

Instrukcja obsługi Suszarka z pompą ciepła



MHDE80-D367TU1
MHDE80-D367GTU1

PL

Haier

Dziękujemy za zakup produktu Haier.

Przed użyciem urządzenia prosimy o dokładne zapoznanie się z niniejszą instrukcją. Instrukcja zawiera ważne informacje, które pomogą Ci w bezpiecznym i prawidłowym montażu, a także w codziennym użytkowaniu i konserwacji.

Przechowuj tę instrukcję w łatwo dostępnym miejscu, aby zawsze móc z niej skorzystać w celu bezpiecznego i właściwego użytkowania urządzenia.

Uwaga dotycząca bezpieczeństwa



OSTRZEŻENIE! - Ważne informacje dotyczące bezpieczeństwa



Ogólne informacje i wskazówki



Informacje o środowisku



przeczytaj instrukcję



Utylizacja

To oznaczenie umieszczone na produkcie, akcesoriach lub dokumentacji oznacza, że produktu i jego akcesoriów elektronicznych (np. ładowarki, zestawu słuchawkowego, kabla USB) po zakończeniu okresu użytkowania nie należy wyrzucać razem z innymi odpadami domowymi.

Aby zapobiec możliwym szkodom dla środowiska lub zdrowia ludzkiego wynikającym z niekontrolowanego usuwania odpadów, należy oddzielić te przedmioty od innych rodzajów odpadów i poddać je odpowiedzialnemu recyklingowi, aby promować zrównoważone ponowne wykorzystanie zasobów materialnych.

Użytkownicy domowi powinni skontaktować się ze sprzedawcą, u którego zakupili ten produkt, lub z urzędem samorządu lokalnego, aby uzyskać szczegółowe informacje o tym, gdzie i w jaki sposób mogą oddać te przedmioty w celu bezpiecznego dla środowiska recyklingu. Użytkownicy biznesowi powinni skontaktować się ze swoim dostawcą i sprawdzić warunki umowy zakupu.

Tego produktu i jego akcesoriów elektronicznych nie należy wyrzucać razem z innymi odpadami komercyjnymi.



OSTRZEŻENIE!

To urządzenie jest napełnione czynnikiem R290. Materiał łatwopalny, ryzyko pożaru.

UWAGA! W obudowie urządzenia lub w zabudowie nie zasłaniaj otworów wentylacyjnych.

UWAGA! Nie uszkodz obwodu czynnika chłodniczego.



OSTRZEŻENIE!

Ryzyko obrażeń lub uduszenia!

Aby zapewnić bezpieczeństwo podczas utylizacji starej suszarki bębnowej, należy wyjąć wtyczkę z gniazdka, odciąć kabel zasilający i zniszczyć go razem z wtyczką. Aby zapobiec zamknięciu się dzieci w urządzeniu, należy wyłamać zawiasy drzwi lub zamek drzwi.



OSTRZEŻENIE!

Urządzenia nie wolno zasilac za pomocą zewnętrznego urządzenia przełączającego, takiego jak timer, ani podłączać do obwodu, który jest regularnie włączany i wyłączany przez instalację elektryczną.

1 - Informacje dotyczące bezpieczeństwa	4
2 - Zdjęcia instalacji	7
3 - Użytkowanie zgodne z przeznaczeniem	8
4 - Opis produktu	9
5 - Panel sterowania	10
6 - Programy	14
7 - Zużycie	15
8 - Sugestie i wskazówki	16
9 - Codzienne użytkowanie	18
10 - Pielęgnacja i czyszczenie	22
11 - Rozwiązywanie problemów	24
12 - Instalacja	26
13 - Dane techniczne	29
14 - Aplikacja hOn	31
15 - Obsługa klienta	32



Pobierz
aplikację hOn



**OSTRZEŻENIE!****Przed pierwszym użyciem**

- ▶ Upewnij się, że nie ma uszkodzeń transportowych.
- ▶ Usuń całe opakowanie i trzymaj je poza zasięgiem dzieci.
- ▶ Urządzenie należy zawsze przenosić przynajmniej w dwie osoby, ponieważ jest ciężkie.

Codziennie użytkowanie

- ▶ Urządzenie może być używane przez dzieci w wieku od 8 lat i starsze oraz osoby o ograniczonych zdolnościach fizycznych, sensorycznych lub umysłowych lub nieposiadające doświadczenia i wiedzy, jeśli są one nadzorowane lub zostały poinstruowane w zakresie bezpiecznego korzystania z urządzenia i rozumieją związane z tym zagrożenia.
- ▶ Dzieci w wieku poniżej 3 lat należy trzymać z dala od urządzenia, chyba że są one stale nadzorowane.
- ▶ Dzieci nie powinny bawić się urządzeniem.
- ▶ Upewnij się, że pomieszczenie jest suche i dobrze wentylowane. Temperatura otoczenia powinna wynosić od 5°C do 35°C.
- ▶ Nie zakrywaj żadnych otworów wentylacyjnych w podstawie dywanem lub podobnym przedmiotem.
- ▶ Utrzymuj obszar wokół suszarki bębnowej wolny od kurzu i włókien.
- ▶ Przed użyciem urządzenia upewnij się, że znajduje się w nim wyłącznie pranie i nie ma w nim zwierząt ani dzieci.
- ▶ Dotykaj wtyczki sieciowej wyłącznie suchymi rękami i nie dotykaj ani nie używaj urządzenia, jeśli jesteś bosy lub masz mokre ręce lub stopy
- ▶ Nie suszyć niewypranych rzeczy w suszarce bębnowej.
- ▶ Upewnij się, że nie ładujesz wsadu większego niż nominalny.
- ▶ Wyjmij z kieszeni wszystkie przedmioty, takie jak zapalniczki i zapałki.
- ▶ Płyny zmiękczejące do tkanin lub podobne produkty należy stosować zgodnie z instrukcją dotyczącą zmiękczaczy do tkanin
- ▶ Nie używaj ani nie przechowuj łatwopalnych aerozoli ani łatwopalnych gazów w pobliżu urządzenia.
- ▶ Nie umieszczaj ciężkich przedmiotów ani źródeł ciepła lub wilgoci na urządzeniu.
- ▶ Podczas odłączania urządzenia trzymaj za wtyczkę, a nie za kabel.
- ▶ Nie dotykaj tylnej części ani bębna podczas pracy, są gorące.



OSTRZEŻENIE!

Codziennie użytkowanie

- ▶ Nie używaj urządzenia do suszenia następujących rzeczy:
 - ▶ Rzeczy, które nie zostały wyprane.
 - ▶ Rzeczy zanieczyszczone substancjami łatwopalnymi, takimi jak olej spożywczy, aceton, alkohol, benzyna, nafta, odplamiacze, terpentyna, woski, zmywacze do wosku lub inne chemikalia. Opary mogą spowodować pożar lub eksplozję. Rzeczy zabrudzone substancjami takimi jak olej spożywczy, aceton, alkohol, benzyna, nafta, odplamiacze, terpentyna, woski i odplamiacze należy przed suszeniem w suszarce wyprać w gorącej wodzie z dodatkiem detergentu
 - ▶ Przedmioty zawierające wyściółkę lub wypełnienie (np. poduszki, kurtki), ponieważ wypełnienie może wydostać się na zewnątrz i spowodować zapłon.
 - ▶ Rzeczy takie jak guma piankowa (pianka lateksowa), czepki kąpielowe, tekstylia wodoodporne, artykuły i ubrania na podłożu gumowym lub poduszki wyposażone w podkładki z pianki gumowej nie powinny być suszone w suszarce bębnowej.
- ▶ Nie pij skondensowanej wody.
- ▶ Nie używaj urządzenia bez założonego filtra kłaczeków lub filtra skraplacza lub z uszkodzonym filtrem.
- ▶ Zwróć uwagę, że ostatnia część cyklu suszenia odbywa się bez ogrzewania (cykl schładzania), aby zapewnić, że pozostałe ubrania osiągną temperaturę, która ich nie uszkodzi.
- ▶ Nie należy pozostawiać urządzenia bez nadzoru przez dłuższy czas. Jeśli konieczna jest dłuższa nieobecność, cykl suszenia musi zostać przerwany przez wyłączenie i odłączenie zasilania.
- ▶ Nie wyłączaj urządzenia przed zakończeniem cyklu suszenia. Nigdy nie zatrzymuj suszarki przed zakończeniem cyklu suszenia, chyba że wszystkie rzeczy zostaną szybko wyjęte i rozłożone w celu rozproszenia ciepła
- ▶ Wyłączaj urządzenie po każdym programie suszenia, aby oszczędzać energię elektryczną i zapewnić bezpieczeństwo.

Konserwacja / czyszczenie

- ▶ Upewnij się, że dzieci są nadzorowane, jeśli przeprowadzają czyszczenie i konserwację.
- ▶ Odłącz urządzenie od zasilania elektrycznego przed przystąpieniem do rutynowej konserwacji.

**OSTRZEŻENIE!****Konserwacja / czyszczenie**

- ▶ Po każdym programie należy wyczyścić filtr kłaczków i filtr skraplacza (patrz „10 - Pielęgnacja i czyszczenie” na stronie 22).
- ▶ Nie używaj strumienia wody ani pary do czyszczenia urządzenia.
- ▶ Do czyszczenia urządzenia nie używaj przemysłowych środków chemicznych.
- ▶ Jeżeli przewód zasilania jest uszkodzony, dla bezpieczeństwa musi zostać wymieniony przez producenta, autoryzowany serwis lub odpowiednio wykwalifikowaną osobę.
- ▶ Nie próbuj samodzielnie naprawiać urządzenia. Jeśli konieczna jest naprawa, prosimy o kontakt z naszym działem obsługi klienta.

Instalacja

- ▶ Upewnij się, że urządzenie znajduje się w miejscu umożliwiającym pełne otwarcie drzwi. Nie instaluj suszarki za zamkniętymi drzwiami, drzwiami przesuwными lub drzwiami z zawiasami po przeciwnej stronie drzwi suszarki, ponieważ ogranicza to pełne otwarcie drzwi.
- ▶ Zainstaluj urządzenie w dobrze wentylowanym, suchym miejscu.
- ▶ Nigdy nie instaluj urządzenia w wilgotnym miejscu na zewnątrz lub w miejscu, w którym istnieje ryzyko wycieku wody, na przykład pod lub w pobliżu zlewu. W przypadku wycieku wody należy odciąć zasilanie i pozostawić maszynę do naturalnego wyschnięcia.
- ▶ Instaluj i używaj urządzenia wyłącznie w miejscu, w którym temperatura przekracza 5°C.
- ▶ Nie umieszczaj urządzenia bezpośrednio na dywanie ani w pobliżu ściany lub mebli.
- ▶ Nie wystawiaj urządzenia na działanie mrozu, ciepła, bezpośredniego światła słonecznego ani w pobliżu jakichkolwiek źródeł ciepła (np. pieców, grzejników).
- ▶ Upewnij się, że dane elektryczne na tabliczce znamionowej są zgodne z danymi źródła zasilania. Jeśli nie, skontaktuj się z elektrykiem.
- ▶ Nie należy używać adapterów z wieloma wtyczkami ani przedłużaczy.
- ▶ Uważaj, aby nie uszkodzić kabla elektrycznego i wtyczki. Jeśli są uszkodzone, zleć ich wymianę elektrykowi.
- ▶ Do zasilania należy używać osobnego uziemionego gniazdka, do którego będzie łatwo dostęp po instalacji. To urządzenie musi być uziemione.

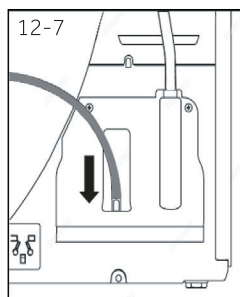
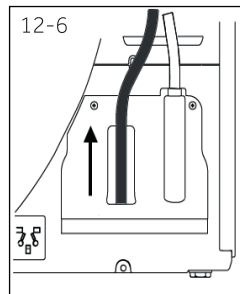
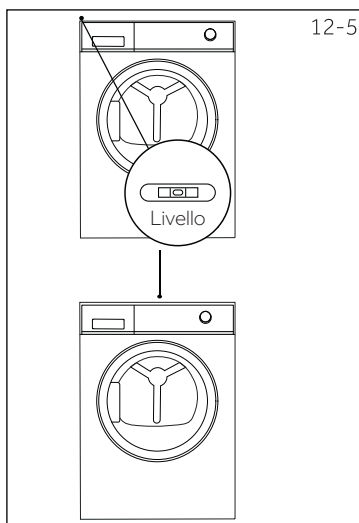
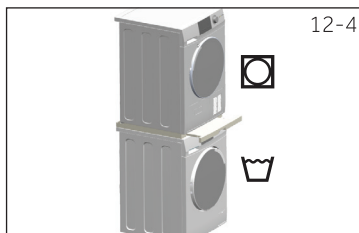
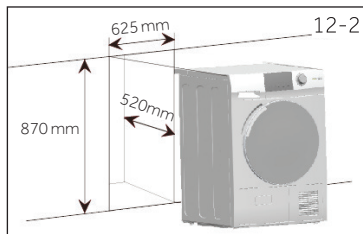
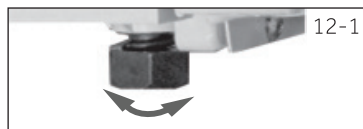

Użytkowanie zgodne z przeznaczeniem

Urządzenie to przeznaczone jest do suszenia rzeczy wypranych w roztworze wodnym, które na metce producenta są oznaczone jako nadające się do suszenia w suszarce bębnowej.

Jest przeznaczone wyłącznie do użytku domowego wewnątrz domu. Nie jest przeznaczone do użytku komercyjnego ani przemysłowego. Zmiany lub modyfikacje urządzenia są niedozwolone. Niezamierzone użycie może spowodować zagrożenie i utratę wszelkich roszczeń z tytułu gwarancji i odpowiedzialności.

Normy i dyrektywy

Ten produkt spełnia wymagania wszystkich obowiązujących dyrektyw WE wraz z odpowiednimi normami zharmonizowanymi, które przewidują oznakowanie CE.



Użytkowanie przyjazne dla środowiska

- ▶ **Pełne odwirowanie:** Odwiruj pranie z maksymalną prędkością wirowania.
- ▶ **Maksymalny wsad:** Użyj maksymalnej ilości napełnienia zgodnie z tabelą programów, ale nie przeciążaj suszarki. Aby wykorzystać maksymalny wsad, pranie, które powinno zostać wysuszone jako „**Gotowe do noszenia**”, można najpierw łatwo wysuszyć za pomocą „**Przypomnienia o prasowaniu**”. Po zakończeniu programu wyjmij pranie, które ma zostać wyprasowane, a następnie wysusz resztę prania do końca.
- ▶ **Wytrzep pranie:** Przed włożeniem prania do suszarki należy je wytrzepać.
- ▶ **Unikaj nadmiernego suszenia:** Należy unikać nadmiernego suszenia. Wybierz odpowiedni program i odpowiedni poziom suszenia.
- ▶ **Zmiękczac nie jest konieczny:** Do prania nie używaj płynu zmiękczającego, ponieważ w suszarce pranie stanie się puszyste i miękkie.
- ▶ **Czyszczenie filtrów kłaczek:** Po każdym cyklu należy wyczyścić filtry kłaczek.
- ▶ **Wentylacja:** Upewnij się, że urządzenie jest odpowiednio wentylowane (zob. „12 - Instalacja” na stronie 26).
- ▶ **Ponowne wykorzystanie skroplonej wody:** Zebraną skroploną wodę można wykorzystać do żelazka parowego. Wcześniej należy go przesiać przez drobne sitko lub bibułę filtrującą do kawy. Najmniejsze części zostaną zatrzymane przez filtr.

**Uwaga:**

Ze względu na zmiany techniczne i różne modele, ilustracje w kolejnych rozdziałach mogą różnić się od posiadanego modelu.

4.1 Zdjęcie urządzenia

Przód (rys. 4-1):



Tył (rys. 4-2):

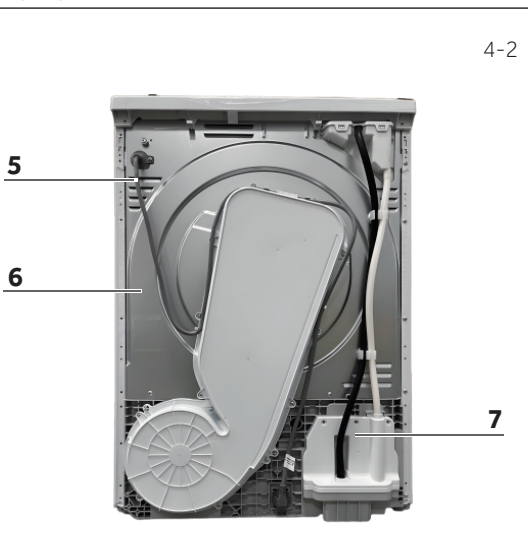

- 1 Pojemnik na wodę
- 2 Drzwi suszarki bębnowej
- 3 Panel sterowania
- 4 Regulowane nóżki

- 5 Przewód zasilający
- 6 Tabliczka z tyłu
- 7 Wylot drenażowy

4.2 Akcesoria

Sprawdź akcesoria i dokumentację zgodnie z tą listą (rys. 4-3):



Wąż odpływowy

Etykieta energetyczna

Karty gwarancyjne

Instrukcja obsługi

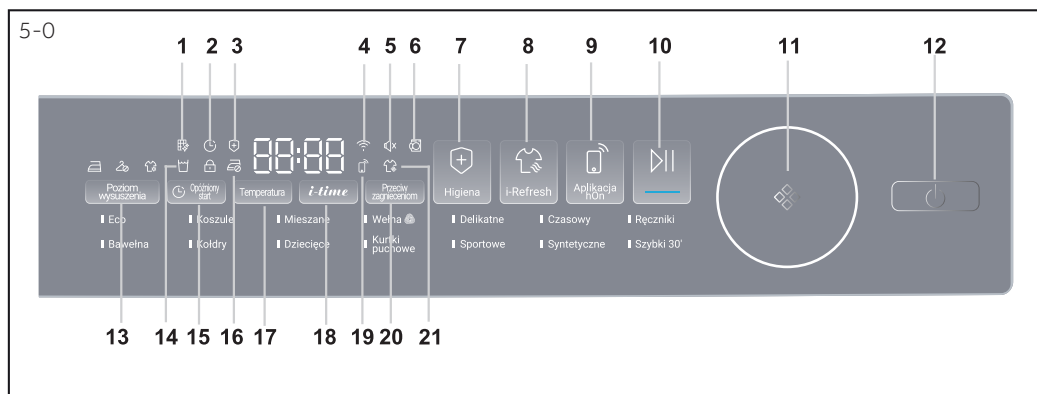

- | | | | |
|-------------------------------|-------------------------------|-------------------------------|---------------------------------|
| 1 Wskaźnik czyszczenia filtra | 7 Przycisk Higiena | 12 Przycisk zasilania | 18 Przycisk i-time |
| 2 Wskaźnik opóźnienia | 8 Przycisk i-Refresh | 13 Przycisk Poziom suszenia | 19 Wskaźnik zdalnego sterowania |
| 3 Wskaźnik Higiena | 9 Przycisk Zdalne sterowanie | 14 Wskaźnik pustego zbiornika | 20 Przycisk Bez zagnieżeń |
| 4 Wskaźnik Wi-Fi | 10 Przycisk Uruchom/Wstrzymaj | 15 Przycisk Opóźnienie | 21 Wskaźnik iRefresh |
| 5 Wskaźnik sygnału | 11 Pokrętko programu | 16 Wskaźnik braku zagnieżeń | |
| 6 Wskaźnik odblokowania drzwi | | 17 Przycisk Temperatura | |

5-1



5.1 Wskaźnik czyszczenia filtra

Wskaźnik ten ma przypominać użytkownikom o konieczności wyczyszczenia filtra przed użyciem. Gdy zaświeci się ta ikona (rys. 5-1), użytkownik powinien wyczyścić filtr. Aby dowiedzieć się więcej o procesie czyszczenia, zobacz „10 - Pielęgnacja i czyszczenie” na stronie 22.



Uwaga

Po każdym cyklu wskaźnik będzie migał, przypominając o konieczności wyczyszczenia filtrów.

5-2



5.2 Wskaźnik opóźnienia

Po wybraniu funkcji opóźnienia (rys. 5-2) ikona zaświeci się.

5-3



5.3 Wskaźnik Higiena

Naciśnij przycisk Higiena (rys. 5-3) zaświeci się, zgaśnie w fazie bieżącej i zaświeci się ponownie po przejściu do fazy Higiena.

5-4



5.4 Wskaźnik Wi-Fi

Podczas konfiguracji sieci dioda WiFi miga (włącza się na 0,5 s i wyłącza się na 0,5 s), a ta ikona (rys. 5-4) pozostaje włączona po pomyślnej konfiguracji sieci.

5.5 Wskaźnik sygnału

Brzęczyk jest domyślnie włączony. Aby dezaktywować funkcję brzęczyka, naciśnij jednocześnie 2 przyciski (**Temperatura i i-time**) i przytrzymaj przez 3 sekundy, aż usłyszysz sygnał dźwiękowy, a wskaźnik (rys. 5-5) zaświeci się. Aby go aktywować, ponownie naciśnij te same dwa przyciski i przytrzymaj przez 3 sekundy.



5-5

5.6 Wskaźnik otwarcia drzwi

Jeżeli drzwi są otwarte, ten wskaźnik (rys. 5-6) się zaświeci. Użytkownicy powinni zamknąć drzwi, aby rozpocząć cykl suszenia.



5-6

5.7 Przycisk Higiena

Funkcja Higiena jest przeznaczona do zabijania bakterii i roztoczy, a także wirusów na ubraniach za pomocą wysokiej temperatury. Ustawienia programu zostaną automatycznie zmienione na najwyższy poziom suszenia i najwyższą temperaturę.

Po wybraniu funkcji Higiena przycisk ten będzie podświetlony do momentu rozpoczęcia cyklu suszenia.

Po rozpoczęciu fazy Higiena przycisk ponownie się zaświeci w celach informacyjnych.

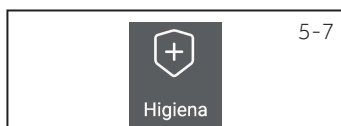

5-7

5.8 Przycisk i-Refresh

Funkcja i-ReFresh ma na celu usuwanie kurzu i wilgoci. Możesz szybko odświeżyć ubrania i nadać im puszystość. Poprzez obracanie ubrań i potrząsanie nimi przedostaje się do nich powietrze, dzięki czemu w tym trybie można prać nawet delikatne ubrania oraz tkaniny nieprzeznaczone do prania w pralce.



5-8

5.9 Przycisk Zdalne sterowanie

Naciśnij i krótko przytrzymaj ten przycisk, aby aktywować/dezaktywować zdalne sterowanie urządzeniem poprzez aplikację hOn (rys. 5-9).



5-9

Uwaga

Aby rozpocząć procedurę parowania, postępuj zgodnie z instrukcjami aplikacji. Zobacz „14 - Aplikacja hOn” na stronie 31, aby uzyskać więcej informacji.

Suszenie Smart AI

Aktywując funkcję Suszenie Smart AI w aplikacji hOn, możesz zoptymalizować cykle suszenia dla mieszanych ładunków (bawełna, syntetyki). Po wybraniu poziomu suszenia „**Do szafy**” lub „**Gotowe do noszenia**” urządzenie wyśle powiadomienie do aplikacji hOn natychmiast po osiągnięciu poziomu „**Gotowe do prasowania**”.

Dzięki temu możesz wyjąć lżejsze rzeczy, które są już suche, oszczędzając czas i energię. Wystarczy zamknąć drzwi i nacisnąć przycisk „**Wznów**”, aby kontynuować cykl, aż do osiągnięcia wybranego poziomu docelowego, po przywróceniu zdalnego sterowania. W ten sposób możesz ukończyć suszenie w jednym cyklu, zamiast uruchamiać dwa oddzielne.

Uwaga:

Aby skorzystać z tej funkcji, musisz sparować suszarkę bębnową z aplikacją hOn.



5.10 Przycisk Uruchom/Wstrzymaj

Naciśnij przycisk Uruchom/Wstrzymaj (rys. 5-10), aby rozpocząć cykl suszenia.

Naciśnij przycisk ponownie, aby wstrzymać cykl suszenia.

Naciśnij przycisk ponownie, aby kontynuować.

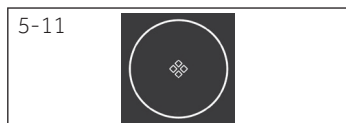

5.11 Pokrętko programu

Obracając pokrętko (rys. 5-11) można wybrać jeden program naraz, a jego ustawienia domyślne zostaną wyświetlone.

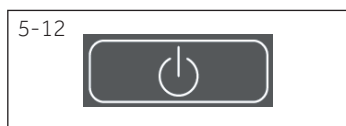

5.12 Przycisk zasilania

Naciśnij przycisk zasilania (rys. 5-12), aby włączyć/wyłączyć suszarkę bębnową.



5.13 Przycisk Poziom suszenia

Naciśnij przycisk (rys. 5-13), aby ustawić końcową wilgotność prania na koniec cyklu. Istnieją 3 poziomy:



Prasowanie



Gotowe do noszenia



Do szafy



5.14 Wskaźnik pustego zbiornika

Wskaźnik ten ma przypominać użytkownikom o konieczności opróżnienia zbiornika na wodę (rys. 5-14).

Ważne: Opróżnij zbiornik na wodę po każdym cyklu suszenia.



5.15 Przycisk Opóźnienie

Funkcja opóźnienia umożliwia użytkownikom opóźnienie rozpoczęcia cyklu (od 1 do 12 godzin). Po aktywacji ikona (rys. 5-15) zaświeci się.



5.16 Wskaźnik braku zagnieć

Oznacza, że funkcja Bez zagnieć jest włączona.

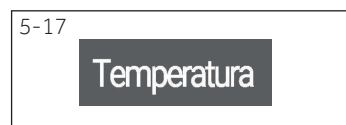

5.17 Przycisk Temperatura

Ten przycisk służy do regulacji temperatury suszenia w oparciu o osobiste potrzeby lub wymagania. Naciśnij ten przycisk, aby ustawić żądaną temperaturę suszenia (rys. 5-17). Istnieją 4 poziomy:

- ☰ - 3 Wysoka temperatura.
- ☰ - 2 Średnia temperatura.
- ☰ - 1 Niska temperatura.
- ☰ (Chłodne) Zimne powietrze.

5.18 Przycisk i-time

Ta funkcja ma na celu umożliwienie użytkownikom dostosowania czasu trwania cyklu do ich osobistych potrzeb. Użytkownicy mogą używać tej funkcji do ustawiania czasu wyłącznie w programach **Czasowy** i **Wełna/Kołdry**. Przytrzymaj ten przycisk (rys. 5-18) naciśnięty przez 3 sekundy, aby szybko zmienić czas.



5-18

5.19 Wskaźnik zdalnego sterowania

Gdy zaświeci się ikona połączenia telefonicznego (rys. 5-19), urządzenie jest połączone z telefonem i można nim sterować za pomocą aplikacji hOn.



5-19

5.20 Przycisk Bez zagnieceń

Funkcja Bez zagnieceń ma za zadanie pomóc w zapobieganiu powstawania zagnieceń na ubraniach. Po zakończeniu cyklu suszenia bęben będzie się od czasu do czasu obracał, aby roztrześć ubrania, więc nie musisz się martwić, że zapomnisz je wyjąć.

Funkcja Bez zagnieceń jest domyślnie wyłączona. Po wybraniu programu ikona (rys. 5-20) zaświeci się. Po zakończeniu cyklu suszenia bęben obraca się jeszcze przez 1 do 12 godzin, wykorzystując zimne powietrze. Użytkownicy mogą w każdej chwili wyłączyć tę funkcję poprzez otwarcie drzwi lub wyłączenie urządzenia.



5-20

5.21 Wskaźnik i-Refresh

Oznacza, że funkcja i-Refresh jest włączona.



5-21

5.22 Blokada rodzicielska

Po włączeniu zasilania, gdy urządzenie jest uruchomione, naciśnij kombinację przycisków „**Poziom wysuszenia**” + „**Opóźniony**” i przytrzymaj ją przez 3 sekundy, aby aktywować blokadę rodzicielską (rys. 5-22). Aby dezaktywować tę funkcję, naciśnij ponownie tę kombinację przycisków i przytrzymaj przez 3 sekundy. Po włączeniu blokady rodzicielskiej wszystkie przyciski dotykowe stają się nieaktywne (oprócz przycisku wyłączania zasilania), a niedozwolona operacja spowoduje wyemitowanie sygnału dźwiękowego. Na wyświetlaczu cyfrowym pojawi się komunikat „**cŁot**” (rys. 5-23).





5-22



5-23

Po ustawieniu blokady rodzicielskiej nie można jej automatycznie wyłączyć w trakcie działania programu. Należy ją dezaktywować ręcznie. Jeśli urządzenie zostanie wyłączone i ponownie włączone, blokada rodzicielska pozostanie aktywna. Ponadto, jeśli drzwi zostaną otwarte w trakcie pracy urządzenia, a następnie ponownie zamknięte, blokada rodzicielska musi zostać wyłączona, aby można było ponownie uruchomić urządzenie. Jednak po zakończeniu działania programu blokada rodzicielska zostanie automatycznie zwolniona.

● Tak ○ Opcjonalnie* / Nie

 Program	Maks. obciążenie kg	OPCJE DO WYBORU						
	MHDE80-D367TU1 MHDE80-D367GTU1	Poziom wysuszenia	Opóźniony	Temperatura	i-time	Przeciwzagnieceniom	Higiena	i-Refresh
Eco**)	8	●	●	○	/	●	●	/
Koszule	2	●	●	○	/	●	/	●
Mieszane	4	●	●	○	/	●	●	/
Wełna 	1	/	●	/	●	/	/	●
Delikatne	1	●	●	○	/	●	/	/
Czasowy	-	/	●	●	●	●	/	/
Ręczniki	3	●	●	○	/	●	●	●
Bawełna	4	●	●	○	/	●	●	●
Kołdry	2	/	●	●	●	●	/	●
Dziecięce	3	●	●	○	/	●	●	●
Kurtki puchowe	4	●	●	○	/	●	●	●
Sportowe	3	●	●	○	/	●	●	/
Syntetyczne	3	●	●	○	/	●	/	●
Szybki 30'	1	/	●	●	/	/	/	/

*) Opcjonalnie: oznacza, że nie wszystkie poziomy są dostępne. Aby uzyskać szczegółowe informacje, zapoznaj się z rzeczywistym wyświetlaczem urządzenia.

**) Ustawienie programu testowego EN 61121, zalecamy odprowadzanie skroplonej wody na zewnątrz przez wąż spustowy podczas suszenia pełnego wsadu przy użyciu programu Eco. Pozwoli to uniknąć opróżniania zbiornika wody podczas cyklu.

Użytkowanie przyjazne dla środowiska

- ▶ Przed włożeniem prania do suszarki bębnowej należy je odwirować do sucha.
- ▶ Unikaj przeciążania suszarki bębnowej.
- ▶ Wstrząśnij praniem przed włożeniem go do suszarki bębnowej.
- ▶ Wybierz odpowiedni program suszenia. Upewnij się, że pranie nie jest suszone dłużej niż to konieczne.
- ▶ Pamiętaj, aby używać suszarki bębnowej z wyczyszczonymi filtrami.

Technologia pompy ciepła

Program eco jest najbardziej wydajnym programem pod względem zużycia energii do suszenia mokrego prania bawełnianego. Załadowanie suszarki do maksymalnej wydajności wskazanej przez producenta dla poszczególnych programów przyczyni się do oszczędności energii.

Wartości podane dla programów innych niż program eco mają jedynie charakter orientacyjny. Rzeczywiste wartości mogą odbiegać od podanych wartości w zależności od ilości wsadu, rodzaju tkaniny, składu prania, wilgotności resztkowej tkaniny, poziomu suszenia, warunków środowiskowych i aktywacji dodatkowych funkcji.

Osuszacz kondensacyjny z wymiennikiem ciepła wyróżnia się efektywnością zużycia energii. Są to wartości orientacyjne określone w warunkach standardowych. Wartości mogą różnić się od podanych w zależności od przepięcia i zbyt niskiego napięcia, rodzaju tkanin, składu suszonego prania, wilgotności resztkowej i rzeczywistego wsadu.

Informacyjne dane (zgodnie z rozporządzeniem Komisji (UE) 2023/2533):

Program	Pojemność znamionowa(kg)	Zużycie energii (kWh)	Czas (godz.:min)
Eco Do szafy	8	1.86	3:31
Eco Do szafy	4	0.98	2:01
syntetyczne Prasowanie	3	0.63	1:25
syntetyczne Gotowe do noszenia	3	0.72	1:37
syntetyczne Do szafy	3	0.89	1:49
Delikatne Gotowe do noszenia	1	0.51	1:08
Bawełna Do szafy	4	1.24	2:40
Bawełna Prasowanie	4	0.96	2:10
Bawełna Do szafy	2	0.65	1:55
Bawełna Prasowanie	2	0.53	1:40

* Emisja hałasu akustycznego w cyklu suszenia wynosi 64 dB.

Więcej informacji na temat etykietowania energetycznego zgodnie z definicją zawartą w rozporządzeniu (UE) 2023/2534 można znaleźć za pośrednictwem <https://eprel.ec.europa.eu/>, wyszukując identyfikator modelu zgłoszony w polu Wzór etykiety produktu umieszczonej na produkcie.

Pranie i pielęgnacja odzieży wełnianej:

MHDE80-D367TU1 / MHDE80-D367GTU1

Cykl suszenia wełny w tym urządzeniu został przetestowany i zatwierdzony przez The Woolmark Company. Cykl nadaje się do suszenia odzieży wełnianej z oznaczeniem „pranie ręczne”, pod warunkiem, że odzież jest prana w cyklu prania ręcznego zatwierdzonym przez Woolmark i suszona zgodnie z instrukcjami producenta urządzenia **M2408**.



8.1 Wykrochmalone pranie

Wykrochmalone pranie pozostawia warstwę skrobi w bębnie i nie nadaje się do suszenia.

8.2 Środek zmiękczający

Do prania nie używaj płynu zmiękczającego, ponieważ w suszarce pranie stanie się miękkie i puszyste.

8.3 Miękkie ściereczki

Stosowanie „miękkich ściereczek” może spowodować osadzanie się na filtrach włóczek. Może to spowodować zablokowanie filtrów. W takich przypadkach zalecamy rezygnację z dodawania miękkich ściereczek lub wybranie innej marki. W każdym przypadku należy przestrzegać instrukcji producenta.

8.4 Niewielkie ilości wypełnienia

W przypadku ilości mniejszej niż 1,0 kg należy wybrać program „Czasowy”, ponieważ czasami ze względu na mały wsad nie można wyczuć poziomu suchości odzieży.

8.5 Oświetlenie wnętrza bębna

Gdy urządzenie jest włączone, oświetlenie bębna będzie się świecić, gdy drzwi są otwarte.

8.6 Kłapa serwisowa

Podczas pracy należy zwracać uwagę, aby kłapa serwisowa była zawsze zamknięta.

8.7 Ochrona przed zagnieceniami

Jeśli włączono ustawienie Bez zagnieceń, a po zakończeniu cyklu pranie nie zostanie wyjęte, bęben od czasu do czasu będzie się obracał, aby zapobiec zagnieceniom.

8.8 Pranie przeznaczone do prasowania

W przypadku ubrań, które wymagają prasowania, użytkownicy powinni wybrać poziom suszenia „Prasowanie”. Ułatwi on późniejsze prasowanie.

8.9 Pozostały czas

Na czas trwania programu mają wpływ następujące czynniki: rodzaj tkaniny, ilość wsadu, zawartość wilgoci, żądany poziom wysuszenia, a także prędkość wirowania podczas prania. Czynniki te są rejestrowane przez układ elektroniczny podczas trwania programu, a pozostały czas zostanie odpowiednio skorygowany.

8.10 Bardzo duże elementy

Jeśli po zakończeniu cyklu pranie nie będzie suche w wystarczającym stopniu, należy rozluźnić wsad i ponownie wysuszyć pranie, korzystając z programu czasowego (**Czasowy**).

8.11 Szczególnie delikatne tkaniny

Tekstyliów, które łatwo kurczą się lub tracą kształt, a także jedwabnych pończoch i bielizny nie należy wkładać bezpośrednio do suszarki. Delikatne ubrania włóż do worka na pranie i unikaj ich przesuszenia.

8.12 Dżersej i dzianina

Ubrania typu jersey i dzianiny zalecamy do suszenia używać programu Tkaniny delikatne, aby uniknąć przesuszenia.

8.13 Ozdoba metalowa

Jeżeli na ubraniu zastosowano ozdoby metalowe i plastikowe koraliki, należy je odpowiednio owinąć, aby przed użyciem nie uderzyć w bęben i nie spowodować uszkodzeń.

8.14 Sygnał akustyczny

Można włączyć sygnał dźwiękowy:

- ▶ Gdy zbiornik na wodę jest pełny.
- ▶ Awarie się zdarzają.

Dodatkowo sygnał dźwiękowy można włączyć również w następujących przypadkach:

- ▶ Na koniec programu.
- ▶ Podczas naciskania przycisku.
- ▶ Podczas obracania pokrętki wyboru programu.

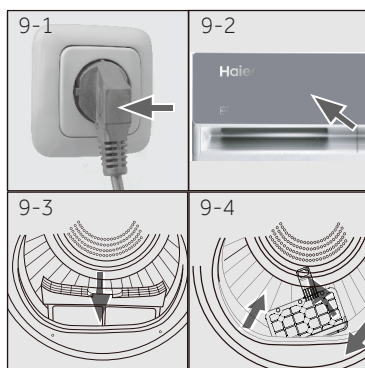

9.1 Przygotuj urządzenie

1. Podłącz urządzenie do źródła zasilania (220 V do 240 V~/50 Hz) (rys. 9-1). Proszę zapoznać się także z sekcją „2 - Zdjęcia instalacji” na stronie 7.
2. Upewnij się, że:
 - ▶ Zbiornik na wodę jest pusty i prawidłowo zainstalowany (rys. 9-2)
 - ▶ Filtr kłacek jest czysty i prawidłowo zainstalowany (rys. 9-3).
 - ▶ Filtr skraplacza jest czysty i prawidłowo zamontowany (rys. 9-4).

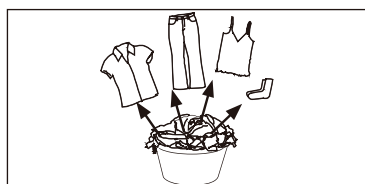

9.2 Przygotuj pranie

- ▶ Sortuj ubrania według materiału (bawełna, syntetyki, wełna itp.). Susz wyłączone odwirowane ubrania.
- ▶ Opróżnij kieszenie ze wszystkich ostrych lub łatwopalnych przedmiotów, takich jak klucze, zapalniczki i zapalniczki. Usuń twarde przedmioty dekoracyjne, takie jak broszki.
- ▶ Zapnij zamki błyskawiczne i upewnij się, że guziki są dobrze przyszyte, a drobne rzeczy, takie jak skarpetki, biustonosze itp., włóż do kosmetyczki.
- ▶ Rozłóż nieporęczne elementy materiału, takie jak prześcieradła, obrusy itp.
- ▶ Postępuj zgodnie z instrukcjami na etykiecie prania i wysusz te ubrania, które można wysuszyć w pralce.



Porady:

- ▶ Oddziel białe ubrania od kolorowych.
- ▶ Pościel i poszewki na poduszki powinny być zapięte na guziki, aby drobne elementy nie mogły utknąć w ich wnętrzu.
- ▶ Zapnij zamki błyskawiczne i haczyki oraz zwiąż luźne paski bez metalowych części, sznurki fartucha itp.
- ▶ Przed włożeniem odzieży do suszarki usuń luźne metalowe części odzieży, np. metalowe guziki.
- ▶ Nie wysuszaj bielizny łątwiej w pielęgnacji. Ryzyko zagniecia. Pozostaw do ostatecznego wyschnięcia na świeżym powietrzu.
- ▶ Ubrania takie jak dzianina mogą czasem przesuszać się. Zawsze zaleca się wybór poziomego suszenia do prasowania.
- ▶ W przypadku wstępnie wysuszonej odzieży wielowarstwowej lub do końcowego suszenia należy wybrać program czasowy.

Referencja obciążenia	Skład	Średnia waga na sztukę
Prześcieradło (pojedyncze)	Bawełna	Okolo 800 gr
Ubrania z mieszanych tkanin	/	Okolo 800 gr
Kurtki	Bawełna	Okolo 800 gr
Dżinsy	/	Okolo 800 gr
Kombinezon	Bawełna	Okolo 950 gr
Piżama	/	Okolo 200 gr
Koszule	/	Okolo 200gr
Skarpety	Tkaniny mieszane	Okolo 50gr
T-Shirts	Bawełna	Okolo 150gr
Bielizna	Tkaniny mieszane	Okolo 70 gr

9.3 Załaduj ubrania do urządzenia

- ▶ Rozluźnij i włóż posortowane pranie.
- ▶ Nie przeciążaj.
- ▶ Ostrożnie zamknij drzwi. Upewnij się, że ubrania nie są przyciśnięte.

9.4 Załadunek suszarki

1. Umieścić pranie równomiernie w bębnie, uważając, aby nie przeciążyć suszarki.
2. Włącz suszarkę obracając pokrętkę (rys. 9-5).



Należy stosować płyny zmiękczające do tkanin lub podobne produkty zgodnie z instrukcjami producenta.

9.5 Ustaw program i uruchom

1. Aby wybrać żądany program, należy przekręcić pokrętkę programu (rys. 9-6).
2. Ustaw funkcje, takie jak temperatura, poziom suszenia, opóźnienie. Następnie naciśnij przycisk Uruchom/Wstrzymaj (rys. 9-6a), aby rozpocząć cykl suszenia.

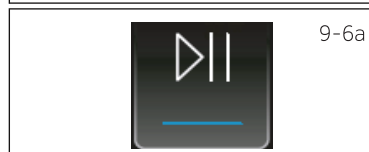

9.6 Wyjmij i dodaj ubrania

Aby zdjąć lub dodać ubrania, program można w każdej chwili przerwać:

- ▶ Naciśnij przycisk „**Uruchom/Wstrzymaj**”. Cykl zostanie przerwany w przypadku otwarcia drzwi. Zachowaj ostrożność podczas wyjmowania i dodawania ubrań! Wnętrze bębna lub same ubrania mogą być gorące, co stwarza ryzyko poparzenia.
- ▶ Aby kontynuować program, po zamknięciu drzwi należy nacisnąć przycisk „**Uruchom/Wstrzymaj**”.

**UWAGA!**

Przedmioty nietekstylne, a także małe, luźne lub o ostrych krawędziach mogą powodować nieprawidłowe działanie lub uszkodzenie odzieży i urządzenia.

**OSTRZEŻENIE!**

Nigdy nie wyłączaj suszarki przed zakończeniem cyklu suszenia, chyba że wszystkie rzeczy zostaną szybko wyjęte i rozłożone, aby umożliwić uwolnienie ciepła.

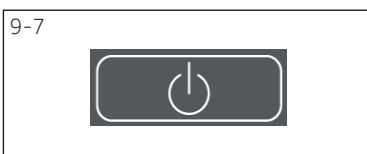
**9.7 Koniec cyklu suchego**

Suszarka bębnowa przestaje działać automatycznie po zakończeniu cyklu suszenia. Na wyświetlaczu po około 5 sekundach pojawi się komunikat **End**. Otwórz drzwi suszarki i wyjmij ubrania. Jeżeli ubrania nie zostaną wyjęte, funkcja usuwania zagnieceń uruchomi się automatycznie, a na ekranie pojawi się wskazanie  (Ta funkcja jest dostępna tylko w niektórych programach)

1. Wyłącz suszarkę naciskając przycisk zasilania (rys. 9-7).
2. Odłącz suszarkę od gniazdka elektrycznego (rys. 9.7a).

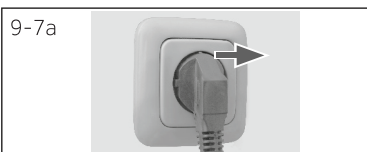

3. Opróżnij zbiornik na wodę po każdym cyklu suszenia (rys. 9.7b).



4. Wyczyść filtr kłaczek po każdym cyklu suszenia (ryc. 9.7c).

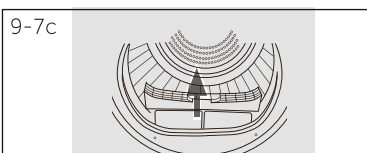

5. Wyczyść filtr skraplacza po każdym cyklu suszenia (rys. 9.7d).

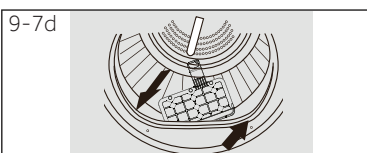

Karta pielęgnacji

Pranie					
	Można prać w normalnym cyklu do 95°C		Można prać w normalnym cyklu do 60°C		Można prać w łagodnym cyklu do 60°C
	Można prać w normalnym cyklu do 40°C		Można prać w łagodnym cyklu do 40°C		Można prać w bardzo łagodnym cyklu do 40°C
	Można prać w normalnym cyklu do 30°C		Można prać w łagodnym cyklu do 30°C		Można prać w bardzo łagodnym cyklu do 30°C
	Prać ręcznie w temperaturze maksymalnie 40°C		Nie wolno prać		
Wybielanie					
	Dozwolone jest dowolne wybielanie		Tylko tlen / bez chloru		Nie wolno wybielać
Suszenie					
	Suszenie w suszarce możliwe w normalnej temperaturze		Suszenie w suszarce bębnowej możliwe w niższej temperaturze		Nie suszyć w suszarce bębnowej
	Suszenie na sznurze		Suszenie na płasko		
Prasowanie					
	Prasować w maksymalnej temperaturze do 200°C		Prasować w średniej temperaturze do 150°C		Prasować w niskiej temperaturze do 110°C; bez pary (prasowanie parowe może spowodować nieodwracalne uszkodzenia)
	Nie prasować				

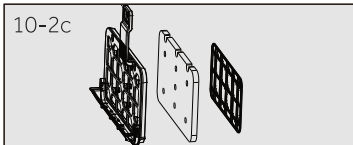
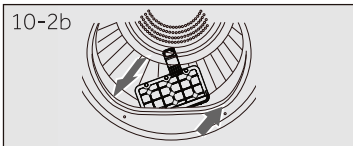
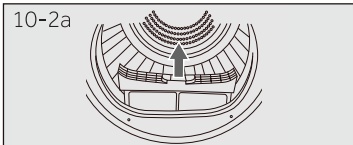
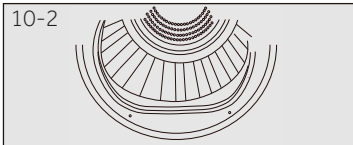
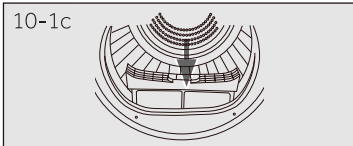
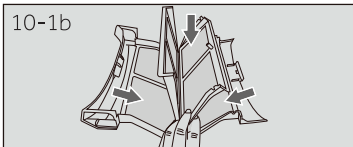
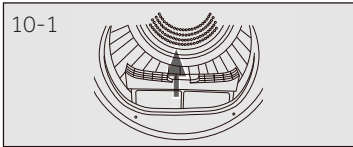

10.1 Czyszczenie filtra kłaczków

Po każdym cyklu suszenia należy wyczyścić filtr kłaczków.

1. Wyjmij filtr kłaczków z bębna (rys. 10-1).
2. Otwórz filtr kłaczków (ryc. 10-1a).
3. Usuń resztki kłaczków z filtra kłaczków (ryc. 10-1b).
4. Zainstaluj ponownie oczyszczony filtr kłaczków w suszarce bębnowej (rys. 10-1c).

10.2 Czyszczenie filtra skraplacza

Wyczyść filtr po każdym cyklu suszenia.

1. Otwórz drzwi (rys. 10-2).
2. Wyciągnij filtr kłaczków z przedniego kanału (rys. 10-2a).
3. Wyciągnij filtr skraplacza z kanału powietrznego (rys. 10-2b).
4. Oddziel filtr gąbkowy od filtra skraplacza i oczyść go z ewentualnych pozostałości (rys. 10-2c).
5. Załóż ponownie gąbkę na filtr skraplacza i włóż ją z powrotem do kanału.

Uwaga

Jeśli włókna/filtr skraplacza są bardzo brudne, można je wyczyścić pod bieżącą wodą. Przed użyciem pozostaw do całkowitego wyschnięcia.

Uwaga

Podczas czyszczenia filtrów kłaczki należy wyrzucać do kosza na śmieci, a nie splukiwać do odpływu, aby uniknąć rozprzestrzeniania się mikroplastiku w instalacji wodnej. Aby zapewnić optymalną wydajność suszenia, należy regularnie czyścić filtr. Zapchany filtr może wydłużyć cykl suszenia, co może zwiększyć zużycie energii.

10.3 Opróżnij zbiornik na wodę

Podczas pracy para skrapla się do postaci wody i gromadzi w zbiorniku na wodę. Opróżnij zbiornik na wodę po każdym cyklu suszenia.

1. Wyciągnij zbiornik na wodę z obudowy (rys. 10-3).
2. Opróżnij zbiornik na wodę (rys. 10-3a).
3. Zamontuj ponownie zbiornik na wodę w suszarce (rys. 10-3b).



Uwaga

Nie używaj wody do jakiegokolwiek picia lub przetwarzania żywności.

10.4 Suszarka do ubrań

Wytrzyj zewnętrzną część suszarki bębnowej i panel sterowania wilgotną szmatką. Aby uniknąć uszkodzenia urządzenia, nie używaj żadnych rozpuszczalników organicznych ani środków żrących.

10.5 Bęben

Po pewnym czasie pracy mikroelementy, takie jak wapń i substancje mineralne zawarte w wodzie, spowodują, że wewnątrz bębna utworzy się niewidoczny film. Aby go usunąć, użyj wilgotnej szmatki i odrobiny detergentu. Aby uniknąć uszkodzenia urządzenia, nie używaj żadnych rozpuszczalników organicznych ani środków żrących.

Wiele problemów można rozwiązać samodzielnie, bez specjalistycznej wiedzy. Zanim skontaktujesz się z serwisem posprzedażnym, sprawdź wszystkie pokazane możliwości i postępuj zgodnie z poniższymi instrukcjami. Zobacz sekcję „15 - Obsługa klienta” na stronie 33.

**OSTRZEŻENIE!**

- ▶ Przed konserwacją wyłącz urządzenie i wyjmij wtyczkę z gniazdka.
- ▶ Sprzęt elektryczny powinien być serwisowany wyłącznie przez wykwalifikowanych elektryków, ponieważ niewłaściwa naprawa może spowodować poważne szkody następcze.
- ▶ Uszkodzony kabel zasilający powinien być wymieniany wyłącznie przez producenta, jego przedstawiciela serwisowego lub podobnie wykwalifikowanych pracowników w celu uniknięcia zagrożenia.

Rozwiązywanie problemów z kodem wyświetlacza

Kod	Przyczyna	Rozwiązanie
F2	Błąd pompy spustowej.	Skontaktuj się z obsługą klienta.
F32 F33	Czujnik temperatury skraplacza wykazuje przerwanie lub zwarcie obwodu.	Skontaktuj się z obsługą klienta.
F4	Temperatura prania w bębnie nie ulega zmianie.	Skontaktuj się z obsługą klienta.
FC2	Błąd komunikacji między płytką drukowaną a wyświetlaczem.	Skontaktuj się z obsługą klienta.
FC0	Awaria linii głównej	Skontaktuj się z obsługą klienta.
FC1	Usterka komunikacji silnika	Skontaktuj się z obsługą klienta.
F7	Awaria silnika	Skontaktuj się z obsługą klienta.
FH	Alert o błędzie konfiguracji IoT, nie można połączyć się z modułem Wi-Fi podczas konfiguracji IoT	Skontaktuj się z obsługą klienta.

Jeśli po podjęciu działań naprawczych kody błędów pojawiają się ponownie, wyłącz urządzenie, odłącz zasilanie i skontaktuj się z obsługą klienta.

Rozwiązywanie problemów bez kodów wyświetlanych

Problem	Możliwa przyczyna	Możliwe rozwiązanie
Suszarka bębnowa nie działa.	<ul style="list-style-type: none"> • Słabe podłączenie do źródła zasilania. • Brak zasilania. • Nie ustawiono żadnego programu suszenia. • Urządzenie nie zostało włączone. • Zbiornik na wodę jest pełny. • Drzwi nie są prawidłowo zamknięte. 	<ul style="list-style-type: none"> • Sprawdź podłączenie do zasilania. • Sprawdź zasilanie. • Ustaw program suszenia. • Włącz urządzenie. • Opróżnij zbiornik na wodę. • Dobrze zamknij drzwi.
Suszarka bębnowa nie działa, a na wyświetlaczu pojawia się komunikat End .	<ul style="list-style-type: none"> • Pranie osiągnęło poziom suchości określony w programie. 	<ul style="list-style-type: none"> • Sprawdź, czy ustawienie programu jest odpowiednie, czy nie.
Czas schnięcia jest zbyt długi, a rezultaty nie są zadowalające	<ul style="list-style-type: none"> • Ustawienie programu jest nieprawidłowe. • Filtr jest zatkany. • Parownik jest zablokowany. • Suszarka bębnowa jest przeciążona. • Pranie jest zbyt mokre. • Kanał wentylacyjny jest zablokowany. 	<ul style="list-style-type: none"> • Upewnij się, że program jest ustawiony prawidłowo. • Wyczyść ekran filtra. • Wyczyść parownik. • Zmniejsz ilość prania. • Całkowicie odwiruj pranie przed suszeniem. • Sprawdź i wyczyść kanał wentylacyjny.
Pozostały czas na wyświetlaczu zatrzymuje się lub przeskakuje.	<p>Pozostały czas będzie dostosowywany w sposób ciągły w oparciu o następujące czynniki:</p> <ul style="list-style-type: none"> • Tkanina do prania. • Ładowanie wsadu. • Stopień nawilżenia prania. • Temperatura otoczenia. 	<ul style="list-style-type: none"> • Regulacja automatyczna jest normalną operacją.

**Uwaga**

Wszystkie zdjęcia dotyczące instalacji można znaleźć na początku tej instrukcji.

12.1 Przygotowanie

- ▶ Najpierw usuń wszystkie opakowania, łącznie z podstawą styropianową. Podczas wyjmowania opakowania można zaobserwować krople wody. To normalne zjawisko wynika z testów wodnych w fabryce.

**Uwaga**

Opakowanie należy utylizować w sposób przyjazny dla środowiska. Aby uzyskać informacje dotyczące aktualnych miejsc utylizacji, skontaktuj się ze sprzedawcą lub władzami lokalnymi.

**OSTRZEŻENIE!**

Po transporcie i instalacji MUSISZ pozostawić suszarkę na dwie godziny przed użyciem.

12.2 Czas transportu i oczekiwania

Transportuj urządzenie wyłącznie w pozycji poziomej. Bezobsługowy olej smarujący znajduje się w kapsule sprężarki. Olej ten może przedostać się przez zamknięty system rur podczas transportu ukośnego. Przed podłączeniem urządzenia do prądu należy odczekać 2 godziny, aż olej spłynie z powrotem do kapsuły.

12.3 Umieść urządzenie

Urządzenie należy ustawić na płaskiej i solidnej powierzchni. Ustaw nóżki na żądanym poziomie (rys. 12-1).

12.4 Montaż pod blatem

Wymiary wnęki powinny co najmniej odpowiadać wymiarom (rys. 12-2).

1. Umieść urządzenie obok szczeliny. Upewnij się, że wszystkie połączenia są łatwo dostępne i funkcjonalne.
2. Dopasuj dokładnie wszystkie nóżki, aby uzyskać stabilną, poziomą pozycję.
3. Ostrożnie zainstaluj urządzenie we wnęce.
4. Zapewnij odpowiednią wentylację.

12.5 Połączenie elektryczne

Przed każdym podłączeniem sprawdź, czy:

- ▶ zasilanie, gniazdo i bezpieczniki są zgodne z tabliczką znamionową.
- ▶ Gniazdko elektryczne jest uziemione i nie używa się rozgałęźnika ani przedłużacza.
- ▶ Wtyczka i gniazdo zasilania są ściśle dopasowane.
- ▶ **Tylko Wielka Brytania:** Wtyczka brytyjska spełnia normę BS1363A.

Włóż wtyczkę do gniazdka (rys. 12-3).

OSTRZEŻENIE!

Jeśli przewód zasilający jest uszkodzony, musi zostać wymieniony przez serwisanta (patrz karta gwarancyjna), aby uniknąć niebezpieczeństwa!

12.6 Stos pralko-suszarki

Istnieje możliwość uzyskania stosu pralko-suszarki (rys. 12-4).

Nie każda pralka nadaje się do tego celu.

Informacje dotyczące układania w stosy oraz odpowiedni zestaw montażowy można uzyskać u lokalnego sprzedawcy.

Do zestawu dołączona jest instrukcja montażu, która szczegółowo opisuje poszczególne etapy instalacji.

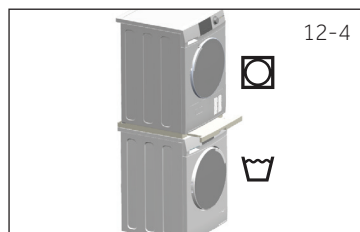

12.7 Wypoziomuj suszarkę

WAŻNE jest wypoziomowanie suszarki, aby zapewnić jej wydajną pracę przy minimalnym poziomie hałasu. Suszarkę należy wypoziomować tak, aby stała równomiernie na wszystkich czterech nóżkach. Upewnij się, że suszarka nie kołysze się w żadnym kierunku.

Wypoziomuj suszarkę od przodu do tyłu (rys. 12-5):

- Umieść podziałkę po lewej stronie.
- Wyreguluj przednią lewą stopę (w dół).
- Powtórz powyższe czynności dla prawej stopy.

Dokładnie sprawdź, czy suszarka jest wyważona:

- Umieść podziałkę na środku przedniej części suszarki.
- Upewnij się, że suszarka nie kołysze się w żadnym kierunku.
- Jeśli suszarka nie jest wyważona, powtórz powyższe kroki.

Po wypoziomowaniu narożniki szafki suszarki nie powinny dotykać podłogi, a suszarka nie może kołysać się w żadnym kierunku.

12.8 Opróżnianie

Suszarka wyposażona jest w skraplacz, który gromadzi wodę podczas cyklu suszenia. Woda ta jest gromadzona w wymiowanym zbiorniku na wodę znajdującym się w lewym górnym rogu suszarki. Zgromadzoną wodę należy opróżnić po każdym cyklu suszenia. Można też skonfigurować suszarkę tak, aby odprowadzała wodę automatycznie, korzystając z dołączonego węża spustowego.

Zalecamy, aby w miarę możliwości ustawić suszarkę tak, aby automatycznie opróżniała się, zwłaszcza podczas suszenia pełnych wsadów. Dzięki temu unikniesz konieczności opróżniania zbiornika na wodę podczas cyklu suszenia.

Podłączanie węża spustowego

- Odłącz czarny wąż od przyłącza z tyłu suszarki (rys. 12-6).
- Rozwiń wąż spustowy (dołączony do suszarki) i podłącz go do czarnego węża (rys. 12-7).
- Umieść drugi koniec węża spustowego w wannie lub rurze kanalizacyjnej.

Dodatkowe dane

Zasilanie (patrz tabliczka znamionowa) – napięcie / prąd / wejście	(220-240) V/50 Hz/2,7 A/650 W
Dopuszczalna temperatura otoczenia	5°C do 35°C
Chłodziwo	R290
Objętość	105 g

Wymiary produktu

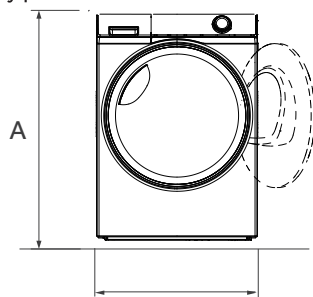

WIDOK Z PRZODU

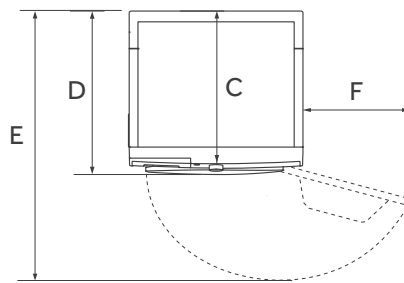

WIDOK Z GÓRY ŚCIANA

WYMIARY PRODUKTU		
A	Całkowita wysokość produktu (mm)	850
B	Całkowita szerokość produktu (mm)	595
C	Całkowita głębokość produktu (do głównego panelu sterowania) w mm	465
D	Całkowita głębokość produktu (mm)	510
E	Głębokość otworu drzwi (mm)	996
F	Minimalny odstęp drzwi od sąsiedniej ściany (mm)	187

Uwaga: Dokładna wysokość suszarki zależy od odległości nóżek od podstawy urządzenia. Przestrzeń, w której instalujesz suszarkę, musi być co najmniej 30 mm szersza i 10 mm głębsza niż jej wymiary.

**Uwaga: Odchylenia**

Ze względu na ciągłe aktualizacje hOn, funkcje i interfejs wyświetlania aplikacji mogą różnić się od poniższego opisu.

14.1 Informacje ogólne

To urządzenie jest wyposażone w technologię Wi-Fi umożliwiającą zdalne sterowanie za pomocą aplikacji hOn.

**OSTRZEŻENIE!**

Należy przestrzegać środków ostrożności wskazanych w niniejszej instrukcji, nawet jeśli korzystasz z urządzenia za pośrednictwem aplikacji. Przestrzeganie tych instrukcji jest niezbędne dla bezpiecznego użytkowania.

14.2 Wymagania

1. **Sieć Wi-Fi:** Wymagany jest router zgodny ze standardem 802.11b/g/n i pasmem 2,4 GHz. Sieci działające na częstotliwości 5 GHz i sieci publiczne nie są obsługiwane. Nazwa sieci (SSID) musi zawierać od 1 do 31 znaków, a hasło od 8 do 64 znaków. Opcje szyfrowania obejmują szyfrowanie otwarte, WPA-PSK i WPA2-PSK.
2. **Zgodne urządzenia:** Aplikacja jest dostępna na tabletach i smartfonach z systemem Android, iOS i Huawei.
3. **Pozycjonowanie:** Zainstaluj urządzenie w miejscu o silnym sygnale Wi-Fi.

Dane techniczne Wi-Fi:

Częstotliwość	2400 MHz – 2483,5 MHz
Maksymalna moc	20 dBm
Standardowy	IEEE802.11b/g/n & Bluetooth® Low Energy v4.2 ^[1]

14.3 Pobierz i zainstaluj aplikację hOn

1. Pobierz aplikację, skanując poniższy kod QR lub odwiedzając stronę go.haier-europe.com/download-app.



Pobierz aplikację 

**Uwaga: Rejestracja**

Utworzenie profilu (rejestracja) jest wymagane tylko przy pierwszym użyciu lub jeśli konto zostało usunięte/wyłączone. Aby móc z niego korzystać w przyszłości, wystarczy zalogować się, podając swój adres e-mail i hasło. Sprawdź tryb DEMO w aplikacji, aby poznać funkcje Wi-Fi.

^[1] Znak słowny i logo **Bluetooth®** są zastrzeżonymi znakami towarowymi należącymi do Bluetooth SIG, Inc., a każde użycie tych znaków przez Candy Hoover Group Srl odbywa się na podstawie licencji. Pozostałe znaki towarowe i nazwy handlowe należą do ich odpowiednich właścicieli.

14.4 Parowanie urządzeń

Uwaga: Sieć domowa musi być ustawiona na 2,4 GHz. Sieci działające na częstotliwości 5 GHz nie są obsługiwane. Upewnij się, że Twój smartfon jest podłączony do tej samej sieci Wi-Fi 2,4 GHz, której chcesz użyć do skonfigurowania urządzenia.

1. Otwórz aplikację hOn, utwórz nowy profil (lub zaloguj się, jeśli już go posiadasz).
2. Kliknij „Dodaj urządzenie” i postępuj zgodnie z instrukcjami wyświetlanymi na ekranie smartfona, aby dokończyć konfigurację.



14.5 Aktywacja zdalnego sterowania

1. Sprawdź, czy router jest włączony i podłączony do Internetu.
2. Załaduj pranie i zamknij drzwi.
3. Włącz urządzenie.
4. Naciśnij krótko przycisk „**Aplikacja hOn**”.
5. Rozpocznij cykl za pomocą aplikacji. Panel sterowania zostanie

wyłączony, za wyjątkiem przycisków „ZASILANIE” i „URUCHOM/WSTRZYMAJ”. W trakcie trwania programu dostępna będzie wyłącznie blokada rodzicielska.

6. Zdalne sterowanie może być również aktywowane podczas cyklu poprzez krótkie naciśnięcie przycisku „**Aplikacja hOn**”.

Uwaga: Wygaśnięcie zdalnego sterowania: Polecenie z aplikacji można wysłać do 24 godzin po włączeniu funkcji Zdalne sterowanie.

14.6 Dezaktywacja zdalnego sterowania

1. Podczas cyklu można wyłączyć funkcję zdalnego sterowania poprzez krótkie naciśnięcie przycisku „**Aplikacja hOn**”; cykl będzie kontynuowany. Stan cyklu można sprawdzić w aplikacji, ale nie można wysłać poleceń (np. uruchom/wstrzymaj).
2. Aby wznowić zdalne sterowanie za pomocą aplikacji, upewnij się, że drzwi są zamknięte, a następnie ponownie krótko naciśnij przycisk „**Aplikacja hOn**”.



14.7 Koniec cyklu za pomocą zdalnego sterowania

1. Po zakończeniu cyklu zdalne sterowanie jest dezaktywowane.
2. Po 2 minutach urządzenie wyłączy się automatycznie.

14.8 Wyłączanie modułu Wi-Fi i czyszczenie danych uwierzytelniających sieci

Aby usunąć zapisane informacje o sieci Wi-Fi i wyłączyć moduł Wi-Fi:

1. Włącz urządzenie.
2. Bez uruchamiania żadnego cyklu naciśnij i przytrzymaj przycisk „**Aplikacja hOn**” przez 5 sekund, aż pojawi się komunikat „**rESt**”.
3. Naciśnij i przytrzymaj przycisk „**Opóźniony**” przez kolejne 5 sekund, aż pojawi się „**done**”.
4. Informacje konfiguracyjne zostaną usunięte. Aby wyjść, wybierz program lub wyłącz urządzenie.

5. Aby przeprowadzić ponowną konfigurację, usuń urządzenie z aplikacji hOn i rozpocznij nową procedurę parowania.

Uwaga: Użyj tej procedury tylko jeśli zamierzasz sprzedać urządzenie.



Zalecamy korzystanie z naszego działu obsługi klienta Haier oraz stosowanie oryginalnych części zamiennych. Jeśli masz problem z urządzeniem, najpierw sprawdź sekcję „11 - Rozwiązywanie problemów” na stronie 24.

Jeśli nie możesz znaleźć tam rozwiązania, skontaktuj się z:

- ▶ lokalnym sprzedawcą lub
- ▶ działem Serwis techniczny na stronie www.haier.com, gdzie można znaleźć numery telefonów i często zadawane pytania oraz aktywować zgłoszenie serwisowe.

Aby skontaktować się z naszym Serwisem, upewnij się, że masz następujące dane.

Informacje znajdują się na tabliczce znamionowej.

Model _____ Numer seryjny _____

Sprawdź również kartę gwarancyjną dostarczoną z produktem w przypadku gwarancji.

W przypadku ogólnych zapytań biznesowych skorzystaj z podanych poniżej naszych adresów w Europie:

Europejskie adresy Haier			
Kraj*	Adres pocztowy	Kraj*	Adres pocztowy
Włochy	Haier Europe Trading SRL Via De Cristoforis, 12 21100 Varese WŁOCHY	Francja	Haier France SAS 53 Boulevard Ornano-Pleyad 3 93200 Saint-Denis FRANCJA
Hiszpania i Portugalia	Haier Iberia SL Pg. Garcia Faria, 49-51 08019 Barcelona HISZPANIA	Belgia-FR Belgia-NL Holandia Luksemburg	Haier Benelux SA Anderlecht Route de Lennik 451 BELGIA
Niemcy Austria	Haier Deutschland GmbH Konrad-Zuse-Platz 6 81829 Monachium NIEMCY	Polska Węgry Grecja Rumunia Rosja	Haier Poland Sp. zo.o. Al. Jerozolimskie 181B 02-222 Warszawa POLSKA
Wielka Brytania	Haier Appliances UK Co.Ltd. 302 Bridgewater Place Birchwood Park Warrington WA3 6xG	Czechy i Słowacja	Haier Europe ČR s.r.o. Sokolovská 651/136a, 186 00 Praga 8 Karlín, Czechy

*Więcej informacji można znaleźć na stronie www.haier.com.



Haier

User manual Heat-Pump-Dryer



MHDE80-D367TU1
MHDE80-D367GTU1

EN

Haier

Thank you for purchasing a Haier Product.

Please read this instruction carefully before using the appliance. The instruction contains important information which will guide you in order to have a safe and proper installation as well as daily use and maintenance.

Keep this manual in a convenient place so you can always refer to it for the safe and proper use of the appliance.

Safety notice



WARNING! - Important safety information



General information and tips



Environmental information



Read the instructions



Disposal

This marking on the product, accessories or literature indicates that the product and its electronic accessories (e.g. charger, headset, USB cable) should not be disposed of with other household waste at the end of their working life.

To prevent possible harm to the environment or human health from uncontrolled waste disposal, please separate these items from other types of waste and recycle them responsibly to promote the sustainable reuse of material resources.

Household users should contact either the retailer where they purchased this product, or their local government office, for details of where and how they can take these items for environmentally safe recycling. Business users should contact their supplier and check the terms and conditions of the purchase contract.

This product and its electronic accessories should not be mixed with other commercial wastes for disposal.



WARNING!

This appliance is filled with R290. Flammable material risk of fire.

WARNING: In the appliance enclosure or in the built-in structure, keep ventilation openings clear of obstruction.

WARNING: Do not damage the refrigerant circuit.



WARNING!

Risk of injury or suffocation!

To ensure safety when disposing of an old tumble dryer, disconnect the mains plug from the socket, cut the mains power cable and destroy this together with the plug. To prevent children shutting themselves in the machine, break the door hinges or the door lock.



WARNING!

The appliance must not be powered through an external switching device, such as a timer, or connected to a circuit that is regularly switched on and off by a utility.

1 - Safety information	4
2 - Installation pictures	7
3 - Intended use	8
4 - Product description	9
5 - Control panel	10
6 - Programs	14
7 - Consumption.....	15
8 - Suggestions and tips	16
9 - Daily use	18
10 - Care and cleaning.....	22
11 - Troubleshooting	24
12 - Installation	26
13 - Technical data	29
14 - hOn APP	30
15 - Customer service	33



Download the
hOn app



WARNING!

Before first use

- ▶ Make sure there is no transportation damage.
- ▶ Remove all package and keep it out of children's reach.
- ▶ Always move the appliance with two people at least because it is heavy.

Daily use

- ▶ This appliance can be used by children aged from 8 years and above and persons with reduced physical, sensory or mental capabilities or lack of experience and knowledge if they have been given supervision or instruction concerning use of the appliance in a safe way and understand the hazards involved.
- ▶ Keep away children under 3 years of age from the appliance unless they are constantly supervised.
- ▶ Children shall not play with the appliance.
- ▶ Do make sure the room is dry and well ventilated. The ambient temperature should be between 5°C and 35°C.
- ▶ Do not cover any ventilation openings in the base by a carpet or similar object.
- ▶ Keep the area around the tumble dryer free of dust and lint.
- ▶ Do make sure that there is only laundry inside the appliance and no pets or children before you use it.
- ▶ Only touch the mains plug with dry hands and do not touch or use the appliance if you are barefoot or with wet hands or feet
- ▶ Do not dry unwashed items in the tumble dryer.
- ▶ Do make sure not to load more than nominal load.
- ▶ Remove all items such as lighters and matches from pockets.
- ▶ Fabric softeners, or similar products, should be used as specified by the fabric softener instructions
- ▶ Do not use or store any flammable sprays or flammable gas in close vicinity to the appliance.
- ▶ Do not place heavy objects or sources of heat or damp on top of the appliance.
- ▶ Hold the plug, not the cable, when unplugging the appliance.
- ▶ Do not touch the rear and the drum during operation, they are hot.

**WARNING!****Daily use**

- ▶ Do not use the appliance to dry the following items:
 - ▶ Items which are not washed.
 - ▶ Items which have been contaminated with inflammable substances such as cooking oil, acetone, alcohol, benzine, petrol, kerosene, spot removers, turpentine, waxes, wax removers or other chemicals. The fumes can cause a fire or explosion. Items that have been soiled with substances such as cooking oil, acetone, alcohol, petrol, kerosene, spot removers, turpentine, waxes and wax removers should be washed in hot water with an extra amount of detergent before being dried in the tumble dryer
 - ▶ Items which contain padding or fillings (e.g. pillows, jackets), as the filling can get out with the risk of causing ignition.
 - ▶ Items such as foam rubber (latex foam), shower caps, waterproof textiles, rubber backed articles and clothes or pillows fitted with foam rubber pads should not be dried in the tumble dryer.
- ▶ Do not drink the condensed water.
- ▶ Do not use the appliance without the lint filter or condenser filter in place or with damaged filter.
- ▶ Notice that the last part of the drying cycle occurs without heat (cool down cycle) to ensure remaining garments are under a temperature which does not damage them.
- ▶ Do not leave the appliance unattended during run time for a long time. If a long absence is needed, the drying cycle have to be interrupted by switching off and unplugging the mains.
- ▶ Do not switch off the appliance until drying cycle is finished. Never stop a tumble dryer before the end of the drying cycle unless all items are quickly removed and spread out so that the heat is dissipated
- ▶ Switch off the appliance after each drying program to save electricity and for safety.

Maintenance / cleaning

- ▶ Make sure children are supervised if they carry out cleaning and maintenance.
- ▶ Disconnect the appliance from the electrical supply before undertaking any routine maintenance.



WARNING!

Maintenance / cleaning

- ▶ Clean the lint filter and the condenser filter after each programme (see "10 - Care and cleaning" on page 22).
- ▶ Do not use water spray or steam to clean the appliance.
- ▶ Do not use industrial chemicals to clean the appliance.
- ▶ If the supply cord is damaged, it must be replaced by the manufacturer, its service agent or similarly qualified persons in order to avoid a hazard.
- ▶ Do not try to repair the appliance by yourself. If a repair is needed, please contact our customer service.

Installation

- ▶ Ensure put the machine in a place which allows opening the door fully. Do not install the tumble dryer behind a lockable door, a sliding door or a door with hinges on the opposite side of the tumble dryer door as this limits the full opening of the door.
- ▶ Install the appliance in a well-ventilated, dry place.
- ▶ Never install the appliance in a damp outdoor, or in an area which has the risk of water leakage such as under or near a sink unit. Once a water leakage happened, cut power supply and allow the machine to dry naturally.
- ▶ Install or use the appliance only in a place where the temperature is above 5°C.
- ▶ Do not place the appliance directly on a carpet, or close to a wall or furniture.
- ▶ Do not expose the appliance to any frost, heat or direct sunlight or around any heat sources(e.g. stoves, heaters).
- ▶ Make sure that the electrical information on the rating plate aligns with the power supply. If it does not, contact an electrician.
- ▶ Do not use multi-plug adapters and extension cables.
- ▶ Make sure not to damage the electric cable and the plug. if it is damaged, have it replaced by an electrician.
- ▶ Use a separate earthed socket for the power supply which is easy access to after installation. The appliance must be earthed.

2 - Installation pictures

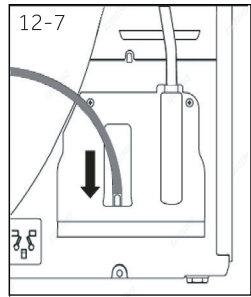
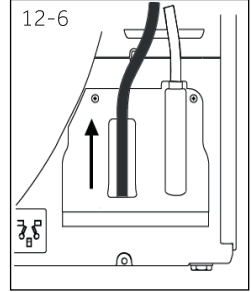
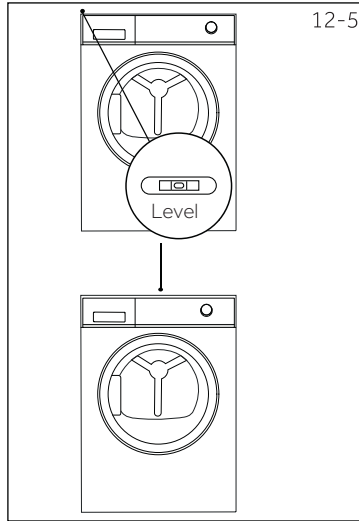
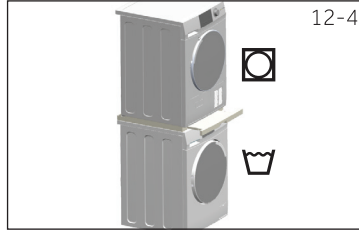
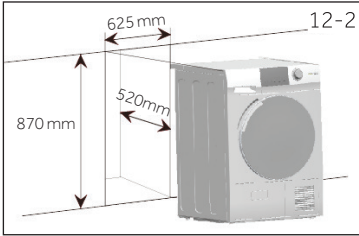

Intended use

This appliance is intended for drying items which have been washed in a water solution and are marked on the manufacturer's care label as being suitable for tumble drying.

It is designed exclusively for domestic use inside the house. It is not intended for commercial or industrial use. Changes or modifications to the device are not allowed. Unintended use may cause hazards and loss of all warranty and liability claims.

Standards and directives

This product meets the requirements of all applicable EC directives with the corresponding harmonised standards, which provide for CE marking.



Environmentally responsible use

- ▶ **Completely spin:** Spin the laundry with the maximum spin speed.
- ▶ **Maximum load:** Use the maximum filling amount according to the programme table, but do not overload the dryer. To take advantage of the maximum load, the laundry which should be dried "Ready to wear", can be first dried easily with "Ironing". When program ends, remove the laundry which should be ironed and dry the remaining laundry then to end.
- ▶ **Loosen up the laundry:** Shake out the laundry before putting them into the dryer.
- ▶ **Avoid excess drying:** An excessive drying should be avoided. Select the right programme and the appropriate dry level.
- ▶ **Softener unnecessary:** Do not use softener when washing, because the laundry will become fluffy and soft in the dryer.
- ▶ **Cleaning of the lint filters:** Clean the lint filters after each cycle.
- ▶ **Ventilation:** Make sure the appliance is properly ventilated (see "12 - Installation" on page 26).
- ▶ **Condensed water reuse:** The collected condensed water can be used for the steam iron. Before that, it should be poured through a fine sieve or coffee filter paper. Smallest parts will be retained by the filter.

i Note

Due to technical changes and different models, the illustrations in the following chapters may differ from your model.

4.1 Picture of appliance

Front side (Fig. 4-1):



Rear side (Fig. 4-2):

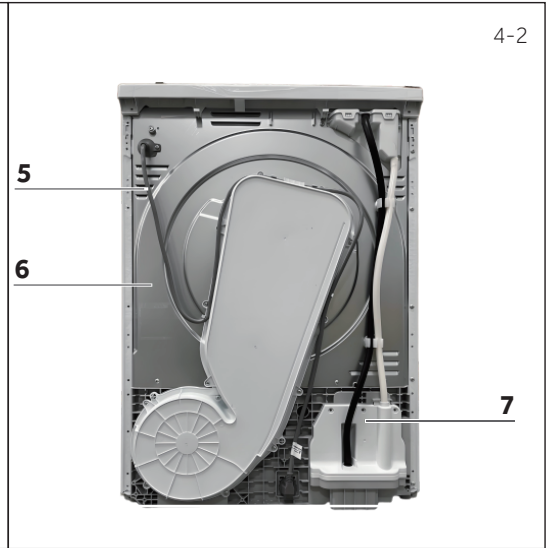

- 1 Water tank
- 2 Tumble dryer door
- 3 Control panel
- 4 Adjustable feet

- 5 Power supply cord
- 6 Back plate
- 7 Drainage outlet

4.2 Accessories

Check the accessories and literature in accordance with this list (Fig. 4.3):

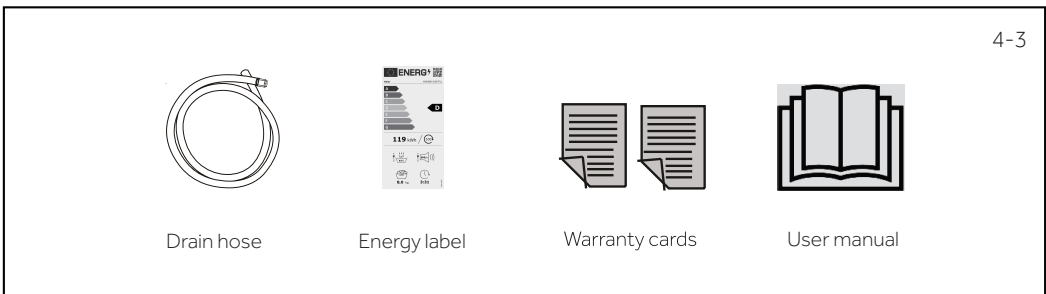

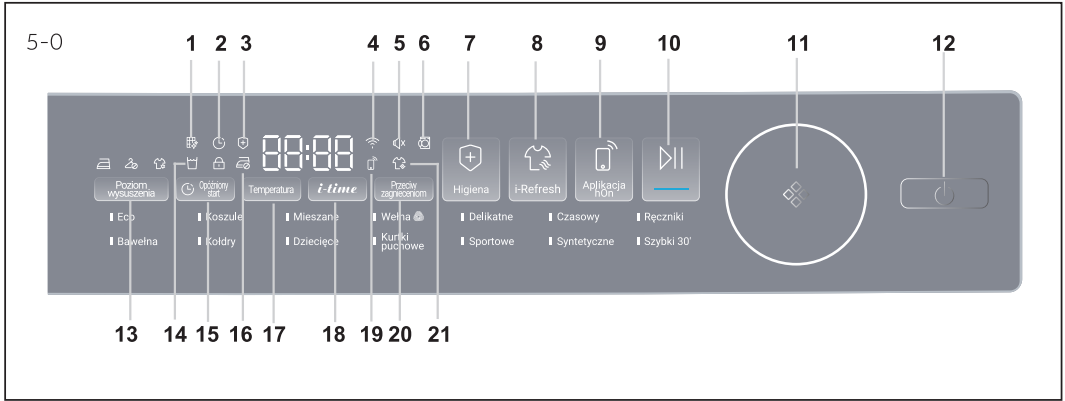

- | | | | |
|--------------------------|-----------------------|--------------------------|------------------------|
| 1 Clean filter indicator | 7 Hygienic button | 13 Dry level button | 19 Remote indicator |
| 2 Delay indicator | 8 I-Refresh button | 14 Empty tank indicator | 20 Anti crease button |
| 3 Hygienic indicator | 9 Remote button | 15 Delay button | 21 i-Refresh indicator |
| 4 WiFi indicator | 10 Start/Pause button | 16 Anti crease indicator | |
| 5 Signal indicator | 11 Program knob | 17 Temp. button | |
| 6 Door unlock indicator | 12 Power button | 18 I-time button | |



5.1 Clean filter indicator

This indicator is designed to remind users to clean filter before using. When this icon (Fig. 5-1) lights up, users should clean the filter. For the cleaning steps, see "10 - Care and cleaning" on page 22.

Notice

After each cycle, indicator will twinkle to remind cleaning the filters.



5.2 Delay indicator

When choosing the delay function (Fig. 5-2), the icon will light up.



5.3 Hygienic indicator

Press the Hygienic button, this icon (Fig.5-3) will light up, it will be off in the running stage, and will light up again when entering the hygienic stage.



5.4 WiFi indicator

During network configuration, the WiFi light flashes (0.5 s on, 0.5 s off), and this icon (Fig. 5-4) stays on after successful network configuration.

5.5 Signal indicator

The buzzer is activated by default. To deactivate the buzzer function, press the 2 buttons (**Temperatura** and **i-time**) at the same time for 3 seconds until you hear a beep sound, the indicator (Fig. 5-5) will light up. To activate it, press the same two buttons for 3 seconds again.



5.6 Door unlock indicator

If the door open, this indicator (Fig. 5-6) will light up. Users should close the door, then can be start a drying cycle.



5.7 Hygienic button

Hygienic function is designed to kill bacteria and mites as well as virus on clothes with high temperature. The program setting will automatically change to the highest drying level and temperature. After selecting Hygienic function, this button will keep light on until the drying cycle start.

When entering to the hygienic phase, the button will light up again to indicate users. iOn AirFresh function aims to remove dust and moisture. Fluf



5.8 I-Refresh button

I-Refresh function aims to remove dust and moisture. Fluff up clothes as well as refresh clothes in a short time. By rotating and shanking, wind blows into clothes, even delicate clothes and non-washable fabrics can be taken good care.



5.9 Remote button

Press this button to activate/deactivate the Remote Control of the appliance via the hOn app (Fig. 5-9).



Notice

To start the pairing procedure, please follow the app instructions. See "14 - hOn APP" on page 30 for more information.

Smart AI Drying

By activating the Smart AI Drying function in the hOn app, you can optimize drying cycles for mixed loads (cotton, synthetics). When you select the "Cupboard" or "Ready to wear" drying level, the machine will send a notification to the hOn app as soon as the "Ironing" level is reached.

This allows you to remove lighter items that are already dry, saving time and energy. Simply close the door and press "Resume" to continue the cycle until the selected target level is reached, with remote control restored. This way, you can complete drying in a single cycle rather than running two separate ones.

Note

You need to pair the tumble dryer with the hOn app before using this feature.

5-10



5.10 Start/Pause button

Press Start/Pause (Fig. 5-10) to Start a drying cycle.
Press button again to pause the drying cycle.
Press button again to continue.

5-11



5.11 Program knob

By turning the knob (Fig.5-11) one program at a time can be selected, its default settings will be displayed.

5-12



5.12 Power button

Press Power button (Fig. 5-12) to switch on/off the tumble dryer.

5-13

Poziom
wysuszenia

5.13 Dry Level button

Press the button (Fig. 5-13) to set the final moisture content of the laundry at the end of cycle. There are 3 levels:



Ironing



Ready to wear



Cupboard

5-14



5.14 Empty tank indicator

This indicator is designed to remind users to empty the water tank (Fig. 5-14).

Important: Empty the water tank after each drying cycle.

5-15



5.15 Delay button

Delay function allows users to delay the start time of the cycle (from 1 to 12 hours). When activated, the icon (Fig. 5-15) will light up.

5-16



5.16 Anti crease indicator

Represents the anti-wrinkle function is turned on.

5-17

Temperatura

5.17 Temp. button

This button is set to adjust drying temperature based on personal needs or requirements. Press this button to set the drying temperature you want (Fig. 5-17). There are 4 levels and matching display is shown below:

- ☰ - 3 High temperature.
- ☰ - 2 Middle temperature.
- ☰ - 1 Low temperature.
- ☰☰☰ Cool air.

5.18 I-time button

This function is designed to allow users to adjust cycle duration based on personal needs. Only under **Timer** and **Wool/Duvet** programs, users can use this function to adjust time. Keep pressing this button (Fig. 5-18) 3 seconds, time can be adjusted quickly.



5.19 Remote indicator

When the phone connection icon (Fig. 5-19) lights up, this device is connected to your phone and can be controlled by the hOn app.



5.20 Anti crease button

The Anti-Crease function is designed to help remove wrinkles from clothes. After the drying cycle, the drum will rotate intermittently to stretch the clothes, so you don't need to worry about forgetting to take them out.

The Anti-Crease function is deactivated by default. After selecting a program, the icon (Fig. 5-20) will light up. When the drying cycle ends, the drum will continue rotating for 1 to 12 hours with cold air circulation. Users can stop this function at any time by opening the door or turning off the machine.



5.21 i-Refresh indicator

Represents the i-Refresh function is turned on.



5.22 Child lock

After powering on, while in the running state, touch the "Poziom wysuszenia" + "Opóźniony" combination keys for 3 seconds to activate to activate the child lock (Fig. 5-22). Touch the same key combination again for 3 seconds to deactivate it. Once the child lock is activated, all touch buttons become invalid (except for the power-off button), and an invalid operation will trigger an alert tone. The digital display will show "cLoT" (Fig. 5-23).





Once the child lock is set, it cannot be automatically disabled during program operation and must be manually deactivated.

If the machine is turned off and then turned back on, the child lock remains active. Additionally, if the door is opened during operation and then closed again, the child lock must be deactivated before the machine can restart. However, when the program finishes running, the child lock is automatically released.

6 - Programs

EN

● Yes ○ Optional* / No

 Program	Max. Load kg	SELECTABLE OPTIONS						
	MHDE80-D367TU1 MHDE80-D367GTU1	Dry Level	Delay	Temp.	i-time	Anti-crease	Hygienic	i-Refresh
Eco**)	8	●	●	○	/	●	●	/
Koszule	2	●	●	○	/	●	/	●
Mieszane	4	●	●	○	/	●	●	/
Włna 	1	/	●	/	●	/	/	●
Delikatne	1	●	●	○	/	●	/	/
Czasowy	-	/	●	●	●	●	/	/
Ręczniki	3	●	●	○	/	●	●	●
Bawełna	4	●	●	○	/	●	●	●
Kołdry	2	/	●	●	●	●	/	●
Dziecięce	3	●	●	○	/	●	●	●
Kurtki puchowe	4	●	●	○	/	●	●	●
Sportowe	3	●	●	○	/	●	●	/
Syntetyczne	3	●	●	○	/	●	/	●
Szybki 30'	1	/	●	●	/	/	/	/

*) Optional, means not all levels are available, please refer to the actual machine display for details.

***) EN 61121 test program setting, we recommend that you drain the condensed water externally through the drain hose when drying a full load using the Eco program. This will avoid to empty the water tank during the cycle.

Environmentally responsible use

- ▶ Spin the laundry as dry as possible before putting it into the tumble dryer.
- ▶ Avoid overloading the tumble dryer.
- ▶ Shake the laundry loose before putting it into the tumble dryer.
- ▶ Choose a proper drying program. Make sure the laundry is not dried longer than needed.
- ▶ Make sure to use the tumble dryer with cleaned filters.

Heat pump technology

The eco programme is the most efficient programme in terms of energy consumption for drying wet cotton laundry. Loading the dryer up to the maximum capacity indicated by the manufacturer for the respective programmes will contribute to energy savings.

The values given for programmes other than the eco programme are indicative only. Actual values may deviate from the given values depending on the load quantity, type of textile the composition of the laundry, residual moisture in the textile, the drying level, environmental conditions, and activation of additional functions.

The condensation dryer with heat exchanger is outstanding in terms of efficient energy consumption. These are guide values determined under standard conditions. The values may differ from those given, depending on overvoltage and undervoltage, the type of fabric, composition of the laundry to be dried, the residual moisture and the actual loading.

Indicative information (as per Commission Regulation (EU) 2023/2533):

Program	Capacity (kg)	Energy consumption (kWh)	Programme duration (h:min)
Eco Ready to wear	8	1.86	3:31
Eco Ready to wear	4	0.98	2:01
Synthetics Ironing	3	0.63	1:25
Synthetics Ready to wear	3	0.72	1:37
Synthetics Cupboard dry	3	0.89	1:49
Delicate Ready to wear	1	0.51	1:08
Cotton Cupboard dry	4	1.24	2:40
Cotton Ironing	4	0.96	2:10
Cotton Cupboard dry	2	0.65	1:55
Cotton Ironing	2	0.53	1:40

*The acoustic airborne noise emission of the drying cycle is 64 dB.

More Energy Labelling information as defined in Regulation (EU) 2023/2534 can be found via <http://eprel.ec.europa.eu> /by searching for the model identifier reported in the field Model of the product label affixed on the product.

Wool clothing washing and care:

MHDE80-D367TU1 / MHDE80-D367GTU1

The wool drying cycle of this machine has been tested and approved by The Woolmark Company. The cycle is suitable to dry wool garments which are labelled "hand wash" provided that the garments are washed in a Woolmark endorsed hand washing cycle and dried according to the instructions issued by the manufacturer of this machine **M2408**.



8.1 Starched laundry

Starched laundry leaves a film of starch in the drum and is not suitable for the dryer.

8.2 Softener

Do not use softener when washing, because the laundry will become soft and fluffy in the dryer.

8.3 Soft care cloths

The use of "**soft care cloths**" can lead to a coating at the lint filters. This can cause a blockage of the filters. In such cases, we recommend either to abstain from adding soft care cloths or to choose a different brand. In any case note the manufacturer's instructions.

8.4 Small amounts of filling

In a quantity of less than 1,0 kg, the "**Czasowy**" programme should be selected because the dry level of clothes cannot be sensed sometimes due to the small load.

8.5 Drum interior light

When the appliance is switched on, the drum light will keep on when the door is open.

8.6 Service flap

Make sure that the service flap is always closed during operation.

8.7 Anti crease protection

When you setted the Anti crease, at the end of the cycle, if the laundry is not taken out, the drum moves time to time to prevent creases.

8.8 Laundry which should be ironed

For those clothes that needs to be ironed, users should select dry level at "**Ironing**". Thus, it can help to iron quickly.

8.9 Remaining time

The program duration is influenced by the following factors: the type of fabric, the loading quantity, moisture content, the desired dry level, as well as the spin speed during washing. These factors are registered by the electronics during the program and the remaining time will be corrected accordingly.

8.10 Extra large pieces

When cycle ends, if the desired dry level is not achieved, loosen up the laundry and dry again with the time programme ("**Czasowy**").

8.11 Flipping clothes

It is recommended to close the zipper and flip it inside and outside before operation.

8.12 Especially delicate fabrics

Textiles which can easily shrink or lose their shape, as well as silk stockings, lingerie should not be put in the dryer directly. Put delicate garments inside a laundry bag and avoid over-drying them.

8.13 Jersey and knitwear

Clothes like jersey and knitwear, we recommend to use Delicate program to dry to avoid over-drying.

8.14 Metal ornament

If metal decorations and plastic nail beads are used on the clothing, it should be properly wrapped to avoid hitting the drum and causing damage before operation.

8.15 Acoustic signal

An acoustic signal can be activated:

- ▶ When the water tank is full.
- ▶ Failures happen.

Additionally the acoustic signal can also be selected for following cases:

- ▶ At the end of program.
- ▶ When pressing a button .
- ▶ When turning the program selector.

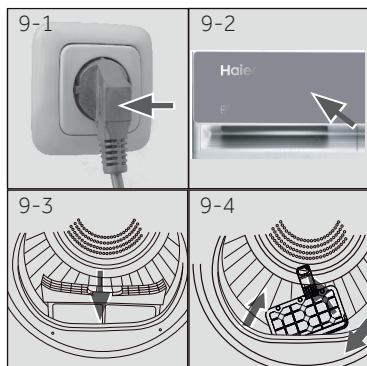

9.1 Prepare the appliance

1. Connect the appliance to a power supply (220V to 240V~/50Hz) (Fig. 9-1).
2. Make sure:
 - ▶ The water tank is empty and properly installed (Fig. 9-2)
 - ▶ The lint filter is clean and properly installed (Fig. 9-3).
 - ▶ The condenser filter is clean and properly installed (Fig. 9-4).

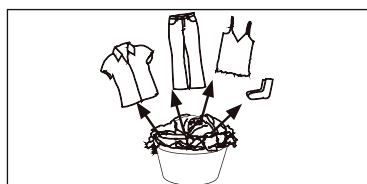

9.2 Prepare the laundry

- ▶ Sort clothes according to fabric (cotton, synthetics, wool etc.). Only dry clothes that has been spun.
- ▶ Empty pockets of all sharp or flammable objects such as keys, lighters and matches. Remove hard decorative objects such as brooches.
- ▶ Zippers up and make sure the buttons are sewn on tightly and place small items such as socks, bras etc. in a wash bag.
- ▶ Unfold bulky items of fabric such as bed sheets, table cloth etc.
- ▶ Follow the instructions on the laundry label and dry those garments that can be dried by machine.



Tips:

- ▶ Separate white clothes from coloured ones.
- ▶ Bed linen and pillowcases should be buttoned, so that small parts cannot stuck inside.
- ▶ Close zippers and hooks, and tie loose belts without metal parts, apron strings etc. together.
- ▶ Remove loose metal parts of clothes before putting into dryer such as metal buttons.
- ▶ Do not over-dry easy-care linen. Risk of creases. Allow final drying in open air.
- ▶ Clothes like knitwear can be over-drying sometimes. Ironing dry level are always recommended to choose.
- ▶ For pre-dried, multi-layered garments or for final drying the time-programme (TIMER) should be chosen.

Load Reference	Composition	Average weight per item
Bed sheet (single)	Cotton	Approx. 800 g
Blended fabric clothes	/	Approx. 800 g
Jackets	Cotton	Approx. 800 g
Jeans	/	Approx. 800 g
Overalls	Cotton	Approx. 950 g
Pyjamas	/	Approx. 200 g
Shirts	/	Approx. 200 g
Socks	Blended fabrics	Approx. 50 g
T-Shirts	Cotton	Approx. 150 g
Underwear	Blended fabrics	Approx. 70 g

9.3 Load clothes the appliance

- ▶ Loosen up and insert presorted laundry.
- ▶ Don't overload.
- ▶ Close the door carefully. Make sure that clothes are not pinched.

9.4 Loading the dryer

1. Place the laundry evenly in the drum making sure not to overload the dryer.
2. Switch on the tumble dryer by turning the knob (Fig. 9-5).



Notice

Fabric softeners or similar products should be used as specified in the manufacturer's instructions.

9.5 Set program and start

1. Turn the program knob (Fig. 9-6) to select the desired program.
2. Set functions such as Temperature, Dry level, Delay. Afterwards press the Start/Pause button (Fig. 9-6a) to start the dry cycle.

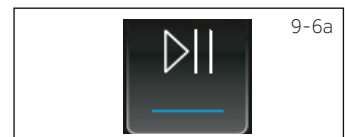

9.6 Take out and add clothes

To remove or add clothes, the program can be interrupted at any time:

- ▶ Press the **"Start/Pause"** button. The cycle will be interrupted if opening the door. Be careful when taking out or adding clothes! The Interior of the drum or the clothes themselves may be hot, so that there is danger of burns.
- ▶ To continue the program, press the **"Start/Pause"** button after closing the door.

CAUTION!

Non-textile, as well as small, loose or sharp-edged items may cause malfunctions and damage of clothes and appliance.

WARNING!

Never turn the dryer off before the end of the drying cycle unless all items are quickly removed and spread out so that the heat can be released.



9.7 End of dry cycle

The tumble dryer stops operation automatically when a dry cycle is complete. The display shows **End** about 5 s. Open the tumble dryer door and take out clothes. If clothes are not taken out, the wrinkle free function will start automatically and the screen shows **W-00** (This function is only available for some programs)

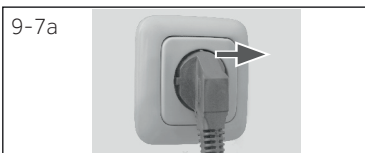

1. Switch off the tumble dryer by pressing the Power button (Fig. 9-7).
2. Unplug the tumble dryer from the power socket (Fig. 9-7a).



3. Empty the water tank after each dry cycle (Fig. 9-7b).

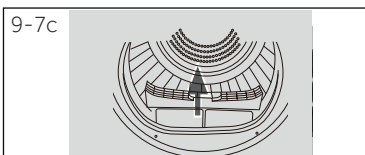



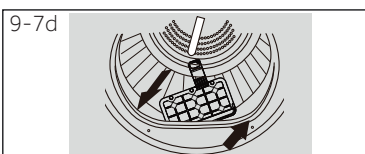







4. Clean the lint filter after each dry cycle (Fig. 9-7c).





5. Clean the condenser filter after each dry cycle (Fig. 9-7d).

Care chart





Washing

	Washable up to 95°C normal process		Washable up to 60°C normal process		Washable up to 60°C mild process
	Washable up to 40°C normal process		Washable up to 40°C mild process		Washable up to 40°C very mild process
	Washable up to 30°C normal process		Washable up to 30°C mild process		Washable up to 30°C very mild process
	Wash by hand max 40°C		Do not wash		





Bleaching

	Any bleaching allowed		Only oxygen / non chlorine		Do not bleach
---	-----------------------	---	----------------------------	---	---------------

Drying

	Tumble drying possible normal temperature		Tumble drying possible lower temperature		Do not tumble dry
	Line drying		Flat drying		

Ironing

	Iron at a maximum temperature up to 200°C		Iron at a medial temperature up to 150°C		Iron at a low temperature up to 110°C; without steam (steam ironing may cause irreversible damage)
	Do not iron				

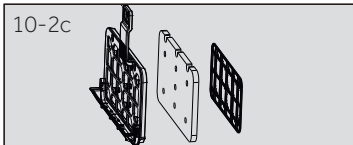
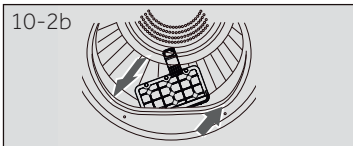
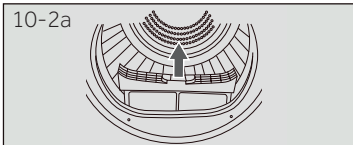
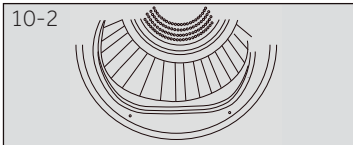
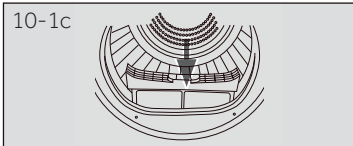
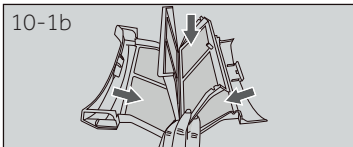
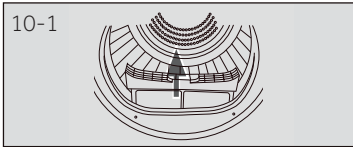

10.1 Lint filter cleaning

Clean the lint filter after each dry cycle.

1. Remove the lint filter from the drum (Fig. 10-1).
2. Open up the lint filter (Fig. 10-1a).
3. Remove the lint residuals from lint filter (Fig. 10-1b).
4. Reinstall the cleaned lint filter in the tumble dryer (Fig. 10-1c).

10.2 Condenser filter cleaning

Clean the filter after each dry cycle.

1. Open the door (Fig. 10-2).
2. Pull out the lint filter from front duct (Fig. 10-2a).
3. Pull out the condenser filter from the air duct (Fig. 10-2b).
4. Separate the sponge filter from the condenser filter and clean it from any residuals (Fig. 10-2c).
5. Reinstall the sponge to the condenser filter and put it back into the duct.

Notice

If the lint / the condenser filter is very dirty, it can be cleaned under running water. Let it dry completely before use.

Notice

When cleaning the filters, the lint should be thrown in the garbage bin and not washed through the drain in order to avoid spreading micro-plastics in the used water system. For optimal drying performance, clean the filter regularly. A clogged filter can lead to longer drying cycles, which can increase energy consumption.

10.3 Empty the water tank

During operation, steam is condensed into water and collected in the water tank. Empty the water tank after each drying cycle.

1. Pull out the water tank from its housing (Fig. 10-3).
2. Empty the water tank (Fig. 10-3a).



3. Reinstall the water tank to the tumble dryer (Fig. 10-3b).



Notice

Do not use the water for any kind of drinking or food processing.

10.4 Tumble dryer

Wipe the outside of the tumble dryer and the control panel with a damp cloth. Do not use any organic solvent or corrosive agent to avoid damage to the device.

10.5 Drum

After running for a while, micro elements like calcium and mineral substances contained in the water will result in an invisible film formed inside the drum. Use a damp cloth and some detergent to remove it. Do not use any organic solvent or corrosive agent to avoid damage to the device.

Many problems can be solved by yourself without specific expertise. Please check all shown possibilities and follow below instructions before you contact an after sales service. See section "15 - Customer service" on page 33.



WARNING!

- ▶ Before maintenance, turn off the appliance and disconnect the mains plug from the socket.
- ▶ Electrical equipment should be serviced only by qualified electrical experts, because improper repairs can cause considerable consequential damages.
- ▶ A damaged power cable should only be replaced by the manufacturer, its service agent or similarly qualified workers in order to avoid a hazard.

Troubleshooting with display code

Code	Cause	Solution
F2	Drain pump error.	Contact the customer service.
F32 F33	The condenser thermal sensor is open-circuited or short-circuited.	Contact the customer service.
F4	Temperature of the laundry in the drum does not change.	Contact the customer service.
FE2	Communication failure between PCB and display.	Contact the customer service.
FE0	Main line malfunction	Contact the customer service.
FE1	Motor communication malfunction	Contact the customer service.
F7	Motor malfunction	Contact the customer service.
FH	Alert for IoT configuration failure, unable to connect to Wi-Fi module during IoT configuration	Contact the customer service.

If the error codes appear again after taking measures, switch off the appliance, disconnect the power supply and contact the customer service.

Troubleshooting without display-codes

Problem	Possible cause	Possible solution
Tumble dryer fails to operate.	<ul style="list-style-type: none"> • Poor connection to the power supply. • Power failure. • No drying program is set. • Device has not been switched on. • The water tank is full. • The door is not closed properly. 	<ul style="list-style-type: none"> • Check connection to the power supply. • Check the power supply. • Set a drying program. • Switch on the device. • Empty the water tank. • Close the door properly.
Tumble dryer fails to operate and the display shows End	<ul style="list-style-type: none"> • The laundry has reached the dry level defined by the programme. 	<ul style="list-style-type: none"> • Check the program setting is appropriate or not.
Drying time is too long and the results are not satisfactory	<ul style="list-style-type: none"> • The program setting is not correct. • The filter is clogged. • The evaporator is blocked. • The tumble dryer is overloaded. • The laundry is too wet. • The vent duct is blocked. 	<ul style="list-style-type: none"> • Make sure the program is set correctly. • Clean the filter screen. • Clean the evaporator. • Reduce the amount of laundry. • Spin the laundry completely before drying. • Check and clean the vent duct.
Remaining time on the display stops or skips.	<p>The remaining time will be adjusted continuously based upon the following factors:</p> <ul style="list-style-type: none"> • Fabric of laundry. • Loading weight. • Moisture degree of the laundry. • Ambient temperature. 	<ul style="list-style-type: none"> • The automatic adjustment is a normal operation.



All installation relevant pictures can be found at the beginning of this manual.

12.1 Preparation

- ▶ Remove all packages including the polystyrene base firstly. While removing the package, water drops may be observed. This is normal phenomenon results from water test the factory.



Dispose of the package in an environmental friendly manner. For information referring to current disposal sites, consult your retailer or the local authorities.



After transportation and installation, you **MUST** leave the dryer to stand for two hours before use.

12.2 Transport and waiting time

Transport the appliance in horizontal position only. To the maintenance-free lubrication oil is located in the capsule of the compressor. This oil can get through the closed pipe system during slanting transport. Before connecting the appliance to the power supply you have to wait 2 hours so that the oil runs back into the capsule.

12.3 Place the appliance

The appliance should be placed on a flat and solid surface. Set the feet to the desired level (Fig. 12-1).

12.4 Installation under worktop

The dimensions of the recess should at least match with the dimensions(Fig. 12-2).

1. Put the appliance adjacent to the slot. Make sure that all connections are easily accessible and functional.
2. Adjust accurately all feet to get a firm level position.
3. Install the appliance prudently into the recess.
4. Make sure a sufficient ventilation.

12.5 Electrical connection

Before each connection check if:

- ▶ Power supply, socket and fusing are appropriate to the rating plate.
- ▶ The power socket is earthed and no multi-plug or extension.
- ▶ The power plug and socket are strictly match.
- ▶ **Only UK:** The UK plug meets BS1363A standard.

Put the plug into the socket (Fig. 12-3).



WARNING!

If the supply cord is damaged, it must be replaced by the service agent (see warranty card) in order to avoid a hazard!

12.6 Wash-dryer stack

It is possible to achieve a washer-dryer stack (Fig. 12-4).

Not every washing machine is suitable for this purpose.

Stacking information, as well as the corresponding mounting kit are available via your local dealer.

The mounting instructions are supplied with the kit which thoroughly inform the installation steps.

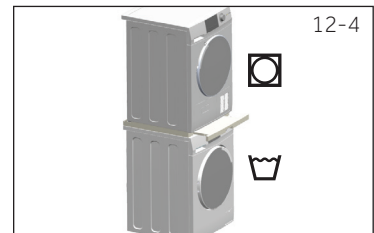

12.7 Level the dryer

It is **IMPORTANT** to level the dryer to ensure the machine runs efficiently with minimal noise. The dryer should be levelled in, so it stands balanced evenly on all four feet. Ensure the dryer does not rock in any direction.

Level the dryer front to back (Fig. 12-5):

- Place the gradienter on the left side.
- Adjust the front left foot (wind down).
- Repeat the above for the right foot.

Double check the dryer is balanced:

- Place the gradienter at the centre front of the dryer.
- Ensure the dryer does not rock in any direction.
- If dryer is not balanced repeat the above steps.

After levelling, the corners of the dryer cabinet should be clear of the floor and the dryer must not rock in any direction.

12.8 Draining

The dryer is equipped with a condenser unit which accumulates water during the drying cycle. This water is collected in the removable water tank located at the top left of the dryer. The accumulated water must be emptied after each drying cycle or you can setup your dryer to drain automatically using the drain hose provided.

We recommend the dryer is set up to drain automatically where possible especially when drying full loads, this will avoid having to empty the water tank during a drying cycle.

Connecting the drain hose

- Remove the black hose from the connection at the back of the dryer (Fig. 12-6).
- Uncoil the drain hose (included with your dryer) and connect it to the black hose (Fig. 12-7)
- Place the other end of the drain hose into a tub or standpipe.

Additional data

Power supply (refer to rating plate) - voltage / current / input	(220-240) V/50 Hz/ 2.7 A/ 650W
Permissible ambient temperature	5°C to 35°C
Refrigerant	R290
Volume	105 g

Product dimensions

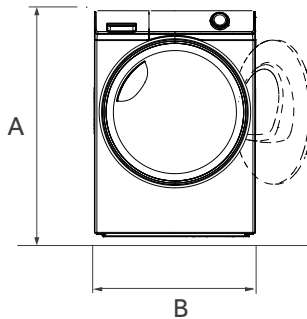

FRONT VIEW

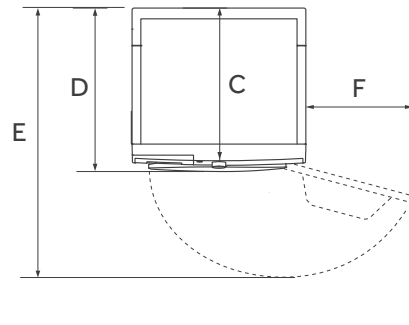

TOP VIEW

WALL

PRODUCT DIMENSIONS		
A	Overall height of product mm	850
B	Overall width of product mm	595
C	Overall depth of product (To main control board size) mm	465
D	Overall depth of product mm	510
E	Depth of door open mm	996
F	Minimum door clearance to adjacent wall mm	187

Note: The exact height of your dryer is dependent on how far the feet are extended from the base of the machine. The space where you install your dryer needs to be at least 30 mm wider and 10 mm deeper than its dimensions.

**Note: Deviations**

Due to constant updates of hOn, the functions and the display interface of the app may differ from the following description.

14.1 General Information

This appliance is equipped with Wi-Fi technology for remote control via the hOn app.

**WARNING!**

Follow the safety precautions indicated in this manual even when using the appliance through the app. Adhering to these instructions is essential for safe use.

14.2 Requirements

1. **Wi-Fi Network:** A router compatible with 802.11b/g/n and 2.4 GHz band is required. Networks operating at 5 GHz and public networks are not supported. The network name (SSID) must be between 1 and 31 characters, and the password between 8 and 64 characters. Encryption options include open, WPA-PSK, and WPA2-PSK.
2. **Compatible Devices:** The app is available for Android, iOS and Huawei devices, on both tablets and smartphones.
3. **Positioning:** Install the appliance in an area with a strong Wi-Fi signal.

Wi-Fi Technical Specifications:

Frequency	2400 MHz - 2483.5 MHz
Max. power	20 dBm
Standard	IEEE802.11b/g/n & Bluetooth ® Low Energy v4.2 ^[1]

14.3 Download and installation of hOn APP

1. Download the app by scanning the QR code below or visiting go.haier-europe.com/download-app.

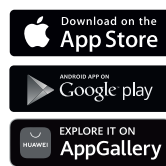

Download the
hOn App

**Note: Registration**

Creating a profile (sign up) is only required on first use or if the account has been deleted/disabled. For future uses, simply log in with your mail and password. Check the DEMO mode in the app to explore the Wi-Fi features.

^[1]The **Bluetooth**® word mark and logos are registered trademarks owned by Bluetooth SIG, Inc., and any use of such marks by Candy Hoover Group Srl is under license. Other trademarks and trade names belong to their respective owners.

14.4 Appliance pairing

Note: The home network must be set to 2.4 GHz; networks operating at 5 GHz are not supported. Ensure your smartphone is connected to the same 2.4 GHz Wi-Fi network you want to use to configure the appliance.

1. Open the hOn app, create a new profile (or log in if you already have one).
2. Tap Add Appliance and follow the on-screen instructions on your smartphone to complete the setup.

14.5 Remote Control activation

1. Ensure the router is powered on and connected to the Internet.
2. Load the laundry and close the door.
3. Turn on the appliance.
4. Short press the "Aplikacja hOn" button.
5. Start the cycle through the app. The control panel will be disabled, except for the POWER and START/PAUSE buttons. Only the child lock will be available during the program.
6. Remote control can also be activated during the cycle by short pressing the "Aplikacja hOn" button.



Note: Remote Control Expiration You can send a command from the app up to 24 hours after Remote Control is enabled.

14.6 Remote Control deactivation

1. During a cycle, you can deactivate Remote Control by short pressing the "Aplikacja hOn" button; the cycle will continue. You can view the cycle status in the app but wont be able to send commands (e.g., stop/pause).
2. To resume remote control through the app, make sure the door is closed, then short press the "Aplikacja hOn" button again.

14.7 End of Cycle with Remote Control

1. At the end of the cycle, Remote Control is deactivated.
2. After 2 minutes, the appliance will automatically power off.



14.8 Turning Off Wi-Fi Module and Clearing Network Credentials

To delete the saved Wi-Fi network information and turn off the Wi-Fi module:



1. Power on the appliance.
2. Without starting any cycle, press and hold the "Aplikacja hOn" button for 5 seconds until "rESE" appears.
3. Press and hold the "Opóźniony" button for another 5 seconds until "dOnE" appears.
4. The configuration information will be deleted. Select a program or turn off the appliance to exit.

5. To reconfigure, remove the appliance from the hOn app and start a new pairing procedure.

Note: Use this procedure only if you intend to sell the appliance.

We recommend our Haier Customer Service and the use of original spare parts. If you have a problem with your appliance, please first check section "11 - Troubleshooting" on page 24.

If you cannot find a solution there, please contact:

- ▶ your local dealer or
- ▶ the Service & Support area at www.haier.com where you can find telephone numbers and FAQs and where you can activate the service claim..

To contact our Service, ensure that you have the following data available. The information can be found on the rating plate.

Model _____ Serial No. _____

Also check the Warranty Card supplied with the product in case of warranty.

For general business enquiries please find below our addresses in Europe:

European Haier addresses			
Country*	Postal address	Country*	Postal address
Italy	Haier Europe Trading SRL Via De Cristoforis, 12 21100 Varese ITALY	France	Haier France SAS 53 Boulevard Ornano - Pleyad 3 93200 Saint Denis FRANCE
Spain & Portugal	Haier Iberia SL Pg. Garcia Faria, 49-51 08019 Barcelona SPAIN	Belgium-FR Belgium-NL Netherlands Luxembourg	Haier Benelux SA Anderlecht Route de Lennik 451 BELGIUM
Germany Austria	Haier Deutschland GmbH Konrad-Zuse-Platz 6 81829 München GERMANY	Poland Hungary Greece Romania Russia	Haier Poland Sp. zo.o. Al. Jerozolimskie 181B 02-222 Warszawa POLAND
United Kingdom	Haier Smart Home UK&I 302 Bridgewater Place Birchwood Park Warrington WA3 6xG	Czech Republic and Slovakia	Haier Europe ČR s.r.o. Sokolovská 651/136a, 186 00 Praha 8 Karlín Czech Republic

*For more information please refer to www.haier.com



Haier

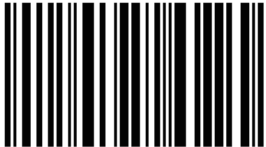

0180502692