

Haier

Sušička

HD90-BQL8GNU1



Stiahnite si
aplikáciu hOn
Smart-Home.



Návod na obsluhu

- Pred použitím si pozorne prečítajte tento návod
- Spoločnosť si vyhradzuje právo upraviť pokyny
- Skutočný vzhľad spotrebiča sa môže mierne odlišovať
- Po prečítaní si návod odložte
- V prípade aktualizácií technológie spotrebiča alebo softvéru nebude poskytnuté žiadne ďalšie oznámenie

Ďakujeme, že ste si kúpili spotrebič značky Haier.

Pred použitím spotrebiča si pozorne prečítajte tieto pokyny. Pokyny obsahujú dôležité informácie, ktoré vám pomôžu pri bezpečnej a správnej inštalácii, ako aj pri každodennom používaní a údržbe.

Túto príručku uchovávajte na vhodnom mieste, aby ste si v nej mohli vyhľadať potrebné rady a zaistiť bezpečné a správne používanie spotrebiča.

Bezpečnostná poznámka



UPOZORNENIE! – Dôležité bezpečnostné informácie



Všeobecné informácie a rady



Informácie o životnom prostredí

Likvidácia

Toto označenie na výrobku, príslušenstve alebo literatúre naznačuje, že výrobok a jeho elektronické príslušenstvo (napr. nabíjačka, slúchadlá, USB kábel) by sa na konci ich životnosti nemali likvidovať spolu s komunálnym odpadom.

Ak chcete zabrániť možnému poškodeniu životného prostredia alebo ľudského zdravia v dôsledku nekontrolovanej likvidácie odpadu, oddelte tieto položky od iných druhov odpadu a zodpovedne ich recyklujte, aby ste podporili udržateľné opätovné využívanie materiálnych zdrojov.

Používatelia spotrebičov v domácnostiach by sa mali poradiť s predajcom, u ktorého ste výrobok kúpili, alebo na miestny úrad, kde získajú podrobnosti o tom, kde a ako môžu tieto položky odnieť na recykláciu bezpečnú z hľadiska životného prostredia. Používatelia v komerčnom prostredí by mali kontaktovať svojho dodávateľa a skontrolovať podmienky kúpnej zmluvy. Tento výrobok a jeho elektronické príslušenstvo sa nesmie likvidovať s iným komerčným odpadom určeným na likvidáciu.



UPOZORNENIE!

Tento spotrebič je naplnený R290. Horľavý materiál, riziko požiaru.

UPOZORNENIE: V kryte spotrebiča alebo v zabudovanej štruktúre udržiavajte vetracie otvory bez prekážok.

UPOZORNENIE: Nepoškodzuje chladiaci okruh.



UPOZORNENIE!

Nebezpečenstvo zranenia alebo udusení!

Aby ste zaistili bezpečnosť pri likvidácii starej sušičky bielizne, odpojte sieťovú zástrčku zo zásuvky, prerežte sieťový kábel a zničte ho spolu so zástrčkou. Aby sa deti nemohli v spotrebiči zamknúť, zničte závesy dvierok alebo zámok dvierok.

UPOZORNENIE!

Spotrebič sa nesmie napájať prostredníctvom externého zariadenia so spínačom, ako je časovač, ani nesmie byť pripojený k obvodu, ktorý sa pravidelne zapína a vypína spínačom siete.

Bezpečnostné informácie	4
Obrázky inštalácie	7
Určené použitie	8
Opis produktu	9
Ovládací panel	10
Programy	15
Program starostlivosti	16
Odporúčania a rady	17
Každodenné používanie	19
Starostlivosť a čistenie	23
Riešenie problémov	25
Inštalácia	27
Technické údaje	30
hOn App	32
Služby pre zákazníkov	35



UPOZORNENIE!

Pred prvým použitím

- ▶ Uistite sa, že sa spotrebič počas prepravy nepoškodil.
- ▶ Odstráňte všetky časti obalu a uchovávajte ich mimo dosahu detí.
- ▶ Pri premiestňovaní spotrebiča musia spolupracovať vždy dve osoby, pretože je ťažký.

Každodenné používanie

- ▶ Deti staršie ako 8 rokov a osoby s obmedzenými fyzickými, zmyslovými alebo duševnými schopnosťami alebo s nedostatkom skúseností a vedomostí môžu používať tento spotrebič, ak sú pod dohľadom alebo dostali pokyny týkajúce sa bezpečného používania spotrebiča a ak rozumejú možným rizikám.
- ▶ Uchovávajte mimo dosahu spotrebiča deti mladšie ako 3 roky, pokiaľ nie sú neustále pod dohľadom.
- ▶ Deti sa so spotrebičom nesmú hrať.
- ▶ Uistite sa, že miestnosť je suchá a dobre vetraná. Teplota okolia by mala byť v rozsahu 5 °C až 35 °C.
- ▶ Nezakrývajte žiadne vetracie otvory v základni kobercom ani podobným predmetom.
- ▶ Oblasť okolo sušičky udržiavajte bez prachu a uvoľnených vlákien.
- ▶ Pred použitím sa uistite, že vnútri spotrebiča je len bielizeň, že do neho nevošli žiadne domáce zvieratá ani deti.
- ▶ Sieťovej zástrčky sa dotýkajte iba suchými rukami a spotrebiča sa nedotýkajte, ani ho nepoužívajte, ak máte bosé nohy alebo mokré ruky alebo nohy.
- ▶ V bubnovej sušičke nesusušte neprané predmety.
- ▶ Uistite sa, že do spotrebiča nevložíte viac než je menovité zaťaženie.
- ▶ Vyberte z vreciek všetky predmety, ako sú zapalovače a zápalky.
- ▶ Aviváž alebo podobné produkty by sa mali používať podľa pokynov na použitie aviváže
- ▶ V tesnej blízkosti spotrebiča nepoužívajte ani neskladujte žiadne horľavé spreje alebo horľavé plyny.
- ▶ Na vrch spotrebiča nekladte ťažké predmety ani zdroje tepla alebo vlhkosti.
- ▶ Pri vyťahovaní zástrčky elektrického kábla spotrebiča držte zástrčku, nie kábel.
- ▶ Počas prevádzky sa nedotýkajte zadnej časti ani bubna, sú horúce.



UPOZORNENIE!

Každodenné používanie

- ▶ Spotrebič nepoužívajte na sušenie nasledujúcich položiek.
 - ▶ Položky, ktoré nie sú vypraté.
 - ▶ Položky kontaminované horľavými látkami, ako je stolový olej, acetón, alkohol, benzín, nafta, petrolej, odstraňovače škvŕn, terpentín, vosky, odstraňovače voskov a podobné chemikálie. Výpary môžu spôsobiť požiar alebo výbuch. Predmety znečistené látkami, ako je stolový olej, acetón, alkohol, benzín, petrolej, odstraňovače škvŕn, terpentín, vosky a odstraňovače vosku, by sa mali pred sušením v sušičke vyprať v horúcej vode s väčším množstvom pracieho prostriedku.
 - ▶ Položky, ktoré obsahujú výplň alebo prešívané odevy (napr. vankúše, bundy), pretože výplň sa môže dostať von a spôsobiť vznietenie.
 - ▶ Predmety, ako je penová guma (latexová pena), sprchovacie čiapky, nepremokavé textílie, pogumované výrobky a oblečenie alebo vankúše s penovými gumovými podložkami, sa v sušičke nesmú sušiť.
- ▶ Kondenzovanú vodu nepite.
- ▶ Spotrebič nepoužívajte bez filtra na zachytávanie vlákien alebo bez filtra kondenzátora, ani keď je filter poškodený.
- ▶ Všimnite si, že posledná časť cyklu sušenia prebieha bez tepla (cyklus chladenia), aby sa zabezpečilo, že odevy dosiahnu teplotu, ktorá ich nepoškodí.
- ▶ Počas prevádzky nenechávajte spotrebič dlho bez dozoru. Ak predpokladáte, že budete dlhšie preč, cyklus sušenia sa musí prerušiť vypnutím a vytiahnutím elektrického kábla zo siete.
- ▶ Spotrebič nevypínajte, kým sa cyklus sušenia neukončí. Bubnovú sušičku nikdy nezastavujte pred koncom cyklu sušenia, pokiaľ ihneď nevyberiete a nerozložíte všetky položky, aby sa rozptýlilo teplo.
- ▶ Vypnite spotrebič po každom programe sušenia, aby ste ušetrili elektrickú energiu a zaistili bezpečnosť.

Údržba/čistenie

- ▶ Ak čistenie a údržbu vykonávajú deti, uistite sa, že sú pod dohľadom.
- ▶ Pred vykonaním akejkoľvek bežnej údržby odpojte spotrebič od elektrického napájania.



UPOZORNENIE!

Údržba/čistenie

- ▶ Po každom programe vyčistite filter vláken a filter kondenzátora (pozri STAROSTLIVOSŤ A ČISTENIE).
- ▶ Na čistenie spotrebiča nepoužívajte prúd vody ani pary.
- ▶ Na čistenie spotrebiča nepoužívajte priemyselné chemikálie.
- ▶ Ak je prírodný kábel poškodený, musí ho vymeniť výrobca, jeho servisný zástupca alebo osoby s podobnou kvalifikáciou, aby sa predišlo nebezpečenstvu.
- ▶ Nepokúšajte sa opraviť spotrebič sami. Ak je potrebná oprava, kontaktujte náš zákaznícky servis.

Inštalácia

- ▶ Uistite sa, že stroj je umiestnený na mieste, ktoré umožňuje úplné otvorenie dvierok. Neinštalujte bubnovú sušičku za uzamykateľné dvere, posuvné dvere ani za dvere so závesmi na opačnej strane vzhľadom na dvierka sušičky, pretože to obmedzuje úplné otvorenie dvierok.
- ▶ Nainštalujte spotrebič na dobre vetrané a suché miesto.
- ▶ Spotrebič nikdy neinštalujte vo vlhkom vonkajšom prostredí ani na mieste, kde hrozí riziko úniku vody, napríklad pod umývadlom alebo v jeho blízkosti. Ihneď po úniku vody prerušte elektrické napájanie a nechajte spotrebič prirodzene vyschnúť.
- ▶ Spotrebič inštalujte len na mieste a používajte len vtedy, keď je teplota prostredia vyššia než 5 °C.
- ▶ Neumiestňujte spotrebič priamo na koberec ani blízko steny alebo nábytku.
- ▶ Nevystavujte spotrebič mrazu, teplu ani priamemu slnečnému žiareniu, ani ho neumiestňujte v blízkosti zdrojov tepla (napr. kachlí, ohrievačov).
- ▶ Uistite sa, že sa informácie o elektrickom napájaní na typovom štítiku zhodujú s údajmi napájania zo siete. Ak nie, požiadajte o pomoc elektrikára.
- ▶ Nepoužívajte adaptéry s viacerými zásuvkami ani predlžovacie káble.
- ▶ Dbajte na to, aby nedošlo k poškodeniu elektrického kábla a zástrčky. Ak by sa zástrčka poškodila, dajte ju vymeniť elektrikárovi.
- ▶ Na napájanie používajte samostatnú uzemnenú zásuvku, ktorá bude po inštalácii ľahko prístupná. Tento spotrebič musí byť uzemnený.
- ▶ Len pre Spojené kráľovstvo: Napájací kábel spotrebiča je vybavený 3-vodičovou (uzemňujúcou) zástrčkou, ktorá je vhodná pre štandardnú 3-vodičovú (uzemnenú) zásuvku. Nikdy neodrezávajte ani neodstraňujte tretí kolík (uzemnenie). Po nainštalovaní spotrebiča by mala byť zástrčka prístupná.

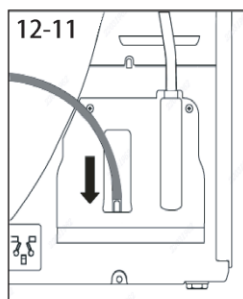
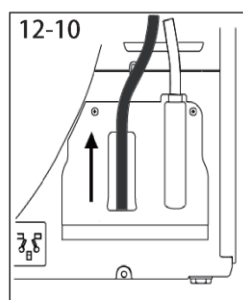
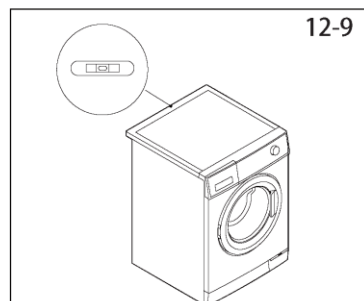
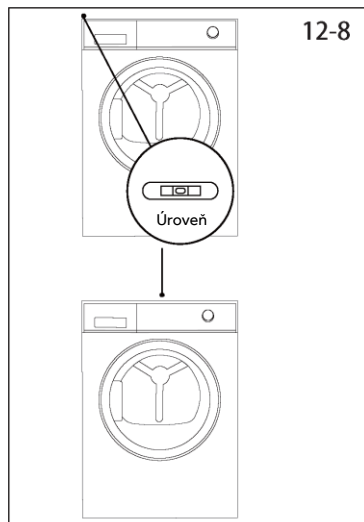
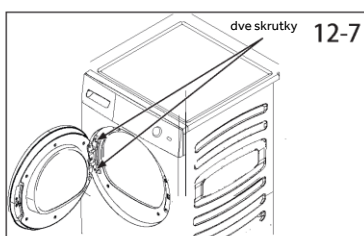
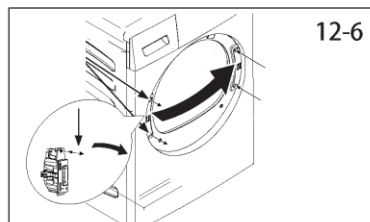
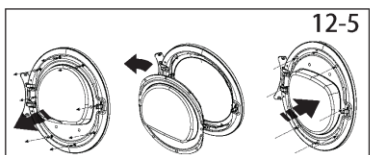
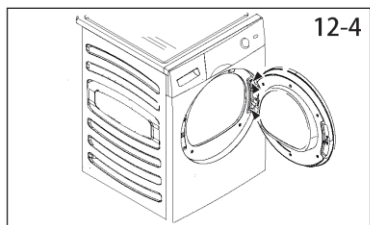
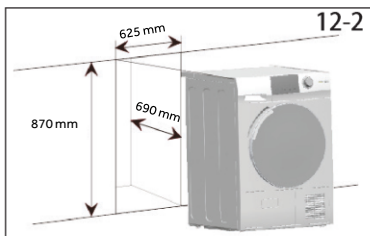
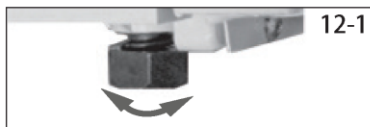

Určené použitie

Tento spotrebič je určený na sušenie položiek, ktoré boli vyprané vo vode, a sú označené na etikete s údajmi o starostlivosti výrobcu ako vhodné na sušenie v sušičke.

Je určený výhradne na použitie v domácnosti, v interiéri. Nie je určený na komerčné ani priemyselné použitie. Zmeny alebo úpravy spotrebiča nie sú povolené. Neúmyselné použitie môže spôsobiť nebezpečenstvo a stratu všetkých nárokov na záruku a zodpovednosť.

Normy a smernice

Tento výrobok spĺňa požiadavky všetkých platných smerníc ES spolu s príslušnými harmonizovanými normami, ktoré sa vyžadujú na získanie označenia CE.

Poznámka

Spotrebič obsahuje fluórový skleníkový plyn R290 (GWP:1430). Tento plyn je hermeticky uzavretý.

Ekologicky zodpovedné používanie

- ▶ **Úplné odstredenie:** Pred sušením bielizne odstreďte pri maximálnej rýchlosti odstreďovania.
- ▶ **Maximálne zaťaženie:** Použite maximálne množstvo náplne podľa tabuľky programov, ale sušičku nepreťažujte. Aby ste využili maximálne naplnenie, bielizeň, ktorá by sa mala sušiť na stupeň „PRIPRAVENÉ na OBLEČENIE“, môžete najskôr jednoducho vysušiť pomocou funkcie „Žehlenie“. Keď program skončí, vyberte bielizeň, ktorá by sa mala žehliť, a potom dosušte zvyšnú bielizeň.
- ▶ **Uvoľnite bielizeň:** Pred vložením do sušičky bielizeň vytrepte.
- ▶ **Vyhňte sa nadmernému sušeniu:** Treba sa vyhnúť nadmernému sušeniu. Vyberte správny program a príslušnú úroveň sušenia.
- ▶ **Aviváž nie je potrebná:** Pri praní nepoužívajte aviváž, pretože bielizeň sušená v sušičke bude nadýchaná a mäkká.
- ▶ **Čistenie filtrov na vlákna:** Filtre na vlákna vyčistíte po každom cykle.
- ▶ **Vetranie:** Uistite sa, že je spotrebič správne vetraný (pozri INŠTALÁCIU).
- ▶ **Opätovné použitie kondenzovanej vody:** Zhromaždenú skondenzovanú vodu môžete použiť na naplnenie naparovacej žehličky. Predtým by ste ju mali precediť cez husté sito alebo filtračný papier na kávu. Filter zachytí aj najmenšie častice.

Poznámka:

Z dôvodu technických zmien a rôznych modelov sa ilustrácie v nasledujúcich kapitolách môžu líšiť od vášho modelu.

4.1 Obrázok spotrebiča

Pohľad zpredu (obr. 4-1):



- 1 Nádržka na vodu
- 2 Dvierka bubnovej sušičky
- 3 Ovládací panel

Pohľad zozadu (obr. 4-2):



- 4 Napájací elektrický kábel
- 5 Zadná doska
- 6 Výstup odtoku
- 7 Nastavitelné nožičky

4.2 Príslušenstvo

Skontrolujte príslušenstvo a literatúru podľa tohto zoznamu (obr. 4-3):

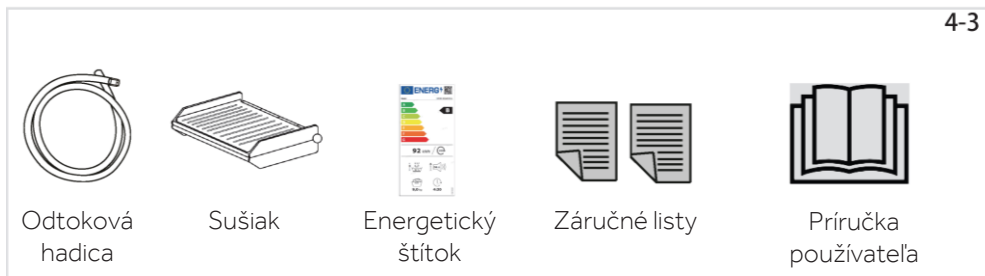

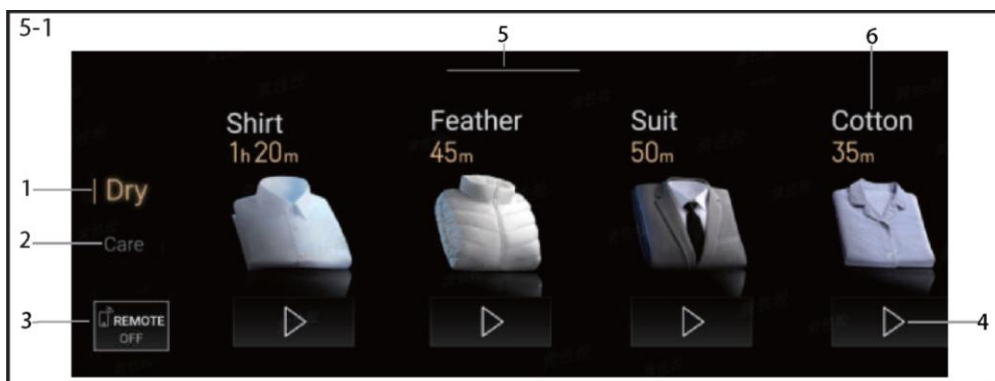

1 Oblasť pre sušenie
4 Štart/Pauza

2 Oblasť starostlivosti
5 Nastavenie

3 Tlačidlo diaľkového ovládania
6 Program



5.1 Oblasť pre sušenie

Vyberte túto oblasť na zobrazenie programu sušenia (Obr. 5-2).



5.2 Oblasť starostlivosti

Túto sekciu vyberte na zobrazenie programov starostlivosti o bielizeň (obr. 5-3).



5.3 Tlačidlo diaľkového ovládania

Krátkym stlačením tohto tlačidla sa aktivuje/vypne diaľkové ovládanie spotrebiča prostredníctvom aplikácie hOn (obr. 5-4).
POZNÁMKA: Ak chcete spustiť postup párovania, postupujte podľa pokynov v aplikácii. Viac informácií nájdete v kapitole 14 vyhradenej aplikácii „hOn“.



5.4 Štart/Pauza

Po dotyku tlačidla Štart sa spustí alebo pozastaví spustenie príslušného programu (obr. 5-5).



5.5 Nastavenie

Posuňte horný stavový riadok nadol, aby ste prešli do rozhrania nastavení, ktoré obsahuje možnosti „Oblúbené“, „Detská poisťka“, „Otáčanie obrazovky“, „Zvuk tlačidiel“, „Inteligentné radenie“, „Wi-Fi“, „Identifikačná cyklopédia“, „Cyklopédia o starostlivosti o bielizeň“, „Jazyk systému“, „Jas displeja“ a „Obnovenie nastavení z výroby“.



5.6 Tlačidlo Elektrického napájania

Stlačením tlačidla Elektrické napájanie bubnovú sušičku zapnete/vypnete (obr. 5-7).



5.7 Tlačidlo Späť

Kliknutím na túto ikonu sa vrátite na predchádzajúcu úroveň rozhrania výberu programu (obr. 5-8).

5-9

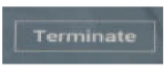
 Terminate



5.8 Tlačidlo na ukončenie

Po výbere možnosti „Ukončiť“ sa aktuálny program pozastaví a vráti sa do rozhrania výberu programu. Potom môžete znova vybrať program a upraviť príslušné parametre. Opätovným stlačením tlačidla „Štart“ spustíte nový vybraný program (obr. 5-9).

5-10

 Continue

5.9 Tlačidlo Pokračovať

Keď je program pozastavený, dotknite sa tejto ikony , zobrazí sa výzva „Chcete program ukončiť?“ Po výbere tejto ikony  pokračujte v aktuálnom programe (obr. 5-10).

5-11

 Delay

5.10 Tlačidlo oneskorenia

Príslušný zoznam vyššie umožňuje výber časov udalostí. Možnosti v zozname je možné vybrať potiahnutím, posunutím alebo kliknutím. Časový rozsah je od 0 do 12 hodín s krokom 1 hodiny (obr. 5-11).

5-12

 Temp.

5.11 Tlačidlo teploty

Vyššie uvedený zoznam umožňuje upraviť teplotu sušenia aktuálneho programu. Možnosti v zozname je možné posúvať, presúvať alebo vyberať kliknutím. Prevodové stupne zahŕňajú vzduch s vysokou/strednou/nízkou teplotou a studený vzduch. Podrobnosti nájdete v tabuľke konfigurácie programu (obr. 5-12).

5-13

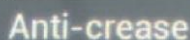
 Anti-crease

5.12 Tlačidlo proti pokrčeniu

Vyššie uvedený zoznam poskytuje možnosti nastavenia proti pokrčeniu pre aktuálny program. Možnosti v zozname je možné vybrať potiahnutím, posunutím alebo dotykom. Možnosti sa pohybujú v rozsahu od 0 do 12 hodín s krokom 1 hodina. Funkciu proti pokrčeniu je možné upraviť v pohotovostnom aj prevádzkovom režime (obr. 5-13).

5-14

 Dry Level

5.13 Tlačidlo úrovne sušenia

Vyberte z rôznych nastavení sušenia, konkrétne na odloženie do skrine, ihneď na nosenie a na žehlenie. Podrobnosti nájdete v tabuľke konfigurácie programu (obr. 5-14).

5-15

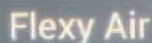
 Flexy Air

5.14 Tlačidlo pre premenlivý vzduch

Vyberte rôzne prevodové stupne pre prietok vzduchu. Podrobnosti nájdete v tabuľke konfigurácie programu (obr. 5-15).

5-16



5.15 Tlačidlo detskej poistky

Po nastavení funkcie detskej poistky sa rozsvieti príslušná ikona detskej poistky a všetky úkony používateľa, okrem tlačidla elektrického napájania, sú zakázané (obr. 5-16).

5.16 Predvolené nastavenie spustenia

Po zapnutí sa predvolene zobrazí stránka programu sušenia.

Úvodná obrazovka.



Pri prvom zapnutí je potrebné vybrať jazyk programu.



Po výbere programovacieho jazyka môže používateľ buď vykonať konfiguráciu siete, alebo krok konfigurácie siete preskočiť.

Zobrazené názvy programov sú nasledovné. Názvy programov na obrázku slúžia len na ilustráciu.

Hlavné rozhranie umožňuje dotykovo vybrať sušenie alebo starostlivosť.

Program sušenia bielizne:

Sušenie: 1. Eco 2. Smart AI 3. Košele 4. Bavlna 5. Syntetika 6. Jemné 7. Uteráky 8. Detská bielizeň 9. Športové odevy 10. Náplň XXL 11. Časovač 12. Rýchly 30 13. Odevy do prírody 14. Vlna 15. Prikrývky 16. Ohrievanie 17. Nočné sušenie 18. Špeciálne sušenie.

Program starostlivosti o bielizeň:

Starostlivosť: 1. Prikrývky 2. Syntetika 3. Košele 4. Vlna 5. Náplň XXL 6. Oblek.

5.17 Interakcia s rozhraním

Po dotyku a výbere konkrétneho programu sa otvorí rozhranie nastavení (pohotovostný režim).

Napríklad, ak vyberiete program pre vlnu, otvorí sa rozhranie nastavenia parametrov pre vlnu. Rozhranie zobrazuje zostávajúci čas a program môžete spustiť priamo dotykovo tlačidlom Štart.

Okrem toho môžete upraviť parametre podľa svojich skutočných potrieb.

Účinok stránky s úpravou parametrov je znázornený na nasledujúcom obrázku.

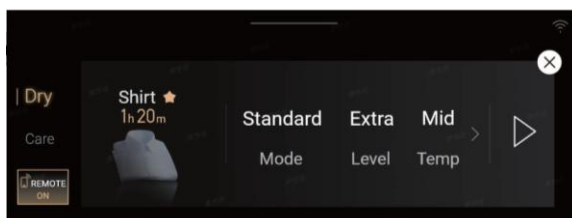

Vstup na stránku programov starostlivosti o bielizeň (kliknutím na tlačidlo „Starostlivosť“ vstúpíte na stránku).

Po dotyku a výbere konkrétneho programu sa otvorí rozhranie nastavení (v pohotovostnom režime).

Napríklad, ak si vyberiete nadol „Košele“, vstúpíte do spodného rozhrania. Rozhranie zobrazí zostávajúci čas. Program môžete spustiť priamo dotykom tlačidla Štart. Dobu programu môžete tiež zmeniť podľa vašich skutočných potrieb. Všetky programy starostlivosti je možné zvoliť ako 30-minútové alebo 60-minútové.

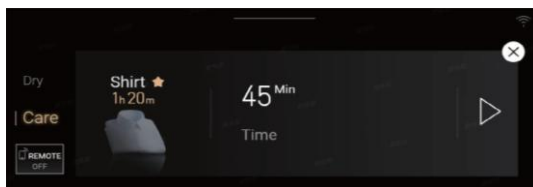

5.18 Rozhranie po spustení

Obsah displeja sekcie rozhrania postupu:

Zostávajúci čas: Rezervácia, Zostávajúci čas sušenia, Koniec fázy sušenia: Prebieha rezervácia. Program sa spustí o ****hodín**** a ****minút****, Prebieha - Prebieha sušenie / Prebieha starostlivosť - Prebieha chladienie - Prebieha fáza proti pokrčeniu.

Zostávajúci čas predstavuje celkovú dobu programu, fáza sušenia predstavuje fázu sušenia zobrazenú na rozhraní. Keď sa pre fázu sušenia dosiahne koniec, na rozhraní sa zobrazí „Sušenie dokončené“ alebo „Starostlivosť dokončená“. Ak používateľ nestlačí tlačidlo „Potvrdiť“, spotrebič sa po 2 minútach vypne. Ak na rozhraní pre koniec programu stlačíte tlačidlo „OK“, rozhranie sa prepne do pohotovostného režimu a do stavu „Pohotovostný režim“.

Rozhranie je podrobne popísané nasledovne:

Postup rozhrania programu sušenia zahŕňa najmä nasledovné: Program sa spustí o ****hodín**** a ****minút****, prebieha sušenie, dokončené, prebieha fáza proti pokrčeniu. Program starostlivosti zobrazuje stav „prebieha starostlivosť“.

Po dotyku na spustenie sa indikátor priebehu začne meniť a bude sa zvyšovať až do 100 % a aktuálny program sa ukončí.

(1) Rezervačné rozhranie:

Zobrazuje názov aktuálneho programu, zostávajúci čas alebo „AUTO“ a výzvu, že program sa spustí o ****hodiny**** a ****minúty****.

Po výbere rezervácie je možné program počas doby rezervácie pozastaviť alebo ukončiť. Ak je program pozastavený, je možné ho obnoviť a pokračovať v postupe rezervácie.

(2) Rozhranie sušenia:

Zobrazuje názov aktuálneho programu, zobrazuje zostávajúci čas a zobrazuje „Sušenie“.

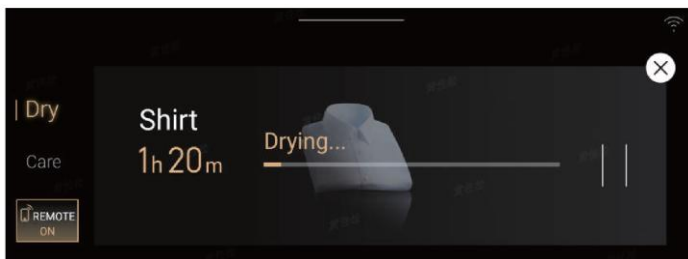

Ak je spustený program starostlivosti o bielizeň, zobrazte „Starostlivost“.



(3) Rozhranie Pauza:

Zobrazuje názov aktuálneho programu, zostávajúci čas a „Pauza“.

Dotykom tlačidla Pauza prebiehajúci program zastavíte. Dotykom tlačidla Štart pozastavený program obnovíte.

Po výbere tlačidla „Ukončiť“ sa aktuálny proces sušenia/prania ukončí a zobrazí sa rozhranie výberu programu. Potom sa opätovným kliknutím dostanete do rozhrania na nastavenie parametrov pre výber programu.

Parametre programu je možné upraviť. Po opätovnom stlačení tlačidla „Štart“ sa nový nastavený program znova spustí.

Ak stlačíte tlačidlo „Pokračovať“, vrátite sa na rozhranie prebiehajúceho procesu sušenia/prania.

(4) Rozhranie pre fázu proti pokrčeniu:

Po zvolení funkcie proti pokrčeniu v aktuálnom programe sa 5 sekúnd po skončení programu aktivuje fáza proti pokrčeniu. Na obrazovke sa zobrazí 0 bodov a hlásenie „Prebieha fáza proti pokrčeniu“. Ak používateľ klikne na tlačidlo pauzy, postup proti pokrčeniu sa ukončí a program sa vráti k počiatočnému pohotovostnému rozhraniu.

Po 2 minútach sa spotrebič vypne. Ak používateľ neklikne na tlačidlo pauzy, program bude pokračovať vo fáze proti pokrčeniu a po uplynutí času sa vypne.

(5) Obrazovka dokončenia:

Po dokončení procesu sušenia/prania sa na obrazovke zobrazí „Sušenie dokončené“. Okamžite si vyzlečte oblečenie a vyčistite nádržku na vodu a filtračné sitko. Spotrebič by sa mal vypnúť po 2 minútach. Ak sa používateľ na obrazovke dokončenia dotkne správneho tlačidla, spotrebič obnoví pohotovostný režim.

(6) Rozhranie alarmu:

Keď sa vyskytne alarm poruchy, zobrazí sa informácia o alarme. Používateľ môže potvrdiť alarm dotykom alebo ho môže zrušiť vypnutím spotrebiča.

(7) Rozhranie pre informácie a výzvy:

Hlásenia a výzvy upozorňujú používateľov na príslušný stav.

Program	Predvolená úroveň sušenia	Bielizeň	Max. náplň v kg		Predvolený čas		Teplota
			9 kg		9 kg		
Eco	Pripravené na oblečenie	Bavlnené oblečenie alebo obleky	9		3:20		60–65 °C
Rýchly 30'	/	Nemenné 30 minútové sušenie	0,5		0:30		60–65 °C
Detská bielizeň	Na uloženie do skrine	Detské oblečenie	4		1:08		60–65 °C
Športové odevy	Na uloženie do skrine	Na športové oblečenie	4,5		1:15		60–65 °C
Košele	Pripravené na oblečenie	Špeciálny program na košele s predvoleným nastavením proti pokrčieniu na 1 hodinu	4		0:54		60–65 °C
Náplň XXL	Na uloženie do skrine	Ťažká bavlna	4,5		1:40		60–65 °C
Jemné	Pripravené na oblečenie	Jemné tkaniny ako hodváb, spodná bielizeň atď.	2		0:56		55–60 °C
Bavlna	Na uloženie do skrine	Bavlna, kabáty	9		3:00		60–65 °C
Časovač	/	Zmiešané tkaniny, používatelia môžu nastaviť čas sušenia sami	-		0:40		60–65 °C
Vlna	/	Vlnené oblečenie	3		2:00		50–55 °C
Prikrývky	/	Páperové oblečenie	1		3:00		60–65 °C
Uteráky	Na uloženie do skrine	Ťažké tkaniny ako uteráky a pod.	6		1:30		60–65 °C
Syntetika	Pripravené na oblečenie	Syntetické odevy	4,5		1:29		55–60 °C
Smart AI	Na uloženie do skrine	Rôzne tkaniny spoločne	6		2:50		60–65 °C

*) Nastavenie testovacieho programu podľa EN 61121, odporúčame vypustiť kondenzovanú vodu cez vypúšťaciu hadicu pri sušení pri plnom zaťažení pomocou programu Eco. Týmto sa zabráni vyprázdneniu nádrže na vodu počas programu.

**) Trvanie programu je ovplyvnené nasledujúcimi faktormi: typ tkaniny, množstvo náplne, obsah vlhkosti, požadovaná úroveň sušenia, ako aj rýchlosť odstreďovania počas prania. Tieto faktory zaznamená počas programu elektronika a následne zodpovedajúcim spôsobom upraví zostávajúcu dobu.

Opis programu starostlivosti

7.1 Starostlivosť o košele

Tento program je vhodný na starostlivosť a zlepšovanie výsledkov prania bavlnených a zmesových košiel. Tento program vyžaduje, aby bola nádržka na údržbu vopred naplnená čistou vodou.

7.2 Starostlivosť o vlnu

Tento program je vhodný na starostlivosť a zlepšovanie výsledkov prania vlnených a zmesových odevov. Tento program vyžaduje, aby bola nádržka na údržbu vopred naplnená čistou vodou.

7.3 Starostlivosť o prikrývky

Tento program je vhodný na starostlivosť a zlepšovanie výsledkov prania paplónov a prikrývok.

7.4 Starostlivosť o obleky

Tento program je vhodný na starostlivosť a zlepšovanie výsledkov ošetrovania oblekov. Tento program vyžaduje, aby bola nádržka na údržbu vopred naplnená čistou vodou.

7.5 Starostlivosť o „Náplň XXL“

Tento program je vhodný na starostlivosť a zlepšovanie výsledkov ošetrovania objemnej bielizne.

7.6 Starostlivosť o syntetiku

Tento program je vhodný na starostlivosť a zlepšovanie výsledkov ošetrovania syntetickej bielizne.

Pranie a starostlivosť o vlnené oblečenie

Cyklus na sušenie vlny tohto spotrebiča testovala a schválila spoločnosť The Woolmark Company. Cyklus je vhodný na sušenie vlnených odevov, ktoré sú označené etiketou pre „ručné pranie“, za predpokladu, že sa odevy perú v cykle pre ručné pranie schváleného spoločnosťou Woolmark a sušia sa podľa pokynov vydaných výrobcom tohto spotrebiča. M2430.



8.1 Škrobená bielizeň

Škrobená bielizeň zanecháva v bubne nános škrobu, preto by sa nemala sušiť v sušičke.

8.2 Aviváž

Pri praní netreba používať aviváž, pretože bielizeň sušená v sušičke bude mäkká a nadýchaná.

8.3 Utierky Soft care

Použitie utierok „soft care“ môže viesť k zaneseniu filtrov na vlákna. To môže spôsobiť zablokovanie filtrov. V takýchto prípadoch odporúčame nevkladať utierky „soft-care“ alebo zvoliť inú značku. V každom prípade dodržte pokyny výrobcu.

8.4 Malé množstvo náplne

V prípade menšieho množstva než 1.0 kg by sa mal zvoliť program „Časovač“, pretože niekedy nie je možné snímať úroveň sušenia veľmi malého množstva.

8.5 Vnútorne svetlo bubna

Keď je spotrebič zapnutý, po otvorení dvierok sa rozsvieti osvetlenie bubna.

8.6 Servisná klapka

Uistite sa, že servisná klapka je počas prevádzky vždy zatvorená.

8.7 Ochrana proti pokrčeniu

Ak ste nastavili Proti pokrčeniu a bielizeň na konci cyklu nevyberiete, bubon sa čas od času pootočí, aby sa zabránilo pokrčeniu.

8.8 Bielizeň, ktorá by sa mala žehliť

Pre odevy, ktoré je potrebné vyžehliť, by používatelia mali zvoliť úroveň sušenia v časti „Žehlenie“. Môže teda pomôcť pri rýchlom žehlení.

8.9 Zostávajúci čas

Trvanie programu je ovplyvnené nasledujúcimi faktormi: typ tkaniny, množstvo náplne, obsah vlhkosti, požadovaná úroveň sušenia, ako aj rýchlosť odstreďovania počas prania. Tieto faktory zaznamená počas programu elektronika a následne zodpovedajúcim spôsobom upraví zostávajúcu dobu.

8.10 Extra veľké kusy

Ak sa po skončení cyklu nedosiahne požadovaná úroveň sušenia, uvoľnite bielizeň a znova ju vysušte použitím programu časovača (ČASOVAČ).

8.11 Mimoriadne jemná bielizeň

Textílie, ktoré sa môžu ľahko zraziť alebo stratiť svoj tvar, ale ani hodvábne pančuchy, spodná bielizeň by sa nemala vkladať priamo do sušičky. Vložte jemnú bielizeň do vrečka na bielizeň a zabráňte jej nadmernému vysušeniu.

8.12 Úplet a pletené odevy

Úpletové alebo pletené odevy odporúčame sušiť použitím programu Jemné, aby ste sa vyhli nadmernému sušeniu.

8.13 Zvukový signál

Zvukový signál sa môže aktivovať:

- ▶ Keď je plná nádrž na vodu.
- ▶ Keď sa vyskytne nejaká porucha.

Okrem toho je možné zvoliť aj zvukový signál pre nasledujúce prípady:

- ▶ Na konci programu.
- ▶ Pri stlačení tlačidla.
- ▶ Pri otáčaní voliča programov.

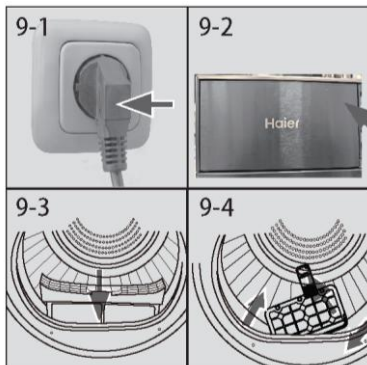

9.1 Príprava spotrebiča

1. Pripojte spotrebič k zdroju elektrického napájania (220 V až 240 V ~/50 Hz) (obr. 9-1) Pozri aj časť INŠTALÁCIA.
2. Uistite sa, že:
 - ▶ Nádrž na vodu je prázdna a správne nainštalovaná. (Obr. 9-2).
 - ▶ Filter na vlákna je čistý a správne nainštalovaný. (Obr. 9-3).
 - ▶ Filter kondenzáta je čistý a správne nainštalovaný (obr. 9-4).

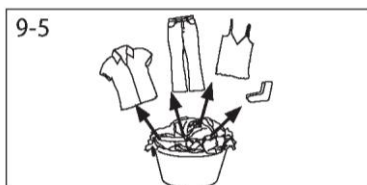

9.2 Pripravte bielizeň

- ▶ Bielizeň vytriedte podľa tkaniny (bavlna, syntetika, vlna atď.).
- ▶ Sušte iba oblečenie, ktoré je odstredené.
- ▶ Vyprázdňte vrecká, vyberte všetky ostré alebo horľavé predmety, ako sú kľúče, zapalovače a zápalky. Odstráňte tvrdé dekoratívne predmety, ako sú brošne.
- ▶ Zatvorte zipsy a skontrolujte, či sú pevne prišité gombíky, malé kúsky, ako sú ponožky, podprsienky atď., vložte do vrecka na pranie.
- ▶ Objemné kusy tkaniny, ako sú posteľné obliečky, obrusy atď., rozprestrite.
- ▶ Postupujte podľa pokynov na etikete bielizne a sušte iba odevy, ktoré sa dajú sušiť v práčke.



i Rady:

- ▶ Bielizeň rozdeľte podľa farieb.
- ▶ Na posteľnej bielizni a obliečkach na vankúše treba zapnúť gombíky, aby sa do nich nemohli zachytiť malé časti.
- ▶ Zatvorte zipsy a háčiky, zviažte voľné opasky bez kovových častí, šnúrky záster a pod.
- ▶ Pred vložením do sušičky odstráňte voľné kovové časti oblečenia, ako sú kovové gombíky.
- ▶ Bielizeň s jednoduchou údržbou nesusťe príliš dlho. Riziko pokrčenia. Nechajte bielizeň dosušiť na čerstvom vzduchu.
- ▶ Niekedy sa pleteniny môžu presušiť. Vždy sa odporúča použiť úroveň sušenia „Žehlenie“.
- ▶ Pri predsušenej, viacvrstvej bielizni alebo na konečné sušenie je potrebné zvolit program časovača (ČASOVAČ).

Referenčné množstvo	Zloženie	Priemerná hmotnosť na položku
Postelňa bielizeň (na jednu posteľ)	Bavlna	Približne 800 g
Oblečenie zo zmiešaných textílií	/	Približne 800 g
Bundy	Bavlna	Približne 800 g
Džínsy	/	Približne 800 g
Kombinézy	Bavlna	Približne 950 g
Pyžamá	/	Approx. 200 g
Košele	/	Približne 300 g
Ponožky	Zmiešané tkaniny	Približne 50 g
Trička	Bavlna	Približne 300 g
Spodná bielizeň	Zmiešané tkaniny	Približne 70 g

9.3 Vložte bielizeň do spotrebiča

- ▶ Vytriedenú bielizeň vytraste a vložte do bubna.
- ▶ Nepreťažujte ho.
- ▶ Dvierka opatrne zatvorte. Skontrolujte, či kusy bielizne nie sú zachytené.

9.4 Kusy bielizne vyberte a pridajte

Ak chcete vybrať alebo pridať kusy bielizne, program môžete kedykoľvek prerušiť:

- ▶ stlačte tlačidlo „Štart/Pauza“, cyklus sa preruší, otvorte dvierka.
Pri vyberaní alebo pridávaní oblečenia dávajte pozor! Vnútro bubna alebo samotné oblečenie môže byť horúce, preto hrozí nebezpečenstvo popálenia.
- ▶ Ak chcete pokračovať v programe, po zatvorení dvierok stlačte tlačidlo „Štart/Pauza“.



POZOR!

Iné ako textilné, ako aj malé, voľné alebo ostré predmety môžu spôsobiť poruchy a poškodiť bielizeň a spotrebič.



VÝSTRAHA!

Bubnovú sušičku nikdy nezastavujte pred ukončením cyklu sušenia, pokiaľ ihneď nevyberiete a nerozložíte všetky položky, aby sa uvoľnilo teplo.

9.5 Plnenie sušičky

1. Bielizeň vkladajte do bubna rovnomerne, aby sa sušička nepreťažila.
2. Bubnovú sušičku zapnite stlačením tlačidla elektrického napájania.

Poznámka

Aviváž alebo podobné produkty by sa mali používať podľa pokynov výrobcu.

9.6 Nastavte program a spustte

1. Otáčaním voliča programov vyberte požadovaný program.
2. Nastavte funkcie ako je Teplota, Úroveň sušenia, Oneskorenie. Potom stlačte tlačidlo Štart/Pauza na spustenie cyklu sušenia.

9.7 Koniec cyklu sušenia

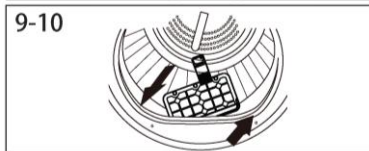
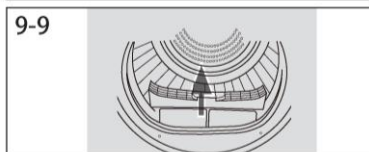

Sušička zastaví prevádzku po dokončení cyklu sušenia automaticky. Na displeji sa zobrazí KONIEC na približne 5 s. Otvorte dverka bubnovej sušičky a vyberte bielizeň. Ak oblečenie nevyberiete, automaticky sa spustí funkcia proti pokrčeniu a na obrazovke sa zobrazí 0:00 (táto funkcia je dostupná len pre niektoré programy).

1. Vypnite bubnovú sušičku stlačením tlačidla elektrického napájania
2. Odpojte bubnovú sušičku od elektrickej zásuvky (obr. 9-7).
3. Nádržku na vodu vyprázdňte po každom cykle sušenia (obr. 9-8).
4. Po každom cykle sušenia vyčistite filter na vlákna (obr. 9-9).
5. Po každom cykle sušenia vyčistite filter kondenzátora (obr. 9-10).

9.8 Použite stojan do sušičky

Stojan do sušičky je určený na položky, ktoré sa neodporúčajú na sušenie v sušičke, ako sú tenisky, topánky, svetre alebo jemná spodná bielizeň.



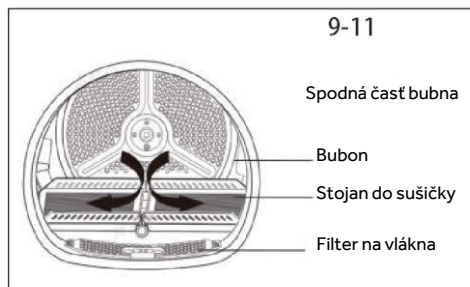



















1. Otvorte dverka sušičky.
2. Skontrolujte, či je bubon prázdny.
3. Vložte stojan do sušičky do bubna.
4. Uistite sa, že stojan je vložený do otvoru filtra vlákna a zaistený v otvore bubna.



Poznámka

- Nepoužívajte tento stojan do sušičky, ak sú v sušičke iné odevy.
- Počas sušenia sa uistite, že predmety sú na stojane, aby sa počas otáčania bubna nemohli zamotať.
- Maximálna hmotnosť mokrých položiek: 1,5 kg.

Tabuľka starostlivosti

Pranie		
 Bežný postup prania pri teplote až 95 °C	 Bežný postup prania pri teplote až 60 °C	 Šetrné pranie pri teplote až 60 °C
 Bežný postup prania pri teplote až 40 °C	 Šetrné pranie pri teplote až 40 °C	 Veľmi šetrné pranie pri teplote až 40 °C
 Bežný postup prania pri teplote až 30 °C	 Šetrné pranie pri teplote až 30 °C	 Veľmi šetrné pranie pri teplote až 30 °C
 Ručné pranie max. 40 °C	 Neperte	
Bielenie		
 Povolené akékoľvek bielenie	 Iba kyslík/bez použitia chlóru	 Nebieliť
Sušenie		
 Môže sa sušiť v bubnovej sušičke pri normálnej teplote	 Môže sa sušiť v bubnovej sušičke pri nižšej teplote	 Nevhodné na sušenie v bubnovej sušičke
 Sušenie po zavesení	 Sušenie na vodorovnej ploche	
Žehlenie		
 Žehliť pri maximálnej teplote 200 °C	 Žehliť pri strednej teplote do 150 °C	 Žehliť pri nízkej teplote do 110 °C bez pary (žehlenie s napaarovaním môže spôsobiť nezvratné poškodenie)
 Nežehliť		

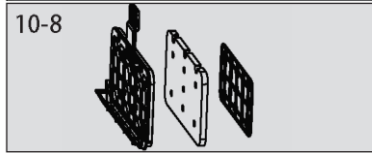
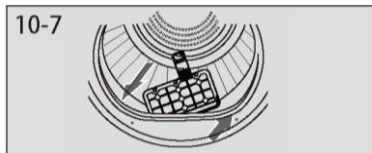
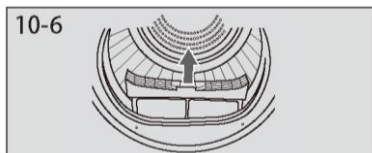
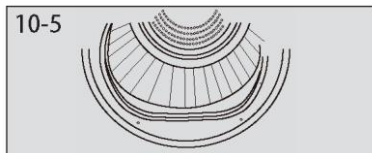
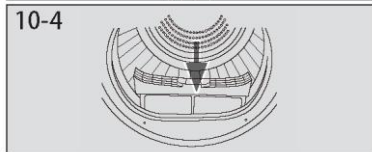
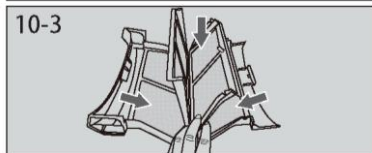
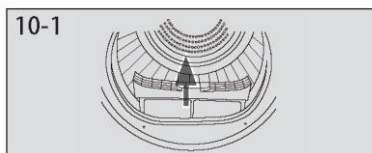

10.1 Čistenie filtra na zachytávanie vlákien

Po každom cykle sušenia očistite filter na zachytávanie vlákien.

1. Vyberte filter vlákien z bubna (obr. 10-1).
2. Otvorte filter vlákien (obr. 10-2).
3. Z filtra vlákien odstráňte zvyšky vlákien (obr. 10-3).
4. Znovu namontujte vyčistený filter vlákien do sušičky (obr. 10-4).

10.2 Čistenie filtra kondenzátora

Po každom cykle sušenia vyčistite filter.

1. Otvorte dvierka.
2. Vytiahnite filter vlákien z predného potrubia (obr. 10-6).
3. Vytiahnite filter kondenzátora zo vzduchového potrubia (obr. 10-7).
4. Oddel'te špongiu a vyčistite filter a sitko filtra od prípadných zvyškov (Obr. 10-8).
5. Nasad'te špongiu späť na filter kondenzátora a vložte filter späť do potrubia.



Poznámka

Ak je filter na vlákna alebo filter kondenzátora veľmi znečistený, môže sa vyčistiť pod tečúcou vodou. Pred použitím ho nechajte úplne vyschnúť.

10.3 Vyprázdňte nádrž na vodu

Počas prevádzky sa para kondenzuje na vodu a zhromažďuje sa v nádrži na vodu. Nádržku na vodu vyprázdňujte po každom cykle sušenia.

1. Vytiahnite nádržku na vodu z miesta uloženia (obr. 10-9).



2. Vyprázdnite nádržku na vodu (obr. 10-10).



3. Nádržku na vodu znovu namontujte do sušičky (obr. 10-11).



Poznámka

Vodu v žiadnom prípade nepoužívajte ako pitnú ani na prípravu jedál.

10.4 Bubnová sušička

Vonkajšiu stranu bubnovej sušičky a ovládacieho panela utrite vlhkou handričkou.

Nepoužívajte žiadne organické rozpúšťadlá ani žieravé činidlo, aby ste zabránili poškodeniu spotrebiča.

10.5 Bubon

Po určitej dobe prevádzky prvky, ako je vápnik a minerálne látky vo vytvoria vnútri bubna neviditeľný povlak. Na jeho odstránenie použite vlhkú handričku s malým prídavkom čistiaceho prostriedku. Nepoužívajte žiadne organické rozpúšťadlá ani žieravé činidlo, aby ste zabránili poškodeniu spotrebiča.

Mnohé problémy môžete vyriešiť sami bez špecifických odborných znalostí. Skontrolujte všetky zobrazené možnosti a pred kontaktovaním servisných služieb pre zákazníkov postupujte podľa pokynov uvedených nižšie. Pozri **ZÁKAZNÍCKY SERVIS**.



UPOZORNENIE!

- ▶ Pred údržbou spotrebič vypnite a odpojte sieťovú zástrčku zo zásuvky elektrickej siete.
- ▶ Elektrické zariadenia by mali servisovať iba kvalifikovaní elektrikári, pretože nesprávne vykonané opravy môžu spôsobiť značné následné škody.
- ▶ Poškodený prívodný kábel musí vymeniť výrobca, jeho servisný zástupca alebo pracovníci s podobnou kvalifikáciou, aby sa predišlo nebezpečenstvu.

Riešenie problémov so zobrazeným kódom

Kód	Príčina	Riešenie
F2	Chyba vypúšťacieho čerpadla.	Požiadajte o pomoc služby pre zákazníkov.
F32 F33	Tepelný snímač kondenzátora je otvorený alebo v skrate.	Požiadajte o pomoc služby pre zákazníkov.
F4	Teplota bielizne v bubne sa nemení.	Požiadajte o pomoc služby pre zákazníkov.
FC2	Porucha komunikácie medzi PCB a displejom.	Požiadajte o pomoc služby pre zákazníkov.
FC0	Porucha hlavného vedenia.	Požiadajte o pomoc služby pre zákazníkov.
FC26	Porucha komunikácie motora.	Požiadajte o pomoc služby pre zákazníkov.
F7	Porucha motora.	Požiadajte o pomoc služby pre zákazníkov.
FH	Upozornenie na zlyhanie konfigurácie IoT, nie je možné pripojiť sa k modulu Wi-Fi počas konfigurácie IoT	Požiadajte o pomoc služby pre zákazníkov.

Ak sa po vykonaní opatrení kódy chyby objavia znovu, spotrebič vypnite, odpojte elektrické napájanie a kontaktujte zákaznícky servis.

Riešenie problémov bez zobrazenia kódov

Problém	Možná príčina	Možné riešenie
Sušička nefunguje.	<ul style="list-style-type: none"> Nesprávne pripojenie k zdroju napájania. Výpadok elektrického napájania. Nie je nastavený žiadny program sušenia. Spotrebič nie je zapnutý. Plná nádrž na vodu. Dvierka nie sú správne zatvorené. 	<ul style="list-style-type: none"> Skontrolujte pripojenie k zdroju napájania. Skontrolujte elektrické napájanie. Nastavte program sušenia. Spotrebič zapnite. Vyprázdňte nádržku na vodu. Zatvorte dvierka riadne.
Bubnová sušička nefunguje a na displeji sa zobrazí End .	<ul style="list-style-type: none"> Bielizeň dosiahla úroveň sušenia definovanú programom. 	<ul style="list-style-type: none"> Skontrolujte, či je nastavenie programu vhodné alebo nie.
Doba sušenia je príliš dlhá a výsledky nie sú uspokojivé.	<ul style="list-style-type: none"> Nastavenie programu nie je správne. Filter je zanesený. Výparník je zablokovaný. Sušička je preťažená. Bielizeň je príliš mokrá. Vetrací kanál je zablokovaný. 	<ul style="list-style-type: none"> Uistite sa, že program je nastavený správne. Vyčistite obrazovku filtra. Vyčistite výparník. Znížte množstvo bielizne. Pred sušením bielizeň úplne odstredte. Skontrolujte a vyčistite kanál vzduchu.
Zostávajúci čas - na displeji sa zastaví alebo vynechá.	<p>Zostávajúci čas sa bude priebežne upravovať na základe nasledujúcich faktorov:</p> <ul style="list-style-type: none"> Tkanina bielizne. Hmotnosť náplne. Stupeň vlhkosti bielizne. Teplota prostredia. 	<p>Automatická úprava je súčasťou normálnej prevádzky.</p>

Poznámka: všetky príslušné obrázky týkajúce sa inštalácie nájdete na začiatku tejto príručky.

12.1 Príprava

- ▶ Najprv odstráňte všetky časti balenia vrátane polystyrénovej základne. Pri odstraňovaní obalu.



Poznámka

Balenie zlikvidujte spôsobom šetrným k životnému prostrediu. Informácie o miestach likvidácie získate od svojho predajcu alebo miestnych orgánov.



UPOZORNENIE!

Po preprave a inštalácii **MUSÍTE** nechať sušičku pred použitím dve hodiny stáť.

12.2 Preprava a doba čakania

Spotrebič prepravujte iba vo vodorovnej polohe. Bezúdržbový mazací olej je v kapsule kompresora. Tento olej sa môže pri preprave spotrebiča v šikmej polohe dostať do uzavretého potrubného systému. Pred pripojením spotrebiča k zdroju napájania musíte počkať 2 hodiny, aby sa olej dostal späť do kapsuly.

12.3 Umiestnite spotrebič na miesto

Spotrebič treba umiestniť na rovnom a pevnom povrchu. Vodorovnú úroveň upravte nožičkami (obr. 12-1).

12.4 Inštalácia pod pracovnú dosku

Rozmery výklenku by mali byť minimálne ako na obrázku (obr. 12-2).

1. Umiestnite spotrebič vedľa otvoru. Uistite sa, že všetky pripojenia sú ľahko prístupné a funkčné.
2. Nastavte presne všetky nožičky, aby ste získali pevnú polohu.
3. Spotrebič opatrne namontujte do výklenku.
4. Zabezpečte dostatočné vetranie.

12.5 Elektrické zapojenie

Pred každým zapojením skontrolujte, či:

- ▶ hodnoty napájania, zásuvka a poistka zodpovedajú hodnotám na typovom štítku,
- ▶ elektrická zásuvka je uzemnená a nepoužíva sa žiadny rozbočovač ani predlžovací kábel,
- ▶ zástrčka a zásuvka sú vzájomne kompatibilné.
- ▶ **Iba Spojené kráľovstvo:** Britská zástrčka spĺňa normu BS1363A. Zástrčku zasunite do zásuvky (obr. 12-3).

VÝSTRAHA!

Ak je elektrický napájací kábel poškodený, musí ho vymeniť servisný zástupca (pozri záručný list), aby sa predišlo nebezpečenstvu!

12.6 Zmena smeru otvárania dvierok (iba pre modely pre hmotnosť 9 kg)

- ▶ Pred spustením odpojte sušičku od zásuvky elektrickej siete.
- ▶ S dielmi manipulujte opatrne, aby ste predišli poškrabaniu náteru.
- ▶ Dvierka položte na pracovnú plochu, ktorá dvierka nepoškrabe.
- ▶ Nástroje, ktoré budete potrebovať: Skrutkovač s krížovou hlavou.
- ▶ Po začatí prác skriňu nepremiestňujte, kým práce s obrátením smeru otvárania dvierok nedokončíte.
- ▶ Tieto pokyny sú určené na výmenu pántov z pravej na ľavú stranu. Ak ich chcete znovu nasadiť na pravú stranu, dodržte rovnaké pokyny a všetky odkazy použite pre zmeny zľava doprava.

1. Demontáž zostavy dvierok

Otvorte dvierka. Odstráňte dve skrutky, ktoré držia zostavu závesu/dvierok na sušičke. Opatrne odložte zostavu závesu/dvierok nabok (obr. 12-4).

2. Odstráňte, otočte a vymeňte vnútorné dvierka

Potom odstráňte osem nálepiek a skrutiek, ktoré držia vnútorné dvierka k vonkajším dvierkam. Demontujte vnútorné dvierka, otočte ich o 180° a znova ich namontujte do vonkajších dvierok, použite tých istých osem skrutiek a nálepiek (obr. 12-5).

3. Odstráňte, otočte a vymeňte zámku dvierok a utiahnite platničku

Odstráňte dve skrutky, ktoré držia platničku, potom odstráňte jednu skrutku zámky dvierok, zatlačte nadol a vyberte zámku, otočte o 180° a namontujte na opačnú stranu použitím tých istých 3 skrutiek a zarážok (obr. 12-6).

4. Otočte a vymeňte zostavu závesu/dvierok

Otočte zostavu závesu/dvierok a naskrutkujte ju na sušičku (obr. 12-7).

12.7 Vyrovnajte sušičku do vodorovnej polohy

Je DÔLEŽITÉ vyrovnať sušičku do vodorovnej polohy, len tak bude spotrebič fungovať účinne a s minimálnym hlukom. Sušička by mala byť vo vodorovnej polohe, čo najbližšie k finálnej polohe, musí stáť vyvážené na všetkých štyroch nohách. Dbajte na to, aby sa sušička v žiadnom smere nekolísala.

Sušičku vyrovnajte do vodorovnej polohy z boku na bok (obr. 12-8):

- Umiestnite do stredu zadnej časti sušičky nástroj na vyrovnanie.
- Upravujte zadné nožičky, kým nebude sušička vyrovnaná zo strany na stranu.
- Nožičky nikdy nevyskrutkujte úplne z ich puzdier.

Sušičku vyrovnajte spredu dozadu (obr. 12-9):

- Nástroj na vyrovnanie umiestnite na ľavú stranu.
- Nastavte prednú ľavú nožičku (nastavte výšku).
- Vyššie uvedené kroky zopakujte pre pravú nožičku.

Dvakrát skontrolujte, či je sušička vo vodorovnej polohe.

- Nástroj na vyrovnanie umiestnite do stredu prednej časti sušičky.
- Dbajte na to, aby sa sušička v žiadnom smere nekolísala.
- Ak sušička nie je vyvážená, zopakujte vyššie uvedené kroky.

Po vyrovnaní by mali byť rohy skrine sušičky nad podlahou a sušička sa nesmie v žiadnom smere kývať.

12.8 Vypúšťanie

Sušička je vybavená kondenzačnou jednotkou, v ktorej sa počas cyklu sušenia hromadí voda. Táto voda sa zhromažďuje vo vyberateľnej nádržke na vodu, ktorá je v ľavej hornej časti sušičky. Nahromadená voda sa musí vyprázdniť po každom cykle sušenia alebo môžete nastaviť sušičku tak, aby sa automaticky vypúšťala použitím dodanej vypúšťacej hadice. Odporúčame, aby bola sušička nastavená na automatické vypúšťanie, ak je to možné, najmä pri sušení plnej náplne, čím sa predídete vyprázdňovaniu nádrže na vodu počas cyklu sušenia.

Pripojenie odtokovej hadice

- Odstráňte čiernu hadicu z prípojky na zadnej strane sušičky (obr. 12-10).
- Rozviňte vypúšťaciu hadicu (dodanú so sušičkou) a pripojte ju k čiernej hadici (obr. 12-11).
- Druhý koniec vypúšťacej hadice zaveste na okraj vane alebo do kanalizačného potrubia (obr. 12-12).

Štítok s technickými údajmi (podľa EÚ 2023/2533, EÚ 2023/2534)

Ochranná známka	Haier	
Identifikátor modelu	HD90-BQL8GNU1	
Menovitá kapacita (kg)	9	
Druh bubnovej sušičky	Kondenzátor	
Trieda energetickej účinnosti	B	
Vážená ročná spotreba energie (AE _c v kWh/rok) ¹⁾	92	
Bubnová sušička s automatickou alebo bez automatickej funkcie	s automatickou funkciou	
Spotreba energie štandardného programu pre bavlnu ³⁾ pri plnom naplnení (kWh/cyklus)	1,43	
Spotreba energie štandardného programu pre bavlnu ³⁾ pri čiastočnom naplnení (kWh/cyklus)	0,76	
Spotreba energie v režime vypnutia (W)	0,30	
Spotreba energie v režime ponechania zapnutia (W)	0,40	
Trvanie „režimu ponechania v zapnutom stave“ (min) ²⁾	15	
Štandardný program sušenia ³⁾	Eco	
Vážený čas programu štandardného programu sušenia ³⁾ pri plnom a čiastočnom naplnení (min)	186,4	
Doba trvania štandardného programu ECO ³⁾ pri plnom naplnení (min)	270	
Doba trvania štandardného programu ECO ³⁾ pri čiastočnom naplnení (min)	160	
Trieda účinnosti kondenzácie ⁴⁾	B	
Vážená účinnosť kondenzácie pre štandardný program ECO ³⁾ pri plnej a čiastočnej náplni (%)	91	
Priemerná účinnosť kondenzácie štandardného programu ECO ³⁾ pri plnej náplni.	92	
Priemerná účinnosť kondenzácie štandardného programu ECO ³⁾ pri čiastočnej náplni	89	
Vážená hladina akustického výkonu štandardného programu pre bavlnu ³⁾ pri plnom naplnení (dB)	58	
Vstavané alebo voľne stojace	Voľne stojace/ zabudované pod dosku	

- 1) Na základe 160 sušiacich cyklov štandardného programu pre bavlnu pri plnom a čiastočnom naplnení a spotreby režimov s nízkym výkonom. Skutočná spotreba energie na cyklus bude závisieť od spôsobu používania spotrebiča.
- 2) V prípade, že je k dispozícii systém riadenia napájania.
- 3) Tento program sa používa pri plnom a čiastočnom naplnení je štandardným programom sušenia, na ktorý sa vzťahujú informácie na štítku a v informačnom liste. Ide o program vhodný na sušenie normálnej vlhkej bavlnenej bielizne a je to najúčinnjší program z hľadiska spotreby energie pre bavlnu.
- 4) Trieda G je najmenej efektívna a trieda A je najefektívnejšia.

Doplnkové údaje

Napájanie (pozri typový štítok) - napätie/prúd/vstup	(220-240) V/50 Hz/ 2,7 A/650W
Prípustná teplota okolia	5 °C až 35 °C
Osvieženie	R290
Objem	150 g

Rozmery produktu

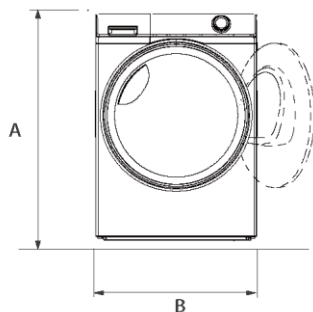

POHLAD SPREDU

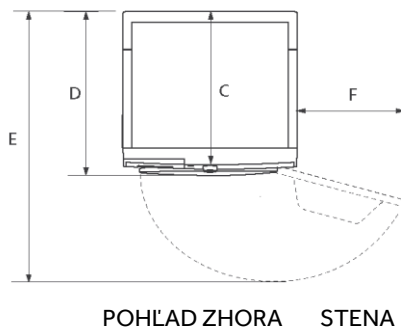

POHLAD ZHORA STENA

ROZMERY PRODUKTU

ROZMERY PRODUKTU	
A Celková výška produktu v mm	850
B Celková šírka výrobku v mm	595
C Celková hĺbka produktu (k doske hlavného ovládacieho panela) mm	642
D Celková hĺbka produktu v mm	680
E Hĺbka otvorenia dvierok v mm	1170
F Minimálna vzdialenosť dvierok od susednej steny v mm	230

Poznámka: Presná výška vašej sušičky závisí od toho, ako ďaleko sú nožičky vysunuté od základne stroja. Priestor, do ktorého inštalujete sušičku, musí byť aspoň o 40 mm širší a o 20 mm hlbší ako jej rozmery.

Poznámka: Odchýlky

Kvôli neustálym aktualizáciám hOn sa funkcie a rozhranie displeja aplikácie môžu od nasledujúceho opisu líšiť.

14.1 Všeobecné informácie

Tento spotrebič je vybavený technológiou Wi-Fi na diaľkové ovládanie cez aplikáciu hOn.

UPOZORNENIE!

Dodržiavajte bezpečnostné opatrenia uvedené v tomto návode aj pri používaní spotrebiča prostredníctvom aplikácie. Dodržiavanie týchto pokynov je nevyhnutné pre bezpečné používanie.

14.2 Požiadavky

1. Sieť Wi-Fi: Vyžaduje sa smerovač kompatibilný s 802.11b/g/n a pásmom 2,4 GHz. Siete pracujúce na frekvencii 5 GHz a verejné siete nie sú podporované. Názov siete (SSID) musí mať 1 až 31 znakov a heslo 8 až 64 znakov. Možnosti šifrovania zahŕňajú režimy: bez šifrovania, WPA-PSK a WPA2-PSK.
2. Kompatibilné zariadenia: Aplikácia je dostupná pre zariadenia so systémom Android, iOS a Huawei, na tabletoch aj smartfónoch.
3. Umiestnenie: Nainštalujte spotrebič do oblasti so silným signálom Wi-Fi.

Technické špecifikácie Wi-Fi:

Frekvencia: 2400 MHz – 2483,5 MHz

Max. výkon: 20 dBm

Norma: IEEE802.11b/g/n a BE V 4.2

14.3 Stiahnutie a inštalácia aplikácie hOn

Aplikáciu hOn môžete získať dvoma spôsobmi:

1. Z obchodu s aplikáciami vášho smartfónu
Naskenujte QR kód nižšie alebo navštívte stránku go.haier-europe.com/download-app.
Postupujte podľa pokynov na svojom zariadení, stiahnite a nainštalujte ju.



Stiahnite si aplikáciu 

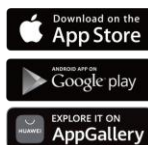

2. Priamo zo svojho spotrebiča:
 - a. Prvé zapnutie:
 1. Zapnite spotrebič.
 2. Vyberte si preferovaný jazyk.
 3. Na displeji sa zobrazí QR kód: naskenujte ho a stiahnite si aplikáciu hOn.

- b. Následné zapnutie:
 1. Zapnite spotrebič.
 2. Stlačte tlačidlo  na ovládacom paneli.
 3. Na displeji sa zobrazí QR kód: naskenujte ho a stiahnite si aplikáciu hOn.

Poznámka: Registrácia

Vytvorenie profilu (registrácia) sa vyžaduje iba pri prvom použití alebo ak bol účet vymazaný/deaktivovaný. Pri budúcich použitíach sa jednoducho prihláste pomocou e-mailovej adresy a hesla. Skontrolujte režim DEMO v aplikácii a preskúmajte funkcie Wi-Fi.

14.4 Spárovanie spotrebiča

Poznámka: Domáca sieť musí byť nastavená na 2,4 GHz; siete pracujúce na frekvencii 5 GHz nie sú podporované. Uistite sa, že váš smartfón je pripojený k rovnakej 2,4 GHz sieti Wi-Fi, ktorú chcete použiť na konfiguráciu zariadenia.

1. Otvorte aplikáciu hOn, vytvorte nový profil (alebo sa prihláste, ak ho už máte).
2. Dotknite sa tlačidla „Pridať spotrebič“ a dokončte nastavenie podľa pokynov na obrazovke smartfónu.

14.5 Aktivácia pre Dialkové ovládanie

1. Uistite sa, že je smerovač zapnutý a pripojený k internetu.
2. Vložte bielizeň a zatvorte dvierka.
3. Zapnite spotrebič.



4. Krátko stlačte tlačidlo .
5. Spustite cyklus prostredníctvom aplikácie.

6. Dialkové ovládanie je možné aktivovať aj počas cyklu krátkym stlačením tlačidla .

Poznámka: Uplynutie platnosti dialkového ovládania

Príkaz z aplikácie môžete odoslať až 24 hodín po aktivácii dialkového ovládania.

14.6 Deaktivácia dialkového ovládania

1. Počas cyklu môžete dialkové ovládanie deaktivovať krátkym stlačením tlačidla . Cyklus bude pokračovať. V aplikácii si môžete pozrieť stav cyklu, ale nebudete môcť posielat príkazy (napr. stop/pauza).
2. Ak chcete obnoviť dialkové ovládanie prostredníctvom aplikácie, uistite sa, že sú zatvorené dvierka, potom krátko znovu stlačte tlačidlo .

14.7 Koniec cyklu, keď je dialkové ovládanie zapnuté

1. Na konci cyklu sa dialkové ovládanie deaktivuje.
2. Po 2 minútach sa spotrebič automaticky vypne.

14.8 Vypnutie modulu Wi-Fi a vymazanie sieťových overovacích údajov

Ak chcete odstrániť uložené informácie o sieti Wi-Fi a vypnúť modul Wi-Fi:

1. Uistite sa, že je spotrebič zapnutý.
2. Bez spustenia akéhokoľvek cyklu prejdite do ponuky nastavení spotrebiča.
3. Prejdite do časti Wi-Fi a vyberte možnosť resetovania poverení Wi-Fi. Systém vás požiada o potvrdenie úkonu.
4. Dotknite sa **confirm**, aby ste pokračovali resetovaním, alebo **cancel**, aby sa úkon zrušil.
5. Uložené informácie o sieti budú vymazané. Ak chcete ukončiť, vyberte cyklus alebo vypnite spotrebič.
6. Ak chcete spotrebič znovu pripojiť, vymažte spotrebič z aplikácie hOn a spustte nový postup párovania.

 **Poznámka: Tento postup použite iba v prípade, že máte v úmysle spotrebič predať.**

Odporúčame kontaktovať služby pre zákazníkov a servis Haier a používanie originálnych náhradných dielov.

Ak máte problém so spotrebičom, najprv si vyhľadajte možné riešenia v časti RIEŠENIE PROBLÉMOV.

Ak riešenie nenájdete, kontaktujte:

- ▶ svojho miestneho predajcu alebo
- ▶ oblasť služieb a podpory na adrese www.haier.com, kde nájdete telefónne čísla a často kladené otázky, a kde môžete aktivovať podanie reklamácie na službu.

Ak chcete kontaktovať našu službu, uistite sa, že máte k dispozícii nasledujúce údaje.

Informácie nájdete na typovom štítku.

Model _____

Sériové číslo _____

V prípade záruky skontrolujte aj záručný list dodaný s výrobkom.

Pre všeobecné obchodné otázky nižšie nájdete naše adresy v Európe:

Európske adresy Haier			
Krajina*	Poštová adresa	Krajina*	Poštová adresa
Taliansko	Haier Europe Trading SRL Via De Cristoforis, 12 21100 Varese TALIANSKO	Francúzsko	Haier France SAS 53 Boulevard Ornano – Pleyad 3 93200 Saint Denis FRANCÚZSKO
Španielsko Portugalsko	Haier Iberia SL Pg. Garcia Faria, 49-51 08019 Barcelona ŠPANIELSKO	Belgicko-FR Belgicko-NL Holandsko Luxembursko	Haier Benelux SA Anderlecht Route de Lennik 451 BELGICKO
Nemecko Rakúsko	Haier Deutschland GmbH Konrad-Zuse-Platz 6 81829 München NEMECKO	Poľsko Maďarsko Grécko Rumunsko Rusko	Haier Poland Sp. zo.o. Al. Jerozolimskie 181B 02-222 Warszawa POĽSKO
United Kingdom	Haier Appliances UK Co.Ltd. 302 Bridgewater Place Birchwood Park Warrington WA3 6x	Česká republika a Slovensko	Haier Europe ČR s.r.o. Sokolovská 651/136a, 186 00 Praha 8 Karlín Česká republika

*Viac informácií nájdete na stránkach www.haier.com

Haier

 **FR** **Cet appareil se recycle**

REPRISE À LA LIVRAISON À DÉPOSER EN MAGASIN À DÉPOSER EN DÉCHÈTERIE

 **ou**  **ou** 

Points de collecte sur www.quefairede mesdechets.fr
Privilégiez la réparation ou le don de votre appareil !

 **FR**