

Haier

Práčka

HW100 BD14L8GNU1



Návod na obsluhu

- Pred použitím si pozorne prečítajte tento návod
- Spoločnosť si vyhradzuje právo upraviť pokyny
- Skutočný vzhľad spotrebiča sa môže mierne odlišovať.
- Po prečítaní si návod odložte
- V prípade aktualizácií technológie spotrebiča alebo softvéru nebude poskytnuté žiadne ďalšie oznámenie

Ďakujeme, že ste si kúpili spotrebič značky Haier.

Pred použitím tohto spotrebiča si pozorne prečítajte tento návod. Pokyny obsahujú dôležité informácie, ktoré vám pomôžu využiť svoj spotrebič čo najlepšie, a zaistiť bezpečnú a správnu inštaláciu, používanie a údržbu.

Túto príručku si uschovajte na vhodnom mieste, aby ste k nej mali vždy prístup.

Ak spotrebič predáte, odovzdáte inej osobe alebo ho necháte po odťahovaní v pôvodnej domácnosti, uistite sa, že ste s ním nechali aj túto príručku, aby sa nový majiteľ mohol oboznámiť so spotrebičom a bezpečnostnými upozoreniami.

Legenda



Výstraha! – Dôležité bezpečnostné informácie



Všeobecné informácie a rady



Informácie o životnom prostredí



Upozornenie: Nebezpečenstvo požiaru/
Horľavé materiály



Prečítajte si pokyny



Likvidácia

Pomôžte chrániť životné prostredie a ľudské zdravie.

Obal vložte do príslušných nádob na recykláciu.

Pomôžte recyklovať odpad z elektrických a elektronických

spotrebičov. Spotrebiče označené týmto symbolom

nelikvidujte spolu s komunálnym odpadom. Spotrebič

odovzdajte v miestnom stredisku na recykláciu alebo

kontaktujte miestny úrad, kde vám poradia s likvidáciou.



| | |
|--------------------------------|----|
| Bezpečnostné informácie | 3 |
| Opis produktu..... | 6 |
| Inštalácia | 7 |
| Technické údaje..... | 11 |
| Ovládací panel..... | 12 |
| hOn App..... | 16 |
| Programy | 19 |
| Príprava..... | 20 |
| Ekologické pranie | 23 |
| Starostlivosť a čistenie | 24 |
| Riešenie problémov..... | 27 |
| Služby pre zákazníkov | 32 |

1-Bezpečnostné informácie

Pred prvým zapnutím spotrebiča si prečítajte nasledujúce bezpečnostné odporúčania!



UPOZORNENIE!

Pred prvým použitím

- ▶ Uistite sa, že pri preprave nedošlo k poškodeniu.
- ▶ Uistite sa, že sú odstránené všetky prepravné skrutky.
- ▶ Odstráňte všetky obaly a uchovávajte ich mimo dosahu detí.
- ▶ Pri manipulácii so spotrebičom musia vždy spolupracovať aspoň dve osoby, pretože je ťažký.

Každodenné používanie

- ▶ Deti staršie ako 8 rokov a osoby s obmedzenými fyzickými, zmyslovými alebo duševnými schopnosťami alebo s nedostatkom skúseností a vedomostí môžu používať tento spotrebič, ak sú pod dohľadom alebo dostali pokyny týkajúce sa bezpečného používania spotrebiča a ak rozumejú možným rizikám.
- ▶ Uchovávajte mimo dosahu spotrebiča deti mladšie ako 3 roky, pokiaľ nie sú neustále pod dohľadom.
- ▶ Deti sa so spotrebičom nesmú hrať.
- ▶ Nedovoľte, aby sa deti alebo domáce zvieratá priblížili k spotrebiču, kým sú otvorené dverka.
- ▶ Pracie prostriedky skladujte mimo dosahu detí.
- ▶ Zatiahnite zipsy, zašite voľné nite a dávajte pozor na malé predmety, aby ste zabránili zamotaniu bielizne. Podľa potreby použite vhodné vrečko alebo sieťku.
- ▶ Nedotýkajte sa spotrebiča ani ho nepoužívajte, keď ste naboso, máte mokré alebo vlhké ruky alebo nohy.
- ▶ Spotrebič počas prevádzky ani po nej nezakrývajte ani neumiestňujte do výklenkov, aby sa mohla uvoľňovať a odparovať vlhkosť.
- ▶ Na vrch spotrebiča nekladte ťažké predmety ani zdroje tepla alebo vlhkosti.
- ▶ V tesnej blízkosti spotrebiča nepoužívajte ani neskladujte horľavé čistiace prostriedky ani pracie prostriedky a prášky.
- ▶ V blízkosti spotrebiča nepoužívajte horľavé spreje.
- ▶ V spotrebiči neperte žiadne odevy ošetrované rozpúšťadlami bez toho, aby ste ich predtým vysušili a vyvetrali na vzduchu.



UPOZORNENIE!

Každodenné používanie

- ▶ Neodstraňujte ani nevsúvajte elektrickú zástrčku do sieťovej zásuvky v prítomnosti horľavého plynu.
- ▶ Penovú gumu ani špongiové materiály neperte v horúcej vode.
- ▶ Neperte bielizeň zašpinenú múkou.
- ▶ Neotvárajte zásuvku na prací prostriedok počas žiadneho cyklu prania.
- ▶ Počas prania sa nedotýkajte dvierok, pretože sú horúce.
- ▶ Neotvárajte dvierka, ak je hladina vody viditeľne nad okienkom dvierok.
- ▶ Dvierka neotvárajte násilne. Dvierka sú vybavené samoblokovacím zariadením a otvoria sa krátko po ukončení prania.
- ▶ Spotrebič vypnite po každom programe prania a pred vykonaním akejkoľvek bežnej údržby, spotrebič odpojte od elektrického napájania, aby ste ušetrili elektrickú energiu a z bezpečnostných dôvodov.
- ▶ Pri vyťahovaní zástrčky elektrického kábla spotrebiča držte zástrčku, nie kábel.

Údržba/čistenie

- ▶ Ak čistenie a údržbu vykonávajú deti, uistite sa, že sú pod dohľadom.
- ▶ Pred vykonaním akejkoľvek bežnej údržby odpojte spotrebič od elektrického napájania.
- ▶ Ak sa spotrebič nepoužíva, udržiavajte spodnú časť otvoru čistú, dvierka a zásuvku na prací prostriedok nechajte pootvorené, aby ste predišli zápachu.
- ▶ Na čistenie spotrebiča nepoužívajte prúd vody ani pary.
- ▶ Ak je elektrický napájací kábel poškodený, musí ho vymeniť výrobca, jeho servisný zástupca alebo osoby s podobnou kvalifikáciou, aby sa predišlo nebezpečenstvu.
- ▶ Nepokúšajte sa opraviť spotrebič sami. V prípade opravy kontaktujte náš zákaznícky servis.
- ▶ Zo spotrebiča vyberte všetky cudzie predmety, ako sú kovové predmety, chemikálie, krehké predmety, sviečky, zapalovače, cigarety atď.

Inštalácia

- ▶ Spotrebič by mal byť umiestnený na dobre vetranom mieste. Uistite sa, že miesto inštalácie umožňuje úplné otvorenie dvierok.
- ▶ Spotrebič nikdy neinštalujte vonku na vlhkom mieste ani v oblasti, ktorá môže byť náchylná na únik vody, napríklad pod umývadlom ani v jeho blízkosti. V prípade úniku vody vypnite elektrické napájanie a nechajte spotrebič normálne vyschnúť.

1-Bezpečnostné informácie



UPOZORNENIE!

Inštalácia

- ▶ Spotrebič inštalujte alebo používajte len vtedy, keď je teplota prostredia vyššia než 5 °C.
- ▶ Neumiestňujte spotrebič priamo na koberec ani blízko steny alebo nábytku.
- ▶ Spotrebič neinštalujte na priamom slnečnom svetle ani v blízkosti zdrojov tepla (napr. kachle, ohrievače).
- ▶ Uistite sa, že sa informácie o elektrickom napájaní na typovom štítku zhodujú s údajmi napájania zo siete. Ak nie, požiadajte o pomoc elektrikára.
- ▶ Nepoužívajte adaptéry s viacerými zásuvkami ani predlžovacie káble.
- ▶ Uistite sa, že sa používa iba dodaný elektrický napájací kábel a súprava hadíc.
- ▶ Dbajte na to, aby nedošlo k poškodeniu elektrického kábla ani zástrčky. Ak je kábel poškodený, dajte ho vymeniť elektrikárovi.
- ▶ Na napájanie použite samostatnú uzemnenú zásuvku, ktorá bude po inštalácii ľahko prístupná. Tento spotrebič musí byť uzemnený.
Len pre Spojené kráľovstvo: Napájací kábel spotrebiča je vybavený 3-vodičovou (uzemňujúcou) zástrčkou, ktorá je vhodná pre štandardnú 3-vodičovú (uzemnenú) zásuvku. Nikdy neodrezávajte ani neodstraňujte tretí kolík (uzemnenie). Po nainštalovaní spotrebiča by mala byť zástrčka prístupná.
- ▶ Uistite sa, že hadicové spoje a prípojky sú pevné a nedochádza k úniku.

Určené použitie

Tento spotrebič je určený len na pranie bielizne vhodnej na pranie v práčke. Vždy postupujte podľa pokynov uvedených na etikete každého odevu. Je určený výhradne na použitie v domácnosti, v interiéri. Nie je určený na komerčné ani priemyselné použitie.

Zmeny alebo úpravy spotrebiča nie sú povolené. Neúmyselné použitie môže spôsobiť nebezpečenstvo a stratu všetkých nárokov na záruku a zodpovednosť.



Poznámka:

Z dôvodu technických zmien a rôznych modelov sa ilustrácie v nasledujúcich kapitolách môžu líšiť od vášho modelu.

2.1 Obrázok spotrebiča

Pohľad spredu (obr. 2-1):

Zadná strana (obr. 2-2):

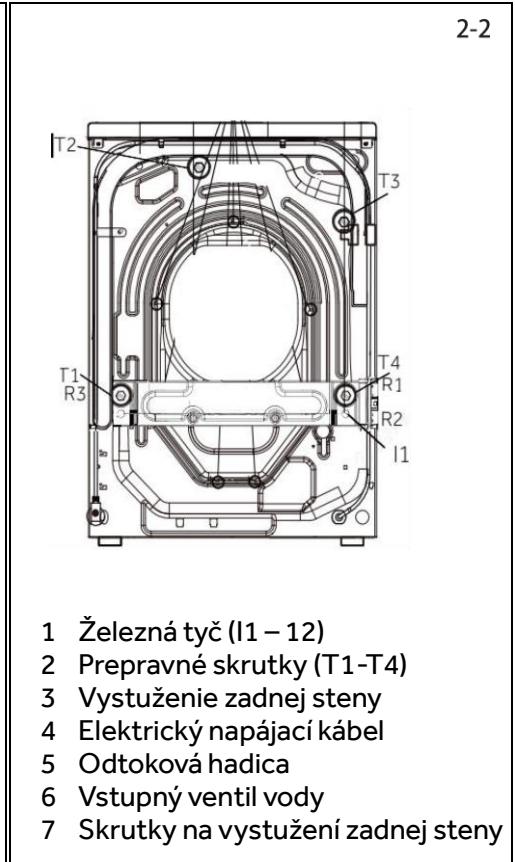

2.2 Príslušenstvo

Skontrolujte príslušenstvo a dokumentáciu podľa tohto zoznamu (obr. 2-3):

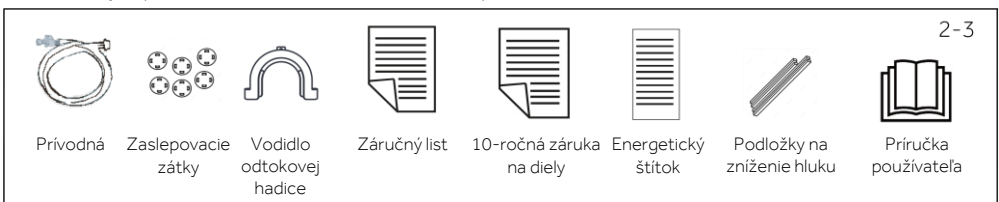

3-Instalácia

3.1 Vybalenie

Vaša práčka je ťažká. Odporúčame, aby obal odstraňovali dve osoby.

1. Odstráňte vonkajší obal vrátane polystyrénovej vložky a plastového obalu.
2. Zdvihnite práčku zo základne.
3. Odstráňte všetky obaly a príslušenstvo z vnútra bubna.
4. Všetky obaly zlikvidujte udržateľným spôsobom a zabezpečte, aby sa tieto materiály nedostali do dosahu detí.

3.2 VOLITEĽNÉ: Nainštalujte podložky na zníženie hluku

1. Pri otvorení obalovej fólie nájdete štyri podložky na zníženie hluku. Používajú sa na zníženie hluku (obr. 3-1).
2. Položte práčku ležať na bok, dvierka smerujúce nahor, spodok má smerovať k pracovníkovi obsluhy (obr. 3-2).

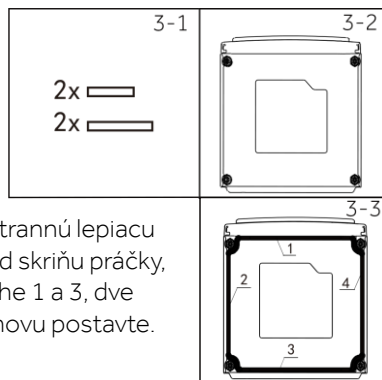

3. Vyberte podložky na zníženie hluku a odstráňte obojstrannú lepiacu ochrannú fóliu. Prilepte podložky na zníženie hluku pod skriňu práčky, ako vidno na obrázku 3-3 (dve kratšie podložky v polohe 1 a 3, dve dlhšie podložky v polohe 2 a 4). Nakoniec spotrebič znovu postavte.

3.4 Odstránenie prepravných bezpečnostných skrutiek

Prepravné chrániče na zadnej strane sú určené na upnutie antivibračných komponentov vnútri spotrebiča počas prepravy, aby sa zabránilo poškodeniu vnútra spotrebiča.

Všetky prvky (I, R, S a T, obr. 11-4) musíte pred použitím odstrániť.

1. Odstráňte všetky 4 svorníky (T1 – T4) (obr. 11-5).
2. Odskrutkujte 3 skrutky (R1 – R3) zo spodnej zadnej výstuže, vyberte výstuže (S1) zo spotrebiča (obr. 11-6).
3. Vytiahnite 1 železnú tyč I1 (obr. 11-7).
4. Do 5 otvorov vsuňte zaslepovacie zátky (obr. 11-8).

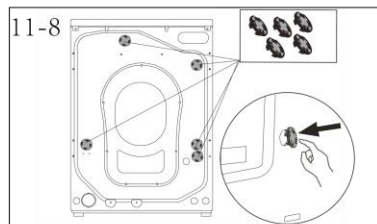
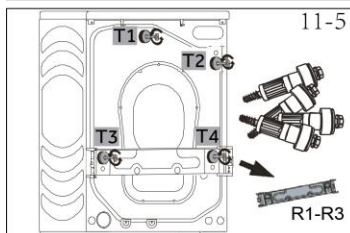
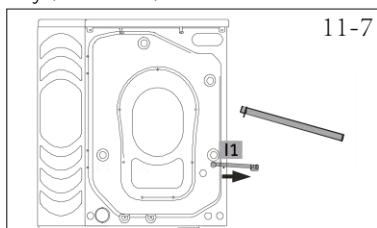
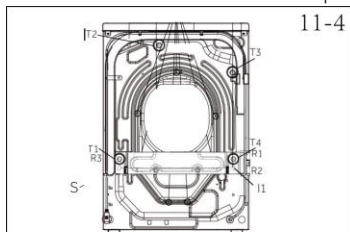



Poznámka: Uchovávajte na bezpečnom mieste

Všetky diely si uschovajte na neskoršie použitie. Ak by bolo potrebné spotrebič presunúť, nainštalujte späť konzoly, tyče a skrutky v opačnom poradí úkonov.

3.5 Vyrovnanie spotrebiča do vodorovnej polohy

Pred umiestnením práčky do jej konečnej polohy skontrolujte, či je vo vodorovnej polohe, a či sú dodržané potrebné medzery (obr. 3-8).

Vyrovňajte práčku z jednej strany na druhú:

Umiestnite vodováhu do stredu prednej časti práčky. Ak potrebujete upraviť polohu práčky, uvoľnite poistnú maticu dodaným kľúčom a otáčajte nožičky, aby sa vysunuli alebo vsunuli, kým nebude spotrebič vo vodorovnej polohe. Nožičky sa vysunú otáčaním v smere hodinových ručičiek, vsunú sa otáčaním proti smeru hodinových ručičiek.

Vyrovňajte práčku spredu dozadu:

Umiestnite vodováhu na ľavú stranu, v línii so stredom práčky. Nastavte ľavú prednú nožičku a potom pravú nožičku, kým nebude práčka v rovine.

Obe predné nožičky by mali byť zaťažené rovnako. Znovu skontrolujte, či je práčka vo vodorovnej polohe, spredu dozadu a zo strany na stranu. V prípade potreby zopakujte vyššie uvedené kroky.

Dodaným kľúčom utiahnite poistné matice k základni práčky, aby ste zaistili nožičky v správnej polohe.

Presuňte a vycentrujte práčku späť do jej konečnej polohy, skontrolujte polohu vzhľadom na susedné steny.

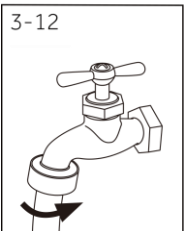
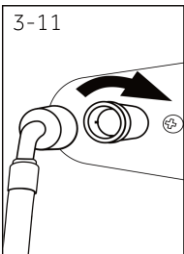
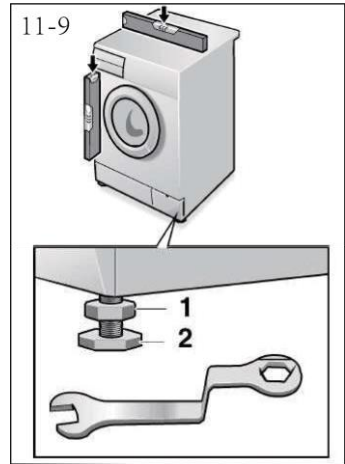

3.7 Pripojenie k prívodnej hadici

1. Pripojte rovné konce prívodnej hadice (hadíc) k vodovodnému kohútiku (kohútikom)
Na oboch koncoch sú namontované podložky.
2. Pripojte konce kolena k príslušným vstupným ventilom s podložkou (obr. 3-11). Ak je k dispozícii ventil na teplú vodu, kvôli zjednodušeniu má oranžovú farbu.
3. Konce prívodnej hadice (hadíc) utiahnite rukou, aby sa tesnenie hadice dotklo tesniacej plochy kohútika (obr. 3-12).
Pokračujte v ťahovaní o ďalšiu pol otáčku.
4. Uistite sa, že hadica (hadice) nie sú zalomené.
5. Otvorte kohútik (kohútiky) a skontrolujte, či nedochádza k úniku. Po 24 hodinách znova skontrolujte úniky.

3.8 Odtoková hadica

Vo viacpodlažných bytoch alebo na akomkoľvek hornom poschodí by mala byť práčka inštalovaná na podlahe vybavenej odtokom. Odtok musí zodpovedať požiadavkám miestnych predpisov.

Umiestnite koniec odtokovej hadice do vane alebo odtokového potrubia

Vodidlo hadice sa používa na zachytenie odtokovej hadice na okraj vane alebo v odtokovom potrubí (obr. 3-13).

1. Roztiahnite vodidlo a vložte hadicu do ohybu.
2. Uistite sa, že na konci zostane voľných maximálne 20 mm hadice.
3. Zaistite vodidlo hadice, aby sa zabránilo uvoľneniu z odtokového potrubia alebo okraja vane.

Ak je odtoková hadica umiestnená na zemi alebo ak je okraj vane alebo odtokové potrubie nižšie ako 800 mm, práčka bude počas napúšťania vody vypúšťať vodu (sifónový efekt).

Okraj vane alebo prípojka k odtokovému potrubiu musí byť vo výške minimálne 800 mm a maximálne 1000 mm.

Pravidelne kontrolujte, či nie je vaňa alebo odtokové potrubie zanesené vláknami alebo inými prekážkami. Mohlo by to ovplyvniť prevádzku alebo spôsobiť úniky vody.





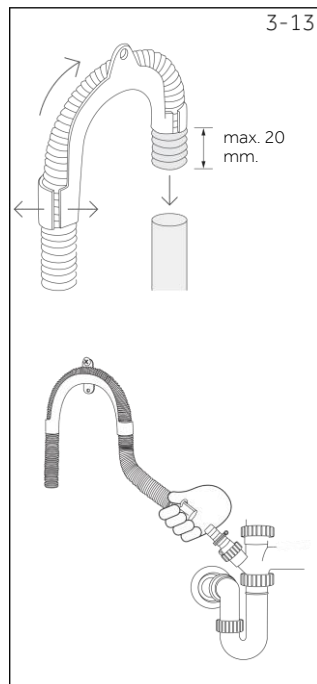

Pripojte odtokovú hadicu k hrdlu kanalizácie

Vodidlo hadice slúži na udržanie odtokovej hadice dostatočne vysoko, aby sa zabránilo nepretržitému vytekaniu (sifónový efekt).

1. Roztiahnite vodidlo a vložte hadicu do ohybu.
2. Pripevnite vedenie hadice k stene alebo k zadnej stene skrinky skrutkou.
3. Vyvrtajte otvor hrdla prípojky kanalizácie, aby ste zabezpečili správne odtok vody z práčky.
4. Pripojte odtokovú hadicu k hrdlu kanalizácie a zaistite ju hadicovou svorkou.
5. Skontrolujte úniky.



3.9 Dokončte inštaláciu

1. Stlačením  zapnite práčku.
2. Vyberte cyklus „Rýchly 15'“. Uistite sa, že bubon je prázdny a dvierka sú zatvorené.
3. Stlačte , aby ste spotrebič spustili. Práčka sa začne plniť vodou.
4. Počkajte, kým na dne bubna nevidíte vodu.
5. Stlačte , aby ste cyklus zastavili, potom stlačte , aby ste práčku vypili.
6. Znovu stlačte , vyberte cyklus „Odstreďovanie“ a stlačte . Skontrolujte, či je odtoková hadica pevne pripojená odtokovému potrubiu, na okraji vane alebo k hrdlu kanalizácie. Všimnite si, že práčka odčerpáva vodu a odstreďuje. Práčka pípne, aby signalizovala koniec cyklu. Všetky poruchy sa zobrazia na obrazovke, pozrite si časť „Kódy chýb“.

3.10 Záverečný kontrolný zoznam

Pred prvým praním skontrolujte, či ste urobili všetko potrebné:

Boli odstránené všetky obaly a prepravné skrutky?

1. Je práčka vo vodorovnej polohe, nožičky sú vysunuté a rohy skrinky sú nad podlahou?
2. Je odtoková hadica prevlečená cez vodidlo hadice „U-oHyb“ (s maximálne 20 mm vyčnievajúcim koncom) a zavesená tak, aby voda odtekala do odtokového potrubia, do vane alebo hrdla kanalizácie?
3. Sú otvorené kohútiky?
4. Je hadica na teplú vodu pripojená k ventilu na teplú vodu označenému písmenom „H“?
5. Je hadica na studenú vodu pripojená k ventilu na studenú vodu označenému písmenom „C“?
6. Vykonali ste testovací cyklus? Pozrite si časť „Dokončenie inštalácie“ vyššie.
7. Je napájací kábel pripojený k vhodnému zdroju napájania a je napájanie zapnuté?
8. Prvý cyklus prania dokončte s polovičným množstvom pracieho prostriedku a bez bielidla, aby ste odstránili všetky zvyšky, ktoré zostali v práčke po výrobnom procese.

4-Technické údaje

4.1 Doplnkové technické údaje

| | HW100-BD14L8GNU1 |
|--------------------|------------------|
| Ampéry (maximálne) | 10 A |
| Volty (V) | 220 – 240 V |
| Hz | 50 Hz |
| Menovitý výkon (W) | 2 000 W |

4.2 Rozmery produktu

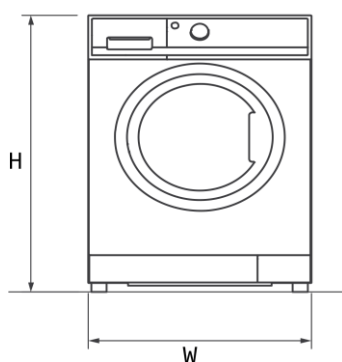

POHĽAD SPREDU

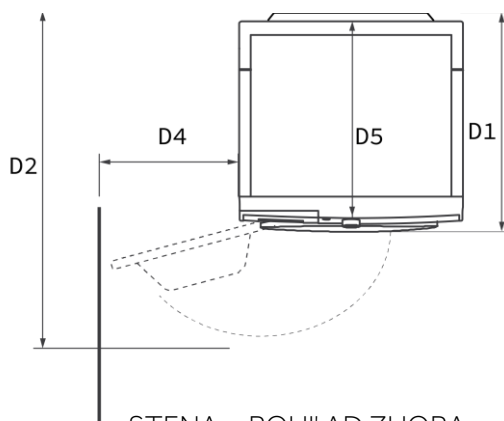

STENA POHĽAD ZHORA

| ROZMERY PRODUKTU | HW100-BD14L8GNU1 |
|---|------------------|
| H Celková výška spotrebiča v mm | 850 |
| W Celková šírka spotrebiča v mm | 595 |
| D5 Celková hĺbka produktu (k doske hlavného ovládacieho panela) mm | 638 |
| D1 Celková hĺbka výrobku (vrátane hrúbky dvierok) v mm | 661 |
| D2 Hĺbka otvorenia dvierok v mm | 1152 |
| D4 Minimálna vzdialenosť dvierok od susednej steny v mm | 187 |

Poznámka: Presná výška vašej práčky závisí od toho, ako ďaleko sú nožičky vysunuté od základne stroja. Priestor, do ktorého inštalujete práčku, musí byť aspoň o 40 mm širší a o 20 mm hlbší ako jej rozmery.

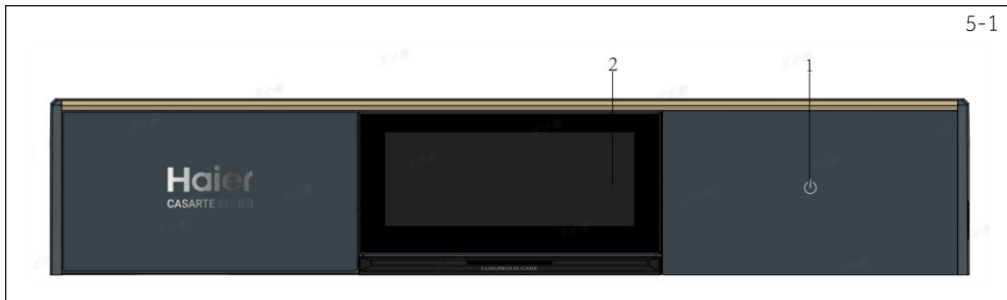

1. Tlačidlo „Elektrické napájanie“ 2. Dotyková obrazovka

5.1 Tlačidlo „Elektrické napájanie“

Stlačením tlačidla elektrického napájania (obr. 5-2) spotrebič zapnete a vypnete. Na displeji sa rozsvieti predvolený cyklus a možnosti. Tlmené svetlo na displeji zobrazuje možné modifikácie nastavenia a voliteľné možnosti.



5.3 Dotyková obrazovka

Tento spotrebič využíva plne dotykové ovládanie. Posunutím alebo dotykem displeja môžete vybrať program podľa bielizne a dokončiť nastavenia parametra (obr. 5-5). Na displeji sa zobrazujú nasledujúce informácie:

- ▶ Doba prania
- ▶ Oneskorenie ukončenia
- ▶ Kódy chýb a servisné informácie
- ▶ Funkčné tlačidlá
- ▶ Rýchlosť, Teplota
- ▶ Tlačidlo diaľkového ovládania atď.

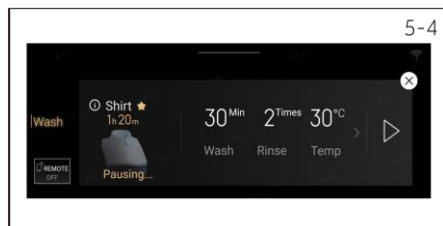
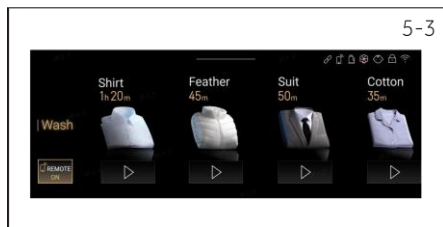

5.3.1 Tlačidlo diaľkového ovládania

Krátkym stlačením tohto tlačidla sa aktivuje/vypne diaľkové ovládanie spotrebiča prostredníctvom aplikácie hOn (obr. 5-4).

POZNÁMKA: Ak chcete spustiť párovanie, postupujte podľa pokynov v aplikácii. Viac informácií nájdete v kapitole 6 „Aplikácia hOn“.

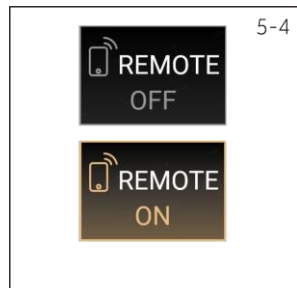

5-Ovládací panel

Podľa dennej situácie s bielizňou v rodine je spodný bubon vybavený 18 pracími programami. Po výbere programu sa používateľ môže dotknúť tlačidla „▶“ pod programom a spustiť program. Prípadne môže používateľ vstúpiť do rozhrania nastavenia parametrov dotykom ikony programu a upraviť parametre prania (obr. 5-6) (obr. 5-7). Medzi nastaviteľné parametre programu patria:

5.3.2 Nastavenie položky „Čas“

Upravte čas prania daného programu.

Je potrebné ho upraviť po nastavení položky „Teplota“. Rôzne programy majú rôzne rozsahy nastavenia teploty.

5.3.3 Nastavenie položky „Plákanie“

Stlačením tohto tlačidla (obr. 3-8) sa bielizeň vypláka intenzívnejšie čistou vodou.

Odporúča sa pre ľudí s citlivou pokožkou.

Postupným dotýkaním tlačidla môžete vybrať nulu až tri ďalšie cykly plákania. Zobrazia sa na displeji ako P--0/P--1/P--2/P--3 /P--4/P--5.

Pre rôzne programy sú k dispozícii rôzne možnosti.

5.3.4 „Teplota“ Nastavenie

Stlačením tohto tlačidla (obr. 3-10) zmeníte teplotu programu prania.

Ak nesvieti žiadna hodnota (zobrazuje sa „bez ohrevu“), voda sa nebude ohrievať.

5.3.5 Nastavenie položky „Rýchlosť“

Dotykom tohto tlačidla (obr. 3-9) zmeníte alebo zrušíte výber odstreďovania pre program.

Ak nesvieti žiadna hodnota a zobrazuje sa „□“, bielizeň sa nebude odstreďovať.

5.3.6 Nastavenie položky „Prací prostriedok“

Nastavenie položky „Prací prostriedok“: Upravte množstvo pracieho prostriedku. Podľa nastavení je možné zvoliť rôzne dávky prania, a to: 40 % 70 % 100 % 120 % Keď je stupeň nastavený na „VYPNUTE“, funkcia dávkovania pracieho prostriedku sa vypne.

5.3.7 Nastavenie položky „Aviváž“

Nastavenie položky „Aviváž“: Keď sa stupeň prepne do polohy „VYPNUTE“, funkcia dávkovania aviváže sa vypne.

5.3.8 Nastavenie položky „UV“

Počas prania a plákania zapnite a vypnite funkciu ošetrovania UV žiarením. Používanie funkcie ošetrovania UV žiarením zníži množstvo baktérií a mikroorganizmov vo vode, čím sa zabezpečí čistejšie a sterilnejšie prostredie na pranie.

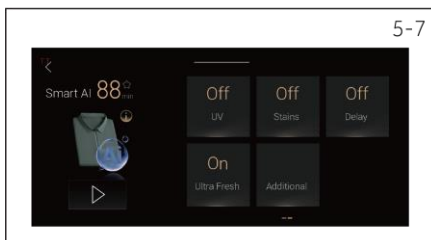
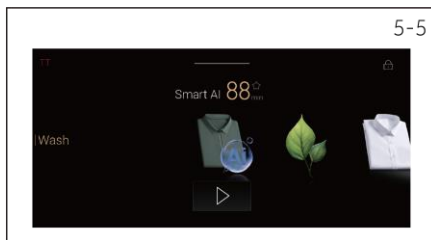

5.3.9 Nastavenie položky „Škvrny“

Nastavenie položky „Škvrny“: Vyberte typ škvŕny, ktorú chcete vyprať z oblečenia: vypnuté/džús/vino/tráva/hlina/krv/mlieko/káva/pot/čaj/rúž/atrament/olej

5.3.10 Nastavenie položky „Oneskorenie“

Dotykom tohto tlačidla (obr. 3-7) sa program zapne s oneskorením. Oneskorenie ukončenia sa môže zvyšovať v krokoch po 30 minútach od 1,5 do 24 hodín (program sa ukončí neskôr ako sa mal ukončiť pôvodný program). Napríklad zobrazenie 6:30 znamená, že koniec programového cyklu nastane o 6 hodín a 30 minút. Dotknite sa tlačidla „▶“ na aktiváciu oneskorenia. Neplatí pre program Odstredovanie, Refresh.

5.3.11 Nastavenie položky „Ultra Fresh“

Zapnite alebo vypnite funkciu ventilácie. Funkciu ventilácie použite na výmenu vzduchu vo vnútri bubna s vonkajším vzduchom, účinne eliminujete pachy, zabezpečte čerstvý vzduch vo vnútri bubna a zabráňte plesniam na bielizni.

5.3.12 Úprava pre položky „Ďalšie“

Niektoré ďalšie vybrané funkcie:

Dodatočná voda: spôsobí zvýšenie hladiny a množstva vody počas prania a plákania.

Intenzívny: predĺženie času prania, vhodný na pranie veľmi znečistenej bielizne.

Namáčanie: predĺženie doby namáčania, vhodný na pranie veľmi znečistenej bielizne.

Nočné pranie: vhodné na pranie bielizne v noci.

Energia plus: úspora energie, program vhodný na pranie menej znečistenej bielizne.

*Rôzne programy majú na výber rôzne parametre programu, pozrite si aktuálne zobrazenie rozhrania.

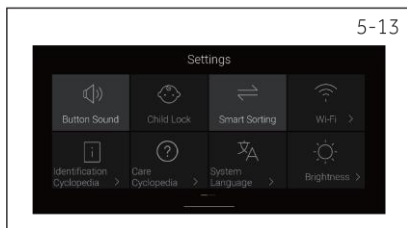

5.4 Nastavenia rozbaľovacej ponuky

Potiahnutím „—“ po obrazovke nadol, môžete zobraziť rozbaľovaciu ponuku ďalších nastavení (obr. 5-12). Na výber je celkovo 9 nastavení (obr. 5-13) (obr. 5-14).

Tlačidlo „Zvuk tlačidla“: výstražný zvukový signál pri zapnutí alebo vypnutí spotrebiča. Keď sa zobrazí ikona „🔊“, znamená to, že je zapnutý výstražný zvukový signál. V tomto okamihu stlačenie tlačidla na spotrebiči, ukončenie programu alebo alarm vydajú výstražný zvukový signál. Keď sa zobrazí ikona „🔇“, znamená to, že je zapnutý tichý režim.

5-Ovládací panel

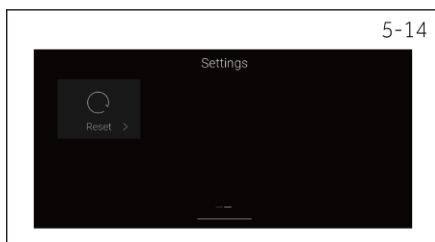

V tomto okamihu stlačenie tlačidla na spotrebiči, ukončenie programu alebo alarm nevydajú výstražný zvukový signál. Reštartovaním spotrebiča sa zachovávajú predchádzajúce nastavenia, kým sa toto tlačidlo neresetuje.

Tlačidlo „Detská poistka“: zapnite alebo vypnite detskú poistku, dotknite sa ikony a keď sa pozadie ikony zmení na svetlosivé, znamená to, že funkcia detskej poistky je zapnutá. V tomto okamihu je možné ovládať iba tlačidlo elektrického napájania. Ak sa vyskytne alarm poruchy, môžete vykonať úkon na potvrdenie informácií o alarme poruchy. Po skončení programu sa detská poistka automaticky vypne. Ak funkcia detskej poistky nie je v rozhraní nastavení vypnutá, pri ďalšom spustení programu sa funkcia detskej poistky predvolene zapne. Po 1 minúte spustenia programu zostane detská poistka naďalej aktívna. Ak v stave detskej poistky už funkcia detskej poistky nie je potrebná, stlačte a podržte funkciu detskej poistky podľa pokynov na obrazovke 3 sekundy, aby ste ju zrušili, a potom sa dotknite ikony detskej poistky v rozhraní nastavení, aby ste funkciu detskej poistky vypli. Ak funkcia detskej poistky nie je vypnutá v rozhraní nastavení a obrazovka sa už nepoužíva. Keď sa pozadie ikony zmení na tmavosivé, znamená to, že funkcia detskej poistky je vypnutá.

Tlačidlo „Wi-Fi“:

Tlačidlo „Encyklopédia identifikácie“: Stlačením tohto tlačidla sa môže zobrazit význam niektorých ikon na štítkoch bielizne a používatelia môžu nastaviť parametre programu podľa pokynov na ikonách.

Tlačidlo „Encyklopédia starostlivosti“: Stlačením tohto tlačidla zobrazíte relevantné informácie o inštalácii, prevádzke, údržbe, starostlivosti o bielizeň a alarme práčovne.

Tlačidlo „Systémový jazyk“: môžete zmeniť jazyk ovládacieho rozhrania.

Tlačidlo „Jas“: slúži na zmenu jasu obrazovky, ťuknutím alebo posúvaním indikátorov doľava a doprava môžete upraviť jas obrazovky.

Tlačidlo „Resetovať“: Stlačte tlačidlo „Resetovať“ a obnovte systém do stavu z výroby. Toto nastavenie je nezvratné.

6.1 Všeobecné informácie

Tento spotrebič je vybavený technológiou Wi-Fi na diaľkové ovládanie prostredníctvom aplikácie hOn.



UPOZORNENIE!

Dodržiavajte bezpečnostné opatrenia uvedené v tomto návode aj pri používaní spotrebiča prostredníctvom aplikácie. Dodržiavanie týchto pokynov je nevyhnutné pre bezpečné používanie.

6.2 Požiadavky

- Sieť Wi-Fi:** Vyžaduje sa smerovač kompatibilný s 802.11b/g/n a pásmom 2,4 GHz. Siete pracujúce na frekvencii 5 GHz a verejné siete nie sú podporované. Názov siete (SSID) musí mať 1 až 31 znakov a heslo 8 až 64 znakov. Možnosti šifrovania zahŕňajú režimy: bez šifrovania, WPA-PSK a WPA2-PSK.
- Kompatibilné zariadenia:** Aplikácia je dostupná pre zariadenia so systémom Android, iOS a Huawei, na tabletoch aj smartfónoch.
- Umiestnenie:** Nainštalujte spotrebič do oblasti so silným signálom Wi-Fi.

Technické špecifikácie Wi-Fi:

- Frekvencia: 2400 MHz – 2483,5 MHz
- Max. výkon: 20 dBm
- Norma: IEEE802.11b/g/n a BLE V4.2

6.3 Stiahnutie a inštalácia aplikácie hOn

Aplikáciu hOn môžete získať dvoma spôsobmi:

1. Z obchodu s aplikáciami vášho smartfónu

- Naskenujte QR kód nižšie alebo navštívte stránku go.haier-europe.com/download-app.
- Postupujte podľa pokynov na svojom zariadení, stiahnite a nainštalujte ju.



Stiahnite si aplikáciu 



2. Priamo zo svojho spotrebiča:

- Prvé zapnutie:
 - Zapnite spotrebič.
 - Vyberte si preferovaný jazyk.
 - Na displeji sa zobrazí QR kód: naskenujte ho a stiahnite si aplikáciu hOn.

b. Následné zapnutie:

1. Zapnite spotrebič.
2. Stlačte tlačidlo Dialkového ovládania  na ovládacom paneli.
3. Na displeji sa zobrazí QR kód: naskenujte ho a stiahnite si aplikáciu hOn.

Poznámka: Registrácia



Vytvorenie profilu (registrácia) sa vyžaduje iba pri prvom použití alebo ak bol účet vymazaný/deaktivovaný. Pri budúcich použitíach sa jednoducho prihláste pomocou e-mailovej adresy a hesla. Skontrolujte režim DEMO v aplikácii a preskúmajte funkcie Wi-Fi.

6.4 Spárovanie spotrebičov

Poznámka: Domáca sieť musí byť nastavená na 2,4 GHz; siete pracujúce na frekvencii 5 GHz nie sú podporované. Uistite sa, že váš smartfón je pripojený k rovnakej 2,4 GHz sieti Wi-Fi, ktorú chcete použiť na konfiguráciu zariadenia.

1. Otvorte aplikáciu hOn, vytvorte nový profil (alebo sa prihláste, ak ho už máte).
2. Klepnite na „Pridať zariadenie“ a dokončite nastavenie podľa pokynov na obrazovke smartfónu.



6.5 Aktivácia dialkového ovládania

1. Uistite sa, že je smerovač zapnutý a pripojený k internetu.
2. Vložte bielizeň a zatvorte dverka.
3. Zapnite spotrebič.
4. Krátko stlačte tlačidlo Dialkového ovládania . Dverka sa zamknú.
5. Spustíte cyklus prostredníctvom aplikácie.
6. Dialkové ovládanie je možné aktivovať aj počas cyklu krátkym stlačením tlačidla Dialkového ovládania .

Poznámka: Uplynutie platnosti dialkového ovládania

Príkaz z aplikácie môžete odoslať až 24 hodín po aktivácii dialkového ovládania.

6.6 Deaktivácia dialkového ovládania

1. Počas cyklu môžete dialkové ovládanie deaktivovať krátkym stlačením tlačidla Dialkového ovládania , cyklus bude pokračovať. V aplikácii si môžete pozrieť stav cyklu, ale nebudete môcť posilať príkazy (napr. stop/pauza).
2. Ak to bezpečnostné podmienky umožnia, dverka bude možné otvoriť.
3. Ak chcete obnoviť dialkové ovládanie prostredníctvom aplikácie, uistite sa, že sú zatvorené dverka, potom krátko znovu stlačte tlačidlo „Dialkové ovládanie“ .

6.7 Koniec cyklu, keď je diaľkové ovládanie zapnuté

1. Na konci cyklu sa dverka odomknú a diaľkové ovládanie sa deaktivuje.
2. Po 2 minútach sa spotrebič automaticky vypne.

6.8 Vypnutie modulu Wi-Fi a vymazanie sieťových overovacích údajov

Ak chcete odstrániť uložené informácie o sieti Wi-Fi a vypnúť modul Wi-Fi:

1. Uistite sa, že je spotrebič zapnutý.
2. Bez spustenia akéhokoľvek cyklu prejdite do ponuky **nastavení spotrebiča**.
3. Prejdite do časti **Wi-Fi** a vyberte možnosť **resetovať prihlasovacie údaje Wi-Fi**.
Systém vás požiada o potvrdenie úkonu.
4. Dotknite sa „**confirm**“, aby ste pokračovali resetovaním, alebo „**cancel**“, aby sa úkon zrušil.
5. Uložené informácie o sieti budú vymazané. Ukončte buď výberom prania alebo vypnutím spotrebiča.
6. Ak chcete spotrebič znovu pripojiť, vymažte spotrebič z aplikácie hOn a spustte nový postup párovania.



Poznámka:

Tento postup použite iba v prípade, že máte v úmysle spotrebič predať.

7-Programy

- Áno
- Voliteľné
- / Nie
- Voda sa nezohrieva

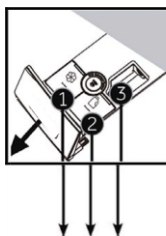

Priehradka na prací prostriedok:

- 1 Aviváž
- 2 Prací prostriedok
- 3 Prášok na pranie

Prací program

| Program | Max. náplň bielizne 10 kg | Teplota v °C | Predvoľba | Aviváž | Prací prostriedok | Bieliež | Rýchlosť odstredovaní a v ot./min. | Dialkové ovládanie | Prákanie | Škvrny | Ultra Fresh | Dalšie | UV | Oneskorenie | Predbežná doba (minúty) HW100 |
|-----------------------------|---------------------------|---------------------|--------------|--------|-------------------|---------|------------------------------------|--------------------|----------|--------|-------------|--------|----|-------------|-------------------------------|
| Eco 40-60 | 10 | Žiaden ohrev až 60 | 40 | ○ | ○ | ● | 1400 | ○ | ● | ○ | ○ | ○ | / | ○ | 02:33 |
| Smart AI | 10 | Žiaden ohrev až 60 | 40 | ● | ● | ○ | 1000 | ○ | ● | ○ | ● | ○ | ○ | ○ | 01:18 |
| Košele | 3 | Žiaden ohrev až 40 | 40 | ● | ● | ○ | 1000 | ○ | ● | ○ | ● | ○ | ○ | ○ | 01:10 |
| Bavlna | 10 | Žiaden ohrev až 90 | 40 | ● | ● | ○ | 1400 | ○ | ● | ○ | ● | ○ | ○ | ○ | 03:08 |
| Syntetika | 10 | Žiaden ohrev až 60 | 40 | ● | ● | ○ | 1200 | ○ | ● | ○ | ● | ○ | ○ | ○ | 02:07 |
| Mix | 10 | Žiaden ohrev až 60 | 30 | ● | ● | ○ | 1000 | ○ | ● | ○ | ● | ○ | ○ | ○ | 01:10 |
| Jemné | 2,5 | Žiaden ohrev až 30 | 30 | ● | ● | ○ | 600 | ○ | ● | / | / | ○ | / | ○ | 00:47 |
| Detická bielizeň | 5 | Žiaden ohrev až 90 | 60 | ● | ● | ○ | 1000 | ○ | ● | ○ | ● | ○ | ○ | ○ | 01:47 |
| Antialergénna starostlivosť | 10 | Žiaden ohrev až 90 | 60 | ● | ● | ○ | 1000 | ○ | ● | / | ● | ○ | / | ○ | 01:47 |
| Refresh | 10 | 60 | 60 | / | / | / | / | / | / | / | / | / | / | / | 00:18 |
| Rýchly 15' | 2,5 | Žiaden ohrev až 40 | Žiaden ohrev | ● | ● | ○ | 1000 | ○ | ● | / | ● | ○ | / | ○ | 00:15 |
| Vlna | 2,5 | Žiaden ohrev až 40 | Žiaden ohrev | ● | ○ | ○ | 800 | ○ | ● | / | / | ○ | / | ○ | 00:45 |
| Odstredovanie | 10 | / | / | / | / | / | 1000 | ○ | / | / | ● | / | / | / | 00:08 |
| Bavlna 20 °C | 10 | 20 | 20 | ● | ● | ○ | 1000 | ○ | ● | / | ● | ○ | ○ | ○ | 00:53 |
| Náplň XXL | 10 | Žiaden ohrev až 60 | 30 | ● | ● | ○ | 1000 | ○ | ● | / | ● | ○ | ○ | ○ | 01:29 |
| Prikrývky | 2,5 | Žiaden ohrev až 40 | 30 | / | ○ | ○ | 800 | ○ | ● | / | ● | ○ | / | ○ | 01:14 |
| Čistenie bubna | / | Bez ohrevu alebo 90 | 90 | / | / | / | / | / | / | / | / | / | / | / | 00:60 |
| Športové odevy | 2,5 | Žiaden ohrev až 40 | 20 | ● | ● | ○ | 800 | ○ | ● | / | ● | ○ | / | ○ | 00:26 |
| Ultra Fresh | / | / | / | / | / | / | -- | ○ | / | / | ● | / | / | / | 02:00 |

- 1) Teplotu prania pri 90 °C vyberte len pre prípad špeciálnych hygienických požiadaviek.
- 2) Znížte množstvo pracího prostriedku, pretože program je krátky.
- 3) Priehradka na prací prostriedok – ak zrušíte funkciu automatického dávkovania, funkcia Predpranie nebude dávkovať prací prostriedok automaticky.

8.1 Elektrické napájanie

Pripojte práčku k zdroju napájania (220 V/50 Hz; Obr. 8-1). Pozrite si aj časť Inštalácia.

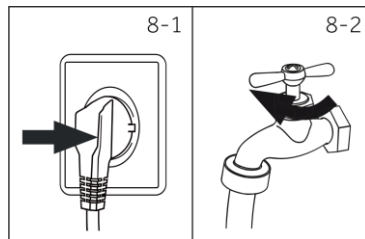

8.2 Vodovodná prípojka

- ▶ Pred pripojením skontrolujte čistotu a čírosť privádzanej vody.
- ▶ Otvorte kohútik (obr.8-2).



Poznámka: Utesnenie

Pred použitím skontrolujte utesnenie spojov medzi kohútikom a prívodnou hadicou otočením kohútika.





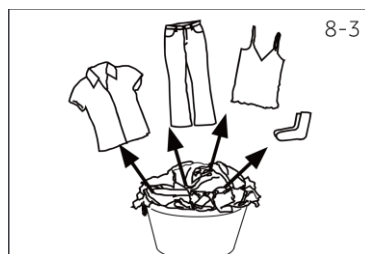

















8.3 Príprava na pranie

- ▶ Rozdeľte oblečenie podľa tkaniny (bavlna, syntetika, farebné, vlna alebo hodváb atď.) a podľa stupňa zašpinenia (obr. 8-3). Dávajte pozor na značky na etiketách odevov.
- ▶ Bielizeň rozdeľte podľa farieb. Farebné odevy najprv vyperte ručne, aby ste skontrolovali, či nepúšťa farbu.
- ▶ Vyprázdňte vrecká (kľúče, mince a pod.) a odstráňte tvrdšie ozdobné predmety (napr. brošne), ako aj horľavé predmety (papierové vreckovky, zapalovače, zápalky atď.).
- ▶ Odevy bez olemovania, jemnú bielizeň a jemne tkané textilie, ako sú jemné záclony, treba vložiť do vrecka, v ktorom bude jemná bielizeň vhodne chránená (uprednostnite ručné pranie alebo čistenie nasucho).
- ▶ Zapnite zipsy, suché zipsy a háčiky, uistite sa, že gombíky sú pevne prišité.
- ▶ Vložte kusy bielizne do vrecka, ktoré chráni jemnú bielizeň bez olemovania, jemnú spodnú bielizeň a malé kusy, ako sú ponožky, opasky, podprsenky atď.
- ▶ Veľké kusy bielizne, ako sú postelne oblečky, postelne prikrývky atď., vkladajte nezložené.
- ▶ Džinsy a potlačené, zdobené alebo farebné textilie obráťte naruby, podľa možnosti ich perte oddelene.



8-Príprava

Tabuľka starostlivosti

| Pranie | | |
|---|---|---|
|  Bežný postup prania pri teplote až 95 °C |  Bežný postup prania pri teplote až 60 °C |  Šetrné pranie pri teplote až 60 °C |
|  Bežný postup prania pri teplote až 40 °C |  Šetrné pranie pri teplote až 40 °C |  Veľmi šetrné pranie pri teplote až 40 °C |
|  Bežný postup prania pri teplote až 30 °C |  Šetrné pranie pri teplote až 30 °C |  Veľmi šetrné pranie pri teplote až 30 °C |
|  Ručné pranie max. 40 °C |  Neperte | |
| Bielenie | | |
|  Povolené akékoľvek bielenie |  Iba kyslík/ bez obsahu chlóru |  Nebieliť |
| Žehlenie | | |
|  Žehliť pri maximálnej teplote do 200 °C |  Žehliť pri strednej teplote do 150 °C |  Žehliť pri nízkej teplote do 110 °C bez pary (žehlenie s naparovaním môže spôsobiť nezvratné poškodenie) |
|  Nežehlite | | |
| Profesionálna starostlivosť o textilie | | |
|  Chemické čistenie použitím tetrachlóreténu |  Chemické čistenie použitím uhľovodíkov |  Nečistite chemicky |
|  Profesionálne čistenie namokro |  Nepoužívajte profesionálne čistenie namokro | |

i Poznámka: Prvé pranie

Pred použitím výrobku sa odporúča spustiť cyklus prania bavlny s teplotou prania 95 °C a rýchlosťou odstreďovania 800 ot./min. bez bielizne, aby sa znížili pachy.

8.7 Ukončenie cyklu prania

Po skončení pracieho cyklu sa odporúča čo najskôr vybrať bielizeň, aby sa predišlo ďalšiemu pokrčeniu.

Otvorte dvierka, aby ste zabránili hromadeniu vlhkosti a tvorbe zápachu.

Ak chcete cyklus pozastaviť, stlačte „||“. Tlačidlo začne blikať. Opätovným stlačením obnovíte cyklus.

Ak chcete cyklus ukončiť pred jeho dokončením, stlačte tlačidlo „||“ na pozastavenie cyklu a potom spotrebič vypnite podržaním stlačeného tlačidla „⏻“ na 2 sekundy. Ak je v bubne ešte stále voda, odporúča sa spustiť cyklus „Odstredovanie“, aby sa voda vypustila.

i Poznámka: Zámok dvierok

- ▶ Z bezpečnostných dôvodov sa po spustení pracieho cyklu dvierka spodného bubna práčky zablokujú. Dvierka je možné otvoriť iba na konci cyklu alebo keď je cyklus správne zrušený a spotrebič je v bezpečnom stave.
- ▶ Práčka je v bezpečnom stave, keď je hladina vody pod okienkom, teplota bubna pod 55 °C a bubon sa neotáča.

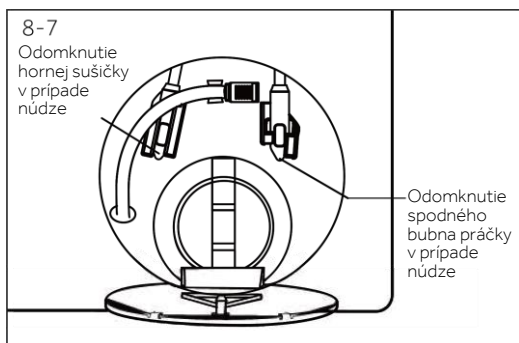

8.8 V prípade núdze

V núdzovom prípade (napríklad pri výpadku dodávky elektriny) môžete zámok dvierok otvoriť manuálne a vybrať bielizeň.

Ak je hladina vody v spodnom bubne práčky nad otvorom dvierok, najskôr vypustte vodu z bubna. Pozrite si postup opísaný v časti „Filter čerpadla“. Otvorte dvierka vypúšťacieho filtra (obr. 8-7) a potiahnite páčku, aby sa dvierka odomkli jemným kliknutím.

i Poznámka: Pohotovostný režim

S cieľom úspory energie sa spotrebič prepne do pohotovostného režimu a displej sa vypne po 2 minútach nečinnosti.



Ekologicky zodpovedné používanie

Pranie

- ▶ Aby ste dosiahli čo najlepšie využitie energie, vody, pracieho prostriedku a času, mali by ste použiť odporúčanú maximálnu veľkosť náplne.
- ▶ Spotrebič neprepĺňajte (nad bielizňou má ostať voľný priestor na vloženie ruky).
- ▶ Pre mierne zašpinenú bielizeň vyberte program „Rýchly 15“.
- ▶ Vyberte si najnižšiu primeranú teplotu prania, moderné pracie prostriedky perú účinne až pri teplote nižšej ako 60 °C.
- ▶ Predvolené nastavenia zvyšujte len z dôvodu silných škvŕn.
- ▶ Ak chcete potom použiť program sušenia, najprv bielizeň odstred'te pri maximálnej rýchlosti.

10-Starostlivosť a čistenie

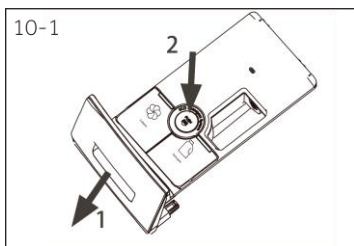

10.1 Čistenie zásuvky na prací prostriedok

Vždy dbajte na to, aby v zásuvke neostávali zvyšky pracieho prostriedku. Zásuvku pravidelne čistite (obr. 10-1):

1. Vytiahnite zásuvku až na doraz.
2. Stlačte uvoľňovacie tlačidlo a zásuvku vyberte.
3. Vnútro umyte a utrite utierkou.
4. Zásuvku vypláchnite vodou, kým nebude úplne čistá, potom ju vsuňte späť do spotrebiča.



10.2 Čistenie spotrebiča

- ▶ Počas čistenia a údržby odpojte spotrebič zo siete.
- ▶ Na čistenie skrine spotrebiča (obr. 10-2) a gumových komponentov použite mäkkú handričku so saponátom.
- ▶ Nepoužívajte organické chemikálie ani korozívne rozpúšťadlá.

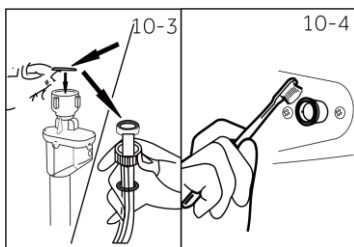

10.3 Vstupný ventil vody a filter vstupného ventilu

Aby sa zabránilo zablokovaniu prívodu vody pevnými látkami, ako je vodný kameň, pravidelne čistite filter na vstupnom ventilu.

- ▶ Odpojte elektrický napájací kábel a vypnite prívod vody.
- ▶ Odskrutkujte prívodnú hadicu vody na zadnej strane spotrebiča (obr. 10-3), ako aj na vodovodnom kohútiku.
- ▶ Vypláchnite filtre vodou a očistite kefkou (obr. 10-4).
- ▶ Vložte filter a namontujte prívodnú hadicu.
- ▶ Otvorte kohútik, aby ste zistili, či nedochádza k úniku.

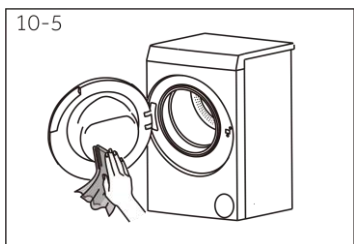

10.4 Čistenie bubna a tesnenia

- ▶ Vyberte z bubna a z drážky dvierok (gumové kruhové tesnenie) náhodne vyprané predmety, najmä kovové diely, ako sú sponky, mince atď., pretože spôsobujú hrdzavé škvrny a poškodenie spotrebiča.
- ▶ Na odstránenie škvŕn od hrdze používajte čistiaci prípravok bez obsahu chlóru. Dodržiavajte varovné pokyny výrobcu čistiaceho prípravku.
- ▶ Na čistenie nepoužívajte žiadne tvrdé predmety ani drôtenky.
- ▶ Po vyčistení otvorte dvierka, škvŕny a penu okolo tesnenia očistite uterákom, a vnútornú a vonkajšiu časť tesnenia udržiavajte čistú (obr. 10-5).



Poznámka: Hygiena

Pri pravidelnej údržbe odporúčame spustiť program „Samočistenie“ vždy po približne 100 cykloch, aby sa odstránili zvyšky, ktoré by mohli spôsobiť koróziu. Pridajte malé množstvo pracieho prostriedku do priehradky na prací prostriedok (2) alebo použite špeciálny čistiaci prostriedok.

10-Starostlivosť a čistenie



UPOZORNENIE!

- ▶ Pred čistením a údržbou vytiahnite zástrčku zo zásuvky.
- ▶ Po vyčistení a údržbe nainštalujte komponenty späť v opačnom poradí.

10.5 Dlhé obdobia bez používania

Ak spotrebič necháte dlhšiu dobu bez používania:

1. Vytiahnite elektrickú zástrčku (obr. 10-6).
2. Vypnite prívod vody (obr. 10-7).
3. Otvorte dvierka, aby ste zabránili hromadeniu vlhkosti a tvorbe zápachu. Kým sa spotrebič nepoužíva, nechajte dvierka otvorené.

Pred ďalším použitím starostlivo skontrolujte elektrický napájací kábel, prívod vody a odtokovú hadicu.

Uistite sa, že je všetko správne nainštalované a na spojoch nedochádza k únikom.

10.6 Filter čerpadla

Filter čistite raz mesačne a filter čerpadla kontrolujte, ak spotrebič:

- ▶ Nevypúšťa vodu.
- ▶ Neodstredľuje.
- ▶ Počas prevádzky spôsobuje nezvyčajný hluk.

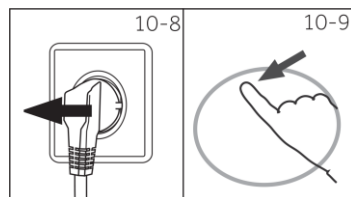
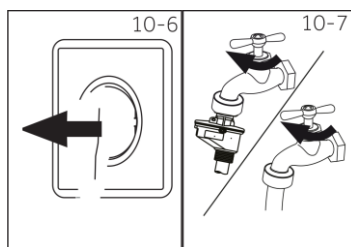

UPOZORNENIE!

Riziko prehriatia! Voda vo filtri čerpadla môže byť veľmi horúca! Pred akýmkoľvek zásahom sa uistite, že voda vychladla.

10-Starostlivosť a čistenie

1. Spotrebič vypnite a odpojte elektrickú zástrčku (obr. 10-8).
2. Zatlačte a otvorte servisnú klapku (obr. 10-9).
3. Podložte plytkú nádobu na zachytenie unikajúcej vody (obr. 10-10). Mohlo by uniknúť veľa vody!
4. Vytiahnite vypúšťaciu hadicu a podržte jej koniec nad nádobou (obr. 10-10).
5. Z vypúšťacej hadice vytiahnite zátku (obr. 10-11).
6. Po úplnom vypustení vypúšťaciu hadicu (obr. 10-12) uzavrite a zatlačte ju späť do spotrebiča.
7. Odskrutkujte filter čerpadla proti smeru hodinových ručičiek a vyberte ho (obr. 10-12).
8. Odstráňte zvyšky a nečistoty (obr. 10-13).

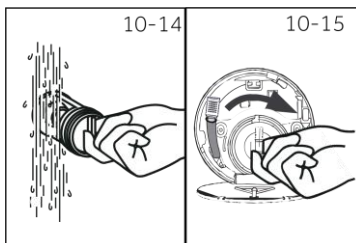
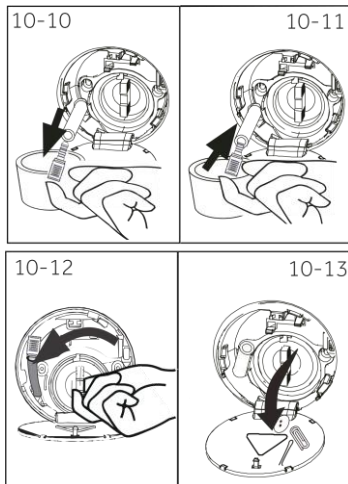

9. Filter starostlivo vyčistite, napr. tečúcou vodou (obr. 10-14).
10. Po vyčistení znova namontujte rukoväť a utiahnite ju až nadoraz. V danej chvíli bude rukoväť vo vertikálnej polohe (obr. 10-15).
11. Zatvorte servisnú klapku.



POZOR!

- ▶ Tesnenie filtra čerpadla musí byť čisté a nepoškodené. Ak by veko nebolo utiahnuté úplne, mohla by uniknúť voda.
- ▶ Filter musí byť na mieste, inak môže dôjsť k úniku.

11-Riešenie problémov

Mnohé vyskytujúce sa problémy by ste mohli vyriešiť sami bez špecifických odborných znalostí. V prípade problému skontrolujte všetky zobrazené možnosti a pred kontaktovaním popredajného servisu postupujte podľa pokynov uvedených nižšie. Pozri SLUŽBY PRE ZÁKAZNÍKOV.



UPOZORNENIE!

- ▶ Pred údržbou spotrebič vypnite a vytriahnite zástrčku zo zásuvky elektrickej siete.
- ▶ Elektrické zariadenia by mali servisovať iba kvalifikovaní elektrikári, pretože nesprávne vykonané opravy môžu spôsobiť značné následné škody.
- ▶ Poškodený prívodný kábel musí vymeniť výrobca, jeho servisný zástupca alebo osoby s podobnou kvalifikáciou, aby sa predišlo nebezpečenstvu.

11.1 Riešenie problémov so zobrazeným kódom

| Problém | Príčina | Riešenie |
|---------|--|--|
| E1 | <ul style="list-style-type: none">• Chyba vypúšťania vody. | <ul style="list-style-type: none">• Skontrolujte, či nie je odtoková hadica upchatá alebo zalomená. Skontrolujte a vyčistite odtokový filter. |
| E2 | <ul style="list-style-type: none">• Chyby zámku dvierok | <ul style="list-style-type: none">• Ak sa program práve začal a dvierka nie sú zamknuté, znova ich zatvorte a stlačte tlačidlo štart.• Ak na konci programu nie sú dvierka odomknuté, vypnite vodu a elektrinu a kontaktujte servisného technika. |
| E4 | <ul style="list-style-type: none">• Chyba prívodu vody, kohútik nie je otvorený alebo zatvorený. | <ul style="list-style-type: none">• Skontrolujte, či je kohútik otvorený, či nie je tlak vody príliš nízky alebo či nie je voda odpojená. |
| FH | <ul style="list-style-type: none">• Zlyhala konfigurácia bezdrôtového modulu. | <ul style="list-style-type: none">• Znova zapojte elektrické napájanie práčky a stlačením tlačidla ju zapnite. |
| FE | <ul style="list-style-type: none">• Anomália ventilátora | <ul style="list-style-type: none">• Skontrolujte, či je filter nečistôt v potrubí vyčistený. Ak nie, prosím, vyčistite ho včas a reštartujte. |



Poznámka

Keď zaznie séria nepretržitých pípnutí, na displeji sa zobrazí reťazec kódov, ktoré označujú poruchu. Zavolajte vyškoleného a autorizovaného servisného technika Haier.

11-Riešenie problémov

| Problém | Príčina | Riešenie |
|-----------|--|--|
| CLR Filtr | <ul style="list-style-type: none">• Chyba vypúšťania vody. | <ul style="list-style-type: none">• Vypnutím spotrebiča alebo stlačením tlačidla potvrdenia sa to môže zrušiť. |
| F3 | <ul style="list-style-type: none">• Porucha snímača teploty vody | <ul style="list-style-type: none">• Obnova pomocou NTC odporu sa automaticky vypne bez ovplyvnenia fungovania programu.• Keď sa zistí chyba, program ohrevu sa zruší a po ukončení programu sa zobrazí hlásenie alarmu. |
| F4 | <ul style="list-style-type: none">• Abnormálne ohrievanie vody | <ul style="list-style-type: none">• Napájanie sa na konci procesu prania automaticky nevypne a zobrazí sa výstražné hlásenie. Zrušte vypnutím. |
| F7 | <ul style="list-style-type: none">• Porucha motora | <ul style="list-style-type: none">• Vypnite napájanie na uvoľnenie |
| E8 | <ul style="list-style-type: none">• Alarm pretečenia vody | <ul style="list-style-type: none">• Hladina vody bola počas 2 sekúnd kontinuálne zaznamenaná na úrovni pretečenia. Nastavená hodnota hladiny pretečenia vody teoreticky nie je nižšia ako $3650 + 100$. |

11-Riešenie problémov

11.2 Riešenie problémov bez zobrazenia kódu

| | |
|-----------------|--|
| Problém | Spotrebič nefunguje. |
| Príčina | a. Program sa ešte nespustil. b. Dvierka nie sú správne zatvorené. c. Spotrebič nebol zapnutý. d. Výpadok elektrického napájania. e. Je aktivovaná detská poistka. |
| Riešenie | a. Skontrolujte program a spustte ho. b. Dvierka riadne zatvorte. c. Zapnite spotrebič. d. Skontrolujte elektrické napájanie. e. Odomknite zámok tlačidiel. |

| | |
|-----------------|--|
| Problém | Spotrebič sa nenaplní vodou. |
| Príčina | a. Voda sa neprivádza. b. Je zalomená prívodná hadica. c. Zablokovaný filter na prívodnej hadici. d. Tlak vody je nižší ako 0,05 MPa. e. Dvierka nie sú správne zatvorené. f. Porucha dodávky vody. |
| Riešenie | a. Skontrolujte vodovodný kohútik. b. Skontrolujte prívodnú hadicu. c. Uvoľnite filter na prívodnej hadici. d. Skontrolujte tlak vody. e. Dvierka riadne zatvorte. f. Zabezpečte prívod vody. |

| | |
|-----------------|--|
| Problém | Spotrebič sa počas plnenia vypúšťa. |
| Príčina | a. Výška odtokovej hadice je menej ako 80 cm. b. Koniec odtokovej hadice by mohol siahať do vody |
| Riešenie | a. Uistite sa, že odtoková hadica je nainštalovaná správne. b. Uistite sa, že odtoková hadica nie je vo vode. |

| | |
|-----------------|---|
| Problém | Prevádzka sa zastaví pred dokončením cyklu prania. |
| Príčina | a. Porucha dodávky vody alebo elektriny |
| Riešenie | a. Skontrolujte elektrické napájanie a prívod vody. |

| | |
|-----------------|--|
| Problém | Porucha vypúšťania. |
| Príčina | a. Odtoková hadica je zablokovaná. b. Filter čerpadla je zablokovaný. c. Koniec odtokovej hadice je vyššie ako 100 cm nad úrovňou podlahy. |
| Riešenie | a. Odblokujte odtokovú hadicu. b. Vyčistite filter čerpadla. c. Uistite sa, že odtoková hadica je nainštalovaná správne. |

| | |
|-----------------|---|
| Problém | Silné vibrácie počas odstreďovania. |
| Príčina | a. Nie sú odstránené všetky prepravné skrutky. b. Spotrebič nestojí pevne na podlahe. c. Nesprávna náplň v spotrebiči. |
| Riešenie | a. Odstráňte všetky prepravné skrutky. b. Skontrolujte, či je podlaha pevná a vodorovná. c. Skontrolujte hmotnosť a vyváženie náplne. |

| | |
|-----------------|---|
| Problém | Prevádzka sa na určitý čas zastaví. |
| Príčina | a. Na spotrebiči sa zobrazuje kód chyby. b. Problém spôsobený druhom náplne. c. Program vykonáva cyklus namáčania. |
| Riešenie | a. Skontrolujte kódy na displeji. b. Zmenšite množstvo náplne alebo ju upravte. c. Zrušte program a reštartujte ho. |

| | |
|-----------------|--|
| Problém | Nadmerná tvorba peny v bubne alebo v zásuvke na prací prostriedok. |
| Príčina | a. Prací prostriedok nie je vhodný. b. Použitie nadmerného množstva pracieho prostriedku. |
| Riešenie | a. Skontrolujte odporúčania pre prací prostriedok. b. Znížte množstvo pracieho prostriedku. |

11-Riešenie problémov

| | |
|-----------------|---|
| Problém | Automatická úprava doby prania. |
| Príčina | a. Upraví sa doba programu prania. |
| Riešenie | a. Je to normálne a nemá to vplyv na funkčnosť. |

| | |
|-----------------|---|
| Problém | Porucha odstredovania. |
| Príčina | a. Nevyváženosť bielizne. |
| Riešenie | a. Skontrolujte zaťaženie spotrebiča a rozloženie bielizne a znova spustte program odstredovania. |

| | |
|-----------------|---|
| Problém | Neuspokojivý výsledok prania. |
| Príčina | a. Stupeň znečistenia a škvrn nie je vhodný pre zvolený cyklus. b. Množstvo pracieho prostriedku nebolo dostatočné. c. Prekročilo sa maximálne zaťaženie. d. Bielizeň je v bubne rozložená nerovnomerne. |
| Riešenie | a. Vyberte iný program. b. Vyberte prací prostriedok podľa stupňa znečistenia alebo škvrn a postupujte podľa pokynov výrobcu. c. Zmenšite náplň. d. Uvoľnite bielizeň. |

| | |
|-----------------|---|
| Problém | Na bielizni sú zvyšky pracieho prášku. |
| Príčina | a. Nerozpustné častice pracieho prostriedku môžu zostať na bielizni ako biele škvrny. |
| Riešenie | a. Vykonať prídavné plákanie. b. Suchú bielizeň sa snažte vykefovať. c. Vyberte si iný prací prostriedok. |

| | |
|-----------------|---|
| Problém | Na bielizni sú sivé škvrny. |
| Príčina | a. Spôsobené tukmi, ako sú oleje, krémy alebo masť. |
| Riešenie | a. Bielizeň predpierajte špeciálnym čistiacim prostriedkom. |

| | |
|-----------------|---|
| Problém | Malé množstvo vody v bubne na konci cyklu |
| Príčina | a. Odtoková hadica je zablokovaná. b. Prevádzku sušičky môžu ovplyvňovať podmienky prostredia. |
| Riešenie | a. Skontrolujte, či nie je upchatá odtoková hadica. b. Skontrolujte, či je odtoková hadica ešte stále pripojená k zadnej časti práčky a či nie je zalomená alebo stlačená. c. Ak sú podmienky obzvlášť horúce, vlhké alebo studené, je možné, že sa voda opäť kondenzuje v bubne alebo na vnútornej strane dvierok. |

| | |
|-----------------|--|
| Problém | Hluk |
| Príčina | a. Sušička je preťažená. b. Sušička vydáva neznáme zvuky. |
| Riešenie | a. Vyberte pár kusov odevov zo sušičky. b. Na začiatku cyklu môže sušička po zapnutí kompresora vydávať nezvyčajné zvuky. Je to normálne. |

| | |
|-----------------|---|
| Problém | Vibrácie |
| Príčina | a. Sušička nie je nainštalovaná na stabilnom povrchu. b. Sušička nie je vo vodorovnej polohe. c. Sušička je preťažená. |
| Riešenie | a. Uistite sa, že sušička je nainštalovaná na rovnom a stabilnom povrchu. b. Uistite sa, že sušička je správne vyrovnaná. c. Vyberte pár kusov odevov zo sušičky. |

| | |
|-----------------|---|
| Problém | Pokrcnenie |
| Príčina | a. Výber cyklu nie je vhodný pre danú náplň. b. Sušička je preťažená. c. Úroveň sušenia je nastavená príliš vysoko pre daný typ náplne. |
| Riešenie | a. Vyberte si vhodný cyklus. b. Pozrite si časť „Sušiacie cykly“. c. Vyberte niektoré kusy bielizne zo sušičky. Skúste zvoliť nižší stupeň sušenia. |

11-Riešenie problémov

| | |
|-----------------|--|
| Problém | Poškodenie tkaniny |
| Príčina | <ol style="list-style-type: none">Neboli dodržané pokyny na štítku s pokynmi pre starostlivosť.Zvolený STUPEŇ SUŠENIA nie je vhodný pre daný typ tkaniny.Kovové časti na predmetoch alebo náplne.Odevy neboli oddelené alebo vysušené na vhodnom cykle pre daný typ tkaniny.Použitý cyklus SUŠENIA S ČASOM a nebol sledovaný stupeň usušenia počas cyklu. |
| Riešenie | <ol style="list-style-type: none">Dodržiavajte pokyny na etikete s pokynmi na starostlivosť o odevy.Uistite sa, že zvolený STUPEŇ SUŠENIA je vhodný pre daný typ tkaniny. Pozrite si etiketu s pokynmi na starostlivosť o odev.Pred vložением bielznie do sušičky zapnite zipsy a iné spony.Sušte spolu podobné veci. Uistite sa, že ste vybrali vhodný cyklus.Pri používaní programov s načasovaním sledujte priebeh sušenia, aby ste predišli presušeniu bielznie. |

| | |
|-----------------|--|
| Problém | Púšťanie vlákien |
| Príčina | <ol style="list-style-type: none">Filter na vlákna nebol vyčistený alebo vymenený.Náplne nie sú správne roztriedené.Presušené oblečenie. |
| Riešenie | <ol style="list-style-type: none">Uistite sa, že filter na vlákna je po každom cykle vyčistený a správne vložený späť. Pozrite si časť „Čistenie filtra na zachytávanie vlákien v hornom bubne“.Predmety, ktoré púšťajú vlákna, sušte oddelene od predmetov, ktoré vlákna zachytávajú. Taktiež sušte spolu bielizeň podobných farieb, napr. svetlé veci so svetlými, tmavé veci s tmavými. Pozrite si časť „Príprava sušičky“.Prílišné sušenie oblečenia v sušičke môže spôsobiť, že priťahuje vlákna. Použite cyklus s automatickým snímaním alebo skontrolujte množstvo náplne, ak používate cykly sušenia podľa času, aby ste zabránili presušeniu. |

| | |
|-----------------|---|
| Problém | Prenos farby z jedného odevu na iný |
| Príčina | <ol style="list-style-type: none">Biele/svetlé a farebné veci neboli pred sušením oddelenéMokrú veci ponechané v sušičke dlhší čas pred sušením. |
| Riešenie | <ol style="list-style-type: none">Pred vložением do sušičky nezabudnite oddeliť biele/svetlé a farebné veci.Tipy na zabránenie prenosu farby nájdete v časti „Príprava sušičky“. |

| | |
|-----------------|---|
| Problém | Zamotanie |
| Príčina | <ol style="list-style-type: none">Odevy neboli počas vkladania oddelené.Bielzeň bola do sušičky vložená nesprávne.Príliš veľká náplň.Plachty a obliečky na paplóny/periny sú pre svoju veľkosť náchylné na zamotanie. |
| Riešenie | <ol style="list-style-type: none">Skúste oddeliť väčšie položky od menších.Vkladajte bielizeň do sušičky jednotlivo. Nevkladajte do sušičky poskladané veci.Skúste sušiť menšie dávky bielznie. Niektoré cykly majú nižšiu maximálnu veľkosť náplne. Pozrite si časť „Sušiace cykly“.Postelnú bielizeň a obliečky na paplóny/periny sušte oddelene od ostatnej bielznie, okrem uterákov. Pred sušením sa uistite, že obliečky na paplóny/periny sú zapnuté. Ak sa vám bielizeň často zamotáva, skúste k nej pridať uterák. |



Poznámka: Tvorba peny

Ak sa počas cyklu odstredovania zistí príliš veľa peny, motor sa zastaví a na 90 sekúnd sa aktivuje vypúšťacie čerpadlo. Ak toto odstránenie peny zlyhá až 3-krát, program sa ukončí bez odstredovania.

12-Služby pre zákazníkov

Odporúčame naše služby pre zákazníkov Haier a používanie originálnych náhradných dielov, pričom minimálna doba, počas ktorej sú k dispozícii náhradné diely pre práčku pre domácnosť, je 10 rokov.

Ak máte problém so spotrebičom, najprv si vyhľadajte možné riešenia v časti Riešenie problémov.

Ak riešenie nenájdete, kontaktujte:

- ▶ svojho miestneho predajcu.
- ▶ oblasť služieb a podpory na adrese www.haier-europe.com, kde nájdete telefónne čísla a často kladené otázky, a kde môžete aktivovať nárok na službu.

Konkrétne informácie o produkte získate po prihlásení sa na oficiálnu webovú stránku spoločnosti Haier, kde si vyhľadajte používaný model, kliknite na produkt a prejdite na stránku s podrobnosťami, potom kliknite na „dokumenty“ a nájdite príručku používateľa na stiahnutie. Informácie o produkte nájdete aj na tejto stránke.

Ak chcete kontaktovať našu službu, uistite sa, že máte k dispozícii nasledujúce údaje. Informácie nájdete na typovom štítku.

Model _____ Sériové číslo _____

V prípade záruky skontrolujte aj záručný list dodaný s výrobkom.

Pre všeobecné obchodné otázky nižšie nájdete naše adresy v Európe:

| Európske adresy Haier | | | |
|---------------------------|--|--|--|
| Krajina * | Poštová adresa | Krajina * | Poštová adresa |
| Taliansko | Haier Europe Trading SRL Via De Cristoforis, 12 21100 Varese TALIANSKO | Francúzsko | Haier France SAS 3-5 rue des Gravieres 92200 Neuilly sur Seine FRANCÚZSKO |
| Španielsko Portugalsko | Haier Iberia SL Pg. Garcia Faria, 49-51 08019 Barcelona ŠPANIELSKO | Belgicko-FR Belgicko-NL Holandsko Luxembursko | Haier Benelux SA Anderlecht Route de Lennik 451 BELGICKO |
| Nemecko Rakúsko | Haier Deutschland GmbH Hewlett-Packard-Str. 4 D-61352 Bad Homburg NEMECKO | Poľsko Maďarsko Grécko Rumunsko Rusko | Haier Poland Sp.zo.o.AI. Jerozolimskie 181B 02- 222 Warszawa POLSKO |
| United Kingdom | Haier Appliances UK Co.Ltd. One Crown Square Church Street East Woking, Surrey, GU21 6HR UK | Česká republika a Slovensko | Haier Europe ČR s.r.o. Sokolovská 651/136a, 186 00 Praha 8, Česká republika |

*Viac informácií nájdete na stránkach www.haier-europe.com.

Haier

