

Haier

User Manual

Fridge

HPR5718DNMB

HPR5718DNMX

HPR5718DNPC

HPR5718ENMB

HPR5718ENMX

HPR5718ENPW

EN

BG

CZ

DE

EL

ES

FR

HU

IT

NL

PL

PT

RO

SK

TR

AR

EN



WARNING: Risk of fire/flammable material EN
The symbol indicates there is a risk of fire since flammable materials are used.
Take care to avoid causing a fire by igniting flammable material.

ПРЕДУПРЕЖДЕНИЕ: Опасност от пожар/запалим материал BG
Символът показва, че съществува опасност от пожар, тъй като се използват запалими материали. Внимавайте да не предизвикате пожар чрез подпалване на запалим материал.

VAROVÁNÍ: Nebezpečí Požáru/hořlavého Materiálu CZ
Symbol označuje riziko požáru, protože byly použity hořlavé materiály. Dbejte na to, aby nedošlo ke vzniku požáru zapálením hořlavého materiálu.

WARNUNG: Brandgefahr/brennbares Material DE
Das Symbol weist auf Brandgefahr hin, da brennbare Materialien verwendet werden. Verhindern Sie die Entstehung von Bränden, die durch entflammbare Materialien verursacht werden.

ΠΡΟΣΟΧΗ: Κίνδυνος φωτιάς/εύφλεκτο υλικό EL
Το σύμβολο υποδεικνύει ότι υπάρχει κίνδυνος φωτιάς επειδή χρησιμοποιούνται εύφλεκτα υλικά. Προσέχετε να αποφεύγετε την πρόκληση φωτιάς από ανάφλεξη εύφλεκτου υλικού.

ADVERTENCIA: Riesgo de incendio o material inflamable ES
El símbolo indica que existe riesgo de incendio, dado que se utilizan materiales inflamables. Se debe procurar evitar incendios mediante la combustión de materiales inflamables.

ATTENTION: Risque d'incendie ou de matières inflammables FR
Le symbole montre qu'il y a le risque de matériaux inflammables sont utilisés. Prendre soin d'éviter de provoquer un incendie en ingérant des matières inflammables.

FIGYELEM: Tűz / gyúlékony anyag veszélye HU
A szimbólum azt jelzi, hogy tűzveszély áll fenn, mivel gyúlékony anyagokat használnak. Ügyeljen arra, hogy ne tegyen rá tűzveszélyes gyúlékony anyagot.

ATTENZIONE: Rischio di incendio/materiale infiammabile IT
Il simbolo indica il rischio di incendio nel caso di utilizzo di materiali infiammabili. Fare attenzione ed evitare l'insorgere di incendi a causa della combustione di materiali infiammabili.

WAARSCHUWING: Brandrisico / brandbaar materiaal NL
Het systeem geeft aan dat er een brandrisico bestaat aangezien brandbaar materiaal wordt gebruikt. Zorg ervoor dat er geen brand wordt veroorzaakt door brandbaar materiaal te ontsteken.

OSTRZEŽENIE: Ryzyko pożaru/materiał łatwopalny PL
Symbol wskazuje, że istnieje ryzyko pożaru, ponieważ są używane są materiały łatwopalne. Dbaj o to, aby uniknąć pożaru poprzez zapale nie łatwopalnego materiału.

AVISO: Risco de incendio e material inflamável PT
O símbolo indica que existe um risco de incendio, uma vez que São utilizados matérias inflamáveis. Tenha cuidado para evitar provocar um incendio acendendo material inflamável.

AVERTISMENT: Risc de incendiu/material inflamabil RO
Simbolul indică că există risc de incendiu deoarece sunt folosite materiale inflamabile. Aveți grijă să evitați incendiile aprinzând materiale inflamabile.

VAROVANIE: Nebezpečnost požiaru/horľavý materiál SK
Symbol označuje nebezpečnost požiaru, pretože sa používajú horľavé materiály. Dávajte pozor, aby ste zabránili vzniku požiaru vznietením horľavého materiálu.

UYARI: Yangın/yanıcı malzeme riski TR
Bu sembol, yanıcı malzemeler kullanıldığında yangın riski olduğunu gösterir. Yanıcı malzemeyi ateşleyerek yangına yol açmamaya özen gösterin.

تحذير: خطر اندلاع حريق/مادة قابلة للاشتعال AR
يشير الرمز إلى وجود خطر نشوب حريق حيث يتم استخدام المواد القابلة للاشتعال. توخ الحذر لتجنب التسبب في نشوب حريق عن طريق إشعال مادة قابلة للاشتعال.

<u>5 Safety information</u>	●	<u>Before first use</u>	6
		Installation	6
		Daily use	7
10 Intended use	●		
11 Product description	●		
12 Control panel	●		
13 Use	●	<u>Adjust the temperature for Fridge</u>	14
		<u>Adjust the temperature for Freezer</u>	14
		<u>Adjust the temperature for My zone</u>	15
		<u>Super-Cool function</u>	15
17 Equipment	●		
18 Energy saving tips	●		
19 Care and cleaning	●		
21 Installation	●		
25 Technical data	●		
27 Troubleshooting	●		

Thank you for purchasing a Haier Product.

Please read these instructions carefully before using this appliance. The instructions contain important information which will help you get the best out of the appliance and ensure safe and proper installation, use and maintenance. Keep this manual in a convenient place so you can always refer to it for the safe and proper use of the appliance.

If you sell the appliance, give it away, or leave it behind when you move house, make sure you also pass this manual so that the new owner can become familiar with the appliance and safety warnings.

Accessories

Check the accessories and literature in accordance with this list:

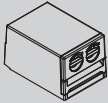

Ice Maker

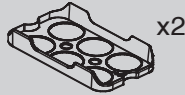

Egg Tray



Safety Warning Manual

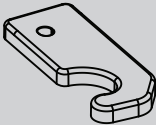

Upper Hinge Left Cover

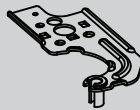

Upper Hinge Left

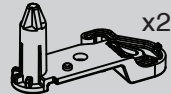

Plastic Stopper Left

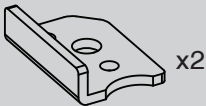

Metal Stopper Left

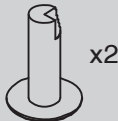

Screw TRS 5*16



WARNING – Important Safety information



NOTICE-General information and tips



Environmental information



Disposal

Help protect the environment and human health. Put the packaging in applicable containers to recycle it. Help to recycle waste of electrical and electronic appliances. Do not dispose appliances marked with this symbol with the household waste. Return the product to your local recycling facility or contact your municipal office.



WARNING!

Risk of injury or suffocation!

Refrigerants and gases must be disposed of professionally. Ensure that the tubing of the refrigerant circuit is not damaged before being properly disposed of. Disconnect the appliance from the mains supply. Cut off the mains cable and dispose of it. Remove the trays and drawers as well as the door catch and seals, to prevent children and pets to get closed in the appliance.

Before switching on the appliance for the first time read the following safety hints!:



WARNING!

Before first use

- ▶ Make sure there is no transport damage.
- ▶ Remove all packaging and keep out of children's reach
- ▶ Wait at least two hours before installing the appliance in order to ensure the refrigerant circuit is fully efficient.
- ▶ Handle the appliance always with at least two persons because it is heavy.

Installation

- ▶ The appliance should be placed in a well-ventilated place. Ensure a space of at least 10 cm above and around the appliance.
- ▶ Never place the appliance in a damp area or location where it might be splashed with water. Clean and dry water splashes and stains with a soft clean cloth.
- ▶ Do not install the appliance in direct sunlight or in the near of heat sources(e.g. stoves, heaters).
- ▶ Install and level the appliance in an area suitable for its size and use.
- ▶ Keep ventilation openings in the appliance or in the in-built structure clear of obstruction.
- ▶ Make sure that the electrical information on the rating plate agrees with the power supply. If it does not, contact an electrician.
- ▶ The appliance is operated by a 220-240 VAC/50 Hz power supply. Abnormal voltage fluctuation may cause the appliance to fail to start, or damage to the temperature control or compressor, or there may be an abnormal noise when operating. In such case, an automatic regulator shall be mounted.
- ▶ Do not use multi-plug adapters and extension cables
- ▶ Do not locate multiple portable socket-outlets or portable power supplies at the rear of the appliance.
- ▶ Ensure that the power cable is not trapped by the refrigerator. Do not step on the power cable.



WARNING!

- ▶ Use a separate earthed socket for the power supply which is easy accessible. The appliance must be earthed. Only for UK: The appliance's power cable is fitted with 3-cord (grounding) plug that fits a standard 3-cord (grounded) socket. Never cut off or dismount the third pin (grounding). After the appliance is installed, the plug should be accessible.
- ▶ Do not damage the refrigerant circuit.

Daily use

- ▶ This appliance can be used by children aged from 8 years and above and persons with reduced physical, sensory or mental capabilities or lack of experience and knowledge if they have been given supervision or instruction concerning use of the appliance in a safe way and understand the hazards involved.
- ▶ Children aged from 3 to 8 years are allowed to load and unload, but not allowed to clean or install the refrigerating appliances.
- ▶ Keep away children under 3 years of age from the appliance unless they are constantly supervised.
- ▶ Children shall not play with the appliance.
- ▶ If cool gas or other inflammable gas is leaking in the vicinity of the appliance, turn off the valve of the leaking gas, open the doors and windows and do not unplug a plug in the power cable of the refrigerator or any other appliance.
- ▶ Notice that the appliance is set for operation at a specific ambient range between 10 and 43°C. The appliance may not work properly if it is left for a long period at a temperature above or below the indicated range.
- ▶ Do not place unstable articles (heavy objects, containers filled with water) on top of the refrigerator, to avoid personal injury caused by falling or electric shock caused by contact with water
- ▶ Do not pull on the door shelves. The door may be pulled slant, the bottle rack, may be pulled away, or the appliance may topple.
- ▶ Open and close the doors only with the handles. The gap between the doors and between the doors and the cabinet is very narrow. Do not extend your hands in these areas to avoid pinching your fingers. Open or close the refrigerator doors only when there are no children standing within the range of door movement.



WARNING!

- ▶ Do not store or use inflammable, explosive or corrosive materials in the appliance or in the vicinity.
- ▶ Do not store medicines, bacteria or chemical agents in the appliance. This appliance is a household appliance. It is not recommended to store materials that require strict temperatures.
- ▶ Never store liquids in bottles or cans (besides high percentage spirits) especially carbonated beverages in the freezer, as these will burst during freezing.
- ▶ Check the condition of food if a warming in the freezer has taken place.
- ▶ Do not set unnecessarily low temperature in the refrigerator compartment. Minus temperatures may occur at high settings. Attention: Bottles can burst
- ▶ Do not touch frozen goods with wet hands (wear gloves). Especially do not eat ice lollies immediately after removal from the freezer compartment. There is the risk to freeze or the formation of frost blisters. FIRST aid: keep immediately under running cold water. Do not pull away!
- ▶ Do not touch the inside surface of the freezer storage compartment when in operation, especially with wet hands, as your hands may freeze onto the surface.
- ▶ Unplug the appliance in the event of a power interruption or before cleaning. Allow at least 7 minutes before restarting the appliance, as frequent starting may damage the compressor.
- ▶ Do not use electrical devices inside the food storage compartments of the appliance, unless they are of the type recommended by the manufacturer. Maintenance / cleaning
- ▶ Make sure children are supervised if they carry out cleaning and maintenance.
- ▶ Disconnect the appliance from the electrical supply before undertaking any routine maintenance. Allow at least 5 minutes before restarting the appliance, as frequent starting may damage the compressor.



WARNING!

- ▶ Hold the plug, not the cable, when unplugging the appliance.
- ▶ Do not clean the appliance with hard brushes, wire brushes, detergent powder, petrol, amyl acetate, acetone and similar organic solutions, acid or alkaline solutions. Please clean with special refrigerator detergent to avoid damage.
- ▶ Do not scrape off frost and ice with sharp objects. Do not use sprays, electric heaters like heater, hair dryer, steam cleaners or other sources of heat in order to avoid damage to the plastic parts.
- ▶ Do not use mechanical devices or other means to accelerate the defrosting process, other than those recommended by the manufacturer.
- ▶ If the supply cord is damaged, it must be replaced by the manufacturer, its service agent or similarly qualified persons in order to avoid a hazard.
- ▶ Do not try to repair, disassemble or modify the appliance by yourself. In case of repair please contact our customer service.
- ▶ Eliminate the dust on the back of the unit at least once in the year to avoid hazard by fire, as well as increased energy consumption.
- ▶ Do not spray or flush the appliance during cleaning.
- ▶ Do not use water spray or steam to clean the appliance.
- ▶ Do not clean the cold glass shelves with hot water. Sudden temperature change may cause the glass to break.

Refrigerant gas information



WARNING!

The appliance contains the flammable refrigerant ISOBUTANE (R600a). Make sure the refrigerant circuit is not damaged during transportation or installation. Leaking refrigerant may cause eye injuries or ignite. If a damage has occurred, keep away open fire sources, thoroughly ventilate the room, do not plug or unplug the power cords of the appliance or any other appliance. Inform the customer service. In case of eyes get into contact with the refrigerant, rinse immediately it under running water and call immediately the eye specialist.

Intended use

This appliance is intended for cooling and freezing food. It has been designed exclusively for use in household and similar applications such as staff kitchen areas in shops, offices and other working environments; farm houses and by clients in hotels, motels and other residential type environments as well as in bed-and-breakfast and catering business. It is not intended for commercial or industrial use. Changes or modifications to the device are not allowed. Unintended use may cause hazards and loss of warranty claims.

Standards and directives

This product meets the requirements of all applicable EC directives with the corresponding harmonised standards, which provide for CE marking.

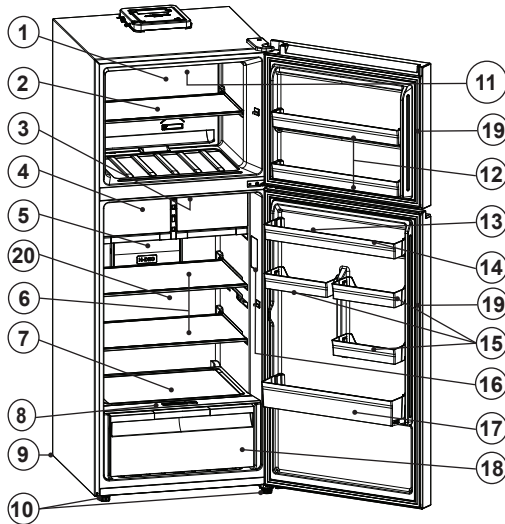

NOTE: Due to technical changes and different model, some of the illustrations in this manual may differ from your model.

- | | |
|--------------------------------|------------------------------|
| 1. FREEZER COMPARTMENT | 11. FREEZER LED LAMP |
| 2. FREEZER GLASS TRAY | 12. FREEZER RACK |
| 3. REFRIGERATOR LED LAMP | 13. EGG TRAY |
| 4. SOFT FREEZING COMPARTMENT | 14. REFRIGERATOR RACK UPPER |
| 5. DAY LIGHT LED | 15. REFRIGERATOR RACK SMALL |
| 6. REFRIGERATOR GLASS TRAY | 16. TEMPERATURE CONTROL |
| 7. TRAY CRISPER GLASS | 17. BOTTLE RACK |
| 8. MOISTURE CONTROL SLIDE KNOB | 18. CRISPER BOX |
| 9. TRAY DRAIN | 19. DOOR GASKET |
| 10. LEG | 20. REFRIGERATOR COMPARTMENT |

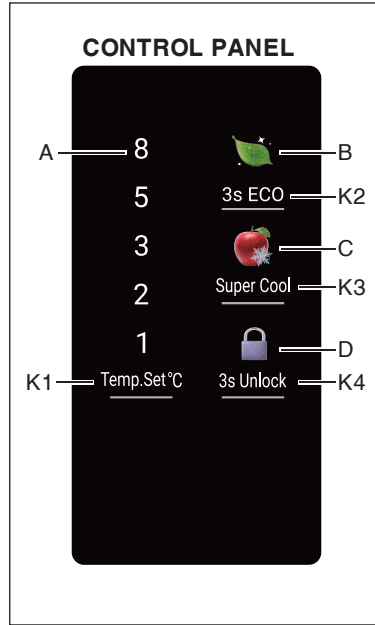

INDICATORS

- A. Temperature Display Icon (Show Refrigeration level)
- B. ECO Function Icon.
- C. Quick Cooling Function Icon.
- D. Lock Function Icon.

BUTTONS

- K1. Refrigeration temperature adjustment button: short press to adjust the refrigeration temperature.
- K2. ECO function on/off button: long press 3S to turn on/off ECO function.
- K3. Quick cooling function on/off button: short press to turn on/off quick cooling function;
- K4. Lock/Unlock button: Press 3S to lock/unlock the display panel.

All of the above buttons are one touch pressed (short press) or or held for 3 seconds. There will be a beep after each active key operation (adjustment tone, confirmation tone, null tone).

Notes:

After the refrigeration door is closed for 60S, the indicator light will be off, display panel in lock state.

Before first use

- ▶ Remove all packaging materials, keep them out of children's reach and dispose them in an environmentally friendly manner.
- ▶ Clean the inside and outside of the appliance with water and a mild detergent before putting any food in it.
- ▶ After the appliance has been levelled and cleaned, wait for at least 2-5 hours before connecting it to the power supply.
See Section INSTALLATION.
- ▶ Precool the compartments at high settings before loading with food. The function Power- Freeze helps to cool down the compartments quickly.
- ▶ The refrigerator temperature and freezer temperature are automatically set to 5°C and -18°C respectively. These are the recommended settings. If desired, you can change these temperatures manually. Please see ADJUST THE TEMPERATURE.



NOTICE!

When the appliance is switched on after disconnection from the main power supply, it may take up to 12 hours for the correct temperatures to be reached. Empty the appliance before switching off. To switch off the appliance, pull the power cord out of the power socket.

Adjust the temperature

The indoor temperatures are influenced by the following factors:

Ambient temperature

Frequency of door opening

Amount of stored foods

Installation of the appliance

1. First powered on

After the refrigerator is powered on for the first time, the refrigerator compartment is automatically set to 3°C; when the door is open, the temperature display icon and the "unlock" function icon light up.

Note: The following 3-7 functions are all operated in unlocked state. If you are in locked state when adjusting the following functions, please exit the locked state first.

2. LOCK / UNLOCK FUNCTION SETTING:



This control panel can automatically enter the lock function:

After the refrigerator door is closed, the display panel is locked. The display panel enters the lock state if there is no operation within 30 seconds.

In the locked state, press the "3s Unlock" button for 3 seconds, and the "lock function icon" D will go out to unlock. In the unlocked state, press the "3s Unlock" button for 3 seconds, the buzzer will sound, and the "lock function icon" D will light up, and the lock function will be entered. In the locked state, the display panel cannot adjust the refrigeration temperature, quick cooling function, ECO function etc.

3. REFRIGERATOR TEMPERATURE ADJUSTMENT

Adjusting the temperature of the Fridge compartment





When the display panel is lit and unlocked, press the "Temp.Set°C" button to enter the refrigeration temperature adjustment state. The refrigeration temperature becomes the current setting gear value and starts to flash. Then, each time you press the "Temp.Set°C" button, the refrigeration setting temperature gear will rise by one gear until the maximum value of the refrigeration gear is reached. Press it again to jump to the minimum value, and cycle in sequence. After stopping the button operation for 5 seconds, the current adjustment gear value stops flashing, and the current setting gear value is confirmed, and the current setting gear is displayed until the screen goes out; if other keys except the "Temp.Set°C" button are pressed within 5 seconds, the flashing stops, and the display state of the corresponding button operation is entered. At the same time, the current gear value is determined as the current setting gear, and the current setting gear is displayed until the screen goes out.

The gear adjustment order is: 1 - 2 - 3 - 5 - 8 - 1°C

Adjusting the temperature of the Freezer compartment

FREEZER	Position	Purpose
	MAX	<ul style="list-style-type: none"> - Make quick freezing food. - Ice making quickly.
	MED	- Normal use.
	MIN	- When no need to freezing much.

Adjusting the temperature of the Magic Zone compartment

	Icon	Food Storage
		- Store meat, fish, and seafood for daily use..
		- Quick cooling drinks
		- Store foods from butter, milk.

Notes:

- When setting in this position  water vapor may be generated inside the MAGIC ZONE compartment, this phenomenon is normal..
- To properly preserve food, please adjust the icon as suggested above.

4. QUICK COOLING: “Super Cool”



The quick cooling function is designed to enable food to quickly reach the set temperature when a large amount of food is placed in the refrigerator compartment, which helps for long-term preservation of food. If you put a large amount of food into the refrigerator compartment at once, please choose to use it. In the unlocked state, press the "Super Cool" button, the quick cooling function icon C goes out, the buzzer sounds once, and the quick cooling function is entered; in the unlocked state, press the "Super Cool" button, the quick cooling function icon C goes out, the buzzer sounds once, and the quick cooling function is exited; after entering the quick cooling state, the quick cooling function is completed and the quick cooling state is automatically exited.

Note: In the quick cooling state, the "Temp.Set°C" button cannot be used to adjust the temperature level; in the quick cooling state, entering the ECO function will exit the quick cooling function.

5. POWER SAVING FUNCTION: “ECO”

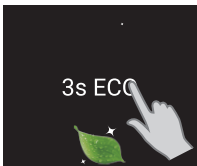

The ECO function is designed for scenarios where fewer items are placed in the refrigerator or when the door opening frequency is low, such as during a vacation. Setting to this function can save electricity consumption.

In the unlocked state, long press the "3S ECO" button, the ECO function icon B is displayed, the buzzer sounds once, and the ECO function is entered; in the unlock state, long press the "3S ECO" button, the ECO function icon B goes out, the buzzer sounds once, and the ECO function is exited.

Note: In ECO mode, entering the quick cooling function will exit the ECO function.

6. DOOR OPENING ALARM FUNCTION

When the refrigerator door is open for 3 minutes without closing, the buzzer starts to alarm with an open door alarm tone.

7. POWER OFF MEMORY FUNCTION

When the refrigerator is powered off, the working status at the moment of power outage is memorized. After power is restored, the refrigerator continues to work according to the gear position and functional status set before the power outage.

Note: The partition surface of the freezer will stick small ice particles when the door is opened many times, when making ice a lot or using hot water to make ice. This is normal and not a problem. You just need to clean it thoroughly.

Partition Of Freezer Compartment

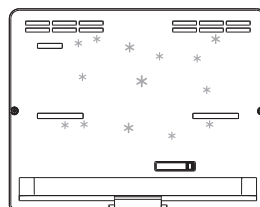

(Frost Illustration)

COOLING METHOD

1. This refrigerator uses indirect cooling method.
2. The cool air from the freezer will flow by fan and will cool all interior room of the refrigerator.
3. The refrigerator has frost on the evaporator or frost on the freezer compartment but it reduces when it is defrosted automatically periodically.

HOW TO DEFROST

The defrosting of the refrigerator are done automatically, no manual operation is needed.

FOOD STORAGE

1. Wrap fish and smoked meats in moisture-vapor-proof material to prevent transfer for odors.
2. Pre-cool hot foods, wrap them with plastic film or put them in the airtight receptacle.
3. Wipe the water on the surface of the bottles before storing them.
4. Be sure not to store bottles such as beer, cokes, etc. in the freezer compartment.
5. Do not put vegetables which are liable to freeze at the rear part of the shelves.
6. If planning to keep fresh fish and meats for a long period, wrap them in freezer paper and store in the freezer compartment.



DEODORIZER FEATURE

Refrigerator has the deodorizing feature. However, for foods stored in the refrigerator that have a special odor such as Cheese, etc., the odor removal function may be lost.

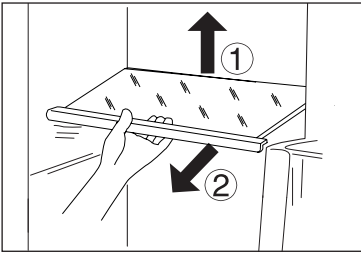

Adjustable shelves

1. The height of the shelves can be adjusted to fit your storage needs.
2. To relocate a shelf, remove it first by uplifting its hind edge 1 and pulling it out 2.
3. To reinstall it, put it on the lugs on both sides and push it to the most rearward position until the rear of the shelf is fixed



NOTICE!

Ensure that all ends of a shelf are level.

Removable door racks/bottle holder

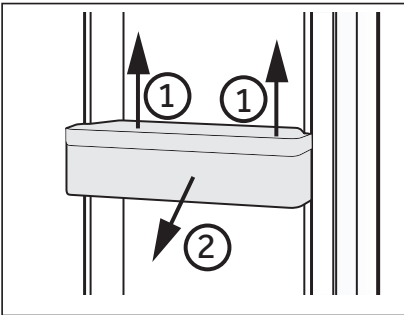

1. The door racks can be removed for cleaning:
2. Place hands on each side of the rack, lift it upwards 1 and pull it out 2.
3. In order to insert the door rack, the above steps are carried out in reverse order.

Removable drawer

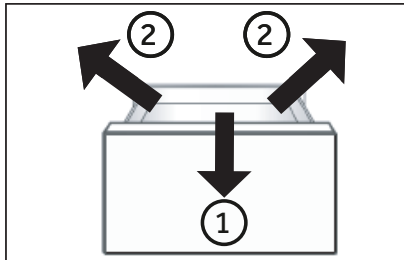

1. To remove the drawer out, pull out to the maximum extent 1, lift and remove 2.
- In order to insert the drawer, the above steps are carried out in reverse order.

The Light

The LED interior light comes on when the door is opened. The performance of the lights is not affected by any of the appliances other settings.



Energy saving tips

- ▶ Make sure the appliance is properly ventilated (see INSTALLATION).
- ▶ Do not install the appliance in direct sunlight or in the near of heat sources (e.g. stoves, heaters).
- ▶ Avoid unnecessarily low temperature in the appliance. The energy consumption increases the lower the temperature in the appliance is set.
- ▶ Functions like POWER- FREEZE consume more energy.
- ▶ Allow warm food to cool down before placing it in the appliance.
- ▶ Open the appliance door as little and as briefly as possible.
- ▶ Do not overfill the appliance to avoid obstructing the air flow.
- ▶ Avoid air within the food packaging.
- ▶ Keep door seals clean so that the door always closes correctly.
- ▶ Defreeze frozen food in the fridge storage compartment.
- ▶ The most energy-saving configuration requires the appliance keep drawers, food box and shelves on factory-fresh condition, and food should be placed as far as possible without blocking the air outlet of the duct



WARNING!

Disconnect the appliance from the power supply before cleaning.

Cleaning

Clean the appliance when only little or no food is stored.

The appliance should be cleaned every four weeks for good maintenance and to prevent bad stored food odors.



WARNING!

- ▶ Do not clean the appliance with hard brushes, wire brushes, detergent powder, petrol, amyl acetate, acetone and similar organic solutions, acid or alkaline solutions. Please clean with special refrigerator detergent to avoid damage.
- ▶ Do not spray or flush the appliance during cleaning.
- ▶ Do not use water spray or steam to clean the appliance.
- ▶ Do not clean the cold glass shelves with hot water. Sudden temperature change may cause the glass to break.
- ▶ Do not touch the inside surface of the freezer storage compartment, especially with wet hands, as your hands may freeze onto the surface.
- ▶ In case of heating check the condition of frozen goods.

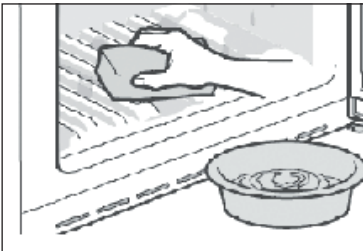

- ▶ Always keep the door gasket clean.
- ▶ Clean the inside and housing of the appliance with a sponge dampened in warm water and neutral detergent.
- ▶ 1. Please scrub the interior and exterior of the refrigerator, including door sealing, door rack, glass shelves, boxes and so on, with a soft towel or sponge dipped in warm water (you may add neutral detergent into the warm water).
- ▶ 2. If there is liquid spilled, remove all the contaminated parts, directly rinse with the flow water, dry and place it back into the fridge.
- ▶ 3. If there is spilled cream (such as the cream, melting ice cream), please remove all the contaminated parts, put into the warm water with about 40 °C for some time, then rinse with the flow water, dry and place it back into the fridge.
- ▶ 4. In case some small part or component gets stuck inside of the fridge (between shelves or drawers), use small soft brush to release it. If you could not reach the part, please contact Haier service

- ▶ Rinse and dry with soft cloth.
- ▶ Do not clean any of the parts of the appliance in a dishwasher.
- ▶ Allow at least 5 minutes before restarting the appliance as frequent starting may damage the compressor.

Defrosting

The defrosting of the refrigerator and the freezer compartment are done automatically; no manual operation is needed.

Replacing the LED-lamps



WARNING!

Do not replace the LED lamp yourself, it must only be replaced by either the manufacturer or the authorised service agent.

The lamps adopts LED as its light source, featuring low energy consumption and long service life. If there is any abnormality, please contact the customer service. See CUSTOMER SERVICE.

Parameters of the lamps:

Refrigerator compartment: 12 V max 2 W

Freezer compartment: 12 V max 2 W

Non-use for a longer period

If the appliance is not used for an extended period of time:

Take out the food.

Unplug the power cord.

Clean the appliance as described above.

Keep the doors open to prevent the creation of bad odours inside.



NOTICE!

Turn the appliance off only if strictly necessary.

Moving the appliance

1. Remove all food and unplug the appliance.
2. Secure shelves and other moveable parts in the fridge and the freezer with adhesive tape.
3. Do not tilt the refrigerator more than 45° to avoid damaging the refrigerating system.



WARNING!

- ▶ Do not lift the appliance by its handles.
- ▶ Never place the appliance horizontally on the ground.

Unpacking



WARNING!

- ▶ The appliance is heavy. Always handle with at least two persons.
- ▶ Keep all packaging materials out of children's reach and dispose them in an environmentally friendly manner.
- ▶ Take the appliance out of the packaging in an environmentally friendly manner.
- ▶ Remove all packaging materials.

Environmental conditions

The room temperature should always be between 10°C and 43°C, since it can influence the temperature inside the appliance and its energy consumption. Do not install the appliance near other heat-emitting appliances (ovens, refrigerators) without isolation.

Space requirement

Required space when door is opened. (Without cabinet door panel)

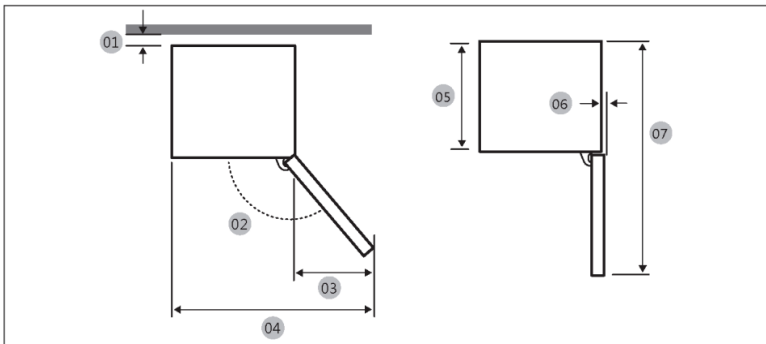

No.	Dimension (mm)
01	10(Min) / 30 (Recomended)
02	135
03	520
04	1220
05	620
06	21
07	1350

Production Dimension

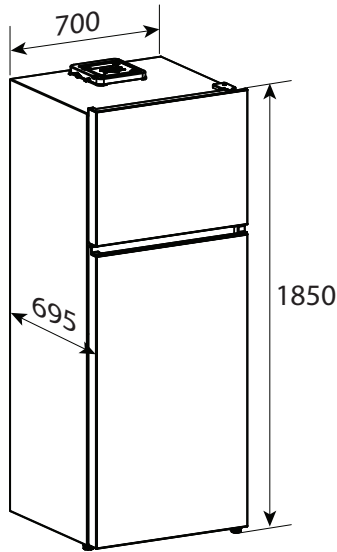

Refrigerator Size(W*D*H): 700x695x1850(mm)

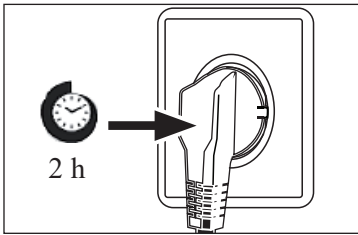

Waiting time

Electrical connection

Before each connection check if:

- ▶ Power supply, socket and fusing are appropriate to the rating plate.
- ▶ The power socket is earthed and no multi-plug or extension.
- ▶ the power plug and socket are strictly according.
Connect the plug to a properly installed household socket.



WARNING!

To avoid risks a damaged power cord must be replaced by the customer service (see warranty card).

DOOR REVERSIBILITY

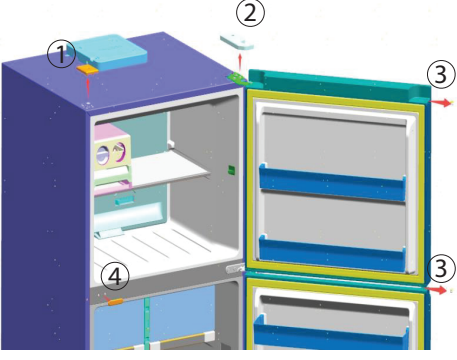
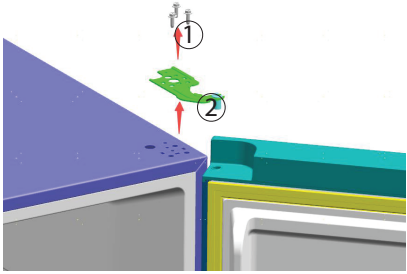
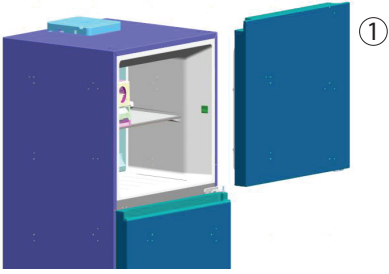
	
<p>Prepare necessary tools such as a ratchet wrench, Phillips screwdriver, or stun gun. Unplug the power and empty the refrigerator.</p>	<p>2. Remove the decorative cover ① and hinge cover ② on the refrigerator countertop; remove the small hole plugs ③ on the left side of the refrigerator door and freezer door; remove the decorative cover ④ on the center beam.</p>
	
<p>3. Use a ratchet wrench or a Phillips screwdriver to remove the upper hinge fixing screws ① and remove the upper hinge ②.</p>	<p>4. Remove the freezer door ①.</p>

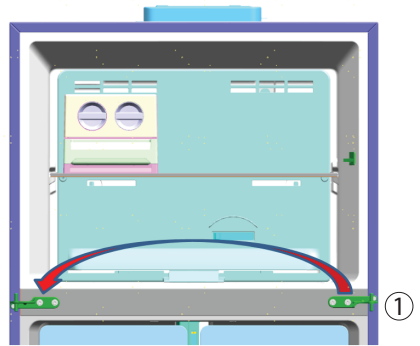
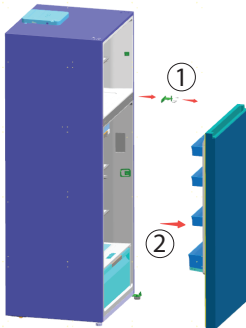

5. Use the same method to remove the middle hinge① and the refrigerator door②.

6. Rotate the removed middle hinge① 180° and install it on the left side of the box.

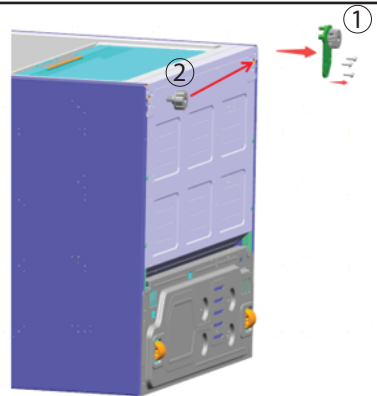
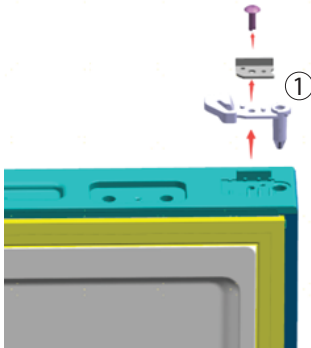

7. To prevent scratches, it is recommended to remove the door stopper① on the right side of the bottom of the freezer door and refrigerator door and keep it together with the upper and lower hinges on the right side for future use.

8. Remove the lower right hinge① and left foot② at the bottom of the box, keep the lower right hinge for use, and install the left foot to the right side.

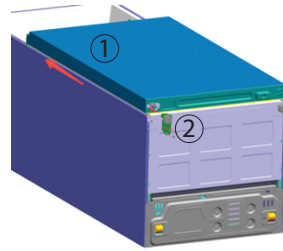
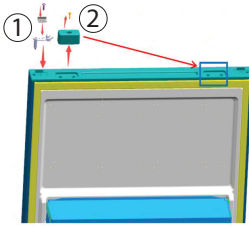



9. Install the left door stopper 1 in the accessory bag on the left side of the freezer door and the refrigerator door according to the sequence shown in the figure. At the same time, remove the lower trim support 2 of the refrigerator door and install it to the indicated position on the right side of the door.

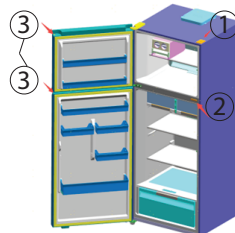
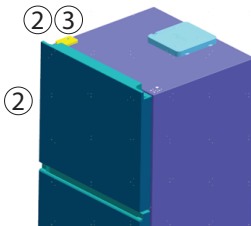

10. Install the refrigerated door 1 to the cabinet along the middle hinge axis, install the lower left hinge 2 in the accessory bag to the left side of the cabinet, and adjust the side of the door to be flush with the side of the cabinet.



11. Hang the freezer door 1 back on the left middle hinge, and adjust the door side and the cabinet side to be flush. Install the upper left hinge 2 and upper left hinge cover 3 in the accessory bag to the left side of the countertop with screws.

12. Install the countertop decorative cover 1, center beam decorative cover 2, freezer door axis hole plug 3, and refrigerator door axis hole plug symmetrically to their original positions.

Trade Mark	HAIER		
Model	HPR5718DNMB	HPR5718DNMX	HPR5718DNPC
Appliance Category	Refrigerator	Refrigerator	Refrigerator
Energy Efficiency Class	D	D	D
Annual Energy Consumption	200 kWh/year	200 kWh/year	200 kWh/year
Freezing capacity	4.5kg/24h	4.5kg/24h	4.5kg/24h
Total Volume (L)	464	464	464
Fridge Volume (L)	366	366	366
Freezer Volume (L)	98	98	98
Star rating			
Frost-free system	Yes	Yes	Yes
Climate rating(2)	SN-N-ST-T	SN-N-ST-T	SN-N-ST-T
Temperature of other compartments >14°C	Non applicable	Non applicable	Non applicable
Noise emission class and airborne acoustical noise emissions(db (A) re 1pW)	38	38	38
Temperature rise time (h)	10	10	10
Type of appliance	Freestanding	Freestanding	Freestanding
Additional technical data			
Voltage / Frequency	220-240V ~/ 50Hz		
Input current (A)	1.0		
Main fuse (A)	16		
Coolant	R600a		
Dimensions (W/D/Hmm)	700/695/1850		

Trade Mark	HAIER		
Model	HPR5718ENMB	HPR5718ENMX	HPR5718ENPW
Appliance Category	Refrigerator	Refrigerator	Refrigerator
Energy Efficiency Class	E	E	E
Annual Energy Consumption	200 kWh/year	200 kWh/year	200 kWh/year
Freezing capacity	4.5kg/24h	4.5kg/24h	4.5kg/24h
Total Volume (L)	464	464	464
Fridge Volume (L)	366	366	366
Freezer Volume (L)	98	98	98
Star rating			
Frost-free system	Yes	Yes	Yes
Climate rating(2)	SN-N-ST-T	SN-N-ST-T	SN-N-ST-T
Temperature of other compartments >14°C	Non applicable	Non applicable	Non applicable
Noise emission class and airborne acoustical noise emissions(db (A) re 1pW)	38	38	38
Temperature rise time (h)	10	10	10
Type of appliance	Freestanding	Freestanding	Freestanding
Additional technical data			
Voltage / Frequency	220-240V ~/ 50Hz		
Input current (A)	1.0		
Main fuse (A)	16		
Coolant	R600a		
Dimensions (W/D/Hmm)	700/695/1850		

PROBLEM	POSSIBLE CAUSE	POSSIBLE SOLUTION
1. The compressor does not work.	<ul style="list-style-type: none"> ● Mains plug is not connected in the mains socket. ● The appliance is in the defrosting cycle 	<ul style="list-style-type: none"> ● Connect the mains plug. ● This is normal for an automatic defrosting.
2. It is not cold enough inside the appliance.	<ul style="list-style-type: none"> ● The temperature is set too high. ● Too warm goods has been stored. ● Too much food has been stored at one time. ● The goods are too close to each other. ● A door/drawer of the appliance is not tightly closed. ● The door/drawer has been opened too frequently or for too long. 	<ul style="list-style-type: none"> ● Reset the temperature. ● Always cool down goods before storing them. ● Always store small quantities of food. ● Leave a gap between several foods allowing air flowing. ● Close the door/drawer. ● Do not open the door/drawer too frequently.
3. It is too cold inside the appliance.	<ul style="list-style-type: none"> ● The temperature is set too low. ● The Quick Freezing function is activated or is running too long. 	<ul style="list-style-type: none"> ● Reset the temperature. ● Switch off the Quick Freezing function.
4. Moisture formation on the inside of the refrigerator compartment.	<ul style="list-style-type: none"> ● The climate is too warm and too damp. ● A door/drawer of the appliance is not tightly closed. ● The door/drawer has been opened too frequently or for too long. ● Food containers or liquids are left open. 	<ul style="list-style-type: none"> ● Increase the temperature. ● Close the door/drawer. ● Do not open the door/drawer too frequently. ● Let hot foods cool to room temperature and cover foods and liquids.
5. Moisture accumulates on the refrigerators outside surface or between the doors/door and drawer.	<ul style="list-style-type: none"> ● The climate is too warm and too damp. ● The door/drawer is not closed tightly. The cold air in the appliance and the warm air outside it condensates. 	<ul style="list-style-type: none"> ● This is normal in damp climate and will change when the humidity decreases. ● Ensure that the door/drawer is tightly shut.
8. Strong ice and frost in the freezer compartment.	<ul style="list-style-type: none"> ● The goods were not adequately packaged . ● A door/drawer of the appliance is not tightly closed. ● The door/drawer has been opened too frequently or for too long. ● The door/drawer gasket is dirty, worn, cracked or mismatched. ● Something on the inside prevents the door/drawer to close properly. 	<ul style="list-style-type: none"> ● Always pack the goods well. ● Close the door/drawer. ● Do not open the door/drawer too frequently. ● Clean the door/drawer gasket or replace them by new ones. ● Reposition the shelves, door racks, or internal containers to allow the door/drawer to close.
9. The sides of the cabinet and door strip get warm.	<ul style="list-style-type: none"> ● This is normal. 	
10. The appliance makes abnormal sounds.	<ul style="list-style-type: none"> ● The appliance is not located on level ground. ● The appliance touches some object around it. 	<ul style="list-style-type: none"> ● Adjust the feet to level the appliance. ● Remove objects around the appliance.
11. A slight sound is to be heard similar to that of flowing water.	<ul style="list-style-type: none"> ● The fridge storage compartment door is open. 	<ul style="list-style-type: none"> ● Close the door or silence the alarm manually.
12. You will hear an alarm beep.	<ul style="list-style-type: none"> ● The temperature is set too low. ● The Quick Freezing function is activated or is running too long. 	<ul style="list-style-type: none"> ● Reset the temperature. ● Switch off the Quick Freezing function.
13. You will hear a faint hum.	<ul style="list-style-type: none"> ● The anti-condensation system is working. 	<ul style="list-style-type: none"> ● This prevents condensation and is normal.
14. The interior lighting or cooling system does not work.	<ul style="list-style-type: none"> ● Mains plug is not connected in the mains socket. ● The power supply is not intact. ● The LED-lamp is out of order. 	<ul style="list-style-type: none"> ● Connect the mains plug. ● Check the electrical supply to the room. Call the local electricity company! ● Please call the service for changing the lamp.

<u>31 Информация за безопасност</u>	<u>Преди първоначална употреба</u>	<u>32</u>
	<u>Монтаж</u>	<u>32</u>
	<u>Ежедневна употреба</u>	<u>33</u>
36 Предвидена употреба		
37 Описание на продукта		
38 Панел за управление		
39 Употреба	<u>Регулиране на температурата на хладилника</u>	<u>40</u>
	<u>Регулиране на температурата на фризера</u>	<u>40</u>
	<u>Регулиране на температурата на „My Zone“</u>	<u>41</u>
	<u>Функция „Super-Cool“</u>	<u>41</u>
43 Оборудване		
44 Съвети за пестене на енергия		
45 Грижа и почистване		
47 Монтаж		
52 Технически данни		
54 Отстраняване на неизправности		

Благодарим ви, че закупихте продукт на Haier.

Моля, прочетете внимателно тези инструкции, преди да използвате този уред. Инструкциите съдържат важна информация, която ще ви помогне да използвате уреда по възможно най-пълноценен начин и да се уверите, че той ще бъде монтиран, използван, и поддържан правилно и безопасно. Съхранявайте това ръководство на удобно място, за да можете по всяко време да направите справка относно безопасното и правилно използване на уреда.

Ако продадете, подарите или оставите уреда в старото си жилище, когато се преместите, моля, предайте и това ръководство на новия собственик, за да може той да се запознае с уреда и с предупрежденията за безопасност.

Принадлежности

Проверете дали принадлежностите и книжните материали са в съответствие с този списък:

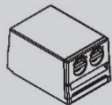

Ледогенератор



Поставка за яйца



Ръководство за
Предупреждение за
безопасност

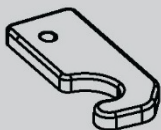

Ляв капак на горната панта



Горна панта лява

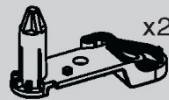

Пластмасов стопер ляв

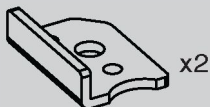

Метален стопер ляв

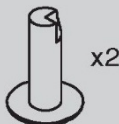

Винт TRS 5*16



ПРЕДУПРЕЖДЕНИЕ – Важна информация за безопасност



ЗАБЕЛЕЖКА – Обща информация и съвети



Информация за околната среда

Обезвреждане



Помогнете за опазването на околната среда и човешкото здраве. Поставете опаковъчните материали в подходящите контейнери, за да бъдат рециклирани. Помогнете за рециклирането на отпадъци от електрически и електронни уреди. Уреди, обозначени с този символ, не бива да бъдат изхвърляни заедно с битовите отпадъци. Върнете продукта в местното съоръжение за рециклиране или се свържете с общинската служба.



ПРЕДУПРЕЖДЕНИЕ!

Опасност от нараняване или задушаване!

Хладилните агенти и газовете трябва да се обезвреждат по професионален начин. Уверете, че тръбите на охладителната верига не са повредени, преди да ги изхвърлите по подходящ начин. Изключете уреда от мрежовото захранване. Отрежете захранващия кабел и го изхвърлете. Отстранете тавите и чекмеджетата, както и уплътненията на вратата и механизма за затварянето ѝ, за да предотвратите затварянето на деца и домашни любимци в уреда.

Преди да включите уреда за първи път, прочетете следните съвети за безопасност!:



ПРЕДУПРЕЖДЕНИЕ!

Преди първоначална употреба

- ▶ Уверете се, че няма транспортни повреди.
- ▶ Отстранете всички опаковъчни материали и ги оставете на място, недостъпно за деца.
- ▶ Изчакайте поне два часа, преди да монтирате уреда, за да сте сигурни, че охладителната верига е напълно ефективна.
- ▶ За преместването на уреда са нужни поне двама души, защото е тежък.

Монтаж

- ▶ Уредът трябва да бъде поставен на място с добра вентилация. Осигурете пространство от най-малко 10 см над уреда и около уреда.
- ▶ Никога не поставяйте уреда на влажно място или на място, където има опасност да бъде напръскан с вода. Петна и пръски вода трябва да се почистват и подсушават с чиста мека кърпа.
- ▶ Не монтирайте уреда така, че да е изложен на пряка слънчева светлина или да е в близост до източници на топлина (напр. готварски печки, нагреватели).
- ▶ Поставете и нивелирайте уреда в зона, подходяща за неговия размер и употреба.
- ▶ Не запречвайте вентилационните отвори на уреда или на вградената конструкция.
- ▶ Уверете се, че електрическата информация на табелката с данни съответства на захранването. Ако не съответства, обърнете се към електротехник.
- ▶ Уредът работи при захранване 220 – 240 VAC/50 Hz. Необичайни колебания в електрическото напрежение могат да доведат до неуспешно стартиране на уреда, да повредят системата за управление на температурата или компресора или да причинят необичаен шум при работа. В такъв случай трябва да се монтира автоматичен регулатор.
- ▶ Не използвайте разклонители и удължители.
- ▶ Не разполагайте преносими разклонители или преносими източници на захранване в задната част на уреда.
- ▶ Уверете се, че захранващият кабел не е заклепен под хладилника. Не стъпвайте върху захранващия кабел.



ПРЕДУПРЕЖДЕНИЕ!

- ▶ Използвайте отделен заземен контакт за захранването, който е леснодостъпен. Уредът трябва да бъде заземен. Само за Обединеното кралство: Захранващият кабел на уреда е снабден с троен (заземяващ) щепсел, който отговаря на стандартен троен (заземен) контакт. В никакъв случай не режете и не демонтирайте третия (заземяващ) щифт. След монтирането на уреда до щепсела трябва да има достъп.
- ▶ Не причинявайте повреди на охладителната верига.

Ежедневна употреба

- ▶ Този уред може да се използва от деца над 8-годишна възраст и от лица с намалени физически, сетивни или умствени способности или липса на опит и познания, ако се наблюдават или са инструктирани за използването на уреда по безопасен начин и разбират свързаните с това опасности.
- ▶ Деца на възраст от 3 до 8 години могат да товарят и разтоварват, но не могат да почистват или монтират хладилни уреди.
- ▶ Деца под 3-годишна възраст трябва да се пазят далеч от уреда, с изключение на случаите, когато са под постоянен надзор.
- ▶ Децата не бива да използват уреда за игра.
- ▶ Ако в близост до уреда изтича охладителен газ или друг запалим газ, изключете вентила на изтичащия газ, отворете вратите и прозорците и не включвайте и не изключвайте захранващите кабели на хладилника или на друг уред.
- ▶ Обърнете внимание, че уредът е настроен за работа в определен диапазон на температурата на околната среда между 10 и 43°C. Уредът може да не работи правилно, ако е оставен за дълъг период при температура над или под посочения диапазон.
- ▶ Не поставяйте нестабилни предмети (тежки предмети, съдове, пълни с вода) върху хладилника, за да избегнете нараняване, причинено от падане или токов удар при контакт с вода.
- ▶ Не дърпайте рафтовете на вратата. Вратата може да бъде издърпана под наклон, поставката за бутилка може да бъде изтеглена или уредът може да се събори.
- ▶ Отваряйте и затваряйте вратите само посредством дръжките. Пролуката между вратите и между вратите и шкафа е много тясна. Не поставяйте ръцете си в тези зони, за да избегнете прищипване на пръстите. Отваряйте или затваряйте вратите на хладилника само когато в обсега на движението на вратата няма деца.



ПРЕДУПРЕЖДЕНИЕ!

- ▶ Не съхранявайте и не използвайте запалими, експлозивни или корозивни материали в уреда или в близост до него.
- ▶ Не съхранявайте лекарства, бактерии или химически агенти в уреда. Това е домакински уред. Не се препоръчва да съхранявате материали, които изискват строги температури.
- ▶ Никога във фризера не съхранявайте течности в бутилки или консерви (освен високоалкохолни спиртни напитки), особено газирани напитки, тъй като те ще се спукат по време на замразяването.
- ▶ Проверете състоянието на храната, ако във фризера е настъпило затопляне.
- ▶ Не задавайте излишно ниска температура в хладилното отделение. При високи настройки могат да възникнат минусови температури. Внимание: Бутилките могат да се пръснат
- ▶ Не докосвайте замразени продукти с мокри ръце (носете ръкавици). В никакъв случай не яжте ледени близалки веднага след изваждането им от фризерното отделение. Съществува риск от измръзване или образуване на мехури. ПЪРВА помощ: незабавно поставете под течаща студена вода. Не дърпайте!
- ▶ Не докосвайте вътрешната повърхност на отделението за съхранение на фризера, когато уредът работи, особено с мокри ръце, тъй като ръцете ви могат да замръзнат върху повърхността.
- ▶ Изключете уреда от електрическата мрежа в случай на прекъсване на захранването или преди почистване. Изчакайте поне 7 минути, преди да включите отново уреда, тъй като честото стартиране може да повреди компресора.
- ▶ Не използвайте електрически уреди в отделенията за съхранение на храна на уреда, освен ако не са от вид, препоръчан от производителя. Поддръжка/почистване
- ▶ Ако почистване и поддръжка се извършва от деца, уверете се, че те са под надзор.
- ▶ Изключете уреда от електрическото захранване, преди да предприемете каквато и да е рутинна поддръжка. Изчакайте поне 5 минути, преди да включите отново уреда, тъй като честото стартиране може да повреди компресора.



ПРЕДУПРЕЖДЕНИЕ!

- ▶ При изключване на уреда хващайте щепсела, а не кабела.
- ▶ Не почиствайте уреда с твърди четки, телени четки, прахообразни препарати, бензин, амилацетат, ацетон или подобни органични разтвори, киселинни или алкални разтвори. Моля, почиствайте със специален препарат за хладилник, за да избегнете повреди.
- ▶ Не стържете скреж и лед с остри предмети. Не използвайте спрейове, електрически нагреватели като сешоари, парочистачки или други източници на топлина, за да се избегне повреда на пластмасовите части.
- ▶ Не използвайте механични устройства или други средства за ускоряване процеса на размразяване, различни от препоръчаните от производителя.
- ▶ Ако захранващият кабел се повреди, той трябва да бъде заменен от производителя, негов обслужващ представител или лице с подобна квалификация, за да се избегне потенциална опасност.
- ▶ Не се опитвайте да ремонтирате, разглобявате или модифицирате уреда сами. В необходимост от ремонт, моля, свържете се с нашия отдел за обслужване на клиенти.
- ▶ Отстранявайте праха от гърба на уреда поне веднъж годишно, за да се избегне пожар, както и повишен разход на енергия.
- ▶ Не пръскайте и не плискайте уреда по време на почистване.
- ▶ Не използвайте водна струя или пара за почистване на уреда.
- ▶ Не почиствайте студените стъклени рафтове с гореща вода. Рязката промяна в температурата може да причини напукване на стъклото.

Информация за хладилния газ



ПРЕДУПРЕЖДЕНИЕ!

Уредът съдържа запалимия хладилен агент ИЗОБУТАН (R600a). Уверете се, че охладителната верига не е била повредена по време на транспортирането или монтажа. Течът на хладилен агент може да причини нараняване на очите или възпламеняване. При възникване на повреда се пазете от открити източниците на огън, проветрете добре помещението, не включвайте и не изключвайте захранващите кабели на уреда или на друг уред. Информирайте центъра за обслужване на клиенти. В случай че в очите Ви попадне хладилен агент, изплакнете веднага с течаща вода и незабавно се свържете с офталмолог.

Предвидена употреба

Този уред е предназначен за охлаждане и замразяване на храни. Този уред е предназначен единствено за употреба в домакинството и в други подобни пространства, като кухненски помещения за персонал в магазини, офиси и други работни пространства, земеделски стопанства и за клиенти в хотели, мотели и други помещения за настаняване, като полупансиони и фирми за кетъринг. Не е предназначен за търговска или промишлена употреба. Не е разрешено извършването на промени или модификации на устройството. Използването не по предназначение може да доведе до опасности и загуба на гаранционно покритие.

Стандарти и директиви

Този продукт отговаря на изискванията на всички приложими директиви на ЕО със съответстващите хармонизирани стандарти, които предвиждат маркировка „CE“.

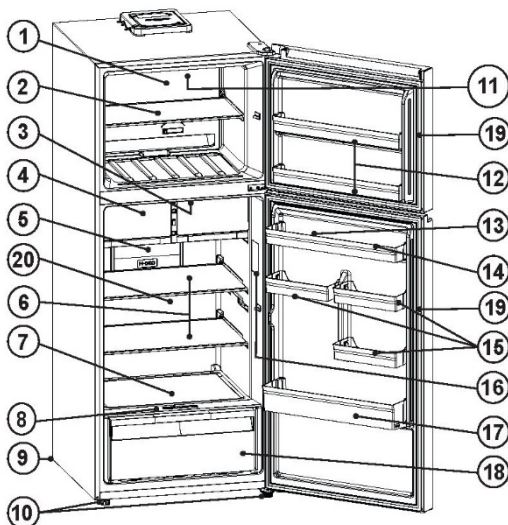

ЗАБЕЛЕЖКА: Поради технически промени и наличие на различни модели, някои от илюстрациите в това ръководство може да се различават от вашия модел.

- | | |
|---|-------------------------------------|
| 1. ФРИЗЕРНО ОТДЕЛЕНИЕ | 11. LED ЛАМПА ЗА ФРИЗЕР |
| 2. СЪКЛЕНА ПОСТАВКА ЗА ФРИЗЕР | 12. СТЕЛАЖ НА ФРИЗЕРА |
| 3. LED ЛАМПА ЗА ХЛАДИЛНИК | 13. ПОСТАВКА ЗА ЯЙЦА |
| 4. МЕКО ОТДЕЛЕНИЕ ЗА ЗАМРАЗЯВАНЕ | 14. ГОРЕН СТЕЛАЖ НА ХЛАДИЛНИКА |
| 5. LED DAY LIGHT | 15. МАЛЪК ХЛАДИЛЕН СТЕЛАЖ |
| 6. ВЪТРЕШНА СЪКЛЕНА ПОСТАВКА | 16. КОНТРОЛ НА ТЕМПЕРАТУРАТА |
| 7. СЪКЛЕНА ПОСТАВКА ЗА ЧЕКМЕДЖЕ ЗА ПО-ДЪЛГОТРАЙНА СВЕЖЕСТ | 17. ПОСТАВКА ЗА БУТИЛКИ |
| 8. ПЛЪЗГАЧ ЗА КОНТРОЛ НА ВЛАГАТА | 18. КУТИЯ ЗА ПО-ДЪЛГОТРАЙНА СВЕЖЕСТ |
| 9. ДРЕНАЖЕН ОТВОР ЗА ТАВАТА | 19. УПЛЪТНЕНИЕ НА ВРАТАТА |
| 10. КРАК | 20. ХЛАДИЛНО ОТДЕЛЕНИЕ |

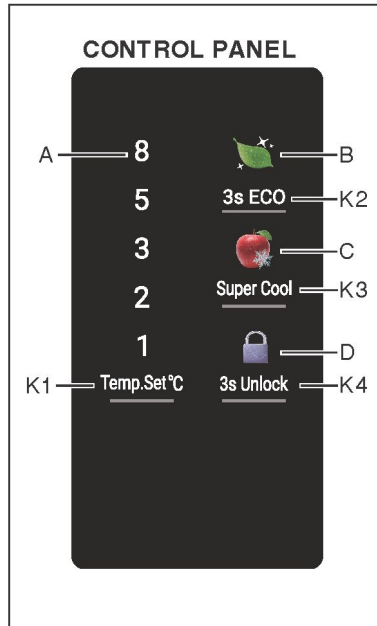

ИНДИКАТОРИ

- A. Икона на дисплей на температурата (Показва на нивото на охлаждане)
- B. Икона на функция „ECO“.
- C. Икона на функция „Quick Cooling“.
- D. Икона на функция „Заклучване“.

БУТОНИ

- K1. Бутон за регулиране на температурата на охлаждане: натиснете за кратко, за да регулирате температурата на охлаждане.
- K2. Бутон за включване/изключване на функцията „ECO“: натиснете продължително 3S, за да включите/изключите функцията „ECO“.
- K3. Бутон за включване/изключване на функцията „Quick Cooling“: натиснете за кратко, за да включите/изключите функцията „Quick Cooling“;
- K4. Бутон за заключване/отключване: Натиснете 3S, за да заключите/отключите панела на дисплея.

Всички бутони по-горе се натискат с едно докосване (кратко натискане) или се задържат за 3 секунди. Ще има звуков сигнал след всяка активна операция на клавиша (тон при настройка, тон за потвърждение, тон за нулиране).

Забележки:

Когато вратата на хладилника е затворена за 60 секунди, светлинният индикатор ще бъде изключен, панелът на дисплея ще се заключи.

Преди първоначална употреба

- ▶ Отстранете всички опаковъчни материали, дръжте ги далеч от деца, и ги изхвърлете по природосъобразен начин.
- ▶ Почистете вътрешните и външните повърхности на уреда с вода и мек почистващ препарат, преди да поставите храна в него.
- ▶ След като уредът е бил подравнен и почистен, изчакайте поне 2 – 5 часа, преди да го свържете към захранването. Вижте раздел „МОНТАЖ“.
- ▶ Преди да заредите с храна, предварително охладете отделенията при високи настройки. Функцията „Power-Freeze“ помага за бързото охлаждане на отделенията.
- ▶ Температурата на хладилника и на фризера се задава автоматично съответно на 5°C и на -18°C. Това са препоръчителните настройки. По желание може да промените тези температури ръчно. Моля вижте раздел „РЕГУЛИРАНЕ НА ТЕМПЕРАТУРАТА“.



ЗАБЕЛЕЖКА!

Когато уредът бъде включен след прекъсване на захранването, може да са необходими до 12 часа, за да бъдат достигнати правилните температури. Изпразнете уреда, преди да го изключите. За да изключите уреда, извадете захранващия кабел от контакта.

Регулиране на температурата

Температурите в уреда се влияят от следните фактори:

Температура на околната среда

Честота на отваряне на вратата

Количество на съхраняваните храни

Монтаж на уреда

1. Първо включване

След първото включване на хладилника, хладилното отделение автоматично се настройва на 3°C; когато вратата е отворена, иконата за дисплей на температурата и иконата за функцията „Отключване“ светват.

Забележка: Следните 3-7 функции се управляват в отключено състояние. Ако сте в заключено състояние когато регулирате следните функции, първо излезте от заключеното състояние.

2. НАСТРОЙКА НА ФУНКЦИЯ ЗА ЗАКЛЮЧВАНЕ/ОТКЛЮЧВАНЕ:

Този контролен панел може автоматично да влезе във функцията за заключване:

След затваряне на вратата на хладилника панелът на дисплея се заключва. Панелът на дисплея влиза в заключено състояние ако няма операция в рамките на 30 секунди.

В заключено състояние натиснете бутона „3s Unlock“ за 3 секунди, иконата D на функцията за заключване ще изгасне и дисплеят ще се отключи. В отключено състояние натиснете бутона „3s Unlock“ за 3 секунди, ще прозвучи звуков сигнал, иконата D на функция за заключване ще светне и ще дисплеят ще се заключи. В заключено състояние панелът на дисплея не може да регулира температурата на охлаждане, функцията „Quick Cooling“, функцията „ECO“ и т.н.



3. РЕГУЛИРАНЕ НА ТЕМПЕРАТУРАТА В ХЛАДИЛНИКА

Регулиране на температурата на хладилното отделение





Когато панелът на дисплея свети и е отключен, натиснете бутона „Temp.Set °C“, за да можете да регулирате температурата на охлаждане. Температурата на охлаждане става текущата стойност на предавката и започва да мига. След това, всеки път, когато натиснете бутона „Temp.Set °C“, предавката за настройка на температурата на охлаждане ще се повишава, докато се достигне максималната стойност. Натиснете го отново, за да преминете към минималната стойност и завъртете последователно. След като минат 5 секунди от последното натискане на бутона, текущата стойност предавката спира да мига, потвърждава се и продължава да се показва, докато екранът изгасне; ако в рамките на 5 секунди бъдат натиснати други бутони, различни от „Temp.Set °C“, мигането спира и на дисплеят преминава към менюто на съответния нов бутон. Едновременно с това, текущата стойност на предавката се приема за окончателна и се показва, докато екранът изгасне.

Редът за регулиране на предавката е: 1 – 2 – 3 – 5 – 8 – 1°C

Регулиране на температурата на фризерното отделение

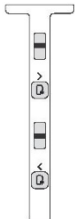
FREEZER	Позициониране	Цел
<p data-bbox="123 1307 319 1323">FREEZER TEMP-CONTROL</p> <p data-bbox="123 1401 319 1417">MIN — MED — MAX</p>	MAX	<ul style="list-style-type: none"> - Бързо замръзване на храна. - Бързо правене на лед.
	СРЕДНА	- Нормална употреба.
	MIN	- Когато няма нужда от много замразяване.

Регулиране на температурата на отделението „Magic Zone“

	Икона	Съхранение на храна
		- Съхранение на месо, риба и морски дарове за ежедневна употреба.
		- Бързо охлаждане на напитки
		- Съхранение на храни от масло, мляко.

Забележки:

- При тази настройка  може да се генерира водна пара в отделението „MAGIC ZONE“, това е нормално явление.
- За да съхраните храната правилно, моля, настройте иконата, както е посочено по-горе.

4. QUICK COOLING: „Super Cool“



Функцията за бързо охлаждане е предназначена да позволи на храната бързо да достигне зададената температура, когато в хладилното отделение се постави голямо количество храна, което спомага за дългосрочното съхранение на храната. Ако поставите голямо количество храна в хладилното отделение наведнъж, моля, изберете да я използвате. В отключено състояние, натиснете бутона "Super Cool" (Супер охлаждане), иконата на функцията за бързо охлаждане С изгасва, зумерът прозвучава веднъж и функцията за бързо охлаждане се активира; в отключено състояние, натиснете бутона "Super Cool" (Супер охлаждане), иконата на функцията за бързо охлаждане С изгасва, зумерът прозвучава веднъж и функцията за бързо охлаждане се изключва; след влизане в състояние на бързо охлаждане, функцията за бързо охлаждане се завършва и състоянието на бързо охлаждане се изключва автоматично.

Забележка: В състояние „Quick Cooling“ бутонът „Temp.Set°C“ не може да се използва за регулиране на нивото на температурата; в състояние „Quick Cooling“, при влизане във функция „ECO“ ще се излезе автоматично от функцията „Quick Cooling“.

5. ЕНЕРГОСПЕСТЯВАЩА ФУНКЦИЯ: „ECO“

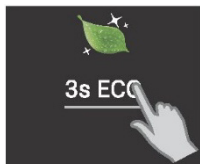

Функцията ECO е предназначена за ситуации, в които в хладилника се поставят по-малко продукти или когато честотата на отваряне на вратата е ниска, например по време на ваканция. Настройването на тази функция може да спести консумация на електроенергия.

В отключено състояние, натиснете продължително бутона "3S", иконата на функцията ECO В се показва, зумерът прозвучава веднъж и функцията ECO се активира; в отключено състояние, натиснете продължително бутона "3S ECO", иконата на функцията ECO В изгасва, зумерът прозвучава веднъж и функцията ECO се изключва.

Забележка: В режим „ECO“ влизането във функция „Quick Cooling“ ще прекрати работата на функция „ECO“.

6. ФУНКЦИЯ ЗА АЛАРМА ЗА ОТВАРЯНЕ НА ВРАТА

Когато вратата на хладилника е отворена в продължение на 3 минути, без да се затвори, прозвучава алармен сигнал за отворена врата.

7. ФУНКЦИЯ ЗА ЗАПАМЕТЯВАНЕ ПРИ ПРЕКЪСВАНЕ НА ЗАХРАНВАНЕТО

Когато хладилникът е изключен, моментното работно състояние при прекъсването на хранването се запаметява. След като хранването се поднови, хладилникът продължава да работи в съответствие със смяната и функционалното състояние, зададени преди спиране на тока.

Забележка: По преградната плоча на фризера ще се появят малки частици лед, когато вратата се отваря често, когато се генерира много лед или за генериране на лед се използва гореща вода. Това е нормално и не е проблем. Просто трябва да се почиства старателно.

Преграда на фризерното отделение

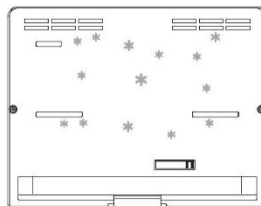

(илюстрация на скреж)

МЕТОД НА ОХЛАЖДАНЕ

1. Този хладилник използва индиректен метод на охлаждане.
2. Хладният въздух от фризера ще тече чрез вентилатор и ще охлажда цялото вътрешно пространство на хладилника.
3. Хладилникът има скреж по изпарителя или по фризерното отделение, но той намалява автоматично при периодично размразяване.

КАК СЕ РАЗМРАЗЯВА

Размразяването на хладилника се извършва автоматично, не е необходима ръчна работа.

СЪХРАНЕНИЕ НА ХРАНА

1. Опаковайте рибата и пушените меса в материал, устойчив на влага и пара, за да предотвратите разпространението на миризми.
2. Предварително охладете горещите храни, увийте ги с пластмасово фолио или ги поставете в херметически затворен съд.
3. Избършете водата от повърхността на бутилките, преди да ги приберете за съхранение.
4. Уверете се, че не съхранявате във фризерното отделение бутилки от бира, кока-кола и др.
5. Не поставяйте зеленчуци, които могат да замръзнат, в задната част на рафтовете.
6. Ако планирате да съхранявате прясна риба и месо за дълъг период от време, увийте ги във фризерна хартия и ги съхранявайте във фризерното отделение.



ФУНКЦИЯ „DEODORIZER“

Хладилникът има функция за отстраняване на миризми. Въпреки това, при храни със специфична миризма като дуриан, сирене и т.н., функцията за отстраняване на миризми може да не работи.

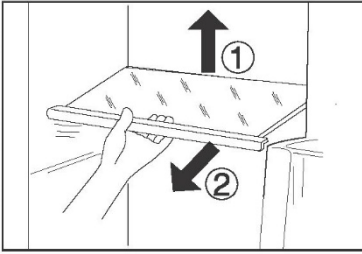

Регулируеми рафтове

1. Височината на рафтовете може да се регулира според Вашите нужди за съхранение.
2. За да преместите рафт първо го извадете, като повдигнете задния му ръб 1 и го издърпате навън 2.
3. За да го поставите обратно, го сложете на релсите от двете страни и го избутайте до най-задното положение, докато задната част на рафта не се застопори.



ЗАБЕЛЕЖКА!

Уверете се, че всички страни на рафта са подравнени.

Подвижни рафтове на вратата/Поставки за бутилки

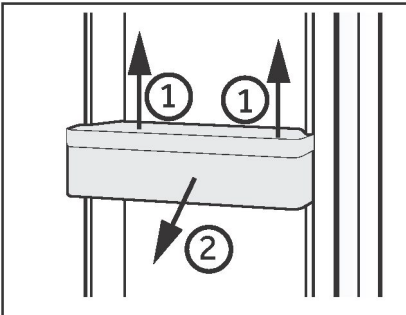

1. Рафтовете на вратата могат да се свалят за почистване:
2. Хванете рафта с ръце от двете страни, повдигнете го нагоре 1 и го извадете 2.
3. За да поставите рафта на вратата, следвайте горните стъпки в обратен ред.

Вадещо се чекмедже

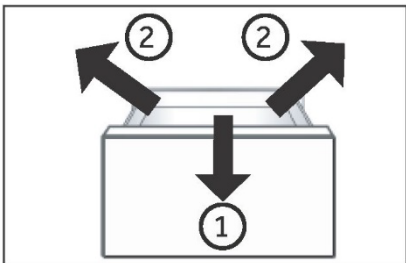

1. За да извадите чекмеджето, го издърпайте максимално назад 1, повдигнете го и го извадете 2.
- За да поставите чекмеджето обратно, следвайте горните стъпки в обратен ред.

Осветление

При отваряне на вратата се включва вътрешното LED осветление. Работата на лампите не се влияе от никоя друга настройка на уреда.



Съвети за пестене на енергия

- ▶ Уверете се, че уредът е монтиран така, че да е осигурена добра вентилация (вижте раздел „МОНТАЖ“).
- ▶ Не монтирайте уреда така, че да е изложен на пряка слънчева светлина или да е в близост до източници на топлина (напр. готварски печки, нагреватели).
- ▶ Избягвайте ненужно ниска температура в уреда. Консумацията на енергия се увеличава, колкото по-ниско е зададена температурата в уреда. Функции като „POWER-FREEZE“ консумират повече енергия.
- ▶ Оставете топлата храна да се охлади, преди да я поставите в уреда.
- ▶ Отваряйте вратата на уреда възможно най-малко и за възможно най-кратко време.
- ▶ Не препълвайте уреда, за да не се нарушава циркулацията на въздуха.
- ▶ Избягвайте поставянето на хранителни опаковки, в които има въздух.
- ▶ Поддържайте уплътненията на вратата чисти, така че вратата винаги да се затваря добре.
- ▶ Размразявайте замразените храни в отделението за съхранение на хладилника.
- ▶ Най-енергоспестяващата конфигурация изисква чекмеджетата, кутията за храна и рафтовете в уреда да се съхраняват във възможно най-близко до фабричното състояние, а храната трябва да се поставя възможно най-далеч, без да се блокира изходът на въздуховода.



ПРЕДУПРЕЖДЕНИЕ!

Изключвайте уреда от захранването преди почистване.

Почистване

Почиствайте уреда, когато в него се съхранява малко или никаква храна.

Уредът трябва да бъде почистван на всеки четири седмици за добра поддръжка и за предотвратяване на лоши миризми от съхраняваните храни.



ПРЕДУПРЕЖДЕНИЕ!

- ▶ Не почиствайте уреда с твърди четки, телени четки, прахообразни препарати, бензин, амилацетат, ацетон или подобни органични разтвори, киселинни или алкални разтвори. Моля, почиствайте със специален препарат за хладилник, за да избегнете повреди.
- ▶ Не пръскайте и не плискайте уреда по време на почистване.
- ▶ Не използвайте водна струя или пара за почистване на уреда.
- ▶ Не почиствайте студените стъклени рафтове с гореща вода. Рязката промяна в температурата може да причини напукване на стъклото.
- ▶ Не докосвайте вътрешната повърхност на фризерното отделение за съхранение, особено с мокри ръце, тъй като ръцете ви може да замръзнат върху повърхността.
- ▶ В случай на повишаване на температурата проверете състоянието на замразените храни.

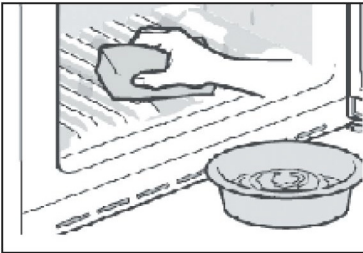

- ▶ Винаги поддържайте уплътнението на вратата чисто.
- ▶ Почиствайте вътрешността и корпуса на уреда с гъба, навлажнена с топла, вода и неутрален препарат.
- ▶ 1. Моля, търкайте вътрешната и външната част на хладилника, включително уплътненията на вратата, рафтовете за врата, стъклените рафтове, кутиите и т.н., с мека кърпа или гъба, натопена в топла вода (може да добавите неутрален препарат към топлата вода).
- ▶ 2. Ако има разлята течност, отстранете всички замърсени части, изплакнете директно с течащата вода, подсушете и ги поставете обратно в хладилника.
- ▶ 3. Ако има разлята гъста течност (като сметана или разтопен сладолед), моля, отстранете всички замърсени части, поставете ги за известно време в топла вода с температура около 40°C, след това изплакнете с течаща вода, подсушете и ги поставете обратно в хладилника.
- ▶ 4. В случай че малка част или компонент заседне вътре в хладилника (между рафтовете или чекмеджетата), използвайте малка мека четка, за да го отстраните. Ако не можете да достигнете частта, моля, свържете се с отдела за обслужване на клиенти на Haier.

- ▶ Изплакнете и подсушете с мека кърпа.
- ▶ Не почиствайте никоя от частите на уреда в съдомиялна машина.
- ▶ Изчакайте поне 5 минути, преди да включите отново уреда, тъй като честото стартиране може да повреди компресора.

Размразяване

Размразяването на хладилното и фризерното отделение се извършва автоматично: не е необходимо ръчно управление.

Смяна на LED лампите



ПРЕДУПРЕЖДЕНИЕ!

Не заменяйте LED лампите сами. Те трябва да бъдат заменяни единствено от производителя или от упълномощен сервизен представител.

Лампите използват LED технология, отличаваща се с ниско потребление на енергия и дълъг експлоатационен живот. В случай на аномалии, моля, свържете се с отдела за обслужване на клиенти. Вижте раздел „ОБСЛУЖВАНЕ НА КЛИЕНТИ“.

Параметри на лампите:

Хладилно отделение: 12 V; макс. 2 W

Фризерни отделения 2 V макс. 2 W

При липса на употреба за дълъг период от време

Ако уредът не се използва за продължителен период от време:

Извадете храната.

Изключете захранващия кабел от контакта.

Почистете уреда, както е описано по-горе.

Оставете вратите отворени, за да се предотврати появата на неприятни миризми вътре.



ЗАБЕЛЕЖКА!

Изключете уреда само ако е абсолютно необходимо.

Преместване на уреда

1. Извадете всичката храна и изключете уреда от контакта.
2. Закрепете всички рафтове и други подвижни част в хладилник и фризера с тиксо.
3. Не накланяйте хладилника повече от 45°, за да избегнете повреда на охладителната система.



ПРЕДУПРЕЖДЕНИЕ!

- ▶ Не хващайте уреда за дръжките при повдигане.
- ▶ Никога не поставяйте уреда в хоризонтално положение на земята.

Разопаковане



ПРЕДУПРЕЖДЕНИЕ!

- ▶ Уредът е тежък. При преместването му винаги трябва да участват поне двама души.
- ▶ Пазете всички опаковъчни материали на място, недостъпно за деца, и ги изхвърлете по природосъобразен начин.
- ▶ Извадете уреда от опаковката по природосъобразен начин.
- ▶ Отстранете всички опаковъчни материали.

Условия на обкръжаващата среда

Температурата в помещението винаги трябва да бъде между 10°C и 43°C, тъй като това може да повлияе на температурата вътре в уреда и консумацията на енергия. Не поставяйте уреда близо до други излъчващи топлина уреди (фурни, хладилници) без изолация.

Изискване за пространство

Необходимо пространство при отворена врата (без панела на вратата на шкафа)

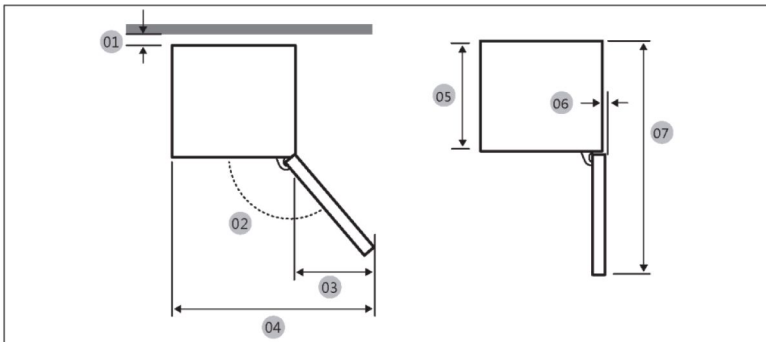

№.	Размер (мм)
01	10 (мин.) / 30 (препоръчително)
02	135
03	520
04	1220
05	620
06	21
07	1350

Размер на продукта

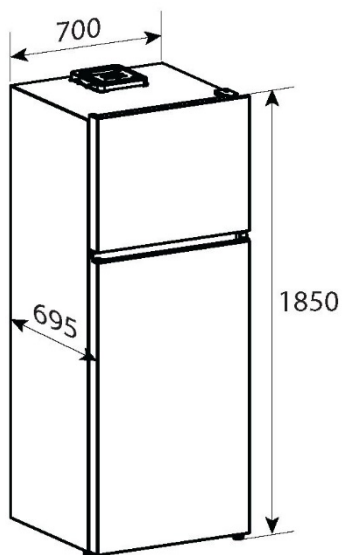

Размер на хладилника (Ш*Д*В): 700x695x1850 (мм)

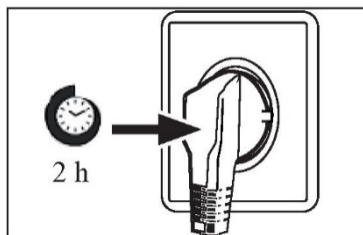

Време на изчакване

Свързване към електрозахранването

Преди всяко свързване проверявайте дали:

- ▶ Захранването, контактът и предпазителите са подходящи според табелката с данни.
- ▶ Електрическият контакт е заземен и няма включен разклонител или удължител.
- ▶ щепселът и контактът са в пълно съответствие.



Свържете щепсела към правилно инсталиран контакт за битова употреба.



ПРЕДУПРЕЖДЕНИЕ!

За да се избегнат рискове, при повреда на захранващия кабел той трябва да бъде заменен от отдела за обслужване на клиенти (вижте гаранционната карта).

ОБРЪЩАНЕ НА ВРАТИТЕ

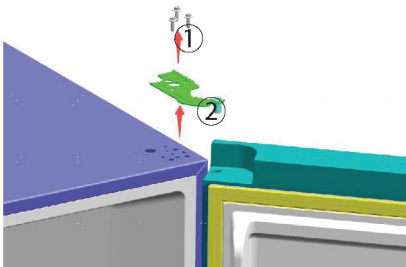
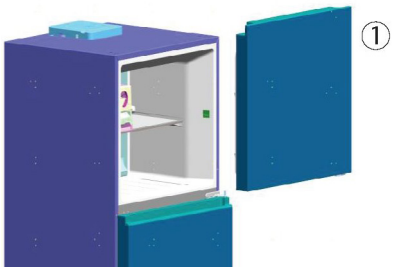
	
<p>Подгответе необходимите инструменти като гаечен ключ с тресчотка, кръстата отвертка или винтоверт. Изключете захранването и изпразнете хладилника.</p>	<p>2. Отстранете декоративния капак ① и капака на пантата ② върху плота на хладилника; отстранете тапите за малки отвори ③ от лявата страна на вратата на хладилника и вратата на фризера; отстранете декоративния капак ④ на централната лента.</p>
	
<p>3. Използвайте гаечен ключ с тресчотка или кръстата отвертка, за да отстраните фиксиращите винтове на горната панта ① и я свалете ②.</p>	<p>4. Свалете вратата на фризера ①.</p>

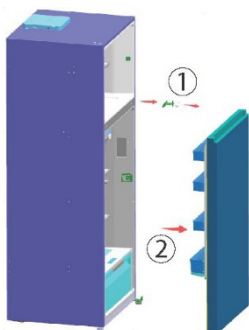

5. Използвайте същия метод, за да премахнете средната панта ① и да свалите вратата на хладилника ②.

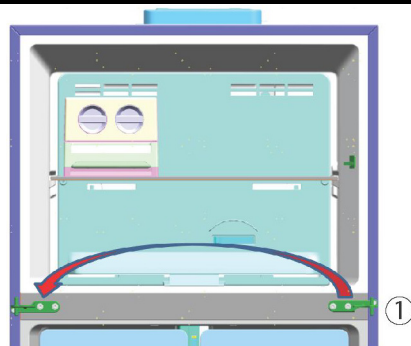

6. Завъртете отстранената средна панта ① на 180° и я монтирайте от лявата страна на кутията.

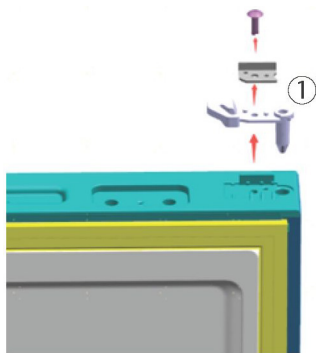

7. За да предотвратите надраскване, се препоръчва да премахнете стопера на вратата ① от дясната страна на дъното на вратата на фризера и вратата на хладилника и го съхраните заедно с горната и долната панта от дясната страна за бъдеща употреба.

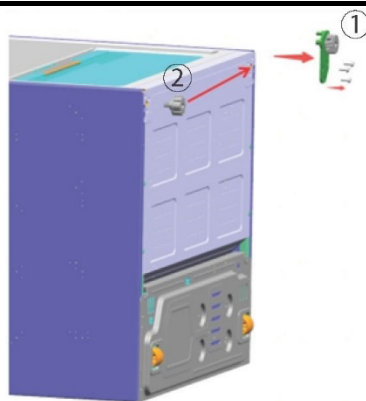

8. Отстранете долната дясна панта ① и левия крак ② в долната част на кутията, съхранете долната дясна панта за бъдеща употреба и монтирайте левия крак от дясната страна.

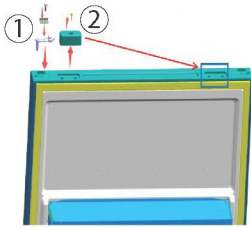

9. Поставете стопера на лявата врата ① в чантата за аксесоари от лявата страна на вратите на фризера и на хладилника в последователността, показана на фигурата. Едновременно с това, премахнете долната опора на рамката ② на вратата на хладилника и я монтирайте на указаното място от дясната страна на вратата.

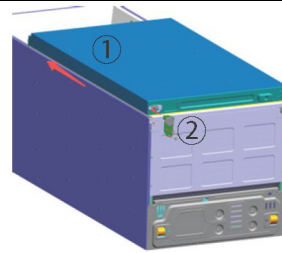

10. Монтирайте вратата на хладилника ① към шкафа по оста на средната панта, монтирайте долната лява панта ② от чантата за аксесоари към лявата страна на шкафа и наместете страната на вратата така, че да е наравно със страната на шкафа.

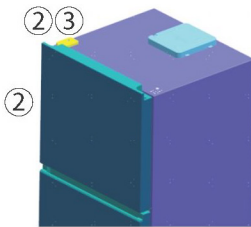

11. Закачете вратата на фризера ① обратно на лявата средна панта и наместете страната на вратата, така че да е изравнена със страната на шкафа. Монтирайте горната лява панта ② и капака ѝ ③ от чантата за аксесоари към лявата страна на плота с помощта на винтове.

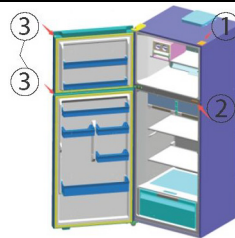

12. Монтирайте декоративния капак на плота ①, декоративния капак на централната лента ②, тапата за отвора на оста на вратата на фризера ③ и тапата на отвора на оста на вратата на хладилника симетрично спрямо първоначалните им позиции.

Търговска марка	HAIER		
Модел	HPR5718DNMB	HPR5718DNMX	HPR5718DNPC
Категория на уреда	Хладилник	Хладилник	Хладилник
Клас на енергийна ефективност	D	D	D
Годишно потребление на енергия	200 kWh/ година	200 kWh/ година	200 kWh/ година
Капацитет на замразяване	4,5 кг/24 ч	4,5 кг/24 ч	4,5 кг/24 ч
Общ обем (л)	464	464	464
Обем на хладилника (L)	366	366	366
Обем на фризера (L)	98	98	98
Оценка със звезди	★***	★***	★***
Система против заскрежаване	Да	Да	Да
Клас на климатизация (2)	SN-N-ST-T	SN-N-ST-T	SN-N-ST-T
Температура на другите отделения >14°C	Не е приложимо	Не е приложимо	Не е приложимо
Клас на шумовите емисии и излъчваните във въздуха шумови емисии (db (A) re 1pW)	38	38	38
Време на покачване на температурата (ч)	10	10	10
Вид на уреда	Свободно стоящ	Свободно стоящ	Свободно стоящ
Допълнителни технически данни			
Напрежение/Честота	220 – 240 V ~/ 50 Hz		
Входящ ток (A)	1.0		
Главен предпазител (A)	16		
Хладилен агент	R600a		
Размери (Ш/Д/В в мм)	700/695/1850		

Търговска марка	HAIER		
Модел	HPR5718ENMB	HPR5718ENMX	HPR5718ENPW
Категория на уреда	Хладилник	Хладилник	Хладилник
Клас на енергийна ефективност	Е	Е	Е
Годишно потребление на енергия	200 kWh/ година	200 kWh/ година	200 kWh/ година
Капацитет на замразяване	4,5 кг/24 ч	4,5 кг/24 ч	4,5 кг/24 ч
Общ обем (л)	464	464	464
Обем на хладилника (L)	366	366	366
Обем на фризера (L)	98	98	98
Оценка със звезди	✳️***	✳️***	✳️***
Система против заскрежаване	Да	Да	Да
Клас на климатизация(2)	SN-N-ST-T	SN-N-ST-T	SN-N-ST-T
Температура на другите отделения >14°C	Не е приложимо	Не е приложимо	Не е приложимо
Клас на шумовите емисии и излъчваните във въздуха шумови емисии (db(A) re 1pW)	38	38	38
Време на покачване на температурата (ч)	10	10	10
Вид на уреда	Свободно стоящ	Свободно стоящ	Свободно стоящ
Допълнителни технически данни			
Напрежение/Честота	220 – 240 V ~/ 50 Hz		
Входящ ток (A)	1.0		
Главен предпазител (A)	16		
Хладилен агент	R600a		
Размери (Ш/Д/В в мм)	700/695/1850		

ПРОБЛЕМ	ВЕРОЯТНА ПРИЧИНА	ВЪЗМОЖНО РЕШЕНИЕ
1. Компресорът не работи.	<ul style="list-style-type: none"> Щепселът не е включен в контакта. Уредът е в цикъл на размразяване 	<ul style="list-style-type: none"> Включете щепсела. Това е нормално за автоматично размразяване.
2. В уреда не е достатъчно студено.	<ul style="list-style-type: none"> Зададена е прекалено висока температура. Съхранявани са твърде топли храни. Съхранява се прекалено голямо количество храна наведнъж. Артикулите са поставени прекалено близо един до друг. Врата/чекмедже на уреда не е затворена/о плътно. Вратите/чекмеджетата са били отворяни твърде често или за прекалено дълго време. 	<ul style="list-style-type: none"> Върнете първоначалната настройка на температурата. Винаги оставайте храните да изстинат, преди да ги приберете. Винаги съхранявайте малки количества храна. Оставайте празно място между артикулите, за може въздухът да циркулира свободно. Затворете вратата/чекмеджето. Не отваряйте вратата/чекмеджето твърде често.
3. В уреда е твърде студено.	<ul style="list-style-type: none"> Зададена е прекалено ниска температура. Активирана е функцията „Quick Freezing“ или работи прекалено дълго време. 	<ul style="list-style-type: none"> Върнете първоначалната настройка на температурата. Изключете функцията „Quick Freezing“.
4. По вътрешността на хладилното отделение се образува кондензация.	<ul style="list-style-type: none"> Климатът е твърде топъл и твърде влажен. Врата/чекмедже на уреда не е затворена/о плътно. Вратите/чекмеджетата са били отворяни твърде често или за прекалено дълго време. Контейнери, съдържащи течности или харни, са оставени отворени. 	<ul style="list-style-type: none"> Увеличете температурата. Затворете вратата/чекмеджето. Не отваряйте вратата/чекмеджето твърде често. Оставете горещите храни да изстинат до стайна температура и покривайте храните и течностите.
5. По външната повърхност на хладилника или между вратите/вратата и чекмеджето се образува кондензация.	<ul style="list-style-type: none"> Климатът е твърде топъл и твърде влажен. Вратата/чекмеджето не е затворена/о плътно. Студеният въздух в уреда и топлият въздух извън него образуват конденз. 	<ul style="list-style-type: none"> Това е нормално при влажен климат и ще се промени, когато влажността намалее. Уверете се, че вратите/чекмеджетата са затворени плътно.
8. Много лед и скреж във фризерното отделение.	<ul style="list-style-type: none"> Храните не са опаковани добре. Врата/чекмедже на уреда не е затворена/о плътно. Вратите/чекмеджетата са били отворяни твърде често или за прекалено дълго време. Уплътнението на вратата/чекмеджето е замърсено, износено, напукано или разместено. Нещо от вътрешната страна пречи на вратата/чекмеджето да се затвори добре. 	<ul style="list-style-type: none"> Винаги опаковайте храните добре. Затворете вратата/чекмеджето. Не отваряйте вратата/чекмеджето твърде често. Почистете уплътненията на вратата/чекмеджето или ги сменете с нови. Разместете рафтовете, рафтовете за вратите или вътрешните контейнери, така, че да може вратата/чекмеджето да се затвори.
9. Страните на шкафа и лентата на вратата се затоплят.	<ul style="list-style-type: none"> Това е нормално. 	
10. Уредът издава необичайни звуци.	<ul style="list-style-type: none"> Уредът не е разположен върху равна повърхност. Уредът се допира до близкостоящ предмет. 	<ul style="list-style-type: none"> Регулирайте крачетата, за да подравните уреда. Отстранете близкостоящите предмети.
11. Чува се слаб звук, наподобяващ звука от течеща вода.	<ul style="list-style-type: none"> Вратата на хладилника е отворена. 	<ul style="list-style-type: none"> Затворете вратата или заглушете алармата ръчно.
12. Чува се звуков сигнал.	<ul style="list-style-type: none"> Зададена е прекалено ниска температура. Активирана е функцията „Quick Freezing“ или работи прекалено дълго време. 	<ul style="list-style-type: none"> Върнете първоначалната настройка на температурата. Изключете функцията „Quick Freezing“.
13. Чува се слабо бръмчене.	<ul style="list-style-type: none"> Системата против конденз работи. 	<ul style="list-style-type: none"> Това предотвратява конденза и е нормално.
14. Вътрешната осветителна система или охладителната система не работи.	<ul style="list-style-type: none"> Щепселът не е включен в контакта. Има проблем с електрозахранването. LED лампата е повредена. 	<ul style="list-style-type: none"> Включете щепсела. Проверете електрическото захранване на помещението. Свържете се с местната електрическа компания! Моля, свържете се с центъра за обслужване на клиенти за смяна на лампата.

<u>57 Bezpečnostní informace</u>	<u>Před prvním použitím</u>	<u>58</u>
	<u>Instalace</u>	<u>58</u>
	<u>Každodenní používání</u>	<u>59</u>
62 Určené použití		
63 Popis výrobku		
64 Ovládací panel		
65 Používání	<u>Nastavení teploty v chladničce</u>	<u>66</u>
	<u>Nastavení teploty v mrazničce</u>	<u>66</u>
	<u>Nastavení teploty v My Zone</u>	<u>67</u>
	<u>Funkce Super-Cool</u>	<u>67</u>
69 Vybavení		
70 Tipy pro úsporu energie		
71 Čištění a údržba		
73 Instalace		
78 Technické údaje		
80 Řešení problémů		

Děkujeme vám, že jste si koupili výrobek značky Haier.

Před použitím spotřebiče si pozorně přečtěte tyto pokyny. Obsahují důležité informace, které vám pomohou co nejlépe využít spotřebič a zajistit jeho bezpečnou a správnou instalaci, používání a údržbu. Uchovejte tuto příručku na praktickém místě, abyste do ní mohli kdykoli nahlédnout ohledně bezpečného a správného používání spotřebiče.

Pokud spotřebič prodáváte, věnujte nebo nechávejte ve starém domě, předejte společně s ním také tuto příručku, aby se mohl nový vlastník seznámit se spotřebičem a přečíst si bezpečnostní varování.

Příslušenství

Zkontrolujte příslušenství a literaturu podle tohoto seznamu:

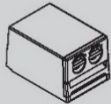

Výrobník ledu



x2

Zásobník na vejce



Příručka – bezpečnostní varování

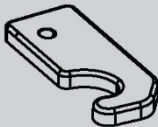

Kryt levého horního závěsu



Levý horní závěs



x2

Levá plastová zarážka

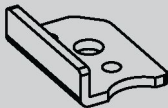

x2

Levá kovová zarážka



x2

Šroub TRS 5*16



VAROVÁNÍ – Důležité bezpečnostní informace



UPOZORNĚNÍ – Všeobecné informace a tipy



Informace týkající se životního prostředí



Likvidace

Pomáhejte chránit životní prostředí a lidské zdraví. Vložte obalový materiál do vhodných kontejnerů pro recyklaci. Pomáhejte recyklovat odpadní elektrické a elektronické spotřebiče. Spotřebiče označené tímto symbolem nevyhazujte do domovního odpadu. Zašlete výrobek do místního recyklačního závodu, nebo se obraťte na váš obecní úřad.



VAROVÁNÍ!

Nebezpečí poranění nebo udušení!

Chladiva a plyny vyžadují profesionální likvidaci. Zajistěte, aby se potrubí chladicího okruhu nepoškodilo, než bude náležitě zlikvidováno. Odpojte spotřebič od síťového napájení. Odstříhňte síťový kabel a zlikvidujte ho. Odstraňte police a přihrádky, stejně jako západku a těsnění dvířek, aby nedošlo k uzavření dětí a domácích zvířat uvnitř spotřebiče.

Před prvním zapnutím spotřebiče si přečtěte následující rady týkající se bezpečnosti!:



VAROVÁNÍ!

Před prvním použitím

- ▶ Ujistěte se, že při přepravě nedošlo k žádnému poškození.
- ▶ Odstraňte veškerý obalový materiál a uschovejte ho mimo dosah dětí.
- ▶ Před instalací spotřebiče počkejte alespoň dvě hodiny, aby byla zaručena plná účinnost okruhu chladiva.
- ▶ Se spotřebičem vždy manipulujte alespoň ve dvou osobách, protože je těžký.

Instalace

- ▶ Spotřebič by se měl umístit do dobře větrané místnosti. Nad spotřebičem a kolem něj zajistěte volný prostor alespoň 10 cm.
- ▶ Nikdy neumísťujte spotřebič do vlhkého prostoru nebo na místo, kde by na něj mohla stříkat voda. Vodu a skvrny odstraňte a vysušte měkkou, čistou látkou.
- ▶ Neinstalujte spotřebič na přímé sluneční světlo nebo do blízkosti zdrojů tepla (např. sporáků nebo ohříváčů).
- ▶ Nainstalujte spotřebič na místo odpovídající jeho velikost a používání a vyrovnejte ho.
- ▶ Zajistěte, aby nic nezakrývalo větrací otvory ve spotřebiči nebo v konstrukci pro vestavění.
- ▶ Ujistěte se, že parametry elektrického napájení se shodují s údaji na výrobním štítku. V opačném případě kontaktujte elektrikáře.
- ▶ Spotřebič pracuje s napájením 220–240 VAC/50 Hz. Nenormální kolísání napětí může způsobit, že spotřebič se nespustí, nebo se poškodí regulátor teploty či kompresor, případně se může za chodu ozývat neobvyklý hluk. V takovém případě by se měl nainstalovat automatický regulátor.
- ▶ Nepoužívejte rozbočovací adaptéry ani prodlužovací kabely.
- ▶ Neumisťujte za spotřebič přenosné rozbočovací zásuvky ani prodlužovací kabely.
- ▶ Ujistěte se, že napájecí kabel není zachycen chladničkou. Nešlapejte na napájecí kabel.



VAROVÁNÍ!

- ▶ K napájení použijte samostatnou, snadno přístupnou uzemněnou zásuvku. Tento spotřebič musí být uzemněný. Pouze pro Spojené království: Napájecí kabel spotřebiče je vybaven trojpólovou zástrčkou (s uzemněním), která se zapojuje do standardní trojpólové zásuvky (s uzemněním). Nikdy neodřezávejte ani nedemontujte třetí kolík (uzemnění). Zástrčka by měla být přístupná i po instalaci spotřebiče.
- ▶ Nepoškozte okruh chladiva.

Každodenní používání

- ▶ Tento spotřebič mohou používat děti starší osmi let a osoby s omezenými fyzickými, smyslovými nebo duševními schopnostmi nebo osoby nezkušené a neznalé za předpokladu, že mají zajištěný dohled nebo byly poučeny o bezpečném používání spotřebiče a chápou související rizika.
- ▶ Děti ve věku od 3 do 8 let mohou spotřebič plnit a vyprazdňovat, ale nesmějí jej čistit ani instalovat.
- ▶ Zabraňte dětem mladším 3 let v přístupu ke spotřebiči, pokud nejsou pod nepřetržitým dozorem.
- ▶ Děti si se spotřebičem nesmějí hrát.
- ▶ Jestliže v blízkosti spotřebiče uniká chladný plyn nebo jiný hořlavý plyn, vypněte ventil unikajícího plynu, otevřete dveře a okna a neodpojujte zástrčku napájecího kabelu chladničky nebo jakéhokoli jiného spotřebiče od zásuvky.
- ▶ Upozorňujeme, že spotřebič je nastaven na provoz při určitém rozsahu teplot mezi 10 a 43 °C. Spotřebič nemusí řádně fungovat, pokud je po dlouhou dobu vystaven teplotám nad nebo pod indikovaným rozsahem.
- ▶ Nepokládejte na horní stranu chladničky nestabilní předměty (těžké předměty, nádoby naplněné vodou), aby se předešlo zranění způsobenému pádem nebo elektrickým proudem v důsledku styku s vodou.
- ▶ Netahejte za police ve dvířkách. Dvířka by se mohla vychýlit, mohla by se vytáhnout police na láhve nebo by se spotřebič mohl převrhnout.
- ▶ Otvírejte a zavírejte dvířka pouze pomocí madel. Mezera mezi dvířky a mezi dvířky a skříní je velmi úzká. Nedávejte do těchto míst ruce, abyste si nepřiskřípli prsty. Dvířka chladničky otvírejte nebo zavírejte pouze v případě, že v dosahu jejich pohybu nestojí žádné děti.



VAROVÁNÍ!

- ▶ Ve spotřebiči nebo v jeho blízkosti neskladujte ani nepoužívejte hořlavé, výbušné nebo korozivní látky.
- ▶ Ve spotřebiči neskladujte léky, bakterie ani chemické látky. Tento spotřebič je určen k použití v domácnosti. Nedoporučuje se skladovat materiály, které vyžadují přesně stanovené teploty.
- ▶ Do mrazničky nikdy neukládejte tekutiny v láhvích nebo plechovkách (kromě vysokoprocentních lihovin), a zejména nápoje syčené oxidem uhličitým, protože by během mrazení praskly.
- ▶ Pokud se v mrazničce zvýší teplota, zkontrolujte stav potravin.
- ▶ Nenastavujte zbytečně nízkou teplotu ve vnitřním prostoru chladničky. Při vysokém nastavení může teplota klesnout do záporných hodnot. Pozor: Láhve mohou prasknout
- ▶ Nedotýkejte se mražených potravin mokřýma rukama (noste rukavice). Zejména nejezte nanuky bezprostředně po vyjmutí z prostoru mrazničky. Hrozí nebezpečí přimrznutí nebo vzniku omrzlin. PRVNÍ POMOC: ihned umístěte zasažené místo pod tekoucí studenou vodu. Neodtrhujte!
- ▶ Za provozu se nedotýkejte vnitřního povrchu úložného prostoru mrazničky, zejména ne mokřýma rukama, protože by mohly přimrznout k povrchu.
- ▶ V případě výpadku napájení nebo před čištěním odpojte spotřebič od napájení. Před opětovným spuštěním spotřebiče počkejte alespoň 7 minut, protože časté spouštění by mohlo poškodit kompresor.
- ▶ Uvnitř prostoru pro skladování potravin ve spotřebiči nepoužívejte elektrická zařízení, pokud se nejedná o zařízení doporučené výrobcem. Údržba/čištění
- ▶ Jestliže jsou čištění a údržba prováděny dětmi, je nutné na ně dohlížet.
- ▶ Před zahájením jakékoli pravidelné údržby odpojte spotřebič od elektrického napájení. Před opětovným spuštěním spotřebiče počkejte alespoň 5 minut, protože časté spouštění by mohlo poškodit kompresor.



VAROVÁNÍ!

- ▶ Při odpojování spotřebiče od napájení držte zástrčku, nikoli kabel.
- ▶ Nečistěte spotřebič tvrdými kartáči, drátěnými kartáči, práškovými čisticími prostředky, benzínem, amylacetátem, acetonem a podobnými organickými roztoky a kyselými nebo zásaditými roztoky. K čištění použijte speciální čisticí prostředek na chladničky, aby se zamezilo poškození.
- ▶ Neseškrabávejte námrazu a led ostrými předměty. Nepoužívejte spreje, elektrické ohřívače jako fén na vlasy, parní čističe ani jiné zdroje tepla, aby nedošlo k poškození plastových součástí.
- ▶ K rozmrazování nepoužívejte mechanické nástroje ani jiné prostředky. Používejte pouze prostředky doporučené výrobcem.
- ▶ Pokud se poškodí napájecí kabel, výměnu musí provést výrobce, jeho servisní zástupce nebo osoba s podobnou kvalifikací, aby se vyloučilo riziko.
- ▶ Nepokoušejte se opravit, rozebrat nebo upravit spotřebič sami. V případě opravy kontaktujte náš zákaznický servis.
- ▶ Alespoň jednou za rok odstraňte prach ze zadní strany spotřebiče, aby se předešlo nebezpečí požáru a nezvyšovala se spotřeba energie.
- ▶ Během čištění na spotřebič nestříkejte ani jej neoplachujte.
- ▶ K čištění spotřebiče nepoužívejte vodní postřik ani proud vody.
- ▶ Nečistěte chladné skleněné police horkou vodou. Náhlá změna teploty by mohla způsobit, že sklo praskne.

Informace o plynném chladivu



VAROVÁNÍ!

Spotřebič obsahuje hořlavé chladivo ISOBUTAN (R600a). Ujistěte se, že během přepravy nebo instalace nedošlo k poškození okruhu chladiva. Unikající chladivo by mohlo způsobit zranění očí, nebo by se mohlo vznítit. Pokud dojde k poškození, nepřibližujte se s otevřeným plamenem, důkladně vyvětrejte místnost a nezapojujte ani neodpojujte napájecí kabely tohoto či jiných spotřebičů. Informujte zákaznický servis. V případě zasažení očí chladivem důkladně vypláchněte oči pod tekoucí vodou a ihned zavolejte očnímu lékaři.

Určené použití

Tento spotřebič je určen k chlazení a mrazení potravin. Je určen výhradně k používání v domácnostech a podobných oblastech, jako jsou kuchyňky pro personál v obchodech, kancelářích a na dalších pracovištích, chalupy a hotely, motely a další obytné objekty, kde je používají zákazníci, stejně jako ubytovací zařízení typu penzionu se snídaní a cateringové služby. Není určen k používání v komerčním nebo průmyslovém prostředí. Na spotřebiči neprovádějte žádné změny nebo úpravy. Používání k jinému než určenému účelu může představovat nebezpečí a vést ke ztrátě platnosti záruky.

Normy a směrnice

Tento výrobek splňuje požadavky všech platných směrnic ES s odpovídajícími harmonizovanými normami, které stanoví používání označení CE.

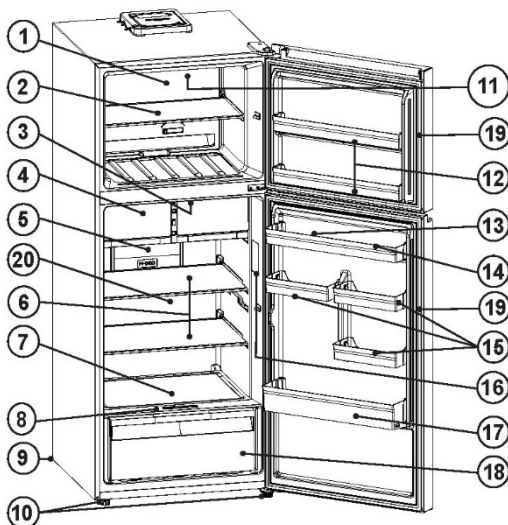

POZNÁMKA: Vzhledem k technickým změnám a různým modelům nemusí některé obrázky v této příručce přesně zobrazovat váš model.

- | | |
|---------------------------------------|-----------------------------------|
| 1. PROSTOR MRAZNIČKY | 11. ŽÁROVKA LED MRAZNIČKY |
| 2. SKLENĚNÁ POLICE MRAZNIČKY | 12. POLICE MRAZNIČKY |
| 3. ŽÁROVKA LED CHLADNIČKY | 13. ZÁSOBNÍK NA VEJCE |
| 4. MÍRNĚ MRAZICÍ PROSTOR | 14. HORNÍ POLICE CHLADNIČKY |
| 5. SVĚTLO LED DAY LIGHT | 15. MALÁ POLICE CHLADNIČKY |
| 6. SKLENĚNÁ POLICE CHLADNIČKY | 16. REGULACE TEPLoty |
| 7. SKLO PŘIHRÁDKY NA OVOCE A ZELENINU | 17. POLICE NA LÁHVE |
| 8. POSUVNÝ REGULÁTOR VLHKOSTI | 18. PŘIHRÁDKA NA OVOCE A ZELENINU |
| 9. ODTOKOVÁ MÍSA | 19. TĚSNĚNÍ DVÍŘEK |
| 10. NOHA | 20. PROSTOR CHLADNIČKY |

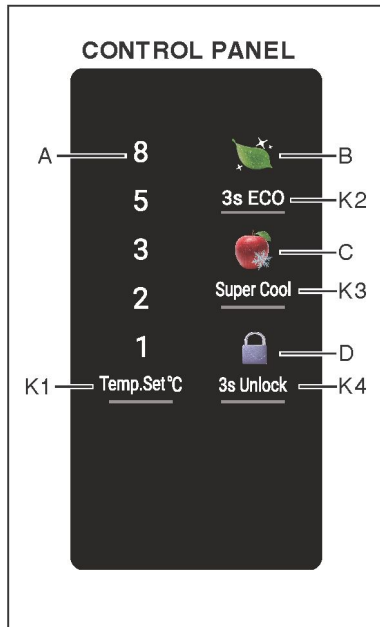

INDIKÁTORY

- A. Ikona zobrazení teploty (ukazuje úroveň chlazení)
- B. Ikona funkce ECO
- C. Ikona funkce Quick Cooling
- D. Ikona funkce zámku

TLAČÍTKA

- K1. Tlačítko pro nastavování teploty v chladničce: Krátkým stisknutím nastavte teplotu chlazení.
- K2. Tlačítko zapnutí/vypnutí funkce ECO: Dlouhým stisknutím na 3 s zapněte/vypněte funkci ECO.
- K3. Tlačítko zapnutí/vypnutí funkce Quick Cooling: krátkým stisknutím zapněte/vypněte funkci Quick Cooling.
- K4. Tlačítko zamknutí/odemknutí: Stisknutím na 3 s zamkněte/odemkněte panel displeje.

Všechna výše uvedená tlačítka se ovládají dotykem (krátké stisknutí) nebo podržením na 3 sekundy. Při každém stisknutí aktivního tlačítka se ozve pípnutí (tón nastavení, tón potvrzení, tón neplatnosti).

Poznámky:

Po 60 s od zavření dveří chladničky zhasnou kontrolky a panel displeje se zamkne.

Před prvním použitím

- ▶ Odstraňte veškerý obalový materiál, uschovejte ho mimo dosah dětí a zlikvidujte ho způsobem šetrným k životnímu prostředí.
- ▶ Než do spotřebiče vložíte jakékoli potraviny, vyčistěte jeho vnitřní i vnější povrchy vodou a slabým saponátem.
- ▶ Po vyrovnání a vyčištění počkejte alespoň 2–5 hodin, než spotřebič připojíte k napájení.
Viz část **INSTALACE**.
- ▶ Než naplníte prostory potravinami, nejprve je nechte ochladit na vysoké nastavení. Funkce Power-Freeze pomůže rychle ochladit prostory.
- ▶ Teploty chladničky a mrazničky jsou automaticky nastaveny na 5 °C a -18 °C. Jedná se o doporučené nastavení. V případě potřeby můžete tyto teploty změnit ručně. Viz **NASTAVENÍ TEPLoty**.



UPOZORNĚNÍ!

Když se spotřebič zapne poté, co byl odpojen od napájení, může trvat až 12 hodin, než dosáhne správné teploty. Před vypnutím vyprázdněte spotřebič. Chcete-li spotřebič vypnout, vytáhněte napájecí kabel ze síťové zásuvky.

Nastavování teploty

Vnitřní teploty jsou ovlivňovány následujícími faktory:

Okolní teplota

Četnost otevírání dvířek

Množství uskladněných potravin

Instalace spotřebiče

1. První zapnutí

Po prvním zapnutí spotřebiče je prostor chladničky automaticky nastaven na 3 °C; když se otevřou dvířka, rozsvítí se ikona zobrazení teploty a ikona funkce „odemknout“.

Poznámka: Všechny následující funkce 3–7 se ovládají v odemčeném stavu. Chcete-li v zamčeném stavu upravovat následující funkce, nejprve opusťte zamčený stav.

2. NASTAVENÍ FUNKCE ZAMKNUTÍ / ODEMKNUTÍ:



Ovládací panel může automaticky aktivovat funkci zámku:

Po zavření dvířek chladničky se panel displeje zamkne. Panel displeje se zamkne také v případě, že během 30 sekund není proveden žádný úkon.

V zamčeném stavu stiskněte na 3 sekundy tlačítko „3s Unlock“, „ikona funkce zámku“ D zhasne a panel se odemkne. V odemčeném stavu stiskněte na 3 s tlačítko „3s Unlock“, ozve se zvukový signál, rozsvítí se „ikona funkce zámku“ D a aktivuje se funkce zámku. V zamčeném stavu nelze na panelu displeje ovládat teplotu chlazení, funkci Quick Cooling, funkci ECO atd.

3. NASTAVOVÁNÍ TEPLoty V CHLADNIČCE

Nastavování teploty v prostoru chladničky



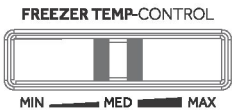

Když je panel displeje odemčený a svítí, stisknutím tlačítka „Temp.Set °C“ vstupte do stavu nastavování teploty chlazení. Teplota chlazení se nastaví na hodnotu aktuální úrovně a začne blikat. Při každém stisknutí tlačítka „Temp.Set °C“ se hodnota nastavení teploty zvýší o jednu úroveň, dokud nebude dosaženo maximální úrovně teploty chlazení. Dalším stisknutím skočíte na minimální hodnotu a posloupnost se opakuje. Po 5 sekundách od posledního stisknutí tlačítka přestane blikat aktuální hodnota úrovně nastavení, potvrdí se a bude se zobrazovat tak dlouho, dokud obrazovka nezhasne; jestliže během 5 s stisknete jiná tlačítka než „Temp.Set °C“, blikání ustane a displej vstoupí do stavu ovládání odpovídajícímu příslušnému tlačítku. Zároveň je hodnota aktuální úrovně použita jako aktuální nastavení a bude se zobrazovat, dokud obrazovka nezhasne.

Úrovně se nastavují v tomto pořadí: 1 - 2 - 3 - 5 - 8 - 1 °C

Nastavování teploty v prostoru mrazničky

FREEZER	Poloha	Účel
 <p data-bbox="123 1260 317 1276">FREEZER TEMP-CONTROL</p> <p data-bbox="123 1350 317 1365">MIN — MED — MAX</p>	MAX	<ul style="list-style-type: none"> - Rychlé zmrazení potravin. - Rychlá výroba ledu.
	MED	- Normální používání.
	MIN	- Když není nutné příliš mrazit.

Nastavování teploty v prostoru Magic Zone

	Ikona	Skladování potravin
		- Ukládání masa, ryb a mořských plodů pro každodenní používání.
		- Rychlé chlazení nápojů
	- Ukládání másla nebo mléčných výrobků.	

Poznámky:

- Při nastavení do polohy  se může uvnitř prostoru MAGIC ZONE vytvářet vodní pára; jedná se o normální jev.
- V zájmu správného uchování potravin nastavte ikonu podle výše uvedených doporučení.

4. QUICK COOLING: „Super Cool“



Funkce rychlého chlazení je navržena tak, aby potraviny rychle dosáhly nastavené teploty, když je v chladicím prostoru umístěno velké množství potravin, což napomáhá dlouhodobému uchování potravin. Pokud do chladicího prostoru vložíte najednou velké množství potravin, zvolte prosím její použití. V odemčeném stavu stiskněte tlačítko „Super Cool“, ikona funkce rychlého chlazení C zhasne, jednou zazní bzučák a funkce rychlého chlazení se aktivuje; v odemčeném stavu stiskněte tlačítko „Super Cool“, ikona funkce rychlého chlazení C zhasne, jednou zazní bzučák a funkce rychlého chlazení se ukončí; po aktivaci stavu rychlého chlazení se funkce rychlého chlazení dokončí a stav rychlého chlazení se automaticky ukončí.

Poznámka: Ve stavu Quick Cooling nelze používat tlačítko „Temp.Set°C“ k nastavování teploty; při aktivaci funkce ECO ve stavu Quick Cooling se funkce Quick Cooling ukončí.

5. FUNKCE ÚSPORY ENERGIE: „ECO“

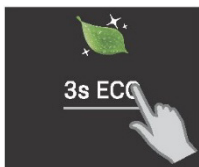

Funkce ECO je určena pro situace, kdy je v chladničce uloženo méně potravin nebo když je frekvence otevírání dveří nízká, například během dovolené. Nastavení této funkce může ušetřit spotřebu elektřiny.

V odemčeném stavu dlouze stiskněte tlačítko „3S“. Zobrazí se ikona funkce ECO B, jednou zazní bzučák a funkce ECO se aktivuje. V odemčeném stavu dlouze stiskněte tlačítko „3S ECO“. Ikona funkce ECO B zhasne, jednou zazní bzučák a funkce ECO se ukončí.

Poznámka: Při aktivaci funkce Quick Cooling v režimu ECO se funkce ECO ukončí.

6. FUNKCE ALARMU PŘI OTEVŘENÍ DVÍŘEK

Když jsou dvířka chladničky nepřetržitě otevřená po dobu 3 minut, začne se ozývat zvukový signál alarmu otevřených dvířek.

7. FUNKCE PAMĚTI PŘI VYPNUTÍ

Když se chladnička vypne, do paměti se uloží pracovní stav, který byl aktivní v okamžiku výpadku napájení. Po obnovení napájení bude chladnička pokračovat v provozu s úrovní teploty a funkčním stavem nastavenými před výpadkem napájení.

Poznámka: V případě častého otvírání dvířek, výroby velkého množství ledu nebo používání teplé vody k výrobě ledu ulpí na povrchu stěny mrazničky malé částečky ledu. Jedná se o normální jev, který nepředstavuje žádný problém. Postačí důkladné vyčištění.

Stěna prostoru mrazničky

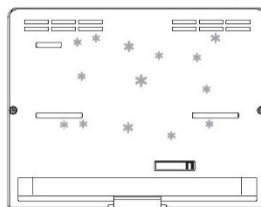

(Ilustrace námrazy)

ZPŮSOB CHLAZENÍ

1. Tato chladnička využívá způsob nepřímého chlazení.
2. Ventilátor vhání chladný vzduch z mrazničky, který ochlazuje celý vnitřní prostor chladničky.
3. Na výparníku chladničky nebo povrchu prostoru mrazničky se vytváří námraza, která však při pravidelném odmrazování automaticky zmizí.

JAK ODMRAZOVAT

Chladnička se odmrazuje automaticky; není nutný žádný ruční zásah.

SKLADOVÁNÍ POTRAVIN

1. Zabalte ryby a uzené maso do materiálu, který nepropouští vlhkost a výpary, aby se předešlo přenosu vůní.
2. Horká jídla nechte vychladnout a zabalte je do plastové fólie, nebo je vložte do vzduchotěsné nádoby.
3. Před ukládáním láhví setřete vodu z povrchu.
4. Láhve piva, koly apod. se nesmí ukládat v prostoru mrazničky.
5. Zeleninu, která je náchylná na zmraznutí, neukládejte do zadních částí polic.
6. Jestliže plánujete dlouhodobé uchovávání ryb a masa v čerstvém stavu, zabalte je do mrazicího papíru a uložte je v prostoru mrazničky.



FUNKCE ODSTRAŇOVÁNÍ ZÁPACHU

Chladnička má funkci odstraňování zápachu. Pokud se však v chladničce uchovávají potraviny se zvláštním zápachem, například sýr atd., funkce odstraňování zápachu nemusí být účinná.

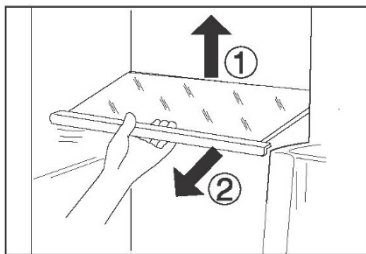

Nastavitelné police

1. Výšku polic lze upravovat tak, aby vyhovovala vašim požadavkům na ukládání.
2. Chcete-li přemístit nějakou polici, vyjměte ji tak, že nejprve nadzdvihnete okraj 1 a potom ji vytáhnete ven 2.
3. Při instalaci ji položte na výstupky na obou stranách a zatlačte ji až dozadu tak, aby se zadní strana police usadila.



UPOZORNĚNÍ!

Ujistěte se, že všechny konce police jsou v rovině.

Odnímatelné poličky / držák na láhve umístěné ve dvířkách

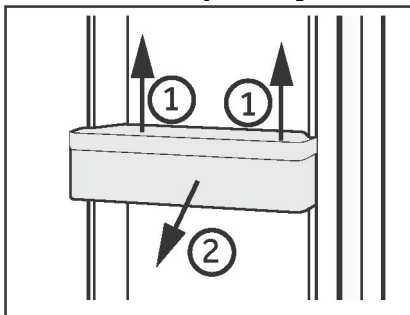

1. Police ve dvířkách lze vyjmát za účelem čištění:
2. Uchopte rukama obě strany police, zdvihněte ji nahoru 1 a vytáhněte ji ven 2.
3. Při vkládání dveřní police proveďte výše popsané kroky v opačném pořadí.

Vyjímatelná zásuvka

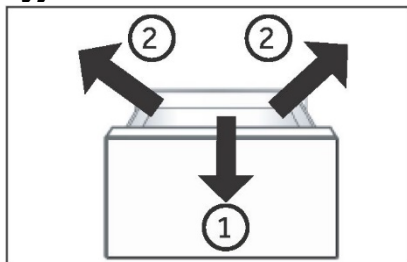

1. Chcete-li vyndat zásuvku, vytáhněte ji, jak nejdále to půjde 1, nadzdvihněte ji a vyjměte 2.
- Při vkládání zásuvky proveďte výše popsané kroky v opačném pořadí.

Světlo

Po otevření dvířek se rozsvítí světlo LED osvětlující interiér. Fungování světel není ovlivňováno žádným z nastavení spotřebiče.



Tipy pro úsporu energie

- ▶ Zajistěte, aby měl spotřebič náležité větrání (viz INSTALACE).
- ▶ Neinstalujte spotřebič na přímé sluneční světlo nebo do blízkosti zdrojů tepla (např. sporáků nebo ohřívačů).
- ▶ Vyhýbejte se zbytečně nízké teplotě uvnitř spotřebiče. Čím nižší je nastavená teplota ve spotřebiči, tím vyšší je spotřeba energie. Funkce jako POWER-FREEZE spotřebovávají více energie.
- ▶ Teplé jídlo nechte před vložením do spotřebiče vychladnout.
- ▶ Otvírejte dvířka spotřebiče co nejméně a na co nejkratší dobu.
- ▶ Nepřepněte spotřebič, aby se nenarušilo proudění vzduchu.
- ▶ Zamezte přítomnosti vzduchu v obalech potravin.
- ▶ Udržujte těsnění dvířek v čistém stavu, aby se dvířka vždy správně zavírala.
- ▶ Rozmrazujte zmrazené potraviny v úložném prostoru chladničky.
- ▶ Energeticky nejúspornější konfigurace vyžaduje, aby byly ve spotřebiči nainstalovány přihrádky, schránka na potraviny, police ve stavu jako z výroby a aby uložené potraviny co nejméně zakrývaly výstup vzduchového kanálu.



VAROVÁNÍ!

Před čištěním odpojte spotřebič od napájení.

Čištění

Spotřebič čistíte pouze tehdy, když je v něm uloženo jen málo potravin, nebo je prázdný.

Spotřebič by se měl čistit každé čtyři týdny, aby byl dobře udržovaný a zamezilo se zápachu z uložených potravin.



VAROVÁNÍ!

- ▶ Nečistěte spotřebič tvrdými kartáči, drátěnými kartáči, práškovými čisticími prostředky, benzínem, amylacetátem, acetonem a podobnými organickými roztoky a kyselými nebo zásaditými roztoky. K čištění použijte speciální čisticí prostředek na chladničky, aby se zamezilo poškození.
- ▶ Během čištění na spotřebič nestříkejte ani jej neoplachujte.
- ▶ K čištění spotřebiče nepoužívejte vodní postřik ani proud vody.
- ▶ Nečistěte chladné skleněné police horkou vodou. Náhlá změna teploty by mohla způsobit, že sklo praskne.
- ▶ Nedotýkejte se vnitřního povrchu úložného prostoru mrazničky, zejména ne mokřými rukama, protože by mohly přimrznout k povrchu.
- ▶ V případě ohřátí zkontrolujte stav mražených potravin.

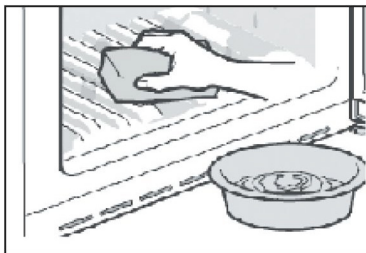

- ▶ Vždy udržujte těsnění dvířek v čistém stavu.
- ▶ Očistěte vnitřek a skříň spotřebiče houbou navlhčenou v teplé vodě s neutrálním čisticím prostředkem.
- ▶ 1. Vydrhněte vnitřní a vnější povrchy chladničky včetně těsnění dvířek, polic ve dvířkách, skleněných polic, přihrádek apod. měkkou utěrkou nebo houbou namočenou v teplé vodě (do teplé vody můžete přidat neutrální saponát).

- ▶ 2. Pokud se rozlije nějaká tekutina, vyjměte všechny zasažené součásti, opláchněte je přímo pod tekoucí vodou, osušte a vraťte zpět do chladničky.
- ▶ 3. Pokud se rozlije smetana (například šlehačka nebo roztátá zmrzlina), vyjměte všechny zasažené součásti, na nějakou dobu je vložte do teplé vody o teplotě asi 40 °C, potom je opláchněte pod tekoucí vodou, osušte a vraťte zpět do chladničky.
- ▶ 4. V případě, že uvnitř chladničky uvíznou nějaké malé díly nebo součásti (mezi policemi nebo zásuvkami), uvolněte je měkkým kartáčkem. Pokud na nějakou součást nedosáhnete, obraťte se na servis společnosti Haier

- ▶ Opláchněte povrch a vysušte ho měkkou látkou.
- ▶ Nemyjte žádné součásti spotřebiče v myčce.
- ▶ Před opětovným spuštěním spotřebiče počkejte alespoň 5 minut, protože časté spouštění by mohlo poškodit kompresor.

Odmrazování

Prostory chladničky a mrazničky se odmrazují automaticky; není nutný žádný ruční zásah.

Výměna žárovek LED



VAROVÁNÍ!

Nevyměňujte žárovku LED vlastními silami, její výměnu musí provést buď výrobce, nebo autorizovaný servisní zástupce.

Jako zdroj světla v žárovce se využívají diody LED, které se vyznačují nízkou spotřebou energie a dlouhou životností. Pokud se vyskytne nějaký neobvyklý stav, kontaktujte zákaznický servis. Viz ZKAZNICKÝ SERVIS.

Parametry žárovek:

Prostor chladničky: 12 V, max. 2 W

Prostor mrazničky 2 V, max. 2 W

Když se spotřebič delší dobu nepoužívá

Pokud se spotřebič delší dobu nepoužívá:

Vyjměte potraviny.

Vytáhněte napájecí kabel ze zásuvky.

Vyčistěte spotřebič podle výše uvedeného popisu.

Nechte dvířka otevřená, aby se uvnitř nevytvořil zápach.



UPOZORNĚNÍ!

Spotřebič vypínejte pouze v nezbytně nutných případech.

Přemisťování spotřebiče

1. Vyjměte všechny potraviny a odpojte spotřebič od napájení.
2. Připevněte police a ostatní pohyblivé součásti v chladničce a mrazničce lepicí páskou.
3. Nenaklánějte chladničku v úhlu větším než 45°, aby se předešlo poškození chladicího systému.



VAROVÁNÍ!

- ▶ Nezdvihejte spotřebič za madla.
- ▶ Nikdy nepokládejte spotřebič vodorovně na zem.

Vybalení



VAROVÁNÍ!

- ▶ Spotřebič je těžký. Vždy s ním manipulujte alespoň ve dvou osobách.
- ▶ Uchovávejte všechny obalové materiály mimo dosah dětí a zlikvidujte je způsobem šetrným k životnímu prostředí.
- ▶ Vyjměte spotřebič z obalu, postupujte šetrně k životnímu prostředí.
- ▶ Odstraňte všechny obalové materiály.

Podmínky prostředí

Pokojová teplota by měla být vždy mezi 10 °C a 43 °C, protože může ovlivňovat teplotu uvnitř spotřebiče a jeho spotřebu energie. Bez náležité izolace neinstalujte spotřebič do blízkosti jiných spotřebičů vytvářejících teplo (troubu, chladničky).

Požadavky na prostor

Potřebný prostor s otevřenými dvířky (bez dveřního panelu skříně)

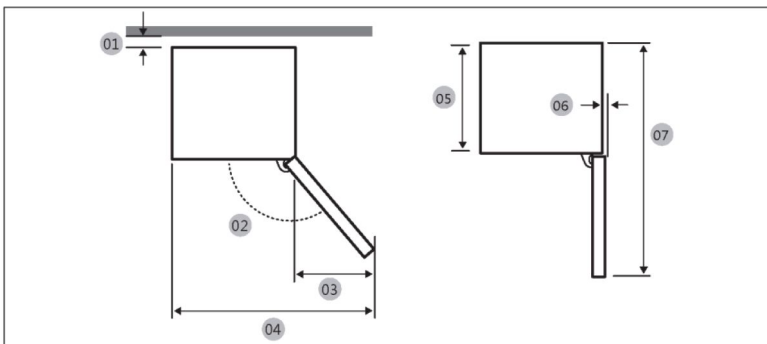

Č.	Rozměr (mm)
01	10 (min.) / 30 (doporučeno)
02	135
03	520
04	1220
05	620
06	21
07	1350

Rozměry výrobku

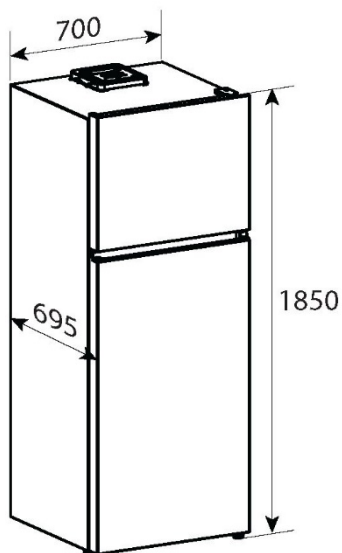

Rozměry chladničky (Š x H x V): 700 x 695 x 1850 (mm)

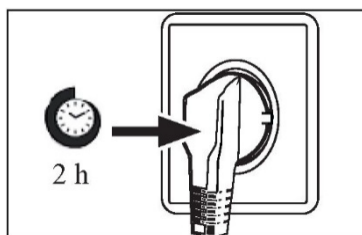

Doba čekání

Připojení k elektrickému napájení

Před každým připojením zkontrolujte:

- ▶ Zda napájení, zásuvka a jištění odpovídají údajům na typovém štítku.
- ▶ Zda je síťová zásuvka uzemněná a nepoužívá se rozbočovací adaptér ani prodlužovací kabel.
- ▶ zda zástrčka přesně pasuje do zásuvky.



Zapojte zástrčku do náležitě nainstalované domácí zásuvky.



VAROVÁNÍ!

Aby se zamezilo rizikům, výměnu poškozeného napájecího kabelu musí provést zákaznický servis (viz záruční list).

ZMĚNA SMĚRU OTVÍRÁNÍ DVÍŘEK

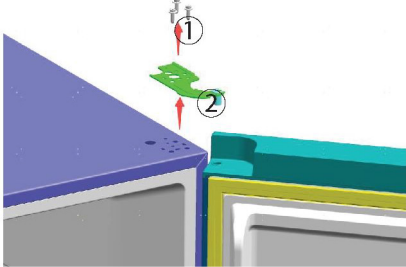
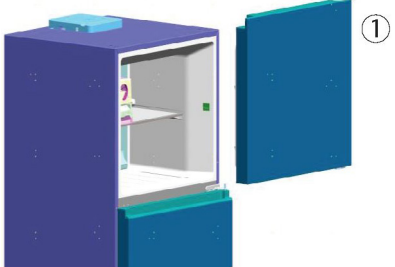
	
<p>Připravte si potřebné nářadí, jako je řehťáčkový klíč, křížový šroubovák nebo akumulátorový šroubovák. Odpojte napájení a vyprázdněte chladničku.</p>	<p>2. Odstraňte ozdobný kryt ① a kryt závěsu ② z vrchní desky chladničky; odstraňte malé záslepky ③ na levé straně dvířek chladničky a dvířek mrazničky; odstraňte ozdobný kryt ④ ze středové lišty.</p>
	
<p>3. Řehťáčkovým klíčem nebo křížovým šroubovákem vyšroubujte upevňovací šrouby horního závěsu ① a sejměte horní závěs ②.</p>	<p>4. Odstraňte dvířka mrazničky ①.</p>

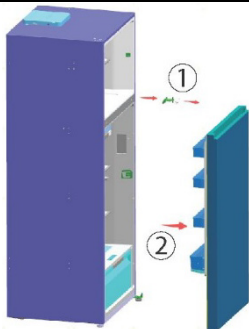

5. Stejným způsobem odstraňte prostřední závěs ① a dvířka chladničky ②.

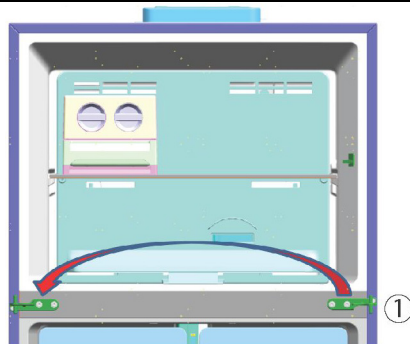

6. Otočte odstraněný prostřední závěs ① o 180° ● a namontujte ho na levou stranu skříně.

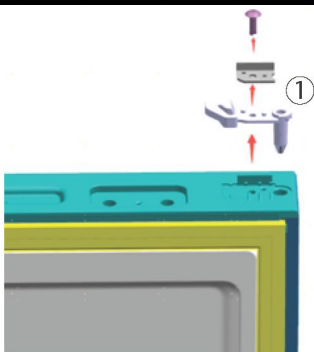

7. Doporučuje se odstranit zarážky dvířek ① na pravé spodní straně dvířek mrazničky a dvířek chladničky a uschovat je společně s horním a dolním závěsem na pravé straně pro budoucí použití, aby se předešlo poškrábání.

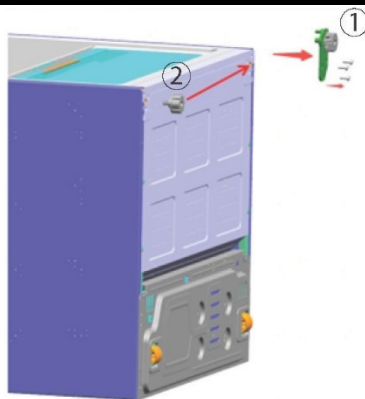

8. Odstraňte pravý dolní závěs ① a levou nohu ② na spodní straně skříně, uschovejte dolní pravý závěs pro pozdější použití a nainstalujte levou nohu na pravou stranu.

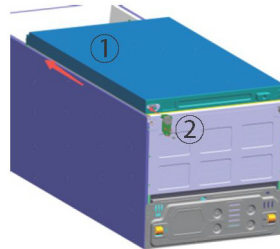
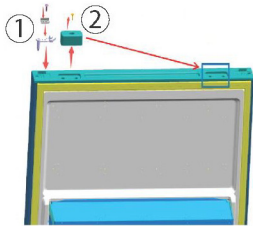

9. Nainstalujte levé zarážky dvířek ① ze sáčku s příslušenstvím na levou stranu dvířek mrazničky a dvířek chladničky v pořadí znázorněném na obrázku. Zároveň odstraňte dolní opěru lišty ② z dvířek chladničky a nainstalujte ji na označené místo na pravé straně dvířek.

10. Umístěte dvířka chladničky ① ke skříni podél osy prostředního závěsu, namontujte levý dolní závěs ② ze sáčku s příslušenstvím na levou stranu skříně a natočte boční stranu dvířek tak, aby byla zarovnána s boční stranou skříně.

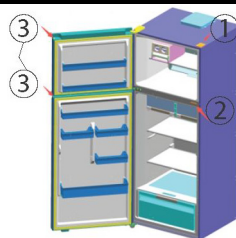
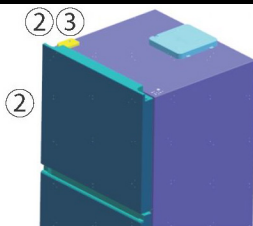

11. Zavěste dvířka mrazničky ① zpět na levý prostřední závěs a natočte boční stranu dvířek, aby byla zarovnána s boční stranou skříně. Pomocí šroubů namontujte levý horní závěs ② a kryt levého horního závěsu ③ ze sáčku s příslušenstvím na levou stranu vrchní desky.

12. Symetricky nainstalujte ozdobný kryt vrchní desky ①, ozdobný kryt středové lišty ②, záslepku osy dvířek mrazničky ③ a záslepku osy dvířek chladničky na jejich původní místa.

Ochranná známka	HAIER		
Model	HPR5718DNMB	HPR5718DNMX	HPR5718DNPC
Kategorie spotřebiče	Chladnička	Chladnička	Chladnička
Třída energetické účinnosti	D	D	D
Roční spotřeba energie	200 kWh/rok	200 kWh/rok	200 kWh/rok
Mrazicí výkon	4,5 kg/24 h	4,5 kg/24 h	4,5 kg/24 h
Celkový objem (l)	464	464	464
Objem chladničky (l)	366	366	366
Objem mrazničky (l)	98	98	98
Hodnocení hvězdičkami	✱***	✱***	✱***
Beznámrazový systém	Ano	Ano	Ano
Klimatická třída (2)	SN-N-ST-T	SN-N-ST-T	SN-N-ST-T
Teplota ostatních prostorů > 14 °C	Neuvádí se	Neuvádí se	Neuvádí se
Třída emisí hluku a emise hluku šířeného vzduchem (db(A) re 1 pW)	38	38	38
Doba náběhu teploty (h)	10	10	10
Typ spotřebiče	Volně stojící	Volně stojící	Volně stojící
Další technické údaje			
Napětí/frekvence	220–240 V~/50 Hz		
Vstupní proud (A)	1,0		
Hlavní pojistka (A)	16		
Chladivo	R600a		
Rozměry (Š/H/V v mm)	700/695/1850		

Ochranná známka	HAIER		
Model	HPR5718ENMB	HPR5718ENMX	HPR5718ENPW
Kategorie spotřebiče	Chladnička	Chladnička	Chladnička
Třída energetické účinnosti	E	E	E
Roční spotřeba energie	200 kWh/rok	200 kWh/rok	200 kWh/rok
Mrazicí výkon	4,5 kg/24 h	4,5 kg/24 h	4,5 kg/24 h
Celkový objem (l)	464	464	464
Objem chladničky (l)	366	366	366
Objem mrazničky (l)	98	98	98
Hodnocení hvězdičkami	✘***	✘***	✘***
Beznámrazový systém	Ano	Ano	Ano
Klimatická třída (2)	SN-N-ST-T	SN-N-ST-T	SN-N-ST-T
Teplota ostatních prostorů > 14 °C	Neuvádí se	Neuvádí se	Neuvádí se
Třída emisí hluku a emise hluku šířeného vzduchem (db (A) re 1 pW)	38	38	38
Doba náběhu teploty (h)	10	10	10
Typ spotřebiče	Volně stojící	Volně stojící	Volně stojící
Další technické údaje			
Napětí/frekvence	220–240 V~/50 Hz		
Vstupní proud (A)	1,0		
Hlavní pojistka (A)	16		
Chladivo	R600a		
Rozměry (Š/H/V v mm)	700/695/1850		

PROBLÉM	MOŽNÁ PŘÍČINA	MOŽNÉ ŘEŠENÍ
1. Kompresor nepracuje.	<ul style="list-style-type: none"> • Síťová zástrčka není zapojena do síťové zásuvky. • Spotřebič provádí cyklus odmrazování 	<ul style="list-style-type: none"> • Zapojte síťovou zástrčku. • Jedná se o normální jev při automatickém odmrazování.
2. Uvnitř spotřebiče není dostatečně chladno.	<ul style="list-style-type: none"> • Je nastavena příliš vysoká teplota. • Bylo uloženo příliš teplé jídlo. • Bylo uloženo příliš mnoho potravin najednou. • Potraviny jsou příliš blízko sebe. • Dvířka/zásuvka spotřebiče nejsou těsně zavřená. • Dvířka/zásuvka se otvírala příliš často, nebo byla příliš dlouho otevřená. 	<ul style="list-style-type: none"> • Znovu nastavte teplotu. • Před uložením vždy nechte jídlo vychladnout. • Vždy ukládejte menší množství potravin. • Nechte mezi potravinami mezery umožňující proudění vzduchu. • Zavřete dvířka/zásuvku. • Neotvírejte dvířka/zásuvku příliš často.
3. Uvnitř spotřebiče je příliš chladno.	<ul style="list-style-type: none"> • Je nastavena příliš nízká teplota. • Je aktivována funkce Quick Freezing, nebo běží příliš dlouho. 	<ul style="list-style-type: none"> • Znovu nastavte teplotu. • Vypněte funkci Quick Freezing.
4. Tvoření vlhkosti na vnitřním povrchu chladicího prostoru.	<ul style="list-style-type: none"> • Prostředí je příliš teplé a vlhké. • Dvířka/zásuvka spotřebiče nejsou těsně zavřená. • Dvířka/zásuvka se otvírala příliš často, nebo byla příliš dlouho otevřená. • Nádoby na potraviny nebo tekutiny zůstaly otevřené. 	<ul style="list-style-type: none"> • Zvyšte teplotu. • Zavřete dvířka/zásuvku. • Neotvírejte dvířka/zásuvku příliš často. • Nechte horké potraviny vychladnout na pokojovou teplotu a potraviny a tekutiny zakryjte.
5. Na vnějším povrchu chladničky nebo mezi dvířky / dvířky a zásuvkou se hromadí vlhkost.	<ul style="list-style-type: none"> • Prostředí je příliš teplé a vlhké. • Dvířka/zásuvka nejsou těsně zavřená. Chladný vzduch ve spotřebiči a teplý vnější vzduch, dochází ke kondenzaci. 	<ul style="list-style-type: none"> • Jedná se o normální jev ve vlhkém prostředí; až se sníží vlhkost, situace se změní. • Ujistěte se, že dvířka/zásuvka jsou těsně zavřená.
8. V prostoru mrazničky je silná vrstva ledu a námrazy.	<ul style="list-style-type: none"> • Potraviny nebyly náležitě zabalené. • Dvířka/zásuvka spotřebiče nejsou těsně zavřená. • Dvířka/zásuvka se otvírala příliš často, nebo byla příliš dlouho otevřená. • Těsnění dvířek/zásuvky je znečištěné, opotřebené, popraskané nebo nesprávně nainstalované. • Něco uvnitř brání správnému zavření dvířek/zásuvky. 	<ul style="list-style-type: none"> • Vždy dobře zabalte potraviny. • Zavřete dvířka/zásuvku. • Neotvírejte dvířka/zásuvku příliš často. • Vyčistěte těsnění dvířek/zásuvky nebo ho vyměňte za nové. • Přemístěte vnitřní police, police na dvířkách nebo vnitřní nádoby, aby se mohla dvířka/zásuvka zavřít.
9. Boční strany skříně a lišta na dvířkách jsou teplé.	<ul style="list-style-type: none"> • Jedná se o normální jev. 	
10. Spotřebič vydává neobvyklé zvuky.	<ul style="list-style-type: none"> • Spotřebič nestojí na rovné zemi. • Spotřebič se dotýká nějakého předmětu ve svém okolí. 	<ul style="list-style-type: none"> • Seřídte nožky, aby stál spotřebič rovně. • Odstraňte předměty z okolí spotřebiče.
11. Ozývá se slabý zvuk podobný proudění vody.	<ul style="list-style-type: none"> • Dvířka úložného prostoru chladničky jsou otevřená. 	<ul style="list-style-type: none"> • Zavřete dvířka nebo ručně vypněte alarm.
12. Ozývá se pípní alarmu.	<ul style="list-style-type: none"> • Je nastavena příliš nízká teplota. • Je aktivována funkce Quick Freezing, nebo běží příliš dlouho. 	<ul style="list-style-type: none"> • Znovu nastavte teplotu. • Vypněte funkci Quick Freezing.
13. Ozývá se slabé hučení.	<ul style="list-style-type: none"> • Protikondenzační systém je v chodu. 	<ul style="list-style-type: none"> • Zabraňuje kondenzaci, jedná se o normální jev.
14. Nefunguje osvětlení interiéru nebo chladicí systém.	<ul style="list-style-type: none"> • Síťová zástrčka není zapojena do síťové zásuvky. • Napájení nemá správné parametry. • Žárovka LED je vadná. 	<ul style="list-style-type: none"> • Zapojte síťovou zástrčku. • Zkontrolujte přívod elektrického napájení do místnosti. Zavolejte místnímu dodavateli elektřiny! • Zavolejte do servisu a požádejte o výměnu žárovky.

<u>83 Sicherheitsinformationen</u>	<u>Vor der ersten Inbetriebnahme</u>	<u>84</u>
	<u>Installation</u>	<u>84</u>
	<u>Täglicher Gebrauch</u>	<u>85</u>
88 Bestimmungsgemäße Verwendung		
89 Produktbeschreibung		
90 Bedienfeld		
91 Verwendung	<u>Einstellen der Temperatur für den Kühlschrank</u>	<u>92</u>
	<u>Einstellen der Temperatur für das Gefrierfach</u>	<u>92</u>
	<u>Einstellen der Temperatur für My Zone</u>	<u>93</u>
	<u>Super-Cool-Funktion</u>	<u>93</u>
95 Ausrüstung		
96 Energiespartipps		
97 Pflege und Reinigung		
99 Installation		
104 Technische Daten		
106 Fehlerbehebung		

Vielen Dank für den Kauf eines Haier-Produkts.

Bitte lesen Sie diese Anweisungen sorgfältig durch, bevor Sie dieses Gerät benutzen. Die Anleitung enthält wichtige Informationen, die Ihnen dabei helfen, das Gerät optimal zu nutzen und eine sichere und ordnungsgemäße Installation, Verwendung und Wartung zu gewährleisten. Bewahren Sie diese Anleitung an einem geeigneten Ort auf, damit Sie jederzeit für die sichere und ordnungsgemäße Verwendung des Geräts darauf zurückgreifen können.

Wenn Sie das Gerät verkaufen, weggeben oder bei einem Umzug zurücklassen, vergewissern Sie sich, dass diese Anleitung auch beigelegt wird, damit sich der neue Besitzer bzw. die neue Besitzerin mit dem Gerät und den Sicherheitshinweisen vertraut machen kann.

Zubehör

Überprüfen Sie das Zubehör und die Dokumentation gemäß dieser Liste:

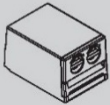

Eiswürfelbereiter



Eierablage



Sicherheitshinweis
Handbuch

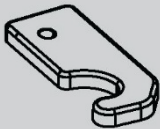

Abdeckung Oberes
Scharnier links



Oberes Scharnier links

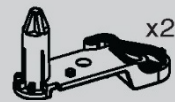

Kunststoffstopper links

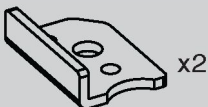

Metallstopper links

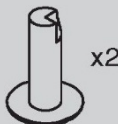

Schraube TRS 5*16



WARNUNG - Wichtige Sicherheitsinformationen



HINWEIS - Allgemeine Informationen und Tipps



Umweltinformationen

Entsorgung



Tragen Sie zum Schutz der Umwelt und der menschlichen Gesundheit bei. Entsorgen Sie die Verpackung zum Recyclen in die entsprechenden Behälter. Unterstützen Sie das Recycling von Elektro- und Elektronik-Altgeräten. Entsorgen Sie Geräte, die mit diesem Symbol gekennzeichnet sind, nicht mit dem Hausmüll. Geben Sie das Produkt an Ihre lokale Recyclinganlage zurück oder wenden Sie sich an Ihre Stadtverwaltung.



WARNUNG!

Verletzungs- oder Erstickungsgefahr!

Kältemittel und Gase müssen fachgerecht entsorgt werden. Stellen Sie sicher, dass die Schläuche des Kältemittelkreislaufs nicht beschädigt sind, bevor sie ordnungsgemäß entsorgt werden. Trennen Sie das Gerät vom Stromnetz. Trennen Sie das Netzkabel und entsorgen Sie es. Entfernen Sie die Fächer und Schubladen sowie die Türöffnung und die Dichtungen, um zu verhindern, dass Kinder und Haustiere im Gerät eingeschlossen werden.

Lesen Sie vor dem ersten Einschalten des Geräts folgende Sicherheitshinweise:



WARNUNG!

Vor der ersten Inbetriebnahme

- ▶ Vergewissern Sie sich, dass keine Transportschäden vorliegen.
- ▶ Entfernen Sie alle Verpackungsteile und bewahren Sie sie außerhalb der Reichweite von Kindern auf.
- ▶ Warten Sie vor dem Einschalten des Geräts mindestens zwei Stunden, damit der Kühlkreislauf auch sicher und effektiv arbeitet.
- ▶ Das Gerät immer mit mindestens zwei Personen transportieren, da es schwer ist.

Installation

- ▶ Das Gerät sollte an einem gut belüfteten Ort aufgestellt werden. Idealerweise müssen mindestens 10 cm rund um das Gerät frei bleiben.
- ▶ Stellen Sie das Gerät niemals in einem feuchten Bereich oder an einem Ort auf, wo es mit Wasser nassgespritzt werden könnte. Reinigen Sie Wasserspritzer und Flecken mit einem weichen, sauberen Tuch.
- ▶ Stellen Sie das Gerät nicht in direktem Sonnenlicht oder in der Nähe von Hitzequellen (z. B. Herden, Heizungen) auf.
- ▶ Installieren und richten Sie das Gerät in einem Bereich ein, der für seine Größe und Verwendung geeignet ist.
- ▶ Halten Sie die Lüftungsschlitze am Gerät oder in der Einbaustruktur frei.
- ▶ Stellen Sie sicher, dass die elektrischen Informationen auf dem Typenschild der Stromversorgung entsprechen. Ist dies nicht der Fall, wenden Sie sich an einen Elektriker.
- ▶ Das Gerät wird über eine 220-240 V /50 Hz Stromversorgung betrieben. Abnormale Spannungsschwankungen könnten dazu führen, dass sich das Gerät nicht einschaltet, der Temperaturregler oder Kompressor beschädigt wird, oder dass während des Betriebs ein abnormales Geräusch auftritt. In einem solchen Fall ist ein automatischer Regler anzubringen.
- ▶ Verwenden Sie keine Mehrfachsteckadapter und Verlängerungskabel.
- ▶ Positionieren Sie keine Mehrfachsteckdosen oder Verlängerungen hinter dem Gerät.
- ▶ Stellen Sie sicher, dass das Netzkabel nicht durch den Kühlschrank eingeklemmt wird. Treten Sie nicht auf das Netzkabel.



WARNUNG!

- ▶ Verwenden Sie eine separate, geerdete Steckdose für eine leicht zugängliche Stromversorgung. Das Gerät muss geerdet werden. Nur für Großbritannien: Das Gerätenetzkabel ist mit einem 3-adrigen Stecker (Erdungsstecker) ausgestattet, der in eine 3-adrige Norm-Buchse (geerdet) passt. Der dritte Stift (Erdung) darf auf keinen Fall gekappt oder entfernt werden. Das Gerät muss so installiert werden, dass der Stecker erreichbar ist.
- ▶ Achten Sie darauf, den Kühlkreislauf nicht zu beschädigen.

Täglicher Gebrauch

- ▶ Dieses Gerät kann von Kindern ab 8 Jahren und Personen mit eingeschränkten körperlichen, sensorischen oder geistigen Fähigkeiten oder mangelnder Erfahrung und mangelndem Wissen benutzt werden, wenn diese in die sichere Bedienung des Geräts eingewiesen wurden oder beaufsichtigt werden und die damit verbundenen Gefahren verstanden haben.
- ▶ Kinder im Alter von 3 bis 8 Jahren dürfen Kühlschränke be- und entladen, aber nicht reinigen und installieren.
- ▶ Kinder unter 3 Jahren vom Gerät fernhalten, es sei denn, sie werden ständig beaufsichtigt.
- ▶ Kinder dürfen nicht mit dem Gerät spielen.
- ▶ Wenn Kühlgas oder ein anderes brennbares Gas in der Nähe des Geräts austritt, drehen Sie das Ventil des austretenden Gases ab. Öffnen Sie die Türen und Fenster, und ziehen Sie nicht den Netzstecker des Kühlschranks oder eines anderen Haushaltsgeräts.
- ▶ Beachten Sie, dass das Gerät für den Betrieb bei einer bestimmten Umgebungstemperatur zwischen 10 und 43 °C eingestellt ist. Das Gerät funktioniert möglicherweise nicht ordnungsgemäß, wenn es über einen längeren Zeitraum bei einer Temperatur oberhalb oder unterhalb des angegebenen Bereichs betrieben wird.
- ▶ Stellen Sie keine instabilen Gegenstände (schwere Gegenstände, mit Wasser gefüllte Behälter) auf den Kühlschrank, um Verletzungen durch Herunterfallen oder elektrische Schläge durch Kontakt mit Wasser zu vermeiden.
- ▶ Ziehen Sie nicht an den Türfächern. Die Tür kann schief verzogen werden, das Flaschenregal kann herausgezogen werden, oder das Gerät kann umkippen.
- ▶ Schließen und öffnen Sie die Tür nur mit den Griffen. Der Spalt zwischen den Türen sowie zwischen den Türen und dem Schrank ist sehr schmal. Stecken Sie nicht Ihre Hände in diese Bereiche, um zu vermeiden, dass Sie Ihre Finger eingeklemmt werden. Öffnen oder schließen Sie die Kühlschranktüren nur dann, wenn keine Kinder im Bewegungsbereich der Tür stehen.



WARNUNG!

- ▶ Verwenden Sie keine brennbaren, explosionsfähigen oder korrosiven Substanzen im Gerät oder in der Nähe.
- ▶ Lagern Sie keine Arzneimittel, Bakterien oder Chemikalien im Gerät. Dieses Gerät ist ein Haushaltsgerät. Es wird davon abgeraten, Materialien zu lagern, die extreme Temperaturen erfordern.
- ▶ Lagern Sie niemals Flüssigkeiten in Flaschen oder Dosen (außer hochprozentige Spirituosen), insbesondere kohlenensäurehaltige Getränke, im Gefrierfach, da diese beim Einfrieren platzen können.
- ▶ Überprüfen Sie den Zustand der Lebensmittel, wenn die Temperatur im Gefrierfach angestiegen ist.
- ▶ Stellen Sie keine unnötig niedrigen Temperaturen im Kühlfach ein. Bei hohen Einstellungen kann es zu Minustemperaturen kommen. Achtung: Flaschen können platzen.
- ▶ Berühren Sie Gefriergut nicht mit nassen Händen (Handschuhe tragen). Verzehren Sie insbesondere Eis am Stiel nicht sofort nach der Entnahme aus dem Gefrierfach. Es besteht die Gefahr des Erfrierens oder der Bildung von Frostblasen an Mund und Zunge. ERSTE HILFE: Sofort unter fließend kaltes Wasser halten. Nicht mit Gewalt abziehen!
- ▶ Berühren Sie nicht die Innenfläche des Gefrierfachs, wenn es in Betrieb ist, insbesondere nicht mit nassen Händen, da Ihre Hände an der Oberfläche festfrieren könnten.
- ▶ Ziehen Sie den Gerätestecker aus der Steckdose, falls die Stromversorgung unterbrochen wird oder bevor Sie das Gerät reinigen. Warten Sie vor dem Neustart mindestens 7 Minuten, da durch häufiges Einschalten der Kompressor beschädigt werden kann.
- ▶ Verwenden Sie Im Inneren des Haushaltsgeräts keine elektrischen Geräte, es sei denn, sie werden vom Hersteller empfohlen. Wartung / Reinigung
- ▶ Kinder müssen beaufsichtigt werden, wenn sie das Gerät reinigen und warten.
- ▶ Trennen Sie das Gerät von der Stromversorgung, bevor Sie eine routinemäßige Wartung durchführen. Warten Sie vor dem Neustart mindestens 5 Minuten, da durch häufiges Einschalten der Kompressor beschädigt werden kann.



WARNUNG!

- ▶ Fassen Sie beim Herausziehen des Gerätesteckers aus der Steckdose, den Stecker und nicht das Kabel an.
- ▶ Reinigen Sie das Gerät nicht mit harten Bürsten, Drahtbürsten, Reinigungspulver, Benzin, Amylacetat, Aceton und ähnlichen organischen Lösungen, Säure oder Alkalilösungen. Reinigen Sie das Gerät mit einem speziellen Reinigungsmittel für Kühlgeräte, um Beschädigungen zu vermeiden.
- ▶ Kratzen Sie Eis nicht mit scharfkantigen Gegenständen ab. Verwenden Sie keine Sprays, elektrischen Heizgeräte, Haartrockner zum Abtauen oder Dampfreiniger im Gerät, um Beschädigungen der Kunststoffteile zu vermeiden.
- ▶ Verwenden Sie keine mechanischen oder sonstigen Hilfsmittel, um den Abtauvorgang zu beschleunigen, es sei denn, dies wird vom Hersteller so empfohlen.
- ▶ Wenn das Stromkabel beschädigt ist, muss es vom Hersteller, von seinem Service-Mitarbeiter oder einer gleichwertig qualifizierten Person ausgetauscht werden, um jegliches Risiko zu vermeiden.
- ▶ Versuchen Sie nicht, das Gerät selbst zu reparieren, zu zerlegen oder zu verändern. Im Falle einer Reparatur wenden Sie sich bitte an unseren Kundendienst.
- ▶ Entfernen Sie den Staub auf der Geräterückseite mindestens einmal im Jahr, um Brandgefahr und einen erhöhten Energieverbrauch zu vermeiden.
- ▶ Das Gerät darf während der Reinigung nicht besprüht oder mit Wasser beschüttet werden.
- ▶ Das Gerät darf nicht mit Wasser besprüht oder mit Dampf gereinigt werden.
- ▶ Reinigen Sie die kalten Einlegeböden aus Glas nicht mit heißem Wasser. Plötzliche Temperaturschwankungen können dazu führen, dass das Glas zerspringt.

Informationen zum Kältemittelgas



WARNUNG!

Das Gerät enthält das entzündliche Kältemittel ISOBUTAN (R600a). Stellen Sie sicher, dass der Kühlkreislauf während des Transports oder der Installation nicht beschädigt wird. Auslaufendes Kältemittel kann Augenverletzungen verursachen oder sich entzünden. Falls Schäden aufgetreten sind, halten Sie sich von offenen Brandquellen fern, lüften Sie den Raum gründlich, stecken Sie die Netzkabel des Geräts oder eines anderen Geräts nicht ein oder aus. Informieren Sie den Kundenservice. Falls die Augen mit dem Kältemittel in Kontakt kommen, sofort unter fließendem Wasser ausspülen und den Augenarzt verständigen.

Bestimmungsgemäße Verwendung

Dieses Gerät ist zum Kühlen und Gefrieren von Lebensmitteln bestimmt. Es ist ausschließlich für den Einsatz in Haushalten und ähnlichen Bereichen konzipiert, wie z. B. in Personalküchen in Geschäften, Büros und anderen Arbeitsumgebungen, auf Bauernhöfen und in Hotels, Motels und anderen wohnähnlichen Umgebungen sowie in Bed-and-Breakfasts und für Catering-Zwecke. Das Gerät ist nicht für die kommerzielle oder industrielle Nutzung bestimmt. Änderungen oder Anpassungen am Gerät sind nicht erlaubt. Eine unsachgemäße Verwendung kann zu Gefahren und zum Verlust von Garantieansprüchen führen.

Normen und Richtlinien

Dieses Produkt erfüllt die Anforderungen aller geltenden EG-Richtlinien mit den entsprechenden harmonisierten Normen, die eine CE-Kennzeichnung vorsehen.

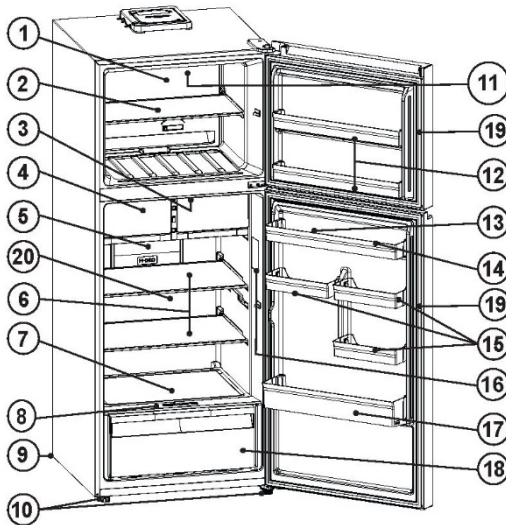

HINWEIS: Aufgrund von technischen Änderungen und unterschiedlichen Modellen können einige der Abbildungen in diesem Handbuch von Ihrem Modell abweichen.

- | | |
|---|-------------------------------|
| 1. GEFRIERFACH | 11. LED-LAMPE GEFRIERFACH |
| 2. GEFRIERFACHABLAGE AUS GLAS | 12. TÜRFACH GEFRIERFACH |
| 3. LED-LAMPE KÜHLSCHRANK | 13. EIERABLAGE |
| 4. SOFT-FREEZING-FACH | 14. KÜHLSCHRANKABLAGE OBEN |
| 5. DAYLIGHT-LED | 15. KÜHLSCHRANKABLAGE KLEIN |
| 6. KÜHLSCHRANKABLAGE AUS GLAS | 16. TEMPERATURREGELUNG |
| 7. GEMÜSEFACHABLAGE AUS GLAS | 17. FLASCHENABLAGE |
| 8. SCHIEBEREGLER FÜR DIE FEUCHTIGKEITSKONTROLLE | 18. GEMÜSEFACH |
| 9. ABLAUFFLÄCHE | 19. TÜRDICHTUNG |
| 10. FUSS | 20. KÜHLFACH DES KÜHLSCHRANKS |

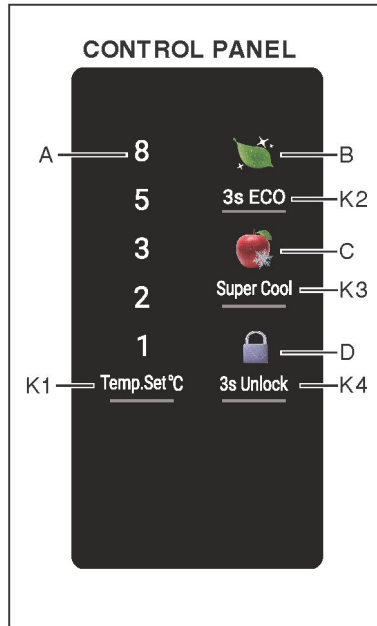

ANZEIGEN

- A. Symbol für die Temperaturanzeige (Anzeige des Kühlungsgrads)
- B. Symbol für die ECO-Funktion.
- C. Symbol für die Quick-Cooling-Funktion.
- D. Symbol für die Sperrfunktion.

TASTEN

- K1. Taste für die Einstellung der Kühltemperatur: Kurz drücken, um die Kühltemperatur einzustellen.
- K2. Taste zum Ein-/Ausschalten der ECO-Funktion: 3S-Taste lange drücken, um die ECO-Funktion ein- oder auszuschalten.
- K3. Taste zum Ein- und Ausschalten der Quick-Cooling-Funktion: Kurz drücken, um die Quick-Cooling-Funktion ein- und auszuschalten;
- K4. Sperren/Entsperren-Taste: 3S lang drücken, um das Anzeigefeld zu sperren/entsperren.

Alle oben genannten Tasten werden mit einem Tastendruck (kurzes Drücken) betätigt oder 3 Sekunden lang gedrückt. Nach jeder aktiven Tastenbetätigung (Einstellton, Bestätigungston, Nullton) ertönt ein Piepton.

Hinweise:

Nachdem die Kühltür 60 Sekunden lang geschlossen war, erlischt die Kontrollleuchte, und das Anzeigefeld ist gesperrt.

Vor der ersten Inbetriebnahme

- ▶ Entfernen Sie sämtliches Verpackungsmaterial, bewahren Sie es außerhalb der Reichweite von Kindern auf und entsorgen Sie es umweltfreundlich.
- ▶ Reinigen Sie das Gerät innen und außen mit Wasser und einem milden Reinigungsmittel, bevor Sie Lebensmittel hineinlegen.
- ▶ Warten Sie nach dem Nivellieren und Reinigen mindestens 2-5 Stunden, bevor Sie das Gerät an die Stromversorgung anschließen.
Siehe Abschnitt INSTALLATION.
- ▶ Kühlen Sie die Fächer auf hoher Stufe vor, bevor Sie die Lebensmittel einlegen. Die Power-Freeze-Funktion sorgt für eine schnelle Abkühlung des Gefrierfachs.
- ▶ Die Kühlschranktemperatur und die Gefrierfachtemperatur werden automatisch auf 5 °C bzw. -18 °C eingestellt. Dies sind die empfohlenen Einstellungen. Falls gewünscht, können Sie diese Temperatur manuell ändern. Siehe EINSTELLEN DER TEMPERATUR.



HINWEIS!

Wenn das Gerät, nachdem es von der Hauptstromversorgung getrennt wurde, eingeschaltet wird, kann es bis zu 12 Stunden dauern, bis die richtigen Temperaturen erreicht sind. Räumen Sie das Gerät vor dem Ausschalten aus. Schalten Sie das Gerät aus, indem Sie den Netzstecker aus der Steckdose ziehen.
Temperatur einstellen

Die Temperaturen im Inneren werden durch folgende Faktoren beeinflusst:

Umgebungstemperatur

Häufigkeit der Türöffnung

Menge der gelagerten Lebensmittel

Installation des Geräts

1. Erstes Einschalten

Nach dem ersten Einschalten des Kühlschranks wird das Kühlfach automatisch auf 3 °C eingestellt; bei geöffneter Tür leuchten das Symbol für die Temperaturanzeige und das Symbol für die Funktion „Entsperren“ auf.

Hinweis: Die folgenden 3–7 Funktionen werden alle im entsperrten Zustand ausgeführt. Wenn Sie sich beim Einstellen der folgenden Funktionen im gesperrten Zustand befinden, verlassen Sie bitte zuerst den gesperrten Zustand.

2. EINSTELLUNG DER SPERR-/ENTSPERRFUNKTION:

Dieses Bedienfeld kann automatisch die Sperrfunktion aktivieren: Nach dem Schließen der Kühlschranktür ist das Anzeigefeld gesperrt. Das Anzeigefeld geht in den Sperrzustand über, wenn innerhalb von 30 Sekunden keine Bedienung erfolgt.

Drücken Sie im gesperrten Zustand die Taste „3s Unlock“ 3 Sekunden lang, bis das „Sperrfunktionssymbol“ D erlischt, um die Sperre aufzuheben. Drücken Sie im entsperrten Zustand die Taste "3s Unlock" für 3 Sekunden, der Summer ertönt, das „Sperrfunktionssymbol“ D leuchtet auf und die Sperrfunktion wird aktiviert. Im gesperrten Zustand kann das Anzeigefeld die Kühltemperatur, die Quick-Cooling-Funktion, die ECO-Funktion usw. nicht einstellen.



3. EINSTELLUNG DER KÜHLSCHRANKTEMPERATUR





Einstellen der Temperatur für das Kühlfach

Wenn das Anzeigefeld leuchtet und entsperrt ist, drücken Sie die Taste „Temp.Set°C“, um den Zustand zur Einstellung der Kühltemperatur zu aktivieren. Die Kühltemperatur wird zum aktuell eingestellten Wert und beginnt zu blinken. Jedes Mal, wenn Sie die Taste „Temp.Set°C“ drücken, erhöht sich die Temperatur der Kühleinstellung um eine Stufe, bis der Maximalwert der Kühleinstellung erreicht ist. Drücken Sie die Taste erneut, um zum Mindestwert zu springen, und durchlaufen Sie die Werte der Reihe nach. Wenn die Tastenbetätigung 5 Sekunden lang unterbrochen wird, hört der aktuelle Einstellungswert auf zu blinken, der neu eingestellte Wert wird bestätigt und angezeigt, bis der Bildschirm erlischt; wenn andere Tasten außer der Taste „Temp.Set°C“ innerhalb von 5 Sekunden gedrückt werden, hört das Blinken auf und der Anzeigezustand der entsprechenden Tastenbetätigung wird übernommen. Gleichzeitig gilt der aktuelle Wert als der neu eingestellte Wert, und dieser wird angezeigt, bis der Bildschirm erlischt. Die Reihenfolge der Einstellung der Gradwerte ist: 1 - 2 - 3 - 5 - 8 - 1°C

Einstellen der Temperatur für das Gefrierfach

FREEZER FREEZER TEMP-CONTROL  MIN — MED — MAX	Position	Zweck
	MAX	- Schnelles Einfrieren von Lebensmitteln. - Schnelle Eiswürfelbereitung.
	MED	- Normaler Gebrauch.
	MIN	- Wenn nicht viel eingefroren werden muss.

Einstellen der Temperatur für das Magic-Zone-Fach

	Symbol	Lebensmittelfach
		- Fleisch, Fisch und Meeresfrüchte für den täglichen Gebrauch.
		- Schnelle Kühlung von Getränken.
		- Lebensmittel aus Butter und Milch.

Hinweise:

- In dieser Position  kann sich im Inneren des MAGIC-ZONE-Fachs Wasserdampf bilden, dieses Phänomen ist normal.
- Um Lebensmittel richtig zu konservieren, stellen Sie bitte das Symbol wie oben vorgeschlagen ein.

4. QUICK COOLING: „Super Cool“



Die Schnellkühlfunktion sorgt dafür, dass Lebensmittel schnell die eingestellte Temperatur erreichen, wenn größere Mengen im Kühlfach platziert werden. Dies trägt zur längeren Haltbarkeit der Lebensmittel bei. Nutzen Sie diese Funktion, wenn Sie größere Mengen Lebensmittel auf einmal ins Kühlfach geben. Drücken Sie im entriegelten Zustand die Taste „Super Cool“. Das Symbol „C“ für die Schnellkühlfunktion erlischt, ein Signalton ertönt, und die Schnellkühlfunktion wird aktiviert. Drücken Sie im entriegelten Zustand erneut die Taste „Super Cool“. Das Symbol „C“ für die Schnellkühlfunktion erlischt, ein Signalton ertönt, und die Schnellkühlfunktion wird deaktiviert. Nach Aktivierung der Schnellkühlfunktion wird diese automatisch beendet.

Hinweis: Im Zustand der Schnellkühlung kann die Taste „Temp.Set°C“ nicht zum Einstellen des Temperaturniveaus verwendet werden; im Quick-Cooling-Zustand führt das Aufrufen der ECO-Funktion zum Beenden der Quick-Cooling-Funktion.

5. ENERGIESPARFUNKTION: „ECO“



Die ECO-Funktion ist für Situationen gedacht, in denen sich weniger Lebensmittel im Kühlschrank befinden oder die Tür selten geöffnet wird, beispielsweise im Urlaub. Durch Aktivieren dieser Funktion können Sie Strom sparen. Halten Sie im entriegelten Zustand die Taste „3S“ gedrückt. Das ECO-Funktionssymbol B erscheint, ein Signalton ertönt und die ECO-Funktion wird aktiviert. Halten Sie im entriegelten Zustand die Taste „3S ECO“ gedrückt. Das ECO-Funktionssymbol B erlischt, ein Signalton ertönt erneut und die ECO-Funktion wird beendet.

Hinweis: Wenn Sie im ECO-Modus die Quick-Cooling-Funktion aufrufen, wird die ECO-Funktion beendet.

6. ALARMFUNKTION BEIM ÖFFNEN DER TÜR

Wenn die Kühlschranktür 3 Minuten lang offen steht, ohne dass sie geschlossen wird, ertönt der Summer mit einem Alarmton.

7. AUSSCHALT-SPEICHER-FUNKTION

Wenn der Kühlschrank ausgeschaltet wird, wird der Betriebsstatus zum Zeitpunkt des Stromausfalls gespeichert. Nach der Wiederherstellung der Stromversorgung arbeitet der Kühlschrank entsprechend des vor dem Stromausfall eingestellten Kühlgrads und Funktionsstatus weiter.

Hinweis: An der Abtrennung des Gefrierfachs bleiben kleine Eispartikel hängen, wenn die Tür oft geöffnet wird, wenn viel Eis hergestellt wird oder wenn heißes Wasser zur Eisherstellung verwendet wird. Das ist normal und stellt kein Problem dar. Sie müssen es nur gründlich reinigen.

Abtrennung des Gefrierfachs

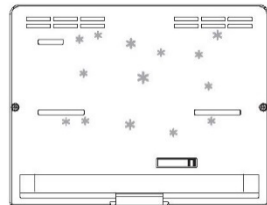

(Frost-Abbildung)

KÜHLMETHODE

1. Dieser Kühlschrank verwendet eine indirekte Kühlmethode.
2. Die kühle Luft aus dem Gefrierfach strömt durch einen Ventilator und kühlt den gesamten Innenraum des Kühlschranks.
3. Der Kühlschrank weist Eis auf dem Verdampfer oder Eis im Gefrierfach auf, das sich jedoch verringert, wenn er regelmäßig automatisch abgetaut wird.

SO GEHT DAS ABTAUEN

Das Abtauen des Kühlschranks erfolgt automatisch; eine manuelle Bedienung ist nicht erforderlich.

LEBENSMITTELFÄCHER

1. Wickeln Sie Fisch und geräuchertes Fleisch in feuchtigkeitsbeständiges Material ein, um die Übertragung von Gerüchen zu verhindern.
2. Kühlen Sie heiße Lebensmittel vor, wickeln Sie sie in Frischhaltefolie ein oder legen Sie sie in ein luftdichtes Gefäß.
3. Wischen Sie das Wasser von der Oberfläche der Flaschen ab, bevor Sie sie aufbewahren.
4. Achten Sie darauf, dass Sie keine Flaschen mit Bier, Cola usw. im Gefrierfach aufbewahren.
5. Legen Sie gefriergefährdetes Gemüse nicht in den hinteren Teil der Regale.
6. Wenn Sie frischen Fisch und Fleisch über einen längeren Zeitraum aufbewahren wollen, wickeln Sie sie in Gefrierpapier ein und lagern Sie sie im Gefrierfach.



DESODORIERUNGSFUNKTION

Der Kühlschrank ist mit einer Desodorierungsfunktion ausgestattet. Bei Lebensmitteln, die im Kühlschrank aufbewahrt werden und einen besonderen Geruch haben, wie z. B. Käse usw., kann die Funktion der Geruchseseitigung jedoch verloren gehen.

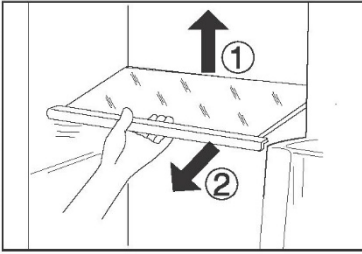

Verstellbare Einlegeböden

1. Die Höhe der Einlegeböden kann an Ihren Lagerbedarf angepasst werden.
2. Um einen Einlegeboden zu versetzen, heben Sie ihn an der Hinterkante an 1 und ziehen Sie ihn heraus 2.
3. Legen Sie ihn zwecks Wiedereinsetzen auf die Träger auf beiden Seiten und schieben Sie ihn in die hinterste Position, bis die Rückseite des Bodens befestigt ist.



HINWEIS!

Prüfen Sie, ob alle Seiten des Einlegebodens waagrecht sind.

Abnehmbare Türfächer/Flaschenhalter

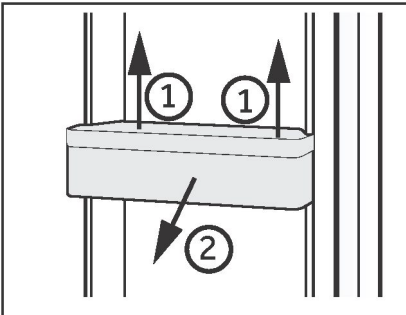

1. Die Türablagen können zur Reinigung herausgenommen werden:
2. Halten Sie dazu die Ablage mit beiden Händen fest, heben Sie sie nach oben 1 und ziehen Sie sie heraus 2.
3. Um die Ablage wieder einzusetzen, werden die oben genannten Schritte in umgekehrter Reihenfolge durchgeführt.

Herausnehmbare Schublade

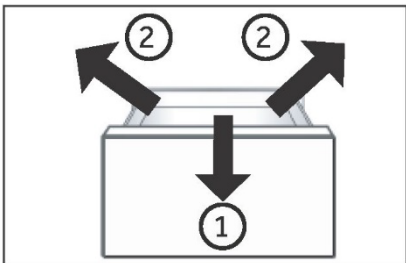

1. Um die Schublade herauszunehmen, ziehen Sie diese bis zum Anschlag heraus 1, heben Sie sie an und nehmen Sie sie heraus 2.
- Um die Schublade wieder einzusetzen, werden die oben genannten Schritte in umgekehrter Reihenfolge durchgeführt.

Beleuchtung

Die LED-Innenbeleuchtung leuchtet, wenn die Tür geöffnet wird. Die Leistung der LEDs wird durch keine der anderen Geräteeinstellungen beeinflusst.



Energiespartipps

- ▶ Stellen Sie sicher, dass das Gerät ordnungsgemäß belüftet ist (siehe INSTALLATION).
- ▶ Stellen Sie das Gerät nicht in direktem Sonnenlicht oder in der Nähe von Hitzequellen (z. B. Herden, Heizungen) auf.
- ▶ Vermeiden Sie unnötig niedrige Temperaturen im Gerät. Je niedriger die im Gerät eingestellte Temperatur, umso höher der Energieverbrauch. Funktionen wie POWER- FREEZE verbrauchen mehr Energie.
- ▶ Lassen Sie warme Mahlzeiten abkühlen, bevor Sie diese in den Kühlschrank stellen.
- ▶ Öffnen Sie die Gerätetür so wenig und so kurz wie möglich.
- ▶ Achten Sie darauf, das Gerät nicht zu überladen, um den Luftstrom nicht zu behindern.
- ▶ Vermeiden Sie Luft innerhalb der Lebensmittelverpackung.
- ▶ Halten Sie die Türdichtungen sauber, damit die Tür immer richtig schließt.
- ▶ Tauen Sie gefrorene Lebensmittel im Vorratsfach des Kühlschranks auf.
- ▶ Die energiesparendste Konfiguration erfordert, dass das Gerät Schubladen, Lebensmittelboxen und Regalböden in fabriksauberem Zustand enthält, und die Lebensmittel sollten so weit wie möglich von den Auslässen des Luftkanals eingeräumt werden und diesen nicht blockieren.



WARNUNG!

Trennen Sie das Gerät vor der Reinigung von der Stromversorgung.

Reinigung

Reinigen Sie das Gerät, wenn nur wenig oder keine Lebensmittel gelagert werden.

Das Gerät sollte alle vier Wochen gereinigt werden, um eine gute Wartung zu gewährleisten und um schlechte Gerüche von gelagerten Lebensmitteln zu vermeiden.



WARNUNG!

- ▶ Reinigen Sie das Gerät nicht mit harten Bürsten, Drahtbürsten, Reinigungspulver, Benzin, Amylacetat, Aceton und ähnlichen organischen Lösungen, Säure oder Alkalilösungen. Reinigen Sie das Gerät mit einem speziellen Reinigungsmittel für Kühlgeräte, um Beschädigungen zu vermeiden.
- ▶ Das Gerät darf während der Reinigung nicht besprüht oder mit Wasser beschüttet werden.
- ▶ Das Gerät darf nicht mit Wasser besprüht oder mit Dampf gereinigt werden.
- ▶ Reinigen Sie die kalten Einlegeböden aus Glas nicht mit heißem Wasser. Plötzliche Temperaturschwankungen können dazu führen, dass das Glas zerspringt.
- ▶ Berühren Sie nicht die Innenfläche des Gefrierfachs, wenn es in Betrieb ist, insbesondere nicht mit nassen Händen, da Ihre Hände an der Oberfläche festfrieren könnten.
- ▶ Überprüfen Sie bei einem eventuellen Temperaturanstieg den Zustand des Gefrierguts.

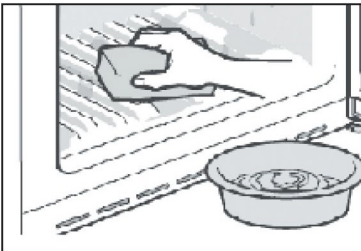

- ▶ Halten Sie die Türdichtung immer sauber.
- ▶ Reinigen Sie das Innere und das Gehäuse des Geräts mit einem Schwamm, der mit warmem Wasser und einem neutralen Reinigungsmittel angefeuchtet wurde.
- ▶ 1. Säubern Sie den Kühlschrank innen und außen, einschließlich Türdichtungen, Türablage, Einlegeböden aus Glas, Schubladen usw., gründlich mit einem weichen Geschirrtuch oder einem Schwamm, der in warmes Wasser eingetaucht wurde (eventuell mit etwas neutralem Reinigungsmittel im Wasser).
- ▶ 2. Wenn Flüssigkeit verschüttet wurde, nehmen Sie alle verschmutzten Teile heraus, spülen Sie sie unter fließendem Wasser ab, trocknen Sie sie ab und setzen Sie sie wieder in den Kühlschrank ein.
- ▶ 3. Bei verschütteten Milchprodukten (z. B. Sahne, schmelzendes Eis) entfernen Sie die verunreinigten Teile, legen Sie sie für eine Weile in ca. 40 °C warmes Wasser, spülen Sie sie dann unter fließendem Wasser ab, trocknen Sie sie ab und setzen Sie sie wieder in den Kühlschrank ein.

- ▶ 4. Falls ein kleines Teil oder Krümel im Inneren des Kühlschranks (zwischen die Ablagen oder Schubladen) festsitzen, lösen Sie die Verunreinigung mit einer weichen Zahnbürste. Wenn Sie die Verunreinigung nicht entfernen konnten, wenden Sie sich bitte an den Haier-Kundendienst.
- ▶ Wischen Sie den Kühlschrank mit einem feuchten Tuch gründlich aus und trocknen Sie ihn mit einem weichen Tuch ab.
- ▶ Reinigen Sie Geräteteile nicht in einer Geschirrspülmaschine.
- ▶ Warten Sie vor dem Neustart des Geräts mindestens 5 Minuten, da ein häufiger Neustart den Kompressor beschädigen kann.

Abtauen

Das Abtauen des Kühl- und Gefrierfachs erfolgt automatisch, es ist keine manuelle Tätigkeit erforderlich.

Austausch der LED-Leuchten



WARNUNG!

Wechseln Sie die LED nicht selbst. Sie darf nur vom Hersteller oder von einem autorisierten Service-Mitarbeiter ausgetauscht werden.

Die Leuchte nutzt als Lichtquelle eine LED mit geringem Energieverbrauch und langer Lebensdauer. Bei Anomalien wenden Sie sich bitte an den Kundenservice. Siehe KUNDENSERVICE.

Parameter der Leuchte:

Kühlfach des Kühlschranks: 12 V; max 2 W

Gefrierfächer 2 V max 2 W

Nichtverwendung über einen längeren Zeitraum

Wenn das Gerät über einen längeren Zeitraum nicht benutzt wird:

Nehmen Sie die Lebensmittel heraus.

Ziehen Sie das Netzkabel ab.

Reinigen Sie das Gerät wie oben beschrieben.

Lassen Sie die Türen auf, um zu verhindern, dass schlechter Geruch entsteht.



HINWEIS!

Schalten Sie das Gerät nur aus, wenn es unbedingt nötig ist.

Verstellen des Geräts

1. Nehmen Sie alle Lebensmittel heraus und ziehen Sie den Gerätestecker aus der Steckdose.
2. Fixieren Sie die Einlegeböden und andere bewegliche Teile im Kühlschrank und im Gefrierfach mit Klebeband.
3. Den Kühlschrank um maximal 45° kippen, um eine Beschädigung des Kühlsystems zu vermeiden.



WARNUNG!

- ▶ Heben Sie das Gerät nicht an seinen Griffen an.
- ▶ Stellen Sie das Gerät niemals waagrecht auf den Boden.

Auspacken



WARNUNG!

- ▶ Das Gerät ist schwer. Transportieren oder bewegen Sie es immer mit mindestens zwei Personen.
- ▶ Bewahren Sie sämtliche Verpackungsmaterialien außerhalb der Reichweite von Kindern auf und entsorgen Sie sie umweltfreundlich.
- ▶ Nehmen Sie das Gerät vorsichtig aus der Verpackung.
- ▶ Entfernen Sie alle Verpackungsmaterialien.

Umgebungsbedingungen

Die Raumtemperatur sollte immer zwischen 10 °C und 43 °C betragen, da sie die Temperatur im Inneren des Geräts und dessen Energieverbrauch beeinflussen kann. Installieren Sie das Gerät nicht in der Nähe anderer wärmeemittierender Geräte (Ofen, Kühlschränke).

Platzbedarf

Platzbedarf bei geöffneter Tür (ohne Schranktürblatt)

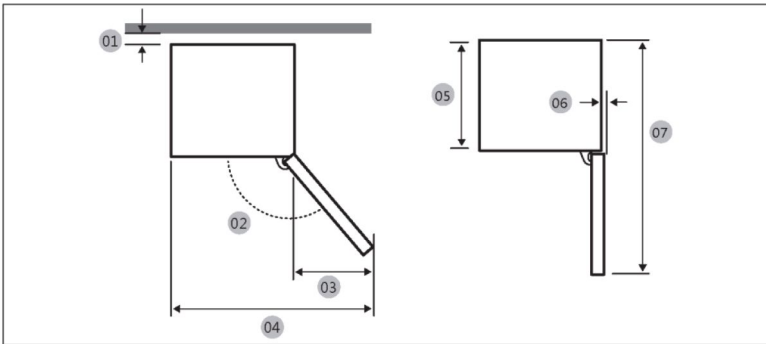

Nr.	Abmessungen (mm)
01	10(Min) / 30 (Empfohlen)
02	135
03	520
04	1220
05	620
06	21
07	1350

Produktionsabmessungen

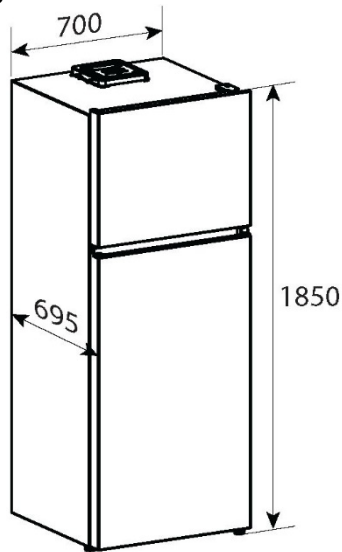

Größe des Kühlschranks (B*T*H): 700x695x1850(mm)

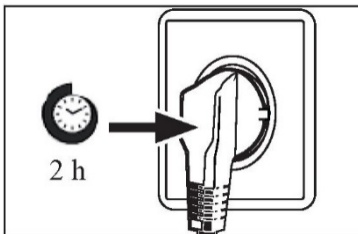

Wartezeit

Elektrischer Anschluss

Stellen Sie vor jedem Anschluss sicher, dass:



- ▶ die Stromversorgung, Steckdose und Sicherung den Angaben auf dem Typenschild entsprechen.
- ▶ die Steckdose geerdet ist und kein Mehrfachstecker oder Verlängerungskabel vorhanden ist.
- ▶ der Netzstecker und die Steckdose richtig zusammenpassen.
Schließen Sie den Stecker an eine ordnungsgemäß installierte Haushaltssteckdose an.



WARNUNG!

Um Gefahren zu vermeiden, muss ein beschädigtes Netzkabel vom Kundenservice ausgetauscht werden (siehe Garantiekarte).

WECHSELN DER TÜRUFHÄNGUNG

	
<p>Bereiten Sie die notwendigen Werkzeuge wie Ratschenschlüssel und Kreuzschlitzschraubendreher/ Akkuschauber vor. Ziehen Sie den Netzstecker und leeren Sie den Kühlschrank.</p>	<p>2. Entfernen Sie die Zierabdeckung ① und die Scharnierabdeckung ② an der Kühlschrankplatte; entfernen Sie die kleinen Lochstopfen ③ an der linken Seite der Kühl- und Gefrierfachtür; entfernen Sie die Zierabdeckung ④ am Mittelträger.</p>
	
<p>3. Verwenden Sie einen Ratschenschlüssel oder einen Kreuzschlitzschraubendreher, um die oberen Scharnierbefestigungsschrauben ① zu entfernen und das obere Scharnier abzunehmen. ②</p>	<p>4. Entfernen Sie die Gefrierfachtür ①.</p>

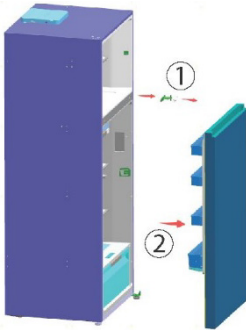

5. Entfernen Sie auf die gleiche Weise das mittlere Scharnier ① und die Kühlschranktür ②.

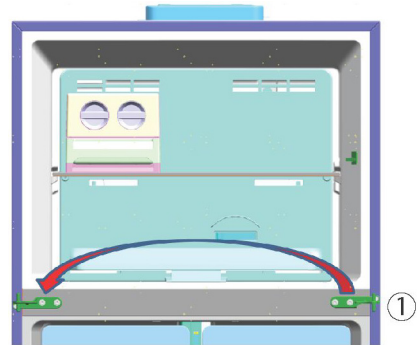

6. Drehen Sie das entfernte mittlere Scharnier ① um 180 Grad ● und setzen Sie es auf der linken Seite des Kühlschranks ein.

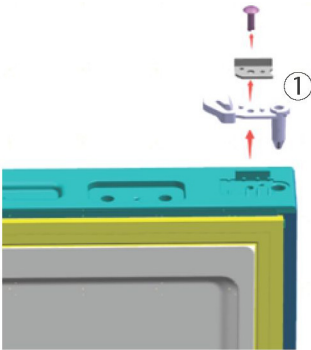

7. Um Kratzer zu vermeiden, wird empfohlen, den Türstopper ① auf der rechten Seite der Unterseite der Gefrierfach- und Kühlschranktür zu entfernen und ihn zusammen mit den oberen und unteren Scharnieren auf der rechten Seite für die zukünftige Verwendung aufzubewahren.

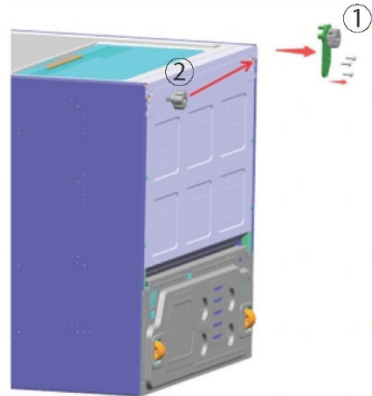

8. Entfernen Sie das untere rechte Scharnier ① und den linken Fuß ② an der Unterseite des Kühlschranks, bewahren Sie das untere rechte Scharnier zur Verwendung auf, und bringen Sie den linken Fuß an der rechten Seite an.

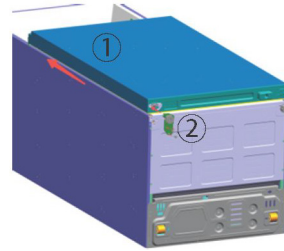
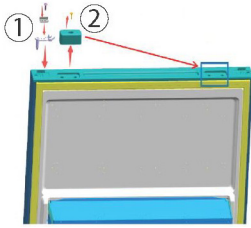

9. Montieren Sie den linken Türstopper ① in der Zubehörtasche an der linken Seite der Gefrierfach- und Kühlschranktür in der abgebildeten Reihenfolge. Entfernen Sie gleichzeitig die untere Verkleidungshalterung ② der Kühlschranktür und bringen Sie sie an der angegebenen Stelle auf der rechten Seite der Tür an.

10. Bringen Sie die Kühlschranktür ① entlang der mittleren Scharnierachse am Kühlschrank an, montieren Sie das untere linke Scharnier ② aus dem Zubehörbeutel an der linken Seite des Kühlschranks und stellen Sie die Seite der Tür so ein, dass sie bündig mit der Seite des Schrankes abschließt.

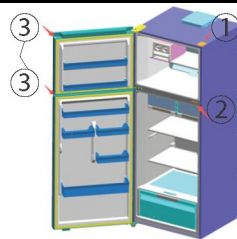
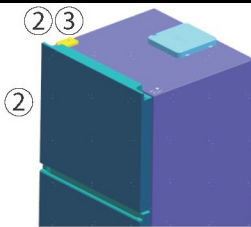



11. Hängen Sie die Gefrierfachtür ① wieder in das linke mittlere Scharnier ein, und stellen Sie die Türseite und die Kühlschrankseite bündig ein. Montieren Sie das linke obere Scharnier ② und die linke obere Scharnierabdeckung ③ aus dem Zubehörbeutel mit Schrauben an der linken Seite der Platte.

12. Bringen Sie die Zierabdeckung der Platte ①, die Zierabdeckung des Mittelträgers ②, den Achsstopfen der Gefrierfachtür ③ und den Achsstopfen der Kühlschranktür symmetrisch an ihren ursprünglichen Positionen an.

Handelsmarke	HAIER		
Modell	HPR5718DNMB	HPR5718DNMX	HPR5718DNPC
Gerätekategorie	Kühlschrank	Kühlschrank	Kühlschrank
Energieeffizienzklasse	D	D	D
Jährlicher Energieverbrauch	200 kWh/Jahr	200 kWh/Jahr	200 kWh/Jahr
Gefrierleistung	4,5 kg/24 h	4,5 kg/24 h	4,5 kg/24 h
Gesamtvolumen (L)	464	464	464
Volumen des Kühlschranks (L)	366	366	366
Gefrierfachvolumen (L)	98	98	98
Sterne-Bewertung	✱***	✱***	✱***
Frostfreies System	Ja	Ja	Ja
Klima-Bewertung (2)	SN-N-ST-T	SN-N-ST-T	SN-N-ST-T
Temperatur der anderen Fächer >14°C	Nicht anwendbar	Nicht anwendbar	Nicht anwendbar
Geräuschemissionsklasse und Luftschallemissionen (db A) re 1pW)	38	38	38
Temperaturanstiegszeit (h)	10	10	10
Gerätetyp	Freistehend	Freistehend	Freistehend

Zusätzliche technische Daten

Spannung / Frequenz	220-240 V ~/ 50 Hz
Eingangsstrom (A)	1.0
Hauptsicherung (A)	16
Kühlmittel	R600a
Abmessungen (B/T/Hmm)	700/695/1850

Handelsmarke	HAIER		
Modell	HPR5718ENMB	HPR5718ENMX	HPR5718ENPW
Gerätekategorie	Kühlschrank	Kühlschrank	Kühlschrank
Energieeffizienzklasse	E	E	E
Jährlicher Energieverbrauch	200 kWh/Jahr	200 kWh/Jahr	200 kWh/Jahr
Gefrierleistung	4,5 kg/24 h	4,5 kg/24 h	4,5 kg/24 h
Gesamtvolumen (L)	464	464	464
Volumen des Kühlschranks (L)	366	366	366
Gefrierfachvolumen (L)	98	98	98
Sterne-Bewertung			
Frostfreies System	Ja	Ja	Ja
Klima-Bewertung (2)	SN-N-ST-T	SN-N-ST-T	SN-N-ST-T
Temperatur der anderen Fächer >14°C	Nicht anwendbar	Nicht anwendbar	Nicht anwendbar
Geräuschemissionsklasse und Luftschallemissionen (db A) re 1pW)	38	38	38
Temperaturanstiegszeit (h)	10	10	10
Gerätetyp	Freistehend	Freistehend	Freistehend

Zusätzliche technische Daten

Spannung / Frequenz	220-240 V ~/ 50 Hz
Eingangsstrom (A)	1.0
Hauptsicherung (A)	16
Kühlmittel	R600a
Abmessungen (B/T/Hmm)	700/695/1850

STÖRUNG	MÖGLICHE URSACHE	MÖGLICHE LÖSUNG
1. Der Kompressor funktioniert nicht.	<ul style="list-style-type: none"> • Der Netzstecker ist nicht an die Steckdose angeschlossen. • Das Gerät befindet sich im Abtauvorgang. 	<ul style="list-style-type: none"> • Den Netzstecker anschließen. • Dies ist normal für eine automatische Abtaung.
2. Das Innere des Geräts ist nicht kalt genug.	<ul style="list-style-type: none"> • Die Temperatur ist zu hoch eingestellt. • Es wurden zu warme Lebensmittel eingelagert. • Es wurden zu viele Lebensmittel auf einmal hineingelegt. • Die Lebensmittel liegen zu dicht beieinander. • Eine Tür/Schublade wurde nicht richtig geschlossen. • Die Tür/Schublade wurde zu häufig oder zu lange geöffnet. 	<ul style="list-style-type: none"> • Die Temperatur zurücksetzen. • Die Lebensmittel immer erst abkühlen lassen, bevor Sie sie hineinlegen. • Nur kleinere Mengen an Lebensmitteln hineinlegen. • Zwischen mehreren Lebensmitteln einen Abstand lassen, damit die Luft zirkulieren kann. • Die Tür/Schublade schließen. • Die Tür/Schublade nicht zu häufig öffnen.
3. Das Innere des Geräts ist zu kalt.	<ul style="list-style-type: none"> • Die Temperatur ist zu niedrig eingestellt. • Die Quick-Freezing-Funktion ist aktiviert oder läuft zu lange. 	<ul style="list-style-type: none"> • Die Temperatur zurücksetzen. • Schalten Sie die Quick-Freezing-Funktion aus.
4. Feuchtigkeitsbildung im Innern des Kühlfachs.	<ul style="list-style-type: none"> • Das Klima ist zu warm und zu feucht. • Eine Tür/Schublade wurde nicht richtig geschlossen. • Die Tür/Schublade wurde zu häufig oder zu lange geöffnet. • Lebensmittelbehälter oder Flüssigkeiten werden offen gelassen. 	<ul style="list-style-type: none"> • Die Temperatur erhöhen. • Die Tür/Schublade schließen. • Die Tür/Schublade nicht zu häufig öffnen. • Heiße Speisen auf Raumtemperatur abkühlen lassen und Speisen und Flüssigkeiten abdecken.
5. Feuchtigkeit sammelt sich außen am Kühlschrank oder zwischen der Tür oder den Türen und der Schublade.	<ul style="list-style-type: none"> • Das Klima ist zu warm und zu feucht. • Tür/Schublade nicht richtig geschlossen. Die kalte Luft im Gerät und die warme Außenluft kondensieren. 	<ul style="list-style-type: none"> • Das ist bei feuchtem Klima normal und ändert sich, wenn die Feuchtigkeit abnimmt. • Prüfen, ob die Tür/Schublade fest geschlossen ist.
8. Starke Eisbildung im Gefrierfach.	<ul style="list-style-type: none"> • Die Lebensmittel sind nicht angemessen verpackt. • Eine Tür/Schublade wurde nicht richtig geschlossen. • Die Tür/Schublade wurde zu häufig oder zu lange geöffnet. • Die Tür-/Schubladendichtungen sind verschmutzt, verschlissen, gerissen oder verrutscht. • Etwas im Inneren verhindert, dass die Tür/Schublade richtig schließt. 	<ul style="list-style-type: none"> • Die Lebensmittel immer gut verpacken. • Die Tür/Schublade schließen. • Die Tür/Schublade nicht zu häufig öffnen. • Die Tür-/Schubladendichtungen reinigen oder austauschen. • Die Einlegeböden, Türfächer oder Behälter so versetzen, dass die Tür/Schublade richtig schließt.
9. Die Seitenwände des Geräts und die Türleiste werden warm.	<ul style="list-style-type: none"> • Das ist normal. 	
10. Das Gerät macht ungewöhnliche Geräusche.	<ul style="list-style-type: none"> • Das Gerät befindet sich nicht auf einem ebenen Untergrund. • Das Gerät berührt einige Gegenstände um es herum. 	<ul style="list-style-type: none"> • Die Füße entsprechend einstellen, um das Gerät zu nivellieren. • Die Gegenstände um das Gerät herum entfernen.
11. Es ist ein leichtes Geräusch zu hören, ähnlich wie dem von fließendem Wasser.	<ul style="list-style-type: none"> • Die Kühlschranktür ist offen. 	<ul style="list-style-type: none"> • Die Tür oder schließen oder den Alarm manuell ausschalten.
12. Sie hören einen Signalton.	<ul style="list-style-type: none"> • Die Temperatur ist zu niedrig eingestellt. • Die Quick-Freezing-Funktion ist aktiviert oder läuft zu lange. 	<ul style="list-style-type: none"> • Die Temperatur zurücksetzen. • Schalten Sie die Quick-Freezing-Funktion aus.
13. Sie hören ein schwaches Brummen.	<ul style="list-style-type: none"> • Das Antikondensationssystem arbeitet. 	<ul style="list-style-type: none"> • Dies verhindert Kondensation und ist normal.
14. Die Innenbeleuchtung oder das Kühlsystem funktioniert nicht.	<ul style="list-style-type: none"> • Der Netzstecker ist nicht an die Steckdose angeschlossen. • Die Stromversorgung ist nicht intakt. • Die LED-Leuchte ist defekt. 	<ul style="list-style-type: none"> • Den Netzstecker anschließen. • Die Stromversorgung des Raums überprüfen. Den örtlichen Stromversorger anrufen! • Den Kundenservice kontaktieren, um die Leuchte auszutauschen.

<u>109 Πληροφορίες ασφαλείας</u>	<u>Πριν από την πρώτη χρήση</u>	<u>110</u>
	<u>Εγκατάσταση</u>	<u>110</u>
	<u>Καθημερινή χρήση</u>	<u>111</u>
114 Προβλεπόμενη χρήση		
115 Περιγραφή προϊόντος		
116 Πίνακας ελέγχου		
117 Χρήση	<u>Ρύθμιση θερμοκρασίας του ψυγείου</u>	<u>118</u>
	<u>Ρύθμιση θερμοκρασίας του καταψύκτη</u>	<u>118</u>
	<u>Ρύθμιση της θερμοκρασίας My Zone</u>	<u>119</u>
	<u>Λειτουργία Super-Cool</u>	<u>119</u>
121 Εξοπλισμός		
122 Συμβουλές εξοικονόμησης ενέργειας		
123 Φροντίδα και καθαρισμός		
125 Εγκατάσταση		
130 Τεχνικά δεδομένα		
132 Αντιμετώπιση προβλημάτων		

Ευχαριστούμε που αγοράσατε ένα προϊόν Haier.

Παρακαλούμε διαβάστε προσεκτικά αυτές τις οδηγίες πριν από την χρήση αυτής της συσκευής. Οι οδηγίες περιέχουν σημαντικές πληροφορίες που θα σας βοηθήσουν να αξιοποιήσετε στο έπακρο τη συσκευή και να εξασφαλίσετε την ασφαλή και σωστή εγκατάσταση, χρήση και συντήρηση. Φυλάξτε αυτό το εγχειρίδιο σε μια προσβάσιμη θέση, ώστε να μπορείτε πάντα να ανατρέξετε σε αυτό για την ασφαλή και σωστή χρήση της συσκευής.

Εάν πουλήσετε τη συσκευή, την χαρίσετε ή την αφήσετε πίσω όταν μετακομίσετε από το σπίτι, βεβαιωθείτε ότι έχετε αφήσει επίσης και αυτό το εγχειρίδιο, ώστε ο νέος ιδιοκτήτης να εξοικειωθεί με τη συσκευή και τις προειδοποιήσεις ασφαλείας.

Εξαρτήματα

Ελέγξτε τα εξαρτήματα και τη βιβλιογραφία σύμφωνα με αυτόν τον κατάλογο:

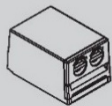

Παγομηχανή



Ράφι (με θήκες) για τα αυγά



Προειδοποίηση Ασφαλείας Εγχειριδίου

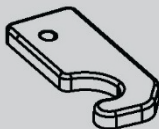

Αριστερό κάλυμμα επάνω μεντεσέ



Επάνω αριστερός μεντεσές



Πλαστικός αριστερός αναστολέας

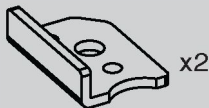

Μεταλλικός αριστερός αναστολέας

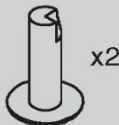

Βίδα TRS 5*16



ΠΡΟΕΙΔΟΠΟΙΗΣΗ - Σημαντικές πληροφορίες ασφαλείας



ΣΗΜΕΙΩΣΗ-Γενικές πληροφορίες και συμβουλές



Περιβαλλοντικές πληροφορίες

Απόρριψη



Βοήθεια και συμβολή στην προστασία του περιβάλλοντος και της ανθρώπινης υγείας. Τοποθετήστε τη συσκευασία σε κατάλληλα δοχεία για την ανακύκλωση της. Συμβολή στην ανακύκλωση των αποβλήτων ηλεκτρικών και ηλεκτρονικών συσκευών. Συσκευές που φέρουν αυτό το σύμβολο μην τις απορρίψετε μαζί με τα οικιακά απορρίμματα. Επιστρέψτε το προϊόν στην τοπική μονάδα ανακύκλωσης ή επικοινωνήστε με το αρμόδιο δημοτικό γραφείο του Δήμου σας.



ΠΡΟΕΙΔΟΠΟΙΗΣΗ!

Κίνδυνος τραυματισμού ή ασφυξίας!

Τα ψυκτικά μέσα και τα αέρια πρέπει να απορρίπτονται επαγγελματικά. Βεβαιωθείτε ότι οι σωληνώσεις του κυκλώματος ψυκτικού μέσου δεν έχουν υποστεί ζημιά πριν από την κατάλληλη απόρριψη. Αποσυνδέστε τη συσκευή από την παροχή ρεύματος. Κόψτε το καλώδιο τροφοδοσίας και απορρίψτε το. Αφαιρέστε τους δίσκους και τα συρτάρια, καθώς και τα αλιεύματα και τις σφραγίδες της πόρτας, για να αποτρέψετε τα παιδιά και τα κατοικίδια ζώα να κλείσουν στη συσκευή.

Διαβάστε τις παρακάτω υποδείξεις ασφαλείας πριν ενεργοποιήσετε τη συσκευή για πρώτη φορά:



ΠΡΟΕΙΔΟΠΟΙΗΣΗ!

Πριν από την πρώτη χρήση

- ▶ Βεβαιωθείτε ότι δεν υπάρχει ζημιά εξαιτίας της μεταφοράς.
- ▶ Αφαιρέστε όλες τις συσκευασίες και κρατήστε τις μακριά από τα παιδιά
- ▶ Περιμένετε τουλάχιστον δύο ώρες πριν τοποθετήσετε τη συσκευή για να βεβαιωθείτε ότι το κύκλωμα του ψυκτικού είναι πλήρως αποτελεσματικό.
- ▶ Χειριστείτε τη συσκευή πάντοτε με δύο άτομα τουλάχιστον, διότι είναι βαριά.

Εγκατάσταση

- ▶ Η συσκευή πρέπει να τοποθετηθεί σε καλά αεριζόμενο μέρος. Βεβαιωθείτε ότι υπάρχει χώρος τουλάχιστον 10 εκατοστών πάνω και γύρω από τη συσκευή.
- ▶ Μην τοποθετείτε ποτέ τη συσκευή σε υγρή περιοχή ή θέση όπου μπορεί να πισισλιστεί ή βραχεί με νερό. Καθαρίστε και ξύστε τις ξεραμένες πισισλιές νερού και λεκέδες με ένα μαλακό καθαρό πανί.
- ▶ Μην εγκαθιστάτε τη συσκευή σε σημείο με άμεσο ηλιακό φως ή κοντά σε πηγές θερμότητας (π.χ. σόμπες, θερμαντήρες).
- ▶ Εγκαταστήστε και τοποθετήστε τη συσκευή σε μια περιοχή κατάλληλη για το μέγεθος και τη χρήση της.
- ▶ Διατηρείτε τα ανοίγματα εξαερισμού στη συσκευή ή την ενσωματωμένη δομή ελεύθερα εμποδίων.
- ▶ Βεβαιωθείτε ότι οι ηλεκτρολογικές πληροφορίες στην πινακίδα τύπου συμφωνούν με την αντίστοιχη παροχή ρεύματος. Εάν όχι, επικοινωνήστε με έναν ηλεκτρολόγο.
- ▶ Η συσκευή λειτουργεί με τροφοδοσία 220-240 VAC / 50 Hz. Η μη φυσιολογική διακύμανση της τάσης μπορεί να προκαλέσει την αποτυχία εκκίνησης της συσκευής ή ζημιά στον έλεγχο θερμοκρασίας ή τον συμπιεστή ή μπορεί να υπάρχει ανώμαλος θόρυβος κατά τη λειτουργία. Στην περίπτωση αυτή, πρέπει να τοποθετηθεί ένας αυτόματος ρυθμιστής.
- ▶ Μη χρησιμοποιείτε προσαρμογείς πολλαπλών θέσεων (πολύπριζα) και καλώδια επέκτασης / προέκτασης
- ▶ Μην τοποθετείτε πολλαπλές φορητές πρίζες ή φορητά τροφοδοτικά στο πίσω μέρος της συσκευής.
- ▶ Βεβαιωθείτε ότι το καλώδιο τροφοδοσίας δεν έχει παγιδευτεί από το ψυγείο. Μην πατάτε το καλώδιο τροφοδοσίας.



ΠΡΟΕΙΔΟΠΟΙΗΣΗ!

- ▶ Χρησιμοποιήστε μια ξεχωριστή γειωμένη πρίζα για την παροχή ηλεκτρικού ρεύματος, η οποία να είναι εύκολα προσβάσιμη. Αυτή η συσκευή πρέπει να είναι γειωμένη. Μόνο για το Ηνωμένο Βασίλειο: Το καλώδιο τροφοδοσίας της συσκευής είναι εξοπλισμένο με βύσμα 3-καλωδίων (με γείωση) που ταιριάζει σε μια τυπική πρίζα 3-καλωδίων (πρίζα με γείωση). Ποτέ μην κόβετε ή αποσυναρμολογείτε τον τρίτο πείρο (γείωση). Μετά την εγκατάσταση της συσκευής, το βύσμα πρέπει να είναι άμεσα προσβάσιμο.
- ▶ Αποφύγετε την πρόκληση ζημιών στο κύκλωμα ψύξης.

Καθημερινή χρήση

- ▶ Η συσκευή αυτή μπορεί να χρησιμοποιηθεί από παιδιά ηλικίας 8 ετών και άνω και από άτομα με μειωμένες σωματικές, αισθητηριακές ή διανοητικές ικανότητες ή έλλειψη εμπειρίας και γνώσης, εφόσον βρίσκονται υπό εποπτεία ή εάν τους έχουν δοθεί σαφείς οδηγίες σχετικά με τη χρήση της συσκευής με ασφαλή τρόπο και έχουν κατανοήσει επακριβώς τους σχετικούς κινδύνους.
- ▶ Τα παιδιά ηλικίας 3 έως 8 ετών επιτρέπεται να τοποθετούν και να βγάζουν (αντικείμενα) από τις ψυκτικές συσκευές, αλλά δεν επιτρέπεται να τις καθαρίζουν ή να τις εγκαθιστούν.
- ▶ Κρατήστε μακριά τα παιδιά κάτω των 3 ετών από τη συσκευή, εκτός εάν επιβλέπονται συνεχώς.
- ▶ Τα παιδιά δεν επιτρέπεται να παίζουν με τη συσκευή.
- ▶ Εάν υπάρχει διαρροή ψυκτικού αερίου ή άλλου εύφλεκτου αερίου κοντά στη συσκευή, κλείστε τη βαλβίδα του αερίου που διαρρέει, ανοίξτε τις πόρτες και τα παράθυρα και μην αποσυνδέσετε ή συνδέσετε το καλώδιο τροφοδοσίας του ψυγείου ή οποιασδήποτε άλλης συσκευής.
- ▶ Σημειώστε ότι η συσκευή έχει ρυθμιστεί για λειτουργία σε συγκεκριμένο εύρος θερμοκρασίας περιβάλλοντος μεταξύ 10 και 43°C. Η συσκευή ενδέχεται να μη λειτουργεί σωστά εάν αφεθεί για μεγάλο χρονικό διάστημα σε θερμοκρασία υψηλότερη ή χαμηλότερη από το υποδεικνυόμενο εύρος τιμών.
- ▶ Μην τοποθετείτε ασταθή αντικείμενα (βαριά αντικείμενα, δοχεία γεμάτα με νερό) στο πάνω μέρος του ψυγείου, για να αποφύγετε τραυματισμούς από πτώση ή ηλεκτροπληξία από επαφή με νερό
- ▶ Μην τραβάτε τα ράφια της πόρτας. Η πόρτα μπορεί να βγει από τη θέση της, η σχάρα για τα μπουκάλια μπορεί να τραβηχτεί μακριά ή η συσκευή μπορεί να ανατραπεί.
- ▶ Ανοίγετε και κλείνετε την πόρτα μόνο από τις λαβές. Το κενό ανάμεσα στις πόρτες και ανάμεσα στις πόρτες και το ντουλάπι είναι πολύ στενό. Μην βάζετε τα χέρια σας σε αυτές τις περιοχές για να αποφύγετε να πιαστούν (μαγκωθούν) τα δάκτυλά σας. Ανοίξτε ή κλείστε τις πόρτες ψυγείου μόνο όταν δεν υπάρχουν παιδιά που να στέκονται εντός του εύρους κίνησης της πόρτας.



ΠΡΟΕΙΔΟΠΟΙΗΣΗ!

- ▶ Μην αποθηκεύετε και μην χρησιμοποιείτε εύφλεκτα, εκρηκτικά ή διαβρωτικά υλικά εντός ή εγγύς της συσκευής.
- ▶ Μην αποθηκεύετε φάρμακα, βακτήρια ή χημικούς παράγοντες στη συσκευή. Αυτή η συσκευή είναι μια οικιακή συσκευή. Δεν συνιστάται η αποθήκευση υλικών που απαιτούν αυστηρές θερμοκρασίες.
- ▶ Ποτέ μην αποθηκεύετε υγρά σε φιάλες ή δοχεία (πέραν των αλκοολούχων υψηλού βαθμού) και ιδιαίτερα ανθρακούχα αναψυκτικά στον καταψύκτη καθώς θα διαρραγούν κατά την ψύξη.
- ▶ Ελέγξτε την κατάσταση των τροφίμων εάν έχουν προηγηθεί συνθήκες θέρμανσης στον καταψύκτη.
- ▶ Μην ορίσετε άσκοπα χαμηλή θερμοκρασία στον θάλαμο του ψυγείου. Οι αρνητικές θερμοκρασίες μπορεί να εμφανιστούν σε υψηλές ρυθμίσεις. Προσοχή: Τα μπουκάλια μπορούν να σκάσουν
- ▶ Μην αγγίζετε κατεψυγμένα προϊόντα με βρεγμένα χέρια (φοράτε γάντια). Ειδικά μην πιείτε (τρώτε) γρανίτες αμέσως μετά την αφαίρεση από τον θάλαμο κατάψυξης. Υπάρχει ο κίνδυνος κατάψυξης ή σχηματισμός φουσκάλων παγετού. ΠΡΩΤΕΣ ΒΟΗΘΕΙΕΣ: κρατήστε αμέσως κάτω από τρεχούμενο κρύο νερό. Μην τις τραβάτε μακριά!
- ▶ Μην αγγίζετε την εσωτερική επιφάνεια του χώρου αποθήκευσης του καταψύκτη όταν λειτουργείτε, ειδικά με βρεγμένα χέρια, καθώς τα χέρια σας μπορεί να παγώσουν στην επιφάνεια.
- ▶ Αποσυνδέστε τη συσκευή από την πρίζα σε περίπτωση διακοπής ρεύματος ή πριν από τον καθαρισμό. Αφήστε τουλάχιστον 7 λεπτά πριν από την επανεκκίνηση της συσκευής, καθώς η συχνή εκκίνηση μπορεί να προκαλέσει ζημιά στον συμπιεστή.
- ▶ Μη χρησιμοποιείτε ηλεκτρικές συσκευές στο εσωτερικό των θαλάμων αποθήκευσης τροφίμων της συσκευής, εκτός αν είναι συσκευές που συνιστά ο κατασκευαστής. Συντήρηση / καθαρισμός
- ▶ Βεβαιωθείτε ότι τα παιδιά επιβλέπονται εάν πραγματοποιούν καθαρισμό και συντήρηση.
- ▶ Αποσυνδέστε τη συσκευή από την ηλεκτρική τροφοδοσία πριν πραγματοποιήσετε οποιαδήποτε συντήρηση ρουτίνας. Αφήστε τουλάχιστον 5 λεπτά πριν από την επανεκκίνηση της συσκευής, καθώς η συχνή εκκίνηση μπορεί να προκαλέσει ζημιά στον συμπιεστή.



ΠΡΟΕΙΔΟΠΟΙΗΣΗ!

- ▶ Κρατήστε το φως, όχι το καλώδιο, όταν αποσυνδέετε τη συσκευή.
- ▶ Μην καθαρίζετε τη συσκευή με σκληρές βούρτσες, συρμάτινες βούρτσες, σκόνη απορρυπαντικού, βενζίνη, οξικό αμύλιο, ακετόνη και παρόμοια οργανικά διαλύματα, όξινα ή αλκαλικά διαλύματα. Καθαρίστε με ειδικό απορρυπαντικό ψυγείου για να αποφύγετε ζημιές.
- ▶ Μην ξύσετε τον δροσοπάγο και τον πάγο με αιχμηρά αντικείμενα. Μη χρησιμοποιείτε σπρέι, ηλεκτρικούς θερμαντήρες όπως θερμαντήρα, στεγνωτήρα μαλλιών, ατμοκαθαριστές ή άλλες πηγές θερμότητας για να αποφύγετε ζημιές στα πλαστικά μέρη.
- ▶ Μην χρησιμοποιείτε μηχανικές συσκευές ή άλλα μέσα για να επιταχύνετε τη διαδικασία απόψυξης, παρά μόνο όσα συνιστώνται από τον κατασκευαστή.
- ▶ Αν το καλώδιο παροχής ρεύματος έχει φθαρεί πρέπει να αντικατασταθεί από τον κατασκευαστή ή τον αντιπρόσωπο του σέρβις ή παρόμοια εξουσιοδοτημένα πρόσωπα, προς αποφυγή του κινδύνου.
- ▶ Μην προσπαθήσετε να επισκευάσετε, αποσυναρμολογήσετε ή τροποποιήσετε τη συσκευή μόνοι σας Σε περίπτωση επισκευής επικοινωνήστε με την εξυπηρέτηση πελατών μας.
- ▶ Εξαλείψτε τη σκόνη στο πίσω μέρος της μονάδας τουλάχιστον μία φορά τον χρόνο για να αποφύγετε τον κίνδυνο από πυρκαγιά, καθώς και την αυξημένη κατανάλωση ενέργειας.
- ▶ Μην ψεκάζετε ή ξεπλένετε τη συσκευή κατά τον καθαρισμό.
- ▶ Μην χρησιμοποιείτε σπρέι νερού ή ατμό για να καθαρίσετε τη συσκευή.
- ▶ Μην καθαρίζετε τα κρύα γυάλινα ράφια με ζεστό νερό. Η απότομη αλλαγή θερμοκρασίας μπορεί να προκαλέσει το σπάσιμο του γυαλιού.

Πληροφορίες για τα ψυκτικά αέρια



ΠΡΟΕΙΔΟΠΟΙΗΣΗ!

Η συσκευή περιέχει το εύφλεκτο ψυκτικό μέσο ΙΣΟΒΟΥΤΑΝΙΟ (R600a). Βεβαιωθείτε ότι το κύκλωμα ψυκτικού δεν έχει υποστεί ζημιά κατά τη μεταφορά ή την εγκατάσταση. Η διαρροή ψυκτικού μπορεί να προκαλέσει τραυματισμούς στα μάτια ή ανάφλεξη. Εάν έχει προκληθεί ζημιά, κρατήστε το μακριά από ακάλυπτες πηγές φωτιάς, αερίστε καλά το δωμάτιο, μην συνδέσετε ή αποσυνδέσετε τα καλώδια τροφοδοσίας της συσκευής ή οποιασδήποτε άλλης συσκευής. Ενημερώστε την εξυπηρέτηση πελατών. Σε περίπτωση που τα μάτια έρθουν σε επαφή με το ψυκτικό μέσο, ξεπλύνετε τα αμέσως κάτω από τρεχούμενο νερό και καλέστε αμέσως τον οφθαλμίατρο.

Προβλεπόμενη χρήση

Αυτή η συσκευή προορίζεται για ψύξη και κατάψυξη τροφίμων. Έχει σχεδιαστεί αποκλειστικά για χρήση σε οικιακές και παρόμοιες εφαρμογές, όπως χώρους κουζίνας προσωπικού σε καταστήματα, γραφεία και άλλα εργασιακά περιβάλλοντα αγροικίες και από πελάτες σε ξενοδοχεία, μοτέλ και άλλα περιβάλλοντα οικιστικού τύπου, καθώς και σε ξενοδοχειακές επιχειρήσεις bed-and-breakfast και catering. Δεν προορίζεται για εμπορική ή βιομηχανική χρήση. Δεν επιτρέπονται αλλαγές ή τροποποιήσεις στη συσκευή. Η μη προβλεπόμενη χρήση μπορεί να προκαλέσει κινδύνους και απώλεια αξιώσεων εγγύησης.

Πρότυπα και οδηγίες

Αυτό το προϊόν πληροί τις απαιτήσεις όλων των εφαρμοστέων οδηγιών της ΕΚ με τα αντίστοιχα εναρμονισμένα πρότυπα, τα οποία προβλέπονται για την σήμανση CE.

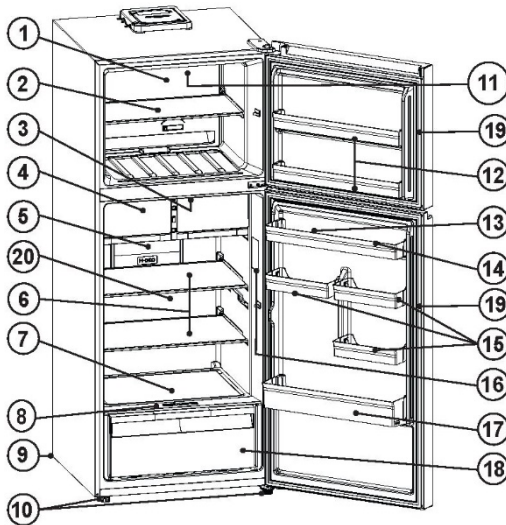

ΣΗΜΕΙΩΣΗ: Λόγω τεχνικών αλλαγών και διαφορετικών μοντέλων, ορισμένες από τις εικόνες σε αυτό το εγχειρίδιο ενδέχεται να διαφέρουν από το μοντέλο σας.

- | | |
|--|-----------------------------------|
| 1. ΘΑΛΑΜΟΣ ΚΑΤΑΨΥΚΤΗ | 11. ΛΑΜΠΤΗΡΑΣ LED ΚΑΤΑΨΥΚΤΗ |
| 2. ΓΥΑΛΙΝΟΣ ΔΙΣΚΟΣ ΚΑΤΑΨΥΚΤΗ | 12. ΡΑΦΙΕΡΑ ΚΑΤΑΨΥΚΤΗ |
| 3. ΛΑΜΠΤΗΡΑΣ LED ΨΥΓΕΙΟΥ | 13. ΑΥΓΟΘΗΚΗ |
| 4. ΘΑΛΑΜΟΣ ΕΛΑΦΡΙΑΣ ΚΑΤΑΨΥΞΗΣ | 14. ΕΠΑΝΩ ΡΑΦΙΕΡΑ ΨΥΓΕΙΟΥ |
| 5. LED DAY LIGHT | 15. ΜΙΚΡΗ ΡΑΦΙΕΡΑ ΨΥΓΕΙΟΥ |
| 6. ΓΥΑΛΙΝΟΣ ΔΙΣΚΟΣ ΨΥΓΕΙΟΥ | 16. ΕΛΕΓΧΟΣ ΘΕΡΜΟΚΡΑΣΙΑΣ |
| 7. ΤΖΑΜΙ ΣΥΡΤΑΡΙΟΥ ΦΡΟΥΤΩΝ ΚΑΙ ΛΑΧΑΝΙΚΩΝ | 17. ΡΑΦΙ ΜΠΟΥΚΑΛΙΩΝ |
| 8. ΣΥΡΟΜΕΝΟΣ ΔΙΑΚΟΠΤΗΣ ΕΛΕΓΧΟΥ ΥΓΡΑΣΙΑΣ | 18. ΣΥΡΤΑΡΙ ΦΡΟΥΤΩΝ ΚΑΙ ΛΑΧΑΝΙΚΩΝ |
| 9. ΔΙΣΚΟΣ ΑΠΟΣΤΡΑΓΓΙΣΗΣ | 19. ΤΣΙΜΟΥΧΑ ΠΟΡΤΑΣ |
| 10. ΠΟΔΙ | 20. ΘΑΛΑΜΟΣ ΨΥΓΕΙΟΥ |

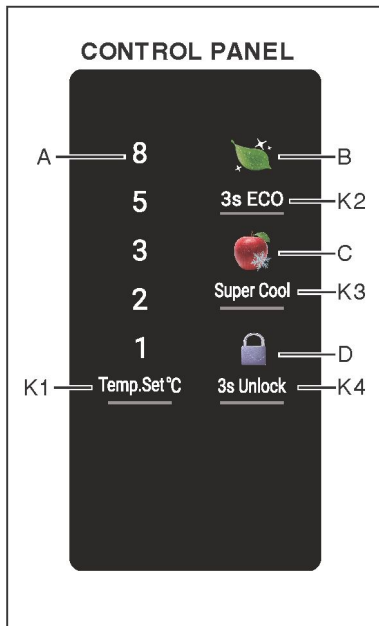

ΕΝΔΕΙΞΕΙΣ

- A. Εικονίδιο ένδειξης θερμοκρασίας (Εμφάνιση επιπέδου ψύξης)
- B. Εικονίδιο λειτουργίας ECO.
- C. Εικονίδιο Quick Cooling.
- D. Εικονίδιο λειτουργίας κλειδώματος.

ΚΟΥΜΠΙΑ

- K1. Κουμπί ρύθμισης θερμοκρασίας ψύξης: σύντομο πάτημα για να ρυθμίσετε τη θερμοκρασία ψύξης.
- K2. Κουμπί ενεργοποίησης/απενεργοποίησης λειτουργίας ECO: πατήστε παρατεταμένα το 3S για να ενεργοποιήσετε/απενεργοποιήσετε τη λειτουργία ECO.
- K3. Κουμπί ενεργοποίησης/απενεργοποίησης λειτουργίας Quick Cooling: σύντομο πάτημα για ενεργοποίηση/απενεργοποίηση της λειτουργίας Quick Cooling.
- K4. Κουμπί κλειδώματος/ξεκλειδώματος: Πατήστε το 3S για να κλειδώσετε/ξεκλειδώσετε τον πίνακα ενδείξεων.

Όλα τα παραπάνω κουμπιά πατιούνται με ένα άγγιγμα (σύντομο πάτημα) ή παρατεταμένα για 3 δευτερόλεπτα. Μετά από κάθε ενεργή λειτουργία πλήκτρου θα ακούγεται ένα μπιπ (τόνος ρύθμισης, τόνος επιβεβαίωσης, τόνος μηδενισμού).

Σημειώσεις:

Μετά το κλείσιμο της πόρτας ψυγείου για 60", η ενδεικτική λυχνία θα σβήσει, ο πίνακας ενδείξεων βρίσκεται σε κατάσταση κλειδώματος.

Πριν από την πρώτη χρήση

- ▶ Αφαιρέστε όλα τα υλικά συσκευασίας, κρατήστε τα μακριά από τα παιδιά και απορρίψτε τα με φιλικό προς το περιβάλλον τρόπο.
- ▶ Καθαρίστε το εσωτερικό και το εξωτερικό της συσκευής με νερό και ένα ήπιο απορρυπαντικό πριν βάλετε οποιοδήποτε φαγητό σε αυτό.
- ▶ Αφού η συσκευή τοποθετηθεί απολύτως ίσια στο δάπεδο και καθαριστεί, περιμένετε τουλάχιστον 2-5 ώρες πριν τη συνδέσετε στην παροχή ρεύματος. Ανατρέξτε στην ενότητα ΕΓΚΑΤΑΣΤΑΣΗ.
- ▶ Προψύξτε τους θαλάμους σε υψηλές ρυθμίσεις πριν τοποθετήσετε τρόφιμα. Η λειτουργία Power-Freeze βοηθά στην γρήγορη ψύξη των θαλάμων.
- ▶ Η θερμοκρασία ψυγείου και η θερμοκρασία καταψύκτη ρυθμίζονται αυτόματα στους 5°C και -18°C αντίστοιχα. Αυτές είναι οι προτεινόμενες ρυθμίσεις. Εάν θέλετε, μπορείτε να αλλάξετε αυτές τις θερμοκρασίες χειροκίνητα. Ανατρέξτε στην ενότητα ΡΥΘΜΙΣΗ ΘΕΡΜΟΚΡΑΣΙΑΣ.



ΕΙΔΟΠΟΙΗΣΗ!

Όταν η συσκευή είναι ενεργοποιημένη μετά την αποσύνδεση από την κύρια παροχή ρεύματος, μπορεί να χρειαστούν έως και 12 ώρες για να επιτευχθούν οι σωστές θερμοκρασίες. Αδειάστε τη συσκευή πριν τη σβήσετε. Για να απενεργοποιήσετε τη συσκευή, τραβήξτε το καλώδιο τροφοδοσίας από την πρίζα.

Ρύθμιση θερμοκρασίας

Οι εσωτερικές θερμοκρασίες επηρεάζονται από τους ακόλουθους παράγοντες:

Θερμοκρασία περιβάλλοντος

Συχνότητα ανοίγματος πόρτας

Ποσότητα αποθηκευμένων τροφίμων

Εγκατάσταση της συσκευής

1. Πρώτη έναρξη λειτουργίας

Μετά την πρώτη έναρξη λειτουργίας του ψυγείου, ο θάλαμος ψυγείου ρυθμίζεται αυτόματα στους 3°C. Όταν ανοίγει η πόρτα, ανάβει το εικονίδιο ένδειξης θερμοκρασίας και το εικονίδιο λειτουργίας "ξεκλειδώμα".

Σημείωση: Οι ακόλουθες 3-7 λειτουργίες χειρίζονται όλες σε ξεκλειδωτή κατάσταση. Εάν βρίσκεστε σε κατάσταση κλειδώματος κατά τη ρύθμιση των ακόλουθων λειτουργιών, πρώτα εξέρχεται από την κατάσταση κλειδώματος.

2. ΡΥΘΜΙΣΗ ΛΕΙΤΟΥΡΓΙΑΣ ΚΛΕΙΔΩΜΑΤΟΣ / ΞΕΚΛΕΙΔΩΜΑΤΟΣ:

Αυτός ο πίνακας ελέγχου μπορεί να εισέλθει αυτόματα στη λειτουργία κλειδώματος:

Μετά το κλείσιμο της πόρτας ψυγείου, ο πίνακας ενδείξεων κλειδώνει. Ο πίνακας ενδείξεων εισέρχεται στην κατάσταση κλειδώματος εάν δεν γίνει κανένας χειρισμός εντός 30 δευτερολέπτων.

Στην κατάσταση κλειδώματος, πατήστε το κουμπί "3s Unlock" για 3 δευτερόλεπτα και το "εικονίδιο λειτουργία κλειδώματος" D θα σβήσει για το ξεκλειδώμα. Στην ξεκλειδωτή κατάσταση, πατήστε το κουμπί "3s Unlock" για 3 δευτερόλεπτα, θα ηχησει ο βομβητής και θα ανάψει το "εικονίδιο λειτουργία κλειδώματος" D και θα εισέλθετε στη λειτουργία κλειδώματος. Στην κατάσταση κλειδώματος, ο πίνακας ενδείξεων δεν μπορεί να ρυθμίσει τη θερμοκρασία ψύξης, τη λειτουργία Quick Cooling, τη λειτουργία ECO κ.λπ.



3. ΡΥΘΜΙΣΗ ΘΕΡΜΟΚΡΑΣΙΑΣ ΨΥΓΕΙΟΥ

Ρύθμιση θερμοκρασίας του θαλάμου ψυγείου





Όταν ο πίνακας ενδείξεων είναι αναμμένος και ξεκλειδωμένος, πατήστε το κουμπί "Temp.Set °C" για να εισέλθετε στην κατάσταση ρύθμισης θερμοκρασίας ψύξης. Η θερμοκρασία ψύξης γίνεται η τρέχουσα τιμή ταχύτητας ρύθμισης και αρχίζει να αναβοσβήνει. Στη συνέχεια, κάθε φορά που πατάτε το κουμπί "Temp.Set °C", η ρύθμιση ταχύτητας θερμοκρασίας ψύξης θα αυξάνεται κατά μια ταχύτητα μέχρι να επιτευχθεί η μέγιστη τιμή της ταχύτητας ψύξης. Πιέστε το ξανά για να μεταπηδήσετε στην ελάχιστη τιμή και επαναλαμβάνετε με τη σειρά. Μετά τη διακοπή χειρισμού του πλήκτρου για 5 δευτερόλεπτα, η τρέχουσα τιμή ρύθμισης ταχύτητας σταματά να αναβοσβήνει και επιβεβαιώνεται η τρέχουσα τιμή ρύθμισης ταχύτητας και εμφανίζεται η τρέχουσα ρύθμιση ταχύτητας μέχρι να σβήσει η οθόνη. Εάν πατηθούν άλλα πλήκτρα εκτός από το πλήκτρο "Temp.Set °C" εντός 5 δευτερολέπτων, το αναβόσβημα σταματά και εισέρχεται η κατάσταση εμφάνισης του αντίστοιχου κουμπιού χειρισμού. Ταυτόχρονα, η τρέχουσα τιμή ταχύτητας καθορίζεται ως τρέχουσα ρύθμιση ταχύτητας και η τρέχουσα ρύθμιση ταχύτητας εμφανίζεται μέχρι να σβήσει η οθόνη.

Η σειρά ρύθμισης ταχύτητας είναι: 1 - 2 - 3 - 5 - 8 - 1°C

Ρύθμιση της θερμοκρασίας του θαλάμου καταψύκτη

FREEZER FREEZER TEMP-CONTROL  MIN — MED — MAX	Θέση	Σκοπός
	MAX	- Κάντε γρήγορη κατάψυξη τροφίμων. - Γρήγορη παρασκευή πάγου.
	MED	- Κανονική χρήση.
	MIN	- Όταν δεν χρειάζεται πολύ κατάψυξη.

Ρύθμιση της θερμοκρασίας του θαλάμου Magic Zone

	Εικονίδιο	Αποθήκευση τροφίμων
		- Αποθηκεύστε κρέας, ψάρια και θαλασσινά για καθημερινή χρήση.
		- Ταχεία ψύξη ποτών
		- Αποθηκεύστε τρόφιμα όπως βούτυρο, γάλα.

Σημειώσεις:

- Όταν ρυθμίζετε σε αυτή τη θέση  μπορεί να δημιουργηθούν υδρατμοί στο εσωτερικό του θαλάμου MAGIC ZONE, αυτό το φαινόμενο είναι φυσιολογικό.
- Για να συντηρήσετε σωστά τα τρόφιμα, ρυθμίστε το εικονίδιο όπως προτείνεται παραπάνω.

4. QUICK COOLING: “Super Cool”



Η λειτουργία γρήγορης ψύξης έχει σχεδιαστεί για να επιτρέπει στα τρόφιμα να φτάνουν γρήγορα στην καθορισμένη θερμοκρασία όταν τοποθετείται μεγάλη ποσότητα τροφίμων στο ψυγείο, γεγονός που βοηθά στη μακροχρόνια συντήρηση των τροφίμων. Εάν τοποθετήσετε μεγάλη ποσότητα τροφίμων στο ψυγείο ταυτόχρονα, επιλέξτε να τη χρησιμοποιήσετε. Στην ξεκλειδωτή κατάσταση, πατήστε το κουμπί "Super Cool", το εικονίδιο της λειτουργίας γρήγορης ψύξης C σβήνει, ο βομβητής ηχεί μία φορά και ενεργοποιείται η λειτουργία γρήγορης ψύξης. Στην ξεκλειδωτή κατάσταση, πατήστε το κουμπί "Super Cool", το εικονίδιο της λειτουργίας γρήγορης ψύξης C σβήνει, ο βομβητής ηχεί μία φορά και η λειτουργία γρήγορης ψύξης τερματίζεται. Μετά την είσοδο στην κατάσταση γρήγορης ψύξης, η λειτουργία γρήγορης ψύξης ολοκληρώνεται και η κατάσταση γρήγορης ψύξης τερματίζεται αυτόματα.

Σημείωση: Στην κατάσταση Quick Cooling, το κουμπί "Temp.Set °C" δεν μπορεί να χρησιμοποιηθεί για τη ρύθμιση του επιπέδου θερμοκρασίας. Στην κατάσταση Quick Cooling, η καταχώριση της λειτουργίας ECO θα τερματίσει τη λειτουργία Quick Cooling.

5. ΛΕΙΤΟΥΡΓΙΑ ΕΞΟΙΚΟΝΟΜΗΣΗΣ ΕΝΕΡΓΕΙΑΣ: “ECO”



Η λειτουργία ECO έχει σχεδιαστεί για περιπτώσεις όπου υπάρχουν λιγότερα τρόφιμα αποθηκευμένα στο ψυγείο ή όταν η συχνότητα ανοίγματος της πόρτας είναι χαμηλή, όπως κατά τη διάρκεια των διακοπών. Η ρύθμιση αυτής της λειτουργίας μπορεί να εξοικονομήσει ενέργεια. Στην ξεκλειδωτή κατάσταση, πατήστε παρατεταμένα το κουμπί "3S". Θα εμφανιστεί το εικονίδιο της λειτουργίας ECO B, θα ηχήσει μία φορά ο βομβητής και θα ενεργοποιηθεί η λειτουργία ECO. Στην ξεκλειδωτή κατάσταση, πατήστε παρατεταμένα το κουμπί "3S ECO". Το εικονίδιο της λειτουργίας ECO B θα σβήσει, θα ηχήσει μία φορά ο βομβητής και η λειτουργία ECO θα τερματιστεί.

Σημείωση: Στη λειτουργία ECO, καταχωρώντας τη λειτουργία Quick Cooling θα τερματιστεί η λειτουργία ECO.

6. ΛΕΙΤΟΥΡΓΙΑ ΣΥΝΑΓΕΡΜΟΥ ΑΝΟΙΓΜΑΤΟΣ ΠΟΡΤΑΣ

Όταν η πόρτα του ψυγείου παραμένει ανοιχτή για 3 λεπτά χωρίς να κλείσει, ο βομβητής αρχίζει να ειδοποιεί με έναν ήχο συναγερμού ανοιχτής πόρτας.

7. ΛΕΙΤΟΥΡΓΙΑ ΜΝΗΜΗΣ ΔΙΑΚΟΠΗΣ ΤΡΟΦΟΔΟΣΙΑΣ

Όταν το ψυγείο είναι σε κατάσταση χωρίς τροφοδοσία, απομνημονεύεται η κατάσταση λειτουργίας κατά τη στιγμή της διακοπής ρεύματος. Μετά την επαναφορά σε κατάσταση τροφοδοσίας, το ψυγείο συνεχίζει να λειτουργεί σύμφωνα με τη θέση ταχύτητας και τη λειτουργική κατάσταση που είχε οριστεί πριν από τη διακοπή ρεύματος.

Σημείωση: Η διαχωριστική επιφάνεια του καταψύκτη θα παρουσιάζει μικρά σωματίδια πάγου όταν η πόρτα ανοίγει πολλές φορές, όταν παρασκευάζετε συχνά πάγο ή όταν χρησιμοποιείτε ζεστό νερό για να παρασκευάσετε πάγο. Αυτό είναι φυσιολογικό και δεν αποτελεί πρόβλημα. Απλά πρέπει να την καθαρίσετε επιμελώς.

Διαχωριστικό θαλάμου καταψύκτη

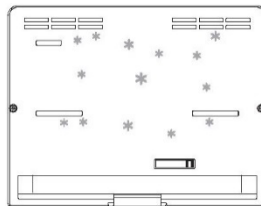

(Απεικόνιση πάγου)

ΜΕΘΟΔΟΣ ΨΥΞΗΣ

1. Το ψυγείο αυτό λειτουργεί με βάση τη μέθοδο της έμμεσης ψύξης.
2. Ο ψυχρός αέρας από τον καταψύκτη ρέει μέσω ανεμιστήρα και ψύχει ολόκληρο το εσωτερικό του ψυγείου.
3. Το ψυγείο έχει πάγο στον εξατμιστή ή πάγο στον θάλαμο καταψύκτη, αλλά μειώνεται όταν γίνεται αυτόματη απόψυξη ανά τακτά χρονικά διαστήματα.

ΤΡΟΠΟΣ ΑΠΟΨΥΞΗΣ

Η απόψυξη του ψυγείου γίνεται αυτόματα, δεν απαιτείται χειροκίνητος χειρισμός.

ΑΠΟΘΗΚΕΥΣΗ ΤΡΟΦΙΜΩΝ

1. Τυλίγετε το ψάρι και το καπνιστό κρέας σε υλικό ανθεκτικό στην υγρασία και τον ατμό για να εμποδίσετε τη μεταφορά οσμών.
2. Ψύχετε εκ των προτέρων τα ζεστά τρόφιμα, τυλίγετέ τα με πλαστική μεμβράνη ή τοποθετείτε τα σε αεροστεγή σκεύη.
3. Σκουπίστε το νερό από την επιφάνεια των φιαλών πριν τις αποθηκεύσετε.
4. Φροντίστε να μην αποθηκεύετε φιάλες όπως μπίρα, αναψυκτικά κ.λπ. στον θάλαμο του καταψύκτη.
5. Μην τοποθετείτε λαχανικά που μπορεί να παγώσουν στο πίσω μέρος των ραφιών.
6. Αν θέλετε να διατηρήσετε φρέσκο ψάρι και κρέας για μεγάλο χρονικό διάστημα, τυλίξτε τα σε χαρτί κατάψυξης και αποθηκεύστε τα στον θάλαμο του καταψύκτη.



ΔΥΝΑΤΟΤΗΤΑ ΑΠΟΣΜΗΤΙΚΟΥ

Το ψυγείο διαθέτει τη δυνατότητα χρήσης αποσμητικού. Ωστόσο, για τρόφιμα που αποθηκεύονται στο ψυγείο, τα οποία έχουν ιδιαίτερη οσμή, όπως δούριο, τυρί κ.λπ., η λειτουργία απομάκρυνσης της οσμής μπορεί να χαθεί.

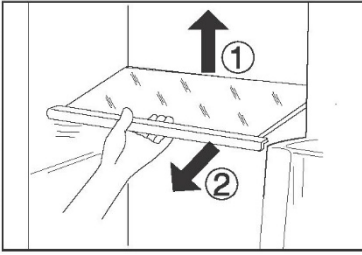

Ρυθμιζόμενα ράφια

1. Το ύψος των ραφιών μπορεί να ρυθμιστεί ώστε να ταιριάζει στις ανάγκες αποθήκευσης.
2. Για να μετακινήσετε ένα ράφι, αφαιρέστε το πρώτα ανυψώνοντας την οπίσθια άκρη του 1 και τραβώντας το έξω 2.
3. Για να το επανατοποθετήσετε, τοποθετήστε το στις υποδοχές και στις δύο πλευρές και σπρώξτε το στην πίσω θέση μέχρι το πίσω μέρος του ραφιού να στερεωθεί στις πλαϊνές σχισμές



ΕΙΔΟΠΟΙΗΣΗ!

Βεβαιωθείτε ότι όλα τα άκρα ενός ραφιού είναι επίπεδα.

Αφαιρούμενες σχάρες πόρτας/αφαιρούμενη μπουκαλοθήκη

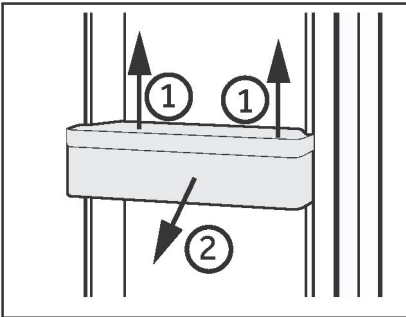

1. Τα ράφια των πορτών μπορούν να αφαιρεθούν για καθαρισμό:
2. Τοποθετήστε τα χέρια σε κάθε πλευρά της σχάρας, σηκώστε την προς τα πάνω 1 και τραβήξτε την προς τα έξω 2.
3. Για την εισαγωγή της σχάρας της πόρτας, τα παραπάνω βήματα πραγματοποιούνται με αντίστροφη σειρά.

Αφαιρούμενο συρτάρι

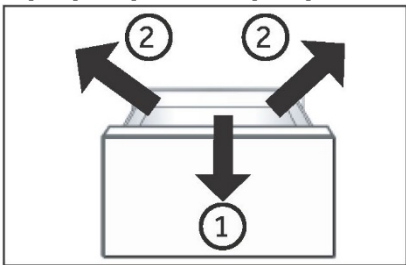

1. Για να αφαιρέσετε το συρτάρι προς τα έξω, τραβήξτε προς τα έξω στο μέγιστο βαθμό 1, σηκώστε και αφαιρέστε 2. Για την τοποθέτηση του συρταριού, τα παραπάνω βήματα γίνονται με αντίστροφη σειρά.

Το φως

Το εσωτερικό φως LED ανάβει όταν ανοίγει η πόρτα. Η απόδοση των φώτων δεν επηρεάζεται από καμία από τις άλλες ρυθμίσεις της συσκευής.



Συμβουλές εξοικονόμησης ενέργειας

- ▶ Βεβαιωθείτε ότι η συσκευή αερίζεται σωστά (δείτε ΕΓΚΑΤΑΣΤΑΣΗ).
- ▶ Μην εγκαθιστάτε τη συσκευή σε σημείο με άμεσο ηλιακό φως ή κοντά σε πηγές θερμότητας (π.χ. σόμπες, θερμαντήρες).
- ▶ Αποφύγετε την άσκοπη χαμηλή θερμοκρασία στη συσκευή. Η κατανάλωση ενέργειας αυξάνεται όσο χαμηλότερη είναι η θερμοκρασία στη συσκευή. Λειτουργίες όπως το POWER-FREEZE καταναλώνουν περισσότερη ενέργεια.
- ▶ Αφήστε το ζεστό φαγητό να κρυώσει πριν το τοποθετήσετε μέσα στη συσκευή.
- ▶ Να ανοίγετε την πόρτα της συσκευής όσο το δυνατόν λιγότερες φορές και για όσο πιο σύντομα γίνεται.
- ▶ Μην γεμίζετε και φορτώνετε υπερβολικά τη συσκευή για να αποφύγετε τη φραγή του αέρα χαμηλά.
- ▶ Αποφύγετε το να υπάρχει αέρας μέσα στη συσκευασία των τροφίμων.
- ▶ Διατηρείτε τα λάστιχα της πόρτας καθαρά, ώστε η πόρτα να κλείνει πάντα σωστά.
- ▶ Να αποψύχετε τα κατεψυγμένα τρόφιμα στο χώρο αποθήκευσης του ψυγείου.
- ▶ Η διαμόρφωση εξοικονόμησης ενέργειας απαιτεί τη διατήρηση του συρταριού, του κουτιού τροφίμων και των ραφιών όπως ακριβώς είναι, δηλαδή στην εργοστασιακή τους κατάσταση, και την τοποθέτηση των τροφίμων με τέτοιο τρόπο, ώστε να μην εμποδίζεται η έξοδος αεραγωγού



ΠΡΟΕΙΔΟΠΟΙΗΣΗ!

Αποσυνδέστε τη συσκευή από την τροφοδοσία πριν από τον καθαρισμό.

Καθαρισμός

Καθαρίστε τη συσκευή μόνο όταν υπάρχουν αποθηκευμένα λίγα ή καθόλου τρόφιμα.

Η συσκευή πρέπει να καθαρίζεται κάθε τέσσερις εβδομάδες για καλή συντήρηση και για την αποφυγή αποθηκευμένων τροφίμων με δυσάρεστες οσμές.



ΠΡΟΕΙΔΟΠΟΙΗΣΗ!

- ▶ Μην καθαρίζετε τη συσκευή με σκληρές βούρτσες, συρμάτινες βούρτσες, σκόνη απορρυπαντικού, βενζίνη, οξικό αμύλιο, ακετόνη και παρόμοια οργανικά διαλύματα, όξινα ή αλκαλικά διαλύματα. Καθαρίστε με ειδικό απορρυπαντικό ψυγείου για να αποφύγετε ζημιές.
- ▶ Μην ψεκάζετε ή ξεπλένετε τη συσκευή κατά τον καθαρισμό.
- ▶ Μην χρησιμοποιείτε σπρέι νερού ή ατμό για να καθαρίσετε τη συσκευή.
- ▶ Μην καθαρίζετε τα κρύα γυάλινα ράφια με ζεστό νερό. Η απότομη αλλαγή θερμοκρασίας μπορεί να προκαλέσει το σπάσιμο του γυαλιού.
- ▶ Μην αγγίζετε την εσωτερική επιφάνεια του χώρου αποθήκευσης του καταψύκτη, ειδικά με βρεγμένα χέρια, καθώς τα χέρια σας μπορεί να παγώσουν στην επιφάνεια.
- ▶ Σε περίπτωση θέρμανσης ελέγξτε την κατάσταση των κατεψυγμένων αγαθών.

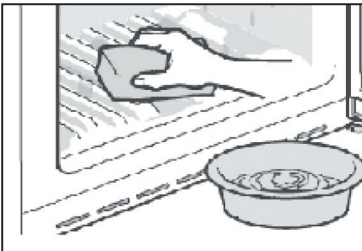

- ▶ Διατηρείτε πάντα το λάστιχο της πόρτας καθαρό.
- ▶ Καθαρίστε το εσωτερικό και το περίβλημα της συσκευής με ένα σφουγγάρι βρεγμένο σε ζεστό νερό και ουδέτερο απορρυπαντικό.
- ▶ 1. Τρίψτε το εσωτερικό και το εξωτερικό του ψυγείου, συμπεριλαμβανομένων των λάστιχων της πόρτας, της σχάρας της πόρτας, των γυάλινων ραφιών, των κουτιών και ούτω καθεξής, με μια μαλακή πετσέτα ή ένα σφουγγάρι βουτηγμένο σε ζεστό νερό (μπορείτε να προσθέσετε ουδέτερο απορρυπαντικό στο ζεστό νερό).
- ▶ 2. Εάν χυθεί υγρό, αφαιρέστε όλα τα μολυσμένα μέρη, ξεπλύνετε απευθείας με το νερό ροής, στεγνώστε και τοποθετήστε το πίσω στο ψυγείο.
- ▶ 3. Εάν υπάρχει χυμένη κρέμα (όπως η κρέμα γάλακτος, το παγωτό που λιώνει), αφαιρέστε όλα τα μολυσμένα μέρη, βάλτε στο ζεστό νερό με περίπου 40 °C για κάποιο χρονικό διάστημα, στη συνέχεια ξεπλύνετε με το νερό ροής, στεγνώστε και τοποθετήστε το ξανά στο ψυγείο.
- ▶ 4. Σε περίπτωση που κάποιο μικρό μέρος ή εξάρτημα κολλήσει μέσα στο ψυγείο (ανάμεσα σε ράφια ή συρτάρια), χρησιμοποιήστε μια μικρή μαλακή βούρτσα για να το απελευθερώσετε. Εάν δεν μπορείτε να φτάσετε το εξάρτημα, επικοινωνήστε με την υπηρεσία Haier

- ▶ Ξεπλύνετε και στεγνώστε με μαλακό πανί.
- ▶ Μην καθαρίζετε κανένα από τα μέρη της συσκευής σε πλυντήριο πιάτων.
- ▶ Αφήστε τουλάχιστον 5 λεπτά πριν από την επανεκκίνηση της συσκευής, καθώς η συχνή εκκίνηση μπορεί να προκαλέσει ζημιά στον συμπιεστή.

Απόψυξη

Η απόψυξη των θαλάμων του ψυγείου και της κατάψυξης γίνεται αυτόματα, δεν απαιτείται χειροκίνητη λειτουργία.

Αντικατάσταση των λαμπτήρων LED



ΠΡΟΕΙΔΟΠΟΙΗΣΗ!

Μην αντικαθιστάτε μόνοι σας τον λαμπτήρα LED, πρέπει να αντικατασταθεί μόνον από τον κατασκευαστή ή από τον εξουσιοδοτημένο αντιπρόσωπο σέρβις.

Ο λαμπτήρας υιοθετεί το LED ως πηγή φωτός του, που χαρακτηρίζεται για τη χαμηλή κατανάλωση ενέργειας και τη μακριά διάρκεια ζωής. Εάν υπάρχει κάποια ανωμαλία, επικοινωνήστε με την εξυπηρέτηση πελατών. Δείτε την ενότητα ΕΞΥΠΗΡΕΤΗΣΗ ΠΕΛΑΤΩΝ.

Παράμετροι του λαμπτήρα:

Θάλαμος ψυγείου: 12 V μέγ. 2 W

Θάλαμοι καταψύκτη 2 V μέγ. 2 W

Μη χρήση για παρατεταμένο χρονικό διάστημα

Εάν η συσκευή δεν χρησιμοποιηθεί για μεγάλο χρονικό διάστημα:

Αφαιρέστε τα τρόφιμα.

Αποσυνδέστε το καλώδιο τροφοδοσίας.

Καθαρίστε τη συσκευή, όπως περιγράφεται παραπάνω.

Διατηρήσετε τις πόρτες ανοικτές για να αποτρέψετε τη δημιουργία δυσοσμίας στο εσωτερικό.



ΕΙΔΟΠΟΙΗΣΗ!

Απενεργοποιήστε τη συσκευή μόνο εάν είναι απολύτως απαραίτητο.

Μετακίνηση της συσκευής

1. Αφαιρέστε όλα τα τρόφιμα και αποσυνδέστε τη συσκευή.
2. Ασφαλίστε τα ράφια και τα άλλα κινητά μέρη στο ψυγείο και στον καταψύκτη με κολλητική ταινία.
3. Μην γέρνετε το ψυγείο περισσότερο από 45° ώστε να αποφύγετε ζημιά στο ψυκτικό σύστημα.



ΠΡΟΕΙΔΟΠΟΙΗΣΗ!

- ▶ Μην σηκώνετε τη συσκευή από τις λαβές της.
- ▶ Μην τοποθετείτε ποτέ τη συσκευή οριζόντια στο έδαφος.

Αποσυσκευασία

**ΠΡΟΕΙΔΟΠΟΙΗΣΗ!**

- ▶ Η συσκευή είναι βαριά. Πάντοτε θα πρέπει να χειρίζονται τη συσκευή δύο άτομα τουλάχιστον.
- ▶ Κρατήστε όλα τα υλικά συσκευασίας μακριά από τα παιδιά και απορρίψτε τα με φιλικό προς το περιβάλλον τρόπο.
- ▶ Βγάλτε τη συσκευή από τη συσκευασία με τρόπο φιλικό προς το περιβάλλον.
- ▶ Αφαιρέστε όλα τα υλικά συσκευασίας.

Περιβαλλοντικές συνθήκες

Η θερμοκρασία δωματίου πρέπει να είναι πάντα μεταξύ 10°C και 43°C, καθώς μπορεί να επηρεαστεί η θερμοκρασία στο εσωτερικό της συσκευής και η κατανάλωση ενέργειάς της. Μην εγκαθιστάτε τη συσκευή κοντά σε άλλες συσκευές που εκπέμπουν θερμότητα (φούρνους, ψυγεία) χωρίς μόνωση.

Απαιτήσεις χώρου

Απαιτούμενος χώρος όταν η πόρτα είναι ανοιχτή (χωρίς το πάνελ της πόρτας του επίπλου)

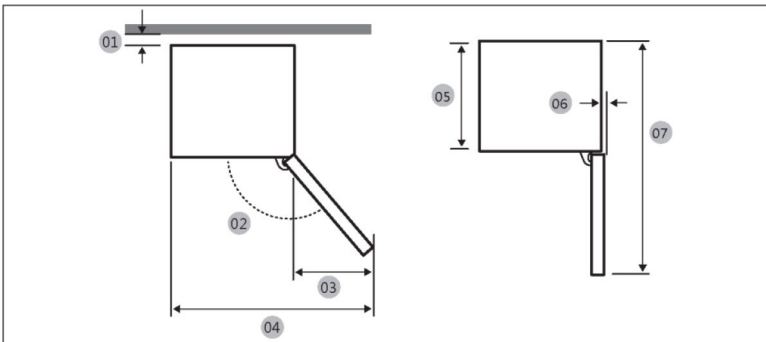

Αριθ.	Διαστάσεις (mm)
01	10 (Ελάχ.) / 30 (Συνιστώμενες)
02	135
03	520
04	1220
05	620
06	21
07	1350

Κατασκευαστικές διαστάσεις

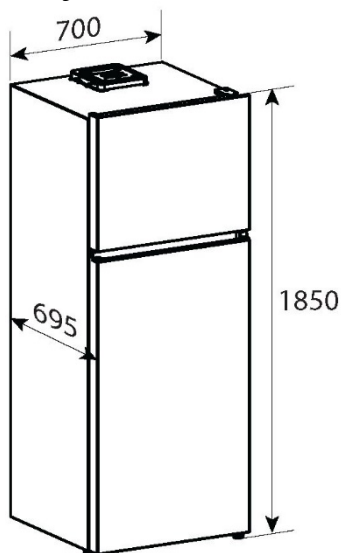

Μέγεθος ψυγείου (Π*Β*Υ): 700x695x1850 (mm)

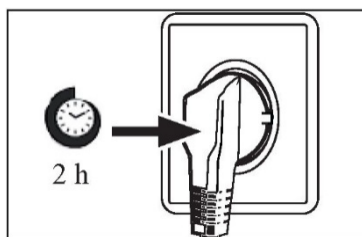

Χρόνος αναμονής

Ηλεκτρική σύνδεση

Πριν από κάθε σύνδεση ελέγξτε αν:

- ▶ Η τροφοδοσία ρεύματος, η πρίζα και η ασφάλεια είναι κατάλληλα σύμφωνα με την πινακίδα ονομαστικών στοιχείων.
- ▶ Η πρίζα είναι γειωμένη και δεν υπάρχει πολλαπλή πρίζα ή επέκταση.
- ▶ το βύσμα τροφοδοσίας και η πρίζα είναι σύμφωνα με.

Συνδέστε το βύσμα σε μια σωστά εγκατεστημένη οικιακή πρίζα.



ΠΡΟΕΙΔΟΠΟΙΗΣΗ!

Για να αποφύγετε τους κινδύνους, ένα κατεστραμμένο καλώδιο τροφοδοσίας πρέπει να αντικατασταθεί από την εξυπηρέτηση πελατών (βλ. κάρτα εγγύησης).

ΑΝΤΙΣΤΡΕΨΙΜΟΤΗΤΑ ΠΟΡΤΑΣ



Προετοιμάστε τα απαραίτητα εργαλεία, όπως κασάνια, κατσαβίδι Phillips ή ηλεκτρικό κατσαβίδι. Αποσυνδέστε την πρίζα από το ρεύμα και αδειάστε το ψυγείο.

2. Αφαιρέστε το διακοσμητικό κάλυμμα ① και το κάλυμμα μεντεσέ ② στον πάγκο του ψυγείου. Αφαιρέστε τις τάπες μικρών οπών ③ στην αριστερή πλευρά της πόρτας ψυγείου και της πόρτας καταψύκτη. Αφαιρέστε το διακοσμητικό κάλυμμα ④ στην κεντρική δοκό.

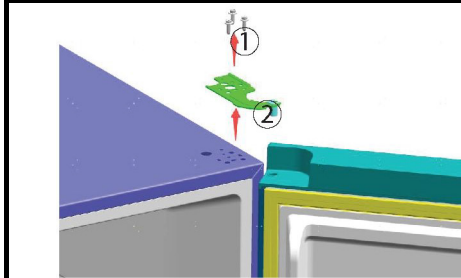

3. Χρησιμοποιήστε μια κασάνια ή ένα κατσαβίδι Phillips για να αφαιρέσετε τις βίδες στερέωσης επάνω μεντεσέ ① και αφαιρέστε τον επάνω μεντεσέ ②.

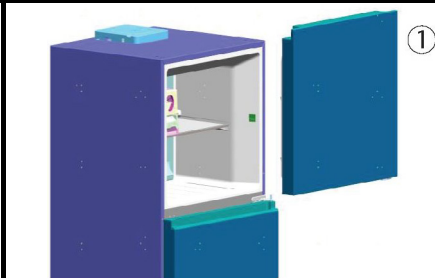

4. Αφαιρέστε την πόρτα καταψύκτη ①.

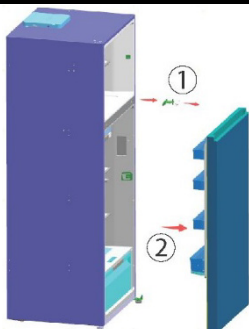

5. Χρησιμοποιήστε την ίδια μέθοδο για να αφαιρέσετε τον μεσαίο μεντεσέ ① και την πόρτα ψυγείου ②.

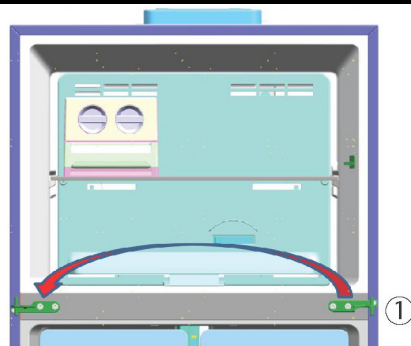

6. Περιστρέψτε τον μεσαίο μεντεσέ που αφαιρέσατε ① κατά 180° και τοποθετήστε τον στην αριστερή πλευρά της κάσας.

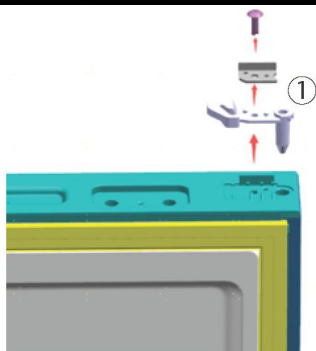

7. Για να αποφύγετε γρατζουνιές, συνιστάται να αφαιρέσετε το αναστολέα πόρτας ① στη δεξιά πλευρά του κάτω μέρους της πόρτας καταψύκτη και της πόρτας ψυγείου και να το φυλάξετε μαζί με τους άνω και κάτω μεντεσέδες στη δεξιά πλευρά για μελλοντική χρήση.

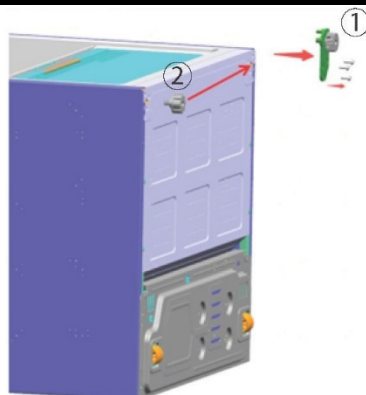

8. Αφαιρέστε τον κάτω δεξιό μεντεσέ ① και το αριστερό πόδι ② στο κάτω μέρος της κάσας, κρατήστε τον κάτω δεξιό μεντεσέ για χρήση και τοποθετήστε το αριστερό πόδι στη δεξιά πλευρά.

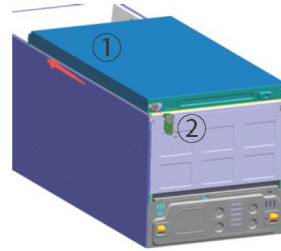
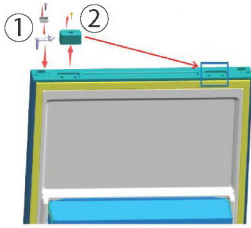

9. Τοποθετήστε τον αριστερό αναστολέα πόρτας ① στην τσάντα παρελκόμενων, στην αριστερή πλευρά της πόρτας καταψύκτη και της πόρτας ψυγείου σύμφωνα με τη σειρά που υποδεικνύεται στην εικόνα. Ταυτόχρονα, αφαιρέστε το κάτω στήριγμα επένδυσης ② της πόρτας ψυγείου και τοποθετήστε το στην υποδεικνυόμενη θέση στη δεξιά πλευρά της πόρτας.

10. Τοποθετήστε την πόρτα ψυγείου ① στο έπιπλο κατά μήκος του μεσαίου άξονα μεντεσέ, τοποθετήστε τον κάτω αριστερό μεντεσέ ② στην τσάντα παρελκόμενων, στην αριστερή πλευρά του επίπλου και ρυθμίστε την πλευρά της πόρτας ώστε να είναι στο ίδιο επίπεδο με την πλευρά του επίπλου.

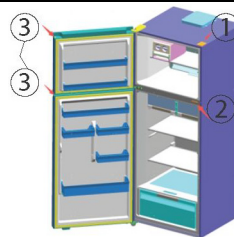
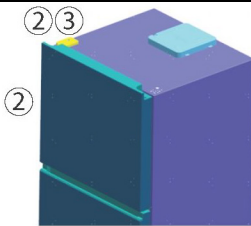

11. Αναρτήστε την πόρτα καταψύκτη ① πάλι στον αριστερό μεσαίο μεντεσέ και ρυθμίστε την πλευρά πόρτας και την πλευρά ντουλαπιού ώστε να είναι στο ίδιο επίπεδο. Τοποθετήστε τον επάνω αριστερό μεντεσέ ② και το επάνω αριστερό κάλυμμα μεντεσέ ③ που βρίσκεται στην τσάντα παρελκόμενων, στην αριστερή πλευρά του πάγκου με βίδες.

12. Τοποθετήστε το διακοσμητικό κάλυμμα πάγκου ①, το διακοσμητικό κάλυμμα κεντρικής δοκού ②, την τάπα οπής άξονα πόρτας καταψύκτη ③ και την τάπα οπής άξονα πόρτας ψυγείου, συμμετρικά, στις αρχικές τους θέσεις.

Εμπορικό σήμα	HAIER		
Μοντέλο	HPR5718DNMB	HPR5718DNMX	HPR5718DNPC
Κατηγορία συσκευών	Ψυγείο	Ψυγείο	Ψυγείο
Κατηγορία ενεργειακής απόδοσης	D	D	D
Ετήσια κατανάλωση ενέργειας	200 kWh/έτος	200 kWh/έτος	200 kWh/έτος
Ικανότητα κατάψυξης	4,5kg/24ω	4,5kg/24ω	4,5kg/24ω
Συνολικός όγκος (L)	464	464	464
Όγκος ψυγείου (L)	366	366	366
Όγκος καταψύκτη (L)	98	98	98
Αξιολόγηση με αστέρια	✱***	✱***	✱***
Σύστημα χωρίς πάγο	Ναι	Ναι	Ναι
Κλιματική κατάταξη (2)	SN-N-ST-T	SN-N-ST-T	SN-N-ST-T
Θερμοκρασία άλλων θαλάμων >14°C	Δεν υφίσταται	Δεν υφίσταται	Δεν υφίσταται
Κατηγορία εκπομπών θορύβου και εκπομπών αερομεταφερόμενου ακουστικού θορύβου (db (A) re 1pW)	38	38	38
Χρόνος αύξησης θερμοκρασίας (ώρες)	10	10	10
Τύπος συσκευής	Αυτόνομη ελεύθερη τοποθέτηση	Αυτόνομη ελεύθερη τοποθέτηση	Αυτόνομη ελεύθερη τοποθέτηση
Πρόσθετα τεχνικά δεδομένα			
Τάση / Συχνότητα	220-240V ~/ 50Hz		
Ρεύμα εισόδου (A)	1,0		
Κύρια ασφάλεια (A)	16		
Ψυκτικό	R600a		
Διαστάσεις (Π/Β/Υ mm)	700/695/1850		

Εμπορικό σήμα	HAIER		
Μοντέλο	HPR5718ENMB	HPR5718ENMX	HPR5718ENPW
Κατηγορία συσκευών	Ψυγείο	Ψυγείο	Ψυγείο
Κατηγορία ενεργειακής απόδοσης	E	E	E
Ετήσια κατανάλωση ενέργειας	200 kWh/έτος	200 kWh/έτος	200 kWh/έτος
Ικανότητα κατάψυξης	4,5kg/24ω	4,5kg/24ω	4,5kg/24ω
Συνολικός όγκος (L)	464	464	464
Όγκος ψυγείου (L)	366	366	366
Όγκος καταψύκτη (L)	98	98	98
Αξιολόγηση με αστέρια	✱***	✱***	✱***
Σύστημα χωρίς πάγο	Ναι	Ναι	Ναι
Βαθμολογία κλίματος (2)	SN-N-ST-T	SN-N-ST-T	SN-N-ST-T
Θερμοκρασία άλλων θαλάμων >14°C	Δεν υφίσταται	Δεν υφίσταται	Δεν υφίσταται
Κατηγορία εκπομπών θορύβου και εκπομπές ακουστικού θορύβου στον αέρα (db (A) re 1pW)	38	38	38
Χρόνος αύξησης θερμοκρασίας (ώρες)	10	10	10
Τύπος συσκευής	Αυτόνομη ελεύθερη τοποθέτηση	Αυτόνομη ελεύθερη τοποθέτηση	Αυτόνομη ελεύθερη τοποθέτηση
Πρόσθετα τεχνικά δεδομένα			
Τάση / Συχνότητα	220-240V ~/ 50Hz		
Ρεύμα εισόδου (A)	1,0		
Κύρια ασφάλεια (A)	16		
Ψυκτικό	R600a		
Διαστάσεις (Π/Β/Υ mm)	700/695/1850		

ΠΡΟΒΛΗΜΑ	ΠΙΘΑΝΗ ΑΙΤΙΑ	ΠΙΘΑΝΗ ΛΥΣΗ
1. Ο συμπιεστής δεν λειτουργεί.	<ul style="list-style-type: none"> • Το βύσμα δικτύου δεν είναι συνδεδεμένο στην πρίζα. • Η συσκευή βρίσκεται στον κύκλο απόψυξης 	<ul style="list-style-type: none"> • Συνδέστε την πρίζα. • Αυτό είναι φυσιολογικό για αυτόματη απόψυξη.
2. Δεν υπάρχει αρκετή ψύξη στο εσωτερικό της συσκευής.	<ul style="list-style-type: none"> • Η θερμοκρασία είναι πολύ υψηλή. • Πολύ ζεστά αγαθά έχουν αποθηκευτεί. • Πάρα πολύ φαγητό έχει αποθηκευτεί ταυτόχρονα. • Τα αγαθά είναι πολύ κοντά το ένα στο άλλο. • Η πόρτα/το συρτάρι της συσκευής δεν είναι κλειστό καλά. • Η πόρτα/το συρτάρι ανοίγει πολύ συχνά ή για μεγάλα χρονικά διαστήματα. 	<ul style="list-style-type: none"> • Επαναφέρετε τη θερμοκρασία. • Πάντα να ψύχετε τα αγαθά πριν τα αποθηκεύετε. • Να αποθηκεύετε πάντα μικρές ποσότητες τροφίμων. • Αφήστε ένα κενό μεταξύ πολλών τροφίμων που επιτρέπουν τη ροή του αέρα. • Κλείστε την πόρτα / τα συρτάρια. • Μην ανοίγετε την πόρτα / το συρτάρι πολύ συχνά.
3. Υπάρχει αρκετή ψύξη στο εσωτερικό της συσκευής.	<ul style="list-style-type: none"> • Η θερμοκρασία είναι πολύ χαμηλή. • Η λειτουργία Quick Freezing είναι ενεργοποιημένη ή διαρκεί πολύ. 	<ul style="list-style-type: none"> • Επαναφέρετε τη θερμοκρασία. • Απενεργοποιήστε τη λειτουργία Quick Freezing.
4. Σχηματισμός υγρασίας στο εσωτερικό του διαμερίσματος του ψυγείου.	<ul style="list-style-type: none"> • Το κλίμα είναι πολύ ζεστό και πολύ υγρό. • Η πόρτα/το συρτάρι της συσκευής δεν είναι κλειστό καλά. • Η πόρτα/το συρτάρι ανοίγει πολύ συχνά ή για μεγάλα χρονικά διαστήματα. • Τα δοχεία τροφίμων ή τα υγρά παραμένουν ανοιχτά. 	<ul style="list-style-type: none"> • Αυξήστε τη θερμοκρασία. • Κλείστε την πόρτα / τα συρτάρια. • Μην ανοίγετε την πόρτα / το συρτάρι πολύ συχνά. • Αφήστε τα ζεστά τρόφιμα να κρυώσουν σε θερμοκρασία δωματίου και καλύψτε τα τρόφιμα και τα υγρά.
5. Η υγρασία συσσωρεύεται στα ψυγεία έξω από την επιφάνεια ή ανάμεσα στις πόρτες / την πόρτα και τα συρτάρια.	<ul style="list-style-type: none"> • Το κλίμα είναι πολύ ζεστό και πολύ υγρό. • Η πόρτα / το συρτάρι δεν είναι κλεισμένα σφιχτά. Ο κρύος αέρας στη συσκευή και ο ζεστός αέρας έξω από αυτήν συμπυκνώνονται. 	<ul style="list-style-type: none"> • Αυτό είναι φυσιολογικό σε υγρό κλίμα και θα αλλάξει όταν μειώνεται η υγρασία. • Βεβαιωθείτε ότι η πόρτα/το συρτάρι είναι καλά κλειστά.
8. Έντονος πάγος και δροσπάγος στον θάλαμο του καταψύκτη	<ul style="list-style-type: none"> • Τα εμπορεύματα δεν είχαν συσκευαστεί επαρκώς. • Η πόρτα/το συρτάρι της συσκευής δεν είναι κλειστό καλά. • Η πόρτα/το συρτάρι ανοίγει πολύ συχνά ή για μεγάλα χρονικά διαστήματα. • Η φλάντζα πόρτας/συρταριού είναι βρώμικη, φθαρμένη, ραγισμένη ή ατσαριστή. • Κάτι στο εσωτερικό εμποδίζει την πόρτα / συρτάρι να κλείσει σωστά. 	<ul style="list-style-type: none"> • Πάντα να συσκευάζετε καλά τα προϊόντα. • Κλείστε την πόρτα / τα συρτάρια. • Μην ανοίγετε την πόρτα / το συρτάρι πολύ συχνά. • Καθαρίστε την τσιμούχα πόρτας/συρταριού ή αντικαταστήστε την με νέα. • Επανατοποθετήστε τα ράφια, τα ράφια των θυρών ή τα εσωτερικά δοχεία για να επιτρέψετε στο κλείσιμο της πόρτας / συρταριού.
9. Οι πλευρές του ντουλαπιού και του λάστιχου της πόρτας θερμαίνονται.	<ul style="list-style-type: none"> • Αυτό είναι φυσιολογικό. 	
10. Η συσκευή κάνει αφύσικους ήχους.	<ul style="list-style-type: none"> • Η συσκευή δεν βρίσκεται σε επίπεδο έδαφος. • Η συσκευή αγγίζει κάποιο αντικείμενο γύρω της. 	<ul style="list-style-type: none"> • Ρυθμίστε τα πόδια για να ισιώσετε τη συσκευή. • Αφαιρέστε τα αντικείμενα γύρω από τη συσκευή.
11. Ένας ελαφρύς ήχος πρέπει να ακούγεται παρόμοιος με αυτόν του ρέοντος νερού.	<ul style="list-style-type: none"> • Η πόρτα του χώρου αποθήκευσης ψυγείου είναι ανοιχτή. 	<ul style="list-style-type: none"> • Κλείστε την πόρτα ή απενεργοποιήστε το συναγερμό χειροκίνητα.
12. Θα ακούσετε ένα ηχητικό σήμα συναγερμού.	<ul style="list-style-type: none"> • Η θερμοκρασία είναι πολύ χαμηλή. • Η λειτουργία Quick Freezing είναι ενεργοποιημένη ή διαρκεί πολύ. 	<ul style="list-style-type: none"> • Επαναφέρετε τη θερμοκρασία. • Απενεργοποιήστε τη λειτουργία Quick Freezing.
13. Θα ακούσετε ένα αγνό βουητό.	<ul style="list-style-type: none"> • Το σύστημα κατά της συμπύκνωσης λειτουργεί. 	<ul style="list-style-type: none"> • Αυτό αποτρέπει τη συμπύκνωση και είναι φυσιολογικό.
14. Το σύστημα εσωτερικού φωτισμού ή ψύξης δεν λειτουργεί.	<ul style="list-style-type: none"> • Το βύσμα δικτύου δεν είναι συνδεδεμένο στην πρίζα. • Η παροχή ρεύματος δεν είναι άθικτη. • Η λυχνία LED είναι εκτός λειτουργίας. 	<ul style="list-style-type: none"> • Συνδέστε την πρίζα. • Ελέγξτε την παροχή ηλεκτρικού ρεύματος στο δωμάτιο. Καλέστε την τοπική εταιρεία ηλεκτρισμού! • Καλέστε την υπηρεσία για αλλαγή της λυχνίας.

<u>135 Información de seguridad</u>	•	<u>Antes del primer uso</u>	<u>136</u>
		<u>Instalación</u>	<u>136</u>
		<u>Uso diario</u>	<u>137</u>
140 Uso previsto	•		
141 Descripción del producto	•		
142 Panel de control	•		
143 Uso	•	<u>Ajustar la temperatura del frigorífico</u>	<u>144</u>
		<u>Ajustar la temperatura del congelador</u>	<u>144</u>
		<u>Ajustar la temperatura de My Zone</u>	<u>145</u>
		<u>Función Super-Cool</u>	<u>145</u>
147 Equipo	•		
148 Consejos de ahorro de energía	•		
149 Cuidado y limpieza	•		
151 Instalación	•		
156 Datos técnicos	•		
158 Solución de problemas	•		

Gracias por comprar un producto Haier.

Lea atentamente estas instrucciones antes de utilizar este electrodoméstico. Estas instrucciones contienen información importante que le ayudará a sacar el máximo provecho del electrodoméstico y a garantizar una instalación, uso y mantenimiento seguros y adecuados. Guarde este manual en un lugar seguro para poder consultarlo en cualquier momento y garantizar un uso seguro y adecuado del electrodoméstico. Si vende este electrodoméstico, lo dona o lo deja al mudarse, asegúrese de entregar también este manual para que el nuevo propietario pueda familiarizarse con el electrodoméstico y las advertencias de seguridad.

Accesorios

Verifique los accesorios y la documentación según la siguiente lista:

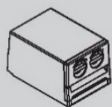

Fabricador de cubitos de hielo



Huevera



Manual de advertencia de seguridad

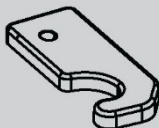

Tapa de bisagra superior izquierda



Bisagra superior izquierda

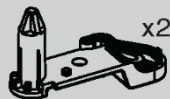

Tope de plástico izquierdo

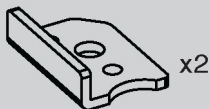

Tope metálico izquierdo

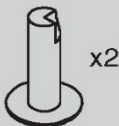

Tornillo TRS 5*16



ADVERTENCIA: Información de seguridad importante



AVISO: Información general y consejos



Información medioambiental

Eliminación



Ayude a proteger el medio ambiente y la salud humana. Tire el embalaje en los contenedores correspondientes para reciclarlo. Ayude a reciclar los residuos de aparatos eléctricos y electrónicos. No deseche los aparatos marcados con este símbolo en la basura doméstica. Lleve el producto a su centro de reciclaje local o póngase en contacto con su oficina municipal.



¡ADVERTENCIA!

¡Peligro de lesiones o asfixia!

Los refrigerantes y gases deben ser eliminados de forma profesional. Asegúrese de que la tubería del circuito refrigerante no está dañada antes de desecharla adecuadamente. Desconecte el electrodoméstico de la red eléctrica. Corte el cable de red y deséchelo. Quite las bandejas y los cajones, así como el asa de la puerta y las juntas, para evitar que los niños y las mascotas se queden encerrados en el electrodoméstico.

Antes de encender el electrodoméstico por primera vez, lea las siguientes directrices de seguridad:



¡ADVERTENCIA!

Antes del primer uso

- ▶ Asegúrese de que no haya daños causados por el transporte.
- ▶ Retire todo el embalaje y manténgalo fuera del alcance de los niños.
- ▶ Espere al menos dos horas antes de instalar el electrodoméstico para asegurarse de que el circuito refrigerante sea totalmente eficiente.
- ▶ Este electrodoméstico pesa mucho: manipúlelo con la ayuda de otra persona.

Instalación

- ▶ Este electrodoméstico debe colocarse en un lugar bien ventilado. Asegúrese de dejar un espacio libre de al menos 10 cm por encima y alrededor del electrodoméstico.
- ▶ No coloque el electrodoméstico en un área húmeda o en un lugar donde pueda recibir salpicaduras de agua. Limpie y seque las salpicaduras y manchas con un paño suave y limpio.
- ▶ No instale el electrodoméstico bajo la luz directa del sol o cerca de fuentes de calor (p. ej.: fogones, estufas...).
- ▶ Instale y nivele el electrodoméstico en un lugar adecuado para su tamaño y uso.
- ▶ No obstruya las aberturas de ventilación del armazón del electrodoméstico o de la estructura integrada.
- ▶ Asegúrese de que la información eléctrica de la placa de características técnicas coincida con la fuente de alimentación. Si no es así, póngase en contacto con un electricista.
- ▶ Este electrodoméstico funciona mediante una fuente de alimentación de 220-240 V CA/50 Hz. Una fluctuación anormal del voltaje puede provocar que el electrodoméstico no se ponga en marcha o que se dañe el control de temperatura o el compresor, o que se oiga un ruido anormal durante el funcionamiento. En tal caso, se deberá instalar un regulador automático.
- ▶ No utilice regletas de enchufes ni prolongadores.
- ▶ No ubique tomas de corriente múltiples portátiles ni fuentes de alimentación portátiles en la parte trasera del electrodoméstico.
- ▶ Asegúrese de que el cable de alimentación no quede aprisionado por el frigorífico. No oprima el cable de alimentación.



¡ADVERTENCIA!

- ▶ Utilice una toma de corriente independiente puesta a tierra como fuente de alimentación, que sea de fácil acceso. Este electrodoméstico debe conectarse a tierra. Solo para el Reino Unido: El cable de alimentación de este electrodoméstico está equipado con un enchufe de 3 cables (con puesta a tierra) que se ajusta a una toma de corriente estándar de 3 cables (puesta a tierra). No corte ni desmonte la tercera patilla (toma de tierra). Una vez instalado el electrodoméstico, el enchufe debe ser accesible.
- ▶ No dañe el circuito del refrigerante.

Uso diario

- ▶ Este electrodoméstico puede ser utilizado por niños a partir de 8 años y por personas con capacidades físicas, sensoriales o mentales reducidas, o sin experiencia o conocimientos previos, siempre y cuando hayan recibido la supervisión y las instrucciones necesarias para utilizar el electrodoméstico de forma segura y comprendan los riesgos que implica.
- ▶ Se permite que los niños de 3 a 8 años llenen y vacíen electrodomésticos de refrigeración, pero no están autorizados a limpiarlos o instalarlos.
- ▶ Mantenga alejados del electrodoméstico a los niños menores de 3 años a menos que estén constantemente supervisados.
- ▶ Los niños no deben jugar con este electrodoméstico.
- ▶ Si se filtra gas refrigerante u otro gas inflamable en las proximidades del electrodoméstico, apague la válvula del gas filtrado, abra las puertas y ventanas y no desconecte un enchufe en el cable de alimentación del frigorífico/congelador o cualquier otro electrodoméstico.
- ▶ Tenga en cuenta que el electrodoméstico está configurado para funcionar en un intervalo de temperatura ambiente específico de entre 10 y 43 °C. El electrodoméstico no puede funcionar correctamente si se deja durante mucho tiempo a una temperatura superior o inferior al intervalo indicado.
- ▶ No coloque artículos inestables (objetos pesados, recipientes llenos de agua) en la parte superior del frigorífico, a fin de evitar lesiones personales causadas por caídas o descargas eléctricas causadas por el contacto con el agua.
- ▶ No tire de los estantes de la puerta. Se puede tirar de la puerta de forma inclinada, el botellero puede retirarse o el electrodoméstico puede volcar.
- ▶ Abra y cierre las puertas solamente usando las asas. El hueco entre las puertas y entre las puertas y el armario es muy estrecho. No ponga las manos en estas áreas para evitar pillarse los dedos. Abra o cierre las puertas del frigorífico solo cuando no haya niños dentro del área de movimiento de la puerta.



¡ADVERTENCIA!

- ▶ No almacene ni utilice elementos inflamables, explosivos o corrosivos en el electrodoméstico ni cerca de él.
- ▶ No guarde medicamentos, bacterias ni agentes químicos en el electrodoméstico. Este aparato es un electrodoméstico. No se recomienda almacenar materiales que requieran temperaturas extremas.
- ▶ Nunca almacene líquidos en botellas o latas (aparte de bebidas de alto grado alcohólico), especialmente las bebidas carbonatadas, en el congelador, ya que se romperían durante la congelación.
- ▶ Compruebe el estado de los alimentos si se ha producido un calentamiento en el congelador.
- ▶ No ajuste una temperatura demasiado baja sin necesidad en el compartimento frigorífico. Los ajustes más altos pueden generar temperaturas bajo cero. Atención: Las botellas pueden reventar.
- ▶ No toque los productos congelados con las manos mojadas (use guantes). Sobre todo, no coma hielo inmediatamente después de haberlo sacado del congelador. Existe el riesgo de congelación o de formación de ampollas. **PRIMEROS AUXILIOS:** poner inmediatamente bajo el grifo de agua fría. ¡No tirar!
- ▶ No toque la superficie interior del compartimento de almacenamiento del congelador cuando esté en funcionamiento, especialmente con las manos mojadas, ya que las manos pueden congelarse por la superficie.
- ▶ Desenchufe el electrodoméstico en caso de interrupción del suministro eléctrico o antes de limpiarlo. Espere al menos 7 minutos antes de volver a poner en marcha el aparato, ya que un arranque frecuente puede dañar el compresor.
- ▶ No deben utilizarse dispositivos eléctricos dentro de los compartimentos para alimentos del electrodoméstico, salvo que sean del tipo recomendado por el fabricante. Mantenimiento / limpieza
- ▶ Asegúrese de que los niños están bajo supervisión si realizan tareas de limpieza y mantenimiento.
- ▶ Desconecte el electrodoméstico de la red eléctrica antes de realizar cualquier mantenimiento rutinario. Deje pasar al menos 5 minutos antes de reiniciar el electrodoméstico, ya que el arranque frecuente puede dañar el compresor.



¡ADVERTENCIA!

- ▶ Cuando desenchufe el electrodoméstico, hágalo por la clavija, no por el cable.
- ▶ No limpie el electrodoméstico con cepillos duros, cepillos de alambre, detergente en polvo, gasolina, acetato de amilo, acetona y soluciones orgánicas similares, soluciones ácidas o alcalinas. Limpie con un detergente especial para frigoríficos para evitar daños.
- ▶ No raspe la escarcha y el hielo con objetos afilados. No utilice aerosoles, calentadores eléctricos como secadores de pelo, limpiadores a vapor u otras fuentes de calor para evitar dañar las piezas de plástico.
- ▶ No utilice dispositivos mecánicos ni otros equipos para acelerar el proceso de descongelación, salvo aquellos recomendados por el fabricante.
- ▶ Si el cable de alimentación está dañado, debe ser sustituido por el fabricante, por su servicio técnico o por cualquier profesional cualificado similar para evitar riesgos.
- ▶ No intente reparar, desmontar o modificar el aparato por su cuenta. En caso de requerir una reparación, póngase en contacto con nuestro servicio de atención al cliente.
- ▶ Saque el polvo de la parte posterior de la unidad al menos una vez al año para evitar el riesgo de incendio, así como un mayor consumo de energía.
- ▶ No rocíe ni enjuague el electrodoméstico durante la limpieza.
- ▶ No use agua pulverizada o vapor para limpiar el electrodoméstico.
- ▶ No limpie los estantes de cristal fríos con agua caliente. Un cambio repentino de temperatura puede causar que el cristal se rompa.

Información sobre el gas refrigerante



¡ADVERTENCIA!

Este electrodoméstico contiene el refrigerante inflamable ISOBUTANO (R600a). Asegúrese de no dañar el circuito refrigerante durante el transporte o la instalación. La fuga de refrigerante puede causar lesiones oculares o incendios. Si se produce algún daño, manténgase alejado de llamas abiertas, ventile bien la habitación y no conecte o desconecte los cables de alimentación de este ni de cualquier otro electrodoméstico. Informe al servicio de atención al cliente. En caso de que los ojos entren en contacto con el refrigerante, enjuáguelos inmediatamente con agua corriente y llame inmediatamente a un oftalmólogo.

Uso previsto

Este electrodoméstico está diseñado para enfriar y congelar alimentos. Ha sido diseñado exclusivamente para su uso en aplicaciones domésticas y similares, como áreas de cocina para personal de tiendas, oficinas y otros entornos de trabajo; granjas y el uso por clientes en hoteles, moteles y otros entornos de tipo residencial, así como en alojamientos y restauración. No está destinado a un uso comercial o industrial. No se permite realizar cambios o modificaciones en el electrodoméstico. Un uso no previsto puede causar riesgos y la pérdida de los derechos de reclamación por garantía.

Normas y directivas

Este producto cumple los requisitos de todas las directivas CE aplicables con las correspondientes normas acordadas, que establecen el marcado CE.

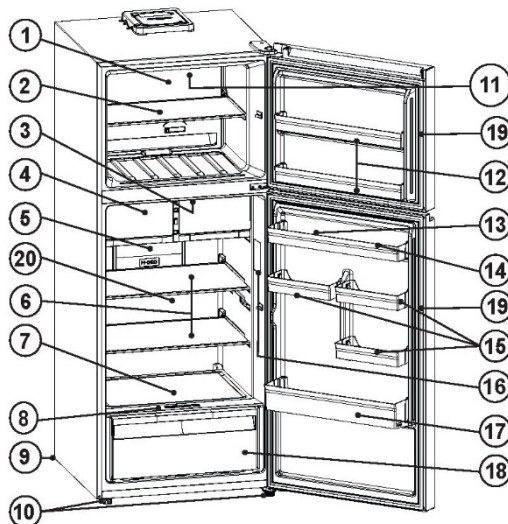

NOTA: debido a cambios técnicos y a las diferencias entre modelos, algunas de las ilustraciones de este manual pueden diferir de su modelo.

- | | |
|---|--------------------------------------|
| 1. COMPARTIMENTO DE CONGELADOR | 11. LÁMPARA LED DEL CONGELADOR |
| 2. BANDEJA DE CRISTAL DEL CONGELADOR | 12. ESTANTE DEL CONGELADOR |
| 3. LÁMPARA LED DEL FRIGORÍFICO | 13. HUEVERA |
| 4. COMPARTIMENTO DE CONGELACIÓN SUAVE | 14. ESTANTE DEL FRIGORÍFICO SUPERIOR |
| 5. LED DAY LIGHT | 15. ESTANTE DEL FRIGORÍFICO PEQUEÑO |
| 6. BANDEJA DE CRISTAL DEL FRIGORÍFICO | 16. CONTROL DE TEMPERATURA |
| 7. BANDEJA DE CRISTAL DEL CAJÓN PARA VERDURAS | 17. BOTELLERO |
| 8. SELECTOR DESLIZABLE DE CONTROL DE HUMEDAD | 18. CAJÓN PARA VERDURAS |
| 9. BANDEJA DE DRENAJE | 19. JUNTA DE LA PUERTA |
| 10. PATA | 20. COMPARTIMENTO FRIGORÍFICO |

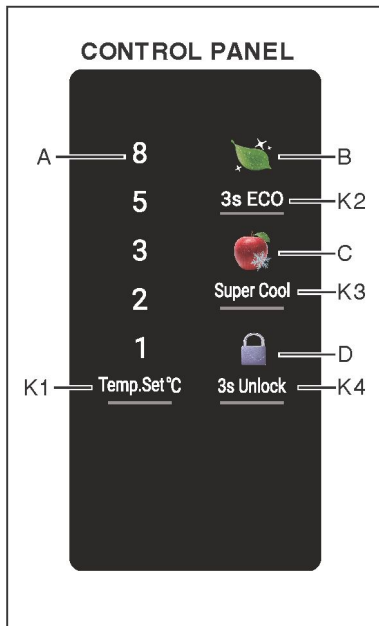

INDICADORES

- A. Icono de visualización de temperatura (muestra el nivel de refrigeración)
- B. Icono de la función ECO.
- C. Icono de la función Quick Cooling.
- D. Icono de la función de bloqueo.

BOTONES

- K1. Botón de ajuste de la temperatura de refrigeración: pulsar brevemente para ajustar la temperatura de refrigeración.
- K2. Botón de activación/desactivación de la función ECO: mantener pulsado durante 3 s para activar o desactivar la función ECO.
- K3. Botón de activación/desactivación de la función Quick Cooling: pulsar brevemente para activar o desactivar la función Quick Cooling.
- K4. Botón de bloqueo/desbloqueo: mantener pulsado durante 3 s para bloquear o desbloquear la pantalla.

Todos los botones anteriores deben pulsarse solo una vez (brevemente) o mantenerse pulsados durante 3 segundos. Cada vez que se opere una tecla activa, se emitirá un sonido (tono de ajuste, de confirmación o nulo).

Notas:

Una vez que la puerta de refrigeración permanezca cerrada durante 60 s, el indicador se apagará y la pantalla entrará en estado de bloqueo.

Antes del primer uso

- ▶ Retire todo el material de embalaje, manténgalo fuera del alcance de los niños y deséchelo de forma respetuosa con el medio ambiente.
- ▶ Limpie el interior y el exterior del electrodoméstico con agua y un detergente suave antes de introducir cualquier alimento en él.
- ▶ Después de nivelar y limpiar el electrodoméstico, espere al menos 2-5 horas antes de conectarlo a la fuente de alimentación.
Ver sección **INSTALACIÓN**.
- ▶ Enfríe previamente los compartimentos a altas temperaturas antes de cargarlos con alimentos. La función Power-Freeze ayuda a enfriar rápidamente los compartimentos.
- ▶ Las temperaturas del frigorífico y del congelador se ajustan automáticamente a 5 °C y -18 °C respectivamente. Estos son los ajustes recomendados. Si lo desea, puede cambiar estas temperaturas manualmente. Consulte la sección **AJUSTE DE LA TEMPERATURA**.



AVISO

Cuando se enciende el electrodoméstico después de desconectarlo de la fuente de alimentación principal, alcanzar las temperaturas correctas puede tomar hasta 12 horas. Vacíe el electrodoméstico antes de apagarlo. Para apagar el electrodoméstico, retire el cable de alimentación de la toma de corriente.

Ajuste de la temperatura

Las temperaturas interiores están influenciadas por los siguientes factores:

Temperatura ambiente

Frecuencia de apertura de la puerta

Cantidad de alimentos almacenados

Instalación del electrodoméstico

1. Primer encendido

Al encender el frigorífico por primera vez, el compartimento del frigorífico está configurado automáticamente a 3 °C; al abrir la puerta, se encienden el icono de visualización de la temperatura y el icono de la función "desbloquear".

Nota: Todas las siguientes funciones, de la 3 a la 7, se operan en estado desbloqueado. Si el estado de bloqueo está activado, para ajustar las siguientes funciones, primero hay que salir de dicho estado.

2. AJUSTE DE LA FUNCIÓN DE BLOQUEO / DESBLOQUEO:

Este panel de control puede activar automáticamente la función de bloqueo:

Después de cerrar la puerta del frigorífico, la pantalla se bloquea. La pantalla pasa al estado de bloqueo si no se efectúa ninguna operación en 30 segundos.

En el estado de bloqueo, mantenga pulsado el botón "3s Unlock" durante 3 segundos y el icono de la función de bloqueo D se apagará para permitir el desbloqueo. En el estado desbloqueado, pulse el botón "3s Unlock" durante 3 segundos: sonará el zumbador y el icono de la función de bloqueo D se encenderá, lo que indica que se activa la función de bloqueo. En el estado de bloqueo, la pantalla no permite ajustar la temperatura de refrigeración, la función Quick Cooling, la función ECO, etc.



3. AJUSTE DE TEMPERATURA DEL FRIGORÍFICO

Ajustar la temperatura del compartimento frigorífico





Cuando la pantalla esté encendida y desbloqueada, pulse el botón "Temp.Set °C" para entrar en el estado de ajuste de la temperatura de refrigeración. La temperatura de refrigeración pasa a ser el valor actual de ajuste y empieza a parpadear. A continuación, cada vez que pulse el botón "Temp.Set °C", la temperatura de ajuste de refrigeración aumentará un nivel hasta alcanzar el valor máximo del rango de refrigeración. Púlselo de nuevo para saltar al valor mínimo y siga el ciclo en secuencia. Tras 5 segundos sin accionar el botón, el valor de ajuste actual deja de parpadear y se confirma. Además, este valor se muestra hasta que se apaga la pantalla; si, en 5 segundos, se pulsa cualquier otra tecla que no sea el botón "Temp.Set °C", el parpadeo se detiene y se activa el estado de visualización para accionar el botón correspondiente. Asimismo, el valor actual se establece como la configuración actual y se muestra hasta que la pantalla se apaga.

El orden de ajuste de los valores es: 1 - 2 - 3 - 5 - 8 - 1 °C

Ajustar la temperatura del compartimento del congelador

FREEZER	Posición	Finalidad
<p data-bbox="123 1310 319 1326">FREEZER TEMP-CONTROL</p> <p data-bbox="123 1401 319 1417">MIN — MED — MAX</p>	MÁX.	<ul style="list-style-type: none"> - Preparar comida para congelación rápida. - Hacer hielo rápidamente.
	MED.	- Uso normal.
	MÍN.	- Cuando no hace falta congelar demasiado.

Ajustar la temperatura del compartimento Magic Zone

	Icono	Almacenamiento de alimentos
		- Almacenar carne, pescado y marisco para su uso diario.
		- Bebidas de enfriamiento rápido
		- Almacenar alimentos como mantequilla, leche.

Notas:

- Al ajustar en esta posición  puede generarse vapor de agua en el interior del compartimento MAGIC ZONE, este fenómeno es normal.
- Para conservar correctamente los alimentos, ajuste el icono como se sugiere más arriba.

4. QUICK COOLING: "Super Cool"



La función de enfriamiento rápido está diseñada para permitir que los alimentos alcancen rápidamente la temperatura establecida cuando se coloca una gran cantidad de alimentos en el compartimento del refrigerador, lo que ayuda a la conservación a largo plazo de los alimentos, si coloca una gran cantidad de alimentos en el compartimento del refrigerador a la vez, elija usarla. En el estado desbloqueado, presione el botón "Super Cool", el icono de la función de enfriamiento rápido C se apaga, suena el zumbador una vez y se ingresa a la función de enfriamiento rápido; en el estado desbloqueado, presione el botón "Super Cool", el icono de la función de enfriamiento rápido C se apaga, suena el zumbador una vez y se sale de la función de enfriamiento rápido; después de ingresar al estado de enfriamiento rápido, la función de enfriamiento rápido se completa y el estado de enfriamiento rápido se sale automáticamente.

Nota: En el estado Quick Cooling, el botón "Temp.Set°C" no se puede utilizar para ajustar el nivel de temperatura; en el estado Quick Cooling, si se activa la función ECO, se saldrá de la función Quick Cooling.

5. FUNCIÓN DE AHORRO DE ENERGÍA: "ECO"



La función ECO está diseñada para situaciones en las que hay menos alimentos almacenados en el refrigerador o cuando la frecuencia de apertura de la puerta es baja, como durante las vacaciones. Activar esta función permite ahorrar energía. Con el refrigerador desbloqueado, mantenga pulsado el botón "3S". Aparecerá el icono B de la función ECO, sonará una vez la alarma y se activará la función ECO. Con el refrigerador desbloqueado, mantenga pulsado el botón "3S ECO". El icono B de la función ECO desaparecerá, sonará una vez la alarma y se desactivará la función ECO.

Nota: En el modo ECO, si se activa la función Quick Cooling, se saldrá de la función ECO.

6. FUNCIÓN DE ALARMA DE APERTURA DE PUERTA

Cuando la puerta del frigorífico está abierta durante 3 minutos sin cerrarse, el zumbador empieza a sonar con un tono de alarma de puerta abierta.

7. FUNCIÓN DE MEMORIA DE APAGADO

Cuando se apaga el frigorífico, se memoriza el estado de funcionamiento en el momento del corte de corriente. Una vez restablecido el suministro eléctrico, el frigorífico sigue funcionando según la posición del engranaje y el estado funcional establecidos antes del corte de corriente.

Nota: La superficie de división del congelador acumulará pequeñas partículas de hielo cuando la puerta se abra muchas veces, cuando se haga mucho hielo o se utilice agua caliente para hacer hielo. Esto es normal y no supone ningún problema. Solo hay que limpiarlo a fondo.

División del compartimento del congelador

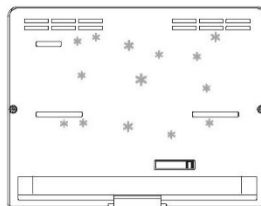

(Ilustración Frost)

MÉTODO DE ENFRIAMIENTO

1. Este frigorífico utiliza el método de enfriamiento indirecto.
2. El aire frío del congelador fluye por la acción de un ventilador y refresca todo el espacio interior del frigorífico.
3. El frigorífico tiene hielo en el evaporador o en el compartimento del congelador, pero se reduce cuando se descongela automáticamente de forma periódica.

CÓMO DESCARCHAR

La descongelación del frigorífico se realiza automáticamente; no se requiere ninguna operación manual.

ALMACENAMIENTO DE ALIMENTOS

1. Envuelva el pescado y las carnes ahumadas con un material a prueba de vapor-humedad para evitar la transferencia de olores.
2. Enfríe previamente los alimentos calientes, envuélvalos con película de plástico o póngalos en recipientes herméticos.
3. Quite el agua de la superficie de las botellas antes de ponerlas en el frigorífico.
4. Asegúrese de no guardar botellas de cerveza, cola, etc., en el congelador.
5. No ponga en la parte posterior de las repisas las verduras que son susceptibles de congelarse.
6. Si tiene previsto mantener pescados frescos y carnes durante un largo período, envuélvalos en papel especial para congelador y póngalos en el congelador.



FUNCIÓN DE NEUTRALIZACIÓN DE OLORES

El frigorífico tiene una función de neutralización de olores. Sin embargo, en el caso de los alimentos almacenados en el frigorífico que tienen un olor especial, como el queso etc., la función de eliminación de olores puede no resultar eficaz.

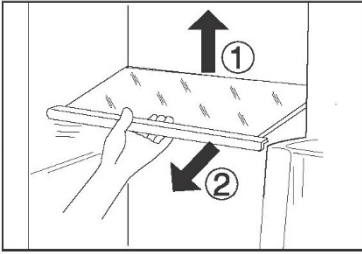

Estantes ajustables

1. La altura de los estantes se puede ajustar para adaptarse a sus necesidades de almacenamiento.
2. Para reubicar un estante, retírelo primero levantando su borde posterior 1 y extráigalo 2.
3. Para volver a instalarlo, colóquelo en los rieles de ambos lados y empuje hasta que la parte trasera del estante quede fijada.



AVISO

Asegúrese de que todos los extremos del estante estén nivelados.

Estantes de puerta/soportes para botellas desmontables

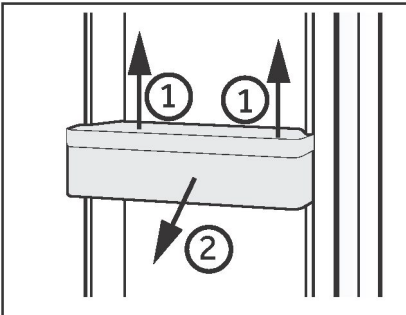

1. Los estantes de la puerta se pueden desmontar para limpiarlos:
2. Coloque las manos en cada lado del estante, levántelo hacia arriba 1 y extráigalo 2.
3. Para insertar el estante de la puerta, realice los pasos anteriores en orden inverso.

Cajón extraíble

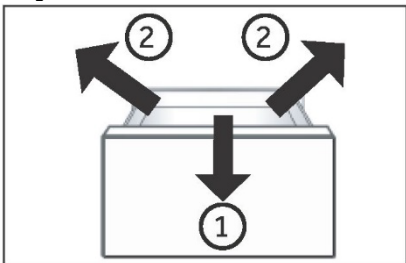

1. Para sacar el cajón, tire al máximo 1, levante y retire 2. Para insertar el cajón, realice los pasos anteriores en orden inverso.

Luz

La luz interior LED se enciende al abrir la puerta. El rendimiento de las luces no se ve afectado por ninguna de las otras configuraciones del electrodoméstico.



Consejos de ahorro de energía

- ▶ Asegúrese de que el electrodoméstico esté bien ventilado (vea INSTALACIÓN).
- ▶ No instale el electrodoméstico bajo la luz directa del sol o cerca de fuentes de calor (p. ej.: fogones, estufas...).
- ▶ Evite una temperatura innecesariamente baja en el electrodoméstico. El consumo de energía aumenta la temperatura del electrodoméstico. Las funciones como POWER-FREEZE consumen más energía.
- ▶ Deje enfriar los alimentos calientes antes de introducirlos en el electrodoméstico.
- ▶ Abra la puerta del electrodoméstico lo menos y lo más brevemente posible.
- ▶ No llene en exceso el electrodoméstico para evitar obstruir la circulación de aire.
- ▶ Evite la presencia de aire dentro del embalaje de los alimentos.
- ▶ Mantenga las juntas de la puerta limpias para que la puerta se cierre siempre correctamente.
- ▶ Descongele los alimentos congelados en el compartimento frigorífico.
- ▶ La configuración de más ahorro energético requiere que el electrodoméstico mantenga los cajones, las cajas de alimentos y los estantes. en condiciones de fábrica, y los alimentos deben colocarse lo más lejos posible sin bloquear la salida de aire del conducto.



¡ADVERTENCIA!

Desconecte el electrodoméstico de la fuente de alimentación antes de limpiarlo.

Limpieza

Limpie el electrodoméstico solo cuando haya pocos o ningún alimento guardado.

Este electrodoméstico debe limpiarse cada cuatro semanas para realizar un buen mantenimiento y evitar malos olores.



¡ADVERTENCIA!

- ▶ No limpie el electrodoméstico con cepillos duros, cepillos de alambre, detergente en polvo, gasolina, acetato de amilo, acetona y soluciones orgánicas similares, soluciones ácidas o alcalinas. Limpie con un detergente especial para frigoríficos para evitar daños.
- ▶ No rocíe ni enjuague el electrodoméstico durante la limpieza.
- ▶ No use agua pulverizada o vapor para limpiar el electrodoméstico.
- ▶ No limpie los estantes de cristal fríos con agua caliente. Un cambio repentino de temperatura puede causar que el cristal se rompa.
- ▶ No toque la superficie interior del compartimento del electrodoméstico, especialmente con las manos mojadas, ya que las manos pueden congelarse en la superficie.
- ▶ En caso de calentamiento, compruebe el estado de los productos congelados.

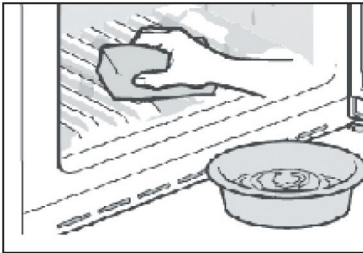

- ▶ Mantenga siempre limpia la junta de la puerta.
- ▶ Limpie el interior y el armazón del electrodoméstico con una esponja humedecida en agua tibia y detergente neutro.
- ▶ 1. Frote el interior y el exterior del frigorífico, incluyendo la junta de la puerta, los estantes de la puerta, los estantes de cristal, los cajones, etc., con una toalla suave o una esponja sumergida en agua caliente (se puede añadir detergente neutro).
- ▶ 2. Si hay líquido derramado, retire todas las piezas contaminadas, enjuague directamente con agua corriente, seque y coloque las piezas de nuevo en el frigorífico.
- ▶ 3. Si hay productos cremosos derramados (como nata, helado derretido...), retire todas las piezas contaminadas, póngalas en agua caliente a unos 40 °C durante un rato, enjuague con agua corriente, séquelas y colóquelas de nuevo en el frigorífico.
- ▶ 4. En caso de que alguna parte o componente pequeño quede atascada dentro del frigorífico (entre las estanterías o los cajones), utilice un cepillo suave pequeño para sacarlo. Si no la alcanza, póngase en contacto con el servicio de Haier.
- ▶ Aclare y seque con un paño suave.

- ▶ No limpie ninguna de las piezas o partes de este electrodoméstico en un lavavajillas.
- ▶ Deje pasar al menos 5 minutos antes de reiniciar el electrodoméstico, ya que el arranque frecuente puede dañar el compresor.

Descongelación

La descongelación de los compartimentos frigorífico y congelador se realiza automáticamente: no se requiere ninguna operación manual.

Sustitución de las lámparas LED



¡ADVERTENCIA!

No sustituya usted mismo la lámpara LED, solo debe cambiarla el fabricante o un técnico autorizado.

Las lámparas utilizan LED como fuente de luz, con bajo consumo energético y larga vida útil. Si detecta alguna anomalía, póngase en contacto con el servicio de atención al cliente. Vea ATENCIÓN AL CLIENTE.

Parámetros de las lámparas:

Compartimento frigorífico: 12 V máx. 2 W

Compartimentos congelador: 2 V máx. 2 W

Si no se utiliza durante un período más largo

Si el aparato no se utiliza durante un período prolongado:

Saque la comida.

Desenchufe el cable de la toma de corriente.

Limpie el electrodoméstico como se ha descrito anteriormente.

Mantenga las puertas abiertas para evitar que se generen malos olores en el interior.



AVISO

Apague el electrodoméstico solo si es estrictamente necesario.

Desplazar el electrodoméstico

1. Retire toda la comida y desenchufe el electrodoméstico.
2. Fije los estantes y otras partes móviles en el frigorífico y el congelador con cinta adhesiva.
3. No incline el frigorífico más de 45° para evitar dañar el sistema de refrigeración.



¡ADVERTENCIA!

- ▶ No levante el electrodoméstico por las asas.
- ▶ No coloque el electrodoméstico horizontalmente sobre el suelo.

Desempaquetado



¡ADVERTENCIA!

- ▶ Este es un electrodoméstico pesado. Manipúlelo con la ayuda de otra persona.
- ▶ Mantenga todo el material de embalaje fuera del alcance de los niños y deséchelo de forma respetuosa con el medio ambiente.
- ▶ Saque el aparato del embalaje de forma respetuosa con el medioambiente.
- ▶ Retire todos los materiales de embalaje.

Condiciones ambientales

La temperatura ambiente debería encontrarse siempre entre 10 °C y 43 °C, ya que puede influir en la temperatura del interior del electrodoméstico y en su consumo energético. No instale el electrodoméstico cerca de otros electrodomésticos emisores de calor (hornos, neveras) sin aislamiento.

Requisitos de espacio

Espacio necesario cuando la puerta está abierta. (Sin panel de puerta de armario)

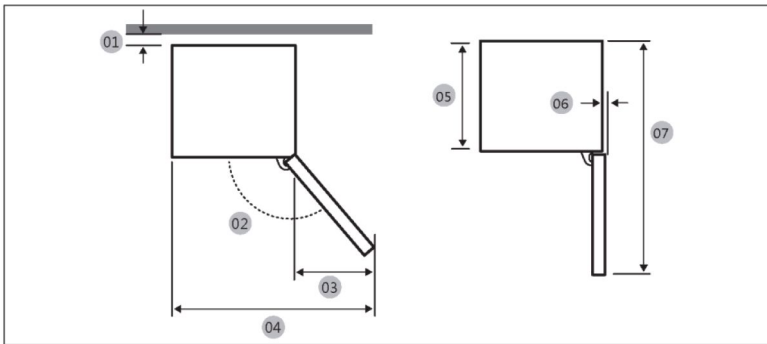

N.º	Dimensiones (mm)
01	10 (mín.) / 30 (recomendado)
02	135
03	520
04	1220
05	620
06	21
07	1350

Dimensiones del producto

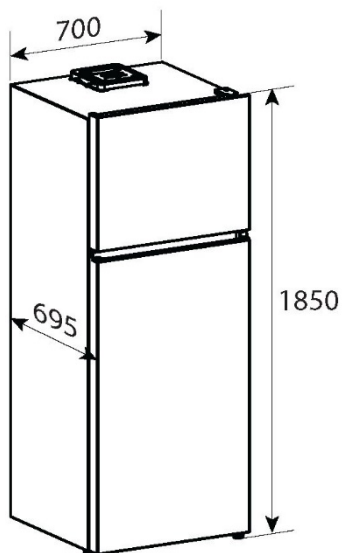

Tamaño del frigorífico (ancho*fondo*alto): 700 x 695 x 1850 (mm)

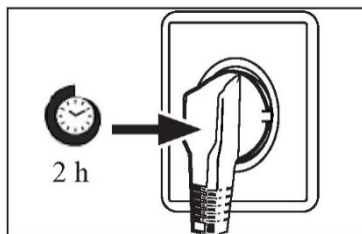

Tiempo de espera

Conexión eléctrica

Antes de cada conexión, compruebe si:

- ▶ La fuente de alimentación, la toma de corriente y el fusible son adecuados para la placa de clasificación.
- ▶ La toma de corriente tiene conexión a tierra y no tiene múltiples contactos ni extensiones.
- ▶ El enchufe y la toma de corriente encajan perfectamente.



Conecte el enchufe a una toma de corriente doméstica correctamente instalada.



¡ADVERTENCIA!

Para evitar riesgos, solo el servicio de atención al cliente debe reemplazar un cable de alimentación dañado (ver tarjeta de garantía).

REVERSIBILIDAD DE LA PUERTA

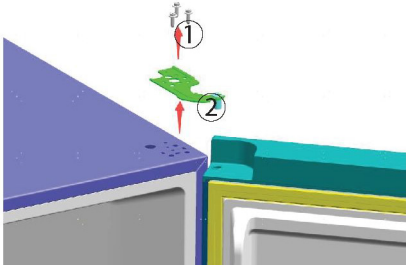
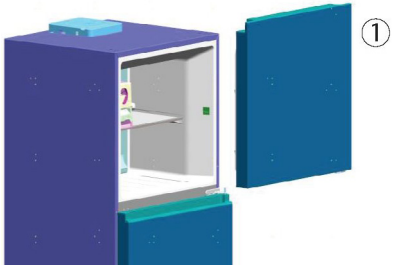
	
<p>Prepare las herramientas necesarias, como una llave de carraca, un destornillador Phillips o una pistola paralizante. Desconecte la corriente y vacíe el frigorífico.</p>	<p>2. Retire la tapa decorativa ① y la tapa de la bisagra ② de la encimera del frigorífico; retire los pequeños tapones de los orificios ③ del lado izquierdo de la puerta del frigorífico y de la puerta del congelador; retire la tapa decorativa ④ del marco central.</p>
	
<p>3. Utilice una llave de carraca o un destornillador Phillips para retirar los tornillos de fijación de la bisagra superior ① y retire la bisagra superior ②.</p>	<p>4. Retire la puerta del congelador ①.</p>

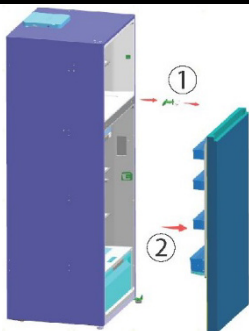

5. Utilice el mismo método para retirar la bisagra central ① y la puerta del frigorífico ②.

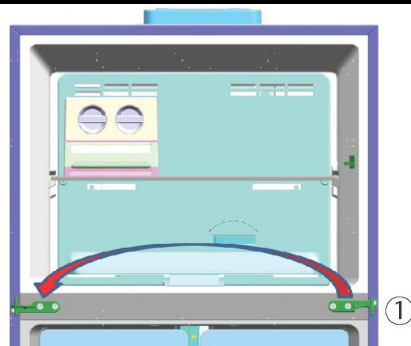

6. Gire la bisagra central extraída ① 180 ● e instálela en el lado izquierdo de la caja.

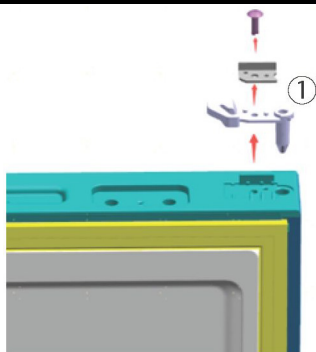

7. Para evitar arañazos, se recomienda retirar el tope de la puerta ① situado en el lado derecho de la parte inferior de la puerta del congelador y de la puerta del frigorífico y guardarlo junto con las bisagras superior e inferior del lado derecho para su uso futuro.

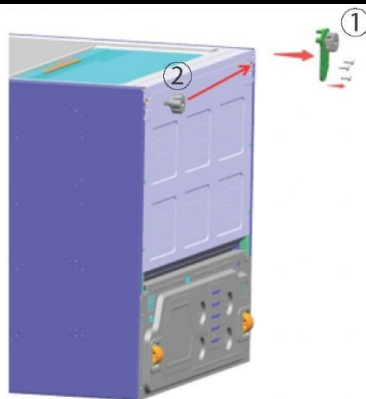

8. Retire la bisagra inferior derecha ① y la pata izquierda ② de la parte inferior de la caja, conserve la bisagra inferior derecha para su uso e instale la pata izquierda en el lado derecho.

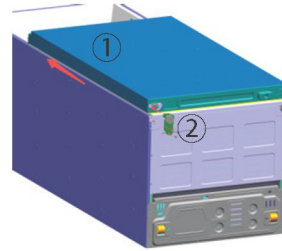
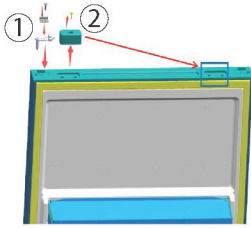

9. Instale el tope izquierdo de la puerta ① que se encuentra en la bolsa de accesorios en el lado izquierdo de la puerta del congelador y de la puerta del frigorífico de acuerdo con la secuencia que se muestra en la figura. Al mismo tiempo, retire el soporte del embellecedor inferior ② de la puerta del frigorífico e instálelo en la posición indicada en el lado derecho de la puerta.

10. Instale la puerta del frigorífico ① en el armario haciéndola coincidir con el eje central de la bisagra, instale la bisagra inferior izquierda ② que viene en la bolsa de accesorios en el lado izquierdo del armario y ajuste el lateral de la puerta para que quede a ras del lateral del armario.

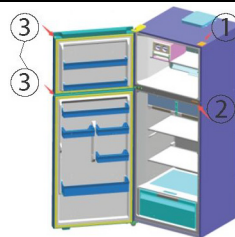
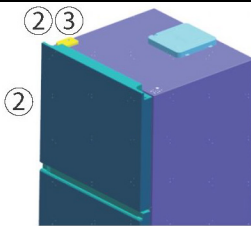



11. Vuelva a sujetar la puerta del congelador ① en la bisagra central izquierda y ajuste el lado de la puerta y el lado del armario para que queden uno a ras del otro. Instale la bisagra superior izquierda ② y la tapa de la bisagra superior izquierda ③ incluida en la bolsa de accesorios en el lado izquierdo de la encimera con tornillos.

12. Instale la tapa decorativa de la encimera ①, la tapa decorativa del marco central ②, el tapón del orificio del eje de la puerta del congelador ③ y el tapón del orificio del eje de la puerta del frigorífico simétricamente en sus posiciones originales.

Marca comercial	HAIER		
Modelo	HPR5718DNMB	HPR5718DNMX	HPR5718DNPC
Categoría de electrodoméstico	Frigorífico	Frigorífico	Frigorífico
Clase de eficiencia energética	D	D	D
Consumo anual de energía	200 kWh/año	200 kWh/año	200 kWh/año
Capacidad de congelación	4,5 kg/24 h	4,5 kg/24 h	4,5 kg/24 h
Volumen total (L)	464	464	464
Volumen del frigorífico (L)	366	366	366
Volumen del congelador (L)	98	98	98
Estrellas	★***	★***	★***
Sistema Frost-free	Sí	Sí	Sí
Clasificación climática (2)	SN-N-ST-T	SN-N-ST-T	SN-N-ST-T
Temperatura de otros compartimentos > 14 °C	No aplicable	No aplicable	No aplicable
Clase de emisión de ruido y emisiones de ruido acústico en el aire (db (A) re 1pW)	38	38	38
Tiempo de aumento de la temperatura (h)	10	10	10
Tipo de electrodoméstico	Independiente	Independiente	Independiente

Datos técnicos adicionales

Voltaje / Frecuencia	220-240 V ~/ 50 Hz
Corriente de entrada (A)	1,0
Fusible principal (A)	16
Refrigerante	R600a
Dimensiones (An./P./Alt. mm)	700/695/1850

Marca comercial	HAIER		
Modelo	HPR5718ENMB	HPR5718ENMX	HPR5718ENPW
Categoría de electrodoméstico	Frigorífico	Frigorífico	Frigorífico
Clase de eficiencia energética	E	E	E
Consumo anual de energía	200 kWh/año	200 kWh/año	200 kWh/año
Capacidad de congelación	4,5 kg/24 h	4,5 kg/24 h	4,5 kg/24 h
Volumen total (L)	464	464	464
Volumen del frigorífico (L)	366	366	366
Volumen del congelador (L)	98	98	98
Estrellas			
Sistema Frost-free	Sí	Sí	Sí
Clasificación climática(2)	SN-N-ST-T	SN-N-ST-T	SN-N-ST-T
Temperatura de otros compartimentos > 14 °C	No aplicable	No aplicable	No aplicable
Clase de emisión de ruido y emisiones de ruido acústico en el aire (db (A) re 1pW)	38	38	38
Tiempo de aumento de la temperatura (h)	10	10	10
Tipo de electrodoméstico	Independiente	Independiente	Independiente

Datos técnicos adicionales

Voltaje / Frecuencia	220-240 V ~/ 50 Hz
Corriente de entrada (A)	1,0
Fusible principal (A)	16
Refrigerante	R600a
Dimensiones (An./P./Alt. mm)	700/695/1850

PROBLEMA	CAUSA POSIBLE	POSIBLE SOLUCIÓN
1. El compresor no funciona.	<ul style="list-style-type: none"> • El enchufe no está conectado a la toma de corriente. • El electrodoméstico está en el ciclo de descongelación 	<ul style="list-style-type: none"> • Conecte el enchufe. • Esto es normal para una descongelación automática.
2. La temperatura del interior del electrodoméstico no es lo suficientemente fría.	<ul style="list-style-type: none"> • La temperatura establecida es demasiado alta. • Se han almacenado alimentos demasiado calientes. • Se ha almacenado demasiada comida a la vez. • Los alimentos están demasiado cerca entre sí. • Una puerta/cajón del electrodoméstico no está bien cerrada. • La puerta/cajón se ha abierto con demasiada frecuencia o durante mucho tiempo. 	<ul style="list-style-type: none"> • Restablezca la temperatura. • Enfríe siempre los alimentos antes de guardarlos. • Guarde siempre pequeñas cantidades de alimentos. • Deje un espacio entre varios alimentos para permitir que el aire fluya. • Cierre la puerta/cajón. • No abra la puerta/cajón con demasiada frecuencia.
3. La temperatura del interior del electrodoméstico es demasiado fría.	<ul style="list-style-type: none"> • La temperatura establecida es demasiado baja. • La función Quick Freezing está activada o ha estado funcionando demasiado tiempo. 	<ul style="list-style-type: none"> • Restablezca la temperatura. • Desactive la función Quick Freezing.
4. Formación de humedad en el interior del compartimento frigorífico.	<ul style="list-style-type: none"> • El ambiente es demasiado cálido y demasiado húmedo. • Una puerta/cajón del electrodoméstico no está bien cerrada. • La puerta/cajón se ha abierto con demasiada frecuencia o durante mucho tiempo. • Hay recipientes de alimentos o líquidos abiertos. 	<ul style="list-style-type: none"> • Aumente la temperatura. • Cierre la puerta/cajón. • No abra la puerta/cajón con demasiada frecuencia. • Deje que los alimentos calientes se enfríen a temperatura ambiente y cubra los alimentos y líquidos.
5. Se acumula humedad fuera de la superficie externa de los frigoríficos o entre las puertas/puerta y cajón.	<ul style="list-style-type: none"> • El ambiente es demasiado cálido y demasiado húmedo. • La puerta/cajón no está bien cerrada. Hay aire frío dentro del electrodoméstico y aire caliente en el exterior, y se produce condensación. 	<ul style="list-style-type: none"> • Esto es normal en un ambiente húmedo y cambiará cuando la humedad disminuya. • Asegúrese de que la puerta/cajón está bien cerrada.
8. Hay mucho hielo y escarcha en el compartimento del congelador.	<ul style="list-style-type: none"> • Los alimentos no están correctamente embalados. • Una puerta/cajón del electrodoméstico no está bien cerrada. • La puerta/cajón se ha abierto con demasiada frecuencia o durante mucho tiempo. • La junta de la puerta/cajón está sucia, desgastada, agrietada o desparejada. • Algo en el interior impide que la puerta/cajón se cierren correctamente. 	<ul style="list-style-type: none"> • Embale bien los alimentos. • Cierre la puerta/cajón. • No abra la puerta/cajón con demasiada frecuencia. • Limpie la junta de la puerta/cajón o cámbiela por una nueva. • Vuelva a colocar los estantes, estantes de la puerta o contenedores internos para permitir que la puerta/cajón se cierre.
9. Los lados del frigorífico y la tira de la puerta se calientan.	<ul style="list-style-type: none"> • Esto es normal. 	
10. El electrodoméstico hace sonidos anormales.	<ul style="list-style-type: none"> • El electrodoméstico no está ubicado sobre una superficie plana. • El electrodoméstico toca algún objeto a su alrededor. 	<ul style="list-style-type: none"> • Ajuste las patas para nivelar el electrodoméstico. • Retire los objetos que haya alrededor del electrodoméstico.
11. Se oye un ligero sonido similar al del flujo de agua.	<ul style="list-style-type: none"> • La puerta del compartimento frigorífico está abierta. 	<ul style="list-style-type: none"> • Cierre la puerta o silencie la alarma manualmente.
12. Oirá un pitido de alarma.	<ul style="list-style-type: none"> • La temperatura establecida es demasiado baja. • La función Quick Freezing está activada o ha estado funcionando demasiado tiempo. 	<ul style="list-style-type: none"> • Restablezca la temperatura. • Desactive la función Quick Freezing.
13. Oirá un débil zumbido.	<ul style="list-style-type: none"> • El sistema anticondensación está en marcha. 	<ul style="list-style-type: none"> • Esto evita la condensación y es normal.
14. El sistema de iluminación o refrigeración interior no funciona.	<ul style="list-style-type: none"> • El enchufe no está conectado a la toma de corriente. • La fuente de alimentación presenta alguna alteración. • La lámpara LED no funciona. 	<ul style="list-style-type: none"> • Conecte el enchufe. • Compruebe el suministro eléctrico a la habitación. Llame a la compañía eléctrica local. • Llame al servicio técnico para cambiar la lámpara.

161 Informations sur la sécurité	•	<u>Avant la première utilisation</u>	<u>162</u>
		<u>Installation</u>	<u>162</u>
		<u>Utilisation quotidienne</u>	<u>163</u>
166 Utilisation prévue	•		
167 Description du produit	•		
168 Panneau de commande	•		
169 Utilisation	•	<u>Régler la température du réfrigérateur</u>	<u>170</u>
		<u>Régler la température du congélateur</u>	<u>170</u>
		<u>Régler la température de My Zone</u>	<u>171</u>
		<u>Fonction Super-Cool</u>	<u>171</u>
173 Matériel	•		
174 Conseils d'économie d'énergie	•		
175 Entretien et nettoyage	•		
177 Installation	•		
182 Données techniques	•		
184 Dépannage	•		

Merci d'avoir acheté un produit Haier.

Veuillez lire attentivement ces instructions avant d'utiliser cet appareil. Les instructions contiennent des informations importantes qui vous aideront à tirer le meilleur parti de l'appareil et à assurer l'installation, l'utilisation et l'entretien sûrs et appropriés de celui-ci. Conservez ce manuel dans un endroit facilement accessible afin que vous puissiez toujours vous y référer pour une utilisation sûre et appropriée de l'appareil.

Si vous vendez l'appareil, si vous le donnez ou si vous le laissez lorsque vous déménagez, assurez-vous que vous transmettez également ce manuel pour que le nouveau propriétaire puisse se familiariser avec l'appareil et les consignes de sécurité.

Accessoires

Vérifiez les accessoires et la littérature conformément à cette liste :

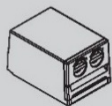

Machine à glaçons



Casier à œufs



Manuel de sécurité

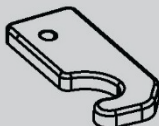

Cache gauche de la charnière supérieure



Charnière supérieure gauche



Bouchon en plastique gauche



Bouchon métallique gauche



Vis TRS 5*16



AVERTISSEMENT : informations importantes sur la sécurité



INFORMATION : informations générales et conseils



Informations environnementales

Mise au rebut



Contribuez à protéger l'environnement et la santé humaine. Jetez l'emballage dans les bacs correspondants pour le recycler. Participez au recyclage des déchets d'appareils électriques et électroniques. Ne jetez pas les appareils marqués de ce symbole avec les déchets ménagers. Ramenez le produit à votre déchetterie locale ou contactez votre bureau municipal.



AVERTISSEMENT !

Risque de blessure ou de suffocation !

Les frigorigènes et les gaz doivent être éliminés par un professionnel. Assurez-vous que le tube du circuit réfrigérant n'est pas endommagé avant d'être correctement éliminé. Débranchez l'appareil du secteur. Coupez le câble d'alimentation et jetez-le. Retirez les clayettes et les tiroirs ainsi que le verrou et les joints de la porte, afin d'éviter que les enfants et les animaux domestiques ne se retrouvent enfermés dans l'appareil.

Avant d'allumer l'appareil pour la première fois, lisez les conseils de sécurité suivants :



AVERTISSEMENT !

Avant la première utilisation

- ▶ Assurez-vous qu'il n'a pas été endommagé pendant le transport.
- ▶ Retirez tous les emballages et conservez-les hors de portée des enfants.
- ▶ Attendez au moins deux heures avant d'installer l'appareil afin de vous assurer que le circuit réfrigérant fonctionne parfaitement.
- ▶ Manipulez toujours l'appareil avec au moins deux personnes parce qu'il est lourd.

Installation

- ▶ L'appareil doit être placé dans un endroit bien ventilé. Garantissez un espace d'au moins 10 cm au-dessus et autour de l'appareil.
- ▶ Ne placez jamais l'appareil dans un endroit humide ou un endroit où il pourrait être éclaboussé d'eau. Nettoyez et séchez les éclaboussures d'eau et les taches avec un chiffon doux et propre.
- ▶ N'installez pas l'appareil en plein soleil ou à proximité de sources de chaleur (par ex. cuisinières, chauffages).
- ▶ Installez et mettez à niveau l'appareil dans une zone adaptée à sa taille et à son utilisation.
- ▶ Maintenez les ouvertures de ventilation situées dans l'appareil ou dans la structure encastrée libres de toute obstruction.
- ▶ Assurez-vous que les informations électriques figurant sur la plaque signalétique sont conformes à l'alimentation électrique. Si ce n'est pas le cas, contactez un électricien.
- ▶ L'appareil est alimenté par une alimentation de 220-240 VCA/50 Hz. Les variations anormales de tension peuvent provoquer l'arrêt de l'appareil ou endommager le régulateur de température ou le compresseur, ou il peut y avoir un bruit anormal lors du fonctionnement. Dans ce cas, un régulateur automatique doit être monté.
- ▶ N'utilisez pas d'adaptateurs multiprises ni de rallonges.
- ▶ Ne placez pas de systèmes multiprises portatifs ou d'alimentations portatives à l'arrière de l'appareil.
- ▶ Assurez-vous que le câble d'alimentation n'est pas coincé par le réfrigérateur. Ne marchez pas sur le câble d'alimentation.



AVERTISSEMENT !

- ▶ Utilisez une prise de terre séparée pour l'alimentation électrique qui soit facile d'accès. L'appareil doit être mis à la terre. Uniquement pour le Royaume-Uni : le câble d'alimentation de l'appareil est équipé d'une fiche 3 pôles (de mise à la terre) qui s'adapte à une prise standard 3 pôles (de mise à la terre). Ne coupez jamais ou ne démontez jamais la troisième broche (mise à la terre). Une fois l'appareil installé, la fiche doit être accessible.
- ▶ N'endommagez pas le circuit réfrigérant.

Utilisation quotidienne

- ▶ Cet appareil peut être utilisé par des enfants à partir de 8 ans et par des personnes ayant des capacités physiques, sensorielles ou mentales réduites ou un manque d'expérience et de connaissances, s'ils sont sous surveillance ou si on leur a appris à utiliser l'appareil en toute sécurité et s'ils comprennent les risques courus.
- ▶ Les enfants âgés de 3 à 8 ans sont autorisés à remplir et vider les appareils de réfrigération, mais ne sont pas autorisés à les nettoyer ni à les installer.
- ▶ Gardez les enfants âgés de moins de 3 ans à l'écart de l'appareil à moins qu'ils ne soient constamment surveillés.
- ▶ Les enfants ne doivent pas jouer avec l'appareil.
- ▶ Si du gaz réfrigérant ou tout autre gaz inflammable fuit à proximité de l'appareil, fermez la vanne du gaz qui fuit, ouvrez les portes et les fenêtres et ne débranchez pas le câble d'alimentation du réfrigérateur ou de tout autre appareil.
- ▶ Notez que l'appareil est conçu pour fonctionner dans une plage de température ambiante spécifique comprise entre 10 °C et 43 °C. L'appareil peut ne pas fonctionner correctement s'il est laissé pendant une longue période à une température inférieure ou supérieure à la plage indiquée.
- ▶ Ne placez pas d'objets instables (objets lourds, récipients remplis d'eau) sur le dessus du réfrigérateur, pour éviter les blessures corporelles causées par une chute ou une électrocution causée par le contact avec de l'eau.
- ▶ Ne tirez pas sur les balconnets. La porte peut être tirée en biais, le porte-bouteilles peut être retiré ou l'appareil risque de basculer.
- ▶ Ouvrez et fermez les portes uniquement avec les poignées. L'écart entre les portes et entre les portes et le compartiment est très étroit. Ne mettez pas vos mains dans ces zones pour éviter de vous pincer les doigts. Ouvrez ou fermez les portes du réfrigérateur uniquement lorsqu'il n'y a pas d'enfants dans le rayon de mouvement de la porte.



AVERTISSEMENT !

- ▶ Ne conservez pas et n'utilisez pas de matières corrosives, explosives ou inflammables dans l'appareil ou à proximité.
- ▶ Ne conservez pas de médicaments, de bactéries ou d'agents chimiques dans l'appareil. Cet appareil est un appareil électroménager. Il n'est pas recommandé pour stocker des produits qui nécessitent des températures strictes.
- ▶ Ne conservez jamais des liquides dans des bouteilles ou des canettes (en dehors des spiritueux avec un degré d'alcool très élevé), en particulier les boissons gazeuses, dans le congélateur car ceux-ci pourraient exploser durant la congélation.
- ▶ Vérifiez l'état des aliments si l'intérieur du congélateur s'est réchauffé.
- ▶ Ne réglez pas une température inutilement basse dans le compartiment du réfrigérateur. Des températures négatives peuvent se produire à des réglages élevés. Attention : les bouteilles peuvent éclater
- ▶ Ne touchez pas les produits surgelés avec les mains mouillées (portez des gants). Ne mangez surtout pas les glaces à l'eau juste après les avoir sorties du compartiment congélateur. Vous risquez de vous blesser ou de vous brûler à cause du froid. Premiers secours : mettez immédiatement sous l'eau froide. Ne retirez pas !
- ▶ Ne touchez pas la surface intérieure du compartiment congélateur lorsqu'il est en fonctionnement, en particulier avec les mains mouillées, car vos mains peuvent geler sur la surface.
- ▶ Débranchez l'appareil en cas de coupure de courant ou avant de le nettoyer. Attendez au moins 7 minutes avant de redémarrer l'appareil, car des démarrages trop fréquents risqueraient d'endommager le compresseur.
- ▶ N'utilisez pas des appareils électriques à l'intérieur des compartiments de conservation des aliments de l'appareil, sauf s'ils correspondent aux modèles recommandés par le fabricant. Entretien/nettoyage
- ▶ Veillez à superviser les enfants s'ils effectuent le nettoyage et l'entretien.
- ▶ Débranchez l'appareil du secteur avant d'effectuer tout entretien courant. Attendez au moins 5 minutes avant de redémarrer l'appareil, car des démarrages trop fréquents risqueraient d'endommager le compresseur.



AVERTISSEMENT !

- ▶ Tenez la fiche, pas le câble, lorsque vous débranchez l'appareil.
- ▶ Ne nettoyez pas l'appareil à l'aide de brosses dures, de brosses métalliques, de détergents en poudre, d'essence, d'acétate d'amyle, d'acétone et de solutions organiques similaires, d'acides ou de solutions alcalines. Nettoyez-le avec un détergent spécial pour réfrigérateur afin d'éviter de l'endommager.
- ▶ Ne raclez pas le givre et la glace avec des objets tranchants. N'utilisez pas de pulvérisateurs ni de réchauffeurs électriques comme des nettoyeurs à vapeur, des sèche-cheveux ou d'autres sources de chaleur pour éviter d'endommager les pièces en plastique.
- ▶ N'utilisez pas de dispositifs mécaniques ou d'autres moyens pour accélérer le processus de dégivrage, hormis ceux recommandés par le fabricant.
- ▶ Si le cordon d'alimentation est endommagé, faites-le remplacer par le fabricant, le service clientèle ou un électricien qualifié pour éviter tout risque d'accident.
- ▶ N'essayez pas de réparer, de démonter ou de modifier l'appareil vous-même. Pour toute réparation, veuillez contacter notre service clientèle.
- ▶ Éliminez la poussière à l'arrière de l'appareil au moins une fois par an pour éviter tout risque d'incendie, ainsi que l'augmentation de la consommation d'énergie.
- ▶ Ne pulvérisez pas et ne rincez pas l'appareil pendant le nettoyage.
- ▶ N'utilisez pas de jet d'eau ou de vapeur pour nettoyer l'appareil.
- ▶ Ne nettoyez pas les clayettes froides en verre à l'eau chaude. Un changement soudain de température peut casser le verre.

Informations sur les gaz réfrigérants



AVERTISSEMENT !

L'appareil contient de l'ISOBUTANE, un réfrigérant inflammable (R600a). Assurez-vous que le circuit du réfrigérant n'est pas endommagé pendant le transport ou l'installation. Les fuites de frigorigène peuvent provoquer des blessures oculaires ou s'enflammer. Si un dommage s'est produit, gardez les sources de feu ouvert à l'écart, aérez complètement la pièce, ne branchez pas ou ne débranchez pas les cordons d'alimentation de l'appareil ou de tout autre appareil. Informez le service clientèle. En cas de contact du réfrigérant avec les yeux, rincez-les immédiatement à l'eau courante et appelez immédiatement un oculiste.

Utilisation prévue

Cet appareil est destiné à réfrigérer et à congeler les aliments. Il a été conçu exclusivement pour une utilisation dans les habitations et des applications similaires telles que les espaces de cuisine dans les magasins, bureaux et autres environnements de travail ; les habitations rurales et par les clients dans les hôtels, motels et autres environnements de type résidentiel, ainsi que dans les chambres d'hôtes ou B&B et activités de restauration. Il n'est pas destiné à un usage commercial ou industriel. Les changements ou modifications apportés à l'appareil ne sont pas autorisés. Une utilisation non prévue peut entraîner des risques et la perte de garantie.

Normes et directives

Ce produit satisfait aux exigences de toutes les directives CE applicables avec les normes harmonisées correspondantes, qui prévoient le marquage CE.

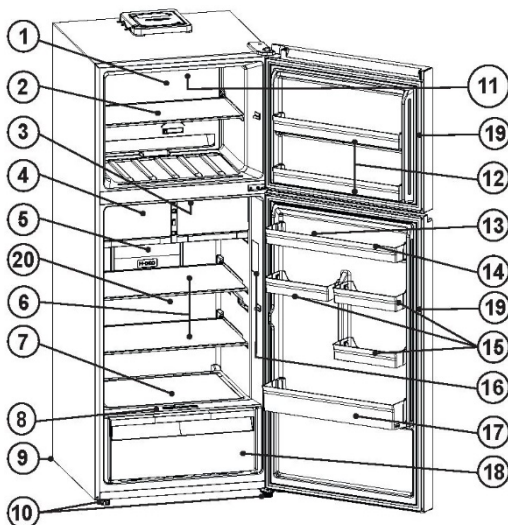

REMARQUE : En raison des changements techniques et de différents modèles, certaines des illustrations de ce manuel peuvent différer de votre modèle.

- | | |
|--|--|
| 1. COMPARTIMENT CONGÉLATEUR | 11. LAMPE À LED DU CONGÉLATEUR |
| 2. PLAQUE EN VERRE POUR CONGÉLATEUR | 12. BALCONNET DU CONGÉLATEUR |
| 3. LAMPE À LED DU RÉFRIGÉRATEUR | 13. CASIER À ŒUFS |
| 4. COMPARTIMENT DE CONGÉLATION DOUCE | 14. GRILLE SUPÉRIEURE DU RÉFRIGÉRATEUR |
| 5. LED DAY LIGHT | 15. PETITE GRILLE DU RÉFRIGÉRATEUR |
| 6. CLAYETTE EN VERRE DU RÉFRIGÉRATEUR | 16. CONTRÔLE DE LA TEMPÉRATURE |
| 7. CLAYETTE EN VERRE DU BAC À LÉGUMES | 17. PORTE-BOUTEILLES |
| 8. BOUTON COULISSANT DE CONTRÔLE DE L'HUMIDITÉ | 18. BAC À LÉGUMES |
| 9. BAC DE RÉCUPÉRATION D'EAU | 19. JOINT DE PORTE |
| 10. PIED | 20. COMPARTIMENT RÉFRIGÉRATEUR |

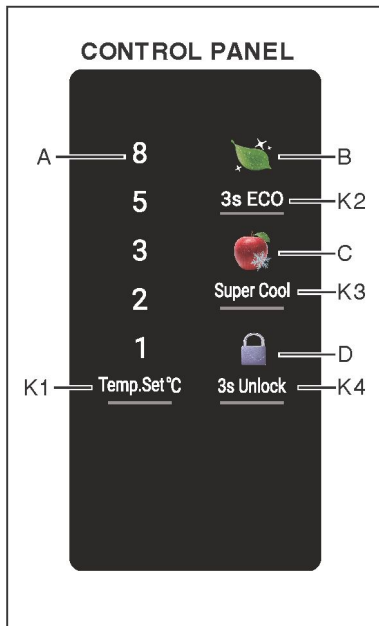

VOYANTS

- A. Icône d'affichage de la température (indique le niveau de réfrigération)
- B. Icône de la fonction ECO.
- C. Icône de la fonction Quick Cooling.
- D. Icône de la fonction Verrouillage.

BOUTONS

- K1. Bouton de réglage de la température de réfrigération : une pression brève permet de régler la température de réfrigération.
- K2. Bouton d'activation/désactivation de la fonction ECO : appuyez longuement sur 3S pour activer/désactiver la fonction ECO.
- K3. Bouton d'activation et de désactivation de la fonction Quick Cooling : appuyez brièvement dessus pour activer ou désactiver la fonction Quick Cooling ;
- K4. Bouton Verrouillage/Déverrouillage : Appuyez sur 3S pour verrouiller/déverrouiller le panneau d'affichage.

Tous les boutons ci-dessus peuvent être appuyés d'une seule touche (pression courte) ou maintenus enfoncés pendant 3 secondes. Un bip est émis après chaque opération sur une touche active (tonalité de réglage, tonalité de confirmation, tonalité nulle).

Remarques :

Après la fermeture de la porte du réfrigérateur pendant 60 secondes, le témoin lumineux s'éteint, le panneau d'affichage est verrouillé.

Avant la première utilisation

- ▶ Retirez tous les emballages, gardez-les hors de la portée des enfants, puis jetez-les d'une manière respectueuse de l'environnement.
- ▶ Nettoyez l'intérieur et l'extérieur de l'appareil avec de l'eau et un détergent doux avant d'y mettre des aliments.
- ▶ Une fois l'appareil à plat et nettoyé, attendez au moins 2 à 5 heures avant de le brancher à l'alimentation électrique.
Voir la section INSTALLATION.
- ▶ Pré-réfrigérez les compartiments à des réglages élevés avant de les remplir d'aliments. La fonction Power-Freeze permet de refroidir rapidement les compartiments.
- ▶ La température du réfrigérateur et celle du congélateur sont réglées automatiquement sur 5 °C et -18 °C respectivement. Ce sont les paramètres recommandés. Si vous le souhaitez, vous pouvez modifier ces températures manuellement. Voir RÉGLAGE DE LA TEMPÉRATURE.



INFORMATION !

Lorsque l'appareil est allumé après avoir été débranché de l'alimentation secteur, il peut falloir jusqu'à 12 heures pour que les températures correctes soient atteintes. Videz l'appareil avant de l'éteindre. Pour éteindre l'appareil, tirez le cordon d'alimentation pour le sortir de la prise d'alimentation.

Réglage de la température

Les températures intérieures sont influencées par les facteurs suivants :

Température ambiante

Fréquence d'ouverture de la porte

Quantité d'aliments stockés

Installation de l'appareil

1. Première mise sous tension

Après la première mise sous tension du réfrigérateur, le compartiment réfrigérateur est automatiquement réglé sur 3 °C ; lorsque la porte est ouverte, l'icône d'affichage de la température et l'icône de la fonction « déverrouillage » s'allument.

Remarque : Les fonctions 3-7 suivantes sont toutes utilisées en mode déverrouillé. Si vous vous trouvez dans un état verrouillé lorsque vous ajustez les fonctions suivantes, veuillez d'abord quitter l'état verrouillé.

2. RÉGLAGE DE LA FONCTION DE VERROUILLAGE / DÉVERROUILLAGE :

Ce panneau de contrôle peut automatiquement entrer dans la fonction de verrouillage :

Une fois la porte du réfrigérateur fermée, le panneau d'affichage est verrouillé. Le panneau d'affichage se verrouille si aucune opération n'est effectuée dans les 30 secondes.

En mode verrouillé, appuyez sur le bouton « 3s Unlock » pendant 3 secondes, et l'icône de la fonction de verrouillage D s'éteindra pour déverrouiller. En mode déverrouillé, appuyez sur le bouton « 3S Unlock » pendant 3 secondes, l'avertisseur sonore retentira, l'icône de la fonction de verrouillage D s'allumera et la fonction de verrouillage sera activée. En mode verrouillé, le panneau d'affichage ne peut pas ajuster la température de réfrigération, la fonction Quick Cooling, la fonction ECO, etc.



3. RÉGLAGE DE LA TEMPÉRATURE DU RÉFRIGÉRATEUR



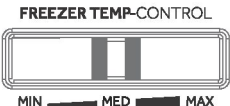

Réglage de la température du compartiment réfrigérateur

Lorsque le panneau d'affichage est allumé et déverrouillé, appuyez sur la touche « Temp.Set°C » pour entrer dans l'état de réglage de la température de réfrigération. La température de réfrigération devient la valeur actuelle du réglage et commence à clignoter. Ensuite, chaque fois que vous appuyez sur le bouton « Temp.Set°C », le niveau de température de réglage du réfrigérateur augmente d'un cran jusqu'à ce que la valeur maximale soit atteinte. Appuyez à nouveau sur ce bouton pour passer à la valeur minimale, et ainsi de suite. Après avoir interrompu l'actionnement de la touche pendant 5 secondes, la valeur du rapport de réglage actuel cesse de clignoter, elle est confirmée et affichée jusqu'à ce que l'écran s'éteigne ; si d'autres touches que la touche « Temp.Set°C » sont actionnées dans les 5 secondes, le clignotement s'arrête et l'état d'affichage correspondant à l'actionnement de cette touche est activé. Le niveau de réglage actuel est alors défini comme le niveau actuel et s'affiche jusqu'à ce que l'écran s'éteigne. L'ordre de réglage est le suivant: 1-2-3-5-8-1°C

Réglage de la température du compartiment congélateur

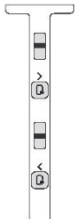
FREEZER	Position	Objectif
 <p data-bbox="123 1334 319 1350">FREEZER TEMP-CONTROL</p> <p data-bbox="123 1423 319 1439">MIN — MED — MAX</p>	MAX	<ul style="list-style-type: none"> - Congeler rapidement des aliments. - Fabrication rapide de glaçons.
	MED	- Utilisation normale.
	MIN	- Lorsqu'il n'est pas nécessaire de congeler beaucoup.

Réglage de la température du compartiment Magic Zone

	icône	Conservation des aliments
		- Stocker la viande, le poisson et les fruits de mer pour une utilisation quotidienne...
		- Refroidir rapidement des boissons
		- Conserver les aliments tels que le beurre, le lait.

Remarques :

- Lorsque vous réglez sur cette position  , de la vapeur d'eau peut être générée à l'intérieur du compartiment MAGIC ZONE, ce phénomène est normal.
- Pour une bonne conservation des aliments, veuillez ajuster l'icône comme suggéré ci-dessus.

4. QUICK COOLING: « Super Cool »



La fonction de refroidissement rapide est conçue pour permettre aux aliments d'atteindre rapidement la température de consigne lorsqu'une grande quantité d'aliments est placée dans le compartiment réfrigérateur, ce qui contribue à une meilleure conservation des aliments. Si vous placez une grande quantité d'aliments dans le compartiment réfrigérateur en une seule fois, veuillez utiliser cette fonction. Lorsque l'appareil est déverrouillé, appuyez sur le bouton « Super Cool » : l'icône C de la fonction de refroidissement rapide disparaît, un signal sonore retentit et la fonction de refroidissement rapide est activée. Lorsque l'appareil est déverrouillé, appuyez de nouveau sur le bouton « Super Cool » : l'icône C de la fonction de refroidissement rapide disparaît, un signal sonore retentit et la fonction de refroidissement rapide est désactivée. Une fois le refroidissement rapide activé, il se désactive automatiquement.

Remarque : En état Quick Cooling, le bouton « Temp.Set°C » ne peut pas être utilisé pour régler le niveau de température ; en état Quick Cooling, entrer dans la fonction ECO fera quitter la fonction Quick Cooling.

5. FONCTION D'ÉCONOMIE D'ÉNERGIE : « ECO »

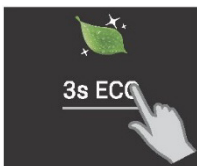

La fonction ECO est conçue pour les situations où le réfrigérateur est peu rempli ou lorsque la porte est rarement ouverte, par exemple pendant les vacances. Son activation permet de réaliser des économies d'énergie. Réfrigérateur déverrouillé, maintenez enfoncé le bouton « 3S ». L'icône ECO (B) s'affiche, un signal sonore retentit et la fonction ECO est activée. Réfrigérateur déverrouillé, maintenez enfoncé le bouton « 3S ECO ». L'icône ECO (B) disparaît, un signal sonore retentit et la fonction ECO est désactivée.

Remarque : En mode ECO, entrer dans la fonction Quick Cooling entraînera la sortie du mode ECO.

6. FONCTION D'ALARME D'OUVERTURE DE PORTE

Lorsque la porte du réfrigérateur reste ouverte pendant 3 minutes sans se refermer, le signal sonore émet une tonalité d'alarme de porte ouverte.

7. FONCTION DE MÉMOIRE EN CAS DE COUPURE DE COURANT

Lorsque le réfrigérateur est mis hors tension, l'état de fonctionnement au moment de la coupure de courant est mémorisé. Une fois le courant rétabli, le réfrigérateur continue de fonctionner selon les paramètres et l'état de fonctionnement définis avant la coupure de courant.

Remarque : Les surfaces du congélateur collent de petites particules de glace lorsque la porte est ouverte à de nombreuses reprises, lorsque l'on fabrique beaucoup de glaçons ou que l'on utilise de l'eau chaude pour faire des glaçons. C'est normal et ce n'est pas un problème. Il suffit de le nettoyer soigneusement.

Surfaces du compartiment congélateur

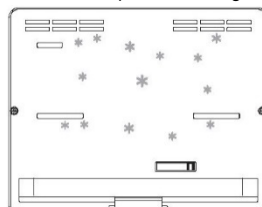

(illustration du givre)

MÉTHODE DE REFROIDISSEMENT

1. Ce réfrigérateur utilise une méthode de refroidissement indirecte.
2. L'air froid provenant du congélateur sera transporté par le ventilateur et refroidira toute la chambre intérieure du réfrigérateur.
3. Le réfrigérateur présente du givre sur l'évaporateur ou du givre sur le compartiment congélateur, mais il diminue lorsqu'il est dégivré automatiquement de façon périodique.

COMMENT DÉGIVRER

Le dégivrage du réfrigérateur se fait automatiquement ; aucune opération manuelle n'est nécessaire.

CONSERVATION DES ALIMENTS

1. Enveloppez le poisson et la viande fumée dans un matériau résistant à l'humidité et à la vapeur pour éviter le transfert des odeurs.
2. Faites refroidir les aliments chauds, enveloppez-les dans un film plastique ou placez-les dans des récipients étanches.
3. Essuyez l'eau sur la surface des bouteilles avant de les mettre à l'intérieur.
4. Veillez à ne jamais placer de bouteilles contenant de la bière ou du coca-cola, etc. dans le compartiment du congélateur.
5. Ne mettez pas les légumes susceptibles de congeler à l'arrière des clayettes.
6. Si vous prévoyez de conserver du poisson frais et de la viande pendant longtemps, enveloppez-les dans du papier à congélation et placez-les dans le compartiment du congélateur.



FONCTION DÉODORISANTE

Le réfrigérateur est doté d'une fonction de désodorisation. Cependant, pour les aliments conservés au réfrigérateur qui ont une odeur particulière, tels que le fromage, etc., la fonction de désodorisation peut être perdue.

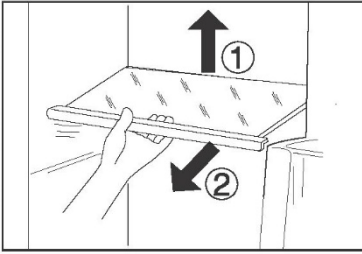

Clayettes réglables

1. La hauteur des clayettes peut être réglée en fonction de vos besoins de rangement.
2. Pour déplacer une clayette, retirez-la d'abord en levant son bord arrière 1 et en la tirant 2.
3. Pour la remettre en place, placez-la sur les ergots des deux côtés et poussez-la dans la position la plus reculée jusqu'à ce que l'arrière de la clayette soit fixé.



INFORMATION !

Assurez-vous que toutes les extrémités d'une clayette sont au même niveau.

Balconnets de porte amovibles/Porte-bouteilles

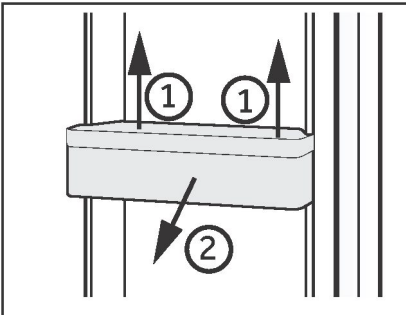

1. Les balconnets de porte peuvent être retirés pour le nettoyage :
2. Placez les mains de chaque côté du balconnet, soulevez-le 1 et tirez-le 2.
3. Pour insérer le balconnet de porte, vous devez suivre les étapes ci-dessus dans l'ordre inverse.

Tiroir amovible

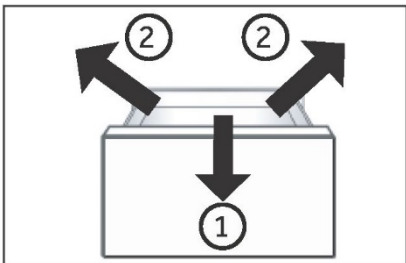

1. Pour retirer le tiroir, sortez-le au maximum 1, soulevez-le et retirez-le 2.
- Pour introduire le tiroir, vous devez effectuer les étapes ci-dessus dans l'ordre inverse.

La lumière

La lumière LED à l'intérieur s'allume lorsque la porte est ouverte. Le fonctionnement des lampes n'est affecté par aucun des autres réglages de l'appareil.



Conseils d'économie d'énergie

- ▶ Assurez-vous que l'appareil est bien ventilé (voir INSTALLATION).
- ▶ N'installez pas l'appareil en plein soleil ou à proximité de sources de chaleur (par ex. cuisinières, chauffages).
- ▶ Évitez une température inutilement basse dans l'appareil. Plus vous réglez bas la température de l'appareil, plus la consommation d'énergie augmente. Des fonctions comme POWER-FREEZE consomment plus d'énergie.
- ▶ Laissez les aliments chauds refroidir avant de les mettre dans l'appareil.
- ▶ Ouvrez la porte de l'appareil le moins souvent et le plus rapidement possible.
- ▶ Ne remplissez pas trop l'appareil pour éviter de bloquer la circulation de l'air.
- ▶ Évitez l'air dans l'emballage des aliments.
- ▶ Gardez les joints de la porte propres afin que la porte se ferme toujours correctement.
- ▶ Décongelez les aliments surgelés dans le compartiment de rangement du réfrigérateur.
- ▶ La configuration la plus économe en énergie exige que l'appareil conserve les tiroirs, la boîte de rangement et les clayettes en parfait état, et les aliments doivent être placés le plus loin possible des orifices de sortie de la conduite d'air.



AVERTISSEMENT !

Débranchez l'appareil de l'alimentation électrique avant de le nettoyer.

Nettoyage

Nettoyez l'appareil lorsqu'il n'y a qu'un peu de nourriture ou qu'il n'y a pas de nourriture à l'intérieur. L'appareil doit être nettoyé toutes les quatre semaines pour un bon entretien et pour éviter les mauvaises odeurs des aliments conservés à l'intérieur.



AVERTISSEMENT !

- ▶ Ne nettoyez pas l'appareil à l'aide de brosses dures, de brosses métalliques, de détergents en poudre, d'essence, d'acétate d'amyle, d'acétone et de solutions organiques similaires, d'acides ou de solutions alcalines. Nettoyez-le avec un détergent spécial pour réfrigérateur afin d'éviter de l'endommager.
- ▶ Ne pulvérisez pas et ne rincez pas l'appareil pendant le nettoyage.
- ▶ N'utilisez pas de jet d'eau ou de vapeur pour nettoyer l'appareil.
- ▶ Ne nettoyez pas les clayettes froides en verre à l'eau chaude. Un changement soudain de température peut casser le verre.
- ▶ Ne touchez pas la surface intérieure du compartiment de l'appareil, en particulier avec les mains mouillées, car vos mains peuvent geler sur la surface.
- ▶ En cas de réchauffement, vérifiez l'état des produits surgelés.

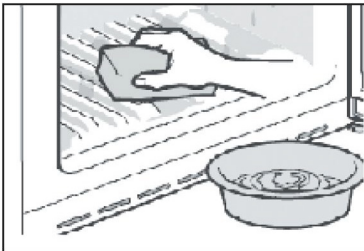

- ▶ Gardez toujours le joint de la porte propre.
- ▶ Nettoyez l'intérieur et le bâti de l'appareil à l'aide d'une éponge imbibée d'eau tiède et de détergent neutre.
- ▶ 1. Veuillez frotter l'intérieur et l'extérieur du réfrigérateur, y compris le joint de porte, le porte-bouteille, les clayettes en verre, les boîtes, etc., avec un torchon doux ou une éponge imbibée d'eau chaude (vous pouvez ajouter un détergent neutre dans l'eau chaude).
- ▶ 2. S'il y a du liquide renversé, retirez toutes les parties contaminées, rincez-les directement sous l'eau du robinet, séchez-les et remettez-les dans le réfrigérateur.
- ▶ 3. S'il y a de la crème renversée (par exemple de la crème, de la crème glacée qui fond), retirez toutes les parties contaminées, placez-les dans de l'eau chaude à 40 °C pendant un certain temps, puis rincez-les à l'eau courante, séchez-les et remettez-les dans le réfrigérateur.
- ▶ 4. Si une petite pièce ou un élément reste coincé à l'intérieur du réfrigérateur (entre les clayettes ou les tiroirs), utilisez une petite brosse souple pour l'éliminer. Si vous ne pouvez pas atteindre la pièce, veuillez contacter le service clientèle Haier

- ▶ Rincez et séchez avec un chiffon doux.
- ▶ Ne nettoyez aucune des parties de l'appareil au lave-vaisselle.
- ▶ Attendez au moins 5 minutes avant de redémarrer l'appareil, car le démarrage fréquent risque d'endommager le compresseur.

Dégivrage

Le dégivrage des compartiments réfrigérateur et congélateur se fait automatiquement ; aucune opération manuelle n'est nécessaire.

Remplacement des lampes LED



AVERTISSEMENT !

Ne remplacez pas la lampe LED vous-même, elle ne doit être remplacée que par le fabricant ou l'agent de maintenance agréé.

Les lampes utilisent des LED comme source lumineuse, avec une faible consommation d'énergie et une longue durée de vie. En cas d'anomalie, veuillez contacter le service clientèle. Reportez-vous au paragraphe SERVICE CLIENTÈLE.

Paramètres des lampes :

Compartiment réfrigérateur : 12 V max. 2 W

Compartiment congélateur : 2 V max. 2 W

Non-utilisation pendant une période prolongée

Si l'appareil n'est pas utilisé pendant une période prolongée :

Sortez les aliments.

Débranchez le cordon d'alimentation.

Nettoyez l'appareil selon les instructions ci-dessus.

Gardez les portes ouvertes pour éviter la formation de mauvaises odeurs à l'intérieur.



INFORMATION !

N'éteignez l'appareil que si cela est strictement nécessaire.

Déplacement de l'appareil

1. Retirez tous les aliments et débranchez l'appareil.
2. Fixez les clayettes et les autres parties mobiles dans le réfrigérateur et dans le congélateur avec du ruban adhésif.
3. N'inclinez pas le réfrigérateur à plus de 45° pour éviter d'endommager le système de réfrigération.



AVERTISSEMENT !

- ▶ Ne soulevez pas l'appareil par ses poignées.
- ▶ Ne placez jamais l'appareil à l'horizontale sur le sol.

Déballage



AVERTISSEMENT !

- ▶ L'appareil est lourd. Manipulez-le toujours avec au moins deux personnes.
- ▶ Conservez tous les emballages hors de la portée des enfants, puis jetez-les d'une manière respectueuse de l'environnement.
- ▶ Sortez l'appareil de son emballage en respectant l'environnement.
- ▶ Retirez tous les matériaux d'emballage.

Conditions environnementales

La température ambiante doit toujours être comprise entre 10 °C et 43 °C, car elle peut influencer la température à l'intérieur de l'appareil et sa consommation d'énergie.

N'installez pas l'appareil à proximité d'autres appareils générant de la chaleur (fours, réfrigérateurs) sans isolation.

Espace requis

Espace requis lorsque la porte est ouverte (sans panneau de porte)

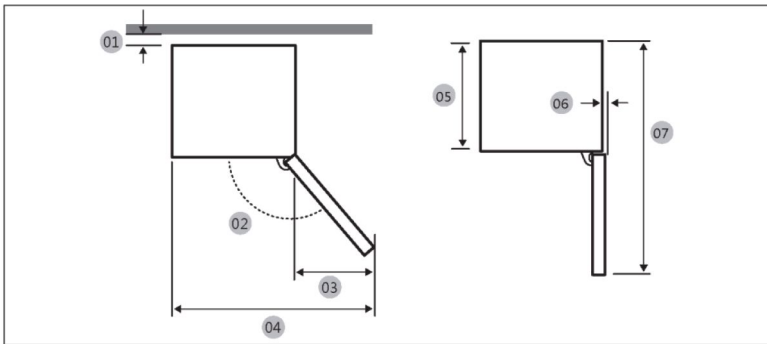

N°	Dimension (mm)
01	10 (Min) / 30 (Recommandé)
02	135
03	520
04	1220
05	620
06	21
07	1350

Dimension de la production

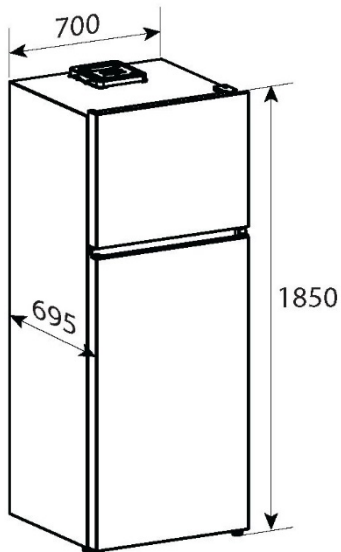

Taille du réfrigérateur (L*P*H) : 700 x 695 x 1850 (mm)



Temps d'attente

Branchement électrique

Avant chaque branchement, vérifiez si :

- ▶ L'alimentation, la prise et le fusible correspondent à la plaque signalétique.
- ▶ La prise de courant est mise à la terre et sans multiprise ni rallonge.
- ▶ la fiche d'alimentation et la prise sont adaptées l'une à l'autre.



Branchez la fiche sur une prise domestique correctement installée.



AVERTISSEMENT !

Pour éviter tout risque, un câble d'alimentation endommagé doit être remplacé par le service à la clientèle (voir carte de garantie).

RÉVERSIBILITÉ DE LA PORTE

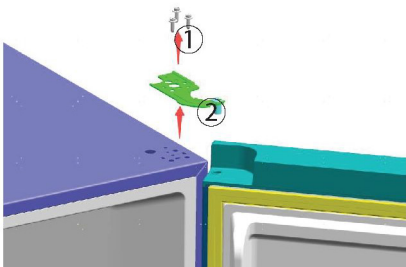
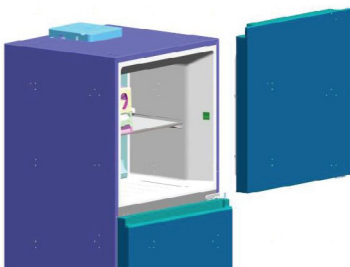
	
<p>Préparez les outils nécessaires tels qu'une clé à cliquet, un tournevis ou une perceuse/visseuse. Débranchez l'alimentation et videz le réfrigérateur.</p>	<p>2. Retirez le couvercle décoratif ① et le couvercle de la charnière ② sur le comptoir du réfrigérateur ; retirez les petits bouchons ③ sur le côté gauche de la porte du réfrigérateur et de la porte du congélateur ; retirez le couvercle décoratif ④ sur la poutre centrale.</p>
	
<p>3. Utilisez une clé à cliquet ou un tournevis pour retirer les vis de fixation de la charnière supérieure ① et retirez la charnière supérieure ②.</p>	<p>4. Retirez la porte du congélateur ①.</p>

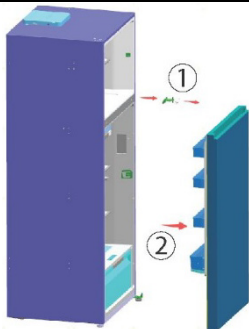

5. Utilisez la même méthode pour retirer la charnière centrale ① et la porte du réfrigérateur ②.

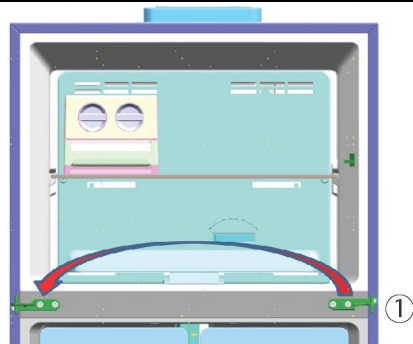

6. Tournez la charnière centrale retirée ① 180° et installez-la sur le côté gauche de la boîte.

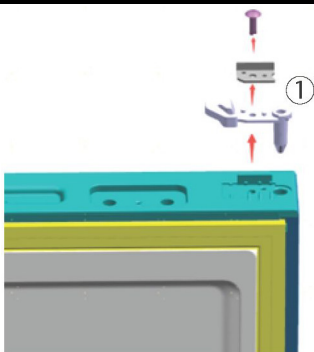

7. Pour éviter les rayures, il est recommandé d'enlever la butée de porte ① sur le côté droit du bas de la porte du congélateur et de la porte du réfrigérateur et de la conserver avec les charnières supérieures et inférieures sur le côté droit pour une utilisation ultérieure.

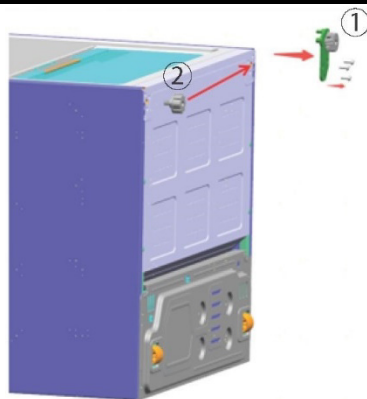

8. Retirez la charnière inférieure droite ① et le pied gauche ② au fond de la boîte, conservez la charnière inférieure droite pour l'utiliser, et installez le pied gauche sur le côté droit.

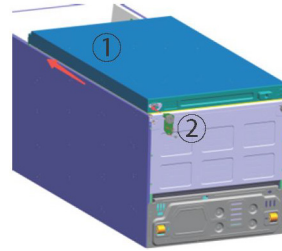
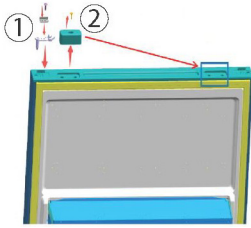

9. Installez la butée de porte gauche ① dans le sac d'accessoires sur le côté gauche de la porte du congélateur et de la porte du réfrigérateur en suivant l'ordre indiqué sur la figure. En même temps, retirez le support de la garniture inférieure ② de la porte du réfrigérateur et installez-le à la position indiquée sur le côté droit de la porte.

10. Installez la porte réfrigérée ① sur l'armoire le long de l'axe de la charnière centrale, installez la charnière inférieure gauche ② dans le sac d'accessoires sur le côté gauche de l'armoire, et ajustez le côté de la porte pour qu'elle soit au même niveau que le côté de l'armoire.

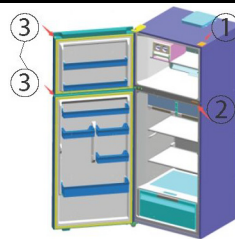
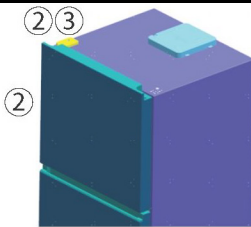



11. Accrochez la porte du congélateur ① sur la charnière centrale gauche et ajustez le côté de la porte et le côté du meuble pour qu'ils soient alignés. Installez la charnière supérieure gauche ② et le couvercle de la charnière supérieure gauche ③ dans le sac d'accessoires sur le côté gauche du comptoir à l'aide de vis.

12. Installez le couvercle décoratif du comptoir ①, le couvercle décoratif de la poutre centrale ②, le bouchon du trou d'axe de la porte du congélateur ③, et le bouchon du trou d'axe de la porte du réfrigérateur symétriquement à leur position d'origine.

Marque commerciale	HAIER		
Modèle	HPR5718DNMB	HPR5718DNMX	HPR5718DNPC
Catégorie d'appareils	Réfrigérateur	Réfrigérateur	Réfrigérateur
Classe d'efficacité énergétique	D	D	D
Consommation annuelle d'énergie	200 kWh/an	200 kWh/an	200 kWh/an
Capacité de congélation	4,5 kg/24 h	4,5 kg/24 h	4,5 kg/24 h
Volume total (L)	464	464	464
Volume du réfrigérateur (L)	366	366	366
Volume du congélateur (L)	98	98	98
Nombre d'étoiles	★☆☆	★☆☆	★☆☆
Système de dégivrage	Oui	Oui	Oui
Classe climatique (2)	SN-N-ST-T	SN-N-ST-T	SN-N-ST-T
Température des autres compartiments > 14 °C	Non applicable	Non applicable	Non applicable
Classe d'émission de bruit et émissions acoustiques dans l'air (db(A) re 1 pW)	38	38	38
Temps de montée en température (h)	10	10	10
Type d'appareil	Autonome	Autonome	Autonome

Données techniques supplémentaires

Tension / Fréquence	220-240 V ~/50 Hz
Courant d'entrée (A)	1,0
Fusible principal (A)	16
Réfrigérant	R600a
Dimensions (L/P/H en mm)	700/695/1850

Marque commerciale	HAIER		
Modèle	HPR5718ENMB	HPR5718ENMX	HPR5718ENPW
Catégorie d'appareils	Réfrigérateur	Réfrigérateur	Réfrigérateur
Classe d'efficacité énergétique	E	E	E
Consommation annuelle d'énergie	200 kWh/an	200 kWh/an	200 kWh/an
Capacité de congélation	4,5 kg/24 h	4,5 kg/24 h	4,5 kg/24 h
Volume total (L)	464	464	464
Volume du réfrigérateur (L)	366	366	366
Volume du congélateur (L)	98	98	98
Nombre d'étoiles			
Système de dégivrage	Oui	Oui	Oui
Classe climatique (2)	SN-N-ST-T	SN-N-ST-T	SN-N-ST-T
Température des autres compartiments > 14 °C	Non applicable	Non applicable	Non applicable
Classe d'émission de bruit et émissions acoustiques dans l'air (db(A) re 1pW)	38	38	38
Temps de montée en température (h)	10	10	10
Type d'appareil	Autonome	Autonome	Autonome
Données techniques supplémentaires			
Tension / Fréquence	220-240 V ~/50 Hz		
Courant d'entrée (A)	1,0		
Fusible principal (A)	16		
Réfrigérant	R600a		
Dimensions (L/P/H en mm)	700/695/1850		

PROBLÈME	CAUSE POSSIBLE	SOLUTION POSSIBLE
1. Le compresseur ne fonctionne pas.	<ul style="list-style-type: none"> La fiche secteur n'est pas branchée dans la prise secteur. L'appareil est en cours de dégivrage 	<ul style="list-style-type: none"> Branchez la fiche secteur. Ceci est normal pour un dégivrage automatique.
2. Il ne fait pas suffisamment froid à l'intérieur de l'appareil.	<ul style="list-style-type: none"> La température réglée est trop élevée. Des produits trop chauds ont été stockés. Trop d'aliments ont été mis à l'intérieur en même temps. Les aliments sont trop proches les uns des autres. Une porte/un tiroir de l'appareil n'est pas bien fermé(e). La porte/le tiroir a été ouvert(e) trop fréquemment ou trop longtemps. 	<ul style="list-style-type: none"> Réinitialisez la température. Laissez toujours refroidir les aliments avant de les mettre à l'intérieur. Conservez toujours de petites quantités d'aliments. Laissez de la place entre plusieurs aliments pour permettre la circulation de l'air. Fermez la porte/le tiroir. N'ouvrez pas trop souvent la porte/le tiroir.
3. Il fait trop froid à l'intérieur de l'appareil.	<ul style="list-style-type: none"> La température réglée est trop basse. La fonction Quick Freezing est activée ou fonctionne trop longtemps. 	<ul style="list-style-type: none"> Réinitialisez la température. Désactiver la fonction Quick Freezing.
4. Formation d'humidité à l'intérieur du compartiment réfrigérateur.	<ul style="list-style-type: none"> Le climat est trop chaud et trop humide. Une porte/un tiroir de l'appareil n'est pas bien fermé(e). La porte/le tiroir a été ouvert(e) trop fréquemment ou trop longtemps. Les récipients contenant des aliments ou des liquides sont laissés ouverts. 	<ul style="list-style-type: none"> Augmentez la température. Fermez la porte/le tiroir. N'ouvrez pas trop souvent la porte/le tiroir. Laissez refroidir les aliments chauds à température ambiante et couvrez les aliments et les liquides.
5. L'humidité s'accumule sur le réfrigérateur à l'extérieur de la surface ou entre les portes / la porte et le tiroir.	<ul style="list-style-type: none"> Le climat est trop chaud et trop humide. La porte / le tiroir n'est pas fermé(e) hermétiquement. L'air froid de l'appareil et l'air chaud à l'extérieur de celui-ci se condense. 	<ul style="list-style-type: none"> C'est normal dans un climat humide et cela va changer lorsque l'humidité diminuera. Assurez-vous que la porte/le tiroir est bien fermé(e).
8. Glace dure et givre dans le compartiment congélateur.	<ul style="list-style-type: none"> Les produits n'ont pas été correctement emballés. Une porte/un tiroir de l'appareil n'est pas bien fermé(e). La porte/le tiroir a été ouvert(e) trop fréquemment ou trop longtemps. Le joint de la porte/du tiroir est sale, usé, fissuré ou ne correspond pas. Quelque chose à l'intérieur empêche la porte / le tiroir de se fermer correctement. 	<ul style="list-style-type: none"> Emballez toujours bien les produits. Fermez la porte/le tiroir. N'ouvrez pas trop souvent la porte/le tiroir. Nettoyez le joint de la porte / du tiroir ou remplacez-les par des joints neufs. Repositionnez les clayettes, les balconnets de porte ou les récipients à l'intérieur pour permettre à la porte / au tiroir de se fermer.
9. Les côtés de l'appareil et de la bande de la porte se réchauffent.	<ul style="list-style-type: none"> Cela est normal. 	
10. L'appareil émet des sons anormaux.	<ul style="list-style-type: none"> L'appareil n'est pas situé sur un sol plan. L'appareil touche un objet situé à proximité. 	<ul style="list-style-type: none"> Réglez le pied pour mettre l'appareil à niveau. Retirez les objets autour de l'appareil.
11. Un léger son doit être entendu comme celui de l'eau courante.	<ul style="list-style-type: none"> La porte du compartiment de rangement du réfrigérateur est ouverte. 	<ul style="list-style-type: none"> Fermez la porte ou éteignez l'alarme manuellement.
12. Un bip d'alarme retentit.	<ul style="list-style-type: none"> La température réglée est trop basse. La fonction Quick Freezing est activée ou fonctionne trop longtemps. 	<ul style="list-style-type: none"> Réinitialisez la température. Désactiver la fonction Quick Freezing.
13. Vous entendez un petit hum.	<ul style="list-style-type: none"> Le système anti-condensation fonctionne. 	<ul style="list-style-type: none"> Cela empêche la condensation et est normal.
14. Le système d'éclairage ou de refroidissement à l'intérieur ne fonctionne pas.	<ul style="list-style-type: none"> La fiche secteur n'est pas branchée dans la prise secteur. L'alimentation n'est pas intacte. La lampe LED est hors service. 	<ul style="list-style-type: none"> Branchez la fiche secteur. Vérifiez l'alimentation électrique de la pièce. Appelez la société d'électricité locale ! Veuillez appeler le service technique pour faire changer la lampe.

<u>187 Biztonsági információk</u>	<u>Első használat előtt</u>	<u>188</u>
	<u>Telepítés</u>	<u>188</u>
	<u>Napi használat</u>	<u>189</u>
192 Rendeltetésszerű használat		
193 Termékleírás		
194 Vezérlőpanel		
195 Használat	<u>Hűtő hőmérsékletének a beállítása</u>	<u>196</u>
	<u>Fagyasztó hőmérsékletének a beállítása</u>	<u>196</u>
	<u>My Zone hőmérsékletének a beállítása</u>	<u>197</u>
	<u>Super-Cool funkció</u>	<u>197</u>
199 Berendezés		
200 Energiatakarékossági tippek		
201 Ápolás és tisztítás		
203 Telepítés		
208 Műszaki adatok		
210 Hibaelhárítás		

Köszönjük, hogy Haier terméket vásárolt.

A készülék használata előtt olvassa el figyelmesen ezeket az utasításokat. Az utasítások fontos információkat tartalmaznak, amelyek segítenek abban, hogy a lehető legtöbbet hozza ki a készülékből, és szavatolják a biztonságos és megfelelő telepítést, használatot és karbantartást. Tartsa ezt a kézikönyvet könnyen elérhető helyen, hogy bármikor fellapozhassa a készülék biztonságos és megfelelő használatához.

Ha eladja a készüléket, elajándékozza, vagy a lakásban hagyja költözéskor, győződjön meg arról, hogy ezt a kézikönyvet is átadja, hogy az új tulajdonos megismerhesse a készüléket és a biztonsági figyelmeztetéseket.

Tartozékok

Ellenőrizze a tartozékokat és a szakirodalmat ennek a listának megfelelően:

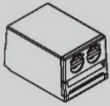

Jégkészítő



Tojástálca



Biztonsági figyelmeztetések
kézikönyv

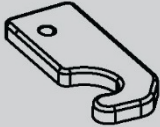

Bal felső csuklópánt fedél



Bal felső csuklópánt

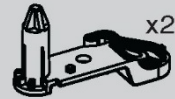

Bal műanyag dugó

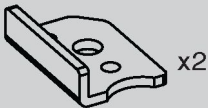

Bal fémdugó

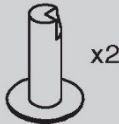

TRS 5*16 csavar



FIGYELMEZTETÉS - Fontos biztonsági információk



MEGJEGYZÉS - Általános információk és tippek



Környezetvédelmi információk

Ártalmatlanítás



Járuljon hozzá a környezet és az emberi egészség védelméhez. Az újrahasznosítás érdekében a csomagolást a megfelelő hulladéktárolóba selejtezze ki. Járuljon hozzá az elektromos és elektronikus berendezések hulladékainak az újrahasznosításához. Ne a háztartási hulladékkal együtt dobja ki az ezzel a szimbólummal jelölt készülékeket. Vigye vissza a terméket a helyi újrahasznosító létesítménybe, vagy vegye fel a kapcsolatot a helyi hivatallal.



FIGYELMEZTETÉS!

Sérülés vagy fulladás veszélye!

A hűtőközegeket és a gázokat szakszerűen kell ártalmatlanítani. Győződjön meg a hűtőkör csövének a sértetlenségéről, mielőtt megfelelően ártalmatlanítaná. Válassza le a készüléket a hálózati tápellátásról. Vágja el a hálózati kábelt és selejtezze ki. Távolítsa el a tálcákat és fiókokat, valamint az ajtóreteszt és a tömítéseket, hogy megakadályozza a gyermekek és háziállatok bezáródását a készülékbe.

A készülék első bekapcsolása előtt olvassa el a következő biztonsági tanácsokat:



FIGYELMEZTETÉS!

Első használat előtt

- ▶ Győződjön meg arról, hogy szállítás során a termék nem sérült.
- ▶ Távolítsa el az összes csomagolóanyagot, és tartsa gyermekektől elzárva
- ▶ A készülék telepítése előtt várjon legalább két órát a hűtőkör teljes hatékonyságának biztosítása érdekében.
- ▶ Mivel a készülék nehéz, mindig legalább két személy szükséges a kezeléséhez vagy mozgatásához.

Telepítés

- ▶ A készüléket jól szellőző helyre telepítse. Biztosítson legalább 10 cm-es helyet a készülék felett és körül.
- ▶ Soha ne helyezze a készüléket nedves területre vagy olyan helyre, ahol víz fröccsenhet rá. A vízfröccsenéseket és a foltokat törölje le és szárazra puha, tiszta törülközővel.
- ▶ Ne szerelje be a készüléket közvetlen napsugárzásnak kitett helyre vagy hőforrások (pl. kályhák, fűtőberendezések) közelébe.
- ▶ A méretének és felhasználásnak megfelelő helyre szerelje be és állítsa szintbe a készüléket.
- ▶ A berendezésen vagy a beépített szerkezetben a szellőzőnyílásokat ne takarja el.
- ▶ Bizonyosodjon meg arról, hogy az adattáblán olvasható elektromos jellemzők megfelelnek az elérhető tápellátás jellemzőinek. Ellenkező esetben forduljon villanyszerelőhöz.
- ▶ A készülék 220–240 V váltóáramú, 50 Hz-es tápellátást igényel. A rendellenes feszültségingadozás nyomán előfordulhat, hogy a készülék nem indul be, károsodhat a hőmérséklet-vezérlő vagy a kompresszor, illetve működés során rendellenes zaj jelentkezhet. Hasonló esetben szereljen fel automatikus feszültségszabályozót.
- ▶ Ne használjon többdugós adaptereket és hosszabbítókábeleket
- ▶ Ne helyezzen több hordozható csatlakozót vagy hordozható tápegységet a berendezés mögé.
- ▶ Ügyeljen arra, hogy a tápkábel ne szoruljon a hűtőberendezés alá. Ne lépjen a tápkábelre.



FIGYELMEZTETÉS!

- ▶ A tápegységhez külön földelt aljzatot használjon, amely könnyen hozzáférhető. A készülék mindenképpen földelésre szorul. Csak az Egyesült Királyság esetén: A készülék tápkábele 3 érintkezős (földeléses) dugasszal rendelkezik, amelyik szabványos 3 érintkezős (földeléses) aljzathoz illeszkedik. Soha ne vágja le vagy távolítsa el a harmadik érintkezőt (földelést). A készülék beszerelését követően a dugasznak hozzáférhetőnek kell maradnia.
- ▶ Ügyeljen a hűtőkör épségére!

Napi használat

- ▶ A berendezést 8 évnél idősebb gyermekek vagy csökkent fizikai, érzékszervi vagy mentális képességű, vagy tapasztalattal és ismerettel nem rendelkező személyek akkor használhatják, ha felügyelet alatt állnak vagy ha megfelelő utasításokkal látták el őket a berendezés biztonságos használatát illetően, és megértették a használatból eredő veszélyeket.
- ▶ A 3 és 8 év közötti gyermekek be- és kirakodhatják a hűtőkészülékeket, de a hűtőkészülékek tisztítását és szerelését nem végezhetik.
- ▶ Tartsa távol a 3 évesnél fiatalabb gyermekeket a készüléktől, kivéve, ha biztosítja a folyamatos felügyeletet.
- ▶ Gyermekek nem játszhatnak a berendezéssel.
- ▶ Ha hűtőgáz vagy más gyúlékony gáz szivárog a készülék közelében, zárja el a szivárgó gáz szelepét, nyissa ki az ajtókat és ablakokat, és ne húzza ki a hűtőszekrény/fagyasztó vagy más készülék tápkábelének a dugaszát.
- ▶ Vegye figyelembe, hogy a készülék 10 és 43 °C közötti környezeti hőmérsékletben való működésre készült. Előfordulhat, hogy a készülék nem működik megfelelően, ha hosszabb ideig a jelzett tartomány feletti vagy alatti hőmérsékleten üzemel.
- ▶ Ne helyezzen instabil cikkeket (nehéz tárgyakat, vízzel teli edényeket) a hűtőberendezés tetejére, elkerülve így a személyi sérüléseket, amiket ezen tárgyak leesése vagy a vízzel való érintkezés nyomán bekövetkező áramütés okozhat.
- ▶ Ne húzza meg az ajtópolcokat. Az ajtó elferdülhet, kihúzhatja a helyéről a palacktartót, vagy a készülék felborulhat.
- ▶ Az ajtók nyitását vagy becsukását kizárólag a fogantyúkkal végezze. Az ajtók közötti, ill. az ajtó és a szekrény közötti rés nagyon szűk. Ne nyújtsa a kezét ezekre a területekre, mivel az ujjai becsípődhetnek. Csak akkor nyissa ki vagy csukja be a hűtőszekrény ajtaját, ha nem állnak gyermekek az ajtó mozgási tartományán belül.



FIGYELMEZTETÉS!

- ▶ Ne tároljon, ill. használjon gyúlékony, robbanásveszélyes vagy maró hatású anyagokat a készülékben vagy a közelében.
- ▶ A készülékben ne tároljon gyógyszereket, baktériumokat vagy vegyszereket. Ez a készülék háztartási készülék. Nem javasoljuk olyan anyagok tárolását, amelyek szűk hőmérséklet-tartományban tárolhatók.
- ▶ Soha ne tároljon folyadékokat palackokban vagy kannákban (magas alkoholtartalmú italok kivételével), különösen szénsavas italokat a fagyasztóban, mert ezek szétrobbannak fagyasztás közben.
- ▶ Ellenőrizze az élelmiszer állapotát, ha a fagyasztóban felmelegedett a hőmérséklet.
- ▶ Ne állítson be szükségtelenül alacsony hőmérsékletet a hűtőrekeszben. Magas teljesítménybeállítások esetén mínusz fokok alakulhatnak ki. Figyelem: A palackok szétrobbanhatnak
- ▶ Ne nyúljon fagyott tárgyakhoz nedves kézzel (viseljen kesztyűt). Különösen ne egyen jeges nyalókát közvetlenül a fagyasztóból való kivétel után. Fennáll a fagy sérülések vagy a hólyagok kialakulásának veszélye.
ELSŐSEGÉLYNYÚJTÁS: tartsa a sérülést azonnal folyó hideg víz alá. Ne húzza el!
- ▶ Működés közben ne érintse meg a fagyasztórekesz belső felületét, különösen nedves kézzel, mert a keze a felülethez fagyhat.
- ▶ Áramszünet esetén vagy tisztítás előtt húzza ki a készüléket az aljzatból. A készülék újraindítása előtt várjon legalább 7 percet, mivel a készülék gyakori indítása során károsodhat a kompresszor.
- ▶ Ne használjon elektromos készülékeket a berendezés élelmiszer tároló rekeszében, kivéve a gyártó által jóváhagyott típust. Karbantartás / tisztítás
- ▶ Gondoskodjon a gyermekek felügyeletéről, ha tisztítást vagy karbantartást végeznek.
- ▶ A rutinszerű karbantartás megkezdése előtt húzza ki a készüléket a villanyhálózatról. A készülék újraindítása előtt várjon legalább 5 percet, mivel a készülék gyakori indítása során károsodhat a kompresszor.



FIGYELMEZTETÉS!

- ▶ A készülék aljzatból való leválasztásakor ne a kábelt, hanem a csatlakozódugót húzza.
- ▶ Ne tisztítsa a készüléket keménysörtés kefékkel, drótkefékkel, mosóporral, benzinnel, amid-acetáttal, acetonnal és hasonló szerves oldatokkal, valamint savas vagy lúgos oldatokkal. A károsodások elkerülése érdekében a hűtőszekrény tisztítását speciális, adott célra kialakított tisztítószerrel végezze.
- ▶ Ne kaparja le a fagyot és a jeget éles tárgyakkal. A műanyag alkatrészek károsodásának elkerülése érdekében ne használjon spray-t, elektromos hevítő berendezést, például fűtőberendezést, hajszárítót, gőztisztítót vagy más hőforrást.
- ▶ A kiolvasztási folyamat felgyorsításához csak a gyártó által javasolt mechanikai berendezéseket vagy egyéb eszközöket használja.
- ▶ Ha a tápkábel megsérül, a veszély elkerülése érdekében cseréltesse ki a gyártóval, a gyártó szervizközpontjával vagy más szakemberrel.
- ▶ Ne próbálja meg saját maga megjavítani, szétszedni vagy módosítani a készüléket. Javítás szükségessége esetén forduljon ügyfélszolgálatunkhoz.
- ▶ Évente legalább egyszer távolítsa el a port a készülék hátoldaláról, így elkerülve a tűzveszélyt, valamint a megnövekedett energiafogyasztást.
- ▶ Tisztítás közben ne permetezze vagy öblítse le a készüléket.
- ▶ Ne használjon vízpermetet vagy gőzt a készülék tisztításához.
- ▶ A hideg üvegpalcokat ne tisztítsa forró vízzel. A hirtelen hőmérséklet-változás nyomán az üveg megrepedhet.

Gázalapú hűtőközegre vonatkozó információk



FIGYELMEZTETÉS!

A készülék gyúlékony IZOBUTÁN (R600a) hűtőközeget tartalmaz. Győződjön meg arról, hogy a hűtőközeg köre nem sérült meg szállítás vagy beszerelés közben. A szivárgó hűtőközeg szemsérülést okozhat, vagy belobbanhat. Sérülés esetén tartsa távol a tűzforrásokat, szellőztesse ki alaposan a helyiséget, ne csatlakoztassa, vagy húzza ki a készülék vagy egyéb készülék tápkábelét. Tájékoztassa az ügyfélszolgálatot. Ha a hűtőközeg szembe kerül, akkor azonnal öblítse ki folyó víz alatt, és azonnal forduljon szemész szakorvoshoz.

Rendeltetésszerű használat

Ez a készülék élelmiszerek hűtésére és fagyasztására szolgál. Kizárólag háztartási és hasonló alkalmazásokra tervezték, mint például az üzletek, irodák és egyéb munkakörnyezetek személyzeti konyháinak területei; tanyasi házakban és szállodák, motelek és egyéb lakókörnyezetben, valamint panziós és vendéglátóipari vállalkozásokban való használatra ügyfelek számára. Tervezéséből adódóan nem alkalmas kereskedelmi vagy ipari használatra. A készüléken változtatások vagy módosítások végrehajtása nem megengedett. A nem rendeltetésszerű használat veszélyeket eredményezhet, illetve a szavatossági igények érvénytelenítésével járhat.

Szabványok és irányelvek

A termék megfelel az összes vonatkozó EK irányelvben meghatározott követelménynek, illetve a vonatkozó harmonizált szabványoknak, amelyek alapján megilleti a CE-jelölés.

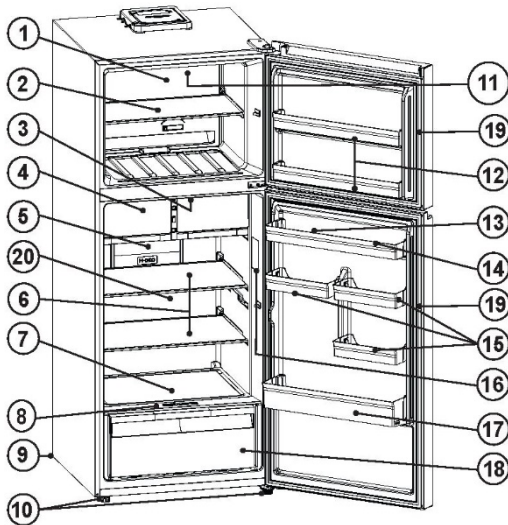

MEGJEGYZÉS: A műszaki módosítások és különböző modellek miatt előfordulhat, hogy a kézikönyvben látható egyes ábrák eltérőek az Ön modelljéhez képest.

- | | |
|--------------------------------------|--------------------------|
| 1. FAGYASZTÓREKESZ | 11. FAGYASZTÓ LED LÁMPA |
| 2. FAGYASZTÓ ÜVEGTÁLCA | 12. FAGYASZTÓ ÁLLVÁNYOK |
| 3. HŰTŐSZEKRENY LED LÁMPA | 13. TOJÁSTÁLCA |
| 4. ALACSONY SZINTŰ FAGYASZTÁS REKESZ | 14. FELSŐ HŰTŐRÁCS |
| 5. LED DAY LIGHT | 15. KIS MÉRETŰ HŰTŐRÁCS |
| 6. HŰTŐSZEKRENY ÜVEGTÁLCA | 16. HŐMÉRSÉKLET VEZÉRLÉS |
| 7. ÜVEGTÁROLÓ TÁLCA | 17. PALACKTARTÓ |
| 8. NEDVSSÉG SZABÁLYOZÓ CSÚSZÓGOMB | 18. FRISSEN TARTÓ DOBOZ |
| 9. LEERESZTŐTÁLCA | 19. AJTÓTÖMÍTÉS |
| 10. LÁB | 20. HŰTŐSZEKRENYREKESZ |

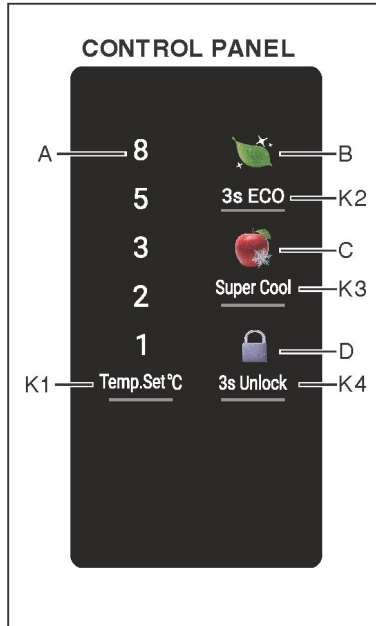

JELZÉSEK

- A. Hőmérséklet-kijelző ikon (Hűtési szint megjelenítése)
- B. ECO funkció ikon.
- C. Quick Cooling funkció ikon.
- D. Resteszelő funkció ikon.

GOMBOK

- K1. Hűtési hőmérséklet beállítása gomb: nyomja meg röviden a hűtési hőmérséklet beállításához.
- K2. ECO funkció be/ki gomb: nyomja meg hosszan a 3S gombot az ECO funkció be-/kikapcsolásához.
- K3. Quick Cooling funkció be/ki gomb: nyomja meg röviden a Quick Cooling funkció be-/kikapcsolásához;
- K4. Zárolás/feloldás gomb: Nyomja meg a 3S gombot a kijelzőpanel zárolásához/feloldásához.

A fenti gombok mindegyike egy érintéssel megnyomható (rövid megnyomás) vagy 3 másodpercig lenyomva tartható. Minden aktív gombművelet után sípoló hang hallható (beállító hang, megerősítő hang, nulla hang).

Megjegyzések:

Miután a hűtőajtó 60 másodpercig bezárult, a jelzőfény kialszik, a kijelzőpanel zárt állapotban van.

Első használat előtt

- ▶ Távolítson el minden csomagolóanyagot, tartsa azokat gyermekektől elzárva, kiselejtezésüket pedig környezetbarát módon végezze.
- ▶ Tisztítsa meg a készülék belsejét és külsejét vízzel és kíméletes tisztítószerrel, mielőtt bármilyen ételt tenne bele.
- ▶ A készülék szintbeállítását és tisztítását követően várjon legalább 2–5 órát, mielőtt csatlakoztatná a tápellátáshoz.
Lásd a TELEPÍTÉS részt.
- ▶ Az étellel való feltöltés előtt hűtse le a rekeszeket magas beállítások alkalmazásával. A Power-Freeze funkció elősegíti a rekeszek gyors lehűtését.
- ▶ A hűtőrekesz, illetve a fagyasztó hőmérséklete gyári alapbeállítás szerint automatikusan 5 °C, illetve -18 °C. Ezek a javasolt beállítások. Ha kívánja, ezeket a hőmérsékleteket módosíthatja manuálisan. Lásd a HŐMÉRSÉKLET BEÁLLÍTÁSA c. részt.



MEGJEGYZÉS!

Amikor a készüléket visszakapcsolja a hálózati tápellátásról való leválasztás után, akár 12 órát is igénybe vehet a megfelelő hőmérséklet elérése. A kikapcsolás előtt ürítse ki a készüléket. A készülék kikapcsolásához húzza ki a tápkábel dugaszát az aljzatból.

Hőmérséklet beállítása

A beltéri hőmérsékletet a következő tényezők befolyásolják:

Környezeti hőmérséklet

Az ajtónyitás gyakorisága

A tárolt élelmiszerek mennyisége

A berendezés beszerelése

1. Első bekapcsolás

A hűtőszekrény első bekapcsolása után a hűtőszekrény rekesze automatikusan 3 °C-ra áll; amikor az ajtó nyitva van, a hőmérséklet-kijelző ikon és a „feloldás” funkció ikon világít.

Megjegyzés: A következő 3–7 funkció mindegyike feloldott állapotban működik. Ha a következő funkciók beállításakor zárolt állapotban van, először lépjen ki a zárolt állapotból.

2. ZÁROLÁS/FELOLDÁS FUNKCIÓ BEÁLLÍTÁSA:

Ez a vezérlőpanel automatikusan be tud lépni a zárolási funkcióba: A hűtőszekrény ajtajának bezárása után a kijelzőpanel zárolódik. A kijelzőpanel zárolt állapotba lép, ha 30 másodpercen belül nem történik művelet.



Zárolt állapotban nyomja meg a „3s Unlock” gombot 3 másodpercig, és a D „zár funkció ikon” kialszik a feloldáshoz. Feloldott állapotban nyomja meg a „3s Unlock” gombot 3 másodpercig, a hangjelzés megszólal, és a D „zár funkció ikon” D világít, és a zár funkció aktiválódik. Zárolt állapotban a kijelzőpanel nem tudja beállítani a hűtési hőmérsékletet, a Quick Cooling funkciót, az ECO funkciót stb.

3. HŪTŐSZEKRENY HŐMÉRSÉKLETÉNEK BEÁLLÍTÁSA

A hűtőtér hőmérsékletének beállítása





Amikor a kijelzőpanel világít és fel van oldva, nyomja meg a „Temp.Set °C” gombot a hűtési hőmérséklet beállítási állapotba való belépéshez. A hűtési hőmérséklet az aktuális beállítási sebességfokozat értékévé válik, és villogni kezd. Ezután minden alkalommal, amikor megnyomja a „Temp.Set °C” gombot, a hűtési hőmérséklet-szabályozó egy fokozattal megemelkedik, amíg el nem éri a hűtési fokozat maximális értékét. Nyomja meg ismét a minimális értékre való váltáshoz és az egymás utáni váltáshoz. Ha a gombot 5 másodpercig nem nyomja meg, az aktuális beállító fokozat értéke abbahagyja a villogást, és megerősíti az aktuális beállító fokozat értéket, és az aktuális beállítási fokozat látható a képernyő kialakásáig; ha a „Temp.Set °C” gombon kívül más gombokat is megnyom 5 másodpercen belül, a villogás abbamarad, és a rendszer a megfelelő gombművelet kijelzési állapotába kerül. Ezzel egyidejűleg az aktuális beállító fokozat értékét a rendszer az aktuális beállító fokozatként határozza meg, és az aktuális beállító fokozat látható a képernyő kialakásáig.

A beállító fokozat beállítási sorrendje a következő: 1 - 2 - 3 - 5 - 8 - 1 °C

A fagyasztórekesz hőmérsékletének beállítása

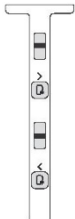
FREEZER	Pozíció	Cél
	MAX	<ul style="list-style-type: none"> - Étel gyors lefagyasztása. - Gyors jégkészítés.
	KÖZEPES	- Normál használat.
	MIN	- Amikor nincs szükség nagy mértékű fagyasztásra.

A Magic Zone rekesz hőmérsékletének beállítása

	Ikon	Ételtárolás
		- Hús, hal és tenger gyümölcseinek tárolása mindennapi használatra.
		- Italok gyors lehűtése
		- Vaj- és tejtartalmú élelmiszerek tárolása.

Megjegyzések:

- Amikor ebbe a pozícióba állítja  vizgöz képződhet a MAGIC ZONE rekeszben, ez normális jelenség.
- Az ételek megfelelő tartósításához állítsa be az ikont a fentiek szerint.

4. QUICK COOLING: „Super Cool”



A gyorsítés funkció lehetővé teszi, hogy az élelmiszerek gyorsan elérjék a beállított hőmérsékletet, amikor nagy mennyiségű élelmiszert helyeznek a hűtőszekrénybe, ami elősegíti az élelmiszerek hosszú távú tárolását. Ha egyszerre nagy mennyiségű élelmiszert tesz a hűtőszekrénybe, kérjük, válassza ezt a funkciót. Nyitott állapotban nyomja meg a „Super Cool” gombot, a gyorsítás funkció ikonja C kialszik, a hangjelző egyszer megszólal, és a készülék belép a gyorsítás funkcióba; nyitott állapotban nyomja meg a „Super Cool” gombot, a gyorsítás funkció ikonja C kialszik, a hangjelző egyszer megszólal, és a készülék kilép a gyorsítás funkcióból; a gyorsítás állapotba való belépés után a gyorsítás funkció befejeződik, és a készülék automatikusan kilép a gyorsítás állapotából.

Megjegyzés: Quick Cooling állapotban a „Temp.Set°C” gomb nem használható a hőmérsékleti szint beállítására; Quick Cooling állapotban az ECO funkcióba való belépés kilép a Quick Cooling funkcióból.

5. ENERGIATAKARÉKOS FUNKCIÓ: „ECO”

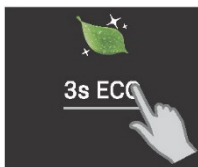

Az ECO funkció olyan helyzetekre lett kifejlesztve, amikor kevesebb élelmiszer van a hűtőszekrényben, vagy amikor az ajtót ritkán nyitják ki, például nyaralás alatt. A funkció aktiválása energiát takarít meg.

Nyitott hűtőszekrény mellett nyomja meg és tartsa lenyomva a "3S" gombot. Megjelenik az ECO funkció ikonja (B), egyszer megszólal egy riasztás, és az ECO funkció aktiválódik. Nyitott hűtőszekrény mellett nyomja meg és tartsa lenyomva a "3S ECO" gombot. Az ECO funkció ikonja (B) eltűnik, egyszer megszólal egy riasztás, és az ECO funkció kikapcsol.

Megjegyzés: ECO módban a Quick Cooling funkcióba való belépéssel kilép az ECO funkcióból.

6. AJTÓNYITÁS RIASZTÁS FUNKCIÓ

Ha a hűtőszekrény ajtaja 3 percig nyitva van anélkül, hogy becsukná, a hangjelző nyitott ajtó riasztási hangjelzéssel kezd el riasztani.

7. HŐMÉRSÉKLET MEGJEGYZÉSE FUNKCIÓ

Amikor a hűtőszekrény ki van kapcsolva, a rendszer megjegyzi az áramkimaradásakor fennálló működési állapotot. Az áramellátás helyreállítása után a hűtőszekrény továbbra is az áramkimaradás előtt beállított sebességfokozatnak és funkcionális állapotnak megfelelően működik.

Megjegyzés: A fagyasztó elválasztó felületére apró jégzemcsék tapadnak az ajtó többszöri kinyitásakor, ha sok jeget készítünk vagy forró vizet használunk jégkészítéshez. Ez természetes jelenség, és nem jelent problémát. Csak alapos tisztítás szükséges.

A fagyasztórekesz válaszfala

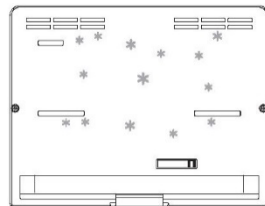

(Dér illusztráció)

HŰTÉSI MÓDSZER

1. Ez a hűtőszekrény közvetett hűtési módszert használ.
2. A fagyasztóból származó hideg levegő a ventilátoron keresztül áramlik, és lehűti a hűtőszekrény teljes belső terét.
3. A hűtőszekrényben vagy a párologtatón, vagy a fagyasztó rekeszében dér látható, de ez csökken a rendszeres időközönként végzett automatikus kiolvasztás esetén.

A KIOLVASZTÁS MENETE

A hűtőszekrény kiolvasztása automatikusan történik: nincs szükség felhasználói beavatkozásra.

ÉTELTÁROLÁS

1. Csomagolja a halakat és a füstölt húsokat nedvességálló anyagba, hogy megakadályozza a szagok átjutását.
2. Hűtse le a forró ételeket, csomagolja be őket műanyag fóliával, vagy tegye őket a légmentesen záródó tartályba.
3. Tárolás előtt törölje le a vizet a palackok felületéről.
4. Ügyeljen arra, hogy ne tároljon palackokat, például sört, kólát stb. a fagyasztórekeszben.
5. Ne tegyen olyan zöldségeket a polcok hátsó részére, amelyek megfagyhatnak.
6. Ha hosszabb ideig tervezi a friss hal és hús tárolását, csomagolja fagyasztópapírba, és tárolja a fagyasztórekeszben.

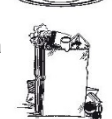

SZAGTALANÍTÓ FUNKCIÓ

A hűtőszekrény szagtalanító funkcióval rendelkezik. A hűtőszekrényben tárolt olyan élelmiszerek esetében azonban, amelyek különleges szaggal rendelkeznek, mint például a sajt stb., a szagtalanító funkció működése nem lesz hatékony.

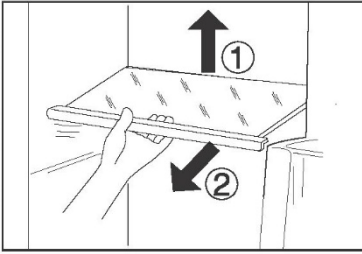

Állítható polcok

1. A polcok magasságát az Ön tárolási igényeihez igazíthatja.
2. Egy polc áthelyezéséhez először emelje fel a hátsó szélét 1, majd húzza ki a polcot 2.
3. A visszaszereléshez helyezze mindkét oldalon a fűlekre, és tolja a leghátsó helyzetbe, amíg a polc hátulja rögzül.



MEGJEGYZÉS!

Győződjön meg arról, hogy a polc mindegyik éle vízszintesen helyezkedik el.

Levehető ajtópolcok/palacktartó

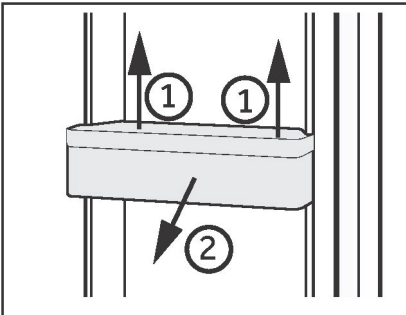

1. Az ajtó polcai tisztítás céljából eltávolíthatók:
2. Tegye a kezét az állvány két oldalára, emelje fel (1), majd húzza ki a polcot (2).
3. Az ajtópolc behelyezéséhez hajtsa végre a fenti lépéseket fordított sorrendben.

Eltávolítható fiók

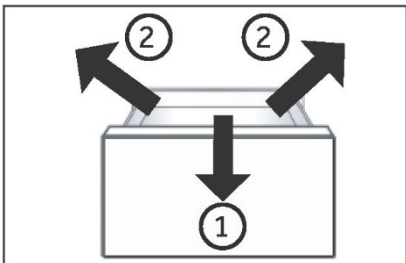

1. A fiók eltávolításához húzza ki azt a végpontig (1), majd emelje fel és vegye ki (2).
2. A fiók behelyezéséhez hajtsa végre a fenti lépéseket fordított sorrendben.

A világítás

A LED-es belső világítás bekapcsol az ajtó nyitásakor. A lámpák teljesítményét a készülék semmilyen egyéb beállítása nem befolyásolja.



Energiatakarékossági tippek

- ▶ Bizonyosodjon meg arról, hogy a készülék megfelelő szellőzéssel rendelkezik (lásd BESZERELÉS).
- ▶ Ne szerelje be a készüléket közvetlen napsugárzásnak kitett helyre vagy hőforrások (pl. kályhák, fűtőberendezések) közelébe.
- ▶ Kerülje a szükségtelenül alacsony hőmérsékletet a készülékben. Minél alacsonyabb hőmérsékletet állít be, annál jobban növekszik az energiafogyasztás. Az olyan funkciók, mint a POWER-FREEZE, több energiát fogyasztanak.
- ▶ Mielőtt a készülékbe tenné, hagyja, hogy a meleg élelmiszer kihűljön.
- ▶ Minél kevésbé és minél rövidebb ideig nyissa ki a készülék ajtaját.
- ▶ Ne töltsé túlságosan meg a készüléket, mivel ez akadályozza a légáramlást.
- ▶ Kerülje, hogy levegő legyen az élelmiszerek csomagolásában.
- ▶ Az ajtótmítéseket tartsa tisztán, hogy az ajtó mindig megfelelően becsukódhasson.
- ▶ A fagyos élelmiszert a hűtőrekeszben olvassza ki.
- ▶ Az energiatakarékosság szempontjából leghatékonyabb konfiguráció biztosításához a készüléknek gyári állapotú és tisztaságú fiókokra, élelmiszerdobozokra, polcokra van szüksége, és az élelmiszert úgy kell elhelyezni, hogy az a legkevésbé korlátozza a levegőáramlást a légcsatorna levegőkimeneteinél.



FIGYELMEZTETÉS!

Tisztítás előtt válassza le a hálózatról a készüléket.

Tisztítás

Akkor tisztítsa meg a készüléket, amikor kevés vagy semmilyen élelmiszer nem található benne. A készüléket tisztítsa meg négyhetente a megfelelő karbantartás jegyében, illetve megelőzendő a kellemetlen élelmiszer illatok kialakulását.



FIGYELMEZTETÉS!

- ▶ Ne tisztítsa a készüléket keménysörtés kefékkel, drótkefékkel, mosóporral, benzinnel, amil-acetáttal, acetonnal és hasonló szerves oldatokkal, valamint savas vagy lúgos oldatokkal. A károsodások elkerülése érdekében a hűtőszekrény tisztítását speciális, adott célra kialakított tisztítószerrel végezze.
- ▶ Tisztítás közben ne permetezze vagy öblítse le a készüléket.
- ▶ Ne használjon vízpermetet vagy gőzt a készülék tisztításához.
- ▶ A hideg üvegpalcokat ne tisztítsa forró vízzel. A hirtelen hőmérséklet-változás nyomán az üveg megrepedhet.
- ▶ Ne érintse meg a fagyasztórekesz belső felületét, különösen nedves kézzel, mert a keze a felülethez fagyhat.
- ▶ Felmelegítés esetén ellenőrizze a fagyasztott áruk állapotát.

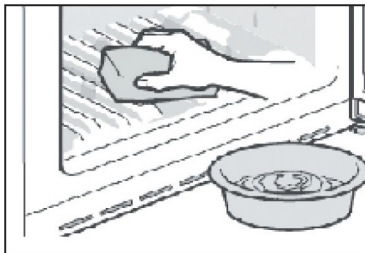

- ▶ Mindig tartsa tisztán az ajtótomítést.
- ▶ Tisztítsa meg a készülék belsejét és burkolatát meleg vízzel és semleges tisztítószerrel átnedvesített szivaccsal.
- ▶ 1. Tisztítsa meg a hűtőszekrény belsejét és külsőjét, beleértve az ajtótomítést, az ajtópolcot, az üvegpalcokat, a dobozokat és így tovább, puha törölkendővel vagy meleg vízbe mártott szivaccsal (a művelethez a meleg vízbe elegyíthet semleges tisztítószer).

- ▶ 2. Ha folyadék ömlött ki, távolítsa el az összes szennyezett alkatrészt, öblítse át ezeket közvetlenül folyó víz alatt, majd szárítsa meg és tegye vissza az alkatrészeket a hűtőbe.
- ▶ 3. Krémszerű termékek (például tejszín, olvadó jégkrém) kiömlése esetén, kérjük, távolítsa el az összes szennyezett alkatrészt, helyezze adott időtartamra meleg, kb. 40 °C-os vízbe, majd öblítse át folyó vízzel, szárítsa meg, és tegye vissza a hűtőszekrénybe.
- ▶ 4. Abban az esetben, ha egy kisebb alkatrész vagy alkotóelem reked a hűtőszekrény belsejébe (a polcok vagy fiókok közé), az eltávolításhoz kis puha kefével használjon. Ha az alkatrész nem elérhető, kérjük, vegye fel a kapcsolatot a Haier szervizzel

- ▶ Öblítse le a felületeket, majd törölje szárazra egy puha törlőkendővel.
- ▶ A készülék egyetlen részét vagy tartozékát se tisztítsa mosogatógépben.
- ▶ A készülék újraindítása előtt várjon legalább 5 percet, mivel a készülék gyakori indítása során károsodhat a kompresszor.

Leolvasztás

A hűtőszekrény és a fagyasztórekeszek kiolvasztása automatikusan történik: nincs szükség felhasználói beavatkozásra.

A LED-es lámpák cseréje



FIGYELMEZTETÉS!

Ne tegyen kísérletet a LED-es lámpák saját kezű cseréjére, ezeket csak a gyártó vagy a hivatalos szerviz munkatársa cserélheti ki.

A lámpa fényforrása LED alapú, amely alacsony fogyasztást és hosszú élettartamot szavatol. Bármilyen rendellenesség esetén vegye fel a kapcsolatot az ügyfélszolgálattal. Lásd az GYFLSZOLGLAT részt.

A lámpák paraméterei:

A hűtőszekrény rekesze: 12 V max. 2 W

Fagyasztórekesz: 2 V, max. 2 W

Hosszabb használaton kívüli időszak

Ha a készüléket hosszabb ideig nem használja:

Vegye ki az ételt.

Húzza ki a tápkábelt.

Tisztítsa meg a készüléket a fent leírtak szerint.

A kellemetlen szagok készüléken belüli megjelenésének elkerülése érdekében hagyja nyitva az ajtókat.



MEGJEGYZÉS!

Csak akkor kapcsolja ki a készüléket, ha feltétlenül szükséges.

A készülék mozgatása

1. Távolítsa el az összes élelmiszert, és húzza ki a készülék csatlakozódugóját.
2. Rögzítse a polcokat és az egyéb mozgatható alkatrészeket a hűtőben és a fagyasztóban szigetelőszalaggal.
3. A hűtőrendszer károsodásának az elkerülése érdekében ne döntse meg a hűtőberendezést 45°-nál nagyobb szögben.



FIGYELMEZTETÉS!

- ▶ Ne emelje a készüléket a fogantyútól.
- ▶ Soha ne fektesse a készüléket vízszintesen a földre.

Kicsomagolás

**FIGYELMEZTETÉS!**

- ▶ A készülék nehéz. A készülék mozgatásához mindig legalább két személy szükséges.
- ▶ Tartson minden csomagolóanyagot gyermekektől elzárva, kiselejtezésüket pedig környezetbarát módon végezze.
- ▶ A készüléket környezetbarát módon vegye ki a csomagolásból.
- ▶ Távolítsa el az összes csomagolóanyagot.

Környezeti körülmények

A szobahőmérsékletnek mindig 10 °C és 43 °C között kell lennie, mivel befolyásolhatja a készülék belsejének hőmérsékletét és energiafogyasztását. Szigetelés nélkül ne telepítse a készüléket egyéb hőkibocsátó készülékek (sütők, hűtőgépek) közelébe.

Helyigény

Szükséges hely nyitott ajtó mellett (szekrény ajtópanel nélkül)

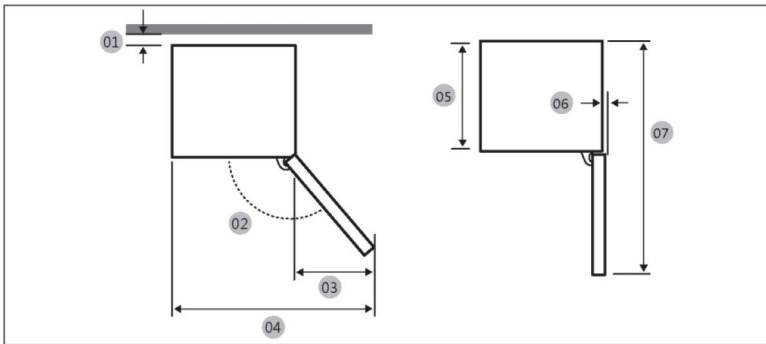

Sz.	Méret (mm)
01	10 (perc) / 30 (ajánlott)
02	135
03	520
04	1220
05	620
06	21
07	1350

Gyártási méret

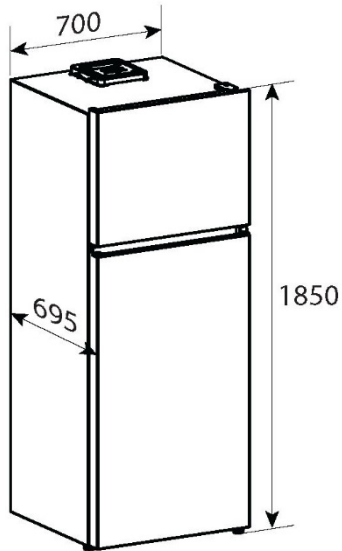

Hűtőszekrény mérete (Sz*Mé*Ma): 700 x 695 x 1850 (mm)

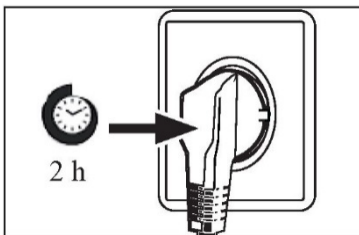

Várakozási idő

Elektromos csatlakoztatás

Minden egyes csatlakoztatás előtt ellenőrizze az alábbiakat:

- ▶ tápellátás, aljzat és biztosíték megfelelősége az adattáblán szereplő adatoknak;
- ▶ a tápaljzat földeléssel rendelkezik, és nem használ többcsatlakozós hosszabbítót a tápellátáshoz;
- ▶ a tápdugasz és az aljzat teljes mértékben illeszkedik egymáshoz.



Csatlakoztassa a csatlakozódugót egy megfelelően beépített háztartási aljzathoz.



FIGYELMEZTETÉS!

A kockázatok elkerülése érdekében a sérült tápkábelt kötelezően ki kell cserélni, ezt pedig csak az ügyfélszolgálat munkatársa végezheti el (lásd a jótállási jegyet).

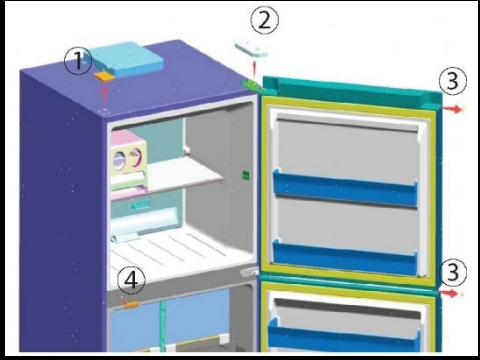
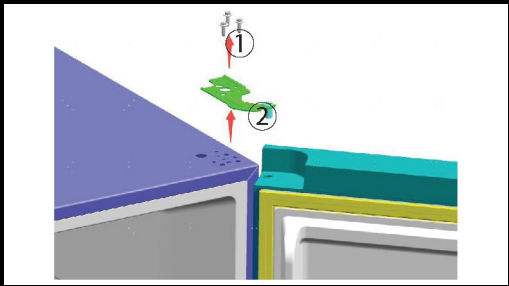
AJTÓ NYITÁSÁNAK VÁLTÁSA

	
<p>Készítse elő a szükséges eszközöket, például egy racsnis csavarkulcsot, csillagcsavarhúzó vagy akkus csavarbehajtót. Húzza ki a tápkábelt, és üritse ki a hűtőszekrényt.</p>	<p>2. Távolítsa el a dekoratív fedelet ① és a zsanérfedelet ② a hűtőszekrény pultjáról; távolítsa el a kis furatdugókat ③ a hűtőszekrény ajtajának és a fagyasztó ajtajának bal oldaláról; távolítsa el a dekoratív fedelet ④ a középső tartószelvényről.</p>
	
<p>3. Racsnis kulcs vagy csillagcsavarhúzó segítségével távolítsa el a felső zsanér rögzítőcsavarjait ①, majd távolítsa el a felső zsanért ②.</p>	<p>4. Távolítsa el a fagyasztó ajtaját ①.</p>

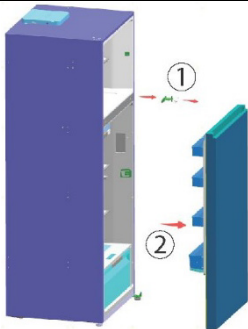

5. Ugyanezzel a módszerrel távolíthatja el a középső zsanért ① és a hűtő ajtaját ②.

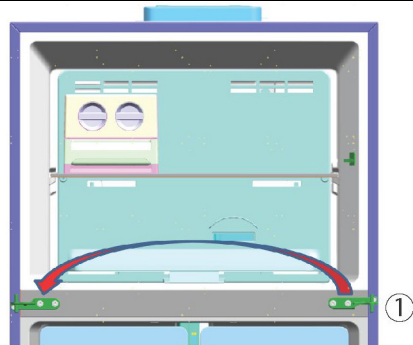

6. Forgassa el az eltávolított középső zsanért ① 180°, és szerelje fel a doboz bal oldalára.

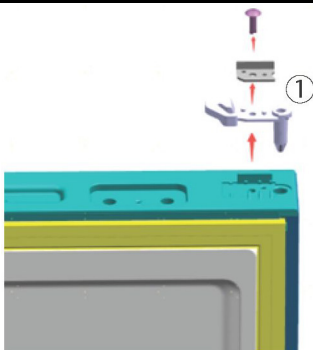

7. A karcolások elkerülése érdekében javasoljuk, hogy távolítsa el az ajtóütközőt ① a fagyasztóajtó és a hűtőajtó aljának jobb oldalán, és tartsa együtt a jobb oldali felső és alsó zsanérokkal a későbbi használathoz.

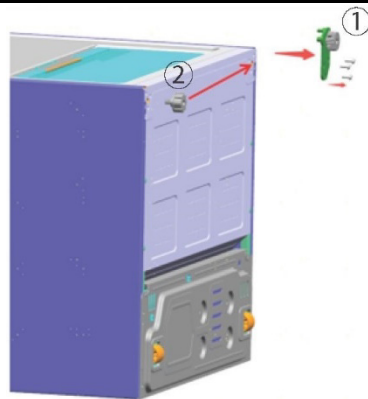

8. Távolítsa el a jobb alsó zsanért ① és a bal lábat ② a doboz aljáról, tartsa meg a jobb alsó zsanért a használathoz, és szerelje fel a bal lábat a jobb oldalra.

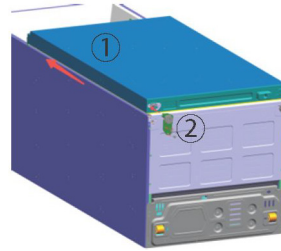
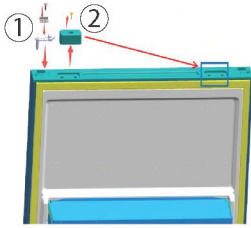

9. Szerelje be a bal oldali ajtóütközőt ① a fagyasztó ajtajának bal oldalán található tartozéktasakba és a hűtő ajtajába az ábrán látható sorrendben. Ugyanakkor távolítsa el a hűtőszekrény ajtajának alsó burkolat támasztóelemét ②, és szerelje fel az ajtó jobb oldalán jelzett helyre.

10. Szerelje fel a hűtött ajtót ① a szekrényre a középső zsanér tengelye mentén, szerelje be a bal alsó zsanért ② a tartozéktasakba a szekrény bal oldalán, és állítsa be az ajtó oldalát úgy, hogy egy síkban legyen a szekrény oldalával.

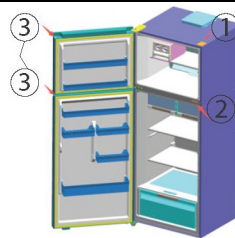
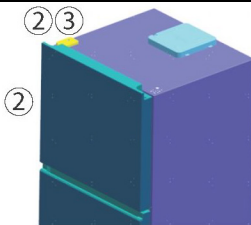



11. Akassza vissza a fagyasztó ajtaját ① a bal középső zsanérra, és állítsa be az ajtó oldalát és a szekrény oldalát, hogy egy síkba kerüljön. Szerelje be a bal felső zsanért ② és a bal felső zsanérburkolatot ③ a tartozéktasakból a pult bal oldalára csavarokkal.

12. Szerelje fel a munkalap dekoratív fedelét ①, a középső tartószelvény dekoratív fedelét ②, a fagyasztóajtó tengelynyílásának dugóját ③ és a hűtőajtó tengelynyílásának dugóját az eredeti pozíciójára szimmetrikusan.

Védjegy	HAIER		
Modell	HPR5718DNMB	HPR5718DNMX	HPR5718DNPC
Készülék kategória	Hűtőberendezés	Hűtőberendezés	Hűtőberendezés
Energiahatékonysági osztály	D	D	D
Éves energiafogyasztás	200 kWh/év	200 kWh/év	200 kWh/év
Fagyasztókapacitás	4,5 kg/24 óra	4,5 kg/24 óra	4,5 kg/24 óra
Össztérfogat (l)	464	464	464
Hűtő térfogata (l)	366	366	366
Fagyasztó térfogata (l)	98	98	98
Csillaggal történő megjelölés	✱***	✱***	✱***
Fagymentes rendszer	Igen	Igen	Igen
Éghajlati besorolás (2)	SN-N-ST-T	SN-N-ST-T	SN-N-ST-T
Egyéb rekeszek hőmérséklete > 14 °C	Nem vonatkozik	Nem vonatkozik	Nem vonatkozik
Zajkibocsátási osztály és levegőben terjedő akusztikus zajkibocsátás (db(A) re 1pW)	38	38	38
Hőmérséklet-emelkedési idő (ó)	10	10	10
A berendezés típusa	Önálló	Önálló	Önálló

Kiegészítő műszaki adatok

Feszültség / Frekvencia	220–240 V váltóáram / 50 Hz
Bemeneti áramerősség (A)	1.0
Fő biztosíték (A)	16
Hűtőfolyadék	R600a
Méreték (Szé/Mé/Ma mm)	700/695/1850

Védjegy	HAIER		
Modell	HPR5718ENMB	HPR5718ENMX	HPR5718ENPW
Készülék kategória	Hűtőberendezés	Hűtőberendezés	Hűtőberendezés
Energiahatékonysági osztály	E	E	E
Éves energiafogyasztás	200 kWh/év	200 kWh/év	200 kWh/év
Fagyasztókapacitás	4,5 kg/24 óra	4,5 kg/24 óra	4,5 kg/24 óra
Össztérfogat (l)	464	464	464
Hűtő térfogata (l)	366	366	366
Fagyasztó térfogata (l)	98	98	98
Csillaggal történő megjelölés			
Fagymentes rendszer	Igen	Igen	Igen
Éghajlati besorolás(2)	SN-N-ST-T	SN-N-ST-T	SN-N-ST-T
Egyéb rekeszek hőmérséklete > 14 °C	Nem vonatkozik	Nem vonatkozik	Nem vonatkozik
Zajkibocsátási osztály és levegőben terjedő akusztikus zajkibocsátás (db(A) re 1pW)	38	38	38
Hőmérséklet-emelkedési idő (ó)	10	10	10
A berendezés típusa	Önálló	Önálló	Önálló

Kiegészítő műszaki adatok

Feszültség / Frekvencia	220–240 V váltóáram / 50 Hz
Bemeneti áramerősség (A)	1.0
Fő biztosíték (A)	16
Hűtőfolyadék	R600a
Méretetek (Szé/Mé/Ma mm)	700/695/1850

PROBLÉMA	LEHETSÉGES OK	LEHETSÉGES MEGOLDÁS
1. A kompresszor nem működik.	<ul style="list-style-type: none"> A hálózati dugasz nem csatlakozik a hálózati aljzathoz. A készülék leolvasztási ciklust végez 	<ul style="list-style-type: none"> Csatlakoztassa a hálózati csatlakozódugót. Ez természetes jelenség automatikus leolvasztásnál.
2. Nincs elég hideg a készülék belsejében.	<ul style="list-style-type: none"> A beállított hőmérséklet túl magas. Túl meleg árukat helyezett a készülékbe. Túl sok ételt helyezett egyszerre a készülékbe. Az élelmiszert egymáshoz túl közel helyezte. Egy ajtó/fiók a készülékben nem záródik megfelelően. Az ajtó/fiókot túlságosan gyakran nyitotta ki, vagy túlságosan sokáig tartotta nyitva. 	<ul style="list-style-type: none"> Állítsa vissza a hőmérsékletet. Tárolás előtt mindig hagyja lehűlni az élelmiszert. Az élelmiszereket mindig kis mennyiségben helyezze be. Hagyjon rést az élelmiszerek között, ami lehetővé teszi a levegő áramlását. Csukja be az ajtó/fiókot. Ne nyissa ki az ajtó/fiókot túl gyakran.
3. Túl hideg van a készülék belsejében.	<ul style="list-style-type: none"> A beállított hőmérséklet túl alacsony. A Quick Freezing funkció aktív, vagy túl sokáig üzemel. 	<ul style="list-style-type: none"> Állítsa vissza a hőmérsékletet. Kapcsolja ki a Quick Freezing funkciót.
4. Pára csapódik le a hűtőrekesz belső részén.	<ul style="list-style-type: none"> Az éghajlat túl meleg vagy túl nedves. Egy ajtó/fiók a készülékben nem záródik megfelelően. Az ajtó/fiókot túlságosan gyakran nyitotta ki, vagy túlságosan sokáig tartotta nyitva. Étel- vagy folyadéktárolók nyitott állapotban maradtak a hűtőben. 	<ul style="list-style-type: none"> Növelje a hőmérsékletet. Csukja be az ajtó/fiókot. Ne nyissa ki az ajtó/fiókot túl gyakran. A forró élelmiszereket hagyja szobahőmérsékletre hűlni, illetve fedje le az élelmiszereket és folyadékokat.
5. Nedvesség gyűlik fel a hűtőberendezés külső felületén vagy az ajtó/ajtók és a fiók között.	<ul style="list-style-type: none"> Az éghajlat túl meleg vagy túl nedves. Az ajtó/fiók nincs megfelelően becsukva. A készülékben lévő hideg levegő és az azon kívüli meleg levegő páralecsapódást eredményez. 	<ul style="list-style-type: none"> Ez természetes jelenség nedves éghajlati viszonyok között, és megszűnik, amint csökken a páratartalom. Bizonyosodjon meg arról, hogy megfelelően becsukta az ajtó/fiókot.
8. Vastag jég és zúzmara található a fagyasztrékeszben.	<ul style="list-style-type: none"> Az élelmiszereket nem csomagolta be megfelelően. Egy ajtó/fiók a készülékben nem záródik megfelelően. Az ajtó/fiókot túlságosan gyakran nyitotta ki, vagy túlságosan sokáig tartotta nyitva. Az ajtó/fiók tömitése szennyezett, kopott, repedt vagy nem megfelelő. Valami belülről megakadályozza az ajtó/fiók megfelelő záródását. 	<ul style="list-style-type: none"> Mindig csomagolja be alaposan az élelmiszereket. Csukja be az ajtó/fiókot. Ne nyissa ki az ajtó/fiókot túl gyakran. Tisztítsa meg az ajtó/fiók tömitését, vagy cserélje ki ezt újjal. Helyezze vissza a polcokat, az ajtópolcokat vagy belső tartályokat, hogy az ajtó/fiók becsukódhasson.
9. A szekrény oldalai és az ajtó/tömités felmelegednek.	<ul style="list-style-type: none"> Ez természetes jelenség. 	
10. A készülék rendellenes hangokat ad ki.	<ul style="list-style-type: none"> A készülék nem vízszintes talajon helyezkedik el. A készülék hozzáér valamilyen körülötte lévő tárgyhoz. 	<ul style="list-style-type: none"> Állítsa be a lábakat a készülék szintbe állításához. Távolítsa el a készülék mellett lévő tárgyakat.
11. Az áramló vízhez hasonló halk hang hallható.	<ul style="list-style-type: none"> A hűtőrekesz ajtója nyitva maradt. 	<ul style="list-style-type: none"> Csukja be az ajtót, vagy némi távolságra el manuálisan a riasztást.
12. Riasztó hangjelzése hallható.	<ul style="list-style-type: none"> A beállított hőmérséklet túl alacsony. A Quick Freezing funkció aktív, vagy túl sokáig üzemel. 	<ul style="list-style-type: none"> Állítsa vissza a hőmérsékletet. Kapcsolja ki a Quick Freezing funkciót.
13. Halk zümmögés hallható.	<ul style="list-style-type: none"> A lecsapódásgátló rendszer üzemel. 	<ul style="list-style-type: none"> Ez megakadályozza a páralecsapódást és normális.
14. A belső világítás vagy hűtőrendszer nem működik.	<ul style="list-style-type: none"> A hálózati dugasz nem csatlakozik a hálózati aljzathoz. Az áramellátás nem megfelelő. A LED-es lámpa meghibásodott. 	<ul style="list-style-type: none"> Csatlakoztassa a hálózati csatlakozódugót. Ellenőrizze a helyiség áramellátását. Vegye fel a kapcsolatot a helyi áramszolgáltatóval! Vegye fel a kapcsolatot a szervizzel a lámpa kicseréléséhez.

<u>213 Informazioni per la sicurezza</u>	<u>Operazioni preliminari al primo utilizzo</u>	<u>214</u>
	<u>Installazione</u>	<u>214</u>
	<u>Uso quotidiano</u>	<u>215</u>
218 Uso previsto		
219 Descrizione del prodotto		
220 Pannello di controllo		
221 Uso	<u>Regolazione della temperatura del frigorifero</u>	<u>222</u>
	<u>Regolazione della temperatura del congelatore</u>	<u>222</u>
	<u>Regolazione della temperatura del comparto My Zone</u>	<u>223</u>
	<u>Funzione Super-Cool</u>	<u>223</u>
225 Dotazioni		
226 Suggerimenti per il risparmio energetico		
227 Cura e pulizia		
229 Installazione		
234 Dati tecnici		
236 Risoluzione dei problemi		

Grazie per aver acquistato un prodotto Haier.

Leggere attentamente queste istruzioni prima di utilizzare l'elettrodomestico. Le istruzioni contengono informazioni importanti per ottimizzare l'uso dell'elettrodomestico e garantire l'installazione, l'uso e la manutenzione sicuri e corretti. Conservare il presente manuale in un luogo comodo, in modo da poterlo sempre consultare per un uso sicuro e corretto dell'elettrodomestico.

Se l'elettrodomestico viene venduto, ceduto o abbandonato in caso di trasloco, trasferire anche il presente manuale in modo che il nuovo proprietario possa comprendere l'uso dell'elettrodomestico e delle avvertenze di sicurezza.

Accessori

Controllare gli accessori e la documentazione in base al seguente elenco:

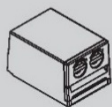

Macchina per il ghiaccio



Vassoio per le uova



Manuale di avvertenze per la sicurezza

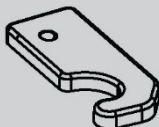

Copertura cerniera superiore sinistra



Cerniera superiore sinistra

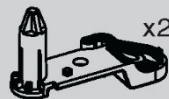

Blocco in plastica di sinistra

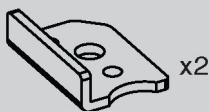

Blocco in metallo di sinistra



Vite TRS 5*16



AVVERTENZA - Informazioni importanti per la sicurezza



AVVISO - Informazioni generali e consigli



Informazioni ambientali

Smaltimento



Contribuire a proteggere l'ambiente e la salute umana. Collocare l'imballo in appositi contenitori affinché venga riciclato. Contribuire al riciclo dei rifiuti delle apparecchiature elettriche ed elettroniche. Non smaltire gli elettrodomestici contrassegnati con questo simbolo assieme ai rifiuti domestici. Conferire il prodotto presso la struttura di riciclo locale o rivolgersi all'ufficio comunale preposto.



AVVERTENZA!

Pericolo di lesioni o soffocamento!

I refrigeranti e i gas devono essere smaltiti in maniera professionale. Accertarsi che la tubazione del circuito del refrigerante non sia danneggiata prima di smaltirla correttamente. Scollegare l'elettrodomestico dalla rete elettrica. Tagliare il cavo di alimentazione e smaltirlo. Rimuovere vassoi e cassette, fermaporte e guarnizioni, per evitare che bambini e animali domestici rimangano chiusi nell'elettrodomestico.

Prima di accendere l'elettrodomestico per la prima volta, leggere i seguenti consigli sulla sicurezza:



AVVERTENZA!

Operazioni preliminari al primo utilizzo

- ▶ Accertarsi dell'assenza di danni dovuti al trasporto.
- ▶ Rimuovere tutti gli elementi di imballo e tenerli fuori dalla portata dei bambini
- ▶ Per garantire la totale efficienza del circuito del refrigerante, attendere almeno due ore prima di installare l'elettrodomestico.
- ▶ L'elettrodomestico deve essere maneggiato sempre da almeno due persone perché è pesante.

Installazione

- ▶ Installare l'elettrodomestico in un luogo asciutto e ben ventilato. Lasciare uno spazio libero di almeno 10 cm sopra e attorno all'elettrodomestico.
- ▶ Non collocare mai l'elettrodomestico in zone umide o soggette a schizzi d'acqua. Pulire e asciugare schizzi e macchie d'acqua con un panno morbido e pulito.
- ▶ Non installare l'elettrodomestico esposto alla luce diretta del sole o in prossimità di fonti di calore (ad es. stufe o radiatori).
- ▶ Installare l'elettrodomestico a livello in un'area adatta alle dimensioni e all'uso.
- ▶ Le aperture di ventilazione nell'elettrodomestico o nella struttura a incasso devono rimanere sempre libere.
- ▶ Accertarsi che i dati elettrici sulla targhetta siano conformi all'alimentazione elettrica. In caso contrario, rivolgersi a un elettricista.
- ▶ L'elettrodomestico funziona con corrente elettrica 220-240 Vca / 50 Hz. Oscillazioni anomale della tensione possono causare il mancato avvio dell'elettrodomestico, danni al controllo della temperatura o al compressore oppure rumori anomali durante il funzionamento. In tal caso, è opportuno montare un regolatore automatico.
- ▶ Non adoperare prese multiple o cavi di prolunga
- ▶ Non collocare prese multiple o alimentatori portatili nella parte posteriore dell'elettrodomestico.
- ▶ Accertarsi che il cavo di alimentazione non sia intrappolato dal frigorifero. Non calpestare il cavo di alimentazione.



AVVERTENZA!

- ▶ Per l'alimentazione elettrica utilizzare una presa separata collegata a terra e facilmente accessibile. L'elettrodomestico deve essere collegato a terra. Solo per il Regno Unito: il cavo di alimentazione dell'elettrodomestico è dotato di una spina a 3 conduttori (collegata a terra) adatta a una presa standard a 3 conduttori (collegata a terra). Non tagliare né smontare mai il terzo conduttore (collegamento a terra). Dopo l'installazione dell'elettrodomestico, la spina deve essere accessibile.
- ▶ Non danneggiare il circuito di refrigerazione.

Uso quotidiano

- ▶ Questo elettrodomestico può essere utilizzato da bambini di almeno 8 anni, da persone con ridotte capacità fisiche, sensoriali o mentali e da persone inesperte solo sotto stretta sorveglianza o se hanno appreso le modalità di utilizzo sicuro dell'elettrodomestico e sono consapevoli dei relativi pericoli.
- ▶ I bambini di età da 3 a 8 anni possono introdurre e prelevare alimenti dall'elettrodomestico, ma non devono pulirlo o installarlo.
- ▶ Tenere lontani dall'elettrodomestico i bambini di età inferiore a 3 anni, a meno che non siano costantemente sorvegliati.
- ▶ Impedire ai bambini di giocare con l'elettrodomestico.
- ▶ In caso di perdite di gas refrigerante o altri gas infiammabili in prossimità dell'elettrodomestico, chiudere la valvola del gas che fuoriesce, aprire porte e finestre e non staccare la spina del cavo di alimentazione del frigorifero o di altri elettrodomestici.
- ▶ Si noti che l'elettrodomestico è impostato per il funzionamento in un intervallo di temperatura ambiente specifico compreso tra 10 e 43 °C. L'elettrodomestico potrebbe non funzionare correttamente se lasciato per un lungo periodo a una temperatura superiore o inferiore all'intervallo indicato.
- ▶ Non collocare elementi instabili (oggetti pesanti, contenitori pieni d'acqua) sopra il frigorifero, per evitare lesioni personali dovute a cadute o scosse elettriche causate dal contatto con l'acqua
- ▶ Non caricare eccessivamente i ripiani dello sportello. Lo sportello potrebbe deformarsi, il portabottiglie potrebbe fuoriuscire o l'elettrodomestico potrebbe rovesciarsi.
- ▶ Aprire e chiudere gli sportelli solo adoperando le maniglie. La distanza tra gli sportelli e tra gli sportelli e il mobile è molto limitata. Non allungare le mani in queste zone per evitare di schiacciarsi le dita. Aprire o chiudere gli sportelli del frigorifero solo quando non ci sono bambini nel raggio di movimento degli sportelli.



AVVERTENZA!

- ▶ Non conservare né utilizzare materiali esplosivi o corrosivi nell'elettrodomestico o nelle vicinanze.
- ▶ Non conservare medicinali, batteri o sostanze chimiche nell'elettrodomestico. Questo apparecchio è un elettrodomestico. Si sconsiglia di conservare materiali che richiedono temperature rigide.
- ▶ Non riporre liquidi in bottiglie o lattine (né alcolici ad elevata gradazione), specialmente bevande gassate, nel congelatore, perché durante il congelamento potrebbero scoppiare.
- ▶ Se la temperatura del congelatore è aumentata, controllare lo stato degli alimenti.
- ▶ Non impostare una temperatura inutilmente bassa nel comparto frigorifero. Con impostazioni elevate possono crearsi temperature sotto zero. Attenzione: le bottiglie possono scoppiare
- ▶ Non toccare i prodotti congelati con le mani bagnate (indossare i guanti). In particolare, non mangiare i ghiaccioli subito dopo averli tolti dal comparto congelatore. In caso contrario, potrebbe congelarsi la bocca e potrebbero formarsi vesciche da gelo. PRONTO SOCCORSO: collocare immediatamente la zona congelata sotto l'acqua fredda corrente. Non tirare via la zona congelata!
- ▶ Non toccare la superficie interna del comparto congelatore durante il funzionamento, soprattutto con le mani bagnate, poiché le mani potrebbero congelarsi sulla superficie.
- ▶ In caso di blackout o prima della pulizia, scollegare l'elettrodomestico. Attendere almeno 7 minuti prima di riavviare l'elettrodomestico, poiché un avvio frequente può danneggiare il compressore.
- ▶ Non adoperare dispositivi elettrici all'interno dei comparti dell'elettrodomestico destinati alla conservazione degli alimenti, a meno che non siano del tipo consigliato dal produttore. Manutenzione / pulizia
- ▶ Accertarsi che i bambini siano sorvegliati se effettuano la pulizia e la manutenzione.
- ▶ Scollegare l'elettrodomestico dalla rete elettrica prima di effettuare operazioni di manutenzione ordinaria. Attendere almeno 5 minuti prima di riavviare l'elettrodomestico, poiché un avvio frequente può danneggiare il compressore.



AVVERTENZA!

- ▶ Scollegare l'elettrodomestico tenendo la spina e non il cavo.
- ▶ Non pulire l'elettrodomestico con spazzole rigide, spazzole metalliche, detersivi in polvere, benzina, acetato di pentile, acetone e soluzioni organiche simili, soluzioni acide o alcaline. Per evitare danni, effettuare la pulizia con un detergente speciale per frigoriferi.
- ▶ Non raschiare via ghiaccio e brina con oggetti appuntiti. Non adoperare spray, riscaldatori elettrici (ad es. asciugacapelli) o altre fonti di calore per evitare danni ai componenti in plastica.
- ▶ Non usare oggetti meccanici o utensili diversi da quelli consigliati dal produttore per accelerare lo sbrinamento.
- ▶ Se il cavo di alimentazione è danneggiato, deve essere sostituito dal produttore, da un tecnico dell'assistenza o da una persona con analogo qualifica per evitare rischi.
- ▶ Non tentare di riparare, smontare o modificare personalmente l'elettrodomestico. Per le riparazioni rivolgersi all'assistenza clienti.
- ▶ Eliminare la polvere sul retro dell'unità almeno una volta all'anno per scongiurare il rischio di incendio e limitare i consumi energetici.
- ▶ Non spruzzare o schizzare liquidi sull'elettrodomestico durante la pulizia.
- ▶ Per pulire questo elettrodomestico non utilizzare apparecchi a vapore.
- ▶ Non pulire i ripiani di vetro freddi con acqua calda. Un'improvvisa variazione della temperatura può causare la rottura del vetro.

Informazioni sul gas refrigerante



AVVERTENZA!

L'elettrodomestico contiene il refrigerante infiammabile ISOBUTANO (R600a). Accertarsi che il circuito del refrigerante non abbia subito danni durante il trasporto o l'installazione. Eventuali perdite di refrigerante possono causare lesioni oculari o incendi. In caso di danni, tenere lontane fonti di fiamme libere, ventilare perfettamente l'ambiente e non collegare o scollegare i cavi di alimentazione dell'elettrodomestico o di altri elettrodomestici. Informare l'assistenza clienti. In caso di contatto con gli occhi, sciacquare immediatamente con acqua corrente e rivolgersi tempestivamente a un oculista.

Uso previsto

Questo elettrodomestico è destinato al raffreddamento e al congelamento di alimenti. È stato progettato esclusivamente per l'uso in applicazioni domestiche e simili, ad es. zone cucina del personale in negozi, uffici e altri ambienti di lavoro; in fattorie, da clienti in hotel, motel e altri ambienti di tipo residenziale, nonché in bed-and-breakfast e attività di ristorazione. Non è destinato ad usi commerciali o industriali. Non sono consentiti cambiamenti o modifiche all'elettrodomestico. Utilizzi errati possono causare pericoli e annullare la garanzia.

Norme e direttive

Questo prodotto è conforme ai requisiti di tutte le direttive CE vigenti con le corrispondenti norme armonizzate che prevedono il marchio CE.

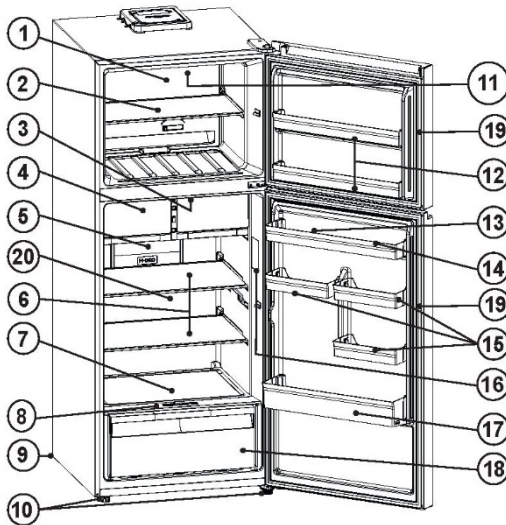

NOTA: A causa di modifiche tecniche e della varietà dei modelli, alcune illustrazioni riportate nel presente manuale possono essere diverse dall'aspetto reale del modello acquistato.

- | | |
|--|---------------------------------------|
| 1. VANO CONGELATORE | 11. LAMPADA A LED DEL CONGELATORE |
| 2. RIPIANO IN VETRO DEL CONGELATORE | 12. RIPIANO DEL CONGELATORE |
| 3. LAMPADA A LED DEL FRIGORIFERO | 13. VASSOIO PER LE UOVA |
| 4. COMPARTO A CONGELAMENTO LENTO | 14. RIPIANO SUPERIORE DEL FRIGORIFERO |
| 5. LED DAY LIGHT | 15. RIPIANO PICCOLO DEL FRIGORIFERO |
| 6. RIPIANO IN VETRO DEL FRIGORIFERO | 16. CONTROLLO DELLA TEMPERATURA |
| 7. VASSOIO FRUTTA E VERDURA IN VETRO | 17. RASTRELLIERA BOTTIGLIE |
| 8. MANOPOLA SCORREVOLE PER CONTROLLO UMIDITÀ | 18. CASSETTO VERDURE |
| 9. VASSOIO DI SCARICO | 19. GUARNIZIONE SPORTELLO |
| 10. PIEDINO | 20. COMPARTO FRIGORIFERO |

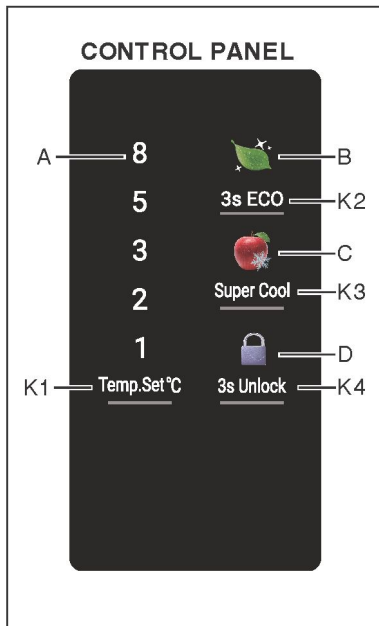

INDICATORI

- A. Icona di visualizzazione temperatura (indica il livello di refrigerazione)
- B. Icona funzione ECO.
- C. Icona funzione Quick Cooling.
- D. Icona funzione Blocco.

PULSANTI

- K1. Pulsante di regolazione della temperatura di refrigerazione: premere brevemente per regolare la temperatura di refrigerazione.
- K2. Pulsante di attivazione/disattivazione della funzione ECO: tenere premuto per 3 secondi per attivare/disattivare la funzione ECO.
- K3. Pulsante di attivazione/disattivazione della funzione Quick Cooling: premere brevemente per attivare/disattivare la funzione Quick Cooling;
- K4. Pulsante di blocco e sblocco: Tenere premuto per 3 secondi per bloccare/sbloccare il pannello del display.

Tutti i pulsanti sopra indicati funzionano con una singola pressione (pressione breve) oppure vengono tenuti premuti per 3 secondi. Dopo ogni pressione attiva del pulsante verrà emesso un segnale acustico (tono di regolazione, tono di conferma, tono nullo).

Nota:

Dopo che lo sportello del frigorifero è rimasto chiuso per 60 secondi, la spia si spegne e il pannello del display è bloccato.

Operazioni preliminari al primo utilizzo

- ▶ Rimuovere tutti i materiali di imballo, tenerli fuori dalla portata dei bambini e smaltirli nel rispetto dell'ambiente.
- ▶ Pulire l'interno e l'esterno dell'elettrodomestico con acqua e un detersivo delicato prima di inserire gli alimenti.
- ▶ Dopo l'installazione a livello e la pulizia, attendere almeno 2-5 ore prima di collegare l'elettrodomestico all'alimentazione elettrica.
Vedere la sezione **INSTALLAZIONE**.
- ▶ Prima di caricare gli alimenti, preraffreddare i compartimenti con impostazioni elevate. La funzione Power-Freeze serve a raffreddare rapidamente i compartimenti.
- ▶ La temperatura del frigorifero e del congelatore viene impostata automaticamente a 5°C e -18°C rispettivamente. Queste impostazioni sono quelle consigliate. È possibile, tuttavia, cambiare manualmente queste temperature. Vedere **REGOLAZIONE DELLA TEMPERATURA**.



AVVISO!

Quando l'elettrodomestico viene acceso dopo averlo staccato dall'alimentazione elettrica, il raggiungimento delle temperature corrette potrebbe richiedere fino a 12 ore. Svuotare l'elettrodomestico prima di spegnerlo. Per spegnere l'elettrodomestico, staccare il cavo di alimentazione dalla presa di corrente.

Regolazione della temperatura

Le temperature interne dipendono dai seguenti fattori:

Temperatura ambiente

Frequenza di apertura dello sportello

Quantità di alimenti conservati

Installazione dell'elettrodomestico

1. Prima accensione

Dopo la prima accensione del frigorifero, il comparto frigorifero si imposta automaticamente a 3 °C; quando si apre lo sportello, si illuminano l'icona della temperatura e l'icona della funzione "sblocco".

Nota: Le 3-7 funzioni seguenti sono tutte attivabili nello stato sbloccato. Se si è in stato di blocco, uscire dallo stato di blocco prima di regolare le funzioni seguenti.

2. IMPOSTAZIONE DELLA FUNZIONE DI BLOCCO/SBLOCCO:

Questo pannello di controllo può entrare automaticamente nello stato di blocco:

Dopo aver chiuso lo sportello del frigorifero, il pannello del display è bloccato. Il pannello del display entra in stato di blocco se non viene eseguita alcuna operazione entro 30 secondi.

Nello stato bloccato, premere il pulsante "3s Unlock" per 3 secondi e l'icona della funzione di blocco D si spegnerà e il pannello risulterà sbloccato. Nello stato sbloccato, premere il pulsante "3s Unlock" per 3 secondi, verrà emesso un segnale acustico e l'icona della funzione di blocco D si illuminerà e verrà attivata la funzione di blocco. Nello stato bloccato, sul pannello del display non è possibile regolare la temperatura di refrigerazione, la funzione Quick Cooling, la funzione ECO, ecc.



3. REGOLAZIONE DELLA TEMPERATURA DEL FRIGORIFERO

Regolazione della temperatura del comparto frigorifero





Quando il pannello del display è illuminato e sbloccato, premere il pulsante "Temp.Set°C" per accedere allo stato di regolazione della temperatura di refrigerazione. La temperatura di refrigerazione diventa il valore corrente impostato e inizia a lampeggiare. A ogni pressione del pulsante "Temp.Set°C", la temperatura impostata per la refrigerazione salirà di un livello fino a raggiungere il valore del livello massimo della temperatura di refrigerazione. Premere nuovamente il pulsante per passare al valore minimo e procedere ciclicamente in sequenza. Se non si preme il pulsante per 5 secondi, il livello di regolazione corrente smette di lampeggiare, il valore del livello corrente viene confermato e il livello di impostazione corrente viene visualizzato fino allo spegnimento dello schermo. Se entro 5 secondi vengono premuti altri pulsanti, ad eccezione del pulsante "Temp.Set°C", il valore smette di lampeggiare e viene attivato lo stato di visualizzazione dell'operazione del pulsante corrispondente. Contemporaneamente, il valore del livello corrente viene definito come livello di impostazione corrente e il livello di impostazione corrente viene visualizzato fino allo spegnimento dello schermo.

La sequenza dei livelli di regolazione è la seguente: 1 - 2 - 3 - 5 - 8 - 1 °C

Regolazione della temperatura del comparto congelatore

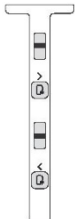
FREEZER FREEZER TEMP-CONTROL  MIN — MED — MAX	Posizione	Funzione
	MAX	- Congelamento rapido degli alimenti. - Produzione rapida di ghiaccio.
	MED	- Utilizzo normale.
	MIN	- Pochi alimenti da congelare.

Regolazione della temperatura del comparto Magic Zone

	Icona	Conservazione degli alimenti
		- Conserva carne, pesce e frutti di mare per l'uso quotidiano.
		- Raffredda rapidamente le bevande
		- Conserva alimenti come burro e latte.

Nota:

- Quando si imposta in questa posizione , all'interno del comparto MAGIC ZONE potrebbe generarsi del vapore acqueo: si tratta di un fenomeno normale.
- Per conservare correttamente gli alimenti, impostare come precedentemente suggerito.

4. QUICK COOLING: “Super Cool”



La funzione di raffreddamento rapido è progettata per consentire agli alimenti di raggiungere rapidamente la temperatura impostata quando una grande quantità di cibo viene inserita nel vano frigorifero, contribuendo alla conservazione a lungo termine degli alimenti. Se si inserisce una grande quantità di cibo nel vano frigorifero contemporaneamente, si consiglia di utilizzare questa funzione. In stato sbloccato, premere il pulsante "Super Cool", l'icona della funzione di raffreddamento rapido C si spegne, il cicalino suona una volta e la funzione di raffreddamento rapido viene attivata; in stato sbloccato, premere il pulsante "Super Cool", l'icona della funzione di raffreddamento rapido C si spegne, il cicalino suona una volta e la funzione di raffreddamento rapido viene disattivata; dopo essere entrati nello stato di raffreddamento rapido, la funzione di raffreddamento rapido viene completata e lo stato di raffreddamento rapido viene disattivato automaticamente.

Nota: Nello stato Quick Cooling, il pulsante "Temp.Set°C" non può essere utilizzato per regolare il livello della temperatura; nello stato Quick Cooling, l'accesso alla funzione ECO provocherà l'uscita dalla funzione Quick Cooling.

5. FUNZIONE DI RISPARMIO ENERGETICO: “ECO”



La funzione ECO è pensata per situazioni in cui nel frigorifero è presente una quantità limitata di cibo o quando la porta viene aperta raramente, ad esempio durante le vacanze. L'attivazione di questa funzione consente di risparmiare energia. Con il frigorifero sbloccato, tenere premuto il pulsante "3S". L'icona della funzione ECO (B) apparirà, verrà emesso un segnale acustico e la funzione ECO verrà attivata. Con il frigorifero sbloccato, tenere premuto il pulsante "3S ECO". L'icona della funzione ECO (B) scomparirà, verrà emesso un segnale acustico e la funzione ECO verrà disattivata.

Nota: In modalità ECO, l'attivazione della funzione Quick Cooling provoca l'uscita dalla funzione ECO.

6. FUNZIONE ALLARME SPORTELLINO APERTO

Se lo sportello del frigorifero rimane aperto per 3 minuti senza essere mai chiuso, viene emesso il segnale di allarme apertura sportello.

7. FUNZIONE DI MEMORIA IN CASO DI SPEGNIMENTO

Allo spegnimento del frigorifero, viene memorizzato lo stato di funzionamento al momento dell'interruzione di corrente. Una volta ripristinata la corrente, il funzionamento del frigorifero si baserà ancora sull'impostazione attiva prima dello spegnimento.

Nota: Quando si apre più volte lo sportello, si produce molto ghiaccio o si usa acqua calda per produrlo, sulla superficie divisoria del congelatore si formeranno piccole particelle di ghiaccio. Si tratta di un fenomeno normale e non rappresenta un problema. È sufficiente pulire accuratamente.

Divisorio del comparto congelatore

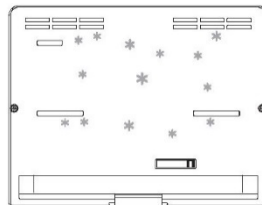

(raffigurazione con brina)

METODO DI RAFFREDDAMENTO

1. Questo frigorifero utilizza il metodo di raffreddamento indiretto.
2. L'aria fredda proveniente dal congelatore viene diffusa da una ventola e raffredda tutto il vano interno del congelatore.
3. Il frigorifero presenta brina sull'evaporatore o nel comparto congelatore, ma essa si riduce se viene sbrinato automaticamente periodicamente.

SBRINAMENTO

Lo sbrinamento del frigorifero avviene in modo automatico e non richiede alcuna operazione manuale.

CONSERVAZIONE DEGLI ALIMENTI

1. Per evitare il trasferimento degli odori, avvolgere il pesce e la carne affumicata in un materiale in grado di trattenere vapori umidi.
2. Avvolgere gli alimenti caldi già raffreddati in una pellicola di plastica o collocarli nel vano a tenuta d'aria.
3. Asciugare l'acqua sulla superficie delle bottiglie prima di riporle nel frigorifero.
4. Non conservare bevande frizzanti (ad es. birra, Coca-Cola ecc.) nel comparto congelatore.
5. Non collocare gli ortaggi sensibili al congelamento sulla parte posteriore degli scaffali.
6. Se si prevede di conservare pesce fresco e carne per lunghi periodi, avvolgerli nella carta da congelatore e riporli nel comparto congelatore.



FUNZIONE DEODORANTE

Il frigorifero è dotato di funzione deodorante. Tuttavia, per gli alimenti conservati nel frigorifero che hanno un odore particolare, come formaggio, ecc., la funzione di rimozione degli odori potrebbe non funzionare.

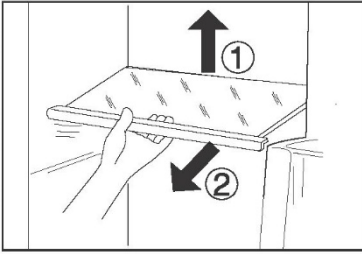

Ripiani regolabili

1. L'altezza dei ripiani può essere regolata in base alle esigenze.
2. Per spostare un ripiano, rimuoverlo sollevandone il bordo posteriore 1 ed estrarlo 2.
3. Per reinstallarlo, collocarlo sulle alette su entrambi i lati e spingerlo dentro fino in fondo in modo che la parte posteriore del ripiano sia fissata



AVVISO!

Accertarsi che tutte le estremità del ripiano siano a livello.

Portabottiglie/cassetti incassati nello sportello rimovibili

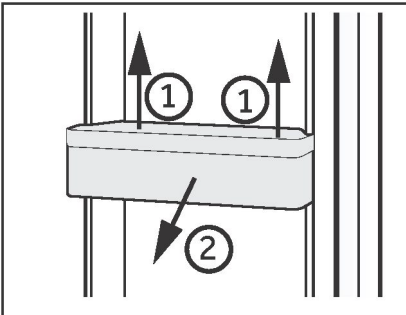

1. I cassetti incassati nello sportello possono essere rimossi per essere puliti:
2. Tenere con le mani entrambi i lati del cassetto incassato, sollevarlo 1 ed estrarlo 2.
3. Per inserire il cassetto incassato nello sportello, seguire la procedura inversa.

Cassetto rimovibile

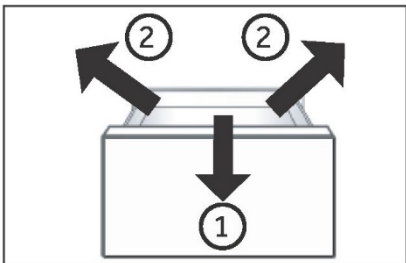

1. Per rimuovere il cassetto, estrarlo al massimo 1, sollevarlo e toglierlo 2.
- Per inserire il cassetto, seguire la procedura inversa.

Illuminazione

La luce interna a LED si accende quando si apre lo sportello. Le prestazioni dell'illuminazione non dipendono da altre impostazioni degli elettrodomestici.



Suggerimenti per il risparmio energetico

- ▶ Accertarsi che l'elettrodomestico sia adeguatamente ventilato (v. INSTALLAZIONE).
- ▶ Non installare l'elettrodomestico esposto alla luce diretta del sole o in prossimità di fonti di calore (ad es. stufe o radiatori).
- ▶ Evitare che la temperatura dell'elettrodomestico sia inutilmente bassa. Riducendo la temperatura impostata nell'elettrodomestico, il consumo energetico aumenta. Funzioni come POWER-FREEZE consumano più energia.
- ▶ Attendere che gli alimenti caldi si raffreddino prima di collocarli nell'elettrodomestico.
- ▶ Aprire lo sportello dell'elettrodomestico senza spalancarlo e per il più breve tempo possibile.
- ▶ Per evitare ostruzioni del flusso d'aria, non riempire eccessivamente l'elettrodomestico.
- ▶ Evitare l'ingresso di aria nelle confezioni di alimenti.
- ▶ Mantenere pulite le guarnizioni dello sportello in modo che si chiuda sempre perfettamente.
- ▶ Scongelare gli alimenti surgelati nel comparto frigorifero.
- ▶ Per ottimizzare il risparmio energetico, lasciare i cassetti, i contenitori per gli alimenti e i ripiani nelle posizioni di fabbrica e collocare gli alimenti il più possibile distanti tra loro senza ostruire l'uscita del condotto



AVVERTENZA!

Prima di effettuare la pulizia, staccare la spina di alimentazione dell'elettrodomestico.

Pulizia

Pulire l'elettrodomestico quando è vuoto o contiene pochi alimenti.

Per una corretta manutenzione e per evitare cattivi odori degli alimenti conservati, pulire l'elettrodomestico ogni quattro settimane.



AVVERTENZA!

- ▶ Non pulire l'elettrodomestico con spazzole rigide, spazzole metalliche, detersivi in polvere, benzina, acetato di pentile, acetone e soluzioni organiche simili, soluzioni acide o alcaline. Per evitare danni, effettuare la pulizia con un detergente speciale per frigoriferi.
- ▶ Non spruzzare o schizzare liquidi sull'elettrodomestico durante la pulizia.
- ▶ Per pulire questo elettrodomestico non utilizzare apparecchi a vapore.
- ▶ Non pulire i ripiani di vetro freddi con acqua calda. Un'improvvisa variazione della temperatura può causare la rottura del vetro.
- ▶ Non toccare la superficie interna del comparto congelatore, soprattutto con le mani bagnate, poiché le mani potrebbero congelarsi sulla superficie.
- ▶ Se la temperatura aumenta, controllare lo stato degli alimenti congelati.

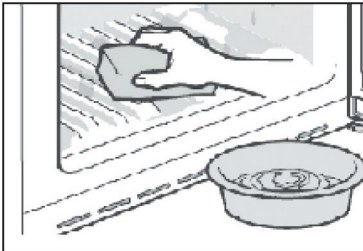

- ▶ Tenere sempre pulita la guarnizione dello sportello.
- ▶ Pulire l'interno e l'alloggiamento dell'elettrodomestico con una spugna imbevuta di acqua calda e detergente neutro.
- ▶ 1. Strofinare l'interno e l'esterno del frigorifero (compresi la guarnizione dello sportello, il cassetto incassato nello sportello, i ripiani di vetro, i comparti ecc.) con un panno morbido o una spugna imbevuta di acqua calda (è possibile aggiungere un detergente neutro).
- ▶ 2. In presenza di liquidi versati, rimuovere tutte le parti contaminate, sciacquarle sotto l'acqua corrente, asciugarle e ricollocarle nel frigorifero.
- ▶ 3. In caso di versamenti di alimenti cremosi (ad es. panna o gelato sciolto), rimuovere tutte le parti contaminate, lasciarle un po' di tempo in acqua calda a circa 40 °C, poi sciacquarle sotto l'acqua corrente, asciugarle e ricollocarle nel frigorifero.
- ▶ 4. Nel caso in cui rimangano intrappolati piccoli oggetti all'interno del frigorifero (tra i ripiani o i cassetti), toglierli con una spazzolina morbida. Se non si riesce a raggiungere l'oggetto, rivolgersi all'assistenza Haier

- ▶ Sciacquare e asciugare con un panno morbido.
- ▶ Non lavare i componenti dell'elettrodomestico in lavastoviglie.
- ▶ Attendere almeno 5 minuti prima di riavviare l'elettrodomestico, poiché un avvio frequente può danneggiare il compressore.

Sbrinamento

Lo sbrinamento dei vani frigorifero e congelatore avviene automaticamente e non richiede operazioni manuali.

Sostituzione delle lampade a LED



AVVERTENZA!

La lampada a LED deve essere sostituita solo dal produttore o da un tecnico dell'assistenza autorizzato.

La lampada utilizza una sorgente luminosa a LED che riduce i consumi energetici e garantisce una lunga durata. In caso di anomalie, rivolgersi all'assistenza clienti. V. ASSISTENZA CLIENTI.

Parametri delle lampade:

Comparto frigorifero: 12 V massimo 2 W

Comparti congelatore: 2 V, max 2 W

Inutilizzo per lunghi periodi

Se l'elettrodomestico non verrà adoperato per lunghi periodi :

Estrarre gli alimenti.

Scollegare il cavo di alimentazione.

Pulire l'elettrodomestico come descritto in precedenza.

Lasciare aperti gli sportelli per evitare la produzione di cattivi odori all'interno.



AVVISO!

Spegnere l'elettrodomestico solo se è strettamente necessario.

Spostamento dell'elettrodomestico

1. Togliere tutti gli alimenti e staccare la spina dell'elettrodomestico.
2. Fissare con nastro adesivo i ripiani e gli altri componenti mobili presenti nel frigorifero e nel congelatore.
3. Non inclinare il frigorifero oltre 45°, altrimenti il sistema di refrigerazione potrebbe danneggiarsi.



AVVERTENZA!

- ▶ Non sollevare l'elettrodomestico tenendolo per le maniglie dello sportello.
- ▶ Non collocare mai l'elettrodomestico orizzontalmente a terra.

Disimballo



AVVERTENZA!

- ▶ L'elettrodomestico è pesante. Per spostarlo occorrono almeno due persone.
- ▶ Tenere fuori dalla portata dei bambini tutti i materiali di imballaggio e smaltirli nel rispetto dell'ambiente.
- ▶ Estrarre l'apparecchio dall'imballaggio separando i materiali.
- ▶ Togliere tutti i materiali di imballo.

Condizioni ambientali

La temperatura ambiente deve essere sempre compresa tra 10 °C e 43 °C, poiché può influire sulla temperatura interna dell'elettrodomestico e sui consumi energetici. Non installare l'elettrodomestico vicino ad altri elettrodomestici che emettono calore (forni, frigoriferi) senza isolamento.

Spazio necessario

Spazio richiesto quando lo sportello è aperto (senza pannello dello sportello del mobile)

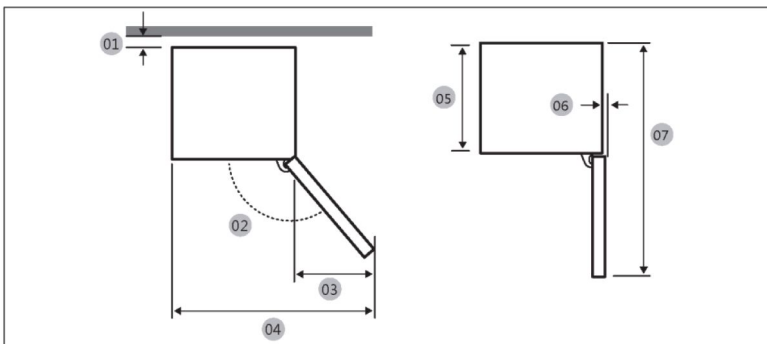

N.	Dimensioni (mm)
01	10 (min) / 30 (consigliato)
02	135
03	520
04	1220
05	620
06	21
07	1350

Dimensione alla produzione

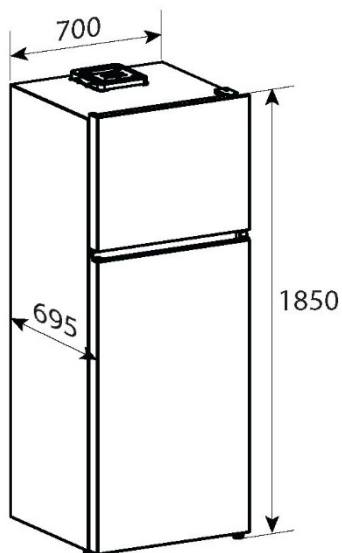

Dimensioni del frigorifero (L*P*A): 700x695x1850 (mm)

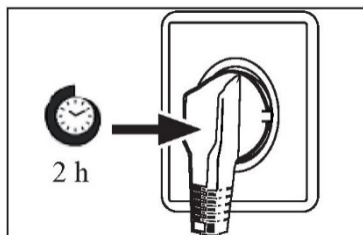

Tempo di attesa

Collegamento elettrico

Prima di ogni collegamento, effettuare i seguenti controlli:

- ▶ La fonte di alimentazione, la presa e i fusibili sono conformi ai dati indicati nella targhetta.
- ▶ La presa di corrente è collegata a terra e non sono utilizzate prese multiple o prolunghe.
- ▶ La spina e la presa di corrente sono compatibili.



Collegare la spina a una presa domestica installata correttamente.



AVVERTENZA!

Per evitare rischi, il cavo di alimentazione danneggiato deve essere sostituito dall'assistenza clienti (v. scheda di garanzia).

REVERSIBILITÀ DELLO SPORTELLO

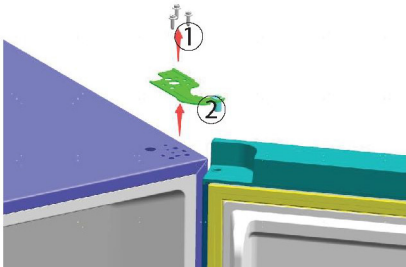
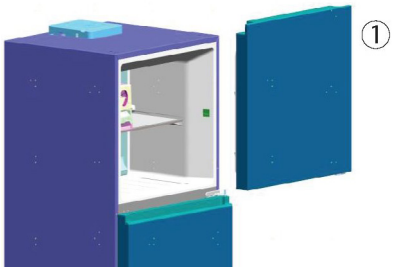
	
<p>Preparare gli strumenti necessari, come una chiave a cricchetto, un cacciavite a croce o trapano avvitatore. Staccare la spina e svuotare il frigorifero.</p>	<p>2. Rimuovere la copertura decorativa ① e il coperchio della cerniera ② sul top del frigorifero; rimuovere i tappi dei piccoli fori ③ sul lato sinistro dello sportello del frigorifero e dello sportello del congelatore; rimuovere la copertura decorativa ④ sulla trave centrale.</p>
	
<p>3. Utilizzare una chiave a cricchetto o un cacciavite a croce per rimuovere le viti di fissaggio della cerniera superiore ① e rimuovere la cerniera superiore ②.</p>	<p>4. Rimuovere lo sportello del congelatore ①.</p>

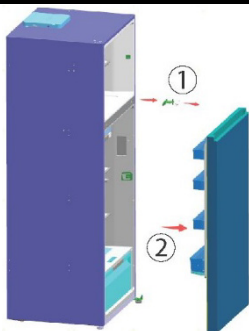

5. Utilizzare lo stesso metodo per rimuovere la cerniera centrale ① e lo sportello del frigorifero ②.

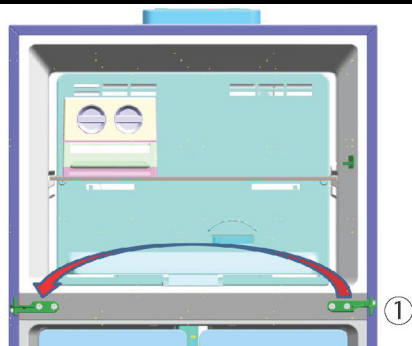

6. Ruotare la cerniera centrale rimossa di ① 180° e installarla sul lato sinistro dell'involucro.

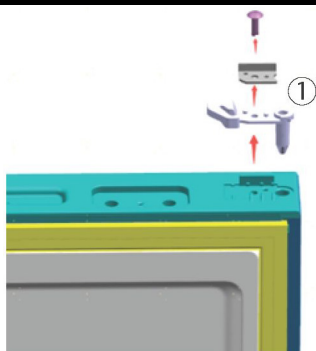

7. Per evitare graffi, si consiglia di rimuovere il fermaporta ① sul lato destro della parte inferiore dello sportello del congelatore e dello sportello del frigorifero e conservarlo insieme alle cerniere superiore e inferiore sul lato destro per un uso futuro.

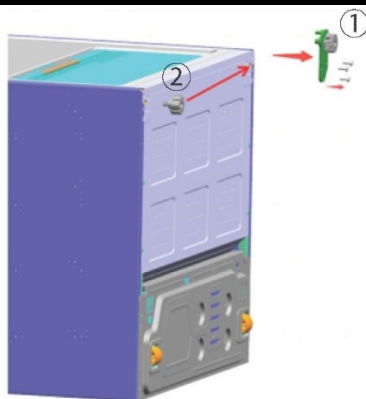

8. Rimuovere la cerniera inferiore destra ① e piedino sinistro ② nella parte inferiore dell'involucro, conservare la cerniera inferiore destra per un futuro uso e installare il piedino sinistro sul lato destro.

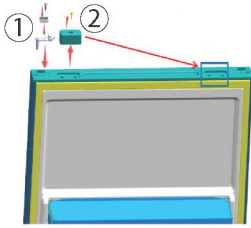

9. Installare il fermaporta sinistro ① presente nel sacchetto degli accessori sul lato sinistro dello sportello del congelatore e dello sportello del frigorifero secondo la sequenza indicata in figura. Allo stesso tempo, rimuovere il supporto della copertura di finitura inferiore ② dello sportello del frigorifero e installarlo nella posizione indicata sul lato destro dello sportello.

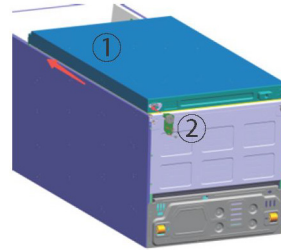

10. Fissare lo sportello del frigorifero ① al mobile lungo l'asse della cerniera centrale, installare la cerniera inferiore sinistra ② presente nel sacchetto degli accessori sul lato sinistro dello sportello in modo che sia a filo con il lato del mobile.

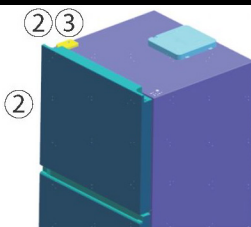

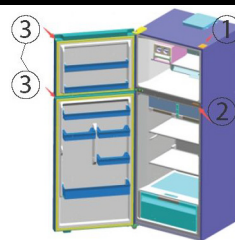

11. Agganciare lo sportello del congelatore ① Riposizionare la cerniera centrale sinistra e regolare il lato dello sportello e il lato del mobile in modo che siano a filo. Installare la cerniera superiore sinistra ② e il coperchio cerniera superiore sinistra ③ presenti nel sacchetto degli accessori sul lato sinistro del top con le viti.



12. Installare la copertura decorativa del top ①, la copertura decorativa della trave centrale ②, il tappo del foro sull'asse dello sportello del congelatore ③ e il tappo del foro sull'asse dello sportello del frigorifero in modo simmetrico rispetto alle posizioni originali.

Marchio di fabbrica	HAIER		
Modello	HPR5718DNMB	HPR5718DNMX	HPR5718DNPC
Categoria dell'elettrodomestico	Frigorifero	Frigorifero	Frigorifero
Classe di efficienza energetica	D	D	D
Consumo energetico annuo AEC	200 kWh/anno	200 kWh/anno	200 kWh/anno
Capacità di congelazione	4,5 kg/24 ore	4,5 kg/24 ore	4,5 kg/24 ore
Volume totale (litri)	464	464	464
Volume del frigorifero (litri)	366	366	366
Volume del congelatore (litri)	98	98	98
Prestazioni (stelle)	✱***	✱***	✱***
Sistema senza formazione di brina	Sì	Sì	Sì
Classe climatica (2)	SN-N-ST-T	SN-N-ST-T	SN-N-ST-T
Temperatura degli altri compartimenti >14 °C	Non applicabile	Non applicabile	Non applicabile
Classe di emissione di rumore ed emissioni acustiche aeree (db(A) re 1pW)	38	38	38
Tempo di aumento della temperatura (h)	10	10	10
Tipo di elettrodomestico	Indipendente	Indipendente	Indipendente
Dati tecnici supplementari			
Tensione / Frequenza	220-240 V~ / 50 Hz		
Corrente di ingresso (A)	1,0		
Fusibile principale (A)	16		
Refrigerante	R600a		
Dimensioni (L/P/A mm)	700/695/1850		

Marchio di fabbrica	HAIER		
Modello	HPR5718ENMB	HPR5718ENMX	HPR5718ENPW
Categoria dell'elettrodomestico	Frigorifero	Frigorifero	Frigorifero
Classe di efficienza energetica	E	E	E
Consumo energetico annuo AEC	200 kWh/anno	200 kWh/anno	200 kWh/anno
Capacità di congelazione	4,5 kg/24 ore	4,5 kg/24 ore	4,5 kg/24 ore
Volume totale (litri)	464	464	464
Volume del frigorifero (litri)	366	366	366
Volume del congelatore (litri)	98	98	98
Prestazioni (stelle)			
Sistema senza formazione di brina	Sì	Sì	Sì
Classe climatica(2)	SN-N-ST-T	SN-N-ST-T	SN-N-ST-T
Temperatura degli altri compartimenti >14 °C	Non applicabile	Non applicabile	Non applicabile
Classe di emissione di rumore ed emissioni acustiche aeree (db(A) re 1pW)	38	38	38
Tempo di aumento della temperatura (h)	10	10	10
Tipo di elettrodomestico	Indipendente	Indipendente	Indipendente
Dati tecnici supplementari			
Tensione / Frequenza	220-240 V~ / 50 Hz		
Corrente di ingresso (A)	1,0		
Fusibile principale (A)	16		
Refrigerante	R600a		
Dimensioni (L/P/A mm)	700/695/1850		

PROBLEMA	CAUSA PROBABILE	SOLUZIONE POSSIBILE
1. Il compressore non funziona.	<ul style="list-style-type: none"> • La spina non è collegata alla presa di corrente. • L'elettrodomestico sta effettuando il ciclo di sbrinamento 	<ul style="list-style-type: none"> • Collegare la spina alla presa di corrente. • Ciò è normale per lo sbrinamento automatico.
2. La temperatura nell'elettrodomestico non è sufficientemente bassa.	<ul style="list-style-type: none"> • La temperatura impostata è troppo alta. • Sono stati collocati alimenti troppo caldi. • Sono stati collocati troppi alimenti contemporaneamente. • Gli alimenti sono troppo vicini tra loro. • Uno sportello o un cassetto dell'elettrodomestico non è chiuso bene. • Lo sportello o il cassetto è stato aperto troppo spesso o troppo a lungo. 	<ul style="list-style-type: none"> • Reimpostare la temperatura. • Gli alimenti devono essere sempre raffreddati prima di conservarli. • Non conservare troppi alimenti. • Lasciare spazio tra i vari alimenti per consentire il passaggio del flusso d'aria. • Chiudere lo sportello o il cassetto. • Non aprire lo sportello o il cassetto troppo spesso.
3. La temperatura nell'elettrodomestico è troppo bassa.	<ul style="list-style-type: none"> • La temperatura impostata è troppo bassa. • La funzione Quick Freezing rimane attiva troppo a lungo. 	<ul style="list-style-type: none"> • Reimpostare la temperatura. • Disattivare la funzione Quick Freezing.
4. Formazione di umidità all'interno del comparto frigorifero.	<ul style="list-style-type: none"> • Il clima è troppo caldo e troppo umido. • Uno sportello o un cassetto dell'elettrodomestico non è chiuso bene. • Lo sportello o il cassetto è stato aperto troppo spesso o troppo a lungo. • Contenitori per alimenti o liquidi rimasti aperti. 	<ul style="list-style-type: none"> • Aumentare la temperatura. • Chiudere lo sportello o il cassetto. • Non aprire lo sportello o il cassetto troppo spesso. • Lasciare raffreddare gli alimenti caldi a temperatura ambiente e coprire cibi e liquidi.
5. Accumulo di umidità sulla superficie esterna del frigorifero o tra gli sportelli e il cassetto.	<ul style="list-style-type: none"> • Il clima è troppo caldo e troppo umido. • Lo sportello o il cassetto non è chiuso perfettamente. L'aria fredda all'interno dell'elettrodomestico e l'aria calda all'esterno formano condensa. 	<ul style="list-style-type: none"> • Ciò è normale in un clima umido; la situazione cambia quando l'umidità diminuisce. • Accertarsi che lo sportello o il cassetto sia chiuso bene.
8. Presenza di molto ghiaccio e brina nel comparto congelatore	<ul style="list-style-type: none"> • Gli alimenti non sono stati confezionati adeguatamente. • Uno sportello o un cassetto dell'elettrodomestico non è chiuso bene. • Lo sportello o il cassetto è stato aperto troppo spesso o troppo a lungo. • Le guarnizioni dello sportello o del cassetto sono sporche, usurate, danneggiate o inadeguate. • Qualcosa all'interno impedisce la chiusura corretta dello sportello o del cassetto. 	<ul style="list-style-type: none"> • Confezionare sempre gli alimenti. • Chiudere lo sportello o il cassetto. • Non aprire lo sportello o il cassetto troppo spesso. • Pulire la guarnizione dello sportello o del cassetto oppure sostituirla. • Risistemare i ripiani, i cassetti incassati nello sportello o i contenitori interni per consentire la chiusura dello sportello o del cassetto.
9. I lati del vano e la guarnizione dello sportello si riscaldano.	<ul style="list-style-type: none"> • È normale. 	
10. L'elettrodomestico emette suoni anomali.	<ul style="list-style-type: none"> • L'elettrodomestico non è a livello. • L'elettrodomestico urta qualche oggetto vicino. 	<ul style="list-style-type: none"> • Regolare i piedini per collocare l'elettrodomestico a livello. • Rimuovere gli oggetti attorno all'elettrodomestico.
11. Si sente un lieve rumore, simile a quello dell'acqua che scorre.	<ul style="list-style-type: none"> • Lo sportello del comparto frigorifero è aperto. 	<ul style="list-style-type: none"> • Chiudere lo sportello o tacitare manualmente l'allarme.
12. Viene emesso un allarme acustico.	<ul style="list-style-type: none"> • La temperatura impostata è troppo bassa. • La funzione Quick Freezing rimane attiva troppo a lungo. 	<ul style="list-style-type: none"> • Reimpostare la temperatura. • Disattivare la funzione Quick Freezing.
13. Viene emesso un lieve sibilo.	<ul style="list-style-type: none"> • È in funzione il sistema anticondensa. 	<ul style="list-style-type: none"> • Ciò evita la formazione di condensa ed è normale.
14. L'illuminazione interna o il sistema di raffreddamento non funziona.	<ul style="list-style-type: none"> • La spina non è collegata alla presa di corrente. • Problema della fonte di alimentazione. • La lampada a LED è fuori uso. 	<ul style="list-style-type: none"> • Collegare la spina alla presa di corrente. • Controllare l'alimentazione elettrica. Chiamare l'azienda elettrica locale. • Chiamare l'assistenza per la sostituzione.

<u>239 Veiligheidsinformatie</u>	<u>Voor het eerste gebruik</u>	<u>240</u>
	<u>Installatie</u>	<u>240</u>
	<u>Dagelijks gebruik</u>	<u>241</u>
244 Beoogd gebruik		
245 Productbeschrijving		
246 Bedieningspaneel		
247 Gebruik	<u>De koelkasttemperatuur aanpassen</u>	<u>248</u>
	<u>De vriezer temperatuur aanpassen</u>	<u>248</u>
	<u>De temperatuur voor My Zone aanpassen</u>	<u>249</u>
	<u>Super-Cool-functie</u>	<u>249</u>
251 Apparatuur		
252 Tips voor energiebesparing		
253 Onderhoud en reiniging		
255 Installatie		
260 Technische gegevens		
262 Problemen oplossen		

Bedankt voor de aankoop van dit Haier-product.

Lees deze instructies zorgvuldig door voordat u dit apparaat gebruikt. De instructies bevatten belangrijke informatie die u helpt het beste uit het apparaat te halen en veilig(e) en correct(e) installatie, gebruik en onderhoud te waarborgen. Bewaar deze handleiding op een handige plaats zodat u hem altijd kunt raadplegen voor een veilig en correct gebruik van het apparaat.

Als u het apparaat verkoopt, weggeeft of achterlaat wanneer u verhuist, zorg er dan voor dat u deze handleiding ook overdraagt, zodat de nieuwe eigenaar het apparaat en de veiligheidswaarschuwingen kan leren kennen.

Accessoires

Controleer de accessoires en literatuur in overeenstemming met deze lijst:

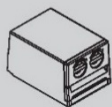

Ijsblokjesmachine



Eierrekje



Veiligheidswaarschuwing
handleiding

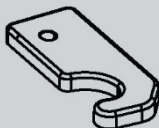

Afdekking bovenste
scharnier links



Bovenste scharnier
links

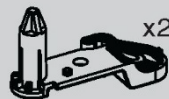

Plastic stopper links

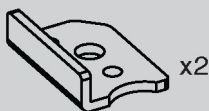

Metalen stopper links



Schroef TRS 5*16



WAARSCHUWING – Belangrijke veiligheidsinformatie



LET OP – Algemene informatie en tips



Milieu-informatie

Verwijdering



Help het milieu en de menselijke gezondheid te beschermen. Doe de verpakking in de daarvoor bestemde containers om deze te recyclen. Help het afval van elektrische en elektronische apparaten te recyclen. Gooi apparaten met dit symbool niet weg bij het huisvuil. Lever het product in bij uw plaatselijke recyclingfaciliteit of neem contact op met de gemeente.



WAARSCHUWING!

Gevaar voor letsel of verstikking!

Koelmiddelen en gassen moeten professioneel worden verwijderd. Controleer of de leidingen van het koelmiddelcircuit niet zijn beschadigd voordat ze op de juiste manier worden afgevoerd. Haal de stekker van het apparaat uit het stopcontact. Knip het netsnoer af en gooi het weg. Verwijder de bakken en laden en de deurvergrendeling en -afdichtingen, om te voorkomen dat kinderen en huisdieren in het apparaat worden opgesloten.

Lees voordat u het apparaat voor het eerst inschakelt de volgende veiligheidstips:



WAARSCHUWING!

Voor het eerste gebruik

- ▶ Controleer of er geen transportschade is.
- ▶ Verwijder alle verpakkingsmaterialen en houd ze buiten het bereik van kinderen.
- ▶ Wacht ten minste twee uur voordat u het apparaat installeert, om er zeker van te zijn dat het koelmiddelcircuit volledig werkt.
- ▶ Verplaats het apparaat altijd met ten minste twee personen, het is namelijk zwaar.

Installatie

- ▶ Het apparaat moet op een goed geventileerde plaats worden geplaatst. Zorg voor een ruimte van ten minste 10 cm boven en rond het apparaat.
- ▶ Plaats het apparaat nooit in een vochtige ruimte of op een plaats waar het met water kan worden bespat. Reinig en droog waterspatten en vlekken met een zachte, schone doek.
- ▶ Installeer het apparaat niet in direct zonlicht of in de buurt van warmtebronnen (bijv. kachels, verwarmingstoestellen).
- ▶ Installeer het apparaat waterpas op een plaats die geschikt is voor de grootte en het gebruik ervan.
- ▶ Zorg ervoor dat de ventilatieopeningen in het apparaat of in de ingebouwde constructie open blijven.
- ▶ Controleer of de elektrische informatie op het typeplaatje overeenkomt met de stroomvoorziening. Als dat niet het geval is, neem dan contact op met een elektricien.
- ▶ Het apparaat wordt gebruikt met een voeding van 220–240 VAC/50 Hz. Abnormale spanningsschommelingen kunnen ertoe leiden dat het apparaat niet start of dat de temperatuurregeling of de compressor beschadigd raakt of dat er tijdens het gebruik een abnormaal geluid optreedt. In dat geval moet er een automatische regelaar worden gemonteerd.
- ▶ Gebruik geen stekkerdozen en verlengkabels.
- ▶ Plaats niet meerdere draagbare stopcontacten of draagbare voedingen op de achterkant van het apparaat.
- ▶ Zorg ervoor dat de stroomkabel niet bekneld zit door de koelkast. Ga niet op de stroomkabel staan.



WAARSCHUWING!

- ▶ Gebruik een apart geaard stopcontact voor de stroomvoorziening, dat gemakkelijk toegankelijk is. Het apparaat moet geaard zijn. Alleen voor het Verenigd Koninkrijk: Het netsnoer van het apparaat is voorzien van een 3-aderige (geaarde) stekker die past op een standaard 3-aderig (geaard) stopcontact. De derde pin (aarding) mag nooit worden afgesneden of gedemonteerd. Nadat het apparaat is geïnstalleerd, moet de stekker bereikbaar zijn.
- ▶ Beschadig het koelcircuit niet.

Dagelijks gebruik

- ▶ Dit apparaat mag worden gebruikt door kinderen vanaf 8 jaar en door personen met verminderde lichamelijke, zintuiglijke of verstandelijke vermogens of met een gebrek aan kennis en ervaring, mits er toezicht is of zij instructies hebben gekregen om het apparaat veilig te kunnen gebruiken en de gevaren begrijpen die ermee gepaard gaan.
- ▶ Kinderen van 3 tot 8 jaar mogen wel inladen en uitladen, maar mogen koelapparatuur niet reinigen of installeren.
- ▶ Houd kinderen onder de 3 jaar uit de buurt van het apparaat, tenzij ze voortdurend onder toezicht staan.
- ▶ Kinderen mogen niet met het apparaat spelen.
- ▶ Als er koelgas of ander brandbaar gas in de buurt van het apparaat lekt, moet u het ventiel van het lekkende gas sluiten, de deuren en ramen openen en mag u de stekker van de koelkast of een ander apparaat niet uit het stopcontact halen of in een stopcontact steken.
- ▶ Let op, het apparaat is ingesteld om te werken bij een specifiek omgevingstemperatuurbereik van 10 tot 43°C. Het apparaat kan gedurende lange tijd bij een temperatuur boven of onder het aangegeven bereik niet goed werken.
- ▶ Plaats geen onstabiele voorwerpen (zware voorwerpen, containers gevuld met water) boven op de koelkast, om persoonlijk letsel door vallen of elektrische schokken door contact met water te voorkomen.
- ▶ Trek niet aan de deurschappen. De deur kan scheefgetrokken worden, het flessenrek kan eruit worden getrokken, of het apparaat kan omvallen.
- ▶ Open en sluit de deuren alleen met de handgrepen. De ruimte tussen de deuren en tussen de deuren en de kast is zeer smal. Steek uw handen niet in deze ruimtes, om te voorkomen dat uw vingers bekneld raken. Open of sluit de koelkastdeuren alleen als er geen kinderen zijn die zich binnen het bewegingsbereik van de deur bevinden.



WAARSCHUWING!

- ▶ Bewaar of gebruik in het apparaat of in de buurt ervan geen brandbare, explosieve of corrosieve materialen.
- ▶ Bewaar geen geneesmiddelen, bacteriën of chemische middelen in het apparaat. Dit is een huishoudelijk apparaat. Het wordt niet aanbevolen om materialen op te slaan die strikte temperaturen vereisen.
- ▶ Bewaar vloeistoffen in flessen of blikjes (met uitzondering van sterke drank), met name koolzuurhoudende dranken, nooit in de vriezer, omdat deze tijdens het invriezen barsten.
- ▶ Controleer de staat van het voedsel als er sprake van opwarming is geweest in de vriezer.
- ▶ Stel de temperatuur in het koelkastgedeelte niet onnodig laag in. Bij een hoge instelling kunnen temperaturen onder nul optreden. Let op: Flessen kunnen barsten
- ▶ Raak geen bevroren producten aan met natte handen (draag handschoenen). Eet vooral ijsjes niet onmiddellijk na verwijdering uit het vriezergedeelte op. Er bestaat het risico op bevriezing of vriesblaren. Eerste hulp: houd onmiddellijk onder de koude kraan. Niet lostrekken!
- ▶ Raak het binnenoppervlak van het vriezergedeelte niet aan wanneer het in werking is, vooral niet met natte handen, omdat uw handen aan het oppervlak vast kunnen vriezen.
- ▶ Haal de stekker van het apparaat uit het stopcontact wanneer er een stroomonderbreking optreedt of voordat u het schoonmaakt. Laat het apparaat minstens 7 minuten rusten voordat u het opnieuw opstart, omdat vaak starten de compressor kan beschadigen.
- ▶ Gebruik geen elektrische toestellen in de bewaarruimten voor levensmiddelen van het apparaat, tenzij deze van het type zijn dat door de fabrikant wordt aanbevolen. Onderhoud/reiniging
- ▶ Zorg ervoor dat kinderen onder toezicht staan als ze schoonmaak en onderhoud uitvoeren.
- ▶ Haal de stekker van het apparaat uit het stopcontact voordat u routineonderhoud uitvoert. Laat het apparaat minstens 5 minuten rusten voordat u het opnieuw opstart, omdat vaak starten de compressor kan beschadigen.



WAARSCHUWING!

- ▶ Houd de stekker vast, niet het snoer, wanneer u de stekker uit het stopcontact haalt.
- ▶ Reinig het apparaat niet met harde borstels, draadborstels, waspoeder, benzine, amylacetaat, aceton en soortgelijke organische oplossingen, zure of alkalische oplossingen. Reinig het apparaat met een speciaal reinigingsmiddel voor koelkasten om schade te voorkomen.
- ▶ Schraap vorst en ijs niet af met scherpe voorwerpen. Gebruik om schade aan de kunststof onderdelen te voorkomen geen sprays, elektrische verwarmingstoestellen zoals haardrogers, stoomreinigers of andere warmtebronnen.
- ▶ Gebruik geen mechanische apparaten of andere middelen om het ontdoeien te versnellen, behalve als deze door de fabrikant worden aanbevolen.
- ▶ Als het netsnoer beschadigd is, moet deze worden vervangen door de fabrikant, diens servicevertegenwoordiger of vergelijkbaar gekwalificeerde personen om gevaar te voorkomen.
- ▶ Probeer het apparaat niet zelf te repareren, te demonteren of aan te passen. Neem in geval van reparatie contact op met onze klantenservice.
- ▶ Verwijder het stof aan de achterkant van het toestel ten minste eenmaal per jaar om brandgevaar en een verhoogd energieverbruik te voorkomen.
- ▶ Spuit niet op het apparaat en spoel het niet af tijdens het reinigen.
- ▶ Gebruik geen waterstraal of stoom om het apparaat schoon te maken.
- ▶ Reinig de koude glazen planken niet met heet water. Door plotselinge temperatuurveranderingen kan het glas breken.

Informatie over koelgas



WAARSCHUWING!

Het apparaat bevat het brandbare koelmiddel ISOBUTAAN (R600a). Controleer of het koelcircuit tijdens transport of installatie niet is beschadigd. Lekkend koelmiddel kan oogletsel veroorzaken of ontbranden. Als er schade is opgetreden, weghouden van open vuurbronnen, de kamer grondig ventileren, de stekker van het apparaat of enig ander apparaat niet in het stopcontact steken of eruit halen. Informeer de klantenservice. Als de ogen in contact komen met het koelmiddel, spoel het dan onmiddellijk onder stromend water af en bel onmiddellijk de oogspecialist.

Beoogd gebruik

Dit apparaat is bedoeld voor het koelen en invriezen van voedsel. Het is uitsluitend ontworpen voor gebruik in huishoudelijke en soortgelijke toepassingen, zoals personeelskeukens in winkels, kantoren en andere werkomgevingen; op boerderijen en door gasten in hotels, motels en andere woonomgevingen, maar ook in bed and breakfasts en bij cateringbedrijven. Het is niet bedoeld voor commercieel of industrieel gebruik. Wijzigingen of aanpassingen aan het apparaat zijn niet toegestaan. Onbedoeld gebruik kan risico's en verlies van garantieclaims veroorzaken.

Normen en richtlijnen

Dit product voldoet aan de eisen van alle toepasselijke EG-richtlijnen met de bijbehorende geharmoniseerde normen die voorzien in een CE-markering.

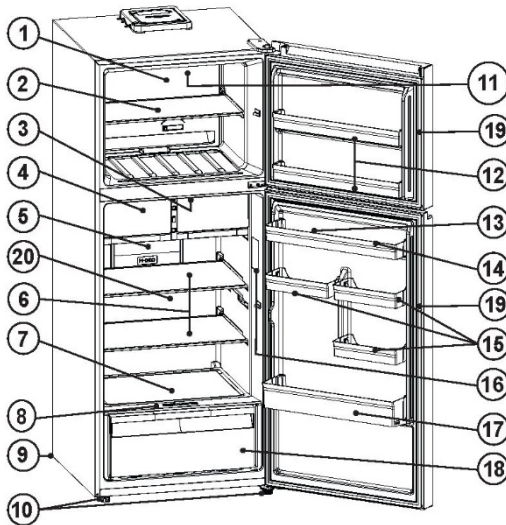

OPMERKING: Door technische wijzigingen en verschillende modellen kunnen sommige afbeeldingen in deze handleiding afwijken van uw model.

- | | |
|-------------------------------|--------------------------|
| 1. VRIEZERGEDEELTE | 11. LEDLAMP VOOR VRIEZER |
| 2. GLAZEN VRIEZERPLANK | 12. VRIEZERREK |
| 3. LEDLAMP VOOR KOELKAST | 13. EIERREKJE |
| 4. GEDEELTE LICHT VRIEZEN | 14. KOELKASTREK BOVEN |
| 5. DAY LIGHT-LED | 15. KOELKASTREK KLEIN |
| 6. GLAZEN KOELKASTPLANK | 16. TEMPERATUURREGELING |
| 7. GLAZEN GROENTELADEPLANK | 17. FLESSENREK |
| 8. SCHUIFKNOP VOCHTREGULERING | 18. GROENTELADE |
| 9. BAKAFVOER | 19. DEURPAKKING |
| 10. POOT | 20. KOELKASTGEDEELTE |

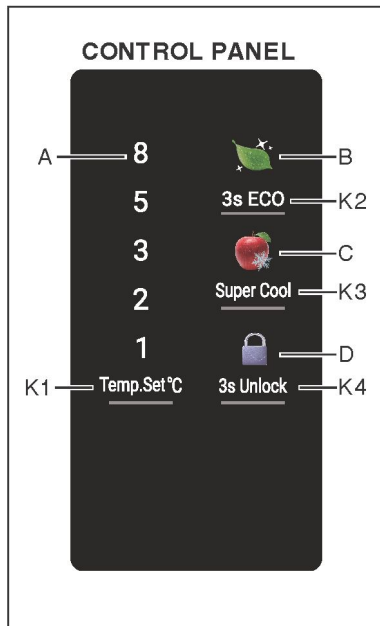

INDICATOREN

- A. Pictogram temperatuurweergave (koelniveau weergeven)
- B. Pictogram ECO-functie
- C. Pictogram 'Quick Cooling'-functie
- D. Pictogram vergrendelfunctie

TOETSEN

- K1. Knop voor het aanpassen van de koeltemperatuur: kort indrukken om de koeltemperatuur aan te passen.
- K2. Knop ECO-functie aan/uit: houd 3 seconden ingedrukt om de ECO-functie in of uit te schakelen.
- K3. Aan/uit-knop voor Quick Cooling-functie: kort indrukken om de Quick Cooling-functie in of uit te schakelen;
- K4. Toets vergrendelen/ontgrendelen: Houd 3 seconden ingedrukt om het displaypaneel te vergrendelen/ontgrendelen.

Alle bovenstaande knoppen kun je met één druk op de knop bedienen (kort indrukken) of 3 seconden ingedrukt houden. Er klinkt een pieptoon na elke actieve toetsbediening (aanpassingston, bevestigingston, nul-toon).

Opmerkingen:

Nadat de koeldeur 60 seconden gesloten is, gaat het indicatielampje uit en wordt het displaypaneel vergrendeld.

Vóór het eerste gebruik

- ▶ Verwijder alle verpakkingsmaterialen, houd ze buiten bereik van kinderen en gooi ze op een milieuvriendelijke manier weg.
- ▶ Reinig de binnen- en de buitenkant van het apparaat met water en een mild reinigingsmiddel voordat u er voedingsmiddelen in plaatst.
- ▶ Nadat het apparaat waterpas is gezet en is schoongemaakt, moet u minstens 2–5 uur wachten voordat u het aansluit op het elektriciteitsnet. Raadpleeg het hoofdstuk **INSTALLATIE**.
- ▶ Koel de compartimenten op hoge instellingen voor voordat u het voedsel erin zet. De 'Power-Freeze'-functie helpt om de compartimenten snel af te koelen.
- ▶ De temperatuur van de koelkast en de vriezer wordt automatisch ingesteld op respectievelijk 5°C en -18°C. Dit zijn de aanbevolen instellingen. Als u wilt, kunt u deze temperaturen handmatig veranderen. Raadpleeg **DE TEMPERATUUR AANPASSEN**.



LET OP!

Wanneer het apparaat wordt ingeschakeld nadat de stekker uit het stopcontact is gehaald, kan het tot wel 12 uren duren voordat de juiste temperaturen zijn bereikt. Leeg het apparaat voordat u het uitschakelt. Trek het netsnoer uit het stopcontact om het apparaat uit te schakelen.

De temperatuur aanpassen

De binnentemperaturen worden beïnvloed door de volgende factoren:

Omgevingstemperatuur

Frequentie van het openen van de deur

Hoeveelheid opgeslagen voedsel

Installatie van het apparaat

1. Eerste keer inschakelen

Nadat de koelkast voor de eerste keer is ingeschakeld, wordt het koelkastcompartiment automatisch ingesteld op 3°C; wanneer de deur open is, gaan het pictogram van de temperatuurweergave en het pictogram van de functie "ontgrendelen" branden.

Opmerking: De volgende 3-7 functies werken allemaal in ontgrendelde toestand. Als u zich in de vergrendelde status bevindt wanneer u de volgende functies aanpast, moet u de vergrendelde status eerst verlaten.

2. FUNCTIE VERGRENDELEN/ONTGRENDELEN INSTELLEN:

Dit bedieningspaneel kan automatisch de vergrendelingsfunctie activeren:

Nadat de deur van de koelkast is gesloten, wordt het displaypaneel vergrendeld. Het display gaat naar de vergrendelingsstand als er binnen 30 seconden geen bediening plaatsvindt.

Druk in de vergrendelde toestand 3 seconden op de knop "3s Unlock", waarna het pictogram "vergrendelfunctie" D uitgaat om te ontgrendelen. Druk in ontgrendelde toestand 3 seconden op de knop "3s Unlock", de zoemer klinkt en het pictogram "vergrendelfunctie" D licht op, waarna de vergrendelfunctie wordt geactiveerd. In de vergrendelde stand kan het displaypaneel de koeltemperatuur, de Quick Cooling-functie, de ECO-functie enz. niet aanpassen.



3. AANPASSING KOELKASTTEMPERATUUR

De temperatuur van het koelkastgedeelte aanpassen

Wanneer het displaypaneel verlicht en ontgrendeld is, drukt u op de toets 'Temp.Set °C' om de modus voor het instellen van de koeltemperatuur te openen. De koeltemperatuur wordt de huidige ingestelde waarde en begint te knipperen. Telkens wanneer u vervolgens op de toets 'Temp.Set °C' drukt, zal de temperatuurinstelling van de koeling met één stap stijgen totdat de maximumwaarde is bereikt. Druk er nogmaals op om naar de minimumwaarde te gaan en ga zo verder. Na het stoppen van de knopbediening gedurende 5 seconden stopt de huidige instelwaarde met knipperen, wordt de huidige instelling bevestigd en blijft deze zichtbaar totdat het scherm uitgaat. Als er binnen 5 seconden op andere toetsen dan de "Temp.Set °C"-knop wordt gedrukt, stopt het knipperen en wordt de weergavestatus van de overeenkomstige knopbediening geactiveerd. Tegelijkertijd wordt de huidige instelwaarde bepaald als de huidige ingestelde waarde, en wordt deze weergegeven totdat het scherm uitgaat.

De volgorde voor het aanpassen van de instelling is: 1 - 2 - 3 - 5 - 8 - 1°C

De temperatuur van het vriezergedeelte aanpassen

FREEZER FREEZER TEMP-CONTROL  MIN — MED — MAX	Positie	Doel
	MAX	- Voedsel snel invriezen. - Snel ijs maken.
	MED	- Normaal gebruik.
	MIN	- Wanneer u niet veel hoeft in te vriezen.

De temperatuur van het Magic Zone-gedeelte aanpassen

	Pictogram	Voedsel bewaren
		- Bewaar vlees, vis en zeevruchten voor dagelijks gebruik.
		- Snel koelen van drankjes.
		- Bewaar voedingsmiddelen zoals boter en melk.

Opmerkingen:

- Bij het instellen in deze stand  kan er waterdamp ontstaan in het MAGIC ZONE-compartiment, dit verschijnsel is normaal...
- Pas het pictogram aan zoals hierboven beschreven om voedsel goed te bewaren.

4. QUICK COOLING: 'Super Cool'



De snelkoelfunctie is ontworpen om ervoor te zorgen dat voedsel snel de ingestelde temperatuur bereikt wanneer er een grote hoeveelheid voedsel in het koelvak wordt geplaatst. Dit helpt bij het langer bewaren van voedsel. Als u een grote hoeveelheid voedsel tegelijk in het koelvak plaatst, is het raadzaam deze functie te gebruiken. Druk in de ontgrendelde stand op de "Super Cool"-knop. Het snelkoelpictogram C verdwijnt, er klinkt een zoemer en de snelkoelfunctie wordt geactiveerd. Druk in de ontgrendelde stand opnieuw op de "Super Cool"-knop. Het snelkoelpictogram C verdwijnt, er klinkt een zoemer en de snelkoelfunctie wordt gedeactiveerd. Na activering wordt de snelkoelfunctie automatisch gedeactiveerd.

Opmerking: In de Quick Cooling-stand kan de toets "Temp.Set°C" niet worden gebruikt om het temperatuurniveau aan te passen; als in de 'Quick Cooling'-stand de ECO-functie wordt geactiveerd, wordt de 'Quick Cooling'-functie afgesloten.

5. ENERGIEBESPARINGSFUNCTIE: 'ECO'



De ECO-functie is ontworpen voor situaties waarin er minder voedsel in de koelkast is opgeslagen of wanneer de deur zelden wordt geopend, bijvoorbeeld tijdens vakanties. Door deze functie te activeren, bespaart u energie. Houd de "3S"-knop ingedrukt terwijl de koelkast ontgrendeld is. Het ECO-functie-icoon (B) verschijnt, er klinkt een alarm en de ECO-functie wordt geactiveerd. Houd de "3S ECO"-knop ingedrukt terwijl de koelkast ontgrendeld is. Het ECO-functie-icoon (B) verdwijnt, er klinkt een alarm en de ECO-functie wordt gedeactiveerd.

Opmerking: In de ECO-modus zal het activeren van de Quick Cooling-functie de ECO-functie beëindigen.

6. ALARMFUNCTIE VOOR OPEN DEUR

Als de koelkastdeur 3 minuten open staat zonder te sluiten, begint de zoemer alarm te slaan met een alarmtoon voor een openstaande deur.

7. GEHEUGENFUNCTIE BIJ STROOMONDERBREKING

Bij een stroomstoring wordt de werkstatus van de koelkast op het moment van stroomuitval opgeslagen. Nadat de stroom weer is hersteld, blijft de koelkast werken volgens de instellingen en functionele status die waren ingesteld vóór de stroomstoring.

Opmerking: Op het tussenschot van de vriezer blijven kleine ijsdeeltjes plakken als de deur vaak wordt geopend, als er veel ijs wordt gemaakt of als er heet water wordt gebruikt om ijs te maken. Dit is normaal en geen probleem. U hoeft het alleen maar grondig schoon te maken.

Tussenschot van vriezergedeelte

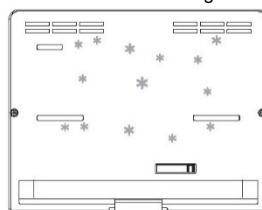

(Illustratie van vorst)

KOELMETHODE

1. Deze koelkast maakt gebruik van indirecte koeling.
2. De koele lucht uit de vriezer stroomt door de ventilator en koelt alle binnenruimtes van de koelkast.
3. De koelkast heeft vorst op de verdamper of vorst in het vriezergedeelte, maar dit wordt minder wanneer de koelkast periodiek automatisch wordt ontdooid.

HOE TE ONTDOOIJEN

Het ontdooien van de koelkast gebeurt automatisch; er is geen handmatige actie nodig.

VOEDSEL BEWAREN

1. Wikkel vis en gerookt vlees in vocht- en dampdicht materiaal om de overdracht van geuren te voorkomen.
2. Koel warm voedsel voor, wikkel het in plastic folie of doe het in het luchtdichte bakje.
3. Veeg het water van het oppervlak van de flessen voordat je ze opbergt.
4. Bewaar geen flessen met bier, cola, enz. in het vriesvak.
5. Zet groenten die kunnen bevriezen niet achterin de schappen.
6. Als u van plan bent om verse vis en vlees lang te bewaren, wikkel ze dan in vriespapier en bewaar ze in het vriesvak.



ONTGEURINGSFUNCTIE

De koelkast heeft een ontgeuringsfunctie. Voor voedsel dat in de koelkast wordt bewaard met een speciale geur, zoals kaas enz. kan de geurverwijderingsfunctie echter verloren gaan.

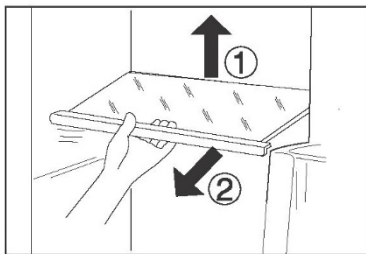

Verstelbare planken

1. De hoogte van de planken kan worden aangepast aan uw opslagbehoeften.
2. Om een plank te verplaatsen, verwijdt u hem eerst door de achterrand 1 op te tillen en de plank eruit te trekken 2.
3. Om hem weer te installeren, plaatst u hem op de nokjes aan beide kanten en duwt u hem helemaal naar achteren tot de achterkant van de plank vastzit in de gleuven in de zijkanten.



LET OP!

Zorg ervoor dat alle kanten van een plank vlak zijn.

Verwijderbare deurrekken/fleshouder

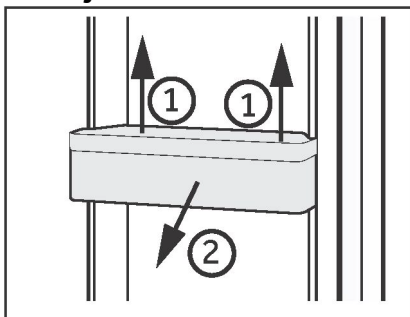

1. De deurrekken kunnen worden verwijderd om te worden schoongemaakt:
2. Plaats uw handen aan beide kanten van het rek, til het omhoog (1) en trek het eruit (2).
3. Voer de bovenstaande stappen in omgekeerde volgorde uit om het deurrek weer terug te plaatsen.

Verwijderbare lade

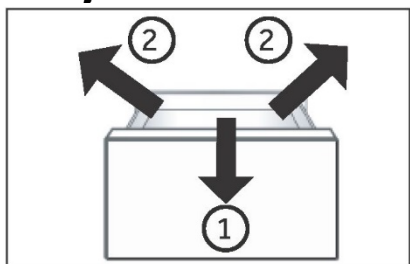

1. Om de lade te verwijderen, trekt u deze zo ver mogelijk naar buiten (1), daarna optillen en verwijderen (2). Voer de bovenstaande stappen in omgekeerde volgorde uit om lade weer terug te plaatsen.

De verlichting

De led-binnenverlichting gaat branden als de deur wordt geopend. De werking van de verlichting wordt niet beïnvloed door een van de andere instellingen van het apparaat.



Tips voor energiebesparing

- ▶ Zorg ervoor dat het apparaat goed wordt geventileerd (raadpleeg INSTALLATIE).
- ▶ Installeer het apparaat niet in direct zonlicht of in de buurt van warmtebronnen (bijv. kachels, verwarmingstoestellen).
- ▶ Vermijd onnodig lage temperaturen in het apparaat. Het energieverbruik neemt toe naarmate de temperatuur in het apparaat lager is ingesteld. Functies zoals POWER-FREEZE verbruiken meer energie.
- ▶ Laat warm voedsel afkoelen voordat u het in de koelkast plaatst.
- ▶ Open de deur van het apparaat zo weinig en zo kort mogelijk.
- ▶ Vul het apparaat niet te vol om te voorkomen dat de luchtdoorstroming wordt geblokkeerd.
- ▶ Vermijd lucht in de verpakking van het voedsel.
- ▶ Houd de deurpakking schoon, zodat de deur altijd goed sluit.
- ▶ Ontdooi bevroren voedsel in de koelkast.
- ▶ De meest energiebesparende configuratie vereist dat de lades, voedselbakken en planken in fabrieksstaat worden gehouden, en dat voedsel zo diep mogelijk wordt geplaatst zonder dat de openingen van het luchtkanaal worden geblokkeerd.



WAARSCHUWING!

Haal de stekker van het apparaat uit het stopcontact voordat u het reinigt.

Reinigen

Reinig het apparaat als er weinig of geen voedsel in is opgeslagen.

Het apparaat moet om de vier weken worden schoongemaakt voor een goed onderhoud en om nare voedselgeuren te voorkomen.



WAARSCHUWING!

- ▶ Reinig het apparaat niet met harde borstels, draadborstels, waspoeder, benzine, amylacetaat, aceton en soortgelijke organische oplossingen, zure of alkalische oplossingen. Reinig het apparaat met een speciaal reinigingsmiddel voor koelkasten om schade te voorkomen.
- ▶ Spuit niet op het apparaat en spoel het niet af tijdens het reinigen.
- ▶ Gebruik geen waterstraal of stoom om het apparaat schoon te maken.
- ▶ Reinig de koude glazen planken niet met heet water. Door plotselinge temperatuurveranderingen kan het glas breken.
- ▶ Raak het binnenoppervlak van het vriezergedeelte niet aan, vooral niet met natte handen, omdat uw handen aan het oppervlak vast kunnen vriezen.
- ▶ Controleer in geval van opwarming de toestand van de ingevroren producten.

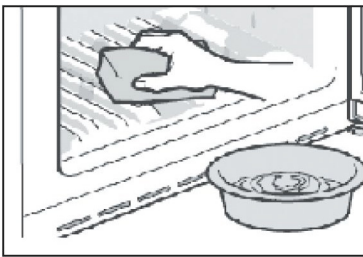

- ▶ Houd de deurpakking altijd schoon.
- ▶ Reinig de binnenkant en behuizing van het apparaat met een spons die is bevochtigd in warm water en een neutraal reinigingsmiddel.
- ▶ 1. Was de binnenkant en buitenkant van de koelkast, waaronder deurrubbers, deurrek, glazen planken, bakken enzovoort, met een zachte handdoek of spons die in warm water is gedrenkt (u mag een neutraal schoonmaakmiddel toevoegen aan het warme water).
- ▶ 2. Als er vloeistof is gemorst, verwijder dan alle verontreinigde onderdelen en spoel ze direct af met het stromend water. Daarna afdrogen en terug in de koelkast plaatsen.
- ▶ 3. Als er room (zoals koffiemelk, smeltend ijs) wordt gemorst, moeten alle verontreinigde delen worden verwijderd. Zet ze een tijdje in warm water van ongeveer 40°C en spoel vervolgens af met stromend water. Daarna afdrogen en terug in de vriezer plaatsen.
- ▶ 4. Als een klein deeltje of onderdeel vast komt te zitten in de koelkast (tussen planken of laden), gebruik dan een klein, zacht borsteltje om het weg te halen. Als u het onderdeel niet kan bereiken, neem dan contact op met de klantenservice van Haier.

- ▶ Spoel af en droog af met een zachte doek.
- ▶ Reinig de onderdelen van het apparaat niet in een vaatwasser.
- ▶ Laat het apparaat minstens 5 minuten rusten voordat u het opnieuw opstart, omdat vaak opstarten de compressor kan beschadigen.

Ontdooien

Het ontdooien van de koelkast en het vriezergedeelte gebeurt automatisch; er is geen handmatige actie nodig.

De ledlampjes vervangen



WAARSCHUWING!

Vervang de ledlamp niet zelf, deze mag alleen worden vervangen door de fabrikant of door de erkende servicevertegenwoordiger.

De lamp heeft een led als lichtbron, met een laag energieverbruik en een lange levensduur. Als er sprake is van een afwijking, neem dan contact op met de klantenservice. Zie KLANTENSERVICE.

Parameters van de lampen:

Koelkastgedeelte: 12 V max 2 W

Vriezergedeeltes: 2 V max. 2 W

Geen gebruik voor een langere periode

Als het apparaat gedurende langere tijd niet wordt gebruikt:

Haal het voedsel eruit.

Haal de stekker van het netsnoer uit het stopcontact.

Reinig het apparaat zoals hierboven beschreven.

Houd de deur open om de vorming van nare geuren binnenin te voorkomen.



LET OP!

Schakel het apparaat alleen uit als dat echt nodig is.

Het apparaat verplaatsen

1. Verwijder alle etenswaren en haal de stekker van het apparaat uit het stopcontact.
2. Maak planken en andere beweegbare delen in de koelkast en vriezer vast met plakband.
3. Kantel de koelkast niet meer dan 45° om schade aan het koelsysteem te voorkomen.



WAARSCHUWING!

- ▶ Til het apparaat niet op aan de grepen.
- ▶ Plaats het apparaat nooit horizontaal op de grond.

Uitpakken



WAARSCHUWING!

- ▶ Het apparaat is zwaar. Altijd hanteren met ten minste twee personen.
- ▶ Houd alle verpakkingsmaterialen buiten bereik van kinderen en gooi ze op een milieuvriendelijke manier weg.
- ▶ Haal het apparaat op een milieuvriendelijke manier uit de verpakking.
- ▶ Verwijder al het verpakkingsmateriaal.

Omgevingsomstandigheden

De kamertemperatuur moet altijd tussen 10°C en 43°C liggen, aangezien het de temperatuur in het apparaat en het energieverbruik kan beïnvloeden. Installeer het apparaat niet in de buurt van andere warmtebronnen (ovens, koelkasten) zonder isolatie.

Benodigde ruimte

Benodigde ruimte bij geopende deur (zonder kastdeurpaneel)

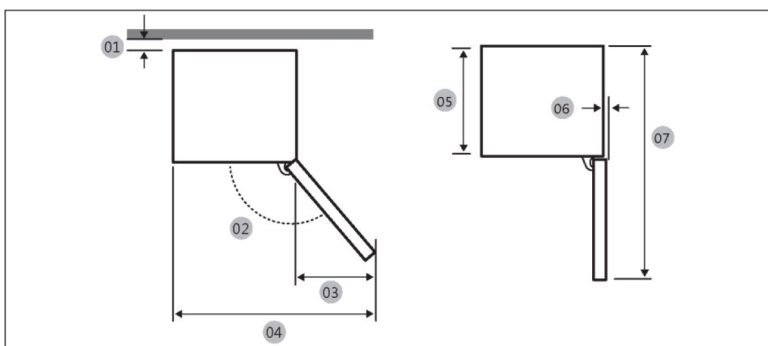

Nr.	Afmeting (mm)
01	10 (min) / 30 (aanbevolen)
02	135
03	520
04	1220
05	620
06	21
07	1350

Productafmeting

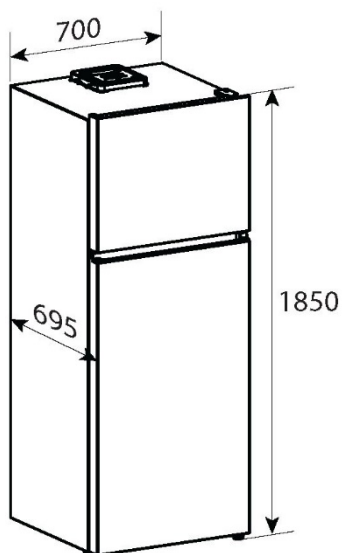

Afmetingen koelkast (BxDxH): 700x695x1850 (mm)

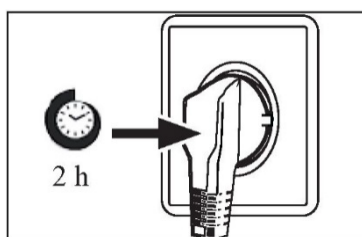

Wachtijd

Elektrische aansluiting

Controleer vóór elke aansluiting of:

- ▶ voeding, stopcontact en zekering geschikt zijn volgens het typeplaatje;
- ▶ het stopcontact is geaard en er geen stekkerdoos of verlengsnoer is;
- ▶ de stekker en het stopcontact goed passen.

Sluit de stekker aan op een correct geïnstalleerd huishoudelijk stopcontact.



WAARSCHUWING!

Om risico's te vermijden moet een beschadigd netsnoer worden vervangen door de klantenservice (zie garantiekaart).

OMKEERBAARHEID VAN DE DEUR

	
<p>Leg het benodigde gereedschap klaar, zoals een ratelsleutel, kruiskopschroevendraaier of stroomstootwapen. Haal de stekker uit het stopcontact en maak de koelkast leeg.</p>	<p>2. Verwijder de decoratieve afdekking ① en de scharnierafdekking ② op het aanrecht van de koelkast; verwijder de pluggen voor de kleine gaatjes ③ aan de linkerkant van de koelkastdeur en de vriezerdeur; verwijder de decoratieve afdekking ④ op de middelste balk.</p>
	
<p>3. Gebruik een ratelsleutel of een kruiskopschroevendraaier om de bevestigingsschroeven van het bovenste scharnier ① te verwijderen en verwijder het bovenste scharnier ②.</p>	<p>4. Verwijder de deur van de vriezer ①.</p>

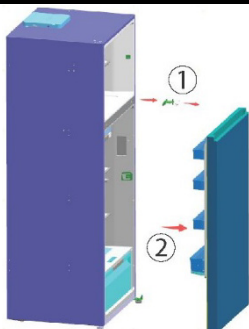

5. Gebruik dezelfde methode om het middelste scharnier ① en de koelkastdeur ② te verwijderen.

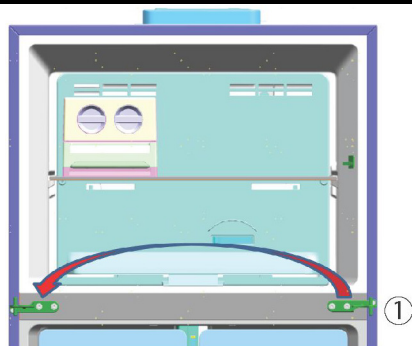

6. Draai het verwijderde middelste scharnier ① 180 ° en installeer het aan de linkerkant van de bak.

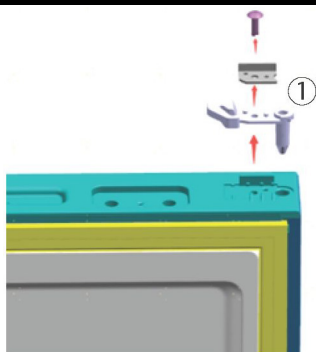

7. Om krassen te voorkomen, is het aan te raden om de deurstopper ① aan de rechterkant van de onderkant van de vriezer- en koelkastdeur te verwijderen en samen met de bovenste en onderste scharnieren aan de rechterkant te bewaren voor toekomstig gebruik.

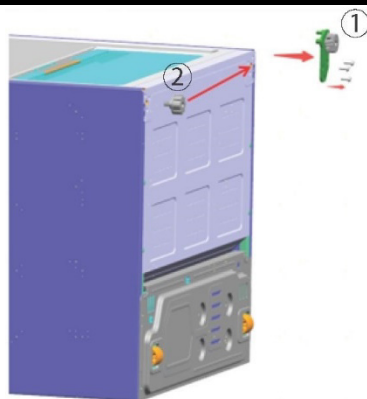

8. Verwijder het onderste rechter scharnier ① en de linkerpot ② aan de onderkant, bewaar het onderste rechter scharnier voor later gebruik en installeer de linkerpot aan de rechterkant.

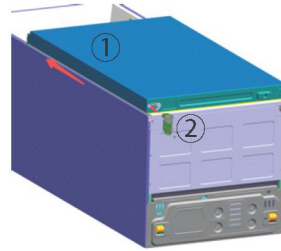
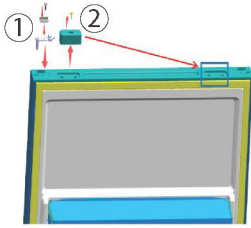

9. Installeer de linker deurstopper ① uit het accessoirezakje aan de linkerkant van de vriezerdeur en de koelkastdeur volgens de volgorde op de afbeelding. Verwijder tegelijkertijd de onderste sierlijststeun ② van de koelkastdeur en installeer deze op de aangegeven positie aan de rechterkant van de deur.

10. Installeer de koelkastdeur ① op de kast langs de middelste scharnieras, installeer het onderste linkerscharnier ② uit de zak met accessoires aan de linkerkant van de kast en pas de zijkant van de deur aan zodat deze gelijk loopt met de zijkant van de kast.

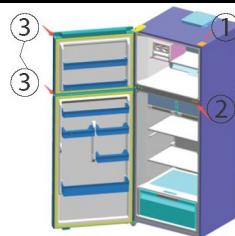
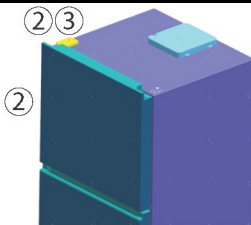



11. Hang de vriezerdeur ① terug aan het linker middelste scharnier en stel de deurzijde en de kastzijde zo af dat ze gelijk liggen. Installeer het bovenste linker scharnier ② en de afdekking van het bovenste linker scharnier ③ uit het accessoirezakje aan de linkerkant van het aanrecht met schroeven.

12. Installeer de decoratieve afdekking van het aanrecht ①, de decoratieve afdekking van de middenbalk ②, de plug voor de as van de vriezerdeur ③ en de plug voor de as van de koelkastdeur op dezelfde hoogte als waar ze eerst hingen.

Handelsmerk	HAIER		
Model	HPR5718DNMB	HPR5718DNMX	HPR5718DNPC
Apparaatcategorie	Koelkast	Koelkast	Koelkast
Energie-efficiëntieklasse	D	D	D
Jaarlijks energieverbruik	200 kWh/jaar	200 kWh/jaar	200 kWh/jaar
Vriescapaciteit	4,5kg/24u	4,5kg/24u	4,5kg/24u
Totaal volume (liter)	464	464	464
Volume koelkast (L)	366	366	366
Volume vriezer (L)	98	98	98
Steraanduiding	* **	* **	* **
Vorstvrij systeem	Ja	Ja	Ja
Klimaatklasse (2)	SN-N-ST-T	SN-N-ST-T	SN-N-ST-T
Temperatuur van andere compartimenten > 14°C	Niet van toepassing	Niet van toepassing	Niet van toepassing
Geluidsemissieklasse en geluidsemissie via de lucht (db(A) re 1pW)	38	38	38
Temperatuurstijgingstijd (uur)	10	10	10
Type apparaat	Vrijstaand	Vrijstaand	Vrijstaand

Aanvullende technische gegevens

Spanning/frequentie	220–240 V ~/50 Hz
Ingangsstroom (A)	1.0
Hoofdzekering (A)	16
Koelmiddel	R600a
Afmetingen (B/D/H in mm)	700x695x1850

Handelsmerk	HAIER		
Model	HPR5718ENMB	HPR5718ENMX	HPR5718ENPW
Apparaatcategorie	Koelkast	Koelkast	Koelkast
Energie-efficiëntieklasse	E	E	E
Jaarlijks energieverbruik	200 kWh/jaar	200 kWh/jaar	200 kWh/jaar
Vriescapaciteit	4,5kg/24u	4,5kg/24u	4,5kg/24u
Totaal volume (liter)	464	464	464
Volume koelkast (L)	366	366	366
Volume vriezer (L)	98	98	98
Steraanduiding	 ***	 ***	 ***
Vorstvrij systeem	Ja	Ja	Ja
Klimaatklasse (2)	SN-N-ST-T	SN-N-ST-T	SN-N-ST-T
Temperatuur van andere compartimenten > 14°C	Niet van toepassing	Niet van toepassing	Niet van toepassing
Geluidsemisssieklasse en geluidsemisssie via de lucht (db (A) re 1pW)	38	38	38
Temperatuurstijgingstijd (uur)	10	10	10
Type apparaat	Vrijstaand	Vrijstaand	Vrijstaand

Aanvullende technische gegevens

Spanning/frequentie	220–240 V ~/50 Hz
Ingangsstroom (A)	1.0
Hoofdzekering (A)	16
Koelmiddel	R600a
Afmetingen (B/D/H in mm)	700x695x1850

PROBLEEM	MOGELIJKE OORZAAK	MOGELIJKE OPLOSSING
1. De compressor werkt niet.	<ul style="list-style-type: none"> De netstekker is niet aangesloten op het stopcontact. Het apparaat is aan het ontdooien. 	<ul style="list-style-type: none"> Steek de stekker in het stopcontact. Dit is normaal voor automatisch ontdooien.
2. Het is niet koud genoeg in het apparaat.	<ul style="list-style-type: none"> De temperatuur is te hoog ingesteld. Er zijn te warme producten opgeslagen. Er is te veel voedsel in één keer bewaard. De producten zijn te dicht bij elkaar geplaatst. Een deur/lade van het apparaat zit niet goed dicht. De deur/lade is te vaak of te lang geopend. 	<ul style="list-style-type: none"> Stel de temperatuur opnieuw in. Koel de producten altijd af voordat u ze opbergt. Bewaar altijd kleine hoeveelheden voedsel. Laat een gat tussen verschillende voedingsmiddelen waardoor lucht kan stromen. Sluit de deur/lade. Open de deur/lade niet te vaak.
3. Het is te koud in het apparaat.	<ul style="list-style-type: none"> De temperatuur is te laag ingesteld. De functie Quick Freezing is geactiveerd of werkt te lang. 	<ul style="list-style-type: none"> Stel de temperatuur opnieuw in. Schakel de functie Quick Freezing uit.
4. Vochtvorming aan de binnenkant van het koelkastgedeelte.	<ul style="list-style-type: none"> Het klimaat is te warm en te vochtig. Een deur/lade van het apparaat zit niet goed dicht. De deur/lade is te vaak of te lang geopend. Voedselbakjes of vloeistoffen zijn open gelaten. 	<ul style="list-style-type: none"> Verhoog de temperatuur. Sluit de deur/lade. Open de deur/lade niet te vaak. Laat warm voedsel afkoelen tot kamertemperatuur en dek voedsel en vloeistoffen af.
5. Vocht hoopt zich op het oppervlak aan de buitenkant van de koelkast en tussen de deuren/deur en lade op.	<ul style="list-style-type: none"> Het klimaat is te warm en te vochtig. De deur/lade zit niet goed dicht. De koude lucht in het apparaat en de warme lucht buiten condenseert. 	<ul style="list-style-type: none"> Dit is normaal in een vochtig klimaat en zal veranderen wanneer de luchtvochtigheid daalt. Zorg dat de deur/lade goed dicht zit.
8. Veel ijs en vorst in het vriezergedeelte.	<ul style="list-style-type: none"> De etenswaren zijn niet goed verpakt. Een deur/lade van het apparaat zit niet goed dicht. De deur/lade is te vaak of te lang geopend. De deur-/ladepakkingen zijn vuil, versleten, gebarsten of niet goed op elkaar afgestemd. Iets aan de binnenkant voorkomt dat de deur/lade goed kan sluiten. 	<ul style="list-style-type: none"> Verpak de etenswaren altijd goed. Sluit de deur/lade. Open de deur/lade niet te vaak. Reinig de deur-/ladepakkingen of vervang ze door nieuwe. Verplaats de planken, deurrekken of interne containers zodat de deur/lade kan worden gesloten.
9. De zijkanten van de kast en de deurstrip worden warm.	<ul style="list-style-type: none"> Dit is normaal. 	
10. Het apparaat maakt afwijkende geluiden.	<ul style="list-style-type: none"> Het apparaat staat niet op een vlakke ondergrond. Het apparaat raakt voorwerpen rondom. 	<ul style="list-style-type: none"> Stel de pootjes af om het apparaat waterpas te zetten. Verwijder voorwerpen rondom het apparaat.
11. Er is een zacht geluid te horen dat lijkt op dat van stromend water.	<ul style="list-style-type: none"> De deur van het koelkastgedeelte staat open. 	<ul style="list-style-type: none"> Sluit de deur of zet het alarm handmatig af.
12. U hoort een alarm-piepton.	<ul style="list-style-type: none"> De temperatuur is te laag ingesteld. De functie Quick Freezing is geactiveerd of werkt te lang. 	<ul style="list-style-type: none"> Stel de temperatuur opnieuw in. Schakel de functie Quick Freezing uit.
13. U hoort een zacht gebrom.	<ul style="list-style-type: none"> Het anticondensatiesysteem is aan het werk. 	<ul style="list-style-type: none"> Dit voorkomt condensatie en is normaal.
14. De binnerverlichting of het koelsysteem werkt niet.	<ul style="list-style-type: none"> De netstekker is niet aangesloten op het stopcontact. De voeding is niet intact. Het ledlampje is buiten werking. 	<ul style="list-style-type: none"> Steek de stekker in het stopcontact. Controleer de elektrische voeding naar de kamer. Bel het plaatselijke elektriciteitsbedrijf! Bel de klantenservice om het lampje te laten vervangen.

<u>265</u> <u>Informacje dotyczące bezpieczeństwa</u>	<u>Przed pierwszym użyciem</u>	<u>266</u>
	<u>Instalacja</u>	<u>266</u>
	<u>Codziennie użytkowanie</u>	<u>267</u>
270 Przeznaczenie		
271 Opis produktu		
272 Panel sterowania		
273 Użytkowanie	<u>Regulacja temperatury chłodziarki</u>	<u>274</u>
	<u>Regulacja temperatury zamrażarki</u>	<u>274</u>
	<u>Regulacja temperatury w komorze My Zone</u>	<u>275</u>
	<u>Funkcja Super-Cool</u>	<u>275</u>
277 Sprzęt		
278 Wskazówki dotyczące oszczędzania energii		
279 Pielęgnacja i czyszczenie		
281 Instalacja		
286 Dane techniczne		
288 Rozwiązywanie problemów		

Dziękujemy za zakup produktu firmy Haier.

Przed użyciem urządzenia należy dokładnie przeczytać niniejsze instrukcje.

Instrukcje zawierają ważne informacje, które pomogą możliwie najlepiej wykorzystać funkcje urządzenia, bezpiecznie i prawidłowo je zainstalować, eksploatować oraz konserwować. Niniejszą instrukcję obsługi należy przechowywać w dostępnym miejscu, aby móc z niej zawsze skorzystać w celu bezpiecznego i właściwego użytkowania urządzenia.

Przy sprzedaży urządzenia należy do niego dołączyć niniejszą instrukcję obsługi, a w przypadku przeprowadzki przekazać ją nowemu właścicielowi, aby mógł się zapoznać z urządzeniem i ostrzeżeniami dotyczącymi bezpieczeństwa.

Akcesoria

Sprawdź akcesoria i materiały zgodnie z tą listą:

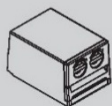

Kostkarka do lodu



Tacka na jajka



Instrukcja bezpieczeństwa

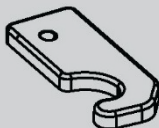

Lewa osłona górnego zawiasu



Zawias górny lewy

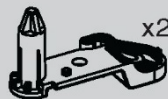

Plastikowy korek lewy

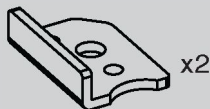

Metalowy korek lewy

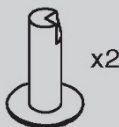

Śruba TRS 5*16



OSTRZEŻENIE - Ważne informacje dotyczące bezpieczeństwa



UWAGA - Ogólne informacje i wskazówki



Informacje dotyczące ochrony środowiska

Utylizacja



Pomóż chronić środowisko i ludzkie zdrowie. Wyrzuć opakowanie do odpowiednich pojemników do recyklingu. Pomóż w recyklingu odpadów z urządzeń elektrycznych i elektronicznych. Nie wyrzucaj urządzeń oznaczonych tym symbolem razem z odpadami domowymi. Oddaj produkt do miejscowego zakładu recyklingu lub skontaktuj się z urzędem gminy.



OSTRZEŻENIE!

Ryzyko obrażeń lub uduszenia!

Czynniki chłodnicze i gazy muszą być utylizowane w profesjonalny sposób.

Przed utylizacją upewnij się, że przewody układu chłodniczego nie są uszkodzone. Odłącz urządzenie od zasilania sieciowego. Odetnij przewód zasilający i zutylizuj go. Usuń tace i szuflady oraz zamek drzwi i uszczelki, aby zapobiec zamknięciu się dzieci i zwierząt w urządzeniu.

Przed włączeniem urządzenia po raz pierwszy, przeczytaj poniższe wskazówki dotyczące bezpieczeństwa:



OSTRZEŻENIE!

Przed pierwszym użyciem

- ▶ Upewnij się, że nie ma uszkodzeń powstałych podczas transportu.
- ▶ Usuń wszystkie opakowania i przechowuj w miejscu niedostępnym dla dzieci.
- ▶ Odczekaj co najmniej dwie godziny przed zainstalowaniem urządzenia, aby upewnić się, że obwód czynnika chłodniczego jest w pełni efektywny.
- ▶ Zawsze przenoś urządzenie z pomocą co najmniej dwóch osób, ponieważ jest ono ciężkie.

Instalacja

- ▶ Urządzenie powinno być umieszczone w dobrze wentylowanym miejscu. Zapewnij przestrzeń co najmniej 10 cm nad urządzeniem i wokół niego.
- ▶ Nigdy nie umieszczaj urządzenia w wilgotnym miejscu lub w takim, w którym może być ochlapano wodą. Zetrzyj plamy i zachlapania do sucha miękką i czystą ściereczką.
- ▶ Nie należy instalować urządzenia w bezpośrednim świetle słonecznym lub w pobliżu źródeł ciepła (np. pieców, grzejników).
- ▶ Zainstaluj i wypoziomuj urządzenie w miejscu odpowiednim dla jego wielkości i przeznaczenia.
- ▶ Należy dbać o drożność otworów wentylacyjnych w obudowie urządzenia wolnostojącego lub w konstrukcji do zabudowy.
- ▶ Upewnij się, że informacje dotyczące elektryki na tabliczce znamionowej są zgodne z parametrami zasilania. Jeśli tak nie jest, skontaktuj się z elektrykiem.
- ▶ Urządzenie jest zasilane prądem 220-240 V AC/50 Hz. Odbiegające od normy wahania napięcia mogą spowodować niewłączenie się urządzenia albo uszkodzenie regulatora temperatury lub sprężarki. Mogą też być przyczyną nietypowego hałasu podczas pracy. W takim przypadku powinien zostać zamontowany automatyczny regulator.
- ▶ Nie używaj adapterów wielogniazdkowych i przedłużaczy.
- ▶ Za urządzeniem nie należy umieszczać kilku listew zasilających ani przenośnych zasilaczy.
- ▶ Upewnij się, że kabel zasilający nie jest przytrzaśnięty przez chłodziarkę. Nie stawaj na przewodzie zasilającym.



OSTRZEŻENIE!

- ▶ Używaj oddzielnego, łatwo dostępnego i uziemionego gniazdka. Urządzenie musi być uziemione. Dotyczy tylko Wielkiej Brytanii: Kabel zasilający urządzenie jest wyposażony we wtyczkę z 3 bolcami (z uziemieniem), która pasuje do standardowego gniazda z 3 przewodami (z uziemieniem). Nigdy nie odcinaj ani nie demontuj trzeciego bolca (z uziemieniem). Po zainstalowaniu urządzenia wtyczka powinna być łatwo dostępna.
- ▶ Uważaj, aby nie uszkodzić obwodu chłodniczego.

Codzienne użytkowanie

- ▶ Urządzenie może być obsługiwane przez dzieci powyżej 8 roku życia i przez osoby o ograniczonych możliwościach fizycznych, sensorycznych lub umysłowych lub osoby nieposiadające doświadczenia ani wiedzy pod warunkiem, że są one pod odpowiednim nadzorem lub zostały poinstruowane, jak bezpiecznie obsługiwać urządzenie i rozumieją związane z nim zagrożenia.
- ▶ Dzieciom w wieku od 3 do 8 lat wolno ładować i rozładowywać, ale nie wolno czyścić ani instalować urządzeń chłodniczych.
- ▶ Trzymaj z dala od urządzenia dzieci poniżej 3 roku życia, chyba że są pod stałym nadzorem.
- ▶ Dzieci nie powinny bawić się urządzeniem.
- ▶ Jeśli czynnik chłodniczy lub inny łatwopalny gaz wycieka w pobliżu urządzenia, zamknij zawór wyciekającego gazu, otwórz drzwi oraz okna i nie odłączaj kabla zasilającego chłodziarki lub innego urządzenia.
- ▶ Zwróć uwagę, że urządzenie jest ustawione do pracy w określonym zakresie temperatur pomiędzy 10 a 43°C. Chłodziarka może nie pracować prawidłowo, jeśli pozostanie na dłuższy czas w temperaturze powyżej lub poniżej podanego zakresu.
- ▶ Na chłodziarce nie należy umieszczać niestabilnych przedmiotów (ciężkich przedmiotów, pojemników wypełnionych wodą), aby uniknąć obrażeń ciała spowodowanych upadkiem lub porażeniem prądem elektrycznym w wyniku kontaktu z wodą
- ▶ Nie ciągnij za półki drzwiowe. Drzwi mogą być pochylone, stojak na butelki może zostać wyciągnięty lub urządzenie może się przewrócić.
- ▶ Otwieraj i zamykaj drzwi tylko za pomocą klamek. Szczelina między drzwiami a obudową jest bardzo wąska. Nie trzymaj rąk w tych obszarach, aby uniknąć przycięcia palców. Otwieraj i zamykaj drzwi chłodziarki tylko wtedy, gdy nie ma dzieci stojących w obrębie ruchu drzwi.



OSTRZEŻENIE!

- ▶ Nie przechowuj ani nie używaj materiałów łatwopalnych, wybuchowych lub żrących w urządzeniu lub w jego sąsiedztwie.
- ▶ Nie należy przechowywać w urządzeniu leków, bakterii lub substancji chemicznych. To urządzenie jest urządzeniem gospodarstwa domowego. Nie zaleca się przechowywania materiałów, które wymagają ściśle określonej temperatury.
- ▶ Nigdy nie przechowuj płynów w butelkach lub puszkach (oprócz alkoholi wysokoprocentowych), zwłaszcza napojów gazowanych w zamrażarce, ponieważ mogą one pęknąć podczas zamrażania.
- ▶ Sprawdź stan żywności, jeśli w zamrażarce miało miejsce zwiększenie temperatury.
- ▶ Nie ustawiaj niepotrzebnie niskiej temperatury w komorze chłodziarki. Ujemne temperatury mogą wystąpić przy wysokich ustawieniach. Uwaga: Butelki mogą wybuchnąć
- ▶ Nie dotykaj zamrożonych towarów mokrymi rękami (załóż rękawiczki). Szczególnie nie należy jeść lizaków lodowych bezpośrednio po wyjęciu z komory zamrażarki. Istnieje ryzyko przymarznięcia naskórka lub powstania pęcherzy. PIERWSZA pomoc: Natychmiast polej miejsce przymarznięcia bieżącą zimną wodą. Nie odrywaj!
- ▶ Nie dotykaj wnętrza komory zamrażarki podczas pracy, zwłaszcza mokrymi rękami, ponieważ mogą one przymarznąć do jej powierzchni.
- ▶ Odłącz urządzenie w przypadku przerwy w zasilaniu lub przed czyszczeniem. Nie uruchamiaj ponownie urządzenia przez co najmniej 7 minut, ponieważ szybkie włączenie może doprowadzić do uszkodzenia sprężarki.
- ▶ Nie używaj urządzeń elektrycznych wewnątrz komór do przechowywania żywności, chyba że są to urządzenia typu zalecanego przez producenta. Konserwacja / czyszczenie
- ▶ Upewnij się, że dzieci są nadzorowane podczas czyszczenia i konserwacji urządzenia.
- ▶ Przed przystąpieniem do rutynowej konserwacji należy odłączyć urządzenie od zasilania elektrycznego. Odczekaj co najmniej 5 minut przed ponownym uruchomieniem urządzenia, ponieważ częste uruchamianie może uszkodzić sprężarkę.



OSTRZEŻENIE!

- ▶ Podczas odłączania urządzenia trzymaj za wtyczkę, a nie za przewód.
- ▶ Nie czyść urządzenia za pomocą twardych szczotek, szczotek drucianych, detergentów proszkowych, benzyny, octanu amylu, acetonu i podobnych roztworów organicznych, kwasu lub roztworów alkalicznych. Do czyszczenia należy używać specjalnego detergentu do chłodziarek, aby uniknąć uszkodzenia.
- ▶ Nie zeszkrobuj szronu i lodu ostrymi przedmiotami. Nie używaj rozpylaczy, grzejników elektrycznych, takich jak suszarka do włosów, myjek parowych lub innych źródeł ciepła, aby uniknąć uszkodzenia plastikowych części.
- ▶ Nie używaj urządzeń mechanicznych ani innych środków do przyspieszania procesu rozmrażania, chyba że są one zalecane przez producenta.
- ▶ Jeśli kabel zasilający ulegnie uszkodzeniu, dla bezpieczeństwa należy zlecić jego wymianę producentowi, autoryzowanemu serwisowi lub osobom o podobnych kwalifikacjach.
- ▶ Nie próbuj samodzielnie naprawiać, demontować ani modyfikować urządzenia. W przypadku naprawy skontaktuj się z naszym działem obsługi klienta.
- ▶ Usuń kurz z tyłu urządzenia co najmniej raz w roku, aby uniknąć zagrożenia ogniem, a także zwiększonego zużycia energii.
- ▶ Nie używaj aerozolu ani nie przepłukuj urządzenia podczas czyszczenia.
- ▶ Nie używaj wody lub pary do czyszczenia urządzenia.
- ▶ Nie czyść zimnych szklanych półek gorącą wodą. Nagła zmiana temperatury może spowodować pęknięcie szkła.

Informacje dotyczące czynnika chłodniczego



OSTRZEŻENIE!

Urządzenie zawiera łatwopalny czynnik chłodniczy IZOBUTAN (R600a). Upewnij się, że układ chłodniczy nie został uszkodzony podczas transportu lub instalacji. Wyciek czynnika może spowodować uszkodzenie wzroku lub zapalenie. Jeśli wystąpiło uszkodzenie, trzymaj urządzenie z dala od otwartych źródeł ognia, dokładnie przewietrz pomieszczenie, nie podłączaj ani nie odłączaj kabli zasilających tego lub innego urządzenia. Poinformuj obsługę klienta. W przypadku kontaktu czynnika chłodniczego z oczami natychmiast przepłucz je pod bieżącą wodą i natychmiast skontaktuj się z okulistą.

Przeznaczenie

To urządzenie jest przeznaczone do chłodzenia i zamrażania żywności. Zostało zaprojektowane wyłącznie do użytku w gospodarstwach domowych i podobnych zastosowaniach, takich jak pomieszczenia kuchenne dla personelu w sklepach, biurach i innych środowiskach pracy; w gospodarstwach rolnych oraz przez klientów w hotelach, motelach i innych obiektach mieszkalnych, a także w pensjonatach i gastronomii. Nie jest przeznaczone do użytku komercyjnego ani przemysłowego. Zmiany lub modyfikacje urządzenia są niedozwolone. Użycie niezgodne z przeznaczeniem może spowodować zagrożenie i utratę gwarancji.

Normy i dyrektywy

Produkt ten spełnia wymagania wszystkich obowiązujących dyrektyw UE z odpowiednimi normami zharmonizowanymi, które przewidują oznakowanie CE.

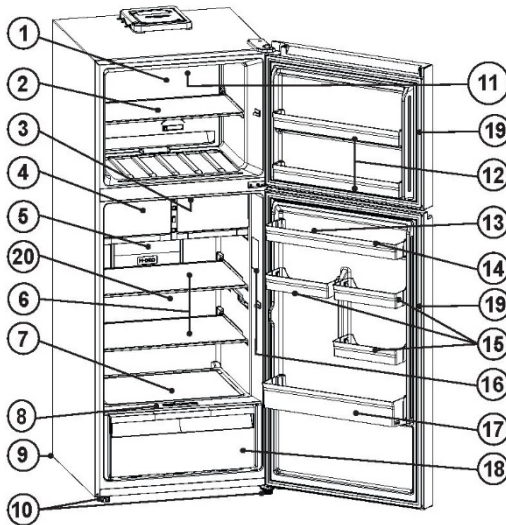

UWAGA: Ze względu na zmiany techniczne i różnice w modelach, niektóre ilustracje w tej instrukcji mogą różnić się od modelu, który posiadasz.

- | | |
|--|---------------------------------|
| 1. KOMORA ZAMRAŻARKI | 11. LAMPA LED DO ZAMRAŻARKI |
| 2. TACA SZKLANA DO ZAMRAŻARKI | 12. STOJAK DO ZAMRAŻARKI |
| 3. LAMPKA LED DO CHŁODZIARKI | 13. TACKA NA JAJKA |
| 4. KOMORA SOFT FREEZING | 14. PÓŁKA GÓRNA CHŁODZIARKI |
| 5. DAY LIGHT LED | 15. PÓŁKA DO CHŁODZIARKI MAŁA |
| 6. SZKLANA PÓŁKA CHŁODZIARKI | 16. REGULACJA TEMPERATURY |
| 7. SZKLANA TACA NA OWOCE I WARZYWA | 17. KOSZYK NA BUTELKI |
| 8. POKRĘTŁO SUWAKOWE REGULACJI WILGOTNOŚCI | 18. POJEMNIK NA OWOCE I WARZYWA |
| 9. ODPŁYW TACKI | 19. USZCZELKA DRZWI |
| 10. NÓŻKA | 20. KOMORA CHŁODZIARKI |

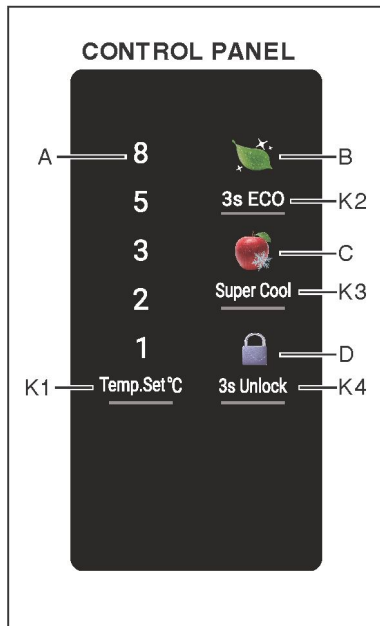

WSKAŹNIKI

- A. Ikona wyświetlacza temperatury (pokazuje poziom chłodzenia)
- B. Ikona funkcji ECO
- C. Ikona funkcji Quick Cooling
- D. Ikona funkcji blokady

PRZYCISKI

- K1. Przycisk regulacji temperatury chłodzenia: naciśnij krótko, aby ustawić temperaturę chłodzenia.
- K2. Przycisk włączania/wyłączania funkcji ECO: naciśnij i przytrzymaj 3 sekundy, aby włączyć/wyłączyć funkcję ECO.
- K3. Przycisk włączania/wyłączania funkcji Quick Cooling: krótkie naciśnięcie włącza/wyłącza funkcję Quick Cooling (szybkiego chłodzenia);
- K4. Przycisk blokady/odblokowania: Naciśnij 3S, aby zablokować/odblokować panel wyświetlacza.

Wszystkie powyższe przyciski są wciskane jednym dotknięciem (krótkim naciśnięciem) lub przytrzymywane przez 3 sekundy. Po każdym naciśnięciu aktywnego klawisza (dźwięk regulacji, dźwięk potwierdzenia, dźwięk zerowy) rozlegnie się sygnał dźwiękowy.

Uwagi:

Po zamknięciu drzwi chłodziarki na 60 sekund kontrolka zgaśnie, a panel wyświetlacza przejdzie w stan blokady.

Przed pierwszym użyciem

- ▶ Usuń wszelkie opakowania, trzymaj je w miejscu niedostępnym dla dzieci i zutylizuj w sposób przyjazny dla środowiska.
- ▶ Przed włożeniem żywności wyczyść wnętrze i obudowę urządzenia wodą z dodatkiem łagodnego detergentu.
- ▶ Po wypoziomowaniu i wyczyszczeniu urządzenia odczekaj co najmniej 2-5 godzin przed podłączeniem go do zasilania.
Zob. rozdział INSTALACJA.
- ▶ Przed załadowaniem żywności należy wstępnie schłodzić komory z wysokimi ustawieniami. Funkcja Power-Freeze pomaga szybko schłodzić komory.
- ▶ Temperatury chłodziarki i zamrażarki są automatycznie ustawiane odpowiednio na 5°C oraz - 18°C. To są zalecane ustawienia. W razie potrzeby można ręcznie zmienić ustawioną temperaturę. Zob. rozdział REGULACJA TEMPERATURY.



UWAGA!

Gdy urządzenie zostanie włączone po uprzednim odłączeniu od głównego źródła zasilania, osiągnięcie prawidłowej temperatury może potrwać do 12 godzin. Przed wyłączeniem należy opróżnić urządzenie. Aby wyłączyć urządzenie, wyciągnij przewód zasilający z gniazdka.

Regulacja temperatury

Na temperaturę wewnątrz chłodziarki wpływają następujące czynniki:

Temperatura otoczenia

Częstotliwość otwierania drzwi

Ilość przechowywanej żywności

Instalacja urządzenia

1. Pierwsze włączenie

Po pierwszym włączeniu lodówki temperatura w komorze chłodziarki automatycznie ustawia się na 3°C; po otwarciu drzwi zapalają się ikony wyświetlacza temperatury i funkcji „odblokowania”.

Uwaga: Następujące funkcje 3-7 są obsługiwane w stanie odblokowanym. Jeśli podczas dostosowywania poniższych funkcji jesteś w trybie blokady, najpierw wyjdź z tego trybu.

2. USTAWIENIE FUNKCJI ZABLOKOWANIA/ODBLOKOWANIA:

Ten panel sterowania może automatycznie przejść do funkcji blokady: Po zamknięciu drzwi chłodziarki panel wyświetlacza zostaje zablokowany. Panel wyświetlacza przechodzi w stan blokady, jeżeli w ciągu 30 sekund nie zostanie wykonana żadna operacja.

W stanie zablokowanym naciśnij przycisk „3s Unlock” przez 3 sekundy, a „ikona funkcji blokady” D zniknie, co oznacza odblokowanie. W stanie odblokowanym naciśnij przycisk „3s Unlock” przez 3 sekundy, rozlegnie się sygnał dźwiękowy, zaświeci się „ikona funkcji blokady” D i zostanie włączona funkcja blokady.

W stanie zablokowanym panel wyświetlacza nie może regulować temperatury chłodzenia, funkcji Quick Cooling, funkcji ECO itp.



3. REGULACJA TEMPERATURY CHŁODZIARKI

Regulacja temperatury w komorze chłodziarki





Po podświetleniu i odblokowaniu panelu wyświetlacza naciśnij przycisk „Temp.Set °C”, aby przejść do trybu regulacji temperatury chłodzenia. Temperatura chłodzenia przyjmuje bieżącą wartość ustawienia i zaczyna migać. Następnie po każdym naciśnięciu przycisku „Temp.Set °C” temperatura chłodzenia w urządzeniu będzie wzrastać o jeden stopień, aż do osiągnięcia maksymalnej wartości temperatury w urządzeniu chłodniczym. Naciśnij go ponownie, aby przejść do wartości minimalnej i powtarzaj tę sekwencję. Po zatrzymaniu działania przycisku na 5 sekund bieżąca wartość ustawienia przestaje migać, a aktualna wartość zostaje potwierdzona i jest wyświetlana do momentu zgaśnięcia ekranu; jeśli w ciągu 5 sekund zostaną naciśnięte inne klawisze, z wyjątkiem przycisku „Temp.Set °C”, miganie ustaje, a wyświetlany jest stan odpowiedniej operacji przycisku. Jednocześnie aktualna wartość przełożenia zostaje ustalona jako bieżące ustawienie przełożenia, a bieżące ustawienie przełożenia jest wyświetlane do momentu zgaśnięcia ekranu.

Kolejność regulacji biegów jest następująca: 1 - 2 - 3 - 5 - 8 - 1°C

Regulacja temperatury w komorze zamrażarki

FREEZER FREEZER TEMP-CONTROL  MIN — MED — MAX	Ustawienie	Cel
	MAKS.	- Szybkie mrożenie żywności. - Szybkie wytwarzanie lodu.
	ŚREDNI	- Normalne użytkowanie.
	MIN.	- Gdy nie ma potrzeby mrożenia dużej ilości.

Regulacja temperatury w komorze Magic Zone

	Ikona	Przechowywanie żywności
		- Przechowywanie mięsa, ryb i owoców morza do codziennego spożycia.
		- Szybkie chłodzenie napojów
		- Przechowywanie nabiału.

Uwagi:

- W przypadku ustawienia w tej pozycji  w komorze MAGIC ZONE może wytwarzać się para wodna. Jest to zjawisko normalne.
- Aby właściwie konserwować żywność, dostosuj ikonę zgodnie z powyższymi sugestiami.

4. QUICK COOLING: „Super Cool”



Funkcja szybkiego chłodzenia została zaprojektowana, aby umożliwić szybkie osiągnięcie przez żywność ustawionej temperatury, gdy w komorze lodówki zostanie umieszczona duża ilość żywności, co pomaga w długoterminowym przechowywaniu żywności. Jeśli włożysz do komory lodówki dużą ilość żywności na raz, wybierz tę funkcję. W stanie odblokowanym naciśnij przycisk „Super Cool”, ikona funkcji szybkiego chłodzenia C zgaśnie, rozlegnie się jeden sygnał dźwiękowy i funkcja szybkiego chłodzenia zostanie włączona; w stanie odblokowanym naciśnij przycisk „Super Cool”, ikona funkcji szybkiego chłodzenia C zgaśnie, rozlegnie się jeden sygnał dźwiękowy i funkcja szybkiego chłodzenia zostanie wyłączona; po przejściu do stanu szybkiego chłodzenia funkcja szybkiego chłodzenia zostanie zakończona, a stan szybkiego chłodzenia zostanie automatycznie wyłączony.

Uwaga: W trybie Quick Cooling przycisk „Temp.Set°C” nie może być używany do regulacji poziomu temperatury; w trybie Quick Cooling wejście w funkcję ECO spowoduje wyjście z funkcji Quick Cooling.

5. FUNKCJA OSZCZĘDZANIA ENERGII: „ECO”



Funkcja ECO została zaprojektowana z myślą o sytuacjach, gdy w lodówce znajduje się mniej żywności lub gdy drzwi są otwierane rzadko, na przykład podczas wakacji. Aktywacja tej funkcji pozwala oszczędzać energię. Po odblokowaniu lodówki naciśnij i przytrzymaj przycisk „3S”. Pojawi się ikona funkcji ECO (B), rozlegnie się jednokrotny dźwięk alarmu, a funkcja ECO zostanie aktywowana. Po odblokowaniu lodówki naciśnij i przytrzymaj przycisk „3S ECO”. Ikona funkcji ECO (B) zniknie, rozlegnie się jednokrotny dźwięk alarmu, a funkcja ECO zostanie dezaktywowana.

Uwaga: W ECO mode wejście w funkcję Quick Cooling spowoduje wyjście z funkcji ECO.

6. FUNKCJA ALARMU OTWARCIA DRZWI

Jeżeli drzwi chłodziarki pozostaną otwarte przez 3 minuty bez ich zamknięcia, brzęczyk zacznie emitować dźwięk alarmu otwartych drzwi.

7. FUNKCJA PAMIĘCI PODCZAS AWARII ZASILANIA

Po wyłączeniu lodówki zapamiętywany jest stan pracy w momencie zaniku zasilania. Po przywróceniu zasilania chłodziarka kontynuuje pracę zgodnie z ustawieniami i stanem funkcjonalnym ustawionymi przed zanikiem zasilania.

Uwaga: Na powierzchni przegrody zamrażarki mogą gromadzić się drobne cząsteczki lodu, jeśli drzwi zamrażarki są wielokrotnie otwierane, gdy wytwarza się duże ilości lodu lub używa się do tego celu gorącej wody. Jest to normalne i nie stanowi problemu. Wystarczy dokładnie wyczyścić.

Podział komory zamrażarki

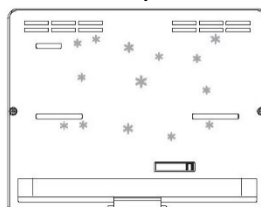

(Ilustracja Frost)

METODA CHŁODZENIA

1. W tej lodówce zastosowano pośrednią metodę chłodzenia.
2. Chłodne powietrze z zamrażarki będzie przepływać przez wentylator i schłodzi całe wnętrze chłodziarki.
3. W chłodziarce gromadzi się szron na parowniku lub w komorze zamrażarki, ale ilość szronu zmniejsza się, gdy urządzenie jest okresowo automatycznie rozmrażane.

JAK ROZMRAŻAĆ

Rozmrażanie chłodziarki odbywa się automatycznie, bez konieczności ręcznej obsługi.

PRZECHOWYWANIE ŻYWNOŚCI

1. Ryby i wędzone mięso należy owinąć materiałem nieprzepuszczającym pary wodnej, aby zapobiec przenoszeniu zapachów.
2. Gorące potrawy należy wstępnie schłodzić, owinąć folią spożywczą lub umieścić w szczelnym pojemniku.
3. Przed schowaniem butelek należy wytrzeć wodę z ich powierzchni.
4. Pamiętaj, aby nie przechowywać w zamrażarce butelek z piwem, colą itp.
5. Nie umieszczaj warzyw, które mogą zamarażać, w tylnej części półek.
6. Jeśli planujesz przechowywać świeże ryby i mięso przez dłuższy czas, owiń je papierem do zamrażania i przechowuj w zamrażarce.



FUNKCJA DEZODORYZACJI

Chłodziarka ma funkcję dezodoryzacji. Jednak w przypadku żywności przechowywanej w chłodziarce, która ma specyficzny zapach, takiej jak ser itp., funkcja usuwania zapachów może nie działać.

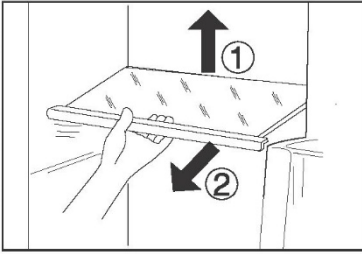

Regulowane półki

1. Wysokość półek można dostosować do potrzeb przechowywania.
2. Aby przenieść półkę, najpierw wyjmij ją, podnosząc jej tylną krawędź 1 i wyciągając ją 2.
3. Aby ponownie zamontować półkę, umieść ją na zaczepach po obu stronach i przesun ją jak najdalej do tyłu, aż tylna część półki zostanie zamocowana



UWAGA!

Upewnij się, że wszystkie końce półki są wypoziomowane.

Zdejmowane półki na drzwiach/uchwyt na butelki

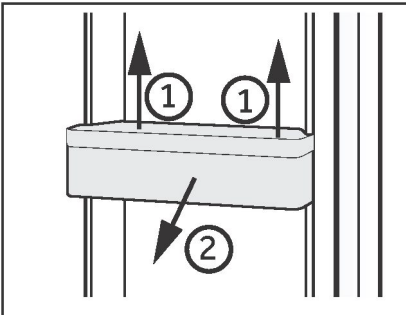

1. Półki na drzwiach można zdemontować w celu czyszczenia:
2. Połóż dłonie po obu stronach półki, podnieś ją do góry 1 i wyciągnij 2.
3. W celu ponownego zamontowania półek powyższe czynności wykonuje się w odwrotnej kolejności.

Wymijowana szuflada

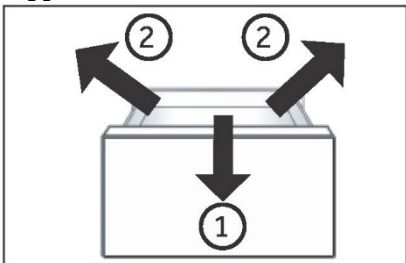

1. Aby wyjąć szufladę, wyciągnij ją maksymalnie 1, podnieś i wyjmij 2.
- W celu ponownego włożenia szuflady powyższe czynności wykonuje się w odwrotnej kolejności.

Światło

Po otwarciu drzwi zapala się wewnętrzne oświetlenie LED. Na działanie świateł nie ma wpływu żadne z pozostałych ustawień urządzenia.



Wskazówki dotyczące oszczędzania energii

- ▶ Upewnij się, że urządzenie jest właściwie wentylowane (patrz INSTALACJA).
- ▶ Nie należy instalować urządzenia w bezpośrednim świetle słonecznym lub w pobliżu źródeł ciepła (np. pieców, grzejników).
- ▶ Unikaj niepotrzebnie niskiej temperatury w urządzeniu. Zużycie energii zwiększa się wraz z ustawieniem niższej temperatury w urządzeniu. Funkcje takie jak POWER- FREEZE zwiększają zużycie energii.
- ▶ Przed włożeniem ciepłej żywności do urządzenia należy poczekać, aż ostygnie.
- ▶ Otwieraj drzwi możliwie rzadko i na krótko.
- ▶ Nie przepelniaj urządzenia, aby nie blokować przepływu powietrza.
- ▶ Unikaj powietrza w opakowaniu z żywnością.
- ▶ Utrzymuj w czystości uszczelki drzwi, aby zapewnić ich prawidłowe zamykanie.
- ▶ Rozmrażaj mrożoną żywność w komorze chłodziarki.
- ▶ Najbardziej energooszczędna konfiguracja wymaga, aby pojemniki i półki były umieszczone w urządzeniu jak w stanie fabrycznym, a żywność powinna być rozmieszczona w taki sposób, aby nie blokowała wylotu kanału wentylacyjnego



OSTRZEŻENIE!

Przed czyszczeniem odłącz urządzenie od zasilania sieciowego.

Czyszczenie

Urządzenie należy czyścić, gdy przechowywana jest niewielka ilość żywności lub nie ma jej wcale. Urządzenie powinno być czyszczone co cztery tygodnie, aby zapewnić dobrą konserwację i zapobiec nieprzyjemnym zapachom przechowywanej żywności.



OSTRZEŻENIE!

- ▶ Nie czyść urządzenia za pomocą twardych szczotek, szczotek drucianych, detergentów proszkowych, benzyny, octanu amylu, acetonu i podobnych roztworów organicznych, kwasu lub roztworów alkalicznych. Do czyszczenia należy używać specjalnego detergentu do chłodziarek, aby uniknąć uszkodzenia.
- ▶ Nie używaj aerozolu ani nie przepłukuj urządzenia podczas czyszczenia.
- ▶ Nie używaj wody lub pary do czyszczenia urządzenia.
- ▶ Nie czyść zimnych szklanych półek gorącą wodą. Nagła zmiana temperatury może spowodować pęknięcie szkła.
- ▶ Nie dotykaj wnętrza komory, zwłaszcza mokrymi rękami, ponieważ mogą one przymarznąć do jej powierzchni.
- ▶ W przypadku zwiększenia temperatury sprawdzić stan zamrożonych produktów.

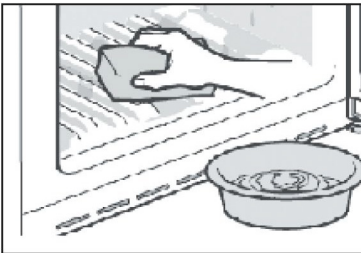

- ▶ Uszczelka drzwi powinna być zawsze utrzymywana w czystości.
- ▶ Czyść wnętrze i obudowę urządzenia gąbką zanurzoną w ciepłej wodzie i neutralnym detergentem.
- ▶ 1. Czyść wnętrze i zewnętrzną część chłodziarki, w tym uszczelnienie drzwi, stojak na drzwi, szklane półki, pudełka itd., miękkim ręcznikiem lub gąbką zanurzoną w ciepłej wodzie (można dodać neutralny detergent do ciepłej wody).
- ▶ 2. W przypadku rozlania płynu usuń wszystkie zanieczyszczone elementy, bezpośrednio spłucz bieżącą wodą, osusz i włóż z powrotem do chłodziarki.
- ▶ 3. W przypadku rozlania kremu (np. śmietany, topniejących lodów) wyjmij wszystkie zabrudzone części, włóż je na chwilę do ciepłej wody o temperaturze ok. 40°C, następnie opłucz je pod bieżącą wodą, osusz i włóż z powrotem do lodówki.
- ▶ 4. W przypadku, gdy jakaś mała część lub element dostanie się do wnętrza chłodziarki (pomiędzy półki lub szuflady), użyj małego miękkiego pędzelka, aby go wyciągnąć. Jeśli nie udało się dotrzeć do tego elementu, prosimy o kontakt z serwisem Haier

- ▶ Splucz i wysusz miękką ściereczką.
- ▶ Nie należy myć żadnych części urządzenia w zmywarce do naczyń.
- ▶ Odczekaj co najmniej 5 minut przed ponownym uruchomieniem urządzenia, ponieważ częste uruchamianie może uszkodzić sprężarkę.

Rozmrażanie

Rozmrażanie komór chłodziarki i zamrażarki przebiega automatycznie; nie jest wymagana ręczna obsługa.

Wymiana lampek LED



OSTRZEŻENIE!

Nie wolno samodzielnie wymieniać lampy LED, może to zrobić tylko producent lub autoryzowany serwis.

Jako źródło światła lampy wykorzystują diody LED, charakteryzujące się niskim zużyciem energii i długą żywotnością. W przypadku wystąpienia jakichkolwiek nieprawidłowości prosimy o kontakt z działem obsługi klienta. Zob. OBSŁUGA KLIENTA.

Parametry lamp:

Komora chłodziarki: 12 V maks. 2 W

Komory zamrażarki 2 V maks. 2 W

Dłuższa przerwa w użytkowaniu

Jeżeli urządzenie nie będzie używane przez dłuższy okres czasu:

Wyjmij żywność.

Odłącz przewód zasilający.

Wyczyść urządzenie jak opisano powyżej.

Zostaw drzwi otwarte, aby zapobiec tworzeniu się wewnątrz nieprzyjemnych zapachów.



UWAGA!

Wyłącz urządzenie tylko wtedy, gdy jest to absolutnie konieczne.

Przenoszenie urządzenia

1. Wyjmij wszystkie produkty spożywcze i odłącz urządzenie od zasilania.
2. Zabezpiecz taśmą klejącą półki i inne ruchome części w zamrażarce.
3. Nie przechylaj chłodziarki pod kątem większym niż 45°, aby uniknąć uszkodzenia układu chłodniczego.



OSTRZEŻENIE!

- ▶ Nie podnoś urządzenia za klamki.
- ▶ Nigdy nie należy ustawiać urządzenia poziomo na ziemi.

Rozpakowanie



OSTRZEŻENIE!

- ▶ Urządzenie jest ciężkie. Prace powinny być wykonywane przez co najmniej dwie osoby.
- ▶ Wszystkie materiały opakowaniowe należy przechowywać poza zasięgiem dzieci i utylizować w sposób przyjazny dla środowiska.
- ▶ Wyjmij urządzenie z opakowania w sposób przyjazny dla środowiska.
- ▶ Usuń całe opakowanie.

Warunki środowiskowe

Temperatura w pomieszczeniu powinna zawsze wynosić od 10°C do 43°C, ponieważ może wpływać na temperaturę wewnątrz urządzenia i zużycie energii. Nie ustawiaj urządzeń w pobliżu innych urządzeń bez izolacji emitujących ciepło (piekarniki, chłodziarki).

Wymagana przestrzeń

Wymagana przestrzeń o otwarciu drzwi (bez panelu drzwi szafki)

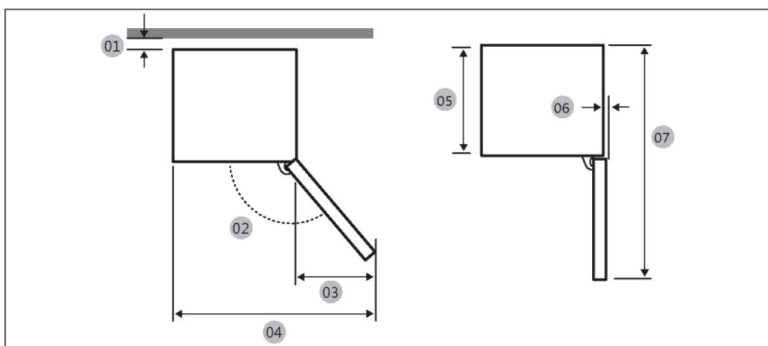

Nr	Wymiary (mm)
01	10 (min.) / 30 (zalecane)
02	135
03	520
04	1220
05	620
06	21
07	1350

Wymiar produktu

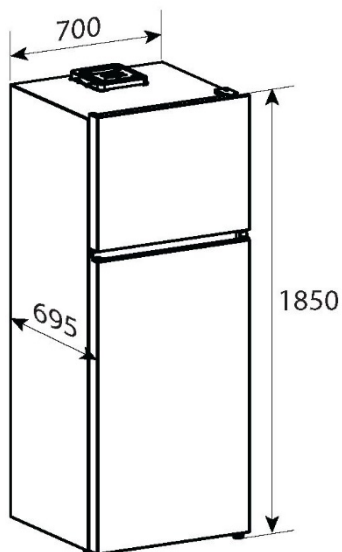

Wymiary chłodziarki (szer.*gł.*wys.): 700x695x1850(mm)

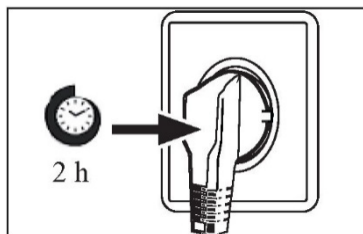

Czas oczekiwania

Podłączenie do prądu

Przed każdym podłączeniem sprawdź, czy:

- ▶ Zasilacz, gniazdo i bezpieczniki odpowiadają parametrom podanym na tabliczce znamionowej.
- ▶ Gniazdko jest uziemione i nie zastosowano rozgałęźnika lub przedłużacza.
- ▶ wtyczka i gniazdko są ściśle zgodne.



Podłącz wtyczkę do prawidłowo zainstalowanego gniazdka domowego.



OSTRZEŻENIE!

Aby uniknąć ryzyka, uszkodzony przewód zasilający musi być wymieniony przez serwis (zob. karta gwarancyjna).

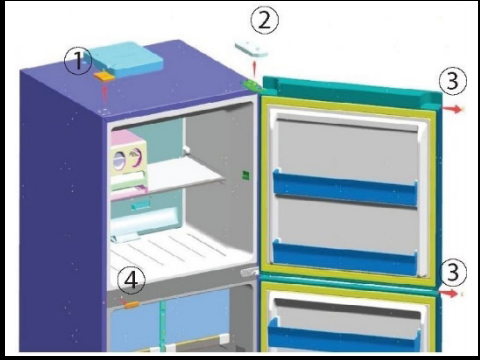
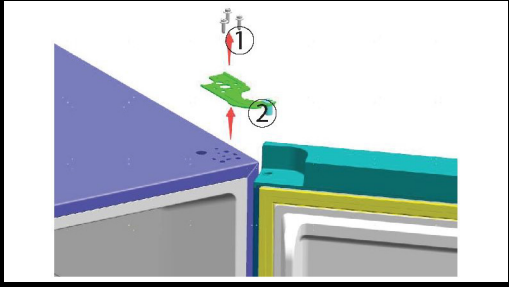
ZMIANA KIERUNKU OTWIERANIA DRZWI

	
<p>Przygotuj niezbędne narzędzia, takie jak klucz zapadkowy, śrubokręt krzyżakowy lub paralizator. Odłącz zasilanie i opróżnij chłodziarkę.</p>	<p>2. Zdejmij osłonę dekoracyjną ① i osłonę zawiasów ② na blacie chłodziarki; usuń zaślepki małych otworów ③ po lewej stronie drzwi; zdejmij osłonę dekoracyjną ④ na belce środkowej.</p>
	
<p>3. Za pomocą klucza zapadkowego lub śrubokręta krzyżakowego odkręć śruby mocujące górny zawias ① i zdejmij górny zawias ②.</p>	<p>4. Zdejmij drzwi zamrażarki ①.</p>

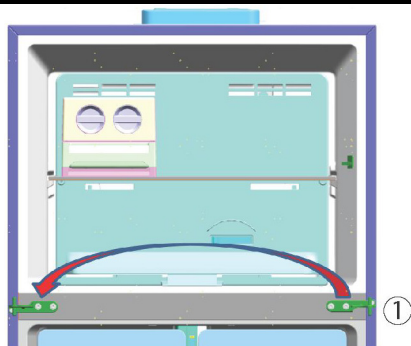
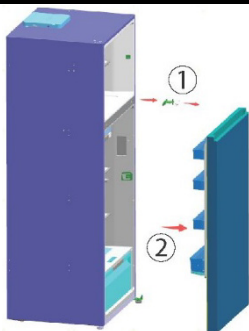

5. Użyj tej samej metody, aby usunąć środkowy zawias ① i drzwi chłodziarki ② .

6. Obróć wyjęty środkowy zawias ① 180° i zamontuj go po lewej stronie skrzynki.

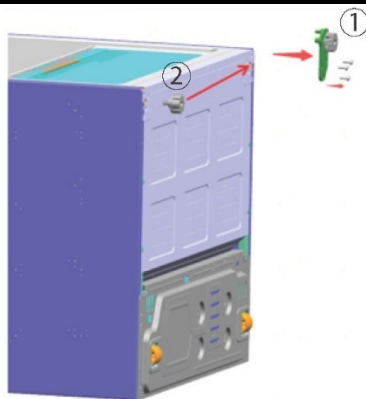
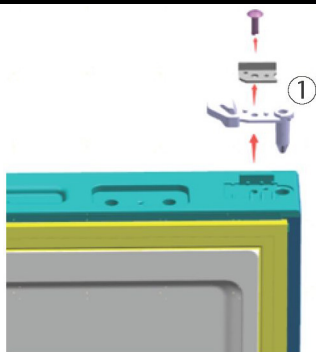

7. Aby zapobiec zarysowaniom, zaleca się usunięcie ogranicznika drzwi ① po prawej stronie u dołu drzwi zamrażarki i chłodziarki oraz przechowywanie go razem z górnymi i dolnymi zawiasami po prawej stronie w celu późniejszego wykorzystania.

8. Zdejmij dolny prawy zawias ① i lewą nóżkę ② na dole obudowy, zachowaj dolny prawy zawias do przyszłego użytku i zamontuj lewą nóżkę po prawej stronie.

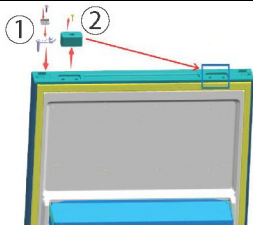

9. Zamontuj lewy ogranicznik drzwi ① znajdujący się w torbie na akcesoria po lewej stronie drzwi zamrażarki i chłodziarki zgodnie z kolejnością pokazaną na rysunku. Jednocześnie zdejmij dolną podporę wykończeniową ② drzwi chłodziarki i zamontuj ją we wskazanym miejscu po prawej stronie drzwi.

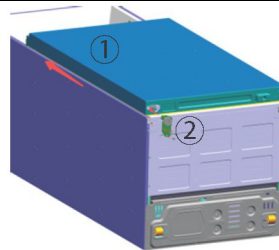

10. Zamontuj drzwi chłódnicze ① do szafki wzdłuż osi środkowego zawiasu, zamontuj dolny lewy zawias ② z torby na akcesoria po lewej stronie szafki i dopasuj bok drzwi tak, aby był równy z bokiem szafki.

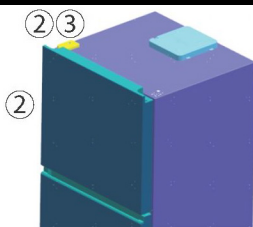

11. Zawieś drzwi zamrażarki ① z powrotem na środkowym lewym zawiasie i dopasuj bok drzwi do boku szafki tak, aby były na równi. Zamontuj górny lewy zawias ② i górną lewą osłonę zawiasu ③ z woreczka z akcesoriami po lewej stronie blatu za pomocą śrub.

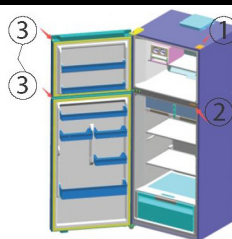



12. Zamontuj dekoracyjną osłonę blatu ①, ozdobną osłonę belki środkowej ②, zaślepkę otworu osi drzwi zamrażarki ③ i zaślepkę otworu osi drzwi lodówki symetrycznie do ich pierwotnych pozycji.

Znak handlowy	HAIER		
Model	HPR5718DNMB	HPR5718DNMX	HPR5718DNPC
Kategoria urządzenia	Chłodziarka	Chłodziarka	Chłodziarka
Klasa efektywności energetycznej	D	D	D
Roczne zużycie energii	200 kWh/rok	200 kWh/rok	200 kWh/rok
Wydajność zamrażania	4,5 kg/24 godz.	4,5 kg/24 godz.	4,5 kg/24 godz.
Całkowita pojemność (l)	464	464	464
Pojemność lodówki (l)	366	366	366
Pojemność zamrażarki (l)	98	98	98
Oznakowanie gwiazdkami	* ***	* ***	* ***
System bez szronu	Tak	Tak	Tak
Klasyfikacja klimatyczna (2)	SN-N-ST-T	SN-N-ST-T	SN-N-ST-T
Temperatura pozostałych komór > 14°C	Nie dotyczy	Nie dotyczy	Nie dotyczy
Klasa emisji hałasu i emisja hałasu akustycznego w powietrzu (db(A) re 1pW)	38	38	38
Czas wzrostu temperatury (h)	10	10	10
Rodzaj konstrukcji	Wolnostojąca	Wolnostojąca	Wolnostojąca

Dodatkowe dane techniczne

Napięcie / Częstotliwość	220-240V ~/50Hz
Natężenie wejściowe (A)	1,0
Bezpiecznik główny (A)	16
Płyn chłodzący	R600a
Wymiary (szer./gł./wys.)	700/695/1850

Znak handlowy	HAIER		
Model	HPR5718ENMB	HPR5718ENMX	HPR5718ENPW
Kategoria urządzenia	Chłodziarka	Chłodziarka	Chłodziarka
Klasa efektywności energetycznej	E	E	E
Roczne zużycie energii	200 kWh/rok	200 kWh/rok	200 kWh/rok
Wydajność zamrażania	4,5 kg/24 godz.	4,5 kg/24 godz.	4,5 kg/24 godz.
Całkowita pojemność (l)	464	464	464
Pojemność lodówki (l)	366	366	366
Pojemność zamrażarki (l)	98	98	98
Oznakowanie gwiazdkami			
System bez szronu	Tak	Tak	Tak
Klasyfikacja klimatyczna (2)	SN-N-ST-T	SN-N-ST-T	SN-N-ST-T
Temperatura pozostałych komór > 14°C	Nie dotyczy	Nie dotyczy	Nie dotyczy
Klasa emisji hałasu i emisja hałasu akustycznego w powietrzu (db A) re 1pW)	38	38	38
Czas wzrostu temperatury (h)	10	10	10
Rodzaj konstrukcji	Wolnostojąca	Wolnostojąca	Wolnostojąca

Dodatkowe dane techniczne

Napięcie / Częstotliwość	220-240V ~/50Hz
Natężenie wejściowe (A)	1,0
Bezpiecznik główny (A)	16
Płyn chłodzący	R600a
Wymiary (szer./gł./wys.)	700/695/1850

PROBLEM	POTENCJALNA PRZYCZYNA	MOŻLIWE ROZWIĄZANIE
1. Sprężarka nie działa.	<ul style="list-style-type: none"> Wtyczka sieciowa nie jest podłączona do gniazdka. Urządzenie znajduje się w cyklu rozmrażania 	<ul style="list-style-type: none"> Podłącz wtyczkę sieciową. Jest to normalne w przypadku automatycznego rozmrażania.
2. Wnętrze urządzenia nie jest wystarczająco zimne.	<ul style="list-style-type: none"> Ustawiona temperatura jest za wysoka. Była przechowywana zbyt ciepła żywność. W chłodziarce umieszczono zbyt dużą ilość żywności. Żywność jest zbyt blisko siebie. Drzwi/szuflada urządzenia nie są szczelnie zamknięte. Drzwi/szuflad były za często otwierane lub pozostawały długo otwarte. 	<ul style="list-style-type: none"> Ponownie ustaw temperaturę. Zawsze schładzaj żywność przed jej włożeniem do urządzenia. Zawsze przechowuj małe ilości żywności. Pozostaw przestrzeń między produktami spożywczymi, umożliwiając przepływ powietrza. Zamknij drzwi/szufladę. Nie otwieraj drzwi/szuflad zbyt często.
3. Wnętrze urządzenia jest za zimne.	<ul style="list-style-type: none"> Temperatura jest za niska. Funkcja Quick Freezing jest włączona lub działa zbyt długo. 	<ul style="list-style-type: none"> Ponownie ustaw temperaturę. Wyłącz funkcję Quick Freezing.
4. Powstawanie wilgoci na wewnętrznych ściankach komory.	<ul style="list-style-type: none"> Klimat jest zbyt ciepły i wilgotny. Drzwi/szuflada urządzenia nie są szczelnie zamknięte. Drzwi/szuflad były za często otwierane lub pozostawały długo otwarte. Pojemniki na żywność lub płyny są otwarte. 	<ul style="list-style-type: none"> Zwiększ temperaturę. Zamknij drzwi/szufladę. Nie otwieraj drzwi/szuflad zbyt często. Pozostaw gorącą żywność do ostygnięcia do temperatury pokojowej i przykryj żywność oraz płyny.
5. Wilgoć gromadzi się na zewnętrznej powierzchni chłodziarki lub między drzwiami a szufladą.	<ul style="list-style-type: none"> Klimat jest zbyt ciepły i wilgotny. Drzwi/szuflada nie są szczelnie zamknięte. Zimne powietrze skrapla się wewnątrz urządzenia, a ciepłe powietrze na zewnątrz. 	<ul style="list-style-type: none"> Jest to normalne zjawisko w wilgotnym klimacie i zmienia się, gdy wilgotność spadnie. Upewnij się, że drzwi/szuflada są szczelnie zamknięte.
8. Nadmierny lód i szron w komorze zamrażarki	<ul style="list-style-type: none"> Artykuły spożywcze nie zostały odpowiednio zapakowane. Drzwi/szuflada urządzenia nie są szczelnie zamknięte. Drzwi/szuflad były za często otwierane lub pozostawały długo otwarte. Uszczelki drzwi/szuflady są brudne, zużyte, pęknięte lub niedopasowane. Coś wewnątrz uniemożliwia prawidłowe zamknięcie drzwi/szuflady. 	<ul style="list-style-type: none"> Zawsze właściwie zapakuj artykuły spożywcze. Zamknij drzwi/szufladę. Nie otwieraj drzwi/szuflad zbyt często. Wyczyść uszczelki drzwi lub wymień je na nowe. Ponownie umieść półki, półki na drzwi lub pojemniki wewnętrzne, aby umożliwić zamknięcie drzwi/szuflady.
9. Boki obudowy i listwa drzwiowa nagrzewają się.	<ul style="list-style-type: none"> To jest normalne. 	
10. Urządzenie wydaje dziwne dźwięki.	<ul style="list-style-type: none"> Urządzenie nie znajduje się na wypoziomowanym podłożu. Urządzenie dotyka jakiegoś przedmiotu. 	<ul style="list-style-type: none"> Wyreguluj nóżki, aby wypoziomować urządzenie. Usuń objekty znajdujące się w pobliżu urządzenia.
11. Słychać delikatny szum podobny do płynącej wody.	<ul style="list-style-type: none"> Drzwi komory chłodziarki są otwarte. 	<ul style="list-style-type: none"> Zamknij drzwi lub wycisz alarm ręcznie.
12. Usłyszysz sygnał alarmowy.	<ul style="list-style-type: none"> Temperatura jest za niska. Funkcja Quick Freezing jest włączona lub działa zbyt długo. 	<ul style="list-style-type: none"> Ponownie ustaw temperaturę. Wyłącz funkcję Quick Freezing.
13. Usłyszysz słaby szum.	<ul style="list-style-type: none"> Układ antykondensacyjny działa. 	<ul style="list-style-type: none"> Zapobiega to kondensacji i jest normalne.
14. Oświetlenie wnętrza lub układ chłodzenia nie działa.	<ul style="list-style-type: none"> Wtyczka sieciowa nie jest podłączona do gniazdka. Zasilanie nie jest w dobrym stanie. Lampa LED nie działa. 	<ul style="list-style-type: none"> Podłącz wtyczkę sieciową. Sprawdź zasilanie elektryczne w pomieszczeniu. Skontaktuj się z lokalnym dostawcą energii elektrycznej! Wezwij serwis w celu wymiany lampki.

<u>291</u> Informações de segurança	•	<u>Antes da primeira utilização</u>	<u>292</u>
		<u>Instalação</u>	<u>292</u>
		<u>Utilização diária</u>	<u>293</u>
296 Utilização prevista	•		
297 Descrição do produto	•		
298 Painel de controlo	•		
299 Utilização	•	<u>Ajustar a temperatura do frigorífico</u>	<u>300</u>
		<u>Ajustar a temperatura do congelador</u>	<u>300</u>
		<u>Ajustar a temperatura para My Zone</u>	<u>301</u>
		<u>Função Super-Cool</u>	<u>301</u>
303 Equipamento	•		
304 Dicas de poupança de energia	•		
305 Cuidados e limpeza	•		
307 Instalação	•		
312 Dados técnicos	•		
314 Resolução de problemas	•		

Obrigado por comprar um produto Haier.

Leia atentamente estas instruções antes de utilizar este aparelho. As instruções contêm informações importantes que irão ajudá-lo a obter o melhor proveito do aparelho e garantir a instalação, o uso e a manutenção seguros e adequados. Mantenha este manual num local conveniente para que o possa sempre consultar para uma utilização segura e adequada do aparelho.

Se vender, oferecer ou deixar o aparelho para trás, caso mude de casa, certifique-se de que entrega também este manual para que o novo proprietário se possa familiarizar com o aparelho e os avisos de segurança.

Acessórios

Verifique os acessórios e a literatura de acordo com esta lista:

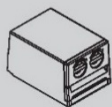

Máquina de fazer gelo



Bandeja para ovos



Manual de avisos de segurança

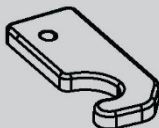

Tampa da dobradiça superior esquerda



Dobradiça superior esquerda

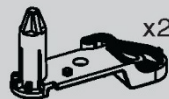

Batente de plástico esquerdo

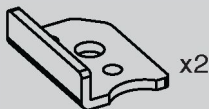

Batente de metal esquerdo



Parafuso TRS 5*16



AVISO - Informação importante de segurança



NOTA - Informações gerais e dicas



Informação ambiental

Eliminação



Ajude a proteger o ambiente e a saúde humana. Coloque a embalagem em recipientes adequados para reciclagem. Ajude a reciclar resíduos de aparelhos elétricos e eletrônicos. Não elimine os aparelhos identificados com este símbolo com o lixo doméstico. Entregue o produto na sua unidade de reciclagem local ou entre em contacto com seu gabinete municipal.



AVISO!

Risco de lesão ou sufocação!

Os refrigerantes e os gases devem ser eliminados de forma profissional. Certifique-se de que os tubos do circuito refrigerante não estão danificados antes de serem devidamente eliminados. Desligue o aparelho da alimentação elétrica. Corte o cabo de alimentação de rede e elimine-o. Remova as bandejas e gavetas, bem como a pega e vedantes da porta, para evitar que crianças e animais de estimação se fechem no interior do aparelho.

Antes de ligar o aparelho pela primeira vez, leia as seguintes dicas de segurança!:



AVISO!

Antes da primeira utilização

- ▶ Certifique-se de que não há danos provocados pelo transporte.
- ▶ Remova todas as embalagens e mantenha-as fora do alcance das crianças
- ▶ Aguarde no mínimo duas horas antes de instalar o aparelho, de forma a garantir que o circuito refrigerante está com eficiência total.
- ▶ Manuseie o aparelho sempre com pelo menos duas pessoas porque é pesado.

Instalação

- ▶ O aparelho deve ser colocado num local bem ventilado. Certifique-se de que existe um espaço de, pelo menos, 10 cm por cima e ao redor do aparelho.
- ▶ Nunca coloque o aparelho numa área húmida ou num local onde possa ser salpicado com água. Limpe e seque as salpicos de água e manchas com um pano macio limpo.
- ▶ Não instale o aparelho sob luz solar direta ou na proximidade de fontes de calor (por exemplo, fogões, aquecedores).
- ▶ Instale e nivele o aparelho numa área adequada para o seu tamanho e utilização.
- ▶ Mantenha as aberturas de ventilação no aparelho ou na estrutura embutida livres de obstruções.
- ▶ Certifique-se de que as informações elétricas na placa de classificação correspondem à rede elétrica. Se não, entre em contato com um electricista.
- ▶ O aparelho é operado por uma fonte de alimentação de 220-240 VAC/50 Hz. Uma flutuação da tensão anormal pode fazer com que o aparelho não ligue ou danifique o controlo da temperatura ou o compressor, ou pode haver um ruído anormal durante o funcionamento. Nesse caso, deve ser montado um regulador automático.
- ▶ Não use adaptadores de fichas múltiplas nem cabos de extensão.
- ▶ Não coloque tomadas triplas múltiplas portáteis ou fontes de alimentação portáteis na parte traseira do aparelho.
- ▶ Certifique-se de que o cabo de alimentação não fica preso pelo frigorífico. Não pise o cabo de alimentação.



AVISO!

- ▶ Use uma tomada de terra separada para a rede elétrica que seja fácil de aceder. Este aparelho deve ser ligado à terra. Apenas para o Reino Unido: O cabo de alimentação do aparelho está equipado com uma ficha de 3 cabos (terra) que se encaixa numa tomada standard de 3 cabos (ligada à terra). Nunca corte ou desmonte o terceiro pino (terra). Após a instalação do aparelho, a tomada deve ficar acessível.
- ▶ Não danifique o circuito refrigerante.

Utilização diária

- ▶ Este aparelho pode ser utilizado por crianças de idade igual ou superior a 8 anos e por pessoas com capacidades físicas, sensoriais ou mentais reduzidas ou falta de experiência e conhecimento, caso lhes tenha sido fornecida supervisão ou instruções relativas à utilização do aparelho de forma segura e desde que compreendam os perigos envolvidos.
- ▶ As crianças de 3 a 8 anos são autorizadas a carregar e descarregar, mas não podem limpar e instalar os aparelhos de refrigeração.
- ▶ Mantenha as crianças com menos de 3 anos de idade afastadas do aparelho, a menos que estejam constantemente sob supervisão.
- ▶ As crianças não devem brincar com o aparelho.
- ▶ Se o gás refrigerante ou outro gás inflamável verter perto do aparelho, desligue a válvula do gás de fuga, abra as portas e janelas e não desligue uma ficha no cabo de alimentação do frigorífico ou de qualquer outro aparelho.
- ▶ Notar que o aparelho está definido para funcionar num intervalo de temperatura ambiente específico entre 10 °C e 43 °C. O aparelho não pode funcionar corretamente se for deixado por um longo período a uma temperatura acima ou abaixo do intervalo indicado.
- ▶ Não coloque artigos instáveis (objetos pesados, recipientes cheios de água) em cima do frigorífico, para evitar lesões pessoais causadas por queda ou choque elétrico causado pelo contacto com a água
- ▶ Não puxe pelas prateleiras da porta. A porta pode inclinar-se, o suporte de garrafas pode sair para fora ou o aparelho pode tombar.
- ▶ Abra e feche as portas apenas pelas pegas. O espaço entre as portas e entre as portas e o armário é muito estreito. Não ponha as mãos nessas áreas para evitar entalar os dedos. Abra ou feche as portas do frigorífico apenas quando não houver crianças dentro do alcance do movimento das portas.



AVISO!

- ▶ Não guarde nem use materiais inflamáveis, explosivos ou corrosivos no aparelho ou nas proximidades.
- ▶ Não guarde medicamentos, bactérias ou agentes químicos no aparelho. Este aparelho é um eletrodoméstico. Não é recomendado armazenar materiais que necessitem de temperaturas rigorosas.
- ▶ Nunca guarde líquidos em garrafas ou latas (exceto bebidas alcoólicas) especialmente bebidas gaseificadas no congelador, porque estas rebentam quando congeladas.
- ▶ Verifique o estado dos alimentos caso ocorra aquecimento no congelador.
- ▶ Não ajuste uma temperatura desnecessariamente baixa no frigorífico. Podem ocorrer temperaturas negativas com altas definições. Atenção: As garrafas podem rebentar
- ▶ Não toque em artigos congelados com as mãos húmidas (use luvas). Especialmente não coma gelados de gelo imediatamente depois de os retirar do congelador. Existe o risco de congelar ou de se formarem bolhas de queimadura por gelo. PRIMEIROS socorros: passar imediatamente por água fria corrente. Não puxe!
- ▶ Não toque na superfície interna do compartimento do congelador, quando em funcionamento, especialmente com as mãos molhadas, pois as mãos podem congelar na superfície.
- ▶ Desligue o aparelho em caso de interrupção da energia ou antes da limpeza. Deixe passar pelo menos 7 minutos antes de reiniciar o aparelho, pois o arranque frequente pode danificar o compressor.
- ▶ Não utilize dispositivos elétricos no interior dos compartimentos para armazenamento de comida do aparelho, a não ser que sejam do tipo recomendado pelo fabricante. Manutenção/limpeza
- ▶ Certifique-se de que as crianças estão vigiadas caso estejam a realizar a limpeza e manutenção.
- ▶ Desligue o aparelho da alimentação elétrica antes de realizar qualquer manutenção de rotina. Deixe passar pelo menos 5 minutos antes de voltar a ligar o aparelho pois o arranque frequente pode danificar o compressor.

**AVISO!**

- ▶ Segure a ficha, não o cabo, ao desligar o aparelho.
- ▶ Não limpe o aparelho com escovas duras, escovas de arame, detergente em pó, gasolina, acetato de amilo, acetona e soluções orgânicas semelhantes, soluções ácidas ou alcalinas. Limpe com detergente especial do frigorífico para evitar danos.
- ▶ Não raspe o gelo com objetos afiados. Não use sprays, aquecedores elétricos, como secadores de cabelo, dispositivos de limpeza a vapor ou outras fontes de calor, de forma a evitar danos às peças plásticas.
- ▶ Não utilize dispositivos mecânicos ou outros meios para acelerar o processo de descongelação, que não os recomendados pelo fabricante.
- ▶ Se o cabo de alimentação estiver danificado, tem de ser substituído pelo fabricante, pelo agente de serviço ou por pessoas igualmente qualificadas de forma a evitar o perigo.
- ▶ Não tente reparar, desmontar ou modificar o aparelho por si próprio. Em caso de reparação, contacte a nossa assistência ao cliente.
- ▶ Elimine o pó na parte de trás da unidade pelo menos uma vez no ano para evitar perigo de incêndio, bem como o aumento do consumo de energia.
- ▶ Não pulverize ou lave o aparelho durante a limpeza.
- ▶ Não use spray de água ou vapor para limpar o aparelho.
- ▶ Não lave prateleiras de vidro frias com água quente. A mudança súbita de temperatura pode fazer com que o vidro se quebre.

Informações sobre gases refrigerantes**AVISO!**

O aparelho contém o refrigerante inflamável ISOBUTANO (R600a). Certifique-se de que o circuito refrigerante não fica danificado durante o transporte ou instalação. A fuga de refrigerante pode causar lesões oculares ou inflamações. Se ocorrer um dano, mantenha afastadas fontes de chama aberta, ventile completamente a sala, não ligue ou desligue os cabos de alimentação do eletrodoméstico ou de qualquer outro aparelho. Informe a assistência ao cliente. No caso de os olhos entrarem em contacto com o fluido refrigerante, lave-os imediatamente sob água corrente e contacte imediatamente um oftalmologista.

Utilização prevista

Este aparelho destina-se a arrefecer e congelar alimentos. Foi desenhado exclusivamente para uso em aplicações domésticas e semelhantes, como áreas de cozinha para pessoal em lojas, escritórios e outros ambientes de trabalho; casas agrícolas e por clientes em hotéis, motéis e outros ambientes de tipo residencial, bem como em negócios de pousada e de catering. Não se destina a utilização comercial ou industrial. Não são permitidas alterações ou modificações no aparelho. Uma utilização indevida pode causar riscos e perda de reivindicações de garantia.

Normas e diretivas

Este produto cumpre os requisitos de todas as diretivas CE aplicáveis com as normas harmonizadas correspondentes, que permitem a marcação CE.

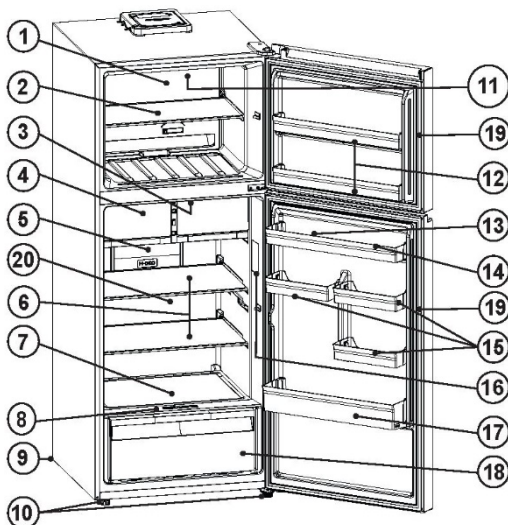

NOTA: Devido a alterações técnicas e a modelos diferentes, algumas das ilustrações neste manual podem ser diferentes do seu modelo.

- | | |
|---|--|
| 1. COMPARTIMENTO DO CONGELADOR | 11. LÂMPADA LED DO CONGELADOR |
| 2. BANDEJA DE VIDRO PARA CONGELADOR | 12. PRATELEIRA DO CONGELADOR |
| 3. LÂMPADA LED DO FRIGORÍFICO | 13. BANDEJA PARA OVOS |
| 4. COMPARTIMENTO DE CONGELAÇÃO SUAVE | 14. PRATELEIRA SUPERIOR DO FRIGORÍFICO |
| 5. LED DAY LIGHT | 15. SUPORTE PARA FRIGORÍFICO PEQUENO |
| 6. BANDEJA DE VIDRO DO FRIGORÍFICO | 16. CONTROLO DA TEMPERATURA |
| 7. TABULEIRO DE VIDRO DA GAVETA PARA LEGUMES E VEGETAIS | 17. SUPORTE PARA GARRAFAS |
| 8. BOTÃO DESLIZANTE DE CONTROLO DE HUMIDADE | 18. GAVETA PARA FRUTAS E LEGUMES |
| 9. DRENO DA BANDEJA | 19. JUNTA DA PORTA |
| 10. PERNA | 20. COMPARTIMENTO DO FRIGORÍFICO |

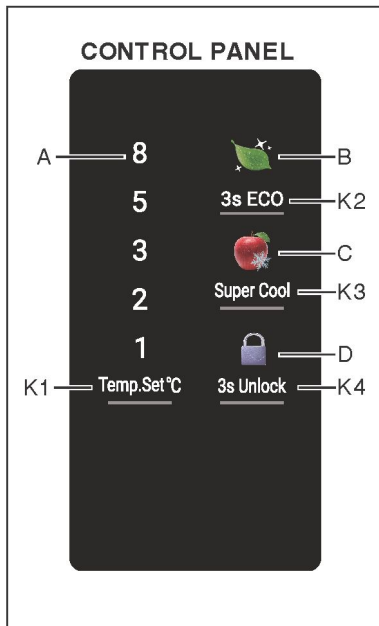

INDICADORES

- A. Ícone do ecrã de temperatura (mostra o nível de refrigeração)
- B. Ícone da função ECO.
- C. Ícone da função Quick Cooling.
- D. Ícone da função de bloqueio.

BOTÕES

- K1. Botão de ajuste da temperatura de refrigeração: premir brevemente para ajustar a temperatura de refrigeração.
- K2. Botão para ligar/desligar a função ECO: premir longamente 3S para ligar/desligar a função ECO.
- K3. Botão para ligar/desligar a função Quick Cooling: prima brevemente para ligar/desligar a função de arrefecimento rápido;
- K4. Botão de bloqueio/desbloqueio: Prima 3S para bloquear/desbloquear o painel do visor.

Todos os botões acima são de premir com um toque (pressão curta) ou de manter premidos durante 3 segundos. É emitido um sinal sonoro após cada operação de tecla ativa (sinal sonoro de ajuste, sinal sonoro de confirmação, sinal sonoro de anulação).

Notas:

Depois da porta de refrigeração estar fechada durante 60 segundos, a luz indicadora apaga-se e o painel do visor fica no estado de bloqueio.

Antes da primeira utilização

- ▶ Remova todos os materiais de embalagem e mantenha fora do alcance das crianças e elimine-os de forma ecológica.
- ▶ Limpe o interior e o exterior do aparelho com água e um detergente suave antes de colocar qualquer alimento no seu interior.
- ▶ Após o aparelho ter sido nivelado e limpo, aguarde pelo menos 2 a 5 horas antes de o ligar à rede elétrica.
Consulte a secção INSTALAÇÃO.
- ▶ Pré-arrefeça os compartimentos em definições elevadas antes de carregar com alimentos. A função Power-Freeze ajuda a arrefecer rapidamente os compartimentos.
- ▶ A temperatura do frigorífico e a temperatura do congelador são automaticamente definidas para 5°C e -18 °C, respetivamente. Estas são as definições recomendadas. Se desejar, pode alterar estas temperaturas manualmente. Ver AJUSTAR A TEMPERATURA.



AVISO!

Quando o aparelho é ligado após a desconexão da fonte de alimentação principal, pode levar até 12 horas para que as temperaturas corretas sejam alcançadas. Esvazie o aparelho antes de desligar. Para desligar o aparelho, puxe o cabo de alimentação para fora da tomada de alimentação.

Ajustar a temperatura

As temperaturas interiores são influenciadas pelos seguintes fatores:

Temperatura ambiente

Frequência de abertura da porta

Quantidade de alimentos armazenados

Instalação do aparelho

1. Primeira ligação

Depois de o frigorífico ser ligado pela primeira vez, o compartimento do frigorífico é automaticamente regulado para 3°C; quando a porta é aberta, o ícone de indicação da temperatura e o ícone da função "desbloquear" acendem-se.

Nota: As seguintes funções 3-7 são todas operadas no estado de desbloqueado. Se estiver no estado de bloqueio quando estiver a ajustar as seguintes funções, saia primeiro do estado de bloqueio.

2. DEFINIÇÃO DA FUNÇÃO DE BLOQUEIO / DESBLOQUEIO:

Este painel de controlo pode entrar automaticamente na função de bloqueio:

Depois de a porta do frigorífico ser fechada, o painel do visor fica bloqueado. O painel do visor entra no estado de bloqueio se não for efetuada qualquer operação no espaço de 30 segundos.

No estado de bloqueio, prima o botão "3s Unlock" durante 3 segundos e o "ícone da função de bloqueio" D apaga-se para desbloquear. No estado de desbloqueado, prima o botão "3s Unlock" durante 3 segundos, o sinal sonoro toca, o "ícone da função de bloqueio" D acende-se e a função de bloqueio é ativada. No estado de bloqueio, o painel do visor não consegue ajustar a temperatura de refrigeração, a função Quick Cooling, a função ECO, etc.



3. AJUSTE DA TEMPERATURA DO FRIGORÍFICO

Ajustar a temperatura do compartimento do frigorífico





Quando o painel do visor estiver aceso e desbloqueado, prima o botão "Temp.Set °C" para entrar no estado de ajuste da temperatura de refrigeração. A temperatura de refrigeração passa a ser o valor do modo de definição atual e começa a piscar. Depois, cada vez que premir o botão "Temp.Set °C", o modo da temperatura definição da refrigeração aumenta uma velocidade até atingir o valor máximo do modo de refrigeração. Prima-o novamente para saltar para o valor mínimo, e repita a sequência. Depois de parar a operação do botão durante 5 segundos, o valor do modo de definição atual para de piscar e o valor do modo de definição atual é confirmado, e o modo de definição atual é exibido até o ecrã se apagar; se outras teclas, exceto o botão "Temp.Set °C", forem premidas no espaço de 5 segundos, para de piscar e entra-se no estado de visualização da operação do botão correspondente. Ao mesmo tempo, o valor do modo atual é determinado como o modo de definição atual e o modo de definição atual é exibido até o ecrã se apagar.

A ordem de ajuste do modo é a seguinte: 1 - 2 - 3 - 5 - 8 - 1°C

Ajustar a temperatura do compartimento do congelador

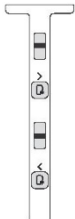
FREEZER FREEZER TEMP-CONTROL  MIN — MED — MAX	Posição	Objetivo
	MÁX	- Congelar rapidamente os alimentos. - Produção rápida de gelo.
	MED	- Utilização normal.
	MIN	- Quando não há necessidade de congelar muito.

Ajustar a temperatura do compartimento da Magic Zone

	Ícone	Armazenamento de alimentos
		- Armazenar carne, peixe e marisco para uso diário...
		- Bebidas de arrefecimento rápido
		- Armazenar alimentos à base de manteiga e leite.

Notas:

- Ao colocar nesta posição  pode ser gerado vapor de água no interior do compartimento da MAGIC ZONE, este fenómeno é normal...
- Para conservar corretamente os alimentos, ajuste o ícone como sugerido acima.

4. QUICK COOLING: “Super Cool”



A função de arrefecimento rápido foi concebida para permitir que os alimentos atinjam rapidamente a temperatura definida quando uma grande quantidade de alimentos é colocada no compartimento do frigorífico, o que ajuda na conservação dos alimentos durante mais tempo. Se colocar uma grande quantidade de alimentos no compartimento do frigorífico de uma só vez, utilize esta função. Com o frigorífico desbloqueado, pressione o botão "Super Cool". O ícone "C" da função de arrefecimento rápido desaparecerá, será emitido um sinal sonoro e a função de arrefecimento rápido será ativada. Com o frigorífico desbloqueado, pressione novamente o botão "Super Cool". O ícone "C" da função de arrefecimento rápido desaparecerá, será emitido um sinal sonoro e a função de arrefecimento rápido será desativada. Após ativar o arrefecimento rápido, a função será concluída e o arrefecimento rápido será desativado.

Nota: No estado Quick Cooling, o botão "Temp.Set°C" não pode ser utilizado para ajustar o nível de temperatura; no estado Quick Cooling, a entrada na função ECO faz desativar a função Quick Cooling.

5. FUNÇÃO DE POUPANÇA DE ENERGIA: “ECO”



A função ECO foi concebida para situações em que há menos alimentos armazenados no frigorífico ou quando a porta é aberta com pouca frequência, como durante as férias. Ativar esta função economiza energia.

Com o frigorífico desbloqueado, pressione e mantenha pressionado o botão "3S". O ícone da função ECO (B) será apresentado, um alarme soará uma vez e a função ECO será ativada. Com o frigorífico desbloqueado, pressione e mantenha pressionado o botão "3S ECO". O ícone da função ECO (B) desaparecerá, soará um alarme uma vez e a função ECO será desativada.

Nota: No modo ECO, entrar na função Quick Cooling faz desativar a função ECO.

6. FUNÇÃO DE ALARME DE ABERTURA DA PORTA

Quando a porta do frigorífico está aberta durante 3 minutos sem fechar, o sinal sonoro emite um alarme de porta aberta.

7. DESLIGAR A FUNÇÃO DE MEMÓRIA

Quando o frigorífico é desligado, o estado de funcionamento no momento da falha de energia é memorizado. Após o restabelecimento da energia, o frigorífico continua a funcionar de acordo com o modo e o estado de funcionamento antes do corte de energia.

Nota: A superfície divisória do congelador adere pequenas partículas de gelo quando a porta é aberta muitas vezes, quando se faz muito gelo ou quando se utiliza água quente para fazer gelo. Isto é normal e não constitui um problema. Só precisa de o limpar muito bem.

Divisória do compartimento do congelador

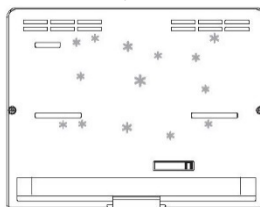

(Ilustração de gelo)

MÉTODO DE REFRIGERAÇÃO

1. Este frigorífico utiliza um método de refrigeração indireta.
2. O ar fresco do congelador flui pela ventoinha e arrefece todo o compartimento interior do frigorífico.
3. O frigorífico tem gelo no evaporador ou gelo no compartimento do congelador, mas este diminui quando é descongelado automaticamente de forma periódica.

COMO DESCONGELAR

A descongelação do frigorífico é feita automaticamente; nenhuma operação manual é necessária.

ARMAZENAMENTO DE ALIMENTOS

1. Embrulhe o peixe e as carnes fumadas em material à prova de humidade e vapor para transferir os odores.
2. Deixe arrefecer alimentos quentes, embrulhe-os em película de plástico ou ponha-os num recipiente hermético.
3. Limpe a água na superfície das garrafas antes de as guardar.
4. Não guarde cervejas, coca-colas, etc. no congelador
5. Não ponha vegetais que possam congelar na parte de trás das prateleiras.
6. Se estiver a planear guardar peixe e carnes frescas durante um longo período, embrulhe-os em papel de congelação e guarde-os no compartimento do congelador.



FUNÇÃO DE DESODORIZANTE

O frigorífico tem a função de desodorização. No entanto, no caso de alimentos armazenados no frigorífico que tenham um odor especial, como queijo, etc., a função de remoção de odores pode perder-se.

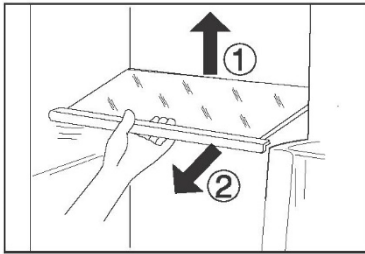

Prateleiras ajustáveis

1. A altura das prateleiras pode ser ajustada para se adaptar às suas necessidades de armazenamento.
2. Para transferir uma prateleira, remova-a primeiro levantando a sua extremidade traseira 1 e puxando-a para fora 2.
3. Para a reinstalar, coloque-a sobre as patilhas dos dois lados e empurre-a para a posição mais para trás até que a parte traseira da prateleira fique fixa



AVISO!

Certifique-se de que todas as extremidades de uma prateleira estão niveladas.

Prateleiras das portas/suporte de garrafas amovíveis

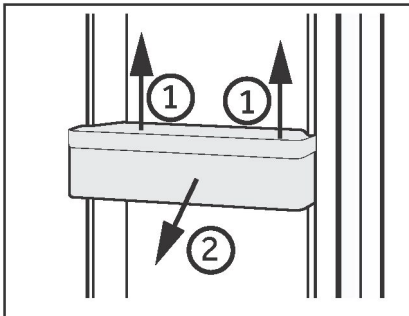

1. As prateleiras da porta podem ser removidas para limpeza:
2. Coloque as mãos de cada lado da prateleira, levante-a para cima 1 e puxe-a para fora 2.
3. Para inserir a prateleira da porta, deve executar os passos acima na ordem inversa.

Gaveta amovível

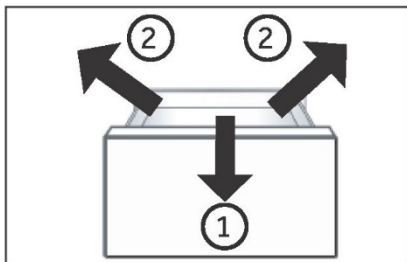

1. Para remover a gaveta, puxe até à extensão máxima 1, levante e remova 2.
Para inserir a gaveta, os passos acima são executados em ordem inversa.

A Luz

A luz interior LED acende-se quando a porta é aberta. O desempenho das luzes não é afetado por nenhuma das outras definições de aparelhos.



Dicas de poupança de energia

- ▶ Certifique-se de que o aparelho está devidamente ventilado (ver INSTALAÇÃO).
- ▶ Não instale o aparelho sob luz solar direta ou na proximidade de fontes de calor (por exemplo, fogões, aquecedores).
- ▶ Evite temperaturas desnecessariamente baixas no aparelho. O consumo de energia aumenta quanto menor for a temperatura do aparelho. Funções como POWER-FREEZE consomem mais energia.
- ▶ Deixe os alimentos arrefecer antes de os colocar no aparelho.
- ▶ Abra a porta do aparelho o mínimo e tão brevemente quanto possível.
- ▶ Não encha demasiado o aparelho para evitar obstruir o fluxo de ar.
- ▶ Evite ar dentro das embalagens de alimentos.
- ▶ Mantenha os vedantes da porta limpos para que a porta feche sempre corretamente.
- ▶ Descongele alimentos congelados no frigorífico.
- ▶ A configuração mais economizadora de energia requer que o aparelho mantenha as gavetas, caixa de comida e prateleiras em condições de frescura de fábrica, e os alimentos devem ser colocados tanto quanto possível, sem bloquear a saída de ar da conduta

**AVISO!**

Desligue o aparelho da rede elétrica antes de limpar.

Limpeza

Limpe o aparelho quando apenas tiver armazenado pouca ou nenhuma comida.

O aparelho deve ser limpo a cada quatro semanas para uma boa manutenção e para evitar maus odores de alimentos armazenados.

**AVISO!**

- ▶ Não limpe o aparelho com escovas duras, escovas de arame, detergente em pó, gasolina, acetato de amilo, acetona e soluções orgânicas semelhantes, soluções ácidas ou alcalinas. Limpe com detergente especial do frigorífico para evitar danos.
- ▶ Não pulverize ou lave o aparelho durante a limpeza.
- ▶ Não use spray de água ou vapor para limpar o aparelho.
- ▶ Não lave prateleiras de vidro frias com água quente. A mudança súbita de temperatura pode fazer com que o vidro se quebre.
- ▶ Não toque na superfície interna do compartimento do congelador, especialmente com as mãos molhadas, pois as mãos podem congelar na superfície.
- ▶ No caso de aquecimento, verificar a condição das mercadorias congeladas.

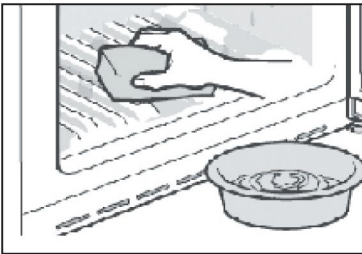

- ▶ Mantenha a junta de vedação da porta sempre limpa.
- ▶ Limpe o interior e a caixa do aparelho com uma esponja molhada em água morna e detergente neutro.
- ▶ 1. Esfregue o interior e o exterior do frigorífico, incluindo junta do vedante da porta, prateleira da porta, prateleiras de vidro, caixas e assim por diante, com uma toalha macia ou esponja embebida em água morna (pode adicionar-se detergente neutro).
- ▶ 2. Se houver líquido derramado, remova todas as partes contaminadas, lave-as diretamente com água corrente, seque e coloque novamente no frigorífico.
- ▶ 3. Se houver derramamento de produtos cremosos (como natas, gelado derretido), remova todas as peças contaminadas, coloque-as em água morna a cerca de 40 °C durante algum tempo, passe por água corrente, seque e volte a colocar no frigorífico.
- ▶ 4. Caso alguma peça ou componente pequeno entre no interior do frigorífico (entre as prateleiras ou gavetas), use uma pequena escova macia para a liberar. Se não conseguir alcançar a peça, entre em contato com a assistência da Haier

- ▶ Enxaguar e secar com um pano macio.
- ▶ Não limpar nenhuma das peças do aparelho numa máquina de lavar loiça.
- ▶ Deixe passar pelo menos 5 minutos antes de voltar a ligar o aparelho pois o arranque frequente pode danificar o compressor.

Descongelação

A descongelação do frigorífico e do congelador é feito automaticamente; sem necessidade de operação manual.

Substituir as lâmpadas LED



AVISO!

Não substitua a luz LED sozinho, esta apenas deve ser substituída pelo fabricante ou por um agente de serviço autorizado.

A lâmpada é do tipo LED com um baixo consumo de energia e longa vida útil. Se houver alguma anomalia, entre em contacto com a assistência ao cliente. Consulte a ASSISTÊNCIA AO CLIENTE.

Parâmetros das lâmpadas:

Compartimento do frigorífico: 12 V máx. 2 W

Compartimentos do congelador 2 V máx. 2 W

Não utilizar durante um período prolongado

Se o aparelho não for utilizado durante um período prolongado:

Retire os alimentos.

Desligue o cabo de alimentação.

Limpe o aparelho conforme descrito acima.

Mantenha as portas abertas para evitar a criação de maus odores no interior.



AVISO!

Desligue o aparelho apenas se estritamente necessário.

Mover o aparelho

1. Remova todos os alimentos e desligue o aparelho.
2. Fixe as prateleiras e outras peças móveis no frigorífico e no congelador com fita adesiva.
3. Não incline o frigorífico mais de 45° para evitar danificar o sistema de refrigeração.



AVISO!

- ▶ Não levante o aparelho pelas suas pegadas.
- ▶ Nunca coloque o aparelho na horizontal no chão.

Desembalar



AVISO!

- ▶ O aparelho é pesado. Deve ser manuseado sempre por, pelo menos, duas pessoas.
- ▶ Mantenha todos os materiais de embalagem fora do alcance das crianças e elimine-os de forma ecológica.
- ▶ Retire o aparelho da embalagem de forma ecológica.
- ▶ Remova todos os materiais de embalagem.

Condições ambientais

A temperatura ambiente deve estar sempre entre 10 °C e 43 °C, uma vez que pode influenciar a temperatura no interior do aparelho e o seu consumo de energia. Não instale o aparelho perto de outros aparelhos emissores de calor (fornos, frigoríficos) sem isolamento.

Requisitos de espaço

Espaço necessário quando a porta está aberta (sem painel da porta do armário)

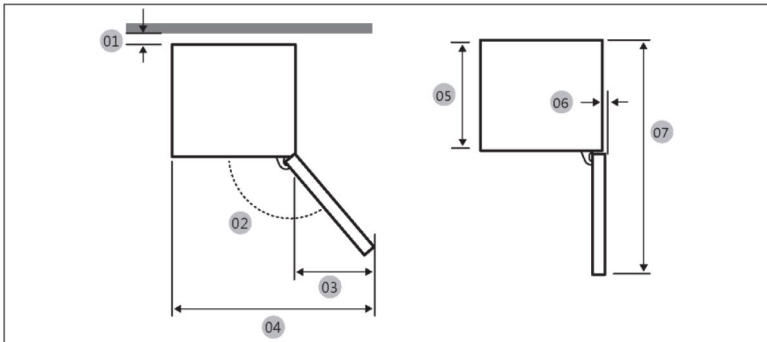

N.º	Dimensão (mm)
01	10 (Mínimo) / 30 (Recomendado)
02	135
03	520
04	1220
05	620
06	21
07	1350

Dimensão da produção

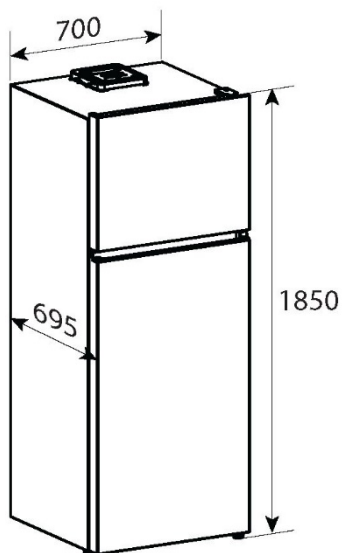

Tamanho do frigorífico (L*P*A): 700x695x1850 (mm)

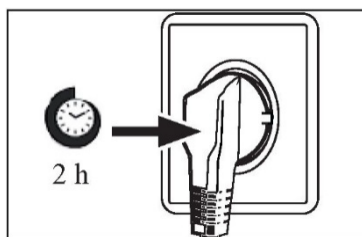

Tempo de espera

Ligação elétrica

Antes de cada conexão verificar se:

- ▶ a rede elétrica, tomada e fusíveis são adequados à placa de classificação.
- ▶ a tomada de alimentação está ligada à terra sem fichas múltiplas nem extensão.
- ▶ a ficha de alimentação e a tomada estão de acordo com as especificações.



Ligue a ficha a uma tomada doméstica instalada corretamente.



AVISO!

Para evitar riscos, um cabo de alimentação danificado deve ser substituído pela assistência ao cliente (ver cartão de garantia).

REVERSIBILIDADE DA PORTA

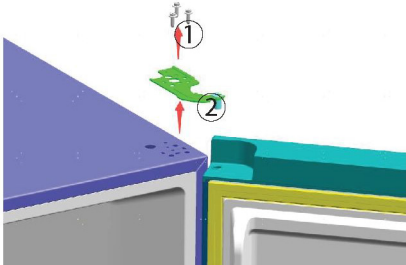
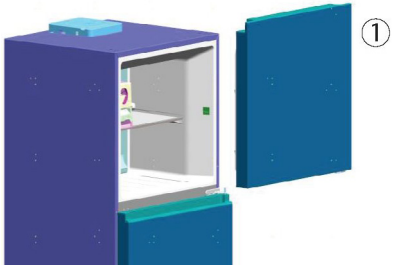
	
<p>Prepare as ferramentas necessárias, como uma chave de roquete, uma chave de parafusos Phillips ou um berbequim. Desligue a ficha da tomada e esvazie o frigorífico.</p>	<p>2. Retire a tampa decorativa ① e a tampa da dobradiça ② na bancada do frigorífico; retire os pequenos tampões dos orifícios ③ no lado esquerdo da porta do frigorífico e da porta do congelador; retire a tampa decorativa ④ na viga central.</p>
	
<p>3. Utilize uma chave de roquete ou uma chave de parafusos Phillips para retirar os parafusos de fixação da dobradiça superior ① e retire a dobradiça superior ②.</p>	<p>4. Remova a porta do congelador ①.</p>

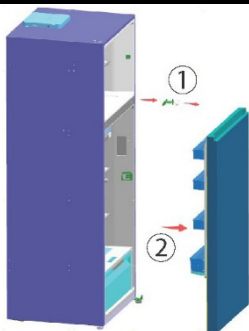

5. Utilize o mesmo método para retirar a dobradiça do meio ① e a porta do frigorífico ②.

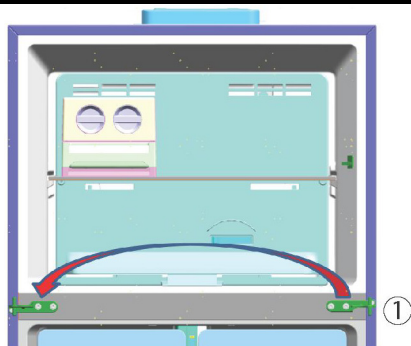

6. Rode a dobradiça intermédia removida ① 180° e instale-a no lado esquerdo da caixa.

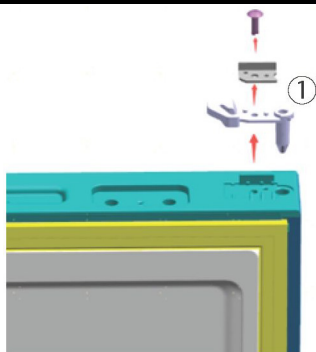

7. Para evitar riscos, recomenda-se que retire o batente da porta ① do lado direito da parte inferior da porta do congelador e da porta do frigorífico e que o guarde juntamente com as dobradiças superior e inferior do lado direito para utilização futura.

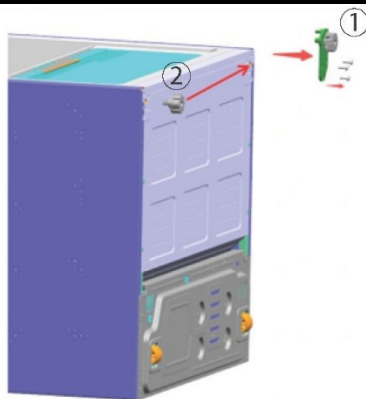

8. Retire a dobradiça inferior direita ① e o pé esquerdo ② na parte inferior da caixa, mantenha a dobradiça inferior direita para utilização e instale o pé esquerdo no lado direito.

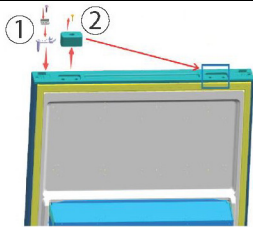

9. Instale o batente da porta esquerda ① no saco de acessórios no lado esquerdo da porta do congelador e da porta do frigorífico, de acordo com a sequência apresentada na figura. Ao mesmo tempo, retire o suporte do revestimento inferior ② da porta do frigorífico e coloque-o na posição indicada no lado direito da porta.

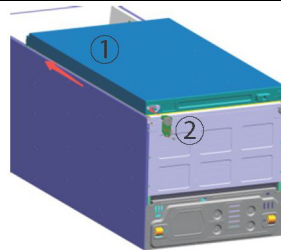

10. Instale a porta do frigorífico ① no armário ao longo do eixo da dobradiça central, instale a dobradiça inferior esquerda ② no saco de acessórios no lado esquerdo do armário e ajuste o lado da porta para ficar nivelado com o lado do armário.

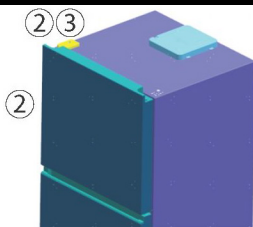

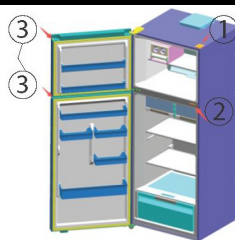

11. Pendure a porta do congelador ① na dobradiça central esquerda e ajuste o lado da porta e o lado do armário para ficarem nivelados. Instale a dobradiça esquerda superior ② e a tampa da dobradiça superior esquerda ③ no saco de acessórios no lado esquerdo da bancada com parafusos.



12. Instale a tampa decorativa da bancada ①, a tampa decorativa da viga central ②, o tampão do orifício do eixo da porta do congelador ③ e o tampão do orifício do eixo da porta do frigorífico simetricamente nas suas posições originais.

Marca comercial	HAIER		
Modelo	HPR5718DNMB	HPR5718DNMX	HPR5718DNPC
Categoria do aparelho	Frigorífico	Frigorífico	Frigorífico
Classe de eficiência energética	D	D	D
Consumo anual de energia	200 kWh/ano	200 kWh/ano	200 kWh/ano
Capacidade de congelação	4,5 kg/24h	4,5 kg/24h	4,5 kg/24h
Volume total (L)	464	464	464
Volume do frigorífico (L)	366	366	366
Volume do congelador (L)	98	98	98
Classificação em estrelas	★☆☆	★☆☆	★☆☆
Sistema Frost-free	Sim	Sim	Sim
Classificação climática (2)	SN-N-ST-T	SN-N-ST-T	SN-N-ST-T
Temperatura dos outros compartimentos >14 °C	Não aplicável	Não aplicável	Não aplicável
Classe de emissão de ruído e emissões de ruído aéreo (db (A) re 1pW)	38	38	38
Tempo de subida da temperatura (h)	10	10	10
Tipo de aparelho	Instalação independente	Instalação independente	Instalação independente
Dados técnicos adicionais			
Tensão/Frequência	220-240V ~/ 50Hz		
Corrente de entrada (A)	1.0		
Fusível principal (A)	16		
Líquido de refrigeração	R600a		
Dimensões (L/P/A mm)	700/695/1850		

Marca comercial	HAIER		
Modelo	HPR5718ENMB	HPR5718ENMX	HPR5718ENPW
Categoria do aparelho	Frigorífico	Frigorífico	Frigorífico
Classe de eficiência energética	E	E	E
Consumo anual de energia	200 kWh/ano	200 kWh/ano	200 kWh/ano
Capacidade de congelação	4,5 kg/24h	4,5 kg/24h	4,5 kg/24h
Volume total (L)	464	464	464
Volume do frigorífico (L)	366	366	366
Volume do congelador (L)	98	98	98
Classificação em estrelas			
Sistema Frost-free	Sim	Sim	Sim
Classificação climática(2)	SN-N-ST-T	SN-N-ST-T	SN-N-ST-T
Temperatura dos outros compartimentos >14 °C	Não aplicável	Não aplicável	Não aplicável
Classe de emissão de ruído e emissões de ruído aéreo (db(A) re 1pW)	38	38	38
Tempo de subida da temperatura (h)	10	10	10
Tipo de aparelho	Instalação independente	Instalação independente	Instalação independente

Dados técnicos adicionais

Tensão/Frequência	220-240V ~/ 50Hz
Corrente de entrada (A)	1.0
Fusível principal (A)	16
Líquido de refrigeração	R600a
Dimensões (L/P/A mm)	700/695/1850

PROBLEMA	CAUSA POSSÍVEL	SOLUÇÃO POSSÍVEL
1. O compressor não funciona.	<ul style="list-style-type: none"> • A ficha de alimentação não está ligada na tomada de alimentação. • O aparelho está no ciclo de descongelação 	<ul style="list-style-type: none"> • Ligue a ficha de alimentação. • Isto é normal para uma descongelação automática.
2. Não está frio o suficiente dentro do aparelho.	<ul style="list-style-type: none"> • A temperatura definida é demasiado alta. • Foram guardados alimentos demasiado quentes. • Foram armazenados demasiados alimentos de uma vez. • Os produtos estão demasiado próximos uns dos outros. • Uma porta/gaveta do aparelho não está bem fechada. • A porta/gaveta foi aberta com muita frequência ou durante muito tempo. 	<ul style="list-style-type: none"> • Repor a temperatura. • Arrefeça os alimentos antes de os guardar. • Guarde sempre pequenas quantidades de alimentos. • Deixe um intervalo entre os vários alimentos permitindo o fluxo de ar. • Feche a porta/gaveta. • Não abra a porta/gaveta com muita frequência.
3. Está demasiado frio no interior do aparelho.	<ul style="list-style-type: none"> • A temperatura é demasiado baixa. • A função Quick Freezing está ativada ou está a funcionar durante demasiado tempo. 	<ul style="list-style-type: none"> • Repor a temperatura. • Desligue a função Quick Freezing.
4. Formação de humidade no interior do compartimento do frigorífico.	<ul style="list-style-type: none"> • O clima é demasiado quente e demasiado húmido. • Uma porta/gaveta do aparelho não está bem fechada. • A porta/gaveta foi aberta com muita frequência ou durante muito tempo. • Recipientes para alimentos ou líquidos foram deixados abertos. 	<ul style="list-style-type: none"> • Aumente a temperatura. • Feche a porta/gaveta. • Não abra a porta/gaveta com muita frequência. • Deixe os alimentos quentes arrefecerem até à temperatura ambiente e cubra os alimentos e líquidos.
5. A humidade acumula-se nos frigoríficos fora da superfície ou entre as portas/porta e gaveta.	<ul style="list-style-type: none"> • O clima é demasiado quente e demasiado húmido. • A porta/gaveta não está totalmente fechada. O ar frio no aparelho e o ar quente no exterior condensam. 	<ul style="list-style-type: none"> • Isso é normal num clima húmido e mudará quando a humidade diminuir. • Certifique-se de que a porta/gaveta está bem fechada.
8. Gelo forte e geada no compartimento do congelador	<ul style="list-style-type: none"> • Os alimentos não foram devidamente embalados. • Uma porta/gaveta do aparelho não está bem fechada. • A porta/gaveta foi aberta com muita frequência ou durante muito tempo. • A junta de vedação da porta/gaveta está suja, gasta, fissurada ou não é adequada. • Algo no interior está a impedir que a porta/gaveta feche corretamente. 	<ul style="list-style-type: none"> • Embale sempre bem os alimentos. • Feche a porta/gaveta. • Não abra a porta/gaveta com muita frequência. • Limpe a junta de vedação da porta/gaveta ou substitua por novas. • Reposicione as prateleiras, prateleiras das portas ou recipientes internos para permitir que a porta/gaveta feche.
9. Os lados do armário e a tira da porta ficam quentes.	<ul style="list-style-type: none"> • Isto é normal. 	
10. O aparelho faz ruídos fora do normal.	<ul style="list-style-type: none"> • O aparelho não está colocado sobre um piso nivelado. • O aparelho toca em algum objeto em seu redor. 	<ul style="list-style-type: none"> • Ajuste os pés para nivelar o aparelho. • Remova objetos em redor do aparelho.
11. Deve ouvir-se um som leve semelhante ao de água a correr.	<ul style="list-style-type: none"> • A porta do frigorífico está aberta. 	<ul style="list-style-type: none"> • Feche a porta ou silencie o alarme manualmente.
12. Irá ouvir um sinal sonoro de alarme.	<ul style="list-style-type: none"> • A temperatura é demasiado baixa. • A função Quick Freezing está ativada ou está a funcionar durante demasiado tempo. 	<ul style="list-style-type: none"> • Repor a temperatura. • Desligue a função Quick Freezing.
13. Irá ouvir um som abafado.	<ul style="list-style-type: none"> • O sistema anti condensação está a funcionar. 	<ul style="list-style-type: none"> • Isto impede a condensação e é normal.
14. O sistema de iluminação interior ou de arrefecimento não funciona.	<ul style="list-style-type: none"> • A ficha de alimentação não está ligada na tomada de alimentação. • A fonte de alimentação não está intacta. • A lâmpada LED está avariada. 	<ul style="list-style-type: none"> • Ligue a ficha de alimentação. • Verifique a alimentação elétrica da divisão. Ligue para a companhia de eletricidade local! • Por favor, ligue para a assistência para substituir a lâmpada.

<u>317 Informații de siguranță</u>	<u>Înainte de prima utilizare</u>	<u>318</u>
	<u>Instalare</u>	<u>318</u>
	<u>Utilizarea cotidiană</u>	<u>319</u>
322 Utilizarea prevăzută		
323 Descrierea produsului		
324 Panoul de comenzi		
325 Utilizarea	<u>Ajustarea temperaturii frigiderului</u>	<u>326</u>
	<u>Ajustarea temperaturii congelatorului</u>	<u>326</u>
	<u>Ajustarea temperaturii My Zone</u>	<u>327</u>
	<u>Funcția Super-Cool</u>	<u>327</u>
329 Echipament		
330 Sfaturi de economisire a energiei		
331 Îngrijire și curățare		
333 Instalare		
338 Date tehnice		
340 Depanare		

Vă mulțumim că ați achiziționat un produs Haier.

Citiți aceste instrucțiuni cu atenție înainte de a utiliza acest aparat. Instrucțiunile conțin informații importante care vă vor ajuta să folosiți aparatul la capacitate maximă și să asigurați instalarea, utilizarea și întreținerea sigure și corespunzătoare. Păstrați manualul de față la îndemână astfel încât să îl puteți consulta pentru utilizarea sigură și corectă a aparatului.

Dacă vindeți, oferiți sau lăsați aparatul în vechea locuință când vă mutați, asigurați-vă că lăsați și manualul de utilizare, astfel încât noul proprietar să se poată familiariza cu aparatul și cu avertismentele de siguranță.

Accesorii

Verificați accesoriile și documentația în conformitate cu această listă:

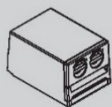

Dispozitiv pentru cuburi de gheață



Tavă pentru ouă



Avertisment de siguranță - manual

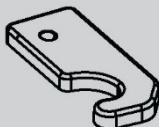

Balama superioară capac stânga



Balama superioară stânga

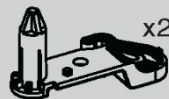

Opritor de plastic stânga

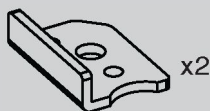

Opritor de metal stânga



Șurub TRS 5*16



AVERTISMENT - Informații importante legate de siguranță



OBSERVAȚIE - Informații și sfaturi generale



Informații legate de mediu

Eliminare



Ajutați la protejarea mediului și sănătății omului. Puneți ambalajul în containerele corespunzătoare în vederea reciclării. Ajutați la reciclarea deșeurilor de aparate electrice și electronice. Nu aruncați electronicele marcate cu acest simbol în același loc cu deșeurile menajere. Returnați produsul la centrul local de reciclare sau contactați agenția municipală.



AVERTISMENT!

Risc de vătămare sau sufocare!

Agenții frigorifici și gazele trebuie eliminate profesionist. Asigurați-vă că tubulatura circuitului de agent frigorific nu este deteriorată înainte de eliminarea corespunzătoare a acesteia. Deconectați aparatul de la rețeaua de curent. Tăiați cablul de alimentare de la rețeaua de curent și eliminați-l. Scoateți tăvile și sertarele, dar și opritorul și garniturile ușii, pentru a preveni închiderea copiilor și a animalelor în aparat.

Înainte de pornirea aparatului pentru prima dată, citiți următoarele sfaturi legate de siguranță:



AVERTISMENT!

Înainte de prima utilizare

- ▶ Asigurați-vă că nu există deteriorări provocate de transport.
- ▶ Eliminați toate ambalajele și păstrați-le la distanță de copii
- ▶ Așteptați cel puțin două ore înainte de a instala aparatul pentru a lăsa timp circuitului frigorific să devină perfect eficient.
- ▶ Manevrați întotdeauna dispozitivul cu cel puțin încă două persoane, pentru că este greu.

Instalare

- ▶ Aparatul trebuie amplasat într-un loc bine ventilat. Asigurați un spațiu de cel puțin 10 cm deasupra aparatului și în jurul acestuia.
- ▶ Nu amplasați niciodată aparatul într-o zonă cu umezeală sau într-un loc în care acesta poate fi stropit cu apă. Curățați și uscați stropiturile de apă și petele cu o cârpă curată, moale.
- ▶ Nu instalați aparatul în lumina directă a soarelui sau în apropierea surselor de căldură (de ex., cuptoare, radiatoare).
- ▶ Instalați și poziționați dispozitivul într-o zonă potrivită dimensiunilor și destinației sale.
- ▶ Mențineți fantele de aerisire ale aparatului sau pe cele încorporate în structură fără obstrucții.
- ▶ Asigurați-vă că informațiile electrice de pe plăcuța cu date tehnice se potrivesc cu sursa de electricitate. Dacă nu se potrivesc, contactați un electrician.
- ▶ Dispozitivul este operat de o sursă de electricitate de 220-240 V c.a./50 Hz. Fluctuațiile anormale de tensiune pot face dispozitivul să nu pornească sau pot deteriora controlul temperaturii sau compresorul sau pot provoca un zgomot anormal în timpul utilizării. În acest caz, ar trebui să fie montat un regulator automat.
- ▶ Nu utilizați adaptoare cu ștecăre multiple și prelungitoare
- ▶ Nu amplasați prizele portabile multiple sau alimentările portabile în spatele aparatului.
- ▶ Evitați prinderea cablului de alimentare în frigider. Nu călcați pe cablul de alimentare.



AVERTISMENT!

- ▶ Folosiți o priză separată cu împământare pentru alimentarea cu energie electrică, care să fie ușor accesibilă. Aparatul trebuie legat la împământare. Doar pentru Regatul Unit: Cablul de alimentare al dispozitivului este prevăzut cu ștecăr cu 3 pini (împământare) care se potrivește cu o priză standard cu 3 găuri (împământată). Nu demontați și nu tăiați niciodată cel de-al treilea pin (împământarea). După instalarea dispozitivului, ștecărul ar trebui să fie accesibil.
- ▶ Nu deteriorați circuitul frigorific.

Utilizarea cotidiană

- ▶ Acest aparat poate fi utilizat de către copiii cu vârste de minim 8 ani și de către persoanele cu abilități fizice, senzoriale sau mintale reduse sau cu lipsă de experiență sau cunoștințe, cu condiția să fie supravegheate sau instruite corespunzător privind modul de utilizare a acestui aparat în siguranță și să înțeleagă pericolele implicate.
- ▶ Copiii cu vârsta cuprinsă între 3 și 8 ani pot încărca și descărca aparate frigorifice, dar nu li se permite să curețe și să instaleze aparatele frigorifice.
- ▶ Țineți copiii mai mici de 3 ani la distanță de aparat, cu excepția cazului în care aceștia sunt supravegheați constant.
- ▶ Nu lăsați copiii să se joace cu aparatul.
- ▶ În cazul scurgerii gazului de răcire sau a altor gaze inflamabile în vecinătatea aparatului, închideți valva gazului care curge, deschideți ușile și ferestrele și nu deconectați niciun ștecăr al cablului de alimentare al frigiderului sau al oricărui alt aparat.
- ▶ Observați că aparatul este setat să funcționeze într-un interval de mediu specific, între 10 și 43 °C. Este posibil ca aparatul să nu funcționeze corect dacă este lăsat pentru o perioadă lungă de timp la o temperatură superioară sau inferioară intervalului indicat.
- ▶ Nu puneți articole instabile (obiecte grele, recipiente umplute cu apă) deasupra frigiderului, pentru a evita vătămarea cauzată de cădere sau de electrocutarea cauzată de contactul cu apa
- ▶ Nu trageți de rafturile de pe ușă. În caz contrar, ușa poate fi înclinată, raftul pentru sticle se poate desprinde sau aparatul se poate răsturna.
- ▶ Deschideți și închideți ușile numai cu ajutorul mânerelor. Spațiul liber dintre uși și dintre uși și dulap este foarte îngust. Nu întindeți mâinile în zonele respective, pentru a evita ciupirea degetelor. Deschideți sau închideți ușile frigiderului numai atunci când nu se află niciun copil în raza de deplasare a ușii.



AVERTISMENT!

- ▶ Nu depozitați materiale inflamabile, explozive sau corozive în aparat sau în vecinătatea acestuia.
- ▶ Nu depozitați medicamente, bacterii sau agenți chimici în dispozitiv. Acest dispozitiv este un aparat electrocasnic. Nu este recomandat pentru depozitarea materialelor care necesită temperaturi stricte.
- ▶ Nu depozitați niciodată în congelator lichide în sticle sau doze (cu excepția băuturilor cu conținut ridicat de alcool), în special băuturi carbogazoase, deoarece acestea se vor sparge în timpul înghețării.
- ▶ Verificați starea alimentelor în cazul în care a avut loc încălzirea congelatorului.
- ▶ Nu setați o temperatură nenecesar de joasă în compartimentul frigiderului. În cazul setărilor ridicate, pot apărea temperaturi sub punctul de îngheț. Atenție: Sticlele se pot sparge
- ▶ Nu atingeți produsele înghețate cu mâinile ude (purtați mănuși). În special, nu consumați înghețată pe băț imediat după scoaterea din compartimentul congelatorului. Există riscul de îngheț sau de producere a leziunilor provocate de îngheț. PRIMUL ajutor: puneți imediat sub jet de apă rece. Nu trageți!
- ▶ Nu atingeți suprafața interioară a compartimentului de depozitare al congelatorului atunci când este în funcțiune, în special cu mâinile ude, deoarece mâinile pot îngheța pe suprafață.
- ▶ Deconectați aparatul de la energia electrică în cazul unei pene de curent sau înainte de curățare. Așteptați cel puțin 7 minute înainte de repornirea aparatului, deoarece pornirea frecventă poate deteriora compresorul.
- ▶ Nu utilizați dispozitive electrice în interiorul compartimentelor de depozitare a alimentelor ale aparatului decât dacă acestea sunt de tipul recomandat de către producător. Întreținere/curățare
- ▶ Asigurați-vă că supravegheați copiii dacă aceștia se ocupă de curățare și întreținere.
- ▶ Deconectați aparatul de la rețeaua de alimentare înainte de efectuarea întreținerii de rutină. Așteptați cel puțin 5 minute înainte de repornirea aparatului, deoarece pornirea frecventă poate deteriora compresorul.



AVERTISMENT!

- ▶ Țineți de ștecăr, nu de cablu, atunci când deconectați aparatul.
- ▶ Nu curățați aparatul cu perii aspre, cu perii de sârmă, cu detergent pulbere, benzină, acetat de amil, acetonă sau soluții organice similare, soluții acide sau alcaline. Curățați cu detergent special pentru frigider pentru a evita deteriorările.
- ▶ Nu răzuțiți gheața cu obiecte ascuțite. Nu folosiți pulverizatoare, dispozitive electrice de încălzire precum radiatoare, uscătoare de păr, aparate de curățat cu abur sau alte surse de căldură, pentru a evita deteriorarea pieselor din plastic.
- ▶ Nu utilizați dispozitive mecanice sau alte mijloace de a accelera procesul de decongelare, în afara celor recomandate de producător.
- ▶ În cazul în care cablul de alimentare este deteriorat, acesta trebuie înlocuit de către producător, agentul său de service sau persoane calificate similare, pentru a evita orice pericol.
- ▶ Nu încercați să reparați, să dezasamblați sau să modificați aparatul de unul singur. În caz de reparație, vă rugăm să contactați serviciul nostru pentru clienți.
- ▶ Eliminați praful din spatele unității cel puțin o dată pe an, pentru a evita riscul de incendiu, dar și consumul mărit de energie.
- ▶ Nu pulverizați și nu spălați aparatul în timpul curățării.
- ▶ Nu folosiți pulverizarea cu apă sau aburi de apă în timpul curățării aparatului.
- ▶ Nu curățați rafturile reci din sticlă cu apă fierbinte. Schimbarea bruscă de temperatură poate face ca sticla să se spargă.

Informații privind gazul refrigerant



AVERTISMENT!

Aparatul conține agentul frigorific inflamabil IZOBUTAN (R600a). Asigurați-vă că circuitul frigorific nu este deteriorat în timpul transportării sau instalării. Scurgerile de agent frigorific pot cauza vătămări ale ochilor sau se pot aprinde. Dacă s-a produs o deteriorare a aparatului, țineți la distanță de sursele de flăcări deschise, ventilați bine camera, nu conectați și nu deconectați cablurile de alimentare ale aparatului sau ale oricărui alt aparat. Informați serviciul de asistență pentru clienți. În cazul în care agentul frigorific intră în contact cu ochii, spălați imediat în jet de apă și contactați imediat un specialist oftalmolog.

Utilizarea prevăzută

Acest aparat este proiectat pentru răcirea și congelarea alimentelor. Acesta a fost conceput exclusiv pentru utilizarea în aplicații casnice și similare, precum în zona de bucătărie pentru personalul din magazine, în birouri și în alte medii de lucru; ferme și clienți din hoteluri, moteluri și alte tipuri de medii rezidențiale, precum și în pensiunile de tip bed-and-breakfast și catering. Nu este destinat utilizării comerciale sau industriale. Nu este permisă aducerea schimbărilor sau modificărilor dispozitivului. Utilizarea necorespunzătoare poate duce la apariția pericolelor și la pierderea garanției.

Standarde și directive

Acest produs respectă cerințele tuturor directivelor CE aplicabile, cu standardele corespondente armonizate, care asigură marcajul CE.

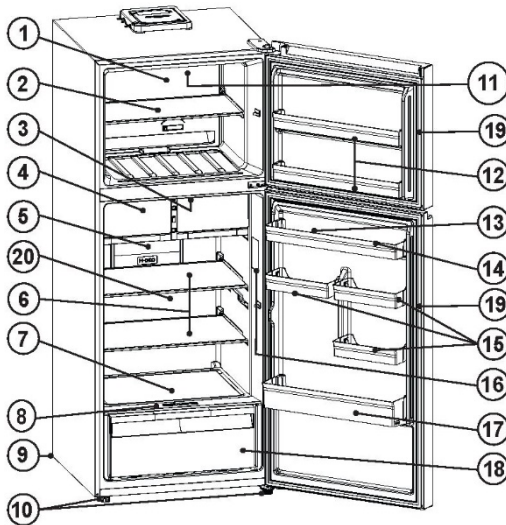

NOTĂ: Ca urmare a modificărilor tehnice și a modelului diferit, unele ilustrații din acest manual pot diferi de modelul dvs.

- | | |
|---|-----------------------------------|
| 1. COMPARTIMENT CONGELATOR | 11. BEC CU LED CONGELATOR |
| 2. TAVĂ DIN STICLĂ PENTRU CONGELATOR | 12. RAFT PENTRU CONGELATOR |
| 3. BEC CU LED PENTRU FRIGIDER | 13. TAVĂ PENTRU OUĂ |
| 4. COMPARTIMENT CONGELARE LENTĂ | 14. RAFT SUPERIOR PENTRU FRIGIDER |
| 5. LED DAY LIGHT | 15. RAFT MIC PENTRU FRIGIDER |
| 6. TAVĂ DIN STICLĂ PENTRU FRIGIDER | 16. CONTROL TEMPERATURĂ |
| 7. TAVĂ SERTAR DIN STICLĂ | 17. RAFT PENTRU STICLE |
| 8. BUTONUL GLISANT DE CONTROL AL UMIDITĂȚII | 18. CUTIE SERTAR |
| 9. GOLIRE TAVĂ | 19. GARNITURĂ UȘĂ |
| 10. PICIOR | 20. COMPARTIMENT FRIGIDER |

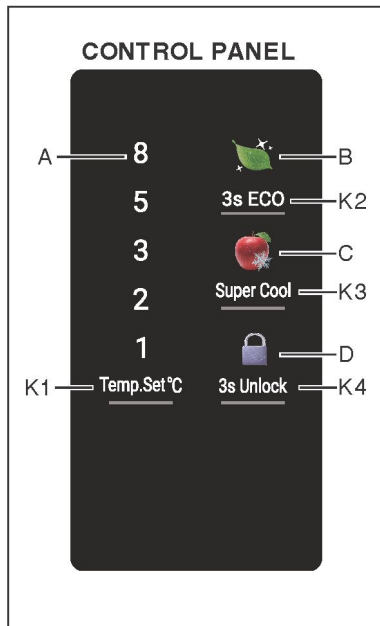

INDICATOARE

- A. Pictograma de afișare a temperaturii (arată nivelul de refrigerare)
- B. Pictograma funcției ECO.
- C. Pictograma funcției Quick Cooling.
- D. Pictograma funcției de blocare.

BUTOANE

- K1. Butonul de reglare a temperaturii de refrigerare: apăsați scurt pentru a regla temperatura de refrigerare.
- K2. Butonul de pornire/oprire a funcției ECO: apăsați lung 3S pentru a porni/opri funcția ECO.
- K3. Butonul de pornire/oprire a funcției Quick Cooling: apăsați scurt pentru a porni/opri funcția de răcire rapidă;
- K4. Butonul de blocare/deblocare: Apăsați 3S pentru a bloca/debloca panoul de afișare.

Toate butoanele de mai sus pot fi apăstate cu o singură atingere (apăsare scurtă) sau menținute timp de 3 secunde. Se va auzi un semnal sonor după fiecare operare activă a tastelor (ton de ajustare, ton de confirmare, ton nul).

Note:

După ce ușa de refrigerare este închisă timp de 60 de secunde, indicatorul luminos se va stinge, panoul de afișaj fiind în stare de blocare.

Înainte de prima utilizare

- ▶ Scoateți toate materialele de ambalare, țineți-le departe de copii și eliminați-le într-un mod ecologic.
- ▶ Curățați interiorul și exteriorul aparatului cu apă și un detergent neutru înainte de a pune alimente în interior.
- ▶ După echilibrarea și curățarea aparatului, așteptați cel puțin 2-5 ore înainte de a-l conecta la rețeaua de alimentare.
Consultați secțiunea **INSTALARE**.
- ▶ Răciți în prealabil compartimentele cu setări ridicate înainte de ale umple cu alimente. Funcția Power-Freeze ajută la răcirea rapidă a compartimentelor.
- ▶ Temperaturile frigiderului și congelatorului sunt setate automat la 5°C, respectiv -18 °C. Acestea sunt setările recomandate. Dacă doriți, puteți modifica manual aceste temperaturi. Consultați **REGLARE TEMPERATURĂ**.



OBSERVAȚIE!

Atunci când aparatul este pornit după deconectarea de la rețeaua de alimentare, poate dura până la 12 ore pentru atingerea temperaturilor corecte. Goliți aparatul înainte de oprire. Pentru oprirea aparatului, scoateți cablul de alimentare din priză.

Reglarea temperaturii

Temperaturile din interior sunt influențate de următorii factori:

Temperatura ambiantă

Frecvența de deschidere a ușii

Cantitatea de alimente depozitate

Instalarea aparatului

1. Prima dată pornit

După prima pornire a frigiderului, compartimentul frigiderului este setat automat la 3°C; când ușa este deschisă, pictograma de afișare a temperaturii și pictograma funcției de „deblocare” se aprind.

Notă: Următoarele funcții 3-7 sunt toate operate în stare deblocată. Dacă vă aflați în starea de blocare atunci când reglați următoarele funcții, vă rugăm să ieșiți mai întâi din starea de blocare.

2. SETAREA FUNCȚIEI DE BLOCARE / DEBLOCARE:

Acest panou de control poate intra automat în funcția de blocare: După închiderea ușii frigiderului, panoul de afișaj este blocat. Panoul de afișaj intră în starea de blocare dacă nu se efectuează nicio operațiune în decurs de 30 de secunde.

În starea de blocare, apăsați butonul „3s Unlock” timp de 3 secunde, iar „pictograma funcției de blocare” D se va stinge pentru deblocare. În stare deblocată, apăsați butonul „3s Unlock” timp de 3 secunde, soneria va suna, iar „pictograma funcției de blocare” D se aprinde și funcția de blocare va fi introdusă. În stare blocată, panoul de afișaj nu poate regla temperatura de refrigerare, funcția de Quick Cooling, funcția ECO etc.



3. REGLAREA TEMPERATURII FRIGIDERULUI

Reglarea temperaturii compartimentului frigiderului





Când panoul de afișaj este aprins și deblocat, apăsați butonul „Temp.Set °C” pentru a intra în starea de reglare a temperaturii de refrigerare. Temperatura de refrigerare devine valoarea curentă a vitezei de setare și începe să clipească. Apoi, de fiecare dată când apăsați butonul „Temp.Set °C”, angrenajul temperaturii de setare a refrigerării va crește cu o treaptă până când este atinsă valoarea maximă a angrenajului de refrigerare. Apăsați-l din nou pentru a trece la valoarea minimă și continuați în ordine. După oprirea funcționării butonului timp de 5 secunde, valoarea curentă a treptei de reglare încetează să mai clipească, iar valoarea curentă a treptei de reglare este confirmată, iar treapta de reglare curentă este afișată până când ecranul se stinge; dacă în decurs de 5 secunde sunt apăsați alte taste, cu excepția butonului „Temp.Set °C”, clipirea intermitentă se oprește și se intră în starea de afișare a funcționării butonului corespunzător. În același timp, valoarea curentă a vitezei este determinată ca fiind viteza curentă de setare, iar viteza curentă de setare este afișată până când ecranul se stinge.

Ordinea de reglare a treptelor este: 1 - 2 - 3 - 5 - 8 - 1°C

Reglarea temperaturii compartimentului congelatorului

FREEZER	Pozitie	Scop
	MAX	<ul style="list-style-type: none"> - Asigurați congelarea rapidă a alimentelor. - Fabricarea rapidă a gheții.
	MED.	- Utilizare normală.
	MIN.	- Când nu este nevoie să congelați mult.

Reglarea temperaturii compartimentului Magic Zone

	Pictogramă	Depozitare alimente
		- Depozitați carne, pește și fructe de mare pentru utilizare zilnică.
		- Răcirea rapidă a băuturilor
		- Păstrați alimentele din unt, lapte.

Note:

- La setarea în această poziție  vapori de apă pot fi generați în interiorul compartimentului MAGIC ZONE, acest fenomen este normal.
- Pentru a păstra în mod corespunzător alimentele, vă rugăm să ajustați pictograma conform sugestiilor de mai sus.

4. QUICK COOLING: „Super Cool”

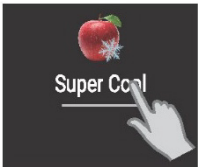

Funcția de răcire rapidă este concepută pentru a permite alimentelor să atingă rapid temperatura setată atunci când o cantitate mare de alimente este plasată în compartimentul frigider, ceea ce ajută la conservarea pe termen lung a alimentelor. Dacă puneți o cantitate mare de alimente în compartimentul frigider simultan, vă rugăm să o utilizați. În starea deblocată, apăsați butonul „Super Cool”, pictograma funcției de răcire rapidă C se stinge, soneria sună o dată și funcția de răcire rapidă este accesată; în starea deblocată, apăsați butonul „Super Cool”, pictograma funcției de răcire rapidă C se stinge, soneria sună o dată și funcția de răcire rapidă este părăsită; după intrarea în starea de răcire rapidă, funcția de răcire rapidă este finalizată și starea de răcire rapidă este părăsită automat.

Notă: În starea Quick Cooling, butonul „Temp.Set°C” nu poate fi utilizat pentru a regla nivelul de temperatură; în starea Quick Cooling, prin intrarea în funcția ECO, se va ieși din funcția Quick Cooling.

5. FUNCȚIE DE ECONOMISIRE A ENERGIEI: „ECO”



Funcția ECO este concepută pentru situațiile în care există mai puține alimente depozitate în frigider sau când ușa este deschisă rar, cum ar fi în timpul vacanțelor. Activarea acestei funcții economisește energie. Cu frigiderul deblocat, apăsați și mențineți apăsat butonul „3S”. Va apărea pictograma funcției ECO (B), va suna o alarmă și funcția ECO va fi activată. Cu frigiderul deblocat, apăsați și mențineți apăsat butonul „3S ECO”. Pictograma funcției ECO (B) va dispărea, va suna o alarmă și funcția ECO va fi dezactivată.

Notă: În modul ECO, intrarea în funcția Quick Cooling va determina ieșirea din funcția ECO.

6. FUNCȚIA DE ALARMĂ LA DESCHIDEREA UȘII

Atunci când ușa frigiderului este deschisă timp de 3 minute fără a se închide, soneria începe să sune un semnal de alarmă de ușă deschisă.

7. FUNCȚIA DE MEMORIE LA ÎNTRERUPEREA ALIMENTĂRII

Când frigiderul este oprit, este memorată starea de funcționare din momentul întreruperii alimentării. După restabilirea alimentării, frigiderul continuă să funcționeze în funcție de poziția angrenajului și de starea funcțională stabilite înainte de întreruperea alimentării.

Notă: Suprafața despărțitoare a congelatorului va lipi particule mici de gheață atunci când ușa este deschisă de mai multe ori, când se face multă gheață sau când se folosește apă fierbinte pentru a face gheață. Acest lucru este normal și nu reprezintă o problemă. Trebuie doar să curățați temeinic.

Compartimentarea compartimentului congelator

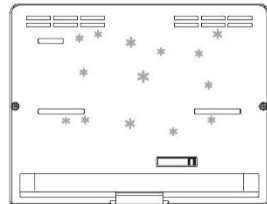

(Ilustrație pentru îngheț)

METODA DE RĂCIRE

1. Acest frigider utilizează metoda de răcire indirectă.
2. Aerul rece din congelator va curge prin ventilator și va răci toată camera interioară a frigiderului.
3. Frigiderul are îngheț pe evaporator sau îngheț pe compartimentul congelatorului, dar acesta se reduce atunci când este decongelat automat periodic.

MODUL DE DECONGELARE

Decongelarea frigiderului se realizează automat; nu este necesară nicio operațiune manuală.

DEPOZITARE ALIMENTE

1. Înveliți peștele și carnea afumată în material rezistent la vapori de umiditate pentru a preveni transferul mirosurilor.
2. Răciți în prealabil alimentele fierbinți, înfășurați-le în folie de plastic sau puneți-le în recipientul etanș.
3. Ștergeți apa de pe suprafața sticlelor înainte de a le depozita.
4. Asigurați-vă că nu depozitați sticle precum bere, cola etc. în compartimentul congelatorului.
5. Nu așezați legumele care pot îngheța în partea din spate a rafturilor.
6. Dacă intenționați să păstrați pește și carne proaspete pentru o perioadă îndelungată, înfășurați-le în hârtie pentru congelator și depozitați-le în compartimentul congelatorului.



FUNCȚIE DE DEZODORIZARE

Frigiderul dispune de o funcție de dezodorizare. Cu toate acestea, pentru alimentele depozitate în frigider care au un miros special, cum ar fi brânză etc., funcția de eliminare a mirosului poate fi pierdută.

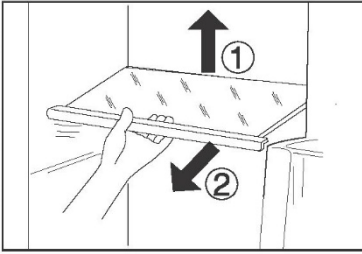

Rafturi ajustabile

1. Înălțimea rafturilor poate fi ajustată pentru a se potrivi nevoilor dvs. de depozitare.
2. Pentru re poziționarea unui raft, scoateți-l mai întâi ridicând marginea din spate 1 și trăgându-l afară 2.
3. Pentru montarea la loc, așezați-l pe canalele de montare pe ambele părți și împingeți-l în cea mai din spate poziție, până când partea din spate a raftului este fixată



OBSERVAȚIE!

Asigurați-vă că toate capetele unui raft sunt drepte.

Rafturi de ușă detașabile/suport pentru sticle

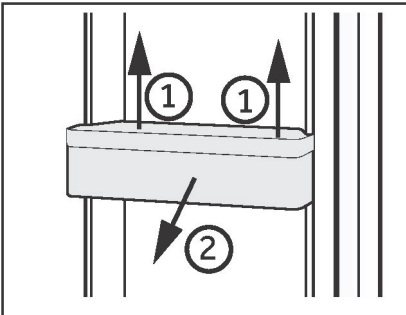

1. Rafturile de ușă pot fi demontate pentru curățare:
2. Puneți mâinile pe lateralele raftului, ridicați-l 1 și trageți-l în afară 2.
3. Pentru introducerea raftului de ușă urmați pașii de mai sus în ordine inversă.

Sertar demontabil

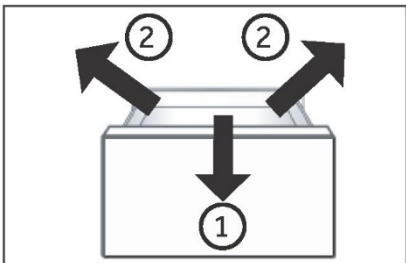

1. Pentru a scoate sertarul, trageți în afară până la maximum 1, ridicați și scoateți 2.
- Pentru introducerea sertarului urmați pașii de mai sus în ordine inversă.

Becul

Becul interior cu LED se aprinde la deschiderea ușii. Performanța luminilor nu este afectată de nicio altă setare a aparatului.



Sfaturi de economisire a energiei

- ▶ Asigurați-vă că aparatul este ventilat corespunzător (consultați secțiunea INSTALARE).
- ▶ Nu instalați aparatul în lumina directă a soarelui sau în apropierea surselor de căldură (de ex., cuptoare, radiatoare).
- ▶ Evitați setarea temperaturilor nenecesare de scăzute în aparat. Consumul de energie crește odată cu scăderea temperaturii setate în aparat. Funcții precum POWER-FREEZE consumă mai multă energie.
- ▶ Lăsați alimentele calde să se răcească înainte de a le amplasa în aparat.
- ▶ Deschideți ușa aparatului cât mai puțin și pentru o perioadă cât mai scurtă posibil.
- ▶ Nu umpleți excesiv aparatul, pentru a evita obstrucționarea fluxului de aer.
- ▶ Evitați prezența aerului în ambalajul alimentelor.
- ▶ Mențineți garniturile ușii curate astfel încât ușa să se închidă corect întotdeauna.
- ▶ Decongeleți alimentele congelate în compartimentul de depozitare al frigiderului.
- ▶ Configurația pentru economisirea cea mai mare de energie necesită păstrarea sertarelor, cutiilor de alimente și rafturilor etc. în starea lor din fabrică, iar alimentele trebuie plasate cât mai departe posibil, fără a bloca orificiile de ieșire a aerului de pe conducta de aer

**AVERTISMENT!**

Deconectați aparatul de la rețeaua de alimentare înainte de curățare.

Curățare

Curățați aparatul atunci când sunt depozitate puține alimente sau când acesta este gol.

Aparatul trebuie curățat o dată la patru săptămâni pentru o întreținere corectă și pentru a preveni mirosurile neplăcute cauzate de măncarea depozitată.

**AVERTISMENT!**

- ▶ Nu curățați aparatul cu perii aspre, cu perii de sârmă, cu detergent pulbere, benzină, acetat de amil, acetonă sau soluții organice similare, soluții acide sau alcaline. Curățați cu detergent special pentru frigider pentru a evita deteriorările.
- ▶ Nu pulverizați și nu spălați aparatul în timpul curățării.
- ▶ Nu folosiți pulverizarea cu apă sau aburi de apă în timpul curățării aparatului.
- ▶ Nu curățați rafturile reci din sticlă cu apă fierbinte. Schimbarea bruscă de temperatură poate face ca sticla să se spargă.
- ▶ Nu atingeți suprafața interioară a compartimentului de depozitare al congelatorului, în special cu mâinile ude, deoarece mâinile pot îngheța pe suprafață.
- ▶ În cazul încălzirii, verificați starea produselor congelate.

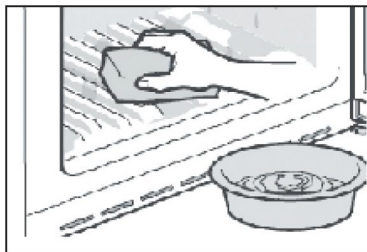

- ▶ Asigurați întotdeauna curățenia garniturii ușii.
- ▶ Curățați interiorul și carcasa aparatului cu un burete înmuiat în apă caldă și detergent neutru.
- ▶ 1. Este indicat să ștergeți interiorul și exteriorul frigiderului, inclusiv garniturile ușilor, raftul de pe ușă, rafturile din sticlă, cutiile și celelalte elemente, cu un prosop moale sau cu un burete înmuiat în apă caldă (puteți adăuga detergent neutru în apa caldă).

- ▶ 2. Dacă se varsă lichid, îndepărtați toate părțile contaminate, clătiți direct cu jet de apă, uscați-le și puneți-le înapoi în frigider.
- ▶ 3. Dacă se varsă alimente cu consistență cremoasă (cum ar fi smântâna, înghețata topită), vă rugăm să îndepărtați toate părțile contaminate, puneți-le în apă caldă la aproximativ 40 °C pentru o perioadă de timp, apoi clătiți-le cu jet de apă, uscați-le și puneți-le înapoi în frigider.
- ▶ 4. În cazul în care o parte mică sau o componentă este blocată în interiorul frigiderului (între rafturi sau sertare), utilizați o perie mică și moale pentru a o elibera. Dacă nu ați putut ajunge la piesa respectivă, contactați serviciul Haier

- ▶ Clătiți și uscați cu o cârpă moale.
- ▶ Nu curățați nicio parte a aparatului în mașina de spălat vase.
- ▶ Așteptați cel puțin 5 minute înainte de repornirea aparatului, deoarece pornirea frecventă poate deteriora compresorul.

Decongelarea

Decongelarea compartimentului frigiderului și congelatorului au loc automat, nefiind necesară intervenția manuală.

Înlocuirea becului LED



AVERTISMENT!

Nu înlocuiți becul LED de unul singur. Acesta trebuie înlocuit de producător sau de un agent de service autorizat.

Becul are un LED ca sursă de lumină a acestuia au un consum redus de energie și o durată mare de viață. În cazul în care există anormalități, contactați serviciul pentru clienți. Consultați secțiunea **SERVICIU PENTRU CLIEŢI**.

Parametrii becurilor:

Compartiment frigider: 12 V max. 2 W

Compartimente congelator 2 V max 2 W

Neutilizare pentru o perioadă lungă de timp

Dacă aparatul nu este utilizat pe o perioadă extinsă de timp :

Scoateți alimentele.

Deconectați cablul de alimentare.

Curățați aparatul conform descrierii de mai sus.

Țineți ușile congelatorului deschise pentru a preveni apariția mirosurilor neplăcute în interior.



OBSERVAȚIE!

Oprii aparatul numai dacă este strict necesar.

Mutarea aparatului

1. Scoateți toate alimentele și deconectați aparatul.
2. Securizați rafturile și restul părților mobile din frigider și congelator cu bandă adezivă.
3. Nu înclinați frigiderul la mai mult de 45°, pentru a evita deteriorarea sistemului frigorific.



AVERTISMENT!

- ▶ Nu ridicați aparatul de mână.
- ▶ Nu poziționați niciodată aparatul orizontal pe sol.

Despachetare



AVERTISMENT!

- ▶ Aparatul este greu. Manevrați-l întotdeauna cu cel puțin două persoane.
- ▶ Țineți toate materialele de ambalare la distanță de copii și eliminați-le într-un mod ecologic.
- ▶ Scoateți aparatul din ambalaj într-un mod ecologic.
- ▶ Îndepărtați toate materialele de ambalare.

Condiții ambientale

Temperatura camerei trebuie să fie cuprinsă întotdeauna între 10 °c și 43 °c, deoarece poate influența temperatura din interiorul aparatului și consumul de energie al acestuia. Nu instalați aparatul în apropierea altor aparate care emit căldură (cuptoare, frigidere) fără izolare.

Cerințe legate de spațiu

Spațiul necesar la deschiderea ușii (fără panoul ușii dulapului)

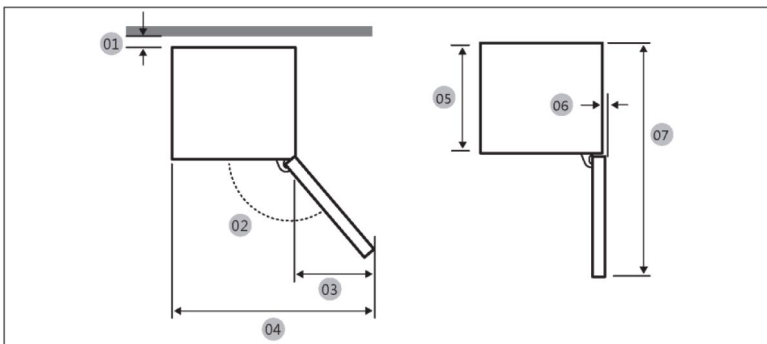

Nu.	Dimensiune (mm)
01	10 (min) / 30 (recomandat)
02	135
03	520
04	1220
05	620
06	21
07	1350

Dimensiunea de producție

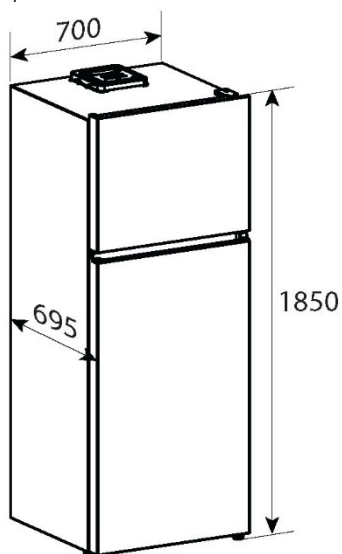

Dimensiunea frigiderului (l*A*Î): 700x695x1850 (mm)

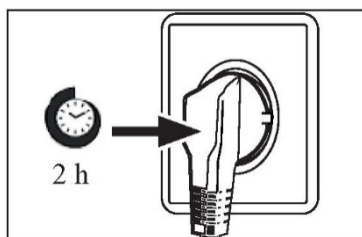

Timpul de așteptare

Conexiunea electrică

Înainte de fiecare conexiune verificați dacă:

- ▶ sursa de alimentare, priza și siguranța sunt conforme cu plăcuța cu date tehnice.
- ▶ priza de alimentare este legată la împământare și nu este de tip prize multiple sau prelungitor.
- ▶ ștecărul și priza de alimentare sunt strict conforme.



Conectați ștecărul la o priză de la domiciliu instalată corespunzător.



AVERTISMENT!

Pentru evitarea riscurilor, cablul de alimentare deteriorat trebuie înlocuit prin serviciul pentru clienți (consultați fișa de garanție).

REVERSIBILITATEA UȘII

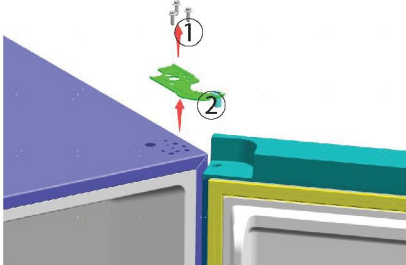
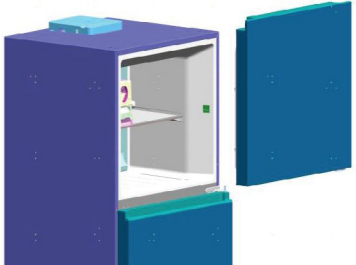
	
<p>Pregătiți instrumentele necesare, cum ar fi o cheie cu clichet, o șurubelniță Phillips sau un pistol paralizant. Deconectați alimentarea și goliți frigiderul.</p>	<p>2. Îndepărtați capacul decorativ ① și capacul balamalei ② de pe blatul frigiderului; îndepărtați dopurile găurilor mici ③ de pe partea stângă a ușii frigiderului și a ușii congelatorului; îndepărtați capacul decorativ ④ de pe grinda centrală.</p>
	
<p>3. Utilizați o cheie cu clichet sau o șurubelniță Phillips pentru a scoate șuruburile de fixare a balamalei superioare ① și scoateți balamaua superioară ②.</p>	<p>4. Scoateți ușa congelatorului ①.</p>

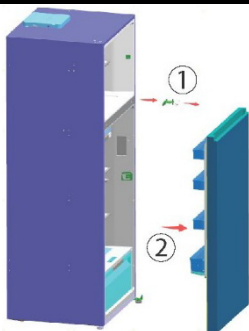

5. Utilizați aceeași metodă pentru a îndepărta balamaua centrală ① și ușa frigiderului ②.

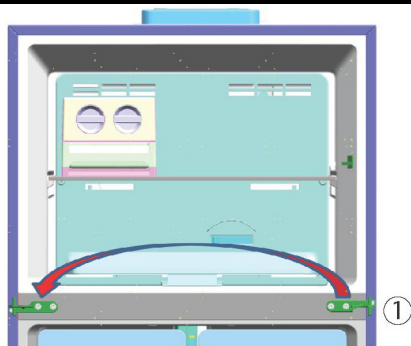

6. Rotiți balamaua centrală scoasă la ① 180 ● și instalați-o pe partea stângă a cutiei.

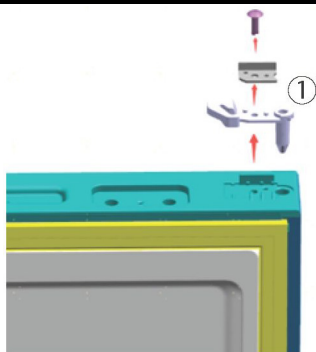

7. Pentru a preveni zgârieturile, se recomandă îndepărtarea opritorului de ușă ① de pe partea dreaptă a părții inferioare a ușii congelatorului și a ușii frigiderului și păstrarea acestuia împreună cu balamalele superioare și inferioare de pe partea dreaptă pentru utilizare ulterioară.

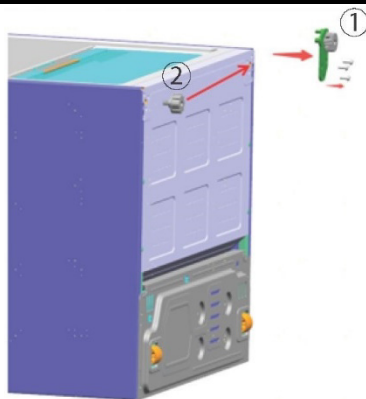

8. Îndepărtați balamaua inferioară dreaptă ① și piciorul stâng ② din partea de jos a cutiei, păstrați balamaua inferioară dreaptă pentru utilizare și instalați piciorul stâng pe partea dreaptă.

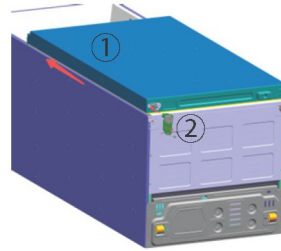
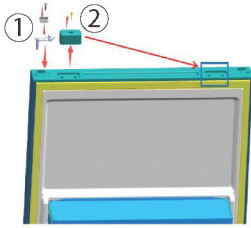

9. Instalați opritorul stâng al ușii ① din sacul de accesorii pe partea stângă a ușii congelatorului și a ușii frigiderului, în conformitate cu ordinea prezentată în figură. În același timp, scoateți suportul garniturii inferioare ② a ușii frigiderului și instalați-l în poziția indicată pe partea dreaptă a ușii.

10. Instalați ușa frigorifică ① pe dulap de-a lungul axei centrale a balamalei, instalați balamaua stângă inferioară ② din sacul de accesorii pe partea stângă a dulapului și reglați partea laterală a ușii pentru a fi la același nivel cu partea laterală a dulapului.

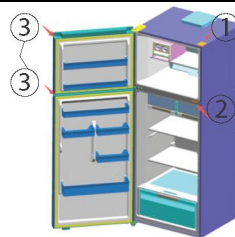
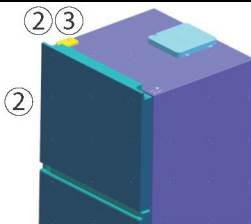

11. Atârnați ușa congelatorului ① înapoi pe balamaua din mijloc stânga și reglați partea ușii și partea dulapului pentru a fi la același nivel. Instalați balamaua superioară stângă ② și capacul balamalei superioare stângi ③ din pungă de accesorii pe partea stângă a blatului cu ajutorul șuruburilor.

12. Instalați capacul decorativ al blatului ①, capacul decorativ al grinzii centrale ②, obturatorul orificiului axei ușii congelatorului ③ și obturatorul orificiului axei ușii frigiderului simetric în pozițiile lor inițiale.

Marcă comercială	HAIER		
Model	HPR5718DNMB	HPR5718DNMX	HPR5718DNPC
Categoria de aparate	Frigider	Frigider	Frigider
Clasa de eficiență energetică	D	D	D
Consumul anual de energie	200 kWh/an	200 kWh/an	200 kWh/an
Capacitatea de congelare	4,5 kg/24 ore	4,5 kg/24 ore	4,5 kg/24 ore
Volumul total (l)	464	464	464
Volumul frigiderului (l)	366	366	366
Volumul congelatorului (l)	98	98	98
Clasificarea prin stele	✱***	✱***	✱***
Sistem fără îngheț	Da	Da	Da
Evaluare temperatură (2)	SN-N-ST-T	SN-N-ST-T	SN-N-ST-T
Temperatura altor compartimente >14 °C	Nu se aplică	Nu se aplică	Nu se aplică
Clasa de emisii sonore și emisii de zgomote acustice aeropurtate (db (A) re 1 pW)	38	38	38
Timpul necesar creșterii temperaturii (h)	10	10	10
Tipul aparatului	De sine stătător	De sine stătător	De sine stătător
Date tehnice suplimentare			
Tensiune/Frecvență	220-240V ~/ 50Hz		
Curentul de intrare (A)	1.0		
Siguranța principală (A)	16		
Răcire	R600a		
Dimensiuni (l/A/Îmm)	700/695/1850		

Marcă comercială	HAIER		
Model	HPR5718ENMB	HPR5718ENMX	HPR5718ENPW
Categoria de aparate	Frigider	Frigider	Frigider
Clasa de eficiență energetică	E	E	E
Consumul anual de energie	200 kWh/an	200 kWh/an	200 kWh/an
Capacitatea de congelare	4,5 kg/24 ore	4,5 kg/24 ore	4,5 kg/24 ore
Volumul total (l)	464	464	464
Volumul frigiderului (l)	366	366	366
Volumul congelatorului (l)	98	98	98
Clasificarea prin stele	✱***	✱***	✱***
Sistem fără îngheț	Da	Da	Da
Evaluare temperatură (2)	SN-N-ST-T	SN-N-ST-T	SN-N-ST-T
Temperatura altor compartimente >14 °C	Nu se aplică	Nu se aplică	Nu se aplică
Clasa de emisii sonore și emisii de zgomote acustice aeropurtate (db(A) re 1pW)	38	38	38
Timpul necesar creșterii temperaturii (h)	10	10	10
Tipul aparatului	De sine stătător	De sine stătător	De sine stătător
Date tehnice suplimentare			
Tensiune/Frecvență	220-240V ~/ 50Hz		
Curentul de intrare (A)	1.0		
Siguranța principală (A)	16		
Răcire	R600a		
Dimensiuni (l/A/Îmm)	700/695/1850		

PROBLEMĂ	CAUZĂ POSIBILĂ	SOLUȚIE POSIBILĂ
1. Compresorul nu funcționează.	<ul style="list-style-type: none"> • Ștecărul de alimentare nu este conectat la priza de alimentare. • Aparatul este în ciclul de decongelare 	<ul style="list-style-type: none"> • Conectați ștecărul de alimentare. • Acest lucru este normal în cazul unei decongelări automate.
2. În interiorul aparatului nu este suficient de rece.	<ul style="list-style-type: none"> • Temperatura setată este prea ridicată. • Au fost depozitate alimente prea calde. • Au fost depozitate prea multe alimente în același timp. • Produsele sunt prea apropiate între ele. • O ușă/un sertar al aparatului nu este închis(ă) etanș. • Ușa/sertarul a fost deschis prea des sau pentru o perioadă prea mare de timp. 	<ul style="list-style-type: none"> • Resetați temperatura. • Răciți întotdeauna produsele înainte de a le depozita. • Depozitați întotdeauna cantități mici de alimente. • Lăsați un spațiu liber între mai multe alimente pentru a permite trecerea aerului. • Închideți ușa/sertarul. • Nu deschideți ușa/sertarul prea des.
3. În interiorul aparatului este prea rece.	<ul style="list-style-type: none"> • Temperatura setată este prea joasă. • Funcția Quick Freezing este activată sau funcționează prea mult timp. 	<ul style="list-style-type: none"> • Resetați temperatura. • Dezactivați funcția Quick Freezing.
4. Se formează umezeală în interiorul compartimentului frigiderului.	<ul style="list-style-type: none"> • Climatul este prea călduros și prea umed. • O ușă/un sertar al aparatului nu este închis(ă) etanș. • Ușa/sertarul a fost deschis prea des sau pentru o perioadă prea mare de timp. • Recipientele cu alimente sau lichide sunt lăsate deschise. 	<ul style="list-style-type: none"> • Creșteți temperatura. • Închideți ușa/sertarul. • Nu deschideți ușa/sertarul prea des. • Lăsați alimentele fierbinți să se răcească la temperatura camerei și acoperiți alimentele și lichidele.
5. Umezeala se acumulează pe suprafața exterioară a frigiderului sau între ușă/ușă și sertar.	<ul style="list-style-type: none"> • Climatul este prea călduros și prea umed. • Ușa/sertarul nu este închis etanș. Aerul rece din aparat și aerul cald din exterior formează condens. 	<ul style="list-style-type: none"> • Acest lucru este normal într-un climat umed și se va modifica atunci când umiditatea va scădea. • Asigurați-vă că ușa/sertarul este închis etanș.
8. Gheață solidă în compartimentul congelatorului	<ul style="list-style-type: none"> • Produsele nu au fost ambalate corespunzător. • O ușă/un sertar al aparatului nu este închis(ă) etanș. • Ușa/sertarul a fost deschis prea des sau pentru o perioadă prea mare de timp. • Garnitura ușii/sertarului este murdară, uzată, crăpată sau așezată încorect. • Ceva din interior împiedică închiderea corespunzătoare a ușii/sertarului. 	<ul style="list-style-type: none"> • Ambalați întotdeauna bine produsele. • Închideți ușa/sertarul. • Nu deschideți ușa/sertarul prea des. • Curățați garnitura ușii/sertarului sau înlocuiți-o cu una nouă. • Repoziționați rafturile, rafturile de ușă sau recipientele interne pentru a permite închiderea ușii/sertarului.
9. Lateralele dulapului și garnitura ușii se încălzesc.	<ul style="list-style-type: none"> • Acest lucru este normal. 	
10. Aparatul emite sunete anormale.	<ul style="list-style-type: none"> • Aparatul nu se află pe o suprafață dreaptă. • Aparatul atinge unele obiecte din jurul acestuia. 	<ul style="list-style-type: none"> • Reglați suportul pentru a aduce aparatul la același nivel. • Îndepărtați obiectele din jurul aparatului.
11. Se aude un sunet similar cu cel al apei care curge.	<ul style="list-style-type: none"> • Ușa compartimentului de depozitare al frigiderului este deschisă. 	<ul style="list-style-type: none"> • Închideți ușa sau opriți alarma manual.
12. Veți auzi o alarmă sonoră.	<ul style="list-style-type: none"> • Temperatura setată este prea joasă. • Funcția Quick Freezing este activată sau funcționează prea mult timp. 	<ul style="list-style-type: none"> • Resetați temperatura. • Dezactivați funcția Quick Freezing.
13. Veți auzi un zumzet slab.	<ul style="list-style-type: none"> • Sistemul anticondens este în funcțiune. 	<ul style="list-style-type: none"> • Acesta împiedică formarea condensului și este normal.
14. Iluminarea interioară sau sistemul de răcire nu funcționează.	<ul style="list-style-type: none"> • Ștecărul de alimentare nu este conectat la priza de alimentare. • Sursa de alimentare nu este intactă. • Becul cu LED este defect. 	<ul style="list-style-type: none"> • Conectați ștecărul de alimentare. • Verificați sursa de alimentare cu energie electrică din cameră. Contactați compania locală de electricitate! • Contactați serviciul de depanare pentru înlocuirea becului.

<u>343 Bezpečnostné informácie</u>	<u>Pred prvým použitím</u>	<u>344</u>
	<u>Inštalácia</u>	<u>344</u>
	<u>Každodenné používanie</u>	<u>345</u>
348 Určené použitie		
349 Opis výrobku		
350 Ovládací panel		
351 Použite	<u>Úprava teploty chladničky</u>	<u>352</u>
	<u>Úprava teploty mrazničky</u>	<u>352</u>
	<u>Úprava teploty priestoru My Zone</u>	<u>353</u>
	<u>Funkcia Super-Cool</u>	<u>353</u>
355 Vybavenie		
356 Tipy na úsporu energie		
357 Starostlivosť a čistenie		
359 Inštalácia		
364 Technické údaje		
366 Riešenie problémov		

Ďakujeme za zakúpenie produktu Haier.

Pred použitím tohto spotrebiča si pozorne prečítajte tieto pokyny. Pokyny obsahujú dôležité informácie, ktoré vám pomôžu vyťažiť zo spotrebiča maximum a zaisťujú bezpečnú a správnu inštaláciu, používanie a údržbu. Túto príručku uschovajte na vhodnom mieste, aby ste si mohli kedykoľvek prečítať pokyny na bezpečné a správne používanie spotrebiča.

Ak spotrebič predávate, darujete alebo ho nechávate v domácnosti po odsťahovaní, nezabudnite s ním novému vlastníkovi odovzdať aj túto príručku, aby sa mohol oboznámiť so spotrebičom a bezpečnostnými upozoreniami.

Príslušenstvo

Skontrolujte príslušenstvo a dokumentáciu podľa tohto zoznamu:

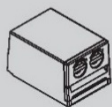

Výrobník ľadu



Zásobník na vajcia



Príručka bezpečnostných varovaní

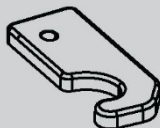

Kryt horného závesu vľavo



Horný záves vľavo

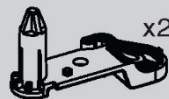

Plastová zarážka vľavo

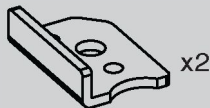

Kovová zarážka vľavo

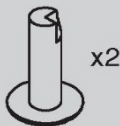

Skrutka TRS 5*16



VAROVANIE – Dôležité bezpečnostné informácie



POZNÁMKA – Všeobecné informácie a tipy



Informácie o životnom prostredí



Likvidácia

Pomáhajte chrániť životné prostredie a zdravie ľudí. Obal vyhodte do vhodných nádob na recykláciu. Pomáhajte recyklovať odpad z elektrických a elektronických prístrojov. Spotrebiče označené týmto symbolom nelikvidujte s domácim odpadom. Výrobok odneste do miestneho recyklačného strediska alebo kontaktujte mestský úrad.



VAROVANIE!

Nebezpečenstvo poranenia alebo zadusenía!

Chladivá a plyny sa musia likvidovať profesionálnym spôsobom. Pred správnu likvidáciou odpojte spotrebič od elektrického napájania a uistite sa, že nie je poškodené potrubie okruhu chladiva. Odrežte a zlikvidujte napájací kábel. Vyberte podnosy a zásuvky, ako aj západku a tesnenie dvierok, aby ste zabránili zatvoreniu detí a domácich zvierat vnútri spotrebiča.

Pred prvým zapnutím spotrebiča si prečítajte nasledujúce bezpečnostné pokyny:



VAROVANIE!

Pred prvým použitím

- ▶ Uistite sa, že sa spotrebič pri preprave nepoškodil.
- ▶ Odstráňte všetky obaly a uchovávajte ich mimo dosahu detí.
- ▶ Pred inštaláciou spotrebiča počkajte najmenej dve hodiny, aby sa zabezpečila plná účinnosť chladiaceho okruhu.
- ▶ Spotrebič musia prenášať minimálne dve osoby, pretože je ťažký.

Inštalácia

- ▶ Spotrebič musí byť umiestnený na dobre vetranom mieste. Nad spotrebičom a v jeho okolí musíte zabezpečiť minimálne 10 cm priestor.
- ▶ Spotrebič nikdy neumiestňujte na vlhké miesto ani na miesto, kde by mohla striekať voda. Postriekania vodou a škvrny vyčistite a osušte mäkkou čistou handričkou.
- ▶ Spotrebič neinštalujte na priame slnečné svetlo ani do blízkosti zdrojov tepla (napr. kachle, ohrievače).
- ▶ Spotrebič nainštalujte a vyrovnajte na mieste, ktoré je vhodné svojou veľkosťou a využitím.
- ▶ Vetracie otvory v spotrebiči alebo v zabudovanej konštrukcii udržiavajte bez prekážok.
- ▶ Uistite sa, že elektrické údaje na typovom štítku sa zhodujú s údajmi pre vašu sieť. V opačnom prípade kontaktujte elektrikára.
- ▶ Spotrebič je napájaný zo siete 220-240 VAC/50 Hz. Abnormálne kolísanie napätia môže spôsobiť, že sa spotrebič nezapne, poškodí sa regulátor teploty alebo kompresor alebo sa môže pri prevádzke vyskytnúť neobvyklý hluk. V takom prípade musíte namontovať automatický regulátor.
- ▶ Nepoužívajte adaptéry s viacerými zásuvkami ani predlžovacie káble
- ▶ Na zadnú stranu spotrebiča neumiestňujte rozvodné prenosné zásuvky ani prenosné zdroje napájania.
- ▶ Uistite sa, že napájací kábel nie je zachytený v chladničke. Na napájací kábel nestúpajte.



VAROVANIE!

- ▶ Použite samostatnú uzemnenú zásuvku, aby k nej bol zabezpečený jednoduchý prístup. Spotrebič musí byť uzemnený. Len pre Spojené kráľovstvo: Napájací kábel spotrebiča je vybavený 3-vodičovou (uzemňovacou) zástrčkou, ktorá sa vsúva do štandardnej 3-vodičovej (uzemnenej) zásuvky. Tretí kolík (uzemnenie) nikdy neodrezávajte ani neodstraňujte. Po inštalácii spotrebiča musí byť zástrčka prístupná.
- ▶ Nepoškodte chladiaci okruh.

Každodenné používanie

- ▶ Deti staršie ako 8 rokov a osoby s obmedzenými fyzickými, zmyslovými alebo duševnými schopnosťami alebo nedostatkom skúseností či vedomostí môžu tento spotrebič používať pod dohľadom, resp. po poučení a oboznámení sa s bezpečným spôsobom používania a porozumení možným nebezpečenstvám.
- ▶ Deti vo veku od 3 do 8 rokov môžu do chladiacich spotrebičov nakladať a vykladať potraviny, nesmú ich však čistiť ani inštalovať.
- ▶ Deťom do 3 rokov nedovoľte, aby sa priblížili ku spotrebiču, pokiaľ nie sú pod neustálym dohľadom.
- ▶ Deti sa so spotrebičom nesmú hrať.
- ▶ Ak do blízkosti spotrebiča uniká studený plyn alebo iný horľavý plyn, zatvorte ventil unikajúceho plynu, otvorte dvere a okná a neodpájajte zástrčku napájacieho kábla chladničky ani iného zariadenia.
- ▶ Všimnite si, že spotrebič je nastavený na prevádzku v špecifickom klimatickom pásme 10 až 43 °C. Spotrebič možno nebude fungovať správne, ak sa ponechá dlho v prostredí s teplotou, ktorá je vyššia alebo nižšia než uvedený rozsah.
- ▶ Na chladničku neumiestňujte nestabilné predmety (ťažké predmety, nádoby naplnené vodou), aby nedošlo k zraneniu osôb následkom pádu alebo úrazu elektrickým prúdom po kontakte s vodou
- ▶ Neťahajte za police vo dvierkach. Dvierka by sa mohli skriviť, stojan na fľaše odtrhnúť alebo by sa spotrebič mohol prevrátiť.
- ▶ Dvierka otvárajte a zatvárajte iba pomocou rukovätí. Medzera medzi dvierkami a medzi dvierkami a skrinkou je veľmi úzka. Do týchto priestorov nesiahajte, aby nedošlo k pricviknutiu prstov. Dvierka chladničky otvárajte alebo zatvárajte iba vtedy, ak v rozsahu pohybu dvierok nestoja žiadne deti.



VAROVANIE!

- ▶ V spotrebiči ani v jeho blízkosti neskladujte a nepoužívajte horľavé, výbušné alebo korozívne materiály.
- ▶ V spotrebiči neskladujte lieky, baktérie ani chemické látky. Tento spotrebič je spotrebič pre domácnosť. Neodporúča sa skladovať materiály, ktoré vyžadujú presné teploty.
- ▶ V mrazničke nikdy neskladujte tekutiny vo fľašiach alebo v plechovkách (okrem liehovín s vysokým obsahom alkoholu), najmä sytené nápoje, pretože tieto počas mrazenia prasknú.
- ▶ Ak došlo v mrazničke k ohrevu, skontrolujte stav potravín.
- ▶ V chladiacom priestore nenastavujte zbytočne nízku teplotu. Pri vysokých nastaveniach sa môžu vyskytnúť mínusové teploty. Pozor: Fľaše môžu prasknúť
- ▶ Zmrazených potravín sa nedotýkajte mokrými rukami (nasadte si rukavice). Najmä nekonzumujte nanuky ihneď po vybratí z mrazničky. Existuje riziko primrznutia alebo vytvorenia pľuzgierov z mrazu. PRVÁ pomoc: ihneď umiestnite pod tečúcu studenú vodu. Neodstraňujte ľahaním!
- ▶ Počas prevádzky sa nedotýkajte vnútorného povrchu priestoru mrazničky, najmä nie mokrými rukami, pretože by vám mohli ruky primrznúť k povrchu.
- ▶ V prípade prerušenia napájania alebo pred čistením odpojte spotrebič zo zásuvky. Pred opätovným zapnutím spotrebiča počkajte najmenej 7 minút, pretože časté štartovanie môže poškodiť kompresor.
- ▶ Vo vnútri boxov spotrebiča, ktoré slúžia na skladovanie potravín, nepoužívajte elektrické zariadenia, pokiaľ ich používanie neschválil výrobca. Údržba/čistenie
- ▶ Keď čistenie a údržbu vykonávajú deti, nenechávajte ich bez dozoru.
- ▶ Pred vykonávaním akejkoľvek bežnej údržby odpojte spotrebič od elektrickej siete. Pred opätovným zapnutím spotrebiča počkajte najmenej 5 minút, pretože časté štartovanie môže poškodiť kompresor.



VAROVANIE!

- ▶ Pri odpájaní spotrebiča chyťte zástrčku, nie kábel.
- ▶ Spotrebič nečistite tvrdými kefami, drôtenými kefami, čistiacim práškom, benzínom, amylacetátom, acetónom ani podobnými organickými roztokmi, kyselinami ani zásadami. Čistite pomocou špeciálneho čistiaceho prostriedku na chladničky, aby ste zabránili poškodeniu.
- ▶ Námrazu a ľad nezoškrabávajte ostrými predmetmi. Nepoužívajte spreje, elektrické ohrievače ako ohrievač, sušič vlasov, parné čističe alebo iné zdroje tepla, aby nedošlo k poškodeniu plastových častí.
- ▶ Na urýchlenie odmrazovania nepoužívajte mechanické nástroje ani iné prostriedky s výnimkou tých, ktoré odporúča výrobca.
- ▶ Ak je poškodený vonkajší napájací kábel, v záujme eliminácie akéhokoľvek rizika ho musí vymeniť výrobca, jeho servisný zástupca alebo rovnako kvalifikovaná osoba.
- ▶ Nepokúšajte sa spotrebič sami opravovať, rozoberať ani upravovať. V prípade opravy kontaktujte náš zákaznícky servis.
- ▶ Aspoň raz za rok odstráňte prach zo zadnej strany jednotky, aby ste predišli nebezpečenstvu požiaru a zvýšenej spotrebe energie.
- ▶ Počas čistenia na spotrebič nestriekajte ani ho neoplachujte.
- ▶ Na čistenie spotrebiča nepoužívajte prúd vody ani paru.
- ▶ Studené sklenené poháre neumývajte horúcou vodou. Náhla zmena teploty môže spôsobiť rozbitie skla.

Informácie o chladiacom plyne



VAROVANIE!

Spotrebič obsahuje horľavé chladiivo IZOBUTÁN (R600a). Uistite sa, že sa počas prepravy alebo inštalácie nepoškodil chladiaci okruh. Unikajúce chladiivo môže spôsobiť poranenie očí alebo vznietenie. Ak došlo k poškodeniu, udržiajte zdroj otvoreného ohňa mimo dosahu, dôkladne vyvetrajte miestnosť a nepripájajte ani neodpájajte napájacie káble spotrebiča alebo akéhokoľvek iného spotrebiča. Informujte zákaznícky servis. V prípade, že sa dostane chladiivo do kontaktu s očami, ihneď ich vypláchnite pod tečúcou vodou a okamžite kontaktujte očného lekára.

Určené použitie

Tento spotrebič je určený na chladenie a mrazenie potravín. Bol navrhnutý výhradne na použitie v domácnostiach a podobných aplikáciách, ako sú kuchynské priestory pre zamestnancov v obchodoch, kanceláriách a iných pracovných prostrediach; vo farmárskych domoch, pre zákazníkov v hoteloch, motelloch a iných obytných priestoroch, ako aj pre zákazníkov ubytovacích a stravovacích služieb. Nie je určený na komerčné ani priemyselné použitie. Zmeny alebo úpravy spotrebiča nie sú povolené. Neúmyselné použitie môže spôsobiť nebezpečenstvo a stratu nárokov na záruku.

Normy a smernice

Tento výrobok spĺňa požiadavky všetkých príslušných smerníc ES s príslušnými harmonizovanými normami, ktoré ustanovujú označenie CE.

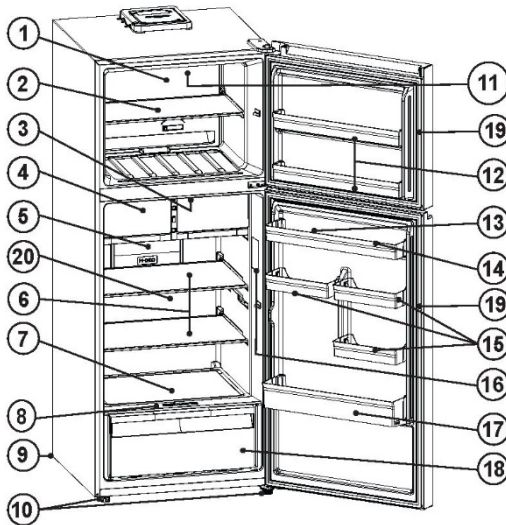

POZNÁMKA: Z dôvodu technických zmien a rôznych modelov sa niektoré ilustrácie v tejto príručke môžu líšiť od vášho modelu.

- | | |
|---|-----------------------------------|
| 1. MRAZIACI PRIESTOR | 11. LED LAMPA MRAZNIČKY |
| 2. SKLENENÁ POLICA MRAZNIČKY | 12. STOJAN MRAZNIČKY |
| 3. LED ŽIAROVKA CHLADNIČKY | 13. ZÁSOBNÍK NA VAJCIA |
| 4. SLABO MRAZIACI PRIESTOR | 14. HORNÝ STOJAN CHLADNIČKY |
| 5. LED DAY LIGHT | 15. MALÝ STOJAN CHLADNIČKY |
| 6. SKLENENÁ POLICA CHLADNIČKY | 16. REGULÁCIA TEPLoty |
| 7. POLICA NAD ZÁSUVKOU NA OVOCIE A ZELENINU | 17. STOJAN NA FĽAŠE |
| 8. OVLÁDAČ VLHKOSTI | 18. ZÁSUVKA NA OVOCIE A ZELENINU: |
| 9. NÁDOBK A NA VYPUSTENIE VODY | 19. TESNENIE DVERÍ |
| 10. NOHA | 20. CHLADIACI PRIESTOR: |

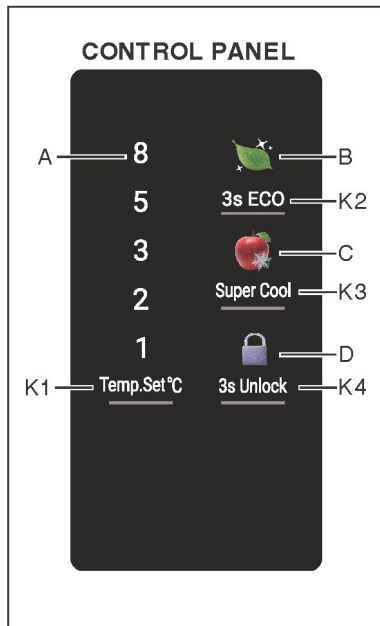

INDIKÁTORY

- A. Ikona zobrazenia teploty (zobrazuje úroveň chladenia)
- B. Ikona funkcie ECO.
- C. Ikona funkcie Quick Cooling.
- D. Ikona funkcie zámky.

TLAČIDLÁ

- K1. Tlačidlo na úpravu teploty chladenia: krátkym stlačením upravíte teplotu chladenia.
- K2. Tlačidlo zapnutia/vypnutia funkcie ECO: dlhým stlačením 3S sa funkcia ECO zapne/vypne.
- K3. Tlačidlo zapnutia/vypnutia funkcie rýchleho chladenia Quick Cooling: krátkym stlačením sa zapne/vypne funkcia Quick Cooling;
- K4. Tlačidlo uzamknutia/odomknutia: Stlačením 3S uzamknete/odomknete panel displeja.

Všetky vyššie uvedené tlačidlá sú dotykové tlačidlá (krátke stlačenie) alebo ich treba podržať 3 sekundy. Pri každom stlačení tlačidla (tón nastavenia, potvrdzovací tón, nulový tón) zaznie pípnutie potvrdzujúce aktiváciu.

Poznámky:

Po zatvorení dverí chladničky kontrolka po 60 sekundách zhasne, panel displeja je v uzamknutom stave.

Pred prvým použitím

- ▶ Odstráňte všetky obalové materiály, uchovávajte ich mimo dosahu detí, potom ich zlikvidujte ekologickým spôsobom.
- ▶ Pred vložením potravín spotrebič umyte vodou a jemným čistiacim prostriedkom zvnútra aj zvonka.
- ▶ Po vyrovnaní a vyčistení spotrebiča počkajte pred pripojením k elektrickej sieti minimálne 2 – 5 hodín.
Pozrite časť INŠTALÁCIA.
- ▶ Pred vložením potravín nechajte priehradky vychladieť pri vysokých nastaveniach. Funkcia Power- Freeze pomáha pri rýchlom vychladení priehradiek.
- ▶ Teplota chladničky je automaticky nastavená na 5 °C a teplota mrazničky na -18 °C. Sú to odporúčané nastavenia. Ak je to potrebné, tieto teploty môžete manuálne zmeniť. Pozrite časť NASTAVENIE TEPLoty.



OZNÁMENIE!

Keď sa spotrebič zapne po odpojení od elektrického sieťového napájania, dosiahnutie správnej teploty môže trvať až 12 hodín. Pred vypnutím spotrebič vyprázdnite. Ak chcete spotrebič vypnúť, vytiahnite napájací kábel zo zásuvky.

Nastavenie teploty

Teploty vo vnútri spotrebiča sú ovplyvnené nasledujúcimi faktormi:

Teplota prostredia

Frekvencia otvárania dvierok

Množstvo uskladnených potravín

Inštalácia spotrebiča

1. Prvé zapnutie

Po prvom zapnutí elektrického napájania chladničky sa teplota v jej priestore automaticky nastaví na 3 °C. Po otvorení dverí sa rozsvieti ikona teploty a ikona funkcie „odomknutie“.

Poznámka: Nasledujúce funkcie 3-7 sa ovládajú v odomknutom stave. Ak by bola chladnička pri nastavovaní nasledujúcich funkcií v zablokovanom stave, najskôr ukončte zablokovanie.

2. NASTAVENIE FUNKCIE ZAMKNUTIE/ODOMKNUTIE:

Ovládací panel môže automaticky aktivovať funkciu zamknutia.

Po zatvorení dverí chladničky sa panel displeja uzamkne. Ak do 30 sekúnd nevykonáte žiadny úkon, panel displeja sa prepne do uzamknutého stavu.

V uzamknutom stave stlačte tlačidlo „3s Unlock“ na 3 sekundy, „ikona funkcie uzamknutia“ D zhasne, displej sa odomkne. V odomknutom stave stlačte tlačidlo „3s Unlock“ na 3 sekundy, zaznie bzučiak, rozsvieti sa „ikona funkcie uzamknutia“ D a aktivuje sa funkcia uzamknutia. V uzamknutom stave panel displeja nemôže upravovať teplotu chladenia, funkciu rýchleho chladenia Quick Cooling, funkciu ECO atď.



3. ÚPRAVA TEPLoty CHLADNIČKY

Nastavenie teploty v chladiacom priestore





Keď je panel displeja rozsvietený a odomknutý, stlačte tlačidlo „Temp.Set°C“, aby ste prešli do režimu nastavenia teploty chladenia. Teplota chladenia sa stane aktuálnou nastavenou hodnotou prepínača a začne blikať. Potom pri každom stlačení tlačidla „Temp.Set°C“ sa stupeň nastavenia teploty chladenia zvýši o jeden stupeň, kým sa nedosiahne maximálna hodnota rozsahu chladenia. Opätovným stlačením prejdete na minimálnu hodnotu, a postupným stláčaním sa cyklus bude opakovať. Ak stláčanie tlačidla prerušíte na 5 sekúnd, aktuálna hodnota nastavenia prestane blikať a aktuálna nastavená hodnota sa potvrdí, bude sa zobrazovať aktuálny stupeň nastavenia, kým obrazovka nezhasne. Ak do 5 sekúnd stlačíte iné tlačidlá, okrem tlačidla „Temp.Set°C“, blikanie prestane a displej sa prepne na zobrazenie funkcie príslušného tlačidla. Súčasne sa aktuálna hodnota stupňa nastavenia potvrdí ako aktuálne nastavenie a bude sa zobrazovať, kým obrazovka nezhasne.

Poradie nastavenia stupňa je: 1 - 2 - 3 - 5 - 8 - 1°C

Úprava teploty v mraziacom priestore

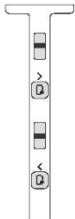
FREEZER FREEZER TEMP-CONTROL  MIN — MED — MAX	Poloha	Účel
	MAX	- Rýchle zmrazenie jedla. - Rýchla príprava ľadu.
	MED	- Bežné používanie.
	MIN	- Keď sa nevyžaduje intenzívne mrazenie.

Úprava teploty v priehradke Magic Zone

	Ikona	Skladovanie potravín
		- Uchovávanie mäsa, rýb a morských plodov na každodenné použitie...
		- Rýchle vychladenie nápojov
		- Uchovávanie potravín z masla, mlieka.

Poznámky:

- Pri nastavení v tejto polohe  sa môže v priestore MAGIC ZONE vytvárať vodná para, tento jav je normálny.
- Potraviny a jedlo sa uchovávajú správne, ak upravíte ikonu podľa pokynov vyššie.

4. QUICK COOLING: „Super Cool“



Funkcia rýchleho chladenia je navrhnutá tak, aby umožnila potravinám rýchlo dosiahnuť nastavenú teplotu, keď sa do chladiaceho priestoru vloží veľké množstvo potravín, čo pomáha k dlhodobému uchovávaní potravín. Ak do chladiaceho priestoru naraz vložíte veľké množstvo potravín, zvolte ju. V odomknutom stave stlačte tlačidlo „Super Cool“ (Super chladenie), ikona funkcie rýchleho chladenia C zhasne, raz zaznie bzučiak a funkcia rýchleho chladenia sa aktivuje; v odomknutom stave stlačte tlačidlo „Super Cool“ (Super chladenie), ikona funkcie rýchleho chladenia C zhasne, raz zaznie bzučiak a funkcia rýchleho chladenia sa ukončí; po vstupe do stavu rýchleho chladenia sa funkcia rýchleho chladenia dokončí a stav rýchleho chladenia sa automaticky ukončí.

Poznámka: V stave Quick Cooling nie je možné nastaviť úroveň teploty tlačidlom „Temp.Set°C“. Keď je aktívny stav Quick Cooling, vstup do funkcie ECO funkciou Quick Cooling ukončí.

5. FUNKCIA ÚSPORY ENERGIE: „ECO“



Funkcia ECO je určená pre situácie, keď je v chladničke uložených menej potravín alebo keď sa dvere otvárajú zriedkavo, napríklad počas dovolenky. Aktivácia tejto funkcie šetrí energiu.

Keď je chladnička odomknutá, stlačte a podržte tlačidlo „3S“. Zobrazí sa ikona funkcie ECO (B), raz zaznie alarm a funkcia ECO sa aktivuje. Keď je chladnička odomknutá, stlačte a podržte tlačidlo „3S ECO“. Ikona funkcie ECO (B) zmizne, raz zaznie alarm a funkcia ECO sa deaktivuje.

Poznámka: V režime ECO vstup do funkcie Quick Cooling funkciou ECO ukončí.

6. FUNKCIA ALARMU OTVORENIA DVERÍ

Keď ostanú dvere chladničky otvorené 3 minúty bez zatvorenia, bzučiak začne signalizovať alarm otvorených dverí.

7. FUNKCIA PAMÄŤE PO VYPNUTÍ

Po vypnutí elektrického napájania chladničky sa pracovný stav aktívny v momente výpadku prúdu uloží do pamäte. Po obnovení elektrického napájania bude chladnička pokračovať v prevádzke podľa polohy stupňa nastavenia a funkčného stavu nastaveného pred výpadkom napájania.

Poznámka: Na povrch priečky mrazničky sa zachytia malé čiastočky ľadu pri viacnásobnom otvorení dverí, pri výrobe veľkého množstva ľadu alebo pri použití horúcej vody na výrobu ľadu. Je to normálne a nie je to problém. Treba ho len poriadne vyčistiť.

Priečka mraziaceho priestoru

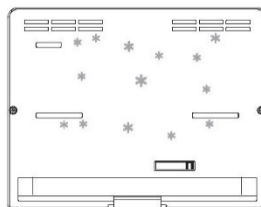

(Ilustrácia námrazy)

METÓDA CHLADENIA

1. Táto chladnička využíva metódu nepriameho chladenia.
2. Chladný vzduch z mrazničky bude prúdiť ventilátorom a bude chadiť celý vnútorný priestor chladničky.
3. V chladničke je na výparníku alebo v mraziacom priestore námraza, ale jej vrstva sa znižuje, keď sa pravidelne automaticky odmrazuje.

AKO ROZMRAZOVAŤ

Rozmrazovanie chladničky sa vykonáva automaticky, nie je potrebná žiadna manuálna činnosť.

SKLADOVANIE POTRAVIN

1. Ryby a údené mäso zabaľte do materiálu odolného voči vlhkosti, aby ste zabránili prenosu pachov.
2. Horúce potraviny nechajte vychlaďiť, zabaľte do plastovej fólie alebo ich vložte do vzduchotesnej nádoby.
3. Pred uskladnením utrite z povrchu fliaš vodu.
4. V mraziacom priestore sa nesmú skladovať fľaše s pivom, kolou a pod.
5. V zadnej časti polic nekladte zeleninu, ktorá by mohla zamrznúť.
6. Ak plánujete odložiť čerstvé ryby a mäso na dlhší čas, zabaľte ich do papiera vhodného do mrazničky a uložte do mraziaceho priestoru.



FUNKCIA ODSTRAŇOVANIA PACHOV

Chladnička má funkciu odstraňovania pachov. Napriek tomu sa môže stať, že pri potravinách uložených v chladničke, ktoré majú silnejšiu arómu, ako je syr atď., funkcia odstraňovania zápachu nemusí stačiť.

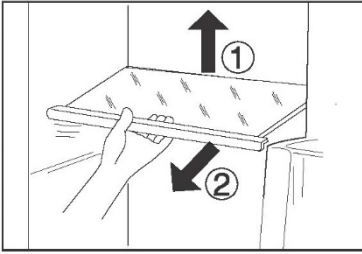

Nastaviteľné police

1. Výška políc sa môže nastaviť tak, aby vyhovovala vašim potrebám skladovania.
2. Ak chcete policu premiestniť, najprv nadvihnite jej zadný okraj 1 a potom ju vytiahnite 2.
3. Ak ju chcete znovu nainštalovať, položte ju na výstupky na oboch stranách a zatlačte do najzadnejšej zaistenej polohy.



OZNÁMENIE!

Uistite sa, že všetky konce police sú v jednej rovine.

Vyberateľné stojany na dverách/držiak na fľaše

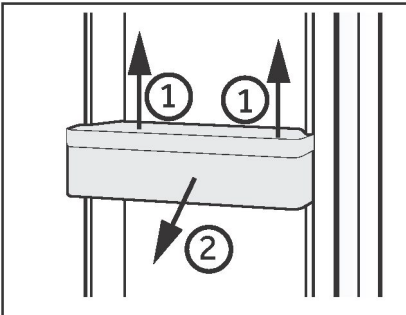

1. Priehradky na dverách sa dajú vybrať na čistenie:
2. Uchopte poličku oboma rukami, nadvihnite ju 1 a vytiahnite 2.
3. Ak chcete poličku vložiť späť do dverí, vykonajte vyššie uvedené kroky v opačnom poradí.

Vyberateľná zásuvka

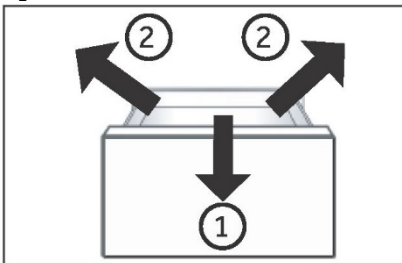

1. Ak chcete zásuvku vybrať, vytiahnite ju do maximálnej polohy 1, nadvihnite ju a vyberte 2.
- Ak chcete poličku znovu vsunúť, vykonajte vyššie uvedené kroky v opačnom poradí.

Osvetlenie

Interiérové LED osvetlenie sa rozsvieti po otvorení dverí. Výkon svetiel nie je ovplyvnený žiadnym iným nastavením spotrebiča.



Tipy na úsporu energie

- ▶ Uistite sa, že je spotrebič správne vetraný (pozrite časť INŠTALÁCIA).
- ▶ Spotrebič neinštalujte na priame slnečné svetlo ani do blízkosti zdrojov tepla (napr. kachle, ohrievače).
- ▶ Zabráňte zbytočne nízkej teplote v spotrebiči. Čím je nižšia nastavená teplota v spotrebiči, tým vyššia bude spotreba energie. Funkcie ako POWER-FREEZE zvyšujú spotrebu energie.
- ▶ Pred vložením do spotrebiča nechajte teplé jedlo vychladnúť.
- ▶ Dvierka spotrebiča otvárajte čo najmenej a na čo najkratšie.
- ▶ Spotrebič nepreplňujte, aby ste nebránili prúdeniu vzduchu.
- ▶ Vyhýbajte sa vzduchu v obale potravín.
- ▶ Tesnenia dvierok udržiavajte čisté, aby boli dvierka vždy správne zatvorené.
- ▶ Mrazené potraviny rozmrazujte v úložnom priestore chladničky.
- ▶ Konfigurácia s najväčšou úsporou energie si vyžaduje, aby sa zásuvky, nádoby na potraviny a police udržiavali v stave ako v novom spotrebiči, pričom potraviny treba ukladať tak, aby nebránili prúdeniu vzduchu a neupchávali prívod vzduchu z potrubia

**VAROVANIE!**

Spotrebič pred čistením odpojte od elektrickej siete.

Čistenie

Spotrebič čistite, keď je v ňom uskladnené len malé množstvo alebo žiadne potraviny.

Spotrebič by ste mali čistiť každé štyri týždne, aby sa zaistila dobrá starostlivosť a zabránilo pachu z nesprávne uskladnených potravín.

**VAROVANIE!**

- ▶ Spotrebič nečistite tvrdými kefami, drôtenými kefami, čistiacim práškom, benzínom, amlacetátom, acetónom ani podobnými organickými roztokmi, kyselinami ani zásadami. Čistite pomocou špeciálneho čistiaceho prostriedku na chladničky, aby ste zabránili poškodeniu.
- ▶ Počas čistenia na spotrebič nestriekajte ani ho neoplachujte.
- ▶ Na čistenie spotrebiča nepoužívajte prúd vody ani paru.
- ▶ Studené sklenené poličky neumývajte horúcou vodou. Náhla zmena teploty môže spôsobiť rozbitie skla.
- ▶ Nedotýkajte sa vnútorného povrchu priestoru mrazničky, najmä nie mokrými rukami, pretože by vám mohli k povrchu prmrznúť.
- ▶ Ak dôjde k zahriatiu, skontrolujte stav zmrazených potravín.

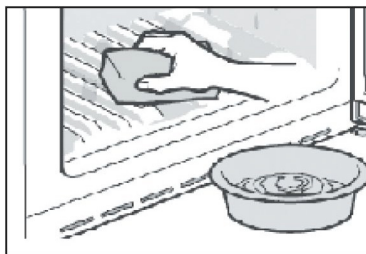

- ▶ Tesnenie na dverkách musí byť vždy čisté.
 - ▶ Vnútro a plášť spotrebiča čistite špongiou navlhčenou v teplej vode s prídavkom neutrálneho saponátu.
 - ▶ 1. Mäkkou handričkou alebo špongiou namočenou v teplej vode utrite interiér a exteriér chladničky, vrátane tesnenia dverí, dverovej poličky, sklenených políc, boxov atď. (do teplej vody môžete pridať neutrálny čistiaci prostriedok).
- ▶ 2. Ak sa rozleje nejaká kvapalina, vyberte všetky znečistené diely, opláchnite ich prúdom vody, vysušte a vložte späť do chladničky.
 - ▶ 3. Ak dôjde k rozliatiu krému (napríklad smotana, roztopená zmrzlina), odstráňte všetky znečistené časti, vložte ich na nejaký čas do teplej vody s teplotou približne 40 °C, potom ich opláchnite prúdom vody, vysušte a vložte späť do chladničky.
 - ▶ 4. V prípade, že v chladničke (medzi policami alebo zásuvkami) ostane nejaká malá usadenina alebo komponent, použite na uvoľnenie mäkkú kefku. Ak sa k tejto časti nedostanete, kontaktujte servis Haier

- ▶ Opláchnite a osušte mäkkou handričkou.
- ▶ Žiadne časti spotrebiča nečistite v umývačke riadu.
- ▶ Pred opätovným zapnutím spotrebiča počkajte najmenej 5 minút, pretože časté spúšťanie môže poškodiť kompresor.

Odmrazovanie

Odmrazovanie chladničky a mrazničky sa vykonáva automaticky: nie je potrebná žiadna manuálna činnosť.

Výmena LED žiaroviek



VAROVANIE!

LED žiarovku nevymieňajte sami, musí ju vymeniť iba výrobca alebo autorizovaný servisný pracovník.

Osvetlenie využíva ako zdroj svetla LED, ktoré sa vyznačujú nízkou spotrebou energie a dlhou životnosťou. Ak sa vyskytnú nejaké abnormality, kontaktujte zákaznícky servis. Pozrite časť **ZÁKZŇÍKY SERVIS**.

Parametre žiarovky:

Chladiaci priestor: 12 V max 2 W

Priestor mrazničky 2 V max 2 W

Dlhodobé vyradenie z prevádzky

Ak nebudete spotrebič dlhšiu dobu používať a pre chladničku :

Vyberte potraviny.

Odpojte napájací kábel.

Spotrebič vyčistite podľa vyššie uvedeného návodu.

Dvere nechajte otvorené, aby sa vo vnútri nevytvárali nepríjemné pachy.



OZNÁMENIE!

Spotrebič vypnite, len ak je to nevyhnutne potrebné.

Premiestňovanie spotrebiča

1. Vyberte všetky potraviny a odpojte spotrebič od elektrickej siete.
2. Police a ďalšie vyberateľné diely chladničky a mrazničky zaistíte lepiacou páskou.
3. Chladničku nenakláňajte o viac ako 45°, aby ste predišli poškodeniu chladiaceho systému.



VAROVANIE!

- ▶ Spotrebič nezdvíhajte za rukoväti dvierok.
- ▶ Spotrebič nikdy neukladajte na podlahu v horizontálnej polohe.

Vybalenie



VAROVANIE!

- ▶ Spotrebič je ťažký. Musia s ním vždy manipulovať dve osoby.
- ▶ Všetky obalové materiály udržiajte mimo dosahu detí a zlikvidujte ich spôsobom, ktorý je šetrný k životnému prostrediu.
- ▶ Spotrebič vybalte, dodržte pokyny na ochranu životného prostredia.
- ▶ Odstráňte všetok obalový materiál.

Podmienky prostredia

Teplota v miestnosti musí byť vždy v rozsahu 10 °C až 43 °C, pretože môže mať vplyv na teplotu vnútri spotrebiča a na jeho spotrebu energie. Spotrebič neinštalujte v blízkosti iných spotrebičov vyžarujúcich teplo (rúry, chladničky) bez izolácie.

Požiadavky na priestor

Požadovaný priestor pri otvorených dverách (bez panelu dverí skrinky)

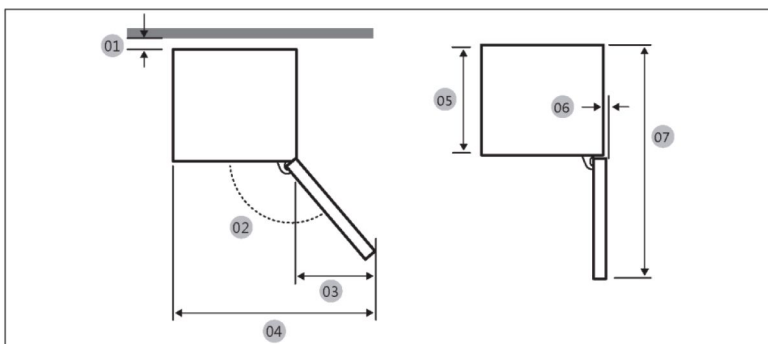

Č.	Rozmer (mm)
01	10 (min) / 30 (odporúčané)
02	135
03	520
04	1220
05	620
06	21
07	1350

Výrobný rozmer

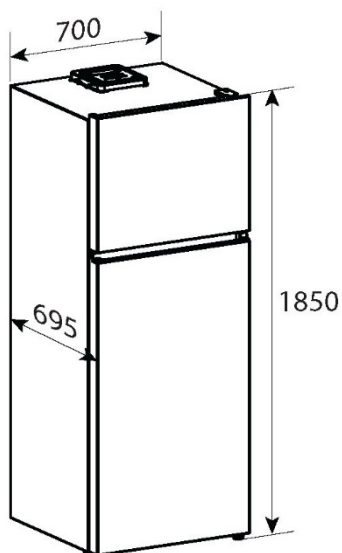

Veľkosť chladničky (Š*H*V): 700 x 695 x 1850 (mm)

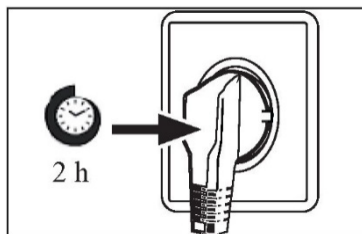

Doba čakania

Elektrické zapojenie

Pred každým pripojením skontrolujte, či:

- ▶ Elektrické napájanie, zásuvka a istenie zodpovedajú typovému štítku.
- ▶ Je sieťová zásuvka uzemnená a nie je pripojená žiadna rozdvojka ani predlžovací kábel.
- ▶ sa zástrčka a zásuvka presne zhodujú.

Zástrčku pripojte k správne nainštalovanej domácej zásuvke.

**VAROVANIE!**

Poškodený napájací kábel musia vymeniť v zákazníckom servise, aby sa zabránilo nebezpečenstvu (pozrite záručný list).

ZMENA SMERU OTVÁRANIA DVERÍ

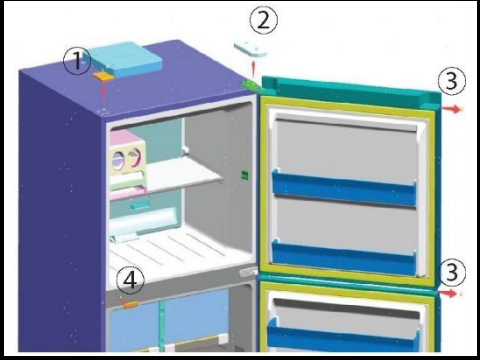
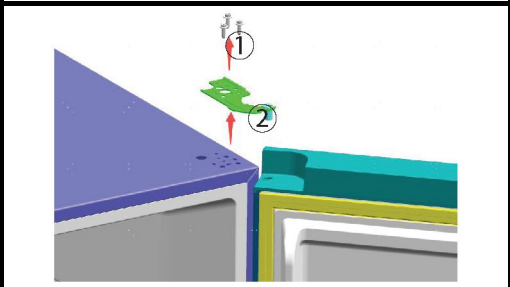
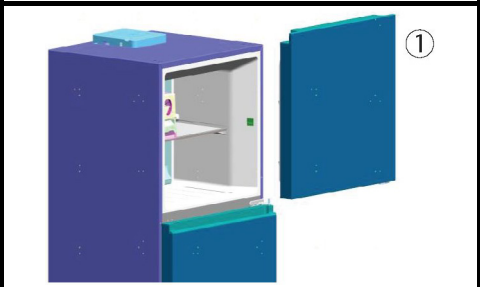
	
<p>Pripravte si potrebné nástroje, ako je západkový kľúč, krížový skrutkovač alebo elektrický skrutkovač. Odpojte elektrické napájanie a vyprázdnite chladničku.</p>	<p>2. Odstráňte dekoratívny kryt ① a kryt závesu ② na hornej doske chladničky; odstráňte zátky malých otvorov ③ na ľavej strane dverí chladničky a mrazničky; odstráňte dekoratívny kryt ④ na stredovom nosníku.</p>
	
<p>3. Pomocou západkového kľúča alebo krížového skrutkovača odstráňte upevňovacie skrutky horného závesu ① a odstráňte horný záves ②.</p>	<p>4. Odstráňte dvere mrazničky ①.</p>

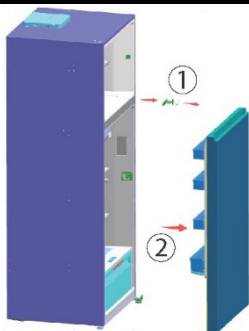

5. Rovnakým spôsobom odstráňte stredný záves ① a dvere chladničky ②.

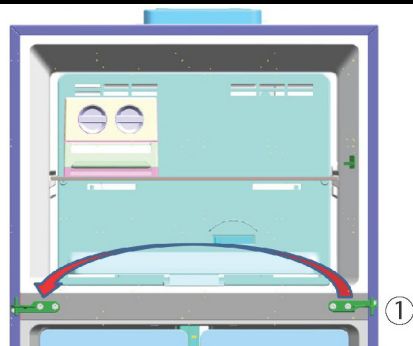

6. Otočte odstránený stredný záves ① 180 ° a nainštalujte ho na ľavú stranu skrine.

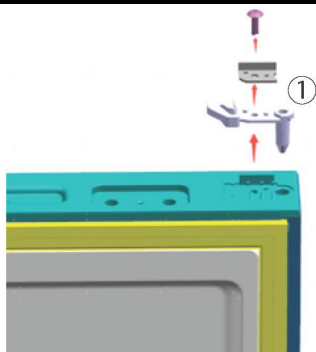

7. Aby ste predišli poškrabaniu, odporúča sa odstrániť zarážku dverí ① na pravej strane spodku dverí mrazničky a dverí chladničky a odložte ich spolu s horným a spodným pántom na pravej strane pre budúce použitie.

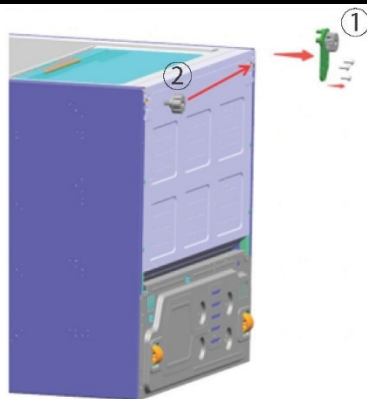

8. Odstráňte pravý spodný záves ① a ľavú nohu ② na spodku skrine, odložte si pravý spodný záves na použitie a nainštalujte ľavú nohu na pravú stranu.

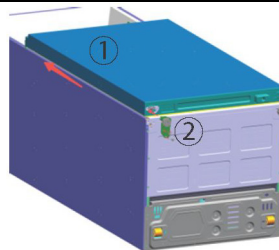
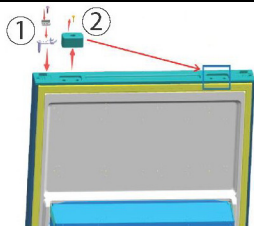

9. Nainštalujte zarážku ľavých dverí ① z vrečka s príslušenstvom na ľavú stranu dverí mrazničky a dverí chladničky podľa poradia znázorneného na obrázku. Súčasne odstráňte spodnú podperu obloženia ② dverí chladničky a nainštalujte ho do označenej polohy na pravej strane dverí.

10. Nainštalujte dvere chladničky ① na skriňu pozdĺž osi stredného závesu, nainštalujte ľavý spodný záves ② z vrečka s príslušenstvom na ľavú stranu skrine a upravte bok dverí tak, aby bol zarovnaný s bokom skrine.

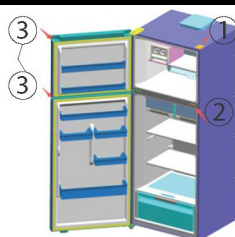
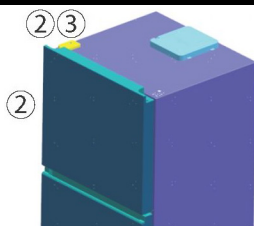

11. Zaveste dvere mrazničky ① späť na ľavý stredný záves a upravte bok dverí a bok skrine tak, aby boli zarovnané. Nainštalujte ľavý horný záves ② a kryt ľavého horného závesu ③ z vrečka s príslušenstvom na ľavú stranu pracovnej dosky skrutkami.

12. Nainštalujte dekoratívny kryt pracovnej dosky ①, ozdobný kryt stredového nosníka ②, zátku otvoru osi dverí mrazničky ③ a zátku otvoru osi dverí chladnička do pôvodnej polohy.

Ochranná známka	HAIER		
Model	HPR5718DNMB	HPR5718DNMX	HPR5718DNPC
Kategória spotrebiča	Chladnička	Chladnička	Chladnička
Trieda energetickej účinnosti	D	D	D
Ročná spotreba energie	200 kWh/rok	200 kWh/rok	200 kWh/rok
Kapacita zmrazenia	4,5 kg/24h	4,5 kg/24h	4,5 kg/24h
Celkový objem (l)	464	464	464
Objem chladničky (l)	366	366	366
Objem mrazničky (l)	98	98	98
Počet hviezdíčiek	✱***	✱***	✱***
Systém bez námrazy Frost-free	Áno	Áno	Áno
Klimatická trieda (2)	SN-N-ST-T	SN-N-ST-T	SN-N-ST-T
Teplota ďalších priestorov >14 °C	Neuplatňuje sa	Neuplatňuje sa	Neuplatňuje sa
Trieda emisie hluku a emisie hluku prenášané vzduchom (db(A) re 1pW)	38	38	38
Čas nábehu teploty (h)	10	10	10
Typ spotrebiča	Voľne stojaci	Voľne stojaci	Voľne stojaci
Doplňujúce technické údaje			
Napätie/Frekvencia	220-240 V ~/ 50 Hz		
Vstupný prúd (A)	1,0		
Hlavná poistka (A)	16		
Chladiace médium	R600a		
Rozmery (Š/H/H mm)	700/695/1850		

Ochranná známka	HAIER		
Model	HPR5718ENMB	HPR5718ENMX	HPR5718ENPW
Kategória spotrebiča	Chladnička	Chladnička	Chladnička
Trieda energetickej účinnosti	E	E	E
Ročná spotreba energie	200 kWh/rok	200 kWh/rok	200 kWh/rok
Kapacita zmrazenia	4,5 kg/24h	4,5 kg/24h	4,5 kg/24h
Celkový objem (l)	464	464	464
Objem chladničky (l)	366	366	366
Objem mrazničky (l)	98	98	98
Počet hviezdíčiek	✱***	✱***	✱***
Systém bez námrazy Frost-free	Áno	Áno	Áno
Klimatická trieda (2)	SN-N-ST-T	SN-N-ST-T	SN-N-ST-T
Teplota ďalších priestorov >14 °C	Neuplatňuje sa	Neuplatňuje sa	Neuplatňuje sa
Trieda emisie hluku a emisie hluku prenášané vzduchom (db(A) re 1pW)	38	38	38
Čas nábehu teploty (h)	10	10	10
Typ spotrebiča	Voľne stojaci	Voľne stojaci	Voľne stojaci

Doplňujúce technické údaje

Napätie/Frekvencia	220-240 V ~/ 50 Hz
Vstupný prúd (A)	1,0
Hlavná poistka (A)	16
Chladiace médium	R600a
Rozmery (Š/H/H mm)	700/695/1850

PROBLÉM	MOŽNÁ PRÍČINA	MOŽNÉ RIEŠENIE
1. Kompresor nefunguje.	<ul style="list-style-type: none"> • Zástrčka nie je vsunutá do zásuvky. • Spotrebič je v cykle odmrazovania 	<ul style="list-style-type: none"> • Vsuňte zástrčku do sieťovej zásuvky. • To je normálne pri automatickom odmrazovaní.
2. Vnútri spotrebiča nie je dostatočne nízka teplota.	<ul style="list-style-type: none"> • Nastavená teplota je príliš vysoká. • Do spotrebiča ste vložili príliš teplé potraviny a jedlá. • Vložili ste príliš veľa potravín naraz. • Potraviny sú príliš blízko seba. • Netesne zatvorené dverka/zásuvka spotrebiča. • Dverka/zásuvka boli otvorené príliš často alebo príliš dlho. 	<ul style="list-style-type: none"> • Zresetujte teplotu. • Pred uložením potraviny vždy ochladte. • Vždy vkladajte malé množstvo potravín. • Medzi potravinami nechávajte medzeru, aby mohol vzduch voľne prúdiť. • Zatvorte dverka/zásuvku. • Neotvárajte dverka/zásuvku príliš často.
3. V spotrebiči je príliš nízka teplota.	<ul style="list-style-type: none"> • Nastavená teplota je príliš nízka. • Funkcia Quick Freezing je aktivovaná alebo beží príliš dlho. 	<ul style="list-style-type: none"> • Zresetujte teplotu. • Funkciu rýchleho mrazenia Quick Freezing vypnite.
4. Vytváranie kondenzátu na vnútornej strane chladiaceho priestoru.	<ul style="list-style-type: none"> • Ovzdušie je príliš teplé a príliš vlhké. • Netesne zatvorené dverka/zásuvka spotrebiča. • Dverka/zásuvka boli otvorené príliš často alebo príliš dlho. • Otvorené nádoby na potraviny alebo kvapaliny. 	<ul style="list-style-type: none"> • Zvýšte teplotu. • Zatvorte dverka/zásuvku. • Neotvárajte dverka/zásuvku príliš často. • Horúce jedlá nechajte vychladnúť na izbovú teplotu a jedlá a kvapaliny zakryte.
5. Hromadenie vlhkosti na vonkajšom povrchu chladničky alebo medzi dvierkami/dvierkami a zásuvkou.	<ul style="list-style-type: none"> • Ovzdušie je príliš teplé a príliš vlhké. • Dvere/zásuvka nie sú tesne zatvorené. Dochádza ku kondenzácii chladného vzduchu v spotrebiči a teplého vzduchu mimo neho. 	<ul style="list-style-type: none"> • Vo vlhkom podnebí je to normálne a zmení sa to po poklese vlhkosti. • Dbajte na to, aby boli dverka/zásuvka tesne zatvorené.
8. V mrazničke je silná vrstva ľadu a námrazy	<ul style="list-style-type: none"> • Potraviny neboli správne zabalené. • Netesne zatvorené dverka/zásuvka spotrebiča. • Dverka/zásuvka boli otvorené príliš často alebo príliš dlho. • Tesnenie dvierok/zásuvky je znečistené, opotrebované, prasknuté alebo nevhodné. • Niečo na vnútornej strane bráni správne zatvoreniu dvierok/zásuvky. 	<ul style="list-style-type: none"> • Potraviny vždy správne zabaľte. • Zatvorte dverka/zásuvku. • Neotvárajte dverka/zásuvku príliš často. • Vyčistite tesnenie dvierok/zásuvky alebo ich vymeňte za nové. • Premiestnite police, priehradky na dvierkach alebo vnútorné zásobníky tak, aby sa dali dverka/zásuvka zatvoriť.
9. Boky skrinky a lišty dveri sa zahrievajú.	<ul style="list-style-type: none"> • Je to normálne. 	
10. Spotrebič vydáva neobvyklé zvuky.	<ul style="list-style-type: none"> • Spotrebič nie je umiestnený na rovnom povrchu. • Spotrebič sa dotýka nejakého predmetu v jeho okolí. 	<ul style="list-style-type: none"> • Nastavte nožičky a vyrovnajte spotrebič do vodorovnej polohy. • Odstráňte predmety v okolí spotrebiča.
11. Počuť tichý zvuk podobný tečúcej vode.	<ul style="list-style-type: none"> • Dvere chladničky ostali otvorené. 	<ul style="list-style-type: none"> • Zatvorte dvere alebo alarm vypnite manuálne.
12. Budete počuť pípanie alarmu.	<ul style="list-style-type: none"> • Nastavená teplota je príliš nízka. • Funkcia Quick Freezing je aktivovaná alebo beží príliš dlho. 	<ul style="list-style-type: none"> • Zresetujte teplotu. • Funkciu rýchleho mrazenia Quick Freezing vypnite.
13. Budete počuť slabé hučanie.	<ul style="list-style-type: none"> • Funguje systém proti kondenzácii. 	<ul style="list-style-type: none"> • To zabraňuje kondenzácii a je to normálne.
14. Nefunguje osvetlenie interiéru alebo chladiaci systém.	<ul style="list-style-type: none"> • Zástrčka nie je vsunutá do zásuvky. • Porucha zdroja napájania. • LED žiarovka nie je v poriadku. 	<ul style="list-style-type: none"> • Vsuňte zástrčku do sieťovej zásuvky. • Skontrolujte elektrické napájanie v miestnosti. Kontaktujte miestnu elektrárenskú spoločnosť! • Kontaktujte servis kvôli výmene žiarovky.

<u>369 Güvenlik bilgileri</u>	<u>İlk kullanımdan önce</u>	<u>370</u>
	<u>Kurulum</u>	<u>370</u>
	<u>Günlük kullanım</u>	<u>371</u>
374 Kullanım amacı		
375 Ürün açıklaması		
376 Kumanda paneli		
377 Kullanım	<u>Buzdolabı için sıcaklığı ayarlama</u>	<u>378</u>
	<u>Dondurucu için sıcaklığı ayarlama</u>	<u>378</u>
	<u>My Zone için sıcaklığı ayarlayın</u>	<u>379</u>
	<u>Super-Cool işlevi</u>	<u>379</u>
381 Ekipman		
382 Enerji tasarrufu ipuçları		
383 Bakım ve temizlik		
385 Kurulum		
390 Teknik veriler		
392 Sorun giderme		

Bir Haier Ürünü satın aldığınız için teşekkür ederiz.

Lütfen cihazı kullanmadan önce bu talimatları dikkatlice okuyun. Talimatlar, cihazdan en iyi şekilde yararlanmanıza ve güvenli ve doğru kurulum, kullanım ve bakım sağlamanıza yardımcı olacak önemli bilgiler içerir. Bu kılavuzu, cihazın güvenli ve doğru kullanımı için her zaman başvurabileceğiniz uygun bir yerde saklayın.

Cihazı satarsanız, başka birine verirsiniz veya taşınırken geride bırakırsanız, yeni sahibinin cihaza ve güvenlik uyarılarına aşına olabilmesi için bu kılavuzu da teslim ettiğinizden emin olun.

Aksesuarlar

Bu listeye göre aksesuarları ve literatürü kontrol edin:

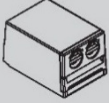

Buz Yapıcı



Yumurta Bölmesi



Güvenlik Uyarıları Kılavuzu

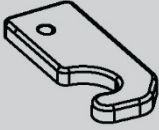

Üst Menteşe Sol Kapak



Üst Menteşe Sol

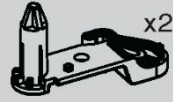

Plastik Tıpa Sol

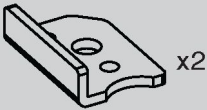

Metal Tıpa Sol

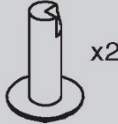

Vida TRS 5*16



UYARI - Önemli Güvenlik bilgileri



AÇIKLAMA-Genel bilgiler ve ipuçları



Çevre bilgisi

Bertaraf



Çevrenin ve insan sağlığının korunmasına yardımcı olun. Ambalajı geri dönüştürmek için uygun kaplara koyun. Elektrikli ve elektronik aletlerin atıklarının geri dönüştürülmesine yardımcı olun. Bu sembole işaretlenmiş cihazları evsel atıklarla birlikte atmayın. Ürünü yerel geri dönüşüm tesisinize iade edin veya belediye ofisiyle iletişime geçin.



UYARI!

Yaralanma veya boğulma tehlikesi!

Soğutucu akışkanlar ve gazlar profesyonelce bertaraf edilmelidir. Soğutucu akışkan devresinin borularının uygun şekilde atılmadan önce hasar görmediğinden emin olun. Cihazı elektrik şebekesinden ayırın. Elektrik kablosunu kesin ve atın. Çocukların ve evcil hayvanların cihaz içinde kalmasını önlemek için tepsileri ve çekmeceleri, kapı mandalını ve contaları çıkarın.

Cihazı ilk kez çalıştırmadan önce aşağıdaki güvenlik ipuçlarını okuyun!:



UYARI!

İlk kullanımdan önce

- ▶ Nakliye hasarı olmadığından emin olun.
- ▶ Tüm ambalajları çıkarın ve çocukların ulaşamayacağı yerlerde saklayın
- ▶ Cihazın gücünü açmadan önce, soğutucu devresinin tam verimli hale gelmesini sağlamak için en az iki saat bekleyin.
- ▶ Ağır olduğu için cihazı her zaman en az iki kişi ile taşıyın.

Kurulum

- ▶ Cihaz iyi havalandırılan bir yere yerleştirilmelidir. Cihazın üstünde ve çevresinde en az 10 cm boşluk bırakın.
- ▶ Cihazı asla nemli bir alana veya üzerine su sıçrayabilecek bir yere koymayın. Sıçrayan suları ve lekeleri yumuşak temiz bir bezle temizleyin ve kurulayın.
- ▶ Cihazı doğrudan güneş ışığı alan bir yere veya ısı kaynaklarının (örn. soba, ısıtıcı) yakınına kurmayın.
- ▶ Cihazı, boyutuna ve kullanımına uygun bir alana kurun ve düzleştirin.
- ▶ Cihazdaki veya ankastre yapıdaki havalandırma deliklerini engelden uzak tutun.
- ▶ Anma değeri plakasındaki elektrik bilgilerinin güç kaynağı ile uyumlu olduğundan emin olun. Değilse, bir elektrikçiye başvurun.
- ▶ Cihaz 220-240 VAC/50 Hz güç kaynağı ile çalıştırılır. Anormal voltaj dalgalanması, cihazın çalışmamasına veya sıcaklık kontrolünün veya kompresörün hasar görmesine neden olabilir veya çalışırken anormal bir gürültü olabilir. Bu durumda otomatik regülatör takılmalıdır.
- ▶ Çoklu fiş adaptörleri ve uzatma kabloları kullanmayın
- ▶ Cihazın arkasına birden fazla portatif priz veya portatif güç kaynağı yerleştirmeyin.
- ▶ Güç kablosunun buzdolabına sıkışmadığından emin olun. Güç kablosunun üzerine basmayın.



UYARI!

- ▶ Güç kaynağı için kolay erişilebilen ayrı bir topraklı priz kullanın. Cihaz topraklanmalıdır. Yalnızca İngiltere için: Cihazın güç kablosu, standart bir 3 kablolu (topraklı) prize uyan 3 kablolu (topraklı) fiş ile donatılmıştır. Üçüncü pimi (topraklama) asla kesmeyin veya sökmeyin. Cihaz kurulduktan sonra fiş erişilebilir olmalıdır.
- ▶ Soğutucu devresine zarar vermeyin.

Günlük kullanım

- ▶ Bu cihaz, 8 yaş ve üzeri çocuklar ve fiziksel, duyuşsal veya zihinsel yetenekleri azalmış veya deneyim ve bilgi eksikliği olan kişiler tarafından, cihazın güvenli bir şekilde kullanımına ilişkin gözetim veya talimat verildiyse ve içerdiği tehlikeleri anlıyorlarsa kullanılabilir.
- ▶ 3-8 yaş arası çocukların soğutma cihazlarını yüklemelerine ve boşaltmalarına izin verilir, ancak bunları temizlemelerine ve kurmalarına izin verilmez.
- ▶ Sürekli gözetim altında olmadıkları sürece 3 yaşından küçük çocukları cihazdan uzak tutun.
- ▶ Çocuklar cihazla oynamamalıdır.
- ▶ Cihazın yakınına kömür gazı veya başka bir yanıcı gaz sızıyorsa, sızan gazın vanasını kapatın, kapı ve pencereleri açın ve buzdolabının veya herhangi bir cihazın elektrik kablosunu prizden çekmeyin.
- ▶ Cihazın, 10 ile 43 °C arasındaki özel bir ortam sıcaklığı aralığında çalıştırılmak üzere ayarlandığına dikkat edin. Cihaz, belirtilen aralığın üstünde veya altında bir sıcaklıkta uzun süre bırakılırsa düzgün çalışmayabilir.
- ▶ Düşmeden kaynaklanan kişisel yaralanmaları veya suyla temastan kaynaklanan elektrik çarpmasını önlemek için buzdolabının üzerine dengesiz nesnelere (ağır nesnelere, su dolu kaplar) koymayın.
- ▶ Kapı raflarını çekmeyin. Kapı çekilirken eğilebilir, şişme rafı dışarı çekilebilir veya cihaz devrilebilir.
- ▶ Kapıları sadece kollarla açıp kapatın. Kapılar arasındaki ve kapılar ile dolap arasındaki boşluk çok dardır. Parmaklarınızı sıkıştırmamak için ellerinizi bu alanlara uzatmayın. Buzdolabı kapılarını sadece kapı hareket alanı içinde çocuklar yokken açın veya kapatın.



UYARI!

- ▶ Cihazın içinde veya çevresinde yanıcı, patlayıcı veya aşındırıcı malzemeler saklamayın veya kullanmayın.
- ▶ Cihazda ilaç, bakteri veya kimyasal maddeler saklamayın. Bu cihaz bir ev aletidir. Kati bir biçimde uyulması gereken sıcaklık sınırlamaları bulunan malzemelerin saklanması önerilmez.
- ▶ Şişe veya kutulardaki sıvıları (yüksek alkollü içkiler dışında), özellikle gazlı içecekleri asla dondurucuda saklamayın, çünkü bunlar dondurma sırasında patlayabilir.
- ▶ Dondurucuda bir ısınma gerçekleşmişse yiyeceğin durumunu kontrol edin.
- ▶ Buzdolabı bölmesinde gereksiz yere düşük sıcaklık ayarlamayın. Yüksek ayarlarda eksi sıcaklıklar oluşabilir. Dikkat: Şişeler patlayabilir
- ▶ Donmuş ürünlere ıslak ellerle dokunmayın (eldiven giyin). Özellikle buzlu şekerleri dondurucu bölmesinden çıkardıktan hemen sonra yemeyin. Donma veya donma kabarcıkları oluşma riski vardır. İLK YARDIM: Hemen akan soğuk su altında tutun. Geri çekmeyin!
- ▶ Ellerinizi yüzeyde donabileceğinden, çalışırken özellikle ıslak ellerle dondurucu depolama bölmesinin iç yüzeyine dokunmayın.
- ▶ Elektrik kesintisi durumunda veya temizlemeden önce cihazın fişini çekin. Sık çalıştırma kompresöre zarar verebileceğinden, cihazı yeniden başlatmadan önce en az 7 dakika bekleyin.
- ▶ Üretici tarafından önerilen tipte olmadıkça, cihazın gıda saklama bölmelerinde elektrikli cihazlar kullanmayın. Bakım / temizlik
- ▶ Temizlik ve bakım yaparken çocukların gözetim altında olduğundan emin olun.
- ▶ Herhangi bir rutin bakım yapmadan önce cihazın elektrik bağlantısını kesin. Sık çalıştırma kompresöre zarar verebileceğinden, cihazı yeniden başlatmadan önce en az 5 dakika bekleyin.



UYARI!

- ▶ Cihazın fişini prizden çekerken kablodan değil fişten tutun.
- ▶ Cihazı sert fırçalar, tel fırçalar, deterjan tozu, benzin, amil asetat, aseton ve benzeri organik solüsyonlar, asit veya alkali solüsyonlarla temizlemeyin. Hasarı önlemek için lütfen özel buzdolabı deterjanı ile temizleyin.
- ▶ Buzlanma ve buzu keskin nesnelere kazımayın. Plastik parçalara zarar vermemek için spreyler, ısıtıcı ve saç kurutma makinesi gibi elektrikli ısıtıcılar, buharlı temizleyiciler veya diğer ısı kaynaklarını kullanmayın.
- ▶ Üretici tarafından önerilenler dışında, buz çözme işlemini hızlandırmak için mekanik cihazlar veya başka araçlar kullanmayın.
- ▶ Besleme kablosu hasarlıysa, bir tehlikeyi önlemek için üretici, servis acentesi veya benzer kalifiye kişiler tarafından değiştirilmelidir.
- ▶ Cihazı kendi başınıza onarmaya, sökmeye veya değiştirmeye çalışmayın. Onarım durumunda lütfen müşteri hizmetlerimizle iletişime geçin.
- ▶ Yangın tehlikesini ve artan enerji tüketimini önlemek için ünitenin arkasındaki tozu yılda en az bir kez temizleyin.
- ▶ Temizlik sırasında cihaza bir şey püskürtmeyin veya onu yıkamayın.
- ▶ Cihazı temizlemek için su spreyi veya buhar kullanmayın.
- ▶ Soğuk cam rafları sıcak suyla temizlemeyin. Ani sıcaklık değişimi camın kırılmasına neden olabilir.

Soğutucu gaz bilgisi



UYARI!

Cihaz, yanıcı soğutucu İZOBÜTAN (R600a) içerir. Nakliye veya kurulum sırasında soğutucu devresinin hasar görmediğinden emin olun. Sızan soğutucu, göz yaralanmalarına veya tutuşmaya neden olabilir. Bir hasar meydana gelirse, açık ateş kaynaklarından uzak tutun, odayı iyice havalandırın, cihazın veya başka bir cihazın güç kablolarını takmayın veya çıkarmayın. Müşteri hizmetlerini bilgilendirin. Soğutucu ile göz teması halinde, hemen akan su altında yıkayın ve hemen göz sağlığı uzmanını arayın.

Kullanım amacı

Bu cihaz, yiyecekleri soğutmak ve dondurmak için tasarlanmıştır. Bu cihaz mağazalar, ofisler ve diğer çalışma ortamlarındaki personel mutfak alanları; çiftlik evleri ve pansiyon ve yemek hizmetleri işinin yanı sıra oteller, moteller ve diğer konut tipi ortamlardaki müşteriler tarafından olmak üzere ev içi ve benzeri uygulamalarda kullanılmak üzere özel olarak tasarlanmıştır. Ticari veya endüstriyel kullanım için tasarlanmamıştır. Cihazda değişiklik veya modifikasyon yapılmasına izin verilmez. Amaç dışı kullanım, tehlikelere ve garanti taleplerinde hak kaybına neden olabilir.

Standartlar ve direktifler

Bu ürün, CE işareti sağlayan ilgili uyumlaştırılmış standartlarla birlikte geçerli tüm EC direktiflerinin gereksinimlerini karşılar.

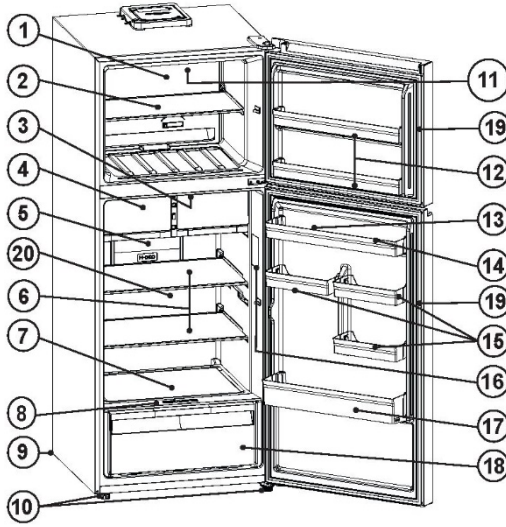

NOT: Teknik değişiklikler ve farklı modeller nedeniyle bu kılavuздaki bazı resimler sizin modelinizden farklı olabilir.

- | | |
|---------------------------------|---------------------------|
| 1. DONDURUCU BÖLMESİ | 11. DONDURUCU LED LAMBASI |
| 2. DONDURUCU CAM TEPSESİ | 12. DONDURUCU RAFI |
| 3. BUZDOLABI LED LAMBASI | 13. YUMURTA BÖLMESİ |
| 4. YUMUŞAK DONDURMA BÖLMESİ | 14. BUZDOLABI RAFI ÜST |
| 5. DAY LIGHT LEDİ | 15. BUZDOLABI RAFI KÜÇÜK |
| 6. BUZDOLABI CAM TEPSESİ | 16. SICAKLIK KONTROLÜ |
| 7. TEPSE SEBZE BÖLMESİ CAMI | 17. ŞİŞE RAFI |
| 8. NEM KONTROLÜ SÜRGÜLÜ DÜĞMESİ | 18. SEBZELİK KUTUSU |
| 9. TEPSE BOŞALTIMA | 19. KAPI CONTASI |
| 10. AYAK | 20. BUZDOLABI BÖLMESİ |

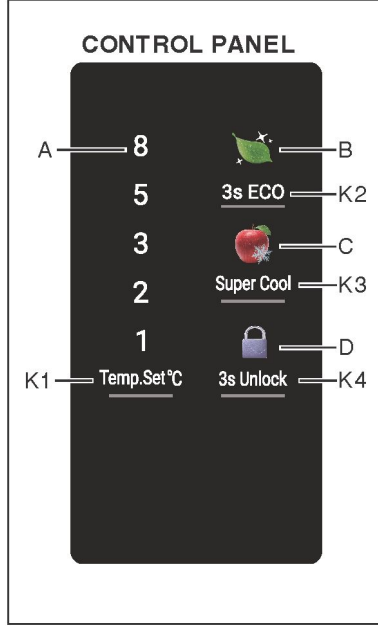

GÖSTERGELER

- A. Sıcaklık Göstergesi Simgesi (Soğutma Seviyesini Gösterir)
- B. ECO İşlev Simgesi.
- C. Quick Cooling İşlevi Simgesi.
- D. Kilit İşlevi Simgesi.

DÜĞMELER

- K1. Soğutma sıcaklığı ayar düğmesi: soğutma sıcaklığını ayarlamak için kısa süreli basın.
- K2. ECO işlevi açma/kapama düğmesi: ECO işlevini açmak/kapatmak için 3S düğmesine uzun basın.
- K3. Quick Cooling işlevi açma/kapama düğmesi: Quick Cooling işlevini açmak/kapatmak için kısa süreli basma;
- K4. Kilitle/Kilidi Aç düğmesi: Ekran panelini kilitlemek/kilidini açmak için 3S düğmesine basın.

Yukarıdaki tüm düğmelere tek dokunuşla basılabilir (kısa basış) veya 3 saniye basılı tutulabilir. Her aktif tuş işleminden sonra bir bip sesi duyulacaktır (ayar sesi, onay sesi, boş sesi).

Notlar:

Soğutma kapısı 60 Sn boyunca kapatıldıktan sonra, gösterge ışığı söner, ekran paneli kilit durumuna geçer.

İlk kullanımdan önce

- ▶ Tüm ambalaj malzemelerini çıkarın, çocukların erişemeyeceği bir yerde saklayın ve çevreye zarar vermeyecek şekilde atın.
- ▶ İçine yiyecek koymadan önce cihazın içini ve dışını su ve hafif bir deterjanla temizleyin.
- ▶ Cihaz seviyelendirilip temizlendikten sonra, güç kaynağına bağlamadan önce en az 2-5 saat bekleyin.
KURULUM Bölümüne bakın.
- ▶ Yiyecekleri yüklemeyen önce bölmeleri yüksek ayarlarda önceden soğutun. Power-Freeze işlevi, bölmelerin hızlı bir şekilde soğutulmasına yardımcı olur.
- ▶ Buzdolabı sıcaklığı ve dondurucu sıcaklığı sırasıyla 5 °C ve -18 °C olarak otomatik ayarlanır. Bunlar önerilen ayarlardır. İsterseniz, bu sıcaklıkları manuel olarak değiştirebilirsiniz. Lütfen SICAKLIĞI AYARLAMA bölümüne bakın.



AÇIKLAMA!

Ana güç kaynağıyla bağlantısı kesildikten sonra cihaz açıldığında, doğru sıcaklıklara ulaşılması 12 saate kadar sürebilir. Cihazı kapatmadan önce boşaltın. Cihazı kapatmak için güç kablosunu prizden çekin.

Sıcaklığı ayarlayın

İç ortam sıcaklıkları aşağıdaki faktörlerden etkilenir:

Ortam sıcaklığı

Kapı açma sıklığı

Depolanan gıda miktarı

Cihazın kurulumu

1. İlk çalıştırma

Buzdolabı ilk kez çalıştırıldıktan sonra, soğutucu bölmesi otomatik olarak 3 °C'ye ayarlanır; kapı açıldığında, sıcaklık göstergesi simgesi ve "kilit açma" işlevi simgesi yanar.

Not: Aşağıdaki 3-7 işlevin tümü kilit açık durumda çalıştırılır. Aşağıdaki işlevleri ayarlarken buzdolabı kilitli durumdaysa, lütfen önce kilitli durumdan çıkarın.

2. KİLİTLEME/KİLİT AÇMA İŞLEVİ AYARI:

Bu kontrol paneli otomatik olarak kilitleme işlevine girebilir:

Buzdolabının kapısı kapatıldıktan sonra ekran paneli kilitletir. Ekran paneli, 30 saniye içinde herhangi bir işlem yapılmazsa kilit durumuna geçer.

Kilitli durumdayken, "3s Unlock" düğmesine 3 saniye boyunca basın; "kilit işlevi simgesi" D döner ve kilit açılır. Kilit açık durumdayken, "3s Unlock" düğmesine 3 saniye boyunca basın; sesli uyarı duyulur, "kilit işlevi simgesi" D yanar ve kilit işlevine girilir. Kilitli durumda ekran paneli, soğutma sıcaklığını, Quick Cooling işlevini, ECO işlevini vb. ayarlayamaz.



3. BUZDOLABI SICAKLIK AYARI

Buzdolabı bölmesinin sıcaklığının ayarlanması

Gösterge paneli yandığında ve kilidi açıldığında, soğutma sıcaklığı ayarlama durumuna girmek için "Temp.Set°C" düğmesine basın. Soğutma sıcaklığı geçerli ayar dışı değeri olur ve yanıp sönmeye başlar. Ardından, "Temp.Set°C" düğmesine her bastığınızda soğutma ayarı sıcaklık dışı, soğutma dışısının maksimum değerine ulaşılan kadar bir vites yükseltir. Minimum değere atlamak için tekrar basın ve sırayla döngüye devam edin. Düğme işlemini 5 saniye durdurduktan sonra, mevcut ayar dışı değerinin yanıp sönmeye durur, değeri onaylanır ve ekran sönene kadar mevcut ayar dışı görüntülenir; 5 saniye içinde "Temp.Set°C" düğmesi dışındaki diğer tuşlara basılırsa, yanıp sönmeye durur ve ilgili düğme işleminin ekran durumuna girilir. Aynı zamanda, geçerli vites değeri geçerli ayar dışı olarak belirlenir ve ekran sönene kadar geçerli ayar dışı görüntülenir.

Vites ayar sırası şöyledir: 1 - 2 - 3 - 5 - 8 - 1 °C

Dondurucu bölmesinin sıcaklığının ayarlanması

FREEZER FREEZER TEMP-CONTROL  MIN — MED — MAX	Konum	Amaç
	MAKS	- Yiyecekleri hızlı dondurma. - Hızlı buz yapma.
	ORTA	- Normal kullanım.
	MIN	- Çok fazla dondurmaya gerek olmadığında.

Magic Zone bölmesinin sıcaklığının ayarlanması

	Simge	Gıda Depolama
		- Et, balık ve deniz ürünlerini günlük kullanım için saklayın.
		- İçecekleri hızlı soğutma
	- Tereyağı, süt gibi gıdaları saklama.	

Notlar:

- Bu konumda ayarlandığında  MAGIC ZONE bölmesinin içinde su buharı oluşabilir; bu durum normaldir.
- Yiyecekleri düzgün bir şekilde muhafaza etmek için lütfen simgeyi yukarıda önerildiği gibi ayarlayın.

4. QUICK COOLING: “Super Cool”



Hızlı soğutma fonksiyonu, buzdolabı bölümüne büyük miktarda yiyecek konulduğunda yiyeceklerin ayarlanan sıcaklığa hızla ulaşmasını sağlamak için tasarlanmıştır ve bu da yiyeceklerin uzun süre korunmasına yardımcı olur. Buzdolabı bölümüne bir kerede büyük miktarda yiyecek koyarsanız, lütfen bu özelliği kullanmayı tercih edin. Kilitle değilken, "Süper Soğutma" düğmesine basın, hızlı soğutma fonksiyonu simgesi C söner, bir kez zil sesi duyulur ve hızlı soğutma fonksiyonu devreye girer; kilitle değilken, "Süper Soğutma" düğmesine basın, hızlı soğutma fonksiyonu simgesi C söner, bir kez zil sesi duyulur ve hızlı soğutma fonksiyonundan çıkılır; hızlı soğutma moduna girdikten sonra, hızlı soğutma fonksiyonu tamamlanır ve hızlı soğutma modu otomatik olarak kapatılır.

Not: Quick Cooling durumunda "Temp.Set°C" düğmesi sıcaklık seviyesini ayarlamak için kullanılamaz; Quick Cooling durumunda ECO işlevine girmek Quick Cooling işlevinden çıkılır.

5. GÜÇ TASARRUFU İŞLEVİ: “ECO”



ECO fonksiyonu, buzdolabında daha az yiyecek saklandığı veya tatil gibi durumlarda kapının nadiren açıldığı durumlar için tasarlanmıştır. Bu fonksiyonu etkinleştirmek enerji tasarrufu sağlar.

Buzdolabının kilidi açıkken, "3S" düğmesine basılı tutun. ECO fonksiyonu simgesi (B) görünecek, bir kez alarm çalacak ve ECO fonksiyonu etkinleştirilecektir. Buzdolabının kilidi açıkken, "3S ECO" düğmesine basılı tutun. ECO fonksiyonu simgesi (B) kaybolacak, bir kez alarm çalacak ve ECO fonksiyonu devre dışı bırakılacaktır.

Not: ECO modunda, Quick Cooling işlevine girildiğinde ECO işlevinden çıkılır.

6. KAPI AÇMA ALARM İŞLEVİ

Buzdolabı kapısı kapanmadan 3 dakika boyunca açık kaldığında, sesli uyarı açık kapı alarm tonuyla alarm vermeye başlar.

7. KAPANMA BELLEĞİ İŞLEVİ

Buzdolabı kapatıldığında, elektrik kesintisi anındaki çalışma durumu hafızaya alınır. Güç geri geldikten sonra buzdolabı, elektrik kesintisinden önce ayarlanan dişli konumuna ve işlev durumuna göre çalışmaya devam eder.

Not: Dondurucunun bölme yüzeyi, kapı birçok kez açıldığında, çok fazla buz yapıldığında veya buz yapmak için sıcak su kullanıldığında küçük buz parçacıklarını yapıştırır. Bu normaldir ve bir sorun teşkil etmez. Sadece iyice temizlemeniz gerekir.

Dondurucu Bölmesinin Bölünmesi

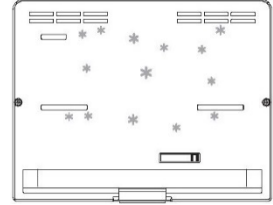

(Donma Çizimi)

SOĞUTMA YÖNTEMİ

1. Bu buzdolabı dolaylı soğutma yöntemini kullanır.
2. Dondurucudan gelen soğuk hava fan ile akar ve buzdolabının tüm iç odasını soğutur.
3. Buzdolabının evaporatöründe veya dondurucu bölümünde buzlanma vardır ancak düzenli ve otomatik olarak çözüldüğünde azalır.

BUZ ÇÖZME NASIL YAPILIR

Buzdolabının buzunun çözülmesi otomatik olarak yapılır; manuel işlem gerektirmez.

GIDA DEPOLAMA

1. Koku transferini önlemek için balık ve tütsülenmiş etleri nem-buhar geçirmez malzemeye sarın.
2. Sıcak yiyecekleri önceden soğutun, plastik filmle sarın veya hava geçirmez bir kaba koyun.
3. Şişeleri saklamadan önce yüzeylerindeki suyu silin.
4. Bira, kola vb. şişeleri dondurucu bölümünde saklamadığınızdan emin olun.
5. Donma ihtimali olan sebzeleri rafların arka kısmına koymayın.
6. Taze balık ve etleri uzun süre saklamayı planlıyorsanız, bunları dondurucu kağıdına sarın ve dondurucu bölümünde saklayın.



KOKU GİDERME ÖZELLİĞİ

Buzdolabı koku giderme özelliğine sahiptir. Ancak, buzdolabında saklanan peynir vb. gibi özel bir kokuya sahip gıdalar söz konusu olduğunda koku giderme işlevi kaybolabilir.

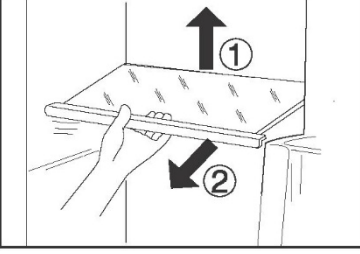

Ayarlanabilir raflar

1. Rafların yüksekliği, depolama ihtiyaçlarınıza göre ayarlanabilir.
2. Bir rafın yerini değiştirmek için önce arka kenarını (1) kaldırıp dışarı çekerek (2) çıkarın.
3. Yeniden takmak için her iki taraftaki tırnakların üzerine yerleştirin ve rafın arkası sabitlenene kadar en arka konuma itin



AÇIKLAMA!

Rafın tüm uçlarının düz olduğundan emin olun.

Çıkarılabilir kapı rafları/şişe tutucu

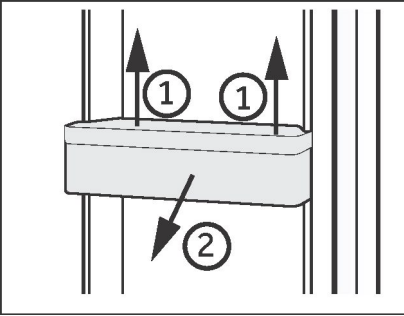

1. Kapı rafları temizlik için çıkarılabilir:
2. Ellerinizi rafın her iki yanına koyun, yukarı doğru kaldırın (1) ve dışarı doğru çekin (2).
3. Kapı rafını takmak için yukarıdaki adımlar ters sırayla gerçekleştirilir.

Çıkarılabilir çekmece

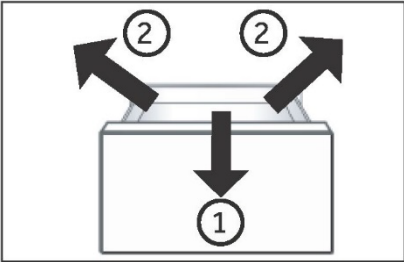

1. Çekmeceyi çıkarmak için, azami ölçüde dışarı çekin (1), kaldırın ve çıkarın (2).
- Çekmeceyi takmak için yukarıdaki adımlar ters sırayla gerçekleştirilir.

Işık

Kapı açıldığında LED iç aydınlatma yanar. Işıkların performansı, cihazın diğer ayarlarından etkilenmez.



Enerji tasarrufu ipuçları

- ▶ Cihazın uygun şekilde havalandırıldığından emin olun (bkz. KURULUM).
- ▶ Cihazı doğrudan güneş ışığı alan bir yere veya ısı kaynaklarının (örn. soba, ısıtıcı) yakınına kurmayın.
- ▶ Cihazda gereksiz yere düşük sıcaklıktan kaçınin. Enerji tüketimi, cihazdaki sıcaklık ne kadar düşük ayarlanırsa o kadar artar. POWER- FREEZE gibi işlevler daha fazla enerji tüketir.
- ▶ Sıcak yiyecekleri cihaza yerleştirmeden önce soğumaya bırakın.
- ▶ Cihaz kapısını mümkün olduğunca az ve kısa süreliğine açın.
- ▶ Hava akışını engellemek için cihazı aşırı doldurmayın.
- ▶ Gıda ambalajının içinde hava olmasını önleyin.
- ▶ Kapının her zaman doğru şekilde kapanması için kapı contalarını temiz tutun.
- ▶ Dondurulmuş yiyecekleri buzdolabı saklama bölmesinde çözün.
- ▶ En fazla enerji tasarrufu sağlayan konfigürasyon, cihazın çekmeceleri, yiyecek kutusunu ve rafları fabrikadan yeni çıkmış durumda tutmasını gerektirir ve yiyecekler mümkün olduğunca kanalın hava çıkışını engellemeyecek şekilde yerleştirilmelidir



UYARI!

Temizlemeden önce cihazı güç kaynağından ayırın.

Temizleme

Cihazı çok az yiyecek saklandığında veya hiç yiyecek saklanmadığında temizleyin.

Cihaz, iyi bir bakım sağlamak ve depolanmış kötü yiyecek kokularını önlemek için her dört haftada bir temizlenmelidir.



UYARI!

- ▶ Cihazı sert fırçalar, tel fırçalar, deterjan tozu, benzin, amil asetat, aseton ve benzeri organik solüsyonlar, asit veya alkali solüsyonlarla temizlemeyin. Hasarı önlemek için lütfen özel buzdolabı deterjanı ile temizleyin.
- ▶ Temizlik sırasında cihaza bir şey püskürtmeyin veya onu yıkamayın.
- ▶ Cihazı temizlemek için su spreyi veya buhar kullanmayın.
- ▶ Soğuk cam rafları sıcak suyla temizlemeyin. Ani sıcaklık değişimi camın kırılmasına neden olabilir.
- ▶ Elleriniz yüzeyde donabileceğinden, özellikle ıslak ellerle dondurucu depolama bölmesinin iç yüzeyine dokunmayın.
- ▶ Isıtma durumunda donmuş ürünlerin durumunu kontrol edin.

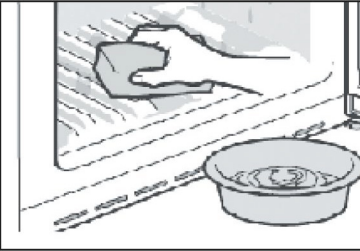

- ▶ Kapı contasını daima temiz tutun.
- ▶ Cihazın içini ve muhafazasını ılık su ve nötr deterjanla nemlendirilmiş bir süngerle temizleyin.
- ▶ 1. Lütfen kapı contası, kapı rafı, cam raflar, kutular vb. dahil olmak üzere buzdolabının içini ve dışını yumuşak bir havlu veya ılık suya batırılmış süngerle silin (ılık suya nötr deterjan ekleyebilirsiniz).
- ▶ 2. Dökülen sıvı varsa, kirlenmiş tüm parçaları çıkarın, doğrudan akan su ile yıkayın, kurutun ve tekrar buzdolabına yerleştirin.
- ▶ 3. Dökülen krema varsa (krema, eriyen dondurma gibi) lütfen kirlenmiş tüm parçaları çıkarın, yaklaşık 40 °C'lik ılık suda bir süre bekletin, ardından akan su ile durulayın, kurutun ve tekrar buzdolabına yerleştirin.
- ▶ 4. Küçük bir parçanın veya bileşenin buzdolabının içine (raflar veya çekmeceler arasına) sıkışması durumunda, çıkarmak için küçük yumuşak bir fırça kullanın. Parçaya ulaşamadıysanız, lütfen Haier servisi ile iletişime geçin
- ▶ Durulayın ve yumuşak bir bezle kurulayın.

- ▶ Cihazın hiçbir parçasını bulaşık makinesinde yıkamayın.
- ▶ Sık çalıştırma kompresöre zarar verebileceğinden, cihazı yeniden başlatmadan önce en az 5 dakika bekleyin.

Buz çözme

Buzdolabı ve dondurucu bölmesinin buzunun çözülmesi otomatik olarak gerçekleştirilir; manuel işleme gerek yoktur.

LED lambaların değiştirilmesi



UYARI!

LED lambayı kendiniz değiştirmeyin, bu parça, yalnızca üretici veya yetkili servis temsilcisi tarafından değiştirilmelidir.

Lambalar, düşük enerji tüketimi ve uzun hizmet ömrü sunan ışık kaynağı olarak LED ile donatılmıştır. Herhangi bir anormallik varsa, lütfen müşteri hizmetleri ile iletişime geçin. Bkz. MÜŞERİ HİZMETLERİ.

Lambaların parametreleri:

Buzdolabı bölümü: 12 V maks 2 W

Dondurucu bölmeleri 2 V maks. 2 W

Uzun süre kullanılmaması

Cihaz uzun süre kullanılmadığı takdirde:

Yiyecekleri çıkarın.

Güç kablosunu çıkarın.

Cihazı yukarıda açıklandığı gibi temizleyin.

İçeride kötü kokuların oluşmasını önlemek için kapıyı açık tutun.



AÇIKLAMA!

Cihazı yalnızca kesinlikle gerekliyse kapatın.

Cihazın taşınması

1. Tüm yiyecekleri çıkarın ve cihazın fişini çekin.
2. Buzdolabı ve dondurucudaki rafları ve diğer hareketli parçaları yapışkan bantla sabitleyin.
3. Soğutma sistemine zarar vermemek için buzdolabını 45°'den fazla eğmeyin.



UYARI!

- ▶ Cihazı kollarından kaldırmayın.
- ▶ Cihazı asla yere yatay olarak yerleştirmeyin.

Ambalajın açılması



UYARI!

- ▶ Cihaz ağırdır. Daima en az iki kişi taşıyın.
- ▶ Tüm ambalajları çocukların erişemeyeceği bir yerde saklayın ve çevreye zarar vermeyecek şekilde atın.
- ▶ Cihazı ambalajından çevre dostu bir şekilde çıkarın.
- ▶ Tüm ambalaj malzemelerini çıkarın.

Çevre koşulları

Cihazın içindeki sıcaklığı ve enerji tüketimini etkileyebileceğinden, oda sıcaklığı her zaman 10 °C ile 43 °C arasında olmalıdır. Cihazı izolasyonu olmayan diğer ısı yayan cihazların (fırınlar, buzdolapları) yanına kurmayın.

Alan gereksinimi

Kapı açıldığında gerekli alan. (Kabin kapı paneli olmadan)

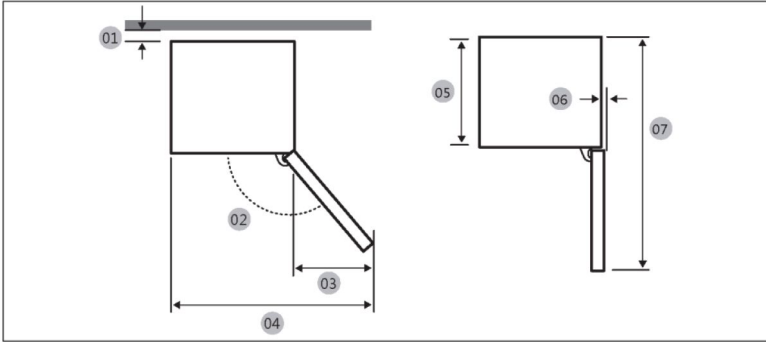

No.	Boyut (mm)
01	10 (Dak) / 30 (Önerilen)
02	135
03	520
04	1220
05	620
06	21
07	1350

Üretim Boyutu

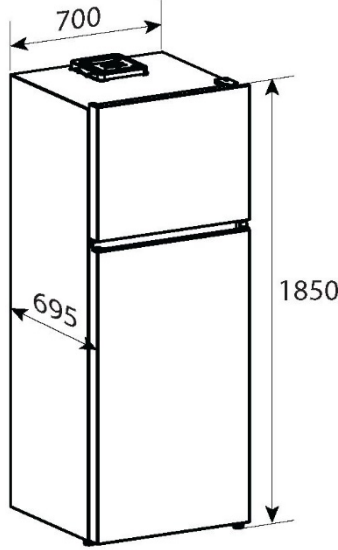

Buzdolabı Boyutu (G*D*Y): 700x695x1850 (mm)

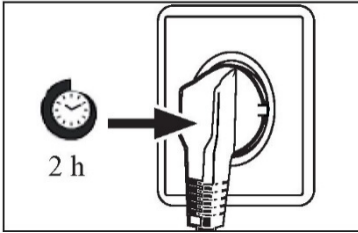

Bekleme süresi

Elektrik bağlantısı

Her bağlantıdan önce şunları kontrol edin:

- ▶ Güç kaynağı, priz ve sigortanın anma değeri plakasına uygun olduğunu.
- ▶ Elektrik prizinin topraklı olduğunu ve çoklu fiş veya uzatma olmadığını.
- ▶ Elektrik fişi ve prizin kesinlikle doğru olduğunu.

Fişi uygun şekilde kurulmuş bir ev prizine takın.



UYARI!

Riskleri önlemek için hasarlı bir güç kablosu müşteri hizmetleri tarafından değiştirilmelidir (garanti kartına bakın).

KAPI ÇEVİRİLEBİLİRLİĞİ

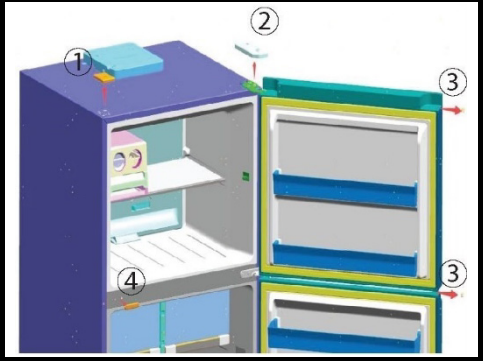
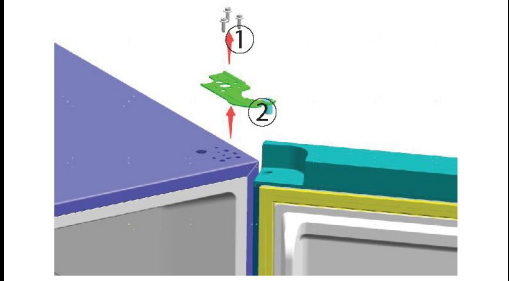
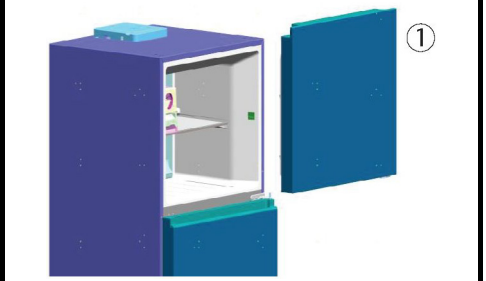
	
<p>Cırcırlı anahtar, yıldız tornavida veya şok tabancası gibi gerekli aletleri hazırlayın. Fişi prizden çekin ve buzdolabını boşaltın.</p>	<p>2. Buzdolabı tezgahı üzerindeki dekoratif kapağı ① ve menteşe kapağını ② çıkarın; buzdolabı kapısının ve dondurucu kapısının sol tarafındaki küçük delik tapalarını ③ çıkarın; orta kiriş üzerindeki dekoratif kapağı ④ çıkarın.</p>
	
<p>3. Üst menteşe sabitleme vidalarını ① çıkarmak için bir cırcır anahtarı veya yıldız tornavida kullanın ve üst menteşeyi ② çıkarın.</p>	<p>4. Dondurucu kapağını çıkarın ①.</p>

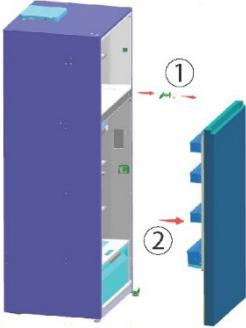

5. Orta menteşeyi ① ve buzdolabı kapısını ② çıkarmak için de aynı yöntemi kullanın.

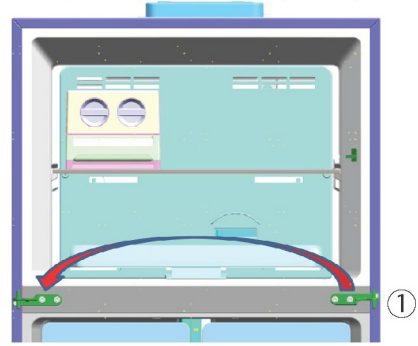

6. Çıkarılan orta menteşeyi ① 180 ● döndürün ve kutunun sol tarafına takın.

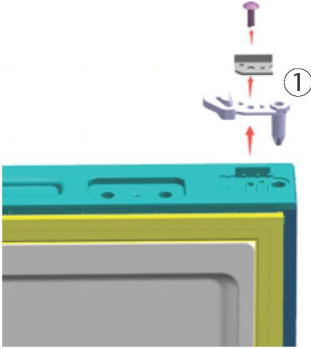

7. Çizilmeleri önlemek için dondurucu kapısının ve buzdolabı kapısının alt kısmının sağ tarafındaki kapı durdurucusunun ① çıkarılması ve ileride kullanmak üzere sağ taraftaki üst ve alt menteşelerle birlikte saklanması tavsiye edilir.

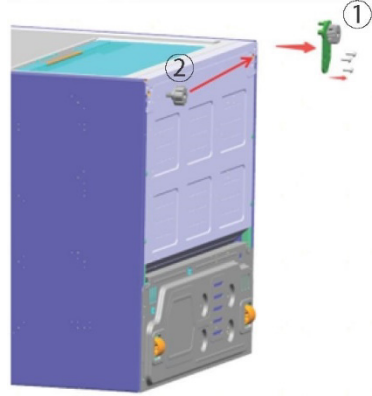

8. Sağ alt menteşeyi ① ve kutunun alt kısmındaki sol ayağı ② sökün, sağ alt menteşeyi kullanım için saklayın ve sol ayağı sağ tarafa takın.

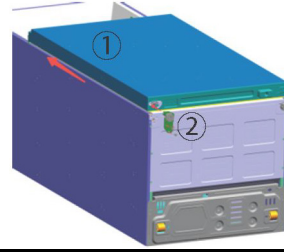
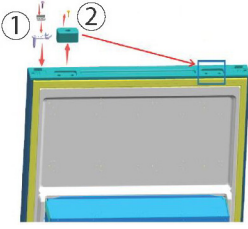

9. Aksesuar çantasındaki sol kapı durdurucuyu ① şekilde gösterilen sıraya göre dondurucu kapısının ve buzdolabı kapısının sol tarafına takın. Aynı zamanda, buzdolabı kapısının alt trim desteğini ② çıkarın ve kapının sağ tarafında belirtilen konuma takın.

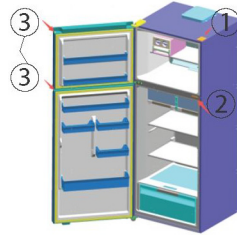
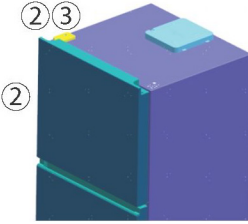

10. Soğutmalı kapıyı ① orta menteşe eksenı boyunca kabine takın, aksesuar çantasındaki sol alt menteşeyi ② kabinin sol tarafına takın ve kapının yan tarafını kabinin yan tarafı ile aynı hizada olacak şekilde ayarlayın.



11. Dondurucu kapısını ① sol orta menteşeye geri asın ve kapı tarafı ile dolap tarafını aynı hizada olacak şekilde ayarlayın. Aksesuar çantasındaki sol üst menteşeyi ② ve sol üst menteşe kapağını ③ vidalarla tezgahın sol tarafına takın.

12. Tezgahın dekoratif kapağını ①, orta giriş dekoratif kapağını ②, dondurucu kapısı eksen deliği tapasını ③ ve buzdolabı kapısı eksen deliği tapasını simetrik olarak orijinal konumlarına takın.

Ticari Marka	HAIER		
Model	HPR5718DNMB	HPR5718DNMX	HPR5718DNPC
Cihaz Kategorisi	Buzdolabı	Buzdolabı	Buzdolabı
Enerji Verimliliği Sınıfı	D	D	D
Yıllık Enerji Tüketimi	200 kW/sa/yıl	200 kW/sa/yıl	200 kW/sa/yıl
Dondurma kapasitesi	4,5 kg/24 sa	4,5 kg/24 sa	4,5 kg/24 sa
Toplam Hacim (L)	464	464	464
Buzdolabı Hacmi (L)	366	366	366
Dondurucu Hacmi (L)	98	98	98
Yıldız derecelendirmesi	✱***	✱***	✱***
Buzlanmayan sistem	Evet	Evet	Evet
İklim derecelendirmesi (2)	SN-N-ST-T	SN-N-ST-T	SN-N-ST-T
Diğer bölmelerin sıcaklığı > 14 °C	Uygulanamaz	Uygulanamaz	Uygulanamaz
Gürültü emisyon sınıfı ve hava kaynaklı akustik gürültü emisyonları (db(A) re 1pW)	38	38	38
Sıcaklık yükselme süresi (saat)	10	10	10
Cihaz tipi	Bağımsız	Bağımsız	Bağımsız
Ek teknik veriler			
Gerilim / Frekans	220-240V ~/ 50Hz		
Giriş akımı (A)	1.0		
Ana sigorta (A)	16		
Soğutma sıvısı	R600a		
Boyutlar (G/D/Ymm)	700/695/1850		

Ticari Marka	HAIER		
Model	HPR5718ENMB	HPR5718ENMX	HPR5718ENPW
Cihaz Kategorisi	Buzdolabı	Buzdolabı	Buzdolabı
Enerji Verimliliği Sınıfı	E	E	E
Yıllık Enerji Tüketimi	200 kW/sa/yıl	200 kW/sa/yıl	200 kW/sa/yıl
Dondurma kapasitesi	4,5 kg/24 sa	4,5 kg/24 sa	4,5 kg/24 sa
Toplam Hacim (L)	464	464	464
Buzdolabı Hacmi (L)	366	366	366
Dondurucu Hacmi (L)	98	98	98
Yıldız derecelendirmesi			
Buzlanmayan sistem	Evet	Evet	Evet
İklim derecelendirmesi (2)	SN-N-ST-T	SN-N-ST-T	SN-N-ST-T
Diğer bölmelerin sıcaklığı > 14 °C	Uygulanamaz	Uygulanamaz	Uygulanamaz
Gürültü emisyon sınıfı ve hava kaynaklı akustik gürültü emisyonları (db(A) re 1pW)	38	38	38
Sıcaklık yükselme süresi (saat)	10	10	10
Cihaz tipi	Bağımsız	Bağımsız	Bağımsız

Ek teknik veriler

Gerilim / Frekans	220-240V ~/ 50Hz
Giriş akımı (A)	1.0
Ana sigorta (A)	16
Soğutma sıvısı	R600a
Boyutlar (G/D/Ymm)	700/695/1850

SORUN	OLASI NEDEN	OLASI ÇÖZÜM
1. Kompresör çalışmıyor.	<ul style="list-style-type: none"> Elektrik fişi prize takılı değil. Cihaz buz çözme döngüsünde 	<ul style="list-style-type: none"> Elektrik fişini bağlayın. Otomatik buz çözme için bu normaldir.
2. Cihazın içi yeterince soğuk değil.	<ul style="list-style-type: none"> Sıcaklık çok yüksek ayarlanmış. Çok sıcak ürünler saklanmış. Bir seferde çok fazla yiyecek depolanmış. Ürünler birbirine çok yakın. Cihazın bir kapısı/çekmecesini sıkıca kapatılmamış. Kapı/çekmece çok sık veya çok uzun süre açık kalmış. 	<ul style="list-style-type: none"> Sıcaklığı sıfırlayın. Ürünleri saklamadan önce daima soğutun. Her zaman az miktarda yiyecek saklayın. Birkaç yiyecek arasında hava akışına izin verecek bir boşluk bırakın. Kapıyı/çekmeceyi kapatın. Kapıyı/çekmeceyi çok sık açmayın.
3. Cihazın içi çok soğuk.	<ul style="list-style-type: none"> Sıcaklık çok düşük ayarlanmış. Quick Freezing işlevi etkinleştirildi veya çok uzun süredir çalışıyor. 	<ul style="list-style-type: none"> Sıcaklığı sıfırlayın. Quick Freezing işlevini kapatın.
4. Buzdolabı bölmesinin iç kısmında nem oluşumu.	<ul style="list-style-type: none"> İklim çok sıcak ve çok nemli. Cihazın bir kapısı/çekmecesini sıkıca kapatılmamış. Kapı/çekmece çok sık veya çok uzun süre açık kalmış. Yiyecek kapları veya sıvılar açık bırakılmış. 	<ul style="list-style-type: none"> Sıcaklığı artırın. Kapıyı/çekmeceyi kapatın. Kapıyı/çekmeceyi çok sık açmayın. Sıcak yiyecekleri oda sıcaklığına soğumaya bırakın ve yiyecek ve sıvıları kapatın.
5. Nem, buzdolabının dış yüzeyinde veya kapılar/kapı ile çekmece arasında birikiyor.	<ul style="list-style-type: none"> İklim çok sıcak ve çok nemli. Kapı/çekmece sıkıca kapatılmamış. Cihazdaki soğuk hava ve dışındaki sıcak hava yoğunlaşır. 	<ul style="list-style-type: none"> Nemli iklimde bu normaldir ve nem azaldığında değişecektir. Kapının/çekmecenin sıkıca kapatıldığından emin olun.
8. Dondurucu bölmesinde kuvvetli buz ve buzlanma	<ul style="list-style-type: none"> Ürünler yeterince paketlenmemiş. Cihazın bir kapısı/çekmecesini sıkıca kapatılmamış. Kapı/çekmece çok sık veya çok uzun süre açık kalmış. Kapı/çekmece contası kirlili, aşınmış, çatlamış veya uyumsuz. İçerideki bir şey kapının/çekmecenin düzgün kapanmasını engelliyor. 	<ul style="list-style-type: none"> Ürünleri her zaman iyi paketlenin. Kapıyı/çekmeceyi kapatın. Kapıyı/çekmeceyi çok sık açmayın. Kapı/çekmece contasını temizleyin veya yenileriyle değiştirin. Kapının/çekmecenin kapanmasına izin vermek için rafları, kapı raflarını veya dahili kapıları yeniden konumlandırın.
9. Kabinin kenarları ve kapı şeridi ısınıyor.	<ul style="list-style-type: none"> Bu normaldir. 	
10. Cihaz anormal sesler çıkarıyor.	<ul style="list-style-type: none"> Cihaz düz bir zemine yerleştirilmemiştir. Cihaz etrafındaki bir nesneye dokunuyor. 	<ul style="list-style-type: none"> Cihazı düzleştirmek için ayakları ayarlayın. Cihazın etrafındaki nesnelere kaldırın.
11. Akan suya benzer hafif bir ses duyulacaktır.	<ul style="list-style-type: none"> Buzdolabı saklama bölmesi kapısı açık. 	<ul style="list-style-type: none"> Kapıyı kapatın veya alarmı manuel olarak susturun.
12. Bir alarm bip sesi duyacaksınız.	<ul style="list-style-type: none"> Sıcaklık çok düşük ayarlanmış. Quick Freezing işlevi etkinleştirildi veya çok uzun süredir çalışıyor. 	<ul style="list-style-type: none"> Sıcaklığı sıfırlayın. Quick Freezing işlevini kapatın.
13. Hafif bir uğultu duyacaksınız.	<ul style="list-style-type: none"> Yoğuşma önleyici sistem çalışıyor. 	<ul style="list-style-type: none"> Bu, yoğuşmayı önler ve normaldir.
14. İç aydınlatma veya soğutma sistemi çalışmıyor.	<ul style="list-style-type: none"> Elektrik fişi prize takılı değil. Güç kaynağı sağlam değil. LED lamba arızalı. 	<ul style="list-style-type: none"> Elektrik fişini bağlayın. Odanın elektrik beslemesini kontrol edin. Yerel elektrik şirketini arayın! Lütfen lamba değişimi için servisi arayın.

396	قبل الاستخدام الأول	<u>395 معلومات السلامة</u>
396	التركيب	
397	الاستخدام اليومي	
		400 الاستخدام المقصود
		401 وصف المنتج
		402 لوحة التحكم
		403 الاستخدام
404	تعديل درجة حرارة الثلاجة	
404	ضبط درجة حرارة المجمد	
405	وظيفة Super-Cool	
		407 المعدات
		408 نصائح لتوفير الطاقة
		409 العناية والتنظيف
		411 التركيب
		416 البيانات الفنية
		418 استكشاف الأعطال وإصلاحها

شكراً لك على شراء منتج Haier. اقرأ هذه التعليمات بعناية قبل استخدام هذا الجهاز. تحتوي التعليمات على معلومات مهمة ستساعدك على الحصول على أفضل النتائج من الجهاز وضمان التركيب والاستخدام والصيانة الآمنة والسليمة. احتفظ بهذا الدليل في مكان مناسب حتى تتمكن دائماً من الرجوع إليه من أجل الاستخدام الآمن والسليم للجهاز. إذا كنت تبيع الجهاز، أو تتخلى عنه، أو تتركه خلفك عندما تنتقل إلى منزل جديد، فتأكد أيضاً من تمرير هذا الكتيب إلى المالك الجديد حتى يتمكن من التعرف على الجهاز وتحذيرات السلامة.

الملاحقات
تحقق من الملاحق والنشرات الفنية وفقاً لهذه القائمة:



دليل تحذير السلامة



صينية البيض

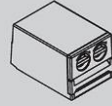

صانع الثلج

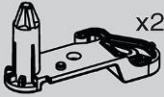

سدادة بلاستيكية يسرى



المفصلة العلوية اليسرى

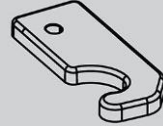

غطاء المفصلة العلوية اليسرى

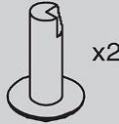

برغي TRS 5*16



سدادة معدنية يسرى

تحذير - معلومات السلامة الهامة



ملاحظة - معلومات ونصائح عامة



المعلومات البيئية



التخلص من المنتج

ساعد في حماية البيئة وصحة الإنسان. ضع العبوة في حاويات مناسبة لإعادة تدويرها. ساعد على إعادة تدوير مخلفات الأجهزة الكهربائية والإلكترونية. لا تتخلص من الأجهزة التي تحمل هذا الرمز مع النفايات المنزلية. أعد المنتج إلى مرفق إعادة التدوير المحلي أو اتصل بمكتب البلدية.



تحذير!



خطر الإصابة أو الاحتراق!

يجب التخلص من البردات والغازات بطريقة احترافية. تأكد من عدم تلف أنابيب دائرة التبريد قبل التخلص منها بشكل صحيح. افصل الجهاز عن مصدر الطاقة الرئيسي. اقطع كابل التيار الكهربائي وتخلص منه. أزل الصواني والأدراج بالإضافة إلى ماسك الباب وموانع التسرب لمنع الأطفال والحيوانات الأليفة من الانحباس داخل الجهاز.

قبل تشغيل الجهاز للمرة الأولى، اقرأ إرشادات الأمان التالية:

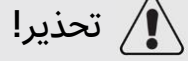

تحذير!

قبل الاستخدام الأول

- ▶ تأكد من عدم تعرضه للتلف أثناء النقل.
- ▶ قم بإزالة جميع العبوات واحفظها بعيدًا عن متناول الأطفال
- ▶ انتظر ساعتين على الأقل قبل تركيب الجهاز للتأكد من أن دائرة التبريد فعالة تمامًا.
- ▶ احمل الجهاز دائمًا بالاستعانة بشخصين على الأقل لأنه ثقيل.

التركيب

- ▶ يجب وضع الجهاز في مكان جيد التهوية. تأكد من وجود مساحة لا تقل عن 10 سم فوق الجهاز وحوله.
- ▶ لا تضع الجهاز أبدًا في منطقة رطبة أو مكان قد يتناثر فيه الماء. نظف بقع الماء وجففها بقطعة قماش ناعمة ونظيفة.
- ▶ لا تقم بتركيب الجهاز في ضوء الشمس المباشر أو بالقرب من مصادر الحرارة (مثل المواقد والسخانات).
- ▶ ركب الجهاز وساويه في منطقة مناسبة لحجمه واستخدامه.
- ▶ احرص على عدم انسداد فتحات التهوية في الجهاز أو البنية المضمنة.
- ▶ تحقق من توافق البيانات الكهربائية الموجودة على لوحة القياس مع مصدر الطاقة. إذا لم يحدث ذلك، فاتصل بفني كهربائي.
- ▶ يشغّل الجهاز بواسطة مصدر طاقة 220-240 فولت تيار متردد/50 هرتز. قد يؤدي التقلب غير الطبيعي في الجهد إلى فشل تشغيل الجهاز، أو تلف التحكم في درجة الحرارة أو الضاغط، أو قد تكون هناك ضوضاء غير طبيعية عند التشغيل. في هذه الحالات، يجب تركيب منظم أوتوماتيكي.
- ▶ لا تستخدم المحولات وكابلات التمديد متعددة القوابس
- ▶ تجنب وضع مقابس محمولة أو مصادر طاقة محمولة متعددة للتيار خلف الجهاز.
- ▶ تأكد من أن كابل الطاقة غير عالق بالثلاجة. تجنب الخطو على كابل الطاقة.

تحذير!

- ◀ استخدم مقبَسًا أرضيًا منفصلًا لمصدر الطاقة يسهل الوصول إليه. يجب تأريض الجهاز. فقط للمملكة المتحدة: كابل الطاقة الخاص بالجهاز مزود بقابس مكون من 3 أسلاك (تأريض) يناسب مقبَسًا قياسيًا مكونًا من 3 أسلاك (مؤرض). لا تقم أبدًا بقطع الدبوس الثالث (التأريض) أو فكه. بعد تركيب الجهاز، يجب أن يسهل الوصول إلى القابس.
- ◀ تجنب إتلاف دائرة التبريد الكهربائية.

الاستخدام اليومي

- ◀ يُمكن أن يستخدم هذا الجهاز الأطفال البالغ أعمارهم 8 سنوات أو أكثر والأشخاص الذين يعانون نقصًا في القدرات البدنية، أو الحسية، أو العقلية، أو الأشخاص الذين لديهم نقص في الخبرة أو المعرفة إذا خضعوا للإشراف أو قُدمت لهم تعليمات بشأن استخدام الجهاز بطريقة آمنة وكان لديهم فهم للمخاطر التي ينطوي عليها.
- ◀ يُسمح للأطفال الذين تتراوح أعمارهم من 3 إلى 8 سنوات بالتحميل والتفريغ، لكن لا يُسمح لهم بتنظيف أجهزة التبريد أو تركيبها.
- ◀ أبقِ الأطفال دون سن 3 سنوات بعيدًا عن الجهاز ما لم يتم الإشراف عليهم باستمرار.
- ◀ يجب ألاّ يعبث الأطفال بالجهاز.
- ◀ إذا تسرب غاز بارد أو غاز آخر قابل للاشتعال بالقرب من الجهاز، فاغلق صمام الغاز المتسرب، وافتح الأبواب والنوافذ، وتجنب فصل قابس كابل الطاقة بالثلاجة أو أي جهاز آخر.
- ◀ لاحظ أنه تم ضبط الجهاز للتشغيل في نطاق محيط معين بين 10 و43 درجة مئوية. قد لا يعمل الجهاز بشكل صحيح إذا تُرك لفترة طويلة عند درجة حرارة أعلى من النطاق المحدد أو أقل منه.
- ◀ تجنب وضع أشياء غير مستقرة (أشياء ثقيلة، أو عية مملوءة بالماء) على الجزء العلوي من الثلاجة، لتجنب إصابة الأشخاص الناجمة عن السقوط أو الصدمة الكهربائية الناتجة عن ملامسة الماء
- ◀ تجنب سحب رفوف الباب للخارج. قد يُسحب الباب بشكل مائل، أو قد يخرج رف الزجاجات من مكانه، أو قد يسقط الجهاز.
- ◀ افتح الأبواب وأغلقها بالمقابض فقط. الفجوة بين الأبواب والخزانة ضيقة للغاية. تجنب مد يديك في هذه المناطق لتجنب القصر على أصابعك. افتح أبواب الثلاجة أو أغلقها عندما لا يكون هناك أطفال واقفين ضمن نطاق حركة الباب فقط.

تحذير!

- ◀ تجنب تخزين أو استخدام مواد قابلة للاشتعال أو متفجرة أو مسببة للتآكل في الجهاز أو في المنطقة المجاورة.
- ◀ تجنب تخزين الأدوية أو البكتيريا أو العوامل الكيميائية في الجهاز. هذا الجهاز مخصص للاستخدام المنزلي فقط. لا يوصى بتخزين المواد التي تتطلب درجات حرارة دقيقة.
- ◀ لا تقم أبدًا بتخزين السوائل في الزجاجات أو العلب (بالإضافة إلى المشروبات الروحية عالية التركيز) خاصةً المشروبات الغازية في المجمد، حيث أنها ستنفجر أثناء التجميد.
- ◀ تحقق من حالة الطعام في حالة حدوث تدفئة في المجمد.
- ◀ تجنب تعيين درجة حرارة منخفضة بلا ضرورة في حجرة التلاجة. قد تحدث درجات حرارة دون الصفر في الإعدادات العالية. تنبيه: يمكن أن تنفجر الزجاجات
- ◀ تجنب لمس السلع المجمدة إذا كانت يدك مبتلتين (قم بارتداء القفازات). لا تأكل المصاصات الثلجة فورًا بعد إزالتها من حجرة المجمد. هناك خطر حدوث تجمد أو تكون بثور بسبب الثلج. الإسعافات الأولية: اترك مكان التعرض مباشرة تحت الماء البارد الجاري. لا تسحبه!
- ◀ تجنب لمس السطح الداخلي لحجرة تخزين المجمد أثناء التشغيل، خاصةً باستخدام اليدين المبللتين، حيث قد تتجمد يديك، وتلتصق بالسطح.
- ◀ افصل الجهاز في حالة انقطاع التيار الكهربائي أو قبل التنظيف. انتظر 7 دقائق على الأقل قبل إعادة تشغيل الجهاز، حيث أن التشغيل المتكرر قد يؤدي إلى تلف الضاغط.
- ◀ تجنب استخدام أجهزة كهربائية داخل حجيرات تخزين الطعام بالجهاز، إلا إذا كانت من النوع الذي أوصت به جهة التصنيع. الصيانة/التنظيف
- ◀ تأكد من أن الأطفال يخضعون للإشراف إذا قاموا بالتنظيف والصيانة.
- ◀ افصل الجهاز عن التيار الكهربائي قبل إجراء أي صيانة روتينية. انتظر 5 دقائق على الأقل قبل إعادة تشغيل الجهاز حيث أن التشغيل المتكرر قد يؤدي إلى تلف الضاغط.

تحذير!

- ◀ امسك القابس، وليس الكابل، عند فصل الجهاز.
- ◀ تجنب تنظيف الجهاز باستخدام الفرش الصلبة، والفرش السلكية، ومسحوق التنظيف، والبنزين، وأمبيلات الأسيتات، والأسيتون والمحاليل العضوية المماثلة، أو المحاليل الحمضية أو القلوية. يرجى التنظيف باستخدام منظف التلاجة الخاص لتجنب حدوث ضرر.
- ◀ تجنب كشط الجليد والثلج بأشياء حادة. تجنب استخدام البخاخات أو أجهزة التسخين الكهربائية مثل السخان أو مجفف الشعر أو أجهزة التنظيف بالبخار أو مصادر الحرارة الأخرى لتجنب تلف الأجزاء البلاستيكية.
- ◀ تجنب استخدام أجهزة ميكانيكية أو وسائل أخرى لتسريع عملية إذابة الثلج بخلاف تلك الموصى بها من جانب الشركة المصنعة.
- ◀ في حال تلف كابل التغذية، يجب استبداله بواسطة الشركة المصنعة، أو وكيل الخدمة الخاص بها أو الأشخاص المؤهلين بالدرجة نفسها لتفادي التعرض للخطر.
- ◀ لا تحاول إصلاح الجهاز أو تفكيكه أو تعديله بنفسك. في حال الإصلاح، يُرجى الاتصال بخدمة العملاء لدينا.
- ◀ تخلص من الغبار الموجود بالجزء الخلفي من الوحدة مرة واحدة على الأقل في السنة لتجنب خطر نشوب الحريق وزيادة استهلاك الطاقة أيضًا.
- ◀ تجنب رش الجهاز أو غسله أثناء التنظيف.
- ◀ تجنب استخدام رشاش الماء أو البخار لتنظيف الجهاز.
- ◀ تجنب تنظيف الأرفف الزجاجية الباردة بالماء الساخن. قد يؤدي تغير درجة الحرارة المفاجئ إلى انكسار الزجاج.

معلومات حول غاز التبريد**تحذير!**

يحتوي الجهاز على غاز التبريد أيزوبيوتان (R600a) القابل للاشتعال. تأكد من عدم تلف دائرة التبريد أثناء النقل أو التركيب. قد يتسبب تسرب سائل التبريد في حدوث إصابات بالعينين أو تهيجهما. في حالة حدوث ضرر، ابق بعيدًا عن مصادر النار المفتوحة، وقم بتهوية الغرفة جيدًا، وتجنب توصيل أو فصل أسلاك الطاقة الخاصة بالجهاز أو أي جهاز آخر. ابلغ خدمة العملاء. في حالة ملامسة سائل التبريد للعينين، اشطفهما على الفور تحت المياه الجارية واتصل بأخصائي العيون على الفور.

الاستخدام المقصود

هذا الجهاز مخصص لتبريد الطعام وتجميده. تم تصميمه حصريًا للاستخدام في المنزل والتطبيقات المماثلة مثل مناطق مطبخ الموظفين في المتاجر والمكاتب وبيئات العمل الأخرى؛ منازل المزرعة والعملاء في الفنادق والموتيلات وغيرها من البيئات السكنية وكذلك في أماكن المبيت والإفطار والأعمال التجارية. غير مخصص للاستخدام التجاري أو الصناعي. التغييرات أو التعديلات على الجهاز غير مسموح بها. قد يتسبب الاستخدام غير المقصود في وقوع مخاطر وفقدان مطالبات الضمان.

CE المعايير والتوجيهات

يلبي هذا المنتج متطلبات جميع توجيهات المفوضية الأوروبية المعمول بها مع المعايير المنسقة المقابلة، التي تنص على علامة CE.

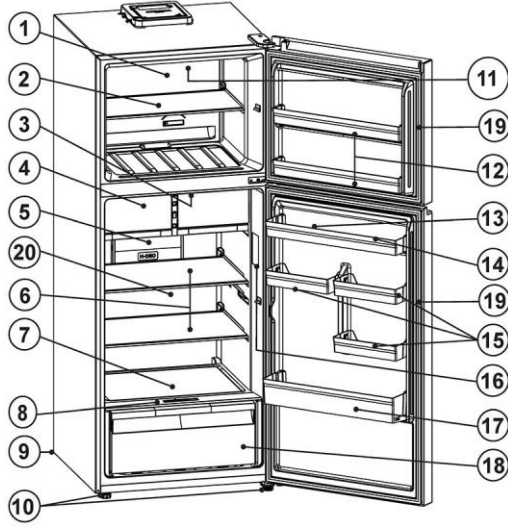

ملاحظة: بسبب التغييرات الفنية والطرز المختلفة، قد تختلف بعض الرسوم التوضيحية في هذا الكتيب عن الطراز الخاص بك.

- | | |
|----------------------------|---------------------------------|
| 11. مصباح LED للمجمد | 1. حجرة للمجمد |
| 12. رف للمجمد | 2. صينية زجاجية للمجمد |
| 13. صينية البيض | 3. مصباح LED للتلاجة |
| 14. رف التلاجة العلوي | 4. حجرة التجميد الخفيف |
| 15. رف تلاجة صغير | 5. DAY LIGHT LED |
| 16. التحكم في درجة الحرارة | 6. الصينية الزجاجية للتلاجة |
| 17. رف الزجاجات | 7. صينية زجاجية لحفظ الأطعمة |
| 18. صندوق درج الخضروات | 8. مقبض منزلق للتحكم في الرطوبة |
| 19. حشيات الأبواب | 9. مصفاة صينية |
| 20. حجرة التلاجة | 10. قدم |

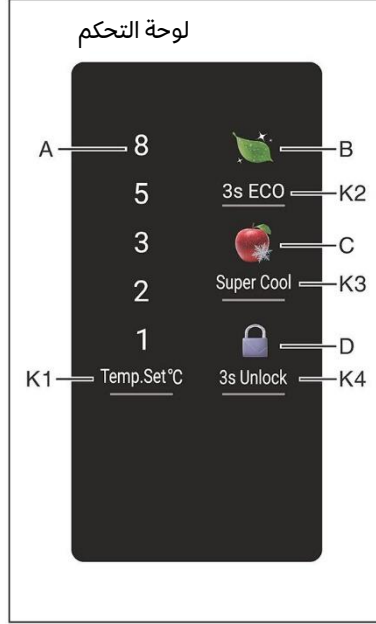

المؤشرات

- A. أيقونة عرض درجة الحرارة (إظهار مستوى التبريد)
- B. أيقونة وظيفة ECO.
- C. أيقونة وظيفة Quick Cooling.
- D. أيقونة وظيفة القفل.

الأزرار

- K1. زر ضبط درجة حرارة التبريد: اضغط لفترة قصيرة لضبط درجة حرارة التبريد.
- K2. زر تشغيل/إيقاف وظيفة ECO: اضغط مطولاً لمدة 3 ثوانٍ لتشغيل/إيقاف وظيفة ECO.
- K3. زر تشغيل/إيقاف وظيفة Quick Cooling: اضغط لفترة قصيرة لتشغيل/إيقاف وظيفة Quick Cooling.
- K4. زر القفل/إلغاء القفل: اضغط لمدة 3 ثوانٍ لقفل/إلغاء قفل وحة العرض.

يتم الضغط على جميع الأزرار المذكورة أعلاه بلمسة واحدة (ضغطة قصيرة) أو الاستمرار في الضغط عليها لمدة 3 ثوانٍ. سيتم سماع صوت تنبيه بعد كل عملية تشغيل مفتاح نشط (نغمة الضبط، نغمة التأكيد، نغمة العدم).

ملاحظات:

بعد إغلاق باب التبريد لمدة 60 ثانية، سيتم إيقاف تشغيل ضوء المؤشر، وستكون لوحة العرض في حالة القفل.

قبل الاستخدام الأول

- ◀ أزل جميع مواد التغليف، واحتفظ بها بعيدًا عن متناول الأطفال وتخلص منها بطريقة صديقة للبيئة.
- ◀ نظّف الجهاز من الداخل والخارج بالماء وبمنظف معتدل قبل وضع أي طعام فيه.
- ◀ بعد ضبط مستوى الجهاز مع الأرضية وتنظيفه، انتظر لمدة 2-5 ساعات على الأقل قبل توصيله بمصدر الطاقة.
- ◀ انظر قسم "التركيب".
- ◀ قم بتبريد الأجزاء بشكل مسبق وإعدادات عالية قبل تحميل الطعام. تساعد وظيفة Power-Freeze على تبريد الحجيرات بسرعة.
- ◀ يتم تعيين درجة حرارة الثلجة ودرجة حرارة المجمد تلقائيًا على 5 درجات مئوية و-18 درجة مئوية على التوالي. يرد فيما يلي الإعدادات الموصى بها. يمكنك تغيير درجات الحرارة هذه يدويًا إذا رغبت في ذلك. يرجى الاطلاع على "تعديل درجة الحرارة".

إخطار



عند تشغيل الجهاز بعد انقطاع مصدر الطاقة الرئيسي، قد يستغرق الوصول إلى درجات الحرارة الصحيحة ما يصل إلى 12 ساعة. فرّغ الجهاز قبل إيقاف التشغيل. لإيقاف تشغيل الجهاز، اسحب كابل الطاقة خارج مقبس الطاقة.

تعديل درجة الحرارة

تتأثر درجات الحرارة الداخلية بالعوامل التالية:

- درجة الحرارة المحيطة
- تردد فتح الباب
- كمية الأطعمة المخزنة
- تركيب الجهاز

1. تم تشغيله أولاً

بعد تشغيل الثلاجة لأول مرة، يتم ضبط حجرة الثلاجة تلقائيًا على 3 درجات مئوية؛ وعندما يكون الباب مفتوحًا، تضيء أيقونة عرض درجة الحرارة وأيقونة وظيفة "إلغاء القفل".
ملاحظة: يتم تشغيل الوظائف الـ 3-7 التالية جميعها في حالة إلغاء القفل. إذا كنت في حالة القفل عند ضبط الوظائف التالية، فيرجى الخروج من حالة القفل أولاً.

2. إعداد وظيفة القفل / إلغاء القفل:

يمكن لهذه اللوحة التحكم بالدخول تلقائيًا إلى وظيفة القفل:
 بعد إغلاق باب الثلاجة، يتم قفل لوحة العرض. تدخل لوحة العرض في حالة القفل إذا لم يتم إجراء أي عملية خلال 30 ثانية.
 في حالة القفل، اضغط على زر "s Unlock" لمدة 3 ثوانٍ، وستنتقل "أيقونة وظيفة القفل" D إلى حالة إلغاء القفل. وعند تكون الحالة إلغاء القفل، اضغط على زر "s Unlock" لمدة 3 ثوانٍ، وسيصدر صوت الجرس، وستضيء "أيقونة وظيفة القفل" D، وسيتم الدخول إلى وظيفة القفل. في حالة القفل، لا تستطيع لوحة العرض ضبط درجة حرارة التبريد، ووظيفة Quick Cooling ووظيفة ECO وما إلى ذلك.



3. ضبط درجة حرارة الثلاجة

ضبط درجة حرارة حجرة الثلاجة

عندما تكون لوحة العرض مضاءة وغير مقفلة، فاضغط على زر "Temp.Set °C" للدخول إلى حالة ضبط درجة حرارة التبريد. تصبح درجة حرارة التبريد هي قيمة ترس الضبط الحالية وتبدأ في الوميض. ثم، في كل مرة تضغط فيها على زر "Temp.Set °C"، سيرتفع ترس ضبط درجة حرارة التبريد بمقدار ترس واحد حتى يتم الوصول إلى القيمة القصوى لترس التبريد. اضغط عليه مرة أخرى للانتقال إلى الحد الأدنى للقيمة، ثم قم بالدوران بالتسلسل. بعد إيقاف تشغيل الزر لمدة 5 ثوانٍ، تتوقف قيمة ترس التعديل الحالية عن الوميض، ويتم تأكيد قيمة ترس الإعداد الحالي، ويتم عرض ترس الإعداد الحالي حتى تنطفئ الشاشة؛ إذا تم الضغط على مفاتيح أخرى باستثناء زر "Temp.Set °C" في غضون 5 ثوانٍ، فسيتوقف الوميض، ويتم إدخال حالة العرض لعملية الزر المقابلة. في الوقت نفسه، يتم تحديد قيمة الترس الحالية بوصفها ترس الضبط الحالي، ويتم عرض ترس الضبط الحالي حتى تختفي الشاشة.
 ترتيب ضبط التروس هو: 1 - 2 - 3 - 5 - 8 - 1 درجة مئوية

ضبط درجة حرارة حجرة المجمد

المجمد	الموقف	الغاية
التحكم في درجة حرارة المجمد 	الحد الأقصى	- اصنع أطعمة مجمدة بسرعة. - صنع الثلج بسرعة.
	متوسط	- الاستخدام العادي.
	الحد الأدنى	- عندما لا تكون هناك حاجة إلى التجميد كثيرًا.

ضبط درجة حرارة حجرة Magic Zone

تخزين الطعام	أيقونة	
- خزن اللحوم والأسماك والمأكولات البحرية للاستخدام اليومي.		
- مشروبات التبريد السريع		
- خزن الأطعمة من الزبدة والحليب.		

ملاحظات:

- عند الضبط في هذا الوضع قد يتولد بخار الماء داخل حجرة MAGIC ZONE، وهذه الظاهرة طبيعية.
- لحفظ الطعام بشكل صحيح، يُرجى ضبط الأيقونة كما هو مقترح أعلاه.

4. QUICK COOLING: "Super Cool"

في حال عدم القفل، اضغط على زر "Super Cool"، أيقونة وظيفة Quick Cooling C، يصدر صوت الجرس مرة واحدة، ويتم الدخول إلى وظيفة Quick Cooling؛ في حالة عدم القفل، اضغط على زر "Super Cool"، تختفي أيقونة وظيفة Quick Cooling C، ويصدر صوت الجرس مرة واحدة، ويتم الخروج من وظيفة Quick Cooling؛ بعد الدخول إلى حالة Quick Cooling، تكتمل وظيفة Quick Cooling ويتم الخروج من حالة Quick Cooling تلقائياً.



ملاحظة: في حالة Quick Cooling، لا يمكن استخدام زر "Temp.Set°C" لضبط مستوى درجة الحرارة؛ في حالة Quick Cooling، سيؤدي الدخول إلى وظيفة ECO إلى الخروج من وظيفة Quick Cooling.

5. خاصية توفير الطاقة: ECO "اقتصادي"

في حالة عدم القفل، اضغط مطولاً على زر "S ECO3"، يتم عرض أيقونة وظيفة ECO B، يصدر صوت الجرس مرة واحدة، ويتم الدخول إلى وظيفة ECO؛ في حالة عدم القفل، اضغط مطولاً على زر "S ECO3"، تختفي أيقونة وظيفة ECO B، يصدر صوت الجرس مرة واحدة، ويتم الخروج من وظيفة ECO.

ملاحظة: في وضع ECO، سيؤدي الدخول إلى وظيفة Quick Cooling إلى الخروج من وظيفة ECO.

**6. وظيفة إنذار فتح الباب**

عندما يكون باب الثلاجة مفتوحاً لمدة 3 دقائق دون إغلاقه، يبدأ الجرس في إصدار صوت إنذار الباب المفتوح.

7. وظيفة ذاكرة إيقاف التشغيل

عند إيقاف تشغيل الثلاجة، يتم حفظ حالة العمل في لحظة انقطاع التيار الكهربائي. بعد استعادة الطاقة، تستمر الثلاجة في العمل وفقاً لموضع الترس والحالة الوظيفية التي تم ضبطها قبل انقطاع التيار الكهربائي.

قسم حجرة للجمد

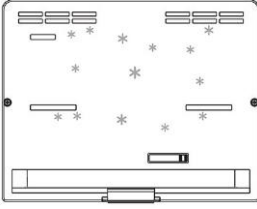

(رسم توضيحي للصقيع)

ملاحظة: ستلتصق جزئيات الثلج الصغيرة بالسطح الفاصل للفرزير عند فتح الباب عدة مرات، أو عند صنع كمية كبيرة من الثلج أو استخدام الماء الساخن لصنع الثلج. هذا أمر طبيعي ولا يمثل مشكلة. كل ما عليك فعله هو تنظيفه جيدًا.

طريقة التبريد

1. تستخدم هذه التلاجة طريقة التبريد غير المباشرة.
2. سيتدفق الهواء البارد من المجمد عن طريق المروحة وسيعمل على تبريد كافة المساحة الداخلية للتلاجة.
3. تحتوي التلاجة على جليد على البخار أو جليد على حجرة للجمد ولكنه يقل عندما تم إزالة الجليد عنه تلقائيًا بشكل دوري.

كيفية إذابة الجليد

تم إذابة التجمد من التلاجة وحجرة للمجمد تلقائيًا؛ لا حاجة إلى القيام بالعملية يدويًا.

تخزين الطعام

1. لف الأسماك واللحوم المدخنة بمواد مقاومة للرطوبة والبخار لمنع انتقال الروائح.
2. قم بتبريد الأطعمة الساخنة مسبقًا، ثم لفها بغلاف بلاستيكي أو وضعها في وعاء محكم الغلق.
3. امسح الماء الموجود على سطح الزجاجات قبل تخزينها.
4. تأكد من عدم تخزين الزجاجات مثل البيرة والكولا وما إلى ذلك في حجرة للمجمد.
5. لا تضع الخضروات التي من المحتمل أن تتجمد في الجزء الخلفي من الرفوف.
6. إذا كنت تخطط للاحتفاظ بالأسماك واللحوم الطازجة لفترة طويلة، قم بلفها في ورق المجمد وخبزها في حجرة المجمد.



ميزة منزل الأوكسجين

تتمتع التلاجة بخاصية إزالة الروائح الكريهة. ومع ذلك، بالنسبة إلى الأطعمة المخزنة في التلاجة التي لها رائحة خاصة مثل الدوريان والجاك فروت والبيض الفاسد وما إلى ذلك، قد يتم فقدان وظيفة إزالة الرائحة.

أرفف قابلة للتعديل

1. يمكن تعديل ارتفاع الأرفف ليناسب احتياجات التخزين الخاصة بك.
2. لنقل الرف، قم بإزالته أولاً عن طريق رفع الحافة الخلفية 1 وسحبه للخارج.
3. لإعادة تثبيته، ضعه على العروات على كلا الجانبين، وادفعه إلى أقصى موضع للخلف حتى يستقر الجزء الخلفي من الرف.

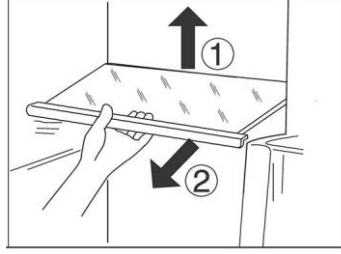

إخطار



تأكد من أن جميع أطراف الرف مستوية.

أرفف باب قابلة للإزالة/حامل زجاجات

1. يمكن إزالة أرفف الباب للتنظيف:
2. ضع يديك على كلا جانبي الرف، وارفعه لأعلى 1، واسحبه للخارج 2.
3. من أجل إدخال رف الباب، يتم تنفيذ الخطوات المذكورة أعلاه بترتيب عكسي.

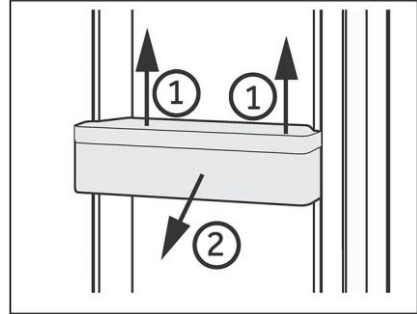

درج قابل للإزالة

1. لإزالة الدرج للخارج، اسحبه للخارج إلى أقصى حد 1، ثم قم برفعه وإزالته 2.
2. من أجل إدخال الدرج، يتم تنفيذ الخطوات المذكورة أعلاه بترتيب عكسي.

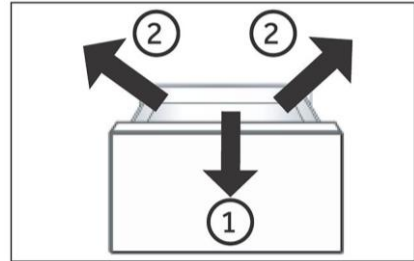

المصباح

يضيء مصباح الـ LED الداخلي عندما يُفتح باب التلاجة. لا يتأثر أداء المصابيح بأي من الإعدادات الأخرى للجهاز.

نصائح لتوفير الطاقة



- ◀ تأكد من تهوية الجهاز بشكل صحيح (انظر فقرة "التركيب").
- ◀ لا تقم بتركيب الجهاز في ضوء الشمس المباشر أو بالقرب من مصادر الحرارة (مثل المواقد والسخانات).
- ◀ تجنب درجات الحرارة المنخفضة غير الضرورية في الجهاز. يزيد استهلاك الطاقة مع زيادة خفض درجة حرارة الجهاز.
- ◀ وظائف مثل POWER-FREEZE تستهلك المزيد من الطاقة.
- ◀ دع الأغذية الدافئة تبرد قبل وضعها في الجهاز.
- ◀ افتح باب الجهاز بدرجة قليلة ولفترة قصيرة قدر الإمكان.
- ◀ تجنب الإفراط في تعبئة الجهاز لتجنب إعاقة تدفق الهواء.
- ◀ تجنب وجود هواء داخل عبوة الطعام.
- ◀ حافظ على نظافة موانع التسرب الخاصة بالباب بحيث يغلق الباب بشكل صحيح دائمًا.
- ◀ أزل تجميد الطعام المجمد في حجرة تخزين الثلجة.
- ◀ يتطلب التكوين الأكثر توفيرًا للطاقة أن يحتفظ الجهاز بالأدراج وعلية الطعام والأرفف في حالة المصنع الطازجة، ويجب أن يكون الطعام في أماكن بعيدة قدر الإمكان دون سد مخرج الهواء في مجرى الهواء

تحذير!

افصل الجهاز من مصدر الطاقة قبل التنظيف.

التنظيف

نظّف الجهاز عند تخزين القليل من الطعام أو عدم وجود طعام مُخزن. يجب تنظيف الجهاز كل أربعة أسابيع لصيانة جيدة ولتجنب انبعاث روائح الطعام المخزن السيئة.

تحذير!

- ▶ تجنب تنظيف الجهاز باستخدام الفرش الصلبة، والفرش السلكية، ومسحوق التنظيف، والبيزيرين، وأميلات الأستات، والأسيتون والمحاليل العضوية المماثلة، أو المحاليل الحمضية أو القلوية. يرجى التنظيف باستخدام منظف التلاجة الخاص لتجنب حدوث ضرر.
- ▶ تجنب رش الجهاز أو غسله أثناء التنظيف.
- ▶ تجنب استخدام رشاش الماء أو البخار لتنظيف الجهاز.
- ▶ تجنب تنظيف الأرفف الزجاجية الباردة بالماء الساخن. قد يؤدي تغير درجة الحرارة المفاجئ إلى انكسار الزجاج.
- ▶ تجنب لمس السطح الداخلي لحجيرة تخزين الفريزر، خاصةً باستخدام اليدين المبلتين، حيث قد تتجمد يديك وتلتصق بالسطح.
- ▶ في حالة حدوث تدفئة، تحقق من حالة السلع المجمدة.

حافظ دائماً على خشونة الباب نظيفة.

▶ نظّف داخل الجهاز والمبيت باستخدام إسفنجة مبللة بالمياه الدافئة والمنظفات المحايدة.

▶ 1. يرجى فرك الجزء الداخلي والخارجي للتلاجة، بما في ذلك موانع التسرب الخاصة بالباب، ورف الباب، والأرفف الزجاجية، والصناديق وما إلى ذلك باستخدام منشفة أو إسفنجة مغموسة في المياه الدافئة (يمكنك إضافة منظف محايد إلى المياه الدافئة).

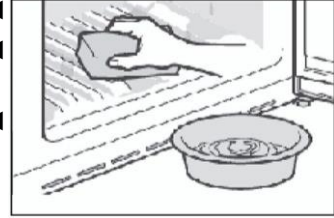

▶ 2. إذا كان هناك سائل مسكوب، قم بإزالة جميع الأجزاء الملوثة، ثم اشطفها بالماء المتدفق، وجففها وضعها في التلاجة مرة أخرى.

▶ 3. إذا كان هناك كريم مسكوب (مثل الكريمة، آيس كريم ذائب)، فيرجى إزالة جميع الأجزاء الملوثة، ووضعها في الماء الدافئ عند حوالي 40 درجة مئوية لبعض الوقت، ثم شطفها بالماء الجاري، وتجفيفها وإعادة وضعها في التلاجة.

▶ 4. في حالة انحشار جزء أو مكون صغير داخل التلاجة (بين الرفوف أو الأدراج)، استخدم فُرشة ناعمة صغيرة لإزالته. إذا لم تتمكن من الوصول إلى ذلك الجزء، يرجى الاتصال بخدمة Haier اشطف وجفف بقطعة قماش ناعمة.

▶ تجنب تنظيف أي جزء من أجزاء الجهاز في غسلالة الصحون.

▶ انتظر 5 دقائق على الأقل قبل إعادة تشغيل الجهاز، حيث أن التشغيل المتكرر قد يؤدي إلى تلف الضاغط.

إذابة الثلج

تم إذابة التجمد من الثلجة وحجيرة الفريزر تلقائيًا؛ لا حاجة للقيام بالعملية يدويًا.
استبدال مصابيح LED

تحذير!

تجنب استبدال مصباح LED بنفسك، يجب استبداله فقط من جانب الشركة المصنعة أو وكيل الخدمة المعتمد.

تقوم المصابيح بتكثيف أضواء الـ LED كمصدر للضوء، حيث تتميز باستهلاك منخفض للطاقة وعمر خدمة طويل، في حال وجود خلل، فاتصل بخدمة العملاء. راجع "خدمة العملاء".

معلومات المصابيح:

حجيرة الثلجة: 12 فولت كحد أقصى 2 واط

حجيرة المجمد: 2 فولت كحد أقصى 2 واط

عدم الاستخدام لفترة طويلة

إذا لم يُستخدم الجهاز لفترة طويلة، ولن تستخدم وظيفة Holiday للثلجة:
أخرج الطعام.

افصل سلك الطاقة.

نظّف الجهاز كما هو موضح أعلاه.

أبقِ الأبواب مفتوحة لمنع انبعاث الروائح الكريهة بالداخل.

إخطار

أوقف تشغيل الجهاز عند الضرورة القصوى فقط.

تحريك الجهاز

1. أزل كلي الطعام، وافصل الجهاز عن القابس.
2. أمّن الأرفف والأجزاء المتحركة الأخرى في الثلجة والفريزر بشريط لاصق.
3. تجنب إمالة الثلجة بزاوية أكثر من 45 درجة لتجنب إتلاف نظام التبريد.

تحذير!

◀ تجنب رفع الجهاز من المقابض.

◀ لا تضع الجهاز أفقيًا أبدًا على الأرض.

إزالة مواد التعبئة والتغليف

تحذير!



- ◀ هذا الجهاز ثقيل الوزن. يجب أن تم المناولة من جانب شخصين على الأقل دائمًا.
- ◀ احتفظ بجميع مواد التغليف بعيدًا عن متناول الأطفال، وتخلص منها بطريقة صديقة للبيئة.
- ◀ أخرج الجهاز من العبوة بطريقة صديقة للبيئة.
- ◀ أزل جميع مواد التغليف من على الجهاز.

الظروف البيئية

يجب أن تكون درجة حرارة الغرفة دائمًا بين 10 درجات مئوية و43 درجة مئوية، لأنها يمكن أن تؤثر في درجة الحرارة داخل الجهاز واستهلاكه للطاقة. لا تقم بتركيب الجهاز بالقرب من الأجهزة الأخرى التي تنبعث منها الحرارة (الأفران والثلاجات) دون عزل.

متطلبات المساحة

المساحة المطلوبة عند فتح الباب (دون لوحة باب الخزانة)

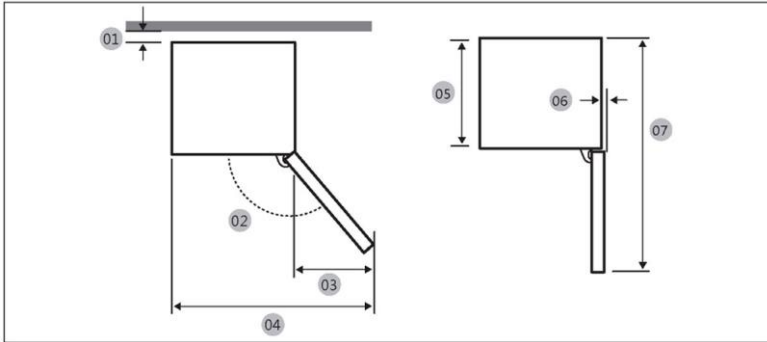

الرقم	البعد (مم)
01	10 (دقائق) / 30 (موصى به)
02	135
03	520
04	1220
05	620
06	21
07	1350

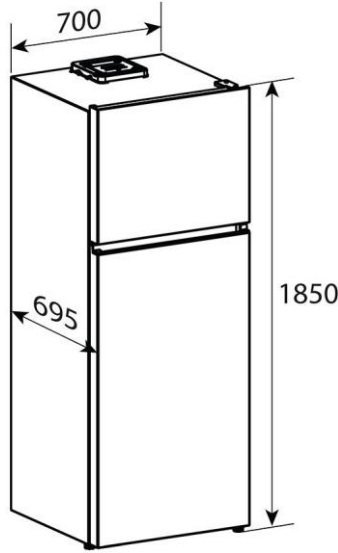

حجم الثلاجة (العرض * العمق * الارتفاع): 1850 × 695 × 700 (مم)
وقت الانتظار

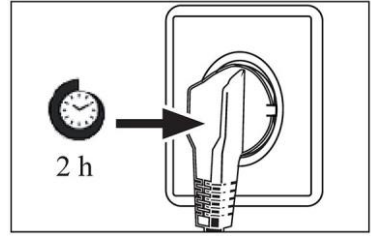

التوصيل الكهربائي

قبل كل توصيل، تحقق أن:

- ◀ إمدادات الطاقة والمآخذ والمنصهرات مناسبة للوحة التصنيف.
- ◀ مقبس الطاقة مؤرض، ولا يوجد قابس متعدد أو وصلة تمديد.
- ◀ قابس الطاقة والمقبس كما هو مطلوب بدقة.
- قم بتوصيل القابس بمقبس مثبت في المنزل بشكل صحيح.

تحذير!



لتجنب المخاطر، يجب استبدال كابل الطاقة التالف من خلال التواصل مع خدمة العملاء (انظر بطاقة الضمان).

قابلية انعكاس الباب

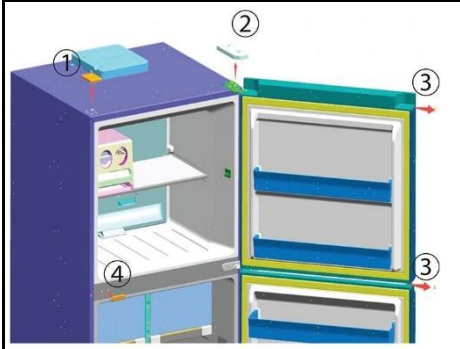

2. أزل الغطاء الزخرفي ① وغطاء المفصلة ② على سطح الثلاجة؛ أزل سدادات الفتحات الصغيرة ③ على الجانب الأيسر من باب الثلاجة وباب المجمد؛ أزل الغطاء الزخرفي ④ على الدعامة المركزية.



1. قم بإعداد الأدوات اللازمة مثل مفتاح الربط، أو مفك البراغي فيليبس، أو مسدس الصعق. افصل الطاقة وأفرغ الثلاجة.

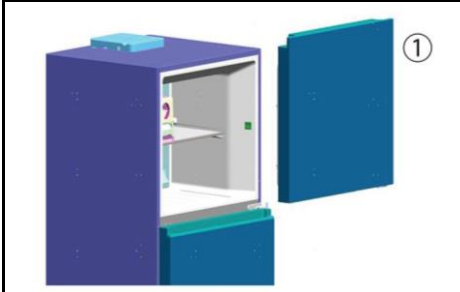

4. اخلع باب المجمد ①.

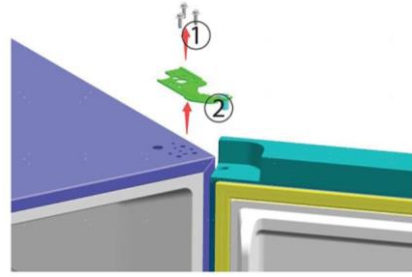

3. استخدم مفتاح ربط أو مفك براغي فيليبس لفك مسامير تثبيت المفصلة العلوية ① وإزالة المفصلة العلوية ②.

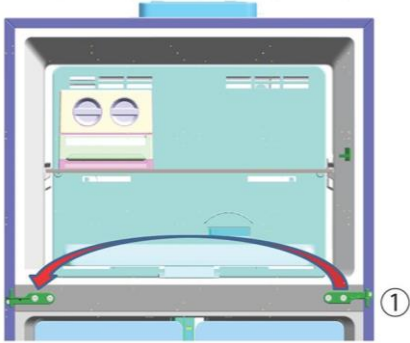

6. أدر المفصلة الوسطى التي تمت إزالتها
① 180 درجة وثبتها على الجانب الأيسر
من الصندوق.

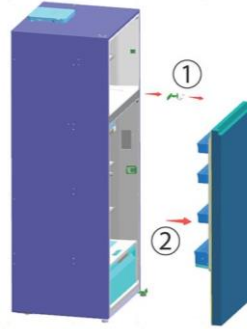

5. استخدم الطريقة نفسها لإزالة المفصلة
الوسطى ① وباب الثلاجة ②

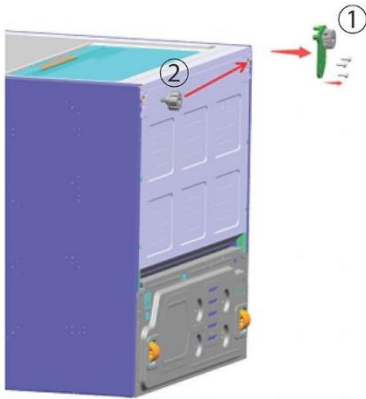

8. اخلع المفصلة اليمنى السفلية ①
والقدم اليسرى ② في الجزء السفلي من
الصندوق، احتفظ بالمفصلة اليمنى السفلية
للاستخدام، وركب القدم اليسرى على
الجانب الأيمن.

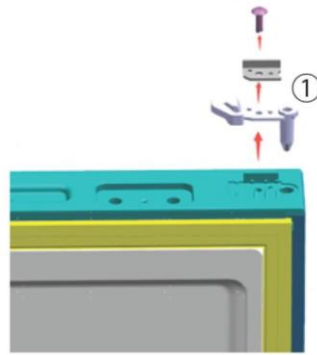

7. لمنع الخدوش، يوصى بإزالة سداة
الباب ① على الجانب الأيمن من أسفل باب
المجمد وباب الثلاجة واحتفظ بها مع
المفصلات العلوية والسفلية على الجانب
الأيمن للاستخدام في المستقبل.

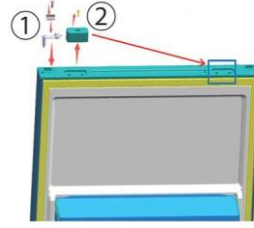
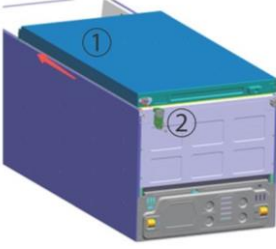

10. ركب باب الثلاجة ① في الخزانة على طول محور المفصلة الوسطى، وركب المفصلة اليسرى السفلية ② في حقيبة الملحقات الموجودة على الجانب الأيسر من الخزانة، واضبط جانب الباب ليكون متساويًا مع جانب الخزانة.

9. ركب سداة الباب الأيسر ① الموجودة في حقيبة الملحقات على الجانب الأيسر من باب المجمد وباب الثلاجة وفقًا للتسلسل الموضح في الشكل. في الوقت نفسه، اخلع دعامة القطع السفلية ② من باب الثلاجة وركبها في الموضع المحدد على الجانب الأيمن من الباب.

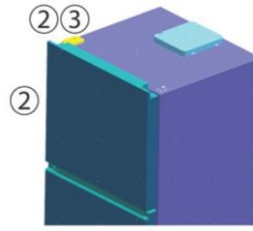
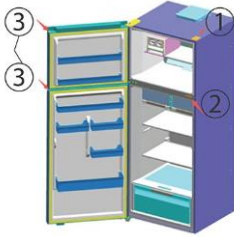

12. ركب الغطاء الزخرفي لسطح الثلاجة ①، والغطاء الزخرفي للدعامة المركزية ②، وسداة فتحة محور باب المجمد ③، وسداة فتحة محور باب الثلاجة بشكل متماثل في مواقعهما الأصلية.

11. علق باب المجمد ① مجددًا على المفصلة الوسطى اليسرى، ثم اضبط جانب الباب وجانب الخزانة ليكونا مستويين. ركب المفصلة العلوية اليسرى ② وغطاء المفصلة العلوية اليسرى ③ الموجود في حقيبة الملحقات على الجانب الأيسر من سطح الثلاجة باستخدام البراغي.

HAIER			العلامة التجارية
HPR5718DNPC	HPR5718DNMX	HPR5718DNMB	الطراز
ثلاجة	ثلاجة	ثلاجة	فئة الجهاز
D	D	D	فئة كفاءة الطاقة
200 كيلوواط ساعة/سنة	200 كيلوواط ساعة/سنة	200 كيلوواط ساعة/سنة	الاستهلاك السنوي للطاقة
4.5 كجم/24 ساعة	4.5 كجم/24 ساعة	4.5 كجم/24 ساعة	سعة التجميد
464	464	464	الحجم الكلي (لتر)
366	366	366	حجم الثلاجة (لتر)
98	98	98	حجم المجمد (لتر)
***	***	***	تصنيف النجوم
نعم	نعم	نعم	نظام خالٍ من الجليد
SN-N-ST-T	SN-N-ST-T	SN-N-ST-T	تقييم المناخ (2)
غير قابلة للتطبيق	غير قابلة للتطبيق	غير قابلة للتطبيق	درجة حرارة الحجيرات الأخرى < 14 درجة مئوية
38	38	38	فئة انبعاث الضوضاء وانبعاثات الضوضاء الصوتية المحمولة جواً (ديسيبل (يُقاس) بالإشارة إلى 1 بيكوواط)
10	10	10	وقت ارتفاع درجة الحرارة (بالساعة)
قائم بذاته	قائم بذاته	قائم بذاته	نوع الجهاز
بيانات فنية إضافية			
220-240 فولت ~ /50 هرتز			الجهد الكهربائي/التردد
1.0			التيار المدخل (أمبير)
16			القدرة الأمبيرية للمنصهر الرئيسي (أمبير)
R600a			سائل التبريد
1850/695/700			الأبعاد (العرض/العمق/الارتفاع)

HAIER			العلامة التجارية
HPR5718ENPW	HPR5718ENMX	HPR5718ENMB	الطراز
ثلاجة	ثلاجة	ثلاجة	فئة الجهاز
E	E	E	فئة كفاءة الطاقة
200 كيلوواط ساعة/سنة	200 كيلوواط ساعة/سنة	200 كيلوواط ساعة/سنة	الاستهلاك السنوي للطاقة
4.5 كجم/24 ساعة	4.5 كجم/24 ساعة	4.5 كجم/24 ساعة	سعة التجميد
464	464	464	الحجم الكلي (لتر)
366	366	366	حجم الثلاجة (لتر)
98	98	98	حجم المجمد (لتر)
***	***	***	تصنيف النجوم
نعم	نعم	نعم	نظام خالٍ من الجليد
SN-N-ST-T	SN-N-ST-T	SN-N-ST-T	تقييم المناخ (2)
غير قابلة للتطبيق	غير قابلة للتطبيق	غير قابلة للتطبيق	درجة حرارة الحجيرات الأخرى < 14 درجة مئوية
38	38	38	فئة انبعاث الضوضاء وانبعثات الضوضاء الصوتية المحمولة جواً (ديسيبل يُقاس) بالإشارة إلى 1 بيكوواط)
10	10	10	وقت ارتفاع درجة الحرارة (بالساعة)
قائم بذاته	قائم بذاته	قائم بذاته	نوع الجهاز
بيانات فنية إضافية			
220-240 فولت ~ 50 هرتز			الجهد الكهربائي/التردد
1.0			التيار المدخل (أمبير)
16			القدرة الأمبيرية للمنصهر الرئيسي (أمبير)
R600a			سائل التبريد
1850/695/700			الأبعاد (العرض/العمق/الارتفاع)

المشكلة	السبب المحتمل	الحل المحتمل
1. الضاغط لا يعمل.	<ul style="list-style-type: none"> • قاسي التيار الرئيسي غير متصل بالمقبس الرئيسي. • الجهاز في دورة إضاءة التلج 	<ul style="list-style-type: none"> • قم بتوصيل قاسي التيار الرئيسي. • بعد هذا أمراً طبيعياً لإضاءة التلج تلقائياً.
2. الجزء الداخلي من الجهاز ليس بارداً بالشكل الكافي.	<ul style="list-style-type: none"> • درجة الحرارة للعبينة عالية جداً. • حُرِّت سلع ساخنة للغاية. • حُرِّن الكثير من الطعام في وقت واحد. • السلع قريبة جداً من بعضها. • لم يتم إغلاق باب/درج الجهاز بإحكام. • فتح الباب/الدرج بشكل متكرر أو لمدة أطول من اللازم. 	<ul style="list-style-type: none"> • أعد تعيين درجة الحرارة. • برِّد دائماً السلع قبل تخزينها. • حُرِّن دائماً كميات صغيرة من الطعام. • اترك فراغ بين عدة أطعمة لكي تسمح بتدفق الهواء. • أغلق الباب/الدرج. • لا تفتح الباب/الدرج بشكل متكرر.
3. داخل الجهاز بارداً للغاية.	<ul style="list-style-type: none"> • درجة الحرارة للعبينة منخفضة للغاية. • تم تنشيط وظيفة Quick Freezing أو تشغيلها لفترة طويلة جداً. 	<ul style="list-style-type: none"> • أعد تعيين درجة الحرارة. • أوقف تشغيل وظيفة Quick Freezing.
4. تتكون رطوبة داخل حجرة التلاجة.	<ul style="list-style-type: none"> • الجو دافئ ورطب للغاية. • لم يتم إغلاق باب/درج الجهاز بإحكام. • فتح الباب/الدرج بشكل متكرر أو لمدة أطول من اللازم. • تُركت حاويات الطعام أو السوائل مفتوحة. 	<ul style="list-style-type: none"> • ارفع درجة الحرارة. • أغلق الباب/الدرج. • لا تفتح الباب/الدرج بشكل متكرر. • دع الأطعمة الساخنة تبرد حتى درجة حرارة الغرفة وقم بتغطية الأطعمة والسوائل.
5. تتراكم الرطوبة على سطح التلاجة الخارجي أو بين الأبواب/الباب والدرج.	<ul style="list-style-type: none"> • الجو دافئ ورطب للغاية. • لم يتم إغلاق الباب/الدرج بإحكام. يسبب الهواء البارد في الجهاز والهواء الدافئ الخارجي حدوث تكثف. 	<ul style="list-style-type: none"> • هذا طبيعي في المناخ الرطب، وسيختفي عند انخفاض الرطوبة. • تأكد من إغلاق الباب/الدرج بإحكام.
8. يوجد ثلج وجليد كثيران في حجرة الفريزر.	<ul style="list-style-type: none"> • لم تكن السلع معبأة بشكل مناسب. • لم يتم إغلاق باب/درج الجهاز بإحكام. • فتح الباب/الدرج بشكل متكرر أو لمدة أطول من اللازم. • حشوة الباب/الدرج متسخة أو مهترئة أو متشققة أو ليست في موضعها السليم. • يوجد شيء في الداخل يمنع إغلاق الباب/الدرج بشكل صحيح. 	<ul style="list-style-type: none"> • احزم السلع دائماً. • أغلق الباب/الدرج. • لا تفتح الباب/الدرج بشكل متكرر. • قم بتنظيف حشية الباب/الدرج أو استبدالها بأخرى جديدة. • أعد وضع الأرفف أو أرفف الباب أو الحاويات الداخلية للسماح بإغلاق الباب/الدرج.
9. تصبح جوانب الكابينة وشريط الباب دافئين.	<ul style="list-style-type: none"> • هذا أمر طبيعي.. 	
10. يصدر الجهاز أصواتاً غير طبيعية.	<ul style="list-style-type: none"> • الجهاز غير موضوع على أرض مستوية. • يلمس الجهاز بعض الأشياء حوله. 	<ul style="list-style-type: none"> • اضبط الأقدام لمساواة الجهاز. • أزل الأشياء حول الجهاز.
11. يُسمع صوت طفيف مشابه لصوت المياه المتدفقة.	<ul style="list-style-type: none"> • باب حجرة تخزين التلاجة مفتوح. 	<ul style="list-style-type: none"> • أغلق الباب أو أسكت المنبه يدوياً.
12. ستنسمع صوت صفارة تنبيه.	<ul style="list-style-type: none"> • درجة الحرارة للعبينة منخفضة للغاية. • تم تنشيط وظيفة Quick Freezing أو تشغيلها لفترة طويلة جداً. 	<ul style="list-style-type: none"> • أعد تعيين درجة الحرارة. • أوقف تشغيل وظيفة Quick Freezing. • يقفم هذا بمنع التكتيف، وهو أمر طبيعي..
13. سوف تسمع صوت طنين.	<ul style="list-style-type: none"> • يعمل نظام مكافحة التكتيف. 	
14. الإضاءة الداخلية أو نظام التبريد لا يعمل.	<ul style="list-style-type: none"> • قاسي التيار الرئيسي غير متصل بالمقبس الرئيسي. • إمداد التيار الكهربائي غير متصل. • مصباح LED معطل. 	<ul style="list-style-type: none"> • قم بتوصيل قاسي التيار الرئيسي. • تحقق من التيار الكهربائي للغرفة. تواصل مع شركة الكهرباء المحلية! • يرجى الاتصال بخدمة العملاء لتغيير المصباح.

Haier



0060540838

Haier

Manual d'usuari

Nevera

HPR5718DNMB

HPR5718DNMX

HPR5718DNPC

HPR5718ENMB

HPR5718ENMX

HPR5718ENPW

EN

BG

CZ

DE

EL

ES

FR

HU

IT

NL

PL

PT

RO

SK

TR

AR

CA

CA



WARNING: Risk of fire/flamable material EN
The symbol indicates there is a risk of fire since flammable materials are used.
Take care to avoid causing a fire by ingiting flammable material.

ПРЕДУПРЕЖДЕНИЕ: Опасност от пожар/запалим материал BG
Символът показва, че съществува опасност от пожар, тъй като се използват запалими материали. Внимавайте да не предизвикате пожар чрез подпалване на запалим материал.

VAROVÁNÍ: Nebezpečí Požáru/hořlavého Materiálu CZ
Symbol označuje riziko požáru, protože byly použity hořlavé materiály. Dbejte na to, aby nedošlo ke vzniku požáru zapálením hořlavého materiálu.

WARNUNG: Brandgefahr/brennbares Material DE
Das Symbol weist auf Brandgefahr hin, da brennbare Materialien verwendet werden. Verhindern Sie die Entstehung von Bränden, die durch entflammbare Materialien verursacht werden.

ΠΡΟΣΟΧΗ: Κίνδυνος φωτιάς/εύφλεκτο υλικό EL
Το σύμβολο υποδεικνύει ότι υπάρχει κίνδυνος φωτιάς επειδή χρησιμοποιούνται εύφλεκτα υλικά. Προσέχετε να αποφεύγετε την πρόκληση φωτιάς από ανάφλεξη εύφλεκτου υλικού.

ADVERTENCIA: Riesgo de incendio o material inflamable ES
El símbolo indica que existe riesgo de incendio, dado que se utilizan materiales inflamables. Se debe procurar evitar incendios mediante la combustión de materiales inflamables.

ATTENTION: Risque d'incendie ou de matières inflammables FR
Le symbole montre qu'il y a le risque de matériaux inflammables sont utilisés. Prendre soin d'éviter de provoquer un incendie en ingérant des matières inflammables.

FIGYELEM: Tűz / gyúlékony anyag veszélye HU
A szimbólum azt jelzi, hogy tűzveszély áll fenn, mivel gyúlékony anyagokat használnak. Ügyeljen arra, hogy ne tegyen rá tűzveszélyes gyúlékony anyagot.

ATTENZIONE: Rischio di incendio/materiale infiammabile IT
Il simbolo indica il rischio di incendio nel caso di utilizzo di materiali infiammabili. Fare attenzione ed evitare l'insorgere di incendi a causa della combustione di materiali infiammabili.

WAARSCHUWING: Brandrisico / brandbaar materiaal NL
Het systeem geeft aan dat er een brandrisico bestaat aangezien brandbaar materiaal wordt gebruikt. Zorg ervoor dat er geen brand wordt veroorzaakt door brandbaar materiaal te ontsteken.

OSTRZEŽENIE: Ryzyko pożaru/materiał łatwopalny PL
Symbol wskazuje, że istnieje ryzyko pożaru, ponieważ używane są materiały łatwopalne. Dbaj o to, aby uniknąć pożaru poprzez zapale nie łatwopalnego materiału.

AVISO: Risco de incendio e material inflamável PT
O símbolo indica que existe um risco de incendio, uma vez que São utilizados materiais inflamáveis. Tenha cuidado para evitar provocar um incendio acendendo material inflamável.

AVERTISMENT: Risc de incendiu/material inflamabil RO
Simbolul indică că există risc de incendiu deoarece sunt folosite materiale inflamabile. Aveți grijă și evitați incendiile aprinzând materiale inflamabile.

VAROVANIE: Nebezpečnost požiaru/horľavý materiál SK
Symbol označuje nebezpečnost požiaru, pretože sa používajú horľavé materiály. Dávajte pozor, aby ste zabránili vzniku požiaru vznietením horľavého materiálu.

UYARI: Yangın/yanıcı malzeme riski TR
Bu sembol, yanicı malzemeler kullanıldığında yangın riski olduğunu gösterir. Yanicı malzemeyi ateşleyerek yangına yol açmamaya özen gösterin.

تحذير: خطر اندلاع حريق/مادة قابلة للاشتعال AR
يشير الرمز إلى وجود خطر نشوب حريق حيث يتم استخدام المواد القابلة للاشتعال. توخ الحذر لتجنب التسبب في نشوب حريق عن طريق إشعال مادة قابلة للاشتعال.

ADVERTÈNCIA: Risc d'incendi/material inflamable CA
El símbol indica que hi ha risc d'incendi, ja que s'utilitzen materials inflamables. Aneu amb compte per evitar provocar un incendi en ingerir material inflamable.

5 Informació de seguretat	●	<u>Abans del primer ús</u>	6
		Instal·lació	6
		Ús diari	7
10 Ús previst	●		
11 Descripció del producte	●		
12 Tauler de control	●		
13 Ús	●	<u>Ajustar la temperatura de la nevera</u>	14
		<u>Ajustar la temperatura del congelador</u>	14
		<u>Ajusta la temperatura per a La meva zona</u>	15
		<u>Funció Super-Cool</u>	15
17 Equipament	●		
18 Consells per estalviar energia	●		
19 Cura i neteja	●		
21 Instal·lació	●		
25 Dades tècniques	●		
27 Resolució de problemes			

Gràcies per comprar un producte Haier.

Si us plau, llegiu atentament aquestes instruccions abans d'utilitzar aquest electrodomèstic. Les instruccions contenen informació important que us ajudarà a treure el màxim profit de l'aparell i a garantir una instal·lació, un ús i un manteniment segurs i correctes. Guardeu aquest manual en un lloc convenient per poder-lo consultar sempre per a un ús segur i correcte de l'aparell.

Si veneu l'aparell, el regaleu o el deixeu enrere quan us mudeu de casa, assegureu-vos de lliurar també aquest manual perquè el nou propietari es pugui familiaritzar amb l'aparell i els avisos de seguretat.

Accessoris

Comproveu els accessoris i la documentació d'acord amb aquesta llista:

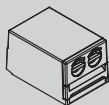

Màquina de gel

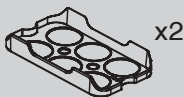

Safata d'ous



Manual d'avertències de seguretat

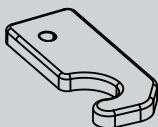

Coberta esquerra de la frontissa superior

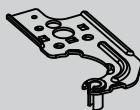

Frontissa superior esquerra



Tap de plàstic esquerre

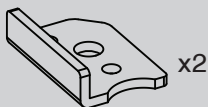

Tap metàl·lic esquerre

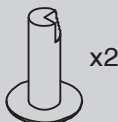

Cargol TRS 5*16



ADVERTÈNCIA – Informació important de seguretat



AVÍS: informació general i consells



Informació ambiental



Eliminació

Ajudeu a protegir el medi ambient i la salut humana. Poseu l'embalatge en els contenidors corresponents per reciclar-lo. Ajudeu a reciclar els residus d'aparells elèctrics i electrònics. No llenceu els aparells marcats amb aquest símbol amb les escombraries domèstiques. Torneu el producte a la vostra planta de reciclatge local o poseu-vos en contacte amb l'oficina municipal.



AVÍS!

Risc de lesions o asfíxia!

Els refrigerants i els gasos s'han d'eliminar de manera professional. Assegureu-vos que els tubs del circuit de refrigerant no estiguin danyats abans de llençar-los correctament. Desconnecteu l'aparell de la xarxa elèctrica. Talleu el cable d'alimentació i llenceu-lo. Traieu les safates i els calaixos, així com el tancament i les juntes de la porta, per evitar que els nens i les mascotes es tanquin a l'interior de l'aparell.

Abans d'encendre l'aparell per primera vegada, llegiu els següents consells de seguretat:



AVÍS!

Abans del primer ús

- ▶ **Assegureu-vos que no hi hagi danys durant el transport.**
- ▶ **Traieu tot l'emalatge i manteniu-lo fora de l'abast dels nens.**
- ▶ **Espereu almenys dues hores abans d'instal·lar l'aparell per assegurar-vos que el circuit de refrigerant sigui completament eficient.**
- ▶ **Manipuleu l'aparell sempre amb almenys dues persones, ja que és pesat.**

Instal·lació

- ▶ **L'aparell s'ha de col·locar en un lloc ben ventilat. Assegureu-vos que hi hagi un espai d'almenys 10 cm per sobre i al voltant de l'aparell.**
- ▶ **No col·loqueu mai l'aparell en una zona humida ni en un lloc on pugui rebre esquitxades d'aigua. Netegeu i eixugueu les esquitxades d'aigua i les taques amb un drap suau i net.**
- ▶ **No instal·leu l'aparell sota la llum solar directa ni a prop de fonts de calor (per exemple, estufes, calefactores).**
- ▶ **Instal·leu i anivelleu l'aparell en una zona adequada per a la seva mida i ús.**
- ▶ **Mantingueu les obertures de ventilació de l'aparell o de l'estructura integrada lliures d'obstruccions.**
- ▶ **Assegureu-vos que la informació elèctrica de la placa de característiques coincideixi amb la font d'alimentació. Si no és així, contacteu amb un electricista.**
- ▶ **L'aparell funciona amb una font d'alimentació de 220-240 VCA/50 Hz. Les fluctuacions anormals de la tensió poden fer que l'aparell no s'iniciï, que es facin malbé el control de temperatura o el compressor, o que hi pugui haver un soroll anormal durant el funcionament. En aquest cas, s'ha de muntar un regulador automàtic.**
- ▶ **No utilitzeu adaptadors multiendoll ni cables d'extensió.**
- ▶ **No col·loqueu diversos endolls portàtils ni fonts d'alimentació portàtils a la part posterior de l'aparell.**
- ▶ **Assegureu-vos que el cable d'alimentació no quedi atrapat per la nevera. No trepitgeu el cable d'alimentació.**



AVÍS!

- ▶ Feu servir una presa de corrent independent amb connexió a terra per a la font d'alimentació que sigui fàcilment accessible. L'aparell ha de tenir connexió a terra. Només per al Regne Unit: El cable d'alimentació de l'aparell està equipat amb un endoll de 3 cables (connexió a terra) que s'adapta a un endoll estàndard de 3 cables (connexió a terra). No talleu ni desmunteu mai el tercer pin (connexió a terra). Un cop instal·lat l'aparell, l'endoll ha de ser accessible.
- ▶ No danyeu el circuit refrigerant.

Ús diari

- ▶ Aquest aparell pot ser utilitzat per nens de 8 anys o més i persones amb capacitats físiques, sensorials o mentals reduïdes o amb manca d'experiència i coneixements si han rebut supervisió o instruccions sobre l'ús de l'aparell de manera segura i entenen els perills que comporta.
- ▶ Els nens de 3 a 8 anys poden carregar i descarregar, però no poden netejar o instal·lar els aparells de refrigeració.
- ▶ Mantingueu els nens menors de 3 anys allunyats de l'aparell, tret que estiguin supervisats constantment.
- ▶ Els nens no han de jugar amb l'aparell.
- ▶ Si hi ha una fuga de gas fred o altres gasos inflamables a prop de l'aparell, tanqueu la vàlvula del gas que surt, obriu les portes i finestres i no desendolleu el cable d'alimentació de la nevera ni de cap altre aparell.
- ▶ Tingueu en compte que l'aparell està configurat per funcionar a un rang ambiental específic entre 10 i 43 °C. És possible que l'aparell no funcioni correctament si es deixa durant un període prolongat a una temperatura superior o inferior al rang indicat
- ▶ No col·loqueu articles inestables (objectes pesats, recipients plens d'aigua) a sobre de la nevera per evitar lesions personals causades per caigudes o descàrregues elèctriques causades pel contacte amb l'aigua.
- ▶ No estireu els prestatges de la porta. La porta es pot estirar inclinada, el portaampolles es pot apartar o l'aparell es pot bolcar.
- ▶ Obriu i tanqueu les portes només amb les nanses. L'espai entre les portes i entre les portes i l'armari és molt estret. No esteneu les mans en aquestes zones per evitar pessigar-vos els dits. Obriu o tanqueu les portes de la nevera només quan no hi hagi nens dins del rang de moviment de la porta.



AVÍS!

- ▶ No emmagatzemeu ni utilitzeu materials inflamables, explosius o corrosius dins de l'aparell ni a les seves rodalies.
- ▶ No emmagatzemeu medicaments, bacteris ni agents químics a l'aparell. Aquest aparell és un electrodomèstic. No es recomana emmagatzemar materials que requereixin temperatures estrictes.
- ▶ No guardeu mai líquids en ampolles o llaunes (excepte licors amb un alt percentatge), especialment begudes carbonatades, al congelador, ja que esclataran durant la congelació.
- ▶ Comproveu l'estat dels aliments si s'han escalfat al congelador.
- ▶ No configureu una temperatura innecessàriament baixa al compartiment de la nevera. Es poden produir temperatures negatives amb configuracions altes. Atenció: Les ampolles poden esclatar.
- ▶ No toqueu els productes congelats amb les mans mullades (porteu-vos guants). Especialment, no mengeu els gelats immediatament després de treure'ls del compartiment congelador. Hi ha risc de congelació o de formació de butllofes de gebre. PRIMERS AUXILIS: guardeu-los immediatament sota l'aixeta d'aigua freda. No els arrenqueu!
- ▶ No toqueu la superfície interior del compartiment d'emmagatzematge del congelador quan estigui en funcionament, sobretot amb les mans mullades, ja que les mans es poden congelar a la superfície.
- ▶ Desendolceu l'aparell en cas d'interrupció del corrent o abans de netejar-lo. Espereu almenys 7 minuts abans de tornar a engegar l'aparell, ja que un engegada freqüent pot danyar el compressor.
- ▶ No feu servir aparells elèctrics dins dels compartiments d'emmagatzematge d'aliments de l'aparell, tret que siguin del tipus recomanat pel fabricant.

Manteniment / neteja

- ▶ Assegureu-vos que els nens estiguin supervisats si fan la neteja i el manteniment.
- ▶ Desconnecteu l'aparell de la xarxa elèctrica abans de dur a terme qualsevol manteniment rutinari. Espereu almenys 5 minuts abans de tornar a engegar l'aparell, ja que un engegada freqüent pot danyar el compressor.



AVÍS!

- ▶ Agafeu l'endoll, no el cable, quan desendolleu l'aparell.
- ▶ No netegeu l'aparell amb raspalls durs, raspalls de filferro, detergent en pols, gasolina, acetat d'amil, acetona ni solucions orgàniques similars, àcides o alcalines. Netegeu-lo amb un detergent especial per a nevera per evitar danys.
- ▶ No rasqueu la gebrada i el gel amb objectes punxeguts. No utilitzeu esprais, escalfadors elèctrics com ara escalfadors, assecadors de cabells, netejadors de vapor o altres fonts de calor per evitar danys a les peces de plàstic.
- ▶ No utilitzeu dispositius mecànics ni altres mitjans per accelerar el procés de descongelació, a part dels recomanats pel fabricant.
- ▶ Si el cable d'alimentació està danyat, l'ha de substituir el fabricant, el seu agent de servei o persones similars qualificades per evitar un perill.
- ▶ No intenteu reparar, desmuntar o modificar l'aparell vosaltres mateixos. En cas de reparació, poseu-vos en contacte amb el nostre servei d'atenció al client.
- ▶ Elimineu la pols de la part posterior de la unitat almenys un cop l'any per evitar riscos d'incendi, així com un augment del consum d'energia.
- ▶ No ruixeu ni renteu l'aparell durant la neteja.
- ▶ No utilitzeu aigua en esprai ni vapor per netejar l'aparell.
- ▶ No netegeu les prestatgeries de vidre fred amb aigua calenta. Un canvi sobtat de temperatura pot fer que el vidre es trenqui.

Informació sobre el gas refrigerant



AVÍS!

L'aparell conté el refrigerant inflamable ISOBUTÀ (R600a). Assegureu-vos que el circuit refrigerant no es faci malbé durant el transport o la instal·lació. Les fuites de refrigerant poden causar lesions oculars o incendiar-se. Si es produeix un dany, manteniu-lo allunyat de fonts de foc obertes, ventileu bé l'habitació, no endolleu ni desendolleu els cables d'alimentació de l'aparell ni cap altre aparell. Informeu el servei d'atenció al client. En cas de contacte amb els ulls amb el refrigerant, esbandiu-los immediatament amb aigua corrent i truqueu immediatament a un oftalmòleg.

Ús previst

Aquest aparell està pensat per refredar i congelar aliments. Ha estat dissenyat exclusivament per al seu ús en aplicacions domèstiques i similars, com ara cuines per al personal en botigues, oficines i altres entorns de treball; cases de pagès i per a clients en hotels, motels i altres entorns de tipus residencial, així com en allotjaments amb esmorzar i serveis de càtering. No està pensat per a ús comercial o industrial. No es permeten canvis o modificacions al dispositiu. L'ús no previst pot causar perills i la pèrdua de reclamacions de garantia.

Normes i directives



Aquest producte compleix els requisits de totes les directives CE aplicables amb les normes harmonitzades corresponents, que preveuen el marcatge CE.

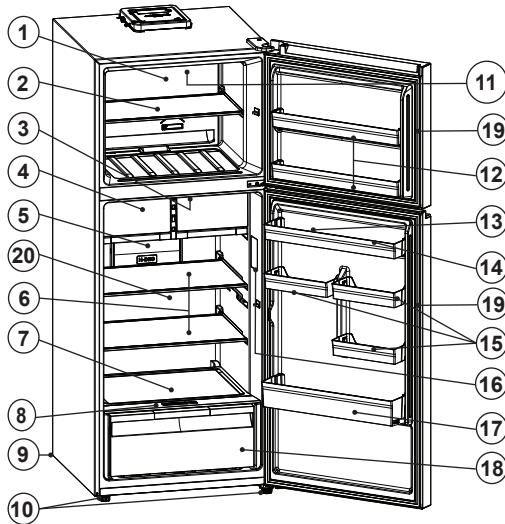

NOTA: A causa de canvis tècnics i diferents models, algunes de les il·lustracions d'aquest manual poden ser diferents del vostre model.

- | | | |
|----|------------------------------------|-----------------------------------|
| 1. | 1. COMPARTIMENT DEL CONGELADOR | 11. LLUM LED DEL CONGELADOR |
| | 2. SAFATA DE VIDRE DEL CONGELADOR | 12. REIXETA DEL CONGELADOR |
| | 3. LLUM LED DE LA NEVERA | 13. SAFATA PER A OUS |
| | 4. COMPARTIMENT DE CONGELACIÓ SUAU | 14. REIXETA SUPERIOR DE LA NEVERA |
| | 5. LLUM LED DE DIA | 15. REIXETA PETITA DE LA NEVERA |
| | 6. SAFATA DE VIDRE DE LA NEVERA | 16. CONTROL DE TEMPERATURA |
| | 7. SAFATA DE VIDRE PER A CRUIXENTS | 17. REIXETA PER A AMPOLLES |
| | 8. MANETTE DE CONTROL D'HUMITAT | 18. CAIXA PER A CRUIXENTS |
| | 9. DESGUÀS DE LA SAFATA | 19. JUNTA DE LA PORTA |
| | 10. POTA | 20. COMPARTIMENT DE LA NEVERA |

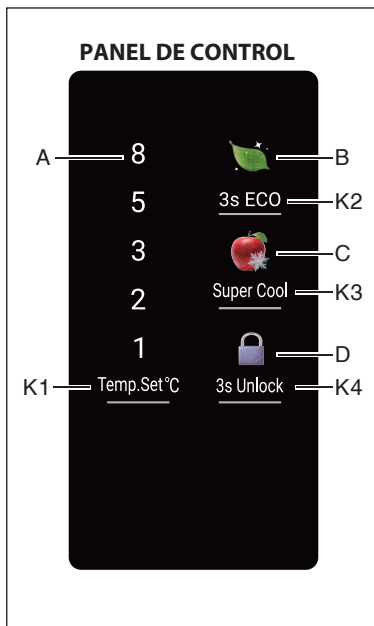

INDICADORS

- A. Icona de visualització de temperatura (mostra el nivell de refrigeració)
- B. Icona de funció ECO.
- C. Icona de funció de refredament ràpid.
- D. Icona de funció de bloqueig.

BOTONS

- K1. Botó d'ajust de la temperatura de refrigeració: premeu breument per ajustar la temperatura de refrigeració.
- K2. Botó d'activació/desactivació de la funció ECO: premeu llargament 3S per activar/desactivar la funció ECO.
- K3. Botó d'activació/desactivació de la funció de refrigeració ràpida: premeu breument per activar/desactivar la funció de refrigeració ràpida;
- ; K4. Botó de bloqueig/desbloqueig: premeu 3S per bloquejar/desbloquejar el panell de visualització.

Tots els botons anteriors es premeixen amb un sol toc (pressió curta) o es mantenen premuts durant 3 segons. Se sentirà un so després de cada operació de tecla activa (to d'ajust, to de confirmació, to nul).

Notes:

Després que la porta de la refrigeració estigui tancada durant 60 segons, el llum indicador s'apagarà i el panell de visualització estarà bloquejat.

Abans del primer ús

- ▶ Traieu tots els materials d'embalatge, manteniu-los fora de l'abast dels nens i llenceu-los de manera respectuosa amb el medi ambient.
- ▶ Netegeu l'interior i l'exterior de l'aparell amb aigua i un detergent suau abans de posar-hi menjar.
- ▶ Després d'anivellar i netejar l'aparell, espereu com a mínim de 2 a 5 hores abans de connectar-lo a la xarxa elèctrica.
Vegeu la secció INSTAL·LACIÓ.
- ▶ Prefredeu els compartiments a la configuració alta abans de carregar-los amb menjar. La funció Power-Freeze ajuda a refredar els compartiments ràpidament. La temperatura de la nevera i la temperatura del congelador s'estableixen automàticament a 5 °C i -18 °C respectivament. Aquests són els paràmetres recomanats. Si ho desitgeu, podeu canviar aquestes temperatures manualment. Consulteu AJUST DE LA TEMPERATURA.



AVÍS!

Quan l'aparell s'engega després de desconnectar-lo de la xarxa elèctrica principal, pot trigar fins a 12 hores a assolir les temperatures correctes. Buideu l'aparell abans d'apagar-lo. Per apagar l'aparell, desconnecteu el cable d'alimentació de la presa de corrent.

Ajusteu la temperatura

Les temperatures interiors es veuen influenciades pels factors següents:

Temperatura ambient

Freqüència d'obertura de la porta

Quantitat d'aliments emmagatzemats

Instal·lació de l'aparell

1. Primera encesa

Després d'encendre la nevera per primera vegada, el compartiment de la nevera s'estableix automàticament a 30C; quan la porta està oberta, la icona de la pantalla de temperatura i la icona de la funció "desbloquejar" s'il·luminen.

Nota: Les funcions 3-7 següents funcionen totes en estat desbloquejat. Si esteu en estat bloquejat quan ajusteu les funcions següents, sortiu primer de l'estat bloquejat.

2. CONFIGURACIÓ DE LA FUNCIÓ DE BLOQUEIG / DESBLOQUEIG:

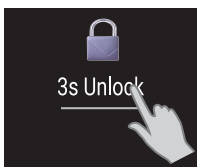

Aquest panell de control pot entrar automàticament a la funció de bloqueig: després de tancar la porta de la nevera, el panell de visualització es bloqueja. El panell de visualització entra en estat de bloqueig si no es realitza cap acció en 30 segons.

En l'estat bloquejat, premeu el botó "3s Unlock" durant 3 segons i la "icona de funció de bloqueig" D s'apagarà per desbloquejar-lo. En l'estat desbloquejat, premeu el botó "3s Unlock" durant 3 segons, sonarà el bronzidor i la "icona de funció de bloqueig" D s'il·luminarà i s'entrarà a la funció de bloqueig. En l'estat bloquejat, el panell de visualització no pot ajustar la temperatura de refrigeració, la funció de refredament ràpid, la funció ECO, etc.

3. AJUSTAMENT DE LA TEMPERATURA DEL REFRIGERADOR

Ajust de la temperatura del compartiment de la nevera





Quan el panell de visualització estigui encès i desbloquejat, premeu el botó "Temp.SetOC" per entrar a l'estat d'ajust de la temperatura de refrigeració. La temperatura de refrigeració esdevé el valor de la marxa de configuració actual i comença a parpellejar. Aleshores, cada vegada que premeu el botó "Temp.SetOC", la marxa de configuració de la temperatura de refrigeració augmentarà una marxa fins que s'assoleixi el valor màxim de la marxa de refrigeració. Premeu-lo de nou per saltar al valor mínim i ciclar en seqüència. Després d'aturar l'operació del botó durant 5 segons, el valor de la marxa d'ajust actual deixa de parpellejar i es confirma el valor de la marxa de configuració actual, i la marxa de configuració actual es mostra fins que la pantalla s'apaga; si es premen altres tecles excepte el botó "Temp.SetOC" en 5 segons, el parpelleig s'atura i s'introdueix l'estat de visualització de l'operació del botó corresponent. Al mateix temps, el valor de la marxa actual es determina com la marxa de configuració actual i la marxa de configuració actual es mostra fins que la pantalla s'apaga.

L'ordre d'ajust de la marxa és: 1 - 2 - 3 - 5 - 8 - 10C

Ajust de la temperatura del compartiment del congelador

CONGELADOR	Posició	Propòsit
<p>FREEZER TEMP-CONTROL</p> <p>MIN — MED — MAX</p>	MAX	- Congelar aliments ràpidament. - Fer gel ràpidament.
	MED	- Ús normal.
	MIN	- Quan no cal congelar gaire.

Ajust de la temperatura del compartiment de la Zona Màgica

	Icona	emmagatzematge d'aliments
		- Emmagatzemar carn, peix i marisc per a ús diari.
		- Begudes refrescants ràpides
		- Emmagatzemar aliments de mantega, llet.

Notes:

- En col·locar-se en aquesta posició  es pot generar vapor d'aigua dins de la ZONA MÀGICA compartiment, aquest fenomen és normal.
- Per conservar correctament els aliments, ajusteu la icona tal com s'ha suggerit més amunt.

4. REFREDAMENT RÀPID: "Superfred"



La funció de refredament ràpid està dissenyada per permetre que els aliments assoleixin ràpidament la temperatura configurada quan es col·loca una gran quantitat d'aliments al compartiment de la nevera, cosa que ajuda a la conservació a llarg termini dels aliments. Si poseu una gran quantitat d'aliments al compartiment de la nevera alhora, trieu-la. En l'estat desbloquejat, premeu el botó "Super Cool", la icona de la funció de refredament ràpid C s'apaga, el bronzidor sona una vegada i s'entra a la funció de refredament ràpid; en l'estat desbloquejat, premeu el botó "Super Cool", la icona de la funció de refredament ràpid C s'apaga, el bronzidor sona una vegada i es surt de la funció de refredament ràpid; després d'entrar a l'estat de refredament ràpid, la funció de refredament ràpid es completa i l'estat de refredament ràpid es surt automàticament.

Nota: En l'estat de refredament ràpid, el botó "Temp.SetOC" no es pot utilitzar per ajustar el nivell de temperatura; en l'estat de refredament ràpid, si s'introdueix la funció ECO, es sortirà de la funció de refredament ràpid.

5. FUNCIO D'ESTALVI D'ENERGIA: "ECO"



La funció ECO està dissenyada per a situacions en què hi ha menys aliments emmagatzemats a la nevera o quan la porta s'obre amb poca freqüència, com ara durant les vacances. L'activació d'aquesta funció estalvia energia.

Amb la nevera desbloquejada, premeu i manteniu premut el botó "3S". Apareixerà la icona de la funció ECO (B), sonarà una alarma i s'activarà la funció ECO. Amb la nevera desbloquejada, premeu i manteniu premut el botó "3S ECO". La icona de la funció ECO (B) desapareixerà, sonarà una alarma i la funció ECO es desactivarà.

Nota: En el mode ECO, si s'introdueix la funció de refrigeració ràpida, es sortirà de la funció ECO.

6. FUNCIO D'ALARMA D'OBERTURA DE PORTA

Quan la porta de la nevera està oberta durant 3 minuts sense tancar-se, el bronzidor comença a sonar amb un to d'alarma de porta oberta.

6. FUNCIÓ DE MEMÒRIA D'APAGADURA

Quan la nevera s'apaga, es memoritza l'estat de funcionament en el moment de la fallada de corrent. Un cop restableix l'alimentació, la nevera continua funcionant segons la posició de l'engranatge i l'estat funcional configurats abans de la fallada de corrent.

Nota: La superfície de separació del congelador s'enganxarà a petites partícules de gel quan s'obre la porta moltes vegades, quan es fa molt gel o s'utilitza aigua calenta per fer gel. Això és normal i no és un problema. Només cal netejar-la a fons.

Partició del compartiment del congelador

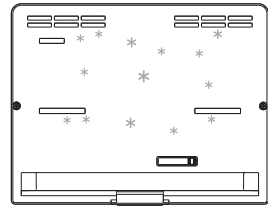

(Il·lustració de gel)

MÈTODE DE REFREDAMENT

1. Aquesta nevera utilitza un mètode de refrigeració indirecta.
2. L'aire fred del congelador fluirà mitjançant un ventilador i refredarà tot l'interior de la nevera.
3. La nevera té gelbre a l'evaporador o gelbre al compartiment del congelador, però es redueix quan es descongela automàticament periòdicament.

COM DESCONGELAR

La descongelació de la nevera es fa automàticament, no cal cap acció manual.

EMMAGATZEMATGE D'ALIMENTS

1. Emboliqueu el peix i les carns fumades amb material impermeable al vapor d'humitat per evitar la transferència d'olors.
2. Prerefredeu els aliments calents, emboliqueu-los amb film plàstic o poseu-los en un recipient hermètic..
3. Netegeu la superfície de les ampolles per treure'n l'aigua abans de guardar-les.
4. Assegureu-vos de no guardar ampolles com ara cervesa, Coca-Cola, etc. al compartiment del congelador.
5. No poseu verdures que puguin congelar-se a la part posterior dels prestatges..
6. Si teniu previst conservar el peix i les carns fresques durant molt de temps, emboliqueu-les amb paper de congelació i guardeu-les al compartiment del congelador.

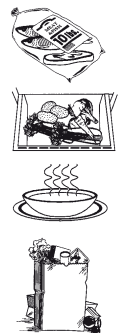

FUNCIÓ DESODORITZANT

La nevera té la funció desodoritzant. Tanmateix, per als aliments emmagatzemats a la nevera que tenen una olor especial com ara el formatge, etc., la funció d'eliminació d'olors es pot perdre.

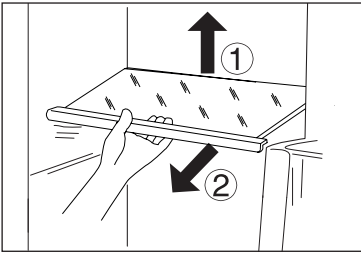

Prestatges ajustables

1. L'alçada dels prestatges es pot ajustar per adaptar-se a les vostres necessitats d'emmagatzematge.
2. Per reubicar un prestatge, primer traieu-lo aixecant la vora posterior 1 i estirant-lo cap a fora 2.
3. Per tornar-lo a instal·lar, poseu-lo sobre les orelletes dels dos costats i empenyeu-lo a la posició més enrere fins que la part posterior del prestatge estigui fixada.



AVÍS!

Assegureu-vos que tots els extrems d'un prestatge estiguin anivellats.

Prestatgeries/portaampolles extraïbles a la porta

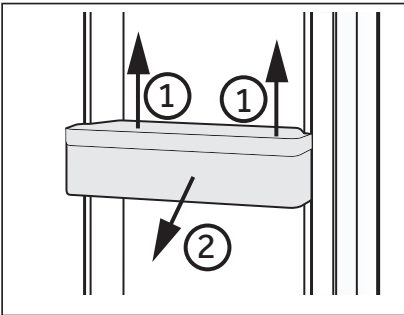

1. Els prestatges de la porta es poden treure per netejar-los:
2. Col·loqueu les mans a cada costat del prestatge, aixequiu-lo cap amunt 1 i estireu-lo cap a fora 2.
3. Per inserir el prestatge de la porta, els passos anteriors es realitzen en ordre invers.

Calaix extraïble

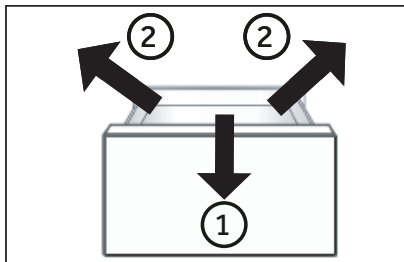

Per treure el calaix, estireu-lo fins al màxim 1, aixequiu-lo i retireu-lo 2.

Per inserir el calaix, els passos anteriors es realitzen en ordre invers.

La Llum

El llum LED interior s'encén quan s'obre la porta. El rendiment dels llums no es veu afectat per cap altra configuració de l'aparell.



Consells per estalviar energia

- ▶ Assegureu-vos que l'aparell estigui correctament ventilat (vegeu INSTAL·LACIÓ).
- ▶ No instal·leu l'aparell sota la llum solar directa ni a prop de fonts de calor (per exemple, estufes, calefactores).
- ▶ Eviteu temperatures innecessàriament baixes a l'aparell. El consum d'energia augmenta com més baixa estigui la temperatura de l'aparell.
- ▶ Funcions com ara POWER-FREEZE consumeixen més energia.
- ▶ Deixeu que els aliments calents es refredin abans de col·locar-los a l'aparell.
- ▶ Obriu la porta de l'aparell el mínim i el més breument possible.
- ▶ No ompliu massa l'aparell per evitar obstruir el flux d'aire.
- ▶ Eviteu que hi hagi aire dins de l'envàs dels aliments.
- ▶ Mantingueu netes les juntes de la porta perquè la porta sempre tanqui correctament.
- ▶ Descongeleu els aliments congelats al compartiment d'emmagatzematge de la nevera.
- ▶ La configuració que més estalvia energia requereix que l'aparell mantingui els calaixos, la caixa d'aliments i els prestatges en perfectes condicions de fàbrica, i que els aliments es col·loquin el més lluny possible sense bloquejar la sortida d'aire del conducte.



AVÍS!

Desconnecteu l'aparell de la xarxa elèctrica abans de netejar-lo.

Neteja

Netegeu l'aparell quan només hi hagi pocs o cap menjar emmagatzemat.

Cal netejar l'aparell cada quatre setmanes per a un bon manteniment i per evitar les males olors dels aliments emmagatzemats.



AVÍS!

- ▶ No netegeu l'aparell amb raspalls durs, raspalls de filferro, detergent en pols, gasolina, acetat d'amil, acetona i solucions orgàniques similars, solucions àcides o alcalines. Netegeu-lo amb un detergent especial per a nevera per evitar danys.
- ▶ No ruixeu ni renteu l'aparell durant la neteja.
- ▶ No utilitzeu aigua en esprai ni vapor per netejar l'aparell.
- ▶ No netegeu les prestatgeries de vidre fred amb aigua calenta. Un canvi sobtat de temperatura pot fer que el vidre es trenqui.
- ▶ No toqueu la superfície interior del compartiment d'emmagatzematge del congelador, sobretot amb les mans mullades, ja que les mans es poden congelar a la superfície.
- ▶ En cas d'escalfament, comproveu l'estat dels productes congelats.

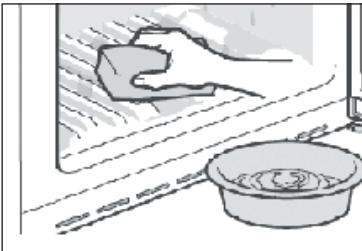

- ▶ Mantingueu sempre neta la junta de la porta.
- ▶ Netegeu l'interior i la carcassa de l'aparell amb una esponja humitejada en aigua tèbia i detergent neutre.
- ▶ 1. Si us plau, fregueu l'interior i l'exterior de la nevera, incloent-hi el segellat de la porta, la reixeta de la porta, els prestatges de vidre, les caixes, etc., amb una tovallola suau o una esponja submergida en aigua tèbia (podeu afegir detergent neutre a l'aigua tèbia).
- ▶ 2. Si s'ha vessat líquid, traieu totes les peces contaminades, esbandiu-les directament amb aigua corrent, eixugueu-les i torneu-les a posar a la nevera.
- ▶ 3. Si s'ha vessat nata (com ara nata o gelat desfet), traieu totes les peces contaminades, poseu-les en aigua tèbia a uns 40 °C durant un temps, després esbandiu-les amb aigua corrent, eixugueu-les i torneu-les a posar a la nevera.
- ▶ 4. En cas que alguna peça o component petit quedi enganxat a l'interior de la nevera (entre prestatges o calaixos), utilitzeu un raspall petit i suau per alliberar-lo. Si no podeu arribar a la peça, poseu-vos en contacte amb el servei tècnic de Haier.

- ▶ Esbandiu i eixugueu amb un drap suau.
- ▶ No netegeu cap de les parts de l'aparell al rentaplats.
- ▶ Espereu almenys 5 minuts abans de tornar a engegar l'aparell, ja que un engegada freqüent pot fer malbé el compressor.

Descongelació

La descongelació de la nevera i del congelador es fa automàticament; no cal cap operació manual.

Substitució de les làmpades LED



AVÍS!

No substituïu la làmpada LED vosaltres mateixos; només l'ha de substituir el fabricant o un agent de servei autoritzat.

Les làmpades utilitzen LED com a font de llum, amb un baix consum d'energia i una llarga vida útil. Si hi ha alguna anomalia, poseu-vos en contacte amb el servei d'atenció al client. Vegeu **SERVEI D'ATENCIÓ AL CLIENT**.

Paràmetres de les làmpades:

Compartiment de la nevera: 12 V màx. 2 W

Compartiment del congelador: 12 V màx. 2 W

No ús durant un període més llarg

Si l'aparell no s'utilitza durant un període de temps prolongat:

Traieu els aliments.

Desendolleu el cable d'alimentació.

Netegeu l'aparell tal com s'ha descrit anteriorment.

Manteniu les portes obertes per evitar la creació de males olors a l'interior.



AVÍS!

Apagueu l'aparell només si és estrictament necessari.

Moure l'aparell

1. Traieu tots els aliments i desendolleu l'aparell.
2. Fixeu les prestatgeries i altres peces mòbils de la nevera i del congelador amb cinta adhesiva.
3. No inclineu la nevera més de 45° per evitar danys al sistema de refrigeració.



AVÍS!

- ▶ No aixequiu l'aparell per les nanses.
- ▶ No col·loqueu mai l'aparell horitzontalment a terra.

Desembalatge



AVÍS!

- ▶ L'aparell és pesat. Manipuleu-lo sempre amb almenys dues persones
- ▶ Mantingueu tots els materials d'embalatge fora de l'abast dels nens i llenceu-los de manera respectuosa amb el medi ambient.
- ▶ Traieu l'aparell de l'embalatge.
- ▶ Traieu tots els materials d'embalatge.

Condicions ambientals

La temperatura ambient sempre ha d'estar entre 10 °C i 43 °C, ja que pot influir en la temperatura interior de l'aparell i en el seu consum d'energia. No instal·leu l'aparell a prop d'altres aparells que emetin calor (forns, neveres) sense aïllar-lo.

Requisits d'espai

Espai necessari quan la porta està oberta (sense el panell de la porta de l'armari)

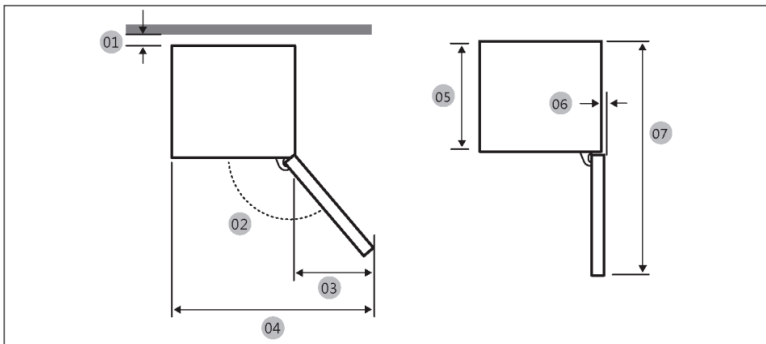

No.	Dimensió (mm)
01	10 (mín.) / 30 (recomanat)
02	135
03	520
04	1220
05	620
06	21
07	1350

Dimensió de producció

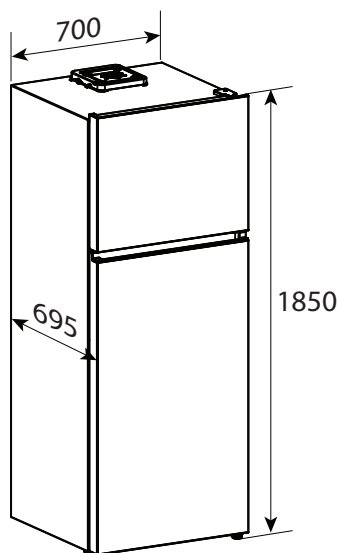

Mida de la nevera (A * P* A): 700 x 695 x 1850 (mm)

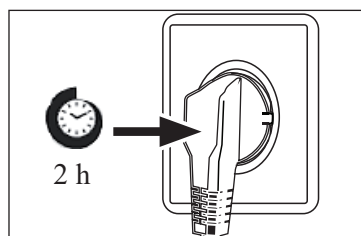

Temps d'espera

Connexió elèctrica

Abans de cada connexió, comproveu si:

- ▶ La font d'alimentació, la presa i els fusibles són els corresponents a la placa de característiques.
 - ▶ La presa de corrent té connexió a terra i no hi ha endolls múltiples ni extensió.
 - ▶ L'endoll i la presa d'alimentació són estrictament conformes.
- Connecteu l'endoll a una presa de corrent domèstica instal·lada correctament..



AVÍS!

Per evitar riscos, el servei d'atenció al client ha de substituir un cable d'alimentació danyat (vegeu la targeta de garantia).

REVERSIBILITAT DE LA PORTA

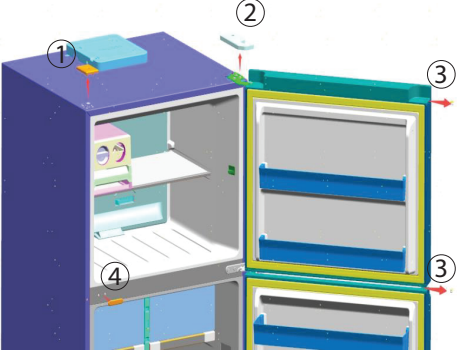
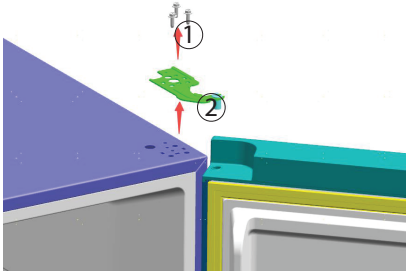
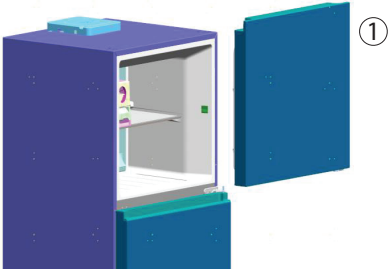
	
<p>Prepareu les eines necessàries com ara una clau de carraca, un tornavís Phillips o una pistola elèctrica. Desendolleu l'aparell i buideu la nevera.</p>	<p>2. Traieu la coberta decorativa^① i la coberta de la frontissa^② del taulell de la nevera; traieu els taps dels forats petits^③ del costat esquerre de la porta de la nevera i la porta del congelador; traieu la coberta decorativa^④ de la biga central.</p>
	
<p>3. Feu servir una clau de carraca o un tornavís Phillips per treure els cargols de fixació de la frontissa superior^① i treure la frontissa superior^②.</p>	<p>4. Traieu la porta del congelador^①</p>

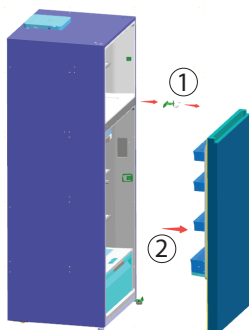

5. Utilitzeu el mateix mètode per treure la frontissa del mig (1) i la porta de la nevera (2).

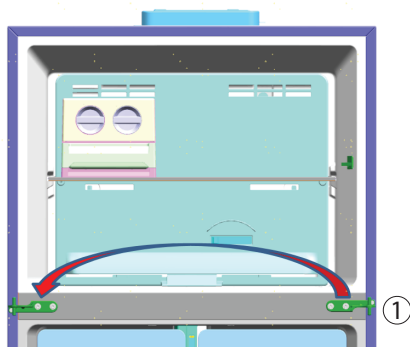

6. Gireu la frontissa central retirada (1) 180° i instal·leu-lo al costat esquerre de la caixa.

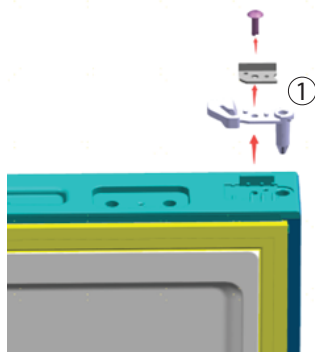

7. Per evitar ratllades, es recomana treure el topall de la porta (1) al costat dret de la part inferior de la porta del congelador i la porta de la nevera i manteniu-ho junt amb les frontisses superior i inferior del costat dret per a un ús futur.

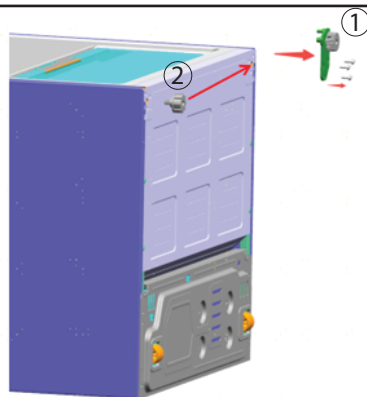

8. Traieu la bisagra inferior dreta (1) i el peu esquerre (2). A la part inferior de la caixa, conserveu la frontissa inferior dreta per al seu ús i instal·leu el peu esquerre al costat dret.

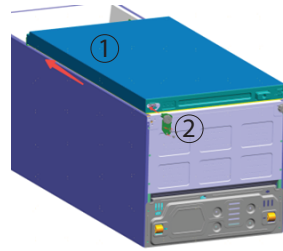
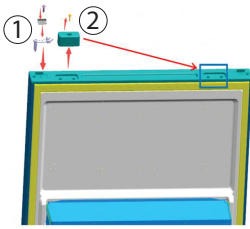

9. Instal·leu el topall de la porta esquerra ① a la bossa d'accessoris al costat esquerre de la porta del congelador i de la porta de la nevera segons la seqüència que es mostra a la figura. Al mateix temps, traieu el suport inferior del marc ② de la porta de la nevera i instal·leu-lo a la posició indicada al costat dret de la porta.

10. Instal·leu la porta refrigerada ① a l'armari al llarg de l'eix central de la frontissa, instal·leu la frontissa inferior esquerra ② a la bossa d'accessoris al costat esquerre de l'armari i ajusteu el costat de la porta perquè quedi alineat amb el costat de l'armari.

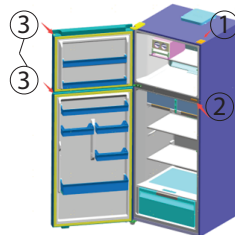
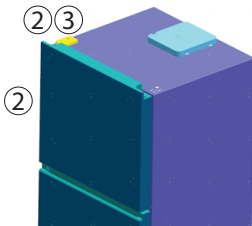

11. Pengeu la porta del congelador ① de nou a la frontissa central esquerra i ajusteu el costat de la porta i el costat de l'armari perquè quedin al mateix nivell. Instal·leu la frontissa superior esquerra ② i la coberta de la frontissa superior esquerra ③ a la bossa d'accessoris al costat esquerre del taulell amb cargols.

12. Instal·leu la coberta decorativa del taulell ①, la coberta decorativa de la biga central ②, el tap del forat de l'eix de la porta del congelador ③ i el tap del forat de l'eix de la porta de la nevera simètricament a les seves posicions originals.

Marca comercial	HAIER		
Model	HPR5718DNMB	HPR5718DNMX	HPR5718DNPC
Categoria d'electrodomèstics	Nevera	Nevera	Nevera
Classe d'eficiència energètica	D	D	D
Consum anual d'energia	200 kWh/year	200 kWh/year	200 kWh/year
Capacitat de congelació	4.5kg/24h	4.5kg/24h	4.5kg/24h
Volum total (L)	464	464	464
Volum de la nevera (L)	366	366	366
Volum del congelador (L)	98	98	98
Classificació per estrelles	✱✱✱	✱✱✱	✱✱✱
Sistema sense gelades	SI	SI	SI
Classificació climàtica (2)	SN-N-ST-T	SN-N-ST-T	SN-N-ST-T
Temperatura d'altres compartiments >14°	No aplicable	No aplicable	No aplicable
Classe d'emissió de soroll i emissions de soroll acústic aeri (db (A) re 1pW)	38	38	38
Temps d'augment de temperatura	10	10	10
Tipus d'aparell	Independent	Independent	Independent
Dades tècniques addicionals			
Voltatge / Freqüència	220-240V ~/ 50Hz		
Corrent d'entrada (A)	1.0		
Fusible principal (A)	16		
Refrigerant	R600a		
Dimensions (A/P/A mm)	700/695/1850		

Marca comercial	HAIER		
Model	HPR5718ENMB	HPR5718ENMX	HPR5718ENPW
Categoria d'electrodomèstics	Nevera	Nevera	Nevera
Classe d'eficiència energètica	E	E	E
Consum anual d'energia	200 kWh/year	200 kWh/year	200 kWh/year
Capacitat de congelació	4.5kg/24h	4.5kg/24h	4.5kg/24h
Volum total (L)	464	464	464
Volum de la nevera (L)	366	366	366
Volum del congelador (L)	98	98	98
Classificació per estrelles	✱***	✱***	✱***
Sistema sense gelades	SI	SI	SI
Classificació climàtica (2)	SN-N-ST-T	SN-N-ST-T	SN-N-ST-T
Temperatura d'altres compartiments >14°	No aplicable	No aplicable	No aplicable
Classe d'emissió de soroll i emissions de soroll acústic aeri (db (A) re 1pW)	38	38	38
Temps d'augment de temperatura	10	10	10
Tipus d'aparell	Independent	Independent	Independent
Dades tècniques addicionals			
Voltatge / Freqüència	220-240V ~/ 50Hz		
Corrent d'entrada (A)	1.0		
Fusible principal (A)	16		
Refrigerant	R600a		
Dimensions (A/P/A mm)	700/695/1850		

PROBLEMA	CAUSA POSSIBLE	POSSIBLE SOLUCIÓ
1. El compressor no funciona.	<ul style="list-style-type: none"> ◦L'endoll no està connectat a la presa de corrent. ◦L'aparell està en el cicle de descongelació. 	<ul style="list-style-type: none"> ● Connecteu l'endoll de la xarxa elèctrica. ● Això és normal per a una descongelació automàtica.
2. No fa prou fred dins de l'aparell.	<ul style="list-style-type: none"> ● La temperatura està massa alta. ● S'han emmagatzemat aliments massa calents. ● S'han emmagatzemat massa aliments alhora ● Els aliments són massa a prop dels altres ● Una porta/calaix de l'aparell no està ben tancat. ● La porta/calaix s'ha obert massa sovint o durant massa temps. 	<ul style="list-style-type: none"> ● Restableix la temperatura. ● Refreda sempre els aliments abans de guardar-los. ◦Emmagatzema sempre petites quantitats d'aliments. ● Deixa un espai entre diversos aliments permetent la circulació de l'aire. ● Tanca la porta/calaix. ● No obris la porta/calaix massa sovint.
3. Fa massa fred dins de l'aparell.	<ul style="list-style-type: none"> ● La temperatura està configurada massa baixa. ● La funció de congelació ràpida està activada o fa massa temps que funciona. 	<ul style="list-style-type: none"> ● Restableix la temperatura. ● Desactiva la funció de congelació ràpida.
4. Formació d'humitat a l'interior del compartiment de la nevera.	<ul style="list-style-type: none"> ● El clima és massa càlid i massa humit. ● Un calaix de la porta de l'aparell no està ben tancat ● El calaix de la porta s'ha obert massa sovint o durant massa temps ● S'han deixat recipients d'aliments o líquids oberts. 	<ul style="list-style-type: none"> ● Augmenta la temperatura. ● Tanca el calaix de la porta. ● No obris el calaix de la porta massa sovint. ● Deixa que els aliments calents es refredin a temperatura ambient i tapa els aliments i líquids.
5. La humitat s'acumula a la superfície exterior de la nevera o entre les portes/porta i el calaix.	<ul style="list-style-type: none"> ● El clima és massa càlid i massa humit. ● El calaix de la porta no està ben tancat. L'aire fred de l'aparell i l'aire calent de l'exterior es condensa. 	<ul style="list-style-type: none"> ◦Això és normal en climes humits i canviarà quan la humitat disminueixi. ● Assegureu-vos que el calaix de la porta estigui ben tancat.
8. Forta acumulació de gel i gebre al compartiment del congelador.	<ul style="list-style-type: none"> ● Els productes no estaven ben embalats ● Un calaix de la porta de l'aparell no està ben tancat. ● El calaix de la porta s'ha obert massa sovint o durant massa temps. ● Lajuntadela calaixdelaportaestàbruta, desgastada, esquerdadao no coincideix. ● Alguna cosa a l'interior impedeix que el calaix de la porta tanqui correctament. 	<ul style="list-style-type: none"> ● Empaqueu sempre bé els productes. ● Tanqueu el calaix de la porta. ● No obriu el calaix de la porta massa sovint ● Netegeu la juntada del calaix de la porta o substituïu-la per una nova. ● Reposicioneu els prestatges, els prestatges de la porta o els contenidors interns per permetre que el calaix de la porta es tanqui.
9. Els laterals de l'armari i el llistó de la porta s'escalfen	<ul style="list-style-type: none"> ● Això és normal. 	
10. L'aparell fa sons anormals.	<ul style="list-style-type: none"> ● L'aparell no està situat en un terreny pla ● L'aparell toca algun objecte al seu voltant. 	<ul style="list-style-type: none"> ● Ajusteu els peus per anivellar l'aparell. ● Traieu els objectes que hi ha al voltant de l'aparell.
11. Se sent un lleuger so semblant al de l'aigua que flueix.	<ul style="list-style-type: none"> ● La porta del compartiment d'emmagatzematge de la nevera està oberta 	<ul style="list-style-type: none"> ● Tanqueu la porta o silencieu l'alarma manualment.
12. Sentiràs un so d'alarma.	<ul style="list-style-type: none"> ● La temperatura està configurada massa baixa. ● La funció de congelació ràpida està activada o és corrent massa temps. 	<ul style="list-style-type: none"> ● Restableix la temperatura. ● Desactiveu la funció de congelació ràpida.
13. Sentiràs un brunzit feble.	<ul style="list-style-type: none"> ● El sistema anticondensació funciona. 	<ul style="list-style-type: none"> ● Això evita la condensació i és normal.
14. El sistema d'il·luminació o de refrigeració interior no funciona.	<ul style="list-style-type: none"> ◦L'endoll no està connectat a la presa de corrent. ● La font d'alimentació no està intacta. ● El llum LED no funciona. 	<ul style="list-style-type: none"> ● Connecteu l'endoll de la xarxa elèctrica. ◦Comproveu el subministrament elèctric de l'habitació. Truqueu a la companyia elèctrica local. ● Si us plau, truqueu al servei tècnic per canviar la làmpada.