

# Haier

Haier

## HUC44GDGE



Wine Cellar  
User Guide

Weinklimaschrank  
Benutzerhandbuch

Cave à vin  
Manuel d'utilisation

Cantinetta  
Guida per l'utente

Bodega de vinos  
Guía del usuario

Chłodziarka do wina  
Podręcznik użytkownika

Garrafeira  
Guia de utilizador

Wijnkast  
Gebruiksaanwijzing

Vinný sklípek  
Uživatelská příručka

Vinotéka  
Návod na použitie

Vinski podrum  
Upute za upotrebu

Hladilnik za vino  
Navodila za uporabo

Borhűtő  
Felhasználói útmutató

EN

DE

FR

IT

ES

PL

PT

NL

CS

SK

HR

SL

HU



**EN WARNING: Risk of fire/flammable material.**

The symbol indicates there is a risk of fire since flammable materials are used. Take care to avoid causing a fire by ingiting flammable material.

**DE WARNUNG: Brandgefahr/ entzündliches Material.** Das Symbol zeigt an, dass Brandgefahr besteht, da brennbare Materialien verwendet werden. Achten Sie darauf, dass kein Feuer entstehen kann, indem brennbares Material sich entzündet.

**FR AVERTISSEMENT: Risque d'incendie/matière inflammable.** Le symbole indique qu'il y a un risque d'incendie, car des matériaux inflammables sont utilisés. Evitez de provoquer un incendie en brulant des matières inflammables.

**IT AVVERTENZA: Rischio di incendio / Materiale infiammabile.** Il simbolo indica che esiste il rischio di incendio poiché sono utilizzati materiali infiammabili. Prestare particolare attenzione per evitare incendi causati dall'accensione di materiali infiammabili.

**ES ADVERTENCIA: Riesgo de incendio/material inflamable.** El símbolo indica que existe riesgo de incendio dado que se utilizan materiales inflamables. Se debe procurar evitar incendios mediante la combustión de materiales inflamables.

**PL OSTRZEŻENIE: Ryzyko pożaru/materiału łatwopalnego.** Ten symbol wskazuje na ryzyko pożaru, ponieważ urządzenie zawiera materiały łatwopalne. Uważaj, aby nie spowodować pożaru przez podpalenie łatwopalnego materiału.

**PT AVISO: Risco de incêndio/material inflamável.** O símbolo indica que existe um risco de incêndio, uma vez que são utilizados materiais inflamáveis. Tenha Cuidado para evitar provocar um incêndio acendendo material inflamável

**NL WAARSCHUWING: Risico op brand/ ontvlambaar materiaal.**

Het symbool geeft aan dat er brandgevaar bestaat doordat brandbare materialen worden gebruikt. Let op dat u geen brand veroorzaakt door brandbare materialen te ontsteken.

**CS VAROVÁNÍ: Nebezpečí požáru/hořlavý materiál.** Tento symbol signalizuje, že hrozí nebezpečí požáru kvůli použití hořlavých materiálů. Dejte pozor, abyste zamezili způsobení požáru zapálením hořlavého materiálu.

**SK VAROVANIE: Nebezpečenstvo požiaru/horľavý materiál.**

Symbol označuje nebezpečenstvo požiaru, pretože sa používajú horľavé materiály. Dávajte pozor, aby ste zabránili vzniku požiaru vznietením horľavého materiálu.

**HR UPOZORENJE: Rizik od požara / zapaljivog materijala.** Simbol označava opasnost od požara jer se upotrebljavaju zapaljivi materijali. Pazite da ne prouzročite požar paljenjem zapaljivog materijala.

**SL OPOZORILO: Nevarnost požara/vnetljiv material.**

Simbol označuje nevarnost požara, saj se uporabljajo vnetljivi materiali. Pazite, da ne povzročite požara z vžigom vnetljivega materiala.

**HU FIGYELMEZTETÉS: Tűzveszély/gyúlékony anyagok.**

A szimbólum a tűzveszélyről tájékoztat, ami a gyúlékony anyagok használatából adódik. Figyeljen a tűz megelőzésére, mivel a gyúlékony anyag lángra kaphat.



Haier

User Manual

Wine Cellar

HUC44GDGE

EN

**Haier**

## Thank you for purchasing a Haier Product.

Please read these instructions carefully before using this appliance. The instructions contain important information which will help you get the best out of the appliance and ensure safe and proper installation, use and maintenance.

Keep this manual in a convenient place so you can always refer to it for the safe and proper use of the appliance.

If you sell the appliance, give it away, or leave it behind when you move house, make sure you also pass this manual so that the new owner can become familiar with the appliance and safety warnings.



### Legend

#### Warning – Important Safety information



General information and tips



Environmental information



### Disposal

Help protect the environment and human health. Put the packaging in applicable containers to recycle it. Help to recycle waste of electrical and electronic appliances. Do not dispose appliances marked with this symbol with the household waste. Return the product to your local recycling facility or contact your municipal office.



## WARNING!

### Risk of injury or suffocation!

Refrigerants and gases must be disposed of professionally. Ensure that the tubing of the refrigerant circuit is not damaged before being properly disposed of. Disconnect the appliance from the mains supply. Cut off the mains cable and dispose of it. Remove the trays and drawers as well as the door catch and seals, to prevent children and pets to get closed in the appliance.

Old appliances still have some residual value. An environmentally friendly method of disposal will ensure that valuable raw materials can be recovered and used again.

Cyclopentane, a flammable substance not harmful to ozone, is used as an expander for the insulating foam.

By ensuring this product is disposed of correctly, you will help prevent potential negative consequences for the environment and human health, which could otherwise be caused.

For more detailed information about recycling of this product, please contact your local council, your household waste disposal service or the shop where you purchased the product, handled by the professionals.

1-Safety information.....	4
2-Safety tips.....	7
3-Maintenance.....	11
4-Accessories.....	13
5-Product description.....	14
6-Installation.....	15
7-Use.....	21
8-Energy saving tips.....	24
9-Equipment.....	25
10-Care and cleaning.....	26
11-Troubleshooting.....	27
12-Technical data3.....	30
13-Customer Service.....	31
14-Wine bottle stacking.....	32

This appliance is intended to be used exclusively for the storage of wine. Before switching on the appliance for the first time read the following safety hints:



## WARNING!

### Before first use

- ▶ Make sure there is no transport damage.
- ▶ Remove all packaging and keep out of children's reach and dispose them in an environmentally friendly manner.
- ▶ Wait at least 0.5 hours before installing the appliance in order to ensure the refrigerant circuit is fully efficient.
- ▶ Handle the appliance always with at least two persons because it is heavy.

### Installation

- ▶ The appliance should be placed in a well-ventilated place. Ensure that the top gap of the appliance is at least 4 mm, the left and right side gap is at least 1.5 mm, and the back gap is at least 10 mm.
- ▶ **WARNING:** Keep ventilation openings, in the appliance enclosure or in the built-in structure, clear of obstruction.
- ▶ Never place the appliance in a damp area or location where it might be splashed with water. Clean and dry water splashes and stains with a soft clean cloth.
- ▶ Do not install your wine cellar in any location not properly insulated or heated e.g. garage etc. Your wine cellar was not designed to operate in ambient temperature below 10 °C.
- ▶ Do not install the appliance in direct sunlight or in the near of heat sources (e.g. stoves, heaters).
- ▶ Install and level the appliance in an area suitable for its size and use.
- ▶ Make sure that the electrical information on the rating plate agrees with the power supply. If it does not, contact an electrician.
- ▶ The appliance is operated by a 220-240 VAC/50 Hz power supply. Abnormal voltage fluctuation may cause the appliance to fail to start, or damage to the temperature control or compressor, or there may be an abnormal noise when operating. In such case, an automatic regulator shall be mounted.
- ▶ Do not use multi-plug adapters and extension cables.

**WARNING!**

- ▶ **WARNING:** Do not locate multiple portable socket outlets or portable power supplies at the rear of the appliance.
- ▶ **WARNING:** When positioning the appliance, ensure the supply cord is not trapped or damaged.
- ▶ Do not step on the power cable.
- ▶ Use a separate earthed socket for the power supply which is easy accessible. The appliance must be earthed.
- ▶ **Only for UK:** The appliance's power cable is fitted with 3-cord (grounding) plug that fits a standard 3-cord (grounded) socket. Never cut off or dismount the third pin (grounding). After the appliance is installed, the plug should be accessible.
- ▶ **WARNING:** Do not damage the refrigerant circuit.

**Daily use**

- ▶ This appliance can be used by children aged from 8 years and above and persons with reduced physical, sensory or mental capabilities or lack of experience and knowledge if they have been given supervision or instruction concerning use of the appliance in a safe way and understand the hazards involved.
- ▶ Children shall not play with the appliance.
- ▶ Children aged from 3 to 8 years are allowed to load and unload refrigerating appliances, but not allowed to clean and install the refrigerating appliances.
- ▶ Keep away children under 3 years of age from the appliance unless they are constantly supervised.
- ▶ Cleaning and user maintenance shall not be made by children without supervision.
- ▶ The appliance must be positioned so that the plug is accessible.
- ▶ If coal gas or other inflammable gas is leaking into vicinity of the appliance, turn off the valve of the leaking gas, open the doors and windows and do not unplug the power cable of the appliance.
- ▶ Wait at least 7 minutes to reconnect the power after the power has been disconnected.
- ▶ Do not lift the appliance by its door handles.
- ▶ The keys must be kept out of the reach of children and not in the vicinity of the appliance to prevent children from being locked inside the appliance.



## WARNING!

- ▶ Notice that the appliance is set for operation at the specific ambient range between 10 and 38°C. The appliance may not work properly if it is left for a long period at a temperature above or below the indicated range.
- ▶ Do not place unstable articles (heavy objects, containers filled with water) on top of the appliance, to avoid personal injury caused by falling or electric shock caused by contact with water.
- ▶ Open and close the door only with the handles. The gap between the door and the cabinet is very narrow. Do not put your hands in these areas to avoid pinching your fingers. Open or close the appliance doors only when there are no children standing within the range of door movement.
- ▶ Do not store or use inflammable, explosive or corrosive materials in the appliance or in the vicinity.
- ▶ Do not store explosive substances such as aerosol cans with a flammable propellant in this appliance.
- ▶ Do not store medicines, bacteria or chemical agents in the appliance. This appliance is a household appliance. It is not recommended to store materials that require strict temperatures.
- ▶ Do not set unnecessarily low temperature in the wine cabinet compartment. Minus temperatures may occur at high settings. Attention: Bottles can burst
- ▶ Do not touch the inside surface of the appliance compartment when in operation, especially with wet hands, as your hands may freeze onto the surface.
- ▶ For proper wine cooling, do not overload the appliance.
- ▶ Unplug the appliance in the event of a power interruption or before cleaning. Allow at least 7 minutes before restarting the appliance, as frequent starting may damage the compressor.
- ▶ **WARNING:** Do not use electrical devices inside the appliance, unless they are of the type recommended by the manufacturer. To avoid risks a damaged power cord must be replaced by the customer service (see warranty card).
- ▶ To prolong the service life of the appliance, avoid turning it off.
- ▶ Never place the appliance horizontally on the ground. After tilting the appliance more than 45°, wait for 24 hours before plugging it in.

**WARNING!****Maintenance / cleaning**

- ▶ Make sure children are supervised if they carry out cleaning and maintenance.
- ▶ Disconnect the appliance from the electrical supply before undertaking any routine maintenance. Allow at least 7 minutes before restarting the appliance, as frequent starting may damage the compressor.
- ▶ Hold the plug, not the cable, when unplugging the appliance.
- ▶ Do not clean the appliance with hard brushes, wire brushes, detergent powder, petrol, amyl acetate, acetone and similar organic solutions, acid or alkaline solutions. Please clean with special refrigerator/freezer detergent to avoid damage. Eventually use warm water and baking soda solution - about a tablespoon of baking soda to a litre/quart of water. Rinse thoroughly with water and wipe dry. Do not use cleaning powders or other abrasive cleaners. Do not wash removable parts in a dishwasher.
- ▶ **WARNING:** Do not use mechanical devices or other means to accelerate the defrosting process, other than those recommended by the manufacturer.
- ▶ If the supply cord is damaged, it must be replaced by the manufacturer, its service agent or similarly qualified persons in order to avoid a hazard.
- ▶ Do not try to repair, disassemble or modify the appliance by yourself. In case of repair please contact our customer service.
- ▶ If the illuminating lamps are damaged, it must be replaced by the manufacturer, its service agent or similarly qualified persons in order to avoid a hazard.
- ▶ Eliminate the dust on the back of the unit at least once in the year to avoid hazard by fire, as well as increased energy consumption.

- ▶ Do not spray or flush the appliance during cleaning.
- ▶ Do not use water spray or steam to clean the appliance.
- ▶ Do not clean the cold glass door with hot water. Sudden temperature change may cause the glass to break.
- ▶ If you leave your appliance out of use for an extended period, leave it open to prevent odour and unpleasant smells building up inside.

## Refrigerant gass information



### **WARNING!**

The appliance contains the flammable refrigerant ISOBUTANE (R600a). Make sure the refrigerant circuit is not damaged during transportation or installation. Leaking refrigerant may cause eye injuries or ignite. If a damage has occurred, keep away open fire sources, thoroughly ventilate the room, do not plug or unplug the power cords of the appliance or any other appliance. Inform the customer service.

In case of eyes get into contact with the refrigerant, rinse it immediately under running water and call immediately the eye specialist.

**WARNING:** The refrigeration system is under high pressure. Do not tamper with it. Since the flammable refrigerants are used, please, install, handle and service the appliance strictly according to the instruction and contact the professional agent or our after-sales service to dispose of the appliance.

**Intended use**

This appliance is intended to be used in household and similar applications such as

- staff kitchen areas in shops, offices and other working environments;
  - farm houses and by clients in hotels, motels and other residential type environments;
  - bed and breakfast type environments;
  - catering and similar non-retail applications.
- ▶ To ensure the safe preservation of wine, please comply with this instruction for use.
- ▶ The details on the most appropriate part in the compartment of the appliance where specific types of food shall be stored, considering the distribution of temperature that can be present in the different compartments of the appliance are in the other part of the manual.

Changes or modifications to the device are not allowed. Unintended use may cause hazards and loss of warranty claims.

## Disposal



The  symbol on the product or on its packaging indicates that this product may not be treated as household waste. Instead it shall be handed over to the applicable collection point for the recycling of electrical and electronic equipment. By ensuring this product is disposed of correctly, you will help prevent potential negative consequences for the environment and human health, which could otherwise be caused by inappropriate waste handling of this product. For more detailed information about recycling of this product, please contact your local city office, your household waste disposal service or the shop where you purchased the product.

Since the flammable insulation blowing gases are used, please contact the professional agent or our after-sale service to dispose of the appliance.

## **WARNING!**

### **Risk of injury of suffocation!**

Refrigerants and gases must be disposed of professionally. Ensure that the tubing of the refrigerant circuit is not damaged before being properly disposed of. Disconnect the appliance from the mains supply. Cut off the mains cable and dispose of it. Remove the trays and drawers as well as the door catch and seals to prevent children and pets to get closed in the appliance.

- ▶ **WARNING:** Disconnect the appliance from the power supply before cleaning.
- ▶ Do not clean the appliance with hard brushes, wire brushes, detergent powder, petrol, amyl acetate, acetone and similar organic solutions, acid or alkaline solutions. Please clean with special refrigerator detergent to avoid damage.
- ▶ Clean the appliance when only little or no wine is stored. It is only necessary to clean it when it is dirty.
- ▶ Clean the inside and housing of the appliance with a sponge damped in warm water and neutral detergent
- ▶ Rinse with clean warm water and dry with soft cloth.
- ▶ Do not clean any of the parts of the appliance in a dishwasher.
- ▶ Allow at least 7 minutes before re-starting the appliance as frequent starting may damage the compressor.

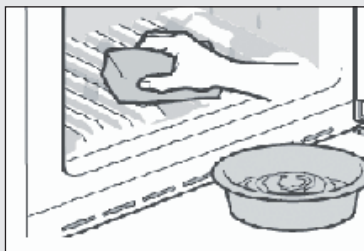

### Clean the door gasket:

- ▶ The door gaskets should be cleaned every 3 months to assure a proper seal. As below : Remove: Grasp the door gasket and pull it out according to the direction of arrow to remove the whole door gasket in order.

Dip the brush with water or food grade alcohol, clean up the door gasket groove firstly by pulling back and forth the brush. Then wipe door gasket surface with a towel dipped with water or food grade alcohol. Finally, wash the door gasket clean and wipe it dry with a clean towel.

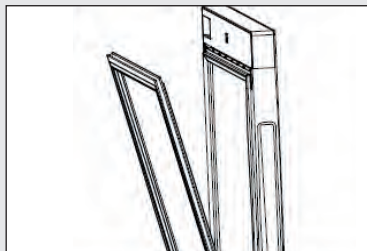

## **Installation door gasket after cleaning:**

Before installation, make sure that there is no water on the door gasket. Insert the door gasket into the groove, and press the door gasket tightly from the top to the bottom by hand until the whole door gasket is inserted into the groove.

## **Cleaning the shelves:**

- ▶ All shelves can be taken out for cleaning.
- ▶ Take out all bottles.
- ▶ Lift each shelf a little and take it out.
- ▶ Clean the shelf with a soft towel.
- ▶ Wait until the shelves are dry before putting them back in.

## **WARNING:**

Wait at least 7 minutes to reconnect the power after the power has been disconnected.

Check the accessories and literature in accordance with this list:  
without isolation.

Nam	Use Manual	Beech Wine Rack	T-shaped Bracket	L-shaped Bracket	Baseboard	Baseboard Connector	Screw	cover	Service Card
HUC44GDGE	1	4	2	2	1	2	10	2	1



## Notice

Due to technical changes and different models, some of the illustrations in this manual may differ from your model.

### Picture of appliance

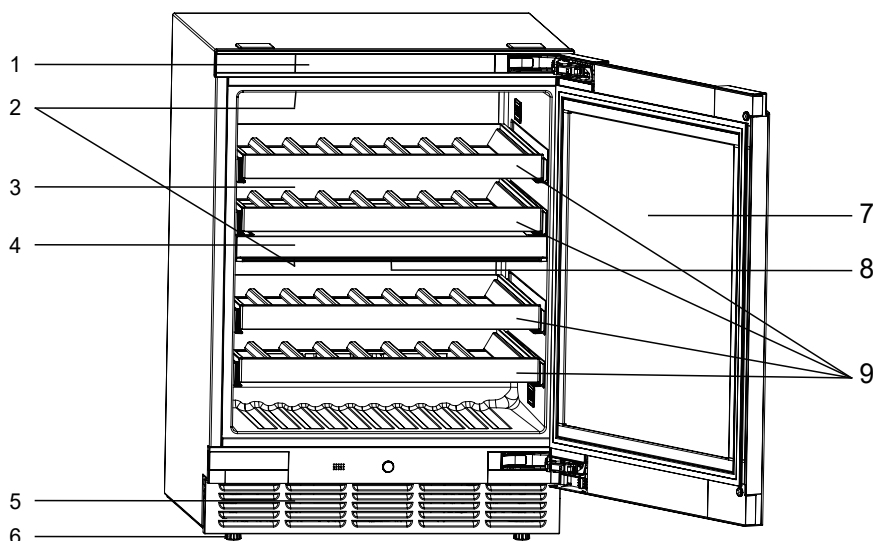
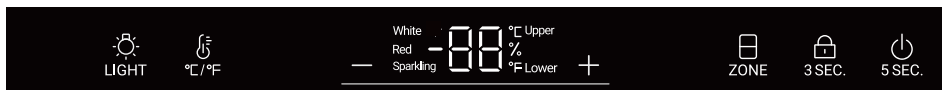

1. Display

2. LED lamp

3. Back air duct baffle

4. Partition

5. Kickboard

6. Adjustable feet

7. Door

8. Activated carbon filter

9. Wine shelf

## 1. Unpacking

- ▶ Take the appliance out of the packaging.
- ▶ Remove all packaging materials including the foam base and all adhesive tape holding the accessories.

## 2. Environmental conditions

The room temperature should always be between 10 °C and 38 °C, since it can influence the temperature inside the appliance and its energy consumption. Do not install the appliance near other heat-emitting appliances (ovens, refrigerators) without isolation.

## 3. Space requirements

Required space to open the door (Fig. 1,2); For safety and energy reasons, ensure that the top gap of the appliance is at least 4 mm, the left and right side gap is at least 1.5 mm, and the back gap is at least 10 mm(Fig.3).

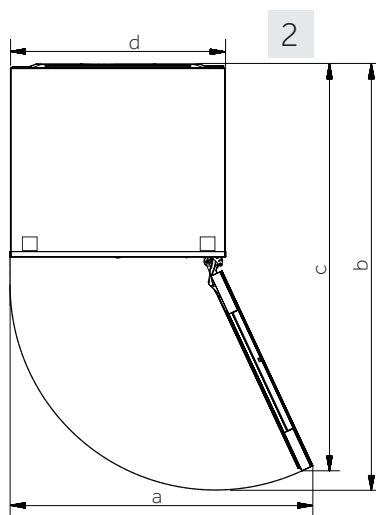
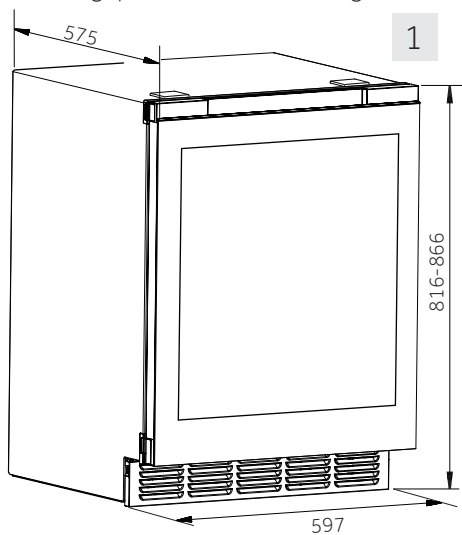

Measurement: mm	HUC44GDGE
a	714
b	1905
c	1900
d	597

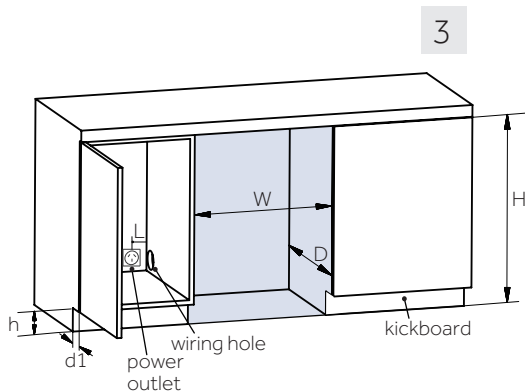

Dimensions for appliance installation:  
 $W \geq 600\text{mm}$   
 $D \geq 585\text{mm}$   
 $H: 820-870\text{mm}$

cabinet kickboard dimensions:  
 $h: 100-150\text{mm}$   
 $d1: 50-100\text{mm}$

Required clearance of power outlet  
 from side wall:  
 $L \geq 100\text{mm}$

After selecting the appropriate recess space, please follow the steps below for the embedded installation.

## 4. Tools required

### 1) Tools required



I-shaped bracket\*2



kickboard\*1



screws-A\*4



screws-B\*4



T-shaped bracket\*2



tiny connectors\*2



screws-C\*2

Note: The kickboard should be placed inside the packaging top cover foam, while the other components should be placed in the accessory bag.

### 2) Kickboard Pre-Assembly

Take out the kickboard with 2 small connectors, and 2 screws-C. And then, use screws-C to assemble the kickboard and small connectors together.



Note: Do not tighten the screws. Leave a 10mm as gap between the small connectors and the kickboard to facilitate future installation into the machine compartment.

## 5. Installing Fixed Brackets

Each wine cellar provides two types of fixed brackets, which can be selected based on your furniture arrangement at home.

Take out the appropriate 2 brackets and 4 screws-A, and install them as shown in the diagram below:

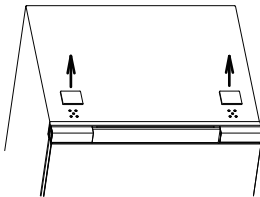

Use a flathead screwdriver to remove the top two small cover plates.

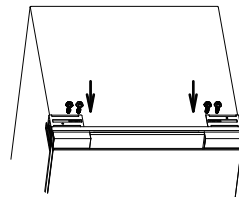

Secure the T-shaped bracket using a Phillips head screwdriver.

or

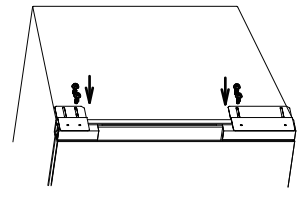

Secure the I-shaped bracket using a Phillips head screwdriver

## 6. Adjusting the Bottom Feet

Adjust the height of the four Bottom Feet at the bottom of the cabinet so that the distance from the bottom of the door to the ground (h) matches the height of the cabinet's kickboard.

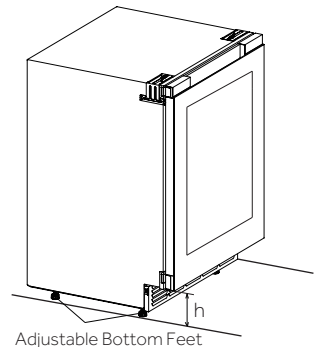
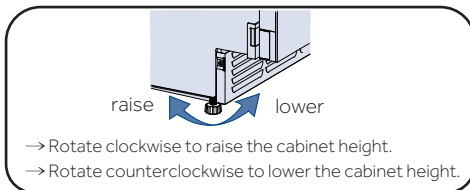

## 7. Installing the Kickboard

1) Adjust the kickboard bracket front-to-back distance:

- ▶ Loosen the 2 screws on the left bracket and the 3 screws on the right bracket.
- ▶ Adjust the brackets front to back to ensure that the front edge of the brackets is at a horizontal distance from the outer surface of the door body equal to the depth of the kickboard ( $d$ ) (50~100mm) + 2mm.
- ▶ Tighten the screws to secure the brackets firmly.

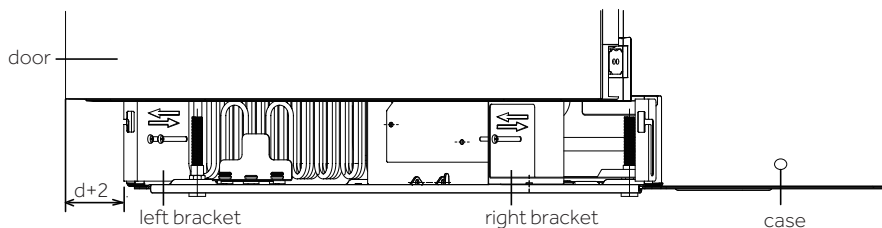

2) Install the kickboard

- ▶ Insert the assembled kickboard into the square holes on the inner brackets of the cabinet.
- ▶ Move the kickboard downward, leaving at least a 2mm gap from the ground for ease of mobility.
- ▶ Secure the kickboard by tightening the screws on both sides.

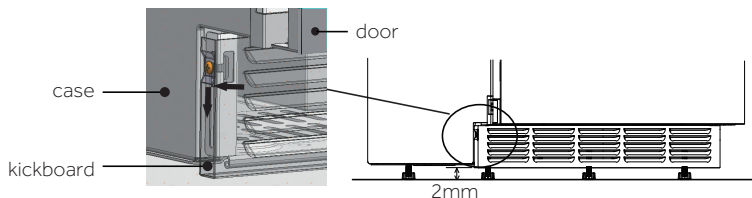

## 8. Securing to the Cabinet

1) Push the product into the recessed space of the cabinet and plug it into the power source.

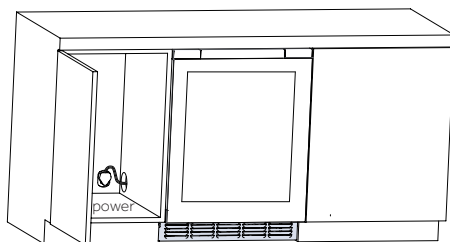

Note: Ensure that the power socket is placed inside the adjacent space of the recessed area.

2) Secure the brackets to the cabinet:

Take 4 screws-B, depending on the chosen brackets, follow the illustration below to securely connect and fix the product to the cabinet.

The following illustration demonstrates the connection and fixation of the left-side bracket to the cabinet. The method for the right side is the same.

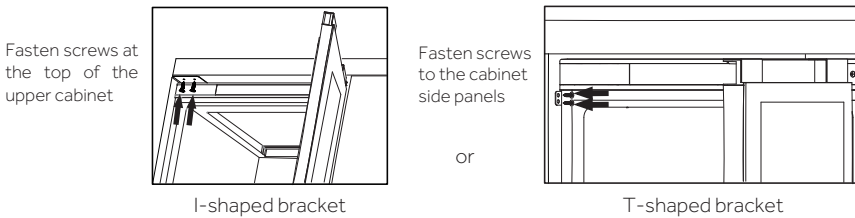

## 9. Switching Door from Right to Left

This product is designed with right-side hinges. If you need to change it to left-side opening, please follow the steps below.

For hinge replacement, please contact our after-sales professionals for assistance.

### 1) Disassembling the Cabinet Cover Panels

- ▶ Remove the non-hinge side cover panel: Open the door and use a flathead screwdriver to pry off the panels marked with "①" at the positions shown in the diagram.
- ▶ Remove the hinge side cover panel: Open the door, press one end of the cover panel with your fingers (press the curved end when removing "②"), and use a flathead screwdriver to pry the other end of the panel off at the positions shown in the diagram marked with "②".

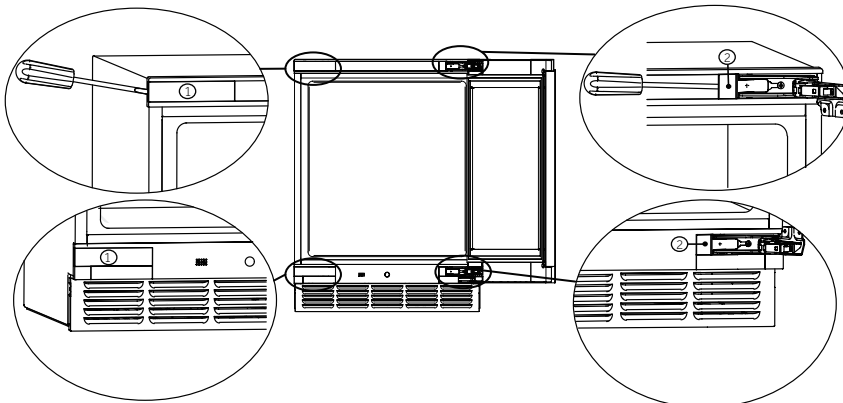

Note: After removing the cover panels, please store them safely for future use.

### 2) Disassembling the Door

Have one person hold the door with both hands. Have another person remove the upper and lower hinge securing screws. Then, carefully disassemble the door, including the upper and lower hinges and the cable chain wire box, by lifting it off.

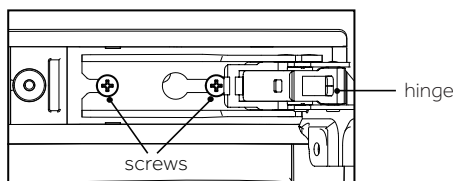

### 3) Disassembling the Door Panel

Place the door with the door panel facing up on a platform (avoid bumping it). Use a flathead screwdriver to carefully pry off the right-side upper and lower panels marked "③" and "④", as well as the left-side upper and lower panels marked "⑤", at the positions shown in the diagram. Be careful not to damage the door seal while removing the panels.

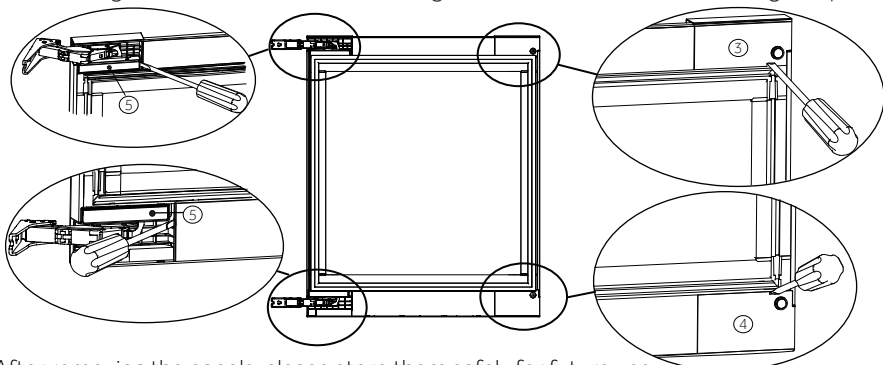

Note: After removing the panels, please store them safely for future use.

### 4) Swapping Upper and Lower Hinges:

- Use a wrench to remove the screws that secure the hinges in place. Remove both the upper and lower hinges (the method for disassembling the upper and lower hinges is the same).

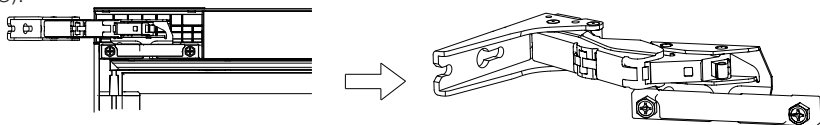

- Move the upper and lower hinges to the diagonal positions, as shown in the diagram below. Finally, use a wrench to securely fasten the hinge screws in place.

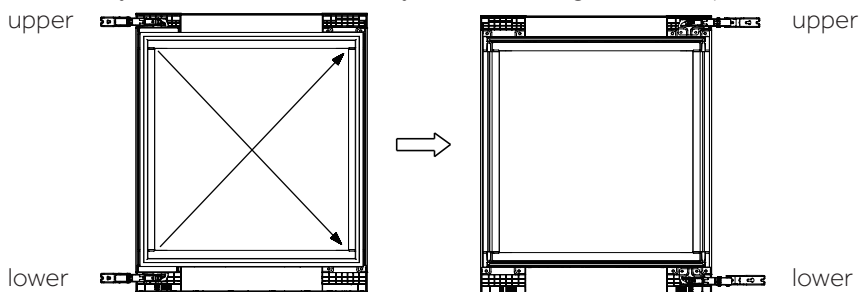

### 5) Installing the Door Panel:

Install the upper and lower hinge cover panels "⑤," the right-side upper and lower hinge cover panels "⑥" and "⑦" (found in the accessory bag



) onto their corresponding positions on the door.

Ensure that they are properly installed and not loose.

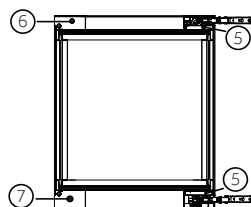

## 6) Installing the Door:

Secure the upper and lower hinge screws in the left upper and left lower corners of the cabinet. Do not tighten the screws; leave a gap for hinge installation. Align the upper and lower hinges of the door with the screws and install them in place. Tighten all 4 screws.

## 7) Installing the Cabinet Cover Panels

Swap the removed panels between positions "①" and "②", and then install them in their respective positions.

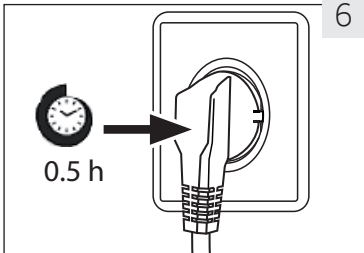
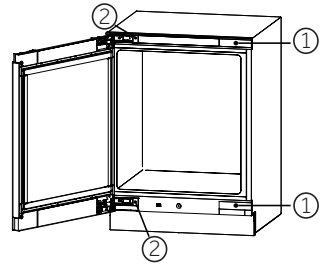

## 6 10. Waiting time

The maintenance-free lubrication oil is located in the capsule of the compressor. This oil can get through the closed pipe system during transport if the appliance is tilted. Before connecting the appliance to the power supply, wait 0.5 hours (Fig. 6) so that the oil runs back into the capsule.

## 11. Electrical connection

Before each connection check if:

- ▶ power supply, socket and fusing are appropriate to the rating plate.
- ▶ the power socket is earthed and no multi-plug or extension.
- ▶ the power plug and socket are fit properly.

Connect the plug to a properly installed household socket.



### WARNING!

To avoid risks a damaged power cord must be replaced by the customer service (see warranty card).

## 9. Door Reversibility

Before connecting the appliance to the power supply you should check, whether the door swing must changed from right (as delivered) to left, if this is required by the installation location and the usability



### WARNING!

- ▶ The appliance is heavy. You need two persons to carry out the door reversibility.
- ▶ Before any operation, first unplug the appliance from the mains.
- ▶ Do not tilt the appliance more than 45 ° to prevent damage of the cooling system.

## 1. Before first use

- ▶ Remove all packaging materials. This includes the foam base and all adhesive tape holding the wine cellar accessories inside and outside. Keep them out of children's reach and dispose them in an environmentally friendly manner.
- ▶ Clean the inside and outside of the appliance with water and a mild detergent before putting any wine in it.
- ▶ After the appliance has been levelled and cleaned, wait for at least 2 hours before connecting it to the power supply. If your wine cellar has been tilted for any reason, wait 24 hours before plugging it in. See section INSTALLATION.
- ▶ Once you have plugged the unit into an electrical outlet, let the unit run for at least 30 minutes to acclimatize itself before making any adjustments.
- ▶ The temperature is automatically set to 12 °C. If desired, you can change the temperature manually. Please see TEMPERATURE.

## 2. Touch keys

The buttons on the control panel are touch keys, which respond when lightly touched with the finger.

## 3. Description for control panel

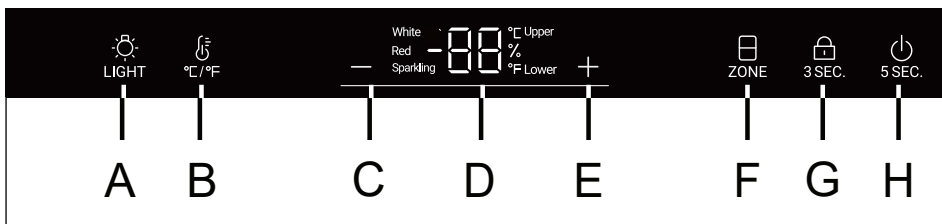

- |                                   |                                     |
|-----------------------------------|-------------------------------------|
| A Interior light button           | E Temperature adjust button: up     |
| B °C /°F conversion button        | F Temperature zone selection button |
| C Temperature adjust button: down | G Lock button                       |
| D Display                         | H Power button                      |

## 4. Automatically locking function

In the lock screen state, long press the lock key for 3S, the display screen displays 3, 2 and 1, the display screen is unlocked, and the lock icon is half lit; If there is no operation, the screen will be locked automatically after 30s. In the lock screen state, all the lock key icons are on, and the keys on the display screen cannot be operated (except the lighting key);

## 5. Power button function

When the screen is off, touch any key and the display will light up; Long press the power key, the display screen displays 5, 4, 3, 2 and 1, and the power of the whole machine is turned off. When the power is off, long press the power key to display 5, 4, 3, 2, and 1, and then power is on.





## 6. Temperature setting

### Notice

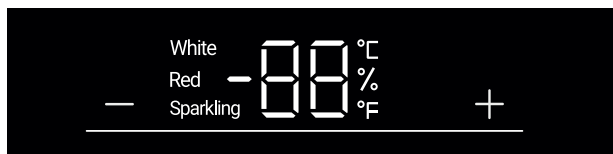
#### Presettings



- ▶ Once you have plugged the unit into an electrical outlet, let the unit for at least 30 minutes to acclimatize itself before making any adjustments.
- ▶ When the appliance is switched on after disconnection from the main power supply, it may take several hours for the correct temperatures to be reached. The exact time varies depending on the environment and the temperature setting.



Press the  or  button, the display will start to flash. Press the  or  button to set the desired temperature. The temperature setting range : 5-20°C(41-68°F). Stop pressing the key for 3second, then the temperature is confirmed.

### 7. Mode or Zone function

Stop pressing the key for 3second, then the temperature is confirmed.

In the unlocking state, the " ZONE" icon is fully on. If the current display is in the upper temperature zone, the upper icon will turn on and the lower icon is off. At this time, press the " ZONE" key, the lower icon will be on and the up per icon will be off.

### Recommended temperature settings

The following drinking temperatures are recommended for the different types of wine.

Red wine	+13°C to +20°C (+55°F to + 68°C)	Sparkling wine Prosecco	+5°C to +8°C (+41°F to 47°F)
White wine	+9°C to +12°C (+48°F to +54°F)		

If you store wine for long periods of time, it should be stored at a temperature between +10°C and +12°C(50°F and +54°F).

### 8. Standby-mode

The display screen is dimmed automatically 30 seconds.

It lights up automatically when any key is touched or the door is opened.



## Notice Influences on temperatures



The temperature inside the appliance is influenced by the following factors:

- ▶ Ambient temperature
- ▶ Frequency of door opening
- ▶ Amount of stored bottles
- ▶ The location of the appliance

The default setting is 12°C

When display stops flashing, it goes back to showing the current temperature inside the wine cellar. It will take some time to reach the set temperature.

## 9. Lighting mode setting

Press the " " button. When the lights in the cabinet are on, the lights will be lighted up gradually. When pressed the " " button once again the lights will be off gradually

## 10. °C/°F function

Press the " " button, switch between Fahrenheit and Celsius.

## 12. Power-Off Memory function

If a power outage, the cellar will automatically save the set temperature. After power recovery, it will run based on the temperature set before the power outage.



## 13. Low temperature compensation function

The wine cellar has a low temperature compensation function to ensure the stability of the temperature: When the compartment's temperature is lower than the set temperature, the wine cellar automatically starts the low temperature compensation function, heating the application. When the temperature in the application reaches the set temperature, the low temperature compensation function is automatically turned off.

## 14. Door opening alarm

If the door is kept open for over 1 min, buzzer will be beeping to give an alarm till the door is closed or any key on display panel can be operated and then the buzzer will

## 15. Humidity viewing mode

Press and hold the " " button for 3 seconds to enter humidity viewing mode. Use the " " button to view the humidity value for another temperature zone. Press and hold the " " button for 3 seconds again or adjust the temperature to exit the humidity viewing mode.



## Energy saving tips

- ▶ Make sure the appliance is properly ventilated (see INSTALLATION).
- ▶ Do not install the appliance in direct sunlight or in the near of heat sources (e.g. stoves, heaters).
- ▶ Avoid unnecessarily low temperature in the appliance. The energy consumption increases the lower the temperature in the appliance is set.
- ▶ Open the appliance door as little and as briefly as possible.
- ▶ Do not exceed the designed amount of bottles to avoid obstructing the air flow.
- ▶ Keep door seals clean so that the door always closes correctly.
- ▶ The most energy-saving configuration requires drawer, food box and shelves to be positioned in the appliance on factory-fresh condition, and food to be placed without blocking the air outlet of the duct.

## 1. Shelf

1. The shelves are designed for easy storage and easy removal of the wine. They can be cleaned with a soft towel.
2. Regular bottles with diameter of 76mm can be stacked.
3. Magnum bottles can be stacked on the first or the third shelf.
4. The quantity can vary from the depicted number or bottles if they are stacked in a different way.

### Advice for the layout of your wine cellar

We recommend that the number of wine bottles should not exceed two layers on each shelf, and the bearing capacity of the wine shelves should not exceed 18 kg. Before placing the bottles inside the wine cellar, confirm whether or not the wine shelves are completely stable. In addition, confirm whether or not any bottle protrudes from the shelves in order to prevent bottles hitting the glass door upon closing.

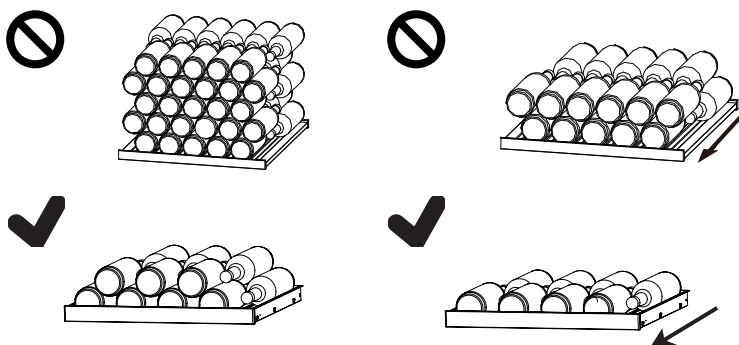

## 2. The light

The LED interior light comes on when the door is opened. To turn on the light while the door is closed, touch the "⚙️" button. To turn the lights off, touch button again. To increase the energy efficiency, the lights should be turned off when the wine cellar is not being viewed.

## 1. Defrosting

The defrosting of the wine cellar is done automatically; no manual operation is needed.

## 2. Replacing the LED lamp

The lamp uses LED as its light source, featuring low energy consumption and long service life. If there is any abnormality, please contact the customer service. See CUSTOMER SERVICE.



### WARNING!

Do not replace the LED lamp yourself. It must only be replaced by either the manufacturer or the authorised service agent.

### Parameters of LED lamp:

Voltage: 12V

Max power: 4W

## 3. Non-use for a longer period

Unplug the power cord.

Clean the appliance and door gaskets as described above.

Keep the door open to prevent the creation of bad odours inside.

## 4. Moving the appliance

1. Remove all bottles and unplug the appliance.
2. Secure shelves and other moveable parts in the wine cellar with adhesive tape.
3. Do not tilt the wine cellar more than 45° to avoid damaging the refrigerating system.

## 5. Air exchange with activated carbon filter

The way in which wines continue to mature depends on the ambient conditions. The quality of the air is therefore decisive for preserving the wine. An activated carbon filter has been fitted in the lower area of the rear wall of the appliance to through put remains at an optimum quality.



### Notice

We recommend that you replace the filter once a year. Filters can be obtained from your dealer.

### Changing the filter:

The carbon honeycomb module is located at the bottom of the partition (indicated by the arrow in the diagram). To remove it, press the latch on the carbon honeycomb module box and pull it outward.

### Inserting the filter:

Align the bottom of the new module with the installation slot, press it in, and hear a "click" to complete the installation.

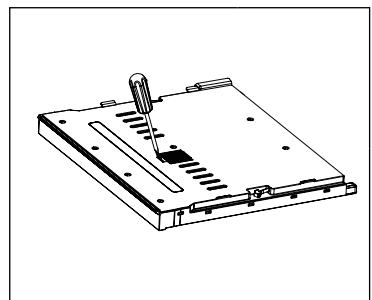

Many occurring problems could be solved by yourself without specific expertise. In case of a problem please check all shown possibilities and follow below instructions before you contact an after sales service. See CUSTOMER SERVICE.

## WARNING!

- ▶ Before maintenance, deactivate the appliance and disconnect the mains plug from the mains socket.
- ▶ Electrical equipment should be serviced only by qualified electrical experts, because improper repairs can cause considerable consequential damages.
- ▶ A damaged supply should only be replaced by the manufacturer, its service agent or similarly qualified persons in order to avoid a hazard.

Error Code	Cause	Solution
L2 L3	Low temperature alarm when the temperature of the control sensor is too low;	<ol style="list-style-type: none"> <li>1.Check the ambient temperature .</li> <li>2.Check the Compressor connector.</li> <li>3.Check the resistance of the temperature control sensor.</li> </ol>
H2 H3	When the temperature of the control sensor is too high, the high temperature alarm will be displayed on the display screen;	<ol style="list-style-type: none"> <li>1.Check the connector of the control board or the display panel.</li> <li>2.Check the resistance and the voltage of the fan.</li> <li>3.Check the fan and the compressor connector.</li> </ol>

Problem	Possible Cause	Possible Solution
The compressor does not work.	<ul style="list-style-type: none"> <li>• Mains plug is not connected in the mains socket.</li> </ul>	<ul style="list-style-type: none"> <li>• Connect the mains plug.</li> </ul>
The appliance runs frequently or runs for a too long period of time.	<ul style="list-style-type: none"> <li>• The outdoor temperature is too high.</li> <li>• The appliance has been off power for a period of time.</li> <li>• A door of the appliance is not tightly closed.</li> <li>• The door has been opened too frequently or for too long.</li> <li>• The door gaskets are dirty, worn, cracked or mismatched.</li> <li>• The required air circulation is not guaranteed.</li> <li>• The temperature is set too low.</li> </ul>	<ul style="list-style-type: none"> <li>• In this case, it is normal for the appliance to run longer.</li> <li>• Normally, it takes a while for the appliance to cool down completely.</li> <li>• Close the door and ensure the appliance is located on a level ground and there is no food or container jarring the door.</li> <li>• Do not open the door too frequently.</li> <li>• Clean the door gasket or replace them by the customer service.</li> <li>• Ensure adequate ventilation.</li> <li>• The problem will resolved itself when the desired temperature has been reached.</li> </ul>
The inside of the wine cellar is dirty and/or smells..	<ul style="list-style-type: none"> <li>• The inside of the wine cellar needs cleaning.</li> </ul>	<ul style="list-style-type: none"> <li>• Clean the inside of the wine cellar.</li> </ul>
It is not cold enough inside the appliance.	<ul style="list-style-type: none"> <li>• The temperature is set too high.</li> <li>• Bottles have been added recently.</li> <li>• A door of the appliance is not tightly closed.</li> <li>• The door has been opened too frequently or for too long.</li> <li>• The door gaskets are dirty, worn, cracked or mismatched.</li> </ul>	<ul style="list-style-type: none"> <li>• Reset the temperature.</li> <li>• Allow time for recently added bottles to reach desired temperature.</li> <li>• Close the door.</li> <li>• Do not open the door too frequently.</li> <li>• Clean the doorgasket or replace them by the customer service..</li> </ul>
It is too cold inside the appliance.	<ul style="list-style-type: none"> <li>• The temperature is set too low.</li> </ul>	<ul style="list-style-type: none"> <li>• Reset the temperature.</li> </ul>
Moisture formation on the inside of the refrigerator compartment.	<ul style="list-style-type: none"> <li>• The climate is too warm and too-damp.</li> <li>• A door of the appliance is not tightly closed.</li> <li>• The door has been opened too frequently or for too long..</li> </ul>	<ul style="list-style-type: none"> <li>• Increase the temperature.</li> <li>• Close the door.</li> <li>• Do not open the door/drawer too frequently.</li> </ul>

Problem	Possible Cause	Possible Solution
Moisture accumulates on the wine cellar's outside surface.	<ul style="list-style-type: none"> <li>The climate is too warm and too damp</li> <li>The door is not closed tightly. The cold air in the appliance and the warm air outside it condensates.</li> </ul>	<ul style="list-style-type: none"> <li>This is normal in damp climate and will change when the humidity decreases.</li> <li>Ensure that the door is shut tightly and that the gaskets seal properly.</li> </ul>
The appliance makes abnormal sounds	<ul style="list-style-type: none"> <li>The appliance is not located on level ground.</li> <li>The appliance touches some object around it.</li> </ul>	<ul style="list-style-type: none"> <li>Adjust the feet to level the appliance.</li> <li>Remove objects around the appliance.</li> </ul>
A slight sound is to be heard similar water.	<ul style="list-style-type: none"> <li>This is normal</li> </ul>	<ul style="list-style-type: none"> <li>-</li> </ul>
The interior lighting or cooling system does not work.	<ul style="list-style-type: none"> <li>Mains plug is not connected to the mains socket.</li> <li>The power supply is not intact.</li> <li>The LED-lamp is out of order.</li> </ul>	<ul style="list-style-type: none"> <li>Connect the mains plug.</li> <li>Check the electrical supply to the room. Call the local electricity company.</li> <li>Please call the service for changing</li> </ul>
The sides of the cooler and door strip get warm	<ul style="list-style-type: none"> <li>This is normal.</li> </ul>	<ul style="list-style-type: none"> <li>-</li> </ul>
The door does not shut properly	<ul style="list-style-type: none"> <li>The appliance is not level.</li> <li>The door is blocked.</li> </ul>	<ul style="list-style-type: none"> <li>Level the appliance with the leveling feet.</li> <li>Check for blockages like bottles or shelves.</li> </ul>

To contact the technical assistance, visit our website:

<https://corporate.haier-europe.com/en/>

Under the section "website", choose the brand of your product and your country. You will be redirected to the specific website where you can find the telephone number and form to contact the technical assistance.

Product fiche according to regulation EU No. 2019/2016

Brand	Haier
Model name / identifier	HUC44GDGE
Category	Wine Cellar
Energy efficiency class	G
Annual energy consumption (kWh/annum) <sup>1)</sup>	124
Storage volume (L)	114
Climate class: This appliance is intended to be used at an ambient temperature between 10 °C and 38 °C.	SN N ST
Airborne acoustical noise emissions (db(A) re 1pW)	B(36)
Type of appliance	Built-in
This appliance is intended to be used exclusively for the storage of wine.	Yes
Dimensions (W/D/H in mm)	597/575/816-866

Explanations:

1)based on standard test results for 24 hours.The actual power consumption depends on the actual environment, the amount of bottling, the set temperature, the door opening and closing, etc.

2)The nominal power consumption is the value obtained according to the standard test when the wine cabinet does not turn on the internal light.

- extended temperate: 'this refrigerating appliance is intended to be used at ambient temperatures ranging from 10 °C to 32 °C';

- temperate: 'this refrigerating appliance is intended to be used at ambient temperatures ranging from 16 °C to 32 °C';

- subtropical: 'this refrigerating appliance is intended to be used at ambient temperatures ranging from 16 °C to 38 °C';

- tropical: 'this refrigerating appliance is intended to be used at ambient temperatures ranging from 16 °C to 43 °C';

## Standards and directives

This product meets the requirements of all applicable EC directives with the corresponding harmonised standards, which provide for CE marking.

We recommend our Haier Customer Service and the use of original spare parts.  
If you have a problem with your appliance, please first check section TROUBLESHOOTING.  
If you cannot find a solution there, please contact

- ▶ your local dealer or
- ▶ the Service & Support area at [www.haier.com](http://www.haier.com) where you can find telephone numbers and FAQs and where you can activate the service claim.

To contact our Service, ensure that you have the following data available.

The information can be found on the rating plate.

Model \_\_\_\_\_ Serial No. \_\_\_\_\_

Also check the Warranty Card supplied with the product in case of warranty.

For general business enquiries please find our addresses in Europe below:

### European Haier addresses

Country*	Postal address	Country	Postal address
<b>Italy</b>	Haier Europe Trading SRL Via De Cristoforis, 12 21100 Verese ITALY	<b>France</b>	Haier Europe Trading SRL Via De Cristoforis, 12 21100 Verese ITALY
<b>Spain</b>	Haier Iberia SL Pg. Garcia Faria, 49-51 08019 Barcelona SPAIN	<b>Belgium-FR</b>	Haier Benelux SA Anderlecht Route de Lennik 451 BELGIUM
<b>Portugal</b>		<b>Belgium-NL</b>	
		<b>Netherlands</b>	
<b>Germany</b>	Haier Deutschland GmbH Hewlett-Packard-Str. 4 D-61352 Bad Homburg GERMANY	<b>Luxembourg</b>	
<b>Austria</b>		<b>Poland</b>	Haier Poland Sp. zo.o. Al. Jerozolimskie 181B 02-222 Warszawa POLAND
		<b>Czechia</b>	
		<b>Hungary</b>	
		<b>Greece</b>	
<b>United Kingdom</b>	Haier Appliances UK Co. Ltd. One Crown Square Church Street East Woking, Surrey, GU21 6HR UK	<b>Romania</b>	
		<b>Russia</b>	

**AVAILABILITY OF SPARE PARTS:** Thermostats, temperature sensors, printed circuit boards and light sources are available for a minimum period of seven years after placing the last unit of the model on the market. Door handles, door hinges, trays and baskets for a minimum period of seven years and door gaskets for a minimum period of 10 year, after placing the last unit of the model on the market

**Minimum guarantee is:** 2 years for EU Countries, 3 years for Turkey, 1 year for UK, 1 year for Russia, 3 years for Sweden, 2 years for Serbia, 5 years for Norway, 1 year for Morocco, 6 months for Algeria, Tunisia no legal warranty required.

**For further information about the product, please consult <https://eprel.ec.europa.eu/> or scan the QR on the energy label supplied with the appliance.**

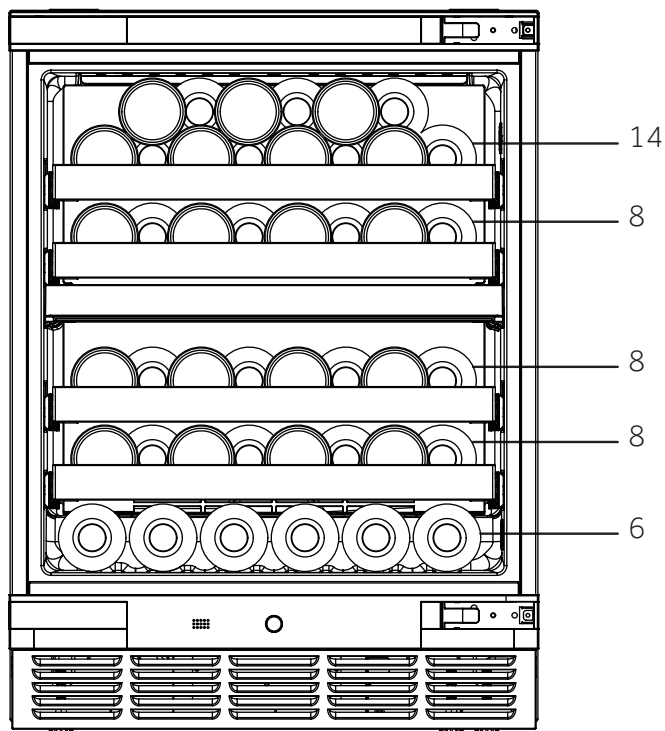
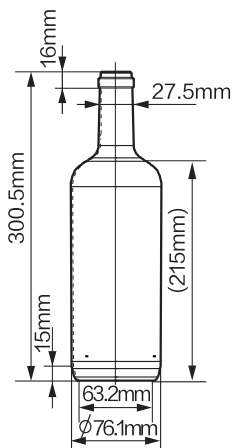

HUC44GDGE-EN

**Haier**



Haier

Benutzerhandbuch

Weinklimaschrank

HUC44GDGE

DE

**Haier**

## Vielen Dank für den Kauf eines Haier-Produkts.

Bitte lesen Sie diese Anweisungen sorgfältig durch, bevor Sie dieses Gerät benutzen. Die Anleitung enthält wichtige Informationen, die Ihnen dabei helfen, das Gerät optimal zu nutzen und eine sichere und ordnungsgemäße Installation, Verwendung und Wartung zu gewährleisten.

Bewahren Sie diese Anleitung an einem geeigneten Ort auf, damit Sie jederzeit für die sichere und ordnungsgemäße Verwendung des Geräts darauf zurückgreifen können.

Wenn Sie das Gerät verkaufen, weggeben oder bei einem Umzug zurücklassen, vergewissern Sie sich, dass diese Anleitung auch beigelegt wird, damit sich der neue Besitzer mit dem Gerät und den Sicherheitshinweisen vertraut machen kann.



### Legende

#### Warnung - Wichtige Sicherheitsinformationen



Allgemeine Informationen und Tipps



Umweltinformationen



### Entsorgung

Tragen Sie zum Schutz der Umwelt und der menschlichen Gesundheit bei. Die Verpackung zum Recyceln in die entsprechenden Behälter entsorgen. Unterstützen Sie das Recycling von Elektro- und Elektronik-Altgeräten. Entsorgen Sie Geräte, die mit diesem Symbol gekennzeichnet sind, nicht mit dem Hausmüll. Geben Sie das Produkt an Ihre lokale Recyclinganlage zurück oder wenden Sie sich an Ihre Stadtverwaltung.



## WARNUNG!

### Verletzungs- oder Erstickungsgefahr!

Kältemittel und Gase müssen fachgerecht entsorgt werden. Überprüfen Sie, dass der Schlauch des Kühlkreislaufs nicht beschädigt ist, bevor er ordnungsgemäß entsorgt wird. Trennen Sie das Gerät von der Stromversorgung. Trennen Sie das Netzkabel und entsorgen Sie es. Entfernen Sie die Bleche und Schubladen sowie die Türöffnung und Dichtungen, um zu verhindern, dass Kinder und Haustiere im Gerät eingeschlossen werden. Altgeräte haben noch einen gewissen Restwert. Eine umweltfreundliche Entsorgungsmethode gewährleistet, dass wertvolle Rohstoffe wieder verwertet und wiederverwendet werden können.

Cyclopentan ist eine entzündliche für Ozon nicht schädliche Substanz, die als Treibmittel im Isolierschaum verwendet wird.

Indem Sie sicherstellen, dass dieses Produkt ordnungsgemäß entsorgt wird, tragen Sie dazu bei, mögliche negative Folgen für die Umwelt und die menschliche Gesundheit zu vermeiden, die andernfalls verursacht werden könnten.

Für weitere Informationen über das Recycling dieses Produkts wenden Sie sich bitte an Ihre örtlich zuständige Behörde, Ihr Müllabfuhrunternehmen oder an das Geschäft, in dem Sie das Produkt erworben haben und das von Fachleuten geführt wird.

1- Sicherheitsinformationen .....	38
2- Sicherheitstipps .....	41
3- Wartung.....	45
4- Zubehör.....	47
5- Produktbeschreibung.....	48
6- Installation.....	49
7- Verwendung.....	55
8- Energiespartipps.....	58
9- Ausrüstung .....	59
10- Pflege und Reinigung .....	60
11- Fehlerbehebung.....	61
12- Technische Daten .....	64
13- Kundendienst .....	65
14- Stapeln von Weinflaschen.....	66

Dieses Gerät ist ausschließlich für die Weinlagerung bestimmt. Lesen Sie vor dem ersten Einschalten des Geräts folgende Sicherheitshinweise:



## **WARNUNG!**

### **Vor der ersten Inbetriebnahme**

- ▶ Vergewissern Sie sich, dass keine Transportschäden vorliegen.
- ▶ Entfernen Sie sämtliches Verpackungsmaterial und bewahren Sie es außerhalb der Reichweite von Kindern auf und entsorgen Sie es umweltfreundlich.
- ▶ Warten Sie vor dem Einschalten des Geräts mindestens eine halbe Stunde, damit der Kühlkreislauf auch sicher und effektiv arbeitet.
- ▶ Das Gerät immer mit mindestens zwei Personen transportieren, da es schwer ist.

### **Installation**

- ▶ Das Gerät sollte an einem gut belüfteten Ort aufgestellt werden. Achten Sie darauf, dass der obere Spalt des Geräts mindestens 4 mm, der linke und rechte seitliche Spalt mindestens 1,5 mm und der hintere Spalt mindestens 10 mm beträgt.
- ▶ **WARNUNG:** Lüftungsschlitze am Gehäuse des Geräts oder in der Einbauöffnung freihalten.
- ▶ Stellen Sie das Gerät niemals in einem feuchten Bereich oder an einem Ort auf, wo es mit Wasser nassgespritzt werden könnte. Reinigen Sie Wasserspritzer und Flecken mit einem weichen, sauberen Tuch.
- ▶ Stellen Sie Ihren Weintemperierschrank nicht an einem Ort auf, der nicht ordnungsgemäß isoliert oder beheizt ist, z. B. in einer Garage usw. Ihr Weintemperierschrank ist nicht für den Betrieb bei einer Umgebungstemperatur unter 10°C ausgelegt.
- ▶ Stellen Sie das Gerät nicht in direktem Sonnenlicht oder in der Nähe von Hitzequellen (z. B. Herden, Heizungen) auf.
- ▶ Installieren und richten Sie das Gerät in einem Bereich ein, der für seine Größe und Verwendung geeignet ist.
- ▶ Vergewissern Sie sich, dass die elektrischen Angaben auf dem Typenschild mit der Stromversorgung übereinstimmen. Ist dies nicht der Fall, wenden Sie sich an einen Elektriker.
- ▶ Das Gerät wird über eine 220-240 V Wechselspannung/50 Hz betrieben. Abnormale Spannungsschwankungen könnten dazu führen, dass das Gerät nicht angeht, der Temperaturregler oder Kompressor beschädigt wird, oder dass während des Betriebs ein abnormales Geräusch auftritt. In einem solchen Fall ist ein automatischer Regler anzubringen.
- ▶ Verwenden Sie keine Mehrfachsteckadapter und Verlängerungskabel.

**WARNUNG!**

- ▶ **WARNUNG:** Keine Mehrfachsteckdosen oder tragbaren Powerstationen hinter dem Gerät platzieren.
- ▶ **WARNUNG:** Beim Aufstellen des Geräts darauf achten, dass das Stromkabel nicht eingeklemmt oder beschädigt wird.
- ▶ Nicht auf das Netzkabel treten.
- ▶ Verwenden Sie eine separate, geerdete Steckdose für eine leicht zugängliche Stromversorgung. Das Gerät muss geerdet werden.
- ▶ **Nur für Großbritannien:** Das Gerätenetzkabel ist mit einem 3-adrigen Stecker (Erdungsstecker) ausgestattet, der in eine 3-adrige Norm-Buchse (geerdet) passt. Den dritten Stift (Erdung) auf keinen Fall kappen oder entfernen. Das Gerät muss so installiert werden, dass der Stecker erreichbar ist.
- ▶ **WARNUNG:** Den Kühlkreislauf nicht beschädigen.

**Täglicher Gebrauch**

- ▶ Dieses Gerät kann von Kindern ab 8 Jahren und Personen mit eingeschränkten körperlichen, sensorischen oder geistigen Fähigkeiten oder mangelnder Erfahrung und mangelndem Wissen benutzt werden, wenn diese in die sichere Bedienung des Geräts eingewiesen wurden oder beaufsichtigt werden und die damit verbundenen Gefahren verstanden haben.
- ▶ Kinder dürfen nicht mit dem Gerät spielen.
- ▶ Kinder im Alter von 3 bis 8 Jahren dürfen Kühlgeräte zwar be- und entladen, aber die Kühlgeräte nicht reinigen und installieren.
- ▶ Kinder unter 3 Jahren vom Gerät fernhalten, es sei denn, sie werden ständig beaufsichtigt.
- ▶ Kinder dürfen Reinigungs- und Pflegeaufgaben nur unter Aufsicht ausführen.
- ▶ Das Gerät sollte so positioniert sein, dass der Stecker frei zugänglich ist.
- ▶ Wenn Kohlegas oder ein anderes brennbares Gas in die Nähe des Geräts gelangt, schalten Sie das Ventil des austretenden Gases ab, öffnen Sie die Türen und Fenster und ziehen Sie nicht den Gerätenetzstecker.

- ▶ Warten Sie nach dem Ausschalten mindestens 7 Minuten, bevor Sie den Netzstecker wieder einstecken.
- ▶ Heben Sie das Gerät nicht an seinen Türgriffen an.
- ▶ Die Schlüssel müssen außerhalb der Reichweite von Kindern und nicht in der Nähe des Geräts aufbewahrt werden, um zu verhindern, dass Kinder im Inneren des Geräts verriegelt werden.



## **WARNUNG!**

- ▶ Beachten Sie, dass das Gerät für den Betrieb bei einer bestimmten Umgebungstemperatur zwischen 10 und 38 °C eingestellt ist. Das Gerät funktioniert möglicherweise nicht ordnungsgemäß, wenn es über einen längeren Zeitraum bei einer Temperatur oberhalb oder unterhalb des angegebenen Bereichs betrieben wird.
- ▶ Stellen Sie keine instabilen Gegenstände (schwere Gegenstände, mit Wasser gefüllte Behälter) auf das Gerät, um Verletzungen durch Herunterfallen oder elektrische Schläge durch Kontakt mit Wasser zu vermeiden.
- ▶ Die Tür nur mit den Griffen öffnen und schließen. Der Spalt zwischen Tür und Schrank ist sehr schmal. Stecken Sie nicht Ihre Hände in diese Bereiche, um zu vermeiden, dass Sie Ihre Finger eingeklemmt werden. Die Gerätetüren nur dann öffnen oder schließen, wenn keine Kinder im Bewegungsbereich der Tür stehen.
- ▶ Keine brennbaren, explosionsfähigen oder korrosiven Substanzen im Gerät oder in der Nähe verwenden.
- ▶ Keine explosiven Substanzen mit entzündlichen Treibgasen, wie Sprühdosen, in diesem Gerät lagern.
- ▶ Keine Arzneimittel, Bakterien oder Chemikalien im Gerät lagern. Dieses Gerät ist ein Haushaltsgerät, es wird daher davon abgeraten, Materialien zu lagern, die eine exakte Temperatur erfordern.
- ▶ Keine unnötig niedrigen Temperaturen im Weinklimaschrank einstellen. Bei hohen Einstellungen kann es zu Minustemperaturen kommen. Achtung: Flaschen können platzen.
- ▶ Berühren Sie nicht die Innenfläche des Geräteraums während des Betriebs, insbesondere nicht mit nassen Händen, da die Finger an der Oberfläche festfrieren könnten.
- ▶ Um eine ordnungsgemäße Weinkühlung zu gewährleisten, darf das Gerät nicht überladen werden.

- ▶ Ziehen Sie den Gerätestecker aus der Steckdose, falls die Stromversorgung unterbrochen wird oder bevor Sie das Gerät reinigen. Warten Sie vor dem Neustart mindestens 7 Minuten, da durch häufiges Einschalten der Kompressor beschädigt werden kann.
- ▶ **WARNUNG:** Verwenden Sie keine elektrischen Geräte im Innern des Geräts, es sei denn, der Typ wurde vom Hersteller empfohlen. Um Gefahren zu vermeiden, muss ein beschädigtes Netzkabel vom Kundenservice ausgetauscht werden (siehe Garantiekarte).
- ▶ Um die Lebensdauer des Geräts zu verlängern, sollten Sie es nicht ausschalten.
- ▶ Stellen Sie das Gerät niemals waagrecht auf den Boden. Wenn das Gerät um mehr als 45° gekippt wurde, warten Sie 24 Stunden, bevor Sie es anschließen.



### **WARNUNG!**

#### **Wartung / Reinigung**

- ▶ Kinder müssen beaufsichtigt werden, wenn sie das Gerät reinigen und warten.
- ▶ Trennen Sie das Gerät von der Stromversorgung, bevor Sie eine routinemäßige Wartung durchführen. Warten Sie vor dem Neustart mindestens 7 Minuten, da durch häufiges Einschalten der Kompressor beschädigt werden kann.
- ▶ Fassen Sie beim Herausziehen des Gerätesteckers aus der Steckdose, den Stecker und nicht das Kabel an.
- ▶ Reinigen Sie das Gerät nicht mit harten Bürsten, Drahtbürsten, Reinigungspulver, Benzin, Amylacetat, Aceton und ähnlichen organischen Lösungen, Säure oder Alkalilösungen. Bitte reinigen Sie das Gerät mit einem speziellen Reinigungsmittel für Kühl-/Gefriergeräte, um Beschädigungen zu vermeiden. Verwenden Sie ggf. warmes Wasser und eine Natronlösung - etwa einen Esslöffel Backnatron auf einen Liter Wasser. Gründlich mit Wasser abspülen und trocken reiben. Verwenden Sie keine Reinigungspulver oder anderen Scheuermittel. Reinigen Sie herausnehmbare Teile nicht in der Geschirrspülmaschine.
- ▶ **WARNUNG:** Keine mechanischen oder sonstigen Hilfsmittel verwenden, um den Abtauvorgang zu beschleunigen, es sei denn, dies wird vom Hersteller so empfohlen.

- ▶ Wenn das Stromkabel beschädigt ist, muss es vom Hersteller, von seinem Service-Mitarbeiter oder einer gleichwertig qualifizierten Person ausgetauscht werden, um jegliches Risiko zu vermeiden.
- ▶ Versuchen Sie nicht, das Gerät selbst zu reparieren, zu zerlegen oder zu verändern. Bei Reparaturen wenden Sie sich bitte an unseren Kundendienst.
- ▶ Wenn die Leuchten beschädigt sind, müssen sie vom Hersteller, von seinem Service-Mitarbeiter oder einer gleichwertig qualifizierten Person ausgetauscht werden, um jegliches Risiko zu vermeiden.
- ▶ Entfernen Sie den Staub auf der Geräterückseite mindestens einmal im Jahr, um Brandgefahr und einen erhöhten Energieverbrauch zu vermeiden.
- ▶ Das Gerät während der Reinigung nicht besprühen oder mit Wasser beschütten.
- ▶ Das Gerät nicht mit Wasser besprühen oder mit Dampf reinigen.
- ▶ Die kalte Glastür nicht mit heißem Wasser reinigen. Plötzliche Temperaturschwankungen können dazu führen, dass das Glas zerspringt.
- ▶ Wenn Sie das Gerät längere Zeit nicht benutzen, lassen Sie es offen, um zu verhindern, dass sich unangenehme Gerüche im Inneren bilden.

## Angaben zu Kältemittelgasen



### **WARNUNG!**

Das Gerät enthält das entzündliche Kältemittel ISOBUTAN (R600a). Stellen Sie sicher, dass der Kühlkreislauf während des Transports oder der Installation nicht beschädigt wird. Auslaufendes Kältemittel kann Augenverletzungen verursachen oder sich entzünden. Falls Schäden aufgetreten sind, halten Sie sich von offenen Brandquellen fern, lüften Sie den Raum gründlich, stecken Sie die Netzkabel des Geräts oder eines anderen Geräts nicht ein oder aus. Informieren Sie den Kundendienst. Falls die Augen mit dem Kältemittel in Kontakt kommen, sofort unter fließendem Wasser ausspülen und den Augenarzt verständigen.

**WARNUNG:** Das Kühlsystem steht unter hohem Druck. Nicht daran manipulieren. Da entzündliche Kältemittel verwendet werden, installieren, handhaben und warten Sie das Gerät bitte entsprechend der Anweisung. Wenden Sie sich an den Fachtechniker oder unseren Kundenservice, um das Gerät zu entsorgen.

### **Bestimmungsgemäße Verwendung**

Dieses Gerät ist ausschließlich für den Hausgebrauch und vergleichbare Verwendungen bestimmt, wie zum Beispiel:

- Personalküchen in Geschäften, Büros und anderen Arbeitsumgebungen;
  - in landwirtschaftlichen Betrieben, für die Nutzung durch Gäste von Hotels, Pensionen und ähnlichen Unterkünften;
  - Bed & Breakfast (B&B);
  - Catering-Dienste und ähnliche, nicht kommerzielle Zwecke.
- Um eine sichere Konservierung des Weins zu gewährleisten, halten Sie sich bitte an diese Gebrauchsanweisung.
- Einzelheiten über die Gerätebereiche, die je nach Temperaturverteilung in den verschiedenen Fächern am besten für die Lagerung bestimmter Lebensmittel geeignet sind, finden Sie im anderen Teil der Anleitung.

Änderungen oder Anpassungen am Gerät sind nicht erlaubt. Eine unsachgemäße Verwendung kann zu Gefahren und zum Verlust von Garantieansprüchen führen.

## Entsorgung



Das  Symbol auf dem Produkt oder auf der Verpackung weist darauf hin, dass es nicht als Hausmüll behandelt werden darf. Stattdessen sollte es an die zuständige Sammelstelle für das Recycling von Elektro- und Elektronik-Altgeräten übergeben werden. Bitte stellen Sie sicher, dass das Produkt nach seiner Außerbetriebnahme ordnungsgemäß entsorgt wird. Damit tragen Sie dazu bei, gesundheits- und umweltschädigende Auswirkungen zu verhindern, die eine nicht korrekte Entsorgung am Ende der Nutzungsdauer zur Folge haben könnte. Für weitere Informationen über das Recycling dieses Produkts wenden Sie sich bitte an Ihre örtlich zuständige Behörde, Ihr Müllabfuhrunternehmen oder an das Geschäft, in dem Sie das Produkt erworben haben.

Da brennbare Isolationsblasgase verwendet werden, wenden Sie sich bitte an den Fachtechniker oder unseren Kundendienst, um das Gerät zu entsorgen.

## **WARNUNG!**

### **Erstickengefahr!**

Kältemittel und Gase müssen fachgerecht entsorgt werden. Überprüfen Sie, dass der Schlauch des Kühlkreislaufs nicht beschädigt ist, bevor er ordnungsgemäß entsorgt wird. Trennen Sie das Gerät von der Stromversorgung. Trennen Sie das Netzkabel und entsorgen Sie es. Entfernen Sie die Bleche und Schubladen sowie die Türöffnung und Dichtungen, um zu verhindern, dass Kinder und Haustiere im Gerät eingeschlossen werden.

- ▶ **WARNUNG:** Trennen Sie das Gerät vor der Reinigung von der Stromversorgung.
- ▶ Reinigen Sie das Gerät nicht mit harten Bürsten, Drahtbürsten, Reinigungspulver, Benzin, Amylacetat, Aceton und ähnlichen organischen Lösungen, Säure oder Alkalilösungen. Reinigen Sie das Gerät mit einem speziellen Reinigungsmittel für Kühlgeräte, um Beschädigungen zu vermeiden.
- ▶ Reinigen Sie das Gerät, wenn nur wenig oder kein Wein gelagert wird. Es muss nur gereinigt werden, wenn es verschmutzt ist.
- ▶ Reinigen Sie das Innere und das Gehäuse des Gerätes mit einem Schwamm, der mit warmem Wasser und einem neutralen Reinigungsmittel angefeuchtet wurde.
- ▶ Mit sauberem, warmen Wasser abspülen und mit einem weichen Tuch trocknen.
- ▶ Reinigen Sie Geräteteile nicht in einer Geschirrspülmaschine.
- ▶ Warten Sie vor dem Neustart mindestens 7 Minuten, da durch häufiges Einschalten der Kompressor beschädigt werden kann.

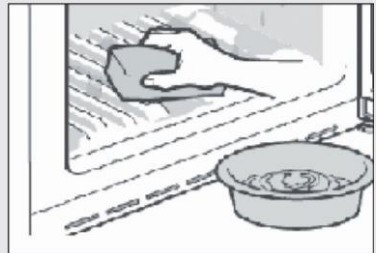

### Reinigen Sie die Türdichtung:

- ▶ Die Türdichtungen sollten alle 3 Monate gereinigt werden, um eine ordnungsgemäße Abdichtung zu gewährleisten. Wie unten: Entfernen: Fassen Sie die Türdichtung und ziehen Sie sie entsprechend der Pfeilrichtung heraus, um die gesamte Türdichtung der Reihe nach zu entfernen.

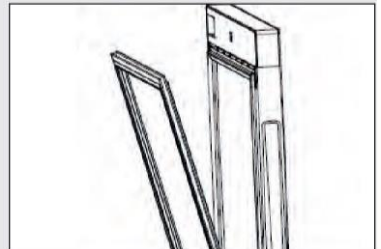

Tauchen Sie die Bürste in Wasser oder lebensmittelechtem Alkohol ein, reinigen Sie zuerst die Türdichtungsnut, indem Sie die Bürste hin- und herziehen. Wischen Sie dann die Türdichtung mit einem Tuch ab, das mit Wasser oder Alkohol in Lebensmittelqualität getränkt wurde. Reinigen Sie die Türdichtung und reiben Sie sie mit einem sauberen Tuch trocken.

## **Montage der Türdichtung nach der Reinigung:**

Vergewissern Sie sich, dass sich vor der Installation kein Wasser auf der Türdichtung befindet. Setzen Sie die Türdichtung in die Nut ein und drücken Sie die Türdichtung von oben nach unten fest an, bis die gesamte Türdichtung in die Nut eingeführt ist.

## **Reinigen der Einlegeböden:**

- ▶ Alle Einlegeböden können zur Reinigung herausgenommen werden.
- ▶ Alle Flaschen herausnehmen.
- ▶ Heben Sie jeden Einlegeboden ein wenig an und nehmen Sie ihn heraus.
- ▶ Reinigen Sie den Einlegeboden mit einem weichen Tuch.
- ▶ Warten Sie, bis die Einlegeböden trocken sind, bevor Sie sie wieder einsetzen.

## **WARNUNG:**

Warten Sie nach dem Ausschalten mindestens 7 Minuten, bevor Sie den Netzstecker wieder einstecken.

Überprüfen Sie Zubehör und Dokumentation gemäß dieser Liste: ohne Isolation.

Name	Benutzerhandbuch	Weinregal aus Buche	T-förmige Halterung	L-förmige Halterung	Sockelleiste	Sockelleisten-Verbinder	Schraube	Abdeckung	Servicekarte
HUC44GDGE	1	4	2	2	1	2	10	2	1

## Hinweis

Aufgrund von technischen Änderungen und unterschiedlichen Modellen können einige der Abbildungen in dieser Anleitung von Ihrem Modell abweichen.

### Geräteabbildung

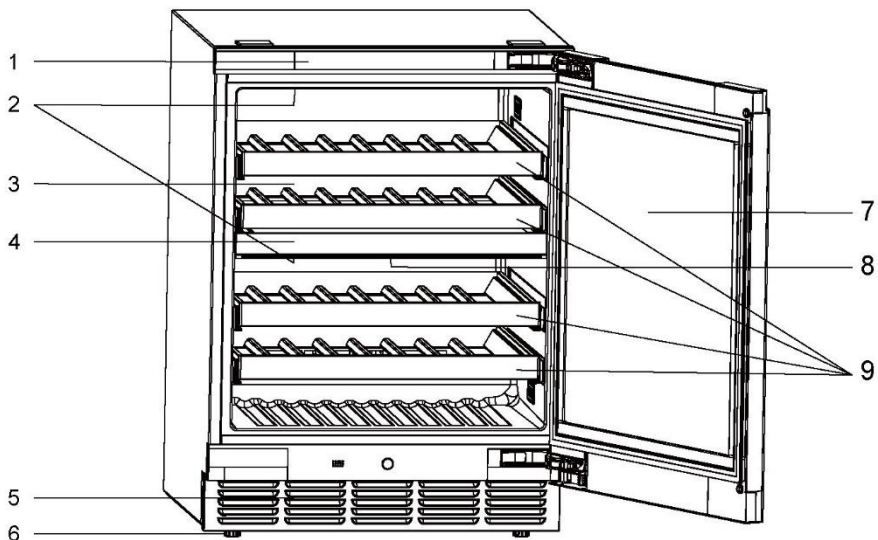

- |                            |                      |
|----------------------------|----------------------|
| 1. Anzeige                 | 6. Verstellbare Füße |
| 2. LED-Lampe               | 7. Tür               |
| 3. Hintere Luftkanalblende | 8. Aktivkohlefilter  |
| 4. Abtrennung              | 9. Weinregal         |
| 5. Sockelleiste            |                      |

### 1. Auspacken

- ▶ Nehmen Sie das Gerät aus der Verpackung.
- ▶ Entfernen Sie alle Verpackungsmaterialien, einschließlich des Schaumstoffbodens und des Klebebandes, auf dem das Zubehör befestigt ist.

### 2. Umgebungsbedingungen

Die Raumtemperatur sollte immer zwischen 10 °C und 38 °C liegen, da sie die Temperatur im Inneren des Geräts und dessen Energieverbrauch beeinflussen kann. Das Gerät nicht in der Nähe anderer Wärme abgebender Geräte (Ofen, Kühlschränke) installieren.

### 3. Platzbedarf

Erforderlicher Platz zum Öffnen der Tür (Abb. 1,2). Stellen Sie aus Sicherheits- und Energiegründen sicher, dass der obere Spalt des Geräts mindestens 4 mm, der linke und rechte seitliche Spalt mindestens 1.5 mm und der hintere Spalt mindestens 10 mm beträgt (Abb. 3).

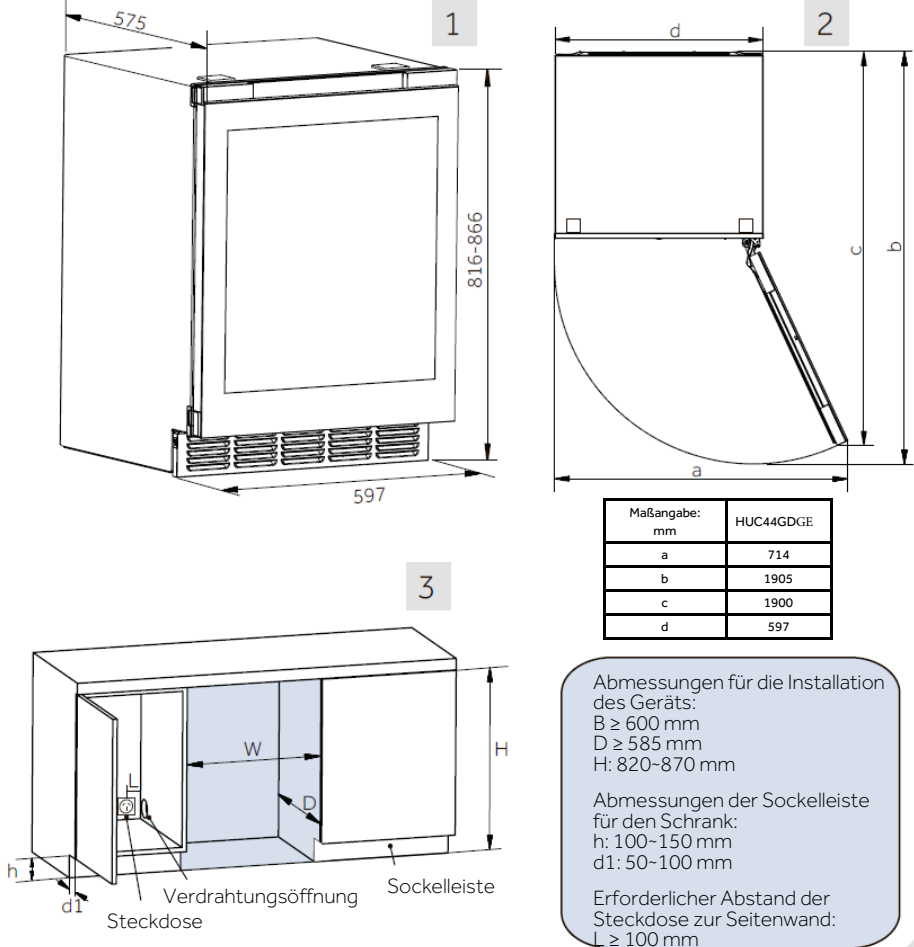

Nach der Auswahl der geeigneten Vertiefung befolgen Sie bitte die nachstehenden Schritte für den Einbau.

## 4. Erforderliches Werkzeug

### 1) Erforderliches Werkzeug

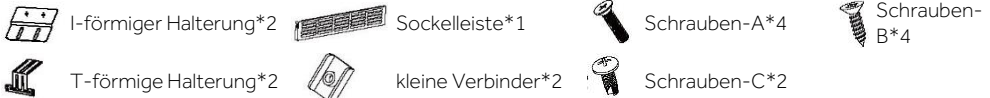

Hinweis: Die Sockelleiste sollte in den oberen Schaumstoff der Verpackung gelegt werden, während die anderen Komponenten in den Zubehörbeutel gelegt werden sollten.

### 2) Vormontage der Sockelleiste

Nehmen Sie die Sockelleiste mit 2 kleinen Verbindern und 2 Schrauben-C heraus. Dann verwenden Sie die Schrauben-C, um die Sockelleiste und die kleinen Verbinder zusammen zu montieren.

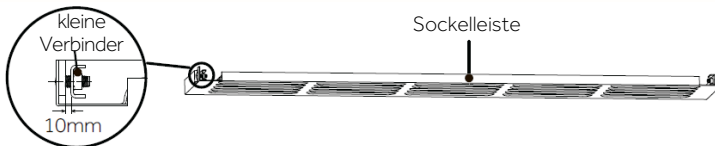

Hinweis: Ziehen Sie die Schrauben noch nicht fest. Lassen Sie einen Abstand von 10 mm zwischen den kleinen Verbindern und der Sockelleiste, um den späteren Einbau im Maschinenraum zu erleichtern.

## 5. Montage der festen Halterungen

Jeder Weinklimaschrank verfügt über zwei Arten von festen Halterungen, die je nach der Anordnung Ihrer Möbel zu Hause ausgewählt werden können.

Nehmen Sie die entsprechenden 2 Halterungen und 4 Schrauben-A heraus und montieren Sie sie wie in der Abbildung unten gezeigt:

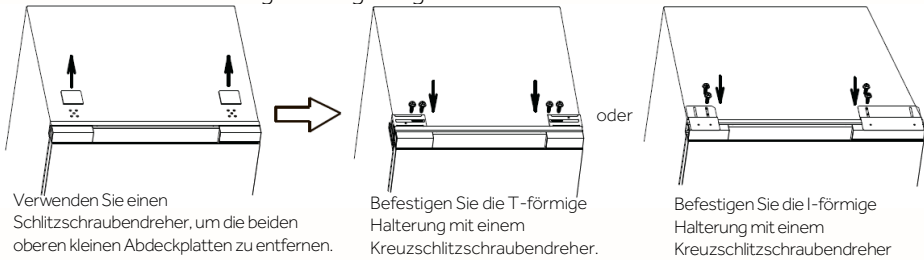

## 6. Einstellen der unteren Füße

Stellen Sie die Höhe der vier Füße an der Unterseite des Schrankes so ein, dass der Abstand von der Unterseite der Tür zum Boden (h) mit der Höhe der Sockelleiste des Schrankes übereinstimmt.

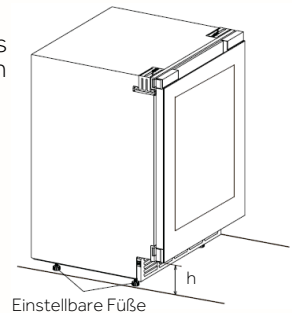
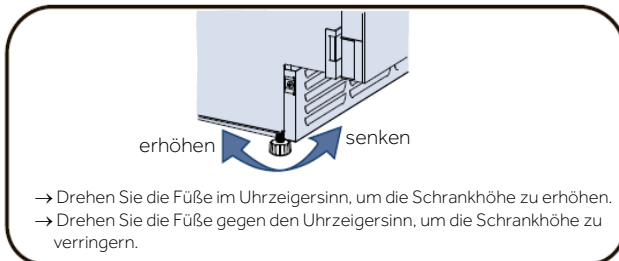

## 7. Einbau der Sockelleiste

1) Stellen Sie den Abstand der Halterung der Sockelleiste von vorne nach hinten ein:

- ▶ Lösen Sie die 2 Schrauben an der linken Halterung und die 3 Schrauben an der rechten Halterung.
- ▶ Stellen Sie die Halterungen von vorne nach hinten so ein, dass sich die Vorderkante der Halterungen in einem horizontalen Abstand von der Außenfläche des Türkörpers befindet, der der Tiefe der Sockelleiste (d) (50-100 mm) + 2 mm entspricht.
- ▶ Ziehen Sie die Schrauben an, um die Halterungen zu befestigen.

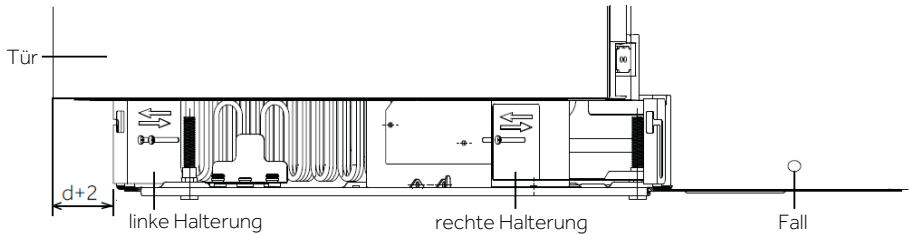

2) Bringen Sie die Sockelleiste an

- ▶ Stecken Sie die montierte Sockelleiste in die quadratischen Löcher an den inneren Halterungen des Schanks.
- ▶ Bewegen Sie die Sockelleiste nach unten und lassen Sie dabei einen Abstand von mindestens 2 mm zum Boden, um die Beweglichkeit zu gewährleisten.
- ▶ Befestigen Sie die Sockelleiste, indem Sie die Schrauben auf beiden Seiten festziehen.

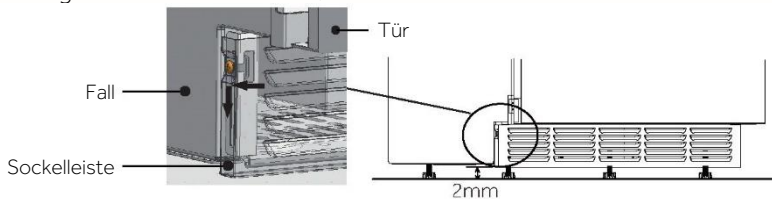

## 8. Befestigung am Schrank

1) Schieben Sie das Gerät in die Vertiefung des Schanks und schließen Sie es an die Stromquelle an.

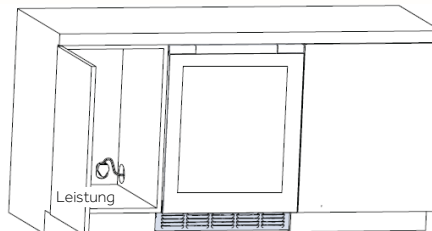

Hinweis: Stellen Sie sicher, dass sich die Steckdose innerhalb des angrenzenden Bereichs der Vertiefung befindet.

2) Befestigen Sie die Halterungen am Schrank:

Nehmen Sie 4 Schrauben-B, je nach gewählter Halterung, und folgen Sie der Abbildung unten, um das Produkt sicher am Schrank zu befestigen.

Die folgende Abbildung zeigt die Verbindung und die Befestigung der linken Halterung am Schrank. Die Methode für die rechte Seite ist die gleiche.

Die Schrauben an der Oberseite des Oberschranks befestigen

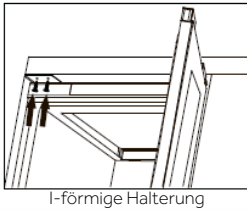

Die Schrauben an den Seitenwänden des Schrankes befestigen

oder

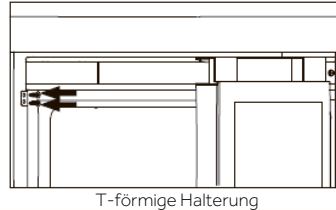

## 9. Wechseln der Tür von rechts nach links

Dieses Produkt ist mit rechtsseitigen Scharnieren ausgestattet. Wenn Sie es auf die linke Seite umstellen möchten, gehen Sie bitte wie folgt vor.

Für den Austausch der Scharniere wenden Sie sich bitte an unsere Kundendienstmitarbeiter.

### 1) Demontage der Abdeckplatten des Schrankes

- ▶ Entfernen Sie die seitliche Abdeckplatte ohne Scharnier: Öffnen Sie die Tür und hebeln Sie mit einem Schlitzschraubendreher die mit „①“ gekennzeichneten Platten an den in der Abbildung gezeigten Positionen ab.
- ▶ Entfernen Sie die seitliche Abdeckplatte des Scharniers: Öffnen Sie die Tür, drücken Sie mit den Fingern auf ein Ende der Abdeckplatte (drücken Sie auf das gebogene Ende, wenn Sie „②“ entfernen), und hebeln Sie das andere Ende der Platte mit einem Schlitzschraubendreher an den in der Abbildung mit „②“ markierten Positionen ab.

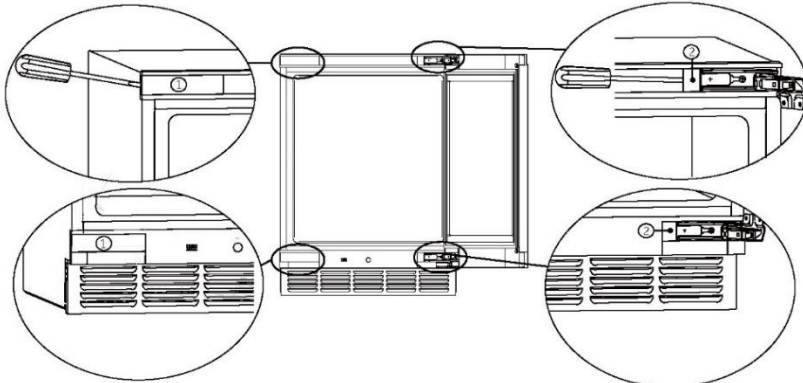

Hinweis: Nachdem Sie die Abdeckplatten entfernt haben, bewahren Sie sie bitte sicher zur späteren Verwendung auf.

### 2) Demontage der Tür

Eine Person sollte die Tür mit beiden Händen festhalten. Lassen Sie die oberen und unteren Befestigungsschrauben des Scharniers von einer anderen Person entfernen. Bauen Sie dann die Tür, einschließlich der oberen und unteren Scharniere und des Kabelbaums, vorsichtig aus, indem Sie sie abheben.

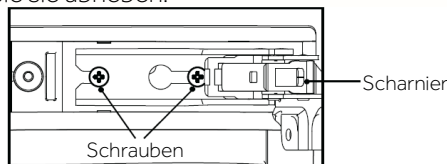

### 3) Demontage des Türblatts

Legen Sie die Tür mit dem Türblatt nach oben auf ein Podest (stoßen Sie nicht dagegen). Verwenden Sie einen flachen Schlitzschraubendreher, um die obere und untere Platte auf der rechten Seite, die mit „3“ und „4“ gekennzeichnet sind, sowie die obere und untere Platte auf der linken Seite, die mit „5“ gekennzeichnet sind, an den in der Abbildung gezeigten Positionen vorsichtig abzuhebeln. Achten Sie darauf, dass Sie die Türdichtung beim Abnehmen der Platten nicht beschädigen.

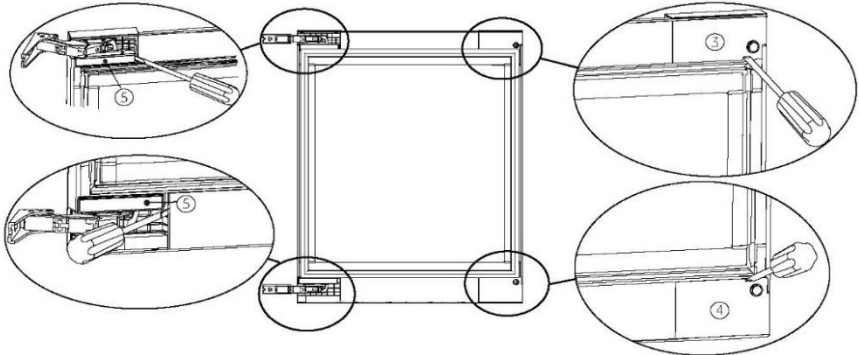

Hinweis: Bitte bewahren Sie die Platten nach dem Entfernen für die spätere Verwendung auf.

### 4) Austausch der oberen und unteren Scharniere:

- Entfernen Sie die Schrauben, mit denen die Scharniere befestigt sind, mit einem Schraubenschlüssel. Entfernen Sie sowohl das obere als auch das untere Scharnier (die Methode zur Demontage des oberen und unteren Scharniers ist dieselbe).

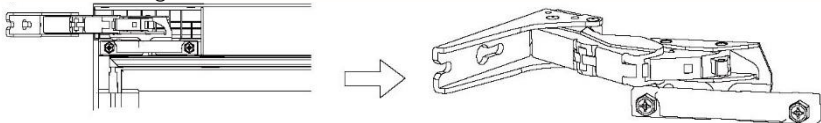

- Bringen Sie das obere und das untere Scharnier in die diagonale Position, wie in der Abbildung unten gezeigt. Zum Schluss ziehen Sie die Scharnierschrauben mit einem Schraubenschlüssel fest an.

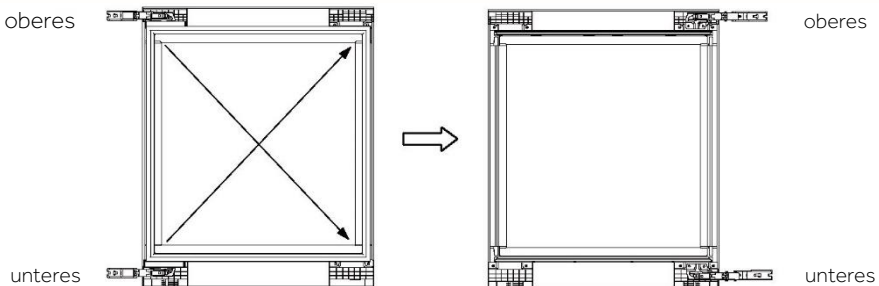

## 5) Montage des Türblatts:

Bringen Sie die obere und untere Scharnierabdeckung „(5)“, die rechte obere und untere Scharnierabdeckung „(6)“ und „(7)“ (im Zubehörbeutel ) an den entsprechenden Positionen an der Tür an.

Vergewissern Sie sich, dass sie ordnungsgemäß installiert und nicht lose sind.

## 6) Montage der Tür:

Befestigen Sie die oberen und unteren Scharnierschrauben in der linken oberen und linken unteren Ecke des Schrankes. Ziehen Sie die Schrauben noch nicht fest; lassen Sie einen Spalt für die Montage des Scharniers frei.

Richten Sie die oberen und unteren Scharniere der Tür mit den Schrauben aus und bringen Sie sie an.

Ziehen Sie alle 4 Schrauben fest.

## 7) Anbringen der Abdeckplatten des Schrankes

Tauschen Sie die entfernten Platten zwischen den Positionen „(1)“ und „(2)“ aus und bauen Sie sie dann an ihren jeweiligen Positionen ein.

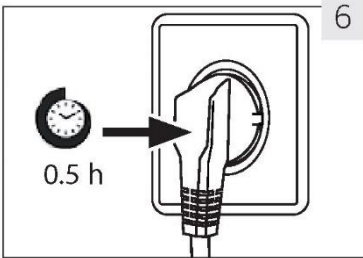
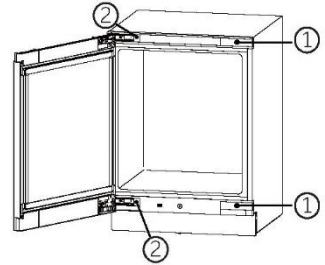
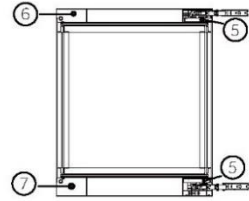

6

## 10. Wartezeit

Das wartungsfreie Schmieröl befindet sich in der Kapsel des Kompressors. Dieses Öl kann beim Transport durch das geschlossene Rohrsystem gelangen, wenn das Gerät gekippt wird. Warten Sie eine halbe Stunde, bevor Sie das Gerät an die Stromversorgung anschließen (Abb. 6), damit das Öl wieder in die Kapsel zurückfließen kann.

## 11. Elektrischer Anschluss

Stellen Sie vor jedem Anschluss sicher, dass:

- ▶ die Stromversorgung, Steckdose und Sicherung den Angaben auf dem Typenschild entsprechen.
- ▶ die Steckdose geerdet ist und kein Mehrfachstecker oder Verlängerungskabel vorhanden ist.
- ▶ Netzstecker und Steckdose richtig zusammenpassen.

Schließen Sie den Stecker an eine ordnungsgemäß installierte Haushaltssteckdose an.



## WARNUNG!

Um Gefahren zu vermeiden, muss ein beschädigtes Netzkabel vom Kundenservice ausgetauscht werden (siehe Garantiekarte).

## 12. Umkehrbarkeit der Tür

Bevor Sie das Gerät an die Stromversorgung anschließen, sollten Sie prüfen, ob der Türanschlag von rechts (nach der Lieferung) nach links gewechselt werden muss, wenn der Installationsort und die Nutzbarkeit dies erfordern.



### WARNUNG!

- ▶ Das Gerät ist schwer. Sie benötigen zwei Personen, um die Umkehrbarkeit der Tür auszuführen.
- ▶ Vor dem Eingriff müssen Sie zuerst den Gerätestecker aus der Steckdose ziehen.
- ▶ Das Gerät nicht um mehr als 45° kippen, um Schäden am Kühlsystem zu vermeiden.

## 1. Vor der ersten Inbetriebnahme

- ▶ Entfernen Sie alle Verpackungsmaterialien. Dazu gehören der Schaumstoffboden und das gesamte Klebeband, mit dem die Zubehörteile des Weinklimaschranks innen und außen befestigt werden. Bewahren Sie sie außerhalb der Reichweite von Kindern auf und entsorgen Sie sie auf umweltfreundliche Weise.
- ▶ Reinigen Sie das Gerät innen und außen mit Wasser und einem milden Reinigungsmittel, bevor Sie Wein hineinlegen.
- ▶ Warten Sie nach dem Nivellieren und Reinigen mindestens 2 Stunden, bevor Sie das Gerät an die Stromversorgung anschließen. Wenn Ihr Weinklimaschrank aus irgendeinem Grund gekippt wurde, warten Sie 24 Stunden, bevor Sie ihn an die Stromversorgung anschließen. Siehe Abschnitt INSTALLATION.
- ▶ Sobald Sie das Gerät an eine Steckdose angeschlossen haben, lassen Sie es mindestens 30 Minuten laufen, um sich zu akklimatisieren, bevor Sie Anpassungen vornehmen.
- ▶ Die Temperatur wird automatisch auf 12 °C eingestellt. Falls gewünscht, können Sie die Temperatur manuell ändern. Siehe Abschnitt TEMPERATUR.

## 2. Berührungstasten

Die Tasten auf dem Bedienfeld sind Berührungstasten, die bei leichter Berührung mit dem Finger ansprechen.

## 3. Beschreibung des Bedienfelds

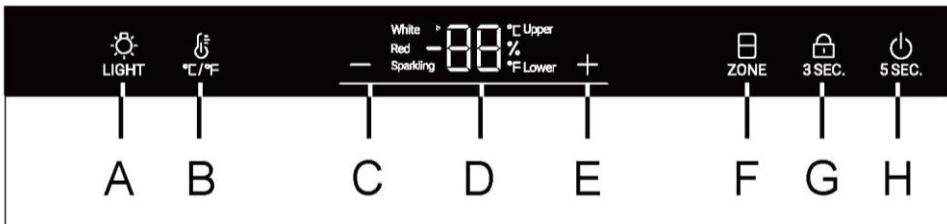

A Innenbeleuchtung-Taste

B °C/°F-Umwandlungstaste

C Temperaturanpassungstaste: niedriger

D Anzeige

E Temperaturanpassungstaste: höher

F Taste Auswahl der Temperaturzone

G Taste Displaysperre

H Einschalt-Taste

#### 4. Automatische Verriegelungsfunktion

Drücken Sie bei gesperrtem Display die Sperrtaste 3 Sekunden lang; auf dem Display werden 3, 2 und 1 angezeigt, der Bildschirm ist entsperrt und das Sperrsymbol leuchtet halb auf; wenn keine Bedienung erfolgt, wird der Bildschirm nach 30 Sekunden automatisch wieder gesperrt. Wenn das Display gesperrt ist, leuchten die Sperrtasensymbole und sie können nicht bedient werden (außer der Beleuchtungs-Taste).

#### 5. Einschalttasten-Funktion

Wenn das Display ausgeschaltet ist, berühren Sie eine beliebige Taste, und das Display leuchtet auf; drücken Sie die Einschalttaste lange, und auf dem Display werden 5, 4, 3, 2 und 1 angezeigt, und das gesamte Gerät wird ausgeschaltet. Wenn das Gerät ausgeschaltet ist, drücken Sie lange auf die Ein-/Austaste, um die Anzeigen 5, 4, 3, 2 und 1 aufzurufen. Schalten Sie das Gerät dann ein.





#### 6. Temperatureinstellung

##### Hinweis

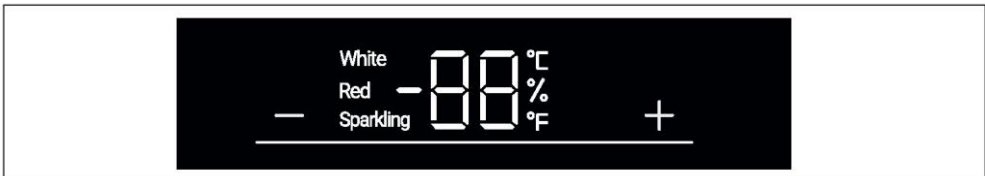
##### Voreinstellungen

- ▶ Sobald Sie das Gerät an eine Steckdose angeschlossen haben, lassen Sie das Gerät mindestens 30 Minuten laufen, um sich zu akklimatisieren, bevor Sie Anpassungen vornehmen.
- ▶ Wenn das Gerät nach dem Trennen von der Hauptstromversorgung eingeschaltet wird, kann es mehrere Stunden dauern, bis die richtigen Temperaturen erreicht sind. Die genaue Zeit variiert je nach Umgebung und Temperatureinstellung.





Drücken Sie die Taste  oder  und die Anzeige beginnt zu blinken. Durch Drücken der Taste  oder  kann die Kühlschranktemperatur eingestellt werden. Der Temperatureinstellbereich: 5-20°C(41-68°F).

Halten Sie die Taste 3 Sekunden lang gedrückt, dann wird die Temperatur bestätigt.

#### 7. Modus- oder Zonenfunktion

Halten Sie die Taste 3 Sekunden lang gedrückt, dann wird die Temperatur bestätigt.

Ist das Gerät entriegelt, leuchtet das Symbol „“ dauerhaft. Befindet sich die aktuelle Anzeige im oberen Temperaturbereich, wird das obere Symbol eingeschaltet und das untere Symbol wird ausgeschaltet. Drücken Sie an dieser Stelle die „“ Taste, das Unten-Symbol wird eingeschaltet und das Oben-Symbol wird ausgeschaltet.

## Empfohlene Temperatureinstellungen

Die folgenden Trinktemperaturen werden für die verschiedenen Weinsorten empfohlen.

Rotwein	+13 °C bis +20 °C (+55 °F bis + 68 °F)	Schaumwein Prosecco	+5 °C bis +8 °C (+41 °F bis 47 °F)
Weißwein	+9 °C bis +12 °C (+48 °F bis +54 °F)		

Wenn Sie Wein über einen längeren Zeitraum lagern, sollte er bei einer Temperatur zwischen +10 °C und +12 °C (50 °F und +54 °F) gelagert werden.

## 8. Standby-Modus

Der Bildschirm wird automatisch 30 Sekunden gedimmt.

Er leuchtet automatisch auf, wenn eine Taste berührt oder die Tür geöffnet wird.



### Hinweis

#### Auswirkungen auf die Temperaturen



Die Temperatur im Geräteinnenraum wird durch folgende Faktoren beeinflusst:

- ▶ Umgebungstemperatur
- ▶ Menge der gelagerten Flaschen
- ▶ Häufigkeit der Türöffnung
- ▶ Standort des Geräts

Die Standardeinstellung beträgt 12 °C

Wenn die Anzeige das Blinken einstellt, zeigt sie wieder die aktuelle Temperatur im Inneren des Weinklimaschranks an. Es dauert einige Zeit, bis die eingestellte Temperatur erreicht ist.

## 9. Einstellung der Beleuchtungsart

Drücken Sie die „“ Taste. Wenn die Leuchten im Schrank eingeschaltet sind, leuchten sie nach und nach auf. Sobald die „“ Taste erneut gedrückt wird, werden die Lichter nach und nach ausgeschaltet.

## 10. °C/°F-Funktion

Drücken Sie die „“ Taste, um zwischen Fahrenheit und Celsius zu wechseln.

T

## 12. Ausschalt Speicher-Funktion

Bei einem Stromausfall speichert das Gerät automatisch die eingestellte Temperatur. Nach Wiederherstellung der Stromversorgung wird diese auf Basis der vor dem Stromausfall eingestellten Temperatur ausgeführt.



### 13. Niedrigtemperatur-Kompensationsfunktion

Der Weinklimaschrank hat eine Niedrigtemperatur-Kompensationsfunktion, um die Stabilität der Temperatur zu gewährleisten: Liegt die Temperatur des Fachs unter der Soll-Temperatur, startet der Weinklimaschrank bei niedriger Temperatur automatisch die Niedrigtemperatur-Kompensationsfunktion, um die Anwendung zu erwärmen. Erreicht die Temperatur in der Anwendung die Soll-Temperatur, wird die Niedrigtemperatur-Kompensationsfunktion automatisch ausgeschaltet.

### 14. Türöffnungsalarm

Wenn die Tür länger als eine Minute geöffnet bleibt, ertönt ein akustisches Alarmsignal, bis die Tür geschlossen wird oder eine Taste auf dem Display betätigt wird. Dann verstummt das Alarmsignal.

### 15. Luftfeuchtigkeitsanzeigemodus

Halten Sie die Taste „“ 3 Sekunden lang gedrückt, um in den Feuchtigkeitsanzeigemodus zu gelangen. Verwenden Sie die Schaltfläche „“, um den Luftfeuchtigkeitswert für eine andere Temperaturzone anzuzeigen. Halten Sie die Taste „“ erneut 3 Sekunden lang gedrückt oder stellen Sie die Temperatur ein, um den Luftfeuchtigkeitsanzeigemodus zu verlassen.



## Energiespartipps

- ▶ Stellen Sie sicher, dass das Gerät ordnungsgemäß belüftet ist (siehe INSTALLATION).
- ▶ Stellen Sie das Gerät nicht in direktem Sonnenlicht oder in der Nähe von Hitzequellen (z. B. Herden, Heizungen) auf.
- ▶ Vermeiden Sie unnötig niedrige Temperaturen im Gerät. Je niedriger die im Gerät eingestellte Temperatur, umso höher der Energieverbrauch.
- ▶ Öffnen Sie die Gerätetür so wenig und so kurz wie möglich.
- ▶ Überschreiten Sie nicht die festgelegte Anzahl an Flaschen, um den Luftstrom nicht zu behindern.
- ▶ Halten Sie Türdichtungen sauber, damit die Tür immer richtig schließt.
- ▶ Die energiesparendste Konfiguration erfordert, dass Schublade, Lebensmittelbox und Einlegeböden im Gerät so wie geliefert eingesetzt sind und die Lebensmittel so platziert werden, dass sie den Luftauslass des Kanals nicht blockieren.

## 1. Einlegeböden

1. Die Einlegeböden sind für eine einfache Aufbewahrung und ein einfaches Herausnehmen des Weins ausgelegt. Sie können mit einem weichen Tuch gereinigt werden.
2. Reguläre Flaschen mit einem Durchmesser von 76 mm können gestapelt werden.
3. Magnumflaschen können im ersten oder dritten Einlegeboden gestapelt werden.
4. Die Menge kann von der angegebenen Anzahl bzw. den Flaschen abweichen, wenn diese auf eine andere Weise gestapelt wurden.

### Ratschläge zum Einräumen Ihres Weinklimaschranks

Wir empfehlen, dass die Anzahl der Weinflaschen auf jedem Regal nicht mehr als zwei Lagen beträgt und die Tragfähigkeit der Weinregale 18 kg nicht überschreitet. Stellen Sie sicher, dass die Einlegeböden dem Gewicht gut standhalten. Vergewissern Sie sich außerdem, dass keine Flasche aus den Einlegeböden herausragt, um zu vermeiden, dass Flaschen beim Schließen gegen die Glastür schlagen.

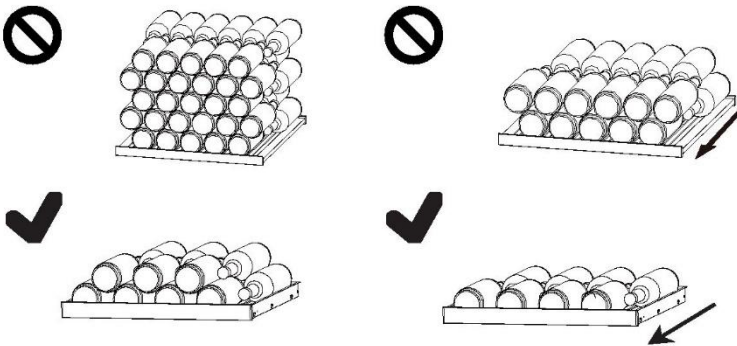

## 2. Das Licht

Die LED-Innenbeleuchtung leuchtet, wenn die Tür geöffnet wird. Um das Licht beim Schließen der Tür einzuschalten, drücken Sie die „“ Taste. Zum Ausschalten der Lichter drücken Sie die Taste erneut. Um die Energieeffizienz zu erhöhen, sollten die Lichter ausgeschaltet werden, wenn Sie nicht in den Weinklimaschrank sehen.

## 1. Abtauen

Das Abtauen des Weinklimaschranks erfolgt automatisch, es ist keine manuelle Tätigkeit erforderlich.

## 2. Austausch der LED-Leuchte

Die Leuchte nutzt als Lichtquelle eine LED mit geringem Energieverbrauch und langer Lebensdauer. Bei Anomalien wenden Sie sich bitte an den Kundenservice. Siehe KUNDENSERVICE.



### **WARNUNG!**

Ersetzen Sie die LED-Leuchte nicht selbst. Sie darf nur vom Hersteller oder von einem autorisierten Service-Mitarbeiter ausgetauscht werden.

### **Parameter der LED-Leuchte:**

Spannung: 12 V

max. Leistung: 4 W

## 3. Nichtverwendung über einen längeren Zeitraum

Das Netzkabel abziehen.

Reinigen Sie das Gerät und die Türdichtungen wie oben beschrieben.

Halten Sie die Tür offen, um zu verhindern, dass sich schlechte Gerüche bilden.

## 4. Verstellen des Gerätes

1. Nehmen Sie alle Flaschen heraus und ziehen Sie den Gerätestecker.
2. Fixieren Sie die Einlegeböden und andere bewegliche Teile im Weinklimaschrank mit Klebeband.
3. Den Weinklimaschrank um maximal 45° kippen, um eine Beschädigung des Kühlsystems zu vermeiden.

## 5. Luftaustausch mit Aktivkohlefilter

Die Art und Weise, wie die Weine weiterhin reifen, hängt von den Umgebungsbedingungen ab. Daher ist die Luftqualität entscheidend für die Konservierung des Weins. Im unteren Bereich der Geräteückwand wurde ein Aktivkohlefilter eingebaut, um Rückstände optimal filtern zu können.



### **Hinweis**

Wir empfehlen, den Filter einmal pro Jahr austauschen. Filter erhalten Sie bei Ihrem Händler.

### **Filterwechsel:**

Das Kohlenstoff-Wabenmodul befindet sich am unteren Ende der Abtrennung (durch den Pfeil in der Abbildung gekennzeichnet). Um es zu entfernen, drücken Sie auf die Verriegelung des Kohlenstoff-Wabenmoduls und ziehen es nach außen.

### **Einsetzen des Filters:**

Richten Sie die Unterseite des neuen Moduls auf den Installationsschlitz aus, drücken Sie es hinein und wenn Sie ein „Klicke“, ist das Einsetzen abgeschlossen.

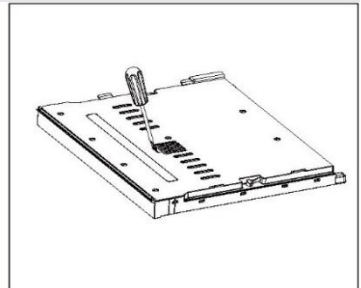

Viele auftretende Probleme können von Ihnen selbst ohne spezifische Fachkenntnisse gelöst werden. Bei Problemen prüfen Sie bitte alle angezeigten Möglichkeiten und befolgen Sie die nachstehenden Anweisungen, bevor Sie einen Kundendienst kontaktieren. Siehe KUNDENSERVICE.



### WARNUNG!

- ▶ Schalten Sie das Gerät vor der Wartung aus und ziehen Sie den Netzstecker aus der Steckdose.
- ▶ Elektrische Geräte sollten nur von qualifizierten Fachelektrikern repariert werden, da unsachgemäße Reparaturen erhebliche Folgeschäden verursachen können.
- ▶ Eine beschädigte Lieferung sollte nur vom Hersteller, von seinem Service-Mitarbeiter oder einer gleichwertig qualifizierten Person ausgetauscht werden, um jegliches Risiko zu vermeiden.

Fehlercode	Ursache	Lösung
L2 L3	Niedrigtemperaturalarm, wenn die Temperatur des Kontrollensors zu niedrig ist.	<ol style="list-style-type: none"> <li>1. Überprüfen Sie die Umgebungstemperatur.</li> <li>2. Überprüfen Sie die Verbindung des Kompressors.</li> <li>3. Prüfen Sie den Widerstand des Temperatursensors.</li> </ol>
H2 H3	Wenn die Temperatur des Kontrollensors zu hoch ist, wird auf dem Display ein Hochtemperaturalarm angezeigt.	<ol style="list-style-type: none"> <li>1. Überprüfen Sie die Verbindung der Steuerplatine oder des Anzeigefeldes.</li> <li>2. Prüfen Sie den Widerstand und die Stromversorgung des Lüfters.</li> <li>3. Prüfen Sie das Gebläse und die Verbindung des Kompressors.</li> </ol>

Problem	Mögliche Ursache	Mögliche Behebung
Der Kompressor funktioniert nicht.	<ul style="list-style-type: none"> <li>• Der Netzstecker ist nicht an die Steckdose angeschlossen.</li> </ul>	<ul style="list-style-type: none"> <li>• Netzstecker anschließen.</li> </ul>
Das Gerät läuft häufig oder zu lange.	<ul style="list-style-type: none"> <li>• Die Außentemperatur ist zu hoch.</li> <li>• Das Gerät wurde über einen längeren Zeitraum ausgeschaltet.</li> <li>• Eine Gerätetür wurde nicht richtig geschlossen.</li> <li>• Die Tür wurde zu häufig oder zu lange geöffnet.</li> <li>• Die Türdichtungen sind verschmutzt, verschlissen, gerissen oder verrutscht.</li> <li>• Die erforderliche Luftzirkulation ist nicht gewährleistet.</li> <li>• Die Temperatur ist zu niedrig eingestellt.</li> </ul>	<ul style="list-style-type: none"> <li>• In diesem Fall ist es normal, dass das Gerät länger läuft.</li> <li>• Normalerweise dauert es eine Weile, bis das Gerät vollständig abgekühlt ist.</li> <li>• Die Tür schließen und sicherstellen, dass das Gerät auf einem ebenem Untergrund steht und dass keine Lebensmittel oder Behälter gegen die Tür stoßen.</li> <li>• Die Tür nicht zu häufig öffnen.</li> <li>• Die Türdichtung reinigen oder vom Kundenservice ersetzen lassen.</li> <li>• Für eine ausreichende Belüftung sorgen.</li> <li>• Das Problem löst sich von selbst, sobald die gewünschte Temperatur erreicht ist.</li> </ul>
Das Innere des Weinklimaschranks ist schmutzig und/oder übelriechend.	<ul style="list-style-type: none"> <li>• Das Innere des Weinklimaschranks muss gereinigt werden.</li> </ul>	<ul style="list-style-type: none"> <li>• Das Innere des Weinklimaschranks reinigen.</li> </ul>
Das Innere des Geräts ist nicht kalt genug.	<ul style="list-style-type: none"> <li>• Die Temperatur ist zu hoch eingestellt.</li> <li>• Flaschen wurden erst kürzlich hinzugefügt.</li> <li>• Eine Gerätetür wurde nicht richtig geschlossen.</li> <li>• Die Tür wurde zu häufig oder zu lange geöffnet.</li> <li>• Die Türdichtungen sind verschmutzt, verschlissen, gerissen oder verrutscht.</li> </ul>	<ul style="list-style-type: none"> <li>• Die Temperatur zurücksetzen.</li> <li>• Lassen Sie den kürzlich hinzugefügten Flaschen Zeit, die gewünschte Temperatur zu erreichen.</li> <li>• Tür schließen.</li> <li>• Die Tür nicht zu häufig öffnen.</li> <li>• Die Türdichtung reinigen oder vom Kundenservice ersetzen lassen.</li> </ul>
Das Innere des Geräts ist zu kalt.	<ul style="list-style-type: none"> <li>• Die Temperatur ist zu niedrig eingestellt.</li> </ul>	<ul style="list-style-type: none"> <li>• Die Temperatur zurücksetzen.</li> </ul>

Feuchtigkeitsbildung im Innern des Kühlfachs.	<ul style="list-style-type: none"> <li>• Das Klima ist zu warm und zu feucht.</li> <li>• Eine Gerätetür wurde nicht richtig geschlossen.</li> <li>• Die Tür wurde zu häufig oder zu lange geöffnet.</li> </ul>	<ul style="list-style-type: none"> <li>• Die Temperatur erhöhen.</li> <li>• Tür schließen.</li> <li>• Die Tür/Schublade nicht zu häufig öffnen.</li> </ul>
An der Außenfläche des Weinklimaschranks sammelt sich Feuchtigkeit an.	<ul style="list-style-type: none"> <li>• Das Klima ist zu warm und zu feucht.</li> <li>• Die Tür ist nicht richtig geschlossen. Die kalte Luft im Gerät und die warme Außenluft kondensieren.</li> </ul>	<ul style="list-style-type: none"> <li>• Das ist bei feuchtem Klima normal und ändert sich, wenn die Feuchtigkeit abnimmt.</li> <li>• Achten Sie darauf, dass die Tür dicht verschlossen ist und die Dichtungen richtig abdichten.</li> </ul>
Das Gerät macht anormale Geräusche	<ul style="list-style-type: none"> <li>• Das Gerät befindet sich nicht auf einem ebenen Untergrund.</li> <li>• Das Gerät berührt einige Gegenstände um es herum.</li> </ul>	<ul style="list-style-type: none"> <li>• Die Füße entsprechend einstellen, um das Gerät zu nivellieren.</li> <li>• Die Gegenstände um das Gerät herum entfernen.</li> </ul>
Es ist ein leichtes Geräusch zu hören, ähnlich wie dem von fließendem Wasser.	<ul style="list-style-type: none"> <li>• Das ist normal</li> </ul>	<ul style="list-style-type: none"> <li>• -</li> </ul>
Die Innenbeleuchtung oder das Kühlsystem funktioniert nicht.	<ul style="list-style-type: none"> <li>• Der Netzstecker ist nicht an die Steckdose angeschlossen.</li> <li>• Die Stromversorgung ist nicht intakt.</li> <li>• Die LED-Leuchte ist defekt.</li> </ul>	<ul style="list-style-type: none"> <li>• Netzstecker anschließen.</li> <li>• Die Stromversorgung des Raums überprüfen. Den örtlichen Stromversorger anrufen.</li> <li>• Rufen Sie den Kundenservice an, um sie auszutauschen.</li> </ul>
Die Seitenwände des Kühlgeräts und die Türleiste werden warm	<ul style="list-style-type: none"> <li>• Das ist normal.</li> </ul>	<ul style="list-style-type: none"> <li>• -</li> </ul>
Die Tür schließt nicht richtig.	<ul style="list-style-type: none"> <li>• Das Gerät steht nicht gerade.</li> <li>• Die Tür ist blockiert.</li> </ul>	<ul style="list-style-type: none"> <li>• Das Gerät mit den Nivellierfüßen ausrichten.</li> <li>• Auf Blockierungen wie Flaschen oder Einlegeböden überprüfen.</li> </ul>

Um den technischen Kundendienst zu kontaktieren, besuchen Sie unsere Website:

<https://corporate.haier-europe.com/en/>

Wählen Sie im Abschnitt „Website“ die Marke Ihres Produkts und Ihr Land aus. Sie werden auf die entsprechende Website weitergeleitet, auf der Sie die Telefonnummer und das Formular zur Kontaktaufnahme mit dem technischen Kundendienst finden.

Produktdatenblatt gemäß der EU-Verordnung Nr. 2019/2016

Marke	Haier
Modellname / Kennung	HUC44GDGE
Kategorie	Weinklimaschrank
Energieeffizienzklasse	G
Jährlicher Energieverbrauch (kWh/Jahr) <sup>1)</sup>	124
Lagervolumen (L)	114
Klimaklasse: Dieses Gerät ist für die Verwendung bei einer Umgebungstemperatur zwischen 10 °C und 38 °C ausgelegt.	SN N ST
Luftschall-Lärmemissionen (db (A) re 1pW)	B(36)
Gerätetyp	Einbaugerät
Dieses Gerät ist ausschließlich für die Weinlagerung bestimmt.	Ja
Abmessungen (B/T/H in mm)	597/575/816-866

Erläuterungen:

1) basierend auf Standard-Testergebnissen für 24 Stunden. Der tatsächliche Energieverbrauch hängt von der aktuellen Umgebung, der Anzahl an Flaschen, der eingestellten Temperatur, dem Öffnen und Schließen der Tür usw. ab

2) Die Nennleistungsaufnahme ist der Wert, der gemäß der Standardprüfung ermittelt wird, wenn das Innenlicht des Weinklimaschranks nicht eingeschaltet ist.

- Anormal: „Dieses Kühlgerät ist für die Verwendung bei einer Umgebungstemperatur zwischen 10 °C und 32 °C ausgelegt“.

- Normal: „Dieses Kühlgerät ist für die Verwendung bei einer Umgebungstemperatur zwischen 16 °C und 32 °C ausgelegt“.

- Subtropisch: „Dieses Kühlgerät ist für die Verwendung bei einer Umgebungstemperatur zwischen 16 °C und 38 °C ausgelegt“.

- Tropisch: „Dieses Kühlgerät ist für die Verwendung bei einer Umgebungstemperatur zwischen 16 °C und 43 °C ausgelegt“.

## Normen und Richtlinien

Dieses Produkt erfüllt die Anforderungen aller geltenden EG-Richtlinien mit den entsprechenden harmonisierten Normen, die eine CE-Kennzeichnung vorsehen.

Wir empfehlen unseren Haier Kundenservice und die Verwendung von Original-Ersatzteilen. Wenn Sie Probleme mit dem Gerät haben, lesen Sie bitte zuerst den Abschnitt „FEHLERBEHEBUNG“.

Wenn Sie dort keine Lösung finden, wenden Sie sich bitte an

- ▶ Ihren Händler vor Ort oder
- ▶ den Abschnitt Service & Support unter [www.haier.com](http://www.haier.com), wo Sie Telefonnummern und FAQs finden und wo Sie den Service-Anspruch aktivieren können.

Um unseren Kundendienst zu kontaktieren, stellen Sie sicher, dass Sie die folgenden Daten zur Hand haben.

Die Informationen finden Sie auf dem Typenschild.

Modell \_\_\_\_\_ Seriennummer \_\_\_\_\_

Prüfen Sie im Garantiefall auch die mit dem Produkt mitgelieferte Garantiekarte.

Für allgemeine Geschäftsanfragen finden Sie unten unsere Adressen in Europa:

#### Haier-Standorte in Europa

Land*	Postanschrift	Land	Postanschrift
<b>Italien</b>	Haier Europe Trading SRL Via De Cristoforis, 12 21100 Varese ITALIEN	<b>Frankreich</b>	Haier Europe Trading SRL Via De Cristoforis, 12 21100 Varese ITALIEN
<b>Spanien Portugal</b>	Haier Iberia SL Pg. Garcia Faria, 49-51 08019 Barcelona SPANIEN	<b>Belgien-FR Belgien-NL Niederlande Luxemburg</b>	Haier Benelux SA Anderlecht Route de Lennik 451 BELGIEN
<b>Deutschland Österreich</b>	Haier Deutschland GmbH Hewlett-Packard-Str. 4 D-61352 Bad Homburg DEUTSCHLAND	<b>Polen Tschechien Ungarn Griechenland Rumänien Russland</b>	Haier Poland Sp. zo.o. Al. Jerozolimskie 181B 02-222 Warszawa POLEN
<b>Großbritannien</b>	Haier Appliances UK Co. Ltd. One Crown Square Church Street East Woking, Surrey, GU21 6HR UK		

**VERFÜGBARKEIT VON ERSATZTEILEN:** Thermostate, Temperatursensoren, Leiterplatten und Leuchtmittel sind für einen Zeitraum von mindestens sieben Jahren nach Inverkehrbringen des letzten Gerätes des Modells erhältlich. Türgriffe, Türscharniere, Ablagen und Schubladen für eine Mindestdauer von sieben Jahren und Türdichtungen für eine Mindestdauer von 10 Jahren, nachdem das letzte Gerät des Modells in Verkehr gebracht wurde.

**Die Mindestgarantie beträgt:** 2 Jahre für EU-Länder, 3 Jahre für die Türkei, 1 Jahr für Großbritannien, 1 Jahr für Russland, 3 Jahre für Schweden, 2 Jahre für Serbien, 5 Jahre für Norwegen, 1 Jahr für Marokko, 6 Monate für Algerien, für Tunesien keine gesetzliche Gewährleistung erforderlich.

**Weitere Informationen zum Produkt finden Sie unter <https://eprel.ec.europa.eu/> oder scannen Sie den QR-Code auf dem Energieetikett, das dem Gerät beiliegt.**

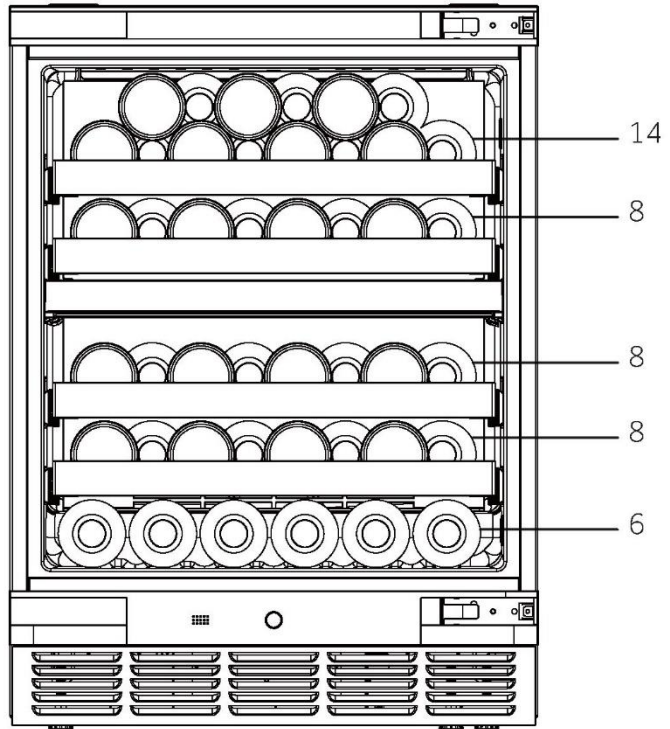
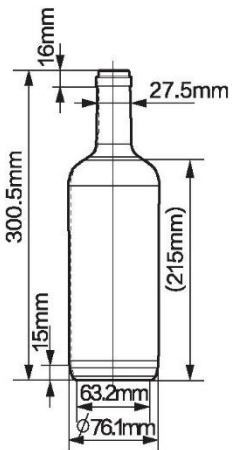

HUC44GDGE - DE

**Haier**



Haier

Manuel d'utilisation

Cave à vin

HUC44GDGE

FR

**Haier**

## Merci d'avoir acheté un produit Haier.

Veillez lire attentivement ces instructions avant d'utiliser cet appareil. Les instructions contiennent des informations importantes qui vous aideront à tirer le meilleur parti de l'appareil et à assurer l'installation, l'utilisation et l'entretien sûrs et appropriés de celui-ci.

Conservez ce manuel dans un endroit facilement accessible afin que vous puissiez toujours vous y référer pour une utilisation sûre et appropriée de l'appareil.

Si vous vendez l'appareil, si vous le donnez ou si vous le laissez lorsque vous déménagez, assurez-vous que vous transmettez également ce manuel pour que le nouveau propriétaire puisse se familiariser avec l'appareil et les consignes de sécurité.



### Légende

#### **Avertissement : informations importantes sur la sécurité**



Informations générales et conseils



Informations environnementales



### Mise au rebut

Contribuez à protéger l'environnement et la santé humaine. Jetez l'emballage dans les bacs correspondants pour le recycler. Participez au recyclage des déchets d'appareils électriques et électroniques. Ne jetez pas les appareils marqués de ce symbole avec les déchets ménagers. Ramenez le produit à votre déchetterie locale ou contactez votre bureau municipal.



## AVERTISSEMENT !

### Risque de blessure ou de suffocation !

Les frigorigènes et les gaz doivent être éliminés par un professionnel. Assurez-vous que le tube du circuit réfrigérant n'est pas endommagé avant d'être correctement éliminé. Débranchez l'appareil du secteur. Coupez le câble d'alimentation et jetez-le. Retirez les clayettes et les tiroirs ainsi que le verrou et les joints de la porte, afin d'éviter que les enfants et les animaux domestiques ne se retrouvent enfermés dans l'appareil.

Les anciens appareils ont encore une valeur résiduelle. Une méthode de mise au rebut respectueuse de l'environnement permettra de récupérer et de réutiliser les matières premières de valeur.

Le cyclopentane, une substance inflammable non toxique pour l'ozone, est utilisé pour former la mousse isolante.

En veillant à ce que ce produit soit éliminé correctement, vous éviterez les effets négatifs potentiels sur l'environnement et la santé humaine, qui pourraient sinon être causés.

Pour plus d'informations sur le recyclage de ce produit, veuillez contacter votre conseiller local, votre service d'élimination des déchets ménagers ou le magasin où vous avez acheté le produit, manipulé par les professionnels.

1- Informations sur la sécurité.....	72
2- Conseils de sécurité .....	75
3- Entretien.....	79
4- Accessoires.....	81
5- Description du produit .....	82
6- Installation.....	83
7- Utilisation .....	89
8- Conseils d'économie d'énergie .....	92
9- Matériel.....	93
10- Entretien et nettoyage.....	94
11- Dépannage .....	95
12- Données techniques .....	98
13- Service clientèle .....	99
14- Empilage des bouteilles de vin .....	100

Cet appareil est destiné à être utilisé exclusivement pour le stockage du vin. Avant d'allumer l'appareil pour la première fois, lisez les conseils de sécurité suivants :



## AVERTISSEMENT !

### Avant la première utilisation

- ▶ Assurez-vous qu'il n'a pas été endommagé pendant le transport.
- ▶ Retirez tous les emballages et gardez-les hors de la portée des enfants, puis jetez-les d'une manière respectueuse de l'environnement.
- ▶ Attendez au moins une demi-heure avant d'installer l'appareil afin de vous assurer que le circuit réfrigérant fonctionne parfaitement.
- ▶ Manipulez toujours l'appareil avec au moins deux personnes parce qu'il est lourd.

### Installation

- ▶ L'appareil doit être placé dans un endroit bien ventilé. Veillez à ce que l'espace au-dessus de l'appareil soit d'au moins 4 mm, les espaces latéraux gauche et droit d'au moins 1,5 mm et l'espace à l'arrière d'au moins 10 mm.
- ▶ **AVERTISSEMENT :** Gardez les ouvertures de ventilation, dans le bâti de l'appareil ou dans la structure intégrée, exemptes d'obstruction.
- ▶ Ne placez jamais l'appareil dans un endroit humide ou un endroit où il pourrait être éclaboussé d'eau. Nettoyez et séchez les éclaboussures d'eau et les taches avec un chiffon doux et propre.
- ▶ N'installez pas votre cave à vin dans un endroit non isolé ou chauffé (p. ex. garage, etc.). Votre cave à vin n'a pas été conçue pour fonctionner à une température ambiante inférieure à 10 °C.
- ▶ N'installez pas l'appareil en plein soleil ou à proximité de sources de chaleur (par ex. cuisinières, chauffages).
- ▶ Installez et mettez à niveau l'appareil dans une zone adaptée à sa taille et à son utilisation.
- ▶ Assurez-vous que les informations électriques figurant sur la plaque signalétique correspondent à l'alimentation électrique. Si ce n'est pas le cas, contactez un électricien.
- ▶ L'appareil est alimenté par une alimentation de 220-240 VCA/50 Hz. Les variations anormales de tension peuvent provoquer l'arrêt de l'appareil ou endommager le régulateur de température ou le compresseur, ou il peut y avoir un bruit anormal lors du fonctionnement. Dans ce cas, un régulateur automatique doit être monté.
- ▶ N'utilisez pas d'adaptateurs multiprises ni de rallonges.

**AVERTISSEMENT !**

- ▶ **AVERTISSEMENT :** Ne placez pas plusieurs prises portatives ou alimentations portatives à l'arrière de l'appareil.
- ▶ **AVERTISSEMENT :** lors du positionnement de l'appareil, vérifiez que le cordon d'alimentation n'est pas coincé ou abîmé.
- ▶ Ne marchez pas sur le câble d'alimentation.
- ▶ Utilisez une prise de terre séparée pour l'alimentation électrique qui soit facile d'accès. L'appareil doit être mis à la terre.
- ▶ **Uniquement pour le Royaume-Uni :** le câble d'alimentation de l'appareil est équipé d'une fiche 3 pôles (de mise à la terre) qui s'adapte à une prise standard 3 pôles (de mise à la terre). Ne coupez jamais ou ne démontez jamais la troisième broche (mise à la terre). Une fois l'appareil installé, la fiche doit être accessible.
- ▶ **AVERTISSEMENT :** n'endommagez pas le circuit réfrigérant.

**Utilisation quotidienne**

- ▶ Cet appareil peut être utilisé par des enfants à partir de 8 ans et par des personnes ayant des capacités physiques, sensorielles ou mentales réduites ou un manque d'expérience et de connaissances, s'ils sont sous surveillance ou si on leur a appris à utiliser l'appareil en toute sécurité et s'ils comprennent les risques courus.
- ▶ Les enfants ne doivent pas jouer avec l'appareil.
- ▶ Les enfants âgés de 3 à 8 ans sont autorisés à remplir et vider les appareils de réfrigération, mais ne sont pas autorisés à nettoyer et à installer les appareils de réfrigération.
- ▶ Gardez les enfants âgés de moins de 3 ans à l'écart de l'appareil à moins qu'ils ne soient constamment surveillés.
- ▶ Le nettoyage et l'entretien ne doivent pas être effectués par des enfants sans surveillance.
- ▶ L'appareil doit être positionné de manière à ce que la fiche soit accessible.
- ▶ Si du gaz de ville ou tout autre gaz inflammable fuit à proximité de l'appareil, fermez la vanne du gaz qui fuit, ouvrez les portes et les fenêtres et ne débranchez pas le câble d'alimentation de l'appareil.
- ▶ Attendez au moins 7 minutes pour remettre le courant après l'avoir coupé.

- ▶ Ne soulevez pas l'appareil par ses poignées de porte.
- ▶ Les clés doivent être gardées hors de la portée des enfants et pas à proximité de l'appareil pour empêcher que les enfants s'enferment à l'intérieur de l'appareil.



## **AVERTISSEMENT !**

- ▶ Notez que l'appareil est conçu pour fonctionner dans une plage de température ambiante spécifique comprise entre 10 °C et 38 °C. L'appareil peut ne pas fonctionner correctement s'il est laissé pendant une longue période à une température inférieure ou supérieure à la plage indiquée.
- ▶ Ne placez pas d'objets instables (objets lourds, récipients remplis d'eau) sur le dessus de l'appareil, pour éviter les blessures corporelles causées par une chute ou un choc électrique causé par le contact avec de l'eau.
- ▶ Ouvrez et fermez la porte uniquement avec les poignées. L'écart entre la porte et la cave est très étroit. Ne mettez pas vos mains dans ces zones pour éviter de vous pincer les doigts. Ouvrez ou fermez les portes de l'appareil uniquement lorsqu'il n'y a pas d'enfants dans le rayon de mouvement de la porte.
- ▶ Ne conservez pas et n'utilisez pas de matières corrosives, explosives ou inflammables dans l'appareil ou à proximité.
- ▶ Ne rangez pas des substances explosives comme des bombes d'aérosol contenant un combustible inflammable dans cet appareil.
- ▶ Ne conservez pas de médicaments, de bactéries ou d'agents chimiques dans l'appareil. Cet appareil est un appareil électroménager, il n'est pas recommandé de stocker des produits qui nécessitent des températures strictes.
- ▶ Ne réglez pas une température inutilement basse dans le compartiment de la cave à vin. Des températures inférieures peuvent se produire à des réglages élevés. Attention : les bouteilles peuvent éclater.
- ▶ Ne touchez pas la surface intérieure du compartiment de l'appareil lorsqu'il est en fonctionnement, en particulier avec les mains mouillées, car vos mains peuvent geler sur la surface.
- ▶ Pour un refroidissement correct du vin, ne surchargez pas l'appareil.
- ▶ Débranchez l'appareil en cas de coupure de courant ou avant de le nettoyer. Attendez au moins 7 minutes avant de redémarrer l'appareil, car le démarrage fréquent risque d'endommager le compresseur.

- ▶ **AVERTISSEMENT :** N'utilisez pas d'appareils électriques à l'intérieur de l'électroménager, à moins qu'ils ne soient du type recommandé par le fabricant. Pour éviter tout risque, un câble d'alimentation endommagé doit être remplacé par le service à la clientèle (voir carte de garantie).
- ▶ Pour prolonger la durée de vie de l'appareil, évitez de l'éteindre.
- ▶ Ne placez jamais l'appareil à l'horizontale sur le sol. Après avoir incliné l'appareil de plus de 45°, attendez 24 heures avant de le brancher.



### **AVERTISSEMENT !**

#### **Entretien/nettoyage**

- ▶ Veillez à superviser les enfants s'ils effectuent le nettoyage et l'entretien.
- ▶ Débranchez l'appareil du secteur avant d'effectuer tout entretien courant. Attendez au moins 7 minutes avant de redémarrer l'appareil, car le démarrage fréquent risque d'endommager le compresseur.
- ▶ Tenez la fiche, pas le câble, lorsque vous débranchez l'appareil.
- ▶ Ne nettoyez pas l'appareil à l'aide de brosses dures, de brosses métalliques, de détergents en poudre, d'essence, d'acétate d'amyle, d'acétone et de solutions organiques similaires, d'acides ou de solutions alcalines. Nettoyez-le avec un détergent spécial pour réfrigérateur-congélateur afin d'éviter de l'endommager. Enfin, utilisez de l'eau tiède et une solution de bicarbonate de soude : environ une cuillère à soupe de bicarbonate de soude pour un litre/quart d'eau. Rincez abondamment à l'eau et essuyez. N'utilisez pas de poudres de nettoyage ou d'autres nettoyants abrasifs. Ne lavez pas les pièces amovibles au lave-vaisselle.
- ▶ **AVERTISSEMENT :** N'utilisez pas de dispositifs mécaniques ou d'autres moyens pour accélérer le processus de dégivrage, hormis ceux recommandés par le fabricant.
- ▶ Si le cordon d'alimentation est endommagé, faites-le remplacer par le fabricant, le service clientèle ou un électricien qualifié pour éviter tout risque d'accident.
- ▶ N'essayez pas de réparer, démonter ou modifier l'appareil vous-même. En cas de réparation, veuillez contacter notre service clientèle.

- ▶ Si les lampes d'éclairage sont endommagées, elles doivent être remplacées par le fabricant, son service de maintenance ou des personnes de qualification similaire afin d'éviter tout danger.
- ▶ Éliminez la poussière à l'arrière de l'appareil au moins une fois par an pour éviter tout risque d'incendie, ainsi que l'augmentation de la consommation d'énergie.
- ▶ Ne pulvérisez pas et ne rincez pas l'appareil pendant le nettoyage.
- ▶ N'utilisez pas de jet d'eau ou de vapeur pour nettoyer l'appareil.
- ▶ Ne nettoyez pas la porte froide en verre à l'eau chaude. Un changement soudain de température peut casser le verre.
- ▶ Si vous laissez votre appareil hors d'usage pendant une période prolongée, laissez-le ouvert pour éviter que des odeurs désagréables se forment à l'intérieur.

## Informations sur les gaz réfrigérants



### **AVERTISSEMENT !**

L'appareil contient de l'ISOBUTANE, un réfrigérant inflammable (R600a). Assurez-vous que le circuit du réfrigérant n'est pas endommagé pendant le transport ou l'installation. Les fuites de frigorigène peuvent provoquer des blessures oculaires ou s'enflammer. Si un dommage s'est produit, gardez les sources de feu ouvert à l'écart, aérez complètement la pièce, ne branchez pas ou ne débranchez pas les cordons d'alimentation de l'appareil ou de tout autre appareil. Informez le service à la clientèle.

En cas de contact du réfrigérant avec les yeux, rincez-les immédiatement à l'eau courante et appelez immédiatement un oculiste.

**AVERTISSEMENT :** Le système de réfrigération est sous haute pression. Ne le modifiez pas. Étant donné que des réfrigérants inflammables sont utilisés, veuillez installer, manipuler et entretenir l'appareil en suivant strictement les instructions et contactez l'agent professionnel ou notre service après-vente pour mettre l'appareil au rebut.

### Utilisation prévue

Cet appareil est conçu pour être utilisé dans une habitation et pour des applications similaires telles que

- coins-cuisine du personnel dans des magasins, bureaux et autres environnements de travail ;
  - habitations rurales et par des clients dans des hôtels, motels et autres environnements de type résidentiel ;
  - environnements de type chambres d'hôtes ou B&B ;
  - restauration et applications similaires non dédiées à la vente au détail.
- Pour assurer une conservation sûre du vin, veuillez respecter cette notice d'utilisation.
- Les détails de la partie la plus appropriée dans le compartiment de l'appareil où des types spécifiques d'aliments doivent être stockés, compte tenu de la répartition de la température pouvant être présente dans les différents compartiments de l'appareil, se trouvent dans l'autre partie du manuel.

Les changements ou modifications apportés à l'appareil ne sont pas autorisés. Une utilisation non prévue peut entraîner des risques et la perte de garantie.

## Mise au rebut



Le symbole  figurant sur le produit ou sur son emballage indique qu'il ne doit pas être traité comme des ordures ménagères. Vous devez l'apporter à un centre de tri pour le recyclage des produits électriques et électroniques. En éliminant correctement cet appareil, vous évitez toutes les conséquences négatives pour l'environnement et la santé humaine, susceptibles de se présenter si cet appareil n'est pas éliminé correctement. Pour plus d'informations sur le recyclage de ce produit, veuillez contacter votre mairie, votre service de collecte des ordures ménagères ou le magasin où vous avez acheté le produit.

Étant donné que des gaz de soufflage d'isolation inflammables sont utilisés, veuillez contacter l'agent professionnel ou notre service après-vente pour la mise au rebut de l'appareil.

## AVERTISSEMENT !

### Risque de blessures ou de suffocation !

Les frigorigènes et les gaz doivent être éliminés par un professionnel. Assurez-vous que le tube du circuit réfrigérant n'est pas endommagé avant d'être correctement éliminé. Débranchez l'appareil du secteur. Coupez le câble d'alimentation et jetez-le. Retirez les clayettes et les tiroirs ainsi que le verrou et les joints de la porte afin d'éviter que les enfants et les animaux domestiques ne se retrouvent enfermés dans l'appareil.

- ▶ **AVERTISSEMENT :** Débranchez l'appareil de l'alimentation électrique avant de le nettoyer.
- ▶ Ne nettoyez pas l'appareil à l'aide de brosses dures, de brosses métalliques, de détergents en poudre, d'essence, d'acétate d'amyle, d'acétone et de solutions organiques similaires, d'acides ou de solutions alcalines. Nettoyez-le avec un détergent spécial pour réfrigérateur afin d'éviter de l'endommager.
- ▶ Nettoyez l'appareil lorsqu'il ne contient que quelques bouteilles de vin ou qu'il est vide et seulement lorsqu'il est sale.
- ▶ Nettoyez l'intérieur et le bâti de l'appareil à l'aide d'une éponge imbibée d'eau tiède et de détergent neutre.
- ▶ Rincez à l'eau tiède propre et séchez à l'aide d'un chiffon doux.
- ▶ Ne nettoyez aucune des parties de l'appareil au lave-vaisselle.
- ▶ Attendez au moins 7 minutes avant de redémarrer l'appareil, car le démarrage fréquent risque d'endommager le compresseur.



### Nettoyez le joint de la porte :

- ▶ Les joints de porte doivent être nettoyés tous les 3 mois pour assurer une bonne étanchéité. Comme suit : Retirez-le : Saisissez le joint de la porte et tirez-le selon le sens de la flèche pour enlever tout le joint de la porte dans l'ordre.

Trempez la brosse dans de l'eau ou de l'alcool alimentaire, nettoyez d'abord la rainure du joint de la porte en tirant vers passant la brosse de l'arrière vers l'avant. Essuyez ensuite la surface du joint de la porte avec un torchon imbibé d'eau ou d'alcool alimentaire. Enfin, lavez le joint de la porte et essuyez-le avec un torchon propre.

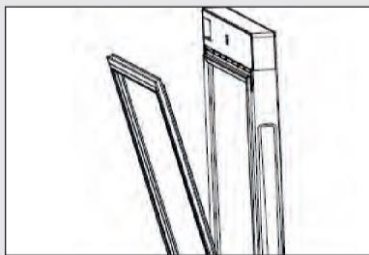

**Montage du joint de porte après nettoyage :**

Avant de le monter, assurez-vous qu'il n'y a pas d'eau sur le joint de la porte. Insérez le joint de la porte dans la rainure et appuyez fermement sur le joint de la porte de haut en bas à la main jusqu'à ce que tout le joint de la porte soit inséré dans la rainure.

**Nettoyage des clayettes :**

- ▶ Toutes les clayettes peuvent être retirées pour le nettoyage.
- ▶ Sortez toutes les bouteilles.
- ▶ Soulevez chaque clayette un peu et retirez-la.
- ▶ Nettoyez la clayette à l'aide d'un torchon doux.
- ▶ Attendez que les clayettes soient sèches avant de les remettre en place.

**AVERTISSEMENT :**

Attendez au moins 7 minutes pour remettre le courant après l'avoir coupé.

Vérifiez les accessoires et la littérature conformément à cette liste : sans isolation.

Nom	Manuel d'utilisation	Porte-bouteilles en hêtre	Étrier en forme de T	Étrier en forme de L	Base	Connecteur de la base	Vis	façade	Carte de service
HUC44GDGE	1	4	2	2	1	2	10	2	1

## Remarque

En raison des changements techniques et de différents modèles, certaines des illustrations de ce manuel peuvent différer de votre modèle.

### Image de l'appareil

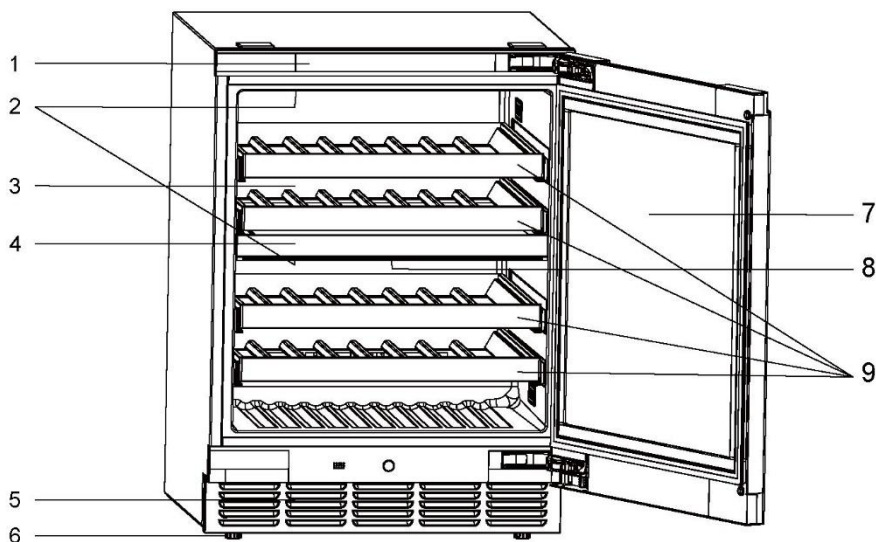

- |  |                           |
|--|---------------------------|
| 1. Affichage                           | 6. Pieds réglables        |
| 2. Lampe LED                           | 7. Porte                  |
| 3. Déflecteur du conduit d'air arrière | 8. Filtre à charbon actif |
| 4. Cloison                             | 9. Étagère à vin          |
| 5. Plinthe                             |                           |

## 1. Déballage

- Sortez l'appareil de l'emballage.
- Retirez tous les matériaux d'emballage, y compris la base en mousse et tout le ruban adhésif qui retient les accessoires.

## 2. Conditions environnementales

La température ambiante doit toujours être comprise entre 10 °C et 38 °C, car elle peut influencer la température à l'intérieur de l'appareil et sa consommation d'énergie. N'installez pas l'appareil à proximité d'autres appareils générant de la chaleur (fours, réfrigérateurs) sans isolation.

## 3. Espace requis

Espace nécessaire pour ouvrir la porte (Fig. 1,2) ; pour des raisons de sécurité et d'énergie, veillez à ce que l'espace au-dessus de l'appareil soit d'au moins 4 mm, les espaces latéraux gauche et droit d'au moins 1,5 mm et l'espace arrière d'au moins 10 mm (Fig.3).

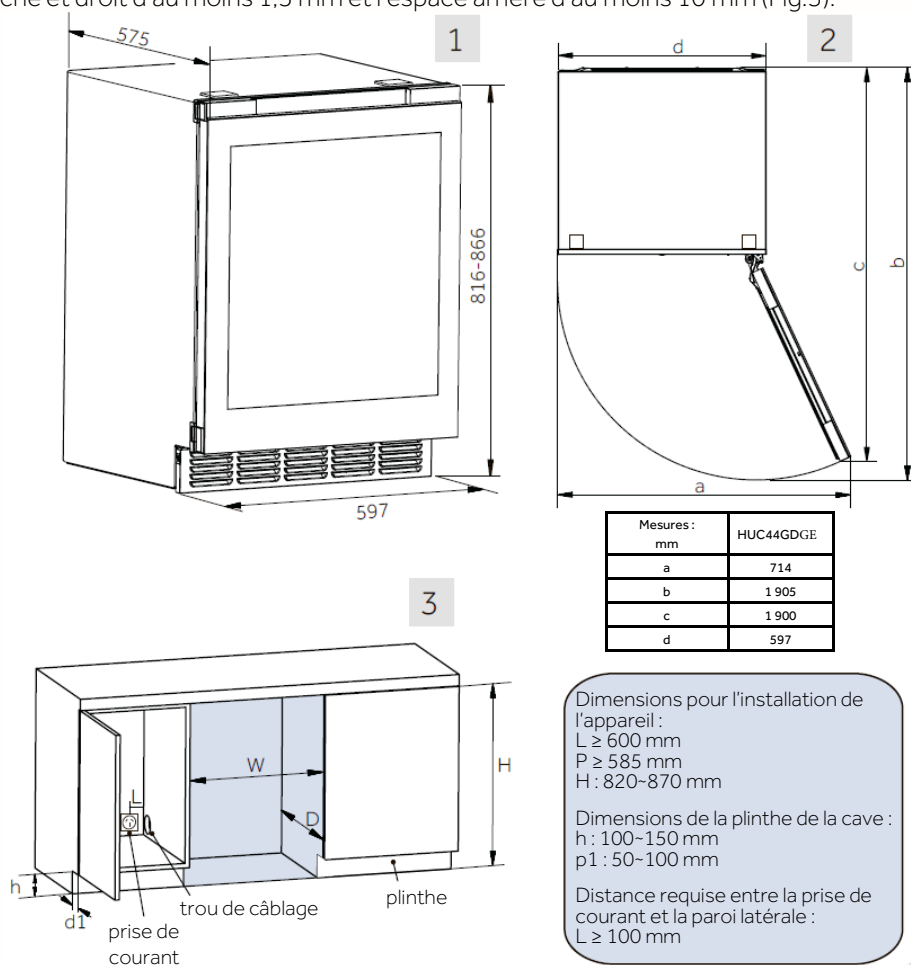

Après avoir sélectionné l'espace d'encastrement approprié, veuillez suivre les étapes ci-dessous pour l'installation encastrée.

## 4. Outils nécessaires

### 1) Outils nécessaires



Étrier en forme de L\*2



Plinthe\*1



Vis-A\*4



Vis-B\*4



Étrier en forme de T\*2



Petits connecteurs\*2



Vis-C\*2

Remarque : la plinthe doit être placée à l'intérieur de la mousse supérieure de l'emballage, tandis que les autres composants doivent être placés dans le sac d'accessoires.

### 2) Pré-assemblage de la plinthe

Retirez la plinthe avec les 2 petits connecteurs et les 2 vis-C. Ensuite, utilisez les vis-C pour assembler la plinthe et les petits connecteurs.



Remarque : ne serrez pas les vis. Laissez un espace de 10 mm entre les petits connecteurs et la plinthe pour faciliter l'installation future dans le compartiment.

## 5. Installation des étriers fixes

Chaque cave à vin propose deux types d'étriers fixes, qui peuvent être choisis en fonction de la disposition de vos meubles à la maison.

Retirez les 2 étriers et les 4 vis-A appropriés et installez-les comme indiqué dans le diagramme ci-dessous :

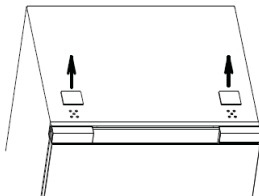

Utilisez un tournevis plat pour retirer les deux petits caches supérieurs.

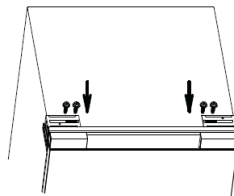

Fixez le support en forme de T à l'aide d'un tournevis Phillips.

ou

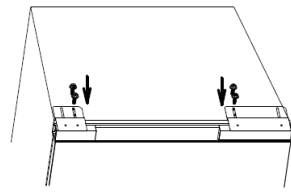

Fixez l'étrier en forme de L à l'aide d'un tournevis Phillips.

## 6. Réglage des pieds inférieurs

Régalez la hauteur des quatre pieds inférieurs en bas de la cave de manière à ce que la distance entre le bas de la porte et le sol (h) corresponde à la hauteur de la plinthe de la cave.

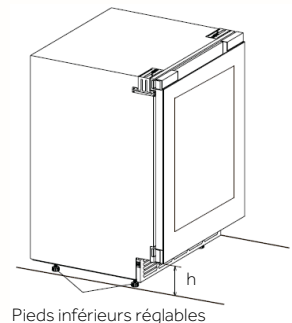
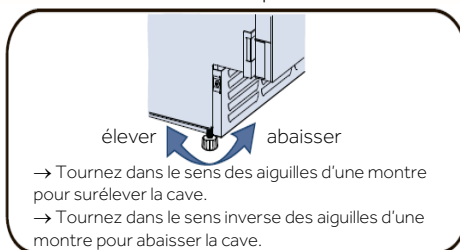

## 7. Installation de la plinthe

1) Réglez la distance avant-arrière du support de la plinthe :

- ▶ Desserrez les 2 vis de l'étrier gauche et les 3 vis de l'étrier droit.
- ▶ Ajustez les étriers d'avant en arrière pour que le bord avant des étriers soit à une distance horizontale de la surface extérieure du corps de la porte égale à la profondeur de la plinthe (d) (50- 100 mm) + 2 mm.
- ▶ Serrez les vis pour fixer fermement les étriers.

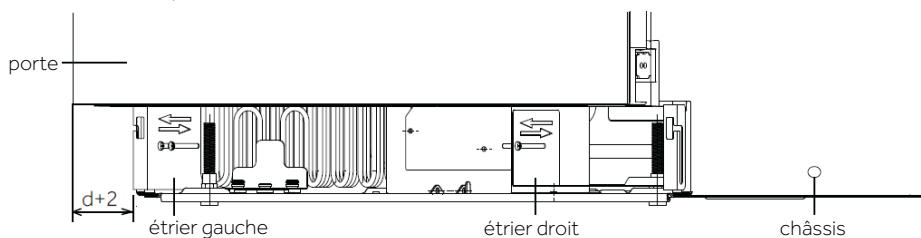

2) Installez la plinthe

- ▶ Insérez la plinthe assemblée dans les trous carrés des étriers intérieurs de la cave.
- ▶ Déplacez la plinthe vers le bas, en laissant un espace d'au moins 2 mm par rapport au sol pour faciliter la mobilité.
- ▶ Fixez la plinthe en serrant les vis des deux côtés.

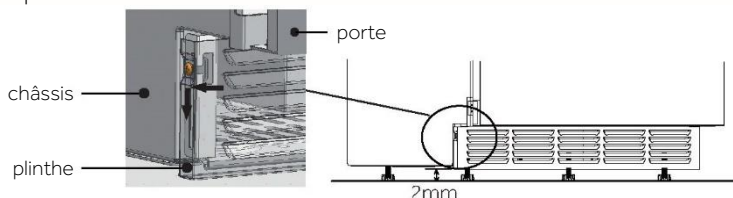

## 8. Fixation à la cave

1) Poussez le produit dans l'espace encastré de la cave et branchez-le à la source d'alimentation.

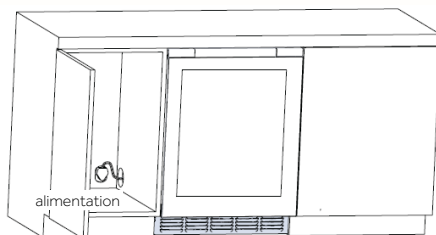

Remarque : veillez à ce que la prise de courant soit placée dans l'espace adjacent à la zone encastrée.

2) Fixez les étriers à la cave :

Prenez 4 vis-B, en fonction des étriers choisis, suivez l'illustration ci-dessous pour connecter et fixer solidement le produit à la cave.

L'illustration suivante montre la connexion et la fixation de l'étrier gauche à la cave. La méthode pour le côté droit est la même.

Fixez les vis en haut de la partie supérieure de la cave

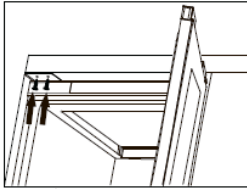

Étrier en forme de L

Fixez les vis sur les panneaux latéraux de la cave

ou

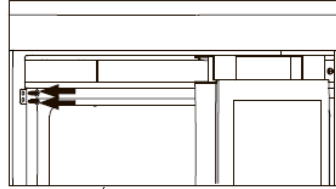

Étrier en forme de T

## 9. Passage de la porte de droite à gauche

Ce produit est conçu avec des charnières à droite. Si vous souhaitez que l'ouverture se fasse du côté gauche, veuillez suivre les étapes ci-dessous.

Pour le remplacement des charnières, veuillez contacter nos professionnels du service après-vente.

### 1) Démontage des panneaux de façade de la cave

- ▶ Retirez le panneau de façade latéral sans charnière : Ouvrez la porte et, à l'aide d'un tournevis plat, retirez les panneaux marqués « ① » aux endroits indiqués sur le schéma.
- ▶ Retirez le panneau de façade latéral avec charnière : Ouvrez la porte, appuyez sur une extrémité du panneau de façade avec vos doigts (appuyez sur l'extrémité incurvée lorsque vous retirez « ② »), et utilisez un tournevis plat pour faire levier sur l'autre extrémité du panneau aux positions indiquées dans le schéma et marqué « ② ».

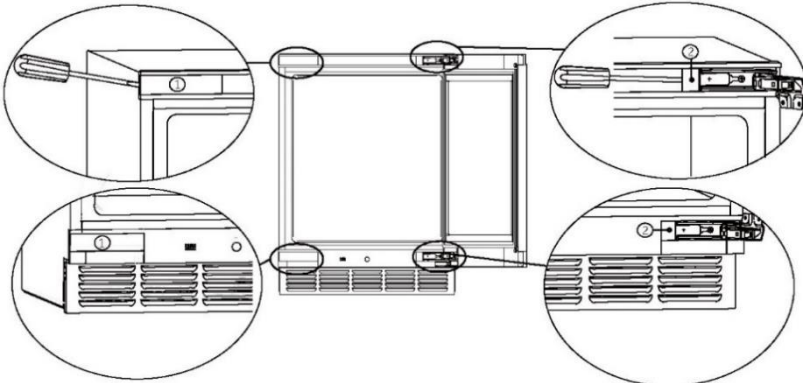

Remarque : après avoir retiré les panneaux de façade, rangez-les en lieu sûr pour une utilisation ultérieure.

### 2) Démontage de la porte

Demandez à une personne de tenir la porte à deux mains. Demandez à une autre personne de retirer les vis de fixation des charnières supérieure et inférieure. Ensuite, démontez soigneusement la porte, y compris les charnières supérieure et inférieure et le boîtier de câblage, en la soulevant.

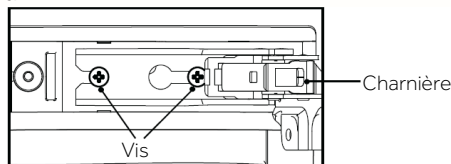

### 3) Démontage du panneau de porte

Placez la porte avec le panneau de porte vers le haut sur une plateforme (évités de la heurter). À l'aide d'un tournevis plat, retirez avec précaution les panneaux supérieur et inférieur de droite marqués « ③ » et « ④ », ainsi que les panneaux supérieur et inférieur de gauche marqués « ⑤ », aux positions indiquées dans le schéma. Veillez à ne pas endommager le joint de la porte lorsque vous retirez les panneaux.

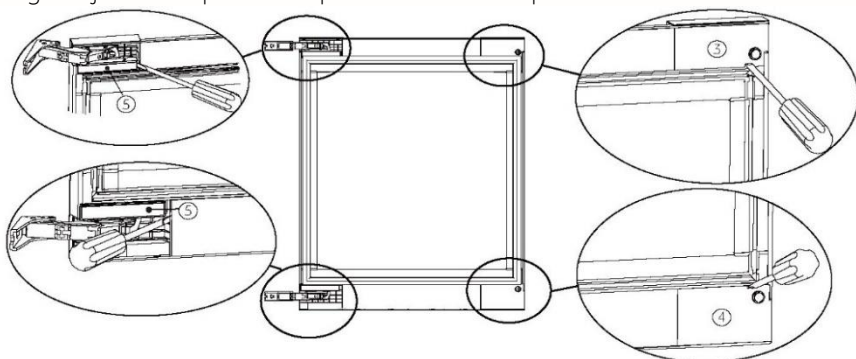

Remarque : après avoir retiré les panneaux, conservez-les en lieu sûr pour une utilisation ultérieure.

### 4) Remplacement des charnières supérieures et inférieures :

- Utilisez une clé pour retirer les vis qui maintiennent les charnières en place. Retirez les charnières supérieures et inférieures (la méthode de démontage des charnières supérieures et inférieures est la même).

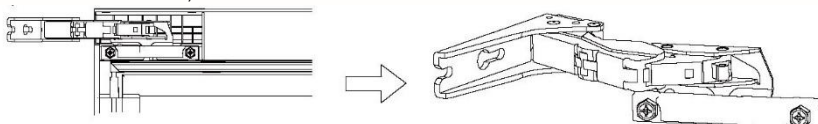

- Déplacez les charnières supérieures et inférieures en diagonale, comme indiqué dans le schéma ci-dessous. Enfin, utilisez une clé pour fixer solidement les vis des charnières.

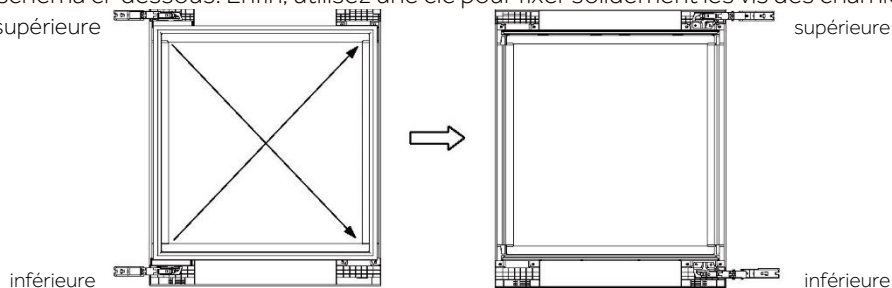

## 5) Installation du panneau de porte :

Installez les caches des charnières supérieures et inférieures « ⑤ », les caches des charnières supérieures et inférieures du côté droit « ⑥ » et « ⑦ » (qui se trouvent dans le sac d'accessoires ) dans leurs positions correspondantes sur la porte.

Vérifiez qu'elles sont correctement installées et qu'elles ne sont pas desserrées.

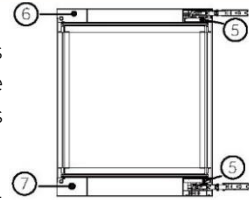

## 6) Installation de la porte :

Fixez les vis des charnières supérieures et inférieures dans les coins supérieur et inférieur gauche de la cave. Ne serrez pas les vis ; laissez un espace pour l'installation des charnières. Alignez les charnières supérieures et inférieures de la porte avec les vis et mettez-les en place. Serrez les 4 vis.

## 7) Installation des panneaux de façade de la cave

Intervertissez les panneaux retirés entre les positions « ① » et « ② », puis installez-les dans leurs positions respectives.

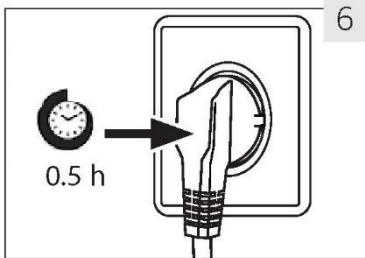
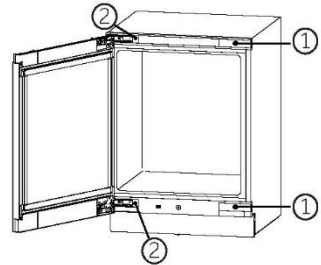

## 10. Temps d'attente

L'huile de lubrification sans entretien se trouve dans la capsule du compresseur. Cette huile peut passer par le système fermé de tuyauterie pendant le transport si l'appareil est incliné. Avant de brancher l'appareil sur l'alimentation électrique, attendez une demi-heure (Fig. 6) afin que l'huile revienne dans la capsule.

## 11. Branchement électrique

**Avant chaque branchement, vérifiez si :**

- ▶ l'alimentation, la prise et le fusible sont adaptés à la plaque signalétique.
- ▶ la prise de courant est mise à la terre et sans multiprise ni rallonge.
- ▶ la fiche d'alimentation et la prise sont adaptées l'une à l'autre.

Branchez la fiche sur une prise domestique correctement installée.



## AVERTISSEMENT !

Pour éviter tout risque, un câble d'alimentation endommagé doit être remplacé par le service à la clientèle (voir carte de garantie).

## 12. Réversibilité de la porte

Avant de brancher l'appareil sur l'alimentation électrique, vérifiez si le battant de porte doit passer de droite (tel qu'il est livré) à gauche, si cela est requis par l'emplacement d'installation et l'utilisation



### AVERTISSEMENT !

- ▶ L'appareil est lourd. Vous avez besoin de deux personnes pour changer la porte de côté.
- ▶ Avant toute opération, débranchez tout d'abord l'appareil du secteur.
- ▶ N'inclinez pas l'appareil à plus de 45° pour éviter d'endommager le système de refroidissement.

## 1. Avant la première utilisation

- ▶ Retirez tous les matériaux d'emballage. Cela inclut la base en mousse et tout le ruban adhésif tenant les accessoires de la cave à vin à l'intérieur et à l'extérieur. Gardez-les hors de portée des enfants et jetez-les d'une manière respectueuse de l'environnement.
- ▶ Nettoyez l'intérieur et l'extérieur de l'appareil avec de l'eau et un détergent doux avant d'y mettre du vin.
- ▶ Une fois l'appareil à plat et nettoyé, attendez au moins 2 heures avant de le brancher à l'alimentation électrique. Si votre cave à vin a été inclinée pour quelque raison que ce soit, attendez 24 heures avant de la brancher. Reportez-vous au paragraphe INSTALLATION.
- ▶ Une fois que vous avez branché l'appareil sur une prise électrique, laissez l'appareil fonctionner pendant au moins 30 minutes pour s'acclimater avant de procéder à des réglages.
- ▶ La température est automatiquement réglée sur 12 °C. Si vous le souhaitez, vous pouvez modifier la température manuellement. Reportez-vous au paragraphe TEMPÉRATURE.

## 2. Touches tactiles

Les touches du panneau de commande sont des touches tactiles qui réagissent lorsque le doigt les effleure légèrement.

## 3. Description du panneau de commande

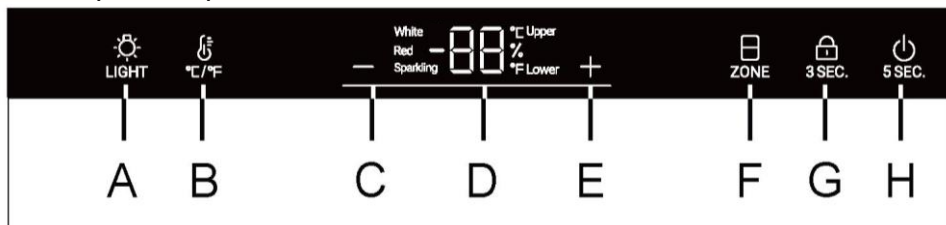

A Touche d'éclairage intérieur

B Touche de conversion °C/°F

C Touche de réglage de la température :  
vers le bas

D Affichage

E Touche de réglage de la température :  
vers le haut

F Touche de sélection de la zone de  
température

G Touche de verrouillage

## H Touche d'alimentation

**4. Fonction de verrouillage automatique**

Dans l'état de verrouillage de l'écran, appuyez longuement sur la touche de verrouillage pendant 3 s, l'écran affiche 3, 2 et 1, l'écran est déverrouillé et l'icône de verrouillage est à moitié allumée. En l'absence d'opération, l'écran sera verrouillé automatiquement au bout de 30 s, dans l'état de verrouillage de l'écran, toutes les icônes de verrouillage sont allumées et les touches sur l'écran d'affichage ne peuvent pas être actionnées (sauf la touche d'éclairage) ;

**5. Fonction touche d'alimentation**

Lorsque l'écran est éteint, appuyez sur n'importe quelle touche et l'écran s'allume. Appuyez longuement sur la touche d'alimentation, l'écran affiche 5, 4, 3, 2 et 1, et tout la machine est mise hors tension. Lorsque l'alimentation est coupée, appuyez longuement sur la touche d'alimentation pour afficher 5, 4, 3, 2 et 1. La machine est sous tension.

**6. Réglage de la température****Remarque****Préréglages**

- ▶ Une fois que vous avez branché l'appareil sur une prise électrique, laissez à l'appareil au moins 30 minutes pour s'acclimater avant de procéder à des réglages.
- ▶ Lorsque l'appareil est allumé après avoir été débranché de l'alimentation secteur, il peut falloir plusieurs heures pour que les températures correctes soient atteintes. Le temps exact varie en fonction de l'environnement et du réglage de la température.

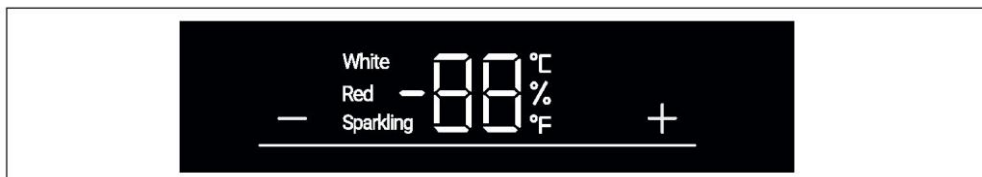



Appuyez sur la touche **+** ou **-**, l'affichage commence à clignoter. Appuyez sur la touche **+** ou **-** pour régler la température souhaitée. Plage de réglage de la température : 5-20 °C (41-68 °F).

Cessez d'appuyer sur la touche pendant 3 secondes, la température est validée.

**7. Mode ou fonction Zone**

Cessez d'appuyer sur la touche pendant 3 secondes, la température est validée.

Dans l'état de déverrouillage, l'icône «  » est complètement allumée. Si l'affichage actuel se trouve dans la zone de température supérieure, l'icône supérieure est allumée et l'icône inférieure est éteinte. À ce moment-là, appuyez sur la touche «  », l'icône inférieure s'allume et l'icône supérieure s'éteint.

## Paramètres de température recommandés

Les températures de dégustation suivantes sont recommandées pour les différents types de vin.

Vin rouge	+13 °C à +20 °C (+55 °F à +68 °C)	Vin mousseux Prosecco	+5 °C à +8 °C (+41 °F à +47 °F)
Vin blanc	+9 °C à +12 °C (+48 °F à +54 °F)		

Si vous conservez du vin pendant de longues périodes, il doit être conservé à une température comprise entre +10 °C et +12 °C (50 °F et +54 °F).

## 8. Mode veille

La lumière de l'écran s'atténue automatiquement pendant 30 secondes.

L'écran s'allume automatiquement lorsque n'importe quelle touche est touchée ou lorsque vous ouvrez la porte.



### Remarque

#### Influence sur les températures



La température à l'intérieur de l'appareil est influencée par les facteurs suivants :

- ▶ Température ambiante
- ▶ Quantité de bouteilles stockées
- ▶ Fréquence d'ouverture de la porte
- ▶ L'emplacement de l'appareil

Le réglage par défaut est de 12 °C

Lorsque l'écran cesse de clignoter, il revient à l'indication de la température actuelle à l'intérieur de la cave à vin. Il faudra un certain temps pour atteindre la température définie.

## 9. Réglage du mode d'éclairage

Appuyez sur la touche «  LIGHT ». Lorsque les lumières de la cave sont allumées, les lumières s'allument progressivement. Lorsque vous appuyez une fois de plus sur la touche «  LIGHT », les voyants s'éteignent progressivement.

## 10. Fonction °C/°F

Appuyez sur la touche «  » pour basculer entre Fahrenheit et Celsius.

## 11. Fonction de mémoire en cas de coupure

En cas de coupure de courant, la cave enregistre automatiquement la température réglée. Lorsque le courant revient, elle fonctionnera à la température réglée avant la coupure de courant.



### 13. Fonction de compensation basse température

La cave à vin a une fonction de compensation basse température pour assurer la stabilité de la température : Lorsque la température du compartiment est inférieure à la température déynie, la cave à vin démarre automatiquement la fonction de compensation basse température, en chauffant l'appareil. Lorsque la température dans l'appareil atteint la température déynie, la fonction de compensation basse température est automatiquement désactivée.

### 14. Alarme d'ouverture de porte

Si la porte reste ouverte pendant plus d'1 minute, un signal sonore retentit pour avertir jusqu'à ce que la porte soit fermée ou que toute touche du panneau d'ajustage soit appuyée, puis le signal sonore s'interrompt.

### 15. Mode de visualisation de l'humidité

Appuyez et maintenez enfoncé le bouton «  » pendant 3 secondes pour passer en mode d'affichage de l'humidité. Utilisez le bouton «  » pour afficher la valeur d'humidité d'une autre zone de température. Appuyez à nouveau sur le bouton «  » et maintenez-le enfoncé pendant 3 secondes ou réglez la température pour quitter le mode d'affichage de l'humidité.



## Conseils d'économie d'énergie

- ▶ Assurez-vous que l'appareil est bien ventilé (voir INSTALLATION).
- ▶ N'installez pas l'appareil en plein soleil ou à proximité de sources de chaleur (par ex. cuisinières, chauffages).
- ▶ Évitez une température inutilement basse dans l'appareil. Plus vous réglez bas la température de l'appareil, plus la consommation d'énergie augmente.
- ▶ Ouvrez la porte de l'appareil le moins souvent et le plus rapidement possible.
- ▶ Ne dépassez pas la quantité prévue de bouteilles pour éviter de bloquer la circulation de l'air.
- ▶ Gardez les joints de la porte propres afin que la porte se ferme toujours correctement.
- ▶ La configuration la plus économe en énergie nécessite que le tiroir, la boîte de rangement et les clayettes soient positionnés dans l'appareil dans les conditions d'usine, et que les aliments soient placés sans bloquer la sortie d'air du conduit.

## 1. Clayette

1. Les clayettes sont conçues pour faciliter le stockage et faciliter le retrait du vin. Elles peuvent être nettoyées avec un torchon doux.
2. Les bouteilles normales d'un diamètre de 76 mm peuvent être empilées.
3. Les bouteilles Magnum peuvent être empilées sur la première ou la troisième clayette.
4. La quantité de bouteilles peut varier du nombre de bouteilles représentées si elles sont empilées d'une manière différente.

### Conseils pour le rangement de votre cave à vin

Nous recommandons que le nombre de bouteilles de vin ne dépasse pas deux couches sur chaque étagère et que la capacité portante des étagères à vin ne dépasse pas 18 kg. Vérifiez que les clayettes de vin sont parfaitement stables. En outre, vérifiez si une bouteille dépasse ou non des clayettes afin d'éviter que des bouteilles ne cognent contre la porte vitrée lors de la fermeture.

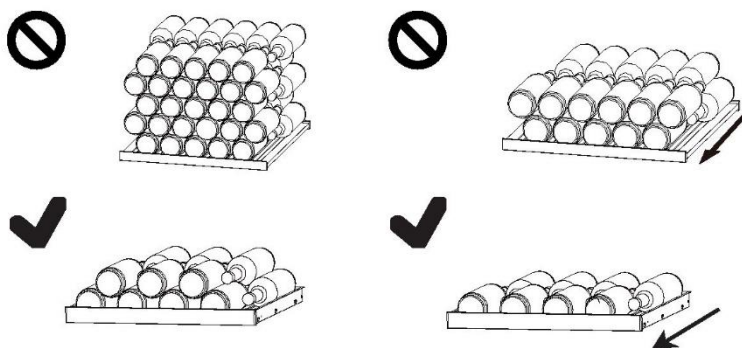

## 2. La lumière

La lumière LED à l'intérieur s'allume lorsque la porte est ouverte. Pour allumer la lumière lorsque la porte est fermée, appuyez sur la touche «  LIGHT ». Pour éteindre la lumière, appuyez à nouveau sur la touche. Pour augmenter l'efficacité énergétique, il faut éteindre la lumière lorsqu'on ne regarde pas la cave à vin.

## 1. Dégivrage

Le dégivrage de la cave à vin se fait automatiquement ; aucune opération manuelle n'est nécessaire.

## 2. Remplacement de la lampe LED

La lampe utilise la LED comme source de lumière, avec une faible consommation d'énergie et une longue durée de vie. En cas d'anomalie, veuillez contacter le service clientèle. Reportez-vous au paragraphe SERVICE CLIENTÈLE.



### AVERTISSEMENT !

Ne remplacez pas la lampe LED vous-même. Elle ne doit être remplacée que par le fabricant ou l'agent de maintenance agréé.

### Paramètres de la lampe LED :

Tension : 12 V

Puissance max. : 4 W

## 3. Non-utilisation pendant une période plus longue

Débranchez le cordon d'alimentation.

Nettoyez l'appareil et les joints de la porte comme cela est décrit ci-dessus.

Gardez la porte ouverte pour éviter la formation de mauvaises odeurs à l'intérieur.

## 4. Déplacement de l'appareil

1. Retirez toutes les bouteilles et débranchez l'appareil.
2. Fixez les clayettes et les autres parties mobiles dans la cave à vin avec du ruban adhésif.
3. N'inclinez pas la cave à vin à plus de 45° pour éviter d'endommager le système de réfrigération.

## 5. Échange d'air avec filtre à charbon actif

La manière dont les vins continuent de vieillir dépend des conditions ambiantes. La qualité de l'air est donc décisive pour préserver le vin. Un filtre à charbon actif a été installé dans la partie inférieure de la paroi arrière de l'appareil pour assainir l'air ambiant.



### Remarque

Nous vous recommandons de remplacer le filtre une fois par an. Les filtres peuvent être obtenus auprès de votre revendeur.

#### Changement du filtre :

Le module de carbone en nid d'abeille est situé au bas de la cloison (indiqué par la flèche sur le schéma). Pour le retirer, appuyez sur le loquet du boîtier du module en nid d'abeille et tirez-le vers l'extérieur.

#### Introduction du filtre :

Alignez le bas du nouveau module avec la fente d'installation, appuyez dessus et entendez un « clic » pour terminer l'installation.

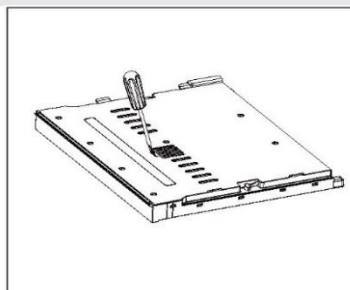

Vous pouvez résoudre de nombreux problèmes vous-même sans expertise spécifique. En cas de problème, veuillez vérifier toutes les possibilités indiquées et suivre les instructions ci-dessous avant de contacter un service clientèle. Reportez-vous au paragraphe SERVICE CLIENTÈLE.



### AVERTISSEMENT !

- ▶ Avant l'entretien, désactivez l'appareil et débranchez la fiche secteur de la prise secteur.
- ▶ L'équipement électrique ne doit être entretenu que par des experts en électricité qualifiés, car des réparations inappropriées peuvent causer des dommages consécutifs considérables.
- ▶ Une alimentation endommagée ne devrait être remplacée que par le fabricant, son agent de maintenance ou des personnes avec une qualification similaire de manière à éviter tout danger.

Code d'erreur	Cause	Solution
L2 L3	Alarme de température basse lorsque la température du capteur de contrôle est trop basse ;	<ol style="list-style-type: none"> <li>1. Vérifiez la température ambiante.</li> <li>2. Vérifiez le connecteur du compresseur.</li> <li>3. Vérifier la résistance du capteur de contrôle de la température.</li> </ol>
H2 H3	Lorsque la température du capteur de contrôle est trop élevée, l'alarme de température élevée s'affiche à l'écran ;	<ol style="list-style-type: none"> <li>1. Vérifiez le connecteur du panneau de commande ou du panneau d'affichage.</li> <li>2. Vérifiez la résistance et la tension du ventilateur.</li> <li>3. Vérifiez le ventilateur et le connecteur du compresseur.</li> </ol>

Problème	Cause possible	Solution possible
Le compresseur ne fonctionne pas.	<ul style="list-style-type: none"> <li>• La fiche secteur n'est pas branchée dans la prise secteur.</li> </ul>	<ul style="list-style-type: none"> <li>• Branchez la fiche secteur.</li> </ul>
L'appareil fonctionne fréquemment ou fonctionne trop longtemps.	<ul style="list-style-type: none"> <li>• La température extérieure est trop élevée.</li> <li>• L'appareil a été hors tension pendant un certain temps.</li> <li>• Une porte de l'appareil n'est pas bien fermée.</li> <li>• La porte a été ouverte trop fréquemment ou trop longtemps.</li> <li>• Les joints de la porte sont sales, usés, fissurés ou ne correspondent pas.</li> <li>• La circulation de l'air requise n'est pas garantie.</li> <li>• La température réglée est trop basse.</li> </ul>	<ul style="list-style-type: none"> <li>• Dans ce cas, il est normal que l'appareil fonctionne plus longtemps.</li> <li>• Normalement, il faut un moment pour que l'appareil refroidisse complètement.</li> <li>• Fermez la porte et assurez-vous que l'appareil est situé sur un sol à niveau et qu'il n'y a pas d'aliment ou de récipient bloquant la porte.</li> <li>• N'ouvrez pas trop souvent la porte.</li> <li>• Nettoyez le joint de la porte ou faites-le remplacer par le service clientèle.</li> <li>• Assurez une ventilation adéquate.</li> <li>• Le problème se résoudra tout seul lorsque la température souhaitée sera atteinte.</li> </ul>
L'intérieur de la cave à vin est sale et/ou sent.	<ul style="list-style-type: none"> <li>• L'intérieur de la cave a besoin de nettoyage.</li> </ul>	<ul style="list-style-type: none"> <li>• Nettoyez l'intérieur de la cave à vin.</li> </ul>
Il ne fait pas suffisamment froid à l'intérieur de l'appareil.	<ul style="list-style-type: none"> <li>• La température réglée est trop élevée.</li> <li>• Des bouteilles ont été ajoutées récemment.</li> <li>• Une porte de l'appareil n'est pas bien fermée.</li> <li>• La porte a été ouverte trop fréquemment ou trop longtemps.</li> <li>• Les joints de la porte sont sales, usés, fissurés ou ne correspondent pas.</li> </ul>	<ul style="list-style-type: none"> <li>• Réinitialisez la température.</li> <li>• Attendez que les bouteilles récemment ajoutées atteignent la température souhaitée.</li> <li>• Fermez la porte.</li> <li>• N'ouvrez pas trop souvent la porte.</li> <li>• Nettoyez le joint de la porte ou faites-le remplacer par le service clientèle.</li> </ul>
Il fait trop froid à l'intérieur de l'appareil.	<ul style="list-style-type: none"> <li>• La température réglée est trop basse.</li> </ul>	<ul style="list-style-type: none"> <li>• Réinitialisez la température.</li> </ul>

Formation d'humidité à l'intérieur du compartiment réfrigérateur.	<ul style="list-style-type: none"> <li>Le climat est trop chaud et trop humide.</li> <li>Une porte de l'appareil n'est pas bien fermée.</li> <li>La porte a été ouverte trop fréquemment ou trop longtemps.</li> </ul>	<ul style="list-style-type: none"> <li>Augmentez la température.</li> <li>Fermez la porte.</li> <li>N'ouvrez pas trop souvent la porte / le tiroir.</li> </ul>
L'humidité s'accumule sur la surface extérieure de la cave à vin.	<ul style="list-style-type: none"> <li>Le climat est trop chaud et trop humide</li> <li>La porte n'est pas fermée hermétiquement. L'air froid de l'appareil et l'air chaud à l'extérieur de celui-ci se condense.</li> </ul>	<ul style="list-style-type: none"> <li>C'est normal dans un climat humide et cela va changer lorsque l'humidité diminuera.</li> <li>Assurez-vous que la porte est bien fermée et que les joints d'étanchéité sont bien hermétiques.</li> </ul>
L'appareil émet des sons anormaux	<ul style="list-style-type: none"> <li>L'appareil n'est pas situé sur un sol plan.</li> <li>L'appareil touche un objet situé à proximité.</li> </ul>	<ul style="list-style-type: none"> <li>Réglez le pied pour mettre l'appareil à niveau.</li> <li>Retirez les objets autour de l'appareil.</li> </ul>
Un léger son similaire à celui de l'eau doit être entendu.	<ul style="list-style-type: none"> <li>Cela est normal</li> </ul>	<ul style="list-style-type: none"> <li>-</li> </ul>
Le système d'éclairage ou de refroidissement à l'intérieur ne fonctionne pas.	<ul style="list-style-type: none"> <li>La fiche secteur n'est pas branchée sur la prise secteur.</li> <li>L'alimentation n'est pas intacte.</li> <li>La lampe LED est hors service.</li> </ul>	<ul style="list-style-type: none"> <li>Branchez la fiche secteur.</li> <li>Vérifiez l'alimentation électrique de la pièce. Appelez la société d'électricité locale.</li> <li>Veillez appeler le service pour le changement</li> </ul>
Les côtés du réfrigérateur et de la bande de la porte se réchauffent	<ul style="list-style-type: none"> <li>Cela est normal.</li> </ul>	<ul style="list-style-type: none"> <li>-</li> </ul>
La porte ne se ferme pas correctement	<ul style="list-style-type: none"> <li>L'appareil n'est pas à niveau.</li> <li>La porte est bloquée.</li> </ul>	<ul style="list-style-type: none"> <li>Mettez l'appareil à niveau avec les pieds de nivellement.</li> <li>Vérifiez s'il y a des choses qui la bloquent, comme des bouteilles ou des clayettes.</li> </ul>

Pour contacter l'assistance technique, rendez-vous sur notre site :

<https://corporate.haier-europe.com/en/>

Dans la rubrique « site web », choisissez la marque de votre produit et votre pays. Vous serez redirigé vers le site web spécifique où vous trouverez le numéro de téléphone et le formulaire pour contacter l'assistance technique.

Fiche du produit selon la réglementation UE n° 2019/2016

Marque	Haier
Nom du modèle / identifiant	HUC44GDGE
Catégorie	Cave à vin
Classe d'efficacité énergétique	G
Consommation d'énergie annuelle (kWh/an) <sup>1)</sup>	124
Volume de stockage (L)	114
Classe climatique : Cet appareil est destiné à être utilisé à une température ambiante comprise entre 10 °C et 38 °C.	SN N ST
Émissions acoustiques dans l'air (db(A) re 1pW)	B(36)
Type d'appareil	Encastré
Cet appareil est destiné à être utilisé exclusivement pour le stockage du vin.	Oui
Dimensions (L/P/H en mm)	597/575/816-866

Explications :

1) D'après les résultats des tests standard pendant 24 heures. La consommation réelle dépend de l'environnement réel, de la quantité de bouteilles, de la température réglée, de l'ouverture et de la fermeture de la porte, etc.

2) La consommation d'énergie nominale est la valeur obtenue en fonction de l'essai standard lorsque la cave à vin n'allume pas la lumière à l'intérieur.

- tempéré étendu : « cet appareil de réfrigération est destiné à être utilisé à des températures ambiantes allant de 10 °C à 32 °C » ;
- tempéré : « cet appareil de réfrigération est destiné à être utilisé à des températures ambiantes allant de 16 °C à 32 °C » ;
- subtropical : « cet appareil de réfrigération est destiné à être utilisé à des températures ambiantes allant de 16 °C à 38 °C » ;
- tropical : « cet appareil de réfrigération est destiné à être utilisé à des températures ambiantes allant de 16 °C à 43 °C ».

### Normes et directives

Ce produit satisfait aux exigences de toutes les directives CE applicables avec les normes harmonisées correspondantes, qui prévoient le marquage CE.

Nous recommandons notre Service clientèle Haier et l'utilisation de pièces détachées d'origine. Si vous rencontrez un problème avec votre appareil, veuillez d'abord consulter le paragraphe DÉPANNAGE.

Si vous ne trouvez pas de solution, veuillez contacter

- ▶ votre revendeur local ou
- ▶ l'espace Service & Assistance sur le site [www.haier.com](http://www.haier.com) où vous pouvez trouver les numéros de téléphone et les FAQ et où vous pouvez activer la demande de service.

Pour contacter notre Service, assurez-vous que vous disposez des données suivantes.

Les informations se trouvent sur la plaque signalétique.

Modèle \_\_\_\_\_ N° de série \_\_\_\_\_

Vérifiez également la carte de garantie fournie avec le produit en cas de garantie.

Pour toute question commerciale générale, veuillez trouver nos adresses en Europe ci-dessous :

#### Adresses de Haier en Europe

Pays*	Adresse postale	Pays	Adresse postale
<b>Italie</b>	Haier Europe Trading SRL Via De Cristoforis, 12 21100 Varese ITALIE	<b>France</b>	Haier Europe Trading SRL Via De Cristoforis, 12 21100 Varese ITALIE
<b>Espagne Portugal</b>	Haier Iberia SL Pg. Garcia Faria, 49-51 08019 Barcelone ESPAGNE	<b>Belgique-FR Belgique-NL Pays-Bas Luxembourg</b>	Haier Benelux SA Anderlecht Route de Lennik 451 BELGIQUE
<b>Allemagne Autriche</b>	Haier Deutschland GmbH Hewlett-Packard-Str. 4 D-61352 Bad Homburg ALLEMAGNE	<b>Pologne Tchéquie Hongrie Grèce</b>	Haier Pologne Sp. zo.o. Al. Jerozolimskie 181B 02-222 Warszawa POLOGNE
<b>Royaume- Uni</b>	Haier Appliances UK Co. Ltd. One Crown Square Church Street East Woking, Surrey, GU21 6HR ROYAUME-UNI	<b>Roumanie Russie</b>	

**DISPONIBILITÉ DES PIÈCES DÉTACHÉES :** Les thermostats, les capteurs de température, les circuits imprimés et les sources de lumière sont disponibles pendant une période minimale de sept ans après la mise sur le marché de la dernière unité du modèle. Poignées de porte, charnières de porte, bacs et paniers pendant une période minimale de sept ans et joints de porte pendant une période minimale de 10 ans, après la mise sur le marché de la dernière unité du modèle

**La garantie minimale est :** 2 ans pour les pays de l'UE, 3 ans pour la Turquie, 1 an pour le Royaume-Uni, 1 an pour la Russie, 3 ans pour la Suède, 2 ans pour la Serbie, 5 ans pour la Norvège, 1 an pour le Maroc, 6 mois pour l'Algérie, aucune garantie légale pour la Tunisie.

**Pour plus d'informations sur le produit, consultez <https://eprel.ec.europa.eu/> ou scannez le code QR sur l'étiquette énergétique fournie avec l'appareil.**

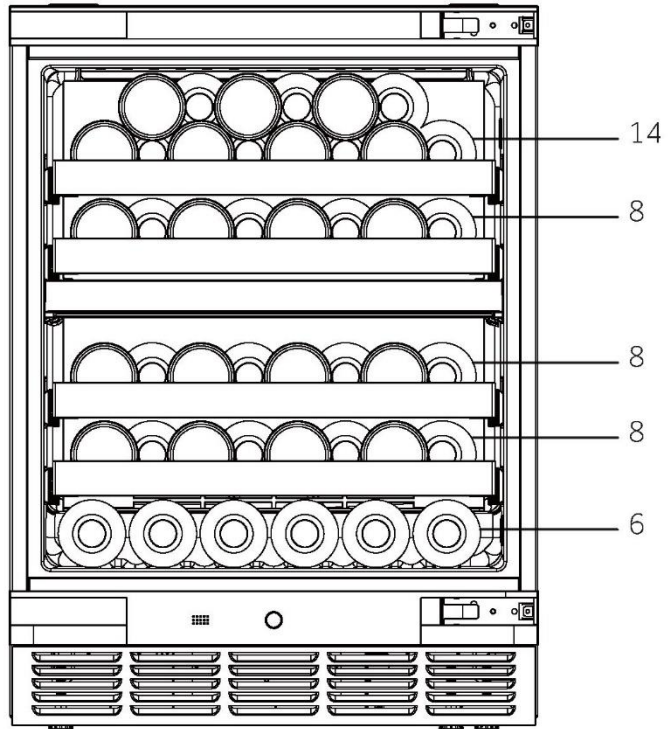
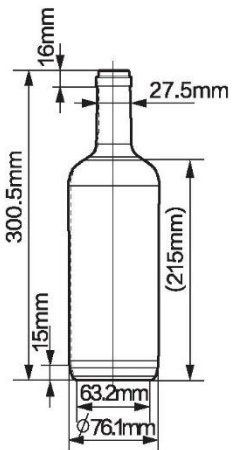



HUC44GDGE - FR

**Haier**



Haier

Manuale dell'utente

Cantina

HUC44GDGE

IT

**Haier**

## Grazie per aver acquistato un prodotto Haier.

Leggere attentamente queste istruzioni prima di utilizzare l'elettrodomestico. Le istruzioni contengono informazioni importanti per ottimizzare l'uso dell'elettrodomestico e garantire l'installazione, l'uso e la manutenzione sicuri e corretti.

Conservare il presente manuale in un luogo comodo, in modo da poterlo sempre consultare per un uso sicuro e corretto dell'elettrodomestico.

Se l'elettrodomestico viene venduto, ceduto o abbandonato in caso di trasloco, trasferire anche il presente manuale in modo che il nuovo proprietario possa comprendere l'uso dell'elettrodomestico e delle avvertenze di sicurezza.



### Legenda

#### Avvertenza - Informazioni importanti per la sicurezza



Informazioni generali e consigli



Informazioni ambientali



### Smaltimento

Contribuire a proteggere l'ambiente e la salute umana. Collocare l'imballo in appositi contenitori affinché venga riciclato. Contribuire al riciclo dei rifiuti delle apparecchiature elettriche ed elettroniche. Non smaltire gli elettrodomestici contrassegnati con questo simbolo assieme ai rifiuti domestici. Conferire il prodotto presso la struttura di riciclo locale o rivolgersi all'ufficio comunale preposto.



## AVVERTENZA!

### Pericolo di lesioni o soffocamento!

I refrigeranti e i gas devono essere smaltiti in maniera professionale. Accertarsi che la tubazione del circuito del refrigerante non sia danneggiata prima di smaltirla correttamente. Scollegare l'elettrodomestico dalla rete elettrica. Tagliare il cavo di alimentazione e smaltirlo. Rimuovere vassoi e cassette, fermaporte e guarnizioni, per evitare che bambini e animali domestici rimangano chiusi nell'elettrodomestico.

Gli elettrodomestici vecchi possono avere ancora un valore residuo. Un metodo ecologico per lo smaltimento garantisce il recupero e il riutilizzo delle materie prime utili.

Il ciclopentano, una sostanza infiammabile che non danneggia l'ozono, viene utilizzato come espansore per la schiuma isolante.

Garantendo il corretto smaltimento del prodotto, si contribuisce a prevenire conseguenze negative per l'ambiente e per la salute umana.

Per informazioni più dettagliate sul riciclo di questo prodotto, rivolgersi alla municipalità locale, all'azienda addetta allo smaltimento dei rifiuti domestici o al punto vendita dov'è stato acquistato.

1- Informazioni per la sicurezza.....	106
2- Consigli per la sicurezza.....	109
3- Manutenzione.....	113
4- Accessori .....	115
5- Descrizione del prodotto .....	116
6- Installazione.....	117
7- Utilizzo .....	123
8- Suggerimenti per il risparmio energetico .....	126
9- Dotazioni.....	127
10- Cura e pulizia .....	128
11- Soluzione dei problemi.....	129
12- Dati tecnici.....	132
13- Assistenza clienti .....	133
14- Impilaggio delle bottiglie di vino .....	134

Questo elettrodomestico deve essere utilizzato solo per la conservazione del vino. Prima di accendere l'elettrodomestico per la prima volta, leggere i seguenti consigli sulla sicurezza:



## **AVVERTENZA!**

### **Operazioni preliminari al primo utilizzo**

- ▶ Accertarsi dell'assenza di danni dovuti al trasporto.
- ▶ Rimuovere tutti gli imballi, tenerli fuori dalla portata dei bambini e smaltirli nel rispetto dell'ambiente.
- ▶ Per garantire la totale efficienza del circuito del refrigerante, attendere almeno mezz'ora prima di installare l'elettrodomestico.
- ▶ L'elettrodomestico deve essere maneggiato sempre da almeno due persone perché è pesante.

### **Installazione**

- ▶ Installare l'elettrodomestico in un luogo asciutto e ben ventilato. Assicurarsi che lo spazio superiore dell'apparecchio sia di almeno 4 mm, che a sinistra e a destra sia di almeno 1,5 mm e che sul retro sia di almeno 10 mm.
- ▶ **AVVERTENZA:** le aperture di ventilazione nell'involucro dell'elettrodomestico o nella struttura a incasso devono rimanere sempre libere.
- ▶ Non collocare mai l'elettrodomestico in zone umide o soggette a schizzi d'acqua. Pulire e asciugare schizzi e macchie d'acqua con un panno morbido e pulito.
- ▶ Non installare la cantinetta in ambienti non adeguatamente isolati o riscaldati (ad es. in garage). La cantinetta non è stata progettata per funzionare a temperature ambiente inferiori a 10 °C.
- ▶ Non installare l'elettrodomestico esposto alla luce diretta del sole o in prossimità di fonti di calore (ad es. stufe o radiatori).
- ▶ Installare l'elettrodomestico a livello in un'area adatta alle dimensioni e all'uso.
- ▶ Accertarsi che i dati elettrici sulla targhetta siano conformi all'alimentazione elettrica. In caso contrario, rivolgersi a un elettricista.
- ▶ L'elettrodomestico funziona con corrente elettrica 220-240 Vca / 50 Hz. Oscillazioni anomale della tensione possono causare il mancato avvio dell'elettrodomestico, danni al controllo della temperatura o al compressore oppure rumori anomali durante il funzionamento. In tal caso, è opportuno montare un regolatore automatico.
- ▶ Non adoperare prese multiple o cavi di prolunga.

**AVVERTENZA!**

- ▶ **AVVERTENZA:** Non applicare prese multiple o alimentatori portatili sulla parte posteriore dell'elettrodomestico.
- ▶ **AVVERTENZA:** quando l'elettrodomestico viene collocato nella sede prescelta, accertarsi che il cavo di alimentazione non sia incastrato o danneggiato.
- ▶ Non calpestare il cavo di alimentazione.
- ▶ Per l'alimentazione elettrica utilizzare una presa separata collegata a terra e facilmente accessibile. L'elettrodomestico deve essere collegato a terra.
- ▶ **Solo per il Regno Unito:** il cavo di alimentazione dell'elettrodomestico è dotato di una spina a 3 conduttori (collegata a terra) adatta a una presa standard a 3 conduttori (collegata a terra). Non tagliare né smontare mai il terzo conduttore (collegamento a terra). Dopo l'installazione dell'elettrodomestico, la spina deve essere accessibile.
- ▶ **AVVERTENZA:** non danneggiare il circuito di refrigerazione.

**Utilizzo quotidiano**

- ▶ Questo elettrodomestico può essere utilizzato da bambini di almeno 8 anni, da persone con ridotte capacità fisiche, sensoriali o mentali e da persone inesperte solo sotto stretta sorveglianza o se hanno appreso le modalità di utilizzo sicuro dell'elettrodomestico e sono consapevoli dei relativi pericoli.
- ▶ Impedire ai bambini di giocare con l'elettrodomestico.
- ▶ I bambini di età da 3 a 8 anni possono riempire e svuotare gli elettrodomestici refrigeranti, ma non devono pulirli o installarli.
- ▶ Tenere lontano dall'elettrodomestico i bambini di età inferiore a 3 anni, a meno che non siano costantemente sorvegliati.
- ▶ La pulizia e la manutenzione non devono essere effettuate da bambini non sorvegliati.
- ▶ L'elettrodomestico deve essere posizionato in modo che la spina sia accessibile.
- ▶ In caso di perdite di gas illuminante o altri gas infiammabili in prossimità dell'elettrodomestico, spegnere la valvola del gas che fuoriesce, aprire porte e finestre e non staccare la spina del cavo di alimentazione dell'elettrodomestico.
- ▶ Attendere almeno 7 minuti per ricollegare l'alimentazione dopo averla scollegata.

- ▶ Non sollevare l'elettrodomestico tenendolo per le maniglie dello sportello.
- ▶ Le chiavi devono essere conservate fuori dalla portata dei bambini e non vicine all'elettrodomestico, per evitare che i bambini vi restino chiusi all'interno.

**AVVERTENZA!**

- ▶ Si noti che l'elettrodomestico è impostato per il funzionamento nell'intervallo ambiente specifico compreso tra 10 e 38 °C. L'elettrodomestico potrebbe non funzionare correttamente se lasciato per un lungo periodo a una temperatura superiore o inferiore all'intervallo indicato.
- ▶ Non collocare articoli instabili (oggetti pesanti, contenitori pieni d'acqua) sopra l'elettrodomestico, per evitare lesioni personali dovute a cadute o scosse elettriche causate dal contatto con l'acqua.
- ▶ Aprire e chiudere lo sportello solo adoperando le maniglie. La distanza tra lo sportello e il vano è molto limitata. Non mettere le mani in queste zone per evitare che le dita rimangano intrappolate. Aprire o chiudere gli sportelli dell'elettrodomestico solo in assenza di bambini nel relativo raggio di movimento.
- ▶ Non conservare né utilizzare materiali esplosivi o corrosivi nell'elettrodomestico o nelle vicinanze.
- ▶ Non collocare sostanze esplosive (ad es. lattine di aerosol con propellente infiammabile) all'interno di questo elettrodomestico.
- ▶ Non conservare medicinali, batteri o sostanze chimiche nell'elettrodomestico. Questo elettrodomestico è destinato ad ambienti residenziali, per cui si sconsiglia di conservare materiali che richiedono temperature rigide.
- ▶ Non impostare una temperatura inutilmente bassa nel vano cantinetta. Con impostazioni elevate possono crearsi temperature sotto zero. Attenzione: le bottiglie possono scoppiare
- ▶ Non toccare la superficie interna dello scomparto dell'elettrodomestico durante il funzionamento, soprattutto con le mani bagnate, poiché le mani potrebbero congelare sulla superficie.
- ▶ Per un corretto raffreddamento del vino, non sovraccaricare l'elettrodomestico.

- ▶ In caso di blackout o prima della pulizia, scollegare l'elettrodomestico. Attendere almeno 7 minuti prima di riavviare l'elettrodomestico, poiché un avvio frequente può danneggiare il compressore.
- ▶ **AVVERTENZA:** Non adoperare apparecchiature elettriche all'interno degli scomparti per la conservazione degli alimenti, a meno che non siano del tipo consigliato dal produttore. Per evitare rischi, i cavi di alimentazione danneggiati devono essere sostituiti dall'assistenza clienti (v. scheda di garanzia).
- ▶ Per prolungare la durata dell'elettrodomestico, evitare di spegnerlo.
- ▶ Non collocare mai l'elettrodomestico orizzontalmente a terra. Se l'elettrodomestico è stato inclinato di oltre 45°, attendere 24 ore prima di collegarlo.



### **AVVERTENZA!**

#### **Manutenzione / pulizia**

- ▶ Accertarsi che i bambini siano sorvegliati se effettuano la pulizia e la manutenzione.
- ▶ Scollegare l'elettrodomestico dalla rete elettrica prima di effettuare operazioni di manutenzione ordinaria. Attendere almeno 7 minuti prima di riavviare l'elettrodomestico, poiché un avvio frequente può danneggiare il compressore.
- ▶ Scollegare l'elettrodomestico tenendo la spina e non il cavo.
- ▶ Non pulire l'elettrodomestico con spazzole rigide, spazzole metalliche, detersivi in polvere, benzina, acetato di pentile, acetone e soluzioni organiche simili, soluzioni acide o alcaline. Per evitare danni, pulire adoperando un detergente speciale per frigoriferi/congelatori. Alla fine utilizzare acqua calda e una soluzione di bicarbonato di sodio (un cucchiaino di bicarbonato di sodio per litro d'acqua). Sciacquare abbondantemente con acqua e asciugare con un panno. Non adoperare detersivi in polvere o altri detersivi abrasivi. Non lavare le parti rimovibili in lavastoviglie.
- ▶ **AVVERTENZA:** non usare oggetti meccanici o utensili diversi da quelli consigliati dal produttore per accelerare lo sbrinamento.
- ▶ Se il cavo di alimentazione è danneggiato, deve essere sostituito dal produttore, da un tecnico dell'assistenza o da una persona con analogha qualifica per evitare rischi.

- ▶ Non cercare di riparare, smontare o modificare personalmente l'elettrodomestico. Per le riparazioni rivolgersi all'assistenza clienti.
- ▶ Se le lampadine sono danneggiate, devono essere sostituite dal produttore, da un tecnico dell'assistenza o da una persona con analogo qualifica per evitare rischi.
- ▶ Eliminare la polvere sul retro dell'unità almeno una volta all'anno per scongiurare il rischio di incendio e limitare i consumi energetici.
- ▶ Non spruzzare o schizzare liquidi sull'elettrodomestico durante la pulizia.
- ▶ Per pulire questo elettrodomestico non utilizzare apparecchi a vapore.
- ▶ Non pulire lo sportello di vetro freddo con acqua calda. Un'improvvisa variazione della temperatura può causare la rottura del vetro.
- ▶ Se l'elettrodomestico deve rimanere inutilizzato per lungo tempo, lasciarlo aperto per evitare che all'interno si generino odori sgradevoli.

### Informazioni sul gas refrigerante



#### **AVVERTENZA!**

L'elettrodomestico contiene il refrigerante infiammabile ISOBUTANO (R600a). Accertarsi che il circuito del refrigerante non abbia subito danni durante il trasporto o l'installazione. Eventuali perdite di refrigerante possono causare lesioni oculari o incendi. In caso di danni, tenere lontane fonti di fiamme libere, ventilare perfettamente l'ambiente e non collegare o scollegare i cavi di alimentazione dell'elettrodomestico o di altri elettrodomestici. Informare l'assistenza clienti.

In caso di contatto con gli occhi, immediatamente sciacquare con acqua corrente e rivolgersi a un oculista.

**AVVERTENZA:** l'impianto di refrigerazione è ad alta pressione. Non manometterlo. Poiché sono stati utilizzati refrigeranti infiammabili, l'installazione, la movimentazione e la manutenzione dell'elettrodomestico devono essere effettuate attenendosi scrupolosamente alle istruzioni; per lo smaltimento dell'elettrodomestico, rivolgersi a un professionista o all'assistenza post-vendita.

## Uso previsto

Questo elettrodomestico è destinato all'uso domestico e a utilizzi simili a quelli di seguito indicati:

- zone cucina per il personale di negozi, uffici e altri ambienti lavorativi;
  - aziende agricole e clienti di hotel, motel e altri ambienti residenziali;
  - bed & breakfast;
  - catering e servizi simili non al dettaglio.
- Per garantire la conservazione sicura del vino, attenersi a queste istruzioni per l'uso.
- Nell'altra parte del manuale sono riportate informazioni dettagliate sulla zona più appropriata dello scomparto dell'elettrodomestico in cui conservare determinati tipi di alimenti, considerando la distribuzione della temperatura nei diversi scomparti.

Non sono consentiti cambiamenti o modifiche all'elettrodomestico. Utilizzi errati possono causare pericoli e annullare la garanzia.

## Smaltimento



Il simbolo  sul prodotto o sull'imballo indica che non può essere gestito come rifiuto domestico. Il prodotto deve essere conferito in un punto di raccolta per il riciclo delle apparecchiature elettriche ed elettroniche. Garantendo il corretto smaltimento del prodotto, è possibile evitare conseguenze negative per l'ambiente e per la salute umana dovute alla gestione impropria dei rifiuti. Per informazioni più dettagliate sul riciclo di questo prodotto, rivolgersi all'ente locale competente, all'azienda addetta allo smaltimento dei rifiuti domestici o al punto vendita dov'è stato acquistato.

Poiché sono utilizzati gas infiammabili per l'isolamento, per smaltire l'elettrodomestico rivolgersi a un professionista o all'assistenza post-vendita.

## AVVERTENZA!

### Rischio di lesioni da soffocamento!

I refrigeranti e i gas devono essere smaltiti in maniera professionale. Accertarsi che la tubazione del circuito del refrigerante non sia danneggiata prima di smaltirla correttamente. Scollegare l'elettrodomestico dalla rete elettrica. Tagliare il cavo di alimentazione e smaltirlo. Rimuovere vassoi e cassette, fermaporte e guarnizioni, per evitare che bambini e animali domestici rimangano chiusi nell'elettrodomestico.

- ▶ **AVVERTENZA:** Prima di effettuare la pulizia, staccare la spina di alimentazione dell'elettrodomestico.
- ▶ Non pulire l'elettrodomestico con spazzole rigide, spazzole metalliche, detersivi in polvere, benzina, acetato di pentile, acetone e soluzioni organiche simili, soluzioni acide o alcaline. Per evitare danni, effettuare la pulizia con un detergente speciale per frigoriferi.
- ▶ Pulire l'elettrodomestico quando è vuoto o quando contiene poco vino. È necessario pulirlo solo quando è sporco.
- ▶ Pulire l'interno e l'alloggiamento dell'elettrodomestico con una spugna inumidita in acqua calda e detergente neutro.
- ▶ Sciacquare con acqua calda e pulita e asciugare con un panno morbido.
- ▶ Non lavare i componenti dell'elettrodomestico in lavastoviglie.
- ▶ Attendere almeno 7 minuti prima di riavviare l'elettrodomestico, poiché un avvio frequente può danneggiare il compressore.



### **Pulire la guarnizione dello sportello:**

- ▶ Le guarnizioni dello sportello devono essere pulite ogni tre mesi per garantire una tenuta adeguata. Effettuare le seguenti operazioni: rimozione: afferrare la guarnizione dello sportello ed estrarla seguendo la direzione della freccia per rimuoverla interamente in maniera ordinata.

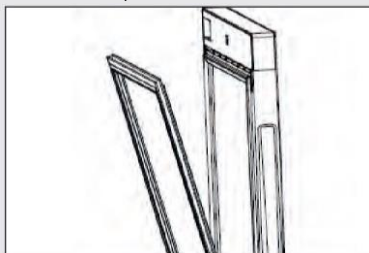

Immergere il pennello in acqua o alcool alimentare e passarlo avanti e indietro sulla scanalatura della guarnizione per pulirla. Pulire, quindi, la superficie della guarnizione dello sportello con un asciugamano imbevuto di acqua o alcool alimentare. Lavare, infine, la guarnizione dello sportello e asciugarla con un asciugamano pulito.

**Installazione della guarnizione dello sportello dopo la pulizia:**

Prima dell'installazione, accertarsi che non vi sia acqua sulla guarnizione dello sportello. Infilare la guarnizione dello sportello nella scanalatura e premerla a mano dall'alto verso il basso fino al completo inserimento.

**Pulizia dei ripiani:**

- ▶ Tutti i ripiani per gli alimenti possono essere estratti per la pulizia.
- ▶ Togliere tutte le bottiglie.
- ▶ Sollevare lievemente ogni ripiano ed estrarlo.
- ▶ Pulire il ripiano con un panno morbido.
- ▶ Attendere che i ripiani siano asciutti prima di rimontarli.

**AVVERTENZA:**

Attendere almeno 7 minuti per ricollegare l'alimentazione dopo averla scollegata.

Controllare gli accessori e la documentazione indicati nel seguente elenco: senza isolamento.

Nome	Manuale dell'utente	Portabottiglie in faggio	Staffa a forma di T	Staffa a forma di L	Battiscopa	Connettore battiscopa	Viti	Coperture	Scheda di servizio
HUC44GDGE	1	4	2	2	1	2	10	2	1

## **i** Avviso

A causa di modifiche tecniche e della varietà dei modelli, alcune illustrazioni riportate nel presente manuale possono essere diverse dall'aspetto reale del modello acquistato.

Immagine dell'elettrodomestico

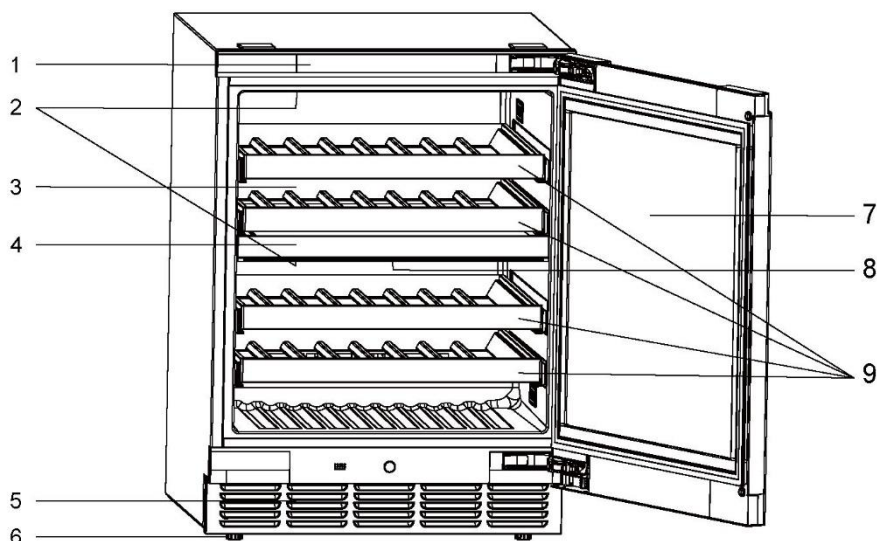

- |   |                            |
|---|----------------------------|
| 1. Display                                      | 5. Zoccolo                 |
| 2. Lampada a LED                                | 6. Piedini regolabili      |
| 3. Deflettore del condotto dell'aria posteriore | 7. Sportello               |
| 4. Divisorio                                    | 8. Filtro a carboni attivi |
|   | 9. Ripiano per il vino     |

### 1. Disimballo

- ▶ Estrarre l'elettrodomestico dall'imballo.
- ▶ Rimuovere tutti i materiali dell'imballo, compresa la base in schiuma e tutto il nastro adesivo che fissa gli accessori.

### 2. Condizioni ambientali

La temperatura ambiente deve essere sempre compresa tra 10 e 38 °C, poiché può influire sulla temperatura interna dell'elettrodomestico e sui consumi energetici. Non installare l'elettrodomestico vicino ad altri elettrodomestici che emettono calore (forni, frigoriferi) senza isolamento.

### 3. Requisiti di spazio

Spazio necessario per aprire la porta (Figure 1 e 2); per motivi di sicurezza ed energia, assicurarsi che lo spazio superiore dell'apparecchio sia di almeno 4 mm, che a sinistra e a destra sia di almeno 1,5 mm e che sul retro sia di almeno 10 mm (Fig. 3).

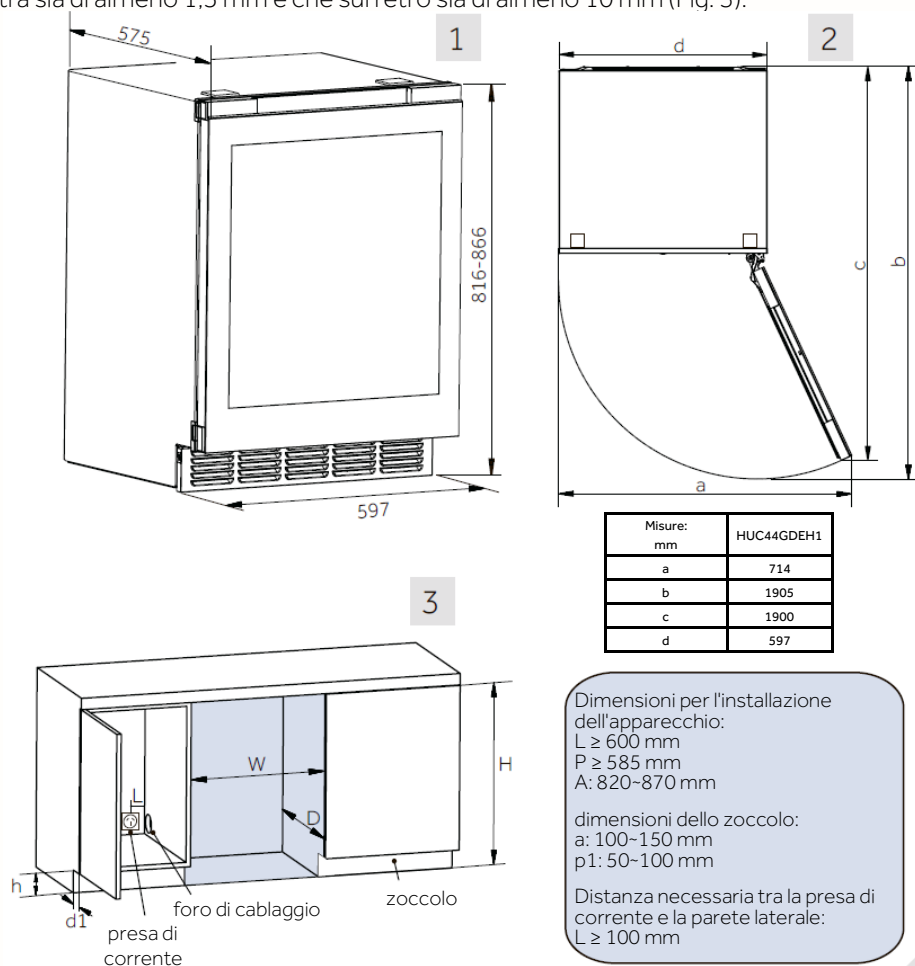

Dopo aver individuato lo spazio di incasso adeguato, seguire questi passaggi per questo tipo di installazione.

## 4. Utensili richiesti

### 1) Utensili richiesti

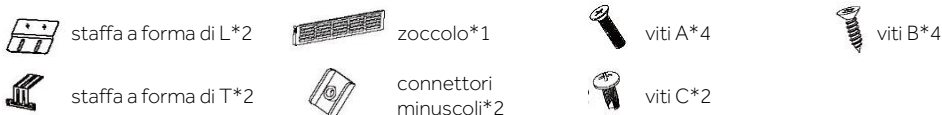

Nota: lo zoccolo deve essere collocato all'interno della schiuma di copertura superiore dell'imballaggio, mentre gli altri componenti devono essere riposti nel sacchetto degli accessori.

### 2) Pre-assemblaggio dello zoccolo

Estrarre lo zoccolo con 2 i piccoli connettori e le 2 viti C. Utilizzare quindi le viti C per assemblare lo zoccolo e i piccoli connettori.

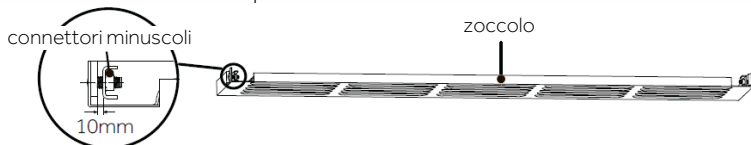

Nota: non serrare le viti. Lasciare uno spazio di 10 mm tra i connettori piccoli e lo zoccolo per facilitare la futura installazione all'interno dell'elettrodomestico.

## 5. Installazione di staffe fisse

Ogni cantinetta prevede due tipologie di staffe fisse, da scegliere in base alla disposizione dei mobili della propria casa.

Estrarre le 2 staffe e le 4 viti A corrette e installarle come mostrato nello schema seguente:

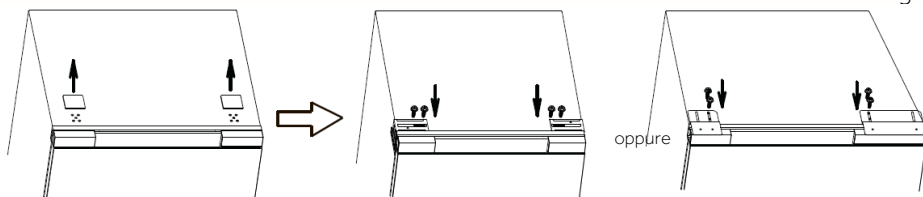

Utilizzare un cacciavite a testa piatta per rimuovere le due piccole piastre di copertura superiori.

Fissare la staffa a forma di T utilizzando un cacciavite a croce.

Fissare la staffa a forma di L utilizzando un cacciavite a croce.

## 6. Regolazione dei piedini inferiori

Regolare l'altezza dei quattro piedini inferiori nella parte inferiore del mobile in modo che la distanza dal fondo dello sportello al suolo (a) corrisponda all'altezza dello zoccolo del mobile.

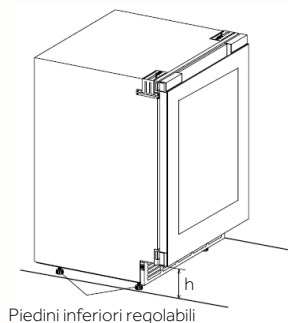
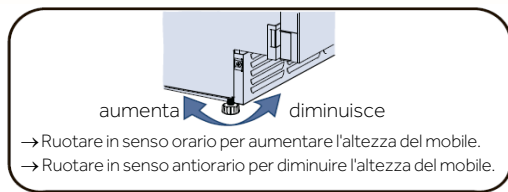

## 7. Installazione dello zoccolo

- 1) Regolare la distanza tra la parte anteriore e la parte posteriore della staffa dello zoccolo:
  - ▶ Allentare le 2 viti sulla staffa sinistra e le 3 viti sulla staffa destra.
  - ▶ Regolare le staffe da fronte a retro in modo che il loro bordo anteriore si trovi a una distanza orizzontale dalla superficie esterna del corpo dello sportello pari alla profondità dello zoccolo (p) (50-100 mm) + 2 mm.
  - ▶ Serrare le viti per fissare saldamente le staffe.

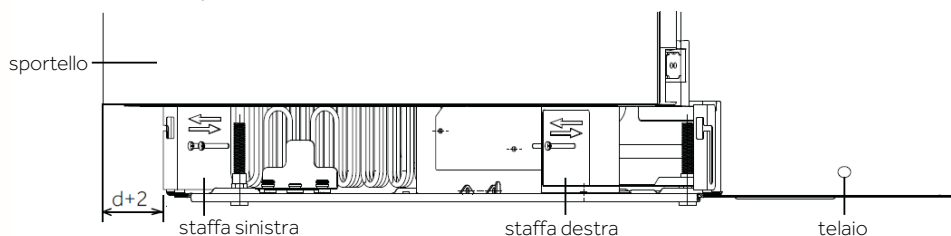

- 2) Installare lo zoccolo
  - ▶ Inserire lo zoccolo assemblato nei fori quadrati sulle staffe interne del mobile.
  - ▶ Spostare lo zoccolo verso il basso, lasciando almeno 2 mm di spazio da terra per facilitare la mobilità.
  - ▶ Fissare lo zoccolo stringendo le viti su entrambi i lati.

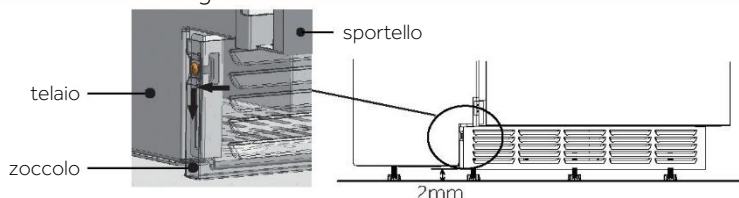

## 8. Fissaggio al mobile

- 1) Spingere l'elettrodomestico nello spazio di incasso del mobile e collegarlo alla fonte di alimentazione.

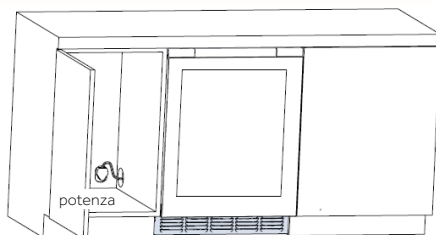

Nota: assicurarsi che la presa di corrente sia posizionata all'interno dello spazio adiacente all'area incassata.

- 2) Fissare le staffe al mobile:

Prendere 4 viti B, a seconda delle staffe scelte e seguire l'illustrazione sotto per collegare e fissare saldamente l'elettrodomestico al mobile.

L'illustrazione seguente mostra il collegamento e il fissaggio della staffa al lato sinistro del mobile. La procedura per il lato destro è la stessa.

Fissare le viti alla parte superiore del mobile

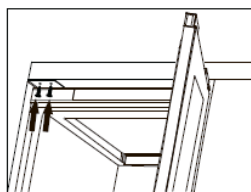

Staffa a forma di L

Fissare le viti ai pannelli laterali del mobile

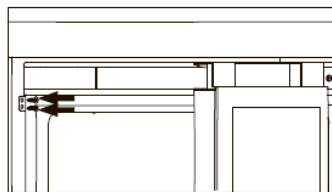

Staffa a forma di T

oppure

## 9. Cambio dello sportello da destra a sinistra

Questo prodotto è progettato con cerniere sul lato destro. Se è necessario modificarne l'apertura spostandola sul lato sinistro, seguire questi passaggi.

Per la sostituzione della cerniera, contattare i nostri professionisti post-vendita per assistenza.

### 1) Smontaggio dei pannelli di copertura del mobile

- ▶ Rimuovere il pannello di copertura del lato senza cerniera: Aprire lo sportello e utilizzare un cacciavite a testa piatta per staccare i pannelli contrassegnati con "①" nelle posizioni mostrate dal diagramma.
- ▶ Rimuovere il pannello di copertura lato cerniera: Aprire lo sportello, premere un'estremità del pannello di copertura con le dita (premere l'estremità curva durante la rimozione di "②") e utilizzare un cacciavite a testa piatta per sollevare l'altra estremità del pannello nelle posizioni mostrate dal diagramma e contrassegnate con "②".

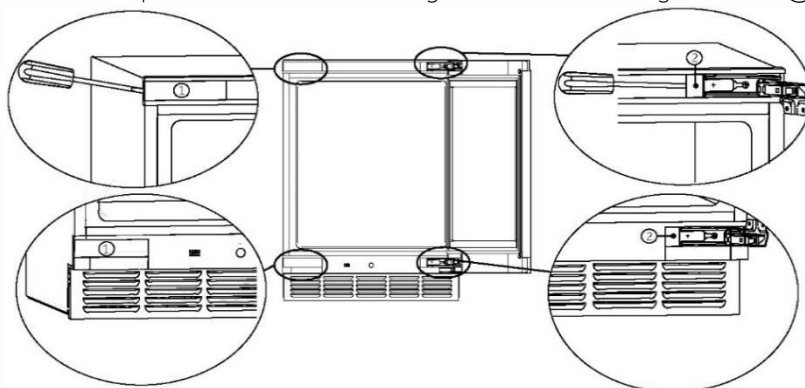

Nota: dopo averli rimossi, conservare i pannelli di copertura in modo sicuro per utilizzarli in futuro.

### 2) Smontaggio dello sportello

Chiedere a una persona di tenere lo sportello con entrambe le mani. Chiedere a un'altra persona di rimuovere le viti di fissaggio delle cerniere superiori e inferiori. Quindi, smontare con attenzione lo sportello, comprese le cerniere superiori e inferiori e la scatola portacavi, sollevandola.

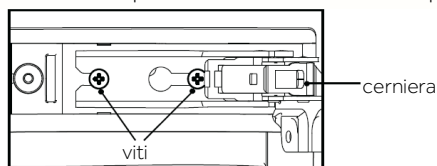

### 3) Smontaggio del pannello dello sportello

Posizionare lo sportello con il pannello rivolto verso l'alto su una piattaforma (evitare di urtarla). Utilizzare un cacciavite a testa piatta per staccare con cautela i pannelli superiore e inferiore del lato destro, contrassegnati con "3" e "4", nonché i pannelli superiore e inferiore del lato sinistro, contrassegnati con "5", nelle posizioni mostrate nel diagramma. Fare attenzione a non danneggiare la guarnizione dello sportello durante la rimozione dei pannelli.

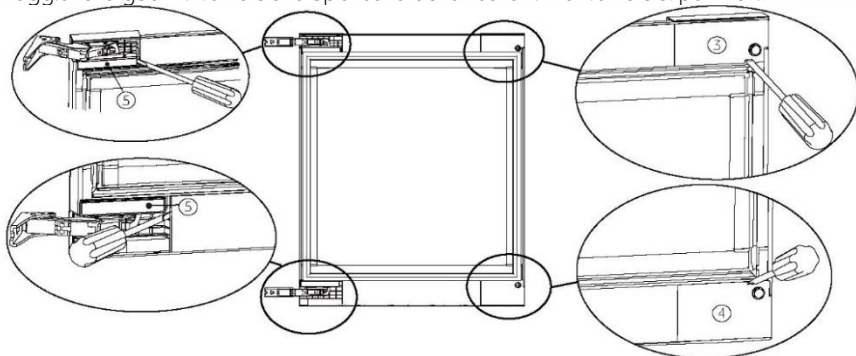

Nota: dopo averli rimossi, conservare i pannelli in modo sicuro per utilizzarli in futuro.

### 4) Scambio delle cerniere superiori e inferiori:

- Utilizzare una chiave per rimuovere le viti che tengono le cerniere in posizione. Rimuovere sia le cerniere superiori che quelle inferiori (la procedura per smontarle è la stessa).

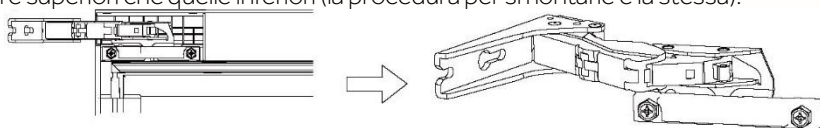

- Portare le cerniere superiori e inferiori in posizione diagonale, come mostrato nello schema seguente. Infine, utilizzare una chiave per fissare saldamente le viti delle cerniere in posizione.

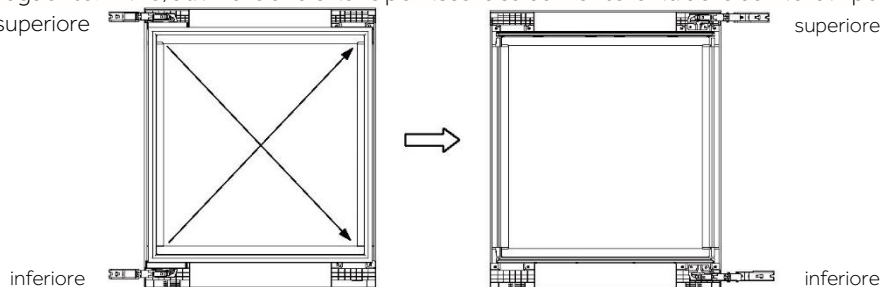

### 5) Installazione del pannello dello sportello:

Installare i pannelli di copertura delle cerniere superiori e inferiori "5", i pannelli di copertura delle cerniere superiori e inferiori del lato destro "6" e "7" (disponibili nel sacchetto degli accessori ) nelle posizioni corrispondenti sullo sportello.

Assicurarsi che siano installati correttamente e che non siano lenti.

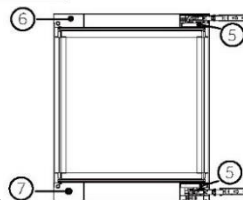

## Installazione dello sportello:

Fissare le viti delle cerniere superiori e inferiori negli angoli superiore sinistro e inferiore sinistro del mobile. Non serrare le viti; lasciare uno spazio per l'installazione delle cerniere. Allineare le cerniere superiori e inferiori dello sportello con le viti e installarle in posizione. Stringere tutte e 4 le viti.

6) Installazione dei pannelli di copertura del mobile  
Scambiare i pannelli rimossi tra le posizioni "①" e "②", quindi installarli nelle rispettive posizioni.

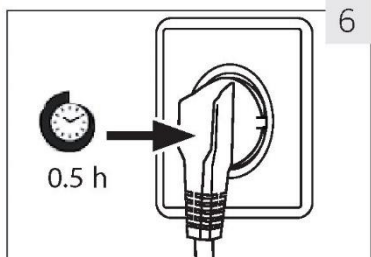
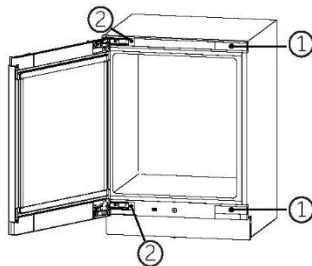

## 10. Tempo di attesa

L'olio di lubrificazione esente da manutenzione si trova nella capsula del compressore. Se l'elettrodomestico è inclinato, durante il trasporto questo olio può infiltrarsi nel sistema di tubazioni chiuse. Prima di collegare l'elettrodomestico all'alimentazione elettrica, attendere 30 minuti (Fig. 6) in modo che l'olio torni nella capsula.

## 11. Collegamento elettrico

Prima di ogni collegamento, effettuare i seguenti controlli:

- ▶ La fonte di alimentazione, la presa e i fusibili sono conformi ai dati indicati nella targhetta.
- ▶ La presa di corrente è collegata a terra e non sono utilizzate prese multiple o prolunghe.
- ▶ La spina e la presa di corrente sono inserite correttamente.

Collegare la spina a una presa domestica installata correttamente.



## AVVERTENZA!

Per evitare rischi, i cavi di alimentazione danneggiati devono essere sostituiti dall'assistenza clienti (v. scheda di garanzia).

## 12. Reversibilità dello sportello

Prima di collegare l'elettrodomestico all'alimentazione elettrica, controllare se l'apertura dello sportello deve essere invertita da destra (come consegnato) verso sinistra per facilitare l'uso.



## AVVERTENZA!

- ▶ L'elettrodomestico è pesante. Per invertire lo sportello occorrono due persone.
- ▶ Prima di qualunque operazione, scollegare l'elettrodomestico dalla rete elettrica.
- ▶ Non inclinare l'elettrodomestico oltre 45° per evitare danni al sistema di raffreddamento.

## 1. Operazioni preliminari al primo utilizzo

- ▶ Togliere tutti i materiali di imballo, compresa la base in schiuma e tutto il nastro adesivo che fissa gli accessori della cantinetta all'interno e all'esterno. Tenerli fuori dalla portata dei bambini e smaltirli nel rispetto dell'ambiente.
- ▶ Pulire l'interno e l'esterno dell'elettrodomestico con acqua e un detergente delicato prima di riporre il vino.
- ▶ Dopo l'installazione a livello e la pulizia, attendere almeno 2 ore prima di collegare l'elettrodomestico all'alimentazione elettrica. Se la cantinetta è stata inclinata per un motivo qualunque, attendere 24 ore prima di collegarla. Vedere la sezione INSTALLAZIONE.
- ▶ Una volta collegata l'unità a una presa di corrente, prima di effettuare qualsiasi regolazione lasciarla in funzione per almeno 30 minuti per l'acclimatamento.
- ▶ La temperatura viene impostata automaticamente a 12 °C. È possibile, tuttavia, cambiare manualmente queste temperature. V. TEMPERATURA.

## 2. Tasti a sfioramento

I pulsanti del pannello di controllo sono tasti a sfioramento che si attivano quando vengono sfiorati lievemente con un dito.

## 3. Descrizione del pannello di controllo

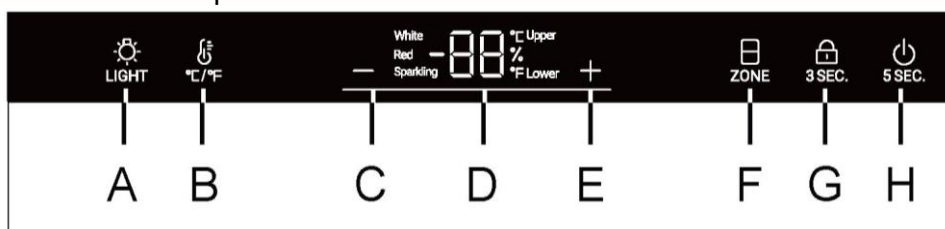

A Pulsante luce interna

B Pulsante di conversione °C/°F

C Pulsante di regolazione della temperatura: giù

D Display

E Pulsante di regolazione della temperatura: su

F Pulsante di selezione della zona di temperatura

G Pulsante di blocco

H Pulsante di accensione

## 4. Funzione di blocco automatico

Nello stato di blocco del display, tenere premuto per 3 secondi il tasto di blocco; il display indica 3, 2, 1, quindi si sblocca e l'icona di blocco si accende. Se non viene eseguita alcuna operazione, lo schermo si blocca automaticamente dopo 30 secondi. In stato di blocco dello schermo, tutte le icone dei tasti bloccati sono accese e i tasti sul display non funzionano, ad eccezione del tasto di illuminazione.

## 5. Funzione del pulsante di accensione

A schermo spento toccare un tasto qualunque per accendere il display. Tenendo premuto il tasto di accensione, il display indica 5, 4, 3, 2, 1, quindi l'elettrodomestico si spegne. Quando l'alimentazione è spenta, premere a lungo il tasto di accensione per visualizzare 5, 4, 3, 2 e 1; a questo punto l'alimentazione si accende.





## 6. Impostazione della temperatura

### Avviso

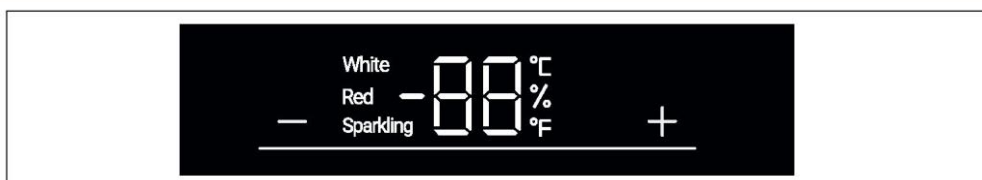
#### Preimpostazioni

- ▶ Dopo aver collegato l'unità a una presa elettrica, attendere l'acclimatamento per almeno 30 minuti prima di effettuare qualunque regolazione.
- ▶ Quando l'elettrodomestico viene acceso dopo essere stato scollegato dall'alimentazione elettrica, potrebbero essere necessarie alcune ore per raggiungere le temperature corrette. Il tempo esatto varia a seconda dell'ambiente e dell'impostazione della temperatura.





Premendo il pulsante  o , il display comincia a lampeggiare. Premere il pulsante  o  per impostare la temperatura desiderata. Intervallo di impostazione della temperatura: 5-20 °C (41-68 °F).

Interrompere la pressione del tasto per 3 secondi: a questo punto la temperatura viene confermata.

## 7. Funzione Modalità o Zona

Interrompere la pressione del tasto per 3 secondi: a questo punto la temperatura viene confermata.

In stato di sblocco, l'icona  "ZONE" è accesa. Se la visualizzazione attuale è inclusa nella zona di temperatura superiore, l'icona superiore è accesa e l'icona inferiore è spenta. A questo punto, premere il tasto  "ZONE" per accendere l'icona inferiore e spegnere quella superiore.

### Impostazioni della temperatura consigliate

Si consiglia di impostare le seguenti temperature in base alle varie tipologie di vino.

Vino rosso	Da 13 a 20 °C (55-68 °F)	Vino frizzante prosecco	Da 5 a 8 °C (41-47 °F)
Vino bianco	Da 9 a 12 °C (48-54 °F)		

Se si conserva il vino per lunghi periodi di tempo, si consiglia una temperatura compresa tra 10 e 12 °C (50-54 °F).

## 8. Modalità standby

Lo schermo del display si attenua automaticamente dopo 30 secondi.

Si accende automaticamente quando si tocca un tasto qualsiasi o si apre lo sportello.

## **Avviso** **Effetti sulle temperature**



La temperatura nell'elettrodomestico dipende dai seguenti fattori:

- ▶ Temperatura ambiente
- ▶ Quantità di bottiglie immagazzinate
- ▶ Frequenza di apertura dello sportello
- ▶ Posizione dell'elettrodomestico

L'impostazione predefinita è 12 °C.

Quando il display smette di lampeggiare, torna a indicare la temperatura corrente nella cantinetta. Per raggiungere la temperatura impostata occorrerà un po' di tempo.

## **9. Impostazione della modalità di illuminazione**

Premere il pulsante "". Quando le luci nel vano vengono accese, si accendono gradualmente. Premendo nuovamente il pulsante "", le luci si spengono gradualmente.

## **10. Funzione °C/°F**

Premendo il pulsante "", la misurazione dei gradi passa da Fahrenheit a Celsius e viceversa.

## **11. Funzione di memoria di spegnimento**

In caso di blackout, la cantinetta memorizza automaticamente la temperatura impostata. Al ripristino dell'alimentazione, verrà ripristinata la temperatura impostata prima del blackout.



## **12. Funzione di compensazione bassa temperatura**

Per garantire una temperatura stabile, la cantinetta include una funzione di compensazione bassa temperatura: Quando la temperatura dello scomparto è inferiore alla temperatura impostata, la cantina attiva automaticamente la funzione di compensazione bassa temperatura, riscaldando l'elettrodomestico. Al raggiungimento della temperatura impostata dell'elettrodomestico, la funzione di compensazione bassa temperatura si disattiva automaticamente.

## **13. Allarme sportello aperto**

Se lo sportello viene tenuto aperto per più di 1 minuto, viene emesso un segnale acustico di allarme che si disattiva quando lo sportello viene chiuso o quando si preme un tasto qualunque sul pannello del display.

### 15. Modalità di visualizzazione dell'umidità

Tenere premuto il pulsante "  " per 3 secondi per accedere alla modalità di visualizzazione dell'umidità. Utilizzare il pulsante "  " per visualizzare il valore di umidità per un'altra zona di temperatura. Premere e tenere premuto nuovamente il pulsante "  " per 3 secondi o regolare la temperatura per uscire dalla modalità di visualizzazione dell'umidità.



## Suggerimenti per il risparmio energetico

- ▶ Accertarsi che l'elettrodomestico sia adeguatamente ventilato (v. INSTALLAZIONE).
- ▶ Non installare l'elettrodomestico esposto alla luce diretta del sole o in prossimità di fonti di calore (ad es. stufe o radiatori).
- ▶ Evitare che la temperatura dell'elettrodomestico sia inutilmente bassa. Riducendo la temperatura impostata nell'elettrodomestico, il consumo energetico aumenta.
- ▶ Aprire lo sportello dell'elettrodomestico senza spalancarlo e per il più breve tempo possibile.
- ▶ Per evitare ostruzioni del flusso d'aria, non superare la quantità di bottiglie indicata.
- ▶ Mantenere pulite le guarnizioni dello sportello in modo che si chiuda sempre perfettamente.
- ▶ Per ottimizzare il risparmio energetico, collocare nell'elettrodomestico i cassetti, i contenitori degli alimenti e i ripiani, e riporre gli alimenti senza ostruire l'uscita dell'aria del condotto.

## 1. Ripiano

1. I ripiani sono progettati per poter conservare e prelevare il vino con facilità. Possono essere puliti con un asciugamano morbido.
2. Le bottiglie normali con diametro di 76 mm possono essere impilate.
3. Le bottiglie Magnum possono essere impilate sul primo o sul terzo ripiano.
4. La quantità può variare rispetto al numero di bottiglie raffigurate, se queste vengono impilate in modo diverso.

### Consigli per organizzare la cantinetta

Raccomandiamo che il numero di bottiglie di vino non superi i due strati su ciascun ripiano e che la capacità portante dei ripiani del vino non superi i 18 kg. Assicurarsi che i ripiani del vino siano perfettamente stabili. Accertarsi, inoltre, che le bottiglie non sporgano dai ripiani per evitare che urtino lo sportello di vetro quando viene chiuso.

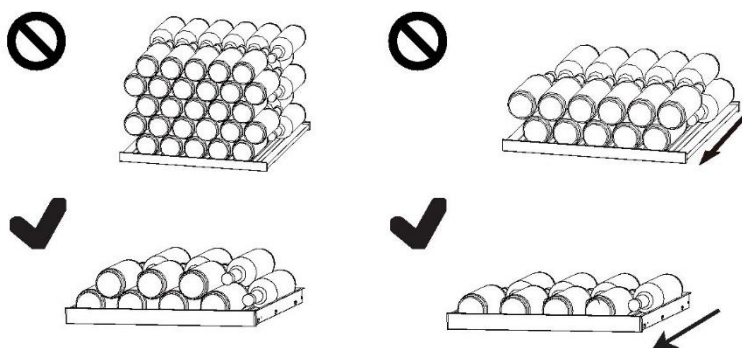

## 2. Luce

La luce interna a LED si accende quando si apre lo sportello. Per accendere la luce con lo sportello chiuso, toccare il pulsante "  ". Per spegnere le luci, toccare nuovamente il pulsante. Per incrementare l'efficienza energetica, spegnere le luci quando la cantinetta non è a vista.

## 1. Sbrinamento

Lo sbrinamento della cantinetta avviene in modo automatico e non richiede alcuna operazione manuale.

## 2. Sostituzione della lampada a LED

La lampada utilizza una sorgente luminosa a LED, che riduce i consumi energetici e garantisce una lunga durata. In caso di anomalie, rivolgersi all'assistenza clienti. V. ASSISTENZA CLIENTI.



### AVVERTENZA!

Non sostituire personalmente la lampada a LED. La lampada a LED deve essere sostituita solo dal produttore o da un tecnico dell'assistenza autorizzato.

### Parametri della lampada a LED:

Tensione: 12 V

Potenza massima: 4 W

## 3. Inutilizzo per lunghi periodi

Scollegare il cavo di alimentazione.

Pulire l'elettrodomestico e le guarnizioni dello sportello come descritto precedentemente.

Lasciare lo sportello aperto per evitare lo sviluppo di cattivi odori all'interno.

## 4. Spostamento dell'elettrodomestico

1. Togliere tutte le bottiglie e scollegare l'elettrodomestico.

2. Fissare con nastro adesivo i ripiani e le altre parti mobili nella cantinetta.

3. Non inclinare la cantinetta oltre 45° per evitare di danneggiare il sistema di refrigerazione.

## 5. Ricambio dell'aria con filtro ai carboni attivi

La modalità con cui i vini continuano a maturare dipende dalle condizioni ambientali. La qualità dell'aria, quindi, è determinante per la conservazione del vino. Nella parte inferiore della parete posteriore dell'elettrodomestico è applicato un filtro ai carboni attivi per garantire sempre una qualità ottimale.



### Avviso

Si consiglia di sostituire il filtro una volta all'anno. I filtri sono disponibili presso il rivenditore.

#### Sostituzione del filtro:

Il modulo a nido d'ape in carbonio si trova nella parte inferiore del divisorio (indicato dalla freccia nello schema). Per rimuoverlo, premere il fermo sulla scatola del modulo e tirarlo verso l'esterno.

#### Inserimento del filtro:

Allineare la parte inferiore del nuovo modulo con la feritoia per l'installazione e premerlo fino a sentire un "clic" per completare l'installazione.

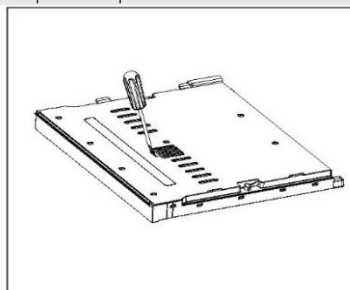

Molti problemi possono essere risolti personalmente senza particolari competenze. In caso di problemi, consultare tutte le soluzioni possibili indicate e attenersi alle seguenti istruzioni prima di contattare l'assistenza post-vendita. V. ASSISTENZA CLIENTI.



### AVVERTENZA!

- ▶ Prima di effettuare la manutenzione dell'elettrodomestico, spegnerlo e staccare la spina dalla presa di corrente.
- ▶ La manutenzione delle apparecchiature elettriche deve essere effettuata solo da elettricisti qualificati, dal momento che eventuali riparazioni improprie possono causare danni notevoli.
- ▶ Se il cavo di alimentazione è danneggiato, deve essere sostituito unicamente dal produttore, da un tecnico dell'assistenza o da una persona con analogha qualifica per evitare rischi.

Codice di errore	Causa	Soluzione
L2 L3	Allarme di temperatura bassa quando la temperatura del sensore di controllo è troppo bassa.	<ol style="list-style-type: none"> <li>1. Controllare la temperatura ambiente.</li> <li>2. Controllare il connettore del compressore.</li> <li>3. Controllare la resistenza del sensore di controllo della temperatura.</li> </ol>
H2 H3	Quando la temperatura del sensore di controllo è troppo alta, il display visualizza l'allarme di temperatura alta.	<ol style="list-style-type: none"> <li>1. Controllare il connettore della scheda di controllo o il pannello del display.</li> <li>2. Controllare la resistenza e la tensione della ventola.</li> <li>3. Controllare la ventola e il connettore del compressore.</li> </ol>

Problema	Causa possibile	Soluzione possibile
Il compressore non funziona.	<ul style="list-style-type: none"> <li>La spina non è collegata alla presa di corrente.</li> </ul>	<ul style="list-style-type: none"> <li>Collegare la spina alla presa di corrente.</li> </ul>
L'elettrodomestico si aziona frequentemente o per un periodo di tempo troppo lungo.	<ul style="list-style-type: none"> <li>La temperatura esterna è troppo elevata.</li> <li>L'elettrodomestico è rimasto spento per un certo periodo di tempo.</li> <li>Uno sportello dell'elettrodomestico non è chiuso ermeticamente.</li> <li>Lo sportello è stato aperto troppo spesso o troppo a lungo.</li> <li>Le guarnizioni dello sportello sono sporche, usurate, danneggiate o inadeguate.</li> <li>Non è garantita la circolazione dell'aria necessaria.</li> <li>La temperatura impostata è troppo bassa.</li> </ul>	<ul style="list-style-type: none"> <li>In questo caso è normale che l'elettrodomestico rimanga in funzione più a lungo.</li> <li>Normalmente occorre un po' di tempo prima che l'elettrodomestico si raffreddi completamente.</li> <li>Chiudere lo sportello e accertarsi che l'elettrodomestico sia a livello e che non vi siano alimenti o contenitori che possano urtare lo sportello.</li> <li>Non aprire lo sportello troppo spesso.</li> <li>Pulire la guarnizione dello sportello o farla sostituire dall'assistenza clienti.</li> <li>Garantire un'adeguata ventilazione.</li> <li>Una volta raggiunta la temperatura desiderata, il problema si risolverà automaticamente.</li> </ul>
L'interno della cantinetta è sporco e/o sono presenti cattivi odori.	<ul style="list-style-type: none"> <li>L'interno della cantinetta deve essere pulito.</li> </ul>	<ul style="list-style-type: none"> <li>Pulire l'interno della cantinetta.</li> </ul>
La temperatura nell'elettrodomestico non è sufficientemente bassa.	<ul style="list-style-type: none"> <li>La temperatura impostata è troppo alta.</li> <li>Sono state aggiunte bottiglie recentemente.</li> <li>Uno sportello dell'elettrodomestico non è chiuso ermeticamente.</li> <li>Lo sportello è stato aperto troppo spesso o troppo a lungo.</li> <li>Le guarnizioni dello sportello sono sporche, usurate, danneggiate o inadeguate.</li> </ul>	<ul style="list-style-type: none"> <li>Reimpostare la temperatura.</li> <li>Attendere che le bottiglie aggiunte recentemente raggiungano la temperatura desiderata.</li> <li>Chiudere lo sportello.</li> <li>Non aprire lo sportello troppo spesso.</li> <li>Pulire la guarnizione dello sportello o farla sostituire dall'assistenza clienti.</li> </ul>
La temperatura nell'elettrodomestico è troppo bassa.	<ul style="list-style-type: none"> <li>La temperatura impostata è troppo bassa.</li> </ul>	<ul style="list-style-type: none"> <li>Reimpostare la temperatura.</li> </ul>

Formazione di umidità all'interno del comparto frigorifero.	<ul style="list-style-type: none"> <li>• Il clima è troppo caldo e troppo umido.</li> <li>• Uno sportello dell'elettrodomestico non è chiuso ermeticamente.</li> <li>• Lo sportello è stato aperto troppo spesso o troppo a lungo.</li> </ul>	<ul style="list-style-type: none"> <li>• Aumentare la temperatura.</li> <li>• Chiudere lo sportello.</li> <li>• Non aprire lo sportello o il cassetto troppo spesso.</li> </ul>
Si accumula umidità sulla superficie esterna della cantinetta.	<ul style="list-style-type: none"> <li>• Il clima è troppo caldo e troppo umido.</li> <li>• Lo sportello non è chiuso ermeticamente. L'aria fredda all'interno dell'elettrodomestico e l'aria calda all'esterno formano condensa.</li> </ul>	<ul style="list-style-type: none"> <li>• Ciò è normale in un clima umido; la situazione cambia quando l'umidità diminuisce.</li> <li>• Accertarsi che lo sportello sia chiuso ermeticamente e controllare la tenuta delle guarnizioni.</li> </ul>
L'elettrodomestico emette suoni anomali.	<ul style="list-style-type: none"> <li>• L'elettrodomestico non è a livello.</li> <li>• L'elettrodomestico urta qualche oggetto vicino.</li> </ul>	<ul style="list-style-type: none"> <li>• Regolare i piedini per collocare l'elettrodomestico a livello.</li> <li>• Rimuovere gli oggetti attorno all'elettrodomestico.</li> </ul>
Si sente un lieve rumore, simile a quello dell'acqua che scorre.	<ul style="list-style-type: none"> <li>• È normale</li> </ul>	<ul style="list-style-type: none"> <li>• -</li> </ul>
L'illuminazione interna o il sistema di raffreddamento non funziona.	<ul style="list-style-type: none"> <li>• La spina non è collegata alla presa di corrente.</li> <li>• Problema della fonte di alimentazione.</li> <li>• La lampada a LED è fuori uso.</li> </ul>	<ul style="list-style-type: none"> <li>• Collegare la spina alla presa di corrente.</li> <li>• Controllare l'alimentazione elettrica. Chiamare l'azienda elettrica locale.</li> <li>• Chiamare l'assistenza per la sostituzione.</li> </ul>
I lati del refrigeratore e la striscia dello sportello si riscaldano.	<ul style="list-style-type: none"> <li>• È normale.</li> </ul>	<ul style="list-style-type: none"> <li>• -</li> </ul>
Lo sportello non si chiude correttamente.	<ul style="list-style-type: none"> <li>• L'elettrodomestico non è a livello.</li> <li>• Lo sportello è bloccato.</li> </ul>	<ul style="list-style-type: none"> <li>• Mettere a livello l'elettrodomestico agendo sui piedini di livellamento.</li> <li>• Accertarsi dell'assenza di ostruzioni (ad es. bottiglie o ripiani).</li> </ul>

Per contattare l'assistenza tecnica, visitare il nostro sito Web:

<https://corporate.haier-europe.com/en/>

Nella sezione "sito Web", scegliere la marca del proprio prodotto e il proprio paese. Si aprirà il sito Web specifico contenente il numero di telefono e il modulo per contattare l'assistenza tecnica.

Specifiche del prodotto secondo il regolamento UE n. 2019/2016

Marchio	Haier
Nome / identificativo del modello	HUC44GDGE
Categoria	Cantinetta
Classe di efficienza energetica	G
Consumo energetico annuo (kWh/anno) <sup>1)</sup>	124
Volume di stoccaggio (litri)	114
Classe climatica: Questo elettrodomestico è destinato all'uso con temperature ambiente comprese tra 10 e 38 °C.	SN N ST
Emissioni acustiche (db(A) re 1pW)	B(36)
Tipo di elettrodomestico	Integrato
Questo elettrodomestico deve essere utilizzato solo per la conservazione del vino.	Si
Dimensioni (L/P/A in mm)	597/575/816-866

Descrizioni:

1) Sulla base dei risultati di test standard per 24 ore. Il consumo energetico effettivo dipende dall'ambiente reale, dalla quantità di bottiglie conservate, dalla temperatura impostata, dall'apertura e chiusura dello sportello ecc.

2) Il consumo energetico nominale è il valore ottenuto secondo la prova standard con la luce interna della cantinetta spenta.

- temperata estesa: "questo elettrodomestico è destinato all'uso con temperature ambiente comprese tra 10 °C e 32 °C"

- temperata: "questo elettrodomestico è destinato all'uso con temperature ambiente comprese tra 16 °C e 32 °C"

- subtropicale: "questo elettrodomestico è destinato all'uso con temperature ambiente comprese tra 16 °C e 38 °C"

- tropicale: "questo elettrodomestico è destinato all'uso con temperature ambiente comprese tra 16 °C e 43 °C"

## Norme e direttive

Questo prodotto è conforme ai requisiti di tutte le direttive CE vigenti con le corrispondenti norme armonizzate che prevedono il marchio CE.

Si consiglia di rivolgersi all'Assistenza Clienti Haier e di utilizzare ricambi originali. In caso di problemi con l'elettrodomestico, consultare prima la sezione SOLUZIONE DEI PROBLEMI.

Se non si riesce a trovare una soluzione, contattare

- ▶ il rivenditore locale o
- ▶ l'area Service & Support su [www.haier.com](http://www.haier.com), che riporta numeri di telefono e domande frequenti, e le istruzioni per rivendicare la garanzia.

Per contattare l'assistenza, procurarsi i dati seguenti.

Le informazioni si trovano sulla targhetta.

Modello \_\_\_\_\_ N. di serie \_\_\_\_\_

Controllare anche la scheda di garanzia fornita con il prodotto.

Per richieste di carattere generico, di seguito sono riportati i nostri indirizzi in Europa:

Indirizzi Haier europei			
Paese*	Indirizzo postale	Paese	Indirizzo postale
<b>Italia</b>	Haier Europe Trading SRL Via De Cristoforis, 12 21100 Varese ITALIA	<b>Francia</b>	Haier Europe Trading SRL Via De Cristoforis, 12 21100 Varese ITALIA
<b>Spagna Portogallo</b>	Haier Iberia SL Pg. Garcia Faria, 49-51 08019 Barcellona SPAGNA	<b>Belgio (FR) Belgio (NL) Paesi Bassi Lussemburgo</b>	Haier Benelux SA Anderlecht Route de Lennik 451 BELGIO
<b>Germania Austria</b>	Haier Deutschland GmbH Hewlett-Packard-Str. 4 D-61352 Bad Homburg GERMANIA	<b>Polonia Repubblica Ceca Ungheria</b>	Haier Poland Sp. zo.o. Al. Jerozolimskie 181B 02-222 Varsavia POLONIA
<b>Regno Unito</b>	Haier Appliances UK Co. Ltd. One Crown Square Church Street East Woking, Surrey, GU21 6HR UK	<b>Grecia Romania Russia</b>	

**DISPONIBILITÀ DEI RICAMBI:** Termostati, sensori di temperatura, circuiti stampati e lampade rimangono disponibili per almeno sette anni dopo l'immissione sul mercato dell'ultima unità del modello. Maniglie e cerniere degli sportelli, vassoi e cestelli rimangono disponibili per almeno sette anni e le guarnizioni degli sportelli per almeno dieci anni dopo l'immissione sul mercato dell'ultima unità del modello.

**Garanzia minima:** 2 anni per i paesi UE, 3 anni per la Turchia, 1 anno per il Regno Unito, 1 anno per la Russia, 3 anni per la Svezia, 2 anni per la Serbia, 5 anni per la Norvegia, 1 anno per il Marocco, 6 mesi per l'Algeria; per la Tunisia non è obbligatoria alcuna garanzia legale.

**Per ulteriori informazioni sul prodotto, consultare <https://eprel.ec.europa.eu/> o effettuare una scansione del codice QR apposto sull'etichetta fornita con l'elettrodomestico.**

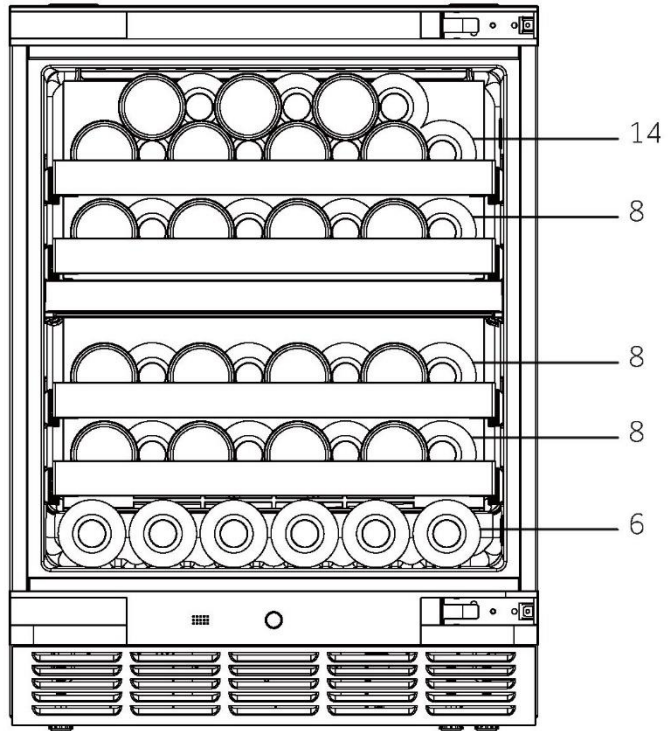
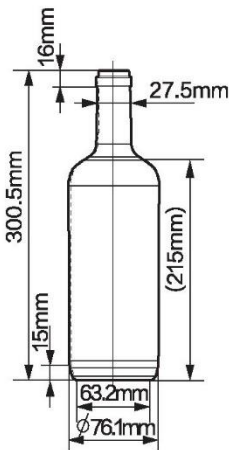

HUC44GDGE - IT

**Haier**



Haier

Manual de usuario

Bodega de vinos

HUC44GDGE

ES

**Haier**

## Gracias por comprar un producto Haier.

Lea atentamente estas instrucciones antes de utilizar este electrodoméstico. Estas instrucciones contienen información importante que le ayudará a sacar el máximo provecho del electrodoméstico y a garantizar una instalación, uso y mantenimiento seguros y adecuados.

Guarde este manual en un lugar seguro para poder consultarlo en cualquier momento y garantizar un uso seguro y adecuado del electrodoméstico.

Si vende este electrodoméstico, lo dona o lo deja al mudarse, asegúrese de entregar también este manual para que el nuevo propietario pueda familiarizarse con el electrodoméstico y las advertencias de seguridad.



### Leyenda

#### Advertencia: información de seguridad importante



Información general y consejos



Información medioambiental



### Eliminación

Ayude a proteger el medio ambiente y la salud humana. Tire el embalaje en los contenedores correspondientes para reciclarlo. Ayude a reciclar los residuos de aparatos eléctricos y electrónicos. No deseche los aparatos marcados con este símbolo en la basura doméstica. Lleve el producto a su planta de reciclaje local o póngase en contacto con su oficina municipal.



## ¡ADVERTENCIA!

### ¡Peligro de lesiones o asfixia!

Los refrigerantes y gases deben ser eliminados de forma profesional. Asegúrese de que la tubería del circuito refrigerante no está dañada antes de desecharla adecuadamente. Desconecte el electrodoméstico de la red eléctrica. Corte el cable de red y deséchelo. Retire las bandejas y los cajones, así como el pestillo de la puerta y las juntas, para evitar que los niños y las mascotas se queden encerrados en el electrodoméstico.

Los electrodomésticos viejos todavía tienen algún valor residual. Un método de eliminación respetuoso con el medio ambiente garantizará que las valiosas materias primas puedan recuperarse y volver a utilizarse.

El ciclopentano, una sustancia inflamable que no daña el ozono, se utiliza como expansor para la espuma aislante.

Al garantizar que este producto se desecha correctamente, ayudará a prevenir posibles consecuencias negativas para el medio ambiente y la salud humana.

Para obtener información más detallada sobre el reciclaje de este producto, póngase en contacto con los profesionales de su ayuntamiento, su servicio de eliminación de residuos domésticos o la tienda donde compró el producto.

1- Información de seguridad .....	140
2- Consejos de seguridad .....	143
3- Mantenimiento .....	147
4- Accesorios.....	149
5- Descripción del producto.....	150
6- Instalación.....	151
7- Uso.....	157
8- Consejos para ahorrar energía .....	160
9- Equipo .....	161
10- Cuidado y limpieza.....	162
11- Solución de problemas .....	163
12- Datos técnicos .....	166
13- Atención al cliente .....	167
14- Apilamiento de las botellas de vino .....	168

Este electrodoméstico está destinado a ser utilizado exclusivamente para el almacenamiento de vino. Antes de encender el electrodoméstico por primera vez, lea las siguientes directrices de seguridad:



## ¡ADVERTENCIA!

### Antes del primer uso

- ▶ Asegúrese de que no haya daños causados por el transporte.
- ▶ Retire todo el embalaje, manténgalo fuera del alcance de los niños y deséchelo de forma respetuosa con el medio ambiente.
- ▶ Espere al menos media hora antes de instalar el electrodoméstico para garantizar que el circuito refrigerante es totalmente eficiente.
- ▶ Este electrodoméstico pesa mucho: manipúlelo con la ayuda de otra persona.

### Instalación

- ▶ Este electrodoméstico debe colocarse en un lugar bien ventilado. Asegúrese de que la separación superior del aparato sea de al menos 4 mm, la separación lateral izquierda y derecha de al menos 1,5 mm, y la separación posterior de al menos 10 mm.
- ▶ **ADVERTENCIA:** No obstruya las aberturas de ventilación del armazón del electrodoméstico o de la estructura integrada.
- ▶ No coloque el electrodoméstico en un área húmeda o en un lugar donde pueda recibir salpicaduras de agua. Limpie y seque las salpicaduras y manchas con un paño suave y limpio.
- ▶ No instale su bodega en ningún lugar que no esté debidamente aislado o calentado, por ejemplo, un garaje, etc. Su bodega de vinos no ha sido concebida para funcionar a una temperatura ambiente inferior a 10 °C.
- ▶ No instale el electrodoméstico bajo la luz directa del sol o cerca de fuentes de calor (p. ej.: fogones, estufas...).
- ▶ Instale y nivele el electrodoméstico en un lugar adecuado para su tamaño y uso.
- ▶ Asegúrese de que la información eléctrica de la placa de características técnicas coincida con la fuente de alimentación. Si no es así, póngase en contacto con un electricista.
- ▶ Este electrodoméstico funciona mediante una fuente de alimentación de 220-240 V CA/50 Hz. Una fluctuación anormal del voltaje puede provocar que el electrodoméstico no se ponga en marcha o que se dañe el control de temperatura o el compresor, o que se oiga un ruido anormal durante el funcionamiento. En tal caso, se deberá instalar un regulador automático.
- ▶ No utilice regletas de enchufes ni prolongadores.

**¡ADVERTENCIA!**

- ▶ **ADVERTENCIA:** No coloque múltiples tomas de corriente portátiles ni fuentes de alimentación portátiles en la parte trasera del electrodoméstico.
- ▶ **ADVERTENCIA:** Al posicionar el electrodoméstico, asegúrese de que el cable de alimentación no está atrapado o dañado.
- ▶ No pise el cable de alimentación.
- ▶ Utilice una toma de corriente independiente puesta a tierra como fuente de alimentación, que sea de fácil acceso. Este electrodoméstico debe conectarse a tierra.
- ▶ **Solo para el Reino Unido:** El cable de alimentación de este electrodoméstico está equipado con un enchufe de 3 cables (a tierra) que se ajusta a una toma de corriente estándar de 3 cables (a tierra). No corte ni desmonte la tercera patilla (toma de tierra). Una vez instalado el electrodoméstico, el enchufe debe ser accesible.
- ▶ **ADVERTENCIA:** No dañe el circuito del refrigerante.

**Uso diario**

- ▶ Este electrodoméstico puede ser utilizado por niños a partir de 8 años y por personas con capacidades físicas, sensoriales o mentales disminuidas, o sin experiencia o conocimientos previos, siempre y cuando lo hagan bajo supervisión, hayan recibido las instrucciones necesarias para un uso seguro y comprendan los riesgos que esto implica.
- ▶ Los niños no deben jugar con este electrodoméstico.
- ▶ Se permite que los niños de 3 a 8 años llenen y vacíen aparatos de refrigeración, pero no están autorizados a limpiarlos ni instalarlos.
- ▶ Mantenga alejados del electrodoméstico a los niños menores de 3 años a menos que estén constantemente supervisados.
- ▶ La limpieza y el mantenimiento del usuario no deben ser realizados por niños sin supervisión.
- ▶ El electrodoméstico debe colocarse de forma que el enchufe sea accesible.
- ▶ Si se filtra gas de hulla u otro gas inflamable en las proximidades del electrodoméstico, apague la válvula del gas filtrado, abra las puertas y ventanas y no desconecte el cable de alimentación del electrodoméstico.
- ▶ Espere al menos 7 minutos antes de volver conectar la alimentación después de desconectarla.

- ▶ No levante el electrodoméstico por las asas de la puerta.
- ▶ Las llaves deben mantenerse fuera del alcance de los niños y lejos del electrodoméstico para evitar que los niños se queden encerrados dentro.



## ¡ADVERTENCIA!

- ▶ Tenga en cuenta que el electrodoméstico está configurado para funcionar en un intervalo de temperatura ambiente específico de entre 10 y 38 °C. El electrodoméstico no puede funcionar correctamente si se deja durante mucho tiempo a una temperatura superior o inferior al intervalo indicado.
- ▶ No coloque artículos inestables (objetos pesados, recipientes llenos de agua) en la parte superior del electrodoméstico, a fin de evitar lesiones personales causadas por caídas o descargas eléctricas causadas por el contacto con el agua.
- ▶ Abra y cierre la puerta solamente usando las asas. El espacio entre la puerta y el armario es muy estrecho. No ponga las manos en estas áreas para evitar pillarse los dedos. Abra o cierre las puertas del electrodoméstico solo cuando no haya niños dentro del área de movimiento de la puerta.
- ▶ No almacene ni utilice elementos inflamables, explosivos o corrosivos en el electrodoméstico ni cerca de él.
- ▶ No almacene en este electrodoméstico sustancias explosivas, como botes de aerosol con propelente inflamable.
- ▶ No guarde medicamentos, bacterias ni agentes químicos en el electrodoméstico. Este electrodoméstico es un aparato de uso doméstico. No se recomienda guardar en él materiales que requieran temperaturas estrictas.
- ▶ No ajuste una temperatura innecesariamente baja en el compartimento de la cámara de vino. En los ajustes altos pueden darse temperaturas bajo cero. Atención: Las botellas pueden reventar.
- ▶ No toque la superficie interior del compartimento del electrodoméstico cuando esté en funcionamiento, especialmente con las manos mojadas, ya que las manos pueden congelarse en la superficie.
- ▶ Para una refrigeración adecuada del vino, no sobrecargue el electrodoméstico.

- ▶ Desenchufe el electrodoméstico en caso de interrupción del suministro eléctrico o antes de limpiarlo. Deje pasar al menos 7 minutos antes de reiniciar el electrodoméstico, ya que el arranque frecuente puede dañar el compresor.
- ▶ **ADVERTENCIA:** No utilice dispositivos eléctricos dentro del electrodoméstico, a menos que sean del tipo recomendado por el fabricante. Para evitar riesgos, solo el servicio de atención al cliente debe reemplazar un cable de alimentación dañado (ver tarjeta de garantía).
- ▶ Para prolongar la vida útil del electrodoméstico, evite apagarlo.
- ▶ No coloque el electrodoméstico horizontalmente sobre el suelo. Después de inclinar el electrodoméstico más de 45°, espere 24 horas antes de enchufarlo.



### **¡ADVERTENCIA!**

#### **Mantenimiento / limpieza**

- ▶ Asegúrese de que los niños están bajo supervisión si realizan tareas de limpieza y mantenimiento.
- ▶ Desconecte el electrodoméstico de la red eléctrica antes de realizar cualquier mantenimiento rutinario. Deje pasar al menos 7 minutos antes de reiniciar el electrodoméstico, ya que el arranque frecuente puede dañar el compresor.
- ▶ Cuando desenchufe el electrodoméstico, hágalo agarrando la clavija, no el cable.
- ▶ No limpie el electrodoméstico con cepillos duros, cepillos de alambre, detergente en polvo, gasolina, acetato de amilo, acetona ni soluciones orgánicas similares, soluciones ácidas o alcalinas. Limpie con un detergente especial para frigoríficos/congeladores para evitar daños. Por último, use una solución de agua tibia y bicarbonato (aproximadamente una cucharada de bicarbonato por litro/cuarto de litro de agua). Enjuague bien con agua y seque con un trapo. No utilice limpiadores en polvo u otros limpiadores abrasivos. No lave las piezas extraíbles en el lavavajillas.
- ▶ **ADVERTENCIA:** No utilice dispositivos mecánicos ni otros equipos para acelerar el proceso de descongelación, salvo aquellos recomendados por el fabricante.

- ▶ Si el cable de alimentación está dañado, debe ser sustituido por el fabricante, por su servicio técnico o por cualquier profesional cualificado similar para evitar riesgos.
- ▶ No intente reparar, desmontar o modificar este electrodoméstico por su cuenta. En caso de reparación, póngase en contacto con nuestro servicio de atención al cliente.
- ▶ Si las luces están dañadas, deben ser sustituidas por el fabricante, por su servicio técnico o por cualquier profesional cualificado similar para evitar riesgos.
- ▶ Saque el polvo de la parte posterior de la unidad al menos una vez al año para evitar el riesgo de incendio, así como un mayor consumo de energía.
- ▶ No rocíe ni enjuague el electrodoméstico durante la limpieza.
- ▶ No use agua pulverizada o vapor para limpiar el electrodoméstico.
- ▶ No limpie la puerta de cristal fría con agua caliente. Un cambio repentino de temperatura puede causar que el cristal se rompa.
- ▶ Si deja el electrodoméstico fuera de uso durante un periodo prolongado, déjelo abierto para evitar que se acumulen malos olores en el interior.

## Información sobre gases refrigerantes



### ¡ADVERTENCIA!

Este electrodoméstico contiene el refrigerante inflamable ISOBUTANO (R600a). Asegúrese de no dañar el circuito refrigerante durante el transporte o la instalación. La fuga de refrigerante puede causar lesiones oculares o incendios. Si se produce algún daño, manténgase alejado de llamas abiertas, ventile bien la habitación y no conecte o desconecte los cables de alimentación de este ni de cualquier otro electrodoméstico. Informe al servicio de atención al cliente.

En caso de que los ojos entren en contacto con el refrigerante, enjuáguelos inmediatamente con agua corriente y llame inmediatamente a un oftalmólogo.

**ADVERTENCIA:** El sistema de refrigeración está bajo alta presión. No lo fuerce. Dado que se utilizan refrigerantes inflamables, siga estrictamente las instrucciones de instalación, manipulación y mantenimiento del electrodoméstico y póngase en contacto con un técnico profesional o con nuestro servicio posventa para desecharlo.

### **Uso previsto**

Este electrodoméstico está diseñado para uso doméstico y aplicaciones similares, tales como:

- Cocinas para personal de tiendas, oficinas y otros entornos de trabajo.
  - Granjas y uso por clientes de hoteles, moteles y otros entornos de tipo residencial.
  - Entornos tipo pensión.
  - Catering y aplicaciones similares no minoristas.
- Para garantizar la conservación segura del vino, siga las instrucciones de uso.
- Los detalles sobre la zona de almacenamiento más apropiada para determinados tipos de alimentos, teniendo en cuenta la distribución de la temperatura en los distintos compartimentos del electrodoméstico, se encuentran en la otra parte del manual.

No se permite realizar cambios o modificaciones en el electrodoméstico. Un uso no previsto puede causar riesgos y la pérdida de reclamaciones de garantía.

## Eliminación



El símbolo  presente en el producto o en su embalaje indica que este producto no puede ser tratado como residuo doméstico. Por el contrario, debe llevarse al punto de recogida pertinente para el reciclado de equipos eléctricos y electrónicos. Asegurándose de que este producto se elimina correctamente, ayudará a evitar posibles consecuencias negativas para el medio ambiente y la salud humana, provocadas por una eliminación inadecuada de este producto. Para obtener información más detallada sobre el reciclaje de este producto, póngase en contacto con los profesionales de su ayuntamiento, su servicio de eliminación de residuos domésticos o la tienda donde compró el producto.

Dado que se utilizan gases expansivos de aislamiento inflamables, póngase en contacto con un técnico profesional o con nuestro servicio posventa para desecharlo.

### **¡ADVERTENCIA!**

#### **¡Peligro de lesiones o asfixia!**

Los refrigerantes y gases deben ser eliminados de forma profesional. Asegúrese de que la tubería del circuito refrigerante no está dañada antes de desecharla adecuadamente. Desconecte el electrodoméstico de la red eléctrica. Corte el cable de red y deséchelo. Retire las bandejas y los cajones, así como el pestillo de la puerta y las juntas, para evitar que los niños y las mascotas se queden encerrados en el electrodoméstico.

- ▶ **ADVERTENCIA:** Desconecte el electrodoméstico de la fuente de alimentación antes de limpiarlo.
- ▶ No limpie el electrodoméstico con cepillos duros, cepillos de alambre, detergente en polvo, gasolina, acetato de amilo, acetona ni soluciones orgánicas similares, soluciones ácidas o alcalinas. Limpie con un detergente especial para frigoríficos para evitar daños.
- ▶ Limpie el electrodoméstico solo cuando haya poco o ningún vino guardado. Únicamente es necesario limpiarlo cuando esté sucio.
- ▶ Limpie el interior y el armazón del electrodoméstico con una esponja humedecida en agua tibia y detergente neutro.
- ▶ Enjuague con agua tibia limpia y seque con un paño suave.
- ▶ No limpie ninguna de las piezas o partes de este electrodoméstico en un lavavajillas.
- ▶ Deje pasar al menos 7 minutos antes de reiniciar el electrodoméstico, ya que el arranque frecuente puede dañar el compresor.

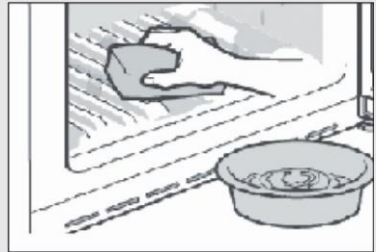

### Limpieza de la junta de la puerta:

- ▶ Las juntas de la puerta deben limpiarse cada 3 meses para garantizar un sellado adecuado. Según se indica a continuación:  
Extracción: Agarre la junta de la puerta y tire de ella de acuerdo con la dirección que indica la flecha para sacar toda la junta de la puerta.

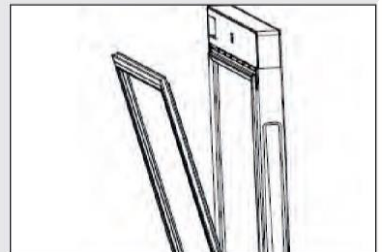

Sumerja el cepillo con agua o alcohol de grado alimenticio y limpie la junta de la puerta primero moviendo el cepillo hacia atrás y hacia fuera. Luego limpie la superficie de la junta de la puerta con un trapo empapado en agua o alcohol de grado alimenticio. Finalmente, lave la junta de la puerta y séquela con un trapo limpio.

**Instalación de la junta de la puerta después de la limpieza:**

Antes de la instalación, asegúrese de que no haya agua en la junta. Introduzca la junta de la puerta en la ranura y presione firmemente con la mano de la parte superior a la parte inferior hasta que toda la junta se inserte en la ranura.

**Limpieza de los estantes:**

- ▶ Todos los estantes se pueden sacar para su limpieza.
- ▶ Saque todas las botellas.
- ▶ Levante un poco cada estante y extráigalo.
- ▶ Limpie el estante con un trapo suave.
- ▶ Espere a que los estantes estén secos antes de volver a colocarlos.

**ADVERTENCIA:**

Espere al menos 7 minutos antes de volver a conectar la alimentación después de desconectarla.

Compruebe los accesorios y guías de acuerdo con esta lista: sin aislamiento.

Nombre	Manual de uso	Botellero de haya	Soporte en T	Soporte en L	Zócalo	Conector del zócalo	Tornillo	Tapa	Tarjeta de servicio
HUC44GDGE	1	4	2	2	1	2	10	2	1

## **i** Aviso

Debido a cambios técnicos y a las diferencias entre modelos, algunas de las ilustraciones de este manual pueden diferir de su modelo.

### Imagen del electrodoméstico

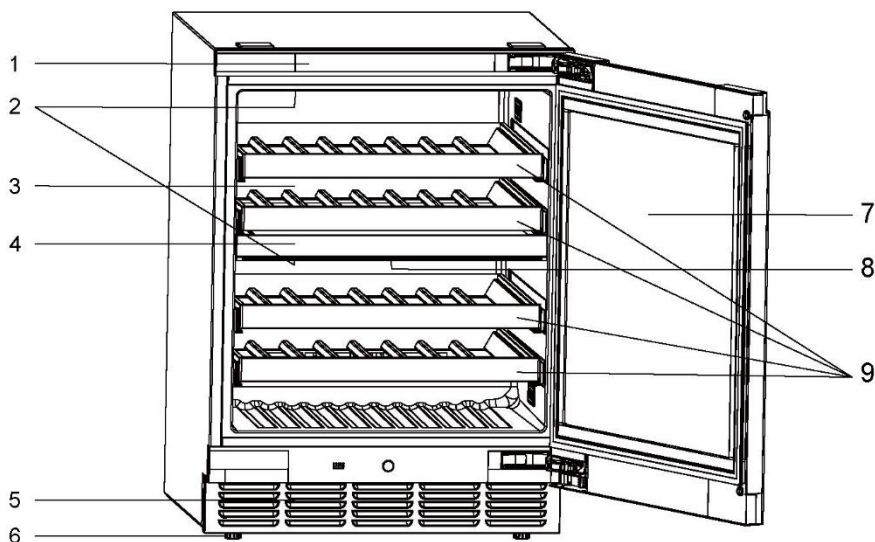

- |  |                              |
|--|------------------------------|
| 1. Pantalla  | 5. Rodapié                   |
| 2. Lámpara LED                                       | 6. Patas ajustables          |
| 3. Tabique deflector del<br>conducto de aire trasero | 7. Puerta                    |
| 4. Partición   | 8. Filtro de carbón activado |
|  | 9. Estante para vinos        |

### 1. Desempaquetado

- ▶ Saque el electrodoméstico de su embalaje.
- ▶ Retire todos los materiales de embalaje, incluyendo la base de espuma y toda la cinta adhesiva que sujeta los accesorios.

### 2. Condiciones ambientales

La temperatura ambiente debería encontrarse siempre entre 10° C y 38° C, ya que puede influir en la temperatura del interior del aparato y en su consumo de energía. No instale el electrodoméstico cerca de otros electrodomésticos emisores de calor (hornos, neveras) sin aislamiento.

### 3. Requisitos de espacio

Espacio necesario para abrir la puerta (Fig. 1.2). Por razones de seguridad y energía, asegúrese de que la separación superior del aparato sea de al menos 4 mm, la separación lateral izquierda y derecha de al menos 1.5 mm, y la separación posterior de al menos 10 mm (Fig.3).

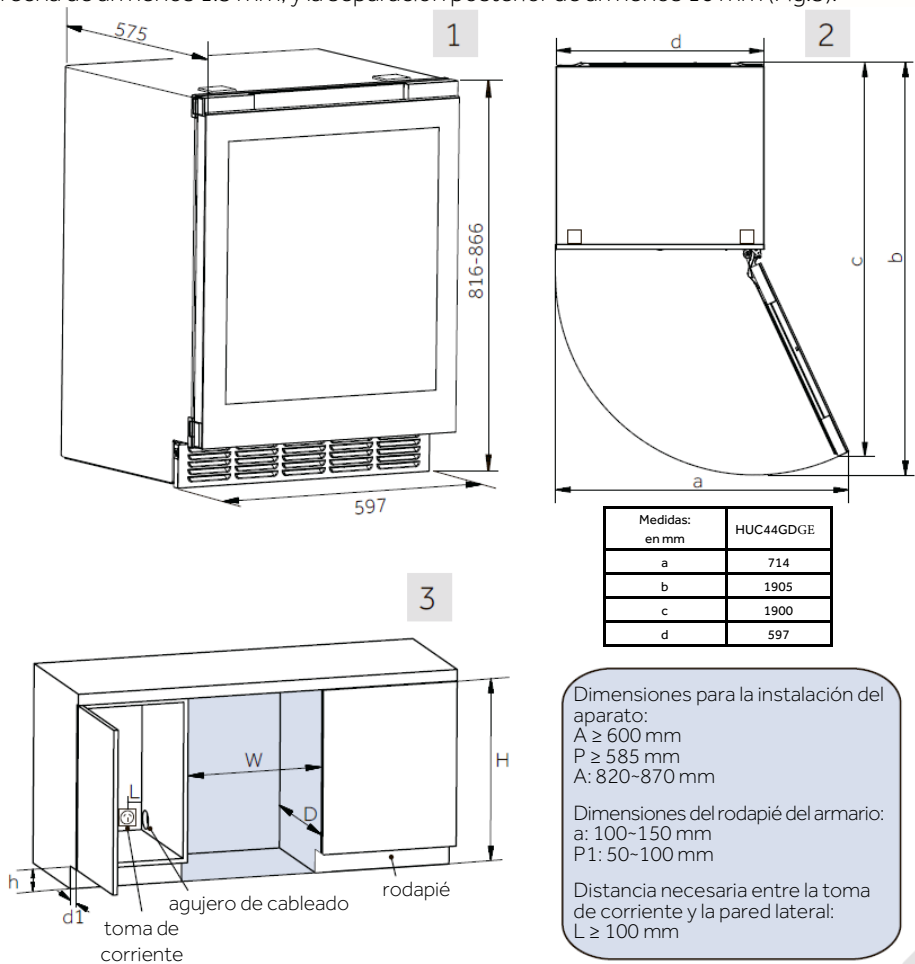

Tras seleccionar el espacio de empotramiento adecuado, siga los pasos que se indican a continuación para la instalación empotrada.

## 4. Herramientas necesarias

### 1) Herramientas necesarias



Soporte en I\*2



Rodapié\*1



Tornillos A\*4



Tornillos B\*4



Soporte en T\*2



Conectores pequeños\*2



Tornillos C\*2

Nota: El rodapié debe colocarse dentro de la espuma de la cubierta superior del embalaje, mientras que los demás componentes deben colocarse en la bolsa de accesorios.

### 2) Premontaje del rodapié

Extraiga el rodapié con 2 conectores pequeños y 2 tornillos C. A continuación, utilice tornillos C para ensamblar el rodapié y los conectores pequeños.



Nota: No apriete los tornillos. Deje un espacio de 10 mm entre los conectores pequeños y el rodapié para facilitar la futura instalación en el compartimento del electrodoméstico.

## 5. Instalación de soportes fijos

Cada bodega dispone de dos tipos de soportes fijos, que pueden seleccionarse en función de la disposición de los muebles en casa.

Extraiga los 2 soportes y los 4 tornillos A correspondientes e instálelos como se indica en el diagrama siguiente:

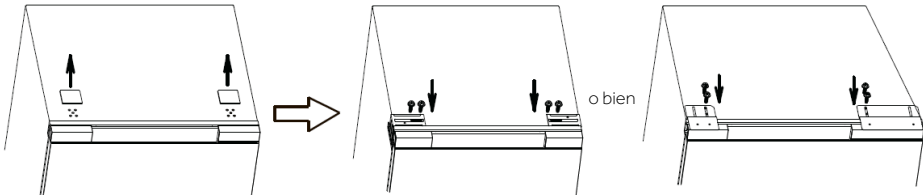

Utilice un destornillador plano para retirar las dos pequeñas placas de cubierta superiores.

Fije el soporte en T con un destornillador de estrella.

o bien

Fije el soporte en I con un destornillador de estrella.

## 6. Ajuste de las patas inferiores

Ajuste la altura de las cuatro patas inferiores en la parte inferior del armario de modo que la distancia desde la parte inferior de la puerta hasta el suelo (h) coincida con la altura del rodapié del armario.

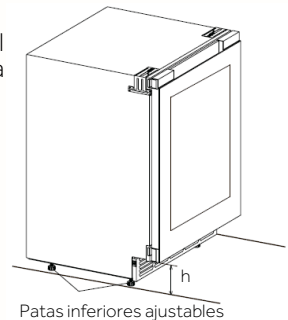
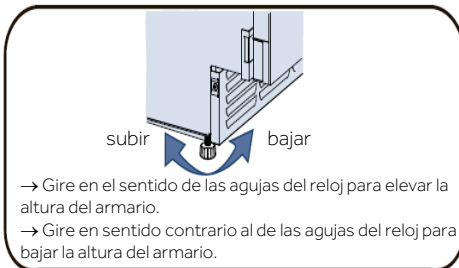

## 7. Instalación del rodapié

- 1) Ajuste la distancia entre la parte delantera y trasera del soporte del rodapié:
  - ▶ Afloje los 2 tornillos del soporte izquierdo y los 3 tornillos del soporte derecho.
  - ▶ Ajuste los soportes de adelante hacia atrás para asegurar que el borde frontal de los soportes esté a una distancia horizontal de la superficie exterior del cuerpo de la puerta igual a la profundidad del rodapié (d) (50~100mm) + 2mm.
  - ▶ Apriete los tornillos para fijar firmemente los soportes.

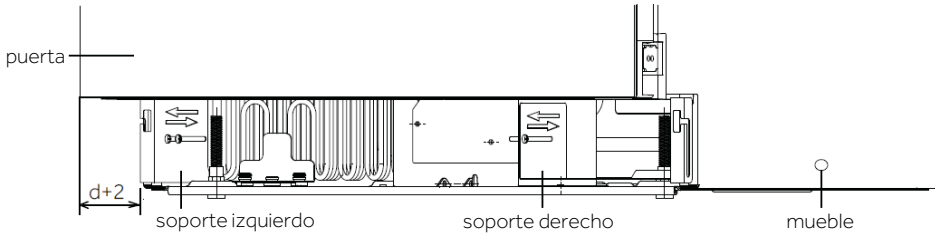

- 2) Instalar el rodapié

- ▶ Inserte el rodapié montado en los orificios cuadrados de los soportes interiores del armario.
- ▶ Mueva el rodapié hacia abajo, dejando al menos una separación de 2 mm del suelo para facilitar la movilidad.
- ▶ Fije el rodapié apretando los tornillos de ambos lados.

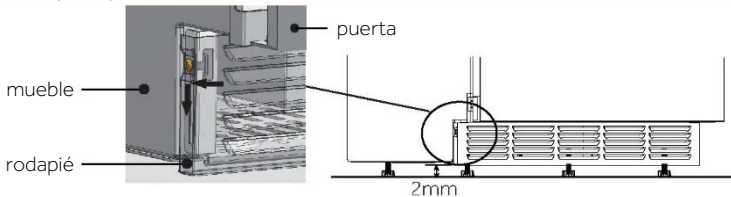

## 8. Fijación al armario

- 1) Introduzca el producto en el hueco del armario y enchúfelo a la red eléctrica.

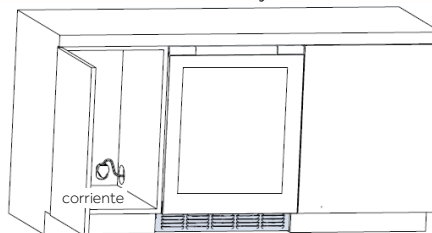

Nota: Asegúrese de que la toma de corriente está colocada dentro del espacio adyacente de la zona empotrada.

- 2) Fije los soportes al mueble:

Tome 4 tornillos B, dependiendo de los soportes elegidos, siga la ilustración de abajo para fijar el producto al mueble de forma segura.

La siguiente ilustración muestra la conexión y fijación del soporte del lado izquierdo al armario. El método para el lado derecho es el mismo.

Fije los tornillos en la parte superior del armario superior

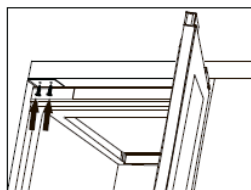

Soporte en I

Fije los tornillos a los paneles laterales del armario

o bien

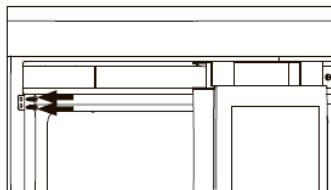

Soporte en T

## 9. Cambiar la puerta de derecha a izquierda

Este producto está diseñado con bisagras en el lado derecho. Si necesita cambiarla a apertura izquierda, siga los pasos que se indican a continuación.

Para la sustitución de las bisagras, póngase en contacto con nuestros profesionales de postventa.

1) Desmontar los paneles de cubierta del armario

- ▶ Retire el panel de la cubierta lateral sin bisagras: Abra la puerta y utilice un destornillador plano para hacer palanca en los paneles marcados con "1" en las posiciones indicadas en el diagrama.
- ▶ Retire el panel de la cubierta lateral de la bisagra: Abra la puerta, presione un extremo del panel de la cubierta con los dedos (presione el extremo curvado al retirar "2") y utilice un destornillador plano para hacer palanca en el otro extremo del panel en las posiciones indicadas en el diagrama marcadas con "2".

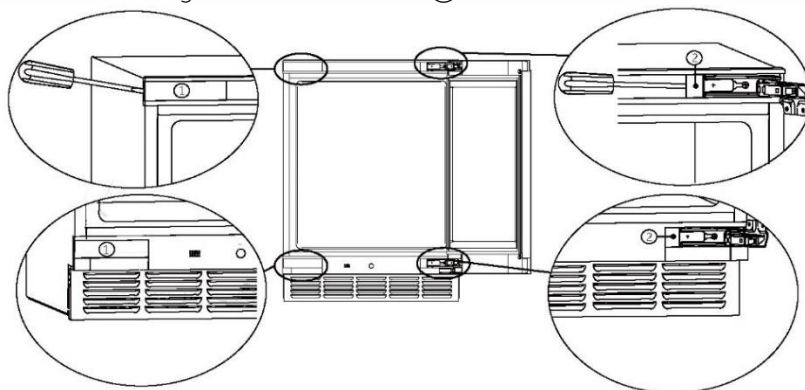

Nota: Después de retirar los paneles de cubierta, guárdelos en un lugar seguro para su uso futuro.

2) Desmontar la puerta

Haga que una persona sujete la puerta con ambas manos. Pida a otra persona que retire los tornillos de fijación de las bisagras superior e inferior. A continuación, desmonte con cuidado la puerta, incluidas las bisagras superior e inferior y la caja de cables de la cadena portacables, levantándola.

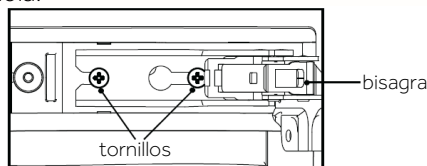

### 3) Desmontar el panel de la puerta

Coloque la puerta con el panel hacia arriba sobre una plataforma (evite golpearla). Utilice un destornillador plano para levantar con cuidado los paneles superior e inferior del lado derecho marcados con "3" y "4", así como los paneles superior e inferior del lado izquierdo marcados con "5", en las posiciones indicadas en el diagrama. Tenga cuidado de no dañar la junta de la puerta al retirar los paneles.

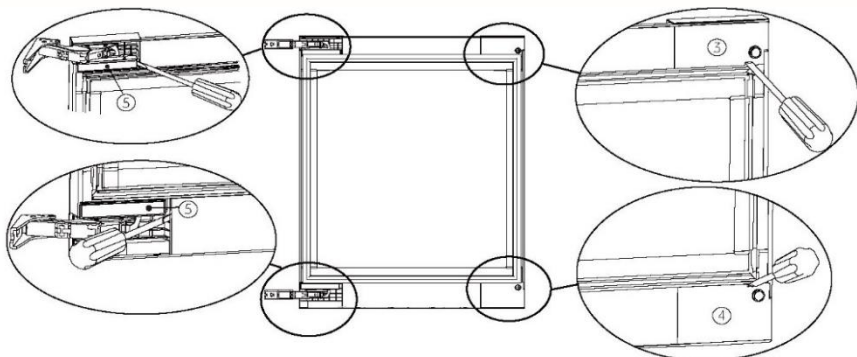

Nota: Una vez retirados los paneles, guárdelos en un lugar seguro para poder utilizarlos en el futuro.

### 4) Intercambiar las bisagras superior e inferior:

- Utilice una llave inglesa para retirar los tornillos que fijan las bisagras. Desmonte las bisagras superior e inferior (el método para desmontar las bisagras superior e inferior es el mismo).

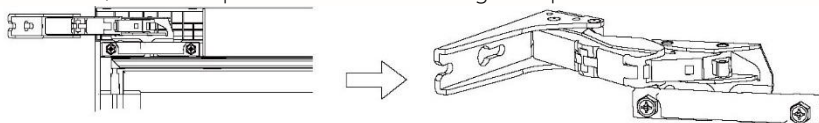

- Mueva las bisagras superior e inferior a las posiciones diagonales, como se muestra en el diagrama siguiente. Por último, utilice una llave inglesa para fijar firmemente los tornillos de las bisagras.

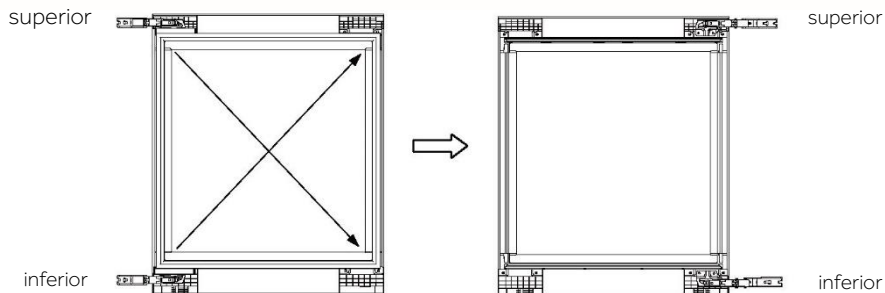

## 5) Instalación del panel de la puerta:

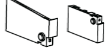
Instale los paneles de cubierta de las bisagras superior e inferior "⑤," los paneles de cubierta de las bisagras superior e inferior del lado derecho "⑥" y "⑦" (que se encuentran en la bolsa de accesorios ) en las posiciones correspondientes en la puerta. Asegúrese de que están bien instalados y no están sueltos.

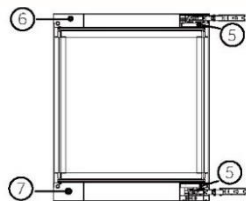

## 6) Instalación de la puerta:

Fije los tornillos de las bisagras superior e inferior en las esquinas superior izquierda e inferior izquierda del armario. No apriete los tornillos; deje un espacio para la instalación de la bisagra. Alinee las bisagras superior e inferior de la puerta con los tornillos e instálelas en su sitio. Apriete los 4 tornillos.

## 7) Instalación de los paneles de cubierta del armario

Intercambie los paneles retirados entre las posiciones "①" y "②", y luego instálelos en sus respectivas posiciones.

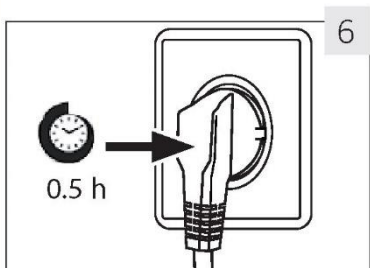
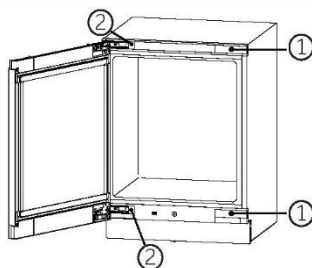

## 10. Tiempo de espera

El aceite de lubricación sin mantenimiento se encuentra en la cápsula del compresor. Este aceite puede pasar por el sistema de tuberías cerradas durante el transporte si el electrodoméstico está inclinado. Antes de conectar el electrodoméstico a la fuente de alimentación, espere media hora (Fig. 6) para que el aceite vuelva a entrar en la cápsula.

## 11. Conexión eléctrica

**Antes de cada conexión, compruebe si:**

- ▶ La fuente de alimentación, la toma de corriente y el fusible son adecuados para la placa de clasificación.
- ▶ La toma de corriente tiene conexión a tierra y no tiene múltiples contactos ni extensiones.
- ▶ El enchufe y la toma de corriente están bien ajustados.

Conecte el enchufe a una toma de corriente doméstica correctamente instalada.



## ¡ADVERTENCIA!

Para evitar riesgos, solo el servicio de atención al cliente debe reemplazar un cable de alimentación dañado (ver tarjeta de garantía).

## 12. Reversibilidad de la puerta

Antes de conectar el electrodoméstico a la fuente de alimentación, debe comprobar si la apertura de la puerta debe cambiar de derecha (por defecto) a izquierda por la ubicación de instalación y la facilidad de uso.



### ¡ADVERTENCIA!

- ▶ Este es un electrodoméstico pesado. Se necesitan dos personas para cambiar la reversibilidad de la puerta.
- ▶ Antes de realizar cualquier operación, desenchufe el electrodoméstico de la red eléctrica.
- ▶ No incline el electrodoméstico más de 45° para evitar daños en el sistema de refrigeración.

### 1. Antes del primer uso

- ▶ Retire todos los materiales de embalaje. Esto incluye la base de espuma y toda la cinta adhesiva que sujeta los accesorios de la bodega por dentro y por fuera. Manténgalos fuera del alcance de los niños y deséchelos de forma respetuosa con el medio ambiente.
- ▶ Limpie el interior y el exterior del electrodoméstico con agua y un detergente suave antes de introducir cualquier vino en él.
- ▶ Después de nivelar y limpiar el electrodoméstico, espere al menos 2 horas antes de conectarlo a la fuente de alimentación. Si su bodega se ha inclinado por cualquier razón, espere 24 horas antes de enchufarla. Consulte la sección Instalación.
- ▶ Una vez que haya enchufado la unidad a una toma de corriente eléctrica, déjela en funcionamiento durante al menos 30 minutos para que se aclimate antes de realizar cualquier ajuste.
- ▶ La temperatura se ajusta automáticamente a 12 °C. Si lo desea, puede cambiar la temperatura manualmente. Consulte la sección Temperatura.

### 2. Botones táctiles

Los botones del panel de control son teclas táctiles, que responden cuando las toca ligeramente con el dedo.

### 3. Descripción del panel de control

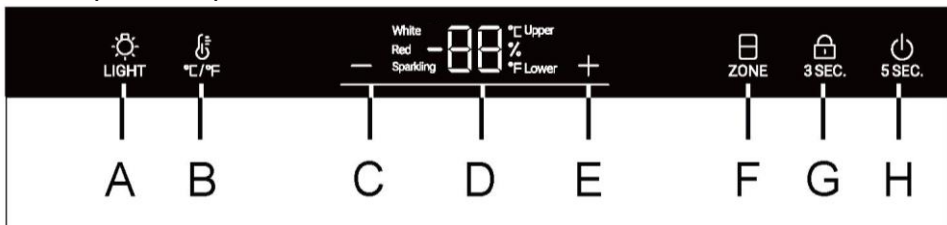

A Botón de la luz interior

B Botón de conversión °C/°F

C Botón de ajuste de la temperatura: bajar

D Pantalla

E Botón de ajuste de la temperatura: subir

F Botón de selección de la zona de temperatura

G Botón de bloqueo

H Botón de encendido

#### 4. Función de bloqueo automático

En el estado de pantalla de bloqueo, mantenga pulsado el botón de bloqueo durante 3 segundos. hasta que en la pantalla se muestre 3, 2 y 1 y se desbloquee la pantalla y el icono de bloqueo quede iluminado parcialmente; si no se realiza ninguna operación, la pantalla volverá a bloquearse automáticamente después de 30 segundos. En el estado de pantalla de bloqueo, todos los iconos de los botones de bloqueo están encendidos, y los botones de la pantalla de visualización están inactivos (excepto el botón de iluminación).

#### 5. Función del botón de encendido

Cuando la pantalla está apagada, toque cualquier botón para encender la pantalla. Mantenga pulsado el botón de encendido para que se muestre en la pantalla 5, 4, 3, 2 y 1, y se desconecte la alimentación de todo el aparato. Cuando el aparato está apagado, mantenga pulsado el botón de encendido para que aparezca 5, 4, 3, 2 y 1 hasta que se encienda.





#### 6. Ajuste de la temperatura

##### Aviso

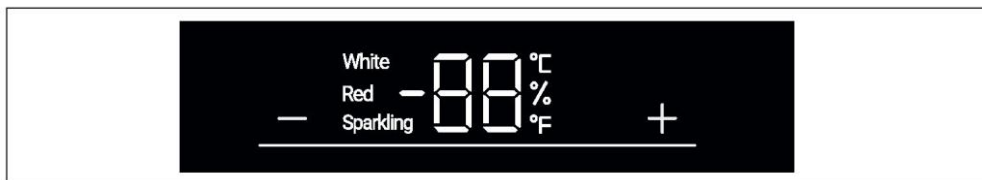
##### Ajustes preestablecidos



- ▶ Una vez que haya enchufado la unidad a una toma de corriente eléctrica, déjela en funcionamiento durante al menos 30 minutos para que se aclimate antes de realizar cualquier ajuste.
- ▶ Cuando se enciende el electrodoméstico después de desconectarlo de la fuente de alimentación principal, alcanzar las temperaturas correctas puede tomar varias horas. El tiempo exacto variará dependiendo del entorno y del ajuste de temperatura.



Pulse el botón  o , la pantalla comenzará a parpadear. Pulse el botón  o  para ajustar la temperatura deseada. Rango de ajuste de temperatura: 5-20°C(41-68°F). Suelte el botón durante 3 segundos, a continuación la temperatura se confirma.

#### 7. Modo o función de zona

Suelte el botón durante 3 segundos, a continuación la temperatura se confirma.

En el estado de desbloqueo, el icono "  " está completamente encendido. Si la pantalla actual está en la zona de temperatura superior, el icono superior estará encendido y el icono inferior estará apagado. En este momento, pulse la tecla "  ": el icono inferior se encenderá y el icono superior se apagará.

## Ajustes de temperatura recomendados

Estas son las temperaturas de degustación para los distintos tipos de vino.

Vino tinto	De +13 °C a +20 °C (de +55 °F a +68 °F)	Vino espumoso, Prosecco	De +5 °C a +8 °C (de +41 °F a +47 °F)
Vino blanco	De +9 °C a +12 °C (de +48 °F a +54 °F)		

Si almacena vino durante largos períodos de tiempo, debe guardarlos a una temperatura comprendida entre +10 °C y +12 °C (50 °F y +54 °F).

## 8. Modo de espera

La pantalla de visualización se atenúa automáticamente 30 segundos.

Se enciende automáticamente cuando se toca cualquier tecla o se abre la puerta.



### Aviso

#### Influencias en las temperaturas



La temperatura del interior del electrodoméstico se ve afectada por los siguientes factores:

- ▶ Temperatura ambiente
- ▶ Cantidad de botellas almacenadas
- ▶ Frecuencia de apertura de la puerta
- ▶ Ubicación del electrodoméstico

La configuración predeterminada es de 12 °C.

Cuando la pantalla deja de parpadear, vuelve a mostrar la temperatura actual dentro de la bodega. Alcanzar la temperatura establecida tomará algún tiempo.

## 9. Configuración del modo de iluminación

Pulse el botón "  ". Cuando las luces del armario se encienden, las luces se iluminan gradualmente. Cuando se vuelve a pulsar el botón "  ", las luces se apagan gradualmente.

## 10. Función °C/°F

Pulse el botón "  " para cambiar entre Fahrenheit y Celsius.

## 12. Función de memoria de apagado

Si se produce un corte de energía, la bodega guardará automáticamente la temperatura ajustada. Cuando vuelva la luz, volverá a funcionar según la temperatura establecida antes del corte de energía.



### 13. Función de compensación de baja temperatura

La bodega tiene una función de compensación de baja temperatura para garantizar la estabilidad de la temperatura. Cuando la temperatura del compartimento es inferior a la temperatura ajustada, la bodega inicia automáticamente la función de compensación de baja temperatura calentando el electrodoméstico. Cuando la temperatura del electrodoméstico alcanza la temperatura ajustada, la función de compensación de baja temperatura se apaga automáticamente.

### 14. Alarma de apertura de la puerta

Si la puerta se mantiene abierta durante más de 1 minuto, la alarma emitirá un pitido hasta que la puerta esté cerrada o se toque cualquier tecla en el panel de visualización.

### 15. Modo de visualización de humedad

Mantenga presionado el botón "  " durante 3 segundos para ingresar al modo de visualización de humedad. Utilice el botón "  " para ver el valor de humedad de otra zona de temperatura. Mantenga presionado el botón "  " nuevamente durante 3 segundos o ajuste la temperatura para salir del modo de visualización de humedad.



## Consejos de ahorro de energía

- ▶ Asegúrese de que el electrodoméstico esté bien ventilado (vea INSTALACIÓN).
- ▶ No instale el electrodoméstico bajo la luz directa del sol o cerca de fuentes de calor (p. ej.: fogones, estufas...).
- ▶ Evite una temperatura innecesariamente baja en el electrodoméstico. El consumo de energía aumenta la temperatura del electrodoméstico.
- ▶ Abra la puerta del electrodoméstico lo menos y lo más brevemente posible.
- ▶ No supere la cantidad de botellas para la que está diseñado este electrodoméstico para evitar obstruir el flujo de aire.
- ▶ Mantenga las juntas de la puerta limpias para que la puerta se cierre siempre correctamente.
- ▶ La configuración que ahorra más energía requiere que el cajón, las fiambreras y los estantes se coloquen en el electrodoméstico según el estado de fábrica, y que los alimentos se coloquen de modo que no bloqueen la salida de aire del conducto.

## 1. Estante

1. Los estantes están diseñados para almacenar y extraer fácilmente el vino. Se pueden limpiar con un trapo suave.
2. Se pueden apilar botellas normales de 76 mm de diámetro.
3. Las botellas mágnium se pueden apilar en el primer o tercer estante.
4. La cantidad puede diferir del número de botellas de la imagen si se apilan de forma diferente.

### Consejos para la distribución de su bodega

Recomendamos que el número de botellas de vino no supere las dos capas en cada estante y que la capacidad de carga de los estantes para vino no supere los 18 kg. Asegúrese de que los estantes de vino sean completamente estables. Además, compruebe que ninguna botella sobresalga de los estantes para evitar que las botellas golpeen la puerta de cristal al cerrarse.

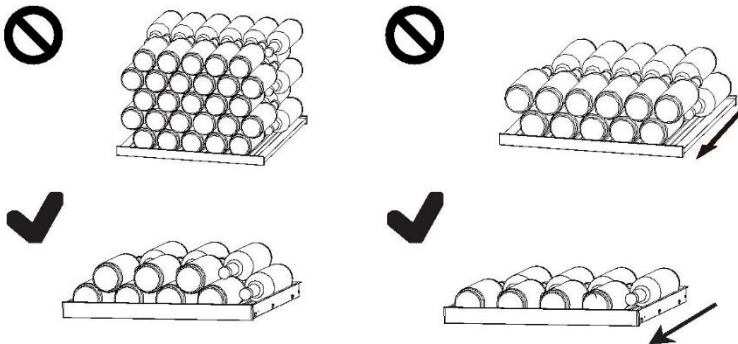

## 2. La luz

La luz interior LED se enciende al abrir la puerta. Para encender la luz mientras la puerta está cerrada, toque el botón "  ". Para apagar las luces, vuelva a pulsar el botón. Para aumentar la eficiencia energética, las luces deben apagarse cuando no se esté mirando la bodega.

## 1. Descongelación

La descongelación de la bodega se realiza automáticamente; no se requiere ninguna operación manual.

## 2. Sustitución de la lámpara LED

La lámpara utiliza LED como fuente de luz, con bajo consumo energético y larga vida útil. Si detecta alguna anomalía, póngase en contacto con el servicio de atención al cliente. Vea ATENCIÓN AL CLIENTE.



### ¡ADVERTENCIA!

No cambie la lámpara LED usted mismo. Solo debe cambiarla el fabricante o un técnico autorizado.

### Parámetros de la lámpara LED:

Tensión: 12 V

Potencia máxima: 4 W

## 3. Si no se utiliza durante un período más largo

Desenchufe el cable de la toma de corriente.

Limpié el electrodoméstico y las juntas de la puerta como se ha descrito anteriormente.

Mantenga las puertas abiertas para evitar que se generen malos olores en el interior.

## 4. Desplazar el electrodoméstico

1. Retire todas las botellas y desenchufe el electrodoméstico.

2. Fije los estantes y otras partes móviles a la bodega con cinta adhesiva.

3. No incline la bodega más de 45° para evitar dañar el sistema de refrigeración.

## 5. Renovación del aire con filtro de carbón activo.

La forma en que los vinos siguen envejeciendo depende de las condiciones ambientales. Por lo tanto, la calidad del aire es decisiva para preservar el vino. Se ha instalado un filtro de carbón activo en la parte inferior de la pared trasera del electrodoméstico para mantener la calidad del aire de la vinoteca a un nivel óptimo.



### Aviso

Recomendamos cambiar el filtro una vez al año. Puede obtener los filtros a través de su distribuidor.

### Sustitución del filtro:

El módulo de panel de carbono está situado en la parte inferior de la partición (indicado por la flecha en el diagrama). Para extraerlo, pulse el pestillo de la caja del módulo de panel de carbono y tire de él hacia fuera.

### Introducción del filtro:

Alinee la parte inferior del nuevo módulo con la ranura de instalación, púlselo y escuche un "clic" para completar la instalación.

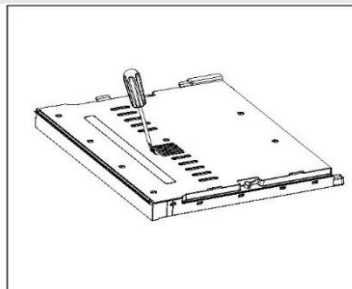

Usted mismo puede resolver muchos de los problemas que puedan presentarse sin tener conocimientos específicos. En caso de que se produzca algún problema, compruebe todas las posibilidades ilustradas y siga las instrucciones pertinentes antes de ponerse en contacto con un servicio posventa. Vea ATENCIÓN AL CLIENTE.



### ¡ADVERTENCIA!

- ▶ Antes de realizar tareas de mantenimiento, desactive el electrodoméstico y desconecte el enchufe de la toma de corriente.
- ▶ Los equipos eléctricos solo deben ser revisados y manejados por electricistas expertos cualificados, ya que las reparaciones incorrectas pueden causar daños considerables en consecuencia.
- ▶ Si el sistema de alimentación está dañado, debe ser sustituido por el fabricante, por su servicio técnico o por cualquier profesional cualificado similar para evitar riesgos.

Código de error	Causa	Solución
L2 L3	Alarma de baja temperatura cuando la temperatura del sensor de control es demasiado baja;	<ol style="list-style-type: none"> <li>1. Compruebe la temperatura ambiente.</li> <li>2. Compruebe el conector del compresor.</li> <li>3. Compruebe la resistencia del sensor de control de temperatura.</li> </ol>
H2 H3	Si la temperatura del sensor de control es demasiado alta, se mostrará la alarma de alta temperatura en la pantalla.	<ol style="list-style-type: none"> <li>1. Compruebe el conector del panel de control o el panel de la pantalla.</li> <li>2. Compruebe la resistencia y el voltaje del ventilador.</li> <li>3. Compruebe el ventilador y el conector del compresor.</li> </ol>

Problema	Causa posible	Solución posible
El compresor no funciona.	<ul style="list-style-type: none"> <li>• El enchufe no está conectado a la toma de corriente.</li> </ul>	<ul style="list-style-type: none"> <li>• Conecte el enchufe.</li> </ul>
El electrodoméstico funciona con frecuencia o funciona durante un período de tiempo demasiado largo.	<ul style="list-style-type: none"> <li>• La temperatura exterior es demasiado alta.</li> <li>• El electrodoméstico ha estado apagado durante cierto de tiempo.</li> <li>• Una puerta del electrodoméstico no está bien cerrada.</li> <li>• La puerta se ha abierto con demasiada frecuencia o durante mucho tiempo.</li> <li>• Las juntas de la puerta están sucias, desgastadas, agrietadas o desparejadas.</li> <li>• La circulación de aire requerida no está garantizada.</li> <li>• La temperatura establecida es demasiado baja.</li> </ul>	<ul style="list-style-type: none"> <li>• En este caso, es normal que el electrodoméstico funcione más tiempo.</li> <li>• Normalmente, lleva un tiempo que el electrodoméstico se enfríe completamente.</li> <li>• Cierre la puerta y asegúrese de que el electrodoméstico esté ubicado sobre una superficie plana y que no haya alimentos o recipientes que impidan que la puerta se cierre bien.</li> <li>• No abra la puerta con demasiada frecuencia.</li> <li>• Limpie la junta de la puerta o pídale al servicio de atención al cliente que la cambie.</li> <li>• Garantice una ventilación adecuada.</li> <li>• El problema se resolverá cuando se haya alcanzado la temperatura deseada.</li> </ul>
El interior de la bodega está sucio y/o huele mal.	<ul style="list-style-type: none"> <li>• El interior de la bodega necesita limpieza.</li> </ul>	<ul style="list-style-type: none"> <li>• Limpie el interior de la bodega.</li> </ul>
La temperatura del interior del electrodoméstico no es lo suficientemente fría.	<ul style="list-style-type: none"> <li>• La temperatura establecida es demasiado alta.</li> <li>• Se han añadido botellas recientemente.</li> <li>• Una puerta del electrodoméstico no está bien cerrada.</li> <li>• La puerta se ha abierto con demasiada frecuencia o durante mucho tiempo.</li> <li>• Las juntas de la puerta están sucias, desgastadas, agrietadas o desparejadas.</li> </ul>	<ul style="list-style-type: none"> <li>• Restablezca la temperatura.</li> <li>• Dé tiempo a que las botellas añadidas recientemente alcancen la temperatura deseada.</li> <li>• Cierre la puerta.</li> <li>• No abra la puerta con demasiada frecuencia.</li> <li>• Limpie la junta de la puerta o pídale al servicio de atención al cliente que la cambie.</li> </ul>
La temperatura del interior del electrodoméstico es demasiado fría.	<ul style="list-style-type: none"> <li>• La temperatura establecida es demasiado baja.</li> </ul>	<ul style="list-style-type: none"> <li>• Restablezca la temperatura.</li> </ul>

Formación de humedad en el interior del compartimento frigorífico.	<ul style="list-style-type: none"> <li>• El ambiente es demasiado cálido y demasiado húmedo.</li> <li>• Una puerta del electrodoméstico no está bien cerrada.</li> <li>• La puerta se ha abierto con demasiada frecuencia o durante mucho tiempo.</li> </ul>	<ul style="list-style-type: none"> <li>• Aumente la temperatura.</li> <li>• Cierre la puerta.</li> <li>• No abra la puerta/cajón con demasiada frecuencia.</li> </ul>
La humedad se acumula en la superficie exterior de la bodega.	<ul style="list-style-type: none"> <li>• El ambiente es demasiado cálido y demasiado húmedo.</li> <li>• La puerta no está bien cerrada. Hay aire frío dentro del electrodoméstico y aire caliente en el exterior, y se produce condensación.</li> </ul>	<ul style="list-style-type: none"> <li>• Esto es normal en un ambiente húmedo y cambiará cuando la humedad disminuya.</li> <li>• Asegúrese de que la puerta esté bien cerrada y de que las juntas sellen correctamente.</li> </ul>
El electrodoméstico hace sonidos anormales.	<ul style="list-style-type: none"> <li>• El electrodoméstico no está ubicado sobre una superficie plana.</li> <li>• El electrodoméstico toca algún objeto a su alrededor.</li> </ul>	<ul style="list-style-type: none"> <li>• Ajuste las patas para nivelar el electrodoméstico.</li> <li>• Retire los objetos que haya alrededor del electrodoméstico.</li> </ul>
Se oye un ligero sonido similar al del flujo de agua.	<ul style="list-style-type: none"> <li>• Es normal.</li> </ul>	<ul style="list-style-type: none"> <li>• -</li> </ul>
El sistema de iluminación o refrigeración interior no funciona.	<ul style="list-style-type: none"> <li>• El enchufe no está conectado a la toma de corriente.</li> <li>• La fuente de alimentación presenta alguna alteración.</li> <li>• La lámpara LED no funciona.</li> </ul>	<ul style="list-style-type: none"> <li>• Conecte el enchufe.</li> <li>• Compruebe el suministro eléctrico a la habitación. Llame a la compañía eléctrica local.</li> <li>• Llame al servicio técnico para reemplazarla.</li> </ul>
Los lados del enfriador y la tira de la puerta se calientan.	<ul style="list-style-type: none"> <li>• Esto es normal.</li> </ul>	<ul style="list-style-type: none"> <li>• -</li> </ul>
La puerta no se cierra correctamente.	<ul style="list-style-type: none"> <li>• El electrodoméstico no está nivelado.</li> <li>• La puerta está bloqueada.</li> </ul>	<ul style="list-style-type: none"> <li>• Nivele el electrodoméstico con las patas ajustables.</li> <li>• Compruebe si hay obstrucciones como botellas o estantes.</li> </ul>

Para contactar con el servicio de asistencia técnica, visite nuestro sitio web:

<https://corporate.haier-europe.com/en/>

En la sección "website", elija la marca de su producto y su país. Se le redirigirá a la página web específica donde podrá encontrar el número de teléfono y el formulario para ponerse en contacto con el servicio de asistencia técnica.

Ficha del producto conforme al Reglamento UE n.º 2019/2016

Marca	Haier
Nombre del modelo / identificador	HUC44GDGE
Categoría	Bodega de vinos
Clase de eficiencia energética	G
Consumo anual de energía (kWh/año) <sup>1)</sup>	124
Volumen de almacenamiento (L)	114
Clase climática: Este electrodoméstico está destinado a ser utilizado a una temperatura ambiente de entre 10 °C y 38 °C.	SN NST
Emisiones acústicas transmitidas por aire (db(A) re 1pW)	B(36)
Tipo de electrodoméstico	Empotrado
Este electrodoméstico está destinado a ser utilizado exclusivamente para el almacenamiento de vino.	Sí
Dimensiones (A/P/A en mm)	597/575/816-866

Explicaciones:

1) Basado en los resultados de la prueba estándar de 24 horas. El consumo de energía real depende del entorno real, la cantidad de botellas, la temperatura establecida, la apertura y cierre de la puerta, etc.

2) El consumo energético nominal es el valor obtenido de acuerdo con el ensayo estándar cuando el compartimento del vino no enciende la luz interna.

- templada extendida: «este aparato de refrigeración está destinado a ser utilizado a una temperatura ambiente comprendida entre 10 °C y 32 °C»;
- templada: «este electrodoméstico de refrigeración está destinado a ser utilizado a una temperatura ambiente comprendida entre 16 °C y 32 °C»;
- subtropical: «este aparato de refrigeración está destinado a ser utilizado a una temperatura ambiente comprendida entre 16 °C y 38 °C»;
- tropical: «este aparato de refrigeración está destinado a ser utilizado a una temperatura ambiente comprendida entre 16 °C y 43 °C»;

## Normas y directivas

Este producto cumple los requisitos de todas las directivas CE aplicables con las correspondientes normas acordadas, que establecen el marcado CE.

Recomendamos nuestro Servicio de atención al cliente Haier y el uso de repuestos originales. Si tiene algún problema con su electrodoméstico, compruebe primero la sección SOLUCIÓN DE PROBLEMAS.

Si no encuentra una solución allí, póngase en contacto con

- ▶ su distribuidor local o
- ▶ con el área de servicio y asistencia en [www.haier.com](http://www.haier.com), donde puede encontrar números de teléfono y preguntas frecuentes y activar la solicitud de servicio.

Para ponerse en contacto con nuestro Servicio, asegúrese de tener los siguientes datos disponibles.

Puede encontrar la información en la placa de datos.

Modelo \_\_\_\_\_ N.º de serie \_\_\_\_\_

Compruebe también la tarjeta de garantía suministrada con el producto en caso de garantía.

Para consultas comerciales generales, estas son nuestras direcciones en Europa:

#### Direcciones de Haier en Europa

País*	Dirección postal	País	Dirección postal
<b>Italia</b>	Haier Europe Trading SRL Via De Cristoforis, 12 21100 Varese ITALIA	<b>Francia</b>	Haier Europe Trading SRL Via De Cristoforis, 12 21100 Varese ITALIA
<b>España Portugal</b>	Haier Iberia SL Pg. Garcia Faria, 49-51 08019 Barcelona ESPAÑA	<b>Bélgica-FR Bélgica-NL Países Bajos Luxemburgo</b>	Haier Benelux SA Anderlecht Route de Lennik 451 BÉLGICA
<b>Alemania Austria</b>	Haier Deutschland GmbH Hewlett-Packard-Str. 4 D-61352 Bad Homburg ALEMANIA	<b>Polonia República Checa Hungría Grecia Rumanía Rusia</b>	Haier Poland Sp. zo.o. Al. Jerozolimskie 181B 02-222 Warszawa POLONIA
<b>Reino Unido</b>	Haier Appliances UK Co. Ltd. One Crown Square Church Street East Woking, Surrey, GU21 6HR REINO UNIDO		

**DISPONIBILIDAD DE PIEZAS DE REPUESTO:** Los termostatos, los sensores de temperatura, las placas de circuito impresas y las fuentes de luz están disponibles durante un período mínimo de 7 años después de la comercialización de la última unidad del modelo. Las asas, bisagras, bandejas y cestas lo están durante un período mínimo de 7 años, y las juntas durante un período mínimo de 10 años después de la comercialización de la última unidad del modelo.

**La garantía mínima es de:** 2 años para los países de la UE, 3 años para Turquía, 1 año para el Reino Unido, 1 año para Rusia, 3 años para Suecia, 2 años para Serbia, 5 años para Noruega, 1 año para Marruecos, 6 meses para Argelia, Túnez sin garantía legal, al no requerirse.

**Para más información sobre el producto, consulte <https://eprel.ec.europa.eu/> o escanee el código QR en la etiqueta energética suministrada con el electrodoméstico.**

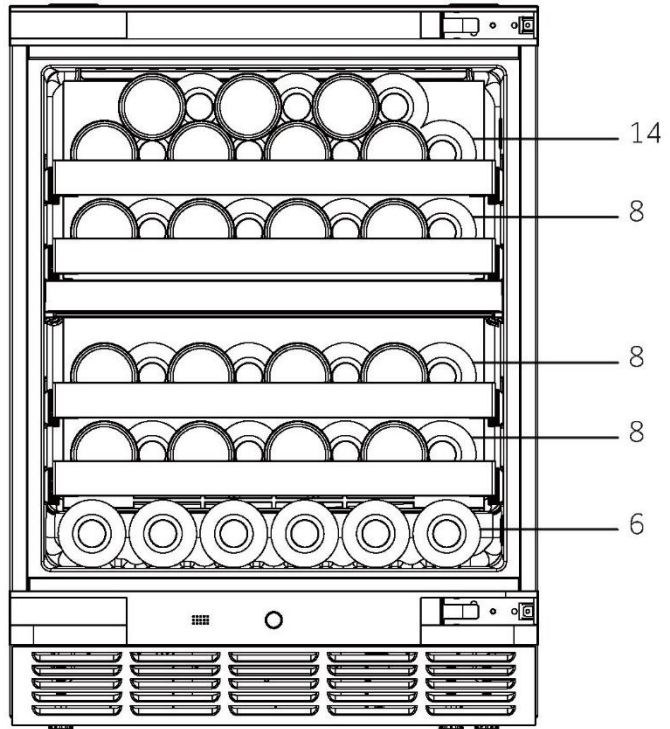
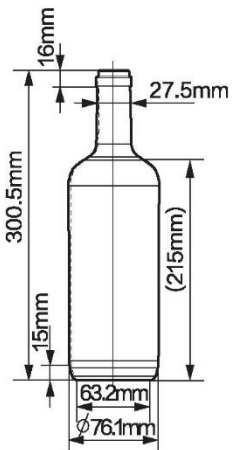

HUC44GDGE - ES

**Haier**



Haier

# Instrukcja obsługi

Chłodziarka  
do wina

HUC44GDGE

PL

**Haier**

## Dziękujemy za zakup produktu firmy Haier.

Przed użyciem urządzenia należy dokładnie przeczytać niniejsze instrukcje. Instrukcje zawierają ważne informacje, które pomogą możliwie najlepiej wykorzystać funkcje urządzenia, bezpiecznie i prawidłowo je zainstalować, eksploatować oraz konserwować.

Niniejszą instrukcję obsługi należy przechowywać w dostępnym miejscu, aby móc z niej zawsze skorzystać w celu bezpiecznego i właściwego użytkowania urządzenia.

Przy sprzedaży urządzenia należy do niego dołączyć niniejszą instrukcję obsługi, a w przypadku przeprowadzki przekazać ją nowemu właścicielowi, aby mógł się zapoznać z urządzeniem i ostrzeżeniami dotyczącymi bezpieczeństwa.



### Legenda

#### Ostrzeżenie – ważne informacje dotyczące bezpieczeństwa



Ogólne informacje i wskazówki



Informacje dotyczące ochrony środowiska



### Utylizacja

Pomóż chronić środowisko i ludzkie zdrowie. Wyrzuć opakowanie do odpowiednich pojemników do recyklingu. Pomóż w recyklingu odpadów z urządzeń elektrycznych i elektronicznych. Nie wyrzucaj urządzeń oznaczonych tym symbolem razem z odpadami domowymi. Oddaj produkt do miejscowego zakładu recyklingu lub skontaktuj się z urzędem miejskim.



## OSTRZEŻENIE!

### Ryzyko obrażeń lub uduszenia!

Czynniki chłodnicze i gazy muszą być utylizowane w profesjonalny sposób. Przed utylizacją upewnij się, że przewody układu chłodniczego nie są uszkodzone. Odłącz urządzenie od zasilania sieciowego. Odetnij przewód zasilający i zutylizuj go. Usuń tace i szuflady oraz zamek drzwi i uszczelki, aby zapobiec zamknięciu się dzieci i zwierząt w urządzeniu.

Stare urządzenia nadal mają pewną wartość rezydualną. Dzięki przyjaznej dla środowiska metodzie utylizacji cenne surowce mogą być odzyskane i ponownie wykorzystane.

Cyklopentan, substancja palna nieszkodliwa dla ozonu, jest stosowany jako środek protwórczy do wytwarzania pianki izolacyjnej.

Zapewniając prawidłową utylizację urządzenia, pomagasz zapobiegać ewentualnym negatywnym konsekwencjom dla środowiska i zdrowia ludzkiego.

Więcej informacji na temat recyklingu tego produktu można uzyskać, kontaktując się z samorządem lokalnym, służbami zajmującymi się utylizacją odpadów lub prowadzonym przez specjalistów sklepem, z którego pochodzi produkt.

1- Informacje dotyczące bezpieczeństwa .....	174
2- Wskazówki dotyczące bezpieczeństwa .....	177
3- Konserwacja.....	181
4- Akcesoria .....	183
5- Opis produktu.....	184
6- Instalacja.....	185
7- Użytkowanie.....	191
8- Wskazówki dotyczące oszczędzania energii .....	194
9- Wyposażenie .....	195
10- Pielęgnacja i czyszczenie .....	196
11- Usuwanie usterek .....	197
12- Dane techniczne.....	200
13- Obsługa klienta .....	201
14- Układanie butelek wina w stos .....	202

To urządzenie jest przeznaczone wyłącznie do przechowywania wina. Przed włączeniem urządzenia po raz pierwszy, przeczytaj poniższe wskazówki dotyczące bezpieczeństwa:



## **OSTRZEŻENIE!**

### **Przed pierwszym użyciem**

- ▶ Upewnij się, że nie ma uszkodzeń powstałych podczas transportu.
- ▶ Usuń wszelkie opakowania, trzymaj je w miejscu niedostępnym dla dzieci i zutylizuj w sposób przyjazny dla środowiska.
- ▶ Odczekaj co najmniej pół godziny przed zainstalowaniem urządzenia, aby upewnić się, że obieg chłodniczy jest w pełni efektywny.
- ▶ Zawsze przenoś urządzenie z pomocą co najmniej dwóch osób, ponieważ jest ono ciężkie.

### **Instalacja**

- ▶ Urządzenie powinno być umieszczone w dobrze wentylowanym miejscu. Upewnij się, że odstęp w górnej części urządzenia wynosi co najmniej 4 mm, odstęp po lewej i prawej stronie wynosi co najmniej 1,5 mm, a odstęp z tyłu wynosi co najmniej 10 mm.
- ▶ **OSTRZEŻENIE:** Należy dbać o drożność otworów wentylacyjnych w obudowie urządzenia wolnostojącego lub w konstrukcji do zabudowy.
- ▶ Nigdy nie umieszczaj urządzenia w wilgotnym miejscu lub w takim, w którym może być ochlapano wodą. Zetrzyj plamy i zachlapania do sucha miękką i czystą ściereczką.
- ▶ Nie instaluj chłodziarki do wina w miejscu, które nie jest odpowiednio izolowane lub ogrzewane np. garaż itp. Twoja chłodziarka do wina nie została zaprojektowana do pracy w temperaturze otoczenia poniżej 10°C.
- ▶ Nie należy instalować urządzenia w bezpośrednim świetle słonecznym lub w pobliżu źródeł ciepła (np. pieców, grzejników).
- ▶ Zainstaluj i wypoziomuj urządzenie w miejscu odpowiednim dla jego wielkości i przeznaczenia.
- ▶ Upewnij się, że dane elektryczne na tabliczce znamionowej zgadzają się z zasilaniem. Jeśli tak się nie dzieje, skontaktuj się z elektrykiem.
- ▶ Urządzenie jest zasilane prądem 220-240 V AC/50 Hz. Odbiegające od normy wahania napięcia mogą spowodować niewłączenie się urządzenia albo uszkodzenie regulatora temperatury lub sprężarki. Mogą też być przyczyną nietypowego hałasu podczas pracy. W takim przypadku powinien zostać zamontowany automatyczny regulator.
- ▶ Nie używaj adapterów wtyczek i przedłużaczy.

**OSTRZEŻENIE!**

- ▶ **OSTRZEŻENIE:** Za urządzeniem nie powinna się znajdować większa liczba listew zasilających ani przenośnych zasilaczy.
- ▶ **OSTRZEŻENIE:** Podczas ustawiania urządzenia należy się upewnić, że kabel zasilający nie został przygnieciony ani uszkodzony.
- ▶ Nie stawaj na przewodzie zasilającym.
- ▶ Używaj oddzielnego, łatwo dostępnego i uziemionego gniazdka. Urządzenie musi być uziemione.
- ▶ **Dotyczy tylko Wielkiej Brytanii:** Kabel zasilający urządzenie jest wyposażony we wtyczkę z 3 bolcami (z uziemieniem), która pasuje do standardowego gniazda z 3 przewodami (z uziemieniem). Nigdy nie odcinaj ani nie demontuj trzeciego bolca (z uziemieniem). Po zainstalowaniu urządzenia, wtyczka powinna być dostępna.
- ▶ **OSTRZEŻENIE:** Uważaj, aby nie uszkodzić obwodu chłodniczego.

**Codzienne użytkowanie**

- ▶ Urządzenie może być obsługiwane przez dzieci powyżej 8 roku życia i przez osoby o ograniczonych możliwościach fizycznych, sensorycznych lub umysłowych lub osoby nieposiadające doświadczenia ani wiedzy pod warunkiem, że są one pod odpowiednim nadzorem lub zostały poinstruowane, jak bezpiecznie obsługiwać urządzenie i rozumieją związane z nim zagrożenia.
- ▶ Dzieci nie powinny bawić się urządzeniem.
- ▶ Dzieciom w wieku od 3 do 8 lat zezwala się na załadunek i rozładunek urządzeń chłodniczych, ale nie wolno im ich czyścić i instalować.
- ▶ Trzymaj z dala od urządzenia dzieci poniżej 3 roku życia, chyba że są pod stałym nadzorem.
- ▶ Czyszczenie i konserwacja nie mogą być wykonywane przez dzieci bez dozoru.
- ▶ Urządzenie musi być ustawione tak, aby wtyczka była łatwo dostępna.
- ▶ Jeśli gaz węglowy lub inny łatwopalny gaz wycieka w pobliżu urządzenia, zamknij zawór wyciekającego gazu, otwórz drzwi oraz okna i nie odłączaj ani nie podłączaj kabla zasilającego urządzenia.
- ▶ Odczekaj co najmniej 7 minut, aby ponownie podłączyć zasilanie po jego odłączeniu.

- ▶ Nie podnoś urządzenia za klamki drzwi.
- ▶ Klucze muszą być przechowywane w miejscu niedostępnym dla dzieci, a nie w pobliżu urządzenia, aby uniemożliwić zatrzaśnięcie się dzieci w jego wnętrzu.

**OSTRZEŻENIE!**

- ▶ Należy pamiętać, że urządzenie jest ustawione do pracy w określonym zakresie temperatur otoczenia od 10 do 38°C. Urządzenie może nie pracować prawidłowo, jeśli pozostanie na dłuższy czas w temperaturze powyżej lub poniżej podanego zakresu.
- ▶ Na urządzeniu nie należy umieszczać niestabilnych przedmiotów (ciężkich przedmiotów, pojemników wypełnionych wodą), aby uniknąć obrażeń ciała spowodowanych upadkiem lub porażeniem prądem elektrycznym w wyniku kontaktu z wodą.
- ▶ Otwieraj i zamykaj drzwi tylko za pomocą klamek. Szczelina między drzwiami a komorą jest bardzo wąska. Nie trzymaj rąk w tych obszarach, aby uniknąć przycięcia palców. Otwieraj i zamykaj drzwi urządzenia tylko wtedy, gdy nie ma dzieci stojących w obrębie ruchu drzwi.
- ▶ Nie przechowuj ani nie używaj materiałów łatwopalnych, wybuchowych lub żrących w urządzeniu lub w jego sąsiedztwie.
- ▶ Nie przechowuj w urządzeniu substancji wybuchowych takich jak aerozole w puszcze z łatwopalnymi gazami nośnymi.
- ▶ Nie należy przechowywać w urządzeniu leków, bakterii lub substancji chemicznych. To urządzenie służy do użytku domowego. Nie zaleca się przechowywania materiałów, które wymagają ściśle określonej temperatury.
- ▶ Nie ustawiaj niepotrzebnie niskiej temperatury w komorze na wino. Ujemne temperatury mogą wystąpić przy wysokich ustawieniach. Uwaga: Butelki mogą wybuchnąć
- ▶ Nie dotykaj wnętrza komory podczas pracy, zwłaszcza mokrymi rękami, ponieważ mogą one przymarznąć do jej powierzchni.
- ▶ W celu zapewnienia prawidłowego chłodzenia wina nie należy przeladowywać urządzenia.

- ▶ Odłącz urządzenie w przypadku przerwy w zasilaniu lub przed czyszczeniem. Nie uruchamiaj ponownie urządzenia przez co najmniej 7 minut, ponieważ szybkie włączenie może doprowadzić do uszkodzenia sprężarki.
- ▶ **OSTRZEŻENIE:** Nie używaj urządzeń elektrycznych w komorze urządzenia, chyba, że są rekomendowane przez producenta. Aby uniknąć ryzyka, uszkodzony przewód zasilający musi być wymieniony przez serwis (zob. karta gwarancyjna).
- ▶ Aby przedłużyć żywotność urządzenia, należy unikać jego wyłączenia.
- ▶ Nigdy nie należy ustawiać urządzenia poziomo na ziemi. Po przechyleniu urządzenia o więcej niż 45° należy odczekać 24 godziny przed jego podłączeniem.



### **OSTRZEŻENIE!**

#### **Konserwacja / czyszczenie**

- ▶ Upewnij się, że dzieci są nadzorowane podczas czyszczenia i konserwacji urządzenia.
- ▶ Przed przystąpieniem do rutynowej konserwacji należy odłączyć urządzenie od zasilania elektrycznego. Nie uruchamiaj ponownie urządzenia przez co najmniej 7 minut, ponieważ szybkie włączenie może doprowadzić do uszkodzenia sprężarki.
- ▶ Podczas odłączania urządzenia trzymaj za wtyczkę, a nie za przewód.
- ▶ Nie czyść urządzenia za pomocą twardych szczotek, szczotek drucianych, detergentów proszkowych, benzyny, octanu amyłu, acetonu i podobnych roztworów organicznych, kwasu lub roztworów alkalicznych. Do czyszczenia należy używać specjalnego detergentu do chłodziarek/zamrażarek, aby uniknąć uszkodzenia. Można użyć ciepłej wody i roztworu sody oczyszczonej – około jedna łyżka stołowa sody oczyszczonej na litr/kwartę wody. Dokładnie spłucz wodą i wytrzyj do sucha. Nie używaj proszków czyszczących ani innych środków czyszczących o właściwościach ściernych. Nie myj wyjmowanych części urządzenia w zmywarce.
- ▶ **OSTRZEŻENIE:** Nie używaj urządzeń mechanicznych ani innych środków do przyspieszania procesu rozmrażania, chyba że są one zalecane przez producenta.

- ▶ Jeśli kabel zasilający ulegnie uszkodzeniu, dla bezpieczeństwa należy zlecić jego wymianę producentowi, autoryzowanemu serwisowi lub osobom o podobnych kwalifikacjach.
- ▶ Nie należy próbować samodzielnie naprawiać, demontować ani modyfikować urządzenia. W przypadku konieczności naprawy prosimy o kontakt z naszym działem obsługi klienta.
- ▶ Jeśli lampy oświetleniowe ulegną uszkodzeniu, dla bezpieczeństwa należy zlecić ich wymianę producentowi, autoryzowanemu serwisowi lub osobom o podobnych kwalifikacjach.
- ▶ Usuń kurz z tyłu urządzenia co najmniej raz w roku, aby uniknąć zagrożenia ogniem, a także zwiększonego zużycia energii.
- ▶ Nie używaj aerozolu ani nie przepłukuj urządzenia podczas czyszczenia.
- ▶ Nie używaj wody lub pary do czyszczenia urządzenia.
- ▶ Nie czyść zimnych szklanych drzwi gorącą wodą. Nagła zmiana temperatury może spowodować pęknięcie szkła.
- ▶ Jeśli urządzenie nie będzie używane przez dłuższy czas, należy pozostawić je otwarte, aby zapobiec powstawaniu nieprzyjemnych zapachów w jego wnętrzu.

### Informacje o gazie chłodzącym



#### **OSTRZEŻENIE!**

Urządzenie zawiera łatwopalny czynnik chłodniczy IZOBUTAN (R600a). Upewnij się, że układ chłodniczy nie został uszkodzony podczas transportu lub instalacji. Wyciek czynnika może spowodować uszkodzenie wzroku lub zapalenie. Jeśli wystąpiło uszkodzenie, trzymaj urządzenie z dala od otwartych źródeł ognia, dokładnie przewietrz pomieszczenie, nie podłączaj ani nie odłączaj kabli zasilających tego lub innego urządzenia. Poinformuj obsługę klienta.

W przypadku kontaktu czynnika chłodniczego z oczami natychmiast przepłucz je pod bieżącą wodą i natychmiast skontaktuj się z okulistą.

**OSTRZEŻENIE:** W układzie chłodniczym panuje wysokie ciśnienie. Nie manipuluj przy nim. Ponieważ stosowane są palne czynniki chłodnicze, urządzenie należy zainstalować, obsługiwać i serwisować ściśle według instrukcji obsługi i skontaktować się z profesjonalnym przedstawicielem lub naszym serwisem posprzedażowym w celu utylizacji urządzenia.

## Przeznaczenie

Urządzenie jest przeznaczone do użytku domowego oraz do innych podobnych zastosowań, takich jak

- użytkowanie w pomieszczeniach kuchennych przeznaczonych dla personelu sklepów, w biurach i innych miejscach pracy;
  - użytkowanie w gospodarstwach rolnych i przez klientów hoteli, moteli oraz w innych środowiskach mieszkalnych;
  - użytkowanie w pensjonatach;
  - użytkowanie w środowisku cateringowym i przy innych zastosowaniach niehandlowych.
- Aby zapewnić bezpieczne przechowywanie wina, należy postępować zgodnie z niniejszą instrukcją obsługi.
- Szczegółowe informacje na temat najbardziej odpowiedniej części komory urządzenia do przechowywania określonych rodzajów żywności, z uwzględnieniem rozkładu temperatury w poszczególnych przedziałach urządzenia, znajdują się w drugiej części instrukcji.

Zmiany lub modyfikacje urządzenia są niedozwolone. Użycie niezgodne z przeznaczeniem może spowodować zagrożenie i utratę roszczeń gwarancyjnych.

## Utylizacja



Symbol  na produkcie lub jego opakowaniu wskazuje, że produkt nie może być traktowany jak odpady gospodarstwa domowego. Należy go oddać do odpowiedniego punktu zbiórki zużytego sprzętu elektrycznego i elektronicznego do recyklingu. Zapewniając prawidłową utylizację urządzenia, pomagasz zapobiegać ewentualnym negatywnym konsekwencjom dla środowiska i zdrowia ludzkiego, które mogą wystąpić na skutek nieprawidłowego przetwarzania odpadów z niniejszego urządzenia. W celu uzyskania bardziej szczegółowych informacji na temat recyklingu tego produktu należy skontaktować się z lokalnym urzędem miasta, służbą utylizacji odpadów domowych lub sklepem, w którym produkt został zakupiony.

W związku z tym, że stosowane są palne gazy izolacyjne, w celu utylizacji urządzenia prosimy o kontakt z profesjonalnym przedstawicielem lub naszym serwisem posprzedażowym.

## **OSTRZEŻENIE!**

### **Ryzyko obrażeń lub uduszenia!**

Czynniki chłodnicze i gazy muszą być utylizowane w profesjonalny sposób. Przed utylizacją upewnij się, że przewody układu chłodniczego nie są uszkodzone. Odłącz urządzenie od zasilania sieciowego. Odetnij przewód zasilający i utylizuj go. Usuń tace i szuflady oraz zamek drzwi i uszczelki, aby zapobiec zamknięciu się dzieci i zwierząt w urządzeniu.

- ▶ **OSTRZEŻENIE:** Przed czyszczeniem odłącz urządzenie od zasilania sieciowego.
- ▶ Nie czyść urządzenia za pomocą twardych szczotek, szczotek drucianych, detergentów proszkowych, benzyny, octanu amylu, acetonu i podobnych roztworów organicznych, kwasu lub roztworów alkalicznych. Do czyszczenia należy używać specjalnego detergentu do lodówek, aby uniknąć uszkodzenia.
- ▶ Urządzenie należy czyścić, gdy przechowywana jest niewielka ilość wina lub gdy nie jest ono w ogóle przechowywane.
- ▶ Czyść wnętrze i obudowę urządzenia gąbką zwilżoną ciepłą wodą i neutralnym detergentem
- ▶ Spłucz czystą, ciepłą wodą i osusz miękką ściereczką.
- ▶ Nie należy myć żadnych części urządzenia w zmywarce do naczyń.
- ▶ Odczekaj co najmniej 7 minut przed ponownym uruchomieniem urządzenia, ponieważ częste uruchamianie może uszkodzić sprężarkę.



### Czyszczenie uszczelki drzwi:

- ▶ Uszczelki drzwi powinny być czyszczone co 3 miesiące, aby zapewnić właściwą szczelność. Postępuj w niżej opisany sposób: Zdejmowanie: Chwyć za uszczelkę drzwi i wyciągnij ją zgodnie z kierunkiem strzałki.

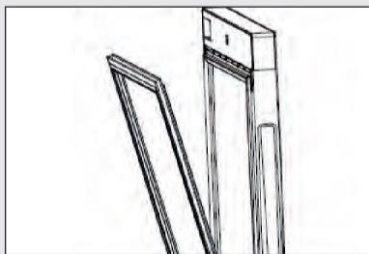

Zanurz szczotkę w wodzie lub alkoholu spożywczym i przesuwając ją w przód i w tył, wyczyść rowek uszczelki drzwi. Następnie przetrzyj powierzchnię uszczelki drzwi ręcznikiem zamoczonym w wodzie lub alkoholu spożywczym. Na koniec umyj uszczelkę drzwi i wytrzyj ją do sucha czystym ręcznikiem.

**Zakładanie uszczelki drzwi po czyszczeniu:**

Przed założeniem upewnij się, czy uszczelka drzwi jest sucha. Wsuń uszczelkę drzwi w rowek i dociskaj ją ręcznie od góry do dołu, aż do momentu, gdy cała uszczelka zostanie w nim umieszczona.

**Czyszczenie półek:**

- ▶ Wszystkie półki można wyjąć w celu ich wyczyszczenia.
- ▶ Wyjmij wszystkie butelki.
- ▶ Unieś lekko każdą półkę i ją wyjmij.
- ▶ Wyczyść półkę miękkim ręcznikiem.
- ▶ Poczekaj, aż półki wyschną zanim włożysz je ponownie do środka.

**OSTRZEŻENIE:**

Odczekaj co najmniej 7 minut, aby ponownie włączyć zasilanie po jego odłączeniu.

Sprawdź akcesoria i literaturę zgodnie z tą listą: bez izolacji.

Nam	Instrukcja użytkowania	Bukowy stojak na wino	Wspornik w kształcie litery T	Wspornik w kształcie litery L	Listwa przypodłogowa	Złącze listwy przypodłogowej	Śruba	osłona	Karta serwisowa
HUC44GDGE	1	4	2	2	1	2	10	2	1



## Uwaga

Z powodu zmian technicznych i różnych modeli, niektóre ilustracje w tej instrukcji mogą się różnić od Twojego modelu.

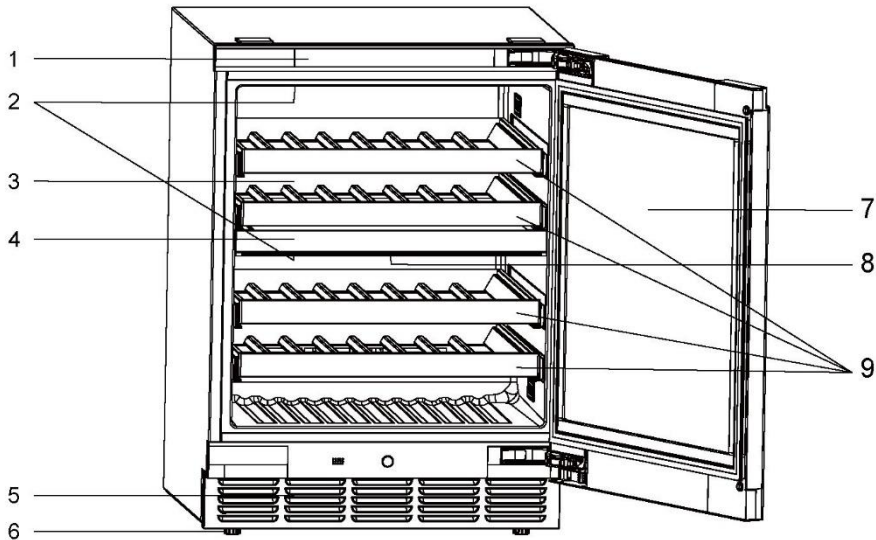

- |  |                             |
|--|-----------------------------|
| 1. Wyświetlacz                           | 6. Regulowane nóżki         |
| 2. Lampa LED                             | 7. Drzwi                    |
| 3. Przegroda tylnego kanału powietrznego | 8. Aktywowany filtr węglowy |
| 4. Przegroda                             | 9. Półka na wino            |
| 5. Listwa zabezpieczająca                |                             |

## 1. Rozpakowanie

- ▶ Wyjmij urządzenie z opakowania.
- ▶ Usuń wszystkie materiały opakowaniowe, łącznie z podłożem z pianki i taśmą samoprzylepną przytrzymującą akcesoria.

## 2. Warunki środowiskowe

Temperatura w pomieszczeniu powinna zawsze wynosić od 10°C do 38°C, ponieważ może wpływać na temperaturę wewnątrz urządzenia i zużycie energii. Nie ustawiaj urządzenia w pobliżu innych urządzeń bez izolacji emitujących ciepło (piekarniki, lodówki).

## 3. Wymagana przestrzeń

Wymagana przestrzeń do otwarcia drzwi (rys. 1.2); Ze względów bezpieczeństwa i zużycia energii należy upewnić się, że odstęp u góry urządzenia wynosi co najmniej 4 mm, odstęp po lewej i prawej stronie wynosi co najmniej 1,5 mm, a odstęp z tyłu wynosi co najmniej 10 mm (rys.3).

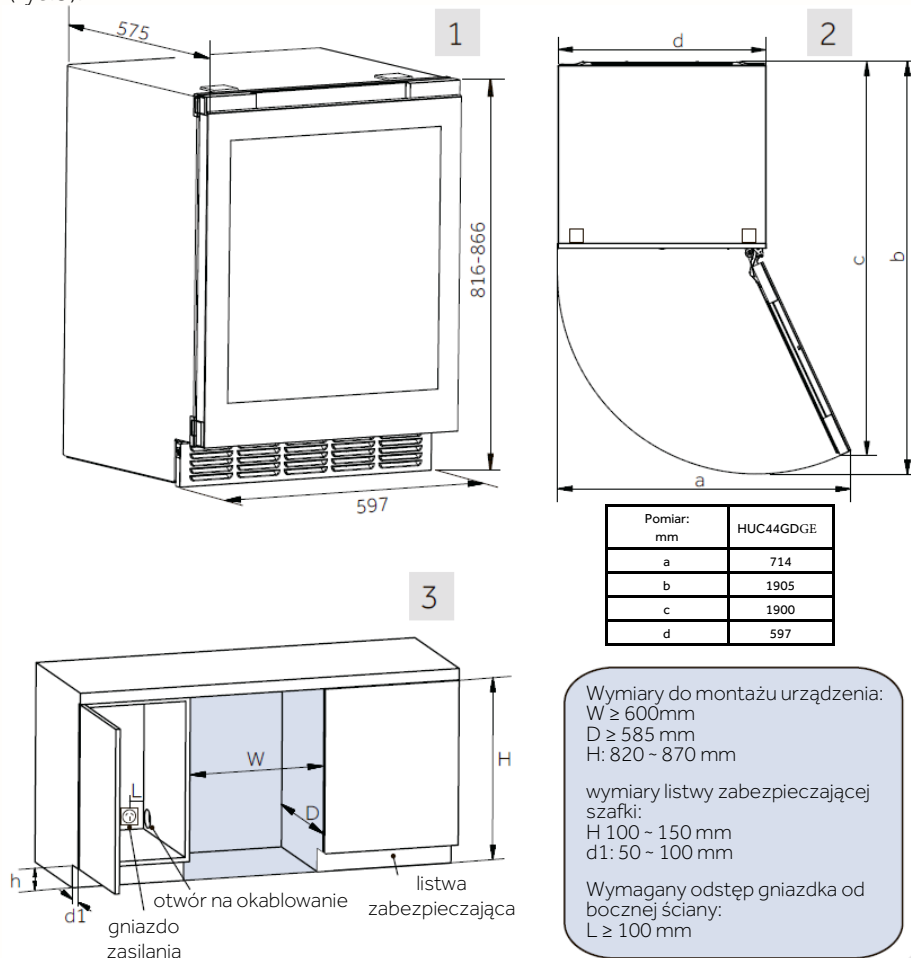

Po wybraniu odpowiedniego miejsca wnękowego należy wykonać poniższe czynności w celu montażu wnękowego.

#### 4. Wymagane narzędzia

##### 1) Wymagane narzędzia



Wspornik w kształcie litery I\*2



listwa zabezpieczająca\*1



śruby-A\*4



śruby-B\*4



Wspornik w kształcie litery T\*2



małe złącza\*2



śruby-C\*2

Uwaga: Listwę zabezpieczającą należy umieścić wewnątrz górnej osłony opakowania z pianki, natomiast pozostałe elementy należy umieścić w torbie z akcesoriami.

##### 2) Wstępny montaż listwy zabezpieczającej

Wyjmij listwę zabezpieczającą z 2 małymi złączkami i 2 śrubami-C. Następnie użyj śrub-C, aby zmontować listwę zabezpieczającą i małe złącza.

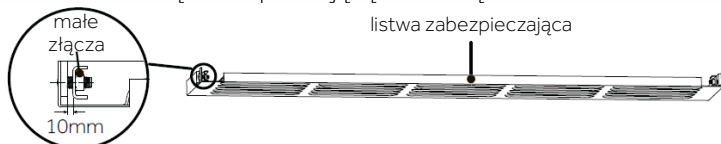

Uwaga: Nie dokręcaj śrub. Pozostaw 10 mm odstępu pomiędzy małymi złączkami a listwą zabezpieczającą, aby ułatwić przyszłą instalację w komorze urządzenia.

#### 5. Instalowanie wsporników stałych

Do każdej chłodziarki na wino dostępne są dwa rodzaje wsporników stałych, które można wybrać w zależności od aranżacji mebli w domu.

Wyjmij odpowiednie 2 wsporniki i 4 śruby-A i zainstaluj je, jak pokazano na poniższym schemacie:

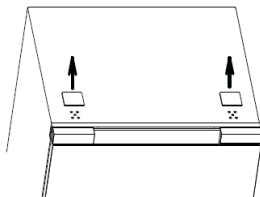

Za pomocą płaskiego śrubokręta zdejmij dwie górne małe osłony.

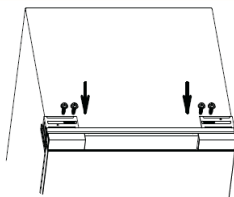

Zamocuj wspornik w kształcie litery T za pomocą śrubokręta krzyżakowego.

lub

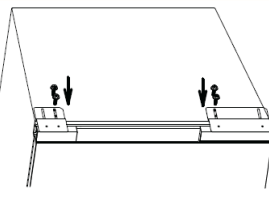

Zamocuj wspornik w kształcie litery I za pomocą śrubokręta krzyżakowego

#### 6. Regulacja dolnych nóżek

Wyreguluj wysokość czterech dolnych nóżek w dolnej części szafki, tak aby odległość od spodu drzwi do podłoża (h) odpowiadała wysokości listwy zabezpieczającej szafki.

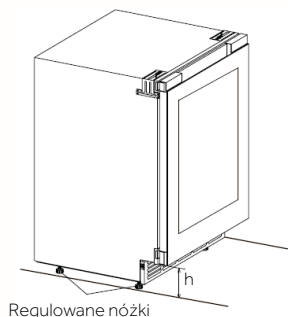
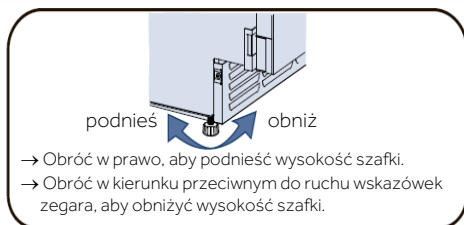

## 7. Instalacja listwy zabezpieczającej

- 1) Wyreguluj odległość wspornika listwy zabezpieczającej od przodu do tyłu:
  - ▶ Poluzuj 2 śruby na lewym wsporniku i 3 śruby na prawym wsporniku.
  - ▶ Dopasuj wsporniki od przodu do tyłu, tak aby przednia krawędź wsporników znajdowała się w poziomej odległości od zewnętrznej powierzchni korpusu drzwi, równej głębokości listwy zabezpieczającej ( $d$ ) (50-100mm) + 2mm.
  - ▶ Dokręć śruby, aby mocno zamocować wsporniki.

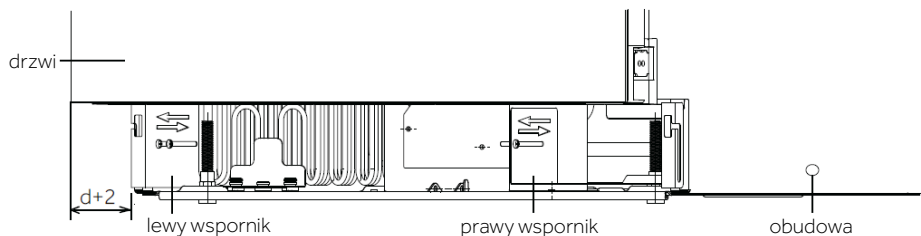

- 2) Zainstaluj listwę zabezpieczającą

- ▶ Włóż zmontowaną listwę zabezpieczającą do kwadratowych otworów w wewnętrznych wspornikach szafki.
- ▶ Przesuń listwę zabezpieczającą w dół, pozostawiając co najmniej 2 mm odstęp od podłoża, aby ułatwić mobilność.
- ▶ Zamocuj listwę zabezpieczającą, dokręcając śruby po obu stronach.

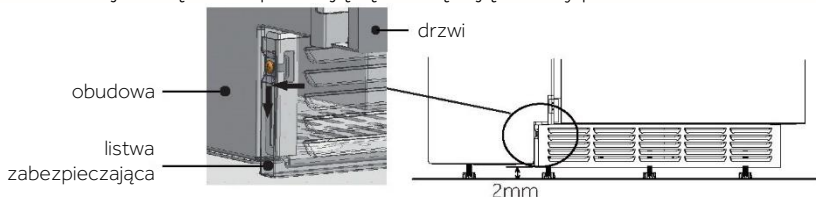

## 8. Zabezpieczenie szafki

- 1) Wsuń produkt we wnękę szafki i podłącz go do źródła zasilania.

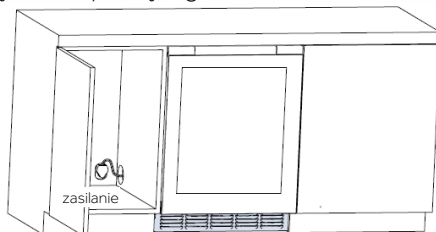

Uwaga: Upewnij się, że gniazdko elektryczne znajduje się w sąsiedniej przestrzeni wnęki.

- 2) Przymocuj wsporniki do szafki:

Weź 4 śruby-B, w zależności od wybranych wsporników, postępuj zgodnie z ilustracją poniżej, aby bezpiecznie połączyć i przymocować produkt do szafki.

Poniższa ilustracja przedstawia podłączenie i mocowanie lewego wspornika do szafki. Metoda dla prawej strony jest taka sama.

Przykręć śruby  
w górnej części  
szafki górnej

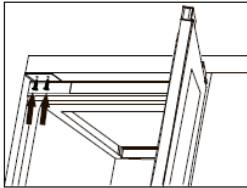

Wspornik w kształcie litery I

Przykręć śruby  
do bocznych  
paneli szafy

lub

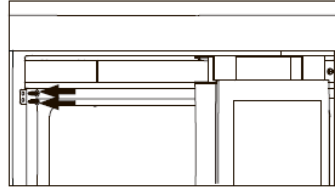

Wspornik w kształcie litery T

## 9. Przekładanie drzwi z prawych na lewe

Ten produkt został zaprojektowany z zawiasami po prawej stronie. Jeżeli chcesz zmienić otwieranie na lewą stronę, postępuj zgodnie z poniższą instrukcją.

W celu wymiany zawiasów prosimy o kontakt z naszymi specjalistami posprzedażowymi w celu uzyskania pomocy.

### 1) Demontaż paneli pokrywy szafki

- ▶ Zdejmij panel pokrywy bocznej bez zawiasów: Otwórz drzwiczki i za pomocą płaskiego śrubokręta podważ panele oznaczone „①” w miejscach pokazanych na schemacie.
- ▶ Zdejmij panel osłony bocznej zawiasów: Otwórz drzwiczki, naciśnij palcami jeden koniec panelu osłony (naciśnij zakrzywiony koniec podczas wyjmowania „②”) i za pomocą płaskiego śrubokręta podważ drugi koniec panelu we wskazanych pozycjach na schemacie oznaczonym „②”.

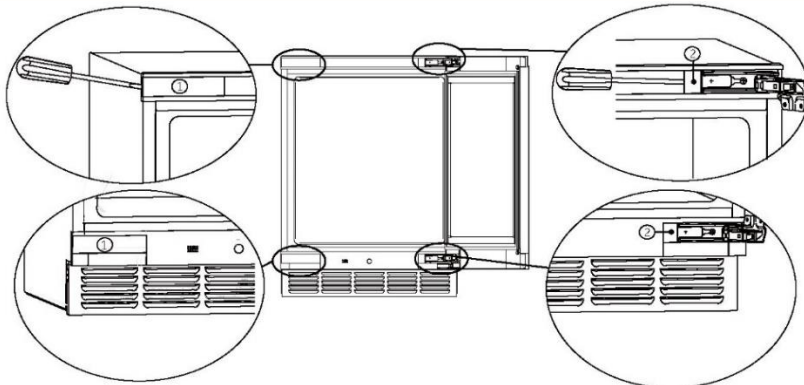

Uwaga: Po zdjęciu paneli osłonowych należy je bezpiecznie przechowywać do wykorzystania w przyszłości.

### 2) Demontaż drzwi

Niech jedna osoba przytrzyma drzwi obiema rękami. Poproś drugą osobę o wykręcenie śrub mocujących górny i dolny zawias. Następnie ostrożnie zdemontuj drzwi, łącznie z górnym i dolnym zawiasem oraz skrzynką na przewody przewodnika kablowego, podnosząc je.

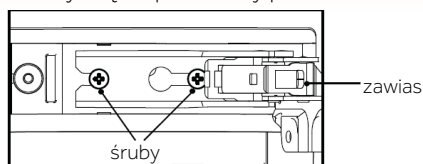

### 3) Demontaż panelu drzwi

Umieść drzwi panelem skierowanym do góry na platformie (unikaj uderzania nimi). Za pomocą płaskiego śrubokręta ostrożnie podważ prawy górny i dolny panel oznaczony „3” i „4”, a także lewy górny i dolny panel oznaczony „5”, w pozycjach pokazanych na schemacie. Podczas zdejmowania paneli należy zachować ostrożność, aby nie uszkodzić uszczelki drzwi.

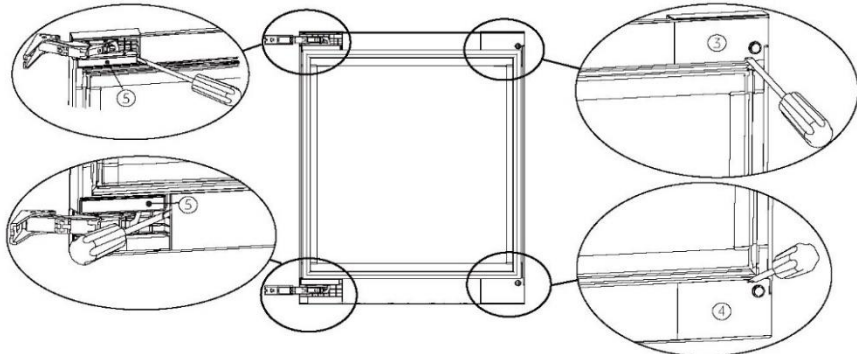

Uwaga: Po zdjęciu paneli należy je bezpiecznie przechowywać do wykorzystania w przyszłości.

### 4) Zamiana górnych i dolnych zawiasów:

► Za pomocą klucza wykręć śruby mocujące zawiasy na miejscu. Zdemontuj zawiasy górny i dolny (metoda demontażu zawiasów górnego i dolnego jest taka sama).

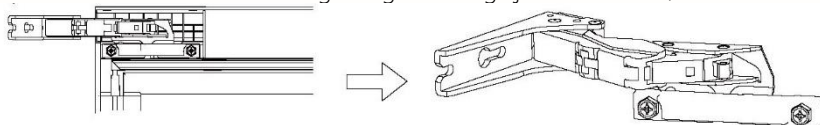

► Przesuń górne i dolne zawiasy do pozycji ukośnych, jak pokazano na poniższym schemacie. Na koniec użyj klucza, aby bezpiecznie przykręcić śruby zawiasów.

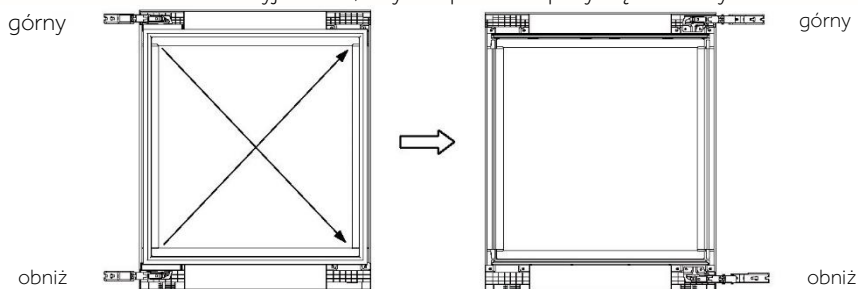

### 5) Instalowanie panelu drzwi:

Zamontuj górne i dolne panele osłon zawiasów „5”,  
prawe górne i dolne panele osłon zawiasów „6” i „7”

(znajdują się w torbę z akcesoriami )

w odpowiednie miejsca na drzwiach.

Upewnij się, że są prawidłowo zamontowane i nie są luźne.

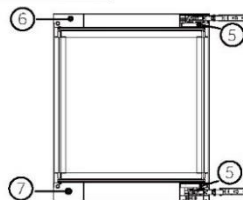

## 6) Instalowanie drzwi:

Przykręć śruby górnego i dolnego zawiasu w lewym górnym i lewym dolnym rogu szafki. Nie dokręcaj śrub; pozostawić szczelinę do montażu zawiasów.

Wyrównaj górne i dolne zawiasy drzwi ze śrubami i zamontuj je na swoim miejscu.

Dokręć wszystkie 4 śruby.

## 7) Instalowanie paneli pokrywy szafki

Zamień usunięte panele pomiędzy pozycjami „1” i „2”, a następnie zainstaluj je w odpowiednich pozycjach.

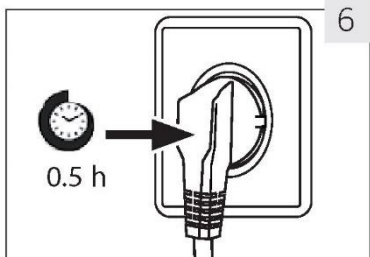
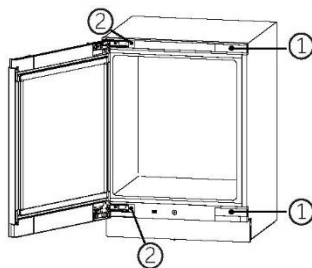

6

## 10. Czas oczekiwania

W zbiorniku sprężarki znajduje się olej bezobsługowy. Olej ten może przedostać się poprzez zamknięty system rur podczas transportu przechylonego urządzenia. Przed podłączeniem urządzenia do zasilania trzeba odczekać 0,5 godziny (rys. 6), aby olej spłynął z powrotem do zbiornika.

## 11. Podłączenie do prądu

Przed każdym podłączeniem sprawdź, czy:

- ▶ zasilacz, gniazdo i bezpieczniki odpowiadają parametrom podanym na tabliczce znamionowej.
- ▶ gniazdko jest uziemione i nie zastosowano rozgałęźnika lub przedłużacza.
- ▶ wtyczka i gniazdko są odpowiednio dopasowane.

Podłącz wtyczkę do prawidłowo zainstalowanego gniazdka domowego.

**OSTRZEŻENIE!**

Aby uniknąć ryzyka, uszkodzony przewód zasilający musi być wymieniony przez serwis (zob. karta gwarancyjna).

## 12. Zmiana kierunku otwierania drzwi

Przed podłączeniem urządzenia do zasilania należy sprawdzić, czy nie trzeba zmienić kierunku otwierania drzwi z prawego (ustawienie przy odbiorze) na lewy, jeśli jest to konieczne ze względu na miejsce instalacji i użytkowania

**OSTRZEŻENIE!**

- ▶ Urządzenie jest ciężkie. Potrzebne są dwie osoby do zmiany kierunku otwierania drzwi.
- ▶ Przed rozpoczęciem jakichkolwiek czynności należy najpierw odłączyć urządzenie od sieci.
- ▶ Nie przechylaj lodówki bardziej niż 45°, aby uniknąć uszkodzenia układu chłodniczego.

## 1. Przed pierwszym użyciem

- ▶ Usuń całe opakowanie. Należą do niego podłoże z pianki oraz taśma samoprzylepna przytrzymująca akcesoria chłodziarki do wina wewnątrz i na zewnątrz. Trzymaj opakowanie w miejscu niedostępnym dla dzieci i usuń je w sposób przyjazny dla środowiska.
- ▶ Przed włożeniem wina wyczyść wnętrze i obudowę urządzenia wodą z dodatkiem łagodnego detergentu.
- ▶ Po wypoziomowaniu i wyczyszczeniu urządzenia odczekaj co najmniej 2 godzin przed podłączeniem go do zasilania. Jeżeli chłodziarka do wina została przechylona z jakiegokolwiek powodu, odczekaj 24 godziny przed jej podłączeniem. Zob. rozdział INSTALACJA.
- ▶ Po podłączeniu urządzenia do gniazdka elektrycznego należy pozostawić je na co najmniej 30 minut w celu aklimatyzacji przed dokonaniem jakichkolwiek regulacji.
- ▶ Temperatura jest automatycznie ustawiana na 12°C. W razie potrzeby można ręcznie zmienić ustawioną temperaturę. Zob. rozdział TEMPERATURA.

## 2. Przyciski dotykowe

Przyciski na panelu sterowania są klawiszami czujników, które reagują przy delikatnym dotknięciu palcem.

## 3. Opis panelu sterowania

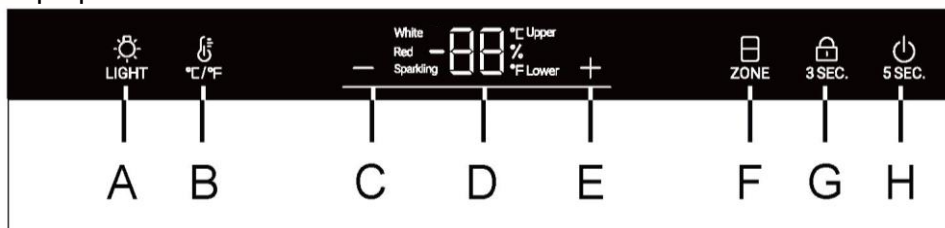

A Przycisk oświetlenia wnętrza

B Przycisk konwersji °C/°F

C Przycisk regulacji temperatury: w dół

D Wyświetlacz

E Przycisk regulacji temperatury: w górę

F Przycisk wyboru strefy temperatury

G Przycisk blokady

H Przycisk zasilania

## 4. Funkcja automatycznego blokowania

W przypadku blokady ekranu naciśnij i przytrzymaj klawisz blokady przez 3 sekundy, ekran wyświetlacza wyświetla 3, 2 i 1, ekran wyświetlacza zostaje odblokowany, a ikona blokady jest w połowie podświetlona; W przypadku braku operacji ekran zostanie automatycznie zablokowany po 30 sekundach. W przypadku blokady ekranu wszystkie ikony klawiszy blokady są włączone, a klawisze na ekranie wyświetlacza nie mogą być obsługiwane (z wyjątkiem klawisza podświetlenia);

## 5. Działanie przycisku zasilania

Gdy ekran jest wyłączony, dotknij dowolnego klawisza, a wyświetlacz się zaświeci; Przytrzymaj klawisz zasilania, na ekranie wyświetlacza pojawi się 5, 4, 3, 2 i 1, a zasilanie całego urządzenia zostanie wyłączone. Gdy zasilanie jest wyłączone, naciśnij długo klawisz zasilania, aby wyświetlić cyfry 5, 4, 3, 2 i 1, po czym zasilanie zostanie włączone.





## 6. Ustawianie temperatury

### Uwaga

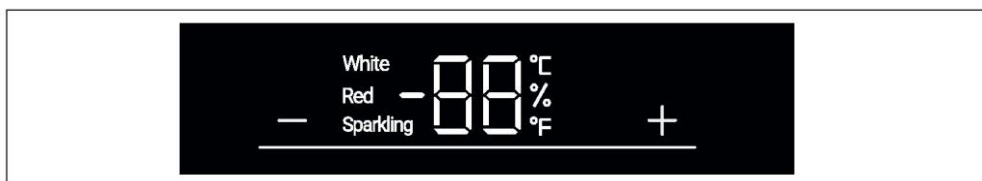
#### Ustawienia wstępne

- ▶ Po podłączeniu urządzenia do gniazdka elektrycznego należy pozostawić je na co najmniej 30 minut w celu aklimatyzacji przed dokonaniem jakichkolwiek regulacji.
- ▶ Gdy urządzenie zostanie włączone po uprzednim odłączeniu od głównego źródła zasilania, osiągnięcie prawidłowej temperatury może potrwać kilka godzin. Dokładny czas zmienia się w zależności od otoczenia i ustawienia temperatury.





Naciśnij przycisk  lub , wyświetlacz zacznie migać. Naciśnij przycisk  lub , aby ustawić żądaną temperaturę. Zakres ustawień temperatury: 5-20 °C (41-68 °F).

Nie naciskaj przycisku przez 3 sekundy, następnie temperatura zostanie potwierdzona.

## 7. Funkcja trybu lub strefy

Nie naciskaj przycisku przez 3 sekundy, następnie temperatura zostanie potwierdzona.

W stanie odblokowania włączona jest cała ikona . Jeśli aktualne wskazanie na wyświetlaczu jest w górnej strefie temperatury, górna ikona włączy się, a dolna jest wyłączona. Po naciśnięciu przycisku  dolna ikona będzie włączona, a górna wyłączona.

### Zalecane ustawienia temperatury

Dla różnych rodzajów wina zalecane są następujące temperatury jego picia.

Czerwone wino	od +13°C do +20°C (od +55°F do +68°C)	Wino musujące Prosecco	od +5°C do +8°C (od +41°F do +47°F)
Białe wino	od +9°C do +12°C (od +48°F do +54°F)		

Aby przechowywać wino przez dłuższy czas, należy ustawić temperaturę w zakresie od +10°C do +12°C (50°F i +54°F).

## 8. Tryb czuwania

Ekran wyświetlacza jest automatycznie przyciemniany przez 30 sekund.

Włącza się on automatycznie, gdy naciśnie się którykolwiek przycisk lub otworzy się drzwi.



### Uwaga Wpływ na temperaturę



Następujące czynniki mają wpływ na temperaturę wewnątrz urządzenia:

- ▶ Temperatura otoczenia
- ▶ Liczba przechowywanych butelek
- ▶ Częstotliwość otwierania drzwi
- ▶ Miejsce zamontowania urządzenia

Domyślnie ustawiona jest temperatura 12°C

Gdy wyświetlacz przestaje migać, ponownie wskazuje aktualną temperaturę w chłodziarce do wina. Osiedlenie ustawionej temperatury zajmie trochę czasu.

## 9. Ustawienie trybu oświetlenia

Naciśnij przycisk . Jeśli światła w komorze są włączone, będą się zapalać stopniowo. Po ponownym naciśnięciu przycisku  światła będą stopniowo wyłączać się.

## 10. Funkcja °C/°F

Naciśnij przycisk  w celu przełączenia między stopniami Fahrenheita i Celsjusa.

## 11. Pamięć funkcji podczas awarii zasilania

W przypadku przerwy w zasilaniu chłodziarka do wina automatycznie zapisuje ustawioną temperaturę. Po przywróceniu zasilania urządzenie będzie pracowało z temperaturą ustawioną przed utratą zasilania.



## 12. Funkcja kompensacji niskiej temperatury

Chłodziarka do wina posiada funkcję kompensacji niskiej temperatury w celu zapewnienia stabilności temperatury: Gdy temperatura komory jest niższa od ustawionej temperatury, chłodziarka do wina automatycznie uruchamia funkcję kompensacji niskiej temperatury, ogrzewając urządzenie. Gdy temperatura w urządzeniu osiągnie ustawioną wartość, funkcja kompensacji niskiej temperatury zostanie automatycznie wyłączona.

## 13. Alarm otwarcia drzwi

Jeśli drzwi będą otwarte przez ponad 1 minutę, brzość będzie wydawała sygnał alarmowy do czasu zamknięcia drzwi lub użycia dowolnego przycisku na panelu wyświetlacza.

## 14. Tryb przeglądania wilgotności

Naciśnij i przytrzymaj przycisk  przez 3 sekundy, aby przejść do trybu przeglądania wilgotności. Użyj przycisku , aby wyświetlić wartość wilgotności dla innej strefy temperaturowej. Ponownie naciśnij i przytrzymaj przycisk  przez 3 sekundy lub dostosuj temperaturę, aby wyjść z trybu przeglądania wilgotności.



### Wskazówki dotyczące oszczędzania energii

- ▶ Upewnij się, że urządzenie jest właściwie wentylowane (patrz MONTAŻ).
- ▶ Nie należy instalować urządzenia w bezpośrednim świetle słonecznym lub w pobliżu źródeł ciepła (np. pieców, grzejników).
- ▶ Unikaj niepotrzebnie niskiej temperatury w urządzeniu. Zużycie energii zwiększa się wraz z ustawieniem niższej temperatury w urządzeniu.
- ▶ Otwieraj drzwi możliwie rzadko i na krótko.
- ▶ Nie należy przekraczać dozwolonej liczby butelek, aby nie utrudniać przepływu powietrza.
- ▶ Utrzymuj w czystości uszczelki drzwi, aby zapewnić prawidłowe ich zamykanie.
- ▶ Najbardziej energooszczędna konfiguracja wymaga, aby szuflada, pojemnik na żywność i półki były umieszczone w urządzeniu jak w stanie fabrycznym, a żywność nie blokowała wylotu powietrza z kanału.

## 1. Półka

1. Półki są zaprojektowane w sposób ułatwiający przechowywanie i wyjmowanie wina. Można je czyścić miękkim ręcznikiem.
2. Standardowe butelki o średnicy 76 mm mogą być układane w stopy.
3. Butelki Magnum można układać na pierwszej lub trzeciej półce.
4. Liczba butelek może się różnić od przedstawionej na ilustracji, jeśli są one ułożone w inny sposób.

### Porady dotyczące rozmieszczenia butelek w chłodziarce do wina

Zalecamy, aby liczba butelek wina nie przekraczała dwóch warstw na każdej półce, a nośność półek na wino nie przekraczała 18 kg. Sprawdź, czy półki na wino są całkowicie stabilne. Ponadto należy sprawdzić, czy żadna z butelek nie wystaje poza półkę, aby uniknąć jej uderzenia o szklane drzwi podczas zamykania.

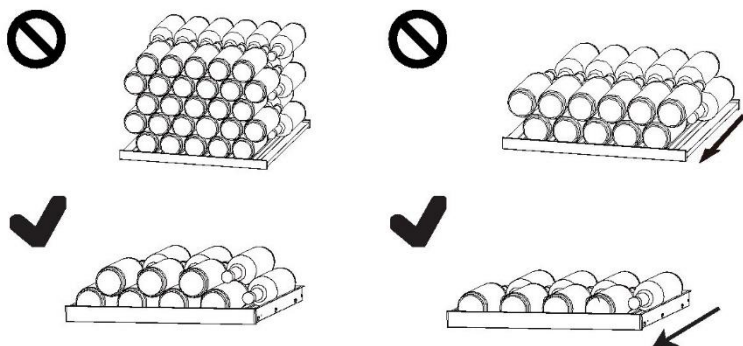

## 2. Oświetlenie

Po otwarciu drzwi zapala się wewnętrzne oświetlenie LED. Aby włączyć światło, gdy drzwi są zamknięte, naciśnij przycisk „”. Aby wyłączyć światło, ponownie naciśnij przycisk. W celu zwiększenia wydajności energetycznej oświetlenie chłodziarki do wina powinno być wyłączone, gdy się do niej nie zagląda.

## 1. Rozmrażanie

Rozmrażanie chłodziarki do wina przebiega automatycznie; nie jest wymagana ręczna obsługa.

## 2. Wymiana lamp LED

Jako źródło światła lampy wykorzystują diody LED, charakteryzujące się niskim zużyciem energii i długą żywotnością. W przypadku wystąpienia jakichkolwiek nieprawidłowości prosimy o kontakt z działem obsługi klienta. Zob. OBSŁUGA KLIENTA.



### **OSTRZEŻENIE!**

Nie wymieniaj samodzielnie lampy LED. Musi ona zostać wymieniona przez producenta albo przez autoryzowanego serwisanta.

### **Parametry lampy LED:**

Napięcie: 12 V

Maksymalna moc: 4W

## 3. Dłuższa przerwa w użytkowaniu

Odłącz przewód zasilający.

Wyczyść urządzenie i uszczelki drzwi jak opisano powyżej.

Zostaw drzwi otwarte, aby zapobiec tworzeniu się wewnątrz nieprzyjemnych zapachów.

## 4. Przenoszenie urządzenia

1. Wyjmij wszystkie butelki i odłącz urządzenie od zasilania.

2. Zabezpiecz taśmą klejącą półki i inne części ruchome w chłodziarce do wina.

3. Nie przechylaj chłodziarki do wina bardziej niż 45°, aby uniknąć uszkodzenia układu chłodniczego.

## 5. Wymiana powietrza z zastosowaniem filtra z węglem aktywnym

Sposób, w jaki wina nadal dojrzewają, zależy od warunków otoczenia. Dlatego jakość powietrza jest decydująca dla trwałości wina. W dolnej części tylnej ściany urządzenia zamontowano filtr z węglem aktywnym, aby zapewnić optymalną przepustowość.



### **Uwaga**

Zalecamy wymianę filtra raz w roku. Filtry można nabyć u dystrybutora.

#### **Wymiana filtra:**

Moduł węglowy o strukturze plastra miodu znajduje się w dolnej części przegrody (oznaczonej strzałką na schemacie). Aby go wyjąć, naciśnij zatrzask na skrzynce modułu węglowego o strukturze plastra miodu i pociągnij go na zewnątrz.

#### **Zakładanie filtra:**

Dopasuj dolną część nowego modułu do gniazda instalacyjnego, wciśnij go i usłysz „kliknięcie”, aby zakończyć instalację.

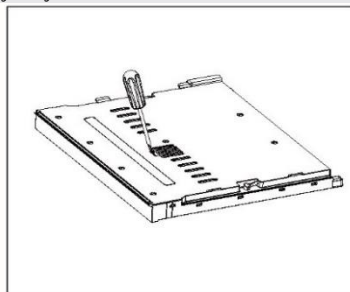

Wiele problemów można rozwiązać samodzielnie, bez specjalistycznej wiedzy. W przypadku problemów prosimy sprawdzić wszystkie pokazane możliwości i postępować zgodnie z poniższymi instrukcjami przed skontaktowaniem się z obsługą posprzedażową. Zob. OBSŁUGA KLIENTA.



## OSTRZEŻENIE!

- ▶ Przed przystąpieniem do konserwacji wyłącz urządzenie i wyjmij wtyczkę z gniazdka sieciowego.
- ▶ Urządzenie elektryczne powinno być serwisowane tylko przez wykwalifikowanych ekspertów, ponieważ niewłaściwe naprawy mogą spowodować znaczne szkody.
- ▶ Jeśli kabel zasilania jest uszkodzony, musi on zostać wymieniony przez producenta, serwisanta lub inną wykwalifikowaną osobę w celu uniknięcia niebezpieczeństwa.

Kod usterki	Przyczyna	Rozwiązanie
L2 L3	Alarm niskiej temperatury, gdy temperatura czujnika kontrolnego jest zbyt niska;	<ol style="list-style-type: none"> <li>1. Sprawdź temperaturę otoczenia.</li> <li>2. Sprawdź złącze sprężarki.</li> <li>3. Sprawdź rezystancję czujnika kontrolnego temperatury.</li> </ol>
H2 H3	Gdy temperatura czujnika kontrolnego jest zbyt wysoka, alarm wysokiej temperatury zostanie wyświetlony na ekranie wyświetlacza;	<ol style="list-style-type: none"> <li>1. Sprawdź złącze tablicy sterowania lub panelu wyświetlacza.</li> <li>2. Sprawdź rezystancję i napięcie wentylatora.</li> <li>3. Sprawdź wentylator i złącze sprężarki.</li> </ol>

Problem	Potencjalna przyczyna	Możliwe rozwiązanie
Sprężarka nie działa.	<ul style="list-style-type: none"> <li>• Wtyczka sieciowa nie jest podłączona do gniazdka.</li> </ul>	<ul style="list-style-type: none"> <li>• Włącz wtyczkę sieciową.</li> </ul>
Urządzenie działa często lub przez zbyt długi okres czasu.	<ul style="list-style-type: none"> <li>• Temperatura otoczenia jest za wysoka.</li> <li>• Urządzenie było odłączone od zasilania przez jakiś okres czasu.</li> <li>• Drzwi urządzenia nie są szczelnie zamknięte.</li> <li>• Drzwi były za często otwierane lub pozostawały długo otwarte.</li> <li>• Uszczelki drzwi są brudne, zużyte, pęknięte lub niedopasowane.</li> <li>• Wymagany przepływ powietrza nie jest gwarantowany.</li> <li>• Temperatura jest za niska.</li> </ul>	<ul style="list-style-type: none"> <li>• W tym przypadku to normalne, że urządzenie będzie pracować dłużej.</li> <li>• Zwykle potrzeba trochę czasu, aby urządzenie całkowicie ostygło.</li> <li>• Zamknij drzwi i upewnij się, że urządzenie znajduje się na płaskiej powierzchni, ani że jedzenie lub szuflady nie blokują drzwi.</li> <li>• Nie otwieraj drzwi zbyt często.</li> <li>• Wyczyść uszczelki drzwi lub wymień je z pomocą serwisu obsługi klienta.</li> <li>• Zapewnij odpowiednią wentylację.</li> <li>• Problem rozwiąże się sam po osiągnięciu żądanej temperatury.</li> </ul>
Wnętrze chłodziarki do wina jest brudne i/lub nieprzyjemnie pachnie.	<ul style="list-style-type: none"> <li>• Wnętrze chłodziarki do wina wymaga czyszczenia.</li> </ul>	<ul style="list-style-type: none"> <li>• Wyczyść wnętrze chłodziarki do wina.</li> </ul>
Wewnątrz urządzenia nie jest wystarczająco zimno.	<ul style="list-style-type: none"> <li>• Ustawiona temperatura jest za wysoka.</li> <li>• Niedawno dołożono butelki.</li> <li>• Drzwi urządzenia nie są szczelnie zamknięte.</li> <li>• Drzwi były za często otwierane lub pozostawały długo otwarte.</li> <li>• Uszczelki drzwi są brudne, zużyte, pęknięte lub niedopasowane.</li> </ul>	<ul style="list-style-type: none"> <li>• Ponownie ustaw temperaturę.</li> <li>• Poczekaj, aż ostatnio włożone butelki osiągną pożądaną temperaturę.</li> <li>• Zamknij drzwi.</li> <li>• Nie otwieraj drzwi zbyt często.</li> <li>• Wyczyść uszczelki drzwi lub wymień je z pomocą serwisu obsługi klienta.</li> </ul>
Wnętrze urządzenia jest za zimne.	<ul style="list-style-type: none"> <li>• Temperatura jest za niska.</li> </ul>	<ul style="list-style-type: none"> <li>• Ponownie ustaw temperaturę.</li> </ul>

Powstawanie wilgoci na wewnętrznych ściankach komory.	<ul style="list-style-type: none"> <li>• Klimat jest zbyt ciepły i zbyt wilgotny.</li> <li>• Drzwi urządzenia nie są szczelnie zamknięte.</li> <li>• Drzwi były za często otwierane lub pozostawały długo otwarte.</li> </ul>	<ul style="list-style-type: none"> <li>• Zwiększ temperaturę.</li> <li>• Zamknij drzwi.</li> <li>• Nie otwieraj drzwi/szuflad zbyt często.</li> </ul>
Wilgoć gromadzi się na powierzchni zewnętrznej chłodziarki do wina.	<ul style="list-style-type: none"> <li>• Klimat jest zbyt ciepły i wilgotny</li> <li>• Drzwi nie są szczelnie zamknięte. Zimne powietrze skrapla się wewnątrz urządzenia, a ciepłe powietrze na zewnątrz.</li> </ul>	<ul style="list-style-type: none"> <li>• Jest to normalne zjawisko w wilgotnym klimacie i zmienia się, gdy wilgotność spadnie.</li> <li>• Upewnij się, że drzwi są szczelnie zamknięte, a uszczelki prawidłowo uszczelniają.</li> </ul>
Urządzenie wydaje niestandardowe dźwięki	<ul style="list-style-type: none"> <li>• Urządzenie nie znajduje się na wypoziomowanym podłożu.</li> <li>• Urządzenie dotyka jakiegoś przedmiotu.</li> </ul>	<ul style="list-style-type: none"> <li>• Wyreguluj nóżki, aby wypoziomować urządzenie.</li> <li>• Usuń obiekty znajdujące się w pobliżu urządzenia.</li> </ul>
Słysząc delikatny szum podobny do wody.	<ul style="list-style-type: none"> <li>• To jest normalne</li> </ul>	<ul style="list-style-type: none"> <li>• -</li> </ul>
Oświetlenie wnętrza lub układ chłodzenia nie działa.	<ul style="list-style-type: none"> <li>• Wtyczka sieciowa nie jest podłączona do gniazdka.</li> <li>• Zasilanie nie jest w dobrym stanie.</li> <li>• Lampa LED nie działa.</li> </ul>	<ul style="list-style-type: none"> <li>• Włącz wtyczkę sieciową.</li> <li>• Sprawdź zasilanie elektryczne w pomieszczeniu. Skontaktuj się z lokalnym dostawcą energii elektrycznej.</li> <li>• Proszę wezwać serwis do wymiany lampy</li> </ul>
Boki obudowy i listwa drzwiowa nagrzewają się	<ul style="list-style-type: none"> <li>• To jest normalne.</li> </ul>	<ul style="list-style-type: none"> <li>• -</li> </ul>
Drzwi nie zamykają się prawidłowo	<ul style="list-style-type: none"> <li>• Urządzenie nie zostało wypoziomowane.</li> <li>• Drzwi są zablokowane.</li> </ul>	<ul style="list-style-type: none"> <li>• Wypoziomuj urządzenie za pomocą nóżek poziomujących.</li> <li>• Sprawdź, czy butelki lub półki nie stanowią blokady.</li> </ul>

Aby skontaktować się z pomocą techniczną, odwiedź naszą stronę internetową:

<https://corporate.haier-europe.com/en/>

W sekcji „Strona internetowa” wybierz markę swojego produktu i kraj. Otworzy się strona internetowa, na której znajdziesz numer telefonu i formularz do kontaktu z pomocą techniczną.

Karta produktu zgodnie z rozporządzeniem UE nr 2019/2016

Marka	Haier
Nazwa modelu / identyfikator	HUC44GDGE
Kategoria	Chłodziarka do wina
Klasa efektywności energetycznej	<b>G</b>
Roczne zużycie energii (kWh/rok) <sup>1)</sup>	124
Objętość komory (l)	114
Klasa klimatyczna: To urządzenie jest przeznaczone do użytkowania w temperaturze otoczenia od 10°C do 38°C.	SN N ST
Poziom emitowanego hałasu (db(A) re 1pW)	B(36)
Rodzaj konstrukcji	Wbudowany
To urządzenie jest przeznaczone wyłącznie do przechowywania wina.	Tak
Wymiary (szer./głęb./wys. w mm)	597/575/816-866

Objaśnienie:

1) na podstawie standardowych wyników testów dla okresu 24 godzin. Rzeczywisty pobór mocy zależy od rzeczywistego otoczenia, ilości rozlewu, ustawionej temperatury, otwierania i zamykania drzwi itp.

2) Nominalny pobór mocy jest wartością ustaloną na podstawie standardowego testu, gdy w komorze na wino nie włącza się wewnętrzne światło.

- rozszerzony zakres temperatur: „To urządzenie chłodnicze przeznaczone jest do użytkowania w temperaturze otoczenia od 10°C do 32°C”;

- strefa umiarkowana: „To urządzenie chłodnicze przeznaczone jest do użytkowania w temperaturze otoczenia od 16°C do 32°C”;

- strefa subtropikalna: „To urządzenie chłodnicze przeznaczone jest do użytkowania w temperaturze otoczenia od 16°C do 38°C”;

- strefa tropikalna: „To urządzenie chłodnicze przeznaczone jest do użytkowania w temperaturze otoczenia od 16°C do 43°C”;

## Normy i dyrektywy

Produkt ten spełnia wymagania wszystkich obowiązujących dyrektyw UE z odpowiednimi normami zharmonizowanymi, które przewidują oznakowanie CE.

Polecamy nasz system Obsługi Klienta Haier i stosowanie oryginalnych części zamiennych. Jeśli masz problem z urządzeniem, najpierw sprawdź sekcję ROZWIĄZYWANIE PROBLEMÓW. Jeżeli nie możesz znaleźć rozwiązania, skontaktuj się

- ▶ kontakt z lokalnym sprzedawcą lub
- ▶ serwisem poprzez stronę internetową [www.haier.com](http://www.haier.com), na której można znaleźć numery telefonów i FAQ oraz aktywować roszczenia serwisowe.

Zanim skontaktujesz się z naszym działem obsługi, upewnij się, że masz następujące dane. Informacje można znaleźć na tabliczce znamionowej.

Model \_\_\_\_\_ Nr seryjny \_\_\_\_\_

Sprawdź także kartę gwarancyjną dostarczoną z produktem.

Dla ogólnych zapytań biznesowych znajdziesz poniżej nasze adresy w Europie:

Europejskie adresy Haier			
Kraj*	Adres pocztowy	Kraj	Adres pocztowy
<b>Włochy</b>	Haier Europe Trading SRL Via De Cristoforis, 12 21100 Varese WŁOCHY	<b>Francja</b>	Haier Europe Trading SRL Via De Cristoforis, 12 21100 Varese WŁOCHY
<b>Hiszpania</b> <b>Portugalia</b>	Haier Iberia SL Pg. Garcia Faria, 49-51 08019 Barcelona HISZPANIA	<b>Belgia FR</b> <b>Belgia NL</b> <b>Holandia</b> <b>Luksemburg</b>	Haier Benelux SA Anderlecht Route de Lennik 451 BELGIUM
<b>Niemcy</b> <b>Austria</b>	Haier Deutschland GmbH Hewlett-Packard-Str. 4 D-61352 Bad Homburg NIEMCY	<b>Polska</b> <b>Czechy</b> <b>Węgry</b> <b>Grecja</b>	Haier Poland Sp. zo.o. Al. Jerozolimskie 181B 02-222 Warszawa POLSKA
<b>Wielka Brytania</b>	Haier Appliances UK Co. Ltd. One Crown Square Church Street East Woking, Surrey, GU21 6HR UK	<b>Rumunia</b> <b>Rosja</b>	

**DOSTĘPNOŚĆ CZĘŚCI ZAMIENNYCH:** Termostaty, czujniki temperatury, płytki drukowane i źródła światła są dostępne przez okres co najmniej siedem lat od wprowadzenia na rynek ostatniego egzemplarza modelu. Klamki, zawiasy drzwi, tace i kosze przez okres co najmniej siedem lat, a uszczelki drzwi przez okres co najmniej 10 lat od wprowadzenia na rynek ostatniego egzemplarza modelu

**Minimalna gwarancja wynosi:** 2 lata dla krajów UE, 3 lata dla Turcji, 1 rok dla Wielkiej Brytanii, 1 rok dla Rosji, 3 lata dla Szwecji, 2 lata dla Serbii, 5 lat dla Norwegii, 1 rok dla Maroka, 6 miesięcy dla Algierii, w Tunezji nie jest wymagana gwarancja prawna.

**Aby uzyskać więcej informacji o produkcie, odwiedź stronę internetową <https://eprel.ec.europa.eu/> lub zeskanuj kod QR na etykiecie wydajności energetycznej dołączonej do urządzenia.**

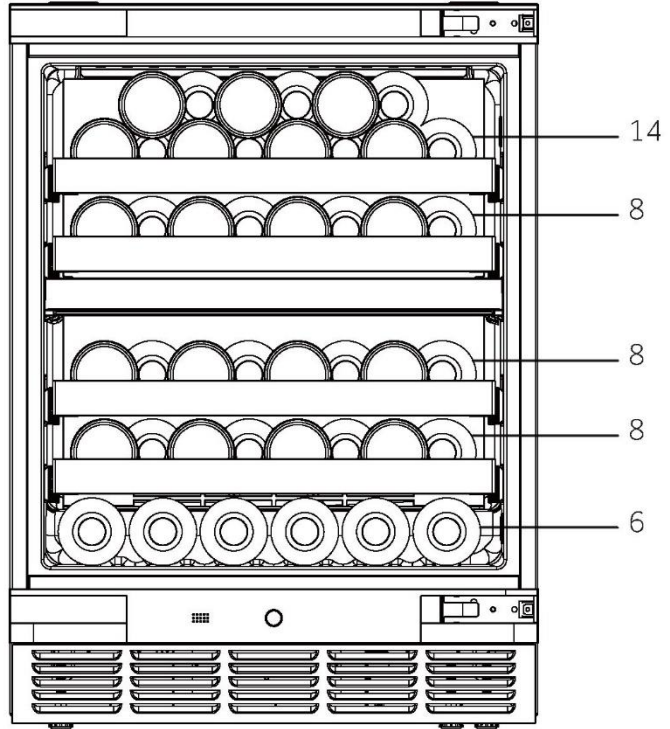
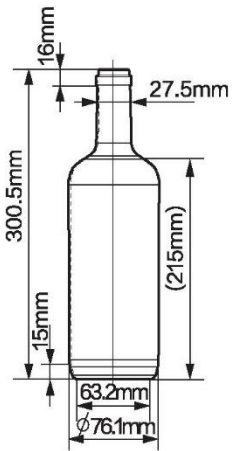

HUC44GDGE- PL

**Haier**



Haier

Manual do utilizador

Garrafeira

HUC44GDGE

PT

**Haier**

## Obrigado por comprar um produto Haier.

Leia atentamente estas instruções antes de utilizar este aparelho. As instruções contêm informações importantes que irão ajudá-lo a obter o melhor proveito do aparelho e garantir a instalação, o uso e a manutenção seguros e adequados.

Mantenha este manual num local conveniente para que o possa sempre consultar para uma utilização segura e adequada do aparelho.

Se vender, oferecer ou deixar o aparelho para trás, caso mude de casa, certifique-se de que entrega também este manual para que o novo proprietário se possa familiarizar com o aparelho e os avisos de segurança.



### Legenda

#### Aviso - Informação importante de segurança



Informações gerais e dicas



Informação ambiental



### Eliminação

Ajude a proteger o ambiente e a saúde humana. Coloque a embalagem em recipientes adequados para reciclagem. Ajude a reciclar resíduos de aparelhos elétricos e eletrónicos. Não elimine os aparelhos identificados com este símbolo com o lixo doméstico. Entregue o produto na sua unidade de reciclagem local ou entre em contacto com seu gabinete municipal.



## AVISO!

### Risco de lesão ou sufocação!

Os refrigerantes e os gases devem ser eliminados de forma profissional. Certifique-se de que os tubos do circuito refrigerante não estão danificados antes de serem devidamente eliminados. Desligue o aparelho da alimentação elétrica. Corte o cabo de alimentação de rede e elimine-o. Remova as bandejas e gavetas, bem como a pega e vedantes da porta, para evitar que crianças e animais de estimação se fechem no aparelho.

Os aparelhos antigos ainda têm algum valor residual. Um método de eliminação ecológico assegura que matérias-primas valiosas podem ser novamente recuperadas e utilizadas.

O ciclopentano, uma substância inflamável não prejudicial ao ozónio, é utilizado como expensor para a espuma de isolamento.

Ao assegurar que este produto é eliminado devidamente, irá ajudar a prevenir consequências potencialmente negativas para o ambiente e a saúde humana, que de outra forma poderiam ser causadas.

Para informações mais detalhadas sobre reciclagem deste produto, contacte a sua autarquia, o seu serviço de eliminação de resíduos domésticos ou a loja onde adquiriu o produto, manuseado pelos profissionais.

1- Informações de segurança.....	208
2- Dicas de segurança.....	211
3- Manutenção.....	215
4- Acessórios.....	217
5- Descrição do produto.....	218
6- Instalação.....	219
7- Utilização.....	225
8- Dicas de poupança de energia.....	228
9- Equipamento.....	229
10- Cuidados e limpeza.....	230
11- Resolução de problemas.....	231
12- Dados técnicos.....	234
13- Assistência ao Cliente.....	235
14- Empilhamento de garrafas de vinho.....	236

Este aparelho destina-se exclusivamente ao armazenamento de vinho. Antes de ligar o aparelho pela primeira vez, leia as seguintes dicas de segurança:



## AVISO!

### Antes da primeira utilização

- ▶ Certifique-se de que não há danos provocados pelo transporte.
- ▶ Remova todas as embalagens e mantenha fora do alcance das crianças e elimine-as de forma ecológica.
- ▶ Aguarde, no mínimo, meia hora antes de instalar o aparelho, de forma a garantir que o Circuito refrigerante está com eficiência total.
- ▶ Manuseie o aparelho sempre com pelo menos duas pessoas porque é pesado.

### Instalação

- ▶ O aparelho deve ser colocado num local bem ventilado. Certifique-se de que o espaço acima do aparelho é de, pelo menos, 4 mm, o espaço do lado esquerdo e direito é de, pelo menos, 1,5 mm e o espaço atrás é de, pelo menos, 10 mm.
- ▶ **AVISO:** Mantenha as aberturas de ventilação, no revestimento do aparelho ou na estrutura integrada, desobstruídas.
- ▶ Nunca coloque o aparelho numa área húmida ou num local onde possa ser salpicado com água. Limpe e seque as salpicos de água e manchas com um pano macio limpo.
- ▶ Não instale a sua garrafeira em qualquer local não devidamente isolado ou aquecido como, por .ex. uma garagem, etc. A sua garrafeira não foi projetada para funcionar a uma temperatura ambiente abaixo de 10 °C.
- ▶ Não instale o aparelho sob luz solar direta ou na proximidade de fontes de calor (por exemplo, fogões, aquecedores).
- ▶ Instale e nivele o aparelho numa área adequada para o seu tamanho e utilização.
- ▶ Certifique-se de que as informações elétricas na placa de classificação correspondem à rede elétrica. Caso contrário, contacte um electricista.
- ▶ O aparelho é operado por uma fonte de alimentação de 220-240 VAC/50 Hz. Uma flutuação da tensão anormal pode fazer com que o aparelho não ligue ou danifique o controlo da temperatura ou o compressor, ou pode haver um ruído anormal durante o funcionamento. Nesse caso, deve ser montado um regulador automático.
- ▶ Não use adaptadores de fichas múltiplas nem cabos de extensão.

**AVISO!**

- ▶ **AVISO:** Não coloque tomadas triplas múltiplas portáteis ou fontes de alimentação portáteis na parte traseira do aparelho.
- ▶ **AVISO:** Ao posicionar o aparelho, certifique-se de que o cabo de alimentação não se encontra preso nem danificado.
- ▶ Não pise o cabo de alimentação.
- ▶ Use uma tomada de terra separada para a rede elétrica que seja fácil de aceder. Este aparelho deve ser ligado à terra.
- ▶ **Apenas para o Reino Unido:** O cabo de alimentação do aparelho está equipado com uma ficha de 3 cabos (terra) que se encaixa numa tomada standard de 3 cabos (ligada à terra). Nunca corte ou desmonte o terceiro pino (terra). Após a instalação do aparelho, a tomada deve ficar acessível.
- ▶ **AVISO:** Não danifique o circuito refrigerante.

**Utilização diária**

- ▶ Este aparelho pode ser utilizado por crianças de idade igual ou superior a 8 anos e por pessoas com capacidades físicas, sensoriais ou mentais reduzidas ou falta de experiência e conhecimento, caso lhes tenha sido fornecida supervisão ou instruções relativas à utilização do aparelho de forma segura e desde que compreendam os perigos envolvidos.
- ▶ As crianças não devem brincar com o aparelho.
- ▶ As crianças de 3 a 8 anos são autorizadas a carregar e descarregar aparelhos de refrigeração, mas não podem limpar e instalar os aparelhos de refrigeração.
- ▶ Mantenha as crianças com menos de 3 anos de idade afastadas do aparelho, a menos que estejam constantemente sob supervisão.
- ▶ A limpeza e a manutenção pelo utilizador não devem ser realizadas por crianças sem supervisão.
- ▶ O aparelho deve ser posicionado de modo a que a ficha fique acessível.
- ▶ Se o gás de carvão ou outro gás inflamável verter para a proximidade do aparelho, desligue a válvula do gás de fuga, abra as portas e janelas e não desligue o cabo de alimentação do eletrodoméstico.
- ▶ Aguarde pelo menos 7 minutos para voltar a ligar a energia depois de ter sido desconectada.

- ▶ Não levante o aparelho pelas pegas das portas.
- ▶ As chaves devem ser mantidas fora do alcance das crianças e não nas proximidades do aparelho, para evitar que as crianças fiquem presas no interior do aparelho.



## **AVISO!**

- ▶ Notar que o aparelho está definido para funcionar num intervalo de temperatura ambiente específico entre 10 °C e 38 °C. O aparelho não pode funcionar corretamente se for deixado por um longo período a uma temperatura acima ou abaixo do intervalo indicado.
- ▶ Não coloque artigos instáveis (objetos pesados, recipientes cheios de água) em cima do aparelho, para evitar lesões pessoais causadas por queda ou choque elétrico causado pelo contacto com a água.
- ▶ Abra e feche a porta apenas pelas pegas. O espaço entre a porta e o armário é muito estreito. Não coloque as mãos nessas áreas para evitar entalar os dedos. Abra ou feche as portas do aparelho apenas quando não houver crianças que se encontrem dentro do alcance do movimento das portas.
- ▶ Não guarde nem use materiais inflamáveis, explosivos ou corrosivos no aparelho ou nas proximidades.
- ▶ Não guarde substâncias explosivas como, por exemplo, latas de aerossóis, com um carburante inflamável, no interior deste aparelho.
- ▶ Não guarde medicamentos, bactérias ou agentes químicos no aparelho. Este aparelho é um eletrodoméstico. Não é recomendado para armazenar materiais que requerem temperaturas rigorosas.
- ▶ Não ajuste uma temperatura desnecessariamente baixa na garrafeira. Podem ocorrer temperaturas negativas nas definições altas. Atenção: As garrafas podem rebentar
- ▶ Não toque na superfície interna do compartimento do aparelho, quando em funcionamento, especialmente com as mãos molhadas, pois as mãos podem congelar na superfície.
- ▶ Para uma refrigeração adequada do vinho, não sobrecarregue o aparelho.
- ▶ Desligue o aparelho em caso de interrupção da energia ou antes da limpeza. Deixe passar pelo menos 7 minutos antes de reiniciar o aparelho, pois o arranque frequente pode danificar o compressor.

- ▶ **AVISO:** Não utilize dispositivos elétricos no interior do aparelho, a menos que sejam do tipo recomendado pelo fabricante. Para evitar riscos, um cabo de alimentação danificado deve ser substituído pela assistência ao cliente (ver cartão de garantia).
- ▶ Para prolongar a vida útil do aparelho, evite desligá-lo.
- ▶ Nunca coloque o aparelho na horizontal no chão. Depois de inclinar o aparelho mais de 45°, aguarde 24 horas antes de o ligar.

**AVISO!****Manutenção/limpeza**

- ▶ Certifique-se de que as crianças estão vigiadas caso estejam a realizar a limpeza e manutenção.
- ▶ Desligue o aparelho da alimentação elétrica antes de realizar qualquer manutenção de rotina. Deixe passar pelo menos 7 minutos antes de reiniciar o aparelho, pois o arranque frequente pode danificar o compressor.
- ▶ Segure a ficha, não o cabo, ao desligar o aparelho.
- ▶ Não limpe o aparelho com escovas duras, escovas de arame, detergente em pó, gasolina, acetato de amilo, acetona e soluções orgânicas semelhantes, soluções ácidas ou alcalinas. Limpe com detergente especial para frigorífico/congelador para evitar danos. No final use água morna e solução de bicarbonato de sódio - cerca de uma colher de sopa de bicarbonato de sódio para um litro de água. Enxaguar abundantemente com água e secar. Não utilize pós de limpeza ou outros produtos de limpeza abrasivos. Não lave as peças removíveis na máquina de lavar loiça.
- ▶ **AVISO:** Não utilize dispositivos mecânicos ou outros meios para acelerar o processo de descongelação, que não os recomendados pelo fabricante.
- ▶ Se o cabo de alimentação estiver danificado, tem de ser substituído pelo fabricante, pelo agente de serviço ou por pessoas igualmente qualificadas de forma a evitar o perigo.
- ▶ Não tente reparar, desmontar ou modificar o aparelho sozinho. Em caso de reparação, entre em contacto com a nossa assistência ao cliente.

- ▶ Se as luzes de iluminação estiverem danificadas, devem ser substituídas pelo fabricante, pelo seu agente de serviço ou por pessoas qualificadas similares, a fim de evitar riscos.
- ▶ Elimine o pó na parte de trás da unidade pelo menos uma vez no ano para evitar perigo de incêndio, bem como o aumento do consumo de energia.
- ▶ Não pulverize ou lave o aparelho durante a limpeza.
- ▶ Não use spray de água ou vapor para limpar o aparelho.
- ▶ Não limpe a porta de vidro fria com água quente. A mudança súbita de temperatura pode fazer com que o vidro se quebre.
- ▶ Se deixar de utilizar o seu aparelho durante um período prolongado, deixe-o aberto para evitar odores e cheiros desagradáveis dentro.

### Informações sobre gases refrigerantes



#### **AVISO!**

O aparelho contém o refrigerante inflamável ISOBUTANO (R600a). Certifique-se de que o circuito refrigerante não fica danificado durante o transporte ou instalação. A fuga de refrigerante pode causar lesões oculares ou inflamações. Se ocorrer um dano, mantenha afastadas fontes de chama aberta, ventile completamente a sala, não ligue ou desligue os cabos de alimentação do eletrodoméstico ou de qualquer outro aparelho. Informe a assistência ao cliente.

No caso de os olhos entrarem em contacto com o fluido refrigerante, lave-os imediatamente sob água corrente e contacte imediatamente um oftalmologista.

**AVISO:** O sistema de refrigeração está sob alta pressão. Não o viole. Uma vez que os refrigerantes inflamáveis são usados, por favor, instale, manuseie e carregue o aparelho estritamente de acordo com as instruções e contacte o agente profissional ou o nosso serviço pós-venda para eliminar o aparelho.

### **Utilização prevista**

Este aparelho destina-se a ser utilizado em meio doméstico e aplicações similares tais como

- áreas de cozinha em lojas, escritórios e outros ambientes de trabalho;
  - quintas e por clientes em hotéis, motéis e outros ambientes de tipo residencial;
  - ambientes de tipo alojamento e pequeno-almoço;
  - aplicações de catering e idênticas não comerciais.
- Para garantir a preservação segura do vinho, por favor, siga estas instruções de uso.
- Os dados relativos à parte mais adequada no compartimento do eletrodoméstico em que devem ser armazenados tipos específicos de alimentos, tendo em conta a distribuição da temperatura que pode estar presente nos diferentes compartimentos do aparelho, encontram-se na outra parte do manual.

Não são permitidas alterações ou modificações no dispositivo. Uma utilização indevida pode causar riscos e perda de reivindicações de garantia.

## Eliminação



O símbolo  do produto ou da sua embalagem indica que este produto não pode ser tratado como lixo doméstico. Em vez disso, deve ser entregue no ponto de recolha aplicável para reciclagem de equipamentos elétricos e eletrónicos. Ao assegurar que este produto é eliminado devidamente, irá ajudar a evitar consequências potencialmente negativas para o ambiente e a saúde humana, que de outra forma poderiam ser causadas pelo manuseamento inadequado de resíduos deste produto. Para informações mais detalhadas sobre reciclagem deste produto, entre em contato com departamento da sua cidade, o seu serviço de eliminação de resíduos domésticos ou a loja onde comprou o produto.

Uma vez que são utilizados gases de sopro do isolamento inflamáveis, entre em contato com um agente profissional ou nosso serviço pós-venda para eliminar o aparelho.

## AVISO!

### Risco de lesão de sufocação!

Os refrigerantes e os gases devem ser eliminados de forma profissional. Certifique-se de que os tubos do circuito refrigerante não estão danificados antes de serem devidamente eliminados. Desligue o aparelho da alimentação elétrica. Corte o cabo de alimentação de rede e elimine-o. Remova as bandejas e gavetas, bem como a pega e vedantes da porta, para evitar que crianças e animais de estimação fiquem fechados dentro do aparelho.

- ▶ **AVISO:** Desligue o aparelho da rede elétrica antes de limpar.
- ▶ Não limpe o aparelho com escovas duras, escovas de arame, detergente em pó, gasolina, acetato de amilo, acetona e soluções orgânicas semelhantes, soluções ácidas ou alcalinas. Limpe com detergente especial do frigorífico para evitar danos.
- ▶ Limpe o aparelho quando apenas pouco ou nenhum vinho é armazenado. É necessário limpá-lo quando estiver sujo.
- ▶ Limpe o interior e a caixa do aparelho com uma esponja molhada em água morna e detergente neutro
- ▶ Enxague com água morna limpa e seque com um pano macio.
- ▶ Não limpe nenhuma das peças do aparelho numa máquina de lavar loiça.
- ▶ Deixe pelo menos 7 minutos antes de voltar a ligar o aparelho, pois o arranque frequente pode danificar o compressor.



### **Limpe a junta de vedação da porta:**

- ▶ Os vedantes da porta devem ser limpos a cada 3 meses para garantir uma vedação adequada. Como indicado em baixo: Remover: Segure a vedação da porta e puxe-a de acordo com a direção da seta para remover toda a vedação da porta em ordem.

Mergulhe a escova com água ou álcool de classe alimentar, limpe o sulco da vedação da porta primeiro puxando a escova para trás e para a frente. Em seguida, limpe a superfície da vedação da porta com uma toalha embebida com água ou álcool de grau alimentar. Finalmente, lave a junta da porta para limpar e limpe-a com uma toalha limpa.

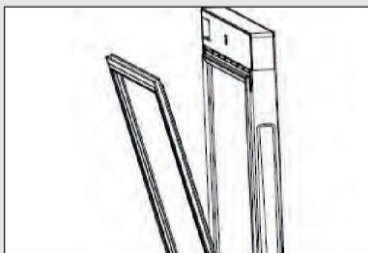

**Vedação da porta de instalação após a limpeza:**

Antes da instalação, certifique-se de que não há água na vedação da porta. Insira a vedação da porta na ranhura e pressione firmemente a vedação da porta desde a parte superior à parte inferior manualmente até que toda a vedação da porta seja inserida na ranhura.

**Limpeza das prateleiras:**

- ▶ Todas as prateleiras podem ser retiradas para limpeza.
- ▶ Retire todas as garrafas.
- ▶ Levante cada prateleira um pouco e retire para fora.
- ▶ Limpe a prateleira com uma toalha macia.
- ▶ Aguarde até que as prateleiras estejam secas antes de as voltar a colocar.

**AVISO:**

Aguarde pelo menos 7 minutos para voltar a ligar a energia depois de ter sido desconectada.

Verifique os acessórios e a literatura de acordo com esta lista: sem isolamento.

Nome	Manual do Utilizador	Garrafeira em faixa	Suporte em T	Cesto em L	Placa de base	Conector de placa de base	Parafuso	Cobertura	Cartão de serviço
HUC44GDGE	1	4	2	2	1	2	10	2	1

## **i** Aviso

Devido a alterações técnicas e a modelos diferentes, algumas das ilustrações neste manual podem ser diferentes do seu modelo.

### Imagem do aparelho

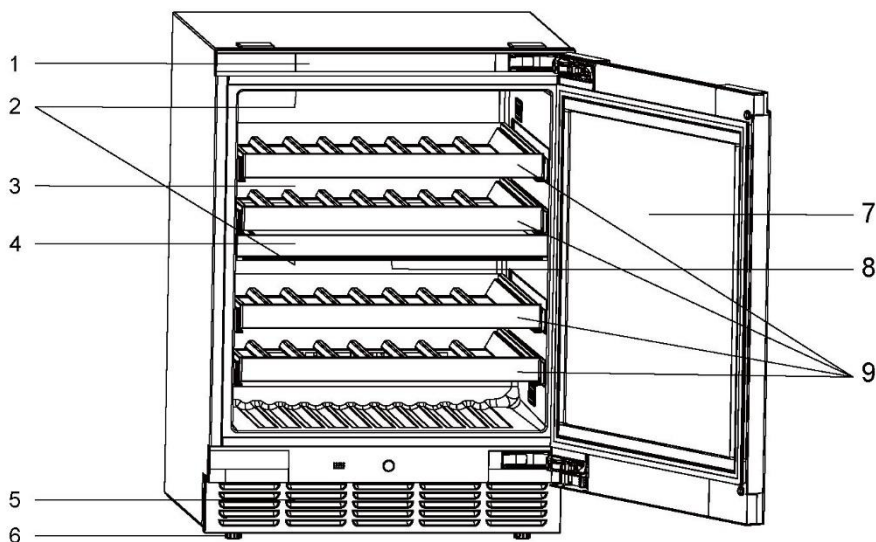

- |                                       |                             |
|---------------------------------------|-----------------------------|
| 1. Visor                              | 6. Pés ajustáveis           |
| 2. Lâmpada LED                        | 7. Porta                    |
| 3. Defletor da conduta de ar traseira | 8. Filtro de carvão ativado |
| 4. Divisória                          | 9. Prateleira para vinhos   |
| 5. Rodapé                             |                             |

### 1. Desembalar

- ▶ Retire o aparelho da embalagem.
- ▶ Remova todos os materiais de embalagem, incluindo a base de espuma e toda fita adesiva com os acessórios.

### 2. Condições ambientais

A temperatura ambiente deve estar sempre entre 10 °C e 38 °C, uma vez que pode influenciar a temperatura no interior do aparelho e o seu consumo de energia. Não instale o aparelho perto de outros aparelhos emissores de calor (fornos, frigoríficos) sem isolamento.

### 3. Requisitos de espaço

Espaço necessário para a abertura da porta (Fig. 1,2); Por razões de segurança e de energia, assegure-se de que o espaço acima do aparelho é de, pelo menos, 4 mm, o espaço do lado esquerdo e direito é de, pelo menos, 1,5 mm e o espaço atrás é de, pelo menos, 10 mm (Fig. 3).

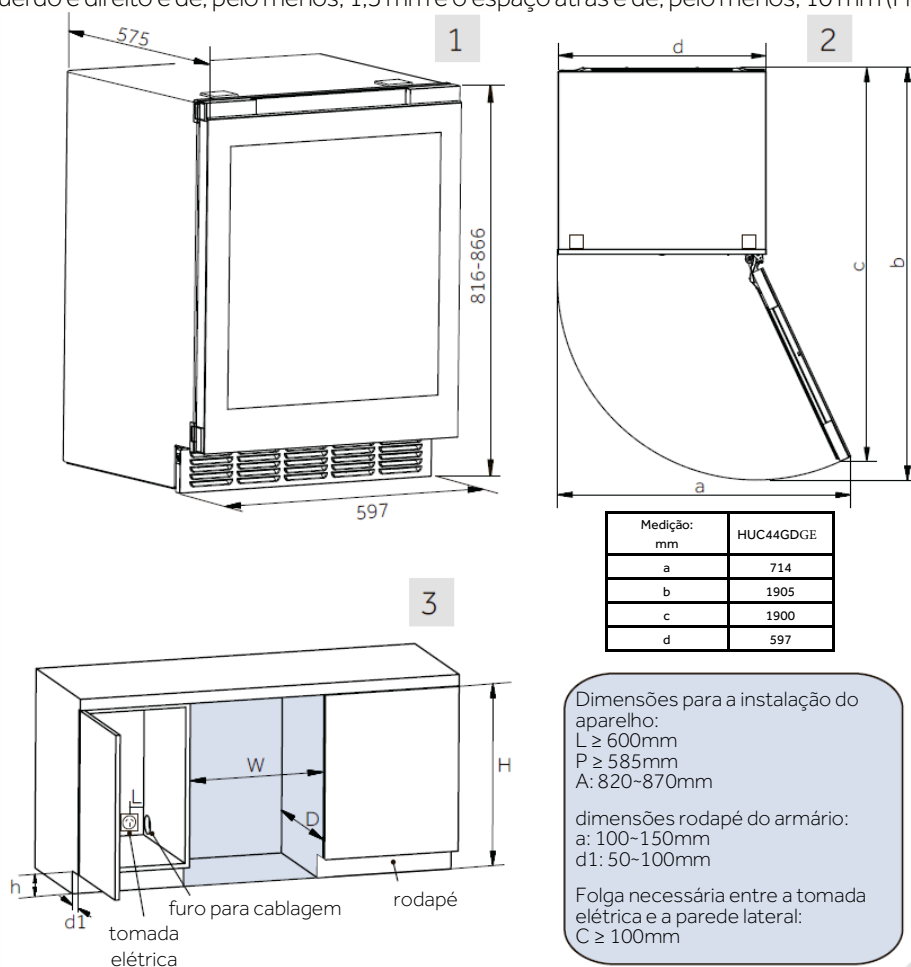

Depois de seleccionar o espaço de encastrar adequado, siga os passos abaixo para a instalação encastrada.

## 4. Ferramentas necessárias

### 1) Ferramentas necessárias

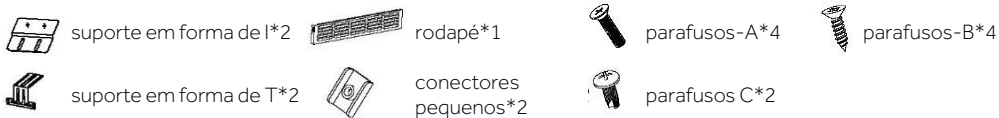

Nota: O rodapé deve estar colocado dentro da espuma de cobertura superior da embalagem, enquanto os outros componentes devem estar colocados no saco de acessórios.

### 2) Pré-montagem do rodapé

Retire o rodapé com os 2 conectores pequenos e os 2 parafusos-C. Em seguida, utilize os parafusos C para montar o rodapé e os conectores pequenos em conjunto.



Nota: Não apertar os parafusos. Deixar um espaço de 10 mm entre os pequenos conectores e o rodapé para facilitar a futura instalação no compartimento da máquina.

## 5. Instalação dos suportes fixos

Cada garrafeira oferece dois tipos de suportes fixos, que podem ser seleccionados com base na disposição dos armários em casa.

Retire os 2 suportes e os 4 parafusos A adequados e instale-os como indicado no diagrama abaixo:

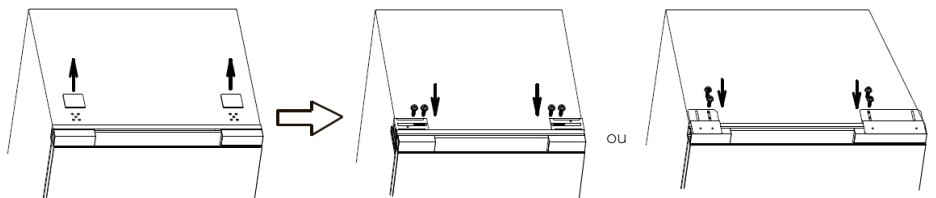

Utilize uma chave de parafusos de cabeça plana para retirar as duas pequenas placas de cobertura superiores.

Fixe o suporte em T com uma chave de parafusos Phillips.

Fixe o suporte em I com uma chave de parafusos Phillips

## 6. Ajustar os pés inferiores

Ajuste a altura dos quatro pés inferiores na parte inferior do armário de modo a que a distância entre a parte inferior da porta e o chão (h) corresponda à altura do rodapé do armário.

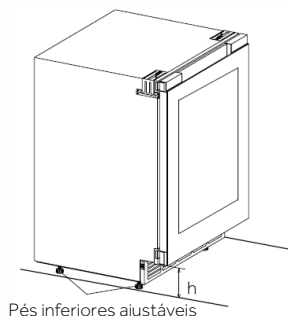
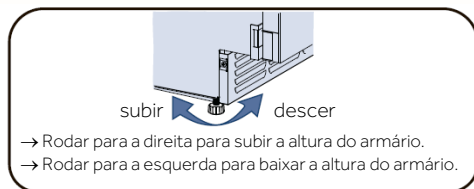

## 7. Instalação do rodapé

- 1) Ajustar a distância entre a parte da frente e de trás do suporte do rodapé:
  - ▶ Desapertar os 2 parafusos do suporte esquerdo e os 3 parafusos do suporte direito.
  - ▶ Ajustar os suportes à frente e atrás para assegurar que a extremidade dianteira dos suportes está a uma distância horizontal, desde a superfície exterior do corpo da porta, igual à profundidade do rodapé (d) (50~100mm) + 2mm.
  - ▶ Aperte os parafusos para fixar firmemente os suportes.

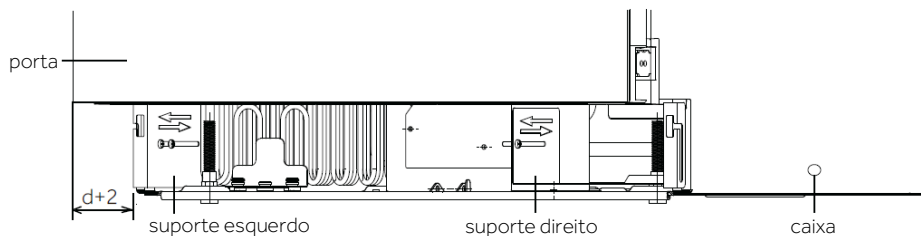

- 2) Instalar o rodapé

- ▶ Inserir o rodapé montado nos furos quadrados dos suportes interiores do armário.
- ▶ Desloque o rodapé para baixo, deixando pelo menos um espaço de 2 mm em relação ao solo para facilitar a mobilidade.
- ▶ Fixar o rodapé apertando os parafusos de ambos os lados.

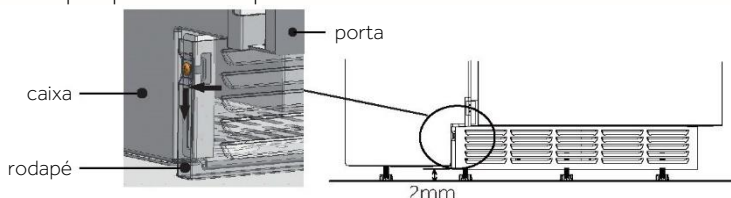

## 8. Fixação ao armário

- 1) Empurrar o produto para o espaço de reentrância do armário e ligá-lo à fonte de alimentação.

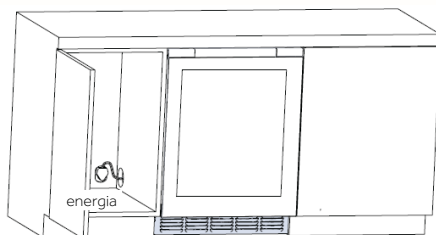

Nota: Certifique-se de que a tomada elétrica está colocada no espaço adjacente da área encastrada.

- 2) Fixe os suportes no armário:

Pegue em 4 parafusos B, consoante os suportes escolhidos, e siga a ilustração abaixo para conectar e fixar com segurança o produto ao armário.

A ilustração seguinte demonstra a conexão e a fixação do suporte do lado esquerdo ao armário. O método para o lado direito é o mesmo.

Apertar os parafusos na parte superior do armário superior

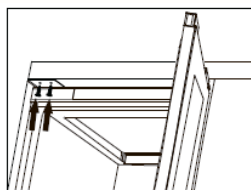

Suporte em forma de I

Fixar os parafusos nos painéis laterais do armário

ou

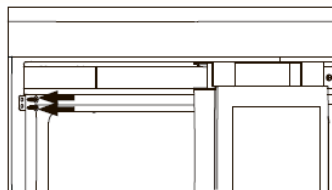

Suporte em forma de T

## 9. Mudança de porta da direita para a esquerda

Este produto foi concebido com dobradiças do lado direito. Se precisar de alterar para abertura do lado esquerdo, siga os passos abaixo.

Para substituir a dobradiça, contacte os nossos profissionais de pós-venda para obter assistência.

### 1) Desmontagem dos painéis de cobertura do armário

- ▶ Retirar o painel de cobertura lateral sem dobradiças: Abra a porta e utilize uma chave de parafusos de cabeça plana para retirar os painéis marcados com "①" nas posições indicadas no diagrama.
- ▶ Retirar o painel de cobertura lateral com dobradiças: Abra a porta, pressione uma extremidade do painel de cobertura com os dedos (pressione a extremidade curva quando remover "②") e utilize uma chave de parafusos de cabeça plana para retirar a outra extremidade do painel nas posições indicadas no diagrama marcado com "②".

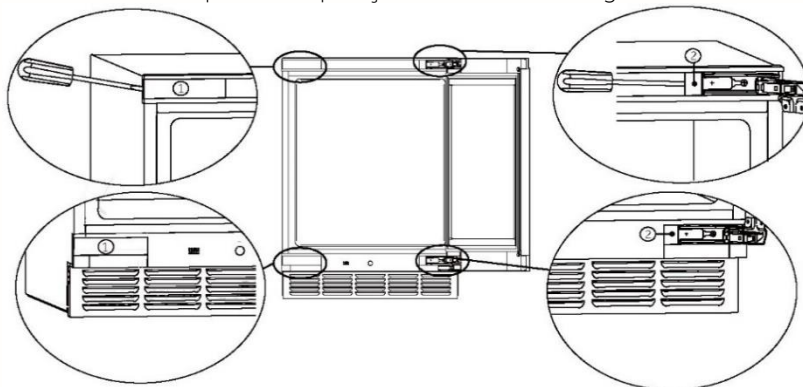

Nota: Depois de retirar os painéis de cobertura, guarde-os em segurança para utilização futura.

### 2) Desmontagem da porta

Uma pessoa deve segurar a porta com as duas mãos. Peça a outra pessoa para retirar os parafusos de fixação das dobradiças superior e inferior. Em seguida, desmonte cuidadosamente a porta, incluindo as dobradiças superiores e inferiores e a caixa de fios da corrente de cabos, levantando-a.

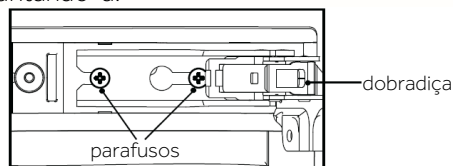

### 3) Desmontagem do painel da porta

Coloque a porta com o painel da porta virado para cima sobre uma plataforma (evite embates). Utilize uma chave de parafusos de cabeça plana para retirar cuidadosamente os painéis superior e inferior do lado direito marcados com "3" e "4", bem como os painéis superior e inferior do lado esquerdo marcados com "5", nas posições apresentadas no diagrama. Tenha cuidado para não danificar o vedante da porta ao retirar os painéis.

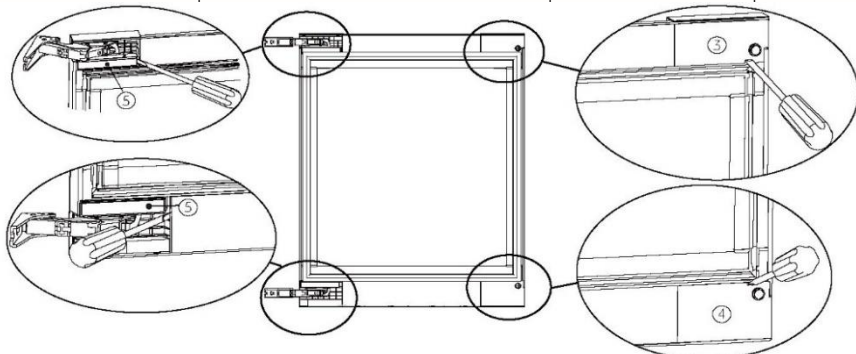

Nota: Depois de retirar os painéis, guarde-os em segurança para utilização futura.

### 4) Troca das dobradiças superior e inferior:

- Utilize uma chave inglesa para retirar os parafusos que prendem as dobradiças no local. Retire as dobradiças superior e inferior (o método de desmontagem das dobradiças superior e inferior é o mesmo).

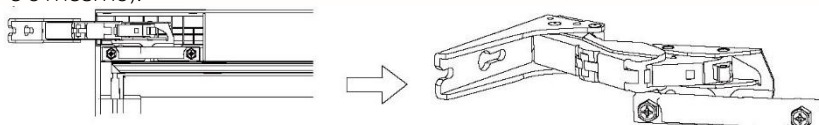

- Desloque as dobradiças superior e inferior para as posições diagonais, como indicado no diagrama abaixo. Por fim, utilize uma chave inglesa para fixar firmemente os parafusos da dobradiça no sítio.

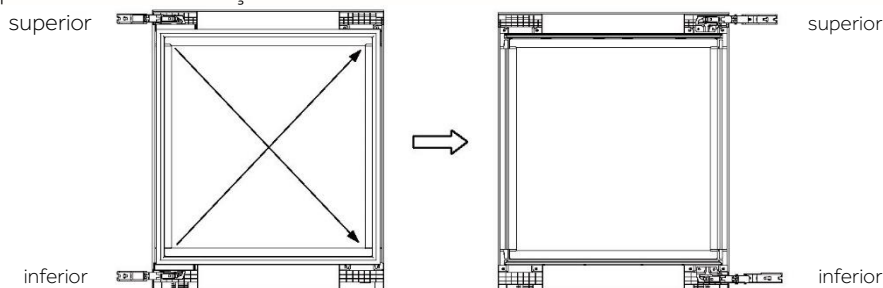

## 5) Instalação do painel da porta:

Instale os painéis de cobertura das dobradiças superior e inferior "⑤", os painéis de cobertura das dobradiças superior e inferior do lado direito "⑥" e "⑦" (no saco de acessórios ) nas suas posições correspondentes na porta.

Certifique-se de que estão corretamente instalados e não estão soltos.

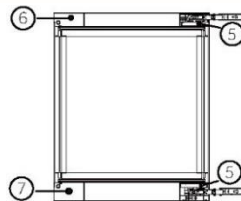

## 6) Instalação da porta:

Fixe os parafusos das dobradiças superior e inferior nos cantos superior esquerdo e inferior esquerdo do armário. Não aperte os parafusos; deixe um espaço para a instalação da dobradiça. Alinhe as dobradiças superior e inferior da porta com os parafusos e instale-os no lugar. Aperte os 4 parafusos.

7) Instalação dos painéis de cobertura do armário  
Troque os painéis removidos entre as posições "①" e "②" e, em seguida, instale-os nas respetivas posições.

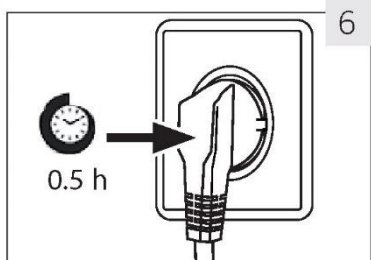
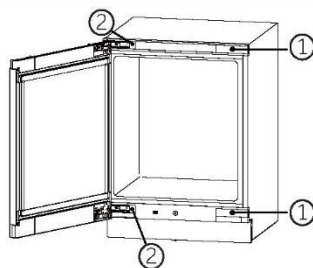

## 10. Tempo de espera

O óleo de lubrificação sem manutenção está localizado na cápsula do compressor. Este óleo pode passar pelo sistema fechado do tubo durante o transporte se o aparelho estiver inclinado. Antes de ligar o aparelho à rede elétrica, aguarde meia-hora (Fig. 6) para que o óleo volte à cápsula.

## 11. Ligação elétrica

Antes de cada conexão verificar se:

- ▶ a rede elétrica, tomada e fusíveis são adequados à placa de classificação.
- ▶ a tomada de alimentação está ligada à terra sem fichas múltiplas nem extensão.
- ▶ a ficha de alimentação e a tomada estão corretamente ajustadas.

Ligue a ficha a uma tomada doméstica instalada corretamente.



## AVISO!

Para evitar riscos, um cabo de alimentação danificado deve ser substituído pela assistência ao cliente (ver cartão de garantia).

## 12. Reversibilidade da porta

Antes de ligar o aparelho à rede elétrica, deve verificar se a rotação da porta deve ser mudada da direita (como fornecida) para a esquerda, se tal for exigido pelo local de instalação e pela usabilidade



## AVISO!

- ▶ O aparelho é pesado. Precisa de duas pessoas para reverter o sentido de abertura da porta.
- ▶ Antes de qualquer operação, desligue primeiro o aparelho da rede elétrica.
- ▶ Não incline o aparelho mais de 45 ° para evitar danos ao sistema de arrefecimento.

### 1. Antes da primeira utilização

- ▶ Remova todos os materiais de embalagem. Isso inclui a base de espuma e toda fita adesiva que segura os acessórios da garrafeira de vinho dentro e fora. Mantenha-os fora do alcance das crianças e elimine-os de forma ecológica.
- ▶ Limpe o interior e o exterior do aparelho com água e um detergente suave antes de colocar qualquer vinho no seu interior.
- ▶ Após o aparelho ter sido nivelado e limpo, aguarde pelo menos 2 horas antes de o ligar à rede elétrica. Se a sua garrafeira tiver sido inclinada por qualquer motivo, aguarde 24 horas antes de a ligar. Consulte a secção INSTALAÇÃO.
- ▶ Após ligar a unidade a uma tomada elétrica, deixe a unidade funcionar durante pelo menos 30 minutos para aclimatizar-se antes de efetuar quaisquer ajustes.
- ▶ A temperatura é ajustada automaticamente para 12 °C. Se desejar, pode alterar as temperaturas manualmente. Por favor, consulte TEMPERATURA.

### 2. Teclas de toque

Os botões no painel de controlo são teclas de toque, que respondem quando tocadas levemente com o dedo.

### 3. Descrição do painel de controlo

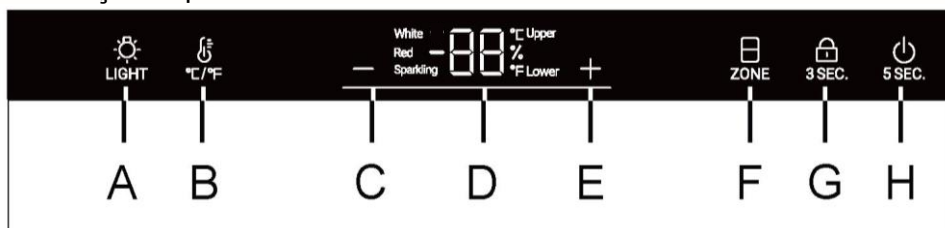

A Botão da luz interior

B Botão de conversão °C/°F

C Botão de ajuste de temperatura: para baixo

D Visor

E Botão de ajuste de temperatura: para cima

F Botão de seleção da zona de temperatura

G Botão de bloqueio

H Botão para ligar/desligar

### 4. Função de bloqueio automático

No estado do ecrã de bloqueio, pressione de forma prolongada a tecla de bloqueio para 3S, o ecrã do visor exibe 3, 2 e 1, o ecrã do visor é desbloqueado e o ícone de bloqueio está meio aceso. Se não houver operação, o ecrã será bloqueado automaticamente após 30 segundos; no estado do ecrã de bloqueio, todos os ícones das teclas de bloqueio estão ativados e as teclas no ecrã de exibição não podem ser operadas (exceto a tecla de iluminação);

## 5. Função do botão de alimentação

Quando o ecrã estiver desligado, toque em qualquer tecla e o ecrã acende; ao premir de forma prolongada a tecla de alimentação, o ecrã do visor exibe 5, 4, 3, 2 e 1, e a energia de toda a máquina é desligada. Quando a alimentação está desligada, prima longamente a tecla de alimentação para visualizar 5, 4, 3, 2 e 1 e, em seguida, a alimentação é ligada.





## 6. Regulação da temperatura

### Aviso

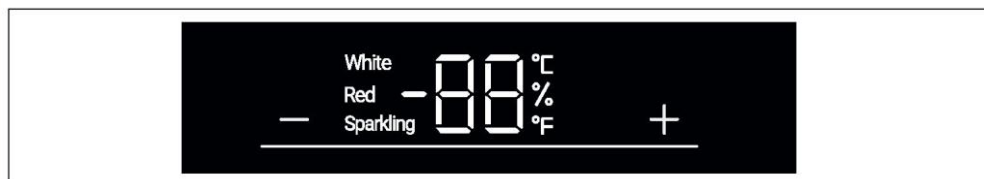
#### Predefinições



- ▶ Depois de ter conectado a unidade a uma tomada elétrica, deixe a unidade funcionar durante pelo menos 30 minutos para aclimatizar-se antes de fazer quaisquer ajustes.
- ▶ Quando o aparelho é ligado após a desconexão da rede elétrica principal, pode levar várias horas para que as temperaturas corretas sejam alcançadas. O tempo exato varia dependendo do ambiente e da regulação da temperatura.



Prima o botão  ou , o visor começa a piscar. Prima o botão  ou  para definir a temperatura desejada. Intervalo de regulação da temperatura: 5-20°C(41-68°F). Pare de premir a tecla durante 3 segundos, em seguida a temperatura é confirmada.

## 7. Função do modo ou zona

Pare de premir a tecla durante 3 segundos, em seguida a temperatura é confirmada.

No estado de desbloqueado, o ícone "  " está completamente aceso. Se o visor atual estiver na zona de temperatura superior, o ícone superior está ligado e o ícone inferior está desligado. Neste momento, prima a tecla "  ", o ícone inferior acende-se e o ícone superior apaga-se.

### Regulações de temperatura recomendadas

As seguintes temperaturas de bebida são recomendadas para os diferentes tipos de vinho.

Vinho tinto	+13°C a +20°C (+55°F a + 68°C)	Vinho espumante Prosecco	+5°C a +8°C (+41°F a +47°F)
Vinho branco	+9°C a +12°C (+48°F a +54°F)		

Se armazenar vinho durante longos períodos de tempo, este deve ser armazenado a uma temperatura entre +10°C e +12°C (50°F e +54°F).

## 8. Modo Standby

O ecrã do visor é automaticamente obscurecido em 30 segundos.

Acende automaticamente quando qualquer tecla é tocada ou a porta é aberta.



### Aviso

#### Influencias nas temperaturas

A temperatura no interior do aparelho é influenciada pelos seguintes fatores:



- ▶ Temperatura ambiente
- ▶ Quantidade de garrafas armazenadas
- ▶ Frequência de abertura da porta
- ▶ A localização do aparelho

A configuração padrão é de 12°C

Quando o visor para de piscar, volta a mostrar a temperatura atual dentro da garrafeira.

Vai demorar algum tempo para alcançar a temperatura definida.

## 9. Ajuste do modo de iluminação

Prima o botão "  ". Quando as luzes no armário estão ligadas, as luzes acendem-se gradualmente. Quando pressionar o botão "  " mais uma vez as luzes serão desligadas gradualmente.

## 10. Função °C/°F

Prima o botão "  " para alternar entre Fahrenheit e Celsius.

L T

## 12. Desligar a função de memória

Em caso de falha de energia, a adega irá guardar automaticamente a temperatura ajustada. Após a recuperação de energia, será posto a funcionar com base na temperatura definida antes da falha de energia.



## 13. Função de compensação a baixa temperatura

A garrafeira tem uma função de compensação de baixa temperatura para garantir a estabilidade da temperatura: Quando a temperatura do compartimento é inferior à temperatura definida, a garrafeira inicia automaticamente a função de compensação de baixa temperatura, aquecendo o aparelho. Quando a temperatura no aparelho atinge a temperatura definida, a função de compensação de baixa temperatura é desligada automaticamente.

## 14. Alarme de abertura da porta

Se a porta for mantida aberta durante mais de 1 min, ouve-se um sinal sonoro que indica que a porta está fechada ou qualquer tecla no painel do visor pode ser operada e, em seguida, o sinal sonoro deixa de se ouvir.

## 15. Modo de visualização de umidade

Pressione e segure o botão " " por 3 segundos para entrar no modo de visualização de umidade. Use o botão " " para visualizar o valor de umidade para outra zona de temperatura. Pressione e segure o botão " " por 3 segundos novamente ou ajuste a temperatura para sair do modo de visualização de umidade.



## Dicas de poupança de energia

- ▶ Certifique-se de que o aparelho está devidamente ventilado (ver INSTALAÇÃO).
- ▶ Não instale o aparelho sob luz solar direta ou na proximidade de fontes de calor (por exemplo, fogões, aquecedores).
- ▶ Evite temperaturas desnecessariamente baixas no aparelho. O consumo de energia aumenta quanto menor for a temperatura do aparelho.
- ▶ Abra a porta do aparelho o mínimo e tão brevemente quanto possível.
- ▶ Não exceda a quantidade de garrafas prevista para evitar obstruir o fluxo de ar.
- ▶ Mantenha os vedantes da porta limpos para que a porta feche sempre corretamente.
- ▶ A configuração mais economizadora de energia implica que a gaveta, caixa de alimentos e prateleiras estejam posicionadas no aparelho tal como vêm de fábrica, e que os alimentos sejam colocados sem bloquear a saída de ar das condutas.

## 1. Prateleira

1. As prateleiras são projetadas para um armazenamento e remoção fáceis do vinho. Podem ser limpas com uma toalha macia.
2. Garrafas comuns com diâmetro de 76 mm podem ser empilhadas.
3. As garrafas Magnum podem ser empilhadas na primeira ou na terceira prateleira.
4. A quantidade pode variar do número ou garrafas ilustradas se forem empilhadas de forma diferente.

### Conselhos sobre a disposição da sua garrafeira

Recomendamos que o número de garrafas de vinho não exceda duas camadas em cada prateleira e que a capacidade de carga das prateleiras de vinho não exceda 18 kg. Confirme se as prateleiras estão completamente estáveis. Além disso, confirme se existe alguma garrafa saliente das prateleiras, a fim de evitar que as garrafas batam na porta de vidro ao fechar.

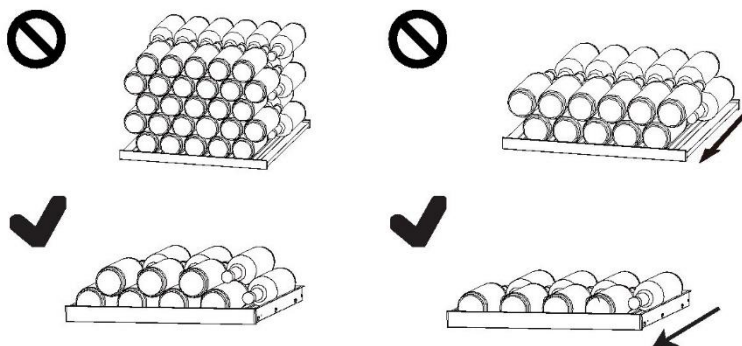

## 2. A luz

A luz interior LED acende-se quando a porta é aberta. Para acender a luz enquanto a porta está fechada, toque no botão "  ". Para apagar as luzes, toque no botão novamente. Para aumentar a eficiência energética, as luzes devem ser desligadas quando a garrafeira não estiver a ser visualizada.

## 1. Descongelamento

O descongelamento da garrafeira é feito automaticamente; nenhuma operação manual é necessária.

## 2. Substituir a lâmpada LED

A lâmpada usa LED como sua fonte de luz, com baixo consumo de energia e longa vida útil. Se houver alguma anomalia, entre em contacto com a assistência ao cliente. Consulte a ASSISTÊNCIA AO CLIENTE.



### AVISO!

Não substitua a lâmpada LED você mesmo. Só pode ser substituída pelo fabricante ou pelo agente de serviço autorizado.

## Parâmetros da lâmpada LED:

Tensão: 12V

Potência máxima: 4W

## 3. Não utilizar durante um período maior

Desligue o cabo de alimentação.

Limpe o aparelho e as juntas da porta conforme descrito acima.

Mantenha a porta aberta para evitar a criação de maus odores no interior.

## 4. Mover o aparelho

1. Remova todas as garrafas e desligue o aparelho.

2. Fixe prateleiras e outras peças móveis na garrafeira com fita adesiva.

3. Não incline a garrafeira mais de 45° para evitar danificar o sistema de refrigeração.

## 5. Troca de ar com filtro de carvão ativado

A forma como os vinhos continuam a amadurecer depende das condições ambientais. A qualidade do ar é, portanto, decisiva para a preservação do vinho. Um filtro de carvão ativado foi instalado na área inferior da parede traseira do aparelho para eliminar resíduos de forma ótima.



### Aviso

Recomendamos que substitua o filtro uma vez por ano. Pode obter os filtros do seu revendedor.

#### Substituir o filtro:

O módulo de carbono alveolar está localizado na parte inferior da divisória (indicado pela seta no diagrama).

Para o retirar, prima o trinco da caixa do módulo em favor de mel de carbono e puxe-o para fora.

#### Inserir o filtro:

Alinhe a parte inferior do novo módulo com a ranhura de instalação, pressione-o e ouça um "clique" para concluir a instalação.

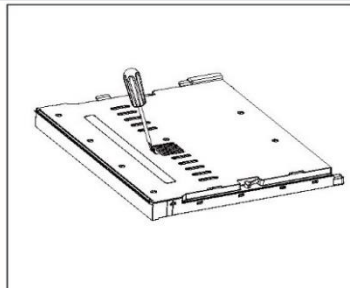

Muitos problemas que ocorrem podem ser resolvidos por si mesmo sem experiência específica. Em caso de problema, por favor verifique todas as possibilidades apresentadas e siga as instruções abaixo antes de contactar um serviço pós-venda. Consulte a ASSISTÊNCIA AO CLIENTE.



### AVISO!

- ▶ Antes da manutenção, desative o aparelho e desligue a ficha da tomada.
- ▶ Os equipamentos elétricos devem ser reparados apenas por eletricistas qualificados, uma vez que reparações inadequadas podem causar danos consequenciais consideráveis.
- ▶ Se o cabo de alimentação estiver danificado, este apenas pode ser substituído pelo fabricante, pelo agente de serviço ou por pessoas igualmente qualificadas de forma a evitar o perigo.

Código de erro	Causa	Solução
L2 L3	Alarme de temperatura baixa quando a temperatura do sensor de controlo é demasiado baixa;	<ol style="list-style-type: none"> <li>1. Verifique a temperatura ambiente.</li> <li>2. Verifique a ficha do compressor.</li> <li>3. Verifique a resistência do sensor de controlo da temperatura.</li> </ol>
H2 H3	Quando a temperatura do sensor de controlo for demasiado elevada, o alarme de temperatura elevada será exibido no ecrã do visor;	<ol style="list-style-type: none"> <li>1. Verifique a ficha da placa de controlo ou do painel do visor.</li> <li>2. Verifique a resistência e a tensão da ventoinha.</li> <li>3. Verifique a ventoinha e a ficha do compressor.</li> </ol>

Problema	Causa possível	Possível solução
O compressor não funciona.	<ul style="list-style-type: none"> <li>A ficha de alimentação não está ligada na tomada de alimentação.</li> </ul>	<ul style="list-style-type: none"> <li>Ligue a ficha de alimentação.</li> </ul>
O aparelho funciona frequentemente ou funciona por um período de tempo demasiado longo.	<ul style="list-style-type: none"> <li>A temperatura exterior é muito alta.</li> <li>O aparelho foi desligado da alimentação por um período de tempo.</li> <li>Uma porta do aparelho não está bem fechada.</li> <li>A porta foi aberta com muita frequência ou durante muito tempo.</li> <li>As juntas da porta estão sujas, desgastadas, rachadas ou não correspondem.</li> <li>A circulação de ar necessária não é garantida.</li> <li>A temperatura é demasiado baixa.</li> </ul>	<ul style="list-style-type: none"> <li>Neste caso, é normal que o aparelho funcione mais tempo.</li> <li>Normalmente, demora algum tempo para o aparelho arrefecer completamente.</li> <li>Feche a porta e certifique-se de que o aparelho está localizado num piso e de que não há comida ou recipiente a obstruir a porta.</li> <li>Não abra a porta com demasiada frequência.</li> <li>Limpe a vedação da porta ou peça à assistência ao cliente que a substitua.</li> <li>Assegure uma ventilação adequada.</li> <li>O problema resolve-se quando a temperatura desejada tiver sido atingida.</li> </ul>
O interior da garrafeira está sujo e/ou com cheiros.	<ul style="list-style-type: none"> <li>O interior da garrafeira necessita de limpeza.</li> </ul>	<ul style="list-style-type: none"> <li>Limpe o interior da garrafeira.</li> </ul>
Não está frio o suficiente dentro do aparelho.	<ul style="list-style-type: none"> <li>A temperatura definida é demasiado alta.</li> <li>As garrafas foram adicionadas recentemente.</li> <li>Uma porta do aparelho não está bem fechada.</li> <li>A porta foi aberta com muita frequência ou durante muito tempo.</li> <li>As juntas da porta estão sujas, desgastadas, rachadas ou não correspondem.</li> </ul>	<ul style="list-style-type: none"> <li>Repor a temperatura.</li> <li>Deixe tempo para garrafas adicionadas recentemente atingirem a temperatura desejada.</li> <li>Feche a porta.</li> <li>Não abra a porta com demasiada frequência.</li> <li>Limpe a vedação da porta ou peça à assistência ao cliente que a substitua.</li> </ul>
Está demasiado frio no interior do aparelho.	<ul style="list-style-type: none"> <li>A temperatura é demasiado baixa.</li> </ul>	<ul style="list-style-type: none"> <li>Repor a temperatura.</li> </ul>

Formação de humidade no interior do compartimento do frigorífico.	<ul style="list-style-type: none"> <li>• O clima é demasiado quente e demasiado húmido.</li> <li>• Uma porta do aparelho não está bem fechada.</li> <li>• A porta foi aberta com muita frequência ou por muito tempo.</li> </ul>	<ul style="list-style-type: none"> <li>• Aumente a temperatura.</li> <li>• Feche a porta.</li> <li>• Não abra a porta/gaveta com muita frequência.</li> </ul>
A humidade acumula-se na superfície externa da garrafeira.	<ul style="list-style-type: none"> <li>• O clima é demasiado quente e demasiado húmido</li> <li>• A porta não está totalmente fechada. O ar frio no aparelho e o ar quente no exterior condensam.</li> </ul>	<ul style="list-style-type: none"> <li>• Isso é normal num clima húmido e mudará quando a humidade diminuir.</li> <li>• Certifique-se de que a porta está bem fechada e que os vedantes selam corretamente.</li> </ul>
O aparelho faz sons anormais	<ul style="list-style-type: none"> <li>• O aparelho não está colocado sobre um piso nivelado.</li> <li>• O aparelho toca em algum objeto em seu redor.</li> </ul>	<ul style="list-style-type: none"> <li>• Ajuste os pés para nivelar o aparelho.</li> <li>• Remova objetos em redor do aparelho.</li> </ul>
Deve ouvir-se um som leve semelhante ao de água a correr.	<ul style="list-style-type: none"> <li>• Isto é normal</li> </ul>	<ul style="list-style-type: none"> <li>• -</li> </ul>
O sistema de iluminação interior ou de arrefecimento não funciona.	<ul style="list-style-type: none"> <li>• A ficha de alimentação não está ligada à tomada de alimentação.</li> <li>• A fonte de alimentação não está intacta.</li> <li>• A lâmpada LED está avariada.</li> </ul>	<ul style="list-style-type: none"> <li>• Ligue a ficha de alimentação.</li> <li>• Verifique a alimentação elétrica da divisão. Ligue para a companhia de eletricidade local.</li> <li>• Por favor, ligue para a assistência para substituir</li> </ul>
Os lados do refrigerador e a tira da porta ficam quentes	<ul style="list-style-type: none"> <li>• Isto é normal.</li> </ul>	<ul style="list-style-type: none"> <li>• -</li> </ul>
A porta não fecha corretamente	<ul style="list-style-type: none"> <li>• O aparelho não está nivelado.</li> <li>• A porta está bloqueada.</li> </ul>	<ul style="list-style-type: none"> <li>• Nivele o aparelho com os pés de nivelamento.</li> <li>• Verifique se há obstruções como garrafas ou prateleiras.</li> </ul>

Para contactar a assistência técnica, consulte o nosso website:

<https://corporate.haier-europe.com/en/>

Na seção "website", escolha a marca do seu produto e o seu país. Será redirecionado para o website específico onde pode encontrar o número de telefone e o formulário para contactar a assistência técnica.

Ficha de produto de acordo com o Regulamento UE N.º 2019/2016

Marca	Haier
Nome do modelo / identificador	HUC44GDGE
Categoria	Garrafeira
Classe de eficiência energética	G
Consumo anual de energia (kWh/ano) <sup>1)</sup>	124
Volume de armazenamento (L)	114
Classe climática: Este aparelho destina-se a ser utilizado a uma temperatura ambiente entre 10 °C e 38 °C.	SN N ST
Emissões de ruído aéreo (db(A) re 1pW)	B(36)
Tipo de aparelho	Encastrar
Este aparelho destina-se exclusivamente ao armazenamento de vinho.	Sim
Dimensões (L/D/A em mm)	597/575/816-866

Explicações:

1) com base nos resultados do teste padrão durante 24 horas. O consumo real de energia depende do ambiente real, da quantidade de garrafas, da temperatura ajustada, da abertura e fecho da porta, etc.

2) O consumo nominal de energia é o valor obtido de acordo com o ensaio normal quando o armário de vinhos não acende a luz interna.

- temperado alargado: 'este aparelho de refrigeração destina-se a ser utilizado a uma temperatura ambiente entre 10 °C e 32 °C';

- temperado: 'este aparelho de refrigeração destina-se a ser utilizado a uma temperatura ambiente entre 16 °C e 32 °C';

- subtropical: 'este aparelho de refrigeração destina-se a ser utilizado a uma temperatura ambiente entre 16 °C e 38 °C';

- tropical: 'este aparelho de refrigeração destina-se a ser utilizado a uma temperatura ambiente entre 16 °C e 43 °C';

## Normas e diretivas

Este produto cumpre os requisitos de todas as diretivas CE aplicáveis com as normas harmonizadas correspondentes, que permitem a marcação CE.

Recomendamos o nosso Serviço de Assistência ao Cliente da Haier e a utilização de peça sobressalentes originais.

Se tiver algum problema com o seu aparelho, consulte primeiro a secção RESOLUÇÃO DE PROBLEMAS.

Se não conseguir encontrar uma solução nesta secção, entre em contacto

- ▶ com o seu revendedor local ou
- ▶ a área de Serviço e Suporte em [www.haier.com](http://www.haier.com) onde pode encontrar números de telefone e perguntas frequentes e onde pode ativar um pedido de assistência.

Para contactar a nossa Assistência, certifique-se de que tem os seguintes dados disponíveis.

As informações encontram-se na placa de classificação.

Modelo \_\_\_\_\_ N.º de série \_\_\_\_\_

Verifique também o cartão de garantia fornecido com o produto em caso de garantia.

Para consultas gerais, por favor encontre os nossos endereços na Europa abaixo:

Endereços da Haier na Europa			
País*	Endereço postal	País	Endereço postal
<b>Itália</b>	Haier Europe Trading SRL Via De Cristoforis, 12 21100 Varese ITÁLIA	<b>França</b>	Haier Europe Trading SRL Via De Cristoforis, 12 21100 Varese ITÁLIA
<b>Espanha Portugal</b>	Haier Iberia SL Pg. Garcia Faria, 49-51 08019 Barcelona ESPANHA	<b>Bélgica-FR Bélgica-NL Países Baixos Luxemburgo</b>	Haier Benelux SA Anderlecht Route de Lennik 451 BÉLGICA
<b>Alemanha Áustria</b>	Haier Deutschland GmbH Hewlett-Packard-Str. 4 D-61352 Bad Homburg ALEMANHA	<b>Polónia República Checa Hungria</b>	Haier Poland Sp. zo.o. Al. Jerozolimskie 181B 02-222 Warszawa POLÓNIA
<b>Reino Unido</b>	Haier Appliances UK Co. Ltd. One Crown Square Church Street East Woking, Surrey, GU21 6HR REINO UNIDO	<b>Grécia Roménia Rússia</b>	

**DISPONIBILIDADE DE PEÇAS SOBRESSELENTES:** Termostatos, sensores de temperatura, placas de circuitos impressos e fontes de luz estão disponíveis durante um período mínimo de sete anos após a colocação da última unidade do modelo no mercado. Puxadores da porta, dobradiças da porta, bandejas e cestos durante um período mínimo de sete anos e juntas da porta durante um período mínimo de 10 anos, depois de colocada a última unidade do modelo no mercado

**A garantia mínima é:** 2 anos para os países da UE, 3 anos para a Turquia, 1 ano para o Reino Unido, 1 ano para a Rússia, 3 anos para a Suécia, 2 anos para a Sérvia, 5 anos para a Noruega, 1 ano para Marrocos, 6 meses para a Argélia, Tunísia nenhuma garantia legal necessária.

**Para mais informações sobre o produto, consulte <https://eprel.ec.europa.eu/> ou digitalize o código QR na etiqueta energética fornecida com o aparelho.**

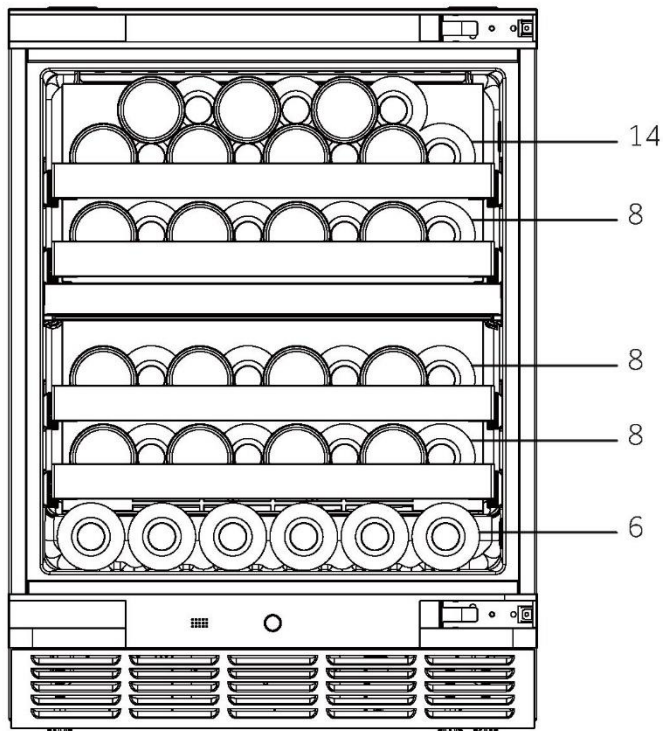
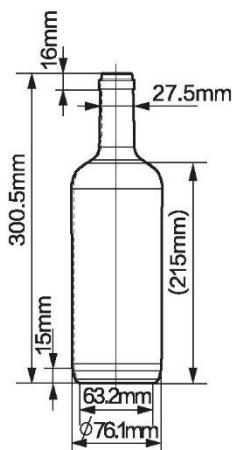

HUC44GDGE - PT

**Haier**

A close-up photograph of a wine cabinet's interior. The top of the cabinet is dark with the 'Haier' logo in white. Below, wooden shelves hold several wine bottles. The bottles are arranged in two rows, with their dark caps and light-colored labels visible. The lighting is soft, highlighting the texture of the wood and the metallic sheen of the bottle caps.

Haier

Gebruikershandleiding

Wijnkast

HUC44GDGE

NL

**Haier**

## Bedankt voor de aankoop van dit Haier-product.

Lees deze instructies zorgvuldig door voordat u dit apparaat gebruikt. De instructies bevatten belangrijke informatie die u helpt het beste uit het apparaat te halen en veilige en correcte installatie, gebruik en onderhoud te waarborgen.

Bewaar deze handleiding op een handige plaats zodat u hem altijd kunt raadplegen voor een veilig en correct gebruik van het apparaat.

Als u het apparaat verkoopt, weggeeft of achterlaat wanneer u verhuist, zorg er dan voor dat u deze handleiding ook overdraagt, zodat de nieuwe eigenaar het apparaat en de veiligheidswaarschuwingen kan leren kennen.



### Verklaring van symbolen

#### Waarschuwing – Belangrijke veiligheidsinformatie



Algemene informatie en tips



Milieu-informatie



#### Verwijdering

Help het milieu en de menselijke gezondheid te beschermen. Doe de verpakking in de daarvoor bestemde containers om deze te recyclen. Help het afval van elektrische en elektronische apparaten te recyclen. Gooi apparaten met dit symbool niet weg bij het huisvuil. Lever het product in bij uw plaatselijke recyclingfaciliteit of neem contact op met uw gemeentekantoor.



## WAARSCHUWING!

### Gevaar voor letsel of verstikking!

Koelmiddelen en gassen moeten professioneel worden verwijderd. Controleer of de leidingen van het koelmiddelcircuit niet zijn beschadigd voordat ze op de juiste manier worden afgevoerd. Koppel het apparaat los van de stroomvoorziening. Knip het netsnoer af en gooi het weg. Verwijder de bakken en laden en de deurvergrendeling en -afdichtingen, om te voorkomen dat kinderen en huisdieren in het apparaat worden opgesloten.

Oude apparaten hebben nog enige restwaarde. Een milieuvriendelijke verwijderingsmethode zorgt ervoor dat waardevolle grondstoffen kunnen worden teruggewonnen en opnieuw kunnen worden gebruikt.

Cyclopentaan, een brandbare stof die niet schadelijk is voor de ozonlaag, wordt gebruikt als expansiemiddel voor het isolatieschuim.

Door dit product op de juiste manier af te voeren, helpt u mogelijke negatieve gevolgen voor het milieu en de menselijke gezondheid te voorkomen, die anders zouden kunnen worden veroorzaakt.

Voor meer gedetailleerde informatie over het recyclen van dit product kunt u contact opnemen met uw gemeente, uw huisvuilverwijderingsdienst of de winkel waar u het product hebt gekocht, om het door professionals te laten afvoeren.

1- Veiligheidsinformatie.....	242
2- Veiligheidstips.....	245
3- Onderhoud.....	249
4- Accessoires.....	251
5- Productbeschrijving.....	252
6- Installatie.....	253
7- Gebruik.....	259
8- Energiebesparingstips.....	262
9- Apparatuur.....	263
10- Onderhoud en reiniging.....	264
11- Problemen oplossen.....	265
12- Technische gegevens.....	268
13- Klantenservice.....	269
14- Wijnflessen stapelen.....	270

Dit apparaat is uitsluitend bedoeld voor het bewaren van wijn. Lees voordat u het apparaat voor het eerst inschakelt de volgende veiligheidstips:



## **WAARSCHUWING!**

### **Vóór het eerste gebruik**

- ▶ Controleer of er geen transportschade is.
- ▶ Verwijder alle verpakkingen, houd ze buiten het bereik van kinderen en gooi ze op een milieuvriendelijke manier weg.
- ▶ Wacht ten minste een half uur voordat u het apparaat installeert, om er zeker van te zijn dat het koelmiddelcircuit volledig werkt.
- ▶ Verplaats het apparaat altijd met ten minste twee personen, het is namelijk zwaar.

### **Installatie**

- ▶ Het apparaat moet op een goed geventileerde plaats worden geplaatst. Zorg ervoor dat de opening aan de bovenkant van het apparaat minstens 4 mm is, de opening aan de linker- en rechterkant minstens 1,5 mm en de opening aan de achterkant minstens 10 mm.
- ▶ **WAARSCHUWING:** Zorg ervoor dat de ventilatieopeningen in de behuizing van het apparaat of in de ingebouwde constructie open blijven.
- ▶ Plaats het apparaat nooit in een vochtige ruimte of op een plaats waar het met water kan worden bespat. Reinig en droog waterspatten en vlekken met een zachte, schone doek.
- ▶ Plaats uw wijnkast niet op een niet goed geïsoleerde of verwarmde plek, bijv. de garage, etc. Uw wijnkast is niet ontworpen om te werken bij een omgevingstemperatuur lager dan 10°C.
- ▶ Installeer het apparaat niet in direct zonlicht of in de buurt van warmtebronnen (bijv. kachels, verwarmingstoestellen).
- ▶ Installeer het apparaat waterpas op een plaats die geschikt is voor de grootte en het gebruik ervan.
- ▶ Controleer of de elektrische informatie op het typeplaatje overeenkomt met de stroomvoorziening. Als dit niet het geval is, neem dan contact op met een elektricien.
- ▶ Het apparaat wordt gebruikt met een voeding van 220–240 VAC/50 Hz. Abnormale spanningsschommelingen kunnen ertoe leiden dat het apparaat niet start of dat de temperatuurregeling of de compressor beschadigd raakt of dat er tijdens het gebruik een abnormaal geluid optreedt. In dat geval moet er een automatische regelaar worden gemonteerd.
- ▶ Gebruik geen stekkerdozen en verlengkabels.

**WAARSCHUWING!**

- ▶ **WAARSCHUWING:** Plaats niet meerdere draagbare stopcontacten of draagbare voedingen op de achterkant van het apparaat.
- ▶ **WAARSCHUWING:** Zorg er bij het neerzetten van het apparaat voor dat het netsnoer niet bekneld of beschadigd raakt.
- ▶ Ga niet op de stroomkabel staan.
- ▶ Gebruik een apart geaard stopcontact voor de stroomvoorziening, dat gemakkelijk toegankelijk is. Het apparaat moet geaard zijn.
- ▶ **Alleen voor het Verenigd Koninkrijk:** Het netsnoer van het apparaat is voorzien van een 3-aderige (geaarde) stekker die past op een standaard 3-aderig (geaard) stopcontact. De derde pin (aarding) mag nooit worden afgesneden of gedemonteerd. Nadat het apparaat is geïnstalleerd, moet de stekker bereikbaar zijn.
- ▶ **WAARSCHUWING:** Beschadig het koelcircuit niet.

**Dagelijks gebruik**

- ▶ Dit apparaat mag worden gebruikt door kinderen vanaf 8 jaar en door personen met verminderde lichamelijke, zintuiglijke of geestelijke vermogens of met een gebrek aan kennis en ervaring, mits zij onder toezicht worden gehouden of instructies hebben gekregen om het apparaat veilig te kunnen gebruiken en de gevaren begrijpen die ermee gepaard gaan.
- ▶ Kinderen mogen niet met het apparaat spelen.
- ▶ Kinderen van 3 tot 8 jaar mogen wel koelapparatuur inladen en uitladen, maar niet reinigen en installeren.
- ▶ Houd kinderen onder de 3 jaar uit de buurt van het apparaat, tenzij ze voortdurend onder toezicht staan.
- ▶ Reiniging en onderhoud mogen niet zonder toezicht worden uitgevoerd door kinderen.
- ▶ Het apparaat moet zo worden geplaatst dat de stekker bereikbaar is.
- ▶ Als er koolgas of ander brandbaar gas in de buurt van het apparaat lekt, moet u het ventiel van het lekkende gas sluiten, de deuren en ramen openen en mag u de stekker van het apparaat niet uit het stopcontact halen.
- ▶ Wacht minstens 7 minuten met het opnieuw aansluiten van de stroom nadat de stekker uit het stopcontact is gehaald.

- ▶ Til het apparaat niet op aan de deurgrepen.
- ▶ De sleutels moeten buiten het bereik van kinderen worden gehouden en mogen niet in de buurt van het apparaat worden bewaard, om te voorkomen dat kinderen in het apparaat worden opgesloten.



## **WAARSCHUWING!**

- ▶ Let op, het apparaat is ingesteld om te werken bij het specifieke omgevingstemperatuurbereik van 10 tot 38°C. Het is mogelijk dat het apparaat na een lange tijd bij een temperatuur boven of onder het aangegeven bereik niet goed werkt.
- ▶ Plaats geen onstabiele voorwerpen (zware voorwerpen, bakken gevuld met water) op het apparaat, om persoonlijk letsel door vallen of elektrische schokken door contact met water te voorkomen.
- ▶ Open en sluit de deur alleen met de handgrepen. De ruimte tussen de deur en de kast is zeer smal. Steek uw handen niet in deze ruimtes, om te voorkomen dat uw vingers bekneld raken. Open of sluit de deuren van het apparaat alleen als er geen kinderen zijn die zich binnen het bewegingsbereik van de deur bevinden.
- ▶ Bewaar of gebruik in het apparaat of in de buurt ervan geen brandbare, explosieve of corrosieve materialen.
- ▶ Sla geen explosieve stoffen, zoals spuitbussen met een brandbaar drijfgas, op in dit apparaat.
- ▶ Bewaar geen geneesmiddelen, bacteriën of chemische middelen in het apparaat. Dit apparaat is een huishoudelijk apparaat. Het wordt niet aanbevolen om materialen op te slaan die strikte temperaturen vereisen.
- ▶ Stel de temperatuur in de wijnkast niet onnodig laag in. Bij een hoge instelling kunnen temperaturen onder nul optreden. Let op: Flessen kunnen barsten
- ▶ Raak het binnenoppervlak van het apparaat niet aan wanneer het in werking is, vooral niet met natte handen, omdat uw handen aan het oppervlak vast kunnen vriezen.
- ▶ Voor een goede koeling van de wijn mag u het apparaat niet te vol laden.
- ▶ Haal de stekker van het apparaat uit het stopcontact wanneer er een stroomonderbreking optreedt of voordat u het schoonmaakt. Laat het apparaat minstens 7 minuten rusten voordat u het opnieuw opstart, omdat vaak starten de compressor kan beschadigen.

- ▶ **WAARSCHUWING:** Gebruik geen elektrische apparaten in het apparaat, tenzij deze van het type zijn dat door de fabrikant wordt aanbevolen. Om risico's te vermijden moet een beschadigd netsnoer worden vervangen door de klantenservice (zie garantiekaart).
- ▶ Om de levensduur van het apparaat te verlengen, moet u het niet uitschakelen.
- ▶ Plaats het apparaat nooit horizontaal op de grond. Wacht nadat u het apparaat meer dan 45° heeft gekanteld 24 uur voordat u het aansluit.



### **WAARSCHUWING!**

#### **Onderhoud/reiniging**

- ▶ Zorg ervoor dat kinderen onder toezicht staan als ze schoonmaak en onderhoud uitvoeren.
- ▶ Haal de stekker van het apparaat uit het stopcontact voordat u routineonderhoud uitvoert. Laat het apparaat minstens 7 minuten rusten voordat u het opnieuw opstart, omdat vaak starten de compressor kan beschadigen.
- ▶ Houd de stekker vast, niet het snoer, wanneer u de stekker uit het stopcontact haalt.
- ▶ Reinig het apparaat niet met harde borstels, draadborstels, waspoeder, benzine, amylacetaat, aceton en soortgelijke organische oplossingen, zure of alkalische oplossingen. Reinig het apparaat met een speciaal reinigingsmiddel voor koelkasten/vriezers om schade te voorkomen. U kunt eventueel ook een oplossing van warm water en zuiveringszout gebruiken – ongeveer een eetlepel zuiveringszout per liter water. Spoel grondig af met water en veeg droog. Gebruik geen schoonmaakpoeder of andere schurende middelen. Was verwijderbare onderdelen niet in een vaatwasser.
- ▶ **WAARSCHUWING:** Gebruik geen mechanische apparaten of andere middelen om het ontdooien te versnellen, behalve als deze door de fabrikant worden aanbevolen.
- ▶ Als het netsnoer beschadigd is, moet het worden vervangen door de fabrikant, diens servicevertegenwoordiger of vergelijkbaar gekwalificeerde personen om gevaar te voorkomen.
- ▶ Probeer het apparaat niet zelf te repareren, te demonteren of te wijzigen. In geval van reparatie kunt u contact opnemen met onze klantenservice.

- ▶ Als de lampen zijn beschadigd, moeten deze worden vervangen door de fabrikant, diens servicevertegenwoordiger of vergelijkbaar gekwalificeerde personen om gevaar te voorkomen.
- ▶ Verwijder het stof aan de achterkant van het toestel ten minste eenmaal per jaar om brandgevaar en een verhoogd energieverbruik te voorkomen.
- ▶ Spuit niet op het apparaat en spoel het niet af tijdens het reinigen.
- ▶ Gebruik geen waterstraal of stoom om het apparaat schoon te maken.
- ▶ Reinig de koude glazen deur niet met warm water. Door plotselinge temperatuurveranderingen kan het glas breken.
- ▶ Als u het apparaat voor langere tijd buiten gebruik laat, laat het dan open staan om te voorkomen dat er binnenin onaangename geuren ontstaan.

## Informatie over koelgas



### **WAARSCHUWING!**

Het apparaat bevat het brandbare koelmiddel ISOBUTAAN (R600a). Controleer of het koelcircuit tijdens transport of installatie niet is beschadigd. Lekkend koelmiddel kan oogletsel veroorzaken of ontbranden. Als er schade is opgetreden, weghouden van open vuurbronnen, de kamer grondig ventileren, de stekker van het apparaat of enig ander apparaat niet in het stopcontact steken of eruit halen. Informeer de klantenservice.

Als de ogen in contact komen met het koelmiddel, spoel het dan onmiddellijk onder stromend water af en bel onmiddellijk de oogspecialist.

**WAARSCHUWING:** Het koelsysteem staat onder hoge druk. Wijzig er niets aan. Aangezien er brandbare koelmiddelen worden gebruikt, moet u het apparaat volgens de aanwijzingen installeren, verplaatsen en onderhouden en moet u contact opnemen met de professionele vertegenwoordiger of onze klantenservice om het apparaat te verwijderen.

**Beoogd gebruik**

Dit apparaat is bedoeld voor huishoudelijk gebruik of voor soortgelijke toepassingen, zoals:

- personeelskeukens in winkels, kantoren en andere werkomgevingen;
  - op boerderijen en door gasten van hotels, motels en andere woonomgevingen;
  - in bed-and-breakfastomgevingen;
  - voor catering en dergelijke toepassingen die niet voor de kleinhandel zijn.
- Neem deze gebruiksinstructies in acht om een veilige bewaring van de wijn te garanderen.
- De gegevens over het meest geschikte gedeelte in de koelruimte van het toestel waar specifieke soorten levensmiddelen moeten worden opgeslagen, rekening houdend met de verdeling van de temperatuur die in de verschillende ruimten van het apparaat aanwezig kan zijn, staan in het andere deel van de handleiding.

Wijzigingen of aanpassingen aan het apparaat zijn niet toegestaan. Onbedoeld gebruik kan risico's en verlies van garantieclaims veroorzaken.

## Verwijdering



Het symbool  op het product of op de verpakking geeft aan dat dit product niet als huishoudelijk afval mag worden behandeld. In plaats daarvan moet het worden ingeleverd bij het toepasselijke inzamelpunt voor de recycling van elektrische en elektronische apparatuur. Door dit product correct te verwijderen, helpt u potentiële negatieve gevolgen voor het milieu en de menselijke gezondheid te voorkomen, die anders door de verkeerde behandeling van dit product als afval zouden kunnen worden veroorzaakt. Voor meer gedetailleerde informatie over de recycling van dit product neemt u contact op met het gemeentekantoor in uw woonplaats, de dienst voor verwijdering van huishoudelijk afval of de winkel waar u het apparaat hebt gekocht. Aangezien er brandbare isolatiegassen worden gebruikt, moet u contact opnemen met de professionele vertegenwoordiger of onze klantenservice om het apparaat te verwijderen.

## **WAARSCHUWING!**

### **Gevaar voor verstikking!**

Koelmiddelen en gassen moeten professioneel worden verwijderd. Controleer of de leidingen van het koelmiddelcircuit niet zijn beschadigd voordat ze op de juiste manier worden afgevoerd. Koppel het apparaat los van de stroomvoorziening. Knip het netsnoer af en gooi het weg. Verwijder de bakken en lades en de deurvergrendeling en -afdichtingen, om te voorkomen dat kinderen en huisdieren in het apparaat worden opgesloten.

- ▶ **WAARSCHUWING:** Haal de stekker van het apparaat uit het stopcontact voordat u het reinigt.
- ▶ Reinig het apparaat niet met harde borstels, draadborstels, waspoeder, benzine, amylacetaat, aceton en soortgelijke organische oplossingen, zure of alkalische oplossingen. Reinig het apparaat met een speciaal reinigingsmiddel voor koelkasten om schade te voorkomen.
- ▶ Reinig het apparaat wanneer u er maar weinig of geen wijn in bewaart. Reinigen is alleen nodig indien het apparaat vuil is.
- ▶ Reinig de binnenkant en behuizing van het apparaat met een spons die is bevochtigd in warm water en een neutraal reinigingsmiddel.
- ▶ Spoel af met schoon warm water en droog het af met een zachte doek.
- ▶ Reinig de onderdelen van het apparaat niet in een vaatwasser.
- ▶ Laat het apparaat minstens 7 minuten rusten voordat u het opnieuw opstart, omdat vaak starten de compressor kan beschadigen.



### De deurpakking reinigen:

- ▶ De deurpakkingen moeten om de 3 maanden worden gereinigd om een goede afdichting te verzekeren. Zoals hieronder: Verwijderen: Pak de deurpakking vast en trek hem naar buiten in de richting van de pijl om de hele deurpakking te verwijderen.

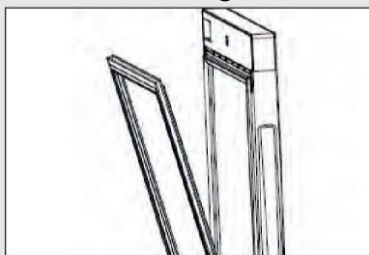

Doop de borstel in water of alcohol van voedselkwaliteit, reinig eerst de groef van de deurpakking door de borstel heen en weer te trekken. Veeg vervolgens het oppervlak van de deurpakking af met een handdoek die gedrenkt is in water of alcohol van voedselkwaliteit. Was tot slot de deurpakking schoon en veeg deze droog met een schone handdoek.

## **De deurpakking installeren na het reinigen:**

Zorg er voor de installatie voor dat er geen water op de deurpakking staat. Steek de pakking van de deur in de groef en duw de deurpakking van boven naar beneden met de hand stevig aan totdat de hele deurpakking in de groef zit.

## **De schappen schoonmaken:**

- ▶ Alle schappen kunnen worden verwijderd voor reiniging.
- ▶ Haal alle flessen uit het apparaat.
- ▶ Til elk schap een beetje op en verwijder.
- ▶ Reinig het schap met een zachte handdoek.
- ▶ Wacht totdat de schappen droog zijn voordat u ze terugplaatst.

## **WAARSCHUWING:**

Wacht minstens 7 minuten met het opnieuw aansluiten van de stroom nadat de stekker uit het stopcontact is gehaald.

Controleer de accessoires en literatuur volgens deze lijst: zonder isolatie.

Naam	Gebruikers-handleiding	Beukenhouten wijnrek	T-vormige beugel	L-vormige beugel	Plint	Plintconnector	Schroeven	Afdekking	Servicekaart
HUC44GDGE	1	4	2	2	1	2	10	2	1

## Let op

Door technische wijzigingen en verschillende modellen kunnen sommige afbeeldingen in deze handleiding afwijken van uw model.

Afbeelding van het apparaat

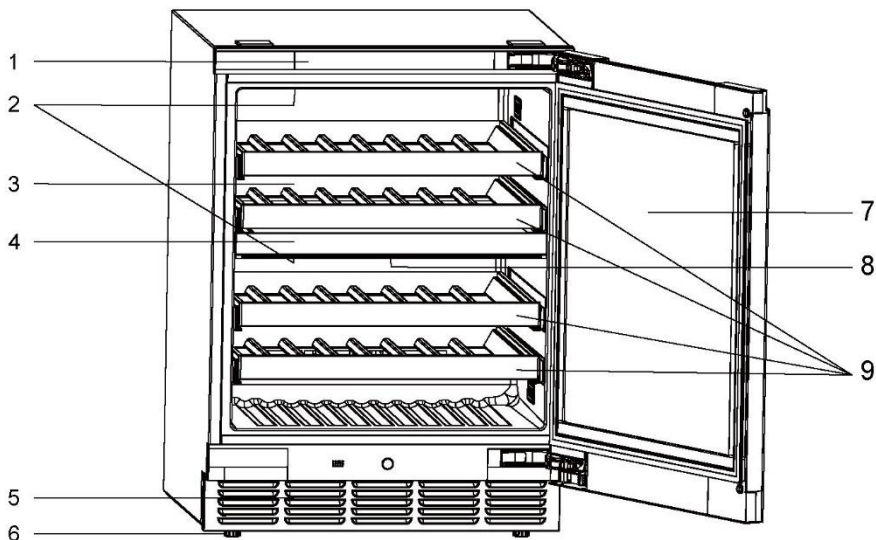

- |                                  |                                |
|----------------------------------|--------------------------------|
| 1. Display                       | 6. Verstelbare pootjes         |
| 2. Ledlamp                       | 7. Deur                        |
| 3. Achterste luchtkanaalverdeler | 8. Geactiveerde koolstoffilter |
| 4. Tussenschot                   | 9. Wijnrek                     |
| 5. Geventileerde plint           |                                |

### 1. Uitpakken

- ▶ Haal het apparaat uit de verpakking.
- ▶ Verwijder al het verpakkingsmateriaal, inclusief de schuimbodem en alle plakband waarmee de accessoires vastzitten.

### 2. Omgevingsomstandigheden

De kamertemperatuur moet altijd tussen 10°C en 38°C liggen, aangezien deze de temperatuur in het apparaat en het energieverbruik kan beïnvloeden. Installeer het apparaat niet in de buurt van andere warmtebronnen (ovens, koelkasten) zonder isolatie.

### 3. Benodigde ruimte

Benodigde ruimte om de deur te openen (afb. 1 en 2); Om veiligheids- en energieredenen moet de opening aan de bovenkant van het apparaat minstens 4 mm zijn, de opening links en rechts minstens 1,5 mm en de opening aan de achterkant minstens 10 mm (afb. 3).

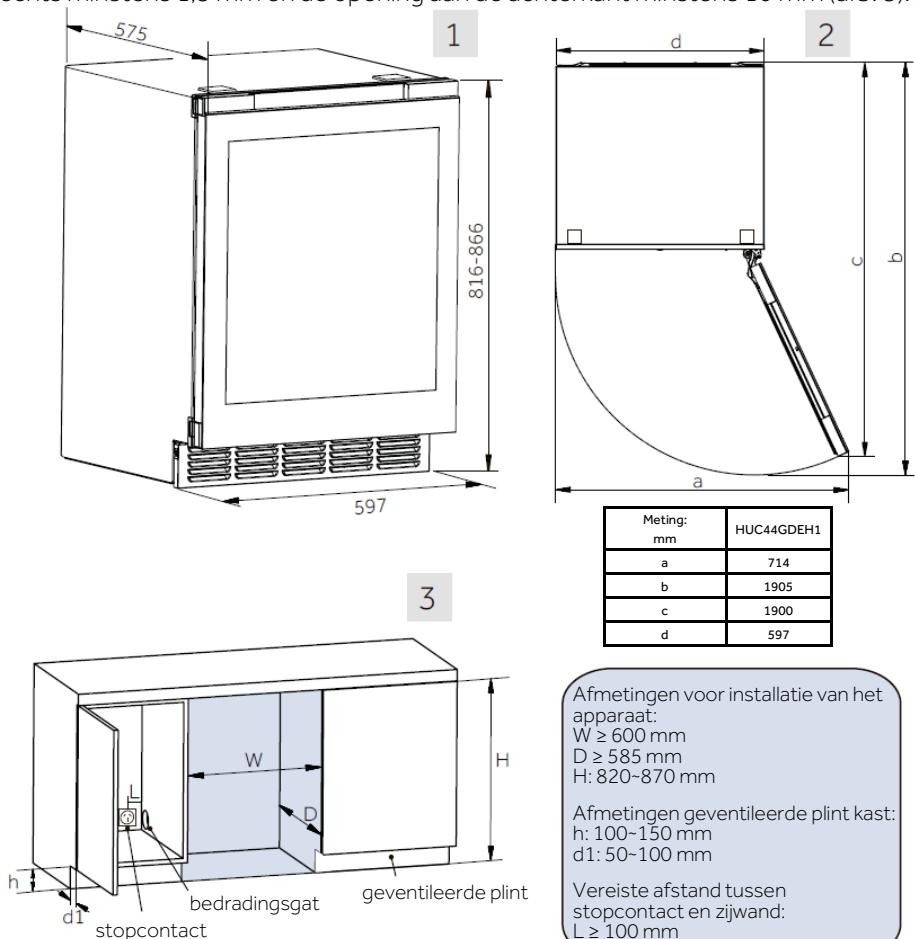

Nadat u de juiste uitsparing hebt geselecteerd, volgt u de onderstaande stappen voor de ingebouwde installatie.

## 4. Benodigd gereedschap

### 1) Benodigd gereedschap



I-vormige beugel\*2



geventileerde plint\*1



schroeven-A\*4



schroeven-B\*4



T-vormige beugel\*2



kleine connectoren\*2



schroeven-C\*2

Opmerking: De geventileerde plint moet in het schuim van de bovenklep van de verpakking worden geplaatst, terwijl de andere onderdelen in de accessoirezak moeten worden geplaatst.

### 2) Voormontage geventileerde plint

Verwijder de geventileerde plint met 2 kleine connectoren en 2 schroeven-C. Gebruik vervolgens schroeven-C om de geventileerde plint en de kleine connectoren in elkaar te zetten.

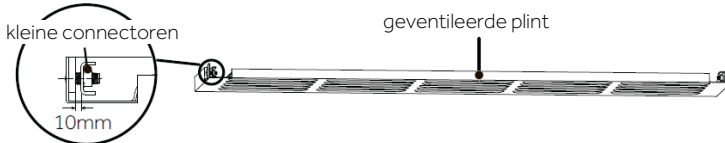

Opmerking: Draai de schroeven niet vast. Laat 10 mm ruimte tussen de kleine connectoren en de geventileerde plint om toekomstige installatie in het machinecompartiment te vergemakkelijken.

## 5. Vaste beugels installeren

Elke wijnkast biedt twee soorten vaste beugels, die u kunt kiezen op basis van uw meubelopstelling thuis.

Neem de juiste 2 beugels en 4 schroeven-A en installeer ze zoals aangegeven in het onderstaande schema:

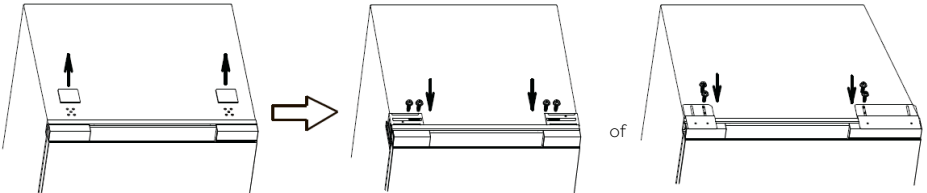

Gebruik een platte schroevendraaier om de bovenste twee kleine afdekplaatjes te verwijderen.

Zet de T-vormige beugel vast met een kruiskopschroevendraaier.

Zet de I-vormige beugel vast met een kruiskopschroevendraaier

## 6. De voetjes aan de onderkant afstellen

Pas de hoogte van de vier voetjes aan de onderkant van de kast aan zodat de afstand van de onderkant van de deur tot de grond (h) overeenkomt met de hoogte van de geventileerde plint van de kast.

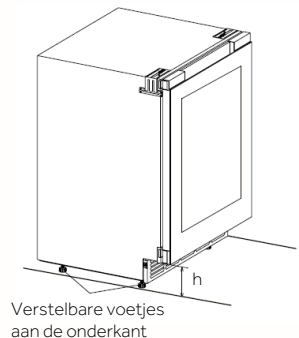
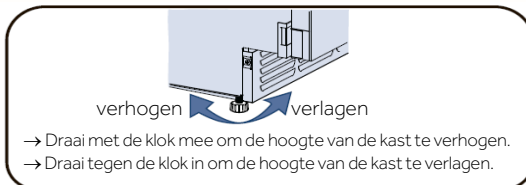

## 7. De geventileerde plint installeren

1) Pas de afstand van voor naar achter van de geventileerde plint aan:

- ▶ Draai de 2 schroeven op de linkerbeugel en de 3 schroeven op de rechterbeugel los.
- ▶ Stel de beugels van voor naar achter zodanig af dat de voorste rand van de beugels zich op een horizontale afstand van het buitenoppervlak van het deurlichaam bevindt die gelijk is aan de diepte van de schopplank (d) (50~100 mm) + 2 mm.
- ▶ Draai de schroeven vast om de beugels stevig vast te zetten.

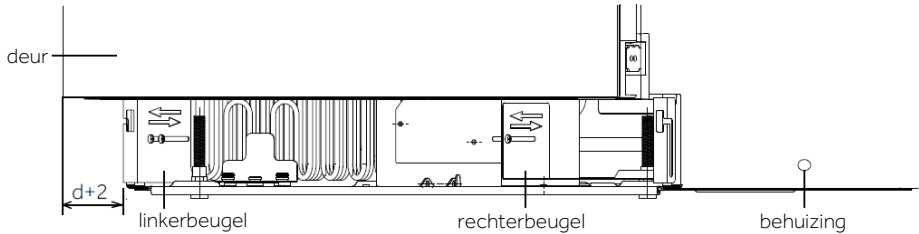

2) Plaats de geventileerde plint

- ▶ Steek de geventileerde plinteenheid in de vierkante gaten op de binnenste beugels van de kast.
- ▶ Beweeg de geventileerde plint omlaag en laat daarbij minstens 2 mm ruimte vanaf de grond over voor bewegingsvrijheid.
- ▶ Zet de geventileerde plint vast door de schroeven aan beide kanten vast te draaien.

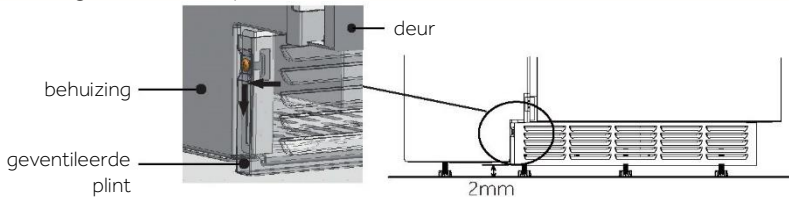

## 8. Bevestiging aan de kast

1) Duw het product in de verzonken ruimte van de kast en steek de stekker in het stopcontact.

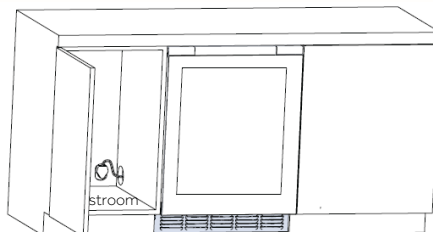

Opmerking: Zorg ervoor dat het stopcontact in de aangrenzende ruimte van het inbouwgedeelte wordt geplaatst.

2) Bevestig de beugels aan de kast:

Neem 4 schroeven-B, afhankelijk van de gekozen beugels, en volg de onderstaande illustratie om het product stevig aan de kast te bevestigen.

De volgende illustratie toont de aansluiting en bevestiging van de linkerbeugel aan de kast. De methode voor de rechterkant is hetzelfde.

Bevestig de schroeven aan de bovenkant van de bovenkast

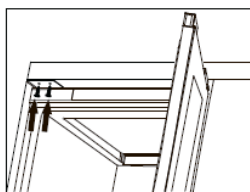

I-vormige beugel

Bevestig de schroeven aan de zijpanelen van de kast

of

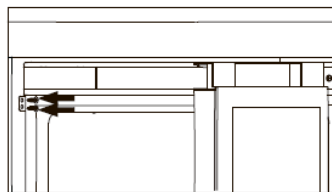

T-vormige beugel

## 9. Deur wisselen van rechts naar links

Dit product is ontworpen met scharnieren aan de rechterkant. Volg de onderstaande stappen als u dit om wilt draaien naar links.

Neem voor het vervangen van scharnieren contact op met onze aftersalesmedewerkers.

1) De afdepanelen van de kast demonteren

- ▶ Verwijder het afdepaneel aan de zijkant zonder scharnieren: Open de deur en gebruik een platte schroevendraaier om de met '1' gemarkeerde panelen los te wrikken op de plaatsen die op de afbeelding zijn aangegeven.
- ▶ Verwijder het afdepaneel aan de kant met de scharnieren: Open de deur, druk met uw vingers op een uiteinde van het afdepaneel (druk op het gebogen uiteinde bij het verwijderen van '2') en gebruik een platte schroevendraaier om het andere uiteinde van het paneel los te wrikken op de plaatsen die op de afbeelding worden aangeduid met '2'.

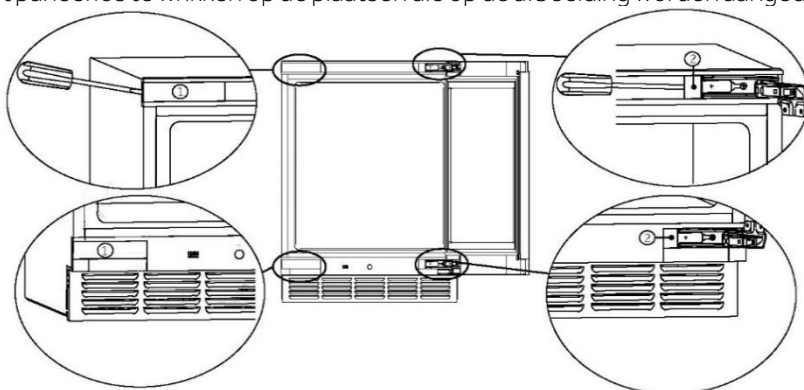

Opmerking: Berg de afdepanelen na het verwijderen veilig op voor toekomstig gebruik.

2) De deur demonteren

Laat één persoon de deur met beide handen vasthouden. Laat iemand anders de schroeven van het bovenste en onderste scharnier verwijderen. Demonteer vervolgens voorzichtig de deur, inclusief de bovenste en onderste scharnieren en de kabelkettingkast, door deze eraf te tillen.

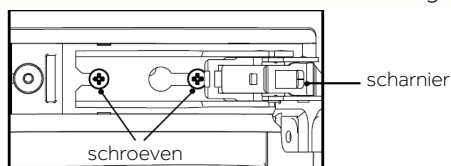

### 3) Het deurpaneel demonteren

Zet de deur rechtop op een verhoging (voorkomt stoten). Gebruik een platte schroevendraaier om de bovenste en onderste panelen aan de rechterkant, gemarkeerd met '3' en '4', voorzichtig los te wrikken, evenals de bovenste en onderste panelen aan de linkerkant, gemarkeerd met '5', op de plekken die in de afbeelding worden aangegeven. Zorg ervoor dat u de deurafdichting niet beschadigt bij het verwijderen van de panelen.

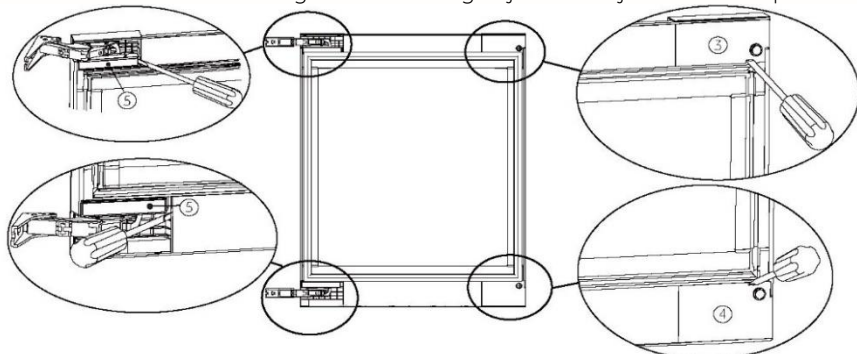

Opmerking: Berg de panelen na het verwijderen veilig op voor toekomstig gebruik.

### 4) Bovenste en onderste scharnieren verwisselen:

- Gebruik een moersleutel om de schroeven te verwijderen waarmee de scharnieren vastzitten. Verwijder zowel de bovenste als de onderste scharnieren (de methode voor het demonteren van de bovenste en onderste scharnieren is hetzelfde).

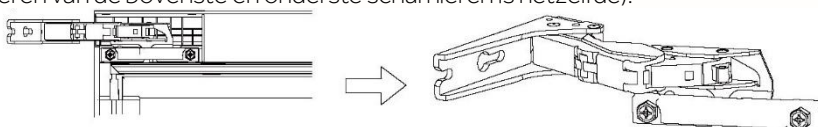

- Verplaats de bovenste en onderste scharnieren naar de diagonale posities, zoals aangegeven in de onderstaande afbeelding. Gebruik ten slotte een moersleutel om de scharnierschroeven stevig vast te zetten.

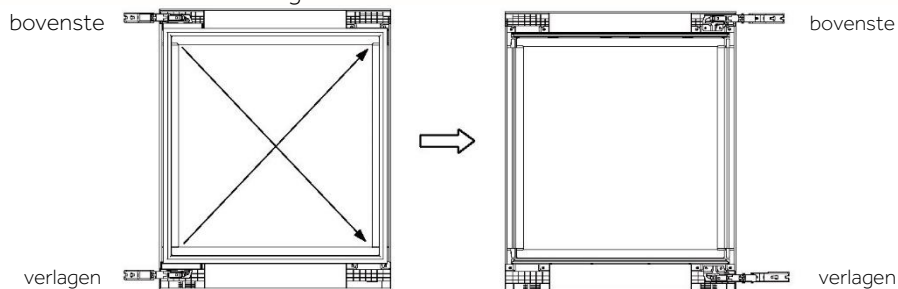

5) Het deurpaneel installeren:

Installeer de afdekpanelen voor het bovenste en onderste scharnier '5', de afdekpanelen voor het bovenste en onderste scharnier aan de rechterkant '6' en '7' (te vinden in het zakje met accessoires ) op de overeenkomstige plaatsen op de deur.

Zorg ervoor dat ze goed zijn geïnstalleerd en niet loszitten.

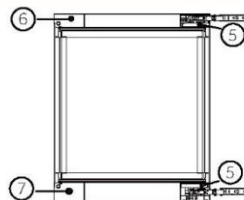

6) De deur installeren:

Zet de bovenste en onderste scharnierschroeven vast in de linkerbovenhoek en linkeronderhoek van de kast. Draai de schroeven niet vast; laat ruimte vrij voor de installatie van het scharnier.

Breng de bovenste en onderste scharnieren van de deur op één lijn met de schroeven en monteer ze op hun plaats.

Draai alle 4 schroeven vast.

7) De afdekpanelen van de kast installeren

Verwissel de verwijderde panelen tussen de posities '1' en '2' en installeer ze vervolgens op hun respectieve posities.

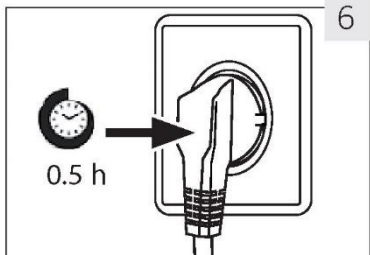
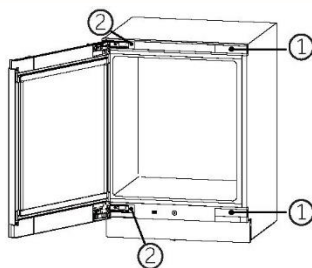

## 10. Wachtijd

De onderhoudsvrije smeeroilie bevindt zich in de behuizing van de compressor. Deze olie kan tijdens het vervoer door het gesloten leidingsysteem komen als het apparaat wordt gekanteld. Voordat u het apparaat op de voeding aansluit, wacht u 30 min (afb. 6) zodat de olie weer in de behuizing loopt.

## 11. Elektrische aansluiting

Controleer vóór elke aansluiting of:

- ▶ voeding, stopcontact en zekering geschikt zijn volgens het typeplaatje;
- ▶ het stopcontact is geaard en er geen stekkerdoos of verlengsnoer is;
- ▶ de stekker en het stopcontact goed passen.

Sluit de stekker aan op een correct geïnstalleerd huishoudelijk stopcontact.



## WAARSCHUWING!

Om risico's te vermijden moet een beschadigd netsnoer worden vervangen door de klantenservice (zie garantiekaart).

## 12. Omkeerbaarheid van de deur

Voordat u het apparaat aansluit op de voeding, moet u controleren of de zwaai van de deur moet veranderen van rechts (zoals geleverd) naar links, als dat nodig is voor de installatieplaats en de bruikbaarheid.



### WAARSCHUWING!

- ▶ Het apparaat is zwaar. Er zijn twee personen nodig om de deur om te keren.
- ▶ Haal de stekker van het apparaat uit het stopcontact voordat u eraan gaat werken.
- ▶ Kantel het apparaat niet meer dan 45° om schade aan het koelsysteem te voorkomen.

### 1. Vóór het eerste gebruik

- ▶ Verwijder al het verpakkingsmateriaal. Dit geldt zowel voor de schuimbasis als voor al het plakband waarmee de accessoires van de wijnkast zowel binnen als buiten vastzitten. Houd het buiten het bereik van kinderen en gooi het weg op een milieuvriendelijke manier.
- ▶ Reinig de binnen- en de buitenkant van het apparaat met water en een mild reinigingsmiddel voordat u er wijn in plaatst.
- ▶ Nadat het apparaat waterpas is gezet en is schoongemaakt, moet u minstens 2 uur wachten voordat u het aansluit op het elektriciteitsnet. Als uw wijnkast om welke reden dan ook is gekanteld, wacht dan 24 uur voordat u het apparaat aansluit. Raadpleeg het hoofdstuk INSTALLATIE.
- ▶ Nadat u het apparaat hebt aangesloten op een stopcontact, laat u het minstens 30 minuten werken om te acclimatiseren voordat u eventuele aanpassingen aanbrengt.
- ▶ De temperatuur wordt automatisch ingesteld op 12°C. Als u wilt, kunt u de temperatuur handmatig veranderen. Zie TEMPERATUUR.

### 2. Aanraaktoetsen

De toetsen op het bedieningspaneel zijn aanraaktoetsen, die reageren als ze licht met de vinger worden aangeraakt.

### 3. Beschrijving van het bedieningspaneel

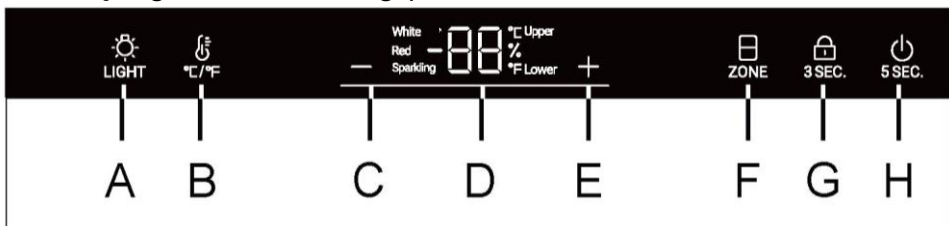

A Binnenverlichtingstoets

B Omschakeltoets °C/°F

C Temperatuurregeltoets: lager

D Display

E Temperatuurregeltoets: hoger

F Knop voor selectie temperatuurzone

G Vergrendelingstoets

H Aan/uit-toets

#### 4. Automatische vergrendelfunctie

Houd in de vergrendelingsstatus de vergrendelingstoets 3 seconden ingedrukt. Het display toont 3, 2 en 1, het display wordt ontgrendeld en het slotpictogram is half verlicht. Als er geen actie wordt uitgevoerd, dan wordt het scherm na 30 seconden automatisch vergrendeld. In de vergrendelingsstatus branden de pictogrammen van alle vergrendelde toetsen op het display en kunnen de toetsen op het display niet worden bediend (behalve de lichttoets).

#### 5. Functie aan/uit-toets

Wanneer het scherm is uitgeschakeld, raakt u een willekeurige toets aan en dan licht het scherm op. Houd de aan/uit-toets ingedrukt en het display toont 5, 4, 3, 2 en 1, en de stroom in het gehele apparaat wordt uitgeschakeld. Wanneer de stroom is uitgeschakeld, drukt u lang op de aan/uit-toets om 5, 4, 3, 2 en 1 weer te geven, waarna de stroom wordt ingeschakeld.

#### 6. Temperatuurinstelling



##### Let op

##### Voorinstellingen

- ▶ Nadat u het apparaat hebt aangesloten op een stopcontact, laat u het minstens 30 minuten werken om te acclimatiseren voordat u eventuele aanpassingen aanbrengt.
- ▶ Wanneer het apparaat wordt ingeschakeld nadat de stekker uit het stopcontact is gehaald, kan het enkele uren duren voordat de juiste temperaturen zijn bereikt. De exacte tijd verschilt afhankelijk van de omgeving en de temperatuurinstelling.

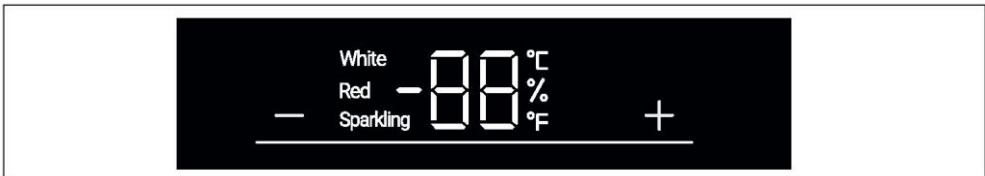

Druk op de toets **+** of **-**. Het display begint te knipperen. Druk op de toets **+** of **-** om de gewenste temperatuur in te stellen. Het instelbereik van de temperatuur: 5-20°C (41-68°F). Stop 3 seconden met het indrukken van de toets en de temperatuur wordt bevestigd.

#### 7. Modus of Zone-functie

Stop 3 seconden met het indrukken van de toets en de temperatuur wordt bevestigd.

In de ontgrendelde toestand staat het pictogram 'ZONE' volledig aan. Als de huidige weergave zich in de bovenste temperatuurzone bevindt, gaat het bovenste pictogram aan en het onderste pictogram uit. Druk nu op de toets 'ZONE'; het onderste pictogram gaat aan en het bovenste pictogram gaat uit.

## Aanbevolen temperatuurinstellingen

De volgende drinktemperaturen worden aanbevolen voor de verschillende soorten wijn.

Rode wijn	+13°C tot +20°C (+55°F tot +68°F)	Mousserende wijn Prosecco	+5°C tot +8°C (+41°F tot +47°F)
Witte wijn	+9°C tot +12°C (+48°F tot +54°F)		

Als u wijn voor langere tijd opslaat, moet deze worden bewaard bij een temperatuur tussen +10°C en +12°C (50°F en +54°F).

## 8. Stand-bymodus

Het display wordt automatisch 30 seconden gedimd.

Het licht automatisch op wanneer er een toets wordt aangeraakt of de deur wordt geopend.



### Let op

#### Invloeden op de temperatuur

De temperatuur in het apparaat wordt beïnvloed door de volgende factoren:

- ▶ Omgevingstemperatuur
- ▶ Aantal opgeslagen flessen
- ▶ Frequentie van het openen van de deur
- ▶ De plaats van het apparaat

De standaardinstelling is 12°C.

Wanneer het display stopt met knipperen, gaat het terug naar het weergeven van de huidige temperatuur in de wijnkast. Het zal enige tijd duren om de ingestelde temperatuur te bereiken.

## 9. De verlichtingsmodus instellen

Druk op de toets . Wanneer de verlichting in de kast aan is, gaan de lichten geleidelijk branden. Wanneer u nogmaals op de toets  drukt, gaan de lichten geleidelijk uit.

## 10. °C/°F-functie

Druk op de toets  om af te wisselen tussen Fahrenheit en Celsius.

## 11. Aan/uit-geheugenfunctie

Bij een stroomstoring slaat de wijnkast automatisch de ingestelde temperatuur op. Nadat de stroom terug is, werkt het apparaat op basis van de ingestelde temperatuur voor de stroomuitval.



### 13. Lagetemperatuurcompensatiefunctie

De wijnkast heeft een lagetemperatuurcompensatiefunctie om de stabiliteit van de temperatuur te waarborgen: Wanneer de temperatuur van het compartiment lager is dan de ingestelde temperatuur, start de wijnkast automatisch de lagetemperatuurcompensatie -functie, waardoor het apparaat wordt verwarmd. Wanneer de temperatuur in de toepassing de ingestelde temperatuur bereikt, wordt de lagetemperatuurcompensatiefunctie automatisch uitgeschakeld.

### 14. Alarm deur open

Als de deur langer dan 1 minuut open blijft, piept de zoemer om een alarm te geven totdat de deur gesloten is. Er kan ook een willekeurige toetsop het displaypaneel worden gebruikt om de zoemer te laten stoppen met piepen.

### 15. Weergavemodus vochtigheid

Houd de knop "  " 3 seconden ingedrukt om naar de weergavemodus voor de vochtigheid te gaan. Gebruik de knop "  " om de vochtigheidswaarde voor een andere temperatuurzone te bekijken. Houd de knop "  " opnieuw gedurende 3 seconden ingedrukt of pas de temperatuur aan om de weergavemodus voor de vochtigheid te verlaten.



## Tips voor energiebesparing

- ▶ Zorg ervoor dat het apparaat goed wordt geventileerd (raadpleeg INSTALLATIE).
- ▶ Installeer het apparaat niet in direct zonlicht of in de buurt van warmtebronnen (bijv. kachels, verwarmingstoestellen).
- ▶ Vermijd onnodig lage temperaturen in het apparaat. Het energieverbruik neemt toe naarmate de temperatuur in het apparaat lager is ingesteld.
- ▶ Open de deur van het apparaat zo weinig en zo kort mogelijk.
- ▶ Overschrijd de voorgeschreven hoeveelheid flessen niet, om te voorkomen dat de luchtstroom wordt belemmerd.
- ▶ Houd de deurpakking schoon, zodat de deur altijd goed sluit.
- ▶ De meest energiebesparende configuratie vereist dat de lade, de bak en de schappen als nieuw in het apparaat worden geplaatst en dat voedsel zo wordt geplaatst dat het de luchtuitlaat van het luchtkanaal niet blokkeert.

## 1. Schap

1. De schappen zijn zo ontworpen dat de wijn gemakkelijk kan worden opgeslagen en verwijderd. Ze kunnen met een zachte doek worden gereinigd.
2. Gewone flessen met een diameter van 76 mm kunnen worden gestapeld.
3. Grote flessen kunnen op het eerste of derde schap worden gestapeld.
4. De hoeveelheid kan afwijken van het afgebeelde aantal flessen als ze op een andere manier worden gestapeld.

### Advies voor de indeling van uw wijnkast

Wij raden aan dat het aantal wijnflessen op elke plank niet meer dan twee lagen bedraagt en dat het draagvermogen van de wijnplanken niet meer dan 18 kg mag bedragen. Bevestig of de wijnschappen volledig stabiel zijn. Bovendien moet u controleren of er geen flessen uitsteken voorbij de schappen, om te voorkomen dat flessen de glazen deur raken bij het sluiten.

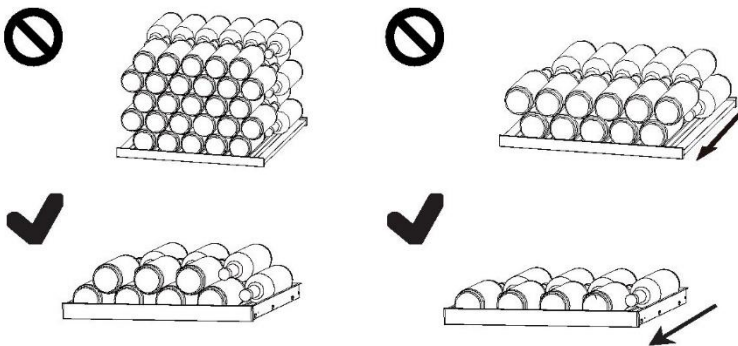

## 2. De verlichting

De led-binnenverlichting gaat branden als de deur wordt geopend. Om het licht aan te zetten terwijl de deur gesloten is, drukt u op de toets 'LIGHT'. Om de verlichting uit te schakelen, drukt u nogmaals op de toets. Om de energiezuinigheid te verhogen, moet de verlichting worden uitgeschakeld als de wijnkast niet wordt bekeken.

## 1. Ontdooien

Het ontdooien van de wijnkast gebeurt automatisch; er is geen handmatige actie nodig.

## 2. De ledlamp vervangen

De lamp gebruikt een led als lichtbron, met een laag energieverbruik en een lange levensduur. Als er sprake is van een afwijking, neem dan contact op met de klantenservice. Zie KLANTENSERVICE.



### WAARSCHUWING!

Vervang de ledlamp niet zelf. Deze mag alleen worden vervangen door de fabrikant of de erkende servicevertegenwoordiger.

## Parameters van de ledlamp:

Spanning: 12 V

Maximaal vermogen: 4 W

## 3. Geen gebruik gedurende een langere periode

Haal de stekker van het netsnoer uit het stopcontact.

Reinig het apparaat en de deurpakkingen zoals hierboven beschreven.

Houd de deur open om de vorming van nare geuren binnenin te voorkomen.

## 4. Het apparaat verplaatsen

1. Verwijder alle flessen en haal de stekker van het apparaat uit het stopcontact.

2. Zet schappen en andere beweegbare delen in de wijnkast vast met plakband.

3. Kantel de wijnkast niet meer dan 45° om schade aan het koelsysteem te voorkomen.

## 5. Luchtuitwisseling met actief koolfilter

De wijze waarop de wijnen verder rijpen hangt af van de omgevingsomstandigheden. De kwaliteit van de lucht is daarom bepalend voor het behoud van de wijn. In het onderste gedeelte van de achterwand van het apparaat is een actief koolstoffilter aangebracht om restanten optimaal te kunnen doorlaten.



### Let op

We raden u aan het filter één keer per jaar te vervangen. Filters zijn te verkrijgen bij uw dealer.

#### Het filter vervangen:

De koolstof-honingraatmodule bevindt zich aan de onderkant van het tussenschot (aangegeven door de pijl in de afbeelding). Om deze te verwijderen, drukt u op de vergrendeling op de koolstof-honingraatmodulebox en trekt u het naar buiten.

#### Het filter aanbrengen:

Lijn de onderkant van de nieuwe module uit met de installatiesleuf, druk hem erin tot u een 'klik' hoort, waarmee de installatie voltooid is.

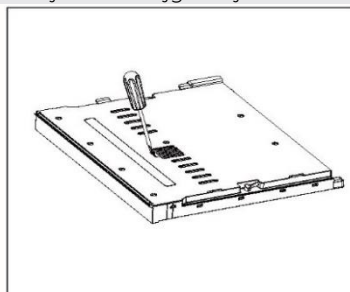

Veel problemen kunnen door uzelf worden opgelost zonder specifieke expertise. Raadpleeg in geval van een probleem alle getoonde mogelijkheden en volg de onderstaande instructies voordat u contact opneemt met de klantenservice. Zie KLANTENSERVICE.



### WAARSCHUWING!

- ▶ Schakel het apparaat uit voordat u onderhoud uitvoert en haal de stekker uit het stopcontact.
- ▶ Elektrische apparatuur mag alleen worden onderhouden door gekwalificeerde elektrische experts, omdat onjuiste reparaties aanzienlijke gevolgschade kunnen veroorzaken.
- ▶ Als de voeding beschadigd is, mag deze alleen worden vervangen door de fabrikant, diens servicevertegenwoordiger of vergelijkbaar gekwalificeerde personen om gevaar te voorkomen.

Foutcode	Oorzaak	Oplossing
L2 L3	Alarm voor lage temperatuur wanneer de temperatuur van de regelsensor te laag is.	<ol style="list-style-type: none"> <li>1. Controleer de omgevingstemperatuur.</li> <li>2. Controleer de compressorconnector.</li> <li>3. Controleer de weerstand van de temperatuurregelsensor.</li> </ol>
H2 H3	Wanneer de temperatuur van de regelsensor te hoog is, wordt het alarm voor hoge temperatuur weergegeven op het display.	<ol style="list-style-type: none"> <li>1. Controleer de connector van het bedieningspaneel of het displaypaneel.</li> <li>2. Controleer de weerstand en de spanning van de ventilator.</li> <li>3. Controleer de ventilator en de compressorconnector.</li> </ol>

Probleem	Mogelijke oorzaak	Mogelijke oplossing
De compressor werkt niet.	<ul style="list-style-type: none"> <li>• De netstekker is niet aangesloten op het stopcontact.</li> </ul>	<ul style="list-style-type: none"> <li>• Steek de stekker in het stopcontact.</li> </ul>
Het apparaat loopt vaak of te lang.	<ul style="list-style-type: none"> <li>• De buitentemperatuur is te hoog.</li> <li>• Het apparaat is een tijd lang niet ingeschakeld geweest.</li> <li>• Een deur van het apparaat is niet goed gesloten.</li> <li>• De deur is te vaak of te lang geopend.</li> <li>• De deuropakkingen zijn vuil, versleten, gebarsten of niet goed op elkaar afgestemd.</li> <li>• De vereiste luchtcirculatie is niet gegarandeerd.</li> <li>• De temperatuur is te laag ingesteld.</li> </ul>	<ul style="list-style-type: none"> <li>• In dit geval is het normaal dat het apparaat langer werkt.</li> <li>• Normaal gesproken duurt het even voordat het apparaat volledig is afgekoeld.</li> <li>• Sluit de deur en zorg ervoor dat het apparaat op een vlakke ondergrond staat en dat er geen etenswaren of containers de deur blokkeren.</li> <li>• Open de deur niet te vaak.</li> <li>• Reinig de deuropakkingen of laat ze vervangen door de klantenservice.</li> <li>• Zorg voor voldoende ventilatie.</li> <li>• Het probleem lost zichzelf op wanneer de gewenste temperatuur is bereikt.</li> </ul>
De binnenkant van de wijnkast is vuil en/of stinkt.	<ul style="list-style-type: none"> <li>• De binnenkant van de wijnkast moet worden schoongemaakt.</li> </ul>	<ul style="list-style-type: none"> <li>• Maak de binnenkant van de wijnkast schoon.</li> </ul>
Het is niet koud genoeg in het apparaat.	<ul style="list-style-type: none"> <li>• De temperatuur is te hoog ingesteld.</li> <li>• Er zijn recentelijk flessen toegevoegd.</li> <li>• Een deur van het apparaat is niet goed gesloten.</li> <li>• De deur is te vaak of te lang geopend.</li> <li>• De deuropakkingen zijn vuil, versleten, gebarsten of niet goed op elkaar afgestemd.</li> </ul>	<ul style="list-style-type: none"> <li>• Stel de temperatuur opnieuw in.</li> <li>• Houd rekening met de tijd die nodig is voor de recent toegevoegde flessen om de gewenste temperatuur te bereiken.</li> <li>• Sluit de deur.</li> <li>• Open de deur niet te vaak.</li> <li>• Reinig de deuropakkingen of laat ze vervangen door de klantenservice.</li> </ul>
Het is te koud in het apparaat.	<ul style="list-style-type: none"> <li>• De temperatuur is te laag ingesteld.</li> </ul>	<ul style="list-style-type: none"> <li>• Stel de temperatuur opnieuw in.</li> </ul>

Vochtvorming aan de binnenkant van het koelkastgedeelte.	<ul style="list-style-type: none"> <li>• Het klimaat is te warm en te vochtig.</li> <li>• Een deur van het apparaat is niet goed gesloten.</li> <li>• De deur is te vaak of te lang geopend.</li> </ul>	<ul style="list-style-type: none"> <li>• Verhoog de temperatuur.</li> <li>• Sluit de deur.</li> <li>• Open de deur/lade niet te vaak.</li> </ul>
Vocht hoopt zich op het buitenoppervlak van de wijnkast op.	<ul style="list-style-type: none"> <li>• Het klimaat is te warm en te vochtig</li> <li>• De deur is niet goed gesloten. De koude lucht in het apparaat en de warme lucht daarbuiten condenseert.</li> </ul>	<ul style="list-style-type: none"> <li>• Dit is normaal in een vochtig klimaat en zal veranderen wanneer de luchtvochtigheid daalt.</li> <li>• Controleer of de deur goed gesloten is en of de pakkingen goed afdichten.</li> </ul>
Het apparaat maakt afwijkende geluiden.	<ul style="list-style-type: none"> <li>• Het apparaat staat niet op een vlakke ondergrond.</li> <li>• Het apparaat raakt voorwerpen rondom.</li> </ul>	<ul style="list-style-type: none"> <li>• Stel de pootjes af om het apparaat waterpas te zetten.</li> <li>• Verwijder voorwerpen rondom het apparaat.</li> </ul>
Er is een licht geluid te horen dat lijkt op water.	<ul style="list-style-type: none"> <li>• Dit is normaal.</li> </ul>	<ul style="list-style-type: none"> <li>• -</li> </ul>
De binnenverlichting of het koelsysteem werkt niet.	<ul style="list-style-type: none"> <li>• De stekker is niet aangesloten op het stopcontact.</li> <li>• De voeding is niet intact.</li> <li>• Het ledlampje is buiten werking.</li> </ul>	<ul style="list-style-type: none"> <li>• Steek de stekker in het stopcontact.</li> <li>• Controleer de elektrische voeding naar de kamer. Bel het plaatselijke elektriciteitsbedrijf.</li> <li>• Bel de klantenservice voor het vervangen</li> </ul>
De zijkanen van de koeler en de deurstrip worden warm.	<ul style="list-style-type: none"> <li>• Dit is normaal.</li> </ul>	<ul style="list-style-type: none"> <li>• -</li> </ul>
De deur sluit niet goed.	<ul style="list-style-type: none"> <li>• Het apparaat staat niet waterpas.</li> <li>• De deur is geblokkeerd.</li> </ul>	<ul style="list-style-type: none"> <li>• Zet het apparaat waterpas met de stelvoetjes.</li> <li>• Controleer op blokkeringen zoals flessen of schappen.</li> </ul>

Ga naar onze website om contact op te nemen met de technische dienst:

<https://corporate.haier-europe.com/en/>

Kies onder de kop 'website' het merk van uw product en uw land. U wordt doorgestuurd naar de specifieke website waar u het telefoonnummer en formulier kunt vinden om contact op te nemen met de technische dienst.

Productkaart volgens de verordening EU nr. 2019/2016

Merk	Haier
Modelnaam/identificatie	HUC44GDGE
Categorie	Wijnkast
Energie-efficiëntieklasse	G
Jaarlijks energieverbruik (kWh/jaar) <sup>1)</sup>	124
Opslagvolume (liter)	114
Klimaatklasse: Dit apparaat is bedoeld voor gebruik bij een omgevingstemperatuur tussen 10°C en 38°C.	SN N ST
Geluidsemissies via de lucht (db(A) re 1pW)	B(36)
Type apparaat	Ingebouwd
Dit apparaat is uitsluitend bedoeld voor het bewaren van wijn.	Ja
Afmetingen (BxDxH in mm)	597/575/816-866

Uitleg:

1) Gebaseerd op de resultaten van de standaardtest gedurende 24 uur. Het werkelijke energieverbruik is afhankelijk van de werkelijke omgeving, het aantal flessen, de ingestelde temperatuur, het openen en sluiten van de deur, etc.

2) Het nominale energieverbruik is de waarde die volgens de standaardtest wordt verkregen wanneer de binnenverlichting van de wijnkast niet wordt ingeschakeld.

- Subnormaal (SN): dit koelapparaat is bedoeld voor gebruik bij een omgevingstemperatuur van 10°C tot 32°C.
- Normaal (N): dit koelapparaat is bedoeld voor gebruik bij een omgevingstemperatuur van 16°C tot 32°C.
- Subtropisch (S): dit koelapparaat is bedoeld voor gebruik bij een omgevingstemperatuur van 16°C tot 38°C.
- Tropisch (T): dit koelapparaat is bedoeld voor gebruik bij een omgevingstemperatuur van 16°C tot 43°C.

## Normen en richtlijnen

Dit product voldoet aan de eisen van alle toepasselijke EG-richtlijnen met de bijbehorende geharmoniseerde normen die voorzien in een CE-markering.

Wij adviseren onze Haier-klantenservice en het gebruik van originele onderdelen.

Als u een probleem hebt met uw apparaat, controleer dan eerst het hoofdstuk **PROBLEMEN OPLOSSEN**.

Als u daar geen oplossing kunt vinden, neem dan contact op met

- ▶ uw plaatselijke dealer; of
- ▶ ga naar het gedeelte Service & Support op [www.haier.com](http://www.haier.com) waar u telefoonnummers en veelgestelde vragen kunt vinden en waar u de serviceclaim kunt activeren.

Om contact op te nemen met onze klantenservice, moet u ervoor zorgen dat u over de volgende gegevens beschikt.

De informatie is te vinden op het typeplaatje.

Model \_\_\_\_\_ Serienummer \_\_\_\_\_

Controleer ook de garantiekaart die met het product is meegeleverd in geval van garantie.

Voor algemene zakelijke vragen vindt u hieronder onze adressen in Europa:

Europese Haier-adressen			
Land*	Postadres	Land	Postadres
<b>Italië</b>	Haier Europe Trading SRL Via de Cristoforis, 12 21100 Varese ITALIË	<b>Frankrijk</b>	Haier Europe Trading SRL Via de Cristoforis, 12 21100 Varese ITALIË
<b>Spanje Portugal</b>	Haier Iberia SL Pg. Garcia Faria, 49-51 08019 Barcelona SPANJE	<b>België-FR België-NL Nederland Luxemburg</b>	Haier Benelux SA Anderlecht Route de Lennik 451 BELGIË
<b>Duitsland Oostenrijk</b>	Haier Deutschland GmbH Hewlett-Packard-Str. 4 D-61352 Bad Homburg DUITSLAND	<b>Polen Tsjechië Hongarije Griekenland Roemenië Rusland</b>	Haier Poland Sp. zo.o. Al. Jerozolimskie 181B 02-222 Warszawa (Warschau) POLEN
<b>Verenigd Koninkrijk</b>	Haier Appliances UK Co. Ltd. One Crown Square Church Street East Woking, Surrey, GU21 6HR VK		

**BESCHIKBAARHEID VAN RESERVEONDERDELEN:** Thermostaten, temperatuursensoren, printplaten en lichtbronnen zijn gedurende minimaal zeven jaar na het op de markt brengen van de laatste eenheid van het model beschikbaar. Deurgrepen, deurscharnieren, bakken en manden zijn minimaal zeven jaar en deurrubbers minimaal tien jaar na het in de handel brengen van de laatste eenheid van het model verkrijgbaar.

**De minimumgarantie is:** 2 jaar voor EU-landen, 3 jaar voor Turkije, 1 jaar voor het Verenigd Koninkrijk, 1 jaar voor Rusland, 3 jaar voor Zweden, 2 jaar voor Servië, 5 jaar voor Noorwegen, 1 jaar voor Marokko, 6 maanden voor Algerije, Tunesië geen wettelijke garantie vereist.

**Raadpleeg voor meer informatie over het product** <https://eprel.ec.europa.eu/> of scan de QR-code op het energielabel dat met het apparaat wordt meegeleverd.

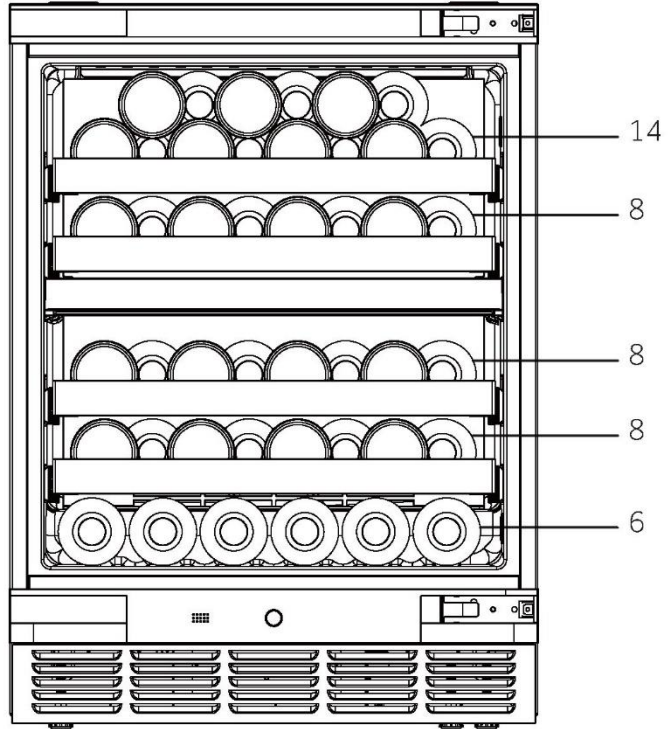
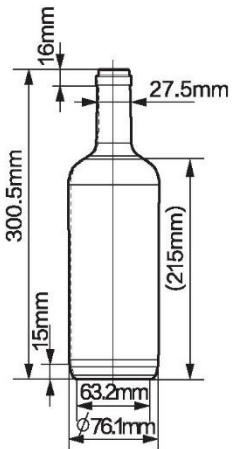

HUC44GDGE-NL

**Haier**



Haier

Uživatelská příručka

Vinný sklípek

HUC44GDGE

CS

**Haier**

## Děkujeme vám, že jste si koupili výrobek značky Haier.

Před použitím spotřebiče si pozorně přečtete tyto pokyny. Obsahují důležité informace, které vám pomohou co nejlépe využít spotřebič a zajistit jeho bezpečnou a správnou instalaci, používání a údržbu.

Uschovejte tuto příručku na praktickém místě, abyste do ní mohli kdykoli nahlédnout ohledně bezpečného a správného používání spotřebiče.

Pokud spotřebič prodáváte, věnujete nebo necháváte ve starém domě, předejte společně s ním také tuto příručku, aby se mohl nový vlastník seznámit se spotřebičem a přečíst si bezpečnostní varování.



### Legenda

#### Varování – důležité bezpečnostní informace



Všeobecné informace a tipy



Informace týkající se životního prostředí



#### Likvidace

Pomáhejte chránit životní prostředí a lidské zdraví. Vložte obalový materiál do vhodných kontejnerů pro recyklaci. Pomáhejte recyklovat odpadní elektrické a elektronické spotřebiče. Spotřebiče označené tímto symbolem nevyhazujte do domovního odpadu. Zašlete výrobek do místního recyklačního závodu, nebo se obraťte na váš obecní úřad.



## VAROVÁNÍ!

### Nebezpečí poranění nebo udušení!

Chladiva a plyny vyžadují profesionální likvidaci. Zajistěte, aby se potrubí chladicího okruhu nepoškodilo, než bude náležitě zlikvidováno. Odpojte spotřebič od síťového napájení. Odstříhnete síťový kabel a zlikvidujte ho. Odstraňte police a přihrádky, stejně jako západku a těsnění dvířek, aby nedošlo k uzavření dětí a domácích zvířat uvnitř spotřebiče.

Staré spotřebiče mají stále určitou zbytkovou hodnotu. Způsob likvidace šetrný k životnímu prostředí zaručí, že bude možné znovu získat a využít cenné suroviny.

Jako nadouvadlo pro pěnovou izolaci se používá cyklopentan, což je hořlavá látka, která nepoškozuje ozónovou vrstvu.

Zajištěním správné likvidace tohoto výrobku pomůžete předcházet případným negativním důsledkům pro životní prostředí a lidské zdraví, k nimž by jinak mohlo docházet.

Podrobnější informace o profesionální recyklaci tohoto výrobku získáte na místním obecním úřadě, u společnosti zajišťující odvoz domovního odpadu nebo v prodejně, kde jste výrobek zakoupili.

1- Bezpečnostní informace .....	276
2- Tipy týkající se bezpečnosti .....	279
3- Údržba.....	283
4- Příslušenství .....	285
5- Popis výrobku.....	286
6- Instalace .....	287
7- Používání .....	293
8- Tipy pro úsporu energie.....	296
9- Vybavení.....	297
10- Čištění a údržba .....	298
11- Řešení problémů .....	299
12- Technické údaje .....	302
13- Zákaznický servis.....	303
14- Skládání láhví vína.....	304

Tento spotřebič je určen výhradně k ukládání vína. Před prvním zapnutím spotřebiče si přečtěte následující rady týkající se bezpečnosti:



## **VAROVÁNÍ!**

### **Před prvním použitím**

- ▶ Ujistěte se, že při přepravě nedošlo k žádnému poškození.
- ▶ Odstraňte veškerý obalový materiál, uschovejte ho mimo dosah dětí a zlikvidujte ho způsobem šetrným k životnímu prostředí.
- ▶ Před instalací spotřebiče počkejte alespoň půl hodiny, aby byla zaručena plná účinnost okruhu chladiva.
- ▶ Se spotřebičem vždy manipulujte alespoň ve dvou osobách, protože je těžký.

### **Instalace**

- ▶ Spotřebič by se měl umístit do dobře větrané místnosti. Ujistěte se, že horní mezera spotřebiče je alespoň 4 mm, levá a pravá boční mezera je alespoň 1,5 mm a zadní mezera je alespoň 10 mm.
- ▶ **VAROVÁNÍ:** Zajistěte, aby ve skříni spotřebiče nebo v konstrukci pro vestavění nic nezakrývalo větrací otvory.
- ▶ Nikdy neumísťujte spotřebič do vlhkého prostoru nebo na místo, kde by na něj mohla stříkat voda. Vodu a skvrny odstraňte a vysušte měkkou, čistou látkou.
- ▶ Neinstalujte vinný sklípek na místo, které není správně izolované nebo vytápěné, např. do garáže apod. Váš vinný sklípek nebyl navržena pro provoz při okolní teplotě nižší než 10 °C.
- ▶ Neinstalujte spotřebič na přímé sluneční světlo nebo do blízkosti zdrojů tepla (např. sporáků nebo ohříváčů).
- ▶ Nainstalujte spotřebič na místo odpovídající jeho velikosti a používání a vyrovnejte ho.
- ▶ Zkontrolujte, zda elektrické údaje na typovém štítku souhlasí s napájením. Pokud tomu tak není, obraťte se na elektrikáře.
- ▶ Spotřebič pracuje s napájením 220–240 VAC/50 Hz. Nenormální kolísání napětí může způsobit, že spotřebič se nespustí, nebo se poškodí regulátor teploty či kompresor, případně se může za chodu ozývat neobvyklý hluk. V takovém případě by se měl nainstalovat automatický regulátor.
- ▶ Nepoužívejte rozbočovací adaptéry ani prodlužovací kabely.

**VAROVÁNÍ!**

- ▶ **VAROVÁNÍ:** Neumistujte za spotřebič přenosné rozbočovací zásuvky ani prodlužovací kabely.
- ▶ **VAROVÁNÍ:** Při umísťování spotřebiče se ujistěte, že napájecí kabel není zachycený nebo poškozený.
- ▶ Nešlapejte na napájecí kabel.
- ▶ K napájení použijte samostatnou, snadno přístupnou uzemněnou zásuvku. Tento spotřebič musí být uzemněný.
- ▶ **Pouze pro Spojené království:** Napájecí kabel spotřebiče je vybaven trojpólovou zástrčkou (s uzemněním), která se zapojuje do standardní trojpólové zásuvky (s uzemněním). Nikdy neodřezávejte ani nedemontujte třetí kolík (uzemnění). Zástrčka by měla být přístupná po instalaci spotřebiče.
- ▶ **VAROVÁNÍ:** Nepoškodte okruh chladiva.

**Denní používání**

- ▶ Tento spotřebič mohou používat děti starší osmi let a osoby s omezenými fyzickými, smyslovými nebo duševními schopnostmi nebo osoby nezkušené a neznalé za předpokladu, že mají zajištěný dohled nebo byly poučeny o bezpečném používání spotřebiče a chápou související rizika.
- ▶ Děti si se spotřebičem nesmějí hrát.
- ▶ Děti ve věku od 3 do 8 let mohou chladničky plnit a vyprazdňovat, ale nesmějí je čistit ani instalovat.
- ▶ Zabraňte dětem mladším 3 let v přístupu ke spotřebiči, pokud nejsou pod nepřetržitým dozorem.
- ▶ Děti nesmějí provádět čištění a uživatelskou údržbu bez dozoru.
- ▶ Spotřebič musí být umístěn tak, aby byla zástrčka přístupná.
- ▶ Jestliže v blízkosti spotřebiče uniká svítiplyn nebo jiný hořlavý plyn, vypněte ventil unikajícího plynu, otevřete dveře a okna a neodpojujte napájecí kabel spotřebiče od zásuvky.
- ▶ Po odpojení napájení počkejte nejméně 7 minut, než opět připojíte napájení.
- ▶ Nezdvihejte spotřebič za madla jeho dvířek.
- ▶ Klíče musí být uloženy mimo dosah dětí a dále od spotřebiče, aby se předešlo uzamčení dětí uvnitř spotřebiče.

**VAROVÁNÍ!**

- ▶ Upozorňujeme, že spotřebič je nastaven na provoz při určitém rozsahu teplot mezi 10 a 38 °C. Spotřebič nemusí řádně fungovat, pokud je po dlouhou dobu vystaven teplotám nad nebo pod indikovaným rozsahem.
- ▶ Nepokládejte na horní stranu spotřebiče nestabilní předměty (těžké předměty, nádoby naplněné vodou), aby se předešlo zranění způsobenému pádem nebo elektrickým proudem v důsledku styku s vodou.
- ▶ Otvírejte a zavírejte dvířka pouze pomocí madel. Mezera mezi dvířky a skříní je velmi úzká. Nevkládejte do těchto míst ruce, abyste si nepřiskřípli prsty. Dvířka spotřebiče otvírejte nebo zavírejte pouze v případě, že v dosahu jejich pohybu nestojí žádné děti.
- ▶ Ve spotřebiči nebo v jeho blízkosti neskladujte ani nepoužívejte hořlavé, výbušné nebo korozivní látky.
- ▶ V tomto spotřebiči neskladujte výbušné látky, jako jsou nádoby s aerosolem, v nichž se používá hořlavý hnací plyn.
- ▶ Ve spotřebiči neskladujte léky, bakterie ani chemické látky. Tento spotřebič je určen k použití v domácnosti, nedoporučuje se v něm skladovat materiály, které vyžadují přesně stanovené teploty.
- ▶ Nenastavujte zbytečně nízkou teplotu ve vnitřním prostoru pro víno. Při vysokém nastavení může teplota klesnout do záporných hodnot. Pozor: Láhve mohou prasknout
- ▶ Za provozu se nedotýkejte vnitřního povrchu prostoru spotřebiče, zejména ne mokřýma rukama, protože by mohly přimrznout k povrchu.
- ▶ Správné chlazení vína vyžaduje, aby se spotřebič nepřepřehoval.
- ▶ V případě výpadku napájení nebo před čištěním odpojte spotřebič od napájení. Před opětovným spuštěním spotřebiče počkejte alespoň 7 minut, protože časté spouštění by mohlo poškodit kompresor.
- ▶ **VAROVÁNÍ:** Uvnitř spotřebiče nepoužívejte elektrická zařízení, pokud nejsou takového typu, který doporučil výrobce. Aby se zamezilo rizikům, výměnu poškozeného napájecího kabelu musí provést zákaznický servis (viz záruční list).
- ▶ Nevypínejte spotřebič, abyste prodloužili jeho provozní životnost.
- ▶ Nikdy nepokládejte spotřebič vodorovně na zem. Po naklonění spotřebiče v úhlu větším než 45° počkejte 24 hodin, než ho připojíte k napájení.

**VAROVÁNÍ!****Údržba/čištění**

- ▶ Jestliže jsou čištění a údržba prováděny dětmi, je nutné na ně dohlížet.
- ▶ Před zahájením jakékoli pravidelné údržby odpojte spotřebič od elektrického napájení. Před opětovným spuštěním spotřebiče počkejte alespoň 7 minut, protože časté spouštění by mohlo poškodit kompresor.
- ▶ Při odpojování spotřebiče od napájení držte zástrčku, nikoli kabel.
- ▶ Nečistěte spotřebič tvrdými kartáči, drátěnými kartáči, práškovými čisticími prostředky, benzínem, amylacetátem, acetonem a podobnými organickými roztoky a kyselými nebo zásaditými roztoky. K čištění použijte speciální čisticí prostředek na chladničky/mrazničky, aby se zamezilo poškození. Nakonec použijte roztok jedlé sody v teplé vodě – asi jednu polévkovou lžičku jedlé sody na litr vody. Důkladně opláchněte povrch vodou a otřete ho do sucha. Nepoužívejte práškové ani jiné abrazivní čisticí prostředky. Nemyjte odnímatelné součásti v myčce.
- ▶ **VAROVÁNÍ:** Nepoužívejte mechanické nástroje ani jinak neurychlujte proces rozmrazování. Používejte pouze prostředky doporučené výrobcem.
- ▶ Pokud se poškodí napájecí kabel, výměnu musí provést výrobce, jeho servisní zástupce nebo osoba s podobnou kvalifikací, aby se vyloučilo riziko.
- ▶ Nepokoušejte se opravovat, rozebírat nebo upravovat spotřebič vlastními silami. Je-li nutná oprava, obraťte se na náš zákaznický servis.
- ▶ Pokud se poškodí osvětlovací žárovky, výměnu musí provést výrobce, jeho servisní zástupce nebo osoby s podobnou kvalifikací, aby se vyloučilo riziko.
- ▶ Alespoň jednou za rok odstraňte prach ze zadní strany spotřebiče, aby se předešlo nebezpečí požáru a snížila se spotřeba energie.

- ▶ Během čištění na spotřebič nestříkejte ani jej neoplachujte.
- ▶ K čištění spotřebiče nepoužívejte vodní postřik ani proud vody.
- ▶ Nečistěte chladná skleněná dvířka horkou vodou. Náhlá změna teploty by mohla způsobit, že sklo praskne.
- ▶ Pokud spotřebič delší dobu nepoužíváte, nechte ho otevřený, aby uvnitř nevznikl nepříjemný zápach.

## Informace o plyném chladiu



### **VAROVÁNÍ!**

Spotřebič obsahuje hořlavé chladivo ISOBUTAN (R600a). Ujistěte se, že během přepravy nebo instalace nedošlo k poškození okruhu chladiva. Unikající chladivo by mohlo způsobit zranění očí, nebo by se mohlo vznítit. Pokud dojde k poškození, nepřibližujte se s otevřeným plamenem, důkladně vyvětrejte místnost a nezapojte ani neodpojte napájecí kabely tohoto či jiných spotřebičů. Informujte zákaznický servis.

V případě zasažení očí chladivem důkladně vypláchněte oči pod tekoucí vodou a ihned zavolejte očnímu lékaři.

**VAROVÁNÍ:** Systém chlazení je pod vysokým tlakem. Nemanipulujte s ním. Vzhledem k používání hořlavých chladiv je nutné přísně dodržovat pokyny pro instalaci, manipulaci a údržbu spotřebiče a pokud chcete spotřebič zlikvidovat, obraťte se na odborníka nebo náš poprodejní servis.

**Určené použití**

Tento spotřebič je určen k používání v domácnostech a podobných oblastech, jako jsou

- kuchyňky pro personál v obchodech, kancelářích a na dalších pracovištích;
  - chalupy a hotely, motely a další obytné objekty, kde je používají zákazníci;
  - ubytovací zařízení typu penzionu se snídaní;
  - cateringové služby a podobné aplikace, ve kterých se nejedná o maloobchodní prodej.
- Dodržujte tento návod k použití, zajistíte tím bezpečné uchování vína.
- Podrobné informace o nejvhodnějších částech prostoru spotřebiče pro uchování určitých typů potravin s ohledem na rozložení teplot, které se mohou vyskytovat v různých prostorech spotřebiče, jsou uvedeny v jiné části příručky.

Na spotřebiči neprovádějte žádné změny nebo úpravy. Používání k jinému než určenému účelu může představovat nebezpečí a vést ke ztrátě platnosti záruky.

## Likvidace



Symbol  na výrobku nebo jeho obalu znamená, že s tímto výrobkem nelze nakládat jako s domovním odpadem. Místo toho musí být dopraven do příslušného sběrného místa pro recyklaci elektrických a elektronických zařízení. Zajištěním správné likvidace tohoto výrobku pomůžete předcházet případným negativním důsledkům pro životní prostředí a lidské zdraví, k nimž by jinak mohlo docházet při nesprávné manipulaci s tímto výrobkem. Podrobnější informace o recyklaci tohoto výrobku získáte na místním obecním úřadě, u společnosti zajišťující odvoz domovního odpadu nebo v prodejně, kde jste výrobek zakoupili. Vzhledem k použití hořlavých nadouadel pro izolaci svěřte likvidaci spotřebiče odborníkům nebo našemu poprodejnímu servisu.

## VAROVÁNÍ!

### Nebezpečí udušení!

Chladiva a plyny vyžadují profesionální likvidaci. Zajistěte, aby se potrubí chladicího okruhu nepoškodilo, než bude náležitě zlikvidováno. Odpojte spotřebič od síťového napájení. Odstrihněte síťový kabel a zlikvidujte ho. Odstraňte police a přihrádky, stejně jako západku a těsnění dvířek, aby se zamezilo uzavření dětí a domácích zvířat uvnitř spotřebiče.

- ▶ **VAROVÁNÍ:** Před čištěním odpojte spotřebič od napájení.
- ▶ Nečistěte spotřebič tvrdými kartáči, drátěnými kartáči, práškovými čisticími prostředky, benzínem, amylacetátem, acetonem a podobnými organickými roztoky a kyselými nebo zásaditými roztoky. K čištění použijte speciální čisticí prostředek na chladničky, aby se zamezilo poškození.
- ▶ Spotřebič čistěte, když je v něm uloženo jen málo vína nebo žádné víno. Je nutné jej čistit pouze tehdy, když je znečištěný.
- ▶ Očistěte vnitřek a skříň spotřebiče houbou navlhčenou v teplé vodě s neutrálním čisticím prostředkem
- ▶ Opláchněte ho čistou teplou vodou a vysušte ho měkkou látkou.
- ▶ Nemyjte žádné součásti spotřebiče v myčce.
- ▶ Před opětovným spuštěním spotřebiče počkejte alespoň 7 minut, protože časté spuštění by mohlo poškodit kompresor.



### Čištění těsnění dvířek:

- ▶ Těsnění dvířek by se mělo čistit každé 3 měsíce, aby bylo zaručeno správné přilnutí. Jak je znázorněno níže: Odstranění: Uchopte těsnění dvířek a vytáhněte ho ve směru šipky, aby se vcelku oddělilo od dvířek.

Namočte kartáč do vody nebo alkoholu vhodného pro potravinářství a nejprve vykartáčujte drážku těsnění dvířek. Potom otřete povrch těsnění dvířek utěrkou namočenou ve vodě nebo potravinářském lihu. Nakonec omyjte těsnění dvířek čistou vodou a vysušte ho čistou utěrkou.

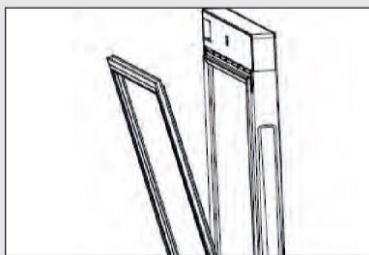

**Instalace těsnění dvířek po vyčištění:**

Před instalací se ujistěte, že na těsnění dvířek není žádná voda. Vložte těsnění dvířek do drážky a pevně ho zatlačte rukou odshora dolů tak, aby bylo celé uvnitř drážky.

**Čištění polic:**

- ▶ Všechny police lze vyjmout za účelem čištění.
- ▶ Vyndejte všechny láhve.
- ▶ Každou polici nadzdvihněte a vytáhněte ven.
- ▶ Vyčistěte polici měkkou utěrkou.
- ▶ Počkejte, až police uschnou, než je vložíte zpět do spotřebiče.

**VAROVÁNÍ:**

Po odpojení napájení počkejte nejméně 7 minut, než opět připojíte napájení.

Zkontrolujte příslušenství a literaturu podle tohoto seznamu: bez izolace.

Č.	Návod k použití	Bukový stojan na víno	Držák ve tvaru T	Držák ve tvaru L	Základní deska	Konektor základní desky	Šroub	kryt	Servisní karta
HUC44GDGE	1	4	2	2	1	2	10	2	1

## **i** Upozornění

Vzhledem k technickým změnám a různým modelům nemusí některé obrázky v této příručce přesně zobrazovat váš model.

Obrázek spotřebiče

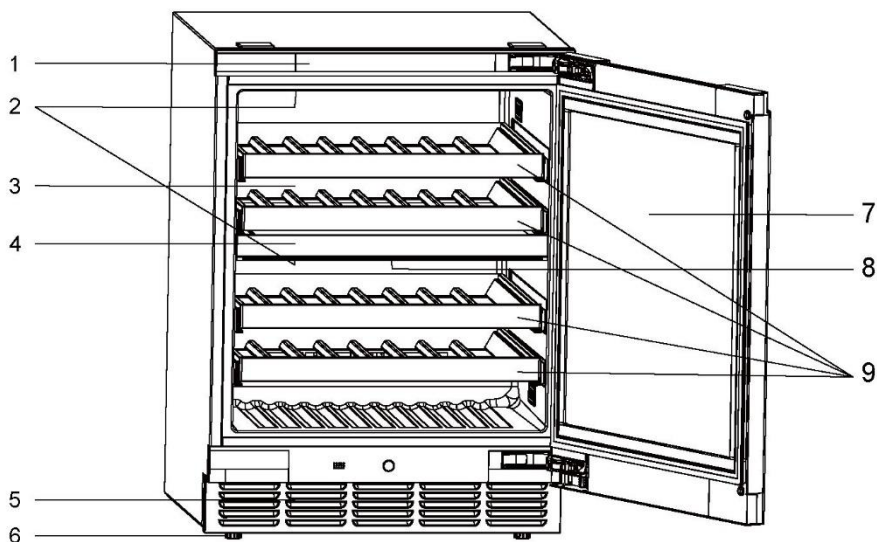

- |                               |                           |
|-------------------------------|---------------------------|
| 1. Displej                    | 6. Nastavitelné nohy      |
| 2. Žárovka LED                | 7. Dvířka                 |
| 3. Zadní přepážka vzduchovodu | 8. Filtr s aktivním uhlím |
| 4. Přepážka                   | 9. Police na víno         |
| 5. Spodní lišta               |                           |

## 1. Vybalení

- ▶ Vyměňte spotřebič z obalu.
- ▶ Odstraňte veškerý obalový materiál včetně pěnové základny a všech lepicích pásek, které přidržují příslušenství.

## 2. Podmínky prostředí

Pokojeová teplota by měla být vždy mezi 10 °C a 38 °C, protože může ovlivňovat teplotu uvnitř spotřebiče a jeho spotřebu energie. Bez náležité izolace neinstalujte spotřebič do blízkosti jiných spotřebičů vytvářejících teplo (trub, chladniček).

## 3. Požadavky na místo

Potřebný prostor pro otevření dvírek (obr. 1,2); Z bezpečnostních a energetických důvodů zajistěte, aby horní mezera spotřebiče byla nejméně 4 mm, levá a pravá boční mezera nejméně 1,5 mm a zadní mezera nejméně 10 mm (obr. 3).

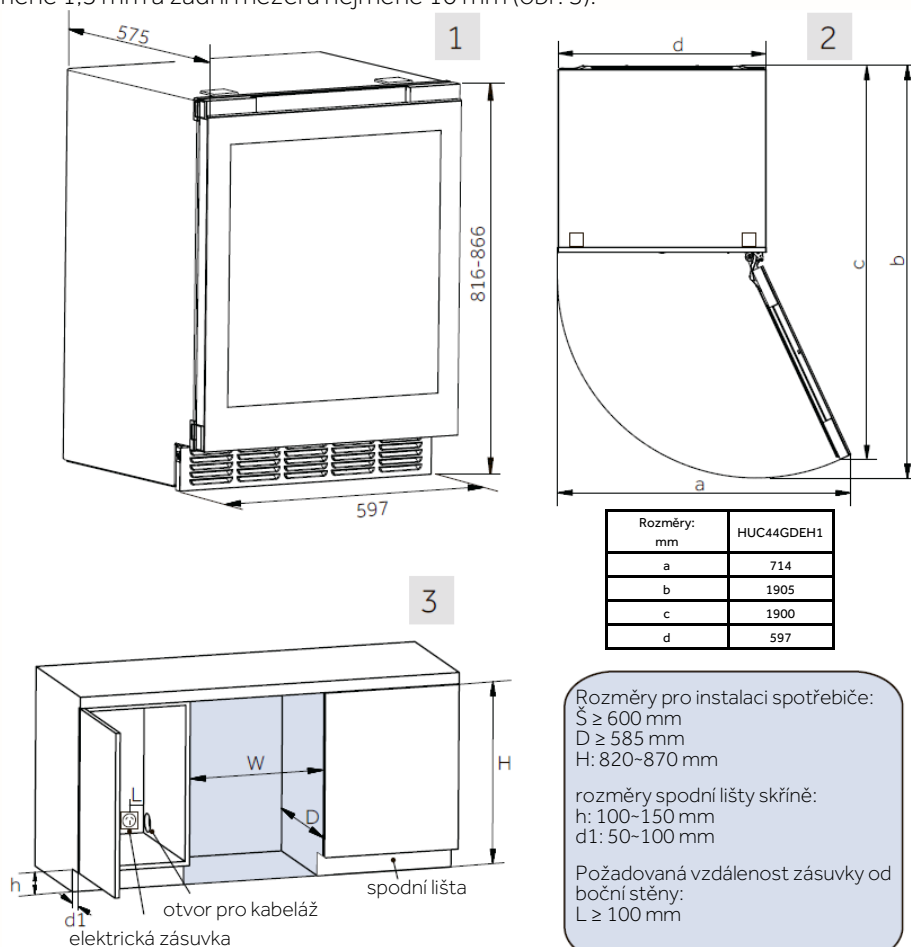

Po výběru vhodného prostoru pro vestavěnou instalaci postupujte podle níže uvedených kroků.

## 4. Požadované nástroje

### 1) Požadované nástroje

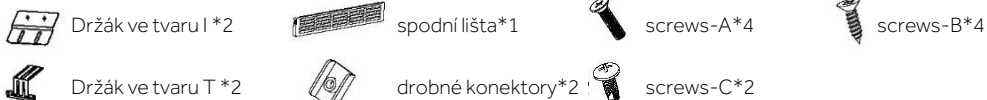

Poznámka: Spodní lišta by měla být umístěna v horní krycí pění obalu, zatímco ostatní součásti by měly být umístěny v sáčku na příslušenství.

### 2) Předmontáž spodní lišty

Vyjměte spodní lištu se 2 malými konektory a 2 šrouby C. Poté pomocí šroubů C sestavte spodní lištu a malé konektory dohromady.

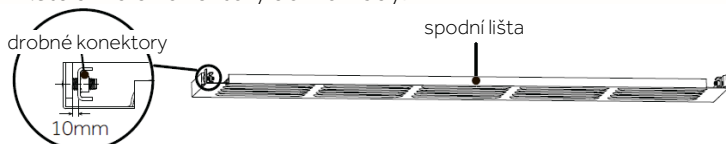

Poznámka: Šrouby neutahujte. Mezi malými konektory a spodní lištou ponechte mezeru 10 mm, aby se usnadnila budoucí instalace do prostoru přístroje.

## 5. Instalace pevných držáků

Každý vinný sklípek nabízí dva typy pevných držáků, které si můžete vybrat podle toho, jak máte doma uspořádaný nábytek.

Vyjměte příslušné 2 držáky a 4 šrouby A a nainstalujte je podle obrázku níže:

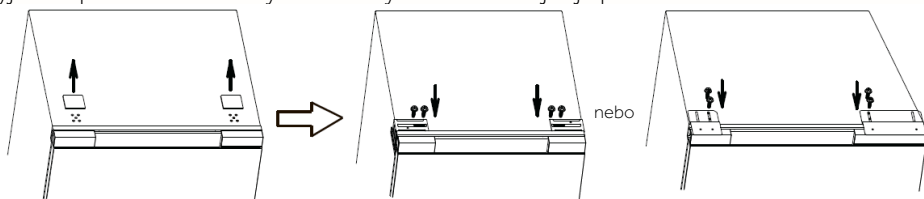

Pomocí plochého šroubováku odstraňte dvě horní malé krycí desky.

Upevněte držák ve tvaru T pomocí šroubováku s křížovou hlavou.

Zajistěte držák ve tvaru I pomocí šroubováku s křížovou hlavou

## 6. Nastavení spodních nožiček

Nastavte výšku čtyř spodních nožiček ve spodní části skříně tak, aby vzdálenost od spodní části dveří k zemi (h) odpovídala výšce spodní lišty skříně.

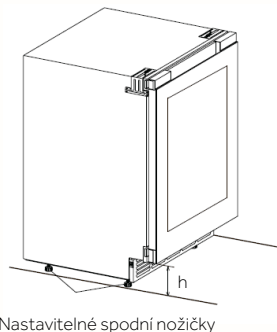
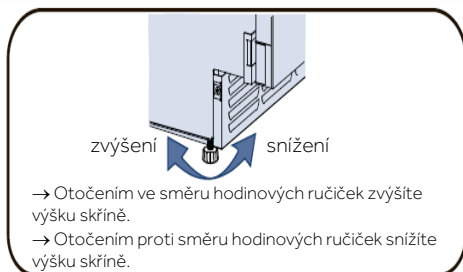

## 7. Instalace spodní lišty

1) Nastavte vzdálenost mezi přední a zadní částí držáku spodní lišty:

- ▶ Povolte 2 šrouby na levém držáku a 3 šrouby na pravém držáku.
- ▶ Nastavte držáky zepředu dozadu tak, aby přední hrana držáků byla ve vodorovné vzdálenosti od vnějšího povrchu těla dveří, která se rovná hloubce spodní lišty ( $d$ ) (50 ~ 100 mm) + 2 mm.
- ▶ Utáhněte šrouby, aby byly držáky pevně zajištěny.

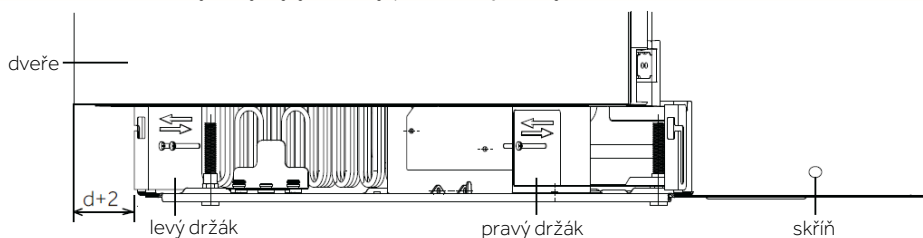

2) Namontujte spodní lištu

- ▶ Vložte sestavenou spodní lištu do čtvercových otvorů na vnitřních držácích skříně.
- ▶ Posuňte spodní lištu směrem dolů a ponechte alespoň 2 mm mezeru od země pro usnadnění pohybu.
- ▶ Zajištěte spodní lištu utažením šroubů na obou stranách.

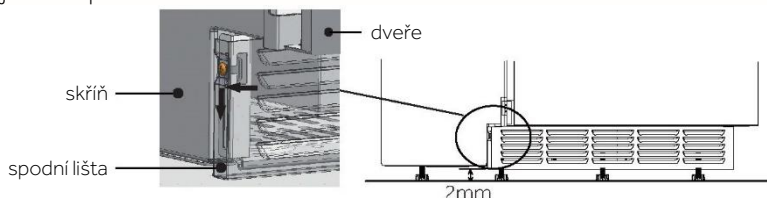

## 8. Zajištění ke skříní

1) Zasuňte výrobek do zapuštěného prostoru skříně a připojte jej ke zdroji napájení.

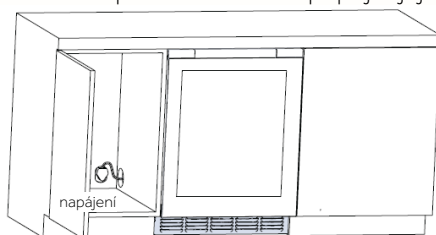

Poznámka: Ujistěte se, že je zásuvka umístěna v přilehlém prostoru zapuštěné oblasti.

2) Připevněte držáky ke skříní:

Vezměte 4 šrouby B, v závislosti na zvolených držácích postupujte podle níže uvedeného obrázku, abyste výrobek bezpečně připojili a upevnili ke skříní.

Následující obrázek ukazuje připojení a upevnění levého držáku ke skříni. Postup pro pravou stranu je stejný.

Upevněte šrouby v horní části horní skříně.

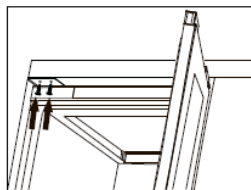

Držák ve tvaru I

Připevněte šrouby k bočním panelům skříně

nebo

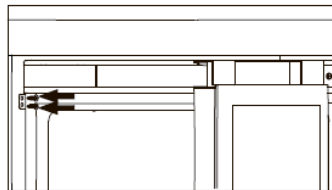

Držák ve tvaru T

## 9. Přehození dveří zprava doleva.

Tento výrobek je navržen se závěsy na pravé straně. Pokud potřebujete změnit otevírání na levou stranu, postupujte podle níže uvedených pokynů.

S žádostí o výměnu závěsu se obraťte na naše poprodejní specialisty.

### 1) Demontáž krycích panelů skříně

- ▶ Sejměte boční krycí panel bez závěsu: Otevřete dveře a plochým šroubovákem vypačte panely označené „①“, na místech znázorněných na obrázku.
- ▶ Demontujte boční krycí panel se závěsem: Otevřete dveře, prsty stiskněte jeden konec krycího panelu (při odstraňování „②“ stiskněte zahnutý konec) a pomocí plochého šroubováku odklopte druhý konec panelu v místech znázorněných na obrázku označených „②“.

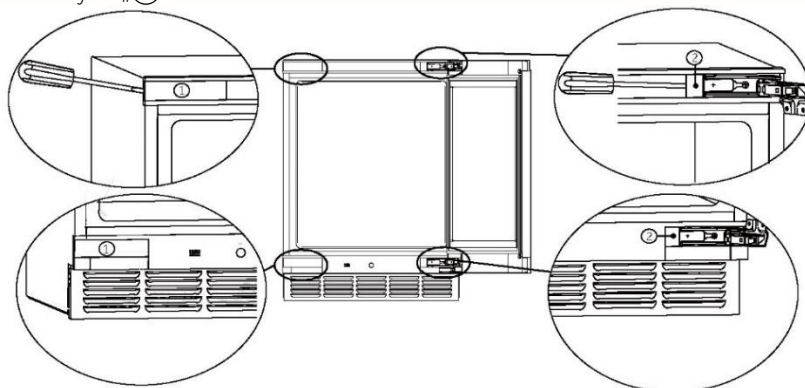

Poznámka: Po sejmutí krycích panelů je bezpečně uložte pro budoucí použití.

### 2) Demontáž dveří

Jedna osoba drží dveře oběma rukama. Druhá osoba vyšroubuje horní a dolní zajišťovací šrouby závěsů. Poté opatrně demontujte dveře včetně horního a dolního závěsu a rozvodné krabice kabelového řetězu tak, že je zvednete.

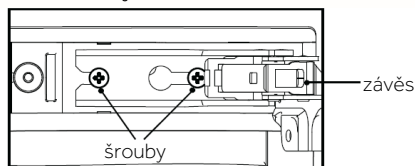

### 3) Demontáž dveřního panelu

Umístěte dveře panelem dveří nahoru na plošinu (nenarážejte do nich). Pomocí plochého šroubováku opatrně vypačte horní a dolní panel na pravé straně označený „3“ a „4“ a horní a dolní panel na levé straně označený „3“ v místech znázorněných na obrázku. Při demontáži panelů dávejte pozor, abyste nepoškodili těsnění dveří.

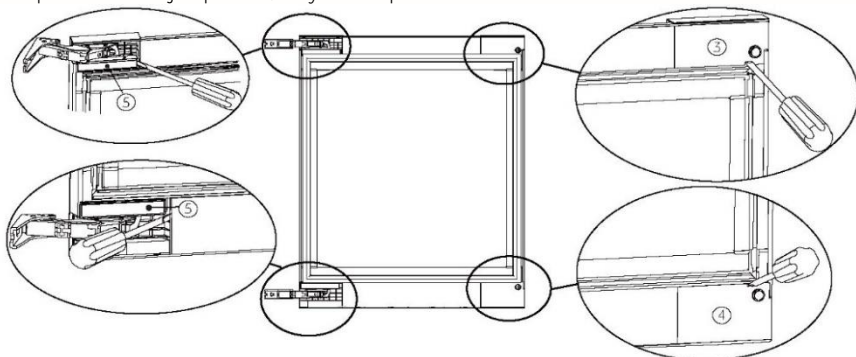

Poznámka: Po sejmutí panelů je bezpečně uložte pro budoucí použití.

### 4) Výměna horního a dolního závěsu:

- Pomocí klíče odstraňte šrouby, které zajišťují závěsy na místě. Odstraňte horní i dolní závěsy (postup demontáže horních i dolních závěsů je stejný).

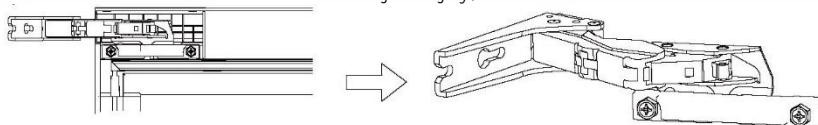

- Přesuňte horní a dolní závěs do diagonální polohy, jak je znázorněno na obrázku níže. Nakonec pomocí klíče bezpečně upevněte šrouby závěsů na místě.

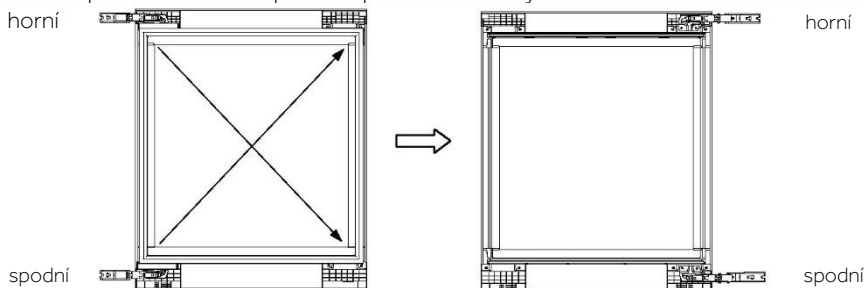

### 5) Instalace dveřního panelu:

Nainstalujte horní a dolní krycí panely se závěsem „5“, horní a dolní krycí panely se závěsem na pravé straně „6“ a „7“ (najdete je v sáčku s příslušenstvím ) na odpovídající místa na dveřích.

Ujistěte se, že jsou správně nainstalovány a nejsou uvolněné.

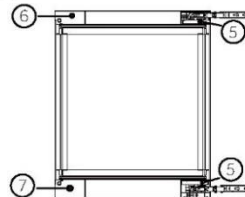

## 6) Instalace dveří:

Zajistěte šrouby horního a dolního závěsu v levém horním a levém dolním rohu skříně. Šrouby nedotahujte; ponechte mezeru pro instalaci závěsů.

Vyrovnejte horní a dolní závěsy dveří se šrouby a nainstalujte je na místo.

Utáhněte všechny 4 šrouby.

## 7) Instalace krycích panelů skříně

Vyměřte vyjmuté panely mezi pozicemi „1“ a „2“ a poté je nainstalujte do příslušných pozic.

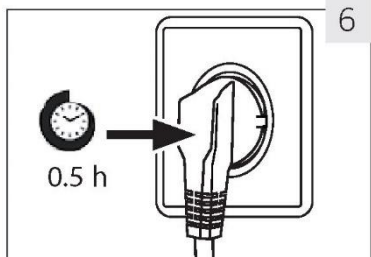
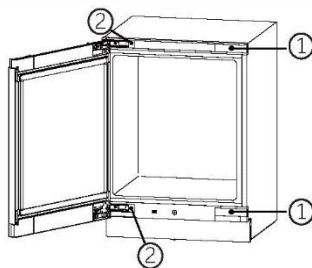

## 10. Doba čekání

V kapsli kompresoru se nachází bezúdržbový mazací olej. Pokud se spotřebič během přepravy nakloní, olej se může dostat do uzavřeného potrubního systému. Před připojením spotřebiče k napájení počkejte půl hodiny (obr. 6), aby všechny olej natekl zpět do kapsle.

## 11. Připojení k elektrickému napájení

Před každým připojením zkontrolujte:

- ▶ zda napájení, zásuvka a jištění odpovídají údajům na výrobním štítku.
- ▶ zda je síťová zásuvka uzemněná a nepoužívá se rozbočovací adaptér ani prodlužovací kabel.
- ▶ zda zástrčka správně zapadne do zásuvky.

Zapojte zástrčku do náležitě nainstalované domácí zásuvky.



## VAROVÁNÍ!

Aby se zamezilo rizikům, výměnu poškozeného napájecího kabelu musí provést zákaznický servis (viz záruční list).

## 12. Změna směru otáčení dveří

Před připojením spotřebiče k napájení byste měli zkontrolovat, zda není nutné změnit směr otáčení dveří zprava (po dodání) doleva, jestliže to vyžaduje místo instalace a použitelnost.



## VAROVÁNÍ!

- ▶ Spotřebič je těžký. Ke změně směru otáčení dveří jsou zapotřebí dvě osoby.
- ▶ Před jakýmkoli úkonem nejprve odpojte spotřebič od sítě.
- ▶ Nenaklánejte spotřebič v úhlu větším než 45°, aby se předešlo poškození chladicího systému.

## 1. Před prvním použitím

- ▶ Odstraňte všechny obalové materiály. Patří mezi ně pěnová základna a všechny lepicí pásy, které drží příslušenství uvnitř a na vnější straně vinného sklípku. Uschovejte je mimo dosah dětí a zlikvidujte ho způsobem šetrným k životnímu prostředí.
- ▶ Než do spotřebiče vložíte nějaké víno, vyčistěte jeho vnitřní i vnější povrchy vodou a slabým saponátem.
- ▶ Po vyrovnání a vyčištění počkejte alespoň 2 hodiny, než spotřebič připojíte k napájení. Pokud je nutné z jakéhokoli důvodu naklonit vinný sklípek, počkejte 24 hodin, než ho připojíte k napájení. Viz část INSTALACE.
- ▶ Jakmile připojíte spotřebič k elektrické zásuvce, nechte ho běžet alespoň 30 minut, aby se aklimatizoval, než začnete cokoli nastavovat.
- ▶ Teplota se automaticky nastaví na 12 °C. V případě potřeby můžete tyto teploty změnit ručně. Viz TEPLOTA.

## 2. Dotyková tlačítka

Na ovládacím panelu jsou dotyková tlačítka, která reagují na lehký dotyk prstem.

## 3. Popis ovládacího panelu

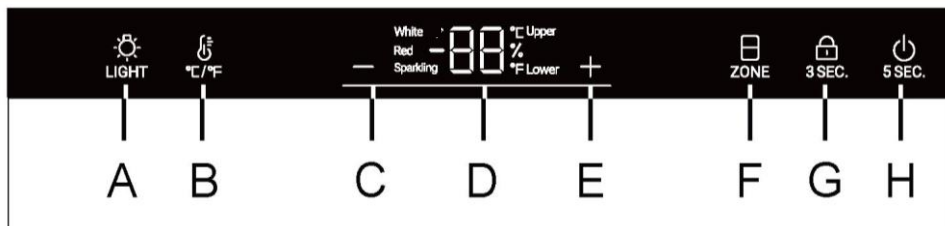

A Tlačítko osvětlení interiéru

B Tlačítko přepínání °C /°F

C Tlačítko nastavování teploty: dolů

D Displej

E Tlačítko nastavování teploty: nahoru

F Tlačítko výběru teplotní zóny

G Tlačítko zámku

H Tlačítko napájení

## 4. Funkce automatického zamykání

Ve stavu uzamčené obrazovky dlouze stiskněte klávesu zámku po dobu 3 s, na obrazovce displeje se zobrazí 3, 2 a 1, obrazovka displeje se odemkne a ikona zámku svítí do poloviny; pokud není provedena žádná akce, obrazovka se po 30 s automaticky uzamkne. Ve stavu uzamčené obrazovky svítí všechny ikony kláves zámku a klávesy na obrazovce displeje nelze ovládat (kromě klávesy osvětlení);

## 5. Funkce tlačítka napájení

Když je obrazovka vypnutá, dotkněte se libovolného tlačítka a displej se rozsvítí; dlouze stiskněte tlačítko napájení, na displeji se zobrazí 5, 4, 3, 2 a 1 a vypne se napájení celého přístroje. Když je napájení vypnuté, dlouhým stisknutím tlačítka napájení se zobrazí 5, 4, 3, 2 a 1 a poté se napájení zapne.





## 6. Nastavování teploty

### Upozornění

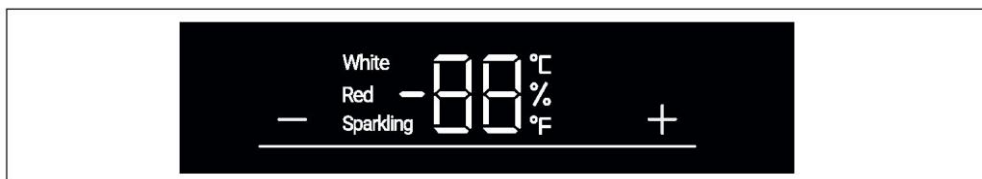
#### Výchozí nastavení



- ▶ Jakmile připojíte spotřebič k elektrické zásuvce, nechte ho běžet alespoň 30 minut, aby se aklimatizoval, než začnete cokoli nastavovat.
- ▶ Když se spotřebič zapne poté, co byl odpojen od napájení, může trvat několik hodin, než dosáhne správné teploty. Přesná doba se liší v závislosti na prostředí a nastavení teploty.



Stiskněte tlačítko  nebo , displej začne blikat. Stisknutím tlačítka  nebo  nastavte požadovanou teplotu. Rozsah nastavení teploty: 5–20 °C (41–68 °F). Přestaňte mačkat tlačítko na 3 sekundy, poté se teplota potvrdí.

## 7. Funkce Mode nebo Zone

Přestaňte mačkat tlačítko na 3 sekundy, poté se teplota potvrdí.

V odemknutém stavu nepřetržitě svítí ikona . Pokud se aktuální zobrazení nachází v horní teplotní zóně, horní ikona se rozsvítí a dolní ikona nesvítí. V tomto okamžiku stiskněte tlačítko , dolní ikona se rozsvítí a horní ikona zhasne.

### Doporučené nastavení teplot

Pro různé typy vína se doporučují následující konzumační teploty.

Červené víno	+13 °C až +20 °C (+55 °F až +68 °C)	Šumivé víno Prosecco	+5 °C až +8 °C (+41 °F až +47 °F)
Bílé víno	+9 °C až +12 °C (+48 °F až +54 °F)		

Pokud skladujete víno delší dobu, mělo by se ukládat při teplotě mezi +10 °C a +12 °C (50 °F a +54 °F).

## 8. Pohotovostní režim

Po 30 sekundách obrazovka displeje automaticky zhasne.

Po stisknutí jakéhokoli tlačítka nebo otevření dvířek se automaticky rozsvítí.



## Upozornění Faktory ovlivňující teplotu



Teplota uvnitř spotřebiče je ovlivňována následujícími faktory:

- ▶ Okolní teplota
- ▶ Množství uložených láhví
- ▶ Frekvence otevírání dveří
- ▶ Umístění spotřebiče

Výchozí nastavení je 12 °C.

Až přestane blikat displej, vrátí se k zobrazování aktuální teploty uvnitř vinného sklípku. Bude chvíli trvat, než se dosáhne nastavené teploty.

## 9. Nastavení režimu osvětlení

Stisknutím tlačítka  „LIGHT“. Když jsou zapnutá světla ve skříni, pozvolna se rozsvítí. Po dalším stisknutí tlačítka  „LIGHT“ světla pozvolna zhasnou.

## 10. Funkce °C/°F

Stisknutím tlačítka  přepínat mezi stupni Fahrenheita a Celsia.

## 11. Funkce paměti při vypnutí

Pokud dojde k výpadku napájení, sklípek automaticky uloží nastavenou teplotu. Až se obnoví dodávka energie, sklípek pobíží s teplotou nastavenou před výpadkem napájení.



## 12. Funkce kompenzace nízké teploty

Vinný sklípek má funkci kompenzace nízké teploty, která zajišťuje stabilní teplotu: Když je teplota v prostoru nižší než nastavená teplota, vinný sklípek automaticky spustí funkci kompenzace nízké teploty a spotřebič se začne vytápět. Až teplota ve spotřebiči dojde k nastavené teplotě, funkce kompenzace nízké teploty se automaticky vypne.

## 13. Alarm otevřených dveří

Jestliže zůstanou dveře otevřené déle než 1 minutu, spustí se akustický alarm a bude se ozývat pípání, dokud nezavřete dveře nebo nestisknete žádné tlačítko na panelu displeje.

## 15. Režim sledování vlhkosti

Stisknutím a podržením tlačítka  „ $\frac{F}{C}$ “ po dobu 3 sekund vstoupíte do režimu sledování vlhkosti. Pomocí tlačítka  „ZONE“ zobrazíte hodnotu vlhkosti pro jinou teplotní zónu. Znovu stisknete a podržte tlačítko  „ $\frac{F}{C}$ “ na 3 sekundy nebo upravte teplotu, abyste opustili režim sledování vlhkosti.



## Tipy pro úsporu energie

- ▶ Zajistěte, aby měl spotřebič náležité větrání (viz INSTALACE).
- ▶ Neinstalujte spotřebič na přímé sluneční světlo nebo do blízkosti zdrojů tepla (např. sporáků nebo ohřívačů).
- ▶ Vyhýbejte se zbytečně nízké teplotě uvnitř spotřebiče. Čím nižší je nastavená teplota ve spotřebiči, tím vyšší je spotřeba energie.
- ▶ Otvírejte dvířka spotřebiče co nejméně a na co nejkratší dobu.
- ▶ Nepřekračujte stanovené množství láhví, aby se nenarušilo proudění vzduchu.
- ▶ Udržujte těsnění dvířek v čistém stavu, aby se dvířka vždy správně zavírala.
- ▶ Energeticky nejúspornější konfigurace vyžaduje, aby byly ve spotřebiči nainstalovány přihrádky, schránka na potraviny a police ve stavu jako z výroby a aby uložené potraviny nezakrývaly výstup vzduchového kanálu.

## 1. Police

1. Police jsou navrženy tak, aby umožňovaly snadné ukládání a vyndávání vína. Lze je čistit měkkou utěrkou.
2. Běžné láhve o průměru 76 mm lze skládat na sebe.
3. Láhve Magnum lze skládat na sebe na první nebo třetí polici.
4. Pokud se láhve skládají jinak, množství se může lišit od vyobrazeného počtu.

### Rada k uspořádání vašeho vinného sklípku

Doporučujeme, aby počet lahví vína nepřesáhl dvě vrstvy na každé polici a nosnost policíků na víno by neměla přesáhnout 18 kg. Ověřte, zda jsou police na víno zcela stabilní. Navíc ověřte, zda nějaké láhve nevyčnívají z polic, aby při zavírání nenarazily do skleněných dvířek.

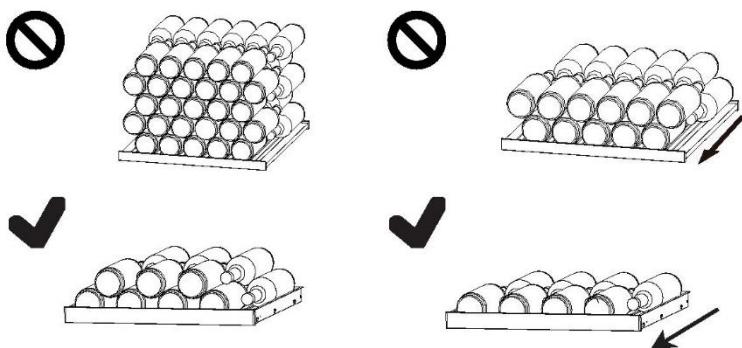

## 2. Světlo

Po otevření dvířek se rozsvítí světlo LED osvětlující interiér. Chcete-li rozsvítit světlo, když jsou dvířka zavřená, stiskněte tlačítko  „LIGHT“. Dalším stisknutím tohoto tlačítka zhasnete světla. Když se do vinného sklípku nedíváte, světla by měla být zhasnutá, aby se zvýšila energetická účinnost.

## 1. Odmrazování

Vinný sklípek se odmrazuje automaticky; není nutný žádný ruční zásah.

## 2. Výměna žárovky LED

Jako zdroj světla v žárovce se používají diody LED, které se vyznačují nízkou spotřebou energie a dlouhou životností. Pokud se vyskytne nějaký neobvyklý stav, kontaktujte zákaznický servis. Viz ZÁKAZNICKÝ SERVIS.



## VAROVÁNÍ!

Nevyměňujte žárovku LED vlastními silami. Její výměnu musí provést buď výrobce, nebo autorizovaný servisní zástupce.

## Parametry žárovky LED:

Napětí: 12 V

Max. výkon: 4W

## 3. Když se spotřebič delší dobu nepoužívá

Vytáhněte napájecí kabel ze zásuvky.

Vyčistěte spotřebič a těsnění dvírek podle výše uvedeného popisu.

Nechte dvířka otevřená, aby se uvnitř nevytvořil zápach.

## 4. Přemístování spotřebiče

1. Vyjměte všechny láhve a odpojte spotřebič od napájení.

2. Připevněte police a ostatní pohyblivé součásti ve vinném sklípku lepicí páskou.

3. Nenaklánějte vinný sklípek v úhlu větším než 45°, aby se předešlo poškození chladicího systému.

## 5. Výměna vzduchu skrz filtr s aktivním uhlím

Způsob zrání vína závisí na podmínkách prostředí. Proto má kvalita vzduchu rozhodující význam pro uchovávání vína. Ve spodní části zadní stěny spotřebiče je nainstalován filtr s aktivním uhlím, aby byla udržována optimální kvalita procházejícího vzduchu.



## Upozornění

Doporučujeme měnit filtr jednou ročně. Filtry získáte od svého prodejce.

### Výměna filtru:

Uhlíkový voštinový modul je umístěn ve spodní části přepážky (na obrázku označen šipkou). Chcete-li jej vyjmout, stiskněte západku na schránce uhlíkového voštinového modulu a vytáhněte ji směrem ven.

### Vkládání filtru:

Zarovnejte spodní část nového modulu s instalačním slotem, zatlačte jej dovnitř a uslyšíte „cvaknutí“, čímž instalaci dokončíte.

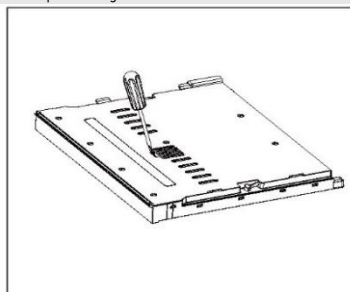

Mnoho problémů můžete vyřešit sami bez konkrétních odborných znalostí. V případě problému zkontrolujte všechny možnosti a řiďte se níže uvedenými pokyny, než se obrátíte na poprodejní servis. Viz ZÁKAZNICKÝ SERVIS.



## VAROVÁNÍ!

- ▶ Před zahájením údržby vypněte spotřebič a vytáhněte zástrčku napájecího kabelu ze zásuvky.
- ▶ Servis elektrického zařízení by měli provádět pouze kvalifikovaní elektrikáři, protože nepatřičné opravy mohou vést k vážným následným škodám.
- ▶ Poškozený napájecí kabel by měl vyměnit pouze výrobce, jeho servisní zástupce nebo osoby s podobnou kvalifikací, aby se vyloučilo riziko.

Chybový kód	Příčina	Řešení
L2 L3	Alarm nízké teploty, když je teplota řídicího čidla příliš nízká;	<ol style="list-style-type: none"> <li>1. Zkontrolujte okolní teplotu.</li> <li>2. Zkontrolujte konektor kompresoru.</li> <li>3. Zkontrolujte odpor čidla regulace teploty.</li> </ol>
H2 H3	Pokud je teplota kontrolního čidla příliš vysoká, zobrazí se na displeji alarm vysoké teploty;	<ol style="list-style-type: none"> <li>1. Zkontrolujte konektor řídicí desky nebo panelu displeje.</li> <li>2. Zkontrolujte odpor a napětí ventilátoru.</li> <li>3. Zkontrolujte ventilátor a konektor kompresoru.</li> </ol>

Problém	Možná příčina	Možné řešení
Kompresor nepracuje.	<ul style="list-style-type: none"> <li>• Síťová zástrčka není zapojena do síťové zásuvky.</li> </ul>	<ul style="list-style-type: none"> <li>• Zapojte síťovou zástrčku.</li> </ul>
Spotřebič se spouští často, nebo běží příliš dlouho.	<ul style="list-style-type: none"> <li>• Venkovní teplota je příliš vysoká.</li> <li>• Spotřebič byl určitou dobu vypnutý.</li> <li>• Dvířka spotřebiče nejsou těsně zavřená.</li> <li>• Dvířka se otvírala příliš často, nebo byla příliš dlouho otevřená.</li> <li>• Těsnění dvířek je znečištěné, opotřebené, popraskané nebo nesprávně nainstalované.</li> <li>• Není zaručena požadovaná cirkulace vzduchu.</li> <li>• Je nastavena příliš nízká teplota.</li> </ul>	<ul style="list-style-type: none"> <li>• V tomto případě je normální, že spotřebič běží déle.</li> <li>• Normálně chvíli trvá, než se spotřebič úplně ochladí.</li> <li>• Zavřete dvířka a ujistěte se, že spotřebič je umístěn na rovné zemi a dvířkům nepřekáží žádné potraviny nebo nádoby.</li> <li>• Neotvírejte dvířka příliš často.</li> <li>• Vyčistěte těsnění dvířek, nebo ho nechte vyměnit zákaznickým servisem.</li> <li>• Zajistěte odpovídající větrání.</li> <li>• Problém se vyřeší sám, až bude dosaženo požadované teploty.</li> </ul>
Vnitřek vinného sklípku je znečištěný a/nebo zapáchá.	<ul style="list-style-type: none"> <li>• Je třeba vyčistit vnitřek sklípku.</li> </ul>	<ul style="list-style-type: none"> <li>• Vyčistěte vnitřek vinného sklípku.</li> </ul>
Uvnitř spotřebiče není dostatečně chladno.	<ul style="list-style-type: none"> <li>• Je nastavena příliš vysoká teplota.</li> <li>• Nedávno byly přidány nějaké láhve.</li> <li>• Dvířka spotřebiče nejsou těsně zavřená.</li> <li>• Dvířka se otvírala příliš často, nebo byla příliš dlouho otevřená.</li> <li>• Těsnění dvířek je znečištěné, opotřebené, popraskané nebo nesprávně nainstalované.</li> </ul>	<ul style="list-style-type: none"> <li>• Znovu nastavte teplotu.</li> <li>• Vyčkejte, než nedávno přidané láhve dosáhnou požadované teploty.</li> <li>• Zavřete dvířka.</li> <li>• Neotvírejte dvířka příliš často.</li> <li>• Vyčistěte těsnění dvířek, nebo ho nechte vyměnit zákaznickým servisem.</li> </ul>
Uvnitř spotřebiče je příliš chladno.	<ul style="list-style-type: none"> <li>• Je nastavena příliš nízká teplota.</li> </ul>	<ul style="list-style-type: none"> <li>• Znovu nastavte teplotu.</li> </ul>

Tvoření vlhkosti na vnitřním povrchu chladicího prostoru.	<ul style="list-style-type: none"> <li>• Prostředí je příliš teplé a vlhké.</li> <li>• Dvířka spotřebiče nejsou těsně zavřená.</li> <li>• Dvířka se otvírala příliš často, nebo byla příliš dlouho otevřená.</li> </ul>	<ul style="list-style-type: none"> <li>• Zvyšte teplotu.</li> <li>• Zavřete dvířka.</li> <li>• Neotvírejte dvířka/zásuvku příliš často.</li> </ul>
Na vnějším povrchu vinného sklípku se hromadí vlhkost.	<ul style="list-style-type: none"> <li>• Prostředí je příliš teplé a vlhké</li> <li>• Dvířka nejsou těsně zavřená. Chladný vzduch ve spotřebiči a teplý vnější vzduch, dochází ke kondenzaci.</li> </ul>	<ul style="list-style-type: none"> <li>• Jedná se o normální jev ve vlhkém prostředí; až se sníží vlhkost, situace se změní.</li> <li>• Ujistěte se, že dvířka jsou těsně zavřená a těsnění správně přiléhá.</li> </ul>
Spotřebič vydává neobvyklé zvuky.	<ul style="list-style-type: none"> <li>• Spotřebič nestojí na rovné zemi.</li> <li>• Spotřebič se dotýká nějakého předmětu ve svém okolí.</li> </ul>	<ul style="list-style-type: none"> <li>• Seřídte nožky, aby stál spotřebič rovně.</li> <li>• Odstraňte předměty z okolí spotřebiče.</li> </ul>
Ozývá se slabý zvuk podobný vodě.	<ul style="list-style-type: none"> <li>• Jedná se o normální jev.</li> </ul>	<ul style="list-style-type: none"> <li>• -</li> </ul>
Nefunguje osvětlení interiéru nebo chladicí systém.	<ul style="list-style-type: none"> <li>• Síťová zástrčka není zapojena do síťové zásuvky.</li> <li>• Napájení nemá správné parametry.</li> <li>• Žárovka LED je vadná.</li> </ul>	<ul style="list-style-type: none"> <li>• Zapojte síťovou zástrčku.</li> <li>• Zkontrolujte přívod elektrického napájení do místnosti. Zavolejte místnímu dodavateli elektřiny.</li> <li>• Zavolejte servis se žádostí o výměnu.</li> </ul>
Boční strany chladiče a lišta na dvířkách jsou teplé.	<ul style="list-style-type: none"> <li>• Jedná se o normální jev.</li> </ul>	<ul style="list-style-type: none"> <li>• -</li> </ul>
Dvířka se správně nezavírají.	<ul style="list-style-type: none"> <li>• Spotřebič nestojí rovně.</li> <li>• Dvířka jsou blokována.</li> </ul>	<ul style="list-style-type: none"> <li>• Vyrovnajte spotřebič pomocí vyrovnávacích noh.</li> <li>• Zkontrolujte, zda láhve nebo police neblokují dvířka.</li> </ul>

Chcete-li kontaktovat technickou pomoc, navštivte naše webové stránky:

<https://corporate.haier-europe.com/en/>

V části „Website“ zvolte značku svého výrobku a svou zemi. Budete přesměrováni na konkrétní webovou stránku, kde najdete telefonní číslo a kontaktní formulář technické pomoci.

Informační list výrobku podle nařízení EU č. 2019/2016

Značka	Haier
Název/označení modelu	HUC44GDGE
Kategorie	Vinný sklípek
Třída energetické účinnosti	G
Roční spotřeba energie (kWh/rok) <sup>1)</sup>	124
Užitný objem (l)	114
Klimatická třída: Tento spotřebič je určen k používání při teplotě okolí mezi 10 °C a 38 °C.	SN N ST
Emise hluku šířeného vzduchem (db(A) re 1 pW)	B(36)
Typ spotřebiče	Vestavný
Tento spotřebič je určen výhradně k ukládání vína.	Ano
Rozměry (Š/H/V v mm)	597/575/816-866

Vysvětlení:

1) Na základě výsledků standardní zkoušky za 24 hodin. Skutečná spotřeba energie závisí na aktuálním prostředí, množství láhví, nastavené teplotě, otvírání a zavírání dveří atd.

2) Jmenovitá spotřeba energie je hodnota získaná podle standardní zkoušky, když není zapnuto osvětlení interiéru vinného sklípku.

- subnormální: „tento chladicí spotřebič je určen k používání při teplotách okolí v rozsahu od 10 °C do 32 °C“.

- normální: „tento chladicí spotřebič je určen k používání při teplotách okolí v rozsahu od 16 °C do 32 °C“.

- subtropická: „tento chladicí spotřebič je určen k používání při teplotách okolí v rozsahu od 16 °C do 38 °C“.

- tropická: „tento chladicí spotřebič je určen k používání při teplotách okolí v rozsahu od 16 °C do 43 °C“.

## Normy a směrnice

Tento výrobek splňuje požadavky všech platných směrnic ES s odpovídajícími harmonizovanými normami, které stanoví používání označení CE.

Doporučujeme využívat zákaznický servis společnosti Haier a používat originální náhradní díly. V případě problému se spotřebičem si nejprve přečtete část ŘEŠENÍ PROBLÉMŮ.

Pokud v ní nenajdete řešení, kontaktujte

- ▶ místního prodejce nebo
- ▶ navštivte část Servis a podpora na stránkách [www.haier.com](http://www.haier.com), kde najdete telefonní čísla a časté otázky týkající se aktivace požadavku na servis.

Chcete-li kontaktovat náš servis, ujistěte se, že máte k dispozici následující údaje.

Tyto údaje lze najít na výrobním štítku.

Model \_\_\_\_\_ Výrobní číslo \_\_\_\_\_

V případě záruky se také podívejte do záručního listu dodaného s výrobkem.

Se všeobecnými dotazy obchodní povahy se v Evropě obračete na následující adresy:

#### Evropské adresy společnosti Haier

Země*	Poštovní adresa	Země	Poštovní adresa
<b>Itálie</b>	Haier Europe Trading SRL Via De Cristoforis, 12 21100 Varese ITÁLIE	<b>Francie</b>	Haier Europe Trading SRL Via De Cristoforis, 12 21100 Varese ITÁLIE
<b>Španělsko</b>	Haier Iberia SL Pg. Pg. Garcia Faria, 49-51 08019 Barcelona ŠPANĚLSKO	<b>Belgie-FR</b>	Haier Benelux SA Anderlecht
<b>Portugalsko</b>		<b>Belgie-NL</b>	Route de Lennik 451 BELGIE
<b>Německo</b>	Haier Deutschland GmbH Hewlett-Packard-Str. 4 D-61352 Bad Homburg NĚMECKO	<b>Nizozemsko</b>	
<b>Rakousko</b>		<b>Lucembursko</b>	
<b>Spojené království</b>	Haier Appliances UK Co. Ltd. One Crown Square Church Street East Woking, Surrey, GU21 6HR UK	<b>Polsko</b>	Haier Poland Sp. zo.o. Al. Jerozolimskie 181B 02-222 Warszawa POLSKO
		<b>Česká republika</b>	
		<b>Maďarsko</b>	
		<b>Řecko</b>	
		<b>Rumunsko</b>	
		<b>Rusko</b>	

**DOSTUPNOST NÁHRADNÍCH DÍLŮ** Termostaty, snímače teploty, desky s plošnými spoji a světelné zdroje budou k dispozici po dobu nejméně sedmi let od uvedení posledního modelu spotřebiče na trh. Madla dvířek, závěsy dvířek, přihrádky a koše budou k dispozici po dobu nejméně sedmi let a těsnění dvířek po dobu nejméně deseti let od uvedení posledního modelu spotřebiče na trh

**Minimální záruka:** 2 roky pro země EU, 3 roky pro Turecko, 1 rok pro Spojené království, 1 rok pro Rusko, 3 roky pro Švédsko, 2 roky pro Srbsko, 5 let pro Norsko, 1 rok pro Maroko, 6 měsíců pro Alžírsko, Tunisko nevyžaduje žádnou zákonnou záruku.

**Chcete-li další informace o výrobku, navštivte stránky <https://eprel.ec.europa.eu/> nebo naskenujte kód QR na energetickém štítku dodaném se spotřebičem.**

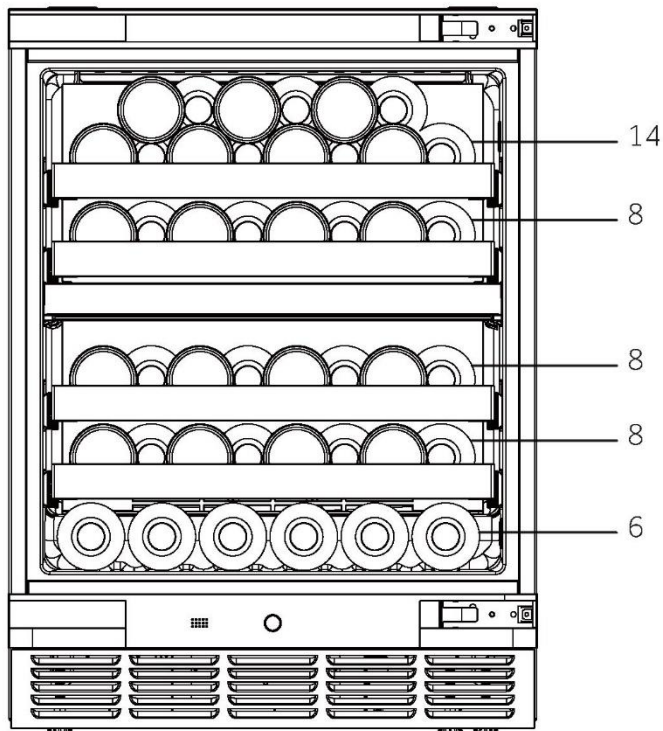
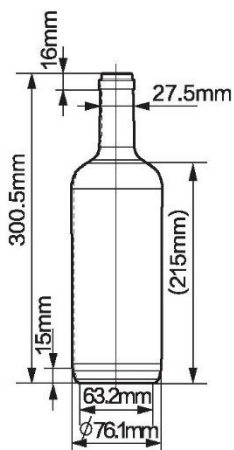

HUC44GDGE - CS

**Haier**



Haier

Návod na použitie

Vinotéka

HUC44GDGE

SK

**Haier**

## Ďakujeme za zakúpenie produktu Haier.

Pred použitím tohto spotrebiča si pozorne prečítajte tieto pokyny. Pokyny obsahujú dôležité informácie, ktoré vám pomôžu vyťažiť zo spotrebiča maximum a zaisťujú bezpečnú a správnu inštaláciu, používanie a údržbu.

Túto príručku uschovajte na vhodnom mieste, aby ste si mohli kedykoľvek prečítať pokyny na bezpečné a správne používanie spotrebiča.

Ak spotrebič predávate, darujete alebo ho nechávate v domácnosti po odťahovaní, nezabudnite s ním novému vlastníkovi odovzdať aj túto príručku, aby sa mohol oboznámiť so spotrebičom a bezpečnostnými upozoreniami.



**Vysvetlivky**

**Varovanie – Dôležité bezpečnostné informácie**



Všeobecné informácie a tipy



Informácie o životnom prostredí



**Likvidácia**

Pomáhajte chrániť životné prostredie a zdravie ľudí. Obal vyhodte do vhodných nádob na recykláciu. Pomáhajte recyklovať odpad z elektrických a elektronických prístrojov. Spotrebiče označené týmto symbolom nelikvidujte s domácim odpadom. Výrobok odneste do miestneho recyklačného strediska alebo kontaktujte mestský úrad.



**VAROVANIE!**

### Nebezpečenstvo poranenia alebo zadusenía!

Chladivá a plyny sa musia likvidovať profesionálnym spôsobom. Pred správnu likvidáciou sa uistite, že nie je poškodené potrubie okruhu chladiva. Spotrebič odpojte od elektrickej siete. Odrežte a zlikvidujte napájací kábel. Vyberte podnosy a zásuvky, ako aj západku a tesnenie dverí, aby ste zabránili zatvoreniu detí a domácich zvierat vnútri spotrebiča.

Staré spotrebiče majú ešte stále určitú zostatkovú hodnotu. Ekologický spôsob likvidácie zabezpečí opätovné zhodnotenie cenných surovín a ich opätovné použitie.

Ako expandér izolačnej peny sa používa cyklopentán. Je to horľavá látka, ktorá nie je škodlivá pre ozón.

Zabezpečením správnej likvidácie tohto výrobku pomôžete zabrániť možným negatívnym vplyvom na životné prostredie a ľudské zdravie, ku ktorým by v opačnom prípade mohlo dôjsť.

Podrobnejšie informácie o recyklácii tohto výrobku získate na príslušnom miestnom úrade, v zberných surovinách alebo v predajni, kde ste si výrobok zakúpili.

1 - Bezpečnostné informácie .....	310
2 - Bezpečnostné rady .....	313
3 - Údržba .....	317
4 - Príslušenstvo .....	319
5 - Opis produktu .....	320
6 - Inštalácia .....	321
7 - Použitie .....	327
8 - Tipy na úsporu energie .....	330
9 - Vybavenie .....	331
10 - Starostlivosť a čistenie .....	332
11 - Riešenie problémov .....	333
12 - Technické údaje .....	336
13 - Zákaznícky servis .....	337
14 - Nakladanie vínných fliaš .....	338

Tento spotrebič je určený výhradne na uskladnenie vína. Pred prvým zapnutím spotrebiča si prečítajte nasledujúce bezpečnostné pokyny:



## VAROVANIE!

### Pred prvým použitím

- ▶ Uistite sa, že sa spotrebič pri preprave nepoškodil.
- ▶ Odstráňte všetky obaly a odložte ich mimo dosahu detí. Zneškodnite ich ekologicky.
- ▶ Pred inštaláciou spotrebiča počkajte najmenej 0,5 hodiny, aby sa zabezpečila plná účinnosť chladiaceho okruhu.
- ▶ Spotrebič musia prenášať minimálne dve osoby, pretože je ťažký.

### Inštalácia

- ▶ Spotrebič musí byť umiestnený na dobre vetranom mieste. Uistite sa, že medzera nad spotrebičom je minimálne 4 mm, medzera na ľavom a pravom boku je minimálne 1,5 mm a medzera vzadu je minimálne 10 mm.
- ▶ **VAROVANIE:** Dávajte pozor, aby nedošlo k blokovaniu vetracích otvorov v kryte zariadenia alebo v zabudovanej konštrukcii.
- ▶ Spotrebič nikdy neumiestňujte na vlhké miesto ani na miesto, kde by mohla striekať voda. Postriekania vodou a škvrny vyčistite a osušte mäkkou čistou handričkou.
- ▶ Vinotéku neinštalujte na žiadnom mieste, ktoré nie je riadne izolované alebo vykurované, napr. v garáži a pod. Vaša vinotéka nebola navrhnutá, aby fungovala pri teplote okolia nižšej ako 10 °C.
- ▶ Spotrebič neinštalujte na priame slnečné svetlo ani do blízkosti zdrojov tepla (napr. kachle, ohrievače).
- ▶ Spotrebič nainštalujte a vyrovnajte na mieste, ktoré je vhodné svojou veľkosťou a využitím.
- ▶ Uistite sa, že elektrické údaje na typovom štítku sa zhodujú s údajmi pre vašu sieť. V opačnom prípade kontaktujte elektrikára.
- ▶ Spotrebič je napájaný zo siete 220-240 VAC/50 Hz. Abnormálne kolísanie napätia môže spôsobiť, že sa spotrebič nezapne, poškodí sa regulátor teploty alebo kompresor, alebo sa môže pri prevádzke vyskytnúť neobvyklý hluk. V takom prípade musíte namontovať automatický regulátor.
- ▶ Nepoužívajte adaptéry s viacerými zásuvkami ani predlžovacie káble.

**VAROVANIE!**

- ▶ **VAROVANIE:** Na zadnú stranu spotrebiča neumiestňujte rozvodky zásuvky ani prenosné napájacie káble.
- ▶ **VAROVANIE:** Pri umiestnení spotrebiča zabezpečte, aby sa napájací kábel nezachytil ani nepoškodil.
- ▶ Na napájací kábel nestúpajte.
- ▶ Použite samostatnú uzemnenú zásuvku, aby k nej bol zabezpečený jednoduchý prístup. Spotrebič musí byť uzemnený.
- ▶ Len pre Spojené kráľovstvo: Napájací kábel spotrebiča je vybavený 3-vodičovou (uzemňovacou) zástrčkou, ktorá sa vsúva do štandardnej 3-vodičovej (uzemnenej) zásuvky. Tretí kolík (uzemnenie) nikdy neodrezávajte ani neodstraňujte. Po inštalácii zariadenia musí byť zástrčka prístupná.
- ▶ **VAROVANIE:** Nepoškodte chladiaci okruh.

**Každodenné používanie**

- ▶ Deti staršie ako 8 rokov a osoby s obmedzenými fyzickými, zmyslovými alebo duševnými schopnosťami alebo nedostatkom skúseností či vedomostí môžu tento spotrebič používať pod dohľadom, resp. po poučení a oboznámení sa s bezpečným spôsobom používania a porozumení možným nebezpečenstvám.
- ▶ Deti sa so spotrebičom nesmú hrať.
- ▶ Deti vo veku od 3 do 8 rokov môžu do chladiacich spotrebičov nakladať a vykladať potraviny, nesmú ich však čistiť ani inštalovať.
- ▶ Deťom do 3 rokov nedovoľte, aby sa priblížili ku spotrebiču, pokiaľ nie sú pod neustálym dohľadom.
- ▶ Čistenie a údržbu nesmú vykonávať deti bez dozoru.
- ▶ Zariadenie musí byť umiestnené tak, aby bola zástrčka prístupná.
- ▶ Ak v blízkosti spotrebiča uniká uhoľný plyn alebo iný horľavý plyn, vypnite ventil unikajúceho plynu, otvorte dvere a okná a neodpájajte napájací kábel spotrebiča.
- ▶ Po odpojení napájania počkajte najmenej 7 minút, kým ho znova pripojíte.
- ▶ Zariadenie nezdvíhajte za rukoväť dverí.
- ▶ Kľúče musíte uchovávať mimo dosahu detí a nie v blízkosti zariadenia, aby sa zabránilo uzamknutiu detí vo vnútri zariadenia.

**VAROVANIE!**

- ▶ Všimnite si, že spotrebič je nastavený na prevádzku v špecifickom klimatickom pásme 10 až 38 °C. Spotrebič možno nebude fungovať správne, ak sa ponechá dlho v prostredí s teplotou, ktorá je vyššia alebo nižšia než uvedený rozsah.
- ▶ Na spotrebič nekladte žiadne nestabilné predmety (ťažké predmety, nádoby naplnené vodou), aby nedošlo k zraneniu osôb pádom alebo úrazu elektrickým prúdom po kontakte s vodou.
- ▶ Dvere otvárajte a zatvárajte iba pomocou rukovätí. Medzera medzi dverami a skrinkou je veľmi úzka. Do týchto priestorov nekladajte ruky, aby nedošlo k pricviknutiu prstov. Dvere spotrebiča otvárajte alebo zatvárajte iba vtedy, ak v rozsahu pohybu dverí nestoja žiadne deti.
- ▶ V spotrebiči ani v jeho blízkosti neskladujte a nepoužívajte horľavé, výbušné alebo korozívne materiály.
- ▶ V tomto spotrebiči neskladujte výbušné látky ako sú plechovky s aerosólmi, ktoré podporujú horenie.
- ▶ V spotrebiči neskladujte lieky, baktérie ani chemické látky. Tento spotrebič je spotrebič pre domácnosť. Neodporúča sa skladovať materiály, ktoré vyžadujú presné teploty.
- ▶ V priehradke na víno nenastavujte zbytočne nízku teplotu. Pri vysokých nastaveniach sa môžu vyskytnúť mínusové teploty. Pozor: Flaše môžu prasknúť.
- ▶ Počas prevádzky sa nedotýkajte vnútorného povrchu priestoru spotrebiča, najmä nie mokrými rukami, pretože by vám mohli ruky primrznúť k povrchu.
- ▶ Správne ochladenie vína dosiahnete, ak nebudete spotrebič preťažovať.
- ▶ V prípade prerušenia napájania alebo pred čistením odpojte spotrebič zo zásuvky. Pred opätovným zapnutím spotrebiča počkajte najmenej 7 minút, pretože časté štartovanie môže poškodiť kompresor.
- ▶ **VAROVANIE:** Vo vnútri zariadenia nepoužívajte elektrické spotrebiče, pokiaľ ich používanie neschválil výrobca. Poškodený napájací kábel musia vymeniť v zákazníckom servise, aby sa zabránilo nebezpečenstvu (pozrite záručný list).
- ▶ Ak chcete predĺžiť životnosť spotrebiča, nevypínajte ho.
- ▶ Spotrebič nikdy nekladajte na podlahu v horizontálnej polohe. Po naklonení spotrebiča o viac ako 45° počkajte pred jeho pripojením 24 hodín.

**VAROVANIE!****Údržba/čistenie**

- ▶ Keď čistenie a údržbu vykonávajú deti, nenechávajú ich bez dozoru.
- ▶ Pred vykonávaním akejkoľvek bežnej údržby odpojte spotrebič od elektrickej siete. Pred opätovným zapnutím spotrebiča počkajte najmenej 7 minút, pretože časté spúšťanie môže poškodiť kompresor.
- ▶ Pri odpájaní spotrebiča chytte zástrčku, nie kábel.
- ▶ Spotrebič nečistite tvrdými kefami, drôtenými kefami, čistiacim práškom, benzínom, amylacetátom, acetónom ani podobnými organickými roztokmi, kyselinami ani zásadami. Čistite pomocou špeciálneho čistiaceho prostriedku na chladničky/mrazničky, aby ste zabránili poškodeniu. Prípadne použite teplú vodu a roztok sódy bikarbóny – približne lyžicu sódy bikarbóny na liter vody. Dôkladne opláchnite vodou a utrite dosucha. Nepoužívajte čistiace prášky ani iné abrazívne čistiace prostriedky. Odnímateľné časti neumývajte v umývačke riadu.
- ▶ **VAROVANIE:** Na urýchlenie odmrazovania nepoužívajte mechanické nástroje ani iné prostriedky s výnimkou tých, ktoré odporúča výrobca.
- ▶ Ak je poškodený vonkajší napájací kábel, v záujme eliminácie akéhokoľvek rizika ho musí vymeniť výrobca, jeho servisný zástupca alebo rovnako kvalifikovaná osoba.
- ▶ Spotrebič sa nepokúšajte sami opravovať, rozoberať alebo upravovať. V prípade opravy kontaktujte náš zákaznícky servis.
- ▶ Ak sú poškodené žiarovky, v záujme eliminácie akéhokoľvek rizika ich musí vymeniť výrobca, jeho servisný zástupca alebo rovnako kvalifikovaná osoba.
- ▶ Aspoň raz za rok odstráňte prach zo zadnej strany jednotky, aby ste predišli nebezpečenstvu požiaru a zvýšenej spotrebe energie.

- ▶ Počas čistenia na spotrebič nestriekajte ani ho neoplachujte.
- ▶ Na čistenie spotrebiča nepoužívajte prúd vody ani paru.
- ▶ Chladné sklenené dvere nečistite horúcou vodou. Náhla zmena teploty môže spôsobiť rozbitie skla.
- ▶ Ak spotrebič nebudete dlhšiu dobu používať, nechajte ho otvorený, aby sa vo vnútri nehromadil zápach a nepríjemné pachy.

## Informácie o plyne chladiva



### **VAROVANIE!**

Spotrebič obsahuje horľavé chladivo IZOBUTÁN (R600a). Uistite sa, že sa počas prepravy alebo inštalácie nepoškodil chladiaci okruh. Unikajúce chladivo môže spôsobiť poranenie očí alebo vznietenie. Ak došlo k poškodeniu, udržujte zdroje otvoreného ohňa mimo dosahu, dôkladne vyvetrajte miestnosť a nepripájajte ani neodpájajte napájacie káble spotrebiča alebo akéhokoľvek iného spotrebiča. Informujte zákaznícky servis.

V prípade kontaktu očí s chladivom, okamžite vypláchnite oči pod tečúcou vodou a okamžite kontaktujte očného lekára.

**VAROVANIE:** Chladiaci systém je pod vysokým tlakom. Nemanipulujte s ním. Vzhľadom na použitie horľavých chladiv spotrebič nainštalujte, manipulujte s ním a opravujte ho výhradne podľa pokynov. Informácie o likvidácii spotrebiča vám poskytne profesionálny zástupca alebo náš popredajný servis.

### Určené použitie

Tento spotrebič je určený na používanie v domácnostiach a podobných aplikáciách, ako sú

- kuchynské priestory pre personál v obchodoch, úradoch a iných pracovných prostrediach;
  - farmy, ako aj na použitie pre zákazníkov v hoteloch, motelloch a ďalších prostrediach rezidenčného typu,
  - prostredie typu prenocovania s raňajkami;
  - stravovacie služby a podobné, iné ako maloobchodné, priestory.
- S cieľom zaistiť bezpečné uchovávanie vína dodržujte tento návod na použitie.
- Podrobnosti o najvhodnejšej časti v priehradke spotrebiča, kde sa majú skladovať určité druhy potravín, s ohľadom na rozloženie teploty, ktorá môže byť prítomná v rôznych priehradkách spotrebiča, sú uvedené v druhej časti príručky.

Zmeny alebo úpravy spotrebiča nie sú povolené. Neúmyselné použitie môže spôsobiť nebezpečenstvo a stratu nárokov na záruku.

**Likvidácia**

Symbol  na výrobku alebo jeho balení označuje, že sa s ním nesmie zaobchádzať ako s komunálnym odpadom. Namiesto toho je treba spotrebič odovzdať v príslušnom zbernom stredisku na recykláciu elektrických a elektronických zariadení. Zabezpečením správnej likvidácie tohto výrobku pomôžete zabrániť možným negatívnym vplyvom na životné prostredie a ľudské zdravie, ktoré by inak mohli byť spôsobené nevhodným postupom pri jeho likvidácii. Podrobnejšie informácie o recyklácii tohto výrobku získate na príslušnom miestnom úrade, v zberných surovinách alebo v predajni, kde ste si výrobok zakúpili.

Vzhľadom na použitie horľavých plynov dajte spotrebič zlikvidovať profesionálnemu zástupcovi alebo v našom popredajnom servise.

**VAROVANIE!****Nebezpečenstvo zadusenía!**

Chladivá a plyny sa musia likvidovať profesionálnym spôsobom. Pred správnu likvidáciou sa uistite, že nie je poškodené potrubie okruhu chladiva. Spotrebič odpojte od elektrickej siete. Odrežte a zlikvidujte napájací kábel. Vyberte podnosy a zásuvky, ako aj západku a tesnenie dverí, aby ste zabránili zatvoreniu detí a domácich miláčikov vo vnútri zariadenia.

- ▶ **VAROVANIE:** Spotrebič pred čistením odpojte od elektrickej siete.
- ▶ Spotrebič nečistite tvrdými kefami, drôtenými kefami, čistiacim práškom, benzínom, amylacetátom, acetónom ani podobnými organickými roztokmi, kyselinami ani zásadami. Čistite pomocou špeciálneho čistiaceho prostriedku na chladničky, aby ste zabránili poškodeniu.
- ▶ Zariadenie čistite, keď je v ňom uskladnené len malé množstvo alebo žiadne víno. Čistiť ho je potrebné iba keď je znečistené.
- ▶ Vnútro a skrinku spotrebiča čistite špongiou navlhčenou v teplej vode s prídavkom neutrálneho čistiaceho prostriedku
- ▶ Opláchnite čistou teplou vodou a osušte mäkkou handričkou.
- ▶ Žiadne časti spotrebiča nečistite v umývačke riadu.
- ▶ Pred opätovným zapnutím spotrebiča počkajte aspoň 7 minút, pretože časté štartovanie môže poškodiť kompresor.



### Čistenie tesnenia dverí:

- ▶ Tesnenia dverí musíte čistiť každé 3 mesiace, aby sa zabezpečilo ich správne utesnenie. Ako je uvedené nižšie: Odstráňte: Uchopte tesnenie dverí a vytiahnite ho v smere šípky, aby ste postupne vybrali celé tesnenie dverí. Kefu namočte do vody alebo do liehu. Najskôr vyčistite drážku tesnenia dverí potahovaním kefy tam a späť. Potom utrite povrch tesnenia dverí utierkou namočenou vo vode alebo v bežnom alkohole. Nakoniec umyte tesnenie dverí a utrite ho dosucha čistou utierkou.

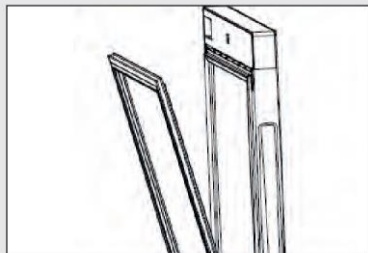

**Inštalácia tesnenia dverí po vyčistení:**

Pred inštaláciou sa uistite, či na tesnení dverí nie je voda. Vložte tesnenie dverí do drážky a rukou ho pevne utlačajte zhora nadol, kým celé tesnenie dverí nezasuniete do drážky.

**Čistenie poličiek:**

- ▶ Všetky poličky sa dajú vybrať a vyčistiť.
- ▶ Vyberte všetky fľaše.
- ▶ Každú poličku trochu nadvihnite a vyberte.
- ▶ Poličku vyčistite mäkkou handričkou.
- ▶ Pred opätovným vložením počkajte, kým poličky neuschnú.

**VAROVANIE:**

Po odpojení napájania počkajte najmenej 7 minút, kým ho znova pripojíte.

Skontrolujte príslušenstvo a literatúru v súlade s týmto zoznamom: bez izolácie.

Názov	Návod na použitie	Bukový stojan na víno	Držiak v tvare T	Držiak v tvare L	Základná doska	Konektor základnej dosky	Skrutka	Kryt	Servisná karta
HUC44GDGE	1	4	2	2	1	2	10	2	1



## Poznámka

Z dôvodu technických zmien a rôznych modelov sa môžu niektoré ilustrácie v tejto príručke líšiť od vášho modelu.

### Obrázok spotrebiča

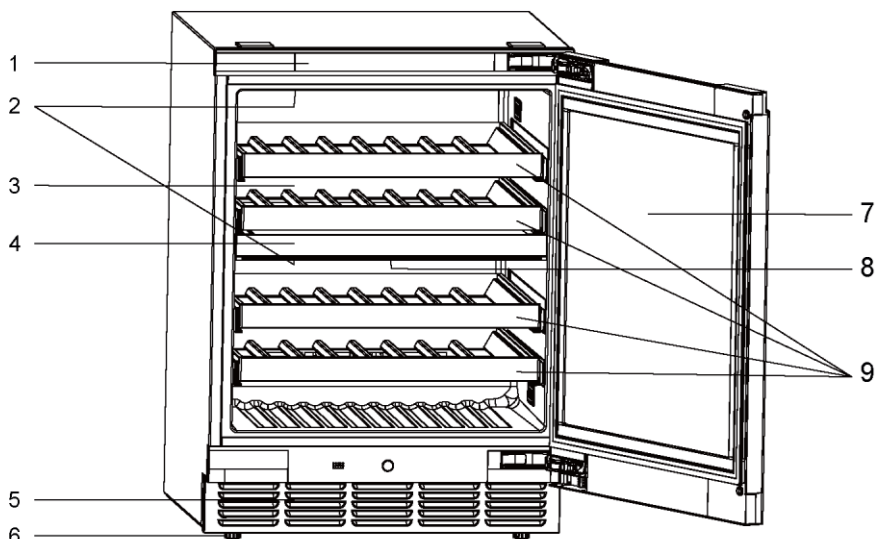

- |                   |                            |
|-------------------|----------------------------|
| 1. Displej        | 6. Nastaviteľné nožičky    |
| 2. LED žiarovka   | 7. Dvere                   |
| 3. Horná prepážka | 8. Filter s aktívnym uhlím |
| 4. Rozdelenie     | 9. Regál na víno           |
| 5. Sokel          |                            |

## 1. Vybalenie

- Vyberte spotrebič z obalu.
- Odstráňte všetok obalový materiál vrátane penovej základne a všetkej lepiacej pásky, ktorá drží príslušenstvo.

## 2. Podmienky prostredia

Teplota v miestnosti musí byť vždy v rozsahu 10 °C až 38 °C, pretože môže mať vplyv na teplotu vnútri spotrebiča a na jeho spotrebu energie. Spotrebič neinštalujte v blízkosti iných spotrebičov vyžarujúcich teplo (rúry, chladničky) bez izolácie.

## 3. Požiadavky na priestor

Požadovaný priestor na otvorenie dverí (obr. 1,2). Z dôvodu bezpečnosti a úspory energie sa uistite, že medzera nad spotrebičom je minimálne 4 mm, medzera na ľavom a pravom boku je minimálne 1,5 mm a medzera vzadu je minimálne 10 mm (obr. 3).

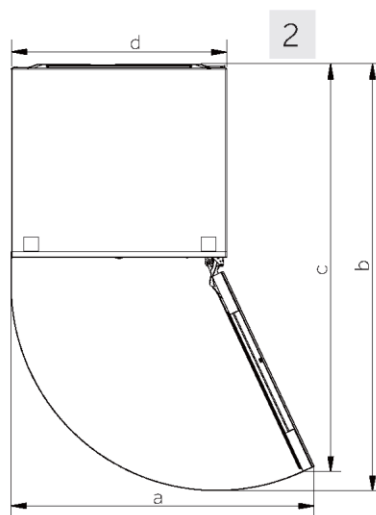
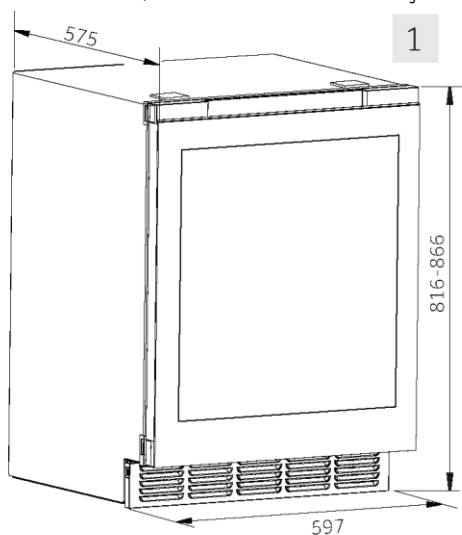

3

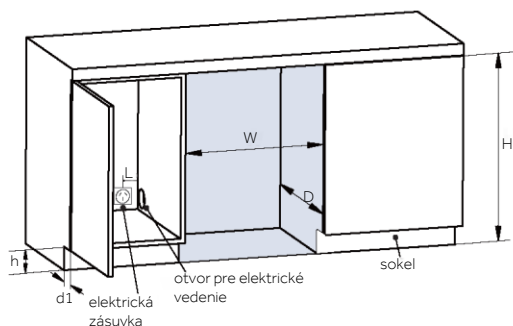

Rozmery: mm	HUC44GDEH1
a	714
b	1905
c	1900
d	597

Rozmery pre inštaláciu spotrebiča:  
 W≥600mm  
 D≥585mm  
 H:820-870mm

rozmery sokla skrinky:  
 h: 100-150mm  
 d1: 50-100mm

Požadovaná vzdialenosť elektrickej zásuvky od bočnej steny:  
 L≥100mm

Po výbere vhodného výklenku postupujte podľa krokov nižšie pre inštaláciu pri zabudovaní.

## 4. Potrebné nástroje

### 1) Potrebné nástroje

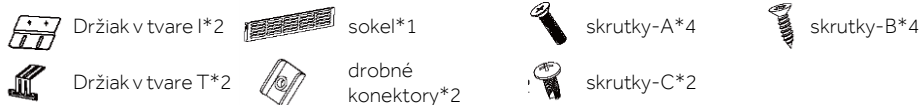

Poznámka: Sokel by mal byť umiestnený vo vnútri penového vrchného krytu balenia, zatiaľ čo ostatné komponenty by mali byť umiestnené vo vrecku s príslušenstvom.

### 2) Prípravná montáž základnej dosky

Vyberte dosku s 2 malými konektormi a 2 skrutkami-C. Potom skrutkami C namontujte dosku a malé konektory.

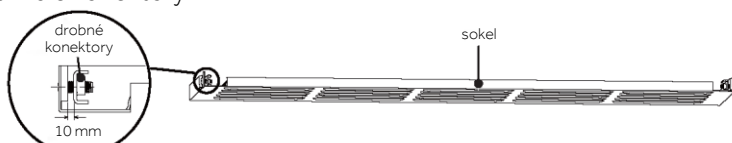

Poznámka: Neutahujte skrutky. Ponechajte 10 mm medzeru medzi malými konektormi a doskou, aby ste uľahčili budúcu inštaláciu do priestoru stroja.

## 5. Inštalácia pevných konzol

Každá vinotéka poskytuje dva typy pevných držiakov, ktoré si môžete vybrať podľa svojho usporiadania nábytku doma.

Vyberte príslušné 2 držiaky a 4 skrutky-A a nainštalujte ich tak, ako je znázornené na obrázku nižšie:

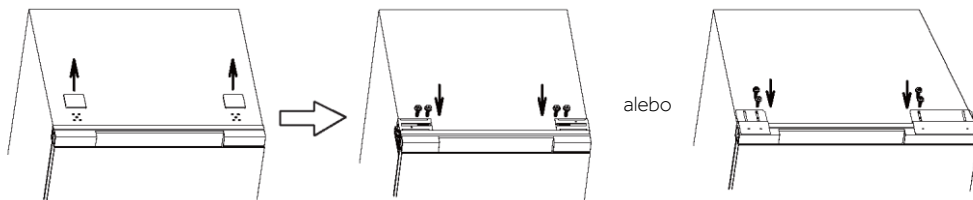

Plochým skrutkovačom odstráňte dve malé horné krycie dosky.

Žaistíte držiak v tvare T pomocou krížového skrutkovača Phillips.

Žaistíte držiak v tvare I pomocou krížového skrutkovača Phillips

## 6. Nastavenie dolných nožičiek

Nastavte výšku štyroch spodných nožičiek v spodnej časti skrinky tak, aby vzdialenosť od spodku dverok k zemi (h) zodpovedala výške sokla skrinky.

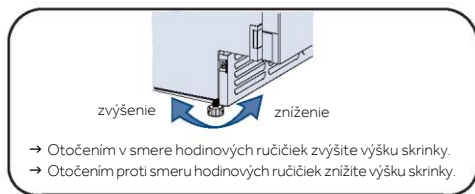

- Otočením v smere hodinových ručičiek zvýšite výšku skrinky.
- Otočením proti smeru hodinových ručičiek znížite výšku skrinky.

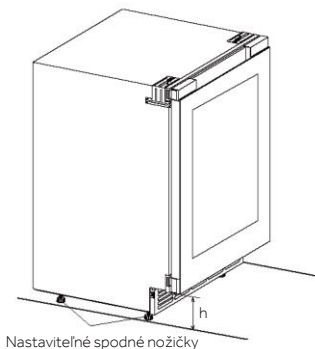

Nastaviteľné spodné nožičky

## 7. Inštalácia sokla

1) Upravte vzdialenosť držiaka sokla spredu dozadu:

- ▶ Uvoľnite 2 skrutky na ľavej konzole a 3 skrutky na pravej konzole.
- ▶ Nastavte konzoly spredu dozadu, aby ste sa uistili, že predná hrana konzol je vo vodorovnej vzdialenosti od vonkajšieho povrchu telesa dverí rovnajúcej sa hĺbke podstavca (d) (50~100 mm) + 2 mm.
- ▶ Utiahnite skrutky, aby ste konzoly pevne zaistili.

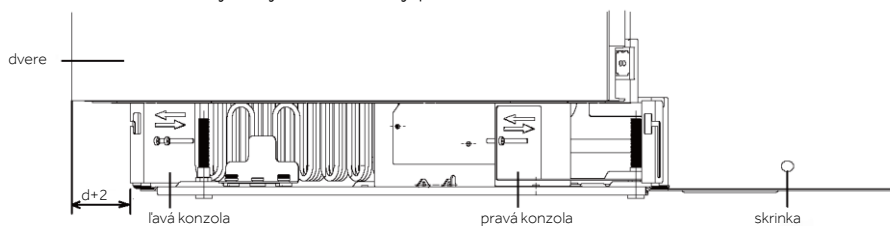

2) Nainštalujte sokel

- ▶ Vložte zostavený sokel do štvorcových otvorov na vnútorných konzolách skrinky.
- ▶ Posuňte sokel nadol a ponechajte aspoň 2 mm medzeru od zeme, aby ste uľahčili mobilitu.
- ▶ Zaistite sokel utiahnutím skrutiek na oboch stranách.

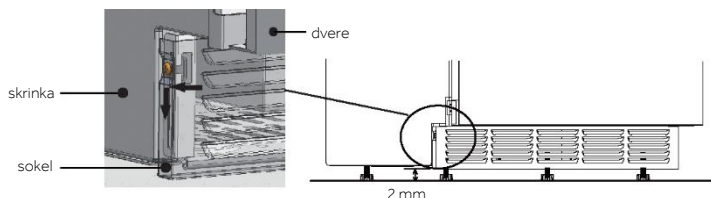

## 8. Upevnenie v skrinke

1) Zasuňte výrobok do zapusteného priestoru skrinky a zapojte ho do zdroja napájania.

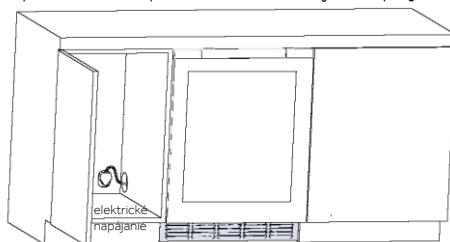

Poznámka: Uistite sa, že zásuvka elektrickej siete je umiestnená v príslušnom priestore zapustenej oblasti.

2) Zaistite konzoly do skrinky:

Vezmite 4 skrutky-B, v závislosti od zvolených konzol, podľa obrázka nižšie bezpečne pripojte a upevnite výrobok ku skrinke.

Nasledujúci obrázok znázorňuje pripojenie a upevnenie ľavej konzoly ku skrinke. Postup pre pravú stranu je rovnaký.

Upevnite skrutky v hornej časti hornej skrinky

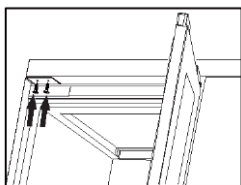

Držiak v tvare I

Upevnite skrutky na bočné panely skrinky

alebo

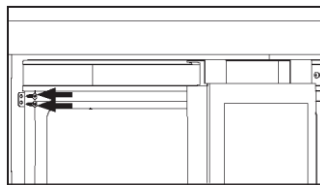

Držiak v tvare T

## 9. Zmena smeru otvárania dverí

Tento výrobok je navrhnutý so závesmi na pravej strane. Ak treba zmeniť smer otvárania na ľavú stranu, dodržte nasledujúci postup.

Ak treba vymeniť záves, kontaktujte našich technikov zo servisu a požiadajte o pomoc.

### 1) Demontáž krycích panelov skrinky

- ▶ Odstráňte bočný krycí panel bez závesov: Otvorte dvere a plochým skrutkovačom vypäčte panely označené „①“ na polohách znázornených na schéme.
- ▶ Odstráňte bočný krycí panel so závesom: Otvorte dvere, stlačte jeden koniec krycieho panela prstami (pri odstraňovaní stlačte zakrivený koniec „②“) a plochým skrutkovačom vypäčte druhý koniec panela v miestach znázornených na obrázku označených „②“.

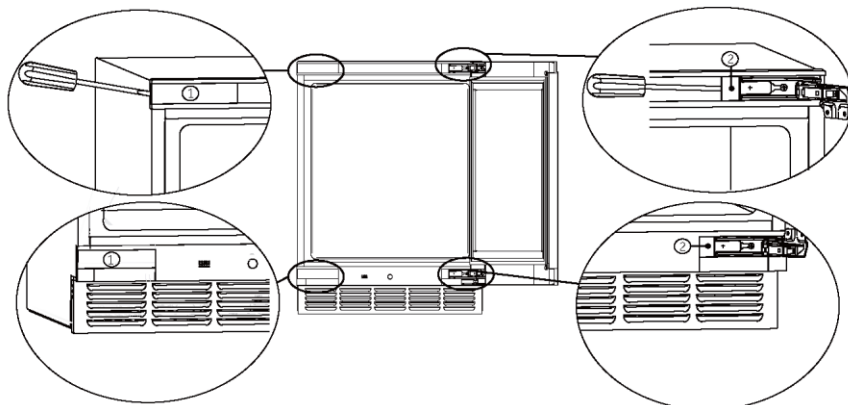

Poznámka: Po odstránení krycích panelov ich bezpečne uschovajte pre budúce použitie.

### 2) Demontáž dverí

Nechajte jednu osobu držať dvere oboma rukami. Požiadajte inú osobu, aby odstránila upevňovacie skrutky horného a spodného závesu. Potom opatrne rozoberte dvere vrátane horných a spodných závesov a skrinky kabeláže tak, že ich zdvihnete.

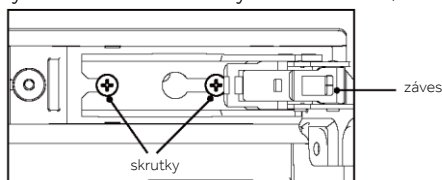

### 3) Demontáž panela dverí

Umiestnite dvere tak, aby panel dverí smeroval nahor na plošinu (vyhnite sa nárazom). Plochým skrutkovačom opatrne vypáčte pravý horný a spodný panel označený ako „3“ a „4“, ako aj ľavý horný a dolný panel označený „5“, na polohách znázornených na schéme. Dávajte pozor, aby ste pri odstraňovaní panelov nepoškodili tesnenie dverí.

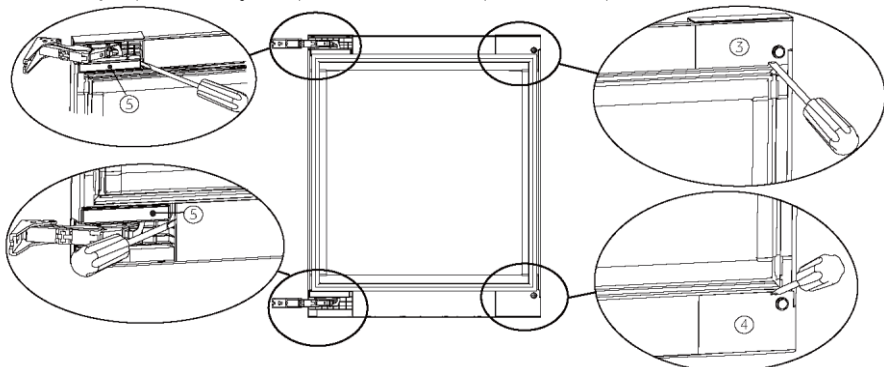

Poznámka: Po odstránení panelov ich bezpečne uschovajte pre budúce použitie.

### 4) Výmena horných a dolných závesov:

- Klúčom odstráňte skrutky, ktoré zaisťujú závesy na mieste. Odstráňte horný aj spodný záves (spôsob demontáže horného a spodného závesu je rovnaký).

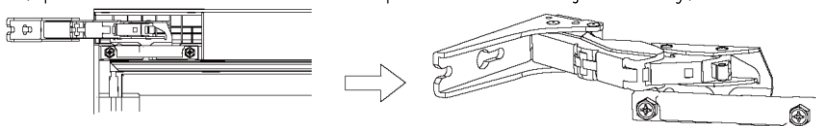

- Posuňte horný a spodný záves do diagonálnych polôh, ako vidno na obrázku nižšie. Nakoniec klúčom bezpečne upevnite skrutky závesu na mieste.

horný

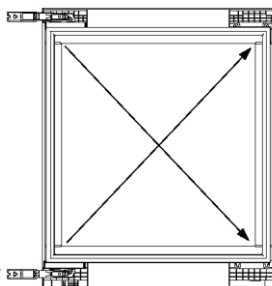

spodný

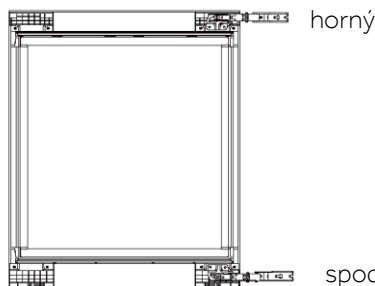

spodný

### 5) Inštalácia panela dverí:

Nainštalujte krycie panely horného a spodného závesu „5“, pravý bočný horný a dolný krycí panel závesu „6“ a „7“ (nájdete vo vrecku s príslušenstvom ) do príslušnej polohy na dverách.

Uistite sa, že sú správne nainštalované a nie sú uvoľnené.

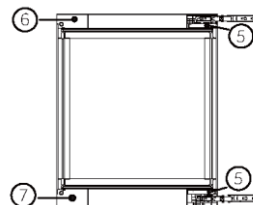

## 6) Inštalácia dverí:

Zaistíte skrutky horného a spodného závesu v ľavom hornom a ľavom dolnom rohu skrinky. Skrutky neťahajte. Ponechajte medzeru na inštaláciu závesu. Zarovnajte horné a spodné závesy dverí so skrutkami a nainštalujte ich na miesto. Utiahnite všetky 4 skrutky.

## 7) Inštalácia krycích panelov skrinky

Zameňte odstránené panely medzi polohami „1“ a „2“ a potom ich nainštalujte na ich príslušné pozície.

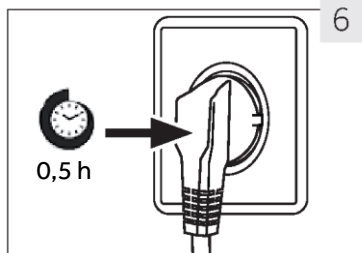
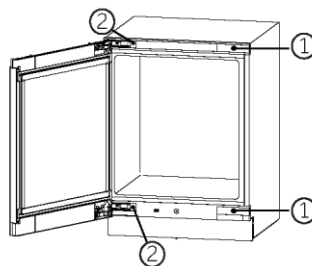

6

## 10. Doba čakania

Bezúdržbový mazací olej sa nachádza v puzdre kompresora. Ak je spotrebič naklonený, tento olej sa môže počas prepravy dostať do uzatvoreného systému rúrok. Pred pripojením spotrebiča ku zdroju napájania počkajte 0,5 hodiny (obr. 6), aby olej stiekol späť do puzdra.

## 11. Elektrické zapojenie

**Pred každým pripojením skontrolujte, či:**

- ▶ napájanie, zásuvka a istenie zodpovedajú typovému štítku.
- ▶ je sieťová zásuvka uzemnená a nie je pripojený žiadny adaptér s viacerými zásuvkami ani predlžovací kábel.
- ▶ sú zástrčka a zásuvka správne zapojené.

Zástrčku pripojte k správne nainštalovanej domácej zásuvke.



## VAROVANIE!

Poškodený napájací kábel musia vymeniť v zákazníckom servise, aby sa zabránilo nebezpečenstvu (pozrite záručný list).

## 12. Zmena smeru otvárania dverí

Pred pripojením spotrebiča ku zdroju napájania musíte skontrolovať, či nemusíte zmeniť smer otvárania dverí sprava (pri dodaní) doľava, ak to vyžaduje miesto inštalácie a využiteľnosť spotrebiča.



## VAROVANIE!

- ▶ Spotrebič je ťažký. Zmenu smeru zatvárania dverí musia vykonávať dve osoby.
- ▶ Pred akoukoľvek činnosťou najskôr odpojte spotrebič od elektrickej siete.
- ▶ Spotrebič nenakláňajte o viac než 45°, aby ste predišli poškodeniu chladiaceho systému.

## 1. Pred prvým použitím

- ▶ Odstráňte všetok obalový materiál. Patrí sem penová základňa a všetka lepiaca páska, ktorá drží príslušenstvo vinotéky zvnútra aj zvonku. Odložte ich mimo dosahu detí a zneškodnite za dodržania predpisov o ochrane životného prostredia.
- ▶ Pred vložením vína spotrebič umyte vodou a jemným čistiacim prostriedkom zvnútra aj zvonka.
- ▶ Po vyrovnaní spotrebiča do vodorovnej polohy a jeho vyčistení počkajte pred pripojením k elektrickej sieti minimálne 2 hodiny. Ak bola vaša vinotéka z nejakého dôvodu naklonená, počkajte 24 hodín a až potom ju zapojte. Pozrite časť INŠTALÁCIA.
- ▶ Po pripojení jednotky k elektrickej zásuvke ju pred vykonaním akýchkoľvek nastavení nechajte aspoň 30 minút bežať, aby sa aklimatizovala.
- ▶ Teplota sa automaticky nastaví na 12 °C. Ak je to potrebné, môžete tieto teploty zmeniť manuálne. Pozrite si časť TEPLOTA.

## 2. Dotykové tlačidlá

Tlačidlá na ovládacom paneli sú dotykové tlačidlá, ktoré reagujú na ľahký dotyk prsta.

## 3. Opis ovládacieho panela

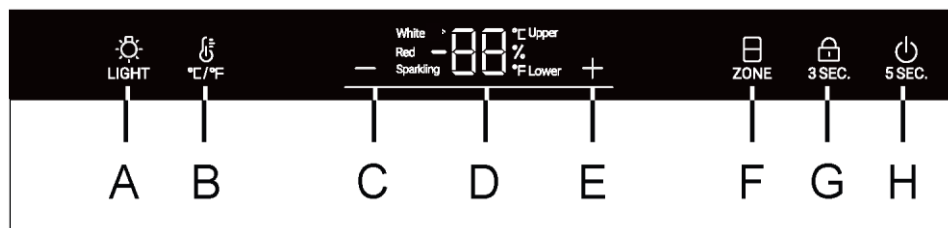

- |                                      |                                  |
|--------------------------------------|----------------------------------|
| A Tlačidlo vnútorného osvetlenia     | E Tlačidlo úpravy teploty: nahor |
| B Tlačidlo zmeny °C/°F               | F Tlačidlo výberu teplotnej zóny |
| C Tlačidlo nastavenia teploty: nadol | G Tlačidlo uzamknutia            |
| D Displej                            | H Vypínač                        |

## 4. Funkcia automatického uzamknutia

V stave uzamknutia obrazovky dlhým stlačením tlačidla uzamknutia na 3 s sa na obrazovke zobrazí 3, 2 a 1, obrazovka sa odomkne a ikona uzamknutia je napoly rozsvietená. Ak neurobite žiadny úkon, obrazovka sa uzamkne automaticky po 30 s. V stave uzamknutia obrazovky sa rozsvietia všetky ikony uzamknutia a tlačidlá na obrazovke displeja budú nefunkčné (okrem tlačidla osvetlenia);

## 5. Funkcia vypínača

Keď je obrazovka vypnutá, displej sa rozsvieti dotykom ľubovoľného tlačidla. Podržte stlačený vypínač, na obrazovke displeja sa zobrazí 5, 4, 3, 2 a 1 a napájanie celého spotrebiča sa vypne. Keď je elektrické napájanie vypnuté, dlhým stlačením vypínača sa zobrazí 5, 4, 3, 2 a 1, potom sa napájanie vypne.

## 6. Nastavenie teploty



### Poznámka

#### Prednastavenia

- Po pripojení jednotky do elektrickej zásuvky ju pred vykonaním akýchkoľvek nastavení nechajte aspoň 30 minút v prevádzke, aby sa aklimatizovala.
- Keď sa spotrebič po odpojení od elektrického napájania znovu zapne, môže trvať niekoľko hodín, kým sa dosiahne správna teplota. Presný čas sa líši v závislosti od prostredia a nastavenia teploty.

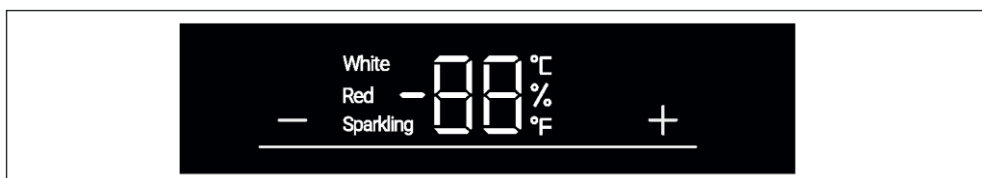

Stlačením tlačidla **+** alebo **-** začne blikať displej. Stlačením tlačidla **+** alebo **-** nastavte požadovanú teplotu. Rozsah nastavenia teploty: 5 – 20 °C (41 – 68 °F). Prestaňte stláčať tlačidlo na 3 sekundy, teplota sa tým potvrdí.

## 7. Funkcia Mode (Režim) alebo Zone (Zóna)

Prestaňte stláčať tlačidlo na 3 sekundy, teplota sa tým potvrdí.

V odomknutom stave svieti celá ikona „**ZONE**“. Ak je aktuálny displej v hornej teplotnej zóne, rozsvieti sa horná ikona a dolná ikona bude vypnutá. Ak v danom čase stlačíte tlačidlo „**ZONE**“, rozsvieti sa dolná ikona a horná zhasne.

### Odporúčané nastavenia teploty

Pre rôzne druhy vína sa odporúčajú nasledujúce teploty.

Červené víno	+13 °C až +20 °C (+55 °F až +68 °C)	Šumivé víno Prosecco	+5 °C až +8 °C (+41 °F až +47 °F)
Biele víno	+9 °C až +12 °C (+48 °F až +54 °F)		

Ak víno skladujete dlhší čas, mali by ste ho skladovať pri teplote od +10 °C do +12 °C (50 °F až +54 °F).

## 8. Pohotovostný režim

Obrazovka displeja sa po 30 sekundách automaticky stlmí.

Rozsvieti sa automaticky po stlačení akéhokoľvek tlačidla alebo po otvorení dverí.



### Poznámka

#### Vplyvy na teploty

Teplota vnútri spotrebiča je ovplyvnená nasledujúcimi faktormi:

- ▶ Teplota okolitého prostredia
- ▶ Množstvo skladovaných fliaš
- ▶ Frekvencia otvárania dverí
- ▶ Umiestnenie spotrebiča

Východiskové nastavenie je 12 °C

Keď displej prestane blikať, vráti sa späť k zobrazovaniu aktuálnej teploty vo vinotéke.

Dosiahnutie nastavenej teploty bude nejaký čas trvať.

### 9. Nastavenie režimu osvetlenia

Stlačte tlačidlo „“. Po zapnutí osvetlenia sa svetlá v skrinke rozsvietia postupne.

Po opätovnom stlačení tlačidla „“ postupne zhasnú

### 10. Funkcia °C/°F

Stlačením tlačidla „“ sa prepína hodnota medzi stupňami Fahrenheitu a Celzia.

### 12. Funkcia pamäte po vypnutí

Ak dôjde k výpadku elektrického napájania, vinotéka automaticky uloží nastavenú teplotu. Po obnovení napájania bude pracovať na základe teploty nastavenej pred výpadkom napájania.

### 13. Funkcia kompenzácie nízkej teploty



Vinotéka má funkciu kompenzácie nízkej teploty, ktorá zaisťuje stabilitu teploty:

Keď je teplota vnútri spotrebiča nižšia ako nastavená teplota, vinotéka automaticky aktivuje funkciu kompenzácie nízkej teploty a zohreje spotrebič. Keď teplota v spotrebiči dosiahne nastavenú teplotu, funkcia kompenzácie nízkej teploty sa automaticky vypne.

### 14. Alarm otvorenia dverí

Ak necháte dvere otvorené dlhšie ako 1 minútu, začne pípať bzučiak a bude zapnutý dovtedy, kým dvere nezatvoríte alebo nestlačíte niektoré tlačidlo na paneli displeja. Následne bzučiak prestane pípať

### 15. Režim sledovania vlhkosti

Stlačte a podržte tlačidlo „“ na 3 sekundy, aby ste vstúpili do režimu sledovania vlhkosti. Použite „“, aby ste zobrazili hodnotu vlhkosti pre inú teplotnú zónu.

Stlačte a podržte tlačidlo „“ znova na 3 sekundy alebo upravte teplotu, aby ste ukončili režim sledovania vlhkosti.



## Tipy na úsporu energie

- ▶ Uistite sa, že je spotrebič správne vetraný (pozrite časť INŠTALÁCIA).
- ▶ Spotrebič neinštalujte na priame slnečné svetlo ani do blízkosti zdrojov tepla (napr. kachle, ohrievače).
- ▶ Zabráňte zbytočne nízkej teplote v spotrebiči. Čím je nižšia nastavená teplota v spotrebiči, tým vyššia bude spotreba energie.
- ▶ Dvere spotrebiča otvárajte čo najmenej a na čo najkratšie.
- ▶ Neprekračujte určené množstvo fliaš, aby ste nebránili prúdeniu vzduchu.
- ▶ Tesnenia dverí udržiavajte čisté, aby boli dvere vždy správne zatvorené.
- ▶ Konfigurácia s najvyššou úsporou energie vyžaduje, aby bola zásuvka, box na potraviny a police umiestnené v spotrebiči na mieste, v akom boli dodané z výroby a aby boli potraviny umiestnené bez blokovania výstupu vzduchu z potrubia.

## 1. Polica

1. Poličky sú navrhnuté pre jednoduché skladovanie a vyberanie vína zo spotrebiča. Môžete ich čistiť mäkkou handričkou.
2. Bežné fľaše s priemerom 76 mm sa dajú stohovať.
3. Fľaše Magnum sa dajú uložiť na prvú alebo tretiu policu.
4. Množstvo sa môže líšiť od zobrazeného počtu alebo fliaš, ak sú fľaše naukladané iným spôsobom.

### Rada na usporiadanie vašej vinotéky

Odporúčame vám, aby počet vínových fliaš nepresiahol dve vrstvy na každej policike a hmotnosť na polici nesmie presiahnuť 18 kg, čo je nosnosť police. Pred vložением fliaš do vinotéky sa uistite, či sú poličky na víno úplne stabilné. Okrem toho sa uistite, že z políc nevyčnieva žiadna fľaša, aby ste zabránili nárazu fliaš do sklenených dverí pri zatváraní.

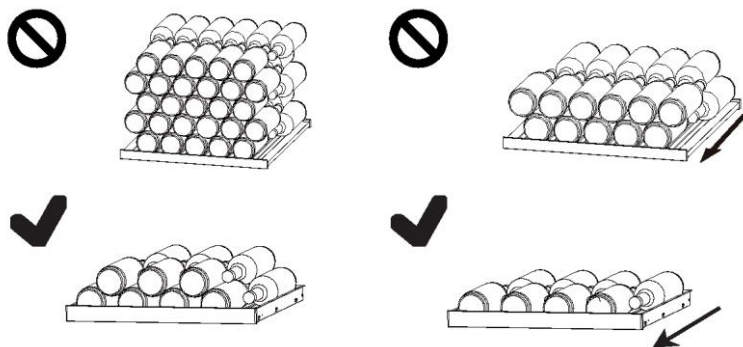

## 2. Osvetlenie

Interiérové LED osvetlenie sa rozsvieti po otvorení dverí. Ak chcete zapnúť osvetlenie, keď sú dvere zatvorené, dotknite sa tlačidla „ LIGHT“. Opätovným dotykem tlačidla osvetlenie zhasnete. V záujme zvýšenia energetickej účinnosti by sa mali svetlá vypnúť, pokiaľ si vinotéku práve neprezeráte.

## 1. Odmrazovanie

Odmrazovanie vinotéky sa vykonáva automaticky; nie je potrebná žiadna manuálna činnosť.

## 2. Výmena LED žiarovky

Osvetlenie využíva ako zdroj svetla LED, ktoré sa vyznačujú nízkou spotrebou energie a dlhou životnosťou. Ak sa vyskytnú nejaké abnormality, kontaktujte zákaznícky servis. Pozrite časť ZÁKAZNÍCKY SERVIS.



### VAROVANIE!

LED žiarovku nevymieňajte sami. Výmenu musí vykonať iba výrobca alebo autorizovaný servisný zástupca.

### Parametre LED žiarovky:

Napätie: 12 V

Maximálny výkon: 4 W

## 3. Dlhodobé nepoužívanie

Odpojte napájací kábel.

Vyčistite spotrebič a tesnenie dverí podľa vyššie uvedeného popisu.

Dvere nechajte otvorené, aby sa vo vnútri nevytvárali neprijemné pachy.

## 4. Premiestňovanie spotrebiča

1. Vyberte všetky flaše a odpojte spotrebič zo zásuvky elektrickej siete.

2. Police a ďalšie pohyblivé diely vo vinotéke zaistíte lepiacou páskou.

3. Vinotéku nenakláňajte o viac ako 45°, aby ste predišli poškodeniu chladiaceho systému.

## 5. Výmena vzduchu s filtrom s aktívnym uhlím

Spôsob, akým vína naďalej zrejú, závisí od okolitých podmienok. Pre zachovanie vína je preto rozhodujúca kvalita vzduchu. V spodnej časti zadnej steny spotrebiča je namontovaný filter s aktívnym uhlím, aby zostal prechádzajúci vzduch v optimálnej kvalite.



### Poznámka

Odporúčame vám, aby ste filter menili raz ročne. Filtre môžete zakúpiť u svojho predajcu.

### Výmena filtra:

Uhlíkový voštinový modul sa nachádza v spodnej časti prepážky (na obrázku je označená šípkou). Ak ho chcete odstrániť, stlačte západku na skrinke uhlíkového voštinového modulu a vytiahnite ju smerom von.

### Vkladanie filtra:

Zarovnajte spodnú časť nového modulu s inštaláčnym otvorom, zatlačte ho dovnútra, kým nezačujete „kliknutie“, aby sa inštalácia dokončila.

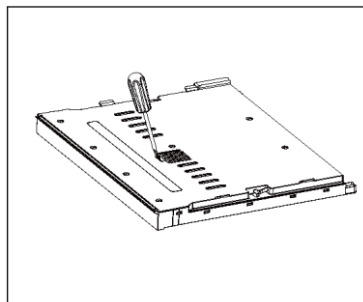

Mnoho vyskytujúcich sa problémov môžete vyriešiť sami bez osobitných odborných znalostí. V prípade problému skontrolujte všetky zobrazené možnosti a pred kontaktovaním zákazníckeho servisu postupujte podľa nasledujúcich pokynov. Pozrite časť ZÁKAZNÍCKY SERVIS.

### VAROVANIE!

- ▶ Pred údržbou spotrebič vypnite a vytiahnite zástrčku zo zásuvky.
- ▶ Údržbu elektrického zariadenia môže vykonávať iba kvalifikovaný elektrikár, pretože neodborné opravy môžu spôsobiť značné následné škody.
- ▶ Poškodený prívod môže v záujme eliminácie akéhokoľvek rizika vymeniť len výrobca, jeho servisný zástupca alebo rovnako kvalifikovaná osoba.

Kód chyby	Príčina	Riešenie
L2 L3	Alarm nízkej teploty, keď je teplota ovládacieho snímača príliš nízka;	1. Skontrolujte teplotu okolia. 2. Skontrolujte konektor kompresora. 3. Skontrolujte odpor snímača regulácie teploty.
H2 H3	Keď je teplota ovládacieho snímača príliš vysoká, na displeji sa zobrazí alarm vysokej teploty;	1. Skontrolujte konektor ovládacej dosky alebo panela displeja. 2. Skontrolujte odpor a napätie ventilátora. 3. Skontrolujte ventilátor a konektor kompresora.

Problém	Možná príčina	Možné riešenie
Kompresor nefunguje.	<ul style="list-style-type: none"> <li>Zástrčka nie je vsunutá do zásuvky.</li> </ul>	<ul style="list-style-type: none"> <li>Vsuňte zástrčku do sieťovej zásuvky.</li> </ul>
Spotrebič sa zapína často alebo ostáva zapnutý príliš dlho.	<ul style="list-style-type: none"> <li>Príliš vysoká vonkajšia teplota.</li> <li>Spotrebič bol dlhšie vypnutý.</li> <li>Zatvorené dvere spotrebiča netesnia dobre.</li> <li>Dvere boli otvorené príliš často alebo príliš dlho.</li> <li>Tesnenia dverí sú špinavé, opotrebované, popraskané alebo nezarovnané.</li> <li>Nie je zabezpečené požadované prúdenie vzduchu.</li> <li>Nastavená teplota je príliš nízka.</li> </ul>	<ul style="list-style-type: none"> <li>V takom prípade je normálne, že spotrebič beží dlhšie.</li> <li>Zvyčajne chvíľu trvá, kým spotrebič úplne vychladne.</li> <li>Zatvorte dvere a uistite sa, že je spotrebič umiestnený na rovnom povrchu a že sa v ňom nenachádzajú potraviny alebo nádoba, ktoré by blokovali dvere.</li> <li>Neotvárajte dvere príliš často.</li> <li>Vyčistite tesnenie dverí alebo ho dajte vymeniť v zákaznickom servise.</li> <li>Zaistite dostatočnú ventiláciu.</li> <li>Problém sa vyrieši sám, keď sa dosiahne požadovaná teplota.</li> </ul>
Vnútro vinotéky je špinavé a/alebo zapácha.	<ul style="list-style-type: none"> <li>Vnútro vinotéky je potrebné vyčistiť.</li> </ul>	<ul style="list-style-type: none"> <li>Vyčistite vnútro vinotéky.</li> </ul>
V spotrebiči nie je dostatočne nízka teplota.	<ul style="list-style-type: none"> <li>Nastavená teplota je príliš vysoká.</li> <li>Nedávno ste vložili ďalšie flaše.</li> <li>Zatvorené dvere spotrebiča netesnia dobre.</li> <li>Dvere boli otvorené príliš často alebo príliš dlho.</li> <li>Tesnenia dverí sú špinavé, opotrebované, popraskané alebo nezarovnané.</li> </ul>	<ul style="list-style-type: none"> <li>Resetujte teplotu.</li> <li>Nechajte uplynúť určitú dobu, aby nedávno pridané flaše dosiahli požadovanú teplotu.</li> <li>Zatvorte dvere.</li> <li>Neotvárajte dvere príliš často.</li> <li>Vyčistite tesnenie dverí alebo ho dajte vymeniť v zákaznickom servise.</li> </ul>
V spotrebiči je príliš nízka teplota.	<ul style="list-style-type: none"> <li>Nastavená teplota je príliš nízka.</li> </ul>	<ul style="list-style-type: none"> <li>Resetujte teplotu.</li> </ul>
Vytváranie kondenzátu na vnútornej strane chladiaceho priestoru.	<ul style="list-style-type: none"> <li>Príliš teplé a príliš vlhké prostredie.</li> <li>Zatvorené dvere spotrebiča netesnia dobre.</li> <li>Dvere boli otvorené príliš často alebo príliš dlho.</li> </ul>	<ul style="list-style-type: none"> <li>Zvýšte teplotu.</li> <li>Zatvorte dvere.</li> <li>Neotvárajte dvere/zásuvku príliš často.</li> </ul>
Na vonkajšom povrchu vinotéky sa vytvára kondenzát.	<ul style="list-style-type: none"> <li>Príliš teplé a príliš vlhké prostredie.</li> <li>Dvere nie sú tesne zatvorené. Dochádza ku kondenzácii chladného vzduchu v spotrebiči a teplého vzduchu mimo neho.</li> </ul>	<ul style="list-style-type: none"> <li>Vo vlhkom podnebí je to normálne a zmení sa to po poklese vlhkosti.</li> <li>Dbajte na to, aby boli dvere zavreté tesne a aby tesnenie správne tesnilo.</li> </ul>
Spotrebič vydáva neobvyklé zvuky	<ul style="list-style-type: none"> <li>Spotrebič nie je umiestnený na rovnom povrchu.</li> <li>Spotrebič sa dotýka nejakého predmetu v jeho okolí.</li> </ul>	<ul style="list-style-type: none"> <li>Nastavte nožičky, aby ste spotrebič vyrovnali do vodorovnej polohy.</li> <li>Odstráňte predmety v okolí spotrebiča.</li> </ul>

Problém	Možná príčina	Možné riešenie
Počuť slabý zvuk podobný prúdeniu vody.	<ul style="list-style-type: none"> <li>• Je to normálne</li> </ul>	<ul style="list-style-type: none"> <li>• -</li> </ul>
Nefunguje osvetlenie interiéru alebo chladiaci systém.	<ul style="list-style-type: none"> <li>• Zástrčka nie je vsunutá do zásuvky elektrickej siete.</li> <li>• Porucha zdroja napájania.</li> <li>• LED žiarovka nie je v poriadku.</li> </ul>	<ul style="list-style-type: none"> <li>• Vsuňte zástrčku do sieťovej zásuvky.</li> <li>• Skontrolujte prívod elektrickej energie do miestnosti. Zavolajte miestnu elektrárenskú spoločnosť.</li> <li>• Kontaktujte servis kvôli výmene.</li> </ul>
Boky chladiča a lišty dverí sa zahrievajú	<ul style="list-style-type: none"> <li>• Je to normálne.</li> </ul>	<ul style="list-style-type: none"> <li>• -</li> </ul>
Dvere sa nezatvárajú správne	<ul style="list-style-type: none"> <li>• Spotrebič nie je vyrovnaný.</li> <li>• Dvere sú zablokované.</li> </ul>	<ul style="list-style-type: none"> <li>• Vyrovnajte spotrebič pomocou vyrovnávacích nožičiek.</li> <li>• Skontrolujte blokovania, ako sú napríklad flaše alebo poličky.</li> </ul>

Ak chcete kontaktovať technickú pomoc, navštívte našu webovú stránku:

<https://corporate.haier-europe.com/en/>

V sekcii „webové stránky“ vyberte značku svojho produktu a svoju krajinu. Stránka vás presmeruje na konkrétnu webovú stránku, kde nájdete telefónne číslo a formulár na kontaktovanie technickej pomoci.

Špecifikácie výrobku podľa nariadenia EÚ č. 2019/2016

Značka	Haier
Názov/identifikačný kód modelu	HUC44GDGE
Kategória	Vinotéka
Trieda energetickej účinnosti	G
Ročná spotreba energie (kWh/rok) <sup>1)</sup>	124
Skladovací objem (l)	114
Klimatická trieda: Tento spotrebič je určený na použitie pri teplote okolitého prostredia v rozsahu 10 °C až 38 °C.	SN N ST
Emisie akustického hluku prenášaného vzduchom (db(A) re 1pW)	B(36)
Typ spotrebiča	Zabudovaný
Tento spotrebič je určený výhradne na uskladnenie vína.	Áno
Rozmery (Š/H/V v mm)	597/575/816-866

Vysvetlenie:

1) na základe výsledkov štandardného testovania po dobu 24 hodín. Skutočná spotreba energie závisí od skutočného prostredia, množstva naložených fliaš, nastavenej teploty, otvárania a zatvárania dverí atď.

2) Menovitá spotreba energie je hodnota získaná podľa štandardného testovania, keď vinotéka nezapne vnútorné svetlo.

- rozšírené mierne pásmo: „tento chladiaci spotrebič je určený na použitie pri teplotách okolia od 10 °C do 32 °C“;

- mierne pásmo: „tento chladiaci spotrebič je určený na použitie pri teplotách okolia od 16 °C do 32 °C“;

- subtropické pásmo: „tento chladiaci spotrebič je určený na použitie pri teplotách okolia od 16 °C do 38 °C“;

- tropické pásmo: „tento chladiaci spotrebič je určený na použitie pri teplotách okolia - od 16 °C do 43 °C“;

## Normy a smernice **CE**

Tento výrobok spĺňa požiadavky všetkých príslušných smerníc ES s príslušnými harmonizovanými normami, ktoré ustanovujú označenie CE.

Odporúčame vám náš zákaznícky servis Haier a použitie originálnych náhradných dielov. Ak máte problém so svojím spotrebičom, najskôr si pozrite časť RIEŠENIE PROBLÉMOV. Ak tam nenájdete riešenie, kontaktujte

- ▶ svojho miestneho predajcu alebo
- ▶ Servis a podporu na [www.haier.com](http://www.haier.com), kde nájdete telefónne čísla a najčastejšie otázky a kde môžete aktivovať uplatnenie servisu.

Ak chcete kontaktovať náš servis, uistite sa, že máte k dispozícii nasledujúce údaje.

Informácie nájdete na typovom štítku.

Model \_\_\_\_\_ Sériové č. \_\_\_\_\_

V prípade záruky skontrolujte aj záručný list dodaný s výrobkom. Ak máte všeobecné obchodné otázky, obráťte sa na naše nasledovné adresy v Európe:

#### Európske adresy Haier

Krajina*	Poštová adresa	Krajina	Poštová adresa
<b>Taliansko</b>	Haier Europe Trading SRL Via De Cristoforis, 12 21100 Varese TALIANSKO		Haier Europe Trading SRL Via De Cristoforis, 12 21100 Varese TALIANSKO
<b>Španielsko</b> <b>Portugalsko</b>	Haier Iberia SL Pg. Garcia Faria, 49-51 08019 Barcelona ŠPANIELSKO	<b>Francúzsko</b> <b>Belgicko-FR</b> <b>Belgicko-NL</b> <b>Holandsko</b> <b>Luxembursko</b>	HaierBeneluxSA Anderlecht Route de Lennik 451 BELGICKO
<b>Nemecko</b> <b>Rakúsko</b>	Haier Deutschland GmbH Hewlett-Packard-Str. 4 D-61352 Bad Homburg NEMECKO		Haier Poland Sp. zo.o. Al. Jerozolimskie 181B 02-222 Warszawa POLSKO
<b>Spojené kráľovstvo</b>	Haier Appliances UK Co. Ltd. One Crown Square Church Street East Woking, Surrey, GU21 6HR UK	<b>Poľsko</b> <b>Česko</b> <b>Maďarsko</b> <b>Grécko</b> <b>Rumunsko</b> <b>Rusko</b>	

**DOSTUPNOSŤ NÁHRADNÝCH DIELOV:** Termostaty, snímače teploty, dosky plošných spojov a svetelné zdroje sú k dispozícii minimálne sedem rokov po uvedení poslednej jednotky modelu na trh. Kľučky, závesy dverí, podnosy a koše minimálne na obdobie siedmich rokov a tesnenia dverí na minimálne 10 rokov po uvedení poslednej jednotky modelu na trh.

**Minimálna záruka je:** 2 roky pre krajiny EÚ, 3 roky pre Turecko, 1 rok pre Spojené kráľovstvo, 1 rok pre Rusko, 3 roky pre Švédsko, 2 roky pre Srbsko, 5 rokov pre Nórsko, 1 rok pre Maroko, 6 mesiacov pre Alžírsko, Tunisko nevyžaduje žiadnu zákonnú záruku.

**Ďalšie informácie o produkte nájdete na stránkach <https://eprel.ec.europa.eu/> alebo si oskenujte QR kód na štítku s údajmi o elektrickej spotrebe spotrebiča**

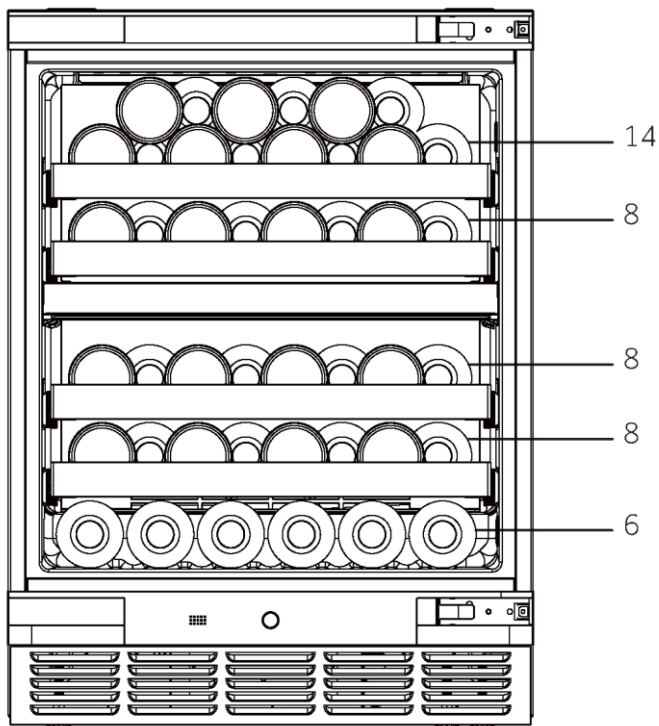
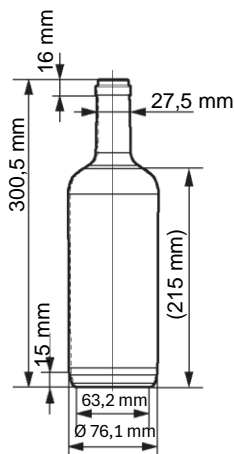



HUC44GDGE - SK

**Haier**



Haier

Korisnički priručnik

Vinski podrum

HUC44GDGE

HR

**Haier**

## Hvala što ste kupili proizvod Haier.

Pažljivo pročitajte ove upute prije upotrebe uređaja. Upute sadrže važne informacije koje će vam pomoći da najbolje iskoristite uređaj i osigurate sigurnu i pravilnu ugradnju, upotrebu i održavanje.

Držite ovaj priručnik na prikladnom mjestu kako biste ga uvijek mogli koristiti za sigurnu i pravilnu upotrebu uređaja.

Ako prodate uređaj, poklonite ga ili ga ostavite prilikom selidbe, obavezno prosljedite i ovaj priručnik kako bi se novi vlasnik mogao upoznati s uređajem i sigurnosnim upozorenjima.



### Legenda

#### Upozorenje - važne sigurnosne informacije



Opće informacije i savjeti



Informacije o okolišu



#### Zbrinjavanje

Pomaže u zaštiti okoliša i ljudskog zdravlja. Stavite ambalažu u odgovarajuće spremnike kako biste je reciklirali. Pomognite reciklirati otpad električnih i elektroničkih uređaja. Nemojte odlagati uređaje označene ovim simbolom zajedno s kućanskim otpadom. Vratite proizvod u lokalno postrojenje za recikliranje ili se obratite svom općinskom uredu.



## UPOZORENJE!

### Opasnost od ozljeda ili gušenja!

Rashladna sredstva i plinovi moraju se stručno zbrinuti. Prije pravilnog zbrinjavanja provjerite je li cijev kruga rashladnog sredstva oštećena. Odspojite uređaj s mrežnog napajanja. Odspojite kabel napajanja i odložite ga. Uklonite plitice i ladice, bravu vrata i brtve kako biste spriječili da se djeca i kućni ljubimci zatvore u uređaju.

Stari uređaji još uvijek imaju određenu preostalu vrijednost. Primjenom ekološki prihvatljivog načina zbrinjavanja vrijedne se sirovine mogu oporaviti i ponovno upotrijebiti.

Ciklopentan, zapaljiva tvar koja nije štetna za ozon, koristi se kao sredstvo za širenje izolacijske pjene.

Pravilnim zbrinjavanjem ovog proizvoda pomoći ćete u sprječavanju mogućih negativnih posljedica za okoliš i ljudsko zdravlje do kojih bi inače moglo doći.

Radi dodatnih informacija o recikliranju ovoga proizvoda, obratite se uredu lokalnog vijeća, službi za zbrinjavanje otpada u kućanstvu ili prodavaonici u kojoj ste kupili proizvod i koju predvode stručne osobe.

1- Informacije u vezi sigurnosti.....	344
2- Savjeti u vezi sigurnosti.....	347
3- Održavanje .....	351
4- Dodaci.....	353
5- Opis proizvoda.....	354
6- Ugradnja .....	355
7- Upotreba.....	361
8- Savjeti za uštedu energije. ....	364
9- Oprema.....	365
10- Njega i čišćenje .....	366
11- Rješavanje problema .....	369
12- Tehnički podaci. ....	370
13- Služba za korisnike. ....	371
14- Slaganje boca vina.....	372

**Ovaj uređaj namijenjen je isključivo za držanje vina. Prije prvog uključivanja uređaja pročitajte sljedeće sigurnosne napomene:**



## **UPOZORENJE!**

### **Prije prve upotrebe**

- ▶ Provjerite da nema oštećenja nastalih u transportu.
- ▶ Uklonite svu ambalažu izvan dohvata djece i zbrinite ga na ekološki prihvatljiv način.
- ▶ Pričekajte najmanje pola sata prije postavljanja uređaja kako biste osigurali potpunu učinkovitost kruga rashladnog sredstva
- ▶ Zbog njegove težine, uređajem rukujte uz pomoć najmanje dvije osobe.

### **Ugradnja**

- ▶ Uređaj treba staviti na dovoljno prozračeno mjesto. Pobrinite se da je gornji razmak uređaja najmanje 4 mm, lijevi i desni bočni razmak najmanje 1,5 mm, a stražnji razmak najmanje 10 mm.
- ▶ **UPOZORENJE:** Pazite da ventilacijski otvori nisu blokirani u kućištu uređaja ili u ugradbenim konstrukcijama.
- ▶ Uređaj ne stavljajte na vlažno mjesto ili mjesto gdje bi mogao biti poprskan vodom. Očistite i posušite mrlje od vode i druge mrlje mekom čistom krpom.
- ▶ Ne postavljajte vinski podrum na mjesta koja nisu propisno izolirana ili zagrijana, npr. u garažu itd. Vinski podrum nije predviđen za rad na temperaturi okoline ispod 10 °C.
- ▶ Nemojte postavljati uređaj na mjesto pod izravnim utjecajem sunčeve svjetlosti ili u blizini izvora topline (npr. štednjaka, grijača).
- ▶ Postavite i nivelirajte uređaj na mjesto prikladno za njegovu veličinu i upotrebu.
- ▶ Provjerite odgovara li električno napajanje podacima na natpisnoj pločici. Ako ne odgovara, obratite se električaru.
- ▶ Za rad uređaja potreban je izvor električnog napajanja 220 – 240 V AC / 50 Hz. Neuobičajena kolebanja napona mogu dovesti do neuspješnog pokretanja uređaja, oštetiti mehanizam za regulaciju temperature ili kompresor, a mogu izazvati i neuobičajenu buku pri radu uređaja. U tom je slučaju potrebno ugraditi uređaj za automatsku regulaciju napona.
- ▶ Nemojte koristiti adaptere s više utikača i produžne kabele.

**UPOZORENJE!**

- ▶ **UPOZORENJE:** Ne postavljajte višestruke prijenosne utičnice ili prijenosne izvore napajanja na stražnju stranu uređaja.
- ▶ **UPOZORENJE:** Pri postavljanju uređaja pazite da se kabel za napajanje ne zaglavi ili ošteti.
- ▶ Nemojte stati na kabel napajanja.
- ▶ Koristite zasebnu uzemljenu utičnicu za napajanje koja je lako dostupna. Ovaj se uređaj mora uzemljiti.
- ▶ **Samo za Ujedinjeno Kraljevstvo:** Na kabelu za napajanje uređaja postavljen je trolpolni utikač (s uzemljenjem) kojem odgovara standardna trolpolna (uzemljena) utičnica. Nemojte ukloniti ili demontirati treći kontakt (uzemljenje). Nakon postavljanja uređaja, utikač mora biti lako dostupan.
- ▶ **UPOZORENJE:** Ne oštećujte zatvoreni sustav rashladnog sredstva.

**Svakodnevna upotreba**

- ▶ Ovaj uređaj smiju upotrebljavati djeca starija od 8 godina i osobe sa smanjenim fizičkim, osjetilnim ili mentalnim sposobnostima ili nedostatkom iskustva i znanja ako su pod nadzorom ili su dobili upute u vezi sa sigurnom upotrebom uređaja te ako shvaćaju povezane opasnosti.
- ▶ Djeca se ne smiju igrati uređajem.
- ▶ Djeci u dobi od 3 do 8 godina dopušteno je stavljati i vaditi predmete iz rashladnih uređaja, ali nije im dopušteno čišćenje i postavljanje rashladnih uređaja.
- ▶ Djecu mlađu od 3 godine držite podalje od uređaja, osim ako su pod stalnim nadzorom.
- ▶ Djeca ne smiju čistiti niti održavati uređaj bez nadzora.
- ▶ Uređaj mora biti postavljen tako da je utikač dostupan.
- ▶ Ako u blizini uređaja istječe ugljeni plin ili drugi zapaljivi plin, zatvorite ventil plina koji istječe, otvorite vrata i prozore i nemojte iskopčavati utikač kabela napajanja uređaja.
- ▶ Pričekajte barem 7 minuta za ponovno spajanje napajanja nakon što je napajanje bilo isključeno.
- ▶ Nemojte podizati uređaj držeći ga za ručke na vratima.
- ▶ Ključevi se moraju držati izvan dohvata djece, a ne u blizini uređaja ne bi došlo do zaključavanja djece unutar uređaja.



## UPOZORENJE!

- ▶ Napominjemo da je uređaj podešen za rad na konkretno radno područje između 10 i 38 °C. Uređaj možda neće ispravno raditi ako ga duže vrijeme ostavite na temperaturi iznad ili ispod navedenog raspona.
- ▶ Da biste izbjegli tjelesne ozljede od pada ili električni udar zbog doticaja s vodom, ne stavljajte nestabilne predmete (teške predmete, spremnike s vodom) na gornji dio uređaja.
- ▶ Vrata otvarajte i zatvarajte samo ručkama. Razmak između vrata i ormarića je vrlo mali. Nemojte stavljati ruke u ta područja kako ne biste prignječili prste. Vrata uređaja otvarajte ili zatvarajte samo kada nema djece koja stoje unutar raspona vrata.
- ▶ Nemojte skladištiti ili koristiti zapaljive, eksplozivne ili korozivne materijale u uređaju ili njegovoj blizini.
- ▶ Ne čuvajte eksplozivne tvari poput spremnika pod tlakom sa zapaljivim punjenjem u ovom uređaju.
- ▶ Ne čuvajte lijekove, bakterije ili kemijska sredstva u uređaju. Ovaj uređaj je kućanski uređaj. Nije preporučljivo skladištiti materijale koji zahtijevaju skladištenje na strogo propisanim temperaturama.
- ▶ Nemojte postavljati nepotrebno nisku temperaturu u odjeljku vinskog ormarića. Temperature ispod nule mogu se pojaviti pri visokim postavkama. Pozor: Boce mogu puknuti
- ▶ Nemojte dodirivati unutarnju površinu odjeljka uređaja dok radi, osobito mokrim rukama, jer vam se ruke mogu zalijepiti za smrznutu površinu.
- ▶ Za pravilno hlađenje vina nemojte preopterećivati uređaj.
- ▶ Isključite uređaj u slučaju prekida napajanja ili prije čišćenja. Pustite da prođe najmanje sedam minuta prije ponovnog pokretanja uređaja jer bi često pokretanje moglo oštetiti kompresor.
- ▶ **UPOZORENJE:** Ne upotrebljavajte električne uređaje unutar uređaja, osim ako je navedenu upotrebu preporučio proizvođač. Kako biste izbjegli opasnosti, oštećeni kabel napajanja mora zamijeniti služba za korisnike (pogledajte jamstveni list).
- ▶ Kako biste produljili radni vijek uređaja, izbjegavajte njegovo isključivanje.
- ▶ Uređaj ne postavljajte vodoravno na tlo. Nakon naginjanja uređaja za više od 45°, pričekajte 24 sata prije ponovnog uključivanja.

**UPOZORENJE!****Održavanje / čišćenje**

- ▶ Pobrinite se da djeca budu pod nadzorom ako obavljaju čišćenje i održavanje.
- ▶ Prije rutinskog održavanja odspojite uređaj s napajanja. Pustite da prođe najmanje sedam minuta prije ponovnog pokretanja uređaja jer bi često pokretanje moglo oštetiti kompresor.
- ▶ Pri odspajanju uređaja držite utikač, a ne kabel.
- ▶ Uređaj nemojte čistiti tvrdim četkama, žičanim četkama, deterdžentom u prahu, benzinom, amil-acetatom, acetonom i sličnim organskim otopinama, kiselim ili lužnatim otopinama. Očistite posebnim deterdžentom za hladnjak/zamrzivač kako biste izbjegli oštećenja. Na kraju upotrijebite toplu vodu i otopinu sode bikarbone - oko žlice sode bikarbone rastopljenu u litri / četvrt litre vode. Temeljito isperite vodom i osušite. Nemojte koristiti prašak za čišćenje ili druga abrazivna sredstva za čišćenje. Uklonjive dijelove ne perite u perilici posuđa.
- ▶ UPOZORENJE: Ne upotrebljavajte mehaničke uređaje ili bilo kakve druge alate kako biste ubrzali postupak odleđivanja, osim onih koje je preporučio proizvođač.
- ▶ Ako je kabel za napajanje oštećen, treba ga zamijeniti proizvođač, njegov serviser ili osobe sličnih kvalifikacija da bi se izbjegla opasnost.
- ▶ Ne pokušavajte sami popravljati ili rastavljati uređaj te činiti ikakve preinake na uređaju. Ako je potreban popravak, obratite se našoj korisničkoj službi.
- ▶ Ako su svjetleće lampice oštećene, treba ih zamijeniti proizvođač, njegov serviser ili osobe sličnih kvalifikacija da bi se izbjegla opasnost.
- ▶ Najmanje jednom godišnje uklonite prašinu na stražnjoj strani uređaja kako biste umanjili opasnost od požara i potrošnju energije.
- ▶ Nemojte prskati ili ispirati uređaj tijekom čišćenja.
- ▶ Pri čišćenju uređaja nemojte koristiti vodeni sprej ili paru.
- ▶ Nemojte čistiti hladna staklena vrata vrućom vodom. Staklo može puknuti zbog nagle promjene temperature.
- ▶ Ako uređaj dulje vrijeme ne koristite, ostavite ga otvorenim kako biste spriječili nakupljanje neugodnih mirisa.

## Podaci o rashladnom plinu



### **UPOZORENJE!**

Uređaj sadrži zapaljivo rashladno sredstvo IZOBUTAN (R600a). Pazite da se rashladni krug ne ošteti tijekom transporta ili ugradnje. Rashladno sredstvo koje istječe može uzrokovati ozljede oka ili se zapaliti. Ako dođe do oštećenja, držite podalje od otvorenih izvora vatre, temeljito prozračite prostoriju, nemojte spajati ili odspajati kabele napajanja uređaja ili bilo kojeg drugog uređaja. Obavijestite službu za korisnike.

U slučaju dodira očiju s rashladnim sredstvom, odmah ga isperite pod mlazom vode i odmah nazovite specijalista za oči.

**UPOZORENJE:** Rashladni sustav je pod visokim tlakom. Ne dirajte ga. Budući da se koriste zapaljiva rashladna sredstva, uređaj ugradite, njime rukujte i servisirajte ga strogo se pridržavajući uputa i obratite se stručnom predstavniku ili našoj postprodajnoj službi radi zbrinjavanja uređaja.

**Namjena**

Ovaj uređaj namijenjen je za upotrebu u kućanstvu i za slične namjene kao što su

- prostor za osoblje unutar trgovina, ureda ili drugih radnih prostora;
  - seoske kuće ili za klijente u hotelima, motelima i drugim okruženjima stambenog tipa;
  - okruženja poput ugostiteljskih objekata koji nude noćenje i doručak;
  - opskrba hranom i pićem i za slične ne-prodajne namjene.
- Kako biste osigurali sigurno čuvanje vina, pridržavajte se ovih uputa za upotrebu.
- Pojediniosti o najprikladnijem dijelu u odjeljku uređaja u kojem se pohranjuju određene vrste hrane, s obzirom na raspodjelu temperature koja može biti prisutna u različitim odjeljcima uređaja navedene su u drugom dijelu priručnika.

Nije dozvoljeno mijenjanje i modificiranje uređaja. Nenamjerna upotreba može uzrokovati opasnosti i dovesti do gubitka prava na jamstvena potraživanja.

## Zbrinjavanje



Simbol  na proizvodu ili njegovoj ambalaži označava da se s proizvodom ne smije postupati kao s kućnim otpadom. Umjesto toga, treba se predati odgovarajućem sabirnom mjestu za recikliranje električne i elektroničke opreme. Pravilnim zbrinjavanjem ovog proizvoda pomoći ćete u sprječavanju mogućih negativnih posljedica za okoliš i ljudsko zdravlje, koje bi inače mogle biti uzrokovane neprimjerenim zbrinjavanjem ovog proizvoda u otpad. Radi dodatnih informacija o recikliranju ovoga proizvoda, obratite se uredu lokalne gradske uprave, službi za zbrinjavanje otpada u kućanstvu ili prodavaonici u kojoj ste kupili proizvod.

Budući da se koriste zapaljivi plinovi za upuhivanje u izolaciju, obratite se stručnom predstavniku ili našoj službi za pomoć nakon prodaje radi zbrinjavanja uređaja.

## UPOZORENJE!

### Opasnost od ozljeda uslijed gušenja!

Rashladna sredstva i plinovi moraju se stručno zbrinuti. Prije pravilnog zbrinjavanja provjerite je li cijev kruga rashladnog sredstva oštećena. Odspojite uređaj s mrežnog napajanja. Odspojite kabel napajanja i odložite ga. Uklonite plitice i ladice, bravu vrata i brtve kako biste spriječili da se djeca i kućni ljubimci zatvore u uređaju.

- ▶ **UPOZORENJE:** Odvojite uređaj od izvora napajanja prije čišćenja.
- ▶ Uređaj nemojte čistiti tvrdim četkama, žičanim četkama, deterdžentom u prahu, benzinom, amil-acetatom, acetonom i sličnim organskim otopinama, kiselim ili lužnatim otopinama. Očistite posebnim deterdžentom za hladnjak kako biste izbjegli oštećenja.
- ▶ Čistite uređaj kada se u njemu čuva samo malo ili nimalo vina. Potrebno ga je očistiti samo kada je prljav.
- ▶ Očistite unutrašnjost i kućište uređaja spužvom navlaženom toplom vodom i neutralnim deterdžentom
- ▶ Isperite čistom toplom vodom i osušite mekom krpom.
- ▶ Nijedan dio uređaja nemojte čistiti u perilici posuđa.
- ▶ Pustite da prođe najmanje sedam minuta prije ponovnog pokretanja uređaja jer bi često pokretanje moglo oštetiti kompresor.

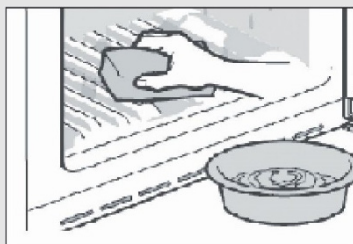

### Očistite brtvu vrata:

- ▶ Brtve vrata treba čistiti svakih 3 mjeseca kako bi se osiguralo pravilno brtvljenje. Kao u nastavku: Uklanjanje: Uхватите brtvu vrata i izvucite je prema smjeru strelice kako biste uklonili cijelu brtvu vrata.

Umočite četku u vodu ili prehrambeni alkohol, prvo očistite utor brtve vrata povlačenjem četke naprijed-natrag. Zatim obrišite površinu brtve vrata ručnikom namočenim u vodu ili alkohol prehrambene kvalitete. Na kraju, operite brtvu vrata i obrišite je čistim ručnikom.

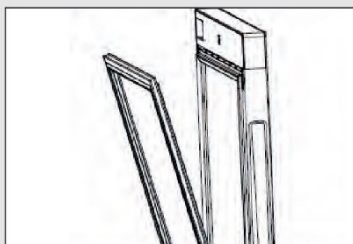

**Ugradnja brtve vrata nakon čišćenja:**

Prije ugradnje provjerite da nema vode na brtvi vrata. Stavite brtvu vrata u utor i rukom čvrsto utiskujte brtvu vrata odozgora prema dolje dok se cijela brtva vrata ne utisne u utor.

**Čišćenje policica:**

- ▶ Sve se police mogu izvaditi radi čišćenja.
- ▶ Izvadite sve boce.
- ▶ Malo podignite svaku policu i izvadite je.
- ▶ Očistite policu mekim ručnikom.
- ▶ Pričekajte da se police osuše prije nego što ih vratite.

**UPOZORENJE:**

Pričekajte barem 7 minuta za ponovno spajanje napajanja nakon što je napajanje bilo isključeno.

Provjerite pribor i literaturu u skladu s ovim popisom: bez izolacije.

Naziv	Priručnik za upotrebu	Stalak za vino od bukovine	Nosač u obliku slova T	Nosač u obliku slova L	Podna ploča	Priključak na podnoj ploči	Vijak	Poklopac	Servisna kartica
HUC44GDGE	1	4	2	2	1	2	10	2	1

## Obavijest

Zbog tehničkih promjena i razlika u modelima, neke ilustracije u ovom priručniku mogu se razlikovati od vašeg modela.

### Slika uređaja

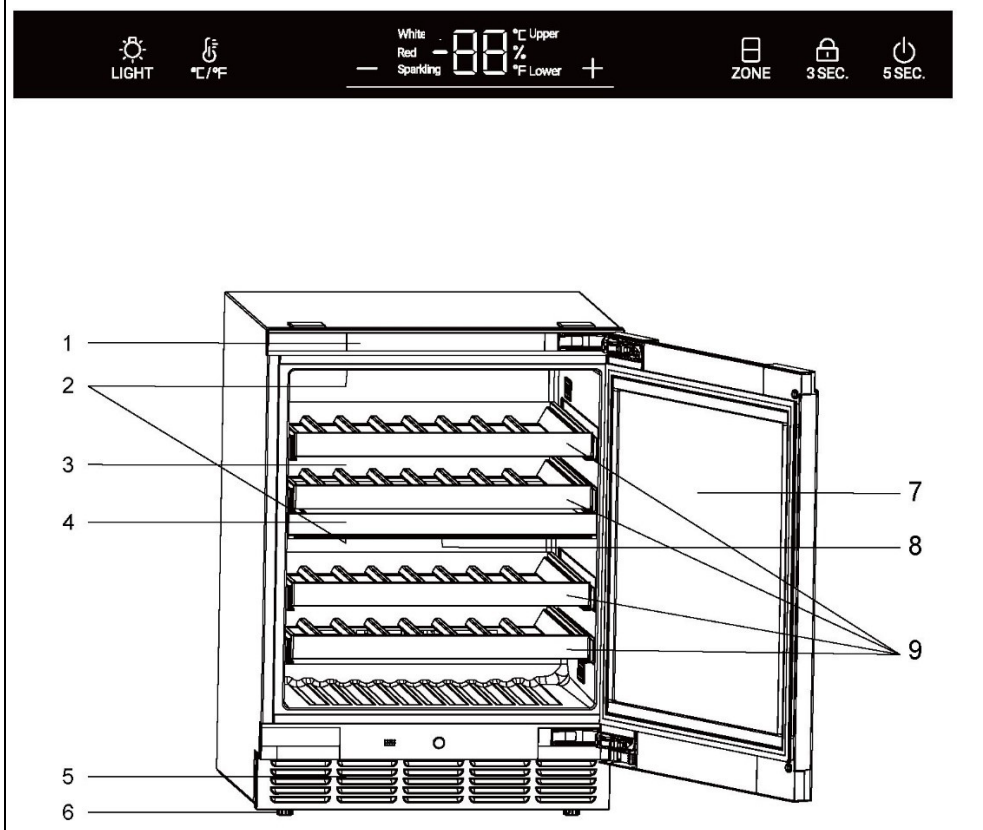

1. Zaslon
2. LED svjetiljka
3. Pregrada stražnjeg kanala za zrak
4. Pregrada
5. Zaštitna ploča

6. Podesive nožice
7. Vrata
8. Filtar s aktivnim ugljenom
9. Vinska polica

## 1. Raspakiranje

- ▶ Izvadite uređaj iz ambalaže.
- ▶ Uklonite sav materijal od ambalaže uključujući pjenastu podlogu i ljepljivu traku koja drži pribor.

## 2. Uvjeti u okolini

Sobna temperatura uvijek mora biti između 10 °C i 38 °C jer može utjecati na temperaturu unutar uređaja i njegovu potrošnju energije. Ne ugrađujte uređaj blizu drugih uređaja koji zrače toplinu (pećnice, hladnjaci) bez izolacije.

## 3. Prostorni zahtjevi

Potreban prostor za otvaranje vrata (slika 1,2); Pobrinite se da je gornji razmak uređaja najmanje 4 mm, lijevi i desni bočni razmak najmanje 1,5 mm, a stražnji razmak najmanje 10 mm (slika 3).

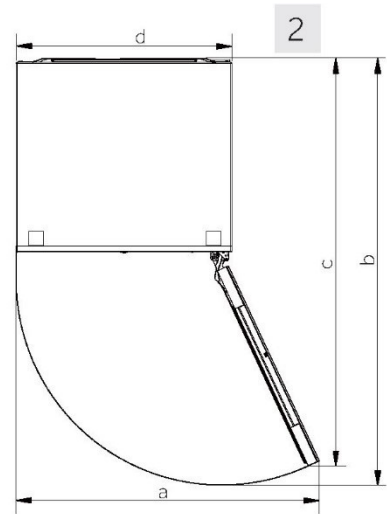
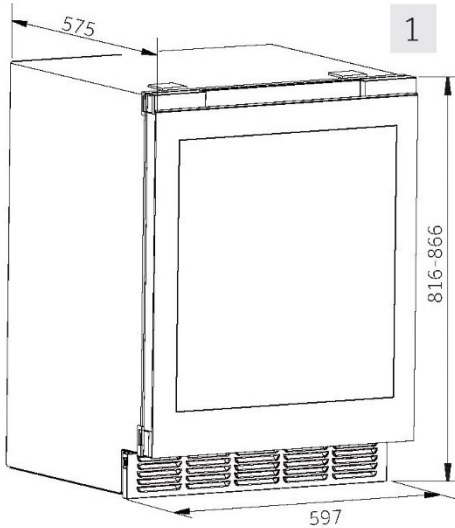

Mjere: mm	HUC44GDEH1
a	714
b	1905
c	1900
d	597

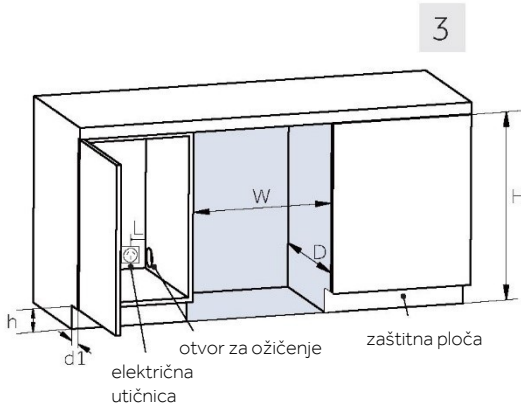

Mjere za ugradnju uređaja:

Š ≥ 600 mm

D ≥ 585 mm

V: 820–870 mm

dimenzije zaštitne ploče ormarića:

h: 100–150 mm

d1: 50–100 mm

Potreban razmak utičnice od bočnog zida:

L ≥ 100 mm

Nakon odabira odgovarajućeg prostora za ugradnju, slijedite postupak u nastavku za ugradnju.

## 4. Potreban alat

### 1) Potreban alat



Nosač u obliku slova I \*2



zaštitna ploča\* 1



vijci-A\*4



vijci-B\*4



Nosač u obliku slova T \*2



tanki priključci\*2



vijci-C\* 2

Napomena: Zaštitna ploča treba se nalaziti unutar pjene gornjeg poklopca ambalaže, dok ostale komponente trebaju nalaziti u vrećicu s priborom.

### 2) Predmontaža zaštitne ploče

Izvadite zaštitnu ploču s 2 mala priključka i 2 vijka-C. Zatim pomoću vijaka-C montirajte zajedno zaštitnu ploču i male priključke.

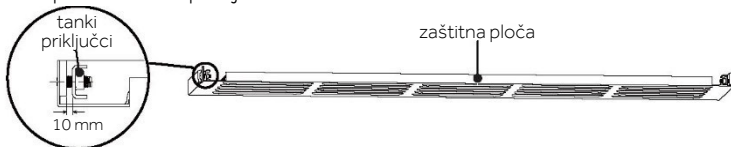

Napomena: Nemojte zategnuti vijke. Ostavite razmak od 10 mm između malih priključaka i zaštitne ploče kako biste olakšali buduću ugradnju u odjeljak stroja.

## 5. Postavljanje fiksnih nosača

Svaki vinski podrum ima dvije vrste fiksnih nosača koji se mogu odabrati na temelju rasporeda namještaja u kući.

Izvadite odgovarajuća 2 nosača i 4 vijka-A i postavite ih kao što je prikazano na donjem prikazu:

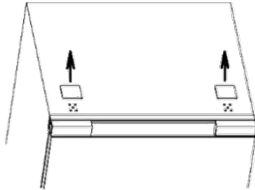

Plosnatim odvijačem uklonite gornje dvije male pokrovne ploče.

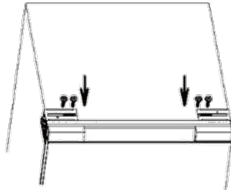

Odvijačem s križnim završetkom pričvrstite nosač u obliku slova T.

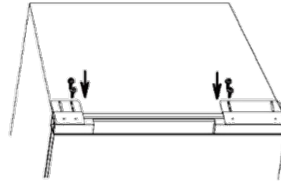

Odvijačem s križnim završetkom pričvrstite nosač u obliku slova I.

## 6. Podešavanje nožice na donjem dijelu

Podesite visinu četiri donje nožice na donjem dijelu ormarića tako da udaljenost od donjeg dijela vrata do poda (h) odgovara visini zaštitne ploče ormarića.

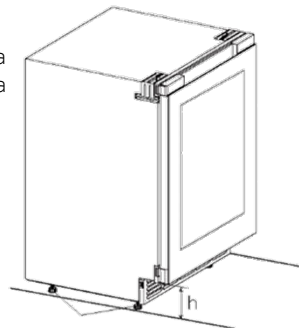
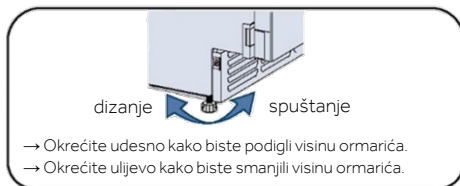

Podesive donje nožice

## 7. Postavljanje zaštitne ploče

- 1) Podesite razmak između prednjeg i stražnjeg nosača zaštitne ploče:
  - ▶ Otpustite 2 vijka na lijevom nosaču i 3 vijka na desnom nosaču.
  - ▶ Podesite nosače sprijeda prema straga kako biste osigurali da je prednji rub nosača na horizontalnoj udaljenosti od vanjske površine kućišta vrata jednak dubini zaštitne ploče ( $d$ ) (50–100 mm) + 2 mm.
  - ▶ Zategnite vijke kako biste čvrsto učvrstili nosače.

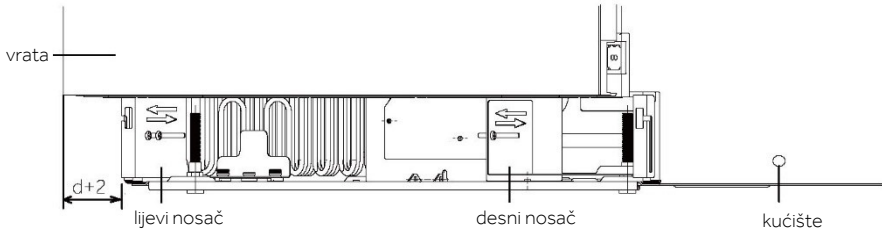

### 2) Ugradnja zaštitne ploče

- ▶ Stavite sastavljenu zaštitnu ploču u četvrtaste otvore na unutarnjim nosačima ormarića.
- ▶ Pomaknite zaštitnu ploču prema dolje, ostavljajući najmanje 2 mm razmaka od tla radi lakše pokretljivosti.
- ▶ Pričvrstite zaštitnu ploču zatezanjem vijaka s obje strane.

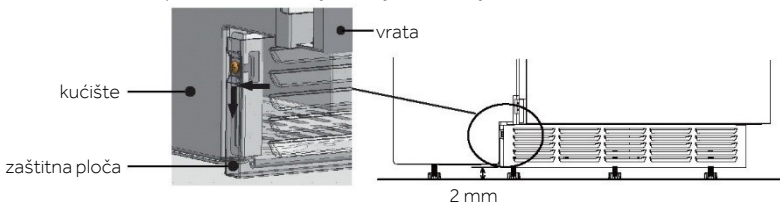

## 8. Pričvršćivanje na ormar

- 1) Gurnite proizvod u udubljeni prostor ormarića i ukopčajte ga u izvor električnog napajanja.

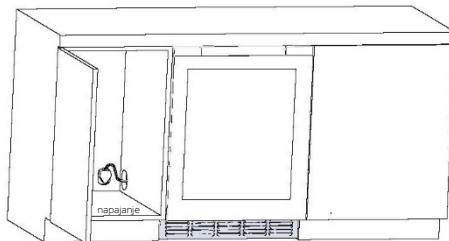

Napomena: Pazite da utičnica bude postavljena unutar susjednog prostora udubljenog područja.

### 2) Pričvrstite nosače na ormar:

Uzmite 4 vijka B, ovisno o odabranim nosačima, slijedite donju sliku kako biste čvrsto spojili i pričvrstili proizvod na ormar.

Sljedeća slika prikazuje spajanje i pričvršćivanje lijevog nosača na ormarić. Metoda za desnu stranu je ista.

Zategnite vijke u gornjem dijelu gornjeg ormarića

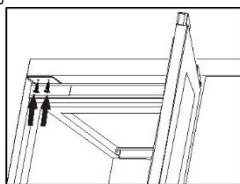

Nosač u obliku slova I

Zategnite vijke na bočne ploče ormarića

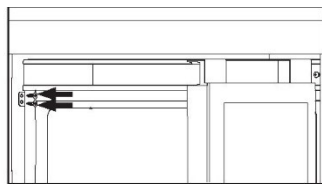

Nosač u obliku slova T

ili

## 9. Prebacivanje vrata s desne na lijevu stranu

Ovaj je proizvod izveden s desnim šarkama. Ako ga trebate promijeniti tako da se otvara na lijevu stranu, slijedite postupak u nastavku.

Za zamjenu šarki obratite se našim postprodajnim stručnjacima za pomoć.

### 1) Demontaža pokrivnih ploča ormarića

- ▶ Uklonite bočnu pokrivnu ploču bez šarki: Otvorite vrata i plosnatim odvijačem odvojite ploče označene s "①" na mjestima prikazanim na shemi.
- ▶ Uklonite bočnu pokrivnu ploču šarke: Otvorite vrata, prstima pritisnite jedan kraj poklopca (pritisnite zakrivljeni kraj kada uklanjate "②" i plosnatim odvijačem odvojite drugi kraj ploče na položajima prikazanim na dijagramu označenim s "②".

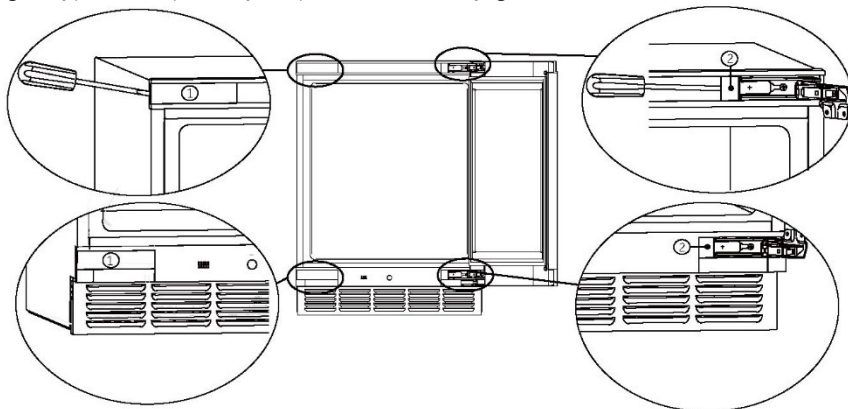

Napomena: Nakon uklanjanja pokrivnih ploča, spremite ih na sigurno za buduću uporabu.

### 2) Demontiranje vrata

Neka jedna osoba drži vrata s obje ruke. Druga osoba neka ukloni vijke za pričvršćivanje gornje i donje šarke. Zatim pažljivo demontirajte vrata, uključujući gornju i donju šarku i žičanu kutiju lanca kabala, tako da ih podignete.

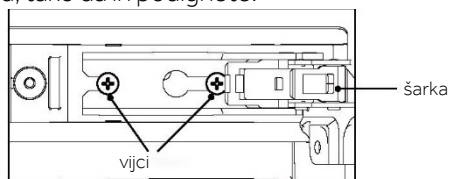

## 3) Demontiranje ploče vrata

Postavite vrata s pločom vrata okrenutom prema gore na platformu (izbjegavajte udaranje). Plosnatim odvijačem pažljivo odvojite desnu gornju i donju ploču s oznakom "③" i "④", kao i lijevu gornju i donju ploču s oznakom "⑤", na mjestima prikazanim na nacrtu. Pazite da ne oštetite brtvu vrata prilikom uklanjanja ploča.

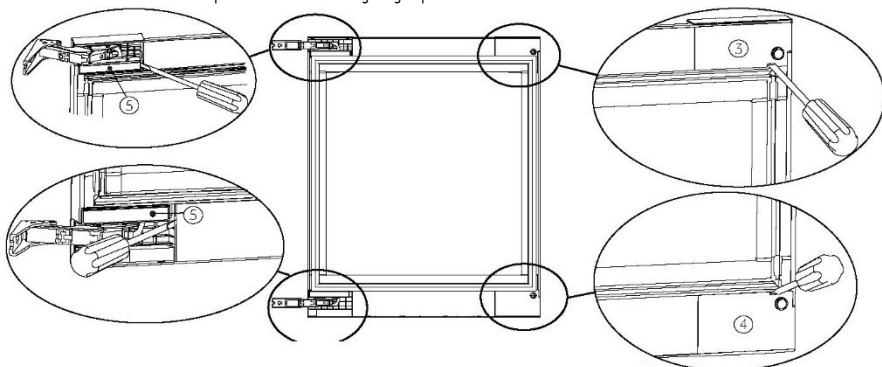

Napomena: Nakon uklanjanja ploča, spremite ih na sigurno za buduću uporabu.

## 4) Zamjena gornje i donje šarke:

► Ključem uklonite vijke koji učvršćuju šarke. Uklonite gornju i donju šarku (način demontaže gornje i donje šarke je isti).

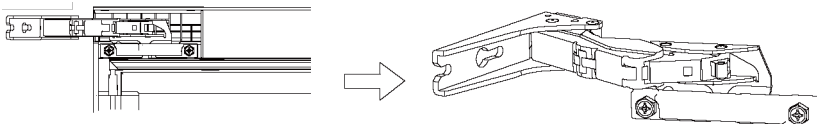

► Pomaknite gornju i donju šarku u dijagonalni položaj, kao što je prikazano na donjem nacrtu. Na kraju, ključem čvrsto pričvrstite vijke šarke.

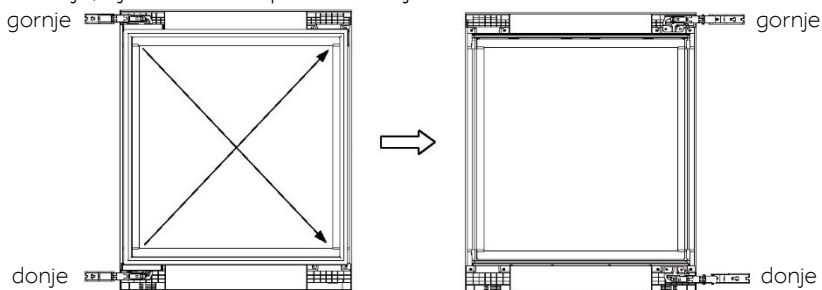

## 5) Montaža ploče vrata:

Postavite gornju i donju ploču poklopca šarke "⑤", desnu gornju i donju ploču poklopca šarke "⑥" i "⑦" (nalaze se u torbi za pribor ) na odgovarajuća mjesta na vratima.

Pazite da su pravilno postavljene i da nisu labavi.

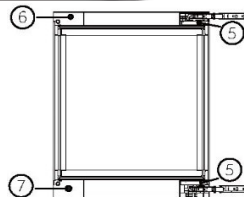

## 6) Postavljanje vrata:

Pričvrstite vijke gornje i donje šarke u lijevi gornji i lijevi donji dio ormarića. Nemojte zategnuti vijke; ostavite razmak za ugradnju šarke.

Poravnajte gornju i donju šarku vrata s vijcima i postavite ih na mjesto.

Zategnite sva 4 vijka.

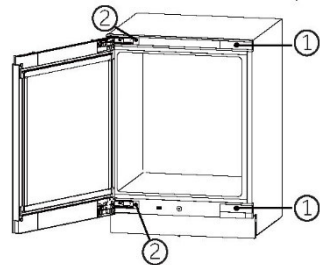

## 7) Postavljanje pokrova ormarića

Zamijenite uklonjene ploče između položaja "①" i "②", a zatim ih postavite na odgovarajuće položaje.

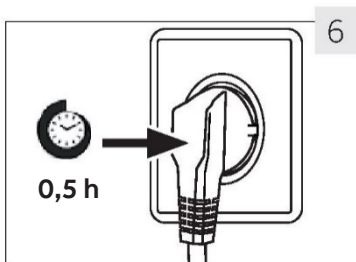

## 10. Vrijeme čekanja

Ulje za podmazivanje bez održavanja nalazi se u kapsuli kompresora. Ovo ulje može proći kroz zatvoreni cijevni sustav tijekom transporta ako je uređaj nagnut. Prije spajanja uređaja na električno napajanje, pričekajte pola sata (slika 6) kako bi se ulje vratilo u kapsulu.

## 11. Spajanje električnih priključaka

**Prije svakog spajanja provjerite:**

- ▶ Jesu li napajanje, utičnica i osigurač u skladu s natpisnom pločicom.
- ▶ Je li utičnica uzemljena i da nema produžnog kabela s više utikača.
- ▶ Jesu li utikač i utičnica propisno postavljeni.

Spojite utikač na propisno ugrađenu utičnicu za kućanstvo



### UPOZORENJE!

Kako biste izbjegli opasnosti, oštećeni kabel napajanja mora zamijeniti služba za korisnike (pogledajte jamstveni list).

## 12. Reverzibilnost vrata

Prije spajanja uređaja na električno napajanje, provjerite je li potrebno promijeniti smjer otvaranja vrata s onog udesno (tako je uređaj isporučen) na smjer ulijevo, ako to zahtijeva mjesto ugradnje i upotreba



### UPOZORENJE!

- ▶ Uređaj je težak. Za primjenu funkcije reverzibilnosti vrata potrebne su dvije osobe.
- ▶ Odspojite uređaj s napajanja prije svake upotrebe.
- ▶ Nemojte naginjati uređaj za više od 45 ° kako se ne bi oštetio rashladni sustav.

## 1. Prije prve upotrebe

- ▶ Uklonite sav ambalažni materijal. To obuhvaća pjenastu osnovu i svu ljepljivu traku koja drži pribor za vinski podrum iznutra i izvana. Čuvajte ih izvan dohvata djece i zbrinite ih na ekološki prihvatljiv način.
- ▶ Očistite unutrašnjost i vanjštinu uređaja vodom i blagim deterdžentom prije stavljanja vina u njega.
- ▶ Nakon niveliranja i čišćenja uređaja, pričekajte najmanje 2 sata prije spajanja na napajanje. Ako je vinski podrum iz bilo kojeg razloga nagnut, pričekajte 24 sata prije nego što ćete ga uključiti. Pogledajte odjeljak UGRADNJA.
- ▶ Nakon što priključite uređaj u električnu utičnicu, ostavite ga da radi najmanje 30 minuta kako bi se aklimatizirao prije bilo kakvih podešavanja.
- ▶ Temperatura se automatski podešava na 12 °C. Ako želite, te vrijednosti temperature možete ručno promijeniti. Provjerite TEMPERATURU.

## 2. Taktilne tipke

Gumbi na upravljačkoj ploči su taktilne tipke koje reagiraju na lagani dodir prstom.

## 3. Opis upravljačke ploče

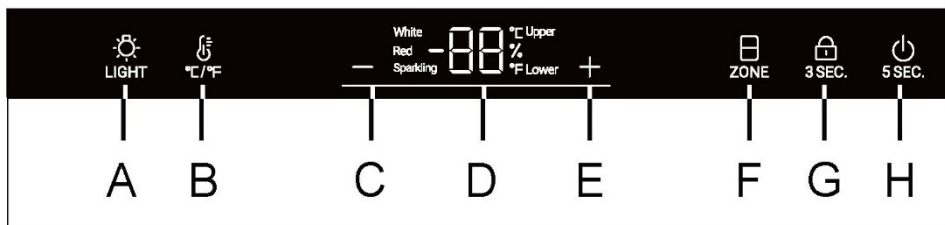

- |  |   |
|--|---|
| A Gumb za unutarnje svjetlo              | E Gumb za podešavanje temperature: gore |
| B Tipka za konverziju °C /°F             | F Gumb za odabir temperaturne zone      |
| C Gumb za podešavanje temperature: dolje | G Gumb za zaključavanje                 |
| D Zaslon                                 | H Gumb za uključivanje                  |

## 4. Funkcija automatskog zaključavanja

U stanju zaključanog zaslona, dugo držite pritisnutom tipku za zaključavanje za 3S, zaslon prikazuje 3, 2 i 1, zaslon je otključan, a ikona zaključavanja je napola osvijetljena; Ako nema radnji, zaslon će se automatski zaključati nakon 30 sekundi. U stanju zaključanog zaslona sve ikone tipki za zaključavanje su uključene, a tipkama na zaslonu ne može se upravljati (osim tipke za osvijetljenje);

## 5. Funkcija gumba za uključivanje

Kada je zaslon isključen, dodirnite bilo koju tipku i zaslon će zasvijetliti; Dugo držite pritisnutom tipku za uključivanje, zaslon prikazuje 5, 4, 3, 2 i 1, a napajanje cijelog stroja je isključeno. Kada je napajanje isključeno, dugo držite pritisnutom tipku za uključivanje za prikaz 5, 4, 3, 2 i 1, a zatim uključite napajanje.

## 6. Podešavanje temperature



### Obavijest

#### Prethodne postavke

- ▶ Nakon što priključite uređaj u električnu utičnicu, ostavite ga najmanje 30 minuta da se aklimatizira prije podešavanja.
- ▶ Kada se uređaj uključi nakon odvajanja od mrežnog električnog napajanja, može proći i do nekoliko sati dok se ne postignu odgovarajuće temperature. Točno vrijeme ovisi o okolini i podešenoj temperaturi.



Pritisnite gumb ili , zaslon će početi treptati. Pritisnite gumb ili za podešavanje željene temperature. Raspon podešavanja temperature: 5-20 °C (41-68 °F).

Prestanite pritiskati tipku na 3 sekunde, tada će se potvrditi temperatura.

## 7. Funkcija načina rada ili zone

Prestanite pritiskati tipku na 3 sekunde, tada će se potvrditi temperatura.

U otključanom stanju ikona " " je potpuno uključena. Ako je trenutni prikaz u gornjoj zoni za temperaturu, gornja ikona će se uključiti, a donja ikona je isključena. U tom trenutku pritisnite tipku " ", donja ikona će biti uključena, a gornja ikona isključena.

## Preporučene postavke temperature

Za različite vrste vina preporučuju se sljedeće temperature.

Crno vino	+13 °C do +20 °C (+55 °F do +68 °C)	Pjenušavo vino Prosecco	+5 °C do +8 °C (+41 °F do +47 °F)
Bijelo vino	+9 °C do +12 °C (+48 °F do +54 °F)		

Ako vino čuvate duže vrijeme, treba ga čuvati na temperaturi između +10 °C i +12 °C (50 °F i +54 °F).

## 8. Stanje mirovanja

Zaslon će se automatski zatamniti na 30 sekundi.

Automatski će zasvijetliti kada dodirnete bilo koju tipku ili kada otvorite vrata.



## Obavijest utjecaj na temperaturu

Na temperaturu unutar uređaja utječu sljedeći čimbenici:

- ▶ Temperatura okoline
- ▶ Količina boca koje se čuvaju
- ▶ Učestalost otvaranja vrata
- ▶ Mjesto na kojemu se nalazi uređaj

Zadana postavka je 12 °C

Kada zaslون prestane treptati, vratit će se na prikaz trenutačne temperature unutar vinskog podruma. Trebat će neko vrijeme da se postigne podešena temperatura.

### 9. Podešavanje načina osvjetljenja

Pritisnite gumb „ LIGHT“ da su svjetla u ormariću uključena, svjetla će se postupno paliti.

Kada ponovno pritisnete gumb „ LIGHT“, svjetla će se postupno gasiti.

### 10. Funkcija °C/°F

Pritisnite gumb „ °C/°F“ prebacivanje između Fahrenheita i Celzija.

### 11. Funkcija pamćenja pri isključivanju

Ako dođe do nestanka struje, podrum će automatski zapamtiti podešenu temperaturu. Nakon povratka napajanja, pokrenut će se na temelju temperature podešene prije nestanka struje.



### 12. Funkcija kompenzacije niske temperature

Vinski podrum ima funkciju kompenzacije niske temperature kako bi se osigurala stabilnost temperature: Kada je temperatura odjeljka niža od podešene temperature, vinski podrum automatski pokreće funkciju kompenzacije niske temperature, zagrijavajući primjenu. Kada temperatura u aplikaciji dosegne podešenu temperaturu, funkcija kompenzacije niske temperature automatski će se isključiti.

### 13. Alarm za otvorena vrata

Ako su vrata otvorena duže od 1 minute, zvučni signal će se oglasiti zvučnim signalom kako bi se oglasio alarm dok se vrata ne zatvore ili dok se ne može upravljati bilo kojom tipkom na zaslonu, a zatim će se zvučni signal

### 14. Način prikaza vlažnosti

Pritisnite i držite tipku „“ 3 sekunde za ulazak u način prikaza vlažnosti. Pomoću tipke „ ZONE“ pregledajte vrijednost vlažnosti za drugu temperaturnu zonu. Ponovno pritisnite i držite tipku „“ 3 sekunde ili podesite temperaturu kako biste izašli iz načina prikaza vlažnosti.



## Savjeti za uštedu energije

- ▶ Provjerite je li uređaj pravilno prozračen (pogledajte odjeljak UGRADNJA).
- ▶ Nemojte postavljati uređaj na mjesto pod izravnim utjecajem sunčeve svjetlosti ili u blizini izvora topline (npr. štednjaka, grijača).
- ▶ Izbjegavajte nepotrebno nisku temperaturu u uređaju. Potrošnja energije se povećava što temperatura u uređaju niža.
- ▶ Što manje i što kraće otvarajte vrata uređaja.
- ▶ Nemojte prekoračiti predviđeni broj boca kako biste izbjegli ometanje protoka zraka.
- ▶ Brtve vrata održavajte čistima tako da se vrata pravilno zatvaraju.
- ▶ Konfiguracija koja najviše štedi energiju podrazumijeva postavljanje ladice, kutije za hranu i polica u uređaj u položaju kao u tvornici te postavljanje hrane tako da nije zapriječen izlazni otvor za zrak u vodu.

## 1. Polica

1. Police su predviđene za jednostavno skladištenje i jednostavno vađenje boca vina. One se mogu očistiti mekim ručnikom.
2. Mogu se slagati obične boce promjera 76 mm.
3. Boce s magnezijem mogu se slagati na prvu ili treću policu.
4. Količina može varirati od prikazanog broja ili boca ako su složene na drukčiji način.

### Savjeti za uređenje vinskog podruma

Preporučujemo da broj boca vina ne prelazi dva sloja na svakoj polici, a težina vinskih polica ne smije prelaziti 18 kg. Prije stavljanja boca u vinski podrum, provjerite jesu li police za vino potpuno stabilne. Osim toga, provjerite da boca ne strše iz polica kako biste spriječili da boce udare u staklena vrata nakon zatvaranja.

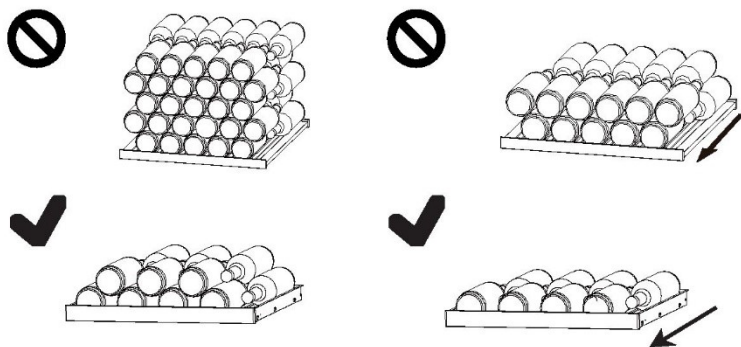

## 2. Svjetlo

Unutrašnje LED svjetlo uključuje se kada otvorite vrata. Za uključivanje svjetla dok su vrata zatvorena, dodirnite gumb „ LIGHT”. Za isključenje svjetla ponovno dodirnite isti gumb. Kako bi se povećala energetska učinkovitost, svjetla treba isključiti kada se vinski podrum ne gleda.

## 1. Odmrzavanje

Odmrzavanje vinskog podruma vrši se automatski; nije potreban ručni rad.

## 2. Zamjena LED svjetla

Svjetlo se koristi LED elementima kao izvorom svjetlosti, s niskom potrošnjom energije i dugim vijekom trajanja. Ako postoji bilo kakva nepravilnost, obratite se službi za korisnike. Pogledajte odjeljak SLUŽBA ZA KORISNIKE.



## UPOZORENJE!

Nemojte sami mijenjati LED svjetiljku. Zamjenu smije obaviti samo proizvođač ili ovlašteni serviser.

## Parametri LED svjetiljke:

Napon: 12 V Maks. snaga: 4 W

## 3. Dugotrajno nekorisćenje

Iskopčajte utikač za napajanje.

Očistite uređaj i brtve vrata kao što je gore opisano.

Držite vrata otvorena kako biste spriječili stvaranje neugodnih mirisa.

## 4. Premještanje uređaja

1. Izvadite sve boce i iskopčajte utikač uređaja iz utičnice.

2. Učvrstite police i druge pomične dijelove u vinskom podrumu ljepljivom trakom.

3. Ne naginjite vinski podrum za više od 45° kako ne biste oštetili rashladni sustav.

## 5. Izmjena zraka s filtrom s aktivnim ugljenom

Način na koji vina nastavljaju sazrijevati ovisi o uvjetima u okolini. Kvaliteta zraka stoga je presudna za očuvanje vina. U donjem dijelu stražnje strane uređaja postavljen je filtar s aktivnim ugljenom radi optimalne kvalitete ostataka.



## Obavijest

Preporučujemo da filtar zamijenite jednom godišnje. Filtri se mogu nabaviti kod lokalnog prodavača.

## Promjena filtra:

Modul grafitnog saća nalazi se u donjem dijelu pregrade (označen strelicom na nacrtu). Ako ga želite ukloniti, pritisnite zasun na kutiji modula grafitnog saća i povucite ga prema van.

## Ulaganje filtra:

Poravnajte donji dio novog modula s utorom za ugradnju, utisnite ga i začut ćete "klik" za dovršetak instalacije.

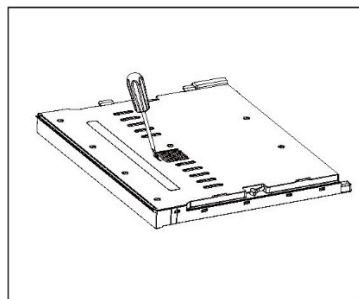

Većinu problema koji se pojave možete riješiti sami bez pomoći stručnjaka. U slučaju nastanka problema, provjerite sve prikazane mogućnosti i slijedite upute u nastavku prije obraćanja postprodajnoj službi. Pogledajte odjeljak SLUŽBA ZA KORISNIKE.



## UPOZORENJE!

- ▶ Prije održavanja, deaktivirajte uređaj i odvojite mrežni utikač iz mrežne utičnice.
- ▶ Električnu opremu smiju servisirati samo kvalificirani električni stručnjaci, jer nepravilni popravci mogu uzrokovati znatna posljedična oštećenja.
- ▶ Oštećeni kabel za napajanje treba zamijeniti proizvođač, njegov serviser ili osobe sličnih kvalifikacija da bi se izbjegla opasnost.

Kôd pogreške	Uzrok	Rješenje
L2 L3	Alarm niske temperature kada je temperatura senzora upravljanja preniska;	<ol style="list-style-type: none"> <li>1. Provjerite temperaturu okoline.</li> <li>2. Provjerite priključak kompresora.</li> <li>3. Provjerite otpor senzora za upravljanje temperaturom.</li> </ol>
H2 H3	Kada je temperatura senzora upravljanja previsoka, na zaslonu će se prikazati alarm za previsoku temperaturu;	<ol style="list-style-type: none"> <li>1. Provjerite priključak upravljačke ploče ili ploče zaslona.</li> <li>2. Provjerite otpor i napon ventilatora.</li> <li>3. Provjerite priključak ventilatora i kompresora.</li> </ol>

Problem	Mogući uzrok	Moguće rješenje
Kompresor ne radi.	<ul style="list-style-type: none"> <li>• Utikač za električnu mrežu nije utaknut u utičnicu električne mreže.</li> </ul>	<ul style="list-style-type: none"> <li>• Priključite utikač za električnu mrežu.</li> </ul>
Uređaj se često pokreće ili radi predugo.	<ul style="list-style-type: none"> <li>• Vanjska temperatura je previsoka.</li> <li>• Uređaj je bio bez napajanja neko vrijeme.</li> <li>• Vrata uređaja nisu dobro zatvorena.</li> <li>• Vrata su otvarana prečesto ili predugo.</li> <li>• Brtva vrata je prljava, istrošena, napuknuta ili nepravilno postavljena.</li> <li>• Potrebna cirkulacija zraka nije osigurana.</li> <li>• Temperatura je postavljena na prenisku vrijednost.</li> </ul>	<ul style="list-style-type: none"> <li>• U tom je slučaju normalno da uređaj radi dulje.</li> <li>• Obično je potrebno neko vrijeme da se uređaj potpuno ohladi.</li> <li>• Zatvorite vrata i pobrinite se da se uređaj nalazi na ravnoj površini i da hrana ili spremnik ne blokiraju vrata.</li> <li>• Ne otvarajte vrata prečesto.</li> <li>• Očistite brtvu vrata ili je zamijenite u službi za korisnike.</li> <li>• Osigurajte odgovarajuću ventilaciju.</li> <li>• Problem će se riješiti sam od sebe kada se postigne željena temperatura.</li> </ul>
Unutrašnjost vinskog podruma je prljava i/ili smrdi.	<ul style="list-style-type: none"> <li>• Unutrašnjost vinskog podruma treba očistiti.</li> </ul>	<ul style="list-style-type: none"> <li>• Očistite unutrašnjost vinskog podruma.</li> </ul>
U unutrašnjosti uređaja nije dovoljno hladno.	<ul style="list-style-type: none"> <li>• Temperatura je postavljena na previsoku vrijednost.</li> <li>• Nedavno su dodane boce.</li> <li>• Vrata uređaja nisu dobro zatvorena.</li> <li>• Vrata su otvarana prečesto ili predugo.</li> <li>• Brtva vrata je prljava, istrošena, napuknuta ili nepravilno postavljena.</li> </ul>	<ul style="list-style-type: none"> <li>• Resetirajte temperaturu.</li> <li>• Pričekajte da nedavno dodane boce dosegnu željenu temperaturu.</li> <li>• Zatvorite vrata.</li> <li>• Ne otvarajte vrata prečesto.</li> <li>• Očistite brtvu vrata ili je zamijenite u servisu za korisnike.</li> </ul>
U unutrašnjosti uređaja je prehladno.	<ul style="list-style-type: none"> <li>• Temperatura je postavljena na prenisku vrijednost.</li> </ul>	<ul style="list-style-type: none"> <li>• Resetirajte temperaturu.</li> </ul>

Problem	Mogući uzrok	Moguće rješenje
Stvaranje vlage na unutarnjoj strani odjeljka hladnjaka.	<ul style="list-style-type: none"> <li>Okruženje je previše toplo ili previše vlažno.</li> <li>Vrata uređaja nisu dobro zatvorena.</li> <li>Vrata su otvarana prečesto ili predugotrajno.</li> </ul>	<ul style="list-style-type: none"> <li>Povećajte temperaturu.</li> <li>Zatvorite vrata.</li> <li>Ne otvarajte vrata/ladicu prečesto.</li> </ul>
Vlaga se nakuplja na vanjskoj površini vinskih podruma.	<ul style="list-style-type: none"> <li>Klima je pretopla ili prevlažna</li> <li>Vrata nisu čvrsto zatvorena. Kondenziraju se hladan zrak u uređaju i topao zrak vani.</li> </ul>	<ul style="list-style-type: none"> <li>Ovo je uobičajeno u vlažnoj klimi i promijenit će se kada se vlažnost smanji.</li> <li>Pobrinite se da vrata budu čvrsto zatvorena i da je brtvljenje pravilno.</li> </ul>
Uređaj proizvodi neobične zvukove	<ul style="list-style-type: none"> <li>Uređaj se ne nalazi na ravnom tlu.</li> <li>Uređaj dodiruje neki predmet u svojoj okolini.</li> </ul>	<ul style="list-style-type: none"> <li>Podesite nožice za niveliranje uređaja.</li> <li>Uklonite predmete oko uređaja.</li> </ul>
Čut će se lagani zvuk sličan vodi.	<ul style="list-style-type: none"> <li>Ovo je normalno</li> </ul>	<ul style="list-style-type: none"> <li>-</li> </ul>
Unutarnji sustav osvjetljenja ili rashlađivanja ne radi.	<ul style="list-style-type: none"> <li>Utikač za električnu mrežu nije ukopčan u utičnicu električne mreže.</li> <li>Napajanje nije potpuno ispravno.</li> <li>LED svjetlo je neispravno.</li> </ul>	<ul style="list-style-type: none"> <li>Priključite utikač za električnu mrežu.</li> <li>Provjerite dovod električne energije u prostoriju. Nazovite lokalnu elektrodistribucijsku tvrtku.</li> <li>Nazovite servis radi njegove zamjene</li> </ul>
Bočne strane ormarića i trake vrata zagrijavaju se	<ul style="list-style-type: none"> <li>To je normalno.</li> </ul>	<ul style="list-style-type: none"> <li>-</li> </ul>
Vrata se ne zatvaraju pravilno	<ul style="list-style-type: none"> <li>Uređaj nije niveliran.</li> <li>Vrata su blokirana.</li> </ul>	<ul style="list-style-type: none"> <li>Uređaj nivelirajte nožicama za niveliranje.</li> <li>Provjerite da blokadu ne izazivaju boce ili police.</li> </ul>

Želite li kontaktirati tehničku pomoć, posjetite našu web-stranicu:

<https://corporate.haier-europe.com/en/>

Pod odjeljkom „mrežno mjesto” odaberite robnu marku svojeg proizvoda i svoju državu. Preusmjerit će vas se na konkretno mrežno mjesto na kojem možete pronaći telefonski broj i obrazac za obraćanje službi za tehničku pomoć.

List s podacima o proizvodu prema propisu EU br. 2019/2016

Marka	Haier
Naziv / identifikator modela	HUC44GDGE
Kategorija	Vinski podrum
Razred energetske učinkovitosti	G
Godišnja potrošnja energije (kWh/godišnje) <sup>1)</sup>	124
Volumen za čuvanje (L)	114
Klimatski razred: Ovaj je uređaj namijenjen za upotrebu na temperaturi okoline između 10 °C i 38 °C.	SN NST
Emisije akustične buke u zraku (dB(A) re 1pW)	B(36)
Vrsta uređaja	Ugradbeni
Ovaj uređaj namijenjen je isključivo za držanje vina.	Da
Dimenzije (Š/D/V u mm)	597/575/816-866

Objašnjenja:

1) na temelju standardnih rezultata ispitivanja tijekom 24 sata. Stvarna potrošnja energije ovisi o stvarnom okruženju, količini boca, podešenoj temperaturi, učestalosti otvaranja i zatvaranja vrata itd.

2) Nominalna potrošnja energije je vrijednost dobivena u standardnom ispitivanju kada ormarić za vino ne uključuje unutarnje svjetlo.

- Prošireni umjereni: ovaj je rashladni uređaj namijenjen upotrebi pri temperaturama okoline od 10 °C do 32 °C;
- Umjereni: ovaj je rashladni uređaj namijenjen upotrebi pri temperaturama okoline od 16 °C do 32 °C;
- Suptropski: ovaj je rashladni uređaj namijenjen upotrebi pri temperaturama okoline od 16 °C do 38 °C;
- Tropski: ovaj rashladni uređaj namijenjen je upotrebi pri temperaturama okoline od 16 °C do 43 °C;

## Standardi i direktive

Proizvod udovoljava zahtjevima svih primjenjivih direktiva EZ-a s odgovarajućim usklađenim normama na temelju kojih se dobiva CE oznaka.

Preporučujemo službu za korisnike tvrtke Haier i korištenje originalnih rezervnih dijelova. Ako imate problema s uređajem, prvo pogledajte odjeljak RJEŠAVANJE PROBLEMA. Ako tamo ne možete pronaći rješenje, obratite se

- ▶ vašem lokalnom distributeru ili
- ▶ u području za servis i podršku na web-mjestu [www.haier.com](http://www.haier.com) potražite telefonske brojeve i česta pitanja - tamo možete aktivirati zahtjev za servisom.

Da biste stupili u kontakt s našim servisom, provjerite jesu li vam dostupni sljedeći podaci. Te ćete podatke pronaći na nazivnoj pločici.

Model \_\_\_\_\_ Serijski broj \_\_\_\_\_

Također provjerite jamstveni list isporučen s proizvodom u slučaju da imate jamstvo.

Za opće poslovne upite u nastavku ćete pronaći naše adrese u Europi:

Europske adrese tvrtke Haier			
Država*	Poštanska adresa	Država	Poštanska adresa
<b>Italija</b>	Haier Europe Trading SRL Via De Cristoforis, 12 21100 Varese ITALIJA	<b>Francuska</b>	Haier Europe Trading SRL Via De Cristoforis, 12 21100 Varese ITALIJA
<b>Španjolska Portugal</b>	Haier Iberia SL Pg. Garcia Faria, 49-51 08019 Barcelona ŠPANJOLSKA	<b>Belgija-FR Belgija-NL Nizozemska Luksemburg</b>	Haier Benelux SA Anderlecht Route de Lennik 451 BELGIJA
<b>Njemačka Austrija</b>	Haier Deutschland GmbH Hewlett-Packard-Str. 4 D-61352 Bad Homburg NJEMAČKA	<b>Poljska Češka Mađarska Grčka Rumunjska Rusija</b>	Haier Poland Sp. zo.o. Al. Jerozolimskie 181B 02-222 Warszawa POLJSKA
<b>Ujedinjena Kraljevina</b>	Haier Appliances UK Co. Ltd. One Crown Square Church Street East Woking, Surrey, GU21 6HR UK		

**DOSTUPNOST REZERVNIH DIJELOVA:** „Termostati, senzori temperature, tiskane pločice i svjetlosni izvori bit će dostupni u razdoblju od barem sedam godina nakon plasiranja posljednje jedinice modela na tržište. Ručke vrata, šarke, police i košare bit će dostupne barem sedam godina, a brtve vrata barem 10 godina nakon plasiranja posljednje jedinice modela na tržište

**Minimalno trajanje jamstva:** 2 godine za države članice EU, 3 godine za Tursku, 1 godinu za Ujedinjeno Kraljevstvo, 1 godinu za Rusiju, 3 godine za Švedsku, 2 godine za Srbiju, 5 godina za Norvešku, 1 godinu za Maroko, 6 mjeseci za Alžir, dok za Tunis nema pravnog jamstva.

**Dodatne informacije o proizvodu možete pronaći na adresi**

**<https://eprel.ec.europa.eu/> ili skeniranjem QR koda s energetske naljepnice isporučene s uređajem.**

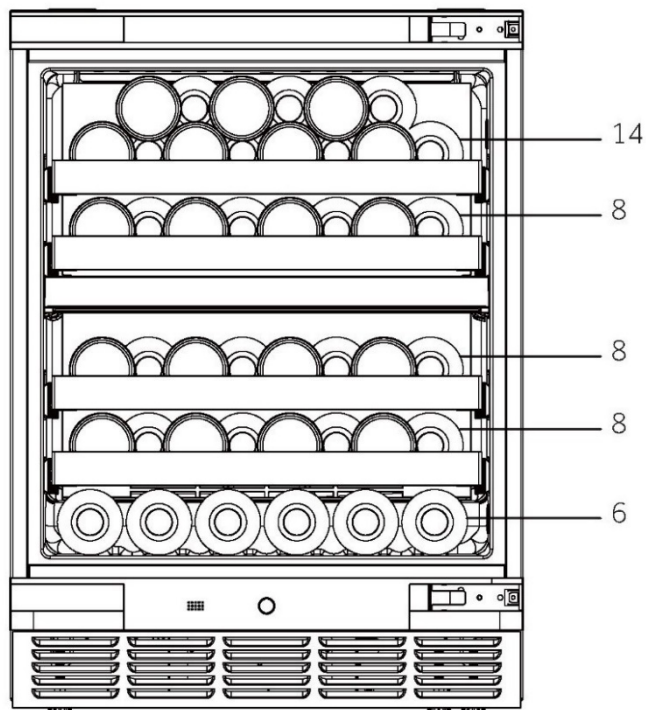
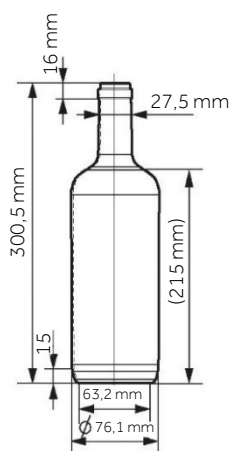

HUC44GDGE- HR

**Haier**



Haier

Navodila  
za uporabo

Hladilnik za vino

HUC44GDGE

SL

**Haier**

## Zahvaljujemo se vam za nakup izdelka Haier.

Pred uporabo aparata skrbno preberite ta navodila. Navodila vsebujejo pomembne informacije, ki vam bodo pomagale čim boljše izkoristiti aparat ter zagotoviti varno in pravilno namestitev, uporabo in vzdrževanje.

Ta priročnik hranite na priročnem mestu, da je vedno na doseg roke za varno in pravilno uporabo aparata.

Če aparat prodate, ga podarite ali pustite za sabo, ko se selite, poskrbite, da boste ta priročnik predali novemu lastniku, da se bo lahko seznanil z aparatom in varnostnimi opozorili.



### Legenda

#### Opozorilo – Pomembne varnostne informacije



Splošne informacije in nasveti



Okoljske informacije



### Odstranjevanje

Pomagajte varovati okolje in zdravje ljudi. Embalažo odložite v ustrezne zbiralnike za recikliranje. Pomagajte pri recikliranju električnih in elektronskih odpadnih naprav. Aparatov, označenih s tem simbolom, ne odlagajte med gospodinjske odpadke. Vrnite izdelek vašemu lokalnemu obratu za recikliranje ali se obrnite na občinski urad.



## OPOZORILO!

### Nevarnost telesnih poškodb ali zadužitve!

Hladilna sredstva in pline je treba odstraniti profesionalno. Prepričajte se, da cevi hladilnega tokokroga niso poškodovane, preden jih ustrezno zavržete. Aparat pred čiščenjem odklopite z napajanja. Odsluženemu aparatu odrežite električni kabel in ga zavržite. Odstranite pladnje in predale ter zatiči in tesnila vrat, da preprečite zapiranje otrok in hišnih ljubljencev v aparat.

Stari aparati imajo še vedno nekaj preostale vrednosti. Okolju prijazen način odstranjevanja bo zagotovil, da se dragocene surovine lahko predelajo in ponovno uporabijo.

Ciklopentan, vnetljiva snov, ki ni škodljiva za ozon, se uporablja kot ekspander izolacijske pene.

Če izdelek pravilno zavržete, prispevate k preprečevanju morebitnih negativnih posledic za okolje in človekovo zdravje, ki jih lahko povzročijo.

Za natančnejše informacije o recikliranju tega izdelka se obrnite na svoj lokalni urad, podjetje za gospodinjske odpadke ali na trgovino, kjer ste aparat kupili in jo vodijo strokovnjaki.

1- Varnostne informacije .....	378
2- Varnostni nasveti .....	381
3- Vzdrževanje.....	385
4- Dodatki .....	387
5- Opis izdelka.....	388
6- Namestitev .....	389
7- Uporaba.....	395
8-Namigi za varčevanje z električno energijo .....	398
9-Oprema .....	399
10-Vzdrževanje in čiščenje .....	400
11-Odpravljanje težav .....	403
12-Tehnični podatki .....	404
13-Služba za pomoč strankam .....	405
14-Zlaganje vinskih steklenic .....	406

Ta aparat je namenjen izključno hrambi vina. Pred prvim vklopom aparata preberite naslednje varnostne nasvete:



## OPOZORILO!

### Pred prvo uporabo

- ▶ Prepričajte se, da med prevozom ni prišlo do poškodb.
- ▶ Odstranite vso embalažo in jo hranite izven dosega otrok ter jo zavržite na okolju prijazen način.
- ▶ Pred namestitvijo aparata počakajte vsaj 0,5 ure, da zagotovite polno učinkovitost hladilnega krogotoka.
- ▶ Aparat naj prenašata vsaj dve osebi, ker je težek.

### Namestitev

- ▶ Aparat naj bo postavljen v dobro prezračevan prostor. Poskrbite, da je nad aparatom najmanj 4 mm prostora, levo in desno od aparata najmanj 1,5 mm prostora in za aparatom najmanj 10 mm prostora.
- ▶ **OPOZORILO:** Poskrbite, da bodo prezračevalne odprtine na ohišju aparata ali na vgradnih elementih proste in neovirane.
- ▶ Aparata nikoli ne postavljajte na vlažno mesto ali mesto, kjer bi lahko po njem brizgala voda. Očistite in pobrišite vodne kapljice in madeže z mehko čisto krpo.
- ▶ Hladilnika za vino ne nameščajte na mestih, ki niso ustrezno izolirana ali ogrevana (npr. garaža itd.). Vaš hladilnik za vino ni bil zasnovan tako, da bi deloval pri sobni temperaturi pod 10 °C.
- ▶ Aparata ne postavljajte neposredno na sonce ali blizu virov toplote (npr. štedilnikov, grelcev).
- ▶ Aparat namestite na mestu, ki je primerno njegovi velikosti in namenu.
- ▶ Prepričajte se, da se podatki o električnem toku na ploščici s tehničnimi podatki ujemajo z napajanjem. V nasprotnem primeru se obrnite na električarja.
- ▶ Aparat deluje z izmeničnim napajanjem 220–240 VAC/50 Hz. Nenormalno nihanje napetosti lahko povzroči, da se aparat ne zažene, poškoduje regulator temperature ali kompresor ali pa se med delovanjem pojavi nenavaden hrup. V tem primeru se namesti samodejni regulator.
- ▶ Ne uporabljajte adapterjev z več vtiči in podaljškov.

**OPOZORILO!**

- ▶ **OPOZORILO:** Prenosnih vtičnic ali prenosnega električnega napajanja ne postavljajte za aparat.
- ▶ **OPOZORILO:** Ko nameščate aparat, poskrbite, da električni kabel ne bo zataknen ali poškodovan.
- ▶ Ne stopajte na napajalni kabel.
- ▶ Uporabite ločeno ozemljeno vtičnico za napajanje, ki je lahko dostopna. Aparat mora biti ustrezno ozemljen.
- ▶ **Samo za Združeno kraljestvo:** Napajalni kabel aparata je opremljen s 3-žilnim (ozemljitvenim) vtičem, ki ustreza standardni 3-žilni (ozemljeni) vtičnici. Nikoli ne odrežite in ne odstranjajte tretjega zatiča (ozemljitev). Po namestitvi aparata mora biti vtič dostopen.
- ▶ **OPOZORILO:** Ne poškodujte hladilne napeljave.

**Vsakodnevna uporaba**

- ▶ Ta aparat lahko uporabljajo otroci, starejši od 8 let, ter osebe z zmanjšanimi fizičnimi, senzoričnimi ali umskimi zmožnostmi ali s pomanjkanjem izkušenj in znanja, pod ustreznim nadzorom, ali če imajo navodila za varno uporabo aparata ter če razumejo s tem povezana tveganja.
- ▶ Otroci naj se z aparatom ne igrajo.
- ▶ Otrokom, starim od 3 do 8 let, je dovoljeno polnjenje in praznjenje hladilnih aparatov, vendar jim ni dovoljeno njihovo čiščenje in nameščanje.
- ▶ Otroci, mlajši od 3 let, naj se zadržujejo stran od aparata, razen če so pod stalnim nadzorom.
- ▶ Otroci ne smejo čistiti aparata in na njem ne smejo izvajati vzdrževalnih del brez ustreznega nadzora.
- ▶ Aparat mora biti nameščen tako, da je vtič dostopen.
- ▶ Če v bližini aparata pušča plin iz premoga ali drug vnetljiv plin, izklopite ventil uhajajočega plina, odprite vrata in okna ter ne odklopite napajalnega kabla aparata.
- ▶ Ko je bilo napajanje izklopljeno, počakajte vsaj 7 minut, da ga znova priključite.
- ▶ Aparata ne dvigujte za ročaje vrat.
- ▶ Ključe hranite izven dosega otrok in ne v bližini aparata, da preprečite zaklepanje otrok v aparat.

**OPOZORILO!**

- ▶ Upoštevajte, da je naprava nastavljena za delovanje v določenem območju temperature okolja med 10 in 38 °C. Aparat morebiti ne deluje kar se da učinkovito, če je dlje časa izpostavljen temperaturi, ki je višja ali nižja od navedene.
- ▶ Na aparat ne postavljajte nestabilnih predmetov (težkih predmetov, posod, napolnjenih z vodo), da se izognete poškodbam zaradi padca ali električnega udara zaradi stika z vodo.
- ▶ Odprite in zaprite vrata samo z ročaji. Razmik med vrati in omaro je zelo ozek. Ne segajte z rokami v ta mesta, da se izognete priprtju prstov. Vrata aparata odprite ali zaprite le, če v območju premikanja vrat ni otrok.
- ▶ Ne shranjujte ali uporabljajte vnetljivih, eksplozivnih ali jedkih snovi v aparatu ali njegovi bližini.
- ▶ V aparatu ne shranjujte eksplozivnih substanc, kot so na primer razpršilci pod tlakom z vnetljivim potisnim plinom.
- ▶ V aparatu ne shranjujte zdravil, bakterij ali kemičnih snovi. Ta aparat je gospodinjski aparat, zato ni priporočljivo hraniti materialov, ki zahtevajo strogo določene temperature.
- ▶ Ne nastavite nepotrebno nizke temperature v predelku hladilnika za vino. Pri visokih nastavitvah lahko pride do temperatur pod ničlo. Pozor: Steklenice lahko počijo
- ▶ Med delovanjem se ne dotikajte notranjosti aparata, zlasti z mokrimi rokami, saj lahko vaše roke primrznejo na površino.
- ▶ Za pravilno hlajenje vina aparata ne napolnite preveč.
- ▶ V primeru prekinitve napajanja ali pred čiščenjem aparat izklopite. Pred ponovnim zagonom aparata počakajte vsaj 7 minut, saj lahko pogosto zaganjanje poškoduje kompresor.
- ▶ **OPOZORILO:** V notranjosti aparata ne uporabljajte električnih naprav, razen če so take vrste, ki jih priporoča proizvajalec. Da bi se izognili tveganju, mora servis zamenjati poškodovan napajalni kabel (glejte garancijski list).
- ▶ Če želite podaljšati življenjsko dobo aparata, ga ne izklaplajte.
- ▶ Aparata nikoli ne postavljajte vodoravno na tla. Ko aparat nagnete za več kot 45°, počakajte 24 ur, preden ga priključite.

**OPOZORILO!****Vzdrževanje/čiščenje**

- ▶ Poskrbite, da bodo otroci pod nadzorom, če bodo opravljali čiščenje in vzdrževanje.
- ▶ Pred vsakim rednim vzdrževanjem aparat odklopite iz električnega napajanja. Pred ponovnim zagonom aparata počakajte vsaj 7 minut, saj lahko pogosto zaganjanje poškoduje kompresor.
- ▶ Pri izklopu aparata primite vtič kabla, ne vlecite kabla.
- ▶ Aparata ne čistite s trdimi ščetkami, žičnimi krtačami, detergentom v prahu, bencinom, amil acetatom, acetonom in podobnimi organskimi raztopinami, kislimi ali alkalnimi raztopinami. Čistite ga s posebnim detergentom za hladilnik/zamrzovalnik, da se izognete poškodbam. Nato uporabite raztopino tople vode in sode bikarbone – približno eno žlico sode bikarbone na liter vode. Temeljito sperite z vodo in obrišite do suhega. Ne uporabljajte čistilnih praškov ali drugih abrazivnih čistil. Odstranljivih delov ne perite v pomivalnem stroju.
- ▶ **OPOZORILO:** Ne uporabljajte mehanskih sredstev za pospešitev odmrzovanja oziroma sredstev, ki jih ne priporoča proizvajalec.
- ▶ Če je priključni kabel poškodovan, morate preprečiti morebitna tveganja, zato ga sme nadomestiti samo proizvajalec, njegov servisni agent ali drug kvalificiran serviser.
- ▶ Aparata ne poskušajte sami popravljati, razstavljati ali spreminjati. Če je potrebno popravilo, se obrnite na našo službo za pomoč strankam.
- ▶ Če so luči za osvetlitev poškodovane, jih sme zamenjati samo proizvajalec, njegov servisni zastopnik ali drug kvalificiran serviser, da preprečite morebitna tveganja.
- ▶ Vsaj enkrat letno odstranite prah na hrbtni strani enote, da se izognete nevarnosti požara in povečani porabi energije.

- ▶ Med čiščenjem aparata ne škropite ali spirajte.
- ▶ Aparata ne čistite s pršenjem vode ali paro.
- ▶ Hladnih steklenih vrat ne čistite z vročo vodo. Zaradi nenadne spremembe temperature se lahko steklo zlomi.
- ▶ Če aparata dlje časa ne uporabljate, ga pustite odprtega, da preprečite nastanek neprijetnih vonjav v notranjosti.

## Informacije o hladilnih plinih



### OPOZORILO!

Aparat vsebuje vnetljivo hladilno sredstvo IZOBUTAN (R600a). Prepričajte se, da hladilni tokokrog med transportom ali namestitvijo ni poškodovan. Puščanje hladilnega sredstva lahko povzroči poškodbe oči ali pa se sredstvo vname. Če je prišlo do poškodbe, aparatu ne približujte odprtih virov ognja, temeljito prezračite prostor, ne priključujte ali odklapljajte napajalnih kablov aparata ali katere koli druge naprave. Obvestite službo za pomoč strankam.

Če oči pridejo v stik s hladilnim sredstvom, jih takoj sperite pod tekočo vodo in pokličite očesnega specialista.

**OPOZORILO:** Hladilni sistem je pod visokim pritiskom. Ne spreminjajte ga. Ker se uporabljajo vnetljiva hladilna sredstva, namestite, upravljajte in servisirajte aparat strogo v skladu z navodili in se za odstranitev aparata obrnite na strokovnega zastopnika ali našo poprodajno službo.

## Predvidena uporaba

Aparat je namenjen uporabi v gospodinjstvu in v podobne namene, npr.

- v čajnih kuhinjah v trgovinah, pisarnah in drugih delovnih okoljih;
  - na kmetijah ter v hotelskih, motelskih sobah in drugih nastanitvah za goste;
  - v nastanitvah tipa B&B;
  - v gostinskih storitvah in podobnih primerih, vendar ne v maloprodaji.
- Za zagotovitev varnega shranjevanja vina upoštevajte ta navodila za uporabo.
- Podrobnosti o najprimernejšem predelu v notranjosti aparata, kjer se hranijo posebne vrste živil ob upoštevanju porazdelitve temperature, ki je lahko prisotna v različnih predelih aparata, so navedene v drugem delu priročnika.

Spreminjanje aparata je prepovedano. Nenamenska uporaba lahko povzroči nevarnosti in izgubo garancijskih zahtevkov.

## Odstranjevanje



Simbol  na izdelku ali njegovi embalaži pomeni, da izdelek ne sodi med gospodinjske odpadke. Oddajte ga na ustreznem zbiralnem mestu za recikliranje električne in elektronske opreme. Če izdelek pravilno zavržete, prispevate k preprečevanju morebitnih negativnih posledic za okolje in človekovo zdravje, ki jih lahko povzroči neprimerno odstranjevanje tega izdelka. Za natančnejše informacije o recikliranju tega izdelka se obrnite na svoj lokalni urad, podjetje za gospodinjske odpadke ali na trgovino, kjer ste aparat kupili.

Ker se uporabljajo vnetljivi izolacijski pihalni plini, se za odstranitev aparata obrnite na profesionalnega zastopnika ali našo poprodajno službo.

## OPOZORILO!

### Nevarnost telesne poškodbe zaradi zadušitve!

Hladilna sredstva in pline je treba odstraniti profesionalno. Prepričajte se, da cevi hladilnega tokokroga niso poškodovane, preden jih ustrezno zavržete. Aparat pred čiščenjem odklopite z napajanja. Odsluženemu aparatu odrežite električni kabel in ga zavržite. Odstranite pladnje in predale ter zatič in tesnila vrat, da preprečite zapiranje otrok in hišnih ljubljencev v aparat.

- ▶ **OPOZORILO:** Aparat pred čiščenjem izključite iz napajanja.
- ▶ Aparata ne čistite s trdimi ščetkami, žičnimi krtačami, detergentom v prahu, bencinom, amil acetatom, acetonom in podobnimi organskimi raztopinami, kislimi ali alkalnimi raztopinami. Čistite ga s posebnim detergentom za hladilnik, da se izognete poškodbam.
- ▶ Aparat čistite, ko hranite le malo ali nič vina. Potrebno ga je očistiti le, ko je umazan.
- ▶ Očistite notranjost in ohišje aparata z gobo, navlaženo v topli vodi in nevtralnem detergentu
- ▶ Sperite s čisto toplo vodo in obrišite do suhega z mehko krpo.
- ▶ Nobenega dela aparata ne čistite v pomivalnem stroju.
- ▶ Pred ponovnim zagonom aparata počakajte vsaj 7 minut, saj lahko pogosto zaganjanje poškoduje kompresor.



### Očistite tesnilo vrat:

- ▶ Tesnila vrat je treba čistiti vsake 3 mesece, da se zagotovi pravilno tesnjenje. Kot je navedeno v nadaljevanju: Odstranjevanje: Primite tesnilo vrat in ga izvlecite v skladu s smerjo puščice, da ustrezno odstranite celotno tesnilo vrat. Ščetko namočite v vodo ali alkohol, primeren za živila, in najprej očistite utor tesnila vrat tako, da ščetko povlečete naprej in nazaj. Nato obrišite površino tesnila vrat z brisačo, namočeno v vodo ali alkohol, primeren za živila. Na koncu očistite tesnilo vrat in ga obrišite s čisto brisačo.

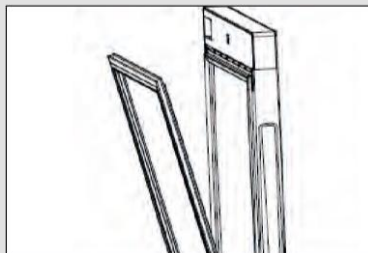

**Namestitev tesnila vrat po čiščenju:**

Pred namestitvijo se prepričajte, da tesnilo vrat ni mokro. Vstavite tesnilo vrat v utor in tesnilo vrat ročno pritisnite od vrha do dna, da je v celoti vstavljeno v utor.

**Čiščenje polic:**

- ▶ Vse police lahko odstranite za čiščenje.
- ▶ Odstranite vse steklenice.
- ▶ Nekoliko dvignite vsako polico in jo vzemite ven.
- ▶ Polico očistite z mehko brisačo.
- ▶ Počakajte, da se police posušijo, preden jih znova vstavite.

**OPOZORILO:**

Počakajte vsaj 7 minut, da znova priključite napajanje, potem ko je bilo izklopljeno.

Preverite dodatke in literaturo v skladu s tem seznamom: brez izolacije.

Ime	Priročnik za uporabo	Stojalo za vino iz bukve	Nosilec v obliki črke T	Nosilec v obliki črke L	Osnovna plošča	Priključek osnovne plošče	Vijak	Pokrov	Servisna kartica
HUC44GDGE	1	4	2	2	1	2	10	2	1

## **i** Obvestilo

Zaradi tehničnih sprememb in različnih modelov se lahko nekatere ilustracije v tem priročniku razlikujejo od vašega modela.

### Slika aparata

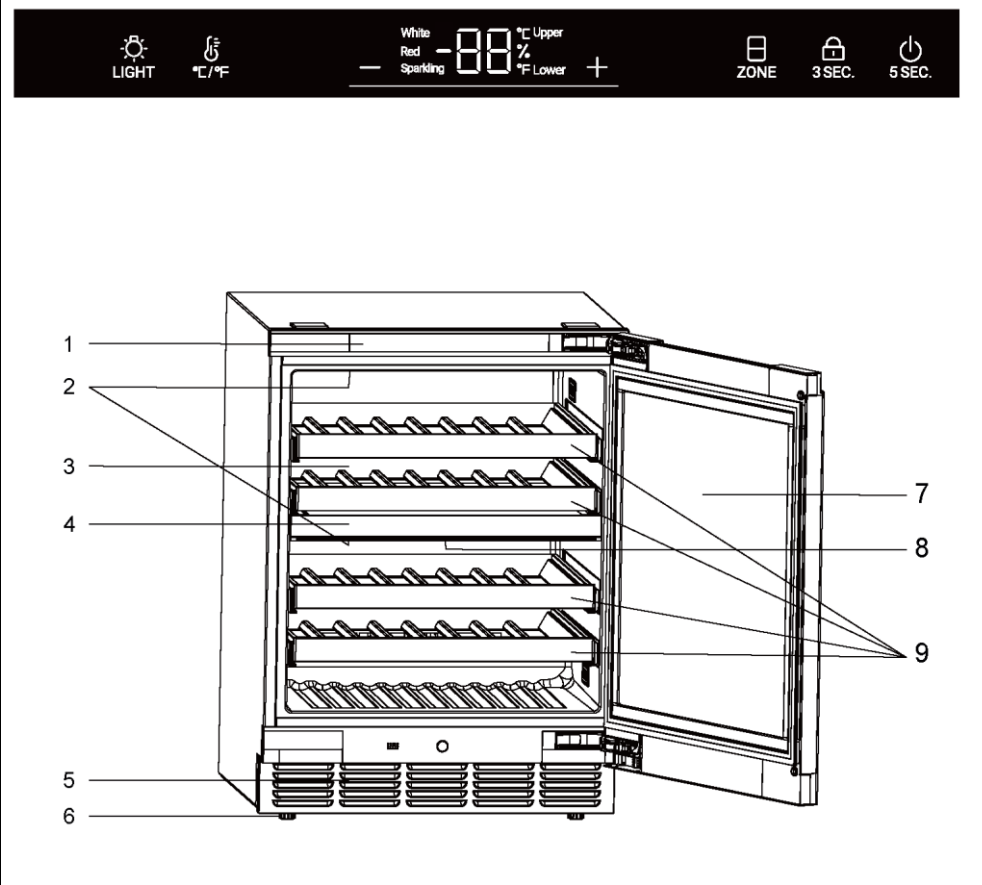

- |   |                             |
|---|-----------------------------|
| 1. Prikazovalnik                            | 6. Nastavljive nogice       |
| 2. Luč LED                                  | 7. Vrata                    |
| 3. Blažilna pregrada zadnjega zračnega voda | 8. Filter z aktivnim ogljem |
| 4. Pregrada                                 | 9. Polica za vino           |
| 5. Zaščitna plošča                          |                             |

### 1. Razpakiranje

- ▶ Vzemite aparat iz embalaže.
- ▶ Odstranite vse embalažne materiale, vključno s podlago iz pene in lepilnim trakom, ki drži dodatke.

### 2. Okoljski pogoji

Sobna temperatura mora biti vedno med 10 in 38 °C, saj lahko vpliva na temperaturo v aparatu in njegovo porabo energije. Aparata ne nameščajte brez izolacije v bližini drugih aparatov, ki oddajajo toploto (pečice, hladilniki).

### 3. Prostorske zahteve

Potreben prostor za odpiranje vrat (slika 1.2); zaradi varnosti in porabe energije poskrbite, da je nad aparatom najmanj 4 mm prostora, levo in desno od aparata najmanj 1,5 mm prostora in za aparatom najmanj 10 mm prostora (slika 3).

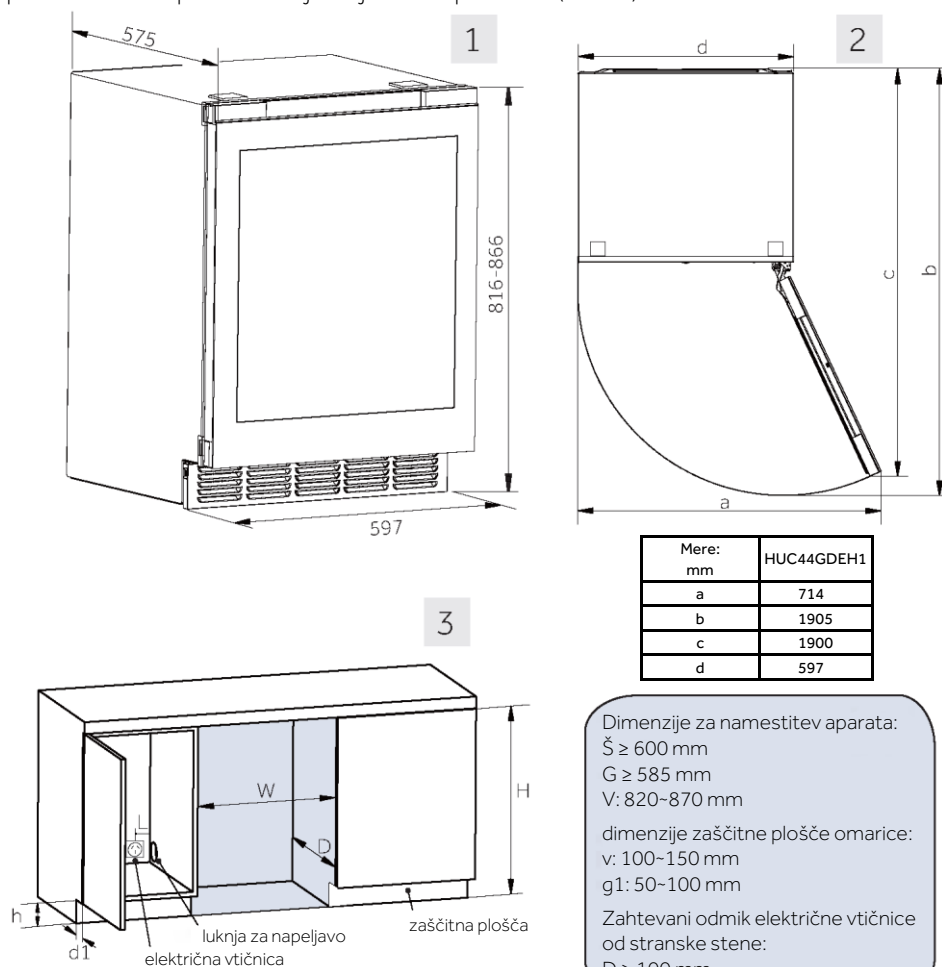

Ko izberete ustrezen prostor za vgradnjo, sledite spodnjim korakom za vgradnjo.

## 4. Potrebno orodje

### 1) Potrebno orodje

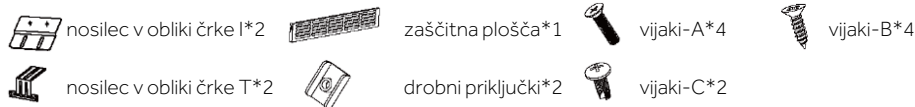

Opomba: zaščitna plošča mora biti položena v peno zgornjega pokrova embalaže, drugi sestavni deli pa morajo biti vloženi v vrečko z dodatki.

### 2) Predhodno sestavljanje zaščitne plošče

Odstranite zaščitno ploščo z 2 majhnima priključkoma in 2 vijakoma C. Nato z vijakoma C spojite zaščitno ploščo in majhne priključke.

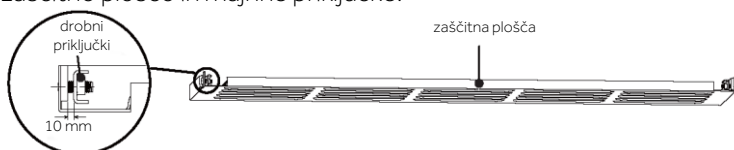

Opomba: vijakov ne zategnite. Med majhnimi priključki in zaščitno ploščo pustite 10 mm prostora, da olajšate nadaljnjo namestitev v prostor za stroj.

## 5. Namestitev fiksnih nosilcev

Pri vsakem hladilniku za vino sta na voljo dve vrsti fiksnih nosilcev, ki jih lahko izberete glede na razporeditev pohištva v vašem domu.

Vzemite 2 ustreznega nosilca in 4 vijake A ter jih namestite, kot je prikazano na spodnji sliki:

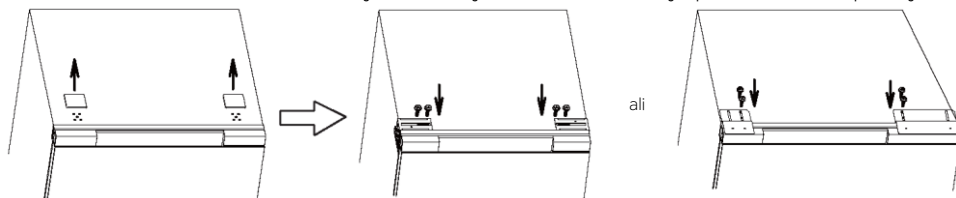

S ploščatim izvijačem odstranite zgornji dve majhni pokrivni ploščici.

Nosilec v obliki črke T pritrdite s križnim izvijačem.

Nosilec v obliki črke I pritrdite s križnim izvijačem.

## 6. Prilagajanje nog v spodnjem delu

Nastavite višino štirih nog v spodnjem delu omarice tako, da bo razdalja od dna vrat do tal (v) enaka višini zaščitne plošče omarice.

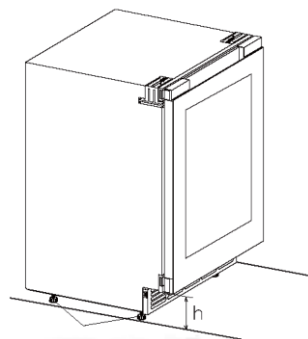
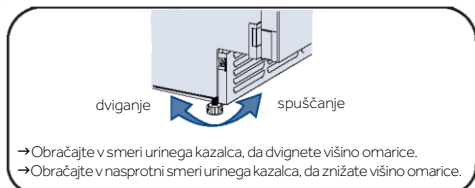

## 7. Namestitev zaščitne plošče

1) Prilagodite razdaljo med sprednjim in zadnjim delom nosilca zaščitne plošče:

- ▶ popustite 2 vijaka na levem nosilcu in 3 vijake na desnem nosilcu.
- ▶ Nastavite nosilce od sprednje proti zadnji strani, tako da je sprednji rob nosilcev na vodoravni razdalji od zunanje površine ohišja vrat, ki je enaka globini zaščitne plošče (d) (50~100 mm) + 2 mm.
- ▶ Zategnite vijake, da nosilce dobro pritrdite.

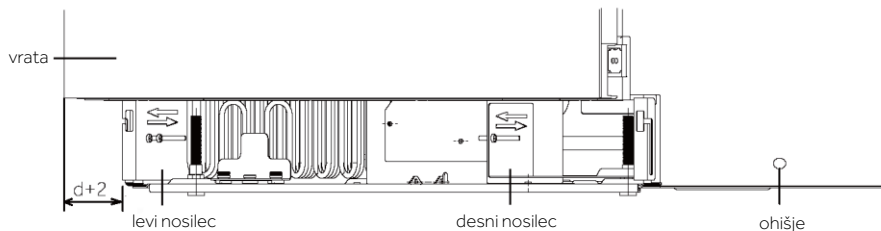

2) Namestite zaščitno ploščo

- ▶ Sestavljeno zaščitno ploščo vstavite v kvadratne luknje na notranjih nosilcih omarice.
- ▶ Premaknite zaščitno ploščo navzdol in pustite najmanj 2 mm razmika od tal za lažje premikanje.
- ▶ Zategnite vijake na obeh straneh, da pritrdite zaščitno ploščo.

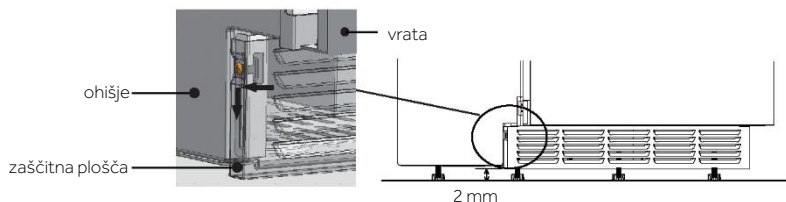

## 8. Pritrditev v omarico

1) Potisnite izdelek v vdolbino v omarici in ga priključite na vir napajanja.

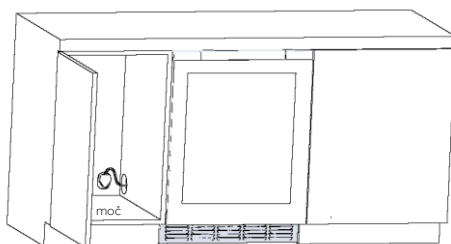

Opomba: Prepričajte se, da je električna vtičnica nameščena znotraj sosednjega prostora vgradnega prostora.

2) Pritrdite nosilce na omarico:

Vzemite 4 vijake B, odvisno od izbranih nosilcev, in sledite spodnji sliki, da izdelek varno priključite in pritrdite v omarico.

Naslednja slika prikazuje priključitev in pritrditev levega stranskega nosilca v omarico. Postopek za desno stran je enak.

Pritrdite vijake na vrhu zgornje omarice

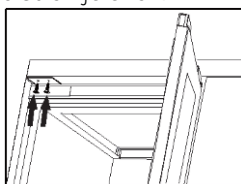

Nosilec v obliki črke I

Pritrdite vijake na stranske plošče omarice

ali

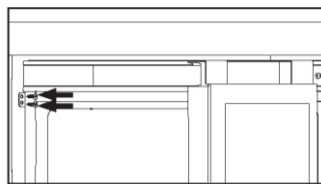

Nosilec v obliki črke T

## 9. Prestavljanje vrat z desne na levo

Ta izdelek je zasnovan s tečaji na desni strani. Če želite spremeniti odpiranje z leve, sledite naslednjim korakom.

Za zamenjavo tečajev se za pomoč obrnite na naše strokovnjake za poprodajne storitve.

### 1) Demontaža pokravnih plošč omarice

- ▶ Odstranite stransko pokrovno ploščo brez tečajev: Odprite vrata in s ploščatim izvijačem odprite plošče, označene z »①«, na mestih, prikazanih na sliki.
- ▶ Odstranite stranski pokrov tečajev: Odprite vrata, s prsti pritisnite en konec pokrivne plošče (pri odstranjevanju »②« pritisnite ukrivljeni konec) in s ploščatim izvijačem odprite drugi konec plošče na mestih, prikazanih na sliki, označenih z »②«.

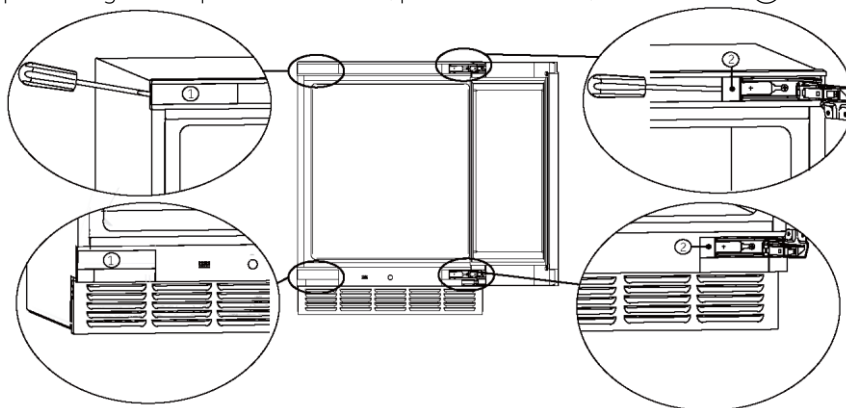

Opomba: ko odstranite pokrivne plošče, jih varno shranite za prihodnjo uporabo.

### 2) Razstavljanje vrat

Ena oseba naj z obema rokama drži vrata. Druga oseba naj odstrani vijake za pritrditev zgornjega in spodnjega tečaja. Nato previdno razstavite vrata, vključno z zgornjim in spodnjim tečajem ter škatlo za kabelsko napeljavo, tako da jih dvignete.

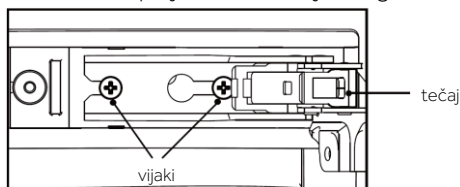

### 3) Razstavljanje vratne plošče

Vrata postavite na ploščad z vratno ploščo, obrnjeno navzgor (pazite, da z njimi kam ne udarite). Z ravnim previdno razprite zgornjo in spodnjo ploščo na desni strani z oznakama »3« in »4« ter zgornjo in spodnjo ploščo na levi strani z oznako »5« na mestih, prikazanih na sliki. Pri odstranjevanju plošč pazite, da ne poškodujete tesnila vrat.

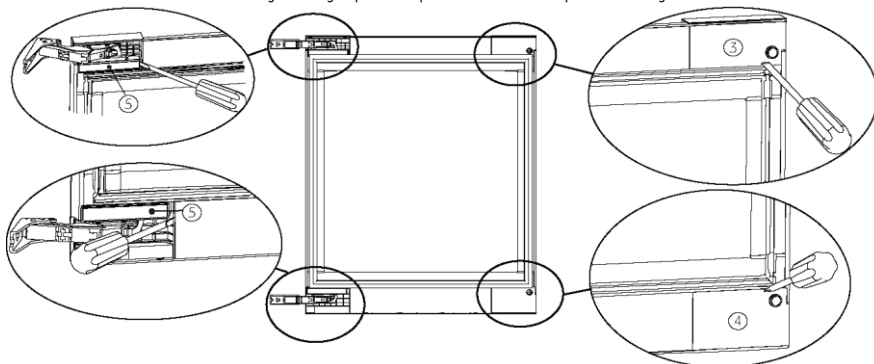

Opomba: Ko odstranite plošče, jih varno shranite za prihodnjo uporabo.

### 4) Zamenjava zgornjega in spodnjega tečaja:

- ▶ S ključem odstranite vijake, s katerimi sta pritrjena tečaja. Odstranite zgornji in spodnji tečaj (zgornji in spodnji tečaj se razstavi na isti način).

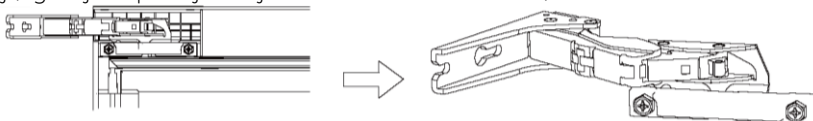

- ▶ Diagonalno prestavite zgornji in spodnji tečaj, kot je prikazano na spodnji sliki. Nato s ključem dobro pritrdite vijake tečajev.

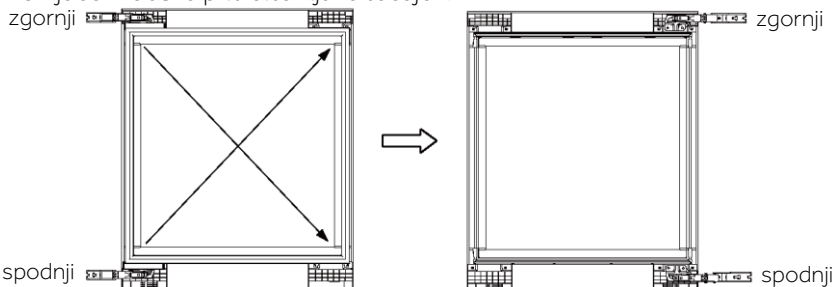

### 5) Namestitev vratne plošče:

Namestite zgornjo in spodnjo pokrivno ploščo tečajev »5«, zgornjo in spodnjo pokrivno ploščo tečajev na desni strani »6« in »7« (najdete jih v vrečki za dodatki ( ) na ustreznih mestih na vratih.

Prepričajte se, da so pravilno nameščene in niso zrahljane.

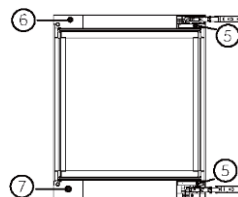

## 6) Namestitev vrat:

Pritrdite vijake zgornjega in spodnjega tečaja v levem zgornjem in levem spodnjem vogalu omarice. Vijakov ne zategnite; pustite vrzel za namestitev tečajev.

Zgornji in spodnji tečaj vrat poravnajte z vijaki in ju namestite.

Privijte vse 4 vijake.

## 7) Namestitev pokravnih plošč omarice

Odstranjene plošče zamenjajte med položajema »①« in »②«, nato pa jih namestite na ustrezna mesta.

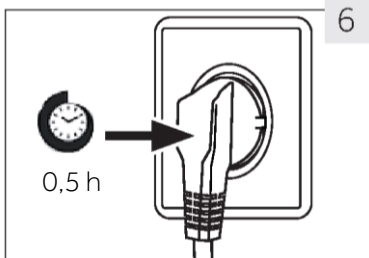
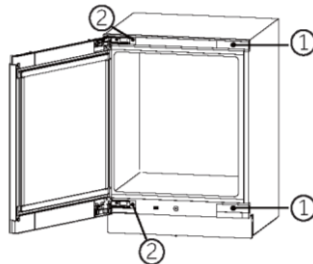

6

## 10. Čas čakanja

Mazalno olje, ki ga ni treba vzdrževati, je v kapsuli kompresorja. Če je aparat nagnjen, lahko to olje med transportom steče skozi zaprt cevni sistem. Preden aparat priključite na napajanje, počakajte 0,5 ure (slika 6), da olje priteče nazaj v kapsulo.

## 11. Priključitev v električno omrežje

Pred vsako priključitvijo preverite, ali:

- ▶ so napajanje, vtičnica in varovalke skladni s tipsko tablico,
- ▶ je vtičnica ozemljena in da v bližini ni podaljška z več vtičnicami ali kableskega podaljška,
- ▶ sta vtič in vtičnica pravilno nameščena.

Vtič priključite v pravilno nameščeno gospodinjsko vtičnico.

**OPOZORILO!**

Da bi se izognili tveganju, mora servis zamenjati poškodovan napajalni kabel (glejte garancijski list).

## 9. Sprememba smeri odpiranja vrat

Pred priključitvijo naprave na napajanje preverite, ali je treba nihanje vrat zamenjati z desne (stanje ob dobavi) na levo, če je to potrebno zaradi mesta namestitve in uporabnosti

**OPOZORILO!**

- ▶ Aparat je težak. Za spremembo smeri odpiranja vrat sta potrebni dve osebi.
- ▶ Pred kakršnim koli delom najprej izklopite aparat iz električnega omrežja.
- ▶ Aparata ne nagibajte za več kot 45 °, da preprečite poškodbe hladilnega sistema.

## 1. Pred prvo uporabo

- ▶ Odstranite vso embalažo. To vključuje penasto podlago in ves lepilni trak, ki drži dodatno opremo hladilnika za vino v notranjosti in zunaj. Hranite jih izven dosega otrok in jih odložite na okolju prijazen način.
- ▶ Očistite notranjost in zunanost aparata z vodo in blagim detergentom, preden vanj položite vino.
- ▶ Ko je aparat poravnan in očiščen, počakajte vsaj 2 uri, preden ga priključite na napajanje. Če je bil vaš hladilnik za vino iz kakršnega koli razloga nagnjen, počakajte 24 ur, preden ga priključite. Glejte poglavje NAMESTITEV.
- ▶ Ko enoto priključite v električno vtičnico, pustite enoto delovati vsaj 30 minut, da se prilagodi, preden opravite kakršne koli spremembe nastavitvev.
- ▶ Temperatura se samodejno nastavi na 12 °C. Če želite, lahko to temperaturo ročno spremenite. Glejte razdelek TEMPERATURA.

## 2. Tipke na dotik

Gumbi na nadzorni plošči so tipke na dotik, ki se odzovejo, ko se jih rahlo dotaknete s prstom.

## 3. Opis za nadzorno ploščo

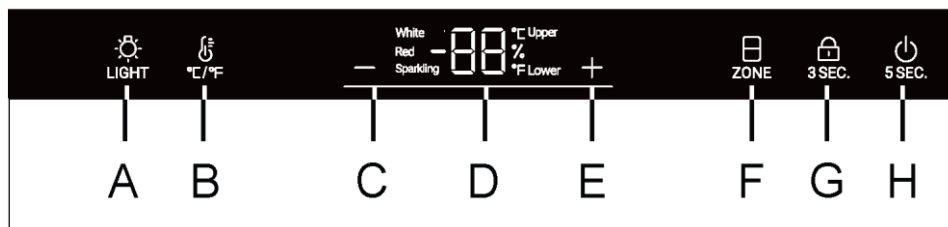

A Gumb za notranjo osvetlitev

B Gumb za pretvorbo °C /°F

C Gumb za nastavitev temperature: navzdol

D Prikazovalnik

E Gumb za nastavitev temperature: navzgor

F Gumb za izbiro temperaturnega območja

G Gumb za zaklepanje

H Gumb za vklop

## 4. Funkcija samodejnega zaklepanja

V stanju zaklenjenega zaslona pritisnite in zadržite tipko za zaklepanje za 3 s, na zaslonu prikazovalnika je prikazano 3, 2 in 1, zaslon prikazovalnika se odklene in ikona za zaklepanje je polovično osvetljena; če ni nobene aktivnosti, se bo zaslon po 30 s samodejno zaklenil, v stanju zaklenjenega zaslona so vse ikone tipke za zaklepanje vklopljene in ne morete uporabljati tipk na zaslonu prikazovalnika (razen tipke za osvetlitev);

## 5. Funkcija gumba za vklop

Ko je zaslon izklopljen, se dotaknite katere koli tipke in zaslon bo zasvetil; pritisnite in zadržite tipko za vklop, na zaslonu prikazovalnika se prikaže 5, 4, 3, 2 in 1 in napajanje celotnega stroja se izklopi. Ko je napajanje izklopljeno, dolgo pritisnite tipko za vklop, da se prikaže 5, 4, 3, 2 in 1, nato pa se vklopi napajanje.

## 6. Nastavitev temperature



### Obvestilo

#### Prednastavitve

- ▶ Ko enoto priključite v električno vtičnico, pustite enoto vsaj 30 minut, da se prilagodi, preden opravite kakršne koli spremembe nastavitvev.
- ▶ Ko aparat vklopite potem, ko ste ga odklopili iz glavnega napajanja, lahko traja več ur, da doseže pravilno temperaturo. Natančno trajanje je odvisno od okolja in nastavitve temperature.

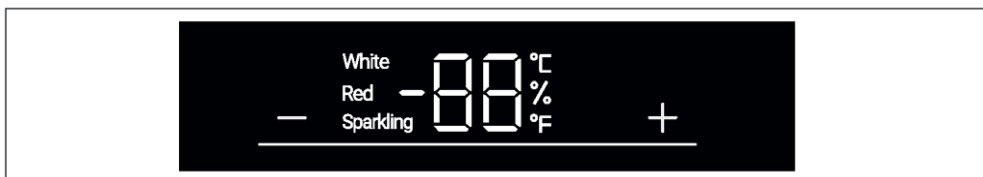

Pritisnite gumb ali , zaslon bo začel utripati. Pritisnite gumb ali , da nastavite želeno temperaturo. Razpon nastavitve temperature: 5-20 °C (41-68 °F). Prenehajte pritisniti tipko za 3 sekunde. Temperatura je potrjena.

## 7. Funkcija Mode ali Zone

Prenehajte pritisniti tipko za 3 sekunde. Temperatura je potrjena.

V stanju odklepanja ikona » « povsem sveti. Če je trenutni prikaz v zgornjem temperaturnem območju, bo zasvetila zgornja ikona, spodnja ikona pa ne sveti. V tem trenutku pritisnite tipko » «. Zasvetila bo spodnja ikona, zgornja ikona pa bo ugasnjena.

### Priporočene nastavitve temperature

Za različne vrste vina se priporočajo naslednje temperature pitja.

Rdeče vino	+13 °C do +20 °C (+ 55 °F do + 68 °F)	Peneče vino Prosecco	+5 °C do +8 °C (+41 °F do 47 °F)
Belo vino	+9 °C do +12 °C (+48 °F do +54 °F)		

Če vino hranite dlje časa, ga shranjujte pri temperaturi med +10 °C in +12 °C (50 °F in +54 °F).

## 8. Stanje pripravljenosti

Zaslon se samodejno zatemni po 30 sekundah.

Samodejno zasveti, ko se dotaknete katere koli tipke ali odprete vrata.



## Obvestilo Vplivi na temperature



Na temperaturo znotraj naprave vplivajo naslednji dejavniki:

- ▶ Temperatura prostora
- ▶ Količina shranjenih steklenic
- ▶ Pogostost odpiranja vrat
- ▶ Lokacija naprave

Privzeta nastavitev je 12 °C

Ko zaslon preneha utripati, se vrne na prikaz trenutne temperature v hladilniku za vino. Potrebovali boste nekaj časa, da dosežete nastavljeno temperaturo.

### 9. Nastavitev načina osvetlitve

Pritisnite gumb »  LIGHT «. Ko bodo luči v omarici prižgane, se bodo luči prižgale postopoma. Ko znova pritisnete gumb »  LIGHT «, se bodo luči postopoma ugašale.

### 10. Funkcija °C/°F

Pritisnite gumb »  « za preklop med stopinjami Fahrenheita in Celzija.

### 12. Funkcija pomnilnika ob izpadu energije

V primeru izpada električne energije bo hladilnik samodejno shranil nastavljeno temperaturo. Po obnovitvi napajanja bo deloval na podlagi temperature, nastavljene pred izpadom električne energije.



### 13. Funkcija kompenzacije nizke temperature

Hladilnik za vino ima funkcijo kompenzacije nizke temperature za zagotovitev stabilnosti temperature: Ko je temperatura v notranjosti nižja od nastavljene temperature, hladilnik za vino samodejno zažene funkcijo kompenzacije nizke temperature in segreje napravo. Ko temperatura v napravi doseže nastavljeno temperaturo, se funkcija za kompenzacijo nizke temperature samodejno izklopi.

### 14. Alarm odprtih vrat

Če so vrata odprta več kot 1 minuto, bo piskal zvočni signal, kar pomeni alarm, ki se oglašča dokler ne zaprete vrat ali pritisnete katere koli tipke na zaslonski plošči.

### 15. Način pregledovanja vlažnosti

Pritisnite in 3 sekunde pridržite gumb »  «, da preklopite v način za pregledovanje vlažnosti. Z gumbom »  « si oglejte vrednost vlažnosti za drugo temperaturno območje. Ponovno pritisnite in 3 sekunde pridržite gumb »  « ali prilagodite temperaturo, da zapustite način pregledovanja vlažnosti.



### Namigi za varčevanje z električno energijo

- ▶ Prepričajte se, da je aparat pravilno prezračen (glejte NAMESTITEV).
- ▶ Aparata ne postavljajte neposredno na sonce ali blizu virov toplote (npr. štedilnikov, grelcev).
- ▶ Izogibajte se nepotrebno nizki temperaturi v aparatu. Poraba energije se poveča, ko je v aparatu nastavljena nižja temperatura.
- ▶ Vrata aparata odprite čim manjkrat in za čim krajše obdobje.
- ▶ Ne prekoračite zasnovane količine steklenic, da se izognete oviranju pretoka zraka.
- ▶ Tesnila vrat naj bodo čista, da se bodo vrata vedno pravilno zaprla.
- ▶ Pri konfiguraciji, ki najbolj varčuje z energijo, morajo biti predali in police v aparatu nameščeni v tovarniškem stanju, hrano pa je treba položiti tako, da ne ovira odvoda zraka iz kanala.

## 1. Polica

1. Police so namenjene enostavnemu vstavljanju in enostavnemu odstranjevanju steklenic vina. Lahko jih očistite z mehko krpo.
2. Odlagate lahko običajne steklenice s premerom 76 mm.
3. Steklenice Magnum lahko postavite na prvo ali tretjo polico.
4. Količina se lahko razlikuje od prikazanega števila ali steklenic, če so odložene na drugačen način.

### Nasvet za postavitve hladilnika za vino

Priporočamo, da število vinskih steklenic ne presega dveh plasti na posamezni polici, obremenitev vinskih polic pa ne sme presegati 18 steklenic v hladilniku za vino; prepričajte se, da so vinske police povsem stabilne. Poleg tega preverite, ali iz polic štrli katera steklenica, da preprečite, da bi ta ob zapiranju udarila v steklena vrata.

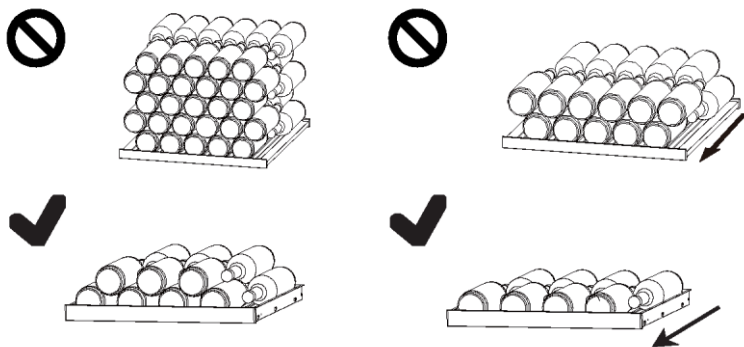

## 2. Luč

Notranja lučka LED se prižge, ko so odprta vrata. Če želite prižgati luč, ko so vrata zaprta, se dotaknite gumba » LIGHT«. Če želite ugasniti luči, se znova dotaknite gumba. Da bi povečali energetske učinkovitost, je treba luči ugasniti, ko si ne ogledujete vsebine hladilnika za vino.

**1. Odmrzovanje**

Odmrzovanje hladilnika za vino se izvede samodejno; ročno upravljanje ni potrebno.

**2. Menjava lučke LED**

Luč kot vir svetlobe uporablja lučko LED, ki ima nizko porabo energije in dolgo življenjsko dobo. Če pride do kakršnih koli nepravilnosti, se obrnite na službo za pomoč strankam. Glejte SLUŽBA ZA POMOČ STRANKAM.

**OPOZORILO!**

Lučke LED ne menjajte sami. Zamenjati jo sme le proizvajalec ali pooblaščen serviser.

**Parametri lučke LED:**

Napetost: 12 V

Največja moč: 4 W

**3. Dolgotrajna neuporaba**

Izklopite napajalni kabel.

Očistite aparat in tesnila vrat, kot je opisano zgoraj.

Vrata naj ostanejo odprta, da preprečite nastanek neprijetnega vonja.

**4. Premikanje aparata**

1. Odstranite vse steklenice in izključite aparat.

2. Police in druge premične dele v hladilniku za vino pritrdite z lepilnim trakom.

3. Hladilnika za vino ne nagibajte za več kot 45°, da ne poškodujete hladilnega sistema.

**5. Izmenjava zraka s filtrom z aktivnim ogljem**

Način, kako vina še naprej zorijo, je odvisen od okoljskih pogojev. Kakovost zraka je zato odločilna za ohranjanje vina. V spodnjem delu zadnje stene aparata je nameščen filter z aktivnim ogljem, ki zagotavlja optimalno kakovost ostankov že odprtih vin.

**Obvestilo**

Priporočamo, da filter zamenjate enkrat letno. Filtre lahko dobite pri svojem prodajalcu.

**Zamenjava filtra:**

Modul ogljikovega satja se nahaja na dnu pregrade (na sliki je označen s puščico). Če ga želite odstraniti, pritisnite zapah na ohišju modula ogljikovega satja in ga izvlecite.

**Vstavljanje filtra:**

Spodnji del novega modula poravnajte z namestitveno režo in ga potisnite. Ob namestitvi boste zaslišali klik.

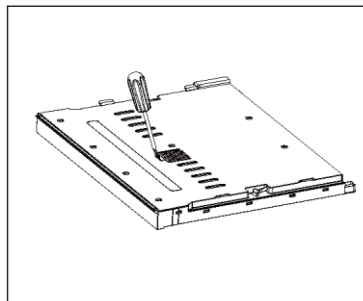

Številne težave, do katerih prihaja, bi lahko rešili sami brez posebnega strokovnega znanja. V primeru težav preverite vse prikazane možnosti in sledite spodnjim navodilom, preden se obrnete na servisno službo. Glejte SLUŽBA ZA POMOČ STRANKAM.

### OPOZORILO!

- ▶ Pred vzdrževanjem izklopite aparat in odklopite vtič iz vtičnice.
- ▶ Električno opremo lahko servisirajo samo usposobljeni električarji, saj lahko nepravilna popravila povzročijo znatno posledično škodo.
- ▶ Če je napajalni kabel poškodovan, ga sme zamenjati samo proizvajalec, njegov servisni agent ali drug kvalificiran serviser, da preprečite morebitne nevarnosti.

Koda napake	Vzrok	Rešitev
L2 L3	Alarm nizke temperature, kadar je temperatura kontrolnega senzorja prenizka;	<ol style="list-style-type: none"> <li>1. Preverite temperaturo okolice.</li> <li>2. Preverite priključek kompresorja.</li> <li>3. Preverite upor senzorja za uravnavanje temperature.</li> </ol>
H2 H3	Ko je temperatura kontrolnega senzorja previsoka, se na zaslonu prikaže alarm za visoko temperaturo;	<ol style="list-style-type: none"> <li>1. Preverite priključek nadzorne plošče ali zaslonske plošče.</li> <li>2. Preverite upor in napetost ventilatorja.</li> <li>3. Preverite ventilator in priključek kompresorja.</li> </ol>

Težava	Možen vzrok	Možna rešitev
Kompresor ne deluje.	<ul style="list-style-type: none"> <li>Omrežni vtič ni priključen v omrežno vtičnico.</li> </ul>	<ul style="list-style-type: none"> <li>Priključite omrežni vtič.</li> </ul>
Aparat deluje pre pogosto ali deluje predolgo.	<ul style="list-style-type: none"> <li>Zunanja temperatura je previsoka.</li> <li>Aparat že nekaj časa ni vklopljen.</li> <li>Vrata aparata niso tesno zaprta.</li> <li>Vrata so bila odprta pre pogosto ali predolgo.</li> <li>Tesnila vrat so umazana, obrabljena, razpokana ali neustrezna.</li> <li>Zahtevano kroženje zraka ni zagotovljeno.</li> <li>Temperatura je nastavljena prenizko.</li> </ul>	<ul style="list-style-type: none"> <li>V tem primeru je običajno, da aparat deluje dlje.</li> <li>Običajno traja nekaj časa, da se aparat popolnoma ohladi.</li> <li>Zaprte vrata in se prepričajte, da je aparat nameščen na ravni podlagi in da na vratih ni ovirajoče hrane ali posode.</li> <li>Vrat ne odpirajte pre pogosto.</li> <li>Očistite tesnilo vrat ali prosite službo za pomoč strankam, da vam ga zamenja.</li> <li>Zagotovite ustrezno prezračevanje.</li> <li>Težava se bo rešila sama, ko bo dosežena zelena temperatura.</li> </ul>
Notranjost hladilnika za vino je umazana in/ali ima neprijeten vonj.	<ul style="list-style-type: none"> <li>Notranjost hladilnika za vino je potrebno očistiti.</li> </ul>	<ul style="list-style-type: none"> <li>Očistite notranjost hladilnika za vino.</li> </ul>
Znotraj naprave ni dovolj hladno	<ul style="list-style-type: none"> <li>Temperatura je nastavljena previsoko.</li> <li>Steklenice so bile pred kratkim dodane.</li> <li>Vrata aparata niso tesno zaprta.</li> <li>Vrata so bila odprta pre pogosto ali predolgo.</li> <li>Tesnila vrat so umazana, obrabljena, razpokana ali neustrezna.</li> </ul>	<ul style="list-style-type: none"> <li>Ponastavite temperaturo.</li> <li>Počakajte, da nedavno dodane steklenice dosežejo želeno temperaturo.</li> <li>Zaprte vrata.</li> <li>Vrat ne odpirajte pre pogosto.</li> <li>Očistite tesnilo vrat ali prosite službo za pomoč strankam, da vam ga zamenja.</li> </ul>
Znotraj aparata je prehladno.	<ul style="list-style-type: none"> <li>Temperatura je nastavljena prenizko.</li> </ul>	<ul style="list-style-type: none"> <li>Ponastavite temperaturo.</li> </ul>
Nastajanje vlage na notranji strani hladilnega prostora.	<ul style="list-style-type: none"> <li>Podnebje je pretoplo in prevlažno.</li> <li>Vrata aparata niso tesno zaprta.</li> <li>Vrata so bila odprta pre pogosto ali predolgo.</li> </ul>	<ul style="list-style-type: none"> <li>Povečajte temperaturo.</li> <li>Zaprte vrata.</li> <li>Vrat/predala ne odpirajte pre pogosto.</li> </ul>

Težava	Možen vzrok	Možna rešitev
Na zunanji površini hladilnika za vino se nabira vlaga.	<ul style="list-style-type: none"> <li>Podnebje je pretoplo in prevlažno</li> <li>Vrata niso tesno zaprta. Hladen zrak v napravi in topel zunanji zrak kondenzirata.</li> </ul>	<ul style="list-style-type: none"> <li>To je normalno v vlažnem podnebju in se bo spremenilo, ko se vlažnost zmanjša.</li> <li>Prepričajte se, da so vrata tesno zaprta in da tesnila pravilno tesnijo.</li> </ul>
Naprava proizvaja nenormalne zvoke	<ul style="list-style-type: none"> <li>Naprava ni nameščena na ravno podlago.</li> <li>Naprava se dotika predmeta v njeni bližini.</li> </ul>	<ul style="list-style-type: none"> <li>Nastavite noge, da poravnate napravo.</li> <li>Odstranite predmete okoli naprave.</li> </ul>
Slišati je mogoče rahel zvok, podoben zvoku vode.	<ul style="list-style-type: none"> <li>To je običajno</li> </ul>	<ul style="list-style-type: none"> <li>–</li> </ul>
Notranja razsvetljava ali hladilni sistem ne deluje.	<ul style="list-style-type: none"> <li>Omrežni vtič ni priključen v omrežno vtičnico.</li> <li>Napajanje ne deluje pravilno.</li> <li>Lučka LED ne deluje.</li> </ul>	<ul style="list-style-type: none"> <li>Priključite omrežni vtič.</li> <li>Preverite električno napajanje prostora. Pokličite lokalno elektro podjetje.</li> <li>Za zamenjavo pokličite servis</li> </ul>
Strani hladilnika in trak vrat se segrejejo	<ul style="list-style-type: none"> <li>To je običajno.</li> </ul>	<ul style="list-style-type: none"> <li>–</li> </ul>
Vrata se ne zapirajo dobro	<ul style="list-style-type: none"> <li>Aparat ni v vodoravnem položaju.</li> <li>Vrata so blokirana.</li> </ul>	<ul style="list-style-type: none"> <li>Poravnajte aparat z izravnalnimi nogami.</li> <li>Preverite zamašitve, kot npr. steklenice ali police.</li> </ul>

Če želite stopiti v stik s tehnično pomočjo, obiščite naše spletno mesto:

<https://corporate.haier-europe.com/en/>

V razdelku »spletno mesto« izberite blagovno znamko izdelka in državo. Preusmerjeni boste na določeno spletno mesto, kjer boste našli telefonsko številko in obrazec za stik s tehnično pomočjo.

List izdelka v skladu z Uredbo EU št. 2019/2016

Blagovna znamka	Haier
Ime/identifikator modela	HUC44GDGE
Kategorija	Hladilnik za vino
Razred energetske učinkovitosti	G
Letna poraba energije (kWh/leto) <sup>1)</sup>	124
Prostornina za shranjevanje (L)	114
Klimatski razred: Ta aparat je namenjen uporabi pri sobni temperaturi med 10 in 38 °C.	SNNST
Emisije akustičnega hrupa v zraku (db(A) re 1pW)	B (36)
Vrsta aparata	Vgradni
Ta aparat je namenjen izključno hrambi vina.	Da
Mere (Š/D/V v mm)	597/575/816-866

Pojasnila:

1) Na podlagi 24-urnih standardnih testnih rezultatov. Dejanska poraba energije je odvisna od dejanskega okolja, količine polnjenja, nastavljenе temperature, odpiranja in zapiranja vrat itd.

2) Nazivna poraba energije je vrednost, dobljena v skladu s standardnim testom, ko hladilnik za vino ne vklopi notranje luči.

- razširjeno zmerno: »ta hladilni aparat je namenjen uporabi pri sobni temperaturi od 10 do 32 °C«;

- zmerno: »ta hladilni aparat je namenjen uporabi pri sobni temperaturi od 16 do 32 °C«;

- subtropsko: »ta hladilni aparat je namenjen uporabi pri sobni temperaturi od 16 do 38 °C«;

- tropsko: »ta hladilni aparat je namenjen za uporabo pri sobni temperaturi od 16 °C do 43 °C«.

## Standardi in direktive

Ta izdelek izpolnjuje zahteve vseh veljavnih direktiv ES z ustreznimi usklajenimi standardi, ki določajo oznako CE.

Priporočamo našo službo za pomoč strankam Haier in uporabo originalnih nadomestnih delov. Če imate težave z aparatom, najprej preverite poglavje ODPRAVLJANJE TEŽAV. Če tam ne najdete rešitve, se obrnite na

- ▶ lokalnega prodajalca ali
- ▶ si oglejte razdelek Servis in podpora na spletnem mestu [www.haier.com](http://www.haier.com), kjer najdete telefonske številke in odgovore na pogosta vprašanja ter oddate zahtevek za servis.

Če se želite obrniti na naš servis, se prepričajte, da imate na voljo naslednje podatke.

Podatke najdete na tipski tablici.

Model \_\_\_\_\_ Serijska št. \_\_\_\_\_

V primeru uveljavljanja garancije preverite tudi garancijsko kartico, ki je priložena izdelku.

Za splošne poslovne poizvedbe so v nadaljevanju navedeni naslovi naših podružnic v Evropi:

#### Evropski naslovi podružnic Haier

Država*	Poštni naslov	Država	Poštni naslov
<b>Italija</b>	Haier Europe Trading SRL Via De Cristoforis, 12 21100 Varese ITALIJA	<b>Francija</b>	Haier Europe Trading SRL Via De Cristoforis, 12 21100 Varese ITALIJA
<b>Španija</b> <b>Portugalska</b>	Haier Iberia SL Pg. Garcia Faria, 49-51 08019 Barcelona ŠPANIJA	<b>Belgija-FR</b> <b>Belgija-NL</b> <b>Nizozemska</b> <b>Luksemburg</b>	Haier Benelux SA Anderlecht Route de Lennik 451 BELGIJA
<b>Nemčija</b> <b>Avstrija</b>	Haier Deutschland GmbH Hewlett-Packard-Str. 4 D-61352 Bad Homburg NEMČIJA	<b>Poljska</b> <b>Češka</b> <b>Madžarska</b> <b>Grčija</b> <b>Romunija</b> <b>Rusija</b>	Haier Poland Sp. zo.o. Al. Jerozolimskie 181B 02-222 Varšava POLJSKA
<b>Združeno kraljestvo</b>	Haier Appliances UK Co. Ltd. One Crown Square Church Street East Woking, Surrey, GU21 6HR ZK		

**RAZPOLOŽLJIVOST NADOMESTNIH DELOV:** Termostati, temperaturni senzorji, tiskana vezja in svetlobni viri so na voljo najmanj sedem let po tem, ko je bila na trg dostavljena zadnja enota modela. Ključavnice, tečaji vrat, pladnji in košare najmanj sedem let in tesnila vrat najmanj 10 let po tem, ko je bila na trg dostavljena zadnja enota modela

**Minimalno garancijsko obdobje je:** 2 leti za države EU, 3 leta za Turčijo, 1 leto za Združeno kraljestvo, 1 leto za Rusijo, 3 leta za Švedsko, 2 leti za Srbijo, 5 let za Norveško, 1 leto za Maroko, 6 mesecev za Alžirijo, za Tunizijo pravna garancija ni potrebna.

**Za dodatne informacije o izdelku obiščite spletno mesto <https://eprel.ec.europa.eu/> ali skenirajte kodo QR na energijski nalepki, priloženi aparatu.**

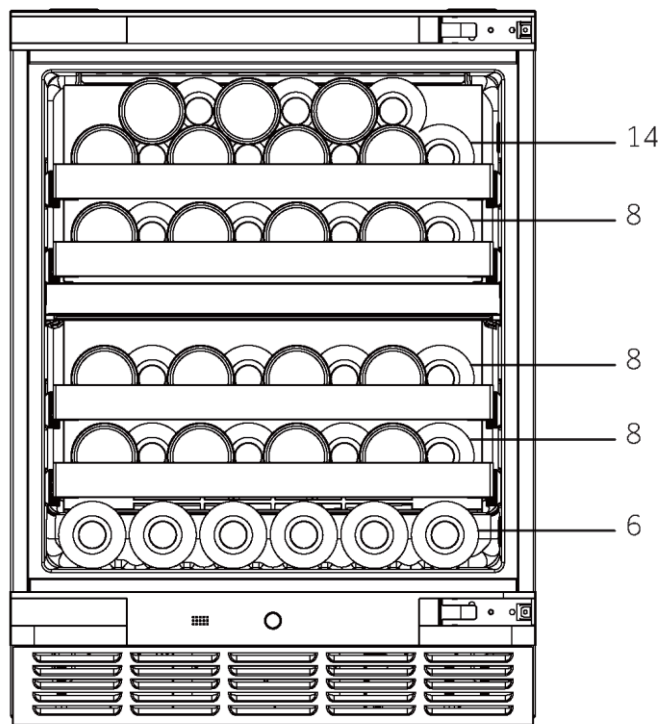
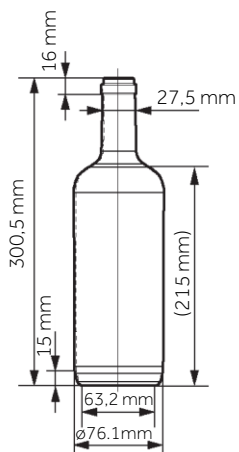

HUC44GDGE- EN

**Haier**



Haier

Felhasználói  
kézikönyv

Borhűtő

HUC44GDGE

HU

**Haier**

## Köszönjük, hogy Haier terméket vásárolt.

A készülék használata előtt olvassa el figyelmesen ezeket az utasításokat. Az utasítások fontos információkat tartalmaznak, amelyek segítenek abban, hogy a lehető legtöbbet hozza ki a készülékből, és szavatolják a biztonságos és megfelelő telepítést, használatot és karbantartást.

Tartsa ezt a kézikönyvet könnyen elérhető helyen, hogy bármikor fellapozhassa a készülék biztonságos és megfelelő használatához.

Ha eladja a készüléket, elajándékozza, vagy a lakásban hagyja költözéskor, győződjön meg arról, hogy ezt a kézikönyvet is átadja, hogy az új tulajdonos megismerhesse a készüléket és a biztonsági figyelmeztetéseket.



### Jelmagyarázat

#### Figyelmeztetés - Fontos biztonsági információk



Általános információk és tippek



Környezetvédelmi információk

### Ártalmatlanítás



Járuljon hozzá a környezet és az emberi egészség védelméhez. Az újrahaznosítás érdekében a csomagolást a megfelelő hulladékátrolóba selejtezze ki. Járuljon hozzá az elektromos és elektronikus berendezések hulladékainak az újrahaznosításához. Ne a háztartási hulladékkal együtt dobja ki az ezzel a szimbólummal jelölt készülékeket. Vigye vissza a terméket a helyi újrahaznosító létesítménybe, vagy vegye fel a kapcsolatot a helyi hivatallal.



## FIGYELMEZTETÉS!

### Sérülés vagy fulladás veszélye!

A hűtőközegeket és a gázokat szakszerűen kell ártalmatlanítani. Győződjön meg a hűtőkör csövének a sértetlenségéről, mielőtt megfelelően ártalmatlanítaná. Válassza le a készüléket a hálózati tápellátásról. Vágja el a hálózati kábelt és selejtezze ki. Távolítsa el a tálcákat és fiókokat, valamint az ajtóreteszt és a tömitéseket, hogy megakadályozza a gyermekek és háziállatok bezáródását a készülékbe.

A régi készülékek még mindig rendelkeznek némi maradványértékkel. A környezetbarát ártalmatlanítási módszer biztosítani fogja, hogy az értékes nyersanyagokat vissza lehessen nyerni és újra fel lehessen használni.

A ciklopentánt, az ózonra nem ártalmas gyúlékony anyagot a szigetelőhab tágitójaként használják.

Azáltal, hogy biztosítja a termék megfelelő ártalmatlanítását, segít megelőzni a környezetre és az emberi egészségre gyakorolt esetleges negatív következményeket, amelyek egyébként előfordulhatnak.

A termék újrahaznosítására vonatkozó részletesebb tájékoztatás ügyében tájékozódjon a helyi önkormányzatnál, a háztartási hulladékot kezelő szolgáltatónál vagy az üzletben, ahol a terméket vásárolta, ahol szakemberek állnak rendelkezésére.

1- Biztonsági információk .....	412
2- Biztonsági tippek .....	415
3- Karbantartás .....	419
4- Tartozékok .....	421
5- Termékleírás .....	422
6- Telepítés .....	423
7- Használat .....	429
8- Energiatakarékossági tippek .....	432
9- Berendezés .....	433
10- Ápolás és tisztítás .....	434
11- Hibaelhárítás .....	437
12- Műszaki adatok .....	438
13- Ügyfélszolgálat .....	439
14- Borosüvegek egymásra helyezése .....	440

A készüléket kizárólag bor tárolására használja. A készülék első bekapcsolása előtt olvassa el a következő biztonsági tanácsokat:



## FIGYELMEZTETÉS!

### Első használat előtt

- ▶ Győződjön meg arról, hogy szállítás során a termék nem sérült
- ▶ Távolítsa el az összes csomagolóanyagot, és ezeket tartsa gyermekektől elzárva, kiselejtezésüket pedig környezetbarát módon végezze.
- ▶ A készülék telepítése előtt várjon legalább fél órát a hűtőkör teljes hatékonyságának biztosítása érdekében.
- ▶ Mivel a készülék nehéz, mindig legalább két személy szükséges a kezeléséhez vagy mozgatásához.

### Telepítés

- ▶ A készüléket jól szellőző helyre telepítse. Ügyeljen arra, hogy a készülék felső része és a fölötte lévő felület között legalább 4 mm, a bal és jobb oldalon legalább 1,5 mm, a hátoldalon pedig legalább 10 mm hézag legyen.
- ▶ **FIGYELMEZTETÉS:** A berendezés tokozásában vagy a beépített szerkezetben a ventilációs nyílásokat hagyja akadálymentesen.
- ▶ Soha ne helyezze a készüléket nedves vagy olyan helyre, ahol víz fröccsenhet rá. A vízfröccsenéseket és a foltokat törölje le és szárítsa puha, tiszta törülközővel.
- ▶ Ne telepítse a borhűtőt nem megfelelően szigetelt vagy fűtött helyre, pl. garázsba stb. A borhűtőt nem arra tervezték, hogy 10 °C alatti környezeti hőmérsékleten működjön.
- ▶ Ne szerelje be a készüléket közvetlen napsugárzásnak kitett helyre vagy hőforrások (pl. kályhák, fűtőberendezések) közelébe.
- ▶ A méretének és felhasználásnak megfelelő helyre szerelje be és állítsa szintbe a készüléket.
- ▶ Bizonyosodjon meg arról, hogy az adattáblán olvasható elektromos jellemzők megfelelnek az elérhető tápellátás jellemzőinek. Ha nem felelnek meg, forduljon villanyszerelőhöz.
- ▶ A készülék 220–240 V váltóáramú, 50 Hz-es tápellátást igényel. A rendellenes feszültségingadozás nyomán előfordulhat, hogy a készülék nem indul be, károsodhat a hőmérséklet-vezérlő vagy a kompresszor, illetve működés során rendellenes zaj jelentkezik. Hasonló esetben szereljen fel automatikus feszültségzabályozót.
- ▶ Ne használjon többdugós adaptereket és hosszabbítókábeleket.



## FIGYELMEZTETÉS!

- ▶ **FIGYELMEZTETÉS:** Ne helyezzen több hordozható csatlakozót vagy hordozható tápegységet a berendezés mögé.
- ▶ **FIGYELMEZTETÉS:** A berendezés elhelyezésekor ellenőrizze, hogy a tápkábel nincs-e beszorulva vagy nem sérült-e.
- ▶ Ne lépjen a tápkábelre.
- ▶ A tápegységhez külön földelt aljzatot használjon, amely könnyen hozzáférhető. A készülék mindenképpen földelésre szorul.
- ▶ **Csak az Egyesült Királyság esetén:** A készülék tápkábele 3 érintkezős (földeléses) dugasszal rendelkezik, amelyik szabványos 3 érintkezős (földeléses) aljzathoz illeszkedik. Soha ne vágja le vagy távolítsa el a harmadik érintkezőt (földelést). A készülék beszerelését követően a dugasznak hozzáférhetőnek kell maradnia.
- ▶ **FIGYELMEZTETÉS:** Ne okozza a hűtőközeg kör sérülését.

## Napi használat

- ▶ A berendezést 8 évnél idősebb gyermekek vagy csökkent fizikai, érzékszervi vagy mentális képességű, vagy tapasztalattal és ismerettel nem rendelkező személyek akkor használhatják, ha felügyelet alatt állnak vagy ha megfelelő utasításokkal látták el őket a berendezés biztonságos használatát illetően, és megértették a használatból eredő veszélyeket.
- ▶ Gyermekek nem játszhatnak a berendezéssel.
- ▶ A 3 és 8 év közötti gyermekek be- és kirakodhatják a hűtőkészülékeket, de tisztításukat és szerelésüket nem végezhetik.
- ▶ Tartsa távol a 3 évesnél fiatalabb gyermekeket a készüléktől, kivéve, ha biztosítja a folyamatos felügyeletet.
- ▶ A berendezés tisztítását és karbantartását gyermekek csak felügyelet mellett végezhetik.
- ▶ A készüléket úgy kell elhelyezni, hogy a csatlakozó hozzáférhető legyen.
- ▶ Ha városi gáz vagy más gyúlékony gáz szivárog a készülék közelében, zárja el a szivárgó gáz szelepét, nyissa ki az ajtókat és ablakokat, és ne húzza ki a készülék tápkábelét.
- ▶ Az áramellátás visszakapcsolása előtt várjon legalább 7 percet az áramellátás kikapcsolásától számítva.
- ▶ Ne emelje a készüléket az ajtófogantyúktól.
- ▶ A kulcsokat gyermekek elől elzárva kell tartani, és tilos a készülék közelében tartani, ezzel megelőzve gyermekek készülékbe záródását.

**FIGYELMEZTETÉS!**

- ▶ Vegye figyelembe, hogy a készülék 10 °C és 38 °C közötti környezeti hőmérsékletben való működésre készült. Előfordulhat, hogy a készülék nem működik megfelelően, ha hosszabb ideig a jelzett tartomány feletti vagy alatti hőmérsékleten üzemel.
- ▶ Ne helyezzen instabil cikkeket (nehéz tárgyakat, vízzel teli edényeket) a készülék tetejére, elkerülve így a személyi sérüléseket, amiket ezen tárgyak leesése vagy a vízzel való érintkezés nyomán bekövetkező áramütés okozhat.
- ▶ Az ajtó nyitásához vagy becsukásához kizárólag a fogantyúkat használja. Az ajtó és a szekrény közötti rés nagyon szűk. Ne tegye a kezét ezekre a területekre, mivel az ujjai becsípődhetnek. Csak akkor nyissa ki vagy csukja be a készülék ajtaját, ha nem állnak gyermekek az ajtó mozgási tartományán belül.
- ▶ Ne tároljon, ill. használjon gyúlékony, robbanásveszélyes vagy maró hatású anyagokat a készülékben vagy a közelében.
- ▶ Ne tároljon robbanásveszélyes anyagokat, például gyúlékony hajtóanyagot tartalmazó aeroszolos palackot a berendezésben.
- ▶ A készülékben ne tároljon gyógyszereket, baktériumokat vagy vegyszereket. Ez a készülék háztartási készülék. Nem javasoljuk olyan anyagok tárolását, amelyek szűk hőmérséklet-tartományban tárolhatók.
- ▶ Ne állítson be szükségtelenül alacsony hőmérsékletet a borszekrény rekeszben. Magas teljesítménybeállítások esetén mínusz fokok alakulhatnak ki. Figyelem: A palackok szétrobbanhatnak
- ▶ Működés közben ne érintse meg a készülék belső felületét, különösen nedves kézzel, mert a keze a felülethez fagyhat.
- ▶ A megfelelő borhűtés érdekében ne terhelje túl a készüléket.
- ▶ Áramszünet esetén vagy tisztítás előtt húzza ki a készüléket az aljzatból. A készülék újraindítása előtt várjon legalább 7 percet, mivel a készülék gyakori indítása során károsodhat a kompresszor.
- ▶ **FIGYELMEZTETÉS:** Ne használjon elektromos készülékeket a készüléken belül, kivéve a gyártó által jóváhagyott típust. A kockázatok elkerülése érdekében a sérült tápkábelt kötelezően ki kell cserélni, ezt pedig csak az ügyfélszolgálat munkatársa végezheti el (lásd a jótállási jegyet).
- ▶ A készülék élettartamának meghosszabbítása érdekében kerülje a kikapcsolását.
- ▶ Soha ne fektesse a készüléket vízszintesen a földre. Ha 45°-nál nagyobb mértékben megdőntötte a készüléket, várjon 24 órát, mielőtt csatlakoztatná.



## FIGYELMEZTETÉS!

### Karbantartás / tisztítás

- ▶ Gondoskodjon a gyermekek felügyeletéről, ha tisztítást vagy karbantartást végeznek.
- ▶ A rutinszerű karbantartás megkezdése előtt húzza ki a készüléket a villanyhálózathoz. A készülék újraindítása előtt várjon legalább 7 percet, mivel a készülék gyakori indítása során károsodhat a kompresszor.
- ▶ A készülék aljzatból való leválasztásakor ne a kábelt, hanem a csatlakozódugót húzza.
- ▶ Ne tisztítsa a készüléket keménysörtés kefékkel, drótkefékkel, mosóporral, benzinnel, amil-acetáttal, acetonnal és hasonló szerves oldatokkal, valamint savas vagy lúgos oldatokkal. A károsodások elkerülése érdekében a hűtőszekrény/fagyasztó tisztítását speciális, adott célra kialakított tisztítószerrel végezze. Esetleg használjon meleg vizet és szódadikarbóna oldatot: körülbelül egy evőkanál szódadikarbónát adagoljon egy liter vízhez. Öblítse át alaposan vízzel, majd törölje szárazra. Ne használjon poralapú tisztítószeret vagy egyéb súrolószert. Az eltávolítható alkatrészeket ne mossa mosogatógépben.
- ▶ **FIGYELMEZTETÉS:** A kiolvasztási folyamat felgyorsításához csak a gyártó által javasolt mechanikai berendezéseket vagy egyéb eszközöket használja.
- ▶ Ha a tápkábel megsérül, a veszély elkerülése érdekében cseréltesse ki a gyártóval, a gyártó szervizközpontjával vagy más szakemberrel.
- ▶ Ne tegyen kísérletet a készülék saját kezű javítására, szétszerelésére vagy módosítására. Javítás szükségessége esetén vegye fel a kapcsolatot az ügyfélszolgálatunkkal.
- ▶ Ha a világítószervizelvények megsérülnek, a veszély elkerülése érdekében cseréltesse ki azokat a gyártóval, a gyártó szervizközpontjával vagy hasonlóan képzett szakemberrel.
- ▶ Évente legalább egyszer távolítsa el a port a készülék hátoldaláról, így elkerülve a tűzveszélyt, valamint a megnövekedett energiafogyasztást.

- ▶ Tisztítás közben ne permetezze vagy öblítse le a készüléket.
- ▶ Ne használjon vízpermetet vagy gőzt a készülék tisztításához.
- ▶ A hideg üvegajtót ne tisztítsa forró vízzel. A hirtelen hőmérséklet-változás nyomán az üveg megrepedhet.
- ▶ Ha hosszabb ideig nem használja a készüléket, hagyja nyitva, hogy megakadályozza az állott és kellemetlen szagok kialakulását.

## Gázalapú hűtőközre vonatkozó információk



### FIGYELMEZTETÉS!

A készülék gyúlékony IZOBUTÁN (R600a) hűtőközeget tartalmaz. Győződjön meg arról, hogy a hűtőközeg köre nem sérült meg szállítás vagy beszerelés közben. A szivárgó hűtőközeg szemsérülést okozhat, vagy belobbanhat. Sérülés esetén tartsa távol a tűzforrásokat, szellőztesse ki alaposan a helyiséget, ne csatlakoztassa, vagy húzza ki a készülék vagy egyéb készülék tápkábelét. Tájékoztassa az ügyfélszolgálatot.

Ha a hűtőközeg szembe kerül, azonnal öblítse ki folyó víz alatt, és azonnal forduljon szemész szakorvoshoz.

**FIGYELMEZTETÉS:** A hűtőrendszerben nagy nyomás uralkodik. Ne tegyen kísérletet semmilyen beavatkozásra. Mivel a készülék gyúlékony hűtőközeget használ, kérjük, a készüléket szigorúan az utasításoknak megfelelően telepítse, kezelje és szervizelje, a készülék kiselejtezése tekintetében pedig vegye fel a kapcsolatot és lépjen kapcsolatba szakemberrel vagy a vevőszolgálat munkatársaival.

## Rendeltetésszerű használat

A berendezések kizárólag háztartási célra vagy hasonló alkalmazásokban használhatók, pl.:

- üzletek, irodák és egyéb gazdasági munkakörnyezetek személyzeti konyhája;
  - falusi vendéglátás és ügyfelek szállodákban, motelekben és egyéb szállást adó helyeken;
  - szállást és reggelit biztosító szállások;
  - vendéglátás, és hasonló nem kiskereskedelmi alkalmazások.
- ▶ A bor biztonságos megőrzése érdekében, kérjük, tartsa be ezt a használati utasítást.
- ▶ A készülék rekeszének azon legmegfelelőbb részére vonatkozó részletek, ahol meghatározott típusú élelmiszerek tárolhatók, figyelembe véve a készülék különböző rekeszeiben esetlegesen előforduló hőmérséklet eloszlását, a kézikönyv másik részében található.

A készüléken változtatások vagy módosítások végrehajtása nem megengedett. A nem rendeltetésszerű használat veszélyeket eredményezhet, illetve a szavatossági igények érvénytelenítésével járhat.

## Ártalmatlanítás



A terméken vagy a csomagolásán található  szimbólum azt jelzi, hogy a termék nem kezelhető háztartási hulladékként. A készüléket ehelyett adja le elektromos és elektronikus berendezések újrahasznosítására létesített megfelelő gyűjtőpontban. Azáltal, hogy biztosítja a termék megfelelő ártalmatlanítását, segít megelőzni a környezetre és az emberi egészségre gyakorolt esetleges negatív következményeket, amelyek egyébként előfordulhatnak a termék nem megfelelő hulladékkezelése esetén. A termék újrahasznosítására vonatkozó részletesebb tájékoztatás ügyében tájékozódjon a helyi önkormányzatnál, a háztartási hulladékot kezelő szolgáltatónál vagy az üzletben, ahol a terméket vásárolta. Mivel a készülék gyártása során gyúlékony szigetelésfűvő-gázokat használtunk, kérjük, a készülék ártalmatlanítása érdekében vegye fel a kapcsolatot szakemberrel vagy a vevőszolgálat munkatársaival.

## FIGYELMEZTETÉS!

### Sérülés vagy fulladás veszélye!

A hűtőközegeket és a gázokat szakszerűen kell ártalmatlanítani. Győződjön meg a hűtőkör csövének a sértetlenségéről, mielőtt megfelelően ártalmatlanítaná. Válassza le a készüléket a hálózati tápellátásról. Vágja el a hálózati kábelt és selejtezze ki. Távolítsa el a tálcákat és fiókokat, valamint az ajtóreteszt és a tömítéseket, hogy megakadályozza a gyermekek és háziállatok bezáródását a készülékbe.

- ▶ **FIGYELMEZTETÉS:** Tisztítás előtt válassza le a hálózatról a készüléket.
- ▶ Ne tisztítsa a készüléket keménysörtés kefékkel, drótkefékkel, mosóporral, benzinnel, amil-acetáttal, acetonnal és hasonló szerves oldatokkal, valamint savas vagy lúgos oldatokkal. A károsodások elkerülése érdekében a hűtőszekrény tisztítását speciális, adott célra kialakított tisztítószerrel végezze.
- ▶ Akkor tisztítsa meg a készüléket, ha a készülékben kevés bor található, vagy amikor üres. A készülék csak szennyeződött állapot esetén igényel tisztítást.
- ▶ Tisztítsa meg a készülék belsejét és burkolatát meleg vízzel és semleges tisztítószerrel átnedvesített szivaccsal.
- ▶ Öblítse le tiszta, meleg vízzel, és puha törlőkendővel törölje szárazra.
- ▶ A készülék egyetlen részét vagy tartozékát se tisztítsa mosogatógépben.
- ▶ A készülék újraindítása előtt várjon legalább 7 percet, mivel a készülék gyakori indítása során károsodhat a kompresszor.



### Tisztítsa meg az ajtó tömítést:

- ▶ A megfelelő tömítés biztosítása érdekében, javasoljuk, 3 havonta tisztítsa meg az ajtó tömítéseket. Az alábbiak szerint: **Eltávolítás:** Fogja meg az ajtó tömítést, és húzza ki a nyíl irányának megfelelően, hogy sértetlenül eltávolítsa a teljes ajtó tömítést.

Merítse a kefért vízbe vagy élelmiszeripari minőségű alkoholba, először tisztítsa meg az ajtó tömítés hornyát a kefe előre-hátra húzásával. Ezután törölje le az ajtó tömítés felületét vízbe vagy élelmiszeripari minőségű alkoholba mártott törülközővel.

Végül öblítse tisztára az ajtó tömítést, és törölje szárazra egy tiszta törülközővel.

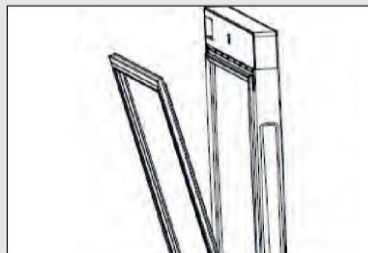

**Az ajtó tömítés felszerelése tisztítás után:**

A telepítés előtt győződjön meg az ajtó tömítés vízmentességéről. Helyezze be az ajtó tömítést a horonyba, és kézzel nyomja szorosan az ajtó tömítést felülről lefelé, amíg az egész ajtó tömítés a horonyba nem kerül.

**A polcok tisztítása:**

- ▶ Mindegyik polc eltávolítható tisztítás céljából.
- ▶ Vegye ki az összes palackot.
- ▶ Az egyes polcokat emelje meg egy kicsit, majd vegye ki.
- ▶ Tisztítsa meg a polcot egy puha törülközővel.
- ▶ Mielőtt visszahelyezné a polcokat, várja meg, amíg azok megszáradnak.

**FIGYELMEZTETÉS:**

Az áramellátás visszakapcsolása előtt várjon legalább 7 percet az áramellátás kikapcsolásától számítva.

Ellenőrizze a tartozékokat és a szakirodalmat ennek a listának megfelelően: szigetelés nélkül.

Név	Felhasználói kézikönyv	Bükkfa bortartó	T-alakú konzol	L-alakú konzol	Szegélyléc	Szegélyléc csatlakozó	Csavar	Burkolat	Szer-vizlap
HUC44GDGE	1	4	2	2	1	2	10	2	1



## Megjegyzés

A műszaki módosítások és különböző modellek miatt előfordulhat, hogy a kézikönyvben látható egyes ábrák eltérnek az Ön modelljéhez képest.

### Kép a készülékről

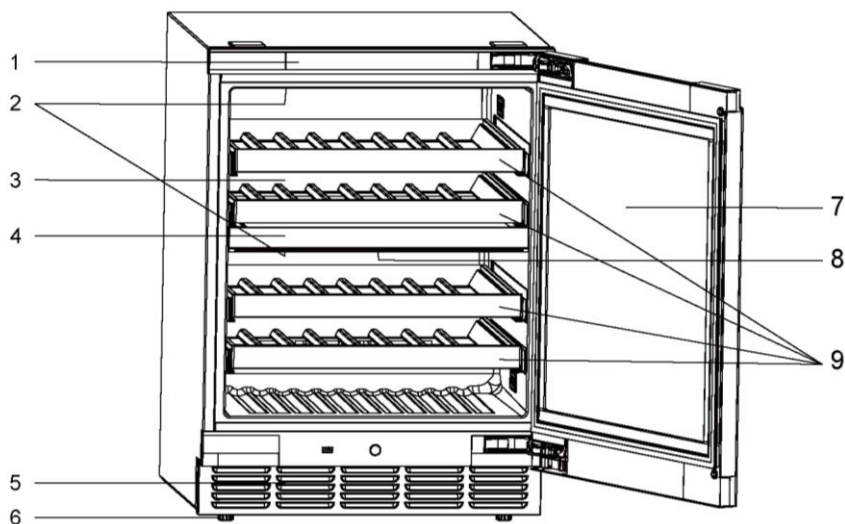

- |                               |                    |
|-------------------------------|--------------------|
| 1. Kijelző                    | 6. Állítható láb   |
| 2. LED-lámpa                  | 7. Ajtó            |
| 3. Hátsó légszűrő terelőlapja | 8. Aktivszén szűrő |
| 4. Válaszfal                  | 9. Boros polc      |
| 5. Láb                        |                    |

## 1. Kicsomagolás

- ▶ Vegye ki a készüléket a csomagolásból.
- ▶ Távolítsa el az összes csomagolóanyagot, beleértve a hab alapi részt és a tartozékokat rögzítő összes ragasztószalagot.

## 2. Környezeti körülmények

A szobahőmérsékletnek mindig  $10\text{ }^{\circ}\text{C}$  és  $38\text{ }^{\circ}\text{C}$  között kell lennie, mivel befolyásolhatja a készülék belsejének hőmérsékletét és energiafogyasztását. Szigetelés nélkül ne telepítse a készüléket egyéb hőkibocsátó készülékek (sütők, hűtőgépek) közelébe.

## 3. Helyigény

Az ajtó nyitásához szükséges hely (1., 2. ábra): Biztonsági és energiahatékonysági okokból ügyeljen arra, hogy a készülék felett legalább 4 mm, a bal és jobb oldalon legalább 1,5 mm, a hátoldalon pedig legalább 10 mm hézag legyen (3. ábra).

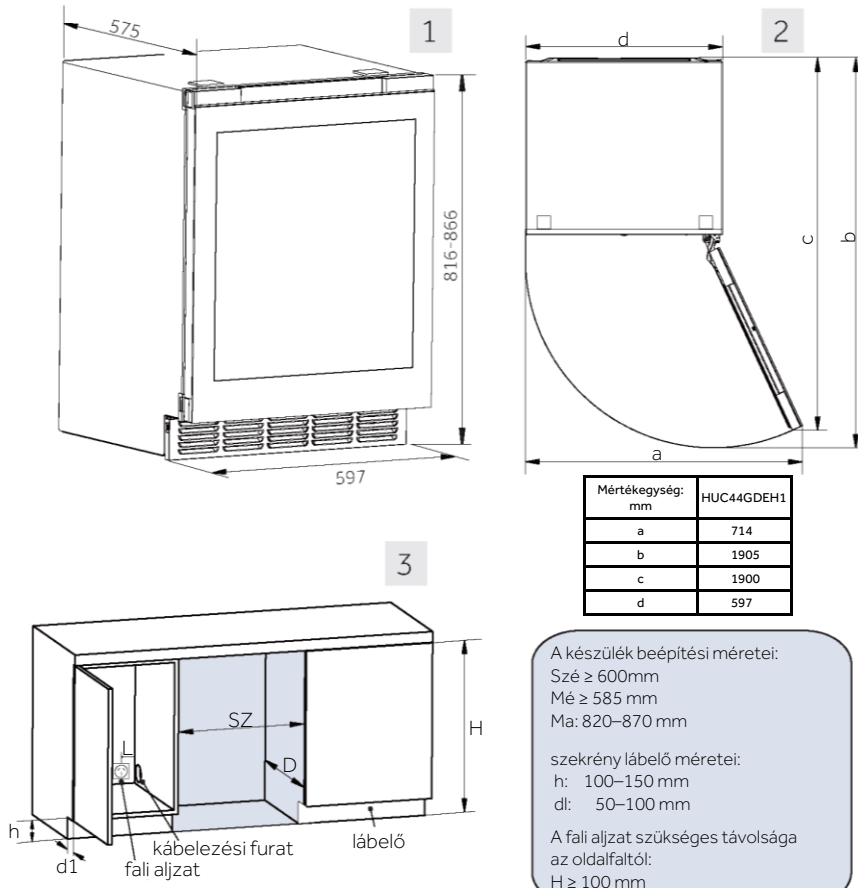

Miután kiválasztotta a megfelelő beépítési helyet, kérjük, kövesse az alábbi lépéseket a készülék beépítéséhez.

## 4. Szükséges szerszámok

### 1) Szükséges szerszámok



I-alakú konzol\*2



lábélő\*1



csavarok-A\*4



csavarok-B\*4



T-alakú konzol\*2



apró csatlakozók\*2



csavarok-C\*2

Megjegyzés: A lábélőt a csomagolás felső fedőhabjába kell helyezni, míg a többi tartozékot a kiegészítők zsákjába kell tenni.

### 2) Lábélő előszerelése

Vegye ki a lábélőt a 2 apró csatlakozó és a 2 C jelű csavar eltávolításával. Ezután a C típusú csavarokkal szerelje össze a lábélőt és az apró csatlakozókat.

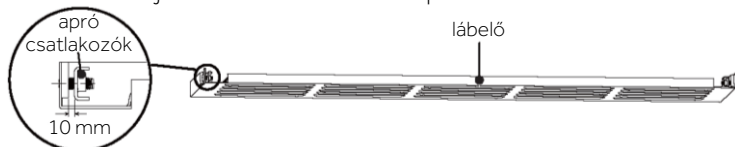

Megjegyzés: Ne húzza meg a csavarokat. Hagyjon 10 mm-es rést az apró csatlakozók és a lábélő között, hogy megkönnyítse a későbbi beépítést a géprekeszbe.

## 5. Fix konzolok telepítése

Minden borhűtő kétféle rögzítőkonzolt biztosít, amelyek közül otthona bútorendeziésének megfelelően választhat.

Vegye ki a megfelelő 2 konzolt és 4 csavart (A), és szerelje fel őket az alábbi ábrán látható módon:

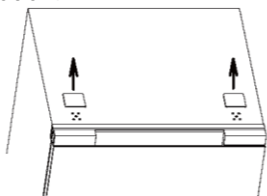

Használjon laposfejű csavarhúzózt a két felső, kis takarólemez eltávolításához.

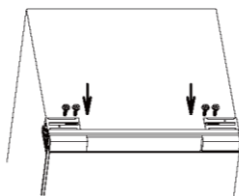

Rögzítse a T-alakú konzolt egy csillagcsavarhúzóval.

va

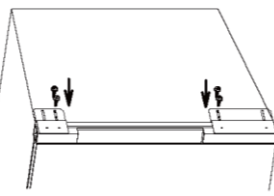

Rögzítse az I-alakú konzolt egy csillagcsavarhúzóval

## 6. Az alsó lábak beállítása

Állítsa be a szekrény alján található négy állítható láb magasságát úgy, hogy az ajtó alja és a padló közötti távolság (h) megegyezzen a szekrény lábélőjének magasságával.

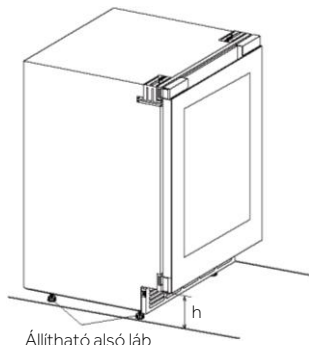

## 7. A lábelő felszerelése

1) Állítsa be a lábelő konzoljának előről hátrafelé mért távolságát:

- ▶ Lazítsa meg a bal oldali konzolon található 2 csavart és a jobb oldali konzolon található 3 csavart.
- ▶ Állítsa be az konzolokat előre-hátra úgy, hogy a konzolok elülső éle vízszintes távolságra legyen az ajtótest külső felületétől, amely megegyezik a lábelő mélységével (d) (50–100 mm) + 2 mm.
- ▶ Húzza meg a csavarokat a tartókonzolok szilárd rögzítéséhez.

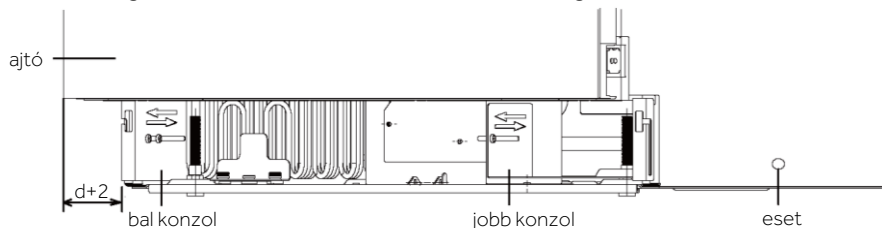

2) Szerelje fel a lábelőt

- ▶ Helyezze be az összeszerelt lábelőt a szekrény belső konzoljain található négyzetes nyílásokba.
- ▶ Mozdítsa lefelé a lábelőt, és hagyjon legalább 2 mm-es rést a padló és a lábelő között a könnyebb mozgathatóság érdekében.
- ▶ Rögzítse a lábelőt a csavarok meghúzásával mindkét oldalon.

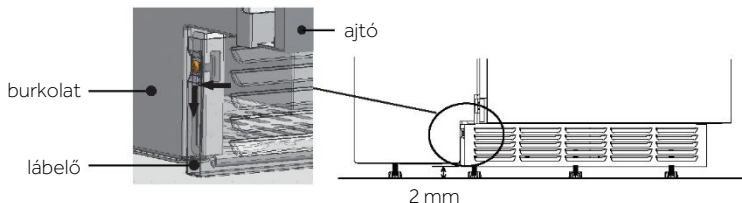

## 8. Rögzítés a szekrényhez

1) Tolja be a terméket a szekrény mélyedésébe, majd csatlakoztassa az áramforráshoz.

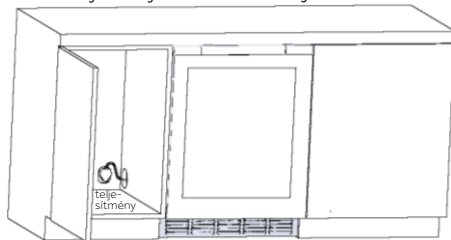

Megjegyzés: Győződjön meg róla, hogy a fali aljzat a süllyesztett terület melletti térben van elhelyezve.

2) Rögzítse a konzolokat a szekrényhez:

Vegyen 4 darab B-csavart, és a kiválasztott rögzítőkonzoloknak megfelelően, az alábbi ábra szerint biztonságosan rögzítse a terméket a szekrényhez.

A következő ábra a bal oldali konzol szekrényhez való csatlakoztatását és rögzítését mutatja be. A jobb oldali módszer ugyanaz.

Húzza meg a csavarokat a felső szekrény tetején

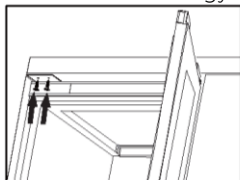

I-alakú konzol

Rögzítse a csavarokat a szekrény oldalsó paneljeihez

vagy



T-alakú konzol

## 9. Az ajtó nyitásirányának jobb oldalról bal oldalra történő átszerelése

Ez a termék jobb oldali zsanérokkal van ellátva. Ha bal oldali ajtónyitásra van szükség, kérjük, kövesse az alábbi lépéseket.

A zsanér cseréjéhez, kérjük, forduljon vevőszolgálatunk szakembereihez segítségért.

### 1) A szekrényburkolat paneljeinek szétszerelése

- ▶ A zsanér nélküli oldalsó burkolat eltávolítása: Nyissa ki az ajtót, és egy laposfejű csavarhúzóval feszítse le az „1” jelölésű paneleket az ábrán látható helyeken.
- ▶ Távolítsa el a zsanéroldali fedőpanelt: Nyissa ki az ajtót, nyomja meg az ujjával a fedőpanel egyik végét (A „2” jelölésű rész eltávolításakor a lekerekített végét nyomja meg), és egy laposfejű csavarhúzóval feszítse le a panel másik végét az ábrán látható „2”-vel jelölt helyeken.

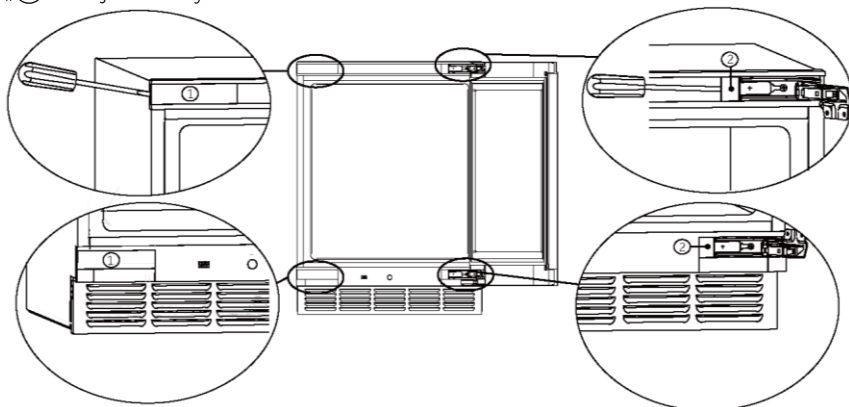

Megjegyzés: A fedőpanelek eltávolítása után kérjük, őrizze meg azokat biztonságos helyen későbbi felhasználás céljából.

### 2) Az ajtó szétszerelése

Egy személy tartsa meg az ajtót mindkét kezével. Kérjen meg egy másik személyt, hogy távolítsa el a felső és az alsó zsanér rögzítőcsavarjait. Ezután óvatosan szerelje le az ajtót, beleértve a felső és alsó zsanérokat, valamint a kábelvezető lánc dobozát is, úgy, hogy leemelje azt.

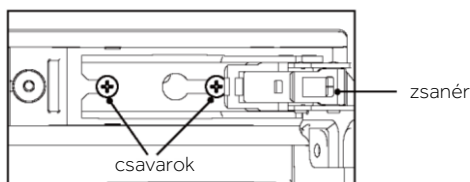

### 3) Az ajtópanel szétszerelése

Helyezze az ajtót az ajtópanellel felfelé egy emelvényre (kerülje az ütődést). Egy laposfejű csavarhúzóval óvatosan feszítse le a „3” és „4” jelölésű jobb oldali felső és alsó paneleket, valamint a „5” jelölésű bal oldali felső és alsó paneleket az ábrán látható helyeken. Vigyázzon, nehogy megsérüljön az ajtótömítés a panelek eltávolításakor.

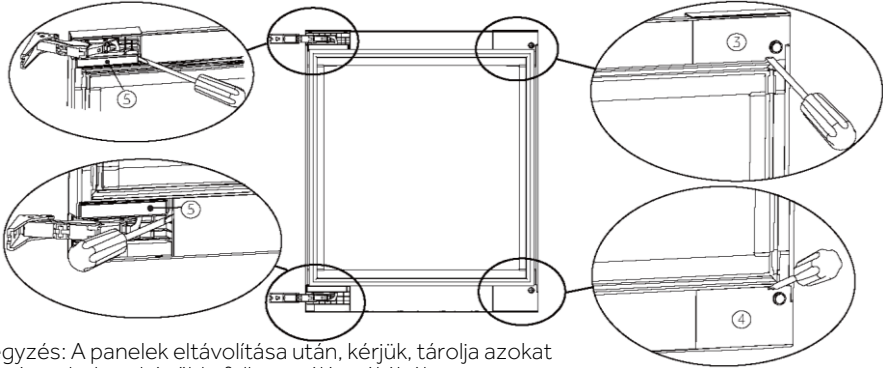

Megjegyzés: A panelek eltávolítása után, kérjük, tárolja azokat biztonságos helyen későbbi felhasználás céljából.

### 4) Felső és alsó zsanérok felcserélése:

- ▶ Egy villáskulcs segítségével távolítsa el a csavarokat, amelyek a zsanérokat rögzítik a helyükön. Távolítsa el mind a felső, mind az alsó zsanérokat (a felső és az alsó zsanérok szétszerelésének módja ugyanaz).

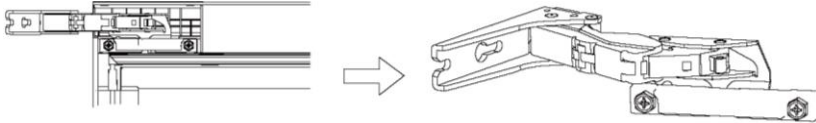

- ▶ Mozgassa a felső és alsó zsanérokat átlós helyzetbe, az alábbi ábrán látható módon. Végül egy villáskulcs segítségével rögzítse biztonságosan a zsanércsavarokat.

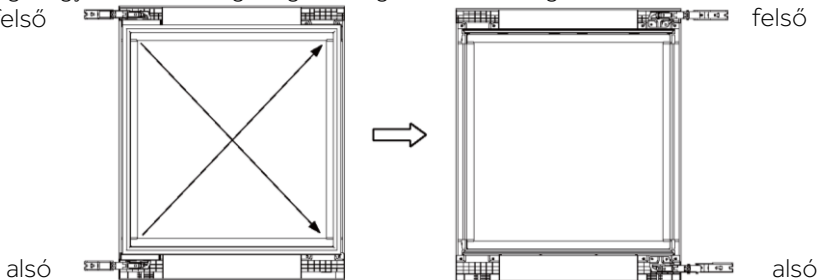

### 5) Az ajtópanel beszerelése:

Szerelje fel a felső és alsó zsanérburkolat paneleket („5”), a jobb oldali felső és alsó zsanérburkolat paneleket („6” és „7”) (a tartozéktasokban  található) az ajtón lévő megfelelő helyükre.

Győződjön meg arról, hogy megfelelően vannak felszerelve, és nem lazák.

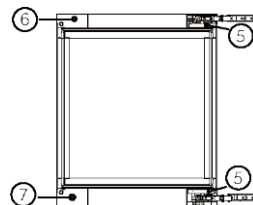

## 6) Az ajtó felszerelése:

Rögzítse a felső és alsó zsanércsavarokat a szekrény bal felső és bal alsó sarkában. Ne húzza meg a csavarokat; hagyjon rést a zsanérok beszereléséhez.

Igazítsa az ajtó felső és alsó zsanérjait a csavarokhoz, és szerelje be őket a helyükre. Húzza meg mind a 4 csavart.

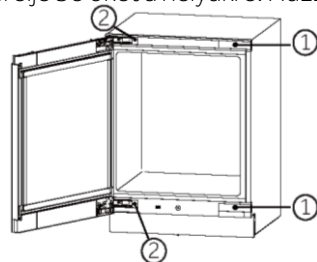

## 7) A szekrényburkolat paneljeinek felszerelése

Cserélje fel az eltávolított paneleket az „1” és „2” pozíciók között, majd szerelje vissza őket a megfelelő helyükre.

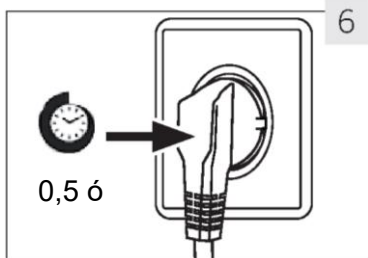

## 10. Várakozási idő

A kompresszorban kialakított gyűjtőedényben karbantartásmentes kenőolaj található. A készülék megdöntése esetén ez az olaj átjuthat a zárt csőrendszeren szállítás közben. Mielőtt tápellátáshoz csatlakoztatná a készüléket, várjon 0,5 órát (6. ábra), hogy az olaj visszajusson a gyűjtőedénybe.

## 11. Elektromos csatlakoztatás

**Minden egyes csatlakoztatás előtt ellenőrizze az alábbiakat:**

- ▶ tápellátás, aljzat és biztosíték megfelelősége az adattáblán szereplő adatoknak;
- ▶ a tápaljzat földeléssel rendelkezik, és nem használ többcsatlakozós hosszabbítót a tápellátáshoz;
- ▶ a tápdugasz és az aljzat megfelelően illeszkedik egymáshoz.

Csatlakoztassa a csatlakozódugót egy megfelelően beépített háztartási aljzathoz.



### FIGYELMEZTETÉS!

A kockázatok elkerülése érdekében a sérült tápkábelt kötelezően ki kell cserélni, ezt pedig csak az ügyfélszolgálat munkatársa végezheti el (lásd a jótállási jegyet).

## 9. Ajtó nyitásának váltása

Mielőtt csatlakoztatná a készüléket az áramforráshoz, ellenőrizze, hogy az ajtó nyitását jobbról (leszállított állapot) balra kell-e fordítani, ha ezt a telepítési hely és a használhatóság megköveteli



### FIGYELMEZTETÉS!

- ▶ A készülék nehéz. Az ajtó megfordítása két embert igényel.
- ▶ Bármilyen művelet előtt először húzza ki a készüléket a hálózati aljzathoz.
- ▶ A hűtőrendszer károsodásának megelőzése érdekében ne döntse meg a készüléket 45°-ot meghaladó mértékben.

## 1. Első használat előtt

- ▶ Távolítsa el az összes csomagolóanyagot. Ez magában foglalja a habalapot és az összes ragasztószalagot, amely a borhűtő tartozékait rögzíti belül és kívül. Ezeket tartsa gyermekektől elzárva, ártalmatlanításukat pedig környezetbarát módon végezze.
- ▶ Tisztítsa meg a készülék belsejét és külsejét vízzel és kíméletes tisztítószerrel, mielőtt bármilyen bort tenne bele.
- ▶ A készülék szintbeállítását és tisztítását követően várjon legalább 2 órát, mielőtt csatlakoztatná a tápellátáshoz. Ha a borhűtőt bármilyen okból megdöntötték, várjon 24 órát, mielőtt tápellátáshoz csatlakoztatja. Lásd a TELEPÍTÉS részt.
- ▶ Miután csatlakoztatta a készüléket egy elektromos aljzathoz, hagyja, hogy a készülék legalább 30 percig működjön, alkalmazkodjon a környezethez, mielőtt bármilyen beállítást végezne.
- ▶ A hőmérséklet gyári alapbeállítása 12 °C. Ha kívánja, ezt a hőmérsékletet módosíthatja manuálisan. Lásd HŐMÉRSÉKLET.

## 2. Érintőgombok

A vezérlőpulton érintőgombok találhatók, és az ujjával való enyhe megérintés elég a működtetésükhöz.

## 3. A vezérlőpult leírása

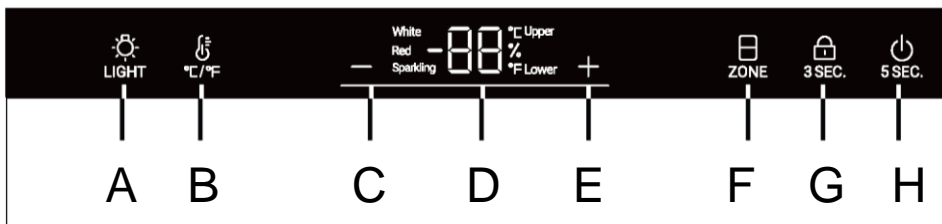

- |                                       |                                    |
|---------------------------------------|------------------------------------|
| A Belső világítás gomb                | E Hőmérséklet állító gomb: növelés |
| B °C /°F átváltó gomb                 | F Hőmérsékleti zóna választógomb   |
| C Hőmérséklet állító gomb: csökkentés | G Zárolás gomb                     |
| D Kijelző                             | H Bekapcsolás gomb                 |

## 4. Automatikus zárolás funkció

Zárolt képernyő állapotban tartsa lenyomva 3 másodpercig a zárolás gombot, a kijelzőn megjelenik a 3, 2 és 1, és a kijelző zárolása felold, a zárolt ikon pedig csak félig világít; További művelet híján a készülék ismét zárolja a képernyőt 30 másodperc után. Zárolt képernyő állapotban az összes zárolás gomb ikon világít, és a kijelzőképernyő gombjai nem használhatók (kivéve a világítás gombot);

## 5. Bekapcsolás gomb funkció

Kikapcsolt képernyő esetén nyomjon meg bármilyen gombot, és a képernyő világítása bekapcsol; Tartsa hosszan lenyomva a bekapcsológombot, a kijelzőn megjelenik az 5, 4, 3, 2 és 1, és az egész gép kikapcsol. Kikapcsolt állapotban a bekapcsológomb hosszan tartó megnyomásával jelenítse meg az 5, 4, 3, 2 és 1 számokat, majd kapcsolja be a készüléket.





## 6. Hőmérséklet beállítása

### Megjegyzés

#### Előzetes beállítások

- ▶ Miután csatlakoztatta a készüléket egy elektromos aljzathoz, hagyja, hogy a készülék legalább 30 percig működjön, és alkalmazkodjon a környezethez, mielőtt bármilyen beállítást végezne.
- ▶ Amikor a készüléket visszakapcsolja a hálózati tápellátásról való leválasztás után, akár több órát is igénybe vehet a megfelelő hőmérséklet elérése. A pontos idő a környezettől és a hőmérséklet beállítástól függően változik.





Nyomja meg a  vagy  gombot, és a kijelző villogásba kezd. Nyomja meg a  vagy  gombot a kívánt hőmérséklet beállításához. Beállítható hőmérséklet tartománya: 5–20 °C (41–68 °F).

Ne nyomjon meg semmilyen gombot 3 másodpercig, majd a rendszer megerősíti az adott hőmérsékletet.

## 7. Üzem mód vagy Zone funkció

Ne nyomjon meg semmilyen gombot 3 másodpercig, majd a rendszer megerősíti az adott hőmérsékletet.

Feloldott állapotban a  ikon teljesen világít. Ha az aktuális kijelző a felső hőmérsékleti zónában található, a felső ikon „Upper” bekapcsol, az alsó ikon „Lower” pedig ki lesz kapcsolva. Ekkor nyomja meg a  gombot, az alsó ikon „Lower” bekapcsol, és a felső ikon „Upper” kikapcsol.

### Javasolt hőmérséklet beállítások

A különböző típusú borok fogyasztásához az alábbi hőmérsékleti értékek ajánlottak.

Vörösbor	+13 °C és +20 °C között (+55 °F és +68 °F között)	Prosecco pezsgő	+5 °C és +8 °C között (+41 °F és 47 °F között)
Fehérbor	+9 °C és +12 °C között (+48 °F és +54 °F között)		

Ha hosszú ideig tárolja a bort, akkor a tároláshoz a +10 °C és +12 °C (50 °F és +54 °F) közötti hőmérsékletet javasoljuk.

## 8. Készenléti üzemmód

A kijelző 30 másodperc után automatikusan elhalványul.

A kijelző automatikusan bekapcsol bármelyik gomb megérintésekor vagy az ajtó kinyitásakor.



## Megjegyzés

### Hőmérséklet befolyásolása

A készülék belsejében a hőmérsékletet az alábbi tényezők befolyásolják:



- ▶ Környezeti hőmérséklet
- ▶ A tárolt palackok mennyisége
- ▶ Az ajtónyitás gyakorisága
- ▶ A készülék helye

Az alapértelmezett beállítás 12 °C

Amikor a kijelző nem villog, ismét megjelenik a borhűtőben lévő aktuális hőmérséklet.

A beállított hőmérséklet elérése időbe telik.

## 9. Világítási mód beállítása

Nyomja meg a  "LIGHT" gombot. Amikor a szekrény lámpái világítanak, a lámpák fokozatosan bekapcsolnak. A  "LIGHT" gomb ismételt megnyomására a lámpák fokozatosan kialszanak.

## 10. °C/°F funkció

A Fahrenheit és Celsius közötti váltáshoz nyomja meg a  "C/F" gombot.

## 12. Hőmérséklet megjegyzése funkció

Áramkimaradás esetén a borhűtő automatikusan menti a beállított hőmérsékletet. Az áramellátás helyreállása után a készülék az áramkimaradás előtt beállított hőmérséklet alapján fog működni.



## 13. Alacsony hőmérséklet kompenzáció funkció

A borhűtő alacsony hőmérséklet kompenzáció funkcióval rendelkezik a hőmérséklet stabilitásának biztosítása érdekében: Ha a hűtő belső hőmérséklete a beállítottnál alacsonyabb, a borhűtő automatikusan elindítja az alacsony hőmérséklet kompenzáció funkciót, és a készülék melegíteni kezd. Amikor a készülékben a hőmérséklet eléri a beállított hőmérsékletet, az alacsony hőmérséklet kompenzáció funkció automatikusan  $\text{O}_c$  kapcsol.

## 14. Nyitott ajtó riasztás

Ha az ajtót 1 percnél tovább nyitva tartja, hangjelzés hallható, amíg az ajtó be nem záródik, vagy megnyomja a kijelzőpanel valamelyik gombját, aminek a hatására a hangjelzés kikapcsol.

## 15. Páratartalom-megjelenítési mód

Nyomja meg és tartsa lenyomva a  "C/F" gombot 3 másodpercig a páratartalom-megtekintési módba való belépéshez. A  "ZONE" gomb megnyomásával megtekintheti egy másik hőmérsékleti zóna páratartalom-értékét. Tartsa lenyomva a  "C/F" gombot 3 másodpercig, vagy állítsa be a hőmérsékletet a páratartalom-megjelenítési módból való kilépéshez.



## Energiatakarékossági tippek

- ▶ Bizonyosodjon meg arról, hogy a készülék megfelelő szellőzéssel rendelkezik (lásd BESZERELÉS).
- ▶ Ne szerelje be a készüléket közvetlen napsugárzásnak kitett helyre vagy hőforrások (pl. kályhák, fűtőberendezések) közelébe.
- ▶ Kerülje a szükségtelenül alacsony hőmérsékletet a készülékben. Minél alacsonyabb hőmérsékletet állít be, annál jobban növekszik az energiafogyasztás.
- ▶ Minél kevesebbszer és minél rövidebb ideig nyissa ki a készülék ajtaját.
- ▶ Ne lépje túl a palackok ajánlott mennyiségét, mivel ezzel gátolhatja a megfelelő légáramlást.
- ▶ Az ajtótmítéseket tartsa tisztán, hogy az ajtó mindig megfelelően becsukódhasson.
- ▶ A leginkább energiatakarékos működéshez a fióknak, élelmiszerrekesznek és polcoknak a készülékben kell lenniük olyan állapotban, ahogyan a gyárat elhagyta a készülék, az élelmiszert pedig úgy kell elhelyezni, hogy a légcsatorna kimenetét ne akadályozza.

## 1. Polc

1. A polcok kialakítása elősegíti a bor könnyű tárolását és eltávolítását. Ezek puha törülközővel tisztíthatók.
2. A 76 mm átmérőjű szokványos palackok egymásra helyezhetők.
3. A magnum méretű palackok az első vagy a harmadik polcon helyezhetők egymásra.
4. A mennyiség eltérhet az ábrázolt számtól vagy palackoktól, ha ezeket másképpen helyezi egymásra.

### Tanácsok a borhűtő belső elrendezéséhez

Javasoljuk, hogy a borosüvegek száma ne haladja meg a polconként két réteget, és a borospolcokat ne terhelje 18 kg-nál jobban. Mielőtt a palackokat a borhűtőbe helyezné, bizonyosodjon meg a borospolcok teljes stabilitásáról. Ezenkívül ellenőrizze, hogy a palackok túlnyúlnak-e a polcokon, mivel ebben az esetben a palackok az ajtó becsukódáskor az üvegajtónak ütközhetnek.

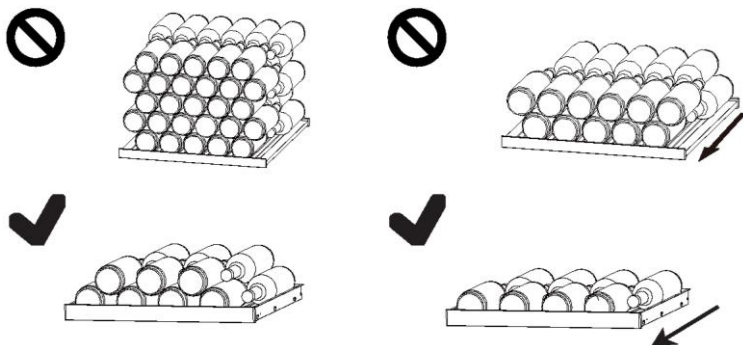

## 2. A világítás

Az ajtó kinyitásakor a LED belső világítás automatikusan felkapcsol. Ha zárt ajtó mellett szeretné bekapcsolni a világítást, érintse meg ismét a "LIGHT" gombot. Az energiahatékonyság növelése érdekében a világítást célszerű kikapcsolni, amikor a borhűtőt nem használja.

## 1. Leolvasztás

A borhűtő kiolvasztása automatikusan történik: nincs szükség felhasználói beavatkozásra.

## 2. A LED-es lámpa cseréje

A lámpa fényforrásként LED-es technológiát használ, amely alacsony fogyasztást és hosszú élettartamot szavatol. Bármilyen rendellenesség esetén vegye fel a kapcsolatot az ügyfélszolgálatlal. Lásd az ÜGYFÉLSZOLGÁLAT részt.



### FIGYELMEZTETÉS!

Ne tegyen kísérletet a LED-es lámpa saját kezű cseréjére. Az alkatrészt csak a gyártó vagy a meghatalmazott szervizmunkatárs cserélheti ki.

## A LED-es lámpa paraméterei:

Feszültség 12 V

Max. teljesítmény: 4 W

## 3. Hosszabb használaton kívüli időszak

Húzza ki a tápkábelt.

Tisztítsa meg a készüléket és az ajtótümitéseket a fenti leírás szerint.

A kellemetlen szagok készüléken belüli megjelenésének elkerülése érdekében hagyja nyitva az ajtót.

## 4. A készülék mozgatása

1. Távolítsa el az összes palackot, és húzza ki a készülék csatlakozódugóját.

2. Rögzítse a polcokat és az egyéb mozgatható alkatrészeket a borhűtőben szigetelőszalaggal.

3. A hűtőrendszer károsodásának az elkerülése érdekében ne döntse meg a borhűtőt 45°-ot meghaladó szögben.

## 5. Levegőcsere aktívszén szűrővel

A borok érlelésének módja függ a környezeti feltételektől. A bor tartósítása tekintetében tehát döntő fontosságú a levegő minősége. A készülék hátfalának alsó részén egy aktívszén szűrőt találhat, amely gondoskodik az optimális levegőminőségről.



### Megjegyzés

Javasoljuk, hogy évente cserélje a szűrőt. A szűrők beszerezhetők kereskedésekből.

#### A szűrő cseréje:

A szén méhsejtmodul a válaszfal alján helyezkedik el (amint azt a diagramon a nyíl is jelzi). Az eltávolításhoz nyomja meg a szén méhsejtmodul dobozán található reteszt, és húzza kifelé.

#### A szűrő behelyezése:

Igazítsa a új modul alját a beszerelési nyíláshoz, nyomja be, és hallani fog egy „kattanó” hangot, amely jelzi a beszerelés befejezését.

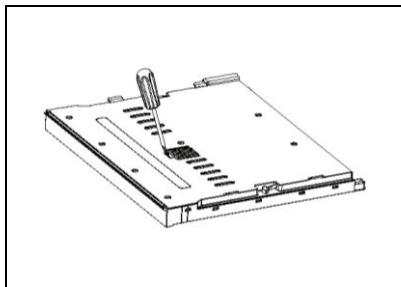

Sok felmerülő problémát saját maga is megoldhat speciális szakértelem nélkül. Probléma felmerülése esetén ellenőrizze az összes felsorolt lehetőséget, és kövesse az alábbi utasításokat, mielőtt felvenné a kapcsolatot egy ügyfélszolgálatlal. Lásd az ÜGYFÉLSZOLGÁLAT részt.

### FIGYELMEZTETÉS!

- ▶ Karbantartás előtt kapcsolja ki a készüléket, és húzza ki a hálózati dugaszt a hálózati aljzattól.
- ▶ Az elektromos berendezéseket csak szakképzett villamosági szakemberek szervizelhetik, mert a nem megfelelő javítások jelentős károkat okozhatnak.
- ▶ Sérült tápkábel esetén a veszély elkerülése érdekében cseréltesse ki azt a gyártóval, a gyártó szervizközpontjával vagy más szakemberrel.

Hibakód	Ok	Megoldás
L2 L3	Alacsony hőmérséklet miatti riasztás, amikor az ellenőrző érzékelő hőmérséklete túl alacsony;	<ol style="list-style-type: none"> <li>1. Ellenőrizze a környezeti hőmérsékletet.</li> <li>2. Ellenőrizze a kompresszor csatlakozóját.</li> <li>3. Ellenőrizze a hőmérséklet ellenőrző érzékelő ellenállását.</li> </ol>
H2 H3	Ha az ellenőrző érzékelő hőmérséklete túl magas, a magas hőmérsékletre vonatkozó riasztás jelenik meg a kijelzőképernyőn;	<ol style="list-style-type: none"> <li>1. Ellenőrizze a vezérlőpanel vagy a kijelzőpanel csatlakozóját.</li> <li>2. Ellenőrizze a ventilátor ellenállását és feszültségét.</li> <li>3. Ellenőrizze a ventilátort és a kompresszor csatlakozóját.</li> </ol>

Probléma	Lehetséges ok	Lehetséges megoldás
A kompresszor nem működik.	<ul style="list-style-type: none"> <li>A hálózati dugasz nem csatlakozik a hálózati aljzathoz.</li> </ul>	<ul style="list-style-type: none"> <li>Csatlakoztassa a hálózati csatlakozódugót.</li> </ul>
A készülék gyakran bekapcsol vagy túlságosan hosszú ideig üzemel.	<ul style="list-style-type: none"> <li>A külső hőmérséklet túl magas.</li> <li>A készülék hosszabb ideig kikapcsolt állapotban volt.</li> <li>Egy ajtó a készülékben nem záródik megfelelően.</li> <li>Az ajtót túlságosan gyakran nyitotta ki, vagy túlságosan sokáig tartotta nyitva.</li> <li>Az ajtó tömítések szennyezettek, kopottak, repedtek vagy nem megfelelők.</li> <li>A szükséges szellőzés nem biztosított.</li> <li>A beállított hőmérséklet túl alacsony.</li> </ul>	<ul style="list-style-type: none"> <li>Ebben az esetben természetes, hogy a készülék üzemideje megnövekedett.</li> <li>A készülék teljes lehűlése általában eltart egy ideig.</li> <li>Csukja be az ajtót, és bizonyosodjon meg arról, hogy a készülék egyenes felületen található, és hogy élelmiszer vagy tárolóedény nem akadályozza az ajtó záródását.</li> <li>Ne nyissa ki az ajtót túl gyakran.</li> <li>Tisztítsa meg az ajtó tömítését, vagy cserélje ki ezt az ügyfélszolgálat bevonásával.</li> <li>Bizonyosodjon meg arról, hogy megfelelő a szellőzés.</li> <li>A probléma a kívánt hőmérséklet elérésekor magától elhárul.</li> </ul>
A borhűtő belső része szennyezett és/vagy kellemtelen szagú.	<ul style="list-style-type: none"> <li>A borhűtő belső része tisztítást igényel.</li> </ul>	<ul style="list-style-type: none"> <li>Tisztítsa meg a borhűtő belső részét.</li> </ul>
Nincs elég hideg a készülék belsejében.	<ul style="list-style-type: none"> <li>A beállított hőmérséklet túl magas.</li> <li>Nemrégiben palackokat helyezett a készülékbe.</li> <li>Egy ajtó a készülékben nem záródik megfelelően.</li> <li>Az ajtót túlságosan gyakran nyitotta ki, vagy túlságosan sokáig tartotta nyitva.</li> <li>Az ajtó tömítések szennyezettek, kopottak, repedtek vagy nem megfelelők.</li> </ul>	<ul style="list-style-type: none"> <li>Állítsa vissza a hőmérsékletet.</li> <li>Várjon, hogy a nemrég hozzáadott palackok elérjék a kívánt hőmérsékletet.</li> <li>Csukja be az ajtót.</li> <li>Ne nyissa ki az ajtót túl gyakran.</li> <li>Tisztítsa meg az ajtó tömítést, vagy cserélje ki ezt az ügyfélszolgálat bevonásával.</li> </ul>
Túl hideg van a készülék belsejében.	<ul style="list-style-type: none"> <li>A beállított hőmérséklet túl alacsony.</li> </ul>	<ul style="list-style-type: none"> <li>Állítsa vissza a hőmérsékletet.</li> </ul>
Pára csapódik le a hűtőrekesz belső részén.	<ul style="list-style-type: none"> <li>Az éghajlat túl meleg vagy túl nedves.</li> <li>Egy ajtó a készülékben nem záródik megfelelően.</li> <li>Az ajtót túlságosan gyakran nyitotta ki, vagy túlságosan sokáig tartotta nyitva.</li> </ul>	<ul style="list-style-type: none"> <li>Növelje a hőmérsékletet.</li> <li>Csukja be az ajtót.</li> <li>Ne nyissa ki az ajtót/ fiókot túl gyakran.</li> </ul>

Probléma	Lehetséges ok	Lehetséges megoldás
Nedvesség jelentkezik a borhűtő külső felületén.	<ul style="list-style-type: none"> <li>Az éghajlat túl meleg vagy túl nedves</li> <li>Az ajtó nincs megfelelően becsukva. A készülékben lévő hideg levegő és az azon kívüli meleg levegő páralecsapódást eredményez.</li> </ul>	<ul style="list-style-type: none"> <li>Ez természetes jelenség nedves éghajlati viszonyok között, és megszűnik, amint csökken a páratartalom.</li> <li>Bizonyosodjon meg arról, hogy az ajtó szorosan zárul, és a tömitések megfelelően felfeksznek.</li> </ul>
A készülék rendellenes hangokat ad ki.	<ul style="list-style-type: none"> <li>A készülék nem vízszintes talajon helyezkedik el.</li> <li>A készülék hozzáér valamilyen körülötte lévő tárgyhoz.</li> </ul>	<ul style="list-style-type: none"> <li>A lábak beállításával állítsa szintbe a készüléket.</li> <li>Távolítsa el a készülék mellett lévő tárgyakat.</li> </ul>
Vízáramláshoz hasonló halk hang hallható.	<ul style="list-style-type: none"> <li>Ez természetes jelenség</li> </ul>	<ul style="list-style-type: none"> <li>-</li> </ul>
A belső világítás vagy hűtőrendszer nem működik.	<ul style="list-style-type: none"> <li>Nem dugta be a hálózati csatlakozódugót a hálózati aljzatba.</li> <li>Az áramellátás nem megfelelő.</li> <li>A LED-es lámpa meghibásodott.</li> </ul>	<ul style="list-style-type: none"> <li>Csatlakoztassa a hálózati csatlakozódugót.</li> <li>Ellenőrizze a helyiség áramellátását. Vegye fel a kapcsolatot a helyi áramszolgáltatóval.</li> <li>A csere ügyében vegye fel a kapcsolatot a szervizzel.</li> </ul>
A hűtő oldalai és az ajtószalag felmelegedik	<ul style="list-style-type: none"> <li>Ez természetes jelenség.</li> </ul>	<ul style="list-style-type: none"> <li>-</li> </ul>
Az ajtó nem záródik megfelelően	<ul style="list-style-type: none"> <li>A készülék nem áll vízszintben.</li> <li>Az ajtó mozgását valami hátráltatja.</li> </ul>	<ul style="list-style-type: none"> <li>Gondoskodjon a készülék vízszintes helyzetéről a szintező lábak beállításával.</li> <li>Keressen ütközést okozó tárgyakat, például palackokat vagy polcokat.</li> </ul>

Ha kapcsolatba szeretne lépni a műszaki támogatással, látogasson el weboldalunkra:

<https://corporate.haier-europe.com/en/>

A „webhely” (website) rész alatt válassza ki a termék márkáját és országát. Az oldal átirányítja az adott webhelyre, ahol megtalálható a műszaki támogatás eléréséhez szükséges telefonszám és űrlap.

Az (EU) 2019/2016 előírásnak megfelelő termékadatlap

Márka	Haier
Modellnév/azonosító	HUC44GDGE
Kategória	Borhűtő
Energiahatékonysági osztály	G
Éves energiafogyasztás (kWh/év) <sup>1)</sup>	124
Befogadóképesség (l)	114
Klímaosztály: A készülék 10 °C és 38 °C közötti környezeti hőmérsékleten való működéshez készült.	SN N ST
Levegőben terjedő akusztikus zajkibocsátás (dB(A) re 1pW)	B(36)
A berendezés típusa	Beépített
A készüléket kizárólag bor tárolására használja.	Igen
Méretek (Sz/Mé/Ma mm-ben)	597/575/816-866

Magyarázatok:

1) 24 órás szabványos teszteredmények alapján. A tényleges energiafogyasztás függ a tényleges környezettől, a palackok számától, a beállított hőmérséklettől, az ajtó nyitási és zárási idejétől stb.

2) A névleges energiafogyasztás a standard teszt során jelentkezik, a borhűtő belső világának bekapcsolása nélkül.

– kiterjesztett mérsékelt osztály: „a hűtőberendezés 10–32 °C közötti környezeti hőmérsékleten való használatra készült”;

– mérsékelt osztály: „a hűtőberendezés 16–32 °C közötti környezeti hőmérsékleten való használatra készült”;

– szubtrópusi osztály: „a hűtőberendezés 16–38 °C közötti környezeti hőmérsékleten való használatra készült”;

– trópusi osztály: „a hűtőberendezés 16–43 °C közötti környezeti hőmérsékleten való felhasználásra készült”;

**Szabványok és irányelvek** 

A termék megfelel az összes vonatkozó EK irányelvben meghatározott követelménynek, illetve a vonatkozó harmonizált szabványoknak, amelyek alapján megilleti a CE-jelölés.

Figyelmébe ajánljuk a Haier ügyfélszolgálat és az eredeti pótalkatrészek igénybe vételét. Ha probléma merül fel a készülékkel, először tekintse át a HIBAELHÁRÍTÁS részt.

Ha ebben nem talál megoldást, lépjen kapcsolatba

- ▶ a helyi márkakereskedővel vagy
- ▶ keresse meg a Service & Support (Szerviz és támogatás) területet a [www.haier.com](http://www.haier.com) címen, ahol megtalálhatók a szükséges telefonszámok és a gyakran ismételt kérdések, valamint ahol szervizkérelmet aktiválhat.

A szerviz szolgáltatásunkkal való kapcsolatfelvétel előtt bizonyosodjon meg arról, hogy elérhetők az alábbi adatok.

Az információ az adattáblán található.

Modell \_\_\_\_\_ Sorozatszám \_\_\_\_\_

Jótállási igény felmerülése esetén ellenőrizze a termékhez mellékelt jótállási kártyát is.

Általános üzleti kérdések esetén kérjük, alábbi európai címeinken vegye fel velünk a kapcsolatot:

Európai Haier címek			
Ország*	Postacím	Ország	Postacím
<b>Olaszország</b>	Haier Europe Trading SRL Via De Cristoforis, 12 21100 Varese ITALY		Haier Europe Trading SRL Via De Cristoforis, 12 21100 Varese ITALY
<b>Spanyolország</b>	Haier Iberia SL Pg. Garcia Faria, 49-51 08019 Barcelona SPAIN	<b>Franciaország</b>	
<b>Portugália</b>		<b>Belgium-FR</b>	Haier Benelux SA Anderlecht
		<b>Belgium-NL</b>	Route de Lennik 451 BELGIUM
		<b>Hollandia</b>	
		<b>Luxemburg</b>	
<b>Németország</b>	Haier Deutschland GmbH Hewlett-Packard-Str. 4 D-61352 Bad Homburg GERMANY		Haier Poland Sp. zo.o. Al. Jerozolimskie 181B 02-222 Warszawa POLAND
<b>Ausztria</b>		<b>Lengyelország</b>	
	Haier Appliances UK Co. Ltd. One Crown Square Church Street East Woking, Surrey, GU21 6HR UK	<b>Cseh Köztársaság</b>	
<b>Egyesült Királyság</b>		<b>Magyarország</b>	
		<b>Görögország</b>	
		<b>Románia</b>	
		<b>Oroszország</b>	

**PÓTALKATRÉSZEK ELÉRHETŐSÉGE:** „Termosztátok, hőmérséklet érzékelők, nyomtatott áramköri lapok és fényforrások legalább hét évig elérhetők a piacra bocsátott utolsó modelltől számítva. Ajtófogantyúk, ajtópántok, tálcák és kosarak legalább hét évig, míg ajtótomítések legalább 10 évig elérhetők a piacra bocsátott utolsó modelltől számítva

**Minimális jótállás:** 2 év az uniós tagállamokban, 3 év Törökországban, 1 év az Egyesült Királyságban, 1 év Oroszországban, 3 év Svédországban, 2 év Szerbiában, 5 év Norvégiában, 1 év Marokkóban, 6 hónap Algériában, Tunézia nincs kötelező jogi jótállás.

**A termékre vonatkozó további tájékoztatás ügyében tekintse meg az <https://eprel.ec.europa.eu/> oldalt, vagy olvassa be a készüléken elhelyezett, energiafogyasztást jelölő címkén található QR-kódot.**

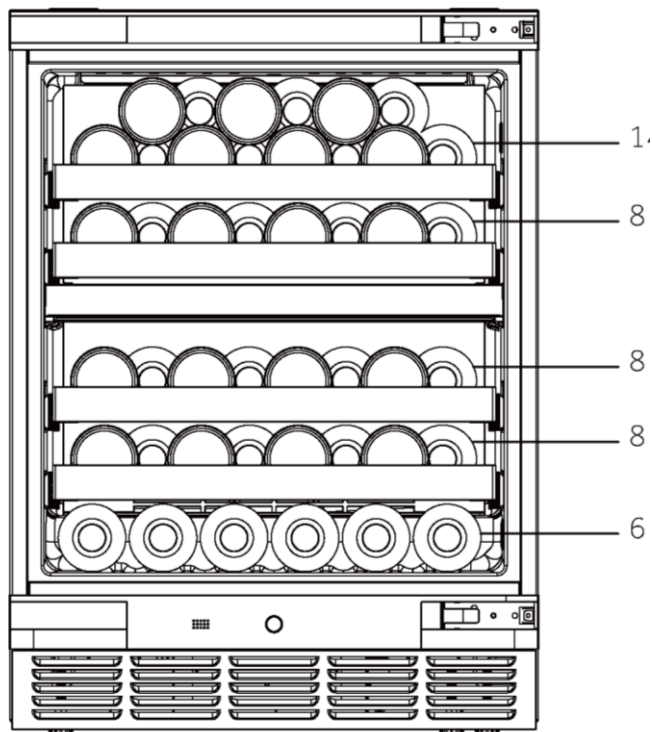
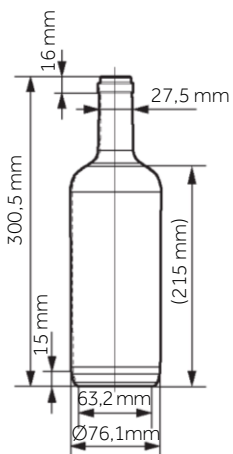

HUC44GDGE - HU

**Haier**



Haier

Manual d'usuari

Celler

HUC44GDGE

CA

**Haier**

## Gràcies per comprar un producte Haier.

Llegiu atentament aquestes instruccions abans de fer servir aquest electrodomèstic. Aquestes instruccions contenen informació important que us ajudarà a treure el màxim profit de l'electrodomèstic i a garantir una instal·lació, un ús i un manteniment segurs i adequats.

Guardeu aquest manual en un lloc accessible per poder-lo consultar sempre que vulgueu i garantir un ús segur i adequat de l'electrodomèstic.

Si veneu l'electrodomèstic, el doneu o el deixeu al lloc on està instal·lat quan canvieu de casa, assegureu-vos també de lliurar aquest manual perquè el nou propietari es pugui familiaritzar amb l'electrodomèstic i les advertències de seguretat.

### Llegenda



Advertència - informació de seguretat important



Informació general i consells



Informació mediambiental



### Eliminació

Ajudeu a protegir el medi ambient i la salut humana. Dipositeu els embalatges als contenidors corresponents per reciclar-los. Ajudeu a reciclar els residus d'aparells elèctrics i electrònics. No llenceu els electrodomèstics marcats amb aquest símbol a la brossa domèstica. Porteu el producte al punt verd o poseu-vos en contacte amb l'oficina municipal.



## ADVERTÈNCIA!

### Perill de lesions o asfíxia.

Els refrigerants i els gasos han de ser eliminats per professionals. Assegureu-vos que els tubs del circuit de refrigerant no estiguin danyats abans de ser eliminats adequadament. Desconnecteu l'aparell de la xarxa elèctrica. Talleu el cable d'alimentació i porteu-lo a un punt de recollida. Traieu les safates i els calaixos, així com el tancament i les juntes de la porta, per evitar que els nens i els animals de companyia puguin quedar tancats a l'interior de l'electrodomèstic.

Els electrodomèstics vells encara tenen cert valor residual. Un mètode d'eliminació respectuós amb el medi ambient garanteix que les matèries primeres valuoses es puguin recuperar i reutilitzar.

El ciclopentà, una substància inflamable no perjudicial per a l'ozó, es fa servir com a expansor per a l'escuma aïllant.

Si us assegureu que aquest producte s'elimina correctament, ajudareu a prevenir possibles conseqüències negatives per al medi ambient i la salut de les persones, que es podrien derivar d'una mala eliminació de l'electrodomèstic.

Si voleu informació més detallada sobre el reciclatge d'aquest producte, poseu-vos en contacte amb el vostre ajuntament, amb el servei de recollida de residus domèstics o la botiga on vau comprar el producte, que ho gestionarà de manera professional.

1- Informació de seguretat.....	4
2- Consells de seguretat.....	7
3- Manteniment.....	11
4- Accessoris.....	13
5- Descripció del producte.....	14
6- Instal·lació.....	15
7-Ús.....	21
8-Consells per estalviar energia.....	24
9-Equipament.....	25
10-Neteja i manteniment.....	26
11-Resolució de problemes.....	27
12-Dades tècniques.....	30
13-Servei d'atenció al client.....	31
14-Apilament d'ampolles de vi.....	32

Aquest aparell està pensat per fer-se servir exclusivament per a l'emmagatzematge de vins. Abans d'encendre l'electrodomèstic



## ADVERTÈNCIA!

### Abans del primer ús

- ▶ Assegureu-vos que l'aparell no hagi patit danys durant el transport.
- ▶ Traieu tot l'embalatge, manteniu-lo fora de l'abast dels infants i elimineu-lo de manera respectuosa amb el medi ambient.
- ▶ Espereu almenys 0,5 hores abans d'instal·lar l'electrodomèstic per assegurar-vos que el circuit de refrigerant funcioni completament.
- ▶ Aquest electrodomèstic pesa molt: manipuleu-lo amb l'ajuda d'una altra persona.

### Instal·lació

- ▶ Aquest electrodomèstic s'ha d'instal·lar en un lloc ben ventilat. Assegureu-vos que hi hagi un espai de 50 mm com a mínim per sobre i al voltant de l'electrodomèstic.
- ▶ **ADVERTÈNCIA:** No obstruiu les obertures de ventilació de l'aparell o de l'estructura encastada.
- ▶ No col·loqueu mai l'electrodomèstic en una zona humida ni en un lloc on arribin esquitxades d'aigua. Netegeu i eixugueu les esquitxades d'aigua i les taques amb un drap suau i net.
- ▶ No instal·leu la nevera de vins en un lloc que no estigui correctament aïllat o escalfat, com ara un garatge, etc. La vostra nevera de vins no ha estat dissenyada per funcionar a una temperatura ambient inferior a 10 °C.
- ▶ No instal·leu l'electrodomèstic sota la llum solar directa ni a prop de fonts de calor (per exemple, estufes, calefactors).
- ▶ Instal·leu i anivelleu l'electrodomèstic en una zona adequada a la seva mida i al seu ús.
- ▶ Assegureu-vos que la informació elèctrica de la placa de característiques coincideixi amb la font d'alimentació. Si no és així, poseu-vos en contacte amb un electricista.
- ▶ Aquest electrodomèstic funciona amb corrent elèctric de 220-240 V CA/50 Hz. Una fluctuació anormal del voltatge pot fer que l'electrodomèstic no s'engegui, que es facin malbé el control de temperatura o el compressor, o que faci un soroll anormal durant el funcionament. En aquest cas, s'ha de muntar un regulador automàtic.
- ▶ No feu servir adaptadors de múltiples endolls ni cables allargadors.

**ADVERTÈNCIA!**

- ▶ **ADVERTÈNCIA:** No poseu diversos endolls portàtils ni fonts d'alimentació portàtils a la part posterior de l'electrodomèstic.
- ▶ **ADVERTÈNCIA:** Quan instal·leu l'electrodomèstic, assegureu-vos que el cable d'alimentació no quedi atrapat ni danyat.
- ▶ No trepitgeu el cable d'alimentació.
- ▶ Feu servir una presa amb connexió a terra separada per a la font d'alimentació a la qual es pugui accedir fàcilment. Aquest electrodomèstic ha d'estar connectat a terra.
- ▶ **Només per al Regne Unit:** El cable d'alimentació d'aquest electrodomèstic està equipat amb un endoll de 3 fils (amb connexió a terra) que encaixa en un endoll estàndard de 3 fils (amb connexió a terra). No talleu ni desmunteu mai el tercer pin (connexió a terra). Després d'instal·lar l'electrodomèstic, heu de poder accedir a l'endoll.
- ▶ **ADVERTÈNCIA:** No feu malbé el circuit de refrigerant.

**Ús diari**

- ▶ Aquest aparell el poden fer servir nens de 8 anys o més i persones amb capacitats físiques, sensorials o mentals reduïdes o amb manca d'experiència i coneixements si han rebut supervisió o instruccions sobre l'ús de l'aparell de manera segura i entenen els perills que implica.
- ▶ Els infants no han de jugar amb l'electrodomèstic.
- ▶ Els infants de 3 a 8 anys poden omplir i buidar els frigorífics, però no poden netejar-los ni instal·lar-los.
- ▶ Mantingueu allunyats els infants menors de 3 anys de l'electrodomèstic, llevat que tinguin supervisió constant.
- ▶ La neteja i el manteniment per part de l'usuari no la poden fer els infants sense supervisió.
- ▶ L'electrodomèstic ha d'estar col·locat de manera que es pugui accedir a l'endoll.
- ▶ Si es filtra gas refrigerant o altres gasos inflamables a prop de l'electrodomèstic, tanqueu la vàlvula del gas, obriu les portes i les finestres i no desendol·leu el cable d'alimentació de l'electrodomèstic.
- ▶ Espereu almenys 7 minuts abans de tornar a connectar el corrent.
- ▶ No aixequiu l'electrodomèstic pels tiradors de la porta.
- ▶ Les claus s'han de mantenir fora de l'abast dels nens i lluny de l'aparell per evitar que els nens quedin tancats a l'interior de l'aparell.



## ADVERTÈNCIA!

- ▶ Tingueu en compte que l'electrodomèstic està configurat per funcionar a una temperatura ambient específica de 10 a 38 °C. És possible que l'electrodomèstic no funcioni correctament si es deixa durant un període prolongat a una temperatura superior o inferior a l'interval indicat.
- ▶ No poseu articles inestables (objectes pesants, recipients plens d'aigua) a sobre de l'aparell per evitar danys personals causats per caigudes o descàrregues elèctriques degudes al contacte amb l'aigua.
- ▶ Només obriu i tanqueu les portes amb els tiradors. L'espai entre la porta i l'armari és molt estret. No poseu les mans en aquestes zones per evitar pessigar-vos els dits. Obriu i tanqueu les portes de l'aparell només quan no hi hagi infants a prop del seu rang de moviment.
- ▶ No emmagatzemeu ni feu servir materials inflamables, explosius o corrosius dins de l'electrodomèstic ni al seu voltant.
- ▶ No emmagatzemeu substàncies explosives com ara aerosols amb un gas propel·lent inflamable a l'aparell.
- ▶ No emmagatzemeu medicaments, bacteris ni agents químics dins de l'electrodomèstic. Aquest aparell és un electrodomèstic. No us recomanem que hi emmagatzemeu materials que hagin d'estar a una temperatura controlada.
- ▶ No configureu una temperatura innecessàriament baixa al compartiment de la nevera de vins. Es poden assolir temperatures sota zero si els valors de configuració són alts. Atenció: Les ampolles poden esclatar.
- ▶ No toqueu la superfície interior del compartiment de l'aparell quan estigui en funcionament, sobretot amb les mans humides, ja que les mans es poden congelar en entrar en contacte amb la superfície.
- ▶ Per refredar el vi correctament, no sobre carregueu l'aparell.
- ▶ Desendolceu l'electrodomèstic en cas de fallada de corrent o abans de netejar-lo. Espereu almenys 7 minuts abans de tornar a engegar l'electrodomèstic, ja que, si s'engega sovint, es pot fer malbé el compressor.
- ▶ **ADVERTÈNCIA:** No feu servir aparells elèctrics dins de l'electrodomèstic, llevat que siguin del tipus recomanat pel fabricant. Per evitar riscos, si hi ha un cable d'alimentació malmès, l'ha de substituir el servei d'atenció al client (vegeu la targeta de garantia).
- ▶ Per allargar la vida útil de l'aparell, eviteu apagar-lo.
- ▶ No poseu mai l'electrodomèstic horitzontalment a terra. Després d'inclinar l'aparell més de 45°, espereu 24 hores abans d'endollar-lo.

**ADVERTÈNCIA!****Manteniment / neteja**

- ▶ Assegureu-vos que els infants estiguin supervisats si en fan la neteja i el manteniment.
- ▶ Desconnecteu l'electrodomèstic de la xarxa elèctrica abans de fer-hi qualsevol manteniment rutinari. Espereu almenys 7 minuts abans de tornar a engegar l'electrodomèstic, ja que, si s'engega sovint, es pot fer malbé el compressor.
- ▶ Quan desendolleu l'electrodomèstic, estireu l'endoll i no el cable.
- ▶ No netegeu l'electrodomèstic amb raspalls durs, raspalls de filferro, detergent en pols, gasolina, acetat d'amil, acetona ni solucions orgàniques similars, àcides o alcalines. Netegeu-lo amb un detergent especial per a frigorífics/congeladors per evitar-hi danys. Finalment, feu servir una solució d'aigua tèbia i bicarbonat sòdic (aproximadament una cullerada de bicarbonat per quart de litre d'aigua). Esbandiu-lo bé amb aigua i eixugueu-lo. No feu servir netejadors en pols ni altres productes de neteja abrasius. No renteu les peces extraïbles al rentaplats.
- ▶ **ADVERTÈNCIA:** Llevat dels recomanats pel fabricant, no feu servir aparells mecànics ni altres mitjans per accelerar el procés de descongelació.
- ▶ Per evitar qualsevol perill, si el cable d'alimentació està malmès, l'ha de substituir el fabricant, el seu responsable de servei o persones amb una qualificació similar.
- ▶ No proveu d'arreglar, desmuntar o modificar l'electrodomèstic pel vostre compte. En cas de reparació, poseu-vos en contacte amb el nostre servei d'atenció al client.
- ▶ Per evitar qualsevol perill, si els llums estan malmesos, els ha de substituir el fabricant, el seu servei tècnic o qualsevol professional qualificat similar.
- ▶ Traieu la pols de la part posterior de la unitat com a mínim un cop l'any per evitar riscos d'incendi i l'augment del consum d'energia.

- ▶ No ruixeu ni renteu amb un raig d'aigua l'aparell durant la neteja.
- ▶ No feu servir ruixadors d'aigua ni vapor per netejar l'electrodomèstic.
- ▶ No netegeu els prestatges de vidre freds amb aigua calenta. Un canvi sobtat de temperatura pot fer que el vidre es trenqui.
- ▶ Si deixeu l'electrodomèstic fora de servei durant un període prolongat, deixeu-lo obert per evitar que s'acumulin males olors a l'interior.

## Informació sobre el gas refrigerant



### ADVERTÈNCIA!

L'electrodomèstic conté el refrigerant inflamable ISOBUTÀ (R600a). Assegureu-vos que el circuit de refrigerant no pateixi danys durant el transport o la instal·lació. Una fuga de refrigerant pot causar lesions oculars o provocar un incendi. Si s'ha produït un dany, mantingueu-vos allunyats de fonts de flames obertes, ventileu bé l'habitació i no connecteu ni desconnecteu els cables d'alimentació de l'electrodomèstic ni de cap altre electrodomèstic. Informeu-ne el servei d'atenció al client.

En cas de contacte als ulls amb el refrigerant, esbandiu-vos-els immediatament amb aigua corrent i consulteu immediatament un oftalmòleg.

**ADVERTÈNCIA:** El sistema de refrigeració està sota alta pressió. No el manipuleu. Com que es fan servir refrigerants inflamables, instal·leu, manipuleu i seguiu estrictament les instruccions d'instal·lació, manipulació i manteniment de l'electrodomèstic i poseu-vos en contacte amb un tècnic professional o amb el nostre servei postvenda per eliminar-los.

### Ús previst

Aquest electrodomèstic està pensat per a l'ús domèstic i per a aplicacions

- cuines per al personal a botigues, oficines i altres entorns de treball;
  - ús per clients d'hotels, motels i altres entorns de tipus residencial;
  - allotjaments del tipus "bed and breakfast";
  - càtering i aplicacions similars que no siguin de venda al detall.
- ▶ Per garantir la conservació segura del vi, seguiu aquestes instruccions d'ús.
  - ▶ Els detalls sobre la part més adequada del compartiment de l'aparell per emmagatzemar tipus específics d'aliments, tenint en compte la distribució de la temperatura als diferents compartiments de l'aparell, són a l'altra part del manual.

No es poden fer canvis o modificacions a l'aparell. L'ús no previst pot causar perills i la pèrdua del dret de la garantia.

## Eliminació



El símbol  al producte o al seu embalatge indica que aquest producte no es pot tractar com a residu domèstic, sinó que s'ha de lliurar al punt de recollida corresponent per al reciclatge d'aparells elèctrics i electrònics. Si elimineu correctament aquest producte, ajudareu a prevenir possibles conseqüències negatives per al medi ambient i la salut de les persones que es podrien derivar de la mala eliminació de l'electrodomèstic. Per a més informació sobre el reciclatge d'aquest producte, poseu-vos en contacte amb el vostre ajuntament, el servei de punt verd o la botiga on vauc comprar el producte.

Com que es fan servir gasos aïllants inflamables, poseu-vos en contacte amb un agent professional o el nostre servei postvenda per eliminar l'aparell.

## ADVERTÈNCIA!

### Perill de lesions o asfíxia

Els refrigerants i els gasos han de ser eliminats per professionals. Assegureu-vos que els tubs del circuit de refrigerant no estiguin danyats abans de ser eliminats adequadament. Desconnecteu l'aparell de la xarxa elèctrica. Talleu el cable d'alimentació i porteu-lo a un punt de recollida. Traieu les safates i els calaixos, així com el tancament i les juntes de la porta per evitar que els nens i els animals de companyia quedin tancats a l'interior de l'electrodomèstic.

- ▶ **ADVERTÈNCIA:** Desconnecteu l'electrodomèstic de la xarxa elèctrica abans de netejar-lo.
- ▶ No netegeu l'electrodomèstic amb raspalls durs, raspalls de filferro, detergent en pols, gasolina, acetat d'amil, acetona ni solucions orgàniques similars, àcides o alcalines. Netegeu-lo amb un detergent especial per a frigorífics per evitar danys.
- ▶ Netegeu l'electrodomèstic quan hi hagi només poc o gens de vi emmagatzemat. Només cal netejar-lo quan està brut.
- ▶ Netegeu l'interior i la carcassa de l'aparell amb una esponja humitejada en aigua tèbia i detergent neutre. Esbandiu-lo amb aigua tèbia i neta i eixugueu-lo amb un drap suau.
- ▶ No netegeu cap de les peces de l'electrodomèstic al rentaplats.
- ▶ Espereu almenys 7 minuts abans de tornar a engegar l'electrodomèstic, ja que, si s'engega sovint, es pot fer malbé el compressor.

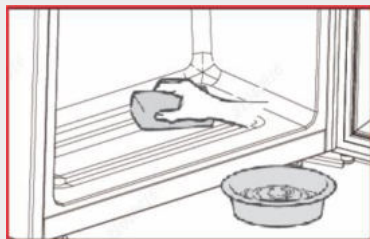

### Netegeu la junta de la porta:

- ▶ Les juntes de la porta s'han de netejar cada 3 mesos per garantir un segellament correcte. Instruccions: Retirada: Agafeu la junta de la porta i estireu-la en la direcció de la fletxa per retirar-la completament.

Submergiu el raspall amb aigua o alcohol apte per a ús alimentari i netegeu primer la ranura de la junta de la porta movent el raspall endavant i enrere. A continuació, netegeu la superfície de la junta de la porta amb un drap mullat amb aigua o amb alcohol d'ús alimentari. Finalment, renteu la junta de la porta i eixugueu-la amb un drap net.

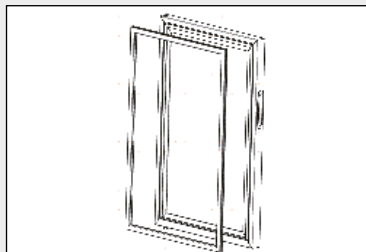

## **Instal·lació de la junta de la porta després de la neteja:**

Abans de la instal·lació, assegureu-vos que no hi hagi aigua a la junta de la porta. Introduïu la junta de la porta a la ranura i premeu-la fermament de dalt a baix amb la mà fins que estigui completament inserida a la ranura.

## **Neteja de les prestatgeries:**

- ▶ Tots els prestatges es poden treure per netejar-los.
- ▶ Traieu totes les ampolles.
- ▶ Aixequeu una mica cada prestatge i traieu-lo.
- ▶ Netegeu el prestatge amb un drap suau.
- ▶ Espereu fins que els prestatges estiguin secs abans de tornar-los a posar.

## **ADVERTÈNCIA:**

Espereu almenys 7 minuts per tornar a connectar l'alimentació després que s'hagi desconnectat.

Comproveu els accessoris i la documentació d'acord amb aquesta llista: sense aïllament.

Nam	Use Manual	Beech Wine Rack	T-shaped Bracket	L-shaped Bracket	Baseboard	Baseboard Connector	Screw	cover	Service Card
HUC44GDGE	1	4	2	2	1	2	10	2	1

## **i** Avís

Algunes de les il·lustracions d'aquest manual poden ser diferents del vostre model a causa de canvis tècnics i de les diferències entre models.

### Imatge de l'electrodomèstic

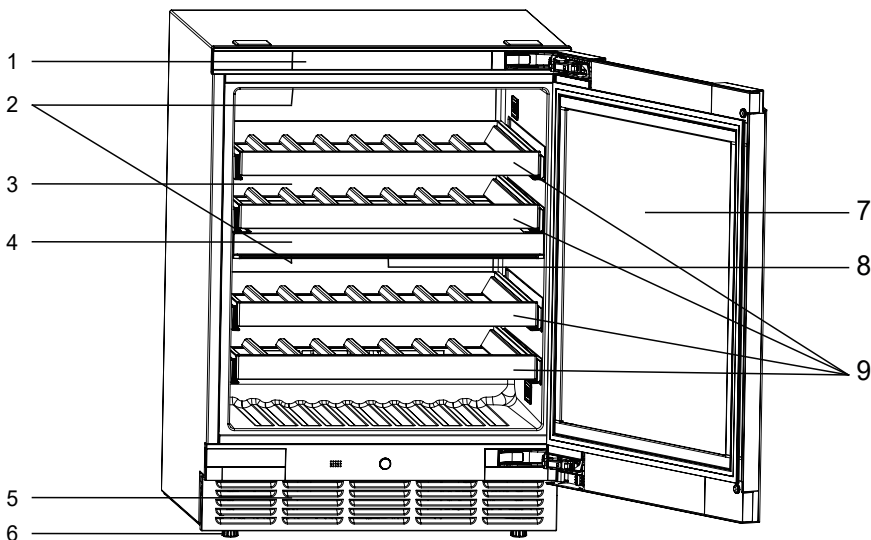

- |  |                          |
|--|--------------------------|
| 1. Pantalla                                | 6. Peus ajustables       |
| 2. Llum LED                                | 7. Porta                 |
| 3. Deflector del conducte d'aire posterior | 8. Filtre de carbó actiu |
| 4. Separació                               | 9. Prestatge per a vins  |
| 5. Tauler auxiliar                         |                          |

## 1. Desembalatge

- ▶ Traieu l'electrodomèstic de l'embalatge.
- ▶ Traieu tots els materials d'embalatge, incloses la base d'escuma i tota la cinta adhesiva que subjecta els accessoris.

## 2. Condicions ambientals

La temperatura ambient sempre ha d'estar entre 10 °C i 38 °C, ja que pot influir en la temperatura interior de l'aparell i el seu consum d'energia. No instal·leu l'electrodomèstic a prop d'altres electrodomèstics que emetin calor (forns, neveres) sense aïllament.

## 3. Requisits d'espai

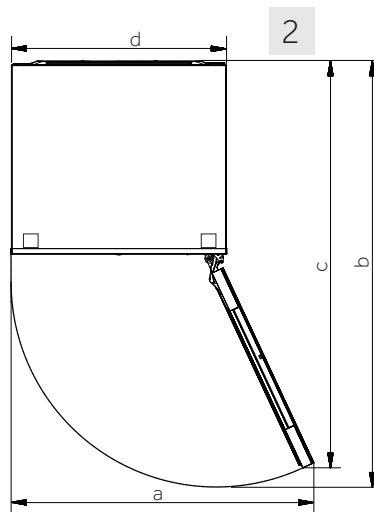
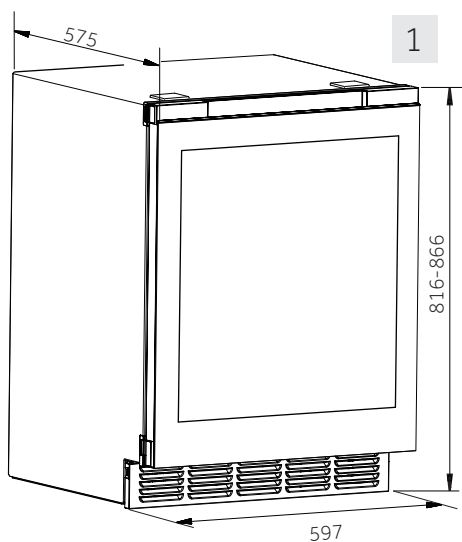

Measurement: mm	HUC44GDGE
a	714
b	1905
c	1900
d	597

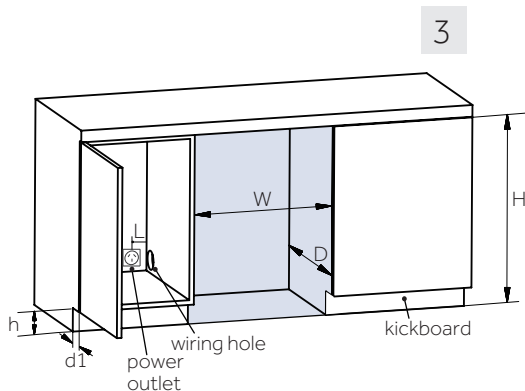

Dimensions per a la instal·lació de l'aparell: A  $\geq$  600 mm  
P  $\geq$  585 mm  
A: 820 ~ 870 mm

Dimensions del tauler inferior de l'armari:  
A: 100 ~ 150 mm  
P 1: 50 ~ 100 mm

Distància mínima necessària entre la presa de corrent i la paret lateral:  
L  $\geq$  100 mm

Després de seleccionar l'espai de rebaix adequat, seguïu els passos següents per a la instal·lació encastrada.

## 4. Eines necessàries

### 1) Eines necessàries

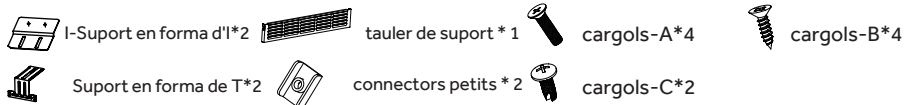

Nota: El tauler s'ha de col·locar dins de l'escuma de la coberta superior de l'embalatge, mentre que els altres components s'han de col·locar a la bossa d'accessoris.

### 2) Premuntatge de la kickboard

Traieu la placa de suport amb 2 connectors petits i 2 cargols C. A continuació, utilitzeu els cargols C per muntar la placa de suport i els connectors petits.



Nota: No estreneu els cargols. Deixeu un espai de 10 mm entre els connectors petits i el suport per facilitar la instal·lació futura al compartiment de la màquina.

## 5. Instal·lació de suports fix

Cada celler ofereix dos tipus de suports fixos, que es poden seleccionar segons la disposició dels mobles a casa.

Traieu els 2 suports i els 4 cargols A corresponents i instal·leu-los tal com es mostra al diagrama següent:

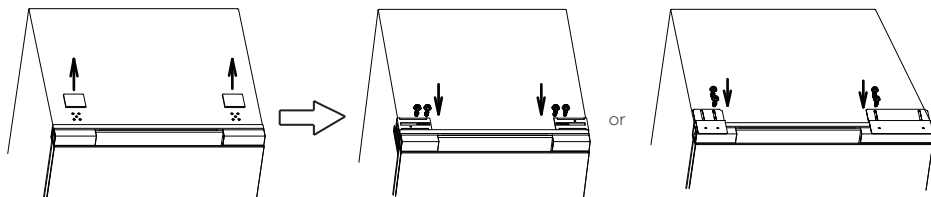

Feu servir un tornavís pla per treure les dues plaques de coberta petites superiors.

Fixeu el suport en forma de T amb un tornavís Phillips.

Fixeu el suport en forma d'I amb un tornavís Phillips

## 6. Ajust de les potes inferio

Ajusteu l'alçada dels quatre peus inferiors a la part inferior de l'armari de manera que la distància des de la part inferior de la porta fins al terra (h) coincideixi amb l'alçada del suport de l'armari.

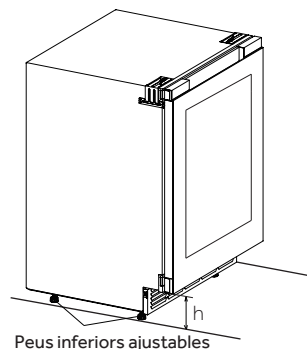
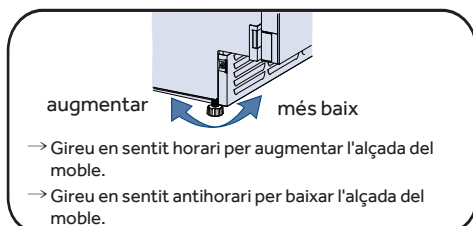

## 7. Instal·lació del tauler de rodatge

- 1) Ajusteu la distància entre la part davantera i la posterior del suport de la taula de suport:
  - ▶ Afloixeu els 2 cargols del suport esquerre i els 3 cargols del suport dret.
  - ▶ Ajusteu els suports de davant cap enrere per assegurar-vos que la vora frontal dels suports estigui a una distància horitzontal de la superfície exterior del cos de la porta igual a la profunditat del tauler inferior (d) (50~100 mm) + 2 mm.
  - ▶ Estrenyeu els cargols per fixar els suports fermament.

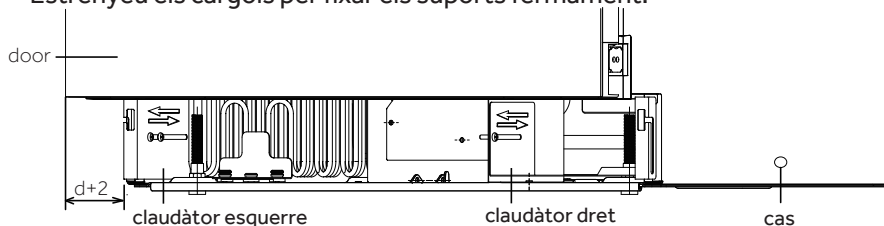

- 2) Instal·leu la taula de suport
  - ▶ Inseriu el tauler muntat als forats quadrats dels suports interiors de l'armari.
  - ▶ Moveu el tauler cap avall, deixant almenys un espai de 2 mm des del terra per facilitar la mobilitat.
  - ▶ Fixeu el tauler estrenyent els cargols dels dos costats.

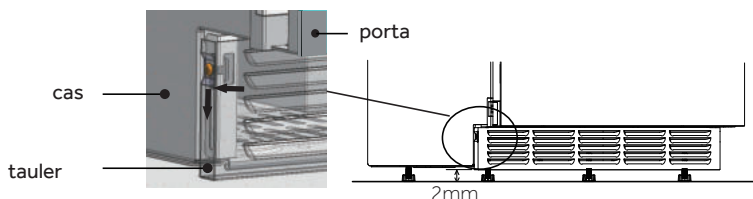

## 8. Fixació al gabin

- 1) Introduïu el producte a l'espai encastat de l'armari i connecteu-lo a la font d'alimentació.

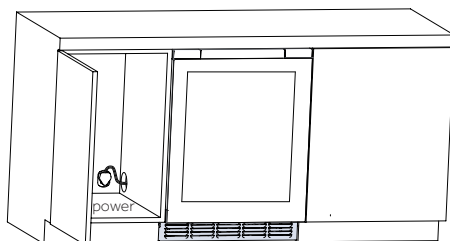

Nota: Assegureu-vos que la presa de corrent estigui col·locada dins de l'espai adjacent de la zona encastada.

- 2) Fixeu els suports a l'armari
 

Agafeu 4 cargols B, segons els suports escollits, seguiu la il·lustració següent per connectar i fixar el producte a l'armari de manera segura.

La il·lustració següent mostra la connexió i la fixació del suport del costat esquerre al gabinet. El mètode per al costat dret és el mateix.

Fixeu els cargols a la part superior de la armari superior

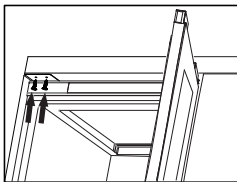

Suport en forma d'I

Fixeu els cargols al gabinet or panells laterals

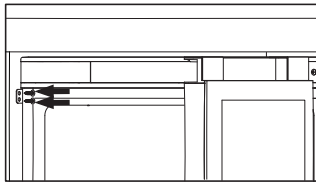

Suport en forma de T

## 9. Canviar la porta de dreta a esquerra

Aquest producte està dissenyat amb frontisses al costat dret. Si necessiteu canviar-lo a l'obertura del costat esquerre, seguiu els passos següents. Per substituir les frontisses, poseu-vos en contacte amb els nostres professionals postvenda per obtenir ajuda.

### 1) Desmuntatge dels panells de la coberta de l'armari

- ▶ Traieu el panell de la coberta lateral sense frontisses: Obriu la porta i utilitzeu un tornavís de punta plana per treure els panells marcats amb "①" a les posicions que es mostren al diagrama.
- ▶ Traieu el panell de la coberta lateral de la frontissa: Obriu la porta, premeu un extrem del panell de la coberta amb els dits (premeu l'extrem corbat quan traieu "②") i utilitzeu un tornavís de punta plana per treure l'altre extrem del panell a les posicions que es mostren al diagrama marcades amb "②".

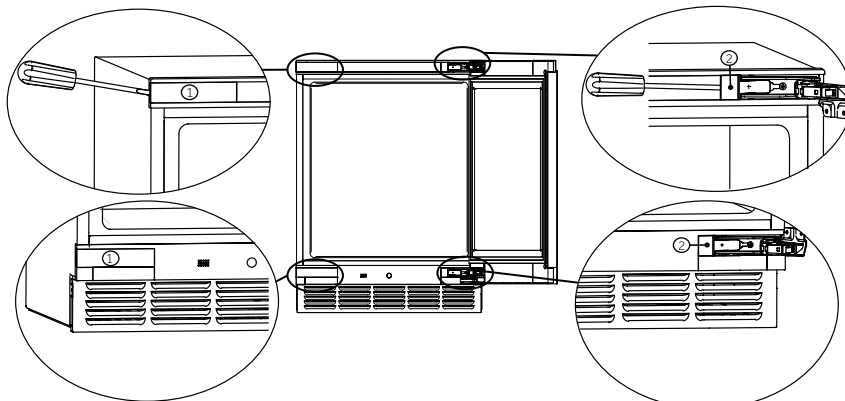

Nota: Després de treure els panells de coberta, gardeu-los en un lloc segur per a futurs ús.

### 2) Desmuntatge de la por

Demaneu a una persona que subjecti la porta amb les dues mans. Demaneu a una altra persona que tregui els cargols de fixació de la frontissa superior i inferior. A continuació, desmunteu amb cura la porta, incloent-hi les frontisses superior i inferior i la caixa de cables de la cadena per a cables, aixecant-la.

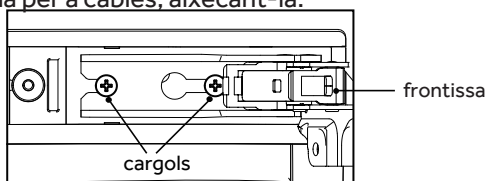

### 3 Desmuntatge del panell de la porta

Col·loqueu la porta amb el panell cap amunt sobre una plataforma (eviteu colpejar-la). Feu palanca amb cura dels panells superior i inferior del costat dret marcats amb "3" i "4", així com dels panells superior i inferior del costat esquerre marcats amb "5", a les posicions que es mostren al diagrama. Aneu amb compte de no danyar la junta de la porta mentre retireu els panells..

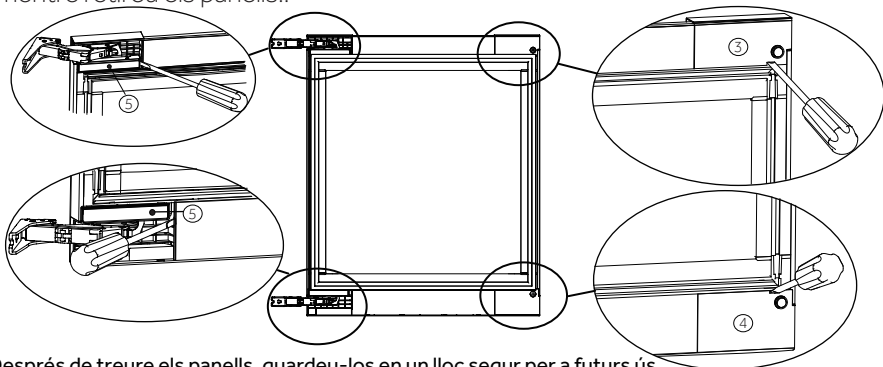

Nota: Després de treure els panells, gardeu-los en un lloc segur per a futurs ús.

### 4) Intercanvi de les frontisses superiors i inferiors:

- Feu servir una clau anglesa per treure els cargols que fixen les frontisses. Traieu les frontisses superior i inferior (el mètode per desmuntar les frontisses superior i inferior és el mateix).

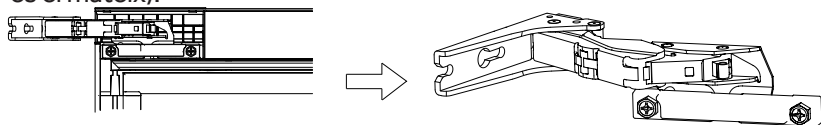

- Moveu les frontisses superior i inferior a les posicions diagonals, tal com es mostra al diagrama següent. Finalment, utilitzeu una clau anglesa per fixar fermament els cargols de les frontisses al seu lloc.

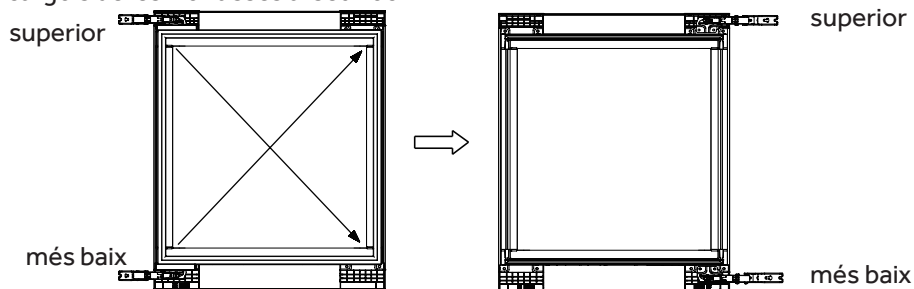

### 5) Instal·lació del panell de la porta:

Instal·leu els panells de la coberta de les frontisses superior i inferior "5", els panells de la coberta de les frontisses superior i inferior del costat dret "6" i "7" (que es troben a la bossa d'accessoris)



) a les seves posicions corresponents a la porta.

Assegureu-vos que estiguin correctament instal·lats que no estiguin solts.

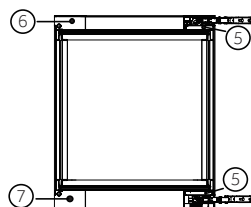

## 6) Instal·lació de la porta:

Fixeu els cargols de la frontissa superior i inferior a les cantonades superior esquerra i inferior esquerra del moble. No estreneu els cargols; deixeu un espai per a la instal·lació de la frontissa.

Alineu les frontisses superior i inferior de la porta amb els cargols i instal·leu-los al seu lloc. Estreneu els 4 cargols.

7) Instal·lació dels panells de coberta de l'armari  
Intercanvieu els panells trets entre les posicions "①" i "②" i, a continuació, instal·leu-los a les seves posicions respectives.

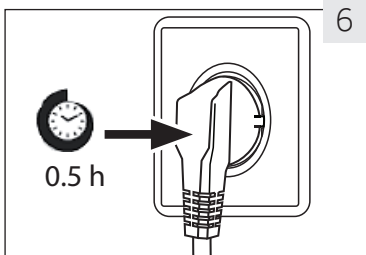
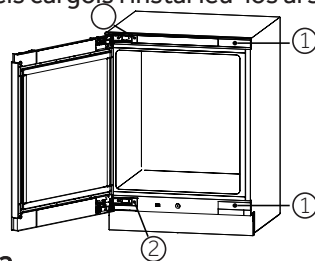

6

## 10. Temps d'espera

L'oli de lubricació sense manteniment està situat a la càpsula del compressor. Aquest oli pot travessar el sistema de tub tancat durant el transport si s'inclina l'aparell. Abans de connectar l'electrodomèstic a la xarxa elèctrica, espereu 0,5 hores (Fig. 9) perquè l'oli torni a fluir cap a la càpsula.

## 11. Connexió elèctrica

Abans de cada connexió, comproveu si:

- ▶ La font d'alimentació, la presa de corrent i els fusibles es corresponen amb els indicats a la placa de característiques.
- ▶ l'endoll està connectat a una presa de terra i que no es fan servir adaptadors múltiples ni allargadors.
- ▶ l'endoll i la presa de corrent estan encaixats correctament.

Connecteu l'endoll a una presa de corrent domèstica correctament instal·lada.



## ADVERTÈNCIA!

Per evitar riscos, si hi ha un cable d'alimentació malmès, l'ha de substituir el servei d'atenció al client (vegeu la targeta de garantia).

## 9. Reversibilitat de la porta

Abans de connectar l'aparell a la xarxa elèctrica, heu de comprovar si l'obertura de la porta ha de canviar de dreta (tal com es lliura) a esquerra, si això ho requereix el lloc d'instal·lació i la funcionalitat.



## ADVERTÈNCIA!

- ▶ L'aparell és pesat. Calen dues persones per fer la reversió de la porta.
- ▶ Abans de qualsevol operació, desendol·leu primer l'aparell de la xarxa elèctrica.
- ▶ No inclineu l'aparell més de 45° per evitar danys al sistema de refrigeració.

## 1. Abans del primer ús

- ▶ Traieu tots els materials d'embalatge. Això inclou la base d'escuma i tota la cinta adhesiva que subjecta els accessoris del celler per dins i per fora. Mantingueu-los fora de l'abast dels nens i llenceu-los de manera respectuosa amb el medi ambient.
- ▶ Netegeu l'interior i l'exterior de l'aparell amb aigua i un detergent suau abans de posar-hi vi.
- ▶ Després d'anivellar i netejar l'aparell, espereu almenys 2 hores abans de connectar-lo a la xarxa elèctrica. Si el vostre celler s'ha inclinat per qualsevol motiu, espereu 24 hores abans d'endollar-lo. Vegeu la secció INSTAL·LACIÓ.
- ▶ Un cop hàgiu connectat la unitat a una presa de corrent, deixeu-la funcionar durant almenys 30 minuts perquè s'aclimati abans de fer cap ajust.
- ▶ La temperatura s'estableix automàticament a 12 °C. Si ho desitgeu, podeu canviar la temperatura manualment. Consulteu TEMPERATURA.

## 2. Tecles tàctils

Els botons del tauler de control són tecles tàctils, que responen quan es toquen lleugerament amb

## 3. Descripció del tauler de contr

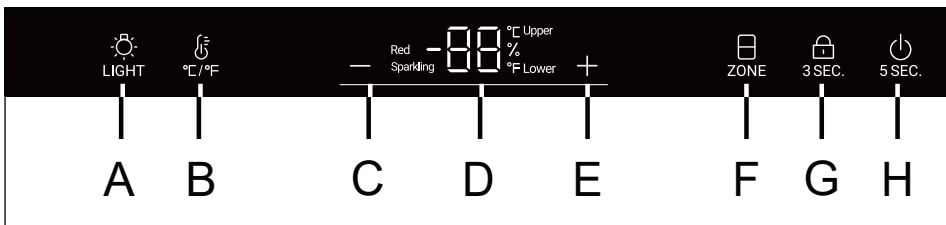

A Botó de llum interior

B Botó de conversió °C /°F

C Botó d'ajust de temperatura: avall

D Pantalla

E Botó d'ajust de temperatura: amunt

F Botó de selecció de zona de temperatura

G Botó de bloqueig

H Botó d'engegada

## 4. Funció de bloqueig automàtic

A l'estat de la pantalla de bloqueig, premeu llargament la tecla de bloqueig durant 3S, la pantalla mostrarà 3, 2 i 1, la pantalla es desbloquejarà i la icona de bloqueig estarà mig il·luminada; Si no hi ha cap acció, la pantalla es bloquejarà automàticament després de 30 segons. A l'estat de la pantalla de bloqueig, totes les icones de la tecla de bloqueig estaran activades i no es podran utilitzar les tecles de la pantalla (excepte la tecla d'il·luminació).

## 5. Funció del botó d'engegada

Quan la pantalla estigui apagada, toqueu qualsevol tecla i la pantalla s'il·luminarà; premeu llargament la tecla d'engegada, la pantalla mostrarà 5, 4, 3, 2 i 1, i tota la màquina s'apagarà. Quan l'alimentació estigui apagada, premeu llargament la tecla d'engegada per mostrar 5, 4, 3, 2 i 1, i aleshores s'encendrà.

## 6. Ajust de temperatura

### **i** Avís

#### Preajustaments

- ▶ Un cop hàgiu connectat la unitat a una presa de corrent, deixeu-la reposar durant almenys 30 minuts per aclimatar-se abans de fer cap ajust.
- ▶ Quan l'aparell s'encén després de desconnectar-lo de la font d'alimentació principal, pot trigar diverses hores a assolir les temperatures correctes. El temps exacte varia segons l'entorn i la configuració de temperatura.





Premeu el botó + o -, la pantalla començarà a parpellejar. Premeu el botó + o - per ajustar la temperatura desitjada. L'interval de configuració de la temperatura: 5-20 °C (41-68 °F).

Deixeu de prémer la tecla durant 3 segons i la temperatura es confirmarà.

### 7. Mode or Zone function

Deixeu de prémer la tecla durant 3 segons i la temperatura es confirmarà.

En l'estat de desbloqueig, la icona "  " està completament activada. Si la pantalla actual es troba a la zona de temperatura superior, la icona superior s'activarà i la icona inferior s'apagarà. En aquest moment, premeu la tecla "  ", la icona inferior s'activarà i la icona superior s'apagarà.

#### Temperatura recomanada.

Es recomanen les següents temperatures de consum per als diferents tipus de vi.

Red wine	+13°C to +20°C (+55°F to +68°C)	Sparkling wine Prosecco	+5°C to +8°C (+41°F to 47°F)
White wine	+9°C to +12°C (+48°F to +54°F)		

Si guardeu vi durant llargs períodes de temps, s'ha de guardar a una temperatura entre +10 °C i +12 °C (50 °F i +54 °F).

### 8. Mode d'espe

La pantalla s'enfosqueix automàticament al cap de 30 segons.

S'il·lumina automàticament quan es toca qualsevol tecla o s'obre la porta.



## **Avis**

### **Influències en les temperatures**

La temperatura dins de l'aparell es veu influenciada pels factors següents:



- ▶ Temperatura ambient
- ▶ Quantitat d'ampolles emmagatzemades
- ▶ Freqüència d'obertura de la porta
- ▶ La ubicació de l'aparell

La configuració per defecte és de 12 °C

Quan la pantalla deixa de parpellejar, torna a mostrar la temperatura actual dins del celler.

Trigarà una estona a assolir la temperatura configurada.

## **9. Configuració del mode d'il·luminació**

Premeu el botó  Quan els llums de l'armari estiguin encesos, els llums s'il·luminaran gradualment. Quan premeu el botó  una altra vegada, els llums s'apagaran gradualment.

## **10. Funció °C**

Premeu el botó  per canviar entre Fahrenheit i Celsius.

## **12. Funció de memòria d'apag**

Si es produeix una fallada de corrent, el celler desarà automàticament la temperatura configurada. Després de recuperar el corrent, funcionarà en funció de la temperatura configurada abans de la fallada.

El celler té una funció de compensació de baixa temperatura per garantir l'estabilitat de la temperatura: quan la temperatura del compartiment és inferior a la temperatura configurada, el celler inicia automàticament la funció de compensació de baixa temperatura, escalfant l'aplicació. Quan la temperatura de l'aplicació arriba a la temperatura configurada, la funció de compensació de baixa temperatura es desactiva automàticament.

14. El celler té una funció de compensació de baixa temperatura per garantir l'estabilitat de la temperatura: quan la temperatura del compartiment és inferior a la temperatura configurada, el celler inicia automàticament la funció de compensació de baixa temperatura, escalfant l'aplicació. Quan la temperatura de l'aplicació arriba a la temperatura configurada, la funció de compensació de baixa temperatura es desactiva automàticament.



## Consells per estalviar energia

- ▶ Assegureu-vos que l'electrodomèstic tingui una bona ventilació (vegeu **INSTALLACIÓ**).
- ▶ No instal·leu l'electrodomèstic sota la llum solar directa ni a prop de fonts de calor (per exemple, estufes, calefactores).
- ▶ Eviteu temperatures innecessàriament baixes a l'electrodomèstic. El consum d'energia augmenta com més baixa estigui configurada la temperatura a l'electrodomèstic.
- ▶ Obriu la porta de l'electrodomèstic tan poques vegades i tan poca estona com sigui possible.
- ▶ No supereu la quantitat d'ampolles indicada per tal de no obstruir el flux d'aire.
- ▶ Mantingueu netes les juntes de les portes perquè les portes sempre tanquin correctament.
- ▶ La configuració més eficient energèticament requereix que el calaix, el calaix d'aliments i els prestatges estiguin col·locats a l'aparell en la posició de fàbrica i que els aliments es disposin sense bloquejar la sortida d'aire del conducte.
- ▶ Per incrementar l'eficiència energètica, els llums s'han d'apagar quan la nevera de vins no s'estigui fent servir.

## 1. Prestatge



1. Els prestatges estan dissenyats per facilitar l'emmagatzematge i la retirada del vi. Es poden netejar amb una tovallola suau.
2. Es poden apilar ampolles normals amb un diàmetre de 76 mm.
3. Les ampolles Magnum es poden apilar a la part inferior.
4. La quantitat pot variar respecte al nombre d'ampolles mostrades si s'apilen de manera diferent.

### Precaucions per a l'ús del celler

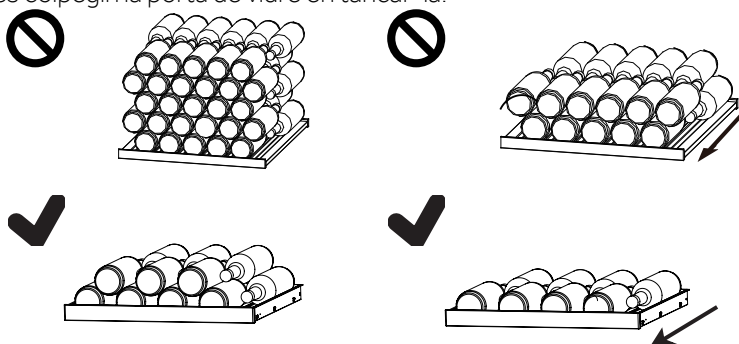
No poseu massa vi al celler per no superar la capacitat de càrrega dels prestatges per a vins. No col·loqueu més de tres capes de vi a cada prestatge. El nombre d'ampolles de vi no ha de superar les tres capes a cada prestatge, ni la capacitat de càrrega dels prestatges per a vins ha de superar els 18 kg. Abans de col·locar les ampolles a dins, assegureu-vos que els prestatges del vi no estiguin completament estables. A més, sobresurt dels prestatges per evitar que les ampolles colpegin la porta en tancar-la.



## 2. Llum

Mentre la porta està oberta, premeu el botó de la llum  engegueu el llum,  premeu el botó de la llum de nou, apagueu el llum.

## 1. Descongelació

La descongelació de la nevera de vins es fa automàticament; no cal cap operació manual.

## 2. Substitució de la bombeta led

L'electrodomèstic fa servir llums led com a font de llum, que tenen un baix consum d'energia i una vida útil llarga. Si detecteu alguna anomalia, poseu-vos en contacte amb el servei d'atenció al client. Vegeu SERVEI D'ATENCIÓ AL CLIENT.



## ADVERTÈNCIA!

No substituïu la bombeta led vosaltres mateixos. Només l'ha de substituir el fabricant o l'agent de servei autoritzat

## Paràmetres de la bombeta led:

Tensió 12V

Potència màx. 4W

## 3. Sense ús durant un període prolongat

Desendolceu el cable d'alimentació.

Netegeu l'aparell i les juntes de la porta tal com s'ha descrit anteriorment.

Mantingueu la porta oberta per evitar la creació de males olors a l'interior.

## 4. Moure l'aparell

1. Traieu totes les ampolles i desendolceu l'aparell.
2. Fixeu els prestatges i altres peces mòbils del celler amb cinta adhesiva.
3. No inclineu el celler més de 45° per evitar danys al sistema de refrigeració.

## 5. Intercanvi d'aire amb filtre de carbó actiu

La manera com els vins continuen madurant depèn de les condicions ambientals. Per tant, la qualitat de l'aire és decisiva per a la conservació del vi. S'ha instal·lat un filtre de carbó actiu a la zona inferior de la paret posterior de l'aparell per obtenir restes amb una qualitat òptima.



## Avís

Us recomanem que canvieu el filtre un cop l'any. Podeu obtenir filtres al vostre distribuïdor.

## Canvi del filtre:

El mòdul de niu d'abella de carboni es troba a la part inferior de la partició (indicat per la fletxa al diagrama). Per treure'l, premeu el pestell de la caixa del mòdul de niu d'abella de carboni i estireu-lo cap a fora.

## Inserció del filtre:

Alineu la part inferior del nou mòdul amb la ranura d'instal·lació, premeu-lo i sentiu un "clic" per completar la instal·lació.

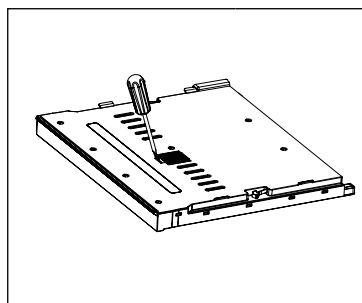

Els problemes que poden sorgir es poden resoldre vostè mateix sense coneixements específics. En cas de problema, comproveu totes les possibilitats que es mostren i seguiu les instruccions següents abans de contactar amb un servei postvenda. Consulteu el servei d'atenció al client.

### AVÍS!

- ▶ Abans del manteniment, desactiveu l'aparell i desconnecteu l'endoll de la presa de corrent.
- ▶ El manteniment dels aparells elèctrics només ha de ser realitzat per electricistes qualificats, ja que les reparacions incorrectes poden causar danys importants. Un subministrament danyat només l'ha de substituir el fabricant, el seu agent de servei o una persona similarment qualificada per evitar perills.

Codi d'error	Causa	Solució
L2 L3	Alarma de baixa temperatura quan la temperatura del sensor de control és massa baixa;	<ol style="list-style-type: none"> <li>1. Comproveu la temperatura ambient.</li> <li>2. Comproveu el connector del compressor.</li> <li>3. Comproveu la resistència del sensor de control de temperatura.</li> </ol>
H2 H3	Quan la temperatura del sensor de control és massa alta, l'alarma de temperatura alta es mostrarà a la pantalla;	<ol style="list-style-type: none"> <li>1. Check the connector of the control board or the display panel.</li> <li>2. Check the resistance and the voltage of the fan.</li> <li>3. Check the fan and the compressor connector.</li> </ol>

Problema	Causa possible	Solució possible
<p>El compressor no funciona.</p>	<ul style="list-style-type: none"> <li>• L'endoll no està connectat a la presa de corrent.</li> <li>• L'electrodomèstic es troba en el cicle de descongelació.</li> </ul>	<ul style="list-style-type: none"> <li>• Connecteu l'endoll a la xarxa elèctrica.</li> <li>• Això és normal en la descon-gelació automàtica.</li> </ul>
<p>L'electrodomèstic funciona sovint o durant un període de temps massa llarg.</p>	<ul style="list-style-type: none"> <li>• La temperatura interior o exterior és massa alta.</li> <li>• L'electrodomèstic ha estat apagat durant un període de temps.</li> <li>• Hi ha una porta de l'electrodomèstic que no està ben tancada.</li> <li>• La porta s'ha obert massa sovint o ha estat oberta durant massa estona.</li> <li>• La temperatura ajustada per al compartiment del congelador és massa baixa.</li> <li>• La junta de la porta està bruta, desgastada, esquerpada o no encaixa.</li> <li>• La circulació d'aire necessària no està garantida.</li> </ul>	<ul style="list-style-type: none"> <li>• En aquest cas, és normal que l'electrodomèstic funcioni durant més temps.</li> <li>• Normalment, l'electrodomèstic triga entre 8 i 12 hores a refredar-se del tot.</li> <li>• Tanqueu la porta o el calaix i assegureu-vos que l'aparell estigui situat en una superfície anivellada i que no hi hagi cap aliment o recipient que n'impedeixi el tancament.</li> <li>• No obriu la porta o el calaix massa sovint.</li> <li>• Ajusteu la temperatura a un valor més alt fins que tingueu una temperatura satisfactòria per al frigorífic. La temperatura del frigorífic triga 24 hores a estabilitzar-se.</li> <li>• Netegeu la junta de la porta o del calaix o feu-la substituir pel servei d'atenció al client.</li> <li>• Assegureu-vos que la ventilació és adequada.</li> </ul>

Problema	Causa possible	Solució possible
L'interior del frigorífic està brut o fa pudor.	<ul style="list-style-type: none"> <li>• Heu de netejar l'interior del frigorífic.</li> <li>• Al frigorífic hi ha aliments que fan una olor forta.</li> </ul>	<ul style="list-style-type: none"> <li>• Netegeu l'interior del frigorífic.</li> <li>• Emboliqueu bé el menjar.</li> </ul>
L'electrodomèstic fa sons anormals.	<ul style="list-style-type: none"> <li>• L'electrodomèstic no està instal·lat en una superfície anivellada.</li> <li>• L'electrodomèstic toca algun objecte que té al voltant.</li> </ul>	<ul style="list-style-type: none"> <li>• Ajusteu les potes per anivellar l'electrodomèstic.</li> <li>• Traieu els objectes que hi ha al voltant de l'electrodomèstic.</li> </ul>
No fa prou fred dins de l'electrodomèstic.	<ul style="list-style-type: none"> <li>• La temperatura configurada és massa alta.</li> <li>• S'han emmagatzemat productes massa calents.</li> <li>• S'ha emmagatzemat massa menjar alhora.</li> <li>• Els productes estan massa a prop els uns dels altres.</li> <li>• Una porta o un calaix de l'electrodomèstic no estan ben tancats.</li> <li>• La porta o el calaix s'han obert massa sovint o durant massa estona.</li> </ul>	<ul style="list-style-type: none"> <li>• Restabliu la temperatura.</li> <li>• Refredeu sempre els productes abans d'introduir-los-hi.</li> <li>• Emmagatzemeu sempre quantitats petites d'aliments.</li> <li>• Deixeu un espai entre els diversos aliments per facilitar la circulació de l'aire.</li> <li>• Tanqueu la porta o el calaix.</li> <li>• No obriu la porta o el calaix massa sovint.</li> </ul>
A dins de l'electrodomèstic hi fa massa fred.	<ul style="list-style-type: none"> <li>• La temperatura configurada és massa baixa.</li> <li>• La funció Super-Frz/Super-Cool està activada o fa massa temps que funciona.</li> </ul>	<ul style="list-style-type: none"> <li>• Restabliu la temperatura.</li> <li>• Desactiveu la funció Super-Frz/Super-Cool.</li> </ul>
Formació d'humitat a l'interior del compartiment del frigorífic.	<ul style="list-style-type: none"> <li>• El clima és massa càlid i massa humit.</li> <li>• Una porta o un calaix de l'electrodomèstic no estan ben tancats.</li> <li>• La porta o el calaix s'han obert massa sovint o durant massa estona.</li> <li>• S'han deixat oberts alguns recipients d'aliments o líquids.</li> </ul>	<ul style="list-style-type: none"> <li>• Augmenteu la temperatura.</li> <li>• Tanqueu la porta o el calaix.</li> <li>• No obriu la porta o el calaix massa sovint.</li> <li>• Deixeu que els aliments calents es refredin a temperatura ambient i tapeu tant els recipients com els líquids.</li> </ul>
La humitat s'acumula a la part exterior dels frigorífics.		<ul style="list-style-type: none"> <li>• Això és normal en climes humits i canviarà quan la humitat baixi.</li> </ul>

Per contactar amb l'assistència tècnica, visiteu el nostre lloc web:

<https://corporate.haier-europe.com/en/>

A la secció "lloc web", trieu la marca del vostre producte i el vostre país. Podreu contactar amb l'assistència tècnica.

Fitxa del producte segons el Reglament UE núm. 2019/2016

Marca	Haier
Nom / identificador del model	HUC44GDGE
Categoria	Wine Cellar
Classe d'eficiència energètica	G
Consum anual d'energia (kWh/any)(1)	124
Volum total (L)	114
Classificació climàtica(2)	SN N ST
Classe d'emissió de soroll i emissions acústiques aèries (db A) re 1pW)	B(36)
Tipus d'electrodomèstic	Built-in
Aquest aparell està pensat per ser utilitzat exclusivament per a l'emmagatzematge de vi.	Yes
Dimensions (W/D/A en mm)	597/575/816-866

Explicacions:

• Sí, inclòs

(1) Basat en els resultats de la prova de conformitat amb els estàndards durant 24 hores. El consum real depèn de l'ús i de la ubicació de l'electrodomèstic.

(2) Classificació climàtica SN: Aquest electrodomèstic està pensat per a un ús a una temperatura ambient d'entre +10 °C i +32 °C

Classificació climàtica N: Aquest electrodomèstic està pensat per a un ús a una temperatura ambient entre +16 °C i +32 °C

Classificació climàtica ST: Aquest electrodomèstic està pensat per a un ús a una temperatura ambient d'entre +16 °C i +38 °C

Classificació climàtica T: Aquest electrodomèstic està pensat per a un ús a una temperatura ambient d'entre +16 °C i +43 °C

## Standards and directives

This product meets the requirements of all applicable EC directives with the corresponding harmonized standards, which provide for CE marking.

Recomanem el nostre Servei d'atenció al client de Haier i l'ús de recanvis originals.  
Si teniu cap problema amb el vostre electrodomèstic, consulteu primer l'apartat RESOLUCIÓ DE PROBLEMES.

Si no hi trobeu cap solució, poseu-vos en contacte amb

- ▶ el vostre distribuïdor local o
- ▶ el nostre Centre europeu d'atenció al client (vegeu els números de telèfon que es mostren a continuació) o
- ▶ el centre de Servei i assistència a [www.haier.com](http://www.haier.com), on podeu demanar
- ▶ el servei i també trobar-hi preguntes freqüents.

Per posar-vos en contacte amb el nostre servei, assegureu-vos que disposeu de les dades següents.

Podeu trobar la informació a la placa de característiques.

Model \_\_\_\_\_

Número de sèrie \_\_\_\_\_

Si necessiteu dades per a la garantia, consulteu també la targeta de garantia que s'inclou amb el producte.

Centre europeu d'atenció al client		
País*	Número de telèfon	Costos
Haier Italy (IT)	199 100 912	
Haier Spain (ES)	902 509 123	
Haier Germany (DE)	0180 5 39 39 99	<ul style="list-style-type: none"> <li>• 14 ct./min des de telèfon fix</li> <li>• màx. 42 ct./min mòbil</li> </ul>
Haier Austria (AT)	0820 001 205	<ul style="list-style-type: none"> <li>• 14,53 ct./min des de telèfon fix</li> <li>• màx. 20 ct./min tots els altres</li> </ul>
Haier United Kingdom (UK)	0333 003 8122	
Haier France (FR)	0980 406 409	

**DISPONIBILITAT DE RECANVIS** Els termòstats, els sensors de temperatura, les plaques de circuits impresos i les fonts de llum estan disponibles durant un període mínim de set anys després de la comercialització de l'última unitat del model. Manetes de porta, frontisses de porta, safates i cistelles durant un període mínim de set anys i juntes de porta durant un període mínim de 10 anys, després de la comercialització de l'última unitat del model.

**La garantia mínima és:** 2 anys per als països de la UE, 3 anys per a Turquia, 1 any per al Regne Unit, 1 any per a Rússia, 3 anys per a Suècia, 2 anys per a Sèrbia, 5 anys per a Noruega, 1 any per al Marroc, 6 mesos per a Algèria, Tunísia, no cal cap garantia legal. Per a més informació sobre el producte, consulteu <https://eprel.ec.europa.eu/> o escanegeu el codi QR de l'etiqueta energètica subministrada amb l'aparell.

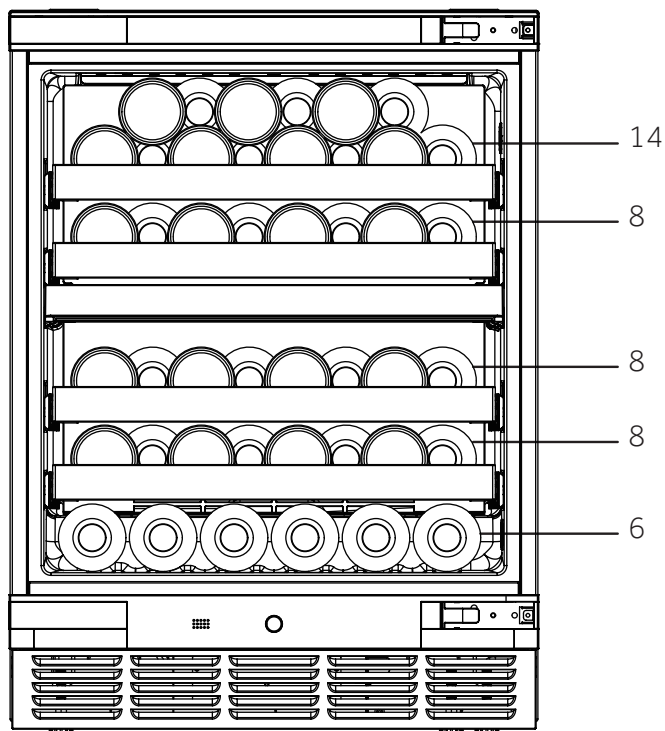
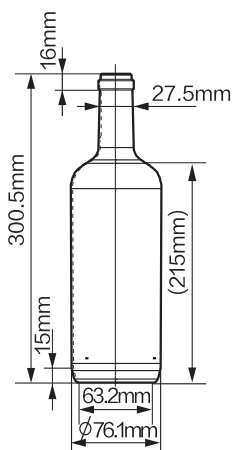

HUC44GDGE-EN

**Haier**