



# Benutzerhandbuch Wärmepumpentrockner

## BQ 10N4BS-S



Laden Sie die hOn  
Smart-Home-App  
herunter.



DE

## Vielen Dank für den Kauf eines Candy-Produkts.

Bitte lesen Sie diese Anleitung sorgfältig durch, bevor Sie das Gerät verwenden. Die Anleitung enthält wichtige Informationen, die Ihnen bei der sicheren und ordnungsgemäßen Installation sowie bei der täglichen Verwendung und Wartung helfen sollen.

Bewahren Sie dieses Handbuch an einem geeigneten Ort auf, damit Sie jederzeit darin nachlesen können, wie Sie das Gerät sicher und ordnungsgemäß verwenden.

### Sicherheitshinweis



**WARNUNG!** – Wichtige Sicherheitsinformationen



Allgemeine Informationen und Tipps



Informationen zur Umwelt



### Entsorgung

Diese Kennzeichnung auf dem Produkt, dem Zubehör oder der Literatur weist darauf hin, dass das Produkt und sein elektronisches Zubehör (z. B. Ladegerät, Headset, USB-Kabel) am Ende ihrer Nutzungsdauer nicht mit dem Hausmüll entsorgt werden dürfen.

Um mögliche Schäden für die Umwelt oder die menschliche Gesundheit durch eine unkontrollierte Abfallentsorgung zu vermeiden, trennen Sie diese Gegenstände bitte von anderen Abfällen und recyceln Sie sie verantwortungsbewusst, um die nachhaltige Wiederverwendung von Materialressourcen zu fördern. Benutzer in privaten Haushalten sollten sich entweder an den Händler wenden, bei dem sie dieses Produkt gekauft haben, oder an ihre örtliche Behörde, um zu erfahren, wo und wie sie diese Gegenstände einem umweltgerechten Recycling zuführen können. Geschäftskunden sollten sich an ihren Lieferanten wenden und die Bedingungen des Kaufvertrags überprüfen.

Dieses Produkt und sein elektronisches Zubehör dürfen nicht zusammen mit anderen gewerblichen Abfällen entsorgt werden.



**WARNUNG!**

**Dieses Gerät ist mit R290 gefüllt. Entflammbares Material, Brandgefahr.**

**WARNUNG:** Achten Sie darauf, dass die Lüftungsöffnungen im Gerätegehäuse oder in der integrierten Konstruktion nicht verdeckt werden.

**WARNUNG:** Der Kältemittelkreislauf darf nicht beschädigt werden.



**WARNUNG!**

### Es besteht Verletzungs- und Erstickungsgefahr!

Um die Sicherheit bei der Entsorgung eines alten Wäschetrockners zu gewährleisten, ziehen Sie den Netzstecker aus der Steckdose, schneiden Sie das Netzkabel ab und vernichten Sie es zusammen mit dem Stecker. Brechen Sie die Türscharniere oder das Türschloss ab, um zu verhindern, dass sich Kinder im Gerät einschließen.



**WARNUNG!**

Das Gerät darf nicht über ein externes Schaltgerät, wie z.B. eine Zeitschaltuhr, mit Strom versorgt oder an einen Stromkreis angeschlossen werden, der regelmäßig von einem Versorgungsunternehmen ein- und ausgeschaltet wird.

1- Sicherheitsinformationen .....	4
2- Bilder vom Einbau.....	7
3- Bestimmungsgemäße Verwendung.....	8
4- Beschreibung des Produkts .....	9
5- Bedienfeld.....	10
6- Programme .....	13
7- Verbrauch .....	14
8- Anregungen und Tipps .....	15
9- Täglicher Gebrauch.....	17
10- Pflege und Reinigung.....	20
11- Fehlersuche .....	22
12- Installation .....	24
13- Technische Daten.....	26
14- hOn App.....	27



Laden Sie die  
App **hOn**  
herunter.





## **WARNUNG!**

### **Vor der ersten Verwendung**

- ▶ Vergewissern Sie sich, dass es keine Transportschäden gibt.
- ▶ Entfernen Sie die gesamte Verpackung und bewahren Sie sie außerhalb der Reichweite von Kindern auf.
- ▶ Bewegen Sie das Gerät immer mit mindestens zwei Personen, da es sehr schwer ist.

### **Täglicher Gebrauch**

- ▶ Dieses Gerät kann von Kindern ab 8 Jahren und Personen mit eingeschränkten körperlichen, sensorischen oder geistigen Fähigkeiten oder mangelnder Erfahrung und mangelndem Wissen benutzt werden, wenn diese in die sichere Bedienung des Geräts eingewiesen wurden oder beaufsichtigt werden.
- ▶ Halten Sie Kinder unter 3 Jahren von dem Gerät fern, es sei denn, sie werden ständig beaufsichtigt.
- ▶ Kinder dürfen nicht mit dem Gerät spielen.
- ▶ Achten Sie darauf, dass der Raum trocken und gut belüftet ist. Die Umgebungstemperatur sollte zwischen 5°C und 35°C liegen.
- ▶ Decken Sie die Lüftungsöffnungen im Sockel nicht mit einem Teppich oder einem ähnlichen Gegenstand ab.
- ▶ Halten Sie den Bereich um den Wäschetrockner frei von Staub und Flusen.
- ▶ Vergewissern Sie sich, dass sich nur Wäsche im Gerät befindet und keine Haustiere oder Kinder darin eingeschlossen sind, bevor Sie es einschalten.
- ▶ Fassen Sie den Netzstecker nur mit trockenen Händen an und berühren oder benutzen Sie das Gerät nicht, wenn Sie barfuß oder mit nassen Händen oder Füßen sind
- ▶ Trocknen Sie keine ungewaschenen Kleidungsstücke im Wäschetrockner.
- ▶ Achten Sie darauf, das Gerät nicht mit mehr als der zulässigen Nennlast zu beladen.
- ▶ Entfernen Sie alle Gegenstände wie Feuerzeuge und Streichhölzer aus den Taschen.
- ▶ Weichspüler oder ähnliche Produkte sollten entsprechend der Gebrauchsanweisung des Weichspülers verwendet werden.
- ▶ Verwenden oder lagern Sie keine brennbaren Sprays oder brennbare Gase in der Nähe des Geräts.
- ▶ Stellen bzw. legen Sie keine schweren Gegenstände, Wärme- oder Feuchtigkeitsquellen auf das Gerät.
- ▶ Halten Sie den Stecker und nicht das Kabel, wenn Sie den Netzstecker ziehen.
- ▶ Berühren Sie während des Betriebs nicht die Rückseite und die Trommel, da sie heiß sind.

**WARNUNG!****Täglicher Gebrauch**

- ▶ Verwenden Sie das Gerät nicht zum Trocknen der folgenden Gegenstände:
  - ▶ Gegenstände, die nicht gewaschen werden können.
  - ▶ Gegenstände, die mit brennbaren Stoffen wie Speiseöl, Aceton, Alkohol, Benzin, Kerosin, Fleckenentferner, Terpentin, Wachs, Wachsentsferner oder anderen Chemikalien verunreinigt wurden. Die Dämpfe können einen Brand oder eine Explosion verursachen. Kleidungsstücke, die mit Substanzen wie Speiseöl, Aceton, Alkohol, Benzin, Kerosin, Fleckenentferner, Terpentin, Wachs und Wachsentsferner verschmutzt wurden, sollten in heißem Wasser mit einer zusätzlichen Menge Waschmittel gewaschen werden, bevor sie im Wäschetrockner getrocknet werden.
  - ▶ Gegenstände, die Polsterungen oder Füllungen enthalten (z. B. Kissen, Jacken), da die Füllung austreten kann und die Gefahr besteht, dass sie sich im Gerät entzündet.
  - ▶ Gegenstände wie Schaumgummi (Latexschaum), Duschhauben, wasserfeste Textilien, Artikel mit Gummirücken und Kleidung oder Kissen mit Schaumgummipolstern sollten nicht im Wäschetrockner getrocknet werden.
- ▶ Trinken Sie das Kondenswasser nicht.
- ▶ Verwenden Sie das Gerät nicht ohne Flusensieb oder Kondensatorfilter oder mit beschädigtem Filter.
- ▶ Beachten Sie, dass der letzte Teil des Trocknungszyklus ohne Hitze erfolgt (Abkühlen). Dies geschieht, um sicherzustellen, dass die enthaltenen Kleidungsstücke unter einer Temperatur liegen, die sie nicht beschädigt.
- ▶ Lassen Sie das Gerät während der Betriebszeit nicht für lange Zeit unbeaufsichtigt. Bei längerer Abwesenheit muss der Trocknungszyklus durch Ausschalten des Geräts und Ziehen des Netzsteckers unterbrochen werden.
- ▶ Schalten Sie das Gerät erst aus, wenn der Trocknungszyklus beendet ist. Stoppen Sie einen Wäschetrockner nie vor dem Ende des Trocknungszyklus, es sei denn, Sie nehmen alle Teile schnell heraus und verteilen sie, damit die Wärme abgeleitet wird.
- ▶ Schalten Sie das Gerät nach jedem Trockenprogramm aus, um Strom zu sparen sowie auch aus Sicherheitsgründen.

**Wartung/Reinigung**

- ▶ Stellen Sie sicher, dass Kinder beaufsichtigt werden, wenn sie Reinigungs- und Wartungsarbeiten durchführen.
- ▶ Trennen Sie das Gerät von der Stromversorgung, bevor Sie routinemäßige Wartungsarbeiten durchführen.



## **WARNUNG!**

### **Wartung/Reinigung**

- ▶ Reinigen Sie das Flusensieb und den Kondensatorfilter nach jedem Programm (siehe „10 - Pflege und Reinigung“ auf Seite 20).
- ▶ Verwenden Sie zum Reinigen des Geräts kein Spritzwasser oder Dampf.
- ▶ Verwenden Sie zur Reinigung des Geräts keine industriellen Chemikalien.
- ▶ Falls das Netzkabel beschädigt ist, wenden Sie sich bitte an den Hersteller, seinen Kundendienst oder ähnlich qualifizierte Personen, um es zu ersetzen und Gefahren zu vermeiden.
- ▶ Versuchen Sie nicht, das Gerät selbst zu reparieren. Wenn eine Reparatur erforderlich ist, wenden Sie sich bitte an unseren Kundendienst.

### **Installation**

- ▶ Stellen Sie das Gerät an einem Ort auf, an dem sich die Tür vollständig öffnen lässt. Stellen Sie den Wäschetrockner nicht hinter einer abschließbaren Tür, einer Schiebetür oder einer Tür mit Scharnieren auf der gegenüberliegenden Seite der Tür des Wäschetrockners auf, da dies die vollständige Öffnung der Tür einschränkt.
- ▶ Stellen Sie das Gerät an einem gut belüfteten, trockenen Ort auf.
- ▶ Stellen Sie das Gerät niemals in einem feuchten Außenbereich oder in einem Bereich auf, in dem Wasser austreten kann, wie z. B. unter oder in der Nähe eines Spülbeckens. Wenn Wasser ausgetreten ist, unterbrechen Sie die Stromzufuhr und lassen Sie das Gerät auf natürliche Weise trocknen.
- ▶ Installieren oder verwenden Sie das Gerät nur an einem Ort, an dem die Temperatur über 5°C liegt.
- ▶ Stellen Sie das Gerät nicht direkt auf einen Teppich oder in die Nähe einer Wand oder eines Möbelstücks auf.
- ▶ Setzen Sie das Gerät keinem Frost, keiner Hitze, direkter Sonneneinstrahlung oder Wärmequellen (z. B. Öfen, Heizungen) aus.
- ▶ Stellen Sie sicher, dass die elektrischen Angaben auf dem Typenschild mit der Stromversorgung übereinstimmen. Ist dies nicht der Fall, wenden Sie sich an einen Elektriker.
- ▶ Verwenden Sie keine Mehrfachstecker-Adapter und Verlängerungskabel.
- ▶ Achten Sie darauf, dass das Stromkabel und der Stecker nicht beschädigt werden; wenn sie beschädigt sind, lassen Sie sie von einem Elektriker austauschen.
- ▶ Verwenden Sie für die Stromversorgung eine separate geerdete Steckdose, die nach der Installation leicht zugänglich ist. Das Gerät muss geerdet sein.
- ▶ Nur für UK: Das Netzkabel des Geräts ist mit einem 3-adrigen (geerdeten) Stecker ausgestattet, der in eine normale 3-adrige (geerdete) Steckdose passt. Schneiden Sie niemals den dritten Stift (Erdung) ab oder demontieren Sie ihn. Nach der Installation des Geräts muss der Stecker zugänglich sein.

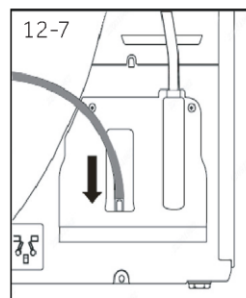
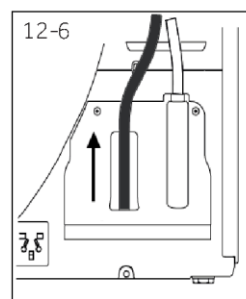
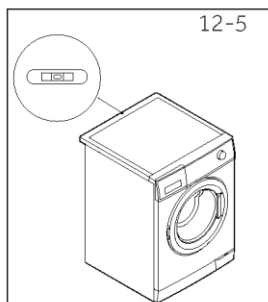
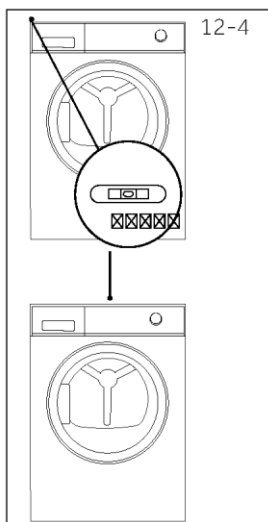
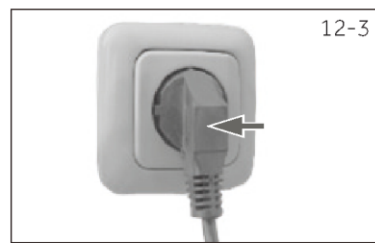
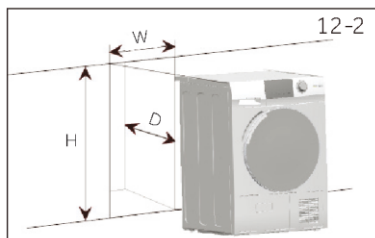
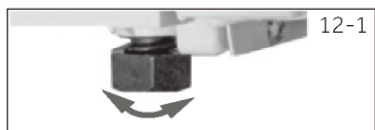

## Bestimmungsgemäße Verwendung

Dieses Gerät ist für das Trocknen von Kleidungsstücken und Gegenständen bestimmt, die in einer Wasserlösung gewaschen wurden und auf dem Pflegeetikett des Herstellers als trocknergeeignet gekennzeichnet sind.

Das Gerät ist ausschließlich für den häuslichen Gebrauch im Haus bestimmt. Es ist nicht für den kommerziellen oder industriellen Gebrauch bestimmt. Änderungen oder Modifikationen am Gerät sind nicht erlaubt. Bei einer nicht bestimmungsgemäßen Verwendung können Gefahren und der Verlust aller Garantie- und Haftungsansprüche eintreten.

## Normen und Richtlinien

Dieses Produkt erfüllt die Anforderungen aller geltenden EG-Richtlinien mit den entsprechenden harmonisierten Normen, die eine CE-Kennzeichnung vorsehen.



## Umweltverträgliche Verwendung

- ▶ **Vollständiges Schleudern:** Schleudern Sie die Wäsche mit der maximalen Schleuderdrehzahl.
- ▶ **Maximale Beladung:** Verwenden Sie die maximale Füllmenge gemäß der Programmtabelle, aber überladen Sie den Trockner nicht. Um die maximale Beladung auszunutzen, kann die Wäsche, die „**BEREIT zum Tragen**“ getrocknet werden soll, zunächst mit der „**Bügelerinnerung**“ leicht getrocknet werden. Wenn das Programm endet, nehmen Sie die Wäsche heraus, die gebügelt werden soll, und trocknen Sie die restliche Wäsche bis zum Ende.
- ▶ **Lockern Sie die Wäsche auf:** Schütteln Sie die Wäsche aus, bevor Sie sie in den Trockner geben.
- ▶ **Vermeiden Sie eine übermäßige Trocknung:** Eine übermäßige Trocknung sollte vermieden werden. Wählen Sie das richtige Programm und den passenden Trockengrad.
- ▶ **Weichspüler unnötig:** Verwenden Sie beim Waschen keinen Weichspüler, da die Wäsche im Trockner weich und flauschig genug wird.
- ▶ **Reinigung der Flusensiebe:** Reinigen Sie die Flusensiebe nach jedem Trockendurchgang.
- ▶ **Belüftung:** Stellen Sie sicher, dass das Gerät gut belüftet ist (siehe „12- Installation“ auf Seite 24).
- ▶ **Wiederverwendung von Kondenswasser:** Das aufgefangene Kondenswasser kann für das Dampfbügeleisen verwendet werden. Vorher sollte es durch ein feines Sieb oder Kaffeefilterpapier gegossen werden. Kleinste Teile werden vom Filter zurückgehalten.

### **i** Anmerkung:

Aufgrund von technischen Änderungen und unterschiedlichen Modellen können die Abbildungen in den folgenden Kapiteln von Ihrem Modell abweichen.

#### 4.1 Abbildung des Geräts

##### Vorderseite (Abb. 4-1):

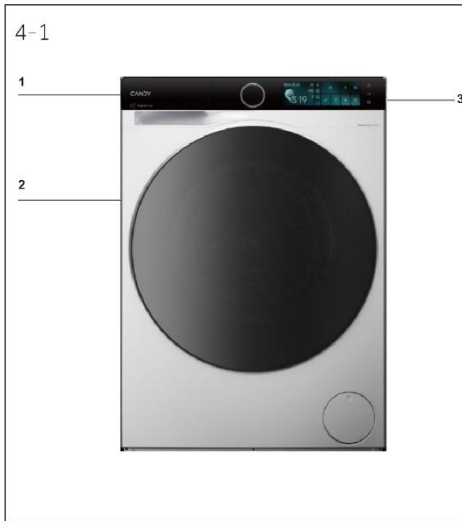

- 1 Wasserbehälter
- 2 Tür des Wäschetrockners
- 3 Bedienfeld

##### Rückseite (Abb. 4-2):

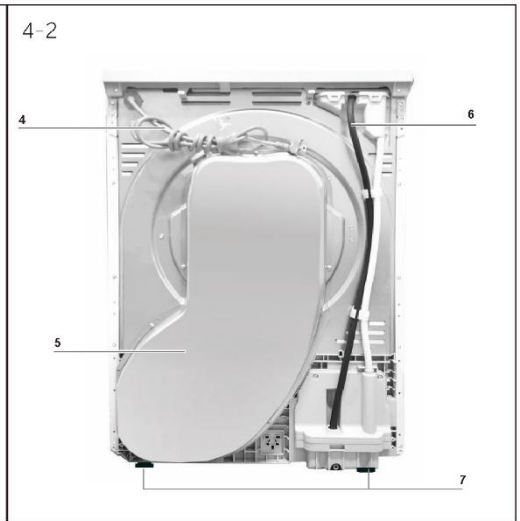

- 4 Stromanschlusskabel
- 5 Hintere Platte
- 6 Ablauföffnung
- 7 Verstellbare Füße

#### 4.2 Zubehör

Überprüfen Sie das Zubehör und die Literatur anhand dieser Liste (Abb. 4-3):

4-3



Ablaufschlauch



Handbuch zur  
Garantie



Energieetikett



Garantiekarten



Sicherheits-  
handbuch



Benutzerhandbuch

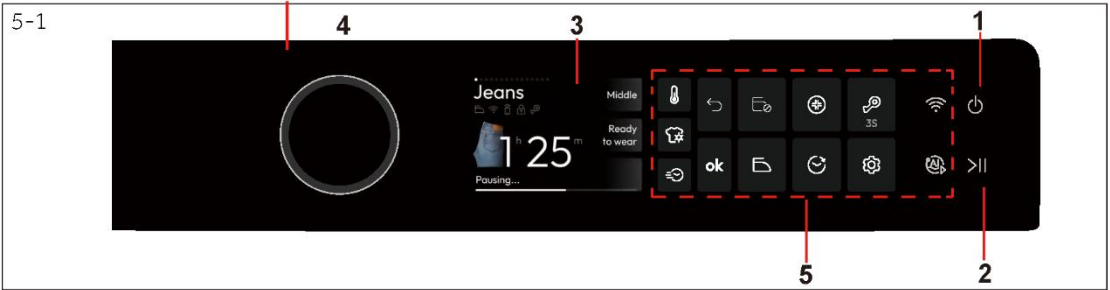

- 1 Ein/Aus-Taste
- 2 Taste Start/Pause
- 3 Anzeige
- 4 Programm-Knopf
- 5 Funktionstasten



### 5.1 Taste Temp.

Mit dieser Taste kann die Trocknungstemperatur an die persönlichen Bedürfnisse oder Anforderungen angepasst werden. Drücken Sie die Taste (Abb. 5-2), um die gewünschte Trocknungstemperatur einzustellen.



### 5.2 Taste für Trockengrad

Drücken Sie die Taste (Abb. 5-3), um einzustellen, wie hoch der Trockengrad bei Programmende sein soll.



### 5.3 i-time-Taste

Mit dieser Taste (Abb. 5-4) kann der Benutzer die Trocknungszeit des Zeitprogramms einstellen, wobei die Dauer in 10-Minuten-Schritten geändert wird. Je nach Programm ist die einstellbare Trocknungszeit unterschiedlich. Bei manchen Programmen wird „Schnell“ angezeigt. Nach Aktivierung dieser Funktion kann die Trocknungszeit um 10 Minuten verkürzt werden.



### 5.4 Zurück-Taste

Drücken Sie die Taste (Abb.5-5), um zur vorherigen Bedienoberfläche zurückzukehren.



### 5.5 OK-Taste

Drücken Sie die Taste (Abb.5-6), um die aktuelle Option zu bestätigen.



### 5.6 Anzeige Knitterschutz

Mit Hilfe der Knitterschutz-Funktion (Abb. 5-1) kommen die Kleider mit weniger Falten aus dem Trockner. Die Trommel dreht sich nach dem Trocknen, um die Wäsche aufzulockern, sodass sie länger im Trockner bleiben kann, ohne zu zerknittern.



### 5.7 Taste Bügelerinnerung

Diese Taste dient zum Ein- und Ausschalten der Bügelfunktion. Die Standardeinstellung ist „Aus“. Die Abbildung ist (Abb. 5-7).



### 5.8 Hygiene-Taste

Die Hygiene-Funktion (Abb. 5-8) wurde entwickelt, um Bakterien, Milben und Viren abzutöten.

Nach Auswahl der Hygiene-Funktion wird dieses Logo auf dem Display angezeigt, bis der Trocknungszyklus beginnt. Bei Aktivierung der Hygienephase leuchtet die Taste erneut auf, um dem Benutzer dies anzuzeigen.



### 5.9 Anzeige Zeitvorwahl

Unter normalen Bedingungen leuchtet sie nicht auf. Nach der Auswahl der Verzögerung bleibt sie ständig eingeschaltet (Abb.5-9).



### 5.10 Kindersicherungsanzeige

Nach dem Einrichten der Kindersicherung (Abb. 5-10) sind alle Berührungstasten ungültig, mit Ausnahme der Ausschaltfunktion, bei der ein ungültiger Ton ausgegeben wird.

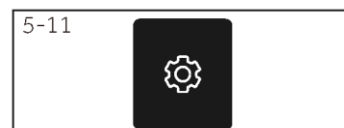

### 5.11 Einstellungen

Einstellungen (Abb. 5- 11): Mit dieser Taste können die Benutzer Funktionseinstellungen vornehmen; zu den auswählbaren Funktionen gehören WLAN, Zurücksetzen, Stummschalten und Sprache.

5-12



## 5.12 Smart Drying

Berühren Sie die Taste (Abb. 5- 12), um die Funktion Smart Drying zu starten.

5-13











## 5.13 WLAN-Taste

Drücken Sie kurz auf diese Taste, um die App-Bedienung des Geräts über die hOn-App zu aktivieren/deaktivieren (Abb. 5-12).

- **HINWEIS:** Um den Kopplungsvorgang zu starten, folgen Sie bitte den Anweisungen in der App. Weitere Informationen finden Sie in Kapitel 14 „hOn-App“.

• Ja / Nein

 Programm	Max. Ladung kg  BQ 10N4BS-S	AUSWAHL-OPTIONEN						
		Temp.	Trocknungs-grad	i-time	Knitter-schutz	Tipps zum Bügeln	Hygiene	Zeit-vorwahl
								
Eco*)	10	•	•	/	•	•	•	•
Refresh	5	•	/	•	/	/	/	•
Spezial 30'	1	•	/	/	/	/	/	•
Spezial 45'	4	•	/	/	•	/	/	•
Weißes Wäsche	2	•	•	•	•	/	/	•
Hemden	5	•	•	•	•	•	/	•
Genius	3	•	/	/	•	/	/	•
Gentle Dry Pro	-	•	•	•	•	•	•	•
Hygiene	1	/	/	/	•	/	/	•
Small	5	•	•	•	•	/	•	•
Save & Dry	1	/	/	/	/	/	/	•
Dunkle und farbige Wäsche	3	•	•	•	•	•	•	•
Jeans	4	•	•	•	•	/	•	•
XXL	4	•	•	•	•	•	•	•
Synthetik	4	•	•	•	•	•	/	•
Woolmark	4	/	/	•	/	/	/	•
Mix & Dry	4	•	•	•	•	•	•	•
SmartDry AI	4	•	•	•	•	•	•	•

\*) EN 61121 Einstellung des Testprogramms; wir empfehlen Ihnen, das Kondenswasser extern über den Ablaufschlauch abzulassen, wenn Sie eine volle Ladung mit dem Eco-Programm trocknen. Dadurch wird vermieden, dass der Wasserbehälter während des Programms geleert werden muss.

### Wärmepumpentechnologie

Der Kondensationstrockner mit Wärmetauscher zeichnet sich durch einen effizienten Energieverbrauch aus. Dies sind Richtwerte, die unter Standardbedingungen ermittelt wurden. Die Werte können je nach Über- und Unterspannung, der Art des Stoffs, der Zusammensetzung der zu trocknenden Wäsche, der Restfeuchte und der tatsächlichen Ladung von den angegebenen Werten abweichen.

Programm	Nennkapazität (kg)	Zeit (h:min)	Energieverbrauch (kWh)	Endfeuchtigkeit (%)
<b>Eco</b>	10	4:55	1,53	2,0
<b>Synthetik</b>	3,5	2:20	0:65	2,0
<b>Sanftes Trocknen</b>	1	4:27	0,40	2,0



### Umweltverträgliche Verwendung

- ▶ Schleudern Sie die Wäsche so trocken wie möglich, bevor Sie sie in den Wäschetrockner geben.
- ▶ Vermeiden Sie eine Überladung des Wäschetrockners.
- ▶ Schütteln Sie die Wäsche gut, bevor Sie sie in den Wäschetrockner geben.
- ▶ Wählen Sie ein geeignetes Trocknungsprogramm. Achten Sie darauf, dass die Wäsche nicht länger als nötig getrocknet wird.
- ▶ Achten Sie darauf, den Wäschetrockner mit gereinigten Filtern zu verwenden.

### **8.1 Gestärkte Wäsche**

Gestärkte Wäsche hinterlässt einen Stärkefilm in der Trommel und ist nicht für den Trockner geeignet.

### **8.2 Weichspüler**

Verwenden Sie beim Waschen keinen Weichspüler, da die Wäsche im Trockner weich und flauschig wird.

### **8.3 Weiche Pflegetücher**

Die Verwendung von „weichen Pflegetüchern“ kann zu einem Belag an den Flusensieben führen. Dies kann zu einer Verstopfung der Filter führen. In solchen Fällen empfehlen wir, entweder auf die Zugabe von weichen Pflegetüchern zu verzichten oder eine andere Marke zu wählen. Beachten Sie in jedem Fall die Anweisungen des Herstellers.

### **8.4 Kleine Mengen an Füllung**

Bei einer Menge von weniger als 1.0 kg sollte das „Timer“-Programm gewählt werden, da der Trockengrad der Wäsche aufgrund der geringen Beladung manchmal nicht erkannt werden kann.

### **8.5 Trommel-Innenleuchte**

Wenn das Gerät eingeschaltet ist, leuchtet die Trommelbeleuchtung bei geöffneter Tür weiter.

### **8.6 Wartungsklappe**

Achten Sie darauf, dass die Wartungsklappe während des Betriebs immer geschlossen ist.

### **8.7 Knitterschutz**

Wenn die Wäsche am Ende des Programms nicht herausgenommen wird, bewegt sich die Trommel von Zeit zu Zeit, um Falten zu vermeiden.

### **8.8 Verbleibende Zeit**

Die Programmdauer wird durch folgende Faktoren beeinflusst: die Art des Stoffs, die Ladungsmenge, den Feuchtigkeitsgehalt, den gewünschten Trockengrad sowie die Schleuderdrehzahl während des Waschens. Diese Faktoren werden von der Elektronik während des Programms registriert und die verbleibende Zeit wird entsprechend korrigiert.

### **8.9 Extra große Teile**

Wenn am Ende des Programms der gewünschte Trockengrad nicht erreicht ist, lockern Sie die Wäsche auf und trocknen Sie erneut mit dem Zeitprogramm (TIMER).

### **8.10 Besonders empfindliche Stoffe**

Textilien, die leicht einlaufen oder ihre Form verlieren können, sowie Seidenstrümpfe und Dessous sollten nicht direkt in den Trockner gegeben werden. Legen Sie empfindliche Kleidungsstücke in einen Wäschesack und vermeiden Sie es, sie zu lange zu trocknen.

## 8.11 Jersey und Strickwaren

Für Kleidungsstücke wie Jersey und Strickwaren empfehlen wir das Programm Feinwäsche, um ein Überdrehen zu vermeiden.

## 8.12 Kleidung umdrehen

Es wird empfohlen, den Reißverschluss zu schließen und die Kleidung vor der Benutzung von innen nach außen zu drehen, um ein Überdrehen zu vermeiden.

## 8.13 Metallverzierungen

Wenn Metallverzierungen und Kunststoffperlen an der Kleidung verwendet werden, sollten diese vor dem Waschen ordnungsgemäß eingewickelt werden, damit sie nicht gegen die Trommel schlagen und Schäden verursachen.

## 8.14 Akustisches Signal

Ein akustisches Signal kann aktiviert werden:

- ▶ Wenn der Wasserbehälter voll ist.
- ▶ Fehler auftreten.

## Pflegetabelle

Waschen					
	Waschbar bei max. 95 °C im Normalwaschgang		Waschbar bei max. 60 °C im Normalwaschgang		Waschbar bei max. 60 °C im Schonwaschgang
	Waschbar bei max. 40 °C im Normalwaschgang		Waschbar bei max. 40 °C im Schonwaschgang		Waschbar bei max. 40 °C im Schonwaschgang für sehr Feines
	Waschbar bei max. 30 °C im Normalwaschgang		Waschbar bei max. 30 °C im Schonwaschgang		Waschbar bei max. 30 °C im Schonwaschgang für sehr Feines
	Handwäsche bei max. 40 °C		Nicht waschen		
Bleichen					
	Jedes Bleichverfahren erlaubt		Nur sauerstoff-/chlorfrei		Nicht bleichen
Trocknen					
	Trocknen im Wäschetrockner bei normaler Temperatur möglich		Trocknen im Wäschetrockner bei niedrigerer Temperatur möglich		Nicht trocknergeeignet
	Trocknen auf der Wäscheleine		Liegend Trocknen		
Bügeln					
	Bügeln bei einer Höchsttemperatur von max. 200 °C		Bügeln bei mittlerer Temperatur von max. 150 °C		Bügeln bei niedriger Temperatur von max. 110 °C; ohne Dampf (Dampfbügeln kann irreversible Schäden verursachen)
	Nicht bügeln				

### 9.1 Vorbereiten des Geräts

1. Schließen Sie das Gerät an eine Stromversorgung (220 V bis 240 V~/50 Hz) an (Abb. 9-1). Bitte beachten Sie auch den Abschnitt „2 - Installationsbilder“ auf Seite 7.
2. Stellen Sie Folgendes sicher:
  - ▶ Der Wasserbehälter ist leer und ordnungsgemäß installiert (Abb. 9-2).
  - ▶ Das Flusensieb ist sauber und ordnungsgemäß installiert (Abb. 9-3).
  - ▶ Der Kondensatorfilter ist sauber und ordnungsgemäß installiert (Abb. 9-4).

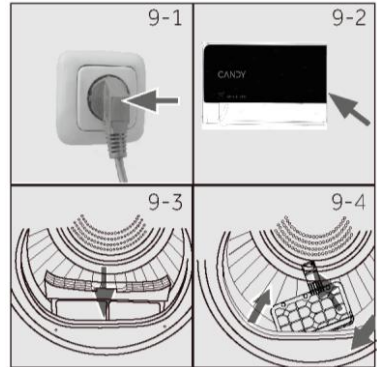

### 9.2 Vorbereiten der Wäsche

- ▶ Sortieren Sie die Kleidung nach dem Stoff (Baumwolle, Synthetik, Wolle usw.). Trocknen Sie nur Wäsche, die geschleudert wurde.
- ▶ Leeren Sie die Taschen aus und entfernen Sie alle scharfen oder brennbaren Gegenstände wie Schlüssel, Feuerzeuge und Streichhölzer. Entfernen Sie harte Schmuckgegenstände wie Broschen.
- ▶ Ziehen Sie die Reißverschlüsse hoch und vergewissern Sie sich, dass die Knöpfe fest angenäht sind, und legen Sie Kleinteile wie Socken, BHs usw. in einen Wäschebeutel.
- ▶ Entfalten Sie sperrige Stoffteile wie Bettlaken, Tischdecken usw.
- ▶ Befolgen Sie die Anweisungen auf dem Wäscheetikett und trocknen Sie nur die Kleidungsstücke, die in der Maschine getrocknet werden können.

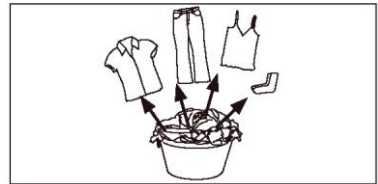

#### Tipps:

- ▶ Trennen Sie weiße Kleidung von farbiger Kleidung.
- ▶ Bettwäsche und Kopfkissenbezüge sollten geknöpft werden, damit sich keine Kleinteile darin verfangen können.
- ▶ Schließen Sie Reißverschlüsse und Haken, und binden Sie lose Gürtel ohne Metallteile, Schürzenbänder usw. zusammen.
- ▶ Entfernen Sie lose Metallteile von der Kleidung, bevor Sie sie in den Trockner geben, z. B. Metallknöpfe.
- ▶ Trocknen Sie pflegeleichte Wäsche nicht zu sehr. Gefahr von Faltenbildung. Abschließende Trocknung an der Luft.
- ▶ Kleidungsstücke wie Strickwaren können manchmal zu sehr getrocknet werden. Es wird immer empfohlen, die Trockenstufe „Bügeln“ zu wählen.
- ▶ Für vorgetrocknete, mehrlagige Kleidungsstücke oder für die Endtrocknung sollte das Zeitprogramm (TIMER) gewählt werden.

Referenz für die Ladung	Zusammensetzung	Durchschnittliches Gewicht pro Teil
Bettlaken (einzeln)	Baumwolle	ca. 800 g
Kleidung aus Mischgewebe	/	ca. 800 g
Jacken	Baumwolle	ca. 800 g
Jeans	/	ca. 800 g
Overalls	Baumwolle	ca. 950 g
Pyjamas	/	ca. 200 g
Hemden	/	ca. 200 g
Socken	Mischgewebe	ca. 50 g
T-Shirts	Baumwolle	ca. 150 g
Unterwäsche	Mischgewebe	ca. 70 g

### 9.3 Beladen des Geräts mit Kleidung

- ▶ Lockern Sie die Wäsche auf und geben Sie die vorsortierte Wäsche in den Trockner.
- ▶ Überladen Sie die Maschine nicht.
- ▶ Schließen Sie die Tür vorsichtig. Achten Sie darauf, dass die Kleidung nicht eingeklemmt wird.



#### VORSICHT!

Nichttextilien, sowie kleine, lose oder scharfkantige Gegenstände können zu Fehlfunktionen und Schäden an Kleidung und Gerät führen.

### 9.4 Beladen des Trockners

1. Legen Sie die Wäsche gleichmäßig in die Trommel und achten Sie darauf, den Trockner nicht zu überladen.
2. Schalten Sie den Wäschetrockner durch Drücken der Ein/Aus-Taste ein (Abb. 9-5).



#### Hinweis

Weichspüler oder ähnliche Produkte sollte entsprechend den Anweisungen des Herstellers verwendet werden.

### 9.5 Programm einstellen und starten

1. Drehen Sie den Programm-Knopf (Abb. 9-6), um das gewünschte Programm auszuwählen.
2. Stellen Sie Funktionen wie Temperatur, Trockengrad und Zeitvorwahl ein. Drücken Sie anschließend die Taste Start/Pause (Abb. 9-6a), um den Trocknungszyklus zu starten.



## 9.6 Herausnehmen und Einlegen von Kleidung

Um Kleidung herauszunehmen oder einzulegen, kann das Programm jederzeit unterbrochen werden:

- ▶ Drücken Sie die Taste „**Start/Pause**“. Das Programm wird beim Öffnen der Tür unterbrochen.
- ▶ Seien Sie vorsichtig beim Herausnehmen oder Hinzufügen von Kleidung! Das Innere der Trommel oder die Kleidung selbst kann heiß sein, so dass die Gefahr von Verbrennungen besteht.
- ▶ Um das Programm fortzusetzen, drücken Sie nach dem Schließen der Tür die Taste „**Start/Pause**“.

## 9.7 Ende des Trocknungszyklus

Der Wäschetrockner schaltet sich automatisch ab, wenn ein Trocknungszyklus beendet ist. Auf dem Bildschirm erscheint „Ende“. Öffnen Sie die Tür des Wäschetrockners und nehmen Sie die Wäsche heraus. Wenn die Kleidung nicht entnommen wird, startet die Knitterschutz-Funktion automatisch und der Bildschirm zeigt 0:00 an (diese Funktion ist nur bei einigen Programmen verfügbar).

1. Drehen Sie den Knopf, um den Trockner auszuschalten (Abb. 9-7).
2. Ziehen Sie den Stecker des Wäschetrockners aus der Steckdose (Abb. 9-7a).
3. Leeren Sie den Wasserbehälter nach jedem Trocknungszyklus (Abb. 9.7b).
4. Reinigen Sie das Flusensieb nach jedem Trocknungszyklus (Abb. 9.7c).
5. Reinigen Sie den Kondensatorfilter nach jedem Trocknungszyklus (Abb. 9.7d).



9-7



9-7a



9-7b

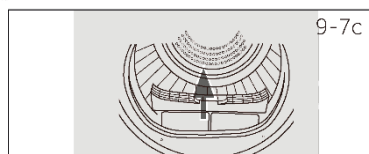

9-7c

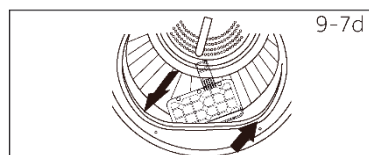

9-7d

### **WARNUNG!**

Schalten Sie den Trockner niemals vor dem Ende des Trocknungszyklus aus, es sei denn, Sie nehmen alle Gegenstände schnell heraus und breiten sie aus, damit die Wärme abgegeben werden kann.

## 10.1 Reinigung des Flusensiebs

Reinigen Sie das Flusensieb nach jedem Trockengang.

1. Nehmen Sie das Flusensieb aus der Trommel (Abb. 10-1).
2. Öffnen Sie das Flusensieb (Abb. 10-2).
3. Entfernen Sie die Flusenreste aus dem Flusensieb (Abb. 10-3).
4. Setzen Sie das gereinigte Flusensieb wieder in den Wäschetrockner ein (Abb. 10-4).

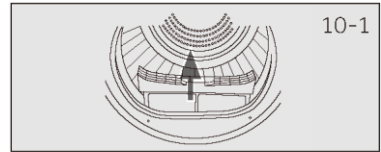

10-1



10-2

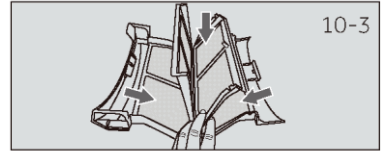

10-3

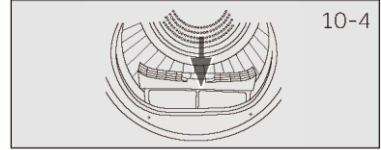

10-4

## 10.2 Reinigung des Kondensatorfilters

Reinigen Sie den Filter nach jedem Trockendurchgang.

1. Öffnen Sie die Tür.
2. Ziehen Sie das Flusensieb aus dem vorderen Kanal heraus (Abb. 10-6).
3. Ziehen Sie den Kondensatorfilter aus dem Luftkanal (Abb. 10-7).
4. Trennen Sie den Schwammfilter vom Kondensatorfilter und reinigen Sie ihn von eventuellen Rückständen (Abb. 10-8).
5. Bringen Sie den Schwamm wieder am Kondensatorfilter an und setzen Sie ihn wieder in den Kanal ein.

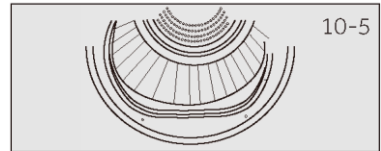

10-5

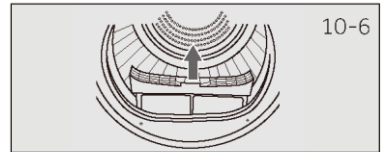

10-6

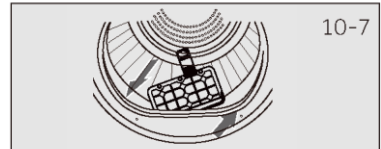

10-7

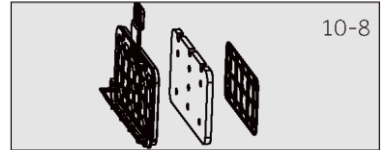

10-8

### **i** Hinweis

Bei der Reinigung der Filter müssen die Flusen und Fusseln in den Mülleimer geworfen werden. Sie dürfen nicht durch den Abfluss gespült werden, um die Verbreitung von Mikroplastik im Abwassersystem zu vermeiden. Um eine optimale Trocknungsleistung zu erzielen, sollten Sie den Filter regelmäßig reinigen. Ein verstopfter Filter kann zu längeren Trocknungszyklen führen, die den Energieverbrauch erhöhen.



### **10.3 Leeren des Wasserbehälters**

Während des Betriebs kondensiert der Dampf zu Wasser und sammelt sich im Wasserbehälter. Leeren Sie den Wasserbehälter nach jedem Trockendurchgang aus.

1. Ziehen Sie den Wasserbehälter aus seinem Gehäuse (Abb. 10-9).
2. Leeren Sie den Wasserbehälter aus (Abb. 10-10).
3. Setzen Sie den Wasserbehälter wieder in den Wäschetrockner ein (Abb. 10-11).

### **i** Hinweis

Verwenden Sie das Wasser nicht zum Trinken oder zur Lebensmittelverarbeitung.

### **10.4 Wäschetrockner**

Wischen Sie die Außenseite des Wäschetrockners und das Bedienfeld mit einem feuchten Tuch ab. Verwenden Sie keine organischen Lösungsmittel oder ätzenden Mittel, um Schäden am Gerät zu vermeiden.

### **10.5 Trommel**

Nach einer gewissen Betriebszeit bilden die im Wasser enthaltenen Mikroelemente wie Kalzium und Mineralstoffe einen unsichtbaren Film im Inneren der Trommel. Verwenden Sie ein feuchtes Tuch und etwas Waschmittel, um sie zu entfernen. Verwenden Sie keine organischen Lösungsmittel oder ätzenden Mittel, um Schäden am Gerät zu vermeiden.

Viele Probleme lassen sich auch ohne besondere Fachkenntnisse selbst lösen. Bitte überprüfen Sie alle gezeigten Möglichkeiten und befolgen Sie die unten stehenden Anweisungen, bevor Sie sich an den Kundendienst wenden.  
Siehe KUNDENDIENST.

**⚠️ WARNUNG!**

Schalten Sie das Gerät vor der Wartung aus und ziehen Sie den Netzstecker aus der Steckdose.

Elektrogeräte sollten nur von qualifizierten Elektrofachleuten gewartet werden, da unsachgemäße Reparaturen erhebliche Folgeschäden verursachen können. Ein beschädigtes Netzkabel sollte nur vom Hersteller, seinem Kundendienst oder ähnlich qualifizierten Mitarbeitern ausgetauscht werden, um eine Gefahr zu vermeiden.

Anzeige	Lösung
Der Wasserbehälter ist voll, bitte leeren Sie ihn.	Entleeren Sie den Behälter.
F2: Die Abflusspumpe ist defekt oder der Wasserstandsschalter ist defekt.	Wenden Sie sich an den Kundendienst.
F32: Der Temperatursensor am Kondensatorausgang ist defekt.	Wenden Sie sich an den Kundendienst.
F33: Der Temperatursensor am Kompressorausgang ist defekt.	Wenden Sie sich an den Kundendienst.
F4: Ungewöhnliche Erwärmung.	Wenden Sie sich an den Kundendienst.
FC2: Die Kommunikation zwischen der Netzplatine und der Anzeigeplatine ist gestört.	Wenden Sie sich an den Kundendienst.
FC0: Störung der Hauptleitung.	Wenden Sie sich an den Kundendienst.
FC1: Der Motor hat eine Kommunikationsstörung.	Wenden Sie sich an den Kundendienst.
F7: Fehlfunktion des Motors (Überlastung oder Überhitzung der Motortreiberkarte)	Wenden Sie sich an den Kundendienst.
FC6: Die Kommunikation des Lüfters mit variabler Frequenz ist gestört.	Wenden Sie sich an den Kundendienst.
FE: Der Betrieb des Lüfters mit variabler Frequenz ist gestört.	Wenden Sie sich an den Kundendienst.
FH: Die IOT-Konfiguration ist fehlgeschlagen.	Wenden Sie sich an den Kundendienst.
FCD: Kommunikationsfehler der Antriebsplatine des Kompressors.	Wenden Sie sich an den Kundendienst.
FF: Fehlfunktion des Kompressors.	Wenden Sie sich an den Kundendienst.

Wenn die Fehlercodes nach den Maßnahmen erneut auftreten, schalten Sie das Gerät aus, trennen Sie es von der Stromversorgung und wenden Sie sich an den Kundendienst.

## Fehlerbehebung ohne Display-Code

Problem	Mögliche Ursache	Mögliche Lösung
Der Wäschetrockner funktioniert nicht.	<ul style="list-style-type: none"> <li>• Schlechte Verbindung zum Stromnetz.</li> <li>• Stromausfall.</li> <li>• Es ist kein Trocknungsprogramm eingestellt.</li> <li>• Das Gerät wurde nicht eingeschaltet.</li> <li>• Die Tür ist nicht richtig geschlossen.</li> </ul>	<ul style="list-style-type: none"> <li>• Überprüfen Sie den Anschluss an die Stromversorgung.</li> <li>• Überprüfen Sie die Stromzufuhr.</li> <li>• Stellen Sie ein Trocknungsprogramm ein.</li> <li>• Schalten Sie das Gerät ein.</li> <li>• Schließen Sie die Tür richtig.</li> </ul>
Der Wäschetrockner funktioniert nicht und das Display zeigt ENDE an.	<ul style="list-style-type: none"> <li>• Die Wäsche hat den vom Programm festgelegten Trockengrad erreicht.</li> </ul>	<ul style="list-style-type: none"> <li>• Überprüfen Sie, ob die Programmeinstellung angemessen ist oder nicht.</li> </ul>
Die Trocknungszeit ist zu lang und die Ergebnisse sind nicht zufriedenstellend	<ul style="list-style-type: none"> <li>• Die Programmeinstellung ist nicht korrekt.</li> <li>• Der Filter ist verstopft.</li> <li>• Der Verdampfer ist verstopft.</li> <li>• Der Wäschetrockner ist überlastet.</li> <li>• Die Wäsche ist zu nass.</li> <li>• Der Lüftungskanal ist verstopft.</li> </ul>	<ul style="list-style-type: none"> <li>• Stellen Sie sicher, dass das Programm richtig eingestellt ist.</li> <li>• Reinigen Sie das Filtersieb.</li> <li>• Reinigen Sie den Verdampfer.</li> <li>• Reduzieren Sie die Menge der Wäsche.</li> <li>• Schleudern Sie die Wäsche vor dem Trocknen vollständig.</li> <li>• Überprüfen und reinigen Sie den Lüftungskanal.</li> </ul>
Die verbleibende Zeit auf dem Display - stoppt oder überspringt.	<p>Die verbleibende Zeit wird auf der Grundlage der folgenden Faktoren kontinuierlich angepasst:</p> <ul style="list-style-type: none"> <li>• Stoff der Wäsche.</li> <li>• Ladegewicht.</li> <li>• Feuchtigkeitsgrad der Wäsche.</li> <li>• Umgebungstemperatur.</li> </ul>	<p>Die automatische Einstellung ist ein normaler Vorgang.</p>

## **Hinweis: Alle für die Installation relevanten Bilder finden Sie am Anfang dieses Handbuchs.**

### **12.1 Vorbereitung**

Entfernen Sie zunächst alle Verpackungen einschließlich des Styroporbodens. Beim Entfernen der Verpackung können Wassertropfen zu sehen sein. Dies ist ein normales Phänomen, das durch den Wassertest im Werk entsteht.



#### **Hinweis**

Entsorgen Sie die Verpackung auf umweltfreundliche Weise. Informationen zu den aktuellen Entsorgungsstellen erhalten Sie von Ihrem Händler oder den örtlichen Behörden.



#### **WARNUNG!**

Nach dem Transport und der Installation MÜSSEN Sie den Trockner vor der Verwendung zwei Stunden lang stehen lassen.

### **12.2 Transport und Wartezeit**

Transportieren Sie das Gerät nur in horizontaler Lage. Zur wartungsfreien Schmierung befindet sich Öl in der Kapsel des Kompressors. Dieses Öl kann beim Schrägtransport durch das geschlossene Rohrsystem gelangen. Bevor Sie das Gerät an das Stromnetz anschließen, müssen Sie 2 Stunden warten, damit das Öl wieder in die Kapsel zurückläuft.

### **12.3 Positionieren Sie das Gerät**

Das Gerät sollte auf einer ebenen und festen Oberfläche stehen. Stellen Sie die Füße auf die gewünschte Höhe (Abb. 12-1).

### **12.4 Einbau unter der Arbeitsplatte**

Die Abmessungen der Aussparung sollten mindestens mit den Abmessungen (Abb. 12-2) übereinstimmen.

1. Stellen Sie das Gerät neben den Steckplatz. Stellen Sie sicher, dass alle Anschlüsse leicht zugänglich und funktionsfähig sind.
2. Stellen Sie alle Füße genau ein, um eine feste, ebene Position zu erhalten.
3. Bauen Sie das Gerät mit Bedacht in die Aussparung ein.
4. Sorgen Sie für eine ausreichende Belüftung.

### **12.5 Elektrischer Anschluss**

Überprüfen Sie vor jedem Anschluss Folgendes:

Die Stromversorgung, die Steckdose und die Sicherung müssen den Angaben auf dem Typenschild entsprechen.

Die Steckdose muss geerdet sein und es dürfen keine Mehrfachstecker oder Verlängerungskabel verwendet werden.

Der Netzstecker und die Steckdose müssen zueinander passen.

**Nur UK:** Der britische Stecker entspricht der Norm BS1363A.

Stecken Sie den Stecker in die Steckdose (Abb. 12-3).



#### **WARNUNG!**

Wenn das Netzkabel beschädigt ist, muss es durch den Kundendienst ersetzt werden (siehe Garantiekarte), um eine Gefahr zu vermeiden.

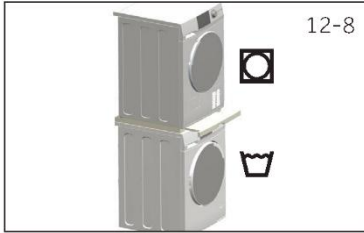

## 12.6 Wäschetrockner stapeln

Es ist möglich, eine Waschmaschine und einen Trockner zu stapeln (Abb. 12-8). Allerdings ist nicht jede Waschmaschine geeignet. Informationen zur Stapelung sowie den entsprechenden Montagesatz erhalten Sie bei Ihrem Händler vor Ort.

Dem Bausatz liegt eine Montageanleitung bei, die ausführlich über die Installationsschritte informiert.

## 12.7 Nivellierung des Trockners

Es ist **WICHTIG**, den Trockner zu nivellieren, damit das Gerät effizient und geräuscharm läuft. Der Trockner sollte so nivelliert werden, dass er gleichmäßig auf allen vier Füßen steht. Achten Sie darauf, dass der Trockner nicht in irgendeine Richtung schwankt.

### Nivellieren des Trockners von einer Seite zur anderen (Abb. 12-4):

- Platzieren Sie den Gradienten in der hinteren Mitte des Trockners.
- Stellen Sie die hinteren Füße so ein, dass der Trockner von Seite zu Seite eben steht.
- Schrauben Sie die Füße niemals vollständig aus ihren Gehäusen.

### Nivellieren des Trockners von vorne nach hinten (Abb. 12-5):

- Platzieren Sie den Gradienten auf der linken Seite.
- Stellen Sie den vorderen linken Fuß ein (nach unten drehen).
- Wiederholen Sie die oben beschriebenen Schritte für den rechten Fuß.

### Überprüfen Sie, ob der Trockner ausgewuchtet ist (Abb. 12-5):

- Platzieren Sie den Gradienten in der vorderen Mitte des Trockners.
- Achten Sie darauf, dass der Trockner nicht in irgendeine Richtung schwankt.
- Wenn der Trockner nicht ausgewuchtet ist, wiederholen Sie die obigen Schritte.

Nach dem Nivellieren müssen die Ecken des Trocknerschranks frei vom Boden sein, und der Trockner darf in keiner Richtung wackeln.

## 12.8 Entleerung

Der Trockner ist mit einem Kondensator ausgestattet, in dem sich während des Trocknungszyklus Wasser ansammelt. Dieses Wasser wird in dem abnehmbaren Wasserbehälter oben links im Trockner gesammelt. Das angesammelte Wasser muss nach jedem Trockendurchgang entleert werden, oder Sie können den Trockner so einrichten, dass er mit dem mitgelieferten Ablaufschlauch automatisch entleert wird.

Wir empfehlen, den Trockner so einzustellen, dass er sich automatisch entleert, wenn dies möglich ist, insbesondere beim Trocknen voller Ladungen, um zu vermeiden, dass der Wasserbehälter während eines Trockendurchgangs geleert werden muss.

- Ziehen Sie den schwarzen Schlauch vom Anschluss auf der Rückseite des Trockners ab (unten rechts auf der Rückseite, Abb. 12- 6).
- Wickeln Sie den grauen Ablaufschlauch (im Lieferumfang des Trockners enthalten) ab und schließen Sie ihn an die Ablauföffnung der Maschine an (Abb. 12-7).
- Stecken Sie das andere Ende des Ablaufschlauchs in eine Wanne oder ein Standrohr.

**Zusätzliche Daten**

Spannungsversorgung (siehe Typenschild) - Spannung/Strom/Eingang	(220-230) V~50Hz/2,7A/ 630W
Zulässige Umgebungstemperatur	5 °C-35 °C
Fluoriertes Treibhausgas Volumen	R290 0,15 kg

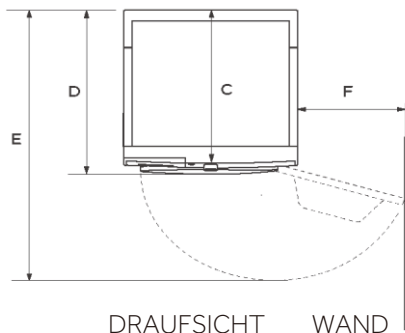
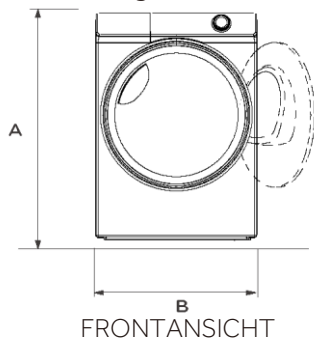
**Abmessungen des Produkts**

PRODUKTABMESSUNGEN	
A Gesamthöhe des Produkts in mm	845 mm
B Gesamtbreite des Produkts in mm	595 mm
C Gesamttiefe des Produkts (bis zum Hauptbedienfeld) mm	630 mm
D Gesamttiefe des Produkts in mm	705 mm
E Tiefe der geöffneten Tür in mm	1 165 mm
F Mindestabstand der Tür zur angrenzenden Wand in mm	156 mm

Hinweis: Die genaue Höhe Ihres Trockners hängt davon ab, wie weit die Füße von der Basis der Maschine entfernt sind. Der Raum, in dem Sie Ihren Trockner installieren, muss mindestens 40 mm breiter und 20 mm tiefer sein als die Abmessungen der Maschine.

## 14.1 Allgemeine Informationen

Dieses Gerät ist mit Wi-Fi-Technologie für die Fernbedienung über die hOn-App ausgestattet.

### WARNUNG!

Befolgen Sie die in diesem Handbuch angegebenen Sicherheitsvorkehrungen auch bei der Verwendung des Geräts über die App. Die Befolgung dieser Anweisungen ist für eine sichere Verwendung unerlässlich.

## 14.2 Anforderungen

1. **WLAN-Netzwerk:** Es ist ein Router erforderlich, der sowohl mit 802.11b/g/n als auch mit dem 2,4 GHz-Band kompatibel ist. 5-GHz-Netzwerke und öffentliche Netzwerke werden nicht unterstützt. Der Netzwerkname (SSID) muss zwischen 1 und 31 Zeichen und das Passwort zwischen 8 und 64 Zeichen lang sein. Die Verschlüsselungsoptionen umfassen offen, WPA-PSK und WPA2-PSK.
2. **Kompatible Geräte:** Die App ist für Android-, iOS- und Huawei-Geräte verfügbar, sowohl für Tablets als auch für Smartphones.
3. **Positionierung:** Installieren Sie das Gerät in einem Bereich mit einem starken WLAN-Signal.

### Technische Merkmale WLAN:

- Frequenz: 2400 MHz – 2483,5 MHz
- Max. Leistung: +20 dBm
- Standard: IEEE802.11b/g/n und BLE V4.2

## 14.3 Download und Installation der hOn-App

Es gibt zwei Möglichkeiten, die hOn-App zu erhalten:

### 1. Über den App Store Ihres Smartphones

- Scannen Sie den QR-Code unten oder besuchen Sie [go.haier-europe.com/download-app](http://go.haier-europe.com/download-app).
- Folgen Sie zum Herunterladen und Installieren den Anweisungen auf Ihrem Gerät.



Laden Sie die App  herunter.



### 2. Direkt von Ihrem Gerät:

#### a. Erstes Einschalten:

1. Schalten Sie das Gerät ein.
2. Wählen Sie Ihre bevorzugte Sprache.
3. Auf dem Display erscheint ein QR-Code: Scannen Sie ihn, um die hOn-App herunterzuladen.

#### **b. Anschließendes Einschalten:**

1. Schalten Sie das Gerät ein.
2. Drücken Sie die Taste  auf dem Bedienfeld.
3. Auf dem Display erscheint ein QR-Code: Scannen Sie ihn, um die hOn-App herunterzuladen.

#### **Hinweis: Anmeldung**



Die Erstellung eines Profils (Anmeldung) ist nur bei der erstmaligen Nutzung erforderlich oder wenn das Konto gelöscht/deaktiviert wurde. Für die weitere Nutzung melden Sie sich einfach mit Ihrer E-Mail-Adresse und Ihrem Passwort an. Nutzen Sie den DEMO-Modus in der App, um die WLAN-Funktionen zu erkunden.

### **14.4 Gerätekopplung**

**Hinweis:** Das Heimnetzwerk muss auf 2,4 GHz eingestellt sein; 5-GHz-Netzwerke werden nicht unterstützt. Vergewissern Sie sich, dass Ihr Smartphone mit demselben 2,4-GHz-WLAN-Netzwerk verbunden ist, das Sie zur Konfiguration des Geräts verwenden möchten.

1. Öffnen Sie die hOn-App, erstellen Sie ein neues Profil (oder melden Sie sich an, wenn Sie bereits über ein Profil verfügen).
2. Tippen Sie auf „Gerät hinzufügen“ und folgen Sie den Anweisungen auf dem Bildschirm Ihres Smartphones, um die Einrichtung abzuschließen.



### **14.5 Aktivierung der App-Bedienung**

1. Stellen Sie sicher, dass der Router eingeschaltet und mit dem Internet verbunden ist.
2. Legen Sie die Wäsche ein und schließen Sie die Tür.
3. Schalten Sie das Gerät ein.
4. Drücken Sie kurz die Taste .
5. Starten Sie das Programm über die App.
6. Die App-Bedienung kann auch während des Programms durch kurzes Drücken der Taste  aktiviert werden.

#### **Hinweis: Ablauf der App-Bedienung**

Sie können bis zu 24 Stunden nach Aktivierung der App-Bedienung einen Befehl von der App aus senden.

## 14.6 Deaktivierung der App-Bedienung



1. Während eines Programms können Sie die App-Bedienung durch kurzes Drücken der Taste  deaktivieren; das Programm wird fortgesetzt. Sie können den Status des Programms in der App einsehen, jedoch keine Befehle senden (z. B. Stopp/Pause).
2. Um die Bedienung über die App wieder aufzunehmen, vergewissern Sie sich, dass die Tür geschlossen ist, und drücken Sie dann erneut kurz die Taste .

## 14.7 Programmende mit App-Bedienung

1. Am Ende des Zyklus wird die App-Bedienung deaktiviert.
2. Nach 2 Minuten schaltet sich das Gerät automatisch aus.

## 14.8 Ausschalten des WLAN-Moduls und Löschen der Netzwerkanmeldeinformationen

Löschen der gespeicherten WLAN-Netzwerkinformationen und Ausschalten des WLAN-Moduls:

1. Vergewissern Sie sich, dass das Gerät eingeschaltet ist.
2. Öffnen Sie, ohne einen Zyklus zu starten, das **Menü der Geräteeinstellungen**.
3. Navigieren Sie zum **Abschnitt Wi-Fi** und wählen Sie die Option zum **Zurücksetzen der Wi-Fi-Anmeldedaten**. Das System wird Sie auffordern, den Vorgang zu bestätigen.
4. Tippen Sie auf „“, um mit dem Zurücksetzen fortzufahren, oder auf „“, um den Vorgang abubrechen.
5. Die gespeicherten Netzwerkinformationen werden gelöscht. Zum Beenden wählen Sie entweder ein anderes Waschprogramm oder schalten Sie das Gerät aus.
6. Um das Gerät wieder zu verbinden, entfernen Sie es aus der hOn-App und starten Sie einen neuen Kopplungsvorgang.

**Hinweis:** Wenden Sie dieses Verfahren nur an, wenn Sie beabsichtigen, das Gerät zu verkaufen.



0180502862