



# Manuel d'utilisation Sèche-linge à pompe à chaleur

## BQ 10N4BS-S



Téléchargez  
l'application hOn  
Smart-Home.



FR

## Merci d'avoir acheté un produit Candy.

Avant d'utiliser cet appareil, lisez attentivement ces instructions. Les instructions contiennent des informations importantes qui vous aideront à réaliser une installation sûre et correcte ainsi que dans l'utilisation et l'entretien au quotidien.

Conservez ce manuel dans un endroit pratique afin de pouvoir le consulter à tout moment pour une utilisation sûre et correcte de l'appareil.

### Avis de sécurité



**AVERTISSEMENT !** – Informations importantes en matière de sécurité



Informations générales et conseils



Informations sur l'environnement



### Mise au rebut

Ce marquage sur le produit, les accessoires ou la documentation indique que le produit et ses accessoires électroniques (p. ex. chargeur, casque, câble USB) ne doivent pas être jetés avec les autres déchets ménagers à la fin de leur durée de vie.

Afin d'éviter que l'élimination incontrôlée des déchets ne nuise à l'environnement ou à la santé humaine, veuillez séparer ces articles des autres types de déchets et les recycler de manière responsable afin de promouvoir la réutilisation durable des ressources matérielles. Les particuliers doivent contacter le détaillant où ils ont acheté ce produit, ou leur administration locale, pour savoir où et comment ils peuvent déposer ces articles afin qu'ils soient recyclés dans le respect de l'environnement. Les utilisateurs professionnels doivent contacter leur fournisseur et vérifier les conditions du contrat d'achat.

Ce produit et ses accessoires électroniques ne doivent pas être mélangés avec d'autres déchets commerciaux en vue de leur élimination.



### AVERTISSEMENT !

**Cet appareil est rempli de R290. Matière inflammable, risque d'incendie.**

**AVERTISSEMENT :** veillez à ce que les ouvertures de ventilation ne soient pas obstruées à l'intérieur du capot de l'appareil ou dans la structure encastrée.

**AVERTISSEMENT :** n'endommagez pas le circuit du réfrigérant.



### AVERTISSEMENT !

#### Risque de blessure ou d'étouffement !

Pour garantir la sécurité lors de la mise au rebut d'un vieux sèche-linge, débranchez la fiche de la prise de courant, coupez le câble d'alimentation et détruisez-le avec la fiche. Pour éviter que les enfants ne s'enferment dans la machine, cassez les charnières ou le verrouillage de la porte.



### AVERTISSEMENT !

L'appareil ne doit pas être alimenté par un dispositif de commutation externe, tel qu'une minuterie, ni être raccordé à un circuit qui est régulièrement mis en marche et arrêté par un service public.

1- Informations en matière de sécurité.....	4
2- Images d'installation.....	7
3- Usage prévu .....	8
4- Description du produit.....	9
5- Panneau de commande .....	10
6- Programmes .....	13
7- Consommation .....	14
8- Suggestions et conseils .....	15
9- Utilisation quotidienne.....	17
10- Entretien et nettoyage.....	20
11- Dépannage.....	22
12- Installation .....	24
13- Données techniques .....	26
14- Application hOn .....	27



Téléchargez  
l'application hOn



**AVERTISSEMENT !****Avant toute première utilisation**

- ▶ Assurez-vous que l'appareil n'a pas été endommagé suite au transport.
- ▶ Retirez tous les emballages et conservez-les hors de portée des enfants.
- ▶ Déplacez toujours l'appareil à deux personnes au moins, car il est lourd.

**Utilisation quotidienne**

- ▶ Cet appareil peut être utilisé par des enfants âgés de 8 ans et plus et par des personnes à capacités physiques, sensorielles ou intellectuelles réduites ou sans expérience et connaissances, s'ils sont sous une surveillance appropriée ou bien s'ils ont été informés quant à l'utilisation de l'appareil de manière sûre, et s'ils comprennent les risques impliqués.
- ▶ Tenez les enfants de moins de 3 ans à l'écart de l'appareil, à moins qu'ils ne soient sous surveillance constante.
- ▶ Les enfants ne doivent pas jouer avec l'appareil.
- ▶ Veillez à ce que la pièce soit sèche et bien ventilée. La température ambiante doit être comprise entre 5 °C et 35 °C.
- ▶ Ne recouvrez pas les ouvertures de ventilation de la base avec un tapis ou un objet similaire.
- ▶ Veillez à ce que la zone autour du sèche-linge soit exempte de poussière et de peluches.
- ▶ Assurez-vous qu'il n'y a que du linge à l'intérieur de l'appareil et qu'il n'y a pas d'animaux ou d'enfants avant de l'utiliser.
- ▶ Ne touchez la prise secteur qu'avec des mains sèches et ne touchez pas ou n'utilisez pas l'appareil si vous êtes pieds nus ou si vous avez les mains ou les pieds mouillés.
- ▶ Ne séchez pas dans le sèche-linge les articles qui ne sont pas lavés.
- ▶ Veillez à ne pas dépasser la charge nominale.
- ▶ Retirez des poches tous les objets tels que les briquets et les allumettes.
- ▶ Les adoucissants ou produits similaires doivent être utilisés conformément aux instructions figurant sur l'adoucissant.
- ▶ N'utilisez pas et ne stockez pas de pulvérisateurs inflammables ou de gaz inflammables à proximité de l'appareil.
- ▶ Ne placez pas d'objets lourds ou de sources de chaleur ou d'humidité sur l'appareil.
- ▶ Débranchez l'appareil en tenant la fiche, et non le câble.
- ▶ Ne touchez pas l'arrière et le tambour pendant le fonctionnement car ils sont chauds.



## **AVERTISSEMENT !**

### **Utilisation quotidienne**

- ▶ N'utilisez pas l'appareil pour sécher les articles suivants :
  - ▶ Articles qui ne sont pas lavés.
  - ▶ Les articles contaminés par des substances inflammables telles que l'huile de cuisson, l'acétone, l'alcool, le benzène, l'essence, le kérosène, les détachants, la térébenthine, les cires, les décapants pour cire ou d'autres produits chimiques. Les fumées peuvent provoquer un incendie ou une explosion. Les articles qui ont été souillés par des substances telles que l'huile de cuisson, l'acétone, l'alcool, l'essence, le kérosène, les détachants, la térébenthine, les cires et les décapants doivent être lavés à l'eau chaude avec une quantité supplémentaire de lessive avant d'être séchés dans le sèche-linge.
  - ▶ Les articles contenant des rembourrages ou des garnitures (par exemple, oreillers, vestes), car la garniture peut s'échapper et risquer de s'enflammer.
  - ▶ Les articles tels que le caoutchouc mousse (mousse de latex), les bonnets de douche, les textiles imperméables, les articles à endos de caoutchouc et les vêtements ou oreillers équipés de coussinets en mousse de caoutchouc ne doivent pas être séchés dans le sèche-linge.
- ▶ Ne buvez pas l'eau condensée.
- ▶ N'utilisez pas l'appareil si le filtre à peluches ou le filtre du condenseur n'est pas en place ou si le filtre est endommagé.
- ▶ Notez que la dernière partie du cycle de séchage se déroule sans chaleur (cycle de refroidissement) afin de garantir que les vêtements restants sont à une température qui ne les abîme pas.
- ▶ Ne laissez pas l'appareil sans surveillance lorsqu'il fonctionne pendant longtemps. En cas d'absence prolongée, le cycle de séchage doit être interrompu en éteignant l'appareil et en le débranchant.
- ▶ N'éteignez pas l'appareil avant la fin du cycle de séchage. N'arrêtez jamais un sèche-linge avant la fin du cycle de séchage, à moins que tous les articles ne soient rapidement retirés et étalés pour que la chaleur se dissipe.
- ▶ Pour des raisons de sécurité et d'économies d'électricité, éteignez l'appareil après chaque programme de séchage.

### **Entretien/nettoyage**

- ▶ Veillez à ce que les enfants soient sous surveillance s'ils effectuent des opérations de nettoyage et d'entretien.
- ▶ Débranchez l'appareil de l'alimentation électrique avant d'entreprendre tout entretien de routine.

**AVERTISSEMENT !****Entretien/nettoyage**

- ▶ Nettoyez le filtre à peluches et le filtre du condenseur après chaque programme (voir « 10 - Entretien et nettoyage » à la page 20).
- ▶ N'utilisez pas de pulvérisateur ou de vapeur d'eau pour nettoyer l'appareil.
- ▶ N'utilisez pas de produits chimiques industriels pour nettoyer l'appareil.
- ▶ Si le cordon d'alimentation est endommagé, il doit être remplacé par le fabricant, son représentant ou des personnes qualifiées afin d'éviter tout risque.
- ▶ N'essayez pas de réparer l'appareil vous-même. Si une réparation est nécessaire, veuillez contacter notre service client.

**Installation**

- ▶ Veillez à placer la machine dans un endroit qui permette d'ouvrir complètement la porte. N'installez pas le sèche-linge derrière une porte verrouillable, une porte coulissante ou une porte dont les charnières se trouvent du côté opposé à la porte du sèche-linge, car cela limite l'ouverture complète de la porte.
- ▶ Installez l'appareil dans un endroit sec et bien aéré.
- ▶ N'installez jamais l'appareil dans un endroit humide à l'extérieur, ni dans un endroit où il y a un risque de fuite d'eau, par exemple sous ou à proximité d'un évier. En cas de fuite d'eau, coupez l'alimentation électrique et laissez la machine sécher naturellement.
- ▶ N'installez ou n'utilisez l'appareil qu'à un endroit où la température ambiante est supérieure à 5 °C.
- ▶ Ne placez pas l'appareil directement sur un tapis ou à proximité d'un mur ou d'un meuble.
- ▶ N'exposez pas l'appareil au gel, à la chaleur ou à la lumière directe du soleil, ni à proximité de sources de chaleur (par exemple, poêles, radiateurs).
- ▶ Assurez-vous que les informations électriques figurant sur la plaque signalétique correspondent à l'alimentation électrique. Si ce n'est pas le cas, contactez un électricien.
- ▶ N'utilisez pas d'adaptateurs multiprises ni de câbles de rallonge.
- ▶ Veillez à ne pas endommager le câble électrique et la fiche. S'ils sont endommagés, faites-les remplacer par un électricien.
- ▶ Utilisez une prise distincte avec mise à la terre pour l'alimentation électrique, facilement accessible après l'installation. L'appareil doit être mis à la terre.
- ▶ Uniquement pour le Royaume-Uni : Le câble d'alimentation de l'appareil est équipé d'une fiche à 3 fils (mise à la terre) qui s'adapte à une prise standard à 3 fils (mise à la terre). Ne jamais couper ou démonter la troisième broche (mise à la terre). Une fois l'appareil installé, la prise doit être accessible.

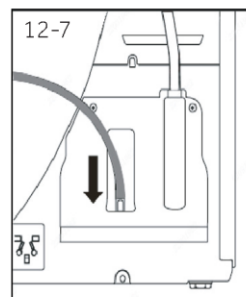
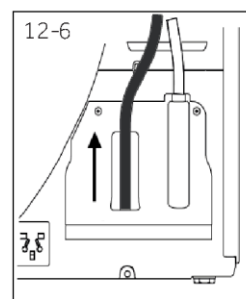
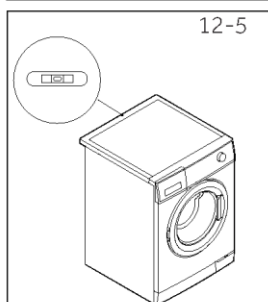
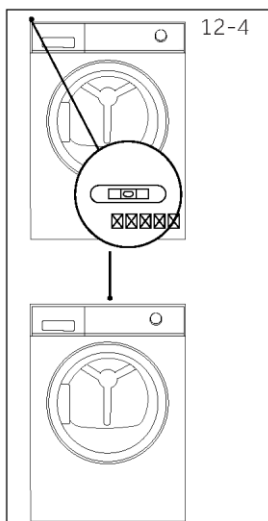
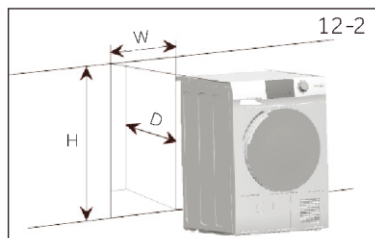
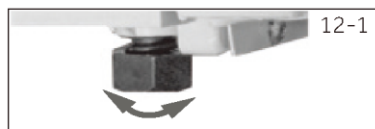

## Usage prévu

Cet appareil est destiné à sécher des articles qui ont été lavés dans une solution d'eau et dont l'étiquette d'entretien du fabricant indique qu'ils peuvent être séchés au sèche-linge.

Cet appareil est conçu exclusivement pour un usage domestique à l'intérieur de la maison. Il n'est pas destiné à un usage commercial ou industriel. Il est absolument interdit de modifier l'appareil. Un usage non conforme peut entraîner des risques et la perte de toute garantie et de toute possibilité de réclamation.

## Normes et directives

Ce produit est conforme aux exigences de toutes les directives CE en vigueur et aux normes harmonisées correspondantes, qui prévoient le marquage CE.



### Utilisation respectueuse de l'environnement

- ▶ **Essorage complet** : essorez le linge à la vitesse maximale.
- ▶ **Charge maximale** : Utilisez la quantité de remplissage maximale selon le tableau des programmes, mais ne surchargez pas le sèche-linge. Pour profiter de la charge maximale, le linge qui doit être séché « **PRÊT à porter** » peut être séché facilement avec le « **Rappel repassage** ». Lorsque le programme se termine, sortez le linge qui doit être repassé et séchez le reste du linge jusqu'à la fin.
- ▶ **Détendez le linge** : secouez le linge avant de le mettre dans le sèche-linge.
- ▶ **Évitez de trop sécher le linge** : il faut éviter tout séchage excessif. Sélectionnez le bon programme et le niveau de séchage approprié.
- ▶ **Adoucissant inutile** : n'utilisez pas d'adoucissant lors du lavage, car le linge deviendra souple et doux dans le sèche-linge.
- ▶ **Nettoyage des filtres à peluches** : nettoyez les filtres à peluches après chaque cycle.
- ▶ **Ventilation** : assurez-vous que l'appareil est correctement ventilé (voir « 12 - Installation » à la page 24).
- ▶ **Réutilisation de l'eau condensée** : l'eau condensée recueillie peut être utilisée dans le fer à repasser. Avant cela, elle doit être versée au travers d'un tamis fin ou d'un filtre à café. Les plus petites parties seront retenues par le filtre.

### Remarque :

En raison de modifications techniques et de modèles différents, les illustrations des chapitres suivants peuvent être différentes de votre modèle.

#### 4.1 Photo de l'appareil

Avant (Fig. 4-1) :

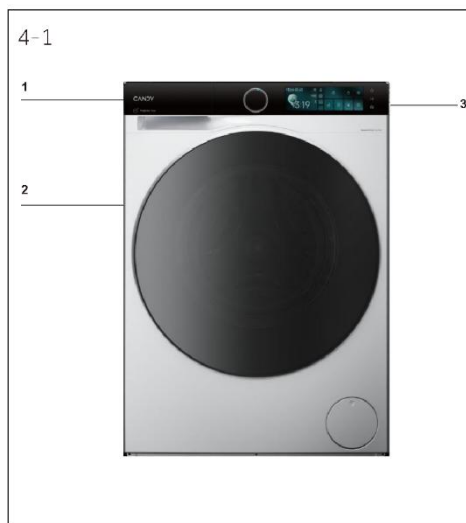

- 1 Réservoir d'eau
- 2 Porte du sèche-linge
- 3 Panneau de commande

Face arrière (Fig. 4-2) :

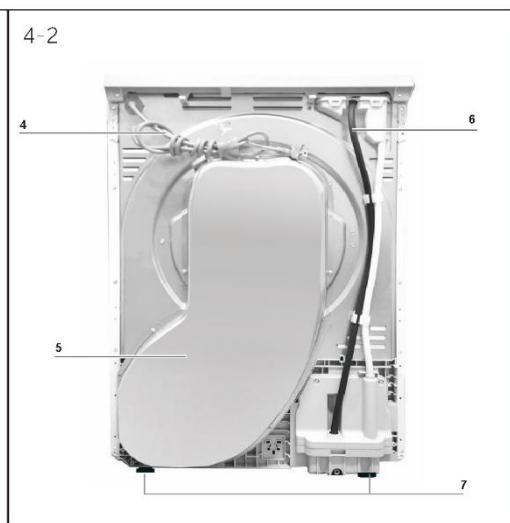

- 4 Cordon d'alimentation
- 5 Plaque arrière
- 6 Sortie de vidange
- 7 Pieds réglables

#### 4.2 Accessoires

Vérifiez les accessoires et la documentation conformément à cette liste (Fig. 4-3) :

4-3



Tuyau flexible de vidange



Manuel de garantie



Étiquette Énergie



Cartes de garantie



Manuel de sécurité



Manuel d'utilisation

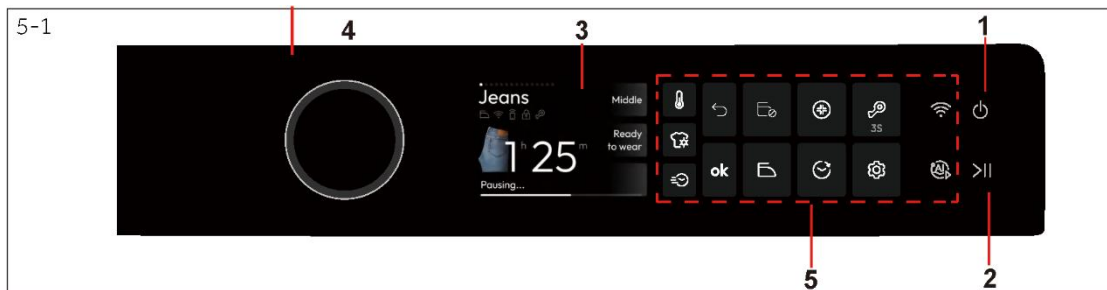

- 1 Touche Marche
- 2 Touche Départ/Pause
- 3 Afficheur
- 4 Bouton de programme
- 5 Touches de fonction

5-2



## 5.1 Touche Temp.

Cette touche permet de régler la température de séchage en fonction des besoins personnels. Appuyez sur cette touche (Fig. 5-2) pour régler la température de séchage souhaitée.

5-3



## 5.2 Touche Niveau sec.

Appuyez sur la touche (Fig. 5-3) pour régler le taux d'humidité final du linge à la fin du cycle.

5-4



## 5.3 Touche i-time

Cette touche (Fig. 5-4) permet aux utilisateurs d'ajuster le temps de séchage du programme de minuterie, chaque période de temps étant de 10 minutes. Le temps de séchage réglable peut varier selon les programmes. Certains programmes affichent « Rapide ». Une fois cette fonction activée, le temps de séchage peut être réduit de dix minutes.

5-5



## 5.4 Touche Retour

Appuyez sur la touche (Fig. 5-5) pour revenir à l'interface précédente.

5-5



## 5.5 Touche OK

Appuyez sur la touche (Fig. 5-6) pour revenir à la confirmation de l'option en cours.

5-6



### 5.6 Indicateur Anti-froissage

La fonction Anti-froissage (Fig. 5-1) est conçue pour aider à éliminer les plis des vêtements. Après le cycle de séchage, le tambour tourne pour étirer les vêtements. Cela évite d'avoir peur d'oublier de sortir le linge.

5-7



### 5.7 Touche Rappel repassage

Pour configurer l'activation et la désactivation de la fonction de repassage. La configuration par défaut est « désactivé ». L'illustration est la suivante (Fig. 5-7).

5-8

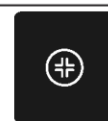

### 5.8 Touche Hygiène

La fonction Hygiène (Fig. 5-8) est conçue pour éliminer les bactéries, les acariens et les virus. Après avoir sélectionné la fonction Hygiène, ce logo s'affiche sur l'écran jusqu'à ce que le cycle de séchage commence. Lors du passage à la phase Hygiène, la touche s'allume à nouveau pour l'indiquer aux utilisateurs.

5-9



### 5.9 Indicateur Fin différée

Dans des conditions normales, il ne s'allume pas. Après avoir sélectionné l'heure souhaitée, il reste allumé en permanence, et il (Fig. 5-9) est toujours allumé.

5-10

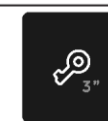

### 5.10 Indicateur Sécurité enfant

Une fois la sécurité enfant (Fig. 5-10) mise en place, toutes les touches tactiles sont invalides, à l'exception de la fonction de mise hors tension, qui émet un son invalide.

5-11



### 5.11 Réglages

Réglages (Fig. 5-11) : Cette touche permet aux utilisateurs d'effectuer des réglages de fonction, et les fonctions sélectionnables comprennent Wi-Fi, Réinitialisation, Muet et Langue.

5-12



## 5.12 Séchage intelligent

Appuyez sur la touche (Fig. 5-12) pour démarrer la fonction Séchage intelligent.

5-13











## 5.13 Touche Wifi

Appuyez brièvement sur cette touche pour activer/désactiver le contrôle à distance de l'appareil via l'application hOn (Fig. 5-12).

- **INFORMATION :** Pour lancer la procédure d'appairage, suivez les instructions de l'application. Pour plus d'informations, voir le chapitre 14 consacré à l'application hOn.

● Oui / Non

 Programme	Charge max. en kg  BQ 10N4BS-S	OPTIONS SÉLECTIONNABLES						
		Temp. 	Séchage 	i-time 	Anti-froissage 	Conseils de repassage 	Hygiène 	Fin différée 
Eco*)	10	●	●	/	●	●	●	●
Refresh	5	●	/	●	/	/	/	●
Spécial 30'	1	●	/	/	/	/	/	●
Spécial 45'	4	●	/	/	●	/	/	●
Blanc	2	●	●	●	●	/	/	●
Chemises	5	●	●	●	●	●	/	●
Génie	3	●	/	/	●	/	/	●
Séchage doux Pro	-	●	●	●	●	●	●	●
Hygiène	1	/	/	/	●	/	/	●
Petit	5	●	●	●	●	/	●	●
Save&Dry	1	/	/	/	/	/	/	●
Noirs et Couleurs	3	●	●	●	●	●	●	●
Jeans	4	●	●	●	●	/	●	●
XXL	4	●	●	●	●	●	●	●
Synthétiques	4	●	●	●	●	●	/	●
Woolmark	4	/	/	●	/	/	/	●
Mixte & Dry	4	●	●	●	●	●	●	●
SmartDry AI	4	●	●	●	●	●	●	●

\*) Réglage du programme d'essai selon la norme EN 61121, nous vous recommandons d'évacuer l'eau de condensation à l'extérieur par le tuyau d'évacuation lorsque vous séchez une charge complète à l'aide du programme Eco. Cela évitera de vider le bac d'eau pendant le cycle.

### Technologie de la pompe à chaleur

Le sèche-linge à condensation avec échangeur de chaleur est remarquable en matière d'efficacité énergétique. Les valeurs ci-dessous sont indicatives et déterminées dans des conditions standard. Les valeurs peuvent différer de celles indiquées, en fonction de la surtension et de la sous-tension, du type de tissu, de la composition du linge à sécher, de l'humidité résiduelle et de la charge réelle.

Programme	Capacité nominale (kg)	Temps (h:min)	Consommation d'énergie (kWh)	Humidité finale (%)
Eco	10	4:55	1,53	2,0
Synthétiques	3,5	2:20	0:65	2,0
Soft Dry	1	4:27	0,40	2,0



### Utilisation respectueuse de l'environnement

- ▶ Essorez le linge au maximum avant de le mettre dans le sèche-linge.
- ▶ Évitez de surcharger le sèche-linge.
- ▶ Secouez le linge avant de le mettre dans le sèche-linge.
- ▶ Choisissez un programme de séchage approprié. Veillez à ce que le linge ne soit pas séché plus longtemps que nécessaire.
- ▶ Veillez à utiliser un sèche-linge dont les filtres ont été nettoyés.

### **8.1 Linge amidonné**

Le linge amidonné laisse une pellicule d'amidon dans le tambour et ne convient pas au sèche-linge.

### **8.2 Adoucissant**

N'utilisez pas d'adoucissant lors du lavage, car le linge deviendra souple et doux dans le sèche-linge.

### **8.3 Chiffons d'entretien doux**

L'utilisation de « chiffons d'entretien doux » peut entraîner la formation d'une couche sur les filtres à peluches. Cela peut entraîner une obstruction des filtres. Dans ce cas, nous recommandons de ne pas ajouter de chiffons d'entretien doux ou de choisir une autre marque. Dans tous les cas, respectez les instructions du fabricant.

### **8.4 Petites quantités de remplissage**

Pour une quantité inférieure à 1,0 kg, le programme « Minuterie » doit être sélectionné car il peut arriver que le niveau de séchage du linge ne soit pas détecté en raison de la petite charge.

### **8.5 Éclairage intérieur du tambour**

Lorsque l'appareil est en marche, le voyant du tambour reste allumé lorsque la porte est ouverte.

### **8.6 Trappe de service**

Veillez à ce que la trappe de service soit toujours fermée pendant le fonctionnement.

### **8.7 Protection anti-froissage**

À la fin du cycle, si le linge n'est pas sorti, le tambour se déplace de temps en temps pour éviter que le linge se froisse.

### **8.8 Temps restant**

La durée du programme est influencée par les facteurs suivants : le type de tissu, la quantité de chargement, le taux d'humidité, le niveau de séchage souhaité, ainsi que la vitesse d'essorage pendant le lavage. Ces facteurs sont enregistrés par l'électronique pendant le programme et le temps restant est corrigé en conséquence.

### **8.9 Très grands articles**

À la fin du cycle, si le niveau de séchage souhaité n'est pas atteint, détendez le linge et séchez-le à nouveau avec le programme Minuterie (MINUTERIE).

### **8.10 Tissus particulièrement délicats**

Les textiles qui peuvent facilement rétrécir ou se déformer, ainsi que les bas de soie et la lingerie, ne doivent pas être mis directement dans le sèche-linge. Placez les vêtements délicats dans un sac à linge et évitez de trop les sécher.

## 8.11 Jersey et tricot

Pour les vêtements en jersey et en tricot, il est recommandé d'utiliser le programme Délicat pour éviter de trop les sécher.

## 8.12 Vêtements sur l'envers

Il est recommandé de fermer la fermeture à glissière et de la retourner à l'intérieur et à l'extérieur avant de l'utiliser, afin d'éviter un séchage excessif.

## 8.13 Ornement en métal

Si des décorations métalliques et des perles en plastique sont utilisées sur les vêtements, il faut préalablement les emballer correctement pour éviter qu'ils heurtent le tambour et l'endommagent.

## 8.14 Signal acoustique

Il est possible d'activer un signal acoustique :

- ▶ Lorsque le bac d'eau est plein ;
- ▶ En cas de panne.

## Tableau d'entretien des textiles

Lavage			
	Lavable jusqu'à 95 °C cycle normal		Lavable jusqu'à 60 °C cycle normal
	Lavable jusqu'à 40 °C cycle normal		Lavable jusqu'à 40 °C cycle doux
	Lavable jusqu'à 30 °C cycle normal		Lavable jusqu'à 30 °C cycle doux
	Lavage à la main maxi 40 °C		Ne pas laver
	Lavable jusqu'à 60 °C cycle doux		Lavable jusqu'à 40 °C cycle très doux
	Lavable jusqu'à 30 °C cycle très doux		Lavable jusqu'à 30 °C cycle très doux
Blanchiment			
	Tout blanchiment autorisé		Uniquement à l'oxygène/sans chlore
	Ne pas blanchir		
Séchage			
	Séchage en sèche-linge possible à température normale		Séchage en sèche-linge possible à température inférieure
	Ne pas sécher en sèche-linge		Séchage à plat
	Séchage sur fil		
Repassage			
	Repasser à une tem- pérature maximale de 200 °C		Repasser à tempé- rature moyenne jusqu'à 150 °C
	Ne pas repasser		Repasser à basse température jusqu'à 110 °C, sans vapeur (le repassage à la vapeur peut causer des dom- mages irréversibles)

### 9.1 Préparer l'appareil

1. Branchez l'appareil sur une source d'alimentation (220 V à 240 V~/50 Hz) (Fig. 9-1). Veuillez également vous référer à la section « 2 - Images d'installation » à la page 7.
2. Assurez-vous que :
  - ▶ Le bac d'eau est vide et correctement installé (Fig. 9-2) ;
  - ▶ Le filtre à peluches est propre et correctement installé (Fig. 9-3) ;
  - ▶ Le filtre du condenseur est propre et correctement installé (Fig. 9-4).

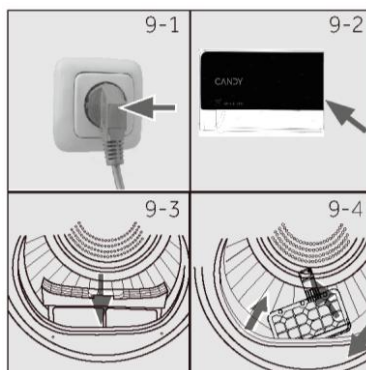

### 9.2 Préparer le linge

- ▶ Triez les vêtements en fonction du tissu (coton, synthétiques, laine, etc.). Ne séchez que les vêtements qui ont été essorés.
- ▶ Videz les poches de tous les objets pointus ou inflammables tels que les clés, les briquets et les allumettes. Retirez les objets décoratifs durs tels que les broches.
- ▶ Remontez les fermetures à glissière et assurez-vous que les boutons sont bien cousus. Placez les petits objets tels que les chaussettes, les soutiens-gorge, etc. dans un sac à linge.
- ▶ Dépliez les pièces de tissu volumineuses telles que les draps de lit, les nappes, etc.
- ▶ Suivez les instructions figurant sur l'étiquette du linge et ne séchez que les vêtements qui peuvent être séchés en machine.

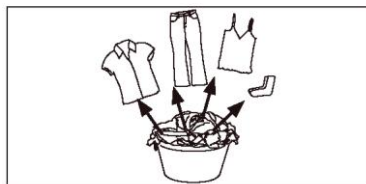

### **i** Conseils :

- ▶ Séparez les vêtements blancs des vêtements de couleur.
- ▶ Les draps et les taies d'oreiller doivent être boutonnés, afin d'éviter que de petits articles se retrouvent coincés à l'intérieur.
- ▶ Fermez les fermetures à glissière et les crochets, attachez les ceintures sans pièces métalliques, les ficelles de tablier, etc.
- ▶ Retirez les parties métalliques des vêtements avant de les mettre dans le sèche-linge, comme les boutons en métal.
- ▶ Ne séchez pas trop le linge facile à entretenir. Risque de plis. Laissez-le finir de sécher à l'air libre.
- ▶ Les vêtements comme les tricotés peuvent parfois trop sécher. Il est toujours recommandé de choisir le niveau de séchage Repassage.
- ▶ Pour les vêtements pré-séchés, multicouches ou pour le séchage final, il convient de choisir le programme Minuterie (MINUTERIE).

Référence de la charge	Composition	Poids moyen par article
Drap de lit (une place)	Coton	Env. 800 g
Vêtements en tissu mélangé	/	Env. 800 g
Vestes	Coton	Env. 800 g
Jeans	/	Env. 800 g
Salopettes	Coton	Env. 950 g
Pyjamas	/	Env. 200 g
Chemises	/	Env. 200 g
Chaussettes	Tissus mélangés	Env. 50 g
T-shirts	Coton	Env. 150 g
Sous-vêtements	Tissus mélangés	Env. 70 g

### 9.3 Placer les vêtements dans l'appareil

- ▶ Dépliez et introduisez du linge trié à l'avance.
- ▶ Ne surchargez pas la machine.
- ▶ Fermez soigneusement la porte. Veillez à ce que les vêtements ne soient pas pincés dans la porte.



#### ATTENTION !

Les objets non textiles ainsi que les petits objets non fixés ou à arêtes vives peuvent provoquer des dysfonctionnements et endommager les vêtements et l'appareil.

### 9.4 Remplir le sèche-linge

1. Placez le linge uniformément dans le tambour en veillant à ne pas surcharger le sèche-linge.
2. Mettez le sèche-linge en marche en appuyant sur la touche (Fig. 9-5).



#### Information

Les adoucissants ou produits similaires doivent être utilisés conformément aux instructions du fabricant.

### 9.5 Régler le programme et démarrer

1. Tournez le bouton de programme (Fig. 9-6) pour sélectionner le programme souhaité.
2. Réglez les fonctions telles que la température, le niveau de séchage, la fin différée. Appuyez ensuite sur la touche Départ/Pause (Fig. 9-6a) pour lancer le cycle de séchage.



### 9.6 Retirer et ajouter des vêtements

Pour enlever ou ajouter des vêtements, il est possible d'interrompre le programme à tout moment :

- ▶ Appuyez sur la touche « **Départ/Pause** ». Le cycle sera interrompu si vous ouvrez la porte.
- ▶ Faites attention lorsque vous enlevez ou ajoutez des vêtements ! L'intérieur du tambour ou les vêtements eux-mêmes peuvent être chauds, d'où un risque de brûlure.
- ▶ Pour poursuivre le programme, appuyez sur la touche « **Départ/Pause** » après avoir fermé la porte.

### 9.7 Fin du cycle de séchage

Le sèche-linge s'arrête automatiquement lorsqu'un cycle de séchage est terminé. L'écran affiche Fin. Ouvrez la porte du sèche-linge et sortez les vêtements. Si vous ne sortez pas les vêtements, la fonction Anti-froissage démarre automatiquement et l'écran affiche O:00 (cette fonction n'est disponible que pour certains programmes).

1. Tournez le bouton pour éteindre le sèche-linge (Fig. 9-7).
2. Débranchez le sèche-linge de la prise de courant (Fig. 9.7a).
3. Videz le bac d'eau après chaque cycle de séchage (Fig. 9.7b).
4. Nettoyez le filtre à peluches après chaque cycle de séchage (Fig. 9-7c).
5. Nettoyez le filtre du condenseur après chaque cycle de séchage (Fig. 9-7d).



9-7



9-7a



9-7b

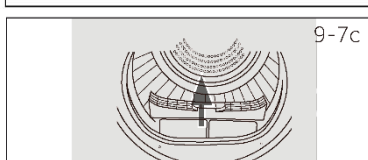

9-7c

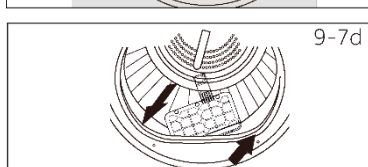

9-7d



### AVERTISSEMENT !

N'éteignez jamais le sèche-linge avant la fin du cycle de séchage, à moins que tous les articles ne soient rapidement retirés et étalés pour que la chaleur puisse se dissiper.

## 10.1 Nettoyage du filtre à peluches

Nettoyez le filtre à peluches après chaque cycle de séchage.

1. Retirez le filtre à peluches du tambour (Fig. 10-1).
2. Ouvrez le filtre à peluches (Fig. 10-2).
3. Retirez les résidus de peluches du filtre à peluches (Fig. 10-3).
4. Remplacez le filtre à peluches nettoyé dans le sèche-linge (Fig. 10-4).

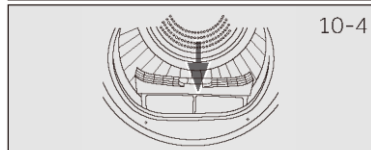
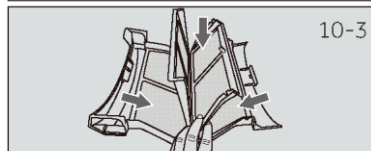
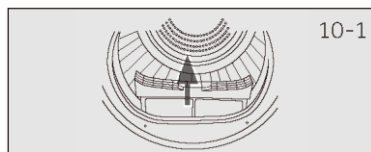

## 10.2 Nettoyage du filtre du condenseur

Nettoyez le filtre après chaque cycle de séchage.

1. Ouvrez la porte.
2. Retirez le filtre à peluches du conduit avant (Fig. 10-6).
3. Retirez le filtre du condenseur du conduit d'air (Fig. 10-7).
4. Séparez le filtre en éponge du filtre du condenseur et nettoyez-le de tout résidu (Fig. 10-8).
5. Remplacez l'éponge sur le filtre du condenseur et remettez-le dans le conduit.

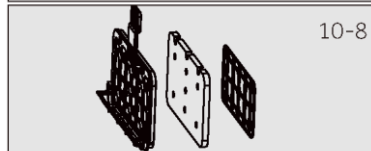
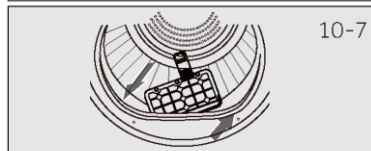
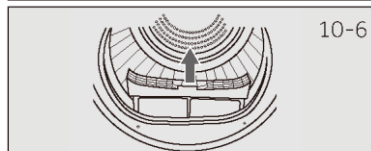
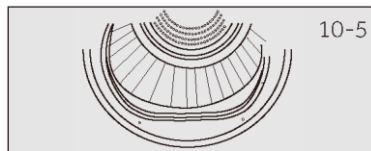

### **i** Information

Lorsque vous nettoyez les filtres, les peluches doivent être jetées à la poubelle et ne doivent pas être rejetées à l'égout pour éviter de disperser des microplastiques dans le système des eaux usées. Pour un séchage optimal, nettoyez régulièrement le filtre. Un filtre obstrué peut entraîner des cycles de séchage plus longs, ce qui peut augmenter la consommation d'énergie.



### 10.3 Vider le bac d'eau

Pendant le fonctionnement, la vapeur est condensée en eau et recueillie dans le réservoir d'eau. Videz le réservoir d'eau après chaque cycle de séchage.

1. Retirez le bac d'eau de son logement (Fig. 10-9).

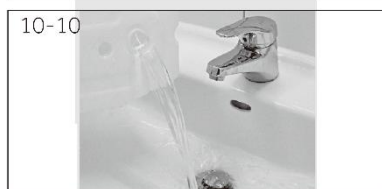

2. Videz le bac d'eau (Fig. 10-10).



3. Remplacez le réservoir d'eau dans le sèche-linge (Fig. 10-11).

### **i** Information

N'utilisez pas l'eau en guise de boisson ou pour la transformation d'aliments.

### 10.4 Sèche-linge

Essuyez l'extérieur du sèche-linge et le panneau de commande avec un chiffon humide.

N'utilisez pas de solvant organique ou d'agent corrosif pour éviter d'endommager l'appareil.

### 10.5 Tambour

Après un certain temps de fonctionnement, les micro-éléments tels que le calcium et les substances minérales contenus dans l'eau forment un film invisible à l'intérieur du tambour. Utilisez un chiffon humide et un peu de lessive pour l'enlever. N'utilisez pas de solvant organique ou d'agent corrosif pour éviter d'endommager l'appareil.

Vous pouvez résoudre de nombreux problèmes par vous-même sans expertise spécifique. Vérifiez toutes les possibilités indiquées et suivez les instructions ci-dessous avant de contacter un service après-vente. Voir la section SERVICE CLIENT.

## **AVERTISSEMENT !**

Avant toute opération d'entretien, éteignez l'appareil et débranchez la fiche de la prise de courant.

La maintenance de l'équipement électrique doit être effectuée exclusivement par des électriciens qualifiés, car des réparations incorrectes peuvent entraîner des dommages considérables.

Si le cordon d'alimentation est endommagé, il doit être remplacé uniquement par le fabricant, son représentant ou des personnes qualifiées, afin d'éviter tout risque.

Afficheur	Solution
Le réservoir d'eau est plein, veuillez le vider.	Vider le bac.
F2 : Dysfonctionnement de la pompe de vidange ou de l'interrupteur de niveau d'eau.	Contactez le service client.
F32 : Le capteur de température situé à la sortie du condenseur est cassé.	Contactez le service client.
F33 : Le capteur de température situé à la sortie du compresseur est cassé.	Contactez le service client.
F4 : Chauffage anormal.	Contactez le service client.
FC2 : La carte d'alimentation et la carte de l'afficheur communiquent mal.	Contactez le service client.
FC0 : Dysfonctionnement de la ligne principale.	Contactez le service client.
FC1 : Dysfonctionnement de la communication avec le moteur.	Contactez le service client.
F7 : Dysfonctionnement du moteur (surcharge ou surchauffe de la carte de commande du moteur)	Contactez le service client.
FC6 : Dysfonctionnement de la communication avec le ventilateur à fréquence variable.	Contactez le service client.
FE : Dysfonctionnement du ventilateur à fréquence variable.	Contactez le service client.
FH : Échec de la configuration IOT.	Contactez le service client.
FCD : Dysfonctionnement de la communication avec la carte d'entraînement du compresseur.	Contactez le service client.
FF : Dysfonctionnement du compresseur.	Contactez le service client.

Si les codes d'erreur réapparaissent après avoir pris des mesures, éteignez l'appareil, coupez l'alimentation électrique et contactez le service client.

## Dépannage sans code d'affichage

Problème	Cause possible	Solution possible
Le sèche-linge ne fonctionne pas.	<ul style="list-style-type: none"> <li>• Mauvais branchement à l'alimentation électrique.</li> <li>• Panne de courant.</li> <li>• Aucun programme de séchage n'est défini.</li> <li>• L'appareil n'a pas été allumé.</li> <li>• La porte n'est pas correctement fermée.</li> </ul>	<ul style="list-style-type: none"> <li>• Vérifier le branchement à l'alimentation électrique.</li> <li>• Vérifier l'alimentation électrique.</li> <li>• Définir un programme de séchage.</li> <li>• Allumer l'appareil.</li> <li>• Fermer correctement la porte.</li> </ul>
Le sèche-linge ne fonctionne pas et l'afficheur indique FIN.	<ul style="list-style-type: none"> <li>• Le linge a atteint le niveau de séchage défini par le programme.</li> </ul>	<ul style="list-style-type: none"> <li>• Vérifier si le réglage du programme est approprié ou non.</li> </ul>
Le temps de séchage est trop long et les résultats ne sont pas satisfaisants	<ul style="list-style-type: none"> <li>• Le réglage du programme n'est pas correct.</li> <li>• Le filtre est obstrué.</li> <li>• L'évaporateur est bloqué.</li> <li>• Le sèche-linge est surchargé.</li> <li>• Le linge est trop mouillé.</li> <li>• Le conduit d'aération est bloqué.</li> </ul>	<ul style="list-style-type: none"> <li>• S'assurer que le programme est correctement réglé.</li> <li>• Nettoyer la grille du filtre.</li> <li>• Nettoyer l'évaporateur.</li> <li>• Réduire la quantité de linge.</li> <li>• Essorer complètement le linge avant de le sécher.</li> <li>• Vérifier et nettoyer le conduit d'aération.</li> </ul>
Le temps restant sur l'afficheur s'arrête ou saute.	<p>Le temps restant sera ajusté en permanence en fonction des facteurs suivants :</p> <ul style="list-style-type: none"> <li>• Tissu du linge.</li> <li>• Poids de la charge.</li> <li>• Degré d'humidité du linge.</li> <li>• Température ambiante.</li> </ul>	<p>L'ajustement automatique est une opération normale.</p>

## **Avis : toutes les images relatives à l'installation se trouvent au début de ce manuel.**

### **12.1 Préparation**

Retirez d'abord tous les emballages, y compris la base en polystyrène. Il se peut que des gouttes d'eau soient présentes lorsque vous enlevez les emballages. Ce phénomène est tout à fait normal et résulte des tests à l'eau effectués en usine.



#### **Information**

Éliminez l'emballage dans le respect de l'environnement. Pour obtenir des informations sur les déchetteries, adressez-vous à votre revendeur ou aux autorités locales.



#### **AVERTISSEMENT !**

Après le transport et l'installation, vous DEVEZ laisser le sèche-linge reposer pendant deux heures avant de l'utiliser.

### **12.2 Transport et temps d'attente**

Transportez l'appareil uniquement à l'horizontale. L'huile de lubrification sans entretien se trouve dans la capsule du compresseur. Cette huile peut passer à travers le système fermé de tuyaux pendant le transport de travers. Avant de brancher l'appareil, il faut attendre 2 heures pour que l'huile s'écoule dans la capsule.

### **12.3 Installation de l'appareil à son emplacement**

L'appareil doit être placé sur une surface plane et solide. Réglez les pieds au niveau souhaité (Fig. 12-1).

### **12.4 Installation sous le plan de travail**

Les dimensions du renforcement doivent au moins correspondre aux dimensions (Fig. 12-2).

1. Placez l'appareil à côté de l'emplacement. Assurez-vous que tous les branchements sont facilement accessibles et qu'ils fonctionnent.
2. Ajustez avec précision tous les pieds pour obtenir une position ferme et horizontale.
3. Installez prudemment l'appareil dans le renforcement.
4. Veillez à ce que la ventilation soit suffisante.

### **12.5 Raccordement électrique**

Avant chaque raccordement, vérifiez les points suivants :

L'alimentation électrique, la prise et les fusibles sont conformes à la plaque signalétique.

La prise de courant est reliée à la terre et aucune multiprise ou rallonge n'est utilisée.

La fiche et la prise électriques correspondent parfaitement.

**Uniquement pour le Royaume-Uni :** la fiche britannique est conforme à la norme BS1363A.

Insérez la fiche dans la prise (Fig. 12-3).



#### **AVERTISSEMENT !**

Si le cordon d'alimentation est endommagé, il doit être remplacé par l'agent de maintenance (voir la carte de garantie) afin d'éviter tout danger !



## 12.6 Superposition du lave-linge et du sèche-linge

Il est possible de superposer le lave-linge et le sèche-linge (Fig. 12-8). Tous les lave-linges ne sont pas adaptés à cet usage. Les informations relatives à la superposition, ainsi que le kit de montage correspondant, sont disponibles auprès de votre revendeur local.

Les instructions de montage sont fournies avec le kit et expliquent en détail les étapes de l'installation.

## 12.7 Mise à niveau du sèche-linge

Il est **IMPORTANT** de mettre le sèche-linge à niveau pour que la machine fonctionne efficacement avec un minimum de bruit. Le sèche-linge doit être mis à niveau de façon à ce qu'il repose en équilibre sur ses quatre pieds. Assurez-vous que le sèche-linge ne bascule dans aucune direction.

### **Mettez le sèche-linge à niveau d'un côté à l'autre (Fig. 12-4) :**

- Placez le niveau à bulle au centre à l'arrière du sèche-linge.
- Réglez les pieds arrière jusqu'à ce que le sèche-linge soit à niveau d'un côté à l'autre.
- Ne dévissez jamais complètement les pieds de leur logement.

### **Mettez le sèche-linge à niveau d'avant en arrière (Fig. 12-5) :**

- Placez le niveau à bulle sur le côté gauche.
- Ajustez le pied avant gauche (baissez-le).
- Répétez l'opération pour le pied droit.

### **Vérifiez que le sèche-linge est équilibré (Fig. 12-5) :**

- Placez le niveau à bulle au centre à l'avant du sèche-linge.
- Assurez-vous que le sèche-linge ne bascule dans aucune direction.
- Si le sèche-linge n'est pas équilibré, répétez les étapes ci-dessus.

Après la mise à niveau, les coins du sèche-linge doivent être soulevés du sol et le sèche-linge ne doit osciller dans aucune direction.

## 12.8 Vidange

Le sèche-linge est équipé d'un condenseur qui accumule l'eau pendant le cycle de séchage. Cette eau est recueillie dans le bac d'eau amovible situé en haut à gauche du sèche-linge. L'eau accumulée doit être vidée après chaque cycle de séchage ou vous pouvez régler votre sèche-linge pour qu'il la vide automatiquement à l'aide du tuyau de vidange fourni. Nous recommandons de régler le sèche-linge pour qu'il se vidange automatiquement dans la mesure du possible, en particulier lors du séchage de charges complètes, afin d'éviter de devoir vider le bac d'eau au cours d'un cycle de séchage.

- Retirez le tuyau noir du raccord à l'arrière du sèche-linge (en bas à droite à l'arrière Fig. 12-6).
- Déroulez le tuyau flexible de vidange gris (fourni avec votre sèche-linge) et raccordez-le à l'orifice d'évacuation de la machine (Fig. 12-7).
- Placez l'autre extrémité du tuyau de vidange dans une baignoire ou une colonne montante.

**Données complémentaires**

Alimentation (voir plaque signalétique) - tension / courant / entrée	(220-230) V~50 Hz/2,7 A/ 630 W
Température ambiante admissible	5 °C-35 °C
Gaz à effet de serre fluorés Volume	R290 0,15 kg

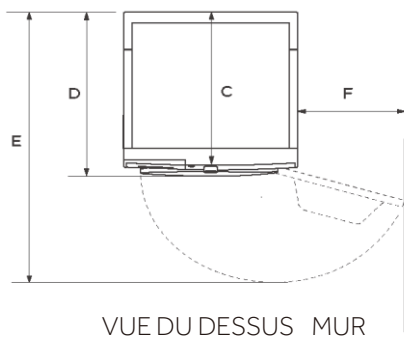
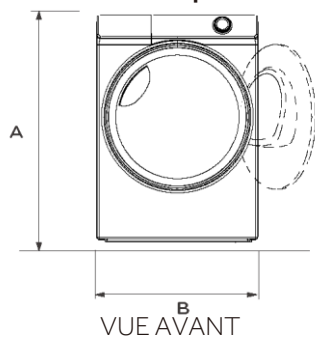
**Dimensions du produit**

DIMENSIONS DU PRODUIT	
A Hauteur totale du produit mm	845 mm
B Largeur totale du produit mm	595 mm
C Profondeur totale du produit (taille de la carte de commande principale) mm	630 mm
D Profondeur totale du produit mm	705 mm
E Profondeur de la porte ouverte mm	1 165 mm
F Distance minimale entre la porte et le mur adjacent mm	156 mm

Remarque : La hauteur exacte de votre sèche-linge dépend de la longueur d'extension des pieds par rapport à la base de la machine. L'espace d'installation de votre sèche-linge doit être au moins 40 mm plus large et 20 mm plus profond que ses dimensions.

## 14.1 Informations générales

Cet appareil est équipé de la technologie Wi-Fi pour être contrôlé à distance via l'application hOn.

### AVERTISSEMENT !

Respectez les mesures de sécurité indiquées dans ce manuel, même lorsque vous utilisez l'appareil via l'application. Le respect de ces instructions est essentiel pour une utilisation sûre.

## 14.2 Exigences

- 1. Réseau Wi-Fi :** Un routeur compatible avec la norme 802.11b/g/n et la bande de 2,4 GHz est nécessaire. Les réseaux fonctionnant à 5 GHz et les réseaux publics ne sont pas pris en charge. Le nom du réseau (SSID) doit comporter entre 1 et 31 caractères, et le mot de passe entre 8 et 64 caractères. Les options de cryptage incluent open, WPA-PSK et WPA2-PSK.
- 2. Appareils compatibles :** L'application est disponible pour les appareils Android, iOS et Huawei, à la fois sur les tablettes et les smartphones.
- 3. Positionnement :** Installez l'appareil dans un endroit où le signal Wi-Fi est puissant.

### Caractéristiques techniques du Wi-Fi :

- Fréquence : 2400 MHz - 2483,5 MHz
- Puissance maximale : 20 dBm
- Norme : IEEE802.11b/g/n et BLE V4.2

## 14.3 Téléchargement et installation de l'application hOn

Il y a deux façons d'obtenir l'application hOn :

### 1. Depuis l'App Store de votre smartphone

- Scannez le code QR ci-dessous ou visitez le site [go.haier-europe.com/download-app](http://go.haier-europe.com/download-app).
- Suivez les instructions de votre appareil pour télécharger et installer l'application.



Téléchargez  
l'application



### 2. Directement à partir de votre appareil :

- a. Première mise sous tension :**

1. Allumez l'appareil.
2. Sélectionnez la langue de votre choix.
3. Un code QR apparaît sur l'écran : scannez-le pour télécharger l'application hOn.

**b. Mise sous tension ultérieure :**

1. Allumez l'appareil.
2. Appuyez sur le bouton  du panneau de commande.
3. Un code QR apparaît sur l'écran : scannez-le pour télécharger l'application hOn.

**Remarque : Inscription**

La création d'un profil (inscription) n'est requise que lors de la première utilisation ou si le compte a été supprimé/désactivé. Pour les utilisations ultérieures, il vous suffit de vous connecter avec votre adresse électronique et votre mot de passe. Consultez le mode DÉMO de l'application pour découvrir les fonctionnalités Wi-Fi.

## 14.4 Appairage des appareils

**Remarque :** Le réseau domestique doit être réglé sur 2,4 GHz ; les réseaux fonctionnant sur 5 GHz ne sont pas pris en charge. Assurez-vous que votre smartphone est connecté au même réseau Wi-Fi 2,4 GHz que celui que vous souhaitez utiliser pour configurer l'appareil.

1. Ouvrez l'application hOn, créez un nouveau profil (ou connectez-vous si vous en avez déjà un).
2. Appuyez sur « Ajouter un appareil » et suivez les instructions à l'écran de votre smartphone pour terminer la configuration.



## 14.5 Activation du contrôle à distance

1. Assurez-vous que le routeur est sous tension et connecté à Internet.
2. Chargez le linge et fermez la porte.
3. Allumez l'appareil.
4. Appuyez brièvement sur la touche .
5. Démarrez le cycle via l'application.
6. Le contrôle à distance peut également être activé pendant le cycle en appuyant brièvement sur la touche .

**Remarque : expiration du contrôle à distance**

Vous pouvez envoyer une commande à partir de l'application jusqu'à 24 heures après l'activation du contrôle à distance.

## 14.6 Désactivation du contrôle à distance



1. Pendant un cycle, vous pouvez désactiver le contrôle à distance en appuyant brièvement sur la touche  ; le cycle se poursuivra. Vous pouvez consulter le statut du cycle dans l'application, mais vous ne pourrez pas envoyer de commandes (par exemple, arrêt/pause).
2. Pour reprendre le contrôle à distance via l'application, assurez-vous que la porte est fermée, puis appuyez à nouveau brièvement sur la touche .

## 14.7 Fin du cycle avec le Contrôle à distance

1. À la fin du cycle, le contrôle à distance est désactivé.
2. Au bout de 2 minutes, l'appareil s'éteint automatiquement.

## 14.8 Désactiver le module Wi-Fi et effacer les informations d'identification du réseau

Pour supprimer les informations enregistrées sur le réseau Wi-Fi et éteindre le module Wi-Fi :

1. Assurez-vous que l'appareil est sous tension.
2. Sans lancer de cycle, accédez au menu des **réglages de l'appareil**.
3. Accédez à la **section Wi-Fi** et sélectionnez l'option **Réinitialiser la connexion Wi-Fi**. Le système vous demandera de confirmer l'opération.
4. Appuyez sur «  » pour procéder à la réinitialisation ou sur «  » pour annuler l'opération.
5. Les informations enregistrées sur le réseau sont supprimées. Pour quitter, sélectionnez un programme de lavage ou éteignez l'appareil.
6. Pour reconnecter l'appareil, retirez-le de l'application hOn et lancez une nouvelle procédure d'appairage.

**Remarque :** n'utilisez cette procédure que si vous avez l'intention de vendre l'appareil.



0180502862