

# Haier

## REFRIGERATOR User Manual

HSW59F18EIMM  
HSW59F18EIPT

- Please read this manual carefully before using refrigerator.
- Retain it for future reference.

ET

CS

DA

DE

EL

ES

FI

FR

HR

HU

IT

NL

EI

PL

PT

RO

SK

SL

SV

AR

ET

LT

LV

**WARNING: Risk of fire/flammable material**

EN

The symbol indicates there is a risk of fire since flammable materials are used. Take care to avoid causing a fire by igniting flammable material.

**VAROVÁNÍ: Nebezpečí požáru / hořlavý materiál**

CS

Tento symbol signalizuje, že hrozí nebezpečí požáru kvůli použití hořlavých materiálů. Dávejte pozor, aby nedošlo ke vzniku požáru zapálením hořlavého materiálu.

**ADVARSEL: Brandfare/brændbart materiale**

DA

Symbolet viser, at der er brandfare, da der er anvendt brændbart materiale. Sørg for at undgå en brand som følge af antændelse af brændbart materiale.

**WARNUNG: Brandgefahr/brennbares Material**

DE

Das Symbol zeigt an, dass Brandgefahr besteht, da brennbare Materialien verwendet werden. Achten Sie darauf, dass kein Feuer entstehen kann, indem brennbares Material sich entzündet.

**ΠΡΟΕΙΔΟΠΟΙΗΣΗ: Κίνδυνος πυρκαγιάς/εύφλεκτα υλικά**

EL

Το σύμβολο υποδεικνύει ότι υπάρχει κίνδυνος πυρκαγιάς, καθώς χρησιμοποιούνται εύφλεκτα υλικά. Επιδείξετε προσοχή για την αποτροπή της πρόκλησης πυρκαγιάς εξαιτίας των εύφλεκτων υλικών.

**ADVERTENCIA: Riesgo de incendio/material inflamable**

ES

Este símbolo indica que existe riesgo de incendio dado que el electrodoméstico contiene materiales inflamables. Tenga cuidado para evitar provocar un incendio por la ignición del material inflamable.

**VAROITUS: Tulipalon vaara / syttyvä materiaalia**

FI

Symboli osoittaa tulipalon vaaraa, joka johtuu käytetyistä syttyvistä materiaaleista. Varo, ettet aiheuta tulipaloa syttämällä syttyvää materiaalia.

**AVERTISSEMENT : risque d'incendie / matériaux inflammables**

FR

Le symbole indique qu'il y a un risque d'incendie, étant donné que des matières inflammables sont utilisées. Évitez de provoquer un incendie en brûlant des matières inflammables.

**UPOZORENJE: opasnost od požara / zapaljivog materijala**

HR

Simbol označava opasnost od požara jer se upotrebljavaju zapaljivi materijali. Pazite da ne prouzročite požar paljenjem zapaljivog materijala.

**FIGYELEM: Tűz / gyúlékony anyag veszélye**

HU

A szimbólum a tűzveszélyről tájékoztat, ami a gyúlékony anyagok használatából adódik. Figyeljen a tűz megelőzésére, mivel a gyúlékony anyag lángra kaphat.

**AVVERTENZA: Rischio di incendio/materiale infiammabile**

IT

Il simbolo indica il rischio di incendio nel caso di utilizzo di materiali infiammabili. Fare attenzione ed evitare l'insorgere di incendi a causa della combustione di materiali infiammabili.

**WAARSCHUWING: Risico op brand/brandbaar materiaal**

NL

Het symbool geeft aan dat er een risico op brand bestaat aangezien brandbare materialen worden gebruikt. Zorg dat er geen brand wordt veroorzaakt door brandbaar materiaal te ontsteken.

**ADVARSEL: Fare for brann / brennbart materiale**

NO

Symbolet angir at det er fare for brann siden brannfarlige materialer er brukt. Vær forsiktig så du unngår å forårsake brann ved å isolere brannfarlige materialer.

**OSTRZEŻENIE: Ryzyko pożaru / materiał łatwopalny**

PL

Ten symbol wskazuje na ryzyko pożaru, ponieważ urządzenie zawiera materiały łatwopalne. Uważaj, aby nie spowodować pożaru przez podpalenie łatwopalnego materiału.

**AVISO: Risco de incêndio e material inflamável**

PT

O símbolo indica que existe um risco de incêndio, uma vez que são utilizados materiais inflamáveis. Tenha cuidado para evitar provocar um incêndio acendendo material inflamável.

**AVERTISMENT: Risc de incendiu/material inflamabil**

RO

Simbolul indica ca exista risc de incendiu deoarece sunt folosite materiale inflamabile. Aveți grijă si evitați incendiile aprinzând materiale inflamabile.

**VAROVANIE: Riziko požiaru/horľavý materiál**

SK

Symbol označuje nebezpečenstvo požiaru, pretože sa používajú horľavé materiály. Dávajte pozor, aby ste zabránili vzniku požiaru vznietením horľavého materiálu.

**OPOZORILO: Nevarnost požara/vnetljiv material**

SL

Simbol označuje nevarnost požara, saj se uporabljajo vnetljivi materiali. Pazite, da ne povzročite požara z vžigom vnetljivega materiala.

**VARNING: Risk för brand/brandfarliga material**

SV

Symbolen indikerar att det finns en brandrisk eftersom brandfarliga material används. Var försiktig för att undvika att brandfarliga material fattar eld.

AR

تحذير: اندلاع حريق/مادة قابلة للاشتعال  
يُشير الرمز إلى وجود خطر نشوب حريق حيث يتم استخدام المواد القابلة للاشتعال.  
أنتِ انتِ الحذر لتجنب التسبب في نشوب حريق عن طريق اشتعال مادة قابلة للاشتعال.

**HOIATUS! Kohalduvad tulekahju / tuleohtlike materjalidega seotud ohud**

ET

Sümbol näitab tuleohtu, kuna kasutatakse tuleohtlike materjale. Pöörake tähelepanu tuleohtlike materjalide süttimisega kaasnevale tulekahju ohule.

**ĽSPĚJIMAS. Gaisro / degių medžiagų pavojus**

LT

Šis simbolis rodo, kad yra gaisro pavojus, nes naudojamos degios medžiagos. Saugokitės, kad nekiltų gaisras užsidegus degioms medžiagoms.

**BRĪDINĀJUMS. Aizdegšanās risks / uzliesmojoši materiāli**

LV

Šis simbols norāda, ka pastāv aizdegšanās risks, jo tiek izmantoti uzliesmojoši materiāli. Nepieļaujiet uzliesmojoša materiāla aizdegšanos, lai netiktu izraisīts ugunsgrēks.



---

Safety information .....	5
Intended use .....	10
Product description .....	11
Control panel .....	12
Use .....	13
Equipment .....	26
Care and cleaning .....	28
Troubleshooting .....	31
Installation .....	35
Technical data .....	41
Customer service .....	43

## Thank you

### Thank you for purchasing a Haier Product.

Please read these instructions carefully before using this appliance. The instructions contain important information which will help you get the best out of the appliance and ensure safe and proper installation, use and maintenance.

Keep this manual in a convenient place so you can always refer to it for the safe and proper use of the appliance.

If you sell the appliance, give it away, or leave it behind when you move house, make sure you also pass this manual so that the new owner can become familiar with the appliance and safety warnings.

EN

### Accessories

Check the accessories and literature in accordance with this list:

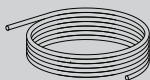

Water pipe



Water filter

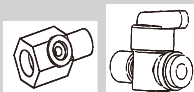

6.35mm adapter with valve

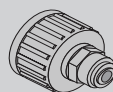

6.35mm adapter



2 clips



Energy label



Warranty card



Quick guide

**WARNING – Important Safety information****NOTICE-General information and tips****Environmental information**

EN

**Disposal**

Help protect the environment and human health. Put the packaging in applicable containers to recycle it. Help to recycle waste of electrical and electronic appliances. Do not dispose appliances marked with this symbol with the household waste. Return the product to your local recycling facility or contact your municipal office.

**WARNING!**

Risk of injury or suffocation!

Refrigerants and gases must be disposed of professionally. Ensure that the tubing of the refrigerant circuit is not damaged before being properly disposed of. Disconnect the appliance from the mains supply. Cut off the mains cable and dispose of it. Remove the trays and drawers as well as the door catch and seals, to prevent children and pets to get closed in the appliance.

**Before switching on the appliance for the first time read the following safety hints!:**



### **WARNING!**

#### **Before first use**

- ▶ Make sure there is no transport damage.
- ▶ Remove all packaging and keep out of children's reach.
- ▶ Wait at least two hours before installing the appliance in order to ensure the refrigerant circuit is fully efficient.
- ▶ Handle the appliance always with at least two persons because it is heavy.

#### **Installation**

- ▶ The appliance should be placed in a well-ventilated place. Ensure a space of at least 10 cm above and around the appliance.
- ▶ Never place the appliance in a damp area or location where it might be splashed with water. Clean and dry water splashes and stains with a soft clean cloth.
- ▶ Do not install the appliance in direct sunlight or in the near of heat sources (e.g. stoves, heaters).
- ▶ Install and level the appliance in an area suitable for its size and use.
- ▶ Keep ventilation openings in the appliance or in the in-built structure clear of obstruction.
- ▶ Make sure that the electrical information on the rating plate agrees with the power supply. If it does not, contact an electrician.
- ▶ The appliance is operated by a 220-240 VAC/50 Hz power supply. Abnormal voltage fluctuation may cause the appliance to fail to start, or damage to the temperature control or compressor, or there may be an abnormal noise when operating. In such case, an automatic regulator shall be mounted.
- ▶ Do not use multi-plug adapters and extension cables.
- ▶ Do not locate multiple portable socket-outlets or portable power supplies at the rear of the appliance.
- ▶ Ensure that the power cable is not trapped by the refrigerator. Do not step on the power cable.



## WARNING!

- ▶ Use a separate earthed socket for the power supply which is easy accessible. The appliance must be earthed.  
Only for UK: The appliance's power cable is fitted with 3-cord (grounding) plug that fits a standard 3-cord (grounded) socket. Never cut off or dismount the third pin (grounding). After the appliance is installed, the plug should be accessible.
- ▶ Do not damage the refrigerant circuit.

### Daily use

- ▶ This appliance can be used by children aged from 8 years and above and persons with reduced physical, sensory or mental capabilities or lack of experience and knowledge if they have been given supervision or instruction concerning use of the appliance in a safe way and understand the hazards involved.
- ▶ Children aged from 3 to 8 years are allowed to load and unload, but not allowed to clean or install the refrigerating appliances.
- ▶ Keep away children under 3 years of age from the appliance unless they are constantly supervised.
- ▶ Children shall not play with the appliance.
- ▶ If coal gas or other inflammable gas is leaking in the vicinity of the appliance, turn off the valve of the leaking gas, open the doors and windows and do not unplug a plug in the power cable of the refrigerator or any other appliance.
- ▶ Notice that the appliance is set for operation at a specific ambient range between 10 and 43°C. The appliance may not work properly if it is left for a long period at a temperature above or below the indicated range.
- ▶ Do not place unstable articles (heavy objects, containers filled with water) on top of the refrigerator, to avoid personal injury caused by falling or electric shock caused by contact with water.
- ▶ Do not pull on the door shelves. The door may be pulled slant, the bottle rack, may be pulled away, or the appliance may topple.
- ▶ Open and close the doors only with the handles. The gap between the doors and between the doors and the cabinet is very narrow. Do not extend your hands in these areas to avoid pinching your fingers. Open or close the refrigerator doors only when there are no children standing within the range of door movement.



### WARNING!

- ▶ Do not store or use inflammable, explosive or corrosive materials in the appliance or in the vicinity.
  - ▶ Do not store medicines, bacteria or chemical agents in the appliance. This appliance is a household appliance. It is not recommended to store materials that require strict temperatures.
  - ▶ Never store liquids in bottles or cans (besides high percentage spirits) especially carbonated beverages in the freezer, as these will burst during freezing.
  - ▶ Check the condition of food if a warming in the freezer has taken place.
  - ▶ Do not set unnecessarily low temperature in the refrigerator compartment. Minus temperatures may occur at high settings. Attention: Bottles can burst
  - ▶ Do not touch frozen goods with wet hands (wear gloves). Especially do not eat ice lollies immediately after removal from the freezer compartment. There is the risk to freeze or the formation of frost blisters. FIRST aid: keep immediately under running cold water. Do not pull away!
  - ▶ Do not touch the inside surface of the freezer storage compartment when in operation, especially with wet hands, as your hands may freeze onto the surface.
  - ▶ Unplug the appliance in the event of a power interruption or before cleaning. Allow at least 7 minutes before restarting the appliance, as frequent starting may damage the compressor.
  - ▶ Do not use electrical devices inside the food storage compartments of the appliance, unless they are of the type recommended by the manufacturer.
- Maintenance / cleaning
- ▶ Make sure children are supervised if they carry out cleaning and maintenance.
  - ▶ Disconnect the appliance from the electrical supply before undertaking any routine maintenance. Allow at least 5 minutes before restarting the appliance, as frequent starting may damage the compressor.

**WARNING!**

- ▶ Hold the plug, not the cable, when unplugging the appliance.
- ▶ Do not clean the appliance with hard brushes, wire brushes, detergent powder, petrol, amyl acetate, acetone and similar organic solutions, acid or alkaline solutions. Please clean with special refrigerator detergent to avoid damage.
- ▶ Do not scrape off frost and ice with sharp objects. Do not use sprays, electric heaters like heater, hair dryer, steam cleaners or other sources of heat in order to avoid damage to the plastic parts.
- ▶ Do not use mechanical devices or other means to accelerate the defrosting process, other than those recommended by the manufacturer.
- ▶ If the supply cord is damaged, it must be replaced by the manufacturer, its service agent or similarly qualified persons in order to avoid a hazard.
- ▶ Do not try to repair, disassemble or modify the appliance by yourself. In case of repair please contact our customer service.
- ▶ Eliminate the dust on the back of the unit at least once in the year to avoid hazard by fire, as well as increased energy consumption.
- ▶ Do not spray or flush the appliance during cleaning.
- ▶ Do not use water spray or steam to clean the appliance.
- ▶ Do not clean the cold glass shelves with hot water. Sudden temperature change may cause the glass to break.

**Refrigerant gas information****WARNING!**

The appliance contains the flammable refrigerant ISOBUTANE (R600a). Make sure the refrigerant circuit is not damaged during transportation or installation. Leaking refrigerant may cause eye injuries or ignite. If a damage has occurred, keep away open fire sources, thoroughly ventilate the room, do not plug or unplug the power cords of the appliance or any other appliance. Inform the customer service.

In case of eyes get into contact with the refrigerant, rinse immediately it under running water and call immediately the eye specialist.

---

## Intended use

This appliance is intended for cooling and freezing food. It has been designed exclusively for use in household and similar applications such as staff kitchen areas in shops, offices and other working environments; farm houses and by clients in hotels, motels and other residential type environments as well as in bed-and-breakfast and catering business. It is not intended for commercial or industrial use.

EN

Changes or modifications to the device are not allowed. Unintended use may cause hazards and loss of warranty claims.

## Standards and directives



This product meets the requirements of all applicable EC directives with the corresponding harmonised standards and UK standards, which provide for CE and UKCA marking.



**Notice**

Due to technical changes and different models, some of the illustrations in this manual may differ from your model.

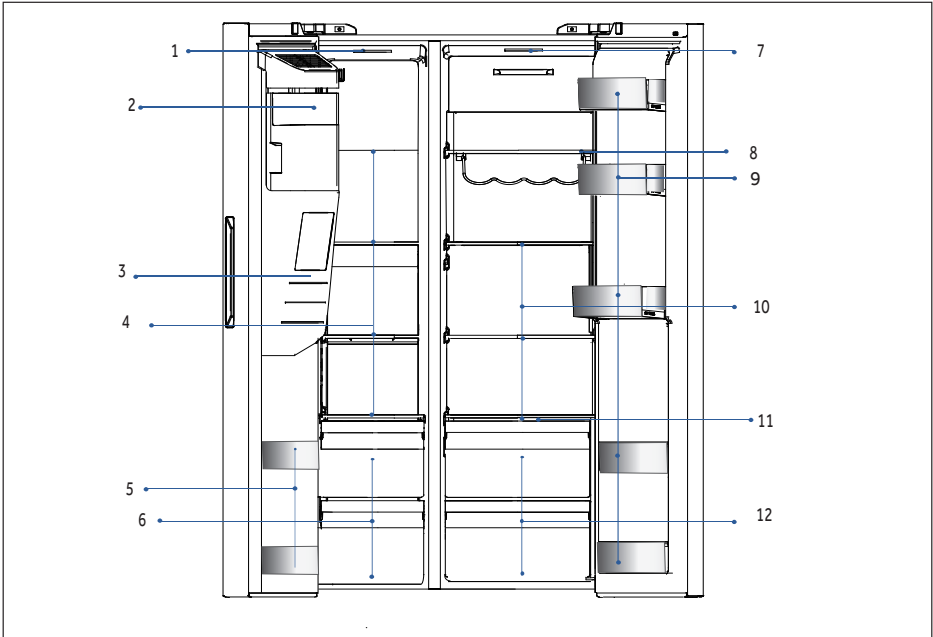

A: Freezer compartment

B: Refrigerator compartment

- 1 Ceiling lamp
- 2 Ice maker with ice container
- 3 Water and ice dispenser
- 4 Glass shelves
- 5 Bottle holder
- 6 Drawers

- 7 Ceiling lamp
- 8 Wine rack
- 9 Bottle holder
- 10 Glass shelves
- 11 Wet zone cover plate
- 12 Drawers

## Control panel

### Control panel

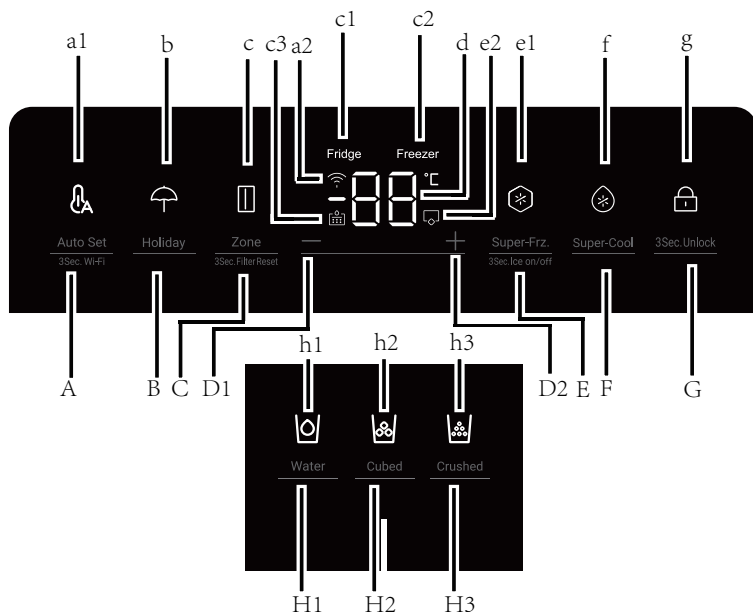

#### Keys:

- A Auto Set function /3Sec.Wi-Fi
- B Holiday function
- C Zone selection/3Sec.Filter Reset
- D1 Temperature adjustment button "-"
- D2 Temperature adjustment button "+"
- E Super-Freeze function/3Sec.Ice on/off
- F Super-Cool function
- G Panel lock selector
- H1 Water intake function selector
- H2 Cubed ice function selector
- H3 Crushed ice function selector

#### Indicators:

- a1 Auto Set mode
- a2 Wi-Fi function
- b Holiday mode
- c Zone indicator
- c1 Fridge indicator
- c2 Freezer indicator
- c3 Filter reset function
- d Temperature display
- e1 Super-Freeze mode
- e2 Ice Maker mode
- f Super-Cool mode
- g Panel lock
- h1 Water intake function
- h2 Cubed ice function
- h3 Crushed ice function

## Before first use

- ▶ Remove all packaging materials, keep them out of children`s reach and dispose them in an environmentally friendly manner.
- ▶ Clean the inside and outside of the appliance with water and a mild detergent before putting any food in it.
- ▶ After the appliance has been levelled and cleaned, wait for at least 2-5 hours before connecting it to the power supply. See Section INSTALLATION.
- ▶ Precool the compartments at high settings before loading with food. The function Power- Freeze helps to cool down the compartments quickly.
- ▶ The refrigerator temperature and freezer temperature are automatically set to 5° C and -18° C respectively. These are the recommended settings. If desired, you can change these temperatures manually. Please see ADJUST THE TEMPERATURE.

## Sensor keys

The buttons on the control panel are sensor keys, which already respond when lightly touched with the finger.

## Switch on /of the appliance

The appliance is in operation as soon as it is connected to the power supply.

The temperatures displayed will show the setting temperatures in the compartment.

Maybe the panel lock is active.



### Notice

When the appliance is switched on after disconnection from the main power supply, it may take up to 12 hours for the correct temperatures to be reached.

Empty the appliance before switching off. To switch off the appliance, pull the power cord out off the power socket.



### NOTICE

When the refrigerator is first powered on, the indicator illuminates. The fridge temperature and freezer temperature are automatically set to 5° C and -18° C respectively.

## Lock/unlock panel

1. Automatic lock: When the fridge door, freezer door are closed and there is no key operation within 30 seconds, the display screen will be automatically extinguished and locked

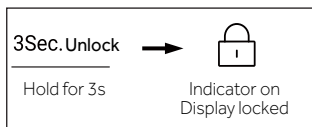

2. Manual lock: When the display screen is unlocked, press the button "G" (Panel lock selector) and hold for 3 seconds, the buzzer rings once, the indicator "g" (Panel lock) illuminates, and the display is locked.

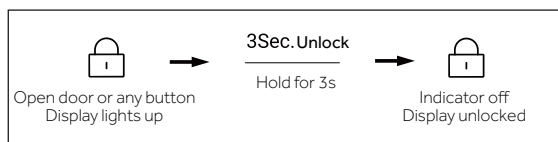

## Adjust the temperature

The indoor temperatures are influenced by the following factors:

- ▶ Ambient temperature
- ▶ Frequency of door opening
- ▶ Amount of stored foods
- ▶ Installation of the appliance

## Adjust the temperature for fridge

1. When the display screen is unlocked, press the button "C" (Zone selector).The buzzer rings once , the indicator "c1" (Fridge indicator) flashes, and then here comes the temperature setting mode of the fridge.

2. Press the button "D1" (Temperature adjustment button "-") every time, the buzzer rings once, the set temperature of the fridge will be reduced by 1. The fridge temperature will display in the sequence of "9°C >8°C >7°C >6°C>5°C>4°C>3°C>2°C>1°C".

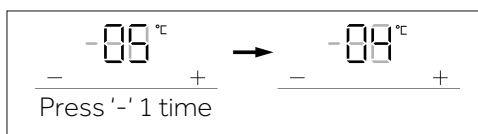

## Adjust the temperature for fridge

3. Press the button "D2" (Temperature adjustment button "+") every time, the buzzer rings once, the set temperature of the fridge will be increased by 1. The fridge temperature will display in the sequence of "1°C > 2°C > 3°C > 4°C > 5°C > 6°C > 7°C > 8°C > 9°C".

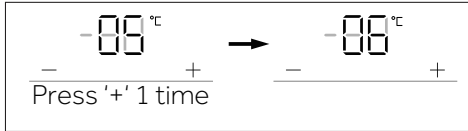

EN



### Notice

After setting the temperature, if there is no operation within 5 seconds, the system will be automatically determined and save the set temperature.

## Adjust the temperature for freezer

1. When the display screen is unlocked, press the button "C" (Zone selector). The buzzer rings once, the indicator "c2" (Freezer indicator) flashes, and then here comes the temperature setting mode of the freezer.

2. Press the button "D1" (Temperature adjustment button "-") every time, the buzzer rings once, the set temperature of the freezer will be reduced by 1. The freezer temperature will display in the sequence of "-14°C > -15°C > -16°C > -17°C > -18°C > -19°C > -20°C > -21°C > -22°C > -23°C > -24°C".

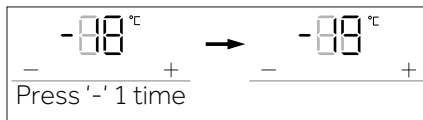

3. Press the button "D2" (Temperature adjustment button "+") every time, the buzzer rings once, the set temperature of the freezer will be increased by 1. The freezer temperature will display in the sequence of "-24°C > -23°C > -22°C > -21°C > -20°C > -19°C > -18°C > -17°C > -16°C > -15°C > -14°C".

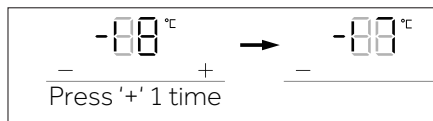

### Notice

After setting the temperature, if there is no operation within 5 seconds, the system will be automatically determined and save the set temperature.

## Auto Set mode

1. When the display screen is unlocked, press the button "A" (Auto Set mode selector), the buzzer rings once, the indicator "a1" (Auto Set mode) illuminates, and then the Auto Set function will be turned on.
2. When the indicator "a1" (Auto Set mode) illuminates, press the button "A" (Auto Set mode selector), the buzzer rings once, the indicator "a1" (Auto Set mode) goes off, and then the Auto Set function will be turned off.

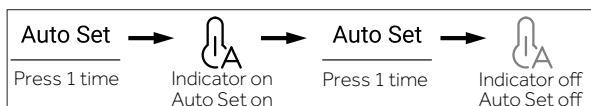

### Notice

In Auto Set mode, the fridge or freeze temperature cannot be adjusted. If either button "D1" (Temperature adjustment button "-") or button "D2" (Temperature adjustment button "+") is pressed to adjust the temperature of fridge or freezer, the indicator "a1" (Auto Set indicator) will flash with a prompt sound to indicate that this operation cannot be carried out.

In Auto Set mode, due to different control methods, if the "Super-Cool", "Super-Freeze" or "Holiday" function is set, the indicator "a1" (Auto Set mode) goes off, and then the Auto Set function will automatically exit.

## Holiday mode

Holiday mode is designed for not using the fridge for a long time. When the Holiday mode is turned on, the freezer is under normal control, and the temperature of fridge is automatically set to be 17°C. The actual temperature is not higher than 17°C, which prevents peculiar smell caused by overtemperature, and helps reduce energy consumption at the same time.

1. When the display screen is unlocked, press the button "B" (Holiday mode selector), the buzzer rings once, the indicator "b" (Holiday mode) illuminates, and then the Holiday function will be turned on.
2. When the indicator "b" (Holiday mode) illuminates, press the button "B" (Holiday mode selector), the buzzer rings once, the indicator "b" (Holiday mode) goes off, and then the Holiday function will be turned off.

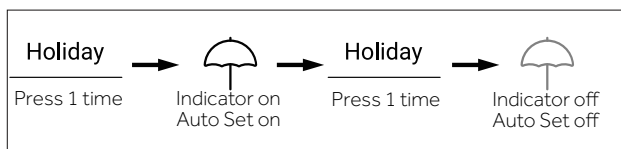



## Notice

Under Holiday state, the fridge temperature cannot be adjusted. If either button "D1" (Temperature adjustment button "-") or button "D2" (Temperature adjustment button "+") is pressed to adjust the temperature of fridge, the indicator "b" (Holiday indicator) will flash with a prompt sound to indicate that this operation cannot be carried out.

Before using the Holiday function, please empty the fridge to prevent food goes bad in it. When the Holiday function is turned on, either "Auto Set" function or "Super-Cool" function cannot be turned on at the same time.

## Super-Cool function

1. When the display screen is unlocked, press the button "F" (Super-Cool selector), the buzzer rings once, the indicator "f" (Super-Cool function) illuminates, and then the Super-Cool function will be turned on.
2. When the indicator "f" (Super-Cool function) illuminates, press the button "F" (Super-Cool selector), the buzzer rings once, the indicator "f" (Super-Cool function) goes off, and then the Super-Cool function will be turned off.
3. After the Super-Cool function is turned on, the refrigerator will automatically turn off the function when it reaches the set condition. If you want to exit manually, you can press the button "F" (Super-Cool selector) to turn it off.



## Notice

Under Super-cool state, the fridge temperature cannot be adjusted. If either button "D1" (Temperature adjustment button "-") or button "D2" (Temperature adjustment button "+") is pressed to adjust the temperature of fridge, the indicator "f" (Super-Cool indicator) will flash with a prompt sound to indicate that this operation cannot be carried out.

In the state of Super-cool function, the Auto-set function or Holiday function cannot be turned on at the same time due to different control modes. When you choose one function that conflicts with another function, the original function will automatically exit.

## Super-Freeze function (Super-Frz)

1. When the display screen is unlocked, press the button "E" (Super-Frz. selector), the buzzer rings once, the indicator "e1" (Super-Freeze function) illuminates, and then the Super-Freeze function will be turned on.
2. When the indicator "e1" (Super-Freeze function) illuminates, press the button "E" (Super-Frz. selector), the buzzer rings once, the indicator "e1" (Super-Freeze function) goes off, and then the Super-Freeze function will be turned off.
3. After the Super-Freeze function is turned on, the refrigerator will automatically turn off the function when it reaches the set condition. If you want to exit manually, you can press the button "E" (Super-Frz. selector) to turn it off.

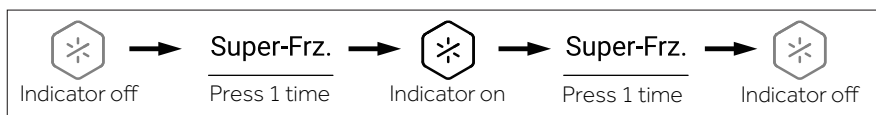

### Notice

Under Super-Freeze state, the freezer temperature cannot be adjusted. If either button "D1" (Temperature adjustment button "-") or button "D2" (Temperature adjustment button "+") is pressed to adjust the temperature of freezer, the indicator "e1" (Super-Frz. indicator) will flash with a prompt sound to indicate that this operation cannot be carried out.

In the state of Super-Freeze function, the Auto-set function cannot be turned on at the same time due to different control modes. When you choose one function that conflicts with another function, the original function will automatically exit.

## Filter function

When the refrigerator operates for six months, the reminder indicator "c3" (Filter Reset function) will light up to remind users to replace with a new filter. When filter is replaced, hold the button "C" (Filter Reset function selector) for 3 seconds to cancel the reminder, the timing will reset with buzzer ringing.



### Notice

The normal service life of filter is six months. It is recommended to replace the filter every six months.

## Ice maker mode

1. Under unlocked state, press the button "E" (Ice maker mode selector) and hold for 3 seconds, the buzzer rings once, the indicator "e2" (Ice maker mode) illuminates, and then the ice maker mode will be turned on.
2. When the indicator "e2" (Ice maker mode) illuminates, press the button "E" (Ice maker mode selector) and hold for 3 seconds, the buzzer rings once, the indicator "e2" (Ice maker mode) goes off, and then the ice maker mode will be turned off.

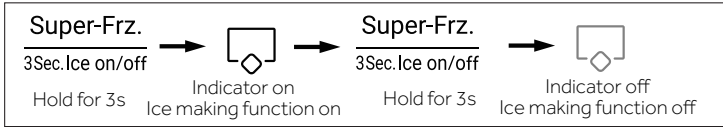

### Notice

When the application is powered on, the ice maker is off by default. When you don't need ice cubes for a long period of time, please turn off the Ice Maker function, empty the container and insert the cleaned container. The icemaker can only be configured with manufacturer or purchased from its service agent.

## Water intake function

Under any state (locked or unlocked), press the button "H1" (Water intake function selector), the buzzer rings once, the indicator "h1" (Water intake function) illuminates, and then the water intake function will be turned on.

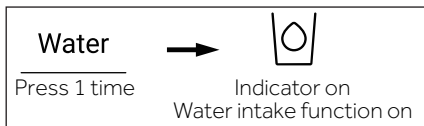

### Notice

1. When the indicator "h1" (Water intake function) illuminates, the indicator "h2" (Cubed ice function) and the indicator "h3" (Crushed ice function) go off. After the dispenser paddle is pressed, water will flow out of the intake port.
2. When the water intake time reaches 150s, the refrigerator will beep and keep water until the time reaches 180s, the water will be cut off and the water valve will enter the 200s protection time, and then water intake can be carried out again.
3. When the cumulative water intake time reaches 5min within 10min, the water valve enters the 10min protection time, and then water intake can be carried out again.

 Use

### Cubed ice function

Under any state (locked or unlocked), press the button "H2" (Cubed ice function selector), the buzzer rings once, the indicator "h2" (Cubed ice function) illuminates, and then the Cubed ice function will be turned on.

EN

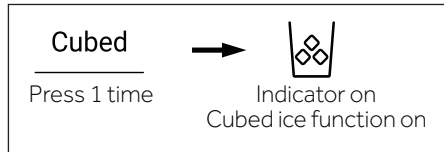

### Notice

1. When the indicator "h2" (Cubed ice function) illuminates, the indicator "h1" (Water intake function) and the indicator "h3" (Crushed ice function) go off. After the micro-switch of distributor is pressed, cubed ice will flow out of the intake port.
2. When the ice maker is firstly connected to electricity to operate, the Cubed ice function is turned off by default.
3. Press the micro-switch of dispenser, the light of it turns on with the cover of it open. Then, the motor of crushing ice starts to rotate anticlockwise to push ice cubes. Loosen the micro-switch of dispenser, the motor of crushing ice stops, the cover of dispenser will close and the light will go off after 5 seconds.
4. Under the state of Cubed ice, when Cubed ice time is longer than 50 seconds, there will be buzzer starting to alert (knocking) to notice users to shut it down. When the time reaches 1 minute, it is forced to stop Cubed ice, and it is effective when the switch is pressed next time.
5. During Cubed ice, if the fridge door is opened, the motor that delivering ice will stop, with the cover of dispenser closed, light of dispenser off, and Cubed ice will be stopped.
6. It is forbidden to get ice with the fridge door open.

### Crushed ice function

Under any state (locked or unlocked), press the button "H3" (Crushed ice function selector), the buzzer rings once, the indicator "h3" (Crushed ice function) illuminates, and then the Crushed ice function will be turned on.

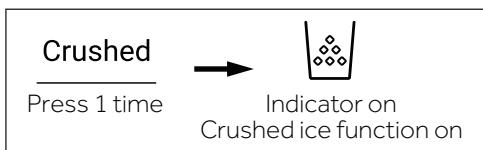



## Notice

When the indicator "h3" (Crushed ice function) illuminates, the indicator "h1" (Water intake function) and the indicator "h2" (Cubed ice function) go off. After the micro-switch of distributor is pressed, crushed ice will flow out of the intake port.

Press the micro-switch of dispenser, the light of it turns on with the cover of it open. Then, the motor of crushing ice starts to rotate clockwise to push ice cubes. Loosen the micro-switch of dispenser, the motor of crushing ice stops, the cover of dispenser will close and the light will go off after 5 seconds.

Under the state of Crushed ice, when Crushed ice time is longer than 50 seconds, there will be buzzer starting to alert (knocking) to notice users to shut it down. When the time reaches 1 minute, it is forced to stop Crushed ice, and it is effective when the switch is pressed next time.

During Crushed ice, if the fridge door is opened, the motor that delivering ice will stop, with the cover of dispenser closed, light of dispenser off, and Crushed ice will be stopped.

It is forbidden to crush ice with the fridge door open.

## Door opening alarm

If any door is kept open too long or the door is not closed well, the refrigerator will raise beep alarm at set intervals to remind you to close the door in time.

## Power off memory

The instantaneous working state of power off is remembered. After power on again, it still works according to the setting before power off.

## Using the ice and water dispenser

Press the dispenser selection button repeatedly until the light above the indicator that you want illuminates.

Press the dispenser paddle (1) with a glass or other container to dispense cubed ice, water or crushed ice.

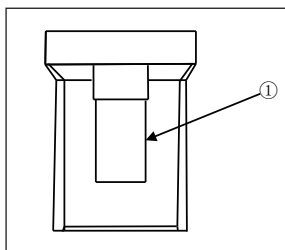

## TIPS ON STORING FRESH FOOD

### Storing into the fridge compartment

1. Keep your fridge temperature below 5°C.
2. Hot food must be cooled to room temperature before storing in the appliance .
3. Foods stored in the fridge should be washed and dried before storing .
4. Food to be stored should be properly sealed to avoid odour or taste alterations .
5. Do not store excessive quantities of food . Leave spaces between foods to allow cold air flowing around them , for a better and more homogeneous cooling .
6. Foods eaten daily should be stored at the front of the shelf .
7. Leave a gap between foods and the inner walls , allowing air flow . Especially don ' t store foods against the rear wall : foods could freeze against rear wall . Avoid direct contact of food ( especially oily or acidic food ) with the inner liner , as oil / acid can erode the inner liner . Clean away oily / acid dirt whenever it is found .
8. Defreeze frozen food in the fridge storage compartment . This way ,you can use the frozen food to decrease the temperature in the compartment and save energy .
9. The ageing process of fruit and vegetables such as courgettes , melons , papaya , ba - nana , pineapple , etc . can be accelerated in the fridge . Therefore , it is not advisable to store them in the fridge . However , the ripening of strongly green fruits can be promoted for a certain period . Onions , garlic , ginger and other root vegetables should also be stored at room temperature .
10. Unpleasant odours inside the fridge are a sign that something has spilled and cleaning is required . See CARE AND CLEANING .
11. Different kinds of food should be placed in different areas according to their properties :

- 1-Butter , cheese etc .
- 2-Eggs , canned food , spices etc .
- 3/4/5-Drinks and bottled foods .
- 6-Pickled foods , canned food , etc
- 7/8-Meat products , fish , raw food
- 9 -Cans , dairy products etc .
- 10-Fruits , vegetables , lettuce , etc
- 11-Cooked meat , sausages , etc .

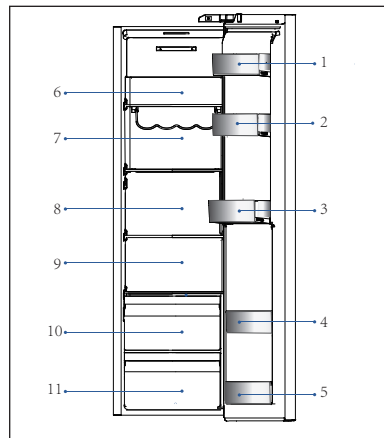

## TIPS ON STORING FRESH FOOD

### Storage into the freezer compartment

1. Keep the freezer temperature at  $-18^{\circ}\text{C}$ .
2. 12 hours before freezing additional items switch on the Super - Freeze function; for small quantities of food 4-6 hours are sufficient .
3. Hot food must be cooled to room temperature before storing in the freezer compartment .
4. Food cut into small portions will freeze faster and is easier to defrost and cook . The recommended weight for each portion is less than 2.5 kg .
5. It is better to pack food before putting it into the freezer . The outside of the packaging must be dry to avoid bags sticking together . Packaging materials should be odour - free , airtight , non - poisonous and nontoxic .
6. In order to avoid expiration of storage periods , please note the freezing date,time limit and name of the food on the packaging according to the storage periods of different foods .
7. **WARNING !:** Acid , alkali and salt etc. could erode the internal surface of the freezer . Do not place the food having these substances ( e.g. sea fish ) directly on the internal surface . Salt water in the freezer should be cleaned up immediately .
8. Do not exceed the food storage times recommended by the manufacturers . Only take the required amount of food out of the freezer .
9. Different kinds of food should be placed in different areas according to their properties :

- 1-Less weighty items , such as ice cream , vegetables , bread etc .
- 2-Large / heavier portions of food , such as meat joints for roasting
- 3-Pizza etc .

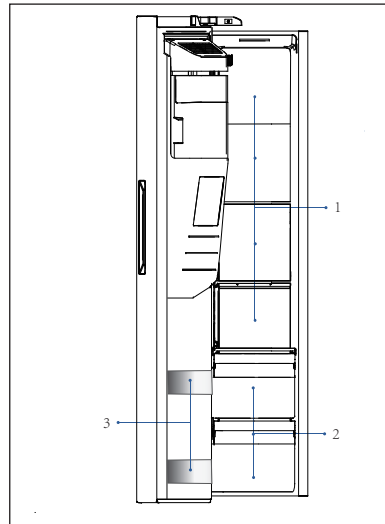



## NOTICE : STORAGE

1. Please keep a distance of more than 10 mm between the food and the sensor to ensure the cooling effect .
2. Please leave the lowest drawer in the appliance when it is working in order to ensure the cooling effect .
3. Food items that include ice ( like ice cream etc.) should be stored inside the freezer compartment instead of in the bottle holders. The temperature changes the bottle holders are exposed to , caused by opening and closing the door , may thaw the food .
4. Consume defrosted food quickly . Defrosted food cannot be re - frozen unless it is firstly cooked , otherwise it may become inedible .
5. Do not load excessive quantities of fresh food in the freezer compartment . Refer to the freezing capacity of the freezer - See TECHNICAL DATA or data at the type plate .
6. Food can be stored in the freezer at a temperature of at least -18°C for 2 to 12 months , depending on its properties ( e.g., meat :3-12 months , vegetables:6-12 months )
7. When freezing fresh food , avoid bringing it in contact with already frozen food . Risk of thawing !
8. Defreeze frozen food in the fridge . This way ,you can use the frozen food to decrease the temperature in the compartment and save energy .

### **When storing commercially frozen foods , please follow these guidelines :**

1. Always follow manufacturers' guidelines for the length of time you should store food for. Do not exceed these guidelines !
2. Try to keep the length of time between purchase and storage as short as possible to preserve food quality .
3. Buy frozen foods , which have been stored at a temperature of -18°C or below .
4. Avoid buying food which has ice or frost on the packaging - This indicates that the products might have been partially defrosted and refrozen at some point - temperature rises affect the quality of food .



## Energy saving tips

- ▶ Make sure the appliance is properly ventilated (see INSTALLATION).
- ▶ Do not install the appliance in direct sunlight or in the near of heat sources (e.g. stoves, heaters).
- ▶ Avoid unnecessarily low temperature in the appliance. The energy consumption increases the lower the temperature in the appliance is set.
- ▶ Functions like POWER- FREEZE consume more energy.
- ▶ Allow warm food to cool down before placing it in the appliance.
- ▶ Open the appliance door as little and as briefly as possible.
- ▶ Do not overfill the appliance to avoid obstructing the air flow.
- ▶ Avoid air within the food packaging.
- ▶ Keep door seals clean so that the door always closes correctly.
- ▶ Defreeze frozen food in the fridge storage compartment.
- ▶ The most energy-saving configuration requires the appliance keep drawers, food box and shelves on factory-fresh condition, and food should be places as far as possible without blocking the air outlet of the duct.

### Adjustable shelves

1. The height of the shelves can be adjusted to fit your storage needs.
2. To relocate a shelf, remove it first by uplifting its hind edge ① and pulling it out ②.
3. To reinstall it, put it on the lugs on both sides and push it to the most rearward position until the rear of the shelf is fixed inside the slots in the sides

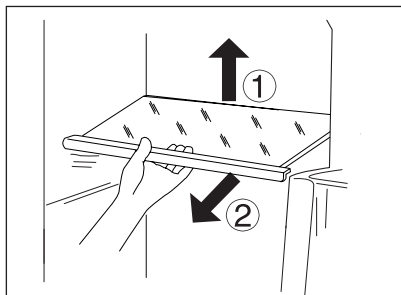

EN

### **i** NOTICE

Ensure that all ends of a shelf are level.

### Removable door racks/bottle holder

1. The door racks/bottle holder can be removed for cleaning:
2. Place hands on each side of the racks/ bottle holder, lift it upwards ① and pull it out ②.
3. In order to insert the door racks/bottle holder, the above steps are carried out in reverse order.

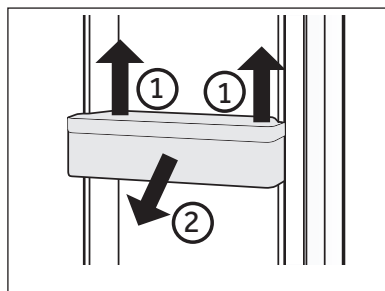

### Removable drawer

To remove the drawer out, pull out to the maximum extent ①, lift and remove ②.

In order to insert the drawer, the above steps are carried out in reverse order.

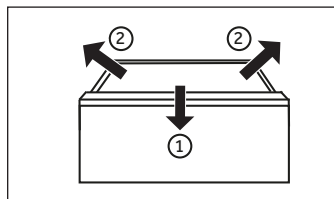

### Ice container

#### Stopping the production of ice

If no ice or water is needed over a long period of time, the valve between the water supply and the appliance can be turned off.

The ice box should be cleaned, dried and put back into the appliance to prevent the emergence of odours.

### Removing the ice container

1. Grip both side handles.
2. Lift the container up.
3. Pull the container out.

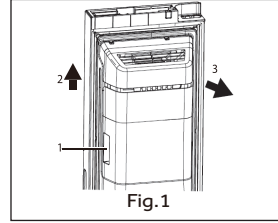

### Reinstalling the ice container

To reinstall the ice container, the U - shaped bracket behind the ice container(1 in Fig.2) must be aligned with the corresponding metal structure. Follow the steps from Fig.1 in the reverse order.

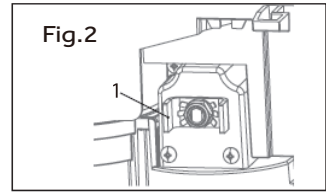

### **i** NOTICE

Moisture can condense and freeze the ice box in place.



### WARNING!

Disconnect the appliance from the power supply before cleaning.

### Cleaning

Clean the appliance when only little or no food is stored.

EN

The appliance should be cleaned every four weeks for good maintenance and to prevent bad stored food odors.



### WARNING!

- ▶ Do not clean the appliance with hard brushes, wire brushes, detergent powder, petrol, amyl acetate, acetone and similar organic solutions, acid or alkaline solutions. Please clean with special refrigerator detergent to avoid damage.
- ▶ Do not spray or flush the appliance during cleaning.
- ▶ Do not use water spray or steam to clean the appliance.
- ▶ Do not clean the cold glass shelves with hot water. Sudden temperature change may cause the glass to break.
- ▶ Do not touch the inside surface of the freezer storage compartment, especially with wet hands, as your hands may freeze onto the surface.
- ▶ In case of heating check the condition of frozen goods.

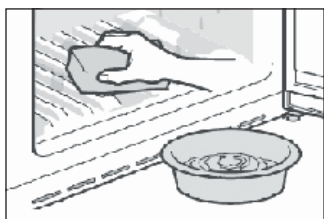

- ▶ Always keep the door gasket clean.
  - ▶ Clean the inside and housing of the appliance with a sponge dampened in warm water and neutral detergent.
    1. Please scrub the interior and exterior of the refrigerator, including door sealing, door rack, glass shelves, boxes and so on, with a soft towel or sponge dipped in warm water (you may add neutral detergent into the warm water).
  - 2. If there is liquid spilled, remove all the contaminated parts, directly rinse with the flow water, dry and place it back into the fridge.
  - 3. If there is spilled cream (such as the cream, melting ice cream), please remove all the contaminated parts, put into the warm water with about 40 °C for some time, then rinse with the flow water, dry and place it back into the fridge.
  - 4. In case some small part or component gets stuck inside of the fridge (between shelves or drawers), use small soft brush to release it. If you could not reach the part, please contact Haier service
- ▶ Rinse and dry with soft cloth.
  - ▶ Do not clean any of the parts of the appliance in a dishwasher.
  - ▶ Allow at least 5 minutes before restarting the appliance as frequent starting may damage the compressor.

### Defrosting

The defrosting of the refrigerator and the freezer compartment are done automatically; no manual operation is needed.

## Replacing the LED-lamps



### WARNING!

Do not replace the LED lamp yourself, it must only be replaced by either the manufacturer or the authorised service agent.

The lamps adopts LED as its light source, featuring low energy consumption and long service life. If there is any abnormality, please contact the customer service . See CUSTOMER SERVICE.

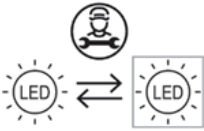

Replaceable (LED only) light source by a professional.

This product contains a light source of energy efficiency class G.

Compartment	Voltage	Energy efficiency class	Model
Refrigerator	12V	G	HSW59F18EIPT
Freezer	12V	G	HSW59F18EIMM

## Cleaning the ice container

Clean the ice container periodically with warm water , especially if ice cubes get older and stale . Dry the container well before putting it back into the appliance in order to prevent ice cubes from sticking to the walls .

## Non-use for a longer period

If the appliance is not used for an extended period of time, and you will not use the Holiday-function for the refrigerator:

- ▶ Take out the food.
- ▶ Unplug the power cord.
- ▶ Clean the appliance as described above.
- ▶ Keep the doors open to prevent the creation of bad odours inside.



### NOTICE

Turn the appliance off only if strictly necessary.

### Moving the appliance

1. Remove all food and unplug the appliance.
2. Secure shelves and other moveable parts in the fridge and the freezer with adhesive tape.
3. Do not tilt the refrigerator more than 45° to avoid damaging the refrigerating system.

EN



### WARNING!

- ▶ Do not lift the appliance by its handles.
- ▶ Never place the appliance horizontally on the ground.

### Replacing the filter

The water filter has to be changed approximately every 6 months, when the indicator "c3" (Filter Reset function) lights up.

The filter set can be ordered via the CUSTOMER SERVICE.



### WARNING!

- ▶ Before replacing the filter deactivate the appliance and disconnect the mains plug from the mains socket.
- ▶ Turn off water supply.

1. Remove (1) the locking clip (C) on both sides of the filter (A) and disconnect both pipes (2)
2. Install the new filter in correct position; the dart shows the direction of water flow. Repeat step 1 in reverse order.
3. Put the plug into the socket and open the water tap to flush the hoses.
4. Reset the "Change Filter" indicator: hold the button "C" (Filter Reset function selector) for 3 seconds, indicator "c3" turns off.

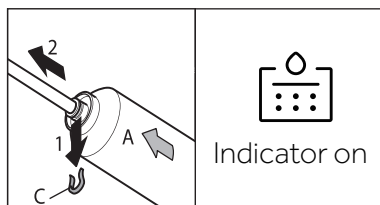

### WARNING!

- ▶ Ensure always that the connection is firm, dry and leak free!
- ▶ Take care the hose never to be crushed, kinked, or twisted.

Many occurring problems could be solved by yourself without specific expertise. In case of a problem please check all shown possibilities and follow below instructions before you contact an after sales service. See CUSTOMER SERVICE.



## WARNING!

- ▶ Before maintenance, deactivate the appliance and disconnect the mains plug from the mains socket.
- ▶ Electrical equipment should be serviced only by qualified electrical experts, because improper repairs can cause considerable consequential damages.
- ▶ A damaged supply should only be replaced by the manufacturer, its service agent or similarly qualified persons in order to avoid a hazard.

Problem	Possible Cause	Possible Solution
The compressor does not work.	<ul style="list-style-type: none"> <li>• Mains plug is not connected in the mains socket.</li> <li>• The appliance is in the defrosting cycle</li> </ul>	<ul style="list-style-type: none"> <li>• Connect the mains plug.</li> <li>• This is normal for an automatic defrosting</li> </ul>
The appliance runs frequently or runs for a too long period of time.	<ul style="list-style-type: none"> <li>• The indoor or outdoor temperature is too high.</li> <li>• The appliance has been off power for a period of time.</li> <li>• A door of the appliance is not tightly closed.</li> <li>• The door has been opened too frequently or for too long.</li> <li>• The temperature setting for the freezer compartment is too low.</li> <li>• The door gasket is dirty, worn, cracked or mismatched.</li> <li>• The required air circulation is not guaranteed.</li> </ul>	<ul style="list-style-type: none"> <li>• In this case, it is normal for the appliance to run longer.</li> <li>• Normally, it takes 8 to 12 hours for the appliance to cool down completely.</li> <li>• Close the door/drawer and ensure the appliance is located on a level ground and there is no food or container jarring the door.</li> <li>• Do not open the door/drawer too frequently.</li> <li>• Set the temperature higher until a satisfactory refrigerator temperature is obtained. It takes 24 hours for the refrigerator temperature to become stable.</li> <li>• Clean the door/drawer gasket or replace them by the customer service.</li> <li>• Ensure adequate ventilation.</li> </ul>
The inside of the refrigerator is dirty and/ or smells.	<ul style="list-style-type: none"> <li>• The inside of the refrigerator needs cleaning.</li> <li>• Food of strong odour is stored in the refrigerator.</li> </ul>	<ul style="list-style-type: none"> <li>• Clean the inside of the refrigerator.</li> <li>• Wrap the food thoroughly..</li> </ul>
The appliance makes abnormal sounds.	<ul style="list-style-type: none"> <li>• The appliance is not located on level ground.</li> <li>• The appliance touches some object around it.</li> </ul>	<ul style="list-style-type: none"> <li>• Adjust the feet to level the appliance.</li> <li>• Remove objects around the appliance.</li> </ul>

## Troubleshooting

Problem	Possible Cause	Possible Solution
It is not cold enough inside the appliance.	<ul style="list-style-type: none"> <li>The temperature is set too high.</li> <li>Too warm goods has been stored.</li> <li>Too much food has been stored at one time.</li> <li>The goods are too close to each other.</li> <li>A door/drawer of the appliance is not tightly closed.</li> <li>The door/drawer has been opened too frequently or for too long.</li> </ul>	<ul style="list-style-type: none"> <li>Reset the temperature.</li> <li>Always cool down goods before storing them.</li> <li>Always store small quantities of food.</li> <li>Leave a gap between several foods allowing air flowing.</li> <li>Close the door/drawer.</li> <li>Do not open the door/drawer too frequently.</li> </ul>
It is too cold inside the appliance.	<ul style="list-style-type: none"> <li>The temperature is set too low.</li> <li>The Super-Frz/Super-Coolfunction is activated or is running too long.</li> </ul>	<ul style="list-style-type: none"> <li>Reset the temperature.</li> <li>Switch off the Super-Frz/Super-Cool function</li> </ul>
Moisture formation on the inside of the refrigerator compartment.	<ul style="list-style-type: none"> <li>The climate is too warm and toodamp.</li> <li>A door/drawer of the appliance is not tightly closed.</li> <li>The door/drawer has been opened too frequently or for too long.</li> <li>Food containers or liquids are left open.</li> </ul>	<ul style="list-style-type: none"> <li>Increase the temperature.</li> <li>Close the door/drawer.</li> <li>Do not open the door/drawer too frequently.</li> <li>Let hot foods cool to room temperature and cover foods and liquids.</li> </ul>
Moisture accumulates on the refrigerators outside surface or between the doors/door and drawer.	<ul style="list-style-type: none"> <li>The climate is too warm and too damp.</li> <li>The door is not closed tightly. The cold air in the appliance and the warm air outside it condensates.</li> </ul>	<ul style="list-style-type: none"> <li>This is normal in damp climate and will change when the humidity decreases.</li> <li>Ensure that he door/drawer is tightly shut.</li> </ul>
Strong ice and frost in the freezer compartment.	<ul style="list-style-type: none"> <li>The goods were not adequately packaged .</li> <li>A door/drawer of the appliance is not tightly closed.</li> <li>The door/drawer has been opened too frequently or for too long.</li> <li>The door/drawer gasket is dirty, worn, cracked or mismatched.</li> <li>Something on the inside prevents the door/drawer to close properly.</li> </ul>	<ul style="list-style-type: none"> <li>Always pack the goods well.</li> <li>Close the door/drawer.</li> <li>Do not open the door/drawer too frequently.</li> <li>Clean the door/drawer gasket or replace them by new ones.</li> <li>Reposition the shelves, door racks, or internal containers to allow the door/drawer to close.</li> </ul>



Problem	Possible Cause	Possible Solution
The sides of the cabinet and door strip get warm.	<ul style="list-style-type: none"> <li>-</li> </ul>	<ul style="list-style-type: none"> <li>This is normal.</li> </ul>
The appliance makes abnormal sounds.	<ul style="list-style-type: none"> <li>The appliance is not located on level ground.</li> <li>The appliance touches some object around it.</li> </ul>	<ul style="list-style-type: none"> <li>Adjust the feet to level the appliance.</li> <li>Remove objects around the appliance.</li> </ul>
A slight sound is to be heard similar to that of flowing water.	<ul style="list-style-type: none"> <li>-</li> </ul>	<ul style="list-style-type: none"> <li>This is normal.</li> </ul>
You will hear an alarm beep.	<ul style="list-style-type: none"> <li>The fridge storage compartment door is open.</li> </ul>	<ul style="list-style-type: none"> <li>Close the door.</li> </ul>
You will hear a faint hum.	<ul style="list-style-type: none"> <li>The anti-condensation system is working</li> </ul>	<ul style="list-style-type: none"> <li>This prevents condensation and is normal</li> </ul>
The interior lighting or cooling system does not work.	<ul style="list-style-type: none"> <li>Mains plug is not connected in the mains socket.</li> <li>The power supply is not intact.</li> <li>The LED-lamp is out of order.</li> </ul>	<ul style="list-style-type: none"> <li>Connect the mains plug.</li> <li>Check the electrical supply to the room. Call the local electricity company!</li> <li>Please call the service for changing the lamp.</li> </ul>
Water leaking or dripping from the water dispenser spout.	<ul style="list-style-type: none"> <li>The water tank is not installed correctly</li> <li>The water dispenser spout is not screwed tight to the tank.</li> <li>The white silicon O ring is missing from the water spout.</li> </ul>	<ul style="list-style-type: none"> <li>Refit the water tank into the fridge door, ensure it is pushed fully into the door.</li> <li>The water spout is screwed in firmly to the water tank.</li> <li>Check the water spout has a white silicon O ring at the tank end before fitting the water spout to the water tank.</li> </ul>

EN

To contact the technical assistance, visit our website: <https://corporate.haier-europe.com/en/>

Under the section "website", choose the brand of your product and your country. You will be redirected to the specific website where you can find the telephone number and form to contact the technical assistance.

EN

### Power interruption

In the event of a power cut, food should remain safely cold for about 5 hours. Follow these tips during a prolonged power interruption, especially in summer:

- ▶ Open the door/drawer as few times as possible.
- ▶ Do not put additional food into the appliance during a power interruption.
- ▶ If prior notice of a power interruption is given and the interruption duration is longer than 5 hours, make some ice and put it in a container in the top of the refrigerator compartment.
- ▶ An inspection of the goods is required immediately after the interruption.
- ▶ As temperature in the refrigerator will rise during a power interruption or other failure, the storage period and edible quality of food will be reduced. Any food that defrosts should be either consumed, or cooked and refrozen (where suitable) soon afterwards in order to prevent health risks.



### NOTICE:Memory function during power interruption

After restoration of power the appliance continues with the settings that were set before the power failure.

## Unpacking



### WARNING!

- ▶ The appliance is heavy. Always handle with at least two persons.
- ▶ Keep all packaging materials out of children's reach and dispose them in an environmentally friendly manner.
- ▶ Take the appliance out of the packaging.
- ▶ Remove all packaging materials.

EN

## Environmental conditions

The room temperature should always be between 10° C and 43° C, since it can influence the temperature inside the appliance and its energy consumption. Do not install the appliance near other heat-emitting appliances (ovens, refrigerators) without isolation.

- Extended temperate ( SN ): this refrigerating appliance is intended to be used at ambient temperatures ranging from 10°C to 32°C;
- Temperate ( N ): this refrigerating appliance is intended to be used at ambient temperatures ranging from 16°C to 32°C;
- Subtropical ( ST ): this refrigerating appliance is intended to be used at ambient temperatures ranging from 16°C to 38°C;
- Tropical ( T ): this refrigerating appliance is intended to be used at ambient temperatures ranging from 16°C to 43°C;

## Space requirement

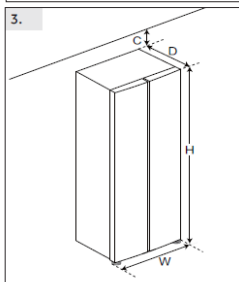
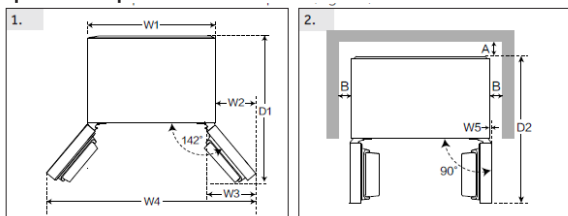

(Unit: mm)		Model: HSW59F18EIPT
Width	W1	905
	W2	371
	W3	425
	W4	1578
	W5	30.5
Depth	W	905
	D1	1075
	D2	1173
	D	717
Distance to back wall	A	100
Distance to lateral walls	B	100
Distance to ceiling	C	100
Overall Height	H	1775



### NOTICE

For a free standing appliance: this refrigerating appliance is not intended to be used as a built-in appliance.

## Fresh water connection



### WARNING!

- ▶ It is recommended to have the appliance installed by a qualified technician .
- ▶ Make sure that the mains plug is disconnected from the mains socket .
- ▶ Make sure the water supply is blocked .
- ▶ A shut - off valve which must be easy accessible after installation must be installed between the hose and the domestic water connection in order to be able to interrupt the water supply if necessary .
- ▶ Only connect to cold water supply .
- ▶ Use only the supplied hose set for the connection .
- ▶ Only connect to drinking water supply. The water filter only filters impurities in the water and makes ice clean and hygienic . It cannot sterilize or destroy germs or other harmful substances .
- ▶ Too high water pressure in the hose can damage the appliance . Install a pressure reducer when the water pressure in the hose exceeds 0.6 MPa .
- ▶ Before connection , check whether the water is clean and clear .

EN



### NOTICE:Water connection

- ▶ Pressure of the cold water has to be 0.15-0.6 MPa .
- ▶ The maximum permitted length of water hose is 8 meter . Longer hoses will affect the ice cubes and cold water content .
- ▶ Ambient temperature has to be 0°C minimum .
- ▶ Keep the water hose away from heat sources .

Follow the installation instructions below:

1. Cut the pipe into two pieces with the required length to connect the filter ( A ) with the appliance ( B1 ) and the water tap ( B2 ) ( Fig .1 ). Make sure to get a square cut by using a sharp knife .

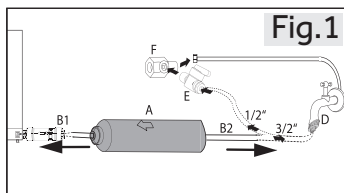

2. Insert pipe ( B1 ) approx . 12 mm deep into the mounting fixture of the water filter ( A ) ( Fig .2 ). Take care to install the filter in the correct direction . The dart shows the direction of water flow .

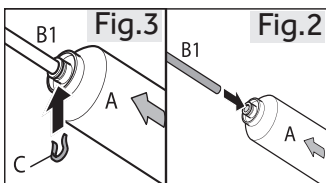

3. Secure the pipe with a locking clip ( C ) according to Fig .3.

4. Repeat step 2 and 3 with the pipe (B2) on the other side of the filter.

5. Connect the end of pipe (B2) to one of the adapters "D" or "E and F" which suits to the water main ( Fig.4).

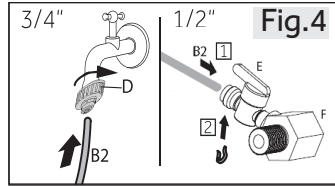

6. Remove the plug in the valve at the back of appliance( Fig .5).

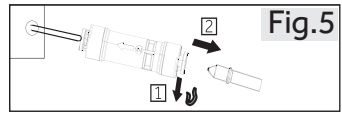

7. Connect the end of B1 to the valve at the back of the appliance( Fig .6).

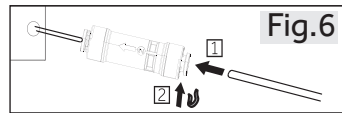

8.Open the water tab to check if the system is leak free and flush the pipe .



## WARNING!

- ▶ Ensure that the connections are always firm , dry and leak free .
- ▶ Make sure the hose is never crushed , kinked , or twisted .

## Aligning the appliance

The appliance should be placed on a flat and solid surface .

1. Tit the appliance slightly backwards ( Fig .7 ) .
2. Set the feet to the desired level . Make sure the distance to the wall on the hinge sides is at least 10 cm .
3. The stability can be checked by alternately bumping on the diagonals . The slightly swaying should be the same in both directions . Otherwise the frame can warp ;possible leaking door seals are the result . A low tendency to the rear facilitates the closing of the doors .

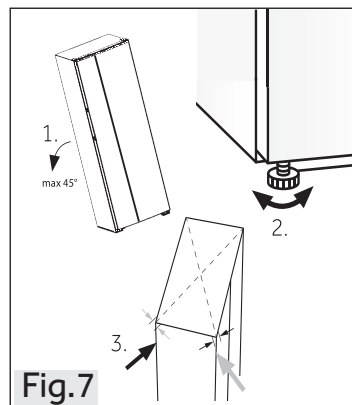

## Fine tuning of the doors

If the doors are still not in one level after leveling the doors by the feet, this mismatch can be remedied by turning the hinge lifting shaft at the right bottom corner of refrigerating door with a spanner ( Fig .8)

Clockwise turn lifting shaft with spanner to lower door height ( Fig .9).

Anticlockwise turn lifting shaft with spanner to lift door height ( Fig .10).

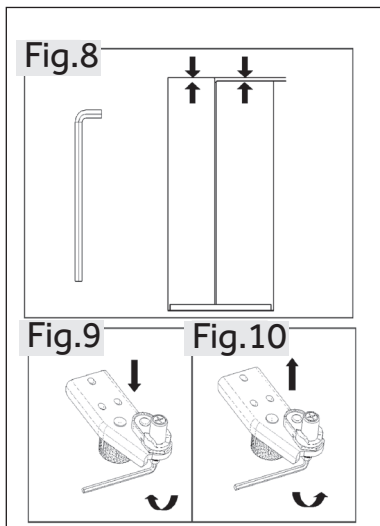

EN



## WARNING!

Do not adjust the hinge lifting shaft excessively to a height which might cause the shaft to leave its original locked position. ( Adjustable height range :3 mm )

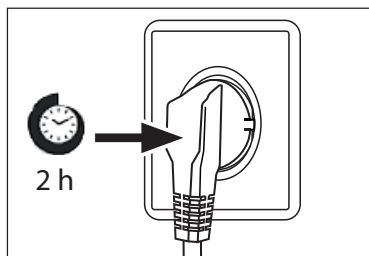

## Waiting time

To the maintenance-free lubrication oil is located in the capsule of the compressor. This oil can get through the closed pipe system during slanting transport. Before connecting the appliance to the power supply you have to wait at least 2 hours so that the oil runs back into the capsule.

## Electrical connection

Before each connection check if:

- ▶ power supply, socket and fusing are appropriate to the rating plate.
- ▶ the power socket is earthed and no multi-plug or extension.
- ▶ the power plug and socket are strictly according.

Connect the plug to a properly installed household socket.



## WARNING!

To avoid risks a damaged power cord must be replaced by the customer service (see warranty card).

## Removing and installing the doors

In the event that you need to remove the appliance doors , please follow the door removal and installation instructions below .

EN



## WARNING!

- ▶ Before any operation , deactivate the appliance and disconnect the mains plug from the mains socket .
- ▶ Block the water supply .
- ▶ The appliance is heavy . Always handle with at least two persons .
- ▶ Do not tilt the appliance more than 45 or place it horizontally on the ground .
- ▶ The door may fall over and hurt people , or get damaged during these steps , please pay more attention when removing and installing doors .

1.Release the left side of two water couplers on the front left corner at the bottom of appliance : press and hold in the collar as shown and remove the water pipe .( Fig .11).

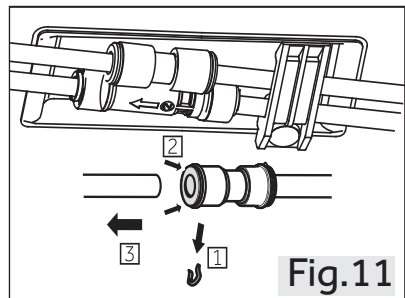

Fig.11

2.Undo the hinge cover screw and remove the cover ( Fig .12). When removing the freezer door , disconnect all wires except for the grounding wire .

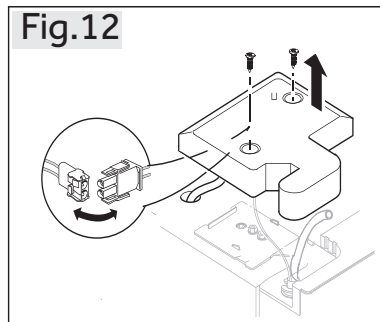

Fig.12

3. Undo the screws holding the upper hinge in position and then remove the hinge(Fig.13).

4. Lift the door to remove it (Fig.14). When removing the freezer door, lift it high enough to pull out the water connection from the bottom of the appliance.

5. Refit the door by reversing the removal steps. Ensure that the grounding cable will be fixed by the screw.

6. Refit the water connection .

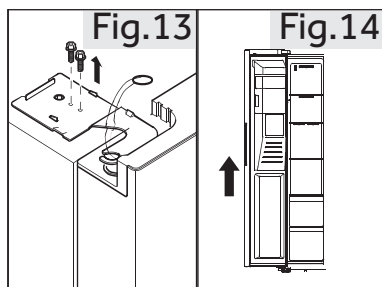

EN



### NOTICE:Fridge door

The pictures show the removing of the freezer compartment door . For the fridge door please use the corresponding parts on the other side .

Product fiche according to regulation EU No. 2019/2016

Brand	Haier
Model name / identifier	HSW59F18EIMM HSW59F18EIPT
Category of the model	Refrigerator-freezer
Energy efficiency class	E
Annual energy consumption(kWh/year) <sup>(1)</sup>	334
Total volume(L)	601
Volume refrigerator(L)	391
Volume freezer(L)	210
Star rating	
Temperature of other compartments >14°C	Non applicable
Frost-free system	Yes
Freezing capacity(kg/24h)	12
Climate rating <sup>(2)</sup>	SN-N-ST-T
Noise emission class and airborne acoustical noise emissions(db(A) re 1pW)	C(36)
Temperature rise time (h)	5
Ice making capacity	0.9 kg/24h
Type of appliance	freestanding

### Explanations:

- Yes, featured

- (1) Based on the results of the standards conformance test over 24 hours. The actual consumption depends on the use and the location of the appliance.
- (2) Climate rating SN: This appliance is intended for use in an ambient temperature of between + 10°C and +32°C

Climate rating N: This appliance is intended for use in an ambient temperature of between + 16°C and +32°C

Climate rating ST: This appliance is intended for use in an ambient temperature of between + 16°C and +38°C

Climate rating T: This appliance is intended for use in an ambient temperature of between + 16°C and +43°C

### Additional technical data

Voltage / Frequency	220-240V ~/ 50Hz
Input current (A)	1.8
Defrosting input power (W)	220
Main fuse (A)	15
Coolant	R600a
Water pressure in MP <sub>a</sub>	0.15-0.6
Dimensions (H/W/D in mm)	1775 / 905 / 726

We recommend our Haier Customer Service and the use of original spare parts. If you have a problem with your appliance, please first check section TROUBLE-SHOOTING.

If you cannot find a solution there, please contact

- ▶ your local dealer or
- ▶ our European Call Service-Center (see listed phone numbers below) or
- ▶ the Service & Support area at [www.haier.com](http://www.haier.com) where you can activate the service claim and also find FAQs.

To contact our Service, ensure that you have the following data available. The information can be found on the rating plate.

Model \_\_\_\_\_

Serial No. \_\_\_\_\_

Also check the Warranty Card supplied with the product in case of warranty.

European Call Service-Center		
Country*	Phone number	Costs
Haier Italy (IT)	199 100 912	
Haier Spain (ES)	902 509 123	
Haier Germany (DE)	0180 5 39 39 99	<ul style="list-style-type: none"> <li>• 14 Ct/Min Landline</li> <li>• max 42 Ct/Min Mobile</li> </ul>
Haier Austria (AT)	0820 001 205	<ul style="list-style-type: none"> <li>• 14,53 Ct/Min Landline</li> <li>• max 20 Ct/Min all others</li> </ul>
Haier United Kingdom (UK)	0333 003 8122	
Haier France (FR)	0980 406 409	

\* For other countries please refer to [www.haier.com](http://www.haier.com)

Haier Europe Trading S.r.l

Branch UK

Westgate House, Westgate, Ealing

London, W5 1YY

EN

\*Duration of the guarantee of the refrigerating appliance:

Minimum guarantee is: 2 years for EU Countries, 3 years for Turkey, 1 year for UK, 1 year for Russia, 3 years for Sweden, 2 years for Serbia, 5 years for Norway, 1 year for Morocco, 6 months for Algeria, Tunisia no legal warranty required.

\*The period of spare parts for the repair of the appliance:

Thermostats, temperature sensors, printed circuit boards and light sources are available for a minimum period of seven years after placing the last unit of the model on the market.

Door handles, door hinges, trays and baskets for a minimum period of seven years and door gaskets for a minimum period of 10 year, after placing the last unit of the model on the market.

\*For further information about the product, please consult <https://eprel.ec.europa.eu/> or scan the QR on the energy label supplied with the appliance.

---

Bezpečnostní informace .....	47
Určené použití .....	52
Popis výrobku.....	53
Ovládací panel.....	54
Používání .....	55
Vybavení.....	68
Čištění a údržba.....	70
Řešení problémů.....	73
Instalace .....	77
Technické údaje .....	83
Zákaznický servis.....	85

### Děkujeme vám, že jste si koupili výrobek značky Haier.

Před použitím spotřebiče si pozorně přečtěte tyto pokyny. Obsahují důležité informace, které vám pomohou co nejlépe využít spotřebič a zajistit jeho bezpečnou a správnou instalaci, používání a údržbu.

Uschovejte tuto příručku na praktickém místě, abyste do ní mohli kdykoli nahlédnout ohledně bezpečného a správného používání spotřebiče.

CS Pokud spotřebič prodáváte, věnujete nebo necháváte ve starém domě, předejte společně s ním také tuto příručku, aby se mohl nový vlastník seznámit se spotřebičem a přečíst si bezpečnostní varování.

### Příslušenství

Zkontrolujte příslušenství a literaturu podle tohoto seznamu:



Vodovodní  
potrubí



Vodní filtr

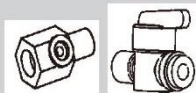

6,35mm adaptér  
s ventilem

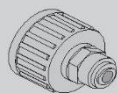

6,35mm adaptér



2 příchytky



Energetický  
štítek



Záruční list



Stručný průvodce



## **VAROVÁNÍ – Důležité bezpečnostní informace**



## **UPOZORNĚNÍ – Všeobecné informace a tipy**



## **Informace týkající se životního prostředí**

CS



### **Likvidace**

Pomáhejte chránit životní prostředí a lidské zdraví. Vložte obalový materiál do vhodných kontejnerů pro recyklaci. Pomáhejte recyklovat odpadní elektrické a elektronické spotřebiče. Spotřebiče označené tímto symbolem nevyhazujte do domovního odpadu. Zášlete výrobek do místního recyklačního závodu, nebo se obraťte na váš obecní úřad.



## **VAROVÁNÍ!**

Nebezpečí poranění nebo udušení!

Chladiva a plyny vyžadují profesionální likvidaci. Zajistěte, aby se potrubí chladicího okruhu nepoškodilo, než bude náležitě zlikvidováno. Odpojte spotřebič od síťového napájení. Odstříhnete síťový kabel a zlikvidujte ho. Odstraňte police a přihrádky, stejně jako západku a těsnění dvířek, aby nedošlo k uzavření dětí a domácích zvířat uvnitř spotřebiče.

**Před prvním zapnutím spotřebiče si přečtěte následující rady týkající se bezpečnosti!**



### **VAROVÁNÍ!**

#### **Před prvním použitím**

- ▶ Ujistěte se, že při přepravě nedošlo k žádnému poškození.
- ▶ Odstraňte veškerý obalový materiál a uschovejte ho mimo dosah dětí.
- ▶ Před instalací spotřebiče počkejte alespoň dvě hodiny, aby byla zaručena plná účinnost okruhu chladiva.
- ▶ Se spotřebičem vždy manipulujte alespoň ve dvou osobách, protože je těžký.

#### **Instalace**

- ▶ Spotřebič by se měl umístit do dobře větrané místnosti. Nad spotřebičem a kolem něj zajistěte volný prostor alespoň 10 cm.
- ▶ Nikdy neumísťujte spotřebič do vlhkého prostoru nebo na místo, kde by na něj mohla stříkat voda. Vodu a skvrny odstraňte a vysušte měkkou, čistou látkou.
- ▶ Neinstalujte spotřebič na přímé sluneční světlo nebo do blízkosti zdrojů tepla (např. sporáků nebo ohříváčů).
- ▶ Nainstalujte spotřebič na místo odpovídající jeho velikosti a používání a vyrovnejte ho.
- ▶ Zajistěte, aby nic nezakrývalo větrací otvory ve spotřebiči nebo v konstrukci pro vestavění.
- ▶ Ujistěte se, že parametry elektrického napájení se shodují s údaji na výrobním štítku. V opačném případě kontaktujte elektrikáře.
- ▶ Spotřebič pracuje s napájením 220–240 VAC/50 Hz. Nenormální kolísání napětí může způsobit, že spotřebič se nespustí, nebo se poškodí regulátor teploty či kompresor, případně se může za chodu ozývat neobvyklý hluk. V takovém případě by se měl nainstalovat automatický regulátor.
- ▶ Nepoužívejte rozbočovací adaptéry ani prodlužovací kabely.
- ▶ Neumísťujte za spotřebič přenosné rozbočovací zásuvky ani prodlužovací kabely.
- ▶ Ujistěte se, že napájecí kabel není zachycen chladničkou. Nešlapejte na napájecí kabel.



## VAROVÁNÍ!

- ▶ K napájení použijte samostatnou, snadno přístupnou uzemněnou zásuvku. Tento spotřebič musí být uzemněný.  
Pouze pro Spojené království: Napájecí kabel spotřebiče je vybaven trojpólovou zástrčkou (s uzemněním), která se zapojuje do standardní trojpólové zásuvky (s uzemněním). Nikdy neodřezávejte ani nedemontujte třetí kolík (uzemnění). Zástrčka by měla být přístupná i po instalaci spotřebiče.
- ▶ Nepoškodte okruh chladiwa.

## Denní používání

- ▶ Tento spotřebič mohou používat děti starší osmi let a osoby s omezenými fyzickými, smyslovými nebo duševními schopnostmi nebo osoby nezkušené a neznalé za předpokladu, že mají zajištěný dohled nebo byly poučeny o bezpečném používání spotřebiče a chápou související rizika.
- ▶ Děti ve věku od 3 do 8 let mohou spotřebič plnit a vyprazdňovat, ale nesmějí jej čistit ani instalovat.
- ▶ Zabraňte dětem mladším 3 let v přístupu ke spotřebiči, pokud nejsou pod nepřetržitým dozorem.
- ▶ Děti si se spotřebičem nesmějí hrát.
- ▶ Jestliže v blízkosti spotřebiče uniká chladný plyn nebo jiný hořlavý plyn, vypněte ventil unikajícího plynu, otevřete dveře a okna a neodpojujte zástrčku napájecího kabelu chladničky nebo jakéhokoli jiného spotřebiče ze zásuvky.
- ▶ Upozorňujeme, že spotřebič je nastaven na provoz při určitém rozsahu teplot mezi 10 a 43 °C. Spotřebič nemusí řádně fungovat, pokud je po dlouhou dobu vystaven teplotám nad nebo pod indikovaným rozsahem.
- ▶ Nepokládejte na horní stranu chladničky nestabilní předměty (těžké předměty, nádoby naplněné vodou), aby se předešlo zranění způsobenému pádem nebo elektrickým proudem v důsledku styku s vodou.
- ▶ Netahejte za police ve dvířkách. Dvířka by se mohla vychýlit, mohla by se vytáhnout police na láhve nebo by se spotřebič mohl převrhnout.
- ▶ Otvírejte a zavírejte dvířka pouze pomocí madel. Mezera mezi dvířky a mezi dvířky a skříní je velmi úzká. Nedávejte do těchto míst ruce, abyste si nepřiskřípli prsty. Dvířka chladničky otvírejte nebo zavírejte pouze v případě, že v dosahu jejich pohybu nestojí žádné děti.



### VAROVÁNÍ!

- ▶ Ve spotřebiči nebo v jeho blízkosti neskladujte ani nepoužívejte hořlavé, výbušné nebo korozivní látky.
- ▶ Ve spotřebiči neskladujte léky, bakterie ani chemické látky. Tento spotřebič je určen k použití v domácnosti. Nedoporučuje se skladovat materiály, které vyžadují přesně stanovené teploty.
- ▶ Do mrazničky nikdy neukládejte tekutiny v láhvích nebo plechovkách (kromě vysoko-percentních lihovin), a zejména nápoje syčené oxidem uhličitým, protože by během mrazení praskly.
- ▶ Pokud se v mrazničce zvýší teplota, zkontrolujte stav potravin.
- ▶ Nenastavujte zbytečně nízkou teplotu ve vnitřním prostoru chladničky. Při vysokém nastavení může teplota klesnout do záporných hodnot. Pozor: Láhve mohou prasknout
- ▶ Nedotýkejte se mražených potravin mokřýma rukama (noste rukavice). Zejména nejezte nanuky bezprostředně po vyjmutí z prostoru mrazničky. Hrozí nebezpečí přimrznutí nebo vzniku omrzlin. PRVNÍ POMOC: ihned umístěte zasažené místo pod tekoucí studenou vodu. Neodtrhujte!
- ▶ Za provozu se nedotýkejte vnitřního povrchu úložného prostoru mrazničky, zejména ne mokřýma rukama, protože by mohly přimrznout k povrchu.
- ▶ V případě výpadku napájení nebo před čištěním odpojte spotřebič od napájení. Před opětovným spuštěním spotřebiče počkejte alespoň 7 minut, protože časté spouštění by mohlo poškodit kompresor.
- ▶ Uvnitř prostoru pro skladování potravin ve spotřebiči nepoužívejte elektrická zařízení, pokud se nejedná o zařízení doporučené výrobcem. Údržba/čištění
- ▶ Jestliže jsou čištění a údržba prováděny dětmi, je nutné na ně dohlížet.
- ▶ Před zahájením jakékoli pravidelné údržby odpojte spotřebič od elektrického napájení. Před opětovným spuštěním spotřebiče počkejte alespoň 5 minut, protože časté spouštění by mohlo poškodit kompresor.



## VAROVÁNÍ!

- ▶ Při odpojování spotřebiče od napájení držte zástrčku, nikoli kabel.
- ▶ Nečistěte spotřebič tvrdými kartáči, drátěnými kartáči, práškovými čisticími prostředky, benzínem, amylacetátem, acetonem a podobnými organickými roztoky a kyselými nebo zásaditými roztoky. K čištění použijte speciální čisticí prostředek na chladničky, aby se zamezilo poškození.
- ▶ Neseškrabávejte námrazu a led ostrými předměty. Nepoužívejte spreje, elektrické ohřívače jako fén na vlasy, parní čističe ani jiné zdroje tepla, aby nedošlo k poškození plastových součástí.
- ▶ K rozmrazování nepoužívejte mechanické nástroje ani jiné prostředky. Používejte pouze prostředky doporučené výrobcem.
- ▶ Pokud se poškodí napájecí kabel, výměnu musí provést výrobce, jeho servisní zástupce nebo osoba s podobnou kvalifikací, aby se vyloučilo riziko.
- ▶ Nepokoušejte se opravovat, rozebírat nebo upravovat spotřebič vlastními silami. Je-li nutná oprava, obraťte se na náš zákaznický servis.
- ▶ Alespoň jednou za rok odstraňte prach ze zadní strany spotřebiče, aby se předešlo nebezpečí požáru a nezvyšovala se spotřeba energie.
- ▶ Během čištění na spotřebič nestříkejte ani jej neoplachujte.
- ▶ K čištění spotřebiče nepoužívejte vodní postřik ani proud vody.
- ▶ Nečistěte chladné skleněné police horkou vodou. Náhlá změna teploty by mohla způsobit, že sklo praskne.

CS

## Informace o plyném chladivu



## VAROVÁNÍ!

Spotřebič obsahuje hořlavé chladivo ISOBUTAN (R600a). Ujistěte se, že během přepravy nebo instalace nedošlo k poškození okruhu chladiva. Unikající chladivo by mohlo způsobit zranění očí, nebo by se mohlo vznítit. Pokud dojde k poškození, nepřibližujte se s otevřeným plamenem, důkladně vyvětrejte místnost a nezapojte ani neodpojte napájecí kabely tohoto či jiných spotřebičů. Informujte zákaznický servis.

V případě zasažení očí chladivem důkladně vypláchněte oči pod tekoucí vodou a ihned zavolejte očnímu lékaři.

### Určené použití

Tento spotřebič je určen k chlazení a mrazení potravin. Je určen výhradně k používání v domácnostech a podobných oblastech, jako jsou kuchyňky pro personál v obchodech, kancelářích a na dalších pracovištích, chalupy a hotely, motely a další obytné objekty, kde je používají zákazníci, stejně jako ubytovací zařízení typu penzionu se snídaní a cateringové služby. Není určen k používání v komerčním nebo průmyslovém prostředí.

CS

Na spotřebiči neprovádějte žádné změny nebo úpravy. Používání k jinému než určenému účelu může představovat nebezpečí a vést ke ztrátě platnosti záruky.

### Normy a směrnice a UKCA

Tento výrobek splňuje požadavky všech platných směrnic ES s odpovídajícími harmonizovanými normami a normami platnými ve Spojeném Království, které stanoví používání označení CE a UKCA.

## **i** Upozornění

Vzhledem k technickým změnám a různým modelům nemusí některé obrázky v této příručce přesně zobrazovat váš model.

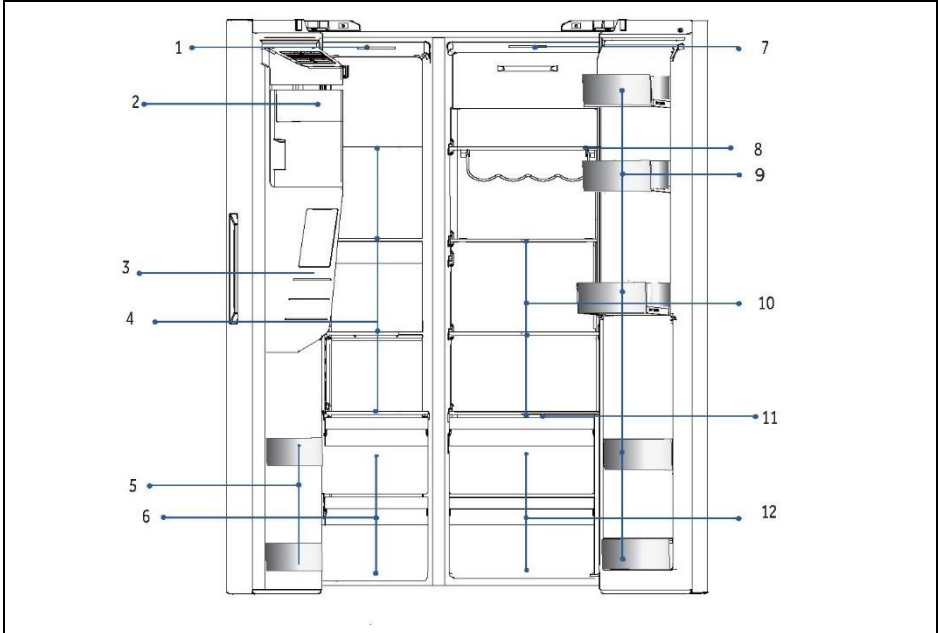

A: Prostor mrazničky

- 1 Stropní svítidlo
- 2 Výrobník ledu s nádobou na led
- 3 Zásobník na vodu a led
- 4 Skleněné police
- 5 Držák lahví
- 6 Příhrádky

B: Prostor chladničky

- 7 Stropní svítidlo
- 8 Příhrádka na víno
- 9 Držák lahví
- 10 Skleněné police
- 11 Krycí deska Wet zone
- 12 Příhrádky

## Ovládací panel

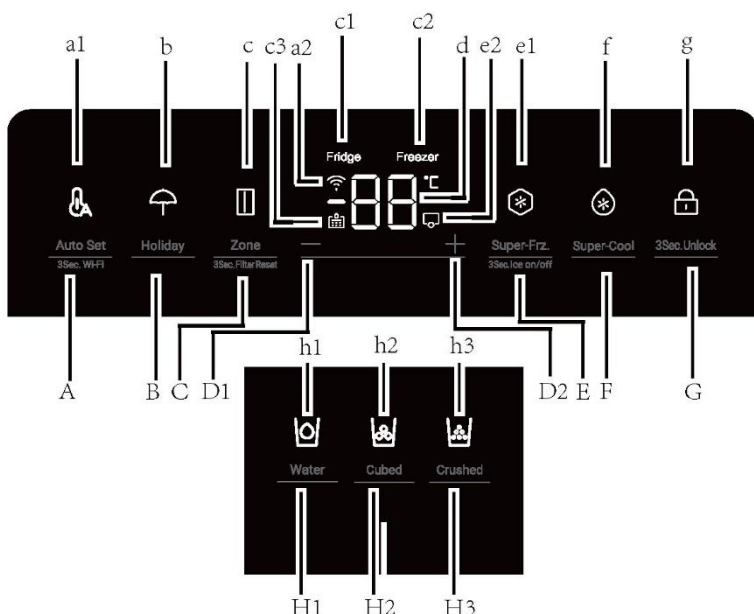

### Tlačítka:

- A Funkce Auto Set / 3Sec. Wi-Fi
- B Funkce Holiday
- C Výběr zóny / 3Sec. Filter Reset
- D1 Tlačítko nastavení teploty „-“
- D2 Tlačítko nastavení teploty „+“
- E Funkce Super-Freeze / Zapnutí/vypnutí 3Sec. Ice
- F Funkce Super-Cool
- G Volič funkce Zámek panelu
- H1 Volič funkce Přívod vody
- H2 Volič funkce Kostky ledu
- H3 Volič funkce Drcený led

### Indikátory:

- a1 Režim Auto Set
- a2 Funkce Wi-Fi
- b Režim Holiday
- c Ukazatel zóny
- c1 Indikátor chladničky
- c2 Indikátor mrazničky
- c3 Funkce Resetování filtru
- d Zobrazení teploty
- e1 Režim Super-Freeze
- e2 Režim Výrobník ledu
- f Režim Super-Cool
- g Zámek panelu
- h1 Funkce Přívod vody
- h2 Funkce Kostky ledu
- h3 Funkce Drcený led

## Před prvním použitím

- ▶ Odstraňte veškerý obalový materiál, uschovejte ho mimo dosah dětí a zlikvidujte ho způsobem šetrným k životnímu prostředí.
- ▶ Než do spotřebiče vložíte jakékoli potraviny, vyčistěte jeho vnitřní i vnější povrchy vodou a slabým saponátem.
- ▶ Po vyrovnání a vyčištění počkejte alespoň 2–5 hodin, než spotřebič připojíte k napájení. Viz část **INSTALACE**.
- ▶ Než naplníte prostory potravinami, nejprve je nechte ochladit na vysoké nastavení. Funkce Power-Freeze pomůže rychle ochladit prostory.
- ▶ Teploty chladničky a mrazničky jsou automaticky nastaveny na 5 °C a -18 °C. Jedná se o doporučené nastavení. V případě potřeby můžete tyto teploty změnit ručně. Viz **NASTAVOVÁNÍ TEPLoty**.

## Dotyková tlačítka

Na ovládacím panelu jsou dotyková tlačítka, která reagují již na lehký dotyk prstem

## Zapínání/vypínání spotřebiče

Spotřebič se spustí ihned po připojení k napájení.

Zobrazené teploty ukazují nastavené teploty v prostoru.

Pravděpodobně je aktivní zámek panelu.



### Upozornění

Když se spotřebič zapne poté, co byl odpojen od napájení, může trvat až 12 hodin, než dosáhne správné teploty.

Před vypnutím vyprázdněte spotřebič. Chcete-li spotřebič vypnout, vytáhněte napájecí kabel ze síťové zásuvky.



### POZNÁMKA

Při prvním zapnutí chladničky se rozsvítí indikátor. Teploty chladničky a mrazničky jsou automaticky nastaveny na 5 °C a -18 °C.

## Zamknutí/odemknutí panelu

1. Automatický zámek: Pokud budou dvířka chladničky a mrazničky zavřená, a během 30 sekund nedojde k žádné manipulaci s klíčem, displej automaticky zhasne a zamkne se.

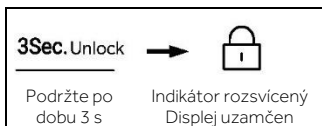

2. Ruční zamykání: Po odemčení displeje stiskněte tlačítko „G“ (volič zámku panelu) a podržte je po dobu 3 sekund, zazní jednou zvukový signál, rozsvítí se indikátor „g“ (zámek panelu) a displej se zamkne.



## Nastavení teploty

Vnitřní teploty jsou ovlivňovány následujícími faktory:

- ▶ Okolní teplota
- ▶ Frekvence otevírání dvířek
- ▶ Množství uskladněných potravin
- ▶ Instalace spotřebiče

## Nastavení teploty v chladničce

1. Po odemknutí displeje stiskněte tlačítko „C“ (volba zóny). Zazní jednou zvukový signál, blikne indikátor „c1“ (indikátor chladničky) a poté se spustí režim nastavení teploty chladničky.
2. Když stisknete tlačítko „D1“ (tlačítko Nastavení teploty „-“), zazní jednou zvukový signál a nastavená teplota chladničky se sníží o 1 stupeň. Teplota v chladničce se zobrazuje v následujícím pořadí „9°C >8°C >7°C >6°C >5°C >4°C >3°C >2°C >1°C“.

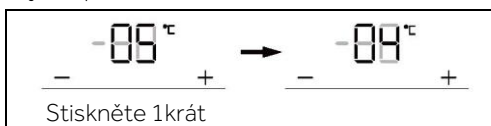

### Nastavení teploty v chladničce

3. Když stisknete tlačítko „D2“ (tlačítko Nastavení teploty „+“), zazní jednou zvukový signál a nastavená teplota chladničky se zvýší o 1. Teplota v chladničce se zobrazuje v následujícím pořadí „1 °C > 2°C > 3°C > 4°C > 5°C > 6°C > 7°C > 8°C > 9°C“.

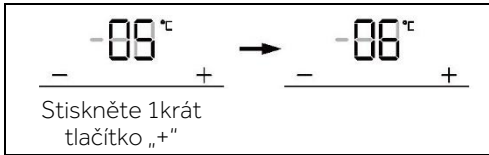

### Upozornění

Pokud po nastavení teploty neproběhne do 5 sekund žádná akce, systém automaticky určí a uloží nastavenou teplotu.

### Nastavení teploty v mrazničce

1. Po odemčení displeje stisknete tlačítko „C“ (volič zón). Zazní jednou zvukový signál, blikne indikátor „c2“ (indikátor mrazničky) a poté se spustí režim nastavení teploty mrazničky.

2. Když stisknete tlačítko „D1“ (tlačítko Nastavení teploty „-“), zazní jednou zvukový signál a nastavená teplota mrazničky se sníží o 1 stupeň. Teplota v mrazničce se zobrazuje v následujícím pořadí „-14°C > -15°C > -16°C > -17°C > -18°C > -19°C > -20°C > -21°C > -22°C > -23°C > -24°C“.

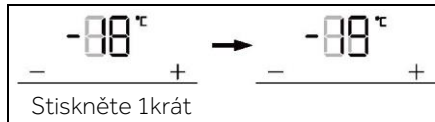

3. Když stisknete tlačítko „D2“ (tlačítko Nastavení teploty „+“), zazní jednou zvukový signál a nastavená teplota mrazničky se zvýší o 1 stupeň. Teplota v mrazničce se zobrazuje v následujícím pořadí „-24°C > -23°C > -22°C > -21°C > -20°C > -19°C > -18°C > -17°C > -16°C > -15°C > -14°C“.

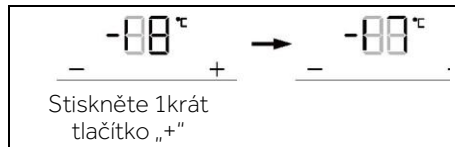

### Upozornění

Pokud po nastavení teploty neproběhne do 5 sekund žádná akce, systém automaticky určí a uloží nastavenou teplotu.

## Režim Auto Set

- Po odemčení displeje stiskněte tlačítko „A“ (volič funkce Auto Set), zazní jednou zvukový signál, rozsvítí se indikátor „a1“ (funkce Auto Set) a poté se zapne funkce Auto Set.
- Pokud se rozsvítí indikátor „a1“ (režim Auto Set), stiskněte tlačítko „A“ (volič funkce Auto Set), zazní jednou zvukový signál, indikátor „a1“ (režim Auto Set) zhasne a funkce Auto Set se vypne.

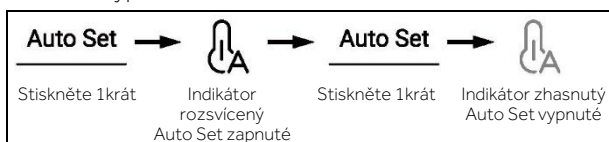

## **i** Upozornění

V režimu Auto Set nelze nastavit teplotu chladničky nebo mrazničky. Pokud stisknete tlačítko „D1“ (tlačítko Nastavení teploty „-“) nebo tlačítko „D2“ (tlačítko Nastavení teploty „+“) pro nastavení teploty chladničky nebo mrazničky, indikátor „a1“ (indikátor Auto Set) začne blikat a zazní zvukový signál, že tuto operaci nelze provést.

Pokud je v režimu Auto Set nastavena funkce „Super-Cool“, „Super-Freeze“ nebo „Holiday“, indikátor „a1“ (režim Auto Set) zhasne a funkce Auto Set se automaticky ukončí.

## Režim Holiday

Režim Holiday je určen pro případ, kdy chladničku nebudete delší dobu používat. Pokud je zapnutý režim Holiday, mraznička běží standardním způsobem a teplota chladničky je automaticky nastavena na teplotu 17 °C. Teplota v chladničce se nedostane na vyšší hodnotu než je 17 °C, což zabraňuje tvorbě nejrůznějších zápachů, které se vytváří v důsledku vyšších teplot, a zároveň pomáhá snížit spotřebu energie.

- Po odemčení displeje stiskněte tlačítko „B“ (volič funkce Holiday), zazní jednou zvukový signál, rozsvítí se indikátor „b“ (funkce Holiday) a poté se zapne funkce Holiday.
- Pokud se rozsvítí indikátor „b“ (režim Holiday), stiskněte tlačítko „B“ (volič funkce Holiday), zazní jednou zvukový signál, indikátor „b“ (režim Holiday) zhasne a funkce Holiday se vypne.

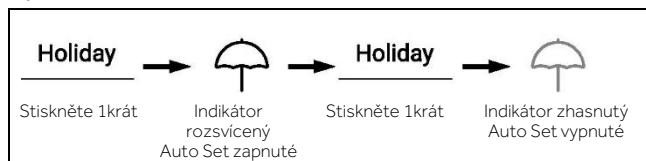

## Upozornění

V režimu Holiday nelze teplotu chladničky nastavit. Pokud stisknete tlačítko „D1“ (tlačítko Nastavení teploty „-“) nebo tlačítko „D2“ (tlačítko Nastavení teploty „+“) pro nastavení teploty chladničky, indikátor „b“ (indikátor funkce Holiday) začne blikat a zazní zvukový signál, že tuto operaci nelze provést.

Před použitím funkce Holiday chladničku vyprázdněte, aby se v ní potraviny nezkažily. Pokud je zapnuta funkce Holiday, nelze současně zapnout funkci „Auto Set“ ani funkci „Super-Cool“.

CS

## Funkce Super-Cool

- Po odemčení displeje stiskněte tlačítko „F“ (volič funkce Super-Cool), zazní jednou zvukový signál, rozsvítí se indikátor „f“ (funkce Super-Cool) a poté se zapne funkce Super-Cool.
- Pokud se rozsvítí indikátor „f“ (funkce Super-Cool), stiskněte tlačítko „F“ (volič funkce Super-Cool), zazní jednou zvukový signál, indikátor „f“ (funkce Super-Cool) zhasne a funkce Super-Cool se vypne.
- Po zapnutí funkce Super-Cool a dosažení nastaveného stavu chladnička funkci automaticky vypne. Pokud chcete funkci ukončit manuálně, můžete ji vypnout stisknutím tlačítka „F“ (volič funkce Super-Cool).

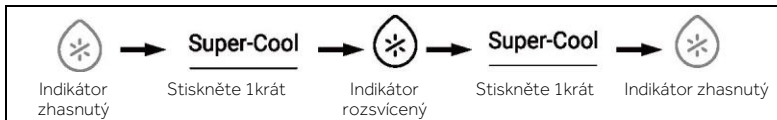

## Upozornění

Ve stavu Super-Cool nelze teplotu chladničky nastavit. Pokud stisknete tlačítko „D1“ (tlačítko Nastavení teploty „-“) nebo tlačítko „D2“ (tlačítko Nastavení teploty „+“) pro nastavení teploty chladničky, indikátor „f“ (indikátor funkce Super-Cool) začne blikat a zazní zvukový signál, že tuto operaci nelze provést.

Ve stavu funkce Super-Cool nelze současně zapnout funkci Auto-set nebo Holiday z důvodu různých režimů řízení. Pokud zvolíte funkci, kterou nelze spustit souběžně s jinou funkcí, původní funkce se automaticky ukončí.

## Funkce Super-Freeze (Super-Frz)

- Po odemčení displeje stiskněte tlačítko „E“ (volič funkce Super-Frz.), zazní jednou zvukový signál, rozsvítí se indikátor „e1“ (funkce Super-Freeze) a poté se zapne funkce Super-Freeze.
- Pokud se rozsvítí indikátor „e1“ (funkce Super-Freeze), stiskněte tlačítko „E“ (volič funkce Super-Frz.), zazní jednou zvukový signál, indikátor „e1“ (funkce Super-Freeze) zhasne a funkce Super-Freeze se vypne.
- Po zapnutí funkce Super-Freeze a dosažení nastaveného stavu chladnička funkci automaticky vypne. Pokud chcete funkci ukončit manuálně, můžete ji vypnout stisknutím tlačítka „E“ (volič funkce Super-Frz.).

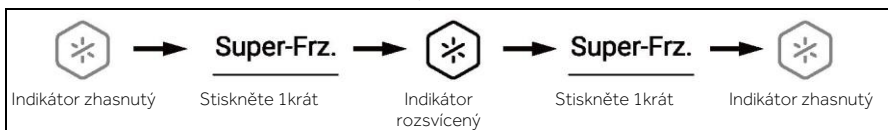

## **i** Upozornění

Ve stavu Super-Freeze nelze teplotu chladničky nastavit. Pokud stisknete tlačítko „D1“ (tlačítko Nastavení teploty „-“) nebo tlačítko „D2“ (tlačítko Nastavení teploty „+“) pro nastavení teploty mrazničky, indikátor „e1“ (indikátor funkce Super-Frz.) začne blikat a zazní zvukový signál, že tuto operaci nelze provést.

Ve stavu funkce Super-Freeze nelze současně zapnout funkci Auto-set z důvodu různých režimů řízení. Pokud zvolíte funkci, kterou nelze spustit souběžně s jinou funkcí, původní funkce se automaticky ukončí.

## Funkce Filtr

Po šesti měsících provozu chladničky se rozsvítí indikátor s připomenutím „c3“ (funkce Reset filtru), který uživatele upozorní na nutnost výměny filtru za nový. Po výměně filtru podržte tlačítko „C“ (volič funkce Reset filtru) po dobu 3 sekund, abyste připomínku zrušili, časování se vynuluje pomocí zvukového signálu.



## **i** Upozornění

Běžná životnost filtru je šest měsíců. Filtr doporučujeme vyměnit každých šest měsíců.

## Režim Výrobek ledu

1. V odemčeném stavu stiskněte tlačítko „E“ (volič režimu Výrobek ledu) a podržte ho po dobu 3 sekund, zazní jednou zvukový signál, rozsvítí se indikátor „e2“ (režim Výrobek ledu) a poté se tento režim zapne.
2. Jakmile se rozsvítí indikátor „e2“ (režim Výrobek ledu), stiskněte tlačítko „E“ (volič režimu Výrobek ledu) a podržte ho po dobu 3 sekund, zazní jednou zvukový signál, indikátor „e2“ (režim Výrobek ledu) zhasne a poté se tento režim vypne.



## Upozornění

Při zapnutí aplikace je výrobek ledu ve výchozím nastavení vypnutý. Pokud po delší dobu kostky ledu nepotřebujete, vypněte funkci výrobek ledu, vyprázdněte nádobu a vložte vyčištěnou nádobu. Výrobek ledu lze nakonfigurovat pouze u výrobce nebo zakoupit u jeho servisního zástupce.

## Funkce Přívod vody

V jakémkoli stavu (zamčeném nebo odemčeném) stiskněte tlačítko „H1“ (volič funkce Přívod vody), zazní jednou zvukový signál, rozsvítí se indikátor „h1“ (funkce Přívod vody) a poté se tato funkce zapne.

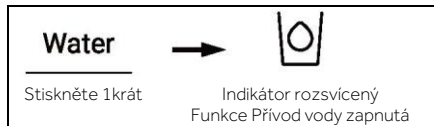

## Upozornění

1. Pokud se rozsvítí indikátor „h1“ (funkce Přívod vody), indikátor „h2“ (funkce Kostky ledu) a indikátor „h3“ (funkce Drcený led) zhasnou. Po stisknutí dávkovací lopatky začne z přívodního otvoru vytékat voda.
2. Jakmile dosáhne doba odběru vody 150 s, chladnička vydá zvukový signál a pokračuje ve výdeji, dokud doba nedosáhne 180 s, následně dojde k přerušení odběru a vodní ventil se na dobu 200 s dostane do ochranné doby. Po skončení této ochranné doby je znovu možné začít vodu odebírat.
3. Pokud kumulativní doba odběru vody dosáhne 5 min během 10 min, přejde vodní ventil na 10 min do ochranné doby. Po skončení této ochranné doby je znovu možné začít vodu odebírat.

### Funkce Kostky ledu

V jakémkoli stavu (uzamčeném nebo odemčeném) stiskněte tlačítko „H2“ (volič funkce Kostky ledu), zazní jednou zvukový signál, rozsvítí se indikátor „h2“ (funkce Kostky ledu) a poté se tato funkce zapne.

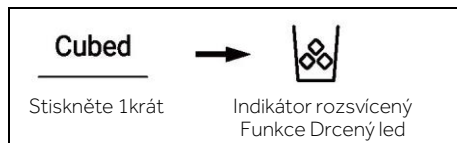

### Upozornění

1. Pokud se rozsvítí indikátor „h2“ (funkce Kostky ledu), indikátor „h1“ (funkce Přívod vody) a indikátor „h3“ (funkce Drcený led) zhasnou. Po stisknutí mikrospínače dávkovače začne z přívodního otvoru vycházet led ve tvaru kostek.
2. Při prvním zapojení výrobku ledu do sítě, je funkce Kostky ledu ve výchozím nastavení vypnutá.
3. Stiskněte mikrospínač dávkovače, rozsvítí se kontrolka a otevře se kryt dávkovače. Poté se motor, pomocí kterého dochází k drcení ledu začne otáčet proti směru hodinových ručiček s cílem vytlačit kostky ledu. Uvolněte mikrospínač dávkovače, motor drcení ledu se zastaví, kryt dávkovače se zavře a kontrolka po 5 sekundách zhasne.
4. Pokud je časový interval tvorby kostek ledu delší než 50 sekund, zazní zvukové upozornění (klepání), které upozorní uživatele na vypnutí. Po dosažení časového limitu 1 minuty dojde k zastavení tvorby kostek ledu. Při dalším stisknutí spínače se tato funkce znovu spustí.
5. Pokud jsou při přípravě kostek ledu dvířka chladničky otevřená, motor, pomocí kterého dochází k tvorbě kostek ledu, se zastaví, kryt dávkovače se zavře, kontrolka dávkovače zhasne a příprava kostek ledu se zastaví.
6. Při tvorbě kostek ledu nenechávejte otevřená dvířka chladničky.

### Funkce Drcený led

V jakémkoli stavu (zamčeno nebo odemčeno) stiskněte tlačítko „H3“ (volič funkce Drcený led), bzučák jednou zazvoní, rozsvítí se indikátor „h3“ (funkce Drcený led) a poté se zapne funkce Drcený led.

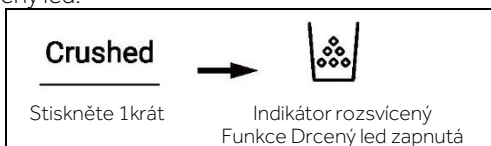

## Upozornění

Pokud se rozsvítí indikátor „h3“ (funkce Drcený led), indikátor „h1“ (funkce Přívod vody) a indikátor „h2“ (funkce Kostky ledu) zhasnou. Po stisknutí mikrospínače dávkovače začne z přívodního otvoru vycházet drcený led.

Stiskněte mikrospínač dávkovače, rozsvítí se kontrolka a otevře se kryt dávkovače. Poté se motor, pomocí kterého dochází k drcení ledu začne otáčet ve směru hodinových ručiček s cílem vytlačit kostky ledu. Uvolněte mikrospínač dávkovače, motor drcení ledu se zastaví, kryt dávkovače se zavře a kontrolka po 5 sekundách zhasne.

Pokud je časový interval tvorby drceného ledu delší než 50 sekund, zazní zvukové upozornění (klepání), které upozorní uživatele na vypnutí. Po dosažení časového limitu 1 minuty dojde k zastavení tvorby drceného ledu. Při dalším stisknutí spínače se tato funkce znovu spustí.

Pokud jsou při přípravě drceného ledu dvířka chladničky otevřená, motor, pomocí kterého dochází k tvorbě drceného ledu, se zastaví, kryt dávkovače se zavře, kontrolka dávkovače zhasne a příprava drceného ledu se zastaví.

Při tvorbě drceného ledu nenechávejte otevřená dvířka chladničky.

## Alarm otevřených dveří

Pokud jsou některá dvířka příliš dlouho otevřená nebo nejsou dobře zavřená, chladnička v nastavených intervalech vydává zvukový signál, který vám připomene, abyste dvířka neprodleně zavřeli.

## Paměť při vypnutí

Chladnička si při vypnutí zapamatuje poslední nastavení. Po opětovném zapnutí stále funguje podle nastavení před vypnutím.

## Použití dávkovače ledu a vody

Opakovaně stiskněte tlačítko volby dávkovače, dokud se nerozsvítí kontrolka nad požadovaným indikátorem.

Pomocí sklenice nebo jiné nádoby stiskněte dávkovací lopatku (1) se sklenicí pro dávkování kostek ledu, vody nebo drceného ledu.

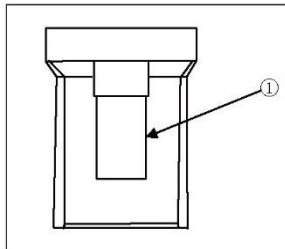

# TIPY PRO UKLÁDÁNÍ ČERSTVÝCH POTRAVIN

## Uložení do prostoru chladničky

1. Udržujte teplotu v chladničce pod 5 °C.
2. Horké potraviny musí před uložením do spotřebiče vychladnout na pokojovou teplotu.
3. Potraviny uchovávané v chladničce by se měly před uložením omýt a osušit.
4. Potraviny určené k uložení by měly být náležitě uzavřené, aby se zamezilo změnám vůně nebo chuti.
5. Neskladujte nadměrné množství potravin. Mezi potravinami nechte volné místo, aby kolem nich mohl proudit studený vzduch; pak bude chlazení lepší a rovnoměrnější.
6. Potraviny konzumované každý den by se měly ukládat v přední části police.
7. Mezi potravinami a vnitřními stěnami nechte mezery, kterými může proudit vzduch. Zejména neskladujte potraviny u zadní stěny, protože tam by mohly zmrznout. Zamezte přímému kontaktu potravin (zejména olejnatých nebo kyselých) s vnitřním povrchem, protože oleje/kyseliny by mohly způsobit jeho korozi. Kdykoli objevíte olejnaté/kyselé nečistoty, odstraňte je.
8. Rozmrazujte zmrazené potraviny v úložném prostoru chladničky. Pak budete moci použít zmrazené potraviny ke snížení teploty ve vnitřním prostoru a ušetříte energii.
9. Uchování v chladničce může urychlit proces stárnutí některých druhů ovoce a zeleniny, například cuket, melounů, papáji, banánů, ananasu atd. Proto se nedoporučuje skladovat je v chladničce. Nicméně uložení na určitou dobu může podpořit zrání velmi nezralého ovoce. Také cibule, česnek, zázvor a další kořenová zelenina by se měly skladovat při pokojové teplotě.
10. Nepříjemný zápach uvnitř chladničky může znamenat, že se něco zkazilo a bude nutné čištění. Viz ČIŠTĚNÍ A ÚDRŽBA.
11. Různé druhy potravin by se měly ukládat na různá místa podle jejich vlastností.

1-Máslo, sýr atd.

2-Vejce, konzervy, koření atd.

3/4/5-nápoje a balené potraviny.

6-nakládané potraviny, konzervy atd.

7/8-masové výrobky, ryby, syrové potraviny

9-plechovky, mléčné výrobky atd.

10-Ovoce, zelenina, hlávkový salát atd.

11-Vařené maso, klobásy atd.

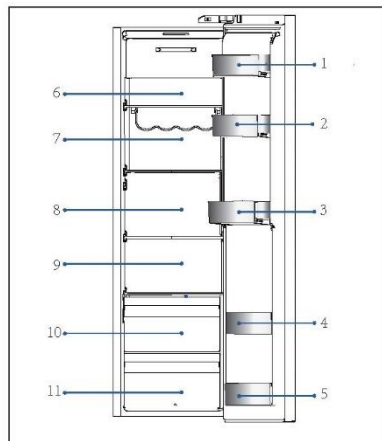

## TIPY PRO UKLÁDÁNÍ ČERSTVÝCH POTRAVIN

### Ukládání do prostoru mrazničky

1. Udržujte teplotu mrazničky na  $-18^{\circ}\text{C}$ .
2. 12 hodin před zmrazením dalších potravin zapněte funkci Super-Freeze; pro malé množství potravin postačí 4–6 hodin.
3. Horké potraviny musí před uložením do prostoru mrazničky vychladnout na pokojovou teplotu.
4. Potraviny nakrájené na malé porce zmrznou rychleji a snáze se rozmrazují a připravují. Doporučená hmotnost každé porce je méně než 2,5 kg.
5. Před vložením do mrazničky je vhodné potraviny zabalit. Vnější povrch obalu musí být suchý, aby balíčky nepřimrzly k sobě. Obalové materiály by měly být bez zápachu, vzduchotěsné, nejedovaté a netoxické.
6. Na obal zaznamenejte datum zmrazení, maximální dobu a název potraviny podle doby skladování pro různé potraviny, abyste předešli překročení doby skladovatelnosti.
7. **VAROVÁNÍ:** Kyseliny, zásady, sůl apod. by mohly způsobit korozi vnitřního povrchu mrazničky. Nepokládejte potraviny obsahující tyto látky (např. mořské ryby) přímo na vnitřní povrch. Slaná voda v mrazničce by se měla ihned odstranit.
8. Nepřekračujte dobu skladovatelnosti potravin doporučenou výrobcem. Vyjmějte z mrazničky pouze potřebné množství potravin.
9. Různé druhy potravin by se měly ukládat na různá místa podle jejich vlastností.

- 1- Méně těžké potraviny, jako je zmrzlina, zelenina, chléb atd.
- 2- Velké/těžší porce potravin, např. kýty masa určené k pečení
- 3- Pizza atd.

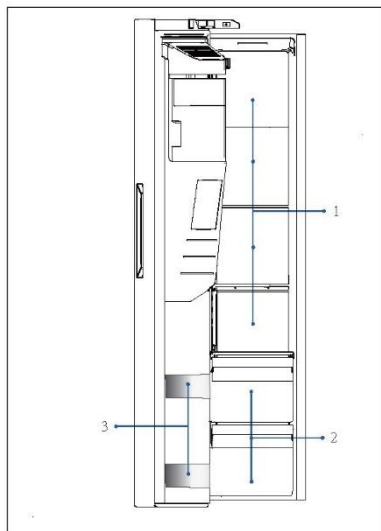



### UPOZORNĚNÍ: SKLADOVÁNÍ

1. Pro zajištění chladicího účinku dodržujte vzdálenost mezi potravinou a snímačem větší než 10 mm.
2. Aby byl zajištěn chladicí účinek, ponechte během spotřebiče nejnižší zásuvku.
3. Potraviny, které obsahují led (např. zmrzlinu apod.), by měly být uloženy uvnitř prostoru mrazničky, nikoli v držácích na lahve. Teplotní změny, kterým jsou držáky lahví vystaveny v důsledku otevírání a zavírání dveří, mohou způsobit rozmrazení potravin.
4. Rozmražené potraviny rychle zkonzumujte. Rozmražené potraviny nelze znovu zmrazit, pokud se nejprve tepelně neupraví, jinak se mohou stát nepoživatelnými.
5. Neukládejte do prostoru mrazničky nadměrné množství čerstvých potravin. Věnujte pozornost kapacitě mrazničky – viz TECHNICKÉ ÚDAJE nebo údaje na typovém štítku.
6. Potraviny lze skladovat v mrazničce při teplotě nejméně  $-18\text{ }^{\circ}\text{C}$  po dobu 2 až 12 měsíců v závislosti na jejich vlastnostech (např. maso: 3–12 měsíců, zelenina: 6–12 měsíců)
7. Při zmrazování čerstvých potravin zamezte jejich kontaktu s již zmrazenými potravinami. Hrozí nebezpečí rozmrazení!
8. Mražené potraviny rozmrazte v chladničce. Pak budete moci použít zmražené potraviny ke snížení teploty ve vnitřním prostoru a ušetříte energii.

### **Při ukládání potravin prodávaných ve zmrazeném stavu se řiďte těmito pokyny:**

1. Vždy dodržujte pokyny výrobce ohledně doby skladovatelnosti potravin. Tyto pokyny neporušujte!
2. Snažte se co nejvíce zkrátit dobu mezi nákupem a uložením, aby zůstala zachována kvalita potravin.
3. Kupujte mražené potraviny, které byly skladovány při teplotě  $-18\text{ }^{\circ}\text{C}$  nebo nižší.
4. Nekupujte potraviny, které mají na obalu led nebo námrazu. Znamená to, že tyto výrobky mohly být v nějakém okamžiku částečně rozmražené a znovu zmražené. Vzrůst teploty ovlivňuje kvalitu potravin.



## Tipy pro úsporu energie

- ▶ Zajistěte, aby měl spotřebič náležité větrání (viz INSTALACE).
- ▶ Neinstalujte spotřebič na přímé sluneční světlo nebo do blízkosti zdrojů tepla (např. sporáků nebo ohřívačů).
- ▶ Vyhýbejte se zbytečně nízké teplotě uvnitř spotřebiče. Čím nižší je nastavená teplota ve spotřebiči, tím vyšší je spotřeba energie.
- ▶ Funkce jako POWER-FREEZE spotřebovávají více energie.
- ▶ Teplé jídlo nechte před vložením do spotřebiče vychladnout.
- ▶ Otvírejte dvířka spotřebiče co nejméně a na co nejkratší dobu.
- ▶ Nepřepínejte spotřebič, aby se nenarušilo proudění vzduchu.
- ▶ Zamezte přítomnosti vzduchu v obalech potravin.
- ▶ Udržujte těsnění dvířek v čistém stavu, aby se dvířka vždy správně zavírala.
- ▶ Rozmrazujte zmrazené potraviny v úložném prostoru chladničky.
- ▶ Energeticky nejúspornější konfigurace vyžaduje, aby byly ve spotřebiči nainstalovány přihrádky, schránka na potraviny a police ve stavu jako z výroby a aby potraviny byly uloženy co nejvíce vzadu, aniž by zakrývaly výstup vzduchového kanálu.

### Nastavitelné police

1. Výšku polic lze upravovat tak, aby vyhovovala vašim požadavkům na ukládání.
2. Chcete-li přemístit nějakou polici, vyjměte ji tak, že nejprve nadzdvihnete okraj ① a potom ji vytáhnete ven ②.
3. Při instalaci ji položte na výstupky na obou stranách a zatlačte ji až dozadu tak, aby se zadní strana police usadila uvnitř drážek v bočních stranách

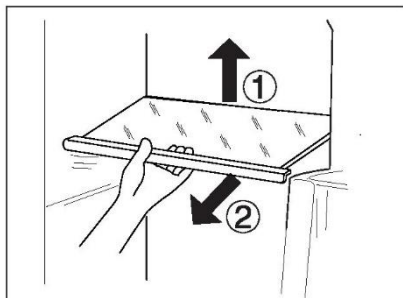

### **i** POZNÁMKA

Ujistěte se, že všechny konce police jsou v rovině.

### Odnímatelné policičky / držák na láhve umístěné ve dvířkách

1. Poličky / držák na láhve ve dvířkách lze vyjmout pro čištění:
2. Uchopte rukama obě strany poliček / držáků na láhve, zvedněte je nahoru ① a vytáhněte je ②.
3. Pro vložení dveřních poliček / držáku na láhve se výše uvedené kroky provádějí v opačném pořadí.

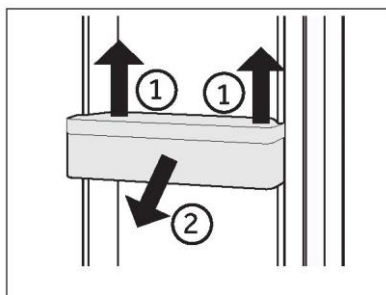

### Vyjímatelná zásuvka

Chcete-li vyndat zásuvku, vytáhněte ji, jak nejdále to půjde ①, zdvihněte ji a vyjměte ②.

Při vkládání zásuvky proveďte výše popsané kroky v opačném pořadí.

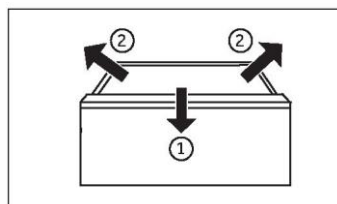

## Nádoba na led

### Zastavení výroby ledu

Pokud není po delší dobu potřeba žádný led nebo voda, lze uzavřít ventil mezi přívodem vody a spotřebičem.

Nádobu na led je třeba vyčistit, vysušit a vložit zpět do spotřebiče, aby se zabránilo vzniku zápachu.

## Vyjmutí nádoby na led

1. Uchopte obě boční úchytky.
2. Zvedněte nádobu.
3. Vytáhněte nádobu ven.

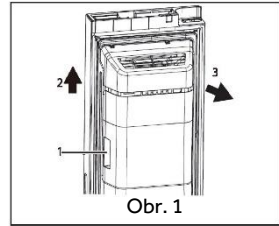

## Opětovná instalace nádoby na led

Pro opětovnou instalaci nádoby na led je třeba zarovnat držák ve tvaru U za nádobou na led (1 na obr. 2) s příslušnou kovovou konstrukcí. Postupujte podle kroků na obr. 1 v opačném pořadí.

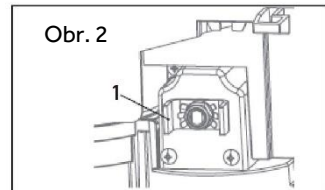

## **i** POZNÁMKA

Vlhkost může zkondenzovat a způsobit přimrznutí nádoby na led.



### VAROVÁNÍ!

Před čištěním odpojte spotřebič od napájení.

### Čištění

Spotřebič čistěte pouze tehdy, když je v něm uloženo jen málo potravin, nebo je prázdný.

Spotřebič by se měl čistit každé čtyři týdny, aby byl dobře udržovaný a zamezilo se zápachu z uložených potravin.



### VAROVÁNÍ!

- ▶ Nečistěte spotřebič tvrdými kartáči, drátěnými kartáči, práškovými čisticími prostředky, benzínem, amylacetátem, acetonem a podobnými organickými roztoky a kyselými nebo zásaditými roztoky. K čištění použijte speciální čisticí prostředek na chladničky, aby se zamezilo poškození.
- ▶ Během čištění na spotřebič nestříkejte ani jej neoplachujte.
- ▶ K čištění spotřebiče nepoužívejte vodní postřík ani proud vody.
- ▶ Nečistěte chladné skleněné police horkou vodou. Náhlá změna teploty by mohla způsobit, že sklo praskne.
- ▶ Nedotýkejte se vnitřního povrchu úložného prostoru mrazničky, zejména ne mokřýma rukama, protože by mohly přimrznout k povrchu.
- ▶ V případě ohřátí zkontrolujte stav mražených potravin.

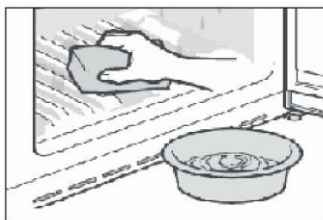

- ▶ Vždy udržujte těsnění dvířek v čistém stavu.
- ▶ Očistěte vnitřek a skříň spotřebiče houbou navlhčenou v teplé vodě s neutrálním čisticím prostředkem.

1. Vydrhněte vnitřní a vnější povrchy chladničky včetně těsnění dvířek, polic ve dvířkách, skleněných polic, přihrádek apod. měkkou utěrkou nebo houbou namočenou v teplé vodě (do teplé vody můžete přidat neutrální saponát).

2. Pokud se rozlije nějaká tekutina, vyjměte všechny zasažené součásti, opláchněte je přímo pod tekoucí vodou, osušte a vraťte zpět do chladničky.
  3. Pokud se rozlije smetana (například šlehačka nebo roztátá zmrzlina), vyjměte všechny zasažené součásti, na nějakou dobu je vložte do teplé vody o teplotě asi 40 °C, potom je opláchněte pod tekoucí vodou, osušte a vraťte zpět do chladničky.
  4. V případě, že uvnitř chladničky uvíznou nějaké malé díly nebo součásti (mezi policemi nebo zásuvkami), uvolněte je měkkým kartáčkem. Pokud na nějakou součást nedosáhnete, obraťte se na servis společnosti Haier
- ▶ Opláchněte povrch a vysušte ho měkkou látkou.
  - ▶ Nemyjte žádné součásti spotřebiče v myčce.
  - ▶ Před opětovným spuštěním spotřebiče počkejte alespoň 5 minut, protože časté spouštění by mohlo poškodit kompresor.

### Odmrazování

Prostory chladničky a mrazničky se odmrzáují automaticky; není nutný žádný ruční zásah.

## Výměna žárovek LED

**VAROVÁNÍ!**

Nevyměňujte žárovku LED vlastními silami, její výměnu musí provést buď výrobce, nebo autorizovaný servisní zástupce.

Jako zdroj světla v žárovce se využívají diody LED, které se vyznačují nízkou spotřebou energie a dlouhou životností. Pokud se vyskytne nějaký neobvyklý stav, kontaktujte zákaznický servis. Viz ZÁKAZNICKÝ SERVIS.

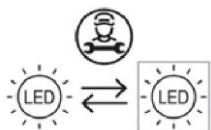

Výměnu světelného zdroje (pouze LED) smí provádět pouze odborník.

Tento výrobek obsahuje světelný zdroj s třídou energetické účinnosti G.

Prostor	Napětí	Třída energetické účinnosti	Model
Chladnička	12 V	G	HSW59F18EIPT
Mraznička	12 V	G	HSW59F18EIMM

**Čištění nádoby na led**

Nádoby na led pravidelně čistěte teplou vodou, zejména pokud jsou kostky ledu starší a zatuchly. Před vložením nádoby zpět do spotřebiče ji dobře vysušte, aby se kostky ledu nepřilepily na stěny.

**Když se spotřebič delší dobu nepoužívá**

Jestliže se spotřebič nebude delší dobu používat a nebudete využívat funkci chladničky Holiday:

- ▶ Vyjměte potraviny.
- ▶ Vytáhněte napájecí kabel ze zásuvky.
- ▶ Vyčistěte spotřebič podle výše uvedeného popisu.
- ▶ Nechte dvířka otevřená, aby se uvnitř nevytvořil zápach.

**POZNÁMKA**

Spotřebič vypínejte pouze v nezbytně nutných případech.

### Přemísťování spotřebiče

1. Vyměňte všechny potraviny a odpojte spotřebič od napájení.
2. Připevněte police a ostatní pohyblivé součásti v chladničce a mrazničce lepicí páskou.
3. Nenaklánejte chladničku v úhlu větším než 45°, aby se předešlo poškození chladicího systému.



### VAROVÁNÍ!

- ▶ Nezdvihejte spotřebič za madla.
- ▶ Nikdy nepokládejte spotřebič vodorovně na zem.

### Výměna filtru

Vodní filtr je třeba vyměnit přibližně každých 6 měsíců, kdy se rozsvítí kontrolka „c3“ (funkce Resetování filtru).

Sadu filtrů lze objednat prostřednictvím ZÁKAZNICKÉHO SERVISU.



### VAROVÁNÍ!

- ▶ Před výměnou filtru vypněte spotřebič a odpojte síťovou zástrčku ze zásuvky.
- ▶ Vypněte přívod vody.

1. Odstraňte (1) pojistný kryt (C) na obou stranách filtru (A) a odpojte obě trubky (2).
2. Nainstalujte nový filtr ve správné poloze; šipka ukazuje směr průtoku vody. Opakujte krok 1 v opačném pořadí.
3. Zasuňte zástrčku do zásuvky a otevřete vodovodní kohoutek, abyste propláchli hadice.
4. Resetování indikátoru „Výměna filtru“: podržte tlačítko „C“ (volič funkce Resetování filtru) po dobu 3 sekund, indikátor „c3“ zhasne.



### VAROVÁNÍ!

- ▶ Vždy dbejte na to, aby byl spoj pevný, suchý a netěsný!
- ▶ Dejte pozor, aby hadice nebyla zmáčknutá, zauzlená nebo zkroutená.

Mnoho problémů můžete vyřešit sami bez konkrétních odborných znalostí. V případě problému zkontrolujte všechny možnosti a řiďte se níže uvedenými pokyny, než se obrátíte na poprodejní servis. Viz ZÁKAZNICKÝ SERVIS.



## VAROVÁNÍ!

- ▶ Před zahájením údržby vypněte spotřebič a vytáhněte zástrčku napájecího kabelu ze síťové zásuvky.
- ▶ Servis elektrického zařízení by měli provádět pouze kvalifikovaní elektrikáři, protože nepatřičné opravy mohou vést k vážným následným škodám.
- ▶ Poškozený napájecí kabel by měl vyměnit pouze výrobce, jeho servisní zástupce nebo osoby s podobnou kvalifikací, aby se vyloučilo riziko.

CS

Problém	Možná příčina	Možné řešení
Kompresor nepracuje.	<ul style="list-style-type: none"> <li>• Síťová zástrčka není zapojena do síťové zásuvky.</li> <li>• Spotřebič provádí cyklus odmrazování</li> </ul>	<ul style="list-style-type: none"> <li>• Zapojte síťovou zástrčku.</li> <li>• Jedná se o normální jev při automatickém odmrazování</li> </ul>
Spotřebič se spouští často nebo běží příliš dlouho.	<ul style="list-style-type: none"> <li>• Vnitřní nebo venkovní teplota je příliš vysoká.</li> <li>• Spotřebič byl určitou dobu vypnutý.</li> <li>• Dvířka spotřebiče nejsou těsně zavřená.</li> <li>• Dvířka se otvírala příliš často, nebo byla příliš dlouho otevřená.</li> <li>• Nastavená teplota pro prostor mrazničky je příliš nízká.</li> <li>• Těsnění dvířek je znečištěné, opotřebené, popraskané nebo nesprávně nainstalované.</li> <li>• Není zaručena požadovaná cirkulace vzduchu.</li> </ul>	<ul style="list-style-type: none"> <li>• V tomto případě je normální, že spotřebič běží déle.</li> <li>• Normálně trvá 8 až 12 hodin, než se spotřebič úplně ochladí.</li> <li>• Zavřete dveře/zásuvku a ujistěte se, že spotřebič je umístěn na rovné zemi a dveřím nepřekáží žádné potraviny nebo nádoby</li> <li>• Neotvírejte dvířka/zásuvku příliš často.</li> <li>• Nastavte vyšší teplotu tak, abyste dosáhli uspokojivé teploty chladničky. Trvá 24 hodin, než se teplota chladničky ustálí.</li> <li>• Vyčistěte těsnění dvířek/zásuvky nebo ho nechte vyměnit zákaznickým servisem.</li> <li>• Zajistěte odpovídající větrání.</li> </ul>
Vnitřek chladničky je znečištěný a/nebo zapáchá.	<ul style="list-style-type: none"> <li>• Je třeba vyčistit vnitřek chladničky.</li> <li>• V chladničce je uloženo nějaké silně aromatické jídlo.</li> </ul>	<ul style="list-style-type: none"> <li>• Vyčistěte vnitřek chladničky</li> <li>• Důkladně zabalte jídlo.</li> </ul>

## Řešení problémů

Problém	Možná příčina	Možné řešení
Spotřebič vydává neobvyklé zvuky.	<ul style="list-style-type: none"> <li>Spotřebič nestojí na rovné zemi.</li> <li>Spotřebič se dotýká nějakého předmětu ve svém okolí.</li> </ul>	<ul style="list-style-type: none"> <li>Seřídte nožky, aby stál spotřebič rovně.</li> <li>Odstraňte předměty z okolí spotřebiče.</li> </ul>
Uvnitř spotřebiče není dostatečně chladno.	<ul style="list-style-type: none"> <li>Je nastavena příliš vysoká teplota.</li> <li>Bylo uloženo příliš teplé jídlo.</li> <li>Bylo uloženo příliš potravin najednou.</li> <li>Potraviny jsou příliš blízko sebe.</li> <li>Dvířka/zásuvka spotřebiče nejsou těsně zavřená.</li> <li>Dvířka/zásuvka se otvírala příliš často, nebo byla příliš dlouho otevřená.</li> </ul>	<ul style="list-style-type: none"> <li>Znovu nastavte teplotu.</li> <li>Před uložením vždy nechte jídlo vychladnout.</li> <li>Vždy ukládejte menší množství potravin.</li> <li>Nechte mezi potravinami mezery umožňující proudění vzduchu.</li> <li>Zavřete dveře/zásuvku</li> <li>Neotvírejte dvířka/zásuvku příliš často.</li> </ul>
Uvnitř spotřebiče je příliš chladno.	<ul style="list-style-type: none"> <li>Je nastavena příliš nízká teplota.</li> <li>Je aktivována funkce Super-Frz/Super-Cool, nebo běží příliš dlouho.</li> </ul>	<ul style="list-style-type: none"> <li>Znovu nastavte teplotu.</li> <li>Vypněte funkci Super-Frz/Super-Cool</li> </ul>
Tvoření vlhkosti na vnitřním povrchu chladicího prostoru.	<ul style="list-style-type: none"> <li>Prostředí je příliš teplé a vlhké.</li> <li>Dvířka/zásuvka spotřebiče nejsou těsně zavřená.</li> <li>Dvířka/zásuvka se otvírala příliš často, nebo byla příliš dlouho otevřená.</li> <li>Nádoby na potraviny nebo tekutiny zůstaly otevřené.</li> </ul>	<ul style="list-style-type: none"> <li>Zvyšte teplotu.</li> <li>Zavřete dvířka/zásuvku.</li> <li>Neotvírejte dvířka/zásuvku příliš často.</li> <li>Nechte horké potraviny vychladnout na pokojovou teplotu a zakryjte potraviny a tekutiny.</li> </ul>
Vlhkost se hromadí na vnějším	<ul style="list-style-type: none"> <li>Prostředí je příliš teplé a vlhké.</li> </ul>	<ul style="list-style-type: none"> <li>Jedná se o normální jev ve vlhkém prostředí; až se sníží vlhkost, situace se změní.</li> </ul>
povrchu chladničky nebo mezi dveřmi.	<ul style="list-style-type: none"> <li>Dvířka nejsou těsně zavřená. Chladný vzduch ve spotřebiči a teplý vnější vzduch, dochází ke kondenzaci.</li> </ul>	<ul style="list-style-type: none"> <li>Ujistěte se, že dvířka/zásuvka jsou těsně zavřená.</li> </ul>
V prostoru mrazničky je silná vrstva ledu a námrazy.	<ul style="list-style-type: none"> <li>Potraviny nebyly náležitě zabalené.</li> <li>Dvířka/zásuvka spotřebiče nejsou těsně zavřená.</li> <li>Dvířka/zásuvka se otvírala příliš často, nebo byla příliš dlouho otevřená.</li> <li>Těsnění dvířek/zásuvky je znečištěné, opotřebené, popraskané nebo nesprávně nainstalované.</li> <li>Něco uvnitř brání správnému zavření dvířek/zásuvky.</li> </ul>	<ul style="list-style-type: none"> <li>Vždy dobře zabalte potraviny.</li> <li>Zavřete dvířka/zásuvku.</li> <li>Neotvírejte dvířka/zásuvku příliš často.</li> <li>Vyčistěte těsnění dvířek/zásuvky, nebo ho vyměňte za nové.</li> <li>Přemístěte vnitřní police, police na dvířkách nebo vnitřní nádoby, aby se mohla dvířka/zásuvka zavřít.</li> </ul>

Problém	Možná příčina	Možné řešení
Boční strany skříně a lišta na dvířkách jsou teplé.	• –	• Jedná se o normální jev.
Spotřebič vydává neobvyklé zvuky.	<ul style="list-style-type: none"> <li>• Spotřebič nestojí na rovné zemi.</li> <li>• Spotřebič se dotýká nějakého předmětu ve svém okolí.</li> </ul>	<ul style="list-style-type: none"> <li>• Seřídte nožky, aby stál spotřebič rovně.</li> <li>• Odstraňte předměty z okolí spotřebiče.</li> </ul>
Ozývá se slabý zvuk podobný proudění vody.	• –	• Jedná se o normální jev.
Ozývá se pípání alarmu.	• Dvířka úložného prostoru chladničky jsou otevřená.	• Zavřete dvířka.
Ozývá se slabé hučení.	• Protikondenzační systém je v chodu	• Zabraňuje kondenzaci, jedná se o normální jev
Nefunguje osvětlení interiéru nebo chladicí systém.	<ul style="list-style-type: none"> <li>• Síťová zástrčka není zapojena do síťové zásuvky.</li> <li>• Napájení nemá správné parametry.</li> <li>• Žárovka LED je porouchaná.</li> </ul>	<ul style="list-style-type: none"> <li>• Zapojte síťovou zástrčku.</li> <li>• Zkontrolujte přívod elektrického napájení do místnosti. Zavolejte místnímu dodavateli elektřiny!</li> <li>• Zavolejte servis se žádostí o výměnu žárovky.</li> </ul>
Z výtoku dávkovače vody vytéká nebo kape voda.	<ul style="list-style-type: none"> <li>• Nádržka na vodu není správně nainstalována</li> <li>• Výtok dávkovače vody není pevně přišroubován k nádržce.</li> <li>• Na výtoku vody chybí bílý silikonový O-kroužek.</li> </ul>	<ul style="list-style-type: none"> <li>• Nádržku na vodu vraťte do dvířek chladničky a ujistěte se, že je do nich zcela zasunuta.</li> <li>• Výtok vody pevně přišroubujte k nádržce na vodu.</li> <li>• Před uchycením výtoku vody k nádržce na vodu zkontrolujte, zda má výtok vody na konci nádržce bílý silikonový O-kroužek.</li> </ul>

Chcete-li kontaktovat technickou pomoc, navštivte naše webové stránky:  
<https://corporate.haier-europe.com/en/>

V části „Website“ zvolte značku svého výrobku a svou zemi. Budete přesměrováni na konkrétní webovou stránku, kde najdete telefonní číslo a kontaktní formulář technické pomoci.

### CS Výpadek napájení

V případě výpadku napájení by měly potraviny zůstat bezpečně v chladu po dobu asi 5 hodin. Během delšího výpadku napájení se řiďte těmito tipy, zejména v létě:

- ▶ Otvírejte dvířka/zásuvku co nejméně často.
- ▶ Během výpadku napájení nevkládejte do spotřebiče další potraviny.
- ▶ Pokud je výpadek napájení oznámen předem a jeho délka překračuje 5 hodin, vyrobte trochu ledu a umístěte ho do nádoby v horní části prostoru chladničky.
- ▶ Ihned po výpadku napájení je nutné zkontrolovat potraviny.
- ▶ Vzhledem k tomu, že během výpadku napájení nebo jiné závady vzroste teplota v chladničce, doba skladování a požitelnost potravin se zkrátí. Jakékoli potraviny, které se rozmrazí, by se měly buď zkonsumovat, nebo tepelně upravit a znovu zmrazit (je-li to vhodné), aby se předešlo zdravotním rizikům.



### **UPOZORNĚNÍ: Funkce paměti během výpadku napájení**

Po obnovení napájení bude spotřebič pokračovat v činnosti s parametry, které byly nastaveny před výpadkem.

## Vybalení



### VAROVÁNÍ!

- ▶ Spotřebič je těžký. Vždy s ním manipulujte alespoň ve dvou.
- ▶ Uchovávejte všechny obalové materiály mimo dosah dětí a zlikvidujte je způsobem šetrným k životnímu prostředí.
- ▶ Vyjměte spotřebič z obalu.
- ▶ Odstraňte všechny obalové materiály.

## Podmínky prostředí

Pokojová teplota by měla být vždy mezi 10 °C a 43 °C, protože může ovlivňovat teplotu uvnitř spotřebiče a jeho spotřebu energie. Bez náležité izolace neinstalujte spotřebič do blízkosti jiných spotřebičů vytvářejících teplo (trub, chladniček).

- Subnormální (SN): „tento chladicí spotřebič je určen k používání při teplotách okolí v rozsahu od 10 °C do 32 °C“;
- Normální (N): „tento chladicí spotřebič je určen k používání při teplotách okolí v rozsahu od 16 °C do 32 °C“;
- Subtropická (ST): tento chladicí spotřebič je určen k používání při teplotách okolí v rozsahu od 16 °C do 38 °C;
- Tropická (T): „tento chladicí spotřebič je určen k používání při teplotách okolí v rozsahu od 16 °C do 43 °C“;

## Požadavky na prostor

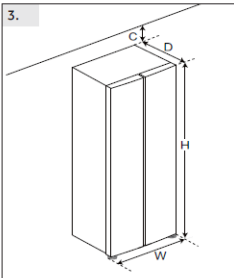
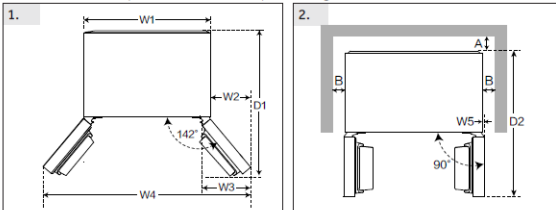

(Unit : mm)		Model: HSW59F18EIPT
Width	W1	905
	W2	371
	W3	425
	W4	1578
	W5	30.5
Depth	W	905
	D1	1075
	D2	1173
	D	717
Distance to back wall	A	100
Distance to lateral walls	B	100
Distance to ceiling	C	100
Overall Height	H	1775



### POZNÁMKA

Pro volně stojící spotřebič: tento chladicí spotřebič není určen k používání jako vestavný spotřebič

## Přípojka pitné vody

### VAROVÁNÍ!

- ▶ Doporučujeme, aby spotřebič instaloval kvalifikovaný technik.
- ▶ Ujistěte se, že je síťová zástrčka odpojena od síťové zásuvky.
- ▶ Zkontrolujte, zda je přívod vody zablokován.
- ▶ Mezi hadicí a přípojkou užitkové vody musí být instalován uzavírací ventil, který musí být po instalaci snadno přístupný, aby bylo možné v případě potřeby přerušit přívod vody.
- ▶ Připojte pouze přívod studené vody.
- ▶ Pro připojení používejte pouze dodanou sadu hadic.
- ▶ Připojte pouze k přívodu pitné vody. Vodní filtr filtruje pouze nečistoty ve vodě, aby byl led čistý a hygienický. Nemůže sterilizovat ani ničit bakterie či jiné škodlivé látky.
- ▶ Příliš vysoký tlak vody v hadici může poškodit spotřebič. Jestliže tlak vody v hadici překračuje 0,6 MPa, nainstalujte redukční ventil.
- ▶ Před připojením zkontrolujte, zda je voda čistá a čirá.

### UPOZORNĚNÍ: Připojení vody

- ▶ Tlak studené vody musí být v rozsahu 0,15–0,6 MPa.
- ▶ Maximální povolená délka vodní hadice je 8 metrů. Delší hadice budou mít vliv na obsah kostek ledu a studené vody.
- ▶ Okolní teplota musí být minimálně 0 °C.
- ▶ Chraňte vodní hadici před zdroji tepla.

Postupujte podle níže uvedených pokynů k instalaci:

1. Rozřízněte hadici na dva kusy o požadované délce, abyste propojili filtr (A) se spotřebičem (B1) a vodo-  
vodním kohoutkem (B2) (obr. 1). Je nutné provést  
kolmý řez ostrým nožem.

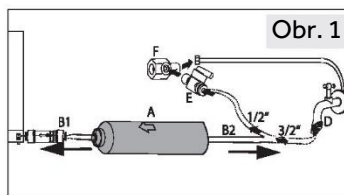

2. Zasuňte hadici (B1) přibl. 12 mm hluboko do  
montážní příruby vodního filtru (A) (obr. 2). Dejte  
pozor, aby byl filtr nainstalován ve správném směru.  
Šipka ukazuje směr průtoku vody.

3. Zajistěte hadici pojistnou svorkou (C) podle obr. 3.

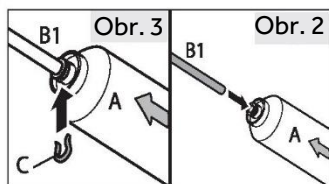

4. Opakujte kroky 2 a 3 s hadicí (B2) na druhé straně filtru.

5. Připojte konec hadice (B2) k jednomu z nástavců „D“ nebo „E a F“ podle přívodu vody (obr. 4).

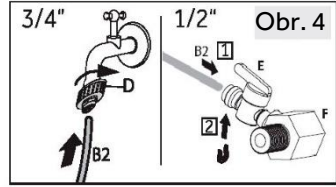

6. Odstraňte zástrčku ventilu na zadní straně spotřebiče (Obr. 5).

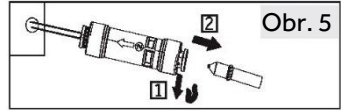

7. Připojte konec hadice B1 k ventilu na zadní straně spotřebiče (obr. 6).

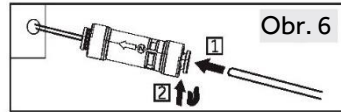

8. Otevřete vodovodní kohoutek, abyste zkontrolovali, zda je systém těsný, a propláchnuli hadici.



## VAROVÁNÍ!

- ▶ Zajistěte, aby byly přípojky vždy pevně utažené, suché a bez netěsností.
- ▶ Ujistěte se, že hadice není zmáčknutá, zauzlená nebo zkroucená.

## Vyrovnání spotřebiče

Spotřebič je zapotřebí postavit na rovný a pevný povrch.

1. Spotřebič nakloňte mírně dozadu (obr. 7).
2. Nastavte nožky na požadovanou výšku. Ujistěte se, že vzdálenost od stěny na stranách závěsu je 10 cm.
3. Stabilitu lze zkontrolovat střídavým kýváním po úhlopříčkách. Mírné kymácení by mělo být v obou směrech stejné. Jinak by se mohl rám deformovat, a těsnění dvířek by tak nemuselo přiléhat. Mírný náklon dozadu usnadňuje zavírání dvířek.

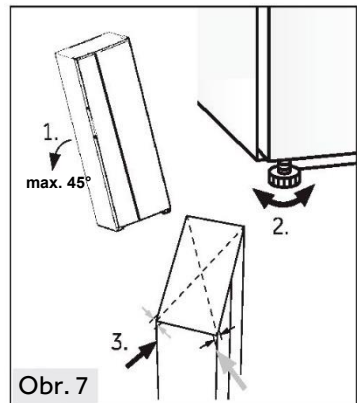

## Jemné nastavení dvířek

Pokud dvířka nejsou ani po vyrovnání nohou v jedné rovině, lze tento rozdíl odstranit otočením zvedací hřídele závěsu v pravém dolním rohu dvířek chladničky pomocí klíče (obr. 8).

Otáčením zvedací hřídele klíčem ve směru hodinových ručiček snížíte výšku dveří (obr. 9).

Otáčením zvedací hřídele klíčem proti směru hodinových ručiček zvýšíte výšku dveří (obr. 10).

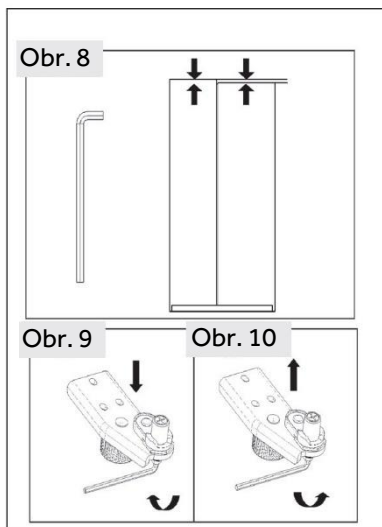

## VAROVÁNÍ!

Nenastavujte zvedací hřídel závěsu nadměrně do výšky, která by mohla způsobit, že hřídel opustí svou původní zajištěnou polohu (rozsah nastavitelné výšky: 3 mm).

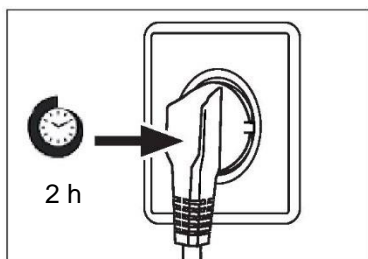

## Doba čekání

V kapsli kompresoru se nachází bezúdržbový mazací olej. V případě naklonění během přepravy se olej může dostat do uzavřeného potrubního systému. Před připojením spotřebiče k napájení musíte počkat 2 hodiny, aby všechen olej natekl zpět do kapsle.

## Připojení k elektrickému napájení

### Před každým připojením zkontrolujte:

- ▶ zda napájení, zásuvka a jištění odpovídají údajům na výrobním štítku.
- ▶ zda je síťová zásuvka uzemněná a nepoužívá se rozbočovací adaptér ani prodlužovací kabel.
- ▶ zda zástrčka přesně pasuje do zásuvky.

Zapojte zástrčku do náležitě nainstalované domácí zásuvky.



## VAROVÁNÍ!

Aby se zamezilo rizikům, výměnu poškozeného napájecího kabelu musí provést zákaznický servis (viz záruční list).

### Demontáž a montáž dveří

V případě, že potřebujete demontovat dvířka spotřebiče, postupujte podle níže uvedených pokynů k demontáži a montáži dvířek.



## VAROVÁNÍ!

- ▶ Před jakýmkoli úkonem vypněte spotřebič a vytáhněte zástrčku napájecího kabelu ze zásuvky.
- ▶ Uzavřete přívod vody.
- ▶ Spotřebič je těžký. Vždy s ním manipulujte alespoň ve dvou.
- ▶ Nenaklánějte spotřebič o více než 45 stupňů a nepokládejte jej vodorovně na zem.
- ▶ Dveře mohou spadnout a zranit osoby nebo se během těchto kroků poškodit, proto věnujte při přemístování a montáži dveří větší pozornost.

1. Uvolněte levou stranu dvou vodních spojek v levém předním rohu ve spodní části spotřebiče: zatlačte a podržte objímku, jak je znázorněno na obrázku, a vyjměte vodovodní trubku (obr. 11).

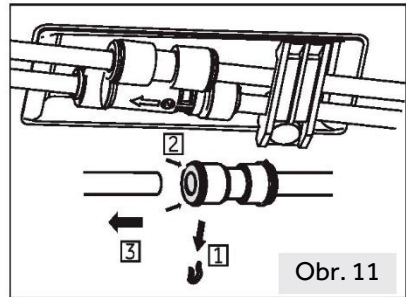

Obr. 11

2. Odšroubujte šroub krytu závěsu a sejměte kryt (obr. 12). Při demontáži dvířek mrazničky odpojte všechny vodiče kromě uzemňovacího.

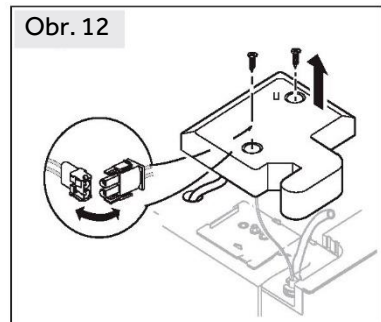

Obr. 12

3. Odšroubujte šrouby, které drží horní závěs, a poté závěs sejměte (obr. 13).

4. Zvedněte dvířka a vyjměte je (obr. 14).  
Při demontáži dveří mrazničky je zvedněte dostatečně vysoko, abyste mohli vytáhnout vodovodní přípojku ze spodní části spotřebiče.

5. Dveře znovu namontujte opačným postupem než při demontáži. Ujistěte se, že je uzemňovací kabel upevněn šroubem.

6. Znovu připojte vodovodní přípojku.

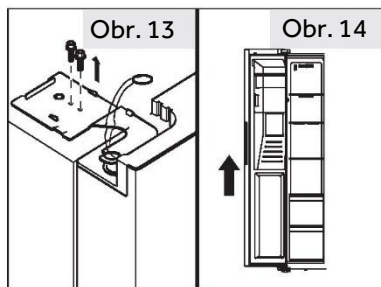

### UPOZORNĚNÍ: Dveře chladničky

Na obrázcích je zobrazeno vyjmutí dveří prostoru mrazničky. Pro dveře chladničky použijte odpovídající díly na druhé straně.

Informační list výrobku podle nařízení EU 2019/2016

Značka	Haier
Název/označení modelu	HSW59F18EIMM HSW59F18EIPT
Kategorie modelu	Chladnička-mraznička
Třída energetické účinnosti	E
Roční spotřeba energie (kWh/rok) <sup>(1)</sup>	334
Celkový objem (l)	601
Objem chladničky (l)	391
Objem mrazicího prostoru (l)	210
Hodnocení hvězdičkami	
Teplota ostatních prostorů > 14 °C	Neuvádí se
Beznámrazový systém	Ano
Mrazicí výkon (kg/24 h)	12
Klimatická třída <sup>(2)</sup>	SN-N-ST-T
Třída emisí hluku a emise hluku šířeného vzduchem (db(A) re 1 pW)	C(36)
Doba náběhu teploty (h)	5
Kapacita výroby ledu	0,9 kg / 24h
Typ spotřebiče	volně stojící

### Vysvětlení:

- Ano, ve výbavě

- (1) Na základě výsledků zkoušky shody s normami v průběhu 24 hodin. Skutečná spotřeba je závislá na způsobu používání a umístění spotřebiče.
- (2) Klimatická třída SN: Tento spotřebič je určen k používání při teplotě okolí mezi +10 °C a +32 °C

Klimatická třída N: Tento spotřebič je určen k používání při teplotě okolí mezi +16 °C a +32 °C

Klimatická třída ST: Tento spotřebič je určen k používání při teplotě okolí mezi +16 °C a +38 °C

Klimatická třída T: Tento spotřebič je určen k používání při teplotě okolí mezi +16 °C a +43 °C

### Další technické údaje

Napětí/frekvence	220–240 V~/50 Hz
Vstupní proud (A)	1,8
Příkon při odmrazování (W)	220
Hlavní pojistka (A)	15
Chladivo	R600a
Tlak vody v MPa	0,15–0,6
Rozměry (V/Š/H v mm)	1775 / 905 / 726

Doporučujeme využívat zákaznický servis společnosti Haier a používat originální náhradní díly. V případě problému se spotřebičem si nejprve přečtete část ŘEŠENÍ PROBLÉMU.

Pokud v ní nenajdete řešení, kontaktujte

- ▶ místního prodejce nebo
- ▶ naše Evropské středisko telefonické podpory (viz telefonní čísla uvedená níže) nebo
- ▶ část Servis a podpora na stránkách [www.haier.com](http://www.haier.com), kde můžete aktivovat požadavek na servis
- ▶ a kde najdete také časté dotazy.

Chcete-li kontaktovat náš servis, ujistěte se, že máte k dispozici následující údaje. Tyto údaje lze najít na výrobním štítku.

Model \_\_\_\_\_

Výrobní číslo \_\_\_\_\_

V případě záruky se také podívejte do záručního listu dodaného s výrobkem.

Evropské středisko telefonické podpory		
Země*	Telefonní číslo	Ceny
Haier Italy (IT)	199 100 912	
Haier Spain (ES)	902 509 123	
Haier Germany (DE)	0180 5 39 39 99	<ul style="list-style-type: none"> <li>• 14 ct/min pevná linka</li> <li>• max. 42 ct/min mobil</li> </ul>
Haier Austria (AT)	0820 001 205	<ul style="list-style-type: none"> <li>• 14,53 ct/min pevná linka</li> <li>• max. 20 ct/min vše ostatní</li> </ul>
Haier United Kingdom (UK)	0333 003 8122	
Haier France (FR)	0980 406 409	

\* Údaje o ostatních zemích najdete na adrese [www.haier.com](http://www.haier.com)

Haier Europe Trading S.r.l

Branch UK

Westgate House, Westgate, Ealing

London, W5 1YY

CS

\*Doba záruky chladničky:

Minimální záruka: 2 roky pro země EU, 3 roky pro Turecko, 1 rok pro Spojené království, 1 rok pro Rusko, 3 roky pro Švédsko, 2 roky pro Srbsko, 5 let pro Norsko, 1 rok pro Maroko, 6 měsíců pro Alžírsko, Tunisko nevyžaduje žádnou zákonnou záruku.

\*Doba dostupnosti náhradních dílů pro opravu spotřebiče:

Termostaty, snímače teploty, desky s plošnými spoji a světelné zdroje budou k dispozici po dobu nejméně sedmi let od uvedení posledního modelu spotřebiče na trh.

Madla dvířek, závěsy dvířek, přihrádky a koše budou k dispozici po dobu nejméně sedmi let a těsnění dvířek po dobu nejméně deseti let od uvedení posledního modelu spotřebiče na trh.

\*Chcete-li další informace o výrobku, navštivte stránky <https://eprel.ec.europa.eu/> nebo naskenujte kód QR na energetickém štítku dodaném se spotřebičem.

---

Sikkerhedsoplysninger .....	89
Anvendelsesformål .....	94
Produktbeskrivelse .....	95
Betjeningspanel.....	96
Brug.....	97
Udstyr.....	110
Pleje og rengøring.....	112
Fejlfinding .....	115
Installation.....	119
Tekniske data.....	125
Kundeservice .....	127

## Tak, fordi du har købt et Haier-produkt.

Læs disse anvisninger nøje, før dette apparat anvendes. Instruktionerne indeholder vigtig information, som vil hjælpe dig med at få det bedste ud af apparatet og sikre sikker og korrekt installation, brug og vedligeholdelse.

Opbevar denne vejledning et bekvemt sted, så du altid kan se den for sikker og korrekt brug af apparatet.

DA Hvis du sælger apparatet, giver det væk eller efterlader det, når du flytter, skal du sørge for også at videregive denne manual, så den nye ejer kan blive fortrolig med apparatet og sikkerhedsadvarsler.

## Tilbehør

Tjek tilbehøret og litteraturen i overensstemmelse med denne liste:



Vandrør



Vandfilter

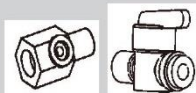

6,35 mm adapter med ventil

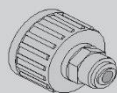

6,35 mm adapter



2 clips



Energimærke



Garantikort



Hurtig guide



## ADVARSEL - Vigtige sikkerhedsoplysninger



## BEMÆRK - Generel information og tip



## Miljøoplysninger



### Bortskaffelse

Hjælp med at beskytte miljøet og menneskers sundhed. Læg emballagen i passende beholdere for at genbruge den. Hjælp med at genbruge affald fra elektriske og elektroniske apparater. Bortskaf ikke apparater mærket med dette symbol sammen med husholdningsaffaldet. Returner produktet til din lokale genbrugsstation eller kontakt dit kommunale kontor.



## ADVARSEL!

Risiko for personskade eller kvælning!

Kølemidler og gasser skal bortskaffes professionelt. Sørg for, at kølemiddelkredsens rør ikke er beskadiget, før apparatet bortskaffes korrekt. Afbryd apparatet fra lysnettet. Skær lysnetkablet af og bortskaf det. Fjern bakker og skuffer samt dørlås og tætninger for at forhindre børn og kæledyr i at blive lukket i apparatet.

### Inden du tænder for apparatet første gang, skal du læse følgende sikkerhedsanvisninger!:



#### ADVARSEL!

##### Før første brug

- ▶ Kontrollér, at der ikke er transportskader.
- ▶ Fjern al emballage og opbevar den uden for børns rækkevidde.
- ▶ Vent mindst to timer, før du installerer apparatet for at sikre, at kølemiddelkredsløbet er fuldt effektivt.
- ▶ Vær altid to personer om at håndtere apparatet, da det er tungt.

##### Installation

- ▶ Apparatet skal placeres på et godt ventileret sted. Sørg for en afstand på mindst 10 cm over og omkring apparatet.
- ▶ Anbring aldrig apparatet i et fugtigt område eller et sted, hvor det kan blive sprøjtet til med vand. Rens og aftør vandsprøjt og pletter med en blød ren klud.
- ▶ Installer ikke apparatet i direkte sollys eller i nærheden af varmekilder (f.eks. komfurer, varmeapparater).
- ▶ Installer og niveller apparatet på et område, der er egnet til dets størrelse og brug.
- ▶ Hold ventilationsåbninger i apparatets kabinet eller de indbyggede komponenter fri for blokeringer.
- ▶ Kontrollér, at de elektriske oplysninger på mærkepladen passer til strømforsyningen. Hvis ikke skal du kontakte en elektriker.
- ▶ Apparatet drives fra et lysnet på 220-240 VAC/50 Hz. Unormale spændingsafvigelser kan gøre, at apparatet ikke starter, eller det tager skade på temperaturstyringen eller kompressoren eller afgiver unormale lyde under drift. I sådanne tilfælde skal der monteres en automatisk regulator.
- ▶ Brug ikke forgrenere og forlængerkabler.
- ▶ Placér ikke flere løse forgrenerledninger eller bærbare strømforsyninger bag ved apparatet.
- ▶ Sørg for, at strømkablet ikke er fanget af køleskabet. Træd ikke på strømkablet.



## ADVARSEL!

- ▶ Brug en separat jordet stikkontakt til strømforsyningen, som er let tilgængelig. Apparatet skal være jordet.  
Kun til Storbritannien: Apparatets lysnetledning er monteret med et stik til 3 ledninger (med jord), der passer til et standard 3-ledet stik (med jord). Det tredje ben (jordforbindelsen) må aldrig klippes af. Når apparatet er installeret, skal stikket være let at komme til.
- ▶ Kølemiddelkredsen må ikke beskadiges.

### Daglig brug

- ▶ Dette apparat kan anvendes af børn fra en alder på 8 år og af personer med nedsatte fysiske, sensoriske eller mentale evner eller med en manglende erfaring og viden, forudsat at de er under opsyn eller har modtaget vejledning i sikker brug af apparatet, samt at de forstår de farer, der er forbundet dermed.
- ▶ Børn i alderen fra 3 til 8 år har lov til at læsse og losse, men må ikke rengøre eller installere køleapparaterne.
- ▶ Hold børn under 3 år væk fra apparatet, medmindre de er under konstant opsyn.
- ▶ Børn må ikke lege med apparatet.
- ▶ Hvis kølegas eller anden brændbar gas siver ud i nærheden af apparatet, skal du slukke for ventilen til den utætte gas, åbne døre og vinduer og ikke tage stikket ud af strømkablet til køleskabet eller noget andet apparat.
- ▶ Bemærk, at apparatet er indstillet til drift ved et specifikt omgivelsesområde mellem 10 og 43°C. Apparatet fungerer muligvis ikke korrekt, hvis det efterlades i længere tid ved en temperatur over eller under det angivne område.
- ▶ Undlad at placere ustabile varer (tunge genstande, beholdere med vand) oven på køleskabet for at undgå personskader som følge af fald eller elektrisk stød, som skyldes kontakt med vand.
- ▶ Træk ikke i dørhylde. Døren kan trækkes skæv, flaskeholderen kan trækkes væk, eller apparatet kan vælte.
- ▶ Åbn og luk kun dørene med håndtagene. Mellemrummet mellem dørene og mellem dørene og skabet er meget snævert. Ræk ikke hænderne i disse områder for at undgå at klemme fingrene. Åbn eller luk kun køleskabsdørene, når der ikke er børn inden for dørens bevægelsesområde.



### ADVARSEL!

- ▶ Opbevar eller brug ikke brændbare, eksplosive eller ætsende materialer i apparatet eller i nærheden.
- ▶ Undlad at opbevare medicin, bakterier eller kemikalier i apparatet. Dette apparat er et husholdningsapparat. Det frarådes at opbevare materialer, der kræver nøjagtige temperaturer.
- ▶ Opbevar aldrig væsker i flasker eller dåser (bortset fra høj procent spiritus), især kulsyreholdige drikkevarer i fryseren, da disse vil sprænges under frysning.
- ▶ Kontroller madens tilstand, hvis der har fundet en temperaturstigning sted i fryseren.
- ▶ Indstil ikke til unødigt lav temperatur i køleafdelingen. Minustemperaturer kan forekomme ved høje indstillinger. OBS: Flasker kan sprænges
- ▶ Rør ikke ved frostvarer med våde hænder (brug handsker). Spis især ikke ispinde umiddelbart efter at de er taget ud af fryseren. Der er risiko for forfrysning eller dannelse af frostblærer. FØRSTEHJÆLP: Hold straks skaden under rindende koldt vand. Træk den ikke væk!
- ▶ Rør ikke ved den indvendige overflade af fryserens opbevaringsrum, når den er i brug, især med våde hænder, da dine hænder kan fryse fast på overfladen.
- ▶ Tag stikket ud af stikkontakten i tilfælde af strømafbrydelse eller før rengøring. Lad der gå mindst 7 minutter, før køleskabet/fryseren startes igen, da hyppige starter kan beskadige kompressoren.
- ▶ Brug ikke elektriske apparater inde i madopbevaringsrummet, medmindre de er af en type, som producenten anbefaler. Vedligeholdelse/rengøring
- ▶ Sørg for, at børn er under opsyn, hvis de udfører rengøring og vedligeholdelse.
- ▶ Afbryd apparatet fra strømforsyningen, før der udføres rutinemæssig vedligeholdelse. Lad der gå mindst 5 minutter, før køleskabet/fryseren startes igen, da hyppige starter kan beskadige kompressoren.

**ADVARSEL!**

- ▶ Hold i stikket, ikke i kablet, når det trækkes ud af stikket.
- ▶ Rengør ikke apparatet med hårde børster, stålborster, vaskepulver, benzin, amylacetat, acetone og lignende organiske opløsninger, sure eller alkaliske opløsninger. Rengør venligst med specielt køleskabsrengøringsmiddel for at undgå skader.
- ▶ Skrab ikke frost og is af med skarpe genstande. Brug ikke spray, elektriske varmeapparater som varmelegeme, hårtørrer, damprensere eller andre varmekilder for at undgå beskadigelse af plastikdelene.
- ▶ Brug ikke andre mekaniske enheder eller andre metoder til at fremme afrimningsprocessen end de af producenten anbefalede.
- ▶ Hvis lysnetledningen er beskadiget, skal den udskiftes af producenten, dennes serviceagent eller en lignende kvalificeret fagperson for at undgå fare.
- ▶ Prøv ikke selv at reparere, adskille eller ændre apparatet. Kontakt vores kundeservice ved behov for reparation.
- ▶ Fjern støvet på bagsiden af enheden mindst én gang om året for at undgå brandfare samt øget energiforbrug.
- ▶ Undlad at sprøjte eller skylle apparatet under rengøring.
- ▶ Brug ikke vandspray eller damp til at rengøre apparatet.
- ▶ Undlad at rense de kolde glashylder i varmt vand. Pludselige temperaturændringer kan få glasset til at knække.

DA

**Information om kølemiddelgas****ADVARSEL!**

Apparatet indeholder det brændbare kølemiddel ISOBUTAN (R600a). Sørg for, at kølemiddelkredsen ikke er beskadiget under transport eller installation. Lækkende kølemiddel kan forårsage øjenskader eller antænde. Hvis der er opstået en skade, skal du holde åbne brandkilder væk, ventilere rummet grundigt, ikke tilslutte eller frakoble apparatets eller andre apparaters netledninger. Informer kundeservice.

Hvis øjnene kommer i kontakt med kølemidlet, skylles det straks under rindende vand og øjenlægen kontaktes straks.

### Anvendelsesformål

DA Dette apparat er beregnet til køling og frysning af fødevarer. Det er udelukkende beregnet til brug i husholdninger og lignende formål såsom personalekøkkenområder i butikker, kontorer og andre arbejdsmiljøer: gårdhuse og af kunder på hoteller, moteller og andre boligmiljøer samt i bed-and-breakfast og cateringvirksomhed. Det er ikke beregnet til kommerciel eller industriel brug.

Ændringer eller modifikationer af enheden er ikke tilladt. Utilsigtet brug kan forårsage farer og tab af garantikrav.

### Standarder og direktiver og

Dette produkt opfylder kravene i alle gældende EU-direktiver med de tilsvarende harmoniserede standarder, som gælder for CE- og UKCA-mærkning.

**i Bemærk**

På grund af tekniske ændringer og forskellige modeller kan nogle af illustrationerne i denne vejledning afvige fra din model.

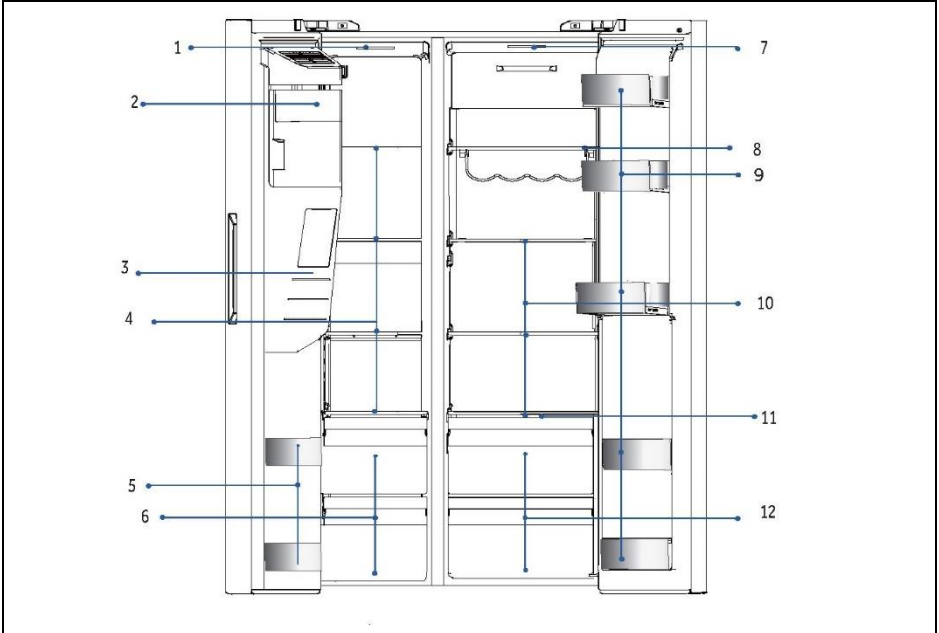

A: Fryserum

- 1 Loftslampe
- 2 Ismaskine med isbeholder
- 3 Vand- og isdispenser
- 4 Glashylder
- 5 Flaskeholder
- 6 Skuffer

B: Køleskabsrum

- 7 Loftslampe
- 8 Vinreol
- 9 Flaskeholder
- 10 Glashylder
- 11 Dækplade til vådzone
- 12 Skuffer

## Betjeningspanel

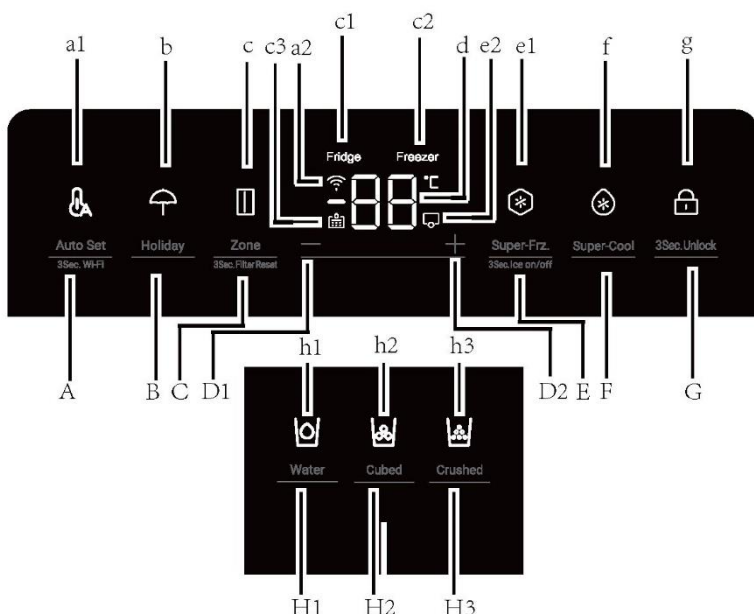

### Taster:

- A Auto Set-funktion /3Sec.Wi-Fi
- B Holiday-funktion
- C Zonevalg/3Sec.Filter Reset
- D1 Temperaturjusteringsknap "-"
- D2 Temperaturjusteringsknap "+"
- E Super-Freeze funktion/3Sec.Ice on/off
- F Super-Cool-funktion
- G Panellåsvælger
- H1 Vandindtag funktionsvælger
- H2 Isterning-funktionsvælger
- H3 Knust is-funktionsvælger

### Indikatorer:

- a1 Auto Set-tilstand
- a2 Wi-Fi-funktion
- b Holiday-tilstand
- c Zoneindikator
- c1 Køleskabsindikator
- c2 Fryserindikator
- c3 Filtrnulstillingsfunktion
- d Temperaturvisning
- e1 Super-Freeze-tilstand
- e2 Ismaskine-tilstand
- f Super-Cool-tilstand
- g Panellås
- h1 Vandindtagsfunktion
- h2 Isterning-funktion
- h3 Knust is-funktion

## Før første brug

- ▶ Fjern alle emballagematerialer, opbevar dem uden for børns rækkevidde, og bortskaf dem miljøvenligt.
- ▶ Rengør indersiden og ydersiden af apparatet med vand og et mildt rengøringsmiddel, før du sætter mad i det.
- ▶ Når apparatet er blevet nivelleret og rengjort, skal du vente i mindst 2-5 timer, før du tilslutter det til strømforsyningen. Se afsnittet INSTALLATION.
- ▶ Forafkøl rummene ved høje indstillinger, før de fyldes med mad. Funktionen Power-Freeze hjælper med at køle rummene hurtigt ned.
- ▶ Køleskabstemperaturen og frysertemperaturen indstilles automatisk til henholdsvis 5°C og -18°C. Dette er de anbefalede indstillinger. Hvis det ønskes, kan disse temperaturer ændres manuelt. Se JUSTER TEMPERATUREN.

## Sensortaster

Knapperne på betjeningspanelet er sensortaster, som allerede reagerer ved let berøring med fingeren

## Tænd/sluk apparatet

Apparatet er i drift, så snart det er tilsluttet strømforsyningen.

De viste temperaturer vil vise de indstillede temperaturer i rummet.

Måske er panellåsen aktiv.



### Bemærk

Når apparatet tændes efter afbrydelse af strømforsyningen, kan det tage op til 12 timer, før de korrekte temperaturer er nået.

Tøm apparatet, før det slukkes. For at slukke for apparatet skal du trække netledningen ud af stikkontakten.



### BEMÆRK

Når køleskabet tændes første gang, lyser indikatoren. Køleskabstemperaturen og frysertemperaturen indstilles automatisk til henholdsvis 5°C og -18°C.

## Lås/oplås panel

1. Automatisk lås: Når køleskabsdøren, fryserdøren er lukket, og der ikke er nogen nøglebetjening inden for 30 sekunder, slukkes og låses skærmen automatisk

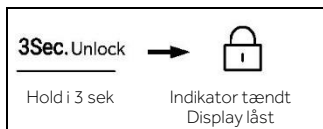

2. Manuel lås: Når displayet er låst op, trykkes på knappen "G", og den holdes nede i 3 sekunder, summeren ringer én gang, indikatoren "g" (panellås) lyser, og displayet er låst.



## Juster temperaturen

Temperaturerne i apparatet påvirkes af følgende faktorer:

- ▶ Omgivelsestemperatur
- ▶ Hyppighed af døråbning
- ▶ Mængden af opbevarede fødevarer
- ▶ Installation af apparatet

## Juster temperaturen for køleskabet

1. Når displayet er låst op, skal du trykke på knappen "C" (zonevælger). Summeren lyder én gang, indikatoren "c1" (køleskabsindikator) blinker, og derefter kommer køleskabets temperaturindstillingstilstand her.
2. Tryk på knappen "D1" (Temperaturjusteringsknap "-"). Hver gang, summeren ringer én gang, reduceres den indstillede temperatur i køleskabet med 1. Køleskabets temperatur vises i sekvensen "9°C >8°C >7°C >6°C>5°C>4°C>3°C>2°C>1 °C".

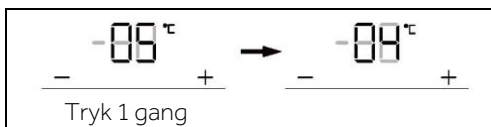

### Juster temperaturen for køleskabet

3. Tryk på knappen "D2" (Temperaturjusteringsknop "+"). Hver gang, summeren ringer én gang, øges den indstillede temperatur i køleskabet med 1. Køleskabets temperatur vises i sekvensen "1 °C > 2°C > 3°C > 4°C > 5°C > 6°C > 7°C > 8°C > 9°C".

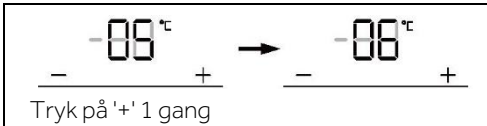

### Bemærk

Hvis apparatet ikke betjenes inden for 5 sekunder efter indstilling af temperaturen, bestemmes systemet automatisk og gemmer den indstillede temperatur.

### Juster temperaturen på fryseren

1. Når displayet er låst op, skal du trykke på knappen "C" (Zonevælger). Summeren ringer én gang, indikatoren "c2" (Fryser-indikator) blinker, og derefter kommer fryserens temperaturindstillingstilstand her.

2. Tryk på knappen "D1" (Temperaturjusteringsknop "-"). Hver gang, summeren ringer én gang, sænkes fryserens indstillede temperatur med 1. Fryserens temperatur vises i sekvensen "- 14°C > -15°C > -16°C > -17°C > -18°C > -19°C > -20°C > -21 °C > -22°C > -23°C > -24°C".

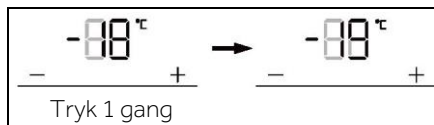

3. Tryk på knappen "D2" (Temperaturjusteringsknop "+"). Hver gang, summeren ringer én gang, forhøjes fryserens indstillede temperatur med 1. Fryserens temperatur vises i sekvensen "- 24°C > -23°C > -22°C > -21°C > -20°C > -19°C > -18°C > -17°C > -16°C > -15°C > -14°C".

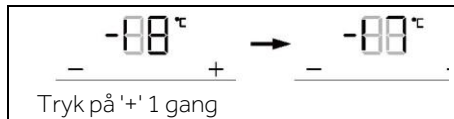

### Bemærk

Hvis apparatet ikke betjenes inden for 5 sekunder efter indstilling af temperaturen, bestemmes systemet automatisk og gemmer den indstillede temperatur.

## Auto Set-tilstand

1. Når displayet er låst op, skal du trykke på knappen "A" (Auto Set-tilstandsvælger), summeren ringer én gang, indikatoren "a1" (Auto Set-tilstand) lyser, og derefter aktiveres Auto Set-tilstandsvælger.
2. Når indikatoren "a1" (Auto Set-tilstand) lyser, skal du trykke på knappen "A" (Auto Set-tilstandsvælger), summeren lyder én gang, indikatoren "a1" (Auto Set-tilstand) slukker, og derefter bliver Auto Set-tilstand slået fra.

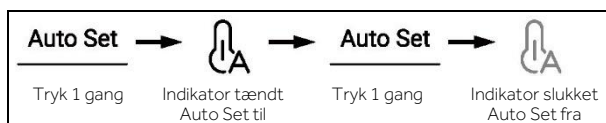

## Bemærk

I Auto Set-tilstand kan køleskabs- eller frysetemperaturen ikke justeres. Hvis enten knap "D1" (temperaturjusteringsknap "-") eller knap "D2" (temperaturjusteringsknap "+") trykkes for at justere køleskabets eller fryserens temperatur, blinker indikatoren "a1" (Auto Set indikator) samtidigt med et lydsignal for at angive, at denne handling ikke kan udføres.

Hvis funktionen "Super-Cool", "Super-Freeze" eller "Holiday" er indstillet i Auto Set-tilstand, på grund af forskellige kontrolmetoder, slukkes indikatoren "a1" (Auto Set-tilstand), og derefter afsluttes Auto Set-funktionen automatisk.

## Holiday-tilstand

Holiday-tilstand er designet til, når køleskabet ikke bruges i lang tid. Når Holiday-tilstanden er slået til, er fryseren under normal styring, og køleskabets temperatur indstilles automatisk til 17°C. Den faktiske temperatur er ikke højere end 17°C, hvilket forhindrer dårlig lugt forårsaget af overtemperatur, og hjælper samtidig med at reducere energiforbruget.

1. Når displayet er låst op, skal du trykke på knappen "B" (Vælger for Holiday-tilstand), summeren ringer én gang, indikatoren "b" (Holiday-tilstand) lyser, og derefter tændes Holiday-funktionen.
2. Når indikatoren "b" (Holiday-tilstand) lyser, skal du trykke på knappen "B" (Holiday-tilstandsvælger). Summeren ringer én gang, indikatoren "b" (Holiday-tilstand) slukker, og derefter slukkes Holiday-funktionen.

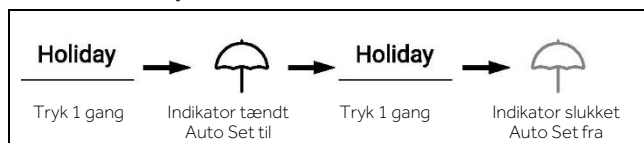

## **i** Bemærk

Under Holiday-tilstand kan køleskabets temperatur ikke justeres. Hvis enten knappen "D1" (temperaturjusteringsknap "-") eller knappen "D2" (temperaturjusteringsknap "+") trykkes ned for at justere køleskabets temperatur, blinker indikatoren "b" (Holiday-indikator) samtidigt med et lydsignal for at angive, at denne handling ikke kan udføres.

Inden du bruger Holiday-funktionen, skal du tømme køleskabet for at forhindre, at maden i det bliver dårlig. Når Holiday-funktionen er slået til, kan enten "Auto Set"-funktionen eller "Super-Cool"-funktionen ikke aktiveres på samme tid.

### Super-Cool-funktion

1. Når displayet er låst op, skal du trykke på knappen "F" (Super-Cool-vælger), summeren ringer én gang, indikatoren "f" (Super-Cool-funktion) lyser, og derefter tændes Super-Cool-funktionen.
2. Når indikatoren "f" (Super-Cool-funktion) lyser, trykkes på knappen "F" (Super-Cool-vælger). Summeren ringer én gang, indikatoren "f" (Super-Cool-funktion) slukker, og derefter bliver Super-Cool-funktionen slået fra.
3. Når Super-Cool-funktionen er tændt, slukker køleskabet automatisk for funktionen, når det når den indstillede tilstand. Hvis du vil afslutte manuelt, kan du trykke på knappen "F" (Super-Cool-vælger) for at slukke.



## **i** Bemærk

Under Super-cool tilstand kan køleskabets temperatur ikke justeres. Hvis enten knappen "D 1" (temperaturjusteringsknap "-") eller knappen "D2" (temperaturjusteringsknap "+") trykkes ned for at justere køleskabets temperatur, blinker indikatoren "f" (Super-Cool-indikator) samtidigt med et lydsignal for at angive, at denne handling ikke kan udføres.

I tilstanden Super-cool-funktionen kan Auto-set- eller Holiday-funktionen ikke aktiveres på samme tid på grund af forskellige kontroltilstande. Når du vælger en funktion, der er i konflikt med en anden funktion, afsluttes den oprindelige funktion automatisk.

## Super-Freeze-funktion (Super-Frz)

1. Når displayet er låst op, skal du trykke på knappen "E" (Super-Frz.-vælger), ringer summeren én gang, indikatoren "e1" (Super-Freeze-funktion) lyser, og derefter vil Super-Freeze-funktionen blive tændt.
2. Tryk på knappen "E" (Super-Frz.-vælger), når indikatoren "e1" (Super-Freeze-funktion) lyser. Summeren ringer én gang, indikatoren "e1" (Super-Freeze-funktion) slukker, og derefter bliver Super-Freeze-funktionen slået fra.
3. Når Super-Freeze-funktionen er slået til, slukker køleskabet automatisk for funktionen, når det når den indstillede tilstand. Hvis du vil afslutte manuelt, kan du trykke på knappen "E" (Super-Frz.-vælgeren) for at slukke den.



## Bemærk

Under Super-Freeze-tilstand kan frysertemperaturen ikke justeres. Hvis enten knap "D1" (temperaturjusteringsknap "-") eller knap "D2" (temperaturjusteringsknap "+") trykkes ned for at justere fryserens temperatur, blinker indikatoren "e1" (Super-Frz.-indikator) samtidigt med et lydsignal for at angive, at denne handling ikke kan udføres.

I tilstanden med Super-Freeze-funktionen kan Auto-set-funktionen ikke aktiveres på samme tid på grund af forskellige kontroltilstande. Når du vælger en funktion, der er i konflikt med en anden funktion, afsluttes den oprindelige funktion automatisk.

## Filterfunktion

Når køleskabet har været i drift i seks måneder, lyser påmindelsesindikatoren "c3" (Filternulstillingsfunktion) for at minde brugerne om at udskifte med et nyt filter. Når filteret er udskiftet, skal du holde knappen "C" (Filternulstillingsfunktion) nede i 3 sekunder for at afbryde påmindelsen. Timingen nulstilles med en summerlyd.



## Bemærk

Filterets normale levetid er seks måneder. Det anbefales at udskifte filteret hver sjette måned.

## Ismaskine-tilstand

1. I ulåst tilstand skal du trykke på knappen "E" (vælger for ismaskine-tilstand) og holde den inde i 3 sekunder, summeren ringer én gang, indikatoren "e2" (ismaskine-tilstand) lyser, og derefter tændes ismaskine-tilstanden.
2. Når indikatoren "e2" (ismaskine-tilstand) lyser, skal du trykke på knappen "E" (ismaskine-tilstandsvælger) og holde den nede i 3 sekunder. Summeren ringer én gang, indikatoren "e2" (ismaskine-tilstand) slukker, og derefter slås ismaskine-tilstand fra.

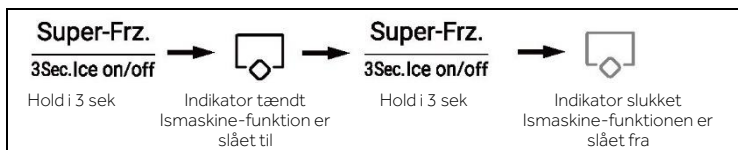

### Bemærk

Når applikationen er tændt, er ismaskinen slukket som standard. Når du ikke har brug for is terninger i længere tid, skal du slukke for ismaskinefunktionen, tømme beholderen og indsætte den rengjorte beholder. Ismaskinen kan kun konfigureres hos producenten eller købes hos dennes servicetekniker.

## Vandindtagsfunktion

I enhver tilstand (låst eller ulåst), tryk på knappen "H1" (vælger for vandindtagsfunktion), ringer summeren én gang, indikatoren "h1" (vandindtagsfunktion) lyser, og derefter tændes vandindtagsfunktionen.



### Bemærk

1. Når indikatoren "h1" (vandindtags-funktion) lyser, slukker indikatoren "h2" (isterningfunktion), og indikatoren "h3" (Knust is-funktion) slukkes. Når der er trykket på dispenseren, vil der strømme vand ud af indsugningsåbningen.
2. Når vandindtagstiden når 150 s, vil køleskabet bippe og holde vand, indtil der er gået 180 s. Vandet bliver afbrudt, vandventilen går ind i 200 s beskyttelsestiden, og derefter kan vandindtaget udføres igen.
3. Når den samlede vandindtagstid når 5 min inden for 10 min, går vandventilen ind i 10 min beskyttelsestiden, og derefter kan vandindtaget udføres igen.

## Isterningfunktion

Tryk på knappen "H2" (Vælger til isterningfunktionen i en vilkårlig tilstand (låst eller ulåst). Summeren ringer én gang, indikatoren "h2" (Isterningfunktion) lyser, og derefter tændes isterningfunktionen.

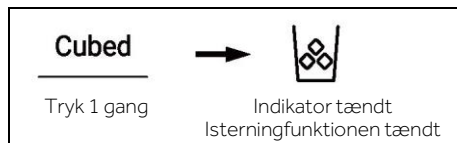

### Bemærk

1. Når indikatoren "h2" (Isterning-funktion) lyser, slukker indikatoren "h1" (Vandindtagsfunktion), og indikatoren "h3" (Knust is-funktion) slukkes. Efter at der er trykket på fordelerens mikrokontakt, vil is i terninger flyde ud af indsugningsåbningen.
2. Når ismaskinen første gang tilsluttes elektricitet for at fungere, er Isterningfunktionen som standard slået fra.
3. Tryk på dispenserens mikrokontakt, lyset på den tændes med låget åbent. Derefter begynder isknusermotoren at rotere mod uret for at skubbe isterninger. Løsn mikrokontakten på dispenserens isknusermotoren stopper, dækslet på dispenserens lukker, og lyset på den slukker efter 5 sekunder.
4. Når isterning-tiden er længere end 50 sekunder i isterningtilstanden, vil der være en summer, der begynder at advare (banke) for at meddele, at brugeren skal lukke den ned. Når tiden når 1 minut, tvangsstoppes isterningtilstanden, og den træder i kraft, når der trykkes på kontakten næste gang.
5. Hvis køleskabsdøren åbnes under isterningtilstanden, vil motoren, der leverer is, stoppe med låget på dispenserens lukket, lyset på dispenserens slukket, og isterningtilstanden vil blive stoppet.
6. Det er forbudt at tage is med åben køleskabsdør.

## Knust is-funktion

Under enhver tilstand (låst eller ulåst), skal du trykke på knappen "H3" (Knust is-funktion vælgeren), summeren lyder én gang, indikatoren "h3" (Knust is-funktion) lyser, og derefter tændes funktionen for knust is.

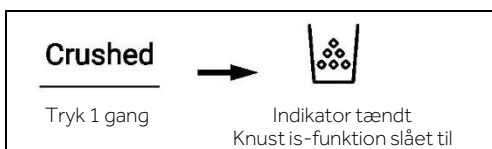

## **i** Bemærk

Når indikatoren "h3" (Knust is-funktion) lyser, slukker indikatoren "h1" (Vandindtagsfunktion), og indikatoren "h2" (Knust is-funktion) slukkes. Efter at mikrokontakten på fordeleren er trykket ned, vil knust is strømme ud af indsugningsåbningen.

Tryk på dispenserens mikrokontakt, lyset på den tændes med låget åbent. Derefter begynder isknusermotoren at rotere med uret for at skubbe isterninger. Løsn mikrokontakten på dispenserens isknusermotor, stopper, dækslet på dispenserens lukker, og lyset på den slukker efter 5 sekunder.

Når tiden for knust is er længere end 50 sekunder i tilstanden for knust is, vil der være en summer, der begynder at advare (banke) for at bemærke, at brugere skal lukke den ned. Når 1 minut er gået, tvinges den til at stoppe Knust is, og træder i kraft, når der trykkes på kontakten næste gang.

Under knust is vil motoren, der leverer is, stoppe, hvis køleskabsdøren åbnes med låget på dispenserens lukket, lyset på dispenserens slukket, og Knust is vil blive stoppet. Det er forbudt at knuse is med åben køleskabsdør.

## Alarm for åben låge

Hvis en dør holdes åben for længe, eller hvis døren ikke er lukket godt, vil køleskabet udløse en bip-alarm med faste intervaller for at minde dig om at lukke døren i tide.

## Sluk for hukommelsen

Den øjeblikkelige funktionstilstand for slukning huskes. Når den er tændt igen, fungerer den stadig i henhold til indstillingen, før strømmen blev slukket.

## Brug af is- og vanddispenserens

Tryk gentagne gange på knappen til valg af dispenser, indtil lyset over den ønskede indikator lyser.

Tryk på dispenserarmen (1) med et glas eller en anden beholder for at dispensere terninger af is, vand eller knust is.

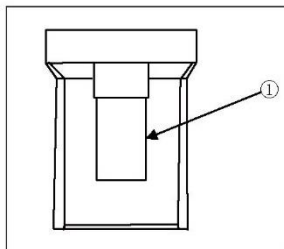

## TIPS TIL OPBEVARING AF FERSKVARER

### Opbevaring i køleskabet

1. Hold køleskabstemperaturen under 5 °C.
2. Varm mad skal køle ned til stuetemperatur, før det sættes i køleskabet.
3. Madvarer, der opbevares i køleskabet, skal vaskes og tørres før opbevaring.
4. Madvarer, der skal opbevares, skal pakkes forsvarligt ind for at undgå lugt eller smagsafsætning.
5. Opbevar ikke for store mængder mad. Gør plads mellem fødevarerne, så kold luft kan cirkulere omkring dem, for en bedre og mere ensartet køling.
6. Mad, der spises dagligt, skal opbevares foran på hylden.
7. Sørg for et mellemrum mellem madvarerne og de indvendige vægge, så luften kan cirkulere. Opbevar især ikke madvarer op mod bagvæggen: madvarer kan fryse mod bagvæggen. Undgå direkte kontakt mellem fødevarer (især olieholdige eller sure fødevarer) med den indvendige beklædning, da olie/syre kan erodere den indvendige beklædning. Fjern olieagtigt/surt snavs, når det findes.
8. Optø frosne madvarer i køleskabsrummet. På denne måde kan du bruge den frosne mad til at sænke temperaturen i rummet og spare energi.
9. Ældningsprocessen for frugt og grøntsager som courgetter, meloner, papaya, banan, ananas osv. kan fremskyndes i køleskabet. Derfor er det ikke tilrådeligt at opbevare dem i køleskabet. Men modningen af meget umoden frugt kan fremmes i et vist tidsrum. Løg, hvidløg, ingefær og andre rodfrugter skal også opbevares ved stuetemperatur.
10. Ubehagelige lugte inde i køleskabet er et tegn på, at der er spildt noget, og at rengøring er påkrævet. Se PLEJE OG RENGØRING.
11. Forskellige fødevarer bør placeres i forskellige områder i henhold til deres egenskaber:

- 1-Smør, ost osv.
- 2-Æg, dåsemad, krydderier mm.
- 3/4/5-Drikkevarer og flaskemad.
- 6-Syltede fødevarer, dåsemad mv
- 7/8-Kødprodukter, fisk, råkost
- 9-Dåser, mejeriprodukter mm.
- 10-Frugt, grøntsager, salat mv
- 11-Kogt kød, pølser mv.

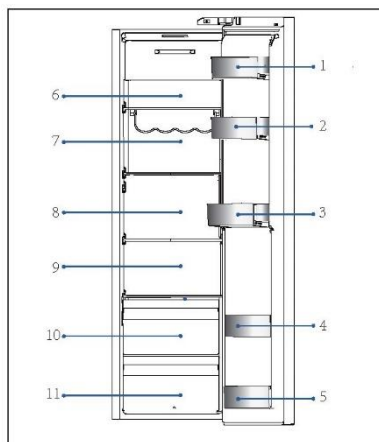

## TIPS TIL OPBEVARING AF FERSKVARER

### Opbevaring i fryseren

1. Hold frysertemperaturen på  $-18^{\circ}\text{C}$ .
2. 12 timer før frysning af ekstra genstande tændes for Super-Freeze-funktionen, til små mængder mad er 4-6 timer tilstrækkeligt.
3. Varm mad skal køle ned til stuetemperatur, før det sættes i fryseren.
4. Mad, der er delt op i mindre portioner, fryses hurtigere og er nemmere at tøj op og tilberede. Den anbefalede vægt for hver portion er under 2,5 kg.
5. Det er bedst at indpakke madvarer, før de lægges i fryseren. Ydersiden af emballagen skal være tør for at undgå, at poser klæber sammen. Emballagen skal være lugtfri, lufttæt, ikke-giftig.
6. For at undgå udløb af opbevaringsperioder bedes du notere indfrysingsdatoen, tidsgrænsen og navnet på fødevarer på emballagen i henhold til opbevaringsperioderne for forskellige fødevarer.
7. **ADVARSEL!** Syrer, baser og salt osv. kan angribe fryserens indvendige overflade. Anbring ikke mad med disse stoffer (f.eks. havfisk) direkte på den indvendige beklædning. Saltvand i fryseren skal straks renses af.
8. Undlad at overskride den opbevaringstid, producenten anbefaler. Tag kun den nødvendige mængde mad ud af fryseren.
9. Forskellige fødevarer bør placeres i forskellige områder i henhold til deres egenskaber:

- 1- Mindre tunge ting, såsom is, grøntsager, brød osv.
- 2- Store/tungere portioner mad, såsom køller til stegning
- 3- Pizza osv.

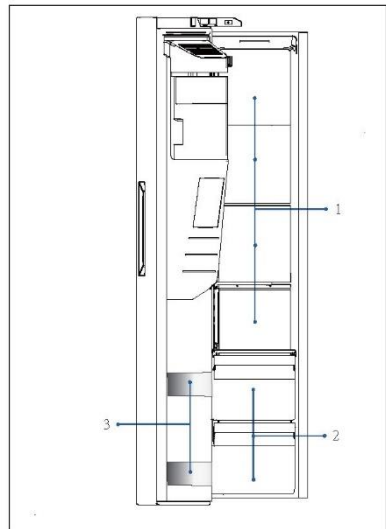

**BEMÆRK: OPBEVARING**

1. Hold en afstand på mere end 10 mm mellem maden og sensoren for at sikre den kølende effekt.
2. Lad den nederste skuffe stå i apparatet, når det er i drift, for at sikre den kølende effekt.
3. Madvarer, der inkluderer is (såsom flødeis o.l.), skal opbevares inde i fryserummet i stedet for i flaskeholderne. De temperaturændringer, flaskeholderne udsættes for på grund af åbning og lukning af lågen, kan optø maden.
4. Spis optøet mad hurtigt. Optøede fødevarer kan ikke genfryses, medmindre de først er tilberedt, ellers kan de være mindre spiselige.
5. Læg ikke for store mængder ferskvarer i fryseren. Se fryserens frysekapacitet - Se TEKNISKE DATA eller data på typeskiltet.
6. Madvarer kan opbevares i fryseren ved en temperatur på mindst -18°C i 2 til 12 måneder afhængigt af egenskaberne (f.eks. kød: 3-12 måneder, grøntsager: 6-12 måneder)
7. Når du fryser ferskvarer, skal du undgå at bringe dem i kontakt med allerede frosne fødevarer. Risiko for optøning!
8. Nedfrys frossen mad i køleskabet. På denne måde kan du bruge den frosne mad til at sænke temperaturen i rummet og spare energi.

**Når du opbevarer kommercielt frosne fødevarer, skal du følge disse retningslinjer:**

1. Følg altid producentens retningslinjer for, hvor længe du bør opbevare fødevarer i. Overskrid ikke disse retningslinjer!
2. Prøv at holde tiden mellem køb og opbevaring så kort som muligt for at bevare fødevarerens kvalitet.
3. Køb frosne fødevarer, som har været opbevaret ved en temperatur på -18°C eller derunder.
4. Undgå at købe madvarer, der har is eller frost på emballagen - Dette er tegn på, at produkterne kan være blevet delvist optøet og genfrosset på et tidspunkt, hvor temperaturstigningen påvirker kvaliteten af fødevarerne.



## Energisparetips

- ▶ Sørg for, at apparatet er korrekt ventileret (se INSTALLATION).
- ▶ Installer ikke apparatet i direkte sollys eller i nærheden af varmekilder (f.eks. komfurer eller varmeapparater).
- ▶ Undgå unødigt lav temperatur i apparatet. Energiforbruget stiger, jo lavere temperaturen i apparatet er indstillet.
- ▶ Funktioner som POWER-FREEZE bruger mere energi.
- ▶ Lad varm mad køle af, før den sættes i apparatet.
- ▶ Åbn apparatdøren så lidt og kortvarigt som muligt.
- ▶ Overfyld ikke apparatet for at undgå at blokere luftstrømmen.
- ▶ Undgå luft i fødevareemballagen.
- ▶ Hold dørtætninger rene, så døren altid lukker korrekt.
- ▶ Optø frosne madvarer i køleskabsrummet.
- ▶ Den mest energibesparende konfiguration kræver, at apparatet holder skuffer, madkasse og hylder i fabriksny tilstand, og maden skal så vidt muligt placeres uden at blokere kanalens luftudgang.

### Justerbare hylder

1. Højden på hylderne kan justeres, så de passer til dine opbevaringsbehov.
2. For at flytte en hylde skal du først fjerne den ved at løfte dens bagkant ① og trække den ud ②.
3. For at geninstallere den skal du sætte den på tappene på begge sider og skubbe den til den bageste position, indtil den bagerste del af hyliden er fastgjort inde i hullerne i siderne

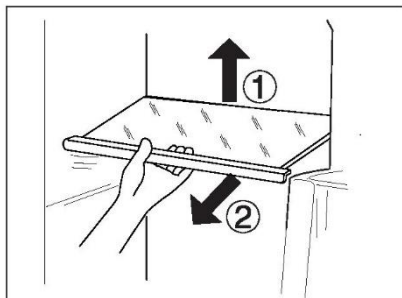

### **i** BEMÆRK

Sørg for, at alle ender af hylderne er i vater.

### Aftagelige dørstativer/flaskeholder

1. Dørstativerne/flaskeholderen kan tages af for rengøring:
2. Læg hænderne på hver side af stativerne/flaskeholderen, løft den opad ① og træk den ud ②.
3. Indsæt dørstativerne/flaskeholderen ved at udføre ovenstående trin i omvendt rækkefølge.

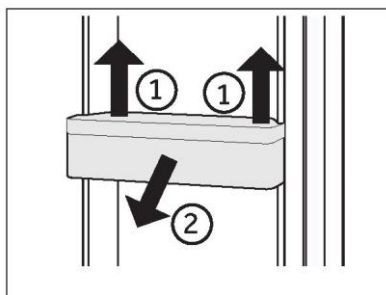

### Aftagelig skuffe

Tage skuffen ud ved at trække den maksimalt ud ①, løfte og fjerne den ②.

For at indsætte skuffen udføres ovenstående trin i omvendt rækkefølge.

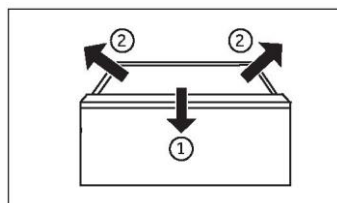

## Isbeholder

### Standsnings af isproduktionen

Hvis der ikke er behov for is eller vand over længere tid, kan ventilen mellem vandforsyningen og apparatet slukkes.

Isboksen skal rengøres, tørres og sættes tilbage i apparatet for at forhindre lugte i at opstå.

### Udtagning af isbeholderen

1. Tag fat i begge sidehåndtag.
2. Løft beholderen op.
3. Træk beholderen ud.

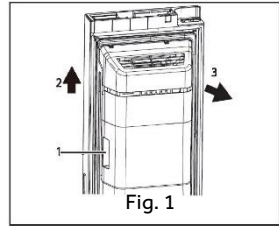

### Geninstallation af isbeholderen

For at geninstallere isbeholderen skal det U-formede beslag bag isbeholderen (1 i fig. 2) flugte med den tilsvarende metalstruktur. Følg trinene fra fig. 1 i omvendt rækkefølge.

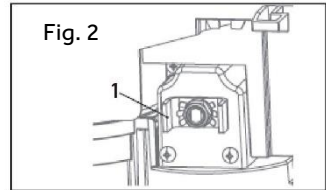

### BEMÆRK

Fugt kan kondensere og fastfryse isboksen på dens plads.



### ADVARSEL!

Afbryd køleskabet/fryseren fra stikkontakten før rengøring.

### Rengøring

Rengør apparatet, når der kun opbevares få eller ingen madvarer.

Køleskabet/fryseren skal rengøres hver fjerde uge for god vedligeholdelse og for at forhindre dårlig madlugt.



### ADVARSEL!

- ▶ Rengør ikke apparatet med hårde børster, stålborster, vaskepulver, benzin, amylacetat, acetone og lignende organiske opløsninger, sure eller alkaliske opløsninger. Rengør venligst med specielt køleskabsrengøringsmiddel for at undgå skader.
- ▶ Undlad at sprøjte eller skylle apparatet under rengøring.
- ▶ Brug ikke vandspray eller damp til at rengøre apparatet.
- ▶ Undlad at rense de kolde glashylder i varmt vand. Pludselige temperaturændringer kan få glasset til at knække.
- ▶ Rør ikke ved den indvendige overflade af fryserens opbevaringsrum, især ikke med våde hænder, da dine hænder kan fryse fast på overfladen.
- ▶ I tilfælde af temperaturstigning kontrolleres frostvarernes tilstand.

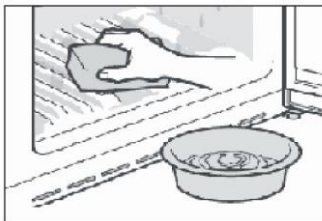

- ▶ Hold altid dørpakningen ren.
  - ▶ Rengør apparatets inderside og hus med en svamp fugtet i varmt vand og et neutralt rengøringsmiddel.
1. Skrub køleskabet indvendigt og udvendigt, inklusive dørforsegling, dørreol, glashylder, kasser og andet med et blødt håndklæde eller en svamp dyppet i varmt vand (du kan tilsætte et neutralt rengøringsmiddel i det varme vand).

2. Hvis der er spildt væske, skal du fjerne alle de forurenede dele, skylle direkte med rindende vand, tørre og stille det tilbage i køleskabet.
  3. Hvis der er spildt fløde (såsom fløde, smeltende is), skal du fjerne alle de forurenede dele, komme dem i varmt vand ved ca. 40 °C i nogen tid, derefter skylle med rindende vand, tørre og lægge det tilbage i køleskabet.
  4. Hvis en lille del eller komponent sætter sig fast inde i køleskabet (mellem hylder eller skuffer), skal du bruge en lille blød børste til at frigøre den. Hvis du ikke kunne nå delen, bedes du kontakte Haier service.
- ▶ Skyl og tør efter med en blød klud.
  - ▶ Undlad at vaske nogen af de løse dele i en opvaskemaskine.
  - ▶ Lad der gå mindst 5 minutter, før køleskabet/fryseren startes igen, da hyppige starter kan beskadige kompressoren.

### Afrimning

Afrimning af køleskab og fryserum sker automatisk: Ingen manuel betjening er påkrævet.

## Udskiftning af LED-lamper



### ADVARSEL!

Udskift ikke LED-lampen selv, den må kun udskiftes af enten producenten eller den autoriserede serviceagent.

Lamperne anvender LED som lyskilde, med lavt energiforbrug og lang levetid. Hvis der er noget unormalt, bedes du kontakte kundeservice. Se KUNDESERVICE.

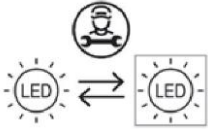

Lyskilde (kun LED) kan udskiftes af en fagperson.

Dette produkt indeholder en lyskilde i energiklasse G.

Rum	Spænding	Energiklasse	Model
Køleskab	12V	G	HSW59F18EIPT
Fryser	12V	G	HSW59F18EIMM

## Rengøring af isbeholderen

Rengør isbeholderen med jævne mellemrum med varmt vand, især hvis isterninger bliver for gamle. Tør beholderen godt, før du sætter den tilbage i apparatet for at forhindre isterninger i at klæbe til væggene.

## Ude af brug i længere tid

Hvis apparatet ikke bruges i længere tid, og du ikke vil bruge Holiday-funktionen til køleskabet:

- ▶ Tag maden ud.
- ▶ Tag stikket ud.
- ▶ Rengør apparatet som beskrevet ovenfor.
- ▶ Hold dørene åbne for at forhindre dannelsen af dårlig lugt i apparatet.



### BEMÆRK

Sluk kun for apparatet, hvis det er strengt nødvendigt.

### Flytning af apparatet

1. Fjern alle madvarer og tag køleskabet/fryseren fra stikkontakten.
2. Fastgør hylder og andre bevægelige dele i køleskabet og fryseren med tape.
3. Undlad at vippe køleskabet mere end 45° for at undgå at beskadige kølesystemet.



### ADVARSEL!

- ▶ Løft ikke apparatet i håndtagene.
- ▶ Læg aldrig apparatet vandret ned på jorden.

### Udskiftning af filter

Vandfilteret skal skiftes cirka hver 6. måned, når indikatoren "c3" (Filter Reset funktion) lyser.

Filtersættet kan bestilles via KUNDESERVICE.



### ADVARSEL!

- ▶ Før udskiftning af filteret skal du slukke for apparatet og tage stikket ud af stikkontakten.
- ▶ Sluk for vandforsyningen.

1. Fjern (1) låseklemmen (C) på begge sider af filteret (A) og afbryd begge rør (2)
2. Installer det nye filter i den rigtige position. Pilen viser vandstrømmens retning. Gentag trin 1 i omvendt rækkefølge.
3. Sæt stikket i stikkontakten og åbn vandhanen for at skylle slangerne.
4. Nulstil "Skift filter" indikatoren: hold knappen "C" (Filter Reset funktionsvælger) nede i 3 sekunder, indikator "c3" slukker.

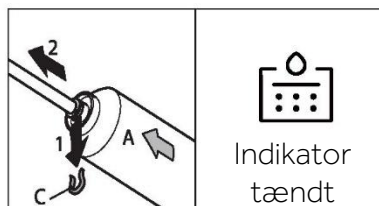

### ADVARSEL!

- ▶ Sørg altid for, at forbindelsen er fast, tør og lækagefri!
- ▶ Pas på, at slangen aldrig bliver knust, bøjet eller snoet.

Mange problemer, der kunne opstå, kan du selv løse uden særlig ekspertise. Prøv alle muligheder i tilfælde af problemer, og følg nedenstående vejledning, før du kontakter et serviceværksted. Se KUNDESERVICE.



## ADVARSEL!

- ▶ Før vedligeholdelse skal du slukke for apparatet og tage stikket ud af stikkontakten.
- ▶ Elektrisk udstyr bør kun serviceres af kvalificerede elektrikere, da forkerte reparationer kan forårsage betydelige følgeskader.
- ▶ En beskadiget lysnetledning skal udskiftes af producenten, dennes serviceagent eller en lignende kvalificeret fagperson for at undgå fare.

DA

Problem	Mulig årsag	Mulig løsning
Kompressoren virker ikke.	<ul style="list-style-type: none"> <li>• Lysnetledningen er ikke sat i stikkontakten.</li> <li>• Apparatet er i afrimningscyklus</li> </ul>	<ul style="list-style-type: none"> <li>• Sæt stikket i stikkontakten.</li> <li>• Dette er normalt for en automatisk afrimning</li> </ul>
Køleskabet kører ofte eller i for lang tid ad gangen.	<ul style="list-style-type: none"> <li>• Inde- eller udetemperaturen er for høj.</li> <li>• Apparatet har været uden strøm i nogen tid.</li> <li>• En låge i køleskabet/fryseren er ikke lukket tæt.</li> <li>• Døren har været åbnet for ofte eller for længe.</li> <li>• Temperaturindstillingen for fryseafdelingen er for lav.</li> <li>• Dørpakningen er snavset, slidt, revnet eller forkert tilpasset.</li> <li>• Den nødvendige luftcirkulation er ikke garanteret.</li> </ul>	<ul style="list-style-type: none"> <li>• I sådanne tilfælde er det normalt, at apparatet kører længere</li> <li>• Normalt tager det 8 til 12 timer, før apparatet er kølet helt ned til køle/frysetemperatur.</li> <li>• Luk lågen/skuffen og kontroller, at apparat er sat på et vandret underlag, og at der ikke er mad eller emballage, der spærrer for døren</li> <li>• Åbn ikke lågen/skuffen for ofte.</li> <li>• Indstil temperaturen højere, indtil der opnås en tilfredsstillende køleskabstemperatur. Det tager 24 timer for køleskabstemperaturen at blive stabil.</li> <li>• Rengør lågen/skuffepakningen eller lad kundeservice udskifte dem.</li> <li>• Sørg for tilstrækkelig ventilation.</li> </ul>
Køleskabsrummet er snavset og/eller lugter.	<ul style="list-style-type: none"> <li>• Køleskabsrummet skal rengøres.</li> <li>• Der opbevares stærkt lugtende mad i køleskabet.</li> </ul>	<ul style="list-style-type: none"> <li>• Rengør køleskabsrummet indvendigt</li> <li>• Pak maden omhyggeligt ind.</li> </ul>

## Fejlfinding

Problem	Mulig årsag	Mulig løsning
Apparatet afgiver unormale lyde.	<ul style="list-style-type: none"> <li>• Apparatet er ikke placeret på et plant underlag.</li> <li>• Apparatet rører ved en genstand i nærheden.</li> </ul>	<ul style="list-style-type: none"> <li>• Juster fødderne for at nivellere apparatet.</li> <li>• Fjern genstande omkring apparatet.</li> </ul>
Der er ikke koldt nok inde i apparatet.	<ul style="list-style-type: none"> <li>• Temperaturen er stillet for højt.</li> <li>• Der er blevet opbevaret for varme varer.</li> <li>• Der er blevet lagt for meget mad ind på én gang.</li> <li>• Varerne er for tæt på hinanden.</li> <li>• En låge/skuffe i køleskabet/fryseren er ikke lukket tæt.</li> <li>• Lågen/skuffen har været åbnet for ofte eller for længe.</li> </ul>	<ul style="list-style-type: none"> <li>• Nulstil temperaturen.</li> <li>• Køl altid varer ned, før de opbevares.</li> <li>• Opbevar altid små mængder mad.</li> <li>• Efterlad et mellemrum mellem flere fødevarer, så luften kan strømme.</li> <li>• Luk lågen/skuffen</li> <li>• Åbn ikke lågen/skuffen for ofte.</li> </ul>
Det er for koldt inde i apparatet.	<ul style="list-style-type: none"> <li>• Temperaturen er indstillet for lavt.</li> <li>• Super-Frz/Super-Cool-funktionen er aktiveret eller kører for længe.</li> </ul>	<ul style="list-style-type: none"> <li>• Nulstil temperaturen.</li> <li>• Sluk for Super-Frz/Super-Cool-funktionen</li> </ul>
Fugtdannelse i køleskabsrummet.	<ul style="list-style-type: none"> <li>• Klimaet er for varmt og fugtigt.</li> <li>• En låge/skuffe i køleskabet/fryseren er ikke lukket tæt.</li> <li>• Lågen/skuffen har været åbnet for ofte eller for længe.</li> <li>• Madbøtter eller flasker står åbne.</li> </ul>	<ul style="list-style-type: none"> <li>• Forhøj temperaturen.</li> <li>• Luk lågen/skuffen.</li> <li>• Åbn ikke lågen/skuffen for ofte.</li> <li>• Lad varm mad køle ned til stuetemperatur, og tildæk madvarer og væsker.</li> </ul>
Fugt samler sig på køleskabets udvendige	<ul style="list-style-type: none"> <li>• Klimaet er for varmt og fugtigt.</li> </ul>	<ul style="list-style-type: none"> <li>• Dette er normalt i fugtigt vejr og ændrer sig, når luftfugtigheden falder.</li> </ul>
overflade eller mellem låger/låge og skuffe.	<ul style="list-style-type: none"> <li>• Døren er ikke lukket tæt. Den kolde luft i apparatet og den varme luft udenfor kondenserer.</li> </ul>	<ul style="list-style-type: none"> <li>• Kontroller, at lågen/skuffen er lukket tæt til.</li> </ul>
Kraftig is- og rimdannelse i fryserummet.	<ul style="list-style-type: none"> <li>• Madvarerne er ikke tilstrækkeligt indpakket.</li> <li>• En låge/skuffe i køleskabet/fryseren er ikke lukket tæt.</li> <li>• Lågen/skuffen har været åbnet for ofte eller for længe.</li> <li>• Dør-/skuffepakningen er snavset, slidt, revnet eller forkert.</li> <li>• Noget på indersiden forhindrer lågen/skuffen i at lukke helt.</li> </ul>	<ul style="list-style-type: none"> <li>• Pak altid madvarerne omhyggeligt ind.</li> <li>• Luk lågen/skuffen.</li> <li>• Åbn ikke lågen/skuffen for ofte.</li> <li>• Rengør lågen/skuffepakningen eller udskift dem med nye.</li> <li>• Flyt hyldeerne, dørstativerne eller de indvendige beholdere, så døren/skuffen kan lukke.</li> </ul>

Problem	Mulig årsag	Mulig løsning
Siderne af skabet og dørlisten bliver varme.	<ul style="list-style-type: none"> <li>-</li> </ul>	<ul style="list-style-type: none"> <li>• Dette er normalt.</li> </ul>
Apparatet afgiver unormale lyde.	<ul style="list-style-type: none"> <li>• Apparatet er ikke placeret på et plant underlag.</li> <li>• Apparatet rører ved en genstand i nærheden.</li> </ul>	<ul style="list-style-type: none"> <li>• Juster fødderne for at nivellere apparatet.</li> <li>• Fjern genstande omkring apparatet.</li> </ul>
Der høres en let lyd svarende til strømmende vand.	<ul style="list-style-type: none"> <li>• -</li> </ul>	<ul style="list-style-type: none"> <li>• Dette er normalt.</li> </ul>
Du vil høre et alarmbip.	<ul style="list-style-type: none"> <li>• Køleskabslågen står åben.</li> </ul>	<ul style="list-style-type: none"> <li>• Luk døren.</li> </ul>
Du vil høre en svag brummen.	<ul style="list-style-type: none"> <li>• Anti-kondenssystemet virker</li> </ul>	<ul style="list-style-type: none"> <li>• Dette forhindrer kondens og er normalt</li> </ul>
Den indvendige belysning eller køleanlægget virker ikke.	<ul style="list-style-type: none"> <li>• Lysnetledningen er ikke sat i stikkontakten.</li> <li>• El-installationen er defekt.</li> <li>• LED-lampen virker ikke.</li> </ul>	<ul style="list-style-type: none"> <li>• Sæt stikket i stikkontakten.</li> <li>• Tjek el-installationen i lokalet. Ring til det lokale elselskab!</li> <li>• Tilkald teknisk assistance til udskiftning af lampen.</li> </ul>
Vand siver eller drypper fra vanddispenserens udløb.	<ul style="list-style-type: none"> <li>• Vandbeholderen er ikke installeret korrekt</li> <li>• Vanddispensertuden er ikke skruet fast til tanken.</li> <li>• Den hvide silikone O-ring mangler i vandtuden.</li> </ul>	<ul style="list-style-type: none"> <li>• Sæt vandbeholderen ind i køleskabsdøren igen, sørg for at den er skubbet helt ind i døren.</li> <li>• Vandtuden skrues godt fast i vandbeholderen.</li> <li>• Tjek, at vandtuden har en hvid silikone O-ring i enden af tanken, før vandhanen monteres på vandtanken.</li> </ul>

Teknisk assistance kan kontaktes på vores websted: <https://corporate.haier-europe.com/en/>

I afsnittet "Websted" vælger du dit produktmærke og dit land. Du føres til lige netop det websted, hvor du finder telefonnummeret og formularen til at kontakte den tekniske assistance.

### DA Strømafbrydelse

I tilfælde af strømafbrydelse vil maden forblive forsvarligt kold i ca. 5 timer. Følg disse tips ved længere tids strømafbrydelse, især om sommeren:

- ▶ Åbn lågen/skufferne så få gange som muligt.
- ▶ Læg ikke flere madvarer i apparatet under strømafbrydelsen.
- ▶ Hvis der på forhånd er givet besked om en strømafbrydelse, og afbrydelsens varighed er længere end 5 timer, skal du lave noget is og lægge det i en beholder i toppen af køleskabet.
- ▶ Et eftersyn af varerne er påkrævet umiddelbart efter strømafbrydelsen.
- ▶ Da temperaturen i køleskabet vil stige under en strømafbrydelse eller anden fejl, vil opbevaringsperioden og madens spisekvalitet blive forringet. Al mad, der optøs, skal enten spises eller tilberedes og fryses ned igen (hvor det er muligt) for at forhindre skader på helbredet.



### **BEMÆRK: Hukommelsesfunktion under strømafbrydelse**

Når strømmen er tilbage, fortsætter apparatet med de indstillinger, der blev indstillet før strømafbrydelsen.

## Udpakning



### ADVARSEL!

- ▶ Apparatet er tungt. Vær altid to personer om at håndtere det.
- ▶ Hold alle emballagematerialer uden for børns rækkevidde og bortskaf dem miljøvenligt
- ▶ Tag apparatet ud af emballagen.
- ▶ Fjern alt emballagemateriale.

## Miljøforhold

Stuetemperaturen bør altid være mellem 10°C og 43°C, da det kan påvirke temperaturen inde i apparatet og dets energiforbrug. Installer ikke apparatet i nærheden af andre varmeafgivende apparater (ovne, køleskabe) uden isolering.

- Udvidet tempereret (SN): dette køleskab er beregnet til brug ved omgivelsestemperaturer i området fra 10 til 32°.
- Tempereret (N): dette køleskab er beregnet til brug ved omgivelsestemperaturer i området fra 16 til 32°C.
- Subtropisk (ST): dette køleskab er beregnet til brug ved omgivelsestemperaturer i området fra 16 til 38°C.
- Tropisk (T): dette køleskab er beregnet til brug ved omgivelsestemperaturer i området fra 16 til 43°C.

## Pladskrav

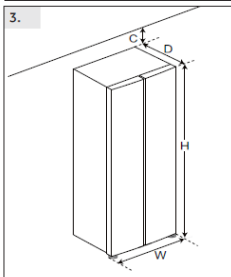
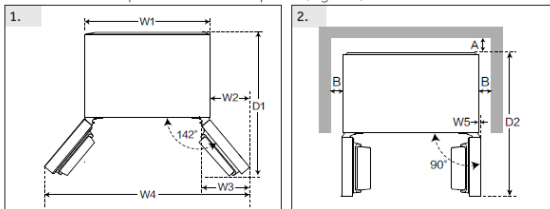

(Unit : mm)		Model: HSW59F18E1PT
Width	W1	905
	W2	371
	W3	425
	W4	1578
	W5	30.5
Depth	D1	1075
	D2	1173
	D	717
Distance to back wall	A	100
Distance to lateral walls	B	100
Distance to ceiling	C	100
Overall Height	H	1775



### BEMÆRK

Til fritstående apparater: Dette køleskab er ikke beregnet til indbygning.

## Ferskvandstilslutning



### ADVARSEL!

- ▶ Det anbefales at få apparatet installeret af en kvalificeret tekniker.
- ▶ Sørg for, at netstikket er taget ud af stikkontakten.
- ▶ Sørg for, at vandforsyningen er blokeret.
- ▶ Mellem slangen og brugsvandstilslutningen skal der monteres en afspærringsventil, som skal være let tilgængelig efter montering, for om nødvendigt at kunne afbryde vandtilførslen.
- ▶ Tilslut kun til koldt vandforsyning.
- ▶ Brug kun det medfølgende slangesæt til tilslutningen.
- ▶ Tilslut kun til drikkevandsforsyning. Vandfilteret filtrerer kun urenheder i vandet og gør isen ren og hygiejnisk. Det kan ikke sterilisere eller dræbe bakterier eller neutralisere andre skadelige stoffer.
- ▶ For højt vandtryk i slangen kan beskadige apparatet. Installer en trykreduktionsventil, når vandtrykket i slangen overstiger 0,6 MPa.
- ▶ Før tilslutning skal du kontrollere, om vandet er rent og klart.



### BEMÆRK: Vandtilslutning

- ▶ Trykket på det kolde vand skal være 0,15 - 0,6 MPa.
- ▶ Den maksimalt tilladte længde på vandslange er 8 meter. Længere slanger vil påvirke isterningerne og indholdet af koldt vand.
- ▶ Omgivelsestemperaturen skal være minimum 0°C.
- ▶ Hold vandslangen væk fra varmekilder.

Følg installationsvejledningen nedenfor:

1. Skær røret i to stykker med den nødvendige længde for at forbinde filteret (A) med apparatet (B1) og vandhanen (B2) (fig. 1). Sørg for at få et firkantet snit ved at bruge en skarp kniv.

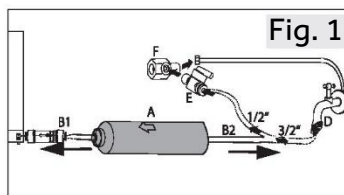

2. Indsæt rør (B1) ca. 12 mm dybt ind i monteringsfiksturet på vandfilteret (A) (fig.2). Vær omhyggelig med at installere filteret i den rigtige retning. Pilen viser vandstrømmens retning.

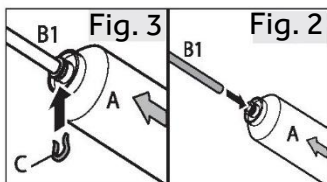

3. Fastgør røret med en låseclips (C) i henhold til fig. 3.

4. Gentag trin 2 og 3 med røret (B2) på den anden side af filteret.

5. Forbind enden af røret (B2) til en af adapterne "D" eller "E og F", som passer til vandledningen (fig. 4).

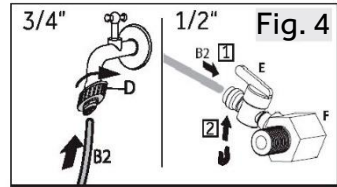

6. Fjern proppen i ventilen på bagsiden af apparatet (fig. 5).

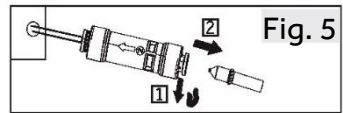

7. Tilslut enden af B1 til ventilen på bagsiden af apparatet (fig. 6).

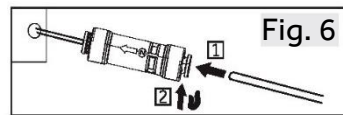

8. Åbn vandhanen for at kontrollere, om systemet er lækagefrit, og skyl røret.



## ADVARSEL!

- ▶ Sørg for, at forbindelserne altid er faste, tørre og lækagefrie.
- ▶ Sørg for, at slangen aldrig er klempt, bøjet eller snoet.

## Tilretning af apparatet

Køleskabet/fryseren skal anbringes på et jævnt og fast underlag.

1. Vip apparatet lidt bagover (fig. 7).
2. Indstil fødderne til den ønskede højde. Sørg for, at afstanden til væggen på hængselssiderne er mindst 10 cm.
3. Stabiliteten kan kontrolleres ved at støde skiftevis på de diagonalt modsatte hjørner. Den lette svajen skal være den samme i begge retninger. Ellers kan rammen blive skæv, og mulige utætte dørtætninger er resultatet. En let tendens til at hælde bagud letter lukningen af dørene.

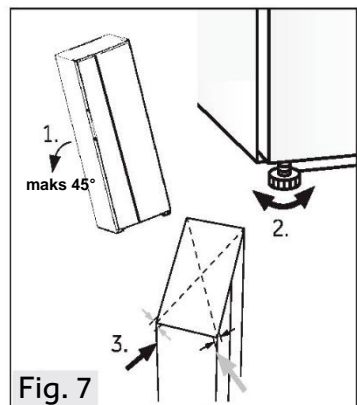

### Finjustering af dørene

Hvis dørene stadig ikke er i ét niveau, efter at dørene er nivelleret med fødderne, kan dette misforhold afhjælpes ved at dreje hængselsløfteakslen i nederste højre hjørne af køledøren med en skruenøgle (fig. 8)

Drej løfteakslen med uret med skruenøglen for at sænke dørhøjden (fig. 9).

Drej løfteakslen mod uret med skruenøglen for at hæve dørhøjden (fig. 10).

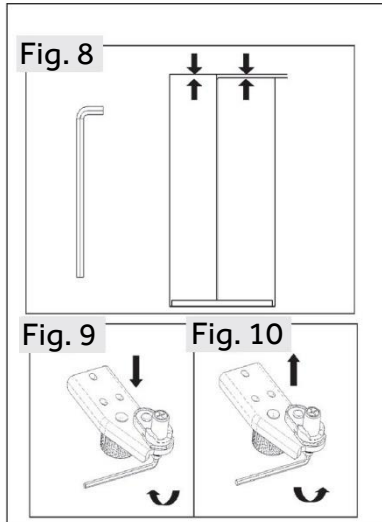

### ADVARSEL!

Juster ikke hængslets løfteaksel for meget til en højde, som kan få akslen til at forlade sin oprindelige låste position. (Justerbart højdeområde: 3 mm)

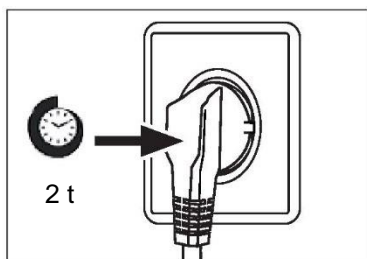

### Ventetid

Til vedligeholdelsesfri smøring er der smøreolie i det lukkede kompressorhus. Denne olie kan trænge gennem det lukkede rørsystem under skrå transport. Før du tilslutter apparatet til strømforsyningen, skal du vente mindst 2 timer, så olien løber tilbage i huset.

### Elektrisk tilslutning

#### Før hver tilslutning skal du kontrollere, om:

- ▶ strømforsyning, stik og sikringer passer til mærkepladen.
- ▶ stikkontakten er jordet og ikke en forgrener eller forlænger.
- ▶ strømstik og stikkontakt er strengt efter reglerne.

Tilslut stikket til en korrekt installeret stikkontakt.

**ADVARSEL!**

For at undgå risici skal en beskadiget strømledning udskiftes af kundeservice (se garantibevis).

**Afmontering og montering af døre**

Hvis du har brug for at fjerne apparatets døre, skal du følge instruktionerne for afmontering og montering af døren nedenfor.

**ADVARSEL!**

- ▶ Før betjening skal du deaktivere apparatet og tage netstikket ud af stikkontakten.
- ▶ Bloker vandforsyningen.
- ▶ Apparatet er tungt. Vær altid to personer om at håndtere det.
- ▶ Vip ikke apparatet mere end 45 og læg det ikke vandret på jorden.
- ▶ Døren kan vælte og skade folk eller blive beskadiget under disse trin. Vær mere opmærksom, når du fjerner og monterer døre.

1. Frigør venstre side af to vandkoblinger i forreste venstre hjørne i bunden af apparatet: tryk og hold kraven ind som vist, og fjern vandrøret (fig.11).

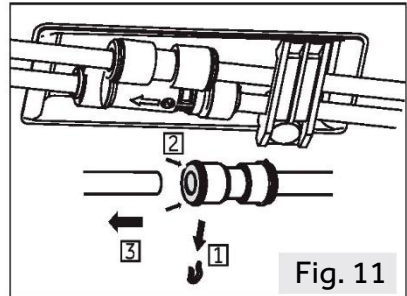

Fig. 11

2. Løsn skruen til hængseldækslet og fjern låget (fig.12). Når du fjerner fryserdøren, skal du frakoble alle ledninger undtagen jordledningen.

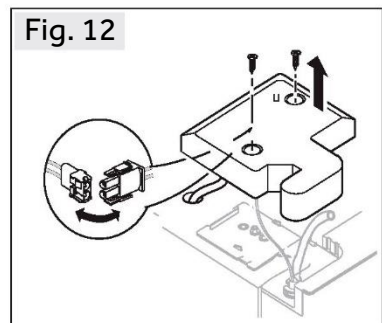

Fig. 12

3. Løsn skruerne, der holder det øverste hængsel på plads, og fjern derefter hængslet (fig. 13).

4. Løft døren for at fjerne den (fig. 14). Når du fjerner fryserdøren, skal du løfte den højt nok til at trække vandtilslutningen ud fra bunden af apparatet.

5. Genmonter døren ved at følge afmonteringstrinnene i omvendt rækkefølge. Sørg for, at jordkablet bliver fastgjort med skruen.

6. Genmonter vandtilslutningen.

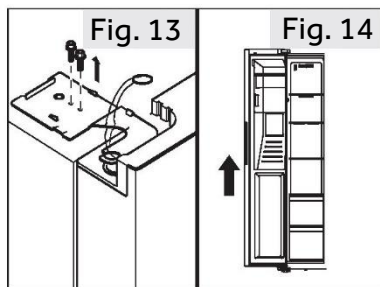

### BEMÆRK: Køleskabsdør

Billederne viser afmontering af fryserumslågen. Til køleskabsdøren skal du bruge de tilsvarende dele på den anden side.

Produktblad i henhold til EU Regulativ nr. 2019/2016

Mærke	Haier
Modelnavn/identifikator	HSW59F18EIMM HSW59F18EIPT
Modelkategori	Køle-fryseskab
Energiklasse	E
Årligt energiforbrug (kWh/år) <sup>(1)</sup>	334
Samlet volumen (L)	601
Volumen køleskab (L)	391
Volumen fryser (L)	210
Stjernebedømmelse	
Temperatur i andre rum >14°C	Ikke gældende
Frostfrit system	Ja
Frysekapacitet (kg/24 timer)	12
Klimavurdering <sup>(2)</sup>	SN-N-ST-T
Støjemissionsklasse og luftbårne akustiske støjemissioner (db(A) re 1pW)	C(36)
Temperaturstigningstid (t)	5
Ismaskinekapacitet	0,9kg/24t
Apparattype	Fritstående

## Tekniske data

### Forklaringer:

- Ja, fremhævet

(1) Baseret på resultaterne af standardernes overensstemmelsestest over 24 timer. Det faktiske forbrug afhænger af apparatets brug og placering.

(2) Klimanormering SN: Dette apparat er beregnet til brug i en omgivelsestemperatur på mellem +10°C og +32°C

Klimanormering N: Dette apparat er beregnet til brug i en omgivelsestemperatur på mellem +16°C og +32°C

Klimanormering ST: Dette apparat er beregnet til brug i en omgivelsestemperatur på mellem +16°C og +38°C

Klimanormering T: Dette apparat er beregnet til brug i en omgivelsestemperatur på mellem +16°C og +43°C

### Yderligere tekniske data

Spænding / Frekvens	220-240V ~/50Hz
Indgangsstrøm (A)	1,8
Afrimningsindgangseffekt (W)	220
Hovedsikring (A)	15
Kølevæske	R600a
Vandtryk i MPa	0,15-0,6
Mål (H/B/D i mm)	1775/905/726

Vi anbefaler vores Haier kundeservice og brug af originale reservedele.  
Hvis du har et problem med dit apparat, skal du først tjekke afsnittet FEJLFINDING.

Hvis du ikke kan finde en løsning der, så kontakt

- ▶ din lokale forhandler eller
- ▶ vores europæiske Call Service-Center (se anførte telefonnumre nedenfor) eller
- ▶ Service & Support-området på [www.haier.com](http://www.haier.com), hvor du kan aktivere service
- ▶ krav, og finde ofte stillede spørgsmål.

For at kontakte vores serviceafdeling skal du sikre dig, at du har følgende data til rådighed.  
Oplysningerne kan findes på mærkepladen.

Model \_\_\_\_\_

Serienr. \_\_\_\_\_

Tjek også det garantikort, der fulgte med produktet i tilfælde af garantikrav.

European Call Service-Center		
Land*	Telefonnummer	Priser
Haier Italy (IT)	199 100 912	
Haier Spain (ES)	902 509 123	
Haier Germany (DE)	0180 5 39 39 99	<ul style="list-style-type: none"> <li>• 14 Ct/min fastnet</li> <li>• maks 42 Ct/min Mobil</li> </ul>
Haier Austria (AT)	0820 001 205	<ul style="list-style-type: none"> <li>• 14,53 Ct/min fastnet</li> <li>• max 20 Ct/min alle andre</li> </ul>
Haier United Kingdom (UK)	0333 003 8122	
Haier France (FR)	0980 406 409	

\* For andre lande henvises til [www.haier.com](http://www.haier.com)

Haier Europe Trading S.r.l

Filial UK

Westgate House, Westgate, Ealing

London, W5 1YY

DA

Garantiperiode for køleapparatet:

Minimumsgarantien er: 2 år for EU-lande, 3 år for Tyrkiet, 1 år for Storbritannien, 1 år for Rusland, 3 år for Sverige, 2 år for Serbien, 5 år for Norge, 1 år for Marokko, 6 måneder for Algeriet, Tunesien kræver ingen juridisk garanti.

\*Perioden for reservedele til reparation af apparatet:

Termostater, temperaturfølere, printkort og lyskilder lagerføres i mindst syv år efter, at sidste enhed af modellen er bragt på markedet.

Dørhåndtag, dørhængsler, bakker og kurve i mindst syv år og tætningslister til låger i mindst 10 år efter at sidste enhed af modellen er bragt på markedet.

\*Du finder flere oplysninger om produktet på <https://eprel.ec.europa.eu/> eller ved at scanne QR-koden på det energimærke, der leveres med apparatet.

---

Sicherheitsinformationen .....	131
Bestimmungsgemäße Verwendung.....	136
Produktbeschreibung.....	137
Bedienfeld .....	138
Verwendung.....	139
Ausstattung .....	152
Pflege und Reinigung .....	154
Fehlerbehebung.....	157
Installation.....	161
Technische Daten .....	167
Kundendienst.....	169

### Vielen Dank für den Kauf eines Haier-Produkts.

Bitte lesen Sie diese Anweisungen sorgfältig durch, bevor Sie dieses Gerät benutzen. Die Anleitung enthält wichtige Informationen, die Ihnen helfen, das Gerät optimal zu nutzen und eine sichere und ordnungsgemäße Installation, Verwendung und Wartung zu gewährleisten.

DE

Bewahren Sie diese Anleitung an einem geeigneten Ort auf, damit Sie jederzeit für die sichere und ordnungsgemäße Verwendung des Geräts darauf zurückgreifen können.

Wenn Sie das Gerät verkaufen, weggeben oder bei einem Umzug zurücklassen, vergewissern Sie sich, dass diese Anleitung auch beigelegt wird, damit sich der neue Besitzer mit dem Gerät und den Sicherheitshinweisen vertraut machen kann.

### Zubehör

Überprüfen Sie Zubehör und Dokumentation gemäß dieser Liste:

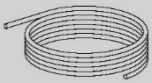

Wasserleitung



Wasserfilter

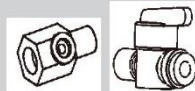

6,35-mm-Adapter mit  
Ventil

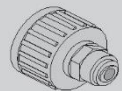

6,35-mm-Adapter



2 Clips



Energie-  
Kennzeichnung



Garantiekarte



Kurzanleitung



## WARNUNG - Wichtige Sicherheitsinformationen



## HINWEIS - Allgemeine Informationen und Tipps



## Umweltinformationen



### Entsorgung

Tragen Sie zum Schutz der Umwelt und der menschlichen Gesundheit bei. Die Verpackung zum Recyceln in die entsprechenden Behälter entsorgen. Unterstützen Sie das Recycling von Elektro- und Elektronik-Altgeräten. Entsorgen Sie Geräte, die mit diesem Symbol gekennzeichnet sind, nicht mit dem Hausmüll. Geben Sie das Produkt an Ihre lokale Recyclinganlage zurück oder wenden Sie sich an Ihre Stadtverwaltung.



## WARNUNG!

Verletzungs- oder Erstickungsgefahr!

Kältemittel und Gase müssen fachgerecht entsorgt werden. Überprüfen Sie, dass der Schlauch des Kühlkreislaufs nicht beschädigt ist, bevor er ordnungsgemäß entsorgt wird. Trennen Sie das Gerät von der Stromversorgung. Trennen Sie das Netzkabel und entsorgen Sie es. Entfernen Sie die Fächer und Schubladen sowie die Türöffnung und die Dichtungen, um zu verhindern, dass Kinder und Haustiere im Gerät eingeschlossen werden.

### Lesen Sie vor dem ersten Einschalten des Geräts folgende Sicherheitshinweise:



#### WARNUNG!

##### Vor der ersten Inbetriebnahme

- ▶ Vergewissern Sie sich, dass keine Transportschäden vorliegen.
- ▶ Entfernen Sie alle Verpackungsteile und bewahren Sie sie außerhalb der Reichweite von Kindern auf.
- ▶ Warten Sie vor dem Einschalten des Geräts mindestens zwei Stunden, damit der Kühlkreislauf auch sicher und effektiv arbeitet.
- ▶ Das Gerät immer mit mindestens zwei Personen transportieren, da es schwer ist.

##### Installation

- ▶ Das Gerät sollte an einem gut belüfteten Ort aufgestellt werden. Idealerweise müssen mindestens 10 cm rund um das Gerät frei bleiben.
- ▶ Stellen Sie das Gerät niemals in einem feuchten Bereich oder an einem Ort auf, wo es mit Wasser nassgespritzt werden könnte. Reinigen Sie Wasserspritzer und Flecken mit einem weichen, sauberen Tuch.
- ▶ Stellen Sie das Gerät nicht in direktem Sonnenlicht oder in der Nähe von Hitzequellen (z. B. Herden, Heizungen) auf.
- ▶ Installieren und richten Sie das Gerät in einem Bereich ein, der für seine Größe und Verwendung geeignet ist.
- ▶ Lüftungsschlitze am Gerät oder in der Einbaustruktur freihalten.
- ▶ Stellen Sie sicher, dass die elektrischen Informationen auf dem Typenschild der Stromversorgung entsprechen. Ist dies nicht der Fall, wenden Sie sich an einen Elektriker.
- ▶ Das Gerät wird über eine 220-240 V Wechselspannung/50 Hz betrieben. Abnormale Spannungsschwankungen könnten dazu führen, dass das Gerät nicht angeht, der Temperaturregler oder Kompressor beschädigt wird, oder dass während des Betriebs ein abnormales Geräusch auftritt. In einem solchen Fall ist ein automatischer Regler anzubringen.
- ▶ Verwenden Sie keine Mehrfachsteckadapter und Verlängerungskabel.
- ▶ Keine Mehrfachsteckdosen oder Verlängerungen hinter dem Gerät platzieren.
- ▶ Stellen Sie sicher, dass das Netzkabel nicht durch den Kühlschrank eingeklemmt wird. Nicht auf das Netzkabel treten.



## WARNUNG!

- ▶ Verwenden Sie eine separate, geerdete Steckdose für eine leicht zugängliche Stromversorgung. Das Gerät muss geerdet werden.  
Nur für Großbritannien: Das Gerätenetzkabel ist mit einem 3-adrigen Stecker (Erdungsstecker) ausgestattet, der in eine 3-adrige Norm-Buchse (geerdet) passt. Den dritten Stift (Erdung) auf keinen Fall kappen oder entfernen. Das Gerät muss so installiert werden, dass der Stecker erreichbar ist.
- ▶ Den Kühlkreislauf nicht beschädigen.

### Täglicher Gebrauch

- ▶ Dieses Gerät kann von Kindern ab 8 Jahren und Personen mit eingeschränkten körperlichen, sensorischen oder geistigen Fähigkeiten oder mangelnder Erfahrung und mangelndem Wissen benutzt werden, wenn diese in die sichere Bedienung des Geräts eingewiesen wurden oder beaufsichtigt werden und die damit verbundenen Gefahren verstanden haben.
- ▶ Kinder im Alter von 3 bis 8 Jahren dürfen Kühlschränke be- und entladen, aber nicht reinigen und installieren.
- ▶ Kinder unter 3 Jahren vom Gerät fernhalten, es sei denn, sie werden ständig beaufsichtigt.
- ▶ Kinder dürfen nicht mit dem Gerät spielen.
- ▶ Wenn Kohlegas oder ein anderes brennbares Gas in der Nähe des Geräts austritt, drehen Sie das Ventil des austretenden Gases ab. Öffnen Sie die Türen und Fenster, und ziehen Sie nicht den Netzstecker des Kühlschranks oder eines anderen Haushaltsgeräts.
- ▶ Beachten Sie, dass das Gerät für den Betrieb bei einer bestimmten Umgebungstemperatur zwischen 10 und 43°C eingestellt ist. Das Gerät funktioniert möglicherweise nicht ordnungsgemäß, wenn es über einen längeren Zeitraum bei einer Temperatur oberhalb oder unterhalb des angegebenen Bereichs betrieben wird.
- ▶ Stellen Sie keine instabilen Gegenstände (schwere Gegenstände, mit Wasser gefüllte Behälter) auf den Kühlschrank, um Verletzungen durch Herunterfallen oder elektrische Schläge durch Kontakt mit Wasser zu vermeiden.
- ▶ Ziehen Sie nicht an den Türfächern. Die Tür kann schief verzogen werden, das Flaschenregal kann herausgezogen werden, oder das Gerät kann umkippen.
- ▶ Die Tür nur mit den Griffen öffnen und schließen. Der Spalt zwischen den Türen sowie zwischen den Türen und dem Schrank ist sehr schmal. Stecken Sie nicht Ihre Hände in diese Bereiche, um zu vermeiden, dass Sie Ihre Finger eingeklemmt werden. Die Kühlschranktüren nur dann öffnen oder schließen, wenn keine Kinder im Bewegungsbereich der Tür stehen.



### WARNUNG!

- ▶ Keine brennbaren, explosionsfähigen oder korrosiven Substanzen im Gerät oder in der Nähe verwenden.
- ▶ Keine Arzneimittel, Bakterien oder Chemikalien im Gerät lagern. Dieses Gerät ist ein Haushaltsgerät. Es wird davon abgeraten, Materialien zu lagern, die extreme Temperaturen erfordern.
- ▶ Lagern Sie niemals Flüssigkeiten in Flaschen oder Dosen (außer hochprozentige Spirituosen), insbesondere kohlenensäurehaltige Getränke, im Gefrierschrank, da diese beim Einfrieren platzen können.
- ▶ Überprüfen Sie den Zustand der Lebensmittel, wenn die Temperatur im Gefrierschrank angestiegen ist.
- ▶ Keine unnötig niedrigen Temperaturen im Kühlschrank einstellen. Bei hohen Einstellungen kann es zu Minustemperaturen kommen. Achtung: Flaschen können platzen.
- ▶ Berühren Sie Gefriergut nicht mit nassen Händen (Handschuhe tragen). Verzehren Sie insbesondere Eis am Stiel nicht sofort nach der Entnahme aus dem Gefrierfach. Es besteht die Gefahr des Erfrierens oder der Bildung von Frostblasen an Mund und Zunge. ERSTE HILFE: Sofort unter fließend kaltes Wasser halten. Nicht mit Gewalt abziehen!
- ▶ Berühren Sie nicht die Innenfläche des Gefrierfachs, insbesondere nicht mit nassen Händen, da Ihre Hände an der Oberfläche festfrieren könnten.
- ▶ Ziehen Sie den Gerätestecker aus der Steckdose, falls die Stromversorgung unterbrochen wird oder bevor Sie das Gerät reinigen. Warten Sie vor dem Neustart mindestens 7 Minuten, da durch häufiges Einschalten der Kompressor beschädigt werden kann.
- ▶ Im Inneren des Haushaltsgeräts keine elektrischen Geräte benutzen, es sei denn, sie sind vom Hersteller empfohlen. Wartung / Reinigung
- ▶ Kinder müssen beaufsichtigt werden, wenn sie das Gerät reinigen und warten.
- ▶ Trennen Sie das Gerät von der Stromversorgung, bevor Sie eine routinemäßige Wartung durchführen. Warten Sie vor dem Neustart mindestens 5 Minuten, da durch häufiges Einschalten der Kompressor beschädigt werden kann.

**WARNUNG!**

- ▶ Fassen Sie beim Herausziehen des Gerätesteckers aus der Steckdose, den Stecker und nicht das Kabel an.
- ▶ Reinigen Sie das Gerät nicht mit harten Bürsten, Drahtbürsten, Reinigungspulver, Benzin, Amylacetat, Aceton und ähnlichen organischen Lösungen, Säure oder Alkalilösungen. Reinigen Sie das Gerät mit einem speziellen Reinigungsmittel für Kühlgeräte, um Beschädigungen zu vermeiden.
- ▶ Kratzen Sie Frost und Eis nicht mit scharfkantigen Gegenständen ab. Verwenden Sie keine Sprays, elektrischen Heizgeräte, Haartrockner zum Abtauen oder Dampfreiniger im Gerät, um Beschädigungen der Kunststoffteile zu vermeiden.
- ▶ Keine mechanischen oder sonstigen Hilfsmittel verwenden, um den Abtauvorgang zu beschleunigen, es sei denn, dies ist vom Hersteller so empfohlen.
- ▶ Wenn das Stromkabel beschädigt ist, muss es vom Hersteller, von seinem Service-Mitarbeiter oder einer gleichwertig qualifizierten Person ausgetauscht werden, um jegliches Risiko zu vermeiden.
- ▶ Versuchen Sie nicht, das Gerät selbst zu reparieren, zu zerlegen oder zu verändern. Bei Reparaturen wenden Sie sich bitte an unseren Kundenservice.
- ▶ Entfernen Sie den Staub auf der Geräterückseite mindestens einmal im Jahr, um Brandgefahr und einen erhöhten Energieverbrauch zu vermeiden.
- ▶ Das Gerät während der Reinigung nicht besprühen oder mit Wasser beschütten.
- ▶ Das Gerät nicht mit Wasser besprühen oder mit Dampf reinigen.
- ▶ Die kalten Einlegeböden aus Glas nicht mit heißem Wasser reinigen. Plötzliche Temperaturschwankungen können dazu führen, dass das Glas zerspringt.

**Information zu Kältemittelgas****WARNUNG!**

Das Gerät enthält das entzündliche Kältemittel ISOBUTAN (R600a). Stellen Sie sicher, dass der Kühlkreislauf während des Transports oder der Installation nicht beschädigt wird. Auslaufendes Kältemittel kann Augenverletzungen verursachen oder sich entzünden. Falls Schäden aufgetreten sind, halten Sie sich von offenen Brandquellen fern, lüften Sie den Raum gründlich, stecken Sie die Netzkabel des Geräts oder eines anderen Geräts nicht ein oder aus. Informieren Sie den Kundendienst.

Falls die Augen mit dem Kältemittel in Kontakt kommen, sofort unter fließendem Wasser ausspülen und den Augenarzt verständigen.

### Bestimmungsgemäße Verwendung

Dieses Gerät ist zum Kühlen und Gefrieren von Lebensmitteln bestimmt. Es ist ausschließlich für den Einsatz in Haushalten und ähnlichen Bereichen konzipiert, wie z. B. in Personalküchen in Geschäften, Büros und anderen Arbeitsumgebungen, auf Bauernhöfen und in Hotels, Motels und anderen wohnähnlichen Umgebungen sowie in Bed-and-Breakfasts und fürs Catering. Das Gerät ist nicht für die kommerzielle oder industrielle Nutzung bestimmt.

DE

Änderungen oder Anpassungen am Gerät sind nicht erlaubt. Eine unsachgemäße Verwendung kann zu Gefahren und zum Verlust von Garantieansprüchen führen.

### Normen und Richtlinien und

Dieses Produkt erfüllt die Anforderungen aller geltenden EG-Richtlinien mit den entsprechenden harmonisierten Normen und Standards Großbritanniens, die eine CE- und UKCA-Kennzeichnung vorsehen.

## **i** Hinweis

Aufgrund von technischen Änderungen und unterschiedlichen Modellen können einige der Abbildungen in dieser Anleitung von Ihrem Modell abweichen.

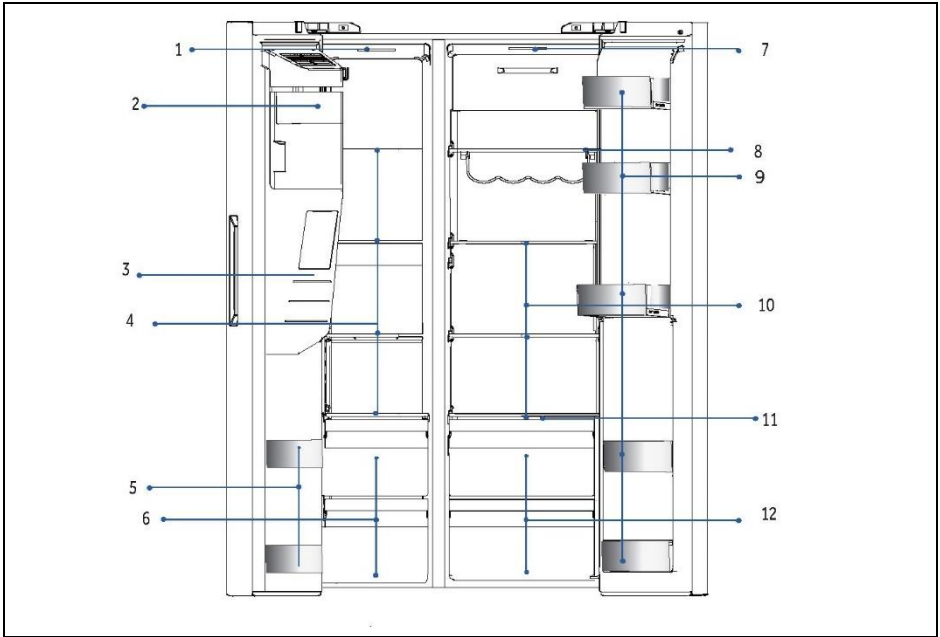

A: Gefrierfach

- 1 Deckenleuchte
- 2 Eismaschine mit Eisbehälter
- 3 Wasser- und Eisspender
- 4 Einlegeböden aus Glas
- 5 Flaschenhalter
- 6 Schubladen

B: Kühlfach des Kühlschranks

- 7 Deckenleuchte
- 8 Weinablage
- 9 Flaschenhalter
- 10 Einlegeböden aus Glas
- 11 Abdeckungsplatte Wet Zone
- 12 Schubladen

## Bedienfeld

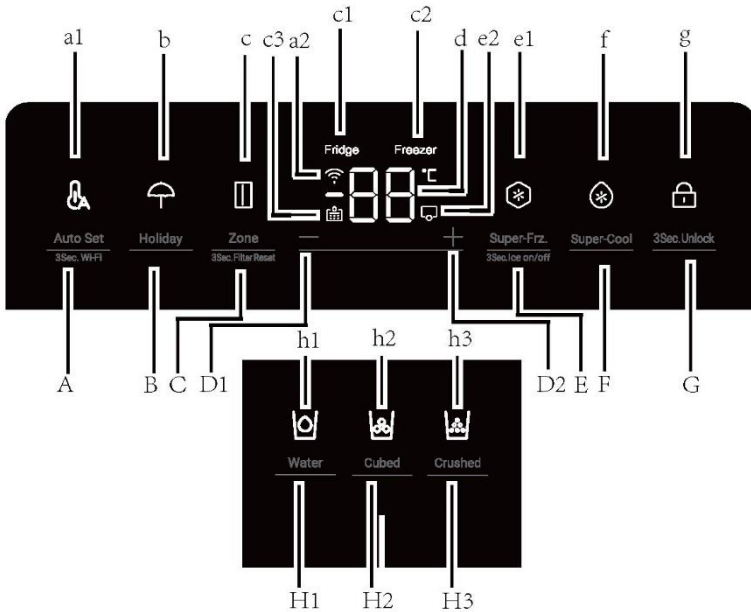

### Tasten:

- A Auto Set-Funktion /3Sec.Wi-Fi
- B Holiday-Funktion
- C Zonenauswahl/3Sec.Filter Reset
- D1 Temperatureinstellung Taste „-“
- D2 Temperatureinstellung Taste „+“
- E Super-Freeze-Funktion/3Sec. Eis an/aus
- F Super-Cool-Funktion
- G Wahlschalter für die Bedienfeldsperre
- H1 Auswahl Wassereinlass-Funktion
- H2 Auswahl Würfeis-Funktion
- H3 Auswahl Gecrushtes-Eis-Funktion

### Anzeigen:

- a1 Auto Set-Modus
- a2 WLAN-Funktion
- b Holiday-Modus
- c Zone-Anzeige
- c1 Kühlschranks-Anzeige
- c2 Gefrierschranks-Anzeige
- c3 Filterrücksetzfunktion
- d Temperaturanzeige
- e1 Super-Freeze-Modus
- e2 Eiswürfelbereiter-Modus
- f Super-Cool-Modus
- g Bedienfeldsperre
- h1 Wassereinlass-Funktion
- h2 Würfeis-Funktion
- h3 Gecrushtes-Eis-Funktion

## Vor der ersten Inbetriebnahme

- ▶ Entfernen Sie sämtliches Verpackungsmaterial, bewahren Sie es außerhalb der Reichweite von Kindern auf und entsorgen Sie es umweltfreundlich.
- ▶ Reinigen Sie das Gerät innen und außen mit Wasser und einem milden Reinigungsmittel, bevor Sie Lebensmittel hineinlegen.
- ▶ Warten Sie nach dem Nivellieren und Reinigen mindestens 2-5 Stunden, bevor Sie das Gerät an die Stromversorgung anschließen. Siehe Abschnitt INSTALLATION.
- ▶ Kühlen Sie die Fächer auf hoher Stufe vor, bevor Sie die Lebensmittel einlegen. Die Power-Freeze-Funktion sorgt für eine schnelle Abkühlung des Gefrierfachs.
- ▶ Kühl- und Gefriertemperatur werden automatisch auf 5°C bzw. -18°C eingestellt. Dies sind die empfohlenen Einstellungen. Falls gewünscht, können Sie diese Temperatur manuell ändern. Siehe EINSTELLEN DER TEMPERATUR.

## Sensortasten

Die Tasten auf dem Bedienfeld sind Sensortasten, die schon bei leichter Berührung mit dem Finger ansprechen.

## Gerät ein-/ausschalten

Das Gerät ist sofort in Betrieb, wenn es an die Stromversorgung angeschlossen wird.

Die angezeigten Temperaturen zeigen die eingestellten Temperaturen im Fach an.

Möglicherweise ist die Bedienfeldsperre aktiv.



### Hinweis

Wenn das Gerät, nachdem es von der Hauptstromversorgung getrennt wurde, eingeschaltet wird, kann es bis zu 12 Stunden dauern, bis die richtigen Temperaturen erreicht sind.

Räumen Sie das Gerät vor dem Ausschalten aus. Schalten Sie das Gerät aus, indem Sie den Netzstecker aus der Steckdose ziehen.



### HINWEIS

Wenn der Kühlschrank zum ersten Mal eingeschaltet wird, leuchtet die Anzeige auf. Kühl- und Gefriertemperatur werden automatisch auf 5°C bzw. -18°C eingestellt.

## Bedienfeld sperren/entsperren

1. Automatische Sperre: Wenn die Kühlschranktür und die Gefrierschranktür geschlossen sind und innerhalb von 30 Sekunden keine Tastenbetätigung erfolgt, wird der Bildschirm automatisch gelöscht und gesperrt.

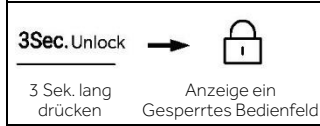

2. Manuelle Sperre: Wenn der Bildschirm entsperrt ist, drücken Sie die Taste „G“ (Auswahl der Bedienfeldsperre) und halten Sie sie 3 Sekunden lang gedrückt; der Summer ertönt einmal, die Anzeige „g“ (Bedienfeldsperre) leuchtet auf und das Display ist gesperrt.



## Temperatur einstellen

Die Temperaturen im Inneren werden durch folgende Faktoren beeinflusst:

- ▶ Umgebungstemperatur
- ▶ Häufigkeit der Türöffnung
- ▶ Menge der gelagerten Lebensmittel
- ▶ Geräteinstallation

## Temperatur für Kühlschrank einstellen

1. Wenn der Bildschirm entsperrt ist, drücken Sie die Taste „C“ (Zonenauswahl). Der Summer ertönt einmal, die Anzeige „c1“ (Kühlschrankanzeige) blinkt, und Sie gelangen in den Temperatureinstellungsmodus des Kühlschranks.
2. Drücken Sie die Taste „D1“ (Temperatureinstellungstaste „-“); der Summer ertönt einmal, die eingestellte Temperatur des Kühlschranks wird um 1 reduziert. Die Temperatur des Kühlschranks wird in der Reihenfolge „9°C > 8°C > 7°C > 6°C > 5°C > 4°C > 3°C > 2°C > 1°C“ angezeigt.

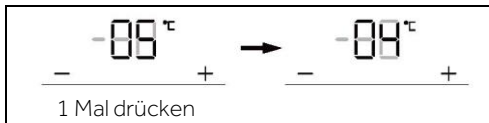

## Einstellen der Temperatur für den Kühlschrank

3. Drücken Sie die Taste „D2“ (Temperatureinstellungstaste „+“). Der Summer ertönt einmal, die eingestellte Temperatur des Kühlschranks wird um 1 erhöht. Die Temperatur des Kühlschranks wird in der Reihenfolge „1°C > 2°C > 3°C > 4°C > 5°C > 6°C > 7°C > 8°C > 9°C“ angezeigt.

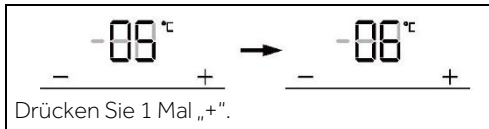

### Hinweis

Wenn nach dem Einstellen der Temperatur innerhalb von 5 Sekunden kein Betätigungsvorgang erfolgt, ermittelt und speichert das System automatisch die eingestellte Temperatur.

## Temperatur für Gefrierschrank einstellen

1. Wenn der Bildschirm entsperrt ist, drücken Sie die Taste „C“ (Zonenauswahl). Der Summer ertönt einmal, die Anzeige „c2“ (Gefrierschrankanzeige) blinkt, und dann wird der Temperatureinstellungsmodus des Gefrierschranks aktiviert.
2. Drücken Sie die Taste „D1“ (Temperatureinstellungstaste „-“); der Summer ertönt einmal, die eingestellte Temperatur des Gefrierschranks wird um 1 reduziert. Die Temperatur des Gefrierschranks wird in der Reihenfolge „-14°C > -15°C > -16°C > -17°C > -18°C > -19°C > -20°C > -21°C > -22°C > -23°C > -24°C“ angezeigt.

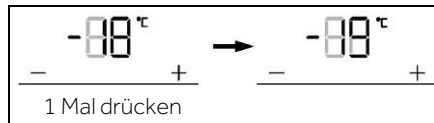

3. Drücken Sie die Taste „D2“ (Temperatureinstellungstaste „+“). Der Summer ertönt einmal, die eingestellte Temperatur des Gefrierschranks wird um 1 erhöht. Die Temperatur des Gefrierschranks wird in der Reihenfolge „-24°C > -23°C > -22°C > -21°C > -20°C > -19°C > -18°C > -17°C > -16°C > -15°C > -14°C“ angezeigt.

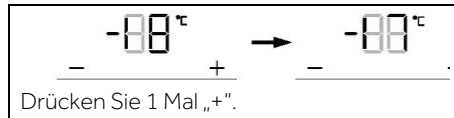

### Hinweis

Wenn nach dem Einstellen der Temperatur innerhalb von 5 Sekunden kein Betätigungsvorgang erfolgt, ermittelt und speichert das System automatisch die eingestellte Temperatur.

## Auto Set-Modus

1. Wenn der Bildschirm entsperrt ist, drücken Sie die Taste „A“ (Auswahl des Auto Set-Modus), der Summer ertönt einmal, die Anzeige „a1“ (Auto Set-Modus) leuchtet auf, und die Auto Set-Funktion wird eingeschaltet.
2. Wenn die Anzeige „a1“ (Auto Set-Modus) aufleuchtet, drücken Sie die Taste „A“ (Wahlschalter für den Auto Set-Modus), der Summer ertönt einmal, die Anzeige „a1“ (Auto Set-Modus) erlischt, und die Auto Set-Funktion wird ausgeschaltet.

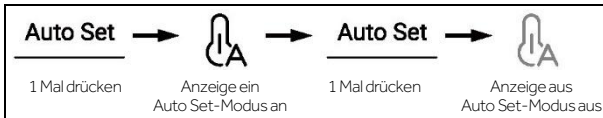

## Hinweis

Im Auto Set-Modus kann die Kühl- oder Gefriertemperatur nicht eingestellt werden. Wenn entweder die Taste „D1“ (Temperatureinstellungstaste „-“) oder die Taste „D2“ (Temperatureinstellungstaste „+“) gedrückt wird, um die Temperatur des Kühl- oder Gefrierschranks einzustellen, blinkt die Anzeige „a1“ (Auto Set-Anzeige) und es ertönt ein Hinweis darauf, dass dieser Vorgang nicht durchgeführt werden kann.

Wenn im Auto Set-Modus die Funktion „Super-Cool“, „Super-Freeze“ oder „Holiday“ eingestellt ist, erlischt die Anzeige „a1“ (Auto Set-Modus), und die Auto Set-Funktion wird automatisch beendet.

## Holiday-Modus

Der Holiday-Modus ist dafür gedacht, den Kühlschrank über einen längeren Zeitraum nicht zu benutzen. Wenn der Holiday-Modus eingeschaltet ist, wird der Gefrierschrank normal gesteuert, und die Temperatur des Kühlschranks wird automatisch auf 17 °C eingestellt. Die tatsächliche Temperatur ist nicht höher als 17 °C, wodurch ein durch Übertemperatur verursachter Geruch vermieden und gleichzeitig der Energieverbrauch gesenkt wird.

1. Wenn der Bildschirm entsperrt ist, drücken Sie die Taste „B“ (Auswahl des Holiday-Modus), der Summer ertönt einmal, die Anzeige „b“ (Holiday-Modus) leuchtet auf, und die Holiday-Funktion wird eingeschaltet.
2. Wenn die Anzeige „b“ (Holiday-Modus) leuchtet, drücken Sie die Taste „B“ (Auswahl des Holiday-Modus), der Summer ertönt einmal, die Anzeige „b“ (Holiday-Modus) erlischt, und die Holiday-Funktion wird ausgeschaltet.

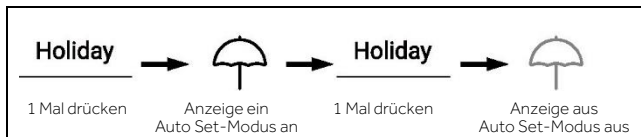

## Hinweis

Im Holiday-Status kann die Kühlschranktemperatur nicht eingestellt werden. Wenn entweder die Taste „D1“ (Temperatureinstellungstaste „-“) oder die Taste „D2“ (Temperatureinstellungstaste „+“) gedrückt wird, um die Temperatur des Kühlschranks einzustellen, blinkt die Anzeige „b“ (Holiday-Anzeige) und es ertönt ein Hinweis darauf, dass dieser Vorgang nicht durchgeführt werden kann.

Bevor Sie die Holiday-Funktion nutzen, leeren Sie bitte den Kühlschrank, um zu verhindern, dass Lebensmittel darin verderben. Wenn die Holiday-Funktion eingeschaltet ist, kann die Funktion „Auto Set“ oder die Funktion „Super-Cool“ nicht gleichzeitig eingeschaltet werden.

### „Super-Cool“-Funktion

1. Wenn der Bildschirm entsperrt ist, drücken Sie die Taste „F“ (Super-Cool-Auswahl), der Summer ertönt einmal, die Anzeige „f“ (Super-Cool-Funktion) leuchtet auf und die Super-Cool-Funktion wird eingeschaltet.
2. Wenn die Anzeige „f“ (Super-Cool-Funktion) aufleuchtet, drücken Sie die Taste „F“ (Super-Cool-Auswahl), der Summer ertönt einmal, die Anzeige „f“ (Super-Cool-Funktion) erlischt und die Super-Cool-Funktion wird ausgeschaltet.
3. Nach dem Einschalten der Super-Cool-Funktion schaltet der Kühlschrank die Funktion automatisch aus, wenn die gewählte Gradzahl erreicht ist. Wenn Sie die Funktion manuell verlassen möchten, können Sie die Taste „F“ (Super-Cool-Auswahl) drücken, um sie auszuschalten.



## Hinweis

Im Super-Cool-Status kann die Kühlschranktemperatur nicht eingestellt werden. Wenn entweder die Taste „D1“ (Temperatureinstellungstaste „-“) oder die Taste „D2“ (Temperatureinstellungstaste „+“) gedrückt wird, um die Temperatur des Kühlschranks einzustellen, blinkt die Anzeige „f“ (Super-Cool-Anzeige) und es ertönt ein Hinweis darauf, dass dieser Vorgang nicht durchgeführt werden kann.

Im Status der Super-Cool-Funktion kann die Auto-Set-Funktion oder die Holiday-Funktion aufgrund der unterschiedlichen Steuerungsmodi nicht gleichzeitig eingeschaltet werden. Wenn Sie eine Funktion wählen, die mit einer anderen Funktion in Konflikt steht, wird die ursprüngliche Funktion automatisch beendet.

## Super-Freeze-Funktion (Super-Frz)

1. Wenn der Bildschirm entsperrt ist, drücken Sie die Taste „E“ (Super-Frz-Auswahl), der Summer ertönt einmal, die Anzeige „e1“ (Super-Freeze-Funktion) leuchtet auf, und die Super-Freeze-Funktion wird eingeschaltet.
2. Wenn die Anzeige „e1“ (Super-Freeze-Funktion) aufleuchtet, drücken Sie die Taste „E“ (Super-Frz-Auswahl), der Summer ertönt einmal, die Anzeige „e1“ (Super-Freeze-Funktion) erlischt, und die Super-Freeze-Funktion wird ausgeschaltet.
3. Nach dem Einschalten der Super-Freeze-Funktion schaltet der Kühlschrank die Funktion automatisch ab, wenn die ausgewählte Temperatur erreicht ist. Wenn Sie die Funktion manuell verlassen möchten, können Sie die Taste „E“ (Super-Frz-Auswahl) drücken, um sie auszuschalten.



### Hinweis

Im Super-Freeze-Status kann die Gefriertemperatur nicht eingestellt werden. Wenn entweder die Taste „D1“ (Temperatureinstellungstaste „-“) oder die Taste „D2“ (Temperatureinstellungstaste „+“) gedrückt wird, um die Temperatur des Gefrierschranks einzustellen, blinkt die Anzeige „e1“ (Super-Frz-Anzeige) und es ertönt ein Hinweis darauf, dass dieser Vorgang nicht durchgeführt werden kann.

Im Status der Super-Freeze-Funktion kann die Auto-Set-Funktion aufgrund der unterschiedlichen Steuerungsmodi nicht gleichzeitig eingeschaltet werden. Wenn Sie eine Funktion wählen, die mit einer anderen Funktion in Konflikt steht, wird die ursprüngliche Funktion automatisch beendet.

## Filterfunktion

Wenn der Kühlschrank sechs Monate lang in Betrieb ist, leuchtet die Erinnerungsanzeige „c3“ (Filterrücksetzfunktion) auf, um den Benutzer daran zu erinnern, einen neuen Filter einzusetzen. Wenn der Filter ausgetauscht wird, halten Sie die Taste „C“ (Auswahl der Filterrücksetzfunktion) 3 Sekunden lang gedrückt, um die Erinnerung zu löschen; die Zeitmessung wird mit einem Signalton zurückgestellt.



### Hinweis

Die normale Nutzungsdauer des Filters beträgt sechs Monate. Es wird empfohlen, den Filter alle sechs Monate auszutauschen.

## Eismaschinen-Modus

1. Drücken Sie im entsperrten Status die Taste „E“ (Auswahl des Eiswürfelbereiter-Modus) und halten sie für 3 Sekunden gedrückt. Der Summer ertönt einmal, die Anzeige „e2“ (Eiswürfelbereiter-Modus) leuchtet auf, und der Eiswürfelbereiter-Modus wird eingeschaltet.
2. Wenn die Anzeige „e2“ (Eiswürfelbereiter-Modus) aufleuchtet, drücken Sie die Taste „E“ (Auswahl des Eiswürfelbereiter-Modus) und halten sie für 3 Sekunden gedrückt. Der Summer ertönt einmal, die Anzeige „e2“ (Eiswürfelbereiter-Modus) erlischt, und der Eiswürfelbereiter-Modus wird ausgeschaltet.

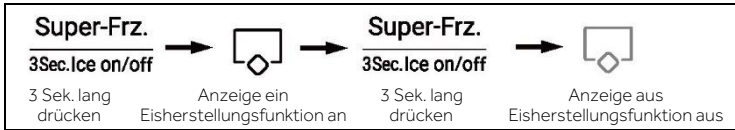

### Hinweis

Wenn die Anwendung eingeschaltet wird, ist der Eiswürfelbereiter standardmäßig ausgeschaltet.

Wenn Sie über einen längeren Zeitraum keine Eiswürfel benötigen, schalten Sie den Eisbereiter aus, leeren Sie den Behälter und setzen Sie den gereinigten Behälter ein. Der Eiswürfelbereiter kann nur beim Hersteller konfiguriert oder von dessen Kundendienst erworben werden.

## Wassereinlass-Funktion

Drücken Sie in einem beliebigen Status (gesperrt oder entsperrt) die Taste „H1“ (Auswahl der Wassereinlass-Funktion). Der Summer ertönt einmal, die Anzeige „h1“ (Wassereinlass-Funktion) leuchtet auf, und die Wassereinlass-Funktion wird eingeschaltet.

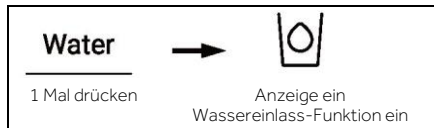

### Hinweis

1. Wenn die Anzeige „h1“ (Funktion „Wassereinlass-Funktion“) aufleuchtet, löschen die Anzeige „h2“ (Eiswürfel-Funktion) und die Anzeige „h3“ (Gecrushtes Eis). Nach dem Drücken der Spenderschaufel fließt das Wasser aus der Zulauföffnung.
2. Wenn die Wasserzulaufzeit 150 Sekunden erreicht, gibt der Kühlschrank einen Piepton ab und behält das Wasser bei, bis 180 Sekunden erreicht sind. Dann wird das Wasser abgeschaltet und das Wasserventil schaltet auf die 200-Sekunden-Schutzzeit. Danach kann wieder Wasser eingelassen werden.
3. Wenn die kumulierte Wasserzulaufzeit innerhalb von 10 Minuten 5 Minuten erreicht, schaltet das Wasserventil auf die 10-Minuten Schutzzeit; danach ist erneut der Wasserzulauf möglich.

### Eiswürfel-Funktion

Drücken Sie in einem beliebigen Status (gesperrt oder entsperrt) die Taste „H2“ (Auswahl der Eiswürfel-Funktion). Der Summer ertönt einmal, die Anzeige „h2“ (Eiswürfel-Funktion) leuchtet auf, und die Eiswürfel-Funktion wird eingeschaltet.

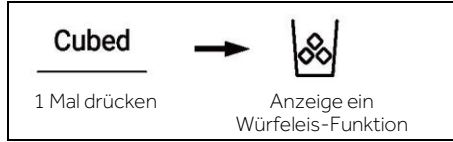

### Hinweis

1. Wenn die Anzeige „h2“ (Eiswürfel-Funktion) aufleuchtet, erlöschen die Anzeige „h1“ (Wassereinlass-Funktion) und die Anzeige „h3“ (Gecrushtes Eis). Wenn der Mikroschalter des Verteilers gedrückt wird, werden die Eiswürfel aus der Zulauföffnung ausgegeben.
2. Wenn der Eisbereiter zum ersten Mal an das Stromnetz angeschlossen wird, ist die Eiswürfel-Funktion standardmäßig ausgeschaltet.
3. Drücken Sie den Mikroschalter des Spenders. Das Licht schaltet sich bei geöffnetem Deckel ein. Dann beginnt sich der Motor des Eiszerkleinerers gegen den Uhrzeigersinn zu drehen, um die Eiswürfel zu schieben. Lösen Sie den Mikroschalter des Spenders. Der Motor des Eiszerkleinerers stoppt. Der Deckel des Spenders schließt sich nach 5 Sekunden und das Licht geht aus.
4. Wenn die Eiswürfel-Zeit im Eiswürfel-Status mehr als 50 Sekunden beträgt, ertönt ein akustisches Signal (Klopfen), um den Benutzer darauf hinzuweisen, das Gerät abzuschalten. Wenn die Zeit 1 Minute erreicht, wird die Eiswürfelbereitung zwangsweise gestoppt. Die Funktion wird beim nächsten Drücken des Schalters wirksam.
5. Wenn die Kühlschrantür im Status Cubed ice geöffnet wird, stoppt der Motor, der das Eis ausgibt, der Deckel des Spenders wird geschlossen, die Beleuchtung des Spenders wird ausgeschaltet und die Eiswürfelproduktion wird gestoppt.
6. Es ist verboten, bei geöffneter Kühlschrantür Eiswürfel zu holen.

### Gecrushtes-Eis-Funktion

Drücken Sie in jedem Zustand (verriegelt oder entriegelt) die Taste „H3“ (Gecrushtes Eis). Der Summer ertönt einmal, die Anzeige „h3“ (Funktion „Gecrushtes Eis“) leuchtet auf und die Funktion „Gecrushtes Eis“ wird eingeschaltet.

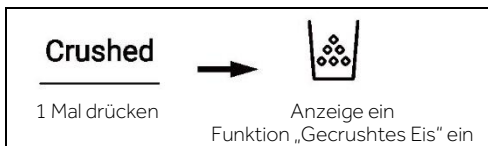

## Hinweis

Wenn die Anzeige „h3“ (Funktion „Gecrushtes Eis“) aufleuchtet, erlöschen die Anzeige „h1“ (Wassereinlass-Funktion) und die Anzeige „h2“ (Eiswürfel-Funktion). Wenn der Mikroschalter des Verteilers gedrückt wird, wird zerstoßenes Eis aus der Zulauföffnung ausgegeben.

Drücken Sie den Mikroschalter des Spenders. Das Licht schaltet sich bei geöffnetem Deckel ein. Dann beginnt sich der Motor des Eiszerkleinerers im Uhrzeigersinn zu drehen, um die Eiswürfel zu schieben. Lösen Sie den Mikroschalter des Spenders. Der Motor des Eiszerkleinerers stoppt. Der Deckel des Spenders schließt sich nach 5 Sekunden und das Licht geht aus.

Wenn die Zeit der Eiszerkleinerung im Status „Gecrushtes Eis“ mehr als 50 Sekunden beträgt, ertönt ein akustisches Signal (Klopfen), um den Benutzer darauf hinzuweisen, das Gerät abzuschalten. Wenn die Zeit 1 Minute erreicht, wird die Eiszerkleinerung zwangsweise gestoppt. Die Funktion wird beim nächsten Drücken des Schalters wirksam.

Wenn die Kühlschranktür im Status „Gecrushtes Eis“ geöffnet wird, stoppt der Motor, der das Eis ausgibt, der Deckel des Spenders wird geschlossen, die Beleuchtung des Spenders wird ausgeschaltet und die Eiszerkleinerung wird gestoppt.

Es ist verboten, Eis bei geöffneter Kühlschranktür zu zerkleinern.

## Türöffnungsalarm

Wenn eine Tür zu lange offen bleibt oder nicht richtig geschlossen wird, gibt der Kühlschrank in bestimmten Abständen einen Alarmton ab, um Sie daran zu erinnern, die Tür rechtzeitig zu schließen.

## Ausschalt Speicher

Der momentane Betriebsstatus des Geräts bei Ausschaltung wird gespeichert. Nach dem erneuten Einschalten funktioniert das Gerät immer noch so, wie es vor dem Ausschalten eingestellt war.

## Verwendung des Eis- und Wasserspenders

Drücken Sie die Spenderwahltaste so oft, bis die Leuchte über der gewünschten Anzeige leuchtet.

Drücken Sie mit einem Glas oder einem anderen Behälter auf den Spender (1), um Eiswürfel, Wasser oder zerstoßenes Eis auszugeben.

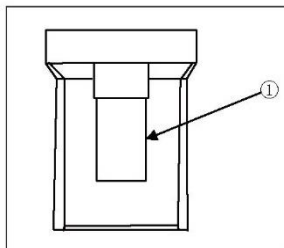

# TIPPS ZUM LAGERN FRISCHER LEBENSMITTEL

## Aufbewahrung im Kühlfach

1. Halten Sie die Temperatur Ihres Kühlschranks unter 5 °C.
2. Heiße Lebensmittel vor der Aufbewahrung im Kühlschrank auf Raumtemperatur abkühlen lassen.
3. Lebensmittel sollten vor der Aufbewahrung im Kühlschrank gewaschen und abgetrocknet werden.
4. Die aufzubewahrenden Lebensmittel sollten gut verschlossen sein, um Geruchs- oder Geschmacksveränderungen zu vermeiden.
5. Lagern Sie keine übermäßigen Mengen an Lebensmitteln. Lassen Sie Zwischenräume zwischen den Lebensmitteln, damit die kalte Luft zirkulieren kann, um eine bessere und gleichmäßigere Kühlung zu erreichen.
6. Lebensmittel, die täglich verzehrt werden, sollten im vorderen Teil des Regals gelagert werden.
7. Lassen Sie Platz zwischen den Lebensmitteln und den Innenwänden, damit die Luft zirkulieren kann. Lagern Sie Lebensmittel insbesondere nicht an der Rückwand, da sie dort festfrieren könnten. Vermeiden Sie den direkten Kontakt von Lebensmitteln (insbesondere bei öligen oder säurehaltigen Lebensmitteln) mit der Innenauskleidung, da Öl/Säure diese angreifen kann. Reinigen Sie ölige/saure Verschmutzungen sofort, wenn Sie sie sehen.
8. Tauen Sie gefrorene Lebensmittel im Vorratsfach des Kühlschranks auf. Auf diese Weise können Sie die gefrorenen Lebensmittel verwenden, um die Temperatur im Fach zu senken und Energie zu sparen.
9. Die Reifung von Obst und Gemüse wie Zucchini, Melonen, Papayas, Bananen, Ananas usw. kann im Kühlschrank beschleunigt werden. Daher sollten sie nicht im Kühlschrank aufbewahrt werden. Die Reifung von noch grünem Obst kann im Kühlschrank jedoch auch beschleunigt werden. Zwiebeln, Knoblauch, Ingwer und anderes Wurzelgemüse sollten ebenfalls bei Raumtemperatur gelagert werden.
10. Unangenehme Gerüche im Inneren des Kühlschranks sind ein Zeichen dafür, dass etwas verschüttet wurde und gesäubert werden muss. Siehe PFLEGE UND REINIGUNG.
11. Verschiedene Lebensmittel sollten entsprechend ihrer Eigenschaften an verschiedenen Stellen eingeräumt werden:

- 1-Butter, Käse usw.
- 2-Eier, Konserven, Gewürze usw.
- 3/4/5-Getränke und Lebensmittel in Flaschen.
- 6-Eingelegte Lebensmittel, Konserven usw.
- 7/8-Fleischerzeugnisse, Fisch, Rohkost
- 9-Dosen, Molkereiprodukte usw.
- 10-Obst, Gemüse, Salat usw.
- 11-Gekochtes Fleisch, Würste usw.

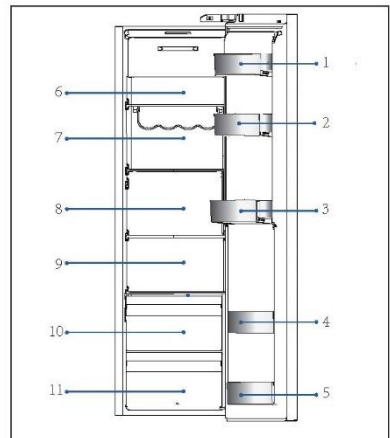

## TIPPS ZUM LAGERN FRISCHER LEBENSMITTEL

### Einlagerung im Gefrierfach

1. Halten Sie die Gefriertemperatur bei  $-18^{\circ}\text{C}$ .
2. 12 Stunden vor dem Einfrieren zusätzlicher Lebensmittel die Super-Freeze-Funktion einschalten; bei kleinen Mengen an Lebensmitteln reichen 4-6 Stunden.
3. Heiße Lebensmittel vor der Lagerung im Gefrierschrank auf Raumtemperatur abkühlen lassen.
4. In kleine Portionen geschnittene Lebensmittel frieren schneller ein und lassen sich leichter auftauen und garen. Das empfohlene Gewicht für jede Portion beträgt höchstens 2,5 kg.
5. Lebensmittel verpacken, bevor Sie sie in den Gefrierschrank legen. Die Außenseite der Verpackung muss trocken sein, damit die Gefrierbeutel nicht aneinander kleben. Verpackungsmaterialien sollten geruchsfrei, luftdicht, lebensmittelecht und ungiftig sein.
6. Damit das Verfallsdatum nicht abläuft, notieren Sie sich das Einfrierdatum, das Verfallsdatum und den Namen des Lebensmittels auf der Verpackung. Unterschiedliche Lebensmittel können unterschiedlich lange gelagert werden.
7. **WARNUNG!:** Säuren, Laugen und Salze usw. könnten die Innenfläche des Gefrierschranks erodieren. Legen Sie die Lebensmittel, die diese Stoffe enthalten (z. B. Seefisch), nicht direkt auf die Innenfläche. Ausgetropftes Salzwasser im Gefrierschrank sollte sofort beseitigt werden.
8. Überschreiten Sie nicht die von den Herstellern empfohlene Haltbarkeitsdauer der Lebensmittel. Nehmen Sie nur die benötigte Menge an Lebensmitteln aus dem Gefrierschrank.
9. Verschiedene Lebensmittel sollten entsprechend ihrer Eigenschaften an verschiedenen Stellen eingeräumt werden:

- 1- Leichtere Produkte wie Eis, Gemüse, Brot usw.
- 2- Große/schwere Lebensmittelportionen, wie z. B. Fleischstücke zum Braten
- 3- Pizza usw.

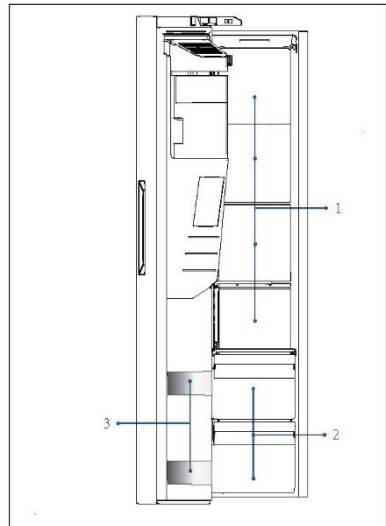



### HINWEIS: LAGERUNG

1. Halten Sie einen Abstand von mehr als 10 mm zwischen den Lebensmitteln und dem Sensor ein, um die Kühlwirkung zu gewährleisten.
2. Lassen Sie die unterste Schublade im Gerät, wenn es in Betrieb ist, um die Kühlwirkung zu gewährleisten.
3. Lebensmittel wie Eiscreme usw., sollten im Gefrierfach und nicht in den Flaschenhaltern gelagert werden. Die Temperaturschwankungen, denen die Flaschenhalter durch das Öffnen und Schließen der Tür ausgesetzt sind, können die Lebensmittel auftauen.
4. Verbrauchen Sie aufgetaute Lebensmittel schnell. Aufgetaute Lebensmittel können nur dann wieder eingefroren werden, wenn sie vorher gekocht werden, da sie sonst ungenießbar werden.
5. Legen Sie keine übermäßigen Mengen an frischen Lebensmitteln in das Gefrierfach. Informieren Sie sich über die Gefrierkapazität des Gefrierschranks. - Siehe TECHNISCHE DATEN oder Daten auf dem Typenschild.
6. Lebensmittel können im Gefrierschrank bei einer Temperatur von mindestens -18 °C je nach Beschaffenheit 2 bis 12 Monate gelagert werden (z. B. Fleisch:3-12 Monate, Gemüse:6-12 Monate)
7. Vermeiden Sie beim Einfrieren frischer Lebensmittel den Kontakt mit bereits gefrorenen Lebensmitteln. Es besteht die Gefahr, dass sie auftauen.
8. Tauen Sie gefrorene Lebensmittel im Kühlschrank auf. Auf diese Weise können Sie die gefrorenen Lebensmittel verwenden, um die Temperatur im Fach zu senken und Energie zu sparen.

### **Beachten Sie bei der Lagerung von handelsüblicher Tiefkühlware diese Richtlinien:**

1. Halten Sie sich immer an die Richtlinien der Hersteller, wie lange Sie Lebensmittel aufbewahren sollten. Überschreiten Sie diese Richtlinien nicht!
2. Versuchen Sie, die Zeitspanne zwischen Einkauf und Lagerung so kurz wie möglich zu halten, um die Lebensmittelqualität zu erhalten.
3. Kaufen Sie Tiefkühlkost, die bei einer Temperatur von -18 °C oder darunter gelagert wurde.
4. Vermeiden Sie den Kauf von Lebensmitteln, die Eis oder Reif auf der Verpackung haben. Dies deutet darauf hin, dass die Produkte möglicherweise teilweise aufgetaut und irgendwann wieder eingefroren wurden. Temperaturerhöhungen beeinträchtigen die Qualität der Lebensmittel.



## Energiespartipps

- ▶ Stellen Sie sicher, dass das Gerät ordnungsgemäß belüftet ist (siehe INSTALLATION).
- ▶ Stellen Sie das Gerät nicht in direktem Sonnenlicht oder in der Nähe von Hitzequellen (z. B. Herden, Heizungen) auf.
- ▶ Vermeiden Sie unnötig niedrige Temperaturen im Gerät. Je niedriger die im Gerät eingestellte Temperatur, umso höher der Energieverbrauch.
- ▶ Funktionen wie POWER-FREEZE verbrauchen mehr Energie.
- ▶ Lassen Sie warme Mahlzeiten abkühlen, bevor Sie diese in den Kühlschrank stellen.
- ▶ Öffnen Sie die Gerätetür so wenig und so kurz wie möglich.
- ▶ Achten Sie darauf, das Gerät nicht zu überladen, um den Luftstrom nicht zu behindern.
- ▶ Vermeiden Sie Luft innerhalb der Lebensmittelverpackung.
- ▶ Halten Sie die Türdichtungen sauber, damit die Tür immer richtig schließt.
- ▶ Tauen Sie gefrorene Lebensmittel im Vorratsfach des Kühlschranks auf.
- ▶ Die energiesparendste Konfiguration erfordert, dass das Gerät Schubladen, Lebensmittelboxen und Einlegeböden in fabriksauberem Zustand enthält, und die Lebensmittel sollten so weit wie möglich von den Auslässen des Luftkanals eingeräumt werden und diesen nicht blockieren.

### Verstellbare Einlegeböden

1. Die Höhe der Einlegeböden kann an Ihren Lagerbedarf angepasst werden.
2. Um einen Einlegeboden zu versetzen, heben Sie ihn an der Hinterkante an ① und ziehen Sie ihn heraus ②.
3. Um ihn wieder einzubauen, setzen Sie ihn auf die Träger an beiden Seiten und schieben Sie ihn ganz nach hinten, bis die Rückseite des Einlegebodens in den Schlitten an den Seiten steckt.

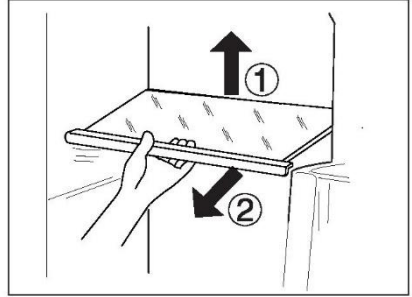

### **i** HINWEIS

Prüfen Sie, ob alle Seiten des Einlegebodens waagrecht sind.

### Abnehmbare Türfächer/Flaschenhalter

1. Die Türablagen/Flaschenhalter können zur Reinigung herausgenommen werden:
2. Halten Sie dazu die Ablage/Flaschenhalter mit beiden Händen fest, heben Sie sie nach oben ① und ziehen Sie sie heraus ②.
3. Um die Ablage/Flaschenhalter wieder einzusetzen, werden die oben genannten Schritte in umgekehrter Reihenfolge durchgeführt.

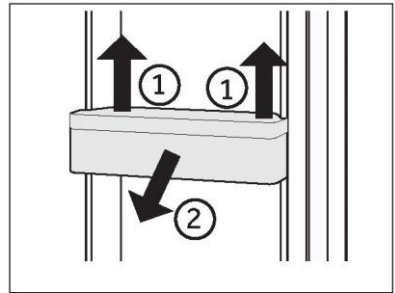

### Herausnehmbare Schublade

Um die Schublade herauszunehmen, diese bis zum Anschlag herausziehen ①, anheben und herausnehmen ②.

Um die Schublade wieder einzusetzen, werden die oben genannten Schritte in umgekehrter Reihenfolge durchgeführt.

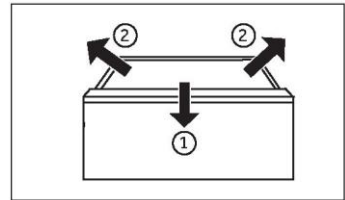

### Eisbehälter

#### Stoppen der Eisproduktion

Wenn über einen längeren Zeitraum kein Eis oder Wasser benötigt wird, kann das Ventil zwischen der Wasserzufuhr und dem Gerät abgestellt werden.

Der Eisbehälter sollte gereinigt, getrocknet und wieder in das Gerät eingesetzt werden, um die Entstehung von Gerüchen zu vermeiden.

## Herausnehmen des Eisbehälters

1. Greifen Sie in beide Seitenbügel.
2. Heben Sie den Behälter an.
3. Ziehen Sie den Behälter heraus.

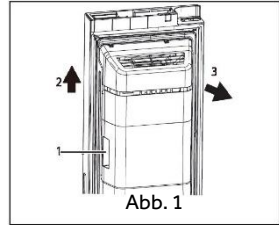

## Wiedereinbau des Eisbehälters

Um den Eisbehälter wieder einzubauen, muss die U-förmige Halterung hinter dem Eisbehälter (1 in Abb.2) auf das entsprechende Metallteil gesetzt werden. Führen Sie die Schritte aus Abb.1 in umgekehrter Reihenfolge aus.

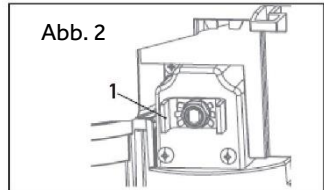

### HINWEIS

Feuchtigkeit kann kondensieren und den Eisbehälter festfrieren lassen.



### WARNUNG!

Trennen Sie das Gerät vor der Reinigung von der Stromversorgung.

### Reinigung

Reinigen Sie das Gerät, wenn nur wenig oder keine Lebensmittel gelagert werden.

Das Gerät sollte alle vier Wochen gereinigt werden, um eine gute Wartung zu gewährleisten und um schlechte Gerüche von gelagerten Lebensmitteln zu vermeiden.



### WARNUNG!

- ▶ Reinigen Sie das Gerät nicht mit harten Bürsten, Drahtbürsten, Reinigungspulver, Benzin, Amylacetat, Aceton und ähnlichen organischen Lösungen, Säure oder Alkalilösungen. Reinigen Sie das Gerät mit einem speziellen Reinigungsmittel für Kühlgeräte, um Beschädigungen zu vermeiden.
- ▶ Das Gerät während der Reinigung nicht besprühen oder mit Wasser beschütten.
- ▶ Das Gerät nicht mit Wasser besprühen oder mit Dampf reinigen.
- ▶ Die kalten Einlegeböden aus Glas nicht mit heißem Wasser reinigen. Plötzliche Temperaturschwankungen können dazu führen, dass das Glas zerspringt.
- ▶ Berühren Sie nicht die Innenfläche des Gefrierschranks, insbesondere nicht mit nassen Händen, da Ihre Hände an der Oberfläche festfrieren könnten.
- ▶ Überprüfen Sie bei eventuellem Temperaturanstieg den Zustand des Gefrierguts.

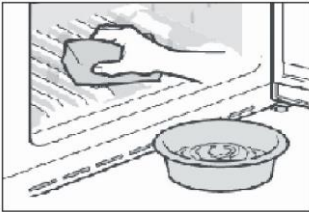

- ▶ Die Türdichtung immer sauber halten.
  - ▶ Reinigen Sie das Innere und das Gehäuse des Geräts mit einem Schwamm, der mit warmem Wasser und einem neutralen Reinigungsmittel angefeuchtet wurde.
1. Säubern Sie den Kühlschrank außen und innen, einschließlich Türdichtungen, Türablage, Einlegeböden aus Glas, Schubladen usw., gründlich mit einem weichen Geschirrtuch oder einem Schwamm mit warmem Wasser (eventuell mit etwas neutralem Reinigungsmittel im Wasser).

2. Wenn Flüssigkeit verschüttet wurde, nehmen Sie alle verschmutzten Teile heraus, spülen Sie sie unter fließendem Wasser ab, trocknen Sie sie ab und setzen Sie sie wieder in den Kühlschrank ein.
  3. Bei verschütteten Milchprodukten (z. B. Sahne, schmelzendes Eis) entfernen Sie die verunreinigten Teile, legen Sie sie für eine Weile in ca. 40 °C warmes Wasser, spülen Sie sie dann unter fließendem Wasser ab, trocknen Sie sie ab, und setzen Sie sie wieder in den Kühlschrank ein.
  4. Falls ein kleines Teil oder Krümel im Inneren des Kühlschranks (zwischen die Ablagen oder Schubladen) festsitzen, lösen Sie die Verunreinigung mit einer weichen Zahnbürste. Wenn Sie die Verunreinigung nicht entfernen konnten, wenden Sie sich bitte an den Haier-Kundendienst.
- ▶ Wischen Sie den Kühlschrank mit einem feuchten Tuch gründlich aus und trocknen Sie ihn mit einem weichen Tuch ab.
  - ▶ Reinigen Sie Geräteteile nicht in einer Geschirrspülmaschine.
  - ▶ Warten Sie vor dem Neustart des Geräts mindestens 5 Minuten, da ein häufiger Neustart den Kompressor beschädigen kann.

### Abtauen

Das Abtauen des Kühl- und Gefrierschranks erfolgt automatisch, es ist keine manuelle Tätigkeit erforderlich.

## Austausch der LED-Leuchten



### WARNUNG!

Wechseln Sie die LED nicht selbst. Sie darf nur vom Hersteller oder von einem autorisierten Service-Mitarbeiter ausgetauscht werden.

Die Leuchte nutzt als Lichtquelle eine LED mit geringem Energieverbrauch und langer Lebensdauer. Bei Anomalien wenden Sie sich bitte an den Kundenservice. Siehe KUNDENSERVICE.

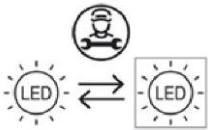

Lichtquelle (nur LED), die durch einen Fachmann ausgetauscht werden muss.

Dieses Produkt enthält eine Lichtquelle der Energieeffizienzklasse G.

Gerätekategorie	Spannung	Energieeffizienzklasse	Modell
Kühlschrank	12V	G	HSW59F18EIPT
Gefrierschrank	12V	G	HSW59F18EIMM

## Reinigung des Eisbehälters

Reinigen Sie den Eisbehälter regelmäßig mit warmem Wasser, vor allem, wenn die Eiswürfel alt und abgestanden sind. Trocknen Sie den Behälter gut ab, bevor Sie ihn wieder in das Gerät einsetzen, damit die Eiswürfel nicht an den Wänden haften bleiben.

## Nichtverwendung für einen längeren Zeitraum

Wenn das Gerät über einen längeren Zeitraum nicht benutzt wird und Sie die Holiday-Funktion für den Kühlschrank nicht verwenden:

- ▶ Nehmen Sie die Lebensmittel heraus.
- ▶ Ziehen Sie das Netzkabel ab.
- ▶ Reinigen Sie das Gerät wie oben beschrieben.
- ▶ Lassen Sie die Türen auf, um die Bildung von schlechten Gerüchen zu verhindern.



### HINWEIS

Schalten Sie das Gerät nur aus, wenn es unbedingt nötig ist.

### Verstellen des Geräts

1. Nehmen Sie alle Lebensmittel heraus und ziehen Sie den Gerätestecker aus der Steckdose.
2. Fixieren Sie die Einlegeböden und andere bewegliche Teile im Kühlschrank und im Gefrierschrank mit Klebeband.
3. Den Kühlschrank um maximal 45° kippen, um eine Beschädigung des Kühlsystems zu vermeiden.



### WARNUNG!

- ▶ Heben Sie das Gerät nicht an seinen Griffen an.
- ▶ Stellen Sie das Gerät niemals waagrecht auf den Boden.

### Auswechseln des Filters

Der Wasserfilter muss ca. alle 6 Monate gewechselt werden, wenn die Anzeige „c3“ (Filter Reset Funktion) aufleuchtet.

Das Filter-Set kann über den KUNDENSERVICE bestellt werden.



### WARNUNG!

- ▶ Schalten Sie das Gerät vor dem Austausch des Filters aus und ziehen Sie den Netzstecker aus der Steckdose.
- ▶ Stellen Sie die Wasserversorgung ab.

1. Entfernen Sie (1) den Verschluss (C) auf beiden Seiten des Filters (A) und trennen Sie die beiden Leitungen (2).
2. Setzen Sie den neuen Filter in der richtigen Position ein; der Pfeil zeigt die Richtung des Wasserflusses an. Wiederholen Sie Schritt 1 in umgekehrter Reihenfolge.
3. Stecken Sie den Stecker in die Steckdose und öffnen Sie die Wasserversorgung, um die Schläuche durchzuspülen.
4. Rücksetzen der Anzeige „Filterwechsel“: Halten Sie die Taste „C“ (Wahlschalter für die Filterrückstellung) 3 Sekunden lang gedrückt, die Anzeige „c3“ erlischt.



### WARNUNG!

- ▶ Achten Sie stets auf einen festen, trockenen und leckfreien Anschluss!
- ▶ Achten Sie darauf, dass der Schlauch nicht gequetscht, geknickt oder verdreht wird.

Viele auftretende Probleme können von Ihnen selbst ohne spezifische Fachkenntnisse gelöst werden. Bei Problemen prüfen Sie bitte alle angezeigten Möglichkeiten und befolgen Sie die nachstehenden Anweisungen, bevor Sie einen Kundendienst kontaktieren. Siehe KUNDENSERVICE.



## WARNUNG!

- ▶ Das Gerät vor der Wartung deaktivieren und den Netzstecker aus der Steckdose ziehen.
- ▶ Elektrische Geräte sollten nur von qualifizierten Fachelektrikern repariert werden, da unsachgemäße Reparaturen erhebliche Folgeschäden verursachen können.
- ▶ Eine beschädigte Lieferung sollte nur vom Hersteller, von seinem Service-Mitarbeiter oder einer gleichwertig qualifizierten Person ausgetauscht werden, um jegliches Risiko zu vermeiden.

Problem	Mögliche Ursache	Mögliche Behebung
Der Kompressor funktioniert nicht.	<ul style="list-style-type: none"> <li>• Der Netzstecker ist nicht an die Steckdose angeschlossen.</li> <li>• Das Gerät befindet sich im Abtauvorgang.</li> </ul>	<ul style="list-style-type: none"> <li>• Den Netzstecker anschließen.</li> <li>• Dies ist normal für eine automatische Abtauung.</li> </ul>
Das Gerät läuft häufig oder zu lange.	<ul style="list-style-type: none"> <li>• Die Innen- oder Außentemperatur ist zu hoch.</li> <li>• Das Gerät wurde über einen längeren Zeitraum ausgeschaltet.</li> <li>• Eine Gerätetür wurde nicht richtig geschlossen.</li> <li>• Die Tür wurde zu häufig oder zu lange geöffnet.</li> <li>• Die Temperatur für den Gefrierschrank ist zu niedrig.</li> <li>• Die Türdichtungen sind verschmutzt, verschlissen, gerissen oder verrutscht.</li> <li>• Die erforderliche Luftzirkulation ist nicht gewährleistet.</li> </ul>	<ul style="list-style-type: none"> <li>• In diesem Fall ist es normal, dass das Gerät länger läuft.</li> <li>• Normalerweise dauert es 8 bis 12 Stunden, bis das Gerät vollständig abgekühlt ist.</li> <li>• Tür/Schublade schließen und sicherstellen, dass das Gerät auf einem ebenem Untergrund steht und dass keine Lebensmittel oder Behälter gegen die Tür stoßen.</li> <li>• Die Tür/Schublade nicht zu häufig öffnen.</li> <li>• Die Temperatur höher einstellen, bis eine zufriedenstellende Kühlschranktemperatur erreicht ist. Es dauert 24 Stunden, bis sich die Kühlschranktemperatur stabilisiert hat.</li> <li>• Die Tür-/Schubladendichtungen reinigen oder vom Kundendienst ersetzen lassen.</li> <li>• Für ausreichende Belüftung sorgen.</li> </ul>
Das Innere des Kühlschranks ist schmutzig und/oder übelriechend.	<ul style="list-style-type: none"> <li>• Das Innere des Kühlschranks muss gereinigt werden.</li> <li>• Lebensmittel mit starkem Geruch werden im Kühlschrank gelagert.</li> </ul>	<ul style="list-style-type: none"> <li>• Das Innere des Kühlschranks reinigen.</li> <li>• Diese Lebensmittel sorgfältig verpacken.</li> </ul>

## Fehlerbehebung

Problem	Mögliche Ursache	Mögliche Behebung
Das Gerät macht unnormale Geräusche.	<ul style="list-style-type: none"> <li>• Das Gerät befindet sich nicht auf einem ebenen Untergrund.</li> <li>• Das Gerät berührt einige Gegenstände um es herum.</li> </ul>	<ul style="list-style-type: none"> <li>• Die Füße entsprechend einstellen, um das Gerät zu nivellieren.</li> <li>• Die Gegenstände um das Gerät herum entfernen.</li> </ul>
DE Das Innere des Geräts ist nicht kalt genug.	<ul style="list-style-type: none"> <li>• Die Temperatur ist zu hoch eingestellt.</li> <li>• Es wurden zu warme Lebensmittel eingelagert.</li> <li>• Es wurden zu viele Lebensmittel auf einmal hineingelegt.</li> <li>• Die Lebensmittel liegen zu dicht beieinander.</li> <li>• Eine Tür/Schublade wurde nicht richtig geschlossen.</li> <li>• Die Tür/Schublade wurde zu häufig oder zu lange geöffnet.</li> </ul>	<ul style="list-style-type: none"> <li>• Die Temperatur zurücksetzen.</li> <li>• Die Lebensmittel immer erst abkühlen lassen, bevor Sie sie hineinlegen.</li> <li>• Nur kleinere Mengen an Lebensmitteln hineinlegen.</li> <li>• Zwischen mehreren Lebensmitteln einen Abstand lassen, damit die Luft zirkulieren kann.</li> <li>• Tür/Schublade schließen.</li> <li>• Die Tür/Schublade nicht zu häufig öffnen.</li> </ul>
Das Innere des Geräts ist zu kalt.	<ul style="list-style-type: none"> <li>• Die Temperatur ist zu niedrig eingestellt.</li> <li>• Die Super-Frz/Super-Cool-Funktion ist aktiviert oder läuft zu lange.</li> </ul>	<ul style="list-style-type: none"> <li>• Die Temperatur zurücksetzen.</li> <li>• Die Super-Frz/Super-Cool-Funktion ausschalten.</li> </ul>
Feuchtigkeitsbildung im Innern des Kühlfachs.	<ul style="list-style-type: none"> <li>• Das Klima ist zu warm und zu feucht.</li> <li>• Eine Tür/Schublade wurde nicht richtig geschlossen.</li> <li>• Die Tür/Schublade wurde zu häufig oder zu lange geöffnet.</li> <li>• Lebensmittelbehälter oder Flüssigkeiten werden offen gelassen.</li> </ul>	<ul style="list-style-type: none"> <li>• Die Temperatur erhöhen.</li> <li>• Die Tür/Schublade schließen.</li> <li>• Die Tür/Schublade nicht zu häufig öffnen.</li> <li>• Heiße Speisen auf Raumtemperatur abkühlen lassen und Speisen und Flüssigkeiten abdecken.</li> </ul>
Angesammelte Feuchtigkeit an der Außenseite des Kühlschranks.	<ul style="list-style-type: none"> <li>• Das Klima ist zu warm und zu feucht.</li> </ul>	<ul style="list-style-type: none"> <li>• Das ist bei feuchtem Klima normal und ändert sich, wenn die Feuchtigkeit abnimmt.</li> </ul>
Oberfläche oder zwischen Türen/Tür und Schublade.	<ul style="list-style-type: none"> <li>• Die Tür ist nicht richtig geschlossen. Die kalte Luft im Gerät und die warme Außenluft kondensieren.</li> </ul>	<ul style="list-style-type: none"> <li>• Prüfen Sie, ob die Tür/Schublade fest geschlossen ist.</li> </ul>
Starke Eisbildung und Frost im Gefrierfach.	<ul style="list-style-type: none"> <li>• Die Lebensmittel sind nicht angemessen verpackt.</li> <li>• Eine Tür/Schublade wurde nicht richtig geschlossen.</li> <li>• Die Tür/Schublade wurde zu häufig oder zu lange geöffnet.</li> <li>• Die Tür-/Schubladendichtungen sind verschmutzt, verschlissen, gerissen oder verrutscht.</li> <li>• Etwas im Inneren verhindert, dass die Tür/Schublade richtig schließt.</li> </ul>	<ul style="list-style-type: none"> <li>• Die Lebensmittel immer gut verpacken.</li> <li>• Die Tür/Schublade schließen.</li> <li>• Die Tür/Schublade nicht zu häufig öffnen.</li> <li>• Die Tür-/Schubladendichtungen reinigen oder austauschen.</li> <li>• Die Einlegeböden, Türfächer oder Behälter so versetzen, dass die Tür/Schublade richtig schließt.</li> </ul>

Problem	Mögliche Ursache	Mögliche Behebung
Die Seitenwände des Geräts und die Türleiste werden warm.	• -	• Das ist normal.
Das Gerät macht unnormale Geräusche.	<ul style="list-style-type: none"> <li>• Das Gerät befindet sich nicht auf einem ebenen Untergrund.</li> <li>• Das Gerät berührt einige Gegenstände um es herum.</li> </ul>	<ul style="list-style-type: none"> <li>• Die Füße entsprechend einstellen, um das Gerät zu nivellieren.</li> <li>• Die Gegenstände um das Gerät herum entfernen.</li> </ul>
Es ist ein leichtes Geräusch zu hören, ähnlich wie dem von fließendem Wasser.	• -	• Das ist normal.
Sie hören einen Signalton.	• Die Kühlschranktür ist offen.	• Die Tür schließen.
Sie hören ein schwaches Brummen.	• Das Antikondensationssystem arbeitet.	• Dies verhindert Kondensation und ist normal.
Die Innenbeleuchtung oder das Kühlsystem funktioniert nicht.	<ul style="list-style-type: none"> <li>• Der Netzstecker ist nicht an die Steckdose angeschlossen.</li> <li>• Die Stromversorgung ist nicht intakt.</li> <li>• Die LED-Leuchte ist defekt.</li> </ul>	<ul style="list-style-type: none"> <li>• Den Netzstecker anschließen.</li> <li>• Die Stromversorgung des Raums überprüfen. Den örtlichen Stromversorger anrufen!</li> <li>• Den Kundenservice kontaktieren, um die Leuchte auszutauschen.</li> </ul>
Wasser läuft aus oder tropft aus dem Auslauf des Wasserspenders.	<ul style="list-style-type: none"> <li>• Der Wassertank ist nicht korrekt installiert</li> <li>• Der Auslauf des Wasserspenders ist nicht fest mit dem Tank verschraubt.</li> <li>• Am Wasserauslauf fehlt der weiße O-Ring aus Silikon.</li> </ul>	<ul style="list-style-type: none"> <li>• Den Wassertank wieder in die Kühlschranktür einsetzen und darauf achten, dass er vollständig in die Tür geschoben wird.</li> <li>• Der Wasserauslauf ist fest mit dem Wassertank verschraubt.</li> <li>• Sicherstellen, dass der Wasserauslauf am Tankende einen weißen O-Ring aus Silikon hat, bevor Sie den Wasserauslauf am Wassertank anbringen.</li> </ul>

Um den technischen Kundendienst zu kontaktieren, besuchen Sie unsere Website:  
<https://corporate.haier-europe.com/en/>

Wählen Sie im Abschnitt „Website“ die Marke Ihres Produkts und Ihr Land aus. Sie werden auf die entsprechende Website weitergeleitet, auf der Sie die Telefonnummer und das Formular zur Kontaktaufnahme mit dem technischen Kundendienst finden.

### DE Stromunterbrechung

Bei Stromausfall sollten die gelagerten Lebensmittel noch 5 Stunden lang frisch gekühlt bleiben. Beachten Sie diese Tipps bei einer längeren Stromunterbrechung, insbesondere im Sommer:

- ▶ Öffnen Sie die Tür/Schublade so selten wie möglich.
- ▶ Legen Sie während eines Stromausfalls keine weiteren Lebensmittel in das Gerät.
- ▶ Wenn der Stromausfall vorher angekündigt wurde und die Unterbrechungsdauer länger als 5 Stunden ist, frieren Sie im Voraus ein paar Eiswürfel oder Kühlakkus ein, und legen Sie diese beim Stromausfall oben in das Kühlfach.
- ▶ Prüfen Sie nach dem Stromausfall direkt, ob die Lebensmittel verdorben sind.
- ▶ Da die Temperatur im Kühlschrank während einer Stromunterbrechung oder eines anderen Fehlers ansteigt, werden die Haltbarkeit und die Qualität der Lebensmittel reduziert. Aufgetaute Lebensmittel sollten entweder verzehrt oder gekocht und (sofern geeignet) gleich danach wieder eingefroren werden, um Gesundheitsrisiken zu vermeiden.



### **HINWEIS: Speicherfunktion bei Stromunterbrechung**

Nach Wiederherstellung der Stromversorgung fährt das Gerät mit den Einstellungen fort, die vor dem Stromausfall eingestellt waren.

## Auspacken



### WARNUNG!

- ▶ Das Gerät ist schwer. Transportieren oder bewegen Sie es immer mit mindestens zwei Personen.
- ▶ Bewahren Sie sämtliche Verpackungsmaterialien außerhalb der Reichweite von Kindern auf und entsorgen Sie sie umweltfreundlich.
- ▶ Nehmen Sie das Gerät aus der Verpackung.
- ▶ Entfernen Sie alle Verpackungsmaterialien.

## Umgebungsbedingungen

Die Raumtemperatur sollte immer zwischen 10°C und 43°C liegen, da sie die Temperatur im Inneren des Geräts und dessen Energieverbrauch beeinflussen kann. Das Gerät nicht in der Nähe anderer wärmeemittierender Geräte (Ofen, Kühlschränke) installieren.

- Subnormal (SN): Dieses Kühlgerät ist für die Verwendung bei einer Umgebungstemperatur zwischen 10°C und 32°C ausgelegt.
- Normal (N): Dieses Kühlgerät ist für die Verwendung bei einer Umgebungstemperatur zwischen 16°C und 32°C ausgelegt.
- Subtropisch (ST): Dieses Kühlgerät ist für die Verwendung bei einer Umgebungstemperatur zwischen 16°C und 38°C ausgelegt.
- Tropisch (T): Dieses Kühlgerät ist für die Verwendung bei einer Umgebungstemperatur zwischen 16°C und 43°C ausgelegt.

## Platzbedarf

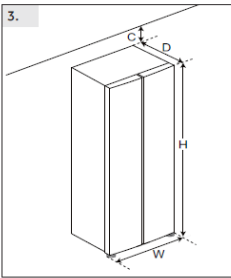
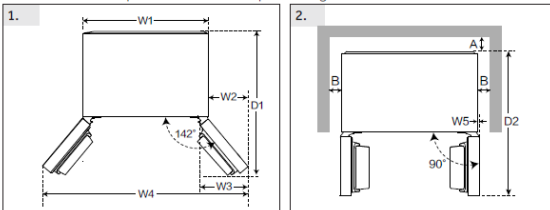

(Unit : mm)		Model: HSW59F18E1PT	
Width	W1	905	
	W2	371	
	W3	425	
	W4	1578	
	W5	30.5	
Depth	W	905	
	D1	1075	
	D2	1173	
	D	717	
Distance to back wall	A	100	
Distance to lateral walls	B	100	
Distance to ceiling	C	100	
Overall Height	H	1775	



### HINWEIS

Für ein frei stehendes Gerät: Dieses Kühlgerät ist nicht zur Verwendung als Einbaugerät bestimmt.

## Kaltwasseranschluss

### **WARNUNG!**

- ▶ Es wird empfohlen, das Gerät von einem qualifizierten Techniker installieren zu lassen.
- ▶ Vergewissern Sie sich, dass der Netzstecker aus der Steckdose gezogen ist.
- ▶ Stellen Sie sicher, dass die Wasserzufuhr abgestellt ist.
- ▶ Zwischen dem Schlauch und dem Hauswasseranschluss muss ein Absperrventil installiert werden, das nach der Installation leicht zugänglich sein muss, um die Wasserzufuhr bei Bedarf unterbrechen zu können.
- ▶ Nur an die Kaltwasserversorgung anschließen.
- ▶ Verwenden Sie für den Anschluss nur das mitgelieferte Schlauchset.
- ▶ Nur an die Trinkwasserversorgung anschließen. Der Wasserfilter filtert nur Verunreinigungen im Wasser und macht Eis sauber und hygienisch. Er kann nicht sterilisieren oder Keime oder andere schädliche Substanzen abtöten.
- ▶ Ein zu hoher Wasserdruck im Schlauch kann das Gerät beschädigen. Installieren Sie einen Druckminderer, wenn der Wasserdruck im Anschlussschlauch 0,6 MPa überschreitet.
- ▶ Prüfen Sie vor dem Anschluss, ob das Wasser sauber und klar ist.

### **HINWEIS: Wasseranschluss**

- ▶ Der Druck des Kaltwassers muss 0,15-0,6 MPa betragen.
- ▶ Die maximal zulässige Länge des Wasserschlauchs beträgt 8 Meter. Längere Schläuche beeinflussen die Eiswürfel und den Kaltwassergehalt.
- ▶ Die Umgebungstemperatur muss mindestens 0 °C betragen.
- ▶ Halten Sie den Wasserschlauch von Wärmequellen fern.

Befolgen Sie die nachstehenden Installationsanweisungen:

1. Schneiden Sie die Leitung in zwei Stücke mit der erforderlichen Länge, um den Filter (A) mit dem Gerät (B1) und dem Wasserhahn (B2) zu verbinden (Abb. 1). Achten Sie darauf, dass Sie mit einem scharfen Messer einen rechtwinkligen Schnitt machen.

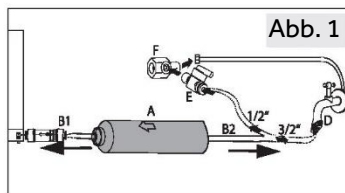

2. Stecken Sie Leitung (B1) ca. 12 mm tief in die Montagevorrichtung des Wasserfilters (A) (Abb. 2). Achten Sie darauf, den Filter in der richtigen Richtung einzubauen. Der Pfeil zeigt die Fließrichtung des Wassers an.

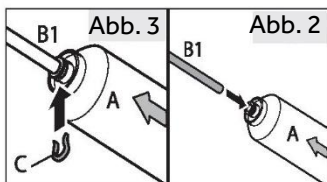

3. Befestigen Sie die Leitung mit einer Sicherungsschelle (C) gemäß Abb. 3.

4. Wiederholen Sie Schritt 2 und 3 mit Leitung (B2) auf der anderen Seite des Filters.

5. Schließen Sie das Ende der Leitung (B2) an einen der Adapter „D“ oder „E und F“ an, der zur Wasserleitung passt (Abb. 4).

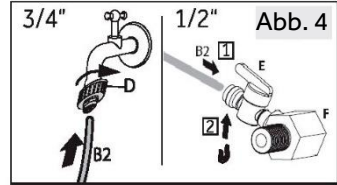

6. Ziehen Sie den Stecker vom Ventil an der Geräterückseite (Abb.5).

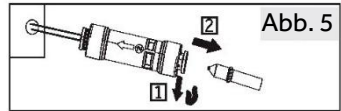

7. Schließen Sie das Ende von B1 an das Ventil an der Geräterückseite an (Abb. 6).

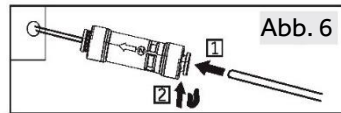

8. Öffnen Sie den Wasserhahn, um sicherzustellen, dass das System keine Leckage aufweist, und spülen Sie die Leitung.



## WARNUNG!

- ▶ Achten Sie darauf, dass die Anschlüsse stets fest, trocken und leckfrei sind.
- ▶ Achten Sie darauf, dass der Schlauch nicht gequetscht, geknickt oder verdreht wird.

## Geräteausrichtung

Das Gerät sollte auf einer flachen und festen Oberfläche aufgestellt werden.

1. Das Gerät leicht nach hinten neigen (Abb.7).
2. Stellfüße auf die gewünschte Höhe justieren. Achten Sie darauf, dass der Abstand zur Wand an den Scharnierseiten mindestens 10 cm beträgt.
3. Die Stabilität kann durch abwechselndes Anschlagen gegen die Diagonalen überprüft werden. Das leichte Schwanken sollte in beide Richtungen gleich sein. Andernfalls kann sich der Rahmen verziehen; mögliche undichte Türdichtungen sind die Folge. Eine geringe Neigung nach hinten erleichtert das Schließen der Türen.

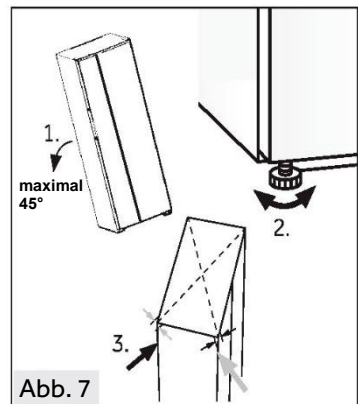

## Feinabstimmung der Türen

Wenn die Türen nach dem Justieren der Stellfüße immer noch nicht in der Waage sind, kann dieses durch Drehen der Scharnierhebewelle an der rechten unteren Ecke der Kühlschranktür mit einem Schraubenschlüssel behoben werden (Abb.8).

DE Hebewelle mit Schlüssel im Uhrzeigersinn drehen, um die Türhöhe abzusenken (Abb.9).

Drehen Sie die Hebewelle mit einem Schraubenschlüssel gegen den Uhrzeigersinn, um die Höhe der Tür anzuheben (Abb.10).

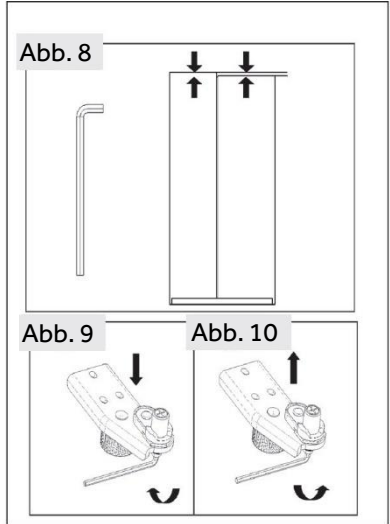

## WARNUNG!

Stellen Sie die Hubwelle des Scharniers nicht so hoch ein, dass die Welle ihre ursprüngliche Verriegelungsposition verlässt (einstellbarer Höhenbereich: 3 mm).

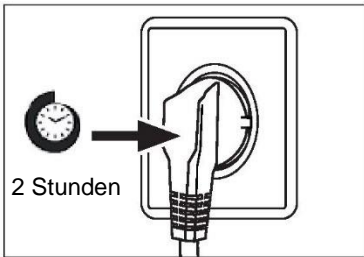

## Wartezeit

Das wartungsfreie Schmieröl befindet sich in der Kapsel des Kompressors. Dieses Öl kann beim Transport durch das geschlossene Rohrsystem gelangen, wenn das Gerät gekippt wird. Warten Sie mindestens 2 Stunden, bevor Sie das Gerät an die Stromversorgung anschließen, damit das Öl wieder in die Kapsel zurückfließt.

## Elektrischer Anschluss

### Stellen Sie vor jedem Anschluss sicher, dass:

- ▶ die Stromversorgung, Steckdose und Sicherung den Angaben auf dem Typenschild entsprechen.
- ▶ die Steckdose geerdet ist und kein Mehrfachstecker oder Verlängerungskabel vorhanden ist.
- ▶ der Netzstecker und die Steckdose richtig zusammenpassen.

Schließen Sie den Stecker an eine ordnungsgemäß installierte Haushaltssteckdose an.

## **WARNUNG!**

Um Gefahren zu vermeiden, muss ein beschädigtes Netzkabel vom Kundendienst ausgetauscht werden (siehe Garantiekarte).

## **Ausbauen und Einbauen der Türen**

Falls Sie die Gerätetüren ausbauen müssen, befolgen Sie die nachstehenden Anweisungen zum Aus- und Einbau der Türen.

## **WARNUNG!**

- ▶ Schalten Sie das Gerät vor der Wartung aus und ziehen Sie den Netzstecker aus der Steckdose.
- ▶ Drehen Sie die Wasserversorgung ab.
- ▶ Das Gerät ist schwer. Transportieren oder bewegen Sie es immer mit mindestens zwei Personen.
- ▶ Neigen Sie das Gerät nicht mehr als 45 Grad und legen Sie es nicht flach auf den Boden.
- ▶ Die Tür kann umfallen und Personen verletzen oder bei diesen Schritten beschädigt werden. Achten Sie bei einem Umzug und beim Abnehmen oder Einsetzen der Türen besonders darauf.

1. Lösen Sie die linke Seite der beiden Wassermuffen am vorderen linken Geräteboden: Drücken und halten Sie den Anschluss wie abgebildet und nehmen Sie die Wasserleitung ab (Abb. 11).



Abb. 11

2. Lösen Sie die Schraube der Scharnierabdeckung und nehmen Sie die Abdeckung ab (Abb. 12). Wenn Sie die Gefrierschrantür abnehmen, trennen Sie alle Drähte mit Ausnahme des Erdungsdrahtes ab.

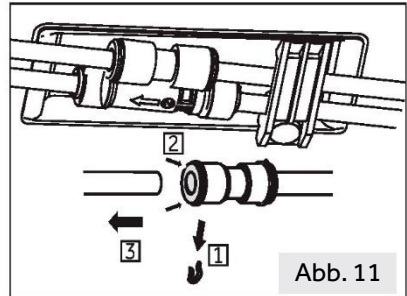

Abb. 12

3. Lösen Sie die Schrauben, mit denen das obere Scharnier befestigt ist, und entfernen Sie das Scharnier (Abb. 13).

4. Heben Sie die Tür an, um sie zu entfernen (Abb. 14). Heben Sie die Gefrierschranktür beim Abnehmen hoch genug an, um den Wasseranschluss von der Unterseite des Geräts herauszuziehen.

5. Montieren Sie die Tür in umgekehrter Reihenfolge wie beim Ausbau. Stellen Sie sicher, dass das Erdungskabel mit der Schraube befestigt wird.

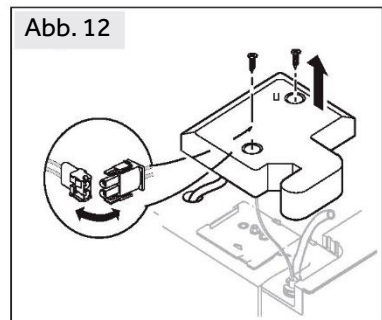
6. Schließen Sie den Wasseranschluss wieder an.

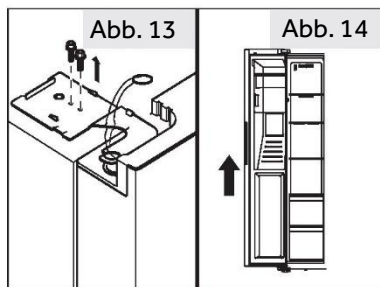

### HINWEIS: Kühlschrantür

Die Bilder zeigen den Ausbau der Gefrierfachtür. Für die Kühlschrantür verwenden Sie bitte die entsprechenden Teile auf der anderen Seite.

Produktdatenblatt gemäß der EU-Verordnung Nr. 2019/2016

Marke	Haier
Modellname / Kennung	HSW59F18EIMM HSW59F18EIPT
Kategorie des Modells	Kühl-Gefrierkombination
Energieeffizienzklasse	E
Jährlicher Energieverbrauch (kWh/Jahr) <sup>(1)</sup>	334
Gesamtvolumen (L)	601
Volumen Kühlschrank (L)	391
Volumen Gefrierschrank (L)	210
Sterne-Bewertung	
Temperatur der anderen Fächer > 14 °C	Nicht anwendbar
Frostfreies System	Ja
Gefrierleistung (kg/24h)	12
Klima-Bewertung <sup>(2)</sup>	SN-N-ST-T
Geräuschemissionsklasse und Luftschallemissionen (db(A) re 1pW)	C(36)
Temperaturanstiegszeit (h)	5
Leistung des Eiswürfelbereiters	0,9 kg/24h
Gerätetyp	Freistehend

Erläuterungen:

- Ja, vorhanden

- (1) Basierend auf den Ergebnissen des Normenkonformitätstests über 24 Stunden. Der tatsächliche Verbrauch hängt von der Verwendung und dem Standort des Geräts ab.
- (2) Klima-Bewertung SN: Dieses Gerät ist für die Verwendung bei einer Umgebungstemperatur zwischen +10 °C und +32 °C ausgelegt.  
Klima-Bewertung N: Dieses Gerät ist für die Verwendung bei einer Umgebungstemperatur zwischen +16 °C und +32 °C ausgelegt.  
Klima-Bewertung ST: Dieses Gerät ist für die Verwendung bei einer Umgebungstemperatur zwischen +16 °C und +38 °C ausgelegt.  
Klima-Bewertung T: Dieses Gerät ist für die Verwendung bei einer Umgebungstemperatur zwischen +16 °C und +43 °C ausgelegt.

### Zusätzliche technische Daten

Spannung / Frequenz	220-240 V ~ / 50 Hz
Eingangsstrom (A)	1,8
Eingangsleistung Abtauen (W)	220
Hauptsicherung (A)	15
Kühlmittel	R600a
Wasserdruck in MPa	0.15-0.6
Abmessungen (H/B/T in mm)	1775 / 905 / 726

Wir empfehlen unseren Haier Kundendienst und die Verwendung von Original-Ersatzteilen. Wenn Sie Probleme mit dem Gerät haben, lesen Sie bitte zuerst den Abschnitt „FEHLERBEHEBUNG“.

Wenn Sie dort keine Lösung finden, wenden Sie sich bitte an

- ▶ Ihren Händler vor Ort oder
- ▶ an unser Europäisches Call-Service-Center (siehe unten aufgeführte Telefonnummern) oder
- ▶ an den Service und Support unter [www.haier.com](http://www.haier.com), wo Sie den Service aktivieren können.
- ▶ Hier finden Sie auch FAQs.

Um unseren Kundendienst zu kontaktieren, stellen Sie sicher, dass Sie die folgenden Daten zur Hand haben.

Die Informationen finden Sie auf dem Typenschild.

Modell \_\_\_\_\_

Seriennummer \_\_\_\_\_

Prüfen Sie im Garantiefall auch die mit dem Produkt mitgelieferte Garantiekarte.

Europäisches Call-Service-Center		
Land*	Telefonnummer	Kosten
Haier Italy (IT)	199 100 912	
Haier Spain (ES)	902 509 123	
Haier Germany (DE)	0180 5 39 39 99	<ul style="list-style-type: none"> <li>• 14 Ct/Min Festnetz</li> <li>• max. 42 Ct/Min Mobil</li> </ul>
Haier Austria (AT)	0820 001 205	<ul style="list-style-type: none"> <li>• 14,53 Ct/Min Festnetz</li> <li>• max. 20 Ct/Min alle anderen</li> </ul>
Haier United Kingdom (UK)	0333 003 8122	
Haier France (FR)	0980 406 409	

\* Weitere Informationen finden Sie unter [www.haier.com](http://www.haier.com)

Haier Europe Trading S.r.l

Niederlassung UK

Westgate House, Westgate, Ealing

London, W5 1YY

DE

\*Gewährleistungsdauer des Kühlgeräts:

Die Mindestgarantie beträgt: 2 Jahre für EU-Länder, 3 Jahre für die Türkei, 1 Jahr für Großbritannien, 1 Jahr für Russland, 3 Jahre für Schweden, 2 Jahre für Serbien, 5 Jahre für Norwegen, 1 Jahr für Marokko, 6 Monate für Algerien, Tunesien keine gesetzliche Gewährleistung erforderlich.

\*Der Zeitraum für die Beschaffung von Ersatzteilen für die Reparatur des Geräts:

Thermostate, Temperatursensoren, Leiterplatten und Leuchtmittel sind für einen Zeitraum von mindestens sieben Jahren nach Inverkehrbringen des letzten Gerätes des Modells erhältlich.

Türgriffe, Türscharniere, Auszüge und Schubladen für eine Mindestdauer von sieben Jahren und Türdichtungen für eine Mindestdauer von 10 Jahren, nachdem das letzte Gerät des Modells in Verkehr gebracht wurde.

\*Weitere Informationen zum Produkt finden Sie entweder unter <https://eprel.ec.europa.eu/> oder Sie scannen den QR-Code auf dem Energielabel, das dem Gerät beiliegt.

---

Πληροφορίες ασφάλειας .....	173
Προβλεπόμενη χρήση .....	178
Περιγραφή προϊόντος.....	179
Πίνακας ελέγχου .....	180
Χρήση.....	181
Εξοπλισμός.....	194
Φροντίδα και καθαρισμός .....	196
Αντιμετώπιση προβλημάτων .....	199
Εγκατάσταση .....	203
Τεχνικά δεδομένα.....	209
Εξυπηρέτηση πελατών .....	211

### Ευχαριστούμε που αγοράσατε ένα προϊόν Haier.

Παρακαλούμε διαβάστε προσεκτικά αυτές τις οδηγίες πριν από την χρήση αυτής της συσκευής. Οι οδηγίες περιέχουν σημαντικές πληροφορίες που θα σας βοηθήσουν να αξιοποιήσετε στο έπακρο τη συσκευή και να εξασφαλίσετε την ασφάλη και σωστή εγκατάσταση, χρήση και συντήρηση.

Φυλάξτε αυτό το εγχειρίδιο σε μια προσβάσιμη θέση, ώστε να μπορείτε πάντα να ανατρέξετε σε αυτό για την ασφάλη και σωστή χρήση της συσκευής.

Εάν πουλήσετε τη συσκευή, την χαρίσετε ή την αφήσετε πίσω όταν μετακομίσετε από το σπίτι, βεβαιωθείτε ότι έχετε αφήσει επίσης και αυτό το εγχειρίδιο, ώστε ο νέος ιδιοκτήτης να εξοικειωθεί με τη συσκευή και τις προειδοποιήσεις ασφαλείας.

### Εξαρτήματα

Ελέγξτε τα εξαρτήματα και τη βιβλιογραφία σύμφωνα με αυτόν τον κατάλογο:

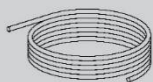

Σωλήνας νερού



Φίλτρο νερού

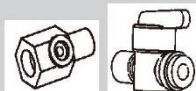

Προσαρμογέας  
6,35mm με βαλβίδα

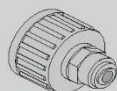

Προσαρμογέας  
6,35mm



2 κλιπ



Ενεργειακή  
ετικέτα



Κάρτα εγγύησης



Σύντομος οδηγός



## ΠΡΟΕΙΔΟΠΟΙΗΣΗ - Σημαντικές πληροφορίες ασφάλειας



## ΠΑΡΑΤΗΡΗΣΗ-Γενικές πληροφορίες και συμβουλές



## Περιβαλλοντικές πληροφορίες

EL



### Απόρριψη

Βοήθεια και συμβολή στην προστασία του περιβάλλοντος και της ανθρώπινης υγείας. Τοποθετήστε τη συσκευασία σε κατάλληλα δοχεία για την ανακύκλωση της. Συμβολή στην ανακύκλωση των αποβλήτων ηλεκτρικών και ηλεκτρονικών συσκευών. Συσκευές που φέρουν αυτό το σύμβολο μην τις απορρίψετε μαζί με τα οικιακά απορρίμματα. Επιστρέψτε το προϊόν στην τοπική μονάδα ανακύκλωσης ή επικοινωνήστε με το αρμόδιο δημοτικό γραφείο του Δήμου σας.



## ΠΡΟΕΙΔΟΠΟΙΗΣΗ!

Κίνδυνος τραυματισμού ή ασφυξίας!

Τα ψυκτικά μέσα και τα αέρια πρέπει να απορρίπτονται επαγγελματικά. Βεβαιωθείτε ότι η σωλήνωση του κυκλώματος ψυκτικού δεν έχει υποστεί ζημιά πριν απορριφθεί σωστά. Αποσυνδέστε τη συσκευή από την πρίζα παροχής ρεύματος. Κόψτε το καλώδιο τροφοδοσίας και απορρίψτε το. Αφαιρέστε τους δίσκους και τα συρτάρια, καθώς και τα αλιεύματα και τις σφραγίδες της πόρτας, για να αποτρέψετε τα παιδιά και τα κατοικίδια ζώα να κλείσουν στη συσκευή.

### Διαβάστε τις παρακάτω υποδείξεις ασφαλείας πριν ενεργοποιήσετε τη συσκευή για πρώτη φορά:



#### ΠΡΟΕΙΔΟΠΟΪΗΣΗ!

##### Πριν από την πρώτη χρήση

- ▶ Βεβαιωθείτε ότι δεν υπάρχει ζημιά εξαιτίας της μεταφοράς.
- ▶ Αφαιρέστε όλες τις συσκευασίες και κρατήστε τις μακριά από τα παιδιά.
- ▶ Περιμένετε τουλάχιστον δύο ώρες πριν τοποθετήσετε τη συσκευή για να βεβαιωθείτε ότι το κύκλωμα του ψυκτικού είναι πλήρως αποτελεσματικό.
- ▶ Χειριστείτε τη συσκευή πάντοτε με δύο άτομα τουλάχιστον, διότι είναι βαριά.

##### Εγκατάσταση

- ▶ Η συσκευή πρέπει να τοποθετηθεί σε καλά αεριζόμενο μέρος. Βεβαιωθείτε ότι υπάρχει χώρος τουλάχιστον 10 εκατοστών πάνω και γύρω από τη συσκευή.
- ▶ Μην τοποθετείτε ποτέ τη συσκευή σε υγρή περιοχή ή θέση όπου μπορεί να πιτσιλιστεί ή βραχεί με νερό. Καθαρίστε και ξύστε τις ξεραμένες πιτσιλιές νερού και λεκέδες με ένα μαλακό καθαρό πανί.
- ▶ Μην εγκαθιστάτε τη συσκευή σε σημείο με άμεσο ηλιακό φως ή κοντά σε πηγές θερμότητας (π.χ. σόμπες, θερμαντήρες).
- ▶ Εγκαταστήστε και τοποθετήστε τη συσκευή σε μια περιοχή κατάλληλη για το μέγεθος και τη χρήση της.
- ▶ Διατηρείτε τα ανοίγματα εξαερισμού στη συσκευή ή την ενσωματωμένη δομή ελεύθερα εμποδίων.
- ▶ Βεβαιωθείτε ότι οι ηλεκτρολογικές πληροφορίες στην πινακίδα τύπου συμφωνούν με την αντίστοιχη παροχή ρεύματος. Εάν όχι, επικοινωνήστε με έναν ηλεκτρολόγο.
- ▶ Η συσκευή λειτουργεί με τροφοδοσία 220-240 VAC / 50 Hz. Η μη φυσιολογική διακύμανση της τάσης μπορεί να προκαλέσει την αποτυχία εκκίνησης της συσκευής ή ζημιά στον έλεγχο θερμοκρασίας ή τον συμπίεστή ή μπορεί να υπάρχει ανώμαλος θόρυβος κατά τη λειτουργία. Στην περίπτωση αυτή, πρέπει να τοποθετηθεί ένας αυτόματος ρυθμιστής.
- ▶ Μη χρησιμοποιείτε προσαρμογείς πολλαπλών θέσεων (πολύπριζα) και καλώδια επέκτασης / πρόέκτασης.
- ▶ Μην τοποθετείτε πολλαπλές φορητές πρίζες ή φορητά τροφοδοτικά στο πίσω μέρος της συσκευής.
- ▶ Βεβαιωθείτε ότι το καλώδιο τροφοδοσίας δεν έχει παγιδευτεί από το ψυγείο. Μην πατάτε το καλώδιο τροφοδοσίας.



## ΠΡΟΕΙΔΟΠΟΪΗΣΗ!

- ▶ Χρησιμοποιήστε μια ξεχωριστή γειωμένη πρίζα για την παροχή ηλεκτρικού ρεύματος, η οποία να είναι εύκολα προσβάσιμη. Αυτή η συσκευή πρέπει να είναι γειωμένη. Μόνο για το Ηνωμένο Βασίλειο: Το καλώδιο τροφοδοσίας της συσκευής είναι εξοπλισμένο με βύσμα 3-καλωδίων (με γείωση) που ταιριάζει σε μια τυπική πρίζα 3-καλωδίων (πρίζα με γείωση). Ποτέ μην κόβετε ή αποσυναρμολογείτε τον τρίτο πείρο (γείωση). Μετά την εγκατάσταση της συσκευής, το βύσμα πρέπει να είναι άμεσα προσβάσιμο.
- ▶ Αποφύγετε την πρόκληση ζημιών στο κύκλωμα ψύξης.

### Καθημερινή χρήση

- ▶ Η συσκευή αυτή μπορεί να χρησιμοποιηθεί από παιδιά ηλικίας 8 ετών και άνω και από άτομα με μειωμένες σωματικές, αισθητηριακές ή διανοητικές ικανότητες ή έλλειψη εμπειρίας και γνώσης, εφόσον βρίσκονται υπό εποπτεία ή εάν τους έχουν δοθεί σαφείς οδηγίες σχετικά με τη χρήση της συσκευής με ασφαλή τρόπο και έχουν κατανοήσει επακριβώς τους σχετικούς κινδύνους.
- ▶ Τα παιδιά ηλικίας 3 έως 8 ετών επιτρέπεται να τοποθετούν και να βγάζουν (αντικείμενα) από τις ψυκτικές συσκευές, αλλά δεν επιτρέπεται να τις καθαρίζουν ή να τις εγκαθιστούν.
- ▶ Κρατήστε μακριά τα παιδιά κάτω των 3 ετών από τη συσκευή, εκτός εάν επιβλέπονται συνεχώς.
- ▶ Τα παιδιά δεν επιτρέπεται να παίζουν με τη συσκευή.
- ▶ Εάν υπάρχει διαρροή ψυκτικού αερίου ή άλλου εύφλεκτου αερίου κοντά στη συσκευή, κλείστε τη βαλβίδα του αερίου που διαρρέει, ανοίξτε τις πόρτες και τα παράθυρα και μην αποσυνδέσετε ή συνδέσετε το καλώδιο τροφοδοσίας του ψυγείου ή οποιασδήποτε άλλης συσκευής.
- ▶ Σημειώστε ότι η συσκευή έχει ρυθμιστεί για λειτουργία σε συγκεκριμένο εύρος θερμοκρασίας περιβάλλοντος μεταξύ 10 και 43°C. Η συσκευή ενδέχεται να μη λειτουργεί σωστά εάν αφεθεί για μεγάλο χρονικό διάστημα σε θερμοκρασία υψηλότερη ή χαμηλότερη από το υποδεικνυόμενο εύρος τιμών.
- ▶ Μην τοποθετείτε ασταθή αντικείμενα (βαριά αντικείμενα, δοχεία γεμάτα με νερό) στο πάνω μέρος του ψυγείου, για να αποφύγετε τραυματισμούς από πτώση ή ηλεκτροπληξία από επαφή με νερό.
- ▶ Μην τραβάτε τα ράφια των θυρών της πόρτας. Η πόρτα μπορεί να βγει από τη θέση της, η σχάρα για τα μπουκάλια μπορεί να τραβηχτεί μακριά ή η συσκευή μπορεί να ανατραπεί.
- ▶ Ανοίγετε και κλείνετε την πόρτα μόνο από τις λαβές. Το κενό ανάμεσα στις πόρτες και ανάμεσα στις πόρτες και το ντουλάπι είναι πολύ στενό. Μην βάζετε τα χέρια σας σε αυτές τις περιοχές για να αποφύγετε να πιαστούν (μαγκωθούν) τα δάκτυλά σας. Ανοίξτε ή κλείστε τις πόρτες ψυγείου μόνο όταν δεν υπάρχουν παιδιά που να στέκονται εντός του εύρους κίνησης της πόρτας.



### ΠΡΟΕΙΔΟΠΟΪΗΣΗ!

- ▶ Μην αποθηκεύετε και μην χρησιμοποιείτε εύφλεκτα, εκρηκτικά ή διαβρωτικά υλικά εντός ή γύρω της συσκευής.
- ▶ Μην αποθηκεύετε φάρμακα, βακτήρια ή χημικούς παράγοντες στη συσκευή. Αυτή η συσκευή είναι μια οικιακή συσκευή. Δεν συνιστάται η αποθήκευση υλικών που απαιτούν αυστηρές θερμοκρασίες.
- ▶ Ποτέ μην αποθηκεύετε υγρά σε φιάλες ή δοχεία (πέραν των αλκοολούχων υψηλού βαθμού) και ιδιαίτερα ανθρακούχα αναψυκτικά στον καταψύκτη καθώς θα διαρραγούν κατά την ψύξη.
- ▶ Ελέγξτε την κατάσταση των τροφίμων εάν έχουν προηγηθεί συνθήκες θέρμανσης στον καταψύκτη.
- ▶ Μην ορίσετε άσκοπα χαμηλή θερμοκρασία στον θάλαμο του ψυγείου. Οι αρνητικές θερμοκρασίες μπορεί να εμφανιστούν σε υψηλές ρυθμίσεις. Προσοχή: Τα μπουκάλια μπορούν να σκάσουν
- ▶ Μην αγγίζετε κατεψυγμένα προϊόντα με βρεγμένα χέρια (φοράτε γάντια). Ειδικά μην πιείτε (τρώτε) γρανίτες αμέσως μετά την αφαίρεση από τον θάλαμο κατάψυξης. Υπάρχει ο κίνδυνος κατάψυξης ή σχηματισμός φουσκάλων παγετού. ΠΡΩΤΕΣ Βοήθειες: κρατήστε αμέσως κάτω από τρεχούμενο κρύο νερό. Μην τις τραβάτε μακριά!
- ▶ Μην αγγίζετε την εσωτερική επιφάνεια του χώρου αποθήκευσης του καταψύκτη όταν λειτουργείτε, ειδικά με βρεγμένα χέρια, καθώς τα χέρια σας μπορεί να παγώσουν στην επιφάνεια.
- ▶ Αποσυνδέστε τη συσκευή από την πρίζα σε περίπτωση διακοπής ρεύματος ή πριν από τον καθαρισμό. Αφήστε τουλάχιστον 7 λεπτά πριν από την επανεκκίνηση της συσκευής, καθώς η συχνή εκκίνηση μπορεί να προκαλέσει ζημιά στον συμπιεστή.
- ▶ Μη χρησιμοποιείτε ηλεκτρικές συσκευές στο εσωτερικό των θαλάμων αποθήκευσης τροφίμων της συσκευής, εκτός αν είναι συσκευές που συνιστά ο κατασκευαστής.
- ▶ Συντήρηση / καθαρισμός
- ▶ Βεβαιωθείτε ότι τα παιδιά επιβλέπονται εάν πραγματοποιούν καθαρισμό και συντήρηση.
- ▶ Αποσυνδέστε τη συσκευή από την ηλεκτρική τροφοδοσία πριν πραγματοποιήσετε οποιαδήποτε συντήρηση ρουτίνας. Αφήστε τουλάχιστον 5 λεπτά πριν από την επανεκκίνηση της συσκευής, καθώς η συχνή εκκίνηση μπορεί να προκαλέσει ζημιά στον συμπιεστή.



## ΠΡΟΕΙΔΟΠΟΪΗΣΗ!

- ▶ Κρατήστε το φως, όχι το καλώδιο, όταν αποσυνδέετε τη συσκευή.
- ▶ Μην καθαρίζετε τη συσκευή με σκληρές βούρτσες, συμρμάντινες βούρτσες, σκόνη απορρυπαντικού, βενζίνη, οξικό αμύλιο, ακετόνη και παρόμοια οργανικά διαλύματα, όξινα ή αλκαλικά διαλύματα. Καθαρίστε με ειδικό απορρυπαντικό ψυγείου για να αποφύγετε ζημιές.
- ▶ Μην ξύσετε τον δροσοπάγο και τον πάγο με αιχμηρά αντικείμενα. Μην χρησιμοποιείτε στρέι, ηλεκτρικούς θερμαντήρες όπως θερμαντήρα, στεγνωτήρα μαλλιών, ατμοκαθαριστές ή άλλες πηγές θερμότητας για να αποφύγετε ζημιές στα πλαστικά μέρη.
- ▶ Μην χρησιμοποιείτε μηχανικές συσκευές ή άλλα μέσα για να επιταχύνετε τη διαδικασία απόψυξης, παρά μόνο όσα συνιστώνται από τον κατασκευαστή.
- ▶ Αν το καλώδιο παροχής ρεύματος έχει φθαρεί πρέπει να αντικατασταθεί από τον κατασκευαστή ή τον αντιπρόσωπο του σέρβις ή παρόμοια εξουσιοδοτημένα πρόσωπα, προς αποφυγή του κινδύνου.
- ▶ Μην προσπαθήσετε να επισκευάσετε, να αποσυναρμολογήσετε ή να τροποποιήσετε τη συσκευή μόνοι σας. Σε περίπτωση επισκευής επικοινωνήστε με την εξυπηρέτηση πελατών μας.
- ▶ Εξαλείψτε τη σκόνη στο πίσω μέρος της μονάδας τουλάχιστον μία φορά το χρόνο για να αποφύγετε τον κίνδυνο από πυρκαγιά, καθώς και την αυξημένη κατανάλωση ενέργειας.
- ▶ Μην ψεκάζετε ή ξεπλένετε τη συσκευή κατά τον καθαρισμό.
- ▶ Μην χρησιμοποιείτε στρέι νερού ή ατμό για να καθαρίσετε τη συσκευή.
- ▶ Μην καθαρίζετε τα κρύα γυάλινα ράφια με ζεστό νερό. Η απότομη αλλαγή θερμοκρασίας μπορεί να προκαλέσει το σπάσιμο του γυαλιού.

EL

## Πληροφορίες για τα ψυκτικά αέρια



## ΠΡΟΕΙΔΟΠΟΪΗΣΗ!

Η συσκευή περιέχει το εύφλεκτο ψυκτικό μέσο ΙΣΟΒΟΥΤΑΝΙΟ (R600a). Βεβαιωθείτε ότι το κύκλωμα ψυκτικού δεν έχει υποστεί ζημιά κατά τη μεταφορά ή την εγκατάσταση. Η διαρροή ψυκτικού μπορεί να προκαλέσει τραυματισμούς στα μάτια ή ανάφλεξη. Εάν έχει προκληθεί ζημιά, κρατήστε το μακριά από ακάλυπτες πηγές φωτιάς, αερίστε καλά το δωμάτιο, μην συνδέσετε ή αποσυνδέσετε τα καλώδια τροφοδοσίας της συσκευής ή οποιασδήποτε άλλης συσκευής. Ενημερώστε την εξυπηρέτηση πελατών.

Σε περίπτωση που τα μάτια έρθουν σε επαφή με το ψυκτικό μέσο, ξεπλύνετε τα αμέσως κάτω από τρεχούμενο νερό και καλέστε αμέσως τον οφθαλμίατρο.

### Προβλεπόμενη χρήση

Αυτή η συσκευή προορίζεται για ψύξη και κατάψυξη τροφίμων. Έχει σχεδιαστεί αποκλειστικά για χρήση σε οικιακές και παρόμοιες εφαρμογές, όπως χώρους κουζίνας προσωπικού σε καταστήματα, γραφεία και άλλα εργασιακά περιβάλλοντα· αγροικίες και από πελάτες σε ξενοδοχεία, μωτέλ και άλλα περιβάλλοντα οικιστικού τύπου, καθώς και σε ξενοδοχειακές επιχειρήσεις bed-and-breakfast και catering. Δεν προορίζεται για εμπορική ή βιομηχανική χρήση.

Δεν επιτρέπονται αλλαγές ή τροποποιήσεις στη συσκευή. Η μη προβλεπόμενη χρήση μπορεί να προκαλέσει κινδύνους και απώλεια αξιώνσεων εγγύησης.

### Πρότυπα και οδηγίες και

Αυτό το προϊόν πληροί τις απαιτήσεις όλων των εφαρμοστέων κοινοτικών οδηγιών με τα αντίστοιχα εναρμονισμένα πρότυπα και τα πρότυπα του Ηνωμένου Βασιλείου, τα οποία προβλέπουν τις σημάνσεις CE και UKCA.



## Σημείωση

Λόγω τεχνικών αλλαγών και διαφορετικών μοντέλων, ορισμένες από τις εικόνες σε αυτό το εγχειρίδιο ενδέχεται να διαφέρουν από το μοντέλο σας.

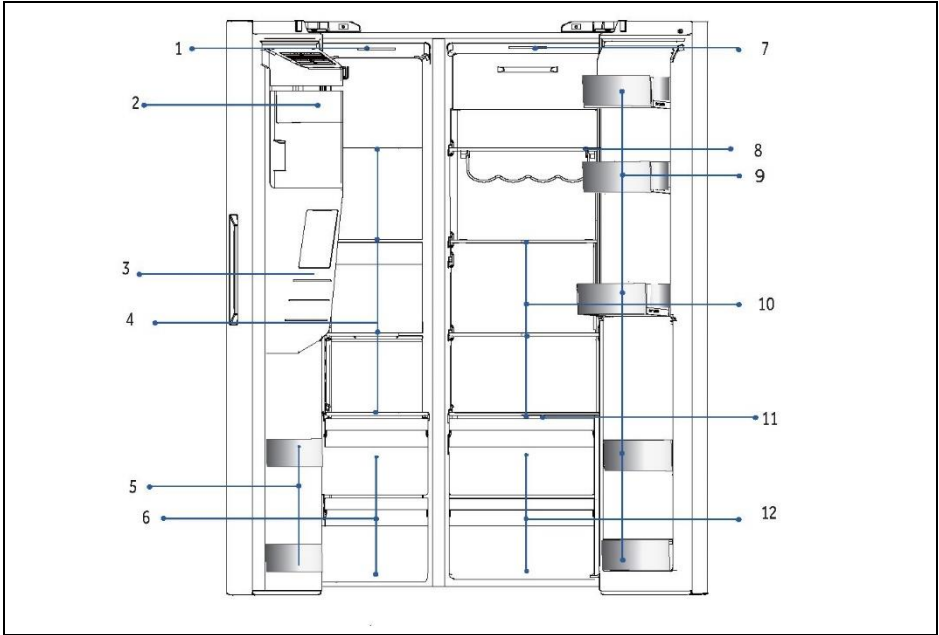

A: Θάλαμος καταψύκτη

- 1 Λαμπτήρας οροφής
- 2 Παγομηχανή με δοχείο πάγου
- 3 Διανομέας νερού και πάγου
- 4 Γυάλινα ράφια
- 5 Μπουκαλοθήκη
- 6 Συρτάρια

B: Θάλαμος ψυγείου

- 7 Λαμπτήρας οροφής
- 8 Ράφι κρασιού
- 9 Μπουκαλοθήκη
- 10 Γυάλινα ράφια
- 11 Επιφάνεια κάλυψης Wet zone
- 12 Συρτάρια

## Πίνακας ελέγχου

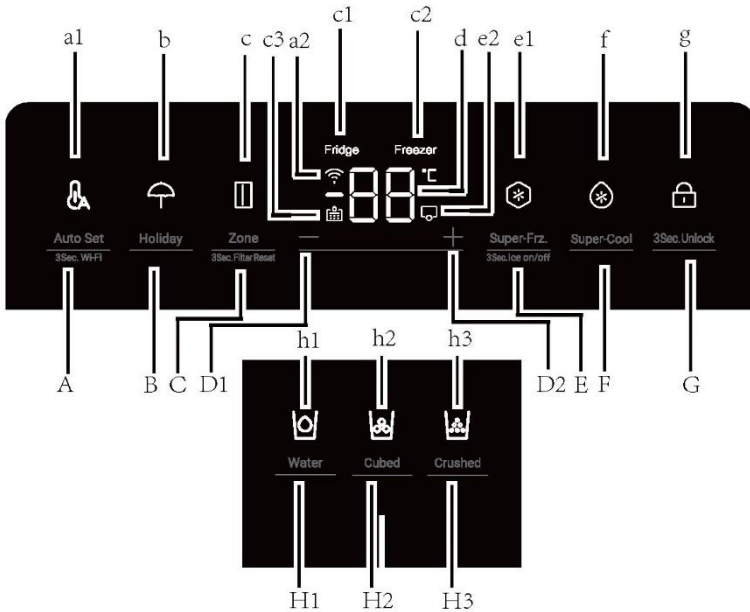

### Πλήκτρα:

- A Λειτουργία Auto Set / 3Sec. Wi-Fi
- B Λειτουργία Holiday
- C Επιλογή Zone / 3Sec. Filter Reset
- D1 Κουμπί ρύθμισης θερμοκρασίας "-"
- D2 Κουμπί ρύθμισης θερμοκρασίας "+"
- E Λειτουργία Super-Freeze / 3Sec. Ice on/ off
- F Λειτουργία Super-Cool
- G Επιλογέας κλειδώματος πίνακα
- H1 Επιλογέας λειτουργίας υδροληψίας
- H2 Επιλογέας λειτουργίας παγοκύβων
- H3 Επιλογέας λειτουργίας θρυμματισμένου πάγου

### Ενδείξεις:

- a1 Λειτουργία Auto Set
- a2 Λειτουργία Wi-Fi
- b Λειτουργία Holiday
- c Ένδειξη Zone
- c1 Ένδειξη ψυγείου
- c2 Ένδειξη καταψύκτη
- c3 Λειτουργία επαναφοράς φίλτρου
- d Προβολή θερμοκρασίας
- e1 Λειτουργία Super-Freeze
- e2 Λειτουργία παγομηχανής
- f Λειτουργία Super-Cool
- g Κλείδωμα πίνακα
- h1 Λειτουργία υδροληψίας
- h2 Λειτουργία παγοκύβων
- h3 Λειτουργία θρυμματισμένου πάγου

## Πριν από την πρώτη χρήση

- ▶ Αφαιρέστε όλα τα υλικά συσκευασίας, κρατήστε τα μακριά από τα παιδιά και απορρίψτε τα με φιλικό προς το περιβάλλον τρόπο.
- ▶ Καθαρίστε το εσωτερικό και το εξωτερικό της συσκευής με νερό και ένα ήπιο απορρυπαντικό πριν βάλετε οποιοδήποτε φαγητό σε αυτό.
- ▶ Αφού η συσκευή τοποθετηθεί απολύτως ίσια στο δάπεδο και καθαριστεί, περιμένετε τουλάχιστον 2-5 ώρες πριν τη συνδέσετε στην παροχή ρεύματος. Ανατρέξτε στην ενότητα ΕΓΚΑΤΑΣΤΑΣΗ.
- ▶ Προψύξτε τους θαλάμους σε υψηλές ρυθμίσεις πριν τοποθετήσετε τρόφιμα. Η λειτουργία Power-Freeze βοηθά στην γρήγορη ψύξη των θαλάμων.
- ▶ Η θερμοκρασία ψυγείου και η θερμοκρασία καταψύκτη ρυθμίζονται αυτόματα στους 5 °C και -18 °C αντίστοιχα. Αυτές είναι οι προτεινόμενες ρυθμίσεις. Εάν θέλετε, μπορείτε να αλλάξετε αυτές τις θερμοκρασίες χειροκίνητα. Ανατρέξτε στην ενότητα ΡΥΘΜΙΣΗ ΘΕΡΜΟΚΡΑΣΙΑΣ.

## Πλήκτρα αισθητήρων

Τα κουμπιά στον πίνακα ελέγχου είναι πλήκτρα αισθητήρων, τα οποία ανταποκρίνονται ήδη όταν αγγίζονται ελαφρά με το δάχτυλο

## Άναμμα/σβήσιμο της συσκευής

Η συσκευή λειτουργεί μόλις συνδεθεί με την παροχή ρεύματος.

Οι θερμοκρασίες που προβάλλονται θα εμφανίσουν τις θερμοκρασίες ρύθμισης στον θάλαμο.

Ίσως το κλειδί του πίνακα να είναι ενεργό.



### Ειδοποίηση

Όταν η συσκευή είναι ενεργοποιημένη μετά την αποσύνδεση από την κύρια παροχή ρεύματος, μπορεί να χρειαστούν έως και 12 ώρες για να επιτευχθούν οι σωστές θερμοκρασίες.

Αδειάστε τη συσκευή πριν τη σβήσετε. Για να απενεργοποιήσετε τη συσκευή, τραβήξτε το καλώδιο τροφοδοσίας από την πρίζα.



### ΕΙΔΟΠΟΪΗΣΗ

Όταν ενεργοποιηθεί για πρώτη φορά το ψυγείο, ανάβει η ένδειξη. Η θερμοκρασία ψυγείου και η θερμοκρασία καταψύκτη ρυθμίζονται αυτόματα στους 5°C και -18°C αντίστοιχα.

## Κλείδωμα/Ξεκλείδωμα πίνακα

1. Αυτόματο κλείδωμα: Όταν η πόρτα του ψυγείου, πόρτα του καταψύκτη είναι κλειστές και δεν εκτελεστεί καμία βασική λειτουργία εντός 30 δευτερολέπτων, η οθόνη θα σβήσει αυτόματα και θα κλειδώσει

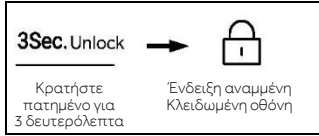

2. Χειροκίνητο κλείδωμα: Όταν η οθόνη είναι ξεκλειδωτή, πατήστε το κουμπί "G" (Επιλογέας κλειδώματος πίνακα) και κρατήστε το πατημένο για 3 δευτερόλεπτα. Θα ακουστεί ένα ηχητικό σήμα μία φορά, η ένδειξη "g" (Κλείδωμα πίνακα) θα ανάψει και η οθόνη θα κλειδώσει.



## Ρύθμιση θερμοκρασίας

Οι εσωτερικές θερμοκρασίες επηρεάζονται από τους ακόλουθους παράγοντες:

- ▶ Θερμοκρασία περιβάλλοντος
- ▶ Συχνότητα ανοίγματος πόρτας
- ▶ Ποσότητα αποθηκευμένων τροφίμων
- ▶ Εγκατάσταση της συσκευής

## Ρύθμιση θερμοκρασίας του ψυγείου

1. Όταν η οθόνη ενδείξεων είναι ξεκλειδωτή, πατήστε το κουμπί "C" (Επιλογέας Zone). Το ηχητικό σήμα ακούγεται μία φορά, η ένδειξη "c1" (ένδειξη ψυγείου) αναβοσβήνει και στη συνέχεια εμφανίζεται η λειτουργία ρύθμισης θερμοκρασίας του ψυγείου.
2. Πατήστε το κουμπί "D1" (κουμπί ρύθμισης θερμοκρασίας "-") κάθε φορά, το ηχητικό σήμα ακούγεται μία φορά, η ρυθμισμένη θερμοκρασία του ψυγείου θα μειωθεί κατά 1 βαθμό. Η θερμοκρασία του ψυγείου θα εμφανίζεται με τη σειρά "9°C >8°C >7°C >6°C >5°C >4°C >3°C >2°C >1°C".

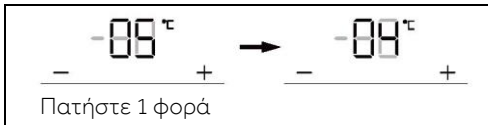

## Ρύθμιση θερμοκρασίας του ψυγείου

3. Πατήστε το κουμπί "D2" (κουμπί ρύθμισης θερμοκρασίας "+") κάθε φορά που το ηχητικό σήμα ακούγεται μία φορά η ρυθμισμένη θερμοκρασία του ψυγείου θα αυξηθεί κατά 1 βαθμό. Η θερμοκρασία του ψυγείου θα εμφανίζεται με τη σειρά "1°C > 2°C > 3°C > 4°C > 5°C > 6°C > 7°C > 8°C > 9°C".

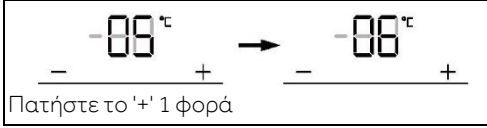

### Ειδοποίηση

Μετά τη ρύθμιση της θερμοκρασίας, εάν δεν εκτελεστεί κάποια λειτουργία εντός 5 δευτερολέπτων, το σύστημα θα προσδιοριστεί αυτόματα και θα αποθηκεύσει τη ρυθμισμένη θερμοκρασία.

## Ρύθμιση θερμοκρασίας του καταψύκτη

1. Όταν η οθόνη είναι ξεκλειδωτή, πατήστε το κουμπί "C" (επιλογέας Zone). Το ηχητικό σήμα ακούγεται μία φορά, η ένδειξη "c2" (ένδειξη καταψύκτη) αναβοσβήνει και, στη συνέχεια, εμφανίζεται η λειτουργία ρύθμισης θερμοκρασίας του καταψύκτη.

2. Πατήστε το κουμπί "D1" (κουμπί ρύθμισης θερμοκρασίας "-") κάθε φορά που το ηχητικό σήμα ακούγεται μία φορά η ρυθμισμένη θερμοκρασία του καταψύκτη θα μειωθεί κατά 1 βαθμό. Η θερμοκρασία του καταψύκτη θα εμφανίζεται με τη σειρά "-14°C > -15°C > -16°C > -17°C > -18°C > -19°C > -20°C > -21°C > -22°C > -23°C > -24°C".

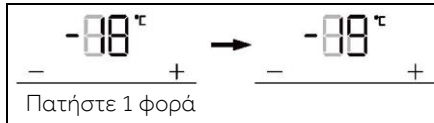

3. Πατήστε το κουμπί "D2" (κουμπί ρύθμισης θερμοκρασίας "+") κάθε φορά που το ηχητικό σήμα ακούγεται μία φορά η ρυθμισμένη θερμοκρασία του καταψύκτη θα αυξηθεί κατά 1 βαθμό. Η θερμοκρασία του καταψύκτη θα εμφανίζεται με τη σειρά "-24°C > -23°C > -22°C > -21°C > -20°C > -19°C > -18°C > -17°C > -16°C > -15°C > -14°C".

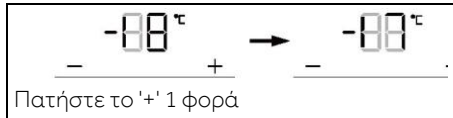

### Ειδοποίηση

Μετά τη ρύθμιση της θερμοκρασίας, εάν δεν εκτελεστεί κάποια λειτουργία εντός 5 δευτερολέπτων, το σύστημα θα προσδιοριστεί αυτόματα και θα αποθηκεύσει τη ρυθμισμένη θερμοκρασία.





## Λειτουργία Super-Freeze (Super-Frz)

- Όταν η οθόνη είναι ξεκλειδωτή, πατήστε το κουμπί "E" (επιλογέας Super-Frz.), το ηχητικό σήμα ακούγεται μία φορά, η ένδειξη "e1" (λειτουργία Super-Freeze) ανάβει και, στη συνέχεια, η λειτουργία Super-Freeze ενεργοποιείται.
- Όταν ανάψει η ένδειξη "e1" (λειτουργία Super-Freeze), πατήστε το κουμπί "E" (επιλογέας Super-Frz.), το ηχητικό σήμα ακούγεται μία φορά, η ένδειξη "e1" (λειτουργία Super-Freeze) σβήνει και, στη συνέχεια, η λειτουργία Super-Freeze απενεργοποιείται.
- Αφού ενεργοποιηθεί η λειτουργία Super-Freeze, το ψυγείο θα την απενεργοποιήσει αυτόματα όταν φτάσει στην καθορισμένη κατάσταση. Εάν θέλετε να βγείτε από τη λειτουργία χειροκίνητα, μπορείτε να πατήσετε το κουμπί "E" (επιλογέας Super-Frz.) για να την απενεργοποιήσετε.



### Ειδοποίηση

Όταν η λειτουργία Super-Freeze είναι ενεργοποιημένη, η θερμοκρασία του καταψύκτη δεν μπορεί να προσαρμοστεί. Εάν πατήσετε το κουμπί "D1" (κουμπί ρύθμισης θερμοκρασίας "-") ή το κουμπί "D2" (κουμπί ρύθμισης θερμοκρασίας "+") για να ρυθμίσετε τη θερμοκρασία του καταψύκτη, η ένδειξη "e1" (b) (ένδειξη Super-Frz.) θα αναβοσβήσει με έναν προειδοποιητικό ήχο για να υποδείξει ότι αυτή η λειτουργία δεν μπορεί να εκτελεστεί.

Όταν η λειτουργία Super-Freeze είναι ενεργοποιημένη, δεν μπορεί να ενεργοποιηθεί ταυτόχρονα η λειτουργία Auto-set λόγω διαφορετικών λειτουργιών ελέγχου. Όταν επιλέγετε μια λειτουργία που έρχεται σε διένεξη με μια άλλη λειτουργία, η αρχική λειτουργία θα τερματίζεται αυτόματα.

## Λειτουργία φίλτρου

Όταν το ψυγείο λειτουργεί για έξι μήνες, η ένδειξη υπενθύμισης "c3" (λειτουργία επαναφοράς φίλτρου) θα ανάψει για να υπενθυμίσει στους χρήστες να αντικαταστήσουν το φίλτρο με ένα νέο. Όταν αντικατασταθεί το φίλτρο, κρατήστε πατημένο το κουμπί "C" (επιλογέας λειτουργίας επαναφοράς φίλτρου) για 3 δευτερόλεπτα για να ακυρώσετε την υπενθύμιση και η μέτρηση θα επανέλθει με το ηχητικό σήμα.



### Ειδοποίηση

Η κανονική διάρκεια ζωής του φίλτρου είναι έξι μήνες. Συνιστάται η αντικατάσταση του φίλτρου κάθε έξι μήνες.



## Λειτουργία παγοκύβων

Σε οποιαδήποτε κατάσταση (κλειδωματος ή ξεκλειδωματος), πατήστε το κουμπί "H2" (επιλογάς λειτουργίας παγοκύβων), το ηχητικό σήμα ακούγεται μία φορά, η ένδειξη "h2" (λειτουργία παγοκύβων) ανάβει και, στη συνέχεια, η λειτουργία παγοκύβων ενεργοποιείται.

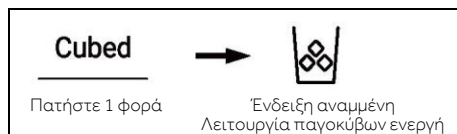

## Ειδοποίηση

- Όταν ανάβει η ένδειξη "h2" (λειτουργία παγοκύβων), οι ενδείξεις "h1" (λειτουργία υδροληψίας) και "h3" (λειτουργία θρυμματισμένου πάγου) σβήνουν. Αφού πατηθεί ο μικροδιακόπτης του διανομέα, τα παγάκια θα βγουν από τη θύρα εισόδου.
- Όταν η παγομηχανή συνδέεται για πρώτη φορά στο ηλεκτρικό ρεύμα για να λειτουργήσει, η λειτουργία για παγάκια είναι απενεργοποιημένη από προεπιλογή.
- Πατήστε τον μικροδιακόπτη του διανομέα, το φως του ανάβει και το κάλυμμα του ανοίγει. Στη συνέχεια, το μοτέρ σύνθλιψης πάγου αρχίζει να περιστρέφεται αριστερόστροφα για να σπρώξει τα παγάκια. Αφήστε ελεύθερο τον μικροδιακόπτη του διανομέα, το μοτέρ σύνθλιψης πάγου σταματάει, το κάλυμμα του διανομέα θα κλείσει και η λυχνία θα σβήσει μετά από 5 δευτερόλεπτα.
- Όταν η λειτουργία για παγάκια είναι ενεργή και ο χρόνος είναι μεγαλύτερος από 50 δευτερόλεπτα, ένα ηχητικό σήμα (χτύπημα) θα αρχίσει να ειδοποιεί τους χρήστες να την τερματίσουν. Όταν ο χρόνος φτάσει στο 1 λεπτό, η λειτουργία για παγάκια σταματάει αναγκαστικά και λειτουργεί και πάλι όταν πατηθεί ο διακόπτης την επόμενη φορά.
- Κατά τη διάρκεια της λειτουργίας για παγάκια, εάν ανοίξει η πόρτα του ψυγείου, το μοτέρ που δημιουργεί πάγο θα σταματήσει, το κάλυμμα του διανομέα θα κλείσει, το φως του διανομέα θα σβήσει και η λειτουργία για παγάκια θα σταματήσει.
- Απαγορεύεται να βγάλετε πάγο με την πόρτα του ψυγείου ανοιχτή.

## Λειτουργία θρυμματισμένου πάγου

Σε οποιαδήποτε κατάσταση (κλειδωματος ή ξεκλειδωματος), πατήστε το κουμπί "H3" (επιλογάς λειτουργίας θρυμματισμένου πάγου), το ηχητικό σήμα ακούγεται μία φορά, η ένδειξη "h3" (λειτουργία θρυμματισμένου πάγου) ανάβει και, στη συνέχεια, η λειτουργία θρυμματισμένου πάγου ενεργοποιείται.

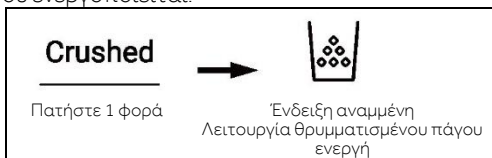





## ΣΥΜΒΟΥΛΕΣ ΓΙΑ ΤΗΝ ΑΠΟΘΗΚΕΥΣΗ ΝΩΠΙΩΝ ΤΡΟΦΙΜΩΝ

### Αποθήκευση στον θάλαμο καταψύκτη

1. Διατηρήστε τη θερμοκρασία καταψύκτη στους  $-18^{\circ}\text{C}$ .
2. 12 ώρες πριν την κατάψυξη πρόσθετων προϊόντων ανάψτε τη λειτουργία Super-freeze για μικρές ποσότητες τροφίμων επαρκούν 4-6 ώρες.
3. Το ζεστό φαγητό πρέπει να ψύχεται σε θερμοκρασία δωματίου πριν από την αποθήκευση στον θάλαμο καταψύκτη.
4. Τα τρόφιμα που κόβονται σε μικρές μερίδες θα παγώσουν γρηγορότερα και θα είναι πιο εύκολο να ξεπαγώσουν και να μαγειρευτούν. Το συνιστώμενο βάρος για κάθε μερίδα είναι μικρότερο από 2,5 κιλά.
5. Είναι καλύτερα να συσκευάσετε το φαγητό πριν το βάλετε στον καταψύκτη. Το εξωτερικό της συσκευασίας πρέπει να είναι στεγνό για να αποφεύγονται οι σακούλες που κολλάνε μεταξύ τους. Τα υλικά συσκευασίας πρέπει να είναι χωρίς οσμές, αεροστεγή, μη δηλητηριώδη και μη τοξικά.
6. Για να αποφύγετε τη λήξη των περιόδων αποθήκευσης, παρακαλείστε να σημειώσετε την ημερομηνία κατάψυξης, την προθεσμία και το όνομα του τροφικού στη συσκευασία ανάλογα με τις περιόδους αποθήκευσης διαφορετικών τροφίμων.
7. ΠΡΟΕΙΔΟΠΟΙΗΣΗ !: Οξύ, αλκάλια και αλάτι κ.λπ. θα μπορούσαν να διαβρώσουν την εσωτερική επιφάνεια του καταψύκτη. Μην τοποθετείτε τα τρόφιμα που έχουν αυτές τις ουσίες (π.χ. θαλάσσια ψάρια) απευθείας στην εσωτερική επιφάνεια. Το αλμυρό νερό στην κατάψυξη πρέπει να καθαριστεί αμέσως.
8. Μην υπερβαίνετε τους χρόνους αποθήκευσης τροφίμων που προτείνουν οι κατασκευαστές. Βγάλτε μόνο την απαιτούμενη ποσότητα τροφής από την κατάψυξη.
9. Διαφορετικά είδη τροφίμων πρέπει να τοποθετούνται σε διαφορετικές περιοχές ανάλογα με τις ιδιότητές τους:

- 1- Λιγότερο βαριά προϊόντα, όπως παγωτό, λαχανικά, ψωμί κ.λπ.
- 2- Μεγάλες / βαρύτερες μερίδες φαγητού, όπως μεγάλα κομμάτια κρέατος για ψήσιμο
- 3- Πίτσα κ.λπ.

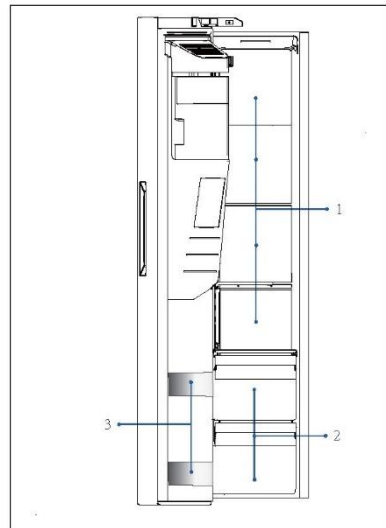

**ΕΙΔΟΠΟΪΗΣΗ: ΑΠΟΘΗΚΕΥΣΗ**

1. Διατηρήστε απόσταση μεγαλύτερη από 10 mm μεταξύ των τροφίμων και του αισθητήρα για να διασφαλίσετε το αποτέλεσμα της ψύξης.
2. Αφήστε το χαμηλότερο συρτάρι στη συσκευή όταν αυτή λειτουργεί, προκειμένου να διασφαλιστεί το αποτέλεσμα της ψύξης.
3. Τα τρόφιμα που περιέχουν πάγο (όπως παγωτά κ.λπ.) πρέπει να αποθηκεύονται μέσα στον θάλαμο καταψύκτη αντί για τις μπουκαλοθήκες. Οι μεταβολές της θερμοκρασίας στις οποίες εκτίθενται οι μπουκαλοθήκες, που προκαλούνται από το άνοιγμα και το κλείσιμο της πόρτας, μπορεί να ξεπαγώσουν τα τρόφιμα.
4. Κατανάλωστε τα αποψυγμένα τρόφιμα γρήγορα. Τα αποψυγμένα τρόφιμα δεν μπορούν να καταψυχθούν εκ νέου εκτός εάν πρώτα μαγειρευτούν, διαφορετικά μπορεί να γίνουν μη βρώσιμα.
5. Μην τοποθετείτε υπερβολικές ποσότητες νωπών τροφίμων στον θάλαμο κατάψυξης. Ανατρέξτε στην ικανότητα κατάψυξης του καταψύκτη - Δείτε στο ΤΕΧΝΙΚΑ ΔΕΔΟΜΕΝΑ ή δεδομένα στην πινακίδα τύπου.
6. Τα τρόφιμα μπορούν να αποθηκευτούν στον καταψύκτη σε θερμοκρασία τουλάχιστον -18° C για 2 έως 12 μήνες, ανάλογα με τις ιδιότητές τους (π.χ. κρέας: 3-12 μήνες, λαχανικά: 6-12 μήνες)
7. Κατά την κατάψυξη νωπών τροφίμων, αποφύγετε να τα φέρετε σε επαφή με ήδη κατεψυγμένα τρόφιμα. Κίνδυνος απόψυξης!
8. Αποψύξτε τα κατεψυγμένα τρόφιμα στο ψυγείο. Με αυτόν τον τρόπο, μπορείτε να χρησιμοποιήσετε τα κατεψυγμένα τρόφιμα για να μειώσετε τη θερμοκρασία στον θάλαμο και να εξοικονομήσετε ενέργεια.

**Κατά την αποθήκευση εμπορικά κατεψυγμένων τροφίμων, ακολουθήστε αυτές τις οδηγίες:**

1. Να ακολουθείτε πάντα τις οδηγίες των παρασκευαστών για το χρονικό διάστημα για το οποίο πρέπει να αποθηκεύετε τρόφιμα. Να μην υπερβαίνετε αυτές τις οδηγίες!
2. Προσπαθήστε να διατηρήσετε το χρονικό διάστημα μεταξύ αγοράς και αποθήκευσης όσο το δυνατόν συντομότερο για να διατηρήσετε την ποιότητα των τροφίμων.
3. Αγοράστε κατεψυγμένα τρόφιμα, τα οποία έχουν αποθηκευτεί σε θερμοκρασία -18°C ή χαμηλότερη.
4. Αποφύγετε να αγοράζετε τρόφιμα που έχουν πάγο ή δροσοπάγο πάνω στη συσκευασία - Αυτό υποδηλώνει ότι τα προϊόντα μπορεί να έχουν αποψυχθεί μερικώς και να έχουν καταψυχθεί ξανά κάποια στιγμή - οι αυξήσεις της θερμοκρασίας επηρεάζουν την ποιότητα των τροφίμων.



## Συμβουλές εξοικονόμησης ενέργειας

- ▶ Βεβαιωθείτε ότι η συσκευή αεριζεται σωστά (δείτε ΕΓΚΑΤΑΣΤΑΣΗ).
- ▶ Μην εγκαθιστάτε τη συσκευή σε σημείο με άμεσο ηλιακό φως ή κοντά σε πηγές θερμότητας (π.χ. σόμπες, θερμαντήρες).
- ▶ Αποφύγετε την άσκοπα χαμηλή θερμοκρασία στη συσκευή. Η κατανάλωση ενέργειας αυξάνεται όσο χαμηλότερη είναι η θερμοκρασία στη συσκευή.
- ▶ Λειτουργίες όπως το POWER-FREEZE καταναλώνουν περισσότερη ενέργεια.
- ▶ Αφήστε το ζεστό φαγητό να κρυώσει πριν το τοποθετήσετε μέσα στη συσκευή.
- ▶ Να ανοίγετε την πόρτα της συσκευής όσο το δυνατόν λιγότερες φορές και για όσο πιο σύντομα γίνεται.
- ▶ Μην γεμίζετε και φορτώνετε υπερβολικά τη συσκευή για να αποφύγετε τη φραγή του αέρα χαμηλά.
- ▶ Αποφύγετε το να υπάρχει αέρας μέσα στη συσκευασία των τροφίμων.
- ▶ Διατηρείτε τα λάστιχα της πόρτας καθαρά, ώστε η πόρτα να κλείνει πάντα σωστά.
- ▶ Να αποψύχετε τα κατεψυγμένα τρόφιμα στο χώρο αποθήκευσης του ψυγείου.
- ▶ Η διαμόρφωση εξοικονόμησης ενέργειας απαιτεί τη διατήρηση του συρταριού, του κουτιού τροφίμων και των ραφιών όπως ακριβώς είναι, δηλαδή στην εργοστασιακή τους κατάσταση, και την τοποθέτηση των τροφίμων με τέτοιο τρόπο, ώστε να μην εμποδίζεται η εξοδος αεραγωγού.



## Αφαίρεση του δοχείου πάγου

1. Πιάστε και τις δύο πλευρικές λαβές.
2. Σηκώστε το δοχείο προς τα πάνω.
3. Τραβήξτε το δοχείο έξω.

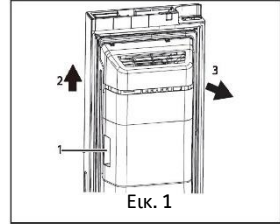

## Επανατοποθέτηση του δοχείου πάγου

Για την επανατοποθέτηση του δοχείου πάγου, το υποστήριγμα σχήματος U πίσω από το δοχείο πάγου (1 στην Εικ. 2) πρέπει να ευθυγραμμιστεί με την αντίστοιχη μεταλλική δομή. Ακολουθήστε τα βήματα από την Εικ. 1 με την αντίστροφη σειρά.

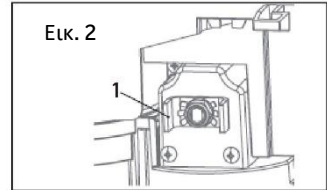

### ΕΙΔΟΠΟΪΗΣΗ

Η υγρασία μπορεί να συμπυκνωθεί και να παγώσει το δοχείο πάγου στη θέση του.



## Αντικατάσταση των λαμπτήρων LED



### ΠΡΟΕΙΔΟΠΟΪΗΣΗ!

Μην αντικαθιστάτε μόνοι σας τον λαμπτήρα LED, πρέπει να αντικατασταθεί μόνον από τον κατασκευαστή ή από τον εξουσιοδοτημένο αντιπρόσωπο σέρβις.

Ο λαμπτήρας υιοθετεί το LED ως πηγή φωτός του, που χαρακτηρίζεται για τη χαμηλή κατανάλωση ενέργειας και τη μακριά διάρκεια ζωής. Εάν υπάρχει κάποια ανωμαλία, επικοινωνήστε με την εξυπηρέτηση πελατών. Δείτε την ενότητα ΕΞΥΠΗΡΕΤΗΣΗ ΠΕΛΑΤΩΝ.

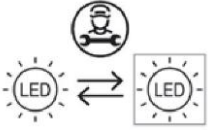

Πηγή φωτός (μόνο LED) που αντικαθίσταται από επαγγελματία.

Αυτό το προϊόν περιέχει μια πηγή φωτός κατηγορίας ενεργειακής απόδοσης G.

Διαμέρισμα	Τάση	Κατηγορία ενεργειακής απόδοσης	Μοντέλο
Ψυγείο	12V	G	HSW59F18EIPT
Καταψύκτης	12V	G	HSW59F18EIMM

## Καθαρισμός του δοχείου πάγου

Καθαρίζετε περιοδικά το δοχείο πάγου με ζεστό νερό, ειδικά αν οι παγοκύβοι έχουν μπαγιάτσει και τελματώσει. Στεγνώστε καλά το δοχείο πριν το τοποθετήσετε ξανά στη συσκευή, για να αποφύγετε την προσκόλληση των παγοκύβων στα τοιχώματα.

## Μη χρήση για παρατεταμένο χρονικό διάστημα

Εάν η συσκευή δεν χρησιμοποιηθεί για μεγάλο χρονικό διάστημα και δεν σκοπεύετε να χρησιμοποιήσετε τη λειτουργία Holiday για το ψυγείο:

- ▶ Αφαιρέστε τα τρόφιμα.
- ▶ Αποσυνδέστε το καλώδιο τροφοδοσίας.
- ▶ Καθαρίστε τη συσκευή, όπως περιγράφεται παραπάνω.
- ▶ Διατηρήστε τις πόρτες ανοικτές για να αποτρέψετε τη δημιουργία δυσσομίας στο εσωτερικό.



### ΕΙΔΟΠΟΪΗΣΗ

Απενεργοποιήστε τη συσκευή μόνο εάν είναι απολύτως απαραίτητο.

### Μετακίνηση της συσκευής

1. Αφαιρέστε όλα τα τρόφιμα και αποσυνδέστε τη συσκευή.
2. Ασφαλίστε τα ράφια και τα άλλα κινητά μέρη στο ψυγείο και στον καταψύκτη με κολλητική ταινία.
3. Μην γέρνετε το ψυγείο περισσότερο από 45° ώστε να αποφύγετε ζημιά στο ψυκτικό σύστημα.



### ΠΡΟΕΙΔΟΠΟΪΗΣΗ!

- ▶ Μην σηκώνετε τη συσκευή από τις λαβές της.
- ▶ Μην τοποθετείτε ποτέ τη συσκευή οριζόντια στο έδαφος.

### Αντικατάσταση του φίλτρου

Το φίλτρο νερού πρέπει να αλλάζεται κάθε περίπου 6 μήνες, όταν ανάβει η ένδειξη "c3" (λειτουργία επαναφοράς φίλτρου).

Το σετ φίλτρων μπορεί να παραγγελθεί μέσω της ΕΞΥΠΗΡΕΤΗΣΗΣ ΠΕΛΑΤΩΝ.



### ΠΡΟΕΙΔΟΠΟΪΗΣΗ!

- ▶ Πριν την αντικατάσταση του φίλτρου, απενεργοποιήστε τη συσκευή και αποσυνδέστε το φισ από την πρίζα.
- ▶ Κλείστε την παροχή νερού.

1. Αφαιρέστε (1) το κλιπ κλειδώματος (C) και στις δύο πλευρές του φίλτρου (A) και αποσυνδέστε και τους δύο σωλήνες (2)
2. Τοποθετήστε το νέο φίλτρο στη σωστή θέση: το βελάκι δείχνει την κατεύθυνση ροής του νερού. Επαναλάβετε το βήμα 1 με αντίστροφη σειρά.
3. Τοποθετήστε το φισ στην πρίζα και ανοίξτε τη βρύση του νερού για να ξεπλύνετε τους εύκαμπτους σωλήνες.
4. Επαναφέρετε την ένδειξη "Αλλαγή φίλτρου": κρατήστε πατημένο το κουμπί "C" (επιλογέας λειτουργίας επαναφοράς φίλτρου) για 3 δευτερόλεπτα, η ένδειξη " c3 " σβήνει.

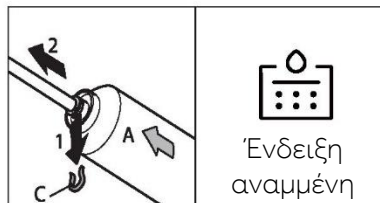

### ΠΡΟΕΙΔΟΠΟΪΗΣΗ!

- ▶ Βεβαιωθείτε ότι η σύνδεση είναι πάντα σταθερή, στεγνή και χωρίς διαρροές!
- ▶ Προσέξτε ο εύκαμπτος σωλήνας να μην συνθλίβεται ποτέ, να μην λυγίζει ή να μην περιστρέφεται.



## Αντιμετώπιση προβλημάτων

Πρόβλημα	Πιθανή αιτία	Πιθανή λύση
Η συσκευή κάνει αφύσικους ήχους.	<ul style="list-style-type: none"><li>• Η συσκευή δεν βρίσκεται σε επίπεδο έδαφος.</li><li>• Η συσκευή αγγίζει κάποιο αντικείμενο γύρω της.</li></ul>	<ul style="list-style-type: none"><li>• Ρυθμίστε τα πόδια για να ισιώσετε τη συσκευή.</li><li>• Αφαιρέστε τα αντικείμενα γύρω από τη συσκευή.</li></ul>
Δεν υπάρχει αρκετή ψύξη στο εσωτερικό της συσκευής.	<ul style="list-style-type: none"><li>• Η θερμοκρασία είναι πολύ υψηλή.</li><li>• Πολύ ζεστά αγαθά έχουν αποθηκευτεί.</li><li>• Πάρα πολύ φαγητό έχει αποθηκευτεί ταυτόχρονα.</li><li>• Τα αγαθά είναι πολύ κοντά το ένα στο άλλο.</li><li>• Η πόρτα / συρτάρια της συσκευής δεν είναι κλειστά.</li><li>• Η πόρτα/το συρτάρι ανοίγει πολύ συχνά ή για μεγάλα χρονικά διαστήματα.</li></ul>	<ul style="list-style-type: none"><li>• Επαναφέρετε τη θερμοκρασία.</li><li>• Πάντα να ψύχετε τα αγαθά πριν τα αποθηκεύετε.</li><li>• Να αποθηκεύετε πάντα μικρές ποσότητες τροφίμων.</li><li>• Αφήστε ένα κενό μεταξύ πολλών τροφίμων που επιτρέπουν τη ροή του αέρα.</li><li>• Κλείστε την πόρτα / συρτάρια</li><li>• Μην ανοίγετε την πόρτα / το συρτάρι πολύ συχνά.</li></ul>
Υπάρχει αρκετή ψύξη στο εσωτερικό της συσκευής.	<ul style="list-style-type: none"><li>• Η θερμοκρασία είναι πολύ χαμηλή.</li><li>• Η λειτουργία Super-Frz/Super-Cool είναι ενεργοποιημένη ή λειτουργεί για μεγάλο διάστημα.</li></ul>	<ul style="list-style-type: none"><li>• Επαναφέρετε τη θερμοκρασία.</li><li>• Απενεργοποιήστε τη λειτουργία Super-Frz/Super-Cool</li></ul>
Σχηματισμός υγρασίας στο εσωτερικό του θαλάμου του ψυγείου.	<ul style="list-style-type: none"><li>• Το κλίμα είναι πολύ ζεστό και πολύ υγρό.</li><li>• Η πόρτα / συρτάρια της συσκευής δεν είναι κλειστά.</li><li>• Η πόρτα/το συρτάρι ανοίγει πολύ συχνά ή για μεγάλα χρονικά διαστήματα.</li><li>• Τα δοχεία τροφίμων ή τα υγρά παραμένουν ανοιχτά.</li></ul>	<ul style="list-style-type: none"><li>• Αυξήστε τη θερμοκρασία.</li><li>• Κλείστε την πόρτα / τα συρτάρια.</li><li>• Μην ανοίγετε την πόρτα / το συρτάρι πολύ συχνά.</li><li>• Αφήστε τα ζεστά τρόφιμα να κρυώσουν σε θερμοκρασία δωματίου και καλύψτε τα τρόφιμα και τα υγρά.</li></ul>
Η υγρασία συσσωρεύεται στην εξωτερική επιφάνεια	<ul style="list-style-type: none"><li>• Το κλίμα είναι πολύ ζεστό και πολύ υγρό.</li></ul>	<ul style="list-style-type: none"><li>• Αυτό είναι φυσιολογικό σε υγρό κλίμα και θα αλλάξει όταν μειώνεται η υγρασία.</li></ul>
του ψυγείου ή ανάμεσα στις πόρτες/στην πόρτα και το συρτάρι.	<ul style="list-style-type: none"><li>• Η πόρτα δεν είναι ερμητικά κλειστή. Ο κρύος αέρας στη συσκευή και ο ζεστός αέρας έξω από αυτήν συμπτωνώνονται.</li></ul>	<ul style="list-style-type: none"><li>• Βεβαιωθείτε ότι η πόρτα/το συρτάρι είναι καλά κλειστά.</li></ul>
Ισχυρός πάγος και παγετός στο διαμέρισμα του καταψύκτη.	<ul style="list-style-type: none"><li>• Τα εμπορεύματα δεν είχαν συσκευαστεί επαρκώς.</li><li>• Η πόρτα / συρτάρια της συσκευής δεν είναι κλειστά.</li><li>• Η πόρτα/το συρτάρι ανοίγει πολύ συχνά ή για μεγάλα χρονικά διαστήματα.</li><li>• Η φλάντζα πόρτας/συρταριού είναι βρώμικη, φθαρμένη, ραγισμένη ή αταίριαστη.</li><li>• Κάτι στο εσωτερικό εμποδίζει την πόρτα / συρτάρι να κλείσει σωστά.</li></ul>	<ul style="list-style-type: none"><li>• Πάντα να συσκευάζετε καλά τα προϊόντα.</li><li>• Κλείστε την πόρτα / τα συρτάρια.</li><li>• Μην ανοίγετε την πόρτα / το συρτάρι πολύ συχνά.</li><li>• Καθαρίστε την τσιμούχα πόρτας/συρταριού ή αντικαταστήστε την με νέα.</li><li>• Επανατοποθετήστε τα ράφια, τα ράφια των θυρών ή τα εσωτερικά δοχεία για να επιτρέψετε στο κλείσιμο της πόρτας / συρταριού.</li></ul>

Πρόβλημα	Πιθανή αιτία	Πιθανή λύση
Οι πλευρές του ντουλαπιού και της λωρίδας της πόρτας θερμαίνονται.	<ul style="list-style-type: none"> <li>-</li> </ul>	<ul style="list-style-type: none"> <li>Αυτό είναι φυσιολογικό.</li> </ul>
Η συσκευή κάνει αφύσικους ήχους.	<ul style="list-style-type: none"> <li>Η συσκευή δεν βρίσκεται σε επίπεδο έδαφος.</li> <li>Η συσκευή αγγίζει κάποιο αντικείμενο γύρω της.</li> </ul>	<ul style="list-style-type: none"> <li>Ρυθμίστε τα πόδια για να ισιώσετε τη συσκευή.</li> <li>Αφαιρέστε τα αντικείμενα γύρω από τη συσκευή.</li> </ul>
Ένας ελαφρύς ήχος πρέπει να ακούγεται παρόμοιος με αυτόν του ρέοντος νερού.	<ul style="list-style-type: none"> <li>-</li> </ul>	<ul style="list-style-type: none"> <li>Αυτό είναι φυσιολογικό.</li> </ul>
Θα ακούσετε ένα ηχητικό σήμα συναγερμού.	<ul style="list-style-type: none"> <li>Η πόρτα του χώρου αποθήκευσης ψυγείου είναι ανοιχτή.</li> </ul>	<ul style="list-style-type: none"> <li>Κλείστε την πόρτα.</li> </ul>
Θα ακούσετε ένα αχνό βουητό.	<ul style="list-style-type: none"> <li>Το σύστημα κατά της συμπίκνωσης λειτουργεί</li> </ul>	<ul style="list-style-type: none"> <li>Αυτό αποτρέπει τη συμπίκνωση και είναι φυσιολογικό</li> </ul>
Το σύστημα εσωτερικού φωτισμού ή ψύξης δεν λειτουργεί.	<ul style="list-style-type: none"> <li>Το βύσμα δικτύου δεν είναι συνδεδεμένο στην πρίζα.</li> <li>Η παροχή ρεύματος δεν είναι άθικτη.</li> <li>Η λυχνία LED είναι εκτός λειτουργίας.</li> </ul>	<ul style="list-style-type: none"> <li>Συνδέστε την πρίζα.</li> <li>Ελέγξτε την παροχή ηλεκτρικού ρεύματος στο δωμάτιο. Καλέστε την τοπική εταιρεία ηλεκτρισμού!</li> <li>Καλέστε την υπηρεσία για αλλαγή της λυχνίας.</li> </ul>
Διαρροή ή στάξιμο νερού από το στόμιο του διανομέα νερού.	<ul style="list-style-type: none"> <li>Η δεξαμενή νερού δεν έχει τοποθετηθεί σωστά</li> <li>Το στόμιο του διανομέα νερού δεν έχει βιδωθεί σφιχτά στη δεξαμενή.</li> <li>Ο λευκός δακτύλιος σιλικόνης Ο λείπει από το στόμιο νερού.</li> </ul>	<ul style="list-style-type: none"> <li>Τοποθετήστε ξανά τη δεξαμενή νερού στην πόρτα του ψυγείου και βεβαιωθείτε ότι έχει στερεωθεί πλήρως στην πόρτα.</li> <li>Βιδώστε το στόμιο νερού καλά στη δεξαμενή νερού.</li> <li>Ελέγξτε ότι το στόμιο νερού έχει έναν λευκό δακτύλιο σιλικόνης Ο στο άκρο της δεξαμενής πριν τοποθετήσετε το στόμιο νερού στη δεξαμενή νερού.</li> </ul>

Για να επικοινωνήσετε με την τεχνική βοήθεια, επισκεφθείτε τον ιστότοπό μας:  
<https://corporate.haier-europe.com/en/>

Στην ενότητα "ιστότοπος", επιλέξτε τη μάρκα του προϊόντος σας και τη χώρα σας. Θα ανακατευθυνθείτε στον συγκεκριμένο ιστότοπο, όπου μπορείτε να βρείτε τον αριθμό τηλεφώνου και τη φόρμα για να επικοινωνήσετε με την τεχνική υποστήριξη.

EL

### Διακοπή ρεύματος

Σε περίπτωση διακοπής ρεύματος, τα τρόφιμα πρέπει να παραμένουν με ασφάλεια κρύα και σε συνθήκες ψύξης για περίπου 5 ώρες. Ακολουθήστε αυτές τις συμβουλές κατά τη διάρκεια παρατεταμένης διακοπής ρεύματος, ειδικά το καλοκαίρι:

- ▶ Ανοίγετε την πόρτα / συρτάρια όσο το δυνατόν λιγότερες φορές.
- ▶ Μην βάζετε επιπλέον τρόφιμα στη συσκευή κατά τη διάρκεια διακοπής ρεύματος.
- ▶ Εάν δοθεί προηγούμενη ειδοποίηση για διακοπή ρεύματος και η διάρκεια διακοπής είναι μεγαλύτερη από 5 ώρες, φτιάξτε λίγο πάγο και τοποθετήστε τον σε ένα δοχείο στο πάνω μέρος του ψυγείου.
- ▶ Ο έλεγχος των εμπορευμάτων απαιτείται αμέσως μετά τη διακοπή.
- ▶ Καθώς η θερμοκρασία στο ψυγείο θα αυξηθεί κατά τη διάρκεια διακοπής ρεύματος ή άλλης βλάβης, η περίοδος αποθήκευσης και η βρώσιμη ποιότητα των τροφίμων θα μειωθούν. Οποιοδήποτε φαγητό αποψύχεται πρέπει να καταναλώνεται ή να μαγειρεύεται και να καταψύχεται (όταν επιτρέπεται αυτή η διαδικασία) λίγο μετά για την αποφυγή κινδύνων για την υγεία.



### ΕΙΔΟΠΟΪΗΣΗ: Λειτουργία μνήμης κατά τη διακοπή ρεύματος

Μετά την αποκατάσταση του ρεύματος, η συσκευή συνεχίζει με τις ρυθμίσεις που είχαν ρυθμιστεί πριν από την διακοπή ρεύματος.

## Αποσυσκευασία



### ΠΡΟΕΙΔΟΠΟΪΣΗ!

- ▶ Η συσκευή είναι βαριά. Πάντοτε θα πρέπει να χειρίζονται τη συσκευή δύο άτομα τουλάχιστον.
- ▶ Κρατήστε όλα τα υλικά συσκευασίας μακριά από τα παιδιά και απορρίψτε τα με φιλικό προς το περιβάλλον τρόπο
- ▶ Βγάλτε τη συσκευή από τη συσκευασία.
- ▶ Αφαιρέστε όλα τα υλικά συσκευασίας.

## Περιβαλλοντικές συνθήκες

Η θερμοκρασία δωματίου πρέπει να είναι πάντα μεταξύ 10°C και 43°C, καθώς μπορεί να επηρεάσει τη θερμοκρασία στο εσωτερικό της συσκευής και την κατανάλωση ενέργειας της. Μην εγκαθιστάτε τη συσκευή κοντά σε άλλες συσκευές που εκπέμπουν θερμότητα (φούρνους, ψυγεία) χωρίς μόνωση.

- Εκτεταμένη εύκρατη (SN): αυτή η ψυκτική συσκευή προορίζεται να χρησιμοποιηθεί σε θερμοκρασίες περιβάλλοντος από 10°C έως 32°C.
- Εύκρατη (N): αυτή η ψυκτική συσκευή προορίζεται να χρησιμοποιηθεί σε θερμοκρασίες περιβάλλοντος από 16°C έως 32°C.
- Υποτροπική (ST): αυτή η ψυκτική συσκευή προορίζεται να χρησιμοποιηθεί σε θερμοκρασίες περιβάλλοντος από 16°C έως 38°C.
- Τροπική (T): αυτή η ψυκτική συσκευή προορίζεται να χρησιμοποιηθεί σε θερμοκρασίες περιβάλλοντος από 16°C έως 43°C.

## Απαιτήσεις χώρου

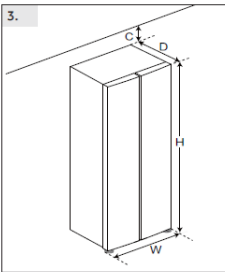
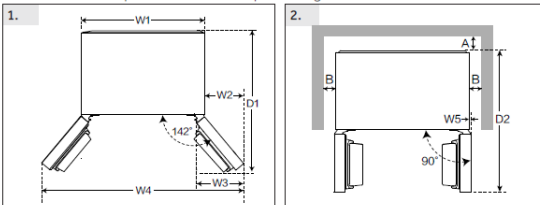

(Unit : mm)		Model: HSW59F18EIPT	
Width	W1	905	
	W2	371	
	W3	425	
	W4	1578	
	W5	30.5	
Depth	W	905	
	D1	1075	
	D2	1173	
	D	717	
Distance to back wall	A	100	
Distance to lateral walls	B	100	
Distance to ceiling	C	100	
Overall Height	H	1775	



### ΕΙΔΟΠΟΪΣΗ

Για μια συσκευή ελεύθερης τοποθέτησης: αυτή η ψυκτική συσκευή δεν προορίζεται για χρήση ως εντοιχιζόμενη συσκευή.

## Σύνδεση πόσιμου νερού



### ΠΡΟΕΙΔΟΠΟΪΣΗ!

- ▶ Συνιστάται η εγκατάσταση της συσκευής από ειδικευμένο τεχνικό.
- ▶ Βεβαιωθείτε ότι το φικς δικτύου ηλεκτρικής ενέργειας έχει αποσυνδεθεί από την πρίζα.
- ▶ Βεβαιωθείτε ότι η παροχή νερού είναι κλειστή.
- ▶ Μεταξύ του εύκαμπτου σωλήνα και της σύνδεσης νερού οικιακής χρήσης πρέπει να τοποθετηθεί μια βαλβίδα διακοπής, η οποία πρέπει να είναι εύκολα προσιτή μετά την εγκατάσταση, ώστε να μπορεί να διακοπεί η παροχή νερού, εάν είναι απαραίτητο.
- ▶ Συνδέστε μόνο στην παροχή κρύου νερού.
- ▶ Χρησιμοποιήστε μόνο το παρεχόμενο σετ εύκαμπτων σωλήνων για τη σύνδεση.
- ▶ Να συνδέεται μόνο στην παροχή πόσιμου νερού. Το φίλτρο νερού φιλτράρει μόνο τις ακαθαρσίες στο νερό και κάνει τον πάγο καθαρό και υγιεινό. Δεν μπορεί να αποστειρώσει ή να καταστρέψει μικρόβια ή άλλες επιβλαβείς ουσίες.
- ▶ Η πολύ υψηλή πίεση νερού στον εύκαμπτο σωλήνα μπορεί να προκαλέσει ζημιά στη συσκευή. Τοποθετήστε ένα μειωτήρα πίεσης όταν η πίεση του νερού στον εύκαμπτο σωλήνα υπερβαίνει τα 0,6 MPa.
- ▶ Πριν από τη σύνδεση, ελέγξτε αν το νερό είναι διαφανές και καθαρό.



### ΕΙΔΟΠΟΙΗΣΗ: Σύνδεση νερού

- ▶ Η πίεση του κρύου νερού πρέπει να είναι 0,15-0,6 MPa.
- ▶ Το μέγιστο επιτρεπόμενο μήκος σωλήνα νερού είναι 8 μέτρα. Οι μακρύτεροι εύκαμπτοι σωλήνες θα επηρεάσουν τα παγάκια και την περιεκτικότητα σε κρύο νερό.
- ▶ Η θερμοκρασία περιβάλλοντος πρέπει να είναι 0°C ελάχιστη.
- ▶ Κρατήστε τον εύκαμπτο σωλήνα νερού μακριά από πηγές θερμότητας.

Ακολουθήστε τις παρακάτω οδηγίες εγκατάστασης:

1. Κόψτε τον σωλήνα σε δύο τεμάχια με το απαιτούμενο μήκος για να συνδέσετε το φίλτρο (A) με τη συσκευή (B1) και τη βρύση του νερού (B2) (Εικ. 1). Βεβαιωθείτε ότι έχετε κόψει ένα τετράγωνο χρησιμοποιώντας ένα κοφτερό μαχαίρι.

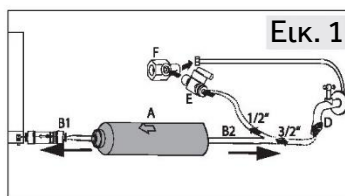

2. Εισάγετε το σωλήνα (B1) περίπου 12 mm βαθιά στο εξάρτημα στερέωσης του φίλτρου νερού (A) (Εικ. 2). Προσέξτε να εγκαταστήσετε το φίλτρο προς τη σωστή κατεύθυνση. Το βέλος δείχνει την κατεύθυνση της ροής του νερού.

3. Ασφαλίστε τον σωλήνα με κλιπ ασφάλισης (C) σύμφωνα με την Εικ. 3.

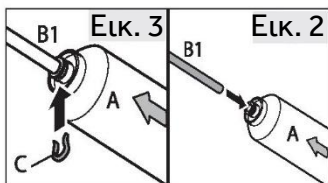

4. Επαναλάβετε τα βήματα 2 και 3 με το σωλήνα (B2) στην άλλη πλευρά του φίλτρου.

5. Συνδέστε το άκρο του σωλήνα (B2) σε έναν από τους προσαρμογείς "D" ή "E και F" που αρμόζει για το δίκτυο παροχής νερού (Εικ. 4).

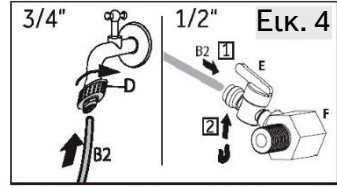

6. Αφαιρέστε την τάπα της βαλβίδας στο πίσω μέρος της συσκευής (Εικ. 5).

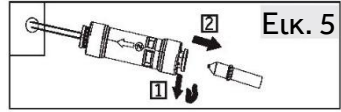

7. Συνδέστε το άκρο του B1 στη βαλβίδα, στο πίσω μέρος της συσκευής (Εικ.6).

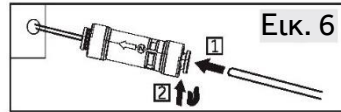

8. Ανοίξτε τη βρύση του νερού για να ελέγξετε αν το σύστημα δεν παρουσιάζει διαρροές και να ξεπλύνετε τον σωλήνα.



## ΠΡΟΕΙΔΟΠΟΪΗΣΗ!

- ▶ Βεβαιωθείτε ότι οι συνδέσεις είναι πάντα σταθερές, στεγνές και χωρίς διαρροές.
- ▶ Βεβαιωθείτε ότι ο εύκαμπτος σωλήνας δεν είναι ποτέ πατημένος, τσακισμένος ή συστραμμένος.

## Ευθυγράμμιση της συσκευής

Η συσκευή πρέπει να τοποθετηθεί σε επίπεδη και συμπαγή επιφάνεια.

1. Γείρετε τη συσκευή ελαφρώς προς τα πίσω (Εικ. 7).
  2. Ρυθμίστε τα πόδια στο επιθυμητό επίπεδο.
  3. Βεβαιωθείτε ότι η απόσταση από τον τοίχο στις πλευρές των μεντεσέδων είναι τουλάχιστον 10 εκ.
3. Η σταθερότητα μπορεί να ελεγχθεί χτυπώντας εναλλάξ τις διαγώνιες πλευρές. Η ελαφριά ταλάντωση πρέπει να είναι ίδια και προς τις δύο κατευθύνσεις. Διαφορετικά το πλαίσιο μπορεί να στρεβλώσει και το αποτέλεσμα μπορεί να είναι πιθανές διαρροές στις τσιμούχες της πόρτας. Μια χαμηλή κλίση προς τα πίσω διευκολύνει το κλείσιμο των θυρών.

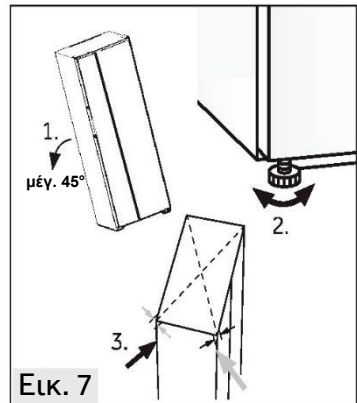

### Ρύθμιση ακριβείας των πορτών

Εάν οι πόρτες εξακολουθούν να μην είναι οριζοντιωμένες μετά την οριζοντίωση των πορτών με τα πόδια, η αναντιστοιχία αυτή μπορεί να διορθωθεί περιστρέφοντας τον άξονα ανύψωσης του μεντεσέ στη δεξιά κάτω γωνία της πόρτας ψυγείου με ένα κλειδί (Εικ. 8)

Περιστρέψτε δεξιόστροφα τον άξονα ανύψωσης με το κλειδί για να χαμηλώσετε το ύψος της πόρτας (Εικ. 9).

Περιστρέψτε αριστερόστροφα τον άξονα ανύψωσης με το κλειδί για να ανεβάσετε το ύψος της πόρτας (Εικ. 10).

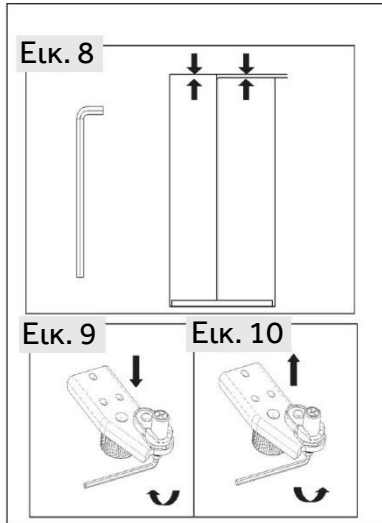

### ΠΡΟΕΙΔΟΠΟΪΗΣΗ!

Μην υπερβάλλετε με τη ρύθμιση του άξονα ανύψωσης του μεντεσέ σε ύψος το οποίο θα μπορούσε να προκαλέσει την έξοδο του άξονα από την αρχική κλειδωμένη θέση του. (Εύρος ρύθμισης ύψους: 3 mm)

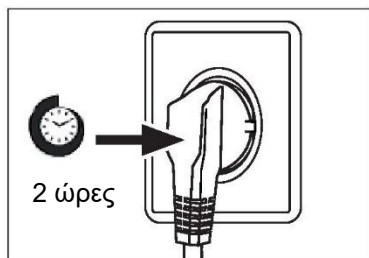

### Χρόνος αναμονής

Το λάδι λίπανσης χωρίς συντήρηση βρίσκεται στην κάψουλα του συμπιεστή. Αυτό το λάδι μπορεί να περάσει από το κλειστό σύστημα σωλήνων κατά τη διάρκεια της κεκλιμένης μεταφοράς. Πριν συνδέσετε τη συσκευή στην παροχή ρεύματος θα πρέπει να περιμένετε τουλάχιστον 2 ώρες, ώστε το λάδι να επιστρέψει στην κάψουλα.

### Ηλεκτρική σύνδεση

#### Πριν από κάθε σύνδεση ελέγξτε αν:

- ▶ η τροφοδοσία ρεύματος, η πρίζα και η ασφάλεια είναι κατάλληλα σύμφωνα με το ταμπελάκι χαρακτηριστικών.
- ▶ η πρίζα είναι γειωμένη και δεν υπάρχει πολλαπλή πρίζα ή επέκταση.
- ▶ το βύσμα τροφοδοσίας και η πρίζα είναι σύμφωνα με.

Συνδέστε το βύσμα σε μια σωστά εγκατεστημένη οικιακή πρίζα.

**ΠΡΟΕΙΔΟΠΟΪΗΣΗ!**

Για να αποφύγετε τους κινδύνους, ένα κατεστραμμένο καλώδιο τροφοδοσίας πρέπει να αντικατασταθεί από την εξυπηρέτηση πελατών (βλ. κάρτα εγγύησης).

**Αφαίρεση και τοποθέτηση των πορτών**

Σε περίπτωση που χρειαστεί να αφαιρέσετε τις πόρτες της συσκευής, ακολουθήστε τις παρακάτω οδηγίες αφαίρεσης και τοποθέτησης της πόρτας.

**ΠΡΟΕΙΔΟΠΟΪΗΣΗ!**

- ▶ Πριν από οποιαδήποτε εργασία, απενεργοποιήστε τη συσκευή και αποσυνδέστε το φις από την πρίζα.
- ▶ Αποκλείστε την παροχή νερού.
- ▶ Η συσκευή είναι βαριά. Πάντοτε θα πρέπει να χειρίζονται τη συσκευή δύο άτομα τουλάχιστον.
- ▶ Να μη γέρνετε τη συσκευή περισσότερο από 45° ή να την τοποθετείτε οριζόντια στο έδαφος.
- ▶ Η πόρτα μπορεί να πέσει και να τραυματίσει ανθρώπους ή να υποστεί ζημιά κατά τη διάρκεια αυτών των βημάτων, παρακαλούμε να δώσετε μεγαλύτερη προσοχή κατά την αφαίρεση και τοποθέτηση των πορτών.

1. Απελευθερώστε την αριστερή πλευρά των δύο ρακόρ νερού στην μπροστινή αριστερή γωνία, στο κάτω μέρος της συσκευής: πιέστε και κρατήστε το κολάρο όπως υποδεικνύεται στην εικόνα και αφαιρέστε τον σωλήνα νερού (Εικ. 11).

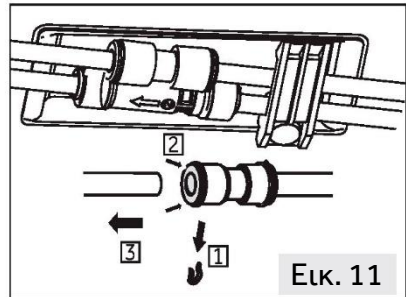

Εικ. 11

2. Ξεβιδώστε τη βίδα του καλύμματος μεντεσέ και αφαιρέστε το κάλυμμα (Εικ. 12). Κατά την αφαίρεση της πόρτας του καταψύκτη, αποσυνδέστε όλα τα καλώδια εκτός από το καλώδιο γείωσης.

Εικ. 12

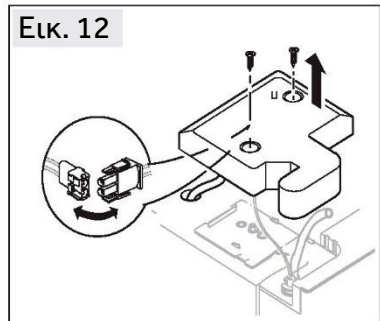

3. Ξεβιδώστε τις βίδες που συγκρατούν τον άνω μεντεσέ στη θέση του και στη συνέχεια αφαιρέστε τον μεντεσέ (Εικ. 13).

4. Ανασηκώστε την πόρτα για να την αφαιρέσετε (Εικ. 14). Κατά την αφαίρεση της πόρτας του καταψύκτη, ανασηκώστε την αρκετά ψηλά ώστε να βγάλετε τη σύνδεση νερού από το κάτω μέρος της συσκευής.

5. Επανατοποθετήστε την πόρτα αντιστρέφοντας τα βήματα αφαίρεσης. Βεβαιωθείτε ότι το καλώδιο γείωσης θα στερεωθεί με τη βίδα.

6. Επανατοποθετήστε τη σύνδεση νερού.

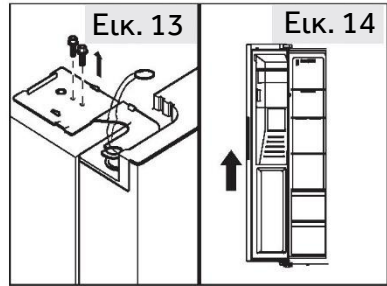

### ΕΙΔΟΠΟΪΗΣΗ: Πόρτα ψυγείου

Οι εικόνες δείχνουν την αφαίρεση της πόρτας του θαλάμου καταψύκτη. Για την πόρτα του ψυγείου χρησιμοποιήστε τα αντίστοιχα εξαρτήματα της άλλης πλευράς.

Δελτίο προϊόντος σύμφωνα με τον κανονισμό ΕΕ υπ' αριθ. 2019/2016

Μάρκα	Haier
Όνομα μοντέλου / αναγνωριστικό	HSW59F18EIMM HSW59F18EIPT
Κατηγορία του μοντέλου	Ψυγειοκαταψύκτης
Κατηγορία ενεργειακής απόδοσης	E
Ετήσια κατανάλωση ενέργειας (kWh/έτος) <sup>(1)</sup>	334
Συνολικός όγκος (Λίτρα)	601
Όγκος ψυγείου (Λίτρα)	391
Όγκος καταψύκτη (Λίτρα)	210
Αξιολόγηση με αστέρια	
Θερμοκρασία άλλων διαμερισμάτων >14 °C	Δεν υφίσταται
Σύστημα χωρίς πάγο	Ναι
Χωρητικότητα καταψύκτη (κιλά/24 ώρες)	12
Κλιματική κατάταξη <sup>(2)</sup>	SN-N-ST-T
Κατηγορία εκπομπών θορύβου και εκπομπών αερομεταφερόμενου ακουστικού θορύβου (db(A) re 1pW)	C(36)
Χρόνος αύξησης θερμοκρασίας (ώρες)	5
Χωρητικότητα παραγωγής πάγου	0,9 kg/24 ώρες
Τύπος συσκευής	Αυτόνομη ελεύθερη τοποθέτηση

Επεξηγήσεις:

• Ναι, εμφανίζεται

- (1) Με βάση τα αποτελέσματα της δοκιμής συμμόρφωσης προτύπων για 24 ώρες. Η πραγματική κατανάλωση εξαρτάται από τη χρήση και τη θέση της συσκευής.
- (2) Κλιματική κατάταξη SN: Αυτή η συσκευή προορίζεται για χρήση σε θερμοκρασία περιβάλλοντος μεταξύ + 10 °C και +32 °C

Κλιματική κατάταξη N: Αυτή η συσκευή προορίζεται για χρήση σε θερμοκρασία περιβάλλοντος μεταξύ + 16 °C και +32 °C

Κλιματική κατάταξη ST: Αυτή η συσκευή προορίζεται για χρήση σε θερμοκρασία περιβάλλοντος μεταξύ + 16 °C και +38 °C

Κλιματική κατάταξη T: Αυτή η συσκευή προορίζεται για χρήση σε θερμοκρασία περιβάλλοντος μεταξύ + 16 °C και +43 °C

### Πρόσθετα τεχνικά δεδομένα

Τάση / Συχνότητα	220-240V ~/ 50Hz
Ρεύμα εισόδου (A)	1.8
Ισχύς εισόδου απόψυξης (W)	220
Ασφάλεια κεντρική (A)	15
Ψυκτικό	R600a
Πίεση νερού σε MPa	0,15-0,6
Διαστάσεις (Υ/Π/Β σε mm)	1775 / 905 / 726

Συνιστούμε την Εξυπηρέτηση Πελατών της Haier και τη χρήση γνήσιων ανταλλακτικών.

Εάν έχετε κάποιο πρόβλημα με τη συσκευή σας, ελέγξτε πρώτα την ενότητα  
ΑΝΤΙΜΕΤΩΠΙΣΗ ΠΡΟΒΛΗΜΑΤΩΝ.

Εάν δεν μπορείτε να βρείτε μια λύση εκεί, επικοινωνήστε

- ▶ με τον τοπικό σας αντιπρόσωπο ή
- ▶ το Ευρωπαϊκό τηλεφωνικό κέντρο εξυπηρέτησης (βλ. παρακάτω αριθμούς τηλεφώνου) ή
- ▶ πηγαίνετε στην ενότητα Εξυπηρέτηση και Υποστήριξη στη διεύθυνση [www.haier.com](http://www.haier.com) όπου μπορείτε να υποβάλετε αίτημα εξυπηρέτησης
- ▶ και επίσης να βρείτε τις συχνές ερωτήσεις.

Για να επικοινωνήσετε με την Υπηρεσία μας, βεβαιωθείτε ότι έχετε τα ακόλουθα δεδομένα διαθέσιμα.

Οι πληροφορίες μπορείτε να βρείτε στην πινακίδα αξιολόγησης.

Μοντέλο \_\_\_\_\_

Σειριακός αριθμός. \_\_\_\_\_

Επίσης, ελέγξτε την Κάρτα Εγγύησης που παρέχεται με το προϊόν σε περίπτωση εγγύησης.

Ευρωπαϊκό Τηλεφωνικό Κέντρο		
Χώρα*	Αριθμός τηλεφώνου	Έξοδα
Haier Italy (IT)	199 100 912	
Haier Spain (ES)	902 509 123	
Haier Germany (DE)	0180 5 39 39 99	<ul style="list-style-type: none"> <li>• 14 σεντς/λεπτό από σταθερό</li> <li>• μέγιστο 42 σεντς/λεπτό από κινητό</li> </ul>
Haier Austria (AT)	0820 001 205	<ul style="list-style-type: none"> <li>• 14,53 σεντς/λεπτό από σταθερό</li> <li>• μέγιστο 20 σεντς/λεπτό όλα τα άλλα</li> </ul>
Haier United Kingdom (UK)	0333 003 8122	
Haier France (FR)	0980 406 409	

\* Για άλλες χώρες, ανατρέξτε στο [www.haier.com](http://www.haier.com)

Haier Europe Trading S.r.l

Υποκατάστημα Ηνωμένο Βασίλειο

Westgate House, Westgate, Ealing

Λονδίνο, W5 1YY

EL

\*Διάρκεια εγγύησης της ψυκτικής συσκευής:

Η ελάχιστη εγγύηση είναι: 2 χρόνια για τις χώρες της ΕΕ, 3 χρόνια για την Τουρκία, 1 χρόνο για το Ηνωμένο Βασίλειο, 1 χρόνο για τη Ρωσία, 3 χρόνια για τη Σουηδία, 2 χρόνια για τη Σερβία, 5 χρόνια για τη Νορβηγία, 1 χρόνο για το Μαρόκο, 6 μήνες για την Αλγερία, για την Τυνησία δεν απαιτείται νομική εγγύηση.

\*Περίοδος διάθεσης ανταλλακτικών για επισκευή της συσκευής:

Θερμοστάτες, αισθητήρες θερμοκρασίας, πλακέτες τυπωμένων κυκλωμάτων και πηγές φωτός διατίθενται για επτά τουλάχιστον χρόνια μετά τη διάθεση της τελευταίας μονάδας του μοντέλου στην αγορά.

Λαβές πόρτας, μεντεσέδες πόρτας, δίσκοι και καλάθια για περίοδο τουλάχιστον επτά ετών και λάστιχα πόρτας για ελάχιστη περίοδο 10 ετών, μετά τη διάθεση και της τελευταίας μονάδας του μοντέλου στην αγορά.

\*Για περισσότερες πληροφορίες σχετικά με το προϊόν, συμβουλευτείτε τη διεύθυνση <https://eprel.ec.europa.eu/> ή σαρώστε τον κωδικό QR στην ενεργειακή ετικέτα που παρέχεται με τη συσκευή.

---

Información de seguridad .....	215
Uso previsto .....	220
Descripción del producto .....	221
Panel de control .....	222
Uso .....	223
Equipamiento.....	236
Cuidado y limpieza.....	238
Solución de problemas .....	241
Instalación.....	245
Datos técnicos .....	251
Atención al cliente .....	253

## Gracias por comprar un producto Haier.

Lea atentamente estas instrucciones antes de utilizar este electrodoméstico. Estas instrucciones contienen información importante que le ayudará a sacar el máximo provecho del electrodoméstico y a garantizar una instalación, uso y mantenimiento seguros y adecuados.

ES

Guarde este manual en un lugar seguro para poder consultarlo en cualquier momento y garantizar un uso seguro y adecuado del electrodoméstico.

Si vende este electrodoméstico, lo dona o lo deja al mudarse, asegúrese de entregar también este manual para que el nuevo propietario pueda familiarizarse con el electrodoméstico y las advertencias de seguridad.

## Accesorios

Compruebe los accesorios y guías de acuerdo con esta lista:



Tubería de agua



Filtro de agua

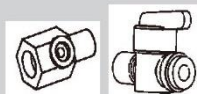

Adaptador de 6,35 mm  
con válvula

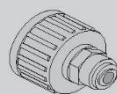

Adaptador de  
6,35 mm



2 clips



Etiqueta  
energética



Tarjeta de garantía



Guía rápida



### **ADVERTENCIA: Información de seguridad importante**



### **AVISO: Información general y consejos**



### **Información medioambiental**

ES



### **Eliminación**

Ayude a proteger el medio ambiente y la salud humana. Tire el embalaje en los contenedores correspondientes para reciclarlo. Ayude a reciclar los residuos de aparatos eléctricos y electrónicos. No deseche los aparatos marcados con este símbolo en la basura doméstica. Lleve el producto a su centro de reciclaje local o póngase en contacto con su oficina municipal.



### **¡ADVERTENCIA!**

¡Peligro de lesiones o asfixia!

Los refrigerantes y gases deben ser eliminados de forma profesional. Asegúrese de que la tubería del circuito refrigerante no está dañada antes de desecharla adecuadamente. Desconecte el electrodoméstico de la red eléctrica. Corte el cable de red y deséchelo. Quite las bandejas y los cajones, así como el asa de la puerta y las juntas, para evitar que los niños y las mascotas se queden encerrados en el electrodoméstico.

**Antes de encender el electrodoméstico por primera vez, lea las siguientes directrices de seguridad:**



### ¡ADVERTENCIA!

#### Antes del primer uso

- ▶ Asegúrese de que no haya daños causados por el transporte.
- ▶ Retire todo el embalaje y manténgalo fuera del alcance de los niños.
- ▶ Espere al menos dos horas antes de instalar el electrodoméstico para asegurarse de que el circuito refrigerante sea totalmente eficiente.
- ▶ Este electrodoméstico pesa mucho: manipúlelo con la ayuda de otra persona.

#### Instalación

- ▶ Este electrodoméstico debe colocarse en un lugar bien ventilado. Asegúrese de dejar un espacio libre de al menos 10 cm por encima y alrededor del electrodoméstico.
- ▶ No coloque el electrodoméstico en un área húmeda o en un lugar donde pueda recibir salpicaduras de agua. Limpie y seque las salpicaduras y manchas con un paño suave y limpio.
- ▶ No instale el electrodoméstico bajo la luz directa del sol o cerca de fuentes de calor (p. ej.: fogones, estufas...).
- ▶ Instale y nivele el electrodoméstico en un lugar adecuado para su tamaño y uso.
- ▶ No obstruya las aberturas de ventilación del armazón del electrodoméstico o de la estructura integrada.
- ▶ Asegúrese de que la información eléctrica de la placa de características técnicas coincida con la fuente de alimentación. Si no es así, póngase en contacto con un electricista.
- ▶ Este electrodoméstico funciona mediante una fuente de alimentación de 220-240 V CA/ 50 Hz. Una fluctuación anormal del voltaje puede provocar que el electrodoméstico no se ponga en marcha o que se dañe el control de temperatura o el compresor, o que se oiga un ruido anormal durante el funcionamiento. En tal caso, se deberá instalar un regulador automático.
- ▶ No utilice adaptadores de múltiples contactos ni cables de extensión.
- ▶ No ubique tomas de corriente múltiples portátiles ni fuentes de alimentación portátiles en la parte trasera del electrodoméstico.
- ▶ Asegúrese de que el cable de alimentación no quede aprisionado por el frigorífico. No oprima el cable de alimentación.



## ¡ADVERTENCIA!

- ▶ Utilice una toma de corriente independiente puesta a tierra como fuente de alimentación, que sea de fácil acceso. Este electrodoméstico debe conectarse a tierra.  
Solo para el Reino Unido: El cable de alimentación de este electrodoméstico está equipado con un enchufe de 3 cables (con puesta a tierra) que se ajusta a una toma de corriente estándar de 3 cables (puesta a tierra). No corte ni desmonte la tercera patilla (toma de tierra). Una vez instalado el electrodoméstico, el enchufe debe ser accesible.
- ▶ No dañe el circuito del refrigerante.

### Uso diario

- ▶ Este electrodoméstico puede ser utilizado por niños a partir de 8 años y por personas con capacidades físicas, sensoriales o mentales reducidas, o sin experiencia o conocimientos previos, siempre y cuando hayan recibido la supervisión y las instrucciones necesarias para utilizar el electrodoméstico de forma segura y comprendan los riesgos que implica.
- ▶ Se permite que los niños de 3 a 8 años llenen y vacíen electrodomésticos de refrigeración, pero no están autorizados a limpiarlos o instalarlos.
- ▶ Mantenga alejados del electrodoméstico a los niños menores de 3 años a menos que estén constantemente supervisados.
- ▶ Los niños no deben jugar con este electrodoméstico.
- ▶ Si hay una fuga de un gas inflamable en las proximidades del electrodoméstico, cierre la válvula de gas que presente la fuga, abra las puertas y ventanas y no desconecte ni conecte el cable de alimentación del frigorífico o de cualquier otro electrodoméstico.
- ▶ Tenga en cuenta que el electrodoméstico está configurado para funcionar en un intervalo de temperatura ambiente específico de entre 10 y 43 °C. El electrodoméstico no puede funcionar correctamente si se deja durante mucho tiempo a una temperatura superior o inferior al intervalo indicado.
- ▶ No coloque artículos inestables (objetos pesados, recipientes llenos de agua) en la parte superior del frigorífico, a fin de evitar lesiones personales causadas por caídas o descargas eléctricas causadas por el contacto con el agua.
- ▶ No tire de los estantes de la puerta. Se puede tirar de la puerta de forma inclinada, el botellero puede retirarse o el electrodoméstico puede volcar.
- ▶ Abra y cierre las puertas solamente usando las asas. El hueco entre las puertas y entre las puertas y el armario es muy estrecho. No ponga las manos en estas áreas para evitar pillarse los dedos. Abra o cierre las puertas del frigorífico solo cuando no haya niños dentro del área de movimiento de la puerta.



### ¡ADVERTENCIA!

- ▶ No almacene ni utilice elementos inflamables, explosivos o corrosivos en el electrodoméstico ni cerca de él.
- ▶ No guarde medicamentos, bacterias ni agentes químicos en el electrodoméstico. Este aparato es un electrodoméstico. No se recomienda almacenar materiales que requieran temperaturas extremas.
- ▶ Nunca almacene líquidos en botellas o latas (aparte de bebidas de alto grado alcohólico), especialmente las bebidas carbonatadas, en el congelador, ya que se romperían durante la congelación.
- ▶ Compruebe el estado de los alimentos si se ha producido un calentamiento en el congelador.
- ▶ No ajuste una temperatura demasiado baja sin necesidad en el compartimento frigorífico. Los ajustes más altos pueden generar temperaturas bajo cero. Atención: Las botellas pueden reventar.
- ▶ No toque los productos congelados con las manos mojadas (use guantes). Sobre todo, no coma hielo inmediatamente después de haberlo sacado del congelador. Existe el riesgo de congelación o de formación de ampollas. PRIMEROS AUXILIOS: poner inmediatamente bajo el grifo de agua fría. ¡No tirar!
- ▶ No toque la superficie interior del compartimento de almacenamiento del frigorífico cuando esté en funcionamiento, especialmente con las manos mojadas, ya que las manos pueden congelarse por la superficie.
- ▶ Desenchufe el electrodoméstico en caso de interrupción del suministro eléctrico o antes de limpiarlo. Espere al menos 7 minutos antes de volver a poner en marcha el aparato, ya que un arranque frecuente puede dañar el compresor.
- ▶ No deben utilizarse dispositivos eléctricos dentro de los compartimentos para alimentos del electrodoméstico, salvo que sean del tipo recomendado por el fabricante.
- ▶ Mantenimiento / limpieza
- ▶ Asegúrese de que los niños están bajo supervisión si realizan tareas de limpieza y mantenimiento.
- ▶ Desconecte el electrodoméstico de la red eléctrica antes de realizar cualquier mantenimiento rutinario. Deje pasar al menos 5 minutos antes de reiniciar el electrodoméstico, ya que el arranque frecuente puede dañar el compresor.



## ¡ADVERTENCIA!

- ▶ Cuando desenchufe el electrodoméstico, hágalo por la clavija, no por el cable.
- ▶ No limpie el electrodoméstico con cepillos duros, cepillos de alambre, detergente en polvo, gasolina, acetato de amilo, acetona y soluciones orgánicas similares, soluciones ácidas o alcalinas. Limpie con un detergente especial para frigoríficos para evitar daños.
- ▶ No raspe la escarcha y el hielo con objetos afilados. No utilice aerosoles, calentadores eléctricos como secadores de pelo, limpiadores a vapor u otras fuentes de calor para evitar dañar las piezas de plástico.
- ▶ No utilice dispositivos mecánicos ni otros equipos para acelerar el proceso de descongelación, salvo aquellos recomendados por el fabricante.
- ▶ Si el cable de alimentación está dañado, debe ser sustituido por el fabricante, por su servicio técnico o por cualquier profesional cualificado similar para evitar riesgos.
- ▶ No intente reparar, desmontar o modificar este electrodoméstico por su cuenta. En caso de reparación, póngase en contacto con nuestro servicio de atención al cliente.
- ▶ Saque el polvo de la parte posterior de la unidad al menos una vez al año para evitar el riesgo de incendio, así como un mayor consumo de energía.
- ▶ No rocíe ni enjuague el electrodoméstico durante la limpieza.
- ▶ No use agua pulverizada o vapor para limpiar el electrodoméstico.
- ▶ No limpie los estantes de cristal fríos con agua caliente. Un cambio repentino de temperatura puede causar que el cristal se rompa.

## Información sobre el gas refrigerante



## ¡ADVERTENCIA!

Este electrodoméstico contiene el refrigerante inflamable ISOBUTANO (R600a). Asegúrese de no dañar el circuito refrigerante durante el transporte o la instalación. La fuga de refrigerante puede causar lesiones oculares o incendios. Si se produce algún daño, manténgase alejado de llamas abiertas, ventile bien la habitación y no conecte o desconecte los cables de alimentación de este ni de cualquier otro electrodoméstico. Informe al servicio de atención al cliente.

En caso de que los ojos entren en contacto con el refrigerante, enjuáguelos inmediatamente con agua corriente y llame inmediatamente a un oftalmólogo.

## Uso previsto

Este electrodoméstico está diseñado para enfriar y congelar alimentos. Ha sido diseñado exclusivamente para su uso en aplicaciones domésticas y similares, como áreas de cocina para personal de tiendas, oficinas y otros entornos de trabajo; granjas y el uso por clientes en hoteles, moteles y otros entornos de tipo residencial, así como en alojamientos y restauración. No está destinado a un uso comercial o industrial.

ES

No se permite realizar cambios o modificaciones en el electrodoméstico. Un uso no previsto puede causar riesgos y la pérdida de reclamaciones de garantía.

## Normas y directivas

Este producto cumple los requisitos de todas las directivas CE aplicables con las correspondientes normas acordadas y normas del RU que establecen el marcado CE y UKCA.

## **i** Aviso

Debido a cambios técnicos y a las diferencias entre modelos, algunas de las ilustraciones de este manual pueden diferir de su modelo.

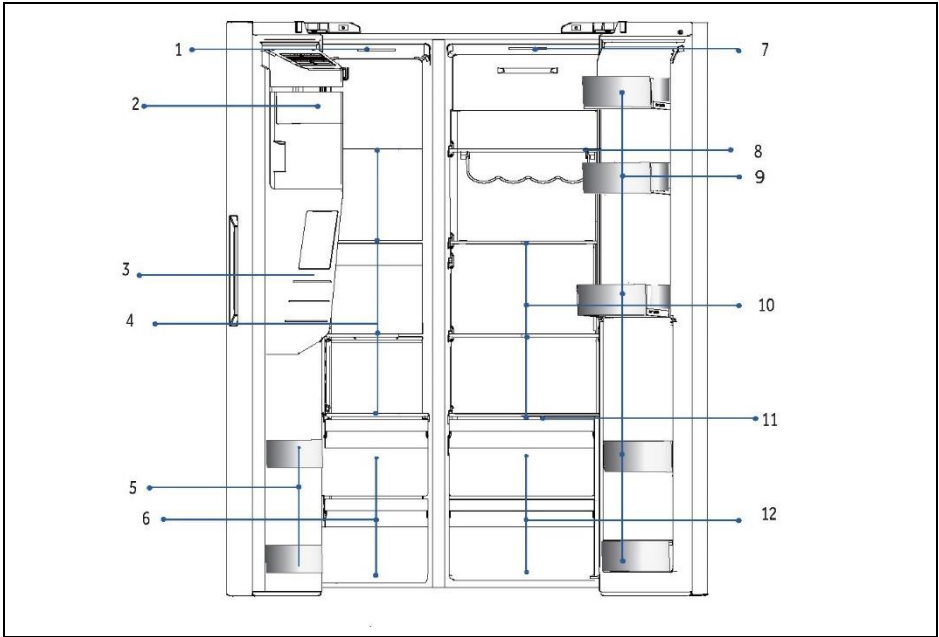

A: Compartimento congelador

- 1 Lámpara de techo
- 2 Fabricador de cubitos de hielo con depósito de hielo
- 3 Dispensador de agua y hielo
- 4 Estantes de cristal
- 5 Soporte para botellas
- 6 Cajones

B: Compartimento frigorífico

- 7 Lámpara de techo
- 8 Estante para el vino
- 9 Soporte para botellas
- 10 Estantes de cristal
- 11 Placa de cubierta de Wet zone
- 12 Cajones

## Panel de control

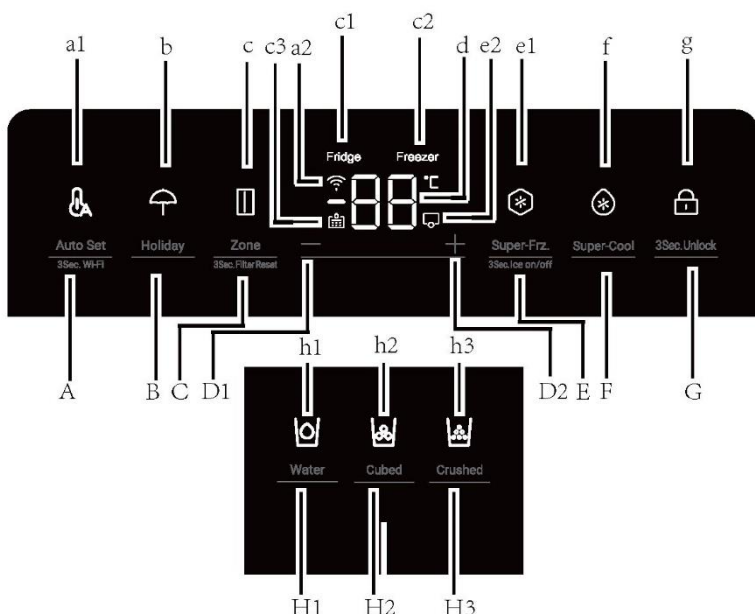

### Teclas:

- A Función Auto Set /3Sec.Wi-Fi
- B Función Holiday
- C Selección de zona/3Sec. Filter Reset
- D1 Botón de ajuste de la temperatura "-"
- D2 Botón de ajuste de la temperatura "+"
- E Función Super-Freeze/Ice on/off 3 seg.
- F Función Super-Cool
- G Selector de bloqueo del panel
- H1 Selector de la función Water intake
- H2 Selector de la función Cubed ice
- H3 Selector de la función Crushed ice

### Indicadores:

- a1 Modo Auto Set
- a2 Función Wi-Fi
- b Modo Holiday
- c Indicador de zona
- c1 Indicador del frigorífico
- c2 Indicador del congelador
- c3 Función de restablecimiento del filtro
- d Indicador de temperatura
- e1 Modo Super-Freeze
- e2 Modo Ice maker
- f Modo Super-Cool
- g Bloqueo del panel
- h1 Función Water intake
- h2 Función Cubed ice
- h3 Función Crushed ice

## Antes del primer uso

- ▶ Retire todo el material de embalaje, manténgalo fuera del alcance de los niños y deséchelo de forma respetuosa con el medio ambiente.
- ▶ Limpie el interior y el exterior del electrodoméstico con agua y un detergente suave antes de introducir cualquier alimento en él.
- ▶ Después de nivelar y limpiar el electrodoméstico, espere al menos 2-5 horas antes de conectarlo a la fuente de alimentación. Ver sección INSTALACIÓN.
- ▶ Enfrié previamente los compartimentos a altas temperaturas antes de llenarlos de alimentos. La función Power-Freeze ayuda a enfriar rápidamente los compartimentos.
- ▶ La temperatura del frigorífico y la temperatura del congelador se ajustan automáticamente a 5 °C y -18 °C respectivamente. Estos son los ajustes recomendados. Si lo desea, puede cambiar estas temperaturas manualmente. Consulte la sección AJUSTE DE LA TEMPERATURA.

## Teclas táctiles

Los botones del panel de control son teclas táctiles, que responden aún cuando las toca ligeramente con el dedo.

## Encender/apagar el electrodoméstico

El electrodoméstico se pondrá en marcha en cuanto se conecte a la fuente de alimentación.

Las temperaturas mostradas corresponden a las temperaturas ajustadas en el compartimento.

Puede que el bloqueo del panel esté activo.



### Aviso

Cuando se enciende el electrodoméstico después de desconectarlo de la fuente de alimentación principal, alcanzar las temperaturas correctas puede tomar hasta 12 horas.

Vacíe el electrodoméstico antes de apagarlo. Para apagar el electrodoméstico, retire el cable de alimentación de la toma de corriente.



### AVISO

Al encender el frigorífico por primera vez, el indicador se ilumina. La temperatura del frigorífico y la temperatura del congelador se ajustan automáticamente entre 5 °C y -18 °C respectivamente.

## Panel de bloqueo/desbloqueo

1. Bloqueo automático: Cuando las puertas del frigorífico y del congelador están cerradas y no se toca ninguna tecla en 30 segundos, la pantalla se apaga y se bloquea automáticamente.

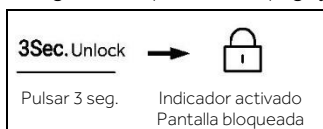

2. Bloqueo manual: Cuando la pantalla está desbloqueada, pulse el botón "G" (selector de bloqueo del panel) y manténgalo pulsado durante 3 segundos; el zumbador suena una vez, el indicador "g" (bloqueo del panel) se ilumina y la pantalla queda bloqueada.



## Ajuste de la temperatura

Las temperaturas interiores están influenciadas por los siguientes factores:

- ▶ Temperatura ambiente
- ▶ Frecuencia de apertura de la puerta
- ▶ Cantidad de alimentos almacenados
- ▶ Instalación del electrodoméstico

## Ajustar la temperatura del frigorífico

1. Una vez desbloqueada la pantalla de visualización, pulse el botón "C" (Selector de zona). El zumbador suena una vez, el indicador "c1" (indicador del frigorífico) parpadea y se accede al modo de ajuste de la temperatura del frigorífico.
2. Pulse el botón "D1" (botón de ajuste de la temperatura "-"); el zumbador sonará una vez y la temperatura del frigorífico se reducirá en 1 grado. La temperatura del frigorífico se mostrará en la secuencia "9 °C -> 8 °C -> 7 °C -> 6 °C -> 5 °C -> 4 °C -> 3 °C -> 2 °C -> 1 °C".

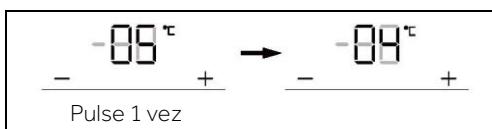

## Ajuste de la temperatura del frigorífico

3. Pulse el botón "D2" (botón de ajuste de la temperatura "+"); el zumbador suena una vez y la temperatura del frigorífico aumentará en 1 grado. La temperatura del frigorífico se mostrará en la secuencia "1 °C > 2 °C > 3 °C > 4 °C > 5 °C > 6 °C > 7 °C > 8 °C > 9 °C".

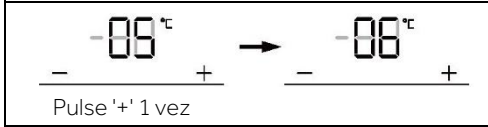

### Aviso

Después de ajustar la temperatura, si no se realiza otra ninguna acción en 5 segundos, el sistema guardará automáticamente la temperatura seleccionada.

## Ajustar la temperatura del congelador

1. Cuando la pantalla esté desbloqueada, pulse el botón "C" (selector de zona). El zumbador suena una vez, el indicador "c2" (indicador del congelador) parpadea y se accede al modo de ajuste de la temperatura del congelador.

2. Pulse el botón "D1" (botón de ajuste de la temperatura "-"); el zumbador suena una vez y la temperatura del congelador se reducirá en 1 grado. La temperatura del congelador se mostrará en la secuencia "-14 °C > -15 °C > -16 °C > -17 °C > -18 °C > -19 °C > -20 °C > -21 °C > -22 °C > -23 °C > -24 °C".

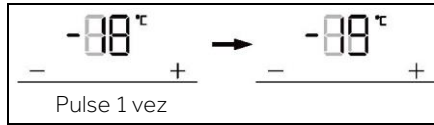

3. Pulse el botón "D2" (botón de ajuste de la temperatura "+"); el zumbador suena una vez y la temperatura del congelador aumentará en 1 grado. La temperatura del congelador se mostrará en la secuencia "-24 °C > -23 °C > -22 °C > -21 °C > -20 °C > -19 °C > -18 °C > -17 °C > -16 °C > -15 °C > -14 °C".

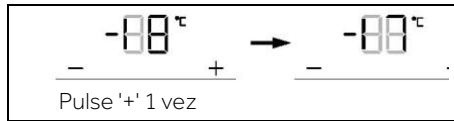

### Aviso

Después de ajustar la temperatura, si no se realiza otra ninguna acción en 5 segundos, el sistema guardará automáticamente la temperatura seleccionada.

## Modo Auto Set

1. Cuando la pantalla esté desbloqueada, pulse el botón "A" (selector del modo Auto Set); el zumbador suena una vez, se ilumina el indicador "a1" (modo Auto Set) y, a continuación, se activa la función Auto Set.
2. Cuando se encienda el indicador "a1" (modo Auto Set), pulse el botón "A" (selector del modo Auto Set); el zumbador suena una vez, se apaga el indicador "a1" (modo Auto Set) y, a continuación, se apaga la función Auto Set.

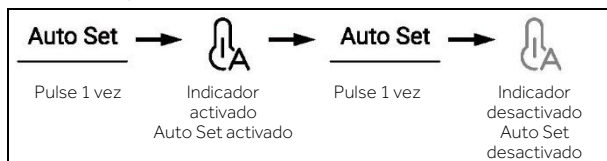

### Aviso

En el modo Auto Set no se puede ajustar la temperatura del frigorífico o del congelador. Si se pulsa el botón "D1" (botón de ajuste de la temperatura "-") o el botón "D2" (botón de ajuste de la temperatura "+") para ajustar la temperatura del frigorífico o del congelador, el indicador "a1" (indicador Auto Set) parpadeará con un sonido de aviso para indicar que esta operación no se puede realizar.

En el modo Auto Set, debido a diferentes métodos de control, si se configura la función "Super-Cool", "Super-Freeze" o "Holiday", el indicador "a1" (modo Auto Set) se apaga y la función Auto Set se desactivará automáticamente.

## Modo Holiday

El modo Holiday está diseñado para no utilizar el frigorífico durante mucho tiempo. Cuando el modo Holiday está encendido, el congelador está en condiciones normales de control, y la temperatura del frigorífico se ajusta automáticamente a 17 °C. La temperatura real no es superior a 17 °C, lo que previene la aparición de olores peculiares causadas por la sobretemperatura, y ayuda a reducir el consumo de energía al mismo tiempo.

1. Cuando la pantalla esté desbloqueada, pulse el botón "B" (selector del modo Holiday); el zumbador suena una vez, se ilumina el indicador "b" (modo Holiday) y, a continuación, se activa la función Holiday.
2. Cuando el indicador "b" (modo Holiday) se ilumina, pulse el botón "B" (selector del modo Holiday); el zumbador suena una vez, se apaga el indicador "b" (modo Holiday) y, a continuación, se desactiva la función Holiday.

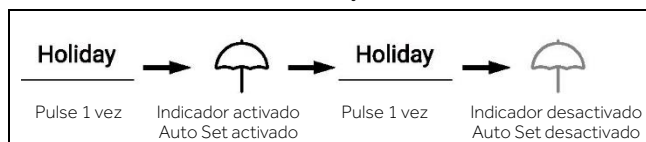

## Aviso

En el estado Holiday, la temperatura del frigorífico no se puede ajustar. Si se pulsa el botón "D1" (botón de ajuste de la temperatura "-") o "D2" (botón de ajuste de la temperatura "+") para ajustar la temperatura del frigorífico, el indicador "b" (indicador Holiday) parpadeará con un sonido de aviso para indicar que esta operación no se puede realizar.

Antes de usar la función Holiday, vacíe la nevera para evitar que la comida se eche a perder. Cuando la función Holiday está activada, la función "Auto Set" o "Super-Cool" no se pueden encender al mismo tiempo.

ES

## Función Super-Cool

1. Cuando la pantalla esté desbloqueada, pulse el botón "F" (selector de la función Super-Cool); el zumbador suena una vez, se ilumina el indicador "f" (función Super-Cool) y, a continuación, se activa la función Super-Cool.
2. Cuando se encienda el indicador "f" (función Super-Cool), pulse el botón "F" (selector de Super-Cool); el zumbador suena una vez, el indicador "f" (función Super-Cool) se apaga y la función Super-Cool se desactivará.
3. Después de activar la función Super-Cool, el frigorífico desactivará automáticamente la función cuando se alcance la temperatura establecida. Si desea salir de forma manual, puede pulsar el botón "F" (selector de la función Super-Cool) para apagarla.



## Aviso

En estado Super-Cool, la temperatura del frigorífico no se puede ajustar. Si se pulsa el botón "D1" (botón de ajuste de la temperatura "-") o "D2" (botón de ajuste de la temperatura "+") para ajustar la temperatura del frigorífico, el indicador "f" (indicador Super-Cool) parpadeará con un sonido de aviso para indicar que esta operación no se puede realizar.

En estado de la función Super-Cool, la función Auto-set o la función Holiday no pueden activarse al mismo tiempo debido a diferentes modos de control. Cuando elija una función que esté en conflicto con otra función, la función original se desactivará automáticamente.

## Función Super-Freeze (Super-Frz)

1. Cuando la pantalla esté desbloqueada, pulse el botón "E" (selector de Super-Frz.); el zumbador suena una vez, el indicador "e1" (función Super-Freeze) se ilumina y, a continuación, la función Super-Freeze se activa.
2. Cuando se encienda el indicador "e1" (función Super-Freeze), pulse el botón "E" (selector de Super-Frz.); el zumbador suena una vez, se apaga el indicador "e1" (función Super-Freeze) y, a continuación, se desactiva la función Super-Freeze.
3. Una vez activada la función Super-Freeze, el frigorífico la desactivará automáticamente cuando alcance la temperatura establecida. Si desea salir de forma manual, puede pulsar el botón "E" (selector de la función Super-Frz.) para apagarla.

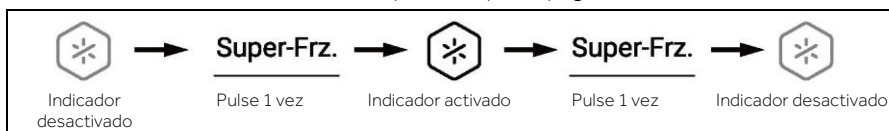

### Aviso

En estado Super-Freeze, la temperatura del congelador no se puede ajustar. Si pulsa "D1" (botón de ajuste de la temperatura "-") o "D2" (botón de ajuste de la temperatura "+") para ajustar la temperatura del congelador, el indicador "e1" (indicador Super-Frz.) parpadeará con un sonido de aviso para indicar que esta operación no se puede realizar.

En estado de la función Super-Freeze, la función Auto-set no puede activarse al mismo tiempo debido a diferentes modos de control. Cuando elija una función que esté en conflicto con otra función, la función original se desactivará automáticamente.

## Función de filtro

Cuando el frigorífico lleve en funcionamiento seis meses, se iluminará el indicador de recordatorio "c3" (función de restablecimiento del filtro) para recordar a los usuarios que sustituyan el filtro. Al cambiar el filtro, mantenga pulsado el botón "C" (Selector de la función de restablecimiento del filtro) durante 3 segundos para cancelar el recordatorio, el temporizador se restablecerá y el zumbador emitirá un sonido.



### Aviso

La vida útil normal del filtro es de seis meses. Se recomienda reemplazar el filtro cada seis meses.

## Modo Ice maker

1. En estado de desbloqueo, pulse el botón "E" (selector del modo Ice maker) y manténgalo pulsado durante 3 segundos; el zumbador suena una vez, el indicador "e2" (modo Ice maker) se ilumina, y a continuación el modo Ice maker se activará.
2. Cuando se ilumine el indicador "e2" (modo Ice maker), pulse el botón "E" (selector del modo Ice maker) y manténgalo pulsado durante 3 segundos; el zumbador suena una vez, el indicador "e2" (modo Ice maker) se apaga y el modo Ice maker se desactiva.

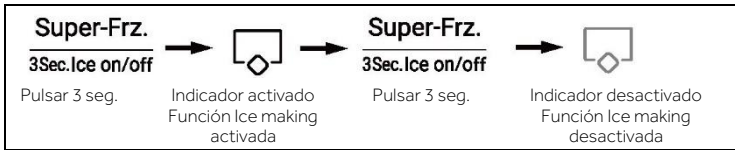

### Aviso

Al encender la aplicación, el fabricante de hielo está apagado por defecto.

Cuando no necesite cubitos de hielo durante un largo periodo de tiempo, apague la función Ice maker, vacíe el recipiente e inserte el recipiente limpio.

El sistema de fabricación de cubitos de hielo solo puede configurarse de fábrica o adquirirse en su agente de servicio.

## Función Water intake

En cualquier estado (bloqueado o desbloqueado), pulse el botón "H1" (selector de la función Water intake), el zumbador suena una vez, se ilumina el indicador "h1" (función Water intake) y, a continuación, se activará la función de dispensación de agua.

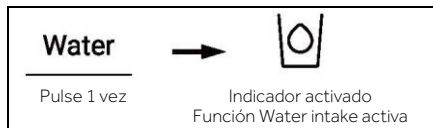

### Aviso

1. Cuando el indicador "h1" (función Water intake) se ilumina, los indicadores "h2" (función Cubed ice) y "h3" (función Crushed ice) se apagan. Una vez presionada la paleta del dispensador, el agua saldrá del puerto de entrada.
2. Cuando el tiempo de entrada de agua alcance los 150 s, el frigorífico emitirá un pitido y mantendrá el agua hasta que llegue a 180 s, el agua se cortará y la válvula de agua entrará en el tiempo de protección de 200 s, y luego la entrada de agua puede llevarse a cabo de nuevo.
3. Cuando el tiempo acumulado de dispensación de agua alcanza los 5 minutos en un periodo de 10 minutos, la válvula de agua pasa a un periodo de protección de 10 minutos, transcurrido el cual el sistema volverá a dispensar agua.

## Función Cubed ice

En cualquier estado (bloqueado o desbloqueado), pulse el botón "H2" (selector de la función Cubed ice); el zumbador suena una vez, el indicador "h2" (función Cubed ice) se ilumina y, a continuación, se activará la función Cubed ice.

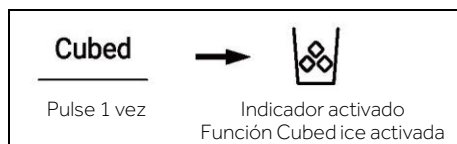

### Aviso

1. Cuando el indicador "h2" (función Cubed ice) se ilumina, los indicadores "h1" (función Water intake) y "h3" (función Crushed ice) se apagan. Después de pulsar el micro-interruptor del distribuidor, los cubitos de hielo saldrán por el dispensador.
2. Cuando el fabricante de hielo se conecta por primera vez a la red eléctrica, la función Cubed ice se apaga de forma predeterminada.
3. Pulse el microinterruptor del dispensador, la luz del mismo se enciende con la tapa abierta. Entonces, el motor del hielo picado comienza a girar en sentido antihorario para empujar cubitos de hielo. Suelte el microinterruptor del dispensador; el motor del hielo picado se detiene y la tapa del dispensador se cerrará y la luz se apagará al cabo de 5 segundos.
4. Bajo el estado Cubed ice, cuando el tiempo exceda los 50 segundos, habrá un zumbador que comenzará a alertar (golpeando) para avisar a los usuarios que lo apaguen. Cuando el tiempo llega a 1 minuto, se fuerza a detener Cubed ice y es efectivo cuando se vuelve a pulsar el interruptor.
5. Durante Cubed ice, si se abre la puerta del frigorífico, el motor que entrega hielo se detendrá, con la tapa del dispensador cerrada, la luz del dispensador apagada y Cubed ice se detendrá.
6. Está prohibido fabricar hielo con la puerta del frigorífico abierta.

## Función Crushed ice

En cualquier estado (bloqueado o desbloqueado), pulse el botón "h3" (selector de la función Crushed ice); el zumbador suena una vez, se ilumina el indicador "h3" (función Crushed ice) y se activa la función Crushed ice.

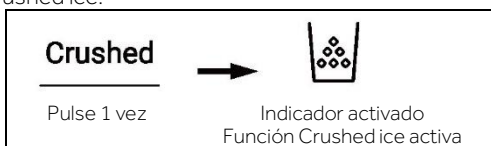

## Aviso

Cuando el indicador "h3" (función Crushed ice) se ilumina, los indicadores "h1" (función Water intake) y "h2" (función Cubed ice) se apagan. Después de pulsar el microinterruptor del distribuidor, el hielo picado saldrá por el dispensador.

Pulse el microinterruptor del dispensador, la luz del mismo se enciende con la tapa abierta. Entonces, el motor del hielo picado comienza a girar en sentido horario para empujar cubitos de hielo. Suelte el microinterruptor del dispensador; el motor del hielo picado se detiene y la tapa del dispensador se cerrará y la luz se apagará al cabo de 5 segundos.

Bajo el estado Crushed ice, cuando el tiempo exceda los 50 segundos, habrá un zumbador que alertará a los usuarios para que lo apaguen. Cuando el tiempo llega a 1 minuto, se fuerza a detener la función Crushed ice y es efectivo cuando se vuelve a pulsar el interruptor.

Durante Crushed ice, si se abre la puerta del frigorífico, el motor que entrega hielo se detendrá, con la tapa del dispensador cerrada, la luz del dispensador apagada y Crushed ice se detendrá.

Está prohibido picar hielo con la puerta del frigorífico abierta.

ES

## Alarma de apertura de la puerta

Si la puerta se mantiene abierta demasiado tiempo o la puerta no está bien cerrada, el frigorífico emitirá una alarma acústica a intervalos establecidos para recordarle que debe cerrar la puerta.

## Memoria de apagado

Se recuerda el estado de funcionamiento instantáneo de apagado. Al volver a encenderlo, sigue funcionando de acuerdo con la configuración previa.

## Uso del dispensador de agua y hielo

Pulse la tecla de selección del dispensador varias veces hasta que la luz sobre el indicador deseado se ilumine.

Presione la paleta del dispensador (1) con un vaso u otro recipiente para dispensar cubitos de hielo, agua o hielo picado.

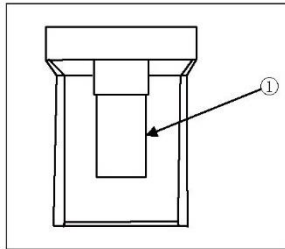

## CONSEJOS PARA ALMACENAR ALIMENTOS FRESCOS

### Almacenamiento en el compartimento frigorífico

1. Mantenga la temperatura de su frigorífico por debajo de los 5° C.
2. Los alimentos calientes deben haberse enfriado a temperatura ambiente antes de ser almacenados en el electrodoméstico.
3. Los alimentos almacenados en el frigorífico deben lavarse y secarse antes de almacenarse.
4. Los alimentos a almacenar deben estar debidamente sellados para evitar olores o alteraciones del sabor.
5. No almacene cantidades excesivas de comida. Deje espacio entre los alimentos para permitir que el aire frío fluya alrededor de ellos y lograr una refrigeración mejor y más homogénea.
6. Los alimentos consumidos diariamente deben almacenarse en la parte frontal del estante.
7. Deje un espacio entre los alimentos y las paredes interiores para permitir que el aire fluya. No almacene alimentos contra la pared trasera: los alimentos podrían congelarse contra la pared trasera. Evite el contacto directo de los alimentos (especialmente alimentos aceitosos o ácidos) con el revestimiento interno, ya que el aceite/ácido puede erosionarlo. Limpie los restos de aceite/ácido cuando los encuentre.
8. Descongele los alimentos congelados en el compartimento frigorífico. De esta manera, puede utilizar los alimentos congelados para disminuir la temperatura en el compartimento y ahorrar energía.
9. El proceso de maduración de las frutas y verduras como calabacines, melones, papaya, plátano, piña, etc. se puede acelerar en el frigorífico. Por lo tanto, no es aconsejable conservarlos en el frigorífico. Sin embargo, se puede promover la maduración de algunas frutas durante un cierto período. Las cebollas, el ajo, el jengibre y otras raíces también deben almacenarse a temperatura ambiente.
10. Los malos olores en el interior del frigorífico son un signo de que algo se ha derramado y se requiere limpieza. Vea CUIDADO Y LIMPIEZA.
11. Los diferentes alimentos deben colocarse en diferentes áreas según sus propiedades:

- 1-Mantequilla, quesos, etc.
- 2-Huevos, alimentos enlatados, especias, etc.
- 3/4/5-Bebidas y alimentos embotellados.
- 6-Alimentos encurtidos, alimentos enlatados, etc.
- 7/8-Productos cárnicos, pescado, alimentos crudos
- 9-Latas, productos lácteos, etc.
- 10-Frutas, verduras, lechugas, etc.
- 11-Carne cocinada, salchichas, etc.

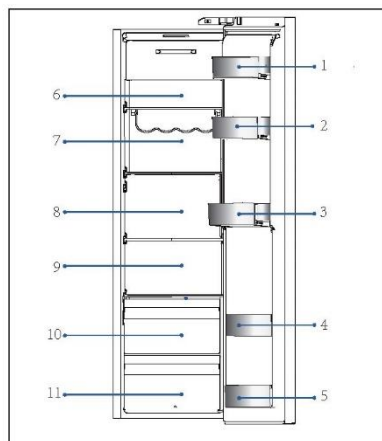

## CONSEJOS PARA ALMACENAR ALIMENTOS FRESCOS

### Conservación en el compartimento congelador

1. Mantenga la temperatura del congelador a  $-18^{\circ}\text{C}$ .
2. 12 horas antes de congelar más alimentos, active la función Super-Freeze (para pequeñas cantidades de alimentos, 4-6 horas son suficientes).
3. Los alimentos calientes deben haberse enfriado a temperatura ambiente antes de ser almacenados en el congelador.
4. Los alimentos cortados en porciones pequeñas se congelarán más rápido y serán más fáciles de descongelar y cocinar. El peso recomendado para cada porción es de menos de 2,5 kg.
5. Es mejor envasar los alimentos antes de introducirlos en el congelador. El exterior del embalaje debe estar seco para evitar que las bolsas se peguen. Los materiales de embalaje deben estar libres de olores y ser herméticos y no tóxicos.
6. Para evitar la expiración de los periodos de conservación, anote la fecha de congelación, el límite de tiempo y el nombre de los alimentos en el envase según los periodos de conservación de los diferentes alimentos.
7. **ADVERTENCIA:** El ácido, la alcalinidad y la sal, etc. podrían erosionar la superficie interna del congelador. No coloque los alimentos que contengan estas sustancias (p.ej.: pescados marinos) directamente sobre la superficie interna. El agua salada en el congelador debe limpiarse inmediatamente.
8. No supere el tiempo de almacenamiento recomendado por los fabricantes. Saque solo la cantidad necesaria de alimentos del congelador.
9. Los diferentes alimentos deben colocarse en diferentes áreas según sus propiedades:

- 1- Artículos menos pesados, como helados, verduras, pan, etc.
- 2- Porciones grandes / pesadas de alimentos, como trozos de carne para asar
- 3- Pizza etc.

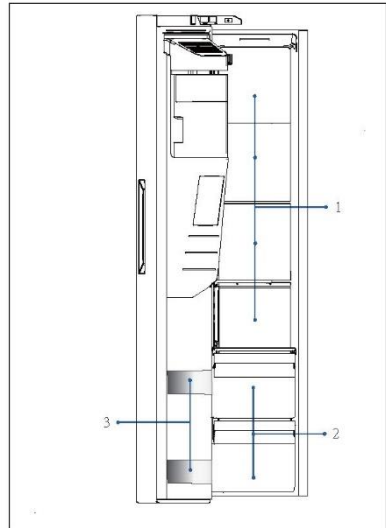



## NOTA: ALMACENAMIENTO

1. Por favor, mantenga una distancia de más de 10 mm entre el alimento y el sensor para asegurar el efecto de enfriamiento.
2. Por favor, no retire el cajón inferior del aparato durante el funcionamiento para asegurar el efecto de enfriamiento.
3. Los alimentos que incluyan hielo (como helados, etc.) deben guardarse dentro del compartimento del congelador y no en los portabotellas. Los cambios de temperatura a los que están expuestos los portabotellas, provocados por la apertura y cierre de la puerta, pueden descongelar los alimentos.
4. Consuma rápidamente los alimentos descongelados. Los alimentos descongelados no pueden volver a congelarse a no ser que se cocinen previamente, ya que de lo contrario podrían resultar incomedibles.
5. No cargue cantidades excesivas de alimentos frescos en el congelador. Consulte la capacidad de congelación del congelador (Vea los DATOS TÉCNICOS o los datos de la placa).
6. Los alimentos pueden almacenarse en el congelador a una temperatura de al menos  $-18^{\circ}\text{C}$  de 2 a 12 meses, dependiendo de sus propiedades (p.ej. carne: 3 a 12 meses, verduras: 6 a 12 meses)
7. Cuando congele alimentos frescos, evite ponerlos en contacto con alimentos ya congelados. ¡Riesgo de descongelación!
8. Descongele los alimentos congelados en el frigorífico. De esta manera, puede utilizar los alimentos congelados para disminuir la temperatura en el compartimento y ahorrar energía.

### Cuando guarde alimentos congelados en tienda, siga estas directrices:

1. Siempre siga las directrices de los fabricantes sobre el tiempo que debe almacenar los alimentos. ¡No ignore estas directrices!
2. Trate de que el tiempo que pasa entre la compra y el almacenamiento sea el menor posible para preservar la calidad de los alimentos.
3. Compre alimentos congelados que se hayan conservado a una temperatura de  $-18^{\circ}\text{C}$  o menos.
4. Evite comprar alimentos que tengan hielo o escarcha en el envase: esto indica que los productos podrían haber sido parcialmente descongelados y recongelados en algún punto (el aumento de la temperatura afecta a la calidad de los alimentos).



## Consejos de ahorro de energía:

- ▶ Asegúrese de que el electrodoméstico esté bien ventilado (vea INSTALACIÓN).
- ▶ No instale el electrodoméstico bajo la luz directa del sol o cerca de fuentes de calor (p. ej.: fogones, estufas...).
- ▶ Evite una temperatura innecesariamente baja en el electrodoméstico. El consumo de energía aumenta la temperatura del electrodoméstico.
- ▶ Las funciones como POWER-FREEZE consumen más energía.
- ▶ Deje enfriar los alimentos calientes antes de introducirlos en el electrodoméstico.
- ▶ Abra la puerta del electrodoméstico lo menos y lo más brevemente posible.
- ▶ No llene en exceso el electrodoméstico para evitar obstruir la circulación de aire.
- ▶ Evite la presencia de aire dentro del embalaje de los alimentos.
- ▶ Mantenga las juntas de la puerta limpias para que la puerta se cierre siempre correctamente.
- ▶ Descongele los alimentos congelados en el compartimento frigorífico.
- ▶ La configuración de más ahorro energético requiere que el electrodoméstico mantenga los cajones, las cajas de alimentos y los estantes en condiciones de fábrica, y los alimentos deben colocarse lo más lejos posible sin bloquear la salida de aire del conducto.

### Estantes ajustables

1. La altura de los estantes se puede ajustar para adaptarse a sus necesidades de almacenamiento.
2. Para reubicar un estante, retírelo primero levantando su borde posterior ① y extráigalo ②.
3. Para volver a instalarlo, colóquelo en los rieles de ambos lados y empuje hasta que la parte trasera del estante se fije dentro de las ranuras laterales.

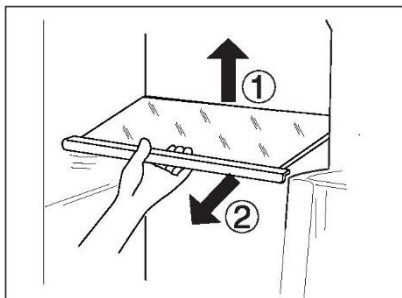

### **i** AVISO

Asegúrese de que todos los extremos del estante estén nivelados.

### Estantes de puerta/soportes para botellas desmontables

1. Los estantes de la puerta y el portabotellas pueden desmontarse para su limpieza:
2. Coloque las manos a cada lado del estante o el portabotellas, levántelo hacia arriba ① y extráigalo ②.
3. Para insertar los estantes de la puerta o el portabotellas, realice los pasos anteriores en orden inverso.

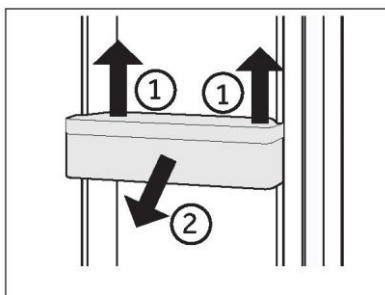

### Cajón extraíble

Para sacar el cajón, tire al máximo ①, levante y retire ②.

Para insertar el cajón, realice los pasos anteriores en orden inverso.

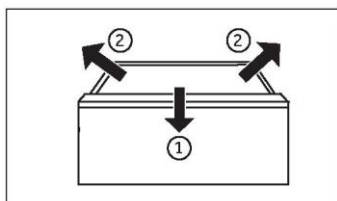

## Depósito de hielo

### Interrupción de la producción de hielo

Si no se necesita hielo o agua durante un largo periodo de tiempo, se puede cerrar la válvula de suministro de agua al aparato.

El depósito de hielo debe limpiarse, secarse y volver a colocarse en el aparato para evitar la aparición de olores.

### Extracción del depósito de hielo

1. Sujete ambos ganchos laterales.
2. Levante el depósito.
3. Saque el depósito.

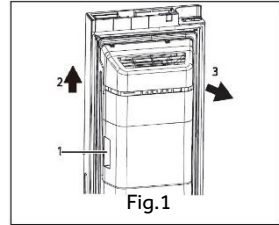

### Reinstalación del depósito de hielo

Para volver a colocar el depósito de hielo, es preciso alinear el soporte en forma de U situado detrás del depósito de hielo (1 en la Fig.2) con la estructura metálica correspondiente. Siga los pasos de la Fig. 1 en orden inverso.

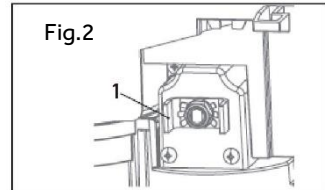

### **i** AVISO

La humedad puede condensarse y congelar la caja de hielo.



### ¡ADVERTENCIA!

Desconecte el electrodoméstico de la fuente de alimentación antes de limpiarlo.

### Limpieza

Limpie el electrodoméstico solo cuando haya pocos o ningún alimento guardado.

ES

Este electrodoméstico debe limpiarse cada cuatro semanas para realizar un buen mantenimiento y evitar malos olores.



### ¡ADVERTENCIA!

- ▶ No limpie el electrodoméstico con cepillos duros, cepillos de alambre, detergente en polvo, gasolina, acetato de amilo, acetona y soluciones orgánicas similares, soluciones ácidas o alcalinas. Limpie con un detergente especial para frigoríficos para evitar daños.
- ▶ No rocíe ni enjuague el electrodoméstico durante la limpieza.
- ▶ No use agua pulverizada o vapor para limpiar el electrodoméstico.
- ▶ No limpie los estantes de cristal fríos con agua caliente. Un cambio repentino de temperatura puede causar que el cristal se rompa.
- ▶ No toque la superficie interior del compartimento del electrodoméstico, especialmente con las manos mojadas, ya que las manos pueden congelarse en la superficie.
- ▶ En caso de calentamiento, compruebe el estado de los productos congelados.

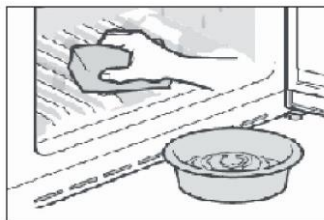

- ▶ Mantenga siempre limpia la junta de la puerta.
  - ▶ Limpie el interior y el armazón del electrodoméstico con una esponja humedecida en agua tibia y detergente neutro.
1. Frote el interior y el exterior del frigorífico, incluyendo la junta de la puerta, los estantes de la puerta, los estantes de cristal, los cajones, etc., con una toalla suave o una esponja sumergida en agua caliente (se puede añadir detergente neutro).

2. Si hay líquido derramado, retire todas las piezas contaminadas, enjuague directamente con agua corriente, seque y coloque las piezas de nuevo en el frigorífico.
  3. Si hay productos cremosos derramados (como nata, helado derretido...), retire todas las piezas contaminadas, póngalas en agua caliente a unos 40 °C durante un rato, enjuague con agua corriente, séquelas y colóquelas de nuevo en el frigorífico.
  4. En caso de que alguna parte o componente pequeño quede atascada dentro del frigorífico (entre las estanterías o los cajones), utilice un cepillo suave pequeño para sacarlo. Si no la alcanza, póngase en contacto con el servicio de Haier.
- ▶ Aclare y seque con un paño suave.
  - ▶ No limpie ninguna de las piezas o partes de este electrodoméstico en un lavavajillas.
  - ▶ Deje pasar al menos 5 minutos antes de reiniciar el electrodoméstico, ya que el arranque frecuente puede dañar el compresor.

### Descongelación

La descongelación de los compartimentos frigorífico y congelador se realiza automáticamente: no se requiere ninguna operación manual.

## Sustitución de las lámparas LED



### ¡ADVERTENCIA!

No sustituya usted mismo la lámpara LED, solo debe cambiarla el fabricante o un técnico autorizado.

Las lámparas utilizan LED como fuente de luz, con bajo consumo energético y larga vida útil. Si detecta alguna anomalía, póngase en contacto con el servicio de atención al cliente. Vea ATENCIÓN AL CLIENTE.

ES

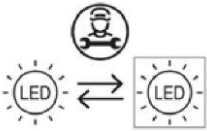

Fuente de luz reemplazable (solo LED) por un profesional.

Este producto contiene una fuente luminosa de clase de eficiencia energética G.

Compartimento	Tensión	Clase de eficiencia energética	Modelo
Frigorífico	12 V	G	HSW59F18EIPT
Congelador	12 V	G	HSW59F18EIMM

## Limpeza del depósito de hielo

Limpe periódicamente el depósito de hielo con agua tibia, sobre todo si los cubitos envejecen y emiten mal olor. Seque bien el depósito antes de volver a colocarlo en el aparato para evitar que los cubitos de hielo se peguen a las paredes.

## Si no se utiliza durante un período más largo

Si el aparato no se utiliza durante un periodo de tiempo prolongado, y no va a utilizar la función Holiday para el frigorífico:

- ▶ Saque la comida.
- ▶ Desenchufe el cable de la toma de corriente.
- ▶ Limpie el electrodoméstico como se ha descrito anteriormente.
- ▶ Mantenga las puertas abiertas para evitar que se generen malos olores en el interior.



### AVISO

Apague el electrodoméstico solo si es estrictamente necesario.

### Traslado del electrodoméstico

1. Retire toda la comida y desenchufe el electrodoméstico.
2. Fije los estantes y otras partes móviles en el frigorífico y el congelador con cinta adhesiva.
3. No incline el frigorífico más de 45° para evitar dañar el sistema de refrigeración.



### ¡ADVERTENCIA!

- ▶ No levante el electrodoméstico por las asas.
- ▶ No coloque el electrodoméstico horizontalmente sobre el suelo.

### Sustitución del filtro

El filtro de agua debe cambiarse aproximadamente cada 6 meses, cuando se encienda el indicador "c3" (función de restablecimiento del filtro).

El juego de filtros puede solicitarse a través del SERVICIO DE ATENCIÓN AL CLIENTE.



### ¡ADVERTENCIA!

- ▶ Antes de sustituir el filtro, desactive el electrodoméstico y desconecte el enchufe de la toma de corriente.
- ▶ Cierre el suministro de agua.

1. Retire (1) el cip de bloqueo (C) a ambos lados del filtro (A) y desconecte ambos tubos (2).
2. Instale el nuevo filtro en la posición correcta; el dardo muestra la dirección del flujo de agua. Repita el paso 1 en orden inverso.
3. Coloque el enchufe en la toma y abra la llave de agua para enjuagar las mangueras.
4. Restablezca el indicador "Cambiar filtro": mantenga pulsado el botón "C" (selector de función de reinicio del filtro) durante 3 segundos, el indicador "c3" se apaga.

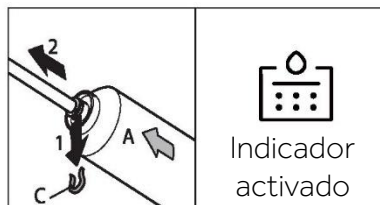

### ¡ADVERTENCIA!

- ▶ Asegúrese siempre de que la conexión sea firme, esté seca y no presente fugas.
- ▶ Tenga cuidado de que la manguera no se aplaste, se doble o se retuerza.

Usted mismo puede resolver muchos de los problemas que puedan presentarse sin tener conocimientos específicos. En caso de que se produzca algún problema, compruebe todas las posibilidades ilustradas y siga las instrucciones pertinentes antes de ponerse en contacto con un servicio posventa. Vea ATENCIÓN AL CLIENTE.



### ¡ADVERTENCIA!

- ▶ Antes de realizar tareas de mantenimiento, desactive el electrodoméstico y desconecte el enchufe de la toma de corriente.
- ▶ Los equipos eléctricos solo deben ser revisados y manejados por electricistas expertos cualificados, ya que las reparaciones incorrectas pueden causar daños considerables en consecuencia.
- ▶ Si el sistema de alimentación está dañado, debe ser sustituido por el fabricante, por su servicio técnico o por cualquier profesional cualificado similar para evitar riesgos.

Problema	Causa posible	Solución posible
El compresor no funciona.	<ul style="list-style-type: none"> <li>• El enchufe no está conectado a la toma de corriente.</li> <li>• El electrodoméstico está en el ciclo de descongelación</li> </ul>	<ul style="list-style-type: none"> <li>• Conecte el enchufe.</li> <li>• Esto es normal para una descongelación automática</li> </ul>
El electrodoméstico funciona con frecuencia o funciona durante un período de tiempo demasiado largo.	<ul style="list-style-type: none"> <li>• La temperatura interior o exterior es demasiado alta.</li> <li>• El electrodoméstico ha estado apagado durante cierto de tiempo.</li> <li>• Una puerta del electrodoméstico no está bien cerrada.</li> <li>• La puerta se ha abierto con demasiada frecuencia o durante mucho tiempo.</li> <li>• El ajuste de temperatura del compartimento congelador es demasiado bajo.</li> <li>• La junta de la puerta está sucia, desgastada, agrietada o desparejada.</li> <li>• La circulación de aire requerida no está garantizada.</li> </ul>	<ul style="list-style-type: none"> <li>• En este caso, es normal que el aparato funcione durante más tiempo.</li> <li>• Normalmente, lleva de 8 a 12 horas que el electrodoméstico se enfrie completamente.</li> <li>• Cierre la puerta/cajón y asegúrese de que el electrodoméstico esté ubicado sobre una superficie plana y que no haya alimentos o recipientes que impidan que la puerta se cierre bien.</li> <li>• No abra la puerta/cajón con demasiada frecuencia.</li> <li>• Ajuste una temperatura más alta hasta obtener una temperatura satisfactoria para el frigorífico. Se necesitan 24 horas para que la temperatura del frigorífico se mantenga estable.</li> <li>• Limpie la junta de la puerta/cajón o pídale al servicio de atención al cliente que la cambie.</li> <li>• Garantice una ventilación adecuada.</li> </ul>

## Solución de problemas

Problema	Causa posible	Solución posible
El interior del frigorífico está sucio y/o huele mal.	<ul style="list-style-type: none"> <li>• El interior del frigorífico necesita limpieza.</li> <li>• Hay alimentos de olor fuerte guardados en el frigorífico.</li> </ul>	<ul style="list-style-type: none"> <li>• Limpie el interior del frigorífico.</li> <li>• Envuelva bien los alimentos.</li> </ul>
El electrodoméstico hace sonidos anormales.	<ul style="list-style-type: none"> <li>• El electrodoméstico no está ubicado sobre una superficie plana.</li> <li>• El electrodoméstico toca algún objeto a su alrededor.</li> </ul>	<ul style="list-style-type: none"> <li>• Ajuste las patas para nivelar el electrodoméstico.</li> <li>• Retire los objetos que haya alrededor del electrodoméstico.</li> </ul>
La temperatura del interior del electrodoméstico no es lo suficientemente fría.	<ul style="list-style-type: none"> <li>• La temperatura establecida es demasiado alta.</li> <li>• Se han almacenado alimentos demasiado calientes.</li> <li>• Se ha almacenado demasiada comida a la vez.</li> <li>• Los alimentos están demasiado cerca entre sí.</li> <li>• Una puerta/cajón del electrodoméstico no está bien cerrada.</li> <li>• La puerta/cajón se ha abierto con demasiada frecuencia o durante mucho tiempo.</li> </ul>	<ul style="list-style-type: none"> <li>• Restablezca la temperatura.</li> <li>• Enfíe siempre los alimentos antes de guardarlos.</li> <li>• Guarde siempre pequeñas cantidades de alimentos.</li> <li>• Deje un espacio entre varios alimentos para permitir que el aire fluya.</li> <li>• Cierre la puerta/cajón.</li> <li>• No abra la puerta/cajón con demasiada frecuencia.</li> </ul>
La temperatura del interior del electrodoméstico es demasiado fría.	<ul style="list-style-type: none"> <li>• La temperatura establecida es demasiado baja.</li> <li>• La función Super-Frz/Super-Cool está activada o funciona demasiado tiempo.</li> </ul>	<ul style="list-style-type: none"> <li>• Restablezca la temperatura.</li> <li>• Apague la función Super-Frz/Super-Cool.</li> </ul>
Formación de humedad en el interior del compartimento frigorífico.	<ul style="list-style-type: none"> <li>• El clima es demasiado cálido y húmedo.</li> <li>• Una puerta/cajón del electrodoméstico no está bien cerrada.</li> <li>• La puerta/cajón se ha abierto con demasiada frecuencia o durante mucho tiempo.</li> <li>• Hay recipientes de alimentos o líquidos abiertos.</li> </ul>	<ul style="list-style-type: none"> <li>• Aumente la temperatura.</li> <li>• Cierre la puerta/cajón.</li> <li>• No abra la puerta/cajón con demasiada frecuencia.</li> <li>• Deje que los alimentos calientes se enfrien a temperatura ambiente y cubra los alimentos y líquidos.</li> </ul>
La humedad se acumula en el exterior de los frigoríficos	<ul style="list-style-type: none"> <li>• El ambiente es demasiado cálido y demasiado húmedo.</li> </ul>	<ul style="list-style-type: none"> <li>• Esto es normal en un ambiente húmedo y cambiará cuando la humedad disminuya.</li> </ul>
o entre las puertas/puerta y el cajón.	<ul style="list-style-type: none"> <li>• La puerta no está bien cerrada. Hay aire frío dentro del electrodoméstico y aire caliente en el exterior, y se produce condensación.</li> </ul>	<ul style="list-style-type: none"> <li>• Asegúrese de que la puerta/cajón está bien cerrada.</li> </ul>

Problema	Causa posible	Solución posible
Hay mucho hielo y escarcha en el compartimento congelador.	<ul style="list-style-type: none"> <li>• Los alimentos no están correctamente embalados.</li> <li>• Una puerta/cajón del electrodoméstico no está bien cerrada.</li> <li>• La puerta/cajón se ha abierto con demasiada frecuencia o durante mucho tiempo.</li> <li>• La junta de la puerta/cajón está sucia, desgastada, agrietada o desparejada.</li> <li>• Algo en el interior impide que la puerta/cajón se cierren correctamente.</li> </ul>	<ul style="list-style-type: none"> <li>• Embale bien los alimentos.</li> <li>• Cierre la puerta/cajón.</li> <li>• No abra la puerta/cajón con demasiada frecuencia.</li> <li>• Limpie la junta de la puerta/cajón o cámbiela por una nueva.</li> <li>• Vuelva a colocar los estantes, estantes de la puerta o contenedores internos para permitir que la puerta/cajón se cierre.</li> </ul>
Los lados del frigorífico y la tira de la puerta se calientan.	<ul style="list-style-type: none"> <li>• -</li> </ul>	<ul style="list-style-type: none"> <li>• Esto es normal.</li> </ul>
El electrodoméstico hace sonidos anormales.	<ul style="list-style-type: none"> <li>• El electrodoméstico no está ubicado sobre una superficie plana.</li> <li>• El electrodoméstico toca algún objeto a su alrededor.</li> </ul>	<ul style="list-style-type: none"> <li>• Ajuste las patas para nivelar el electrodoméstico.</li> <li>• Retire los objetos que haya alrededor del electrodoméstico.</li> </ul>
Se oye un ligero sonido similar al del flujo de agua.	<ul style="list-style-type: none"> <li>• -</li> </ul>	<ul style="list-style-type: none"> <li>• Esto es normal.</li> </ul>
Oirá un pitido de alarma.	<ul style="list-style-type: none"> <li>• La puerta del compartimento frigorífico está abierta.</li> </ul>	<ul style="list-style-type: none"> <li>• Cierre la puerta.</li> </ul>
Oirá un débil zumbido.	<ul style="list-style-type: none"> <li>• El sistema anticondensación está en marcha</li> </ul>	<ul style="list-style-type: none"> <li>• Esto evita la condensación y es normal</li> </ul>
El sistema de iluminación o refrigeración interior no funciona.	<ul style="list-style-type: none"> <li>• El enchufe no está conectado a la toma de corriente.</li> <li>• La fuente de alimentación presenta alguna alteración.</li> <li>• La lámpara LED no funciona.</li> </ul>	<ul style="list-style-type: none"> <li>• Conecte el enchufe.</li> <li>• Compruebe el suministro eléctrico a la habitación. Llame a la compañía eléctrica local.</li> <li>• Llame al servicio técnico para cambiar la lámpara.</li> </ul>
Fuga o goteo de agua del surtidor del dispensador de agua.	<ul style="list-style-type: none"> <li>• El depósito de agua no está instalado correctamente</li> <li>• El surtidor del dispensador de agua no está bien atornillado al depósito.</li> <li>• Falta la junta tórica de silicona blanca en el surtidor de agua.</li> </ul>	<ul style="list-style-type: none"> <li>• Vuelva a colocar el depósito de agua en la puerta del frigorífico, asegúrese de que quede completamente introducido en la puerta.</li> <li>• El surtidor de agua está firmemente atornillado al depósito de agua.</li> <li>• Compruebe que el surtidor de agua tenga una junta tórica de silicona blanca en el extremo del depósito antes de colocar el surtidor de agua en el depósito de agua.</li> </ul>

Para ponerse en contacto con el servicio de asistencia técnica, visite nuestro sitio web: <https://corporate.haier-europe.com/en/>.

En la sección "website", elija la marca de su producto y su país. Se le redirigirá a la página web específica donde podrá encontrar el número de teléfono y el formulario para ponerse en contacto con el servicio de asistencia técnica.

### ES Interrupción del suministro

En caso de un corte de luz, los alimentos deberían permanecer frescos y a salvo durante 5 horas. Siga estos consejos durante una interrupción prolongada del suministro, especialmente en verano:

- ▶ abra la puerta/cajón lo menos posible.
- ▶ No introduzca más alimentos en el electrodoméstico durante un corte de luz.
- ▶ Si se da el aviso previo de un corte de luz y la duración de la interrupción es superior a 5 horas, fabrique algo de hielo y póngalo en un recipiente en la parte superior del compartimento frigorífico.
- ▶ Inmediatamente después de la interrupción, es necesario llevar a cabo una inspección de los alimentos.
- ▶ Como la temperatura del frigorífico subirá durante una interrupción del suministro eléctrico u otro fallo, el período de conservación y la calidad comestible de los alimentos se reducirán. Cualquier alimento que se descongele debe consumirse, o bien cocinarse y volver a congelarse (cuando proceda) rápidamente para evitar riesgos para la salud.



#### **NOTA: Función de memoria durante el corte de luz**

En cuanto vuelva la luz, el electrodoméstico restablecerá los ajustes establecidos antes del corte de luz.

## Desempaquetado



### ¡ADVERTENCIA!

- ▶ Este es un electrodoméstico pesado. Manipúlelo con la ayuda de otra persona.
- ▶ Mantenga todo el material de embalaje fuera del alcance de los niños y deséchelo de forma respetuosa con el medio ambiente.
- ▶ Saque el electrodoméstico de su embalaje.
- ▶ Retire todos los materiales de embalaje.

## Condiciones ambientales

La temperatura ambiente debería encontrarse siempre entre 10°C y 43°C, ya que puede influir en la temperatura del interior del frigorífico y en su consumo de energía. No instale el electrodoméstico cerca de otros electrodomésticos emisores de calor (hornos, neveras) sin aislamiento.

- Templada extendida (SN): este electrodoméstico de refrigeración está diseñado para su uso a una temperatura ambiente comprendida entre 10°C y 32°C.
- Templada (N): este electrodoméstico de refrigeración está diseñado para su uso a una temperatura ambiente comprendida entre 16°C y 32°C.
- Subtropical (ST): este electrodoméstico de refrigeración está diseñado para su uso a una temperatura ambiente comprendida entre 16°C y 38°C.
- Tropical (T): este aparato de refrigeración está destinado a ser utilizado a una temperatura ambiente comprendida entre 16°C y 43°C.

## Requisitos de espacio

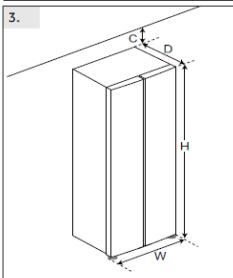
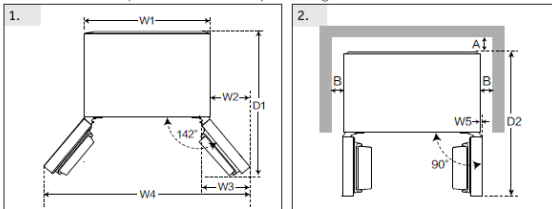

(Unit : mm)		Model: HSW59F18E1PT	
Width	W1	905	
	W2	371	
	W3	425	
	W4	1579	
	W5	30.5	
Depth	W	905	
	D1	1075	
	D2	1173	
	D	717	
Distance to back wall	A	100	
Distance to lateral walls	B	100	
Distance to ceiling	C	100	
Overall Height	H	1775	



### AVISO

Para un electrodoméstico independiente: este electrodoméstico de refrigeración no está diseñado para ser utilizado como un electrodoméstico empotrado.

## Conexión de agua dulce



### ¡ADVERTENCIA!

- ▶ Se recomienda encargar la instalación del aparato a un técnico cualificado.
- ▶ Asegúrese de que el enchufe está desconectado de la toma de corriente.
- ▶ Asegúrese de que el suministro de agua está bloqueado.
- ▶ Entre la manguera y la conexión de agua doméstica debe instalarse una válvula de cierre fácilmente accesible después de la instalación para poder interrumpir el suministro de agua en caso de ser necesario.
- ▶ Conectar sólo al suministro de agua fría.
- ▶ Utilice únicamente el juego de mangueras suministrado para la conexión.
- ▶ Conectar solo al suministro de agua potable. El filtro de agua solo filtra las impurezas del agua y hace que el hielo sea limpio e higiénico. El filtro no puede esterilizar ni destruir los gérmenes u otras sustancias nocivas.
- ▶ Una presión de agua demasiado alta en la manguera puede dañar el electrodoméstico. Instale un reductor de presión si la presión del agua en la manguera supera los 0,6 MPa.
- ▶ Antes realizar la conexión, compruebe que el agua sea limpia y clara.



### AVISO: Conexión de agua

- ▶ La presión del agua fría debe ser de 0,15-0,6 MPa.
- ▶ La longitud máxima permitida de la manguera de agua es de 8 metros. Las mangueras más largas afectarán a los cubitos de hielo y al contenido de agua fría.
- ▶ La temperatura ambiente debe ser de 0 °C como mínimo.
- ▶ Mantenga la manguera de agua alejada de fuentes de calor.

Siga las instrucciones de instalación que figuran a continuación:

1. Corte el tubo en dos piezas con la longitud necesaria para conectar el filtro (A) con el aparato (B1) y el grifo de agua (B2) (Fig. 1). Utilice un cuchillo afilado para obtener un corte recto.

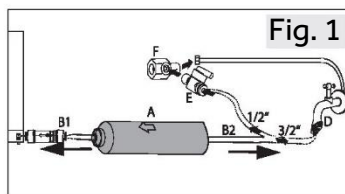

2. Introduzca el tubo (B1) a unos 12 mm de profundidad en la sujeción del filtro de agua (A) (Fig.2). Asegúrese de instalar el filtro en el sentido correcto. La flecha señala el sentido del flujo de agua.

3. Fije el tubo mediante un anillo de retención (C) conforme a la Fig. 3.

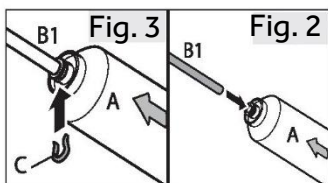

4. Repita los pasos 2 y 3 con el tubo (B2) del otro lado del filtro.

5. Conecte el extremo del tubo (B2) a uno de los adaptadores «D» o «E y F» que se adaptan a la tubería de agua (Fig. 4).

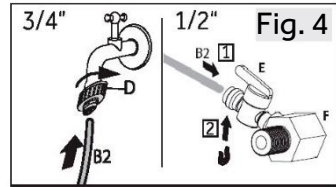

6. Retire el tapón de la válvula situada en la parte posterior del aparato (Fig. 5).

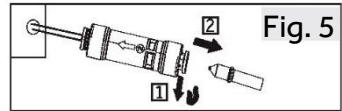

7. Conecte el extremo de B1 a la válvula en la parte posterior del frigorífico (Fig.6).

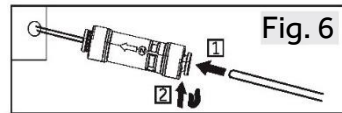

8. Abra la llave del agua para comprobar que el sistema no tenga fugas y se enjuague el tubo.



## ¡ADVERTENCIA!

- ▶ Asegúrese de que las conexiones estén siempre firmes, secas y sin fugas.
- ▶ Asegúrese de que la manguera nunca esté aplastada, doblada o retorcida.

## Nivelación del electrodoméstico

Este electrodoméstico debe colocarse sobre una superficie plana y sólida.

1. Incline el electrodoméstico ligeramente hacia atrás (Fig. 7).
2. Ajuste las patas al nivel deseado. Asegúrese de que la distancia a la pared en los lados de las bisagras sea de al menos 10 cm.
3. Puede comprobarse la estabilidad golpeando alternativamente las diagonales. El ligero bamboleo debe ser el mismo en ambas direcciones. De lo contrario, el marco puede deformarse y resultar en fugas en las juntas de la puerta. Una ligerísima inclinación hacia atrás facilita el cierre de las puertas.

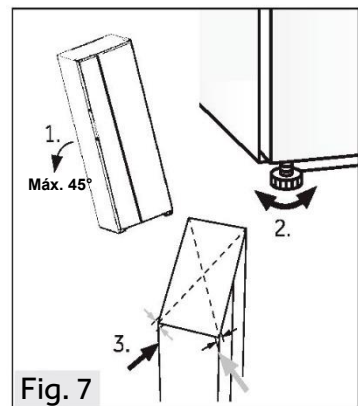

### Ajuste de las puertas

Si después de nivelar las puertas con las patas las puertas siguen sin estar a un mismo nivel, este desajuste puede solucionarse girando con una llave el eje de elevación de la bisagra situado en la esquina inferior derecha de la puerta frigorífica (Fig. 8).

Gire el eje de elevación con la llave en el sentido de las agujas del reloj para bajar la altura de la puerta (Fig. 9).

Gire el eje de elevación con la llave hasta la altura de la puerta izquierda (Fig.10).

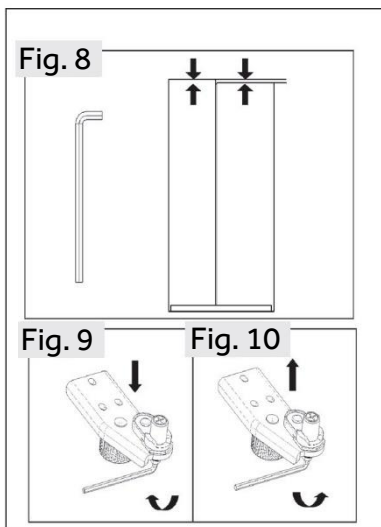

### ¡ADVERTENCIA!

No ajuste excesivamente el eje de elevación de la bisagra a una altura que pueda hacer que el eje salga de su posición de bloqueo original (rango de altura ajustable: 3 mm).

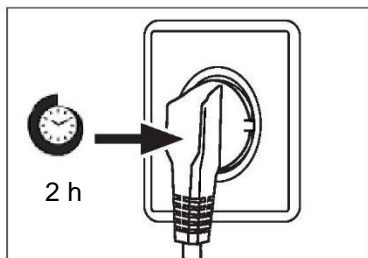

### Tiempo de espera

El aceite de lubricación sin mantenimiento se encuentra en la cápsula del compresor. Este aceite puede pasar por el sistema de tuberías cerradas durante el transporte si el electrodoméstico está inclinado. Antes de conectar el electrodoméstico a la fuente de alimentación, espere al menos 2 horas para que el aceite vuelva a entrar en la cápsula.

### Conexión eléctrica

#### Antes de cada conexión, compruebe si:

- ▶ La fuente de alimentación, la toma de corriente y el fusible son adecuados para la placa de clasificación.
- ▶ La toma de corriente tiene conexión a tierra y no tiene múltiples contactos ni extensiones.
- ▶ El enchufe y la toma de corriente encajan perfectamente.

Conecte el enchufe a una toma de corriente doméstica correctamente instalada.

**¡ADVERTENCIA!**

Para evitar riesgos, solo el servicio de atención al cliente debe reemplazar un cable de alimentación dañado (ver tarjeta de garantía).

**Desmontaje e instalación de las puertas**

En caso de que necesite retirar las puertas del electrodoméstico, siga las instrucciones de retirada e instalación de las puertas que se indican a continuación.

ES

**¡ADVERTENCIA!**

- ▶ Antes de realizar cualquier operación, desactive el electrodoméstico y desconecte el enchufe de la toma de corriente.
- ▶ Bloquee el suministro de agua.
- ▶ El aparato es pesado. Manipúlelo con la ayuda de otra persona.
- ▶ No incline el aparato más de 45° ni lo coloque horizontalmente en el suelo.
- ▶ La puerta puede caerse y herir a las personas, o dañarse durante estos pasos, por favor preste más atención al retirar e instalar las puertas.

1. Suelte el lado izquierdo de los dos acopladores de agua situados en la esquina delantera izquierda de la parte inferior del aparato: presione y mantenga presionado el collarín como se muestra y retire el tubo de agua (Fig.11).

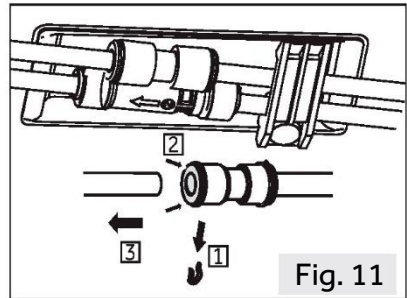

Fig. 11

2. Afloje el tornillo de la tapa de la bisagra y retire la tapa (Fig.12). Al retirar la puerta del congelador, desconecte todos los cables excepto el cable de conexión a tierra.

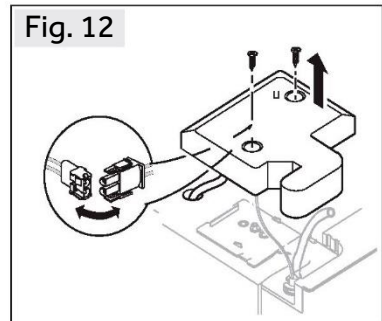

Fig. 12

3. Afloje los tornillos que sujetan la bisagra superior en su posición y, a continuación, retire la bisagra (Fig. 13).

4. Levante la puerta para extraerla (Fig.14). Al retirar la puerta del congelador, levántela lo suficiente para extraer la conexión de agua de la parte inferior del aparato.

5. Vuelva a montar la puerta invirtiendo los pasos de desmontaje. Asegúrese de que el cable de toma de tierra quede fijado por el tornillo.

6. Vuelva a colocar la conexión de agua.

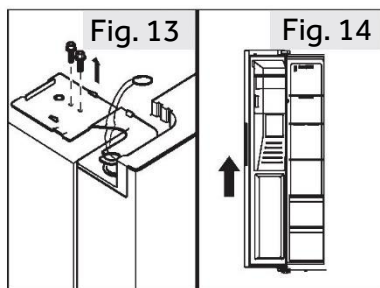

### **i** NOTA: Puerta del frigorífico

Las imágenes muestran la retirada de la puerta del compartimento congelador. Para la puerta del frigorífico, utilice las piezas correspondientes en el otro lado.

Ficha del producto conforme al Reglamento UE n.º 2019/2016

Marca	Haier
Nombre del modelo / identificador	HSW59F18EIMM HSW59F18EIPT
Categoría del modelo	Frigorífico-congelador
Clase de eficiencia energética	E
Consumo anual de energía (kWh/año) <sup>(1)</sup>	334
Volumen total (L)	601
Volumen del frigorífico (L)	391
Volumen congelador(L)	210
Estrellas	
Temperatura de otros compartimentos > 14 °C	No aplicable
Sistema Frost-free	Si
Capacidad de congelación (kg/24 h)	12
Clasificación climática <sup>(2)</sup>	SN-N-ST-T
Clase de emisión de ruido y emisiones de ruido acústico en el aire (db (A) re 1pW)	C(36)
Tiempo de aumento de la temperatura (h)	5
Capacidad de fabricación de hielo	0,9 kg / 24 h
Tipo de electrodoméstico	Independiente

### Explicaciones:

- Sí
- (1) Basado en los resultados de la prueba de conformidad normativa durante 24 horas. El consumo real depende del uso y de la ubicación del electrodoméstico.
  - (2) Calificación climática SN: Este electrodoméstico está diseñado para ser utilizado a una temperatura ambiente comprendida entre + 10 °C y +32 °C  
Calificación climática N: Este electrodoméstico está diseñado para ser utilizado a una temperatura ambiente comprendida entre + 16 °C y +32 °C  
Calificación climática ST: Este electrodoméstico está diseñado para ser utilizado a una temperatura ambiente comprendida entre + 16 °C y +38 °C  
Calificación climática T: Este electrodoméstico está diseñado para ser utilizado a una temperatura ambiente comprendida entre + 16 °C y +43 °C

### Datos técnicos adicionales

Voltaje / Frecuencia	220-240 V ~ / 50 Hz
Corriente de entrada (A)	1,8
Potencia de entrada de descongelación (W)	220
Fusible principal (A)	15
Refrigerante	R600a
Presión del agua en MPa	0,15 - 0,6
Tamaño (Al/An/Pr en mm)	1775 / 905 / 726

Recomendamos nuestro Servicio de atención al cliente Haier y el uso de repuestos originales. Si tiene algún problema con su electrodoméstico, compruebe primero la sección SOLUCIÓN DE PROBLEMAS.

Si no encuentra una solución allí, póngase en contacto con

- ▶ su distribuidor local o
- ▶ nuestro Centro europeo de atención al cliente (ver números de teléfono listados abajo) o
- ▶ el área de servicio y asistencia en [www.haier.com](http://www.haier.com), donde puede activar la
- ▶ solicitud de servicio y encontrar las Preguntas frecuentes.

Para ponerse en contacto con nuestro Servicio, asegúrese de tener los siguientes datos disponibles.

Puede encontrar la información en la placa de datos.

Modelo \_\_\_\_\_

N.º de serie \_\_\_\_\_

Compruebe también la tarjeta de garantía suministrada con el producto en caso de garantía.

Centro europeo de atención al cliente		
País*	Número de teléfono	Costes
Haier Italy (IT)	199 100 912	
Haier Spain (ES)	902 509 123	
Haier Germany (DE)	0180 5 39 39 99	<ul style="list-style-type: none"> <li>• 14 ct/min teléfono fijo</li> <li>• máx. 42 ct/min móvil</li> </ul>
Haier Austria (AT)	0820 001 205	<ul style="list-style-type: none"> <li>• 14,53 ct/min teléfono fijo</li> <li>• máx. 20 ct/min el resto</li> </ul>
Haier United Kingdom (UK)	0333 003 8122	
Haier France (FR)	0980 406 409	

\* Para otros países, consulte [www.haier.com](http://www.haier.com)

Haier Europe Trading S.r.l

Sucursal Reino Unido

Westgate House, Westgate, Ealing

Londres, W5 1YY

ES

\*Duración de la garantía del electrodoméstico de refrigeración:

La garantía mínima es de: 2 años para los países de la UE, 3 años para Turquía, 1 año para el Reino Unido, 1 año para Rusia, 3 años para Suecia, 2 años para Serbia, 5 años para Noruega, 1 año para Marruecos, 6 meses para Argelia, Túnez sin garantía legal, al no requerirse.

\*El período de piezas de repuesto para la reparación del aparato:

Los termostatos, los sensores de temperatura, las placas de circuito impresas y las fuentes de luz están disponibles durante un período mínimo de 7 años después de la comercialización de la última unidad del modelo.

Las asas, bisagras, bandejas y cestas lo están durante un período mínimo de 7 años, y las juntas durante un período mínimo de 10 años después de la comercialización de la última unidad del modelo.

\*Para más información sobre el producto, consulte <https://eprel.ec.europe> o escanee el código QR en la etiqueta energética suministrada con el electrodoméstico.

---

Turvallisuusohjeet .....	257
Käyttötarkoitus.....	262
Tuotteen kuvaus .....	263
Ohjauspaneeli .....	264
Käyttö .....	265
Varusteet .....	278
Hoito ja puhdistus .....	280
Vianetsintä.....	283
Asennus .....	287
Tekniset tiedot .....	293
Asiakaspalvelu.....	295

### Kiitos, että ostit Haier-tuotteen.

Lue nämä ohjeet huolellisesti ennen laitteen käyttöä. Ohjeet sisältävät tärkeitä tietoja, jotka auttavat sinua saamaan parhaan hyödyn laitteesta ja varmistamaan turvallisen ja asianmukaisen asennuksen, käytön ja huollon.

Säilytä tätä ohjekirjaa kätevässä paikassa, jotta voit aina tutustua siihen laitteen turvallisen ja asianmukaisen käytön varmistamiseksi.

Fl

Jos myyt laitteen, annat sen pois tai et ota sitä mukaan, kun muutat, varmista, että tämä käyttöopas pysyy aina laitteen mukana, jotta uusi omistaja voi tutustua laitteeseen ja turvallisuusvaroituksiin.

### Lisävarusteet

Tarkista lisävarusteet ja kirjallisuus tämän luettelon mukaisesti:

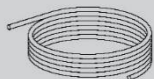

Vesiputki



Vedensuodatin

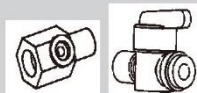

6,35 mm sovitin  
venttiilillä

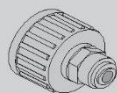

6,35 mm sovitin



2 kiinnikettä



Energiamerkintä



Takuukortti



Pikaopas



## **VAROITUS – Tärkeää turvallisuustietoa**



## **HUOMAUTUS – Yleistä tietoa ja vinkkejä**



## **Ympäristötiedot**



### **Hävittäminen**

Auta suojelemaan ympäristöä ja ihmisten terveyttä. Laita pakkausmateriaalit asianmukaisiin astioihin niiden kierrättämiseksi. Auta kierrättämään sähkö- ja elektroniikkalaiteromua. Älä hävitä tällä symbolilla merkittyjä laitteita talousjätteen mukana. Palauta tuote paikalliseen kierrätyslaitokseen tai ota yhteyttä paikalliseen viranomaiseen.



## **VAROITUS!**

Loukkaantumis- tai tukehtumisvaara!

Kylmäaineet ja kaasut on hävitettävä ammattimaisesti. Varmista ennen oikeanlaista hävittämistä, että kylmäainepiirin letku ei ole vaurioitunut. Irrota laite verkkovirrasta. Katkaise verkkokaapeli ja hävitä se. Irrota telineet ja laatikot sekä oven salpa ja tiivisteet, jotta lapset ja lemmikit eivät voi jäädä loukkuun laitteen sisään.

**Lue seuraavat turvallisuusohjeet, ennen kuin kytket laitteen päälle ensimmäistä kertaa:**



### **VAROITUS!**

#### **Ennen ensimmäistä käyttöä**

- ▶ Varmista, ettei kuljetusvaurioita ole.
- ▶ Poista kaikki pakkaukset ja pidä ne poissa lasten ulottuvilta.
- ▶ Odota vähintään kaksi tuntia ennen laitteen asentamista varmistaaksesi, että kylmäainepiiri on täysin toimintavalmis.
- ▶ Laite on painava ja sen vuoksi sen käsittelemiseen tarvitaan aina vähintään kaksi henkilöä.

#### **Asennus**

- ▶ Laite on sijoitettava hyvin ilmastoituun paikkaan. Varmista, että laitteen yläpuolella ja ympärillä on tilaa vähintään 10 cm.
- ▶ Älä koskaan aseta laitetta kosteaan paikkaan tai paikkaan, jossa sen päälle voi roiskua vettä. Puhdista ja kuivaa vesiroiskeet ja tahrat pehmeällä puhtaalla liinalla.
- ▶ Älä asenna laitetta suoraan auringonvaloon tai lämmönlähteiden läheisyyteen (esim. uunit, lämmittimet).
- ▶ Asenna laitteen jalat ja säädä niitä tarpeen mukaan niin, että laite on tasapainossa ja tasaisesti. Asennuspaikan on oltava sopivan kokoinen ja sovellettava laitteen käyttötarkoitukseen.
- ▶ Pidä laitteen koteloinnin tai rakenteelliset tuuletusaukot vapaina esteistä.
- ▶ Varmista, että laitteen arvokilvessä ilmoitetut sähkötiedot vastaavat käytettävissä olevaa virransyöttöä. Jos näin ei ole, ota yhteyttä sähköasentajaan.
- ▶ Verkkoliitäntä: 220–240 V, 50 Hz. Epänormaali jännitevaihtelu voi estää laitteen käynnistymisen tai vaurioittaa lämpötilan säätöä tai kompressoria tai aiheuttaa epänormaalia käyntiääntä. Tässä tapauksessa laitteeseen on asennettava automaattinen jännitteensäädin.
- ▶ Älä käytä monipistokesovittimia ja jatkokaapeleita.
- ▶ Älä jätä monipistokkeisia jatkojohtoja äläkä siirrettäviä virtalähteitä laitteen taakse.
- ▶ Varmista, että virtajohto ei jää jääkaapin alle. Älä astu virtajohtoon päälle.



## VAROITUS!

- ▶ Käytä erillistä maadoitettua pistorasiaa, joka on helposti saatavilla. Laitte on maadoitettava.  
Vain Iso-Britannia: Laitteen virtajohtoon on liitetty 3-haarainen (maadoitettu) pistoke, joka sopii 3-haaraiseen (maadoitettuun) pistorasiaan. Kolmatta tappia (maadoitus) ei koskaan saa leikata pois tai poistaa jollakin muulla tavalla. Pistoke tulisi olla käytettävissä laitteen asennuksen jälkeen.
- ▶ Älä vaurioita kylmäainepiiriä.

## Päivittäinen käyttö

- ▶ Vähintään 8-vuotiaat lapset ja henkilöt, joiden fyysiset, aisteihin liittyvät tai henkiset kyvyt ovat alentuneet tai joilla ei ole aiheeseen liittyvää kokemusta ja tietoa, voivat käyttää laitetta edellyttäen, että heitä valvotaan tai heille annetaan ohjeet laitteen käyttöön turvallisella tavalla ja he ymmärtävät vaaratekijät.
- ▶ 3–8-vuotiaat lapset saavat täyttää ja tyhjentää laitteita, mutta he eivät saa puhdistaa tai asentaa niitä.
- ▶ Pidä alle 3-vuotiaat lapset poissa laitteen lähetyviltä, ellei heitä valvota jatkuvasti.
- ▶ Lapset eivät saa leikkiä laitteella.
- ▶ Jos jäähdytettyä kaasua tai jotakin muuta syttyvää kaasua vuotaa laitteen läheisyydessä, sammuta vuotavan kaasun venttiili, avaa ovet ja ikkunat äläkä irrota jääkaapin tai minkään muun laitteen virtajohtoa.
- ▶ Huomaa, että laite on asetettu toimimaan tietyllä ympäristön lämpötila-alueella (10–43 °C). Laitte ei välttämättä toimi oikein, jos se on pidemmän aikaa lämpötilassa, joka ylittää tai alittaa ilmoitetun vaihteluvälin.
- ▶ Älä laita kylmälaitteen päälle epävakaita esineitä (esimerkiksi raskaita esineitä tai vedellä täytettyjä astioita). Näin voit välttää onnettomuudet, jotka voisivat aiheuttaa esineiden tippumisesta käyttäjän päälle, tai sähköiskusta kosketuksesta veteen.
- ▶ Älä vedä ovihyllyistä. Ovi voi mennä vinoon, pulloteline voi irrota tai kylmälaite voi kaatua.
- ▶ Avaa ja sulje ovet vain käyttämällä kahvoja. Väli ovien välillä sekä ovien ja kaapin välillä on hyvin kapea. Älä laita käsiäsi tällaisiin paikkoihin, jotta sormesi eivät joudu puristuksiin. Avaa tai sulje jääkaapin ovet vain silloin, kun oven liikkumisalueella ei ole lapsia.



### VAROITUS!

- ▶ Älä säilytä tai käytä syttyviä, räjähtäviä tai syövyttäviä aineita laitteessa tai sen läheisyydessä.
- ▶ Älä säilytä laitteessa lääkkeitä, bakteereita tai kemiallisia aineita. Tämä laite on kodinkone. Laitteessa ei ole suositeltavaa säilyttää materiaaleja, jotka vaativat tarkkoja lämpötiloja.
- ▶ Älä koskaan säilytä nesteitä pulloissa tai tölkeissä (lukuun ottamatta väkeviä alkoholijuomia) ja erityisesti hiilihapotettuja juomia, koska ne rikkoutuvat pakastuksen aikana.
- ▶ Tarkista ruoan kunto, jos pakastimessa on tapahtunut lämpenemistä.
- ▶ Älä aseta jääkaapin lämpötilaa tarpeettoman alhaiseksi. Miinuslämpötiloja voi esiintyä erittäin kylmillä asetuksilla. Huomio: Pullot voivat rikkoutua
- ▶ Älä koske jäätyneisiin tuotteisiin märin käsin (käytä käsineitä). Erityisesti mehujäätä ei tulisi syödä heti sen jälkeen, kun se on otettu ulos pakastinosastosta. On olemassa paletumisen tai rakkuloiden muodostumisen riski. ENSIAPU: Huuhtele kohtaa välittömästi juoksevilla kylmällä vedellä. Älä keskeytä huuhtelua!
- ▶ Älä koske pakastimen säilytyslokeron sisäpintaa, kun pakastin on käynnissä. Tätä ei tulisi tehdä etenäkään märin käsin, koska kädet saattavat jäätyä pintaan kiinni.
- ▶ Irrota laite pistorasiasta sähkökatkoksen sattuessa tai ennen puhdistusta. Odota vähintään 7 minuuttia ennen kuin käynnistät laitteen uudelleen, sillä usein tapahtuvat uudelleenkäynnistykset voivat vahingoittaa kompressoria.
- ▶ Älä käytä sähkölaitteita laitteen ruoansäilytystiloissa mikäli ne eivät ole valmistajan suosittelemia. Huolto / puhdistus
- ▶ Varmista, että lapsia valvotaan, jos he suorittavat puhdistuksen ja huollon.
- ▶ Irrota laite virtalähteestä ennen rutiinihuoltoa. Odota vähintään 5 minuuttia ennen kuin käynnistät laitteen uudelleen, sillä usein tapahtuvat uudelleenkäynnistykset voivat vahingoittaa kompressoria.



## VAROITUS!

- ▶ Pidä kiinni pistokkeesta, ei kaapelista, kun irrotat laitteen pistorasiasta.
- ▶ Älä puhdista laitetta käyttämällä kovia harjoja, teräsharjoja, pesuainejauhetta, bensiiniä, amyliasettaattia, asetonia ja vastaavia orgaanisia liuoksia tai happamia tai emäksisiä liuoksia. Vältä vauriot puhdistamalla erityisellä jääkaapin pesuaineella.
- ▶ Älä raaputa huurretta ja jäätä pois terävillä esineillä. Älä käytä suihkeita, sähkölämmittimiä, kuten lämmitintä, hiustenkuivaajaa tai höyrypuhdistimia, tai muita lämmönlähteitä muovisten osien vaurioitumisen välttämiseksi.
- ▶ Älä yritä nopeuttaa sulatusta käyttämällä mekaanisia laitteita tai muita keinoja, lukuun ottamatta laitteen valmistajan suosittelemia menetelmiä.
- ▶ Jos virtajohto on vaurioitunut, sen saa vaaran välttämiseksi vaihtaa valmistaja, valmistajan huoltoedustaja tai vastaava ammattitaitoinen.
- ▶ Älä yritä korjata, purkaa tai muokata laitetta itse. Jos laite on korjattava, ota yhteyttä asiakaspalveluumme.
- ▶ Poista laitteen takana oleva pöly vähintään kerran vuodessa välttääksesi palovaaran ja lisääntyneen energiankulutuksen.
- ▶ Älä suihkuta tai huuhtelee laitetta puhdistuksen aikana.
- ▶ Älä käytä vesisuihkua tai höyryä laitteen puhdistamiseen.
- ▶ Älä puhdista kylmiä lasihyllyjä kuumalla vedellä. Nopeat lämpötilanmuutokset voivat aiheuttaa lasin rikkoutumisen.

FI

## Tietoa kylmäaineesta



## VAROITUS!

Laite sisältää syttyvää kylmäainetta, jonka nimi on ISOBUTAANI (R600a). Varmista, että kylmäainepiiri ei ole vaurioitunut kuljetuksen tai asennuksen aikana. Vuotava kylmäaine voi aiheuttaa silmävammoja tai syttyä. Jos vaurioita on tapahtunut, pidä poissa avoimet palonlähteet, tuuleta huone huolellisesti, älä kytke tai irrota laitteen tai minkään muun laitteen virtajohtoja. Ilmoita asiasta asiakaspalveluun.

Jos silmät joutuvat kosketuksiin kylmäaineen kanssa, huuhtelee ne välittömästi juoksevan veden alla ja ota välittömästi yhteyttä silmälääkäriin.

### Käyttötarkoitus

Tämä laite on tarkoitettu ruoan jäädyttämiseen ja pakastamiseen. Se on tarkoitettu käytettäväksi yksinomaan kotitalouksissa ja vastaavissa olosuhteissa, kuten henkilökunnan keittiötiloissa myymälöissä, toimistoissa ja muissa vastaavissa, maataloissa sekä hotellien, motellien ja muiden vastaavien asuinympäristöjen asiakkaiden käytössä ja aamiaismajoituksissa (Bed&Breakfast) sekä catering-liiketoiminnassa. Sitä ei ole tarkoitettu kaupalliseen tai teolliseen käyttöön.

FI

Laitteen muuttaminen tai muokkaaminen ei ole sallittua. Käyttö ohjeiden vastaisella tavalla voi aiheuttaa vaaroja. Voit myös menettää oikeuden takuuseen perustuvien korvausvaatimusten tekemiseen.

### Standardit ja direktiivit sekä

Tämä tuote täyttää kaikkien sovellettavien EY-direktiivien vaatimukset vastaavilla yhdenmukaistetuilla standardeilla ja Yhdistyneen kuningaskunnan standardeilla, joissa säädetään CE- ja UKCA-merkinnästä.



## Huomautus

Teknisten muutosten ja erilaisten mallien vuoksi jotkin tämän käyttöohjeen kuvista saattavat poiketa mallistasi.

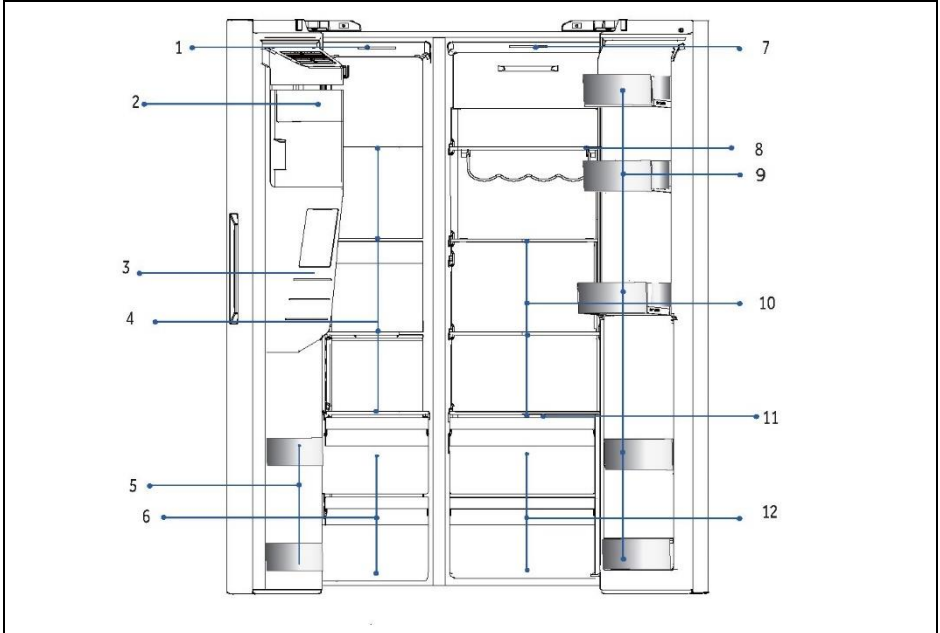

A: Pakastinosasto

- 1 Kattovalo
- 2 Jääkone jääastialla
- 3 Vesi- ja jääannostelija
- 4 Lasihyllyt
- 5 Pulloteline
- 6 Laatikot

B: Jääkaappiosasto

- 7 Kattovalo
- 8 Viiniteline
- 9 Pulloteline
- 10 Lasihyllyt
- 11 Märkälueen peitelevy
- 12 Laatikot

## Ohjauspaneeli

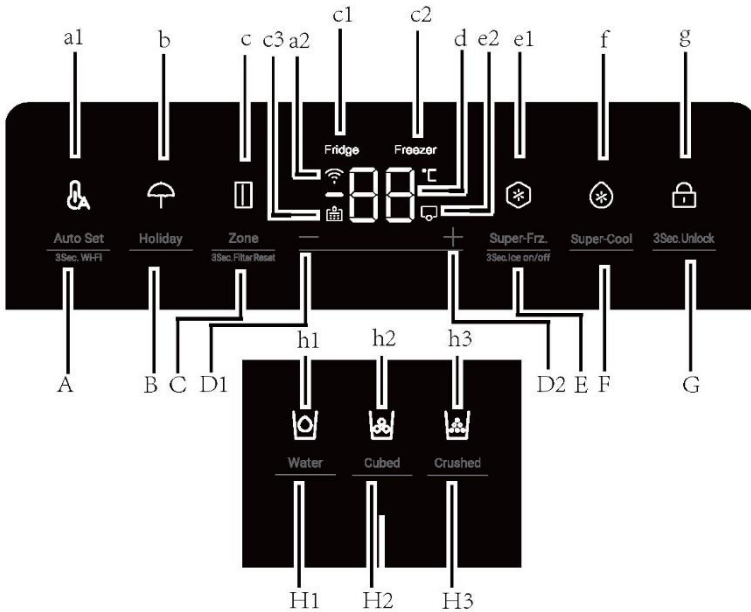

### Painikkeet:

- A Auto Set -toiminto /3Sec.Wi-Fi
- B Holiday-toiminto
- C Vyöhykkeen valinta//3Sec.Filter Reset
- D1 Lämpötilan säätöpainike "-"
- D2 Lämpötilan säätöpainike "+"
- E Super-Freeze-toiminto/3Sec.Ice on/ off
- F Super-Cool-toiminto
- G Ohjauspaneelin lukituksen valitsin
- H1 Vedenottotoiminnon valitsin
- H2 Jääkuutiotoiminnon valitsin
- H3 Jäämurskatoiminnon valitsin

### Merkkivalot:

- a1 Auto Set -tila
- a2 Wi-Fi-toiminto
- b Holiday-lomatila
- c Zone-merkkivalo
- c1 Jääkaapin merkkivalo
- c2 Pakastimen merkkivalo
- c3 Suodattimen nollaustoiminto
- d Lämpötilänäyttö
- e1 Super-Freeze-tila
- e2 Jäänvalmistustila
- f Super-Cool-tila
- g Paneelin lukitus
- h1 Vedenottotoiminto
- h2 Jääkuutiotoiminto
- h3 Jäämurskatoiminto

## Ennen ensimmäistä käyttöä

- ▶ Poista kaikki pakkausmateriaalit, pidä ne poissa lasten ulottuvilta ja hävitä ne ympäristöystävällisesti.
- ▶ Puhdista laitteen sisä- ja ulkopuoli vedellä ja miedolla pesuaineella ennen sen täyttämistä ruualla.
- ▶ Kun laite on vaakasuorassa ja puhdistettu, odota vähintään 2–5 tuntia ennen kuin kytket sen virtalähteeseen. Katso kohta ASENNUKSEEN.
- ▶ Esijäähdytä osastot käyttämällä kylmiä asetuksia, ennen kuin täytät ne ruoalla. Power-Freeze auttaa jäähdyttämään lokerot nopeasti.
- ▶ Jääkaapin ja pakastimen lämpötilaksi asetetaan automaattisesti 5 °C (jääkaappi) ja -18 °C (pakastin). Nämä ovat suositeltuja asetuksia. Voit halutessasi muuttaa näitä lämpötiloja manuaalisesti. Lisätietoja on kohdassa LÄMPÖTILAN SÄÄTÄMINEN.

## Anturipainikkeet

Ohjauspaneelin painikkeet ovat anturipainikkeita, jotka reagoivat jo kevyesti sormella kosketettaessa.

## Laitteen kytkeminen päälle / pois päältä

Laite on toiminnassa heti, kun se on kytketty virtalähteeseen.

Näytetyt lämpötilat näyttävät osaston asetetut lämpötilat.

Paneelin lukitus on ehkä aktiivinen.



### Huomautus

Kun laite kytketään päälle sen jälkeen, kun se on ollut irrotettuna virtalähteestä, oikean lämpötilan saavuttaminen voi kestää jopa 12 tuntia.

Tyhjennä laite ennen sammuttamista. Sammuta laite vetämällä virtajohto irti pistorasiasta.



### HUOMAUTUS

Kun jääkaappi käynnistetään ensimmäisen kerran, merkkivalo syttyy. Jääkaapin ja pakastimen lämpötilaksi asetetaan automaattisesti 5 °C (jääkaappi) ja -18 °C (pakastin).

## Paneelin lukituksen avaaminen/lukitseminen

1. Automaattinen lukitus: Kun jääkaapin ovi ja pakastimen ovi ovat kiinni eikä mitään näppäintä paineta 30 sekunnin kuluessa, näyttöruutu sammuu automaattisesti ja lukittuu.

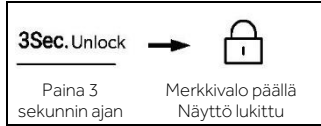

2. Manuaalinen lukitus: Paina G-painiketta (Paneelin lukituksen valitsin), kun näyttöruutu ei ole lukittu, ja pidä sitä painettuna 3 sekunnin ajan. Summari soi kerran, merkkivalo g (Paneelin lukitus) syttyy ja näyttö lukittuu.

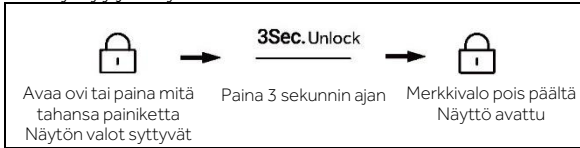

## Lämpötilan säätäminen

Sisätilan lämpötilaan vaikuttavat seuraavat tekijät:

- ▶ Ympäristön lämpötila
- ▶ Oven avaustiheys
- ▶ Varastoitujen elintarvikkeiden määrä
- ▶ Laitteen asennus

## Jääkaapin lämpötilan säätäminen

1. Kun näyttöruutu ei ole lukittuna, paina C-painiketta (Vyöhykkeen valitsin). Summari soi kerran, merkkivalo c1 (jääkaapin merkkivalo) vilkkuu ja jääkaapin lämpötila-asetus tulee esiin.
2. Paina D1-painiketta (Lämpötilan säätöpainike "-") joka kerta, summari soi kerran ja jääkaapin lämpötila-asetus laskee jokaisella painalluksella 1 asteella. Jääkaapin lämpötila näkyy tässä järjestyksessä: 9 °C > 8 °C > 7 °C > 6 °C > 5 °C > 4 °C > 3 °C > 2 °C > 1 °C.

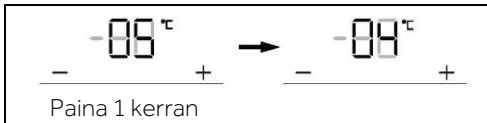

### Jääkaapin lämpötilan säätäminen

3. Paina painiketta D2 (Lämpötilan säätöpainike "+") joka kerta, sumneri soi kerran, jääkaapin lämpötila-asetus nousee 1 asteella. Jääkaapin lämpötila näkyy tässä järjestyksessä: 1 °C > 2 °C > 3 °C > 4 °C > 5 °C > 6 °C > 7 °C > 8 °C > 9 °C.

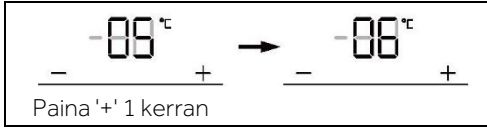

### Huomautus

Jos lämpötilan asetuksen jälkeen ei tehdä mitään toimintoa 5 sekunnin kuluessa, järjestelmä tallentaa asetetun lämpötilan automaattisesti.

### Pakastimen lämpötilan säätäminen

1. Paina C-painiketta (Vyöhykkeen valitsin), kun näyttöruutu ei ole lukittu. Sumneri soi kerran, merkkivalo c2 (Pakastimen merkkivalo) vilkkuu ja voit säätää pakastimen lämpötilaa.

2. Paina D1-painiketta (Lämpötilan säätöpainike "-") joka kerta, sumneri soi kerran ja pakastimen lämpötila-asetus laskee jokaisella painalluksella 1 asteella. Pakastimen lämpötila näkyy tässä järjestyksessä: 14 °C > -15 °C > -16 °C > -17 °C > -18 °C > -19 °C > -20 °C > -21 °C > -22 °C > -23 °C > -24 °C.

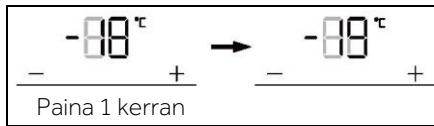

3. Paina painiketta D2 (Lämpötilan säätöpainike "+") joka kerta, sumneri soi kerran, pakastimen lämpötila-asetus nousee 1 asteella. Pakastimen lämpötila näkyy tässä järjestyksessä: -24 °C > -23 °C > -22 °C > -21 °C > -20 °C > -19 °C > -18 °C > -17 °C > -16 °C > -15 °C > -14 °C.

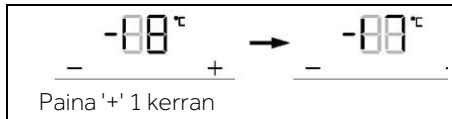

### Huomautus

Jos lämpötilan asetuksen jälkeen ei tehdä mitään toimintoa 5 sekunnin kuluessa, järjestelmä tallentaa asetetun lämpötilan automaattisesti.

## Auto Set -tila

1. Paina A-painiketta (Auto Set -tilan valitsin), kun näyttö ei ole lukittu. Summeri soi kerran, merkkivalo a1 (Auto Set -tila) syttyy ja Auto Set -toiminto kytkeytyy päälle.
2. Kun merkkivalo a1 (Auto Set -tila) palaa, paina painiketta A (Auto Set -tilan valitsin). Summeri soi kerran, merkkivalo a1 (Auto Set -tila) sammuu ja sitten Auto Set -toiminto kytkeytyy pois päältä.

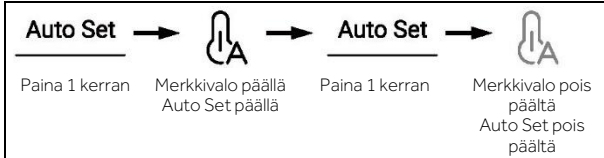

## Huomautus

Jääkaapin tai pakastimen lämpötilaa ei voi säätää Auto Set -tilassa. Jos painat joko D1-painiketta (Lämpötilan säätöpainike "-") tai D2-painiketta (Lämpötilan säätöpainike "+") jääkaapin tai pakastimen lämpötilan säätämiseksi, merkkivalo a1 (Auto Set -merkkivalo) vilkkuu ja kuuluu merkkiäänä sen merkiksi, että tätä toimintoa ei voida suorittaa.

Jos Auto Set -tilassa kytketään päälle Super-Cool-, Super-Freeze-, tai Holiday-toiminto, Auto Set -tilan merkkivalo a1 sammuu ja Auto Set -toiminto päättyy automaattisesti.

## Holiday-tila

Holiday-tila on suunniteltu käytettäväksi silloin, kun jääkaappia ei käytetä pitkään aikaan. Kun Holiday-tila on kytketty päälle, pakastin toimii normaalisti ja jääkaapin lämpötilaksi asetetaan automaattisesti 17 °C. Todellinen lämpötila ei ylitä 17 °C, mikä estää liian korkeiden lämpötilojen aiheuttaman erikoisen hajun ja auttaa samalla vähentämään energiankulutusta.

1. Paina B-painiketta (Holiday-tilan valitsin), kun näyttö ei ole lukittu. Summeri soi kerran, merkkivalo b syttyy (Holiday-tila) ja Holiday-toiminto kytkeytyy päälle.
2. Kun merkkivalo b (Holiday-tila) palaa, paina painiketta B (Holiday-tilan valitsin). Summeri soi kerran, merkkivalo b (Holiday-tila) sammuu ja Holiday-toiminto kytkeytyy pois päältä.

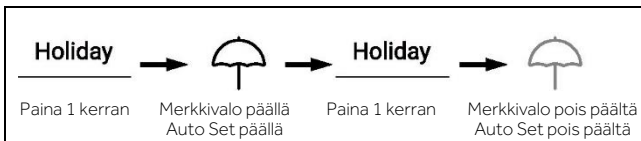



## Huomautus

Holiday-tilassa jääkaapin lämpötilaa ei voi säätää. Jos painat joko D1-painiketta (Lämpötilan säätöpainike "-") tai D2-painiketta (Lämpötilan säätöpainike "+") jääkaapin lämpötilan säätämiseksi, merkkivalo b (Holiday-merkkivalo) vilkkuu ja kuuluu merkkiäänäni sen merkiksi, että tätä toimintoa ei voida suorittaa.

Ennen kuin käytät Holiday-toimintoa, tyhjennä jääkaappi ruoan pilaantumisen estämiseksi. Kun Holiday-toiminto on kytketty päälle, Auto Set -toimintoa tai Super-Cool-toimintoa ei voi kytkeä päälle samanaikaisesti.

FI

## Super-Cool -toiminto

1. Paina painiketta F (Super-Cool-valitsin), kun näyttö ei ole lukittu. Summeri soi kerran, merkkivalo f (Super-Cool-toiminto) syttyy ja Super-Cool-toiminto kytkeytyy päälle.
2. Kun merkkivalo f (Super-Cool-toiminto) palaa, paina painiketta F (Super-Cool-valitsin), summeri soi kerran, merkkivalo f (Super-Cool-toiminto) sammuu ja Super-Cool-toiminto menee pois päältä.
3. Jääkaappi kytkee Super-Cool-toiminnon automaattisesti pois päältä, kun asetettu ehto saavutetaan. Jos haluat lopettaa toiminnon käytön manuaalisesti, voit kytkeä sen pois päältä painamalla F-painiketta (Super-Cool-valitsin).



## Huomautus

Jääkaapin lämpötilaa ei voi säätää Super-cool-tilassa. Jos painat joko D1-painiketta (Lämpötilan säätöpainike "-") tai D2-painiketta (Lämpötilan säätöpainike "+") jääkaapin lämpötilan säätämiseksi, merkkivalo f (Super-Cool-merkkivalo) vilkkuu ja kuuluu merkkiäänäni sen merkiksi, että tätä toimintoa ei voida suorittaa.

Super-cool-toiminnon ollessa päällä Auto-set- tai Holiday-toimintoa ei voi eri ohjaustilojen vuoksi kytkeä päälle. Kun valitset yhden toiminnon, joka on ristiriidassa toisen toiminnon kanssa, alkuperäinen toiminto päättyy automaattisesti.

## Super-Freeze-toiminto (Super-Frz)

1. Paina E-painiketta (Super-Frz.-valitsin), kun näyttö ei ole lukittu. Summeri soi kerran, merkkivalo e1 syttyy (Super-Freeze -toiminto) ja Super-Freeze -toiminto kytkeytyy päälle.
2. Kun merkkivalo e1 (Super-Freeze-toiminto) palaa, paina E-painiketta (Super-Frz.-valitsin), summeri soi kerran, merkkivalo e1 (Super-Freeze-toiminto) sammuu ja Super-Freeze-toiminto sammuu.
3. Jääkaappi kytkee Super-Freeze-toiminnon automaattisesti pois päältä, kun asetettu ehto saavutetaan. Jos haluat lopettaa toiminnon käytön manuaalisesti, voit kytkeä sen pois päältä painamalla E-painiketta (Super-Frz.-valitsin).



## Huomautus

Pakastimen lämpötilaa ei voi säätää Super-Freeze-tilassa. Jos painat joko D1-painiketta (Lämpötilan säätöpainike "-") tai D2-painiketta (Lämpötilan säätöpainike "+") pakastimen lämpötilan säätämiseksi, merkkivalo e1 (Super-Frz.-merkkivalo) vilkkuu ja kuuluu merkkiääni sen merkiksi, että tätä toimintoa ei voida suorittaa.

Super-Freeze-toiminnon ollessa päällä Auto-set-toimintoa ei voi eri ohjaustilojen vuoksi kytkeä päälle. Kun valitset yhden toiminnon, joka on ristiriidassa toisen toiminnon kanssa, alkuperäinen toiminto päättyy automaattisesti.

## Suodatintointo

Kun jääkaappi on ollut toiminnassa kuuden kuukauden ajan, muistutusmerkkivalo c3 (Suodattimen nollautustoiminto) syttyy sen merkiksi, että on aika vaihtaa suodatin uuteen. Kun vaihdat suodatinta, pidä painiketta C (Suodattimen nollautustoiminnon valitsin) painettuna 3 sekunnin ajan muistutuksen peruuttamiseksi. Ajoitus nollautuu summerin soidessa.



## Huomautus

Suodattimen normaali käyttöikä on kuusi kuukautta. On suositeltavaa vaihtaa suodatin kuuden kuukauden välein.

## Jäänvalmistustila

1. Paina lukitsemattomassa tilassa E-painiketta (Jäänvalmistustilan valitsin) 3 sekunnin ajan. Summery soittaa kerran, e2-merkkivalo (Jäänvalmistustila) syttyy ja jäänvalmistustila kytkeytyy päälle.
2. Kun e2-merkkivalo (Jääpala-valmistustila) palaa, paina E-painiketta (Jäänvalmistustilan valitsin) 3 sekunnin ajan. Summery soittaa kerran, e2-merkkivalo (Jäänvalmistustila) sammuu ja jäänvalmistustila kytkeytyy pois päältä.



## Huomautus

Kun sovellus on kytketty päälle, jääpalakone on oletusarvoisesti pois päältä. Jos et tarvitse jääkuutioita pitkään aikaan, kytke Jäänvalmistustoiminto, tyhjä säiliö, puhdista se ja aseta puhdas säiliö takaisin paikalleen. Jääpalakone voidaan määrittää vain valmistajan kanssa tai ostaa huoltoedustajalta.

## Vedenotto toiminto

Paina missä tahansa tilassa (lukittu tai lukitsematon) painiketta H1 (Vedenotto toiminnon valitsin). Summery soittaa kerran, merkkivalo h1 (Vedenotto toiminto) syttyy ja vedenotto toiminto kytkeytyy päälle.

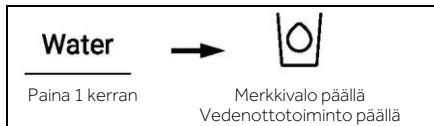

## Huomautus

1. Kun merkkivalo h1 (Vedenotto toiminto) palaa, merkkivalo h2 (Jääkuutio toiminto) ja merkkivalo h3 (Jäämurskatoiminto) sammuvat. Kun annostelijan levyä painetaan, vettä virtaa ulos vedenottoaukosta.
2. Kun vettä on otettu 150 s, jääkaapista kuuluu merkkiäänä ja vedenotto keskeytyy, kunnes aikaa on kulunut 180 s. Vedenotto katkeaa ja vesiventtiili siirtyy 200 s suoja-aikaan. Vedenotto voidaan tämän jälkeen aloittaa normaalisti.
3. Kun kumulatiivinen vedenottoaika saavuttaa 10 minuutin aikana 5 minuuttia, vesiventtiili siirtyy 10 minuutin suoja-aikaan, minkä jälkeen vedenottoa voidaan jatkaa.

## Jääkuutiotoiminto

Paina missä tahansa tilassa (lukittu tai lukitsematon) painiketta H2 (Jääkuutiotoiminnon valitsin). Summeri soi kerran, merkkivalo h2 (Jääkuutiotoiminto) syttyy ja Jääkuutiotoiminto kytketty päälle.

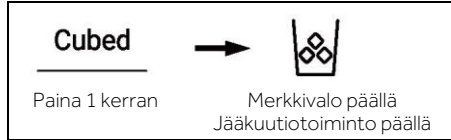

FI



## Huomautus

1. Kun merkkivalo h2 (Jääkuutiotoiminto) palaa, merkkivalo h1 (Vedenotto toiminto) ja merkkivalo h3 (Jäämurskatoiminto) sammuvat. Kun jakelijan mikrokytkintä painetaan, jääkuutiot valuvat ulos ottoaukosta.
2. Kun jäänvalmistus kytketään sähköverkkoon, Jääkuutiotoiminto kytketty oletusarvoisesti pois päältä.
3. Paina annostelijan mikrokytkintä. Sen valo syttyy kannen ollessa auki. Jäätä murskaava moottori alkaa tämän jälkeen pyöriä vastapäivään ja valmistaa jääpaloja. Irrota mikrokytkin annostelijasta. Jään murskaaminen pysähtyy. Annostelijan kansi sulkeutuu ja valo sammuu 5 sekunnin kuluttua.
4. Kun Jääkuutiotoiminto on käytössä pidempään kuin 50 sekuntia, summeri alkaa hälyttää (koputus). Toiminto olisi tällöin kytkettävä pois päältä. Kun käyttöaika saavuttaa 1 minuutin, Jääpalatoiminto on kytkettävä pois päältä. Toiminto on käytössä, kun kytkintä painetaan seuraavan kerran.
5. Jos jääkaapin ovi avataan Jääpalatoiminnon ollessa päällä, jäätä toimittava moottori pysähtyy, annostelijan kansi on suljettu, annostelijan valo ei ole päällä ja Jääpalatoiminto pysähtyy.
6. Jäätä ei saa ottaa laitteesta jääkaapin oven ollessa auki.

## Jäämurskatoiminto

Paina missä tahansa tilassa (lukittu tai lukitsematon) painiketta H3 (Murskatun jään toiminto valitsin).

Summeri soi kerran, merkkivalo m h3 (Jäämurskatoiminto) syttyy ja Jäämurskatoiminto kytketty päälle.

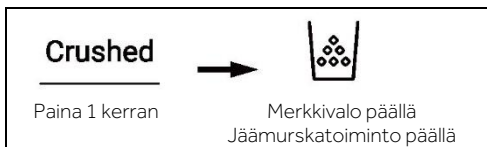



## Huomautus

Kun merkkivalo h3 (Jäämurskatoiminto) palaa, merkkivalo h1 (Vedenottotoiminto) ja merkkivalo h2 (Jääkuutiotoiminto) sammuvat. Kun jakelijan mikrokytkintä painetaan, murskattu jää virtaa ulos ottoaukosta.

Paina annostelijan mikrokytkintä. Sen valo syttyy kannen ollessa auki. Jäätä murskaava moottori alkaa pyöriä myötöpäivään ja valmistaa jääpaloja. Irrota mikrokytkin annostelijasta. Jään murskaaminen pysähtyy. Annostelijan kansi sulkeutuu ja valo sammuu 5 sekunnin kuluttua.

Kun Jäämurskatila on käytössä pidempään kuin 50 sekuntia, sumneri alkaa hälyttää (koputus). Toiminto olisi tällöin kytkettävä pois päältä. Kun käyttöaika saavuttaa 1 minuutin, Jäämurskatoiminto on kytkettävä pois päältä. Toiminto on käytössä, kun kytkintä painetaan seuraavan kerran.

Jos jääkaapin ovi avataan Jäämurskatoiminnon ollessa päällä, jäätä toimittava moottori pysähtyy, annostelijan kansi on suljettu, annostelijan valo ei ole päällä ja Jäämurskatoiminto pysähtyy.

Jäätä ei saa murskata jääkaapin oven ollessa auki.

## Oven avaushälytys

Jos mitä tahansa ovea pidetään auki liian kauan tai ovi ei ole kunnolla kiinni, jääkaappi antaa äänimerkin määrätyn väliajoin ja muistuttaa oven sulkemisesta ajoissa.

## Muisti ja virrankatkaisu

Virran katketessa laite muistaa toimintatilaa. Kun virta kytketään uudelleen, laite palaa toimimaan sen asetuksen mukaisesti, joka oli käytössä ennen virran katkaisemista.

## Jää- ja vesiannostelijan käyttö

Paina annostelijan valintapainiketta toistuvasti, kunnes haluamasi merkkivalon yläpuolella oleva valo syttyy.

Paina annostelijan levyä (1) lasilla tai muulla astialla annostellaksesi jääkuutioita, vettä tai murskattua jäätä.

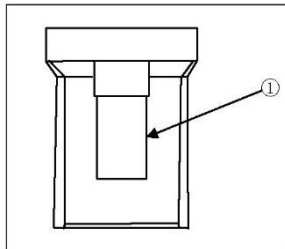

## VINKKEJÄ TUOREIDEN ELINTARVIKKEIDEN SÄILYTYKSEEN

### Säilytys jääkaapissa

1. Pidä jääkaapin lämpötila alle 5 °C:eesa.
2. Kuuma ruoka on jäähdytettävä huoneenlämpöiseksi ennen sen laittamista laitteeseen.
3. Jääkaapissa säilytettävät elintarvikkeet tulisi pestä ja kuivata ennen kuin ne asetetaan jääkaappiin.
4. Jääkaapissa säilytettävä ruoka tulisi säilyttää huolellisesti suljetuissa astioissa, jotta sen maku tai tuoksu ei muutu.
5. Älä säilytä jääkaapissa huomattavan suuria määriä ruokaa. Jätä tuotteiden väliin tilaa, jotta ilma pääsee kiertämään jääkaapissa. Näin tuotteet jäähtyvät paremmin ja tasaisemmin.
6. Päivittäin syötävät elintarvikkeet tulisi säilyttää hyllyn etuosassa.
7. Jätä elintarvikkeiden ja sisäseinien väliin tilaa, jotta ilma pääsee kiertämään vapaasti. Erityisesti tulee välttää elintarvikkeiden asettamista takaseinää vasten, koska ne voivat tällöin jäätyä. Vältä elintarvikkeiden (erityisesti rasvaisten tai happamien elintarvikkeiden) suoraa kosketusta sisäseiniin, koska öljy/happo voi vahingoittaa seinäpintaa. Puhdista öljyinen/hapan lika aina, kun sitä löytyy.
8. Sulata pakasteet jääkaapissa. Näin voit käyttää pakastettua ruokaa lämpötilan alentamiseen ja energian säästämiseen.
9. Hedelmien ja vihannesten, kuten kesäkurpitsan, melonin, papaijan, banaanin, ananaksen jne. vanhentumisprosessi voi nopeutua jääkaapissa. Siksi niitä ei ole suositeltavaa säilyttää jääkaapissa. Raakojen (erittäin vihreiden) hedelmien kypsymistä voidaan kuitenkin edistää jonkin aikaa jääkaappisäilytyksellä. Sipulit, valkosipulit, inkivääri ja muut juurekset tulisi myös säilyttää huoneenlämmössä.
10. Jääkaapin epämiellyttävät hajut ovat merkki siitä, että jääkaappi on likainen ja että puhdistus on tarpeen. Katso kohta HOITO JA PUHDISTUS.
11. Eri elintarvikkeet tulisi sijoittaa eri alueille niiden ominaisuuksien mukaan:

- 1-Voi, juusto jne.
- 2-Munat, säilykkeet, mausteet jne.
- 3/4/5-Juomat ja pullotetut ruoat.
- 6-Säilykkeet, säilötty ruuat jne.
- 7/8-Lihavalmisteet, kala, raa'at elintarvikkeet.
- 9-Tölkit, maitotuotteet jne.
- 10-Hedelmät, vihannekset, salaatti jne.
- 11-Keitetty liha, makkarat jne.

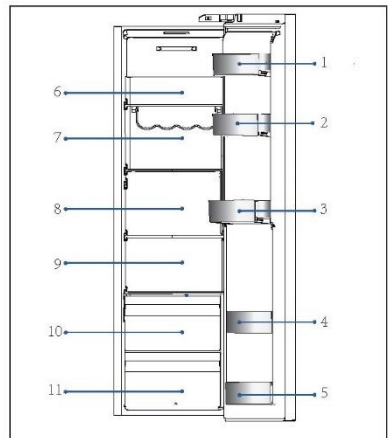

## VINKKEJÄ TUOREIDEN ELINTARVIKKEIDEN SÄILYTYKSEEN

### Säilytys pakastinosastossa

1. Pidä pakastimen lämpötilana  $-18^{\circ}\text{C}$ .
2. Ota Super-Freeze-toiminto käyttöön 12 tuntia ennen uuden ruokaerän pakastamista. Pienille pakastettaville ruokamäärille riittää 4–6 tuntia.
3. Kuuma ruoka on jäädytettävä huoneenlämpöiseksi, ennen kuin se voidaan sijoittaa pakastimeen.
4. Pienempiin annoksiin jaettu ruoka pakastuu nopeammin ja on helpompi sulattaa ja kypsentää. Yhden annoksen suositeltu paino on alle 2,5 kg.
5. Pakkaa ruoka huolellisesti ennen sen asettamista pakastimeen. Pakkauksen ulkopinnan on oltava kuiva, jotta pussit eivät tartu yhteen. Pakkausmateriaalien on oltava hajuttomia, ilmatiiviitä ja myrkyttömiä.
6. Liian pitkien pakastusaikojen välttämiseksi pakkaukseen kannattaa merkitä pakastuspäivä, pakastetun tuotteen nimi ja viimeinen säilytyspäivä, joka määräytyy kyseisen ruoka-aineen yleisten säilyvyys-suositusten mukaan.
7. **VAROITUS:** Happo, emäkset ja suola jne. voivat vahingoittaa pakastimen sisäpintaa. Älä aseta näitä aineita sisältävää ruokaa (esim. merikalat) suoraan sisäpinnalle. Pakastimeen joutuva suolavesi on puhdistettava välittömästi.
8. Älä ylitä valmistajien suosittelemaa ruokien säilytysaikaa. Ota pakastimesta vain tarvittava määrä ruokaa kerralla.
9. Eri elintarvikkeet tulisi sijoittaa eri alueille niiden ominaisuuksien mukaan:

- 1- Kevyemmät esineet, kuten jäätelö, vihannekset, leipä jne.
- 2- Suuremmat/raskaammat ruoka-annokset, kuten paistiliha.
- 3- Pizza jne.

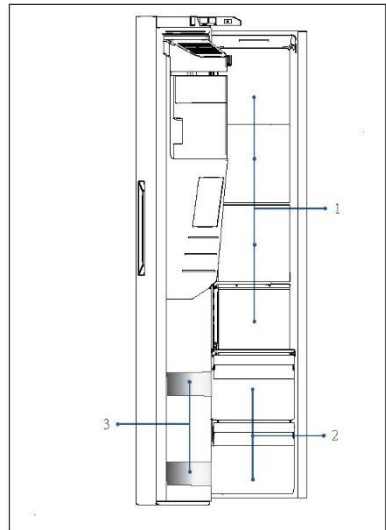



### HUOMAUTUS: SÄILYTYS

1. Pidä ruoan ja anturin välillä vähintään 10 mm:n väli viilennystehon varmistamiseksi.
2. Varmista laitteen jatkuva jäähdystysteho jättämällä alin laatikko paikalleen laitteeseen laitteen ollessa käytössä.
3. Elintarvikkeita, jotka sisältävät jäätä (kuten jäätelöä jne.), tulisi säilyttää pullotelineiden sijaan pakastimessa. Lämpötilan muutokset, joille pullotelineet altistuvat ovia avattaessa ja suljettaessa, voivat sulattaa ruoan.
4. Syö sulatettu ruoka nopeasti. Sulatettua ruokaa ei voi pakastaa uudelleen, ellei sitä kypsennetä ensin, sillä saman tuotteen pakastaminen uudelleen käsittelemättömänä voi tehdä siitä syömäkelvottoman.
5. Älä sijoita pakastinosastoon kerralla erittäin suuria määriä tuoretta ruokaa. Tarkista pakastimen pakastuskapasiteetti – katso TEKNISET TIEDOT tai tiedot tyypikkilvestä.
6. Ruokaa voidaan säilyttää pakastimessa vähintään -18 °C:een lämpötilassa 2–12 kuukautta. Säilytysajan pituus riippuu pakastettavasta ruuasta (esimerkiksi liha: 3–12 kuukautta, vihannekset 6–12 kuukautta).
7. Kun pakastat tuoreita elintarvikkeita, vältä niiden joutumista kosketuksiin jo pakastettujen elintarvikkeiden kanssa. Sulamisvaara!
8. Sulata pakasteet jääkaapissa. Näin voit käyttää pakastettua ruokaa lämpötilan alentamiseen ja energian säästämiseen.

### **Kun säilytät kaupallisesti pakastettuja elintarvikkeita, noudata näitä ohjeita:**

1. Noudata aina valmistajan ohjeita säilytysajan pituudesta. Älä ylitä ohjeaikoja.
2. Ostamisen ja pakastimeen laittamisen välinen aika kannattaa elintarvikkeiden laadun säilyttämiseksi pitää mahdollisimman lyhyenä.
3. Osta pakastettuja elintarvikkeita, joita on säilytetty -18 °C:ssa tai sitä alhaisemmassa lämpötilassa.
4. Vältä ostamasta elintarvikkeita, joiden pakkauksessa on jäätä tai huurretta. Tämä osoittaa, että tuotteet ovat saattaneet jossakin vaiheessa osittain sulaa ja tämän jälkeen taas jäätyä, mikä huonontaa tuotteiden laatua.



## Energiansäästövinkejä

- ▶ Varmista, että laite on tuuletettu kunnolla (katso ASENNUS).
- ▶ Älä asenna laitetta suoraan auringonvaloon tai lämmönlähteiden läheisyyteen (esim. uunit, lämmittimet).
- ▶ Älä laske laitteen lämpötilaa tarpeettoman alhaiseksi. Energiankulutus kasvaa, mitä alhaisempi lämpötila laitteessa on.
- ▶ POWER-FREEZE-toiminnon kaltaiset toiminnot kuluttavat enemmän energiaa.
- ▶ Jäähdytä lämmin ruoka ennen kuin laitat sen laitteeseen.
- ▶ Avaa laitteen ovi mahdollisimman vähän ja pidä sitä auki mahdollisimman lyhyesti.
- ▶ Älä täytä laitetta liikaa, jotta ilman kiertäminen ei esty.
- ▶ Vältä ilmaa elintarvikepakkausten sisällä.
- ▶ Pidä oven tiivisteet puhtaina, jotta ovi sulkeutuu aina oikein.
- ▶ Sulata pakasteet jääkaapissa.
- ▶ Energiaa säästävin kokoonpano edellyttää, että laitteen laatikot, ruokalaatikot ja hyllyt pidetään samassa kunnossa kuin ne olivat uutena, ja elintarvikkeet tilisi sijoittaa mahdollisimman pitkälle laitteen takaosaan kuitenkin siten, että ne eivät tuki ilmakanavan aukkoja.

### Säädettävät hyllyt

1. Hyllyjen korkeutta voidaan säätää varastointitarpeidesi mukaan.
2. Jos haluat siirtää hyllyä, poista se ensin nostamalla sen takareunaa ① ja vetämällä se ulos ②.
3. Asenna se uudelleen asettamalla se molemmiin puoliin oleviin korvakkeisiin ja työntämällä se takimmaiseen asentoon, kunnes hyllyn takaosa on kiinnitetty sivuilla oleviin aukkoihin.

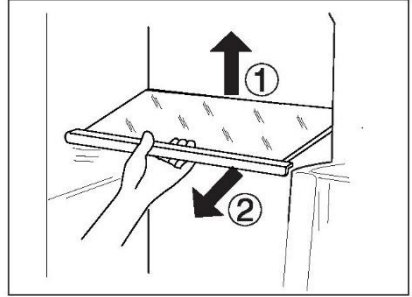

### HUOMAUTUS

Varmista, että hyllyn kaikki kulmat ovat tasaisesti.

### Irrotettavat ovitelineet/pulloteline

1. Ovitelineet/pulloteline voidaan irrottaa puhdistusta varten:
2. Aseta kädet telineiden/pullotelineen kummallekin puolelle, nosta sitä ylöspäin ① ja vedä se ulos ②.
3. Voit asettaa ovitelineet/pullotelineen takaisin paikalleen toistamalla edellä mainitut vaiheet päinvastaisessa järjestyksessä.

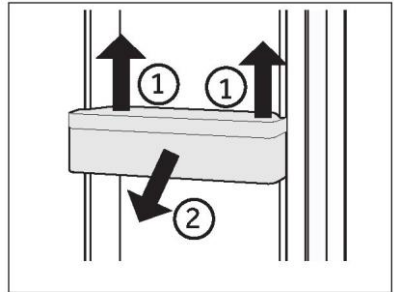

### Irrotettava laatikko

Irrota laatikko vetämällä ulos mahdollisimman paljon ① ja nostamalla ja poistamalla ②.

Voit asettaa laatikon takaisin paikalleen toistamalla edellä mainitut vaiheet päinvastaisessa järjestyksessä.

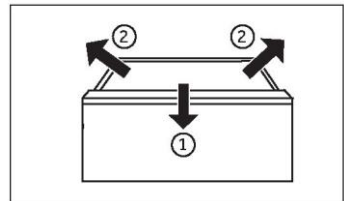

### Jääsäiliö

#### Jään valmistuksen pysäyttäminen

Jos jäätä tai vettä ei tarvita pitkään aikaan, vedensyötön ja laitteen välinen venttiili voidaan kytkeä pois päältä.

Jään säilytyslaatikko tulisi puhdistaa, kuivata ja laittaa takaisin laitteeseen hajujen syntymisen estämiseksi.

### Jääsäiliön irrottaminen

1. Tartu molemmiin puolin ripustimiin.
2. Nosta säiliö ylös.
3. Vedä säiliö ulos.

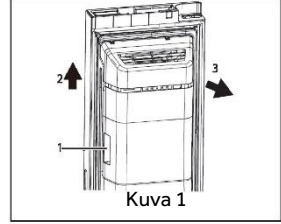

### Jääsäiliön asennus takaisin paikalleen

Jotta jääsäiliö voidaan asentaa uudelleen, U-muotoinen kiinnike jääsäiliön takana (1 kuvassa 2) on kohdistettava vastaavaan metallirakenteeseen. Noudata ohjeita kuvasta 1 eteenpäin päinvastaisessa järjestyksessä.

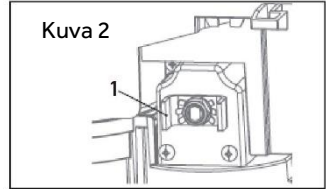

### HUOMAUTUS

Kosteus voi tiivistyä ja jäädyttää jään säilytyslaatikon paikalleen.



### VAROITUS!

Irrota laite pistorasiasta tai virtalähteestä ennen puhdistusta.

### Puhdistus

Puhdista laite, kun ruokaa on varastoituna vain vähän tai ei lainkaan.

FI

Laite on puhdistettava joka neljän viikon välein. Tämä takaa hyvät ylläpitotuinit ja ehkäisee ruokien pilaantumisen ja siitä johtuvat pahat hajut.



### VAROITUS!

- ▶ Älä puhdista laitetta käyttämällä kovia harjoja, teräsharjoja, pesuainejauhetta, bensiiniä, amyylasetaattia, asetonia ja vastaavia orgaanisia liuoksia tai happamia tai emäksisiä liuoksia. Vältä vauriot puhdistamalla erityisellä jääkaapin pesuaineella.
- ▶ Älä suihkuta tai huuhtele laitetta puhdistuksen aikana.
- ▶ Älä käytä vesisuihkua tai höyryä laitteen puhdistamiseen.
- ▶ Älä puhdista kylmiä lasihyllyjä kuumalla vedellä. Nopeat lämpötilanmuutokset voivat aiheuttaa lasin rikkoutumisen.
- ▶ Älä koske pakastimen säilytyslokeron sisäpintaa etenkin märin käsin, koska kädet saattavat jäätyä pintaan kiinni.
- ▶ Jos pakastin on päässyt lämpiämään, tarkista pakastettujen elintarvikkeiden kunto.

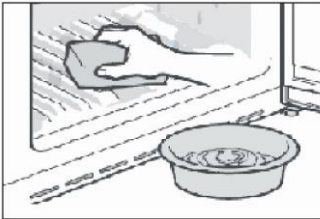

- ▶ Pidä oven tiiviste aina puhtaana.
  - ▶ Puhdista laitteen sisäpinnat ja kotelo haalealla vedellä ja neutraalilla pesuaineella kostutetulla sienellä.
1. Pese jääkaapin sisä- ja ulkopuoli, mukaan lukien oven tiiviste, oviteline, lasihyllyt, laatikot ja niin edelleen, pehmeällä pyyhkeellä tai sienellä, joka on kastettu lämpiämään veteen (voit lisätä neutraalia pesuainetta lämpiämään veteen).

2. Jos nestettä on vuotanut jääkaappiin, poista kaikki likaantuneet osat, huuhtelee juoksevalla vedellä, kuivaa ja aseta takaisin jääkaappiin.
  3. Jos jääkaappiin on valunut kermaa (tai esimerkiksi sulanutta jäätelöä), poista kaikki likaantuneet osat, laita lämpiämään veteen (noin 40 ° C) joksikin aikaa, huuhtelee juoksevalla vedellä, kuivaa ja aseta takaisin jääkaappiin.
  4. Jos jokin pieni osa tai komponentti juuttuu jääkaapin sisälle (hyllyjen tai laatikoiden väliin), poista se pienellä pehmeällä harjalla. Jos et saa poistettua osaa itse, ota yhteyttä Haierin huoltoon.
- ▶ Huuhtelee ja kuivaa pehmeällä liinalla.
  - ▶ Älä pese laitteen mitään osia astianpesukoneessa.
  - ▶ Odota vähintään 5 minuuttia ennen kuin käynnistät laitteen uudelleen, sillä usein tapahtuvat uudelleenkäynnistykset voivat vahingoittaa kompressoria.

### Sulatus

Jääkaappi ja pakastinosasto sulatetaan automaattisesti, manuaalinen sulatus ei ole tarpeen.

## LED-lamppujen vaihtaminen



### VAROITUS!

Älä vaihda LED-lamppua itse, sen saa vaihtaa vain valmistaja tai valtuutettu huoltoedustaja.

Valaisimissa on LED-valonlähde, jolla on alhainen energiankulutus ja pitkä käyttöikä. Jos havaitset poikkeavuuksia, ota yhteyttä asiakaspalveluun. Katso ASIAKASPALVELU.

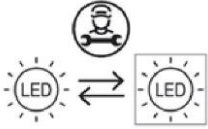

Valonlähteen (vain LED-valo) saa vaihtaa vain ammattilainen.

Tämä tuote sisältää energiatehokkuusluokan G valonlähteen.

Osasto	Jännite	Energiatehokkuusluokka	Malli
Jääkaappi	12 V	G	HSW59F18EIPT
Pakastin	12 V	G	HSW59F18EIMM

## Jääsäiliön puhdistus

Puhdista jääsäiliö säännöllisesti lämpimällä vedellä, varsinkin jos jääpalat ovat vanhoja ja alkavat maistua vanhentuneilta. Kuivaa säiliö hyvin ennen kuin laitat sen takaisin laitteeseen, jotta jääpalat eivät tartu säiliön seiniin.

## Jos laitetta ei käytetä pitkähköön aikaan

Jos laitetta ei käytetä pitkään aikaan, etkä käytä Holiday-toimintoa jääkaapissa:

- ▶ Poista ruoka jääkaapista.
- ▶ Irrota virtapistoke.
- ▶ Puhdista laite edellä kuvatulla tavalla.
- ▶ Pidä ovet auki estääksesi epämiellyttävien hajujen muodostumisen.



### HUOMAUTUS

Sammuta laite vain, jos se on ehdottoman välttämätöntä.

### Laitteen siirtäminen

1. Poista kaikki elintarvikkeet ja irrota virtajohto seinäpistorasiasta.
2. Kiinnitä jääkaapin ja pakastimen hyllyt ja muut liikkuvat osat teipillä.
3. Älä kallista jääkaappia yli 45° kulmaan jäähdytysjärjestelmän vahingoittumisen välttämiseksi.

FI



### VAROITUS!

- ▶ Älä nosta laitetta kahvoista.
- ▶ Älä koskaan aseta laitetta vaakasuoraan maahan.

### Suodattimen vaihtaminen

Vedensuodatin on vaihdettava noin 6 kuukauden välein, kun merkkivalo c3 (Suodattimen nollaustoiminto) syttyy.

Suodattinsarjan voi tilata **ASIAKASPALVELUSTA**.



### VAROITUS!

- ▶ Kytke laite pois päältä ja irrota verkkopistoke verkkopistorasiasta ennen suodattimen vaihtamista.
- ▶ Katkaise vedensyöttö.

1. Irrota (1) suodattimen (A) molemmin puolin oleva lukituskiinnike (C) ja irrota molemmat putket (2).
2. Asenna uusi suodatin oikeaan asentoon; nuoli näyttää veden virtaussuunnan. Toista vaihe 1 päinvastaisessa järjestyksessä.
3. Aseta pistoke pistorasiaan ja avaa vesihana letkujen huuhtelemiseksi.
4. Nollaa Vaihda suodatin -merkkivalo: pidä C-painiketta (Suodattimen nollaustoiminnon valitsin) painettuna 3 sekunnin ajan, jolloin merkkivalo c3 sammuu.

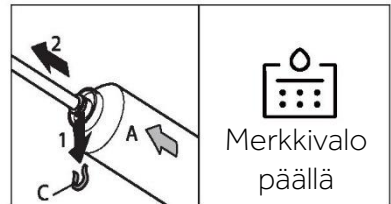

### VAROITUS!

- ▶ Varmista, että liitännät ovat aina kiinteitä, kuivia ja vuotamattomia.
- ▶ Varmista, ettei letku ole koskaan puristuksissa, taivutettuna tai vääntyneenä.

Monet ongelmat voidaan ratkaista itse ilman erityistä asiantuntemusta. Tarkista ongelmatilanteessa ensin kaikki mahdolliset ratkaisut ja noudata alla olevia ohjeita, ennen kuin otat yhteyttä myyntipalveluumme. Katso ASIAKASPALVELU.



## VAROITUS!

- ▶ Kytke laite pois päältä ja irrota verkkopistoke verkkopistorasiasta ennen huoltotoimia.
- ▶ Sähkölaitteita saavat huoltaa vain pätevät sähköasiantuntijat, koska virheelliset korjaukset voivat aiheuttaa huomattavia välillisiä vaurioita.
- ▶ Jos virtajohto on vaurioitunut, valmistajan, sen huoltoedustajan tai vastaavan ammattitaitoisen henkilön on vaihdettava se vaaran välttämiseksi.

Ongelma	Mahdollinen syy	Mahdollinen ratkaisu
Kompressor ei toimi.	<ul style="list-style-type: none"> <li>• Pistoke ei ole liitetty seinäpistorasiaan.</li> <li>• Laite on huurteenpoistotilassa.</li> </ul>	<ul style="list-style-type: none"> <li>• Liitä pistoke seinäpistorasiaan.</li> <li>• Tämä on normaalia automaattisessa huurteenpoistossa.</li> </ul>
Laite käy huomattavan usein tai pitkiä aikoja kerrallaan.	<ul style="list-style-type: none"> <li>• Sisä- tai ulkolämpötila on liian korkea.</li> <li>• Laitteen virta on ollut jokin aikaa pois kytkettynä.</li> <li>• Laitteen ovi ei ole tiiviisti kiinni.</li> <li>• Ovi on avattu liian usein tai liian pitkään.</li> <li>• Pakastimen lämpötila-asetus on liian alhainen.</li> <li>• Oven tiiviste on likainen, kulunut, haljennut tai yhteensopimaton.</li> <li>• Vaadittua ilmankiertoa ei voida taata.</li> </ul>	<ul style="list-style-type: none"> <li>• Tässä tilanteessa on normaalia, että laite käy tavallista pidempään.</li> <li>• Laitteen täydellinen jäähtyminen kestää yleensä 8–12 tuntia.</li> <li>• Sulje ovi/laatikko ja varmista, että laite on sijoitettu tasaiselle alustalle ja etteivät elintarvikkeet tai astia estä oven sulkeutumista.</li> <li>• Älä avaa ovea/laatikkoa liian usein.</li> <li>• Aseta lämpötila korkeammaksi, kunnes jääkaapin lämpötila on tyydyttävä. Jääkaapin lämpötilan vakiintuminen kestää 24 tuntia.</li> <li>• Puhdista oven/laatikon tiiviste tai pyydä asiakaspalvelusta apua sen vaihtamiseksi.</li> <li>• Varmista riittävä ilmanvaihto.</li> </ul>
Jääkaappi on sisältä likainen ja/tai haisee pahalle.	<ul style="list-style-type: none"> <li>• Jääkaapin sisätilat on puhdistettava.</li> <li>• Jääkaapissa säilytetään voimakkaan hajuista ruokaa.</li> </ul>	<ul style="list-style-type: none"> <li>• Puhdista jääkaappi sisältä.</li> <li>• Pakkaa ruoka tiiviisti.</li> </ul>

## Vianetsintä

Ongelma	Mahdollinen syy	Mahdollinen ratkaisu
Laitte pitää epänormaalia ääntä.	<ul style="list-style-type: none"> <li>• Laitte ei sijaitse tasaisella lattialla.</li> <li>• Laitte koskettaa jotain sen ympärillä olevaa esinettä.</li> </ul>	<ul style="list-style-type: none"> <li>• Säädä jalat jotta laite on vaakatasossa.</li> <li>• Poista esineet laitteen ympäriltä.</li> </ul>
FI Laitteen sisällä ei ole tarpeeksi kylmää.	<ul style="list-style-type: none"> <li>• Lämpötila on asetettu liian korkeaksi.</li> <li>• Jääkaappiin on laitettu liian lämpimiä elintarvikkeita.</li> <li>• Ruokaa on varastoitu kerralla liikaa.</li> <li>• Elintarvikkeet ovat liian lähellä toisiaan.</li> <li>• Laitteen laatikko tai ovi ei ole tiiviisti kiinni.</li> <li>• Ovea/laatikkoa on avattu liian usein tai liian pitkään.</li> </ul>	<ul style="list-style-type: none"> <li>• Aseta lämpötila uudelleen.</li> <li>• Jäähdytä elintarvikkeet ja ruuat aina ennen niiden lisäämistä.</li> <li>• Lisää aina pieniä määriä ruokaa.</li> <li>• Jätä aukko useiden elintarvikkeiden välille, jolloin ilma pääsee virtaamaan.</li> <li>• Sulje ovi/laatikko</li> <li>• Älä avaa ovea/laatikkoa liian usein.</li> </ul>
Laitteen sisällä on liian kylmä.	<ul style="list-style-type: none"> <li>• Lämpötila on asetettu liian alhaiseksi.</li> <li>• Super-Frz-/Super-Cool-toiminto on aktivoitu tai on käynnissä liian kauan.</li> </ul>	<ul style="list-style-type: none"> <li>• Aseta lämpötila uudelleen.</li> <li>• Kytke Super-Frz-/Super-Cool-toiminto pois päältä.</li> </ul>
Jääkaappiosaston sisäpuolelle muodostuu kosteutta.	<ul style="list-style-type: none"> <li>• Ilmasto on liian lämmin ja liian kostea.</li> <li>• Laitteen laatikko tai ovi ei ole tiiviisti kiinni.</li> <li>• Ovea/laatikkoa on avattu liian usein tai liian pitkään.</li> <li>• Elintarvikkeita tai nesteitä ei säilytetä suljetuissa astioissa.</li> </ul>	<ul style="list-style-type: none"> <li>• Säädä lämpötilaa kylmemmälle.</li> <li>• Sulje ovi/laatikko.</li> <li>• Älä avaa ovea/laatikkoa liian usein.</li> <li>• Anna kuumien ruokien jäähtyä huoneenlämmössä ja peitä ruoat ja nesteet.</li> </ul>
Jääkaapin ulkopintaan kertyy kosteutta.	<ul style="list-style-type: none"> <li>• Ilmasto on liian lämmin ja liian kostea.</li> </ul>	<ul style="list-style-type: none"> <li>• Tämä on normaalia kosteissa ilmastoissa ja tilanne muuttuu, kun kosteusprosentti laskee.</li> </ul>
pinnalle tai ovien/ovien ja laatikon väliin.	<ul style="list-style-type: none"> <li>• Ovi ei ole tiukasti kiinni. Laitteen kylmä ilma ja sen ulkopuolella oleva lämmin ilma tiivistyvät.</li> </ul>	<ul style="list-style-type: none"> <li>• Varmista, että ovi/laatikko on suljettu kunnolla.</li> </ul>
Pakastinosastossa on paljon jäätä ja huurretta.	<ul style="list-style-type: none"> <li>• Tuotteita ei ole pakattu asianmukaisesti.</li> <li>• Laitteen laatikko tai ovi ei ole tiiviisti kiinni.</li> <li>• Ovea/laatikkoa on avattu liian usein tai liian pitkään.</li> <li>• Oven/laatikon tiiviste on likainen, kulunut, haljennut tai yhteensopimaton.</li> <li>• Jokin sisäpuolella estää ovea/laatikkoa sulkeutumasta kunnolla.</li> </ul>	<ul style="list-style-type: none"> <li>• Pakkaa aina kaikki tuotteet huolellisesti.</li> <li>• Sulje ovi/laatikko.</li> <li>• Älä avaa ovea/laatikkoa liian usein.</li> <li>• Puhdista oven/laatikon tiiviste tai vaihda se uuteen.</li> <li>• Aseta hyllyt, ovitelineet tai sisäiset laatikot uudelleen, jotta ovi/laatikko sulkeutuu.</li> </ul>

Ongelma	Mahdollinen syy	Mahdollinen ratkaisu
Kaapin ja oviliuskan sivut lämpenevät.	• -	• Tämä on normaalia.
Laite pitää epänormaalia ääntä.	<ul style="list-style-type: none"> <li>• Laite ei sijaitse tasaisella lattialla.</li> <li>• Laite koskettaa jotain sen ympärillä olevaa esinettä.</li> </ul>	<ul style="list-style-type: none"> <li>• Säädjä jalat jotta laite on vaakatasossa.</li> <li>• Poista esineet laitteen ympäriltä.</li> </ul>
Kuuluu hiljaista ääntä, joka muistuttaa virtaavaa vettä.	• -	• Tämä on normaalia.
Kuulet hälytysäänen.	• Jääkaapin säilytysosaston ovi on auki.	• Sulje ovi.
Kuulet heikkoa huminaa.	• Antikondensoiva järjestelmä on toiminnassa.	• Tämä ehkäisee kondensoitumista ja on normaalia.
Sisävalaistus tai jäähdytysjärjestelmä ei toimi.	<ul style="list-style-type: none"> <li>• Pistoke ei ole liitetty seinäpistorasiaan.</li> <li>• Virtalähde ei ole ehjä.</li> <li>• LED-lamppu on rikki.</li> </ul>	<ul style="list-style-type: none"> <li>• Liitä pistoke seinäpistorasiaan.</li> <li>• Tarkista huoneen sähkönsyöttö. Soita paikalliseen sähköyhtiöön!</li> <li>• Ota yhteyttä huoltoon lampun vaihtamiseksi.</li> </ul>
Vesi vuotaa tai tippuu annostelijan nokasta.	<ul style="list-style-type: none"> <li>• Vesisäiliötä ei ole asennettu oikein.</li> <li>• Vedenannostelulaitteen nokkaa ei ole ruuvattu tiukasti säiliöön.</li> <li>• Valkoinen silikonista valmistettu O-rengas puuttuu annostelijan nokasta.</li> </ul>	<ul style="list-style-type: none"> <li>• Aseta vesisäiliö jääkaapin oveen uudelleen ja varmista, että työnnät sen täysin oven sisään.</li> <li>• Nokka on ruuvattu tiukasti kiinni vesisäiliöön.</li> <li>• Tarkista, että nokassa on valkoinen silikoninen O-rengas säiliön päässä ennen nokan asentamista vesisäiliöön.</li> </ul>

Voit ottaa yhteyttä tekniseen tukeen siirtymällä Internet-sivustoomme osoitteessa <https://corporate.haier-europe.com/en/>

Valitse websites-kohdassa tuotemerkkisi ja maasi. Siirryt sivulle, josta löydät puhelinnumeron ja lomakkeen, jonka täyttämällä voit pyytää teknistä tukea.

FI

### Sähkökatkos

Sähkökatkoksen sattuessa ruoan pitäisi pysyä turvallisen kylmänä noin 5 tuntia. Noudata seuraavia ohjeita erityisesti kesäaikaan, mikäli sähkökatkos kestää kauan:

- ▶ Vältä oven/laatikon avaamista.
- ▶ Älä laita laitteeseen uusia elintarvikkeita sähkökatkoksen aikana.
- ▶ Jos sähkökatkoksesta ilmoitetaan etukäteen ja keskeytyksen kesto on yli 5 tuntia, tee jäätä ja laita se jääkaapin yläosassa olevaan astiaan.
- ▶ Elintarvikkeet on tarkastettava välittömästi sähkökatkoksen loputtua.
- ▶ Koska lämpötila jääkaapissa nousee sähkökatkoksen tai muun häiriön aikana, elintarvikkeiden säilytysaika pienenee ja laatu kärsii. Kaikki sulaneet elintarvikkeet tulisi terveystarkistuksen välttämiseksi joko syödä tai kypsentää kumentamalla ja pakastaa uudelleen (mikäli mahdollista) pikaisesti.



### **HUOMAUTUS: Muistitoiminto sähkökatkoksen aikana**

Kun sähkövirta on palautunut, laite jatkaa ennen sähkökatkoa voimassa olleilla asetuksilla.

## Purkaminen pakkauksesta



### VAROITUS!

- ▶ Laite on painava. Sen käsittelyyn tarvitaan aina vähintään kaksi henkilöä.
- ▶ Pidä kaikki pakkausmateriaalit poissa lasten ulottuvilta ja hävitä ne ympäristöystävällisesti.
- ▶ Ota laite pois pakkauksesta.
- ▶ Poista kaikki pakkausmateriaalit.

## Ympäristön olosuhteet

Huoneen lämpötilan tulisi aina olla 10–43° C, koska huoneen lämpötila voi vaikuttaa laitteen sisälämpötilaan ja sen energiankulutukseen. Älä asenna laitetta lähelle muita lämpöä tuottavia laitteita (uunit, jääkaapit) ilman asianmukaista lämmöneristystä.

- Laajennettu lauhkea (SN): kylmälaite toimii suunnitellusti, kun ympäristön lämpötila on 10–32° C.
- Lauhkea (N): kylmälaite toimii suunnitellusti, kun ympäristön lämpötila on 16–32° C.
- Subtrooppinen (ST): kylmälaite toimii suunnitellusti, kun ympäristön lämpötila on 16–38° C.
- Trooppinen (T): kylmälaite toimii suunnitellusti, kun ympäristön lämpötila on 16–43° C.

## Tilantarve

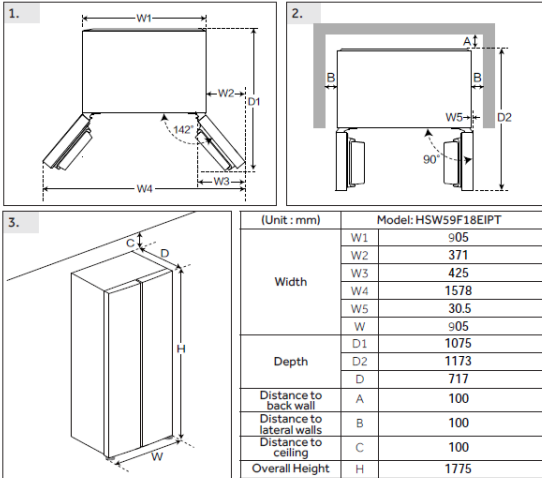

### HUOMAUTUS

Vapaasti seisova laite: tämä kylmälaite on tarkoitettu käytettäväksi vapaasti seisovana laitteena eikä sitä saa käyttää sisäänrakennetun mallin tavoin.

## Vesiliitäntä



### VAROITUS!

- ▶ On suositeltavaa, että pätevä teknikko asentaa laitteen.
- ▶ Varmista, että verkkopistoke on irrotettu pistorasiasta.
- ▶ Varmista, että vedensyöttö on katkaistu.
- ▶ Letkun ja talousvesiliitäntän väliin on asennettava sulkuventtiili, jonka on oltava helposti ulottuvilla asennuksen jälkeen, jotta veden syöttö voidaan tarvittaessa keskeyttää.
- ▶ Kytke vain kylmän veden syöttöön.
- ▶ Käytä liitäntään vain mukana toimitettua letkusarjaa.
- ▶ Liitä vain juomavesisyöttöön. Vedensuodatin suodattaa vedestä vain epäpuhtauksia ja tekee jäystä puhdasta ja hygieenistä. Se ei voi steriloida tai tuhota bakteereita tai muita haitallisia aineita.
- ▶ Liian korkea vedenpaine letkussa voi vahingoittaa laitetta. Asenna paineenalennin, kun letkun vedenpaine ylittää 0,6 MPa.
- ▶ Tarkista ennen liitäntää, että vesi on puhdasta ja kirkasta.



### HUOMAUTUS: Vesiliitäntä

- ▶ Kylmän veden paineen on oltava 0,15–0,6 MPa.
- ▶ Vesiletkun suurin sallittu pituus on 8 metriä. Pidemmät letkut vaikuttavat jääkuutioiden ja kylmän veden sisältöön.
- ▶ Ympäristön lämpötilan on oltava vähintään 0 °C.
- ▶ Pidä vesiletku poissa lämmönlähteistä.

Noudata alla olevia asennusohjeita:

1. Leikkaa putki kahteen osaan vaadittuun pituuteen, joka on riittävä suodattimen (A) liittämiseen laitteeseen (B1) ja vesihanaan (B2) (kuva 1). Varmista käyttämällä terävää veistä, että saat siistin, tasaisen ja suoran leikkauspinnan.

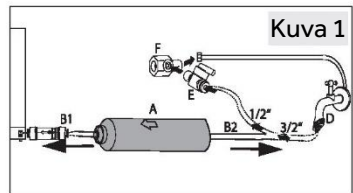

2. Aseta putki (B1) noin 12 mm syvyyteen vesisuodattimen (A) kiinnityslaitteeseen (kuva 2). Varmista, että asennat suodattimen oikeaan suuntaan. Nuoli näyttää veden virtaussuunnan.

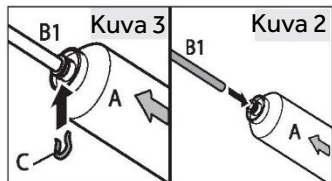

3. Kiinnitä putki lukituskiinnikkeellä (C) kuvan 3 mukaisesti.

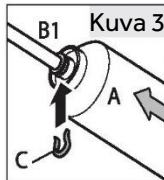

4. Toista vaiheet 2 ja 3 putken (B2) suodattimen toisen puolen osassa.

5. Kytke putken pää (B2) yhteen sovittimista D, E tai F, joka sopii vesijohtoon (kuva 4).

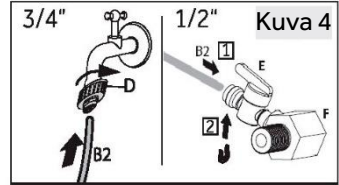

6. Irrota tulppa laitteen takaosassa olevasta venttiilistä (kuva 5).

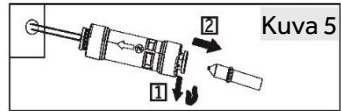

7. Kytke B1:n pää laitteen takaosassa olevaan venttiiliin (kuva 6).

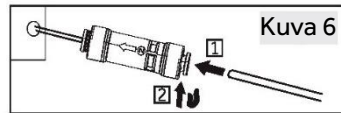

8. Avaa vesihana ja tarkista, vuotaako järjestelmästä vettä. Huuhtelee putki.



## VAROITUS!

- Varmista, että liitännät ovat aina kiinteitä, kuivia ja vuotamattomia.
- Varmista, ettei letku ole koskaan puristuksissa, taivutettuna tai vääntyneenä.

## Laitteen sijoittaminen

Laitte tulee sijoittaa tasaiselle ja tukevalle alustalle.

1. Kallista laitetta hieman taaksepäin (kuva 7).
2. Aseta jalat halutulle tasolle. Varmista, että etäisyys seinään on saranapuolella vähintään 10 cm.
3. Voit tarkistaa, miten tukevasti laite seisoo, heiluttamalla sitä kulmista. Kodinkoneen tulisi heilahdella lievästi ja samalla tavalla kumpaakin suuntaan. Muussa tapauksessa runko voi vääntyä ja tämä voi johtaa ovitiivisteiden vuotamiseen. Erittäin pieni takanoja helpottaa ovien sulkeutumista.

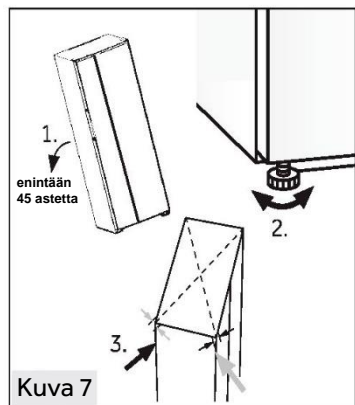

## Ovien hienosäätö

Jos ovet eivät vieläkään ole samassa tasossa sen jälkeen, kun ovet on tasoitettu jaloilla, voit korjata asian kääntämällä saranan nostoakselia jääkaapin oven oikeassa alakulmassa jakoavaimella (kuva 8).

Laske ovea alemmaksi kääntämällä nostoakselia jakoavaimella myötäpäivään (kuva 9).

Voit nostaa ovea korkeammalle kääntämällä nostoakselia vastapäivään (kuva 10).

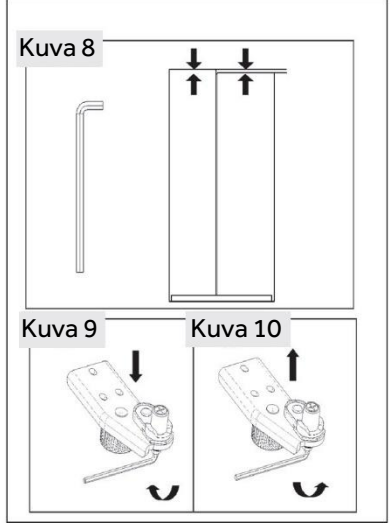

FI



## VAROITUS!

Älä säädä saranan nostoakselia liikaa sellaiseen korkeuteen, että akseli ei ehkä enää ole alkuperäisessä lukituksessa asennossa. (Säädettävä korkeusalue: 3 mm)

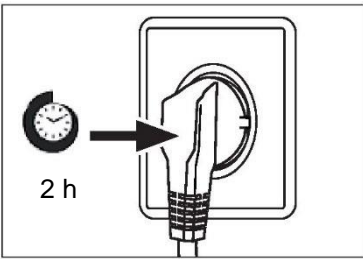

## Odotusaika

Huoltovapaa voiteluöljy sijaitsee kompressorin kapselissa. Tämä öljy voi päästä suljetun putkijärjestelmän läpi kuljetuksen aikana, jos laite on kaltevassa asennossa. Ennen kuin kytket laitteen virtalähteeseen, sinun on odotettava vähintään 2 tuntia, jotta öljy kulkeutuu takaisin kapseliin.

## Sähköliitäntä

### Tarkista ennen jokaista liitäntää seuraavat seikat:

- ▶ sähkövirta, pistorasia ja sulakkeet ovat laitteen arvokilven mukaiset
- ▶ pistorasia on maadoitettu eikä monipistoketta tai jatkojohtoja käytetä
- ▶ pistorasia ja pistorasia ovat tarkasti teknisten määräysten mukaiset.

Liitä pistoke oikein asennettuun kotitalouskäyttöön tarkoitettuun pistorasiaan.

**VAROITUS!**

Vaarojen välttämiseksi asiakaspalvelun on vaihdettava vaurioitunut virtajohto (katso takuukortti).

**Ovien irrottaminen ja asentaminen**

Jos joudut irrottamaan laitteen ovet, noudata alla olevia ovien irrotus- ja asennusohjeita.

**VAROITUS!**

- ▶ Kytke laite pois päältä ja irrota verkkopistoke verkkopistorasiasta ennen mitään toimia.
- ▶ Sulje veden syöttöventtiili.
- ▶ Laite on painava. Sen käsittelyyn tarvitaan aina vähintään kaksi henkilöä.
- ▶ Älä kallista laitetta enempää kuin 45 tai aseta sitä vaakasuoraan maahan.
- ▶ Ovi voi avautua ja vahingoittaa ihmisiä. Myös ovi voi vahingoittua näiden vaiheiden aikana. Poista ovet ja asenna ne takaisin paikoilleen erittäin varovaisesti.

1. Vapauta kahden vesiliittimen vasen puoli laitteen vasemmasta etukulmasta laitteen takaa: paina ja pidä kaulusta kuvan osoittamalla tavalla ja irrota vesiputki. (kuva 11).

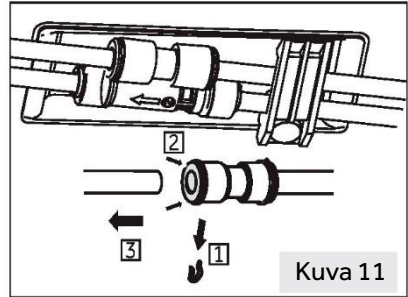

Kuva 11

2. Avaa saranakannen ruuvi ja irrota kansi (kuva 12). Kun irrotat pakastimen oven, irrota kaikki johdot maadoitusjohtoa lukuun ottamatta.

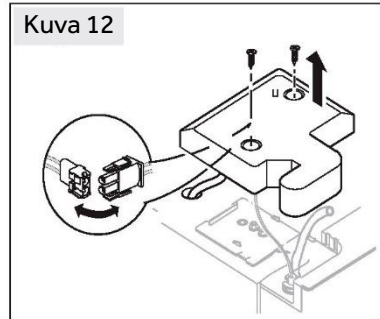

Kuva 12

3. Avaa ruuvit, jotka pitävät ylemmää saranaa paikallaan, ja irrota sitten sarana (kuva 13).
4. Poista ovi nostamalla (kuva 14). Kun irrotat pakastimen oven, nosta sitä niin korkealle, että saat vedettyä vesiliitäntän ulos laitteen pohjasta.
5. Asenna ovi tekemällä irrotusvaiheessa tehdyt toimenpiteet päinvastaisessa järjestyksessä. Varmista, että maadoituskaapeli kiinnitetään ruuvilla.
6. Asenna vesiliitäntä uudelleen.

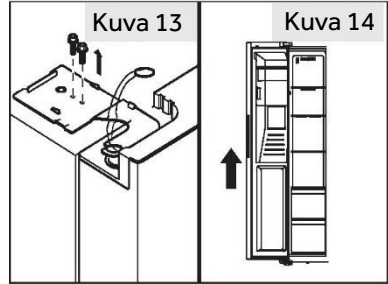

### **HUOMAUTUS: Jääkaapin ovi**

Kuvissa näkyy pakastimen oven irrottaminen. Jääkaapin ovea varten käytä vastaavia osia toisella puolella.

Tuoteseloste asetuksen EU N:o 2019/2016 mukaisesti

Tuotemerkki	Haier
Mallin nimi / tunniste	HSW59F18EIMM HSW59F18EIPT
Mallin luokka	Jääkaappi-pakastin
Energiatehokkuusluokka	E
Vuotuinen energiankulutus (kWh/vuosi) <sup>1)</sup>	334
Kokonaistilavuus (l)	601
Tilavuus, jääkaappi (l)	391
Tilavuus, pakastin (l)	210
Tähtiluokitus	
Muiden osastojen lämpötila > 14 °C	Ei sovellettavissa
Huurteeton järjestelmä	Kyllä
Pakastuskapasiteetti (kg / 24 h)	12
Ilmastoluokitus <sup>2)</sup>	SN-N-ST-T
Melupäästöluokka ja äänitaso ilmassa (dB(A) re 1pW)	C(36)
Lämpötilan nousuaika (h)	5
Jäänvalmistuskapasiteetti	0,9 kg / 24 h
Laitetyyppi	vapaasti seisova

### Selitykset:

• Kyllä, mukana

- (1) Perustuu standardien mukaisuustestin tuloksiin 24 tunnin ajalta. Todellinen kulutus riippuu laitteen käytöstä ja sijainnista.
- (2) Ilmastoluokitus SN: Tämä laite on tarkoitettu käytettäväksi ympäristön lämpötilassa + 10 °C – +32 °C  
 Ilmastoluokitus N: Tämä laite on tarkoitettu käytettäväksi ympäristön lämpötilassa + 16 °C – + 32 °C  
 Ilmastoluokitus ST: Tämä laite on tarkoitettu käytettäväksi ympäristön lämpötilassa + 16 °C – +38 °C  
 Ilmastoluokitus T: Tämä laite on tarkoitettu käytettäväksi ympäristön lämpötilassa + 16 °C – +43 °C

### Tekniset lisätiedot

Jännite / taajuus	220–240 V ~ / 50 Hz
Tulovirta (A)	1,8
Sulatuksen ottoteho (W)	220
Pääsulake (A)	15
Jäähdytysneste	R600a
Vedenpaine, MPa	0,15–0,6
Mitat (K/L/S, mm)	1775 / 905 / 726

Suosittellemme Haierin asiakaspalvelua ja alkuperäisten varaosien käyttöä.  
Jos sinulla on ongelmia laitteen kanssa, tarkista ensin osio VIANMÄÄRITYS.

Jos et löydä ratkaisua, ota yhteyttä

- ▶ paikalliseen jälleenmyyjän tai
- ▶ eurooppalaiseen puhelinpalvelukeskukseen (katso alla olevat puhelinnumerot) tai
- ▶ siirtymällä osoitteessa [www.haier.com](http://www.haier.com) kohtaan Service & Support, jossa voit aktivoida palvelupyynnön
- ▶ ja tutustua usein kysytyihin kysymyksiin.

Jos haluat ottaa yhteyttä palveluumme, varmista, että sinulla on seuraavat tiedot saatavilla.

Tiedot löytyvät arvokilvestä.

Malli \_\_\_\_\_

Sarjanumero \_\_\_\_\_

Tarkista myös tuotteen mukana toimitettu takuukortti takuun varalta.

Eurooppalainen puhelinpalvelukeskus		
Maa*	Puhelinnumero	Kustannukset
Haier Italy (IT)	199 100 912	
Haier Spain (ES)	902 509 123	
Haier Germany (DE)	0180 5 39 39 99	<ul style="list-style-type: none"> <li>• 14 snt/min lankapuhelin</li> <li>• maks. 42 snt/min matkapuhelin</li> </ul>
Haier Austria (AT)	0820 001 205	<ul style="list-style-type: none"> <li>• 14,53 snt/min lankapuhelin</li> <li>• maks. 20 snt/min kaikki muut</li> </ul>
Haier United Kingdom (UK)	0333 003 8122	
Haier France (FR)	0980 406 409	

\* Muiden maiden osalta katso [www.haier.com](http://www.haier.com)

Haier Europe Trading S.r.l

Branch UK

Westgate House, Westgate, Ealing

London, W5 1YY

FI

\* Kylmälaitteen takuun kesto:

Vähimmäistakuu on: 2 vuotta EU-maissa, 3 vuotta Turkissa, 1 vuosi Isossa-Britanniassa, 1 vuosi Venäjällä, 3 vuotta Ruotsissa, 2 vuotta Serbiassa, 5 vuotta Norjassa, 1 vuosi Marokossa, 6 kuukautta Algeriassa, Tunisia ei vaadi lakisääteistä takuuta.

\* Varaosien saatavuus laitteen korjausta varten:

Termostaatteja, lämpötilan tunnistimia, painettuja piirilevyjä ja valonlähteitä on saatavilla varaosina vähintään 7 vuoden ajan sen jälkeen, kun kyseisen mallin viimeinen kappale on tullut myyntiin.

Ovien kädensijat, ovien saranat, alustat ja korit ovat saatavina varaosina vähintään 7 vuoden ajan ja ovitiivisteet vähintään 10 vuoden ajan sen jälkeen, kun kyseisen mallin viimeinen kappale on tullut myyntiin.

\*Lisätietoa tuotteesta saa osoitteesta <https://eprel.ec.europa.eu/> tai skannaamalla laitteen energiamerkissä olevan QR-koodin.

---

Informations sur la sécurité.....	299
Utilisation prévue .....	304
Description du produit.....	305
Panneau de commande .....	306
Utilisation .....	307
Matériel.....	320
Entretien et nettoyage .....	322
Dépannage .....	325
Installation .....	329
Données techniques.....	335
Service clientèle .....	337

## Merci d'avoir acheté un produit Haier.

Veillez lire attentivement ces instructions avant d'utiliser cet appareil. Les instructions contiennent des informations importantes qui vous aideront à tirer le meilleur parti de l'appareil et à assurer l'installation, l'utilisation et l'entretien sûrs et appropriés de celui-ci.

Conservez ce manuel dans un endroit facilement accessible afin que vous puissiez toujours vous y référer pour une utilisation sûre et appropriée de l'appareil.

Si vous vendez l'appareil, si vous le donnez ou si vous le laissez lorsque vous déménagez, assurez-vous que vous transmettez également ce manuel pour que le nouveau propriétaire puisse se familiariser avec l'appareil et les consignes de sécurité.

## Accessoires

Vérifiez les accessoires et la littérature conformément à cette liste :



Tuyau d'eau

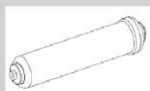

Filtre à eau

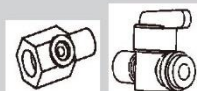

Adaptateur 6,35 mm  
avec vanne

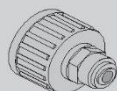

Adaptateur  
6,35 mm



2 clips



Étiquette  
énergétique



Carte de garantie



Guide rapide



**AVERTISSEMENT : informations importantes sur la sécurité**



**REMARQUE : Informations générales et conseils**



**Informations environnementales**

FR



**Mise au rebut**

Contribuez à protéger l'environnement et la santé humaine. Jetez l'emballage dans les bacs correspondants pour le recycler. Participez au recyclage des déchets d'appareils électriques et électroniques. Ne jetez pas les appareils marqués de ce symbole avec les déchets ménagers. Ramenez le produit à votre déchetterie locale ou contactez votre bureau municipal.



**AVERTISSEMENT !**

Risque de blessure ou de suffocation !

Les frigorigènes et les gaz doivent être éliminés par un professionnel. Assurez-vous que le tube du circuit réfrigérant n'est pas endommagé avant d'être correctement éliminé. Débranchez l'appareil du secteur. Coupez le câble d'alimentation et jetez-le. Retirez les clayettes et les tiroirs ainsi que le verrou et les joints de la porte, afin d'éviter que les enfants et les animaux domestiques ne se retrouvent enfermés dans l'appareil.

### Avant d'allumer l'appareil pour la première fois, lisez les conseils de sécurité suivants :



#### AVERTISSEMENT !

##### Avant la première utilisation

- ▶ Assurez-vous qu'il n'a pas été endommagé pendant le transport.
- ▶ Retirez tous les emballages et gardez-les hors de portée des enfants.
- ▶ Attendez au moins deux heures avant d'installer l'appareil afin de vous assurer que le circuit réfrigérant fonctionne parfaitement.
- ▶ Manipulez toujours l'appareil avec au moins deux personnes parce qu'il est lourd.

##### Installation

- ▶ L'appareil doit être placé dans un endroit bien ventilé. Garantisiez un espace d'au moins 10 cm au-dessus et autour de l'appareil.
- ▶ Ne placez jamais l'appareil dans un endroit humide ou un endroit où il pourrait être éclaboussé d'eau. Nettoyez et séchez les éclaboussures d'eau et les taches avec un chiffon doux et propre.
- ▶ N'installez pas l'appareil en plein soleil ou à proximité de sources de chaleur (par ex. cuisinières, chauffages).
- ▶ Installez et mettez à niveau l'appareil dans une zone adaptée à sa taille et à son utilisation.
- ▶ Maintenez les ouvertures de ventilation situées dans l'appareil ou dans la structure encastrée libres de toute obstruction.
- ▶ Assurez-vous que les informations électriques figurant sur la plaque signalétique sont conformes à l'alimentation électrique. Si ce n'est pas le cas, contactez un électricien.
- ▶ L'appareil est alimenté par une alimentation de 220-240 VCA/50 Hz. Les variations anormales de tension peuvent provoquer l'arrêt de l'appareil ou endommager le régulateur de température ou le compresseur, ou il peut y avoir un bruit anormal lors du fonctionnement. Dans ce cas, un régulateur automatique doit être monté.
- ▶ N'utilisez pas d'adaptateurs multiprises ni de rallonges.
- ▶ Ne placez pas de systèmes multiprises portatifs ou d'alimentations portatives à l'arrière de l'appareil.
- ▶ Assurez-vous que le câble d'alimentation n'est pas coincé par le réfrigérateur. Ne marchez pas sur le câble d'alimentation.



## AVERTISSEMENT !

- ▶ Utilisez une prise de terre séparée pour l'alimentation électrique qui soit facile d'accès. L'appareil doit être mis à la terre.  
Uniquement pour le Royaume-Uni : Le câble d'alimentation de l'appareil est équipé d'une fiche 3 pôles (de mise à la terre) qui s'adapte à une prise standard 3 pôles (de mise à la terre). Ne coupez jamais ou ne démontez jamais la troisième broche (mise à la terre). Une fois l'appareil installé, la fiche doit être accessible.
- ▶ N'endommagez pas le circuit réfrigérant.

### Utilisation quotidienne

- ▶ Cet appareil peut être utilisé par des enfants à partir de 8 ans et par des personnes ayant des capacités physiques, sensorielles ou mentales réduites ou un manque d'expérience et de connaissances, s'ils sont sous surveillance ou si on leur a appris à utiliser l'appareil en toute sécurité et s'ils comprennent les risques courus.
- ▶ Les enfants âgés de 3 à 8 ans sont autorisés à remplir et vider les appareils de réfrigération, mais ne sont pas autorisés à les nettoyer ni à les installer.
- ▶ Gardez les enfants âgés de moins de 3 ans à l'écart de l'appareil à moins qu'ils ne soient constamment surveillés.
- ▶ Les enfants ne doivent pas jouer avec l'appareil.
- ▶ Si du gaz réfrigérant ou tout autre gaz inflammable fuit à proximité de l'appareil, fermez la vanne du gaz qui fuit, ouvrez les portes et les fenêtres et ne débranchez pas le câble d'alimentation du réfrigérateur ou de tout autre appareil.
- ▶ Notez que l'appareil est conçu pour fonctionner dans une plage de température ambiante spécifique comprise entre 10 °C et 43 °C. L'appareil peut ne pas fonctionner correctement s'il est laissé pendant une longue période à une température inférieure ou supérieure à la plage indiquée.
- ▶ Ne placez pas d'objets instables (objets lourds, récipients remplis d'eau) sur le dessus du réfrigérateur, pour éviter les blessures corporelles causées par une chute ou une électrocution causée par le contact avec de l'eau.
- ▶ Ne tirez pas sur les balconnets. La porte peut être tirée en biais, le porte-bouteilles peut être retiré ou l'appareil risque de basculer.
- ▶ Ouvrez et fermez les portes uniquement avec les poignées. L'écart entre les portes et entre les portes et le compartiment est très étroit. Ne mettez pas vos mains dans ces zones pour éviter de vous pincer les doigts. Ouvrez ou fermez les portes du réfrigérateur uniquement lorsqu'il n'y a pas d'enfants dans le rayon de mouvement de la porte.



### AVERTISSEMENT !

- ▶ Ne conservez pas et n'utilisez pas de matières corrosives, explosives ou inflammables dans l'appareil ou à proximité.
- ▶ Ne conservez pas de médicaments, de bactéries ou d'agents chimiques dans l'appareil. Cet appareil est un appareil électroménager. Il n'est pas recommandé pour stocker des produits qui nécessitent des températures strictes.
- ▶ Ne conservez jamais des liquides dans des bouteilles ou des canettes (en dehors des spiritueux avec un degré d'alcool très élevé), en particulier les boissons gazeuses, dans le congélateur car ceux-ci pourraient exploser durant la congélation.
- ▶ Vérifiez l'état des aliments si l'intérieur du congélateur s'est réchauffé.
- ▶ Ne réglez pas une température inutilement basse dans le compartiment du réfrigérateur. Des températures inférieures peuvent se produire à des réglages élevés. Attention : les bouteilles peuvent éclater
- ▶ Ne touchez pas les produits surgelés avec les mains mouillées (portez des gants). Ne mangez surtout pas les sucettes glacées juste après les avoir sorties du compartiment congélateur. Vous risquez de vous blesser ou de vous brûler à cause du froid. Premiers secours : mettez immédiatement sous l'eau froide. Ne retirez pas !
- ▶ Ne touchez pas la surface intérieure du compartiment congélateur lorsqu'il est en fonctionnement, en particulier avec les mains mouillées, car vos mains peuvent geler sur la surface.
- ▶ Débranchez l'appareil en cas de coupure de courant ou avant de le nettoyer. Attendez au moins 7 minutes avant de redémarrer l'appareil, car des démarrages trop fréquents risqueraient d'endommager le compresseur.
- ▶ N'utilisez pas des appareils électriques à l'intérieur des compartiments de conservation des aliments de l'appareil, sauf s'ils correspondent aux modèles recommandés par le fabricant. Entretien/nettoyage
- ▶ Veillez à superviser les enfants s'ils effectuent le nettoyage et l'entretien.
- ▶ Débranchez l'appareil du secteur avant d'effectuer tout entretien courant. Attendez au moins 5 minutes avant de redémarrer l'appareil, car des démarrages trop fréquents risqueraient d'endommager le compresseur.



### AVERTISSEMENT !

- ▶ Tenez la fiche, pas le câble, lorsque vous débranchez l'appareil.
- ▶ Ne nettoyez pas l'appareil à l'aide de brosses dures, de brosses métalliques, de détergents en poudre, d'essence, d'acétate d'amyle, d'acétone et de solutions organiques similaires, d'acides ou de solutions alcalines. Nettoyez-le avec un détergent spécial pour réfrigérateur afin d'éviter de l'endommager.
- ▶ Ne raclez pas le givre et la glace avec des objets tranchants. N'utilisez pas de pulvérisateurs ni de réchauffeurs électriques comme des nettoyeurs à vapeur, des sèche-cheveux ou d'autres sources de chaleur pour éviter d'endommager les pièces en plastique.
- ▶ N'utilisez pas de dispositifs mécaniques ou d'autres moyens pour accélérer le processus de dégivrage, hormis ceux recommandés par le fabricant.
- ▶ Si le cordon d'alimentation est endommagé, faites-le remplacer par le fabricant, le service clientèle ou un électricien qualifié pour éviter tout risque d'accident.
- ▶ N'essayez pas de réparer, démonter ou modifier l'appareil vous-même. En cas de réparation, veuillez contacter notre service clientèle.
- ▶ Éliminez la poussière à l'arrière de l'appareil au moins une fois par an pour éviter tout risque d'incendie, ainsi que l'augmentation de la consommation d'énergie.
- ▶ Ne pulvérisez pas et ne rincez pas l'appareil pendant le nettoyage.
- ▶ N'utilisez pas de jet d'eau ou de vapeur pour nettoyer l'appareil.
- ▶ Ne nettoyez pas les clayettes froides en verre à l'eau chaude. Un changement soudain de température peut casser le verre.

## Informations sur les gaz réfrigérants



### AVERTISSEMENT !

L'appareil contient de l'ISOBUTANE, un réfrigérant inflammable (R600a). Assurez-vous que le circuit du réfrigérant n'est pas endommagé pendant le transport ou l'installation. Les fuites de frigorigène peuvent provoquer des blessures oculaires ou s'enflammer. Si un dommage s'est produit, gardez les sources de feu ouvert à l'écart, aérez complètement la pièce, ne branchez pas ou ne débranchez pas les cordons d'alimentation de l'appareil ou de tout autre appareil. Informez le service clientèle.

En cas de contact du réfrigérant avec les yeux, rincez-les immédiatement à l'eau courante et appelez immédiatement un oculiste.

### Utilisation prévue

Cet appareil est destiné à réfrigérer et à congeler les aliments. Il a été conçu exclusivement pour une utilisation dans les habitations et des applications similaires telles que les espaces de cuisine dans les magasins, bureaux et autres environnements de travail ; les habitations rurales et par les clients dans les hôtels, motels et autres environnements de type résidentiel, ainsi que dans les chambres d'hôtes ou B&B et activités de restauration. Il n'est pas destiné à un usage commercial ou industriel.

Les changements ou modifications apportés à l'appareil ne sont pas autorisés. Une utilisation non prévue peut entraîner des risques et la perte de garantie.

### Normes et directives

Ce produit satisfait aux exigences de toutes les directives CE applicables avec les normes harmonisées correspondantes et les normes du Royaume-Uni, qui prévoient le marquage CE et UK.



## Remarque

En raison des changements techniques et de différents modèles, certaines des illustrations de ce manuel peuvent différer de votre modèle.

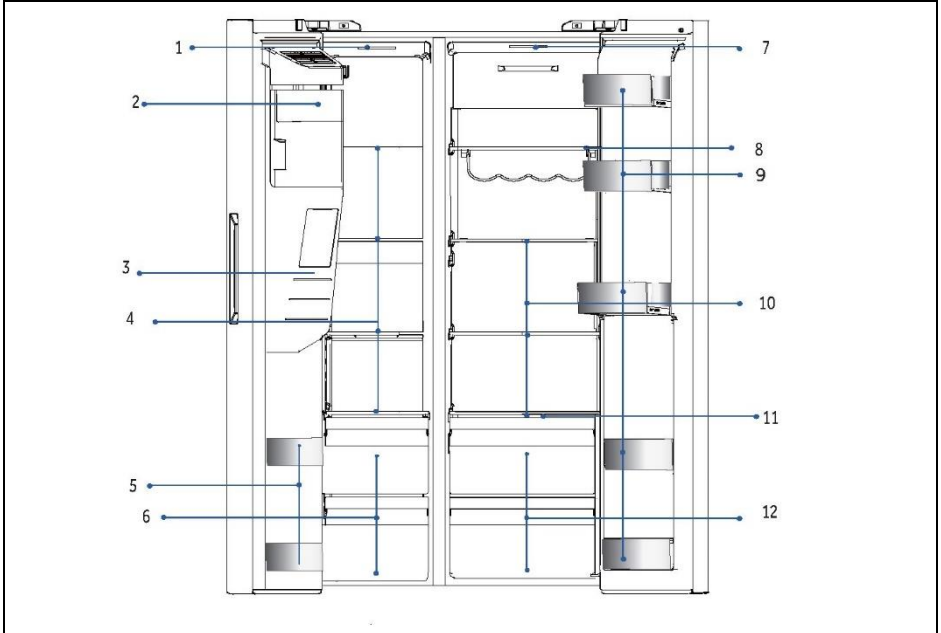

A : Compartiment congélateur

- 1 Lampe de plafond
- 2 Machine à glaçons avec bac à glaçons
- 3 Distributeur d'eau et de glaçons
- 4 Clayettes en verre
- 5 Porte-bouteille
- 6 Tiroirs

B : Compartiment réfrigérateur

- 7 Lampe de plafond
- 8 Porte-vin
- 9 Porte-bouteille
- 10 Clayettes en verre
- 11 Couvercle de zone humide
- 12 Tiroirs

## Panneau de commande

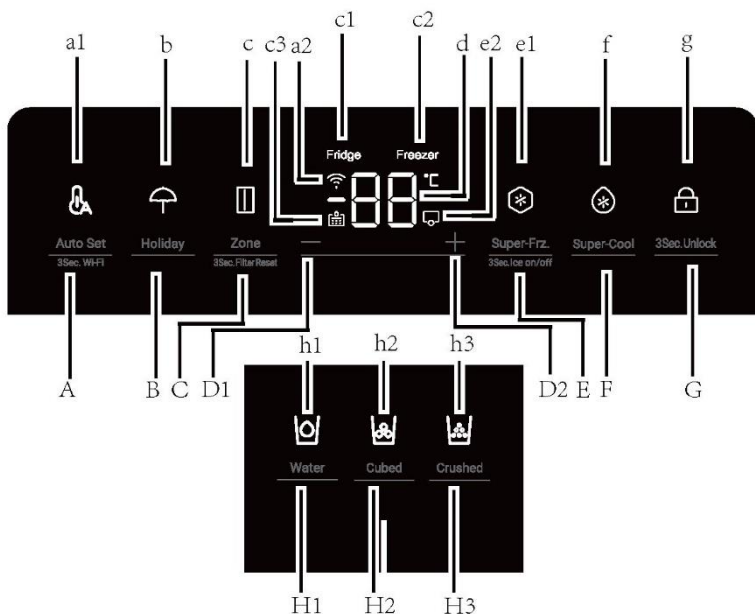

### Touches :

- A Fonction Auto Set / 3Sec. Wi-Fi
- B Fonction Holiday
- C Sélection de la zone / 3Sec. Filter Reset
- D1 Touche de réglage de la température « - »
- D2 Touche de réglage de la température « + »
- E Fonction Super-Freeze / 3Sec. Ice on/off
- F Fonction Super-Cool
- G Sélecteur de verrouillage du panneau
- H1 Sélecteur de fonction d'admission d'eau
- H2 Sélecteur de fonction Cubed ice
- H3 Sélecteur de fonction Crushed ice

### Indicateurs :

- a1 Mode Auto Set
- a2 Fonction Wi-Fi
- b Mode Holiday
- c Indicateur de zone
- c1 Indicateur du réfrigérateur
- c2 Indicateur du congélateur
- c3 Fonction de réinitialisation du filtre
- d Affichage de la température
- e1 Mode Super-Freeze
- e2 Mode Machine à glaçons
- f Mode Super-Cool
- g Verrouillage du panneau
- h1 Fonction d'admission d'eau
- h2 Fonction Cubed ice
- h3 Fonction Crushed ice

## Avant la première utilisation

- ▶ Retirez tous les emballages, gardez-les hors de la portée des enfants, puis jetez-les d'une manière respectueuse de l'environnement.
- ▶ Nettoyez l'intérieur et l'extérieur de l'appareil avec de l'eau et un détergent doux avant d'y mettre des aliments.
- ▶ Une fois l'appareil à plat et nettoyé, attendez au moins 2 à 5 heures avant de le brancher à l'alimentation électrique. Voir la section INSTALLATION.
- ▶ Pré-réfrigérez les compartiments à des réglages élevés avant de les remplir d'aliments. La fonction Power Freeze permet de refroidir rapidement les compartiments.
- ▶ La température du réfrigérateur et celle du congélateur sont réglées automatiquement sur 5 °C et -18 °C respectivement. Ce sont les paramètres recommandés. Si vous le souhaitez, vous pouvez modifier ces températures manuellement. Voir RÉGLAGE DE LA TEMPÉRATURE.

## Touches tactiles

Les touches du panneau de commande sont des touches tactiles qui réagissent dès que le doigt les touche légèrement

## Allumer/éteindre l'appareil

L'appareil fonctionne dès qu'il est branché sur l'alimentation électrique.

Les températures affichées indiquent les températures de réglage dans le compartiment.

Le verrouillage du panneau est peut-être actif.



### Remarque

Lorsque l'appareil est allumé après avoir été débranché de l'alimentation secteur, il peut falloir jusqu'à 12 heures pour que les températures correctes soient atteintes.

Videz l'appareil avant de l'éteindre. Pour éteindre l'appareil, tirez le cordon d'alimentation pour le sortir de la prise d'alimentation.



### REMARQUE

Lorsque le réfrigérateur est mis sous tension pour la première fois, l'indicateur s'allume. La température du réfrigérateur et celle du congélateur sont réglées automatiquement sur 5 °C et -18 °C respectivement.

## Verrouillage/Déverrouillage du panneau

1. Verrouillage automatique : lorsque la porte du réfrigérateur et la porte du congélateur sont fermées et qu'aucune touche n'est actionnée dans les 30 secondes, l'écran s'éteint et se verrouille automatiquement.

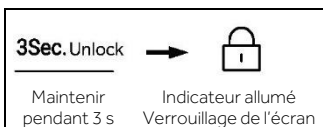

2. Verrouillage manuel : lorsque l'écran d'affichage est déverrouillé, appuyez sur la touche « G » (sélecteur de verrouillage du panneau) et maintenez-la enfoncée pendant 3 secondes, le signal sonore retentit une fois, l'indicateur « g » (verrouillage du panneau) s'allume et l'affichage est verrouillé.



## Régler la température

Les températures intérieures sont influencées par les facteurs suivants :

- ▶ Température ambiante
- ▶ Fréquence d'ouverture de la porte
- ▶ Quantité d'aliments stockés
- ▶ Installation de l'appareil

## Réglez la température du réfrigérateur

1. Lorsque l'écran d'affichage est déverrouillé, appuyez sur la touche « C » (sélecteur de zone). Le signal sonore retentit une fois, l'indicateur « c1 » (indicateur du réfrigérateur) clignote, puis vient le mode de réglage de la température du réfrigérateur.
2. Appuyez sur la touche « D1 » (touche de réglage de la température « - ») à chaque fois, le signal sonore retentit une fois, la température définie du réfrigérateur sera réduite de 1. La température du réfrigérateur s'affiche selon la séquence « 9 °C -> 8 °C -> 7 °C -> 6 °C -> 5 °C -> 4 °C -> 3 °C -> 2 °C -> 1 °C ».

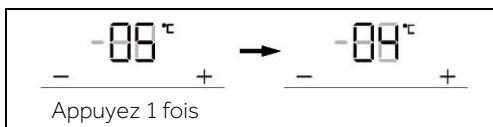







## Remarque

En mode Holiday, la température du réfrigérateur ne peut pas être réglée. Si vous appuyez sur la touche « D1 » (touche de réglage de la température « - ») ou sur la touche « D2 » (touche de réglage de la température « + ») pour régler la température du réfrigérateur, l'indicateur « b » (indicateur Holiday) clignote avec un son rapide pour indiquer que cette opération ne peut pas être effectuée.

Avant d'utiliser la fonction Holiday, veuillez vider le réfrigérateur pour éviter que des aliments y pourrissent. Lorsque la fonction Holiday est activée, la fonction « Auto Set » ou « Super-Cool » ne peut pas être activée en même temps.

## Fonction Super-Cool

1. Lorsque l'écran d'affichage est déverrouillé, appuyez sur la touche « F » (sélecteur Super-Cool), le signal sonore retentit une fois, l'indicateur « f » (fonction Super-Cool) s'allume, puis la fonction Super-Cool est activée.
2. Lorsque l'indicateur « f » (fonction Super-Cool) s'allume, appuyez sur la touche « F » (sélecteur Super-Cool), le signal sonore retentit une fois, l'indicateur « f » (fonction Super-Cool) s'éteint, puis la fonction Super-Cool est désactivée.
3. Une fois la fonction Super-Cool activée, le réfrigérateur arrêtera automatiquement la fonction lorsqu'il atteindra la condition définie. Si vous souhaitez quitter manuellement, vous pouvez appuyer sur la touche « F » (sélecteur Super-Cool) pour l'éteindre.

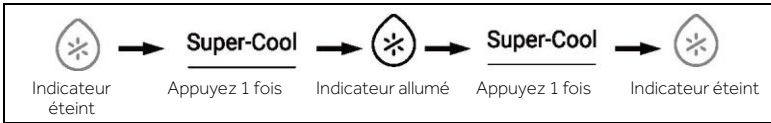

## Remarque

En mode Super-Cool, la température du réfrigérateur ne peut pas être réglée. Si vous appuyez sur la touche « D1 » (touche de réglage de la température « - ») ou sur la touche « D2 » (touche de réglage de la température « + ») pour régler la température du réfrigérateur, l'indicateur « f » (indicateur Super-Cool) clignote avec un son rapide pour indiquer que cette opération ne peut pas être effectuée.

En mode Super-Cool, la fonction Auto-set ne peut pas être activée en même temps que la fonction Holiday en raison des différents modes de contrôle. Lorsque vous choisissez une fonction qui entre en conflit avec une autre, la fonction d'origine est automatiquement désactivée.





### Fonction Cubed ice

Dans tous les modes (verrouillé ou déverrouillé), appuyez sur la touche « H2 » (sélecteur de la fonction Cubed ice), le signal sonore retentit une fois, l'indicateur « h2 » s'allume (fonction Cubed ice) et la fonction Cubed ice est activée.

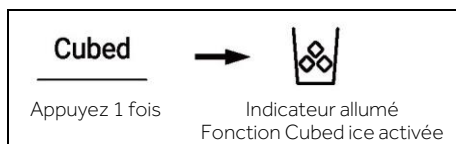

### Remarque

1. Lorsque l'indicateur « h2 » (fonction Crushed ice) s'allume, l'indicateur « h1 » (fonction d'admission d'eau) et l'indicateur « h3 » (fonction Cubed ice) s'éteignent. Lorsque le micro-interrupteur du distributeur est enfoncé, la glace pilée s'écoule de l'orifice d'admission.
2. Lorsque la machine à glaçons est raccordée pour la première fois à l'électricité, la fonction Cubed ice est désactivée par défaut.
3. Appuyez sur le micro-interrupteur du distributeur, la lumière de celui-ci s'allume avec le couvercle de celui-ci ouvert. Ensuite, le moteur du système de glace pilée commence à tourner dans le sens inverse des aiguilles d'une montre afin de pousser les glaçons. Desserrez le micro-interrupteur du distributeur, le moteur s'arrête, le couvercle du distributeur se ferme et la lumière s'éteint au bout de 5 secondes.
4. En mode Cubed ice, lorsque la durée d'utilisation de la fonction Cubed Ice est supérieure à 50 secondes, un signal sonore se déclenche pour signaler aux utilisateurs de l'arrêter. Lorsque la durée atteint 1 minute, l'arrêt de la fonction Cubed ice est forcé, et son utilisation ne reprendra qu'au prochain actionnement de l'interrupteur.
5. En mode Cubed ice, si la porte du réfrigérateur est ouverte, le moteur qui émet de la glace s'arrête, le couvercle du distributeur se ferme, la lumière du distributeur s'éteint et l'écoulement des glaçons s'arrête.
6. Il est interdit de prendre de la glace avec la porte du réfrigérateur ouverte.

### Fonction Crushed ice

Dans n'importe quel état (verrouillé ou déverrouillé), appuyez sur le bouton « H3 » (sélecteur de la fonction Crushed Ice), le signal sonore retentit une fois, l'indicateur « h3 » (fonction Crushed Ice) s'allume, puis la fonction Crushed Ice est activée.

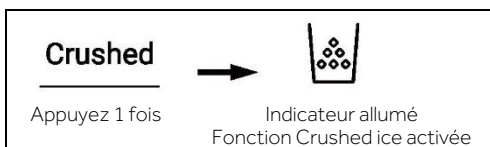



## Remarque

Lorsque l'indicateur « h3 » (fonction Crushed ice) s'allume, l'indicateur « h1 » (fonction d'admission d'eau) et l'indicateur « h2 » (fonction Cubed ice) s'éteignent. Lorsque le micro-interrupteur du distributeur est enfoncé, les glaçons s'écoulent de l'orifice d'admission.

Appuyez sur le micro-interrupteur du distributeur, la lumière de celui-ci s'allume avec le couvercle de celui-ci ouvert. Ensuite, le moteur du système de glace pilée commence à tourner dans le sens des aiguilles d'une montre afin de pousser les glaçons. Desserrez le micro-interrupteur du distributeur, le moteur s'arrête, le couvercle du distributeur se ferme et la lumière s'éteint au bout de 5 secondes.

En mode Crushed ice, lorsque la durée est supérieure à 50 secondes, un signal sonore se déclenche pour signaler aux utilisateurs de l'arrêter. Lorsque la durée atteint 1 minute, l'arrêt de la fonction Crushed ice est forcé, et son utilisation ne reprendra qu'au prochain actionnement de l'interrupteur.

En mode Crushed ice, si la porte du réfrigérateur est ouverte, le moteur qui émet de la glace s'arrête, le couvercle du distributeur se ferme, la lumière du distributeur s'éteint et l'écoulement de la glace pilée s'arrête.

Il est interdit de prendre de la glace pilée avec la porte du réfrigérateur ouverte.

## Alarme d'ouverture de porte

Si une porte est maintenue ouverte trop longtemps ou si la porte n'est pas bien fermée, le réfrigérateur émettra un signal sonore à l'intervalle défini pour vous rappeler de fermer la porte.

## Mémoire de coupure de courant

L'état de fonctionnement instantané est mémorisé lors d'une coupure de courant. Une fois le courant rétabli, les fonctions activées avant la coupure de courant seront à nouveau fonctionnelles.

## Utilisation du distributeur de glaçons et d'eau

Appuyez plusieurs fois sur la touche de sélection du distributeur jusqu'à ce que la lumière située au-dessus de l'indicateur souhaité s'allume.

Appuyez sur la pédale du distributeur (1) avec un verre ou un autre récipient pour prendre de la glace, de l'eau ou de la glace pilée.

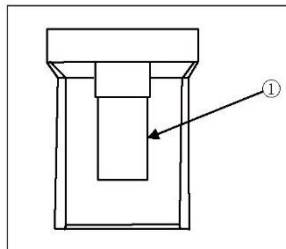

# CONSEILS POUR CONSERVER DES ALIMENTS FRAIS

## Stockage dans le compartiment réfrigérateur

1. Conservez la température de votre réfrigérateur en dessous de 5 °C.
2. Les aliments chauds doivent avoir refroidi à température ambiante avant d'être placés dans l'appareil.
3. Les aliments conservés au réfrigérateur doivent être lavés et séchés avant de les entreposer.
4. Les aliments à conserver doivent être correctement emballés hermétiquement pour éviter les altérations d'odeurs ou de goût.
5. Ne conservez pas des quantités excessives d'aliments. Laissez de la place entre les aliments pour permettre à l'air froid de circuler autour d'eux, pour un refroidissement meilleur et plus homogène.
6. Les aliments consommés quotidiennement doivent être conservés à l'avant de la clayette.
7. Laissez un espace entre les aliments et les parois intérieures, pour permettre la circulation de l'air. En particulier, ne placez pas d'aliments contre la paroi arrière sous peine de les faire geler. Évitez tout contact direct des aliments (en particulier les aliments gras ou acides) avec le revêtement intérieur, car l'huile/l'acide peut éroder le revêtement intérieur. Nettoyez les saletés grasses/acides chaque fois que vous en découvrez.
8. Décongélez les aliments surgelés dans le compartiment de rangement du réfrigérateur. De cette façon, vous pouvez utiliser les aliments surgelés pour diminuer la température du compartiment et économiser de l'énergie.
9. La maturation des fruits et légumes comme les courgettes, les melons, la papaye, la banane, l'ananas, etc. peut être accélérée au réfrigérateur. Par conséquent, il est déconseillé de les conserver au réfrigérateur. Cependant, la maturation des fruits très verts peut être favorisée pendant une certaine période. Les oignons, l'ail, le gingembre et les autres légumes-racines doivent également être conservés à température ambiante.
10. Les odeurs désagréables à l'intérieur du réfrigérateur sont un signe que quelque chose a été renversé et qu'il faut nettoyer. Voir ENTRETIEN ET NETTOYAGE.
11. Différents aliments doivent être placés dans différents endroits en fonction de leurs propriétés :

- 1-Beurre, fromage, etc.
- 2-CŒufs, aliments en conserve, épices, etc.
- 3/4/5-Boissons et aliments en bouteille.
- 6-Aliments marinés, aliments en conserve, etc.
- 7/8-Produits à base de viande, poisson, aliments crus
- 9-Boîtes de conserve, produits laitiers, etc.
- 10-Fruits, légumes, laitue, etc.
- 11-Viande cuite, saucisses, etc.

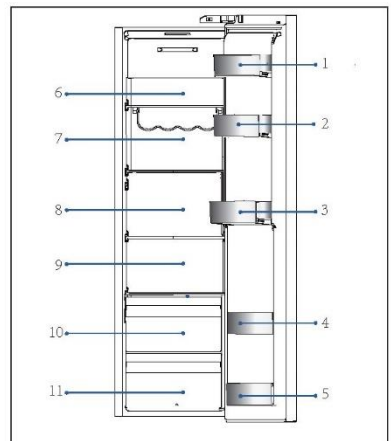

## CONSEILS POUR CONSERVER DES ALIMENTS FRAIS

### Conservation dans le compartiment congélateur

1. Maintenez la température du congélateur à  $-18^{\circ}\text{C}$ .
2. 12 heures avant de congeler d'autres aliments, activez la fonction Super-Freeze ; pour de petites quantités d'aliments de 4 à 6 heures suffisent.
3. Les aliments chauds doivent avoir refroidi à température ambiante avant d'être placés dans le compartiment congélateur.
4. Les aliments coupés en petites portions congèleront plus rapidement et seront plus faciles à décongeler et à cuire. Le poids recommandé pour chaque portion est inférieur à 2,5 kg.
5. Il vaut mieux emballer les aliments avant de les mettre dans le congélateur. L'extérieur de l'emballage doit être sec pour éviter que les sacs ne collent les uns aux autres. Les matériaux d'emballage doivent être exempts d'odeurs, étanches à l'air et non toxiques.
6. Afin d'éviter l'expiration des périodes de conservation, veuillez noter la date de congélation, la limite de temps et le nom des aliments présents sur l'emballage en fonction des périodes de conservation des différents aliments.
7. **AVERTISSEMENT !** : les acides, les alcalins et le sel, etc., pourraient éroder la surface interne du congélateur. Ne placez pas les aliments contenant ces substances (par ex. poissons de mer) directement sur la surface interne. L'eau salée dans le congélateur doit être nettoyée immédiatement.
8. Ne dépassez pas les temps de conservation des aliments recommandés par les fabricants. Ne sortez que la quantité requise d'aliments du congélateur.
9. Différents aliments doivent être placés dans différents endroits en fonction de leurs propriétés :

- 1- Les produits moins lourds, tels que les glaces, les légumes, le pain, etc.
- 2- Portions d'aliments plus grandes/plus lourdes, telles que des morceaux de viande à rôtir,
- 3- pizza, etc.

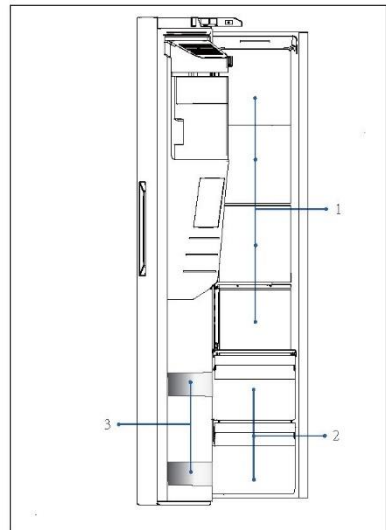



### REMARQUE : CONSERVATION

1. Maintenez une distance de plus de 10 mm entre les aliments et le capteur afin d'assurer l'effet de refroidissement.
2. Veuillez laisser le tiroir le plus bas dans l'appareil lorsqu'il fonctionne afin de garantir l'effet de refroidissement.
3. Les aliments contenant de la glace (comme la crème glacée, etc.) doivent être stockés dans le compartiment congélateur plutôt que dans les porte-bouteilles. Les changements de température auxquels les porte-bouteilles sont exposés, causés par l'ouverture et la fermeture de la porte, peuvent décongeler les aliments.
4. Consommez rapidement les aliments décongelés. Les aliments décongelés ne peuvent pas être recongelés à moins qu'ils ne soient d'abord cuits, sans quoi ils risqueraient de devenir impropres à la consommation.
5. Ne mettez pas de quantités excessives d'aliments frais dans le compartiment congélateur. Reportez-vous à la capacité de congélation du congélateur - Voir les DONNÉES TECHNIQUES ou les données sur la plaque signalétique.
6. Les aliments peuvent être conservés au congélateur à une température d'au moins -18 °C pendant 2 à 12 mois, en fonction de leurs propriétés (par ex. viande : 3-12 mois, légumes : 6-12 mois)
7. Lorsque vous congelez des aliments frais, évitez de les mettre en contact avec des aliments déjà congelés. Risque de décongélation !
8. Décongelez les aliments congelés au réfrigérateur. De cette façon, vous pouvez utiliser les aliments surgelés pour diminuer la température du compartiment et économiser de l'énergie.

### Lorsque vous conservez des aliments surgelés achetés dans le commerce, veuillez suivre ces directives :

1. Suivez toujours les directives du fabricant pour la durée de conservation des aliments. Ne dépassez pas ces directives !
2. Essayez de garder le temps entre l'achat et le stockage le plus court possible pour préserver la qualité des aliments.
3. Achetez des aliments surgelés, qui ont été conservés à une température de -18 °C ou moins.
4. Évitez d'acheter des aliments qui ont de la glace ou du givre sur l'emballage - cela indique que les produits ont pu être partiellement décongelés et recongelés à un certain moment - les hausses de température affectent la qualité des aliments.



## Conseils d'économie d'énergie

- ▶ Assurez-vous que l'appareil est bien ventilé (voir INSTALLATION).
- ▶ N'installez pas l'appareil en plein soleil ou à proximité de sources de chaleur (par ex. cuisinières, chauffages).
- ▶ Évitez une température inutilement basse dans l'appareil. Plus vous réglez bas la température de l'appareil, plus la consommation d'énergie augmente.
- ▶ Des fonctions comme POWER-FREEZE consomment plus d'énergie.
- ▶ Laissez les aliments chauds refroidir avant de les mettre dans l'appareil.
- ▶ Ouvrez la porte de l'appareil le moins souvent et le plus rapidement possible.
- ▶ Ne remplissez pas trop l'appareil pour éviter de bloquer la circulation de l'air.
- ▶ Évitez l'air dans l'emballage des aliments.
- ▶ Gardez les joints de la porte propres afin que la porte se ferme toujours correctement.
- ▶ Décongelez les aliments surgelés dans le compartiment de rangement du réfrigérateur.
- ▶ La configuration la plus économe en énergie exige que l'appareil conserve les tiroirs, la boîte de rangement et les clayettes en parfait état, et les aliments doivent être placés le plus loin possible des orifices de sortie de la conduite d'air.

### Clayettes réglables

1. La hauteur des clayettes peut être réglée en fonction de vos besoins de rangement.
2. Pour déplacer une clayette, retirez-la d'abord en levant son bord arrière ① et en la tirant ②.
3. Pour la remettre en place, placez-la sur les ergots des deux côtés et poussez-la dans la position la plus reculée jusqu'à ce que l'arrière de la clayette soit fixé à l'intérieur des fentes sur les côtés.

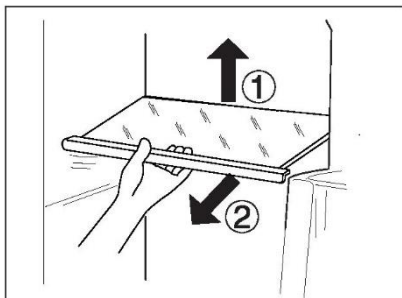

### REMARQUE :

Assurez-vous que toutes les extrémités d'une clayette sont au même niveau.

### Balconnets de porte amovibles/Porte-bouteille

1. Les balconnets de porte/porte-bouteilles peuvent être retirés pour le nettoyage :
2. Placez les mains de chaque côté des balconnets/porte-bouteilles, soulevez-les ① et tirez-les ②.
3. Pour insérer les balconnets de porte/porte-bouteilles, vous devez suivre les étapes ci-dessus dans l'ordre inverse.

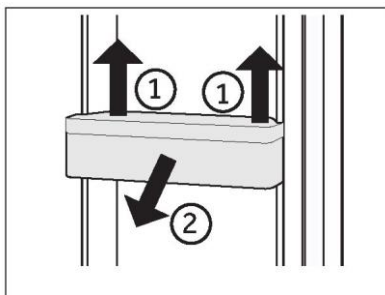

### Tiroir amovible

Pour retirer le tiroir, sortez-le au maximum ①, soulevez-le et retirez-le ②.

Pour introduire le tiroir, vous devez effectuer les étapes ci-dessus dans l'ordre inverse.

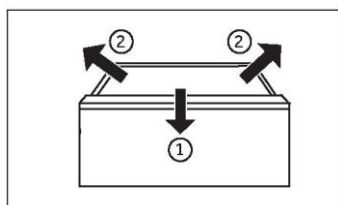

## Bac à glaçons

### Arrêter la production de glace

Si aucune glace ou eau n'est nécessaire pendant une longue période, la vanne entre l'alimentation en eau et l'appareil peut être fermée.

Le bac à glaçons doit être nettoyé, séché et remis en place dans l'appareil pour éviter l'apparition d'odeurs.

### Retrait du bac à glaçons

1. Saisissez les deux poignées latérales.
2. Soulevez le bac.
3. Retirez le bac.

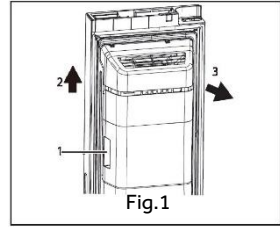

### Réinstallation du bac à glaçons

Pour réinstaller le bac à glaçons, le support en U situé derrière le bac à glaçons (1 à la Fig. 2) doit être aligné avec la structure métallique correspondante. Suivez les étapes de la Fig. 1 dans l'ordre inverse.

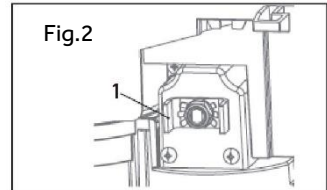

### REMARQUE

L'humidité peut se condenser et geler le bac à glaçons en place.



### AVERTISSEMENT !

Débranchez l'appareil de l'alimentation électrique avant de le nettoyer.

### Nettoyage

Nettoyez l'appareil lorsqu'il n'y a qu'un peu de nourriture ou qu'il n'y a pas de nourriture à l'intérieur.

L'appareil doit être nettoyé toutes les quatre semaines pour un bon entretien et pour éviter les mauvaises odeurs des aliments conservés à l'intérieur.



### AVERTISSEMENT !

- ▶ Ne nettoyez pas l'appareil à l'aide de brosses dures, de brosses métalliques, de détergents en poudre, d'essence, d'acétate d'amyle, d'acétone et de solutions organiques similaires, d'acides ou de solutions alcalines. Nettoyez-le avec un détergent spécial pour réfrigérateur afin d'éviter de l'endommager.
- ▶ Ne pulvérisiez pas et ne rincez pas l'appareil pendant le nettoyage.
- ▶ N'utilisez pas de jet d'eau ou de vapeur pour nettoyer l'appareil.
- ▶ Ne nettoyez pas les clayettes froides en verre à l'eau chaude. Un changement soudain de température peut casser le verre.
- ▶ Ne touchez pas la surface intérieure du compartiment de l'appareil, en particulier avec les mains mouillées, car vos mains peuvent geler sur la surface.
- ▶ En cas de réchauffement, vérifiez l'état des produits surgelés.

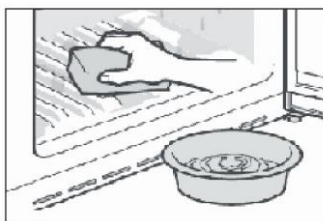

- ▶ Gardez toujours le joint de la porte propre.
  - ▶ Nettoyez l'intérieur et le bâti de l'appareil à l'aide d'une éponge imbibée d'eau tiède et de détergent neutre.
1. Veuillez frotter l'intérieur et l'extérieur du réfrigérateur, y compris le joint de porte, le porte-bouteille, les clayettes en verre, les boîtes, etc., avec un torchon doux ou une éponge imbibée d'eau chaude (vous pouvez ajouter un détergent neutre dans l'eau chaude).

2. S'il y a du liquide renversé, retirez toutes les parties contaminées, rincez-les directement sous l'eau du robinet, séchez-les et remettez-les dans le réfrigérateur.
  3. S'il y a de la crème (par exemple de la crème, de la crème glacée qui fond), retirez toutes les parties contaminées, placez-les dans de l'eau chaude à 40 °C pendant un certain temps, puis rincez-les à l'eau courante, séchez-les et remettez-les dans le réfrigérateur.
  4. Si une petite pièce ou un élément reste coincé à l'intérieur du réfrigérateur (entre les clayettes ou les tiroirs), utilisez une petite brosse souple pour l'éliminer. Si vous ne pouvez pas atteindre la pièce, veuillez contacter le service clientèle Haier
- ▶ Rincez et séchez avec un chiffon doux.
  - ▶ Ne nettoyez aucune des parties de l'appareil au lave-vaisselle.
  - ▶ Attendez au moins 5 minutes avant de redémarrer l'appareil, car le démarrage fréquent risque d'endommager le compresseur.

### Dégivrage

Le dégivrage des compartiments réfrigérateur et congélateur se fait automatiquement ; aucune opération manuelle n'est nécessaire.

## Remplacement des lampes LED



### AVERTISSEMENT !

Ne remplacez pas la lampe LED vous-même, elle ne doit être remplacée que par le fabricant ou l'agent de maintenance agréé.

Les lampes utilisent des LED comme source lumineuse, avec une faible consommation d'énergie et une longue durée de vie. En cas d'anomalie, veuillez contacter le service clientèle. Reportez-vous au paragraphe SERVICE CLIENTÈLE.

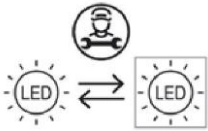

Source de lumière (LED uniquement) remplaçable par un professionnel.

Ce produit contient une source de lumière appartenant à la classe d'efficacité énergétique G.

Compartiment	Tension	Classe d'efficacité énergétique	Modèle
Réfrigérateur	12 V	G	HSW59F18EIPT
Congélateur	12 V	G	HSW59F18EIMM

## Nettoyage du bac à glaçons

Nettoyez régulièrement le bac à glaçons avec de l'eau chaude, surtout si les glaçons sont vieux et périmés. Séchez bien le récipient avant de le remettre dans l'appareil afin d'éviter que les glaçons ne collent aux parois.

## Non-utilisation pendant une période prolongée

Si l'appareil n'est pas utilisé pendant une période prolongée et que vous n'utiliserez pas la fonction Holiday pour le réfrigérateur :

- ▶ Sortez les aliments.
- ▶ Débranchez le cordon d'alimentation.
- ▶ Nettoyez l'appareil selon les instructions ci-dessus.
- ▶ Gardez les portes ouvertes pour éviter la formation de mauvaises odeurs à l'intérieur.



### REMARQUE

N'éteignez l'appareil que si cela est strictement nécessaire.

### Déplacement de l'appareil

1. Retirez tous les aliments et débranchez l'appareil.
2. Fixez les clayettes et les autres parties mobiles dans le réfrigérateur et dans le congélateur avec du ruban adhésif.
3. N'inclinez pas le réfrigérateur à plus de 45° pour éviter d'endommager le système de réfrigération.



### AVERTISSEMENT !

- ▶ Ne soulevez pas l'appareil par ses poignées.
- ▶ Ne placez jamais l'appareil à l'horizontale sur le sol.

### Remplacement du filtre

Le filtre à eau doit être remplacé environ tous les 6 mois, lorsque l'indicateur « c3 » (fonction de réinitialisation du filtre) s'allume.

Le jeu de filtres peut être commandé par l'intermédiaire du SERVICE CLIENTÈLE.



### AVERTISSEMENT !

- ▶ Avant de remplacer le filtre, désactivez l'appareil et débranchez la fiche secteur de la prise secteur.
- ▶ Coupez l'alimentation en eau.

1. Retirez (1) le clip de verrouillage (C) des deux côtés du filtre (A) et débranchez les deux tuyaux (2).
2. Installez le nouveau filtre dans la position correcte ; la flèche montre le sens d'écoulement de l'eau. Répétez l'étape 1 dans l'ordre inverse.
3. Branchez la fiche dans la prise et ouvrez le robinet d'eau pour rincer les tuyaux.
4. Réinitialisez l'indicateur « Remplacer le filtre » : maintenez la touche « C » (sélecteur de fonction de réinitialisation du filtre) enfoncée pendant 3 secondes, l'indicateur « c3 » s'éteint.

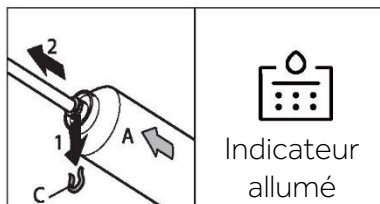

### AVERTISSEMENT !

- ▶ Assurez-vous toujours que le raccordement est bien serré, sec et sans fuite !
- ▶ Veillez à ce que le tuyau ne soit jamais écrasé, plié ou tordu.

Vous pouvez résoudre de nombreux problèmes vous-même sans expertise spécifique. En cas de problème, veuillez vérifier toutes les possibilités indiquées et suivre les instructions ci-dessous avant de contacter un service clientèle. Reportez-vous au paragraphe SERVICE CLIENTÈLE.



## AVERTISSEMENT !

- ▶ Avant l'entretien, désactivez l'appareil et débranchez la fiche secteur de la prise secteur.
- ▶ L'équipement électrique ne doit être entretenu que par des experts en électricité qualifiés, car des réparations inappropriées peuvent causer des dommages consécutifs considérables.
- ▶ Une alimentation endommagée ne devrait être remplacée que par le fabricant, son agent de maintenance ou des personnes avec une qualification similaire de manière à éviter tout danger.

Problème	Cause possible	Solution possible
Le compresseur ne fonctionne pas.	<ul style="list-style-type: none"> <li>• La fiche secteur n'est pas branchée dans la prise secteur.</li> <li>• L'appareil est en cours de dégivrage</li> </ul>	<ul style="list-style-type: none"> <li>• Branchez la fiche secteur.</li> <li>• C'est normal pour un dégivrage automatique</li> </ul>
L'appareil fonctionne fréquemment ou fonctionne trop longtemps.	<ul style="list-style-type: none"> <li>• La température intérieure ou extérieure est trop élevée.</li> <li>• L'appareil a été hors tension pendant un certain temps.</li> <li>• Une porte de l'appareil n'est pas bien fermée.</li> <li>• La porte a été ouverte trop fréquemment ou trop longtemps.</li> <li>• Le réglage de la température du compartiment congélateur est trop bas.</li> <li>• Le joint de la porte est sale, usé, fissuré ou ne correspond pas.</li> <li>• La circulation de l'air requise n'est pas garantie.</li> </ul>	<ul style="list-style-type: none"> <li>• Dans ce cas, il est normal que l'appareil fonctionne plus longtemps.</li> <li>• Normalement, il faut 8 à 12 heures pour que l'appareil refroidisse complètement.</li> <li>• Fermez la porte/le tiroir et assurez-vous que l'appareil est situé sur un sol à niveau et qu'il n'y a pas d'aliment ou de récipient bloquant la porte</li> <li>• N'ouvrez pas trop souvent la porte/le tiroir.</li> <li>• Réglez une température plus élevée jusqu'à l'obtention d'une température satisfaisante dans le réfrigérateur. Il faut 24 heures pour que la température du réfrigérateur devienne stable.</li> <li>• Nettoyez le joint de la porte/du tiroir ou faites-les remplacer par le service clientèle.</li> <li>• Assurez une ventilation adéquate.</li> </ul>
L'intérieur du réfrigérateur est sale et/ou sent.	<ul style="list-style-type: none"> <li>• L'intérieur du réfrigérateur a besoin d'être nettoyé.</li> <li>• Des aliments à forte odeur sont conservés au réfrigérateur.</li> </ul>	<ul style="list-style-type: none"> <li>• Nettoyez l'intérieur du réfrigérateur</li> <li>• Enveloppez soigneusement les aliments.</li> </ul>

## Dépannage

Problème	Cause possible	Solution possible
L'appareil émet des sons anormaux.	<ul style="list-style-type: none"> <li>• L'appareil n'est pas situé sur un sol plan.</li> <li>• L'appareil touche un objet situé à proximité.</li> </ul>	<ul style="list-style-type: none"> <li>• Réglez le pied pour mettre l'appareil à niveau.</li> <li>• Retirez les objets autour de l'appareil.</li> </ul>
Il ne fait pas suffisamment froid à l'intérieur de l'appareil.	<ul style="list-style-type: none"> <li>• La température réglée est trop élevée.</li> <li>• Des produits trop chauds ont été stockés.</li> <li>• Trop d'aliments ont été mis à l'intérieur en même temps.</li> <li>• Les aliments sont trop proches les uns des autres.</li> <li>• Une porte / un tiroir de l'appareil n'est pas bien fermé(e).</li> <li>• La porte / le tiroir a été ouvert(e) trop fréquemment ou trop longtemps.</li> </ul>	<ul style="list-style-type: none"> <li>• Réinitialisez la température.</li> <li>• Laissez toujours refroidir les aliments avant de les mettre à l'intérieur.</li> <li>• Conservez toujours de petites quantités d'aliments.</li> <li>• Laissez de la place entre plusieurs aliments pour permettre la circulation de l'air.</li> <li>• Fermez la porte / le tiroir</li> <li>• N'ouvrez pas trop souvent la porte/le tiroir.</li> </ul>
Il fait trop froid à l'intérieur de l'appareil.	<ul style="list-style-type: none"> <li>• La température réglée est trop basse.</li> <li>• La fonction Super-Frz / Super-Cool est activée ou fonctionne trop longtemps.</li> </ul>	<ul style="list-style-type: none"> <li>• Réinitialisez la température.</li> <li>• Éteignez la fonction Super-Frz/Super-Cool.</li> </ul>
Formation d'humidité à l'intérieur du compartiment réfrigérateur.	<ul style="list-style-type: none"> <li>• Le climat est trop chaud et trop humide.</li> <li>• Une porte / un tiroir de l'appareil n'est pas bien fermé(e).</li> <li>• La porte / le tiroir a été ouvert(e) trop fréquemment ou trop longtemps.</li> <li>• Les récipients contenant des aliments ou des liquides sont laissés ouverts.</li> </ul>	<ul style="list-style-type: none"> <li>• Augmentez la température.</li> <li>• Fermez la porte / le tiroir.</li> <li>• N'ouvrez pas trop souvent la porte/le tiroir.</li> <li>• Laissez refroidir les aliments chauds à température ambiante et couvrez les aliments et les liquides.</li> </ul>
L'humidité s'accumule à l'extérieur du réfrigérateur	<ul style="list-style-type: none"> <li>• Le climat est trop chaud et trop humide.</li> </ul>	<ul style="list-style-type: none"> <li>• C'est normal dans un climat humide et cela va changer lorsque l'humidité diminuera.</li> </ul>
ou entre les portes/entre la porte et le tiroir.	<ul style="list-style-type: none"> <li>• La porte n'est pas fermée hermétiquement. L'air froid de l'appareil et l'air chaud à l'extérieur de celui-ci se condense.</li> </ul>	<ul style="list-style-type: none"> <li>• Assurez-vous que la porte / le tiroir est bien fermé(e).</li> </ul>
Glace dure et givre dans le compartiment congélateur.	<ul style="list-style-type: none"> <li>• Les produits n'ont pas été correctement emballés.</li> <li>• Une porte / un tiroir de l'appareil n'est pas bien fermé(e).</li> <li>• La porte / le tiroir a été ouvert(e) trop fréquemment ou trop longtemps.</li> <li>• Le joint de la porte / du tiroir est sale, usé, fissuré ou ne correspond pas.</li> <li>• Quelque chose à l'intérieur empêche la porte / le tiroir de se fermer correctement.</li> </ul>	<ul style="list-style-type: none"> <li>• Emballez toujours bien les produits.</li> <li>• Fermez la porte / le tiroir.</li> <li>• N'ouvrez pas trop souvent la porte/le tiroir.</li> <li>• Nettoyez le joint de la porte / du tiroir ou remplacez-les par des joints neufs.</li> <li>• Repositionnez les clayettes, les balconnets de porte ou les récipients à l'intérieur pour permettre à la porte / au tiroir de se fermer.</li> </ul>

Problème	Cause possible	Solution possible
Les côtés de l'appareil et de la bande de la porte se réchauffent.	<ul style="list-style-type: none"> <li>-</li> </ul>	<ul style="list-style-type: none"> <li>Cela est normal.</li> </ul>
L'appareil émet des sons anormaux.	<ul style="list-style-type: none"> <li>L'appareil n'est pas situé sur un sol plan.</li> <li>L'appareil touche un objet situé à proximité.</li> </ul>	<ul style="list-style-type: none"> <li>Réglez le pied pour mettre l'appareil à niveau.</li> <li>Retirez les objets autour de l'appareil.</li> </ul>
Un léger son doit être entendu comme celui de l'eau courante.	<ul style="list-style-type: none"> <li>-</li> </ul>	<ul style="list-style-type: none"> <li>Cela est normal.</li> </ul>
Un bip d'alarme retentit.	<ul style="list-style-type: none"> <li>La porte du compartiment de rangement du réfrigérateur est ouverte.</li> </ul>	<ul style="list-style-type: none"> <li>Fermez la porte.</li> </ul>
Vous entendrez un petit hum.	<ul style="list-style-type: none"> <li>Le système anti-condensation fonctionne.</li> </ul>	<ul style="list-style-type: none"> <li>Cela empêche la condensation et est normal.</li> </ul>
Le système d'éclairage ou de refroidissement à l'intérieur ne fonctionne pas.	<ul style="list-style-type: none"> <li>La fiche secteur n'est pas branchée dans la prise secteur.</li> <li>L'alimentation n'est pas intacte.</li> <li>La lampe LED est hors service.</li> </ul>	<ul style="list-style-type: none"> <li>Branchez la fiche secteur.</li> <li>Vérifiez l'alimentation électrique de la pièce. Appelez la société d'électricité locale !</li> <li>Veillez appeler le service technique pour faire changer la lampe.</li> </ul>
De l'eau fuit ou goutte du bec du distributeur d'eau.	<ul style="list-style-type: none"> <li>Le réservoir d'eau n'est pas installé correctement</li> <li>Le bec du distributeur d'eau n'est pas vissé à fond au réservoir.</li> <li>Le joint torique en silicone blanc n'est pas installé sur le bec verseur d'eau.</li> </ul>	<ul style="list-style-type: none"> <li>Remplacez le réservoir d'eau dans la porte du réfrigérateur, assurez-vous qu'il est complètement enfoncé dans la porte.</li> <li>Le bec verseur d'eau est vissé à fond sur le réservoir d'eau.</li> <li>Vérifiez que le bec verseur d'eau est muni d'un joint torique en silicone blanc à l'extrémité du réservoir avant d'installer le bec verseur sur le réservoir d'eau.</li> </ul>

Pour contacter l'assistance technique, visitez notre site Web : <https://corporate.haier-europe.com/en/>

Dans la rubrique « site web », choisissez la marque de votre produit et votre pays. Vous serez redirigé vers le site web spécifique où vous trouverez le numéro de téléphone et le formulaire pour contacter l'assistance technique.

### FR Coupure de courant

En cas de coupure de courant, les aliments devraient rester froids en toute sécurité pendant 5 heures environ. Suivez ces conseils pendant une coupure de courant prolongée, en particulier en été :

- ▶ Ouvrez la porte / le tiroir le moins possible.
- ▶ Ne mettez pas d'aliments supplémentaires dans l'appareil pendant une coupure de courant.
- ▶ Si un préavis de coupure de courant est donné et que la durée de la coupure est supérieure à 5 heures, préparez des glaçons et placez-les dans un récipient en haut du compartiment réfrigérateur.
- ▶ Une inspection des produits est requise immédiatement après la coupure de courant.
- ▶ Étant donné que la température du réfrigérateur augmentera lors d'une coupure de courant ou d'une autre panne, la durée de conservation et la qualité alimentaire des aliments seront réduites. Tout aliment décongelé doit être consommé ou cuit et recongelé (le cas échéant) peu de temps après afin de prévenir les risques pour la santé.



### **REMARQUE : Fonction mémoire pendant la coupure de courant**

Lorsque le courant revient, l'appareil continue à fonctionner avec les réglages réglés avant la panne de courant.

## Déballage



### AVERTISSEMENT !

- ▶ L'appareil est lourd. Manipulez-le toujours avec au moins deux personnes.
- ▶ Conservez tous les emballages hors de la portée des enfants, puis jetez-les d'une manière respectueuse de l'environnement
- ▶ Sortez l'appareil de l'emballage.
- ▶ Retirez tous les matériaux d'emballage.

FR

## Conditions environnementales

La température ambiante doit toujours être comprise entre 10 °C et 43 °C, car elle peut influencer sur la température à l'intérieur de l'appareil et sa consommation d'énergie. N'installez pas l'appareil à proximité d'autres appareils générant de la chaleur (fours, réfrigérateurs) sans isolation.

- Tempéré étendu (SN) : cet appareil de réfrigération est destiné à être utilisé à des températures ambiantes allant de 10 °C à 32 °C.
- Tempéré (N) : cet appareil de réfrigération est destiné à être utilisé à des températures ambiantes allant de 16 °C à 32 °C.
- Subtropical (ST) : « cet appareil de réfrigération est destiné à être utilisé à des températures ambiantes allant de 16 °C à 38 °C.
- Tropical (T) : « cet appareil de réfrigération est destiné à être utilisé à des températures ambiantes allant de 16 °C à 43 °C ».

## Espace requis

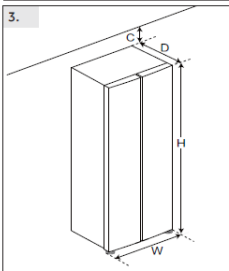
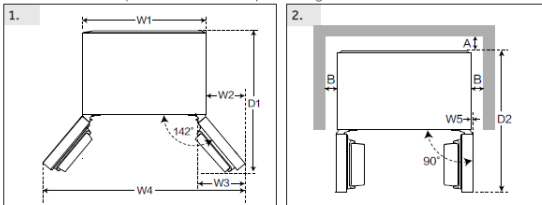

(Unit : mm)		Model: HSW59F18EIPT	
Width	W1	905	
	W2	371	
	W3	425	
	W4	1578	
	W5	30.5	
Depth	D1	1075	
	D2	1173	
	D	717	
Distance to back wall	A	100	
Distance to lateral walls	B	100	
Distance to ceiling	C	100	
Overall Height	H	1775	



### REMARQUE

Pour un appareil en pose libre : cet appareil de réfrigération n'est pas destiné à être utilisé comme un appareil encastré.

## Raccordement de l'eau pure

### AVERTISSEMENT !

- ▶ Il est recommandé de faire installer l'appareil par un technicien qualifié.
- ▶ Assurez-vous que la fiche d'alimentation secteur est débranchée de la prise de courant.
- ▶ Assurez-vous que l'alimentation en eau est bloquée.
- ▶ Un robinet d'arrêt facilement accessible après l'installation doit être installé entre le tuyau et le branchement d'eau domestique afin de pouvoir interrompre l'alimentation en eau si nécessaire.
- ▶ Ne le raccordez qu'à l'alimentation en eau froide.
- ▶ N'utilisez que le jeu de tuyaux fourni pour le raccordement.
- ▶ Ne le raccordez qu'à l'alimentation en eau potable. Le filtre à eau filtre uniquement les impuretés dans l'eau et rend les glaçons propres et hygiéniques. Il ne peut stériliser ou détruire des germes ou d'autres substances nocives.
- ▶ Une pression d'eau trop élevée dans le tuyau peut endommager l'appareil. Installez un réducteur de pression lorsque la pression de l'eau dans le tuyau dépasse 0,6 MPa.
- ▶ Avant le raccordement, vérifiez si l'eau est propre et claire.

### REMARQUE : Raccordement de l'eau

- ▶ La pression de l'eau froide doit être de 0,15-0,6 MPa.
- ▶ La longueur maximale autorisée du tuyau d'eau est de 8 mètres. Les tuyaux plus longs affecteront les glaçons et la teneur en eau froide.
- ▶ La température ambiante doit être de 0 °C au minimum.
- ▶ Tenez le tuyau d'eau loin des sources de chaleur.

Suivez les instructions d'installation ci-dessous :

1. Coupez le tuyau en deux morceaux de la longueur requise pour raccorder le filtre (A) à l'appareil (B1) et le robinet d'eau (B2) (Fig. 1). Veillez à obtenir une coupe carrée à l'aide d'un couteau pointu.

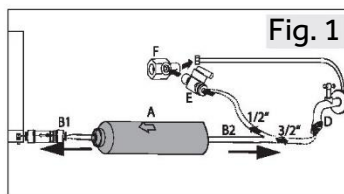

2. Insérez le tuyau (B1) en l'enfonçant de 12 mm environ dans le raccord de montage du filtre à eau (A) (Fig. 2). Veillez à installer le filtre dans le bon sens. La flèche montre le sens du débit d'eau.

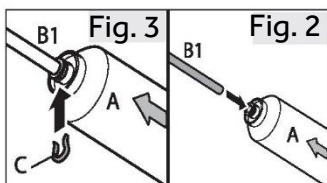

3. Fixez le tuyau à l'aide d'une bague de verrouillage (C) conformément à la fig. 3.

4. Répétez les étapes 2 et 3 avec le tuyau (B2) de l'autre côté du filtre.

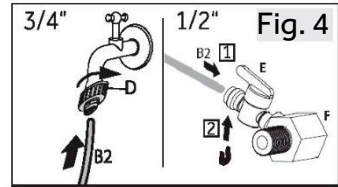

5. Raccordez l'extrémité du tuyau (B2) à l'un des adaptateurs « D » ou « E et F » qui s'adapte à l'arrivée d'eau (Fig. 4).

6. Retirez le bouchon de la vanne à l'arrière de l'appareil (Fig. 5).

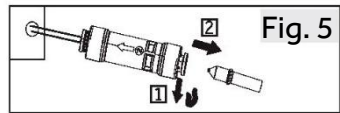

7. Raccordez l'extrémité de B1 à la vanne à l'arrière de l'appareil (Fig. 6).

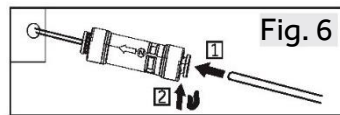

8. Ouvrez le robinet d'eau pour vérifier si le système ne fuit pas et faites circuler de l'eau dans le tuyau.



## AVERTISSEMENT !

- ▶ Assurez-vous toujours que les raccordements sont bien serrés, secs et sans fuite.
- ▶ Assurez-vous que le tuyau n'est jamais écrasé, plié ou tordu.

## Alignement de l'appareil

L'appareil doit être placé sur une surface plane et solide.

1. Inclinez légèrement l'appareil vers l'arrière (Fig. 7).
2. Réglez les pieds au niveau souhaité. Veillez à ce que la distance au mur du côté des charnières soit d'au moins 10 cm.
3. La stabilité peut être vérifiée en alternant les diagonales. Le léger flottement doit être le même dans les deux directions. Dans le cas contraire, le cadre peut se déformer ; cela se traduit par des fuites au niveau des joints de la porte. Une faible tendance vers l'arrière facilite la fermeture des portes.

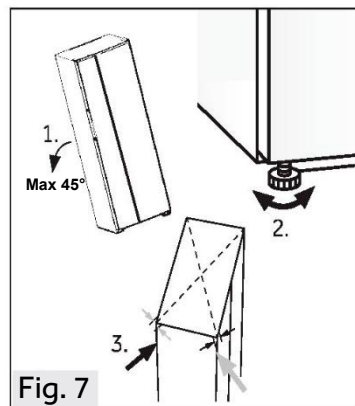

## Réglage fin des portes

Si les portes ne sont toujours pas au même niveau après avoir été mises à niveau par les pieds, il est possible de remédier à ce décalage en tournant l'arbre de levage de la charnière dans le coin inférieur droit de la porte réfrigérante à l'aide d'une clé (Fig.8).

Tournez l'arbre de levage dans le sens des aiguilles d'une montre avec une clé pour abaisser la hauteur de la porte (Fig. 9).

Déverrouillez la porte en tournant l'arbre de levage à l'aide d'une clé pour régler la hauteur de la porte (Fig. 10).

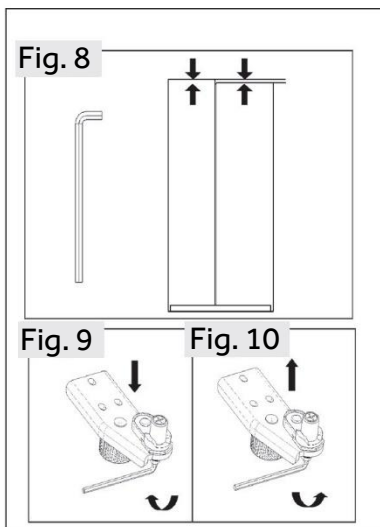

## AVERTISSEMENT !

Ne réglez pas l'arbre de levage à une hauteur excessive qui pourrait faire sortir l'arbre de sa position verrouillée d'origine (plage de réglage en hauteur : 3 mm).

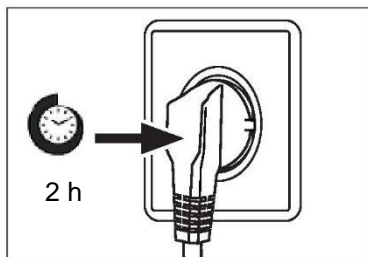

## Temps d'attente

L'huile de lubrification sans entretien se trouve dans la capsule du compresseur. Cette huile peut passer par le système fermé de tuyauterie pendant le transport incliné. Avant de brancher l'appareil sur l'alimentation électrique, attendez au moins 2 heures afin que l'huile revienne dans la capsule.

## Branchement électrique

### Avant chaque branchement, vérifiez si :

- ▶ l'alimentation, la prise et le fusible sont adaptés à la plaque signalétique.
- ▶ la prise de courant est mise à la terre et sans multiprise ni rallonge.
- ▶ la fiche d'alimentation et la prise sont adaptées l'une à l'autre.

Branchez la fiche sur une prise domestique correctement installée.



## AVERTISSEMENT !

Pour éviter tout risque, un câble d'alimentation endommagé doit être remplacé par le service à la clientèle (voir carte de garantie).

## Démontage et installation des portes

Si vous devez retirer les portes de l'appareil, veuillez suivre les instructions de retrait et d'installation des portes ci-dessous.



## AVERTISSEMENT !

- ▶ Avant toute opération, désactivez l'appareil et débranchez la fiche secteur de la prise secteur.
- ▶ Fermez l'arrivée d'eau.
- ▶ L'appareil est lourd. Manipulez-le toujours avec au moins deux personnes.
- ▶ N'inclinez pas l'appareil à plus de 45° et ne le posez pas à l'horizontale sur le sol.
- ▶ La porte peut tomber et blesser des personnes, ou être endommagée pendant ces étapes, veuillez faire plus attention lors du déplacement et de l'installation des portes.

1. Libérez le côté gauche des deux raccordements d'eau situés dans le coin avant gauche au bas de l'appareil : appuyez et maintenez le collier comme indiqué et retirez le tuyau d'eau (Fig. 11).

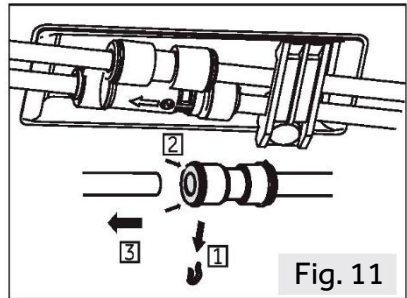

Fig. 11

2. Dévissez la vis du couvercle de la charnière et retirez le couvercle (Fig. 12). Lorsque vous retirez la porte du congélateur, débranchez tous les fils, à l'exception du fil de mise à la terre.

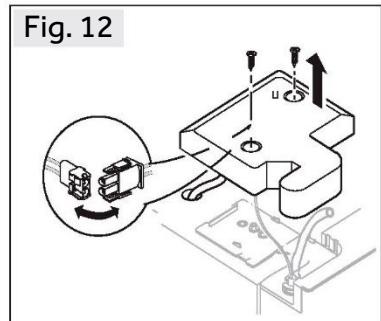

Fig. 12

3. Défaites les vis qui maintiennent la charnière supérieure en position, puis retirez la charnière (Fig. 13).

4. Soulevez la porte pour la retirer (Fig. 14). Lorsque vous retirez la porte du congélateur, soulevez-la suffisamment pour pouvoir retirer le raccord d'eau du bas de l'appareil.

5. Remettez la porte en place en inversant les étapes de la dépose. Assurez-vous que le câble de mise à la terre sera fixé par la vis.

6. Remettez le raccord d'eau en place.

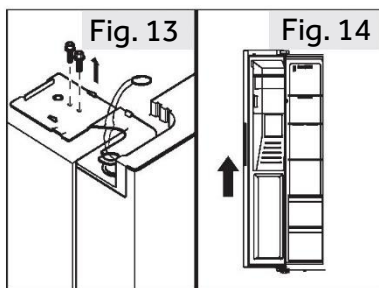

### REMARQUE : Porte du réfrigérateur

Les illustrations montrent le démontage de la porte du compartiment congélateur. Pour la porte du réfrigérateur, utilisez les pièces correspondantes de l'autre côté.

Fiche du produit selon la réglementation UE n° 2019/2016

Marque	Haier
Nom du modèle / identifiant	HSW59F18EIMM HSW59F18EIPT
Catégorie du modèle	Réfrigérateur-congérateur
Classe d'efficacité énergétique	E
Consommation d'énergie annuelle (kWh/an) <sup>(1)</sup>	334
Volume total (l)	601
Volume du réfrigérateur (l)	391
Volume du congélateur (L)	210
Nombre d'étoiles	
Température des autres compartiments > 14 °C	Non applicable
Système sans givre	Oui
Capacité de congélation (kg/24h)	12
Classe climatique <sup>(2)</sup>	SN-N-ST-T
Classe d'émission de bruit et émissions acoustiques dans l'air (db(A) re 1pW)	C(36)
Temps de montée en température (h)	5
Capacité de fabrication de glaçons	0,9 kg /24h
Type d'appareil	Autonome

## Données techniques

Explications :

• Oui, fonction présente

- (1) Sur la base des résultats de l'essai de conformité aux normes pendant plus de 24 heures. La consommation réelle dépend de l'utilisation et de l'emplacement de l'appareil.
- (2) Classe climatique SN : cet appareil est destiné à être utilisé à une température ambiante comprise entre +10 °C et +32 °C

Classe climatique N : cet appareil est destiné à être utilisé à une température ambiante comprise entre +16 °C et +32 °C

Classe climatique ST : cet appareil est destiné à être utilisé à une température ambiante comprise entre +16 °C et +38 °C

Classe climatique T : cet appareil est destiné à être utilisé à une température ambiante comprise entre +16 °C et +43 °C

### Données techniques supplémentaires

Tension / Fréquence	220-240 V ~/50 Hz
Courant d'entrée (A)	1,8
Puissance de dégivrage (W)	220
Fusible principal (A)	15
Réfrigérant	R600a
Pression de l'eau en MPa	0,15-0,6
Dimensions (H/L/P en mm)	1 775 / 905 / 726

Nous recommandons notre Service clientèle Haier et l'utilisation de pièces détachées d'origine. Si vous rencontrez un problème avec votre appareil, veuillez d'abord consulter le paragraphe DÉPANNAGE.

Si vous ne trouvez pas de solution, veuillez contacter

- ▶ votre revendeur local ou
- ▶ notre centre de service d'appel européen (voir les numéros de téléphone ci-dessous) ou
- ▶ l'espace Service & Assistance à l'adresse [www.haier.com](http://www.haier.com) où vous pouvez activer la demande de service et trouver également les FAQ.

Pour contacter notre Service, assurez-vous que vous disposez des données suivantes. Les informations se trouvent sur la plaque signalétique.

Modèle \_\_\_\_\_

N° de série \_\_\_\_\_

Vérifiez également la carte de garantie fournie avec le produit en cas de garantie.

Centre de service d'appel européen		
Pays*	Numéro de téléphone	Coûts
Haier Italy (IT)	199 100 912	
Haier Spain (ES)	902 509 123	
Haier Germany (DE)	0180 5 39 39 99	<ul style="list-style-type: none"> <li>• 14 centimes/min ligne fixe</li> <li>• max 42 centimes/min mobile</li> </ul>
Haier Austria (AT)	0820 001 205	<ul style="list-style-type: none"> <li>• 14,53 centimes/min ligne fixe</li> <li>• max 20 centimes/min pour tous les autres</li> </ul>
Haier United Kingdom (UK)	0333 003 8122	
Haier France (FR)	0980 406 409	

\* Pour d'autres pays, veuillez vous référer à [www.haier.com](http://www.haier.com)

Haier Europe Trading S.r.l

Filiale Royaume-Uni

Westgate House, Westgate, Ealing

Londres, W5 1YY

FR

\*Durée de la garantie de l'appareil de réfrigération :

La garantie minimale est : 2 ans pour les pays de l'UE, 3 ans pour la Turquie, 1 an pour le Royaume-Uni, 1 an pour la Russie, 3 ans pour la Suède, 2 ans pour la Serbie, 5 ans pour la Norvège, 1 an pour le Maroc, 6 mois pour l'Algérie, aucune garantie légale pour la Tunisie.

\*La période des pièces détachées pour la réparation de l'appareil :

Les thermostats, les capteurs de température, les circuits imprimés et les sources de lumière sont disponibles pendant une période minimale de sept ans après la mise sur le marché de la dernière unité du modèle.

Poignées de porte, charnières de porte, bacs et paniers pendant une période minimale de sept ans et joints de porte pendant une période minimale de 10 ans, après la mise sur le marché de la dernière unité du modèle.

\*Pour plus d'informations sur le produit, consultez <https://eprel.ec.europa.eu/> ou scannez le code QR sur l'étiquette énergétique fournie avec l'appareil.

---

Informacije u vezi sigurnosti.....	341
Namjena.....	346
Opis proizvoda.....	347
Upravljačka ploča.....	348
Upotreba.....	349
Oprema.....	362
Njega i čišćenje.....	364
Rješavanje problema.....	367
Ugradnja.....	371
Tehnički podaci.....	377
Služba za korisnike.....	379

### Hvala što ste kupili proizvod Haier.

Pažljivo pročitajte ove upute prije upotrebe uređaja. Upute sadrže važne informacije koje će vam pomoći da najbolje iskoristite uređaj i osigurate sigurnu i pravilnu ugradnju, upotrebu i održavanje.

Držite ovaj priručnik na prikladnom mjestu kako biste ga uvijek mogli koristiti za sigurnu i pravilnu upotrebu uređaja.

Ako prodate uređaj, poklonite ga ili ga ostavite prilikom selidbe, obavezno prosljedite i ovaj priručnik kako bi se novi vlasnik mogao upoznati s uređajem i sigurnosnim upozorenjima.

### Dodaci

Provjerite pribor i literaturu u skladu s ovim popisom:

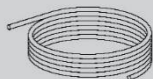

Cijev za vodu

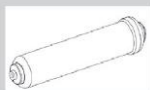

Filtar za vodu

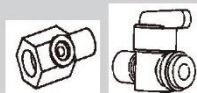

Adapter veličine  
6,35 mm s ventilom

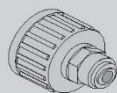

Adapter veličine  
6,35 mm



2 spojnice



Energetska  
oznaka



Jamstveni list



Vodič za brzi  
početak rada



### UPOZORENJE - važne sigurnosne informacije



### OBAVIJEST - opće informacije i savjeti



### Informacije o okolišu

HR



### Zbrinjavanje

Pomaže u zaštiti okoliša i ljudskog zdravlja. Stavite ambalažu u odgovarajuće spremnike kako biste je reciklirali. Pomognite reciklirati otpad električnih i elektroničkih uređaja. Nemojte odlagati uređaje označene ovim simbolom zajedno s kućanskim otpadom. Vratite proizvod u lokalno postrojenje za recikliranje ili se obratite svom općinskom uredu.



### UPOZORENJE!

Opasnost od ozljeda ili gušenja!

Rashladna sredstva i plinovi moraju se stručno zbrinuti. Prije pravilnog zbrinjavanja provjerite je li cijev kruga rashladnog sredstva oštećena. Odspojite uređaj s mrežnog napajanja. Odspojite kabel napajanja i odložite ga. Uklonite plitice i ladice, bravu vrata i brtve kako biste spriječili da se djeca i kućni ljubimci zatvore u uređaju.

### Prije prvog uključivanja uređaja pročitajte sljedeće sigurnosne napomene!:



#### UPOZORENJE!

##### Prije prve upotrebe

- ▶ Provjerite da nema oštećenja nastalih u transportu.
- ▶ Uklonite svu ambalažu i čuvajte izvan dohvata djece.
- ▶ Pričekajte najmanje dva sata prije postavljanja uređaja kako biste osigurali potpunu učinkovitost rashladnog sredstva.
- ▶ Zbog njegove težine, uređajem rukujte uz pomoć najmanje dvije osobe.

##### Ugradnja

- ▶ Uređaj treba staviti na dovoljno prozračeno mjesto. Osigurajte prostor od najmanje 10 cm iznad i oko uređaja.
- ▶ Uređaj nikada ne stavljajte na vlažno mjesto ili mjesto gdje bi mogao biti poprskan vodom. Očistite i posušite mrlje od vode i druge mrlje mekom čistom krpom.
- ▶ Nemojte postavljati uređaj na mjesto pod izravnim utjecajem sunčeve svjetlosti ili u blizini izvora topline (npr. štednjaka, grijača).
- ▶ Postavite i nivelirajte uređaj na mjesto prikladno za njegovu veličinu i upotrebu.
- ▶ Na ventilacijskim otvorima u uređaju ili ugrađenoj konstrukciji ne smije biti prepreka.
- ▶ Provjerite odgovara li električno napajanje podacima na natpisnoj pločici. Ako ne odgovara, obratite se električaru.
- ▶ Za rad uređaja potreban je izvor električnog napajanja 220 – 240 V AC / 50 Hz. Neobičajena kolebanja napona mogu dovesti do neuspješnog pokretanja uređaja, oštetiti mehanizam za regulaciju temperature ili kompresor, a mogu izazvati i neobičajenu buku pri radu uređaja. U tom je slučaju potrebno ugraditi uređaj za automatsku regulaciju napona.
- ▶ Nemojte koristiti adaptere s više utikača i produžne kabele.
- ▶ Ne postavljajte više prijenosnih utičnica ili prijenosnih napajanja na stražnju stranu uređaja.
- ▶ Pazite da kabel napajanja ne zaglavljen ostane u zamrzivaču. Nemojte stati na kabel napajanja.



## UPOZORENJE!

- ▶ Koristite zasebnu uzemljenu utičnicu za napajanje koja je lako dostupna. Ovaj se uređaj mora uzemljiti.  
Samo za Ujedinjeno Kraljevstvo: Na kabelu za napajanje uređaja postavljen je trolejni utikač (s uzemljenjem) kojem odgovara standardna trolejna (uzemljena) utičnica. Nemojte ukloniti ili demontirati treći kontakt (uzemljenje). Nakon postavljanja uređaja, utikač mora biti lako dostupan.
- ▶ Ne oštećujte zatvoreni sustav rashladnog sredstva.

### Svakodnevna upotreba

- ▶ Ovaj uređaj smiju upotrebljavati djeca starija od 8 godina i osobe sa smanjenim fizičkim, osjetilnim ili mentalnim sposobnostima ili nedostatkom iskustva i znanja ako su pod nadzorom ili su dobili upute u vezi sa sigurnom upotrebom uređaja te ako shvaćaju povezane opasnosti.
- ▶ Djeca u dobi od 3 do 8 godina smiju stavljati i vaditi namirnice iz rashladnih uređaja, ali ne smiju čistiti ili ugrađivati rashladne uređaje.
- ▶ Djecu mlađu od 3 godine držite podalje od uređaja, osim ako su pod stalnim nadzorom.
- ▶ Djeca se ne smiju igrati uređajem.
- ▶ Ako u blizini uređaja istječe uglojeni ili drugi zapaljivi plin, zatvorite ventil plina koji istječe, otvorite vrata i prozore i nemojte isključivati pa uključivati utikač kabela napajanja zamrzivača ili bilo kojeg drugog uređaja.
- ▶ Zapamtite da je uređaj podešen za rad u određenom rasponu temperature u okolini, između 10 i 43 °C. Uređaj možda neće ispravno raditi ako ga dulje vrijeme ostavite na temperaturi iznad ili ispod navedenog raspona.
- ▶ Da biste izbjegli tjelesne ozljede od pada ili strujni udar zbog doticaja s vodom, ne stavljajte nestabilne predmete (teške predmete, spremnike s vodom) na hladnjak.
- ▶ Nemojte povlačiti police na vratima. Vrata se mogu nagnuti, stalak za boce odgurnuti ili se uređaj može prevrnuti.
- ▶ Vrata otvarajte i zatvarajte samo ručkama. Razmak između vrata i između vrata i ormarića vrlo je malen. Nemojte ispružiti ruke u tim područjima kako ne biste prignječili prste. Vrata hladnjaka otvarajte i zatvarajte samo kada nema djece koja stoje unutar raspona vrata.



### UPOZORENJE!

- ▶ Nemojte skladištiti ili koristiti zapaljive, eksplozivne ili korozivne materijale u uređaju ili njegovoj blizini.
- ▶ Ne čuvajte lijekove, bakterije ili kemijska sredstva u uređaju. Ovaj uređaj je kućanski uređaj. Nije preporučljivo skladištiti materijale koji zahtijevaju skladištenje na strogo propisanim temperaturama.
- ▶ U zamrzivaču nikada ne pohranjujte tekućine u boce ili limenke (osim pića s visokim udjelom alkohola), osobito gazirana pića, jer će se tijekom zamrzavanja rasprsnuti.
- ▶ Provjerite stanje hrane ako je došlo do zagrijavanja u zamrzivaču.
- ▶ Ne postavljajte nepotrebno nisku temperaturu u odjeljku hladnjaka. Moguća je negativna temperatura pri visokim postavkama. Pozor: Boce mogu puknuti
- ▶ Nemojte dirati smrznute proizvode mokrim rukama (nosite rukavice). Posebno nemojte jesti ledene lizalice odmah nakon vađenja iz odjeljka zamrzivača. Postoji opasnost od smrzavanja ili stvaranja mjehura od leda. PRVA pomoć: odmah stavite pod mlaz vode. Ne povlačite!
- ▶ Nemojte dodirivati unutarnju površinu odjeljka zamrzivača dok radi, osobito mokrim rukama, jer vam se ruke mogu zalijepiti za smrznutu površinu.
- ▶ Isključite uređaj u slučaju prekida napajanja ili prije čišćenja. Pustite da prođe najmanje sedam minuta prije ponovnog pokretanja uređaja jer bi često pokretanje moglo oštetiti kompresor.
- ▶ Ne upotrebljavajte električne uređaje u odjeljcima za čuvanje hrane unutar uređaja, osim ako je navedenu upotrebu preporučio proizvođač. Održavanje/čišćenje
- ▶ Pobrinite se da djeca budu pod nadzorom ako obavljaju čišćenje i održavanje.
- ▶ Prije rutinskog održavanja odspojite uređaj s napajanja. Pustite da prođe najmanje pet minuta prije ponovnog pokretanja uređaja jer bi često pokretanje moglo oštetiti kompresor.



### UPOZORENJE!

- ▶ Pri odspajanju uređaja držite utikač, a ne kabel.
- ▶ Uređaj nemojte čistiti tvrdim četkama, žičanim četkama, deterdžentom u prahu, benzinom, amil-acetatom, acetonom i sličnim organskim otopinama, kiselim ili lužnatim otopinama. Očistite posebnim deterdžentom za hladnjak kako biste izbjegli oštećenja.
- ▶ Ne stružite mraz i led oštrim predmetima. Nemojte koristiti sprejeve, električne grijače poput grijalice, sušila za kosu, parnih čistača ili drugih izvora topline kako ne bi došlo do oštećenja plastičnih dijelova.
- ▶ Ne upotrebljavajte mehaničke uređaje ili bilo kakve druge alate kako biste ubrzali postupak odleđivanja, osim onih koje je preporučio proizvođač.
- ▶ Ako je kabel za napajanje oštećen, treba ga zamijeniti proizvođač, njegov serviser ili osobe sličnih kvalifikacija da bi se izbjegla opasnost.
- ▶ Ne pokušavajte sami popravljati ili rastavljati uređaj te činiti ikakve preinake na uređaju. Ako je potreban popravak, obratite se našoj korisničkoj službi.
- ▶ Najmanje jednom godišnje uklonite prašinu na stražnjoj strani uređaja kako biste umanjili opasnost od požara i potrošnju energije.
- ▶ Nemojte prskati ili ispirati uređaj tijekom čišćenja.
- ▶ Pri čišćenju uređaja nemojte koristiti vodeni sprej ili paru.
- ▶ Nemojte čistiti hladne staklene police vrućom vodom. Staklo može puknuti zbog nagle promjene temperature.

## Informacije o rashladnom plinu



### UPOZORENJE!

Uređaj sadrži zapaljivo rashladno sredstvo IZOBUTAN (R600a). Pazite da se rashladni krug ne ošteti tijekom transporta ili ugradnje. Rashladno sredstvo koje istječe može uzrokovati ozljede oka ili se zapaliti. Ako dođe do oštećenja, držite podalje od otvorenih izvora vatre, temeljito prozračite prostoriju, nemojte spajati ili odspajati kabele napajanja uređaja ili bilo kojeg drugog uređaja. Obavijestite službu za korisnike.

U slučaju dodira očiju s rashladnim sredstvom, odmah ga isperite pod tekućom vodom i odmah nazovite specijalista za oči.

### Namjena

Ovaj je uređaj namijenjen hlađenju i zamrzavanju hrane. Dizajniran je isključivo za upotrebu u kućanstvima i sličnim primjenama, kao što su kuhinjski prostori za osoblje u trgovinama, uredima i drugim radnim okruženjima; seoske kuće i od strane klijenata u hotelima, motelima i drugim stambenim okruženjima, kao i u pansionima i ugostiteljstvu. Nije namijenjen za komercijalnu ili industrijsku upotrebu.

HR

Nije dozvoljeno mijenjanje i modificiranje uređaja. Nenamjerna upotreba može uzrokovati opasnosti i dovesti do gubitka prava na jamstvena potraživanja.

### Standardi i direktive

Proizvod udovoljava zahtjevima svih primjenjivih direktiva EZ-a s odgovarajućim usklađenim standardima i UK standardima na temelju kojih se dobivaju oznake CE i UKCA.

## **i** Obavijest

Zbog tehničkih promjena i razlika u modelima, neke ilustracije u ovom priručniku mogu se razlikovati od vašeg modela.

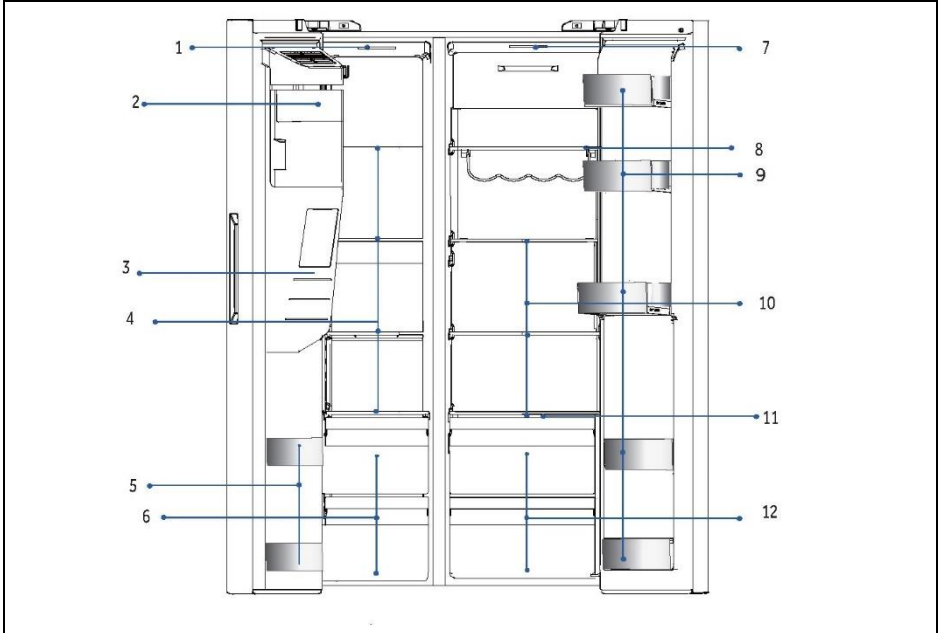

A: Odjeljak zamrzivača

- 1 Stropna svjetiljka
- 2 Ledomat s posudom za led
- 3 Dozator za vodu i led
- 4 Staklene police
- 5 Držač za boce
- 6 Ladice

B: Odjeljak hladnjaka

- 7 Stropna svjetiljka
- 8 Polica za vino
- 9 Držač za boce
- 10 Staklene police
- 11 Pločica mokre zone
- 12 Ladice

## Upravljačka ploča

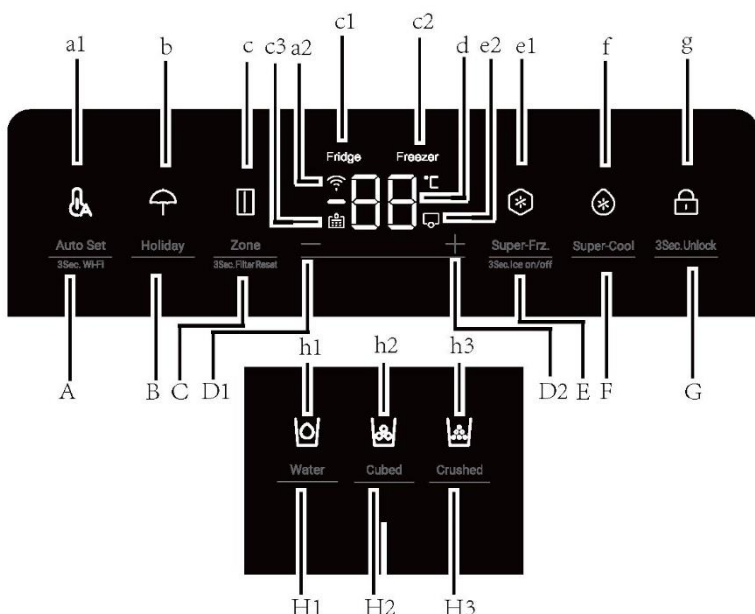

### Tipke:

- A. Funkcija Auto Set / 3 s. Wi-Fi
- B. Funkcija Holiday
- C. Odabir zone / 3Sec.Filter Reset
- D1 Gumb za podešavanje temperature „-“
- D2 Gumb za podešavanje temperature „+“
- E. Funkcija Super-Freeze / uključivanje-isključivanje funkcije 3Sec.Ice
- F. Funkcija Super-Cool
- G. Birač za zaključavanje ploče
- H1. Birač funkcije dovoda vode
- H2. Birač funkcije za kockice leda
- H3. Birač funkcije drobljenja leda

### Indikatori:

- a1. Način rada Auto Set
- a2. Wi-Fi funkcija
- b. Način rada Holiday
- c. Indikator zone
- c1 Indikator hladnjaka
- c2. Indikator zamrzivača
- c3. Funkcija resetiranja filtra
- d. Zaslon s temperaturom
- e1. Način rada Super-Freeze
- e2. Način rada ledomata
- f. Način rada Super-Cool
- g. Zaključavanje ploče
- h1. Funkcija dovoda vode
- h2. Funkcija za kockice leda
- h3. Funkcija drobljenja leda

## Prije prve upotrebe

- ▶ Uklonite sav ambalažni materijal, držite ga izvan dohvata djece i odložite na ekološki prihvatljiv način.
- ▶ Očistite unutrašnjost i vanjštinu uređaja vodom i blagim deterdžentom prije stavljanja hrane u njega.
- ▶ Nakon niveliranja i čišćenja uređaja, pričekajte najmanje 2 do 5 sati prije spajanja na napajanje. Pogledajte odjeljak UGRADNJA.
- ▶ Odjeljke prethodno ohladite koristeći visoke postavke, a tek tada ih napunite hranom. Funkcija Power-Freeze pomaže u brzom hlađenju odjeljaka.
- ▶ Temperatura hladnjaka i zamrzivača automatski se podešava na 5 °C odnosno -18 °C. To su preporučene postavke. Ako želite, te vrijednosti temperature možete ručno promijeniti. Pogledajte odjeljak NAMJEŠTANJE TEMPERATURE.

## Tipke senzora

Gumbi na upravljačkoj ploči su tipke senzora, koje reagiraju već kada se lagano dodirnu prstom

## Uključivanje/isključivanje uređaja

Uređaj radi odmah nakon priključivanja na izvor napajanja.

Prikazane temperature prikazat će namještene temperature u odjeljku.

Možda je aktivno zaključavanje ploče.



### Obavijest

Kada je uređaj uključen nakon odvajanja od glavnog električnog napajanja, može proći i do 12 sati dok se ne postignu odgovarajuće temperature.

Ispraznite uređaj prije isključivanja. Izvucite kabel napajanja iz utičnice da biste isključili uređaj.



### OBAVIJEST

Indikator će svijetliti kada se hladnjak prvi put uključi. Temperatura hladnjaka i zamrzivača automatski se podešava na 5 °C odnosno -18 °C.

### Zaključavanje/otključavanje ploče

1. Automatsko zaključavanje: Kada su vrata hladnjaka i zamrzivača zatvorena i ne pritisne se nijedna tipka unutar 30 sekundi, zaslon će se automatski isključiti i zaključati



2. Ručno zaključavanje: Kada je zaslon otključan, pritisnite gumb „G” (birač zaključavanja ploče) i zadržite ga 3 sekunde - zvučni signal jednom će se oglasiti, zasvijetlit će indikator „g” (zaključavanje ploče) i zaključat će se zaslon.



### Namještanje temperature

Na unutarnje temperature utječu sljedeći čimbenici:

- ▶ Temperatura okoline
- ▶ Učestalost otvaranja vrata
- ▶ Količina uskladištene hrane
- ▶ Ugradnja uređaja

### Podešavanje temperature hladnjaka

1. Kada je zaslon otključan, pritisnite gumb „C” (birač zone). Zvučni signal oglasit će se jednom, indikator „c1” (indikator hladnjaka) će treptati, a zatim se uključite način rada podešavanja temperature hladnjaka.
2. Pritisnite gumb „D1” (gumb za podešavanje temperature „-”) svaki put, zvučni singla jednom će se oglasiti, podešena temperatura hladnjaka smanjit će se za 1. Temperatura hladnjaka prikazuje se sljedećim redom „9 °C > 8 °C > 7 °C > 6 °C > 5 °C > 4 °C > 3 °C > 2 °C > 1 °C”.

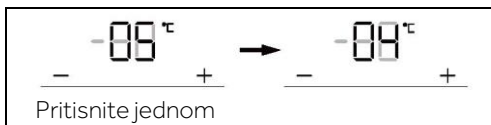

## Podešavanje temperature hladnjaka

3. Pritisnite gumb „D2” (gumb za podešavanje temperature „+”) svaki, zvučni signal oglasit će se jednom, podešena temperatura hladnjaka će se povećati za 1. Temperatura hladnjaka prikazuje se u slijedu „1 °C > 2 °C > 3 °C > 4 °C > 5 °C > 6 °C > 7 °C > 8 °C > 9 °C”.

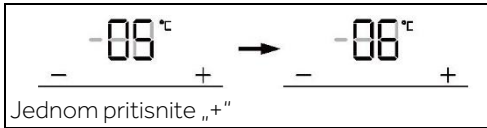

### Obavijest

Ako ništa ne pritisnete u roku 5 sekundi nakon podešavanja temperature, sustav će se automatski odrediti i spremiti podešenu temperaturu.

## Podešavanje temperature zamrzivača

1. Kad je zaslon otključan, pritisnite gumb „C” (birač zone). Zvučni signal jednom će se oglasiti, indikator „c2” (indikator zamrzivača) će treptati, a zatim će se uključiti način rada podešavanja temperature zamrzivača.

2. Pritisnite gumb „D1” (gumb za podešavanje temperature „-”) svaki put, zvučni signal jednom će se oglasiti, podešena temperatura zamrzivača smanjit će se za 1. Temperatura zamrzivača prikazuje se u slijedu „-14 °C > -15 °C > -16 °C > -17 °C > -18 °C > -19 °C > -20 °C > -21 °C > -22 °C > -23 °C > -24 °C”.

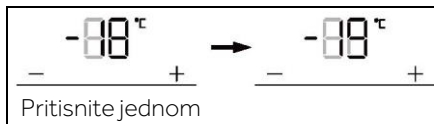

3. Pritisnite gumb „D2” (gumb za podešavanje temperature „+”) svaki put, zvučni signal jednom će se oglasiti, podešena temperatura zamrzivača povećat će se za 1. Temperatura zamrzivača prikazuje se u slijedu „-24 °C > -23 °C > -22 °C > -21 °C > -20 °C > -19 °C > -18 °C > -17 °C > -16 °C > -15 °C > -14 °C”.

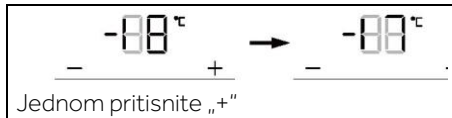

### Obavijest

Ako ništa ne pritisnete u roku 5 sekundi nakon podešavanja temperature, sustav će se automatski odrediti i spremiti podešenu temperaturu.

## Način rada Auto Set

1. Kad je zaslon otključan, pritisnite gumb „A“ (birač načina rada Auto Set), zvučni singla jednom će se oglasiti, zasvijetlit će indikator „a1“ (način rada Auto Set) i zatim će se uključiti funkcija Auto Set.
2. Kada zasvijetli indikator „a1“ (način rada Auto Set), pritisnite gumb „A“ (birač načina rada Auto Set), zvučni signal jednom će se oglasiti, indikator „a1“ (način rada Auto Set) će se isključiti, a zatim će se isključiti funkcija Auto Set.

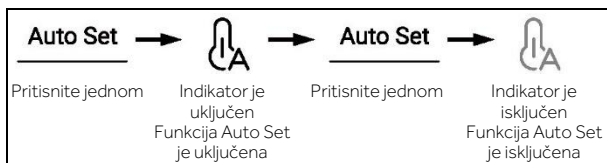

## Obavijest

U načinu rada Auto Set nije moguće namjestiti temperaturu hladnjaka ili zamrzivača. Ako pritisnete gumb „D1“ (gumb za namještanje temperature „-“) ili gumb „D2“ (gumb za namještanje temperature „+“) za namještanje temperature hladnjaka ili zamrzivača, indikator „a1“ (indikator funkcije Auto Set) trepat će uz pratnju brzog zvuka koji označava da se ovaj postupak ne može izvesti.

U načinu rada Auto Set, zbog različitih načina upravljanja, ako je postavljena funkcija „Super-Cool“, „Super-Freeze“ ili „Holiday“, indikator „a1“ (način rada Auto Set) će se isključiti, a zatim će se automatski zatvoriti funkcija Auto Set.

## Način rada Holiday

Način rada Holiday dizajniran je za razdoblje dugotrajnog nekorištenja hladnjaka. Kada je način rada Holiday uključen, zamrzivač je u normalnom načinu rada i temperatura hladnjaka je automatski podešena na 17 °C. Stvarna temperatura nije viša od 17 °C, čime se sprječava stvaranje neobičnih mirisa uzrokovanih prekomjernom temperaturom i istodobno se smanjuje potrošnja energije.

1. Kad je zaslon otključan, pritisnite gumb „B“ (birač načina rada Holiday), zvučni signal jednom će se oglasiti, zasvijetlit će indikator „b“ (način rada Holiday) i zatim će se uključiti funkcija Holiday.
2. Kada zasvijetli indikator „b“ (način rada Holiday), pritisnite gumb „B“ (birač načina rada Holiday), zvučni signal jednom će se oglasiti, zasvijetlit će indikator „b“ (način rada Holiday) i zatim će se isključiti funkcija Holiday.

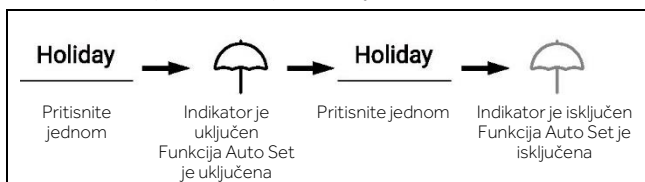

## Obavijest

U načinu rada Holiday ne može se podešavati temperatura hladnjaka. Ako pritisnete gumb „D1” (gumb za namještanje temperature „-”) ili gumb „D2” (gumb za namještanje temperature „+”) za namještanje temperature zamrzivača ili hladnjaka, indikator „b” (indikator načina rada Holiday) treptat će uz pratnju brzog zvuka koji označava da se ovaj postupak ne može izvesti.

Prije upotrebe funkcije Holiday ispraznite hladnjak kako se hrana u njemu ne bi pokvarila. Kad je funkcija Holiday uključena, funkcija „Auto Set” ili funkcija „Super-Cool” ne mogu se uključiti istodobno.

## Funkcija Super-Cool

1. Kad je zaslon otklučan, pritisnite gumb „F” (birač funkcije Super-Cool), zvučni signal jednom će se oglasiti, zasvijetlit će indikator „f” (funkcija Super-Cool) i zatim će se uključiti funkcija Super-Cool.
2. Kad zasvijetli indikator „f” (funkcija Super-Cool), pritisnite gumb „F” (birač funkcije Super-Cool), zvučni signal jednom će se oglasiti, indikator „f” (funkcija Super-Cool) će se isključiti, a zatim će se isključiti funkcija Super-Cool.
3. Nakon uključivanja funkcije Super-Cool, hladnjak će automatski isključiti funkciju kada dosegne podešeno stanje. Želite li izaći ručno, pritisnite gumb „F” (birač funkcije Super-Cool) za isključivanje.



## Obavijest

U načinu rada Super-Cool ne možete namjestiti temperaturu hladnjaka. Ako pritisnete gumb „D1” (gumb za namještanje temperature „-”) ili gumb „D2” (gumb za namještanje temperature „+”) za namještanje temperature hladnjaka, indikator „f” (indikator funkcije Super-Cool) treptat će uz pratnju brzog zvuka koji označava da se ovaj postupak ne može izvesti.

U stanju funkcije Super-Cool, funkcija Auto-Set ili funkcija Holiday ne mogu se istodobno uključiti zbog različitih načina upravljanja. Kada odaberete jednu funkciju koja je u sukobu s drugom funkcijom, izvorna funkcija automatski će se zatvoriti.

## Funkcija Super-Freeze (Super-Frz)

1. Kad je zaslon otključan, pritisnite gumb „E“ (birač funkcije Super-Frz.), zvučni signal oglasit će se jednom, zasvijetlit će indikator „e1“ (funkcija Super-Freeze) i zatim će se uključiti funkcija Super-Freeze.
2. Kad zasvijetli indikator „e1“ (funkcija Super-Freeze), pritisnite gumb „E“ (birač funkcije Super-Frz.), zvučni signal oglasit će se jednom, indikator „e1“ (funkcija Super-Freeze) će se isključiti, a zatim će se isključiti funkcija Super-Freeze.
3. Nakon uključivanja funkcije Super-Freeze, hladnjak će se automatski isključiti kada dosegne podešeno stanje. Želite li izaći ručno, pritisnite gumb „E“ (birač funkcije Super-Frz.) za isključivanje.



### **i** Obavijest

U načinu rada Super-Freeze, temperatura zamrzivača ne može se podesiti. Ako pritisnete gumb „D1“ (gumb za namještanje temperature „-“) ili gumb „D2“ (tipka za namještanje temperature „+“) za namještanje temperature zamrzivača, indikator „e1“ (indikator funkcije Super-Frz) treptat će uz pratnju zbog zvuka koji označava da se ovaj postupak ne može izvesti.

U stanju funkcije Super-Freeze funkcija Auto-Set ne može se uključiti istodobno zbog različitih načina upravljanja. Kada odaberete jednu funkciju koja je u sukobu s drugom funkcijom, izvorna funkcija automatski će se zatvoriti.

## Funkcija filtriranja

Kada hladnjak radi šest mjeseci, indikator podsjetnika „c3“ (funkcija Filter Reset) svijetlit će kako bi podsjetio korisnike da zamijene filter novim. Nakon zamjene filtra, pritisnite i zadržite gumb „C“ (birač funkcije Filter Reset) 3 sekunde za poništavanje podsjetnika, nakon čega će se resetirati vrijeme uz pratnju zvučnog signala.



### **i** Obavijest

Normalni radni vijek filtra je šest mjeseci. Preporučuje se zamjena filtra svakih šest mjeseci.

## Način rada ledomata

1. U otključanom stanju pritisnite gumb „E“ (birač načina rada ledomata) i zadržite 3 sekunde, zvučni signal oglasit će se jednom, zasvijetlit će indikator „e2“ (način rada ledomata), a zatim će se uključiti način rada ledomata.
2. Kad zasvijetli indikator „e2“ (način rada ledomata), pritisnite gumb „E“ (birač načina rada ledomata) i zadržite 3 sekunde, zvučni signal oglasit će se jednom, indikator „e2“ (način rada ledomata) će se isključiti, a zatim će se isključiti način rada ledomata.



### Obavijest

Kada je aplikacija uključena, ledomat će biti po zadanim postavkama isključen. Ako duže vrijeme ne trebate kockice leda, isključite funkciju ledomata, ispraznite spremnik i umetnite očišćeni spremnik.

Ledomat može konfigurirati samo proizvođač ili ga možete kupiti od njegova servisnog zastupnika.

## Funkcija dovoda vode

U bilo kojem stanju (zaključanom ili otključanom) pritisnite gumb „H1“ (birač funkcije dovoda vode), zvučni signal jednom će se oglasiti, indikator „h1“ (funkcija dovoda vode) će zasvijetliti, a zatim će se uključiti funkcija dovoda vode.



### Obavijest

1. Kada zasvijetli indikator „h1“ (funkcija dovoda vode), isključit će se indikator „h2“ (funkcija za kockice leda) i indikator „h3“ (funkcija drobljenja leda). Nakon pritiska lopatice dozatora, voda će istjecati iz otvora za dovod.
2. Kada vrijeme dovoda vode dosegne 150 s, hladnjak će se oglasiti zvučnim signalom i zadržati vodu dok vrijeme ne dosegne 180 s, dovod vode će se zatim prekinuti i ventil za vodu će ući u vrijeme zaštite od 200 s, a zatim se može nastaviti dovod vode.
3. Kada kumulativno vrijeme dovoda vode dosegne 5 minuta unutar 10 minuta, ventil za vodu ulazi u 10-minutno vrijeme zaštite, a zatim se može nastaviti dovod vode.

### Funkcija za kockice leda

U bilo kojem stanju (zaključanom ili otključanom) pritisnite gumb „H2” (birač funkcije za kockice leda), zvučni signal oglasit će se jednom, indikator „h2” (funkcija za kockice leda) će zasvijetliti, a zatim će se uključiti funkcija za kockice leda.



### Obavijest

1. Kada zasvijetli indikator „h2” (funkcija za kockice leda), isključuju se indikator „h1” (funkcija dovoda vode) i indikator „h3” (funkcija drobljenja leda). Nakon što pritisnete mikro prekidač dozatora, iz otvora za dovod izlaze kockice leda.
2. Kad je ledomat prvo spojen na izvor napajanja, funkcija za kockice leda isključuje se prema zadanim postavkama.
3. Pritisnite mikrosklopku dozatora, njegovo svjetlo će se uključiti s otvorenim poklopcem. Zatim se motor za drobljenje leda počinje okretati ulijevo i tako potiskuje kockice leda. Otpustite mikrosklopku dozatora, zaustavit će se motor za drobljenje leda, zatvorit će se poklopac dozatora i isključit će se svjetlo nakon 5 sekundi.
4. Ako je vrijeme rada funkcije za kockice leda duže od 50 sekundi, u načinu rada za kockice leda oglasit će se zvučni signal koji upozorava (kucanjem) korisnika da ga isključi. Kada vrijeme dosegne 1 minutu, prisilno će se zaustaviti rad funkcije za kockice leda i stupit će na snagu pri sljedećem pritisku prekidača.
5. Ako otvorite vrata hladnjaka tijekom rada funkcije za kockice leda, motor koji isporučuje led zaustaviti će se sa zatvorenim poklopcem dozatora, isključenim svjetlom dozatora i isključenom funkcijom za kockice leda.
6. Zabranjeno je uzimati led kada su otvorena vrata hladnjaka.

### Funkcija drobljenja leda

U bilo kojem stanju (zaključanom ili otključanom) pritisnite gumb „H3” (birač funkcije drobljenja leda), zvučni signal jednom će se oglasiti, indikator „h3” (funkcija drobljenog leda) će zasvijetliti, a zatim će se uključiti funkcija drobljenja leda.

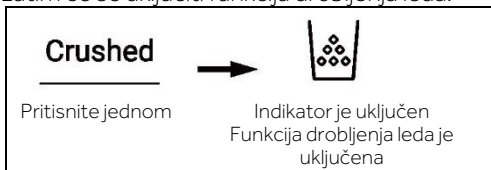



## Obavijest

Kada zasvijetli indikator „h3“ (funkcija drobljenja leda), isključuje se indikator „h1“ (funkcija dovoda vode) i indikator „h2“ (funkcija za kockice leda). Nakon što pritisnete mikro prekidač dozatora, drobljeni led će izlaziti iz otvora za dovod.

Pritisnite mikrosklopku dozatora, njegovo svjetlo će se uključiti s otvorenim poklopcem. Zatim se motor za drobljenje leda počinje okretati udesno i tako potiskuje kockice leda. Otpustite mikrosklopku dozatora, zaustavit će se motor za drobljenje leda, zatvorit će se poklopac dozatora i isključit će se svjetlo nakon 5 sekundi.

Ako je vrijeme rada funkcije drobljenja leda duže od 50 sekundi, u načinu rada za drobljenje leda oglasit će se zvučni signal koji upozorava (kucanjem) korisnika da ga isključi. Kada vrijeme dosegne 1 minutu, prisilno će se zaustaviti rad funkcije drobljenja leda i stupit će na snagu pri sljedećem pritisku prekidača.

Ako otvorite vrata hladnjaka tijekom rada funkcije drobljenja leda, motor koji isporučuje led zaustavit će se sa zatvorenim poklopcem dozatora, isključenim svjetlom dozatora i isključenom funkcijom za drobljenje leda.

Zabranjeno je drobiti led kada su otvorena vrata hladnjaka.

## Alarm o otvorenim vratima

Ako su bilo koja vrata predugo otvorena ili nisu dobro zatvorena, hladnjak će aktivirati zvučni alarm koji će se javljati u postavljenim intervalima kako bi vas podsjetio da zatvorite vrata na vrijeme.

## Memorija za isključivanje

Trenutačno radno stanje isključenosti se pamti. Nakon ponovnog uključivanja i dalje će raditi u skladu s postavkom prije isključivanja.

## Upotreba dozatora za led i vodu

Više puta pritisnite gumb za odabir dozatora dok ne zasvijetli svjetlo iznad željenog indikatora.

Pritisnite lopaticu dozatora (1) sa staklom ili drugim spremnikom kako biste dozirali kockice leda, vode ili drobljenog leda.

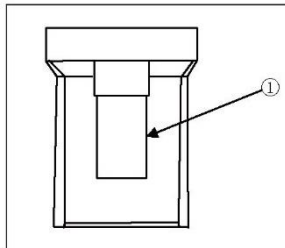

## SAVJETI ZA ČUVANJE SVJEŽE HRANE

### Pohranjivanje u odjeljak hladnjaka

1. Održavajte temperaturu hladnjaka ispod 5 °C.
2. Vruća hrana mora se ohladiti na sobnu temperaturu prije stavljanja u uređaj.
3. Hrana koja se sprema u hladnjak treba se prije oprati i osušiti.
4. Hrana mora biti dobro zatvorena kako bi se izbjegle promjene mirisa ili okusa.
5. Nemojte skladištiti pretjerane količine hrane. Ostavite slobodnog prostora između hrane kako biste omogućili da hladni zrak protječe oko nje radi boljeg i ujednačenijeg rashlađivanja
6. Hranu koja se jede svakodnevno čuvajte na prednjoj strani police.
7. Ostavite prazninu između hrane i unutarnjih stijenki kako biste omogućili protok zraka. Posebno nemojte pohranjivati hranu uz stražnju stijenku jer bi se hrana mogla na njoj zamrznuti. Izbjegavajte izravan dodir hrane (osobito masne ili kisele hrane) s unutarnjom oblogom jer je ulje/kiselina može nagristi. Očistite masnu/kiselu prljavštinu kad god je uočite.
8. Odmrznite smrznutu hranu u pretincu hladnjaka. Na taj način možete koristiti zamrznutu hranu kako biste smanjili temperaturu u odjeljku i uštedjeli energiju.
9. Proces starenja voća i povrća kao što su tikvice, dinje, papaja, banana, ananas itd. može se ubrzati u hladnjaku. Stoga se ne preporučuje da tu hranu čuvate u hladnjaku. Međutim, dozrijevanje veoma zelenog voća može se pospješiti u određenom razdoblju. Luk, češnjak, đumbir i ostalo korjenasto povrće također se treba čuvati na sobnoj temperaturi.
10. Neugodni mirisi u hladnjaku znak su da se nešto prosulo i da je potrebno čišćenje. Pogledajte odjeljak NJEGA I ČIŠĆENJE.
11. Različite vrste namirnica stavljajte u različita područja, ovisno o njihovim svojstvima:

- 1-Maslac, sir itd.
- 2-Jaja, konzervirana hrana, začini itd.
- 3/4/5 - pića i hrana u bocama.
- 6 - ukiseljena hrana, konzervirana hrana, itd.
- 7/8 - mesni proizvodi, riba, sirova hrana
- 9 - limenke, mliječni proizvodi itd.
- 10-Voće, povrće, zelena salata itd.
- 11-Kuhano meso, kobasice itd.

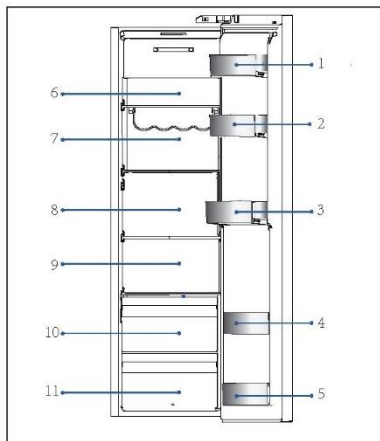

## SAVJETI ZA ČUVANJE SVJEŽE HRANE

### Čuvanje u odjeljku zamrzivača

1. Održavajte temperaturu zamrzivača na  $-18^{\circ}\text{C}$ .
2. 12 sati prije zamrzavanja dodatnih namirnica uključite funkciju Super-Freeze; za male količine hrane dovoljno je 4 do 6 sati.
3. Vruća hrana mora se prvo ohladiti na sobnu temperaturu prije stavljanja u odjeljak zamrzivača.
4. Hrana izrezana u manje komade brže će se zamrznuti i lakše će se odmrznuti i skuhati. Preporučena težina svakog komada manja je od 2,5 kg.
5. Bolje je zapakirati hranu prije stavljanja u zamrzivač. Vanjska strana pakiranja mora biti suha kako bi se izbjeglo sljepljivanje vrećica. Ambalažni materijali moraju biti bez mirisa, nepropusni za zrak, neotrovni i netoksični.
6. Kako biste izbjegli istek razdoblja skladištenja, na pakiranje zabilježite datum zamrzavanja, rok upotrebe i naziv namirnice u skladu s razdobljima skladištenja različite hrane.
7. **UPOZORENJE!** Kiselina, lužina, sol itd. mogu nagrasti unutarnju površinu zamrzivača. Ne stavljajte hranu koja sadrži te tvari (npr. morsku ribu) izravno na unutarnju površinu. Slana voda u zamrzivaču mora se odmah očistiti.
8. Nemojte hranu čuvati duže od razdoblja koje je preporučio proizvođač. Izvadite samo potrebnu količinu hrane iz zamrzivača.
9. Različite vrste namirnica stavljajte u različita područja, ovisno o njihovim svojstvima:

- 1- Manje teški predmeti, kao što su sladoled, povrće, kruh itd.
- 2- Velike/teže porcije hrane, kao što su mesni odresci za pečenje
- 3- Pizza itd.

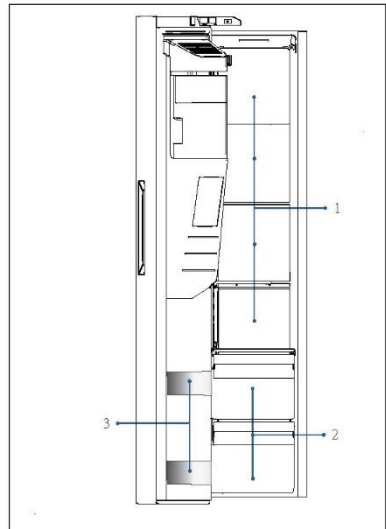



### OBAVIJEST: SKLADIŠTENJE

1. Držite razmak veći od 10 mm između hrane i senzora kako bi se postigao željeni učinak hlađenja.
2. Ostavite donju ladicu u uređaju dok radi kako bi se postigao željeni učinak hlađenja.
3. Namirnice koje sadrže led (poput sladoleda i sl.) čuvajte u odjeljku zamrzivača, ne u držačima boca. Promjene temperature kojima su izloženi držači boca, uzrokovane otvaranjem i zatvaranjem vrata, mogu dovesti do odmrzavanja hrane.
4. Brzo konzumirajte odmrznutu hranu. Odmrznuta hrana ne može se ponovno zamrznuti ako se prvo ne skuha, inače može postati nejestiva.
5. Nemojte stavljati prekomjerne količine svježe hrane u zamrzivač. Pogledajte kapacitet zamrzivača - pogledajte TEHNIČKE PODATKE ili podatke na nazivnoj pločici.
6. Hrana se može čuvati u zamrzivaču na temperaturi od najmanje -18 °C dva do dvanaest mjeseci, ovisno o njezinim svojstvima (npr. meso: 3 do 12 mjeseci, povrće: 6 do 12 mjeseci)
7. Prilikom zamrzavanja svježe hrane izbjegavajte dodir s već zamrznutom hranom. Opasnost od odmrzavanja!
8. Smrznutu hranu odmrznite u hladnjaku. Na taj način možete koristiti zamrznutu hranu kako biste smanjili temperaturu u odjeljku i uštedjeli energiju.

### Prilikom čuvanja komercijalno smrznute hrane slijedite ove smjernice:

1. Uvijek slijedite smjernice proizvođača u pogledu dobna tijekom kojega trebate čuvati hranu. Nemojte prekoračiti te smjernice!
2. Nastojte da vrijeme između kupnje i skladištenja bude što kraće kako biste očuvali kvalitetu hrane.
3. Kupite smrznutu hranu koja se čuva na temperaturi od -18 °C ili nižoj.
4. Nemojte kupovati hranu koja sadrži led ili mraz na pakiranju - to je znak da su proizvodi možda djelomično odmrznuti i ponovno zamrznuti - porast temperature utječe na kvalitetu hrane.



## Savjeti za uštedu energije

- ▶ Provjerite je li uređaj pravilno prozračen (pogledajte odjeljak UGRADNJA).
- ▶ Nemojte postavljati uređaj na mjesto pod izravnim utjecajem sunčeve svjetlosti ili u blizini izvora topline (npr. štednjaka, grijača).
- ▶ Izbjegavajte nepotrebno nisku temperaturu u uređaju. Potrošnja energije se povećava što temperatura u uređaju niža.
- ▶ Funkcije kao što su POWER- FREEZE troše više energije.
- ▶ Pričekajte da se hrana ohladi prije stavljanja u uređaj.
- ▶ Što manje i što kraće otvarajte vrata uređaja.
- ▶ Nemojte prepuniti uređaj kako ne biste otežali protok zraka.
- ▶ Pripazite da u pakiranju hrane nema zraka.
- ▶ Brtve vrata održavajte čistima tako da se vrata uvijek pravilno zatvaraju.
- ▶ Odmrznite smrznutu hranu u pretincu hladnjaka.
- ▶ Konfiguracija koja najviše štedi energiju podrazumijeva postavljanje ladice, kutije za hranu i polica u položaju kao u tvornici te postavljanje hrane u što dalji položaj, tako da nije zapriječen izlazni otvor kanala.

### Podesive police

1. Visina police može se prilagoditi vašim potrebama za skladištenjem.
2. Želite li premjestiti policu, prvo je uklonite podizanjem stražnjeg ruba ① pa je izvucite ②.
3. Da biste je ponovno postavili, stavite je na jezičce s obje strane i gurnite u krajnji stražnji položaj dok se stražnja strana police ne učvrsti unutar utora na bočnim stranama

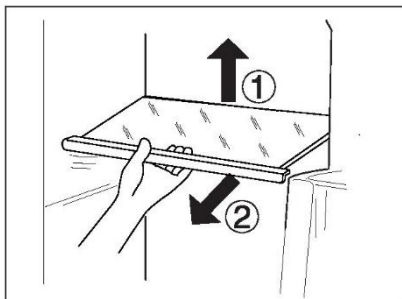

### **i** OBAVIJEST

Provjerite jesu li svi krajevi police poravnati.

### Uklonjive police na vratima / držač za boce

1. Police u vratima / držač za boce mogu se ukloniti za potrebe čišćenja:
2. Stavite ruke na obje strane police / držača za boce, podignite je/ga prema gore ① i izvucite ②.
3. Prilikom ponovnog postavljanja police / držača za boce provedite opisane korake obrnutim redoslijedom.

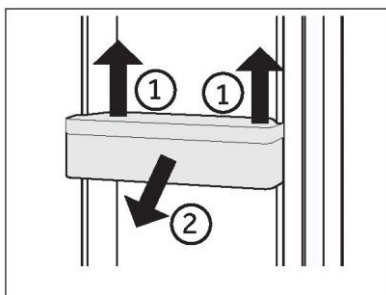

### Uklonjiva ladica

Prilikom uklanjanja ladice, izvucite je do samog kraja ①, podignite i izvadite ②.

Prilikom ponovnog postavljanja ladice provedite opisane korake obrnutim redoslijedom.

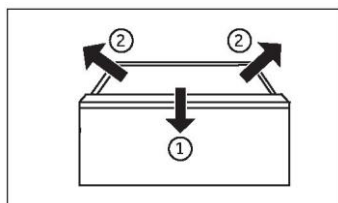

### Posuda za led

#### Zaustavljanje proizvodnje leda

Ako vam tijekom dužeg vremenskog razdoblja nije potreban led ili voda, ventil između dovoda vode i uređaja može se isključiti.

Kutiju za led treba očistiti, osušiti i vratiti u uređaj kako biste spriječili pojavu neugodnih mirisa.

### Uklanjanje posude za led

1. Uхватite drške s obje strane.
2. Podignite posudu.
3. Izvucite posudu.

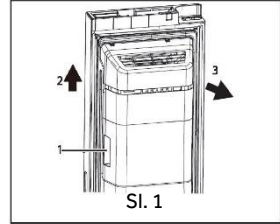

### Ponovno postavljanje posude za led

Prilikom ponovnog postavljanja posude za led, nosač u obliku slova U iza spremnika za led (br. 1 na slici 2) mora biti poravnat s odgovarajućom metalnom konstrukcijom. Slijedite korake sa slike 1 obrnutim redoslijedom.

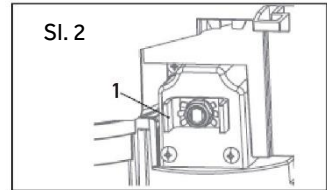

### **i** OBAVIJEST

Vlaga se može kondenzirati i zamrznuti kutiju za led na mjestu.



### UPOZORENJE!

Odvojite uređaj od izvora napajanja prije čišćenja.

### Čišćenje

Očistite uređaj kad je spremjeno samo malo ili nimalo hrane.

Uređaj se treba očistiti svaka četiri tjedna radi dobrog održavanja i sprječavanja nastanka neugodnih mirisa skladištene hrane.



### UPOZORENJE!

- ▶ Uređaj nemojte čistiti tvrdim četkama, žičanim četkama, deterdžentom u prahu, benzinom, amil-acetatom, acetonom i sličnim organskim otopinama, kiselim ili lužnatim otopinama. Očistite posebnim deterdžentom za hladnjak kako biste izbjegli oštećenja.
- ▶ Nemojte prskati ili ispirati uređaj tijekom čišćenja.
- ▶ Pri čišćenju uređaja nemojte koristiti vodeni sprej ili paru.
- ▶ Nemojte čistiti hladne staklene police vrućom vodom. Staklo može puknuti zbog nagle promjene temperature.
- ▶ Ne dodirujte unutarnju površinu odjeljka zamrzivača, osobito mokrim rukama, jer se vaše ruke mogu zaljepiti na smrznutu površini.
- ▶ U slučaju zagrijavanja provjerite stanje smrznutih namirnica.

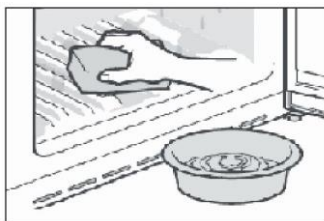

- ▶ Brtva vrata uvijek mora biti čista.
- ▶ Očistite unutrašnjost i kućište uređaja spužvom navlaženom toplom vodom i neutralnim deterdžentom.

1. Očistite unutrašnjost i vanjske površine hladnjaka, uključujući brtve vrata, police na vratima, staklene police, kutije i tako dalje. Koristite mekani ručnik ili spužvu natopljenu toplom vodom (možete dodati neutralni deterdžent u toplu vodu).
  2. Ako se prolje tekućina, uklonite sve onečišćene dijelove, izravno ih isperite tekućom vodom, osušite i vratite u hladnjak.
  3. Ako se prolje kremasti sadržaj (kao što je vrhnje, sladoled koji se topi), uklonite sve onečišćene dijelove, stavite u toplu vodu temperature oko 40 °C na neko vrijeme, zatim isperite tekućom vodom, osušite i vratite u hladnjak.
  4. U slučaju da se neki mali dio ili komponenta zaglavi unutar hladnjaka (između policia ili ladica), oslobodite ga malom mekom četkom. Ako ne možete doći do dijela, obratite se korisničkoj službi tvrtke Haier
- ▶ Isperite i osušite mekom krpom.
  - ▶ Nijedan dio uređaja nemojte čistiti u perilici posuđa.
  - ▶ Pustite da prođe najmanje pet minuta prije ponovnog pokretanja uređaja jer bi često pokretanje moglo oštetiti kompresor.

### Odmrzavanje

Odmrzavanje odjeljaka hladnjaka i zamrzivača obavlja se automatski, nije potreban ručni rad.

## Zamjena LED žarulja

**UPOZORENJE!**

Nemojte sami mijenjati LED žarulju, smije je zamijeniti samo proizvođač ili ovlašteni serviser.

Žarulje usvajaju LED kao izvor svjetlosti, s niskom potrošnjom energije i dugim vijekom trajanja. Ako postoji bilo kakva nepravilnost, obratite se službi za korisnike. Pogledajte odjeljak SLUŽBA ZA KORISNIKE.

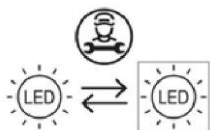

Zamjenu svjetlosnog izvora (samo LED) mora obaviti stručna osoba.

Ovaj proizvod sadrži svjetlosni izvor razreda energetske učinkovitosti G.

Odjeljak	Napon	Razred energetske učinkovitosti	Model
Hladnjak	12 V	G	HSW59F18EIPT
Zamrzivač	12 V	G	HSW59F18EIMM

**Čišćenje posude za led**

Povremeno očistite posudu za led toplom vodom, osobito ako kockice leda postanu starije i ustajale. Posudu dobro osušite prije nego je vratite u uređaj kako biste spriječili lijepljenje kockica leda na stijenke.

**Dugotrajno nekorištenje**

Ako se uređaj ne koristi dulje vrijeme i nećete koristiti funkciju Holiday za hladnjak:

- ▶ Izvadite hranu.
- ▶ Iskopčajte utikač za napajanje.
- ▶ Očistite uređaj sukladno navedenim uputama.
- ▶ Držite vrata otvorena kako biste spriječili stvaranje neugodnih mirisa.

**OBAVIJEST**

Isključite uređaj samo ako je to zaista potrebno.

### Premještanje uređaja

1. Uklonite svu hranu i iskopčajte uređaj.
2. Učvrstite police i druge pomične dijelove u hladnjaku i zamrzivaču ljepljivom trakom.
3. Ne naginjte hladnjak za više od 45° kako ne biste oštetili rashladni sustav.



### UPOZORENJE!

- ▶ Nemojte podizati uređaj držeći ga za ručke.
- ▶ Uređaj nikada ne postavljajte vodoravno na tlo.

### Zamjena filtra

Filter za vodu zamijenite približno svakih 6 mjeseci, kada zasvijetli indikator „c3” (funkcija Filter Reset).

Komplet filtara možete naručiti putem SLUŽBE ZA KORISNIKE.



### UPOZORENJE!

- ▶ Prije zamjene filtra, deaktivirajte uređaj i odvojite mrežni utikač od mrežne utičnice.
- ▶ Isključite dovod vode.

1. Uklonite (1) kopču (C) s obje strane filtra (A) i odspojite obje cijevi (2)
2. Ugradite novi filter u ispravnom položaju; strelica pokazuje smjer protoka vode. Ponovite korak 1 obrnutim redoslijedom.
3. Spojite utikač u utičnicu i otvorite slavinu za vodu kako biste isprali crijeva.
4. Resetirajte indikator „Change Filter”: zadržite gumb „C” (birač funkcije Filter Reset) 3 sekunde, uključit će se indikator „c3”.

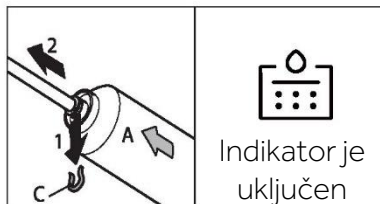

### UPOZORENJE!

- ▶ Uvijek provjerite je li spoj čvrst, suha i da ne curi!
- ▶ Crijevo nikada ne smije biti zdrobljeno, savijeno ili uvrnuto.

Većinu problema koji se pojave možete riješiti sami bez pomoći stručnjaka. U slučaju nastanka problema, provjerite sve prikazane mogućnosti i slijedite upute u nastavku prije obraćanja postprodajnoj službi. Pogledajte odjeljak SLUŽBA ZA KORISNIKE.



## UPOZORENJE!

- ▶ Prije održavanja, deaktivirajte uređaj i odvojite mrežni utikač iz mrežne utičnice.
- ▶ Električnu opremu smiju servisirati samo kvalificirani električni stručnjaci, jer nepravilni popravci mogu uzrokovati znatna posljedična oštećenja.
- ▶ Oštećeni kabel za napajanje treba zamijeniti proizvođač, njegov serviser ili osobe sličnih kvalifikacija da bi se izbjegla opasnost.

Problem	Mogući uzrok	Moguće rješenje
Kompresor ne radi.	<ul style="list-style-type: none"> <li>• Utikač za električnu mrežu nije utaknut u utičnicu električne mreže.</li> <li>• Uređaj se nalazi u ciklusu odmrzavanja</li> </ul>	<ul style="list-style-type: none"> <li>• Priključite utikač za električnu mrežu.</li> <li>• To je normalno za automatsko odmrzavanje</li> </ul>
Uređaj se često pokreće ili radi predugo.	<ul style="list-style-type: none"> <li>• Unutarnja ili vanjska temperatura previsoka je.</li> <li>• Uređaj je bio bez napajanja neko vrijeme.</li> <li>• Vrata uređaja nisu dobro zatvorena.</li> <li>• Vrata su otvarana prečesto ili predugo.</li> <li>• Postavka temperature za odjeljak zamrzivača je preniska.</li> <li>• Brtva vrata je prljava, istrošena, napuknuta ili nepravilno postavljena.</li> <li>• Potrebna cirkulacija zraka nije osigurana.</li> </ul>	<ul style="list-style-type: none"> <li>• U tom je slučaju normalno da uređaj radi dulje</li> <li>• Obično je potrebno 8 do 12 sati da se uređaj u potpunosti ohladi.</li> <li>• Zatvorite vrata/uređaj i pobrinite se da se uređaj nalazi na ravnoj površini i da hrana ili spremnik ne blokiraju vrata</li> <li>• Ne otvarajte vrata/ladicu prečesto.</li> <li>• Povećavajte temperaturu dok ne dosegnete zadovoljavajuću vrijednost. Potrebno je 24 sata da se temperatura u hladnjaku stabilizira.</li> <li>• Očistite brtvu vrata/ladice ili je zamijenite u službi za korisnike.</li> <li>• Osigurajte odgovarajuću ventilaciju.</li> </ul>
Unutrašnjost hladnjaka prljava je i/ili smrdi.	<ul style="list-style-type: none"> <li>• Potrebno je očistiti unutrašnjost hladnjaka.</li> <li>• Hrana snažnog mirisa čuva se u hladnjaku.</li> </ul>	<ul style="list-style-type: none"> <li>• Očistite unutrašnjost hladnjaka</li> <li>• Temeljito omotajte hranu.</li> </ul>

## Rješavanje problema

Problem	Mogući uzrok	Moguće rješenje
Uređaj proizvodi neobične zvukove.	<ul style="list-style-type: none"> <li>• Uređaj se ne nalazi na ravnom tlu.</li> <li>• Uređaj dodiruje neki predmet u svojoj okolini.</li> </ul>	<ul style="list-style-type: none"> <li>• Podesite nožice za niveliranje uređaja.</li> <li>• Uklonite predmete oko uređaja.</li> </ul>
U unutrašnjosti uređaja nije dovoljno hladno.	<ul style="list-style-type: none"> <li>• Temperatura je postavljena na previsoku vrijednost.</li> <li>• Skladište se pretople namirnice.</li> <li>• Istodobno je pohranjeno previše hrane.</li> <li>• Namirnice su preblizu jedna drugoj.</li> <li>• Ladica ili vrata uređaja nisu dobro zatvorena.</li> <li>• Vrata/ladica su/je otvarana prečesto ili predugo.</li> </ul>	<ul style="list-style-type: none"> <li>• Ponovno postavite temperaturu.</li> <li>• Uvijek ohladite namirnice prije nego ih pohranite.</li> <li>• Uvijek pohranite manju količinu hrane.</li> <li>• Ostavite razmak između nekoliko namirnica kako bi zrak mogao strujati.</li> <li>• Zatvorite vrata/ladicu</li> <li>• Ne otvarajte vrata/ladicu prečesto.</li> </ul>
U unutrašnjosti uređaja je prehladno.	<ul style="list-style-type: none"> <li>• Temperatura je postavljena na prenisku vrijednost.</li> <li>• Funkcija Super-Frz / Super-Cool je aktivirana ili radi predugo.</li> </ul>	<ul style="list-style-type: none"> <li>• Ponovno postavite temperaturu.</li> <li>• Isključite funkciju Super-Frz / Super-Cool</li> </ul>
Stvaranje vlage na unutarnjoj strani odjeljka hladnjaka.	<ul style="list-style-type: none"> <li>• Klima je previše topla ili previše vlažna.</li> <li>• Ladica ili vrata uređaja nisu dobro zatvorena.</li> <li>• Vrata/ladica su/je otvarana prečesto ili predugo.</li> <li>• Otvoreni su spremnici hrane ili tekućine.</li> </ul>	<ul style="list-style-type: none"> <li>• Povećajte temperaturu.</li> <li>• Zatvorite vrata/ladicu.</li> <li>• Ne otvarajte vrata/ladicu prečesto.</li> <li>• Pričekajte da se vruća hrana ohladi na sobnu temperaturu i pokrijte hranu i tekućine.</li> </ul>
Vlaga se nakuplja na vanjskim hladnjacima	<ul style="list-style-type: none"> <li>• Klima je previše topla ili previše vlažna.</li> </ul>	<ul style="list-style-type: none"> <li>• Ovo je uobičajeno u vlažnoj klimi i promijenit će se kada se vlažnost smanji.</li> </ul>
površine ili između vrata/vrata i ladice.	<ul style="list-style-type: none"> <li>• Vrata nisu čvrsto zatvorena. Kondenziraju se hladan zrak u uređaju i topao zrak vani.</li> </ul>	<ul style="list-style-type: none"> <li>• Pobrinite se da su vrata ili ladica dobro zatvoreni/a.</li> </ul>
Mnogo leda i mraz u odjeljku zamrzivača.	<ul style="list-style-type: none"> <li>• Hrana nije primjereno zapakirana.</li> <li>• Ladica ili vrata uređaja nisu dobro zatvorena.</li> <li>• Vrata/ladica su/je otvarana prečesto ili predugo.</li> <li>• Brtva vrata/ladice je prljava, istrošena, napuknuta ili nepravilno postavljena.</li> <li>• Nešto u unutrašnjosti onemogućava pravilno zatvaranje vrata/ladice.</li> </ul>	<ul style="list-style-type: none"> <li>• Uvijek dobro zapakirajte hranu.</li> <li>• Zatvorite vrata/ladicu.</li> <li>• Ne otvarajte vrata/ladicu prečesto.</li> <li>• Očistite brtve vrata/ladice ili ih zamijenite novima.</li> <li>• Premjestite police, police na vratima ili unutarnje spremnike kako bi se vrata/ladica mogla zatvoriti.</li> </ul>

Problem	Mogući uzrok	Moguće rješenje
Bočne strane ormarića i trake vrata zagrijavaju se.	<ul style="list-style-type: none"> <li>-</li> </ul>	<ul style="list-style-type: none"> <li>To je normalno.</li> </ul>
Uređaj proizvodi neobične zvukove.	<ul style="list-style-type: none"> <li>Uređaj se ne nalazi na ravnom tlu.</li> <li>Uređaj dodiruje neki predmet u svojoj okolini.</li> </ul>	<ul style="list-style-type: none"> <li>Podesite nožice za niveliranje uređaja.</li> <li>Uklonite predmete oko uređaja.</li> </ul>
Čuje se blagi zvuk, sličan tekućoj vodi.	<ul style="list-style-type: none"> <li>-</li> </ul>	<ul style="list-style-type: none"> <li>To je normalno.</li> </ul>
Čut ćete zvučni signal alarma.	<ul style="list-style-type: none"> <li>Otvorena su vrata odjeljka za skladištenje u hladnjaku.</li> </ul>	<ul style="list-style-type: none"> <li>Zatvorite vrata.</li> </ul>
Čut ćete slabo zujanje.	<ul style="list-style-type: none"> <li>Radi sustav za sprječavanje kondenzacije</li> </ul>	<ul style="list-style-type: none"> <li>Time se sprječava kondenzacija i to je normalna pojava</li> </ul>
Unutarnji sustav osvjetljenja ili rashlađivanja ne radi.	<ul style="list-style-type: none"> <li>Utikač za električnu mrežu nije utaknut u utičnicu električne mreže.</li> <li>Napajanje nije potpuno ispravno.</li> <li>LED žarulja neispravna je.</li> </ul>	<ul style="list-style-type: none"> <li>Priključite utikač za električnu mrežu.</li> <li>Provjerite dovod električne energije u prostoriju. Nazovite lokalnu tvrtku za električnu energiju!</li> <li>Nazovite službu radi promjene žarulje.</li> </ul>
Voda curi ili kaplje iz ljevka dozatora za vodu.	<ul style="list-style-type: none"> <li>Spremnik za vodu nije pravilno ugrađen</li> <li>Lijevak dozatora za vodu nije pričvršćen za spremnik.</li> <li>Na ljevku za vodu nedostaje bijeli silikonski O prsten.</li> </ul>	<ul style="list-style-type: none"> <li>Ponovno umetnite spremnik za vodu u vrata hladnjaka i pobrinite se da je potpuno utisnut u vrata.</li> <li>Lijevak za vodu pričvršćen je za spremnik za vodu.</li> <li>Provjerite nalazi li se na ljevku za vodu na kraju spremnika bijeli silikonski O prsten prije postavljanja ljevka za vodu na spremnik za vodu.</li> </ul>

Obratite se službi za tehničku pomoć putem našeg mrežnog mjesta:  
<https://corporate.haier-europe.com/en/>

Pod odjeljkom „mrežno mjesto“ odaberite robnu marku svojeg proizvoda i svoju državu. Preusmjerit će vas se na konkretno mrežno mjesto na kojem možete pronaći telefonski broj i obrazac za obraćanje službi za tehničku pomoć.

HR

### Prekid napajanja

U slučaju nestanka struje, hrana bi trebala ostati hladna oko 5 sati. Slijedite ove savjete tijekom dužeg prekida napajanja, posebice ljeti:

- ▶ Otvarajte vrata/ladicu što je rjeđe moguće.
- ▶ Ne stavljajte dodatnu hranu u uređaj tijekom prekida napajanja.
- ▶ Ako ste prethodno obaviješteni o prekidu napajanja, a prekid traje dulje od 5 sati, napravite malo leda i stavite ga u spremnik u gornjem dijelu odjeljka hladnjaka.
- ▶ Odmah nakon prekida napajanja potrebno je pregledati namirnice.
- ▶ Kako temperatura u hladnjaku raste tijekom prekida napajanja ili drugog kvara, smanjuje se razdoblje skladištenja i jestivost hrane. Hrana koja se odmrzne treba se konzumirati ili skuhati i ponovno zamrznuti (ako je primjereno) kako bi se spriječili rizici po zdravlje.



### **OBAVIJEST: Funkcija memorije tijekom prekida napajanja**

Nakon povratka napajanja, uređaj nastavlja raditi na postavkama namještenima prije prekida napajanja.

## Raspakiravanje



### UPOZORENJE!

- ▶ Uređaj je težak. Njime uvijek moraju rukovati barem dvije osobe.
- ▶ Držite sav ambalažni materijal izvan dohvata djece i zbrinite ga na ekološki prihvatljiv način
- ▶ Izvadite uređaj iz pakiranja.
- ▶ Uklonite sav ambalažni materijal.

## Uvjeti u okolini

Sobna temperatura mora biti stalno između 10 °C i 43 °C jer može utjecati na temperaturu unutar uređaja i njegovu potrošnju energije. Ne ugrađujte uređaj blizu drugih uređaja koji zrače toplinu (pećnice, hladnjaci) bez izolacije.

- Prošireni umjereni (SN): ovaj je rashladni uređaj namijenjen upotrebi pri temperaturama okoline od 10 °C do 32 °C;
- umjereni (N): ovaj je rashladni uređaj namijenjen upotrebi pri temperaturama okoline od 16 °C do 32 °C;
- subtropski (ST): ovaj je rashladni uređaj namijenjen upotrebi pri temperaturama okoline od 16 °C do 38 °C;
- tropski (T): ovaj je rashladni uređaj namijenjen upotrebi pri temperaturama okoline od 16 °C do 43 °C;

## Potreban prostor

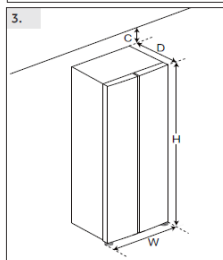
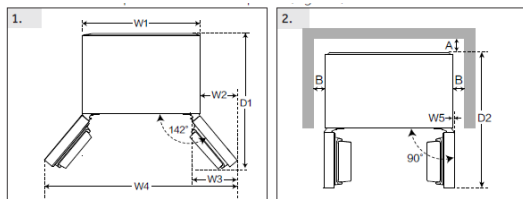

(Unit : mm)		Model: HSW59F18E1PT
Width	W1	905
	W2	371
	W3	425
	W4	1578
	W5	30,5
Depth	W	905
	D1	1075
	D2	1173
	D	717
Distance to back wall	A	100
Distance to lateral walls	B	100
Distance to ceiling	C	100
Overall Height	H	1775



### OBAVIJEST

Za samostojeći uređaj: ovaj rashladni uređaj nije namijenjen za upotrebu kao ugradbeni uređaj.

## Priključak za svježu vodu



### UPOZORENJE!

- ▶ Preporučuje se da uređaj instalira kvalificirani tehničar.
- ▶ Provjerite je li mrežni utikač odspojen iz mrežne utičnice.
- ▶ Provjerite je li dovod za vodu zapriječen.
- ▶ Zatvoreni ventil, koji mora biti lako dostupan nakon ugradnje, mora biti ugrađen između crijeva i kućnog priključka za vodu kako bi se po potrebi mogao prekinuti dovod vode.
- ▶ Spojite samo na dovod hladne vode.
- ▶ Pri spajanju koristite samo isporučeno crijevo.
- ▶ Spojite samo na dovod pitke vode. Filtar za vodu filtrira samo nečistoće u vodi i čini led čistim i higijenskim. Ne može sterilizirati ili uništiti bakterije ili druge štetne tvari.
- ▶ Previsok tlak vode u crijevu može oštetiti uređaj. Ugradite reduktor tlaka ako tlak vode u crijevu prelazi 0,6 MPa.
- ▶ Prije spajanja provjerite je li voda čista i bistra.



### Napomena: priključak za vodu

- ▶ Tlak hladne vode mora biti između 0,15 i 0,6 MPa.
- ▶ Maksimalna dopuštena duljina crijeva za vodu je 8 metara. Duža crijeva utjecat će na kockice leda i sadržaj hladne vode.
- ▶ Temperatura okoline mora iznositi najmanje 0 °C.
- ▶ Držite crijevo za vodu podalje od izvora topline.

Slijedite upute za ugradnju u nastavku:

1. Izrežite cijev na dva dijela potrebne duljine za spajanje filtra (A) s uređajem (B1) i slavinom za vodu (B2) (slika 1). Pobrinite se da dobijete kvadratni rez koristeći oštar nož.

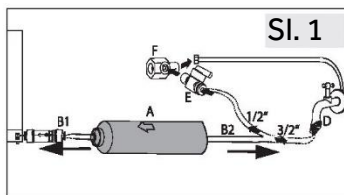

2. Umetnite cijev (B1) cca. 12 mm duboko u montažni element filtra za vodu (A) (slika 2). Pobrinite se da ugradite filtarski element u ispravnom smjeru. Strelica pokazuje smjer protoka vode.

3. Pričvrstite cijev kopčom za zaključavanje (C) sukladno slici 3.

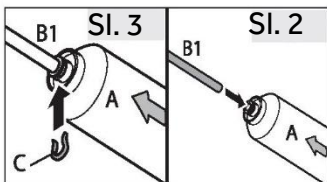

4. Ponovite korake 2 i 3 s cijevi (B2) na drugoj strani filtra.

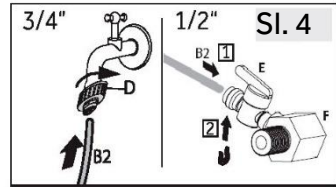

5. Spojite kraj cijevi (B2) na jedan od adaptera „D“ ili „E“ i F“ koji odgovara glavnom vodu (slika 4).

6. Izvadite utikač iz ventila na stražnjoj strani uređaja (slika 5).

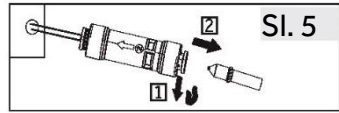

7. Spojite kraj B1 na ventil na stražnjoj strani uređaja (slika 6).

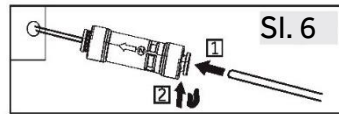

8. Otvorite jezičak za vodu kako biste provjerili je li sustav slobodan i isperite cijev.



## UPOZORENJE!

- ▶ Uvijek provjerite jesu li spojevi čvrsti, suhi i da ne cure.
- ▶ Pazite da crijevo nikada nije zdrobljeno, savijeno ili uvijeno.

## Poravnavanje uređaja

Uređaj treba postaviti na ravnu i čvrstu površinu.

1. Malo nagnite uređaj unatrag (sl. 7).
2. Podesite nožice na željenu razinu. Provjerite je li zid na stranama šarki udaljen najmanje 10 cm.
3. Stabilnost se može provjeriti naizmjeničnim udarcima po dijagonalama. Uređaj se smije ljuljati u jednakoj mjeri u oba smjera. U suprotnom se može iskriviti okvir, što može dovesti do propuštanja brtvi na vratima. Mali otklon unatrag olakšava zatvaranje vrata.

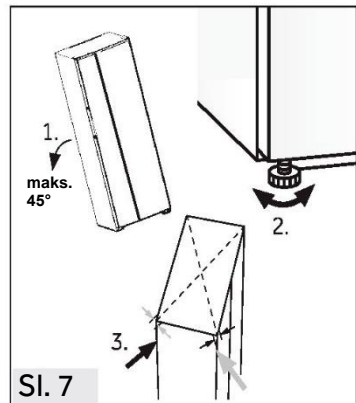

## Fino namještanje vrata

Ako vrata i dalje nisu u istoj razini nakon niveliranja nožicama, ta se neusklađenost može otkloniti okretanjem osovine za podizanje šarke u desnom donjem kutu vrata hladnjaka upotrebom ključa (slika 8)

Ključem okrenite osovinu za podizanje u smjeru kazaljke na satu na donju visinu vrata (slika 9).

Ključem okrenite osovinu za podizanje u smjeru suprotnom od kazaljke na satu na visinu vrata (slika 10).

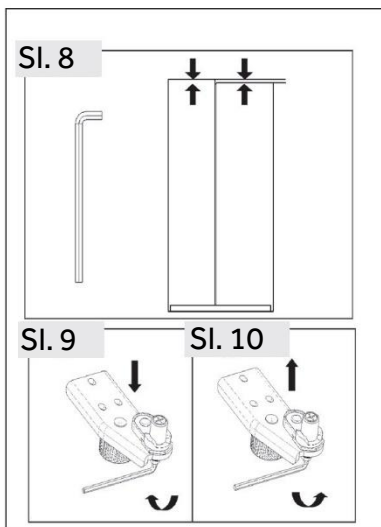

## UPOZORENJE!

Nemojte pretjerano podešavati osovinu za podizanje šarke na visinu zbog koje bi osovinu mogla napusti svoj izvorni zaključani položaj. (podesivi raspon visine: 3 mm)

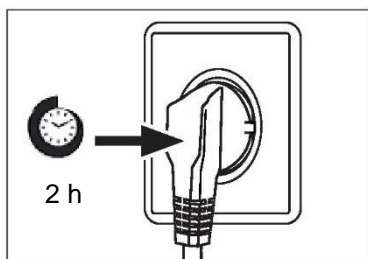

## Vrijeme čekanja

Ulje za podmazivanje bez održavanja nalazi se u kapsuli kompresora. Ovo ulje može proći kroz zatvoreni sustav cijevi tijekom transporta u nagnutom položaju. Prije spajanja uređaja na napajanje pričekajte najmanje 2 sata kako bi se ulje vratilo u kapsulu.

## Spajanje električnih priključaka

### Prije svakog spajanja provjerite:

- ▶ Jesu li napajanje, utičnica i osigurač u skladu s natpisnom pločicom.
- ▶ Je li utičnica uzemljena i da nema produžnog kabela s više utikača.
- ▶ Jesu li utikač i utičnica strogo usklađeni.

Spojite utikač na propisno ugrađenu utičnicu za kućanstvo.

**UPOZORENJE!**

Kako biste izbjegli opasnosti, oštećeni kabel napajanja mora zamijeniti služba za korisnike (pogledajte jamstveni list).

**Uklanjanje i postavljanje vrata**

U slučaju da trebate ukloniti vrata uređaja, slijedite upute za uklanjanje i postavljanje vrata koje slijede nastavku.

**UPOZORENJE!**

- ▶ Prije bilo kakvih radova, deaktivirajte uređaj i odvojite mrežni utikač od mrežne utičnice.
- ▶ Blokirate dovod vode.
- ▶ Uređaj je težak. Njime uvijek moraju rukovati barem dvije osobe.
- ▶ Uređaj nemojte naginjati više od 45 stupnjeva i nemojte ga postavljati vodoravno na tlo.
- ▶ Vrata se mogu prevrnuti i ozlijediti ljude ili se oštetiti tijekom ovih koraka. Obratite više pozornosti prilikom premještanja i postavljanja vrata.

1. Otpustite lijevu stranu dviju spojnica za vodu na prednjem lijevom kutu na dnu uređaja; pritisnite i držite ovratnik kako je prikazano i uklonite cijev za vodu (slika 11).

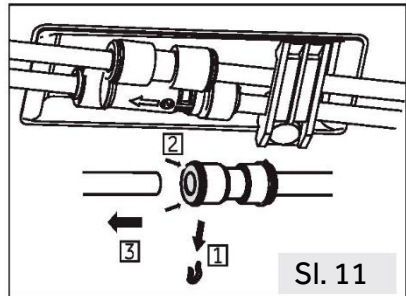

2. Otpustite vijak poklopca šarke i uklonite poklopac (slika 12). Prilikom uklanjanja vrata zamrzivača odspojite sve žice osim žice za uzemljenje.

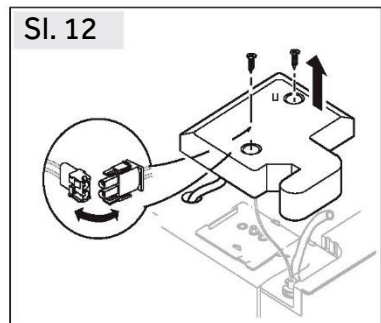

3. Odvrtite vijke koji drže gornju šarku na mjestu pa uklonite šarku (slika 13).

4. Podignite vrata kako biste ih uklonili (slika 14). Prilikom uklanjanja vrata zamrzivača, podignite ih dovoljno visoko da izvučete dovod vode s dna uređaja.

5. Vrata vratite provođenjem koraka obrnutim redoslijedom. Provjerite hoće kabel za uzemljenje biti učvršćen vijkom.

6. Ponovno postavite dovod vode.

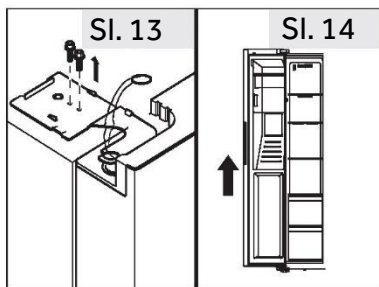

### **OBAVIJEST: Vrata hladnjaka**

Na slikama je prikazano uklanjanje vrata odjeljka zamrzivača. Za vrata hladnjaka upotrijebite odgovarajuće dijelove s druge strane.

List s podacima o proizvodu prema uredbi EU br. 2019/2016

Marka	Haier
Naziv / identifikator modela	HSW59F18EIMM HSW59F18EIPT
Kategorija modela	Hladnjak-zamrzivač
Razred energetske učinkovitosti	E
Godišnja potrošnja energije (kWh godišnje) <sup>(1)</sup>	334
Ukupna zapremina (L)	601
Zapremnina hladnjaka (L)	391
Zapremnina zamrzivača (L)	210
Ocjena u zvjezdicama	
Temperatura ostalih odjeljaka >14 °C	Nije primjenjivo
Sustav za sprječavanje zamrzavanja	Da
Kapacitet zamrzavanja (kg/24 h)	12
Klimatski razred <sup>(2)</sup>	SN-N-ST-T
Razred emisije buke i emisije akustične buke u zraku (dB(A) re 1pW)	C(36)
Vrijeme porasta temperature (h)	5
Kapacitet izrade leda	0,9 kg / 24 h
Vrsta uređaja	samostojeći

## Tehnički podaci

Objašnjenja:

• da, postoji

- (1) Na temelju rezultata ispitivanja usklađenosti sa standardima tijekom 24 sata. Stvarna potrošnja ovisi o upotrebi i lokaciji uređaja.
- (2) Klimatski razred SN: Ovaj je uređaj namijenjen za upotrebu na sobnoj temperaturi između + 10 °C i +32 °C  
Klimatski razred N: Ovaj je uređaj namijenjen za upotrebu na sobnoj temperaturi između + 16 °C i +32 °C  
Klimatski razred ST: Ovaj je uređaj namijenjen za upotrebu na sobnoj temperaturi između + 16 °C i +38 °C  
Klimatski razred T: Ovaj je uređaj namijenjen za upotrebu na sobnoj temperaturi između + 16 °C i +43 °C

### Dodatni tehnički podaci

Napon / frekvencija	220 - 240 V -/ 50 Hz
Ulazna struja (A)	1,8
Ulazna snaga odmrzavanja (W)	220
Glavni osigurač (A)	15
Rashladno sredstvo	R600a
Tlak vode u MPa	0,15 - 0,6
Mjere (V/Š/D u mm)	1775 / 905 / 726

Preporučujemo službu za korisnike tvrtke Haier i korištenje originalnih rezervnih dijelova. Ako imate problema s uređajem, prvo pogledajte odjeljak RJEŠAVANJE PROBLEMA.

Ako tamo ne možete pronaći rješenje, obratite se

- ▶ vašem lokalnom distributeru ili
- ▶ našem Europskom pozivnom servisnom centru (pogledajte navedene telefonske brojeve u nastavku) ili
- ▶ ili idite na stranicu za servis i podršku na web-mjestu [www.haier.com](http://www.haier.com) gdje možete aktivirati zahtjev
- ▶ za servisom i pronaći odgovore na česta pitanja.

Da biste stupili u kontakt s našim servisom, provjerite jesu li vam dostupni sljedeći podaci. Te ćete podatke pronaći na nazivnoj pločici.

Model \_\_\_\_\_

Serijski broj \_\_\_\_\_

Također provjerite jamstveni list isporučen s proizvodom u slučaju da imate jamstvo.

Europski pozivni servisni centar		
Država*	Telefonski broj	Troškovi
Haier Italy (IT)	199 100 912	
Haier Spain (ES)	902 509 123	
Haier Germany (DE)	0180 5 39 39 99	<ul style="list-style-type: none"> <li>• 14 ct/min za fiksni telefon</li> <li>• maks. 42 ct/min za mobilne uređaje</li> </ul>
Haier Austria (AT)	0820 001 205	<ul style="list-style-type: none"> <li>• 14,53 ct/min za fiksni telefon</li> <li>• maks. 20 ct/min za sve ostale</li> </ul>
Haier United Kingdom (UK)	0333 003 8122	
Haier France (FR)	0980 406 409	

\* Za ostale države pogledajte web-mjesto [www.haier.com](http://www.haier.com)

Haier Europe Trading S.r.l

Podružnica UK

Westgate House, Westgate, Ealing

London, W5 1YY

HR

\*Trajanje jamstva za rashladni uređaj:

Minimalno trajanje jamstva: 2 godine za države članice EU, 3 godine za Tursku, 1 godinu za Ujedinjeno Kraljevstvo, 1 godinu za Rusiju, 3 godine za Švedsku, 2 godine za Srbiju, 5 godina za Norvešku, 1 godinu za Maroko, 6 mjeseci za Alžir, dok za Tunis nema pravnog jamstva.

\*Razdoblje za rezervne dijelove za popravak uređaja:

„Termostati, senzori temperature, tiskane pločice i svjetlosni izvori dostupni su u razdoblju od barem sedam godina nakon plasiranja posljednje jedinice modela na tržište.

Ručke i šarke vrata, police i košare dostupne su barem sedam godina, a brtve vrata barem 10 godina nakon plasiranja posljednje jedinice modela na tržište.

\*Dodatne informacije o proizvodu možete pronaći na adresi <https://eprel.ec.europa.eu/> ili skeniranjem QR koda s energetske naljepnice isporučene s uređajem.

---

Biztonsági információk .....	383
Rendeltetésszerű használat .....	388
Termékleírás .....	389
Vezérlőpult .....	390
Használat .....	391
Berendezés .....	404
Ápolás és tisztítás .....	406
Hibaelhárítás .....	409
Telepítés .....	413
Műszaki adatok .....	419
Ügyfélszolgálat .....	421

### Köszönjük, hogy Haier terméket vásárolt.

A készülék használata előtt olvassa el figyelmesen ezeket az utasításokat. Az utasítások fontos információkat tartalmaznak, amelyek segítenek abban, hogy a lehető legtöbbet hozza ki a készülékből, és szavatolják a biztonságos és megfelelő telepítést, használatot és karbantartást.

Tartsa ezt a kézikönyvet könnyen elérhető helyen, hogy bármikor fellapozhassa a készülék biztonságos és megfelelő használatához.

Ha eladja a készüléket, elajándékozza, vagy a lakásban hagyja költözéskor, győződjön meg arról, hogy ezt a kézikönyvet is átadja, hogy az új tulajdonos megismerhesse a készüléket és a biztonsági figyelmeztetéseket.

### Tartozékok

Ellenőrizze a tartozékokat és a szakirodalmat ennek a listának megfelelően:

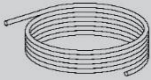

Vízvezeték



Vízszűrő

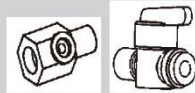

6,35 mm-es adapter  
szeleppel

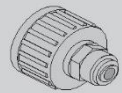

6,35 mm-es  
adapter



2 bilincs



Energiacímke



Jótállási jegy



Gyors útmutató



## FIGYELMEZTETÉS - Fontos biztonsági információk



## MEGJEGYZÉS - Általános információk és tippek



## Környezetvédelmi információk

HU



### Ártalmatlanítás

Járuljon hozzá a környezet és az emberi egészség védelméhez. Az újrahasznosítás érdekében a csomagolást a megfelelő hulladéktárolóba selejtezze ki. Járuljon hozzá az elektromos és elektronikus berendezések hulladékainak az újrahasznosításához. Ne a háztartási hulladékkal együtt dobja ki az ezzel a szimbólummal jelölt készülékeket. Vigye vissza a terméket a helyi újrahasznosító létesítménybe, vagy vegye fel a kapcsolatot a helyi hivatallal.



## FIGYELMEZTETÉS!

Sérülés vagy fulladás veszélye!

A hűtőközegeket és a gázokat szakszerűen kell ártalmatlanítani. Győződjön meg a hűtőkör csövének a sértetlenségéről, mielőtt megfelelően ártalmatlanítaná. Válassza le a készüléket a hálózati tápellátásról. Vágja el a hálózati kábelt és selejtezze ki. Távolítsa el a tálcákat és fiókokat, valamint az ajtóreteszt és a tömitéseket, hogy megakadályozza a gyermekek és háziállatok bezáródását a készülékbe.

### A készülék első bekapcsolása előtt olvassa el a következő biztonsági tanácsokat:



#### FIGYELMEZTETÉS:

##### Első használat előtt

- ▶ Győződjön meg arról, hogy szállítás során a termék nem sérült.
- ▶ Távolítsa el az összes csomagolóanyagot, és tartsa gyermekektől elzárva.
- ▶ A készülék telepítése előtt várjon legalább két órát a hűtőkör teljes hatékonyságának biztosítása érdekében.
- ▶ Mivel a készülék nehéz, mindig legalább két személy szükséges a kezeléséhez vagy mozgatásához.

##### Telepítés

- ▶ A készüléket jól szellőző helyre telepítse. Biztosítson legalább 10 cm-es helyet a készülék felett és körül.
- ▶ Soha ne helyezze a készüléket nedves területre vagy olyan helyre, ahol víz fröccsenhet rá. A vízfröccsenéseket és a foltokat törölje le és szárassza puha, tiszta törlőkendővel.
- ▶ Ne szerelje be a készüléket közvetlen napsugárzásnak kitett helyre vagy hőforrások (pl. kályhák, fűtőberendezések) közelébe.
- ▶ A méretének és felhasználásnak megfelelő helyre szerelje be és állítsa szintbe a készüléket.
- ▶ A berendezésen vagy a beépített szerkezetben a szellőzőnyílásokat ne takarja el.
- ▶ Bizonyosodjon meg arról, hogy az adattáblán olvasható elektromos jellemzők megfelelnek az elérhető tápellátás jellemzőinek. Ellenkező esetben forduljon villanyszerelőhöz.
- ▶ A készülék 220–240 V váltóáramú, 50 Hz-es tápellátást igényel. A rendellenes feszültségingadozás nyomán előfordulhat, hogy a készülék nem indul be, károsodhat a hőmérsékletvezérlő vagy a kompresszor, illetve működés során rendellenes zaj jelentkezik. Hasonló esetben szereljen fel automatikus feszültségszabályozót.
- ▶ Ne használjon többdugós adaptereket és hosszabbítókábeleket.
- ▶ Ne helyezzen több hordozható csatlakozót vagy hordozható tápegységet a berendezés mögé.
- ▶ Ügyeljen arra, hogy a tápkábel ne szoruljon a hűtőszekrény alá. Ne lépjen a tápkábelre.



## **FIGYELMEZTETÉS:**

- ▶ A tápegységhez külön földelt aljzatot használjon, amely könnyen hozzáférhető. A készülék mindenképpen földelésre szorul.  
Csak az Egyesült Királyság esetén: A készülék tápkábele 3 érintkezős (földeléses) dugással rendelkezik, amelyik szabványos 3 érintkezős (földeléses) aljzathoz illeszkedik. Soha ne vágja le vagy távolítsa el a harmadik érintkezőt (földelést). A készülék beszerelését követően a dugasznak hozzáférhetőnek kell maradnia.
- ▶ Ne okozza a hűtőközeg kör sérülését.

### **Napi használat**

- ▶ A berendezést 8 évnél idősebb gyermekek vagy csökkent fizikai, érzékszervi vagy mentális képességű, vagy tapasztalattal és ismerettel nem rendelkező személyek akkor használhatják, ha felügyelet alatt állnak vagy ha megfelelő utasításokkal látták el őket a berendezés biztonságos használatát illetően, és megértették a használatból eredő veszélyeket.
- ▶ A 3 és 8 év közötti gyermekek be- és kirakodhatják a hűtőkészülékeket, de a hűtőkészülékek tisztítását és szerelését nem végezhetik.
- ▶ Tartsa távol a 3 évesnél fiatalabb gyermekeket a készüléktől, kivéve, ha biztosítja a folyamatos felügyeletet.
- ▶ Gyermekek nem játszhatnak a berendezéssel.
- ▶ Ha hűtőgáz vagy egyéb gyúlékony gáz szivárog a készülék közelében, zárja el a szivárgó gáz szelepét, nyissa ki az ajtókat és ablakokat, és ne húzza ki a hűtőszekrény/fagyasztó vagy más készülék tápkábelének a dugaszát.
- ▶ Vegye figyelembe, hogy a készülék 10 és 43 °C közötti környezeti hőmérsékletben való működésre készült. Előfordulhat, hogy a készülék nem működik megfelelően, ha hosszabb ideig a jelzett tartomány feletti vagy alatti hőmérsékleten üzemel.
- ▶ Ne helyezzen instabil cikkeket (nehéz tárgyakat, vízzel teli edényeket) a hűtőberendezés tetejére, elkerülve így a személyi sérüléseket, amiket ezen tárgyak leesése vagy a vízzel való érintkezés nyomán bekövetkező áramütés okozhat.
- ▶ Ne húzza meg az ajtópolcokat. Az ajtó elferdülhet, kihúzhatja a helyéről a palacktartót, vagy a készülék felborulhat.
- ▶ Az ajtók nyitását vagy becsukását kizárólag a fogantyúkkal végezze. Az ajtók közötti, ill. az ajtó és a szekrény közötti rés nagyon szűk. Ne nyújtsa a kezét ezekre a területekre, mivel az ujjai becsípődhetnek. Csak akkor nyissa ki vagy csukja be a hűtőszekrény ajtaját, ha nem állnak gyermekek az ajtó mozgási tartományán belül.



### FIGYELMEZTETÉS:

- ▶ Ne tároljon, ill. használjon gyúlékony, robbanásveszélyes vagy maró hatású anyagokat a készülékben vagy a közelében.
- ▶ A készülékben ne tároljon gyógyszereket, baktériumokat vagy vegyszereket. Ez a készülék háztartási készülék. Nem javasoljuk olyan anyagok tárolását, amelyek szűk hőmérséklet-tartományban tárolhatók.
- ▶ Soha ne tároljon folyadékokat palackokban vagy kannákban (magas alkoholtartalmú italok kivételével), különösen szénsavas italokat a fagyasztóban, mert ezek szétrobbannak fagyasztás közben.
- ▶ Ellenőrizze az élelmiszer állapotát, ha a fagyasztóban felmelegedett a hőmérséklet.
- ▶ Ne állítson be szükségtelenül alacsony hőmérsékletet a hűtőrekeszben. Magas teljesítménybeállítások esetén mínusz fokok alakulhatnak ki. Figyelem: A palackok szétrobbanhatnak.
- ▶ Ne nyúljon fagyott tárgyakhoz nedves kézzel (viseljen kesztyűt). Különösen ne egyen jeges nyalókát közvetlenül a fagyasztóból való kivétel után. Fennáll a fagysérülések vagy a hólyagok kialakulásának veszélye. ELSŐSEGÉLYNYÚJTÁS: tartsa a sérülést azonnal folyó hideg víz alá. Ne húzza el!
- ▶ Működés közben ne érintse meg a fagyasztórekesz belső felületét, különösen nedves kézzel, mert a keze a felülethez fagyhat.
- ▶ Áramszünet esetén vagy tisztítás előtt húzza ki a készüléket az alzatból. A készülék újraindítása előtt várjon legalább 7 percet, mivel a készülék gyakori indítása során károsodhat a kompresszor.
- ▶ Ne használjon elektromos készülékeket a berendezés élelmiszer tároló rekeszében, kivéve a gyártó által jóváhagyott típust. Karbantartás / tisztítás
- ▶ Gondoskodjon a gyermekek felügyeletéről, ha tisztítást vagy karbantartást végeznek.
- ▶ A rutinszerű karbantartás megkezdése előtt húzza ki a készüléket a villanyhálózathoz. A készülék újraindítása előtt várjon legalább 5 percet, mivel a készülék gyakori indítása során károsodhat a kompresszor.



## FIGYELMEZTETÉS:

- ▶ A készülék aljzatból való leválasztásakor ne a kábelt, hanem a csatlakozódugót húzza.
- ▶ Ne tisztítsa a készüléket keménysörtes kefékkel, drótkefékkel, mosóporral, benzinnel, amil-acetáttal, acetonnal és hasonló szerves oldatokkal, valamint savas vagy lúgos oldatokkal. A károsodások elkerülése érdekében a hűtőszekrény tisztítását speciális, adott célra kialakított tisztítószerrel végezze.
- ▶ Ne kaparja le a fagyot és a jeget éles tárgyakkal. A műanyag alkatrészek károsodásának elkerülése érdekében ne használjon spray-t, elektromos hevítő berendezést, például fűtőberendezést, hajszárítót, gőztisztítót vagy más hőforrást.
- ▶ A kiolvasztási folyamat felgyorsításához csak a gyártó által javasolt mechanikai berendezéseket vagy egyéb eszközöket használja.
- ▶ Ha a tápkábel megsérül, a veszély elkerülése érdekében cseréltesse ki a gyártóval, a gyártó szervizközpontjával vagy más szakemberrel.
- ▶ Ne tegyen kísérletet a készülék saját kezű javítására, szétszerelésére vagy módosítására. Javítás szükségessége esetén vegye fel a kapcsolatot az ügyfélszolgálatunkkal.
- ▶ Évente legalább egyszer távolítsa el a port a készülék hátoldaláról, így elkerülve a tűzveszélyt, valamint a megnövekedett energiafogyasztást.
- ▶ Tisztítás közben ne permetezze vagy öblítse le a készüléket.
- ▶ Ne használjon vízpermetet vagy gőzt a készülék tisztításához.
- ▶ A hideg üvegpolicokat ne tisztítsa forró vízzel. A hirtelen hőmérséklet-változás nyomán az üveg megrepedhet.

## Gázalapú hűtőközre vonatkozó információk



## FIGYELMEZTETÉS:

A készülék gyúlékony IZOBUTÁN (R600a) hűtőközeget tartalmaz. Győződjön meg arról, hogy a hűtőközeg köre nem sérült meg szállítás vagy beszerelés közben. A szivárgó hűtőközeg szemsérülést okozhat, vagy belobbanhat. Sérülés esetén tartsa távol a tűzforrásokat, szellőztesse ki alaposan a helyiséget, ne csatlakoztassa, vagy húzza ki a készülék vagy egyéb készülék tápkábelét. Tájékoztassa az ügyfélszolgálatot.

Ha a hűtőközeg szembe kerül, akkor azonnal öblítse ki folyó víz alatt, és azonnal forduljon szemész szakorvoshoz.

### Rendeltetésszerű használat

Ez a készülék élelmiszerek hűtésére és fagyasztására szolgál. Kizárólag háztartási és hasonló alkalmazásokra tervezték, mint például az üzletek, irodák és egyéb munkakörnyezetek személyzeti konyháinak területei; tanyasi házakban és szállodák, motelek és egyéb lakókörnyezetben, valamint panziós és vendéglátóipari vállalkozásokban való használatra ügyfelek számára. Tervezéséből adódóan nem alkalmas kereskedelmi vagy ipari használatra.

A készüléken változtatások vagy módosítások végrehajtása nem megengedett. A nem rendeltetésszerű használat veszélyeket eredményezhet, illetve a szavatossági igények érvénytelenítésével járhat.

### Szabványok és irányelvek és

A termék megfelel az összes vonatkozó EK irányelvben meghatározott követelménynek, illetve a vonatkozó harmonizált szabványoknak, amelyek alapján megjelöli a CE- és az UKCA-jelölés.



## Megjegyzés

A műszaki módosítások és különböző modellek miatt előfordulhat, hogy a kézikönyvben látható egyes ábrák eltérőek az Ön modelljéhez képest.

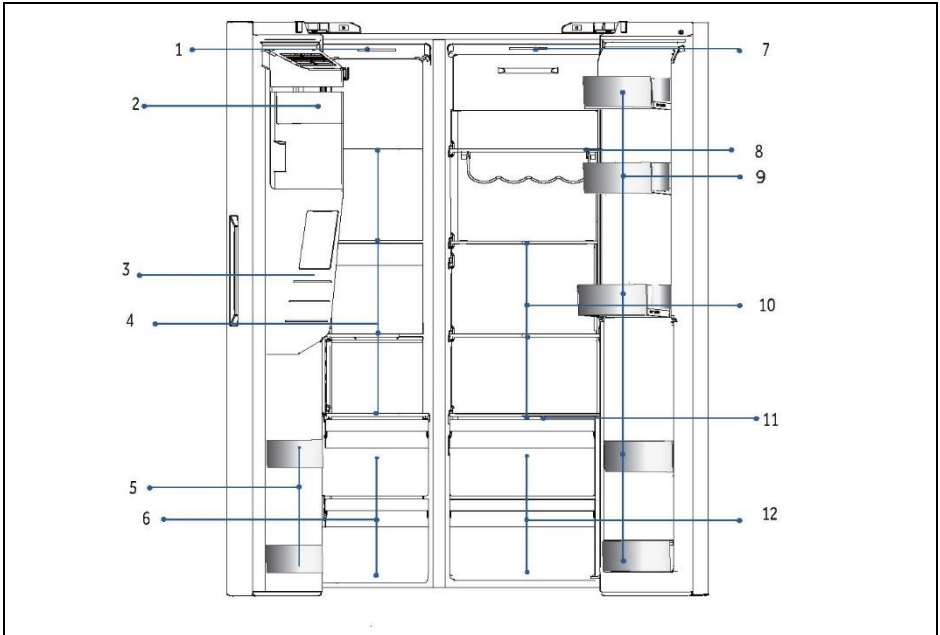

A: Fagyasztó rekesz

- 1 Mennyezeti lámpa
- 2 Jégkészítő jégtartóval
- 3 Víz- és jégadagoló
- 4 Üvegpolcok
- 5 Palacktartó
- 6 Fiókok

B: A hűtőszekrény rekeszei

- 7 Mennyezeti lámpa
- 8 Bortartó
- 9 Palacktartó
- 10 Üvegpolcok
- 11 Wet zone takarólemez
- 12 Fiókok

## Vezérlőpult

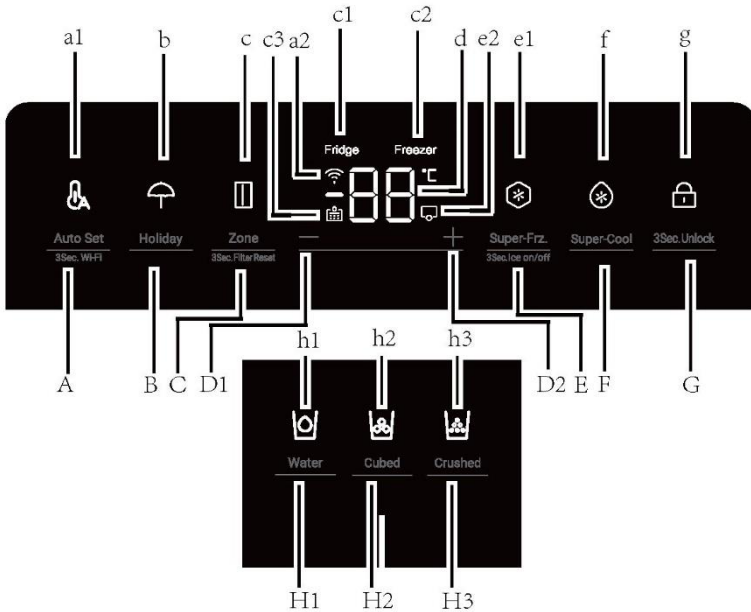

### Gombok:

- A Auto Set funkció / 3Sec.Wi-Fi
- B Holiday funkció
- C Zóna kiválasztása / 3Sec.Filter Reset
- D1 Hőmérséklet-beállító gomb: „-“
- D2 Hőmérséklet-beállító gomb: „+“
- E Super-Freeze funkció / 3 mp. jég be/ki
- F Super-Cool funkció
- G Panelzár visszajelző
- H1 Vízbemenet funkcióválasztó
- H2 Jégkocka funkcióválasztó
- H3 Zúzott jég funkcióválasztó

### Jelzések:

- a1 Auto Set mód
- a2 Wi-Fi funkció
- b Holiday üzemmód
- c Zóna visszajelző
- c1 Hűtő visszajelző
- c2 Fagyasztó visszajelző
- c3 Szűrővisszaállítás funkció
- d Hőmérséklet kijelző
- e1 Super-Freeze mód
- e2 Jégkészítő üzemmód
- f Super-Cool mód
- g Vezérlőpult zárólása
- h1 Vízbemenet funkció
- h2 Jégkocka funkcióválasztó
- h3 Zúzott jég funkcióválasztó

HU

## Első használat előtt

- ▶ Távolítsa el minden csomagolóanyagot, tartsa azokat gyermekektől elzárva, kiselejtezésüket pedig környezetbarát módon végezze.
- ▶ Tisztítsa meg a készülék belsejét és külsejét vízzel és kíméletes tisztítószerrel, mielőtt bármilyen ételt tenne bele.
- ▶ A készülék szintbeállítását és tisztítását követően várjon legalább 2–5 órát, mielőtt csatlakoztatná a tápellátáshoz. Lásd a TELEPÍTÉS részt.
- ▶ Az étellel való feltöltés előtt hűtse le a rekeszeket magas beállítások alkalmazásával. A Power-Freeze funkció elősegíti a rekeszek gyors lehűtését.
- ▶ A hűtőrekesz, illetve a fagyasztó hőmérséklete gyári alapbeállítás szerint automatikusan 5 °C és -18 °C. Ezek a javasolt beállítások. Ha kívánja, ezeket a hőmérsékleteket módosíthatja manuálisan. Lásd a HŐMÉRSÉKLET BEÁLLÍTÁSA c. részt.

## Érintésérzékeny gombok

A vezérlőpulton található gombok érintésérzékenyek, és már akkor reagálnak, ha enyhén megérinti az ujjával

## A készülék be- és kikapcsolása

A készülék működésbe lép, amint csatlakoztatja a tápellátáshoz.

A kijelzett hőmérsékletek a rekesz vonatkozásában beállított hőmérsékleteket jelzik.

Talán aktív a panelzár.



### Megjegyzés

Amikor a készüléket visszakapcsolja a hálózati tápellátásról való leválasztás után, akár 12 órát is igénybe vehet a megfelelő hőmérséklet elérése.

A kikapcsolás előtt üritse ki a készüléket. A készülék kikapcsolásához húzza ki a tápkábel dugaszát az aljzatból.



### MEGJEGYZÉS

A hűtőszekrény első bekapcsolásakor a jelzőfény világít. A hűtőrekesz, illetve a fagyasztó hőmérséklete gyári alapbeállítás szerint automatikusan 5 °C és -18 °C.

## Panel zárolása/feloldása

1. Automatikus zárolás: Amikor a hűtőszekrény ajtaja, a fagyasztó ajtaja becsukódik, és 30 másodpercen belül nem nyom meg semmilyen gombot, a kijelző automatikusan kialszik és lezáródik



2. Kézi lezárás: A kijelző feloldása után nyomja meg a „G” gombot (Panelzár visszajelző), és tartsa lenyomva 3 másodpercig, a csengő egyszer cseng, a „g” jelzőfény (Panelzár) kigyullad, ekkor a kijelző zárva van.



## Hőmérséklet beállítása

A beltéri hőmérsékletet a következő tényezők befolyásolják:

- ▶ Környezeti hőmérséklet
- ▶ Az ajtónyitás gyakorisága
- ▶ A tárolt élelmiszerek mennyisége
- ▶ A berendezés beszerelése

## Hűtő hőmérsékletének a beállítása

1. A kijelző képernyőjének feloldása után nyomja meg a „C” gombot (Zónaválasztó). A csengő egyszer cseng, a „c1” jelzés (Hűtő visszajelző) villog, majd megjelenik a hűtő hőmérséklet-beállítási módja.
2. Nyomja meg a „D1” gombot (Hőmérséklet-beállító gomb: „-”) minden alkalommal, a csengő egyszer cseng, a hűtő beállított hőmérséklete pedig 1-gyel csökken. A hűtőszekrény hőmérséklete a következő sorrendben jelenik meg: „9 °C > 8 °C > 7 °C > 6 °C > 5 °C > 4 °C > 3 °C > 2 °C > 1 °C”.

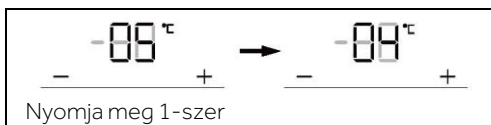

### Hűtőszekrény hőmérsékletének a beállítása

3. Nyomja meg a „D2” gombot (Hőmérséklet-beállító gomb: „+”) minden alkalommal, a csengő egyszer cseng, a hűtő beállított hőmérséklete pedig 1-gyel növekszik. A hűtőszekrény hőmérséklete a következő sorrendben jelenik meg: „1 °C > 2 °C > 3 °C > 4 °C > 5 °C > 6 °C > 7 °C > 8 °C > 9 °C”.

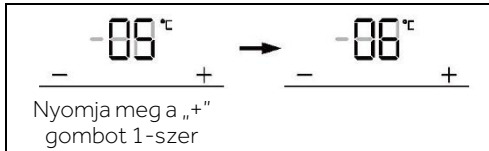

### Megjegyzés

A hőmérséklet beállítása után, ha 5 másodpercen belül nem végeznek semmilyen műveletet, a rendszer automatikusan meghatározza és menti a beállított hőmérsékletet.

### Fagyasztó hőmérsékletének a beállítása

1. Amikor a kijelző fel van oldva, nyomja meg a „C” gombot (Zóna visszajelző). A csengő egyszer cseng, a „c2” jelzés (Fagyasztó visszajelző) villog, majd megjelenik a fagyasztó hőmérséklet-beállítási módja.

2. Nyomja meg a „D1” gombot (Hőmérséklet-beállító gomb: „-”) minden alkalommal, a csengő egyszer cseng, a fagyasztó beállított hőmérséklete pedig 1-gyel csökken. A fagyasztó hőmérséklete a következő sorrendben jelenik meg: „-14 °C > -15 °C > -16 °C > -17 °C > -18 °C > -19 °C > -20 °C > -21 °C > -22 °C > -23 °C > -24 °C”.

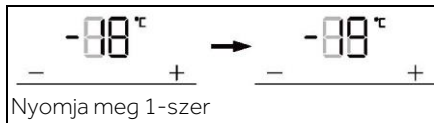

3. Nyomja meg a „D2” gombot (Hőmérséklet-beállító gomb: „+”) minden alkalommal, a csengő egyszer cseng, a fagyasztó beállított hőmérséklete pedig 1-gyel növekszik. A fagyasztó hőmérséklete a következő sorrendben jelenik meg: „-24 °C > -23 °C > -22 °C > -21 °C > -20 °C > -19 °C > -18 °C > -17 °C > -16 °C > -15 °C > -14 °C”.

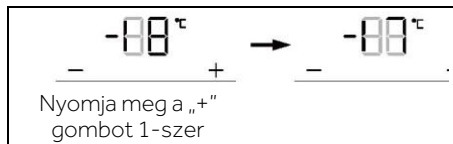

### Megjegyzés

A hőmérséklet beállítása után, ha 5 másodpercen belül nem végeznek semmilyen műveletet, a rendszer automatikusan meghatározza és menti a beállított hőmérsékletet.

## Auto Set mód

1. A kijelző feloldása után nyomja meg az „A” gombot (Auto Set módválasztó), a csengő egyszer cseng, az „a1” visszajelző (Auto Set mód) kigyullad, majd bekapcsol az Auto Set funkció.
2. Amikor az „a1” visszajelző (Auto Set mód) kigyullad, nyomja meg az „A” gombot (Auto Set módválasztó), a csengő egyszer cseng, az „a1” jelzőfény (Auto Set mód) kialszik, majd az Auto Set funkció kikapcsol.

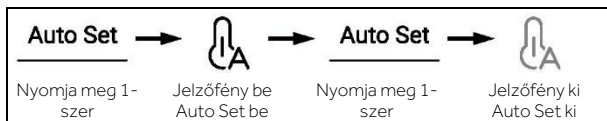

## Megjegyzés

Auto Set üzemmódban a hűtőszekrény vagy a fagyasztó hőmérséklete nem módosítható. Ha megnyomja a „D1” (hőmérséklet beállító gomb „-”) vagy a „D2” (hőmérséklet beállító gomb „+”) gombot a hűtőszekrény vagy fagyasztó hőmérsékletének a beállításához, az „a1” (Auto Set visszajelző) villogni kezd hangjelzés kíséretében, jelezve, hogy ez a művelet nem hajtható végre.

Auto Set üzemmódban, a különböző vezérlési módszerek miatt, ha a „Super-Cool”, a „Super-Freeze” vagy a „Holiday” funkció be van állítva, az „a1” visszajelző (Auto Set mód) kialszik, majd az Auto Set funkció automatikusan kilép.

## Holiday üzemmód

A Holiday üzemmód a hűtőszekrény hosszú idejű használaton kívüli állapotához készült. Bekapcsolt Holiday üzemmód esetén a fagyasztó normál vezérléssel működik, míg a hűtőszekrény hőmérsékletét a készülék automatikusan 17°C-ra kapcsolja. A tényleges hőmérséklet nem magasabb, mint 17 °C, ami megakadályozza a túlmelegedés által okozott kellemetlen szag kialakulását, és egyúttal csökkenti az energiafogyasztást.

1. A kijelző feloldása után nyomja meg a „B” gombot (Holiday módválasztó), a csengő egyszer cseng, a „b” visszajelző (Holiday üzemmód) kigyullad, majd bekapcsol a Holiday funkció.
2. A „b” visszajelző (Holiday mód) bekapcsolása után nyomja meg a „B” gombot (Holiday módválasztó), a csengő egyszer cseng, a „b” visszajelző (Holiday üzemmód) kikapcsol, majd kikapcsol a Holiday funkció.

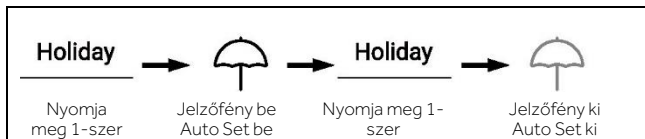

## Megjegyzés

Holiday állapotban a hűtő hőmérséklete nem állítható be. Ha megnyomja a „D1” (hőmérséklet beállító gomb „-”) vagy a „D2” (hőmérséklet beállító gomb „+”) gombot a hűtőszekrény hőmérsékletének a beállításához, a „b” (Holiday visszajelző) villogni kezd hangjelzés kíséretében, jelezve, hogy ez a művelet nem hajtható végre.

A Holiday funkció használata előtt őrítse ki a hűtőszekrényt, nehogy az étel megromoljon benne. Amikor a Holiday funkció be van kapcsolva, az „Auto Set” vagy a „Super-Cool” funkció nem kapcsolható be egyszerre.

## Super-Cool funkció

1. A kijelző feloldása után nyomja meg az „F” gombot (Super-Cool módválasztó), a csengő egyszer cseng, az „f” visszajelző (Super-Cool üzemmód) kigyullad, majd bekapcsol a Super-Cool funkció.
2. Az „f” visszajelző (Super-Cool funkció) világítása mellett nyomja meg az „F” gombot (Super-Cool módválasztó), a csengő egyszer cseng, az „f” visszajelző (Super-Cool funkció) kikapcsol, és kikapcsol a Super-Cool funkció.
3. A Super-Cool funkció bekapcsolása után a hűtőszekrény automatikusan kikapcsolja a funkciót, amint elérte a beállított állapotot. Ha manuálisan szeretné kikapcsolni a funkciót, nyomja meg az „F” gombot (Super-Cool módválasztó) a kikapcsoláshoz.

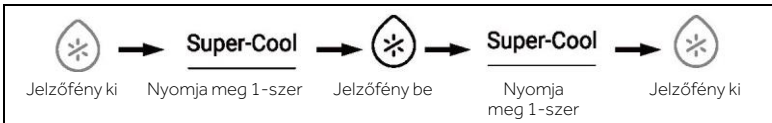

## Megjegyzés

Super-Cool állapotban a hűtő hőmérséklete nem állítható be. Ha megnyomja a „D1” (hőmérséklet beállító gomb „-”) vagy a „D2” (hőmérséklet beállító gomb „+”) gombot a hűtőszekrény hőmérsékletének a beállításához, az „f” (Super-Cool visszajelző) villogni kezd hangjelzés kíséretében, jelezve, hogy ez a művelet nem hajtható végre.

Super-Cool üzemmódban az Auto Set funkció vagy a Holiday funkció nem kapcsolható be egyszerre a különböző vezérlési módok miatt. Ha kiválaszt egy olyan funkciót, amely ütközik egy másik funkcióval, az eredeti funkció automatikusan kikapcsol.

## Super-Freeze funkció (Super-Frz)

1. A kijelző feloldása után nyomja meg az „E” gombot (Super-Frz. módválasztó), a csengő egyszer cseng, az „e1” visszajelző (Super-Freeze funkció) kigyullad, majd bekapcsol a Super-Freeze funkció.
2. Az „e1” visszajelző (Super-Freeze funkció) világítása mellett nyomja meg az „E” gombot (Super-Frz. módválasztó), a csengő egyszer cseng, az „e1” visszajelző (Super-Freeze funkció) kikapcsol, és kikapcsol a Super-Freeze funkció.
3. A Super-Freeze funkció bekapcsolása után a hűtőszekrény automatikusan kikapcsol, amikor eléri a beállított állapotot. Ha manuálisan szeretné kikapcsolni a funkciót, nyomja meg az „E” gombot (Super-Frz. módválasztó) a kikapcsoláshoz.



## **i** Megjegyzés

Super-Freeze állapotban a fagyasztó hőmérséklete nem állítható be. Ha megnyomja a „D1” (hőmérséklet beállító gomb „-”) vagy a „D2” (hőmérséklet beállító gomb „+”) gombot a fagyasztó hőmérsékletének a beállításához, az „e1” (Super-Frz. visszajelző) villogni kezd hangjelzés kíséretében, jelezve, hogy ez a művelet nem hajtható végre.

Super-Freeze üzemmódban az Auto Set funkció nem kapcsolható be egyszerre a különböző vezérlési módok miatt. Ha kiválaszt egy olyan funkciót, amely ütközik egy másik funkcióval, az eredeti funkció automatikusan kikapcsol.

## Szűrőcsere funkció

A hűtőszekrény hathavi működését követően bekapcsol a „c3” (Szűrővisszaállítás funkció) emlékeztető jelzőfény, hogy emlékeztesse a felhasználókat a szűrőcsere esedékességére. A szűrő cseréje után tartsa lenyomva a „C” (Szűrővisszaállítás funkcióválasztó) gombot 3 másodpercig az emlékeztető törléséhez, a visszaszámláló nullázását hangjelzés kíséri.



## **i** Megjegyzés

A szűrő normál élettartama hat hónap. Javasoljuk, hogy félévente cserélje ki a szűrőt.

## Jégkészítő üzemmód

1. Feloldott kijelző mellett nyomja meg az „E” gombot (Jégkészítő üzemmódválasztó), és tartsa lenyomva 3 másodpercig, a csengő egyszer cseng, az „e2” jelzőfény (Jégkészítő üzemmód) világít, majd a jégkészítő üzemmód bekapcsol.
2. Amikor az „e2” visszajelző (Jégkészítő üzemmód) világít, nyomja meg az „E” gombot (Jégkészítő üzemmódválasztó), és tartsa lenyomva 3 másodpercig, a csengő egyszer cseng, az „e2” visszajelző (Jégkészítő üzemmód) kialszik, majd a jégkészítő üzemmód kikapcsol.



### Megjegyzés

A készülék bekapcsolásakor a jégkészítő funkció alapértelmezés szerint ki van kapcsolva. Ha hosszú ideig nincs szüksége jégkockákra, kapcsolja ki a jégkészítés funkciót, ürítse ki a tartót, és tegye vissza a megtisztított tartót.

Az Jégkészítő funkció csak a gyártóval együtt konfigurálható, vagy szervizügynökétől vásárolható meg.

## Vízbemenet funkció

Bármely (reteszelt vagy kioldott) állapotban nyomja meg a „H1” gombot (Vízbemenet funkcióválasztó), a csengő egyszer cseng, a „h1” visszajelző (Vízbemenet funkció) világít, majd a víz bemenet funkció bekapcsol.



### Megjegyzés

1. Amikor a „h1” visszajelző (Vízbemenet funkció) világít, a „h2” (Jégkocka funkció) és a „h3” (Zúzott jég funkció) visszajelző kialszik. Miután megnyomta az adagolófület, víz távozik a bemeneti nyílásnál.
2. Amikor a víz bemeneti idő eléri a 150 másodpercet, a hűtőszekrény sípolni fog, és tovább adagolja a vizet, amíg az időzítő el nem éri a 180 másodpercet, ekkor a vízellátás kikapcsol, és elkezdődik a vízszelap 200 másodperces biztonsági visszaszámlálása, majd ezt követően ismét elvégezhető a vízbevitel.
3. Amikor az összesített vízbeviteli idő 10 percen belül eléri az 5 percet, a vízszelapnál 10 perces biztonsági idő lép életbe, ezt követően ismét elvégezhető a vízbevitel.

## Jégkocka funkció

Bármely (reteszelt vagy kioldott) állapotban nyomja meg a „H2” gombot (Jégkocka funkcióválasztó), a csengő egyszer cseng, a „h2” visszajelző (Jégkocka funkció) világít, majd a jégkocka funkció bekapcsol.

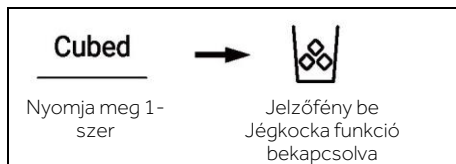

## Megjegyzés

1. Amikor a „h2” visszajelző (Jégkocka funkció) világít, a „h1” (Vízbemenet funkció) és a „h3” (Zúzott jég funkció) visszajelző kialszik. Az adagoló mikrokapcsolójának a megnyomása után a jégkocka távozik a bemeneti nyíláson.
2. Amikor a jégkészítőt először csatlakoztatja áramellátáshoz, a Jégkocka funkció alapértelmezés szerint ki van kapcsolva.
3. Nyomja meg az adagoló mikrokapcsolóját, bekapcsol a világítása, és kinyílik a fedele. Ezután a jégzúzó motor elkezdi az óramutató járásával ellentétes irányba forogni, és így kitolja a jégkockákat. Engedje el az adagoló mikrokapcsolóját, a jégzúzó motor leáll, az adagoló fedele bezárul, és a fény 5 másodperc után kialszik.
4. Jégkocka állapotban, amikor a Jégkocka idő meghaladja az 50 másodpercet, hangjelzés (kopogás) hallható, amely felkéri a felhasználókat a funkció leállítására. Amikor az idő eléri az 1 percet, a Jégkocka funkció leállítása elkerülhetetlen, és ez a kapcsoló következő lenyomásakor lép életbe.
5. Ha Jégkocka állapotban kinyitja a hűtőszekrény ajtaját, a jégadagoló motor leáll, és az adagoló fedele becsukódik, a világítás kikapcsol, és a Jégkocka funkció is kikapcsol.
6. Nyitott hűtőajtóval tilos a jégadagolás.

## Zúzott jég funkció

Bármely (reteszelt vagy kioldott) állapotban nyomja meg a „H3” gombot (Zúzott jég funkcióválasztó), a csengő egyszer cseng, a „h3” visszajelző (Zúzott jég funkció) világít, majd a Zúzott jég funkció bekapcsol.





## Megjegyzés

Amikor a „h3” visszajelző (Zúzott jég funkció) világít, a „h1” (Vízbemenet funkció) és a „h2” (Jégkocka funkció) visszajelző kialszik. Az adagoló mikrokapcsolójának a megnyomása után zúzott jég távozik a bemeneti nyíláson.

Nyomja meg az adagoló mikrokapcsolóját, bekapcsol a világítása, és kinyílik a fedele. Ezután a jégzúzó motor elkezdi az óramutató járásával megegyező irányba forogni, és így kitolja a jégkockákat. Engedje el az adagoló mikrokapcsolóját, a jégzúzó motor leáll, az adagoló fedele bezárul, és a fény 5 másodperc után kialszik.

Zúzott jég állapotban, amikor a Zúzott jég idő meghaladja az 50 másodpercet, hangjelzés (kopogás) hallható, amely felkéri a felhasználókat a funkció leállítására. Amikor az idő eléri az 1 percet, a Zúzott jég funkció leállítása elkerülhetetlen, és ez a kapcsoló következő lenyomásakor lép életbe.

Ha Zúzott jég állapotban kinyitja a hűtőszekrény ajtaját, a jégadagoló motor leáll, és az adagoló fedele becsukódik, a világítás kikapcsol, és a Zúzott jég funkció is kikapcsol.

Nyitott hűtőajtóval tilos a jégzúzás.

## Nyitott ajtó riasztás

Ha bármelyik ajtót túl sokáig nyitva tartja, vagy az ajtó nincs jól becsukva, a hűtőszekrény meghatározott időközönként hangjelzést ad, hogy emlékeztesse Önt az ajtó időben történő becsukására.

## Memória kikapcsolása

A rendszer megjegyzi a kikapcsoláskori pillanatnyi üzemmállapotot. Bekapcsolás után is a kikapcsolás előtti beállítás szerint működik.

## A jég- és vízadagoló használata

Nyomja meg ismételten az adagoló választógombot, amíg a kívánt visszajelző be nem kapcsol.

Nyomja meg az adagolófület (1) egy pohárral vagy más edénnyel a kocka alakú jég, víz vagy zúzott jég adagolásához.

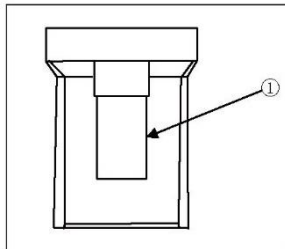

## TIPPEK FRISS ÉLELMISZER TÁROLÁSÁHOZ

### Tárolás a hűtőterben

1. A hűtőszekrényben a hőmérsékletet tartsa 5 °C alatt.
2. A forró élelmiszert a készülékbe helyezés előtt mindenképpen hűtse le szobahőmérsékletre.
3. A hűtőszekrényben tárolni kívánt élelmiszereket előzetesen mossa meg és szárítsa meg.
4. A tárolni kívánt élelmiszert tegye megfelelően zárható edénybe, hogy elkerülje az illatok és ízek módosulását.
5. Ne tároljon túlságosan sok élelmiszert a készülékben. Hagyjon területet az élelmiszerek között, hogy a hideg levegő keringhessen mellettük, így jobb hatásfokú és homogénebb lesz a lehűlés.
6. A napi rendszerességgel fogyasztott élelmiszereket a polc elején tárolja.
7. A légáramlás elősegítése érdekében hagyjon némi teret az élelmiszerek és a belső falak között. Különösen figyeljen arra, hogy az élelmiszerek a tárolás során ne érintkezzenek a hátsó fallal, mivel az élelmiszer megfagyhat. Kerülje az élelmiszer (különösen az olajos vagy savas ételek) közvetlen érintkezését a belső bevonattal, mivel az olaj/sav a belső bevonat károsodását eredményezheti. Távoltítsa el az olajos/savas szennyeződések, amint észleli ezeket.
8. A fagyos élelmiszert a hűtőrekeszben olvassza ki. Ily módon a fagyasztott étel segítségével csökkentheti a hűtőrekesz hőmérsékletét, és energiát takaríthat meg.
9. Egyes gyümölcsök és zöldségek, például a cukkini, dinnye, papaja, banán, ananász stb. érési folyamata a hűtőszekrényben felgyorsulhat. Következésképpen nem javasoljuk ezek hűtőszekrényben való tárolását. Mindazonáltal rendkívül zöld gyümölcsök esetében a hűtőberendezésben adott ideig elősegíthető az érési folyamat. Javasoljuk, hogy a hagymát, fokhagymát, gyömbért és egyéb gyökeres zöldségeket szobahőmérsékleten tárolja.
10. A hűtőben érezhető kellemetlen illat megjelenése arra utal, hogy valami kiömlött, és a készülék tisztítást igényel. Lásd az **ÁPOLÁS ÉS TISZTÍTÁS** részt.
11. Különböző típusú élelmiszereket különböző területeken helyezzen el az ételek tulajdonságai szerint:

- 1-Vaj, sajt stb.
- 2-Tojás, konzervélelmiszer, fűszerek stb.
- 3/4/5 - Italok és palackozott ételek.
- 6 - Savanyú ételek, konzervek stb.
- 7/8 - Hústermékek, halak, nyers ételek
- 9 - Konzervdobozok, tejtermékek stb.
- 10-Gyümölcsök, zöldségek, saláta stb.
- 11-Főtt hús, kolbász stb.

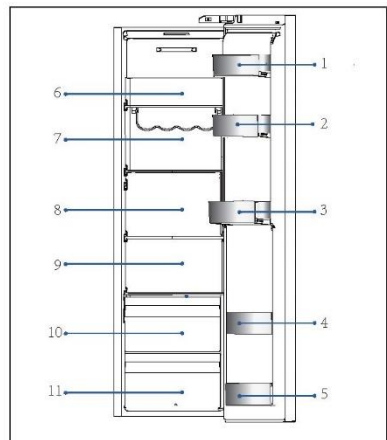

## TIPPEK FRISS ÉLELMISZER TÁROLÁSÁHOZ

### Tárolás a fagyasztórekeszben

1. A fagyasztó hőmérsékletét tartsa  $-18\text{ }^{\circ}\text{C}$ -on.
2. Mielőtt további cikket tenne a készülékbe, 12 órával a fagyasztás előtt kapcsolja be a Super-Freeze funkciót; kis mennyiségű élelmiszerek esetén 4–6 óra is elegendő.
3. A forró élelmiszert a fagyasztó rekeszbe helyezés előtt mindenképpen hűtse le szobahőmérsékletre.
4. Az apró darabokra szeletelt élelmiszer gyorsabban lefagyasztható, valamint könnyebben kiolvasható és megfőzhető. Javasoljuk, hogy az egyes darabok tömege ne érje el a 2,5 kg-ot.
5. Javasoljuk, hogy csomagolja be az élelmiszert, mielőtt a fagyasztóba tenné azt. A zacskók összeragadásának megelőzése érdekében biztosítsa a csomagolások külső felületének a szárazságát. A csomagolásoknak szagmentesnek, légmentesnek, nem mérgezőnek és ártalmatlannak kell lenniük.
6. A tárolt élelmiszerek szavatossági idejének a lejártát elkerülendő, kérjük, jegyezze fel a lefagyasztás dátumát, a szavatossági időt és az élelmiszer nevét a csomagolásra, az adott élelmiszerek szavatossági idejének megfelelően.
7. **FIGYELMEZTETÉS:** A sav, lúg és só stb. károsíthatja a fagyasztó belső felületét. Ne helyezze el az ilyen anyagokat (pl. tengeri halakat) tartalmazó élelmiszereket úgy, hogy azok érintkezhessenek a belső felülettel. A fagyasztóban lévő sós vizet azonnal távolítsa el.
8. Ne haladja meg a gyártó által javasolt tárolhatósági időt. Csak a szükséges mennyiségű ételt vegye ki a fagyasztóból.
9. Különböző típusú élelmiszereket különböző területeken helyezzen el az ételek tulajdonságai szerint:

- 1- Kevésbé súlyos tárgyak, például fagyalt, zöldségek, kenyér stb.
- 2- Nagyobb / nehezebb ételdarabok, például húsdarabok sütéshez
- 3- Pizza stb.

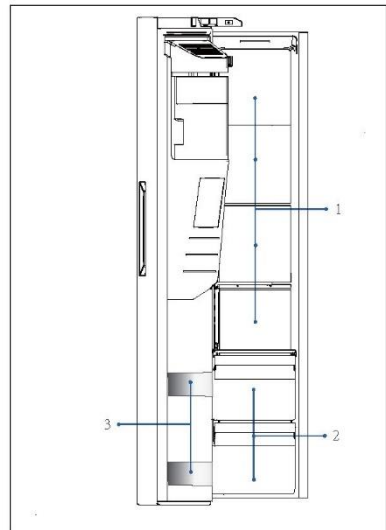



### MEGJEGYZÉS: TÁROLÁS

1. Kérjük, a hűtési hatás biztosítása érdekében tartson 10 mm-nél nagyobb távolságot az elhelyezett étel és az érzékelő között.
2. A hűtési hatás biztosítása érdekében hagyja a helyén a készülék legalsó fiókját működés közben.
3. A jeget tartalmazó élelmiszereket (például jégkrémet stb.) a fagyasztórekeszben kell tárolni, nem a palacktartókban. Mivel a palacktartók hőmérséklet-változásoknak vannak kitéve az ajtó kinyitása és becsukása nyomán, az ezeken tárolt étel kiolvadhat.
4. A kiolvasztott ételt gyorsan fogyassza el. A kiolvasztott élelmiszer kizárólag megfőzést követően fagyasztható le újra, ellenkező esetben fogyaszthatósága károsodhat.
5. Ne tegyen túl sok friss élelmiszert a fagyasztó rekeszbe. Lásd a fagyasztó fagyasztási kapacitását - Lásd a MŰSZAKI ADATOK részt vagy az adattáblán található adatokat.
6. A fagyasztóban legalább -18 °C-on 2 és 12 hónap közötti ideig tárolható az élelmiszer a jellemzőitől függően (pl. hús: 3-12 hónap, zöldségek: 6-12 hónap)
7. Friss élelmiszer fagyasztásakor kerülje a már fagyasztott élelmiszerral való érintkezést. Kiolvadás veszélye!
8. A fagyott élelmiszert a hűtőben olvassza ki. Ily módon a fagyasztott étel segítségével csökkentheti a hűtőrekesz hőmérsékletét, és energiát takaríthat meg.

### A kereskedelmi forgalomban lévő fagyasztott élelmiszerek tárolásakor kövesse az alábbi irányelveket:

1. Mindig kövesse a gyártó utasításait az élelmiszer tárolhatósági idejét illetően. Ne lépje túl a javasolt értékeket!
2. Az élelmiszerek minőségének megőrzése érdekében törekedjen arra, hogy a legrövidebb idő teljen el a vásárlás és a lefagyasztás időpontja között.
3. Vásároljon -18 °C-on vagy annál alacsonyabb hőmérsékleten tárolt fagyasztott élelmiszereket.
4. Kerülje az olyan élelmiszerek vásárlását, amelyek csomagolásán jég vagy fagy látható. Ez azt jelzi, hogy a termékeket részben kiolvasztották, majd valamikor újrafagyasztották; a hőmérséklet-emelkedés befolyásolja az élelmiszerek minőségét.



## Energiatakarékossági tippek

- ▶ Bizonyosodjon meg arról, hogy a készülék megfelelő szellőzéssel rendelkezik (lásd a TELEPÍTÉS részt).
- ▶ Ne szerelje be a készüléket közvetlen napsugárzásnak kitett helyre vagy hőforrások (pl. kályhák, fűtőberendezések) közelébe.
- ▶ Kerülje a szükségtelenül alacsony hőmérsékletet a készülékben. Minél alacsonyabb hőmérsékletet állít be, annál jobban növekszik az energiafogyasztás.
- ▶ Az olyan funkciók, mint a POWER-FREEZE, több energiát fogyasztanak.
- ▶ Mielőtt a készülékbe tenné, hagyja, hogy a meleg ételmezer kihűljön.
- ▶ Minél kevésbé és minél rövidebb ideig nyissa ki a készülék ajtaját.
- ▶ Ne töltsé túlságosan meg a készüléket, mivel ez akadályozza a légáramlást.
- ▶ Kerülje, hogy levegő legyen az ételmezer csomagolásában.
- ▶ Az ajtó tömítéseket tartsa tisztán, hogy az ajtó mindig megfelelően becsukódhasson.
- ▶ A fagyos ételmezert a hűtőrekeszben olvassza ki.
- ▶ Az energiatakarékosság szempontjából leghatékonyabb konfiguráció biztosításához a készüléknek gyári állapotú és tisztaságú fiókokra, ételmezerdobozokra, polcokra van szüksége, és az ételmezert úgy kell elhelyezni, hogy az a legkevésbé korlátozza a levegőáramlást a légcsatorna levegőkimeneténél.

### Állítható polcok

1. A polcok magasságát az Ön tárolási igényeihez igazíthatja.
2. Egy polc áthelyezéséhez először emelje fel a hátsó szélét ①, majd húzza ki a polcot ②.
3. A visszaszereléshez helyezze mindkét oldalon a fűlekre, és tolja a leghátsó helyzetbe, amíg a polc hátulja nem rögzül az oldalsó nyílásokban

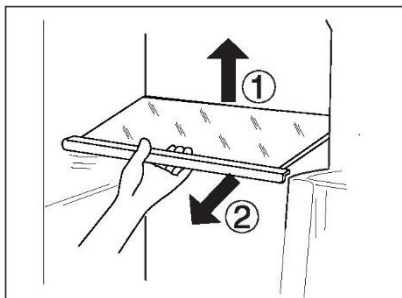

### **i** MEGJEGYZÉS

Győződjön meg arról, hogy a polc mindegyik éle vízszintesen helyezkedik el.

### Levehető ajtópolcok/palacktartó

1. Az ajtó polcai/palacktartó tisztítás céljából eltávolíthatók:
2. Tegye a kezét az állvány/palacktartó két oldalára, emelje fel ①, majd húzza ki a polcot ②.
3. Az ajtópolc/palacktartó behelyezéséhez hajtsa végre a fenti lépéseket fordított sorrendben.

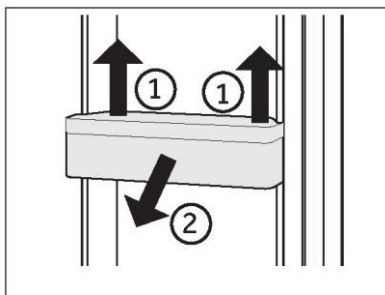

### Eltávolítható fiók

A fiók eltávolításához húzza ki azt a végpontig ①, majd emelje fel és vegye ki ②.

A fiók behelyezéséhez hajtsa végre a fenti lépéseket fordított sorrendben.

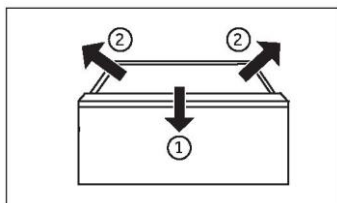

### Jégtartó

#### A jégkészítés leállítása

Ha hosszú ideig nincs szükség jégre vagy vízre, a vízellátás és a készülék közötti szelep lezárható.

A jégkockatartót tisztítsa meg, majd szárítsa meg és tegye vissza a készülékbe, hogy megakadályozza a szagok megjelenését.

### A jégartó eltávolítása

1. Fogja meg mindkét oldalsó fogantyút.
2. Emelje fel a tartót.
3. Húzza ki a tartót.

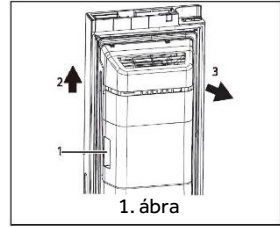

### A jégartó visszahelyezése

A jégartó visszahelyezéséhez a jégartó mögötti U alakú konzolt (1 a 2. ábrán) igazítsa a megfelelő fémszerkezethez. Kövesse az 1. ábra lépéseit fordított sorrendben.

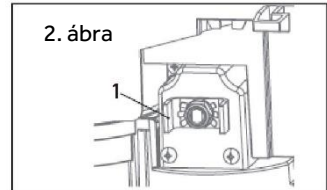

### MEGJEGYZÉS

A nedvesség lecsapódhat, és helyére fagyaszthatja a jégdobozt.



### FIGYELMEZTETÉS:

Tisztítás előtt válassza le a hálózatról a készüléket.

### Tisztítás

Akkor tisztítsa meg a készüléket, amikor kevés vagy semmilyen élelmiszer nem található benne.

A készüléket tisztítsa meg négyhetente a megfelelő karbantartás jegyében, illetve megelőzendő a kellemetlen élelmiszer illatok kialakulását.



### FIGYELMEZTETÉS:

- ▶ Ne tisztítsa a készüléket keménysórtós kefékkel, drótkefékkel, mosóporral, benzinnel, amil-acetáttal, acetonnal és hasonló szerves oldatokkal, valamint savas vagy lúgos oldatokkal. A károsodások elkerülése érdekében a hűtőszelekrény tisztítását speciális, adott célra kialakított tisztítószerrel végezze.
- ▶ Tisztítás közben ne permetezze vagy öblítse le a készüléket.
- ▶ Ne használjon vízpermetet vagy gőzt a készülék tisztításához.
- ▶ A hideg üvegpolicokat ne tisztítsa forró vízzel. A hirtelen hőmérséklet-változás nyomán az üveg megrepedhet.
- ▶ Ne érintse meg a fagyasztórekesz belső felületét, különösen nedves kézzel, mert a keze a felülethez fagyhat.
- ▶ Felmelegítés esetén ellenőrizze a fagyasztott áruk állapotát.

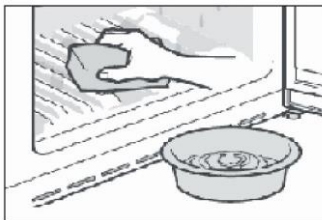

- ▶ Mindig tartsa tisztán az ajtó tömitést.
  - ▶ Tisztítsa meg a készülék belsejét és burkolatát meleg vízzel és semleges tisztítószerrel átnedvesített szivaccsal.
1. Tisztítsa meg a hűtőszelekrény belsejét és külsejét, beleértve az ajtó tömitést, az ajtópolcot, az üvegpolicokat, a dobozokat és így tovább, puha törlőkendővel vagy meleg vízbe mártott szivaccsal (a művelethez a meleg vízbe elegyíthet semleges tisztítószer).

2. Ha folyadék ömlött ki, távolítsa el az összes szennyezett alkatrészt, öblítse át ezeket közvetlenül folyó víz alatt, majd szárítsa meg és tegye vissza az alkatrészeket a hűtőbe.
  3. Krémszerű termékek (például tejszín, olvadó jégkrém) kiömlése esetén, kérjük, távolítsa el az összes szennyezett alkatrészt, helyezze adott időtartamra meleg, kb. 40 °C-os vízbe, majd öblítse át folyó vízzel, szárítsa meg, és tegye vissza a hűtőszelekrénybe.
  4. Abban az esetben, ha egy kisebb alkatrész vagy alkotóelem reked a hűtőszelekrény belsejébe (a polcok vagy fiókok közé), az eltávolításhoz kis puha kefével használjon. Ha az alkatrész nem elérhető, kérjük, vegye fel a kapcsolatot a Haier szervizzel
- ▶ Öblítse le a felületeket, majd törölje szárazra egy puha törlőkendővel.
  - ▶ A készülék egyetlen részét vagy tartozékát se tisztítsa mosogatógépben.
  - ▶ A készülék újraindítása előtt várjon legalább 5 percet, mivel a készülék gyakori indítása során károsodhat a kompresszor.

### Leolvasztás

A hűtőszelekrény és a fagyasztórekeszek kiolvasztása automatikusan történik: nincs szükség felhasználói beavatkozásra.

A LED-es lámpák cseréje



## FIGYELMEZTETÉS:

Ne tegyen kísérletet a LED-es lámpák saját kezű cseréjére, ezeket csak a gyártó vagy a hivatalos szerviz munkatársa cserélheti ki.

A lámpa fényforrása LED alapú, amely alacsony fogyasztást és hosszú élettartamot szavatol. Bármilyen rendellenesség esetén vegye fel a kapcsolatot az ügyfélszolgálattal. Lásd az ÜGYFÉLSZOLGÁLAT részt.

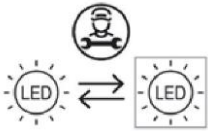

Cserélhető szakember által (csak LED-es) fényforrással.

A termék G energiahatékonysági osztályba sorolt fényforrást tartalmaz.

Rekesz	Feszültség	Energiahatékonysági osztály	Modell
Hűtőberendezés	12 V	G	HSW59F18EIPT
Fagyasztó	12 V	G	HSW59F18EIMM

## A jégartó tisztítása

Rendszeresen tisztítsa meg a jégartót meleg vízzel, különösen akkor, ha a jégkockák régebbiek és állottak. Jól szárítsa meg a tartót, mielőtt visszahelyezné a készülékbe, hogy megakadályozza a jégkockák falhoz tapadását.

## Hosszabb használaton kívüli időszak

Ha a készüléket hosszabb ideig nem használja, és a Holiday funkciót nem használja:

- ▶ Vegye ki az ételt.
- ▶ Húzza ki a tápkábelt.
- ▶ Tisztítsa meg a készüléket a fent leírtak szerint.
- ▶ A kellemetlen szagok készüléken belüli megjelenésének elkerülése érdekében hagyja nyitva az ajtókat.



## MEGJEGYZÉS

Csak akkor kapcsolja ki a készüléket, ha feltétlenül szükséges.

### A készülék mozgatása

1. Távolítsa el az összes élelmiszert, és húzza ki a készülék csatlakozódugóját.
2. Rögzítse a polcokat és az egyéb mozgatható alkatrészeket a hűtőben és a fagyasztóban szigetelőszalaggal.
3. A hűtőrendszer károsodásának az elkerülése érdekében ne döntse meg a hűtőberendezést 45°-nál nagyobb szögben.



### FIGYELMEZTETÉS:

- ▶ Ne emelje a készüléket a fogantyútól.
- ▶ Soha ne fektesse a készüléket vízszintesen a földre.

### A szűrő cseréje

A vízszűrőt 6 havonta cseréire szorul, amikor a „c3” (Szűrővisszaállítás funkció) jelzőfény kigyullad. A szűrőkészlet az ÜGYFÉLSZOLGÁLATON keresztül rendelhető meg.



### FIGYELMEZTETÉS:

- ▶ A szűrő cseréje előtt kapcsolja ki a készüléket, és húzza ki a hálózati dugaszt a hálózati aljzatból.
- ▶ Kapcsolja ki a vízellátást.

1. Távolítsa el (1) a szorítóbilincset (C) a szűrő (A) mindkét oldaláról, és válassza le mindkét csövet (2)
2. Helyezze be az új szűrőt a megfelelő pozícióba; a nyíl a vízáramlás irányáról tájékoztat. Ismételje meg az 1. lépést fordított sorrendben.
3. Helyezze a dugaszt az aljzatba, és nyissa ki a vízfűlet a tömlők feltöltéséhez.
4. Állítsa alaphelyzetbe a „Szűrőcsere” jelzőfényt: tartsa lenyomva a „C” gombot (Szűrővisszaállítás funkcióválasztó) 3 másodpercig, a „c3” jelzőfény kialszik.



### FIGYELMEZTETÉS:

- ▶ Mindig győződjön meg arról, hogy a csatlakozások szorosak, szárazak és szivárgásmentesek!
- ▶ Figyeljen arra, hogy soha ne csipődjön be, törjön meg vagy csavarodjon meg a cső.

Sok felmerülő problémát saját maga is megoldhat speciális szakértelem nélkül. Probléma felmerülése esetén ellenőrizze az összes felsorolt lehetőséget, és kövesse az alábbi utasításokat, mielőtt felvenné a kapcsolatot egy ügyfélszolgálattal. Lásd az ÜGYFÉLSZOLGÁLAT részt.



## FIGYELMEZTETÉS:

- ▶ Karbantartás előtt kapcsolja ki a készüléket, és húzza ki a hálózati dugaszt a hálózati aljzathoz.
- ▶ Az elektromos berendezéseket csak szakképzett villamossági szakemberek szervizelhetik, mert a nem megfelelő javítások jelentős károkat okozhatnak.
- ▶ Sérült tápkábel esetén a veszély elkerülése érdekében cseréltesse ki azt a gyártóval, a gyártó szervizközpontjával vagy más szakemberrel.

Probléma	Lehetséges ok	Lehetséges megoldás
A kompresszor nem működik.	<ul style="list-style-type: none"> <li>• A hálózati dugasz nem csatlakozik a hálózati aljzathoz.</li> <li>• A készülék leolvasztási ciklust végez</li> </ul>	<ul style="list-style-type: none"> <li>• Csatlakoztassa a hálózati csatlakozódugót.</li> <li>• Ez természetes jelenség automatikus leolvasztásnál</li> </ul>
A készülék gyakran bekapcsol vagy túlságosan hosszú ideig üzemel.	<ul style="list-style-type: none"> <li>• A beltéri vagy kültéri hőmérséklet túl magas.</li> <li>• A készülék hosszabb ideig kikapcsolt állapotban volt.</li> <li>• Egy ajtó a készülékben nem záródik megfelelően.</li> <li>• Az ajtót túlságosan gyakran nyitotta ki, vagy túlságosan sokáig tartotta nyitva.</li> <li>• A fagyasztórekesz hőmérsékletének a beállítása túl alacsony.</li> <li>• Az ajtó tömitése szennyezett, kopott, repedt vagy nem megfelelő.</li> <li>• A szükséges szellőzés nem biztosított.</li> </ul>	<ul style="list-style-type: none"> <li>• Ebben az esetben természetes, hogy a készülék üzemideje megnövekedett</li> <li>• Normál esetben 8 és 12 óra közötti időtartam szükséges a készülék teljes lehűléséhez.</li> <li>• Csukja be az ajtót/fiókot, és bizonyosodjon meg arról, hogy a készülék egyenes felületen található, és hogy élelmiszer vagy tárolóedény nem akadályozza az ajtó záródását</li> <li>• Ne nyissa ki az ajtót/fiókot túl gyakran.</li> <li>• Állítsa a hőmérsékletet magassabbra, amíg a hűtőszekrény hőmérséklete megfelelő nem lesz. A hűtőszekrény hőmérsékletének a stabilizálódása 24 órát vesz igénybe.</li> <li>• Tisztítsa meg az ajtó/fiók tömitését, vagy cserélje ki ezt az ügyfélszolgálat bevonásával.</li> <li>• Bizonyosodjon meg arról, hogy megfelelő a szellőzés.</li> </ul>
A hűtőberendezés belső része szennyezett és/vagy kellemetlen szagú.	<ul style="list-style-type: none"> <li>• A hűtőszekrény belső része tisztítást igényel.</li> <li>• Erős illatú élelmiszert tárol a hűtőberendezésben.</li> </ul>	<ul style="list-style-type: none"> <li>• Tisztítsa meg a hűtőberendezés belső részét</li> <li>• Alaposan csomagolja be az élelmiszert.</li> </ul>

Probléma	Lehetséges ok	Lehetséges megoldás
A készülék rendellenes hangokat ad ki.	<ul style="list-style-type: none"> <li>A készülék nem vízszintes talajon helyezkedik el.</li> <li>A készülék hozzáér valamilyen körülötte lévő tárgyhöz.</li> </ul>	<ul style="list-style-type: none"> <li>Állítsa be a lábakat a készülék szintbe állításához.</li> <li>Távolítsa el a készülék mellett lévő tárgyakat.</li> </ul>
Nincs elég hideg a készülék belsejében.	<ul style="list-style-type: none"> <li>A beállított hőmérséklet túl magas.</li> <li>Túl meleg árukat helyezett a készülékbe.</li> <li>Túl sok ételt helyezett egyszerre a készülékbe.</li> <li>Az élelmiszert egymáshoz túl közel helyezte.</li> <li>Egy ajtó/fiók a készülékben nem záródik megfelelően.</li> <li>Az ajtót/fiókot túlságosan gyakran nyitotta ki, vagy túlságosan sokáig tartotta nyitva.</li> </ul>	<ul style="list-style-type: none"> <li>Állítsa vissza a hőmérsékletet.</li> <li>Tárolás előtt mindig hagyja lehűlni az élelmiszert.</li> <li>Az élelmiszereket mindig kis mennyiségben helyezze be.</li> <li>Hagyjon rést az élelmiszerek között, ami lehetővé teszi a levegő áramlását.</li> <li>Csukja be az ajtót/fiókot</li> <li>Ne nyissa ki az ajtót/fiókot túl gyakran.</li> </ul>
Túl hideg van a készülék belsejében.	<ul style="list-style-type: none"> <li>A beállított hőmérséklet túl alacsony.</li> <li>A Super-Frz/Super-Cool funkció aktív, vagy túl sokáig működik.</li> </ul>	<ul style="list-style-type: none"> <li>Állítsa vissza a hőmérsékletet.</li> <li>Kapcsolja ki a Super-Frz/Super-Cool funkciót</li> </ul>
Pára csapódik le a hűtőrekesz belső részén.	<ul style="list-style-type: none"> <li>Az éghajlat túl meleg vagy túl nedves.</li> <li>Egy ajtó/fiók a készülékben nem záródik megfelelően.</li> <li>Az ajtót/fiókot túlságosan gyakran nyitotta ki, vagy túlságosan sokáig tartotta nyitva.</li> <li>Étel- vagy folyadéktárolók nyitott állapotban maradtak a hűtőben.</li> </ul>	<ul style="list-style-type: none"> <li>Növelje a hőmérsékletet.</li> <li>Csukja be az ajtót/fiókot.</li> <li>Ne nyissa ki az ajtót/fiókot túl gyakran.</li> <li>A forró élelmiszereket hagyja szobahőmérsékletre hűlni, illetve fedje le az élelmiszereket és folyadékokat.</li> </ul>
Nedvesség halmozódik fel a hűtőszekrény külső	<ul style="list-style-type: none"> <li>Az éghajlat túl meleg vagy túl nedves.</li> </ul>	<ul style="list-style-type: none"> <li>Ez természetes jelenség nedves éghajlati viszonyok között, és megszűnik, amint csökken a páratartalom.</li> </ul>
felületén vagy az ajtók/ajtók és fiókok között.	<ul style="list-style-type: none"> <li>Az ajtó nincs megfelelően becsukva. A készülékben lévő hideg levegő és az azon kívüli meleg levegő páralecsapódást eredményez.</li> </ul>	<ul style="list-style-type: none"> <li>Bizonyosodjon meg arról, hogy megfelelően becsukta az ajtót/fiókot.</li> </ul>
Vastag jég és zúzmara található a fagyasztórekeszben.	<ul style="list-style-type: none"> <li>Az élelmiszereket nem csomagolta be megfelelően.</li> <li>Egy ajtó/fiók a készülékben nem záródik megfelelően.</li> <li>Az ajtót/fiókot túlságosan gyakran nyitotta ki, vagy túlságosan sokáig tartotta nyitva.</li> <li>Az ajtó/fiók tömítése szennyezett, kopott, repedt vagy nem megfelelő.</li> <li>Valami belülről megakadályozza az ajtó/fiók megfelelő záródását.</li> </ul>	<ul style="list-style-type: none"> <li>Mindig csomagolja be alaposan az élelmiszereket.</li> <li>Csukja be az ajtót/fiókot.</li> <li>Ne nyissa ki az ajtót/fiókot túl gyakran.</li> <li>Tisztítsa meg az ajtó/fiók tömítését, vagy cserélje új alkatrésze.</li> <li>Helyezze vissza a polcokat, az ajtópolcokat vagy belső tartályokat, hogy az ajtó/fiók becsukódhasson.</li> </ul>

Probléma	Lehetséges ok	Lehetséges megoldás
A szekrény oldalai és az ajtótömítés felmelegedik.	<ul style="list-style-type: none"> <li>-</li> </ul>	<ul style="list-style-type: none"> <li>Ez természetes jelenség.</li> </ul>
A készülék rendellenes hangokat ad ki.	<ul style="list-style-type: none"> <li>A készülék nem vízszintes talajon helyezkedik el.</li> <li>A készülék hozzáér valamilyen körülötte lévő tárgyhoz.</li> </ul>	<ul style="list-style-type: none"> <li>Állítsa be a lábakat a készülék szintbe állításához.</li> <li>Távolítsa el a készülék mellett lévő tárgyakat.</li> </ul>
Az áramló vízhez hasonló halk hang hallható.	<ul style="list-style-type: none"> <li>-</li> </ul>	<ul style="list-style-type: none"> <li>Ez természetes jelenség.</li> </ul>
Riasztó hangjelzése hallható.	<ul style="list-style-type: none"> <li>A hűtőrekesz ajtója nyitva maradt.</li> </ul>	<ul style="list-style-type: none"> <li>Csukja be az ajtót.</li> </ul>
Halk zümmögés hallható.	<ul style="list-style-type: none"> <li>A kondenzációgátló rendszer működik</li> </ul>	<ul style="list-style-type: none"> <li>Ez megakadályozza a páralecsapódást és normális</li> </ul>
A belső világítás vagy hűtőrendszer nem működik.	<ul style="list-style-type: none"> <li>A hálózati dugasz nem csatlakozik a hálózati aljzathoz.</li> <li>Az áramellátás nem megfelelő.</li> <li>A LED-es lámpa meghibásodott.</li> </ul>	<ul style="list-style-type: none"> <li>Csatlakoztassa a hálózati csatlakozódugót.</li> <li>Ellenőrizze a helyiség áramellátását. Vegye fel a kapcsolatot a helyi áramszolgáltatóval!</li> <li>Vegye fel a kapcsolatot a szervizzel a lámpa kicseréléséhez.</li> </ul>
Víz szivárog vagy csepeg a vízadagoló kifolyójából.	<ul style="list-style-type: none"> <li>A víztartály nincs megfelelően felszerelve</li> <li>A vízadagoló kifolyója nem csavarta fel szorosan a tartályra.</li> <li>A fehér szilikon O-gyűrűt nem szerelte fel a vízadagoló kifolyójára.</li> </ul>	<ul style="list-style-type: none"> <li>Szerelje fel a ismét a víztartályt a hűtőszekrény ajtajába, ügyelve arra, hogy teljesen benyomja az ajtóba.</li> <li>A vízadagoló kifolyóját szilárdan csavarja fel a víztartályra.</li> <li>Ellenőrizze, hogy a vízadagoló kifolyón egy fehér szilikon O-gyűrű található, a tartály oldalon, mielőtt a vízadagoló kifolyóját a víztartályhoz rögzítené.</li> </ul>

A műszaki támogatással való kapcsolatfelvételhez látogasson el a következő webhelyre: <https://corporate.haier-europe.com/en/>

A „webhely” (website) rész alatt válassza ki a termék márkáját és országát. Az oldal átirányítja az adott webhelyre, ahol megtalálható a műszaki támogatás eléréséhez szükséges telefonszám és űrlap.

### HU Tápellátás megszakadása

Tápkimaradás esetén az élelmiszer biztonságos hidegben marad megközelítőleg 5 órán át. Hosszabb tápkimaradás esetén, különösen nyáron, kövesse az alábbi tippeket:

- ▶ Minél kevesebbszer nyissa ki az ajtót/fiókot.
- ▶ Tápkimaradás esetén ne tegyen további élelmiszereket a készülékbe.
- ▶ Ha a szolgáltató előzetesen tájékoztat a várható tápkimaradásról, és ha a tápkimaradás időtartama meghaladja az 5 órát, gyártson némi jeget, és helyezze a hűtőrekesz felső részébe.
- ▶ A megszakítást követően azonnal vizsgálja meg az élelmiszert.
- ▶ Mivel a hűtőszekrényben a hőmérséklet áramkimaradás vagy egyéb meghibásodás esetén emelkedni fog, a tárolási időtartam és az élelmiszer fogyaszthatósági időtartama lecsökken. Röviddel a kimaradást követően a kiolvadt élelmiszert fogyassza el, vagy főzze meg, és fagyassza le ismét (ha lehetséges) az egészségügyi kockázatok elkerülése érdekében.



### MEGJEGYZÉS: Memória funkció áramkimaradás esetén

Az áramellátás helyreállítása után a készülék az áramkimaradás előtt meghatározott beállításokkal folytatja a működést.

## Kicsomagolás

**FIGYELMEZTETÉS:**

- ▶ A készülék nehéz. A készülék mozgatásához mindig legalább két személy szükséges.
- ▶ Tartson minden csomagolóanyagot gyermekektől elzárva, kiselejtezésüket pedig környezetbarát módon végezze
- ▶ Vegye ki a készüléket a csomagolásból.
- ▶ Távolítsa el az összes csomagolóanyagot.

**Környezeti körülmények**

A szobahőmérsékletnek mindig 10 °C és 43 °C között kell lennie, mivel befolyásolhatja a készülék belsejének hőmérsékletét és energiafogyasztását. Szigetelés nélkül ne telepítse a készüléket egyéb hőkibocsátó készülékek (sütők, hűtőgépek) közelébe.

- Kiterjesztett mérsékelt osztály (SN): a hűtőberendezés 10 °C és 32 °C közötti környezeti hőmérsékleten való felhasználásra készült;
- Mérsékelt osztály (N): a hűtőberendezés 16 °C és 32 °C közötti környezeti hőmérsékleten való felhasználásra készült;
- Szubtrópusi osztály (ST): a hűtőberendezés 16 °C és 38 °C közötti környezeti hőmérsékleten való felhasználásra készült;
- Trópusi osztály (T): a hűtőberendezés 16 °C és 43 °C közötti környezeti hőmérsékleten való felhasználásra készült.

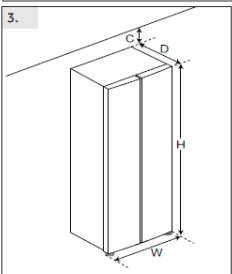
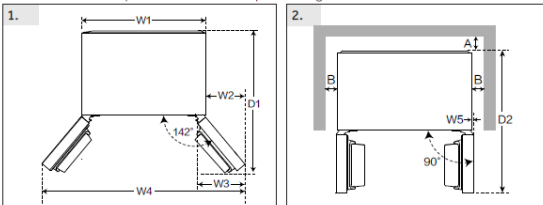
**Helyigény**

(Unit : mm)	Model: HSW59F18EIPT	
Width	W1	905
	W2	371
	W3	425
	W4	1578
	W5	30.5
Depth	W	905
	D1	1075
	D2	1173
Distance to back wall	D	717
	A	100
	B	100
Distance to lateral walls	C	100
Distance to ceiling	H	1775
Overall Height		

**MEGJEGYZÉS**

Önálló készülékek esetén: ez a hűtőberendezés kialakításából adódóan nem arra készült, hogy beépíthető készülékként használják.

## Ivóvíz csatlakoztatása



### FIGYELMEZTETÉS:

- ▶ Javasoljuk, hogy a készüléket szakképzett szakember szerelje be.
- ▶ Bizonyosodjon meg arról, hogy a hálózati dugót kihúzta a hálózati aljzatból.
- ▶ Bizonyosodjon meg arról, hogy lezárta a vízellátást.
- ▶ Telepítés után könnyen hozzáférhető elzárószelepet kell felszerelni a tömlő és a háztartási vízcsatlakozás közé, hogy szükség esetén megszakíthassa a vízellátást.
- ▶ Csak hideg vízhez csatlakoztassa.
- ▶ A bekötésez csak a mellékelt tömlőkészletet használja.
- ▶ Csak ivóvízellátáshoz csatlakoztassa. A vízszűrő csak a vízben fellelhető szennyeződésekot szűri ki, illetve tiszta és higiénikus jeget biztosít. Nem képes sterilizálásra vagy baktériumok vagy egyéb káros anyag elpusztítására.
- ▶ A tömlő túl magas víznyomása károsíthatja a készüléket. Ha a tömlőben a víznyomás meghaladja a 0,6 MPa értéket, szereljen fel nyomáscsökkentőt.
- ▶ Csatlakozás előtt ellenőrizze, hogy a víz tiszta és átlátszó.



### MEGJEGYZÉS: Vízcsatlakozás

- ▶ A hideg víz nyomásának 0,15–0,6 MPa közé kell esnie.
- ▶ A víztömlő megengedett legnagyobb hossza 8 méter. A hosszabb tömlők befolyásolhatják a jégkockák készítését és a víz minőségét.
- ▶ A környezeti hőmérsékletnek legalább 0 °C-nak kell lennie.
- ▶ A víztömlőt tartsa távol hóforrástól.

Kövesse az alábbi telepítési utasításokat:

1. Vágja a csövet két részre, a megfelelő hosszúságú szakaszt csatlakoztassa a szűrőt (A) a készülékhez (B1) és a vízcsaphoz (B2) (1. ábra). Egyenes vágást végezzen, ehhez használjon éles kést.

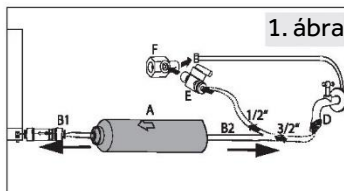

2. Nyomja be a csövet (B1) megközelítőleg 12 mm mélyen a vízszűrő (A) rögzítőszerelvényébe (2. ábra). Vigyázzon arra, hogy a szűrőt megfelelő irányba szerelje be. A nyíl a vízáramlási irányt jelzi.

3. Biztosítsa a cső rögzítését egy szorítóbilincs (C) segítségével a 3. ábrának megfelelően.

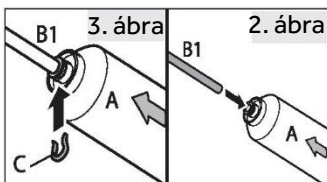

4. Ismételje meg a 2. és 3. lépést a csővel (B2) a szűrő másik oldalán.

5. Csatlakoztassa a cső (B2) végét a „D” vagy „E” és „F” adapterek egyikéhez, amelyik megfelel a vízcsapnak (4. ábra).

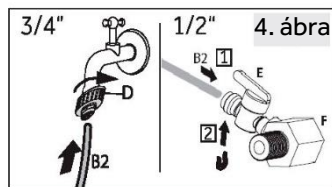

6. Távolítsa el a készülék hátulján lévő szelep dugóját (5. ábra).

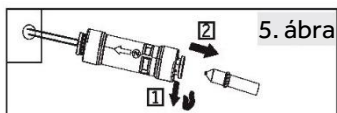

7. Csatlakoztassa a B1 végét a készülék hátulján található szelephez (6. ábra).

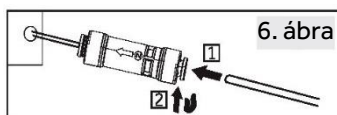

8. Nyissa meg a vízcsapot, bizonyosodjon meg a rendszer cspegegésmentességéről, és így légtelenítse a csövet.



## FIGYELMEZTETÉS:

- ▶ Győződjön meg arról, hogy a csatlakozások mindig szorosak, szárazak és szivárgásmentesek.
- ▶ Ügyeljen arra, hogy soha ne törje meg és ne csipje be a tömlőt, illetve ez ne csavarodjon meg.

## A készülék elhelyezése

A készüléket sík és szilárd felületre telepítse.

1. Enyhén döntse meg a készüléket hátrafelé (7. ábra).
2. Állítsa a lábakat a kívánt szintre. Győződjön meg arról, hogy a zsanér oldalán a távolság a faltól minimum 10 cm.
3. A stabilitást ellenőrizheti, ha az átlók mentén nyomást helyez a készülékre. A kis lengésnek mindkét irányban azonosnak kell lennie. Ellenkező esetben a keret görbülhet, ez pedig esetleg szivárgó ajtó tömítéseket eredményezhet. Az enyhe hátradőlés elősegíti az ajtók bezáródását.

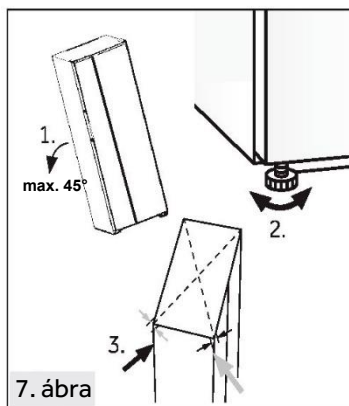

## Az ajtók finomhangolása

Ha az ajtók továbbra sincsenek egy szinten, miután az ajtókat a lábaktól fogva megpróbálta szintbe hozni, ez az eltérés orvosolható a hűtőajtó jobb alsó sarkában lévő zsanér emelőtengely villáskulccsal történő elforgatásával (8. ábra)

Az ajtómagasság csökkentéséhez forgassa el az emelőtengelyt egy csavarkulccsal az óramutató járásával megegyező irányba (9. ábra).

Az ajtómagasság növeléséhez forgassa el az emelőtengelyt egy csavarkulccsal az óramutató járásával ellentétes irányba (10. ábra).

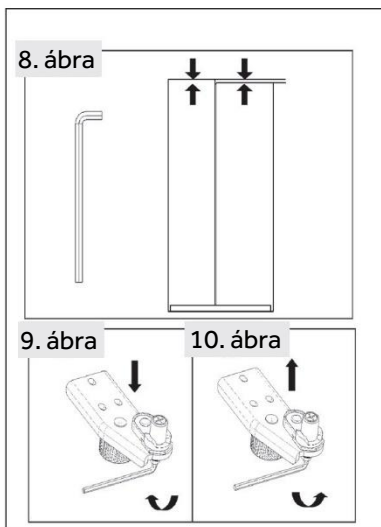

## FIGYELMEZTETÉS:

Ne állítsa be a zsanér emelő tengelyét túlzottan olyan magasságba, amely miatt a tengely elhagyhatja eredeti zárt helyzetét (állítható magasságtartomány: 3 mm).

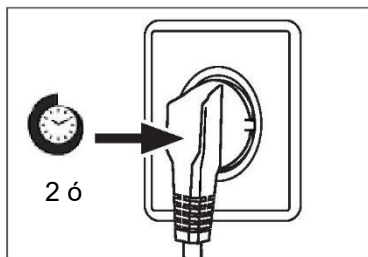

## Várakozási idő

Karbantartásmentes kenőolaj található a kompresszorban kialakított gyűjtőedényben. Ferde szállítás esetén ez az olaj a zárt csőrendszerbe juthat. Mielőtt tápellátáshoz csatlakoztatná a készüléket, mindenképpen várjon legalább 2 órát, hogy az olaj visszajusson a gyűjtőedénybe.

## Elektromos csatlakoztatás

### Minden egyes csatlakoztatás előtt ellenőrizze az alábbiakat:

- ▶ tápellátás, aljzat és biztosíték megfelelősége az adattáblán szereplő adatoknak;
- ▶ a tápaljzat földeléssel rendelkezik, és nem használ többcsatlakozós hosszabbítót a tápellátáshoz;
- ▶ a tápdugasz és az aljzat teljes mértékben illeszkedik egymáshoz.

Csatlakoztassa a csatlakozódugót egy megfelelően beépített háztartási aljzathoz.

**FIGYELMEZTETÉS:**

A kockázatok elkerülése érdekében a sérült tápkábelt kötelezően ki kell cserélni, ezt pedig csak az ügyfélszolgálat munkatársa végezheti el (lásd a jótállási jegyet).

**Az ajtók eltávolítása és felszerelése**

Abban az esetben, ha el kell távolítani a készülék ajtóit, kövesse az alábbi utasításokat az ajtó eltávolításához és felszereléséhez.

**FIGYELMEZTETÉS:**

- ▶ Bármilyen művelet előtt kapcsolja ki a készüléket, és húzza ki a hálózati dugaszt a hálózati aljzatból.
- ▶ Zárja el a vízellátást.
- ▶ A készülék nehéz. A készülék mozgatásához mindig legalább két személy szükséges.
- ▶ Ne döntse meg a készüléket 45-nél nagyobb mértékben, és ne fektesse vízszintesen a talajra.
- ▶ Az alábbi lépések végrehajtása során az ajtó leeshet, és sérüléseket okozhat, illetve károsodhat, ezért kérjük, fordítson fokozott figyelmet az ajtók eltávolítása és felszerelése során.

1. Oldja a két vízcsatlakozó bal oldalát a készülék bal elülső sarkában, a készülék alján: nyomja meg és tartsa lenyomva a gallért az ábra szerint, és távolítsa el a vízvezetékot (11. ábra).

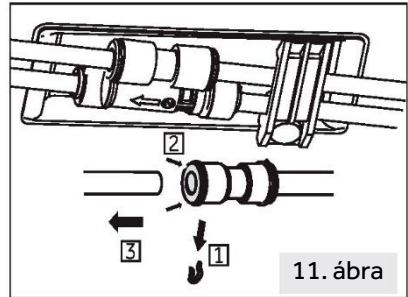

11. ábra

2. Oldja a zsanérfedél csavarját, és távolítsa el a fedelet (12. ábra). A fagyasztó ajtajának eltávolításakor válassza le az összes vezetékét, kivéve a földelővezetékét.

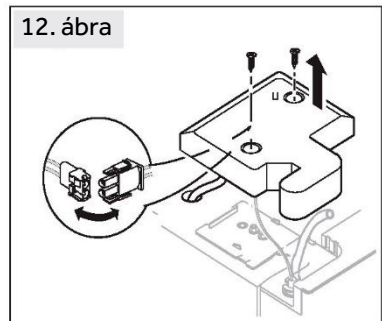

12. ábra

3. Oldja a felső zsanéért helyén tartó csavarokat, majd távolítsa el a zsanért (13. ábra).

4. Az eltávolításhoz emelje fel az ajtót (14. ábra). A fagyasztó ajtajának eltávolításakor emelje elég magasra ahhoz, hogy kihúzza a vízcsatlakozót a készülék aljáról.

5. Szerelje fel az ajtót az eltávolítási lépések fordított sorrendben való végrehajtásával. Bizonyosodjon meg arról, hogy a földelővezeték rögzítését biztosítja a csavar.

6. Kösse vissza a vízcsatlakozót.

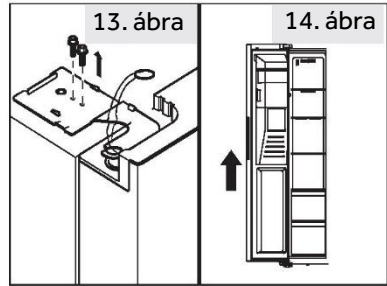

### MEGJEGYZÉS: Hűtőajtó

A képek a fagyasztórekesz ajtajának eltávolítását mutatják. A hűtőszekrény ajtajának az eltávolításához használja a megfelelő alkatrészeket a másik oldalon.

Az (EU) 2019/2016 előírásnak megfelelő termékadatlap

Márka	Haier
Modellnév/azonosító	HSW59F18EIMM HSW59F18EIPT
Modellkategória	Hűtő-fagyasztó
Energiahatékonysági osztály	E
Éves energiafogyasztás (kWh/év) <sup>(1)</sup>	334
Össztérfogat (l)	601
Hűtőszekrény térfogata (l)	391
Fagyasztó térfogata (l)	210
Csillaggal történő megjelölés	
Egyéb rekeszek hőmérséklete > 14 °C	Nem vonatkozik
Fagymentes rendszer	Igen
Fagyasztási kapacitás (kg/24 ó)	12
Éghajlati besorolás <sup>(2)</sup>	SN-N-ST-T
Zajkibocsátási osztály és levegőben terjedő akusztikus zajkibocsátás (db(A) re 1pW)	C(36)
Hőmérséklet-emelkedési idő (ó)	5
Jégkészítési kapacitás	0,9 kg / 24 ó
A berendezés típusa	önálló

### Magyarázatok:

• Igen, támogatott

- (1) 24 órás szabványos megfelelőségi vizsgálat eredményei alapján. A tényleges fogyasztás függ a készülék használatától és helyétől.
- (2) SN éghajlati besorolás: A készüléket +10 °C és +32 °C közötti környezeti hőmérsékleten való használatra tervezték  
N éghajlati besorolás: A készüléket +16 °C és +32 °C közötti környezeti hőmérsékleten való használatra tervezték  
ST éghajlati besorolás: A készüléket +16 °C és +38 °C közötti környezeti hőmérsékleten való használatra tervezték  
T éghajlati besorolás: A készüléket +16 °C és +43 °C közötti környezeti hőmérsékleten való használatra tervezték

### Kiegészítő műszaki adatok

Feszültség / Frekvencia	220–240 V váltóáram / 50 Hz
Bemeneti áramerősség (A)	1,8
Bemeneti kiolvasztási teljesítmény (W)	220
Fő biztosíték (A)	15
Hűtőközeg	R600a
Víznyomás MPa-ban	0,15-0,6
Méreték (Ma/Sz/Mé mm-ben)	1775 / 905 / 726

Figyelmébe ajánljuk a Haier ügyfélszolgálat és az eredeti pótalkatrészek igénybe vételét. Ha probléma merül fel a készülékkel, először tekintse át a HIBAELHÁRÍTÁS részt.

Ha ebben nem talál megoldást, lépjen kapcsolatba

- ▶ a helyi márkakereskedővel vagy
- ▶ európai telefonos ügyfélszolgálati központunkkal (lásd alább a felsorolt telefonszámokat) vagy
- ▶ a [www.haier.com](http://www.haier.com) oldalon található Szerviz és támogatás (Service & Support) területen, ahol aktiválhatja a szervizelési
- ▶ igényt, illetve megtalálhatja a GYIK oldalt.

A szerviz szolgáltatásunkkal való kapcsolatfelvétel előtt bizonyosodjon meg arról, hogy elérhetők az alábbi adatok.

Az információ az adattáblán található.

Modell \_\_\_\_\_

Sorozatszám \_\_\_\_\_

Jótállási igény felmerülése esetén ellenőrizze a termékhez mellékelt jótállási kártyát is.

Európai telefonos ügyfélszolgálati központ		
Ország*	Telefonszám	Költségek
Haier Italy (IT)	199 100 912	
Haier Spain (ES)	902 509 123	
Haier Germany (DE)	0180 5 39 39 99	<ul style="list-style-type: none"> <li>• 14 cent/perc vezetékes</li> <li>• max. 42 cent/perc mobil</li> </ul>
Haier Austria (AT)	0820 001 205	<ul style="list-style-type: none"> <li>• 14,53 cent/perc vezetékes</li> <li>• max. 20 cent/perc összes egyéb</li> </ul>
Haier United Kingdom (UK)	0333 003 8122	
Haier France (FR)	0980 406 409	

\* További országokért látogasson el a [www.haier.com](http://www.haier.com) oldalra

Haier Europe Trading S.r.l

Branch UK

Westgate House, Westgate, Ealing

London, W5 1YY

HU

\*A hűtőszekrény jótállásának időtartama:

Minimális jótállás: 2 év az uniós tagállamokban, 3 év Törökországban, 1 év az Egyesült Királyságban, 1 év Oroszországban, 3 év Svédországban, 2 év Szerbiában, 5 év Norvégiában, 1 év Marokkóban, 6 hónap Algériában, Tunézia nincs kötelező jogi jótállás.

\*A készülék javításához szükséges pótalkatrészek rendelkezésre állásának időtartama:

Termosztátok, hőmérséklet érzékelők, nyomtatott áramköri lapok és fényforrások legalább hét évig elérhetők a piacra bocsátott utolsó modelltől számítva.

Ajtófogantyúk, ajtópántok, tálcák és kosarak legalább hét évig, míg ajtó tömítések legalább 10 évig elérhetők a piacra bocsátott utolsó modelltől számítva.

\*A termékre vonatkozó további tájékoztatás ügyében tekintse meg a <https://eprel.ec.europa.eu/> oldalt, vagy olvassa be a készüléken elhelyezett, energiafogyasztást jelölő címkén lévő QR-kódot.

---

Informazioni per la sicurezza .....	425
Uso previsto .....	430
Descrizione del prodotto .....	431
Pannello di controllo .....	432
Utilizzo .....	433
Dotazioni .....	446
Cura e pulizia .....	448
Risoluzione dei problemi .....	451
Installazione .....	455
Dati tecnici .....	461
Assistenza clienti .....	463

## Grazie per aver acquistato un prodotto Haier.

Leggere attentamente queste istruzioni prima di utilizzare l'elettrodomestico. Le istruzioni contengono informazioni importanti per ottimizzare l'uso dell'elettrodomestico e garantire l'installazione, l'uso e la manutenzione sicuri e corretti.

Conservare il presente manuale in un luogo comodo, in modo da poterlo sempre consultare per un uso sicuro e corretto dell'elettrodomestico.

Se l'elettrodomestico viene venduto, ceduto o abbandonato in caso di trasloco, trasferire anche il presente manuale in modo che il nuovo proprietario possa comprendere l'uso dell'elettrodomestico e delle avvertenze di sicurezza.

IT

## Accessori

Controllare gli accessori e la documentazione in base al seguente elenco:



Tubo dell'acqua



Filtro dell'acqua

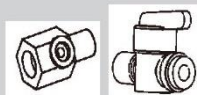

Adattatore da 6,35 mm  
con valvola

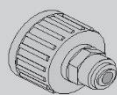

Adattatore  
da 6,35 mm



2 fermagli



Etichetta  
energetica



Scheda della garanzia



Guida rapida



### **AVVERTENZA - Informazioni importanti per la sicurezza**



### **AVVISO - Informazioni generali e consigli**



### **Informazioni ambientali**



#### **Smaltimento**

Contribuire a proteggere l'ambiente e la salute umana. Collocare l'imballo in appositi contenitori affinché venga riciclato. Contribuire al riciclo dei rifiuti delle apparecchiature elettriche ed elettroniche. Non smaltire gli elettrodomestici contrassegnati con questo simbolo assieme ai rifiuti domestici. Conferire il prodotto presso la struttura di riciclo locale o rivolgersi all'ufficio comunale preposto.



### **AVVERTENZA!**

Pericolo di lesioni o soffocamento!

I refrigeranti e i gas devono essere smaltiti in maniera professionale. Accertarsi che la tubazione del circuito del refrigerante non sia danneggiata prima di smaltirla correttamente. Scollegare l'elettrodomestico dalla rete elettrica. Tagliare il cavo di alimentazione e smaltirlo. Rimuovere vassoi e cassette, fermaporte e guarnizioni, per evitare che bambini e animali domestici rimangano chiusi nell'elettrodomestico.

**Prima di accendere l'elettrodomestico per la prima volta, leggere i seguenti consigli sulla sicurezza:**



### AVVERTENZA!

#### Operazioni preliminari al primo utilizzo

- ▶ Accertarsi dell'assenza di danni dovuti al trasporto.
- ▶ Rimuovere tutti gli elementi di imballo e tenerli fuori dalla portata dei bambini.
- ▶ Per garantire la totale efficienza del circuito del refrigerante, attendere almeno due ore prima di installare l'elettrodomestico.
- ▶ L'elettrodomestico deve essere maneggiato sempre da almeno due persone perché è pesante.

#### Installazione

- ▶ Installare l'elettrodomestico in un luogo asciutto e ben ventilato. Lasciare uno spazio libero di almeno 10 cm sopra e attorno all'elettrodomestico.
- ▶ Non collocare mai l'elettrodomestico in zone umide o soggette a schizzi d'acqua. Pulire e asciugare schizzi e macchie d'acqua con un panno morbido e pulito.
- ▶ Non installare l'elettrodomestico esposto alla luce diretta del sole o in prossimità di fonti di calore (ad es. stufe o radiatori).
- ▶ Installare l'elettrodomestico a livello in un'area adatta alle dimensioni e all'uso.
- ▶ Le aperture di ventilazione nell'elettrodomestico o nella struttura a incasso devono rimanere sempre libere.
- ▶ Accertarsi che i dati elettrici sulla targhetta siano conformi all'alimentazione elettrica. In caso contrario, rivolgersi a un elettricista.
- ▶ L'elettrodomestico funziona con corrente elettrica 220-240 Vca / 50 Hz. Oscillazioni anomale della tensione possono causare il mancato avvio dell'elettrodomestico, danni al controllo della temperatura o al compressore oppure rumori anomali durante il funzionamento. In tal caso, è opportuno montare un regolatore automatico.
- ▶ Non adoperare prese multiple o cavi di prolunga.
- ▶ Non collocare prese multiple o alimentatori portatili nella parte posteriore dell'elettrodomestico.
- ▶ Accertarsi che il cavo di alimentazione non sia intrappolato dal frigorifero. Non calpestare il cavo di alimentazione.



## AVVERTENZA!

- ▶ Per l'alimentazione elettrica utilizzare una presa separata collegata a terra e facilmente accessibile. L'elettrodomestico deve essere collegato a terra.  
Solo per il Regno Unito: il cavo di alimentazione dell'elettrodomestico è dotato di una spina a 3 conduttori (collegata a terra) adatta a una presa standard a 3 conduttori (collegata a terra). Non tagliare né smontare mai il terzo conduttore (collegamento a terra). Dopo l'installazione dell'elettrodomestico, la spina deve essere accessibile.
- ▶ Non danneggiare il circuito di refrigerazione.

### Utilizzo quotidiano

- ▶ Questo elettrodomestico può essere utilizzato da bambini di almeno 8 anni, da persone con ridotte capacità fisiche, sensoriali o mentali e da persone inesperte solo sotto stretta sorveglianza o se hanno appreso le modalità di utilizzo sicuro dell'elettrodomestico e sono consapevoli dei relativi pericoli.
- ▶ I bambini di età da 3 a 8 anni possono introdurre e prelevare alimenti dall'elettrodomestico, ma non devono pulirlo o installarlo.
- ▶ Tenere lontano dall'elettrodomestico i bambini di età inferiore a 3 anni, a meno che non siano costantemente sorvegliati.
- ▶ Impedire ai bambini di giocare con l'elettrodomestico.
- ▶ In caso di perdite di gas refrigerante o altri gas infiammabili in prossimità dell'elettrodomestico, chiudere la valvola del gas che fuoriesce, aprire porte e finestre e non staccare la spina del cavo di alimentazione del frigorifero o di altri elettrodomestici.
- ▶ Si noti che l'elettrodomestico è impostato per il funzionamento in un intervallo di temperatura ambiente specifico compreso tra 10 e 43°C. L'elettrodomestico potrebbe non funzionare correttamente se lasciato per un lungo periodo a una temperatura superiore o inferiore all'intervallo indicato.
- ▶ Non collocare elementi instabili (oggetti pesanti, contenitori pieni d'acqua) sopra il frigorifero, per evitare lesioni personali dovute a cadute o scosse elettriche causate dal contatto con l'acqua.
- ▶ Non caricare eccessivamente i balconcini dello sportello. Lo sportello potrebbe deformarsi, il portabottiglie potrebbe fuoriuscire o l'elettrodomestico potrebbe rovesciarsi.
- ▶ Aprire e chiudere gli sportelli solo adoperando le maniglie. La distanza tra gli sportelli e tra gli sportelli e il vano è molto limitata. Non allungare le mani in queste zone per evitare di schiacciarsi le dita. Aprire o chiudere gli sportelli del frigorifero solo quando non ci sono bambini nel raggio di movimento degli sportelli.



### AVVERTENZA!

- ▶ Non conservare né utilizzare materiali esplosivi o corrosivi nell'elettrodomestico o nelle vicinanze.
- ▶ Non conservare medicinali, batteri o sostanze chimiche nell'elettrodomestico. Questo apparecchio è un elettrodomestico. Si sconsiglia di conservare materiali che richiedono temperature rigide.
- ▶ Non riporre liquidi in bottiglie o lattine (né alcolici ad elevata gradazione), specialmente bevande gassate, nel congelatore, perché durante il congelamento potrebbero scoppiare.
- ▶ Se la temperatura del congelatore è aumentata, controllare lo stato degli alimenti.
- ▶ Non impostare una temperatura inutilmente bassa nel vano frigorifero. Con impostazioni elevate possono crearsi temperature sotto zero. Attenzione: le bottiglie possono scoppiare.
- ▶ Non toccare i prodotti congelati con le mani bagnate (indossare i guanti). In particolare, non mangiare i ghiaccioli subito dopo averli tolti dal vano congelatore. In caso contrario, potrebbe congelarsi la bocca e potrebbero formarsi vesciche da gelo. PRONTO SOCCORSO: collocare immediatamente la zona congelata sotto l'acqua fredda corrente. Non tirare via la zona congelata!
- ▶ Non toccare la superficie interna del comparto congelatore durante il funzionamento, soprattutto con le mani bagnate, poiché le mani potrebbero congelarsi sulla superficie.
- ▶ In caso di blackout o prima della pulizia, scollegare l'elettrodomestico. Attendere almeno 7 minuti prima di riavviare l'elettrodomestico, poiché un avvio frequente può danneggiare il compressore.
- ▶ Non adoperare dispositivi elettrici all'interno dei comparti dell'elettrodomestico destinati alla conservazione degli alimenti, a meno che non siano del tipo consigliato dal produttore. Manutenzione / pulizia
- ▶ Accertarsi che i bambini siano sorvegliati se effettuano la pulizia e la manutenzione.
- ▶ Scollegare l'elettrodomestico dalla rete elettrica prima di effettuare operazioni di manutenzione ordinaria. Attendere almeno 5 minuti prima di riavviare l'elettrodomestico, poiché un avvio frequente può danneggiare il compressore.



### AVVERTENZA!

- ▶ Quando si scollega l'elettrodomestico, afferrare la spina e non il cavo.
- ▶ Non pulire l'elettrodomestico con spazzole rigide, spazzole metalliche, detersivi in polvere, benzina, acetato di pentile, acetone e soluzioni organiche simili, soluzioni acide o alcaline. Per la pulizia adoperare un detergente speciale per frigoriferi per evitare danni.
- ▶ Non raschiare via ghiaccio e brina con oggetti appuntiti. Non adoperare spray, riscaldatori elettrici (ad es. asciugacapelli) o altre fonti di calore per evitare danni ai componenti in plastica.
- ▶ Non usare oggetti meccanici o utensili diversi da quelli consigliati dal produttore per accelerare lo sbrinamento.
- ▶ Se il cavo di alimentazione è danneggiato, deve essere sostituito dal produttore, da un tecnico dell'assistenza o da una persona con analoga qualifica per evitare rischi.
- ▶ Non cercare di riparare, smontare o modificare personalmente l'elettrodomestico. Per le riparazioni rivolgersi all'assistenza clienti.
- ▶ Eliminare la polvere sul retro dell'unità almeno una volta all'anno per scongiurare il rischio di incendio e limitare i consumi energetici.
- ▶ Non spruzzare o schizzare liquidi sull'elettrodomestico durante la pulizia.
- ▶ Per pulire questo elettrodomestico non utilizzare apparecchi a vapore.
- ▶ Non pulire i ripiani di vetro freddi con acqua calda. Un'improvvisa variazione della temperatura può causare la rottura del vetro.

## Informazioni sul gas refrigerante



### AVVERTENZA!

L'elettrodomestico contiene il refrigerante infiammabile ISOBUTANO (R600a). Accertarsi che il circuito del refrigerante non abbia subito danni durante il trasporto o l'installazione. Eventuali perdite di refrigerante possono causare lesioni oculari o incendi. In caso di danni, tenere lontane fonti di fiamme libere, ventilare perfettamente l'ambiente, non collegare o scollegare i cavi di alimentazione dell'elettrodomestico o di altri elettrodomestici. Informare l'assistenza clienti.

In caso di contatto con gli occhi, sciacquare immediatamente con acqua corrente e rivolgersi tempestivamente a un oculista.

## Uso previsto

Questo elettrodomestico è destinato al raffreddamento e al congelamento di alimenti. È stato progettato esclusivamente per l'uso in applicazioni domestiche e simili, ad es. zone cucina del personale in negozi, uffici e altri ambienti di lavoro; in fattorie, da clienti in hotel, motel e altri ambienti di tipo residenziale, nonché in bed-and-breakfast e attività di ristorazione. Non è destinato ad usi commerciali o industriali.

IT

Non sono consentiti cambiamenti o modifiche all'elettrodomestico. Utilizzi errati possono causare pericoli e annullare la garanzia.

## Norme e direttive e

Questo prodotto è conforme ai requisiti di tutte le direttive CE vigenti con le corrispondenti norme armonizzate e le norme del Regno Unito che prevedono il marchio CE e UKCA.

## **i** Avviso

A causa di modifiche tecniche e della varietà dei modelli, alcune illustrazioni riportate nel presente manuale possono essere diverse dall'aspetto reale del modello acquistato.

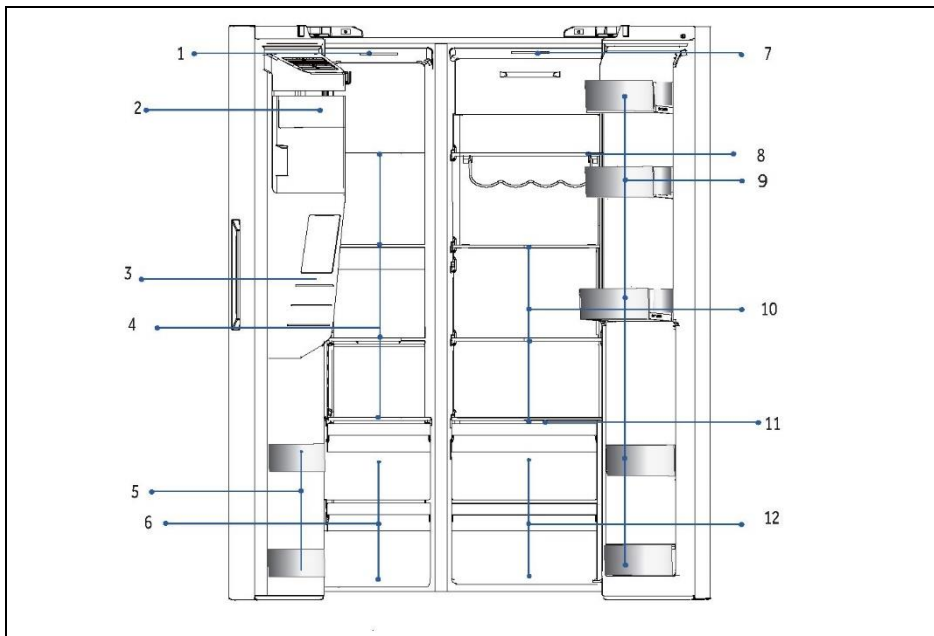

A: Comparto congelatore

- 1 Lampada da soffitto
- 2 Macchina per il ghiaccio con contenitore per il ghiaccio
- 3 Dispenser di acqua e ghiaccio
- 4 Ripiani in vetro
- 5 Portabottiglie
- 6 Cassetti

B: Comparto frigorifero

- 7 Lampada da soffitto
- 8 Portavini
- 9 Portabottiglie
- 10 Ripiani in vetro
- 11 Piastra di copertura zona umida
- 12 Cassetti

## Pannello di controllo

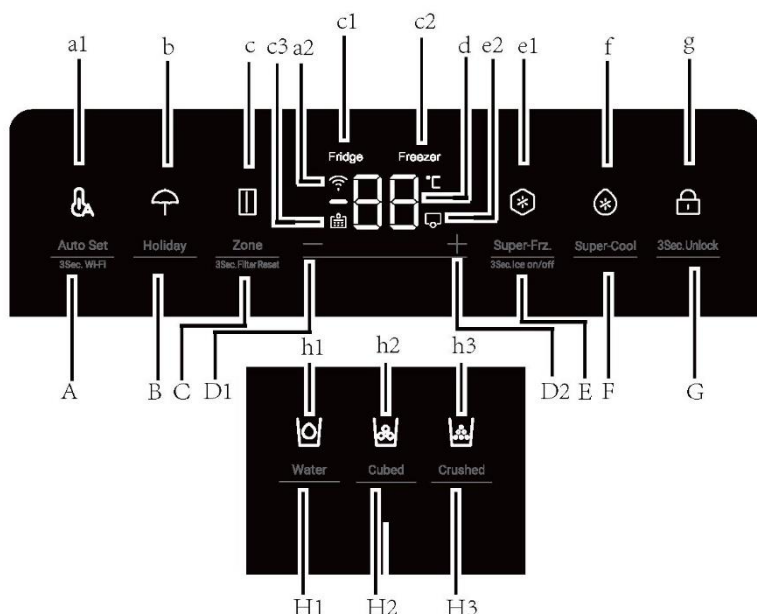

### Pulsanti:

- A Funzione Auto Set / 3Sec. Wi-Fi
- B Funzione Holiday
- C Selezione zona / 3Sec. Filter Reset
- D1 Tasto di regolazione della temperatura "-"
- D2 Tasto di regolazione della temperatura "+"
- E Funzione Super-Freezer / Ghiaccio acceso-spento 3 sec
- F Funzione Super-Cool
- G Selettore blocco del pannello
- H1 Selettore funzione Water intake
- H2 Selettore funzione Cubed ice
- H3 Selettore funzione Crushed ice

### Indicatori:

- a1 Modalità Auto Set
- a2 Funzione Wi-Fi
- b Modalità Holiday
- c Indicatore zona
- c1 Indicatore frigorifero
- c2 Indicatore congelatore
- c3 Funzione reset filtro
- d Visualizzazione della temperatura
- e1 Modalità Super-Freezer
- e2 Modalità macchina per il ghiaccio
- f Modalità Super-Cool
- g Blocco del pannello
- h1 Funzione Water intake
- h2 Funzione Cubed ice
- h3 Funzione Crushed ice

## Operazioni preliminari al primo utilizzo

- ▶ Rimuovere tutti i materiali di imballo, tenerli fuori dalla portata dei bambini e smaltirli nel rispetto dell'ambiente.
- ▶ Pulire l'interno e l'esterno dell'elettrodomestico con acqua e un detersivo delicato prima di inserire gli alimenti.
- ▶ Dopo l'installazione a livello e la pulizia dell'elettrodomestico, attendere almeno 2-5 ore prima di collegarlo all'alimentazione elettrica. Vedere la sezione **INSTALLAZIONE**.
- ▶ Prima di caricare gli alimenti, preraffreddare i compartimenti con impostazioni elevate. La funzione Power-Freeze serve a raffreddare rapidamente i compartimenti.
- ▶ La temperatura del frigorifero e del congelatore viene impostata automaticamente a 5 °C e -18 °C rispettivamente. Queste impostazioni sono quelle consigliate. È possibile, tuttavia, cambiare manualmente queste temperature. Vedere **REGOLAZIONE DELLA TEMPERATURA**.

## Tasti a sensore

I tasti del pannello di controllo sono di tipo a sensore che rispondono quando vengono toccati lievemente con un dito.

## Accensione e spegnimento dell'elettrodomestico

L'elettrodomestico entra in funzione non appena viene collegato all'alimentazione elettrica.

Le temperature visualizzate mostreranno le temperature impostate nel comparto.

È possibile che sia attivo il blocco del pannello.



### Avviso

Quando l'elettrodomestico viene acceso dopo averlo staccato dall'alimentazione elettrica, il raggiungimento delle temperature corrette potrebbe richiedere fino a 12 ore.

Svuotare l'elettrodomestico prima di spegnerlo. Per spegnere l'elettrodomestico, staccare il cavo di alimentazione dalla presa di corrente.



### AVVISO

Alla prima accensione del frigorifero, l'indicatore si accende. La temperatura del frigo e del congelatore viene impostata automaticamente a 5 °C e -18 °C rispettivamente.

## Blocco e sblocco del pannello

1. Blocco automatico: quando lo sportello del frigorifero e lo sportello del congelatore sono chiusi e non viene eseguita alcuna operazione con i tasti entro 30 secondi, il display si spegne e si blocca automaticamente

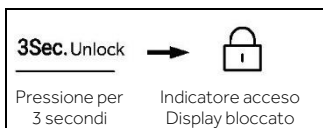

2. Blocco manuale: quando lo schermo del display è sbloccato, premere il tasto "G" (selettore blocco pannello) e tenerlo premuto per 3 secondi, il segnalatore acustico suona una volta, l'indicatore "g" (blocco pannello) si accende e il display si blocca.



## Regolazione della temperatura

Le temperature interne dipendono dai seguenti fattori:

- ▶ Temperatura ambiente
- ▶ Frequenza di apertura dello sportello
- ▶ Quantità di alimenti conservati
- ▶ Installazione dell'elettrodomestico

## Regolazione della temperatura del frigorifero

1. Quando lo schermo del display è sbloccato, premere il tasto "C" (selettore zona). Il segnale acustico viene emesso una volta, l'indicatore "c1" (Indicatore frigorifero) lampeggia, quindi si arriva alla modalità di impostazione della temperatura del frigorifero.
2. Premere ogni volta il tasto "D1" (tasto di regolazione della temperatura "-"), viene emesso un segnale acustico, la temperatura impostata del frigorifero si riduce di 1. La temperatura del frigorifero verrà visualizzata nella sequenza "9°C>8°C>7°C>6°C>5°C>4°C>3°C>2°C>1°C".

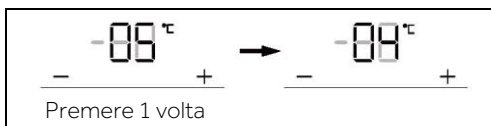

## Regolazione della temperatura del frigorifero

3. Premere ogni volta il tasto "D2" (tasto di regolazione della temperatura "+"), viene emesso un segnale acustico, la temperatura impostata del frigorifero aumenta di 1. La temperatura del frigorifero verrà visualizzata nella sequenza "1°C > 2°C > 3°C > 4°C > 5°C > 6°C > 7°C > 8°C > 9°C".

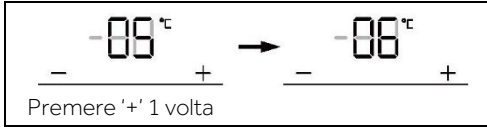

### Avviso

Dopo aver impostato la temperatura, se non viene eseguita alcuna operazione entro 5 secondi, il sistema viene determinato automaticamente e salva la temperatura impostata.

## Regolazione della temperatura del congelatore

1. Quando lo schermo del display è sbloccato, premere il tasto "C" (selettore zona). Il segnale acustico viene emesso una volta, l'indicatore "c2" (Indicatore congelatore) lampeggia, quindi si arriva alla modalità di impostazione della temperatura del congelatore.
2. Premere ogni volta il tasto "D1" (tasto di regolazione della temperatura "-"), viene emesso un segnale acustico, la temperatura impostata del congelatore si riduce di 1. La temperatura del congelatore verrà visualizzata nella sequenza "-14°C > -15°C > -16°C > -17°C > -18°C > -19°C > -20°C > -21°C > -22°C > -23°C > -24°C".

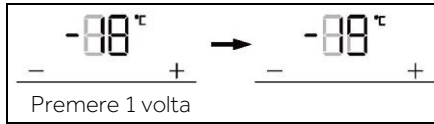

3. Premere ogni volta il tasto "D2" (tasto di regolazione della temperatura "+"), viene emesso un segnale acustico, la temperatura impostata del congelatore aumenta di 1. La temperatura del congelatore verrà visualizzata nella sequenza "-24°C > -23°C > -22°C > -21°C > -20°C > -19°C > -18°C > -17°C > -16°C > -15°C > -14°C".

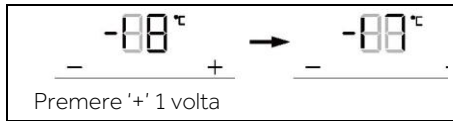

### Avviso

Dopo aver impostato la temperatura, se non viene eseguita alcuna operazione entro 5 secondi, il sistema viene determinato automaticamente e salva la temperatura impostata.



 **Avviso**

Nello stato Holiday, la temperatura del frigorifero non può essere regolata. Se si preme il tasto "D1" (tasto di regolazione della temperatura "-") o il tasto "D2" (tasto di regolazione della temperatura "+") per regolare la temperatura del frigorifero, l'indicatore "b" (indicatore Holiday) lampeggia con un segnale acustico per indicare che questa operazione non può essere eseguita.

Prima di utilizzare la funzione Holiday, svuotare il frigorifero per evitare che gli alimenti al suo interno vadano a male. Quando la funzione Holiday è attivata, non è possibile attivare contemporaneamente la funzione "Auto Set" o la funzione "Super-Cool".

**Funzione Super-Cool**

1. Quando lo schermo del display è sbloccato, premere il tasto "F" (selettore Super-Cool), viene emesso un segnale acustico, la spia "f" (funzione Super-Cool) si accende, quindi la funzione Super-Cool si attiva.
2. Quando l'indicatore "f" (funzione Super-Cool) si accende, premere il tasto "F" (selettore Super-Cool); viene emesso un segnale acustico, l'indicatore "f" (funzione Super-Cool) si spegne e la funzione Super-Cool si disattiva.
3. Dopo l'attivazione della funzione Super-Cool, il frigorifero disattiva automaticamente la funzione quando raggiunge la condizione impostata. Se si desidera uscire manualmente, è possibile premere il tasto "F" (selettore Super-Cool) per disattivarla.

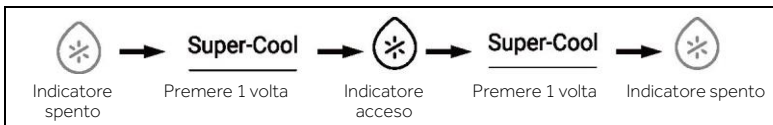
 **Avviso**

Nello stato Super-Cool, la temperatura del frigorifero non può essere regolata. Se si preme il tasto "D1" (tasto di regolazione della temperatura "-") o il tasto "D2" (tasto di regolazione della temperatura "+") per regolare la temperatura del frigorifero, l'indicatore "f" (indicatore Super-Cool) lampeggia con un segnale acustico per indicare che questa operazione non può essere eseguita.

Nello stato della funzione Super-Cool, la funzione Auto-set o la funzione Holiday non possono essere attivate contemporaneamente a causa delle diverse modalità di controllo. Quando si sceglie una funzione in conflitto con un'altra funzione, la funzione originale si disattiva automaticamente.





## Funzione Cubed ice

In qualsiasi stato (bloccato o sbloccato), premere il tasto "H2" (selettore funzione Cubed ice), viene emesso un segnale acustico, l'indicatore "h2" (funzione Cubed ice) si accende, quindi la funzione Cubed ice si attiva.

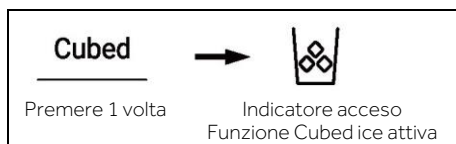

## Avviso

1. Quando l'indicatore "h2" (funzione Cubed ice) si accende, l'indicatore "h1" (funzione Water intake) e l'indicatore "h3" (funzione Crushed ice) si spengono. Dopo aver premuto il microinterruttore del distributore, i cubetti di ghiaccio escono dalla porta di aspirazione.
2. Quando la macchina del ghiaccio viene collegato per la prima volta all'elettricità per funzionare, la funzione Cubed ice è disattivata per impostazione predefinita.
3. Premere il microinterruttore dell'erogatore, la relativa spia si accende con la copertura del microinterruttore aperta. Quindi, il motore del tritaghiaccio inizia a ruotare in senso antiorario per spingere i cubetti di ghiaccio. Allentare il microinterruttore dell'erogatore; il motore del tritaghiaccio si arresta, la copertura dell'erogatore si chiude e la spia si spegne dopo 5 secondi.
4. Nello stato Cubed ice, quando il relativo tempo è superiore a 50 secondi, viene emesso un segnale acustico che inizia ad avvisare gli utenti (con piccoli colpi) di disattivarlo. Quando il tempo raggiunge 1 minuto, la funzione Cubed ice viene forzata a fermarsi ed è efficiente quando l'interruttore viene premuto la volta successiva.
5. Durante la funzione Cubed ice, se si apre lo sportello del frigorifero, il motore che eroga ghiaccio si ferma, con la copertura dell'erogatore chiusa, la spia dell'erogatore spenta e la funzione Cubed ice disattivata.
6. È vietato avviare la produzione del ghiaccio con lo sportello del frigorifero aperto.

## Funzione Crushed ice

In qualsiasi stato (bloccato o sbloccato), premere il tasto "H3" (selettore funzione Crushed ice), viene emesso un segnale acustico, l'indicatore "h3" (funzione Crushed ice) si accende, quindi la funzione Crushed ice si attiva.

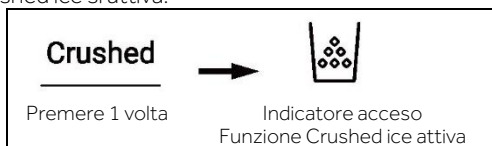

## **i** Avviso

Quando l'indicatore "h3" (funzione Crushed ice) si accende, l'indicatore "h1" (funzione Water intake) e l'indicatore "h2" (funzione Cubed ice) si spengono. Dopo aver premuto il microinterruttore del distributore, il ghiaccio tritato esce dalla porta di aspirazione.

Premere il microinterruttore dell'erogatore, la relativa spia si accende con la copertura del microinterruttore aperta. Quindi, il motore per tritare il ghiaccio inizia a ruotare in senso orario per spingere i cubetti di ghiaccio. Allentare il microinterruttore dell'erogatore; il motore del tritaghiaccio si arresta, la copertura dell'erogatore si chiude e la spia si spegne dopo 5 secondi.

Nello stato Crushed ice, quando il relativo tempo è superiore a 50 secondi, viene emesso un segnale acustico che inizia ad avvisare gli utenti (con piccoli colpi) di disattivarlo. Quando il tempo raggiunge 1 minuto, la funzione Crushed ice viene forzata a fermarsi ed è efficiente quando l'interruttore viene premuto la volta successiva.

Durante la funzione Crushed ice, se si apre lo sportello del frigorifero, il motore che eroga ghiaccio si ferma, con la copertura dell'erogatore chiusa, la spia dell'erogatore spenta e la funzione Crushed ice disattivata.

È vietato avviare il tritaghiaccio con lo sportello del frigorifero aperto.

## **Allarme sportello aperto**

Se uno sportello viene tenuto aperto troppo a lungo o lo sportello non è chiuso completamente, il frigorifero emette un segnale acustico a intervalli prestabiliti per ricordare all'utente di chiudere lo sportello in tempo.

## **Memoria spegnimento**

Viene ricordato lo stato di funzionamento istantaneo dello spegnimento. Dopo la riaccensione, la funzione si baserà ancora sull'impostazione attiva prima dello spegnimento.

## **Utilizzo dell'erogatore di ghiaccio e acqua**

Premere ripetutamente il tasto di selezione dell'erogatore finché la spia sopra l'indicatore desiderato non si accende.

Premere la paletta erogatrice (1) con un bicchiere o un altro contenitore per erogare ghiaccio a cubetti, acqua o ghiaccio tritato.

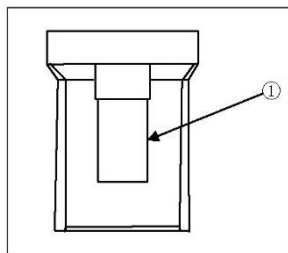

## SUGGERIMENTO PER LA CONSERVAZIONE DI ALIMENTI FRESCI

### Conservazione nel comparto frigorifero

1. Mantenere nel frigorifero una temperatura inferiore a 5 °C.
2. Lasciare raffreddare gli alimenti caldi fino a quando raggiungono la temperatura ambiente prima di conservarli nell'elettrodomestico.
3. Lavare e asciugare gli alimenti prima di conservarli nel frigorifero.
4. Per evitare alterazioni dell'odore o del sapore, sigillare adeguatamente gli alimenti da conservare.
5. Non conservare alimenti in quantità eccessiva. Per un raffreddamento migliore e più omogeneo, lasciare spazio tra gli alimenti per consentire il passaggio dell'aria fredda.
6. È preferibile conservare nella parte anteriore del ripiano gli alimenti consumati quotidianamente.
7. Lasciare spazio tra gli alimenti e le pareti interne, per facilitare il passaggio dell'aria. In particolare, non riporre alimenti a contatto con la parete posteriore, perché potrebbero congelarsi. Evitare il contatto diretto degli alimenti (specialmente se oleosi o acidi) con il rivestimento interno, poiché l'olio e l'acido possono corrodere. Pulire immediatamente lo sporco oleoso o acido.
8. Scongelare gli alimenti surgelati nel comparto frigorifero. In questo modo, è possibile utilizzare gli alimenti congelati per ridurre la temperatura nel comparto e risparmiare energia.
9. Il processo di invecchiamento di frutta e verdura come zucchine, meloni, papaia, banane, ananas ecc. può essere accelerato nel frigorifero. Per tale motivo, è sconsigliabile conservare questi alimenti nel frigorifero. Un breve periodo di conservazione in frigorifero, tuttavia, può accelerare la maturazione di frutti molto acerbi. Conservare a temperatura ambiente anche cipolle, aglio, zenzero e altri tuberi.
10. Eventuali odori sgradevoli all'interno del frigorifero indicano che qualcosa si è rovesciato ed è necessario pulire l'elettrodomestico. Vedere CURA E PULIZIA.
11. È preferibile collocare alimenti diversi in aree diverse, a seconda delle loro proprietà:

- 1-Burro, formaggi, ecc.
- 2-Uova, cibo in scatola, spezie, ecc.
- 3/4/5-Bevande e bibite imbottigliate.
- 6-Cibi in salamoia, cibo in scatola, ecc.
- 7/8-Carne, pesce, alimenti crudi
- 9-Lattine, latticini, ecc.
- 10-Frutta, verdura, lattuga, ecc.
- 11-Carne cotta, salsicce ecc.

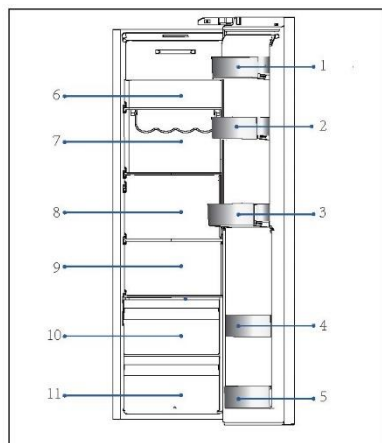

## SUGGERIMENTO PER LA CONSERVAZIONE DI ALIMENTI FRESCI

### Conservazione nel comparto congelatore

1. Nel congelatore mantenere la temperatura di  $-18^{\circ}\text{C}$ .
2. Attivare la funzione Super-Freeze 12 ore prima di congelare altri alimenti; per alimenti in quantità limitata, bastano 4-6 ore.
3. Lasciare raffreddare gli alimenti caldi fino a quando raggiungono la temperatura ambiente prima di conservarli nel comparto congelatore.
4. Gli alimenti tagliati in piccole porzioni si congelano e si scongelano più rapidamente. Il peso consigliato per ogni porzione è inferiore a 2,5 kg.
5. È preferibile confezionare gli alimenti prima di collocarli nel congelatore. Per evitare che i sacchetti si attacchino tra loro, la parte esterna della confezione deve essere asciutta. I materiali per il confezionamento devono essere inodori, ermetici, non velenosi e non tossici.
6. Per evitare di superare la scadenza dei periodi di conservazione, annotare sulla confezione la data di congelamento, il limite di tempo e il nome dell'alimento in base ai periodi di conservazione dei vari alimenti.
7. **AVVERTENZA!** Acidi, alcali, sale ecc. potrebbero corrodere la superficie interna del congelatore. Non collocare alimenti contenenti tali sostanze (ad es. pesce di mare) a contatto diretto con la superficie interna. Eliminare immediatamente l'acqua salata dal congelatore.
8. Non superare i tempi di conservazione degli alimenti consigliati dai produttori. Estrarre dal congelatore solo la quantità di alimenti necessaria.
9. È preferibile collocare alimenti diversi in aree diverse, a seconda delle loro proprietà:

- 1- Articoli più leggeri come gelati, verdure, pane, ecc.
- 2- Porzioni di cibo abbondanti/più pesanti come tagli di carne da cuocere
- 3- Pizza, etc.

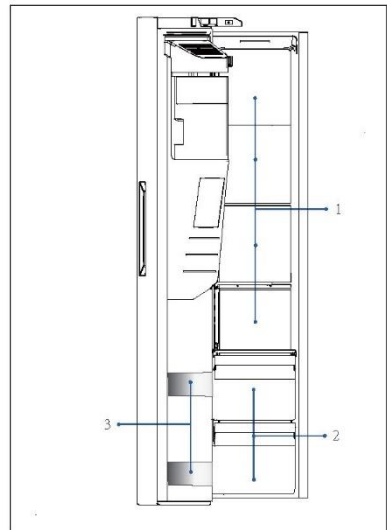



## AVVISO: CONSERVAZIONE

1. Per ottimizzare il raffreddamento, lasciare uno spazio libero di almeno 10 mm tra gli alimenti e il sensore.
2. Per ottimizzare il raffreddamento, lasciare libero il cassetto più in basso nell'elettrodomestico quando è in funzione.
3. Gli alimenti che contengono ghiaccio (come il gelato) devono essere conservati all'interno del comparto congelatore invece che nei portabottiglie. Gli sbalzi di temperatura a cui sono esposti i portabottiglie, dovuti all'apertura e alla chiusura dello sportello, possono scongelare gli alimenti.
4. Consumare rapidamente gli alimenti scongelati. Gli alimenti scongelati non possono essere ricongelati, a meno che non vengano cotti.
5. Non caricare troppi alimenti freschi nel vano congelatore. Fare riferimento alla capacità di congelamento del congelatore - Vedere DATI TECNICI o controllare i dati sulla targhetta.
6. Gli alimenti possono essere conservati nel congelatore a una temperatura di almeno -18 °C per 2-12 mesi, a seconda delle loro proprietà (ad es. carne: 3-12 mesi, verdure: 6-12 mesi)
7. Quando si congelano alimenti freschi, evitare che entrino a contatto con alimenti già congelati. In caso contrario, questi ultimi potrebbero scongelarsi.
8. Scongelare gli alimenti congelati in frigorifero. In questo modo, è possibile utilizzare gli alimenti congelati per ridurre la temperatura nel comparto e risparmiare energia.

### **Quando si conservano alimenti surgelati, attenersi alle linee guida indicate di seguito:**

1. Per il tempo di conservazione degli alimenti, attenersi sempre alle linee guida dei produttori. Non ignorare queste linee guida!
2. Ridurre il più possibile il tempo tra l'acquisto e la conservazione per preservare la qualità degli alimenti.
3. Acquistare alimenti congelati che devono essere conservati a una temperatura di -18°C o inferiore.
4. Evitare di acquistare alimenti con ghiaccio o brina sulla confezione, in quanto potrebbero essere stati parzialmente scongelati e ricongelati; l'aumento della temperatura riduce la qualità degli alimenti.



## Suggerimenti per il risparmio energetico

- ▶ Accertarsi che l'elettrodomestico sia adeguatamente ventilato (v. INSTALLAZIONE).
- ▶ Non installare l'elettrodomestico esposto alla luce diretta del sole o in prossimità di fonti di calore (ad es. stufe o radiatori).
- ▶ Evitare che la temperatura dell'elettrodomestico sia inutilmente bassa. Riducendo la temperatura impostata nell'elettrodomestico, il consumo energetico aumenta.
- ▶ Funzioni come POWER-FREEZE consumano più energia.
- ▶ Attendere che gli alimenti caldi si raffreddino prima di collocarli nell'elettrodomestico.
- ▶ Aprire lo sportello dell'elettrodomestico senza spalancarlo e per il più breve tempo possibile.
- ▶ Per evitare ostruzioni del flusso d'aria, non riempire eccessivamente l'elettrodomestico.
- ▶ Evitare l'ingresso di aria nelle confezioni di alimenti.
- ▶ Mantenere pulite le guarnizioni dello sportello in modo che si chiuda sempre perfettamente.
- ▶ Scongelare gli alimenti surgelati nel comparto frigorifero.
- ▶ Per ottimizzare il risparmio energetico, lasciare i cassetti, i contenitori per gli alimenti e i ripiani nelle posizioni di fabbrica e collocare gli alimenti il più possibile distanti tra loro senza ostruire l'uscita del condotto.

### Ripiani regolabili

1. L'altezza dei ripiani può essere regolata in base alle esigenze.
2. Per spostare un ripiano, rimuoverlo sollevandone il bordo posteriore ① ed estrarlo ②.
3. Per reinstallarlo, collocarlo sulle alette su entrambi i lati e spingerlo dentro fino in fondo in modo che la parte posteriore del ripiano sia fissata all'interno delle feritoie laterali.

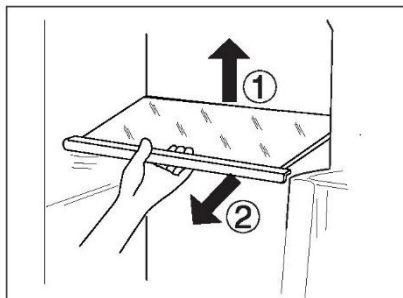

### **i** AVVISO

Accertarsi che tutte le estremità del ripiano siano a livello.

### Portabottiglie/Cassetti incassati nello sportello rimovibili

1. I portabottiglie/cassetti incassati nello sportello possono essere rimossi per pulirli:
2. Tenere con le mani entrambi i lati del cassetto incassato/portabottiglie, sollevarlo ① ed estrarlo ②.
3. Per inserire il portabottiglie/cassetto incassato nello sportello, seguire la procedura inversa.

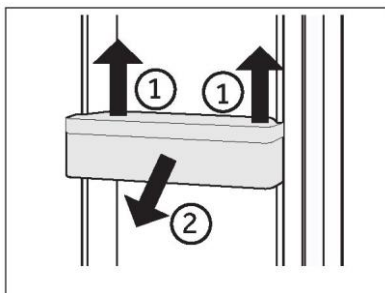

### Cassetto rimovibile

Per rimuovere il cassetto, estrarlo al massimo ①, sollevarlo e toglierlo ②.

Per inserire il cassetto, seguire la procedura inversa.

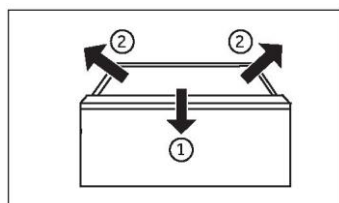

## Contentore del ghiaccio

### Interruzione della produzione di ghiaccio

Se ghiaccio o acqua non sono necessari per un lungo periodo di tempo, è possibile chiudere la valvola tra l'alimentazione idrica e l'elettrodomestico.

La ghiacciaia deve essere pulita, asciugata e riposta nell'elettrodomestico per evitare la formazione di odori.

## Rimozione del contenitore del ghiaccio

1. Afferrare entrambe le maniglie laterali.
2. Sollevare il contenitore.
3. Estrarre il contenitore.

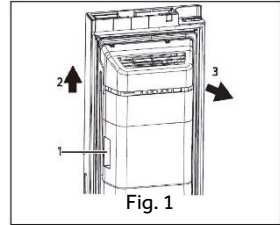

## Reinstallazione del contenitore del ghiaccio

Per reinstallare il contenitore del ghiaccio, la staffa a U dietro il contenitore del ghiaccio (1 in Fig.2) deve essere allineata con la corrispondente struttura metallica. Seguire i passaggi della Fig. 1 nell'ordine inverso.

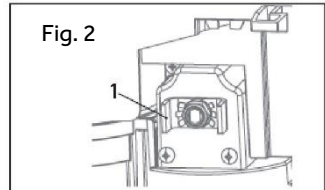

### **i** AVVISO

L'umidità può condensare e congelare la ghiacciaia nella sua posizione.



## Sostituzione delle lampade a LED

**AVVERTENZA!**

La lampada a LED deve essere sostituita solo dal produttore o da un tecnico dell'assistenza autorizzato.

La lampada utilizza una sorgente luminosa a LED che riduce i consumi energetici e garantisce una lunga durata. In caso di anomalie, rivolgersi all'assistenza clienti. V. ASSISTENZA CLIENTI.

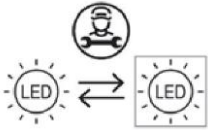

La sorgente luminosa (solo LED) può essere sostituita esclusivamente da un elettricista professionista.

Questo prodotto contiene una fonte luminosa con efficienza energetica di classe G.

Comparto	Tensione	Classe di efficienza energetica	Modello
Frigorifero	12 V	G	HSW59F18EIPT
Congelatore	12 V	G	HSW59F18EIMM

**Pulizia del contenitore del ghiaccio**

Pulire periodicamente il contenitore del ghiaccio con acqua calda, in particolare se i cubetti di ghiaccio sono vecchi e stantii. Asciugare bene il contenitore prima di reinserirlo nell'elettrodomestico per evitare che i cubetti di ghiaccio si attacchino alle pareti.

**Inutilizzo per lunghi periodi**

Se l'elettrodomestico non verrà adoperato per lunghi periodi e non verrà utilizzata la funzione Holiday per il frigorifero:

- ▶ Estrarre gli alimenti.
- ▶ Scollegare il cavo di alimentazione.
- ▶ Pulire l'elettrodomestico come descritto in precedenza.
- ▶ Lasciare aperti gli sportelli per evitare la produzione di cattivi odori all'interno.

**AVVISO**

Spegnere l'elettrodomestico solo se è strettamente necessario.

### Spostamento dell'elettrodomestico

1. Togliere tutti gli alimenti e staccare la spina dell'elettrodomestico.
2. Fissare con nastro adesivo i ripiani e gli altri componenti mobili presenti nel frigorifero e nel congelatore.
3. Non inclinare il frigorifero oltre 45°, altrimenti il sistema di refrigerazione potrebbe danneggiarsi.



#### AVVERTENZA!

- ▶ Non sollevare l'elettrodomestico tenendolo per le maniglie dello sportello.
- ▶ Non collocare mai l'elettrodomestico orizzontalmente a terra.

### Sostituzione del filtro

Il filtro dell'acqua deve essere sostituito ogni 6 mesi circa, quando si accende l'indicatore "c3" (funzione reset filtro).

Il set di filtri può essere ordinato tramite il SERVIZIO CLIENTI.



#### AVVERTENZA!

- ▶ Prima di sostituire il filtro, spegnere l'elettrodomestico e staccare la spina dalla presa di corrente.
- ▶ Chiudere l'alimentazione dell'acqua.

1. Rimuovere (1) la clip di bloccaggio (C) su entrambi i lati del filtro (A) e scollegare entrambi i tubi (2)
2. Installare il nuovo filtro nella posizione corretta; la freccia indica la direzione del flusso d'acqua. Ripetere il passaggio 1 in ordine inverso.
3. Inserire la spina nella presa e aprire la linguetta dell'acqua per lavare i tubi.
4. Resettare l'indicatore "Sostituzione filtro": tenere premuto il tasto "C" (selettore funzione reset filtro) per 3 secondi, l'indicatore "c3" si spegne.

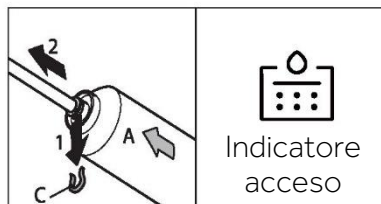

#### AVVERTENZA!

- ▶ Assicurarsi sempre che il collegamento sia saldo, asciutto e privo di perdite!
- ▶ Non schiacciare, piegare o attorcigliare il tubo.

Molti problemi possono essere risolti personalmente senza particolari competenze. In caso di problemi, consultare tutte le soluzioni possibili indicate e attenersi alle seguenti istruzioni prima di contattare l'assistenza post-vendita. V. ASSISTENZA CLIENTI.



### AVVERTENZA!

- ▶ Prima di effettuare la manutenzione dell'elettrodomestico, spegnerlo e staccare la spina dalla presa di corrente.
- ▶ La manutenzione delle apparecchiature elettriche deve essere effettuata solo da elettricisti qualificati, dal momento che eventuali riparazioni improprie possono causare danni notevoli.
- ▶ Se il cavo di alimentazione è danneggiato, deve essere sostituito unicamente dal produttore, da un tecnico dell'assistenza o da una persona con analogo qualifica per evitare rischi.

Problema	Causa possibile	Soluzione possibile
Il compressore non funziona.	<ul style="list-style-type: none"> <li>• La spina non è collegata alla presa di corrente.</li> <li>• L'elettrodomestico sta effettuando il ciclo di sbrinamento</li> </ul>	<ul style="list-style-type: none"> <li>• Collegare la spina alla presa di corrente.</li> <li>• Ciò è normale per lo sbrinamento automatico</li> </ul>
L'elettrodomestico si aziona frequentemente o per un periodo di tempo troppo lungo.	<ul style="list-style-type: none"> <li>• La temperatura interna o esterna è troppo elevata.</li> <li>• L'elettrodomestico è rimasto spento per un certo periodo di tempo.</li> <li>• Uno sportello dell'elettrodomestico non è chiuso ermeticamente.</li> <li>• Lo sportello è stato aperto troppo spesso o troppo a lungo.</li> <li>• L'impostazione della temperatura del comparto congelatore è troppo bassa.</li> <li>• La guarnizione dello sportello è sporca, usurata, danneggiata o inadeguata.</li> <li>• Non è garantita la circolazione dell'aria necessaria.</li> </ul>	<ul style="list-style-type: none"> <li>• In questo caso è normale che l'elettrodomestico rimanga in funzione più a lungo.</li> <li>• Il raffreddamento completo dell'elettrodomestico normalmente richiede 8-12 ore.</li> <li>• Chiudere lo sportello o il cassetto e accertarsi che l'elettrodomestico sia a livello e che gli alimenti o i contenitori urtino lo sportello.</li> <li>• Non aprire lo sportello o il cassetto troppo spesso.</li> <li>• Scegliere un'impostazione della temperatura più alta fino a quando la temperatura del frigorifero è soddisfacente. Per stabilizzare la temperatura del frigorifero occorrono 24 ore.</li> <li>• Pulire la guarnizione dello sportello o del cassetto o farla sostituire dall'assistenza clienti.</li> <li>• Garantire un'adeguata ventilazione.</li> </ul>
L'interno del frigorifero è sporco e/o si sentono cattivi odori.	<ul style="list-style-type: none"> <li>• L'interno del frigorifero deve essere pulito.</li> <li>• In frigorifero vengono conservati alimenti che producono un odore intenso.</li> </ul>	<ul style="list-style-type: none"> <li>• Pulire la parte interna del frigorifero.</li> <li>• Avvolgere completamente gli alimenti.</li> </ul>

## Risoluzione dei problemi

Problema	Causa possibile	Soluzione possibile
L'elettrodomestico emette suoni anomali.	<ul style="list-style-type: none"> <li>• L'elettrodomestico non è a livello.</li> <li>• L'elettrodomestico urta qualche oggetto vicino.</li> </ul>	<ul style="list-style-type: none"> <li>• Regolare i piedini per collocare l'elettrodomestico a livello.</li> <li>• Rimuovere gli oggetti attorno all'elettrodomestico.</li> </ul>
La temperatura nell'elettrodomestico non è sufficientemente bassa.	<ul style="list-style-type: none"> <li>• La temperatura impostata è troppo alta.</li> <li>• Sono stati collocati alimenti troppo caldi.</li> <li>• Sono stati collocati troppi alimenti contemporaneamente.</li> <li>• Gli alimenti sono troppo vicini tra loro.</li> <li>• Uno sportello o un cassetto dell'elettrodomestico non è chiuso bene.</li> <li>• Lo sportello o il cassetto è stato aperto troppo spesso o troppo a lungo.</li> </ul>	<ul style="list-style-type: none"> <li>• Reimpostare la temperatura.</li> <li>• Gli alimenti devono essere sempre raffreddati prima di conservarli.</li> <li>• Non conservare troppi alimenti.</li> <li>• Lasciare spazio tra i vari alimenti per consentire il passaggio del flusso d'aria.</li> <li>• Chiudere lo sportello o il cassetto.</li> <li>• Non aprire lo sportello o il cassetto troppo spesso.</li> </ul>
La temperatura nell'elettrodomestico è troppo bassa.	<ul style="list-style-type: none"> <li>• La temperatura impostata è troppo bassa.</li> <li>• La funzione Super-Frz/Super-Cool è attiva o rimane attiva troppo a lungo.</li> </ul>	<ul style="list-style-type: none"> <li>• Reimpostare la temperatura.</li> <li>• Disattivare la funzione Super-Frz/Super-Cool</li> </ul>
Formazione di umidità all'interno del comparto frigorifero.	<ul style="list-style-type: none"> <li>• Il clima è troppo caldo e troppo umido.</li> <li>• Uno sportello o un cassetto dell'elettrodomestico non è chiuso bene.</li> <li>• Lo sportello o il cassetto è stato aperto troppo spesso o troppo a lungo.</li> <li>• Contenitori per alimenti o liquidi rimasti aperti.</li> </ul>	<ul style="list-style-type: none"> <li>• Aumentare la temperatura.</li> <li>• Chiudere lo sportello o il cassetto.</li> <li>• Non aprire lo sportello o il cassetto troppo spesso.</li> <li>• Lasciare raffreddare gli alimenti caldi a temperatura ambiente e coprire cibi e liquidi.</li> </ul>
L'umidità si accumula sui frigoriferi sulla superficie esterna	<ul style="list-style-type: none"> <li>• Il clima è troppo caldo e troppo umido.</li> </ul>	<ul style="list-style-type: none"> <li>• Ciò è normale in un clima umido; la situazione cambia quando l'umidità diminuisce.</li> </ul>
o tra ante/anta e cassetto.	<ul style="list-style-type: none"> <li>• Lo sportello non è chiuso ermeticamente. L'aria fredda all'interno dell'elettrodomestico e l'aria calda all'esterno formano condensa.</li> </ul>	<ul style="list-style-type: none"> <li>• Accertarsi che lo sportello o il cassetto sia chiuso bene.</li> </ul>
Presenza di molto ghiaccio e brina nel comparto congelatore.	<ul style="list-style-type: none"> <li>• Gli alimenti non sono stati confezionati adeguatamente.</li> <li>• Uno sportello o un cassetto dell'elettrodomestico non è chiuso bene.</li> <li>• Lo sportello o il cassetto è stato aperto troppo spesso o troppo a lungo.</li> </ul>	<ul style="list-style-type: none"> <li>• Confezionare sempre gli alimenti.</li> <li>• Chiudere lo sportello o il cassetto.</li> <li>• Non aprire lo sportello o il cassetto troppo spesso.</li> <li>• Pulire la guarnizione dello sportello o del cassetto oppure sostituirla.</li> </ul>

Problema	Causa possibile	Soluzione possibile
	<ul style="list-style-type: none"> <li>Le guarnizioni dello sportello o del cassetto sono sporche, usurate, danneggiate o inadeguate.</li> <li>Qualcosa all'interno impedisce la chiusura corretta dello sportello o del cassetto.</li> </ul>	<ul style="list-style-type: none"> <li>Risistemare i ripiani, i cassetti incassati nello sportello o i contenitori interni per consentire la chiusura dello sportello o del cassetto.</li> </ul>
I lati del comparto e la striscia dello sportello si riscaldano.	• -	• È normale.
L'elettrodomestico emette suoni anomali.	<ul style="list-style-type: none"> <li>L'elettrodomestico non è a livello.</li> <li>L'elettrodomestico urta qualche oggetto vicino.</li> </ul>	<ul style="list-style-type: none"> <li>Regolare i piedini per collocare l'elettrodomestico a livello.</li> <li>Rimuovere gli oggetti attorno all'elettrodomestico.</li> </ul>
Si sente un lieve rumore, simile a quello dell'acqua che scorre.	• -	• È normale.
Viene emesso un allarme acustico.	• Lo sportello del comparto frigorifero è aperto.	• Chiudere lo sportello.
Viene emesso un lieve sibilo.	• È in funzione il sistema anticondensa	• Ciò evita la formazione di condensa ed è normale
L'illuminazione interna o il sistema di raffreddamento non funziona.	<ul style="list-style-type: none"> <li>La spina non è collegata alla presa di corrente.</li> <li>Problema della fonte di alimentazione.</li> <li>La lampada a LED è fuori uso.</li> </ul>	<ul style="list-style-type: none"> <li>Collegare la spina alla presa di corrente.</li> <li>Controllare l'alimentazione elettrica. Chiamare l'azienda elettrica locale.</li> <li>Chiamare l'assistenza per la sostituzione.</li> </ul>
Perdite o gocciolamenti d'acqua dal beccuccio dell'erogatore dell'acqua.	<ul style="list-style-type: none"> <li>Il serbatoio dell'acqua non è installato correttamente</li> <li>Il beccuccio dell'erogatore dell'acqua non è avvitato saldamente al serbatoio.</li> <li>Nell'erogatore dell'acqua non è presente l'O-ring in silicone bianco.</li> </ul>	<ul style="list-style-type: none"> <li>Rimontare il serbatoio dell'acqua nello sportello del frigorifero, accertandosi che sia spinto a fondo nello sportello.</li> <li>L'erogatore dell'acqua è avvitato saldamente al serbatoio dell'acqua.</li> <li>Verificare che l'erogatore dell'acqua sia dotato di un O-ring in silicone bianco all'estremità del serbatoio prima di montare l'erogatore sul serbatoio dell'acqua.</li> </ul>

Per rivolgersi all'assistenza tecnica, visitare il nostro sito web: <https://corporate.haier-europe.com/en/>

Nella sezione "sito Web", scegliere la marca del proprio prodotto e il proprio paese. Si aprirà il sito Web specifico contenente il numero di telefono e il modulo per contattare l'assistenza tecnica.

### IT Interruzione della corrente

In caso di interruzione della corrente, gli alimenti dovrebbero rimanere freddi in maniera sicura per circa 5 ore. Durante un'interruzione prolungata della corrente, soprattutto in estate, attenersi ai suggerimenti seguenti:

- ▶ Limitare al massimo l'apertura dello sportello o del cassetto.
- ▶ In caso di interruzione della corrente, non collocare altri alimenti nell'elettrodomestico.
- ▶ Se viene fornito un preavviso di interruzione della corrente di durata superiore a 5 ore, produrre un po' di ghiaccio e collocarlo nella parte superiore del comparto frigorifero.
- ▶ Dopo l'interruzione della corrente, è indispensabile controllare immediatamente gli alimenti.
- ▶ Siccome la temperatura nel frigorifero aumenta durante un'interruzione della corrente o in caso di altri guasti, il periodo di conservazione e la commestibilità degli alimenti si riducono. Per evitare rischi per la salute, gli alimenti che si scongelano devono essere immediatamente consumati oppure cotti e ricongelati (se possibile).



### **AVVISO: Funzione di memoria durante un'interruzione di corrente**

Al ripristino della corrente, l'elettrodomestico riprende il funzionamento in base alle impostazioni precedenti.

## Disimballo



### AVVERTENZA!

- ▶ L'elettrodomestico è pesante. Per spostarlo occorrono almeno due persone.
- ▶ Tenere fuori dalla portata dei bambini tutti i materiali di imballaggio e smaltirli nel rispetto dell'ambiente.
- ▶ Estrarre l'elettrodomestico dall'imballo.
- ▶ Togliere tutti i materiali di imballo.

## Condizioni ambientali

La temperatura ambiente deve essere sempre compresa tra 10 e 43 °C, poiché può influire sulla temperatura interna dell'elettrodomestico e sui consumi energetici. Non installare l'elettrodomestico vicino ad altri elettrodomestici che emettono calore (forni, frigoriferi) senza isolamento.

- Temperatura estesa (SN): questo elettrodomestico è destinato all'uso con temperature ambiente comprese tra 10°C e 32°C;
- Temperatura (N): questo elettrodomestico è destinato all'uso con temperature ambiente comprese tra 16 °C e 32 °C;
- Subtropicale (ST): questo elettrodomestico è destinato all'uso con temperature ambiente comprese tra 16°C e 38°C;
- Tropicale (T): questo elettrodomestico è destinato all'uso con temperature ambiente comprese tra 16 °C e 43 °C.

## Spazio necessario

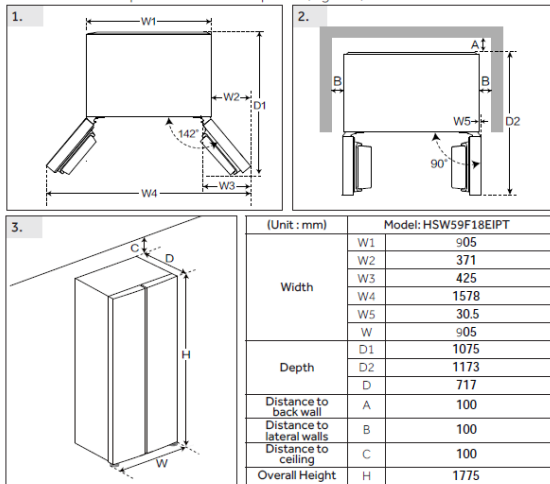

### AVVISO

per gli elettrodomestici a libera installazione: questo elettrodomestico non è progettato per l'installazione a incasso.

## Collegamento acqua potabile



### AVVERTENZA!

- ▶ Si consiglia di far installare l'apparecchio da un tecnico qualificato.
- ▶ Assicurarsi che la spina di alimentazione sia scollegata dalla presa di corrente.
- ▶ Assicurarsi che l'alimentazione d'acqua sia bloccata.
- ▶ Tra il tubo flessibile e l'allacciamento idrico domestico deve essere installata una valvola di intercettazione in modo che sia facilmente accessibile per poter interrompere l'alimentazione idrica in caso di necessità.
- ▶ Collegare solo all'allacciamento dell'acqua fredda.
- ▶ Utilizzare solo il set di tubi in dotazione per il collegamento.
- ▶ Collegare solo a un allacciamento di acqua potabile. Il filtro dell'acqua elimina solo le impurità dell'acqua rendendo il ghiaccio pulito e igienico. Non è in grado di sterilizzare o distruggere germi o altre sostanze nocive.
- ▶ Se la pressione dell'acqua nel tubo è eccessiva, l'elettrodomestico potrebbe danneggiarsi. Se la pressione dell'acqua nel tubo è superiore a 0,6 MPa, installare un riduttore di pressione.
- ▶ Prima del collegamento, controllare se l'acqua è pulita e limpida.



### AVVISO: Collegamento idrico

- ▶ La pressione dell'acqua fredda deve essere compresa tra 0,15 e 0,6 MPa.
- ▶ La massima lunghezza consentita del tubo dell'acqua è 8 metri. Tubi più lunghi potrebbero influire sui cubetti di ghiaccio e sul contenuto di acqua fredda.
- ▶ La temperatura ambiente deve essere di almeno 0 °C.
- ▶ Tenere lontano il tubo dell'acqua da fonti di calore.

Seguire le istruzioni di installazione di seguito:

1. Tagliare il tubo in due in modo da ottenere due tubi della lunghezza necessaria per collegare il filtro (A) all'elettrodomestico (B1) e al rubinetto dell'acqua (B2) (Fig. 1). Adoperare una lama affilata per realizzare un taglio netto e pulito.

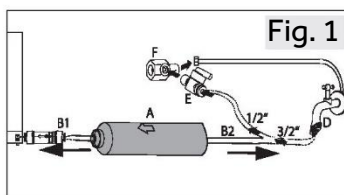

2. Inserire il tubo (B1) a circa 12 mm di profondità nel supporto del filtro dell'acqua (A) (Fig. 2). Installare il filtro nella direzione corretta. La freccia indica la direzione del flusso d'acqua.

3. Fissare il tubo con un morsetto (C) come illustrato nella Fig. 3.

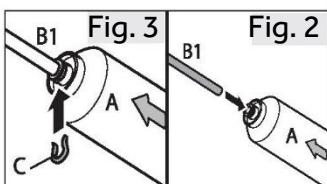

4. Ripetere i passaggi 2 e 3 con il tubo (B2) sull'altro lato del filtro.

5. Collegare l'estremità del tubo (B2) a uno degli adattatori "D" o "E" e "F" per la rete idrica (Fig. 4).

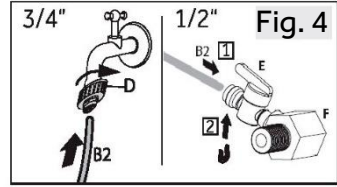

6. Togliere il tappo dalla valvola sul retro dell'elettrodomestico (Fig.5).

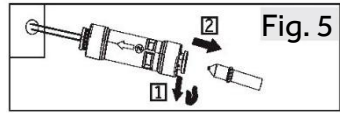

7. Collegare l'estremità del tubo B1 alla valvola sulla parte posteriore dell'elettrodomestico (Fig. 6).

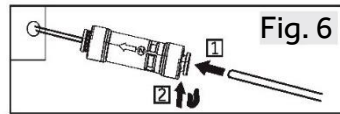

8. Aprire il rubinetto dell'acqua per accertarsi che l'impianto non perda, quindi sciacquare il tubo.



## AVVERTENZA!

- ▶ Accertarsi sempre che i collegamenti siano saldi, asciutti e privi di perdite.
- ▶ Non schiacciare, piegare o attorcigliare il tubo.

## Allineamento dell'elettrodomestico

Installare l'elettrodomestico su una superficie solida e piana.

1. Inclinare lievemente all'indietro l'elettrodomestico (Fig.7).
2. Regolare i piedini sul livello desiderato. Assicurarsi che la distanza dal muro sui lati delle cerniere sia di almeno 10 cm.
3. La stabilità può essere verificata spingendo diagonalmente l'elettrodomestico a destra e a sinistra. Il lieve ondeggiamento deve essere identico in entrambe le direzioni. In caso contrario, il telaio potrebbe deformarsi e le guarnizioni dello sportello potrebbero perdere. Una lieve inclinazione posteriore facilita la chiusura degli sportelli.

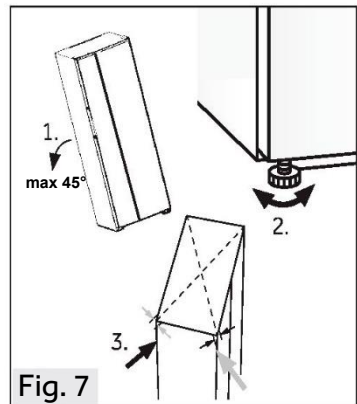

### Regolazione precisa degli sportelli

Se gli sportelli non sono ancora a filo dopo averli livellati tramite i piedini, è possibile rimediare a questa discrepanza ruotando l'albero di sollevamento delle cerniere nell'angolo in basso a destra dello sportello del frigorifero con una chiave (Fig.8)

Ruotare in senso orario l'albero di sollevamento con la chiave per abbassare l'altezza dello sportello (Fig.9).

Ruotare in senso antiorario l'albero di sollevamento con la chiave fino all'altezza dello sportello (Fig.10).

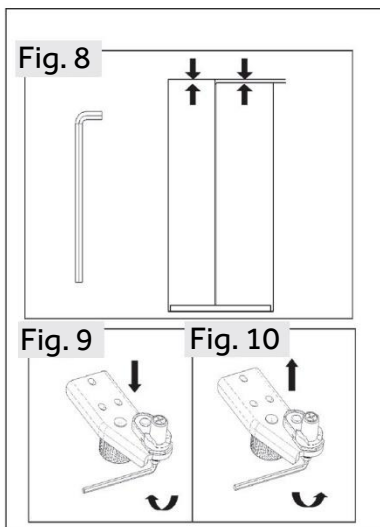

### AVVERTENZA!

Non regolare eccessivamente l'albero di sollevamento delle cerniere a un'altezza che potrebbe farlo uscire dalla sua posizione di blocco originale. (Intervallo di altezza regolabile: 3 mm)

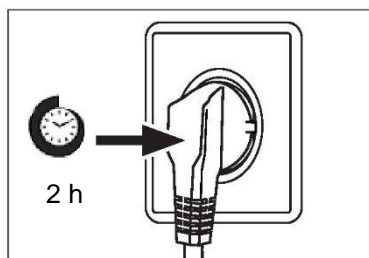

### Tempo di attesa

L'olio di lubrificazione esente da manutenzione si trova nella capsula del compressore. Questo olio può percorrere il sistema di tubazioni chiuse durante il trasporto. Prima di collegare l'elettrodomestico all'alimentazione elettrica, attendere almeno 2 ore in modo che l'olio torni nella capsula.

### Collegamento elettrico

#### Prima di ogni collegamento, effettuare i seguenti controlli:

- ▶ La fonte di alimentazione, la presa e i fusibili sono conformi ai dati indicati nella targhetta.
- ▶ La presa di corrente è collegata a terra e non sono utilizzate prese multiple o prolunghe.
- ▶ La spina e la presa di corrente sono compatibili.

Collegare la spina a una presa domestica installata correttamente.



## AVVERTENZA!

Per evitare rischi, un cavo di alimentazione danneggiato deve essere sostituito dall'assistenza clienti (v. scheda di garanzia).

### Rimozione e installazione degli sportelli

Nel caso in cui sia necessario rimuovere gli sportelli dell'elettrodomestico, seguire le istruzioni di rimozione e installazione delle porte riportate di seguito.



## AVVERTENZA!

- ▶ Prima di effettuare qualsiasi operazione, spegnere l'elettrodomestico e staccare la spina dalla presa di corrente.
- ▶ Bloccare l'approvvigionamento idrico.
- ▶ L'elettrodomestico è pesante. Per spostarlo occorrono almeno due persone.
- ▶ Non inclinare l'elettrodomestico di oltre 45° né posizionarlo orizzontalmente sul pavimento.
- ▶ Durante questi passaggi, lo sportello potrebbe cadere e ferire le persone oppure danneggiarsi; prestare maggiore attenzione durante la rimozione e l'installazione degli sportelli.

1. Sganciare il lato sinistro dei due raccordi dell'acqua nell'angolo anteriore sinistro nella parte inferiore dell'elettrodomestico: tenere premuta la ghiera come mostrato e rimuovere il tubo dell'acqua (Fig. 11).

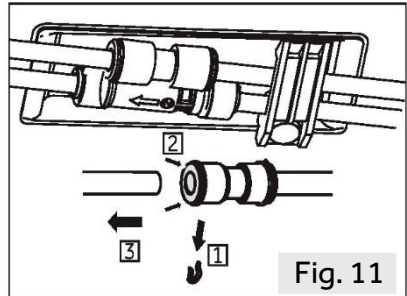

Fig. 11

2. Svitare la vite di copertura della cerniera e rimuovere la copertura (Fig.12). Quando si rimuove lo sportello del congelatore, scollegare tutti i cavi tranne il cavo di messa a terra.

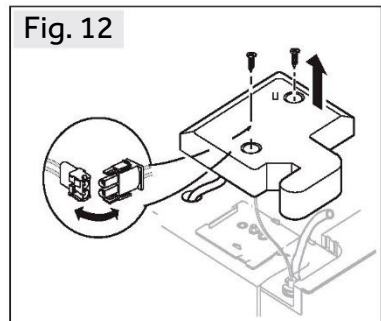

Fig. 12

3. Svitare le viti che tengono in posizione la cerniera superiore e quindi rimuovere la cerniera (Fig.13).

4. Sollevare lo sportello per rimuoverlo (Fig. 14). Quando si rimuove lo sportello del congelatore, sollevarlo quanto basta per estrarre il raccordo dell'acqua dalla parte inferiore dell'elettrodomestico.

5. Rimontare lo sportello invertendo le fasi di rimozione. Assicurarsi che il cavo di messa a terra sia fissato dalla vite.

6. Rimontare il raccordo dell'acqua.

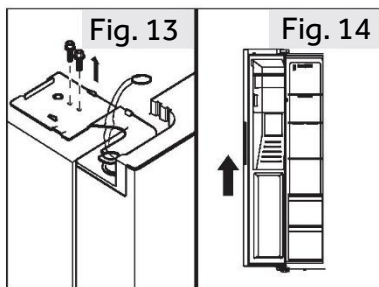

### AVVISO: Sportello del frigorifero

Le immagini mostrano la rimozione dello sportello del vano congelatore. Per lo sportello del frigorifero utilizzare le parti corrispondenti sull'altro lato.

Specifiche del prodotto secondo il regolamento UE n. 2019/2016

<b>Marchio</b>	<b>Haier</b>
Nome / identificativo del modello	HSW59F18EIMM HSW59F18EIPT
Categoria del modello	Frigorifero-congelatore
Classe di efficienza energetica	E
Consumo energetico annuale (kWh/anno) <sup>(1)</sup>	334
Volume totale (litri)	601
Volume frigorifero (litri)	391
Volume congelatore (litri)	210
Prestazioni (stelle)	
Temperatura degli altri comparti > 14 °C	Non applicabile
Sistema senza formazione di brina	Si
Capacità di congelamento (kg/24 h)	12
Classe climatica <sup>(2)</sup>	SN-N-ST-T
Classe di emissione di rumore ed emissioni acustiche aeree (db(A) re 1pW)	C(36)
Tempo di aumento della temperatura (h)	5
Capacità di produzione del ghiaccio	0,9 kg/24 ore
Tipo di elettrodomestico	Indipendente

### Descrizioni:

• Sì

(1) In base ai risultati del test di conformità agli standard per 24 ore. Il consumo effettivo dipende dall'uso e dalla posizione dell'elettrodomestico.

(2) Classe climatica SN: questo elettrodomestico è destinato all'uso con temperature ambiente comprese tra +10 °C e +32 °C

Classe climatica N: questo elettrodomestico è destinato all'uso con temperature ambiente comprese tra +16 °C e +32 °C

Classe climatica ST: questo elettrodomestico è destinato all'uso con temperature ambiente comprese tra +16 °C e +38 °C

Classe climatica T: questo elettrodomestico è destinato all'uso con temperature ambiente comprese tra +16 °C e +43 °C

### Dati tecnici supplementari

Tensione / Frequenza	220-240 V~ / 50 Hz
Corrente di ingresso (A)	1,8
Alimentazione in ingresso sbrinamento (W)	220
Fusibile principale (A)	15
Refrigerante	R600a
Pressione dell'acqua in MPa	0,15-0,6
Dimensioni (A/L/P in mm)	1775 / 905 / 726

Si consiglia di rivolgersi all'Assistenza Clienti Haier e di utilizzare ricambi originali.

In caso di problemi con l'elettrodomestico, consultare prima la sezione SOLUZIONE DEI PROBLEMI.

Se non si riesce a trovare una soluzione, contattare

- ▶ il rivenditore locale o
- ▶ lo European Call Service-Center (vedere i numeri di telefono elencati di seguito) o
- ▶ l'area Service & Support su [www.haier.com](http://www.haier.com) dove è possibile chiedere assistenza
- ▶ e trovare risposte a domande frequenti.

Per contattare l'assistenza, procurarsi i dati seguenti.

Le informazioni si trovano sulla targhetta.

Modello \_\_\_\_\_

N. di serie \_\_\_\_\_

Controllare anche la scheda di garanzia fornita con il prodotto.

European Call Service-Center		
Paese*	Numero di telefono	Costi
Haier Italy (IT)	199 100 912	
Haier Spain (ES)	902 509 123	
Haier Germany (DE)	0180 5 39 39 99	<ul style="list-style-type: none"> <li>• 14 cent/min su linea fissa</li> <li>• max 42 cent/min su linea mobile</li> </ul>
Haier Austria (AT)	0820 001 205	<ul style="list-style-type: none"> <li>• 14,53 cent/min su linea fissa</li> <li>• max 20 cent/min su altre linee</li> </ul>
Haier United Kingdom (UK)	0333 003 8122	
Haier France (FR)	0980 406 409	

\* Per altri paesi, fare riferimento al sito [www.haier.com](http://www.haier.com)

Haier Europe Trading S.r.l

Filiale Regno Unito

Westgate House, Westgate, Ealing

London, W5 1YY

IT

\*Durata della garanzia dell'elettrodomestico:

Garanzia minima: 2 anni per i paesi UE, 3 anni per la Turchia, 1 anno per il Regno Unito, 1 anno per la Russia, 3 anni per la Svezia, 2 anni per la Serbia, 5 anni per la Norvegia, 1 anno per il Marocco, 6 mesi per l'Algeria; per la Tunisia non è obbligatoria alcuna garanzia legale.

\*Periodo di disponibilità dei pezzi di ricambio per la riparazione dell'elettrodomestico:

termostati, sensori di temperatura, circuiti stampati e lampade rimangono disponibili per almeno sette anni dopo l'immissione sul mercato dell'ultima unità del modello.

Maniglie e cerniere degli sportelli, vassoi e cestelli rimangono disponibili per almeno di sette anni e le guarnizioni degli sportelli per almeno dieci anni dopo l'immissione sul mercato dell'ultima unità del modello.

\*Per ulteriori informazioni sul prodotto, consultare <https://eprel.ec.europa.eu/> o effettuare una scansione del codice QR apposto sull'etichetta fornita con l'elettrodomestico.

---

Veiligheidsinformatie .....	467
Beoogd gebruik .....	472
Productbeschrijving .....	473
Bedieningspaneel.....	474
Gebruik .....	475
Apparatuur.....	488
Onderhoud en reiniging.....	490
Problemen oplossen .....	493
Installatie .....	497
Technische gegevens .....	503
Klantenservice .....	505

### Bedankt voor de aankoop van dit Haier-product.

Lees deze instructies zorgvuldig door voordat u dit apparaat gebruikt. De instructies bevatten belangrijke informatie die u helpt het beste uit het apparaat te halen en veilige en correcte installatie, gebruik en onderhoud te waarborgen.

Bewaar deze handleiding op een handige plaats zodat u hem altijd kunt raadplegen voor een veilig en correct gebruik van het apparaat.

Als u het apparaat verkoopt, weggeeft of achterlaat wanneer u verhuist, zorg er dan voor dat u deze handleiding ook overdraagt, zodat de nieuwe eigenaar het apparaat en de veiligheidswaarschuwingen kan leren kennen.

### Accessoires

Controleer de accessoires en literatuur in overeenstemming met deze lijst:

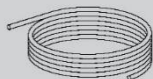

Waterleiding

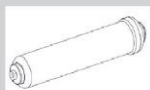

Waterfilter

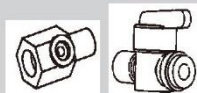

6,35mm-adapter met ventiel

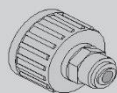

6,35mm-adapter



2 klemmen



Energielabel



Garantiekaart



Snelle naslaggids



## WAARSCHUWING – Belangrijke veiligheidsinformatie



## LET OP – Algemene informatie en tips



## Milieu-informatie



### Verwijdering

Help het milieu en de menselijke gezondheid te beschermen. Doe de verpakking in de daarvoor bestemde containers om deze te recyclen. Help het afval van elektrische en elektronische apparaten te recyclen. Gooi apparaten met dit symbool niet weg bij het huisvuil. Lever het product in bij uw plaatselijke recyclingfaciliteit of neem contact op met uw gemeentekantoor.



## WAARSCHUWING!

Gevaar voor letsel of verstikking!

Koelmiddelen en gassen moeten professioneel worden verwijderd. Controleer of de leidingen van het koelmiddelcircuit niet zijn beschadigd voordat ze op de juiste manier worden afgevoerd. Koppel het apparaat los van de stroomvoorziening. Knip het netsnoer af en gooi het weg. Verwijder de bakken en laden en de deurvergrendeling en -afdichtingen, om te voorkomen dat kinderen en huisdieren in het apparaat worden opgesloten.

### Lees voordat u het apparaat voor het eerst inschakelt de volgende veiligheidstips:



#### WAARSCHUWING!

##### Vóór het eerste gebruik

- ▶ Controleer of er geen transportschade is.
- ▶ Verwijder alle verpakkingsmaterialen en houd ze buiten het bereik van kinderen.
- ▶ Wacht ten minste twee uur voordat u het apparaat installeert, om er zeker van te zijn dat het koelmiddelcircuit volledig werkt.
- ▶ Verplaats het apparaat altijd met ten minste twee personen, het is namelijk zwaar.

##### Installatie

- ▶ Het apparaat moet op een goed geventileerde plaats worden geplaatst. Zorg voor een ruimte van ten minste 10 cm boven en rond het apparaat.
- ▶ Plaats het apparaat nooit in een vochtige ruimte of op een plaats waar het met water kan worden bespat. Reinig en droog waterspatten en vlekken met een zachte, schone doek.
- ▶ Installeer het apparaat niet in direct zonlicht of in de buurt van warmtebronnen (bijv. kachels, verwarmingstoestellen).
- ▶ Installeer het apparaat waterpas op een plaats die geschikt is voor de grootte en het gebruik ervan.
- ▶ Zorg ervoor dat de ventilatieopeningen in het apparaat of in de ingebouwde constructie open blijven.
- ▶ Controleer of de elektrische informatie op het typeplaatje overeenkomt met de stroomvoorziening. Als dat niet het geval is, neem dan contact op met een elektricien.
- ▶ Het apparaat wordt gebruikt met een voeding van 220–240 VAC/50 Hz. Abnormale spanningsschommelingen kunnen ertoe leiden dat het apparaat niet start of dat de temperatuurregeling of de compressor beschadigd raakt of dat er tijdens het gebruik een abnormaal geluid optreedt. In dat geval moet er een automatische regelaar worden gemonteerd.
- ▶ Gebruik geen stekkerdozen en verlengkabels.
- ▶ Plaats niet meerdere draagbare stopcontacten of draagbare voedingen op de achterkant van het apparaat.
- ▶ Zorg ervoor dat de stroomkabel niet bekneld zit door de koelkast. Ga niet op de stroomkabel staan.



## WAARSCHUWING!

- ▶ Gebruik een apart geaard stopcontact voor de stroomvoorziening, dat gemakkelijk toegankelijk is. Het apparaat moet geaard zijn.  
Alleen voor het Verenigd Koninkrijk: Het netsnoer van het apparaat is voorzien van een 3-aderige (geaarde) stekker die past op een standaard 3-aderig (geaard) stopcontact. De derde pin (aarding) mag nooit worden afgesneden of gedemonteerd. Nadat het apparaat is geïnstalleerd, moet de stekker bereikbaar zijn.
- ▶ Beschadig het koelcircuit niet.

### Dagelijks gebruik

- ▶ Dit apparaat mag worden gebruikt door kinderen vanaf 8 jaar en door personen met verminderde lichamelijke, zintuiglijke of geestelijke vermogens of met een gebrek aan kennis en ervaring, mits zij onder toezicht worden gehouden of instructies hebben gekregen om het apparaat veilig te kunnen gebruiken en de gevaren begrijpen die ermee gepaard gaan.
- ▶ Kinderen van 3 tot 8 jaar mogen wel inladen en uitladen, maar mogen koelapparatuur niet reinigen of installeren.
- ▶ Houd kinderen onder de 3 jaar uit de buurt van het apparaat, tenzij ze voortdurend onder toezicht staan.
- ▶ Kinderen mogen niet met het apparaat spelen.
- ▶ Als er koelgas of ander brandbaar gas in de buurt van het apparaat lekt, moet u het ventiel van het lekkende gas sluiten, de deuren en ramen openen en mag u de stekker van de koelkast of een ander apparaat niet uit het stopcontact halen of in een stopcontact steken.
- ▶ Let op, het apparaat is ingesteld om te werken bij een specifiek omgevings-temperatuurbereik van 10 tot 43°C. Het apparaat kan gedurende lange tijd bij een temperatuur boven of onder het aangegeven bereik niet goed werken.
- ▶ Plaats geen onstabiele voorwerpen (zware voorwerpen, containers gevuld met water) boven op de koelkast, om persoonlijk letsel door vallen of elektrische schokken door contact met water te voorkomen.
- ▶ Trek niet aan de deurschappen. De deur kan scheefgetrokken worden, het flessenrek kan eruit worden getrokken, of het apparaat kan omvallen.
- ▶ Open en sluit de deuren alleen met de handgrepen. De ruimte tussen de deuren en tussen de deuren en de kast is zeer smal. Steek uw handen niet in deze ruimtes, om te voorkomen dat uw vingers bekneld raken. Open of sluit de koelkastdeuren alleen als er geen kinderen zijn die zich binnen het bewegingsbereik van de deur bevinden.



### WAARSCHUWING!

- ▶ Bewaar of gebruik in het apparaat of in de buurt ervan geen brandbare, explosieve of corrosieve materialen.
- ▶ Bewaar geen geneesmiddelen, bacteriën of chemische middelen in het apparaat. Dit is een huishoudelijk apparaat. Het wordt niet aanbevolen om materialen op te slaan die strikte temperaturen vereisen.
- ▶ Bewaar vloeistoffen in flessen of blikjes (met uitzondering van sterke drank), met name koolzuurhoudende dranken, nooit in de vriezer, omdat deze tijdens het invriezen barsten.
- ▶ Controleer de staat van het voedsel als er sprake van opwarming is geweest in de vriezer.
- ▶ Stel de temperatuur in het koelkastgedeelte niet onnodig laag in. Bij een hoge instelling kunnen temperaturen onder nul optreden. Let op: Flessen kunnen barsten.
- ▶ Raak geen bevroren producten aan met natte handen (draag handschoenen). Eet vooral ijsjes niet onmiddellijk na verwijdering uit het vriezergedeelte op. Er bestaat het risico op bevriezing of vriesblaren. Eerste hulp: houd onmiddellijk onder de koude kraan. Niet lostrekken!
- ▶ Raak het binnenoppervlak van het vriezergedeelte niet aan wanneer het in werking is, vooral niet met natte handen, omdat uw handen aan het oppervlak vast kunnen vriezen.
- ▶ Haal de stekker van het apparaat uit het stopcontact wanneer er een stroomonderbreking optreedt of voordat u het schoonmaakt. Laat het apparaat minstens 7 minuten rusten voordat u het opnieuw opstart, omdat vaak starten de compressor kan beschadigen.
- ▶ Gebruik geen elektrische toestellen in de bewaarruimten voor levensmiddelen van het apparaat, tenzij deze van het type zijn dat door de fabrikant wordt aanbevolen. Onderhoud/reiniging
- ▶ Zorg ervoor dat kinderen onder toezicht staan als ze schoonmaak en onderhoud uitvoeren.
- ▶ Haal de stekker van het apparaat uit het stopcontact voordat u routineonderhoud uitvoert. Laat het apparaat minstens 5 minuten rusten voordat u het opnieuw opstart, omdat vaak starten de compressor kan beschadigen.



## WAARSCHUWING!

- ▶ Houd de stekker vast, niet het snoer, wanneer u de stekker uit het stopcontact haalt.
- ▶ Reinig het apparaat niet met harde borstels, draadborstels, waspoeder, benzine, amylacetaat, aceton en soortgelijke organische oplossingen, zure of alkalische oplossingen. Reinig het apparaat met een speciaal reinigingsmiddel voor koelkasten om schade te voorkomen.
- ▶ Schraap vorst en ijs niet af met scherpe voorwerpen. Gebruik geen sprays, elektrische verwarmingstoestellen zoals haardrogers, stoomreinigers of andere warmtebronnen om schade aan de kunststof onderdelen te voorkomen.
- ▶ Gebruik geen mechanische apparaten of andere middelen om het ontdooien te versnellen, behalve als deze door de fabrikant worden aanbevolen.
- ▶ Als het netsnoer beschadigd is, moet het worden vervangen door de fabrikant, diens servicevertegenwoordiger of vergelijkbaar gekwalificeerde personen om gevaar te voorkomen.
- ▶ Probeer het apparaat niet zelf te repareren, te demonteren of te wijzigen. In geval van reparatie kunt u contact opnemen met onze klantenservice.
- ▶ Verwijder het stof aan de achterkant van het toestel ten minste eenmaal per jaar om brandgevaar en een verhoogd energieverbruik te voorkomen.
- ▶ Spuit niet op het apparaat en spoel het niet af tijdens het reinigen.
- ▶ Gebruik geen waterstraal of stoom om het apparaat schoon te maken.
- ▶ Reinig de koude glazen planken niet met heet water. Door plotselinge temperatuurveranderingen kan het glas breken.

## Informatie over koelgas



## WAARSCHUWING!

Het apparaat bevat het brandbare koelmiddel ISOBUTAAN (R600a). Controleer of het koelcircuit tijdens transport of installatie niet is beschadigd. Lekkend koelmiddel kan oogletsel veroorzaken of ontbranden. Houd bij beschadiging open vuurbronnen uit de buurt, ventileer de ruimte grondig en trek de stekker van het apparaat of andere apparaten niet uit het stopcontact. Informeer de klantenservice.

Als de ogen in contact komen met het koelmiddel, spoel het dan onmiddellijk onder stromend water af en bel onmiddellijk de oogspecialist.

### Beoogd gebruik

Dit apparaat is bedoeld voor het koelen en invriezen van voedsel. Het is uitsluitend ontworpen voor gebruik in huishoudelijke en soortgelijke toepassingen, zoals personeelskeukens in winkels, kantoren en andere werkomgevingen; op boerderijen en door gasten in hotels, motels en andere woonomgevingen, maar ook in bed and breakfasts en bij cateringbedrijven. Het is niet bedoeld voor commercieel of industrieel gebruik.

NL

Wijzigingen of aanpassingen aan het apparaat zijn niet toegestaan. Onbedoeld gebruik kan risico's en verlies van garantieclaims veroorzaken.

### Normen en richtlijnen en

Dit product voldoet aan de eisen van alle toepasselijke EG-richtlijnen met de bijbehorende geharmoniseerde normen en normen van het VK die voorzien in een CE- en UKCA-markering.

## **i** Let op

Door technische wijzigingen en verschillende modellen kunnen sommige afbeeldingen in deze handleiding afwijken van uw model.

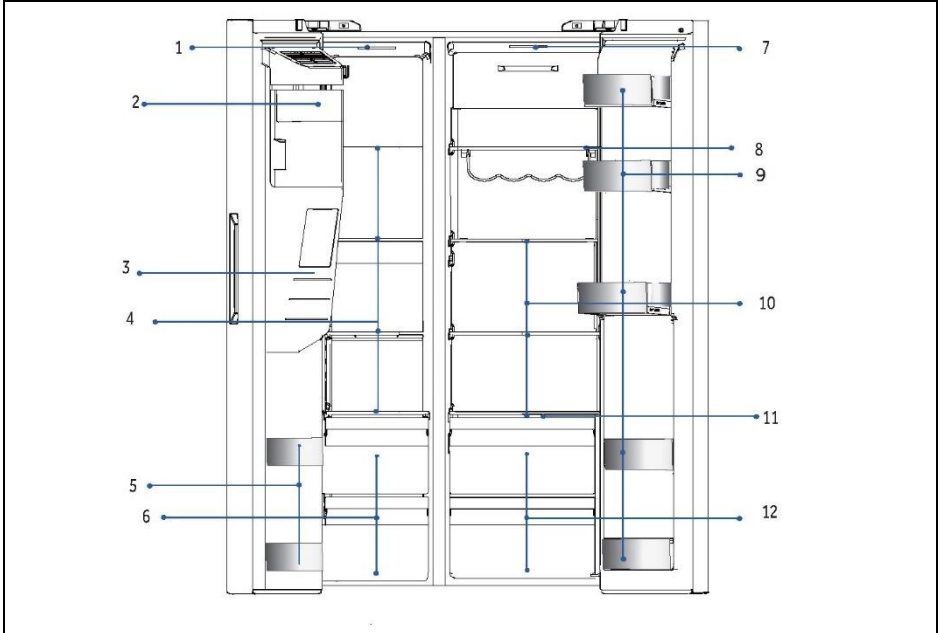

### A: Vriezergedeelte

- 1 Plafondlamp
- 2 IJsmaker met ijsreservoir
- 3 Water- en ijsdispenser
- 4 Glazen planken
- 5 Flessenhouder
- 6 Lades

### B: Koelkastgedeelte

- 7 Plafondlamp
- 8 Wijnrek
- 9 Flessenhouder
- 10 Glazen planken
- 11 Afdekplaat voor natte zone
- 12 Lades

## Bedieningspaneel

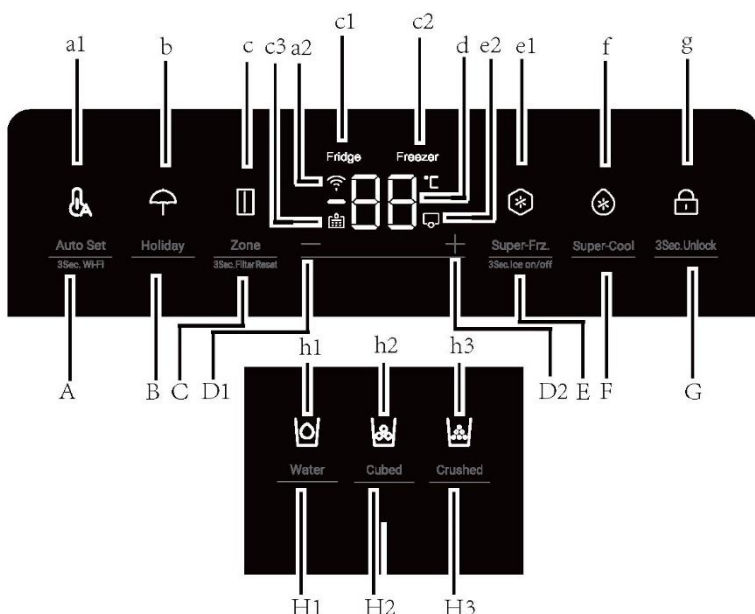

Toetsen:

- A 'Auto Set'-functie /3Sec.Wi-Fi
- B Functie 'Holiday'
- C Zoneselectie/3Sec.Filter Reset
- D1 Temperatuurinsteltoets '-'
- D2 Temperatuurinsteltoets '+'
- E 'Super-Freeze'-functie/3 sec. ijs aan/uit
- F Functie 'Super-Cool'
- G Keuzetoets paneelvergrendeling
- H1 Keuzetoets waterinlaatfunctie
- H2 Keuzetoets ijsblokjesfunctie
- H3 Keuzetoets ijsschilferfunctie

Indicatoren:

- a1 Auto Set-modus
- a2 Wififunctie
- b Holiday-modus
- c Zone-indicator
- c1 Koelkastindicator
- c2 Vriezerindicator
- c3 Filter Reset-functie
- d Temperatuurweergave
- e1 'Super-Freeze'-modus
- e2 IJsmakermodus
- f 'Super-Cool'-modus
- g Paneelvergrendeling
- h1 Waterinlaatfunctie
- h2 IJsblokjesfunctie
- h3 IJsschilferfunctie

## Vóór het eerste gebruik

- ▶ Verwijder alle verpakkingsmaterialen, houd ze buiten bereik van kinderen en gooi ze op een milieuvriendelijke manier weg.
- ▶ Reinig de binnen- en de buitenkant van het apparaat met water en een mild reinigingsmiddel voordat u er voedingsmiddelen in plaatst.
- ▶ Nadat het apparaat waterpas is gezet en is schoongemaakt, moet u minstens 2–5 uur wachten voordat u het aansluit op het elektriciteitsnet. Raadpleeg hoofdstuk INSTALLATIE.
- ▶ Koel de compartimenten op hoge instellingen voor voordat u het voedsel erin zet. De Power-Freeze-functie helpt om de compartimenten snel af te koelen.
- ▶ De temperatuur van de koelkast en de vriezer worden automatisch ingesteld op respectievelijk 5°C en -18°C. Dit zijn de aanbevolen instellingen. Als u wilt, kunt u deze temperaturen handmatig veranderen. Raadpleeg DE TEMPERATUUR AANPASSEN.

## Sensortoetsen

De toetsen op het bedieningspaneel zijn sensortoetsen, die al reageren als ze licht met de vinger worden aangeraakt.

## Het apparaat in-/uitschakelen

Het apparaat werkt zodra het op de voeding is aangesloten.

De weergegeven temperaturen tonen de ingestelde temperaturen in het compartiment.

Mogelijk is de paneelvergrendeling actief.



### Let op

Wanneer het apparaat wordt ingeschakeld nadat de stekker uit het stopcontact is gehaald, kan het tot wel 12 uren duren voordat de juiste temperaturen zijn bereikt.

Leeg het apparaat voordat u het uitschakelt. Trek het netsnoer uit het stopcontact om het apparaat uit te schakelen.



### LET OP

Wanneer de koelkast voor het eerst wordt ingeschakeld, gaat het indicatielampje branden. De temperatuur van de koelkast en de vriezer worden automatisch ingesteld op respectievelijk 5°C en -18°C.

## Paneel vergrendelen/ontgrendelen

1. Automatische vergrendeling: Wanneer de koelkastdeur en de vriezerdeur gesloten zijn en er binnen 30 seconden geen toetsbediening is, gaat het display automatisch uit en wordt het vergrendeld.

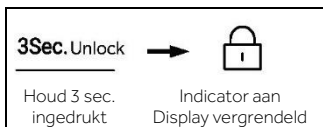

2. Handmatige vergrendeling: Wanneer het display is ontgrendeld, drukt u op de toets 'G' (keuzetoets paneelvergrendeling) en houdt u deze 3 seconden ingedrukt. De zoemer klinkt eenmaal, de indicator 'g' (paneelvergrendeling) gaat branden en het display is vergrendeld.



## De temperatuur aanpassen

De binnentemperaturen worden beïnvloed door de volgende factoren:

- ▶ Omgevingstemperatuur
- ▶ Frequentie van het openen van de deur
- ▶ Hoeveelheid opgeslagen voedsel
- ▶ Installatie van het apparaat

## De koelkasttemperatuur aanpassen

1. Wanneer het scherm is ontgrendeld, drukt u op de toets 'C' (keuzetoets zone). De zoemer klinkt eenmaal, de indicator 'c1' (koelkastindicator) knippert en dan verschijnt de temperatuurinstelmodus van de koelkast.
2. Druk herhaaldelijk op de toets 'D1' (temperatuurinsteltoets '-'), elke keer klinkt de zoemer eenmaal en wordt de ingestelde temperatuur van de koelkast verlaagd met 1 graad. De koelkasttemperatuur wordt weergegeven in de volgorde van '9°C > 8°C > 7°C > 6°C > 5°C > 4°C > 3°C > 2°C > 1°C'.

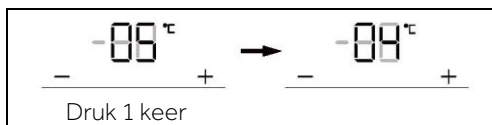

## De koelkasttemperatuur aanpassen

3. Druk herhaaldelijk op de toets 'D2' (temperatuurinsteltoets '+'), elke keer klinkt de zoemer eenmaal en wordt de ingestelde temperatuur van de koelkast verhoogd met 1 graad. De koelkasttemperatuur wordt weergegeven in de volgorde van '1°C > 2°C > 3°C > 4°C > 5°C > 6°C > 7°C > 8°C > 9°C'.

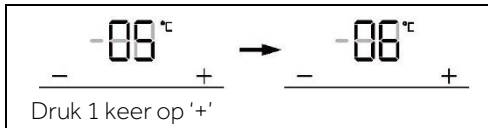

### Let op

Na het instellen van de temperatuur, als er binnen 5 seconden geen handeling plaatsvindt, wordt het systeem automatisch bepaald en de ingestelde temperatuur opgeslagen.

## De vriezertemperatuur aanpassen

1. Wanneer het scherm is ontgrendeld, drukt u op de toets 'C' (keuzetoets zone). De zoemer klinkt eenmaal, de indicator 'c2' (vriezerindicator) knippert en dan verschijnt de temperatuurinstelmodus van de vriezer.

2. Druk herhaaldelijk op de toets 'D1' (temperatuurinsteltoets '-'), elke keer klinkt de zoemer eenmaal en wordt de ingestelde temperatuur van de vriezer verlaagd met 1 graad. De vriezertemperatuur wordt weergegeven in de volgorde van '-14°C > -15°C > -16°C > -17°C > -18°C > -19°C > -20°C > -21°C > -22°C > -23°C > -24°C'.

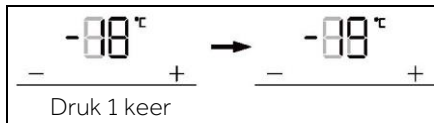

3. Druk herhaaldelijk op de toets 'D2' (temperatuurinsteltoets '+'), elke keer klinkt de zoemer eenmaal en wordt de ingestelde temperatuur van de vriezer verhoogd met 1 graad. De vriezertemperatuur wordt weergegeven in de volgorde van '-24°C > -23°C > -22°C > -21°C > -20°C > -19°C > -18°C > -17°C > -16°C > -15°C > -14°C'.

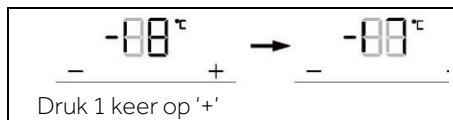

### Let op

Na het instellen van de temperatuur, als er binnen 5 seconden geen handeling plaatsvindt, wordt het systeem automatisch bepaald en de ingestelde temperatuur opgeslagen.

## Auto Set-modus

1. Wanneer het display is ontgrendeld, drukt u op de toets 'A' (keuzetoets Auto Set-modus). De zoemer klinkt eenmaal, de indicator 'a1' (Auto Set-modus) gaat branden en de Auto Set-functie wordt ingeschakeld.
2. Wanneer de indicator 'a1' (Auto Set-modus) brandt, drukt u op de toets 'A' (keuzetoets Auto Set-modus). De zoemer klinkt eenmaal, de indicator 'a1' (Auto Set-modus) gaat uit en de Auto Set-functie wordt uitgeschakeld.

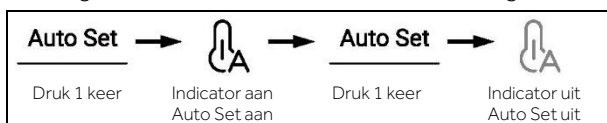

## **i** Let op

In de Auto Set-modus kan de koelkast- of vriestemperatuur niet worden aangepast. Als de toets 'D1' (temperatuurinsteltoets '-') of toets 'D2' (temperatuurinsteltoets '+') wordt ingedrukt om de temperatuur van de koelkast of vriezer aan te passen, knippert de indicator 'a1' (Auto Set-indicator) met een snel geluid om aan te geven dat deze handeling niet kan worden uitgevoerd.

Als in de Auto Set-modus de functie 'Super-Cool', 'Super-Freeze' of 'Holiday' wordt ingesteld, gaat vanwege verschillende bedieningsmethoden de indicator 'a1' (Auto Set-modus) uit en wordt de Auto Set-functie automatisch verlaten.

## De Holiday-modus

De Holiday-modus is ontworpen voor als de koelkast langere tijd niet wordt gebruikt. Wanneer de Holiday-modus is ingeschakeld, werkt de vriezer als normaal en wordt de temperatuur van de koelkast automatisch ingesteld op 17°C. De daadwerkelijke temperatuur is niet hoger dan 17°C, wat een nare geur veroorzaakt door een te hoge temperatuur voorkomt en tegelijkertijd helpt het energieverbruik te verminderen.

1. Wanneer het display is ontgrendeld, drukt u op de toets 'B' (keuzetoets Holiday-modus). De zoemer klinkt eenmaal, de indicator 'b' (Holiday-modus) gaat branden en de Holiday-functie wordt ingeschakeld.
2. Wanneer de indicator 'b' (Holiday-modus) brandt, drukt u op de toets 'B' (keuzetoets Holiday-modus). De zoemer klinkt eenmaal, de indicator 'b' (Holiday-modus) gaat uit en de Holiday-functie wordt uitgeschakeld.



## Let op

In de Holiday-toestand kan de koelkasttemperatuur niet worden aangepast. Als de toets 'D1' (temperatuurinsteltoets '-') of toets 'D2' (temperatuurinsteltoets '+') wordt ingedrukt om de temperatuur van de koelkast aan te passen, knippert de indicator 'b' (Holiday-indicator) met een snel geluid om aan te geven dat deze handeling niet kan worden uitgevoerd.

Voordat u de Holiday-functie gebruikt, moet u de koelkast leegmaken om te voorkomen dat het voedsel erin bederft. Wanneer de Holiday-functie is ingeschakeld, kunnen de functies 'Auto Set' en 'Super-Cool' niet tegelijkertijd worden ingeschakeld.

## Super-Cool-functie

1. Wanneer het display is ontgrendeld, drukt u op de toets 'F' (keuzetoets Super-Cool). De zoemer klinkt eenmaal, de indicator 'f' (Super-Cool-functie) gaat branden en de Super-Cool-functie wordt ingeschakeld.
2. Wanneer de indicator 'f' (Super-Cool-functie) brandt, drukt u op de toets 'F' (keuzetoets Super-Cool). De zoemer klinkt eenmaal, de indicator 'f' (Super-Cool-functie) gaat uit en de Super-Cool-functie wordt uitgeschakeld.
3. Nadat de Super-Cool-functie is ingeschakeld, schakelt de koelkast automatisch de functie uit wanneer deze de ingestelde toestand bereikt. Als u de functie handmatig wilt verlaten, kunt u op de toets 'F' (keuzetoets Super-Cool) drukken om hem uit te schakelen.



## Let op

In de Super-Cool-toestand kan de koelkasttemperatuur niet worden aangepast. Als de toets 'D1' (temperatuurinsteltoets '-') of toets 'D2' (temperatuurinsteltoets '+') wordt ingedrukt om de temperatuur van de koelkast aan te passen, knippert de indicator 'f' (Super-Cool-indicator) met een snel geluid om aan te geven dat deze handeling niet kan worden uitgevoerd.

In de Super-Cool-functie kan de Auto Set-functie of de Holiday-functie niet tegelijkertijd worden ingeschakeld vanwege verschillende bedieningsmodi. Wanneer u een functie kiest die in strijd is met een andere functie, zal de oorspronkelijke functie automatisch worden verlaten.

## De Super-Freeze-functie (Super-Frz.)

1. Wanneer het display is ontgrendeld, drukt u op de toets 'E' (keuzetoets Super-Frz.). De zoemer klinkt eenmaal, de indicator 'e1' (Super-Freeze-functie) gaat branden en de Super-Freeze-functie wordt ingeschakeld.
2. Wanneer de indicator 'e1' (Super-Freeze-functie) brandt, drukt u op de toets 'E' (keuzetoets Super-Frz.). De zoemer klinkt eenmaal, de indicator 'e1' (Super-Freeze-functie) gaat uit en de Super-Freeze-functie wordt uitgeschakeld.
3. Nadat de Super-Freeze-functie is ingeschakeld, schakelt de koelkast automatisch de functie uit wanneer deze de ingestelde toestand bereikt. Als u de functie handmatig wilt verlaten, kunt u op de toets 'E' (keuzetoets Super-Frz.) drukken om hem uit te schakelen.

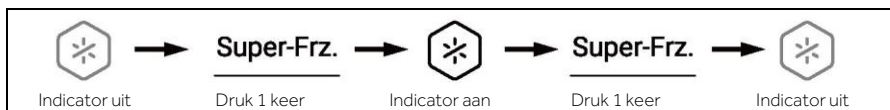

### **i** Let op

In de Super-Freeze-toestand kan de vriezertemperatuur niet worden aangepast. Als de toets 'D1' (temperatuurinsteltoets '-') of toets 'D2' (temperatuurinsteltoets '+') wordt ingedrukt om de temperatuur van de vriezer aan te passen, knippert de indicator 'e1' (Super-Frz.-indicator) met een snel geluid om aan te geven dat deze handeling niet kan worden uitgevoerd.

In de Super-Freeze-functie kan de Auto Set-functie niet tegelijkertijd worden ingeschakeld vanwege verschillende bedieningsmodi. Wanneer u een functie kiest die in strijd is met een andere functie, zal de oorspronkelijke functie automatisch worden verlaten.

## De filterfunctie

Wanneer de koelkast zes maanden in werking is, zal de herinneringsindicator 'c3' (Filter Reset-functie) gaan branden om gebruikers eraan te herinneren het filter te vervangen door een nieuwe. Houd als het filter is vervangen de toets 'C' (keuzetoets Filter Reset-functie) 3 seconden ingedrukt om de herinnering te annuleren. De timer wordt gereset en de zoemer klinkt.



### **i** Let op

De normale levensduur van een filter is zes maanden. Het wordt aangeraden het filter om de zes maanden te vervangen.

## De ijsmakermodus

1. Druk in ontgrendelde toestand op de toets 'E' (keuzetoets ijsmakermodus) en houd 3 seconden ingedrukt. De zoemer klinkt eenmaal, de indicator 'e2' (ijsmakermodus) gaat branden en de ijsmakermodus wordt ingeschakeld.
2. Wanneer de indicator 'e2' (ijsmakermodus) brandt, drukt u op de toets 'E' (keuzetoets ijsmakermodus) en houd 3 seconden ingedrukt. De zoemer klinkt eenmaal, de indicator 'e2' (ijsmakermodus) gaat uit en de ijsmakermodus wordt uitgeschakeld.

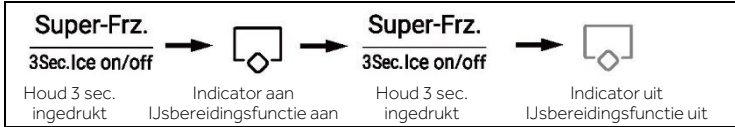

### Let op

Wanneer de toepassing wordt ingeschakeld, staat de ijsmaker standaard uit. Wanneer u gedurende langere tijd geen ijsblokjes nodig heeft, schakel dan de ijsmakerfunctie uit, maak het reservoir leeg en plaats het schoongemaakte reservoir terug. De ijsmaker kan alleen worden geconfigureerd door de fabrikant of worden gekocht bij diens serviceverteenwoordiger.

## De waterinlaatfunctie

Druk in willekeurige toestand (vergrendeld of ontgrendeld) op de toets 'H1' (keuzetoets waterinlaatfunctie). De zoemer klinkt eenmaal, de indicator 'h1' (waterinlaatfunctie) gaat branden en de waterinlaatfunctie wordt ingeschakeld.

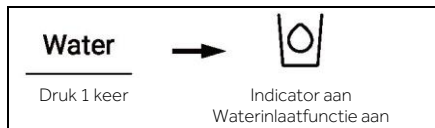

### Let op

1. Wanneer de indicator 'h1' (waterinlaatfunctie) brandt, gaan de indicator 'h2' (ijsblokjesfunctie) en de indicator 'h3' (ijsschilferfunctie) uit. Nadat de dispenserplaat is ingedrukt, stroomt het water uit de inlaatpoort.
2. Wanneer de toevoertijd van het water 150 sec. bereikt, zal de koelkast piepen en water blijven opnemen tot de tijd 180 sec. bereikt. Het water wordt afgesloten en het waterventiel gaat de beschermingstijd van 200 sec. in, waarna de watertoevoer opnieuw kan worden uitgevoerd.
3. Wanneer de toevoertijd van het water 5 min bereikt in een tijdsbestek van maximaal 10 min, dan gaat het waterventiel de beschermingstijd van 10 min. in en kan de watertoevoer vervolgens opnieuw worden uitgevoerd.

## De ijsblokjesfunctie

Druk in willekeurige toestand (vergrendeld of ontgrendeld) op de toets 'H2' (keuzetoets ijsblokjesfunctie). De zoemer klinkt eenmaal, de indicator 'h2' (ijsblokjesfunctie) gaat branden en de ijsblokjesfunctie wordt ingeschakeld.

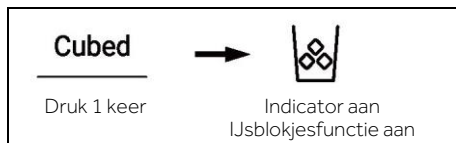

### Let op

1. Wanneer de indicator 'h2' (ijsblokjesfunctie) brandt, gaan de indicator 'h1' (waterinlaatfunctie) en de indicator 'h3' (ijsschilferfunctie) uit. Nadat de microschakelaar van de dispenser is ingedrukt, stromen de ijsblokjes uit de inlaatpoort.
2. Wanneer de ijsmaker voor het eerst wordt aangesloten op de elektriciteit, wordt de ijsblokjesfunctie standaard uitgeschakeld.
3. Druk op de microschakelaar van de dispenser, het lampje gaat branden en het deksel gaat open. Daarna begint de motor van het malen van ijs linksom te draaien om ijsblokjes te drukken. Laat de microschakelaar van de dispenser los. De motor van het ijsbreken stopt, het deksel van de dispenser sluit en het lampje gaat na 5 seconden uit.
4. Als in de ijsblokjestoestand de tijd voor ijsblokjes langer is dan 50 seconden, dan waarschuwt de zoemer gebruikers om te stoppen. Wanneer de tijd 1 minuut bereikt, wordt de machine gedwongen te stoppen met het afgeven van ijsblokjes en is weer effectief wanneer de schakelaar de volgende keer wordt ingedrukt.
5. Als tijdens het afgeven van ijsblokjes de koelkastdeur wordt geopend, dan stopt de motor die het ijs levert; het deksel van de dispenser gaat dicht, het lampje van de dispenser gaat uit en de afgifte van de ijsblokjes wordt gestopt.
6. Het is niet toegestaan ijs te pakken met de koelkastdeur open.

## De ijsschilferfunctie

Druk in willekeurige toestand (vergrendeld of ontgrendeld) op de toets 'H3' (keuzetoets ijsschilferfunctie). De zoemer klinkt eenmaal, de indicator 'h3' (ijsschilferfunctie) gaat branden en de ijsschilferfunctie wordt ingeschakeld.

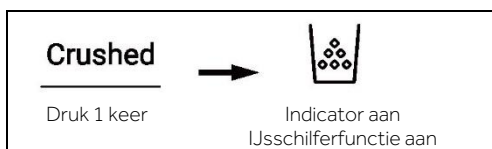

## **i** Let op

Wanneer de indicator 'h3' (ijsschilferfunctie) brandt, gaan de indicator 'h1' (waterinlaatfunctie) en de indicator 'h2' (ijsblokjesfunctie) uit. Nadat de microscharakelaar van de dispenser is ingedrukt, stromen de ijsschilfers uit de inlaatpoort.

Druk op de microscharakelaar van de dispenser, het lampje gaat branden en het deksel gaat open. Daarna begint de motor van het malen van ijs rechtsom te draaien om ijsblokjes te drukken. Laat de microscharakelaar van de dispenser los. De motor van het ijsbreken stopt, het deksel van de dispenser sluit en het lampje gaat na 5 seconden uit.

Als in de ijsschilfertoestand de tijd voor ijsschilfers langer is dan 50 seconden, dan waarschuwt de zoemer gebruikers om te stoppen. Wanneer de tijd 1 minuut bereikt, wordt de machine gedwongen te stoppen met het afgeven van ijsschilfers en is weer effectief wanneer de schakelaar de volgende keer wordt ingedrukt.

Als tijdens het afgeven van ijsschilfers de koelkastdeur wordt geopend, dan stopt de motor die het ijs levert; het deksel van de dispenser gaat dicht, het lampje van de dispenser gaat uit en de afgifte van de ijsschilfers wordt gestopt.

Het is niet toegestaan ijsschilfers te maken met de koelkastdeur open.

## **Alarm 'Deur open'**

Als een deur te lang open staat of de deur niet goed is gesloten, zal de koelkast met vaste intervallen een pieptoon laten klinken om u eraan te herinneren de deur op tijd te sluiten.

## **Uitschakelgeheugen**

De werkingstoestand ten tijde van uitschakeling wordt onthouden. Nadat het apparaat weer ingeschakeld is, werkt het nog steeds volgens de instellingen van voordat het apparaat werd uitgeschakeld.

## **Gebruik van de ijs- en waterdispenser**

Druk meerdere malen op de selectietoets van de dispenser tot boven het lampje dat u wilt oplicht.

Druk met een glas of andere houder tegen de dispenserplaat (1) om ijsblokjes, water of ijsschilfers te pakken.

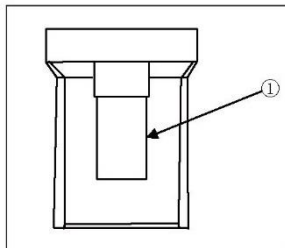

## TIPS VOOR HET BEWAREN VAN VERS VOEDSEL

### Bewaren in het koelkastcompartiment

1. Houd de koelkasttemperatuur lager dan 5°C.
2. Laat warm voedsel afkoelen tot kamertemperatuur voordat u het in het apparaat opbergt.
3. In de koelkast opgeslagen levensmiddelen moeten worden gewassen en afgedroogd voordat zij worden opgeborgen.
4. Het te bewaren voedsel moet goed afgesloten zijn om geur- of smaakveranderingen te voorkomen.
5. Bewaar geen overmatige hoeveelheden voedsel. Laat ruimtes tussen voedingswaren zodat er koude lucht omheen kan stromen, voor een betere en gelijkmatiger koeling.
6. Voedsel dat dagelijks wordt gegeten moet worden bewaard aan de voorkant van de plank.
7. Laat ruimte tussen voedingswaren en de binnenwanden, zodat lucht kan stromen. Bewaar vooral geen voedsel tegen de achterwand; voedsel kan tegen achterwand bevroren. Vermijd direct contact tussen voedsel (met name vette of zure voedingsproducten) met de binnenvoering, omdat olie/zuur de binnenvoering kan beschadigen. Haal vettig/zuur vuil altijd weg wanneer het wordt ontdekt.
8. Ontdooi bevroren voedsel in het koelkastgedeelte. Op deze manier kunt u het ingevroren voedsel gebruiken om de temperatuur in het compartiment te verlagen en energie te besparen.
9. Het rijpingsproces van groenten en fruit zoals courgette, meloen, papaja, banaan, ananas, etc. kan in de koelkast versneld worden. Daarom is het niet aan te raden om deze in de koelkast te bewaren. Het rijpen van onrijp fruit kan echter wel worden versneld gedurende een bepaalde periode. Uien, knoflook, gember en andere wortelgroenten moeten ook bij kamertemperatuur worden bewaard.
10. Onaangename geurtjes in de koelkast zijn een teken dat er iets is gemorst en moet worden schoongemaakt. Zie ONDERHOUD EN REINIGING.
11. Verschillende soorten voedingswaren moeten op verschillende plaatsen worden geplaatst naargelang de eigenschappen ervan:

- 1- Boter, kaas, etc.
- 2- Eieren, conserven, specerijen, etc.
- 3/4/5- Dranken en voedingsmiddelen in een fles.
- 6- Ingemaakt voedingsmiddelen, conserven, etc.
- 7/8- Vleesproducten, vis, rauw voedsel
- 9- Blikjes, zuivelproducten, etc.
- 10- Fruit, groenten, sla, etc.
- 11- Gekookt vlees, worstjes, etc.

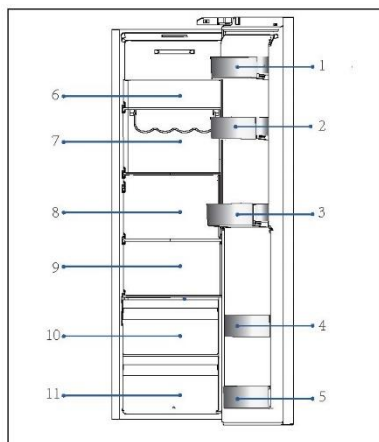

## TIPS VOOR HET BEWAREN VAN VERS VOEDSEL

### Bewaren in het vriezergedeelte

1. Houd de temperatuur van de vriezer op  $-18^{\circ}\text{C}$ .
2. Schakel 12 uur voor het invriezen van extra producten de Super-Freeze-functie in. Voor kleine hoeveelheden voedsel is 4–6 uur voldoende.
3. Warm voedsel moet eerste worden afgekoeld tot kamertemperatuur voordat het in het vriezergedeelte kan worden bewaard.
4. Voedsel dat in kleine porties is gesneden zal sneller bevroren en is gemakkelijker te ontdooien en bereiden. Het aanbevolen gewicht per portie bedraagt minder dan 2,5 kg.
5. Het is beter om voedsel te verpakken voordat u het in de vriezer plaatst. De buitenkant van de verpakking moet droog zijn om te voorkomen dat de zakken aan elkaar blijven plakken. Verpakkingsmaterialen moeten geurvrij, luchtdicht, niet-giftig en niet-toxisch zijn.
6. Schrijf om overschrijden van de houdbaarheidstermijnen te voorkomen de invriesdatum, de tijdlimiet en de naam van het voedsel op de verpakking volgens de bewaartermijnen van de verschillende levensmiddelen.
7. **WAARSCHUWING!** Zuren, basen en zout, etc. kunnen het interne oppervlak van de vriezer wegvreten. Plaats voedsel met deze stoffen (bijv. vis uit de zee) niet direct tegen de binnenzijde. Zout water in de diepvriezer moet onmiddellijk worden verwijderd.
8. Overschrijd niet de door de fabrikanten aanbevolen bewaartijden van levensmiddelen. Neem alleen de benodigde hoeveelheid voedsel uit de vriezer.
9. Verschillende soorten voedingswaren moeten op verschillende plaatsen worden geplaatst naargelang de eigenschappen ervan:

- 1- Minder zware artikelen, zoals ijs, groenten, brood, etc.
- 2- Grote/zwaardere porties voedsel, zoals braadstukken van vlees
- 3- Pizza, etc.

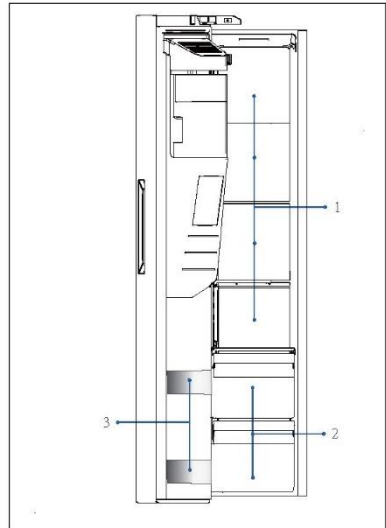



### LET OP: OPSLAG

1. Houd een afstand van meer dan 10 mm aan tussen het voedsel en de sensor om het koelingseffect te garanderen.
2. Laat de onderste lade in het apparaat zitten wanneer het aan staat, om het koelingseffect te garanderen.
3. Levensmiddelen met ijs (zoals roomijs) moeten in het vriezergedeelte worden bewaard in plaats van in de flessenhouders. De temperatuurschommelingen waaraan de flessenhouders worden blootgesteld, veroorzaakt door het openen en sluiten van de deur, kunnen het voedsel doen ontdooien.
4. Gebruik ontdooide etenswaren zo snel mogelijk. Ontdooid voedsel kan niet opnieuw worden ingevroren tenzij het eerst wordt gekookt, anders kan het oneetbaar worden.
5. Plaats geen overmatige hoeveelheden vers voedsel in het vriezergedeelte. Zie de vriescapaciteit van de diepvriezer – zie TECHNISCHE GEGEVENS of de gegevens op het typeplaatje.
6. Levensmiddelen kunnen bij een temperatuur van ten minste  $-18^{\circ}\text{C}$  gedurende 2 tot 12 maanden in de vriezer worden bewaard, afhankelijk van de eigenschappen (bijv. vlees: 3–12 maanden, groenten: 6–12 maanden).
7. Vermijd bij het invriezen van vers voedsel dat het in contact komt met al ingevroren levensmiddelen. Risico op ontdooien!
8. Ontdooi bevroren voedsel in de koelkast. Op deze manier kunt u het ingevroren voedsel gebruiken om de temperatuur in het compartiment te verlagen en energie te besparen.

### **Volg de volgende richtlijnen bij het opslaan van commercieel ingevroren levensmiddelen:**

1. Volg altijd de richtlijnen van de fabrikanten voor hoelang u het voedsel kunt bewaren. Overschrijd deze richtlijnen niet!
2. Probeer de tijd tussen aankoop en opslag zo kort mogelijk te houden om de voedselkwaliteit te behouden.
3. Koop alleen diepvriesproducten die bij een temperatuur van  $-18^{\circ}\text{C}$  of lager zijn bewaard.
4. Vermijd het kopen van voedsel dat ijs of rijp op de verpakking heeft. Dit wijst erop dat de producten op een bepaald moment gedeeltelijk ontdooid en opnieuw ingevroren kunnen zijn – temperatuurstijgingen hebben invloed op de kwaliteit van het voedsel.



## Tips voor energiebesparing

- ▶ Zorg ervoor dat het apparaat goed wordt geventileerd (raadpleeg INSTALLATIE).
- ▶ Installeer het apparaat niet in direct zonlicht of in de buurt van warmtebronnen (bijv. kachels, verwarmingstoestellen).
- ▶ Vermijd onnodig lage temperaturen in het apparaat. Het energieverbruik neemt toe naarmate de temperatuur in het apparaat lager is ingesteld.
- ▶ Functies zoals POWER-FREEZE verbruiken meer energie.
- ▶ Laat warm voedsel afkoelen voordat u het in de koelkast plaatst.
- ▶ Open de deur van het apparaat zo weinig en zo kort mogelijk.
- ▶ Vul het apparaat niet te vol om te voorkomen dat de luchtdoorstroming wordt geblokkeerd.
- ▶ Vermijd lucht in de verpakking van het voedsel.
- ▶ Houd de deuropakking schoon, zodat de deur altijd goed sluit.
- ▶ Ontdooi bevroren voedsel in het koelkastgedeelte.
- ▶ De meest energiebesparende configuratie vereist dat de lades, voedselbakken en planken in fabrieksstaat worden gehouden, en dat voedsel zo diep mogelijk wordt geplaatst zonder dat de openingen van het luchtkanaal worden geblokkeerd.

### Verstelbare planken

1. De hoogte van de planken kan worden aangepast aan uw opslagbehoefte.
2. Om een plank te verplaatsen, verwijdert u hem eerst door de achterrand ① op te tillen en de plank eruit ② te trekken.
3. Om hem weer te installeren, plaatst u hem op de nokjes aan beide kanten en duwt u hem helemaal naar achteren tot de achterkant van de plank vastzit in de gleuven in de zijkanten.

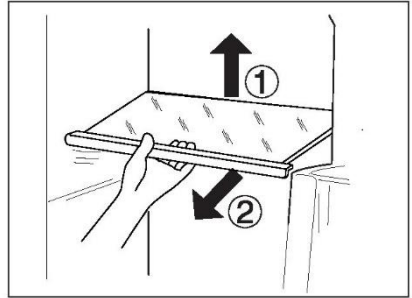

### **i** LET OP

Zorg ervoor dat alle kanten van een plank vlak zijn.

### Verwijderbare deurrekken/fleshouder

1. De deurrekken/flesshouder kunnen worden verwijderd voor reiniging:
2. Plaats uw handen aan beide kanten van de rekken/flesshouder, til omhoog ① en trek eruit ②.
3. Voer de bovenstaande stappen in omgekeerde volgorde uit om de rekken/flesshouder weer terug te plaatsen.

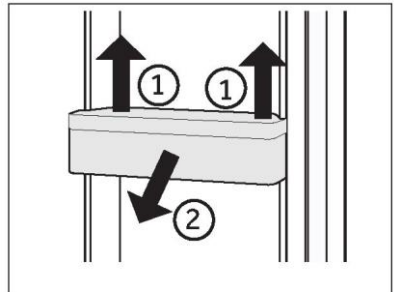

### Verwijderbare lade

Om de lade te verwijderen, trekt u deze zo ver mogelijk naar buiten ①, daarna optillen en verwijderen ②.

Voer de bovenstaande stappen in omgekeerde volgorde uit om lade weer terug te plaatsen.

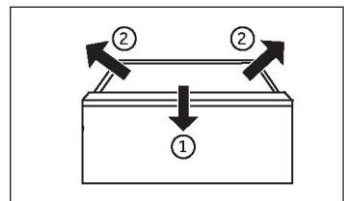

## IJsreservoir

### De productie van ijs stoppen

Als er gedurende langere tijd geen ijs of water nodig is, kan de klep tussen de watertoevoer en het apparaat worden dichtgedraaid.

De ijsbak moet worden schoongemaakt, gedroogd en weer in het apparaat worden geplaatst om het ontstaan van geuren te voorkomen.

### Het ijsreservoir verwijderen

1. Pak beide zijgrepen vast.
2. Til het reservoir op.
3. Trek het reservoir eruit.

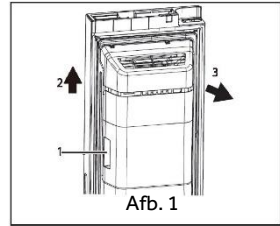

### Het ijsreservoir terugplaatsen

Om het ijsreservoir terug te plaatsen moet de U-vormige beugel achter het ijsreservoir (1 in afb. 2) worden uitgelijnd met de overeenkomstige metalen structuur. Volg de stappen van afb. 1 in omgekeerde volgorde.

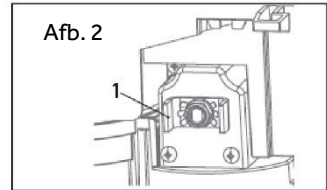

### **i** LET OP

Vocht kan condenseren en de ijsbak doen vastvriezen.



### WAARSCHUWING!

Haal de stekker van het apparaat uit het stopcontact voordat u het reinigt.

### Reinigen

Reinig het apparaat als er weinig of geen voedsel in is opgeslagen.

Het apparaat moet om de vier weken worden schoongemaakt voor een goed onderhoud en om nare voedselgeuren te voorkomen.



### WAARSCHUWING!

- ▶ Reinig het apparaat niet met harde borstels, draadborstels, waspoeder, benzine, amylacetaat, aceton en soortgelijke organische oplossingen, zure of alkalische oplossingen. Reinig het apparaat met een speciaal reinigingsmiddel voor koelkasten om schade te voorkomen.
- ▶ Spuit niet op het apparaat en spoel het niet af tijdens het reinigen.
- ▶ Gebruik geen waterstraal of stoom om het apparaat schoon te maken.
- ▶ Reinig de koude glazen planken niet met heet water. Door plotselinge temperatuurveranderingen kan het glas breken.
- ▶ Raak het binnenoppervlak van het vriezergedeelte niet aan, vooral niet met natte handen, omdat uw handen aan het oppervlak vast kunnen vriezen.
- ▶ Controleer in geval van opwarming de toestand van de ingevroren producten.

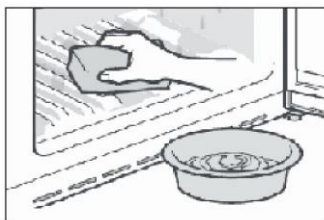

- ▶ Houd de deurpakking altijd schoon.
- ▶ Reinig de binnenkant en behuizing van het apparaat met een spons die is bevochtigd in warm water en een neutraal reinigingsmiddel.

1. Was de binnenkant en buitenkant van de koelkast, waaronder deurrubbers, deurrek, glazen planken, bakken enzovoort, met een zachte handdoek of spons die in warm water is gedrenkt (u mag een neutraal schoonmaakmiddel toevoegen aan het warme water).

2. Als er vloeistof is gemorst, verwijder dan alle verontreinigde onderdelen en spoel ze direct af met het stromend water. Daarna afdrogen en terug in de koelkast plaatsen.
  3. Als er room (zoals koffiemelk, smeltend ijs) wordt gemorst, moeten alle verontreinigde delen worden verwijderd. Zet ze een tijdje in warm water van ongeveer 40°C en spoel vervolgens af met stromend water. Daarna afdrogen en terug in de koelkast plaatsen.
  4. Als een klein deeltje of onderdeel vast komt te zitten in de koelkast (tussen planken of laden), gebruik dan een klein, zacht borsteltje om het weg te halen. Als u het onderdeel niet kan bereiken, neem dan contact op met de klantenservice van Haier.
- ▶ Spoel af en droog af met een zachte doek.
  - ▶ Reinig de onderdelen van het apparaat niet in een vaatwasser.
  - ▶ Laat het apparaat minstens 5 minuten rusten voordat u het opnieuw opstart, omdat vaak opstarten de compressor kan beschadigen.

## Ontdooien

Het ontdooien van de koelkast en het vriezergedeelte gebeurt automatisch; er is geen handmatige actie nodig.

## De ledlamp vervangen



### WAARSCHUWING!

Vervang de ledlamp niet zelf, deze mag alleen worden vervangen door de fabrikant of door de erkende servicevertegenwoordiger.

De lamp heeft een led als lichtbron, met een laag energieverbruik en een lange levensduur. Als er sprake is van een afwijking, neem dan contact op met de klantenservice. Zie KLANTENSERVICE.

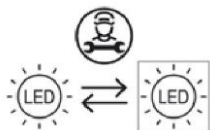

Vervangbare lichtbron (alleen led), te vervangen door een professional.

Dit product bevat een lichtbron van energie-efficiëntieklasse G.

Compartiment	Spanning	Energie-efficiëntieklasse	Model
Koelkast	12 V	G	HSW59F18EIPT
Vriezer	12 V	G	HSW59F18EIMM

## Het ijsreservoir schoonmaken

Maak het ijsreservoir regelmatig schoon met warm water, vooral als de ijsblokjes ouder en muf worden. Droog het reservoir goed af voordat u het terugplaatst in het apparaat om te voorkomen dat ijsblokjes aan de wanden blijven plakken.

## Geen gebruik voor een langere periode

Als het apparaat gedurende langere tijd niet wordt gebruikt en u gebruikt niet de Holiday-functie bij de koelkast:

- ▶ Haal het voedsel eruit.
- ▶ Haal de stekker van het netsnoer uit het stopcontact.
- ▶ Reinig het apparaat zoals hierboven beschreven.
- ▶ Houd de deuren open om de vorming van nare geuren binnenin te voorkomen.



### LET OP

Schakel het apparaat alleen uit als dat echt nodig is.

### Het apparaat verplaatsen

1. Verwijder alle etenswaren en haal de stekker van het apparaat uit het stopcontact.
2. Maak planken en andere beweegbare delen in de koelkast en vriezer vast met plakband.
3. Kantel de koelkast niet meer dan 45° om schade aan het koelsysteem te voorkomen.



### WAARSCHUWING!

- ▶ Til het apparaat niet op aan de grepen.
- ▶ Plaats het apparaat nooit horizontaal op de grond.

### Het filter vervangen

Het waterfilter moet ongeveer om de 6 maanden worden vervangen, wanneer de indicator 'c3' (Filter Reset-functie) gaat branden.

De filterset kan worden besteld via de KLANTENSERVICE.



### WAARSCHUWING!

- ▶ Schakel het apparaat uit en haal de stekker uit het stopcontact voordat u het filter vervangt.
- ▶ Sluit de watertoevoer af.

1. Verwijder (1) de vergrendelingsklem (C) aan beide zijden van het filter (A) en maak beide leidingen los (2).
2. Installeer het nieuwe filter in de juiste positie; de pijl geeft de richting van de waterstroom aan. Herhaal stap 1 in omgekeerde volgorde.
3. Steek de stekker in het stopcontact en open het waterklepje om de slangen door te spoelen.
4. Reset de indicator 'Filter vervangen': houd de toets 'C' (keuzetoets Filter Reset-functie) gedurende 3 seconden ingedrukt, de indicator 'c3' gaat uit.

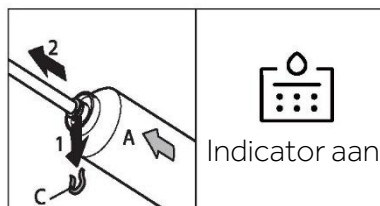

### WAARSCHUWING!

- ▶ Zorg er altijd voor dat de aansluiting stevig, droog en lekvrij is!
- ▶ Zorg dat de slang niet geplet, geknikt of verdraaid wordt.

Veel problemen kunnen door uzelf worden opgelost zonder specifieke expertise. Raadpleeg in geval van een probleem alle getoonde mogelijkheden en volg de onderstaande instructies voordat u contact opneemt met de klantenservice. Zie KLANTENSERVICE.



## WAARSCHUWING!

- ▶ Schakel het apparaat uit voordat u onderhoud uitvoert en haal de stekker uit het stopcontact.
- ▶ Elektrische apparatuur mag alleen worden onderhouden door gekwalificeerde elektrische experts, omdat onjuiste reparaties aanzienlijke gevolgschade kunnen veroorzaken.
- ▶ Als de voeding beschadigd is, mag deze alleen worden vervangen door de fabrikant, diens servicevertegenwoordiger of vergelijkbaar gekwalificeerde personen om gevaar te voorkomen.

Probleem	Mogelijke oorzaak	Mogelijke oplossing
De compressor werkt niet.	<ul style="list-style-type: none"> <li>• De netstekker is niet aangesloten op het stopcontact.</li> <li>• Het apparaat is aan het ontdoien.</li> </ul>	<ul style="list-style-type: none"> <li>• Steek de stekker in het stopcontact.</li> <li>• Dit is normaal voor automatisch ontdoien.</li> </ul>
Het apparaat loopt vaak of te lang.	<ul style="list-style-type: none"> <li>• De binnen- of buitentemperatuur is te hoog.</li> <li>• Het apparaat is een tijd lang niet ingeschakeld geweest.</li> <li>• Een deur van het apparaat is niet goed gesloten.</li> <li>• De deur is te vaak of te lang geopend.</li> <li>• De temperatuurinstelling voor het vriezergedeelte is te laag.</li> <li>• De deurpakkingen zijn vuil, versleten, gebarsten of niet goed op elkaar afgestemd.</li> <li>• De vereiste luchtcirculatie is niet gegarandeerd.</li> </ul>	<ul style="list-style-type: none"> <li>• In dit geval is het normaal dat het apparaat langer werkt.</li> <li>• Normaal gesproken duurt het 8–12 uur voordat het apparaat volledig is afgekoeld.</li> <li>• Sluit de deur/lade en zorg ervoor dat het apparaat op een vlakke ondergrond staat en dat er geen etenswaren of voedselbakjes de deur blokkeren.</li> <li>• Open de deur/lade niet te vaak.</li> <li>• Stel de temperatuur hoger in totdat een toereikende koelkasttemperatuur is bereikt. Het duurt 24 uur voordat de koelkasttemperatuur stabiel is.</li> <li>• Reinig de deur-/ladepakkingen of laat ze vervangen door de klantenservice.</li> <li>• Zorg voor voldoende ventilatie.</li> </ul>
De binnenkant van de koelkast is vies en/of stinkt.	<ul style="list-style-type: none"> <li>• De binnenkant van de koelkast moet worden schoongemaakt.</li> <li>• Er wordt voedsel met een sterke geur bewaard in de koelkast.</li> </ul>	<ul style="list-style-type: none"> <li>• Reinig de binnenkant van de koelkast.</li> <li>• Verpak het voedsel goed.</li> </ul>

## Problemen oplossen

Probleem	Mogelijke oorzaak	Mogelijke oplossing
Het apparaat maakt afwijkende geluiden.	<ul style="list-style-type: none"> <li>• Het apparaat staat niet op een vlakke ondergrond.</li> <li>• Het apparaat raakt voorwerpen rondom.</li> </ul>	<ul style="list-style-type: none"> <li>• Stel de pootjes af om het apparaat waterpas te zetten.</li> <li>• Verwijder voorwerpen rondom het apparaat.</li> </ul>
Het is niet koud genoeg in het apparaat.	<ul style="list-style-type: none"> <li>• De temperatuur is te hoog ingesteld.</li> <li>• Er zijn te warme producten opgeslagen.</li> <li>• Er is te veel voedsel in één keer bewaard.</li> <li>• De producten zijn te dicht bij elkaar geplaatst.</li> <li>• Een deur/lade van het apparaat zit niet goed dicht.</li> <li>• De deur/lade is te vaak of te lang geopend.</li> </ul>	<ul style="list-style-type: none"> <li>• Stel de temperatuur opnieuw in.</li> <li>• Koel de producten altijd af voordat u ze opbergt.</li> <li>• Bewaar altijd kleine hoeveelheden voedsel.</li> <li>• Laat een gat tussen verschillende voedingsmiddelen waardoor lucht kan stromen.</li> <li>• Sluit de deur/lade</li> <li>• Open de deur/lade niet te vaak.</li> </ul>
Het is te koud in het apparaat.	<ul style="list-style-type: none"> <li>• De temperatuur is te laag ingesteld.</li> <li>• De functie Super-Frz./Super-Cool wordt geactiveerd of loopt te lang.</li> </ul>	<ul style="list-style-type: none"> <li>• Stel de temperatuur opnieuw in.</li> <li>• Schakel de functie Super-Frz./Super-Cool uit.</li> </ul>
Vochtvorming aan de binnenkant van het koelkastgedeelte.	<ul style="list-style-type: none"> <li>• Het klimaat is te warm en te vochtig.</li> <li>• Een deur/lade van het apparaat zit niet goed dicht.</li> <li>• De deur/lade is te vaak of te lang geopend.</li> <li>• Voedselbakjes of vloeistoffen zijn open gelaten.</li> </ul>	<ul style="list-style-type: none"> <li>• Verhoog de temperatuur.</li> <li>• Sluit de deur/lade.</li> <li>• Open de deur/lade niet te vaak.</li> <li>• Laat warm voedsel afkoelen tot kamertemperatuur en dek voedsel en vloeistoffen af.</li> </ul>
Vocht hoopt zich op aan de buitenkant van de koelkast.	<ul style="list-style-type: none"> <li>• Het klimaat is te warm en te vochtig.</li> </ul>	<ul style="list-style-type: none"> <li>• Dit is normaal in een vochtig klimaat en zal veranderen wanneer de luchtvochtigheid daalt.</li> </ul>
Vocht hoopt zich op het buitenoppervlak van de koelkast of tussen de deuren/de deur en de lade op.	<ul style="list-style-type: none"> <li>• De deur is niet goed gesloten. De koude lucht in het apparaat en de warme lucht buiten condenseert.</li> </ul>	<ul style="list-style-type: none"> <li>• Zorg dat de deur/lade goed dicht zit.</li> </ul>
Veel ijs en rijp in het vriezergedeelte.	<ul style="list-style-type: none"> <li>• De etenswaren zijn niet goed verpakt.</li> <li>• Een deur/lade van het apparaat zit niet goed dicht.</li> <li>• De deur/lade is te vaak of te lang geopend.</li> <li>• De deur-/ladepakkingen zijn vuil, versleten, gebarsten of niet goed op elkaar afgestemd.</li> <li>• Iets aan de binnenkant voorkomt dat de deur/lade goed kan sluiten.</li> </ul>	<ul style="list-style-type: none"> <li>• Verpak de etenswaren altijd goed.</li> <li>• Sluit de deur/lade.</li> <li>• Open de deur/lade niet te vaak.</li> <li>• Reinig de deur-/ladepakkingen of vervang ze door nieuwe.</li> <li>• Verplaats de planken, deurrekken of interne containers zodat de deur/lade kan worden gesloten.</li> </ul>

Probleem	Mogelijke oorzaak	Mogelijke oplossing
De zijkanten van de kast en de deurstrip worden warm.	• -	• Dit is normaal.
Het apparaat maakt afwijkende geluiden.	<ul style="list-style-type: none"> <li>• Het apparaat staat niet op een vlakke ondergrond.</li> <li>• Het apparaat raakt voorwerpen rondom.</li> </ul>	<ul style="list-style-type: none"> <li>• Stel de pootjes af om het apparaat waterpas te zetten.</li> <li>• Verwijder voorwerpen rondom het apparaat.</li> </ul>
Er is een licht geluid te horen dat lijkt op dat van stromend water.	• -	• Dit is normaal.
U hoort een alarm-piepton.	• De deur van het koelkastgedeelte staat open.	• Sluit de deur.
U hoort een zacht gebrom.	• Het anticondensatiesysteem is aan het werk.	• Dit voorkomt condensatie en is normaal.
De binnenverlichting of het koelsysteem werkt niet.	<ul style="list-style-type: none"> <li>• De netstekker is niet aangesloten op het stopcontact.</li> <li>• De voeding is niet intact.</li> <li>• Het ledlampje is buiten werking.</li> </ul>	<ul style="list-style-type: none"> <li>• Steek de stekker in het stopcontact.</li> <li>• Controleer de elektrische voeding naar de kamer. Bel het plaatselijke elektriciteitsbedrijf!</li> <li>• Bel de klantenservice om het lampje te laten vervangen.</li> </ul>
Lekkend of druppelend water uit het mondstuk van de waterdispenser.	<ul style="list-style-type: none"> <li>• Het waterreservoir is niet correct geplaatst.</li> <li>• Het mondstuk van de waterdispenser is niet goed vastgeschroefd op het reservoir.</li> <li>• De witte siliconen O-ring ontbreekt bij het watermondstuk.</li> </ul>	<ul style="list-style-type: none"> <li>• Plaats het waterreservoir terug in de koelkastdeur en zorg ervoor dat het volledig in de deur wordt gedrukt.</li> <li>• Het watermondstuk moet stevig op het waterreservoir worden geschroefd.</li> <li>• Controleer of het watermondstuk is voorzien van een witte siliconen O-ring aan de kant van het reservoir voordat u het watermondstuk op het waterreservoir plaatst.</li> </ul>

Ga naar onze website om contact op te nemen met de technische dienst:  
<https://corporate.haier-europe.com/en/>

Kies onder de kop 'website' het merk van uw product en uw land. U wordt doorgestuurd naar de specifieke website waar u het telefoonnummer kunt vinden en contact kunt opnemen met de technische dienst.

### NL Stroomonderbreking

In het geval van een stroomstoring, zou voedsel ongeveer 5 uur lang veilig koud moeten blijven. Volg de volgende tips tijdens een langdurige stroomstoring, vooral in de zomer:

- ▶ Open de deur/lade zo weinig mogelijk.
- ▶ Plaats geen extra voedsel in het apparaat tijdens een stroomstoring.
- ▶ Als een stroomstoring vooraf wordt aangekondigd en de onderbrekingsduur langer is dan 5 uur, maak dan ijs en zet dit in een bak boven in het koelkastgedeelte.
- ▶ Onmiddellijk na de onderbreking is een controle van de producten vereist.
- ▶ Aangezien de temperatuur in de koelkast stijgt tijdens een stroomonderbreking of een andere storing, wordt de bewaarperiode en de eetbare kwaliteit van voedsel nadelig beïnvloedt. Alle levensmiddelen die ontdooien moeten worden gegeten, of worden bereid en daarna zo snel mogelijk opnieuw worden ingevroren (indien van toepassing) om gezondheidsrisico's te voorkomen.



### **LET OP: Geheugenfunctie tijdens de stroomonderbreking**

Na herstel van de stroom gaat het apparaat door met de instellingen die waren ingesteld voor de stroomstoring.

## Uitpakken



### WAARSCHUWING!

- ▶ Het apparaat is zwaar. Altijd hanteren met ten minste twee personen.
- ▶ Houd alle verpakkingsmaterialen buiten bereik van kinderen en gooi ze op een milieuvriendelijke manier weg.
- ▶ Haal het apparaat uit de verpakking.
- ▶ Verwijder al het verpakkingsmateriaal.

## Omgevingsomstandigheden

De kamertemperatuur moet altijd tussen 10°C en 43°C liggen, aangezien het de temperatuur in het apparaat en het energieverbruik kan beïnvloeden. Installeer het apparaat niet in de buurt van andere warmtebronnen (ovens, koelkasten) zonder isolatie.

- Subnormaal (SN): dit koelapparaat is bedoeld voor gebruik bij een omgevings-temperatuur van 10°C tot 32°C.
- Normaal (N): dit koelapparaat is bedoeld voor gebruik bij een omgevingstemperatuur van 16°C tot 32°C.
- Subtropisch (ST): dit koelapparaat is bedoeld voor gebruik bij een omgevings-temperatuur van 16°C tot 38°C.
- Tropisch (T): dit koelapparaat is bedoeld voor gebruik bij een omgevingstemperatuur van 16°C tot 43°C.

## Benodigde ruimte

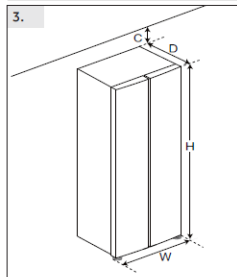
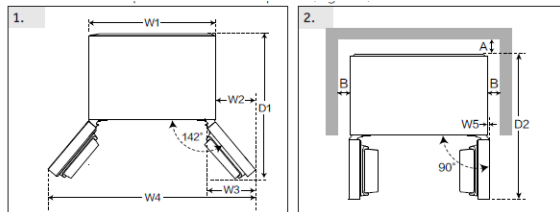

(Unit : mm)		Model: HSW59F18EIPT	
Width	W1	905	
	W2	371	
	W3	425	
	W4	1578	
	W5	30.5	
Depth	D1	1075	
	D2	1173	
	D	717	
Distance to back wall	A	100	
Distance to lateral walls	B	100	
Distance to ceiling	C	100	
Overall Height	H	1775	



### LET OP

Bij een vrijstaand apparaat: dit koelapparaat is niet bedoeld voor gebruik als inbouwapparaat.

## Aansluiting voor vers water

### WAARSCHUWING!

- ▶ Het wordt aanbevolen het apparaat door een gekwalificeerde technicus te laten installeren.
- ▶ Zorg ervoor dat de stekker uit het stopcontact is gehaald.
- ▶ Zorg ervoor dat de watertoevoer geblokkeerd is.
- ▶ Tussen de slang en de huiswateraansluiting moet een afsluiter worden geïnstalleerd die na de installatie gemakkelijk toegankelijk moet zijn, zodat de watertoevoer zo nodig kan worden onderbroken.
- ▶ Alleen aansluiten op koud water.
- ▶ Gebruik voor de aansluiting alleen de meegeleverde slangenset.
- ▶ Uitsluitend aan te sluiten op drinkwatervoorziening. Het waterfilter filtert alleen verontreinigingen in het water en maakt ijs schoon en hygiënisch. Het kan ziektekiemen of andere schadelijke stoffen niet steriliseren of vernietigen.
- ▶ Te hoge waterdruk in de slang kan het apparaat beschadigen. Installeer een drukregelaar wanneer de waterdruk in de slang hoger dan 0,6 MPa is.
- ▶ Controleer vóór het aansluiten of het water schoon en helder is.

### OPMERKING: Wateraansluiting

- ▶ De druk van het koude water moet 0,15–0,6 MPa zijn.
- ▶ De maximaal toegestane lengte van de waterslang is 8 meter. Langere slangen zullen de ijsblokjes en het koude water beïnvloeden.
- ▶ De omgevingstemperatuur moet minimaal 0°C zijn.
- ▶ Houd de waterslang uit de buurt van warmtebronnen.

Volg de onderstaande installatie-instructies:

1. Snijd de pijp in twee stukken met de benodigde lengte om het filter (A) te verbinden met het apparaat (B1) en de waterkraan (B2) (afb. 1). Zorg ervoor dat u een vierkante opening snijdt met een scherp mes.

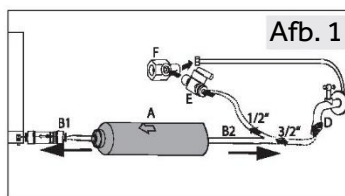

2. Steek de buis (B1) ongeveer 12 mm diep in de bevestiging van het waterfilter (A) (afb. 2). Zorg dat u het filter in de juiste richting installeert. De pijl toont de richting van de waterstroom.

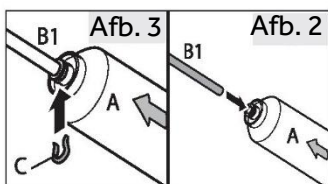

3. Bevestig de pijp met een vergrendelingsklem (C) zoals in afb. 3.

4. Herhaal stap 2 en 3 met de buis (B2) aan de andere kant van het filter.

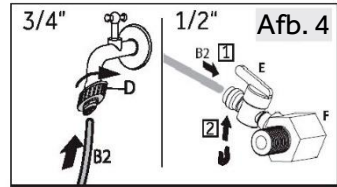

5. Sluit het uiteinde van de buis (B2) aan op een van de adapters 'D' of 'E' en 'F' die past op de waterleiding (afb. 4).

6. Verwijder de plug in de klep aan de achterkant van het apparaat (afb 5).

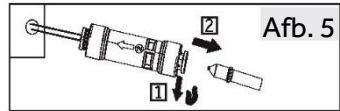

7. Sluit het uiteinde van B1 aan op de klep aan de achterkant van het apparaat (afb. 6).

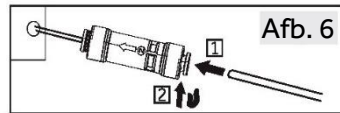

8. Open de waterkraan om te controleren of het systeem lekvrij is en spoel de buis door.



## WAARSCHUWING!

- ▶ Zorg ervoor dat de verbindingen altijd stevig, droog en lekvrij zijn.
- ▶ Zorg ervoor dat de slang nooit wordt platgedrukt, geknikt of gedraaid.

## Het apparaat uitlijnen

Plaats het apparaat op een vlakke en stevige ondergrond.

1. Kantel het apparaat iets naar achteren (afb. 7).
2. Stel de voeten in op het gewenste niveau. Zorg ervoor dat de afstand tot de muur aan de scharnierzijde minstens 10 cm bedraagt.
3. De stabiliteit kan worden gecontroleerd door afwisselend op de diagonalen te duwen. De lichte slingering moet in beide richtingen hetzelfde zijn. Anders kan het frame kromtrekken, met mogelijk lekkende deurafdichtingen als resultaat. Een kleine helling naar achteren vergemakkelijkt het sluiten van de deuren.

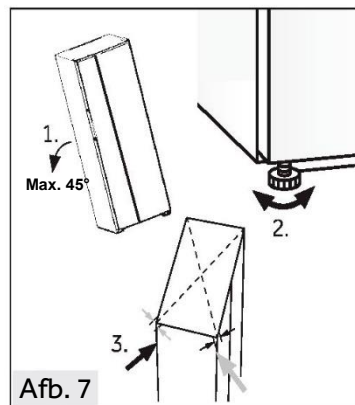

### Fijnafstelling van de deuren

Als de deuren nog steeds niet op één lijn staan na het nivelleren van de deuren met de voeten, dan kan deze afwijking worden verholpen door de hefas van het scharnier rechtsonder in de hoek van de koelkastdeur met een moersleutel te verdraaien (afb. 8).

Draai de hefas met de moersleutel met de klok mee om de deur in hoogte te verlagen (afb. 9).

Draai de as met de moersleutel tegen de klok in om de deur in hoogte te verhogen (afb. 10).

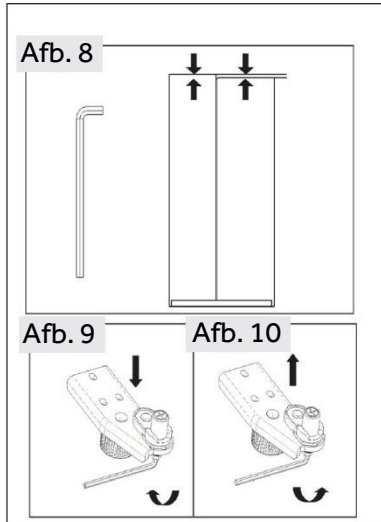

### WAARSCHUWING!

Stel het hefscharnier niet te hoog in waardoor het scharnier de oorspronkelijke vergrendelde positie zou kunnen verlaten (bereik aanpasbare hoogte: 3 mm).

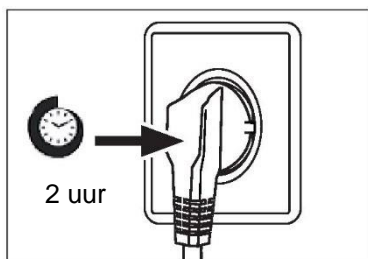

### Wachttijd

De onderhoudsvrije smeerolie bevindt zich in de behuizing van de compressor. Deze olie kan door het gesloten buissysteem komen bij liggend transport. Voordat u het apparaat op de voeding aansluit, moet u ten minste 2 uur wachten zodat de olie weer in de behuizing loopt.

### Elektrische aansluiting

#### Controleer vóór elke aansluiting of:

- ▶ voeding, stopcontact en zekering geschikt zijn volgens het typeplaatje;
- ▶ het stopcontact is geaard en er geen stekkerdoos of verlengsnoer is;
- ▶ de stekker en het stopcontact goed passen.

Sluit de stekker aan op een correct geïnstalleerd huishoudelijk stopcontact.

**! WAARSCHUWING!**

Om risico's te vermijden moet een beschadigd netsnoer worden vervangen door de klantenservice (zie garantiekaart).

**De deuren verwijderen en installeren**

Als u de deuren van het apparaat moet verwijderen, volg dan de onderstaande instructies voor het verwijderen en installeren van de deuren.

**! WAARSCHUWING!**

- ▶ Schakel het apparaat uit voordat u enige handeling uitvoert en haal de stekker uit het stopcontact.
- ▶ Blokkeer de watertoevoer.
- ▶ Het apparaat is zwaar. Altijd hanteren met ten minste twee personen.
- ▶ Kantel het apparaat niet meer dan 45° en plaats het niet horizontaal op de grond.
- ▶ De deur kan omvallen en mensen verwonden, of beschadigd raken tijdens deze stappen; let dus goed op bij het verwijderen en installeren van deuren.

1. Maak de linkerzijde van de twee waterkoppelingen linksvoor in de hoek aan de onderkant van het apparaat los: druk de kraag in en houd ingedrukt zoals afgebeeld en verwijder de waterleiding (afb 11).

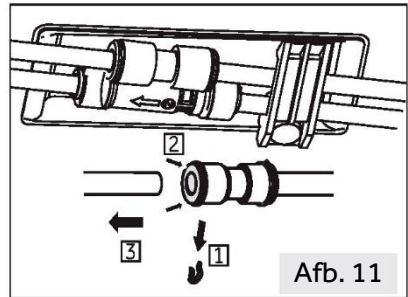

2. Draai de schroef van het scharnierdeksel los en verwijder het deksel (afb. 12). Maak bij het verwijderen van de vriezerdeur alle draden los, behalve de aarddraad.

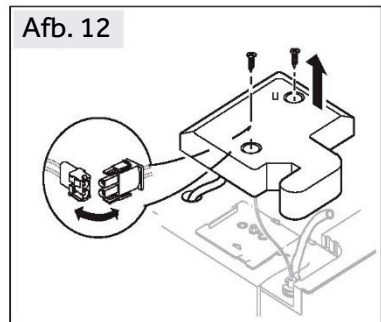

3. Draai de schroeven die het bovenste scharnier op zijn plaats houden los en verwijder vervolgens het scharnier (afb. 13).

4. Til de deur op om deze te verwijderen (afb. 14). Als u de deur van de vriezer verwijdert, til hem dan hoog genoeg op om de wateraansluiting uit de bodem van het apparaat te trekken.

5. Plaats de deur in omgekeerde volgorde terug. Zorg ervoor dat de aardingskabel met de schroef wordt vastgezet.

6. Koppel de wateraansluiting weer aan.

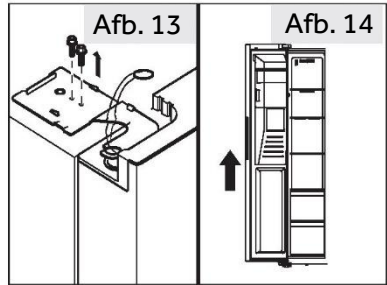

### **i** LET OP: Koelkastdeur

De afbeeldingen tonen het verwijderen van de deur van het vriezergedeelte. Gebruik voor de deur van de koelkast de bijbehorende onderdelen aan de andere kant.

Productkaart volgens de verordening EU nr. 2019/2016

Merk	Haier
Modelnaam/identificatie	HSW59F18EIMM HSW59F18EIPT
Categorie van het model	Koelvriescombinatie
Energie-efficiëntieklasse	E
Jaarlijks energieverbruik (kWh/jaar) <sup>(1)</sup>	334
Totaal volume (liter)	601
Volume koelkast (liter)	391
Volume vriezer (liter)	210
Steraanduiding	
Temperatuur van andere compartimenten > 14°C	Niet van toepassing
Vorstvrij systeem	Ja
Vriescapaciteit (kg/24 uur)	12
Klimaatclassificatie <sup>(2)</sup>	SN-N-ST-T
Geluidsemisssieklasse en geluidsemisssie via de lucht (db(A) re 1pW)	C(36)
Temperatuurstijgingstijd (uur)	5
Ijsbereidingscapaciteit	0,9 kg/24 uur
Type apparaat	Vrijstaand

## Technische gegevens

Uitleg:

• Ja, aanwezig

(1) Op basis van de resultaten van de normenconformiteitstest gedurende 24 uur. Het werkelijke verbruik is afhankelijk van het gebruik en de locatie van het apparaat.

(2) Klimaatklasse SN: Dit apparaat is bedoeld voor gebruik bij een omgevingstemperatuur tussen +10°C en +32°C.

Klimaatklasse N: Dit apparaat is bedoeld voor gebruik bij een omgevingstemperatuur tussen +16°C en +32°C.

Klimaatklasse ST: Dit apparaat is bedoeld voor gebruik bij een omgevingstemperatuur tussen +16°C en +38°C.

Klimaatklasse T: Dit apparaat is bedoeld voor gebruik bij een omgevingstemperatuur tussen +16°C en +43°C.

### Aanvullende technische gegevens

Spanning/frequentie	220–240 V ~/50 Hz
Ingangsstroom (A)	1,8
Ingangsvermogen ontdooien (W)	220
Belangrijkste zekering (A)	15
Koelmiddel	R600a
Waterdruk in MPa	0,15–0,6
Afmetingen (H/B/D in mm)	1775/905/726

Wij adviseren onze Haier-klantenservice en het gebruik van originele onderdelen. Als u een probleem hebt met uw apparaat, controleer dan eerst het hoofdstuk **PROBLEMEN OPLOSSEN**.

Als u daar geen oplossing kunt vinden, neem dan contact op met

- ▶ uw plaatselijke dealer; of
- ▶ ons Europese service-callcentrum (zie onderstaande telefoonnummers); of
- ▶ het gedeelte Service & Support op [www.haier.com](http://www.haier.com), waar u de serviceclaim kunt activeren
- ▶ en ook veelgestelde vragen kunt vinden.

Om contact op te nemen met onze klantenservice, moet u ervoor zorgen dat u over de volgende gegevens beschikt.

De informatie is te vinden op het typeplaatje.

Model \_\_\_\_\_

Serienummer \_\_\_\_\_

Controleer ook de garantiekaart die met het product is meegeleverd in geval van garantie.

Europees service-callcentrum		
Land*	Telefoonnummer	Kosten
Haier Italy (IT)	199 100 912	
Haier Spain (ES)	902 509 123	
Haier Germany (DE)	0180 5 39 39 99	<ul style="list-style-type: none"> <li>• 14 ct/min – vaste lijn</li> <li>• max. 42 ct/min – mobiel</li> </ul>
Haier Austria (AT)	0820 001 205	<ul style="list-style-type: none"> <li>• 14,53 ct/min – vaste lijn</li> <li>• max. 20 ct/min – alle andere</li> </ul>
Haier United Kingdom (UK)	0333 003 8122	
Haier France (FR)	0980 406 409	

\*Voor andere landen verwijzen wij u naar [www.haier.com](http://www.haier.com)

Haier Europe Trading S.r.l

Branch UK

Westgate House, Westgate, Ealing

London, W5 1YY, Verenigd Koninkrijk

NL

\*Duur van de garantie van het koelapparaat:

De minimumgarantie is: 2 jaar voor EU-landen, 3 jaar voor Turkije, 1 jaar voor het Verenigd Koninkrijk, 1 jaar voor Rusland, 3 jaar voor Zweden, 2 jaar voor Servië, 5 jaar voor Noorwegen, 1 jaar voor Marokko, 6 maanden voor Algerije, Tunesië geen wettelijke garantie vereist.

\*De beschikbaarheidsperiode van reserveonderdelen voor reparatie van het apparaat:

Thermostaten, temperatuursensoren, printplaten en lichtbronnen zijn gedurende minimaal zeven jaar na het op de markt brengen van de laatste eenheid van het model beschikbaar.

Deurgrepen, deurscharnieren, bakken en manden voor een minimale periode van zeven jaar en deuropakkingen ten minste 10 jaar na het op de markt brengen van de laatste eenheid van het model.

\*Raadpleeg voor meer informatie over het product <https://eprel.ec.europa.eu/> of scan de QR-code op het energielabel dat met het apparaat wordt meegeleverd.

---

Sikkerhetsinformasjon.....	509
Tiltenkt bruk .....	514
Produktbeskrivelse.....	515
Kontrollpanel.....	516
Bruk .....	517
Utstyr .....	530
Stell og rengjøring.....	532
Feilsøking .....	535
Installasjon.....	539
Tekniske data.....	545
Kundeservice .....	547

### Takk for at du kjøpte et Haier-produkt.

Les disse instruksjonene nøye før du bruker dette apparatet. Instruksjonene inneholder viktig informasjon som vil hjelpe deg å få det beste ut av apparatet og sikre sikker og riktig installasjon, bruk og vedlikehold.

Oppbevar denne håndboken på et praktisk sted slik at du alltid kan se den for sikker og riktig bruk av apparatet.

NO Hvis du selger apparatet, gir det bort eller lar det ligge igjen når du flytter, sørg for at du også passerer denne håndboken slik at den nye eieren kan bli kjent med apparatet og sikkerhetsadvarslene.

### Tilbehør

Sjekk tilbehøret og litteraturen i henhold til denne listen:

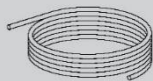

Vannrør

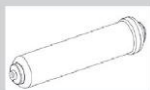

Vannfilter

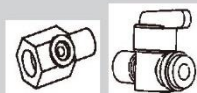

6,35 mm adapter  
med ventil

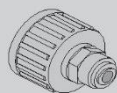

6,35 mm adapter



2 klips



Energimerke



Garantikort



Hurtigveiledning



## ADVARSEL - Viktig sikkerhetsinformasjon



## MERKNAD-Generell informasjon og tips



## Miljøinformasjon



### Kassering

Bidra til å beskytte miljøet og menneskers helse. Legg emballasjen i aktuelle beholdere for å resirkulere den. Bidra til å resirkulere avfall fra elektriske og elektroniske apparater. Ikke kast apparater merket med dette symbolet sammen med husholdningsavfallet. Returner produktet til ditt lokale resirkuleringsanlegg eller kontakt kommunekontoret.



## ADVARSEL!

Fare for skade eller kvelning!

Kjølemedier og gasser må kasseres på en profesjonell måte. Forsikre deg om at slangen til kjølemiddelkretsen ikke er skadet før den kastes på riktig måte. Koble apparatet fra strømnettet. Kutt av nettkabelen og kast den. Fjern skuffene og skuffene samt dørlåsen og pakningene, for å forhindre at barn og kjæledyr blir lukket i apparatet.

### Les følgende sikkerhetstips før du slår på apparatet for første gang!:



#### ADVARSEL!

##### Før første gangs bruk

- ▶ Kontroller at det ikke er noen transportskade.
- ▶ Fjern all emballasje og oppbevar utilgjengelig for barn.
- ▶ Vent minst to timer før du installerer apparatet for å sikre at kjølemiddelkretsen er fullt effektiv.
- ▶ Håndter alltid apparatet med minst to personer fordi det er tungt.

##### Installasjon

- ▶ Apparatet bør plasseres på et godt ventilert sted. Sørg for en plass på minst 10 cm over og rundt apparatet.
- ▶ Plasser aldri apparatet på et fuktig sted eller et sted hvor det kan sprutes med vann. Rengjør og tørk vannsprut og flekker med en myk ren klut.
- ▶ Ikke installer apparatet i direkte sollys eller i nærheten av varmekilder (f.eks. komfyrer, varmeovner).
- ▶ Installer og juster apparatet i et område som passer for størrelse og bruk.
- ▶ Hold ventilasjonsåpningene i apparatet eller i den innebygde strukturen fri for hindringer.
- ▶ Forsikre deg om at den elektriske informasjonen på typeskiltet stemmer overens med strømforsyningen. Hvis ikke, kontakt en elektriker.
- ▶ Apparatet drives av en 220-240 VAC / 50 Hz strømforsyning. Unormal spennings-svingning kan føre til at apparatet ikke starter, eller at temperaturreguleringen eller kompressoren blir skadet, eller det kan være unormal støy under bruk. I slike tilfeller skal det monteres en automatisk regulator.
- ▶ Ikke bruk multipluggadaptere og skjøteledninger.
- ▶ Ikke plasser flere bærbare stikkontakter eller bærbare strømforsyninger på baksiden av apparatet.
- ▶ Pass på at strømkabelen ikke kommer i klem i kjøleskapet. Ikke tråkk på strømkabelen.



## ADVARSEL!

- ▶ Bruk en separat jordet stikkontakt for strømforsyningen som er lett tilgjengelig. Dette apparatet må jordes.  
Bare for Storbritannia: Apparatets strømkabel er utstyrt med 3-ledningskontakt (jording) som passer til en standard 3-ledningskontakt (jordet). Aldri kutt av eller demonter den tredje pinnen (jording). Etter at apparatet er installert, skal støpselet være tilgjengelig.
- ▶ Ikke skad kjølevæskekretsen.

### Daglig bruk

- ▶ Dette apparatet kan brukes av barn i alderen fra åtte år og eldre og personer med nedsatt fysisk, sensorisk eller mental evne eller med mangel på erfaring og kunnskap, forutsatt at de blir veiledet eller gitt instruksjoner om bruk av apparatet på en trygg måte, og de forstår de involverte farene.
- ▶ Barn i alderen 3 til 8 år har lov til å laste og losse, men ikke til å rengjøre eller installere kjøleapparater.
- ▶ Hold barn under 3 år unna apparatet med mindre de er under konstant tilsyn.
- ▶ Barn skal ikke leke med apparatet.
- ▶ Hvis kjølig gass eller annen brennbar gass lekker i nærheten av apparatet, må du slå av ventilen til den lekkende gassen, åpne dørene og vinduene og ikke trekke ut støpselet i strømkabelen til kjøleskapet eller andre apparater.
- ▶ Legg merke til at apparatet er innstilt for bruk ved et spesifikt omgivelsesområde mellom 10 og 43 °C. Apparatet fungerer kanskje ikke som det skal hvis det blir stående i en lengre periode ved en temperatur over eller under det angitte området.
- ▶ Ikke plasser ustabile gjenstander (tunge gjenstander, beholdere fylt med vann) oppå kjøleskapet for å unngå personskader forårsaket av fall eller elektrisk støt forårsaket av kontakt med vann.
- ▶ Ikke trekk i dørhyllene. Døren kan trekkes skrått, flaskestativet kan trekkes bort, eller apparatet kan velte.
- ▶ Åpne og lukk dørene kun med håndtakene. Avstanden mellom dørene og mellom dørene og skapet er veldig smal. Ikke strekk ut hendene i disse områdene for å unngå å klemme fingrene. Åpne eller lukk kjøleskapsdørene kun når det ikke er barn som står innenfor dørens bevegelsesområde.



### ADVARSEL!

- ▶ Ikke oppbevar eller bruk brennbare, eksplosive eller etsende materialer i apparatet eller i nærheten.
- ▶ Oppbevar ikke medisiner, bakterier eller kjemiske midler i apparatet. Dette apparatet er et husholdningsapparat. Det anbefales ikke å lagre materialer som krever strenge temperaturer.
- ▶ Oppbevar aldri væsker i flasker eller bokser (foruten høyprosent brennevin), spesielt kullsyreholdige drikker i fryseren, da disse vil sprekke under frysing.
- ▶ Sjekk tilstanden til maten hvis en oppvarming i fryseren har funnet sted.
- ▶ Ikke still inn unødvendig lav temperatur i kjøleseksjonen. Minustemperaturer kan forekomme ved høye innstillinger. Obs: Flasker kan sprekke
- ▶ Ikke berør frosne varer med våte hender (bruk hansker). Spesielt ikke spis ispinner umiddelbart etter at de er tatt ut av fryseren. Det er fare for frysing eller dannelse av frostblemmer. FØRSTEHJELP: oppbevares umiddelbart under rennende kaldt vann. Ikke trekk unna!
- ▶ Ikke berør innsiden av fryseboksen når den er i bruk, spesielt med våte hender, da hendene dine kan fryse fast på overflaten.
- ▶ Koble fra apparatet i tilfelle strømbrytning eller før rengjøring. Vent minst 7 minutter før du starter apparatet på nytt, siden hyppig start kan skade kompressoren.
- ▶ Ikke bruk elektriske enheter inne i matoppbevaringsrommene på apparatet, med mindre de er av typen anbefalt av produsenten. Vedlikehold/rengjøring
- ▶ Sørg for at barn er under oppsyn hvis de utfører rengjøring og vedlikehold.
- ▶ Koble apparatet fra strømforsyningen før du utfører rutinemessig vedlikehold. Vent minst 5 minutter før du starter apparatet på nytt, siden hyppig start kan skade kompressoren.

**ADVARSEL!**

- ▶ Hold støpselet, ikke kabelen, når du kobler fra apparatet.
- ▶ Ikke rengjør apparatet med harde børster, stålbørster, vaskemiddelpulver, bensin, amylacetat, aceton og lignende organiske løsninger, sure eller alkaliske løsninger. Rengjør med spesielt kjøleskapsvaskemiddel for å unngå skade.
- ▶ Ikke skrap av frost og is med skarpe gjenstander. Ikke bruk spray, elektriske varmeovner som varmeovn, hårføner, damprensere eller andre varmekilder for å unngå skade på plastdelene.
- ▶ Ikke bruk mekaniske enheter eller andre metoder for å akselerere avrimingsprosessen, bortsett fra de som anbefales av produsenten.
- ▶ Hvis strømledningen er skadet, må den byttes ut av produsenten, serviceagenten eller tilsvarende kvalifiserte personer for å unngå fare.
- ▶ Ikke prøv å reparere, demontere eller modifisere apparatet på egen hånd. Ved reparasjon, kontakt vår kundeservice.
- ▶ Fjern støvet på baksiden av enheten minst én gang i året for å unngå fare ved brann, samt økt energiforbruk.
- ▶ Ikke spray eller skylt apparatet under rengjøring.
- ▶ Ikke bruk vannspray eller damp for å rengjøre apparatet.
- ▶ Ikke rengjør de kalde glasshyllene med varmt vann. Plutselige temperaturendringer kan føre til at glasset knuses.

**Informasjon om kjølemiddelgass****ADVARSEL!**

Apparatet inneholder det brennbare kjølemediet ISOBUTANE (R600a). Sørg for at kjølemiddelkretsen ikke er skadet under transport eller installasjon. Kjølemiddel som lekker kan forårsake øyeskader eller antennes. Hvis det har oppstått en skade, hold åpne ildkilder unna, ventiler rommet grundig, ikke plugg eller koble fra strømledningene til apparatet eller andre apparater. Informer kundeservice.

Hvis øynene kommer i kontakt med kjølemediet, skylt det umiddelbart under rennende vann og kontakt øyespesialisten umiddelbart.

### Tiltenkt bruk

Dette apparatet er beregnet for kjøling og frysing av mat. Det er designet eksklusivt for bruk i husholdninger og lignende applikasjoner som personalkjøkkenområder i butikker, kontorer og andre arbeidsmiljøer; gårdshus og av kunder i hoteller, moteller og andre boligmiljøer, samt i bed-and-breakfast og cateringvirksomhet. Den er ikke beregnet for kommersiell eller industriell bruk.

**NO** Endringer eller modifikasjoner på enheten er ikke tillatt. Utsiktet bruk kan forårsake farer og tap av garantikrav.

### Standarder og direktiver og

Dette produktet oppfyller kravene i alle gjeldende EC-direktiver med tilsvarende harmoniserte standarder og britiske standarder, som sørger for CE- og UKCA-merking.

**i** Obs

På grunn av tekniske endringer og forskjellige modeller kan noen av illustrasjonene i denne håndboken avvike fra din modell.

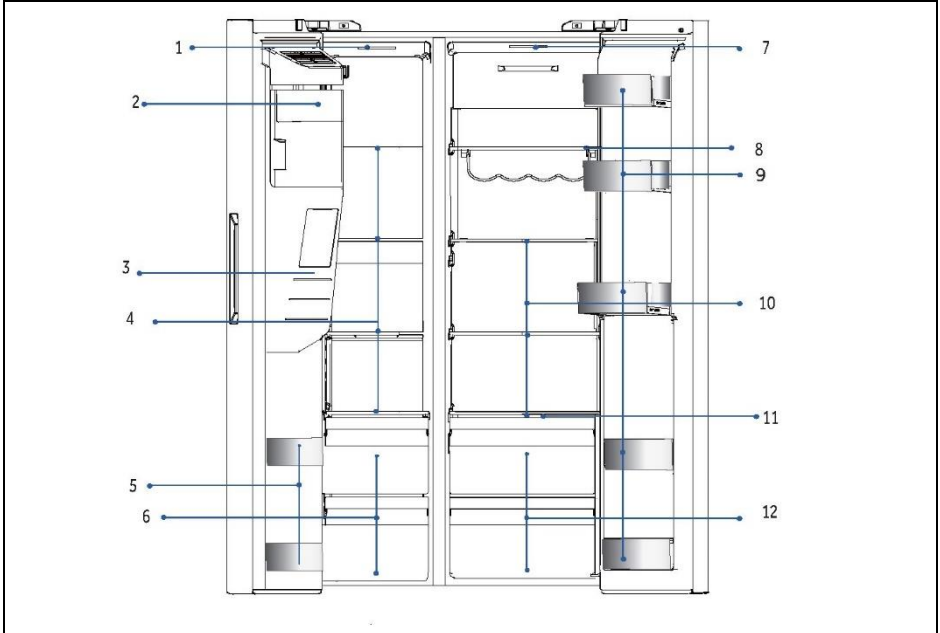

A: Fryserom

- 1 Taklampe
- 2 Ismaskin med isbeholder
- 3 Vann- og isdispenser
- 4 Glasshyller
- 5 Flaskeholder
- 6 Skuffer

B: Kjøleskaprom

- 7 Taklampe
- 8 Vinstativ
- 9 Flaskeholder
- 10 Glasshyller
- 11 Våtzone-dekkplate
- 12 Skuffer

## Kontrollpanel

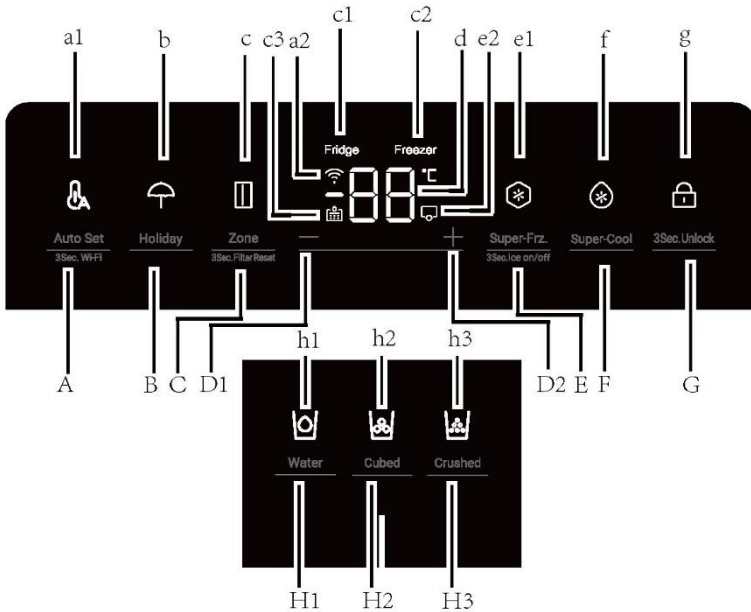

### Nøkler:

- A Auto Set-funksjon / 3Sec.Wi-Fi
- B Holiday-funksjon
- C Sonevalg/3Sec.Filter Reset
- D1 Temperaturjusteringsknapp "-"
- D2 Temperaturjusteringsknapp "+"
- E Super-Freeze-funksjon/3Sec.Ice on/ off
- F Super-Cool-funksjon
- G Panellåsvelger
- H1 Funksjonsvelger for vanninntak
- H2 Isbit-funksjonsvelger
- H3 Knust is-funksjonsvelger

### Indikatorer:

- a1 Auto Set-modus
- a2 Wi-Fi-funksjon
- b Holiday-modus
- c Zone-indikator
- c1 Kjøleskapsindikator
- c2 Fryser-indikator
- c3 Filtertilbakestillingsfunksjon
- d Temperaturvisning
- e1 Super-Freeze-modus
- e2 Ismaskinmodus
- f Super-Cool-modus
- g Panellås
- h1 Vanninntaksfunksjon
- h2 Isbit-funksjon
- h3 Knust is-funksjon

## Før første gangs bruk

- ▶ Fjern all emballasje, oppbevar den utenfor barns rekkevidde og kast den på en miljøvennlig måte.
- ▶ Rengjør innsiden og utsiden av apparatet med vann og et mildt rengjøringsmiddel før du legger mat i det.
- ▶ Etter at apparatet er nivellert og rengjort, vent i minst 2-5 timer før du kobler det til strømforsyningen. Se avsnitt INSTALLASJON.
- ▶ Forkjøøl rommene ved høye innstillinger før du fyller med mat. Funksjonen Power-Freeze bidrar til å kjøle ned rommene raskt.
- ▶ Kjøleskapstemperaturen og frysertemperaturen stilles automatisk inn til henholdsvis 5 °C og -18 °C. Dette er de anbefalte innstillingene. Hvis du ønsker det, kan du endre temperaturen manuelt. Se JUSTERE TEMPERATUREN.

## Sensortaster

Knappene på kontrollpanelet er sensortaster, som allerede reagerer ved lett berøring med fingeren.

## Slå på/av apparatet

Apparatet er i drift så snart det er koblet til strømforsyningen.

Temperaturene som vises vil vise de innstilte temperaturene i rommet.

Kanskje panellåsen er aktiv.



### Obs

Når apparatet slås på etter at det er koblet fra hovedstrømforsyningen, kan det ta opptil 12 timer før riktig temperatur oppnås.

Tøm apparatet før du slår det av. For å slå av apparatet, trekk strømledningen ut av stikkkontakten.



### OBS

Når kjøleskapet slås på for første gang, lyser indikatoren. Kjøleskapstemperaturen og frysertemperaturen stilles automatisk inn til henholdsvis 5 °C og -18 °C.

## Lås / lås opp panel

1. Automatisk lås: Når kjøleskapsdøren, fryserdøren er lukket og det ikke er noen nøkkelbetjening innen 30 sekunder, vil skjermen automatisk slukkes og låses.

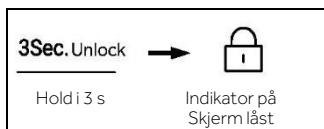

2. Manuell lås: Når skjermen er låst opp, trykker du på knappen "G" (velger for panellås) og holder den inne i 3 sekunder, summeren ringer én gang, indikatoren "g" (panellås) tennes, og skjermen er låst.



## Juster temperaturen

Innendørstemperaturene påvirkes av følgende faktorer:

- ▶ Omgivelsestemperatur
- ▶ Hyppighet av døråpning
- ▶ Mengde lagret mat
- ▶ Installasjon av apparatet

## Juster temperaturen for kjøleskapet

1. Når displayet er låst opp, trykk på knappen "C" (sonevelger). Summeren ringer én gang, indikatoren "c1" (kjøleskapsindikator) blinker, og så kommer temperaturinnstillingsmodusen til kjøleskapet.
2. Trykk på knappen "D1" (temperaturjusteringsknapp "-") hver gang, summeren ringer én gang, innstilt temperatur på kjøleskapet reduseres med 1. Kjøleskapstemperaturen vises i sekvensen "9 °C -> 8 °C -> 7 °C -> 6 °C -> 5 °C -> 4 °C -> 3 °C -> 2 °C -> 1 °C".

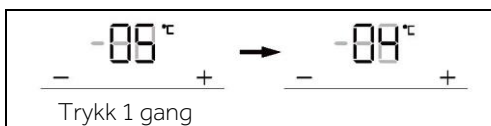

### Juster temperaturen for kjøleskapet

3. Trykk på knappen "D2" (temperaturjusteringsknapp "+") hver gang, summeren ringer én gang, innstilt temperatur på kjøleskapet økes med 1. Kjøleskapstemperaturen vises i sekvensen "1 °C -> 2 °C -> 3 °C -> 4 °C -> 5 °C -> 6 °C -> 7 °C -> 8 °C -> 9 °C".

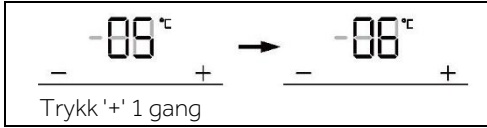

#### Obs

Etter innstilling av temperaturen, hvis det ikke er noen operasjon innen 5 sekunder, vil systemet automatisk bestemmes og lagre den innstilte temperaturen.

### Juster temperaturen for fryseren

1. Når skjermbildet er låst opp, trykk på knappen "C" (sonevelger). Sommeren ringer én gang, indikatoren "c2" (Freezer-indikator) blinker, og så kommer temperaturinnstillingsmodusen til fryseren.

2. Trykk på knappen "D1" (temperaturjusteringsknapp "-") hver gang, summeren ringer én gang, innstilt temperatur på fryseren reduseres med 1. Frysetemperaturen vises i sekvensen "- 14 °C -> -15 °C -> -16 °C -> -17 °C -> -18 °C -> -19 °C -> -20 °C -> -21 °C -> -22 °C -> -23 °C -> -24 °C".

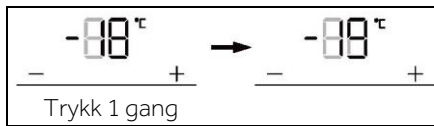

3. Trykk på knappen "D2" (temperaturjusteringsknapp "+") hver gang, summeren ringer én gang, innstilt temperatur på fryseren økes med 1. Frysetemperaturen vises i sekvensen "-24 °C -> -23 °C -> -22 °C -> -21 °C -> -20 °C -> -19 °C -> -18 °C -> -17 °C -> -16 °C -> -15 °C -> -14 °C".

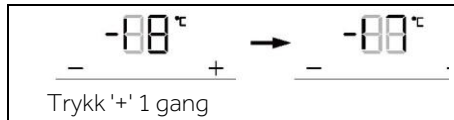

#### Obs

Etter innstilling av temperaturen, hvis det ikke er noen operasjon innen 5 sekunder, vil systemet automatisk bestemmes og lagre den innstilte temperaturen.

## Auto Set-modus

1. Når skjermen er låst opp, trykk på knappen "A" (velger for Auto Set-modus), summeren ringer én gang, indikatoren "a1" (Auto Set-modus) tennes, og deretter slås Auto Set-funksjonen på.
2. Når indikatoren "a1" (Auto Set-modus) tennes, trykk på knappen "A" (Auto Set-modusvelger), summeren ringer én gang, indikatoren "a1" (Auto Set-modus) slukkes, og deretter Auto Set-funksjonen vil bli slått av.

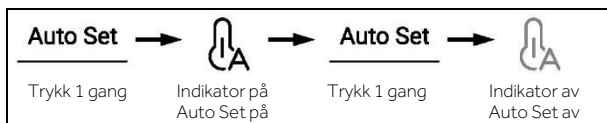

### **i** Obs

I Auto Set-modus kan ikke kjøleskaps- eller frysetemperaturen justeres. Hvis enten knappen "D1" (temperaturjusteringsknapp "-") eller knappen "D2" (temperaturjusteringsknappen "+") trykkes inn for å justere temperaturen på kjøleskapet eller fryseren, vil indikatoren "a1" (Auto Set-indikator) blinke med en melding lyd for å indikere at denne operasjonen ikke kan utføres.

I Auto Set-modus, på grunn av forskjellige kontrollmetoder, hvis funksjonen "Super-Cool" eller "Super-Freeze" eller "Holiday" er innstilt, slukkes indikatoren "a1" (Auto Set-modus), og deretter vil Auto Set-funksjonen automatisk avsluttes.

## Holiday-modus

Holiday-modus er laget for å ikke bruke kjøleskapet på lenge. Når Holiday-modus er slått på, er fryseren under normal kontroll, og temperaturen på kjøleskapet settes automatisk til 17 °C. Den faktiske temperaturen er ikke høyere enn 17 °C, noe som forhindrer særegen lukt forårsaket av overtemperatur, og bidrar til å redusere energiforbruket samtidig.

1. Når skjermbildet er låst opp, trykk på knappen "B" (Velger for Holiday-modus), summeren ringer én gang, indikatoren "b" (Holiday-modus) tennes, og deretter slås Holiday-funksjonen på.
2. Når indikatoren "b" (Holiday-modus) tennes, trykker du på knappen "B" (Holiday-modusvelger), summeren ringer én gang, indikatoren "b" (Holiday-modus) slukkes, og deretter slås Holiday-funksjonen av.

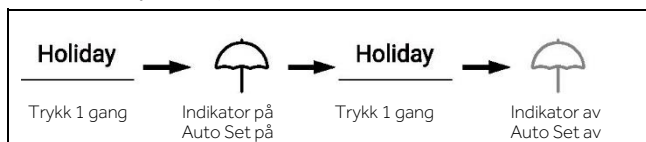

## **i** Obs

Under Holiday-tilstand kan ikke kjøleskapstemperaturen justeres. Hvis enten knapp "D1" (temperaturjusteringsknapp "-") eller knapp "D2" (temperaturjusteringsknapp "+") trykkes inn for å justere temperaturen på kjøleskapet, vil indikatoren "b" (Holiday-indikator) blinke med en melding lyd for å indikere at denne operasjonen ikke kan utføres.

Før du bruker Holiday-funksjonen, må du tømme kjøleskapet for å unngå at maten blir dårlig i det. Når Holiday-funksjonen er slått på, kan ikke funksjonen "Auto Set" eller "Super-Cool"-funksjonen slås på samtidig.

## Super-Cool-funksjon

1. Når skjermen er låst opp, trykk på knappen "F" (Super-Cool-velger), summeren ringer én gang, indikatoren "f" (Super-Cool-funksjon) tennes, og deretter vil Super-Cool-funksjonen slås på.
2. Når indikatoren "f" (Super-Cool-funksjon) tennes, trykker du på knappen "F" (Super-Cool-velger), summeren ringer én gang, indikatoren "f" (Super-Cool-funksjon) slukker, og deretter Super-Cool-funksjonen vil bli slått av.
3. Etter at Super-Cool-funksjonen er slått på, vil kjøleskapet automatisk slå av funksjonen når det når den innstilte tilstanden. Hvis du vil avslutte manuelt, kan du trykke på knappen "F" (Super-Cool-velger) for å slå den av.

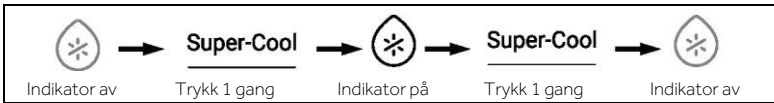

## **i** Obs

Under Super-Cool tilstand kan ikke kjøleskapstemperaturen justeres. Hvis enten knapp "D1" (temperaturjusteringsknapp "-") eller knapp "D2" (temperaturjusteringsknapp "+") trykkes inn for å justere temperaturen på kjøleskapet, vil indikatoren "f" (Super Cool-indikator) blinke med en melding lyd for å indikere at denne operasjonen ikke kan utføres.

I tilstanden Super-Cool-funksjonen kan ikke Auto Set- eller Holiday-funksjonen slås på samtidig på grunn av forskjellige kontrollmoduser. Når du velger en funksjon som er i konflikt med en annen funksjon, avsluttes den opprinnelige funksjonen automatisk.

## Super-Freeze-funksjon (Super-Frz)

1. Når skjermen er låst opp, trykk på knappen "E" (Super-Frz.-velger), summeren ringer én gang, indikatoren "e1" (Super-Freeze-funksjon) tennes, og deretter vil Super-Freeze-funksjonen slås på.
2. Når indikatoren "e1" (Super-Freeze-funksjon) tennes, trykker du på knappen "E" (Super-Frz.-velger), summeren ringer én gang, indikatoren "e1" (Super-Freeze-funksjon) slukker, og deretter Super-Freeze-funksjonen vil bli slått av.
3. Etter at Super-Freeze-funksjonen er slått på, vil kjøleskapet automatisk slå av funksjonen når den når den innstilte tilstanden. Hvis du vil avslutte manuelt, kan du trykke på knappen "E" (Super-Frz.-velger) for å slå den av.



### **i** Obs

Under Super-Freeze-tilstand kan ikke frysertemperaturen justeres. Hvis enten knappen "D1" (temperaturjusteringsknapp "-") eller knappen "D2" (temperaturjusteringsknappen "+") trykkes inn for å justere temperaturen på fryseren, vil indikatoren "e1" (Super-Frz.-indikator) blinke med en melding lyd for å indikere at denne operasjonen ikke kan utføres.

I tilstanden Super-Freeze-funksjonen kan ikke Auto-set-funksjonen slås på samtidig på grunn av forskjellige kontrollmoduser. Når du velger en funksjon som er i konflikt med en annen funksjon, avsluttes den opprinnelige funksjonen automatisk.

## Filterfunksjon

Når kjøleskapet er i drift i seks måneder, vil påminnelsesindikatoren "c3" (Filter Reset-funksjon) lyse for å minne brukerne på å bytte ut med et nytt filter. Når filteret er skiftet, holder du knappen "C" (velger for filtertilbakestilling) i 3 sekunder for å avbryte påminnelsen, tidspunktet vil nullstilles med summering.



### **i** Obs

Normal levetid for filteret er seks måneder. Det anbefales å skifte filteret hver sjette måned.

## Ismaskinmodus

1. I ulåst tilstand, trykk på knappen "E" (velger for ismaskinmodus) og hold den i 3 sekunder, summeren ringer én gang, indikatoren "e2" (ismaskinmodus) tennes, og deretter slås ismaskinmodus på.
2. Når indikatoren "e2" (ismaskinmodus) lyser, trykk på knappen "E" (velger for ismaskinmodus) og hold i 3 sekunder, summeren ringer én gang, indikatoren "e2" (ismaskinmodus) slukker, og deretter ismaskinmodus vil bli slått av.

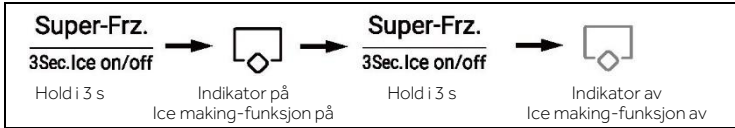

### Obs

Når applikasjonen er slått på, er ismaskinen av som standard.

Når du ikke trenger isbiter over en lengre periode, vennligst slå av Ismaskinfunksjonen, tøm beholderen og sett inn den rengjorte beholderen.

Ismaskinen kan kun konfigureres hos produsenten eller kjøpes fra dennes serviceagent.

## Vanninntaksfunksjon

Under en hvilken som helst tilstand (låst eller ulåst), trykk på knappen "H1" (Velger for vanninntaksfunksjon), summeren ringer én gang, indikatoren "h1" (vanninntaksfunksjon) tennes, og deretter vil vanninntaksfunksjonen slås på.

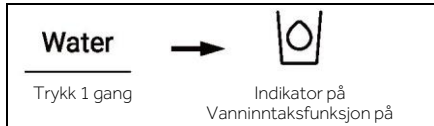

### Obs

1. Når indikatoren "h1" (vanninntaksfunksjon) tennes, slukkes indikatoren "h2" (Isbit-funksjon) og indikatoren "h3" (knust is-funksjon). Etter at dispenserpadlen er trykket inn, vil vann strømme ut av inntaksporten.
2. Når vanninntakstiden når 150s vil kjøleskapet pipe og holde på vann til tiden når 180s, vannet vil stenges av og vannventilen går inn i 200s beskyttelsestiden, og deretter kan vanninntaket gjennomføres igjen.
3. Når den akkumulerte vanninntakstiden når 5 min innen 10 min, går vannventilen inn i 10 min beskyttelsestiden, og deretter kan vanninntaket utføres på nytt.

## Isbit-funksjon

Under en hvilken som helst tilstand (låst eller ulåst), trykk på knappen "H2" (isbit-funksjonsvelger), summeren ringer én gang, indikatoren "h2" (isbit-funksjon) tennes, og deretter vil isbit-funksjonen slå på.

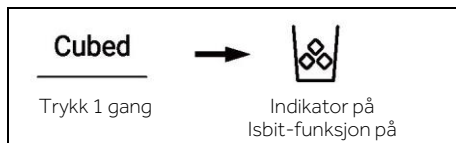

### **i** Obs

1. Når indikatoren "h2" (isbitfunksjon) tennes, slukkes indikatoren "h1" (vanninntaksfunksjon) og indikatoren "h3" (knust is-funksjon). Etter at mikrobryteren til fordeleren er trykket inn, vil isbiter strømme ut av inntaksporten.
2. Når ismaskinen først kobles til strøm for å fungere, er isbit-funksjonen slått av som standard.
3. Trykk på mikrobryteren på dispenseren, lyset på den tennes med dekselet åpent. Deretter begynner motoren for å knuse is å rotere mot klokken for å presse isbiter. Løsne mikrobryteren på dispenseren, lyset på den slukker med motoren til å knuse isen stopper, dekselet på dispenseren lukkes etter 5 sekunder.
4. Under tilstanden isbit, når isbit-tiden er lengre enn 50 sekunder, vil det være en summer som begynner å varsle (banke) for å legge merke til at brukere må slå den av. Når tiden når 1 minutt, tvinges den til å stoppe isbit, og den er effektiv når bryteren trykkes inn neste gang.
5. Under isbit, hvis kjøleskapsdøren åpnes, vil motoren som leverer is stoppe, med dekselet på dispenseren lukket, lyset på dispenseren av, og isbit stoppes.
6. Det er forbudt å få is med kjøleskapsdøren åpen.

## Knust is-funksjon

Under hvilken som helst tilstand (låst eller ulåst), trykk på knappen "H3" (Knust is-funksjonsvelgeren), ringer summeren én gang, indikatoren "h3" (Knust is-funksjon) tennes, og deretter slås knust is-funksjonen på.

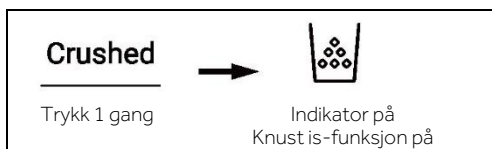

## **i** Obs

Når indikatoren "h3" (knust is-funksjon) tennes, slukkes indikatoren "h1" (vanninntaksfunksjon) og indikatoren "h2" (isbitfunksjon). Etter at mikrobryteren til fordeleren er trykket inn, vil knust is strøme ut av inntaksporten.

Trykk på mikrobryteren på dispenseren, lyset på den tennes med dekselet åpent. Deretter begynner motoren for å knuse is å rotere med klokken for å presse isbiter. Løsne mikrobryteren på dispenseren, lyset på den slukker med motoren til å knuse isen stopper, dekselet på dispenseren lukkes etter 5 sekunder.

Under tilstanden for knust is, når tiden for knust is er lengre enn 50 sekunder, vil det være en summer som begynner å varsle (banke) for å legge merke til at brukere må slå den av. Når tiden når 1 minutt tvinges den til å stoppe knust is, og den er effektiv når bryteren trykkes inn neste gang.

Under knust is, hvis kjøleskapsdøren åpnes, vil motoren som leverer is stoppe, med dekselet på dispenseren lukket, lyset på dispenseren av og knust is vil bli stoppet.

Det er forbudt å knuse is med åpen kjøleskapsdør.

## **Døråpningsalarm**

Hvis en dør holdes åpen for lenge eller døren ikke er godt lukket, vil kjøleskapet utløse en pipealarm med angitte intervaller for å minne deg på å lukke døren i tide.

## **Slå av minnet**

Den umiddelbare arbeidstilstanden for strømavbrudd huskes. Etter at den er slått på igjen, fungerer den fortsatt i henhold til innstillingen før den slås av.

## **Bruke is- og vanddispenseren**

Trykk på dispenservalgknappen gjentatte ganger til lyset over indikatoren du ønsker tennes.

Trykk på dispenserpadlen (1) med et glass eller annen beholder for å dispensere isbiter, vann eller knust is.

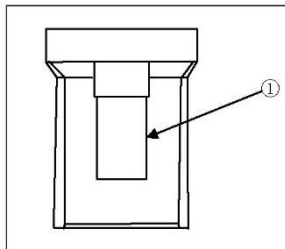

## TIPS OM OPPBEVARING AV FERSK MAT

### Oppbevaring i kjøleskapet

1. Hold kjøleskapstemperaturen under 5 °C.
2. Varm mat må avkjøles til romtemperatur før den lagres i apparatet.
3. Matvarer som oppbevares i kjøleskapet bør vaskes og tørkes før oppbevaring.
4. Mat som skal lagres bør forsegles ordentlig for å unngå lukt eller smakendringer.
5. Ikke oppbevar for store mengder mat. La det være mellomrom mellom matvarene slik at kald luft kan strømme rundt dem, for en bedre og mer homogen avkjøling.
6. Mat som spises daglig bør oppbevares foran på hyllen.
7. La det være et gap mellom maten og de indre veggene, slik at luften kan strømme. Ikke oppbevar matvarer mot bakveggen: mat kan fryse mot bakveggen. Unngå direkte kontakt av mat (spesielt fet eller sur mat) med innerliner, da olje/syre kan erodere innerliner. Rens bort oljeaktig/surt smuss når det blir funnet.
8. Frys ned frossen mat i oppbevaringsrommet i kjøleskapet. På denne måten kan du bruke den frosne maten til å senke temperaturen i rommet og spare energi.
9. Aldringsprosessen til frukt og grønnsaker som squash, meloner, papaya, banan, ananas osv. kan fremskyndes i kjøleskapet. Derfor er det ikke tilrådelig å oppbevare dem i kjøleskapet. Imidlertid kan modningen av sterkt grønne frukter fremmes i en viss periode. Løk, hvitløk, ingefær og andre rotgrønnsaker bør også oppbevares ved romtemperatur.
10. Ubehagelig lukt inne i kjøleskapet er et tegn på at noe har sølt og rengjøring er nødvendig. Se PLEIE OG RENGJØRING.
11. Ulike typer mat bør plasseres i forskjellige områder i henhold til deres egenskaper:

- 1- Smør, ost etc.
- 2- Egg, hermetikk, krydder mm.
- 3/4/5- Drikke og flaskemat
- 6- Syltet mat, hermetikk osv
- 7/8- Kjøttprodukter, fisk, råkost
- 9- Bokser, meieriprodukter etc.
- 10- Frukt, grønnsaker, salat, etc
- 11- Kokt kjøtt, pølser osv.

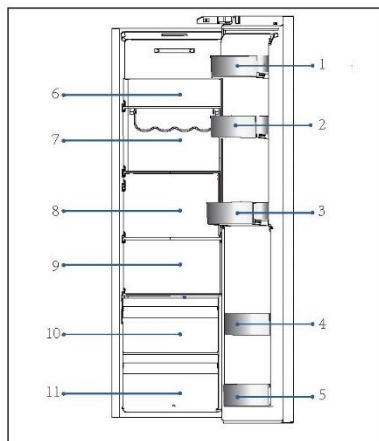

## TIPS OM OPPBEVARING AV FERSK MAT

### Oppbevaring i fryseren

1. Hold frysertemperaturen på  $-18^{\circ}\text{C}$ .
2. Slå på Super-Freeze-funksjonen 12 timer før frysing, for små mengder mat er 4-6 timer tilstrekkelig.
3. Varm mat må avkjøles til romtemperatur før oppbevaring i fryseseksjonen.
4. Mat kuttet i små porsjoner vil fryse raskere og er lettere å tine og tilberede. Den anbefalte vekten for hver porsjon er mindre enn 2,5 kg.
5. Det er bedre å pakke maten før du legger den i fryseren. Utsiden av emballasjen må være tørr for å unngå at poser klistrer seg sammen. Emballasjematerialer skal være luktfritt, lufttett, ikke-giftig og ikke-giftig.
6. For å unngå utløp av lagringsperioder, vær oppmerksom på frysedato, tidsbegrensning og navn på maten på emballasjen i henhold til oppbevaringsperioder for ulike matvarer.
7. **ADVARSEL!** Syre, alkali og salt etc. kan erodere den indre overflaten av fryseren. Ikke plasser maten som inneholder disse stoffene (f.eks. sjøfisk) direkte på den indre overflaten. Saltvann i fryseren bør ryddes opp umiddelbart.
8. Ikke overskrid lagringstidene som er anbefalt av produsentene. Ta bare den nødvendige mengden mat ut av fryseren.
9. Ulike typer mat bør plasseres i forskjellige områder i henhold til deres egenskaper:

- 1- Mindre tunge ting, som is, grønnsaker, brød osv.
- 2- Store/tyngre porsjoner mat, som f.eks kjøttstykker for steking
- 3- Pizza osv.

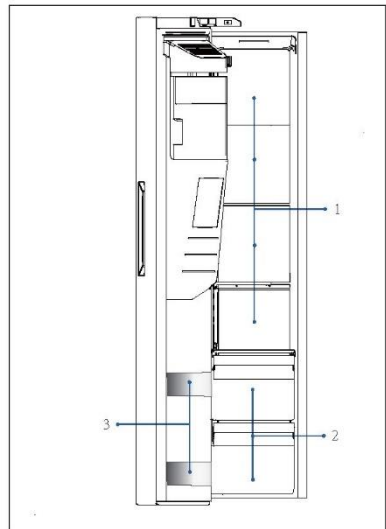



## LEGG MERKE TIL: OPPBEVARING

1. Hold en avstand på mer enn 10 mm mellom maten og sensoren for å sikre kjøleeffekten.
2. La den nederste skuffen stå i apparatet når det er i drift for å sikre kjøleeffekten.
3. Matvarer som inkluderer is (som iskem osv.) bør oppbevares inne i fryseren i stedet for i flaskeholderne. Temperaturendringene flaskeholderne utsettes for, forårsaket av åpning og lukking av døren, kan tine opp maten.
4. Spis tint mat raskt. Tint mat kan ikke fryses på nytt med mindre den er tilberedt først, ellers kan den bli uspiselig.
5. Ikke legg for store mengder fersk mat i fryseseksjonen. Se fryserens frysekapasitet - Se TEKNISKE DATA eller data på typeskiltet.
6. Mat kan oppbevares i fryseren ved en temperatur på minst  $-18^{\circ}\text{C}$  i 2 til 12 måneder, avhengig av egenskapene (f.eks. kjøtt: 3-12 måneder, grønnsaker: 6-12 måneder)
7. Når du fryser fersk mat, unngå å bringe den i kontakt med allerede frossen mat. Fare for tining!
8. Frys ned frossen mat i kjøleskapet. På denne måten kan du bruke den frosne maten til å senke temperaturen i rommet og spare energi.

### Når du oppbevarer kommersielt frossen mat, følg disse retningslinjene:

1. Følg alltid produsentens retningslinjer for hvor lenge du bør oppbevare matvarer. Ikke overskrid disse retningslinjene!
2. Prøv å holde tiden mellom kjøp og lagring så kort som mulig for å bevare matkvaliteten.
3. Kjøp frossen mat som har blitt lagret ved en temperatur på  $-18^{\circ}\text{C}$  eller lavere.
4. Unngå å kjøpe mat som har is eller frost på emballasjen - Dette indikerer at produktene kan ha blitt delvis tint og frosset på nytt ved noen punkttemperaturstigninger som påvirker kvaliteten på maten.



## Energisparetips

- ▶ Sørg for at apparatet er skikkelig ventilert (se INSTALLASJON).
- ▶ Ikke installer apparatet i direkte sollys eller i nærheten av varmekilder (f.eks. komfyrer, varmeovner).
- ▶ Unngå unødvendig lav temperatur i apparatet. Energiforbruket øker jo lavere temperaturen i apparatet stilles inn.
- ▶ Funksjoner som POWER-FREEZE bruker mer energi.
- ▶ La varm mat avkjøles før du plasserer den i apparatet.
- ▶ Åpne apparatdøren så lite og så kort som mulig.
- ▶ Ikke overfyll apparatet for å unngå å hindre luftstrømmen.
- ▶ Unngå luft i matemballasjen.
- ▶ Hold dørpakninger rene slik at døren alltid lukkes riktig.
- ▶ Frys ned frossen mat i oppbevaringsrommet i kjøleskapet.
- ▶ Den mest energibesparende konfigurasjonen krever at apparatet holder skuffer, matboks og hyller i fabrikkfri tilstand, og maten bør plasseres så langt som mulig uten å blokkere luftutløpet til kanalen.

## Justerbare hyller

1. Høyden på hyllene kan justeres for å passe dine oppbevaringsbehov.
2. For å flytte en hylle, fjern den først ved å løfte bakkanten ① og trekker den ut ②.
3. For å installere den igjen, sett den på tappene på begge sider og skyv den til bakerste posisjon til baksiden av hyllen er festet inne i sporene i sidene.

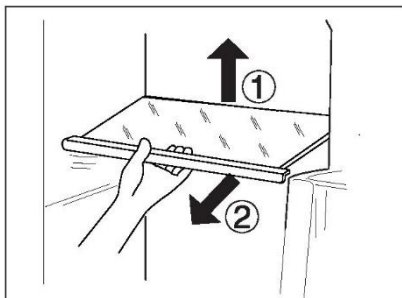

## **i** OBS

Sørg for at alle ender av en hylle er i vater.

## Avtakbare dørhyller / flaskeholder

1. Dørhyllene/flaskeholderen kan tas ut for rengjøring:
2. Plasser hendene på hver side av stativet/ flaskeholderen, løft det oppover ① og dra det ut ②.
3. For å sette inn dørstativet/flaskeholderen, utføres trinnene ovenfor i omvendt rekkefølge.

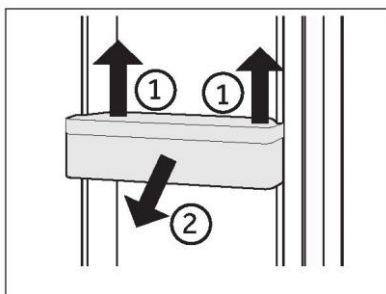

## Avtakbar skuff

Trekk ut skuffen maksimalt for å fjerne skuffen ①, løft og fjern ②.

For å sette inn skuffen, utføres trinnene ovenfor i omvendt rekkefølge.

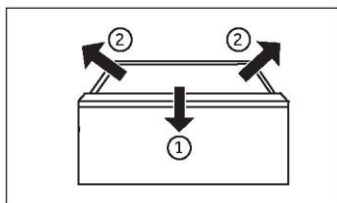

## Isbeholder

### Stoppe produksjonen av is

Hvis det ikke er behov for is eller vann over lengre tid, kan ventilen mellom vanntilførselen og apparatet slås av.

Isboksen bør rengjøres, tørkes og settes tilbake i apparatet for å forhindre at det oppstår lukt.

### Fjerning av isbeholderen

1. Ta tak i begge sidehengerne.
2. Løft beholderen opp.
3. Trekk beholderen ut.

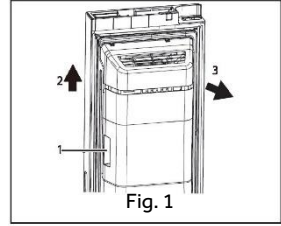

### Montering av isbeholderen

For å installere isbeholderen på nytt, må den U-formede braketten bak isbeholderen (1 i fig. 2) være på linje med den tilsvarende metallstrukturen. Følg trinnene fra fig. 1 i motsatt rekkefølge.

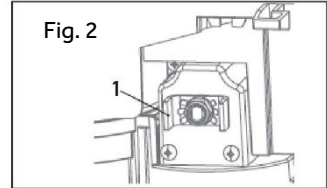

Fuktighet kan kondensere og fryse isboksen på plass.



### ADVARSEL!

Koble apparatet fra strømforsyningen før rengjøring.

### Rengjøring

Rengjør apparatet når bare lite eller ingen mat er lagret.

Apparatet bør rengjøres hver fjerde uke for godt vedlikehold og for å forhindre dårlig matlagring.



### ADVARSEL!

- ▶ Ikke rengjør apparatet med harde børster, stålborster, vaskemiddelpulver, bensin, amyloacetat, aceton og lignende organiske løsninger, sure eller alkaliske løsninger. Rengjør med spesielt kjøleskapsvaskemiddel for å unngå skade.
- ▶ Ikke spray eller skylt apparatet under rengjøring.
- ▶ Ikke bruk vannspray eller damp for å rengjøre apparatet.
- ▶ Ikke rengjør de kalde glasshyllene med varmt vann. Plutselige temperaturendringer kan føre til at glasset knuses.
- ▶ Ikke berør innsiden av fryserommet, spesielt med våte hender, siden hendene dine kan fryse fast på overflaten.
- ▶ Ved oppvarming kontroller tilstanden til frosne varer.

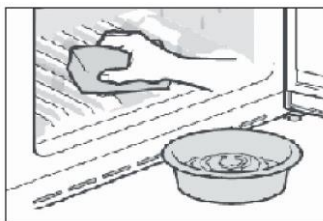

- ▶ Hold alltid dørpakningen ren.
- ▶ Rengjør innsiden og huset til apparatet med en svamp fuktet i varmt vann og nøytralt rengjøringsmiddel.

1. Skrubbe innsiden og utsiden av kjøleskapet, inkludert dørforsegling, dørhulle, glasshyller, bokser og så videre, med et mykt håndkle eller svamp dyppet i varmt vann (du kan tilsette nøytralt vaskemiddel i det varme vannet).
  2. Hvis det er sølt væske, fjern alle de forurensede delene, skylt direkte med strømningsvannet, tørk og sett den tilbake i kjøleskapet.
  3. Hvis det er sølt krem (som krem, smeltende iskrem), fjern alle de forurensede delene, legg i varmt vann med ca. 40 °C i en stund, skylt deretter med flytevannet, tørk og legg det tilbake i kjøleskapet.
  4. I tilfelle en liten del eller komponent setter seg fast inne i kjøleskapet (mellom hyller eller skuffer), bruk en liten myk børste for å frigjøre den. Hvis du ikke kunne nå delen, kontakt Haier-service
- ▶ Skylt og tørk med en myk klut.
  - ▶ Ikke rengjør deler av apparatet i oppvaskmaskin.
  - ▶ La det gå minst fem minutter før du starter apparatet på nytt, ettersom hyppig start kan skade kompressoren.

### Avriming

Avrimingen av kjøleskapet og fryseseksjonen gjøres automatisk; ingen manuell betjening er nødvendig.

Skifte ut LED-lampene



## ADVARSEL!

Ikke skift ut LED-lampen selv, den må kun skiftes av enten produsenten eller en autorisert serviceagent.

Lampene bruker LED som lyskilde, med lavt energiforbruk og lang levetid. Hvis det er noe unormalt, vennligst kontakt kundeservice. Se KUNDESERVICE.

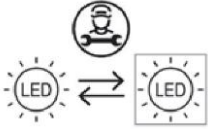

Utskiftbar (kun LED) lyskilde av en profesjonell.

Dette produktet inneholder en lyskilde med energieffektivitetsklasse G.

Rom	Spenning	Energieffektivitetsklasse	Modell
Kjøleskap	12 V	G	HSW59F18EIPT
Fryser	12 V	G	HSW59F18EIMM

## Rengjøring av isbeholderen

Rengjør isbeholderen med jevne mellomrom med varmt vann, spesielt hvis isbiter blir eldre og bedervede. Tørk beholderen godt før du setter den tilbake i apparatet for å forhindre at isbiter fester seg til veggene.

## Ikke brukt over lengre tid

Hvis apparatet ikke skal brukes over en lengre periode, og du ikke vil bruke Holiday-funksjonen til kjøleskapet:

- ▶ Ta ut maten.
- ▶ Trekk ut strømledningen.
- ▶ Rengjør apparatet som beskrevet ovenfor.
- ▶ Hold dørene åpne for å forhindre dannelse av vond lukt inne.



## OBS

Slå av apparatet kun hvis det er strengt nødvendig.

### Flytte apparatet

1. Fjern all mat og trekk ut stikkontakten.
2. Fest hyller og andre bevegelige deler i kjøleskapet og fryseren med teip.
3. Ikke vipp kjøleskapet mer enn 45° for å unngå å skade kjølesystemet.



### ADVARSEL!

- ▶ Ikke løft apparatet i håndtakene.
- ▶ Plasser aldri apparatet horisontalt på bakken.

### Skifte filter

Vannfilteret må skiftes omtrent hver 6. måned, når indikatoren "c3" (Filter Reset-funksjon) lyser.

Filtersettet kan bestilles via KUNDESERVICE.



### ADVARSEL!

- ▶ Før du bytter filter, deaktiver apparatet og trekk støpselet ut av stikkontakten.
- ▶ Slå av vanntilførselen.

1. Fjern (1) låseklemmen (C) på begge sider av filteret (A) og koble fra begge rørene (2)
2. Installer det nye filteret i riktig posisjon; pilen viser retningen på vannstrømmen. Gjenta trinn 1 i omvendt rekkefølge.
3. Sett støpselet inn i stikkontakten og åpne vanntappen for å skylle slangene.
4. Tilbakestill "Skift filter"-indikatoren: hold knappen "C" (Filtertilbakestilling-funksjonsvelger) i 3 sekunder, indikatoren " c3 " slås av.

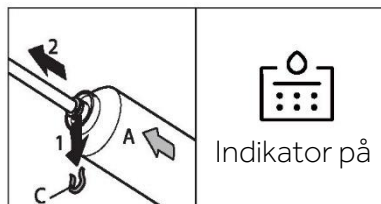

### ADVARSEL!

- ▶ Sørg alltid for at koblingen er fast, tørr og lekkasjefri!
- ▶ Pass på at slangen aldri blir knust, bøyd eller vridd.

Mange oppståtte problemer kan løses av deg selv uten spesifikk ekspertise. I tilfelle et problem, sjekk alle viste muligheter og følg instruksjonene nedenfor før du kontakter en ettersalgsservice. Se KUNDESERVICE.



## ADVARSEL!

- ▶ Før vedlikehold, deaktiver apparatet og trekk støpselet ut av stikkkontakten.
- ▶ Elektrisk utstyr skal kun vedlikeholdes av kvalifiserte elektroeksperter, fordi feilaktige reparasjoner kan forårsake betydelige følgeskader.
- ▶ En skadet forsyning bør kun erstattes av produsenten, dennes serviceagent eller lignende kvalifiserte personer for å unngå fare.

Problem	Mulig årsak	Mulig løsning
Kompressoren fungerer ikke.	<ul style="list-style-type: none"> <li>• Støpselet er ikke koblet til stikkkontakten.</li> <li>• Apparatet er i avrimingssyklusen</li> </ul>	<ul style="list-style-type: none"> <li>• Koble til støpselet.</li> <li>• Dette er normalt for en automatisk tining</li> </ul>
Apparatet går ofte eller går i for lang tid.	<ul style="list-style-type: none"> <li>• Inne- eller utendørstemperaturen er for høy.</li> <li>• Apparatet har vært avslått i en periode.</li> <li>• En dør på apparatet er ikke tett lukket.</li> <li>• Døren har vært åpnet for ofte eller for lenge.</li> <li>• Temperaturinnstillingen for fryseseksjonen er for lav.</li> <li>• Dørpakningen er skitten, slitt, sprukket eller feilaktig.</li> <li>• Den nødvendige luftsirkulasjonen er ikke garantert.</li> </ul>	<ul style="list-style-type: none"> <li>• I dette tilfellet er det normalt at apparatet går lenger</li> <li>• Normalt tar det 8 til 12 timer før apparatet har kjølt seg helt ned.</li> <li>• Lukk døren/skuffen og forsikre deg om at apparatet er på et jevnt underlag, og at det ikke er noe mat eller beholder som blokkerer døren</li> <li>• Ikke åpne døren/skuffen for ofte.</li> <li>• Still inn temperaturen høyere til en tilfredsstillende kjøleskapstemperatur oppnås. Det tar 24 timer før kjøleskapstemperaturen blir stabil.</li> <li>• Rengjør dør-/skuffepakningen eller skift dem ut av kundeservice.</li> <li>• Sørg for tilstrekkelig ventilasjon.</li> </ul>
Innsiden av kjøleskapet er skittent og/eller lukter.	<ul style="list-style-type: none"> <li>• Innsiden av kjøleskapet trenger rengjøring.</li> <li>• Mat med sterk lukt oppbevares i kjøleskapet.</li> </ul>	<ul style="list-style-type: none"> <li>• Rengjør innsiden av kjøleskapet</li> <li>• Pakk maten godt inn..</li> </ul>

## Feilsøking

Problem	Mulig årsak	Mulig løsning
Apparatet lager unormale lyder.	<ul style="list-style-type: none"> <li>• Apparatet er ikke plassert på jevnt underlag.</li> <li>• Apparatet berører en gjenstand rundt seg.</li> </ul>	<ul style="list-style-type: none"> <li>• Juster føttene for å nivellere apparatet.</li> <li>• Fjern gjenstander rundt apparatet.</li> </ul>
NO Det er ikke kaldt nok inne i apparatet.	<ul style="list-style-type: none"> <li>• Temperaturen er satt for høyt.</li> <li>• For varme varer er lagret.</li> <li>• For mye mat har blitt lagret på en gang.</li> <li>• Varene er for nær hverandre.</li> <li>• En dør/skuff til apparatet er ikke tett lukket.</li> <li>• Døren/skuffen har vært åpnet for ofte eller for lenge.</li> </ul>	<ul style="list-style-type: none"> <li>• Tilbakestill temperaturen.</li> <li>• Avkjøl alltid varer før du lagrer dem.</li> <li>• Oppbevar alltid små mengder mat.</li> <li>• La det være et mellomrom mellom flere matvarer slik at luften kan strøemme.</li> <li>• Lukk døren/skuffen</li> <li>• Ikke åpne døren/skuffen for ofte.</li> </ul>
Det er for kaldt inne i apparatet.	<ul style="list-style-type: none"> <li>• Temperaturen er satt for lavt.</li> <li>• Super-Frz/Super-Cool-funksjonen er aktivert eller kjører for lenge.</li> </ul>	<ul style="list-style-type: none"> <li>• Tilbakestill temperaturen.</li> <li>• Slå av Super-Frz/Super-Cool-funksjonen</li> </ul>
Fuktighetsdannelse på innsiden av kjøleseksjonen.	<ul style="list-style-type: none"> <li>• Klimaet er for varmt og for fuktig.</li> <li>• En dør/skuff til apparatet er ikke tett lukket.</li> <li>• Døren/skuffen har vært åpnet for ofte eller for lenge.</li> <li>• Matbeholdere eller væsker står åpne.</li> </ul>	<ul style="list-style-type: none"> <li>• Øk temperaturen.</li> <li>• Lukk døren/skuffen.</li> <li>• Ikke åpne døren/skuffen for ofte.</li> <li>• La varm mat avkjøles til romtemperatur og dekk til mat og væske.</li> </ul>
Fuktighet samler seg på kjøleskapene utenfor	<ul style="list-style-type: none"> <li>• Klimaet er for varmt og for fuktig.</li> </ul>	<ul style="list-style-type: none"> <li>• Dette er normalt i fuktig klima og vil endre seg når luftfuktigheten synker.</li> </ul>
overflaten eller mellom dører/dør og skuff.	<ul style="list-style-type: none"> <li>• Døren er ikke tett lukket. Den kalde luften i apparatet og den varme luften utenfor kondenserer.</li> </ul>	<ul style="list-style-type: none"> <li>• Sørg for at døren/skuffen er tett lukket.</li> </ul>
Sterk is og frost i frysedelen.	<ul style="list-style-type: none"> <li>• Varene var ikke tilstrekkelig pakket.</li> <li>• En dør/skuff til apparatet er ikke tett lukket.</li> <li>• Døren/skuffen har vært åpnet for ofte eller for lenge.</li> <li>• Dør-/skuffepakningen er skitten, slitt, sprukket eller feilaktig.</li> <li>• Noe på innsiden hindrer at døren/skuffen lukkes ordentlig.</li> </ul>	<ul style="list-style-type: none"> <li>• Pakk alltid varene godt.</li> <li>• Lukk døren/skuffen.</li> <li>• Ikke åpne døren/skuffen for ofte.</li> <li>• Rengjør dør-/skuffepakningen eller bytt dem ut med nye.</li> <li>• Flytt hyllene, dørhyllene eller innvendige beholdere for å la døren/skuffen lukkes.</li> </ul>

Problem	Mulig årsak	Mulig løsning
Sidene på skapet og dørlisten blir varme.	<ul style="list-style-type: none"> <li>-</li> </ul>	<ul style="list-style-type: none"> <li>• Dette er normalt.</li> </ul>
Apparatet lager unormale lyder.	<ul style="list-style-type: none"> <li>• Apparatet er ikke plassert på jevnt underlag.</li> <li>• Apparatet berører en gjenstand rundt seg.</li> </ul>	<ul style="list-style-type: none"> <li>• Juster føttene for å nivellere apparatet.</li> <li>• Fjern gjenstander rundt apparatet.</li> </ul>
En svak lyd kan høres som ligner på rennende vann.	<ul style="list-style-type: none"> <li>-</li> </ul>	<ul style="list-style-type: none"> <li>• Dette er normalt.</li> </ul>
Du vil høre en alarm pipe.	<ul style="list-style-type: none"> <li>• Døren til kjøleskapet er åpen.</li> </ul>	<ul style="list-style-type: none"> <li>• Lukk døren.</li> </ul>
Du vil høre en svak summing.	<ul style="list-style-type: none"> <li>• Antikondenssystemet fungerer</li> </ul>	<ul style="list-style-type: none"> <li>• Dette forhindrer kondens og er normalt</li> </ul>
Innvendig belysning eller kjølesystem fungerer ikke.	<ul style="list-style-type: none"> <li>• Støpselet er ikke koblet til stikkkontakten.</li> <li>• Strømforsyningen er ikke intakt.</li> <li>• LED-lampen er ute av drift.</li> </ul>	<ul style="list-style-type: none"> <li>• Koble til støpselet.</li> <li>• Kontroller strømforsyningen til rommet. Ring det lokale strømselskapet!</li> <li>• Ring service for bytte av lampe.</li> </ul>
Vann lekker eller drypper fra vanddispensertutløpet.	<ul style="list-style-type: none"> <li>• Vanntanken er ikke riktig installert</li> <li>• Vanddispensertuten er ikke skrudd fast til tanken.</li> <li>• Den hvite O-ringen av silisium mangler fra vanntuten.</li> </ul>	<ul style="list-style-type: none"> <li>• Sett vanntanken inn i kjøleskapsdøren igjen, sørg for at den er skjovet helt inn i døren.</li> <li>• Vanntuten skrur godt fast i vanntanken.</li> <li>• Sjekk at vannetuten har en hvit silisium O-ring i tankenden før du monterer vanntuten på vanntanken.</li> </ul>

For å kontakte teknisk assistanse, besøk nettstedet vårt: <https://corporate.haier-europe.com/en/>

Under avsnittet "nettsted" velger du merket til produktet og landet ditt. Du vil bli omdirigert til det spesifikke nettstedet der du finner telefonnummeret og skjemaet for å kontakte teknisk assistanse.

### NO Strømbrudd

I tilfelle strømbrudd skal maten holde seg kald i ca. 5 timer. Følg disse tipsene under et langvarig strømbrudd, spesielt om sommeren:

- ▶ Åpne døren/skuffen så få ganger som mulig.
- ▶ Ikke legg ekstra mat i apparatet under strømbrudd.
- ▶ Hvis det gis forhåndsvarsel om strømbrudd og avbruddsvarigheten er lengre enn 5 timer, lag litt is og legg den i en beholder øverst i kjøleseksjonen.
- ▶ En inspeksjon av varene kreves umiddelbart etter avbruddet.
- ▶ Ettersom temperaturen i kjøleskapet vil stige under et strømbrudd eller annen feil, vil lagringsperioden og spiselig kvalitet på maten reduseres. All mat som tines bør enten konsumeres eller kokes og fryses ned (der det er egnet) like etterpå for å forhindre helseisiko.



### LEGGE MERKE TIL: Minnefunksjon under strømbrudd

Etter gjenoppretting av strømmen fortsetter apparatet med innstillingene som ble angitt før strømbruddet.

## Pakke ut



### ADVARSEL!

- ▶ Apparatet er tungt. Håndter alltid med minst to personer.
- ▶ Oppbevar alt emballasjemateriale utenfor barns rekkevidde og kast dem på en miljøvennlig måte
- ▶ Ta apparatet ut av emballasjen.
- ▶ Fjern alt emballasjemateriale.

## Miljøforhold

Romtemperaturen bør alltid være mellom 10 °C og 43 °C, siden det kan påvirke temperaturen inne i apparatet og energiforbruket. Ikke installer apparatet i nærheten av andre varmeavgivende apparater (ovner, kjøleskap) uten isolasjon.

- Utvidet temperert (SN): dette kjøleapparatet er beregnet på å brukes ved omgivelsestemperaturer fra 10 °C til 32 °C;
- Temperert (N): dette kjøleapparatet er beregnet for bruk ved omgivelsestemperaturer fra 16°C til 32°C;
- Subtropisk (ST): dette kjøleapparatet er beregnet for bruk ved omgivelsestemperaturer fra 16°C til 38°C;
- Tropisk (T): dette kjøleapparatet er beregnet for bruk ved omgivelsestemperaturer fra 16 °C til 43 °C;

## Plassbehov

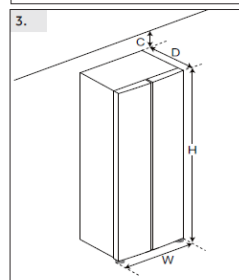
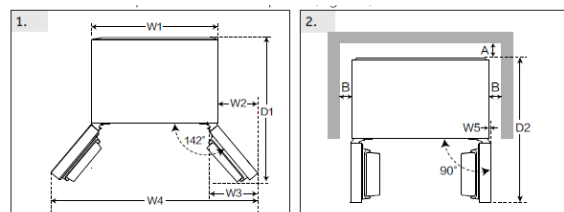

(Unit : mm)		Model: HSW59F1BEIPT
Width	W1	905
	W2	371
	W3	425
	W4	1578
	W5	30.5
Depth	W	905
	D1	1075
	D2	1173
	D	717
Distance to back wall	A	100
Distance to lateral walls	B	100
Distance to ceiling	C	100
Overall Height	H	1775



### OBS

For et frittstående apparat: dette kjøleapparatet er ikke ment å brukes som et innebygd apparat.

## Ferskvannstilkoping



### ADVARSEL!

- ▶ Det anbefales å få apparatet installert av en kvalifisert tekniker.
- ▶ Pass på at støpselet er koblet fra stikkkontakten.
- ▶ Sørg for at vanntilførselen er blokkert.
- ▶ Det skal monteres en stengeventil som skal være lett tilgjengelig etter montering mellom slangen og forbruksvannstilkoblingen for å kunne avbryte vanntilførselen ved behov.
- ▶ Koble kun til kaldtvannsforsyningen.
- ▶ Bruk kun det medfølgende slangesettet for tilkoblingen.
- ▶ Koble kun til drikkevannsforsyning. Vannfilteret filtrerer kun urenheter i vannet og gjør isen ren og hygienisk. Den kan ikke sterilisere eller ødelegge bakterier eller andre skadelige stoffer.
- ▶ For høyt vanntrykk i slangen kan skade apparatet. Installer en trykkreduksjon når vanntrykket i slangen overstiger 0,6 MPa.
- ▶ Før tilkobling, sjekk om vannet er rent og klart.



### MERKNAD: Vanntilkobling

- ▶ Trykket på det kalde vannet må være 0,15-0,6 MPa.
- ▶ Maksimal tillatt lengde på vannslange er 8 meter. Lengre slanger vil påvirke isbitene og kaldtvannsinholdet.
- ▶ Omgivelsestemperaturen må være minimum 0 °C.
- ▶ Hold vannslangen unna varmekilder.

Følg installasjonsinstruksjonene nedenfor:

1. Kutt røret i to deler med ønsket lengde for å koble filteret (A) til apparatet (B1) og vannkranen (B2) (fig. 1). Sørg for å få et firkantet kutt ved å bruke en skarp kniv.

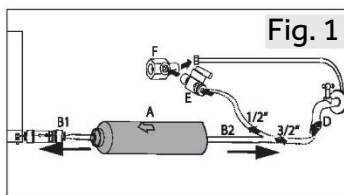

2. Sett inn røret (B1) ca. 12 mm dypt inn i monteringsfestet til vannpasseren (A) (fig. 2). Pass på å installere filteret i riktig retning. Pilen viser retningen på vannstrømmen.

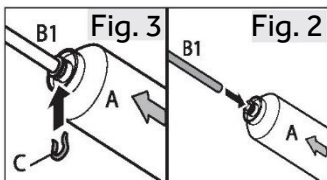

3. Fest røret med en låseklips (C) i henhold til Fig. 3.

4. Gjenta trinn 2 og 3 med røret (B2) på den andre siden av fitteret.

5. Koble enden av røret (B2) til en av adapterne "D" eller "E og F" som passer til vannledningen (fig. 4).

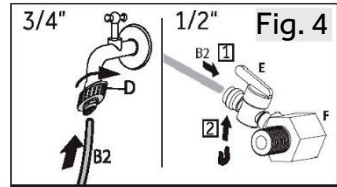

6. Fjern pluggen i ventilen på baksiden av apparatet (fig.5).

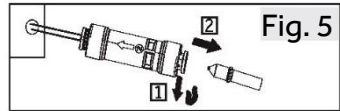

7. Koble enden av B1 til ventilen på baksiden av apparatet (fig.6).

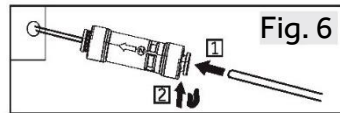

8. Åpne vannfliken for å sjekke om systemet er lekkasjefritt og skyll røret.



## ADVARSEL!

- ▶ Sørg for at koblingene alltid er faste, tørre og lekkasjefrie.
- ▶ Pass på at slangen aldri blir knust, bøyd eller vridd.

## Justering av apparatet

Apparatet skal plasseres på en flat og solid overflate.

1. Vipp apparatet litt bakover (fig. 7).
2. Still føttene til ønsket nivå. Pass på at avstanden til veggen på hengselsidene er minst 10 cm.
3. Stabiliteten kan kontrolleres ved vekselvis å støtte på diagonalene. Den litt svaieende skal være den samme i begge retninger. Ellers kan rammen deformeres; mulig lekkasje dørpakninger er resultatet. En lav tendens bakover letter lukkingen av dørene.

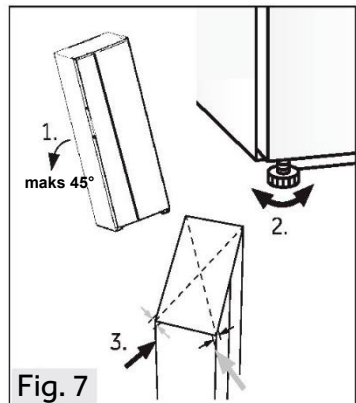

### Finjustering av dørene

Hvis dørene fortsatt ikke er i ett nivå etter at dørene er jevnet med føttene, kan dette misforholdet rettes ved å dreie hengselløfteakselen i nedre høyre hjørne av kjøledøren med en skiftenøkkel (fig. 8)

Drei løfteakselen med urviseren med skrunøkkel til lavere dørhøyde (fig. 9).

Antilåsevis drei løfteakselen med skiftenøkkel til løftedørhøyde (fig.10).

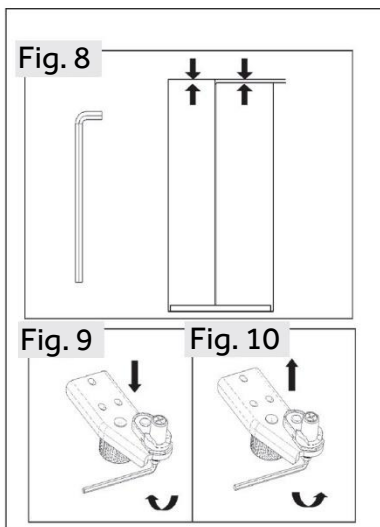

### ADVARSEL!

Ikke juster hengselløfteakselen for mye til en høyde som kan føre til at akselen forlater sin opprinnelige låste posisjon (justerbar høyde: 3 mm)

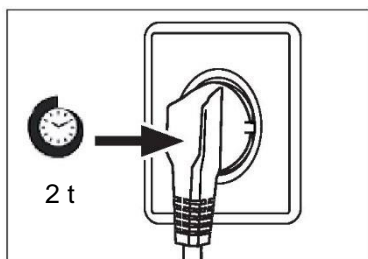

### Ventetid

Til den vedlikeholdsfrie smøreoljen er det plassert i kapselen til kompressoren. Denne oljen kan komme gjennom det lukkede rørsystemet under skråtransport. Før du kobler apparatet til strømforsyningen, må du vente i minst 2 timer slik at oljen renner tilbake i kapselen.

### Elektrisk tilkobling

#### Kontroller før hver tilkobling om:

- ▶ strømforsyning, stikkontakt og sikring passer til typeskiltet.
- ▶ strømuttaket er jordet og ingen multiplugg eller forlenger.
- ▶ støpselet og stikkontakten er strengt i samsvar.

Koble støpselet til en riktig installert stikkontakt.



## ADVARSEL!

For å unngå risiko må en skadet strømledning skiftes ut av kundeservice (se garantikortet).

### Fjerning og montering av dører

I tilfelle du trenger å fjerne apparatdørene, følg instruksjonene for fjerning og montering av døren nedenfor.



## ADVARSEL!

- ▶ Før enhver operasjon, deaktiver apparatet og trekk støpselet ut av stikkkontakten.
- ▶ Blokker vanntilførselen.
- ▶ Apparatet er tungt. Håndter alltid med minst to personer.
- ▶ Ikke vipp apparatet mer enn 45 eller plasser det horisontalt på bakken.
- ▶ Døren kan velte og skade folk, eller bli skadet under disse trinnene. Vær mer oppmerksom når du fjerner og monterer dører.

1. Slipp venstre side av to vannkoblinger i fremre venstre hjørne nederst på apparatet: trykk og hold inn kragen som vist og fjern vannrøret (Fig.11).

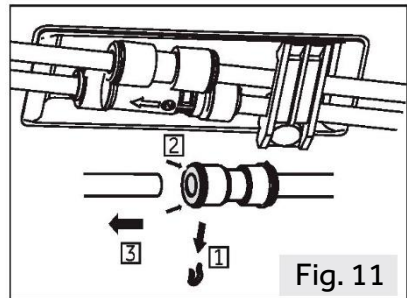

2. Løsne skruen på hengseldekslet og fjern dekslet (fig.12). Når du fjerner fryserdøren, koble fra alle ledninger bortsett fra jordingsledningen.

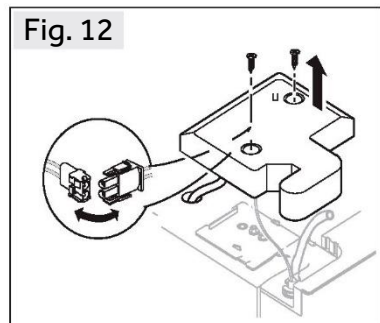

3. Løsne skruene som holder det øvre hengslet på plass og fjern deretter hengslet (fig. 13).
4. Løft døren for å fjerne den (fig. 14). Når du fjerner frysedøren, løft den høyt nok til å trekke ut vanntilkoblingen fra bunnen av apparatet.
5. Sett døren på plass igjen ved å snu trinnene for fjerning. Sørg for at jordingskabelen festes med skruen.
6. Sett på igjen vanntilkoblingen.

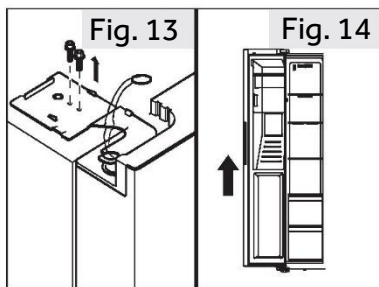

### LEGGE MERKE TIL: Kjøleskapsdør

Bildene viser fjerning av fryseromsdøren. For kjøleskapsdøren, bruk de tilsvarende delene på den andre siden.

Produktblad i henhold til forordning EU nr. 2019/2016

Merke	Haier
Modellnavn/-identifikator	HSW59F18EIMM HSW59F18EIPT
Kategori av modellen	Kjøleskap-fryser
Energieffektivitetsklasse	E
Årlig energiforbruk (kWh/år) <sup>(1)</sup>	334
Totalt volum (L)	601
Volum kjøleskap (L)	391
Volumfryser (L)	210
Stjernerangering	
Temperatur i andre rom > 14 °C	Ikke anvendelig
Frostfritt system	Ja
Frysekapasitet (kg/24t)	12
Klimavurdering <sup>(2)</sup>	SN-N-ST-T
Støyemisjonsklasse og luftbåren akustisk støyutslipp (dB(A) re 1pW)	C(36)
Temperaturøkningstid (t)	5
Isproduksjonskapasitet	0,9 kg / 24 timer
Type apparat	frittstående

## Tekniske data

Forklaringer:

• Ja, omtalt

- (1) Basert på resultatene av standardsamsvarstesten over 24 timer. Det faktiske forbruket avhenger av bruken og plasseringen av apparatet.
- (2) Klimavurdering SN: Dette apparatet er beregnet for bruk i en omgivelsestemperatur på mellom +10 °C og +32 °C  
Klimavurdering N: Dette apparatet er beregnet for bruk i en omgivelsestemperatur på mellom +16 °C og +32 °C  
Klimavurdering ST: Dette apparatet er beregnet for bruk i en omgivelsestemperatur på mellom +16 °C og +38 °C  
Klimavurdering T: Dette apparatet er beregnet for bruk i en omgivelsestemperatur på mellom +16 °C og +43 °C

### Ytterligere tekniske data

Spenning/frekvens	220-240 V ~/ 50 Hz
Inngangsstrøm (A)	1.8
Inngangseffekt for tining (W)	220
Hovedsikring (A)	15
Kjølevæske	R600a
Vanntrykk i MPa	0,15-0,6
Dimensjoner (H/B/D i mm)	1775/905/726

Vi anbefaler vår Haier-kundeservice og bruk av originale reservedeler.  
Hvis du har et problem med apparatet, sjekk først avsnittet FEILSØKING.

Hvis du ikke finner en løsning der, ta kontakt

- ▶ din lokale forhandler eller
- ▶ vårt European Call Service-Center (se oppførte telefonnumre nedenfor) eller
- ▶ Service og Support-området på [www.haier.com](http://www.haier.com) hvor du kan aktivere
- ▶ servicekrav og også finne vanlige spørsmål.

For å kontakte vår tjeneste, sørg for at du har følgende data tilgjengelig.  
Informasjonen finner du på typeskiltet.

Modell \_\_\_\_\_

Serienr. \_\_\_\_\_

Sjekk også garantikortet som følger med produktet i tilfelle garanti.

Europeisk Call Service-Center		
Land*	Telefonnummer	Kostnader
Haier Italy (IT)	199 100 912	
Haier Spain (ES)	902 509 123	
Haier Germany (DE)	0180 5 39 39 99	<ul style="list-style-type: none"> <li>• 14 Ct/Min fasttelefon</li> <li>• maks 42 Ct/Min Mobil</li> </ul>
Haier Austria (AT)	0820 001 205	<ul style="list-style-type: none"> <li>• 14,53 Ct/Min fasttelefon</li> <li>• max 20 Ct/Min alle andre</li> </ul>
Haier United Kingdom (UK)	0333 003 8122	
Haier France (FR)	0980 406 409	

\* For andre land, se [www.haier.com](http://www.haier.com)

Haier Europe Trading S.r.l

Filial Storbritannia

Westgate House, Westgate, Ealing

London, W5 1YY

NO

\*Varighet av garantien for kjøleapparatet:

Minimumsgarantien er: 2 år for EU-land, 3 år for Tyrkia, 1 år for Storbritannia, 1 år for Russland, 3 år for Sverige, 2 år for Serbia, 5 år for Norge, 1 år for Marokko, 6 måneder for Algeria, Tunisia ingen juridisk garanti.

\*Perioden for reservedeler for reparasjon av apparatet:

Termostater, temperatursensorer, kretskort og lyskilder er tilgjengelige i minst sju år etter at den siste enheten av modellen er markedsført.

Dørhåndtak, dørhengsler, skuffer og kurver i en minimumsperiode på syv år og dørpakninger i en minimumsperiode på 10 år, etter å ha plassert den siste enheten av modellen på markedet.

\*For mer informasjon om produktet, vennligst se <https://eprel.ec.europa.eu/> eller skann QR-en på energimerket som følger med apparatet.

---

Informacje dotyczące bezpieczeństwa .....	551
Przeznaczenie .....	556
Opis produktu .....	557
Panel sterowania .....	558
Użytkowanie.....	559
Wyposażenie.....	572
Pielęgnacja i czyszczenie .....	574
Usuwanie usterek .....	577
Instalacja .....	581
Dane techniczne .....	587
Obsługa klienta .....	589

### Dziękujemy za zakup produktu firmy Haier.

Przed użyciem urządzenia należy dokładnie przeczytać niniejsze instrukcje. Instrukcje zawierają ważne informacje, które pomogą możliwie najlepiej wykorzystać funkcje urządzenia, bezpiecznie i prawidłowo je zainstalować, eksploatować oraz konserwować.

Niniejszą instrukcję obsługi należy przechowywać w dostępnym miejscu, aby móc z niej zawsze skorzystać w celu bezpiecznego i właściwego użytkowania urządzenia.

PL Przy sprzedaży urządzenia należy do niego dołączyć niniejszą instrukcję obsługi, a w przypadku przeprowadzki przekazać ją nowemu właścicielowi, aby mógł się zapoznać z urządzeniem i ostrzeżeniami dotyczącymi bezpieczeństwa.

### Akcesoria

Sprawdź akcesoria i materiały zgodnie z tą listą:



Wodociąg



Filtr wody

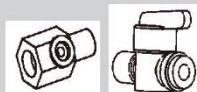

Adapter 6,35 mm  
z zaworem

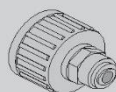

Adapter 6,35 mm



2 klipsy



Etykieta  
wydajności  
energetycznej



Karta gwarancyjna



Szybki przewodnik



### **OSTRZEŻENIE - Ważne informacje dotyczące bezpieczeństwa**



### **UWAGA - Ogólne informacje i wskazówki**



### **Informacje dotyczące ochrony środowiska**



#### **Utylizacja**

Pomóż chronić środowisko i ludzkie zdrowie. Wyrzuć opakowanie do odpowiednich pojemników do recyklingu. Pomóż w recyklingu odpadów z urządzeń elektrycznych i elektronicznych. Nie wyrzucaj urządzeń oznaczonych tym symbolem razem z odpadami domowymi. Oddaj produkt do miejscowego zakładu recyklingu lub skontaktuj się z urzędem miejskim.



### **OSTRZEŻENIE!**

Ryzyko obrażeń lub uduszenia!

Czynniki chłodnicze i gazy muszą być utylizowane w profesjonalny sposób. Przed utylizacją upewnij się, że przewody układu chłodniczego nie są uszkodzone. Odłącz urządzenie od zasilania sieciowego. Odetnij przewód zasilający i zutylizuj go. Usuń tace i szuflady oraz zamek drzwi i uszczelki, aby zapobiec zamknięciu się dzieci i zwierząt w urządzeniu.

**Przed włączeniem urządzenia po raz pierwszy, przeczytaj poniższe wskazówki dotyczące bezpieczeństwa:**



### **OSTRZEŻENIE!**

#### **Przed pierwszym użyciem**

- ▶ Upewnij się, że nie ma uszkodzeń powstałych podczas transportu.
- ▶ Usunąć wszystkie opakowania i przechowywać w miejscu niedostępnym dla dzieci.
- ▶ Odczekaj co najmniej dwie godziny przed zainstalowaniem urządzenia, aby upewnić się, że obwód czynnika chłodniczego jest w pełni efektywny.
- ▶ Zawsze przenosić urządzenie z pomocą co najmniej dwóch osób, ponieważ jest ono ciężkie.

#### **Instalacja**

- ▶ Urządzenie powinno być umieszczone w dobrze wentylowanym miejscu. Zapewnij przestrzeń co najmniej 10 cm nad urządzeniem i wokół niego.
- ▶ Nigdy nie umieszczaj urządzenia w wilgotnym miejscu lub w takim, w którym może być ochlapane wodą. Zetrzyj plamy i zachlapania do sucha miękką i czystą ściereczką.
- ▶ Nie instaluj urządzenia w miejscu, w którym będzie narażone na bezpośrednie działanie słońca lub w pobliżu źródeł ciepła (np. pieców, grzejników).
- ▶ Zainstaluj i wypoziomuj urządzenie w miejscu odpowiednim dla jego wielkości i przeznaczenia.
- ▶ Należy dbać o drożność otworów wentylacyjnych w obudowie urządzenia wolnostojącego lub w konstrukcji do zabudowy.
- ▶ Upewnij się, że informacje dotyczące elektryki na tabliczce znamionowej są zgodne z parametrami zasilania. Jeśli tak nie jest, skontaktuj się z elektrykiem.
- ▶ Urządzenie jest zasilane prądem 220–240 V AC/50 Hz. Odbiegające od normy wahania napięcia mogą spowodować niewłączenie się urządzenia albo uszkodzenie regulatora temperatury lub sprężarki. Mogą też być przyczyną nietypowego hałasu podczas pracy. w takim przypadku powinien zostać zamontowany automatyczny regulator.
- ▶ Nie używaj adapterów wtyczek i przedłużaczy.
- ▶ Za urządzeniem nie należy umieszczać kilku listew zasilających ani przenośnych zasilaczy.
- ▶ Upewnij się, że kabel zasilający nie jest przytrzaśnięty przez chłodziarkę. Nie stawaj na przewodzie zasilającym.



## OSTRZEŻENIE!

- ▶ Używaj oddzielnego, łatwo dostępnego i uziemionego gniazdka. Urządzenie musi być uziemione.  
Dotyczy tylko Wielkiej Brytanii: Kabel zasilający urządzenie jest wyposażony we wtyczkę z 3 bolcami (z uziemieniem), która pasuje do standardowego gniazda z 3 przewodami (z uziemieniem). Nigdy nie odcinaj ani nie demontuj trzeciego bolca (z uziemieniem). Po zainstalowaniu urządzenia wtyczka powinna być łatwo dostępna.
- ▶ Uważaj, aby nie uszkodzić obwodu chłodniczego.

### Codzienne użytkowanie

- ▶ Urządzenie może być obsługiwane przez dzieci powyżej 8 roku życia i przez osoby o ograniczonych możliwościach fizycznych, sensorycznych lub umysłowych lub osoby nieposiadające doświadczenia ani wiedzy pod warunkiem, że są one pod odpowiednim nadzorem lub zostały poinstruowane, jak bezpiecznie obsługiwać urządzenie i rozumieją związane z nim zagrożenia.
- ▶ Dzieciom w wieku od 3 do 8 lat wolno ładować i rozładowywać, ale nie wolno czyścić ani instalować urządzeń chłodniczych.
- ▶ Trzymaj z dala od urządzenia dzieci poniżej 3 roku życia, chyba że są pod stałym nadzorem.
- ▶ Dzieci nie powinny bawić się urządzeniem.
- ▶ Jeśli czynnik chłodniczy lub inny łatwopalny gaz wycieka w pobliżu urządzenia, zamknij zawór wyciekającego gazu, otwórz drzwi oraz okna i nie odłączaj kabla zasilającego chłodziarki lub innego urządzenia.
- ▶ Zwróć uwagę, że urządzenie jest ustawione do pracy w określonym zakresie temperatur pomiędzy 10 a 43°C. Chłodziarka może nie pracować prawidłowo, jeśli pozostanie na dłuższy czas w temperaturze powyżej lub poniżej podanego zakresu.
- ▶ Na chłodziarce nie należy umieszczać niestabilnych przedmiotów (ciężkich przedmiotów, pojemników wypełnionych wodą), aby uniknąć obrażeń ciała spowodowanych upadkiem lub porażeniem prądem elektrycznym w wyniku kontaktu z wodą.
- ▶ Nie ciągnij za półki drzwiowe. Drzwi mogą być pochylone, stojak na butelki może zostać wyciągnięty lub urządzenie może się przewrócić.
- ▶ Otwieraj i zamykaj drzwi tylko za pomocą klamek. Szczelina między drzwiami a obudową jest bardzo wąska. Nie trzymaj rąk w tych obszarach, aby uniknąć przycięcia palców. Otwieraj i zamykaj drzwi chłodziarki tylko wtedy, gdy nie ma dzieci stojących w obrębie ruchu drzwi.



### OSTRZEŻENIE!

- ▶ Nie przechowuj ani nie używaj materiałów łatwopalnych, wybuchowych lub żrących w urządzeniu lub w jego sąsiedztwie.
- ▶ Nie należy przechowywać w urządzeniu leków, bakterii lub substancji chemicznych. To urządzenie jest urządzeniem gospodarstwa domowego. Nie zaleca się przechowywania materiałów, które wymagają ściśle określonej temperatury.
- ▶ Nigdy nie przechowuj płynów w butelkach lub puszkach (oprócz alkoholi wysoko-procentowych), zwłaszcza napojów gazowanych w zamrażarce, ponieważ mogą one pęknąć podczas zamrażania.
- ▶ Sprawdź stan żywności, jeśli w zamrażarce miało miejsce zwiększenie temperatury.
- ▶ Nie ustawiaj niepotrzebnie niskiej temperatury w komorze chłodziarki. Ujemne temperatury mogą wystąpić przy wysokich ustawieniach. Uwaga: Butelki mogą wybuchnąć
- ▶ Nie dotykaj zamrożonych towarów mokrymi rękami (załóż rękawiczki). Szczególnie nie należy jeść lizaków lodowych bezpośrednio po wyjęciu z komory zamrażarki. Istnieje ryzyko przymarznięcia naskórka lub powstania pęcherzy. **PIERWSZA pomoc:** Natychmiast połącz miejsce przymarznięcia bieżącą zimną wodą. Nie odrywaj!
- ▶ Nie dotykaj wnętrza komory zamrażarki podczas pracy, zwłaszcza mokrymi rękami, ponieważ mogą one przymarznąć do jej powierzchni.
- ▶ Odłącz urządzenie w przypadku przerwy w zasilaniu lub przed czyszczeniem. Nie uruchamiaj ponownie urządzenia przez co najmniej 7 minut, ponieważ szybkie włączenie może doprowadzić do uszkodzenia sprężarki.
- ▶ Nie używaj urządzeń elektrycznych wewnątrz komór do przechowywania żywności, chyba że są to urządzenia typu zalecanego przez producenta. Konserwacja / czyszczenie
- ▶ Upewnij się, że dzieci są nadzorowane podczas czyszczenia i konserwacji urządzenia.
- ▶ Przed przystąpieniem do rutynowej konserwacji należy odłączyć urządzenie od zasilania elektrycznego. Odczekaj co najmniej 5 minut przed ponownym uruchomieniem urządzenia, ponieważ częste uruchamianie może uszkodzić sprężarkę.

### OSTRZEŻENIE!

- ▶ Podczas odłączania urządzenia trzymaj za wtyczkę, a nie za przewód.
- ▶ Nie czyść urządzenia za pomocą twardych szczotek, szczotek drucianych, detergentów proszkowych, benzyny, octanu amylu, acetonu i podobnych roztworów organicznych, kwasu lub roztworów alkalicznych. Do czyszczenia należy używać specjalnego detergentu do chłodziarek, aby uniknąć uszkodzenia.
- ▶ Nie zeszkrobuj szronu i lodu ostrymi przedmiotami. Nie używaj rozpylaczy, grzejników elektrycznych, takich jak suszarka do włosów, myjek parowych lub innych źródeł ciepła, aby uniknąć uszkodzenia plastikowych części.
- ▶ Nie używaj urządzeń mechanicznych ani innych środków do przyspieszania procesu rozmrażania, chyba że są one zalecane przez producenta.
- ▶ Jeśli kabel zasilający ulegnie uszkodzeniu, dla bezpieczeństwa należy zlecić jego wymianę producentowi, autoryzowanemu serwisowi lub osobom o podobnych kwalifikacjach.
- ▶ Nie należy próbować samodzielnie naprawiać, demontować ani modyfikować urządzenia. w przypadku konieczności naprawy prosimy o kontakt z naszym działem obsługi klienta.
- ▶ Usuń kurz z tyłu urządzenia co najmniej raz w roku, aby uniknąć zagrożenia ogniem, a także zwiększonego zużycia energii.
- ▶ Nie używaj aerozolu ani nie przepłukuj urządzenia podczas czyszczenia.
- ▶ Nie używaj wody lub pary do czyszczenia urządzenia.
- ▶ Nie czyść zimnych szklanych półek gorącą wodą. Nagła zmiana temperatury może spowodować pęknięcie szkła.

### Informacje dotyczące czynnika chłodniczego

#### OSTRZEŻENIE!

Urządzenie zawiera łatwopalny czynnik chłodniczy IZOBUTAN (R600a). Upewnij się, że układ chłodniczy nie został uszkodzony podczas transportu lub instalacji. Wyciek czynnika może spowodować uszkodzenie wzroku lub zapalenie. Jeśli wystąpiło uszkodzenie, trzymaj urządzenie z dala od otwartych źródeł ognia, dokładnie przewietrz pomieszczenie, nie podłączaj ani nie odłączaj kabli zasilających tego lub innego urządzenia. Poinformuj obsługę klienta.

W przypadku kontaktu czynnika chłodniczego z oczami natychmiast przepłucz je pod bieżącą wodą i bezzwłocznie skontaktuj się z okulistą.

## Przeznaczenie

To urządzenie jest przeznaczone do chłodzenia i zamrażania żywności. Został zaprojektowany wyłącznie do użytku w gospodarstwach domowych i podobnych zastosowaniach, takich jak pomieszczenia kuchenne dla personelu w sklepach, biurach i innych środowiskach pracy; w gospodarstwach rolnych oraz przez klientów w hotelach, motelach i innych obiektach mieszkalnych, a także w pensjonatach i gastronomii. Nie jest przeznaczone do użytku komercyjnego ani przemysłowego.

Zmiany lub modyfikacje urządzenia są niedozwolone. Użycie niezgodne z przeznaczeniem może spowodować zagrożenie i utratę roszczeń gwarancyjnych.

## Normy i dyrektywy oraz

Produkt ten spełnia wymagania wszystkich obowiązujących dyrektyw UE z odpowiednimi normami zharmonizowanymi, które przewidują oznakowanie CE.

**Uwaga**

Z powodu zmian technicznych i różnych modeli, niektóre ilustracje w tej instrukcji mogą się różnić od Twojego modelu.

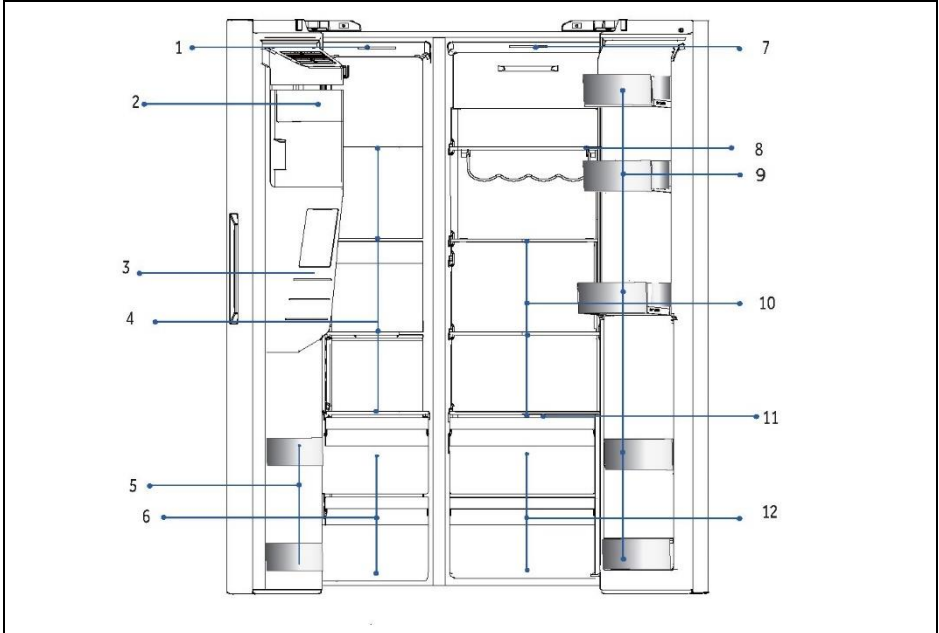

A: Komora zamrażarki

- 1 Lampa sufitowa
- 2 Kostkarka do lodu z pojemnikiem na lód
- 3 Dystrybutor wody i lodu
- 4 Szklane półki
- 5 Uchwyt na butelki
- 6 Szuflady

B: Komora chłodziarki

- 7 Lampa sufitowa
- 8 Stojak na wino
- 9 Uchwyt na butelki
- 10 Szklane półki
- 11 Osłona mokrej strefy
- 12 Szuflady

## Panel sterowania

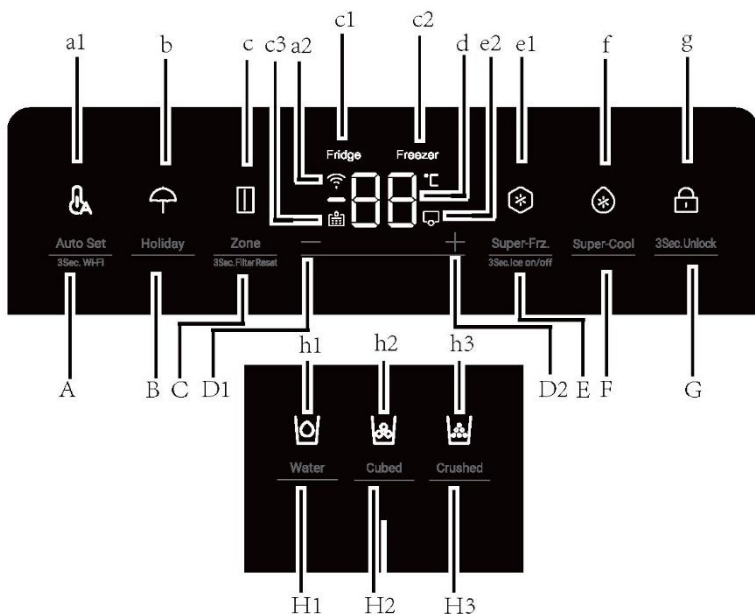

### Przyciski:

- A Funkcja Auto Set /3Sec. Wi-Fi
- B Funkcja Holiday
- C Wybór strefy/3Sec. Filter Reset
- D1 Przycisk regulacji temperatury „-“
- D2 Przycisk regulacji temperatury „+“
- E Funkcja Super-Freeze/3 sek. Lód wł./wył.
- F Funkcja Super-Cool
- G Przełącznik blokady panelu
- H1 Przełącznik funkcji dopływu wody
- H2 Przełącznik funkcji lodu w kostkach
- H3 Przełącznik funkcji kruszonego lodu

### Wskaźniki:

- a1 Tryb Auto Set
- a2 Funkcja Wi-Fi
- b Tryb Holiday
- c Wskaźnik strefy
- c1 Wskaźnik chłodziarki
- c2 Wskaźnik zamrażarki
- c3 Funkcja resetowania filtra
- d Wyświetlacz temperatury
- e1 Tryb Super-Freeze
- e2 Tryb kostkarki do lodu
- f Tryb Super-Cool
- g Blokada panelu
- h1 Funkcja dopływu wody
- h2 Funkcja lodu w kostkach
- h3 Funkcja kruszonego lodu

## Przed pierwszym użyciem

- ▶ Usuń wszelkie opakowania, trzymaj je w miejscu niedostępnym dla dzieci i zutylizuj w sposób przyjazny dla środowiska.
- ▶ Przed włożeniem żywności wyczyść wnętrze i obudowę urządzenia wodą z dodatkiem łagodnego detergentu.
- ▶ Po wypoziomowaniu i wyczyszczeniu urządzenia odczekaj co najmniej 2-5 godzin przed podłączeniem go do zasilania. Zob. rozdział INSTALACJA.
- ▶ Przed włożeniem żywności należy wstępnie schłodzić komory z wysokimi ustawieniami. Funkcja Power-Freeze pomaga szybko schłodzić komory.
- ▶ Temperatury chłodziarki i zamrażarki są automatycznie ustawiane odpowiednio na 5°C i -18°C. To są zalecane ustawienia. W razie potrzeby można ręcznie zmienić ustawioną temperaturę. Zob. rozdział REGULACJA TEMPERATURY.

## Klawisze czujnika

Przyciski na panelu sterowania są klawiszami czujników, które reagują przy delikatnym dotknięciu palcem

## Włącz/Wyłącz urządzenie

Urządzenie zacznie pracę jak tylko zostanie podłączone do źródła energii.

Wyświetlane temperatury pokazują ustawione temperatury w komorze.

Być może blokada panelu jest aktywna.



### Uwaga

Gdy urządzenie zostanie włączone po uprzednim odłączeniu od głównego źródła zasilania, osiągnięcie prawidłowej temperatury może potrwać do 12 godzin.

Przed wyłączeniem należy opróżnić urządzenie. Aby wyłączyć urządzenie, wyciągnij przewód zasilający z gniazdka.



### UWAGA

Gdy chłodziarka jest włączana po raz pierwszy, wskaźnik świeci. Temperatury chłodziarki i zamrażarki są automatycznie ustawiane odpowiednio na 5°C i -18°C.

## Panel blokady/odblokowania

1. Automatyczne blokowanie: Gdy drzwi chłodziarki i zamrażarki są zamknięte i w ciągu 30 sekund nie zostanie naciśnięty żaden klawisz, ekran wyświetlacza zostanie automatycznie zgaszony i zablokowany

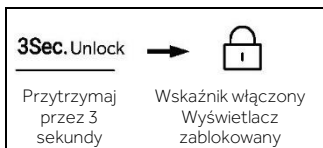

2. Ręczne blokowanie: Gdy ekran wyświetlacza jest odblokowany, naciśnij przycisk „G” (selektor blokady panelu) i przytrzymaj przez 3 sekundy; brzęczyk zadzwoni jeden raz, wskaźnik „g” (blokada panelu) zaświeci się i wyświetlacz zostanie zablokowany.



## Wyreguluj temperaturę

Na temperaturę wewnątrz chłodziarki wpływają następujące czynniki:

- ▶ Temperatura otoczenia
- ▶ Częstotliwość otwierania drzwi
- ▶ Ilość przechowywanej żywności
- ▶ Instalacja urządzenia

## Wyreguluj temperaturę chłodziarki

1. Gdy ekran wyświetlacza jest odblokowany, naciśnij przycisk „C” (wybór strefy). Brzęczyk zadzwoni jeden raz, wskaźnik „c1” (wskaźnik chłodziarki) miga, a następnie włącza się tryb ustawiania temperatury chłodziarki.
2. Naciśnij przycisk „D1” (przycisk regulacji temperatury „-”) za każdym razem, gdy brzęczyk zadzwoni jeden raz, ustawiona temperatura chłodziarki zostanie obniżona o 1. Temperatura chłodziarki będzie wyświetlana w następującej kolejności: „9°C >8°C >7°C >6°C >5°C >4°C >3°C >2°C >1°C”.

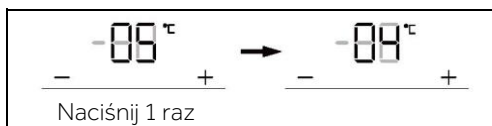

PL

### Wyreguluj temperaturę chłodziarki

3. Naciśnij przycisk „D2” (przycisk regulacji temperatury „+”) za każdym razem, gdy brzęczyk zadzwoni jeden raz, ustawiona temperatura chłodziarki zostanie zwiększona o 1. Temperatura chłodziarki będzie wyświetlana w następującej kolejności: „1°C > 2°C > 3°C > 4°C > 5°C > 6°C > 7°C > 8°C > 9°C”.

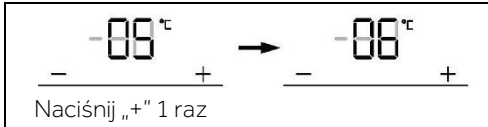

### Uwaga

Po ustawieniu temperatury, jeśli w ciągu 5 sekund nie zostanie wykonana żadna operacja, system automatycznie zapisze ustawioną temperaturę.

### Ustaw temperaturę zamrażarki

1. Gdy ekran wyświetlacza jest odblokowany, naciśnij przycisk „C” (przełącznik strefy). Brzęczyk zadzwoni raz, wskaźnik „c2” (wskaźnik zamrażarki) miga, a następnie uruchamia się tryb ustawiania temperatury w zamrażarce.

2. Naciśnij przycisk „D1” (przycisk regulacji temperatury „-”) za każdym razem, gdy brzęczyk zadzwoni jeden raz, ustawiona temperatura zamrażarki zostanie obniżona o 1. Temperatura chłodziarki będzie wyświetlana w następującej kolejności: „-14°C > -15°C > -16°C > -17°C > -18°C > -19°C > -20°C > -21°C > -22°C > -23°C > -24°C”.

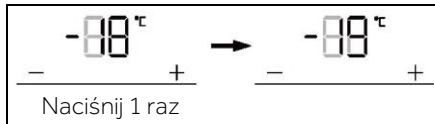

3. Naciśnij przycisk „D2” (przycisk regulacji temperatury „+”). Brzęczyk zadzwoni raz, ustawiona temperatura zamrażarki zostanie zwiększona o 1. Temperatura chłodziarki będzie wyświetlana w następującej kolejności: „-24°C > -23°C > -22°C > -21°C > -20°C > -19°C > -18°C > -17°C > -16°C > -15°C > -14°C”.

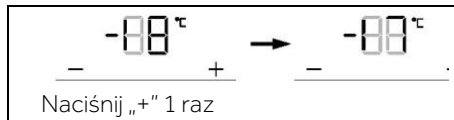

### Uwaga

Po ustawieniu temperatury, jeśli w ciągu 5 sekund nie zostanie wykonana żadna operacja, system automatycznie zapisze ustawioną temperaturę.

## Tryb Auto Set

1. Gdy ekran wyświetlacza jest odblokowany, naciśnij przycisk „A” (wybór trybu Auto Set), brzęczyk zadzwoni jeden raz, zaświeci się wskaźnik „a1” (tryb Auto Set), a następnie funkcja Auto Set zostanie włączona.
2. Gdy zaświeci się wskaźnik „a1” (tryb Auto Set), naciśnij przycisk „A” (przełącznik trybu Auto Set), brzęczyk zadzwoni raz, wskaźnik „a1” (tryb Auto Set) zgaśnie, a następnie funkcja Auto Set zostanie wyłączona.



## Uwaga

W trybie Auto Set nie można regulować temperatury chłodziarki lub zamrażarki. Jeśli przycisk „D1” (przycisk regulacji temperatury „-”) lub przycisk „D2” (przycisk regulacji temperatury „+”) zostanie naciśnięty w celu regulacji temperatury chłodziarki lub zamrażarki, wskaźnik „a1” (wskaźnik Auto Set) będzie migać i rozlegnie się dźwięk wskazujący, że nie można wykonać tej operacji.

W trybie Auto Set ze względu na różne sposoby sterowania, jeśli ustawiona jest funkcja „Super-Cool”, „Super-Freeze” lub „Holiday”, wskaźnik „a1” (tryb Auto Set) gaśnie, a następnie funkcja Auto Set jest automatycznie wyłączana.

## Tryb Holiday

Tryb Holiday jest przydatny w przypadku, gdy chłodziarka nie jest używana przez dłuższy czas. Gdy tryb Holiday jest włączony, temperatura w zamrażarce jest sterowana w sposób standardowy, a temperatura chłodziarki jest automatycznie ustawiana na 17°C. Rzeczywista temperatura nie przekracza 17°C, co zapobiega powstawaniu nieprzyjemnego zapachu spowodowanego zbyt wysoką temperaturą, a jednocześnie pomaga zmniejszyć zużycie energii.

1. Gdy ekran wyświetlacza jest odblokowany, naciśnij przycisk „B” (wybór trybu Holiday), brzęczyk zadzwoni jeden raz, wskaźnik „b” (tryb Holiday) zaświeci się, a następnie zostanie włączona funkcja Holiday.
2. Gdy wskaźnik „b” (tryb Holiday) zaświeci się, naciśnij przycisk „B” (przełącznik trybu Holiday), brzęczyk zadzwoni raz, wskaźnik „b” (tryb Holiday) zgaśnie, a następnie funkcja Holiday zostanie wyłączona.

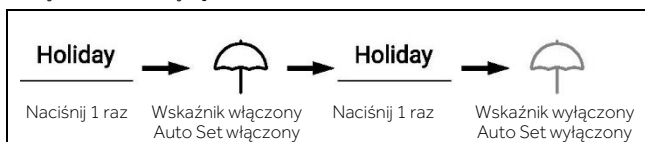

## **i** Uwaga

W trybie Holiday nie można regulować temperatury chłodziarki. Jeśli przycisk „D1” (przycisk regulacji temperatury „-”) lub przycisk „D2” (przycisk regulacji temperatury „+”) zostanie naciśnięty w celu regulacji temperatury chłodziarki, wskaźnik „b” (wskaźnik Holiday) będzie migać i rozlegnie się dźwięk wskazujący, że nie można wykonać tej operacji.

Przed użyciem funkcji Holiday należy opróżnić chłodziarkę, aby zapobiec zepsuciu się przechowywanej żywności. Gdy funkcja Holiday jest włączona, nie można jednocześnie włączyć funkcji „Auto Set” lub „Super-Cool”.

## Funkcja Super-Cool

1. Gdy ekran wyświetlacza jest odblokowany, naciśnij przycisk „F” (przełącznik Super-Cool), brzęczyk zadzwoni jeden raz, wskaźnik „f” (funkcja Super-Cool) zaświeci się, a następnie funkcja Super-Cool zostanie włączona.
2. Gdy zaświeci się wskaźnik „f” (funkcja Super-Cool), naciśnij przycisk „F” (przełącznik funkcji Super-Cool), brzęczyk zadzwoni jeden raz, wskaźnik „f” (funkcja Super-Cool) zgaśnie, a następnie funkcja Super-Cool zostanie wyłączona.
3. Po włączeniu funkcji Super-Cool chłodziarka automatycznie ją wyłączy, gdy osiągnięty zostanie określony stan. Jeśli chcesz zamknąć ją ręcznie, możesz naciśnąć przycisk „F” (przełącznik Super-Cool).



## **i** Uwaga

W trybie Super-Cool nie można regulować temperatury chłodziarki. Jeśli przycisk „D1” (przycisk regulacji temperatury „-”) lub przycisk „D2” (przycisk regulacji temperatury „+”) zostanie naciśnięty w celu regulacji temperatury chłodziarki, wskaźnik „f” (wskaźnik Super-Cool) będzie migać i rozlegnie się dźwięk wskazujący, że nie można wykonać tej operacji.

Po uruchomieniu funkcji Super-Cool nie można jednocześnie włączyć funkcji Auto-Set lub Holiday ze względu na różne tryby sterowania. Gdy wybierzesz funkcję, która koliduje z inną funkcją, pierwotnie wybrana funkcja zostanie automatycznie zamknięta.

### Funkcja Super-Freeze (Super-Frz.)

1. Gdy ekran wyświetlacza jest odblokowany, naciśnij przycisk „E” (przełącznik Super-Frz.), brzęczyk zadzwoni raz, wskaźnik „e1” (funkcja Super-Freeze) zapali się, a następnie funkcja Super-Freeze zostanie włączona.
2. Gdy zaświeci się wskaźnik „e1” (funkcja Super-Freeze), naciśnij przycisk „E” (przełącznik funkcji Super-Frz.), brzęczyk zadzwoni jeden raz, wskaźnik „e1” (funkcja Super-Freeze) zgaśnie, a następnie funkcja Super-Freeze zostanie wyłączona.
3. Po włączeniu funkcji Super-Freeze chłodziarka automatycznie ją wyłączy, gdy osiągnięty zostanie określony stan. Jeśli chcesz zamknąć ją ręcznie, możesz naciśnąć przycisk „E” (przełącznik Super-Frz.).



### Uwaga

W stanie Super-Freeze nie można regulować temperatury zamrażarki. Jeśli przycisk „D1” (przycisk regulacji temperatury „-”) lub przycisk „D2” (przycisk regulacji temperatury „+”) zostanie naciśnięty w celu regulacji temperatury zamrażarki, wskaźnik „e1” (wskaźnik Super-Frz.) będzie migać i rozlegnie się dźwięk wskazujący, że nie można wykonać tej operacji.

Po uruchomieniu funkcji Super-Freeze nie można jednocześnie włączyć funkcji Auto-Set ze względu na różne tryby sterowania. Gdy wybierzesz funkcję, która koliduje z inną funkcją, pierwotnie wybrana funkcja zostanie automatycznie zamknięta.

### Funkcja filtrowania

Gdy chłodziarka działa przez sześć miesięcy, wskaźnik przypomnienia „c3” (funkcja resetowania filtra) zaświeci się, aby przypomnieć użytkownikom o konieczności wymiany filtra. Po wymianie filtra przytrzymaj przycisk „C” (przełącznik funkcji resetowania filtra) przez 3 sekundy, aby anulować przypomnienie; odliczanie czasu zostanie zresetowane i rozlegnie się dzwonek brzęczyka.



### Uwaga

Normalna żywotność filtra wynosi sześć miesięcy. Zaleca się wymianę filtra co sześć miesięcy.

## Tryb Kostkarki do lodu

1. W stanie odblokowanym naciśnij przycisk „E” (przełącznik trybu kostkarki do lodu) i przytrzymaj przez 3 sekundy, brzęczyk zadzwoni jeden raz, zaświeci się wskaźnik „e2” (tryb kostkarki do lodu), a następnie tryb kostkarki do lodu zostanie włączony.
2. Kiedy zaświeci się wskaźnik „e2” (tryb kostkarki do lodu), naciśnij przycisk „E” (przełącznik trybu kostkarki do lodu) i przytrzymaj przez 3 sekundy, brzęczyk zadzwoni jeden raz, wskaźnik „e2” (tryb kostkarki do lodu) zgaśnie i wówczas tryb kostkarki do lodu zostanie wyłączony.



### Uwaga

Gdy aplikacja jest włączona, kostkarka do lodu jest domyślnie wyłączona. Jeśli nie potrzebujesz kostek lodu przez dłuższy czas, wyłącz funkcję kostkarki do lodu, opróżnij pojemnik i włóż oczyszczony pojemnik. Kostkarka do lodu może być konfigurowana tylko u producenta lub zakupiona od jego przedstawiciela serwisowego.

## Funkcja dopływu wody

Niezależnie od stanu (zablokowane lub odblokowane), naciśnij przycisk „H1” (przełącznik funkcji dopływu wody), brzęczyk zadzwoni raz, wskaźnik „h1” (funkcja dopływu wody) zapali się, a następnie funkcja dopływu wody zostanie włączona.



### Uwaga

1. Gdy świeci się wskaźnik „h1” (funkcja pobierania wody), wskaźnik „h2” (funkcja kostki lodu) i wskaźnik „h3” (funkcja kruszenia lodu) gasną. Po naciśnięciu łopatki dozownika woda wypłynie z portu wlotowego.
2. Gdy czas dopływu wody osiągnie 150 sekund, chłodziarka wyda sygnał dźwiękowy i woda będzie płynąć do momentu, gdy czas dopływu wyniesie 180 sekund; woda zostanie wówczas odcięta i zawór wody uruchomi czas ochrony wynoszący 200 sekund. Po jego upływie można wznowić pobór wody.
3. Kiedy skumulowany czas poboru wody osiągnie 5 minut w ciągu 10 minut, zawór wody wchodzi w 10-minutowy czas ochrony, a następnie pobór wody może zostać ponownie przeprowadzony.

### Funkcja lodu w kostkach

Niezależnie od stanu (zablokowane lub odblokowane), naciśnij przycisk „H2” (przełącznik funkcji lodu w kostkach), brzęczyk zadzwoni raz, wskaźnik „h2” (funkcja lodu w kostkach) zapali się, a następnie funkcja wytwarzania lodu w kostkach zostanie włączona.



### Uwaga

1. Gdy zaświeci się wskaźnik „h2” (funkcja lodu w kostkach), wskaźnik „h1” (funkcja poboru wody) i wskaźnik „h3” (funkcja kruszonego lodu) zgasną. Po naciśnięciu mikroprzełącznika dystrybutora z otworu wlotowego wypadnie lód w kostkach.
2. Gdy kostkarka do lodu jest po raz pierwszy podłączona do prądu, funkcja lodu w kostkach jest domyślnie wyłączona.
3. Naciśnij mikroprzełącznik dozownika, jego podświetlenie włączy się po otwarciu pokrywy. Następnie silnik mechanizmu kruszenia lodu zaczyna się obracać w kierunku przeciwnym do ruchu wskazówek zegara, aby wypchnąć kostki lodu. Poluzuj mikrowyłącznik urządzenia, silnik kruszenia lodu zatrzyma się, pokrywa urządzenia zamknie się, a światło zgaśnie po 5 sekundach.
4. W trybie wytwarzania lodu w kostkach, gdy czas pobierania kostek lodu jest dłuższy niż 50 sekund, brzęczyk zacznie ostrzegać (pukać), aby zasygnalizować, że użytkownicy muszą go wyłączyć. Gdy czas osiągnie 1 minutę, wymuszone zostanie zatrzymanie wytwarzania kostek lodu; zostanie ono wznowione po ponownym naciśnięciu przełącznika.
5. W trybie wytwarzania lodu w kostkach, jeśli drzwi chłodziarki zostaną otwarte, silnik podający lód zatrzyma się, pokrywa dystrybutora będzie zamknięta, zgaśnie kontrolka dystrybutora, a funkcja wytwarzania lodu w kostkach zostanie zatrzymana.
6. Zabronione jest pobieranie lodu przy otwartych drzwiach chłodziarki.

### Funkcja kruszonego lodu

W dowolnym stanie (zablokowany lub odblokowany) naciśnij przycisk „H3” (wybór funkcji kruszenia lodu),

brzęczyk zadzwoni jeden raz, zaświeci się wskaźnik „h3” (funkcja kruszenia lodu), a następnie włączy się funkcja kruszenia lodu.

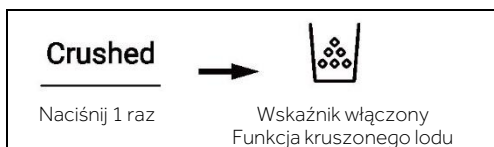

## Uwaga

Gdy zapali się wskaźnik „h3” (funkcja kruszenia lodu), wskaźnik „h1” (funkcja pobierania wody) i wskaźnik „h2” (funkcja kostki lodu) zgasną. Po naciśnięciu mikroprzełącznika dystrybutora kruszony lód wypłynie z otworu wlotowego.

Naciśnij mikroprzełącznik dozownika, jego podświetlenie włączy się po otwarciu pokrywy. Następnie silnik mechanizmu kruszenia lodu zaczyna się obracać zgodnie z ruchem wskazówek zegara, aby wypchnąć kostki lodu. Poluzuj mikrowyłącznik urządzenia, silnik kruszenia lodu zatrzyma się, pokrywa urządzenia zamknie się, a światło zgaśnie po 5 sekundach.

W trybie kruszenia lodu, gdy czas kruszenia lodu jest dłuższy niż 50 sekund, brzęczyk zacznie ostrzegać (pukać), aby zasygnalizować, że użytkownicy muszą go wyłączyć. Gdy czas osiągnie 1 minutę, wymuszone zostaje zatrzymanie kruszenia lodu; zostanie ono wznowione po ponownym naciśnięciu przełącznika.

W trybie lodu kruszonego, jeśli drzwi chłodziarki zostaną otwarte, silnik podający lód zatrzyma się, pokrywa dystrybutora będzie zamknięta, zgaśnie kontrolka dystrybutora, a funkcja lodu kruszonego zostanie zatrzymana.

Kruszenie lodu przy otwartych drzwiach chłodziarki jest zabronione.

## Alarm otwarcia drzwi

Jeśli drzwi pozostają zbyt długo otwarte lub nie są dobrze zamknięte, chłodziarka będzie emitować sygnał dźwiękowy w określonych odstępach czasu, aby przypomnieć o zamknięciu drzwi.

## Pamięć podczas awarii zasilania

Zapamiętywany jest stan roboczy w chwili wyłączenia zasilania. Po ponownym włączeniu urządzenie działa zgodnie z ustawieniem przed wyłączeniem.

## Korzystanie z dozownika lodu i wody

Naciśnij kilkakrotnie przycisk wyboru dozownika, aż zaświeci się kontrolka nad żądanym wskaźnikiem.

Naciśnij łopatkę dozownika (1) szklanką lub innym pojemnikiem, aby pobrać lód w kostkach, wodę lub lód kruszony.

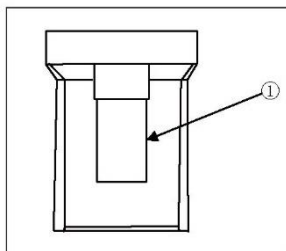

## WSKAZÓWKI DOTYCZĄCE PRZECHOWYWANIA ŚWIEŻEJ ŻYWNOŚCI

### Przechowywanie w komorze chłodziarki

1. Należy utrzymywać temperaturę w chłodziarce poniżej 5 °C.
2. Gorące jedzenie musi zostać schłodzone do temperatury pokojowej przed włożeniem go do urządzenia.
3. Żywność przechowywaną w chłodziarce należy umyć i wysuszyć przed przechowywaniem.
4. Przechowywana żywność powinna być odpowiednio zamknięta, co pozwoli uniknąć zmiany zapachu lub smaku.
5. Nie przechowuj nadmiernych ilości żywności. Należy zachować odstępy pomiędzy produktami spożywczymi, aby umożliwić cyrkulację zimnego powietrza dla zapewnienia lepszego i bardziej jednorodnego chłodzenia
6. Żywność spożywaną codziennie należy przechowywać z przodu półki.
7. Pozostaw szczelinę między żywnością a ścianami wewnętrznymi, umożliwiając przepływ powietrza. w szczególności nie przechowuj żywności przy tylnej ścianie: żywność może przymarznąć do tylnej ściany. Unikaj bezpośredniego kontaktu żywności (zwłaszcza tłustej lub kwaśnej) z wkładką wewnętrzną, ponieważ olej/kwas może spowodować erozję wkładki wewnętrznej. Usuwać tłuste/kwaśne zabrudzenia, gdy tylko się pojawią.
8. Rozmrażaj mrożoną żywność w komorze chłodziarki. w ten sposób można wykorzystać zamrożoną żywność do obniżenia temperatury w komorze i oszczędzania energii.
9. Proces starzenia owoców i warzyw, takich jak cukinia, melon, papaja, banan, ananas itp. można przyspieszyć w chłodziarce. Dlatego nie zaleca się przechowywania ich w chłodziarce. Jednak przez pewien czas możliwe jest przyspieszenie dojrzewania zielonych owoców. Cebula, czosnek, imbir i inne warzywa korzeniowe również powinny być przechowywane w temperaturze pokojowej.
10. Nieprzyjemne zapachy wewnątrz chłodziarki to znak, że coś się rozlało i konieczne jest czyszczenie. Zobacz „PIELĘGNACJA i CZYSZCZENIE”.
11. Różne rodzaje żywności należy umieszczać w różnych miejscach zgodnie z ich właściwościami:

- 1- Masło, sery itp.
- 2- Jaja, konserwy, przyprawy itp.
- 3/4/5- Napoje i żywność w butelkach.
- 6- Żywność marynowana, konserwy itp.
- 7/8- Produkty mięsne, ryby, surowa żywność
- 9- Puszki, produkty mleczne itp.
- 10- Owoce, warzywa, sałata itp.
- 11- Gotowane mięso, kielbaski itp.

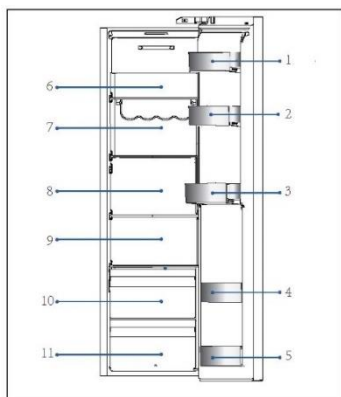

## WSKAZÓWKI DOTYCZĄCE PRZECHOWYWANIA ŚWIEŻEJ ŻYWNOŚCI

### Przechowywanie w komorze zamrażarki

1. Utrzymuj temperaturę zamrażarki na poziomie  $-18^{\circ}\text{C}$ .
2. 12 godzin przed zamrożeniem dodatkowych artykułów włącz funkcję Super-Freeze; w przypadku małych ilości jedzenia wystarczy 4-6 godzin.
3. Gorące jedzenie musi zostać schłodzone do temperatury pokojowej przed włożeniem go do komory zamrażarki.
4. Żywność pokrojona na małe porcje zamraza się szybciej i jest łatwiejsza do rozmrożenia i ugotowania. Zalecana waga każdej porcji wynosi mniej niż 2,5 kg.
5. Zaleca się zapakowanie żywności przed jej włożeniem do zamrażarki. Zewnętrzna strona opakowania musi być sucha, aby uniknąć sklejanego się worków. Materiały opakowaniowe powinny być bezwonne, hermetyczne, nietrujące i nietoksyczne.
6. Aby uniknąć upływu terminu przydatności do spożycia, należy podać na opakowaniu datę zamrożenia, termin i nazwę produktu, zgodnie z okresami przechowywania różnych produktów spożywczych.
7. **OSTRZEŻENIE!** Kwas, zasady, sól itp. mogą spowodować erozję wewnętrznej powierzchni zamrażarki. Nie należy umieszczać żywności zawierającej te substancje (np. ryb morskich) bezpośrednio na wewnętrznej powierzchni. Stłona woda w zamrażarce powinna być natychmiast oczyszczona.
8. Nie należy przekraczać czasu przechowywania żywności zalecanego przez producentów. Należy wyjąć z zamrażarki tylko wymaganą ilość jedzenia.
9. Różne rodzaje żywności należy umieszczać w różnych miejscach zgodnie z ich właściwościami:

- 1- Produkty o mniejszej wadze, takie jak lody, warzywa, chleb itp.
- 2- Duże / cięższe porcje jedzenia, takie jak kawałki mięsa do pieczenia
- 3- Pizza itp.

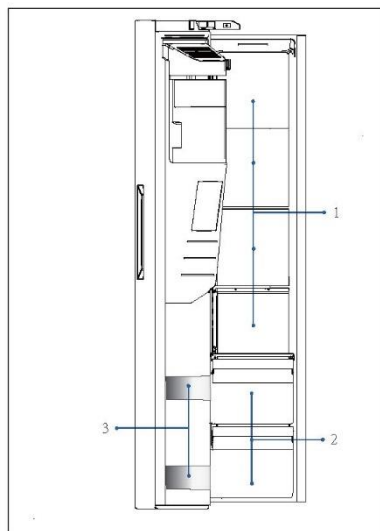



### UWAGA: PRZECHOWYWANIE

1. Zachowaj odległość większą niż 10 mm między żywnością a czujnikiem, aby zapewnić efekt chłodzenia.
2. Należy pozostawić najniższą szufladę w urządzeniu podczas jego pracy, aby zapewnić efekt chłodzenia.
3. Artykuły spożywcze zawierające lód (np. lody itp.) należy przechowywać w komorze zamrażarki, a nie w uchwytach na butelki. Zmiany temperatury, na jakie narażone są uchwyty na butelki, spowodowane otwieraniem i zamykaniem drzwiczek, mogą spowodować rozmrożenie żywności.
4. Należy szybko spożyć rozmrożoną żywność. Rozmrożonej żywności nie można ponownie zamrozić, chyba że została wcześniej ugotowana, w przeciwnym razie może stać się niejadalna.
5. Nie wkładaj nadmiernej ilości świeżej żywności do komory zamrażarki. Patrz pojemność zamrażarki - patrz DANE TECHNICZNE lub dane na tabliczce znamionowej.
6. Żywność można przechowywać w zamrażarce w temperaturze co najmniej  $-18^{\circ}\text{C}$  przez 2 do 12 miesięcy, w zależności od jej właściwości (np. mięso: 3-12 miesięcy, warzywa: 6-12 miesięcy)
7. Podczas zamrażania świeżej żywności należy unikać kontaktu z już zamrożoną żywnością. Ryzyko odmrożenia!
8. Rozmrażaj zamrożoną żywność w chłodziarce. w ten sposób można wykorzystać zamrożoną żywność do obniżenia temperatury w komorze i oszczędzania energii.

### **Przechowując komercyjnie zamrożoną żywność, należy przestrzegać następujących wytycznych:**

1. Zawsze stosuj się do zaleceń producenta dotyczących czasu przechowywania żywności. Nie przekraczaj tych zaleceń!
2. Staraj się, aby czas od zakupu do umieszczenia w zamrażarce był jak najkrótszy, aby zachować jakość żywności.
3. Kupuj mrożonki, które były przechowywane w temperaturze  $-18^{\circ}\text{C}$  lub niższej.
4. Unikaj kupowania żywności, której opakowanie jest pokryte lodem lub szronem — oznacza to, że produkty mogły w pewnym momencie zostać częściowo rozmrożone i ponownie zamrożone — wzrost temperatury wpływa na jakość żywności..



## Wskazówki dotyczące oszczędzania energii

- ▶ Upewnij się, że urządzenie jest właściwie wentylowane (patrz MONTAŻ).
- ▶ Nie należy instalować urządzenia w bezpośrednim świetle słonecznym lub w pobliżu źródeł ciepła (np. pieców, grzejników).
- ▶ Unikaj niepotrzebnie niskiej temperatury w urządzeniu. Zużycie energii zwiększa się wraz z ustawieniem niższej temperatury w urządzeniu.
- ▶ Funkcje takie jak POWER- FREEZE zwiększają zużycie energii.
- ▶ Przed włożeniem ciepłej żywności do urządzenia należy poczekać, aż ostygnie.
- ▶ Otwieraj drzwi możliwie rzadko i na krótko.
- ▶ Nie przepelniaj urządzenia, aby nie blokować przepływu powietrza.
- ▶ Unikaj powietrza w opakowaniu z żywnością.
- ▶ Utrzymuj w czystości uszczelki drzwi, aby zapewnić prawidłowe ich zamykanie.
- ▶ Rozmrażaj mrożoną żywność w komorze chłodziarki.
- ▶ Najbardziej energooszczędna konfiguracja wymaga, aby pojemniki i półki były umieszczone w urządzeniu jak w stanie fabrycznym, a żywność powinna być rozmieszczona w taki sposób, aby nie blokowała wylotu kanału wentylacyjnego.

## Regulowane półki

1. Wysokość półek można dostosować do potrzeb przechowywania.
2. Aby przenieść półkę, zdejmij ją najpierw, podnosząc tylną krawędź ① i wyciągając ②.
3. Aby ponownie zamontować półkę, należy nałożyć ją na uchwyty po obu stronach i przesunąć do pozycji najbardziej wysuniętej do tyłu, aż tylna część półki znajdzie się w szczelinach po bokach

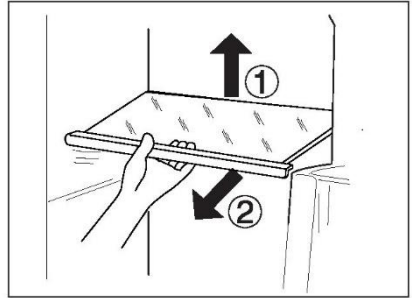

## **i** UWAGA

Upewnij się, że wszystkie końce półki są wypoziomowane.

## Zdejmowane półki na drzwiach/uchwyt na butelki

1. Półki na drzwiach/uchwyt na butelki można wyjąć do czyszczenia:
2. Umieścić ręce po obu stronach stojaków/uchwytów na butelki, podnieść je do góry ① i wyciągnij ②.
3. Aby włożyć półki na drzwi/uchwyt na butelki, powyższe kroki należy wykonać w odwrotnej kolejności.

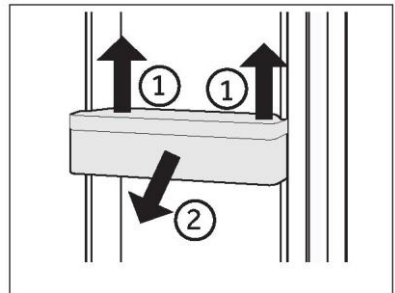

## Wymowana szuflada

Aby wyjąć szufladę, wyciągnij ją maksymalnie ①, podnieś i wyjmij ②.

W celu ponownego włożenia szuflady powyższe czynności wykonuje się w odwrotnej kolejności.

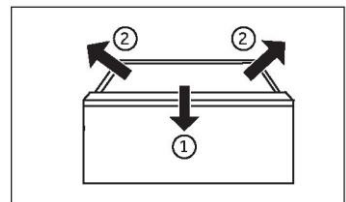

## Pojemnik na lód

### Zatrzymanie produkcji lodu

Jeśli lód lub woda nie są potrzebne przez dłuższy czas, zawór między dopływem wody a urządzeniem można zamknąć.

Pojemnik na lód należy wyczyścić, wysuszyć i włożyć z powrotem do urządzenia, aby zapobiec powstawaniu przykrych zapachów.

### Wymywanie pojemnika na lód

1. Chwyć oba boczne uchwyty.
2. Podnieś pojemnik.
3. Wyciągnij pojemnik.

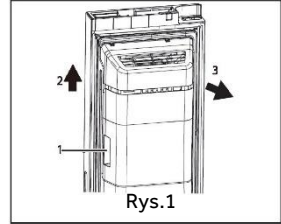

Rys.1

### Ponowna instalacja pojemnika na lód

Aby ponownie zainstalować pojemnik na lód, wspornik w kształcie litery U za pojemnikiem na lód (1 na rys. 2) musi być wyrównany z odpowiednią metalową konstrukcją. Wykonaj czynności z rys. 1 w odwrotnej kolejności.

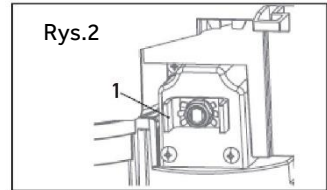

Rys.2

### **i** UWAGA

Wilgoć może skraplać się i zamrażać pojemnik na lód.



### OSTRZEŻENIE!

Przed czyszczeniem odłącz urządzenie od zasilania sieciowego.

### Czyszczenie

Urządzenie należy czyścić, gdy przechowywana jest niewielka ilość żywności lub nie ma jej wcale.

Urządzenie powinno być czyszczone co cztery tygodnie, aby zapewnić dobrą konserwację i zapobiec nieprzyjemnym zapachom przechowywanej żywności.



### OSTRZEŻENIE!

- ▶ Nie czyść urządzenia za pomocą twardych szczotek, szczotek drucianych, detergentów proszkowych, benzyny, octanu amyłu, acetonu i podobnych roztworów organicznych, kwasu lub roztworów alkalicznych. Do czyszczenia należy używać specjalnego detergentu do chłodziarek, aby uniknąć uszkodzenia.
- ▶ Nie używaj aeroszoli ani nie przepłukuj urządzenia podczas czyszczenia.
- ▶ Nie używaj wody lub pary do czyszczenia urządzenia.
- ▶ Nie czyść zimnych szklanych półek gorącą wodą. Nagła zmiana temperatury może spowodować pęknięcie szkła.
- ▶ Nie dotykaj wnętrza komory, zwłaszcza mokrymi rękami, ponieważ mogą one przymarznąć do jej powierzchni.
- ▶ W przypadku zwiększenia temperatury sprawdzić stan zamrożonych produktów.

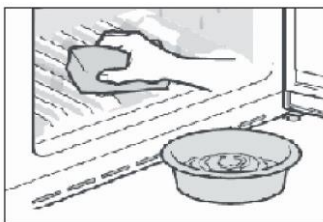

- ▶ Uszczelka drzwi powinna być zawsze utrzymywana w czystości.
  - ▶ Czyść wnętrze i obudowę urządzenia gąbką zanurzoną w ciepłej wodzie i neutralnym detergentem.
1. Czyścić wnętrze i zewnętrzną część chłodziarki, w tym uszczelnienie drzwi, stojak na drzwi, szklane półki, pudełka itd., miękkim ręcznikiem lub gąbką zanurzoną w ciepłej wodzie (można dodać neutralny detergent do ciepłej wody).
2. W przypadku rozlania płynu usunąć wszystkie zanieczyszczone elementy, bezpośrednio spłucz bieżącą wodą, osusz i włożyć z powrotem do chłodziarki.
  3. W przypadku rozlanego kremu (np. śmietany, topniejących lodów), należy wyjąć wszystkie zanieczyszczone części, włożyć je na chwilę do ciepłej wody o temperaturze ok. 40°C, następnie spłukać bieżącą wodą, osuszyć i włożyć z powrotem do chłodziarki.
  4. W przypadku, gdy jakaś mała część lub element dostanie się do wnętrza chłodziarki (pomiędzy półki lub szuflady), użyć małego miękkiego pędzelka, aby go wyciągnąć. Jeśli nie udało się dotrzeć do tego elementu, prosimy o kontakt z serwisem Haier
- ▶ Spłucz i wysusz miękką ściereczką.
  - ▶ Nie należy myć żadnych części urządzenia w zmywarce do naczyń.
  - ▶ Odczekaj co najmniej 5 minut przed ponownym uruchomieniu urządzenia, ponieważ częste uruchamianie może uszkodzić sprężarkę.

## Rozmrażanie

Rozmrażanie komór chłodziarki i zamrażarki przebiega automatycznie; nie jest wymagana ręczna obsługa.

## Wymiana lamp LED



### **OSTRZEŻENIE!**

Nie wolno samodzielnie wymieniać lampy LED, może to zrobić tylko producent lub autoryzowany serwis.

Jako źródło światła lampy wykorzystują diody LED, charakteryzujące się niskim zużyciem energii i długą żywotnością. w przypadku wystąpienia jakichkolwiek nieprawidłowości prosimy o kontakt z działem obsługi klienta. Zob. OBSŁUGA KLIENTA.

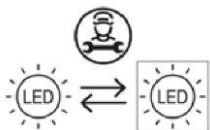

Wymienne (tylko LED) źródło światła przez profesjonalistę.

Ten produkt zawiera źródło światła o klasie efektywności energetycznej G.

Komora	Napięcie	Klasa efektywności energetycznej	Model
Chłodziarka	12 V	G	HSW59F18EIPT
Zamrażarka	12 V	G	HSW59F18EIMM

## Czyszczenie pojemnika na lód

Pojemnik na lód należy okresowo czyścić ciepłą wodą, zwłaszcza jeśli kostki lodu się starzeją i stają się nieświeże. Dobrze osusz pojemnik przed ponownym włożeniem go do urządzenia, aby zapobiec przywieraniu kostek lodu do ścianek.

## Nieużytkowanie przez dłuższy okres

Jeżeli urządzenie nie będzie używane przez dłuższy czas i nie będzie wykorzystywana funkcja Holiday chłodziarki:

- ▶ Wyjmij żywność.
- ▶ Odłącz przewód zasilający.
- ▶ Wyczyść urządzenie jak opisano powyżej.
- ▶ Zostaw drzwi otwarte, aby zapobiec tworzeniu się wewnątrz nieprzyjemnych zapachów.



### **UWAGA**

Wyłącz urządzenie tylko wtedy, gdy jest to absolutnie konieczne.

### Przenoszenie urządzenia

1. Wyjmij wszystkie produkty spożywcze i odłącz urządzenie od zasilania.
2. Zabezpiecz taśmą klejącą półki i inne ruchome części w zamrażarce.
3. Nie przechylaj chłodziarki pod kątem większym niż 45°, aby uniknąć uszkodzenia układu chłodniczego.

#### ! OSTRZEŻENIE!

- ▶ Nie podnoś urządzenia za klamki.
- ▶ Nigdy nie należy ustawiać urządzenia poziomo na ziemi.

### Wymiana filtra

Filtr wody należy wymieniać mniej więcej co 6 miesięcy, gdy zaświeci się wskaźnik „c3” (funkcja resetowania filtra).

Zestaw filtrów można zamówić przez DZIAŁ OBSŁUGI KLIENTA.

#### ! OSTRZEŻENIE!

- ▶ Przed wymianą filtra wyłącz urządzenie i wyjmij wtyczkę z gniazdka sieciowego.
- ▶ Wyłącz dopływ wody.

1. Usuń (1) kołek blokujący (C) po obu stronach filtra (A) i odłącz obie rury (2)
2. Zainstaluj nowy filtr we właściwej pozycji; strzałka pokazuje kierunek przepływu wody. Powtórz krok 1 w odwrotnej kolejności.
3. Włóż wtyczkę do gniazdka i otwórz zawór wody, aby przepłukać węże.
4. Zresetuj wskaźnik „Zmień filtr”: przytrzymaj przycisk „C” (wybór funkcji resetowania filtra) przez 3 sekundy, wskaźnik „c3” zgaśnie.



#### ! OSTRZEŻENIE!

- ▶ Zawsze upewnij się, że połączenie jest stabilne, suche i szczelne!
- ▶ Wąż nie może być zgnieciony, załamany ani skręcony.

Wiele problemów można rozwiązać samodzielnie, bez specjalistycznej wiedzy. w przypadku problemów prosimy sprawdzić wszystkie pokazane możliwości i postępować zgodnie z poniższymi instrukcjami przed skontaktowaniem się z obsługą posprzedażową. Zob. OBSŁUGA KLIENTA.



### OSTRZEŻENIE!

- ▶ Przed przystąpieniem do konserwacji wyłącz urządzenie i wyjmij wtyczkę z gniazdka sieciowego.
- ▶ Urządzenie elektryczne powinno być serwisowane tylko przez wykwalifikowanych ekspertów, ponieważ niewłaściwe naprawy mogą spowodować znaczne szkody.
- ▶ Jeśli kabel zasilania jest uszkodzony, musi on zostać wymieniony przez producenta, serwisanta lub inną wykwalifikowaną osobę w celu uniknięcia niebezpieczeństwa.

Problem	Potencjalna przyczyna	Możliwe rozwiązanie
Sprężarka nie działa.	<ul style="list-style-type: none"> <li>• Wtyczka sieciowa nie jest podłączona do gniazdka.</li> <li>• Urządzenie znajduje się w cyklu rozmrażania</li> </ul>	<ul style="list-style-type: none"> <li>• Podłącz wtyczkę sieciową.</li> <li>• Jest to normalne w przypadku automatycznego odszraniania</li> </ul>
Urządzenie działa często lub przez zbyt długi okres czasu.	<ul style="list-style-type: none"> <li>• Temperatura wewnątrz i na zewnątrz urządzenia jest za wysoka.</li> <li>• Urządzenie było odłączone od zasilania przez określony czasu.</li> <li>• Drzwi urządzenia nie są szczelnie zamknięte.</li> <li>• Drzwi były za często otwierane lub pozostawały długo otwarte.</li> <li>• Ustawienie temperatury w komorze zamrażarki jest zbyt niskie.</li> <li>• Uszczelki drzwi są zabrudzone zużyte, pęknięte lub niedopasowane.</li> <li>• Wymagany przepływ powietrza nie jest gwarantowany.</li> </ul>	<ul style="list-style-type: none"> <li>• W tym przypadku to normalne, że urządzenie będzie pracować dłużej</li> <li>• Całkowite schłodzenie urządzenia trwa zazwyczaj od 8 do 12 godzin.</li> <li>• Zamknij drzwi i upewnij się, że urządzenie jest ustawione na płaskiej powierzchni i jedzenie lub pojemniki nie blokują drzwi</li> <li>• Nie otwieraj drzwi/szuflad zbyt często.</li> <li>• Ustaw wyższą temperaturę, aż do uzyskania zadowolającej temperatury w chłodziarce. Temperatura chodziarki ustabilizuje się po 24 godzinach.</li> <li>• Wyczyść uszczelki drzwi/szuflady lub wymień je z pomocą serwisu obsługi klienta.</li> <li>• Zapewnij odpowiednią wentylację.</li> </ul>
Wnętrze chłodziarki jest brudne i/lub nieprzyjemnie pachnie.	<ul style="list-style-type: none"> <li>• Wnętrze chłodziarki wymaga czyszczenia.</li> <li>• W chłodziarce przechowywana jest żywność o intensywnym zapachu.</li> </ul>	<ul style="list-style-type: none"> <li>• Wyczyść wnętrze chłodziarki</li> <li>• Dokładnie owiń żywność.</li> </ul>

Problem	Potencjalna przyczyna	Możliwe rozwiązanie
Urządzenie wydaje dziwne dźwięki.	<ul style="list-style-type: none"> <li>• Urządzenie nie znajduje się na wypoziomowanym podłożu.</li> <li>• Urządzenie dotyka jakiegoś przedmiotu.</li> </ul>	<ul style="list-style-type: none"> <li>• Wyreguluj nóżki, aby wypoziomować urządzenie.</li> <li>• Usuń objekty znajdujące się w pobliżu urządzenia.</li> </ul>
Wewnątrz urządzenia nie jest wystarczająco zimno.	<ul style="list-style-type: none"> <li>• Ustawiona temperatura jest za wysoka.</li> <li>• Była przechowywana zbyt ciepła żywność.</li> <li>• W chłodziarce umieszczono zbyt dużą ilość żywności.</li> <li>• Żywność jest zbyt blisko siebie.</li> <li>• Drzwi/szuflada urządzenia nie są szczelnie zamknięte.</li> <li>• Drzwi/szuflad były za często otwierane lub pozostawały długo otwarte.</li> </ul>	<ul style="list-style-type: none"> <li>• Ponownie ustaw temperaturę.</li> <li>• Zawsze schładzaj żywność przed jej włożeniem do urządzenia.</li> <li>• Zawsze przechowuj małe ilości żywności.</li> <li>• Pozostaw przestrzeń między produktami spożywczymi, umożliwiając przepływ powietrza.</li> <li>• Zamknij drzwi/szufladę</li> <li>• Nie otwieraj drzwi/szuflad zbyt często.</li> </ul>
Wnętrze urządzenia jest za zimne.	<ul style="list-style-type: none"> <li>• Temperatura jest za niska.</li> <li>• Funkcja Super-Frz/Super-Cool jest włączona lub działa zbyt długo.</li> </ul>	<ul style="list-style-type: none"> <li>• Ponownie ustaw temperaturę.</li> <li>• Wyłącz funkcję Super-Frz/Super-Cool</li> </ul>
Powstawanie wilgoci na wewnętrznych ściankach komory.	<ul style="list-style-type: none"> <li>• Klimat jest zbyt ciepły i wilgotny.</li> <li>• Drzwi/szuflada urządzenia nie są szczelnie zamknięte.</li> <li>• Drzwi/szuflad były za często otwierane lub pozostawały długo otwarte.</li> <li>• Pojemniki na żywność lub płyny są otwarte.</li> </ul>	<ul style="list-style-type: none"> <li>• Zwiększ temperaturę.</li> <li>• Zamknij drzwi/szufladę.</li> <li>• Nie otwieraj drzwi/szuflad zbyt często.</li> <li>• Pozostaw gorącą żywność do ostygnięcia do temperatury pokojowej i przykryj żywność oraz płyny.</li> </ul>
Wilgoć gromadzi się na chłodziarkach na zewnątrz	<ul style="list-style-type: none"> <li>• Klimat jest zbyt ciepły i wilgotny.</li> </ul>	<ul style="list-style-type: none"> <li>• Jest to normalne zjawisko w wilgotnym klimacie i zmieni się, gdy wilgotność spadnie.</li> </ul>
powierzchnia lub między drzwiami/drzwiami a szufladą.	<ul style="list-style-type: none"> <li>• Drzwi nie są szczelnie zamknięte. Zimne powietrze skrapla się wewnątrz urządzenia, a ciepłe powietrze na zewnątrz.</li> </ul>	<ul style="list-style-type: none"> <li>• Upewnij się, że drzwi/szuflada są szczelnie zamknięte.</li> </ul>
Nadmierny lód i szron w komorze zamrażarki.	<ul style="list-style-type: none"> <li>• Artykuły spożywcze nie zostały odpowiednio zapakowane.</li> <li>• Drzwi/szuflada urządzenia nie są szczelnie zamknięte.</li> <li>• Drzwi/szuflad były za często otwierane lub pozostawały długo otwarte.</li> <li>• Uszczelki drzwi/szuflady są brudne, zużyte, pęknięte lub niedopasowane.</li> <li>• Coś wewnątrz uniemożliwia prawidłowe zamknięcie drzwi/szuflady.</li> </ul>	<ul style="list-style-type: none"> <li>• Zawsze właściwie pakuj artykuły spożywcze.</li> <li>• Zamknij drzwi/szufladę.</li> <li>• Nie otwieraj drzwi/szuflad zbyt często.</li> <li>• Wyczyść uszczelki drzwi lub wymień je na nowe.</li> <li>• Ponownie umieść półki, półki na drzwi lub pojemniki wewnętrzne, aby umożliwić zamknięcie drzwi/szuflady.</li> </ul>

Problem	Potencjalna przyczyna	Możliwe rozwiązanie
Boki obudowy i listwa drzwiowa nagrzewają się.	<ul style="list-style-type: none"> <li>-</li> </ul>	<ul style="list-style-type: none"> <li>To normalne.</li> </ul>
Urządzenie wydaje dziwne dźwięki.	<ul style="list-style-type: none"> <li>Urządzenie nie znajduje się na wypoziomowanym podłożu.</li> <li>Urządzenie dotyka jakiegoś przedmiotu.</li> </ul>	<ul style="list-style-type: none"> <li>Wyreguluj nóżki, aby wypoziomować urządzenie.</li> <li>Usuń obiekty znajdujące się w pobliżu urządzenia.</li> </ul>
Słychać delikatny szum podobny do płynącej wody.	<ul style="list-style-type: none"> <li>-</li> </ul>	<ul style="list-style-type: none"> <li>To normalne.</li> </ul>
Usłyszysz sygnał alarmowy.	<ul style="list-style-type: none"> <li>Drzwi komory chłodziarki są otwarte.</li> </ul>	<ul style="list-style-type: none"> <li>Zamknij drzwi.</li> </ul>
Usłyszysz słaby szum.	<ul style="list-style-type: none"> <li>Układ antykondensacyjny działa</li> </ul>	<ul style="list-style-type: none"> <li>Zapobiega to kondensacji i jest normalne</li> </ul>
Oświetlenie wnętrza lub układ chłodzenia nie działa.	<ul style="list-style-type: none"> <li>Wtyczka sieciowa nie jest podłączona do gniazdka.</li> <li>Zasilanie nie jest w dobrym stanie.</li> <li>Lampa LED nie działa.</li> </ul>	<ul style="list-style-type: none"> <li>Podłącz wtyczkę sieciową.</li> <li>Sprawdź zasilanie elektryczne w pomieszczeniu. Skontaktuj się z lokalnym dostawcą energii elektrycznej!</li> <li>Wezwij serwis w celu wymiany lampki.</li> </ul>
Z rynienki dozownika wody cieknie lub kapie woda.	<ul style="list-style-type: none"> <li>Zbiornik na wodę nie jest prawidłowo zainstalowany</li> <li>Rynienka dystrybutora wody nie jest mocno przykręcona do zbiornika.</li> <li>W rynienice dystrybutora wody brakuje białego silikonowego pierścienia O-ring.</li> </ul>	<ul style="list-style-type: none"> <li>Zamontuj ponownie zbiornik na wodę w drzwiach chłodziarki, upewnij się, że jest on całkowicie wciśnięty w drzwi.</li> <li>Rynienka jest mocno przykręcona do zbiornika wody.</li> <li>Sprawdź, czy rynienka wody ma biały silikonowy pierścień O-ring na końcu zbiornika przed jej przymocowaniem do zbiornika na wodę.</li> </ul>

Aby skontaktować się z pomocą techniczną, odwiedź naszą stronę internetową:  
<https://corporate.haier-europe.com/en/>

W sekcji „Strona internetowa” wybierz markę swojego produktu i kraj. Zostaniesz przekierowany/a na konkretną stronę internetową, na której znajdziesz numer telefonu i formularz do kontaktu z pomocą techniczną.

PL

### Przerwa w zasilaniu

W przypadku przerwy w dostawie prądu żywność powinna zachować bezpieczną temperaturę przez około 5 godzin. Podczas dłuższej przerwy w dostawie prądu, zwłaszcza latem, należy stosować się do poniższych wskazówek:

- ▶ Unikaj częstego otwierania drzwi/szuflady.
- ▶ Nie wkładaj do urządzenia dodatkowej żywności podczas przerwy w dostawie prądu.
- ▶ Jeśli przerwa w dostawie prądu została zgłoszona z wyprzedzeniem i trwa dłużej niż 5 godzin, należy przygotować trochę lodu i umieścić go w pojemniku w górnej części komory chłodziarki.
- ▶ Kontrola towaru jest wymagana niezwłocznie po przerwie.
- ▶ Ponieważ temperatura w chłodziarce wzrośnie podczas przerwy w zasilaniu lub innej awarii, okres przechowywania i jadalna jakość żywności ulegną skróceniu. Każda żywność, która się rozmraża, powinna zostać spożyta lub ugotowana i ponownie zamrożona (w stosownych przypadkach) wkrótce po tym, aby zapobiec zagrożeniom dla zdrowia.



### **UWAGA: Funkcja pamięci podczas przerwy w zasilaniu**

Po przywróceniu zasilania kontynuowane są ustawień wykonane przed awarią zasilania.

## Rozpakowanie



### OSTRZEŻENIE!

- Urządzenie jest ciężkie. Prace powinny być wykonywane przez co najmniej dwie osoby.
- Wszystkie materiały opakowaniowe należy przechowywać poza zasięgiem dzieci i utylizować w sposób przyjazny dla środowiska
- Wyjmij urządzenie z opakowania.
- Usuń całe opakowanie.

## Warunki środowiskowe

Temperatura w pomieszczeniu powinna zawsze wynosić od  $10^{\circ}\text{C}$  do  $43^{\circ}\text{C}$ , ponieważ może wpływać na temperaturę wewnątrz urządzenia i zużycie energii. Nie ustawiaj urządzenia w pobliżu innych urządzeń bez izolacji emitujących ciepło (piekarniki, chłodziarki).

- Rozszerzony zakres temperatur (SN): To urządzenie chłodnicze przeznaczone jest do użytkowania w temperaturze otoczenia od  $10^{\circ}\text{C}$  do  $32^{\circ}\text{C}$ ;
- Strefa umiarkowana (N): To urządzenie chłodnicze przeznaczone jest do użytkowania w temperaturze otoczenia od  $16^{\circ}\text{C}$  do  $32^{\circ}\text{C}$ ;
- Strefa subtropikalna (ST): To urządzenie chłodnicze przeznaczone jest do użytkowania w temperaturze otoczenia od  $16^{\circ}\text{C}$  do  $38^{\circ}\text{C}$ ;
- Strefa tropikalna (T): To urządzenie chłodnicze przeznaczone jest do użytkowania w temperaturze otoczenia od  $16^{\circ}\text{C}$  do  $43^{\circ}\text{C}$ ;

## Wymagana przestrzeń

1.

2.

3.

(Unit : mm)		Model: HSW59F18E1PT
Width	W1	905
	W2	371
	W3	425
	W4	1578
	W5	30.5
Depth	D1	1075
	D2	1173
	D	717
Distance to back wall	A	100
Distance to lateral walls	B	100
Distance to ceiling	C	100
Overall Height	H	1775

## UWAGA

Dotyczy urządzenia wolnostojącego: To urządzenie chłodnicze nie jest przeznaczone do zabudowy.

### Przyłącze świeżej wody

#### **⚠ OSTRZEŻENIE!**

- ▶ Zaleca się, aby urządzenie zostało zainstalowane przez wykwalifikowanego technika.
- ▶ Upewnij się, że wtyczka przewodu zasilającego jest wyjęta z gniazdka sieciowego.
- ▶ Upewnij się, że dopływ wody jest zablokowany.
- ▶ Zawór odcinający, który musi być łatwo dostępny po instalacji, musi być zainstalowany między węzłem a przyłączem wody użytkowej, aby w razie potrzeby móc przerwać dopływ wody.
- ▶ Podłączać tylko do zimnej wody.
- ▶ Do podłączenia należy używać wyłącznie dostarczonego zestawu węży.
- ▶ Podłączać tylko do sieci wody pitnej. Filtr wody filtruje tylko zanieczyszczenia w wodzie i sprawia, że lód jest czysty i higieniczny. Nie sterylizuje i nie zwalcza zarazków lub innych szkodliwych substancji.
- ▶ Zbyt wysokie ciśnienie wody w węźle może spowodować uszkodzenie urządzenia. Należy zainstalować reduktor ciśnienia, gdy ciśnienie wody w węźle przekracza 0,6 MPa.
- ▶ Przed podłączeniem należy sprawdzić, czy woda jest czysta i przejrzysta.

#### **i UWAGA: Przyłącze wody**

- ▶ Ciśnienie zimnej wody powinno wynosić 0,15-0,6 MPa.
- ▶ Maksymalna dopuszczalna długość węży wodnego wynosi 8 metrów. Dłuższe węże będą miały wpływ na zawartość kostek lodu i zimnej wody.
- ▶ Temperatura otoczenia musi wynosić minimum 0°C.
- ▶ Wąż wodny należy trzymać z dala od źródeł ciepła.

Postępuj zgodnie z poniższymi instrukcjami instalacji:

1. Przeciąć rurę na dwa odcinki o wymaganej długości, aby połączyć filtr (A) z urządzeniem (B1) i kranem (B2) (rys. 1). Upewnij się, że uzyskasz kwadratowe cięcie za pomocą ostrego noża.

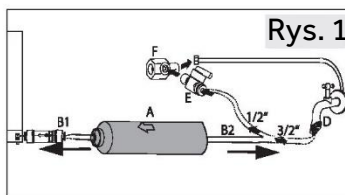

2. Włóż rurę (B1) na głębokość ok. 12 mm w uchwyt montażowy filtra wody (A) (rys. 2). Zwróć uwagę na prawidłowy kierunek montażu filtra. Rzutka wskazuje kierunek przepływu wody.

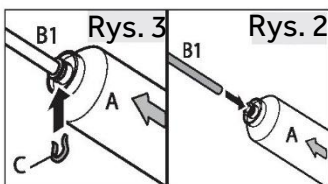

3. Zabezpiecz rurę za pomocą klamry zabezpieczającej (C) zgodnie z rys. 3.

4. Powtórz kroki 2 i 3 z rurą (B2) po drugiej stronie filtra.

5. Podłącz koniec rury (B2) do jednej z łączników „D” lub „E” i „F”, które pasują do sieci wodociągowej (rys. 4).

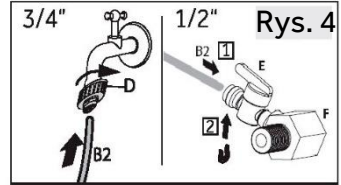

6. Wyjmij zatyczkę z zaworu z tyłu urządzenia (rys. 5).

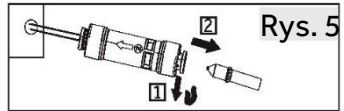

7. Podłącz końcówkę B1 do zaworu z tyłu urządzenia (rys. 6).

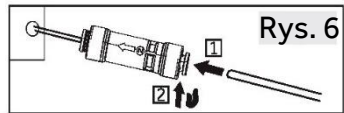

8. Otwórz zawór wody, aby sprawdzić, czy system jest wolny od przecieków i przepłucz rurę.



### **OSTRZEŻENIE!**

- ▶ Upewnij się, że połączenia są zawsze mocne, suche i szczelne.
- ▶ Upewnij się, że wąż nigdy nie jest zgnieciony, zagięty ani skręcony.

### **Ustawianie urządzenia**

Urządzenie powinno być umieszczone na płaskiej i stabilnej powierzchni.

1. Przechył urządzenie lekko do tyłu (rys. 7).
2. Ustaw nóżki na żądanym poziomie. Upewnij się, że odległość od ściany po bokach zawiasów wynosi co najmniej 10 cm.
3. Stabilność można sprawdzić, popychając urządzenie naprzemiennie w linii przekątnych. Lekkie kołysanie powinno być takie same w obu kierunkach. W przeciwnym razie rama może się wykrzywić; w rezultacie może dojść do rozszczelnienia drzwi. Niewielki przechył do tyłu pomaga przy zamykaniu drzwi.

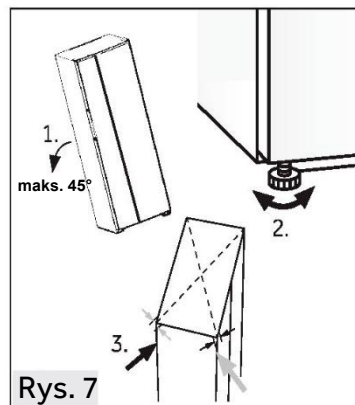

## Regulowanie drzwi

Jeśli po wyrównaniu drzwi za pomocą nóżek drzwi nadal nie znajdują się na jednym poziomie, można temu zaradzić, obracając klucz wałek podnoszenia zawiasu w prawym dolnym rogu drzwi chłodniczych (rys. 8)

Obróć kluczem wał podnoszący zgodnie z ruchem wskazówek zegara, aby obniżyć wysokość drzwi (rys. 9).

Wał podnoszący należy obrócić kluczem na wysokość drzwi (rys. 10).

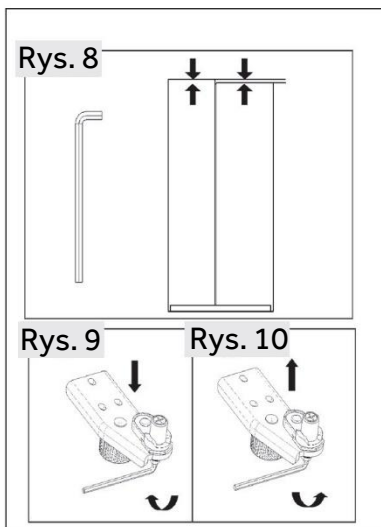

## OSTRZEŻENIE!

Nie reguluj nadmiernie wałka podnoszenia zawiasu na wysokość, która mogłaby spowodować opuszczenie pierwotnej pozycji zablokowanej. (Zakres regulacji wysokości: 3 mm)

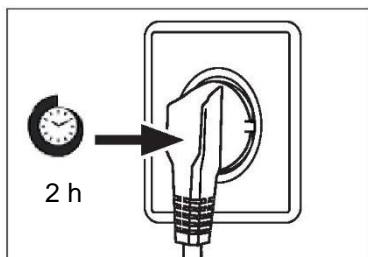

## Czas oczekiwania

W zbiorniku sprężarki znajduje się olej bezobsługowy. Olej ten może przedostać się poprzez zamknięty system rur podczas transportu w pozycji przechylonej. Przed podłączeniem urządzenia do zasilania trzeba odczekać co najmniej 2 godziny, aby olej spłynął z powrotem do zbiornika.

## Podłączenie do prądu

### Przed każdym podłączeniem sprawdź, czy:

- ▶ zasilacz, gniazdo i bezpieczniki odpowiadają parametrom podanym na tabliczce znamionowej.
- ▶ gniazdko jest uziemione i nie zastosowano rozgałęźnika lub przedłużacza.
- ▶ wtyczka i gniazdko są ściśle zgodne.

Podłącz wtyczkę do prawidłowo zainstalowanego gniazdka domowego.

**OSTRZEŻENIE!**

Aby uniknąć ryzyka, uszkodzony przewód zasilający musi zostać wymieniony przez serwis (zob. karta gwarancyjna).

**Demontaż i montaż drzwi**

W przypadku konieczności zdjęcia drzwi urządzenia należy postępować zgodnie z poniższymi instrukcjami demontażu i montażu drzwi.

**OSTRZEŻENIE!**

- ▶ Przed jakąkolwiek czynnością wyłącz urządzenie i wyjmij wtyczkę z gniazdka sieciowego.
- ▶ Zablokuj główny zawór wody.
- ▶ Urządzenie jest ciężkie. Prace powinny być wykonywane przez co najmniej dwie osoby.
- ▶ Nie przechylaj urządzenia pod kątem większym niż 45° ani nie stawiaj go poziomo na ziemi.
- ▶ Drzwi mogą się przewrócić i zranić ludzi lub ulec uszkodzeniu podczas wykonywania tych czynności, należy zachować większą ostrożność podczas zdejmowania i instalowania drzwi.

1. Zwolnij lewą stronę dwóch złączy wodnych w lewym przednim rogu na dole urządzenia: naciśnij i przytrzymaj kołnierz, jak pokazano, i wyjmij rurę wodną. (rys. 11).

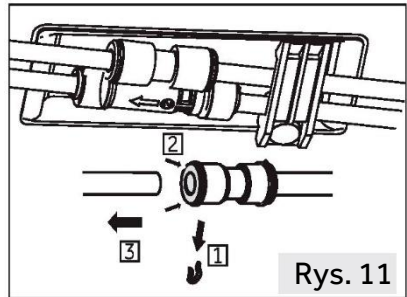

Rys. 11

2. Odkręć śrubę osłony zawiasów i zdejmij osłonę (rys. 12). Podczas zdejmowania drzwi zamrażarki odłącz wszystkie przewody z wyjątkiem przewodu uziemiającego.

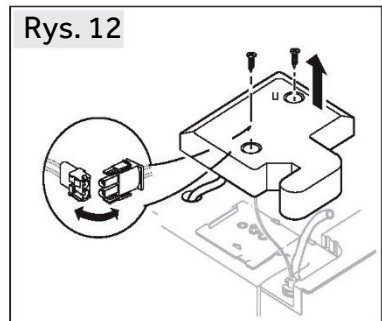

Rys. 12

3. Odkręć śruby mocujące górny zawias, a następnie zdejmij zawias (rys. 13).
4. Podnieś drzwi, aby je wyjąć (rys. 14). Zdejmując drzwi zamrażarki, podnieś je na tyle wysoko, aby wyciągnąć przyłączyce wody z dolnej części urządzenia.
5. Zamontuj ponownie drzwi, wykonując czynności demontażowe w odwrotnej kolejności. Upewnij się, że kabel uziemiający zostanie zamocowany za pomocą śruby.
6. Ponownie zamontować przyłączyce wody.

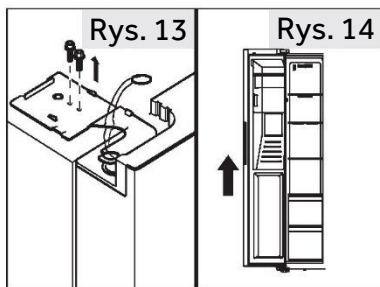

### **i** UWAGA: Drzwi chłodziarki

Zdjęcia przedstawiają demontaż drzwi komory zamrażarki. w przypadku drzwi chłodziarki użyj odpowiednich części po drugiej stronie.

Karta produktu zgodnie z rozporządzeniem UE nr 2019/2016

Marka	Haier
Nazwa modelu / identyfikator	HSW59F18EIMM HSW59F18EIPT
Kategoria modelu	Chłodziarko-zamrażarka
Klasa efektywności energetycznej	E
Roczne zużycie energii (kWh/rok) <sup>(1)</sup>	334
Całkowita pojemność (l)	601
Pojemność chłodziarki (L)	391
Pojemność zamrażarki (L)	210
Oznakowanie gwiazdkami	
Temperatura pozostałych komór > 14°C	Nie dotyczy
System bez szronu	Tak
Wydajność zamrażania (kg/24h)	12
Klasyfikacja klimatyczna <sup>(2)</sup>	SN-N-ST-T
Klasa emisji hałasu i emisja hałasu akustycznego w powietrzu (db(A) re 1pW)	C(36)
Czas wzrostu temperatury (h)	5
Wydajność wytwarzania lodu	0,9 kg/24h
Rodzaj konstrukcji	wolnostojąca

## Dane techniczne

Objaśnienie:

• Tak, wyróżnione

- (1) Na podstawie wyników badania zgodności norm w ciągu 24 godzin. Rzeczywiste zużycie zależy od użytkowania i lokalizacji urządzenia.
- (2) Klasa klimatyczna SN: To urządzenie jest przeznaczone do użytku w temperaturze otoczenia od +10°C do +32°C

Klasa klimatyczna N: To urządzenie jest przeznaczone do użytku w temperaturze otoczenia od +16°C do +32°C

Klasa klimatyczna ST: To urządzenie jest przeznaczone do użytku w temperaturze otoczenia od +16°C do +38°C

Klasa klimatyczna T: To urządzenie jest przeznaczone do użytku w temperaturze otoczenia od +16°C do +43°C

### Dodatkowe dane techniczne

Napięcie / Częstotliwość	220-240V ~/50Hz
Natężenie wejściowe (A)	1.8
Moc wejściowa rozmrażania (W)	220
Bezpiecznik główny (A)	15
Płyn chłodzący	R600a
Ciśnienie wody w MPa	0.15-0.6
Wymiary (wys./szer./gł. w mm)	1775 / 905 / 726

Polecamy nasz system Obsługi Klienta Haier i stosowanie oryginalnych części zamiennych. Jeśli masz problem z urządzeniem, najpierw sprawdź sekcję ROZWIĄZYWANIE PROBLEMÓW.

Jeżeli nie możesz znaleźć rozwiązania, prosimy o

- ▶ kontakt z lokalnym sprzedawcą lub
- ▶ naszym Europejskim Centrum Obsługi Klienta (zob. poniżej wymienione numery telefonów) lub
- ▶ obszarem serwisu i wsparcia na stronie [www.haier.com](http://www.haier.com), gdzie można aktywować zgłoszenie
- ▶ serwisowe i znaleźć odpowiedzi na najczęściej zadawane pytania.

Zanim skontaktujesz się z naszym działem obsługi, upewnij się, że masz następujące dane. Informacje można znaleźć na tabliczce znamionowej.

Model \_\_\_\_\_

Nr seryjny \_\_\_\_\_

Sprawdź także kartę gwarancyjną dostarczoną z produktem.

Europejskie Centrum Obsługi Klienta		
Kraj*	Numer telefonu	Koszty
Haier Italy (IT)	199 100 912	
Haier Spain (ES)	902 509 123	
Haier Germany (DE)	0180 5 39 39 99	<ul style="list-style-type: none"> <li>• 14 centów/min. telefon stacjonarny</li> <li>• maks. 42 centów/min. telefon komórkowy</li> </ul>
Haier Austria (AT)	0820 001 205	<ul style="list-style-type: none"> <li>• 14,53 centów/min. telefon stacjonarny</li> <li>• maks. 20 centów/min. wszystkie pozostałe</li> </ul>
Haier United Kingdom (UK)	0333 003 8122	
Haier France (FR)	0980 406 409	

\* Numery innych krajów można znaleźć na stronie [www.haier.com](http://www.haier.com)

Haier Europe Trading S.r.l

Oddział Wielka Brytania

Westgate House, Westgate, Ealing

Londyn, W5 1YY

PL

\*Okres gwarancji na urządzenie chłodnicze:

Minimalna gwarancja wynosi: 2 lata dla krajów UE, 3 lata dla Turcji, 1 rok dla Wielkiej Brytanii, 1 rok dla Rosji, 3 lata dla Szwecji, 2 lata dla Serbii, 5 lat dla Norwegii, 1 rok dla Maroka, 6 miesięcy dla Algierii, w Tunezji nie jest wymagana gwarancja prawna.

\*Okres dla części zamiennych do naprawy urządzenia:

Termostaty, czujniki temperatury, płytki drukowane i źródła światła są dostępne przez okres co najmniej siedem lat od wprowadzenia na rynek ostatniego egzemplarza modelu.

Klamki, zawiasy drzwi, tace i kosze przez okres co najmniej siedem lat, a uszczelki drzwi przez okres co najmniej 10 lat od wprowadzenia na rynek ostatniego egzemplarza modelu.

\*Aby uzyskać więcej informacji o produkcie, odwiedź stronę internetową

<https://eprel.ec.europa.eu/> lub zeskanuj kod QR na etykiecie wydajności energetycznej dołączonej do urządzenia.

---

Informações de segurança.....	593
Utilização prevista.....	598
Descrição do produto.....	599
Painel de controlo.....	600
Utilização.....	601
Equipamento.....	614
Cuidados e limpeza.....	616
Resolução de problemas.....	619
Instalação.....	623
Dados Técnicos.....	629
Serviço ao cliente.....	631

## Obrigado por comprar um produto Haier.

Leia atentamente estas instruções antes de utilizar este aparelho. As instruções contêm informações importantes que irão ajudá-lo a obter o melhor proveito do aparelho e garantir a instalação, o uso e a manutenção seguros e adequados.

Mantenha este manual num local conveniente para que o possa sempre consultar para uma utilização segura e adequada do aparelho.

Se vender, oferecer ou deixar o aparelho para trás, caso mude de casa, certifique-se de que entrega também este manual para que o novo proprietário se possa familiarizar com o aparelho e os avisos de segurança.

## Acessórios

Verifique os acessórios e a literatura de acordo com esta lista:

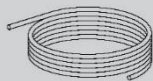

Tubo de água

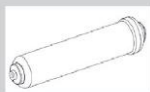

Filtro de água

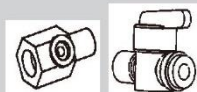

Adaptador de  
6,35 mm com válvula

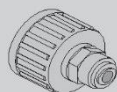

Adaptador de  
6,35 mm



2 ganchos



Etiqueta  
energética



Cartão de garantia



Guia rápido



## AVISO - Informação importante de segurança



## NOTA - Informações gerais e dicas



## Informação ambiental

PT



### Eliminação

Ajude a proteger o ambiente e a saúde humana. Coloque a embalagem em recipientes adequados para reciclagem. Ajude a reciclar resíduos de aparelhos elétricos e eletrônicos. Não elimine os aparelhos identificados com este símbolo com o lixo doméstico. Entregue o produto na sua unidade de reciclagem local ou entre em contacto com seu gabinete municipal.



## AVISO!

Risco de lesão ou sufocação!

Os refrigerantes e os gases devem ser eliminados de forma profissional. Certifique-se de que os tubos do circuito refrigerante não estão danificados antes de serem devidamente eliminados. Desligue o aparelho da alimentação elétrica. Corte o cabo de alimentação de rede e elimine-o. Remova as bandejas e gavetas, bem como a pega e vedantes da porta, para evitar que crianças e animais de estimação se fechem no interior do aparelho.

### Antes de ligar o aparelho pela primeira vez, leia as seguintes dicas de segurança!:



#### AVISO!

#### Antes da primeira utilização

- ▶ Certifique-se de que não há danos provocados pelo transporte.
- ▶ Remova todas as embalagens e mantenha-as fora do alcance das crianças.
- ▶ Aguarde no mínimo duas horas antes de instalar o aparelho, de forma a garantir que o circuito refrigerante está com eficiência total.
- ▶ Manuseie o aparelho sempre com pelo menos duas pessoas porque é pesado.

#### Instalação

- ▶ O aparelho deve ser colocado num local bem ventilado. Certifique-se de que existe um espaço de, pelo menos, 10 cm por cima e ao redor do aparelho.
- ▶ Nunca coloque o aparelho numa área húmida ou num local onde possa ser salpicado com água. Limpe e seque as salpicos de água e manchas com um pano macio limpo.
- ▶ Não instale o aparelho sob luz solar direta ou na proximidade de fontes de calor (por exemplo, fogões, aquecedores).
- ▶ Instale e nivele o aparelho numa área adequada para o seu tamanho e utilização.
- ▶ Mantenha as aberturas de ventilação no aparelho ou na estrutura embutida livres de obstruções.
- ▶ Certifique-se de que as informações elétricas na placa de classificação correspondem à rede elétrica. Se não, entre em contato com um electricista.
- ▶ O aparelho é operado por uma rede elétrica de 220-240 VAC/50 Hz. Uma flutuação da tensão anormal pode fazer com que o aparelho não ligue ou danifique o controlo da temperatura ou o compressor, ou pode haver um ruído anormal durante o funcionamento. Nesse caso, deve ser montado um regulador automático.
- ▶ Não use adaptadores de fichas múltiplas nem cabos de extensão.
- ▶ Não coloque tomadas triplas múltiplas portáteis ou fontes de alimentação portáteis na parte traseira do aparelho.
- ▶ Certifique-se de que o cabo de alimentação não fica preso pelo frigorífico. Não pise o cabo de alimentação.



## AVISO!

- ▶ Use uma tomada de terra separada para a fonte de alimentação que seja fácil de aceder. Este aparelho deve ser ligado à terra.  
Apenas para o Reino Unido: O cabo de alimentação do aparelho está equipado com uma ficha de 3 cabos (terra) que se encaixa numa tomada standard de 3 cabos (ligada à terra). Nunca corte ou desmonte o terceiro pino (terra). Após a instalação do aparelho, a tomada deve ficar acessível.
- ▶ Não danifique o circuito refrigerante.

### Utilização diária

- ▶ Este aparelho pode ser utilizado por crianças de idade igual ou superior a 8 anos e por pessoas com capacidades físicas, sensoriais ou mentais reduzidas ou falta de experiência e conhecimento, caso lhes tenha sido fornecida supervisão ou instruções relativas à utilização do aparelho de forma segura e desde que compreendam os perigos envolvidos.
- ▶ As crianças de 3 a 8 anos são autorizadas a carregar e descarregar, mas não podem limpar e instalar os aparelhos de refrigeração.
- ▶ Mantenha as crianças com menos de 3 anos de idade afastadas do aparelho, a menos que estejam constantemente sob supervisão.
- ▶ As crianças não devem brincar com o aparelho.
- ▶ Se o gás refrigerante ou outro gás inflamável verter perto do aparelho, desligue a válvula do gás de fuga, abra as portas e janelas e não desligue uma ficha no cabo de alimentação do frigorífico ou de qualquer outro aparelho.
- ▶ Notar que o aparelho está definido para funcionar num intervalo de temperatura ambiente específico entre 10 °C e 43 °C. O aparelho não pode funcionar corretamente se for deixado por um longo período a uma temperatura acima ou abaixo do intervalo indicado.
- ▶ Não coloque artigos instáveis (objetos pesados, recipientes cheios de água) em cima do frigorífico, para evitar lesões pessoais causadas por queda ou choque elétrico causado pelo contacto com a água.
- ▶ Não puxe pelas prateleiras da porta. A porta pode inclinar-se, o suporte de garrafas pode sair para fora ou o aparelho pode tombar.
- ▶ Abra e feche as portas apenas pelas pegas. O espaço entre as portas e entre as portas e o armário é muito estreito. Não ponha as mãos nessas áreas para evitar entalar os dedos. Abra ou feche as portas do frigorífico apenas quando não houver crianças dentro do alcance do movimento das portas.



### AVISO!

- ▶ Não guarde nem use materiais inflamáveis, explosivos ou corrosivos no aparelho ou nas proximidades.
- ▶ Não guarde medicamentos, bactérias ou agentes químicos no aparelho. Este aparelho é um eletrodoméstico. Não é recomendado armazenar materiais que necessitem de temperaturas rigorosas.
- ▶ Nunca guarde líquidos em garrafas ou latas (exceto bebidas alcoólicas) especialmente bebidas gaseificadas no congelador, porque estas rebentam quando congeladas.
- ▶ Verifique o estado dos alimentos caso ocorra aquecimento no congelador.
- ▶ Não ajuste uma temperatura desnecessariamente baixa no frigorífico. Podem ocorrer temperaturas negativas com altas definições. Atenção: As garrafas podem rebentar
- ▶ Não toque em artigos congelados com as mãos húmidas (use luvas). Especialmente não coma gelados de gelo imediatamente depois de os retirar do congelador. Existe o risco de congelar ou de se formarem bolhas de queimadura por gelo. PRIMEIROS socorros: passar imediatamente por água fria corrente. Não puxe!
- ▶ Não toque na superfície interna do compartimento do congelador, quando em funcionamento, especialmente com as mãos molhadas, pois as mãos podem congelar na superfície.
- ▶ Desligue o aparelho em caso de interrupção da energia ou antes da limpeza. Deixe passar pelo menos 7 minutos antes de reiniciar o aparelho, pois o arranque frequente pode danificar o compressor.
- ▶ Não utilize dispositivos elétricos no interior dos compartimentos para armazenamento de comida do aparelho, a não ser que sejam do tipo recomendado pelo fabricante. Manutenção/limpeza
- ▶ Certifique-se de que as crianças estão vigiadas caso estejam a realizar a limpeza e manutenção.
- ▶ Desligue o aparelho da alimentação elétrica antes de realizar qualquer manutenção de rotina. Deixe passar pelo menos 5 minutos antes de voltar a ligar o aparelho pois o arranque frequente pode danificar o compressor.

### AVISO!

- ▶ Segure a ficha, não o cabo, ao desligar o aparelho.
- ▶ Não limpe o aparelho com escovas duras, escovas de arame, detergente em pó, gasolina, acetato de amilo, acetona e soluções orgânicas semelhantes, soluções ácidas ou alcalinas. Limpe com detergente especial do frigorífico para evitar danos.
- ▶ Não raspe o gelo com objetos afiados. Não use sprays, aquecedores elétricos, como secadores de cabelo, dispositivos de limpeza a vapor ou outras fontes de calor, de forma a evitar danos às peças plásticas.
- ▶ Não utilize dispositivos mecânicos ou outros meios para acelerar o processo de descongelação, que não os recomendados pelo fabricante.
- ▶ Se o cabo de alimentação estiver danificado, tem de ser substituído pelo fabricante, pelo agente de serviço ou por pessoas igualmente qualificadas de forma a evitar o perigo.
- ▶ Não tente reparar, desmontar ou modificar o aparelho sozinho. Em caso de reparação, entre em contacto com a nossa assistência ao cliente.
- ▶ Elimine o pó na parte de trás da unidade pelo menos uma vez no ano para evitar perigo de incêndio, bem como o aumento do consumo de energia.
- ▶ Não pulverize ou lave o aparelho durante a limpeza.
- ▶ Não use spray de água ou vapor para limpar o aparelho.
- ▶ Não lave prateleiras de vidro frias com água quente. A mudança súbita de temperatura pode fazer com que o vidro se quebre.

### Informações sobre gases refrigerantes

#### AVISO!

O aparelho contém o refrigerante inflamável ISOBUTANO (R600a). Certifique-se de que o circuito refrigerante não fica danificado durante o transporte ou instalação. A fuga de refrigerante pode causar lesões oculares ou inflamações. Se ocorrer um dano, mantenha afastadas fontes de chama aberta, ventile completamente a sala, não ligue ou desligue os cabos de alimentação do eletrodoméstico ou de qualquer outro aparelho. Informe a assistência ao cliente.

No caso de os olhos entrarem em contacto com o fluido refrigerante, lave-os imediatamente sob água corrente e contacte imediatamente um oftalmologista.

### Utilização prevista

Este aparelho destina-se a arrefecer e congelar alimentos. Foi desenhado exclusivamente para uso em aplicações domésticas e semelhantes, como áreas de cozinha para pessoal em lojas, escritórios e outros ambientes de trabalho; casas agrícolas e por clientes em hotéis, motéis e outros ambientes de tipo residencial, bem como em negócios de pousada e de catering. Não se destina a utilização comercial ou industrial.

PT

Não são permitidas alterações ou modificações no aparelho. Uma utilização indevida pode causar riscos e perda de reivindicações de garantia.

### Normas e diretivas

Este produto cumpre os requisitos de todas as diretivas CE aplicáveis com as normas harmonizadas correspondentes e normas UK, que permitem a marcação CE e UKCA.

## **i** Aviso

Devido a alterações técnicas e a modelos diferentes, algumas das ilustrações neste manual podem ser diferentes do seu modelo.

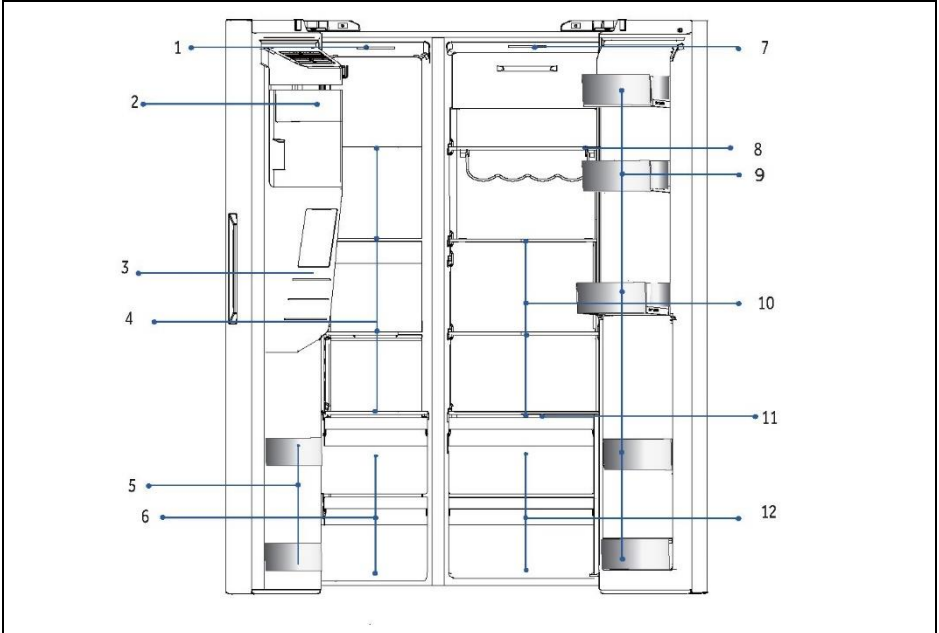

A: Compartmento do congelador

B: Compartmento do frigorífico

- 1 Lâmpada de teto
- 2 Máquina de fazer gelo com recipiente de gelo
- 3 Dispensador de água e de gelo
- 4 Prateleiras de vidro
- 5 Porta-garrafas
- 6 Gavetas

- 7 Lâmpada de teto
- 8 Suporte para vinho
- 9 Porta-garrafas
- 10 Prateleiras de vidro
- 11 Placa de cobertura de zona húmida
- 12 Gavetas

## Painel de controlo

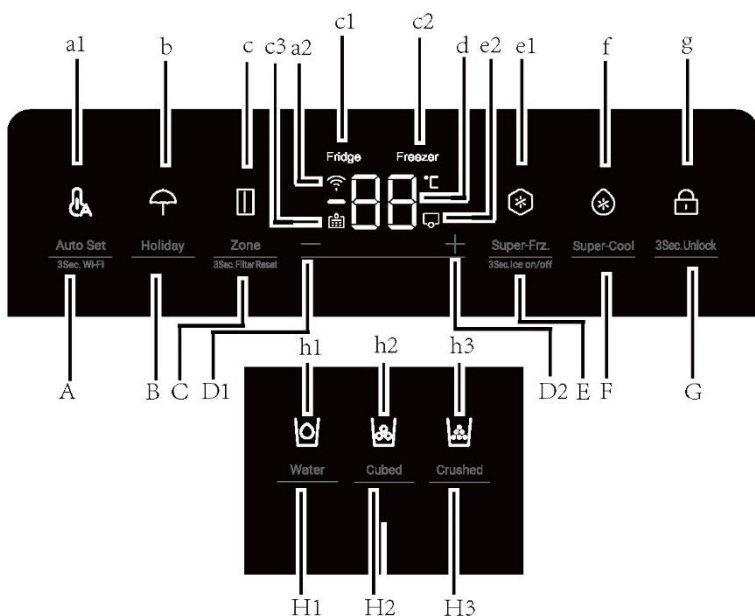

### Teclas:

- A Função Auto Set /3Sec.Wi-Fi
- B Função Holiday
- C Seleção da zona C/3Sec.Filter Reset
- D1 Botão Ajuste de Temperatura "-"
- D2 Botão Ajuste de Temperatura "+"
- E Função Super-Freeze/3 Seg. Gelo ligado/desligado
- F Função Super-Cool
- G Seletor de bloqueio do painel
- H1 Seletor da função de captação de água
- H2 Seletor da função de gelo em cubos
- H3 Seletor de função de gelo picado

### Indicadores:

- a1 Modo Auto Set
- a2 Função Wi-Fi
- b Modo Holiday
- c Indicador de zona
- c1 Indicador de frigorífico
- c2 Indicador do congelador
- c3 Função de reinicialização do filtro
- d Indicação da temperatura
- e1 Modo Super-Freeze
- e2 Modo da máquina de fazer gelo
- f Modo Super-Cool
- g Bloqueio do painel
- h1 Função de captação de água
- h2 Função de gelo em cubos
- h3 Função de gelo picado

## Antes da primeira utilização

- ▶ Remova todos os materiais de embalagem e mantenha fora do alcance das crianças e elimine-os de forma ecológica.
- ▶ Limpe o interior e o exterior do aparelho com água e um detergente suave antes de colocar qualquer alimento no seu interior.
- ▶ Após o aparelho ter sido nivelado e limpo, aguarde pelo menos 2 a 5 horas antes de o ligar à fonte de alimentação. Consulte a secção INSTALAÇÃO.
- ▶ Pré-arrefeça os compartimentos com definições elevadas antes de carregar com alimentos. A função Power-Freeze ajuda a arrefecer rapidamente os compartimentos.
- ▶ A temperatura do frigorífico e a temperatura do congelador são automaticamente definidas para 5°C e -18°C, respetivamente. Estas são as definições recomendadas. Se desejar, pode alterar estas temperaturas manualmente. Ver AJUSTAR A TEMPERATURA.

## Botões do sensor

Os botões no painel de controlo são teclas de sensor que respondem logo quando tocadas levemente com o dedo

## Ligar/desligar o aparelho

O aparelho fica em funcionamento assim que for ligado à rede elétrica.

As temperaturas apresentadas no ecrã mostram as temperaturas de regulação no compartimento.

Provavelmente o bloqueio do painel está ativo.



### Aviso

Quando o aparelho é ligado após a desconexão da fonte de alimentação principal, pode levar até 12 horas para que as temperaturas corretas sejam alcançadas.

Esvazie o aparelho antes de desligar. Para desligar o aparelho, puxe o cabo de alimentação para fora da tomada de alimentação.



### AVISO

Quando o frigorífico é ligado pela primeira vez, o indicador acende-se. A temperatura do frigorífico e a temperatura do congelador são automaticamente regulados para 5°C e -18°C, respetivamente.

## Painel de bloqueio/desbloqueio

1. Bloqueio automático: Quando a porta do frigorífico e a porta do congelador estão fechadas e não há nenhuma operação de tecla dentro de 30 segundos, o ecrã do visor apaga-se e bloqueia automaticamente.

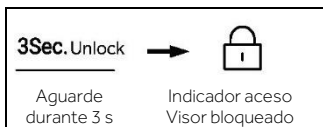

2. Bloqueio manual: Quando o ecrã do visor está desbloqueado, prima o botão "G" (seletor de bloqueio do painel) e mantenha premido durante 3 segundos, o sinal sonoro toca uma vez, o indicador "g" (bloqueio do painel) acende-se, e o visor fica bloqueado.



## Ajustar a temperatura

As temperaturas interiores são influenciadas pelos seguintes fatores:

- ▶ Temperatura ambiente
- ▶ Frequência de abertura da porta
- ▶ Quantidade de alimentos armazenados
- ▶ Instalação do aparelho

## Ajuste a temperatura para o frigorífico

1. Quando o ecrã do visor estiver desbloqueado, prima o botão "C" (Seletor de zona). O sinal sonoro toca uma vez, o indicador "c1" (Indicador do frigorífico) pisca e, em seguida, surge o modo de regulação da temperatura do frigorífico.
2. Prima o botão "D1" (Botão de ajuste de temperatura "-") sempre que, o sinal sonoro toca uma vez, a temperatura definida do frigorífico será reduzida em 1. A temperatura do frigorífico irá ser exibida na sequência de "9°C > 8°C > 7°C > 6°C > 5°C > 4°C > 3°C > 2°C > 1°C".

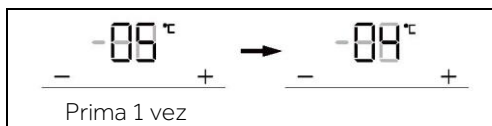

### Ajuste a temperatura para o frigorífico

3. Prima o botão "D2" (botão de ajuste de temperatura "+") sempre que, o sinal sonoro toca uma vez, a temperatura definida do frigorífico será aumentada em 1. A temperatura do frigorífico será exibida na sequência de "1 °C > 2°C > 3°C > 4°C > 5°C > 6°C > 7°C > 8°C > 9°C".

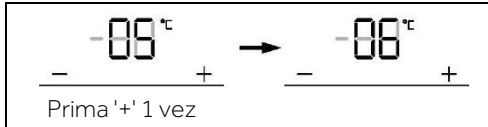

#### Aviso

Após a regulação da temperatura, se não houver operação dentro de 5 segundos, o sistema fica automaticamente determinado e memoriza a temperatura regulada.

### Ajuste a temperatura do congelador

1. Quando o ecrã do visor estiver desbloqueado, prima o botão "C" (Seletor de Zona). O sinal sonoro toca uma vez, o indicador "c2" (Indicador do Congelador) pisca, e depois entra-se no modo de regulação da temperatura do congelador.

2. Prima o botão "D1" (Botão de ajuste de temperatura "-") sempre que, o sinal sonoro toca uma vez, a temperatura definida do congelador será reduzida em 1. A temperatura do congelador é exibida na sequência de "-14°C > -15°C > -16°C > -17°C > -18°C > -19°C > -20°C > -21°C > -22°C > -23°C > -24°C".

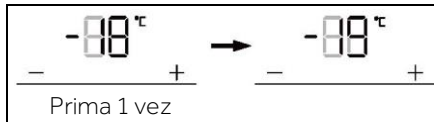

3. Prima o botão "D2" (botão de ajuste de temperatura "+") sempre que, o sinal sonoro toca uma vez, a temperatura definida do congelador será aumentada em 1. A temperatura do congelador é exibida na sequência de "-24°C > -23°C > -22°C > -21°C > -20°C > -19°C > -18°C > -17°C > -16°C > -15°C > -14°C".

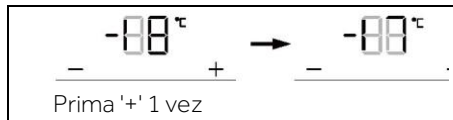

#### Aviso

Após a regulação da temperatura, se não houver operação dentro de 5 segundos, o sistema fica automaticamente determinado e memoriza a temperatura regulada.

### Modo Auto Set

1. Quando o ecrã do visor estiver desbloqueado, prima o botão "A" (seletor do modo Auto Set), o sinal sonoro toca uma vez, o indicador "a1" (modo Auto Set) acende, e depois a função Auto Set será ligada.
2. Quando o indicador "a1" (modo Auto Set) se acende, prima o botão "A" (seletor de modo Auto Set), o sinal sonoro toca uma vez, o indicador "a1" (modo Auto Set) apaga-se, e depois a função Auto Set será desligada.



### Aviso

No modo Auto Set, a temperatura do frigorífico ou do congelador não pode ser ajustada. Se for premido um dos botões "D1" (Botão de ajuste de temperatura "-") ou "D2" (Botão de ajuste de temperatura "+") para ajustar a temperatura do frigorífico ou congelador, o indicador "a1" (Indicador Auto Set) piscará com um som rápido para indicar que esta operação não pode ser realizada.

No modo Auto Set, devido a diferentes métodos de controlo, se a função "Super-Cool" ou "Super-Freeze" ou "Holiday" estiver definida, o indicador "a1" (Modo Auto Set) apaga-se, e depois a função Auto Set desativa-se automaticamente.

### Modo Holiday

O modo Holiday é concebido para não utilizar o frigorífico durante muito tempo. Quando o modo Holiday está ligado, o congelador está sob controlo normal, e a temperatura do frigorífico é automaticamente definida para 17°C. A temperatura real não é superior a 17°C, o que evita um cheiro peculiar causado por sobretemperatura, e ajuda a reduzir o consumo de energia ao mesmo tempo.

1. Quando o ecrã do visor estiver desbloqueado, prima o botão "B" (seletor do modo Holiday), o sinal sonoro toca uma vez, o indicador "b" (modo Holiday) acende, e depois a função Holiday será ligada.
2. Quando o indicador "b" (modo Holiday) se acende, prima o botão "B" (seletor do modo Holiday), o sinal sonoro toca uma vez, o indicador "b" (modo Holiday) apaga-se, e depois a função Holiday será desligada.



## Aviso

No estado Holiday, a temperatura do frigorífico não pode ser ajustada. Se for premido um dos botões "D1" (Botão de ajuste de temperatura "-") ou "D2" (Botão de ajuste de temperatura "+") para ajustar a temperatura do frigorífico, o indicador "b" (Indicador Holiday) piscará com um som rápido para indicar que esta operação não pode ser realizada.

Antes de utilizar a função Holiday, esvaziar o frigorífico para evitar que a comida se estrague dentro do mesmo. Quando a função Holiday está ligada, ou a função "Auto Set" ou a função "Super-Cool" não podem ser ligadas ao mesmo tempo.

## Função Super-Cool

1. Quando o ecrã do visor estiver desbloqueado, prima o botão "F" (seletor Super-Cool), o sinal sonoro toca uma vez, o indicador "f" (função Super-Cool) acende-se, e depois a função Super-Cool é ativada.
2. Quando o indicador "f" (função Super-Cool) se acende, prima o botão "F" (seletor Super-Cool), o sinal sonoro toca uma vez, o indicador "f" (função Super-Cool) apaga-se, e depois a função Super-Cool desativa-se.
3. Após a função Super-Cool ser ligada, o frigorífico desliga automaticamente a função quando atinge a condição definida. Se quiser sair manualmente, pode premir o botão "F" (seletor Super-Cool) para o desligar.

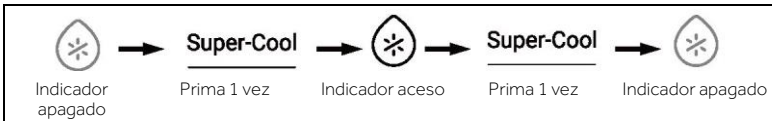

## Aviso

No estado Super-cool, a temperatura do frigorífico não pode ser ajustada. Se for premido um dos botões "D1" (Botão de ajuste de temperatura "-") ou "D2" (Botão de ajuste de temperatura "+") para ajustar a temperatura do frigorífico, o indicador "f" (Indicador Super-Cool) piscará com um som rápido para indicar que esta operação não pode ser realizada.

No estado da função Super-cool, a função Auto-set ou a função Holiday não pode ser ativada ao mesmo tempo devido a diferentes modos de controlo. Quando se escolhe uma função que entra em conflito com outra função, a função original é automaticamente desativada.

### Função Super-Freeze (Super-Frz)

1. Quando o ecrã do visor está desbloqueado, prima o botão "E" (Seletor Super-Frz.), o sinal sonoro toca uma vez, o indicador "e1" (função Super-Freeze) acende-se, e depois a função Super-Freeze é ativada.
2. Quando o indicador "e1" (função Super-Freeze) acende, prima o botão "E" (seletor Super-Frz.), o sinal sonoro toca uma vez, o indicador "e1" (função Super-Freeze) apaga-se, e depois a função Super-Freeze é desativada.
3. Após a função Super-Freeze estar ligada, o frigorífico desliga automaticamente a função quando atinge a condição definida. Se quiser sair manualmente, pode premir o botão "E" (seletor Super-Frz.) para o desligar.



### Aviso

No estado Super-Freeze, a temperatura do congelador não pode ser ajustada. Se for premido um dos botões "D1" (Botão de ajuste de temperatura "-") ou "D2" (Botão de ajuste de temperatura "+") para ajustar a temperatura do congelador, o indicador "e1" (Indicador Super-Frz.) piscará com um som rápido para indicar que esta operação não pode ser realizada.

No estado da função Super-Freeze, a função Auto-set não pode ser ativada ao mesmo tempo devido a diferentes modos de controlo. Quando se escolhe uma função que entra em conflito com outra função, a função original é automaticamente desativada.

### Função de filtragem

Quando o frigorífico estiver funcionar durante seis meses, o indicador de lembrete "c3" (função de reposição do filtro) acende-se para lembrar os utilizadores de substituir o filtro por um novo. Quando o filtro for substituído, mantenha premido o botão "C" (seletor de função de Reposição do filtro) durante 3 segundos para cancelar o lembrete, o tempo será reiniciado com o sinal sonoro a tocar.



### Aviso

A vida útil normal do filtro é de seis meses. Recomenda-se a substituição do filtro de seis em seis meses.

## Modo da máquina de fazer gelo

1. No estado de desbloqueado, prima o botão "E" (seletor do modo da máquina de fazer gelo), e manter durante 3 segundos, o sinal sonoro toca uma vez, o indicador "e2" (modo da máquina de fazer gelo) acende-se, e depois o modo da máquina de fazer gelo será ligado.
2. Quando o indicador "e2" (modo da máquina de fazer gelo) se acende, prima o botão "E" (seletor do modo da máquina de fazer gelo) e mantenha durante 3 segundos, o sinal sonoro toca uma vez, o indicador "e2" (modo da máquina de fazer gelo) apaga-se, e depois o modo da máquina de fazer gelo desliga-se.



### Aviso

Quando a aplicação é ligada, a máquina de fazer gelo está desligada por defeito. Quando não precisar de cubos de gelo durante um longo período de tempo, desligue a função de produção de gelo, esvazie o recipiente e coloque o recipiente limpo. A máquina de fazer gelo só pode ser configurado com o fabricante ou adquirida junto do seu agente de assistência.

## Função de captação de água

Em qualquer estado (bloqueado ou desbloqueado), prima o botão "H1" (Seletor da função de entrada de água), o sinal sonoro toca uma vez, o indicador "h1" (Função de entrada de água) acende-se, e depois a função de entrada de água será é ativada.



### Aviso

1. Quando o indicador "h1" (função de captação de água) se acende, o indicador "h2" (função de gelo em cubos) e o indicador "h3" (função de gelo picado) apagam-se. Quando se prime o pedal do dispensador, a água sairá pelo orifício de entrada.
2. Quando o tempo de entrada de água atingir os 150s, o frigorífico emite um sinal sonoro e mantém a água até o tempo alcançar 180s, a água será cortada e a válvula de água entra no tempo de proteção dos 200s, e então a entrada de água poderá ser realizada novamente.
3. Quando o tempo acumulado de entrada de água atinge 5 min dentro de 10 min, a válvula de água entra no tempo de proteção dos 10min, e depois a entrada de água pode ser realizada novamente.

### Função de gelo em cubos

Em qualquer estado (bloqueado ou desbloqueado), prima o botão "H2" (seletor da função de gelo em cubos), o sinal sonoro toca uma vez, o indicador "h2" (função de gelo em cubos) acende-se, e depois a função de cubos de gelo é ativada.

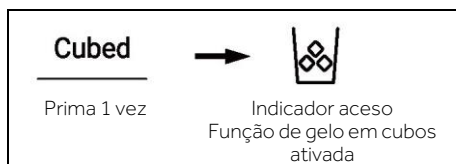

### Aviso

1. Quando o indicador "h2" (função de gelo em cubos) se acende, o indicador "h1" (função de captação de água) e o indicador "h3" (função de gelo picado) apagam-se. Depois de premido o micro-interruptor do distribuidor, o gelo em cubos sai da porta de entrada.
2. Quando a máquina de fazer gelo é ligada primeiro à eletricidade para funcionar, a função de gelo em cubos é desligada por defeito.
3. Prima o micro-interruptor do dispensador, a luz do mesmo acende-se com a tampa do mesmo aberta. Depois, o motor de picar gelo começa a rodar no sentido contrário dos ponteiros do relógio para empurrar os cubos de gelo. Desaperte o micro-interruptor do dispensador, o motor de picar gelo para, a tampa do dispensador fecha-se e a luz apaga-se após 5 segundos.
4. No estado de gelo em cubos, quando o tempo de gelo em cubos for superior a 50 segundos, haverá um sinal sonoro que começa a alertar (batendo) para avisar os utilizadores para desligarem. Quando o tempo atinge 1 minuto, é forçado a parar o gelo em cubos, e é eficaz quando o interruptor é premido da próxima vez.
5. Durante o modo de gelo em cubos, se a porta do frigorífico for aberta, o motor que fornece gelo irá parar, com a tampa do dispensador fechada, a luz do dispensador apagada, e a função de gelo em cubos para.
6. É proibido servir gelo com a porta do frigorífico aberta.

### Função de gelo picado

Em qualquer estado (bloqueado ou desbloqueado), premir o botão "H3" (seletor da função de gelo picado), o sinal sonoro toca uma vez, o indicador "h3" (função de gelo picado) acende-se e, em seguida, a função de gelo picado é ligada.



## **i** Aviso

Quando o indicador "h3" (função de gelo picado) se acende, o indicador "h1" (função de captação de água) e o indicador "h2" (função de gelo em cubos) apagam-se. Após o micro-interruptor do distribuidor ter sido premido, o gelo picado sairá pela porta de entrada.

Prima o micro-interruptor do dispensador, a luz do mesmo acende-se com a tampa do mesmo aberta. Depois, o motor de picar gelo começa a rodar no sentido dos ponteiros do relógio para empurrar os cubos de gelo. Desaperte o micro-interruptor do dispensador, o motor de picar gelo para, a tampa do dispensador fecha-se e a luz apaga-se após 5 segundos.

No estado de gelo picado, quando o tempo de gelo picado é superior a 50 segundos, haverá um sinal sonoro que começa a alertar (batendo) para avisar os utilizadores para desligarem. Quando o tempo atinge 1 minuto, é forçado a parar o gelo picado, e é eficaz quando o interruptor é premido da próxima vez.

Durante o modo de gelo picado, se a porta do frigorífico for aberta, o motor que fornece gelo irá parar, com a tampa do dispensador fechada, a luz do dispensador apagada, e a função de picar gelo para.

É proibido picar gelo com a porta do frigorífico aberta.

## Alarme de abertura da porta

Se qualquer porta for mantida aberta durante demasiado tempo ou se a porta não estiver bem fechada, o frigorífico emitirá um sinal sonoro de alarme a intervalos definidos para o lembrar de fechar a porta a tempo.

## Memória de desligamento

O estado de funcionamento do desligamento instantâneo é lembrado. Depois de ligado novamente, ainda funciona de acordo com a configuração antes de ser desligado.

## Utilização do dispensador de gelo e água

Prima repetidamente o botão de seleção do dispensador até a luz acima do indicador que pretende se acender.

Prima o pedal do dispensador (1) com um copo ou outro recipiente para dispensar gelo em cubos, água ou gelo picado.

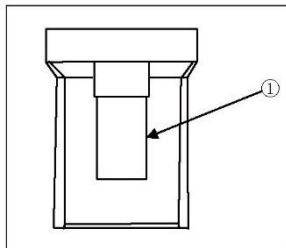

# DICAS PARA ARMAZENAR ALIMENTOS FRESCOS

## Armazenamento no compartimento do frigorífico

1. Mantenha a temperatura do frigorífico inferior a 5°C.
2. Os alimentos quentes devem ser arrefecidos até à temperatura ambiente antes de serem armazenados no aparelho.
3. Os alimentos armazenados no frigorífico devem ser lavados e secos antes de serem armazenados.
4. Os alimentos a armazenar devem estar devidamente selados para evitar alterações no aroma ou no sabor.
5. Não guarde quantidades excessivas de alimentos. Deixe espaços entre os alimentos para permitir que o ar frio flua ao seu redor, para um arrefecimento melhor e mais homogêneo.
6. Os alimentos consumidos diariamente devem ser guardados na frente da prateleira.
7. Deixe um espaço entre os alimentos e as paredes internas, permitindo que o ar flua. Em especial, não armazene alimentos contra a parede traseira: os alimentos podem congelar contra a parede traseira. Evite o contacto direto dos alimentos (especialmente os alimentos oleosos ou ácidos) com o revestimento interno, pois o óleo / ácido pode erodir o revestimento interno. Limpe a sujidade oleosa / ácida sempre que for encontrada.
8. Descongele alimentos congelados no frigorífico. Desta forma, pode usar a comida congelada para diminuir a temperatura no compartimento e economizar energia.
9. O processo de envelhecimento da fruta e dos legumes, como courgetes, melões, papaia, banana, abacaxi, etc. pode ser acelerado no frigorífico. Portanto, não é aconselhável armazená-los no frigorífico. No entanto, o amadurecimento de frutas muito verdes pode ser promovido durante um determinado período. Cebolas, alho, gengibre e outros legumes radiculares também devem ser armazenados à temperatura ambiente.
10. Odores desagradáveis dentro do frigorífico são um sinal de que algo foi derramado e é necessário limpar. Ver CUIDADOS E LIMPEZA.
11. Diferentes tipos de alimentos devem ser colocados em diferentes áreas, de acordo com as suas propriedades:

- 1-Manteiga, queijo, etc.
- 2-Ovos, conservas, condimentos, etc.
- 3/4/5-Bebidas e alimentos engarrafados.
- 6-Alimentos em conserva, alimentos enlatados, etc.
- 7/8-Produtos de carne, peixe, alimentos crus
- 9-Latas, produtos lácteos, etc.
- 10-Frutas, legumes, alface, etc.
- 11-Carne cozinhada, salsichas, etc.

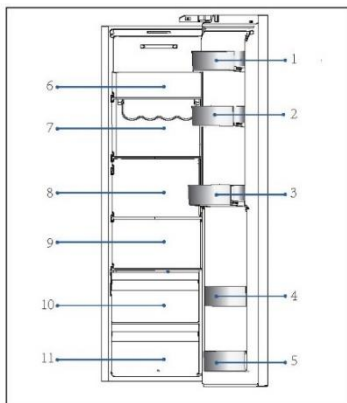

## DICAS PARA ARMAZENAR ALIMENTOS FRESCOS

### Armazenamento no congelador

1. Mantenha a temperatura do congelador a  $-18^{\circ}\text{C}$ .
2. 12 horas antes do congelar, ligue a função Super-Freeze; para pequenas quantidades de alimentos 4-6 horas são suficientes.
3. Os alimentos quentes devem ser arrefecidos até à temperatura ambiente antes de serem armazenados no congelador.
4. Alimentos cortados em pequenas porções irão congelar mais depressa e serão mais fáceis de descongelar e cozinhar. O peso recomendado para cada porção é inferior a 2,5 kg.
5. É melhor embalar os alimentos antes de os colocar no congelador. O exterior da embalagem deve estar seco para evitar que os sacos colem. Os materiais de embalagem devem estar isentos de odores, serem herméticos, não serem venenosos nem tóxicos.
6. Para evitar a expiração dos períodos de conservação, tome nota da data de congelamento, do prazo e o nome dos alimentos na embalagem, de acordo com os períodos de armazenamento dos diferentes alimentos.
7. **AVISO!:** Ácido, alcalino e sal, etc. podem erodir a superfície interna do congelador. Não coloque alimentos com estas substâncias (p.ex. peixe diretamente do mar) diretamente na superfície interna. A água salgada no congelador deve ser limpa imediatamente.
8. Não exceda o tempo de armazenamento de alimentos recomendado pelos fabricantes. Retire apenas a quantidade necessária de alimentos do congelador.
9. Diferentes tipos de alimentos devem ser colocados em diferentes áreas, de acordo com as suas propriedades:

- 1- Artigos menos pesados, como gelados, legumes, pão, etc.
- 2- Porções grandes/mais pesadas de alimentos, como pedaços de carne para assar
- 3- Pizza etc.

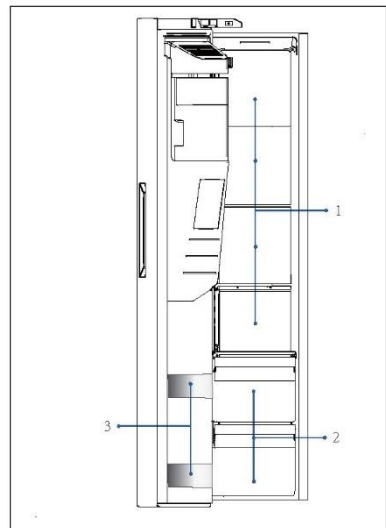



### AVISO: ARMAZENAMENTO

1. Mantenha uma distância superior a 10 mm entre os alimentos e o sensor para garantir o efeito de arrefecimento.
2. Deixar a gaveta mais baixa no aparelho quando este estiver a funcionar para garantir o efeito de arrefecimento.
3. Os alimentos que incluem gelo (como gelados, etc.) devem ser armazenados no compartimento do congelador e não nos suportes para garrafas. As mudanças de temperatura a que os suportes para garrafas estão expostos, causadas pela abertura e fecho da porta, podem descongelar os alimentos.
4. Consuma os alimentos descongelados rapidamente. Os alimentos descongelados só podem voltar a ser congelados se forem previamente cozinhados, caso contrário podem tornar-se não comestíveis.
5. Não coloque quantidades excessivas de alimentos frescos no congelador. Consulte a capacidade de congelação do congelador - Ver DADOS TÉCNICOS ou dados na placa do tipo.
6. Os alimentos podem ser armazenados no congelador a uma temperatura mínima de -18°C durante 2 a 12 meses, dependendo das suas propriedades (por exemplo, carne: 3-12 meses, legumes: 6-12 meses)
7. Quando congelar alimentos frescos, evite pô-los em contato com alimentos já congelados. Risco de descongelamento !
8. Descongele os alimentos congelados no frigorífico. Desta forma, pode usar a comida congelada para diminuir a temperatura no compartimento e economizar energia.

### **Ao armazenar alimentos congelados comercialmente, siga estas diretrizes:**

1. Siga sempre as diretrizes dos fabricantes quanto ao período de tempo durante o qual deve conservar os alimentos. Não exceda estas diretrizes!
2. Tente manter o tempo entre a compra e o armazenamento o mais curto possível para preservar a qualidade dos alimentos.
3. Compre alimentos congelados que tenham sido armazenados a uma temperatura igual ou inferior a -18 °C.
4. Evite comprar alimentos com gelo ou gelo na embalagem - Isto indica que os produtos podem ter sido parcialmente descongelados e congelados em algum momento - a temperatura afeta a qualidade dos alimentos.



## Dicas de poupança de energia

- ▶ Certifique-se de que o aparelho está devidamente ventilado (ver INSTALAÇÃO).
- ▶ Não instale o aparelho sob luz solar direta ou na proximidade de fontes de calor (por exemplo, fogões, aquecedores).
- ▶ Evite temperaturas desnecessariamente baixas no aparelho. O consumo de energia aumenta quanto menor for a temperatura do aparelho.
- ▶ Funções como POWER-FREEZE consomem mais energia.
- ▶ Deixe os alimentos arrefecer antes de os colocar no aparelho.
- ▶ Abra a porta do aparelho o mínimo e tão brevemente quanto possível.
- ▶ Não encha demasiado o aparelho para evitar obstruir o fluxo de ar.
- ▶ Evite ar dentro das embalagens de alimentos.
- ▶ Mantenha os vedantes da porta limpos para que a porta feche sempre corretamente.
- ▶ Descongele alimentos congelados no frigorífico.
- ▶ A configuração mais economizadora de energia requer que o aparelho mantenha as gavetas, caixa de comida e prateleiras em condições de frescura de fábrica, e os alimentos devem ser colocados tanto quanto possível, sem bloquear a saída de ar da conduta.

### Prateleiras ajustáveis

1. A altura das prateleiras pode ser ajustada para se adaptar às suas necessidades de armazenamento.
2. Para transferir uma prateleira, remova-a primeiro levantando a sua extremidade traseira ① e puxando-a para fora ②.
3. Para a reinstalar, coloque-a sobre as patilhas dos dois lados e empurre-a para a posição mais para trás até que a parte traseira da prateleira fique fixa no interior das ranhuras nos lados

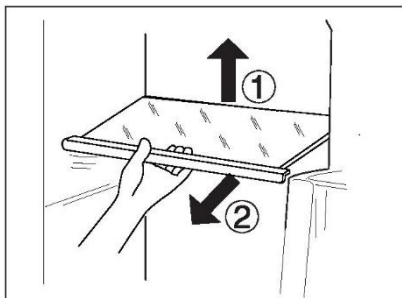

### **i** AVISO

Certifique-se de que todas as extremidades de uma prateleira estão niveladas.

### Prateleiras das portas/suporte de garrafas amovíveis

1. As prateleiras das portas/suporte de garrafas podem ser retiradas para limpeza:
2. Coloque as mãos de cada lado das prateleiras/suporte de garrafas, levante-a para cima ① e puxe-a para fora ②.
3. Para inserir as prateleiras da porta/suporte de garrafas, deve executar os passos acima na ordem inversa.

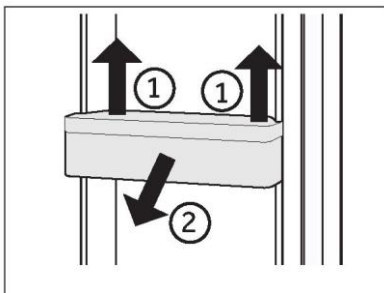

### Gaveta amovível

Para remover a gaveta, puxe até à extensão máxima ①, levante e remova ②.

Para inserir a gaveta, os passos acima são executados em ordem inversa.

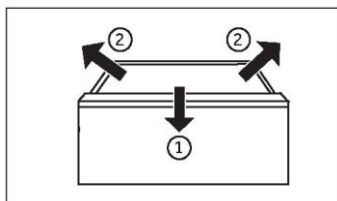

## Recipiente de gelo

### Parar a produção de gelo

Se não for necessário gelo ou água durante um longo período de tempo, pode fechar-se a válvula entre o abastecimento de água e o aparelho.

A caixa de gelo deve ser limpa, seca e recolocada no aparelho para evitar o aparecimento de odores.

### Retirar o recipiente de gelo

1. Agarre nas pegas de ambos os lados.
2. Levantar o contentor.
3. Puxar o recipiente para fora.

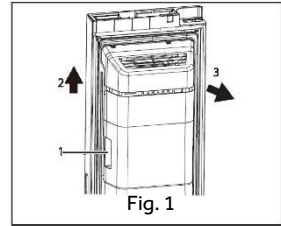

### Reinstalar o recipiente de gelo

Para reinstalar o recipiente de gelo, o suporte em forma de U - atrás do recipiente de gelo (1 na Fig.2) deve estar alinhado com a estrutura metálica correspondente. Seguir os passos a partir da Fig.1 pela ordem inversa.

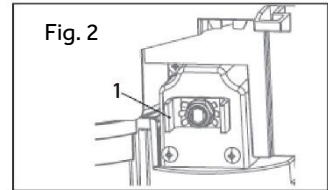

### **i** AVISO

A humidade pode condensar e congelar a caixa de gelo no seu lugar.



### AVISO!

Desligue o aparelho da rede elétrica antes de limpar.

### Limpeza

Limpe o aparelho quando apenas tiver armazenado pouca ou nenhuma comida.

O aparelho deve ser limpo a cada quatro semanas para uma boa manutenção e para evitar maus odores de alimentos armazenados.



### AVISO!

- ▶ Não limpe o aparelho com escovas duras, escovas de arame, detergente em pó, gasolina, acetato de amilo, acetona e soluções orgânicas semelhantes, soluções ácidas ou alcalinas. Limpe com detergente especial do frigorífico para evitar danos.
- ▶ Não pulverize ou lave o aparelho durante a limpeza.
- ▶ Não use spray de água ou vapor para limpar o aparelho.
- ▶ Não lave prateleiras de vidro frias com água quente. A mudança súbita de temperatura pode fazer com que o vidro se quebre.
- ▶ Não toque na superfície interna do compartimento do congelador, especialmente com as mãos molhadas, pois as mãos podem congelar na superfície.
- ▶ No caso de aquecimento, verificar a condição das mercadorias congeladas.

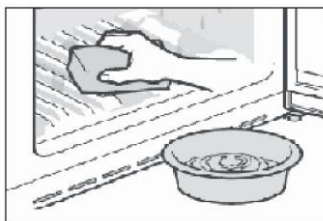

- ▶ Mantenha a junta de vedação da porta sempre limpa.
  - ▶ Limpe o interior e a caixa do aparelho com uma esponja molhada em água morna e detergente neutro.
1. Esfregue o interior e o exterior do frigorífico, incluindo junta do vedante da porta, prateleira da porta, prateleiras de vidro, caixas e assim por diante, com uma toalha macia ou esponja embebida em água morna (pode adicionar-se detergente neutro).

2. Se houver líquido derramado, remova todas as partes contaminadas, lave-as diretamente com água corrente, seque e coloque novamente no frigorífico.
  3. Se houver derramamento de produtos cremosos (como natas, gelado derretido), remova todas as peças contaminadas, coloque-as em água morna a cerca de 40 °C durante algum tempo, passe por água corrente, seque e volte a colocar no frigorífico.
  4. Caso alguma peça ou componente pequeno entre no interior do frigorífico (entre as prateleiras ou gavetas), use uma pequena escova macia para a liberar. Se não conseguir alcançar a peça, entre em contato com a assistência da Haier
- ▶ Enxague e seque com um pano macio.
  - ▶ Não limpe nenhuma das peças do aparelho numa máquina de lavar loiça.
  - ▶ Deixe passar pelo menos 5 minutos antes de voltar a ligar o aparelho pois o arranque frequente pode danificar o compressor.

### Descongelamento

O descongelamento do frigorífico e do congelador é feito automaticamente; sem necessidade de operação manual.

## Substituir as lâmpadas LED



### AVISO!

Não substitua a luz LED sozinho, esta apenas deve ser substituída pelo fabricante ou por um agente de serviço autorizado.

A lâmpada é do tipo LED com um baixo consumo de energia e longa vida útil. Se houver alguma anomalia, entre em contacto com a assistência ao cliente. Consultar a ASSISTÊNCIA AO CLIENTE.

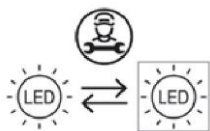

Fonte de luz substituível (LED apenas) por um profissional.

Este produto contém uma fonte de luz de classe de eficiência energética G.

Compartmento	Tensão	Classe de eficiência energética	Modelo
Frigorífico	12V	G	HSW59F18EIPT
Congelador	12V	G	HSW59F18EIMM

## Limpar o recipiente de gelo

Limpe periodicamente o recipiente de gelo com água morna, especialmente se os cubos de gelo envelhecerem e ficarem velhos. Secar bem o recipiente antes de o voltar a colocar no aparelho, para evitar que os cubos de gelo se colem às paredes.

## Não utilizar durante um período prolongado

Se o aparelho não for utilizado durante um período de tempo prolongado e caso não tenha utilizado a função Holiday para o frigorífico:

- ▶ Retire os alimentos.
- ▶ Desligue o cabo de alimentação.
- ▶ Limpe o aparelho conforme descrito acima.
- ▶ Mantenha as portas abertas para evitar a criação de maus odores no interior.



### AVISO

Desligue o aparelho apenas se estritamente necessário.

### Mover o aparelho

1. Remova todos os alimentos e desligue o aparelho.
2. Fixe as prateleiras e outras peças móveis no frigorífico e no congelador com fita adesiva.
3. Não incline o frigorífico mais de 45° para evitar danificar o sistema de refrigeração.



### AVISO!

- ▶ Não levante o aparelho pelas suas pegas.
- ▶ Nunca coloque o aparelho na horizontal no chão.

### Substituir o filtro

O filtro de água tem de ser substituído aproximadamente de 6 em 6 meses, quando o indicador "c3" (função de reposição do filtro) se acende.

O conjunto de filtros pode ser encomendado através do SERVIÇO DE ASSISTÊNCIA AO CLIENTE.



### AVISO!

- ▶ Antes de substituir o filtro, desative o aparelho e desligue a ficha da tomada.
- ▶ Desligar o abastecimento de água.

1. Retirar (1) o clipe de bloqueio (C) de ambos os lados do filtro (A) e desligar os dois tubos (2)
2. Instale o novo filtro na posição correta; o dardo indica a direção do fluxo de água. Repetir o passo 1 na ordem inversa.
3. Colocar a ficha na tomada e abrir o separador de água para lavar as mangueiras.
4. Repor o indicador "Trocar o filtro": manter premido o botão "C" (seletor de função Repor o Filtro) durante 3 segundos, o indicador "c3" apaga-se.

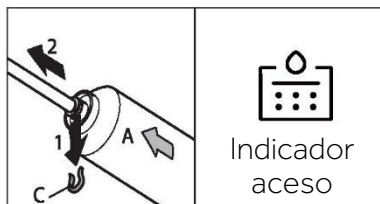

### AVISO!

- ▶ Certificar-se sempre de que a ligação está firme, seca e sem fugas!
- ▶ Tenha cuidado para nunca esmagar, vincar nem torcer a mangueira.

Muitos problemas que ocorrem podem ser resolvidos por si mesmo sem experiência específica. Em caso de problema, por favor verifique todas as possibilidades apresentadas e siga as instruções abaixo antes de contactar um serviço pós-venda. Consultar a ASSISTÊNCIA AO CLIENTE.



## AVISO!

- ▶ Antes da manutenção, desative o aparelho e desligue a ficha da tomada.
- ▶ Os equipamentos elétricos devem ser reparados apenas por eletricistas qualificados, uma vez que reparações inadequadas podem causar danos consequenciais consideráveis.
- ▶ Se o cabo de alimentação estiver danificado, este apenas pode ser substituído pelo fabricante, pelo agente de serviço ou por pessoas igualmente qualificadas de forma a evitar o perigo.

Problema	Causa possível	Possível solução
O compressor não funciona.	<ul style="list-style-type: none"> <li>• A ficha de alimentação não está ligada na tomada de alimentação.</li> <li>• O aparelho está no ciclo de descongelação</li> </ul>	<ul style="list-style-type: none"> <li>• Ligue a ficha de alimentação.</li> <li>• Isto é normal para um descongelamento automático</li> </ul>
O aparelho funciona frequentemente ou funciona por um período de tempo demasiado longo.	<ul style="list-style-type: none"> <li>• A temperatura interior ou exterior é muito alta.</li> <li>• O aparelho foi desligado da alimentação por um período de tempo.</li> <li>• Uma porta do aparelho não está bem fechada.</li> <li>• A porta foi aberta com muita frequência ou por muito tempo.</li> <li>• A regulação da temperatura para o congelador é muito baixa.</li> <li>• A junta de vedação da porta está suja, gasta, partida ou desalinhada.</li> <li>• A circulação de ar necessária não é garantida.</li> </ul>	<ul style="list-style-type: none"> <li>• Neste caso, é normal que o aparelho funcione mais tempo.</li> <li>• Normalmente, demora 8 a 12 horas até o aparelho arrefecer completamente.</li> <li>• Feche a porta/gaveta e certifique-se de que o aparelho está localizado num piso plano e de que não existe qualquer alimento ou recipiente a obstruir a porta</li> <li>• Não abra a porta/gaveta com muita frequência.</li> <li>• Ajuste uma temperatura mais elevada até obter uma temperatura satisfatória do frigorífico. Demora 24 horas até a temperatura do frigorífico se tornar estável.</li> <li>• Limpe a junta de vedação da porta/gaveta ou peça à assistência ao cliente que a substitua.</li> <li>• Assegure uma ventilação adequada.</li> </ul>
O interior do frigorífico está sujo e/ou com cheiro.	<ul style="list-style-type: none"> <li>• O interior do frigorífico precisa de ser limpo.</li> <li>• Alimentos com forte odor estão armazenados no frigorífico.</li> </ul>	<ul style="list-style-type: none"> <li>• Limpe o interior do frigorífico</li> <li>• Embrulhe os alimentos completamente.</li> </ul>

## Resolução de problemas

Problema	Causa possível	Possível solução
O aparelho faz ruídos fora do normal.	<ul style="list-style-type: none"> <li>• O aparelho não está colocado sobre um piso nivelado.</li> <li>• O aparelho toca em algum objeto em seu redor.</li> </ul>	<ul style="list-style-type: none"> <li>• Ajuste os pés para nivelar o aparelho.</li> <li>• Remova objetos em redor do aparelho.</li> </ul>
PT Não está frio o suficiente dentro do aparelho.	<ul style="list-style-type: none"> <li>• A temperatura definida é demasiado alta.</li> <li>• Foram guardados alimentos demasiado quentes.</li> <li>• Foram armazenados demasiados alimentos de uma vez.</li> <li>• Os produtos estão demasiado próximos uns dos outros.</li> <li>• Uma porta/gaveta do aparelho não está bem fechada.</li> <li>• A porta/gaveta foi aberta com muita frequência ou durante muito tempo.</li> </ul>	<ul style="list-style-type: none"> <li>• Repor a temperatura.</li> <li>• Arrefeça os alimentos antes de os guardar.</li> <li>• Guarde sempre pequenas quantidades de alimentos.</li> <li>• Deixe um intervalo entre os vários alimentos permitindo o fluxo de ar.</li> <li>• Feche a porta/gaveta</li> <li>• Não abra a porta/gaveta com muita frequência.</li> </ul>
Está demasiado frio no interior do aparelho.	<ul style="list-style-type: none"> <li>• A temperatura é demasiado baixa.</li> <li>• A função Super-Frz/Super-Cool está ativada ou está a funcionar há demasiado tempo.</li> </ul>	<ul style="list-style-type: none"> <li>• Repor a temperatura.</li> <li>• Desligue a função Super-Frz/Super-Cool</li> </ul>
Formação de humidade no interior do compartimento do frigorífico.	<ul style="list-style-type: none"> <li>• O clima é demasiado quente e demasiado húmido.</li> <li>• Uma porta/gaveta do aparelho não está bem fechada.</li> <li>• A porta/gaveta foi aberta com muita frequência ou durante muito tempo.</li> <li>• Recipientes para alimentos ou líquidos foram deixados abertos.</li> </ul>	<ul style="list-style-type: none"> <li>• Aumente a temperatura.</li> <li>• Feche a porta/gaveta.</li> <li>• Não abra a porta/gaveta com muita frequência.</li> <li>• Deixe os alimentos quentes arrefecerem até à temperatura ambiente e cubra os alimentos e líquidos.</li> </ul>
A humidade acumula-se no exterior dos frigoríficos	<ul style="list-style-type: none"> <li>• O clima é demasiado quente e demasiado húmido.</li> </ul>	<ul style="list-style-type: none"> <li>• Isso é normal num clima húmido e mudará quando a humidade diminuir.</li> </ul>
superfície ou entre as portas/porta e gaveta.	<ul style="list-style-type: none"> <li>• A porta não está totalmente fechada. O ar frio no aparelho e o ar quente no exterior condensam.</li> </ul>	<ul style="list-style-type: none"> <li>• Certifique-se de que a porta/gaveta está bem fechada.</li> </ul>
Gelo forte e geada no compartimento do congelador.	<ul style="list-style-type: none"> <li>• Os alimentos não foram devidamente embalados.</li> <li>• Uma porta/gaveta do aparelho não está bem fechada.</li> <li>• A porta/gaveta foi aberta com muita frequência ou durante muito tempo.</li> <li>• A junta de vedação da porta/gaveta está suja, gasta, fissurada ou não é adequada.</li> </ul>	<ul style="list-style-type: none"> <li>• Embale sempre bem os alimentos.</li> <li>• Feche a porta/gaveta.</li> <li>• Não abra a porta/gaveta com muita frequência.</li> <li>• Limpe a junta de vedação da porta/gaveta ou substitua por novas.</li> </ul>

Problema	Causa possível	Possível solução
	<ul style="list-style-type: none"> <li>• Algo no interior está a impedir que a porta/gaveta feche corretamente.</li> </ul>	<ul style="list-style-type: none"> <li>• Reposicione as prateleiras, prateleiras das portas ou recipientes internos para permitir que a porta/gaveta feche.</li> </ul>
Os lados do armário e a tira da porta ficam quentes.	<ul style="list-style-type: none"> <li>• -</li> </ul>	<ul style="list-style-type: none"> <li>• Isto é normal.</li> </ul>
O aparelho faz ruídos fora do normal.	<ul style="list-style-type: none"> <li>• O aparelho não está colocado sobre um piso nivelado.</li> <li>• O aparelho toca em algum objeto em seu redor.</li> </ul>	<ul style="list-style-type: none"> <li>• Ajuste os pés para nivelar o aparelho.</li> <li>• Remova objetos em redor do aparelho.</li> </ul>
Deve ouvir-se um som leve semelhante ao de água a correr.	<ul style="list-style-type: none"> <li>• -</li> </ul>	<ul style="list-style-type: none"> <li>• Isto é normal.</li> </ul>
Irá ouvir um sinal sonoro de alarme.	<ul style="list-style-type: none"> <li>• A porta do frigorífico está aberta.</li> </ul>	<ul style="list-style-type: none"> <li>• Feche a porta.</li> </ul>
Irá ouvir um som abafado.	<ul style="list-style-type: none"> <li>• O sistema anti condensação está a funcionar</li> </ul>	<ul style="list-style-type: none"> <li>• Isto impede a condensação e é normal</li> </ul>
O sistema de iluminação interior ou de arrefecimento não funciona.	<ul style="list-style-type: none"> <li>• A ficha de alimentação não está ligada na tomada de alimentação.</li> <li>• A fonte de alimentação não está intacta.</li> <li>• A lâmpada LED está avariada.</li> </ul>	<ul style="list-style-type: none"> <li>• Ligue a ficha de alimentação.</li> <li>• Verifique a alimentação elétrica da divisão. Ligue para a companhia de eletricidade local!</li> <li>• Por favor, ligue para a assistência para substituir a lâmpada.</li> </ul>
Fuga ou gotejamento de água do bico dispensador de água.	<ul style="list-style-type: none"> <li>• O depósito de água não está instalado corretamente</li> <li>• O bico dispensador de água não está bem aparafusado ao tanque.</li> <li>• Falta o anel em O de silicone branco no bico de água.</li> </ul>	<ul style="list-style-type: none"> <li>• Voltar a colocar o depósito de água na porta do frigorífico, garantir que é empurrado completamente para a porta.</li> <li>• O bico de água está firmemente aparafusado ao depósito de água.</li> <li>• Verifique se o bico de água tem um anel em O de silicone branco na extremidade do tanque antes de encaixar o bico de água no depósito de água.</li> </ul>

Para contactar a assistência técnica, consulte o nosso website: <https://corporate.haier-europe.com/en/>

Na seção "website", escolha a marca do seu produto e o seu país. Será redirecionado para o website específico onde pode encontrar o número de telefone e o formulário para contactar a assistência técnica.

PT

### Falha de energia

Em caso de falha de energia, os alimentos permanecem arrefecidos de forma segura durante cerca de 5 horas. Siga estas dicas durante uma falha de energia prolongada, especialmente no verão:

- ▶ Abra a porta/gaveta o mínimo de vezes possível.
- ▶ Não coloque mais alimentos no aparelho durante uma falha de energia.
- ▶ Se for dada uma notificação prévia de interrupção da energia e a duração da interrupção for superior a 5 horas, faça algum gelo e coloque-o num recipiente na parte superior do compartimento do frigorífico.
- ▶ É necessária uma inspeção dos alimentos imediatamente após a interrupção.
- ▶ Como a temperatura no frigorífico irá subir durante uma interrupção da energia ou outra falha, o período de armazenamento e a qualidade dos alimentos serão reduzidos. Qualquer alimento que descongele deve ser consumido, cozido e novamente congelado (se for caso disso) imediatamente, a fim de evitar riscos para a saúde.



### **AVISO: Função de memória durante a falha de energia**

Depois de restabelecida a energia elétrica, o aparelho continua com as definições definidas antes da falha de energia.

## Desembalar



### AVISO!

- ▶ O aparelho é pesado. Deve ser manuseado sempre por, pelo menos, duas pessoas.
- ▶ Mantenha todos os materiais de embalagem fora do alcance das crianças e elimine-os de forma ecológica
- ▶ Retire o aparelho da embalagem.
- ▶ Remova todos os materiais de embalagem.

## Condições ambientais

A temperatura ambiente deve estar sempre entre 10 °C e 43 °C, uma vez que pode influenciar a temperatura no interior do aparelho e o seu consumo de energia. Não instale o aparelho perto de outros aparelhos emissores de calor (fornos, frigoríficos) sem isolamento.

- Temperado alargado (SN): este aparelho de refrigeração destina-se a ser utilizado a uma temperatura ambiente entre 10 °C a 32 °C;
- Temperado (N): este aparelho de refrigeração destina-se a ser utilizado a uma temperatura ambiente entre 16 °C e 32 °C;
- Subtropical (ST): este aparelho de refrigeração destina-se a ser utilizado a uma temperatura ambiente entre 16 °C e 38 °C;
- Tropical (T): este aparelho de refrigeração destina-se a ser utilizado a uma temperatura ambiente entre 16 °C a 43 °C;

## Requisitos de espaço

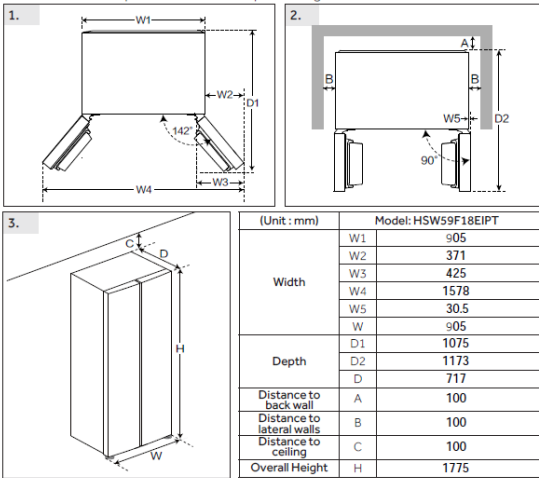

### AVISO

Para um aparelho independente: este frigorífico não se destina a ser utilizado como eletrodoméstico de encastrar.

## Ligação de água doce

### AVISO!

- ▶ Recomenda-se que a instalação do aparelho seja efetuada por um técnico qualificado.
- ▶ Certifique-se de que a ficha de alimentação está desligada da tomada de alimentação.
- ▶ Certifique-se de que o abastecimento de água está bloqueado.
- ▶ Entre a mangueira e a ligação de água doméstica deve ser instalada uma válvula de fecho, que deve ser facilmente acessível após a instalação, de modo a poder interromper o fornecimento de água, se necessário.
- ▶ Ligar apenas ao abastecimento de água fria.
- ▶ Utilizar apenas o conjunto de mangueiras fornecido para a ligação.
- ▶ Conecte apenas ao abastecimento de água potável. O filtro de água só filtra impurezas na água e torna o gelo limpo e higiénico. Não consegue esterilizar nem destruir germes ou outras substâncias nocivas.
- ▶ Uma pressão de água muito alta na mangueira pode danificar o aparelho. Instale um redutor de pressão quando a pressão de água na mangueira exceder 0,6 MPa.
- ▶ Antes da conexão, verifique se a água está limpa e transparente.

### AVISO: Ligação à água

- ▶ A pressão da água fria tem de ser de 0,15-0,6 MPa.
- ▶ O comprimento máximo permitido da mangueira de água é de 8 metros. Mangueiras mais longas afetarão os cubos de gelo e o conteúdo de água fria.
- ▶ A temperatura ambiente tem de ser de 0 °C no mínimo.
- ▶ Mantenha a mangueira de água longe de fontes de calor.

Siga as instruções de instalação abaixo:

1. Corte o tubo em duas peças com o comprimento necessário para ligar o filtro (A) com o aparelho (B1) e a torneira de água (B2) (Fig. 1). Certifique-se de que corta à esquadria usando uma faca afiada.

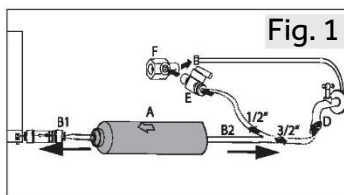

2. Insira o tubo (B1) aprox. 12 mm de profundidade na montagem do filtro de água (A) (Fig. 2). Tenha cuidado para instalar o filtro na direção correta. A seta mostra a direção do fluxo de água.

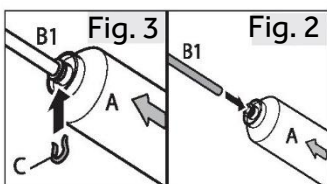

3. Prenda o tubo com um grampo (C) de acordo com a Fig. 3.

4. Repita os passos 2 e 3 com o tubo (B2) no outro lado do filtro.

5. Conecte a extremidade do tubo (B2) a um dos adaptadores "D" ou "E e F" que se adapte à rede da água (Fig. 4).

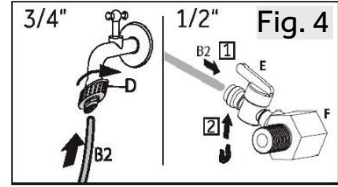

6. Retire a ficha na válvula na parte de trás do aparelho (Fig. 5).

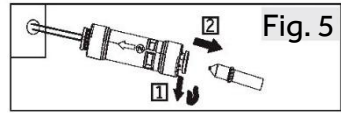

7. Ligue a extremidade de B1 a válvula na parte de trás do aparelho (Fig. 6).

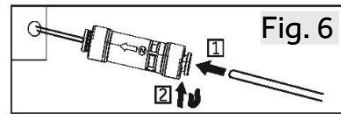

8. Abra a torneira de água para se certificar de que o sistema está sem fugas e para enxaguar o tubo.



## AVISO!

- ▶ Certifique-se de que as ligações são sempre firmes, secas e sem fugas.
- ▶ Certifique-se de que a mangueira nunca está esmagada, dobrada, ou torcida.

## Alinhar o aparelho

O aparelho deve ser colocado sobre uma superfície plana e sólida.

1. Incline o aparelho ligeiramente para trás (Fig. 7).
2. Coloque os pés na altura desejada. Certifique-se de que a distância até à parede nos lados da dobradiça é, pelo menos, de 10 cm.
3. A estabilidade pode ser verificada empurrando alternadamente as diagonais. Uma ligeira oscilação deve ser a mesma em ambas as direções. Caso contrário, a estrutura pode empenar tendo como possível consequência fugas dos vedantes da porta. Uma leve inclinação para a traseira facilita o fecho das portas.

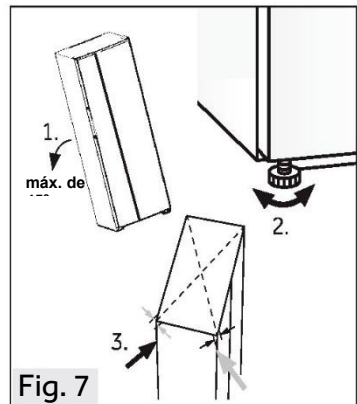

## Ajuste fino das portas

Se as portas ainda não estiverem no mesmo nível depois de nivelar as portas pelos pés, este desajuste pode ser remediado rodando o eixo de elevação da dobradiça no canto inferior direito da porta de refrigeração com uma chave de porcas (Fig. 8)

Rode para a direita o eixo de elevação com chave para baixar a altura da porta (Fig.9).

Rode para a esquerda o eixo de elevação com chave para subir a altura da porta (Fig.10).

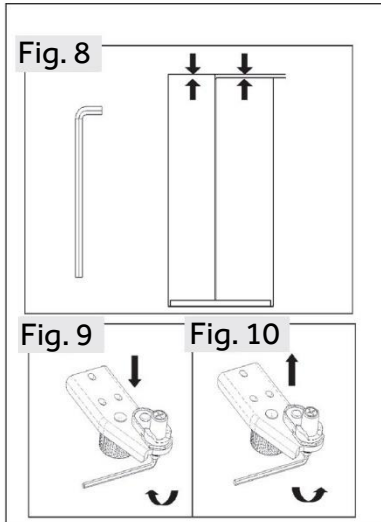

## AVISO!

Não ajustar excessivamente o eixo de elevação da dobradiça a uma altura que possa fazer com que o eixo saia da sua posição original de bloqueio. (Faixa de altura ajustável: 3 mm)

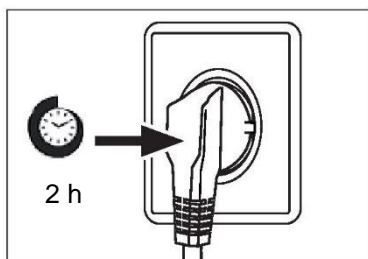

## Tempo de espera

O óleo de lubrificação sem manutenção está localizado na cápsula do compressor. Este óleo pode atravessar o sistema de tubagem fechada durante o transporte inclinado. Antes de ligar o aparelho à rede elétrica, tem de esperar pelo menos 2 horas para que o óleo volte à cápsula.

## Ligação elétrica

### Antes de cada conexão verificar se:

- ▶ a rede elétrica, tomada e fusíveis são adequados à placa de classificação.
- ▶ a tomada de alimentação está ligada à terra sem fichas múltiplas nem extensão.
- ▶ a ficha de alimentação e a tomada estão de acordo com as especificações.

Ligue a ficha a uma tomada doméstica instalada corretamente.

## AVISO!

Para evitar riscos, um cabo de alimentação danificado deve ser substituído pela assistência ao cliente (ver cartão de garantia).

## Remoção e instalação das portas

No caso de precisar de remover as portas do aparelho, por favor siga as instruções de remoção e instalação da porta abaixo.

## AVISO!

- ▶ Antes de qualquer operação, desative o aparelho e desligue a ficha da tomada.
- ▶ Bloqueie o abastecimento de água.
- ▶ O aparelho é pesado. Deve ser manuseado sempre por, pelo menos, duas pessoas.
- ▶ Não incline o aparelho mais do que 45 nem o coloque horizontalmente no chão.
- ▶ A porta pode cair e ferir pessoas, ou ficar danificada durante estes passos, por favor, preste bastante atenção ao mover e instalar portas.

1. Soltar o lado esquerdo dos dois acopladores de água no canto dianteiro esquerdo no fundo do aparelho: prima e mantenha o colar como mostrado e remova o tubo de água (Fig. 11).

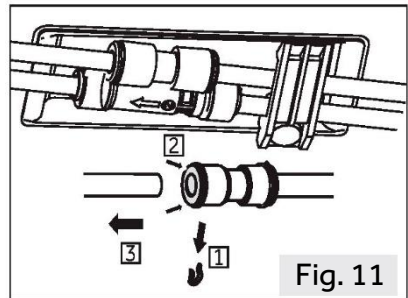

Fig. 11

2. Desaperte o parafuso da tampa da dobradiça e remova a tampa (Fig.12). Ao retirar a porta do congelador, desligue todos os fios exceto o fio de ligação à terra.

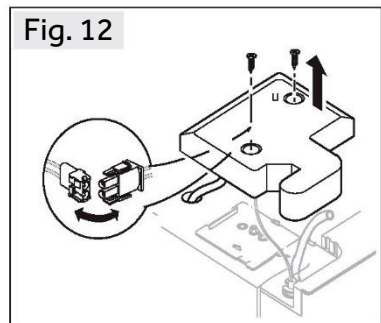

Fig. 12

3. Desaperte os parafusos que mantêm a dobradiça superior em posição e depois retire a dobradiça (Fig. 13).

4. Levante a porta para a remover (Fig. 14). Ao retirar a porta do congelador, levante-a suficientemente alto para retirar a ligação de água do fundo do aparelho.

5. Volte a montar a porta invertendo os passos de remoção. Assegure-se de que o cabo de ligação à terra é fixo pelo parafuso.

6. Volte a repor a ligação de água.

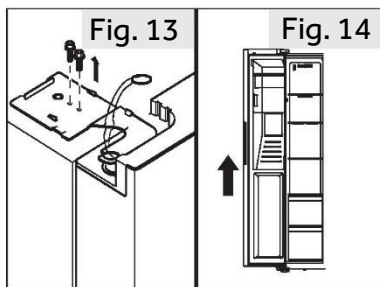

### **i** AVISO: Porta do frigorífico

As imagens mostram a remoção da porta do compartimento do congelador. Para a porta do frigorífico, utilizar as peças correspondentes do outro lado.

Ficha de produto de acordo com o Regulamento UE N.º 2019/2016

Marca	Haier
Nome do modelo / identificador	HSW59F18EIMM HSW59F18EIPT
Categoria do modelo	Frigorífico-congelador
Classe de eficiência energética	E
Consumo anual de energia (kWh/ano) <sup>(1)</sup>	334
Volume total(L)	601
Volume do frigorífico(L)	391
Volume do congelador(L)	210
Classificação em estrelas	
Temperatura dos outros compartimentos > 14 °C	Não aplicável
Sistema Frost-free	Sim
Capacidade de congelação(kg/24h)	12
Classificação climática <sup>(2)</sup>	SN-N-ST-T
Classe de emissão de ruído e emissões de ruído aéreo (db(A) re 1pW)	C(36)
Tempo de subida da temperatura (h)	5
Capacidade de fazer gelo	0,9 kg/24h
Tipo de aparelho	instalação independente

## Dados Técnicos

Explicações:

• Sim, existe

- (1) Com base nos resultados do teste de conformidade das normas ao longo de 24 horas. O consumo real depende da utilização e da localização do aparelho.
- (2) Classificação climática SN: Este aparelho destina-se a ser utilizado a uma temperatura ambiente compreendida entre + 10°C e +32°C  
Classificação climática N: Este aparelho destina-se a ser utilizado a uma temperatura ambiente compreendida entre + 16°C e +32°C  
Classificação climática ST: Este aparelho destina-se a ser utilizado a uma temperatura ambiente compreendida entre + 16°C e +38°C  
Classificação climática T: Este aparelho destina-se a ser utilizado a uma temperatura ambiente compreendida entre + 16°C e +43°C

### Dados técnicos adicionais

Tensão/Frequência	220-240V ~/ 50Hz
Corrente de entrada (A)	1.8
Potência de entrada de descongelação (W)	220
Fusível principal (A)	15
Líquido de refrigeração	R600a
Pressão de água em MPa	0,15-0,6
Dimensões (A/L/P em mm)	1775 / 905 / 726

Recomendamos o nosso Serviço de Assistência ao Cliente da Haier e a utilização de peça sobressalentes originais.

Se tiver algum problema com o seu aparelho, consulte primeiro a secção RESOLUÇÃO DE PROBLEMAS.

Se não conseguir encontrar uma solução nesta secção, entre em contacto

- ▶ com o seu revendedor local ou
- ▶ o nosso Serviço de Assistência Europeu (veja números de telefone listados abaixo) ou
- ▶ a área de Serviço e Suporte em [www.haier.com](http://www.haier.com) onde pode ativar a reclamação de serviço
- ▶ e também encontrar FAQs.

Para contactar a nossa Assistência, certifique-se de que tem os seguintes dados disponíveis.

As informações encontram-se na placa de classificação.

Modelo \_\_\_\_\_

N.º de série \_\_\_\_\_

Verifique também o cartão de garantia fornecido com o produto em caso de garantia.

Centro de Assistência Europeu		
País*	Número de telefone	Custos
Haier Italy (IT)	199 100 912	
Haier Spain (ES)	902 509 123	
Haier Germany (DE)	0180 5 39 39 99	<ul style="list-style-type: none"> <li>• 14 CT/Min telefone fixo</li> <li>• Max 42 Ct/Min móvel</li> </ul>
Haier Austria (AT)	0820 001 205	<ul style="list-style-type: none"> <li>• 14,53 CT/Min telefone fixo</li> <li>• máx. 20 Ct/Min todos os outros</li> </ul>
Haier United Kingdom (UK)	0333 003 8122	
Haier France (FR)	0980 406 409	

\*Para outros países, consulte [www.haier.com](http://www.haier.com)

Haier Europe Trading S.r.l

Branch UK

Westgate House, Westgate, Ealing

London, W5 1YY

PT

\*Duração da garantia do aparelho de refrigeração:

A garantia mínima é: 2 anos para os países da UE, 3 anos para a Turquia, 1 ano para o Reino Unido, 1 ano para a Rússia, 3 anos para a Suécia, 2 anos para a Sérvia, 5 anos para a Noruega, 1 ano para Marrocos, 6 meses para a Argélia, Tunísia nenhuma garantia legal necessária.

\*O período de peças sobressalentes para a reparação do aparelho:

Termostatos, sensores de temperatura, placas de circuitos impressos e fontes de luz estão disponíveis durante um período mínimo de sete anos após a colocação da última unidade do modelo no mercado.

Puxadores da porta, dobradiças da porta, bandejas e cestos durante um período mínimo de sete anos e juntas da porta durante um período mínimo de 10 anos, depois de colocada a última unidade do modelo no mercado.

\*Para mais informações sobre o produto, consulte <https://eprel.ec.europa.eu/> ou digitalize o código QR na etiqueta energética fornecida com o aparelho.

---

Informații de siguranță.....	635
Utilizarea prevăzută.....	640
Descrierea produsului.....	641
Panou de comenzi .....	642
Utilizare.....	643
Echipament .....	656
Îngrijire și curățare.....	658
Depanare .....	661
Instalare.....	665
Date tehnice.....	671
Serviciul pentru clienți.....	673

## Vă mulțumim!

### Vă mulțumim că ați achiziționat un produs Haier.

Citiți aceste instrucțiuni cu atenție înainte de a utiliza acest aparat. Instrucțiunile conțin informații importante care vă vor ajuta să folosiți aparatul la capacitate maximă și să asigurați instalarea, utilizarea și întreținerea sigure și corespunzătoare.

Păstrați manualul de față la îndemână astfel încât să îl puteți consulta pentru utilizarea sigură și corectă a aparatului.

Dacă vindeți, oferiți sau lăsați aparatul în vechea locuință când vă mutați, asigurați-vă că lăsați și manualul de utilizare, astfel încât noul proprietar să se poată familiariza cu aparatul și cu avertismentele de siguranță.

### Accesorii

Verificați accesoriile și documentația în conformitate cu această listă:

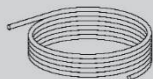

Țeavă de apă

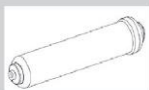

Filtru de apă

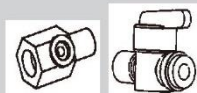

Adaptor de 6,35 mm  
cu supapă

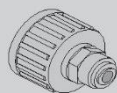

Adaptor de  
6,35 mm



2 cleme



Eticheta de  
energie



Fișa de garanție



Ghid rapid



**AVERTISMENT - Informații importante legate de siguranță**



**OBSERVAȚIE - Informații și sfaturi generale**



**Informații legate de mediu**

RO



**Eliminare**

Ajutați la protejarea mediului și sănătății omului. Puneți ambalajul în containerele corespunzătoare în vederea reciclării. Ajutați la reciclarea deșeurilor de aparate electrice și electronice. Nu aruncați electronicele marcate cu acest simbol în același loc cu deșeurile menajere. Returnați produsul la centrul local de reciclare sau contactați agenția municipală.



**AVERTIZARE!**

Risc de vătămare sau sufocare!

Agenții frigorifici și gazele trebuie eliminate profesionist. Asigurați-vă că tubulatura circuitului de agent frigorific nu este deteriorată înainte de eliminarea corespunzătoare a acesteia. Deconectați aparatul de la rețeaua de curent. Tăiați cablul de alimentare de la rețeaua de curent și eliminați-l. Scoateți tăvile și sertarele, dar și opritorul și garniturile ușii, pentru a preveni închiderea copiilor și a animalelor în aparat.

### Înainte de pornirea aparatului pentru prima dată, citiți următoarele sfaturi legate de siguranță:



#### AVERTIZARE!

##### Înainte de prima utilizare

- ▶ Asigurați-vă că nu există deteriorări provocate de transport.
- ▶ Eliminați toate ambalajele și păstrați-le la distanță de copii.
- ▶ Așteptați cel puțin două ore înainte de a instala aparatul pentru a lăsa timp circuitului frigorific să devină perfect eficient.
- ▶ Manevrați întotdeauna dispozitivul cu cel puțin încă două persoane, pentru că este greu.

##### Instalare

- ▶ Aparatul trebuie amplasat într-un loc bine ventilat. Asigurați un spațiu de cel puțin 10 cm deasupra aparatului și în jurul acestuia.
- ▶ Nu amplasați niciodată aparatul într-o zonă cu umezeală sau într-un loc în care acesta poate fi stropit cu apă. Curățați și uscați urmele de apă și petele cu o cârpă curată, moale.
- ▶ Nu instalați aparatul în lumina directă a soarelui sau în apropierea surselor de căldură (de ex., cuptoare, radiatoare).
- ▶ Instalați și poziționați dispozitivul într-o zonă potrivită dimensiunilor și destinației sale.
- ▶ Mențineți fantele de aerisire ale aparatului sau pe cele încorporate în structură fără obstrucții.
- ▶ Asigurați-vă că informațiile electrice de pe plăcuța cu date tehnice se potrivesc cu sursa de electricitate. Dacă nu se potrivesc, contactați un electrician.
- ▶ Dispozitivul este operat de o sursă de electricitate de 220-240 V c.a./50 Hz. Fluctuațiile anormale de tensiune pot face dispozitivul să nu pornească sau pot deteriora controlul temperaturii sau compresorul sau pot provoca un zgomot anormal în timpul utilizării. În acest caz, ar trebui să fie montat un regulator automat.
- ▶ Nu utilizați adaptoare cu ștecăre multiple și prelungitoare.
- ▶ Nu amplasați prizele portabile multiple sau alimentările portabile în spatele aparatului.
- ▶ Evitați prinderea cablului de alimentare în frigider. Nu călcați pe cablul de alimentare.



## AVERTIZARE!

- ▶ Folosiți o priză separată cu împământare pentru alimentarea cu energie electrică, care să fie ușor accesibilă. Aparatul trebuie legat la împământare. Doar pentru Regatul Unit: Cablul de alimentare al dispozitivului este prevăzut cu ștecăr cu 3 pini (împământare) care se potrivește cu o priză standard cu 3 găuri (împământată). Nu demontați sau nu tăiați niciodată cel de-al treilea pin (împământarea). După instalarea dispozitivului, ștecărul ar trebui să fie accesibil.
- ▶ Nu deteriorați circuitul frigorific.

### Utilizarea cotidiană

- ▶ Acest aparat poate fi utilizat de către copiii cu vârste de minim 8 ani și de către persoanele cu abilități fizice, senzoriale sau mentale reduse sau cu lipsă de experiență sau cunoștințe, cu condiția să fie supravegheate sau instruite corespunzător privind modul de utilizare a acestui aparat în siguranță și să înțeleagă pericolele implicate.
- ▶ Copiii cu vârsta cuprinsă între 3 și 8 ani pot încărca și descărca aparate frigorifice, dar nu li se permite să curețe și să instaleze aparatele frigorifice.
- ▶ Țineți copiii mai mici de 3 ani la distanță de aparat, cu excepția cazului în care aceștia sunt supravegheați constant.
- ▶ Nu lăsați copiii să se joace cu aparatul.
- ▶ În cazul scurgerii gazului de răcire sau a altor gaze inflamabile în vecinătatea aparatului, închideți supapa gazului care curge, deschideți ușile și ferestrele și nu deconectați niciun ștecăr al cablului de alimentare al frigiderului sau al oricărui alt aparat.
- ▶ Observați că aparatul este setat să funcționeze într-un interval de mediu specific, între 10 și 43 °C. Este posibil ca aparatul să nu funcționeze corect dacă este lăsat pentru o perioadă lungă de timp la o temperatură superioară sau inferioară intervalului indicat.
- ▶ Nu puneți articole instabile (obiecte grele, recipiente umplute cu apă) deasupra frigiderului, pentru a evita vătămarea cauzată de cădere sau de electrocutarea cauzată de contactul cu apa.
- ▶ Nu trageți de rafturile ușii. În caz contrar, ușa poate fi înclinată, raftul pentru sticle se poate desprinde sau aparatul se poate răsturna.
- ▶ Deschideți și închideți ușile numai cu ajutorul mânerelor. Spațiul liber dintre uși și dintre uși și dulap este foarte îngust. Nu întindeți mâinile în zonele respective, pentru a evita ciupirea degetelor. Deschideți sau închideți ușile frigiderului numai atunci când nu se află niciun copil în raza de deplasare a ușii.



### AVERTIZARE!

- ▶ Nu depozitați materiale inflamabile, explozive sau corozive în aparat sau în vecinătatea acestuia.
- ▶ Nu depozitați medicamente, bacterii sau agenți chimici în dispozitiv. Acest dispozitiv este un aparat electrocasnic. Nu este recomandat pentru depozitarea materialelor care necesită temperaturi stricte.
- ▶ Nu depozitați niciodată în congelator lichide în sticle sau doze (cu excepția băuturilor cu conținut ridicat de alcool), în special băuturi carbogazoase, deoarece acestea se vor sparge în timpul înghețării.
- ▶ Verificați starea alimentelor în cazul în care a avut loc încălzirea congelatorului.
- ▶ Nu setați o temperatură neneesar de joasă în compartimentul frigiderului. În cazul setărilor ridicate, pot apărea temperaturi sub punctul de îngheț. Atenție: Sticlele se pot sparge
- ▶ Nu atingeți produsele înghețate cu mâinile ude (purtați mănuși). În special, nu consumați înghețată pe băț imediat după scoaterea din compartimentul congelatorului. Există riscul de îngheț sau de producere a leziunilor provocate de îngheț. PRIMUL ajutor: puneți imediat sub jet de apă rece. Nu trageți!
- ▶ Nu atingeți suprafața interioară a compartimentului de depozitare al congelatorului atunci când este în funcțiune, în special cu mâinile ude, deoarece mâinile pot îngheța pe suprafață.
- ▶ Deconectați aparatul de la energia electrică în cazul unei pene de curent sau înainte de curățare. Așteptați cel puțin 7 minute înainte de repornirea aparatului, deoarece pornirea frecventă poate deteriora compresorul.
- ▶ Nu utilizați dispozitive electrice în interiorul compartimentelor de depozitare a alimentelor ale aparatului decât dacă acestea sunt de tipul recomandat de către producător. Întreținere/curățare
- ▶ Asigurați-vă că supravegheați copiii dacă aceștia se ocupă de curățare și întreținere.
- ▶ Deconectați aparatul de la rețeaua de alimentare înainte de efectuarea întreținerii de rutină. Așteptați cel puțin 5 minute înainte de repornirea aparatului, deoarece pornirea frecventă poate deteriora compresorul.



## AVERTIZARE!

- ▶ Țineți de ștecăr, nu de cablu, atunci când deconectați aparatul.
- ▶ Nu curățați aparatul cu perii aspre, cu perii de sârmă, cu detergent pulbere, benzină, acetat de amil, acetona sau soluții organice similare, soluții acide sau alcaline. Curățați cu detergent special pentru frigider pentru a evita deteriorările.
- ▶ Nu răzuiți gheața cu obiecte ascuțite. Nu folosiți pulverizatoare, dispozitive electrice de încălzire precum radiatoare, uscătoare de păr, aparate de curățat cu abur sau alte surse de căldură, pentru a evita deteriorarea pieselor din plastic.
- ▶ Nu utilizați dispozitive mecanice sau alte mijloace de a accelera procesul de decongelare, în afara celor recomandate de producător.
- ▶ În cazul în care cablul de alimentare este deteriorat, acesta trebuie înlocuit de către producător, agentul său de service sau persoane calificate similare, pentru a evita orice pericol.
- ▶ Nu încercați să reparați, să dezasamblați sau să modificați dispozitivul pe cont propriu. În cazul în care este necesară o reparație, contactați serviciul de relații cu clienții.
- ▶ Eliminați praful din spatele unității cel puțin o dată pe an, pentru a evita riscul de incendiu, dar și consumul mărit de energie.
- ▶ Nu pulverizați și nu spălați aparatul în timpul curățării.
- ▶ Nu folosiți pulverizarea cu apă sau aburi de apă în timpul curățării aparatului.
- ▶ Nu curățați rafturile reci din sticlă cu apă fierbinte. Schimbarea bruscă de temperatură poate face ca sticla să se spargă.

## Informații privind gazul refrigerant



## AVERTIZARE!

Aparatul conține agentul frigorific inflamabil IZOBUTAN (R600a). Asigurați-vă că circuitul frigorific nu este deteriorat în timpul transportării sau instalării. Scurgerile de agent frigorific pot cauza vătămări ale ochilor sau se pot aprinde. Dacă s-a produs o deteriorare a aparatului, țineți la distanță de sursele de flăcări deschise, ventilați bine camera, nu conectați și nu deconectați cablurile de alimentare ale aparatului sau ale oricărui alt aparat. Informați serviciul de asistență pentru clienți.

În cazul în care agentul frigorific intră în contact cu ochii, spălați imediat în jet de apă și contactați imediat un specialist oftalmolog.

### Utilizarea prevăzută

Acest aparat este proiectat pentru răcirea și congelarea alimentelor. Acesta a fost conceput exclusiv pentru utilizarea în aplicații casnice și similare, precum în zona de bucătărie pentru personalul din magazine, în birouri și în alte medii de lucru; ferme și clienți din hoteluri, moteluri și alte tipuri de medii rezidențiale, precum și în pensiunile de tip bed-and-breakfast și catering. Nu este destinat utilizării comerciale sau industriale.

RO

Nu este permisă aducerea schimbărilor sau modificărilor dispozitivului. Utilizarea necorespunzătoare poate duce la apariția pericolelor și la pierderea garanției.

### Standarde și directive

Acest produs îndeplinește cerințele tuturor directivelor CE aplicabile cu standardele armonizate corespunzătoare și standardele din Regatul Unit, prevăzute pentru marcajul CE și UKCA.

## **i** Observație

Ca urmare a modificărilor tehnice și a diferitelor modele, unele ilustrații din acest manual pot diferi de modelul dvs.

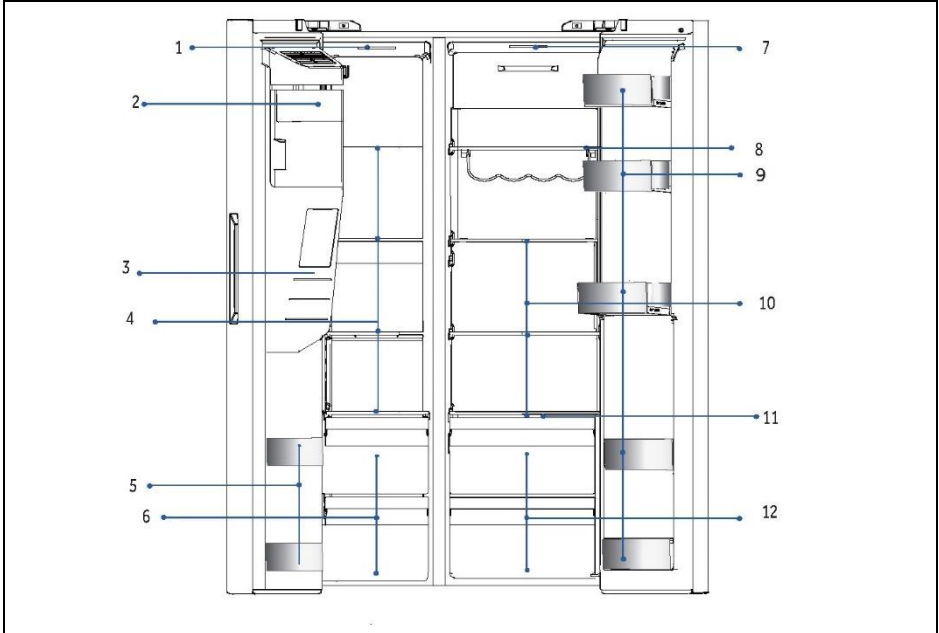

A: Compartiment congelator

B: Compartiment frigider

1 Bec de tavan

7 Bec de tavan

2 Dispozitiv pentru cuburi de gheață cu dozator de gheață

8 Suport pentru vinuri

3 Dozator de apă și gheață

9 Suport pentru sticle

4 Rafturi din sticlă

10 Rafturi din sticlă

5 Suport pentru sticle

11 Placă acoperire My zone

6 Sertare

12 Sertare

## Panou de comenzi

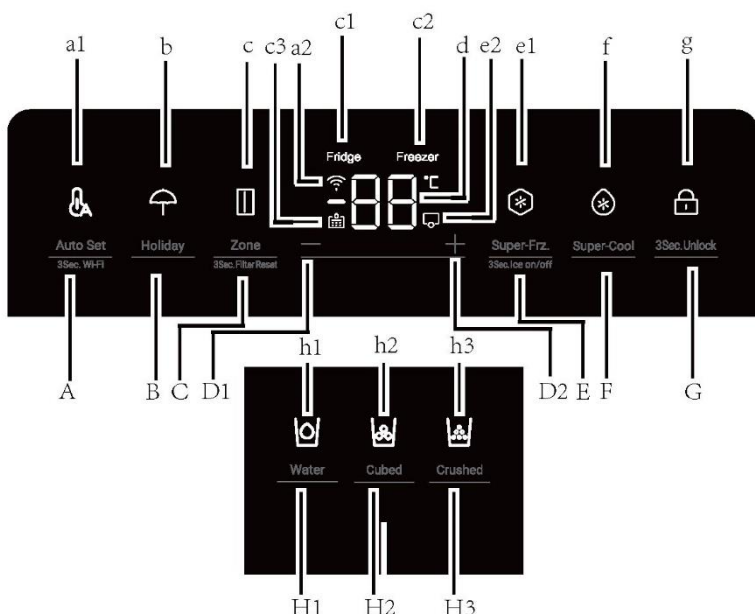

### Taste:

- A Funcția Auto Set /3Sec. Wi-Fi
- B Funcția Holiday
- C Selectare zonă/3Sec.Filter Reset
- D1 Buton pentru reglarea temperaturii „-”
- D2 Buton pentru reglarea temperaturii „+”
- E Pornire/oprire funcție Super-Freeze/3Sec. producere de gheață
- F Funcție Super-Cool
- G Selector blocare panoul
- H1 Selectorul funcției de admisie a apei
- H2 Selector de funcție pentru gheață sub formă de cuburi
- H3 Selector de funcție pentru gheață pisată

### Indicatori:

- a1 Modul Auto Set
- a2 Funcția Wi-Fi
- b Modul Holiday
- c Indicator zonă
- c1 Indicator frigider
- c2 Indicator congelator
- c3 Funcția de resetare a filtrului
- d Afișaj temperatură
- e1 Modul Super-Freeze
- e2 Mod Dispozitiv pentru cuburi de gheață
- f Mod Super-Cool
- g Blocare panou
- h1 Funcția de admisie a apei
- h2 Funcția de cuburi de gheață
- h3 Funcția de gheață pisată

## Înainte de prima utilizare

- ▶ Scoateți toate materialele de ambalare, țineți-le departe de copii și eliminați-le într-un mod ecologic.
- ▶ Curățați interiorul și exteriorul aparatului cu apă și un detergent neutru înainte de a pune alimente în interior.
- ▶ După echilibrarea și curățarea aparatului, așteptați cel puțin 2-5 ore înainte de a-l conecta la rețeaua de alimentare. Consultați secțiunea INSTALARE.
- ▶ Răciți în prealabil compartimentele cu setări ridicate înainte de ale umple cu alimente. Funcția Power-Freeze ajută la răcirea rapidă a compartimentelor.
- ▶ Temperaturile frigiderului și congelatorului sunt setate automat la 5 °C, respectiv -18 °C. Acestea sunt setările recomandate. Dacă doriți, puteți modifica manual aceste temperaturi. Consultați REGLARE TEMPERATURĂ.

## Taste cu senzor

Butoanele de pe panoul de comenzi sunt taste cu senzori, care răspund imediat ce sunt apăsat ușor cu degetul.

## Pornirea/oprirea aparatului

Aparatul intră în funcțiune imediat ce este conectat la rețeaua de alimentare.

Temperaturile afișate indică temperaturile din compartiment.

Este posibil ca blocarea panoului să fie activă.



### Observație

Atunci când aparatul este pornit după deconectarea de la rețeaua de alimentare, poate dura până la 12 ore pentru atingerea temperaturilor corecte.

Goliți aparatul înainte de oprire. Pentru oprirea aparatului, scoateți cablul de alimentare din priză.



### OBSERVAȚIE

Când frigiderul este pornit pentru prima dată, indicatorul se aprinde. Temperaturile frigiderului și congelatorului sunt setate automat la 5 °C, respectiv -18 °C.

## Blocare/deblocare panou

1. Blocare automată: Când ușa frigiderului și ușa congelatorului sunt închise și nu se efectuează nicio acțiune asupra tastei în decursul a 30 de secunde, ecranul de afișare va fi stins și blocat automat.

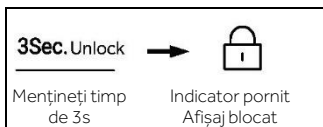

2. Blocare manuală: Când ecranul de afișare este deblocat, apăsați butonul „G” (selector de blocare a panoului) și țineți apăsat timp de 3 secunde; soneria sună o dată, indicatorul „g” (blocare panou) se aprinde, iar afișajul este blocat.



## Reglarea temperaturii

Temperaturile din interior sunt influențate de următorii factori:

- ▶ Temperatura ambientală
- ▶ Frecvența de deschidere a ușii
- ▶ Cantitatea de alimente depozitate
- ▶ Instalarea aparatului

## Ajustarea temperaturii frigiderului

1. Când ecranul de afișare este deblocat, apăsați butonul „C” (selector zonă). Soneria sună o dată, indicatorul „c1” (indicator frigider) luminează intermitent și apoi intră în modul de setare a temperaturii frigiderului.
2. Apăsați o dată butonul „D1” (butonul de reglare a temperaturii „-”); soneria sună o dată, iar temperatura setată a frigiderului va fi redusă cu 1. Temperatura frigiderului se va afișa în secvența „9°C >8°C >7°C >6°C >5°C >4°C >3°C >2°C >1°C”.

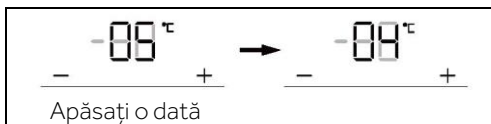

Apăsați o dată

## Reglarea temperaturii frigiderului

3. Apăsați o dată butonul „D2” (butonul de reglare a temperaturii „+”); soneria sună o dată, iar temperatura setată a frigiderului va crește cu 1. Temperatura frigiderului se va afișa în secvența „1 °C > 2°C > 3°C > 4°C > 5°C > 6°C > 7°C > 8°C > 9°C”.

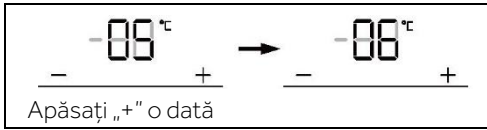

### Observație

După setarea temperaturii, dacă nu există nicio operațiune în 5 secunde, sistemul va salva temperatura setată.

## Ajustarea temperaturii congelatorului

1. Când ecranul de afișare este deblocat, apăsați butonul „C” (selector zonă). Soneria sună o dată, indicatorul „c2” (indicatorul congelatorului) luminează intermitent și apoi intră în modul de setare a temperaturii congelatorului.

2. Apăsați o dată butonul „D1” (butonul de reglare a temperaturii „-”); soneria sună o dată, iar temperatura setată a congelatorului va fi redusă cu 1. Temperatura congelatorului va fi afișată în secvența „-14°C > -15°C > -16°C > -17°C > -18°C > -19°C > -20°C > -21 °C > -22°C > -23°C > -24°C”.

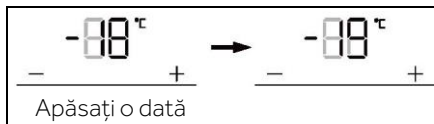

3. Apăsați o dată butonul „D2” (butonul de reglare a temperaturii „+”); soneria sună o dată, iar temperatura setată a congelatorului va crește cu 1. Temperatura congelatorului va fi afișată în secvența „-24°C > -23°C > -22°C > -21°C > -20°C > -19°C > -18°C > -17°C > -16°C > -15°C > -14°C”.

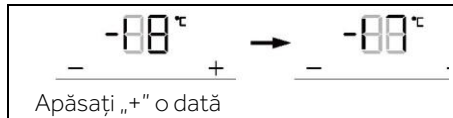

### Observație

După setarea temperaturii, dacă nu există nicio operațiune în 5 secunde, sistemul va salva temperatura setată.

## Modul Auto Set

1. Când ecranul de afișare este deblocat, apăsați butonul „A” (selectorul modului Auto Set); soneria sună o dată, indicatorul „a1” (modul Auto Set) se aprinde și se activează funcția Auto Set.
2. Când indicatorul „a1” (modul Auto Set) se aprinde, apăsați butonul „A” (selectorul modului Auto Set); soneria sună o dată, indicatorul „a1” (modul Auto Set) se stinge, iar funcția Auto Set se oprește.

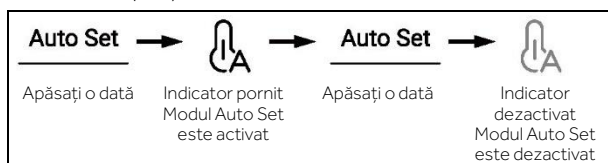

## Observație

În modul Auto Set, temperatura frigiderului sau congelatorului nu poate fi reglată. Dacă apăsați fie butonul „D1” (butonul de reglare a temperaturii „-”), fie butonul „D2” (butonul de reglare a temperaturii „+”) pentru a regla temperatura frigiderului sau a congelatorului, indicatorul „a1” (indicatorul Auto Set) va lumina intermitent și se va auzi un semnal sonor pentru a indica faptul că această operațiune nu poate fi efectuată.

În modul Auto Set, datorită diferitelor metode de control, dacă funcția „Super-Cool”, „Super-Freeze” sau „Holiday” este setată, indicatorul „a1” (modul Auto Set) se stinge, iar funcția Auto Set se dezactivează automat.

## Modul Holiday

Modul Holiday este conceput pentru a nu utiliza frigiderul pentru o perioadă îndelungată. Atunci când este activat modul Holiday, congelatorul este sub control normal, iar temperatura frigiderului este setată automat la 17°C. Temperatura efectivă nu este mai mare de 17°C, ceea ce previne mirosul ciudat cauzat de temperatura excesivă și, în același timp, ajută la reducerea consumului de energie.

1. Când ecranul de afișare este deblocat, apăsați butonul „B” (selectorul modului Holiday); soneria sună o dată, indicatorul „b” (modul Holiday) se aprinde și apoi funcția Holiday va fi activată.
2. Când indicatorul „b” (Mod Holiday) se aprinde, apăsați butonul „B” (selector mod Holiday); soneria sună o dată, indicatorul „b” (mod Holiday) se stinge și apoi funcția Holiday va fi dezactivată.

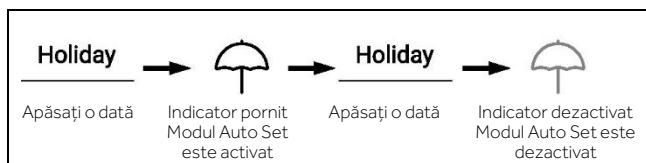

## **i** Observație

În starea Holiday, temperatura frigiderului nu poate fi reglată. Dacă apăsați fie butonul „D1” (butonul de reglare a temperaturii „-”), fie butonul „D2” (butonul de reglare a temperaturii „+”) pentru a regla temperatura frigiderului, indicatorul „b” (indicatorul Holiday) va lumina intermitent și se va auzi un semnal sonor pentru a indica faptul că această operațiune nu poate fi efectuată.

Înainte de a utiliza funcția Holiday, goliți frigiderul pentru a evita ca alimentele depozitate să se strice. Atunci când funcția Holiday este activată, nu pot fi activate în același timp nici funcția „Auto Set” și nici funcția „Super-Cool”.

## Funcția Super-Cool

1. Când ecranul de afișare este deblocat, apăsați butonul „F” (selector Super-Cool); soneria sună o dată, indicatorul „f” (funcția Super-Cool) se aprinde, iar funcția Super-Cool se activează.
2. Când indicatorul „f” (funcția Super-Cool) se aprinde, apăsați butonul „F” (selector Super-Cool); soneria sună o dată, indicatorul „f” (funcția Super-Cool) se stinge, iar funcția Super-Cool se dezactivează.
3. După ce funcția Super-Cool este activată, frigiderul va dezactiva automat funcția când se atinge starea setată. Dacă doriți să ieșiți manual, puteți apăsa butonul „F” (selectorul funcției Super-Cool) pentru a-l opri.

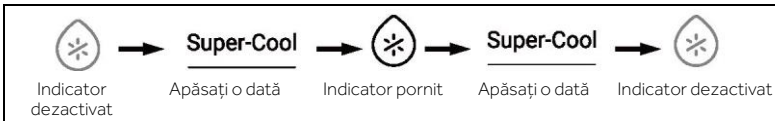

## **i** Observație

În starea Super-Cool, temperatura frigiderului nu poate fi reglată. Dacă apăsați fie butonul „D1” (butonul de reglare a temperaturii „-”), fie butonul „D2” (butonul de reglare a temperaturii „+”) pentru a regla temperatura frigiderului, indicatorul „f” (indicatorul Super-Cool) va lumina intermitent și se va auzi un semnal sonor pentru a indica faptul că această operațiune nu poate fi efectuată.

În starea funcției Super-Cool, funcția Auto-set sau Holiday nu poate fi activată în același timp, din cauza diferitelor moduri de control. Când alegeți o funcție care intră în conflict cu o altă funcție, funcția inițială va fi abandonată automat.

## Funcția Super-Freeze (Super-Frz)

1. Când ecranul de afișare este deblocat, apăsați butonul „E” (selectorul Super-Frz); soneria sună o dată, indicatorul „e1” (funcția Super-Freeze) se aprinde, iar funcția Super-Freeze se activează.
2. Când indicatorul „e1” (Super-Freeze) se aprinde, apăsați butonul „E” (selectorul Super-Frz); soneria sună o dată, indicatorul „e1” (funcția Super-Freeze) se stinge, iar funcția Super-Freeze se dezactivează.
3. După ce funcția Super-Freeze este activată, frigiderul va dezactiva automat funcția când se atinge starea setată. Dacă doriți să ieșiți manual, puteți apăsa butonul „E” (selectorul funcției Super-Frz.) pentru a-l opri.

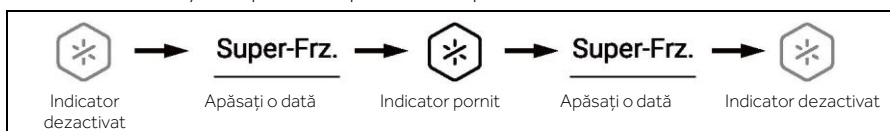

### **i** Observație

În starea Super-Freeze, temperatura congelatorului nu poate fi reglată. Dacă apăsați fie butonul „D1” (butonul de reglare a temperaturii „-”), fie butonul „D2” (butonul de reglare a temperaturii „+”) pentru a regla temperatura congelatorului, indicatorul „e1” (indicatorul Super-Frz) va lumina intermitent și se va auzi un semnal sonor pentru a indica faptul că această operațiune nu poate fi efectuată.

În starea funcției Super-Freeze, funcția Auto-set nu poate fi activată în același timp, din cauza diferitelor moduri de control. Când alegeți o funcție care intră în conflict cu o altă funcție, funcția inițială va fi abandonată automat.

## Funcția filtrului

Când frigiderul funcționează timp de șase luni, indicatorul de atenționare „c3” (funcția de resetare a filtrului) se va aprinde pentru a reaminti utilizatorilor să înlocuiască filtrul cu unul nou. Când filtrul este înlocuit, țineți apăsat butonul „C” (selectorul funcției de resetare a filtrului) timp de 3 secunde pentru a anula mementoul, cronometrul se va reseta, iar soneria va suna.



### **i** Observație

Durata normală de viață a filtrului este de șase luni. Se recomandă înlocuirea filtrului la fiecare șase luni.

## Mod Dispozitiv pentru cuburi de gheață

1. În stare deblocată, apăsați butonul „E” (selector Dispozitiv pentru cuburi de gheață) și mențineți apăsat timp de 3 secunde; soneria sună o dată, indicatorul „e2” (mod Dispozitiv pentru cuburi de gheață) se aprinde, iar modul Dispozitiv pentru cuburi de gheață se activează.
2. Atunci când indicatorul „e2” (modul Dispozitiv pentru cuburi de gheață) se aprinde, apăsați butonul „E” (selector mod Dispozitiv pentru cuburi de gheață) și mențineți apăsat timp de 3 secunde; soneria sună o dată, indicatorul „e2” (modul Dispozitiv pentru cuburi de gheață) se stinge, iar modul Dispozitiv pentru cuburi de gheață se dezactivează.



### Observație

Când aplicația este pornită, dispozitivul pentru cuburi de gheață este oprit în mod implicit. Când nu aveți nevoie de cuburi de gheață pentru o perioadă lungă de timp, dezactivați funcția Dispozitiv pentru cuburi de gheață, goliți recipientul și introduceți recipientul curățat. Dispozitivul pentru cuburi de gheață poate fi configurat numai cu producătorul sau achiziționat de la agentul său de service.

## Funcția de admisie a apei

În orice stare (blocată sau deblocată), apăsați butonul „H1” (selectorul funcției de admisie a apei); soneria sună o dată, indicatorul „h1” (funcția de admisie a apei) se aprinde, iar funcția de admisie a apei se activează.

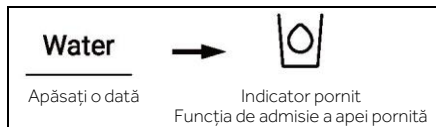

### Observație

1. Când indicatorul „h1” (Funcția de admisie a apei) se aprinde, indicatorul „h2” (Funcția de cuburi de gheață) și indicatorul „h3” (Funcția de gheață pisată) se sting. După apăsarea paletei dozatorului, apa va curge din orificiul de admisie.
2. Când durata de admisie a apei ajunge la 150s, frigiderul va emite un semnal sonor și va păstra apa până când durata ajunge la 180s; apa va fi oprită și supapa de apă va intra în perioada de protecție de 200s. După aceea, admisia apei poate fi efectuată din nou.
3. Când timpul cumulativ de admisie a apei ajunge la 5 minute în 10 minute, supapa de apă intră în perioada de protecție de 10 minute. După aceea, se poate efectua din nou admisia apei.

## Funcția de gheață sub formă de cuburi

În orice stare (blocată sau deblocată), apăsați butonul „H2” (selectorul funcției de cuburi de gheață); soneria sună o dată, indicatorul „h2” (funcția de cuburi de gheață) se aprinde, iar apoi funcția de cuburi de gheață va fi activată.

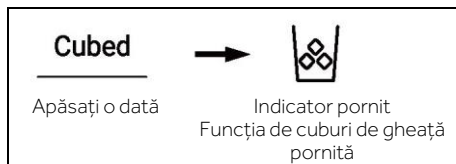

## Observație

1. Când indicatorul „h2” (Funcția de cuburi de gheață) se aprinde, indicatorul „h1” (Funcția de admisie a apei) și indicatorul „h3” (Funcția de gheață pisată) se sting. După apăsarea microcomutatorului distribuitorului, cuburile de gheață vor fi distribuite din portul de admisie.
2. Atunci când Dispozitivul pentru cuburi de gheață este conectat pentru prima dată la rețeaua electrică, funcția de gheață sub formă de cuburi este oprită în mod implicit.
3. Apăsați microcomutatorul distribuitorului; indicatorul luminos al acestuia se aprinde cu capacul deschis. Apoi, motorul de pisare a gheții începe să se rotească în sens invers acelor de ceasornic pentru a împinge cuburile de gheață. Închideți microcomutatorul distribuitorului; motorul pentru pisarea gheții se va opri, capacul distribuitorului se va închide și becul se va stinge după 5 secunde.
4. În starea Cuburi de gheață, dacă această funcție durează de mai mult de 50 de secunde, se va emite un semnal sonor de alertă (bătaie) pentru a anunța utilizatorii să o închidă. Când timpul ajunge la 1 minut, sistemul este forțat să oprească funcția de gheață sub formă de cuburi; funcția se va relua atunci când comutatorul este apăsat data viitoare.
5. În timpul preparării gheții sub formă de cuburi, dacă ușa frigiderului este deschisă, motorul care livrează gheață se va opri, capacul dozatorului se va închide, lumina dozatorului se va stinge, iar gheața sub formă de cuburi se va opri.
6. Este interzis să se ia gheață atunci când ușa frigiderului este deschisă.

## Funcția de gheață pisată

În orice stare (blocată sau deblocată), apăsați butonul „H3” (funcția selectorul funcției de gheață pisată); soneria sună o dată, indicatorul „h3” (funcția de gheață pisată) se aprinde, iar apoi funcția de gheață pisată se activează.



## **i** Observație

Când indicatorul „h3” (funcția de gheață pisată) se aprinde, indicatorul „h1” (funcția de admisie a apei) și indicatorul „h2” (funcția de cuburi de gheață) se sting. După apăsarea microcomutatorului distribuitorului, gheața pisată va ieși prin portul de admisie.

Apăsați microcomutatorul distribuitorului; indicatorul luminos al acestuia se aprinde cu capacul deschis. Apoi, motorul de zdrobire a gheții începe să se rotească în sensul acelor de ceasornic pentru a împinge cuburile de gheață. Închideți microcomutatorul distribuitorului; motorul pentru pisarea gheții se va opri, capacul distribuitorului se va închide și becul se va stinge după 5 secunde.

În starea de gheață pisată, atunci când timpul de zdrobire a gheții este mai mare de 50 de secunde, va începe să sune un semnal de alarmă (bătaie) pentru a anunța utilizatorii să o oprească. Când timpul ajunge la 1 minut, este forțată să se oprească; funcția se va relua atunci când comutatorul este apăsat data viitoare.

În timpul preparării gheții pisate, dacă ușa frigiderului este deschisă, motorul care livrează gheață se va opri, cu capacul dozatorului se va închide, lumina dozatorului se va stinge, iar gheața pisată se va opri.

Este interzis să zdrobiți gheața cu ușa frigiderului deschisă.

## Alarmă deschidere ușă

Dacă orice ușă este ținută deschisă prea mult timp sau ușa nu este închisă bine, frigiderul va emite un semnal sonor la intervale stabilite, pentru a vă aminti să închideți ușa la timp.

## Oprire memorie

Starea de lucru înainte de oprire este memorată. După repornire, aparatul va funcționa în continuare conform setărilor înainte de oprire.

## Utilizarea dozatorului de apă și gheață

Apăsați butonul de selectare a dozatorului în mod repetat până când se aprinde indicatorul luminos de deasupra indicatorului dorit.

Apăsați paleta dozatorului (1) cu un pahar sau un alt recipient pentru a distribui cuburi de gheață, apă sau gheață pisată.

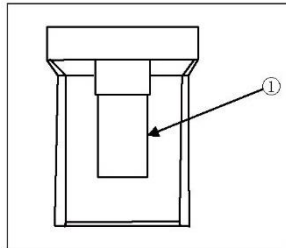

## SFATURI LEGATE DE DEPOZITAREA ALIMENTELOR PROASPETE

### Depozitarea în compartimentul frigiderului

1. Mențineți temperatura frigiderului sub 5 °C.
2. Alimentele fierbinți trebuie răcite la temperatura camerei înainte de a fi depozitate în aparat.
3. Alimentele depozitate în frigider trebuie spălate și uscate înainte de depozitare.
4. Alimentele care vor fi depozitate trebuie sigilate corespunzător pentru a evita modificarea mirosului sau a gustului.
5. Nu depozitați cantități excesive de alimente. Lăsați spații între alimente pentru a permite trecerea fluxului de aer rece în jurul acestora, pentru o răcire mai bună și mai omogenă.
6. Alimentele consumate zilnic trebuie depozitate în partea din față a raftului.
7. Lăsați un spațiu între alimente și pereții interior, pentru a permite trecerea aerului. În special, nu depozitați alimente lipite de peretele din spate: alimentele pot îngheța pe perețele din spate. Evitați contactul direct dintre alimente (în special alimentele uleioase sau acide) și căptușeala interioară, deoarece uleiul/acidul poate eroda căptușeala interioară. Curățați reziduurile de ulei/acid atunci când le depistați.
8. Decongețați alimentele congelate în compartimentul de depozitare al frigiderului. În acest fel, puteți utiliza alimentele congelate pentru a reduce temperatura din compartiment și pentru a economisi energie.
9. Procesul de îmbătrânire a fructelor și legumelor precum dovlecei, pepene, papaya, banane, ananas etc. poate fi accelerat în frigider. Prin urmare, nu este recomandată depozitarea lor în frigider. Totuși, coacerea fructelor foarte verzi poate fi accelerată pentru o anumită perioadă. Și ceapa, usturoiul, ghimbirul și alte legume rădăcinoase trebuie depozitate la temperatura camerei.
10. Mirosurile neplăcute din interiorul frigiderului reprezintă un semn că ceva s-a vărsat și este necesară curățarea. Consultați secțiunea ÎNGRIJIRE ȘI CURĂȚARE.
11. Alimentele diferite trebuie amplasate în zone diferite, în funcție de proprietățile acestora:

- 1-Unt, brânză etc.
- 2-Ouă, alimente în conserve, condimente etc.
- 3/4/5-Băuturi și alimente în sticle
- 6-Alimente murate, alimente în conserve etc.
- 7/8-Produse din carne, pește, alimente crude
- 9-Conservă, produse lactate etc.
- 10-Fructe, legume, salată etc.
- 11-Carne gătită, cârnați etc.

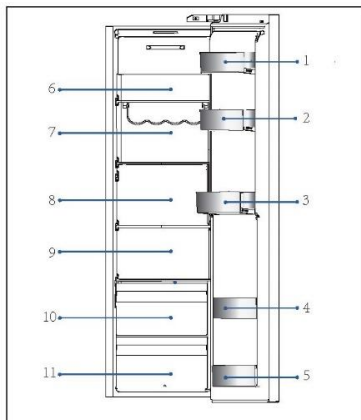

## SFATURI LEGATE DE DEPOZITAREA ALIMENTELOR PROASPETE

### Depozitarea în compartimentul congelatorului

1. Mențineți temperatura congelatorului la  $-18^{\circ}\text{C}$ .
2. Cu 12 de ore înainte de congelare porniți funcția Super-Freeze; pentru cantități mici de alimente sunt suficiente 4-6 ore.
3. Alimentele fierbinți trebuie răcite la temperatura camerei înainte de a fi depozitate în compartimentul congelatorului.
4. Alimentele tăiate în bucăți mici se vor congela mai repede și vor fi mai ușor de decongelat și gătit. Greutatea recomandată pentru fiecare bucată este de sub 2,5 kg.
5. Este recomandată ambalarea alimentelor înainte de amplasarea lor în congelator. Exteriorul ambalajului trebuie să fie uscat pentru a evita lipirea pungilor între ele. Materialele folosite pentru ambalare trebuie să nu aibă miros, să fie etanșe, să nu fie otrăvitoare sau toxice.
6. Pentru a evita expirarea perioadelor de depozitare, notați data congelării, limita în timp și denumirea alimentelor pe ambalaj în funcție de perioadele de depozitare ale diferitelor alimente.
7. **AVERTIZARE!** Produsele acide, alcaline și sarea etc. pot eroda suprafața interioară a congelatorului. Nu puneți alimentele care conțin aceste substanțe (de exemplu, pește marin) direct pe suprafața interioară. Apa sărată din interiorul congelatorului trebuie curățată imediat.
8. Nu depășiți perioadele de depozitare a alimentelor recomandate de producători. Scoateți din congelator numai cantitatea necesară de alimente.
9. Alimentele diferite trebuie amplasate în zone diferite, în funcție de proprietățile acestora:

- 1- Articole ușoare, precum înghețată, legume, pâine etc.
- 2- Porții mari/mai grele de alimente precum cotletele pentru grătar
- 3- Pizza etc.

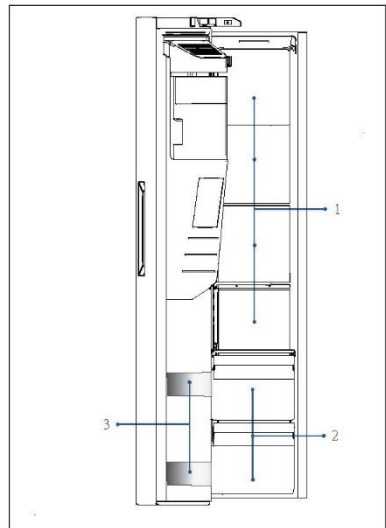

**OBSERVAȚIE: DEPOZITARE**

1. Vă rugăm să păstrați distanța mai mare de 10 mm între alimentele stocate și senzor pentru a asigura efectul de răcire.
2. Vă rugăm să păstrați sertarul cel mai mic atunci când aparatul funcționează pentru a asigura efectul de răcire.
3. Produsele alimentare care includ gheață (cum ar fi înghețata etc.) ar trebui să fie depozitate în compartimentul congelatorului, nu în suporturile pentru sticle. Schimbările de temperatură la care sunt expuse suporturile pentru sticle, cauzate de deschiderea și închiderea ușii, pot dezgheța alimentele.
4. Consumați alimentele decongelate în scurt timp. Alimentele dezghețate nu pot fi recongelate decât dacă sunt gătite mai întâi. În caz contrar, acestea nu mai sunt comestibile.
5. Nu încărcați cantități excesive de alimente proaspete în compartimentul congelatorului. Consultați capacitatea de congelare a congelatorului - Vedeti DATELE TEHNICE sau datele de pe plăcuța de identificare.
6. Alimentele pot fi depozitate în congelator la o temperatură de cel puțin -18 °C timp de 2-12 luni, în funcție de proprietăți (de ex. carnea: 3-12 luni, legumele: 6-12 luni)
7. Atunci când congelați alimente proaspete, evitați contactul dintre acestea și alimentele deja congelate. Risc de decongelare!
8. Decongelați alimentele congelate în frigider. În acest fel, puteți utiliza alimentele congelate pentru a reduce temperatura din compartiment și pentru a economisi energie.

**În cazul depozitării alimentelor congelate comercial, urmați următoarele indicații:**

1. Urmăți întotdeauna indicațiile producătorilor cu privire la perioada în care trebuie să păstrați alimentele. Nu depășiți aceste indicații!
2. Încercați să păstrați durata de timp dintre cumpărare și depozitare cât mai mică posibil pentru a menține calitatea alimentelor.
3. Cumpărați alimente congelate care au fost depozitate la o temperatură de -18 °C sau mai joasă.
4. Evitați să cumpărați alimente care au gheață pe ambalaj; acest lucru indică faptul că produsele pot să fi fost dezghețate parțial și recongelate într-un anumit moment; creșterile de temperatură afectează calitatea alimentelor.



## Sfaturi de economisire a energiei

- ▶ Asigurați-vă că aparatul este ventilat corespunzător (consultați secțiunea INSTALARE).
- ▶ Nu instalați aparatul în lumina directă a soarelui sau în apropierea surselor de căldură (de ex., cuptoare, radiatoare).
- ▶ Evitați setarea temperaturilor nenecesare de scăzute în aparat. Consumul de energie crește odată cu scăderea temperaturii setate în aparat.
- ▶ Funcții precum POWER-FREEZE consumă mai multă energie.
- ▶ Lăsați alimentele calde să se răcească înainte de a le amplasa în aparat.
- ▶ Deschideți ușa aparatului cât mai puțin și pentru o perioadă cât mai scurtă posibil.
- ▶ Nu umpleți excesiv aparatul, pentru a evita obstrucționarea fluxului de aer.
- ▶ Evitați prezența aerului în ambalajul alimentelor.
- ▶ Mențineți garniturile ușii curate astfel încât ușa să se închidă corect întotdeauna.
- ▶ Decongelați alimentele congelate în compartimentul de depozitare al frigiderului.
- ▶ Configurația pentru economisirea cea mai mare de energie necesită păstrarea sertarelor, cutiilor de alimente și rafturilor etc. în starea lor din fabrică, iar alimentele trebuie plasate cât mai departe posibil, fără a bloca orificiile de ieșire a aerului de pe conducta de aer.

### Rafturi ajustabile

1. Înălțimea rafturilor poate fi ajustată pentru a se potrivi nevoilor dvs. de depozitare.
2. Pentru re poziționarea unui raft, scoateți-l mai întâi prin ridicarea marginii din spate ① și tragerea sa în afară ②.
3. Pentru montarea la loc, așezați-l pe canalele de pe ambele părți și împingeți-l în cea mai din spate poziție, până când partea din spate a raftului este fixată în interiorul fantelor laterale.

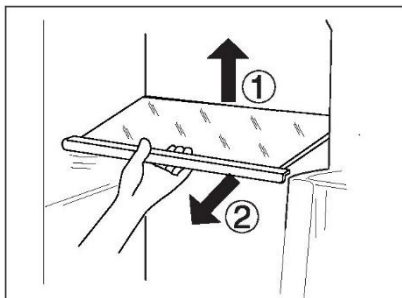

### **i** OBSERVAȚIE

Asigurați-vă că toate capetele unui raft sunt drepte.

### Rafturi de ușă detașabile/suport pentru sticle

1. Rafturile de ușă/suportul pentru sticle pot fi demontate pentru a fi curățate:
2. Puneți mâinile pe fiecare parte a rafturilor/suportului pentru sticle, ridicați-l ① și trageți-l în afară ②.
3. Pentru introducerea rafturilor de pe ușă/suportului pentru sticle urmați pașii de mai sus în ordine inversă.

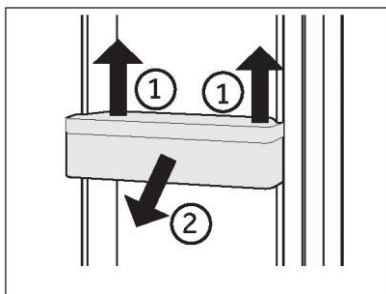

### Sertar demontabil

Pentru a scoate sertarul, trageți în afară până la maximum ①, ridicați și scoateți-l ②.

Pentru introducerea sertarului urmați pașii de mai sus în ordine inversă.

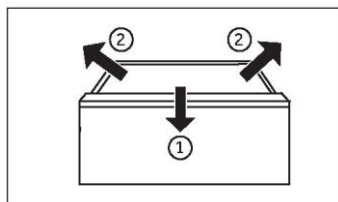

### Recipient de gheață

#### Oprirea producției de cuburi de gheață

Dacă nu este nevoie de gheață sau apă pe o perioadă lungă de timp, supapa dintre alimentarea cu apă și aparat poate fi oprită.

Cutia cu gheață trebuie curățată, uscată și introdusă din nou în aparat pentru a preveni apariția mirosurilor.

### Scoaterea recipientului pentru gheață

1. Prindeți ambele mânere laterale.
2. Ridicați recipientul în sus.
3. Trageți recipientul afară.

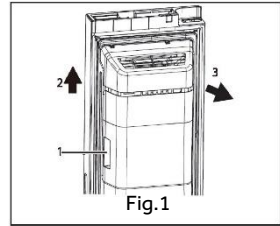

Fig.1

### Reinstalarea recipientului pentru gheață

Pentru a reinstala recipientul pentru gheață, suportul în formă de U din spatele recipientului pentru gheață (1 din Fig.2) trebuie aliniat cu structura metalică corespunzătoare. Urmați pașii din Fig.1 în ordine inversă.

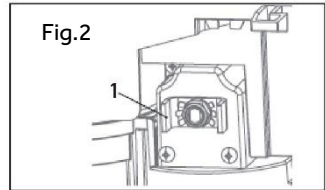

Fig.2



### OBSERVAȚIE

Umezeala poate condensa și îngheța cutia de gheață în loc.



### AVERTIZARE!

Deconectați aparatul de la rețeaua de alimentare înainte de curățare.

### Curățare

Curățați aparatul atunci când sunt depozitate puține alimente sau când acesta este gol.

Aparatul trebuie curățat o dată la patru săptămâni pentru o întreținere corectă și pentru a preveni mirosurile neplăcute cauzate de măncarea depozitată.



### AVERTIZARE!

- ▶ Nu curățați aparatul cu perii aspre, cu perii de sârmă, cu detergent pulbere, benzină, acetat de amil, acetonă sau soluții organice similare, soluții acide sau alcaline. Curățați cu detergent special pentru frigider pentru a evita deteriorările.
- ▶ Nu pulverizați și nu spălați aparatul în timpul curățării.
- ▶ Nu folosiți pulverizarea cu apă sau aburi de apă în timpul curățării aparatului.
- ▶ Nu curățați rafturile reci din sticlă cu apă fierbinte. Schimbarea bruscă de temperatură poate face ca sticla să se spargă.
- ▶ Nu atingeți suprafața interioară a compartimentului de depozitare al congelatorului, în special cu mâinile ude, deoarece mâinile pot îngheța pe suprafață.
- ▶ În cazul încălzirii, verificați starea produselor congelate.

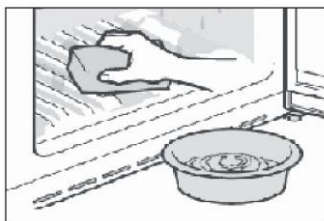

- ▶ Asigurați întotdeauna curățenia garniturii ușii.
  - ▶ Curățați interiorul și carcasa aparatului cu un burete înmuiat în apă caldă și detergent neutru.
1. Este indicat să ștergeți interiorul și exteriorul frigiderului, inclusiv garniturile ușilor, raftul de pe uși, rafturile din sticlă, cutiile și celelalte elemente, cu un prosop moale sau cu un burete înmuiat în apă caldă (puteți adăuga detergent neutru în apa caldă).

2. Dacă se varsă lichid, îndepărtați toate părțile contaminate, clătiți direct cu jet de apă, uscați-le și puneți-le înapoi în frigider.
  3. Dacă se varsă alimente cu consistență cremoasă (cum ar fi smântâna, înghețata topită), vă rugăm să îndepărtați toate părțile contaminate, puneți-le în apă caldă la aproximativ 40 °C pentru o perioadă de timp, apoi clătiți-le cu jet de apă, uscați-le și puneți-le înapoi în frigider.
  4. În cazul în care o parte mică sau o componentă este blocată în interiorul frigiderului (între rafturi sau sertare), utilizați o perie mică și moale pentru a o elibera. Dacă nu ați putut ajunge la piesa respectivă, contactați serviciul Haier.
- ▶ Clătiți și uscați cu o cârpă moale.
  - ▶ Nu curățați nicio parte a aparatului în mașina de spălat vase.
  - ▶ Așteptați cel puțin 5 minute înainte de repornirea aparatului, deoarece pornirea frecventă poate deteriora compresorul.

### Decongelarea

Decongelarea compartimentului frigiderului și congelatorului are loc automat, nefiind necesară intervenția manuală.

## Înlocuirea becurilor LED



### AVERTIZARE!

Nu înlocuiți becul LED de unul singur. Acesta trebuie înlocuit de producător sau de un agent de service autorizat

Becul are un LED ca sursă de lumină a acestuia au un consum redus de energie și o durată mare de viață. În cazul în care există anormalități, contactați serviciul pentru clienți. Consultați secțiunea **SERVICIU PENTRU CLIEŢI**.

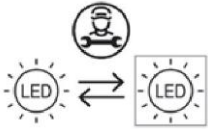

Sursă de lumină (numai cu LED) care poate fi înlocuită de către un profesionist.

Acest produs conține o sursă de lumină cu clasa de eficiență energetică G.

Compartiment	Tensiune	Clasa de eficiență energetică	Model
Frigider	12V	G	HSW59F18EIPT
Congelator	12V	G	HSW59F18EIMM

## Curățarea recipientului pentru gheață

Curățați recipientul pentru gheață periodic cu apă caldă, mai ales dacă cuburile de gheață îmbătrânesc și sunt învechite. Uscați bine recipientul înainte de a-l pune din nou în aparat pentru a preveni lipirea cuburilor de gheață de pereți.

## Neutilizare pentru o perioadă lungă de timp

Dacă aparatul nu este utilizat pe o perioadă extinsă de timp și nu veți folosi funcția Holiday pentru frigider:

- ▶ Scoateți alimentele.
- ▶ Deconectați cablul de alimentare.
- ▶ Curățați aparatul conform descrierii de mai sus.
- ▶ Țineți ușile congelatorului deschise pentru a preveni apariția mirosurilor neplăcute în interior.



### OBSERVAȚIE

Opriiți aparatul numai dacă este strict necesar.

### Mutarea aparatului

1. Scoateți toate alimentele și deconectați aparatul.
2. Securizați rafturile și restul părților mobile din frigider și congelator cu bandă adezivă.
3. Nu înclinați frigiderul la mai mult de 45°, pentru a evita deteriorarea sistemului frigorific.



### AVERTIZARE!

- ▶ Nu ridicați aparatul de mână.
- ▶ Nu poziționați niciodată aparatul orizontal pe sol.

### Înlocuirea filtrului

Filtrul de apă trebuie schimbat aproximativ la fiecare 6 luni, când se aprinde indicatorul „c3” (funcția de resetare a filtrului).

Setul de filtre poate fi comandat prin **SERVICIUL PENTRU CLIENȚI**.



### AVERTIZARE!

- ▶ Înainte de a înlocui filtrul, dezactivați aparatul și deconectați ștecărul de la rețeaua de alimentare.
- ▶ Opriti alimentarea cu apă.

1. Scoateți (1) clema de blocare (C) de pe ambele părți ale filtrului (A) și deconectați ambele conducte (2).
2. Instalați noul filtru în poziția corectă; săgeata indică direcția de curgere a apei. Repetați pasul 1 în ordine inversă.
3. Introduceți ștecărul în priză și deschideți clapeta de apă pentru a spăla furtunurile.
4. Resetați indicatorul „Schimbare filtru”: țineți apăsat butonul „C” (selectorul funcției de resetare a filtrului) timp de 3 secunde, indicatorul „c3” se stinge.

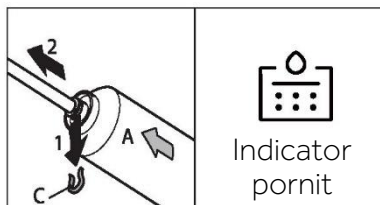

### AVERTIZARE!

- ▶ Asigurați-vă întotdeauna că toate conexiunile sunt bine strânse, uscate și etanșe!
- ▶ Aveți grijă ca furtunul să nu fie distrus, îndoit sau răsucit.

Multe probleme care pot apărea pot fi rezolvate de dvs., fără a fi necesare cunoștințe specifice. În cazul unei probleme verificați toate posibilitățile afișate și urmați instrucțiunile de mai jos înainte de a apela la un serviciu post-vânzare. Consultați secțiunea **SERVICIU PENTRU CLIENȚI**.



## AVERTIZARE!

- ▶ Înainte de întreținere, dezactivați aparatul și deconectați ștecărul de la rețeaua de alimentare.
- ▶ Echipamentele electrice trebuie depanate numai de către specialiști calificați în domeniul electric, deoarece reparațiile necorespunzătoare pot provoca daune indirecte considerabile.
- ▶ Un articol furnizat deteriorat trebuie înlocuit numai de către producător, agentul său de service sau persoane calificate similare, pentru a evita orice pericol.

Problemă	Cauză posibilă	Soluție posibilă
Compresorul nu funcționează.	<ul style="list-style-type: none"> <li>• Ștecărul de alimentare nu este conectat la priza de alimentare.</li> <li>• Aparatul este în ciclul de decongelare</li> </ul>	<ul style="list-style-type: none"> <li>• Conectați ștecărul de alimentare.</li> <li>• Acest lucru este normal în cazul unei decongelări automate</li> </ul>
Aparatul pornește frecvent sau pentru o perioadă prea mare de timp.	<ul style="list-style-type: none"> <li>• Temperatura interioară sau exterioară este prea ridicată.</li> <li>• Aparatul a fost deconectat de la energia electrică pentru o perioadă de timp.</li> <li>• O ușă a aparatului nu este închisă etanș.</li> <li>• Ușa a fost deschisă prea des sau pentru o perioadă prea lungă de timp.</li> <li>• Setarea temperaturii pentru compartimentul congelatorului este prea joasă.</li> <li>• Garnitura ușii este murdară, uzată, crăpată sau așezată incorect.</li> <li>• Circulația necesară a aerului nu este garantată.</li> </ul>	<ul style="list-style-type: none"> <li>• În acest caz, este normal ca aparatul să funcționeze mai mult timp.</li> <li>• În mod normal, durează între 8 și 12 ore ca aparatul să se răcească complet.</li> <li>• Închideți ușa/sertarul și asigurați-vă că aparatul este amplasat pe o suprafață dreaptă și că nu există vreun aliment sau recipient care să deranjeze ușa</li> <li>• Nu deschideți ușa/sertarul prea des.</li> <li>• Setati temperatura la un valoare mai ridicată până când este obținută o temperatură satisfăcătoare a frigiderului. Durează 24 de ore ca temperatura frigiderului să se stabilizeze.</li> <li>• Curățați garnitura ușii/sertarului sau înlocuiți-o prin serviciul pentru clienți.</li> <li>• Asigurați o ventilație adecvată.</li> </ul>

Problemă	Cauză posibilă	Soluție posibilă
Interiorul frigiderului este murdar și/sau miroase.	<ul style="list-style-type: none"> <li>Interiorul frigiderului necesită curățare.</li> <li>Sunt depozitate alimente cu miros puternic în frigider.</li> </ul>	<ul style="list-style-type: none"> <li>Curățați interiorul frigiderului</li> <li>Ambalați bine alimentele.</li> </ul>
Aparatul emite sunete anormale.	<ul style="list-style-type: none"> <li>Aparatul nu se află pe o suprafață dreaptă.</li> <li>Aparatul atinge unele obiecte din jurul acestuia.</li> </ul>	<ul style="list-style-type: none"> <li>Reglați suportul pentru a aduce aparatul la același nivel.</li> <li>Îndepărtați obiectele din jurul aparatului.</li> </ul>
În interiorul aparatului nu este suficient de rece.	<ul style="list-style-type: none"> <li>Temperatura setată este prea ridicată.</li> <li>Au fost depozitate alimente prea calde.</li> <li>Au fost depozitate prea multe alimente în același timp.</li> <li>Produsele sunt prea apropiate între ele.</li> <li>O ușă/un sertar al aparatului nu este închis etanș.</li> <li>Ușa/sertarul a fost deschis prea des sau pentru o perioadă prea mare de timp.</li> </ul>	<ul style="list-style-type: none"> <li>Resetați temperatura.</li> <li>Răciți întotdeauna produsele înainte de a le depozita.</li> <li>Depozitați întotdeauna cantități mici de alimente.</li> <li>Lăsați un spațiu liber între mai multe alimente pentru a permite trecerea aerului.</li> <li>Închideți ușa/sertarul</li> <li>Nu deschideți ușa/sertarul prea des.</li> </ul>
În interiorul aparatului este prea rece.	<ul style="list-style-type: none"> <li>Temperatura setată este prea joasă.</li> <li>Funcția Super-Frz/Super-Cool este activată sau este activă de prea mult timp.</li> </ul>	<ul style="list-style-type: none"> <li>Resetați temperatura.</li> <li>Opriti funcția Super-Frz/Super-Cool</li> </ul>
Se formează umezeală în interiorul compartimentului frigiderului.	<ul style="list-style-type: none"> <li>Climatul este prea călduros și prea umed.</li> <li>O ușă/un sertar al aparatului nu este închis etanș.</li> <li>Ușa/sertarul a fost deschis prea des sau pentru o perioadă prea mare de timp.</li> <li>Recipientele cu alimente sau lichide sunt lăsate deschise.</li> </ul>	<ul style="list-style-type: none"> <li>Creșteți temperatura.</li> <li>Închideți ușa/sertarul.</li> <li>Nu deschideți ușa/sertarul prea des.</li> <li>Lăsați alimentele fierbinti să se răcească la temperatura camerei și acoperiți alimentele și lichidele.</li> </ul>
Umiditatea se acumulează pe suprafața exterioară	<ul style="list-style-type: none"> <li>Climatul este prea călduros și prea umed.</li> </ul>	<ul style="list-style-type: none"> <li>Acest lucru este normal într-un climat umed și se va modifica atunci când umiditatea va scădea.</li> </ul>
a frigiderului său între uși/ușă și sertar.	<ul style="list-style-type: none"> <li>Ușa nu este închisă etanș. Aerul rece din aparat și aerul cald din exterior formează condens.</li> </ul>	<ul style="list-style-type: none"> <li>Asigurați-vă că ușa/sertarul este închis etanș.</li> </ul>
Gheață solidă în compartimentul congelatorului.	<ul style="list-style-type: none"> <li>Produsele nu au fost ambalate corespunzător.</li> <li>O ușă/un sertar al aparatului nu este închis etanș.</li> <li>Ușa/sertarul a fost deschis prea des sau pentru o perioadă prea mare de timp.</li> </ul>	<ul style="list-style-type: none"> <li>Ambalați întotdeauna bine produsele.</li> <li>Închideți ușa/sertarul.</li> <li>Nu deschideți ușa/sertarul prea des.</li> <li>Curățați garnitura ușii/sertarului sau înlocuiți-o cu una nouă.</li> </ul>

Problemă	Cauză posibilă	Soluție posibilă
	<ul style="list-style-type: none"> <li>Garnitura ușii/seretarului este murdară, uzată, crăpată sau așezată incorect.</li> <li>Ceva din interior împiedică închiderea corespunzătoare a ușii/seretarului.</li> </ul>	<ul style="list-style-type: none"> <li>Repoziționați rafturile, rafturile de ușă sau recipientele interne pentru a permite închiderea ușii/seretarului.</li> </ul>
Lateralele dulapului și garnitura ușii se încălzesc.	<ul style="list-style-type: none"> <li>-</li> </ul>	<ul style="list-style-type: none"> <li>Acest lucru este normal.</li> </ul>
Aparatul emite sunete anormale.	<ul style="list-style-type: none"> <li>Aparatul nu se află pe o suprafață dreaptă.</li> <li>Aparatul atinge unele obiecte din jurul acestuia.</li> </ul>	<ul style="list-style-type: none"> <li>Reglați suportul pentru a aduce aparatul la același nivel.</li> <li>Îndepărtați obiectele din jurul aparatului.</li> </ul>
Se aude un sunet similar cu cel al apei care curge.	<ul style="list-style-type: none"> <li>-</li> </ul>	<ul style="list-style-type: none"> <li>Acest lucru este normal.</li> </ul>
Veți auzi o alarmă sonoră.	<ul style="list-style-type: none"> <li>Ușa compartimentului de depozitare al frigiderului este deschisă.</li> </ul>	<ul style="list-style-type: none"> <li>Închideți ușa.</li> </ul>
Veți auzi un zumzet slab.	<ul style="list-style-type: none"> <li>Sistemul anti-condens este în funcțiune</li> </ul>	<ul style="list-style-type: none"> <li>Acesta împiedică formarea condensului și este normal</li> </ul>
Iluminarea interioară sau sistemul de răcire nu funcționează.	<ul style="list-style-type: none"> <li>Ștecărul de alimentare nu este conectat la priza de alimentare.</li> <li>Sursa de alimentare nu este intactă.</li> <li>Becul cu LED este defect.</li> </ul>	<ul style="list-style-type: none"> <li>Conectați ștecărul de alimentare.</li> <li>Verificați sursa de alimentare cu energie electrică din cameră. Contactați compania locală de electricitate!</li> <li>Contactați serviciul de depanare pentru înlocuirea becului.</li> </ul>
Scurgeri sau picurare de apă de la gura de scurgere a distribuitorului de apă.	<ul style="list-style-type: none"> <li>Rezervorul de apă nu este instalat corect</li> <li>Tubulatura dozatorului de apă nu este înșurubată strâns de rezervor.</li> <li>Lipsește garnitura inelară din silicon alb de la gura de scurgere a apei.</li> </ul>	<ul style="list-style-type: none"> <li>Montați din nou rezervorul de apă în ușa frigiderului, asigurându-vă că este împins complet în ușă.</li> <li>Gura de scurgere a apei este înșurubată ferm de rezervorul de apă.</li> <li>Verificați dacă gura de scurgere a apei are o garnitură inelară din silicon alb la capătul rezervorului înainte de a monta gura de scurgere a apei pe rezervorul de apă.</li> </ul>

Pentru contactarea asistenței tehnice, vizitați site-ul nostru web:  
<https://corporate.haier-europe.com/en/>

La secțiunea „website” alegeți marca produsului dvs. și țara dvs. Veți fi redirectionat către website-ul specific unde puteți găsi numărul de telefon și formularul de contactare a asistenței tehnice.

RO

### Pană de curent

În cazul unei pene de curent, alimentele ar trebui să rămână reci timp de aproximativ 5 ore. Urmăți aceste sfaturi în cazul unei pene de curent prelungite, în special pe timpul verii:

- ▶ Deschideți ușa/serarul de cât mai puține ori posibil.
- ▶ Nu puneți alimente adiționale în aparat în timpul unei pene de curent.
- ▶ În cazul în care știți că se va produce o pană de curent, iar durata acesteia va fi mai mare de 5 ore, faceți cuburi de gheață și puneți-le într-un recipient în partea de sus a compartimentului frigiderului.
- ▶ Imediat după întreruperea energiei electrice este necesară inspectarea produselor.
- ▶ Dat fiind faptul că temperatura din frigider va crește în timpul unei pene de curent sau în cazul altei defecțiuni, perioada de depozitare și calitatea alimentelor comestibile vor fi reduse. Alimentele care se decongelează trebuie consumate sau gătite și recongelate (unde este cazul) cât mai curând după aceea, pentru a preveni apariția riscurilor pentru sănătate.



### **OBSERVAȚIE: Funcția de memorare în timpul penei de curent**

După restabilirea alimentării cu energie electrică, aparatul continuă să funcționeze cu setările stabilite înaintea penei de curent.

## Despachetare



### AVERTIZARE!

- ▶ Aparatul este greu. Manevrați-l întotdeauna cu cel puțin două persoane.
- ▶ Țineți toate materialele de ambalare la distanță de copii și eliminați-le într-un mod ecologic.
- ▶ Scoateți aparatul din ambalaj.
- ▶ Îndepărtați toate materialele de ambalare.

## Condiții ambientale

Temperatura camerei trebuie să fie cuprinsă întotdeauna între 10 °C și 43 °C, deoarece poate influența temperatura din interiorul aparatului și consumul de energie al acestuia. Nu instalați aparatul în apropierea altor aparate care emit căldură (cuptoare, frigider) fără izolare.

- Temperatura extinsă (SN): acest aparat frigorific este proiectat pentru utilizarea la temperaturi ambientale cuprinse între 10 °C și 32 °C;
- Temperată (N): acest aparat frigorific este proiectat pentru utilizarea la temperaturi ambientale cuprinse între 16 °C și 32 °C;
- Subtropicală (ST): acest aparat frigorific este proiectat pentru utilizarea la temperaturi ambientale cuprinse între 16 °C și 38 °C;
- Tropicală (T): acest aparat frigorific este proiectat pentru utilizarea la temperaturi ambientale cuprinse între 16 °C și 43 °C;

## Cerințe legate de spațiu

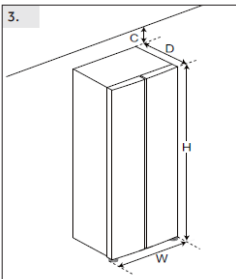
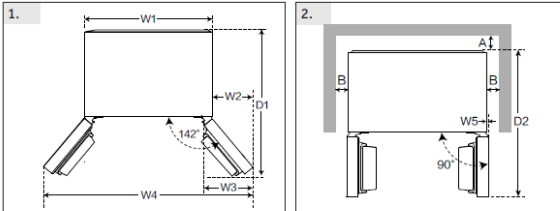

(Unit : mm)		Model: HSW59F18EIPT
Width	W1	905
	W2	371
	W3	425
	W4	1578
	W5	30.5
Depth	W	905
	D1	1075
	D2	1173
Distance to back wall	D	717
	A	100
	B	100
Distance to lateral walls	C	100
Distance to ceiling	H	1775
Overall Height		



### OBSERVAȚIE

Aparat de sine stătător: acest aparat frigorific nu este destinat utilizării ca aparat încorporabil.

## Racordarea la apă proaspătă



### AVERTIZARE!

- ▶ Se recomandă instalarea aparatului de către un tehnician calificat.
- ▶ Asigurați-vă că ștecărul este deconectat de la priză.
- ▶ Asigurați-vă că alimentarea cu apă este deschisă.
- ▶ O supapă de închidere, care să fie ușor accesibilă după instalare, trebuie instalată între furtun și racordul de apă menajeră pentru a putea întrerupe alimentarea cu apă, dacă este necesar.
- ▶ Racordați aparatul doar la alimentarea cu apă rece.
- ▶ Utilizați numai setul de furtun furnizat pentru racord.
- ▶ Racordați aparatul doar la alimentarea cu apă potabilă. Filtrul de apă filtrează doar impuritățile din apă și curată și igienizează gheața. Nu poate steriliza sau distruge germeii sau alte substanțe nocive.
- ▶ Presiunea prea mare a apei din furtun poate deteriora aparatul. Instalați un reductor de presiune atunci când presiunea apei din furtun depășește 0,6 MPa.
- ▶ Înainte de racordare, verificați dacă apa este curată și limpede.



### AVERTISMENT: Racordarea la apă

- ▶ Presiunea apei reci trebuie să fie de 0,15-0,6 MPa.
- ▶ Lungimea maximă permisă a furtunului de apă este de 8 metri. Furtunurile mai lungi vor afecta cuburile de gheață și conținutul de apă rece.
- ▶ Temperatura ambiantă trebuie să fie de minimum 0 °C.
- ▶ Țineți furtunul de apă departe de sursele de căldură.

Urmați instrucțiunile de instalare de mai jos:

1. Tăiați țeava în două bucăți de lungimea necesară, pentru a conecta filtrul (A) cu aparatul (B1) și robinetul de apă (B2) (Fig.1). Asigurați-vă că obțineți o tăietură dreaptă folosind un cuțit ascuțit.

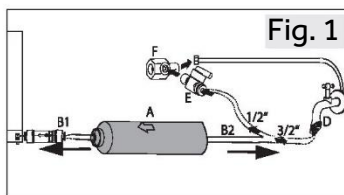

2. Introduceți țeava (B1) la o adâncime de aproximativ 12 mm în suportul de montare al filtrului de apă (A) (Fig.2). Aveți grijă să instalați filtrul în direcția corectă. Săgeata arată direcția fluxului de apă.

3. Fixați țeava cu o clemă de blocare (C), după cum se indică în Fig.3.

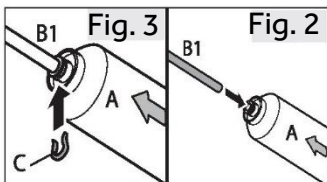

4. Repetați pasul 2 și 3 cu țeava (B2) de cealaltă parte a filtrului.

5. Conectați capătul țevii (B2) la unul dintre adaptoarele „D” sau „E și F”, care se potrivește cu conducta principală de apă (Fig.4).

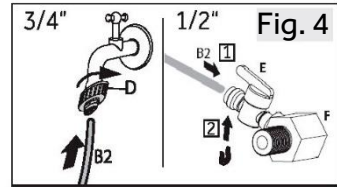

6. Îndepărtați dopul supapei din spatele aparatului (Fig.5).

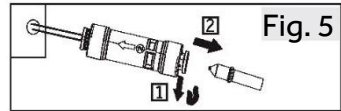

7. Conectați capătul B1 la supapa din spatele aparatului (Fig.6).

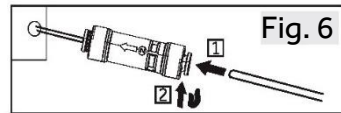

8. Deschideți robinetul de apă pentru a verifica dacă sistemul este etanș și spălați conducta.



## AVERTIZARE!

- ▶ Asigurați-vă întotdeauna că toate racordurile sunt bine strânse, uscate și etanșe.
- ▶ Aveți grijă ca furtunul să nu fie distrus, îndoit sau răscuit.

## Alinierea aparatului

Aparatul trebuie amplasat pe o suprafață dreaptă și solidă.

1. Înclinați aparatul ușor în spate (Fig.7).
2. Reglați picioarele la nivelul dorit. Asigurați-vă că distanța până la peretele de pe partea balamalei este de cel puțin 10 cm.
3. Stabilitatea poate fi verificată împingând alternativ pe diagonală. Balansarea ușoară trebuie să fie aceeași în ambele direcții. În caz contrar, cadrul se poate încovoia; drept rezultat pot apărea pierderi pe la garniturile ușii. Înclinarea ușoară spre spate favorizează închiderea ușilor.

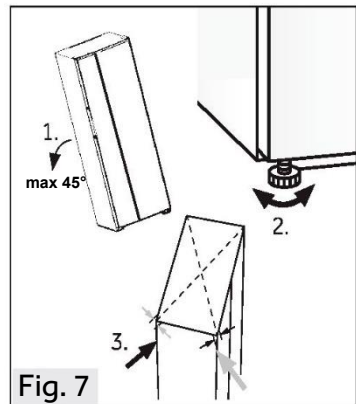

## Reglarea fină a ușilor

În cazul în care ușile nu sunt încă la același nivel după ajustarea picioarelor ușilor, acest decalaj poate fi remediat prin rotirea arborelui de ridicare al balamalei în colțul din dreapta jos al ușii frigorigifice cu o cheie (Fig.8)

RO Rotiți arborele de ridicare în sensul acelor de ceasornic cu o cheie pentru a coborî ușa (Fig.9).

Rotiți arborele de ridicare în sensul invers acelor de ceasornic cu o cheie pentru a ridica ușa (Fig.10).

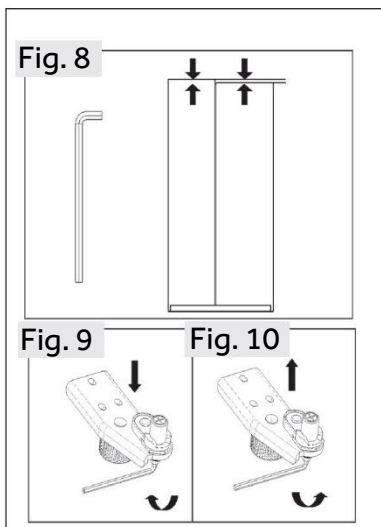

## AVERTIZARE!

Nu reglați excesiv arborele de ridicare al balamalei la o înălțime care ar putea determina ca arborele să iasă din poziția inițială blocată. (Intervalul de înălțime reglabil: 3 mm)

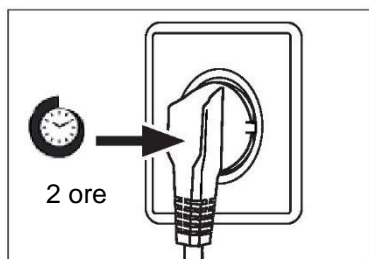

## Timpul de așteptare

Uleiul de ungere fără întreținere este amplasat în capsula compresorului. Uleiul respectiv poate trece prin sistemul cu țevi închis în timpul transportării înclinată. Înainte de conectarea aparatului la sursa de alimentare, trebuie să așteptați cel puțin 2 ore pentru ca uleiul să curgă înapoi în capsulă.

## Conexiunea electrică

### Înainte de fiecare conexiune verificați dacă:

- ▶ sursa de alimentare, priza și siguranța sunt conforme cu plăcuța cu date tehnice.
- ▶ priza de alimentare este legată la împământare și nu este de tip prize multiple sau prelungitor.
- ▶ ștecărul și priza de alimentare sunt strict conforme.

Conectați ștecărul la o priză de la domiciliu instalată corespunzător.



## AVERTIZARE!

Pentru evitarea riscurilor, cablul de alimentare deteriorat trebuie înlocuit prin servicii pentru clienți (consultați fișa de garanție).

### Demontarea și instalarea ușilor

În cazul în care trebuie să demontați ușile aparatului, urmați instrucțiunile de montare și demontare a ușilor prezentate mai jos.



## AVERTIZARE!

- ▶ Înainte de efectuarea oricărei operațiuni, dezactivați aparatul și deconectați ștecărul de la rețeaua de alimentare.
- ▶ Blocați alimentarea cu apă.
- ▶ Aparatul este greu. Manevrați-l întotdeauna cu cel puțin două persoane.
- ▶ Nu înclinați aparatul la mai mult de 45° și nu-l așezați orizontal pe pământ
- ▶ Ușa se poate prăbuși și poate răni oamenii sau se poate deteriora în timpul acestor pași, vă rugăm să acordați mai multă atenție atunci când scoateți și instalați ușile.

1. Eliberați partea stângă a două cuplaje de apă din colțul din stânga din partea de jos a aparatului: apăsați și mențineți în colier așa cum se arată și scoateți conducta de apă (Fig.11).

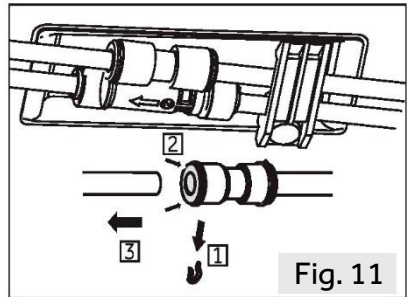

Fig. 11

2. Deșurubați șurubul de pe capacul balamalei și scoateți capacul (Fig.12). Când scoateți ușa congelatorului, deconectați toate firele, cu excepția firului de împământare.

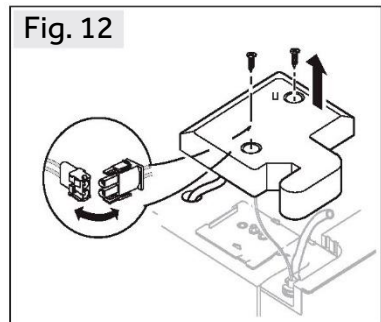

Fig. 12

3. Deșurubați șuruburile care fixează balamaua superioară în poziție și apoi scoateți balamaua (Fig.13).

4. Ridicați ușa pentru a o scoate (Fig.14). Când scoateți ușa congelatorului, ridicați-o suficient de sus pentru a scoate racordul de apă din partea inferioară a aparatului.

5. Montați din nou ușa urmând procesul invers. Asigurați-vă că cablul de împământare va fi fixat de șurub.

6. Remontați racordul de apă.

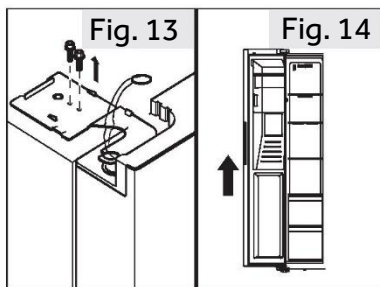

### **OBSERVAȚIE: Ușa frigiderului**

În imagini este ilustrată demontarea ușii compartimentului congelatorului. Pentru ușa frigiderului, vă rugăm să folosiți părțile corespunzătoare de pe cealaltă parte.

Fișa de produs conform reglementării UE nr. 2019/2016

Marca	Haier
Numele/identificatorul modelului	HSW59F18EIMM HSW59F18EIPT
Categoria modelului	Combină frigorifică
Clasa de eficiență energetică	E
Consumul anual de energie (kWh/an) <sup>(1)</sup>	334
Volumul total (l)	601
Volum frigider (l)	391
Volum congelator (l)	210
Clasificarea prin stele	
Temperatura altor compartimente > 14 °C	Nu se aplică
Sistem fără îngheț	Da
Capacitatea de congelare (kg/24 h)	12
Evaluare temperatură <sup>(2)</sup>	SN-N-ST-T
Clasa de emisii sonore și emisii de zgomote acustice aeropurtate (db(A) re 1pW)	C(36)
Timpul necesar creșterii temperaturii (h)	5
Capacitate de producere a gheții	0,9 kg/24h
Tipul aparatului	de sine stătător

Explicații:

• Da, prezentate

(1) Pe baza rezultatelor testului de conformitate cu standardele, cu o durată de peste 24 de ore. Consumul real depinde de utilizarea și locația aparatului.

(2) Evaluare temperatură SN: Acest aparat este destinat utilizării la o temperatură ambientală cuprinsă între + 10 °C și +32 °C

Evaluare temperatură N: Acest aparat este destinat utilizării la o temperatură ambientală cuprinsă între + 16 °C și +32 °C

Evaluare temperatură ST: Acest aparat este destinat utilizării la o temperatură ambientală cuprinsă între + 16 °C și +38 °C

Evaluare temperatură T: Acest aparat este destinat utilizării la o temperatură ambientală cuprinsă între + 16 °C și +43 °C

### Date tehnice suplimentare

Tensiune/Frecvență	220-240V ~ / 50Hz
Curentul de intrare (A)	1,8
Puterea de intrare pentru dezghețare (W)	220
Siguranța principală (A)	15
Răcire	R600a
Presiunea apei în MPa	0,15-0,6
Dimensiuni (Î/L/A în mm)	1775 / 905 / 726

Vă recomandăm să apelați la serviciul pentru clienți Haier și să utilizați piese de schimb originale.

Dacă aveți o problemă cu aparatul, consultați mai întâi secțiunea DEPANARE.

Dacă nu găsiți nicio soluție acolo, contactați

- ▶ distribuitorul local sau
- ▶ Centrul nostru european de servicii telefonice (vedeți numerele de telefon enumerate mai jos) sau
- ▶ zona Service și Asistență pe [www.haier.com](http://www.haier.com), unde puteți activa cererea de service
- ▶ și găsi, de asemenea, întrebări frecvente.

Pentru contactarea serviciului nostru, asigurați-vă că aveți următoarele date. Informațiile pot fi găsite pe plăcuța cu date tehnice.

Model \_\_\_\_\_

Nr. serie \_\_\_\_\_

De asemenea, verificați și fișa de garanție furnizată cu produsul, în cazul garanției.

Centrul european de servicii telefonice		
Țara*	Număr de telefon	Costuri
Haier Italy (IT)	199 100 912	
Haier Spain (ES)	902 509 123	
Haier Germany (DE)	0180 5 39 39 99	<ul style="list-style-type: none"> <li>• 14 Ct/min de pe telefon fix</li> <li>• max 42 Ct/Min de pe mobil</li> </ul>
Haier Austria (AT)	0820 001 205	<ul style="list-style-type: none"> <li>• 14,53 Ct/min de pe telefon fix</li> <li>• max 20 Ct/Min de pe toate celelalte</li> </ul>
Haier United Kingdom (UK)	0333 003 8122	
Haier France (FR)	0980 406 409	

\* Pentru alte țări, consultați [www.haier.com](http://www.haier.com)

Haier Europe Trading S.r.l

Filiala Marea Britanie

Westgate House, Westgate, Ealing

Londra, W5 1YY

RO

\*Durata garanției aparatului frigorific:

Garanția minimă este de: 2 ani pentru țările din UE, 3 ani pentru Turcia, 1 an pentru Marea Britanie, 1 an pentru Rusia, 3 ani pentru Suedia, 2 ani pentru Serbia, 5 ani pentru Norvegia, 1 an pentru Maroc, 6 luni pentru Algeria, Tunisia nu necesită nicio garanție legală.

\* Perioada de piese de schimb pentru repararea aparatului:

Termostatele, senzorii de temperatură, plăcile cu circuite imprimare și sursele de lumină sunt disponibile timp de o perioadă minimă de șapte ani de la punerea pe piață a ultimei unități a modelului.

Mânerele de uși, balamalele de uși, tăvile și coșurile, timp de o perioadă minimă de șapte ani, iar garniturile de uși timp de o perioadă minimă de 10 ani de la punerea pe piață a ultimei unități a modelului.

\*Pentru mai multe informații despre produs, vă rugăm consultați <https://eprel.ec.europa.eu/> sau scanați codul QR de pe eticheta energetică furnizată cu aparatul.

---

Bezpečnostné informácie .....	677
Určené použitie .....	682
Opis výrobku .....	683
Ovládací panel.....	684
Použitie.....	685
Vybavenie .....	698
Starostlivosť a čistenie .....	700
Riešenie problémov.....	703
Inštalácia .....	707
Technické údaje .....	713
Zákaznícky servis .....	715

### Ďakujeme za zakúpenie produktu Haier.

Pred použitím tohto spotrebiča si pozorne prečítajte tieto pokyny. Pokyny obsahujú dôležité informácie, ktoré vám pomôžu vyťažiť zo spotrebiča maximum a zaistia bezpečnú a správnu inštaláciu, používanie a údržbu.

Túto príručku uschovajte na vhodnom mieste, aby ste si mohli kedykoľvek prečítať pokyny na bezpečné a správne používanie spotrebiča.

Ak spotrebič predávate, darujete alebo ho nechávate v domácnosti po odsťahovaní, nezabudnite s ním novému vlastníkovi odovzdať aj túto príručku, aby sa mohol oboznámiť so spotrebičom a bezpečnostnými upozorneniami.

### Príslušenstvo

Skontrolujte príslušenstvo a dokumentáciu podľa tohto zoznamu:

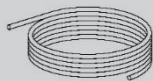

Vodná rúrka

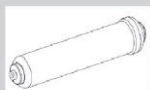

Vodný filter

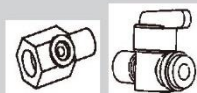

6,35 mm adaptér  
s ventilom

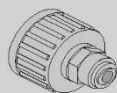

Adaptér 6,35 mm



2 klipy



Energetický  
štitok



Záručný list



Stručný  
sprievodca



## **VAROVANIE – Dôležité bezpečnostné informácie**



## **POZNÁMKA – Všeobecné informácie a tipy**



## **Informácie o životnom prostredí**

SK



### **Likvidácia**

Pomáhajte chrániť životné prostredie a zdravie ľudí. Obal vyhodte do vhodných nádob na recykláciu. Pomáhajte recyklovať odpad z elektrických a elektronických prístrojov. Zariadenia označené týmto symbolom nelikvidujte s domácim odpadom. Výrobok odneste do miestneho recyklačného strediska alebo kontaktujte mestský úrad.



## **VAROVANIE!**

Nebezpečenstvo poranenia alebo zadusenia!

Chladivá a plyny sa musia likvidovať profesionálnym spôsobom. Pred správnu likvidáciou sa uistite, že nie je poškodené potrubie okruhu chladiva. Spotrebič odpojte od elektrickej siete. Odrežte a zlikvidujte napájací kábel. Vyberte podnosy a zásuvky, ako aj západku a tesnenie dverí, aby ste zabránili zatvoreniu detí a domácich zvierat vo vnútri spotrebiča.

### Pred prvým zapnutím spotrebiča si prečítajte nasledujúce bezpečnostné pokyny:



#### VAROVANIE!

##### Pred prvým použitím

- ▶ Uistite sa, že sa spotrebič pri preprave nepoškodil.
- ▶ Odstráňte všetky obaly a uložte ich mimo dosahu detí.
- ▶ Pred inštaláciou spotrebiča počkajte najmenej dve hodiny, aby sa zabezpečila plná účinnosť chladiaceho okruhu.
- ▶ Spotrebič musia prenášať minimálne dve osoby, pretože je ťažký.

##### Inštalácia

- ▶ Spotrebič musí byť umiestnený na dobre vetranom mieste. Nad spotrebičom a v jeho okolí musíte zabezpečiť minimálne 10 cm priestor.
- ▶ Spotrebič nikdy neumiestňujte na vlhké miesto ani na miesto, kde by mohla striekať voda. Postriekania vodou a škvŕny vyčistite a osušte mäkkou čistou handričkou.
- ▶ Spotrebič neinštalujte na priame slnečné svetlo ani do blízkosti zdrojov tepla (napr. kachle, ohrievače).
- ▶ Spotrebič nainštalujte a vyrovajte na mieste, ktoré je vhodné svojou veľkosťou a využitím.
- ▶ Vetracie otvory v spotrebiči alebo v zabudovanej konštrukcii udržiajte bez prekážok.
- ▶ Uistite sa, že elektrické údaje na typovom štítku sa zhodujú s údajmi pre vašu sieť. v opačnom prípade kontaktujte elektrikára.
- ▶ Spotrebič je napájaný zo siete 220-240 VAC/50 Hz. Abnormálne kolísanie napätia môže spôsobiť, že sa spotrebič nezapne, poškodí sa regulátor teploty alebo kompresor alebo sa môže pri prevádzke vyskytnúť neobvyklý hluk. v takom prípade musíte namontovať automatický regulátor.
- ▶ Nepoužívajte adaptéry s viacerými zásuvkami ani predlžovacie káble.
- ▶ Na zadnú stranu spotrebiča neumiestňujte rozvodné prenosné zásuvky ani prenosné zdroje napájania.
- ▶ Uistite sa, že napájací kábel nie je zachytený v chladničke. Na napájací kábel nestúpajte.



## VAROVANIE!

- ▶ Na elektrické napájanie použite samostatnú uzemnenú zásuvku, aby k nej bol zabezpečený jednoduchý prístup. Spotrebič musí byť uzemnený.  
Len pre Spojené kráľovstvo: Napájací kábel spotrebiča je vybavený 3-vodičovou (uzemňovacou) zástrčkou, ktorá sa vsúva do štandardnej 3-vodičovej (uzemnenej) zásuvky. Tretí kolík (uzemnenie) nikdy neodrezávajte ani neodstraňujte. Po inštalácii spotrebiča musí byť zástrčka prístupná.
- ▶ Nepoškodzuje chladiaci okruh.

### Každodenné používanie

- ▶ Deti staršie ako 8 rokov a osoby s obmedzenými fyzickými, zmyslovými alebo duševnými schopnosťami alebo nedostatkom skúseností či vedomostí môžu tento spotrebič používať pod dohľadom, resp. po poučení a oboznámení sa s bezpečným spôsobom používania a porozumení možným nebezpečenstvám.
- ▶ Deti vo veku od 3 do 8 rokov môžu do chladiacich spotrebičov nakladať a vykladať potraviny, nesmú ich však čistiť ani inštalovať.
- ▶ Deťom do 3 rokov nedovoľte, aby sa priblížili ku spotrebiču, pokiaľ nie sú pod neustálym dohľadom.
- ▶ Deti sa so spotrebičom nesmú hrať.
- ▶ Ak v blízkosti spotrebiča uniká zemný plyn alebo iný horľavý plyn, zatvorte ventil unikajúceho plynu, otvorte dvere a okná a neodpájajte zástrčku napájacieho kábla chladničky ani iného zariadenia.
- ▶ Všimnite si, že spotrebič je nastavený na prevádzku v špecifickom klimatickom pásme 10 až 43 °C. Spotrebič možno nebude fungovať správne, ak sa ponechá dlho v prostredí s teplotou, ktorá je vyššia alebo nižšia než je uvedený rozsah.
- ▶ Na chladničku neumiestňujte nestabilné predmety (ťažké predmety, nádoby naplnené vodou), aby nedošlo k zraneniu osôb následkom pádu alebo úrazu elektrickým prúdom po kontakte s vodou.
- ▶ Neťahajte za police vo dverách. Dvere by sa mohli skriviť, stojan na fľaše odtrhnúť alebo by sa spotrebič mohol prevrátiť.
- ▶ Dvere otvárajte a zatvárajte iba pomocou rúkavít. Medzera medzi dverami a medzi dverami a skrinkou je veľmi úzka. Do týchto priestorov nesiahajte, aby nedošlo k pricviknutiu prstov. Dvere chladničky otvárajte alebo zatvárajte iba vtedy, ak v rozsahu pohybu dveri nestoja žiadne deti.



### VAROVANIE!

- ▶ V spotrebiči ani v jeho blízkosti neskladujte a nepoužívajte horľavé, výbušné alebo korozívne materiály.
- ▶ V spotrebiči neskladujte lieky, baktérie ani chemické látky. Toto zariadenie je spotrebič pre domácnosť. Neodporúča sa skladovať materiály, ktoré vyžadujú presné teploty.
- ▶ V mrazničke nikdy neskladujte tekutiny vo fľašiach alebo v plechovkách (okrem liehovín s vysokým obsahom alkoholu), najmä sýtené nápoje, pretože tieto počas mrazenia prasknú.
- ▶ Ak došlo v mrazničke k ohrevu, skontrolujte stav potravín.
- ▶ V chladiacom priestore nenastavujte zbytočne nízku teplotu. Pri vysokých nastaveniach sa môžu vyskytnúť mínusové teploty. Pozor: Fľaše môžu prasknúť
- ▶ Zmrazených potravín sa nedotýkajte mokrými rukami (nasad'te si rukavice). Najmä nekonzumujte nanuky ihneď po vybratí z mrazničky. Existuje riziko primrznutia alebo vytvorenia pľuzgierov z mrazu. PRVÁ pomoc: ihneď umiestnite pod tečúcu studenú vodu. Neodstraňujte ťahaním!
- ▶ Počas prevádzky sa nedotýkajte vnútorného povrchu priestoru mrazničky, najmä nie mokrými rukami, pretože by vám mohli ruky primrznúť k povrchu.
- ▶ V prípade prerušenia napájania alebo pred čistením odpojte spotrebič zo zásuvky. Pred opätovným zapnutím spotrebiča počkajte najmenej 7 minút, pretože časté štartovanie môže poškodiť kompresor.
- ▶ Vo vnútri boxov spotrebiča, ktoré slúžia na skladovanie potravín, nepoužívajte elektrické zariadenia, pokiaľ ich používanie neschválil výrobca. Údržba/čistenie
- ▶ Keď čistenie a údržbu vykonávajú deti, nenechávajte ich bez dozoru.
- ▶ Pred vykonávaním akejkoľvek bežnej údržby odpojte spotrebič od elektrickej siete. Pred opätovným zapnutím spotrebiča počkajte najmenej 5 minút, pretože časté štartovanie môže poškodiť kompresor.

**VAROVANIE!**

- ▶ Pri odpájaní spotrebiča chytte za zástrčku, nie za kábel.
- ▶ Spotrebič nečistite tvrdými kefami, drôtenými kefami, čistiacim práškom, benzínom, amylacetátom, acetónom a podobnými organickými roztokmi, kyselinami ani zásadami. Čistite pomocou špeciálneho čistiaceho prostriedku na chladničky, aby ste zabránili poškodeniu.
- ▶ Námrazu a ľad nezoškrabávajte ostrými predmetmi. Nepoužívajte spreje, elektrické ohrievače ako ohrievač, sušič vlasov, parné čističe alebo iné zdroje tepla, aby nedošlo k poškodeniu plastových častí.
- ▶ Na urýchlenie odmrazovania nepoužívajte mechanické nástroje ani iné prostriedky s výnimkou tých, ktoré odporúča výrobca.
- ▶ Ak je poškodený vonkajší napájací kábel, v záujme eliminácie akéhokoľvek rizika ho musí vymeniť výrobca, jeho servisný zástupca alebo rovnako kvalifikovaná osoba.
- ▶ Spotrebič sa nepokúšajte sami opravovať, rozoberať alebo upravovať. v prípade opravy kontaktujte náš zákaznícky servis.
- ▶ Aspoň raz za rok odstráňte prach zo zadnej strany jednotky, aby ste predišli nebezpečenstvu požiaru a zvýšenej spotrebe energie.
- ▶ Počas čistenia na spotrebič nestriekajte ani ho neoplachujte.
- ▶ Na čistenie spotrebiča nepoužívajte prúd vody ani paru.
- ▶ Studené sklenené poličky neumývajte horúcou vodou. Náhla zmena teploty môže spôsobiť rozbitie skla.

SK

**Informácie o chladiacom plyne****VAROVANIE!**

Spotrebič obsahuje horľavé chladivo IZOBUTÁN (R600a). Uistite sa, že sa počas prepravy alebo inštalácie nepoškodil chladiaci okruh. Unikajúce chladivo môže spôsobiť poranenie očí alebo vznietenie. Ak došlo k poškodeniu, udržiajte zdroje otvoreného ohňa mimo dosah, dôkladne vyvetrajte miestnosť a nepripájajte ani neodpájajte napájacie káble spotrebiča alebo akéhokoľvek iného zariadenia. Informujte zákaznícky servis.

V prípade, že sa dostane chladivo do kontaktu s očami, ihneď ich vypláchnite pod tečúcou vodou a okamžite kontaktujte očného lekára.

### Určené použitie

Tento spotrebič je určený na chladenie a mrazenie potravín. Bol navrhnutý výhradne na použitie v domácnostiach a podobných aplikáciách, ako sú kuchynské priestory pre zamestnancov v obchodoch, kanceláriách a iných pracovných prostrediach; vo farmárskych domoch, pre zákazníkov v hoteloch, motelloch a iných obytných priestoroch, ako aj pre zákazníkov ubytovacích a stravovacích služieb. Nie je určený na komerčné ani priemyselné použitie.

Zmeny alebo úpravy spotrebiča nie sú povolené. Neúmyselné použitie môže spôsobiť nebezpečenstvo a stratu nárokov na záruku.

### Normy a smernice a

Tento výrobok spĺňa požiadavky všetkých príslušných smerníc ES s príslušnými harmonizovanými normami a normami v UK, ktoré umožňujú použitie označenia CE a UKCA.



## Poznámka

Z dôvodu technických zmien a rôznych modelov sa môžu niektoré ilustrácie v tejto príručke líšiť od vášho modelu.

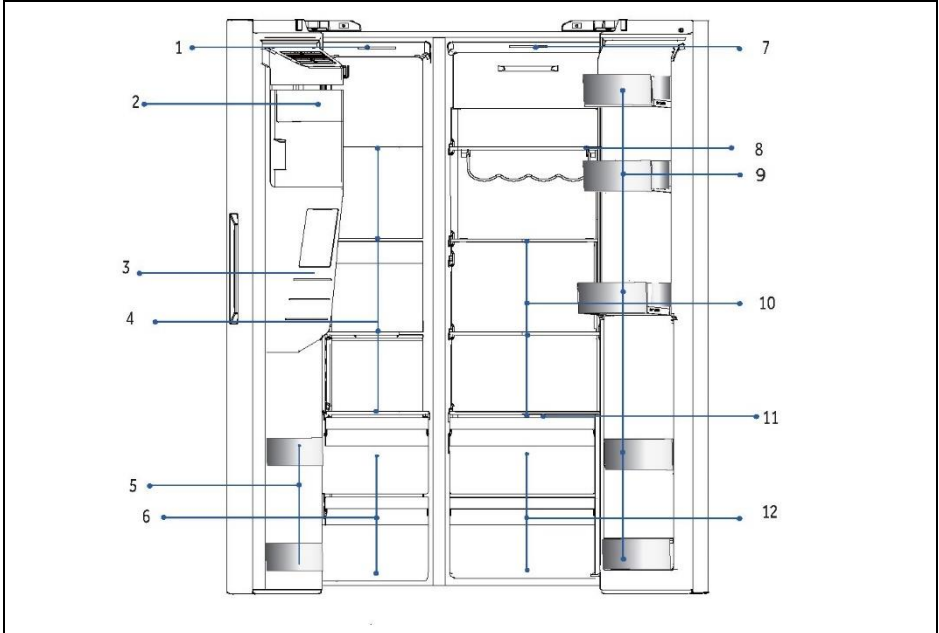

A: Mraziaci priestor

- 1 Stropné svetidlo
- 2 Výrobník ľadu s nádobou na ľad
- 3 Dávkovač vody a ľadu
- 4 Sklenené police
- 5 Držiak na fľaše
- 6 Zásuvky

B: Chladiaci priestor

- 7 Stropné svetidlo
- 8 Stojan na víno
- 9 Držiak na fľaše
- 10 Sklenené police
- 11 Krycia doska vlhkej zóny
- 12 Zásuvky

## Ovládací panel

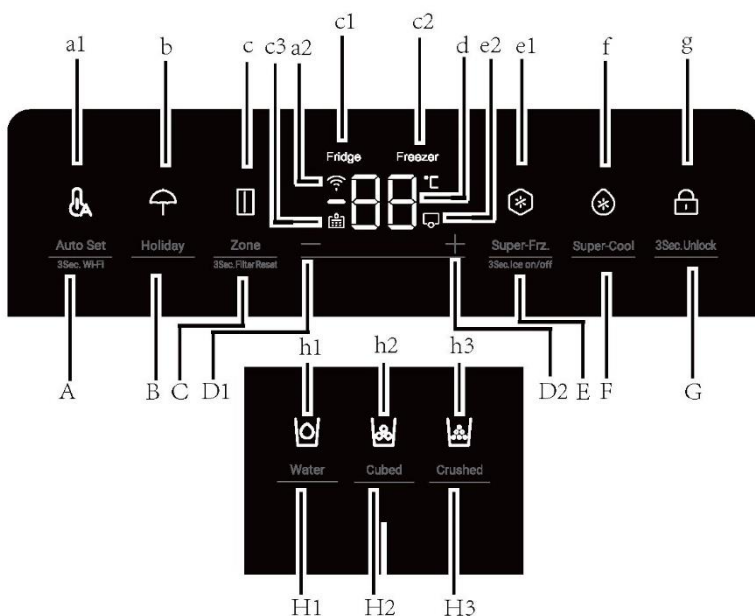

### Tlačidlá:

- A Funkcia Auto Set/3s Wi-Fi
- B Funkcia Holiday
- C Výber zóny/3Sec.Filter Reset
- D1 Tlačidlo nastavenia teploty "-"
- D2 Tlačidlo nastavenia teploty "+"
- E Funkcia Super-Freeze/3s Lad zap/vyp
- F Funkcia Super-Cool
- G Volič Uzamknutia panelu
- H1 Volič funkcie Výdaj vody
- H2 Volič funkcie Kocky ľadu
- H3 Volič funkcie Drvený ľad

### Indikátory:

- a1 Režim Auto Set
- a2 Funkcia Wi-Fi
- b Režim Holiday
- c Indikátor zóny
- c1 Indikátor chladničky
- c2 Indikátor mrazničky
- c3 Funkcia resetovania filtra
- d Displej zobrazujúci teplotu
- e1 Režim Super-Freeze
- e2 Režim Výrobník ľadu
- f Režim Super-Cool
- g Uzamknutie panelu
- h1 Funkcia Výdaj vody
- h2 Funkcia Kocky ľadu
- h3 Funkcia Drvený ľad

## Pred prvým použitím

- ▶ Odstráňte všetky obalové materiály a odložte ich mimo dosahu detí. Zlikvidujte ich s ohľadom na životné prostredie.
- ▶ Pred vložením potravín spotrebič umyte vodou a jemným čistiacim prostriedkom zvnútra aj zvonka.
- ▶ Po vyrovnaní a vyčistení spotrebiča počkajte pred pripojením k elektrickej sieti minimálne 2 – 5 hodín. Pozrite časť INŠTALÁCIA.
- ▶ Pred vložením potravín nechajte priehradky vychladiť nastavením na nízku teplotu. Funkcia Power- Freeze pomáha pri rýchlom vychladení priehradiek.
- ▶ Teplota chladničky je automaticky nastavená na 5 °C a teplota mrazničky na -18 °C. Sú to odporúčané nastavenia. Ak je to potrebné, tieto teploty môžete manuálne zmeniť. Pozrite si časť NASTAVENIE TEPLoty.

## Tlačidlá snímača

Tlačidlá na ovládacom paneli sú dotykové tlačidlá, ktoré reagujú na ľahký dotyk prsta.

## Zapnutie a vypnutie spotrebiča

Spotrebič sa zapne ihneď po pripojení k zdroju elektrického napájania.

Zobrazené teploty zobrazia nastavené teploty v oddelení.

Môže byť aktívna zámka panelu.



### Poznámka

Keď sa spotrebič zapne po odpojení od elektrického sieťového napájania, dosiahnutie správnej teploty môže trvať až 12 hodín.

Pred vypnutím spotrebič vyprázdňte. Ak chcete spotrebič vypnúť, vytiahnite napájací kábel zo zásuvky.



### POZNÁMKA

Po prvom zapnutí chladničky sa rozsvieti indikátor. Teplota chladničky a mrazničky je automaticky nastavená na 5 °C a -18 °C.

## Uzamknutie a odomknutie panela

1. Automatické uzamknutie: Keď sú dvere chladničky, mrazničky zatvorené a do 30 sekúnd nestlačíte žiadne tlačidlo, obrazovka displeja automaticky zhasne a uzamkne sa.

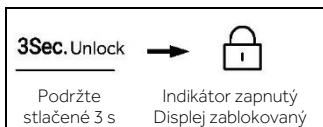

2. Manuálne uzamknutie: Po odomknutí obrazovky displeja stlačte tlačidlo „G“ (volič uzamknutia panela) a podržte ho 3 sekundy, bzučiak raz zazvoní, rozsvieti sa indikátor „g“ (uzamknutie panela), čím sa panel uzamkne.



## Regulácia teploty

Teploty vo vnútri spotrebiča sú ovplyvnené nasledujúcimi faktormi:

- ▶ Teplota prostredia
- ▶ Frekvencia otvárania dverí
- ▶ Množstvo uskladnených potravín
- ▶ Inštalácia spotrebiča

## Nastavenie teploty chladničky

1. Keď je obrazovka displeja odomknutá, stlačte tlačidlo "C" (volič zóny). Bzučiak raz zazvoní, indikátor "c1" (indikátor chladničky) bliká a potom sa sprístupní režim nastavenia teploty chladničky.
2. Stláčajte tlačidlo „D1“ (tlačidlo nastavenia teploty „-“), pri každom stlačení zaznie bzučiak a nastavená teplota chladničky sa zníži o 1 stupeň. Teplota chladničky sa bude zobrazovať v sekvencii „9°C > 8°C > 7°C > 6°C > 5°C > 4°C > 3°C > 2°C > 1°C“.

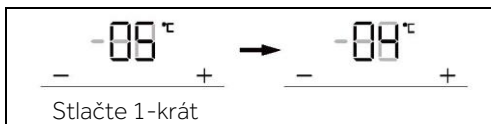

### Nastavenie teploty chladničky

3. Stláčajte tlačidlo „D2” (tlačidlo nastavenia teploty „+”), pri každom stlačení zaznie bzučiak a nastavená teplota chladničky sa zvýši o 1 stupeň. Teplota chladničky sa bude zobrazovať v sekvencii „1°C > 2°C > 3°C > 4°C > 5°C > 6°C > 7°C > 8°C > 9°C”.

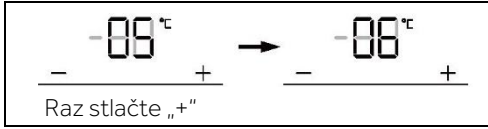

SK



### Poznámka

Ak po nastavení teploty neurobite do 5 sekúnd žiadny úkon, systém automaticky prijme a uloží nastavenú teplotu.

### Regulácia teploty mrazničky

1. Po odomknutí obrazovky displeja stlačte tlačidlo „C” (volič zóny). Raz zazvoní bzučiak, bliká indikátor „c2” (indikátor mrazničky) a potom sa sprístupní režim regulácie teploty mrazničky.

2. Stláčajte tlačidlo „D1” (tlačidlo nastavenia teploty „-”), pri každom stlačení zaznie bzučiak a nastavená teplota mrazničky sa zníži o 1 stupeň. Teplota mrazničky sa bude zobrazovať v sekvencii „-14°C > -15°C > -16°C > -17°C > -18°C > -19°C > -20°C > -21°C > -22°C > -23°C > -24°C”.

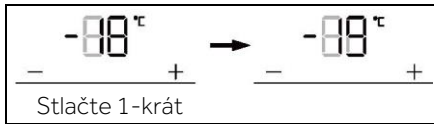

3. Stláčajte tlačidlo „D2” (tlačidlo nastavenia teploty „+”), pri každom stlačení zaznie bzučiak a nastavená teplota mrazničky sa zvýši o 1 stupeň. Teplota mrazničky sa bude zobrazovať v sekvencii „-24°C > -23°C > -22°C > -21°C > -20°C > -19°C > -18°C > -17°C > -16°C > -15°C > -14°C”.

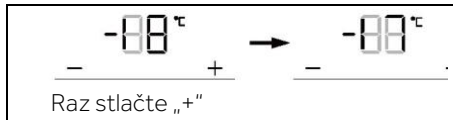

### Poznámka

Ak po nastavení teploty neurobite do 5 sekúnd žiadny úkon, systém automaticky prijme a uloží nastavenú teplotu.

## Režim Auto Set

1. Po odomknutí obrazovky displeja stlačte tlačidlo „A“ (volič Auto Set), raz zazvoní bzučiak, rozsvieti sa indikátor „a1“ (režim Auto Set) a zapne sa funkcia Auto Set.
2. Keď sa rozsvieti indikátor „a1“ (režim Auto Set), stlačte tlačidlo „A“ (volič Auto Set), bzučiak zazvoní raz, indikátor „a1“ (režim Auto Set) zhasne a funkcia Auto Set sa vypne.

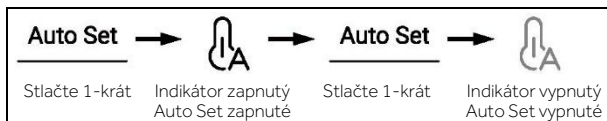

## Poznámka

V režime Auto Set nie je možné regulovať teplotu chladničky ani mrazničky. Ak stlačíte tlačidlo „D1“ (tlačidlo nastavenia teploty „-“) alebo tlačidlo „D2“ (tlačidlo nastavenia teploty „+“) na nastavenie teploty chladničky alebo mrazničky, indikátor „a1“ (indikátor Auto Set) začne blikať a zaznie výstražné znamenie, ktoré signalizuje, že tento úkon sa nedá vykonať.

Ak je nastavená funkcia „Super-Cool“, „Super-Freeze“ alebo „Holiday“, v režime Auto Set z dôvodu rôznych metód ovládania, to spôsobí, že indikátor „a1“ (režim Auto Set) zhasne a funkcia Auto Set sa automaticky ukončí.

## Režim Holiday

Dovolenkový režim Holiday je určený pre dlhé obdobie, kedy sa chladnička nepoužíva. Keď je zapnutý režim Holiday, mraznička ostane v režime normálneho ovládania, ale teplota chladničky sa automaticky nastaví na 17 °C. Skutočná teplota nie je vyššia ako 17 °C, čo zabraňuje tvorbe zvláštneho zápachu spôsobenému vyššou teplotou, a zároveň pomáha znižovať spotrebu energie.

1. Po odomknutí obrazovky displeja stlačte tlačidlo „B“ (volič Holiday), bzučiak raz zazvoní, rozsvieti sa indikátor „b“ (režim Holiday) a zapne sa funkcia Holiday.
2. Keď sa rozsvieti indikátor „b“ (režim Holiday), stlačte tlačidlo „B“ (volič Holiday), bzučiak raz zazvoní, indikátor „b“ (režim Holiday) zhasne a funkcia Holiday sa vypne.

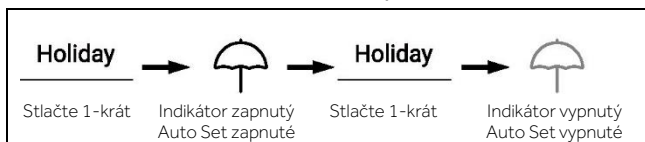



## Poznámka

V stave Holiday sa teplota chladničky nedá upravovať. Ak stlačíte tlačidlo „D1” (tlačidlo nastavenia teploty „-”) alebo tlačidlo „D2” (tlačidlo nastavenia teploty „+”) na nastavenie teploty chladničky, indikátor „b” (indikátor Holiday) začne blikať a zaznie výstražné znamenie, ktoré signalizuje, že tento úkon sa nedá vykonať.

Pred použitím funkcie Holiday vyprázdňte chladničku, aby ste zabránili znehodnoteniu potravín. Keď je funkcia Holiday zapnutá, nie je možné súčasne zapnúť ani funkciu „Auto Set”, ani funkciu „Super-Cool”.

## Funkcia Super-Cool

- Po odomknutí obrazovky displeja stlačte tlačidlo „F” (volič Super-Cool), bzučiak raz zazvoní, rozsvieti sa indikátor „f” (funkcia Super-Cool) a zapne sa funkcia Super-Cool.
- Keď sa rozsvieti indikátor „f” (funkcia Super-Cool), stlačte tlačidlo „F” (volič Super-Cool), bzučiak raz zazvoní, indikátor „f” (funkcia Super-Cool) zhasne a funkcia Super-Cool sa vypne.
- Po zapnutí funkcie Super-Cool sa chladnička po dosiahnutí nastaveného stavu automaticky vypne. Ak chcete ukončiť funkciu manuálne, môžete ju vypnúť stlačením tlačidla „F” (volič Super-Cool).



## Poznámka

V stave Super-Cool sa teplota chladničky nedá upravovať. Ak stlačíte tlačidlo „D1” (tlačidlo nastavenia teploty „-”) alebo tlačidlo „D2” (tlačidlo nastavenia teploty „+”) na nastavenie teploty chladničky, indikátor „f” (indikátor Super-Cool) začne blikať a zaznie výstražné znamenie, ktoré signalizuje, že tento úkon sa nedá vykonať.

V stave funkcie Super-Cool nie je možné zapnúť funkciu Auto-set alebo Holiday, pretože nie je možné zapnúť súčasne rôzne režimy ovládania. Keď vyberiete jednu funkciu, ktorá je v rozpore s inou funkciou, pôvodná funkcia sa automaticky ukončí.

## Funkcia Super-Freeze (Super-Frz)

- Po odomknutí obrazovky displeja stlačte tlačidlo „E“ (volič Super-Frz.), bzučiak raz zazvoní, rozsvieti sa indikátor „e1“ (funkcia Super-Freeze) a zapne sa funkcia Super-Freeze.
- Po rozsvietení indikátora „e1“ (funkcia Super-Freeze) stlačte tlačidlo „E“ (volič Super-Frz.), bzučiak raz zazvoní, indikátor „e1“ (funkcia Super-Freeze) zhasne a funkcia Super-Freeze sa vypne.
- Po zapnutí funkcie Super-Freeze sa chladnička po dosiahnutí nastaveného stavu automaticky vypne. Ak chcete funkciu ukončiť manuálne, môžete ju vypnúť stlačením tlačidla „E“ (volič Super-Frz.).



### **i** Poznámka

V stave Super-Freeze sa teplota mrazničky nedá upravovať. Ak stlačíte tlačidlo „D1“ (tlačidlo nastavenia teploty „-“) alebo tlačidlo „D2“ (tlačidlo nastavenia teploty „+“) na nastavenie teploty mrazničky, indikátor „e1“ (indikátor Super-Frz.) začne blikať a zaznie výstražné znamenie, ktoré signalizuje, že tento úkon sa nedá vykonať.

V stave funkcie Super-Freeze nie je možné zapnúť funkciu Auto-set, pretože nie je možné zapnúť súčasne rôzne režimy ovládania. Keď vyberiete jednu funkciu, ktorá je v rozpore s inou funkciou, pôvodná funkcia sa automaticky ukončí.

## Funkcia filtra

Po šiestich mesiacoch prevádzky sa rozsvieti kontrolka pripomenutia „c3“ (funkcia Reset filtra), ktorá používateľom pripomenie, že treba vymeniť filter za nový. Pri výmene filtra podržte tlačidlo „C“ (volič funkcie Reset filtra) 3 sekundy, aby sa zrušila pripomienka, načasovanie sa resetuje za zvuku bzučika.



### **i** Poznámka

Bežná životnosť filtra je šesť mesiacov. Odporúča sa vymeniť filter každých šesť mesiacov.

## Režim Výrobník ľadu

1. V odomknutom stave stlačte tlačidlo „E“ (volič režimu Výrobník ľadu) na 3 sekundy, bzučiak raz zazvoní, rozsvieti sa indikátor „e2“ (režim Výrobník ľadu) a potom sa zapne režim Výrobník ľadu.
2. Keď sa rozsvieti indikátor „e2“ (režim Výrobník ľadu), stlačte tlačidlo „E“ (volič režimu Výrobník ľadu) na 3 sekundy, bzučiak raz zazvoní, indikátor „e2“ (režim Výrobník ľadu) zhasne a potom sa režim Výrobník ľadu vypne.

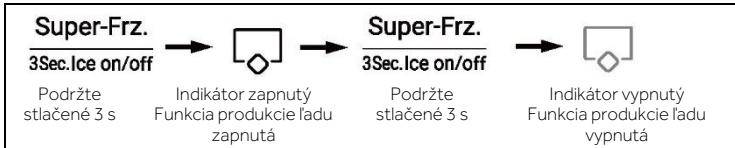

### Poznámka

Keď je aplikácia zapnutá, výrobník ľadu je v predvolenom nastavení vypnutý. Ak nepotrebuje kocky ľadu na dlhú dobu, vypnite funkciu Ice maker, vyprázdňte nádobu a vložte vyčistenú nádobu.

Výrobník ľadu môže byť nakonfigurovaný iba výrobcom alebo zakúpený od servisného zástupcu.

## Funkcia Výdaj vody

Keď v akomkoľvek stave (uzamknutý alebo odomknutý) stlačíte tlačidlo „H1“ (volič funkcie Výdaj vody), bzučiak raz zazvoní, rozsvieti sa indikátor „h1“ (funkcia Výdaj vody) a potom sa zapne funkcia Výdaj vody.

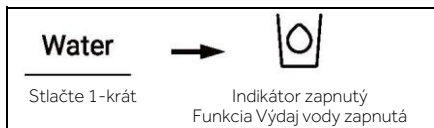

### Poznámka

1. Keď sa rozsvieti indikátor „h1“ (funkcia Výdaj vody), indikátor „h2“ (funkcia Kocky ľadu) a indikátor „h3“ (funkcia Drvený ľad) zhasnú. Po stlačení dávkovacej páčky začne z otvoru na výdaj vytekať voda.
2. Keď výdaj vody dosiahne dobu 150 s, chladnička píše a výdaj vody zadrží, kým sa nedosiahne doba 180 s, voda sa zastaví a ventil vody sa na 200 s prepne do ochranného režimu, potom sa výdaj vody môže znovu obnoviť.
3. Keď kumulatívny čas výdaja vody dosiahne 5 minút v rámci 10 minút, vodný ventil sa prepne do 10 minútového ochranného časového intervalu, potom sa môže výdaj vody znovu obnoviť.

### Funkcia Kocky ľadu

Keď v akomkoľvek stave (uzamknutý alebo odomknutý) stlačíte tlačidlo „H2“ (volič funkcie Kocky ľadu), bzučiak raz zazvoní, rozsvieti sa indikátor „h2“ (funkcia Kocky ľadu) a potom sa zapne funkcia Kocky ľadu.

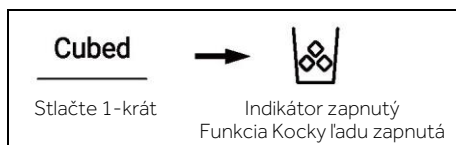

### Poznámka

1. Keď sa rozsvieti indikátor „h2“ (funkcia Kocky ľadu), indikátor „h1“ (funkcia Výdaj vody) a indikátor „h3“ (funkcia Drvený ľad) zhasnú. Po stlačení mikropínača distribútora začnú z portu na výdaj vypadávať kocky ľadu.
2. Pri prvom zapojení výrobníka ľadu do elektrickej siete bude funkcia Kocky ľadu predvolene vypnutá.
3. Stlačte mikropínač dávkovača, rozsvieti sa jeho svetlo s otvoreným krytom. Potom sa motor drvenia ľadu začne otáčať proti smeru hodinových ručičiek a tlačíť na kocky ľadu. Uvoľnite mikropínač dávkovača, motor drvenia ľadu sa zastaví, kryt dávkovača sa zatvorí a svetlo zhasne po 5 sekundách.
4. V stave výroby kociek ľadu, po prekročení doby výroby kociek ľadu 50 sekúnd, začne bzučiak používateľa upozorňovať (klopanie), aby výdaj zastavil. Po dosiahnutí 1 minúty sa výdaj kociek ľadu nútene zastaví, a bude funkčný pri ďalšom stlačení.
5. Ak počas funkcie Kocky ľadu otvoríte dvere chladničky, motor, ktorý vydáva ľad, sa zastaví so zatvoreným krytom dávkovača, svetlo dávkovača zhasne a výdaj kociek ľadu sa zastaví.
6. Výdaj ľadu s otvorenými dverami chladničky je zakázaný.

### Funkcia Drvený ľad

V ľubovoľnom stave (zamknuté alebo odomknuté) stlačte tlačidlo "H3" (volič funkcie Drvený ľad) bzučiak raz zazvoní, rozsvieti sa indikátor "h3" (funkcia Drvený ľad) a potom sa zapne funkcia Drvený ľad.

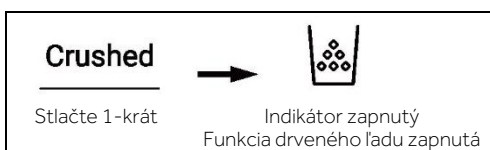



## Poznámka

Keď sa rozsvieti indikátor „h3“ (funkcia Drvený ľad), indikátor „h1“ (funkcia Výdaj vody) a indikátor „h2“ (funkcia Kocky ľadu) zhasnú. Po stlačení mikropínača distribútora sa z portu na výdaj začne vydávať drvený ľad.

Stlačte mikropínač dávkovača, rozsvieti sa jeho svetlo s otvoreným krytom. Potom sa motor drvenia ľadu začne otáčať v smere hodinových ručičiek a tlačiť na kocky ľadu. Uvoľnite mikropínač dávkovača, motor drvenia ľadu sa zastaví, kryt dávkovača sa zatvorí a svetlo zhasne po 5 sekundách.

V stave drveného ľadu, po prekročení doby výroby drveného ľadu 50 sekúnd, začne bzučiak používateľa upozorňovať (klopanie), aby výdaj zastavil. Po dosiahnutí 1 minúty sa výdaj drveného ľadu núteno zastaví, a bude funkčný pri ďalšom stlačení.

Ak počas funkcie Drvený ľad otvoríte dvere chladničky, motor, ktorý vydáva ľad, sa zastaví so zatvoreným krytom dávkovača, svetlo dávkovača zhasne a výdaj drveného ľadu sa zastaví.

Drvenie ľadu s otvorenými dverami chladničky je zakázaný.

## Alarm otvorenia dverí

Ak niektoré dvere ostanú otvorené príliš dlho alebo dvere nie sú dobre zatvorené, chladnička zapne v nastavených intervaloch alarm s pípaním, ktorý vám pripomenie, aby ste dvere včas zatvorili.

## Pamäť po vypnutí

Zapamätá sa okamžitý pracovný stav v čase vypnutia. Po opätovnom zapnutí bude spotrebič fungovať s rovnakým nastavením ako pred vypnutím.

## Používanie dávkovača ľadu a vody

Opakovane stláčajte tlačidlo výberu dávkovača, až kým sa nerozsvieti kontrolka nad želaným indikátorom.

Stlačeníím dávkovacej páčky (1) pohárom alebo inou nádobou sa dávkujú kocky ľadu, voda alebo drvený ľad.

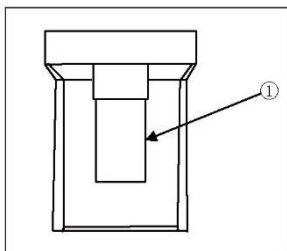

# TIPY NA SKLADOVANIE ČERSTVÝCH POTRAVÍN

## Uchovávanie v chladničke

1. Teplotu v chladničke udržiajte pod 5 °C.
2. Horúce jedlá musíte pred uložením do spotrebiča ochladiť na izbovú teplotu.
3. Potraviny skladované v chladničke by ste mali pred uložením umyť a vysušiť.
4. Skladované potraviny by mali byť správne utesenené, aby sa zabránilo zmenám vône alebo chuti.
5. Neskladujte nadmerné množstvo potravín. Medzi potravinami nechajte voľný priestor, aby okolo nich mohol prúdiť studený vzduch, aby sa dosiahlo lepšie a rovnomernejšie ochladenie.
6. Potraviny konzumované denne by sa mali skladovať v prednej časti police.
7. Medzi potravinami a vnútornými stenami nechajte dostatočne veľký voľný priestor na prúdenie vzduchu. Predovšetkým neskladujte potraviny opreté o zadnú stenu: potraviny by mohli primrznúť ku zadnej stene. Zabráňte priamemu kontaktu potravín (predovšetkým masných alebo kyslých potravín) s vnútorným povrchom, pretože olej/kyselina môže narušiť vnútorný povrch. Očistite masné/kyslé nečistoty vždy, keď sa objavia.
8. Mrazené potraviny rozmrazujte v úložnom priestore chladničky. Takto môžete použiť mrazené potraviny na zníženie teploty v danom priestore a usporiť energiu.
9. Proces dozrievania ovocia a zeleniny, ako sú cukety, melóny, papája, banán, ananás atď., sa môže v chladničke urýchliť. Preto sa neodporúča uchovávať ich v chladničke. Zrenie veľmi nezrelých plodov však môže byť počas určitej doby prospešné. Cibuľu, cesnak, zázvor a inú koreňovú zeleninu by ste tiež mali skladovať pri izbovej teplote.
10. Neprijemný zápach vo vnútri chladničky je znakom toho, že sa niečo rozlialo a treba priestor vyčistiť. Pozrite STAROSTLIVOSŤ a ČISTENIE.
11. Rôzne potraviny je potrebné umiestniť do rôznych oblastí podľa ich vlastností:

- 1-Maslo, syr atď.
- 2-Vajcia, konzervy, koreniny atď.
- 3/4/5-Nápoje a potraviny vo fľašiach.
- 6-Potraviny v zaváracích pohároch, konzervované potraviny atď.
- 7/8-Mäsové výrobky, ryby, surové potraviny
- 9-Plechovky, mliečne výrobky atď.
- 10-Ovocie, zelenina, šalát atď.
- 11-Varené mäso, klobásy atď.

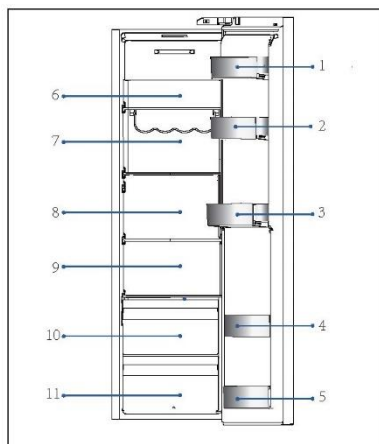

## TIPY NA SKLADOVANIE ČERSTVÝCH POTRAVÍN

### Skladovanie v mraziacom priestore

1. Teplotu v mrazničke udržiajte na  $-18\text{ }^{\circ}\text{C}$ .
2. 12 hodín pred zmrazením položiek zapnite funkciu Super-Freeze; - pre malé množstvá potravín postačuje 4 – 6 hodín.
3. Horúce jedlá musíte pred uložením do mraziaceho boxu ochladiť na izbovú teplotu.
4. Potraviny nakrájané na malé porcie sa zmrazia rýchlejšie a ľahšie sa rozmrazia a uvaria. Odporúčaná hmotnosť pre každú porciu je menej ako 2,5 kg.
5. Pred vložením do mrazničky je lepšie potraviny zabaliť. Vonkajšia strana obalu musí byť suchá, aby sa zabránilo zlepeniu vreciek. Obalové materiály by mali byť bez zápachu, vzduchotesné, nejedovaté a netoxické.
6. Aby sa predišlo uplynutiu obdobia skladovania, všimnite si dátum zmrazenia, trvanlivosť a názov potraviny na obale a podľa toho skladujte rôzne potraviny.
7. **VAROVANIE:** Kyselina, zásady a soľ atď. by mohli narušiť vnútorný povrch mrazničky. Neumiestňujte potraviny s týmito látkami (napr. morské ryby) priamo na vnútorný povrch. Slanú vodu treba z mrazničky okamžite utrieť.
8. Neprekračujte dobu skladovania potravín odporúčanú výrobcami. z mrazničky vyberte len požadované množstvo potravín.
9. Rôzne potraviny je potrebné umiestniť do rôznych oblastí podľa ich vlastností:

- 1- Predmety s nižšou hmotnosťou, ako je zmrzlina, zelenina, chlieb atď.
- 2- Veľké/ťažšie porcie jedla, ako sú mäsové kĺby na pečenie
- 3- Pizza atď.

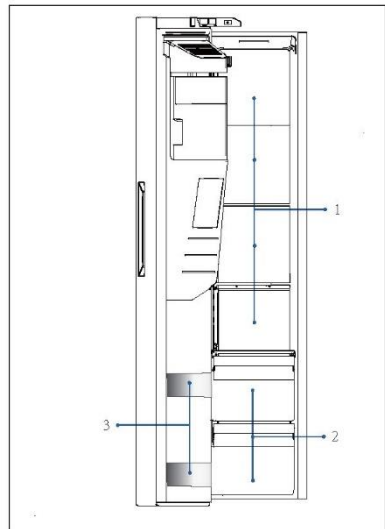



### POZNÁMKA: SKLADOVANIE

1. Udržujte vzdialenosť viac ako 10 mm medzi potravinou a snímačom, aby sa zabezpečil chladiaci účinok.
2. Aby sa zabezpečil chladiaci účinok, ponechajte v prevádzke spotrebiča najnižšiu zásuvku.
3. Potraviny, ktoré obsahujú ľad (napríklad zmrzlinu atď.), by sa mali skladovať vo vnútri mraziacej časti namiesto v držiakoch na fľaše. Zmeny teploty, ktorým sú držiaky vystavené, spôsobené otvorením a zatvorením dvierok, môžu jedlo rozmraziť.
4. Rozmrazené potraviny rýchlo skonzumujte. Aby jedlá ostali jedlé, rozmrazené potraviny sa nesmú opäť zmraziť, pokiaľ ich najprv neuvaríte.
5. Do mraziaceho priestoru nekladajte nadmerné množstvo čerstvých potravín. Pozrite si mraziacu kapacitu mrazničky - pozrite si TECHNICKÉ ÚDAJE alebo údaje na typovom štítku.
6. Potraviny je možné skladovať v mrazničke pri teplote najmenej -18 °C 2 až 12 mesiacov, v závislosti od ich vlastností (napr. mäso: 3-12 mesiacov, zelenina: 6-12 mesiacov)
7. Pri mrazení čerstvých potravín sa vyhýbajte ich kontaktu s už zmrazenými potravinami. Riziko rozmrazenia!
8. Mrazené potraviny rozmrazujte v chladničke. Takto môžete použiť mrazené potraviny na zníženie teploty v danom priestore a usporiť energiu.

### Pri skladovaní komerčne mrazených potravín dodržiavajte tieto pokyny:

1. Vždy dodržiavajte pokyny výrobcov týkajúce sa doby skladovania potravín. Neprekračujte tieto pokyny!
2. Snažte sa čas medzi nákupom a uložením potravín čo najviac skrátiť, aby ste zachovali kvalitu potravín.
3. Kupujte mrazené potraviny, ktoré boli skladované pri teplote -18 °C alebo nižšej.
4. Vyhnite sa nákupu potravín, ktoré majú na obale ľad alebo námrazu – to znamená, že výrobky mohli byť čiastočne rozmrazené a opätovne zmrazené pri určitom náraste teploty, čo mohlo znížiť ich kvalitu.



## Tipy na úsporu energie

- ▶ Uistite sa, že je spotrebič správne vetraný (pozrite časť INŠTALÁCIA).
- ▶ Spotrebič neinštalujte na priame slnečné svetlo ani do blízkosti zdrojov tepla (napr. kachle, ohrievače).
- ▶ Zabráňte zbytočne nízkej teplote v spotrebiči. Čím je nižšia nastavená teplota v spotrebiči, tým vyššia bude spotreba energie.
- ▶ Funkcie ako POWER- FREEZE zvyšujú spotrebu energie.
- ▶ Pred vložením do spotrebiča nechajte teplé jedlo vychladnúť.
- ▶ Dvere spotrebiča otvárajte čo najmenej a na čo najkratšie.
- ▶ Spotrebič nepreplňujte, aby ste nebránili prúdeniu vzduchu.
- ▶ Vyhýbajte sa vzduchu v obale potravín.
- ▶ Tesnenia dverí udržiavajte čisté, aby boli dvere vždy správne zatvorené.
- ▶ Mrazené potraviny rozmrazujte v úložnom priestore chladničky.
- ▶ Konfigurácia s najväčšou úsporou energie si vyžaduje, aby sa zásuvky, nádoby na potraviny a police udržiavali v stave ako na novom spotrebiči, pričom potraviny treba ukladať tak, aby nebránili prúdeniu vzduchu a neupchávali prívod vzduchu z potrubia.

### Nastaviteľné police

1. Výška políc sa môže nastaviť tak, aby vyhovovala vašim potrebám skladovania.
2. Ak chcete policu premiestniť, najprv nadvihnite jej zadný okraj ① a potom ju vytiahnite ②.
3. Ak ju chcete znovu nainštalovať, položte ju na výstupky na oboch stranách a zatlačte do najzadnejšej polohy, kým nezapadne do drážok na bokoch.

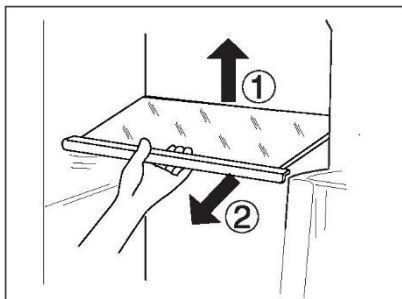

### **i** POZNÁMKA

Uistite sa, že všetky konce police sú v jednej rovine.

### Vyberateľné stojany na dverách/držiak na fľaše

1. Stojany na dverka/držiak na fľaše je možné vybrať na čistenie:
2. Uchopte stojany/držiak na fľaše oboma rukami, nadvihnite ho ① a vytiahnite von ②.
3. Ak chcete vložiť policičku/držiak fľaše späť do dverí, vykonajte vyššie uvedené kroky v opačnom poradí.

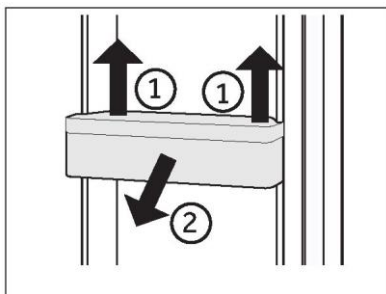

### Vyberateľná zásuvka

Ak chcete zásuvku vybrať, vytiahnite ju do maximálnej polohy ①, nadvihnite ju a vyberte ②.  
Ak chcete policičku znovu vsunúť, vykonajte vyššie uvedené kroky v opačnom poradí.

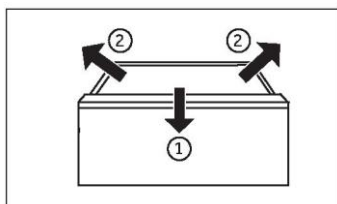

### Kontajner na ľad

#### Zastavenie výroby ľadu

Ak po dlhú dobu nie je potrebný ľad ani voda, ventil medzi prívodom vody a spotrebičom sa môže vyprnúť.

Box na ľad by sa mal vyčistiť, vysušiť a vložiť späť do spotrebiča, aby sa zabránilo vzniku zápachu.

### Odstránenie nádoby na ľad

1. Uchopte obe bočné rukoväte.
2. Zdvihnite nádobu.
3. Vytiahnite nádobu.

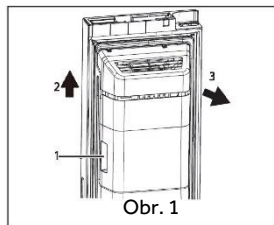

SK

### Opätovná inštalácia nádoby na ľad

Na opätovnú inštaláciu nádoby na ľad musí byť konzola v tvare U za nádobou na ľad (1 na obr. 2) zarovnaná s príslušnou kovovou konštrukciou. Postupujte podľa krokov na obr. 1 v opačnom poradí.

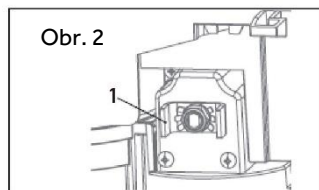

### **i** POZNÁMKA

Vlhkosť môže kondenzovať a zmraziť nádobu na ľad na mieste.



### **VAROVANIE!**

Spotrebič pred čistením odpojte od elektrickej siete.

### **Čistenie**

Spotrebič čistite, keď je v ňom uskladnené len malé množstvo alebo žiadne potraviny.

Spotrebič by ste mali čistiť každé štyri týždne, aby sa zaistila dobrá starostlivosť a zabránilo pachu z nesprávne uskladnených potravín.



### **VAROVANIE!**

- ▶ Spotrebič nečistite tvrdými kefami, drôtenými kefami, čistiacim práškom, benzínom, amylacetátom, acetónom a podobnými organickými roztokmi, kyselinami ani zásadami. Čistite pomocou špeciálneho čistiaceho prostriedku na chladničky, aby ste zabránili poškodeniu.
- ▶ Počas čistenia na spotrebič nestriekajte ani ho neoplachujte.
- ▶ Na čistenie spotrebiča nepoužívajte prúd vody ani paru.
- ▶ Studené sklenené poličky neumývajte horúcou vodou. Náhla zmena teploty môže spôsobiť rozbitie skla.
- ▶ Nedotýkajte sa vnútorného povrchu priestoru mrazničky, najmä nie mokkými rukami, pretože by vám mohli k povrchu primrznúť.
- ▶ Ak dôjde k zahriatiu, skontrolujte stav zmrazených potravín.

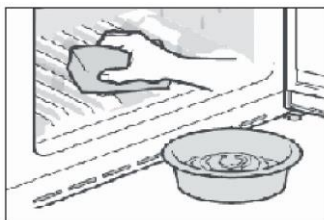

- ▶ Tesnenie na dverách musí byť vždy čisté.
  - ▶ Vnútro a plášť spotrebiča čistite špongiou navlhčenou v teplej vode s prídavkom neutrálneho saponátu.
1. Mäkkou handričkou alebo špongiou namočenou v teplej vode utrite interiér a exteriér chladničky, vrátane tesnenia dverí, dverovej poličky, sklenených políc, boxov atď. (do teplej vody môžete pridať neutrálny čistiaci prostriedok).

2. Ak sa rozleje nejaká kvapalina, vyberte všetky znečistené diely, opláchnite ich prúdom vody, vysušte a vložte späť do chladničky.
  3. Ak dôjde k rozliatiu krému (napríklad smotana, roztopená zmrzlina), odstráňte všetky znečistené časti, vložte ich na nejaký čas do teplej vody s teplotou približne 40 °C, potom ich opláchnite prúdom vody, vysušte a vložte späť do chladničky.
  4. V prípade, že v chladničke (medzi policami alebo zásuvkami) ostane nejaká malá usadenina alebo komponent, použite na uvoľnenie mäkkú kefku. Ak sa k tejto časti nedostanete, kontaktujte servis Haier
- ▶ Opláchnite a osušte mäkkou handričkou.
  - ▶ Žiadne časti spotrebiča nečistite v umývačke riadu.
  - ▶ Pred opätovným zapnutím spotrebiča počkajte najmenej 5 minút, pretože časté spúšťanie môže poškodiť kompresor.

### **Odmrazovanie**

Odmrazovanie chladničky a mrazničky sa vykonáva automaticky: nie je potrebná žiadna manuálna činnosť.

## Výmena LED žiaroviek



### **VAROVANIE!**

LED žiarovku nevymieňajte sami, musí ju vymeniť iba výrobca alebo autorizovaný servisný pracovník.

Osvetlenie využíva ako zdroj svetla LED, ktoré sa vyznačujú nízkou spotrebou energie a dlhou životnosťou. Ak sa vyskytnú nejaké abnormality, kontaktujte zákaznícky servis. Pozrite časť ZÁKAZNÍCKY SERVIS.

SK

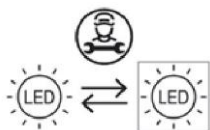

Zdroj svetla (len LED) smie vymeniť iba odborník.

Tento výrobok obsahuje svetelný zdroj triedy energetickej účinnosti G.

Priestor	Napätie	Trieda energetickej účinnosti	Model
Chladnička	12 V	G	HSW59F18EIPT
Mraznička	12 V	G	HSW59F18EIMM

## Čistenie nádoby na ľad

Nádobu na ľad pravidelne čistíte teplou vodou, najmä ak sú kocky ľadu staršie a zatuchnuté. Pred vložením späť do spotrebiča nádobu dobre vysušte, aby sa zabránilo prilepeniu kociek ľadu na steny.

## Dlhodobé vyradenie z prevádzky

Ak nebudete spotrebič dlhšiu dobu používať a pre chladničku nepoužijete funkciu Holiday:

- ▶ Vyberte potraviny.
- ▶ Odpojte napájací kábel.
- ▶ Spotrebič vyčistite podľa vyššie uvedeného návodu.
- ▶ Dvere nechajte otvorené, aby sa vo vnútri nevytvárali neprijemné pachy.



### **POZNÁMKA**

Spotrebič vypnite, len ak je to nevyhnutne potrebné.

### Premiestňovanie spotrebiča

1. Vyberte všetky potraviny a odpojte spotrebič od elektrickej siete.
2. Police a ďalšie vyberateľné diely chladničky a mrazničky zaistite lepiacou páskou.
3. Chladničku nenakláňajte o viac ako 45°, aby ste predišli poškodeniu chladiaceho systému.



### VAROVANIE!

- ▶ Spotrebič nezdvíhajte za rúkovi dverí.
- ▶ Spotrebič nikdy neukladajte na podlahu v horizontálnej polohe.

### Výmena filtra

Vodný filter sa musí meniť približne každých 6 mesiacov, keď sa rozsvieti indikátor "c3" (funkcia Reset filtra).

Sadu filtrov je možné objednať prostredníctvom ZÁKAZNÍCKEHO SERVISU.



### VAROVANIE!

- ▶ Pred výmenou filtra spotrebič vypnite a vytiahnite zástrčku zo zásuvky.
- ▶ Vypnite prívod vody.

1. Odstráňte (1) uzamykaciu svorku (C) na oboch stranách filtra (A) a odpojte obe rúry (2).
2. Nainštalujte nový filter do správnej polohy; Šípka ukazuje smer prúdenia vody. Opakujte krok 1 v opačnom poradí.
3. Zasuňte zástrčku do zásuvky a otvorte vodný uzáver, aby ste prepláchli hadice.
4. Resetovať indikátor "Výmena filtra": podržte tlačidlo "C" (volič funkcie Výmena filtra) po dobu 3 sekúnd, indikátor "c3" zhasne.



### VAROVANIE!

- ▶ Vždy sa uistite, že spojenie je pevné, suché a bez netesností!
- ▶ Dbajte na to, aby hadica nebola nikdy rozdrvená, zalomená alebo skrútená.

Mnoho vyskytujúcich sa problémov môžete vyriešiť sami bez osobitných odborných znalostí. v prípade problému skontrolujte všetky zobrazené možnosti a pred kontaktovaním popredajného servisu postupujte podľa nasledujúcich pokynov. Pozrite časť ZÁKAZNÍCKY SERVIS.



## VAROVANIE!

- ▶ Pred údržbou spotrebič vypnite a vytiahnite zástrčku zo zásuvky.
- ▶ Údržbu elektrického zariadenia môže vykonávať iba kvalifikovaný elektrikár, pretože neodborné opravy môžu spôsobiť značné následné škody.
- ▶ Poškodený prívod môže v záujme eliminácie akéhokoľvek rizika vymeniť len výrobca, jeho servisný zástupca alebo rovnako kvalifikovaná osoba.

Problém	Možná príčina	Možné riešenie
Kompresor nefunguje.	<ul style="list-style-type: none"> <li>• Zástrčka nie je vsunutá do zásuvky.</li> <li>• Spotrebič je v cykle odmrazovania</li> </ul>	<ul style="list-style-type: none"> <li>• Vsuňte zástrčku do sieťovej zásuvky.</li> <li>• To je normálne pri automatickom odmrazovaní.</li> </ul>
Spotrebič sa zapína často alebo ostáva zapnutý príliš dlho.	<ul style="list-style-type: none"> <li>• Príliš vysoká vnútorná alebo vonkajšia teplota.</li> <li>• Spotrebič bol dlhšie vypnutý.</li> <li>• Dvere spotrebiča nie sú tesne zatvorené.</li> <li>• Dvere boli otvorené príliš často alebo príliš dlho.</li> <li>• Nastavenie teploty mraziacej časti je príliš nízke.</li> <li>• Tesnenie dverí je špinavé, opotrebované, popraskané alebo nevhodné.</li> <li>• Nie je zabezpečené požadované prúdenie vzduchu.</li> </ul>	<ul style="list-style-type: none"> <li>• V takom prípade je normálne, že kompresor spotrebiča ostane zapnutý dlhšie.</li> <li>• Zvyčajne trvá 8 až 12 hodín, kým spotrebič úplne ochladne.</li> <li>• Zatvorte dvere/zásuvku a uistite sa, že je spotrebič umiestnený na rovnom povrchu a že sa v ňom nenachádzajú potraviny alebo nádoba, ktoré by blokovali dvere</li> <li>• Neotvárajte dvere/zásuvku príliš často.</li> <li>• Nastavujte vyššiu teplotu, kým nedosiahnete uspokojivú teplotu chladničky. Trvá 24 hodín, kým sa teplota v chladničke ustáli.</li> <li>• Vyčistite tesnenie dverí/zásuvky alebo ich dajte vymeniť v servise.</li> <li>• Zaisťte dostatočnú ventiláciu.</li> </ul>
Vnútro chladničky je špinavé a/alebo zapácha.	<ul style="list-style-type: none"> <li>• Vnútro chladničky treba vyčistiť.</li> <li>• V chladničke sú uložené potraviny so silnou arómou.</li> </ul>	<ul style="list-style-type: none"> <li>• Vyčistite vnútro chladničky</li> <li>• Potraviny dôkladne zabalte.</li> </ul>

## Riešenie problémov

Problém	Možná príčina	Možné riešenie
Spotrebič vydáva neobvyklé zvuky.	<ul style="list-style-type: none"> <li>Spotrebič nie je umiestnený na rovnom povrchu.</li> <li>Spotrebič sa dotýka nejakého predmetu v jeho okolí.</li> </ul>	<ul style="list-style-type: none"> <li>Nastavte nožičky a vyrovajte spotrebič do vodorovnej polohy.</li> <li>Odstráňte predmety v okolí spotrebiča.</li> </ul>
SK V spotrebiči nie je dostatočne nízka teplota.	<ul style="list-style-type: none"> <li>Nastavená teplota je príliš vysoká.</li> <li>Do spotrebiča ste vložili príliš teplé potraviny a jedlá.</li> <li>Vložili ste príliš veľa potravín naraz.</li> <li>Potraviny sú príliš blízko seba.</li> <li>Netesne zatvorené dvere/zásuvka spotrebiča.</li> <li>Dvere/zásuvka boli otvorené príliš často alebo príliš dlho.</li> </ul>	<ul style="list-style-type: none"> <li>Resetujte teplotu.</li> <li>Pred uložením potraviny vždy ochladte.</li> <li>Skladujte vždy malé množstvo potravín.</li> <li>Medzi potravinami nechávajte medzeru, aby mohol vzduch voľne prúdiť.</li> <li>Zatvorte dvere/zásuvku</li> <li>Neotvárajte dvere/zásuvku príliš často.</li> </ul>
V spotrebiči je príliš nízka teplota.	<ul style="list-style-type: none"> <li>Nastavená teplota je príliš nízka.</li> <li>Funkcia Super-Frz/Super-Cool je aktivovaná alebo beží príliš dlho.</li> </ul>	<ul style="list-style-type: none"> <li>Resetujte teplotu.</li> <li>Vypnite funkciu Super-Frz/Super-Cool</li> </ul>
Vytváranie vlhkosti na vnútornej strane chladiaceho priestoru.	<ul style="list-style-type: none"> <li>Ovzdušie je príliš teplé a príliš vlhké.</li> <li>Netesne zatvorené dvere/zásuvka spotrebiča.</li> <li>Dvere/zásuvka boli otvorené príliš často alebo príliš dlho.</li> <li>Otvorené nádoby na potraviny alebo kvapaliny.</li> </ul>	<ul style="list-style-type: none"> <li>Zvýšte teplotu.</li> <li>Zatvorte dvere/zásuvku.</li> <li>Neotvárajte dvere/zásuvku príliš často.</li> <li>Horúce jedlá nechajte vychladnúť na izbovú teplotu a jedlá a kvapaliny zakryte.</li> </ul>
Vlhkosť sa hromadí na chladničkách vonku	<ul style="list-style-type: none"> <li>Ovzdušie je príliš teplé a príliš vlhké.</li> </ul>	<ul style="list-style-type: none"> <li>Vo vlhkom podnebí je to normálne a zmení sa to po poklese vlhkosti.</li> </ul>
alebo medzi dverami/dverami a zásuvkou.	<ul style="list-style-type: none"> <li>Dvere nie sú tesne zatvorené. Dochádza ku kondenzácii chladného vzduchu v spotrebiči a teplého vzduchu mimo neho.</li> </ul>	<ul style="list-style-type: none"> <li>Dbajte na to, aby boli dvere/zásuvka tesne zatvorené.</li> </ul>
V mrazničke je silná vrstva ľadu a námrazy.	<ul style="list-style-type: none"> <li>Potraviny neboli správne zabalené.</li> <li>Netesne zatvorené dvere/zásuvka spotrebiča.</li> <li>Dvere/zásuvka boli otvorené príliš často alebo príliš dlho.</li> <li>Tesnenie dverí/zásuvky je znečistené, opotrebované, prasknuté alebo nevhodné.</li> <li>Niečo na vnútornej strane bráni správne zatvoreniu dvierok/zásuvky.</li> </ul>	<ul style="list-style-type: none"> <li>Potraviny vždy správne zabalte.</li> <li>Zatvorte dvere/zásuvku.</li> <li>Neotvárajte dvere/zásuvku príliš často.</li> <li>Vyčistite tesnenie dverí/zásuvky alebo ich vymeňte za nové.</li> <li>Premiestnite police, priehradky na dverách alebo vnútorné zásobníky tak, aby sa dali dvere/zásuvka zatvoriť.</li> </ul>

Problém	Možná príčina	Možné riešenie
Boky skrinky a lišty dverí sa zahrievajú.	<ul style="list-style-type: none"> <li>-</li> </ul>	<ul style="list-style-type: none"> <li>Je to normálne.</li> </ul>
Spotrebič vydáva neobvyklé zvuky.	<ul style="list-style-type: none"> <li>Spotrebič nie je umiestnený na rovnom povrchu.</li> <li>Spotrebič sa dotýka nejakého predmetu v jeho okolí.</li> </ul>	<ul style="list-style-type: none"> <li>Nastavte nožičky a vyrovajte spotrebič do vodorovnej polohy.</li> <li>Odstráňte predmety v okolí spotrebiča.</li> </ul>
Počuť tichý zvuk podobný tečúcej vode.	<ul style="list-style-type: none"> <li>-</li> </ul>	<ul style="list-style-type: none"> <li>Je to normálne.</li> </ul>
Budete počuť pípnutie alarmu.	<ul style="list-style-type: none"> <li>Dvere chladničky ostali otvorené.</li> </ul>	<ul style="list-style-type: none"> <li>Zatvorte dvere.</li> </ul>
Budete počuť slabé hučanie.	<ul style="list-style-type: none"> <li>Funguje systém proti kondenzácii</li> </ul>	<ul style="list-style-type: none"> <li>To zabraňuje kondenzácii a je to normálne</li> </ul>
Nefunguje osvetlenie interiéru alebo chladiaci systém.	<ul style="list-style-type: none"> <li>Zástrčka nie je vsunutá do zásuvky.</li> <li>Porucha zdroja napájania.</li> <li>LED žiarovka nie je v poriadku.</li> </ul>	<ul style="list-style-type: none"> <li>Vsuňte zástrčku do sieťovej zásuvky.</li> <li>Skontrolujte elektrické napájanie v miestnosti. Kontaktujte miestnu elektrárenskú spoločnosť!</li> <li>Kontaktujte servis kvôli výmene žiarovky.</li> </ul>
Z výtoku dávkovača vody vyteká alebo kvapká voda.	<ul style="list-style-type: none"> <li>Nádržka na vodu nie je správne nainštalovaná</li> <li>Ústie dávkovača vody nie je pevne priskrutkované k nádrži.</li> <li>Na výtoku vody chýba biely silikónový tesniaci krúžok.</li> </ul>	<ul style="list-style-type: none"> <li>Nasadte nádržku na vodu do dverí chladničky a uistite sa, že je úplne zatlačená do dverí.</li> <li>Ústie vody je pevne priskrutkované k nádrži na vodu.</li> <li>Pred namontovaním ústia na nádrž na vodu skontrolujte, či je na výtoku vody na strane nádrže biely kremíkový tesniaci krúžok.</li> </ul>

Ak chcete kontaktovať technickú pomoc, navštívte našu webovú stránku:  
<https://corporate.haier-europe.com/en/>

V sekcii „webová stránka“ vyberte značku svojho produktu a svoju krajinu. Stránka vás presmeruje na konkrétnu webovú stránku, kde nájdete telefónne číslo a formulár na kontaktovanie technickej pomoci.

### SK Prerušenie elektrického napájania

V prípade výpadku elektrického prúdu by mali potraviny zostať bezpečne vychladené približne 5 hodín. v prípade dlhšieho výpadku elektrického napájania, najmä v lete, postupujte podľa nasledujúcich pokynov:

- ▶ Dvere/zásuvku otvárajte čo najmenej.
- ▶ Počas prerušenia napájania nevkladajte do spotrebiča ďalšie potraviny.
- ▶ Ak vám je výpadok prúdu oznámený vopred a predpokladaná doba výpadku presahuje 5 hodín, vyrobte ľad a vložte ho do zásobníka v hornej časti chladničky.
- ▶ Ihneď po prerušení musíte potraviny skontrolovať.
- ▶ V dôsledku zvýšenia teploty v chladničke počas výpadku elektrického prúdu alebo inej poruchy dôjde k skráteniu trvanlivosti potravín a tiež sa zníži ich kvalita. Potraviny, ktoré sa rozmrazili, by ste mali buď rýchlo skonzumovať alebo uvariť a znovu zmraziť (ak je to vhodné), aby sa predišlo zdravotným rizikám.



### **POZNÁMKA: Funkcia pamäte pri prerušení napájania**

Po obnovení napájania spotrebič pokračuje v nastaveniach, ktoré boli nastavené pred výpadkom prúdu.

## Vybalenie



### VAROVANIE!

- ▶ Spotrebič je ťažký. Musia s ním vždy manipulovať dve osoby.
- ▶ Všetky obalové materiály udrztejte mimo dosahu detí a zlikvidujte ich spôsobom, ktorý je šetrný k životnému prostrediu.
- ▶ Vyberte spotrebič z obalu.
- ▶ Odstráňte všetok obalový materiál.

## Podmienky prostredia

Teplota v miestnosti musí byť vždy medzi 10 °C až 43 °C, pretože môže mať vplyv na teplotu vo vnútri spotrebiča a na jeho spotrebu energie. Spotrebič neinstalujte v blízkosti iných spotrebičov vyžarujúcich teplo (rúry, chladničky) bez izolácie.

- Rozšírené mierne podnebie (SN): tento chladiaci spotrebič je určený na použitie pri teplotách okolia od 10 °C do 32 °C;
- Mierne pásmo (N): tento chladiaci spotrebič je určený na použitie pri teplotách okolia od 16 °C do 32 °C;
- Subtropické pásmo (ST): tento chladiaci spotrebič je určený na použitie pri teplotách okolia od 16 °C do 38 °C;
- Tropické pásmo (T): tento chladiaci spotrebič je určený na použitie pri teplotách okolia od 16 °C do 43 °C.

## Požiadavky na priestor

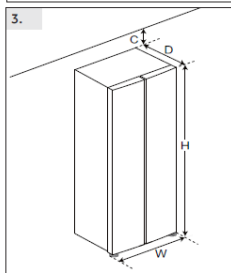
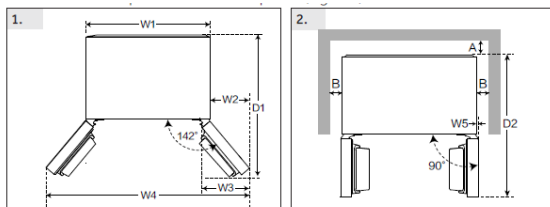

(Unit : mm)		Model: HSW59F18E1PT	
Width	W1		905
	W2		371
	W3		425
	W4		1578
	W5		30.5
Depth	W		905
	D1		1075
	D2		1173
	D		717
	Distance to back wall	A	100
	Distance to lateral walls	B	100
	Distance to ceiling	C	100
	Overall Height	H	1775



### POZNÁMKA

Pre samostatne stojaci spotrebič: tento chladiaci spotrebič nie je určený na použitie ako zabudovaný spotrebič.

## Prípojka sladkej vody



### VAROVANIE!

- ▶ Odporúča sa, aby zariadenie nainštaloval kvalifikovaný technik.
- ▶ Skontrolujte, či je sieťová zástrčka odpojená od elektrickej zásuvky.
- ▶ Uistite sa, že prívod vody je zablokovaný.
- ▶ Uzatvárací ventil, ktorý musí byť po inštalácii ľahko prístupný, musí byť nainštalovaný medzi hadicou a prípojkou vody pre domácnosť, aby bolo možné v prípade potreby prerušiť prívod vody.
- ▶ Pripojte iba k prívodu studenej vody.
- ▶ Na pripojenie používajte len dodanú sadu hadíc.
- ▶ Pripojte len k prívodu pitnej vody. Vodný filter iba filtruje nečistoty vo vode a zaisťuje čistotu a hygienu ľadu. Nedokáže vodu sterilizovať ani zničiť choroboplodné zárodky alebo iné škodlivé látky.
- ▶ Príliš vysoký tlak vody v hadici môže poškodiť spotrebič. Ak tlak vody v hadici presiahne 0,6 MPa, nainštalujte redukčný ventil.
- ▶ Pred pripojením skontrolujte, či je voda čistá a číra.



### UPOZORNENIE: Prípojka vody

- ▶ Tlak studenej vody musí byť 0,15-0,6 MPa.
- ▶ Maximálna povolená dĺžka vodnej hadice je 8 metrov. Dlhšie hadice ovplyvnia kocky ľadu a obsah studenej vody.
- ▶ Teplota okolia musí byť minimálne 0°C.
- ▶ Vodnú hadicu uchovávajte mimo zdrojov tepla.

Postupujte podľa pokynov na inštaláciu uvedených nižšie:

1. Rúru rozrežte na dva kusy s požadovanou dĺžkou na pripojenie filtra (A) k spotrebiču (B1) a vodovodnému kohútiku (B2) (obr. 1). Dbajte na to, aby ste ostrým nožom urobili štvorcový rez.

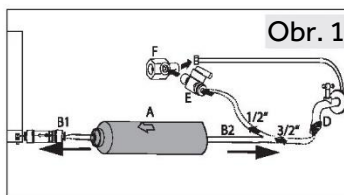

2. Vložte potrubie (B1) cca 12 mm hlboko do montážneho prípravku vodného filtra (A) (obr. 2). Dbajte na to, aby ste filter nainštalovali v správnom smere. Šípka ukazuje smer toku vody.

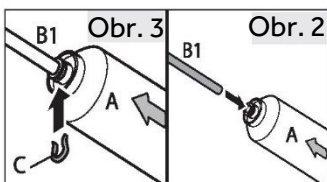

3. Rúrku zaistíte uzamykacou svorkou (C) podľa obr. 3.

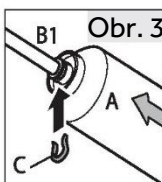

4. Opakujte kroky 2 a 3 s potrubím (B2) na druhej strane filtra.

5. Pripojte koniec potrubia (B2) k jednému z adaptérov „D“ alebo „E a F“, ktorý sa hodí k vodovodnému potrubiu (obr. 4).

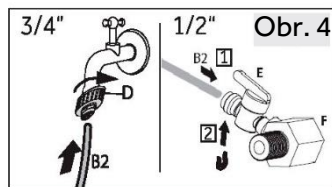

6. Odstráňte zástrčku z ventilu na zadnej strane spotrebiča (obr. 5).

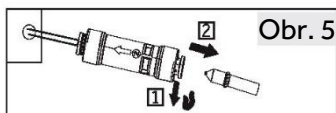

7. Pripojte koniec B1 k ventilu na zadnej strane spotrebiča (obr. 6).

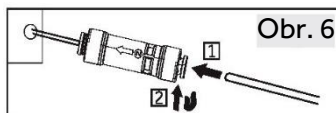

8. Otvorte vodovodný kohútik, aby ste skontrolovali, či je systém bez netesností a prepláchnite potrubie.



## VAROVANIE!

- ▶ Uistite sa, že pripojky sú vždy pevné, suché a bez netesností.
- ▶ Uistite sa, že hadica nie je nikde rozdrvená, zalomená alebo skrútená.

## Vyrovnanie spotrebiča

Zariadenie musí byť umiestnené na rovnom a pevnom povrchu.

1. Spotrebič nakloňte mierne dozadu (obr. 7).
2. Nastavte nožičky na požadovanú úroveň. Uistite sa, že vzdialenosť od steny na stranách závesu je aspoň 10 cm.
3. Stabilitu môžete skontrolovať striedavým potlačením v smere uhlopriečky. Spotrebič sa môže mierne vykloniť v oboch smeroch. v opačnom prípade môže dôjsť k zdeformovaniu rámu; výsledkom je aj možné nedostatočné tesnenie dverí. Mierne naklonenia dozadu uľahčuje zatváranie dverí.

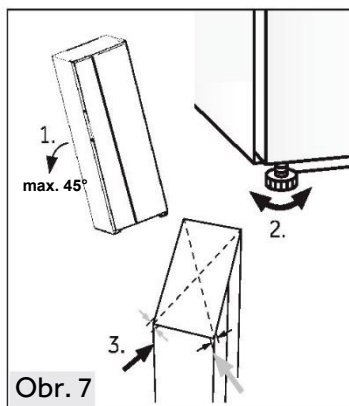

## Jemné doladenie dverí

Ak po vyrovnaní dverí nožičkami nie sú dvere stále v jednej úrovni, tento nesúlad je možné odstrániť pomocou kľúča otočením zdvíhacieho hriadeľa závesu v pravom dolnom rohu chladiacich dverí (obr. 8).

Otáčaním zdvíhacieho hriadeľa pomocou kľúča v smere hodinových ručičiek sa dosiahne nižšia výška dverí (obr. 9).

Otáčaním zdvíhacieho hriadeľa pomocou kľúča proti smeru hodinových ručičiek sa dosiahne nižšia výška dverí (obr. 10).

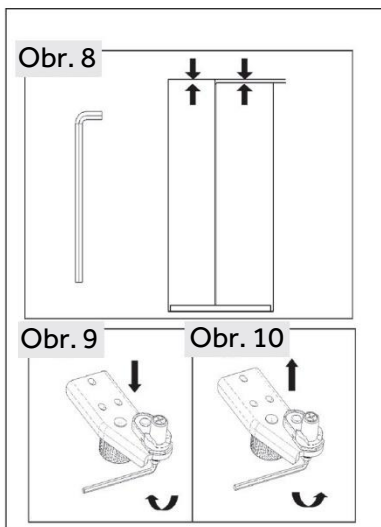

## VAROVANIE!

Zdvíhací hriadeľ závesu neupravujte do vysokej výšky, ktorá by mohla spôsobiť opustenie pôvodnej uzamknutej polohy hriadeľa. (Rozsah nastaviteľnej výšky: 3 mm)

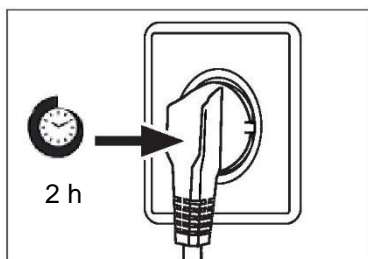

## Doba čakania

V puzdre kompresora sa nachádza bezúdržbový mazací olej. Pri nakláňaní spotrebiča počas prevozu sa tento olej môže dostať cez uzatvorený systém rúrok. Pred pripojením spotrebiča ku zdroju napájania musíte počkať aspoň 2 hodiny, aby olej stiekol späť do puzdra.

## Elektrické zapojenie

### Pred každým pripojením skontrolujte, či:

- ▶ napájanie, zásuvka a istenie zodpovedajú typovému štítku.
- ▶ je sieťová zásuvka uzemnená a nie je pripojený žiadny adaptér s viacerými zásuvkami ani predĺžovací kábel.
- ▶ sa zástrčka a zásuvka presne zhodujú.

Zástrčku pripojte k správne nainštalovanej domácej zásuvke.



## VAROVANIE!

Poškodený napájací kábel musia vymeniť v zákazníckom servise, aby sa zabránilo nebezpečenstvu (pozrite záručný list).

### Demontáž a inštalácia dverí

V prípade, že potrebujete demontovať dvierka spotrebiča, postupujte podľa pokynov na demontáž a inštaláciu dvierok uvedených nižšie.

SK



## VAROVANIE!

- ▶ Pred každým úkonom na spotrebiči ho vypnite a vytahnite zástrčku zo zásuvky.
- ▶ Zablokujte prívod vody.
- ▶ Spotrebič je ťažký. Musia s ním vždy manipulovať dve osoby.
- ▶ Spotrebič nenakláňajte o viac než 45° ani ho nekladte vodorovne na podlahu.
- ▶ Dvere môžu spadnúť a zraniť ľudí alebo sa počas týchto krokov môžu poškodiť, venujte väčšiu pozornosť pri premiestňovaní a inštalácii dverí.

1. Uvoľnite ľavú stranu dvoch vodných rýchlospojok v ľavom prednom rohu na spodku spotrebiča: zatlačte a podržte svorku, ako je znázornené a vyberte rúrku na vodu (obr. 11).

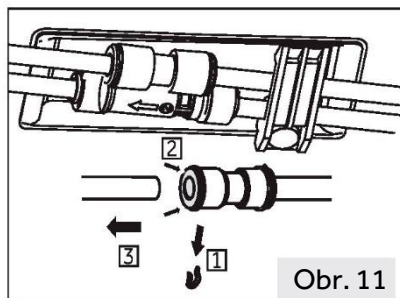

Obr. 11

2. Odskrutkujte skrutku krytu závesu a odstráňte kryt (obr. 12). Pri demontáži dvierok mrazničky odpojte všetky vodiče okrem uzemňovacieho vodiča.

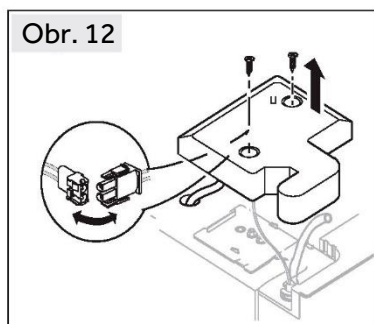

Obr. 12

3. Odskrutkujte skrutky, ktoré držia horný záves v polohe, potom záves odstráňte (obr. 13).

4. Zdvihnite dvierka, aby ste ich odstránili (obr. 14). Pri odstraňovaní dvierok mrazničky ich zdvihnite dostatočne vysoko, aby ste odstránili prípojku vody zo spodnej časti spotrebiča.

5. Opätovne namontujte dvere v opačnom poradí úkonov. Uistite sa, že uzemňovací kábel bude upevnený skrutkou.

6. Znovu namontujte prípojku vody.

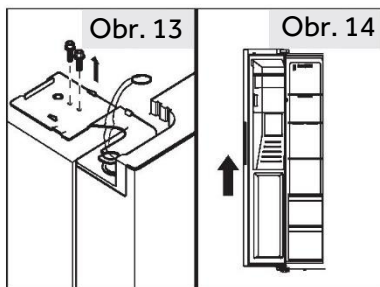

### **POZNÁMKA: Dvere chladničky**

Na obrázkoch je znázornené odstránenie dverí mraziaceho priestoru. Pre dvere chladničky použite príslušné diely na druhej strane.

Špecifikácie výrobku podľa nariadenia EÚ č. 2019/2016

Značka	Haier
Názov/identifikačný kód modelu	HSW59F18EIMM HSW59F18EIPT
Kategória modelu	Chladnička s mrazničkou
Trieda energetickej účinnosti	E
Ročná spotreba energie (kWh/rok) <sup>(1)</sup>	334
Celkový objem (l)	601
Objem chladničky (l)	391
Objem mrazničky (l)	210
Počet hviezdíčiek	
Teplota ďalších priestorov > 14 °C	Neuplatňuje sa
Systém bez námrazy Frost-free	Áno
Kapacita zmrazovania (kg/24 h)	12
Klimatické hodnotenie <sup>(2)</sup>	SN-N-ST-T
Trieda emisie hluku a emisie hluku prenášané vzduchom (db(A) re 1pW)	C(36)
Čas nábehu teploty (h)	5
Kapacita výroby ľadu	0,9 kg/24 h
Typ spotrebiča	voľne stojaci

## Technické údaje

### Vysvetlivky:

- Áno, odporúčané

(1) Na základe výsledkov skúšky zhody noriem počas 24 hodín. Skutočná spotreba závisí od použitia a umiestnenia spotrebiča.

(2) Klimatická trieda SN: Tento spotrebič je určený na použitie pri teplote okolia v rozsahu + 10 °C až +32 °C.

Klimatická trieda N: Tento spotrebič je určený na použitie pri teplote okolia v rozsahu + 16°C až +32°C

Klimatická trieda ST: Tento spotrebič je určený na použitie pri teplote okolia v rozsahu + 16 °C až +38 °C.

Klimatická trieda T: Tento spotrebič je určený na použitie pri teplote okolia v rozsahu + 16°C až +43°C

### Doplňujúce technické údaje

Napätie/Frekvencia	220-240 v ~ / 50 Hz
Vstupný prúd (A)	1,8
Príkonný výkon (W)	220
Hlavná poistka (A)	15
Chladiace médium	R600a
Tlak vody v MPa	0,15-0,6
Rozmery (V/Š/H v mm)	1775 / 905 / 726

Odporúčame vám náš zákaznícky servis Haier a použitie originálnych náhradných dielov. Ak máte problém so svojim spotrebičom, najskôr si pozrite časť RIEŠENIE PROBLÉMOV.

Ak tam nenájdete riešenie, kontaktujte

- ▶ svojho miestneho predajcu alebo
- ▶ naše európske stredisko European Call Service-Center (pozri nižšie uvedené telefónne čísla) alebo
- ▶ oblasť Service & Support na stránke [www.haier.com](http://www.haier.com), kde môžete požiadať o servis
- ▶ a nájsť odpovede na najčastejšie otázky.

Ak chcete kontaktovať náš servis, uistite sa, že máte k dispozícii nasledujúce údaje. Informácie nájdete na typovom štítku.

Model \_\_\_\_\_

Sériové č. \_\_\_\_\_

V prípade záruky skontrolujte aj záručný list dodaný s výrobkom.

European Call Service-Center		
Krajina*	Telefónne číslo	Náklady
Haier Italy (IT)	199 100 912	
Haier Spain (ES)	902 509 123	
Haier Germany (DE)	0180 5 39 39 99	<ul style="list-style-type: none"> <li>• 14 centov/min. pevná linka</li> <li>• max. 42 centov/min. mobil</li> </ul>
Haier Austria (AT)	0820 001 205	<ul style="list-style-type: none"> <li>• 14,53 centov/min. pevná linka</li> <li>• max. 20 centov/min. všetky ostatné</li> </ul>
Haier United Kingdom (UK)	0333 003 8122	
Haier France (FR)	0980 406 409	

\* Ďalšie krajiny nájdete na stránke [www.haier.com](http://www.haier.com)

Haier Europe Trading S.r.l

Pobočka UK

Westgate House, Westgate, Ealing

London, W5 1YY

SK

\*Trvanie záruky na chladiaci spotrebič:

Minimálna záruka je: 2 roky pre krajiny EÚ, 3 roky pre Turecko, 1 rok pre Spojené kráľovstvo, 1 rok pre Rusko, 3 roky pre Švédsko, 2 roky pre Srbsko, 5 rokov pre Nórsko, 1 rok pre Maroko, 6 mesiacov pre Alžírsko, Tunisko nevyžaduje žiadnu zákonnú záruku.

\*Obdobie poskytovania náhradných dielov na opravu spotrebiča:

Termostaty, snímače teploty, dosky plošných spojov a svetelné zdroje sú k dispozícii minimálne sedem rokov po uvedení poslednej jednotky modelu na trh.

Kľučky, závesy dverí, podnosy a koše minimálne na obdobie siedmich rokov a tesnenia dverí na minimálne 10 rokov po uvedení poslednej jednotky modelu na trh.

\*Ďalšie informácie o výrobku nájdete na stránkach <https://eprel.ec.europa.eu/> alebo si oskenujte QR kód na štítku s údajmi o elektrickej spotrebe spotrebiča.

---

Varnostne informacije .....	719
Predvidena uporaba .....	724
Opis izdelka .....	725
Upravljalna plošča .....	726
Uporaba.....	727
Oprema .....	740
Vzdrževanje in čiščenje .....	742
Odpravljanje težav .....	745
Vgradnja .....	749
Tehnični podatki.....	755
Služba za pomoč strankam .....	757

## Zahvaljujemo se vam za nakup izdelka Haier.

Pred uporabo aparata skrbno preberite ta navodila. Navodila vsebujejo pomembne informacije, ki vam bodo pomagale čim boljše izkoristiti aparat ter zagotoviti varno in pravilno namestitev, uporabo in vzdrževanje.

Ta priročnik hranite na priročnem mestu, da je vedno na dosegu roke za varno in pravilno uporabo aparata.

Če aparat prodate, ga podarite ali pustite za sabo, ko se selite, poskrbite, da boste ta priročnik predali novemu lastniku, da se bo lahko seznanil z aparatom in varnostnimi opozorili.

## Dodatki

Preverite dodatke in literaturo v skladu s tem seznamom:

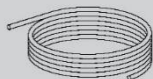

Vodna cev

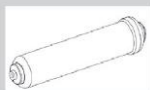

Vodni filter

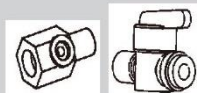

Adapter 6,35 mm  
z ventilom

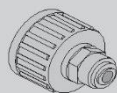

Adapter 6,35 mm



2 sponki



Energijska  
nalepka



Garancijska kartica



Kratka navodila



## OPOZORILO – Pomembne varnostne informacije



## OBVESTILO – Splošne informacije in nasveti



## Okoljske informacije

SL



### Odstranjevanje

Pomagajte varovati okolje in zdravje ljudi. Embalažo odložite v ustrezne zbiralnike za recikliranje. Pomagajte pri recikliranju električnih in elektronskih odpadnih naprav. Aparatov, označenih s tem simbolom, ne odlagajte med gospodinjске odpadke. Vrnite izdelek vašemu lokalnemu obratu za recikliranje ali se obrnite na občinski urad.



## OPOZORILO!

Nevarnost telesnih poškodb ali zadužitve!

Hladilna sredstva in pline je treba odstraniti profesionalno. Prepričajte se, da cevi hladilnega tokokroga niso poškodovane, preden jih ustrezno zavržete. Aparat pred čiščenjem odklopite z napajanja. Odsluženemu aparatu odrežite električni kabel in ga zavržite. Odstranite pladnje in predale ter zatič in tesnila vrat, da preprečite zapiranje otrok in hišnih ljubljencev v aparat.

### Pred prvim vklopom aparata preberite naslednje varnostne nasvete!:



#### OPOZORILO!

##### Pred prvo uporabo

- ▶ Prepričajte se, da med prevozom ni prišlo do poškodb.
- ▶ Odstranite vso embalažo in shranjujte izven dosega otrok.
- ▶ Pred namestitvijo aparata počakajte vsaj dve uri, da zagotovite polno učinkovitost hladilnega krogotoka.
- ▶ Aparat naj prenašata vsaj dve osebi, ker je težek.

##### Vgradnja

- ▶ Aparat naj bo postavljen v dobro prezračevan prostor. Poskrbite, da bo nad aparatom in okoli njega vsaj 10 cm prostora.
- ▶ Aparata nikoli ne postavljajte na vlažno mesto ali mesto, kjer bi lahko po njem brizgala voda. Očistite in pobrišite vodne kapljice in madeže z mehko čisto krpo.
- ▶ Aparata ne postavljajte neposredno na sonce ali blizu virov toplote (npr. štedilnikov, grelcev).
- ▶ Aparat namestite na mestu, ki je primerno njegovi velikosti in namenu.
- ▶ Poskrbite, da bodo prezračevalne odprtine aparata ali vgradnih elementov proste in neovirane.
- ▶ Prepričajte se, da se podatki o električnem toku na ploščici s tehničnimi navedbami ujemajo z napajanjem. v nasprotnem primeru se obrnite na električarja.
- ▶ Aparat deluje z izmeničnim napajanjem 220–240 VAC/50 Hz. Nenormalno nihanje napetosti lahko povzroči, da se aparat ne zažene, poškoduje regulator temperature ali kompresor ali pa se med delovanjem pojavi nenavaden hrup. v tem primeru se namesti samodejni regulator.
- ▶ Ne uporabljajte adapterjev z več vtiči in podaljškov.
- ▶ Prenosnih vtičnic ali prenosnega električnega napajanja ne postavljajte za aparat.
- ▶ Prepričajte se, da se napajalni kabel ni zataknil pod hladilnikom. Ne stopajte na napajalni kabel.

**OPOZORILO!**

- ▶ Uporabite ločeno ozemljeno vtičnico za napajanje, ki je lahko dostopna. Aparat mora biti ustrezno ozemljen.  
Samo za Združeno kraljestvo: Napajalni kabel aparata je opremljen s 3-žilnim (ozemljitvenim) vtičem, ki ustreza standardni 3-žilni (ozemljeni) vtičnici. Nikoli ne odrežite in ne odstranjujte tretjega zatiča (ozemljitev). Po namestitvi aparata mora biti vtič dostopen.
- ▶ Ne poškodujte hladilne napeljave.

**Vsakodnevna uporaba**

- ▶ Ta aparat lahko uporabljajo otroci, starejši od 8 let, ter osebe z zmanjšanimi fizičnimi, senzoričnimi ali umskimi zmožnostmi ali s pomanjkanjem izkušenj in znanja, pod ustreznim nadzorom, ali če imajo navodila za varno uporabo aparata ter če razumejo s tem povezana tveganja.
- ▶ Otrokom, starim od 3 do 8 let, je dovoljeno polnjenje in praznjenje, vendar jim ni dovoljeno čiščenje in nameščanje hladilnih aparatov.
- ▶ Otroci, mlajši od 3 let, naj se zadržujejo stran od aparata, razen če so pod stalnim nadzorom.
- ▶ Otroci naj se z aparatom ne igrajo.
- ▶ Če v bližini aparata pušča plin iz premoga ali drug vnetljiv plin, izklopite ventil uhajajočega plina, odprite vrata in okna ter ne odklopite napajalnega kabla hladilnika ali drugega aparata.
- ▶ Upoštevajte, da je aparat nastavljen za delovanje v določenem območju temperature okolja med 10 in 43 °C. Aparat morda ne bo deloval pravilno, če je dlje časa izpostavljen temperaturi, ki je višja ali nižja od navedene.
- ▶ Na hladilnik ne postavljajte nestabilnih predmetov (težkih predmetov, posod, napolnjenih z vodo), da se izognete poškodbam zaradi padca ali električnega udara zaradi stika z vodo.
- ▶ Ne vlecite vratnih polic. Vrata se lahko potegnejo poševno, stojalo za steklenice se lahko izvleče ali pa se aparat prevrne.
- ▶ Vrata odpirajte in zapirajte samo z ročaji. Razmik med vrati ter vrati in omaro je zelo ozek. Ne segajte z rokami v te predele, da se izognete priprtju prstov. Vrata hladilnika odprite ali zaprite le, če v območju premikanja vrat ni otrok.



### OPOZORILO!

- ▶ Ne shranjujte ali uporabljajte vnetljivih, eksplozivnih ali jedkih snovi v aparatu ali njegovi bližini.
- ▶ V aparatu ne shranjujte zdravil, bakterij ali kemičnih snovi. Ta aparat je gospodinjski aparat, zato ni priporočljivo hraniti materialov, ki zahtevajo strogo določene temperature.
- ▶ V zamrzovalniku nikoli ne shranjujte tekočin v steklenicah ali pločevinkah (razen močnih žganih pijač), zlasti gaziranih pijač, saj jih bo med zamrzovanjem razneslo.
- ▶ Preverite stanje hrane, če je prišlo do segrevanja v zamrzovalniku.
- ▶ Ne nastavite nepotrebno nizke temperature v predelu hladilnika. Pri visokih nastavitvah lahko pride do temperatur pod ničlo. Pozor: Steklenice lahko počijo
- ▶ Zamrznjenih živil se ne dotikajte z mokrimi rokami (uporabite rokavice). Še posebej ne jejte ledenk takoj, ko jih vzamete iz zamrzovalnika. Obstaja tveganje za zamrznitev ali nastanek mehurjev zaradi zmrzali. PRVA pomoč: takoj postavite pod tekočo mrzlo vodo. Ne vlecite proč!
- ▶ Med delovanjem se ne dotikajte notranjosti zamrzovalnega dela, zlasti z mokrimi rokami, saj lahko vaše roke primrznejo na površino.
- ▶ V primeru prekinitve napajanja ali pred čiščenjem aparat izklopite. Pred ponovnim zagonom aparata počakajte vsaj 7 minut, saj lahko pogosto zaganjanje poškoduje kompresor.
- ▶ Ne uporabljajte električnih naprav v predalih za shranjevanje živil v aparatu, razen če njihovo uporabo priporoča proizvajalec. Vzdrževanje/čiščenje
- ▶ Poskrbite, da bodo otroci pod nadzorom, če bodo opravljali čiščenje in vzdrževanje.
- ▶ Pred vsakim rednim vzdrževanjem aparat odklopite iz električnega napajanja. Pred ponovnim zagonom aparata počakajte vsaj 5 minut, saj lahko pogosto zaganjanje poškoduje kompresor.

**OPOZORILO!**

- ▶ Pri izklopu aparata primite vtič kabla, ne vlecite kabla.
- ▶ Aparata ne čistite s trdimi ščetkami, žičnimi krtačami, detergentom v prahu, bencinom, amil acetatom, acetonom in podobnimi organskimi raztopinami, kislimi ali alkalnimi raztopinami. Čistite ga s posebnim detergentom za hladilnik, da se izognete poškodbam.
- ▶ Zmrzali in ledu ne strgajte z ostrimi predmeti. Ne uporabljajte razpršil in električnih grelnikov, kot so grelnik, sušilec za lase, parni čistilniki ali drugi viri toplote, da se izognete poškodbam plastičnih delov.
- ▶ Ne uporabljajte mehanskih sredstev za pospešitev odmrzovanja oziroma sredstev, ki jih ne priporoča proizvajalec.
- ▶ Če je priključni kabel poškodovan, morate preprečiti morebitna tveganja, zato ga sme nadomestiti samo proizvajalec, njegov servisni agent ali drug kvalificiran serviser.
- ▶ Aparata ne poskušajte popravljati, razstavljati ali spreminjati sami. v primeru popravila se obrnite na našo službo za stranke.
- ▶ Vsaj enkrat letno odstranite prah na hrbtni strani enote, da se izognete nevarnosti požara in povečani porabi energije.
- ▶ Med čiščenjem aparata ne škropite ali spirajte.
- ▶ Aparata ne čistite s pršenjem vode ali paro.
- ▶ Hladnih steklenih polic ne čistite z vročo vodo. Zaradi nenadne spremembe temperature se lahko steklo zlomi.

SL

**Informacije o hladilnih plinih****OPOZORILO!**

Aparat vsebuje vnetljivo hladilno sredstvo IZOBUTAN (R600a). Prepričajte se, da hladilni tokokrog med transportom ali namestitvijo ni poškodovan. Puščanje hladilnega sredstva lahko povzroči poškodbe oči ali pa se sredstvo vname. Če je prišlo do poškodbe, aparatu ne približujte odprtih virov ognja, temeljito prezračite prostor, ne priključujte ali odklapljajte napajalnih kablov aparata ali katere koli druge naprave. Obvestite službo za pomoč strankam.

Če oči pridejo v stik s hladilnim sredstvom, jih takoj sperite pod tekočo vodo in pokličite očesnega specialista.

### Predvidena uporaba

Ta aparat je namenjen hlajenju in zamrzovanju hrane. Zasnovan je bil izključno za uporabo v gospodinjstvih in prostorih, kot so kuhinjski prostori za osebje v trgovinah, pisarne in druga delovna okolja; na kmetijah in za uporabo strank v hotelih, motelih in drugih bivalnih objektih ter v prenočitvenih in gostinskih dejavnostih. Ni primeren za komercialno ali industrijsko uporabo.

SL

Spreminjanje aparata je prepovedano. Nenamenska uporaba lahko povzroči nevarnosti in izgubo garancijskih zahtevkov.

### Standardi direktiv in

Ta izdelek izpolnjuje zahteve vseh veljavnih direktiv ES z ustreznimi usklajenimi standardi in standardi ZK, ki določajo oznaki CE in UKCA.

## **i** Obvestilo

Zaradi tehničnih sprememb in različnih modelov se lahko nekatere ilustracije v tem priročniku razlikujejo od vašega modela.

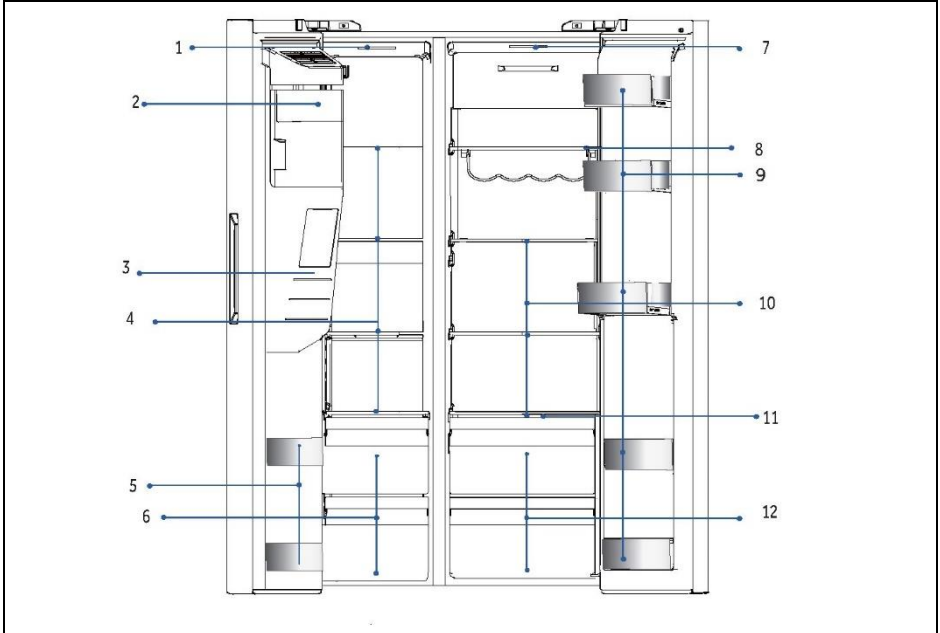

A: Predel zamrzovalnika

- 1 Stropna svetilka
- 2 Ledomat s posodo za led
- 3 Dozirniki vode in ledu
- 4 Steklene police
- 5 Držalo za steklenice
- 6 Predali

B: Predel hladilnika

- 7 Stropna svetilka
- 8 Stojalo za vino
- 9 Držalo za steklenice
- 10 Steklene police
- 11 Pokrovna plošča Wet Zone
- 12 Predali

## Upravljalna plošča

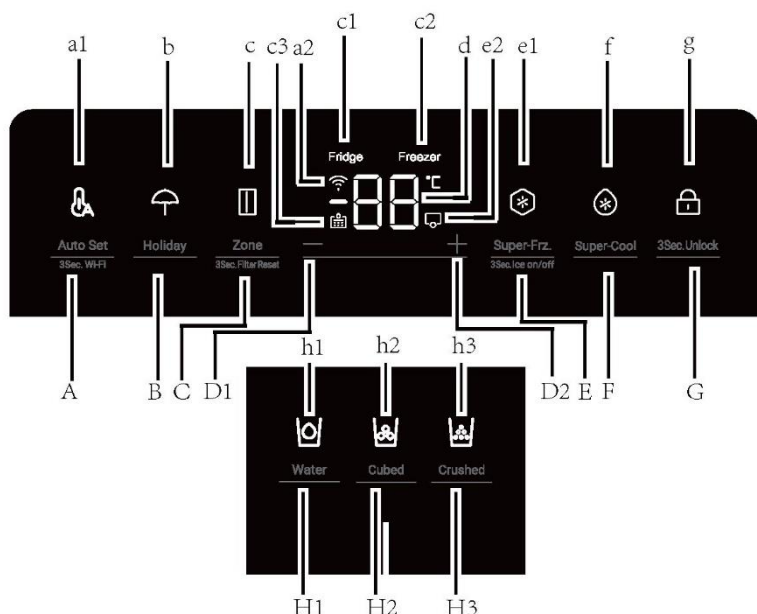

### Tipke:

- A Funkcija Auto Set/3 sek. Wi-Fi
- B Funkcija Holiday
- C Izbira območja/3Sec.Filter Reset
- D1 Gumb za nastavev temperature »-«
- D2 Gumb za nastavev temperature »+«
- E Funkcija Super-Freeze/3 sek. led vklop/izklop
- F Funkcija Super-Cool
- G Izbirnik zaklepa plošče
- H1 Izbirnik funkcije dovoda vode
- H2 Izbirnik funkcije za ledene kocke
- H3 Izbirnik funkcije za zdrobljeni led

### Kazalniki:

- a1 Način Auto Set
- a2 Funkcija Wi-Fi
- b Način Holiday
- c Indikator območja
- c1 Indikator hladilnika
- c2 Indikator zamrzovalnika
- c3 Funkcija ponastavitve filtra
- d Prikaz temperature
- e1 Način Super-Freeze
- e2 Način Ice Maker
- f Način Super-Cool
- g Zaklep plošče
- h1 Funkcija dovajanja vode
- h2 Funkcija za ledene kocke
- h3 Funkcija za zdrobljeni led

## Pred prvo uporabo

- ▶ Odstranite vso embalažo in jo hranite izven dosega otrok ter jo zavržite na okolju prijazen način.
- ▶ Očistite notranjost in zunanost aparata z vodo in blagim detergentom, preden vanj položite hrano.
- ▶ Ko je aparat poravnan in očiščen, počakajte vsaj 2–5 ur, preden ga priključite na napajanje. Glejte poglavje NAMESTITEV.
- ▶ Preden aparat napolnite s hrano, predhodno ohladite predele pri visokih nastavitvah. Funkcija Power-Freeze pomaga hitro ohladiti predele.
- ▶ Temperaturi v hladilniku in zamrzovalniku se samodejno nastavita na 5 °C oziroma -18 °C. To so priporočene nastavitve. Če želite, lahko te temperature ročno spremenite. Glejte razdelek PRILAGODITEV TEMPERATURE.

## Tipke senzorja

Gumbi na nadzorni plošči so tipke senzorjev, ki se odzovejo, ko se jih rahlo dotaknete s prstom

## Vklop/izklop aparata

Aparat začne delovati takoj, ko ga priključite na napajanje.

Prikazane temperature pomenijo nastavljene temperature v predelu.

Morda je aktiven zaklep plošče.



### Obvestilo

Ko aparat vklopite potem, ko ste ga odklopili iz glavnega napajanja, lahko traja do 12 ur, da doseže pravilno temperaturo.

Pred izklopom izpraznite aparat. Če želite izklopiti aparat, izvlecite napajalni kabel iz vtičnice.



### OBVESTILO

Ob prvem vklopu hladilnika indikator zasveti. Temperaturi v hladilniku in zamrzovalniku se samodejno nastavita na 5 °C oziroma -18 °C.

## Zaklepanje/odklepanje plošče

1. Samodejno zaklepanje: Če po zapiranju vrat hladilnika in zamrzovalnika v 30 sekundah ne pritisnete nobene tipke, zaslon samodejno ugasne in se zaklene.



2. Ročno zaklepanje: Ko je zaslon odklenjen, pritisnite gumb »G« (izbirnik za zaklepanje plošče) in ga pridržite 3 sekunde; enkrat se oglasi zvočni signal, zasveti indikator »g« (zaklep plošče) in zaslon se zaklene.



## Nastavitev temperature

Na notranjo temperaturo vplivajo naslednji dejavniki:

- ▶ Temperatura prostora
- ▶ Pogostost odpiranja vrat
- ▶ Količina shranjenih živil
- ▶ Namestitev aparata

## Prilagoditev temperature hladilnika

1. Ko je zaslon odklenjen, pritisnite gumb »C« (izbirnik območja). Enkrat se oglasi zvočni signal, indikator »c1« (indikator hladilnika) utripa in prikaže se način za izbiro temperature hladilnika.
2. Pritisnite gumb »D1« (gumb za nastavitev temperature »-«); ob vsakem enkratnem zvočnem signalu se nastavljena temperatura hladilnika zmanjša za 1. Temperatura hladilnika se prikazuje v zaporedju »9 °C > 8 °C > 7 °C > 6 °C > 5 °C > 4 °C > 3 °C > 2 °C > 1 °C«.

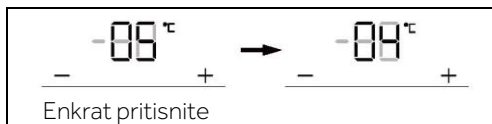

## Prilagoditev temperature hladilnika

3. Pritisnite gumb »D2« (gumb za nastavitev temperature »+«); ob vsakem enkratnem zvočnem signalu se nastavljena temperatura hladilnika poveča za 1. Temperatura hladilnika se prikazuje v zaporedju »1 °C > 2 °C > 3 °C > 4 °C > 5 °C > 6 °C > 7 °C > 8 °C > 9 °C«.

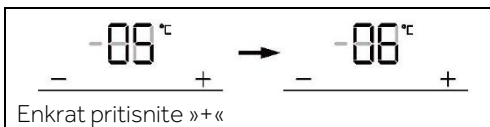

### Obvestilo

Če po nastavitvi temperature 5 sekund ne izvedete nobenega dejanja, sistem samodejno shrani nastavljeno temperaturo.

## Prilagoditev temperature zamrzovalnika

1. Ko je zaslon odklenjen, pritisnite gumb »C« (izbirnik območja). Ko se enkrat oglasi zvočni signal, utripa indikator »c2« (indikator zamrzovalnika), nato pa se prikaže način nastavljanja temperature zamrzovalnika.

2. Pritisnite gumb »D1« (gumb za nastavitev temperature »-«); ob vsakem enkratnem zvočnem signalu se nastavljena temperatura zamrzovalnika zmanjša za 1. Temperatura zamrzovalnika se prikazuje v zaporedju »-14 °C > -15 °C > -16 °C > -17 °C > -18 °C > -19 °C > -20 °C > -21 °C > -22 °C > -23 °C > -24 °C«.

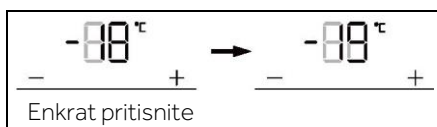

3. Pritisnite gumb »D2« (gumb za nastavitev temperature »+«); ob vsakem enkratnem zvočnem signalu se nastavljena temperatura zamrzovalnika poveča za 1. Temperatura zamrzovalnika se prikazuje v zaporedju »-24 °C > -23 °C > -22 °C > -21 °C > -20 °C > -19 °C > -18 °C > -17 °C > -16 °C > -15 °C > -14 °C«.

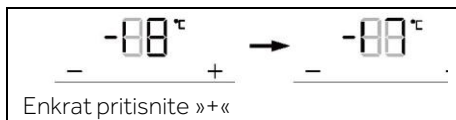

### Obvestilo

Če po nastavitvi temperature 5 sekund ne izvedete nobenega dejanja, sistem samodejno shrani nastavljeno temperaturo.

## Način Auto Set

1. Ko je zaslon odklenjen, pritisnite gumb »A« (izbirnik načina Auto Set); enkrat se oglasi zvočni signal, zasveti indikator »a1« (način Auto Set) in funkcija Auto Set se vklopi.
2. Ko sveti indikator »a1« (način Auto Set), pritisnite gumb »A« (izbirnik načina Auto Set); enkrat se oglasi zvočni signal, indikator »a1« (način Auto Set) ugasne in funkcija Auto Set se izklopi.

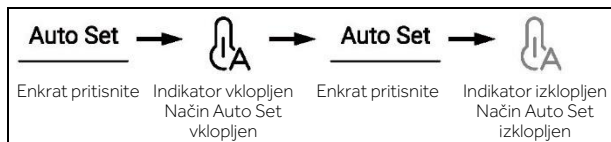

SL

## Obvestilo

V načinu Auto Set temperature hladilnika ali zamrzovalnika ni mogoče prilagajati. Če pritisnete gumb »D1« (gumb za nastavev temperature »-«) ali gumb »D2« (gumb za nastavev temperature »+«), da bi prilagodili temperaturo zamrzovalnika, bo indikator »a1« (indikator Auto Set) utripal in oglašil se bo kratek zvočni signal, ki označuje, da tega dejanja ni mogoče izvesti.

V načinu Auto Set zaradi različnih načinov krmiljenja v primeru nastavitve funkcije »Super-Cool«, »Super-Freeze« ali »Holiday« indikator »a1« (način Auto Set) ugasne in funkcija Auto Set se samodejno zapre.

## Način Holiday

Način Holiday je zasnovan za primere, ko hladilnika dalj časa ne boste uporabljali. Ko je vklopljen način Holiday, je zamrzovalnik pod normalnim nadzorom, temperatura hladilnika pa se samodejno nastavi na 17 °C. Dejanska temperatura ni višja od 17 °C, kar preprečuje nenavaden vonj zaradi previsoke temperature in hkrati pomaga zmanjšati porabo energije.

1. Ko je zaslon odklenjen, pritisnite gumb »B« (izbirnik načina Holiday); enkrat se oglasi zvočni signal, zasveti indikator »b« (način Holiday) in funkcija Holiday se vklopi.
2. Ko sveti indikator »b« (način Holiday), pritisnite gumb »B« (izbirnik načina Holiday); enkrat se oglasi zvočni signal, indikator »b« (način Holiday) ugasne in funkcija Holiday se izklopi.

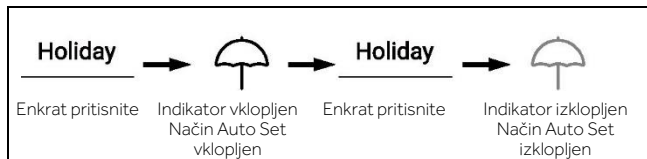

## Obvestilo

V stanju Holiday temperature hladilnika ni mogoče prilagajati. Če pritisnete gumb »D1« (gumb za nastavitev temperature »-«) ali gumb »D2« (gumb za nastavitev temperature »+«), da bi prilagodili temperaturo hladilnika, bo indikator »b« (indikator Holiday) utripal in oglasil se bo kratek zvočni signal, ki označuje, da tega dejanja ni mogoče izvesti.

Pred uporabo funkcije Holiday izpraznite hladilnik, da preprečite, da bi se hrana v njem pokvarila. Ko je funkcija Holiday vklopljena, funkcije »Auto Set« ali »Super-Cool« ni mogoče vklopiti.

SL

## Funkcija Super-Cool

1. Ko je zaslom odklenjen, pritisnite gumb »F« (izbirnik Super-Cool); enkrat se oglasi zvočni signal, zasveti indikator »f« (funkcija Super-Cool) in vklopi se funkcija Super-Cool.
2. Ko sveti indikator »f« (funkcija Super-Cool), pritisnite gumb »F« (izbirnik Super-Cool); enkrat se oglasi zvočni signal, indikator »f« (funkcija Super-Cool) se izklopi in funkcija Super-Cool se izklopi.
3. Po vklopu funkcije Super-Cool jo hladilnik samodejno izklopi, ko doseže nastavljeno stanje. Če jo želite izklopiti ročno, lahko to storite s pritiskom na gumb »F« (izbirnik Super-Cool).

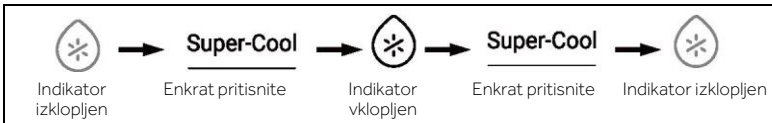

## Obvestilo

V stanju Super-Cool temperature hladilnika ni mogoče prilagajati. Če pritisnete gumb »D1« (gumb za nastavitev temperature »-«) ali gumb »D2« (gumb za nastavitev temperature »+«), da bi prilagodili temperaturo hladilnika, bo indikator »f« (indikator Super-Cool) utripal in oglasil se bo kratek zvočni signal, ki označuje, da tega dejanja ni mogoče izvesti.

V stanju funkcije Super-Cool funkcije Auto-Set ali Holiday zaradi različnih načinov krmiljenja ni mogoče vklopiti. Če izberete funkcijo, ki je v nasprotju z drugo funkcijo, se izvirna funkcija samodejno preključuje.

## Funkcija Super-Freeze (Super-Frz)

1. Ko je zaslon odklenjen, pritisnite gumb »E« (izbirnik Super-Frz.); enkrat se oglasi zvočni signal, zasveti indikator »e1« (funkcija Super-Freeze) in funkcija Super-Freeze se vklopi.
2. Ko sveti indikator »e1« (funkcija Super-Freeze), pritisnite gumb »E« (izbirnik Super-Frz.); enkrat se oglasi zvočni signal, indikator »e1« (funkcija Super-Freeze) se izklopi in funkcija Super-Freeze se izklopi.
3. Po vklopu funkcije Super-Freeze jo hladilnik samodejno izklopi, ko doseže nastavljeno stanje. Če jo želite izklopiti ročno, lahko to storite s pritiskom na gumb »E« (izbirnik Super-Frz.).



### **i** Obvestilo

V stanju Super-Freeze temperature zamrzovalnika ni mogoče prilagajati. Če pritisnete gumb »D1« (gumb za nastavitev temperature »-«) ali gumb »D2« (gumb za nastavitev temperature »+«), da bi prilagodili temperaturo zamrzovalnika, bo indikator »e1« (indikator Super-Frz.) utripal in oglasil se bo kratek zvočni signal, ki označuje, da tega dejanja ni mogoče izvesti.

V stanju funkcije Super-Freeze funkcije Auto-Set zaradi različnih načinov krmiljenja ni mogoče vklopiti. Če izberete funkcijo, ki je v nasprotju z drugo funkcijo, se izvirna funkcija samodejno prekliče.

## Funkcija filtra

Ko hladilnik deluje šest mesecev, zasveti opozorilni indikator »c3« (funkcija za ponastavitev filtra), ki uporabnike opozori, naj zamenjajo filter. Po zamenjavi filtra pridržite gumb »C« (izbirnik ponastavitve funkcije filtra) za 3 sekunde, da prekličete opomnik; časovnik se bo ponastavil in oglasil se bo zvočni signal.



### **i** Obvestilo

Običajna življenjska doba filtra je šest mesecev. Priporočamo, da filter zamenjate vsakih šest mesecev.

## Način Ice Maker

1. V odklenjenem stanju pritisnite gumb »E« (izbirnik načina Ice Maker) in ga pridržite 3 sekunde; enkrat se oglasi zvočni signal, zasveti indikator »e2« (način Ice Maker) in način ledomata se vklopi.
2. Ko sveti indikator »e2« (način Ice Maker), pritisnite gumb »E« (izbirnik načina Ice Maker) in ga pridržite 3 sekunde; enkrat se oglasi zvočni signal, indikator »e2« (način Ice Maker) ugasne in način ledomata se izklopi.



### Obvestilo

Ko je aplikacija vklopljena, je ledomat privzeto izklopljen.

Če ledenih kock dalj časa ne potrebujete, izklopite funkcijo Ice Maker, izpraznite posodo in jo očistite ter vstavite nazaj v aparat.

Ledomat lahko vgradi le proizvajalec ali pa ga kupite pri njegovem servisnem agentu.

## Funkcija dovajanja vode

V katerem koli stanju (zaklenjeno ali odklenjeno) pritisnite gumb »H1« (izbirnik funkcije dovajanja vode); enkrat se oglasi zvočni signal, zasveti indikator »h1« (funkcija dovajanja vode) in funkcija dovajanja vode se vklopi.



### Obvestilo

1. Ko zasveti indikator »h1« (funkcija dovajanja vode), indikator »h2« (funkcija ledenih kock) in indikator »h3« (funkcija za zdrobljeni led) ugasneta. Ko pritisnete lopatico dozirnika, bo voda stekla iz dovodne odprtine.
2. Ko čas dovajanja vode doseže 150 sekund, hladilnik zapiska in vodni tok prekine, dokler ne doseže 180 sekund; dovajanje vode se prekine in vodni ventil vstopi v čas zaščite 200 s, nato pa se lahko dovajanje vode ponovno izvede.
3. Ko skupni čas dovajanja vode doseže 5 minut znotraj 10 minut, ventil za vodo vstopi v čas zaščite za 10 minut, nato pa se lahko dovajanje vode ponovno izvede.

### Funkcija za ledene kocke

V katerem koli stanju (zaklenjeno ali odklenjeno) pritisnite gumb »H2« (izbirnik funkcije za ledene kocke); enkrat se oglasi zvočni signal, zasveti indikator »h2« (funkcija za ledene kocke) in funkcija za ledene kocke se vklopi.



SL

### Obvestilo

1. Ko zasveti indikator »h2« (funkcija za ledene kocke), indikator »h1« (funkcija dovajanja vode) in indikator »h3« (funkcija za zdrobljeni led) ugasneta. Ko pritisnete mikro stikalo razdelilnika, bodo iz dovodnega voda pritekale ledene kocke.
2. Ob prvi priključitvo ledomata na elektriko je funkcija za ledene kocke privzeto izklopljena.
3. Pritisnite mikro stikalo dozirnika; njegova lučka zasveti in pokrov je odprt. Nato se začne v nasprotni smeri urinega kazalca vrteti motor za drobljenje ledu, da potisne ledene kocke. Popustite mikro stikalo dozirnika; motor za drobljenje ledu se ustavi, pokrov dozirnika se zapre in lučka po 5 sekundah ugasne.
4. Če čas načina za ledene kocke v stanju ledenih kock preseže 50 sekund, zvočni signal (trkanje) uporabnika opozori, naj način izklopi. Ko čas doseže 1 minuto, se način za ledene kocke prisilno ustavi in začne ponovno delovati ob ponovnem pritisku stikala.
5. Če med načinom za ledene kocke odprete vrata hladilnika, se motor, ki dobavlja led, ustavi, pokrov dozirnika je zaprt, lučka dozirnika ne sveti in priprava ledenih kock se ustavi.
6. Ledu pri odprtih vratih hladilnika ni dovoljeno pridobivati.

### Funkcija za zdrobljeni led

V katerem koli stanju (zaklenjeno ali odklenjeno) pritisnite gumb »H3« (izbirnik funkcije za zdrobljeni led); enkrat se oglasi zvočni signal, zasveti indikator »h3« (funkcija za zdrobljeni led) vklopi se funkcija za zdrobljeni led.

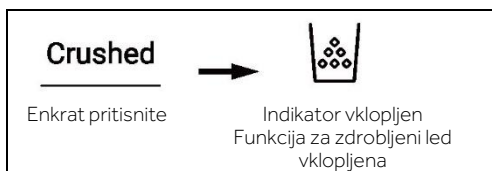



## Obvestilo

Ko zasveti indikator »h3« (funkcija za zdrobljeni led), indikator »h1« (funkcija dovajanja vode) in indikator »h2« (funkcija za ledene kocke) ugasneta. Ko pritisnete mikro stikalo razdelilnika, bo iz dovodnega voda priteknel zdrobljeni led.

Pritisnite mikro stikalo dozirnika; njegova lučka zasveti in pokrov je odprt. Nato se začne v smeri urinega kazalca vrteti motor za drobljenje ledu, da potisne ledene kocke. Popustite mikro stikalo dozirnika; motor za drobljenje ledu se ustavi, pokrov dozirnika se zapre in lučka po 5 sekundah ugasne.

Če čas načina za zdrobljeni led v stanju zdrobljenega ledu preseže 50 sekund, zvočni signal (trkanje) uporabnika opozori, naj način izklopi. Ko čas doseže 1 minuto, se način za zdrobljeni led prisilno ustavi in začne ponovno delovati ob ponovnem pritisku stikala.

Če med načinom za zdrobljeni led odprete vrata hladilnika, se motor, ki dobavlja led, ustavi, pokrov dozirnika je zaprt, lučka dozirnika ne sveti in priprava zdrobljenega ledu se ustavi.

Ledu pri odprtih vratih hladilnika ni dovoljeno drobiti.

SL

## Alarm odprtih vrat

Če so vrata predolgo odprta ali vrata niso dobro zaprta, hladilnik sproži alarm v obliki piskanja v nastavljenih časovnih razmikih, da vas opomni, naj pravočasno zaprete vrata.

## Pomnilnik med izklopom

V pomnilniku se shrani stanje delovanja ob izklopu. Po ponovnem vklopu aparat deluje z istimi nastavitvami kot je deloval pred izklopom.

## Uporaba dozirnika za led in vodo

Večkrat pritisnite gumb za izbiro dozirnika, dokler ne zasveti lučka nad zelenim indikatorjem.

S kozarcem ali drugo posodo potisnite lopatico dozirnika (1), da pridobite ledene kocke, vodo ali zdrobljeni led.

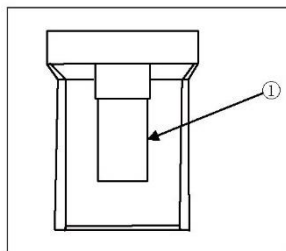

## NASVETI ZA SHRANJEVANJE SVEŽIH ŽIVIL

### Shranjevanje v hladilnik

1. Temperatura v hladilniku naj bo manj kot 5 °C.
2. Vročo hrano je treba pred shranjevanjem v aparatu ohladiti na sobno temperaturo.
3. Živila, ki jih želite shranjevati v hladilniku, je treba pred shranjevanjem oprati in posušiti.
4. Živila, ki jih želite shranjevati, morajo biti pravilno zaprta, da se izognete spremembam vonja ali okusa.
5. Ne shranjujte prevelikih količin hrane. Med posameznimi živili pustite nekaj mesta, da jih obda hladen zrak, s čimer dosežete boljše in bolj homogeno hlajenje.
6. Živila, ki jih uporabljate vsak dan, je treba hraniti na sprednji strani police.
7. Med posameznimi živili in notranjimi stenami pustite nekaj mesta, s čimer omogočite pretok zraka. Zlasti pa ne shranjujte živil ob zadnji steni: hrana lahko primrzne na zadnjo steno. Izogibajte se neposrednemu stiku hrane (zlasti mastne ali kisle hrane) z notranjo oblogo, saj lahko olje/kislina uniči notranjo oblogo. Očistite mastno/kislo umazanijo, kadarkoli jo opazite.
8. Zamrznjeno hrano odmrznite v hladilniku. Tako lahko z zamrznjeno hrano znižate temperaturo v hladilniku in prihranite energijo.
9. Postopek staranja sadja in zelenjave, kot so bučke, melone, papaja, banana, ananas itd., lahko v hladilniku pospešite. Zato jih ni priporočljivo hraniti v hladilniku. Zorenje močno zelenih plodov pa za nekaj časa lahko pospešite. Tudi čebulo, česen, ingver in drugo korenovko je treba hraniti pri sobni temperaturi.
10. Neprijetni vonji v hladilniku so znak, da se je nekaj razlilo in da je potrebno čiščenje. Glejte poglavje NEGA IN ČIŠČENJE.
11. Različna živila je treba postaviti v različna območja glede na njihove lastnosti:

- 1-Maslo, sir itd.
- 2-Jajca, konzervirana živila, začimbe itd.
- 3/4/5-Pijače in ustekleničena živila.
- 6-Vložena hrana, konzervirana živila itd.
- 7/8-Mesni izdelki, ribe, surova živila
- 9-Pločevinke, mlečni izdelki itd.
- 10-Sadje, zelenjava, solata itd.
- 11-Kuhano meso, klobase itd.

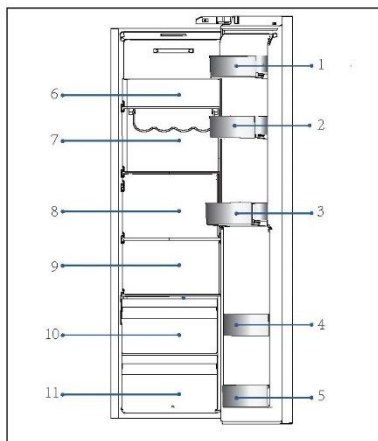

## NASVETI ZA SHRANJEVANJE SVEŽIH ŽIVIL

### Shranjevanje v predelu zamrzovalnika

1. Temperatura zamrzovalnika naj bo nastavljena na  $-18^{\circ}\text{C}$ .
2. 12 ur pred zamrznitvijo dodatnih živil preklopite na funkcijo Super-Freeze; za majhne količine hrane zadostuje 4–6 ur.
3. Vročo hrano je treba pred shranjevanjem v zamrzovalnem predelu ohladiti na sobno temperaturo.
4. Hrana, razrezana na majhne porcije, bo hitreje zmrznila in lažje jo boste odtalili ter kuhali. Priporočena teža enega obroka je manj kot 2,5 kg.
5. Bolje je, da hrano spravite v embalažo, preden jo shranite v zamrzovalnik. Zunanost embalaže mora biti suha, da se prepreči lepljenje vrečk. Embalažni materiali morajo biti brez vonja, nestrupeni in netoksični ter morajo tesniti.
6. Da bi se izognili izteku obdobj shranjevanja, si zabeležite datum zamrznitve, rok in ime živila na embalaži glede na obdobja shranjevanja različnih živil.
7. **OPOZORILO:** Kislina, alkalije in sol itd. lahko poškodujejo notranjo površino zamrzovalnika. Živil, ki vsebujejo te snovi (npr. morske ribe), ne polagajte neposredno na notranjo površino. Slano vodo v zamrzovalniku je treba takoj očistiti.
8. Ne prekoračite časa shranjevanja živil, ki ga priporočajo proizvajalci. Iz zamrzovalnika vzemite samo potrebno količino hrane.
9. Različna živila je treba postaviti v različna območja glede na njihove lastnosti:

- 1- Manj težki izdelki, kot so sladoled, zelenjava, kruh itd.
- 2- Veliki/težji izdelki, kot so kosi mesa za pečenje
- 3- Pica itd.

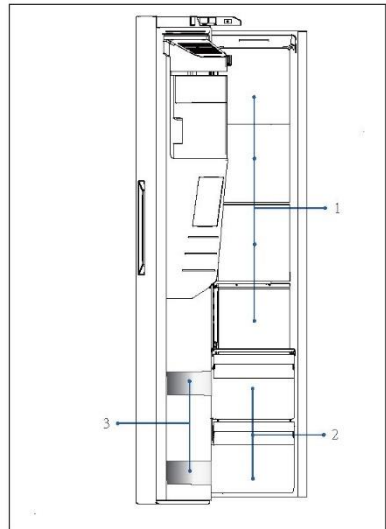



### OBVESTILO: SHRANJEVANJE

1. Ohranite razdaljo med hrano in senzorjem več kot 10 mm, da zagotovite učinek hlajenja.
2. Ko aparat deluje, naj bo najnižji predal v njem, da zagotovite hladilni učinek.
3. Živila, ki vsebujejo led (npr. sladoled itd.), shranjujte v zamrzovalniku namesto v držalnih za steklenice. Spremembe temperature, ki so jim izpostavljena držala za steklenice ob odpiranju in zapiranju vrat, lahko povzročijo odmrzovanje hrane.
4. Odmrznjena živila hitro zaužijte. Odmrznjene hrane se ne sme ponovno zamrzniti, razen če jo najprej skuhate, saj lahko v nasprotnem primeru postane neužitna.
5. V hladilnik ne nalagajte prevelikih količin sveže hrane. Glejte zamrzovalno zmogljivost zamrzovalnika - glejte TEHNIČNE PODATKE ali podatke na tipski tablici.
6. Živila lahko hranite v zamrzovalniku pri temperaturi najmanj  $-18\text{ }^{\circ}\text{C}$  od 2 do 12 mesecev, odvisno od njihovih lastnosti (npr. meso: 3–12 mesecev, zelenjava: 6–12 mesecev)
7. Pri zamrzovanju sveže hrane se izogibajte stiku z že zamrznjeno hrano. Nevarnost odmrzovanja!
8. Zamrznjeno hrano odmrznite v hladilniku. Tako lahko z zamrznjeno hrano znižate temperaturo v hladilniku in prihranite energijo.

### Pri shranjevanju komercialno zamrznjenih živil upoštevajte ta navodila:

1. Vedno upoštevajte smernice proizvajalca glede trajanja shranjevanja živil. Ne prekoračite teh smernic!
2. Naj bo čas med nakupom in shranjevanjem čim krajši, da ohranite kakovost hrane.
3. Kupite zamrznjena živila, ki so bila shranjena pri temperaturi  $-18\text{ }^{\circ}\text{C}$  ali manj.
4. Izogibajte se nakupu hrane z ledom ali zmrzaljo na embalaži – to pomeni, da so bili izdelki v določenem trenutku morda delno odmrznjeni in znova zamrznjeni – dvig temperature vpliva na kakovost hrane.



## Namigi za varčevanje z električno energijo:

- ▶ Prepričajte se, da je aparat pravilno prezračen (glejte NAMESTITEV).
- ▶ Aparata ne postavljajte neposredno na sonce ali blizu virov toplote (npr. štedilnikov, grelcev).
- ▶ Izogibajte se nepotrebno nizki temperaturi v aparatu. Poraba energije se poveča, ko je v aparatu nastavljena nižja temperatura.
- ▶ Funkcije, kot je POWER-FREEZE, porabljajo več energije.
- ▶ Počakajte, da se toplotno obdelana živila ohladijo in jih šele nato postavite v aparat.
- ▶ Vrata aparata odprite čim manjkrat in za čim krajše obdobje.
- ▶ Aparata ne polnite preveč, da se izognete oviranju pretoka zraka.
- ▶ Izogibajte se zraku v embalaži živil.
- ▶ Tesnila vrat naj bodo čista, da se bodo vrata vedno pravilno zaprla.
- ▶ Zamrznjeno hrano odmrznite v hladilniku.
- ▶ Konfiguracija, ki najbolj varčuje z energijo, zahteva, da ima aparat predale, škatle za hrano in police v tovarniško nastavljenem stanju, hrano pa je treba postaviti čim bolj narazen, ne da bi blokirali odprtin zračnega kanala.

### Nastavljive police

1. Višino polic lahko prilagodite tako, da ustrezajo vašim potrebam po shranjevanju.
2. Za premik police jo najprej odstranite tako, da dvignete njen zadnji rob ① in jo izvlečete ②.
3. Če jo želite znova namestiti, jo postavite na vodila na obeh straneh in potisnite do konca nazaj, dokler zadnji del police ni pritrjen v reže na strani

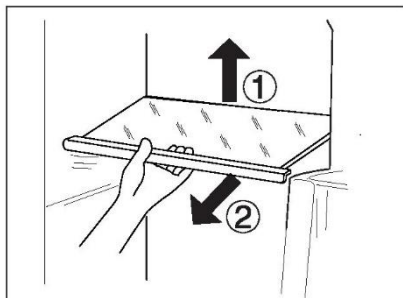

### **i** OBVESTILO

Prepričajte se, da so vsi konci police poravnani.

### Odstranljive police za vrata/nosilec za steklenice

1. Nosilec za vrata/steklenice lahko odstranite za čiščenje:
2. Položite roko na vsako stran nosilca/držala za steklenice, in ga dvignite ① ter izvlecite ②.
3. Za vstavitve nosilca/držala za steklenice izvedite zgoraj navedene korake v obratnem vrstnem redu.

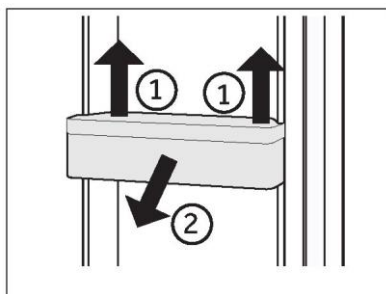

### Odstranljiv predal

Če želite predal odstraniti, ga v največji možni meri izvlecite ①, dvignite in odstranite ②.

Za vstavitve predala zgornje korake izvedite v obratnem vrstnem redu.

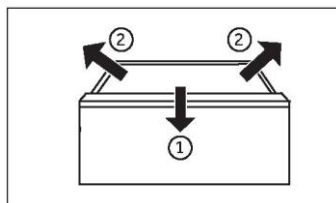

### Posoda za led

#### Zaustavitev izdelave ledu

Če v daljšem časovnem obdobju ne boste potrebovali ledu ali vode, lahko ventil med dovodom vode in napravo zaprete.

Posodo za led je treba očistiti, posušiti in vstaviti nazaj v aparat, da preprečite nastajanje neprijetnih vonjav.

### Odstranjevanje posode za led

1. Primite oba stranska ročaja.
2. Dvignite posodo.
3. Izvlecite posodo.

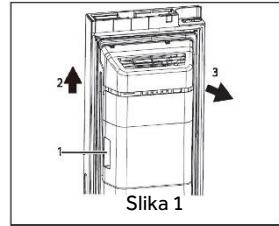

### Ponovna namestitev posode za led

Za ponovno namestitev posode za led mora biti nosilec v obliki črke U za posodo za led (1 na sliki 2) poravnan z ustrežno kovinsko konstrukcijo. Sledite korakom na sliki 1 v obratnem vrstnem redu.

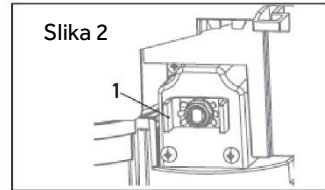

### **i** OBVESTILO

Vlaga lahko kondenzira in zamrzne ledeno škatlo.



### OPOZORILO!

Aparat pred čiščenjem izključite iz napajanja.

### Čiščenje

Aparat očistite, ko hranite le malo živil ali nič.

SL

Aparat je treba očistiti vsake štiri tedne za dobro vzdrževanje in za preprečevanje neprijetnega vonja hrane.



### OPOZORILO!

- ▶ Aparata ne čistite s trdimi ščetkami, žičnimi krtačami, detergentom v prahu, bencinom, amil acetatom, acetonom in podobnimi organskimi raztopinami, kislimi ali alkalnimi raztopinami. Čistite ga s posebnim detergentom za hladilnik, da se izognete poškodbam.
- ▶ Med čiščenjem aparata ne škropite ali spirajte.
- ▶ Aparata ne čistite s pršenjem vode ali paro.
- ▶ Hladnih steklenih polic ne čistite z vročo vodo. Zaradi nenadne spremembe temperature se lahko steklo zlomi.
- ▶ Ne dotikajte se notranjosti zamrzovalnega predela, zlasti z mokrimi rokami, saj lahko vaše roke primrznejo na površino.
- ▶ V primeru ogrevanja preverite stanje zamrznjenega blaga.

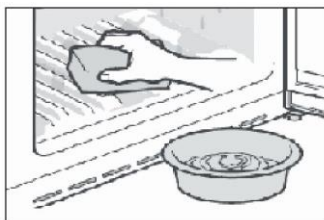

- ▶ Tesnilo na vratih naj bo vedno čisto.
- ▶ Očistite notranjost in ohišje aparata z gobo, navlaženo v topli vodi in nevtralnem čistilu.

1. Z mehko brisačo ali gobico, namočeno v toplo vodo (v toplo vodo lahko dodate nevtralen detergent), obrišite notranjost in zunanost hladilnika, vključno s tesnilom na vratih, stojalom za vrata, steklenimi policami, posodami in podobno.

2. Če pride do razlitja tekočine, odstranite vse kontaminirane dele, neposredno jih sperite s tekočo vodo, posušite in vrnite v hladilnik.
  3. Če pride do razlitja kremaste snovi (na primer smetana, stopljeni sladoled), odstranite vse kontaminirane dele, za nekaj časa postavite v toplo vodo s temperaturo približno 40 °C, nato sperite s tekočo vodo, posušite in vrnite nazaj v hladilnik.
  4. Če se majhen del ali komponenta zatakne v hladilniku (med policami ali predali), ga odstranite z majhno mehko krtačo. Če dela ne dosežete, se obrnite na servis Haier.
- ▶ Sperite in posušite z mehko krpo.
  - ▶ Nobenega dela aparata ne čistite v pomivalnem stroju.
  - ▶ Pred ponovnim zagonom aparata počakajte vsaj 5 minut, saj lahko pogosto zaganjanje poškoduje kompresor.

### Odmrzovanje

Odmrzovanje predelov hladilnika in zamrzovalnika se izvede samodejno: ročno upravljanje ni potrebno.

## Menjava lučk LED



### OPOZORILO!

Luči LED ne smete zamenjati sami, zamenjati jo sme le proizvajalec ali pooblaščen servisier.

Luči kot vir svetlobe uporabljajo sijalke LED z nizko porabo energije in dolgo življenjsko dobo. Če pride do kakršnih koli nepravilnosti, se obrnite na službo za pomoč strankam. Glejte SLUŽBA ZA POMOČ STRANKAM.

SL

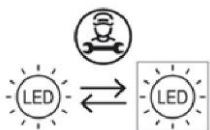

Svetlobni vir (samo LED) sme zamenjati samo strokovnjak.

Ta izdelek vsebuje svetlobni vir z razredom energetske učinkovitosti G.

Predel	Napetost	Razred enerjske učinkovitosti	Model
Hladilnik	12 V	G	HSW59F18EIPT
Zamrzovalnik	12 V	G	HSW59F18EIMM

## Čiščenje posode za led

Posodo za led občasno očistite s toplo vodo, še posebej, če ledene kocke postanejo stare in postane. Posodo pred vstavitvijo nazaj v aparat dobro posušite, da preprečite prijemanje ledenih kock na stene.

## Dolgotrajna neuporaba

Če aparata ne uporabljate dalj časa in ne boste uporabljali načina Holiday za hladilnik:

- ▶ vso hrano odstranite;
- ▶ izklopite napajalni kabel;
- ▶ očistite aparat, kot je opisano zgoraj;
- ▶ vrata naj ostanejo odprta, da preprečite nastanek neprijetnega vonja.



### OBVESTILO

Aparat izklopite le, če je to nujno potrebno.

### Premikanje aparata

1. Odstranite vso hrano in izključite aparat.
2. Police in druge premične dele v hladilniku in zamrzovalniku pritrдите z lepilnim trakom.
3. Hladilnika ne nagibajte za več kot 45°, da ne poškodujete hladilnega sistema.



### OPOZORILO!

- ▶ Aparata ne dvigujte za ročaje.
- ▶ Aparata nikoli ne postavljajte vodoravno na tla.

### Zamenjava filtra

Vodni filter je treba zamenjati približno vsakih 6 mesecev, ko zasveti indikator »c3« (funkcija ponastavitve filtra).

Komplet filtrov lahko naročite prek SLUŽBE ZA STRANKE.



### OPOZORILO!

- ▶ Pred zamenjavo filtra izklopite aparat in iztaknite vtič iz vtičnice.
- ▶ Zaprite dovod vode.

1. Odstranite (1) zaporni zatič (C) na obeh straneh filtra (A) in odklopite obe cevi (2).
2. Namestite nov filter v ustrezen položaj; puščica prikazuje smer pretoka vode. Ponovite korak 1 v obratnem vrstnem redu.
3. Vtaknite vtič v vtičnico in odprite pipo za vodo, da splaknete cevi.
4. Ponastavite indikator »Change Filter«: držite gumb »C« (izbirnik funkcije ponastavitve filtra) 3 sekunde; indikator »c3« ugasne.



### OPOZORILO!

- ▶ Prepričajte se, da je priključek vedno čvrst, suh in ne pušča.
- ▶ Pazite, da se cev nikoli ne stisne, prepogne ali zasuče.

Številne težave, do katerih prihaja, bi lahko rešili sami brez posebnega strokovnega znanja. v primeru težav preverite vse prikazane možnosti in sledite spodnjim navodilom, preden se obrnete na servisno službo. Glejte SLUŽBA ZA POMOČ STRANKAM.



## OPOZORILO!

- ▶ Pred vzdrževanjem izklopite aparat in odklopite vtič iz vtičnice.
- ▶ Električno opremo lahko servisirajo samo usposobljeni električarji, saj lahko nepravilna popravila povzročijo znatno posledično škodo.
- ▶ Če je napajalni kabel poškodovan, ga sme zamenjati samo proizvajalec, njegov servisni agent ali drug kvalificiran serviser, da preprečite morebitne nevarnosti.

SL

Težava	Možen vzrok	Možna rešitev
Kompresor ne deluje.	<ul style="list-style-type: none"> <li>• Omrežni vtič ni priključen v omrežno vtičnico.</li> <li>• Aparat je v ciklu odmrzovanja</li> </ul>	<ul style="list-style-type: none"> <li>• Priključite omrežni vtič.</li> <li>• To je normalno za avtomatsko odmrzovanje</li> </ul>
Aparat deluje prepogosto ali deluje predolgo.	<ul style="list-style-type: none"> <li>• Notranja ali zunanja temperatura je previsoka.</li> <li>• Aparat že nekaj časa ni vklopljen.</li> <li>• Vrata aparata niso tesno zaprta.</li> <li>• Vrata so bila odprta prepogosto ali predolgo.</li> <li>• Nastavitev temperature v zamrzovalnem prostoru je prenizka.</li> <li>• Tesnila vrat so umazana, obrabljena, razpokana ali neustrezna.</li> <li>• Zahtevano kroženje zraka ni zagotovljeno.</li> </ul>	<ul style="list-style-type: none"> <li>• V tem primeru je običajno, da aparat deluje dlje.</li> <li>• Običajno traja od 8 do 12 ur, da se aparat popolnoma ohladi.</li> <li>• Zaprite vrata/predal in se prepričajte, da je aparat nameščen na ravni podlagi ter da na vratih ni ovirajoče hrane ali posode</li> <li>• Vrat/predala ne odpirajte prepogosto.</li> <li>• Nastavite višjo temperaturo, dokler ni dosežena zadovoljiva temperatura za hlajenje. Temperatura hladilnika je stabilna po 24 urah.</li> <li>• Očistite tesnilo vrat/predala ali prosite službo za pomoč strankam, da vam ga zamenja.</li> <li>• Zagotovite ustrezno prezračevanje.</li> </ul>
Notranjost hladilnika je umazana in/ali ima neprijeten vonj.	<ul style="list-style-type: none"> <li>• Notranjost hladilnika je potrebno očistiti.</li> <li>• V hladilniku je shranjena hrana z močnim vonjem.</li> </ul>	<ul style="list-style-type: none"> <li>• Očistite notranjost hladilnika</li> <li>• Hrano dobro zavijte.</li> </ul>
Aparat proizvaja nenormalne zvoke.	<ul style="list-style-type: none"> <li>• Aparat ni nameščen na ravno podlago.</li> <li>• Aparat se dotika predmeta v njeni bližini.</li> </ul>	<ul style="list-style-type: none"> <li>• Nastavite noge, da poravnate aparat.</li> <li>• Odstranite predmete okoli aparata.</li> </ul>

## Odpravljanje težav

Težava	Možen vzrok	Možna rešitev
Znotraj aparata ni dovolj hladno.	<ul style="list-style-type: none"> <li>• Temperatura je nastavljena previsoko.</li> <li>• Spravili ste preveč tople hrane.</li> <li>• Naenkrat ste spravili preveč hrane.</li> <li>• Živila so preblizu drug drugemu.</li> <li>• Vrata/predal aparata ni(so) tesno zaprt(a).</li> <li>• Vrata/predal je bil odprt prepogosto ali predolgo.</li> </ul>	<ul style="list-style-type: none"> <li>• Ponastavite temperaturo.</li> <li>• Preden živila shranite, jih vedno ohladite.</li> <li>• Vedno shranjujte manjše količine hrane.</li> <li>• Pustite razmik med živili, ki omogoča pretok zraka.</li> <li>• Zaprite vrata/predal</li> <li>• Vrat/predala ne odpirajte prepogosto.</li> </ul>
Znotraj aparata je prehladno.	<ul style="list-style-type: none"> <li>• Temperatura je nastavljena prenizko.</li> <li>• Funkcija Super-Frz/Super-Cool je aktivirana ali deluje predolgo.</li> </ul>	<ul style="list-style-type: none"> <li>• Ponastavite temperaturo.</li> <li>• Izklopite funkcijo Super-Frz/Super-Cool</li> </ul>
Nastajanje vlage na notranji strani hladilnega prostora.	<ul style="list-style-type: none"> <li>• Zunanje okolje je pretoplo in prevlažno.</li> <li>• Vrata/predal aparata ni(so) tesno zaprt(a).</li> <li>• Vrata/predal je bil odprt prepogosto ali predolgo.</li> <li>• Posode s hrano ali tekočine so ostale odprte.</li> </ul>	<ul style="list-style-type: none"> <li>• Povečajte temperaturo.</li> <li>• Zaprite vrata/predal.</li> <li>• Vrat/predala ne odpirajte prepogosto.</li> <li>• Vroča hrana naj se ohladi na sobno temperaturo, hrano in tekočine pa zaprite.</li> </ul>
Na zunanji strani hladilnika se nabira vlaga.	<ul style="list-style-type: none"> <li>• Zunanje okolje je pretoplo in prevlažno.</li> </ul>	<ul style="list-style-type: none"> <li>• To je normalno v vlažnem podnebbju in se bo spremenilo, ko se vlažnost zmanjša.</li> </ul>
površina ali med vrati/vrati in predalom.	<ul style="list-style-type: none"> <li>• Vrata niso tesno zaprta. Hladen zrak v aparatu in topel zunanji zrak kondenzirata.</li> </ul>	<ul style="list-style-type: none"> <li>• Prepričajte se, da so/je vrata/predal tesno zaprt(a).</li> </ul>
Veliko ledu in zmrzal v zamrzovalnem prostoru.	<ul style="list-style-type: none"> <li>• Blago ni bilo ustrezno zapakirano.</li> <li>• Vrata/predal aparata ni(so) tesno zaprt(a).</li> <li>• Vrata/predal je bil odprt prepogosto ali predolgo.</li> <li>• Tesnila vrat/predala so umazana, obrabljena, razpokana ali neustrezna.</li> <li>• Nekaj na notranji strani preprečuje pravilno zapiranje vrat/predala.</li> </ul>	<ul style="list-style-type: none"> <li>• Blago vedno dobro zapakirajte.</li> <li>• Zaprite vrata/predal.</li> <li>• Vrat/predala ne odpirajte prepogosto.</li> <li>• Očistite tesnilo vrat/predala ali ga zamenjajte z novim.</li> <li>• Premaknite police, posode v vratih ali notranje posode, da se vrata/predal zaprejo.</li> </ul>
Strani hladilnika in trak na vratih se segrejejo.	<ul style="list-style-type: none"> <li>• -</li> </ul>	<ul style="list-style-type: none"> <li>• To je običajno.</li> </ul>
Aparat proizvaja nenormalne zvoke.	<ul style="list-style-type: none"> <li>• Aparat ni nameščen na ravno podlago.</li> <li>• Aparat se dotika predmeta v njeni bližini.</li> </ul>	<ul style="list-style-type: none"> <li>• Nastavite noge, da poravnate aparat.</li> <li>• Odstranite predmete okoli aparata.</li> </ul>

Težava	Možen vzrok	Možna rešitev
Slišati je mogoče rahel zvok, podoben zvoku pretakanja vode.	<ul style="list-style-type: none"> <li>-</li> </ul>	<ul style="list-style-type: none"> <li>To je običajno.</li> </ul>
Zaslišali boste pisk alarma.	<ul style="list-style-type: none"> <li>Vrata hladilnega prostora so odprta.</li> </ul>	<ul style="list-style-type: none"> <li>Zaprte vrata.</li> </ul>
Slišali boste šibko brnenje.	<ul style="list-style-type: none"> <li>Sistem proti kondenzaciji deluje</li> </ul>	<ul style="list-style-type: none"> <li>To preprečuje kondenzacijo in je normalno</li> </ul>
Notranja razsvetljava ali hladilni sistem ne deluje.	<ul style="list-style-type: none"> <li>Omrežni vtič ni priključen v omrežno vtičnico.</li> <li>Napajanje ne deluje pravilno.</li> <li>Lučka LED ne deluje.</li> </ul>	<ul style="list-style-type: none"> <li>Priključite omrežni vtič.</li> <li>Preverite električno napajanje prostora. Pokličite lokalno elektro podjetje!</li> <li>Za zamenjavo lučke pokličite servisno službo.</li> </ul>
Voda pušča ali kaplja iz iztoka dozirnika vode.	<ul style="list-style-type: none"> <li>Rezervoar za vodo ni pravilno nameščen</li> <li>Izliv dozirnika vode ni trdno privit na rezervoar.</li> <li>V vodnem izlivu ni belega silikonskega tesnilnega obročka.</li> </ul>	<ul style="list-style-type: none"> <li>Ponovno namestite rezervoar za vodo v vrata hladilnika in zagotovite, da je povsem potisnjen v vrata.</li> <li>Izliv za vodo je trdno privit na rezervoar za vodo.</li> <li>Pred namestitvijo vodnega izliva na rezervoar za vodo preverite, ali je v vodnem izlivu na strani rezervoarja nameščen tesnilni obroček.</li> </ul>

Če želite stopiti v stik s službo za tehnično pomoč, obiščite naše spletno mesto:  
<https://corporate.haier-europe.com/en/>

V razdelku »spletno mesto« izberite blagovno znamko izdelka in državo. Preusmerjeni boste na določeno spletno mesto, kjer boste našli telefonsko številko in obrazec za stik s tehnično pomočjo.

### SL Prekinitev napajanja

V primeru izpada električne energije naj bi hrana ostala varno hladna približno 5 ur. Upoštevajte te nasvete, če pride do daljše prekinitve napajanja, zlasti poleti:

- ▶ Čim manjkrat odprite vrata/predal.
- ▶ Med prekinitvijo napajanja v aparat ne vstavljajte dodatnih živil.
- ▶ Če ste predhodno obveščeni o prekinitvi napajanja in je trajanje prekinitve daljše od 5 ur, naredite nekaj ledu in ga postavite na vrh hladilnega predela.
- ▶ Takoj po prekinitvi je potreben pregled blaga.
- ▶ Ker bo temperatura v hladilniku med prekinitvijo napajanja ali drugo okvaro narasla, se obdobje shranjevanja in užitnosti hrane skrajša. Takoj za tem je vsako hrano, ki se odtaja, treba zaužiti ali skuhati in znova zamrzniti (kjer je to primerno), da se prepreči tveganje za zdravje.



### **OBVESTILO: Funkcija pomnilnika med prekinitvijo napajanja**

Po ponovni vzpostavitvi napajanja aparat nadaljuje z nastavitvami, ki so bile nastavljene pred izpadom električne energije.

## Razpakiranje



### OPOZORILO!

- ▶ Aparat je težak. Prenašata ga naj vsaj dve osebi.
- ▶ Vso embalažo hranite izven dosega otrok in jo zavržite na okolju prijazen način
- ▶ Vzemite aparat iz embalaže.
- ▶ Odstranite vso embalažo.

## Okoljski pogoji

Sobna temperatura mora biti vedno med 10 °C in 43 °C, saj lahko to vpliva na temperaturo v aparatu in njegovo porabo energije. Aparata ne nameščajte brez izolacije v bližini drugih naprav, ki oddajajo toploto (pečice, hladilniki).

- Razširjeno zmerno (SN): ta hladilni aparat je namenjen uporabi pri sobni temperaturi od 10 °C do 32 °C;
- Zmerno (N): ta hladilni aparat je namenjen uporabi pri sobni temperaturi od 16 °C do 32 °C;
- Subtropsko (ST): ta hladilni aparat je namenjen uporabi pri sobni temperaturi od 16 °C do 38 °C;
- Tropsko (T): ta hladilni aparat je namenjen uporabi pri sobni temperaturi od 16 °C do 43 °C;

## Prostorske zahteve

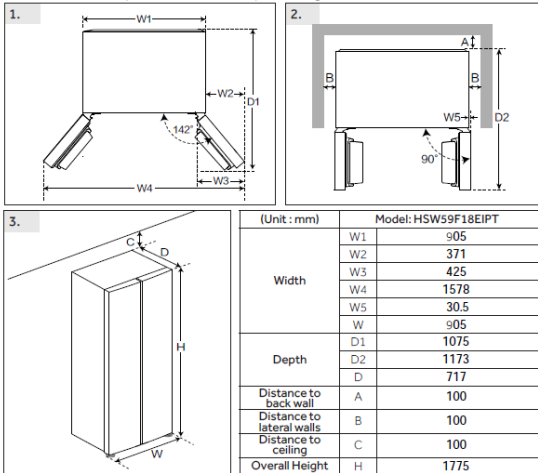

### OBVESTILO

Za prostostoječi aparat: ta hladilnik ni namenjen uporabi kot vgradni hladilnik.

## Priključek za svežo vodo



### OPOZORILO!

- ▶ Priporočamo, da aparat namesti usposobljen tehnik.
- ▶ Prepričajte se, da je omrežni vtič iztaktjen iz električne vtičnice.
- ▶ Prepričajte se, da je dovod vode blokiran.
- ▶ Med cev in gospodinjski priključek za vodo je treba namestiti zaporni ventil, ki mora biti po namestitvi enostavno dostopen, da se lahko po potrebi prekine dovod vode.
- ▶ Priključite izključno na dovod hladne vode.
- ▶ Za povezavo uporabite izključno priloženo cev.
- ▶ Priključitev lahko opravite samo na vir pitne vode. Filter za vodo filtrira samo nečistoče v vodi ter poskrbi, da je led čist in higieničen. Ne more sterilizirati ali uničiti mikrobov ali drugih škodljivih snovi.
- ▶ Previsok tlak vode v cevi lahko poškoduje aparat. Če tlak vode v cevi presega 0,6 MPa, namestite reduktor tlaka.
- ▶ Pred priključitvijo preverite, ali je voda čista in bistra.



### Opozorilo: priključek za vodo

- ▶ Tlak hladne vode mora biti med 0,15–0,6 MPa.
- ▶ Največja dovoljena dolžina cevi za vodo je 8 metrov. Daljše cevi bodo vplivale na ledene kocke in vsebnost hladne vode.
- ▶ Temperatura okolja mora biti najmanj 0 °C.
- ▶ Cev za vodo naj bo nameščena stran od virov toplote.

Sledite spodnjim navodilom za namestitev:

1. Cev razrežite na dva kosa s potrebno dolžino, da povežete filter (A) z napravo (B1) in vodovodno pipo (B2) (sl. 1), z ostrim nožem se prepričajte, da boste dobili kvadratni rez.

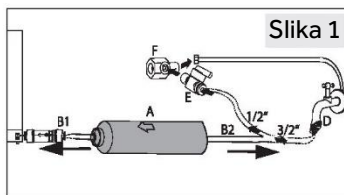

2. Vstavite cev (B1) pribl. 12 mm globoko v pritrdilno napravo vodnega filtra (A) (sl. 2). Pazite, da filter namestite v pravo smer. Puščica prikazuje smer pretoka vode.

3. Cev pritrdite z zaporno sponko (C) v skladu s sl. 3.

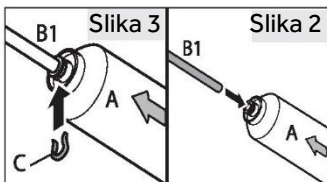

4. Ponovite koraka 2 in 3 s cevjo (B2) na drugi strani filtra

5. Priključite konec cevi (B2) na enega od adapterjev »D« ali »E in F«, ki ustreza vodovodnemu vodu (sl. 4).

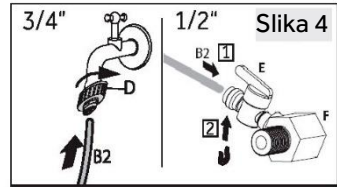

6. Odstranite čep iz ventila na zadnji strani aparata (sl. 5).

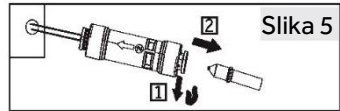

7. Priključite konec B1 na ventil na zadnji strani aparata (sl. 6).

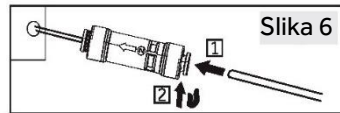

8. Odprite vodo, da preverite, ali sistem ne pušča, in sperite cev.



## OPOZORILO!

- ▶ Prepričajte se, da so povezave vedno trdne, suhe in ne puščajo.
- ▶ Prepričajte se, da cev nikoli ni zmečkana, zavita ali upognjena.

## Poravnava aparata

Aparat naj bo postavljen na ravno in trdno površino.

1. Aparat nekoliko nagnite nazaj (sl. 7).
2. Noge nastavite na želeno raven. Prepričajte se, da je razdalja do stene na straneh tečajev vsaj 10 cm.
3. Stabilnost lahko preverite z izmeničnim pomikanjem po diagonalah. Rahlo zibanje mora biti enako v obe smeri. v nasprotnem primeru se okvir lahko deformira; rezultat je morebitno puščanje tesnil vrat. Rahel nagib nazaj olajša zapiranje vrat.

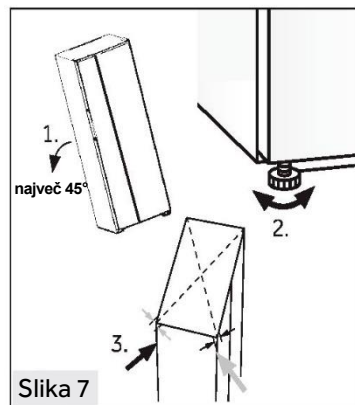

### Natančna nastavitve vrat

Če vrata po izravnavi vrat z nogami še vedno niso v enem nivoju, lahko neuskkljenost odpravite s ključem z obračanjem dvižne gredi tečaja v desnem spodnjem kotu hladilnih vrat (sl. 8).

SL Obrnite dvižno gred s ključem v smeri urinega kazalca, da vrata spustite (sl. 9).

S ključem obrnite dvižno gred v nasprotni smeri urinega kazalca, da vrata dvignete (sl. 10).

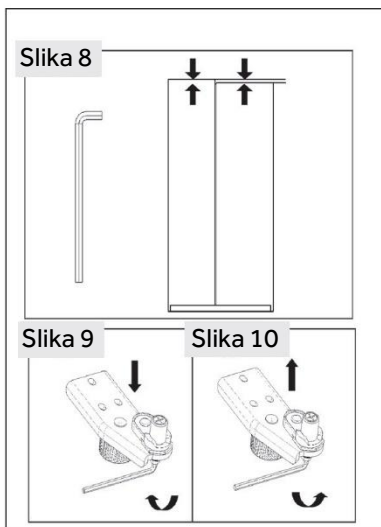

### OPOZORILO!

Dvižne gredi tečaja ne nastavljajte pretirano visoko, saj lahko zaradi tega gred zapusti prvotni zaklenjeni položaj. (Razpon nastavljanja višine: 3 mm)

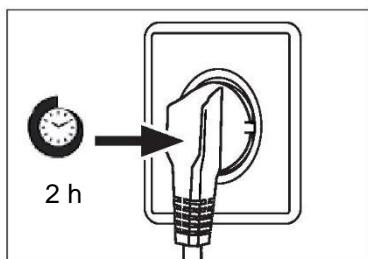

### Čas čakanja

Mazalno olje, ki ga ni treba vzdrževati, je v kapsuli kompresorja. Če je aparat nagnjen, lahko to olje med transportom steče skozi zaprt cevni sistem. Preden aparat priključite na napajanje, počakajte vsaj 2 uri, da olje priteče nazaj v kapsulo.

### Priključitev v električno omrežje

#### Pred vsako priključitvijo preverite, ali:

- ▶ so napajanje, vtičnica in varovalke skladni s tipsko tablico,
- ▶ je vtičnica ozemljena in da v bližini ni podaljška z več vtičnicami ali kablskega podaljška,
- ▶ sta vtič in vtičnica pravilno nameščena.

Vtič priključite v pravilno nameščeno gospodinjsko vtičnico.

**OPOZORILO!**

Da bi se izognili tveganju, mora poškodovan napajalni kabel zamenjati servis (glejte garancijski list).

**Odstranjevanje in namestitve vrat**

V primeru, da morate odstraniti vrata naprave, upoštevajte spodnja navodila za odstranitev in namestitev vrat.

**OPOZORILO!**

- ▶ Pred kakršnim koli posegom izklopite aparat in odklopite vtič iz vtičnice.
- ▶ Blokirate dovod vode.
- ▶ Aparat je težak. Prenašata ga naj vsaj dve osebi.
- ▶ Aparata ne nagibajte za več kot 45° in ga ne postavljajte vodoravno na tla.
- ▶ Med izvajanjem teh postopkov vrata lahko padejo in poškodujejo osebe ali pa se poškodujejo sama vrata; med odstranjevanjem in nameščanjem vrat bodite zelo pozorni.

1. Sprostite levo stran dveh vodnih spojk na sprednjem levem kotu na dnu naprave: pritisnite in držite ovratnik, kot je prikazano, ter odstranite cev za vodo (slika 11).

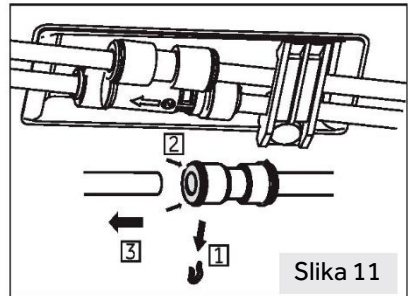

Slika 11

2. Odvijte vijak zgornjega pokrova in ga odstranite (slika 12). Ko odstranjujete vrata zamrzovalnika, odklopite vse žice, razen ozemljitvene.

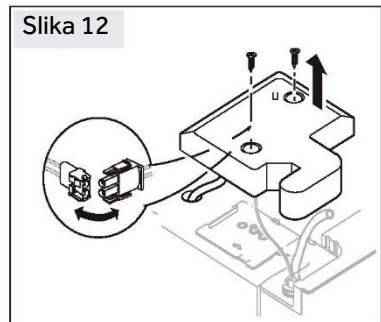

Slika 12

3. Odvijte vijake, ki držijo zgornji tečaj, in nato odstranite tečaj (slika 13).

4. Dvignite vrata, da jih odstranite (slika 14). Ko odstranjujete vrata zamrzovalnika, jih dvignite dovolj visoko, da izvlčete priključek za vodo z dna aparata.

5. Ponovno namestite vrata tako, da korake za odstranjevanje ponovite v obratnem vrstnem redu. Prepričajte se, da je ozemljitveni kabel pritrjen z vijakom.

6. Ponovno namestite priključek za vodo.

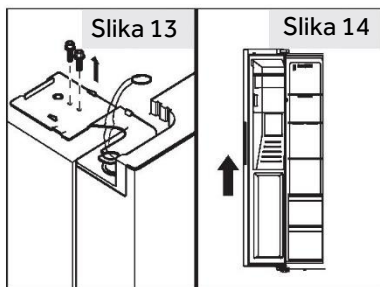

### **OBVESTILO: Vrata hladilnika**

Slike prikazujejo odstranjevanje vrat zamrzovalnika. Za vrata hladilnika uporabite ustrezne dele na drugi strani

List izdelka v skladu z Uredbo EU št. 2019/2016

Blagovna znamka	Haier
Ime/identifikator modela	HSW59F18EIMM HSW59F18EIPT
Kategorija modela	Hladilnik-zamrzovalnik
Razred energijske učinkovitosti	E
Letna poraba energije (kWh/leto) <sup>(1)</sup>	334
Skupna prostornina za shranjevanje (L)	601
Prostornina hladilnika (L)	391
Prostornina zamrzovalnika (L)	210
Ocena z zvezdicami	
Temperatura drugih predelov >14 °C	Ni relevantno
Sistem brez zmrzali	Da
Zmogljivost zamrzovanja (kg/24h)	12
Ocena podnebja <sup>(2)</sup>	SN-N-ST-T
Razred emisij hrupa in emisije akustičnega hrupa v zraku (dB(A) re 1 pW)	C(36)
Čas dviga temperature (h)	5
Funkcija za izdelavo ledu	0,9 kg/24 h
Vrsta aparata	prostostoječi

## Tehnični podatki

Pojasnila:

• Da, vključeno

(1) Na podlagi rezultatov preskusa skladnosti s standardi v 24 urah. Dejanska poraba je odvisna od uporabe in lokacije aparata.

(2) Ocena podnebja SN: Ta aparat je namenjen uporabi pri sobni temperaturi med 10 in 32 °C

Ocena okolja N: Ta aparat je namenjen uporabi pri sobni temperaturi med 16 in 32 °C

Ocena podnebja ST: Ta aparat je namenjen uporabi pri sobni temperaturi med +16 in +38 °C

Ocena okolja T: Ta aparat je namenjen uporabi pri sobni temperaturi med +16 in +43 °C

### Dodatni tehnični podatki

Napetost/frekvenca	220–240 v ~/50 Hz
Vhodni tok (A)	1,8
Vhodna moč odmrzovanja (W)	220
Glavna varovalka (A)	15
Hladilno sredstvo	R600a
Tlak vode v MPa	0,15-0,6
Mere (V/Š/G v mm)	1775 / 905 / 726

Priporočamo našo službo za pomoč strankam Haier in uporabo originalnih nadomestnih delov.

Če imate težave z aparatom, najprej preverite poglavje ODPRAVLJANJE TEŽAV.

Če tam ne najdete rešitve, se obrnite na

- ▶ lokalnega prodajalca ali
- ▶ naš evropski klicni servisni center (glejte spodaj navedene telefonske številke) ali
- ▶ razdelek Servis in podpora na spletnem mestu [www.haier.com](http://www.haier.com), kjer lahko oddate zahtevek
- ▶ za servis in poiščete odgovore na pogosto postavljena vprašanja.

Če se želite obrniti na naš servis, se prepričajte, da imate na voljo naslednje podatke. Podatke najdete na tipski tablici.

Model \_\_\_\_\_

Serijska št. \_\_\_\_\_

V primeru uveljavljanja garancije preverite tudi garancijsko kartico, ki je priložena izdelku.

Evropski center za klicne storitve		
Država*	Telefonska številka	Stroški
Haier Italy (IT)	199 100 912	
Haier Spain (ES)	902 509 123	
Haier Germany (DE)	0180 5 39 39 99	<ul style="list-style-type: none"> <li>• 14 centov/min, stacionarno omrežje</li> <li>• največ 42 centov/min, mobilno omrežje</li> </ul>
Haier Austria (AT)	0820 001 205	<ul style="list-style-type: none"> <li>• 14,53 centa/min, stacionarno omrežje</li> <li>• največ 20 centov/min, vsa ostala omrežja</li> </ul>
Haier United Kingdom (UK)	0333 003 8122	
Haier France (FR)	0980 406 409	

\* Za druge države glejte [www.haier.com](http://www.haier.com)

Haier Europe Trading S.r.l

Branch UK

Westgate House, Westgate, Ealing

London, W5 1YY

SL

\*Trajanje garancije hladilnega aparata:

Minimalno garancijsko obdobje je: 2 leti za države EU, 3 leta za Turčijo, 1 leto za Združeno kraljestvo, 1 leto za Rusijo, 3 leta za Švedsko, 2 leti za Srbijo, 5 let za Norveško, 1 leto za Maroko, 6 mesecev za Alžirijo, za Tunizijo pravna garancija ni potrebna.

\*Obdobje rezervnih delov za popravilo naprave:

Termostati, temperaturni senzorji, tiskana vezja in svetlobni viri so na voljo najmanj sedem let po tem, ko je bila na trg dostavljena zadnja enota modela.

Ključavnice, tečaji vrat, pladnji in košare najmanj sedem let, tesnila vrat pa najmanj 10 let po tem, ko je bila na trg dostavljena zadnja enota modela.

\*Za dodatne informacije o izdelku obiščite spletno mesto <https://eprel.ec.europa.eu/> ali skenirajte kodo QR na energijski nalepki, priloženi aparatu.

---

Säkerhetsinformation.....	761
Avsedd användning .....	766
Produktbeskrivning .....	767
Kontrollpanel.....	768
Användning.....	769
Utrustning.....	782
Skötsel och rengöring.....	784
Felsökning.....	787
Installation .....	791
Teknisk data .....	797
Kundtjänst .....	799

**Tack!**

## Tack för att du har köpt en Haier-produkt.

Läs igenom dessa anvisningar noggrant innan du använder apparaten. Instruktionerna innehåller viktig information som hjälper dig att få ut det bästa av apparaten och garanterar en säker och korrekt installation, användning och underhåll.

Förvara den här bruksanvisningen på en lämplig plats så att du alltid kan läsa den för att använda apparaten på ett säkert och korrekt sätt.

Om du säljer apparaten, ger bort den eller lämnar den kvar när du flyttar, se till att du också lämnar över den här bruksanvisningen så att den nya ägaren kan bekanta sig med apparaten och säkerhetsföreskrifterna.

## Tillbehör

Kontrollera tillbehören och litteraturen i enlighet med denna lista:

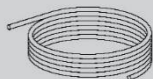

Vattenledning

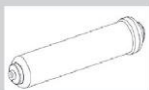

Vattenfilter

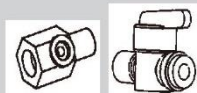

6,35 mm adapter  
med ventil

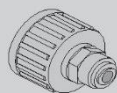

6,35 mm adapter



2 klämmor



Energimärkning



Garantikort



Snabbguide



## **VARNING - Viktig säkerhetsinformation**



## **OBSERVERA - Allmän information och tips**



## **Miljöinformation**



### **Bortskaffande**

Bidra till att skydda miljön och människors hälsa. Lägg förpackningen i lämpliga behållare för att återvinna den. Hjälptill att återvinna avfall från elektriska och elektroniska apparater. Släng inte apparater märkta med denna symbol med hushållsavfallet. Lämna in produkten till den lokala återvinningsanläggningen eller kontakta ditt kommunala kontor.



## **VARNING!**

Risk för skada eller kvävning!

Köldmedier och gaser måste bortskaffas professionellt. Se till att kylmediekretsens slangar inte är skadade innan de kasseras. Koppla bort apparaten från elnätet. Klipp av nätkabeln och kassera den. Ta bort brickor och lådor samt dörrspärrar och tätningar för att förhindra att barn och husdjur stängs in i apparaten.

### Innan du slår på apparaten för första gången, läs följande säkerhetsråd!:



#### VARNING!

#### Innan apparaten används första gången

- ▶ Se till att det inte finns några transportskador.
- ▶ Ta bort all förpackning och förvara utom räckhåll för barn.
- ▶ Vänta minst två timmar innan du installerar apparaten för att säkerställa att köldmediekretsen är fullt effektiv.
- ▶ Apparaten är tung och ska hanteras av minst två personer.

#### Installation

- ▶ Apparaten ska placeras på en väl ventilerad plats. Se till att det finns ett utrymme på minst 10 cm över och runt apparaten.
- ▶ Placera aldrig apparaten i ett fuktigt utrymme eller på en plats där vatten kan stänka på apparaten. Rengör och torka vattenstänk och fläckar med en mjuk, ren trasa.
- ▶ Installera inte apparaten i direkt solljus eller i närheten av värmekällor (t.ex. spisar, värmare).
- ▶ Installera och nivellera apparaten på en lämplig plats med hänsyn till användning och storlek.
- ▶ Håll ventilationsöppningarna i apparaten eller i den inbyggda konstruktionen fria från hinder.
- ▶ Kontrollera att den elektriska informationen på typskylten överensstämmer med strömförsörjningen. Om den inte gör det, kontakta en elektriker.
- ▶ Apparaten drivs av en strömförsörjning på 220-240 VAC/50 Hz. Onormala spänningsvariationer kan göra att apparaten inte startar, skada temperaturkontrollen eller kompressorn eller låta konstigt under drift. Om det är så, ska en automatisk regulator installeras.
- ▶ Använd inte adaptrar och förlängningskablar med flera kontakter.
- ▶ Lägg inte flera bärbara uttag eller bärbara strömförsörjningsaggregat bakom produkten.
- ▶ Se till att strömkabeln inte fastnar i kylskåpet. Trampa inte på strömkabeln.

**VARNING!**

- ▶ Använd ett separat jordat uttag för strömförsörjningen som är lätt att komma åt. Apparaten måste jordas.  
Endast för UK: Apparaten strömkabel är försedd med en 3-polig jordad kontakt som passar ett standarduttag med 3 poler (jordad). Klipp aldrig av eller demontera den tredje polen (jordad). Kontakten ska vara tillgänglig när apparaten är installerad.
- ▶ Skada inte köldmediekretsen.

**Daglig användning**

- ▶ Den här apparaten kan användas av barn från 8 års ålder och av personer med nedsatt fysisk, sensorisk eller mental förmåga om de har fått handledning eller instruktioner för säker användning och förstår de faror som är inblandade.
- ▶ Barn i åldern 3–8 år får använda kylskåpet för att ta ut och sätta i mat. De får inte rengöra eller installera kylskåpet.
- ▶ Håll barn under 3 år borta från apparaten om de inte är under ständig uppsikt.
- ▶ Barn ska inte leka med apparaten.
- ▶ Om kolgas av annan brandfarlig gas läcker ut i närheten av apparaten, stäng av ventilen för den läckande gasen, öppna dörrar och fönster och dra inte ur strömkabeln till kylskåpet eller någon annan apparat.
- ▶ Observera att apparaten är inställd för drift vid ett specifikt temperaturintervall mellan 10 och 43 °C. Det kan hända att apparaten inte fungerar som den ska om den lämnas under en längre tid vid en temperatur över eller under det angivna intervallet.
- ▶ För att förhindra personskada orsakad av fall eller elchock orsakad av kontakt med vatten, ska instabila föremål (tunga objekt, behållare med vatten) inte placeras ovanpå apparaten.
- ▶ Dra inte i dörrhyllorna. Dörren kan dras snett, flaskstället kan dras bort eller så kan apparaten välta.
- ▶ Öppna och stäng dörrarna endast med handtagen. Mellanrummet mellan dörrarna och skåpet är mycket smalt. Lägg inte händerna i dessa områden för att undvika att fingrarna kläms. Öppna eller stäng kylskåpets dörrar endast när inga barn befinner sig inom dörrens rörelseområde.



### VARNING!

- ▶ Förvara eller använd inte brännbara, explosiva eller frätande material i apparaten eller i dess närhet.
- ▶ Förvara inte mediciner, medel med bakterier eller kemikalier i apparaten. Den här apparaten är en hushållsapparat. Det rekommenderas inte att förvara material som kräver strikta temperaturer.
- ▶ Förvara aldrig vätskor i flaskor eller burkar (förutom högprocentiga spritdrycker), särskilt kolsyrade drycker i frysen, eftersom de spricker under frysning.
- ▶ Kontrollera livsmedlens skick om det har skett en uppvärmning i frysen.
- ▶ Ställ inte in onödigt låg temperatur i kylskåpet. Minustemperaturer kan förekomma vid höga inställningar. Varning: Flaskor kan spricka
- ▶ Rör inte frysta varor med våta händer (bär handskar). Ät framför allt inte isglass omedelbart efter att den har tagits ut ur frysdelen. Det finns risk att blåsor bildas på grund av köldskador. FÖRSTA hjälpen: håll den skadade kroppsdelen under rinnande kallt vatten. Dra inte undan!
- ▶ Rör inte insidan av frysens förvaringsutrymme när den är i drift, särskilt inte med våta händer, eftersom dina händer kan frysa fast på ytan.
- ▶ Koppla ur apparaten i händelse av strömavbrott eller före rengöring. Vänta i minst 7 minuter innan du startar apparaten igen. Frekventa startar kan skada kompressorn.
- ▶ Använd inte elektriska apparater inuti förvaringsutrymmet för matvaror, om de inte är av en typ som rekommenderas av tillverkaren. Underhåll/rengöring
- ▶ Barn som utför rengöring och underhåll ska hållas under uppsikt.
- ▶ Koppla bort apparaten från elnätet innan du utför rutinunderhåll. Vänta i minst 5 minuter innan du startar apparaten igen. Frekventa startar kan skada kompressorn.

**VARNING!**

- ▶ Håll i kontakten, inte kabeln, när du kopplar ur apparaten.
- ▶ Rengör inte apparaten med hårda borstar, stålborstar, rengöringsmedelpulver, bensin, amylacetat, aceton och liknande organiska lösningar, sura eller alkaliska lösningar. Rengör med ett speciellt rengöringsmedel för kylskåp för att undvika skador.
- ▶ Skrapa inte bort frost och is med vassa föremål. Använd inte sprayer, elektriska värmare som värmeelement, hårtork, ångtvättar eller andra värmekällor för att undvika skador på plastdelarna.
- ▶ Använd inte mekaniska hjälpmedel för att skynda på avfrostningen, annat än de som rekommenderas av tillverkaren.
- ▶ Om elsladden skadas måste den bytas av tillverkaren, dennes serviceombud eller liknande kvalificerad person för att undvika faror.
- ▶ Försök inte att reparera, demontera eller modifiera apparaten själv. Kontakta vår kundtjänst angående reparationer.
- ▶ Ta bort dammet på baksidan av enheten minst en gång om året för att undvika brandrisk och ökad energiförbrukning.
- ▶ Spruta eller spola inte i eller på apparaten under rengöringen.
- ▶ Använd inte vattenspray eller ånga för att rengöra apparaten.
- ▶ Rengör inte de kalla glashyllorna med hett vatten. Plötsliga temperaturförändringar kan göra att glaset spricker.

SV

**Information om köldmediegas****VARNING!**

Apparaten innehåller det brandfarliga köldmediet ISOBUTANE (R600a). Se till att köldmediekretsen inte skadas under transport eller installation. Läckande köldmedium kan orsaka ögonskador eller antändas. Om en skada har uppstått: håll borta från öppna eldkällor, ventiler rummet ordentligt, koppla inte in eller dra ut nätsladdarna till apparaten eller någon annan apparat. Informera kundtjänsten.

Om ögonen kommer i kontakt med köldmediet, skölj dem omedelbart under rinnande vatten och kontakta omedelbart en ögonspecialist.

### Avsedd användning

Den här apparaten är avsedd för att kyla och frysa mat. Den har designats uteslutande för användning i hushåll och liknande tillämpningar som personalkök i butiker, kontor och andra arbetsmiljöer; bondgårdar och av kunder på hotell, motell och andra bostadsmiljöer samt inom bed-and-breakfast och cateringverksamhet. Den är inte avsedd för kommersiell eller industriell användning.

Det är inte tillåtet att ändra eller modifiera anordningen. Oavsiktlig användning kan orsaka faror och förlust av garantin.

### Standarder och direktiv och

Denna produkt uppfyller kraven i alla tillämpliga EG-direktiv med motsvarande harmoniserade standarder och brittiska standarder, som tillhandahåller CE- och UKCA-märkning.



## Uppmärksamma

På grund av tekniska förändringar och olika modeller kan vissa illustrationer i den här bruksanvisningen skilja sig från din modell.

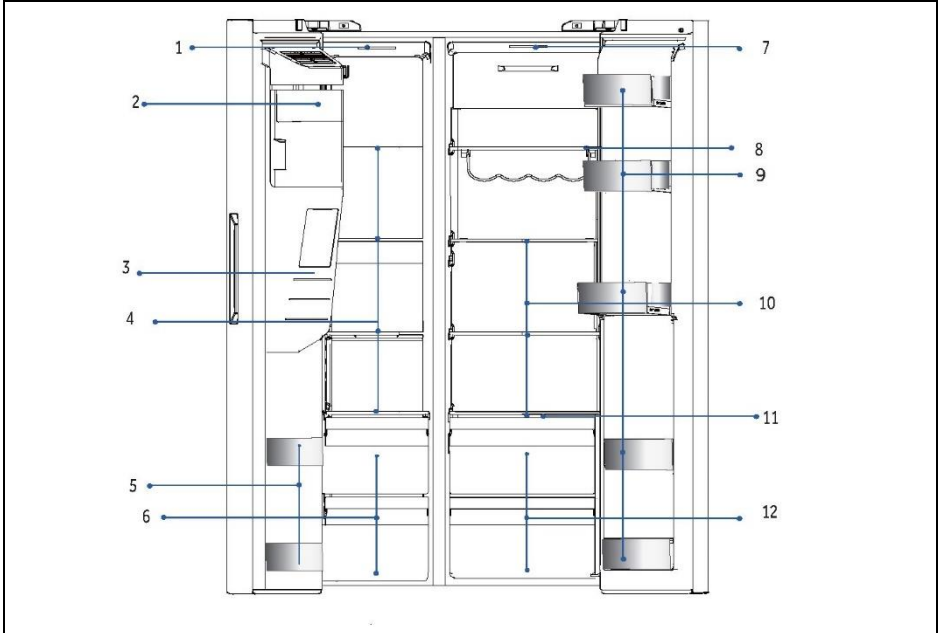

A: Frysdel

- 1 Taklampa
- 2 Ismaskin med isbehållare
- 3 Vatten- och isdispenser
- 4 Glashyllor
- 5 Flaskhållare/ställ
- 6 Lådor

B: Kyldeel

- 7 Taklampa
- 8 Vinställ
- 9 Flaskhållare/ställ
- 10 Glashyllor
- 11 Skyddsplåt våtzon
- 12 Lådor

## Kontrollpanel

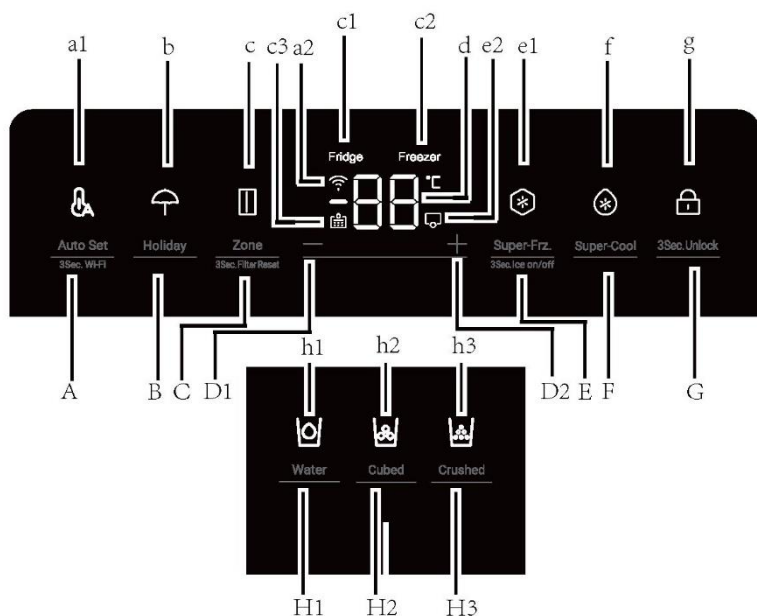

### Knappar:

- A Auto Set-funktion/3Sec.Wi-Fi
- B Holiday-funktion
- C Väljare zon/3Sec.Filter Reset
- D1 Temperaturjusteringsknapp "-"
- D2 Temperaturjusteringsknapp "+"
- E Super-Freeze-funktion/3Sec.Ice on/ off
- F Super-Cool-funktion
- G Väljare panellås
- H1 Väljare Vattenutmatning-funktion
- H2 Väljare Isbitar-funktion
- H3 Väljare Krossad is-funktion

### Indikatorer:

- a1 Auto Set-läge
- a2 Wi-Fi-funktion
- b Holiday-läge
- c Zone-indikator
- c1 Kylskåpsindikator
- c2 Frysindikator
- c3 Funktion Filteråterställning
- d Temperaturdisplay
- e1 Super-Freeze-läge
- e2 Ismaskinsläge
- f Super-Cool-läge
- g Panellås
- h1 Funktion Vattenutmatning
- h2 Funktion Isbitar
- h3 Funktion Krossad is

## Innan apparaten används första gången

- ▶ Ta bort allt förpackningsmaterial, förvara det utom räckhåll för barn och kassera det på ett miljövänligt sätt.
- ▶ Rengör apparatens in- och utsida med vatten och ett mildt rengöringsmedel innan du lägger in mat i den.
- ▶ Vänta minst 2-5 timmar innan du ansluter apparaten till strömförsörjningen efter att den har installerats och rengjorts. Se avsnitt INSTALLATION.
- ▶ Förkyl facken ordentligt genom att ställa in de högre kylinställningarna innan du fyller dem med mat. Funktionen Power-Freeze hjälper till att kyla ned facken snabbt.
- ▶ Kylskåpets och frysens temperatur ställs och ställs automatiskt in på 5 °C respektive -18 °C. Det är de rekommenderade inställningarna. Om man önskar går det att manuellt ändra de inställda temperaturerna. Se avsnittet JUSTERA TEMPERATUREN.

## Sensorknappar

Knapparna på kontrollpanelen är sensorknappar som reagerar redan vid lätt beröring med fingret

## Slå på/av apparaten

Apparaten är i drift så snart den ansluts till strömförsörjningen.

De visade temperaturerna visar de temperaturinställningarna i utrymmet.

Kanske är panellåset aktiverat.



### Uppmärksamma

När apparaten sätts på efter att ha kopplats bort från elnätet kan det ta upp till 12 timmar innan den uppnår rätt temperatur.

Töm apparaten innan du stänger av den. För att stänga av apparaten drar du ut sladden ur eluttaget.



### UPPMÄRKSAMMA

När kylskåpet sätts på första gången lyser indikatorn. Kylskåpets och frysens temperatur ställs och ställs automatiskt in på 5 °C respektive -18 °C.

### Lås/lås upp panel

1. Automatiskt lås: När dörren för kylskåpet och frysskåpet är stängda och ingen knapp rörs inom 30 sekunder, släcks och låses displayen automatiskt.

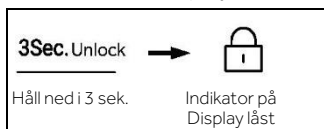

2. Manuellt lås: När displayen är olåst trycker du på knappen "G" (pannellås) och håller den intryckt i 3 sekunder, summern ringer en gång, indikatorn "g" (pannellås) lyser och displayen är låst.



### Justera temperaturen

Inomhustemperaturer påverkas av följande faktorer:

- ▶ Omgivningstemperatur
- ▶ Frekvens av dörröppning
- ▶ Mängden förvarade livsmedel
- ▶ Installation av apparaten

### Justera temperaturen för kylan

1. När displayen är upplåst trycker du på knappen "C" (zonväljare). Summern ringer en gång, indikatorn "c1" (kylskåpsindikator) blinkar och sedan kommer kylskåpets temperaturinställningsläge.
2. Tryck på knappen "D1" (knappen för temperaturjustering "-") varje gång, summern ringer en gång, kylens inställda temperatur sänks med 1. Kylskåpets temperatur visas i sekvensen "9 °C > 8 °C > 7 °C > 6 °C > 5 °C > 4 °C > 3 °C > 2 °C > 1 °C".

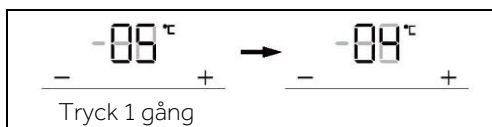

### Justera temperaturen för kylen

3. Tryck på knappen "D2" (knappen för temperaturjustering "+") varje gång, summern ringer en gång, kylskåpet inställda temperatur ökar med 1. Kylskåpets temperatur visas i sekvensen "1 °C > 2°C > 3°C > 4°C > 5°C > 6°C > 7°C > 8°C > 9°C".

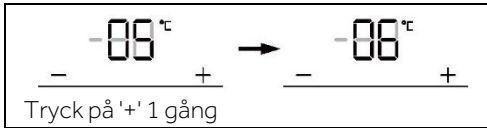

### Uppmärksamma

Om ingen åtgärd vidtas inom 5 sekunder efter det att temperaturen har ställts in kommer systemet automatiskt att fastställa och spara den inställda temperaturen.

### Justera temperaturen för frysen

1. När displayen är upplåst trycker du på knappen "C" (zonväljare). Summern ringer en gång, indikatorn "c2" (frysindikator) blinkar och sedan kommer frysens temperaturinställningsläge.
2. Tryck på knappen "D1" (knappen för temperaturjustering "-") varje gång, summern ringer en gång, frysens inställda temperatur sänks med 1. Frysskåpets temperatur visas i sekvensen "-14 °C > -15 °C > -16 °C > -17 °C > -18 °C > -19 °C > -20 °C > -21 °C > -22 °C > -23 °C > -24 °C".

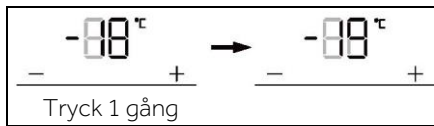

3. Tryck på knappen "D2" (knappen för temperaturjustering "+") varje gång, summern ringer en gång, frysens inställda temperatur kommer att ökas med 1. Frysskåpets temperatur visas i sekvensen "-24 °C > -23 °C > -22 °C > -21 °C > -20 °C > -19 °C > -18 °C > -17 °C > -16 °C > -15 °C > -14 °C".

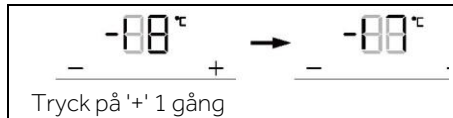

### Uppmärksamma

Om ingen åtgärd vidtas inom 5 sekunder efter det att temperaturen har ställts in kommer systemet automatiskt att fastställa och spara den inställda temperaturen.

### Auto Set-läge

1. När displayen är upplåst trycker du på knappen "A" (väljare för Auto Set-läget), summern ringer en gång, indikatorn "a1" (Auto Set-läge) lyser och Auto Set-funktionen slås på.
2. När indikatorn "a1" (Auto Set-läge) lyser trycker du på knappen "A" (väljare för Auto Set-läget), summern ringer en gång, indikatorn "a1" (Auto Set-läge) slocknar och Auto Set-funktionen stängs av.

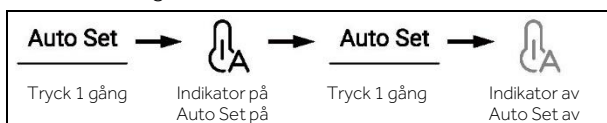

### Uppmärksamma

I Auto Set-läget kan kylens eller frysens temperatur inte justeras. Om du trycker på knappen "D1" (knappen för temperaturjustering "-") eller knappen "D2" (knappen för temperaturjustering "+") för att justera temperaturen i kyl- eller frysskåpet, blinkar indikatorn "a1" (Auto Set-indikatorn) och en signal ljuder för att indikera att åtgärden inte kan utföras.

Om funktionen "Super-Cool", "Super-Freeze" eller "Holiday" är inställd i Auto Set-läget, på grund av olika kontrollmetoder, släcks indikatorn "a1" (Auto Set-läge) och Auto Set-funktionen avslutas automatiskt.

### Holiday-läge

Holiday-läget är utformat för att inte använda kylskåpet under en längre tid. När Holiday-läget är aktiverat är frysen under normal kontroll och kylens temperatur är automatiskt inställd på 17 °C. Den faktiska temperaturen är inte högre än 17 °C, vilket förhindrar konstig lukt som orsakas av för hög temperatur och bidrar samtidigt till att minska energiförbrukningen.

1. När displayen är upplåst trycker du på knappen "B" (väljare Holiday-läge), summern ringer en gång, indikatorn "b" (Holiday-läge) lyser och Holiday-funktionen slås på.
2. När indikatorn "b" (Holiday-läge) lyser trycker du knappen "B" (väljare för Holiday-läget), summern ringer en gång, indikatorn "b" (Holiday-läge) slocknar och Holiday-funktionen stängs av.

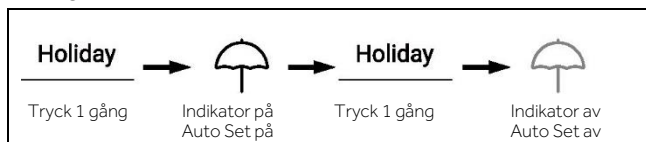

## Uppmärksamma

I Holiday-läget kan kylens temperatur inte justeras. Om du trycker på knappen "D1" (knappen för temperaturjustering "-") eller knappen "D2" (knappen för temperaturjustering "+") för att justera temperaturen i kylskåpet, blinkar indikatorn "b" (Holiday-indikator) och en signal ljuder för att indikera att åtgärden inte kan utföras.

Innan du använder Holiday-funktionen, töm kylan för att förhindra att maten blir dålig i den. När Holiday-funktionen är påslagen kan "Auto Set"-funktionen eller "Super-Cool"-funktionen inte aktiveras samtidigt.

SV

## Super-Cool-funktion

1. När displayen är upplåst trycker du på knappen "F" (Super-Cool-väljare), summern ringer en gång, indikatorn "f" (Super-Cool-funktion) lyser och Super-Cool-funktionen slås på.
2. När indikatorn "f" (Super-Cool-funktion) lyser trycker du på knappen "F" (Super-Cool-väljare), summern ringer en gång, indikatorn "f" (Super-Cool-funktion) slocknar och Super-Cool-funktionen stängs av.
3. När Super-Cool-funktionen har aktiverats stänger kylskåpet automatiskt av funktionen när den når det inställda tillståndet. Om du vill avsluta manuellt kan du trycka på knappen "F" (Super-Cool-väljare) för att stänga av den.



## Uppmärksamma

I Super-cool-läget kan kylens temperatur inte justeras. Om du trycker på knappen "D1" (knappen för temperaturjustering "-") eller knappen "D2" (knappen för temperaturjustering "+") för att justera temperaturen i kylskåpet, blinkar indikatorn "f" (Super-Cool-indikator) och en signal ljuder för att indikera att åtgärden inte kan utföras.

När funktionen Super-cool eller Holiday är aktiverad kan Auto-set-funktionen inte slås på samtidigt på grund av de olika kontrollägena. När du väljer en funktion som står i konflikt med en annan funktion avslutas den ursprungliga funktionen automatiskt.

### Super-Freeze-funktion (Super-Frz)

1. När displayen är upplåst trycker du på knappen "E" (väljare för Super-Frz.), summern ringer en gång, indikatorn "e1" (Super-Freeze-funktion) lyser och Super-Freeze-funktionen slås på.
2. När indikatorn "e1" (Super-Freeze-funktion) lyser trycker du på knappen "E" (väljare för Super-Frz.), summern ringer en gång, indikatorn "e1" (Super-Freeze-funktion) slocknar och Super-Freeze-funktionen stängs av.
3. När Super-Freeze-funktionen har aktiverats stänger kylskåpet automatiskt av funktionen när den når det inställda tillståndet. Om du vill avsluta manuellt kan du trycka på knappen "E" (väljare för Super-Frz.) för att stänga av den.



### Uppmärksamma

Under Super Freeze-läget kan frysens temperatur inte justeras. Om du trycker på knappen "D1" (knappen för temperaturjustering "-") eller knappen "D2" (knappen för temperaturjustering "+") för att justera temperaturen i frysskåpet, blinkar indikatorn "e1" (Super-Frz.-indikator) och en signal ljuder för att indikera att åtgärden inte kan utföras.

När Super-Freeze-funktionen är aktiverad kan Auto-set-funktionen inte slås på samtidigt på grund av de olika kontrollägena. När du väljer en funktion som står i konflikt med en annan funktion avslutas den ursprungliga funktionen automatiskt.

### Filterfunktion

När kylskåpet har varit i drift i sex månader tänds påminnelseindikatorn "c3" (återställningsfunktionen för filter) för att påminna användaren om att byta ut filtret mot ett nytt. När filtret byts ut, håll in knappen "C" (väljare Filter Reset-funktion) intryckt i 3 sekunder för att avbryta påminnelsen, tidtagningen kommer att återställs med en summer som ringer.



### Uppmärksamma

Filtrets normala livslängd är sex månader. Det rekommenderas att filtret byts ut var sjätte månad.

## Ismaskinsläge

1. I olåst läge trycker du på knappen "E" (väljare för Ismaskinsläget) och håller ned i 3 sekunder, summern ringer en gång, indikatorn "e2" (Ismaskinsläge) lyser och Ismaskinsläget slås på.
2. När indikatorn "e2" (Ismaskinsläge) lyser trycker du på knappen "E" (väljare Ismaskinsläge) och håller ned i 3 sekunder, summern ringer en gång, indikatorn "e2" (Ismaskinsläge) slocknar och Ismaskinsläget stängs av.



### Uppmärksamma

När programmet slås på är ismaskinen som standard avstängd.

När du inte behöver isbitar under en längre tid kan du stänga av Ismaskinsfunktionen, tömma behållaren och sätta in den rengjorda behållaren.

Ismaskinen kan endast konfigureras av tillverkaren eller köpas från hens serviceombud.

## Funktion Vattenutmatning

I vilket läge som helst (låst eller olåst) trycker du på knappen "H1" (väljare för funktionen Vattenutmatning), summern ringer en gång, indikatorn "h1" (funktionen Vattenutmatning) tänds och sedan slås funktionen för Vattenutmatning på.

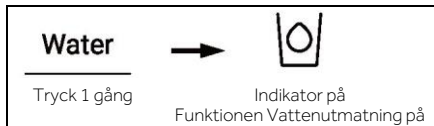

### Uppmärksamma

1. När indikatorn "h1" (funktionen Vattenutmatning) lyser, slocknar indikatorn "h2" (funktionen Isbitar) och indikatorn "h3" (funktionen Krossad is) slocknar. När du har tryckt på dispenserspaken kommer vatten att flöda ut ur vattenuttaget.
2. När tiden för vattenutmatning når 150 s kommer kylskåpet att pipa och hålla vatten tills tiden når 180 s, vattnet kommer att stängas av och vattenventilen går in i 200 s skyddstid, och sedan kan vattenutmatning utföras igen.
3. När den kumulativa vattenutmatningstiden når 5 min inom 10 min går vattenventilen in i 10 min skyddstid, och vattenutmatningen kan då utföras igen.

### Väljare Is-funktion

I vilket läge som helst (låst eller olåst) trycker du på knappen "H2" (väljare för funktionen Isbitar), summern ringer en gång, indikatorn "h2" (funktionen Isbitar) tänds och sedan slås funktionen för Isbitar på.

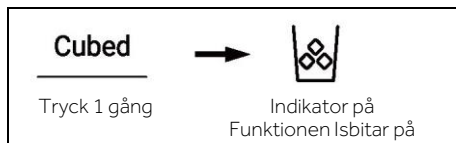

### Uppmärksamma

1. När indikatorn "h2" (funktionen Isbitar) lyser, slocknar indikatorn "h1" (funktionen Vattenutmatning) och indikatorn "h3" (funktionen Krossad is) slocknar. När mikrobrytaren på fördelaren har tryckts ned flödar krossad isbitar ut ur öppningen.
2. När ismaskinen först ansluts till el för att fungera, är funktionen Krossa is avstängd som standard.
3. Tryck på dispenserns mikrobrytare, lampan tänds när locket är öppet. Därefter börjar motorn som krossar isen att rotera moturs för att trycka isbitar. Lossa mikrobrytaren på dispensern, motorn som krossar isen stannar, dispenserns lock stängs och lampan släcks efter 5 sekunder.
4. Om läget för Isbitar varar längre än 50 sekunder, kommer en summer att börja varna (knacka) för att meddela användarna att de ska stänga av den. När tiden når 1 minut tvingas den att stoppa läget Isbitar. Läget aktiveras igen nästa gång knappen trycks in.
5. Om kylskåpsdörren öppnas under läget Isbitar stannar motorn som levererar isen. Locket på dispensern är stängt och dispenserns lampa är släckt och läget Krossad är stoppad.
6. Det är inte tillåtet att försöka mata ut is när kylskåpsdörren är öppen.

### Krossad is-funktion

I vilket tillstånd som helst (låst eller olåst) trycker du på knappen "H3" (väljare för funktionen Krossad is), summern ringer en gång, indikatorn "h3" (funktionen Krossad is) tänds och sedan slås funktionen Krossad is på.

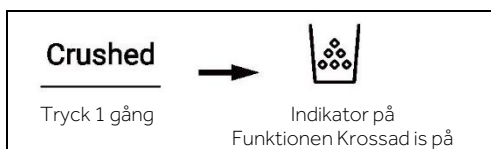

## Uppmärksamma

När indikatorn "h3" (funktionen Krossad is) lyser, slocknar indikatorn "h1" (funktionen Vattenutmatning) och indikatorn "h2" (funktionen Isbitar) slocknar. När mikrobrytaren på fördelaren har tryckts ned flödar krossad is ut ur öppningen.

Tryck på dispenserns mikrobrytare, lampan tänds när locket är öppet. Därefter börjar motorn som krossar isen att rotera medurs för att trycka isbitar. Lossa mikrobrytaren på dispensern, motorn som krossar isen stannar, dispenserns lock stängs och lampan släcks efter 5 sekunder.

Om läget för Krossad is varar längre än 50 sekunder, kommer en summer att börja varna (knacka) för att meddela användarna att de ska stänga av den. När tiden når 1 minut tvingas den att stoppa läget Krossad is. Läget aktiveras igen nästa gång knappen trycks in.

Om kylskåpsdörren under läget Krossad is stanna motorn som levererar isen om dispenserns lock är stängt och dispenserns lampa är släckt och läget Krossad is stoppas.

Det är förbjudet att krossa is när kylskåpsdörren är öppen.

## Larm för öppen dörr

Om någon dörr hålls öppen för länge eller om dörren inte stängs ordentligt ger kylskåpet ifrån sig ett larm med bestämda intervaller för att påminna dig om att stänga dörren i tid.

## Spara inställningar

Det momentana arbetsläget vid avstängning sparas. När du slår på strömmen igen fungerar apparaten som den gjorde innan strömmen stängdes av.

## Använda is- och vattendispensern

Tryck på knappen för val av dispenser upprepade gånger tills lampan ovanför den indikator som du vill ha tänds.

Tryck på dispenserspaken (1) med ett glas eller annan behållare för att mata ut isbitar, vatten eller krossad is.

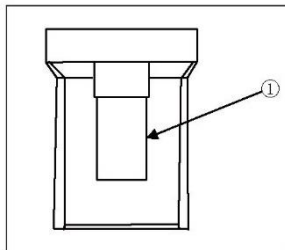

### TIPS OM FÖRVARING AV FÄRSK MAT

#### Förvaring i kylskåpet

1. Håll ditt kylskåps temperatur under 5 °C.
2. Varm mat måste kylas ned till rumstemperatur innan den placeras i kylskåpet.
3. Matvaror som förvaras i kylskåp ska tvättas och torkas innan de förvaras.
4. Matvaror som ska förvaras bör förslutas ordentligt för att undvika att det börjar lukta eller ändrar smak.
5. Förvara inte alltför stora mängder livsmedel. För en mer homogen kylning ska utrymme lämnas mellan matvarorna så att kall luft kan cirkulera fritt
6. Mat som äts dagligen bör förvaras längst fram på hyllan.
7. Lämna ett mellanrum mellan matvarorna och de inre väggarna, så att luften kan cirkulera. Var noga med att inte förvara livsmedel mot den bakre väggen. De kan då frysa fast mot den. Undvik direktkontakt mellan mat (särskilt fet/oljig eller sur mat) och kylskåpets interiör, eftersom olja/syra kan fräta sönder materialet. Om du upptäcker spill från oljig/sur mat ska det tas bort snarast.
8. Frys fryst mat i kylförvaringsfacket. På så sätt kan du använda den frysta maten för att sänka temperaturen i facket och spara energi.
9. Åldringsprocessen för frukt och grönsaker, t.ex. zucchini, meloner, papaya, bananer, ananas osv. kan påskyndas i kylskåpet. Därför är det inte lämpligt att förvara dem i kylskåpet. Mogningsprocessen av starkt gröna frukter kan dock främjas under en viss tid. Lök, vitlök, ingefära och andra rotfrukter bör också förvaras vid rumstemperatur.
10. Obehagliga lukter inne i kylskåpet är ett tecken på att något har spillts ut och att man måste göra rent skåpet. Se avsnittet SKÖTSEL OCH RENGÖRING.
11. Olika livsmedel bör placeras i olika områden beroende på deras egenskaper:

- 1-Smör, ost osv.
- 2-Ägg, konserver, kryddor osv.
- 3/4/5-Dryck/livsmedel på flaska
- 6-Inlagd mat, konserver osv.
- 7/8-Köttprodukter, fisk, råa livsmedel
- 9-Burkar, mejeriprodukter osv.
- 10-Frukt, grönsaker, sallad osv.
- 11-Kokt kött, korv osv.

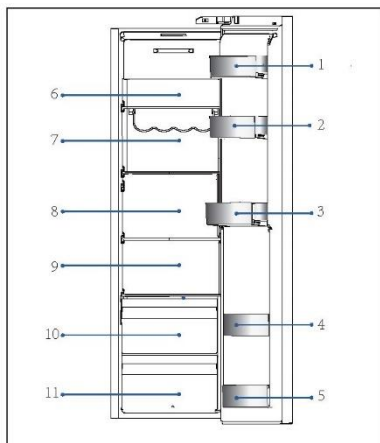

## TIPS OM FÖRVARING AV FÄRSK MAT

### Förvaring i frysdelen

1. Håll frystemperaturen på  $-18^{\circ}\text{C}$ .
2. 12 timmar innan du fryser in ytterligare livsmedel, aktivera Super-Freeze-funktionen; för små mängder mat räcker det med 4-6 timmar.
3. Het mat måste kylas ned till rumstemperatur innan den placeras i frysdelen.
4. Mat som delas upp i mindre portioner/bitar fryser snabbare och blir lättare att tina upp och tillaga. Den rekommenderade vikten per portion är mindre än 2,5 kg.
5. Det är bättre att förpacka maten innan den placeras i frysen. Förpackningens utsida måste vara torr för att undvika att påsarna klippar ihop. Förpackningsmaterial ska vara luktfritt, lufttätt och giftfritt.
6. För att undvika att förvaringsperioderna löper ut bör du notera frysdatum, tidsgräns och namn på livsmedlet på förpackningen i enlighet med förvaringsperioderna för olika livsmedel.
7. **VARNING!:** Syra, alkali och salt etc. kan fräta sönder frysens innerbeläggning. Placera inte livsmedel med dessa ämnen (t.ex. havsfisk) direkt på den inre ytan. Saltvatten i frysen ska tas bort omedelbart.
8. Överskrid inte de förvaringstider som rekommenderas av tillverkarna. Ta bara ut den nödvändiga mängden mat ur frysen.
9. Olika livsmedel bör placeras i olika områden beroende på deras egenskaper:

- 1- Mindre tunga livsmedel, t.ex. glass, grönsaker, bröd osv.
- 2- Stora/tyngre portioner mat, t ex köttbitar för stekning
- 3- Pizza osv.

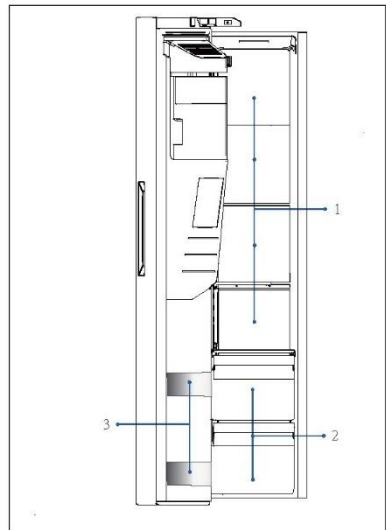



### UPPMÄRKSAMMA: FÖRVARING

1. Håll ett avstånd på mer än 10 mm mellan maten och sensorn för att säkerställa kylningseffekten.
2. Lämna den nedersta lådan i apparaten under drift för att säkerställa kyleffekten.
3. Livsmedel som innehåller is (t.ex. glass) ska förvaras i frysdelen i stället för i flaskhållarna. De temperaturförändringar som flaskhållarna utsätts för när dörren öppnas och stängs kan tina maten.
4. Konsumera den tinade maten snabbt. Upptinade livsmedel kan inte frysas in igen om de inte först tillagas. De kan annars vara mindre ätbara.
5. Förvara inte mycket stora mängder färska matvaror i frysdelen. Se frysens fryskapacitet – Se avsnittet TEKNISKA DATA eller data på typskylten.
6. Mat kan förvaras i frysen vid en temperatur på minst  $-18^{\circ}\text{C}$  i 2 till 12 månader, beroende på typ av livsmedel (t.ex. kött: 3–12 månader, grönsaker: 6–12 månader)
7. När du fryser in färska livsmedel ska du undvika att de kommer i kontakt med redan frysta livsmedel. Risk för upptining!
8. Tina upp fryst mat i kylskåpet. På så sätt kan du använda den frysta maten för att sänka temperaturen i facket och spara energi.

### När du förvarar kommersiellt frysta livsmedel bör du följa dessa riktlinjer:

1. Följ alltid tillverkarens riktlinjer för hur länge du ska förvara maten. Överskrid inte dessa riktlinjer!
2. Försök att hålla tiden mellan inköp och förvaring så kort som möjligt för att bevara livsmedlens kvalitet.
3. Köp fryst mat som har förvarats vid en temperatur på  $-18^{\circ}\text{C}$  eller lägre.
4. Undvik att köpa livsmedel som har is eller frost på förpackningen – det tyder på att produkterna delvis har tinats upp och sedan frysts igen. Detta påverkar kvaliteten på maten.



## Tips för att spara energi

- ▶ Se till att apparaten är ordentligt ventilerad (se avsnittet INSTALLATION).
- ▶ Installera inte apparaten i direkt solljus eller i närheten av värmekällor (t.ex. spisar, värmare).
- ▶ Undvik onödigt låga temperaturer i apparaten. Energiförbrukningen ökar ju lägre temperaturen i apparaten är inställd.
- ▶ Funktioner som POWER-FREEZE förbrukar mer energi.
- ▶ Låt varm mat svalna innan du placerar den i apparaten.
- ▶ Öppna apparatens dörr så lite och så kort som möjligt.
- ▶ Fyll inte på med för mycket för att inte hindra luftflödet.
- ▶ Undvik luft i livsmedelsförpackningen.
- ▶ Håll dörrtätningarna rena så att dörren alltid stängs korrekt.
- ▶ Frys fryst mat i kylförvaringsfacket.
- ▶ Den mest energibesparande konfigurationen kräver att apparaten håller lådor, matlådor och hyllor i fabriksfriskt skick, och att maten placeras så långt in som möjligt utan att blockera kanalens luftutsläpp.

### Justerbara hyllor

1. Hyllornas höjd kan justeras för att passa dina förvaringsbehov.
2. Om du vill flytta en hylla tar du först bort den genom att lyfta upp dess bakre kant ① och dra ut den ②.
3. För att återmontera den, sätt den på klackarna på båda sidorna och skjut den till det bakersta läget tills baksidan av hyllan är fast i skårorna på sidorna

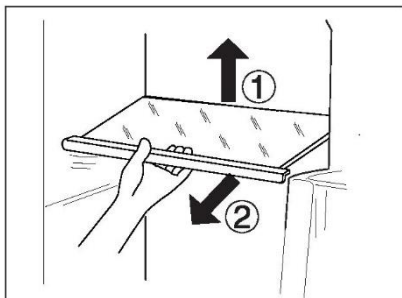

### **i** UPPMÄRKSAMMA

Se till att hyllan ligger plant.

### Löstagbara dörrhyllor/flaskhållare

1. Dörrställen/flaskhållaren kan tas bort för rengöring:
2. Placera händerna på varje sida av hållaren/flaskhållaren, lyft den uppåt ① och dra ut den ②.
3. Sätt tillbaka dörrhyllan/flaskhållaren genom att göra på omvänt sätt.

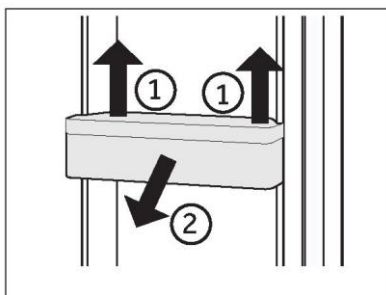

### Avtagbar låda

För att ta ut lådan, dra ut den maximalt ①, lyft och ta bort den ②.

Sätt tillbaka lådan genom att göra på omvänt sätt.

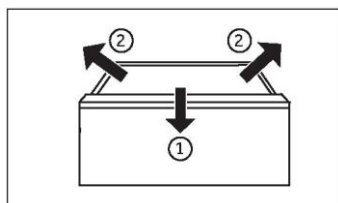

### Isbehållare

#### Stoppa produktionen av is

Om man inte ska använda is- och vattenfunktionen under en längre tid går att stänga av ventilen mellan vattentillförseln och apparaten.

Islådan ska rengöras, torkas och sättas tillbaka i apparaten för att förhindra att det börjar lukta illa.

### Ta bort isbehållaren

1. Ta tag i båda sidohandtagen.
2. Lyft upp behållaren.
3. Dra ut behållaren.

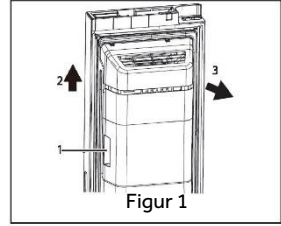

### Sätt tillbaka isbehållaren

För att återmontera isbehållaren måste det U-formade fästet bakom isbehållaren (1 i fig. 2) riktas in på motsvarande metallkonstruktion. Följ stegen i fig. 1 i omvänd ordning.

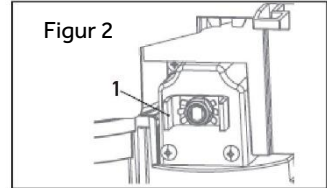

### **i** UPPMÄRKSAMMA

Fukt kan kondensera och frysa islådan på plats.



### VARNING!

Innan rengöring ska apparaten kopplas bort från strömförsörjningen.

### Rengöring

Rengör apparaten när det inte förvaras någon mat eller bara lite mat.

För god skötsel och för att undvika dålig lukt från förstörd mat bör apparaten rengöras var fjärde vecka.



### VARNING!

- ▶ Rengör inte apparaten med hårda borstar, stålborstar, rengöringsmedelpulver, bensin, amylacetat, aceton och liknande organiska lösningar, sura eller alkaliska lösningar. Rengör med ett speciellt rengöringsmedel för kylskåp för att undvika skador.
- ▶ Spruta eller spola inte i eller på apparaten under rengöringen.
- ▶ Använd inte vattenspray eller ånga för att rengöra apparaten.
- ▶ Rengör inte de kalla glashyllorna med hett vatten. Plötsliga temperaturförändringar kan göra att glaset spricker.
- ▶ Rör inte insidan av frysens förvaringsutrymme, särskilt inte med våta händer, eftersom dina händer kan frysa fast på ytan.
- ▶ Vid uppvärmning ska du kontrollera frysta varors tillstånd.

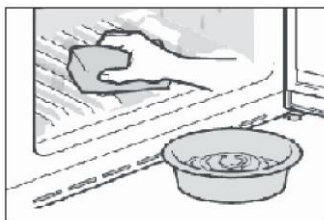

- ▶ Håll alltid dörrpackningen ren.
  - ▶ Rengör apparatens insida och hölje med en svamp fuktad med varmt vatten och neutralt rengöringsmedel.
1. Skrubba kylskåpets insida och utsida, inklusive dörrtätning, dörrhyllor, glashyllor, lådor och så vidare, med en mjuk handduk eller svamp doppad i varmt vatten (du kan tillsätta neutralt rengöringsmedel i det varma vattnet).

2. Om det har spillts vätska, ta bort alla förorenade delar, skölj direkt med rinnande vatten, torka och ställ tillbaka den/dem i kylan.
  3. Om det finns spilld grädde (t.ex. grädde, smältande glass), ta bort alla förorenade delar, lägg dem i varmt vattnet (cirka 40 °C) under en tid, skölj sedan med rinnande vatten, torka och lägg tillbaka dem i kylskåpet.
  4. Om någon liten del eller komponent fastnar inuti kylan (mellan hyllor eller lådor), använd en liten mjuk borste för att lossa den. Om du inte kan nå delen, kontakta Haier service
- ▶ Skölj av och torka med en mjuk trasa.
  - ▶ Inga delar av apparaten får köras i diskmaskin.
  - ▶ Vänta i minst 5 minuter innan du startar apparaten igen. Frekventa startar kan ska kompressorn.

### Avfrostning

Avfrostning av kyl- och frysutrymmet sker automatiskt: det krävs ingen manuell åtgärd.

## Byte av LED-lampor



### **VARNING!**

Byt inte LED-lampan själv. Den får endast bytas ut av tillverkaren eller en auktoriserad serviceverkstad.

Lamporna använder LED som ljuskälla, vilket ger låg energiförbrukning och lång livslängd. Om det finns något avvikelser, kontakta kundtjänsten. Se avsnittet KUNDTJÄNST.

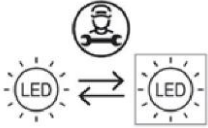

Endast LED:en är utbytbar, ljuskällan måste bytas ut av elektriker.

Produkten innehåller en ljuskälla i energieffektivitetsklass G.

Fack	Spänning	Energieffektivitetsklass	Modell
Kylskåp	12V	G	HSW59F18EIPT
Frys	12V	G	HSW59F18EIMM

## Rengöring av isbehållaren

Rengör isbehållaren med jämna mellanrum med varmt vatten, särskilt om isbitarna blir gamla. Torka behållaren väl innan du sätter tillbaka den i apparaten så att isbitarna inte fastnar på väggarna.

## Icke i bruk under längre tid

Om apparaten inte används under en längre tid och du inte kommer att använda funktionen Holiday för kylskåpet:

- ▶ Ta ut maten.
- ▶ Dra ut kontakten.
- ▶ Rengör apparaten enligt beskrivningen ovan.
- ▶ Håll dörrarna öppna för att förhindra att dåligt lukt bildas i skåpet.



### **UPPMÄRKSAMMA**

Stäng endast av apparaten om det är absolut nödvändigt.

### Flytta apparaten

1. Ta ut alla matvaror och koppla ifrån apparaten.
2. Fäst hyllor och andra rörliga delar i kylen och i frysen med tejp.
3. För att undvika att kylsystemet skadas ska apparaten inte lutas mer än 45°.



### VARNING!

- ▶ Lyft inte apparaten i handtagen.
- ▶ Placera aldrig apparaten horisontellt på marken.

### Byte av filter

Vattenfiltret måste bytas ungefär var sjätte månad, när indikatorn "c3" (funktionen Filteråterställning) lyser.

Filtersatsen kan beställas via KUNDTJÄNST.



### VARNING!

- ▶ Innan du byter ut filtret avaktiverar du apparaten och drar ut nätkontakten ur eluttaget.
- ▶ Stäng av vattentillförseln.

1. Ta bort (1) låsklämman (C) på båda sidor av filtret (A) och koppla bort båda rören (2)
2. Montera det nya filtret i rätt läge; pilen visar vattenflödets riktning. Upprepa steg 1 i omvänd ordning.
3. Sätt i kontakten i uttaget och öppna vattenkranen för att spola slangarna.
4. Återställ indikatorn "Byte av filter": håll in knappen "C" (funktionen Filteråterställning) i 3 sekunder, indikatorn "c3" släcks.

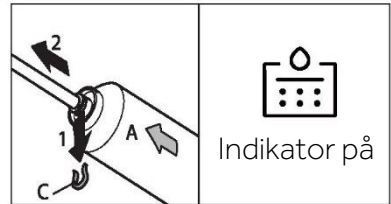

### VARNING!

- ▶ Se alltid till att anslutningen är stadig, torr och läckfri!
- ▶ Se till att slangen inte kläms, böjs eller vrids.

Många problem som uppstår kan du lösa själv utan särskild expertis. Vid problem, kontrollera listade möjligheter och följ instruktionerna nedan innan du kontaktar en kundtjänst. Se avsnittet KUNDTJÄNST.



## VARNING!

- ▶ Före underhåll ska du stänga av apparaten och dra ut nätkontakten ur eluttaget.
- ▶ Elektrisk utrustning bör endast underhållas av kvalificerade eltekniker, eftersom felaktiga reparationer kan orsaka betydande följdskador.
- ▶ En skadad nätkontakt får endast bytas ut av tillverkaren dess serviceagent eller liknande kvalificerade personer för att undvika fara.

Problem	Möjlig orsak	Möjlig lösning
Kompressorn fungerar inte.	<ul style="list-style-type: none"> <li>• Nätkontakten är inte ansluten till eluttaget.</li> <li>• Apparaten är i avfrostningscykeln</li> </ul>	<ul style="list-style-type: none"> <li>• Anslut nätkontakten.</li> <li>• Detta är normalt för en automatisk avfrostning</li> </ul>
Apparatens körs ofta eller kör för länge.	<ul style="list-style-type: none"> <li>• Den invändiga eller utvändiga temperaturen är för hög.</li> <li>• Apparaten har varit utan ström under en tid.</li> <li>• En dörr i apparaten är inte helt stängd.</li> <li>• Dörren har öppnats för ofta eller för länge.</li> <li>• Temperaturinställningen för frysdelen är för låg.</li> <li>• Dörrpackningen är smutsig, slitet, sprucken eller felanpassad.</li> <li>• Den nödvändiga luftcirkulationen är inte garanterad.</li> </ul>	<ul style="list-style-type: none"> <li>• I detta fall är det normalt att apparaten kör längre.</li> <li>• Det tar vanligtvis 8 till 12 timmar för apparaten att helt kylas ned.</li> <li>• Stäng dörren/lådan och säkerställ att apparaten är placerad på en plan mark och att det inte finns någon mat eller behållare som förhindrar att dörren stängs</li> <li>• Öppna inte dörren/lådan för ofta.</li> <li>• Ställ in temperaturen högre tills en tillfredsställande kyltemperatur uppnås. Det tar 24 timmar för kylens temperatur att bli stabil.</li> <li>• Rengör dörr/lådpackningen eller byt ut dem av kundtjänsten.</li> <li>• Säkerställ tillräcklig ventilation.</li> </ul>
Det är smutsigt/luktar illa inuti kylskåpet.	<ul style="list-style-type: none"> <li>• Kylskåpet behöver rengöras.</li> <li>• Mat som luktar starkt förvaras i kylskåpet.</li> </ul>	<ul style="list-style-type: none"> <li>• Rengör kylskåpets insida</li> <li>• Förpacka maten ordentligt.</li> </ul>

## Felsökning

Problem	Möjlig orsak	Möjlig lösning
Apparaten låter konstigt.	<ul style="list-style-type: none"> <li>• Apparaten är inte placerad på en plan yta.</li> <li>• Apparaten rör vid något föremål runt omkring den.</li> </ul>	<ul style="list-style-type: none"> <li>• Justera fötterna för att nivellera apparaten.</li> <li>• Ta bort föremål runt apparaten.</li> </ul>
Det är inte tillräckligt kallt inuti apparaten.	<ul style="list-style-type: none"> <li>• Temperaturen är inställd för högt.</li> <li>• För varma varor har förvarats.</li> <li>• För mycket mat har lagrats på en gång.</li> <li>• Varorna ligger för nära varandra.</li> <li>• En dörr/låda i apparaten är inte helt stängd.</li> <li>• Dörren/lådan har öppnats för ofta eller för länge.</li> </ul>	<ul style="list-style-type: none"> <li>• Återställ temperaturen.</li> <li>• Kyl alltid ner varor innan du förvarar dem.</li> <li>• Förvara alltid små mängder mat.</li> <li>• Lämna ett mellanrum mellan varorna så att luften kan flöda.</li> <li>• Stäng dörren/lådan</li> <li>• Öppna inte dörren/lådan för ofta.</li> </ul>
Det är för kallt inuti apparaten.	<ul style="list-style-type: none"> <li>• Temperaturen är inställd för lågt.</li> <li>• Funktionen Super-Frz/Super-Cool är aktiverad eller körs för länge.</li> </ul>	<ul style="list-style-type: none"> <li>• Återställ temperaturen.</li> <li>• Stäng av funktionen Super-Frz/Super-Cool</li> </ul>
Det finns fuktbildningar i kyldelen.	<ul style="list-style-type: none"> <li>• Klimatet är för varmt och för fuktigt.</li> <li>• En dörr/låda i apparaten är inte helt stängd.</li> <li>• Dörren/lådan har öppnats för ofta eller för länge.</li> <li>• Behållare med mat eller vätskor är öppna.</li> </ul>	<ul style="list-style-type: none"> <li>• Öka temperaturen.</li> <li>• Stäng dörren/lådan.</li> <li>• Öppna inte dörren/lådan för ofta.</li> <li>• Låt heta matvaror svalna till rumstemperatur och förpacka mat och vätska.</li> </ul>
Fukt ansamlas på kylskåpets	<ul style="list-style-type: none"> <li>• Klimatet är för varmt och för fuktigt.</li> </ul>	<ul style="list-style-type: none"> <li>• Detta är normalt i fuktigt klimat och kommer att ändras när luftfuktigheten minskar.</li> </ul>
yta, utvändigt, eller mellan dörrar/dörr och låda.	<ul style="list-style-type: none"> <li>• Dörren är inte ordentligt stängd. Den kalla luften i apparaten och den varma luften utanför kondenserar.</li> </ul>	<ul style="list-style-type: none"> <li>• Säkerställ att dörren/lådan är helt stängd.</li> </ul>
Is- och frostbildning i frysdelen.	<ul style="list-style-type: none"> <li>• Matvarorna var inte ordentligt förpackade.</li> <li>• En dörr/låda i apparaten är inte helt stängd.</li> <li>• Dörren/lådan har öppnats för ofta eller för länge.</li> <li>• Dörrens/lådans packning(ar) är smutsig(a), sliten(na), sprucken(na) eller felanpassad(e).</li> <li>• Något på insidan hindrar dörren/lådan från att stänga ordentligt.</li> </ul>	<ul style="list-style-type: none"> <li>• Förpacka alltid matvarorna väl.</li> <li>• Stäng dörren/lådan.</li> <li>• Öppna inte dörren/lådan för ofta.</li> <li>• Rengör dörrens/lådans packning(ar) eller byt ut den/dem mot nya.</li> <li>• Flytta om hyllorna, dörrhyllorna eller de inre behållarna så att dörren/lådan kan stängas.</li> </ul>

Problem	Möjlig orsak	Möjlig lösning
Sidorna på skåpet och dörrlisten blir varma.	• -	• Det är normalt.
Apparaten låter konstigt.	<ul style="list-style-type: none"> <li>• Apparaten är inte placerad på en plan yta.</li> <li>• Apparaten rör vid något föremål runt omkring den.</li> </ul>	<ul style="list-style-type: none"> <li>• Justera fötterna för att nivellera apparaten.</li> <li>• Ta bort föremål runt apparaten.</li> </ul>
Ett svagt ljud hörs som liknar det från rinnande vatten.	• -	• Det är normalt.
Du hör ett larm.	• Kylskåpsdörren är öppen.	• Stäng dörren.
Du hör ett svagt brummande.	• Systemet mot kondensering fungerar	• Detta förhindrar kondensering och är normalt
Invändig belysning eller kylsystem fungerar inte.	<ul style="list-style-type: none"> <li>• Nätkontakten är inte ansluten till eluttaget.</li> <li>• Strömförsörjningen är inte intakt.</li> <li>• LED-lampan är sönder.</li> </ul>	<ul style="list-style-type: none"> <li>• Anslut nätkontakten.</li> <li>• Kontrollera elförsörjningen i rummet. Ring det lokala elbolaget!</li> <li>• Kontakta kundservice för byte av lampa.</li> </ul>
Vatten läcker eller droppar från vattendispenserns pip.	<ul style="list-style-type: none"> <li>• Vattentanken är inte korrekt installerad</li> <li>• Vattendispenserns pip är inte fastskruvad i tanken.</li> <li>• Den vita O-ringen av silikon saknas i vattenpipen.</li> </ul>	<ul style="list-style-type: none"> <li>• Skjut in vattentanken i kylskåpsdörren och se till att den korrekt placerad.</li> <li>• Vattenpipen skruvas fast i vattentanken.</li> <li>• Kontrollera att vattenpipen har en vit O-ring av kisel vid tankänden innan du monterar vattenpipen på vattentanken.</li> </ul>

För att kontakta teknisk assistans, besök vår webbplats: <https://corporate.haier-europe.com/en/>

Under stycket "Webbplats", välj märket på din produkt och ditt land. Du kommer att omdirigeras till den specifika webbplatsen där du hittar telefonnummer och formulär för att kontakta teknisk assistans.

SV

### Strömavbrott

I händelse av ett strömavbrott bör maten förbli säkert kall i cirka 5 timmar. Följ dessa tips under längre strömavbrott, speciellt under sommaren:

- ▶ Öppna dörren/lådan så få gånger som möjligt.
- ▶ Sätt inte in mer mat i apparaten under strömavbrottet.
- ▶ Om ett strömavbrott meddelas i förväg och avbrottet är längre än 5 timmar, gör lite is och lägg den i en behållare högst upp i kyldelen.
- ▶ En inspektion av varorna krävs omedelbart efter avbrottet.
- ▶ Eftersom temperaturen i kylskåpet stiger under ett strömavbrott, eller annat fel, minskar förvaringstiden och matens kvalitet. För att förhindra hälsorisker bör all mat som tinats upp antingen konsumeras eller tillagas och frysas igen omedelbart (om så är lämpligt).



### UPPMÄRKSAMMA: Minnesfunktion vid strömavbrott

När strömmen återställs fortsätter apparaten med de inställningar som gjordes innan strömavbrottet.

## Uppackning



### VARNING!

- ▶ Apparatens är tung. Var alltid minst två personer vid hantering av apparaten.
- ▶ Förvara allt förpackningsmaterial utom rätkhåll för barn och kassera det på ett miljövänligt sätt
- ▶ Ta ut apparaten ur förpackningen.
- ▶ Avlägsna allt förpackningsmaterial.

## Miljöförhållanden

Rumstemperaturen bör alltid ligga mellan 10 °C och 43 °C, eftersom den kan påverka temperaturen i apparaten och dess energiförbrukning. Apparaten ska inte installeras nära andra värmeavgivande apparater (ugnar, kylskåp) utan isolering.

- Utökad tempererad (SN): denna kylapparat är avsedd att användas vid omgivningstemperaturer från 10 °C till 32 °C.
- Tempererad (N): denna kylapparat är avsedd att användas vid omgivningstemperaturer från 16 °C till 32 °C.
- Subtropisk (ST): denna kylapparat är avsedd att användas vid omgivningstemperaturer från 16 °C till 38 °C.
- Tropisk (T): denna kylapparat är avsedd att användas vid omgivningstemperaturer från 16 °C till 43 °C.

## Utrymme som krävs

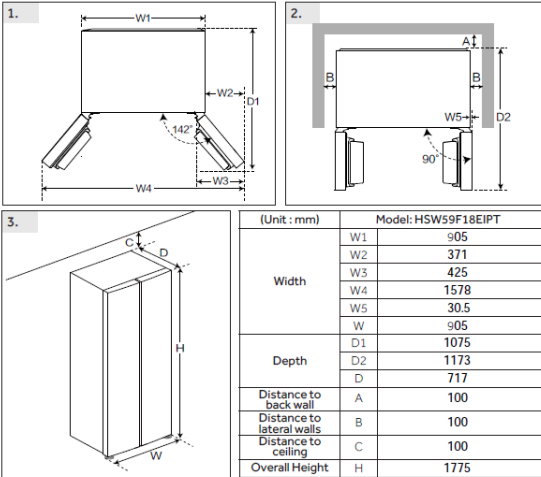

### UPPMÄRKSAMMA

För fristående apparater: denna kylanordning är inte avsedd att användas som en inbyggd apparat.

## Anslutning för dricksvatten

### VARNING!

- ▶ Det rekommenderas att apparaten installeras av en kvalificerad tekniker.
- ▶ Se till att nätkontakten är bortkopplad från eluttaget.
- ▶ Se till att vattentillförseln är blockerad.
- ▶ En avstängningsventil som ska vara lätt åtkomlig efter installationen ska installeras mellan slangen och vattenanslutningen så att vattentillförseln kan avbrytas vid behov.
- ▶ Anslut endast till kallvattenförsörjningen.
- ▶ Använd endast den medföljande slangsetsen för anslutningen.
- ▶ Anslut bara till dricksvatten. Vattenfiltret filtrerar bara föroreningar i vattnet och gör isen ren och hygienisk. Det kan inte sterilisera eller förstöra bakterier eller andra skadliga ämnen.
- ▶ Ett för högt vattentryck i slangen kan skada apparaten. Installera en tryckreducerare när vattentrycket i slangen överstiger 0,6 MPa.
- ▶ Kontrollera att vattnet är rent och klart innan du ansluter det.

### ANMÄRKNING: Vattenanslutning

- ▶ Kallvattentrycket måste vara 0,15–0,6 MPa.
- ▶ Den högsta tillåtna längden på vattenslangen är 8 meter. Längre slangar påverkar isbitarna och kallvattnet negativt.
- ▶ Omgivningstemperaturen måste vara minst 0 °C.
- ▶ Håll vattenslangen borta från värmekällor.

Följ installationsanvisningarna nedan:

1. Skär röret i två delar erforderlig längd för att ansluta filtret (A) till apparaten (B1) och vattenkranen (B2) (fig.1). Använd en vass kniv för att få ett fyrkantigt snitt.

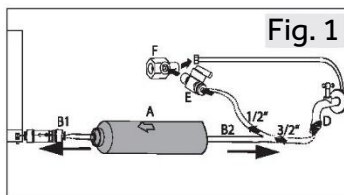

2. För in röret (B1) ca 12 mm djupt i monteringsfästet på vattenanslutningen (A) (fig.2). Var noga med att installera kopplingen i rätt riktning. Pilen visar vattenflödets riktning.

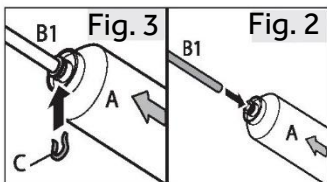

3. Säkra röret med en låsklämma (C) enligt fig.3.

4. Upprepa steg 2 och 3 med röret (B2) på andra sidan av filtret.

5. Anslut änden av röret (B2) till en av adaptrarna "D" eller "E och F" som passar till vattenledningen (fig.4).

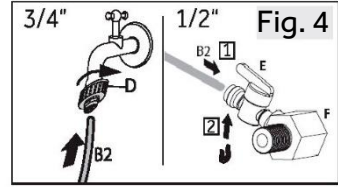

6. Ta bort pluggen i ventilen på baksidan av apparaten (fig.5).

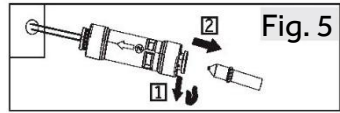

7. Anslut änden av B1 till ventilen på baksidan av apparaten (fig.6).

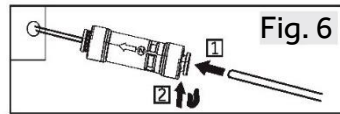

8. Öppna vattenfliken för att kontrollera om systemet är läckagefritt och spola röret.



## VARNING!

- ▶ Se till att anslutningarna alltid är fasta, torra och läckagefria.
- ▶ Se till att slangen aldrig är krossad, böjd eller vriden.

## Nivellering av apparaten

Apparaten ska placeras på en plan och fast yta.

1. Luta apparaten lätt bakåt (fig. 7).
2. Ställ in fötterna på önskad nivå. Se till att avståndet till väggen på gångjärnssidorna är minst 10 cm.
3. Stabiliteten kan kontrolleras genom att växelvis stöta på diagonalerna. Den svaga svängningen ska vara lika stor i båda riktningarna. Annars kan ramen skeva, vilket kan leda till läckande dörrtätningar. En låg tendens bakåt underlättar stängningen av dörrarna.

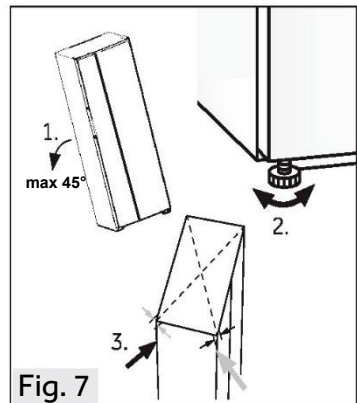

### Finjustering av dörrarna

Om dörrarna fortfarande inte är i korrekt nivå efter att dörrarna har jämnats ut med fötterna, kan man vrida gångjärnslyftets axel i kyldörrrens högra nedre hörn med en skiftnyckel (fig.8)

Vrid lyftaxeln med en skiftnyckel medurs för att sänka dörrhöjden (fig.9).

Vrid lyftaxeln med en skiftnyckel moturs för att höja dörren (fig.10).

Fig. 8

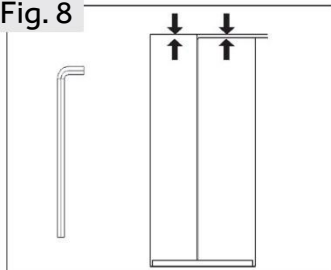

Fig. 9

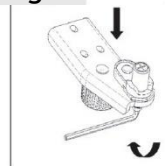
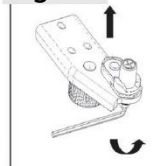
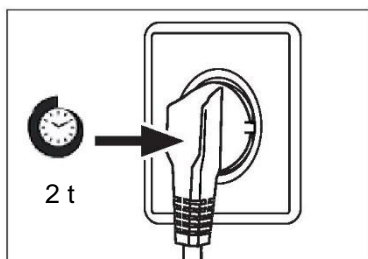

Fig. 10



### VARNING!

Justera inte gångjärnets axel för mycket till en höjd som kan leda till att axeln lämnar sitt ursprungliga låsta läge. (Justerbar höjd: 3 mm)



### Väntetid

Till den underhållsfria smörjoljan finns i kompressorns kapsel. Denna olja kan tränga igenom det slutna rörsystemet under den lutande transporten. Innan du ansluter apparaten till elnätet måste du vänta i minst 2 timmar så att oljan kan rinna tillbaka till kapseln.

### Elanslutning

#### Kontrollera före varje anslutning att:

- ▶ Strömförsörjning, uttag och säkringar överensstämmer med typskylten.
- ▶ Eluttaget är jordat och att det inte finns någon flervägskontakt eller förlängningar.
- ▶ Nätkontakten och uttaget är i enlighet med gällande bestämmelser.

Anslut kontakten till ett korrekt installerat hushållsuttag.

**VARNING!**

För att undvika risker måste en skadad nätsladd bytas ut av kundtjänst (se garanti-kortet).

**Borttagning och montering av dörrar**

Om du behöver ta bort apparatens dörrar, följ instruktionerna för borttagning och montering av dörrar här nedan.

SV

**VARNING!**

- ▶ För varje åtgärd ska du stänga av apparaten och dra ut stickkontakten ur vägguttaget.
- ▶ Blockera vattentillförseln.
- ▶ Apparaten är tung. Var alltid minst två personer vid hantering av apparaten.
- ▶ Luta inte apparaten mer än 45 grader eller placera den horisontellt på marken.
- ▶ Dörren kan välta och orsaka skada. Var mycket uppmärksam vid borttagning och montering av dörrar.

1. Lossa den vänstra sidan på de två vattenkopplingarna i det främre vänstra hörnet längst ner på apparaten: tryck och håll in kragen enligt bilden och ta bort vattenröret. (fig.11).

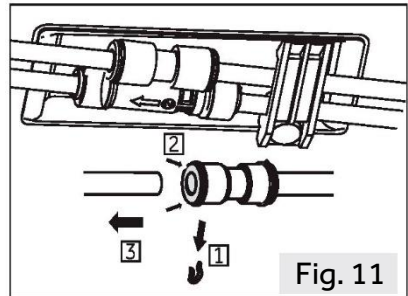

Fig. 11

2. Lossa skruven på gångjärnsåpan och ta bort locket (fig.12). När du tar bort frysdörren ska du koppla bort alla ledningar utom jordledningen.

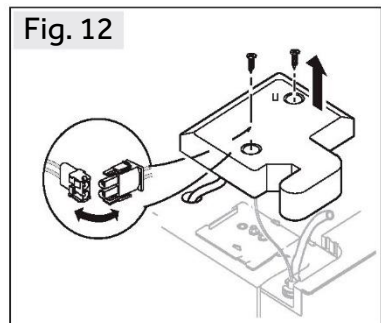

Fig. 12

3. Lossa skruvarna som håller det övre gångjärnet på plats och ta sedan bort gångjärnet (fig. 13).

4. Lyft upp dörren för att ta bort den (fig. 14). När du tar bort frysdörren ska du lyfta den tillräckligt högt för att kunna dra ut vattenanslutningen från apparatens botten.

5. Montera tillbaka dörren genom att utföra stegen i omvänd ordning. Se till att jordkabeln fästs med skruven.

6. Sätt tillbaka vattenanslutningen.

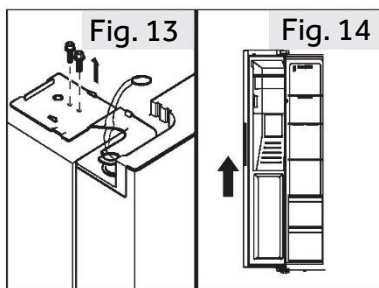

### UPPMÄRKSAMMA: Kylskåpsdörr

Bilderna visar hur du tar bort dörren till frysacket. För kylskåpsdörren använder du motsvarande delar på den andra sidan.

Produktblad enligt förordning EU nr 2019/2016

Varumärke	Haier
Modellnamn/identifikatorer	HSW59F18EIMM HSW59F18EIPT
Kategori	Kyl- och frysskåp
Energieffektivitetsklass	E
Årlig energiförbrukning (kWh/år) <sup>1)</sup>	334
Total volym(l)	601
Volym för kylskåp(l)	391
Volym för frysskåp(l)	210
Stjärnklassificering	
Temperatur i övriga fack > 14 °C	Ej tillämpbar
Frostfritt system	Ja
Fryskapacitet (kg/24h)	12
Klimatklassificering <sup>2)</sup>	SN-N-ST-T
Bulleremissionsklass och luftburet akustiskt buller (db(A) re 1pW)	C(36)
Temperaturstegringstid (h)	5
Istillverkningskapacitet	0,9 kg/24h
Typ av apparat	fristående

### Förklaringar:

#### Egenskaper

- (1) Baserat på resultaten av testet av standardöverensstämmelse under 24 timmar. Den faktiska förbrukningen beror på hur apparaten används och var den är placerad.
- (2) Klimatklassificering SN: Den här apparaten är avsedd att användas i en omgivningstemperatur på mellan +10 °C och +32 °C  
Klimatklassificering N: Den här apparaten är avsedd att användas i en omgivningstemperatur på mellan +16 °C och +32 °C  
Klimatklassificering ST: Den här apparaten är avsedd att användas i en omgivningstemperatur på mellan +16 °C och +38 °C  
Klimatklassificering T: Den här apparaten är avsedd att användas i en omgivningstemperatur på mellan +16 °C och +43 °C

### Ytterligare tekniska uppgifter

Spänning / frekvens	220–240V ~ / 50Hz
Ingångsström (A)	1.8
Ineffekt för avfrostning (W)	220
Huvudsäkring (A)	15
Kylvätska	R600a
Vattentryck i MPa	0.15-0.6
Mått (H/B/D i mm)	1 775 / 905 / 726

Vi rekommenderar vår Haier-kundtjänst och användning av originalreservdelar. Om du har problem med din apparat, kontrollera först avsnittet FELSÖKNING.

Om du inte hittar en lösning där kontakta

- ▶ din lokala återförsäljare eller
- ▶ vårt European Call Service-Center (se angivna telefonnummer nedan) eller
- ▶ Service & Support-området på [www.haier.com](http://www.haier.com) där du kan aktivera
- ▶ serviceanspråket och hitta vanliga frågor och svar.

Om du vill kontakta vår tjänst ska du se till att du har följande uppgifter tillgängliga. Informationen finns på typskylten.

Modell \_\_\_\_\_

Serienummer. \_\_\_\_\_

Kontrollera även det garantikort som medföljer produkten i händelse av garanti.

European Call Service-Center		
Land*	Telefonnummer	Pris
Haier Italy (IT)	199 100 912	
Haier Spain (ES)	902 509 123	
Haier Germany (DE)	0180 5 39 39 99	<ul style="list-style-type: none"> <li>• 14 Ct/min på fast linje</li> <li>• max 42 Ct/min på mobil linje</li> </ul>
Haier Austria (AT)	0820 001 205	<ul style="list-style-type: none"> <li>• 14,53 Ct/min på fast linje</li> <li>• max 20 Ct/min på alla andra</li> </ul>
Haier United Kingdom (UK)	0333 003 8122	
Haier France (FR)	0980 406 409	

\* För andra länder, se [www.haier.com](http://www.haier.com)

Haier Europe Trading S.r.l

Filial i Storbritannien

Westgate House, Westgate, Ealing

London, W5 1YY

SV

\*Garantins giltighetstid för apparaten:

Minsta garantiperiod är: 2 år för EU-länder, 3 år för Turkiet, 1 år för Storbritannien, 1 år för Ryssland, 3 år för Sverige, 2 år för Serbien, 5 år för Norge, 1 år för Marocko, 6 månader för Algeriet, ingen juridisk garanti krävs i Tunisien.

\*Perioden för reparation av apparatens reservdelar:

Termostater, temperaturgivare, kretskort och ljuskällor finns tillgängliga under minst sju år efter det att den sista enheten av samma modell har släppts på marknaden.

Dörrhandtag, dörrgångjärn, brickor och korgar under minst sju år och dörrpackningar under minst tio år efter att den sista enheten av samma modell har släppts på marknaden.

\*För mer information om produkten, se <https://eprel.ec.europa.eu/> eller skanna QR-koden på energimärkningen bifogad med apparaten.

803.....	معلومات السلامة.....
808.....	الاستخدام المقصود.....
809.....	وصف المنتج.....
810.....	لوحة التحكّم.....
811.....	الاستخدام.....
824.....	المعدات.....
826.....	العناية والتنظيف.....
829.....	استكشاف الأعطال وإصلاحها.....
833.....	التركيب.....
839.....	البيانات التقنية.....
841.....	خدمة العملاء.....

## شكرًا لك على شراء منتج Haier.

اقرأ هذه التعليمات بعناية قبل استخدام هذا الجهاز. تحتوي التعليمات على معلومات مهمة ستساعدك على الحصول على أفضل النتائج من الجهاز وضمان التركيب والاستخدام والصيانة الآمنة والسليمة. احتفظ بهذا الدليل في مكان مناسب حتى تتمكن دائمًا من الرجوع إليه من أجل الاستخدام الآمن والسليم للجهاز. إذا كنت تبوع الجهاز، أو تتخلى عنه، أو تركه خلفك عندما تنتقل إلى منزل جديد، فتأكد أيضًا من تمرير هذا الكتيب إلى المالك الجديد حتى يتمكن من التعرف على الجهاز وتحذيرات السلامة.

## الملحقات

تحقق من الملحقات والنشرات الفنية وفقًا لهذه القائمة:

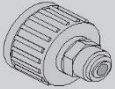

محول 6.35 مم

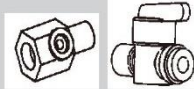

محول 6.35 مم مزود بصمام

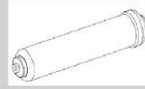

فلتر المياه

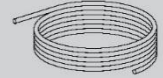

أنبوب المياه

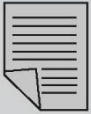

دليل موجز



بطاقة الضمان



ملصق الطاقة



2 مشبك

تحذير - معلومات السلامة المهمة



إخطار - معلومات ونصائح عامة



المعلومات البيئية



## التخلص من المنتج

ساعد في حماية البيئة وصحة الإنسان. ضع العبوة في حاويات مناسبة لإعادة تدويرها. ساعد على إعادة تدوير مخلفات الأجهزة الكهربائية والإلكترونية. لا تتخلص من الأجهزة التي تحمل هذا الرمز مع النفايات المنزلية. أعد المنتج إلى مرفق إعادة التدوير المحلي أو اتصل بمكتب البلدية.



## تحذير!

خطر الإصابة أو الاختناق!

يجب التخلص من المبردات والغازات بطريقة احترافية. تأكد من عدم تلف أنابيب دائرة التبريد قبل التخلص منها بشكل صحيح. افصل الجهاز عن مصدر التيار الكهربائي. اقطع كابل التيار الكهربائي وتخلص منه. قم بإزالة الأدرج والصواني بالإضافة إلى ماسك الباب وموانع التسرب لمنع الأطفال والحيوانات الأليفة من الانحباس داخل الجهاز.

## قبل تشغيل الجهاز لأول مرة، اقرأ إرشادات الأمان التالية!:

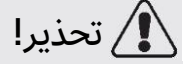

تحذير!

### قبل الاستخدام الأول

- ◀ تأكد من عدم تعرضه للتلف أثناء النقل.
- ◀ قم بإزالة جميع العبوات واحفظها بعيدًا عن متناول الأطفال.
- ◀ انتظر ساعتين على الأقل قبل تركيب الجهاز للتأكد من أن دائرة التبريد فعالة تمامًا.
- ◀ تعامل مع الجهاز دائمًا بالاستعانة بشخصين على الأقل لأنه ثقيل.

### التركيب

- ◀ يجب وضع الجهاز في مكان جيد التهوية. تأكد من وجود مساحة لا تقل عن 10 سم فوق الجهاز وحوله.
- ◀ لا تضع الجهاز أبدًا في منطقة رطبة أو مكان قد يتناثر فيه الماء. نظف رذاذ وبقع المياه وجففها بقطعة قماش ناعمة ونظيفة.
- ◀ لا تقم بتركيب الجهاز في ضوء الشمس المباشر أو بالقرب من مصادر الحرارة (مثل المواقد والسخانات).
- ◀ قم بتثبيت الجهاز وتسويته في منطقة مناسبة لحجمه واستخدامه.
- ◀ احرص على عدم انسداد فتحات التهوية في الجهاز أو البنية المضمنة.
- ◀ تحقق من توافق البيانات الكهربائية الموجودة على لوحة القياس مع مصدر الطاقة. إذا لم يحدث ذلك، فاتصل بفني كهربائي.
- ◀ يتم تشغيل الجهاز بواسطة مصدر طاقة 220-240 فولت تيار متردد/50 هرتز. قد يؤدي التقلب غير الطبيعي في الجهد إلى فشل تشغيل الجهاز، أو تلف التحكم في درجة الحرارة أو الضاغط، أو قد تكون هناك ضوضاء غير طبيعية عند التشغيل. في هذه الحالة، يجب تركيب منظم أوتوماتيكي.
- ◀ لا تستخدم المحولات وكابلات التمديد متعددة القوابس.
- ◀ لا تضع مقابس محمولة أو مصادر محمولة متعددة للتيار خلف الجهاز.
- ◀ تأكد من أن كابل الطاقة غير عالق بالثلاجة. لا تخطو على كابل الطاقة.

## تحذير!

- ◀ استخدم مقبباً أرضياً منفصلاً لمصدر الطاقة يسهل الوصول إليه. يجب تأريض الجهاز. فقط للمملكة المتحدة: كابل الطاقة الخاص بالجهاز مزود بقابس مكون من 3 أسلاك (تأريض) يناسب مقبباً قياسياً مكوناً من 3 أسلاك (مؤرض). لا تقم أبداً بقطع الدبوس الثالث (التأريض) أو فكه. بعد تركيب الجهاز، يجب أن يسهل الوصول إلى القابس.
- ◀ لا تقم بإتلاف دائرة التبريد الكهربائية.

## الاستخدام اليومي

- ◀ يُمكن أن يستخدم هذا الجهاز الأطفال البالغ أعمارهم 8 سنوات أو أكثر والأشخاص الذين يعانون نقصاً في القدرات البدنية، أو الحسية، أو العقلية، أو الأشخاص الذين لديهم نقص في الخبرة أو المعرفة إذا خضعوا للإشراف أو قُدمت لهم تعليمات بشأن استخدام الجهاز بطريقة آمنة وكان لديهم فهم للمخاطر التي ينطوي عليها.
- ◀ يُسمح للأطفال الذين تتراوح أعمارهم من 3 إلى 8 سنوات بالتحميل والتفريغ، لكن لا يُسمح لهم بتنظيف أجهزة التبريد أو تركيبها.
- ◀ أبق الأطفال دون سن 3 سنوات بعيداً عن الجهاز ما لم يتم الإشراف عليهم باستمرار.
- ◀ يجب ألا يعيثر الأطفال بالجهاز.
- ◀ إذا تسرب غاز الفحم أو غاز آخر قابل للاشتعال بالقرب من الجهاز، فقم بغلق صمام الغاز المتسرب، وافتح الأبواب والنوافذ، ولا تقم بفصل قابس كابل الطاقة بالثلاجة أو أي جهاز آخر.
- ◀ لاحظ أنه تم ضبط الجهاز للتشغيل في نطاق محيط معين بين 10 و43 درجة مئوية. قد لا يعمل الجهاز بشكل صحيح إذا تُرك لفترة طويلة عند درجة حرارة أعلى أو أقل من النطاق المحدد.
- ◀ لا تضع أشياء غير مستقرة (أشياء ثقيلة، أوعية مملوءة بالماء) على الجزء العلوي من الثلاجة، لتجنب إصابة الأشخاص الناجمة عن السقوط أو الصدمة الكهربائية الناتجة عن ملامسة الماء.
- ◀ لا تسحب رفوف الباب للخارج. قد يتم سحب الباب بشكل مائل، وقد يخرج رف الزجاجات من مكانه، أو قد يسقط الجهاز.
- ◀ افتح الأبواب وأغلقها بالمقابض فقط. الفجوة بين الأبواب والخزانة ضيقة للغاية. لا تمد يديك في هذه المناطق لتجنب القرص على أصابعك. افتح أبواب الثلاجة أو أغلقها عندما لا يكون هناك أطفال واقفين ضمن نطاق حركة الباب فقط.

## تحذير!

- ◀ لا تقم بتخزين أو استخدام مواد قابلة للاشتعال أو متفجرة أو مسببة للتآكل في الجهاز أو في المنطقة المجاورة.
- ◀ لا تخزن الأدوية أو البكتيريا أو العوامل الكيميائية في الجهاز. هذا الجهاز مخصص للاستخدام المنزلي فقط. لا يوصى بتخزين المواد التي تتطلب درجات حرارة دقيقة.
- ◀ لا تقم أبدًا بتخزين السوائل في الزجاجات أو العلب (بالإضافة إلى المشروبات الروحية عالية التركيز) خاصة المشروبات الغازية في الفريزر، حيث أنها ستنفجر أثناء التجميد.
- ◀ تحقق من حالة الطعام في حالة حدوث تدفئة في الفريزر.
- ◀ لا تعين درجة حرارة منخفضة بلا ضرورة في حجرة التلاجة. قد تحدث درجات حرارة دون الصفر في الإعدادات العالية. تنبيه: يمكن أن تنفجر الزجاجات
- ◀ تجنب لمس السلع المجمدة إذا كانت يداك مبتلتين (قم بارتداء القفازات). لا تأكل المصاصات المتلجة فورًا بعد إزالتها من حجرة الفريزر. هناك خطر حدوث تجمد أو تكون بثور بسبب الثلج. الإسعافات الأولية: اترك مكان التعرض مباشرة تحت الماء البارد الجارى. لا تسحبه!
- ◀ لا تلمس السطح الداخلي لحجرة تخزين الفريزر أثناء التشغيل، خاصةً باستخدام اليدين المبللتين، حيث قد تتجمد يديك، وتلتصق بالسطح.
- ◀ افصل الجهاز في حالة انقطاع التيار الكهربائي أو قبل التنظيف. انتظر 7 دقائق على الأقل قبل إعادة تشغيل الجهاز، حيث أن التشغيل المتكرر قد يؤدي إلى تلف الضاغط.
- ◀ لا تستخدم أجهزة كهربائية داخل حجيرات تخزين الطعام بالجهاز، إلا إذا كانت من النوع الذى أوصت به جهة التصنيع. الصيانة/التنظيف
- ◀ تأكد من أن الأطفال يخضعون للإشراف إذا قاموا بالتنظيف والصيانة.
- ◀ افصل الجهاز عن التيار الكهربائي قبل إجراء أى صيانة روتينية. انتظر 5 دقائق على الأقل قبل إعادة تشغيل الجهاز حيث أن التشغيل المتكرر قد يؤدي إلى تلف الضاغط.

## تحذير!

- ◀ امسك القابس، وليس الكابل، عند فصل الجهاز.
- ◀ لا تقم بتنظيف الجهاز باستخدام الفرش الصلبة، والفرش السلكية، ومسحوق التنظيف، والبيزيرين، وأميلات الأسيتات، والأسيتون والمحاليل العضوية المائلة، أو المحاليل الحمضية أو القلوية. يرجى التنظيف باستخدام منظف الثلجة الخاص لتجنب حدوث ضرر.
- ◀ لا تكتشط الجليد والثلج بأشياء حادة. لا تستخدم البخاخات أو أجهزة التسخين الكهربائية مثل السخان أو مجفف الشعر أو أجهزة التنظيف بالبخار أو مصادر الحرارة الأخرى لتجنب تلف الأجزاء البلاستيكية.
- ◀ لا تستخدم أجهزة ميكانيكية أو وسائل أخرى لتسريع عملية إذابة الثلج بخلاف تلك الموصى بها من جانب الشركة المصنعة.
- ◀ في حال تلف كابل التغذية، يجب استبداله بواسطة الشركة المصنعة، أو وكيل الخدمة الخاص بها أو الأشخاص المؤهلين بالدرجة نفسها لتفادي التعرض للخطر.
- ◀ لا تحاول أن تصلح الجهاز أو تفككه أو تعدله بنفسك. في حالة الحاجة للإصلاح، يرجى الاتصال بالدعم الخاص بنا مباشرةً.
- ◀ تخلص من الغبار الموجود بالجزء الخلفي من الوحدة مرة واحدة على الأقل في السنة لتجنب خطر نشوب الحريق وزيادة استهلاك الطاقة أيضًا.
- ◀ لا تقم برش الجهاز أو غسله أثناء التنظيف.
- ◀ لا تستخدم رشاش الماء أو البخار لتنظيف الجهاز.
- ◀ لا تنظف الأرفف الزجاجية الباردة بالماء الساخن. قد يؤدي تغير درجة الحرارة المفاجئ إلى انكسار الزجاج.

## معلومات غاز التبريد

### تحذير!

يحتوي الجهاز على غاز تبريد أيزوبيوتان (R600a) قابل للاشتعال. تأكد من عدم تلف دائرة التبريد أثناء النقل أو التركيب. قد يتسبب تسرب وسيط التبريد في حدوث إصابات بالعينين أو تهيجهما. في حالة حدوث ضرر، ابق بعيدًا عن مصادر النار المفتوحة، وقم بهتوية الغرفة جيدًا، ولا تقم بتوصيل أو فصل أسلاك الطاقة الخاصة بالجهاز أو أي جهاز آخر. قم بإبلاغ خدمة العملاء.

في حالة ملامسة سائل التبريد للعينين، اشطفهما على الفور تحت المياه الجارية واتصل بأخصائي العيون على الفور.

### الاستخدام المقصود

هذا الجهاز مخصص لتبريد الأطعمة وتجميدها. تم تصميمه حصريًا للاستخدام في المنزل والتطبيقات المماثلة مثل مناطق مطبخ الموظفين في المتاجر والمكاتب وبيئات العمل الأخرى؛ منازل المزرعة والعملاء في الفنادق والموتيلات وغيرها من البيئات السكنية وكذلك في أماكن المبيت والإفطار والأعمال التجارية. غير مخصص للاستخدام التجاري أو الصناعي.

التغييرات أو التعديلات على الجهاز غير مسموح بها. قد يتسبب الاستخدام غير المقصود في مخاطر وفقدان مطالبات الضمان.

### المعايير والتوجيهات UK و CE

يفي هذا المنتج بمتطلبات جميع توجيهات المفوضية الأوروبية المعمول بها مع المعايير المنسقة المقابلة ومعايير المملكة المتحدة، والتي تنص على علامات CE وUKCA.

بسبب التغييرات الفنية والمادج المختلفة، قد تختلف بعض الرسوم التوضيحية في هذا الدليل عن النموذج الخاص بك.

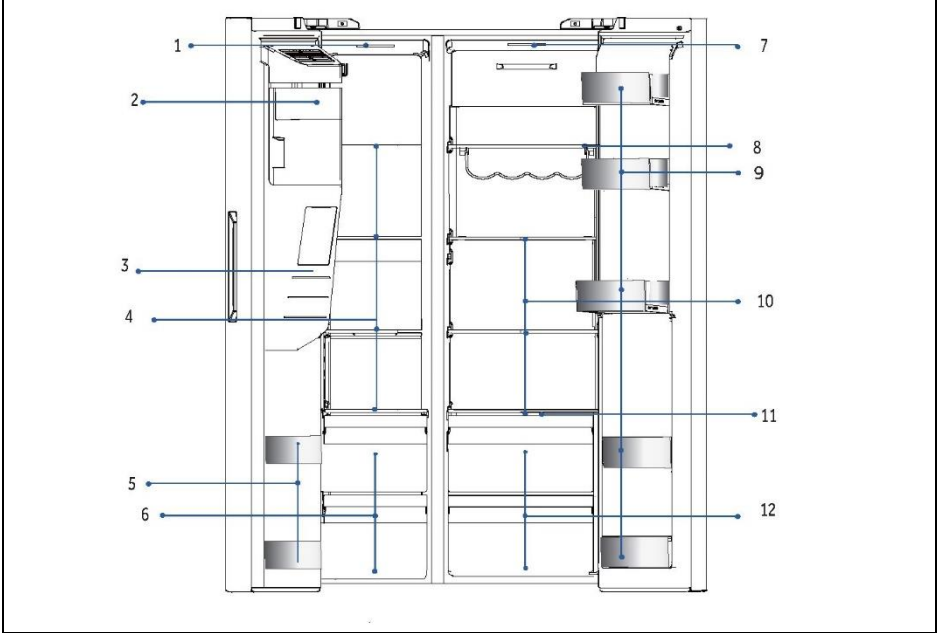

- |                            |                             |
|----------------------------|-----------------------------|
| A: حجرة المجمّد            | 1 مصباح السقف               |
| 2 صانع ثلج مزود بحاوية ثلج | 7 مصباح السقف               |
| 3 موزع المياه والثلج       | 8 حامل النيذ                |
| 4 أرفف زجاجية              | 9 حامل الزجاجات             |
| 5 حامل الزجاجات            | 10 أرفف زجاجية              |
| 6 أدراج                    | 11 لوحة غطاء المنطقة الرطبة |
| B: حجرة التلاجة            | 12 أدراج                    |

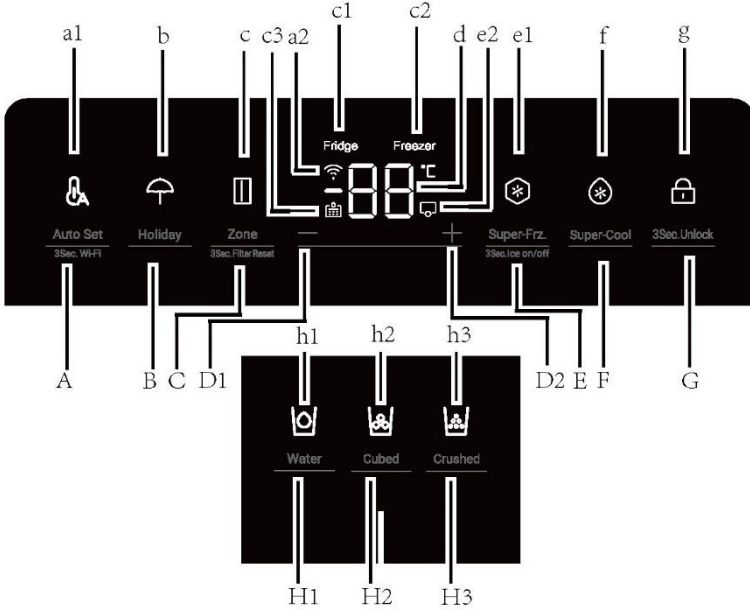

المؤشرات:

- a1 وضع Auto Set
- a2 وظيفة Wi-Fi
- b وضع Holiday
- c مؤشر المنطقة
- c1 مؤشر الثلاجة
- c2 مؤشر المجمد
- c3 وظيفة إعادة تعيين الفلتر
- d شاشة درجة الحرارة
- e1 وضع Super-Freeze
- e2 وضع صانع الثلج
- f وضع Super-Cool
- g قفل لوحة التحكم
- h1 وظيفة تناول الماء
- h2 وظيفة مكعبات الثلج
- h3 وظيفة الثلج المجروش

المفاتيح:

- A وظيفة Auto Set /3Sec.Wi-Fi
- B وظيفة Holiday
- C وظيفة اختيار المنطقة/3Sec.Filter Reset
- D1 زر تعديل درجة الحرارة "
- D2 زر تعديل درجة الحرارة "+"
- E تشغيل/إيقاف تشغيل وظيفة Super-Freeze/3Sec.Ice
- F وظيفة Super-Cool
- G مفتاح قفل اللوحة
- H1 مفتاح وظيفة مأخذ الماء
- H2 مفتاح وظيفة مكعبات الثلج
- H3 مفتاح وظيفة الثلج المجروش

## قبل الاستخدام الأول

- ◀ قم بإزالة جميع مواد التغليف، واحتفظ بها بعيدًا عن متناول الأطفال وتخلص منها بطريقة صديقة للبيئة.
- ◀ قم بتنظيف الجهاز من الداخل والخارج بالماء وبمنظف معتدل قبل وضع أي طعام فيه.
- ◀ بعد ضبط مستوى الجهاز مع الأرضية وتنظيفه، انتظر لمدة 2-5 ساعات على الأقل قبل توصيله بمصدر الطاقة. انظر قسم "التركيب".
- ◀ قم بتبريد الأجزاء بشكل مسبق وبإعدادات عالية قبل تحميل الطعام. تساعد وظيفة Power-Freeze على تبريد الحجيرات بسرعة.
- ◀ يتم تعيين درجة حرارة التلاجة ودرجة حرارة الفريزر تلقائيًا على 5 درجات مئوية و-18 درجة مئوية على التوالي. يرد فيما يلي الإعدادات الموصى بها. يمكنك تغيير درجات الحرارة هذه يدويًا إذا رغبت في ذلك. يرجى الاطلاع على "تعديل درجة الحرارة".

## مفاتيح المستشعر

الأزرار الموجودة على لوحة التحكم هي مفاتيح المستشعر، التي تستجيب بالفعل عند لمسها بالإصبع بخفة

## تشغيل/إيقاف تشغيل الجهاز

يعمل الجهاز بمجرد توصيله بمصدر الطاقة.  
درجات الحرارة المعروضة ستظهر درجات الحرارة المضبوطة في الحجيرة.  
ربما يكون قفل اللوحة نشطًا.

## إخطار

عند تشغيل الجهاز بعد انقطاع مصدر الطاقة الرئيسي، قد يستغرق الوصول إلى درجات الحرارة الصحيحة ما يصل إلى 12 ساعة.

فَرِّغ الجهاز قبل إيقاف التشغيل. لإيقاف تشغيل الجهاز، اسحب كابل الطاقة خارج مقبس الطاقة.

## إخطار

عند تشغيل التلاجة لأول مرة، يضيء المؤشر. يتم تعيين درجة حرارة التلاجة ودرجة حرارة المجمد تلقائيًا على 5 درجات مئوية و-18 درجة مئوية على التوالي.

## قفل/إلغاء قفل اللوحة

1. القفل التلقائي: عندما يتم إغلاق باب التلاجة وباب المجمد، ولا توجد عملية تشغيل مفتاح في غضون 30 ثانية، سيتم إطفاء شاشة العرض وإغلاقها تلقائيًا.

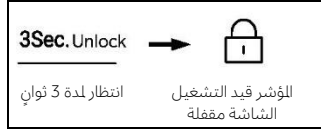

2. قفل يدوي: عندما تكون شاشة العرض غير مقفلة، اضغط على الزر "G" (مفتاح قفل اللوحة) مع الاستمرار لمدة 3 ثوانٍ، ويصدر الجرس مرة واحدة، ويضيء المؤشر "G" (قفل اللوحة)، ويتم قفل الشاشة.



## تعديل درجة الحرارة

تتأثر درجات الحرارة الداخلية بالعوامل التالية:

- ◀ درجة الحرارة المحيطة
- ◀ تردد فتح الباب
- ◀ كمية الأطعمة المخزنة
- ◀ تركيب الجهاز

## تعديل درجة حرارة التلاجة

1. عندما تكون شاشة العرض غير مقفلة، اضغط على الزر "C" (محدد المنطقة). يرن الجرس مرة واحدة، يومض المؤشر "C1" (مؤشر التلاجة)، ثم يأتي بعد ذلك وضع ضبط درجة حرارة التلاجة.
2. اضغط على الزر "D1" (زر تعديل درجة الحرارة "-") في كل مرة، يرن الجرس مرة واحدة، وسيتم تقليل درجة الحرارة المحددة للتلاجة بمقدار 1. سيتم عرض درجة حرارة التلاجة بالتسلسل "9°C > 8°C > 7°C > 6°C > 5°C > 4°C > 3°C > 2°C > 1°C".

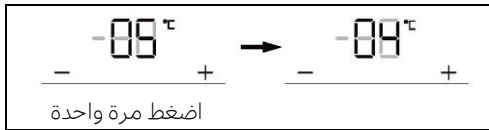

### تعديل درجة حرارة التلاجة

3. اضغط على الزر "D2" (زر ضبط درجة الحرارة "+") في كل مرة، يرن الجرس مرة واحدة، ستزداد درجة الحرارة المحددة للتلاجة بمقدار درجة واحدة. سيتم عرض درجة حرارة التلاجة بالتسلسل  
 $1^{\circ}\text{C} > 2^{\circ}\text{C} > 3^{\circ}\text{C} > 4^{\circ}\text{C} > 5^{\circ}\text{C} > 6^{\circ}\text{C} > 7^{\circ}\text{C} > 8^{\circ}\text{C} > 9^{\circ}\text{C}$

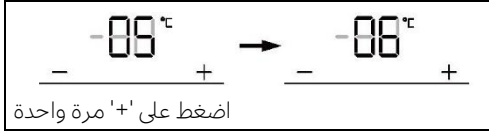

### إخطار

بعد ضبط درجة الحرارة، إذا لم يكن هناك تشغيل في غضون 5 ثوان، فسيتم اختيار النظام تلقائيًا وحفظ درجة الحرارة المحددة.

### تعديل درجة حرارة الفريزر

1. عندما تكون شاشة العرض غير مقفلة، اضغط على الزر "F" (محدد المنطقة). يرن الجرس مرة واحدة، يومض المؤشر "C2" (مؤشر المجمد)، ثم يأتي هنا وضع ضبط درجة حرارة المجمد.  
 2. اضغط على الزر "D1" (زر تعديل درجة الحرارة "-") في كل مرة، يرن الجرس مرة واحدة، وسيتم تقليل درجة الحرارة المحددة للمجمد بمقدار درجة واحدة. سيتم عرض درجة حرارة الفريزر بالتسلسل  
 $-14^{\circ}\text{C} > -15^{\circ}\text{C} > -16^{\circ}\text{C} > -17^{\circ}\text{C} > -18^{\circ}\text{C} > -19^{\circ}\text{C} > -20^{\circ}\text{C} > -21^{\circ}\text{C} > -22^{\circ}\text{C} > -23^{\circ}\text{C} > -24^{\circ}\text{C}$

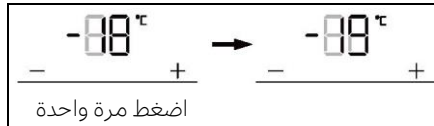

3. اضغط على الزر "D2" (زر ضبط درجة الحرارة "+") في كل مرة، يرن الجرس مرة واحدة، ستزداد درجة الحرارة المحددة للمجمد بمقدار درجة واحدة. سيتم عرض درجة حرارة الفريزر بالتسلسل  
 $-24^{\circ}\text{C} > -23^{\circ}\text{C} > -22^{\circ}\text{C} > -21^{\circ}\text{C} > -20^{\circ}\text{C} > -19^{\circ}\text{C} > -18^{\circ}\text{C} > -17^{\circ}\text{C} > -16^{\circ}\text{C} > -15^{\circ}\text{C} > -14^{\circ}\text{C}$

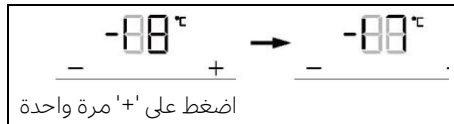

### إخطار

بعد ضبط درجة الحرارة، إذا لم يكن هناك تشغيل في غضون 5 ثوان، فسيتم اختيار النظام تلقائيًا وحفظ درجة الحرارة المحددة.

## وضع Auto Set

1. عندما تكون شاشة العرض غير مغلقة، اضغط على الزر "A" (محدد وضع Auto Set)، يرن الجرس مرة واحدة، ويضيء المؤشر "a1" (وضع Auto Set)، ثم يتم تشغيل وظيفة Auto Set.
2. عندما يضيء المؤشر "a1" (وضع Auto Set)، اضغط على الزر "A" (محدد وضع Auto Set)، يرن الجرس مرة واحدة، وينطفئ المؤشر "a1" (وضع Auto Set)، ثم يتم إيقاف تشغيل وظيفة Auto Set.



## إخطار

في وضع Auto Set، لا يمكن ضبط درجة حرارة التلاجة أو الفريزر. إذا تم الضغط على الزر "D1" (زر ضبط درجة الحرارة "-") أو الزر "D2" (زر تعديل درجة الحرارة "+") لضبط درجة حرارة التلاجة أو المجمد، فسيومض المؤشر "a1" (مؤشر Auto Set) مع مطالبة صوت يشير إلى أنه لا يمكن تنفيذ هذه العملية. في وضع Auto Set، نظرًا لاختلاف طرق التحكم، إذا تم ضبط وظيفة "Super-Cool" أو "Super-Freeze"، أو وظيفة "Holiday" ينطفئ المؤشر "a1" (وضع Auto Set)، ثم تنتهي وظيفة Auto Set تلقائيًا.

## وضع Holiday

وضع Holiday مصمم لعدم استخدام التلاجة لفترة طويلة. عند تشغيل وضع Holiday، يكون المجمد قيد التحكم الطبيعي، ويتم ضبط درجة حرارة التلاجة تلقائيًا على 17 درجة مئوية. درجة الحرارة الفعلية لا تزيد عن 17 درجة مئوية، مما يمنع الرائحة الغريبة الناتجة عن الحرارة الزائدة، ويساعد على تقليل استهلاك الطاقة في الوقت نفسه.

1. عندما تكون شاشة العرض غير مغلقة، اضغط على الزر "B" (محدد وضع Holiday)، يرن الجرس مرة واحدة، ويضيء المؤشر "b" (وضع Holiday)، ثم سيتم تشغيل وظيفة Holiday.
2. عندما يضيء المؤشر "b" (وضع Holiday)، اضغط على الزر "B" (محدد وضع Holiday)، يرن الجرس مرة واحدة، وينطفئ المؤشر "b" (وضع Holiday)، ثم يتم إيقاف تشغيل وظيفة Holiday.

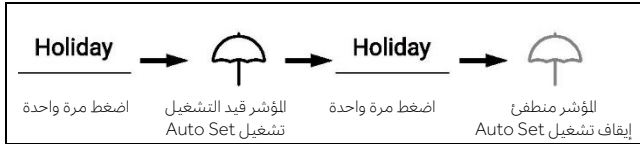

## إخطار

في حالة ال Holiday، لا يمكن تعديل درجة حرارة التلاجة. إذا تم الضغط على الزر "D1" (زر ضبط درجة الحرارة "-") أو الزر "D2" (زر تعديل درجة الحرارة "+") لضبط درجة حرارة التلاجة، فسيومض المؤشر "b" (مؤشر Holiday) مع مطالبة صوت يشير إلى أنه لا يمكن تنفيذ هذه العملية. قبل استخدام وظيفة Holiday، يرجى إفراغ التلاجة لمنع تلف الطعام فيها. عند تشغيل وظيفة Holiday، لا يمكن تشغيل وظيفة "Auto Set" أو وظيفة "Super-Cool" في نفس الوقت.

### وظيفة Super-Cool

1. عند فتح شاشة العرض، اضغط على الزر "F" (محدد Super-Cool)، يرن الجرس مرة واحدة، ويضيء المؤشر "f" (وظيفة Super-Cool)، ثم يتم تشغيل وظيفة Super-Cool.
2. عندما يضيء المؤشر "f" (وظيفة Super-Cool)، اضغط على الزر "F" (محدد Super-Cool)، يرن الجرس مرة واحدة، وينطفئ المؤشر "f" (وظيفة Super-Cool)، ثم يتم إيقاف وظيفة Super-Cool.
3. بعد تشغيل وظيفة Super-Cool، ستقوم التلاجة تلقائيًا بإيقاف تشغيل الوظيفة عندما تصل إلى الحالة المحددة. إذا كنت ترغب في الخروج يدويًا، يمكنك الضغط على الزر "F" (محدد Super-Cool) لإيقاف تشغيله.

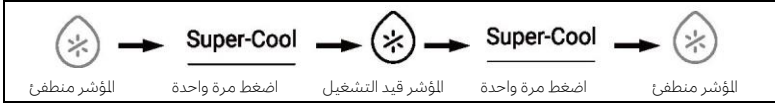

## إخطار

في حالة Super-Cool، لا يمكن ضبط درجة حرارة التلاجة. إذا تم الضغط على الزر "D1" (زر ضبط درجة الحرارة "-") أو الزر "D2" (زر تعديل درجة الحرارة "+") لضبط درجة حرارة التلاجة، فسيومض المؤشر "f" (مؤشر Super-Cool) مع مطالبة صوت يشير إلى أنه لا يمكن تنفيذ هذه العملية. في حالة وظيفة Super-cool، لا يمكن تشغيل وظيفة Holiday أو Auto-set في الوقت نفسه بسبب أوضاع التحكم المختلفة. عند اختبار وظيفة تتعارض مع وظيفة أخرى، سيتم إنهاء الوظيفة الأصلية تلقائيًا.

## وظيفة Super-Freeze (Super-Frz)

1. عند إلغاء قفل شاشة العرض، اضغط على الزر "E" (محدد Super-Frz). يرن الجرس مرة واحدة، ويضيء المؤشر "e1" (وظيفة Super-Freeze)، ثم سيتم تشغيل وظيفة Super-Freeze.
2. عندما يضيء المؤشر "e1" (وظيفة Super-Freeze)، اضغط على الزر "E" (محدد Super-Frz)، يرن الجرس مرة واحدة، وينطفئ المؤشر "e1" (وظيفة Super-Freeze)، ثم سيتم إيقاف تشغيل وظيفة Super-Freeze.
3. بعد تشغيل وظيفة Super-Freeze، ستقوم الثلاجة تلقائيًا بإيقاف تشغيل الوظيفة عندما تصل إلى الحالة المحددة. إذا كنت تريد الخروج يدويًا، يمكنك الضغط على الزر "E" (محدد Super-Frz). لإيقاف تشغيله.



## إخطار

في حالة Super-Freeze، لا يمكن ضبط درجة حرارة الجمد. إذا تم الضغط على الزر "D1" (زر ضبط درجة الحرارة "-") أو الزر "D2" (زر تعديل درجة الحرارة "+") لضبط درجة حرارة الثلاجة، فسيومض المؤشر "e1" (مؤشر Super-Frz). مع مطالبة صوت يشير إلى أنه لا يمكن تنفيذ هذه العملية.

في حالة وظيفة Super-Freeze، لا يمكن تشغيل وظيفة Auto-Set في الوقت نفسه بسبب أوضاع التحكم المختلفة. عند اختيار وظيفة تتعارض مع وظيفة أخرى، سيتم إنهاء الوظيفة الأصلية تلقائيًا.

## وظيفة الفلتر

عندما تعمل الثلاجة لمدة ستة أشهر، سيضيء مؤشر التذكير "c3" (وظيفة إعادة تعيين الفلتر) لتذكير المستخدمين باستبدال فلتر جديد. عند استبدال الفلتر، استمر في الضغط على الزر "C" (مفتاح وظيفة إعادة تعيين الفلتر) لمدة 3 ثوانٍ لإلغاء التذكير، وسيتم إعادة ضبط التوقيت مع رنين الجرس.



## إخطار

العمر الافتراضي للفلتر هو ستة أشهر. يوصى باستبدال الفلتر كل ستة أشهر.

## وضع صانع الثلج

1. في حالة إلغاء القفل، اضغط على الزر "E" (محدد وضع صانع الثلج) مع الاستمرار لمدة 3 ثوانٍ، يرن الجرس مرة واحدة، وبضيء المؤشر "e2" (وضع صانع الثلج)، ثم سيتم تشغيل وضع صانع الثلج.
2. عندما يضيء المؤشر "e2" (وضع صانع الثلج)، اضغط على الزر "E" (محدد وضع صانع الثلج) مع الاستمرار لمدة 3 ثوانٍ، يرن الجرس مرة واحدة، وينطفئ المؤشر "e2" (وضع صانع الثلج)، ثم يتم إيقاف تشغيل وضع صانع الثلج.



## إخطار

عند تشغيل التطبيق، يتم إيقاف تشغيل صانع الثلج افتراضياً. عندما لا تحتاج إلى مكعبات ثلج لفترة طويلة، يرجى إيقاف تشغيل وظيفة Ice Maker، وتفريغ الحاوية وإدخال الحاوية النظيفة. لا يمكن تكوين صانع الثلج إلا مع الشركة المصنعة أو شراؤه من وكيل الخدمة الخاص به.

## وظيفة مأخذ الماء

في جميع الحالات (قفل أو بدون قفل)، اضغط على الزر "H1" (مفتاح وظيفة أخذ الماء)، ينطلق الجرس مرة واحدة، وبضيء المؤشر "h1" (وظيفة أخذ الماء)، ثم يتم تشغيل وظيفة أخذ الماء.

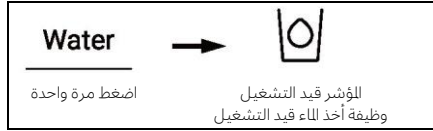

## إخطار

1. عندما يضيء مؤشر "h1" (وظيفة مأخذ)، ينطفئ المؤشر "h2" (وظيفة مكعبات الثلج) والمؤشر "h3" (وظيفة الثلج المجروش). بعد الضغط على ذراع الموزع، سيدفق الماء من منفذ السحب.
2. عندما يصل وقت أخذ الماء إلى 150 ثانية، ستصدر التلاجة صوتاً وتحتفظ بالمياه حتى يصل الوقت إلى 180 ثانية، وسيتم قطع المياه وسيدخل صمام الماء وقت الحماية لمدة 200 ثانية، ومن ثم يمكن سحب الماء مرة أخرى.
3. عندما يصل وقت أخذ الماء التراكمي إلى 5 دقائق في غضون 10 دقائق، يدخل صمام الماء فترة الحماية لمدة 10 دقائق، ومن ثم يمكن أخذ الماء مرة أخرى.

## وظيفة مكعبات الثلج

في جميع الحالات أي (القفل أو الفتح)، اضغط على الزر "H2" (مفتاح وظيفة مكعبات الثلج)، يرن الجرس مرة واحدة، ويضيء المؤشر "h2" (وظيفة مكعبات الثلج)، ثم سيتم تشغيل وظيفة مكعبات الثلج.

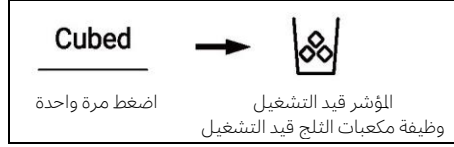

## إخطار

1. عندما يضيء مؤشر "h2" (وظيفة مكعبات الثلج)، ينطفئ المؤشر "h1" (وظيفة أخذ الماء) والمؤشر "h3" (وظيفة الثلج المجروش). بعد الضغط على المفتاح الدقيق للموزع، سوف تتدفق مكعبات الثلج خارج منفذ المأخذ.
2. عندما يتم توصيل صانع الثلج للمرة الأولى بالكهرباء للعمل، يتم إيقاف تشغيل وظيفة مكعبات الثلج افتراضياً.
3. اضغط على المفتاح الدقيق للموزع، يضيء المصباح مع فتح الغطاء. ثم يبدأ محرك تكسير الثلج بالدوران عكس اتجاه عقارب الساعة لدفع مكعبات الثلج. قم بإرخاء المفتاح الدقيق للموزع، يتوقف موتور تكسير الثلج، وسيغلق غطاء الموزع وينطفئ المصباح بعد 5 ثوانٍ.
4. في حالة مكعبات الثلج، عندما يكون وقت مكعبات الثلج أطول من 50 ثانية، سيبدأ صوت صغير في التنبيه (طرق) لإشعار المستخدمين بإغلاقه. عندما يصل الوقت إلى دقيقة واحدة، يتم إجبار الجهاز على إيقاف مكعبات الثلج، وتكون الوظيفة فعالة عند الضغط على المفتاح في المرة القادمة.
5. أثناء صنع مكعبات الثلج، إذا تم فتح باب الثلاجة، سيتوقف المحرك الذي ينقل الثلج، مع إغلاق غطاء الموزع، ينطفئ مؤشر الموزع، وسيتم إيقاف مكعبات الثلج.
6. يحظر الحصول على الثلج مع فتح باب الثلاجة.

## وظيفة الثلج المجروش

في أي حالة (مغلق أو غير مؤمن)، اضغط على الزر "H3" (محدد وظيفة الثلج المجروش)، يرن الجرس مرة واحدة، ويضيء المؤشر "h3" (وظيفة الثلج المجروش)، ثم يتم تشغيل وظيفة الثلج المجروش.

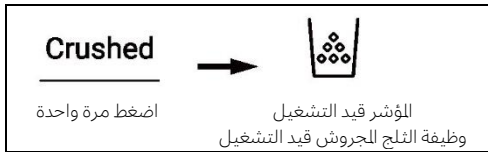

## إخطار

عندما يضىء مؤشر "h3" (وظيفة الثلج المجروش)، ينطفئ المؤشر "h1" (وظيفة أخذ الماء) والمؤشر "h2" (وظيفة مكعبات الثلج). بعد الضغط على المفتاح الدقيق للموزع، سوف يتدفق الثلج المجروش من منفذ السحب.

اضغط على المفتاح الدقيق للموزع، يضىء المصباح مع فتح الغطاء. ثم يبدأ محرك تكسير الثلج بالدوران في اتجاه عقارب الساعة لدفع مكعبات الثلج. قم بإرخاء المفتاح الدقيق للموزع، يتوقف موتور تكسير الثلج، وسيغلق غطاء الموزع وينطفئ المصباح بعد 5 ثوانٍ.

في حالة الثلج المجروش، عندما يكون وقت الثلج المجروش أطول من 50 ثانية، سيكون هناك صفيح يبدأ في التنبيه (طرق) لإشعار المستخدمين بإيقاف التشغيل. عندما يصل الوقت إلى دقيقة واحدة، يتم إجباره على إيقاف الثلج المجروش، وتكون الوظيفة فعالة عند الضغط على المفتاح في المرة القادمة.

أثناء صنع الثلج المجروش، إذا تم فتح باب التلاجة، سيتوقف المحرك الذى ينقل الثلج، مع إغلاق غطاء الموزع، ينطفئ مؤشر الموزع، وسيتم إيقاف الثلج المجروش. يُحظر جرش الثلج مع فتح باب التلاجة.

## إنذار فتح الباب

إذا ظل أي باب مفتوحًا لفترة طويلة جدًا أو لم يتم إغلاق الباب جيدًا، ستطلق التلاجة صفيحًا على فترات زمنية محددة لتذكيرك بإغلاق الباب في الوقت المناسب.

## ذاكرة انقطاع التيار

يتم تذكر حالة العمل الفوري لإيقاف التشغيل. بعد توصيل التيار مرة أخرى، لا يزال الجهاز يعمل وفقًا للإعداد قبل انقطاع التيار.

## باستخدام موزع الثلج والماء

اضغط على زر اختيار الموزع بشكل متكرر حتى يضىء المصباح فوق المؤشر الذي تريده. اضغط على ذراع الموزع (1) بكوب أو أي وعاء آخر لتوزيع مكعبات الثلج أو الماء أو الثلج المجروش.

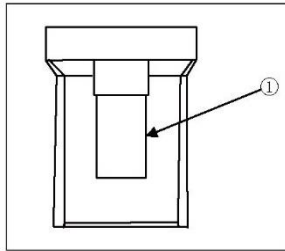

## نصائح حول تخزين الطعام الطازج التخزين في حجرة الثلاجة

1. حافظ على درجة حرارة الثلاجة أقل من 5 درجات مئوية.
2. يجب تبريد الطعام الساخن إلى درجة حرارة الغرفة قبل تخزينه في الجهاز.
3. يجب غسل الأطعمة المخزنة في الثلاجة وتجفيفها قبل تخزينها.
4. يجب أن يتم حفظ الطعام الذي يتم تخزينه بشكل صحيح لتجنب تغيرات الرائحة أو المذاق.
5. لا تخزن كميات زائدة من الطعام. اترك مسافات بين الأطعمة للسماح بتدفق الهواء البارد حولها، للحصول على تبريد أفضل وأكثر تجانساً
6. يجب تخزين الأطعمة التي يتم تناولها يوميًا في الجزء الأمامي من الرف.
7. اترك فجوة بين الأطعمة والجدران الداخلية، لكي تسمح بتدفق الهواء. لا تخزن الأطعمة على الجدار الخلفي على وجه الخصوص: يمكن أن تتجمد الأطعمة في الجدار الخلفي. تجنب التلامس المباشر للأطعمة (خاصة الأطعمة الزيتية أو الحمضية) مع البطانة الداخلية، حيث إن الزيت/الحمض يمكن أن يؤدي إلى تآكل البطانة الداخلية. نظف الأوساخ الدهنية/الحمضية كلما وجدت.
8. قم بإزالة تجميد الأطعمة المجمدة في حجرة تخزين الثلاجة. بهذه الطريقة، يمكنك استخدام الطعام المجمد لتقليل درجة الحرارة في الحجرة وتوفير الطاقة.
9. يمكن أن يتم تسريع فساد الفواكه والخضروات مثل الكوسة والبطيخ والبابايا والملوز والأناناس، وما إلى ذلك في الثلاجة. لذلك، لا ينصح بتخزينها في الثلاجة. ومع ذلك، يمكن تعزيز تعتيق الثمار الخضراء ذات قدرة التحمل لفترة معينة. يجب أيضًا تخزين البصل والثوم والزنجبيل والخضروات الجذرية الأخرى في درجة حرارة الغرفة.
10. يمكن أن تشير الروائح الكريهة داخل الثلاجة إلى أن شيئًا ما انسكب وأن التنظيف مطلوب. راجع "العناية والتنظيف".
11. يجب وضع أنواع الأطعمة المختلفة في مناطق مختلفة وفقًا لخصائصها:

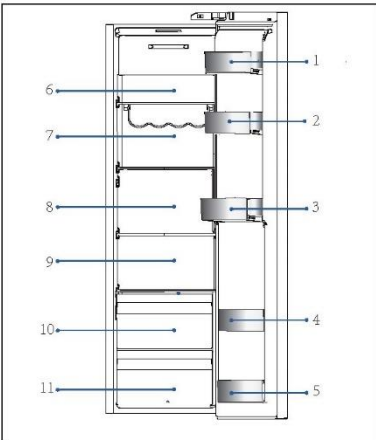

- 1- الزبدة والجبن، وما إلى ذلك.
- 2- البيض والأطعمة المعلبة والتوابل وما إلى ذلك.
- 3/4/5- المشروبات والأطعمة المعلبة في زجاجات.
- 6- الأطعمة المخلة، الطعام المعلب، وما إلى ذلك
- 7/8- منتجات اللحوم والأسماك والأغذية النيئة
- 9- العلب ومنتجات الألبان وما إلى ذلك.
- 10- الفواكه، والخضروات، والخس، وما إلى ذلك
- 11- اللحوم المطبوخة والتفانيق، وما إلى ذلك.

## نصائح حول تخزين الطعام الطازج التخزين في حجرة الفريزر

1. حافظ على درجة حرارة الفريزر عند - 18 درجة مئوية.
2. قم بتفعيل وظيفة Super-Freeze قبل 12 ساعة من تجميد أطعمة إضافية؛ بالنسبة لكميات الطعام الصغيرة، تكفي 4 - 6 ساعات.
3. يجب تبريد الطعام الساخن إلى درجة حرارة الغرفة قبل تخزينه في حجرة الفريزر.
4. سوف يتجمد الطعام المقطع إلى أجزاء صغيرة بشكل أسرع وسيكون من السهل تذويبه وطهيه. الوزن الموصى به لكل جزء أقل من 2.5 كجم.
5. من الأفضل تعبئة الطعام قبل وضعه في الفريزر. يجب أن يكون الجزء الخارجي من العبوة جافاً لتجنب التصاق الأكياس ببعضها. يجب أن تكون مواد التغليف خالية من الروائح، ومُحكمة الغلق، وغير سامة.
6. لتجنب انتهاء فترات التخزين، يرجى ملاحظة تاريخ التجميد، والوقت المحدد واسم الطعام على العبوة وفقاً لفترات تخزين الطعام المختلفة.
7. **تحذير!** يمكن أن تؤدي الأحماض والقلويات والملح وما إلى ذلك إلى تآكل السطح الداخلي للمجمد. لا تضع الطعام الذي يحتوي على هذه المواد (مثل أسماك البحر) مباشرة على السطح الداخلي. يجب تنظيف الفريزر من المياه المالحة على الفور.
8. لا تتجاوز أوقات تخزين الطعام الموصى بها من قبل الشركات المصنعة. خذ فقط كمية الطعام المطلوبة من الفريزر.
9. يجب وضع أنواع الأطعمة المختلفة في مناطق مختلفة وفقاً لخصائصها:

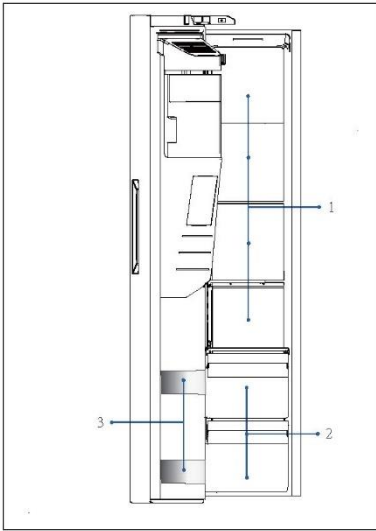

- 1- العناصر الأقل وزناً، مثل الآيس كريم والخضروات والخبز وما إلى ذلك
- 2- كميات كبيرة/أثقل من الطعام، مثل قطع اللحوم للشواء
- 3- البيتزا، وما إلى ذلك

## إخطار: التخزين

1. يُرجى الحفاظ على مسافة أكثر من 10 مم بين الطعام والمستشعر لضمان تأثير التبريد.
2. يرجى ترك أدنى درج في الجهاز عندما يعمل من أجل ضمان تأثير التبريد.
3. يجب تخزين المواد الغذائية التي تحتوي على الثلج (مثل الآيس كريم وما إلى ذلك) داخل حجرة الفريزر بدلاً من حوامل الأكواب. قد تؤدي التغيرات في درجة الحرارة التي يتعرض لها حاملو الأكواب، بسبب فتح الباب وإغلاقه، إلى إذابة الثلج عن الطعام.
4. تناول الطعام المجمد بسرعة. لا يمكن إعادة تجميد الطعام الذي تمت إذابته إلا إذا تم طهيه أولاً، وإلا فقد يصبح غير صالح للتناول.
5. لا تقم بتحميل كميات كبيرة من الطعام الطازج في حجرة الفريزر. ارجع إلى سعة التجميد الخاصة بالفريزر - انظر "البيانات الفنية" أو البيانات الموجودة على لوحة النوع.
6. يمكن تخزين الطعام في الفريزر عند درجة حرارة -18 درجة مئوية على الأقل لمدة 2 إلى 12 شهراً، اعتماداً على خصائصه (مثل اللحم: 3-12 شهراً، الخضروات 6-12 شهراً)
7. عند تجميد الطعام الطازج، تجنب ملامسته للأطعمة المجمدة بالفعل. خطر الذوبان!
8. قم بفك تجميد الطعام المجمد في الثلاجة. بهذه الطريقة، يمكنك استخدام الطعام المجمد لتقليل درجة الحرارة في الحجرة وتوفير الطاقة.

### عند تخزين الأطعمة المجمدة تجارياً، يرجى اتباع الإرشادات التالية:

1. اتبع دائماً إرشادات الشركات المصنعة للمدة الزمنية التي يجب أن تخزن فيها الطعام فيما يخص «لا تتجاوز هذه الإرشادات!»
2. حاول أن تبقي الفترة الزمنية بين الشراء والتخزين قصيرة قدر الإمكان للحفاظ على جودة الطعام.
3. قم بشراء الأطعمة المجمدة التي تم تخزينها عند درجة حرارة -18 درجة مئوية أو أقل.
4. تجنب شراء الطعام الذي يحتوي على ثلج أو جليد على العبوة - يشير هذا إلى أن المنتجات ربما تم تذويبها جزئياً وإعادة تجميدها في وقت ما - يؤثر ارتفاع درجات الحرارة على جودة الطعام.



## نصائح لتوفير الطاقة

- ◀ تأكد من تهوية الجهاز بشكل صحيح (انظر فقرة "التركيب").
- ◀ لا تقم بتركيب الجهاز في ضوء الشمس المباشر أو بالقرب من مصادر الحرارة (مثل المواقد والسخانات).
- ◀ تجنب درجات الحرارة المنخفضة غير الضرورية في الجهاز. يزيد استهلاك الطاقة مع زيادة خفض درجة حرارة الجهاز.
- ◀ وظائف مثل POWER-FREEZE تستهلك المزيد من الطاقة.
- ◀ دع الأغذية الدافئة تبرد قبل وضعها في الجهاز.
- ◀ افتح باب الجهاز بدرجة قليلة ولفترة قصيرة قدر الإمكان.
- ◀ لا تفرط في تعبئة الجهاز لتجنب إعاقة تدفق الهواء.
- ◀ تجنب وجود هواء داخل عبوة الطعام.
- ◀ حافظ على نظافة موانع التسرب الخاصة بالباب بحيث يغلق الباب بشكل صحيح دائمًا.
- ◀ قم بإزالة تجميد الأطعمة المجمدة في حجرة تخزين التلاجة.
- ◀ يتطلب التكوين الأكثر توفيرًا للطاقة أن يحتفظ الجهاز بالأدراج وعلبة الطعام والأرفف في حالة المصنع الطازجة، ويجب أن يكون الطعام في أماكن بعيدة قدر الإمكان دون سد مخرج الهواء في مجرى الهواء.

### رفوف قابلة للتعديل

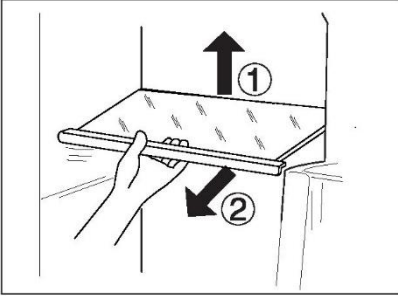

1. يمكن تعديل ارتفاع الرفوف ليناسب احتياجات التخزين الخاصة بك.
2. لنقل الرف، قم بإزالته أولاً عن طريق رفع الحافة الخلفية ① وسحبه للخارج ②.
3. لإعادة تثبيته، ضعه على العروات على كلا الجانبين، وادفعه إلى أقصى موضع للخلف حتى يستقر الجزء الخلفي من الرف داخل الفتحات في الجانبين.

### إخطار

تأكد من أن جميع أطراف الرف مستوية.

### رفوف باب قابلة للإزالة/حامل زجاجة

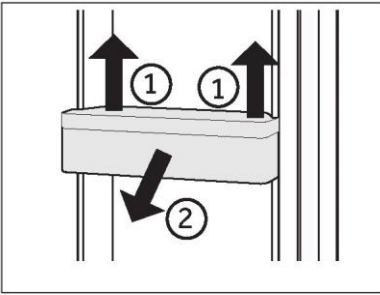

1. يمكن إزالة رفوف الباب/حامل الزجاجات للتنظيف:
2. ضع يديك على كلا جانبي الأرفف/حامل الزجاجات، وارفعه لأعلى ① واسحبه للخارج ②.
3. من أجل إدخال أرفف الباب/حامل الزجاجات، يتم تنفيذ الخطوات المذكورة أعلاه بترتيب عكسي.

### درج قابل للإزالة

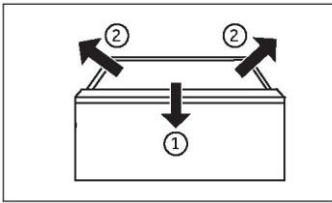

- لإزالة الدرج للخارج، اسحبه للخارج إلى أقصى حد ①، ثم قم برفعه وإزالته ②.
- من أجل إدخال الدرج، يتم تنفيذ الخطوات المذكورة أعلاه بترتيب عكسي.

### حاوية ثلج

#### وقف إنتاج الثلج

إذا لم تكن هناك حاجة إلى الثلج أو الماء لفترة طويلة من الوقت، يمكن إيقاف تشغيل الصمام الموجود بين مصدر المياه والجهاز.

يجب تنظيف صندوق الثلج وتجميفه وإعادةه إلى الجهاز لمنع ظهور الروائح.

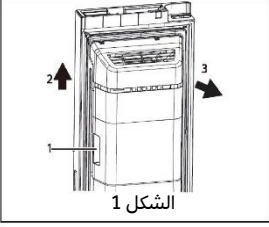

### إزالة وعاء الثلج

1. امسك كلا المقبضين الجانبيين.
2. ارفع الحاوية لأعلى.
3. اسحب الحاوية للخارج.

AR

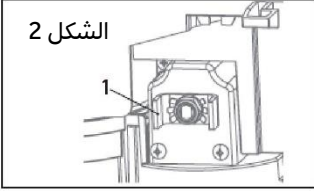

### إعادة تركيب حاوية الثلج

لإعادة تركيب حاوية الثلج، يجب محاذاة الحامل على شكل حرف U خلف حاوية الثلج (1 في الشكل 2) مع الهيكل المعدني المقابل. اتبع الخطوات من الشكل 1 بالترتيب العكسي.

### إخطار

يمكن أن تتكثف الرطوبة ويتجمد صندوق الثلج في مكانه.

### تحذير! ⚠️

قم بفصل الجهاز من مصدر التيار الكهربائي قبل التنظيف.

### التنظيف

قم بتنظيف الجهاز عند تخزين القليل من الطعام أو عدم وجود طعام مُخزن. يجب تنظيف الجهاز كل أربعة أسابيع لصيانة جيدة ولتجنب ظهور روائح الطعام المخزن السيئة.

### تحذير! ⚠️

- ◀ لا تقم بتنظيف الجهاز باستخدام الفرش الصلبة، والفرش السلكية، ومسحوق التنظيف، والبززين، وأميلات الأستات، والأسيتون والمحاليل العضوية المائلة، أو المحاليل الحمضية أو القلوية. يرجى التنظيف باستخدام منظف الثلجة الخاص لتجنب حدوث ضرر.
- ◀ لا تقم برش الجهاز أو غسله أثناء التنظيف.
- ◀ لا تستخدم رشاش الماء أو البخار لتنظيف الجهاز.
- ◀ لا تنظف الأرفف الزجاجية الباردة بالماء الساخن. قد يؤدي تغير درجة الحرارة المفاجئ إلى انكسار الزجاج.
- ◀ لا تلمس السطح الداخلي لحجرة تخزين الفريزر، خاصةً باستخدام اليدين المبللتين، حيث قد تتجمد يديك وتلتصق بالسطح.
- ◀ في حالة حدوث تدفئة، تحقق من حالة السلع المجمدة.

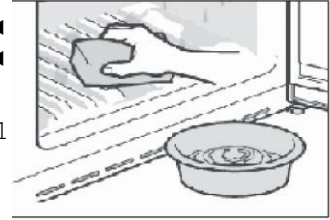

- ◀ حافظ دائماً على حشوة الباب نظيفة.
  - ◀ قم بتنظيف داخل الجهاز والمبيت باستخدام إسفنجة مبللة بالماء الدافئ والمنظفات المحايدة.
1. يرجى فرك الجزء الداخلي والخارجي للثلجة، بما في ذلك موانع التسرب الخاصة بالباب، ورف الباب، والأرفف الزجاجية، والصناديق وما إلى ذلك باستخدام منشفة أو إسفنجة مغموسة في الماء الدافئ (يمكنك إضافة منظف محايد إلى الماء الدافئ).

2. إذا كان هناك سائل مسكوب، قم بإزالة جميع الأجزاء الملوثة، ثم اشطفها بالماء المتدفق، وجففها وضعها في الثلجة مرة أخرى.
  3. إذا كان هناك كريم مسكوب (مثل الكريمة، آيس كريم ذائب)، فيرجى إزالة جميع الأجزاء الملوثة، ووضعها في الماء الدافئ عند حوالي 40 درجة مئوية لبعض الوقت، ثم شطفها بالماء الجاري، وتجفيفها وإعادة وضعها في الثلجة.
  4. في حالة انحسار جزء أو مكون صغير داخل الثلجة (بين الرفوف أو الأدراج)، استخدم فُرشة ناعمة صغيرة لإزالتها. إذا لم تتمكن من الوصول إلى ذلك الجزء، يرجى الاتصال بخدمة Haier
- ◀ اشطف وجفف بقطعة قماش ناعمة.
  - ◀ لا تنظف أي جزء من أجزاء الجهاز في غسالة الصحون.
  - ◀ انتظر 5 دقائق على الأقل قبل إعادة تشغيل الجهاز، حيث أن التشغيل المتكرر قد يؤدي إلى تلف الضاغط.

### إذابة الثلج

تم إذابة التجمد من الثلجة وحجرة الفريزر تلقائياً؛ لا حاجة للقيام بالعملية يدوياً.

استبدال مصابيح LED

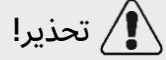

تحذير!

لا تستبدل مصباح الـ LED بنفسك، يجب استبداله فقط من قبل الشركة المصنعة أو وكيل الخدمة المعتمد.

تقوم المصابيح بتكثيف أضواء الـ LED كمصدر للضوء، حيث تتميز باستهلاك منخفض للطاقة وعمر خدمة طويل. فإذا كان معطلا، فاتصل بخدمة العملاء. انظر "خدمة العملاء".

مصدر إضاءة "ليد" قابل للاستبدال بالاستعانة بفي متخصص.

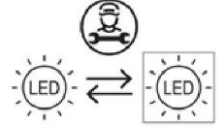

يحتوي هذا المنتج على مصدر إضاءة مع التوفير في الطاقة من الفئة G.

الموديل	فئة كفاية الطاقة	الجهد الكهربى	الحجيرة
HSW59F18EIPT	G	12 فولت	الثلاجة
HSW59F18EIMM	G	12 فولت	للمجمد

### تنظيف حاوية الثلج

نظف حاوية الثلج بشكل دوري بلماء الدافئ، خاصةً إذا تلتفت مكعبات الثلج وأصبحت قديمة. جفف الحاوية جيداً قبل إعادة وضعها في الجهاز لمنع مكعبات الثلج من الالتصاق بالجدران.

### عدم الاستخدام لفترة طويلة

إذا لم يتم استخدام الجهاز لفترة طويلة، ولن تستخدم وظيفة Holiday للثلاجة:

- ◀ قم بإخراج الطعام.
- ◀ افصل كابل التيار الكهربائي.
- ◀ قم بتنظيف الجهاز كما هو موضح أعلاه.
- ◀ أبق الأبواب مفتوحة لمنع ظهور الروائح الكريهة بالداخل.

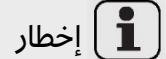

إخطار

أوقف تشغيل الجهاز عند الضرورة القصوى فقط.

### تحريك الجهاز

1. أزل كل الطعام، وافصل الجهاز عن القابس.
2. قم بتأمين الأرفف والأجزاء المتحركة الأخرى في الثلجة والفرزير بشريط لاصق.
3. لا تمل الثلجة أكثر من 45 درجة لتجنب إتلاف نظام التبريد.

### تحذير!

- ◀ لا ترفع الجهاز من المقبض.
- ◀ لا تضع الجهاز أفقيًا على الأرض.

### استبدال الفلتر

يجب تغيير فلتر المياه كل 6 أشهر تقريبًا، عندما يضيء المؤشر "C3" (وظيفة إعادة ضبط الفلتر). يمكن طلب مجموعة الفلتر من خدمة العملاء.

### تحذير!

- ◀ قبل استبدال الفلتر، قم بإلغاء تنشيط الجهاز، وافصل قابس التيار الرئيسي عن مقبس التيار الرئيسي.
- ◀ قم بإيقاف تشغيل مصدر المياه.

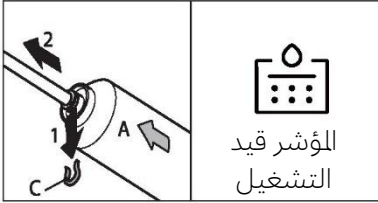

1. قم بإزالة مشبك القفل (C) على جانبي الفلتر (A) وافصل كلا الأنبوبين (2)
2. قم بتثبيت الفلتر الجديد في الموضع الصحيح؛ يظهر السهم اتجاه تدفق المياه. كرر الخطوة 1 بترتيب عكسي.
3. ضع القابس في المقبس وافتح صنوبر الماء لغسل الخرطوم.
4. أعد تعيين مؤشر "تغيير الفلتر": استمر في الضغط على الزر "C" (محدد وظيفة إعادة تعيين الفلتر) لمدة 3 ثوانٍ، ينطفئ المؤشر "C3".

### تحذير!

- ◀ تأكد دائمًا من أن التوصيل ثابت وجاف وخالٍ من التسرب!
- ◀ احرص على عدم سحق الخرطوم أو ثنيه أو التواءه أبدًا.

يمكن حل العديد من المشاكل التي تحدث بنفسك دون خبرة محددة. في حالة وجود مشكلة، يرجى التحقق من جميع الاحتمالات الموضحة واتباع التعليمات أدناه قبل الاتصال بخدمة ما بعد البيع. انظر "خدمة العملاء".

### تحذير!

- ◀ أوقف تشغيل الجهاز، وافصل قابس التيار الرئيسي عن مقبس التيار الرئيسي قبل الصيانة.
- ◀ يجب صيانة المعدات الكهربائية من قبل خبراء كهربائيين مؤهلين فقط، لأن الإصلاحات غير الصحيحة يمكن أن تسبب في أضرار لاحقة كبيرة.
- ◀ يجب استبدال كابل الإمداد من قبل الشركة المصنعة أو وكيل الخدمة الخاص بها أو الأشخاص المؤهلين بالدرجة نفسها فقط لتفادي التعرض للخطر.

AR

المشكلة	السبب المحتمل	الحل المحتمل
الضاغط لا يعمل.	<ul style="list-style-type: none"> <li>• قابس التيار الرئيسي غير متصل بالمقبس الرئيسي.</li> <li>• الجهاز في دورة إذابة التجمد</li> </ul>	<ul style="list-style-type: none"> <li>• قم بتوصيل قابس التيار الرئيسي.</li> <li>• يعد هذا أمرًا طبيعيًا لإذابة الثلج تلقائيًا</li> </ul>
يعمل الجهاز بشكل متكرر أو يعمل لفترة طويلة من الزمن.	<ul style="list-style-type: none"> <li>• درجة الحرارة الخارجية أو الداخلية مرتفعة للغاية.</li> <li>• تم إيقاف تشغيل الجهاز لفترة من الوقت.</li> <li>• باب الجهاز غير مغلق بإحكام.</li> <li>• تم فتح الباب بشكل متكرر أو لمدة طويلة أكثر من اللازم.</li> <li>• درجة الحرارة المعينة في حجيرة الفريزر منخفضة جدًا.</li> </ul>	<ul style="list-style-type: none"> <li>• في هذه الحالة، من الطبيعي أن يعمل الجهاز لفترة أطول</li> <li>• عادةً، يستغرق الجهاز من 8 إلى 12 ساعة حتى يقوم بالتبريد بشكل كامل.</li> <li>• أغلق الباب/الدرج وتأكد من أن الجهاز موضوع على أرض مستوية وأنه لا يوجد طعام أو وعاء يحتك بالباب</li> <li>• لا تفتح الباب/الدرج بشكل متكرر.</li> <li>• قم بتعيين درجة الحرارة على درجة أعلى حتى يتم الحصول على درجة حرارة مقبولة للثلاجة. يستغرق الأمر 24 ساعة حتى تصبح درجة حرارة الثلاجة مستقرة.</li> </ul>
حشوة الباب متسخة أو متشققة أو ليست في موضعها السليم.	<ul style="list-style-type: none"> <li>• حشوة الباب متسخة أو متشققة أو ليست في موضعها السليم.</li> <li>• دوران الهواء غير سليم.</li> </ul>	<ul style="list-style-type: none"> <li>• قم بتنظيف حشية الباب/الدرج أو استبدالها من خلال التواصل مع خدمة العملاء.</li> <li>• تأكد من وجود تهوية كافية.</li> </ul>
داخل الثلاجة متسخ و/أو تصدر منه روائح.	<ul style="list-style-type: none"> <li>• يحتاج الجزء الداخلي من الثلاجة إلى التنظيف.</li> <li>• يتم تخزين أطعمة ذات رائحة قوية في الثلاجة.</li> </ul>	<ul style="list-style-type: none"> <li>• قم بتنظيف الثلاجة من الداخل</li> <li>• قم بلف الأطعمة بشكل كامل..</li> </ul>

## استكشاف الأعطال وإصلاحها

المشكلة	السبب المحتمل	الحل المحتمل
يصدر الجهاز أصواتًا غير طبيعية.	<ul style="list-style-type: none"> <li>الجهاز غير موضوع على أرض مستوية.</li> <li>يلمس الجهاز بعض الأشياء حوله.</li> </ul>	<ul style="list-style-type: none"> <li>اضبط الأقدام لمساواة الجهاز.</li> <li>قم بإزالة الأشياء حول الجهاز.</li> </ul>
الجزء الداخلى من الجهاز ليس باردًا بالشكل الكافي.	<ul style="list-style-type: none"> <li>درجة الحرارة المعينة عالية جدًا.</li> <li>تم تخزين أطعمة ساخنة للغاية.</li> <li>تم تخزين الكثير من الطعام في وقت واحد.</li> <li>البضائع قريبة جدًا من بعضها.</li> <li>لم يتم إغلاق باب/درج الجهاز بإحكام.</li> <li>تم فتح الباب/الدرج بشكل متكرر أو لمدة طويلة أكثر من اللازم.</li> </ul>	<ul style="list-style-type: none"> <li>أعد تعيين درجة الحرارة.</li> <li>قم دائمًا بتبريد البضائع قبل تخزينها.</li> <li>قم دائمًا بتخزين كميات صغيرة من الطعام.</li> <li>اترك فراغ بين عدة أطعمة لكي تسمح بتدفق الهواء.</li> <li>أغلق الباب/الدرج</li> <li>لا تفتح الباب/الدرج بشكل متكرر.</li> </ul>
داخل الجهاز بارد للغاية.	<ul style="list-style-type: none"> <li>درجة الحرارة المعينة منخفضة جدًا.</li> <li>تم تنشيط وظيفة Super-Frz/Super-Cool أو أنها تعمل لفترة طويلة جدًا.</li> </ul>	<ul style="list-style-type: none"> <li>أعد تعيين درجة الحرارة.</li> <li>أوقف تشغيل وظيفة Super-Frz/Super-Cool</li> </ul>
تتكون رطوبة داخل حجيرة التلاجة.	<ul style="list-style-type: none"> <li>الجو دافئ جدًا ورطب جدًا.</li> <li>لم يتم إغلاق باب/درج الجهاز بإحكام.</li> <li>تم فتح الباب/الدرج بشكل متكرر أو لمدة طويلة أكثر من اللازم.</li> <li>تم ترك حاويات الطعام أو السوائل مفتوحة.</li> </ul>	<ul style="list-style-type: none"> <li>قم بزيادة درجة الحرارة.</li> <li>أغلق الباب/الدرج.</li> <li>لا تفتح الباب/الدرج بشكل متكرر.</li> <li>دع الأطعمة الساخنة تبرد حتى درجة حرارة الغرفة و قم بتغطية الأطعمة والسوائل.</li> </ul>
تتراكم الرطوبة على التلاجات من الخارج	<ul style="list-style-type: none"> <li>الجو دافئ جدًا ورطب جدًا.</li> </ul>	<ul style="list-style-type: none"> <li>هذا طبيعي في المناخ الرطب، وسيتغير عندما تنخفض الرطوبة.</li> </ul>
السطح أو المنطقة ما بين الأبواب/الباب والدرج.	<ul style="list-style-type: none"> <li>الباب غير مغلق بإحكام. يسبب الهواء البارد في الجهاز والهواء الدافئ الخارجى حدوث تكثف.</li> </ul>	<ul style="list-style-type: none"> <li>تأكد من إغلاق الباب/الدرج بإحكام.</li> </ul>
يوجد ثلج وجليد كثيران في حجيرة الفريزر.	<ul style="list-style-type: none"> <li>لم تكن السلع معبأة بشكل مناسب.</li> <li>لم يتم إغلاق باب/درج الجهاز بإحكام.</li> <li>تم فتح الباب/الدرج بشكل متكرر أو لمدة طويلة أكثر من اللازم.</li> <li>حشوة الباب/الدرج متسخة أو متشققة أو ليست في موضعها السليم.</li> <li>يوجد شيء في الداخل يمنع إغلاق الباب/الدرج بشكل صحيح.</li> </ul>	<ul style="list-style-type: none"> <li>احزم البضائع دائمًا.</li> <li>أغلق الباب/الدرج.</li> <li>لا تفتح الباب/الدرج بشكل متكرر.</li> <li>قم بتنظيف حشية الباب/الدرج أو استبدالها بأخرى جديدة.</li> <li>أعد وضع الأرفف أو أرفف الباب أو الحاويات الداخلية للسماح بإغلاق الباب/الدرج.</li> </ul>
تصبح جوانب الكابينة وشريط الباب دافئين.	-	هذا أمر طبيعي.
يصدر الجهاز أصواتًا غير طبيعية.	<ul style="list-style-type: none"> <li>الجهاز غير موضوع على أرض مستوية.</li> <li>يلمس الجهاز بعض الأشياء حوله.</li> </ul>	<ul style="list-style-type: none"> <li>اضبط الأقدام لمساواة الجهاز.</li> <li>قم بإزالة الأشياء حول الجهاز.</li> </ul>

المشكلة	السبب المحتمل	الحل المحتمل
يُسمع صوت طفيف مشابه لصوت المياه المتدفقة.	-	• هذا أمر طبيعي.
تستسمع صوت صفارة تنبيه.	• باب حجرة تخزين الثلجة مفتوح.	• أغلق الباب.
سوف تسمع صوت طنين.	• يعمل نظام مكافحة التكثيف	• يقوم هذا بمنع التكثيف، وهو أمر طبيعي
الإضاءة الداخلية أو نظام التبريد لا يعمل.	• قابس التيار الرئيسي غير متصل بالمقبس الرئيسي. • إمداد التيار الكهربائي غير متصل. • مصباح الـ LED معطل.	• قم بتوصيل قابس التيار الرئيسي. • تحقق من التيار الكهربائي للغرفة. • تواصل مع شركة الكهرباء المحلية! • يرجى الاتصال بخدمة العملاء لتغيير المصباح.
تسرب الماء أو تقطره من صنبور موزع المياه.	• لم يتم تركيب خزان المياه بشكل صحيح • صنبور موزع المياه غير مربوط بإحكام على الخزان. • الحلقة السليكونية البيضاء مفقودة من صنبور الماء.	• أعد تركيب خزان المياه في باب الثلجة، وتأكد من دفعه بالكامل في الباب. • صنبور الماء مربوط بإحكام في خزان المياه. • تحقق من أن صنبور الماء يحتوي على حلقة بيضاء من السيليكون في نهاية الخزان قبل تركيب صنبور الماء في خزان المياه.

للتواصل مع المساعدة التقنية، يرجى زيارة موقعنا الإلكتروني:  
<https://corporate.haier-europe.com/en/>

تحت قسم "الموقع الإلكتروني"، اختر العلامة التجارية لمنتجك وبلدك. ستم إعادة توجيهك إلى موقع الويب المحدد حيث يمكنك العثور على رقم الهاتف والاستمارة للاتصال بالمساعدة الفنية.

### انقطاع التيار الكهربائي

في حالة انقطاع التيار الكهربائي، يظل الطعام باردًا بأمان لمدة 5 ساعات تقريبًا. اتبع هذه النصائح أثناء انقطاع التيار لفترة طويلة، خاصة في فصل الصيف:

- ◀ قلل مرات فتح الباب/الدرج قدر الإمكان.
- ◀ لا تضع طعامًا إضافيًا في الجهاز أثناء انقطاع التيار الكهربائي.
- ◀ إذا تم إعطاء إشعار مسبق بانقطاع الطاقة وكانت مدة الانقطاع أطول من 5 ساعات، قم بصنع بعض الثلج وضعه في حاوية في الجزء العلوي من حجرة التلاجة.
- ◀ يجب فحص البضائع بعد الانقطاع مباشرة.
- ◀ نظرًا لأن درجة الحرارة في التلاجة ترتفع أثناء انقطاع التيار الكهربائي أو نتيجة عطل آخر، يتم تقليل فترة التخزين وجودة الطعام الصالحة للأكل. يجب استهلاك أو طهي وإعادة تجميد أي طعام تمت إذابته (عند الاقتضاء) بعد الانقطاع بقليل من أجل منع المخاطر الصحية.

### إخطار: وظيفة الذاكرة أثناء انقطاع التيار الكهربائي



بعد رجوع الطاقة، يستمر الجهاز بالإعدادات التي تم تعيينها قبل انقطاع التيار الكهربائي.

## إزالة مواد التعبئة والتغليف

### تحذير!

- ◀ هذا الجهاز ثقيل الوزن. يجب أن تم المناولة من جانب شخصين على الأقل دائمًا.
- ◀ احتفظ بجميع مواد التغليف بعيدًا عن متناول الأطفال، وتخلص منها بطريقة صديقة للبيئة.
- ◀ أخرج الجهاز من العبوة.
- ◀ أزل جميع مواد التغليف من على الجهاز.

### الظروف البيئية

- يجب أن تكون درجة حرارة الغرفة دائمًا بين 10 درجات مئوية و43 درجة مئوية، لأنها يمكن أن تؤثر على درجة الحرارة داخل الجهاز واستهلاكه للطاقة. لا تقم بتركيب الجهاز بالقرب من الأجهزة الأخرى التي تنبعث منها الحرارة (الأفران والتلاجات) دون عزل.
- درجة الحرارة الممتدة (SN): جهاز التبريد هذا مخصص للاستخدام في درجات حرارة محيطية تتراوح بين 10 درجات مئوية و32 درجة مئوية؛
  - درجة الحرارة المعتدلة: جهاز التبريد هذا مخصص للاستخدام في درجات حرارة محيطية تتراوح بين 16 درجة مئوية و32 درجة مئوية؛
  - درجة الحرارة شبه الاستوائية: جهاز التبريد هذا مخصص للاستخدام في درجات حرارة محيطية تتراوح بين 16 درجة مئوية و38 درجة مئوية؛
  - درجة الحرارة الاستوائية: جهاز التبريد هذا مخصص للاستخدام في درجات حرارة محيطية تتراوح بين 16 درجة مئوية و43 درجة مئوية؛

### متطلبات مساحة المكان

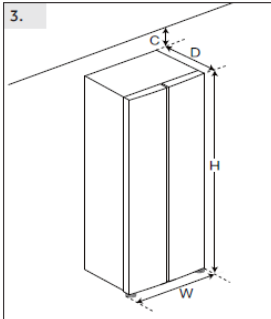
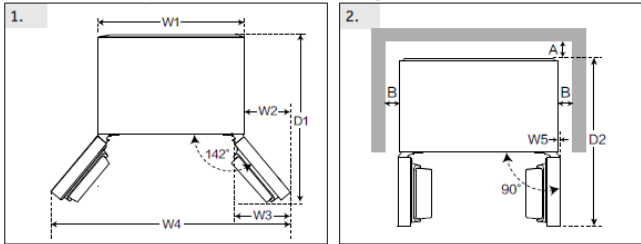

(Unit : mm)		Model: HSW59F18EIPT	
Width	W1	905	
	W2	371	
	W3	425	
	W4	1578	
	W5	30.5	
Depth	W	905	
	D1	1075	
	D2	1173	
	D	717	
Distance to back wall	A	100	
Distance to lateral walls	B	100	
Distance to ceiling	C	100	
Overall Height	H	1775	

### إخطار

للأجهزة القائمة بذاتها: جهاز التبريد هذا غير مخصص للاستخدام كجهاز مدمج.

## توصيل المياه العذبة

### تحذير!

- ◀ يوصى بتركيب الجهاز بواسطة فني مؤهل.
- ◀ تأكد من فصل قابس التيار الرئيسي عن مقبس التيار الرئيسي.
- ◀ تأكد من أن مصدر الإمداد بالمياه غير مسدود.
- ◀ يجب تركيب صمام إغلاق يسهل الوصول إليه بعد التركيب بين الخرطوم ووصلة المياه المنزلية حتى يمكن قطع إمدادات المياه إذا لزم الأمر.
- ◀ قم بتوصيله فقط بمصدر إمداد الماء البارد.
- ◀ استخدم فقط الخراطيم الموردة للتوصيل.
- ◀ قم بتوصيله فقط بإمدادات مياه الشرب. يقوم فلتر الماء فقط بتصفية الشوائب الموجودة في الماء ويجعل الثلج نظيفًا وصحيًا. لا يمكنه تعقيم أو قتل الجراثيم أو المواد الضارة الأخرى.
- ◀ يمكن أن يؤدي ارتفاع ضغط الماء في الخرطوم إلى تلف الجهاز. قم بتركيب مخفض ضغط عندما يتجاوز ضغط الماء في الخرطوم 0.6 ميغا باسكال.
- ◀ قبل التوصيل، تحقق مما إذا كانت المياه نظيفة ونقية.

### إخطار: توصيل المياه

- ◀ يجب أن يكون ضغط الماء البارد 0.15-0.6 ميغا باسكال.
- ◀ أقصى طول مسموح به لخرطوم المياه هو 8 أمتار. سوف تؤثر الخراطيم الأطول على مكعبات الثلج ومحتوى الماء البارد.
- ◀ يجب أن تكون درجة الحرارة المحيطة 0 درجة مئوية كحد أدنى.
- ◀ احتفظ بخرطوم الماء بعيدًا عن مصادر الحرارة.

اتبع تعليمات التركيب أدناه:

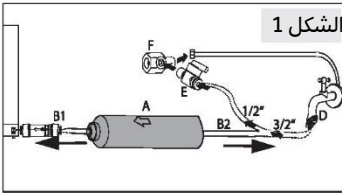

1. اقطع الأنبوب إلى قطعتين بالطول المطلوب لتوصيل الفلتر (A) بالجهاز (B1) وصنوبر المياه (B2) (الشكل 1). تأكد من إحداث قطع مربع باستخدام سكين حاد.

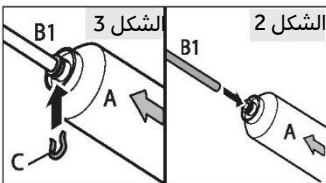

2. أدخل الأنبوب (B1) بعمق 12 مم تقريبًا في أداة تركيب فلتر الماء (A) (الشكل 2). احرص على تركيب الفلتر في الاتجاه الصحيح. يظهر السهم اتجاه تدفق المياه.
3. ثبت الأنبوب بمشبك قفل (C) وفقًا للشكل 3.

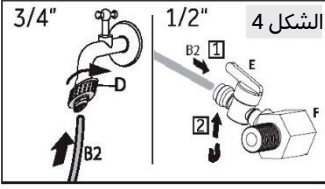

4. كرر الخطوتين 2 و3 مع الأنبوب (B2) على الجانب الآخر من الفلتر.

5. قم بتوصيل طرف الأنبوب (B2) بأحد المحولات "D" أو "E" و "F" التي تناسب أنبوب المياه الرئيسي (شكل 4).

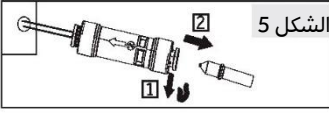

6. قم بإزالة القابس في الصمام الموجود في الجزء الخلفي من الجهاز (الشكل 6).

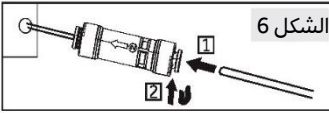

7. قم بتوصيل طرف B1 بالصمام الموجود في الجزء الخلفي من الجهاز (الشكل 6).

8. افتح صنوبر المياه للتحقق مما إذا كان النظام خاليًا من التسرب وقم بغسيل الأنبوب.

### تحذير!



- تأكد من أن الوصلات ثابتة وجافة وخالية من التسرب دائمًا.
- تأكد من عدم سحق الخرطوم أو ثنيه أو التواءه أبدًا.

### ضبط مستوى الجهاز

يجب وضع الجهاز على سطح مستوي وصلب.

- قم بإمالة الجهاز للخلف قليلاً (الشكل 7).
- اضبط الأقدام على المستوى المطلوب. تأكد من أن المسافة إلى الحائط على جانبي المفصلة لا تقل عن 10 سم.
- يمكن التحقق من الثبات عن طريق الهز المتناوب للأقطار. يجب أن يكون التمايل المحدود هو نفسه في كلا الاتجاهين. وإلا، فإن الإطار قد يتشوه؛ ومن الممكن أن ينتج عن ذلك تسرب في موانع تسرب الباب. يُسهل الميل المنخفض إلى الخلف إغلاق الباب.

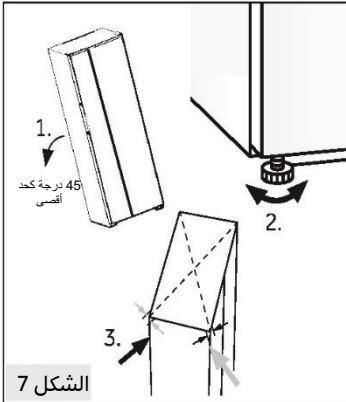

الشكل 8

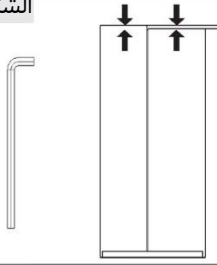

الشكل 9

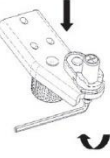

الشكل 10



## ضبط إعدادات الأبواب

إذا لم تكن الأبواب في مستوى واحد بعد تسوية الأبواب من القدمين، يمكن معالجة عدم التطابق هذا عن طريق تدوير عمود الرفع المفصلي في الزاوية السفلية اليمنى لباب التبريد باستخدام مفتاح ربط (الشكل 8)

أدر عمود الرفع في اتجاه عقارب الساعة مع مفتاح ربط إلى ارتفاع الباب السفلي (الشكل 9).

عمود الرفع مع مفتاح ربط لرفع ارتفاع الباب (الشكل 10).

## تحذير!

لا تتم بضبط عمود الرفع المفصلي بشكل مفرط على ارتفاع قد يتسبب في ترك العمود في موضع القفل الأصلي. (نطاق الارتفاع القابل للتعديل: 3 مم)

## أوقات الانتظار

يوجد زيت التشحيم الذي لا يحتاج إلى صيانة في كبسولة الضاغط. يمكن لهذا الزيت أن يمر عبر نظام الأنابيب المغلقة أثناء النقل المائل. قبل توصيل الجهاز بمصدر الطاقة، عليك الانتظار لمدة ساعتين على الأقل حتى يعود الزيت مرة أخرى إلى الكبسولة.

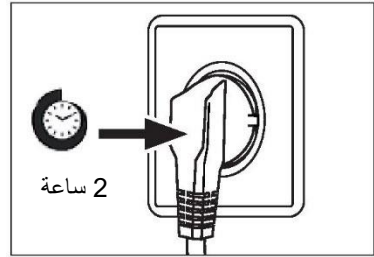

## التوصيل الكهربائي

### قبل كل توصيل، تحقق أن:

- ◀ إمدادات الطاقة والمآخذ والمنصهرات مناسبة للوحة التصنيف.
- ◀ مقبس الطاقة مؤرض، ولا يوجد قابس متعدد أو وصلة تمديد.
- ◀ قابس الطاقة والمقبس كما هو مطلوب بدقة.

قم بتوصيل القابس بمقبس مثبت في المنزل بشكل صحيح.

**تحذير!** 

لتجنب المخاطر، يجب استبدال كابل الطاقة التالف من خلال التواصل مع خدمة العملاء (انظر بطاقة الضمان).

**فك الأبواب وتركيبها**

في حال ما احتجت إلى إزالة أبواب الجهاز، يرجى اتباع تعليمات فك الباب وتركيبه أدناه.

**تحذير!** 

- ◀ قبل أي عملية، قم بإلغاء تنشيط الجهاز، وافصل قاييس التيار الرئيسي عن مقبس التيار الرئيسي.
- ◀ منع مصدر إمداد المياه.
- ◀ الجهاز ثقيل الوزن. يجب أن تم المناولة من جانب شخصين على الأقل دائمًا.
- ◀ لا تقم بإمالة الجهاز لأكثر من 45 درجة أو وضعه أفقيًا على الأرض.
- ◀ قد يسقط الباب ويؤذي الناس، أو يتضرر أثناء هذه الخطوات، يرجى الانتباه أكثر عند إزالة الأبواب وتركيبها.

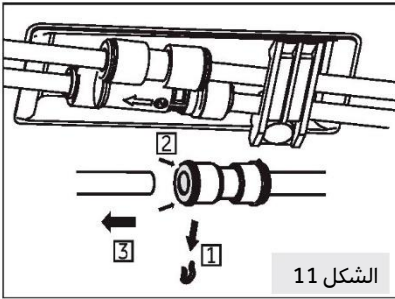

الشكل 11

1. حرر الجانب الأيسر لاثنتين من قارنات توصيل المياه على الزاوية اليسرى الأمامية أسفل الجهاز: اضغط مع الاستمرار على الطوق كما هو موضح وقم بإزالة أنبوب المياه (الشكل 11).

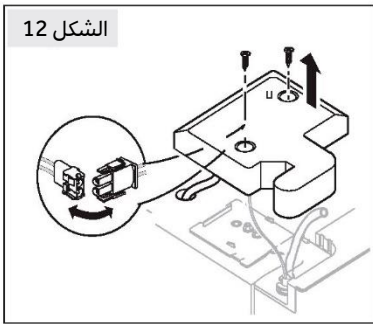

الشكل 12

2. قم بفك برغي غطاء المفصلة وقم بإزالة الغطاء (الشكل 12). عند إزالة باب المجمد، افصل جميع الأسلاك باستثناء السلك الأرضي.

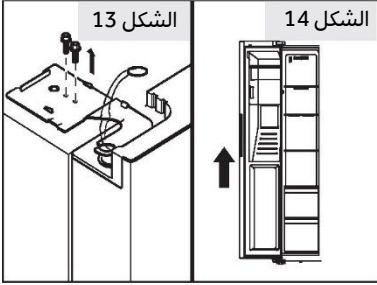

3. قم بفك البراغي التي تثبت المفصلة العلوية في موضعها ثم قم بإزالة المفصلة (الشكل 13).

4. ارفع الباب لإزالته (الشكل 14). عند إزالة باب الفريزر، ارفعه عاليًا بما يكفي لسحب وصلة المياه من الجزء السفلي من الجهاز.

5. أعد تركيب الباب بعكس خطوات الإزالة. تأكد من أن كابل التأريض سيتم تثبيته بواسطة المسامير اللولبية.

6. أعد تركيب وصلة المياه.

### إخطار: باب التلاجة

تظهر الصور إزالة باب حجيرة المجمد. بالنسبة إلى باب التلاجة، يرجى استخدام الأجزاء المقابلة على الجانب الآخر.

بطاقة المنتج وفقا للائحة التنظيمية (EC) رقم 2016/2019

Haier	الاسم التجاري
HSW59F18EIMM HSW59F18EIPT	اسم الموديل / المعرف
الثلاجة-الفریزر	الفئة حسب الموديل
E	فئة كفاية الطاقة
334	استهلاك الطاقة السنوي (كيلوواط ساعة/سنة) <sup>(1)</sup>
601	الحجم الكلي (لتر)
391	ثلاجة كبيرة الحجم (لتر)
210	حجم الفريزر (لتر)
	تصنيف النجوم
غير قابلة للتطبيق	درجة حرارة الحجيرات الأخرى < 14 درجة مئوية
نعم	نظام خال من الجليد
12	قدرة التجميد (كجم/24 ساعة)
SN-N-ST-T	تقييم المناخ <sup>(2)</sup>
(36)C	فئة انبعاث الضوضاء وانبعاثات الضوضاء الصوتية المحمولة جواً (A) db (re 1pW)
5	وقت ارتفاع درجة الحرارة (بالساعة)
0.9 كجم/24 ساعة	سعة صنع الثلج
قائم بذاته	نوع الجهاز

التوضيحات:

• نعم، مقدمة

- (1) بناء على نتائج اختبار مطابقة المعايير على مدار 24 ساعة. يعتمد الاستهلاك الفعلي على استخدام وموقع الجهاز.
- (2) تقييم المناخ SN: هذا الجهاز مخصص للاستخدام في درجة حرارة محيطية تتراوح بين + 10 درجات مئوية و+32 درجة مئوية
- تقييم المناخ N: هذا الجهاز مخصص للاستخدام في درجة حرارة محيطية تتراوح بين + 16 درجة مئوية و+32 درجة مئوية
- تقييم المناخ ST: هذا الجهاز مخصص للاستخدام في درجة حرارة محيطية تتراوح بين + 16 درجة مئوية و+38 درجة مئوية
- تقييم المناخ T: هذا الجهاز مخصص للاستخدام في درجة حرارة محيطية تتراوح بين + 16 درجة مئوية و+43 درجة مئوية

### بيانات فنية إضافية

الجهد الكهربى/التردد	220-240 فولت /~ 50 هرتز
تيار المدخل (أمبير)	1.8
طاقة إدخال إزالة الصقيع (واط)	220
القدرة الأمبيرية للمنصهر الرئيسى (أمبير)	15
سائل التبريد	R600a
ضغط الماء بالميجا باسكال	0.6-0.15
الأبعاد (الارتفاع/العرض/القطر بوحدة قياس المللى متر)	726 / 905 / 1775

نوصي بالاستعانة بخدمة عملاء Haier واستخدام قطع الغيار الأصلية. إذا كانت لديك مشكلة في جهازك، فيرجى التحقق أولاً من قسم استكشاف الأعطال وإصلاحها.

إذا لم تجد حلاً، فيرجى التواصل مع

- ◀ التاجر المحلي الخاص بك أو
- ◀ مركز خدمة الاتصال الأوروبي (انظر أرقام الهواتف المدرجة أدناه) أو
- ◀ منطقة الخدمة والدعم في [www.haier.com](http://www.haier.com) حيث يمكنك تنشيط مطالبة الخدمة
- ◀ والعثور على الأسئلة الشائعة.

عند الاتصال بمركز الخدمة الخاص بنا، تأكد من توفر المعلومات التالية لديك. توجد هذه البيانات على لوحة التصنيف.

الموديل \_\_\_\_\_

الرقم التسلسلي \_\_\_\_\_

تحقق أيضاً من بطاقة الضمان المرفقة مع المنتج في حالة كان الجهاز داخل الضمان.

مركز خدمة الاتصال الأوروبي		
الدولة*	رقم الهاتف	التكاليف
Haier Italy (IT)	912 100 199	
Haier Spain (ES)	123 509 902	
Haier Germany (DE)	99 39 39 5 0180	• 14 سنت/دقيقة الخط الأرضي • 42 سنت/دقيقة موبايل بحد أقصى
Haier Austria (AT)	205 001 0820	• 14,53 سنت/دقيقة الخط الأرضي • أقصى 20 سنت/دقيقة أي شيء آخر
Haier United Kingdom (UK)	8122 003 0333	
Haier France (FR)	409 406 0980	

\*بالنسبة للدول الأخرى، يرجى الرجوع إلى [www.haier.com](http://www.haier.com)

Haier Europe Trading S.r.l.

فرع المملكة المتحدة

Westgate House, Westgate, Ealing

London, W5 1YY

\*مدة ضمان جهاز التبريد:

الحد الأدنى من الضمان هو: سنتان (2) لدول الاتحاد الأوروبي، 3 سنوات لتركيا، سنة واحدة للمملكة المتحدة، سنة واحدة لروسيا، 3 سنوات للسويد، سنتان (2) لصربيا، 5 سنوات للترويج، سنة واحدة للمغرب، 6 أشهر للجزائر، تونس بدون ضمان قانوني مطلوب.

\*فترة قطع الغيار لإصلاح الجهاز:

تتوفر قطع الترموستات وأجهزة استشعار درجة الحرارة ولوحات الدوائر المطبوعة ومصادر الإضاءة لمدة سبع سنوات على الأقل بعد طرح آخر وحدة من الموديل في السوق.  
تتوفر مقابض الأبواب ومفصلات الأبواب والأدراج والسلال لمدة لا تقل عن سبع سنوات وحشيات الأبواب لمدة لا تقل عن 10 سنوات، بعد طرح آخر وحدة من الموديل في السوق.

\*لمزيد من المعلومات حول المنتج، يرجى الرجوع إلى [eu.https://eprel.ec.europa.eu](https://eprel.ec.europa.eu) أو قم بإجراء المسح الضوئي لرمز الاستجابة السريعة الموجود على ملصق الطاقة المرفق مع الجهاز.



---

Ohutusteave .....	845
Kasutusotstarve .....	850
Toote ülevaade.....	851
Juhtpaneel .....	852
Kasutamine .....	853
Seadme tutvustus.....	866
Hooldus ja puhastamine .....	868
Tõrkeotsing.....	871
Paigaldamine .....	875
Tehnilised andmed .....	881
Klienditeenindus .....	883

## Aitäh, et ostsite Haieri toote.

Enne seadme kasutuselevõttu lugege see juhend hoolikalt läbi. Juhend sisaldab olulist teavet, mis aitab tagada seadme optimaalset funktsioonivõimet ning selle paigaldamise, kasutamise ja hoolduse ohutust ja nõuetekohasust.

Hoidke kasutusjuhendit käepärases kohas, et saaksite seda seadme ohutut ja nõuetekohast kasutamist puudutavate suuniste kontrollimiseks vaadata.

Kui peaksite seadme maha müüma, selle ära andma või kolimise korral endisesse elukohta jätma, andke uuele omanikule kindlasti ka kasutusjuhend, et ta saaks seadme ja ohutusalaste hoiatustega tutvuda.

ET

## Tarvikud

Kontrollige alljärgneva loendi alusel tarvikuid ja dokumentatsiooni.



Veetoru



Veefilter

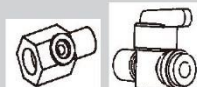

6,35 mm adapter  
koos ventiiliga

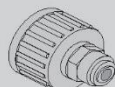

6,35 mm  
adapter



Kaks klambrit



Energiamärgis



Garantiikaart



Lühijuhend



## HOIATUS – oluline ohutusteave



## Tähelepanu - üldine teave ja nõuanded



## Keskkonnateave



### Utiliseerimine

Andke keskkonna ja inimeste tervise kaitsmisel oma panus. Pange pakendi komponendid ringlussevõtuks ette nähtud konteineritesse. Järgige elektri- ja elektroonikaseadmete romude ringlussevõtule kohalduvaid nõudeid. Osutatud sümboliga tähistatud seadmeid ei tohi olmejäätmete hulka visata. Viige toode piirkondlikku ringlussevõtujaama või võtke ühendust kohaliku omavalitsuse asjaomase allüksusega.



## HOIATUS!

Vigastuste või lämbumise oht!

Kõrvaldamisel tuleb järgida külmutusagensitele ja jahutusgaasidele kohalduvaid spetsiifilisi nõudeid. Enne nõuetekohast kõrvaldamist veenduge, et külmutusagensi kontuuri torustik ei ole kahjustunud. Ühendage seade vooluvõrgust lahti. Lahutage toitekaabel ja kõrvaldage see. Eemaldage alused, sahtlid, ukse sulgur ja tihendid, et vältida laste ning lemmikloomade seadmesse kinnijäämist.

## Enne seadme esmakordset sisselülitamist tutvuge alljärgnevate ohutuslaste nõuannetega.



### HOIATUS!

#### Enne esimest kasutamist tehke järgmist.

- ▶ Kontrollige toodet transpordikahjustuste suhtes.
- ▶ Eemaldage kõik pakendi komponendid ja hoidke neid lastele kättesaamatus kohas.
- ▶ Enne seadme paigaldamist oodake vähemalt kaks tundi, et külmutusagensi kontuur oleks seadme sisselülitamiseks valmis.
- ▶ Seadet peab alati teisaldama vähemalt kaks inimest, sest see on raske.

#### Paigaldamine

- ▶ Seade tuleb paigutada korraliku ventilatsiooniga kohta. Seadme kohale ja külgedele peab jääma vähemalt 10 cm vaba ruumi.
- ▶ Seadet ei tohi paigutada niiskesse kohta ega nii, et sellele võiksid sattuda veepritsmed. Kasutage veepritsmete ja plekkide eemaldamiseks ning seadme kuivatamiseks puhast pehmet riidelappi.
- ▶ Ärge paigutage seadet otsese päikesevalguse kätte ega soojusallikate (näiteks ahju või kütteseadme) lähedusse.
- ▶ Seade tuleb paigaldada ja nivelleerida kohas, mis on seadme mõõtmetele vastav ning seadme kasutamiseks sobiv.
- ▶ Jälgige, et seadme või integreeritud konstruktsiooni ventilatsiooniavad ei oleks blokeeritud.
- ▶ Veenduge, et andmesildil välja toodud elektrilised parameetrid on toiteallikaga vastavuses. Lahknevuste korral võtke ühendust elektrikuga.
- ▶ Seadme toiteallikas peab vastama järgmistele parameetritele: 220–240 VAC / 50 Hz. Pinge anomaalse kõikumisega võib kaasneda seadme mittekäivitumine, temperatuuriregulaatori või kompressori kahjustumine või seadme käitamisaegne tavatu müra. Sellisel juhul tuleb paigaldada automaatregulaator.
- ▶ Ärge kasutage mitme pistikuga adaptoreid ega pikendusjuhtmeid.
- ▶ Jälgige, et seadme taha ei jääks portatiivseid mitmikpistikupesasid ega teisaldatavaid toiteallikaid.
- ▶ Jälgige, et toitekaabel ei saaks külmkappi takerduda. Ärge astuge toitekaablile.



## HOIATUS!

- ▶ Toitevarustuse tagamiseks tuleb kasutada eraldiseisvat maandatud pistikupesat, mis on hõlpsalt ligipääsetav. Seade peab olema maandatud. Ainult Ühendkuningriigis: seadme toitekaablil on kolmejuhtmeline (maandusega) pistik, mis on ette nähtud ühendamiseks standardse kolmejuhtmelise (maandusega) pistikupesaga. Kolmandat kontakti (maandust) ei tohi ära lõigata ega demonteerida. Pistik peab pärast seadme paigaldamist ligipääsetav olema.
- ▶ Jälgige, et külmutusagensi kontuur ei saaks kahjustada.

### Igapäevane kasutus

- ▶ Lapsed alates 8. eluaastast ning piiratud füüsiliste, sensoorsete või vaimsete võimetega või väheste kogemuste ja teadmistega isikud võivad seadet kasutada üksnes järelevalvel või kui neid on juhendatud seadme ohutu kasutamise osas ning nad mõistavad seadme kasutamisega seotud ohte.
- ▶ 3–8-aastased lapsed võivad seadmetesse sööke-jooke panna ja neid sealt võtta, kuid neil ei ole lubatud külmutusseadmeid puhastada ega paigaldada.
- ▶ Hoidke alla 3-aastased lapsed seadmest eemal, välja arvatud juhul, kui neid pidevalt jälgitakse.
- ▶ Lapsed ei tohi seadmega mängida.
- ▶ Kui seadme läheduses lekitab kivisöögaasi või muud kergesti süttivat gaasi, lülitage lekkiva gaasi klapp välja, avage ukсед ja aknad ning ärge lahutage külmkapi ega ühegi muu seadme toitekaablit.
- ▶ Seade on mõeldud kasutamiseks ümbritseva õhu temperatuuri vahemikus 10–43 °C. Seade ei pruugi nõuetekohaselt töötada, kui see on pikemat aega temperatuuril, mis on osutatud vahemikust kõrgem või madalam.
- ▶ Ärge asetage külmkapile ebastabiilseid esemeid (näiteks raskeid esemeid või veega täidetud anumaid), et vältida eseme kukkumisega kaasnevaid kehavigastusi või veega kokkupuutest tingitud elektrilööki.
- ▶ Ärge tõmmake ukseriulitest. Uks võib viltu vajuda, pudeliriul võib eemalduda või seade võib ümber kukkuda.
- ▶ Kasutage uste avamiseks ja sulgemiseks käepidemeid. Uste vahekaugus on väike ning uste ja külmiiku kambrite vaheline pilu kitsas. Sõrmede pitsumise vältimiseks ärge pange käsi mainitud kohtadesse. Külmkapi uksi võib avada ja sulgeda vaid siis, kui ukse liikumistrajektoril ei ole lapsi.



### HOIATUS!

- ▶ Ärge hoidke ega kasutage seadmes ega selle läheduses kergsüttivaid, plahvatusohtlikke või söövitavaid aineid.
- ▶ Ärge hoidke seadmes ravimeid, baktereid ega keemilisi aineid. Seade on mõeldud kasutamiseks kodukeskkonnas. Selles ei ole soovitatav hoida aineid, mille säilitamisele kohalduvad ranged temperatuurinõuded.
- ▶ Ärge hoidke sügavkülmikus gaseeritud karastusjooke, karboniseeritud nõrgalt alkohoolseid jooke ega vedelikega täidetud klaaspudeleid või plekkpurke, sest need lõhkevad külmudes (erandiks on kange alkohol).
- ▶ Kui sügavkülmik on mingil põhjusel soojenenud, kontrollige selles olnud toidu seisundit.
- ▶ Ärge seadistage külmiku kambri temperatuuri tarbetult madalaks. Kõrgete sätete korral võib esineda miinustemperatuure. Tähelepanu! Pudelid võivad lõhkeada.
- ▶ Ärge puudutage külmutatud toiduaineid märgade kätega (kasutage kindaid). Pulgajäätist ei tohiks süüa kohe pärast selle sügavkülmikust välja võtmist. Kohaldub kinnikülmumise, külmakahjustuste ja külmavillide oht. ESMAABI: pange kinnikülmunud esemega piirkond kohe jooksva külma vee alla. Ärge tõmmake kinnikülmunud eset jõuga lahti.
- ▶ Ärge puudutage töötava sügavkülmiku kambri sisepinda, sest käed võivad kambri sisepinna külge jääda. Eriti suur on oht siis, kui käed on märjad.
- ▶ Voolukatkestuse korral või enne puhastamist lahutage seade vooluvõrgust. Enne seadme taaskäivitamist oodake vähemalt 7 minutit, kuna sagedane käivitamine võib kompressorit kahjustada.
- ▶ Ärge kasutage külmkapi toiduainete hoiualades elektriseadmeid, kui nende tüüp ei ole vastavuses tootjapoolsete soovitustega.  
Hooldus/puhastamine
- ▶ Kui külmkapi puhastus- ja hooldustoiminguid teevad lapsed, tuleb neid kindlasti jälgida.
- ▶ Enne korralist hooldust lahutage seade vooluvõrgust. Enne seadme taaskäivitamist oodake vähemalt viis minutit, sest sagedane käivitamine võib kompressorit kahjustada.



## HOIATUS!

- ▶ Seadme vooluvõrgust lahutamisel hoidke pistikust, mitte kaablist.
- ▶ Seadme puhastamisel ei tohi kasutada abrasiivset harja, traatkäsna, pesuvahendi pulbrit, bensiini, amüülatsetaati, atsetooni, sarnaseid orgaanilisi lahuseid ega happelisi või leeliselisi lahuseid. Kahjustuste vältimiseks kasutage spetsiaalset külmkapi puhastusvahendit.
- ▶ Ärge kraapige härmatist ja jääd teravate esemetega. Plastosade kahjustuste vältimiseks ärge kasutage pihusteid või elektrilisi soojendusseadmeid, näiteks kuumutit, fööni, aurupuhastit ega muid soojusallikaid.
- ▶ Ärge kasutage sulamisprotsessi kiirendamiseks mehaanilisi vahendeid ega seadmeid, kui tootja ei ole neid selleks otstarbeks soovitanud.
- ▶ Kui toitekaabel on kahjustunud, peab ohtude minimeerimiseks selle välja vahetama tootja, tootja volitatud hooldustehnik või sarnase kvalifikatsiooniga spetsialist.
- ▶ Ärge proovige seadet ise parandada, lahti võtta ega modifitseerida. Remondi korral võtke palun ühendust meie klienditeenindusega.
- ▶ Eemaldage seadme tagaküljelt tolm vähemalt kord aastas, et vältida tuleohtu ja energiatarbimise suurenemist.
- ▶ Ärge pihustage ega loputage seadet puhastamise ajal.
- ▶ Ärge kasutage seadme puhastamiseks veepihustit ega auru.
- ▶ Ärge puhastage külmi klaasriuleid kuuma veega. Järsk temperatuurimuutus võib põhjustada klaasi purunemise.

## Külmutusagensit puudutav teave



## HOIATUS!

Seadmes on tuleohtlik külmutusagens isobutaan (R600a). Veenduge, et külmutusagensi kontuur ei oleks transpordi või paigaldamise ajal kahjustunud. Lekkiv külmutusagens võib põhjustada silmavigastusi või süttida. Kahjustuse korral hoidke tuleallikad eemal, ventileerige ruum põhjalikult, ärge ühendage ega lahutage seadme või ühegi muu seadme toitejuhtmeid. Teavitage juhtunust klienditeenindust.

Kui külmutusagens peaks sattuma silmadesse, loputage silmi viivitamatult voolava vee all ja võtke kohe ühendust silmaarstiga.

## Kasutusotstarve

Seade on mõeldud toiduainete jahutamiseks ja külmutamiseks. See on ette nähtud kasutamiseks kodumajapidamises ja sarnastes kasutuskeskkondades, näiteks kaupluste, kontorite ja tööruumide kööginurkades, talumajapidamistes, hotelli- ja motellitubades ning majutusasutustes, külalistemajades ja toitlustusettevõtetes.

See ei ole mõeldud kaubanduslikuks ega tööstuslikuks kasutuseks. Seadme muutmise või modifitseerimine ei ole lubatud. Kavandatust erinev kasutamine võib endas ohte kätkeada ja garantii tühistada.

## Standardid ja direktiivid ning

Seade vastab kõigi kohaldatavate Euroopa Ühenduse direktiivide ja asjaomaste ühtlustatud standardite ja Ühendkuningriigi standardite nõuetele, mille alusel omistatakse tootele CE- ja UKCA-vastavusmärgised.



## Märkus.

Tehniliste muudatuste ja mudelite varieeruvuse tõttu võivad mõned juhendis sisalduvad illustratsioonid konkreetsest mudelist erineda.

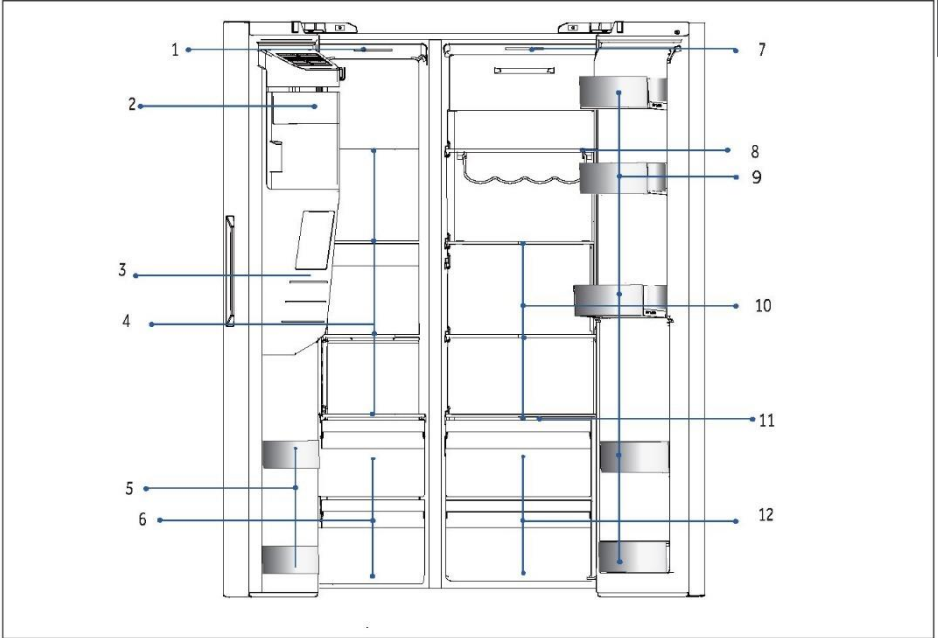

A: Sügavkülmiku kamber

- 1 Laepaneeli valgusti
- 2 Jäähoidjaga jäämasin
- 3 Vee- ja jäädosaator
- 4 Klaasriulid
- 5 Pudelihoidik
- 6 Sahtlid

B: Külmiku kamber

- 7 Laepaneeli valgusti
- 8 Veiniriul
- 9 Pudelihoidik
- 10 Klaasriulid
- 11 Märja piirkonna katteplaat
- 12 Sahtlid

## Juhtpaneel

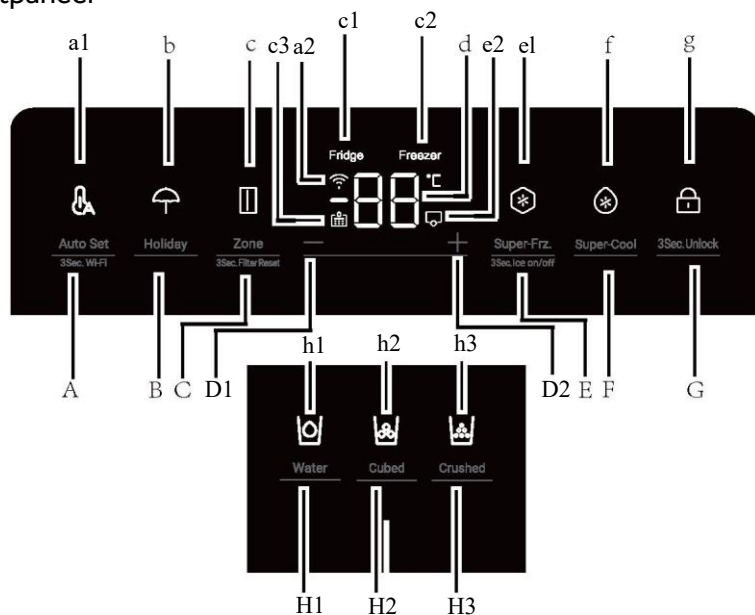

### Nupud:

- A Funktsioon Auto Set / 3Sec.Wi-Fi
- B Energiasäästufunktsioon Holiday
- C Tsooni valimine / 3Sec.Filter Reset
- D1 Temperatuuri reguleerimise nupp „-“
- D2 Temperatuuri reguleerimise nupp „+“
- E Funktsioon Super-Freeze / 3Sec. Ice sees/väljas
- F Funktsioon Super-Cool
- G Paneeliluku valija
- H1 Vee sisselaskefunktsiooni valija
- H2 Jääkuubiku funktsiooni valija
- H3 Purustatud jää funktsiooni valija

### Indikaatorid:

- a1 Režiim Auto Set
- a2 Wi-Fi-funktsioon
- b Energiasäästufunktsioon Holiday
- c Tsooninäidik
- c1 Külmiiku indikaator
- c2 Sügavkülmiiku indikaator
- c3 Filtri lähtestamise funktsioon
- d Temperatuurinäidik
- e1 Kiirkülmutusfunktsioon Super-Freeze
- e2 Jäämasina režiim
- f Super-Cool režiim
- g Paneelilukk
- h1 Vee sissvoolufunktsioon
- h2 Jääkuubiku funktsioon
- h3 Purustatud jää funktsioon

### Enne esimest kasutamist tehke järgmist.

- ▶ Eemaldage kõik pakendi komponendid, hoidke neid lastele kättesaamatus kohas ja kõrvaldage need keskkonnasäästlikult.
- ▶ Puhastage enne toiduainete külmkappi panemist seda seest ja väljast vee ning õrnatoimelise puhastusvahendiga.
- ▶ Pärast nivelleerimist ja puhastamist oodake vähemalt 2–5 tundi, enne kui ühendate seadme vooluvõrku. Vaadake osa „PAIGALDAMINE“.
- ▶ Enne toiduainete külmkappi panemist eeljahutage kambreid kõrgetel sätetel. Funktsioon Power-Freeze aitab kambreid kiiresti jahutada.
- ▶ Külmiku temperatuuri sätteks määratakse automaatselt 5 °C ja sügavkülmiku temperatuuriks –18 °C. Need on soovituslikud sätted. Soovi korral saate temperatuure käsitsi muuta. Vaadake osa „TEMPERATUURI KOHANDAMINE“.

### Andurnupud

Juhtpaneelil on andurnupud, mis reageerivad juba kergel sõrmepuudutusel.

### Seadme sisse-/väljalülitamine

Seade lülitub vooluvõrku ühendamisel automaatselt sisse.

Kuvatavad temperatuurid näitavad kambri seadistustemperatuure.

Paneelilukk võib aktiveeritud olla.



#### Märkus.

Kui seade on olnud vooluvõrgust lahutatud, võib pärast külmkapi sisselülitamist ette nähtud temperatuuride saavutamiseks kuni 12 tundi kuluda.

Tühjendage külmkapp enne selle väljalülitamist. Seadme väljalülitamiseks lahutage toitekaabel pistikupesast.



#### Märkus.

Külmiku esmakordsel sisselülitamisel süttib näidik. Külmiku temperatuuri sätteks määratakse automaatselt 5 °C ja sügavkülmiku temperatuuriks –18 °C.

## Juhtpaneeli lukustamine/lahtilukustamine

1. Automaatne lukustus: Kui külmiku uks ja sügavkülmiku uks on suletud ja 30 sekundi jooksul ühtegi nuppu ei kasutata, lülitub ekraan automaatselt välja ja lukustub

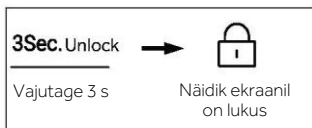

2. Käsi lukustamine: kui ekraani lukustus on avatud, vajutage nuppu G (paneelilukustuse valija) 3 sekundit. Kostab helisignaali, näidik g (paneelilukk) süttib ja ekraan lukustub.

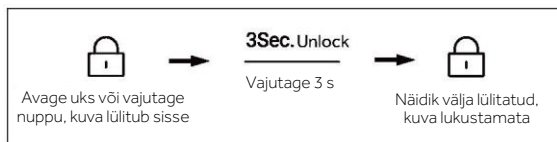

## Kohanda temperatuuri

Külmkapi sisetemperatuuri mõjutavad alljärgnevad tegurid:

- ▶ Ümbritseva õhu temperatuur
- ▶ Ukse avamise sagedus
- ▶ Külmkapis olevate toiduainete kogus
- ▶ Seadme paigalduskoht

## Külmiku temperatuuri reguleerimine

1. Kui ekraani lukustus on avatud, vajutage nuppu C (tsoonivalija). Kostab helisignaali, näidik „c1” (külmiku näidik) vilgub ning avaneb külmiku temperatuuri seadistamise režiim.

2. Vajutage nuppu „D1” (temperatuuri reguleerimise nupp „-”) iga kord, kostab üks helisignaali ning külmiku seadistatud temperatuuri alandatakse 1 astme võrra. Külmiku temperatuur kuvatakse järjestuses „9 °C -> 8 °C -> 7 °C -> 6 °C -> 5 °C -> 4 °C -> 3 °C -> 2 °C -> 1 °C”.

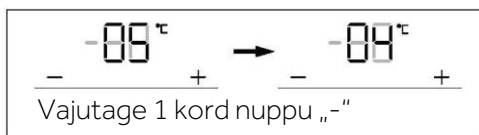



## Režiim Auto Set

1. Kui ekraani lukustus on avatud, vajutage nuppu A (režiimi Auto Set valija), kostab üks helisignaali, näidik a1 (režiim Auto Set) süttib ja seejärel lülitub sisse funktsioon Auto Set.
2. Kui näidik a1 (režiim Auto Set) süttib, vajutage nuppu A (režiimi Auto Set valija), kostab üks helisignaali, näidik a1 (režiim Auto Set) kustub ja seejärel lülitub funktsioon Auto Set välja.

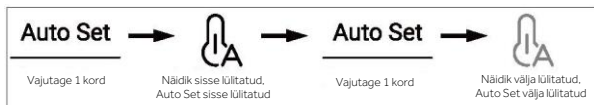

### Märkus.

Automaatseadistuse režiimis Auto Set ei saa külmiku ja sügavkülmiku temperatuuri reguleerida. Kui vajutate külmiku või sügavkülmiku temperatuuri reguleerimiseks nuppu D1 (temperatuuri reguleerimise nupp „-“) või nuppu D2 (temperatuuri reguleerimise nupp „+“), hakkab vilkuma näidik a1 (Auto Set näidik), mis annab märku, et seda toimingut ei saa teha.

Kui režiimis Auto Set on erinevate juhtmeetodite tõttu seadistatud funktsioon Super-Cool või Super-Freeze või Holiday, siis näidik a1 (režiim Auto Set) kustub ja seejärel suletakse režiim Auto Set automaatselt.

## Energiasäästufunktsioon Holiday

Holiday režiim on mõeldud külmiku pikaajaliseks mittekasutamiseks. Kui režiim Holiday on sisse lülitatud, juhitakse sügavkülmikut tavapärasel viisil ja külmiku temperatuur on automaatselt 17 °C. Tegelik temperatuur ei ületa 17 °C, mis hoiab ära ülekuumenemisest tingitud omapärase lõhna ja aitab samal ajal vähendada energiatarbimist.

1. Kui ekraani lukustus on avatud, vajutage nuppu B (režiimi Holiday valija), kostab üks helisignaali, näidik b (režiim Holiday) süttib ja seejärel lülitub sisse funktsioon Holiday.
2. Kui näidik b (režiim Holiday) süttib, vajutage nuppu B (režiimi Holiday valija), kostab üks helisignaali, näidik b (režiim Holiday) kustub ja seejärel lülitub funktsioon Holiday välja.

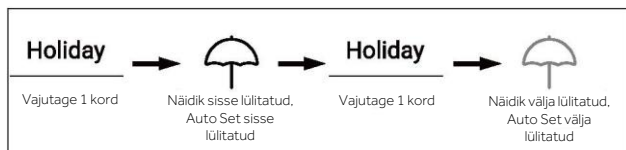

**Märkus.**

Holiday olekus ei saa külmiku temperatuuri reguleerida. Kui vajutate külmiku temperatuuri reguleerimiseks nuppu D1 (temperatuuri reguleerimise nupp „-“) või nuppu D2 (temperatuuri reguleerimise nupp „+“), hakkab vilkuma näidik b (Holiday näidik), mis annab märku, et seda toimingut ei saa teha.

Enne Holiday funktsiooni kasutamist tühjendage külmik, et vältida toidu riknemist. Kui Holiday funktsioon on sisse lülitatud, ei saa samal ajal sisse lülitada funktsiooni Auto Set või Super-Cool.

ET

**Funktsioon Super-Cool**

1. Kui ekraani lukustus on avatud, vajutage nuppu F (Super-Cool valija), kostab üks helisignaali, näidik f (funktsioon Super-Cool) süttib ja seejärel lülitub funktsioon Super-Cool sisse.
2. Kui näidik f (funktsioon Super-Cool) süttib, vajutage nuppu F (Super-Cool valija), kostab üks helisignaali, näidik f (funktsioon Super-Cool) kustub ja seejärel lülitub funktsioon Super-Cool välja.
3. Pärast funktsiooni Super-Cool sisselülitamist lülitab külmik funktsiooni automaatselt välja, kui see on seadistatud temperatuuri saavutanud. Kui soovite väljuda käsitsi, võite selle väljalülitamiseks vajutada nuppu F (Super-Cool valija).

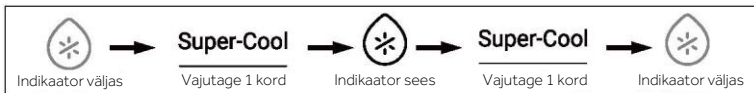
**Märkus.**

Super-Cool olekus ei saa külmiku temperatuuri reguleerida. Kui vajutate külmiku temperatuuri reguleerimiseks nuppu D1 (temperatuuri reguleerimise nupp „-“) või nuppu D2 (temperatuuri reguleerimise nupp „+“), hakkab vilkuma näidik f (Super-Cool näidik), mis annab märku, et seda toimingut ei saa teha. Funktsiooni Super-Cool olekus ei saa funktsiooni Auto-Set või Holiday erinevate juhtrežiimide tõttu korrigeerida sisse lülitada. Kui valite ühe funktsiooni, mis on vastuolus teise funktsiooniga, väljub seade automaatselt algsest funktsioonist.

## Superkülmutusfunktsioon Super-Freeze (Super-Frz)

1. Kui ekraani lukustus on avatud, vajutage nuppu E (Super-Frz.-i valija), kostab üks helisignaal, näidik e1 (funktsioon Super-Freeze) süttib ja seejärel lülitub funktsioon Super-Freeze sisse.
2. Kui näidik e1 (funktsioon Super-Freeze) süttib, vajutage nuppu E (Super-Frz.'i valija), kostab üks helisignaal, näidik e1 (funktsioon Super-Freeze) kustub ja seejärel lülitub funktsioon Super-Freeze välja.
3. Pärast funktsiooni Super-Freeze sisselülitamist lülitab külmkapp funktsiooni automaatselt välja, kui see on seadistatud temperatuuri saavutanud. Kui soovite väljuda käsitsi, võite selle väljalülitamiseks vajutada nuppu E (Super-Frz.'i valija).



### Märkus.

Super-Freeze olekus ei saa sügavkülmiku temperatuuri reguleerida. Kui vajutate sügavkülmiku temperatuuri reguleerimiseks nuppu „D1” (temperatuuri reguleerimise nupp „-“) või nuppu „D2” (temperatuuri reguleerimise nupp „+“), hakkab vilkuma näidik „e1” (Super-Frz.-i näidik), mis annab märku, et seda toimingut ei saa teha.

Funktsiooni Super-Freeze olekus ei saa funktsiooni Auto-Set erinevate juhtrežiimide tõttu korruga sisse lülitada. Kui valite ühe funktsiooni, mis on vastuolus teise funktsiooniga, väljub seade automaatselt algsest funktsioonist.

## Filtri funktsioon

Kui külmik on kuus kuud töötanud, süttib meeldetuletuse näidik c3 (filtri lähtestamise funktsioon), et tuletada kasutajatele meelde filtri vahetamise vajadust. Kui filter on vahetatud, vajutage nuppu C (filtri lähtestamise funktsiooni valija) 3 sekundit, et meeldetuletus tühistada. Loendus lähtestatakse, kui esitatakse helisignaal.

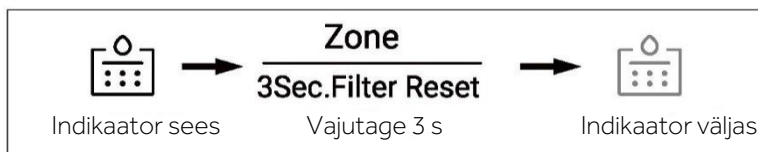

### Märkus.

Filtri tavaline tööiga on kuus kuud. Soovitatav on filtrit vahetada iga kuue kuu järel.



## Jäämasina režiim

1. Lukustamata olekus vajutage 3 sekundit nuppu E (jäåmasina režiimi valija), kostab helisignaali, näidik e2 (jäåmasina režiim) süttib ja seejärel lülitub jäämasina režiim sisse.
2. Kui indikaator „e2” (jäåmasina režiim) süttib, vajutage nuppu „E” (Jäämasina režiimi valija) ja hoidke 3 sekundit all, helisignaali kõlab üks kord, indikaator „e2” (Jäämasina režiim) kustub ja seejärel lülitub jäämasina režiim välja.

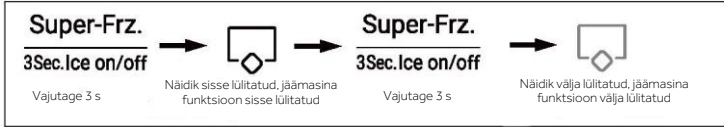

ET



### Märkus.

Kui seade sisse lülitatakse, on jäämasin vaikumisi välja lülitatud. Kui te ei vaja pikemat aega jääkuubikuid, lülitage jäämasina funktsioon välja, tühjendage mahuti ja pange puhastatud mahuti tagasi oma kohale. Jäämasinat saab konfigureerida ainult tootja juures või osta edasimüüjalt.

## Vee sissevoolufunktsioon

Mis tahes olekus (lukustatud või lukustamata) vajutage nuppu „H1” (vee sissevoolufunktsiooni valija), kostab helisignaali, näidik „h1” (vee sissevoolufunktsioon) süttib ja seejärel lülitub vee sissevoolufunktsioon sisse.

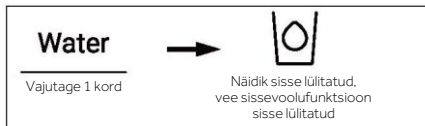

### Märkus.

1. Kui näidik „h1” (vee sissevoolu funktsioon) süttib, siis näidik „h2” (jääkuubikufunktsioon) ja näidik „h3” (purustatud jää funktsioon) kustub. Pärast jaoturi laba vajutamist voolab vesi sisselaskeavast välja.
2. Kui vee sissevooluaeg jõuab 150 sekundini, toob külmik kuuldavale helisignaali ja hoiab vett, kuni aeg jõuab 180 sekundini, veevarustus katkeb ja veeklapil käivitub 200 s kaitseaeg, mille lõppedes saab vee võtmist jätkata.
3. Kui kumulatiivne vee sissevooluaeg jõuab 10 minuti jooksul 5 minutini, aktiveerib veeklapp 10-minutilise kaitseaja ja seejärel saab vee sissevoolu jätkata.

## Jäakuubiku funktsioon

Mis tahes olekus (lukustatud või lukustamata) vajutage nuppu H2 (jäakuubikufunktsiooni valija), kostab helisignaal, näidik h2 (jäakuubikufunktsioon) süttib ja seejärel lülitub jäakuubikufunktsioon sisse.

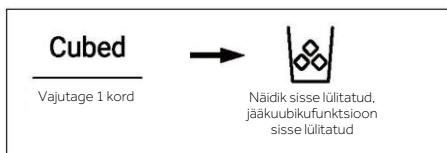

### Märkus.

1. Kui näidik „h2” (jäakuubikufunktsioon) süttib, siis näidik h1 (vee sissevoolu funktsioon) ja näidik „h3” (purustatud jää funktsioon) kustub. Pärast jaoturi mikrolüliti vajutamist voolab sisselaskevast välja kuubikutega jää.
2. Kui jäämasin ühendatakse esmakordselt töötamiseks elektriga, lülitatakse jäakuubikute funktsioon vaikimisi välja.
3. Vajutage dosaatori mikrolüliti, mille tuli süttib, kui selle kate on lahti. Seejärel hakkab jääpurustamise mootor jäakuubikute lükkamiseks vastupäeva pöörlema. Lõdvendage dosaatori mikrolüliti, jääpurustatismootor seiskub, dosaatori kate sulgub ja tuli kustub 5 sekundi pärast.
4. Jäakuubikute olekus, kui jäakuubikute aeg on pikem kui 50 sekundit, hakkab kostuma helisignaal, mis annab kasutajatele märku (koputab), et see tuleb välja lülitada. Kui aeg jõuab 1 minutini, on see sunnitud jäakuubikute valmistamise peatama ja on sisse lülitatud, kui lüliti järgmisel korral vajutatakse.
5. Kui jäakuubikute valmistamise ajal külmiku uks avatakse, peatub jääd ette andev mootor, dosaatori kate sulgub, dosaatori tuli lülitub välja ja jäakuubikute valmistamine seiskub.
6. Kui külmkapi uks on avatud, ei ole lubatud jääd võtta.

## Purustatud jää funktsioon

Mis tahes olekus (lukustatud või lukustamata) vajutage nuppu H3 (purustatud jää valija), kostab helisignaal, näidik h3 (purustatud jää funktsioon) süttib ja seejärel lülitub purustatud jää funktsioon sisse.

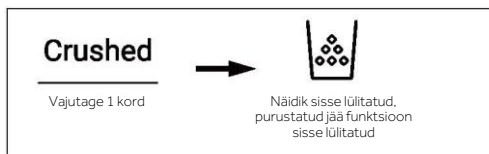



## Märkus.

Kui näidik h3 (purustatud jää funktsioon) süttib, siis näidik h1 (vee sissevoolu funktsioon) ja näidik h2 (jääkuubikufunktsioon) kustub. Pärast jaoturi mikrolüliti vajutamist voolab sisselaskeavast välja purustatud jää.

Vajutage dosaatori mikrolüliti, mille tuli süttib, kui selle kate on lahti. Seejärel hakkab jääpurustamise mootor jääkuubikute lükkamiseks päripäeva pöörlema. Lõdvendage dosaatori mikrolüliti, jääpurustamismootor seiskub, dosaatori kate sulgub ja tuli kustub 5 sekundi pärast.

Purustatud jää olekus, kui purustatud jää aeg on pikem kui 50 sekundit, hakkab kostuma helisignaal, mis annab kasutajatele märku (koputab), et see tuleb välja lülitada. Kui aeg jõuab 1 minutini, on see sunnitud purustatud jää valmistamise peatama ja on sisse lülitatud, kui lüliti järgmisel korral vajutatakse.

Kui purustatud jää valmistamise ajal külmiku uks avatakse, peatub jääd ette andev mootor, dosaatori kate sulgub, dosaatori tuli lülitub välja ja jää purustamine valmistamine seiskub.

Kui külmikapi uks on avatud, ei ole lubatud jääd purustada.

## Avatud ukse helisignaal

Kui mõni uks jääb liiga kauaks lahti või ei ole korralikult suletud, teeb külmik määratud intervallide järel piiksu, et tuletada meelde, et uks tuleb õigeaegselt sulgeda.

## Voolukatkestuse aegne sätete talletamine

Seade peab meeles väljalülitamise hetkel olnud tööoleku. Pärast uuesti sisselülitamist jätkab see tööd vastavalt seadistusele enne väljalülitamist.

## Jää- ja veedosaatori kasutamine

Vajutage korduvalt jaoturi valikunuppu, kuni süttib tuli indikaatori kohal, mida valgustada soovite.

Vajutage jaoturi laba (1) klaasi või muu mahutiga, et väljastada jääkuubikuid, vett või purustatud jääd.

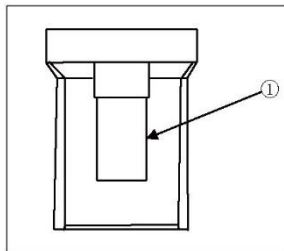

## NÕUANDED VÄRSKE TOIDU SÄILITAMISEKS

### Säilitamine külmkapi sahtlis

1. Jälgige, et külmiku temperatuur oleks 5 °C või sellest madalam.
2. Soe toit tuleb enne külmkappi panemist toatemperatuurile jahutada.
3. Teatavad külmkapis hoitavad toiduained tuleks enne külmikusse panemist pesta ja kuivatada.
4. Säilitatav toit peab lõhnade levimise või maitse muutumise vältimiseks hermeetiliselt pakendatud olema.
5. Ärge säilitage liiga suures koguses toitu. Jätke toiduainete vahele ruumi, et külm õhk saaks nende ümber liikuda – see tagab tõhusama ja ühtlasema jahutuse.
6. Igapäevaselt tarbitavaid toiduaineid tuleks hoida riikli eesmisel servas.
7. Paigutage toiduained õhuvoolu tagamiseks siseseintest veidi kaugemale. Ärge hoidke toiduaineid kindlasti külmiku tagaseina vastas, sest sinna paigutatud toit võib külmuda. Vältige toidu (eriti õlise või happelise toidu) otsest kokkupuudet külmkapi sisekülgedega, sest õli/hape võib neid kahjustada. Kõrvaldage külmkappi jäänud õli-/happejäägid.
8. Sulatage külmutatud toiduaineid külmiku kambris. Seeläbi langetavad külmutatud toiduaineid kambri temperatuuri ja aitavad säästa elektrienergiat.
9. Külmkapis hoidmine võib kiirendada teatavate puu- ja köögiviljade (näiteks kabatšokkide, meloni, papaia, banaanide, ananassi jms) roiskumist. Seetõttu ei ole soovitatav neid külmkapis hoida. Külmikus hoidmine võib aga kiirendada mõningate roheliste puuviljade järelvalmimist. Toatemperatuuril tuleks hoida sibulat, küüslauku, ingverit ja muid juurvilju.
10. Ebameeldiv lõhn külmikus viitab sellele, et midagi on maha valgunud ja vajalik on külmkapi puhastamine. Vaadake osa „HOOLDUS JA PUHASTAMINE“.
11. Toiduained tuleb nende omadustest lähtuvalt erinevatesse kohtadesse paigutada.

- 1 – või, juust jne  
 2 – munad, konservid, võrtsid jne  
 3/4/5 – joogid ja vedelad toiduained  
 6 – marineeritud ja konserveeritud toiduained jne  
 7/8 – lihatooted, kala, toortoit  
 9 – purgid, piimatooted jne  
 10 – puu- ja köögiviljad, aedsalat jne  
 11 – küpsetatud liha, vorstid jne

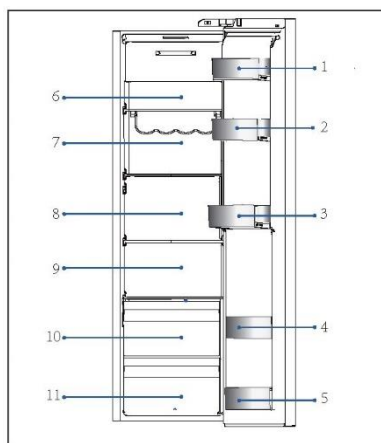

# NÕUANDED VÄRSKE TOIDU SÄILITAMISEKS

## Toiduainete sügavkülmiku kambris säilitamine

1. Jälgige, et sügavkülmiku temperatuur oleks  $-18^{\circ}\text{C}$ .
2. Kui vajalik on täiendavate toiduainete külmutamine, on 12 tundi enne seda soovitatav lülitada sisse kiirkülmutusfunktsioon Super-Freeze; väiksemate koguste korral piisab 4–6 tunnist.
3. Soe toit tuleb enne sügavkülmiku kambrisse panemist toatemperatuurile jahutada.
4. Väikesteks portsjoniteks lõigatud toiduained külmuvad kiiremini ning neid on lihtsam sulatada ja küpsetada. Soovituslikult võiks üks portsjon kaaluda vähem kui 2,5 kg.
5. Toiduained tuleks enne sügavkülmikusse panemist pakendada. Pakendi välispind peab olema kuiv, et säilituskotid üksteise külge ei jääks. Pakkevahendid peavad olema lõhnatud, õhukindlad, mittemürgised ja toksiidideta.
6. Märkige pakendile külmutamise kuupäev, säilitusaeg ja toiduaine nimetus – see aitab vältida erinevatele toiduainetele kohalduvate säilitustähtaegade ületamist.
7. **HOIATUS!** Hape, leelis, sool ja muud ained võivad sügavkülmiku sisepinda kahjustada. Ärge asetage selliseid aineid sisaldavaid toiduaineid (näiteks merekala) otse sisepinnale. Sügavkülmikusse loksunud soolane vesi tuleb koheselt eemaldada.
8. Ärge ületage toiduainete tootjate määratletud soovituslikke säilitusaegu. Võtke sügavkülmikust välja vaid vajalik kogus toitu.
9. Toiduained tuleb nende omadustest lähtuvalt erinevatesse kohtadesse paigutada.

- 1 – Kergemad esemed, nagu jäätis, köögiviljad, leib jne.
- 2 – Suured/raskemad toiduportsjonid, näiteks kondiga liha grillimiseks jne.
- 3 – Pitsa jne.

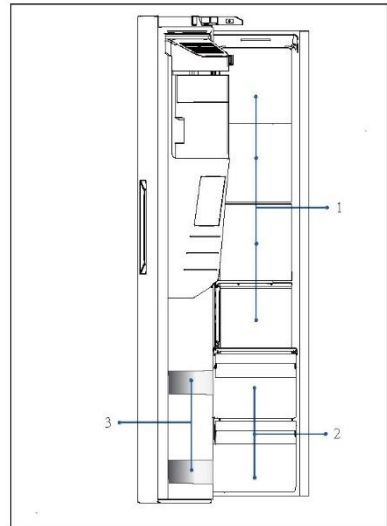



## Märkus. TOIDUAINETE SÄILITAMINE

1. Jahutuse tagamiseks jälgige, et toiduainete ja sensori vahekaugus oleks suurem kui 10 mm.
2. Jahutusefekti tagamiseks jätke alumine sahtel seadme töötamise ajaks seadmesse.
3. Jääd sisaldavaid toiduaineid (nt jäätist jne) tuleb hoida külmkambris, mitte pudelihoidjates. Temperatuuri muutused, millega pudelihoidjad kokku puutuvad, mis on tingitud ukse avamisest ja sulgemisest, võivad toitu sulatada.
4. Sulatatud toit tuleb tarbida võimalikult kiiresti. Sulatatud toiduaineid ei tohi ilma eelnevalt küpsetamata uuesti külmutada - need võivad muutuda kasutuskõlbmatuks.
5. Ärge pange sügavkülmiku kambrisse ülemäärases koguses uusi toiduaineid. Arvestage sügavkülmiku külmutusvõimsusega – vaadake osa „TEHNILISED ANDMED“ või andmesildil välja toodud spetsifikatsioone.
6. Toiduaineid võib sügavkülmikus, mille temperatuur on vähemalt  $-18\text{ }^{\circ}\text{C}$ , nende omadustest lähtuvalt 2–12 kuud hoida (näiteks liha võib säilitada 3–12 kuud ja köögivilju 6–12 kuud).
7. Värske toidu külmutamisel vältige selle kokkupuudet juba külmutatud toiduainetega. Kohaldub sulamisoht!
8. Sulatage külmutatud toiduaineid külmikus. Seeläbi langetavad külmutatud toiduaineid kambri temperatuuri ja aitavad säästa elektrienergiat.

### Järgige poest ostetud külmutatud toiduainete säilitamisel alljärgnevaid suuniseid.

1. Järgige alati tootja juhiseid selle kohta, kui kaua peaksite toitu säilitama. Ärge ületage neid juhiseid!
2. Külmutatud toiduainete ostmise ja sügavkülmikusse panemise vaheline aeg peab olema võimalikult lühike – see aitab toidu kvaliteeti alal hoida.
3. Ostke külmutatud toiduained, mida on säilitatud temperatuuril  $-18\text{ }^{\circ}\text{C}$  või madalamal temperatuuril.
4. Hoiduge selliste toiduainete ostmisest, mille pakendil on jää või härmatis, mis viitab sellele, et tooted võivad olla osaliselt sulanud ja seejärel uuesti külmutatud. Säilitusaegne vahepealne temperatuuri tõus mõjutab toidu kvaliteeti.



## Nõuanded energiatarbe vähendamiseks

- ▶ Veenduge, et seadme ventilatsioon vastab nõuetele (vaadake osa „PAIGALDAMINE“).
- ▶ Ärge paigutage seadet otsese päikesevalguse kätte ega soojusallikate (näiteks ahju või kütteseadme) lähedusse.
- ▶ Hoiduge tarbetult madalate temperatuuride seadistamisest. Mida madalam on temperatuuri säte, seda suurem on seadme energiatarve.
- ▶ Energiatarve suureneb mõningate funktsioonide (näiteks kiirkülmutusfunktsiooni POWER-FREEZE) kasutamisel.
- ▶ Laske soojal toidul enne selle külmkappi panemist maha jahtuda.
- ▶ Hoidke seadme ust võimalikult vähest aega avatuna.
- ▶ Õhuvoolu takistuste välistamiseks ärge täitke külmkappi liigselt.
- ▶ Jälgige, et toiduainete pakendites oleks võimalikult vähe õhku.
- ▶ Uksetihendid peavad olema puhtad, et uks alati korralikult sulguks.
- ▶ Sulatage külmutatud toiduaineid külmiku kambris.
- ▶ Kõige energiasäästlikum konfiguratsioon nõuab, et seadme sahtlid, toidukast ja riiulid oleksid tehaseseisukorras ning toit tuleks paigutada nii kaugele kui võimalik ilma õhukanali väljalaskeavasid blokeerimata.

### Reguleeritavad riiulid

1. Riiulite kõrgust saab säilitusvajadustest lähtuvalt kohandada.
2. Riiuli ümberpaigutamiseks eemaldage see – tõstke riiuli tagaserva ① ja tõmmake riiul välja ②.
3. Riiuli uuesti külmikusse paigutamiseks asetage see kummalgi küljel olevatele eenditele ja lükake riiulit tahapoole, kuni selle tagaserv on külgedel olevatesse süvenditesse fikseeritud.

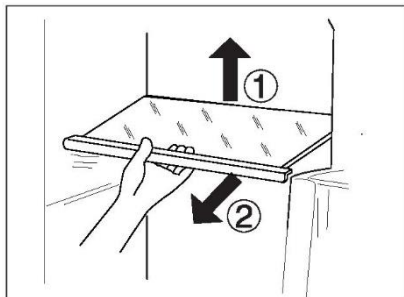

### Märkus.

Veenduge, et riiul on ühetasaselt paigutatud.

### Eemaldatavad ukseriiulid/pudelihoidik

1. Ukseriiulid/pudelihoidiku saab puhastamiseks eemaldada:
2. Asetage käed riiulite / pudelihoidiku mõlemale küljele, tõstke seda ülespoole ① ja tõmmake välja ②.
3. Ukseriiuli/pudelihoidiku tagasi oma kohale panemiseks tehke ülaltoodud toimingud vastupidises järjekorras.

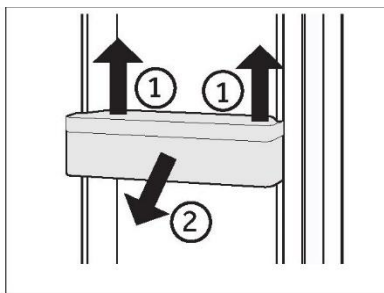

### Eemaldatav sahtel

Sahtli väljavõtmiseks tõmmake see maksimaalses ulatuses välja ①, tõstke üles ja eemaldage ②.

Sahtli tagasi oma kohale panemiseks tehke ülaltoodud toimingud vastupidises järjekorras.

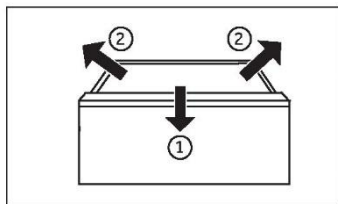

### Jäämahuti

#### Jää valmistamise peatamine

Kui pikema aja jooksul ei ole jääd ega vett tarvis, võib veevarustuse ja seadme vahelise ventiili välja lülitada.

Jääkast tuleb lõhnade tekkimise vältimiseks puhastada, kuivatada ja seadmesse tagasi panna.

### Jäämahuti eemaldamine

1. Haarake mõlemast külgkäepidemest.
2. Tõstke mahuti üles.
3. Tõmmake mahuti välja.

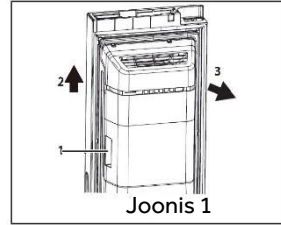

Joonis 1

### Jäämahuti paigaldamine

Jäämahuti uuesti paigaldamiseks peab jäämahuti taga olev U-kujuline klamber (joonisel 2 nr 1) olema joondatud vastava metallkonstruktsiooniga. Tehke joonisel 1 toodud toimingud vastupidises järjekorras.

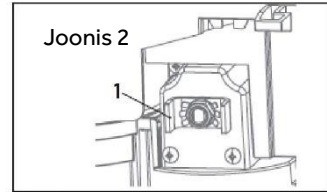

Joonis 2



### Märkus.

Niiskus võib jääkasti kondenseerida ja jäätada.



### HOIATUS!

Enne puhastamist lahutage külmkapp vooluvõrgust.

### Puhastamine

Puhastage külmkappi siis, kui selles on vähe toiduaineid või see on tühi.

Külmkappi tuleb puhastada iga nelja nädala järel – see tagab seadme nõuetekohase hoolduse ja aitab vältida ebameeldiva lõhna teket.



### HOIATUS!

- ▶ Seadme puhastamisel ei tohi kasutada abrasiivset harja, traatkäsna, pesuvahendi pulbrit, benssiini, amüülatsetaati, atsetooni, sarnaseid orgaanilisi lahuseid ega happelisi või leeliselisi lahuseid. Kahjustuste vältimiseks kasutage spetsiaalset külmkapi puhastusvahendit.
- ▶ Ärge pihustage ega loputage seadet puhastamise ajal.
- ▶ Ärge kasutage seadme puhastamiseks veepihustit ega auru.
- ▶ Ärge puhastage külmi klaasriuleid kuuma veega. Järsk temperatuurimuutus võib põhjustada klaasi purunemise.
- ▶ Ärge puudutage sügavkülmiku kambri sisepinda, sest käed võivad kambri sisepinna külge jääda. Eriti kohaldub see siis, kui käed on märjad.
- ▶ Kütteperioodil kontrollige külmutatud toiduainete seisundit.

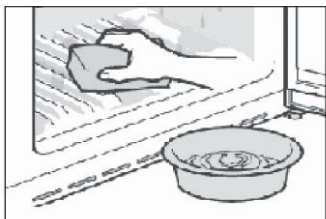

- ▶ Jälgige, et uksetihend oleks alati puhas.
  - ▶ Puhastage külmkapi sisemust ja korpust soojas vees ning neutraalses puhastusvahendis niisutatud svammiga.
1. Puhastage külmiku sisemust ja välispinda, sealhulgas uksetihendit, ukseraami, klaasriuleid, kaste jne, pehme rätiku või käsna, mis on kastetud sooja vette (millesse võib lisada neutraalset pesuvahendit).
  2. Vedeliku mahavalgumise korral eemaldage kõik määrdunud osad, loputage otse voolava veega, kuivatage ja asetage tagasi külmkappi.
  3. Mahavoolanud koore (nt koor, sulava jäätis) korral eemaldage kõik saastunud osad, asetage need mõneks ajaks sooja vette temperatuuril umbes 40 °C, seejärel loputage voolava veega, kuivatage ja asetage tagasi külmikusse.
  4. Kui külmiku sisse (riiulite või sahtlite vahele) satub mõni väike osa või komponent, kasutage selle vabastamiseks väikest pehmet harja. Kui te ei ulatu osani, võtke ühendust Haieri teenindusega.
- ▶ Loputage ja kuivatage pehme riidelapiga.
  - ▶ Ärge puhastage seadme osi nõudepesumasinas.
  - ▶ Enne seadme taaskäivitamist oodake vähemalt viis minutit, sest sagedane käivitamine võib kompressorit kahjustada.

### Sulatamine

Külmiku ja sügavkülmiku kambrite sulatamine on automaatne, nende käsitsi sulatamine ei ole vajalik.

## Valgusdiodi vahetamine



### HOIATUS!

Ärge asendage valgusdiodiga valgustit ise, seda võib vahetada vaid tootja või volitatud hooldustehnik.

Valgusallikaks on valgusdiod, millel on väike energiatarve ja pikk kasutusiga. Valgustiga seotud probleemide korral võtke ühendust klienditeenindusega. Vaadake osa „KLIENDITEENINDUS“.

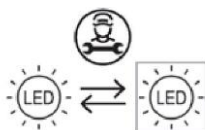

Valgusallikat (ainult LED) võib vahetada ainult asjatundja.

Toode sisaldab G-klassi valgusallikat.

Kamber	Pinge	Energiatõhususe klass	Mudel
Külmik	12 V	G	HSW59F18EIPT
Sügavkülmik	12 V	G	HSW59F18EIMM

## Jäämahuti puhastamine

Puhastage jäämahuti regulaarselt sooja veega, eriti kui jääkuubikud on vanad ja kaua seisnud. Kuivatage mahuti korralikult enne selle seadmesse tagasi panemist, et vältida jääkuubikute kleepumist seinte külge.

## Pikaajaline mittekasutamine

Toimige alljärgnevalt, kui te ei kavatse külmkappi pikemal ajaperioodil kasutada ning te ei soovi aktiveerida külmiku energiasäästufunktsiooni Holiday.

- ▶ Võtke toiduained külmkapist välja.
- ▶ Lahutage toitekaabel.
- ▶ Puhastage seadet eespool kirjeldatud viisil.
- ▶ Hoidke ukсед lahti, et vältida halbade lõhnade teket seadme sees.



### Märkus.

Lülitage külmkapp välja vaid siis, kui see on vältimatult vajalik.

### Seadme teisealdamine

1. Võtke toiduained külmkapist välja ja lahutage seade vooluvõrgust.
2. Fikseerige riulid ning külmiku ja sügavkülmiku muud liikuvad osad kleepliindiga.
3. Külmkappi ei tohi külmutussüsteemi kahjustuste vältimiseks kallutada rohkem kui 45 kraadi.



### HOIATUS!

- ▶ Ärge tõstke külmkappi selle käepidemetest.
- ▶ Ärge asetage seadet horisontaalselt põrandapinnale.

### Filtri vahetamine

Veefiltrit tuleb vahetada umbes iga 6 kuu järel, kui näidik „c3” (filtri lähtestamise funktsioon) süttib.

Filtrikomplekti saab tellida KLIENDITEENINDUUSE kaudu.



### HOIATUS!

- ▶ Enne filtri vahetamist lahutage seadme väljalülitamiseks toitepistik pistikupesast.
- ▶ Lülitage veevarustus välja.

1. Eemaldage (1) lukustusklamber (C) filtri (A) mõlemalt küljelt ja eemaldage mõlemad torud (2).
2. Paigaldage uus filter õigesse asendisse; nool näitab veevoolu suunda. Korrake 1. sammu vastupidises järjekorras.
3. Voolikute loputamiseks ühendage pistik pistikupesasse ja avage veekraan.
4. Lähtestage filtri vahetamise näidik: hoidke nuppu „C” (filtri lähtestamise funktsiooni välja) 3 sekundit all, indikaator „c3” lülitub välja.

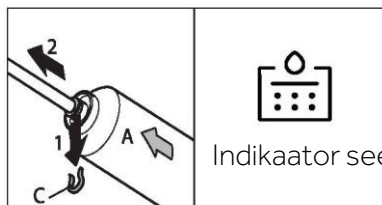

### HOIATUS!

- ▶ Veenduge alati, et ühendused oleksid kindlad, kuivad ja lekkevabad.
- ▶ Olge voolikuga ettevaatlik, et see ei puruneks ega oleks väändunud või paindunud.



Paljusid tekkida võivaid probleeme saab kõrvaldada ilma mingite eriteadmisteta. Probleemide korral järgige allpool välja toodud suuniseid, enne kui võtate ühendust müüjajärgse teenindusega. Vaadake osa „KLIENDITEENINDUS“.

**HOIATUS!**

- ▶ Enne hooldustoiminguid lahutage seadme väljalülitamiseks toitepistik pistikupesast.
- ▶ Elektriseadmete remonditöid võivad teha vaid kvalifitseeritud elektrikud, sest ebaõige remondiga võivad kaasneda märkimisväärsed kahjustused.
- ▶ Kahjustunud toitekaabli võib ohtude minimeerimiseks välja vahetada üksnes tootja, tootja volitatud hooldustehnik või sarnase kvalifikatsiooniga spetsialist.

ET

Probleem	Võimalik põhjus	Võimalik lahendus
Kompressor ei tööta.	<ul style="list-style-type: none"> <li>• Toitepistik ei ole vooluvõrku ühendatud.</li> <li>• Aktiveeritud on seadme sulatustsüklil</li> </ul>	<ul style="list-style-type: none"> <li>• Ühendage toitepistik.</li> <li>• See on automaatse sulatamise korral normaalne</li> </ul>
Seade käivitub sageli või on selle käitustsüklil liiga pikk.	<ul style="list-style-type: none"> <li>• Sise- või välistemperatuur on liiga kõrge.</li> <li>• Seade on olnud pikemat aega välja lülitatud.</li> <li>• Seadme uks ei ole korralikult suletud.</li> <li>• Ust avatakse liiga sageli või hoitakse seda liiga kaua lahti.</li> <li>• Sügavkülmiku kambri on valitud liiga madal temperatuuri säte.</li> <li>• Ukse tihend on määrdunud, kulunud, pragunenud või mittesobiv.</li> <li>• Õhuringlus ei vasta nõuetele.</li> </ul>	<ul style="list-style-type: none"> <li>• Sellisel juhul on normaalne, kui käitustsüklil on tavalisest pikem.</li> <li>• Üldjuhul kulub seadmel ette nähtud temperatuuri saavutamiseks 8–12 tundi.</li> <li>• Sulgege uks/sahtel, kontrollige, kas seade paikneb ühetasasel pinnal, ning veenduge, et mõni toiduaine või anum ei takista ukse sulgemist.</li> <li>• Ärge avage ust/sahtlit liiga sageli.</li> <li>• Tõstke temperatuuri sätet, kuni saavutate rahuldava külmkapi temperatuuri. Külmkapi temperatuuri stabiilseerumiseks kulub 24 tundi.</li> <li>• Puhastage ukse/sahtli tihend või laske klienditeenindusel see asendada.</li> <li>• Tagage küllaldane ventilatsioon.</li> </ul>
Külmkapi sisemus on määrdunud ja/või lõhnab.	<ul style="list-style-type: none"> <li>• Vajalik on külmkapi sisemuse puhastamine.</li> <li>• Külmkapis hoitakse intensiivse lõhnaga toitu.</li> </ul>	<ul style="list-style-type: none"> <li>• Puhastage külmkapi sisemus</li> <li>• Pakendage toit korralikult ja õhukindlalt.</li> </ul>
Seadmest kostab anomaalseid heliseid.	<ul style="list-style-type: none"> <li>• Seade ei paikne ühetasasel pinnal.</li> <li>• Seade on mõne läheduses paikneva eseme vastas.</li> </ul>	<ul style="list-style-type: none"> <li>• Reguleerige seadme nivelleerimiseks jalgu.</li> <li>• Eemaldage seadme vahetust ümbrusest esemed.</li> </ul>

Probleem	Võimalik põhjus	Võimalik lahendus
Seadme sisetemperatuur ei ole piisavalt madal.	<ul style="list-style-type: none"> <li>• Temperatuur on seadistatud liiga kõrgele sättele.</li> <li>• Külmkappi on pandud liiga soe toit.</li> <li>• Külmkapis hoitakse liiga paljusid toiduaineid.</li> <li>• Toiduained on üksteisele liiga lähedale paigutatud.</li> <li>• Seadme uks/sahtel ei ole korralikult suletud.</li> <li>• Ust/sahtlit avatakse liiga sageli või hoitakse seda liiga kaua lahti.</li> </ul>	<ul style="list-style-type: none"> <li>• Lähtestage temperatuur.</li> <li>• Jahutage soe toit enne selle külmkappi panemist.</li> <li>• Jälgige, et säilitatavate toiduainete kogus poleks ülemäära suur.</li> <li>• Jätke vajalik õhuvoolu tagamiseks toiduainete vahele veidi ruumi.</li> <li>• Sulgege uks/sahtel</li> <li>• Ärge avage ust/sahtlit liiga sageli.</li> </ul>
Seadme sisetemperatuur on liiga madal.	<ul style="list-style-type: none"> <li>• Temperatuur on seadistatud liiga madalale sättele.</li> <li>• Super-Frz/Super-Cool funktsioon on aktiveeritud või töötab liiga kaua.</li> </ul>	<ul style="list-style-type: none"> <li>• Lähtestage temperatuur.</li> <li>• Lülitage Super-Frz/Super-Cool funktsioon välja</li> </ul>
Külmiku kambris tekib kondensaat.	<ul style="list-style-type: none"> <li>• Ümbritsev keskkond on liiga soe ja liiga niiske.</li> <li>• Seadme uks/sahtel ei ole korralikult suletud.</li> <li>• Ust/sahtlit avatakse liiga sageli või hoitakse seda liiga kaua lahti.</li> <li>• Toiduanumad või vedelikke sisaldavad nõud on katmata.</li> </ul>	<ul style="list-style-type: none"> <li>• Tõstke temperatuuri sätet.</li> <li>• Sulgege uks/sahtel.</li> <li>• Ärge avage ust/sahtlit liiga sageli.</li> <li>• Laske kuumal toidul enne selle külmkappi panemist toatemperatuurile jahtuda ning katke toidud ja vedelikud.</li> </ul>
Külmkapi välispinnale, uste vahele või ukse ja sahtli vahele koguneb kondensaati	<ul style="list-style-type: none"> <li>• Ümbritsev keskkond on liiga soe ja liiga niiske.</li> <li>• Uks ei ole nõuetekohaselt suletud. Seadmesisese külma õhu ja ümbritseva keskkonna sooja õhu kokkupuutel tekib kondensaat.</li> </ul>	<ul style="list-style-type: none"> <li>• See on niisketes ilmastikuoludes normaalne ja muutub niiskustaseme langedes.</li> <li>• Jälgige, et uks/sahtel oleks korralikult suletud.</li> </ul>
Sügavkülmiku kambris on liigselt jääd ja härmatist.	<ul style="list-style-type: none"> <li>• Toiduained ei olnud nõuetekohaselt pakendatud.</li> <li>• Seadme uks/sahtel ei ole korralikult suletud.</li> <li>• Ust/sahtlit avatakse liiga sageli või hoitakse seda liiga kaua lahti.</li> <li>• Ukse/sahtli tihend on määrdunud, kulunud, pragunenud või mitted sobiv.</li> <li>• Mõni ese või toidu anum ei võimalda ust/sahtlit korralikult sulgeda.</li> </ul>	<ul style="list-style-type: none"> <li>• Pakendage toiduained alati korralikult.</li> <li>• Sulgege uks/sahtel.</li> <li>• Ärge avage ust/sahtlit liiga sageli.</li> <li>• Puhastage ukse/sahtli tihend või laske see uuega asendada.</li> <li>• Paigutage ukse/sahtli nõuetekohaseks sulgemiseks riiulid, ukseriivlid või külmkapi osavad toidu anumad ümber.</li> </ul>



ET

Probleem	Võimalik põhjus	Võimalik lahendus
Külmkapi küljed ja ükseliist soojenevad.	<ul style="list-style-type: none"> <li>-</li> </ul>	<ul style="list-style-type: none"> <li>See on normaalne.</li> </ul>
Seadmest kostab anomaalseid helisid.	<ul style="list-style-type: none"> <li>Seade ei paikne ühetasasel pinnal.</li> <li>Seade on mõne läheduses paikneva eseme vastas.</li> </ul>	<ul style="list-style-type: none"> <li>Reguleerige seadme nivelleerimiseks jalgu.</li> <li>Eemaldage seadme vahetust ümbrusest esemed.</li> </ul>
Seadmest kostab vee voolamisele sarnane tasane heli.	<ul style="list-style-type: none"> <li>-</li> </ul>	<ul style="list-style-type: none"> <li>See on normaalne.</li> </ul>
Seade genereerib helisignaali.	<ul style="list-style-type: none"> <li>Külmiku kambri uks on lahti.</li> </ul>	<ul style="list-style-type: none"> <li>Sulgege uks.</li> </ul>
Seadmest kostab vaikne surisev heli.	<ul style="list-style-type: none"> <li>Kondensniiskust vähendav süsteem on sisse lülitunud</li> </ul>	<ul style="list-style-type: none"> <li>See aitab vältida kondenseerumist ja on normaalne</li> </ul>
Seadme sisevalgusti või jahutussüsteem ei tööta.	<ul style="list-style-type: none"> <li>Toitepistik ei ole vooluvõrku ühendatud.</li> <li>Seadme toitevarustus puudub.</li> <li>Valgusdiodidiga valgusti on kahjustunud.</li> </ul>	<ul style="list-style-type: none"> <li>Ühendage toitepistik.</li> <li>Kontrollige ruumi elektrivarustust. Vajadusel helistage elektriettevõttesse.</li> <li>Helistage valgusti asendamiseks teenindusse.</li> </ul>
Vesi lekib või tilgub veedosaatori väljavoolutorust.	<ul style="list-style-type: none"> <li>Veepaak ei ole õigesti paigaldatud</li> <li>Veemahuti tila ei ole paagi külge kruvitud.</li> <li>Veetilal puudub valge silikoonist rõngastihend.</li> </ul>	<ul style="list-style-type: none"> <li>Paigaldage veepaak külmkapi ukse sisse ja veenduge, et see on täielikult ukse sisse lükatud.</li> <li>Veetila kruvitakse kindlalt veepaagi külge.</li> <li>Kontrollige, et veetilal on paagipoolses otsas valge silikoonist rõngastihend, enne kui veetila veepaagi külge paigaldate.</li> </ul>

Tehnilise toega ühendust võtmiseks avage veebileht

<https://corporate.haier-europe.com/en/>.

Seejärel valige asjaomane tootemark ja riik.

Teid suunatakse konkreetsele veebilehele, kust leiate telefoninumbri ja vormi tehnilise toega ühendust võtmiseks.

ET

### Voolukatkestus

Voolukatkestuse korral peaks toit umbes 5 tundi ohutult külmana püsima. Järgige pikaajalise voolukatkestuse korral alljärgnevat soovitusi, millest kinnipidamine on eriti oluline suvel.

- ▶ Avage ust/sahtlit nii harva kui võimalik.
- ▶ Voolukatkestuse korral ärge pange külmkappi uusi toiduaineid.
- ▶ Kui voolukatkestusest on ette teatatud ja katkestus kestab kauem kui 5 tundi, valmistage jääd, pange see sobivasse anumasse ja asetage külmiku kambri ülemisse sektsiooni.
- ▶ Kohe pärast toitevarustuse taastumist on vajalik toiduainete ülevaatus.
- ▶ Külmkapi sisetemperatuur tõuseb voolukatkestuse või muu rikke korral, mistõttu vähenevad nii toiduainete säilivusaeg kui ka nende kvaliteet ja söödavus. Terviseriskide minimeerimiseks tuleks kõik üles sulanud toiduained koheselt tarbida või küpsetada ja uuesti külmutada (kui see on asjakohane).



### Märkus. Voolukatkestuse aegne sätete talletamine

Pärast toitevarustuse taastumist lülitub seade sisse toitekatkestusele eelnenud sätetega.

## Lahtipakkimine

**HOIATUS!**

- ▶ Seade on raske. Seda peab teisaldama vähemalt kaks inimest.
- ▶ Hoidke kõiki pakendi komponente lastele kättesaamatus kohas ja kõrvaldage need keskkonnasäästlikult.
- ▶ Võtke seade pakendist välja.
- ▶ Eemaldage kõik pakendi komponendid.

**Keskkonningimused**

Toatemperatuur peaks alati jääma vahemikku 10–43 °C, sest toatemperatuur võib mõjutada seadmesisest temperatuuri ja külmkapi energiatarvet. Ärge paigaldage seadet ilma isolatsioonita muude soojust kiirgavate seadmete (näiteks ahju või teise külmiku) lähedusse.

- Subnormaalne (SN): see külmutusseade on ette nähtud kasutamiseks ümbritseva õhu temperatuuril 10 °C kuni 32 °C.
- Parasvööde (N): see külmutusseade on ette nähtud kasutamiseks ümbritseva õhu temperatuuril 16 °C kuni 32 °C.
- Subtroopiline (ST): see külmutusseade on ette nähtud kasutamiseks ümbritseva õhu temperatuuril 16 °C kuni 38 °C.
- Troopiline (T): see külmutusseade on mõeldud kasutamiseks ümbritseva õhu temperatuuril 16–43 °C;

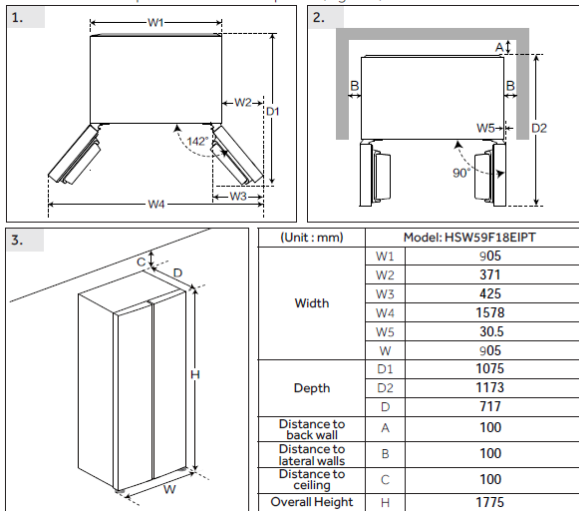
**Ruuminõuded****Märkus.**

Autonoomne külmutusseade ei ole mõeldud kasutamiseks integreeritud seadmena.

## Mageveeühendus

### HOIATUS!

- ▶ Soovitatav on lasta seadet paigaldada kvalifitseeritud tehnikul.
- ▶ Veenduge, et toitepistik on pistikupesast lahti ühendatud.
- ▶ Veenduge, et veevarustus on blokeeritud.
- ▶ Vooliku ja olmeveeühenduse vahele tuleb paigaldada sulgeventiil, mis peab olema pärast paigaldamist kergesti ligipääsetav, et veevarustuse saaks vajaduse korral katkestada.
- ▶ Ühendage ainult külma vee ühendusega.
- ▶ Kasutage ainult kaasasolevat voolikukomplekti.
- ▶ Ühendage ainult joogiveevarustusega. Veefilter filtreerib veest ainult mustust ning muudab jää puhtaks ja hügieeniliseks. See ei saa steriliseerida ega hävitada mikroobe ega muid kahjulikke aineid.
- ▶ Liiga kõrge veesurve voolikus võib seadet kahjustada. Paigaldage rõhureduktor, kui veesurve voolikus ületab 0,6 MPa.
- ▶ Enne ühendamist kontrollige, kas vesi on puhas ja selge.

### Märkus. Veeühendus

- ▶ Külma vee rõhk peab olema 0,15–0,6 MPa.
- ▶ Veevooliku maksimaalne lubatud pikkus on 8 meetrit. Pikemad voolikud mõjutavad jääkuubikuid ja külma vee sisaldust.
- ▶ Ümbritseva õhu temperatuur peab olema vähemalt 0 °C.
- ▶ Hoidke veevoolik eemal soojusallikatest.

Järgige allolevaid paigaldusjuhiseid.

1. Lõigake toru kaheks vajaliku pikkusega tükiks, et ühendada filter (A) seadme (B1) ja veekraaniga (B2) (joonis 1). Tehke terava noaga kindlasti nelinurkne lõige.

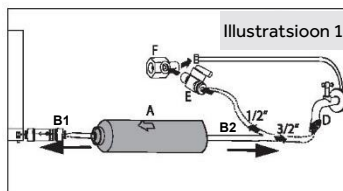

2. Sisestage toru (B1) umbes 12 mm sügavusele veefilteri (A) kinnitusseadmesse (joonis 2). Paigaldage filter kindlasti õiges suunas. Nool näitab veevoolu suunda.

3. Kinnitage toru lukustusklambriga (C) vastavalt joonisele 3.

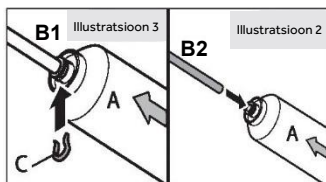

4. Korrake samme 2 ja 3 toruga (B2) filtri teisel küljel.

5. Ühendage toru ots (B2) ühe adapteriga D või E ja F, mis sobib veetorustikuga (joonis 4).

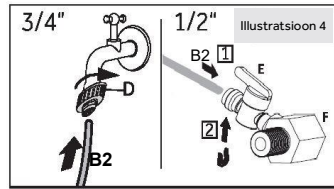

6. Eemaldage seadme tagaküljel olev kork (joonis 5).

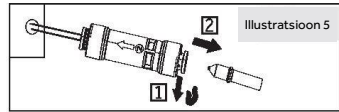

7. Ühendage B1 ots seadme tagaküljel asuva ventiiliga (joonis 6).

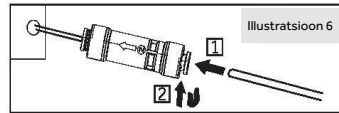

8. Avage veekraan, et kontrollida, kas süsteem on lekkevaba, ja loputage toru läbi.



## HOIATUS!

- ▶ Veenduge alati, et ühendused oleksid kindlad, kuivad ja lekkevabad.
- ▶ Jälgige, et voolik ei oleks surve all, vändunud ega paindunud.

## Seadme tsentreerimine ja nivelleerimine

Seade tuleb paigutada ühetasasele ja stabiilsele pinnale.

1. Kallutage seadet veidi tahapoole (joonis 7).
2. Reguleerige jalad soovitud kõrgusele. Veenduge, et vahekaugus hingepoolsest seinast on vähemalt 10 mm.
3. Kontrollige seadme stabiilsuse hindamiseks selle diagonaaltelgi. Mõningane kalle kummaski suunas peaks olema ühesugune. Vastasel juhul võib karkass deformeeruda, millega võiks kaasneda uksetihendite leke. Kerge kaldenurk tagakülje suunas hõlbustab ukse sulgemist.

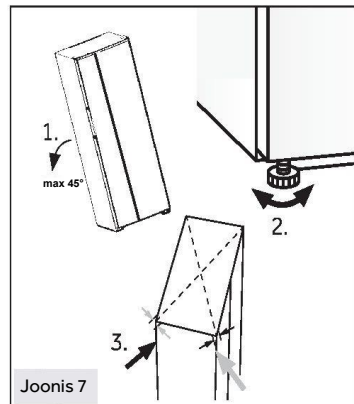

### Uste täppisreguleerimine

Kui ukсед ei ole pärast uste jalgade abil loodimist ikka veel ühel tasandil, saab selle ebakõla kõrvaldada, keerates mutrivõtme külmutusukse paremas alumises nurgas olevat hinge tõstevõlli (joonis 8)

Keerake mutrivõtme tõstevõlli päripäeva madalama ukse kõrgusele (joonis 9).

Keerake mutrivõtme tõstevõlli vastupäeva, et ust tõsta (joonis 10).

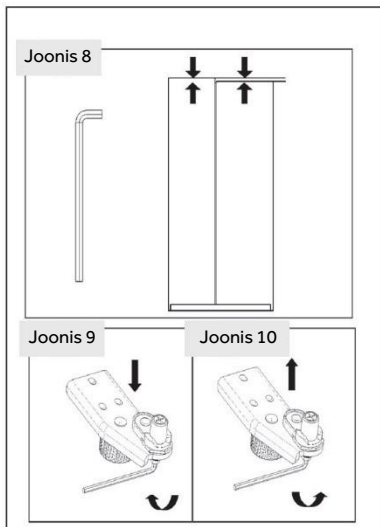

### HOIATUS!

Ärge reguleerige hinge tõstevõlli liigselt, kuna see võib põhjustada võlli algset lukustatud asendist vallandumise. (Reguleeritav kõrgusvahemik: 3 mm)

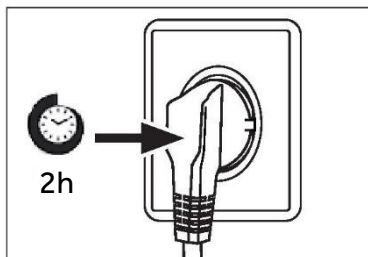

### Ooteaeg

Kasutajapoolset sekkumist mittevajav määrdeõli asub kompressoris olevas kapslis. Õli võib transportimisega kaasneva seadme kaldumise tõttu suletud torustikku voolata. Oodake enne seadme vooluvõrku ühendamist vähemalt kaks tundi, et õli saaks tagasi kapslisse valguda.

### Seadme vooluvõrku ühendamine

#### Enne seadme vooluvõrku ühendamist kontrollige, kas:

- ▶ toiteallikas, pistikupesaja kaitsmed vastavad andmesildil välja toodud parameetritele;
- ▶ pistikupesa on maandatud ning kasutusel pole mitme pistikuga adaptereid ega pikendusjuhtmeid;
- ▶ toitepistik ja pistikupesa vastavad nõuetele.

Ühendage pistik nõuetekohaselt paigaldatud pistikupesaga.

**HOIATUS!**

Ohtude minimeerimiseks võib kahjustunud toitekaabli asendada vaid klienditeenindus (vaadake garantiikaarti).

**Uste eemaldamine ja paigaldamine**

Kui teil on vaja seadme ukse eemaldada, järgige allolevaid ukse eemaldamise ja paigaldamise juhiseid.

ET

**HOIATUS!**

- ▶ Enne toiminguid lahutage seadme väljalülitamiseks toitepistik pistikupesast.
- ▶ Blokeerige veevarustus.
- ▶ Seade on raske. Seda peab teisaldama vähemalt kaks inimest.
- ▶ Ärge kallutage seadet üle 45 kraadi ega pange seda horisontaalsesse asendisse.
- ▶ Uks võib kukkuda ja inimesi vigastada või selle käigus kahjustada saada. Ukse eemaldamisel ja paigaldamisel olge tähelepanelik.

1. Vabastage seadme põhjas vasakul eesnurgas kahe veeliitmiku vasakpoolne külge: pressige ja hoidke äärikut näidatud viisil ja eemaldage veetoru. (Joonis 11)

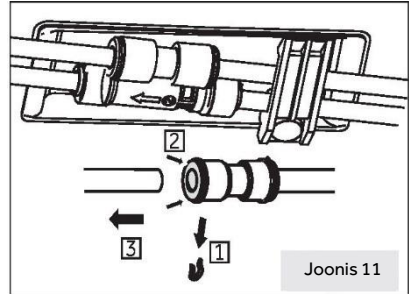

Joonis 11

2. Keerake lahti hingekatte kruvi ja eemaldage kate (joonis 12). Sügavkülmiku ukse eemaldamisel lahutage kõik juhtmed, välja arvatud maandusjuhe.

Joonis 12

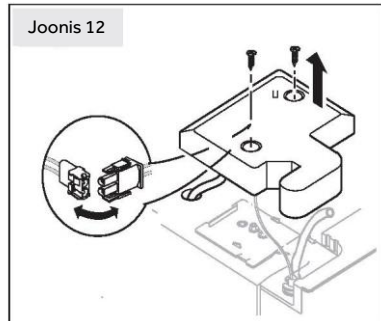

3. Keerake lahti ülemist hinge paigaldamiseks kruvid ja eemaldage seejärel hing (joonis 13).

4. Tõstke ust selle eemaldamiseks (joonis 14). Sügavkülmiku ukse eemaldamisel tõstke seda piisavalt kõrgele, et tõmmata välja seadme põhjas olev veeühendus.

5. Paigaldage uks, tehke eemaldamistoimingud vastupidises järjekorras. Veenduge, et maanduskaabel oleks kruviga kinnitatud.

6. Paigaldage veeühendus.

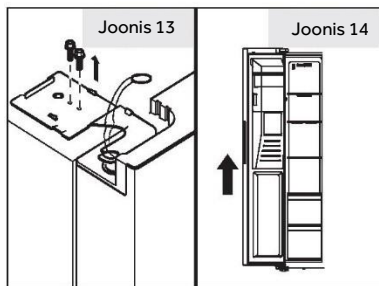

### Märkus. külmiku uks

Pildid näitavad sügavkülmiku ukse eemaldamist. Külmiku ukse korral kasutage vastavaid osi teisel pool.

Määrusele (EL) nr 2019/2016 vastavad toote spetsifikatsioonid

Tootemark	Haier
Mudeli nimi / identifikaator	HSW59F18EIMM HSW59F18EIPT
Mudeli kategooria	Külmik-sügavkülmik
Energiatõhususe klass	E
Aastane energiatarbimine (kWh aasta kohta) <sup>(1)</sup>	334
Kogumaht (l)	601
Külmiku maht (l)	391
Sügavkülmiku maht (l)	210
Tärnides väljendatud hinnang	
Töötemperatuuriga > 14 °C muud seksioonid	Ei kohaldu
Külmavaba süsteem	Jah
Külmutusvõimsus (kg 24 tunni kohta)	12
Kliimaklass <sup>(2)</sup>	SN-N-ST-T
Müraklass ja õhus leviva müra tase (db(A) re 1pW)	C(36)
Temperatuuri tõusu aeg (h)	5
Jäätgemisvõimekus	0,9 kg/24h
Seadme tüüp	Autonoomne

Selgitused:

• Jah, esiletõstetud

- (1) Põhineb standarditele vastavuse 24-tunnise testi tulemustel. Tegelik tarbimine sõltub seadme kasutusala ja asukohast.
- (2) Kliimaklass SN: Seade on ette nähtud kasutamiseks kohas, kus ümbritseva õhu temperatuur on vahemikus 10 °C ja 32 °C  
Kliimaklass N: Seade on ette nähtud kasutamiseks kohas, kus ümbritseva õhu temperatuur on vahemikus 16 °C ja 32 °C  
Kliimaklass ST: Seade on ette nähtud kasutamiseks kohas, kus ümbritseva õhu temperatuur on vahemikus 16 °C ja 38 °C  
Kliimaklass T: Seade on ette nähtud kasutamiseks kohas, kus ümbritseva õhu temperatuur on vahemikus 16 °C ja 43 °C

### Täiendavad tehnilised andmed

Pinge/sagedus	220–240V ~ / 50Hz
Sisendvool (A)	1.8
Sulatuse sisendvõimsus (W)	220
Peakaitse (A)	15
Jahutusvedelik	R600a
Veesurve MPa	0,15–0,6
Mõõtmed (K/L/S millimeetrites)	1775 / 905 / 726

Küsimuste korral pöörduge ettevõtte Haier klienditeeninduse poole. Tungivalt soovitatav on kasutada originaalvaruosi. Seadmega seotud probleemide puhul vaadake esmalt osa „Veaoosing“.

Kui seal täpsustatud meetmed ei kõrvalda probleemi:

- ▶ võtke ühendust kohalikuga edasimüüjaga või
- ▶ helistage ettevõtte Euroopa kõnekeskusesse (telefoninumbrid on välja toodud allpool) või
- ▶ teeninduse ja toe ala aadressil [www.haier.com](http://www.haier.com), kus saate teenuse aktiveerida
- ▶ nõuda ja leida ka KKK-sid.

Teenindusega ühendust võttes peavad teil käepärast olema alljärgnevad andmed. Vastav teave on välja toodud andmesildil.

Mudel \_\_\_\_\_

Seerianumber \_\_\_\_\_

Garantiinõuete korral kontrollige ka tootega kaasasolevat garantiikaarti.

Ettevõtte kõnekeskused Euroopas		
Riik*	Telefoninumber	Tariif
Haier Italy (IT)	199 100 912	
Haier Spain (ES)	902 509 123	
Haier Germany (DE)	0180 5 39 39 99	<ul style="list-style-type: none"> <li>• Kõneminut 14 senti (lauatelefon)</li> <li>• Kõneminut maksimaalselt 42 senti (mobiiltelefon)</li> </ul>
Haier Austria (AT)	0820 001 205	<ul style="list-style-type: none"> <li>• Kõneminut 14,53 senti (lauatelefon)</li> <li>• Kõneminut maksimaalselt 20 senti (muud liinid)</li> </ul>
Haier United Kingdom (UK)	0333 003 8122	
Haier France (FR)	0980 406 409	

\* Teisi riike puudutava teabe leiate veebilehelt [www.haier.com](http://www.haier.com).

Haier Europe Trading S.r.l

Ühendkuningriigi filiaal

Westgate House, Westgate, Ealing

London, W5 1YY

ET

\* Külmutusseadme garantii kestus:

Minimaalne garantii on: 2 aastat ELi riikides, 3 aastat Türgis, 1 aasta Ühendkuningriigis, 1 aasta Venemaal, 3 aastat Rootsis, 2 aastat Serbias, 5 aastat Norras, 1 aasta Marokos, 6 kuud Alžeerias, Tuneesias seaduslikku garantiid ei nõuta.

\*Seadme remondiks vajalike varuosade periood:

Termostaadid, temperatuuriandurid, trükkplaadid ja valgusallikad on saadaval vähemalt seitse aastat pärast mudeli viimase seadme turustamist.

Ukse käepidemed, uksehinged, alused ja sahtlid on saadaval vähemalt seitse aastat ning uksetihendid vähemalt kümme aastat pärast mudeli viimase seadme turustamist.\*

\* Lisateavet toote kohta leiate aadressilt <https://eprel.ec.europa.eu/> või skannides seadmega kaasasoleval energiamärgisel olevat QR-koodi.



---

Saugos informacija.....	887
Numatytoji paskirtis .....	892
Gaminio aprašymas .....	893
Valdymo skydelis .....	894
Naudojimas .....	895
Įranga.....	908
Priežiūra ir valymas .....	910
Trikčių šalinimas .....	913
Montavimas .....	917
Techniniai duomenys .....	923
Klientų aptarnavimas .....	925

### Dėkojame, kad įsigijote „Haier“ gaminį.

Prieš naudodami šį prietaisą, atidžiai perskaitykite šias instrukcijas. Instrukcijoje yra svarbios informacijos, kuri padės geriausiai naudotis prietaisu ir užtikrinti saugų ir tinkamą jo įrengimą, eksploatavimą ir priežiūrą.

Laikykite šį vadovą patogioje vietoje, kad visada galėtumėte juo vadovautis ir saugiai bei tinkamai naudoti prietaisą.

Jei prietaisą parduodate, atiduodate arba paliekate persikeldami į kitą būstą, taip pat turite perduoti šį vadovą, kad naujasis savininkas galėtų susipažinti su prietaisu ir saugos įspėjimais.

### Priedai

Patikrinkite priedus ir literatūrą pagal šį sąrašą:



Vandens vamzdis



Vandens filtras

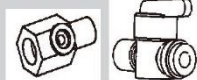

6,35 mm adapteris su vožtuvu

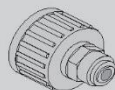

6,35 mm adapteris



2 spaustukai



Energijos efektyvumo etiketė



Garantijos kortelė



Trumpasis vadovas



**ĮSPĖJIMAS – svarbi saugos informacija**



**PRANEŠIMAS – bendroji informacija  
ir patarimai**



**Aplinkosaugos informacija**



### Utilizavimas

Padėkite apsaugoti aplinką ir žmonių sveikatą. Išmeskite pakuotę į atitinkamus konteinerius skirtus perdirbimui. Padėkite perdirbti elektros ir elektronikos prietaisų atliekas. Neišmeskite šiuo simboliu pažymėtų prietaisų su buitėmis atliekomis. Grąžinkite gaminį į vietos perdirbimo įmonę arba kreipkitės į savivaldybės biurą.



### ĮSPĖJIMAS!

Traumos arba uždusimo pavojus!

Šaldalai ir dujos turi būti utilizuojami profesionaliai. Prieš tinkamai utilizuodami įsitikinkite, kad šaldalo kontūro vamzdeliai nepažeisti. Atjunkite prietaisą nuo maitinimo šaltinio. Nupjaukite maitinimo laidą ir jį išmeskite. Išimkite padėklus ir stalčius, taip pat durelių fiksatorių ir tarpiklius, kad vaikai ir naminiai gyvūnai neužsidarytų prietaise.

**Prieš pirmą kartą įjungdami prietaisą, perskaitykite toliau pateiktus saugos patarimus!**



### ĮSPĖJIMAS!

#### Prieš naudojant pirmą kartą

- ▶ Įsitinkite, kad prietaisas nebuvo pažeistas transportuojant.
- ▶ Nuimkite visas pakuotės medžiagas ir laikykite vaikams nepasiekiamoje vietoje.
- ▶ Prieš įrengdami prietaisą palaukite bent dvi valandas, kad įsitikintumėte, jog šaldalo kontūras veikia visiškai tinkamai.
- ▶ Prietaisą perkelti į kitą vietą turi bent du asmenys, nes jis sunkus.

#### Montavimas

- ▶ Prietaisą reikia pastatyti gerai vėdinamoje vietoje. Užtikrinkite, kad virš prietaiso ir aplink jį būtų bent 10 cm tarpas.
- ▶ Niekada nestatykite prietaiso drėgnoje vietoje ar ten, kur jis galėtų būti aptaškytas vandeniu. Minkšta švaria šluoste nuvalykite ir nusauskite vandens pirus ir dėmes.
- ▶ Neįrenkite prietaiso tiesioginiuose saulės spinduliuose arba šalia šilumos šaltinių (pvz., viryklių, šildytuvų).
- ▶ Įtaisykite prietaisą jo dydžiui ir naudojimui tinkamoje vietoje.
- ▶ Ventiliacijos angos, esančios prietaise arba įmontuotoje konstrukcijoje, turi likti neuždengtos.
- ▶ Įsitinkite, kad techninių duomenų lentelėje pateikta elektros informacija sutampa su maitinimo šaltinio informacija. Jei ne, kreipkitės į elektriką.
- ▶ Prietaisas maitinamas 220–240 V kintamosios srovės, 50 Hz maitinimo šaltiniu. Dėl neįprastų įtampos svyravimų prietaisas gali neįsijungti, taip pat gali sugesti temperatūros reguliatorius ar kompresorius arba veikdamas gali skleisti neįprastą triukšmą. Tokiu atveju reikia įrengti automatinį reguliatorių.
- ▶ Nenaudokite kelių kištukų adapterių ir ilginamųjų kabelių.
- ▶ Už prietaiso nelaikykite kelių nešiojamųjų kištukinių lizdų arba nešiojamųjų maitinimo šaltinių.
- ▶ Įsitinkite, kad maitinimo kabelis nėra užspaustas šaldytuvo. Neužlipkite ant maitinimo kabelio.



## ĮSPĖJIMAS!

- ▶ Energijos tiekimui naudokite atskirą įžemintą lizdą, kuris būtų lengvai pasiekiamas. Prietaisas turi būti įžemintas. Taikoma tik JK. Prietaiso maitinimo kabelis turi 3 laidų (įžeminimo) kištuką, kuris tinka standartiniam 3 laidų (įžemintam) lizdui. Nenujunkite ir neišmontuokite trečiojo kaiščio (įžeminimo). Įrengus prietaisą, kištukas turi būti pasiekiamas.
- ▶ Nepažeiskite šaldalo kontūro.

### Kasdienis naudojimas

- ▶ Šį prietaisą gali naudoti vaikai nuo 8 metų ir asmenys, kurių fiziniai, jutiminiai ar protiniai gebėjimai yra riboti arba kurie neturi patirties ir žinių, jei jie prižiūrimi arba jiems duoti nurodymai, kaip saugiai naudoti prietaisą, ir jie supranta su tuo susijusius pavojus.
- ▶ Vaikams nuo 3 iki 8 metų leidžiama sudėti ir išimti maisto produktus į / iš šaldymo prietaisų, bet neleidžiama jų valyti ir įrengti.
- ▶ Neleiskite prie prietaiso artintis vaikams iki 3 metų, jei jie nebus nuolat prižiūrimi.
- ▶ Vaikai negali žaisti su prietaisu.
- ▶ Jei prie prietaiso nuteka akmens anglių dujų ar kitų degiųjų dujų, užsukite čiaupą, iš kurio teka dujos, atidarykite duris, langus, ir neatjunkite šaldytuvo ar kito prietaiso maitinimo kabelio kištuko.
- ▶ Atminkite, kad prietaisas nustatytas veikti esant tam tikram aplinkos temperatūros intervalui nuo 10 °C iki 43 °C. Prietaisas gali veikti netinkamai, jei ilgą laiką paliekamas aukštesnėje arba žemesnėje nei nurodyta temperatūroje.
- ▶ Nedėkite nestabilių daiktų (sunkių daiktų, talpyklų, pripildytų vandens) ant šaldytuvo viršaus, kad nesusižeistumėte jiems nukritus ar nepatirtumėte elektros smūgio, kurį sukelia sąlytis su vandeniu.
- ▶ Netraukite prietaiso paėmę už durelių lentynų. Durelės gali iškrypti, gali iškristi butelių laikiklis arba prietaisas gali apvirsti.
- ▶ Atidarykite ir uždarykite duris tik suėmę už rankenų. Tarpas tarp durelių ir tarp durelių bei korpuso yra labai siauras. Nekiškite rankų į šias vietas, kad neprispaustų pirštų. Atidarykite arba uždarykite šaldytuvo dureles tik tada, kai jų judėjimo zonoje nėra vaikų.



### ĮSPĖJIMAS!

- ▶ Nelaikykite ir nenaudokite degių, sprogių ar išsiskindančių medžiagų prietaise ar šalia jo.
- ▶ Taip pat prietaise nelaikykite vaistų, bakterijų ar cheminių medžiagų. Šis prietaisas yra buitinis. Nerekomenduojama jame laikyti medžiagų, kurioms reikia tikslaus temperatūros valdymo.
- ▶ Šaldiklyje niekada nelaikykite skysčių buteliuose ar skardinėse (išskyrus stipriuosius alkoholinius gėrimus), ypač gazuotų gėrimų, nes užšalę jie gali sprogti.
- ▶ Patikrinkite maisto būklę, jei šaldiklis atšilo.
- ▶ Šaldytuvo skyriuje be reikalo nenustatykite itin žemos temperatūros. Nustačius dideles vertes, temperatūra gali nukristi žemiau nulio. Dėmesio: buteliai gali sprogti.
- ▶ Nelieskite užšaldytų produktų drėgnomis rankomis (mūvėkite pirštines). Nevalgykite ką tik iš šaldiklio išimtų ledų. Galite nušalti odą arba gali atsirasti šalčio pūslelių. PIRMOJI pagalba: nedelsiant pakišti po šaltu vandeniu. Neplėšti!
- ▶ Prietaisui veikiant nelieskite šaldiklio kameros vidinio paviršiaus, ypač šlapiomis rankomis, nes rankos gali prišalti prie paviršiaus.
- ▶ Nutrūkus elektros tiekimui arba prieš valydami atjunkite prietaisą nuo elektros tinklo. Prieš įjungdami prietaisą palaukite bent 7 minutes, nes dažnai įjungiant gali sugesti kompresorius.
- ▶ Nenaudokite elektros įrenginių šio prietaiso maisto skyriuose, nebent jie atitinka gamintojo rekomendaciją.  
Priežiūra / valymas
- ▶ Vaikai, atliekantys prietaiso valymą ir priežiūrą, turi būti prižiūrimi.
- ▶ Prieš atlikdami bet kokius įprastus priežiūros darbus atjunkite prietaisą nuo elektros tinklo. Prieš įjungdami prietaisą palaukite bent 5 minutes, nes dažnai įjungiant gali sugesti kompresorius.



## ĮSPĖJIMAS!

- ▶ Atjungdami prietaisą suimkite kištuką, o ne kabelį.
- ▶ Prietaiso nevalykite kietais šepėčiais, vieliniais šepėčiais, skalbimo milteliais, benzinu, amilacetatu, acetonu ir panašiais organiniais tirpalais, taip pat rūgštiniais arba šarminiais tirpalais. Kad išvengtumėte pažeidimų, valykite specialiu šaldytuvo plovikliu.
- ▶ Negrandykite prišalusio ledo aštriais daiktais. Nenaudokite purškaly, elektrinių šildytuvų, pvz., šildytuvo, plaukų džiovintuvo, garinių valytuvų ar kitų šilumos šaltinių, kad nesugadintumėte plastikinių dalių.
- ▶ Nenaudokite mechaninių įtaisų ar kitų priemonių atitirpinimo procesui greitinti, išskyrus gamintojo rekomenduojamas priemones.
- ▶ Jei maitinimo laidas pažeistas, jį turi pakeisti gamintojas, jo techninės priežiūros atstovas arba panašios kvalifikacijos asmenys, kad būtų išvengta pavojaus.
- ▶ Nebandykite remontuoti, ardyti ar modifikuoti prietaiso patys. Prireikus remonto, susisiekite su mūsų klientų aptarnavimo skyriumi.
- ▶ Pašalinkite dulkes nuo įrenginio galinės dalies bent kartą per metus, kad išvengtumėte gaisro pavojaus ir būtų našiau vartojama energija.
- ▶ Valydami ant prietaiso nepurškite ir nepilkite skysčių.
- ▶ Prietaisui valyti nenaudokite vandens purkštuvu ar garų.
- ▶ Nevalykite šaltų stiklo lentynų karštu vandeniu. Dėl staigaus temperatūros pokyčio stiklas gali suskilti.

## Informacija apie šaldalo dujas



## ĮSPĖJIMAS!

Prietaise yra degiojo šaldalo IZOBUTANO (R600a). Patikrinkite, ar šaldalo kontūras nebuvo pažeistas prietaisą transportuojant ar įrengiant. Nutekėjęs šaldalas gali sužaloti akis arba užsidegti. Jei prietaisas buvo pažeistas, laikykite jį toliau nuo atviros ugnies šaltinių, kruopščiai vėdinkite patalpą, neprijunkite ir neatjunkite šio ar bet kokio kito prietaiso maitinimo laidų. Praneškite klientų aptarnavimo skyriui.

Šaldalo patekus į akis, tuoj pat plaukite jas tekančiu vandeniu ir nedelsdami kreipkitės į akių gydytoją.

### Numatytoji paskirtis

Šis prietaisas skirtas maisto produktams vėsinti ir užšaldyti. Jis skirtas naudoti tik buityje ir panašiose srityse, pavyzdžiui, parduotuvių, biurų ir kitų darbo vietų virtuvėse, ūkiuose, viešbučiuose, moteliuose ir kitose gyvenamosiose patalpose, taip pat nakvynės ir pusryčių bei maitinimo įstaigose. Jis nėra skirtas komerciniam ar pramoniniam naudojimui. Įrenginį keisti ar modifikuoti draudžiama. Naudojant ne pagal paskirtį, įrenginys gali kelti pavojų ir garantija nebegalios.

### Standartai ir direktyvos bei

Šis gaminys atitinka visų taikomų EB direktyvų ir atitinkamų darniųjų standartų bei JK standartų, skirtų CE ir UKCA ženklavimui, reikalavimus.



**Pastaba**

Dėl techninių pakeitimų ir skirtingų modelių kai kurios šio vadovo iliustracijos gali skirtis nuo jūsų modelio.

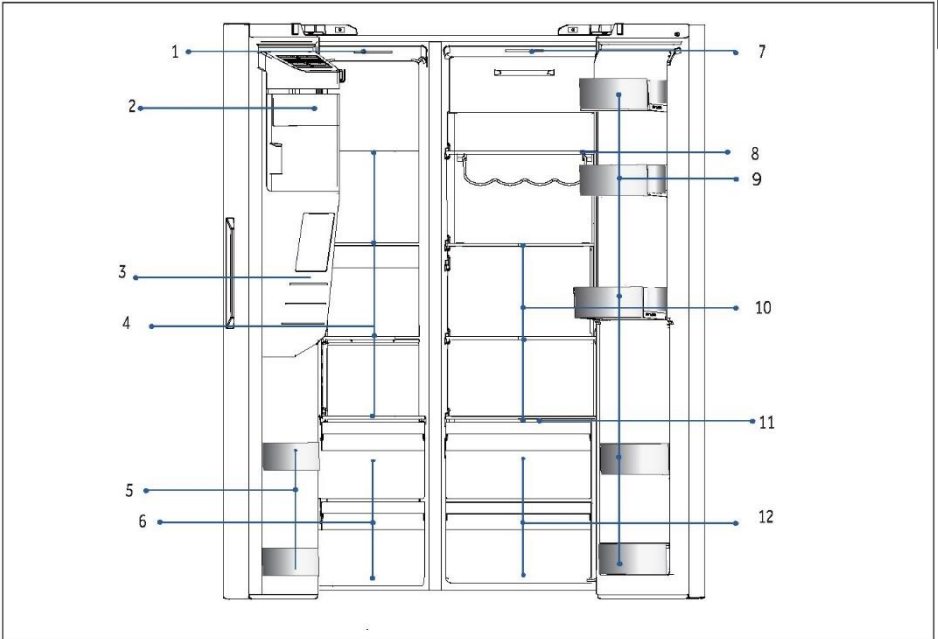

**A. Šaldiklio skyrius**

- 1 Lubinė lemputė
- 2 Ledo gaminimo aparatas su ledo indeliu
- 3 Vandens ir ledo tiekimo įrenginys
- 4 Stiklinės lentynos
- 5 Butelių laikiklis
- 6 Stalčiai

**B. Šaldytuvo skyrius**

- 7 Lubinė lemputė
- 8 Vyno butelių laikiklis
- 9 Butelių laikiklis
- 10 Stiklinės lentynos
- 11 Drėgnosios zonos dengiamoji plokštė
- 12 Stalčiai

## Valdymo skydelis

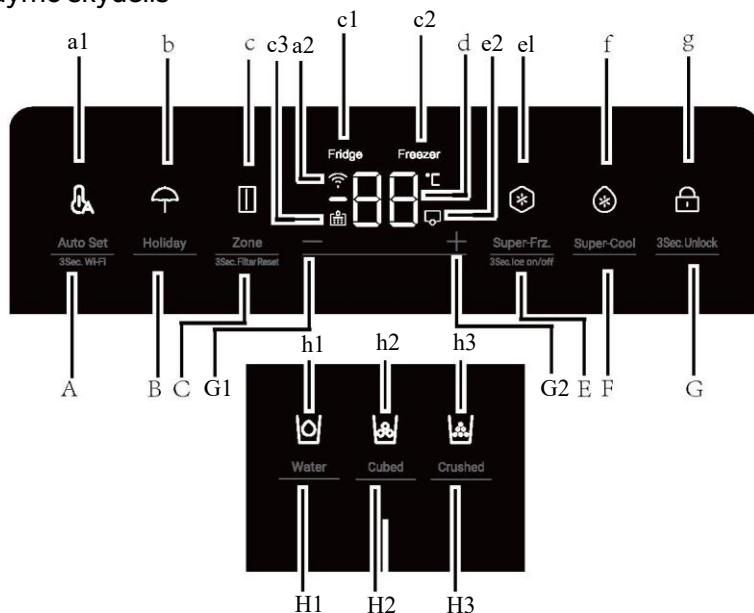

### Klavišai:

- A Automatinio nustatymo funkcija „Auto Set“ / „3Sec.Wi-Fi“
- B „Holiday“ funkcija
- C Zonos pasirinkimas / „3Sec.Filter Reset“
- D1 Temperatūros reguliavimo mygtukas „-“
- D2 Temperatūros reguliavimo mygtukas „+“
- E Intensyvaus šaldymo funkcijos „Super Freeze“ / „3Sec.Ice“ įjungimas / išjungimas
- F „Super-Cool“ funkcija
- G Skydelio užrakto parinkiklis
- H1 Vandens įsiurbimo funkcijos parinkiklis
- H2 Ledo kubelių funkcijos parinkiklis
- H3 Smulkinto ledo funkcijos parinkiklis

### Indikatoriai:

- a1 „Auto Set“ režimas
- a2 „Wi-Fi“ funkcija
- b Atostogų režimas „Holiday“
- c Zonos indikatorius
- c1 Šaldytuvo indikatorius
- c2 Šaldiklio indikatorius
- c3 Filtro pakeitimo funkcija
- d Temperatūros rodis
- e1 Intensyvaus šaldymo funkcija „Super-Freeze“
- e2 Ledo gaminimo režimas
- f Intensyvaus vėsinimo režimas „Super-Cool“
- g Skydelio užraktas
- h1 Vandens įsiurbimo funkcija
- h2 Ledo kubelių funkcija
- h3 Smulkinto ledo funkcija



### Prieš naudojant pirmą kartą

- ▶ Nuimkite visas pakavimo medžiagas, laikykite jas vaikams nepasiekiamoje vietoje ir išmeskite aplinkai nekenksmingu būdu.
- ▶ Prieš dėdami bet kokius maisto produktus į prietaisą, išvalykite jo vidų ir išorę vandeniu ir švelniu plovikliu.
- ▶ Lygiai pastatę ir išvalę prietaisą, palaukite bent 2–5 valandas ir tik tada prijunkite jį prie maitinimo šaltinio. Žr. skyrių JRENGIMAS.
- ▶ Prieš sudėdami maisto produktus, iš anksto atvėsinkite šaldytuvo skyrius naudodami aukštus nustatymus. Intensyvaus šaldymo funkcija „Power-Freeze“ padeda greitai atvėsinti skyrius.
- ▶ Šaldytuvo ir šaldiklio skyrių temperatūra automatiškai nustatoma atitinkamai į 5 °C ir -18 °C. Tai yra rekomenduojami nustatymai. Jei norite, galite pakeisti šias temperatūras rankiniu būdu. Žr. skyrių TEMPERATŪROS REGULIAVIMAS.

LT

### Jutikliniai klavišai

Valdymo skydelio mygtukai yra jutikliniai klavišai, kurie sureagoja lengvai prilietus pirštu.

### Prietaiso įjungimas / išjungimas

Prietaisas pradeda veikti iš karto, kai yra prijungiamas prie maitinimo šaltinio.

Rodoma temperatūra parodys nustatytą temperatūrą skyriuje.

Gali būti, kad aktyvus skydelio užraktas.



#### Pastaba

Kai prietaisas įjungiamas po atjungimo nuo pagrindinio maitinimo šaltinio, gali prireikti iki 12 valandų, kol bus pasiekta tinkama temperatūra.

Prieš išjungdami prietaisą jį ištuštinkite. Norėdami išjungti prietaisą, ištraukite maitinimo laidą iš elektros lizdo.



#### PASTABA

Įjungus šaldytuvą pirmą kartą, įsižiebia indikatorius. Šaldytuvo ir šaldiklio temperatūra automatiškai nustatoma atitinkamai į 5 °C ir -18 °C.

## Skydelio užrakinimas / atrakinimas

1. Automatinis užraktas: kai šaldytuvo durelės, šaldiklio durelės uždaromos ir per 30 sekundžių nepaspaudžiamas joks klavišas, ekranas automatiškai užgęsta ir užsirakina

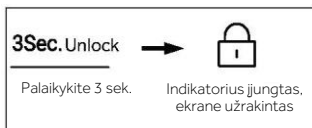

2. Rankinis užrakinimas: kai ekranas atrakintas, paspauskite mygtuką „G“ (skydelio užrakto parinkiklis) ir palaikykite 3 sekundes. Vieną kartą suskambės skambutis, įsijiebs indikatorius „g“ (skydelio užraktas) ir ekranas bus užrakintas.



## Temperatūros reguliavimas

Prietaiso vidaus temperatūrai įtakos turi šie veiksniai:

- ▶ aplinkos temperatūra;
- ▶ durelių atidarymo dažnis;
- ▶ laikomų maisto produktų kiekis;
- ▶ prietaiso įrengimas.

## Šaldytuvo temperatūros reguliavimas

1. Kai ekranas atrakintas, paspauskite mygtuką „C“ (srities parinkiklis). Skambutis suskamba vieną kartą, indikatorius „cl“ (šaldytuvo indikatorius) mirksi, o tada įsijungia šaldytuvo temperatūros nustatymo režimas.

2. Kiekvieną kartą paspaudus mygtuką „DI“ (temperatūros reguliavimo mygtukas „-“), skambutis suskamba vieną kartą ir nustatyta šaldytuvo temperatūra sumažinama 1 laipsniu. Šaldytuvo temperatūra bus rodoma tokia seka: „9 °C > 8 °C > 7 °C > 6 °C > 5 °C > 4 °C > 3 °C > 2 °C > 1 °C“.

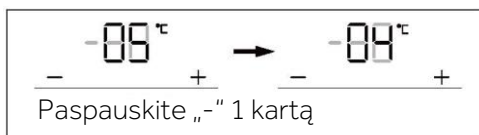

### Šaldytuvo temperatūros reguliavimas

1. Kiekvieną kartą paspaudus mygtuką „D2“ (temperatūros reguliavimo mygtukas „+“), skambutis suskamba vieną kartą ir nustatyta šaldytuvo temperatūra padidinama 1 laipsniu. Šaldytuvo temperatūra bus rodoma tokia seka: „1 °C > 2 °C > 3 °C > 4 °C > 5 °C > 6 °C > 7 °C > 8 °C > 9 °C“.

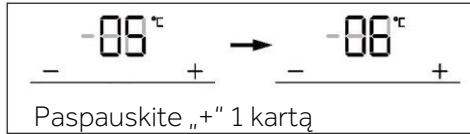

LT



#### Pastaba

Nustačius temperatūrą, jei per 5 sekundes neatliekamas joks veiksmas, sistema automatiškai patvirtina ir išsaugo temperatūros nustatymą.

### Šaldiklio temperatūros reguliavimas

1. Kai ekranas atrakintas, paspauskite mygtuką „C“ (srities parinkiklis). Skambutis suskamba vieną kartą, indikatorius „c2“ (šaldiklio indikatorius) mirksi, o tada įsijungia šaldiklio temperatūros nustatymo režimas.

2. Kiekvieną kartą paspaudus mygtuką „D1“ (temperatūros reguliavimo mygtukas „-“), skambutis suskamba vieną kartą ir nustatyta šaldiklio temperatūra sumažinama 1 laipsniu. Šaldiklio temperatūra bus rodoma tokia seka: „-14 °C > -15 °C > -16 °C > -17 °C > -18 °C > -19 °C > -20 °C > -21 °C > -22 °C > -23 °C > -24 °C“.

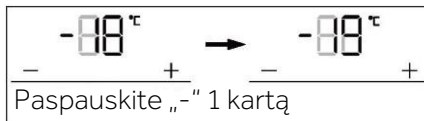

3. Kiekvieną kartą paspaudus mygtuką „D2“ (temperatūros reguliavimo mygtukas „+“), skambutis suskamba vieną kartą ir nustatyta šaldiklio temperatūra padidinama 1 laipsniu. Šaldiklio temperatūra bus rodoma tokia seka: „-24 °C > -23 °C > -22 °C > -21 °C > -20 °C > -19 °C > -18 °C > -17 °C > -16 °C > -15 °C > -14 °C“.

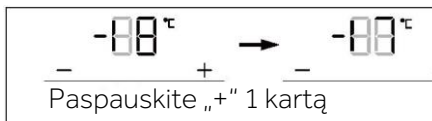

#### Pastaba

Nustačius temperatūrą, jei per 5 sekundes neatliekamas joks veiksmas, sistema automatiškai patvirtina ir išsaugo temperatūros nustatymą.

## „Auto Set“ režimas

1. Kai ekranas atrakinamas, paspauskite mygtuką „A“ (režimo „Auto Set“ parinkiklis), vieną kartą suskamba skambutis, įsižiebia indikatorius „a1“ (režimas „Auto Set“), tada automatinio nustatymo funkcija „Auto Set“ įjungiamą.
2. Įsižiebus indikatoriumi „a1“ (režimas „Auto Set“), paspauskite mygtuką „A“ (režimo „Auto Set“ parinkiklis), vieną kartą suskamba skambutis, užgęsta indikatorius „a1“ (režimas „Auto Set“), tada „Auto Set“ funkcija išjungiamą.

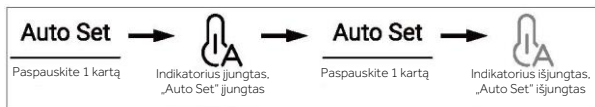

## **i** Pastaba

Veikiant automatinio nustatymo režimui „Auto Set“, šaldytuvo arba šaldiklio temperatūros reguliuoti negalima. Jei šaldytuvo ar šaldiklio temperatūrai reguliuoti paspaudžiamas mygtukas „D1“ (temperatūros reguliavimo mygtukas „-“) arba mygtukas „D2“ (temperatūros reguliavimo mygtukas „+“), indikatorius „a1“ („Auto Set“ indikatorius) mirksės ir pasigirs trumpas garsinis signalas, nurodantis, kad šio veiksmo atlikti negalima.

Jei veikiant režimui „Auto Set“ nustatoma funkcija „Super-Cool“, „Super-Freeze“ arba „Holiday“, indikatorius „a1“ (režimas „Auto Set“) užgęsta, o funkcija „Auto Set“ automatiškai išjungiamą dėl skirtingų valdymo būdų.

## Atostogų režimas „Holiday“

Atostogų režimas „Holiday“ skirtas naudoti tada, kai ketinama nenaudoti šaldytuvo ilgą laiką. Įjungus režimą „Holiday“, šaldiklis veikia įprastai, o šaldytuve automatiškai nustatoma 17 °C temperatūra. Faktinė temperatūra yra ne aukštesnė kaip 17 °C, o tai apsaugo nuo nemalonaus kvapo, kuris atsiranda prietaisui perkaitus, ir tuo pačiu metu padeda sumažinti energijos sąnaudas.

1. Kai ekranas atrakinamas, paspauskite mygtuką „B“ (režimo „Holiday“ parinkiklis), vieną kartą suskamba skambutis, įsižiebia indikatorius „b“ (režimas „Holiday“), tada įjungiamą funkcija „Holiday“.
2. Įsižiebus indikatoriumi „b“ (režimas „Holiday“), paspauskite mygtuką „B“ (režimo „Holiday“ parinkiklis), vieną kartą suskamba skambutis, užgęsta indikatorius „b“ (režimas „Holiday“), tada funkcija „Holiday“ išjungiamą.

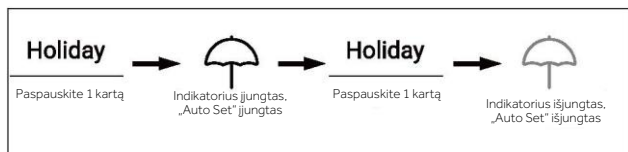

## Pastaba

Veikiant atostogų režimui „Holiday“, šaldytuvo temperatūros reguliuoti negalima. Jei šaldytuvo temperatūrai reguliuoti paspaudžiamas mygtukas „D1“ (temperatūros reguliavimo mygtukas „-“) arba mygtukas „D2“ (temperatūros reguliavimo mygtukas „+“), indikatorius „b“ („Holiday“ indikatorius) mirksės ir pasigirs trumpas garsinis signalas, nurodantis, kad šio veiksmo atlikti negalima.

Prieš naudodami funkciją „Holiday“, ištuštinkite šaldytuvą, kad jame nesugestų maisto produktai. Kai funkcija „Holiday“ įjungta, tuo pačiu metu negalima įjungti funkcijos „Auto Set“ arba „Super-Cool“.

### „Super-Cool“ funkcija

1. Kai ekranas atrakintas, paspauskite mygtuką „F“ (funkcijos „Super-Cool“ parinkiklis), vieną kartą suskamba skambutis, įsižiebia indikatorius „f“ (funkcija „Super-Cool“), tada įjungiama funkcija „Super-Cool“.
2. Įsižiebus indikatoriumi „f“ (funkcija „Super-Cool“), paspauskite mygtuką „F“ (funkcijos „Super-Cool“ parinkiklis), vieną kartą suskamba skambutis, užgęsta indikatorius „f“ (funkcija „Super-Cool“), tada funkcija „Super-Cool“ išjungiama.
3. Įjungus funkciją „Super-Cool“, šaldytuvus automatiškai ją išjungs, kai bus pasiekta nustatyta būklė. Jei norite išjungti funkciją rankiniu būdu, galite paspausti mygtuką „F“ (funkcijos „Super-Cool“ parinkiklis).



## Pastaba

Veikiant intensyvaus vėsinimo funkcijai „Super-Cool“, šaldytuvo temperatūros reguliuoti negalima. Jei šaldytuvo temperatūrai reguliuoti paspaudžiamas mygtukas „D1“ (temperatūros reguliavimo mygtukas „-“) arba mygtukas „D2“ (temperatūros reguliavimo mygtukas „+“), indikatorius „f“ („Super-Cool“ indikatorius) mirksės ir pasigirs trumpas garsinis signalas, nurodantis, kad šio veiksmo atlikti negalima.

Veikiant funkcijai „Super-Cool“, tuo pačiu metu negalima įjungti funkcijos „Auto-Set“ arba „Holiday“ dėl skirtingų valdymo režimų. Pasirinkus vieną funkciją, kuri prieštarauja kitai funkcijai, pradinė funkcija automatiškai išsijungia.

### Intensyvaus šaldymo funkcija „Super-Freeze“ („Super-Frz“)

1. Kai ekranas atraktintas, paspauskite mygtuką „E“ (funkcijos „Super-Frz.“ parinkiklis), vieną kartą suskamba skambutis, įsižiebia indikatorius „e1“ (funkcija „Super-Freeze“), tada įjungiama funkcija „Super-Freeze“.
2. Įsižiebus indikatoriumi „e1“ (funkcija „Super-Freeze“), paspauskite mygtuką „E“ (funkcijos „Super-Frz.“ parinkiklis), vieną kartą suskamba skambutis, užgęsta indikatorius „e1“ (funkcija „Super-Freeze“), tada funkcija „Super-Freeze“ išjungiama.
3. Įjungus funkciją „Super-Freeze“, šaldytuvas automatiškai išjungs, kai bus pasiekta nustatyta būklė. Jei norite išjungti funkciją rankiniu būdu, galite paspausti mygtuką „E“ (funkcijos „Super-Frz.“ parinkiklis).



### **i** Pastaba

Veikiant intensyvaus šaldymo funkcijai „Super-Freeze“, šaldiklio temperatūros reguliuoti negalima. Jei šaldiklio temperatūrai reguliuoti paspaudžiamas mygtukas „D1“ (temperatūros reguliavimo mygtukas „-“) arba mygtukas „D2“ (temperatūros reguliavimo mygtukas „+“), indikatorius „e1“ („Super-Frz.“ indikatorius) mirksės ir pasigirs trumpas garsinis signalas, nurodantis, kad šio veiksmo atlikti negalima. Veikiant funkcijai „Super-Freeze“, tuo pačiu metu negalima įjungti automatinio nustatymo funkcijos „Auto-Set“ dėl skirtingų valdymo režimų. Pasirinkus vieną funkciją, kuri prieštarauja kitai funkcijai, pradinė funkcija automatiškai išsijungia.

### Filtro funkcija

Kai šaldytuvas veikia šešis mėnesius, įsižiebia priminimo indikatorius „c3“ (filto pakeitimo funkcija), primenantis naudotojams pakeisti filtrą nauju. Pakeitę filtrą, palaikykite nuspaudę mygtuką „C“ (filto pakeitimo funkcijos parinkiklis) 3 sekundes, kad panaikintumėte priminimą. Suskambus skambučiui laikas bus nustatytas iš naujo.



### **i** Pastaba

Įprasta filtro eksploataavimo trukmė yra šeši mėnesiai. Rekomenduojama keisti filtrą kas šešis mėnesius.

## Ledo gaminimo režimas

1. Kai prietaisas atrakintas, paspauskite mygtuką „E” (ledo gaminimo režimo parinkiklis) ir palaikykite 3 sekundes, vieną kartą suskamba skambutis, įsižiebia indikatorius „e2” (ledo gaminimo režimas), tada įjungiamas ledo gaminimo režimas.
2. Kai užsidega indikatorius „e2” (ledo gaminimo režimas), paspauskite mygtuką „E” (ledo gaminimo režimo parinkiklis) ir palaikykite 3 sekundes, garsinis signalas suskamba vieną kartą, indikatorius „e2” (ledo gaminimo režimas) užgęsta ir ledo gaminimo režimas išjungiamas.

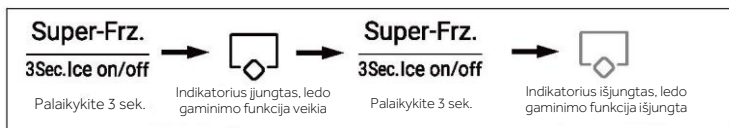

### Pastaba

Kai programa įjungta, pagal numatytuosius nustatymus ledo gaminimo aparatas yra išjungtas.

Jei ilgą laiką ledo kubelių nereikia, išjunkite ledo gaminimo funkciją, ištuštinkite indą ir įdėkite išvalytą indą.

Ledo gaminimo aparatą galima sukonfigūruoti tik pas gamintoją arba įsigyti iš jo techninės priežiūros atstovo.

## Vandens įsiurbimo funkcija

Kai prietaisas užrakintas arba atrakintas, paspauskite mygtuką „H1” (vandens įsiurbimo funkcijos parinkiklis), vieną kartą suskamba skambutis, įsižiebia indikatorius „hi” (vandens įsiurbimo funkcija), tada įjungiamas vandens įsiurbimo funkcija.

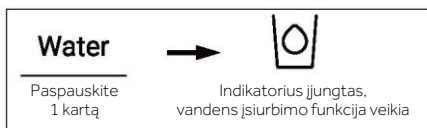

### Pastaba

1. Įsižiebus indikatoriumi „hi” (vandens įsiurbimo funkcija), užgęsta indikatorius „h2” (ledo kubelių funkcija) ir indikatorius „h3” (smulkinto ledo funkcija). Paspaudus vandens tiekimo svirtelę, vandeniu tekės iš įsiurbimo angos.
2. Kai vandens įsiurbimo trukmė pasiekia 150 sek., šaldytuvas supypsi ir laiko vandenį iki 180 sek., tada vandens tiekimas nutraukiamas, o apsauginis vandens vožtuvas užsidaro 200 sek., po to vandens įsiurbimą bus galima atlikti dar kartą.
3. Kai bendra vandens įsiurbimo trukmė pasiekia 5 min. per 10 min., apsauginis vandens vožtuvas užsidaro 10 min., po to vandens įsiurbimą galima atlikti dar kartą.

### Ledo kubelių funkcija

Kai prietaisas užrakintas arba atrakintas, paspauskite mygtuką „H2“ (ledo kubelių funkcijos parinkiklis), vieną kartą suskamba skambutis, įsižiebia indikatorius „h2“ (ledo kubelių funkcija), tada įjungiama ledo kubelių gaminimo funkcija.

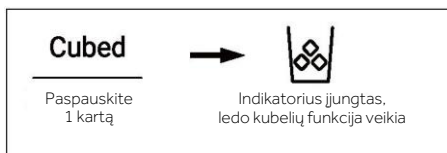

### Pastaba

1. Įsižiebus indikatoriumi „h2“ (ledo kubelių funkcija), užgęsta indikatorius „hi“ (vandens įsiurbimo funkcija) ir indikatorius „h3“ (smulkinto ledo funkcija). Paspaudus tiekimo įrenginio mikrojungiklį, iš įsiurbimo angos bus tiekiami ledo kubeliai.
2. Kai ledo gaminimo aparatas pirmą kartą prijungiamas prie maitinimo šaltinio, pagal numatytuosius nustatymus ledo kubelių funkcija yra išjungta.
3. Paspaudus tiekimo įrenginio mikrojungiklį, jo lemputė įsijungia atidarius dangtelį. Tada pradeda veikti ledo smulkinimo variklis, jis sukasi prieš laikrodžio rodyklę ir išstumia ledo kubelius. Atspaudus tiekimo įrenginio mikrojungiklį, ledo smulkinimo variklis sustoja, o tiekimo įrenginio dangtis užsidaro ir lemputė užgęsta po 5 sekundžių.
4. Veikiant ledo kubelių gaminimo funkcijai, kai ledo kubelių funkcijos trukmė viršija 50 sekundžių, suskamba signalas, įspėjantis, kad naudotojas ją išjungtų. Funkcijos trukmei pasiekus 1 minutę, ledo kubelių gaminimo funkcija priverstinai sustabdoma, o ją įjungti galima dar kartą paspaudus jungiklį.
5. Veikiant ledo kubelių gaminimo funkcijai, jei šaldytuvo durelės atidaromos, ledo tiekimo variklis sustoja, tiekimo įrenginio dangtis uždaromas, išsijungia tiekimo įrenginio šviesa ir ledo kubelių tiekimas sustoja.
6. Ledo tiekimas neleidžiamas, kai šaldytuvo durelės atidarytos.

### Smulkinto ledo funkcija

Kai prietaisas užrakintas arba atrakintas, paspauskite mygtuką „H3“ (smulkinto ledo funkcijos parinkiklis), vieną kartą suskamba skambutis, įsižiebia indikatorius „h3“ (smulkinto ledo funkcija), tada įjungiama smulkinto ledo gaminimo funkcija.

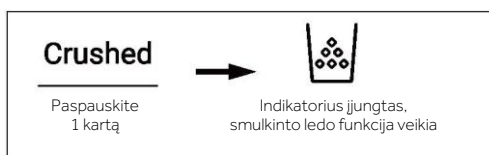



## Pastaba

Jsižiebus indikatoriu „h3“ (smulkinto ledo funkcija), užgęsta indikatorius „h1“ (vandens įsiurbimo funkcija) ir indikatorius „h2“ (ledo kubelių funkcija). Paspaudus tiekimo įrenginio mikrojungiklį, iš įsiurbimo angos bus tiekiamas smulkintas ledas. Paspaudus tiekimo įrenginio mikrojungiklį, jo lemputė įsijungia atidarius dangtelį. Tada pradeda veikti ledo smulkinimo variklis, jis sukasi pagal laikrodžio rodyklę ir išstumia ledo kubelius. Atspaudus tiekimo įrenginio mikrojungiklį, ledo smulkinimo variklis sustoja, o tiekimo įrenginio dangtis užsidaro ir lemputė užgęsta po 5 sekundžių. Veikiant smulkinto ledo gaminimo funkcijai, kai smulkinto ledo funkcijos trukmė viršija 50 sekundžių, suskamba signalas (dunksėjimas), įspėjantis, kad naudotojas ją išjungtų. Funkcijos trukmei pasiekus 1 minutę, smulkinto ledo gaminimo funkcija priverstinai sustabdoma, o ją įjungti galima dar kartą paspaudus jungiklį. Veikiant smulkinto ledo gaminimo funkcijai, jei šaldytuvo durelės atidaromos, ledo tiekimo variklis sustoja, tiekimo įrenginio dangtis uždaromas, išsijungia tiekimo įrenginio šviesa ir smulkinto ledo tiekimas sustoja. Smulkinto ledo tiekimas neleidžiamas, kai šaldytuvo durelės atidarytos.

LT

## Atidarytų durelių signalas

Jei kurios nors durelės laikomos atidarytos per ilgai arba durelės nėra tinkamai uždarytos, pradeda pypsėti šaldytuvo signalas, primindamas laiku uždaryti duris.

## Atminties funkcija prietaisui išsijungus

Išsijungus maitinimui, akimirksniu įsimenama prietaiso veikimo būklė. Vėl įjungus maitinimą, prietaisas veikia tais pačiais nustatymais, kaip prieš nutraukiant maitinimą.

## Ledo ir vandens tiekimo įrenginio naudojimas

Kelis kartus spauskite tiekimo įrenginio pasirinkimo mygtuką, kol užsidegs lemputė virš norimo indikatoriaus.

Norėdami įsipilti ledo kubelių, vandens arba smulkinto ledo, paspauskite tiekimo įrenginio svirtelę (1) stikline ar kitu indu.

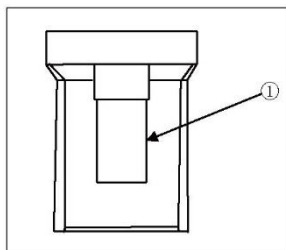

## PATARIMAI, KAIP LAIKYTI ŠVIEŽIUS MAISTO PRODUKTUS

### Laikymas šaldytuvo skyriuje

1. Šaldytuvo temperatūra turi būti ne aukštesnė nei 5 °C.
2. Prieš sudedant karštą maistą į prietaisą, jį reikia atvėsinti iki kambario temperatūros.
3. Prieš sudedant maisto produktus į šaldytuvą, juos reikia nuplauti ir nusausinti.
4. Šaldytuve laikomus maisto produktus reikia tinkamai uždaryti, kad nepakistų kvapas ar skonis.
5. Nelaikykite pernelyg didelio maisto produktų kiekio. Tarp maisto produktų palikite tarpų, kad aplink juos galėtų cirkuliuoti šaltas oras ir būtų tolygiau vėsinama.
6. Kasdien valgomus maisto produktus reikėtų laikyti lentynos priekyje.
7. Palikite tarpą tarp maisto produktų ir vidinių prietaiso sienelių, kad oras galėtų cirkuliuoti. Specialiai nelaikykite maisto produktų prie galinės sienelės – maistas gali prie jos prisalti. Stenkitės, kad maistas (ypač riebus ar rūgštus) nesiliestų su vidiniu įdėklų, nes riebalai / rūgštis gali pažeisti vidinį įdėklą. Aptikę riebalų / rūgšties nešvarumus juos nuvalykite.
8. Šaldytą maistą atitirpinkite šaldytuvo skyriuje. Tokiu būdu šaldytais maisto produktais galite sumažinti skyriaus temperatūrą ir sutaupyti energijos.
9. Šaldytuve laikomi vaisiai ir daržovės, pavyzdžiui, cukinijos, melionai, papajos, bananai, ananasai ir kt., gali sugesti greičiau. Todėl jų nepatartina laikyti šaldytuve. Tačiau tam tikrą laikotarpį galima panokinti itin žalius vaisius. Svogūnus, česnakus, imbierą ir kitas šaknines daržoves taip pat reikėtų laikyti kambario temperatūroje.
10. Nemalonus kvapas šaldytuvo viduje – tai ženklas, kad kažkas išsiliejo ir reikia išvalyti. Žr. skyrių PRIEŽIŪRA IR VALYMAS.
11. Skirtingus maisto produktus reikėtų sudėti skirtingose vietose atsižvelgiant į jų savybes:

1 - Sviestas, sūris ir kt.

2 - Kiaušiniai, konservuotas maistas, prieskoniai ir kt. 3 / 4 / 5 - Gėrimai ir maistas buteliuose.

6 - Marinuoti maisto produktai, konservuotas maistas ir kt.

7 / 8 - Mėsos produktai, žuvis, žalias maistas.

9 - Skardinės, pieno produktai ir kt.

10 - Vaisiai, daržovės, salotos ir kt.

11 - Termiškai apdorota mėsa, dešros ir kt.

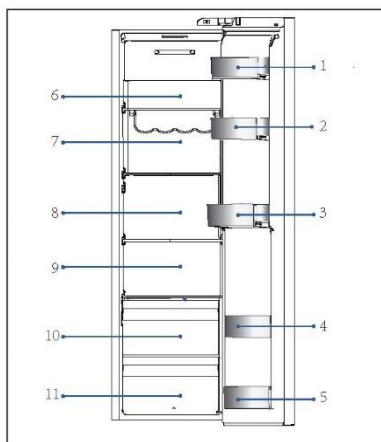

## PATARIMAI, KAIP LAIKYTI ŠVIEŽIUS MAISTO PRODUKTUS

### Laikymas šaldiklio skyriuje

1. Šaldiklio temperatūra turi būti -18 °C.
2. Likus 12 valandoms iki užšaldymo, įjunkite funkciją „Super-Freeze“; mažam maisto produktų kiekiui pakanka 4–6 valandų.
3. Prieš sudedant karštą maistą į šaldiklio skyrių, jį reikia atvėsinti iki kambario temperatūros.
4. Maistas, suskirstytas mažomis porcijomis, užšals greičiau, jį bus lengviau atitirpinti ir gaminti. Rekomenduojamas kiekvienos porcijos svoris – ne daugiau nei 2,5 kg.
5. Prieš sudedant maisto produktus į šaldiklį, juos geriau supakuoti. Pakuotės išorė turi būti sausa, kad maišeliai nesuliptų. Pakavimo medžiagos turi būti bekvapės, sandarios, nenuodingos ir netoksiškos.
6. Kad nepraleistumėte produktų laikymo termino pabaigos, ant pakuotės nurodykite užšaldymo datą, terminą ir maisto produkto pavadinimą, atsižvelgdami į skirtingų maisto produktų laikymo terminus.
7. **ĮSPĖJIMAS!** Rūgštys, šarmai, druskos ir kt. gali pažeisti vidinį šaldiklio paviršių. Nedėkite šių medžiagų turinčių maisto produktų (pvz., jūrinės žuvis) tiesiai ant vidinio paviršiaus. Sūrų vandenį šaldiklyje reikia nedelsiant išvalyti.
8. Neviršykite gamintojų rekomenduojamos maisto produktų laikymo trukmės. Iš šaldiklio išimkite tik reikiamą maisto produktų kiekį.
9. Skirtingus maisto produktus reikėtų sudėti skirtingose vietose atsižvelgiant į jų savybes:

- 1 - Mažesnio svorio daiktai, pvz., ledai, daržovės, duona ir kt.
- 2 - Didelės / sunkesnės maisto porcijos, pvz., išdorota mėsa kepinui
- 3 - Pica ir kt.

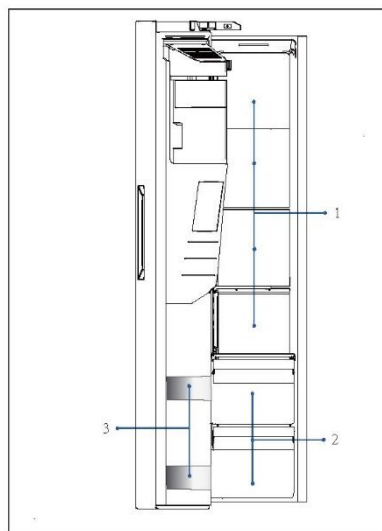



### PASTABA. LAIKYMAS

1. Laikykitės didesnio kaip 10 mm atstumo tarp maisto ir jutiklio, kad užtikrintumėte aušinimo efektą.
2. Palikite apatinį stalčių prietaise, kai jis veikia, kad būtų užtikrintas aušinimo efektas.
3. Maisto produktai, kuriuose yra ledu (pvz., ledai ir pan.), turėtų būti laikomi šaldiklio skyriuje, o ne butelių laikikliuose. Temperatūros pokyčiai, su kuriais susiduria butelių laikikliai, atsirandantys atidarius ir uždarius dureles, gali atšildyti maistą.
4. Greitai suvartokite atitirpintą maistą. Atitirpinto maisto negalima pakartotinai užšaldyti, nebent prieš tai jis buvo termiškai apdorotas. Priešingu atveju jo valgyti negalima.
5. Į šaldiklio skyrių nesudėkite pernelyg daug šviežio maisto. Šaldiklio šaldymo pajėgumas nurodytas skyriuje TECHNINIAI DUOMENYS arba tipo duomenų lentelėje.
6. Maistą galima laikyti šaldiklyje ne žemesnėje kaip  $-18\text{ }^{\circ}\text{C}$  temperatūroje nuo 2 iki 12 mėnesių, priklausomai nuo jo savybių (pvz., mėsa 3–12 mėnesių, daržovės 6–12 mėn.)
7. Norėdami užšaldyti šviežius maisto produktus, stenkitės, kad jie nesiliestų su jau užšaldytu maistu. Atitirpimo pavojus!
8. Atšaldykite šaldytą maistą šaldytuve. Tokiu būdu šaldytais maisto produktais galite sumažinti skyriaus temperatūrą ir sutaupyti energijos.

### Laikydami komerciniais tikslais užšaldytus maisto produktus, laikykitės toliau nurodytų rekomendacijų.

1. Visada laikykitės gamintojų nurodymų, kiek laiko turėtumėte laikyti maisto produktus. Nelaikykite produktų ilgiau nei rekomenduojama!
2. Įsigytus produktus stenkitės sudėti į prietaisą kuo greičiau, kad būtų išsaugota maisto kokybė.
3. Pirkite šaldytus maisto produktus, kurie buvo laikomi  $-18\text{ }^{\circ}\text{C}$  ar žemesnėje temperatūroje.
4. Stenkitės nepirkti maisto produktų, ant kurių pakuočių yra ledo ar šerkšno – tai rodo, kad produktai galėjo būti iš dalies atitirpinti ir vėl užšaldyti. Pakilusi temperatūra paveikia maisto kokybę.



## Energijos taupymo patarimai

- ▶ Įsitinkinkite, kad prietaiso ventiliacija yra tinkama (žr. ĮRENGIMAS).
- ▶ Neįrenkite prietaiso tiesioginiuose saulės spinduliuose arba šalia šilumos šaltinių (pvz., viryklių, šildytuvų).
- ▶ Stenkitės be reikalo nenustatyti žemos temperatūros prietaise. Kuo žemesnė temperatūra nustatoma prietaise, tuo daugiau energijos suvartojama.
- ▶ Tokios funkcijos, kaip intensyvus šaldymas „POWER-FREEZE“, suvartoja daugiau energijos.
- ▶ Prieš dėdami šiltą maistą į prietaisą palaukite, kol jis atvės.
- ▶ Laikykite prietaiso duris atidarytas kuo trumpiau.
- ▶ Neperpildykite prietaiso, kad nesutriktų oro cirkuliacija.
- ▶ Stenkitės, kad maisto produktų pakuotėse nebūtų oro.
- ▶ Pasirūpinkite, kad durelių sandarikliai būtų švarūs ir durelės visada tinkamai užsidarytų.
- ▶ Šaldytą maistą atitirpinkite šaldytuvo skyriuje.
- ▶ Siekiant sutaupyti kuo daugiau energijos, prietaiso stalčiai, maisto produktų dėžė ir lentynos turi būti švarūs, kaip gamykloje, o maisto produktai turi būti dedami neuždengiant ortakių oro išleidimo angos.

**Reguliuojamos lentynos**

1. Lentynų aukštį galima reguliuoti pagal jūsų produktų laikymo poreikius.
2. Norėdami perkelti lentyną, pirmiausia ją nuimkite pakeldami galinį kraštą ① ir ištraukdami ②.
3. Norėdami ją įstatyti, uždėkite ant ąselių abiejose pusėse ir įstumkite iki galo, kol lentynos galinė dalis užsifiksuos šonuose esančiuose grioveliuose.

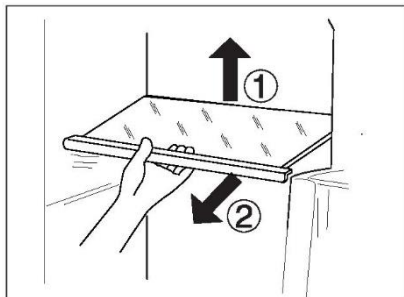
**PASTABA**

Įsitikinkite, kad visi lentynos kraštai yra viename lygmenyje.

**Išimamos durelių lentynėlės / butelių laikiklis**

1. Durelių lentynas / butelių laikiklį galima nuimti norint išvalyti:
2. Padėkite rankas ant abiejų lentynėlių / butelių laikiklio pusių, pakelkite aukštyr ① ir ištraukite ②.
3. Norėdami įstatyti durelių lentynėles / butelių laikiklį, pirmiau nurodytus veiksmus atlikite atvirkštine tvarka.

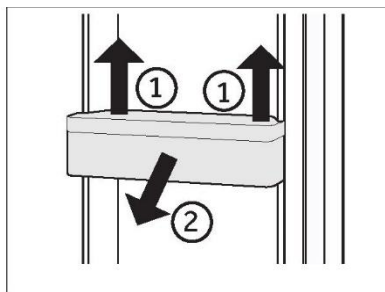
**Išimamas stalčius**

Norėdami išimti stalčių, ištraukite maksimaliai ①, pakelkite ir išimkite ②.

Norėdami įstatyti stalčių, pirmiau nurodytus veiksmus atlikite atvirkštine tvarka.

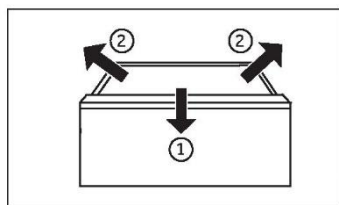
**Ledo talpykla****Ledo gamybos sustabdymas**

Jei ilgą laiką nereikia ledo ar vandens, vožtuvą tarp vandens tiekimo ir prietaiso galima išjungti.

Ledo dėžę reikia išvalyti, išdžiovinti ir įdėti atgal į prietaisą, siekiant išvengti kvapų atsiradimo.

## Ledo talpyklos nuėmimas

1. Suimkite abi šonines rankenas.
2. Pakelkite konteinerį.
3. Ištraukite konteinerį.

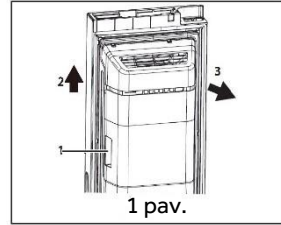

## Ledo talpyklos įdėjimas atgal

Norint iš naujo įdėti ledo talpyklą, U formos laikiklis už ledo talpyklos (pažymėta „1“ 2 pav.) turi būti sulgyjuotas su atitinkama metaline konstrukcija. Atlikite 1 pav. nurodytus veiksmus atvirkštine tvarka.

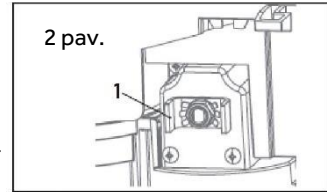

## PASTABA

Drėgmė gali kondensuotis ir užšaldyti ledo dėžę.



### ĮSPĖJIMAS!

Prieš valydami atjunkite prietaisą nuo maitinimo šaltinio.

#### Valymas

Valykite prietaisą tada, kai jame laikote tik nedidelį kiekį maisto produktų arba jis yra tuščias.

Prietaisą reikia valyti ne rečiau kaip kartą per keturias savaites, kad būtų užtikrinta tinkama priežiūra ir nebūtų nemalonių laikomo maisto kvapų.



### ĮSPĖJIMAS!

- ▶ Prietaiso nevalykite kietais šepėčiais, vieliniais šepėčiais, skalbimo milteliais, benzinu, amilacetatu, acetonu ir panašiais organiniais tirpalais, taip pat rūgštiniais arba šarmi- niais tirpalais. Kad išvengtumėte pažeidimų, valykite specialiu šaldytuvo plovikliu.
- ▶ Valydami ant prietaiso nepurškite ir nepilkite skysčių.
- ▶ Prietaisui valyti nenaudokite vandens purkštuvo ar garų.
- ▶ Nevalykite šaltų stiklo lentynų karštu vandeniu. Dėl staigaus temperatūros pokyčio stiklas gali suskilti.
- ▶ Dirbdami nelieskite šaldiklio skyriaus vidinio paviršiaus, ypač šlapiomis rankomis, nes rankos gali prisalti prie paviršiaus.
- ▶ Pasklidus šilumai patikrinkite šaldytų produktų būklę.

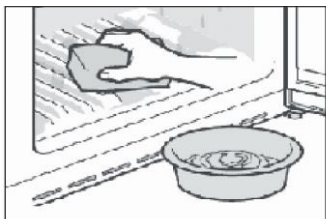

- ▶ Durelių tarpiklis visada turi būti švarus.
  - ▶ Prietaiso vidų ir korpusą valykite šiltu vandeniu ir neutraliu plovikliu sudrėkinta kempine.
1. Šaldytuvo vidų ir išorę, įskaitant durelių sandariklį, durelių lentyną, stiklines lentynas, dėžes ir pan., valykite šiltu vandeniu sudrėkintu minkštu rankš- luosčiu arba kempine (į šiltą vandenį galima įpilti neutralaus ploviklio).
  2. Išsiliejus skysčiui, išimkite visas užterštas dalis, nuskalaukite tekančiu vandeniu, nusausinkite ir vėl įdėkite į šaldytuvą.
  3. Išsiliejus kreminės konsistencijos produktui (pvz., grietinėlė, ištirpę ledai), išimkite visas suteptas dalis ir pamirkykite šiltame apie 40 °C vandenyje, paskui nuskalau- kite tekančiu vandeniu, nusausinkite ir vėl įdėkite į šaldytuvą.
  4. Jei maža dalis ar detalė šaldytuve įstrigo (tarp lentynų ar stalčių), pabandykite ją išimti mažu švelniu šepetėliu. Jei nepavyksta, kreipkitės į „Haier“ techninės priežiūros skyrių.
    - ▶ Nuskalaukite ir nusausinkite minkšta šluoste.
    - ▶ Neplaukite jokių prietaiso dalių indaplovėje.
    - ▶ Prieš jungdami prietaisą palaukite bent 5 minutes, nes dažnai įjungiant gali sugesti kompresorius.

#### Atitirpinimas

Šaldytuvo ir šaldiklio skyrių atitirpinimas atliekamas automatiškai – jo nereikia valdyti rankiniu būdu.

## Šviesos diodo lempučių keitimas



### ĮSPĖJIMAS!

Nekeiskite šviesos diodo lempučių patys, ją gali pakeisti tik gamintojas arba įgaliotasis techninės priežiūros atstovas.

Šviesos šaltinis yra šviesos diodas, kuris sunaudoja mažai energijos ir ilgai tarnauja. Jei lempučių veikia neįprastai, susisiekite su klientų aptarnavimo skyriumi. Žr. skyrių KLIENTŲ APTARNAVIMAS.

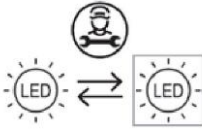

Šviesos šaltinį (tik LED) gali keisti tik specialistai.

Šio gaminio apšvietimo šaltinio energijos efektyvumo klasė yra G.

Skyrius	Įtampa	Energijos efektyvumo klasė	Modelis
Šaldytuvas	12 V	G	HSW59F18EIPT
Freezer	12 V	G	HSW59F18EIMM

## Ledo talpyklos valymas

Ledo talpyklą periodiškai valykite šiltu vandeniu, ypač jei ledo kubeliai sensta ir pasensta. Prieš dėdami indą atgal į prietaisą, gerai išdžiovinkite, kad ledo kubeliai nepriliptų prie sienų.

## Nenaudojimas ilgesnį laiką

Jei prietaiso nenaudosite ilgesnį laiką ir neįjungsite šaldytuvo atostogų funkcijos „Holiday“:

- ▶ išimkite maistą;
- ▶ atjunkite maitinimo laidą;
- ▶ išvalykite prietaisą, kaip aprašyta pirmiau;
- ▶ palikite dureles atidarytas, kad viduje neatsirastų nemalonių kvapų.



### PASTABA

Išjunkite prietaisą tik tuo atveju, jei tai tikrai būtina.

### Prietaiso gabenimas

1. Išimkite visą maistą ir atjunkite prietaisą.
2. Šaldytuvo ir šaldiklio lentynas bei kitas judančias dalis pritvirtinkite lipnia juosta.
3. Nepakreipkite šaldytuvo didesniu nei 45° kampu, kad nepažeistumėte šaldymo sistemos.



### ĮSPĖJIMAS!

- ▶ Nekelkite prietaiso už rankenų.
- ▶ Niekada nedėkite prietaiso horizontaliai ant žemės.

### Filtro keitimas

Vandens filtrą reikia keisti maždaug kas 6 mėnesius, kai užsidega indikatorius „c3“ (filto keitimo funkcija).

Filtrų rinkinį galima užsisakyti per KLIENTŲ APTARNAVIMO TARNYBĄ.



### ĮSPĖJIMAS!

- ▶ Prieš atlikdami techninę priežiūrą, išjunkite prietaisą ir ištraukite maitinimo kištuką iš elektros lizdo.
- ▶ Išjunkite vandens tiekimą.

1. Nuimkite (1) fiksavimo spaustuką (C) abiejose filtro (A) pusėse ir atjunkite abu vamzdžius (2).
2. Įdėkite naują filtrą į tinkamą padėtį; rodyklė rodo vandens srauto kryptį. Pakartokite 1 veiksmą atvirkštine tvarka.
3. Įkiškite kištuką į lizdą ir atidarykite vandens ašelę, kad praplautumėte žarnas.
4. Iš naujo nustatykite indikatorius „Keisti filtrą“: 3 sekundes palaikykite nuspaudę mygtuką „C“ (filto keitimo funkcijos parinkiklis), indikatorius „c3“ išsijungs.

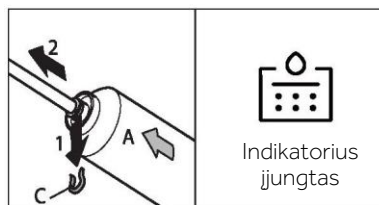

### ĮSPĖJIMAS!

- ▶ Visada užtikrinkite, kad jungtys būtų tvirtos, sausos ir be nuotėkio!
- ▶ Pasirūpinkite, kad žarna nebūtų suspausta, sulenkta ar susisukusi.

Daugelį iškilusių problemų galite išspręsti patys, neturėdami specialių žinių. Kilus problemai, prieš kreipdamiesi į garantinio aptarnavimo skyrių, patikrinkite visas nurodytas galimybes ir vadovaukitės toliau pateiktais nurodymais. Žr. skyrių **KLIENTŲ APTARNAVIMAS**.



## ĮSPĖJIMAS!

- ▶ Prieš atlikdami techninę priežiūrą, išjunkite prietaisą ir ištraukite maitinimo kištuką iš elektros lizdo.
- ▶ Elektros įrangos techninę priežiūrą turėtų atlikti tik kvalifikuoti elektros specialistai, nes netinkamai atliktas remontas gali sukelti didelę žalą.
- ▶ Pažeistą maitinimo laidą turi pakeisti tik gamintojas, jo techninės priežiūros atstovas arba panašios kvalifikacijos asmenys, kad būtų išvengta pavojaus.

Problema	Galima priežastis	Galimas sprendimas
Kompresorius neveikia.	<ul style="list-style-type: none"> <li>• Maitinimo kištukas neįjungtas į elektros lizdą.</li> <li>• Įjungtas prietaiso atitirpinimo ciklas.</li> </ul>	<ul style="list-style-type: none"> <li>• Prijunkite maitinimo kištuką.</li> <li>• Tai normalu veikiant automatiniam atitirpinimui.</li> </ul>
Prietaiso aktyvus veikimas yra per dažnas arba per ilgai trunka.	<ul style="list-style-type: none"> <li>• Patalpų arba lauko temperatūra yra per aukšta.</li> <li>• Prietaisas kurį laiką buvo išjungtas.</li> <li>• Nesandariai uždarytos prietaiso durelės.</li> <li>• Durelės buvo atidaromos per dažnai arba per ilgai.</li> <li>• Nustatyta per žema šaldiklio skyriaus temperatūra.</li> <li>• Durelių tarpiklis yra nešvarus, susidėvėjęs, įtrūkęs arba nepriglunda.</li> <li>• Neužtikrinama reikiama oro cirkuliacija.</li> </ul>	<ul style="list-style-type: none"> <li>• Šiuo atveju normalu, kad prietaisas aktyviai veikia ilgiau.</li> <li>• Paprastai prietaisui visiškai atvėsti prireikia 8–12 valandų.</li> <li>• Uždarykite dureles ir (arba) stalčių ir įsitikinkite, kad prietaisas stovi ant lygaus pagrindo, o durelėms uždaryti nekliudo maisto produktai ar indai.</li> <li>• Neatidarinėkite durelių ir (arba) stalčiaus per dažnai.</li> <li>• Nustatykite aukštesnę temperatūrą, kol bus pasiekta patenkinama šaldytuvo temperatūra. Šaldytuvo temperatūra stabilizuojasi per 24 valandas.</li> <li>• Išvalykite durelių ir (arba) stalčiaus tarpiklį arba kreipkitės į klientų aptarnavimo tarnybą, kad jį pakeistų.</li> <li>• Užtikrinkite pakankamą ventiliaciją.</li> </ul>
Šaldytuvo vidus yra nešvarus ir (arba) iš jo sklinda nemalonus kvapas.	<ul style="list-style-type: none"> <li>• Šaldytuvo vidų reikia išvalyti.</li> <li>• Šaldytuve laikomi stipraus kvapo maisto produktai.</li> </ul>	<ul style="list-style-type: none"> <li>• Išvalykite šaldytuvo vidų.</li> <li>• Kruopščiai suvyniokite maistą.</li> </ul>
Prietaisas skleidžia neįprastus garsus.	<ul style="list-style-type: none"> <li>• Prietaisas pastatytas ant nelygaus paviršiaus.</li> <li>• Prietaisas liečia šalia jo esantį objektą.</li> </ul>	<ul style="list-style-type: none"> <li>• Sureguliuokite kojeles, kad sulygiuotumėte prietaisą.</li> <li>• Pašalinkite aplink prietaisą esančius objektus.</li> </ul>

## Trikčių šalinimas

Problema	Galima priežastis	Galimas sprendimas
Prietaiso viduje nėra pakankamai šalta.	<ul style="list-style-type: none"> <li>Nustatyta per aukšta temperatūra.</li> <li>Šaldytuve laikomi pernelyg šilti maisto produktai.</li> <li>Vienu metu laikoma per daug maisto produktų.</li> <li>Produktai sudėti pernelyg arti vienas kito.</li> <li>Nesandariai uždarytos prietaiso durelės ir (arba) stalčius.</li> <li>Durelės ir (arba) stalčius buvo atidaromi per dažnai arba per ilgai.</li> </ul>	<ul style="list-style-type: none"> <li>Nustatykite temperatūrą iš naujo.</li> <li>Prieš sudėdami produktus į šaldytuvą, visada juos atvėsinkite.</li> <li>Visada laikykite nedidelį maisto produktų kiekį.</li> <li>Palikite tarpus tarp maisto produktų, kad cirkuliuotų oras.</li> <li>Uždarykite duris ir (arba) stalčių.</li> <li>Neatidarinėkite durelių ir (arba) stalčiaus per dažnai.</li> </ul>
Prietaiso viduje per šalta.	<ul style="list-style-type: none"> <li>Nustatyta per žema temperatūra.</li> <li>„Super-Frz“ / „Super-Cool“ funkcija įjungta arba veikia per ilgai.</li> </ul>	<ul style="list-style-type: none"> <li>Nustatykite temperatūrą iš naujo.</li> <li>Išjunkite „Super-Frz“ / „Super-Cool“ funkciją.</li> </ul>
Šaldytuvo skyriaus viduje susidaro drėgmė.	<ul style="list-style-type: none"> <li>Klimatas pernelyg šiltas ir per drėgnas.</li> <li>Nesandariai uždarytos prietaiso durelės ir (arba) stalčius.</li> <li>Durelės ir (arba) stalčius buvo atidaromi per dažnai arba per ilgai.</li> <li>Indai su maistu ar skysčiais palikti atidaryti.</li> </ul>	<ul style="list-style-type: none"> <li>Padidinkite temperatūrą.</li> <li>Uždarykite duris ir (arba) stalčių.</li> <li>Neatidarinėkite durelių ir (arba) stalčiaus per dažnai.</li> <li>Palaukite, kol karštas maistas atvės iki kambario temperatūros ir uždenkite maistą bei skysčius.</li> </ul>
Drėgmė kaupiasi ant šaldytuvo išorinio paviršiaus arba tarp durelių / durelių ir stalčiaus.	<ul style="list-style-type: none"> <li>Klimatas pernelyg šiltas ir per drėgnas.</li> <li>Durelės nėra sandariai uždarytos. Susidaro šalto oro prietaiso viduje ir šilto oro jo išorėje kondensacija.</li> </ul>	<ul style="list-style-type: none"> <li>Tai normalu drėgname klimate. Situacija pasikeis sumažėjus drėgmei.</li> <li>Įsitikinkite, kad durelės ir (arba) stalčius yra sandariai uždaryti.</li> </ul>
Šaldiklio skyriuje susidarę daug ledo ir šerkšno.	<ul style="list-style-type: none"> <li>Produktai nebuvo tinkamai supakuoti.</li> <li>Nesandariai uždarytos prietaiso durelės ir (arba) stalčius.</li> <li>Durelės ir (arba) stalčius buvo atidaromi per dažnai arba per ilgai.</li> <li>Durelių ir (arba) stalčiaus tarpiklis yra nešvarus, susidėvėjęs, įtrūkęs arba nepriklunda.</li> <li>Kažkas viduje trukdo tinkamai uždaryti dureles ir (arba) stalčių.</li> </ul>	<ul style="list-style-type: none"> <li>Visada gerai supakuokite produktus.</li> <li>Uždarykite duris ir (arba) stalčių.</li> <li>Neatidarinėkite durelių ir (arba) stalčiaus per dažnai.</li> <li>Išvalykite durelių ir (arba) stalčiaus tarpiklius arba pakeiskite juos naujais.</li> <li>Pakeiskite lentynų, durelių lentynėlių ar vidinių talpyklų padėtį, kad būtų galima uždaryti dureles ir (arba) stalčių.</li> </ul>



Problema	Galima priežastis	Galimas sprendimas
Korpuso šonai ir durelių juosta sušyla.	<ul style="list-style-type: none"> <li>-</li> </ul>	<ul style="list-style-type: none"> <li>Tai normalu.</li> </ul>
Prietaisas skleidžia nejprastus garsus.	<ul style="list-style-type: none"> <li>Prietaisas pastatytas ant nelygaus paviršiaus.</li> <li>Prietaisas liečia šalia jo esantį objektą.</li> </ul>	<ul style="list-style-type: none"> <li>Sureguliuokite kojeles, kad sulygiuotumėte prietaisą.</li> <li>Pašalinkite aplink prietaisą esančius objektus.</li> </ul>
Girdimas nežymus garsas, primenantis tekančio vandens garsą.	<ul style="list-style-type: none"> <li>-</li> </ul>	<ul style="list-style-type: none"> <li>Tai normalu.</li> </ul>
Girdimas signalo pypsėjimas.	<ul style="list-style-type: none"> <li>Šaldytuvo skyriaus durelės atidarytos.</li> </ul>	<ul style="list-style-type: none"> <li>Uždarykite duris.</li> </ul>
Girdimas silpnas ūžesys.	<ul style="list-style-type: none"> <li>Veikia antikondensacinė sistema.</li> </ul>	<ul style="list-style-type: none"> <li>Ji apsaugo nuo kondensacijos ir tai yra normalus reiškinys.</li> </ul>
Vidaus apšvietimo ar aušinimo sistema neveikia.	<ul style="list-style-type: none"> <li>Maitinimo kištukas neįjungtas į elektros lizdą.</li> <li>Netinkamai tiekiamas maitinimas.</li> <li>Nebeveikia šviesos diodo lempučių.</li> </ul>	<ul style="list-style-type: none"> <li>Prijunkite maitinimo kištuką.</li> <li>Patikrinkite, ar į patalpą tiekiamas elektros energija. Skambinkite vietos elektros energijos tiekimo įmonei!</li> <li>Norėdami pakeisti lempučių, kreipkitės į techninės priežiūros tarnybą.</li> </ul>
Iš vandens tiekimo įrenginio snapelio teka arba laša vanduo.	<ul style="list-style-type: none"> <li>Netinkamai įstatyta vandens talpykla</li> <li>Vandens tiekimo įrenginio snapelis nėra priveržtas prie talpyklos.</li> <li>Vandens snapelyje nėra balto silikoninio O formos žiedo.</li> </ul>	<ul style="list-style-type: none"> <li>Iš naujo įstatykite vandens talpyklą į šaldytuvo duris ir įsitinkinkite, kad ji visiškai įstumta į duris.</li> <li>Tvirtai priveržkite vandens snapelį prie vandens talpyklos.</li> <li>Prieš pritvirtindami vandens snapelį prie vandens talpyklos, patikrinkite, ar talpyklos galinėje dalyje yra baltas silikoninis O formos žiedas.</li> </ul>

Norėdami susisiekti su techninės pagalbos tarnyba, apsilankykite mūsų svetainėje:  
<https://corporate.haier-europe.com/en/>

Skiltyje „svetainė“ pasirinkite savo gaminio prekės ženklą ir šalį.

Būsime nukreipti į konkrečią svetainę, kurioje rasite telefono numerį ir formą, skirtą susisiekti su technine pagalba.

LT

### Elektros energijos tiekimo nutraukimas

Nutrūkus elektros energijos tiekimui, maistas turėtų išlikti saugiai šaltas apie 5 valandų. Elektros energijos tiekimui nutrūkus ilgesnį laiką, ypač vasarą, vadovaukitės toliau išvardytais patarimais.

- ▶ Atidarinkite duris ir (arba) stalčių kuo rečiau.
- ▶ Nutrūkus elektros energijos tiekimui, nedėkite į prietaisą papildomų maisto produktų.
- ▶ Jei apie elektros energijos tiekimo nutraukimą pranešama iš anksto ir jis trunka ilgiau nei 5 valandų, pasigaminkite ledo ir sudėkite jį į šaldytuvo skyriaus viršuje esantį indą.
- ▶ Nutrūkus elektros energijos tiekimui maisto produktus reikia nedelsiant apžiūrėti.
- ▶ Kadangi nutrūkus elektros tiekimui ar įvykus kitam gedimui temperatūra šaldytuve pakyla, sumažėja maisto produktų laikymo trukmė ir jų valgomoji kokybė. Siekiant išvengti pavojaus sveikatai, bet kokius atitirpusius maisto produktus reikia suvartoti arba ilgai nedelsiant išvirti ir vėl užšaldyti (jei tinka).



### **PASTABA. Atminties funkcija nutrūkus elektros energijos tiekimui**

Atkūrus elektros energijos tiekimą, prietaisas veikia tais pačiais nustatymais, kurie buvo naudojami prieš sutrinkant elektros energijos tiekimui.

Išpakavimas



**ĮSPĖJIMAS!**

- ▶ Prietaisas yra sunkus. Jam perkelti visada reikės dviejų asmenų.
- ▶ Laikykite visas pakavimo medžiagas vaikams nepasiekiamoje vietoje ir išmeskite aplinkai nekenksmingu būdu
- ▶ Išimkite prietaisą iš pakuotės.
- ▶ Nuimkite visas pakavimo medžiagas.

**Aplinkos sąlygos**

Patalpos temperatūra visada turėtų būti nuo 10 °C iki 43 °C, nes ji gali turėti įtakos temperatūrai prietaiso viduje ir jo suvartojamos energijos kiekiui. Neįrenkite prietaiso šalia kitų neizoliuotų šilumą skleidžiančių prietaisų (orkačių, šaldytuvų).

- Išplėstinė vidutinių platumų (SN): šis prietaisas skirtas naudoti aplinkos temperatūroje nuo 10 iki 32 °C.
- Vidutinių platumų (N): šis prietaisas skirtas naudoti aplinkos temperatūroje nuo 16 °C iki 32 °C.
- Subtropinė (ST): šis prietaisas skirtas naudoti aplinkos temperatūroje nuo 16 iki 38 °C.
- Tropinė (T): šis prietaisas skirtas naudoti aplinkos temperatūroje nuo 16 °C iki 43 °C.

**Erdvės reikalavimai**

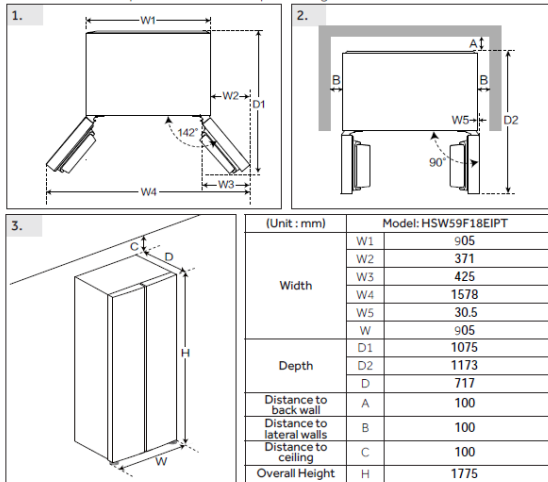

**PASTABA**

Laisvai pastatomam prietaisui: šis šaldytuvas nėra pritaikytas įmontuoti.

## Gėlo vandens jungtis

### ⚠ ĮSPĖJIMAS!

- ▶ Rekomenduojama, kad šį gaminį įrengtų kvalifikuotas specialistas.
- ▶ Įsitikinkite, kad maitinimo kištukas yra atjungtas nuo maitinimo lizdo.
- ▶ Įsitikinkite, kad vandens tiekimas yra užblokuotas.
- ▶ Uždarymo vožtuvas, kuris turi būti lengvai pasiekiamas po įrengimo, turi būti sumontuotas tarp žarnos ir buitinio vandens jungties, kad prireikus būtų galima nutraukti vandens tiekimą.
- ▶ Prijunkite tik prie šalto vandens šaltinio.
- ▶ Prijungimui naudokite tik pateiktą žarnų rinkinį.
- ▶ Prijunkite tik prie geriamojo vandens šaltinio. Vandens filtras filtruoja tik vandenyje esančias priemaišas, todėl ledas gaunamas švarus ir higieniškas. Tačiau vanduo nesterilizuojamas ir nesunaikinami mikrobai ar kitos kenksmingos medžiagos.
- ▶ Dėl per didelio vandens slėgio žarnoje prietaisas gali sugesti. Sumontuokite slėgio reduktorių, jei vandens slėgis žarnoje viršija 0,6 MPa.
- ▶ Prieš prijungdami patikrinkite, ar vanduo švarus ir skaidrus.

### i PASTABA. Vandens jungtis

- ▶ Šalto vandens slėgis turi būti 0,15–0,6 MPa.
- ▶ Maksimalus leistinas vandens žarnos ilgis yra 8 metrai. Ilgesnės žarnos turės įtakos ledo kubeliams ir šalto vandens kiekiui.
- ▶ Aplinkos temperatūra turi būti bent 0 °C.
- ▶ Vandens vamzdelį laikykite atokiau nuo šilumos šaltinių.

Vadovaukitės toliau pateiktomis montavimo instrukcijomis:

1. Perpjaukite vamzdyje dvi reikiamo ilgio dalis, kad galėtumėte sujungti filtrą (A) su prietaisu (B1) ir vandens čiaupu (B2) (1 pav.). Būtinai pjaukite statmenai naudodami aštrų peilį.

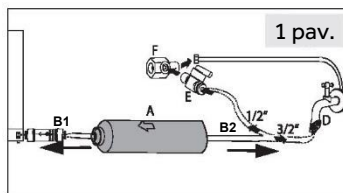

2. Įkiškite vamzdyje (B1) maždaug 12 mm gilyn į vandens filtro (A) montavimo laikiklį (2 pav.). Įdėkite filtrą tinkama kryptimi. Rodyklė rodo vandens srauto kryptį.

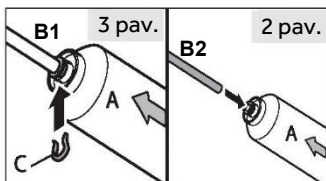

3. Pritvirtinkite vamzdyje fiksavimo spaustuku (C) vadovaudamiesi 3 pav.

4. Pakartokite 2 ir 3 veiksmus su vamzdžiu (B2) kitoje filtro pusėje.

5. Prijunkite vamzdžio (B2) galą prie vieno iš adapterių „D“ arba „E ir F“, tinkančio vandens vamzdynui (4 pav.).

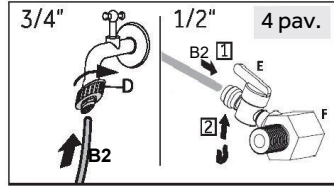

6. Ištraukite kištuką iš vožtuvo prietaiso gale (5 pav.).

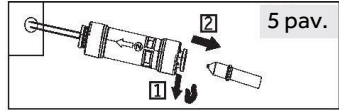

7. Prijunkite B1 galą prie vožtuvo prietaiso gale (6 pav.).

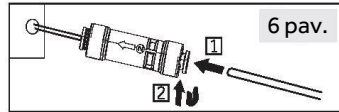

8. Atidarykite vandens skirtuką, kad patikrintumėte, ar sistemoje nėra nuotėkio, ir praplaukite vamzdį.



## ĮSPĖJIMAS!

- ▶ Visada užtikrinkite, kad jungtys būtų tvirtos, sausos ir be nuotėkio.
- ▶ Įsitinkinkite, kad žarna nėra sutraiškyta, sulenкта ar susisukusi.

## Prietaiso sulygiavimas

Prietaisą reikia statyti ant lygaus ir vientisio paviršiaus.

1. Šiek tiek pakreipkite prietaisą atgal (7 pav.).
2. Nustatykite pageidaujamą kojelių lygį. Įsitinkinkite, kad atstumas iki sienos virių šonuose yra bent 10 cm.
3. Stabilumą galima patikrinti pakaitomis patrankant į strižaines dalis. Nežymus susvyravimas turi būti vienodas abiejose pusėse. Priešingu atveju rėmas gali deformuotis, o dėl to durelių sandarikliai gali tapti nesandarūs. Nedidelis pasvyrimas atgal palengvina durelių uždarymą.

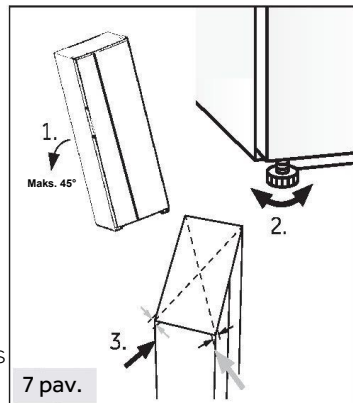

### Tikslus durelių sureguliuojimas

Jei išlyginus dureles kojomis durelės vis dar nėra viename lygyje, šį neatitikimą galima pašalinti veržliarakčiu pasukant vyrių kėlimo veleną dešiniajame apatiniame šaldymo durelių kampe (8 pav.).

Pagal laikrodžio rodyklę pasukite kėlimo veleną veržliarakčiu, kad sumažintumėte durelių aukštį (9 pav.).

Prieš laikrodžio rodyklę pasukite kėlimo veleną veržliarakčiu, kad padidintumėte durelių aukštį (10 pav.).

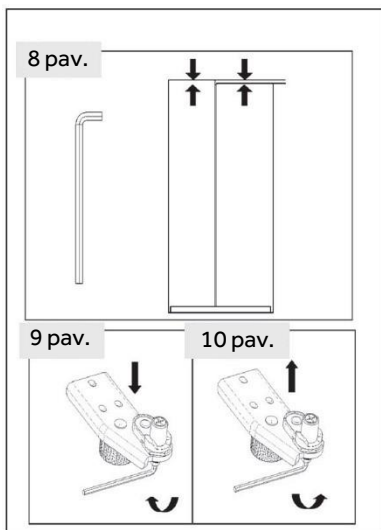

### ĮSPĖJIMAS!

Nestatykite vyrių kėlimo veleno per aukštai, nes dėl to velenas gali pasitraukti iš pradinės fiksavimo padėties. (Reguliuojamo aukščio diapazonas: 3 mm)

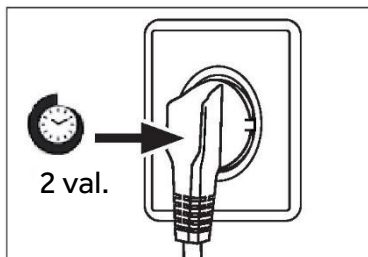

### Laukimo laikas

Kompresoriaus kapsulėje yra priežiūros nereikalaujančios tepalinės alyvos. Transportuojant prietaisą nuožulniai, ši alyva gali pratekėti per uždarytą vamzdžių sistemą. Prieš prijungdami prietaisą prie maitinimo šaltinio, palaukite 2 valandas, kol alyva sutekės atgal į kapsulę.

### Elektros jungtis

Prieš kiekvieną prijungimą patikrinkite, ar:

- ▶ maitinimo šaltinis, lizdas ir saugiklis yra tinkami pagal techninių duomenų lentelę;
- ▶ maitinimo lizdas yra įžemintas ir nenaudojami kelių kištukų įtaisai ar ilgutuvai;
- ▶ maitinimo kištukas ir lizdas tiksliai sutampa.

Prijunkite kištuką prie tinkamai įrengto buitinio lizdo.



## ĮSPĖJIMAS!

Siekiant išvengti rizikos, pažeistą maitinimo laidą turi pakeisti klientų aptarnavimo skyrius (žr. garantinę kortelę).

### Durelių nuėmimas ir uždėjimas

Jei reikia nuimti prietaiso dureles, vadovaukitės toliau pateiktomis durelių nuėmimo ir uždėjimo instrukcijomis.

LT



## ĮSPĖJIMAS!

- ▶ Prieš atlikdami bet kokią operaciją, išjunkite prietaisą ir ištraukite maitinimo kištuką iš elektros lizdo.
- ▶ Užblokuokite vandens tiekimą.
- ▶ Prietaisas yra sunkus. Jam perkelti visada reikės dviejų asmenų.
- ▶ Nepakreipkite prietaiso daugiau nei 45 kampu ir nedėkite jo horizontaliai ant žemės.
- ▶ Durelės gali nuvirsti ir sužaloti žmones arba būti sugadintos atliekant šiuos veiksmus, atkreipkite daugiau dėmesio nuimdami ir uždėdami dureles.

1. Atleiskite kairiąją dviejų vandens jungčių pusę priekiniame kairiajame kampe prietaiso apačioje: paspauskite ir laikykite spaustuką, kaip parodyta, ir nuimkite vandens vamzdį (11 pav.)

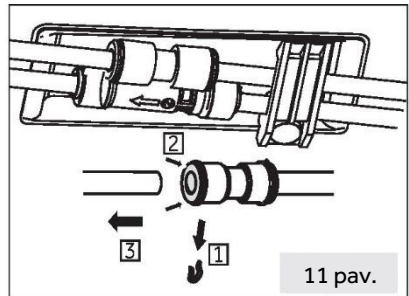

11 pav.

2. Atsukite vyro dangtelio varžtą ir nuimkite dangtelį (12 pav.). Nuimdami šaldiklio dureles, atjunkite visus laidus, išskyrus įžeminimo laidą.

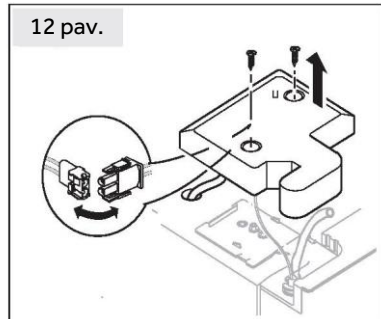

12 pav.

3. Atsukite varžtus, laikančius viršutinį vyrį, tada nuimkite vyrį (13 pav.).

4. Pakelkite dureles, norėdami jas nuimti (14 pav.). Nuimdami šaldiklio dureles, pakelkite jas pakankamai aukštai, kad ištrauktumėte vandens jungtį iš prietaiso apačios.

5. Uždėkite dureles atgal, atlikdami tuos pačius žingsnius atvirkštine tvarka. Įsitikinkite, kad įžeminimo laidas pritvirtintas varžtu.

6. Vėl pritvirtinkite vandens jungtį.

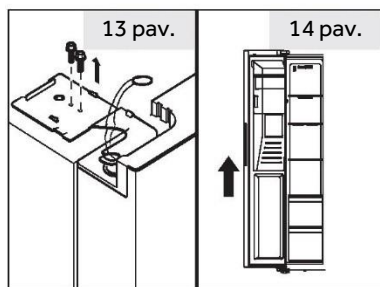

### PASTABA. Šaldytuvo durelės

Šaldiklio skyriaus durelių nuėmimas parodytas iliustracijose. Šaldytuvo durelėms naudokite atitinkamas kitos pusės dalis.

Gaminio aprašas pagal ES reglamentą Nr. 2019/2016

<b>Prekės ženklas</b>	<b>„Haier“</b>
Modelio pavadinimas / identifikatorius	HSW59F18EIMM HSW59F18EIPT
Modelio kategorija	Šaldytuvas-šaldiklis
Energijos efektyvumo klasė	E
Metinis energijos suvartojimas (kWh per metus) <sup>(1)</sup>	334
Bendras tūris (l)	601
Šaldytuvo tūris (l)	391
Šaldiklio tūris (l)	210
Įvertinimas žvaigždutėmis	
Kitų skyrių temperatūra > 14 °C	Netaikoma
Bešerkšnė sistema	Taip
Šaldymo pajėgumas (kg/24 val.)	12
Klimato klasė <sup>(2)</sup>	SN-N-ST-T
Skleidžiamo triukšmo klasė ir akustinio triukšmo lygis (dB(A) re 1pW)	C(36)
Temperatūros kilimo laikas (val.)	5
Ledo gaminimo pajėgumas	0,9 kg / 24 val.
Prietaiso tipas	Laisvai pastatomas

### Paaiškinimai:

• Taip, ši funkcija yra

- (1) Remiantis atitiktis standartams 24 valandų bandymo rezultatais.  
Faktinės sąnaudos priklauso nuo prietaiso naudojimo ir vietos.
- (2) Klimato klasė SN: šis prietaisas skirtas naudoti aplinkos temperatūrai esant nuo +10 °C iki +32 °C.

Klimato klasė N: šis prietaisas skirtas naudoti aplinkos temperatūrai esant nuo +16 °C iki +32 °C.

Klimato klasė ST: šis prietaisas skirtas naudoti aplinkos temperatūrai esant nuo +16 °C iki +38 °C.

Klimato klasė T: šis prietaisas skirtas naudoti aplinkos temperatūrai esant nuo +16 °C iki +43 °C.

### Papildomi techniniai duomenys

Įtampa / dažnis	220–240V ~ / 50Hz
Įvesties srovė (A)	1,8
Atitirpinimo įvesties galia (W)	220
Pagrindinis saugiklis (A)	15
Aušinimo skystis	R600a
Vandens slėgis MPa	0,15–0,6
Matmenys (A/P/G mm)	1775 / 905 / 726



Rekomenduojame naudotis „Haier“ klientų aptarnavimo paslaugomis ir naudoti originalias atsargines dalis.

Jei kilo problemų su prietaisu, pirmiausia peržiūrėkite skyrių TRIKČIŲ ŠALINIMAS.

Jei nerandate sprendimo, kreipkitės į

- ▶ vietos prekybos atstovą arba
- ▶ mūsų Europos skambučių aptarnavimo centre (žr. toliau išvardytus telefono numerius) arba
- ▶ apsilankykite techninės priežiūros ir pagalbos skyriuje adresu [www.haier.com](http://www.haier.com), kur galėsite aktyvuoti techninės priežiūros paraišką
- ▶ ir rasti DUK.

LT

Norėdami susisiekti su mūsų techninės priežiūros skyriumi, įsitikinkite, kad turite toliau nurodytus duomenis.

Informaciją galima rasti techninių duomenų lentelėje.

Modelis \_\_\_\_\_

Serijos nr. \_\_\_\_\_

Garantijos klausimais taip pat peržiūrėkite su gaminiu pateiktą garantijos kortelę.

Europos skambučių aptarnavimo centras		
Šalis*	Telefono numeris	Kainos
Haier Italy (IT)	199 100 912	
Haier Spain (ES)	902 509 123	
Haier Germany (DE)	0180 5 39 39 99	<ul style="list-style-type: none"> <li>• 14 ct/min. fiksuotojo ryšio numeris</li> <li>• Maks. 42 ct/min. mobiliojo ryšio numeris</li> </ul>
Haier Austria (AT)	0820 001 205	<ul style="list-style-type: none"> <li>• 14,53 ct/min. fiksuotojo ryšio numeris</li> <li>• Maks. 20 ct/min. visi kiti</li> </ul>
Haier United Kingdom (UK)	0333 003 8122	
Haier France (FR)	0980 406 409	

\* Kitų šalių informacijos pateikta svetainėje adresu [www.haier.com](http://www.haier.com)

Haier Europe Trading S.r.l

Filialas Jungtinėje Karalystėje

Westgate House, Westgate, Ealing

London, W5 1YY

\* Šaldymo įrenginio garantijos galiojimo laikas:

Minimali garantijos trukmė yra: 2 metai ES šalyse, 3 metai Turkijoje, 1 metai JK, 1 metai Rusijoje, 3 metai Švedijoje, 2 metai Serbijoje, 5 metai Norvegijoje, 1 metai Maroke, 6 mėnesiai Alžyre, Tunise teisinės garantijos nereikia.

\* Prietaiso remonto atsarginių dalių laikotarpis:

Termostatus, temperatūros jutiklius, spausdintines plokštes ir šviesos šaltinius galima įsigyti ne trumpiau kaip septynerius metus nuo paskutinio modelio įrenginio pateikimo į rinką.

Durelių rankenos, durelių vyriai, padėklai ir krepšiai – ne trumpiau kaip septynerius metus, o durelių tarpikliai – ne trumpiau kaip 10 metų nuo paskutinio modelio įrenginio pateikimo į rinką.\*

\* Norėdami gauti daugiau informacijos apie gaminį, apsilankykite

<https://eprel.ec.europa.eu/> arba nuskaitykite QR, esantį su prietaisu pateiktoje energijos efektyvumo etiketėje.



---

Drošības informācija .....	929
Paredzētā lietošana .....	934
Ierīces apraksts .....	935
Vadības panelis.....	936
Lietošana.....	937
Aprīkojums .....	950
Kopšana un tīrīšana .....	952
Problēmu novēršana.....	955
Uzstādīšana .....	959
Tehniskie dati .....	965
Klientu apkalpošanas dienests.....	967



### Paldies, ka iegādājāties Haier produktu.

Pirms šīs ierīces lietošanas, lūdzu, uzmanīgi izlasiet šos norādījumus. Norādījumi satur svarīgu informāciju, kas jums palīdzēs ierīci izmantot visefektīvākajā veidā un garantēs drošu un pareizu uzstādīšanu, lietošanu un apkopi.

Glabājiet šo rokasgrāmatu ērti pieejamā vietā, lai jūs vienmēr varētu to izmantot kā atsauci drošai un pareizai ierīces lietošanai.

Ja ierīci pārdojat, atdodat vai atstājat iepriekšējā dzīvesvietā, neaizmirstiet jaunajam īpašniekam nodot arī šo rokasgrāmatu, lai viņš varētu iepazīties ar ierīci un izlasīt drošības brīdinājumus.

### Piederumi

Pārbaudiet piederumus un dokumentāciju saskaņā ar šo sarakstu:



Ūdensvads



Ūdens filtrs

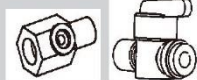

6,35 mm adapteris  
ar vārstu

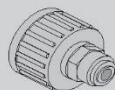

6,35 mm  
adapteris



2 spaiļes



Energoefektivitātes  
uzlīme



Garantijas  
karte



Īsa pamācība



**BRĪDINĀJUMS** — svarīga drošības informācija



**PAZIŅOJUMS** — vispārīga informācija un padomi



**Vides informācija**



### Utilizācija

Palīdziet aizsargāt vidi un cilvēku veselību. Ievietojiet iepakojumu atbilstošajos konteineros, lai nodrošinātu tā pārstrādi. Palīdziet pārstrādāt elektrisko un elektronisko ierīču atkritumus. Neizmetiet ar šo simbolu apzīmētās ierīces kopā ar sadzīves atkritumiem. Nododiet produktu atpakaļ vietējā pārstrādes uzņēmumā vai sazinieties ar pašvaldības biroju.



## BRĪDINĀJUMS!

Traumu vai nosmakšanas risks!

Aukstumaģentu un gāzu utilizācija ir jāveic profesionāļiem. Pārlicinieties, vai aukstumaģenta kontūra caurules nav bojātas, pirms tās tiek pareizi utilizētas. Atvienojiet ierīci no elektrotīkla. Atvienojiet elektrotīkla kabeli un atbrīvojieties no tā. Izņemiet paplātes un atvilktnes, kā arī durvju aizbīdņi un blīves, lai nepieļautu bērnu un mājdzīvnieku ieslēgšanu ierīcē.

## Pirms ierīci ieslēdzat pirmoreiz, izlasiet šos drošības norādījumus!



### BRĪDINĀJUMS!

#### Pirms pirmās lietošanas reizes

- ▶ Pārlicinieties, vai nav nekādu bojājumu, kas radušies transportēšanas laikā.
- ▶ Noņemiet visu iepakojumu un nolieciet to bērniem nepieejamā vietā.
- ▶ Pirms ierīces uzstādīšanas nogaidiet vismaz divas stundas, lai aukstumaģenta kontūrs būtu pilnībā efektīvs.
- ▶ Ierīce jānes un jāpārvieta vismaz diviem cilvēkiem, jo tā ir smaga.

#### Uzstādīšana

- ▶ Ierīce jānovieto labi vēdināmā vietā. Virs ierīces un ap to ir jābūt vismaz 10 cm atstarpei.
- ▶ Nekādā gadījumā nenovietojiet ierīci mitrā vietā vai vietā, kur to varētu apšļakstīt ūdens. Ūdens šļakatas noslaukiet un traipus notīriet ar mīkstu, tīru drānu.
- ▶ Neuzstādiet ierīci tiešā saules gaismā vai siltuma avotu (piemēram, krāsns, sildītāja) tuvumā.
- ▶ Uzstādiet un nolīmeņojiet ierīci tās izmēram un lietošanas mērķim piemērotā vietā.
- ▶ Ventilācijas atveres ierīces korpusā vai iebūvētajā konstrukcijā nedrīkst būt aizprostotas.
- ▶ Pārlicinieties, vai informācija par elektrību uz datu plāksnītes atbilst barošanas avotam. Ja tā neatbilst, sazinieties ar elektrotehniķi.
- ▶ Ierīces barošanu nodrošina 220–240 V maiņstrāva ar 50 Hz frekvenci. Anormālu sprieguma svārstību gadījumā ierīce var neieslēgties, var tikt radīti temperatūras regulatora vai kompresora bojājumi vai ierīces darbības laikā var būt dzirdami neparasti trokšņi. Šādā gadījumā ir jāuzstāda automātiskais regulators.
- ▶ Neizmantojiet vairāku kontaktdakšu adapterus un pagarinātājkabeļus.
- ▶ Ierīces aizmugurē nenovietojiet vairākas pārnēsājamās kontaktligzdas vai pārnēsājamās barošanas blokus.
- ▶ Pārlicinieties, ka ledusskapis nav nosprostojis barošanas kabeli. Nekāpiet uz barošanas kabeļa.



## BRĪDINĀJUMS!

- ▶ Barošanai izmantojiet atsevišķu zemētu kontaktligzdu, kas ir viegli pieejama. Ierīcei jābūt sazemētai. Tikai Apvienotajai Karalistei: ierīces barošanas kabelis ir aprīkots ar 3 vadu (zemējuma) kontaktdakšu, kas atbilst standarta 3 vadu (zemētai) kontaktligzdai. Nekad neatvienojiet un nenovietojiet trešo tapiņu (zemējumu). Pēc ierīces uzstādīšanas kontaktdakšai ir jābūt pieejamai.
- ▶ Nesabojājiet aukstumaģenta kontūru.

### Ikdienas lietošana

- ▶ Šo ierīci drīkst lietot personas no 8 gadu vecuma un personas ar ierobežotām fiziskām, sensorām vai garīgām spējām vai bez pieredzes un zināšanām, ja vien tās tiek uzraudzītas vai tām ir sniegti norādījumi par ierīces lietošanu drošā veidā un tās saprot ar to saistītos riskus.
- ▶ Bērni vecumā no 3 līdz 8 gadiem drīkst ledusskapī ievietot un no tā izņemt produktus, bet nedrīkst ierīci tīrīt un uzstādīt.
- ▶ Bērni, kas jaunāki par 3 gadiem, ierīci drīkst izmantot tikai pastāvīgā pieaugušo uzraudzībā.
- ▶ Bērni nedrīkst spēlēt ar ierīci.
- ▶ Ja ierīces tuvumā ir notikusi deggāzes vai citas viegli uzliesmojošas gāzes noplūde, izslēdziet izplūstošās gāzes vārstu, atveriet durvis un logus un neatvienojiet no elektrotīkla ledusskapja vai jebkuras citas ierīces barošanas kabeli.
- ▶ Ņemiet vērā, ka ierīce ir iestatīta darbam noteiktā apkārtējās vides temperatūras diapazonā no 10 °C līdz 43 °C. Ierīce var nedarboties pareizi, ja tā tiek ilgstoši atstāta temperatūrā, kas pārsniedz norādīto diapazonu vai ir zemāka par to.
- ▶ Nenovietojiet nestabilus priekšmetus (smagus priekšmetus, ar ūdeni piepildītus traukus) uz ledusskapja virsmas, lai izvairītos no traumām, ko var izraisīt priekšmetu nokrišana, vai elektriskās strāvas trieciena, saskaroties ar ūdeni.
- ▶ Nevelciet aiz durvju plauktiem. Durvis var sašķiebties, pudeļu statīvs var izkrist, vai ierīce var apgāzties.
- ▶ Durvis atveriet un aizveriet tikai aiz rokturiem. Atstarpe starp durvīm, kā arī starp durvīm un plauktu ir ļoti šaura. Nelieciet šajās vietās rokas, lai nesaspiestu pirkstus. Atveriet un aizveriet ledusskapja durvis tikai tad, ja durvju kustības zonā neatrodas bērni.



### BRĪDINĀJUMS!

- ▶ Neuzglabājiet un nelietojiet uzliesmojošus, sprādzienbīstamus vai kodīgus materiālus ierīcē vai tās tuvumā.
  - ▶ Ierīcē neglabājiet zāles, baktērijas vai ķīmiskos līdzekļus. Šī ir mājsaimniecības ierīce. Nav ieteicams tajā uzglabāt materiālus, kuriem nepieciešama stingri noteikta temperatūra.
  - ▶ Saldētavā nekad neglabājiet pudelēs vai bundžās pildītus šķidrumus (izņemot alkoholiskos dzērienus ar augstu spirta saturu) un jo īpaši gāzētos dzērienus, jo šķidrumam sasilstot, šie trauki plīsīs.
  - ▶ Ja saldētavā ir notikusi temperatūras paaugstināšanās, pārbaudiet pārtikas produktu stāvokli.
  - ▶ Neiestatiet nevajadzīgi zemu temperatūru ledusskapja nodalījumā. Augstākajos plauktos temperatūra var būt zem nulles. Uzmaniību! Pudeles var plīst.
  - ▶ Nepieskarieties saldētiem produktiem ar mitrām rokām (valkājiet cimdus). Jo īpaši neēdiet sulas saldējumu tūlīt pēc tā izņemšanas no saldētavas. Pastāv piesalšanas vai čulgu veidošanās risks. PIRMĀ palīdzība: nekavējoties turiet skarto vietu zem tekoša auksta ūdens. Neraujiet piesalušo priekšmetu nost!
  - ▶ Nepieskarieties ieslēgtas saldētavas iekšējai virsmai, jo īpaši ar mitrām rokām, jo rokas var piesalt pie virsmas.
  - ▶ Strāvas padeves pārtraukuma gadījumā vai pirms tīrīšanas atvienojiet ierīci no elektrotīkla. Pirms ierīces atkārtotas ieslēgšanas nogaidiet vismaz 7 minūtes, jo bieža iedarbināšana var sabojāt kompresoru.
  - ▶ Pārtikas uzglabāšanas nodalījumos neizmantojiet nekādas elektroierīces, izņemot tās, kuras ieteicis ražotājs.
- Apkope/tīrīšana**
- ▶ Ja tīrīšanu un apkopi veic bērni, pārliecinieties, vai viņi tiek uzraudzīti.
  - ▶ Pirms kārtējās apkopes veikšanas atvienojiet ierīci no elektrotīkla. Pirms ierīces atkārtotas ieslēgšanas nogaidiet vismaz 5 minūtes, jo bieža iedarbināšana var sabojāt kompresoru.



## BRĪDINĀJUMS!

- ▶ Atvienojot ierīci, velciet aiz kontaktdakšas, nevis kabeļa.
- ▶ Netīriet ierīci ar cietām sukām, stieplu sukām, mazgāšanas pulveri, benzīnu, amilacetātu, acetonu un līdzīgiem organiskiem šķīdumiem, skābes vai sārma šķīdumiem. Tīriet ar īpašu ledusskapja mazgāšanas līdzekli, lai izvairītos no bojājumiem.
- ▶ Neskrāpējiet sarmu un ledu ar asiem priekšmetiem. Neizmantojiet aerosolus, elektriskās sildierīces, piemēram, sildītāju, matu žāvētāju, tvaika tīrītāju vai citus siltuma avotus, lai izvairītos no plastmasas detaļu sabojāšanas.
- ▶ Neizmantojiet nekādas mehāniskas ierīces vai citus atkausēšanas procesa paātrināšanas līdzekļus, izņemot tos, kurus ieteicis ražotājs.
- ▶ Ja barošanas vads ir bojāts, tas jānomaina ražotājam, tā klientu apkalpošanas dienesta pārstāvim vai līdzīgi kvalificētai personai, lai izvairītos no riska.
- ▶ Nemēģiniet patstāvīgi labot, izjaukt vai pārveidot ierīci. Lai veiktu remontu, sazinieties ar mūsu klientu apkalpošanas dienestu.
- ▶ Vismaz reizi gadā notīriet putekļus no iekārtas aizmugures, lai izvairītos no ugunsbīstamības, kā arī lielāka enerģijas patēriņa.
- ▶ Tīrīšanas laikā ierīci nedrīkst apsmidzināt vai skalot.
- ▶ Ierīces tīrīšanai neizmantojiet ūdens strūklu vai tvaiku.
- ▶ Nemazgājiet aukstus stikla plauktus karstā ūdenī. Krasas temperatūras izmaiņas var izraisīt stikla saplīšanu.

## Informācija par aukstumaģenta gāzi



## BRĪDINĀJUMS!

Ierīce satur uzliesmojošu aukstumaģentu IZOBUTĀNU (R600a). Pārlicinieties, vai aukstumaģenta kontūrs transportēšanas vai uzstādīšanas laikā nav bojāts. Aukstumaģenta noplūde var izraisīt aizdegšanos vai acu ievainojumus. Ja ir radies bojājums, turiet ierīci drošā attālumā no atklātiem uguns avotiem, kārtīgi izvēdiniet telpu, nepievienojiet elektrotīklam vai neatvienojiet no tā ierīces vai jebkuras citas ierīces strāvas vadus. Informējiet klientu apkalpošanas dienestu.

Ja aukstumaģents ir iekļuvis acīs, tās nekavējoties izskalojiet zem tekoša ūdens un sazinieties ar oftalmologu.

### Paredzētā lietošana

Šī ierīce ir paredzēta pārtikas dzesēšanai un sasaldēšanai. Tā ir paredzēta tikai mājstai-  
niecībām un līdzīgam pielietojumam, piemēram, darbinieku virtuves zonām veikalos,  
birojos un citās darba vidēs; lauku mājām un klientiem viesnīcās, moteļos un cita  
veida dzīvojamās vidēs, kā arī naktsmītņu un ēdināšanas biznesā. Tā nav paredzēta  
komerciālai vai rūpnieciskai lietošanai. Nav atļauts veikt ierīces izmaiņas vai modifi-  
kācijas. Neatbilstoša lietošana var radīt apdraudējumu un anulēt garantiju.

### Standarti un direktīvas un

Šis produkts atbilst visu piemērojamo EK direktīvu prasībām ar atbilstošiem  
saskaņotajiem standartiem un AK standartiem, kas paredz CE un UKCA marķējumu.

**Piezīme**

Tehnisku izmaiņu un dažādu modeļu dēļ dažas no ilustrācijām šajā rokasgrāmatā var atšķirties no jūsu modeļa.

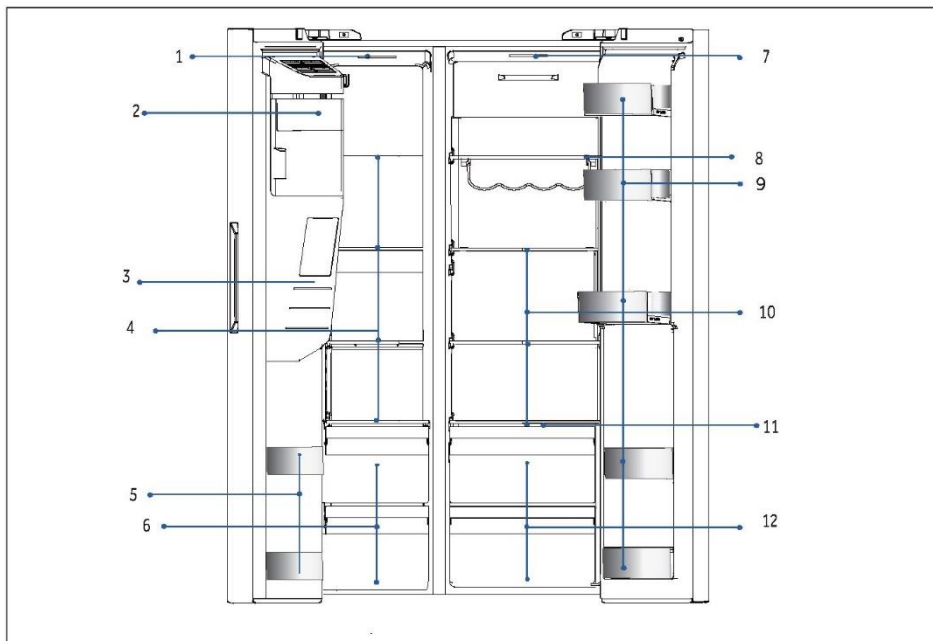
**A: Saldētavas nodalījums**

- 1 Griestu apgaismojums
- 2 Ledus pagatavošanas ierīce ar ledus tvertni
- 3 Ūdens un ledus dozators
- 4 Stikla plaukti
- 5 Pudeļu turētājs
- 6 Atvilktnes

**B: Ledusskapja nodalījums**

- 7 Griestu apgaismojums
- 8 Vīna plaukts
- 9 Pudeļu turētājs
- 10 Stikla plaukti
- 11 Mitrās zonas vāka plāksne
- 12 Atvilktnes

## Vadības panelis

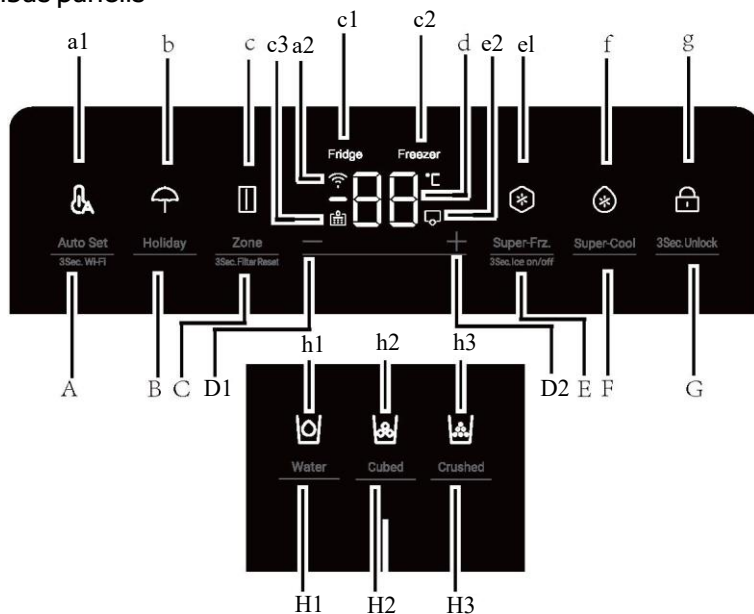

### Taustiņi:

- A Auto Set funkcija /3Sec.Wi-Fi
- B Funkcija Holiday
- C Zonas izvēle / 3Sec.Filter Reset
- D1 Temperatūras regulēšanas poga "-"
- D2 Temperatūras regulēšanas poga "+"
- E Funkcijas Super-Freeze/3Sec. Ice ieslēgšana/izslēgšana
- F Funkcija Super-Cool
- G Paneļa bloķēšanas selektors
- H1 Ūdens ieplūdes funkcijas selektors
- H2 Ledus kubiņu funkcijas pārslēgs
- H3 Sasmalcināta ledus funkcijas pārslēgs

### Indikatori:

- a1 Auto Set režīms
- a2 Wi-Fi funkcija
- b "Holiday" režīms
- c Zonas indikators
- c1 Ledusskapja indikators
- c2 Saldētavas indikators
- c3 Filtra atiestatīšanas funkcija
- d Temperatūras displejs
- e1 "Super-Freeze" režīms
- e2 Ledus automāta režīms
- f "Super-Cool" režīms
- g Paneļa bloķēšana
- h1 Ūdens uzņemšanas funkcija
- h2 Ledus kubiņu funkcija
- h3 Sasmalcināta ledus funkcija



### Pirms pirmās lietošanas reizes

- ▶ Noņemiet visus iepakojuma materiālus, glabājiet tos bērniem nepieejamā vietā un utilizējiet videi draudzīgā veidā.
- ▶ Pirms ēdiena ievietošanas nomazgājiet ierīces iekšpusi un ārpusi, izmantojot ar ūdeni un maigu mazgāšanas līdzekli.
- ▶ Pēc tam, kad ierīce ir nolīmeņota un izmazgāta, uzgaidiet vismaz 2–5 stundas, pirms to pieslēdzat barošanas avotam. Skatiet sadaļu UZSTĀDĪŠANA.
- ▶ Pirms pārtikas ievietošanas atdzesējiet nodaļījumus, izmantojot augstus iestatījumus. Funkcija Power-Freeze palīdz ātri atdzesēt saldētavas nodaļījumus.
- ▶ Ledusskapja un saldētavas nodaļījumam automātiski tiek iestatīta attiecīgi 5° C un -18° C temperatūra. Šie ir ieteicamie iestatījumi. Ja vēlaties, varat manuāli mainīt šīs temperatūras. Lūdzu, skatiet sadaļu TEMPERATŪRAS REGULĒŠANA.

LV

### Sensoru taustiņi

Vadības paneļa pogas ir sensoru taustiņi, kas reaģē, tiklīdz tām viegli pieskaras ar pirkstu

### Ierīces ieslēgšana/izslēgšana

Ierīce sāk darboties, tiklīdz tā ir pievienota barošanas avotam.

Parādītās temperatūras rāda iestatīto temperatūru nodaļījumā.

Iespējams, ir aktīva paneļa bloķēšana.



#### Piezīme

Ja ierīce tiek ieslēgta pēc atvienošanas no strāvas padeves avota, var paiet līdz 12 stundām, līdz tiek sasniegtas pareizās temperatūras.

Pirms izslēgšanas iztukšojiet ierīci. Lai izslēgtu ierīci, atvienojiet strāvas vadu no strāvas kontaktligzdas.



#### PAZIŅOJUMS

Pirmoreiz ieslēdzot ledusskapī, iedegas indikators. Ledusskapja un saldētavas nodaļījumam automātiski tiek iestatīta attiecīgi 5 °C un -18 °C temperatūra.

## Paneļa bloķēšana/atbloķēšana

1. Automātiskā bloķēšana: Kad ledusskapja durvis un saldētavas durvis ir aizvērtas un 30 sekunžu laikā netiek izmantots neviens taustiņš, displeja ekrāns automātiski nodziest un tiek bloķēts

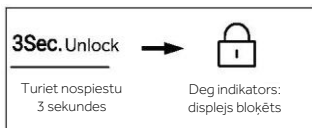

2. Manuālā bloķēšana: Pēc displeja ekrāna atbloķēšanas nospiediet pogu "G" (paneļa bloķēšanas selektors) uz 3 sekundēm; vienreiz atskan signāls, iedegas indikators "g" (paneļa bloķēšana), un displejs ir bloķēts.



## Temperatūras regulēšana

Iekštelpu temperatūru ietekmē šādi faktori:

- ▶ apkārtējās vides temperatūra;
- ▶ durvju atvēršanas biežums;
- ▶ uzglabāto pārtikas produktu apjoms;
- ▶ ierīces uzstādīšana.

## Ledusskapja temperatūras regulēšana

1. Kad displeja ekrāns ir atbloķēts, nospiediet pogu "C" (zonas selektors). Vienreiz atskan zummers, mirgo indikators "cl" (Ledusskapja indikators), tad parādās ledusskapja temperatūras iestatīšanas režīms.

2. Ik reizi, nospiežot pogu "Dl" (Temperatūras regulēšanas poga "-"), vienreiz skan zummers un ledusskapja iestatītā temperatūra tiek samazināta par 1. Ledusskapja temperatūras parādīšanas secība: 9 °C > 8 °C > 7 °C > 6 °C > 5 °C > 4 °C > 3 °C > 2 °C > 1 °C".



## Ledusskapja temperatūras regulēšana

1. Ik reizi, nospiežot pogu "D2" (Temperatūras regulēšanas poga "+"), vienreiz skan zummers un ledusskapja iestatītā temperatūra tiek samazināta par 1. Ledusskapja temperatūras parādīšanas secība: "1 °C > 2 °C > 3 °C > 4 °C > 5 °C > 6 °C > 7 °C > 8 °C > 9 °C".

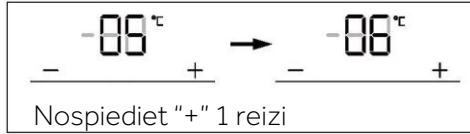

### Piezīme

Ja pēc temperatūras iestatīšanas 5 sekunžu laikā nenotiek nekāda darbība, sistēma tiek automātiski noteikta un saglabā iestatīto temperatūru.

## Saldētavas temperatūras regulēšana

1. Kad displeja ekrāns ir atbloķēts, nospiediet pogu "C" (zonas selektors). Zummers atskan vienu reizi, indikators "c2" (Saldētavas indikators) mirgo, un tad parādās ledusskapja temperatūras iestatīšanas režīms.

2. Nospiediet pogu "D1" (Temperatūras regulēšanas poga "-") katru reizi, skaņas signāls atskan vienu reizi, saldētavas iestatītā temperatūra tiks samazināta par 1. Saldētavas temperatūra tiks parādīta šādā secībā: "-14 °C > -15 °C > -16 °C > -17 °C > -18 °C > -19 °C > -20 °C > -21 °C > -22 °C > -23 °C > -24 °C".

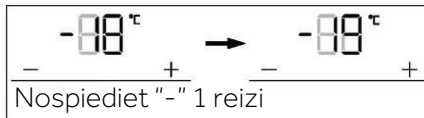

3. Nospiediet pogu "D2" (Temperatūras regulēšanas poga "+") katru reizi; vienreiz atskan zummers, saldētavas iestatītā temperatūra tiks palielināta par 1 vienību. Saldētavas temperatūras parādīšanas secība: "-24 °C > -23 °C > -22 °C > -21 °C > -20 °C > -19 °C > -18 °C > -17 °C > -16 °C > -15 °C > -14 °C".

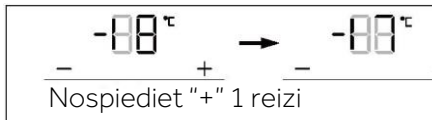

### Piezīme

Ja pēc temperatūras iestatīšanas 5 sekunžu laikā nenotiek nekāda darbība, sistēma tiek automātiski noteikta un saglabā iestatīto temperatūru.

## Auto Set režīms

1. Kad displeja ekrāns ir atbloķēts, nospiediet pogu "A" (Auto Set režīma selektors); vienreiz atskan zsummers, iedegas indikators "a1" (Auto Set režīms), un pēc tam tiek ieslēgta Auto Set funkcija.
2. Kad iedegas indikators "a1" (Auto Set režīms), nospiediet pogu "A" (Auto Set režīma selektors); vienreiz atskan zsummers, indikators "a1" (Auto Set režīms) nodziest, un pēc tam tiek izslēgta Auto Set funkcija.



## **i** Piezīme

Auto Set režīmā ledusskapja vai sasaldēšanas temperatūru nevar regulēt. Ja tiek nospiesta kāda no pogām "D1" (Temperatūras regulēšanas poga "-") vai "D2" (Temperatūras regulēšanas poga "+"), lai noregulētu ledusskapja vai saldētavas temperatūru, indikators "a1" (Auto Set indikators) mirgos ar tūlītēju skaņu, norādot, ka šo darbību nevar veikt.

Auto Set režīmā dažādu vadības metožu dēļ, ja ir iestatīta "Super-Cool", "Super-Freeze" vai funkcija "Holiday", indikators "a1" (Auto Set režīms) nodziest, un pēc tam Auto Set funkcija automātiski izslēdzas.

## "Holiday" režīms

Holiday režīms ir paredzēts, lai neizmantotu ledusskapi ilgu laiku. Ieslēdzot Holiday režīmu, saldētavai tiek nodrošināta normāla kontrole, un ledusskapja temperatūra tiek automātiski iestatīta uz 17 °C. Faktiskā temperatūra nav augstāka par 17 °C, kas novērš savdabīgu smaržu, ko izraisa pārkaršana, un vienlaikus palīdz samazināt enerģijas patēriņu.

1. Kad displeja ekrāns ir atbloķēts, nospiediet pogu "B" (Holiday režīma selektors), vienreiz atskanēs zsummers, iedegsies indikators "b" (Holiday režīms) un pēc tam tiks ieslēgta Holiday funkcija.
2. Kad iedegas indikators "b" (Holiday režīms), nospiediet pogu "B" (Holiday režīma selektors); vienreiz atskan zsummers, indikators "b" (Holiday režīms) nodziest, un pēc tam brīvdienu funkcija Holiday tiek izslēgta.

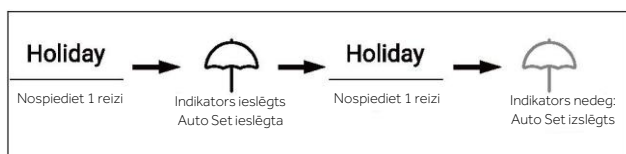



## Piezīme

Holiday stāvoklī ledusskapja temperatūru nevar regulēt. Ja tiek nospiesta poga "D1" (Temperatūras regulēšanas poga "-") vai "D2" (Temperatūras regulēšanas poga "+"), lai noregulētu ledusskapja temperatūru, indikators "b" (Holiday indikators) mirgo ar tūlītēju skaņu, norādot, ka šo darbību nevar veikt.

Pirms Holiday funkcijas izmantošanas, lūdzu, iztukšojiet ledusskapi, lai tajā nesabojātos ēdiens. Ja ir ieslēgta Holiday funkcija, vienlaicīgi nevar ieslēgt "Auto Set" funkciju vai "Super-Cool" funkciju.

## Funkcija Super-Cool

1. Kad displeja ekrāns ir atbloķēts, nospiediet pogu "F" (Super-Cool selektors), vienreiz atskan zummers, iedegas indikators "f" (Super-Cool funkcija) un pēc tam tiek ieslēgta Super-Cool funkcija.
2. Kad iedegas indikators "f" (Super-Cool funkcija), nospiediet pogu "F" (Super-Cool selektors); vienreiz atskan zummers, nodziest indikators "f" (Super-Cool funkcija), un pēc tam Super-Cool funkcija tiek izslēgta.
3. Pēc Super-Cool funkcijas ieslēgšanas ledusskapis automātiski izslēdz šo funkciju, kad sasniedz iestatīto stāvokli. Ja vēlaties manuāli izslēgt šo režīmu, varat nospiegt pogu "F" (Super-Cool selektors), lai to izslēgtu.

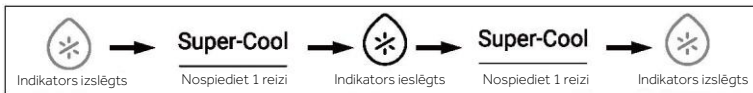

## Piezīme

Super-cool stāvoklī ledusskapja temperatūru nevar regulēt. Ja tiek nospiesta poga "D1" (Temperatūras regulēšanas poga "-") vai "D2" (Temperatūras regulēšanas poga "+"), lai noregulētu ledusskapja temperatūru, indikators "f" (Super-Cool indikators) mirgo ar tūlītēju skaņu, norādot, ka šo darbību nevar veikt.

Super-cool funkcijas stāvoklī nevar vienlaicīgi ieslēgt Auto-set vai Holiday funkciju dažādu vadības režīmu dēļ. Izvēloties vienu funkciju, kas konfliktē ar citu funkciju, sākotnējā funkcija automātiski izslēgsies.

## Super-Freeze funkcija (Super-Frz)

1. Kad displeja ekrāns ir atbloķēts, nospiediet pogu "E" (Super-Frz. selektors); vienreiz atskan zummers, iedegas indikators "e1" (Super-Freeze funkcija), un pēc tam tiek ieslēgta Super-Freeze funkcija.
2. Kad iedegas indikators "e1" (Super-Freeze funkcija), nospiediet pogu "E" (Super-Frz. selektors); vienreiz atskan zummers, nodziest indikators "e1" (Super-Freeze funkcija), un pēc tam Super-Freeze funkcija tiek izslēgta.
3. Pēc Super-Freeze funkcijas ieslēgšanas ledusskapis automātiski izslēdz šo funkciju, kad sasniedz iestatīto stāvokli. Ja vēlaties izslēgt manuāli, varat nospiegt pogu "E" (Super-Frz. selektors), lai to izslēgtu.



### Piezīme

Super-Freeze stāvoklī saldētavas temperatūru nevar regulēt. Ja tiek nospiesta poga "D1" (Temperatūras regulēšanas poga "-") vai "D2" (Temperatūras regulēšanas poga "+"), lai noregulētu saldētavas temperatūru, indikators "el" (Super-Frz. indikators) mirgo ar tūlītēju skaņu, norādot, ka šo darbību nevar veikt.

Super-Freeze funkcijas stāvoklī vienlaicīgi nevar ieslēgt Auto-set funkciju dažādu vadības režīmu dēļ. Izvēloties vienu funkciju, kas konfliktē ar citu funkciju, sākotnējā funkcija automātiski izslēgsies.

## Filtra funkcija

Kad ledusskapis ir darbojies sešus mēnešus, iedegas atgādinājuma indikators "c3" (filtra atiestatīšanas funkcija), lai atgādinātu lietotājiem par jauna filtra nomaiņu. Kad filtrs ir nomainīts, turiet nospiestu pogu "C" (Filtra atiestatīšanas funkcijas selektors) 3 sekundes, lai atceltu atgādinājumu, laiks tiek atiestatīts ar zummera zvani.



### Piezīme

Parastais filtra darbmužs ir seši mēneši. Ieteicams nomainīt filtru ik pēc sešiem mēnešiem.

## Ledus automāta režīms

1. Atbloķētā stāvoklī nospiediet pogu "E" (Ledus automāta režīma selektors) un turiet nospiestu 3 sekundes; vienreiz atskan zummers, iedegas indikators "e2" (Ledus automāta režīms), un tad tiek ieslēgts ledus veidotāja režīms.
2. Kad iedegas indikators "e2" (ledus pagatavošanas režīms), nospiediet pogu "E" (Ledus automāta režīma selektors) un turiet nospiestu 3 sekundes; vienreiz atskan zummers, nodziest indikators "e2" (Ledus automāta režīms), un tad tiek izslēgts ledus veidotāja režīms.

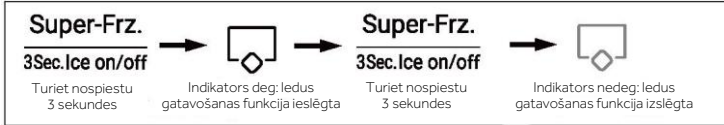

### Piezīme

Kad lietojumprogramma ir ieslēgta, ledus pagatavošanas ierīce pēc noklusējuma ir izslēgta.

Ja ledus gabaliņi nav nepieciešami ilgāku laiku, lūdzu, izslēdziet ledus pagatavošanas funkciju, iztukšojiet tvertni un ievietojiet notīrīto tvertni.

Ledus pagatavošanas ierīci var konfigurēt tikai ar ražotāju vai iegādāties no tās servisa aģenta.

## Ūdens uzņemšanas funkcija

Jebkurā stāvoklī (bloķētā vai atbloķētā) nospiediet pogu "H1" (Ūdens ieplūdes funkcijas selektors); vienreiz atskan zummers, iedegas indikators "hi" (Ūdens ieplūdes funkcija), un pēc tam tiek ieslēgta ūdens ieplūdes funkcija.

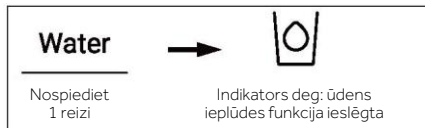

### Piezīme

1. Kad iedegas indikators "hi" (ūdens ieplūdes funkcija), indikators "h2" (ledus kubiņu funkcija) un indikators "h3" (sasmalcināta ledus funkcija) nodziest. Pēc dozatora sviras nospiešanas ūdens izplūdis no ieplūdes atveres.
2. Kad ūdens ieplūdes laiks sasniedz 150 s, ledusskapis pīkstēs un paturēs ūdeni, līdz laiks sasniedz 180 s, ūdens tiks atslēgts un ūdens vārsts pārslēgsies uz 200 s aizsardzības periodu, un pēc tam ūdens ieplūdi var atkārtot.
3. Kad kumulatīvais ūdens ieplūdes laiks sasniedz 5 min 10 minūšu laikā, ūdens vārsts pārslēdzas uz 10 min aizsardzības periodu; pēc tam ūdens ieplūdi var atkārtot.

## Ledus kubiņu funkcija

Jebkurā stāvoklī (bloķētā vai atbloķētā) nospiediet pogu "H2" (Ledus kubiņu funkcijas selektors); vienreiz atskan zummers, iedegas indikators "h2" (Ledus kubiņu funkcija), un tad tiek ieslēgta ledus kubiņu funkcija.

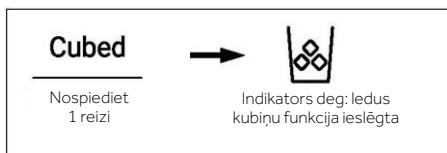

### Piezīme

1. Kad iedegas indikators "h2" (ledus kubiņu funkcija), indikators "hi" (ūdens iepļūdes funkcija) un indikators "h3" (sasmalcināta ledus funkcija) nodziest. Pēc sadalītāja mikroslēdža nospiešanas no iepļūdes atveres izplūst ledus kubiņi.
2. Kad ledus automātu pirmoreiz savieno ar elektrību, lai tas darbotos, ledus kubiņu funkcija pēc noklusējuma ir izslēgta.
3. Nospiediet dozatora mikroslēdži, tā gaisma iedegas ar atvērtu vāku. Tad ledus smalcināšanas motors sāk griezties pretēji pulksteņrādītāja virzienam, lai stumtu ledus kubiņus. Atbrīvojiet dozatora mikroslēdži; ledus smalcināšanas motors apstājas, tā gaisma nodziest, un dozatora pārsegs aizveras pēc 5 sekundēm.
4. Ledus kubiņu režīma stāvoklī, kad ledus kubiņu gatavošanas laiks ir ilgāks par 50 sekundēm, atskanēs zummers, kas sāks brīdināt (klaudzināt), lai lietotāji pamanīti, ka tas jāizslēdz. Kad laiks sasniedz 1 minūti, tam nākas apturēt ledus kubiņu gatavošanu, un tas darbojas efektīvi, kad slēdzis tiek nospiests nākamreiz.
5. Ledus kubiņu gatavošanas laikā, ja ledusskapja durvis ir atvērtas, motors, kas piegādā ledu, apstāties, aizverot dozatora vāku, izslēdzot dozatora gaismu, un ledus kubiņu gatavošana tiks apturēta.
6. Aizliegts saņemt ledu ar atvērtām ledusskapja durvīm.

## Sasmalcināta ledus funkcija

Jebkurā stāvoklī (bloķētā vai atbloķētā) nospiediet pogu "H3" (sasmalcināta ledus funkcijas selektors); vienreiz atskan zummers, iedegas indikators "h3" (sasmalcināta ledus funkcija), un pēc tam tiek ieslēgta sasmalcināta ledus funkcija.

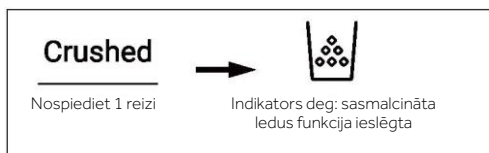



## Piezīme

Kad iedegas indikators "h3" (sasmalcināta ledus funkcija), indikators "h1" (ūdens ieplūdes funkcija) un indikators "h2" (ledus kubiņu funkcija) nodziest. Pēc sadalītāja mikroslēdža nospiešanas no ieplūdes atveres izplūst sasmalcināts ledus.

Nospiediet dozatora mikroslēdzi, tā gaisma iedegas ar atvērtu vāku. Tad ledus smalcināšanas motors sāk griezties pulkstenrādītāja kustības virzienā, lai stumtu ledus gabaliņus. Atbrīvojiet dozatora mikroslēdzi; ledus smalcināšanas motors apstājas, tā gaisma nodziest, un dozatora pārsegs aizveras pēc 5 sekundēm.

Sasmalcināta ledus stāvoklī, kad sasmalcināta ledus laiks ir ilgāks par 50 sekundēm, ir skaņas signāls, kas sāks brīdināt (klaudzināt) lietotājus par tā nepieciešamo izslēgšanu. Kad laiks sasniedz 1 minūti, tas ir spiests apturēt ledus smalcināšanu, un tas darbojas efektīvi, kad slēdzis tiek nospiests nākamreiz.

Ledus smalcināšanas laikā, ja ledusskapja durvis ir atvērtas, motors, kas piegādā ledus, apstāsies, aizverot dozatora vāku, izslēdzot dozatora gaismu un apturot ledus smalcināšanu.

Aizliegts sasmalcināt ledus ar atvērtām ledusskapja durvīm.

## Durvju atvēršanas brīdinājuma signāls

Ja kādas durvis tiek turētas atvērtas pārāk ilgi vai tās nav labi aizvērtas, ledusskapis noteiktos intervālos atskaņos skaņas signālu, lai atgādinātu jums savlaicīgi aizvērt durvis.

## Atmiņas izslēgšana

Tiek saglabāts atmiņā momentānais izslēgšanas darba stāvoklis. Pēc atkārtotas ieslēgšanas tas joprojām darbojas saskaņā ar iestatījumu pirms izslēgšanas.

## Ledus un ūdens dozatora izmantošana

Atkārtoti spiediet dozatora izvēles pogu, līdz iedegas lampiņa virs vajadzīgā indikatora. Nospiediet dozatora sviru (1) ar glāzi vai citu trauku, lai iepildītu ledus kubiņus, ūdeni vai sasmalcinātu ledus.

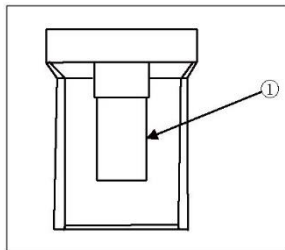

## IETEIKUMI SVAIGAS PĀRTIKAS GLABĀŠANAI

### Uzglabāšana ledusskapja nodalījumā

1. Uzturiet ledusskapja temperatūru zem 5 °C.
2. Karsts ēdiens pirms uzglabāšanas ierīcē ir jāatdzesē līdz istabas temperatūrai.
3. Ledusskapī uzglabātie pārtikas produkti pirms uzglabāšanas ir jānomazgā un jānožāvē.
4. Uzglabājamai pārtikai jābūt pienācīgi noslēgtai, lai izvairītos no smaržas vai garšas izmaiņām.
5. Neuzglabājiet pārmērīgu daudzumu pārtikas produktu. Atstājiet spraugas starp pārtikas produktiem, lai ap tiem varētu plūst auksts gaiss, nodrošinot labāku un vienmērīgāku dzesēšanu.
6. Ik dienu patērētie pārtikas produkti jāuzglabā plaukta priekšpusē.
7. Atstājiet spraugu starp pārtikas produktiem un iekšējām sienām, nodrošinot gaisa plūsmu. Noteikti neglabājiet pārtikas produktus pie aizmugurējās sienas — pārtikas produkti var piesalt pie tās. Nepieļaujiet pārtikas produktu (īpaši — taukainu vai skābu produktu) tiešu saskari ar iekšējo apdari, jo eļļa/skābe var to sabojāt. Ja atrodat eļļainus/skābus traipus, notīriet tos.
8. Saldētus pārtikas produktus atkausējiet ledusskapja nodalījumā. Tādā veidā varat izmantot saldēto pārtiku, lai samazinātu temperatūru šajā nodalījumā un taupītu enerģiju.
9. Ledusskapī var paātrināties augļu un dārzeņu, piemēram, kabaču, meloņu, papaijas, banānu, ananāsu, nogatavošanās process. Tāpēc tos nav ieteicams uzglabāt ledusskapī. Tomēr noteiktu laiku var veicināt izteikti zaļu augļu nogatavināšanu. Sīpoli, ķiploki, ingvers un citi sakņu dārzeņi arī jāuzglabā istabas temperatūrā.
10. Nepatīkami aromāti ledusskapī ir zīme, ka kaut kas ir izlijis un ir jāveic tīrīšana. Skatiet sadaļu KOPŠANA UN TĪRĪŠANA.
11. Dažādi pārtikas produkti jānovieto dažādās vietās atbilstoši to īpašībām.

- 1 - Sviests, siers u. c.
- 2 - Olas, konservi, garšvielas u. c.
- 3/4/5 - Dzērieni un pudelēs pildīti pārtikas produkti.
- 6 - Marinēti pārtikas produkti, konservi u. c.
- 7/8 - Gaļas produkti, zivis, neapstrādāta pārtika
- 9 - Bundžas, piena produkti u. c.
- 10 - Augļi, dārzeņi, salāti u. c.
- 11 - Pagatavota gaļa, desas u. c.

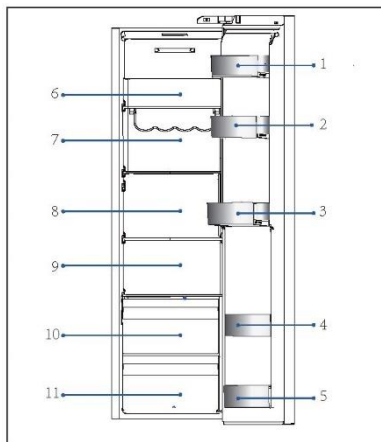

## IETEIKUMI SVAIGAS PĀRTIKAS GLABĀŠANAI

### Uzglabāšana saldētavas nodalījumā

1. Uzturiet saldētavas temperatūru  $-18^{\circ}\text{C}$ .
2. 12 stundas pirms saldēšanas ieslēdziet funkciju "Super-Freeze"; nelielam pārtikas daudzumam pietiek ar 4–6 stundām.
3. Karsts ēdiens pirms uzglabāšanas saldētavā ir jāatdzesē līdz istabas temperatūrai.
4. Pārtikas produkti, kas sadalīti nelielās porcijās, sasals ātrāk un būs vieglāk atkausējami un pagatavojami. Katras porcijas ieteicamais svars ir līdz 2,5 kg.
5. Pirms pārtikas produktu ievietošanas saldētavā tos ieteicams iesaiņot. Iepakojuma ārpusē jābūt sausai, lai nepieļautu maisiņu salīšanu. Iepakojuma materiāliem jābūt bez smaržas, hermētiskiem, nekaitīgiem un netoksiskiem.
6. Lai izvairītos no uzglabāšanas termiņu beigšanās, uz iepakojuma piefiksējiet sasaldēšanas datumu, termiņu un pārtikas produkta nosaukumu atbilstoši dažādu pārtikas produktu uzglabāšanas periodiem.
7. **BRĪDINĀJUMS!** Skābe, sārms, sāls u. c. var sabojāt saldētavas iekšējo virsmu. Nenovietojiet pārtiku, kas satur šīs vielas (piemēram, jūras zivis), tieši uz iekšējās virsmas. Saldētavā nonācis sālsūdens ir nekavējoties jāuzslauka.
8. Nepārsniedziet ražotāju ieteikto pārtikas produktu uzglabāšanas laiku. Izņemiet no saldētavas tikai nepieciešamo pārtikas daudzumu.
9. Dažādi pārtikas produkti jānovieto dažādās vietās atbilstoši to īpašībām.

- 1 - Vieglākas preces, piemēram, saldējums, dārzeņi, maize
- 2 - Lielāka/smagāka pārtika, piemēram, gaļas izstrādājumi grilēšanai
- 3 - Pica u. c.

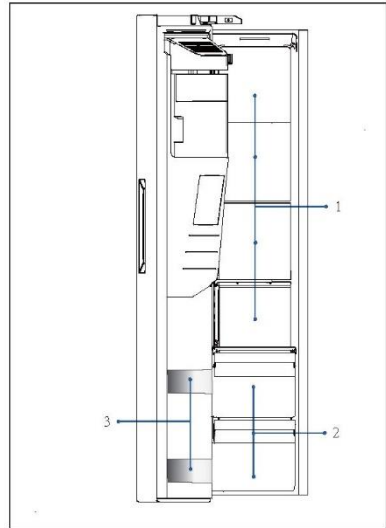

## PIEZĪME: GLABĀŠANA

1. Lūdzu, ievērojiet vairāk nekā 10 mm attālumu starp pārtiku un sensoru, lai nodrošinātu dzesēšanas efektu.
2. Lūdzu, atstājiet zemāko atvilktni ierīcē, kad tā darbojas, lai nodrošinātu dzesēšanas efektu.
3. Pārtikas preces, kurās ir ledus (piemēram, saldējums), jāglabā saldētavas nodalījumā, nevis pudeļu turētājos. Pudeļu turētāju temperatūras izmaiņas, ko izraisa durvju atvēršana un aizvēršana, var atkausēt ēdienu.
4. Atkausētos pārtikas produktus patērējiet drīz. Atkausētus pārtikas produktus nevar atkārtoti sasaldēt, ja tie nav pagatavoti, jo pretējā gadījumā tie var kļūt neēdami.
5. Neievietojiet saldētavā pārmērīgu daudzumu svaigu pārtikas produktu. Saldētavas saldēšanas jaudu skatiet sadaļā TEHNISKIE DATI vai skatiet datus uz tehnisko datu plāksnītes.
6. Pārtiku var glabāt saldētavā vismaz -18 °C temperatūrā 2 līdz 12 mēnešus atkarībā no tās īpašībām (piemēram, gaļu 3–12 mēnešus, dārzeņus 6–12 mēnešus).
7. Sasaldējot svaigu pārtiku, izvairieties no tās saskares ar jau sasaldētu pārtiku. Pastāv atkausēšanas risks!
8. Atdzesējiet saldētu pārtiku ledusskapī. Tādā veidā varat izmantot saldētu pārtiku, lai samazinātu temperatūru šajā nodalījumā un taupītu enerģiju.

### **Uzglabājot komerciāli sasaldētus pārtikas produktus, lūdzu, ievērojiet šos norādījumus:**

1. Vienmēr ievērojiet ražotāja norādījumus par to, cik ilgi pārtikas produktus var glabāt. Nepārsniedziet šos norādījumus!
2. Lai saglabātu pārtikas kvalitāti, centieties nodrošināt pēc iespējas īsāku laiku starp iegādi un uzglabāšanu.
3. Iegādājieties saldētu pārtiku, kas uzglabāta -18 °C vai zemākā temperatūrā.
4. Izvairieties pirkt pārtiku, uz kuras iepakojuma ir ledus vai sarma — tas norāda, ka produkti kādā brīdī varētu būt bijuši daļēji atkausēti un atkārtoti sasaldēti — temperatūras paaugstināšanās ietekmē produktu kvalitāti.



## Enerģijas taupīšanas padomi

- ▶ Pārliedzieties, vai ierīcē tiek veikta pienācīga ventilēšana (skatiet sadaļu UZSTĀDĪŠANA).
- ▶ Neuzstādiet ierīci tiešā saules gaismā vai siltuma avotu (piemēram, krāsns, sildītāja) tuvumā.
- ▶ Neiestatiet ierīcē nevajadzīgi zemu temperatūru. Jo zemāka temperatūra ierīcē ir iestatīta, jo augstāks ir enerģijas patēriņš.
- ▶ Tādas funkcijas kā POWER-FREEZE patērē vairāk enerģijas.
- ▶ Ļaujiet siltam ēdienam atdzist, pirms to ievietojat ierīcē.
- ▶ Atveriet ierīces durvis pēc iespējas mazāk un uz īsāku brīdi.
- ▶ Nepārpildiet ierīci, lai netraucētu gaisa plūsmu.
- ▶ Izvairieties no gaisa iekļūšanas pārtikas iepakojumā.
- ▶ Uzturiet durvju blīves tīras, lai durvis vienmēr pareizi aizvērtos.
- ▶ Saldētus pārtikas produktus atkausējiet ledusskapja nodalījumā.
- ▶ Visvairāk enerģiju taupošajai konfigurācijai ir nepieciešams, lai ierīce saglabātu atvilktnes un plauktus rūpnīcas svaigā stāvoklī, un pārtika jānovieto pēc iespējas tālāk, nebloķējot gaisa kanāla izvadu.

### Regulējami plaukti

1. Plauktu augstumu var pielāgot, lai tie atbilstu jūsu uzglabāšanas vajadzībām.
2. Lai pārvietotu plauktu, vispirms izņemiet to, paceļot tā aizmugurējo malu ① un izvelkot to ārā ②.
3. Lai to ievietotu atpakaļ, uzlieciet to uz izcilņiem abās pusēs un bīdiet to uz priekšu, līdz plaukta aizmugure ir fiksēta sānos esošajās atverēs.

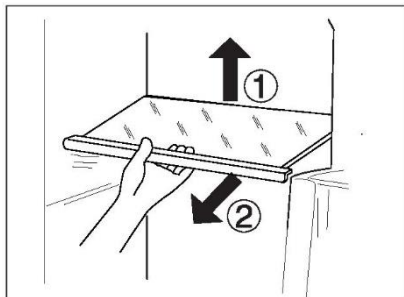

### PAZIŅOJUMS

Pārlicinieties, vai visas plaukta malas atrodas horizontāli.

### Noņemami durvju plaukti/pudeļu turētājs

1. Durvju plauktus/pudeļu turētāju var noņemt tīrīšanai:
2. Uzlieciet rokas abās plaukta / pudeļu turētāja pusēs, paceliet to uz augšu ① un izvelciet ②.
3. Lai ievietotu durvju plauktus / pudeļu turētāju, iepriekš minētās darbības jāveic pretējā secībā.

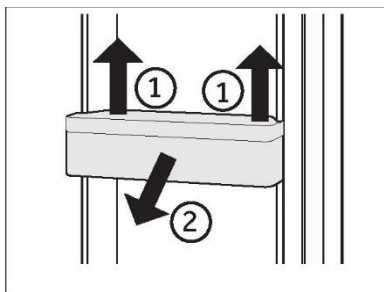

### Izņemama atvilktnie

Lai izņemtu atvilktni, maksimāli izvelciet to ①, paceliet un izņemiet ②.

Lai ievietotu atvilktni, iepriekš minētās darbības jāveic pretējā secībā.

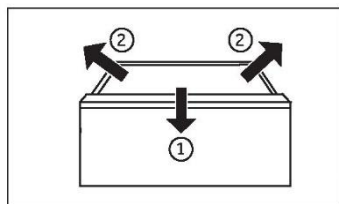

### Ledus tvertne

#### Ledus ražošanas apturēšana

Ja ilgstoši nav nepieciešams ledus vai ūdens, vārstu starp ūdens padevi un ierīci var izslēgt.

Ledus kaste ir jānotīra, jāizžāvē un jāievieto atpakaļ ierīcē, lai novērstu smaku rašanos.

### Ledus tvertnes noņemšana

1. Satveriet abus sānu āķus.
2. Paceliet tvertni uz augšu.
3. Izvelciet tvertni.

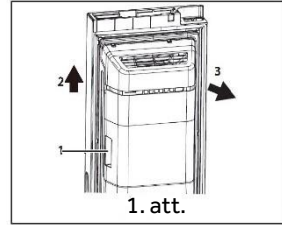

1. att.

### Ledus tvertnes atkārtota uzstādīšana

Lai atkārtoti uzstādītu ledus tvertni, U veida kronšteins aiz ledus tvertnes (1. 2. attēlā) ir jāsaskaņo ar atbilstīgo metāla konstrukciju. Veiciet 1. attēlā norādītās darbības pretējā secībā.

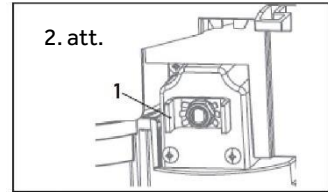

2. att.



## PAZIŅOJUMS

Mitrums var kondensēties un sasaldēt ledus kasti.



### BRĪDINĀJUMS!

Pirms tīrīšanas atvienojiet ierīci no barošanas avota.

#### Tīrīšana

Iztīriet ierīci, kad tajā tiek uzglabāts maz vai necik pārtikas.

Lai ierīci uzturētu labā stāvoklī un novērstu glabāto pārtikas produktu aromātus, ierīce jātīra reizi četrās nedēļās.



### BRĪDINĀJUMS!

- ▶ Netīriet ierīci ar cietām sukām, stieplu sukām, mazgāšanas pulveri, benzīnu, amilacetātu, acetonu un līdzīgiem organiskiem šķīdumiem, skābes vai sārma šķīdumiem. Tīriet ar īpašu ledusskapja mazgāšanas līdzekli, lai izvairītos no bojājumiem.
- ▶ Tīrīšanas laikā ierīci nedrīkst apsmidzināt vai skalot.
- ▶ Ierīces tīrīšanai neizmantojiet ūdens strūklu vai tvaiku.
- ▶ Nemazgājiet aukstus stikla plauktus karstā ūdenī. Krāsas temperatūras izmaiņas var izraisīt stikla saplīšanu.
- ▶ Nepieskarieties saldētavas iekšējai virsmai, jo īpaši ar mitrām rokām, jo rokas var piesalt pie virsmas.
- ▶ Sasilšanas gadījumā pārbaudiet saldēto produktu stāvokli.

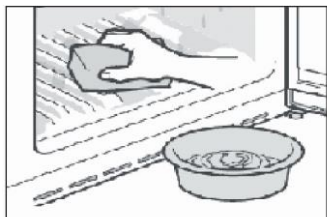

- ▶ Durvju blīvi vienmēr turiet tīru.
  - ▶ Notīriet ierīces iekšpusi un korpusu ar sūkli, kas samitrināts siltā ūdenī un neitrālā mazgāšanas līdzeklī.
1. Nemazgājiet ledusskapja iekšpusi un ārpusi, tostarp durvju blīvi, durvju plauktu, stikla plauktus, kastes un pārējos priekšmetus, izmantojot mīkstu dvieli vai sūkli, kas samitrināts siltā ūdenī (kuram var pievienot neitrālu mazgāšanas līdzekli).
  2. Ja ir izlījis šķidrums, noņemiet visas piesārņotās daļas, tiešā veidā noskalojiet zem tekoša ūdens, nožāvējiet un ievietojiet atpakaļ ledusskapī.
  3. Ja ir izlījis biezs šķidrums (piemēram, krējums, kūstošs saldējums), noņemiet visas netīrās detaļas, ielieciet tās aptuveni 40 °C siltā ūdenī, pēc tam noskalojiet tekošā ūdenī, noslaukiet un ievietojiet atpakaļ ledusskapī.
  4. Ja ledusskapī (starp plauktiem vai atvilktnēm) ir iesprūduši kāda maza detaļa vai komponents, izmantojiet nelielu mīkstu suku, lai to atbrīvotu. Ja detaļu nevarat aizsniegt, sazinieties ar Haier klientu apkalpošanas dienestu
- ▶ Noskalojiet un nosusiniet ar mīkstu drānu.
  - ▶ Nevienu ierīces daļu nemazgājiet trauku mazgājamā mašīnā.
  - ▶ Pirms ierīces atkārtotas ieslēgšanas nogaidiet vismaz 5 minūtes, jo bieža iedarbināšana var sabojāt kompresoru.

#### Atkausēšana

Ledusskapja un saldētavas nodalījumu atkausēšana tiek veikta automātiski; manuāla darbība nav jāveic.

## LED spuldžu nomaiņa

 **BRĪDINĀJUMS!**

LED lampu nomaiņu neveiciet paši, to drīkst nomainīt tikai ražotājs vai pilnvarots servisa pārstāvis.

Lampa izmanto LED kā gaismas avotu, nodrošinot zemu enerģijas patēriņu un ilgu kalpošanas laiku. Ja novērojat neparastu darbību, lūdzu, sazinieties ar klientu apkalpošanas dienestu. Skatiet sadaļu KLIENTU APKALPOŠANAS DIENESTS.

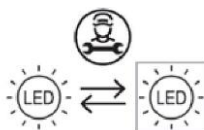

Gaismas avotu (tikai LED) drīkst nomainīt tikai profesionālis.

Šis produkts satur gaismas avotu ar energoefektivitātes klasi G.

Nodalījums	Spriegums	Energoefektivitātes klase	Modelis
Ledusskapis	12 V	G	HSW59F18EIPT
Saldētava	12 V	G	HSW59F18EIMM

**Ledus tvertnes tīrīšana**

Periodiski tīriet ledus tvertni ar siltu ūdeni, it īpaši, ja ledus gabaliņi ir ilgi stāvējuši. Pirms tvertnes ievietošanas atpakaļ ierīcē labi nožāvējiet to, lai novērstu ledus gabaliņu pielipšanu pie sienām.

**Nelietošana ilgāku laiku**

Ja ierīce netiks lietota ilgāku laiku un ledusskapim neplānojat izmantot funkciju "Holiday", rīkojieties, kā aprakstīts tālāk.

- ▶ Izņemiet ēdienu.
- ▶ Atvienojiet strāvas vadu no elektrotīkla.
- ▶ Tīriet ierīci, kā aprakstīts iepriekš.
- ▶ Turiet durvis atvērtas, lai novērstu nepatīkamu smaku veidošanos iekšpusē.

 **PAZIŅOJUMS**

Izslēdziet ierīci tikai tad, ja tas ir absolūti nepieciešams.

### Ierīces pārvietošana

1. Izņemiet visu pārtiku un atvienojiet ierīci no kontaktligzdas.
2. Nostipriniet plauktus un citas kustīgās ledusskapja un saldētavas daļas ar līmlenti.
3. Nesasveriet ledusskapī vairāk par 45°, lai nesabojātu dzesēšanas sistēmu.



### BRĪDINĀJUMS!

- ▶ Neceliet ierīci aiz rokturiem.
- ▶ Nekad nenovietojiet ierīci horizontāli uz zemes.

### Filtra nomaiņa

Ūdens filtrs ir jāmaina apmēram ik pēc 6 mēnešiem, kad iedegas indikatora lampiņa "c3" (Filtra atiestatīšanas funkcija).

Filtra komplektu var pasūtīt, izmantojot KLIENTU APKALPOŠANAS DIENESTU.



### BRĪDINĀJUMS!

- ▶ Pirms filtra nomaiņas izslēdziet ierīci un atvienojiet strāvas kontaktdakšu no kontaktligzdas.
- ▶ Izslēdziet ūdens padevi.

1. Noņemiet (1) bloķēšanas skavu (C) abās filtra (A) pusēs un atvienojiet abas caurules (2)
2. Uztādiet jauno filtru pareizā pozīcijā; bultiņa parāda ūdens plūsmas virzienu. Atkārtojiet 1. darbību apgrieztā secībā.
3. Ievietojiet kontaktdakšu kontaktligzdā un atveriet ūdens mēlīti, lai izskalotu šļūtenes.
4. Indikatora "Filtra maiņa" atiestatīšana: 3 sekundes turiet nospiestu pogu "C" (filtra atiestatīšanas funkcijas selektors), nodziest indikators "c3".



### BRĪDINĀJUMS!

- ▶ Vienmēr pārlicinieties, vai savienojums ir stingrs, sauss un hermētisks.
- ▶ Uzraugiet, lai šļūtene nekad netiktu saspiesta, samezglota vai savērpta.

Daudzas radušās problēmas var novērst pašrocīgi, jo nav nepieciešamas speciālas prasmes. Ja rodas problēma, pirms sazināšanās ar klientu apkalpošanas dienestu, lūdzu, pārskatiet visus tālāk minētos iemeslus un izpildiet tālāk sniegtos norādījumus. Skatiet sadaļu KLIENTU APKALPOŠANAS DIENESTS.



## BRĪDINĀJUMS!

- ▶ Pirms apkopes izslēdziet ierīci un atvienojiet strāvas kontaktdakšu no kontaktligzdas.
- ▶ Elektroiekārtu apkopi drīkst veikt tikai kvalificēti elektrotehnikas speciālisti, jo nepareizi veikts remonts var radīt ievērojamus izrietošus bojājumus.
- ▶ Bojāts barošanas vads ir jānomaina tikai ražotājam, tā klientu apkalpošanas dienesta pārstāvim vai līdzīgi kvalificētai personai, lai izvairītos no riska.

Problēma	Iespējamais cēlonis	Iespējamais risinājums
Kompresors nedarbojas.	<ul style="list-style-type: none"> <li>• Elektrotīkla kontaktdakša nav pievienota strāvas kontaktligzdai.</li> <li>• Ierīce ir atkausēšanas ciklā</li> </ul>	<ul style="list-style-type: none"> <li>• Pievienojiet strāvas kontaktdakšu.</li> <li>• Tas ir normāls statuss automātiskās atkausēšanas laikā</li> </ul>
Ierīce darbojas bieži vai pārāk ilgu laika periodu.	<ul style="list-style-type: none"> <li>• Iekštelpu vai āra temperatūra ir pārāk augsta.</li> <li>• Ierīce kādu laiku ir bijusi izslēgta.</li> <li>• Ierīces durvis nav cieši aizvērtas.</li> <li>• Durvis ir tikušas atvērtas pārāk bieži vai uz pārāk ilgu laiku.</li> <li>• Saldētavas nodalījuma temperatūras iestatījums ir pārāk zems.</li> <li>• Durvju blīve ir netīra, nodilusi, ieplaisājusi vai neatbilstoša.</li> <li>• Netiek garantēta nepieciešamā gaisa cirkulācija.</li> </ul>	<ul style="list-style-type: none"> <li>• Šādā gadījumā ir normāli, ka ierīce darbojas ilgāk</li> <li>• Parasti pāiet 8 līdz 12 stundas, līdz ierīce pilnībā atdziest.</li> <li>• Aizveriet durvis/atvilktni un pārliecinieties, vai ierīce atrodas uz līdzenas virsmas un kāds produkts vai trauks netraucē durvju aizvēršanu</li> <li>• Neatveriet durvis/atvilktni pārāk bieži.</li> <li>• Iestatiet augstāku temperatūru, līdz tiek iegūta apmierinoša ledusskapja temperatūra. Lai ledusskapja temperatūra nostabilizētos, ir nepieciešamas 24 stundas.</li> <li>• Notīriet durvju/atvilktnes blīvi vai lūdziet klientu apkalpošanas dienestam to nomainīt.</li> <li>• Nodrošiniet atbilstošu ventilāciju.</li> </ul>
Ledusskapja iekšpuse ir netīra un/vai ož.	<ul style="list-style-type: none"> <li>• Ledusskapja iekšpuse ir jāiztīra.</li> <li>• Ledusskapī tiek uzglabāta pārtika ar spēcīgu aromātu.</li> </ul>	<ul style="list-style-type: none"> <li>• Iztīriet ledusskapja iekšpusi</li> <li>• Rūpīgi iesaiņojiet ēdienu.</li> </ul>
Ierīce rada neparastas skaņas.	<ul style="list-style-type: none"> <li>• Ierīce nav uzstādīta uz līdzenas virsmas.</li> <li>• Ierīce pieskaras kādam priekšmetam pie tās.</li> </ul>	<ul style="list-style-type: none"> <li>• Noregulējiet kājiņas tā, lai ierīce būtu vienā līmenī.</li> <li>• Noņemiet ap ierīci esošos priekšmetus.</li> </ul>

## Problēmu novēršana

Problēma	Iespējamais cēlonis	Iespējamais risinājums
lerīces iekšpusē nav pietiekami auksts.	<ul style="list-style-type: none"> <li>• Ir iestatīta pārāk augsta temperatūra.</li> <li>• Tiek uzglabāti pārāk silti produkti.</li> <li>• Vienlaicīgi tiek glabāts pārāk daudz produktu.</li> <li>• Produkti atrodas pārāk tuvu cits citam.</li> <li>• Ierīces durvis/atvilkne nav cieši aizvērtas.</li> <li>• Durvis/atvilkne ir atvērta pārāk bieži vai pārāk ilgi.</li> </ul>	<ul style="list-style-type: none"> <li>• Atiestatiet temperatūru.</li> <li>• Pirms glabāšanas produktus vienmēr atdzesējiet.</li> <li>• Vienmēr glabājiet nelielus pārtikas daudzumus.</li> <li>• Atstājiet spraugu starp produktiem, lai nodrošinātu gaisa plūsmu.</li> <li>• Aizveriet durvis/atvilkni.</li> <li>• Neatveriet durvis/atvilkni pārāk bieži.</li> </ul>
lerīces iekšpusē ir pārāk auksts.	<ul style="list-style-type: none"> <li>• Ir iestatīta pārāk zema temperatūra.</li> <li>• Super-Frz/Super-Cool funkcija ir aktivizēta vai darbojas pārāk ilgi.</li> </ul>	<ul style="list-style-type: none"> <li>• Atiestatiet temperatūru.</li> <li>• Izslēdziet Super-Frz / Super-Cool funkciju</li> </ul>
Ledusskapja nodalījuma iekšpusē veidojas mitrums.	<ul style="list-style-type: none"> <li>• Klimats ir pārāk silts un pārāk mitrs.</li> <li>• Ierīces durvis/atvilkne nav cieši aizvērtas.</li> <li>• Durvis/atvilkne ir atvērta pārāk bieži vai pārāk ilgi.</li> <li>• Pārtikas trauki vai šķidrumi ir atstāti atvērti.</li> </ul>	<ul style="list-style-type: none"> <li>• Palieliniet temperatūru.</li> <li>• Aizveriet durvis/atvilkni.</li> <li>• Neatveriet durvis/atvilkni pārāk bieži.</li> <li>• Ļaujiet karstiem ēdieniem atdzist līdz istabas temperatūrai un pārklājiet ēdiena traukus un šķidrumus.</li> </ul>
Mitrums uzkrājas uz leduskapja ārējās virsmas vai starp durvīm un atvilkni	<ul style="list-style-type: none"> <li>• Klimats ir pārāk silts un pārāk mitrs.</li> <li>• Durvis nav cieši aizvērtas. Aukstais gaiss ierīcē un siltais gaiss ārpus tās kondensējas.</li> </ul>	<ul style="list-style-type: none"> <li>• Tas ir normāli mitrā klimatā un mainīsies, kad mitrums samazināsies.</li> <li>• Pārļiecinieties, vai durvis/atvilkne ir cieši aizvērtas.</li> </ul>
Daudz ledus un sarmas saldētavas nodalījumā.	<ul style="list-style-type: none"> <li>• Produkti nebija pienācīgi iepakoti.</li> <li>• Ierīces durvis/atvilkne nav cieši aizvērtas.</li> <li>• Durvis/atvilkne ir atvērta pārāk bieži vai pārāk ilgi.</li> <li>• Durvju/atvilktnes blīve ir netīra, nodilusi, ieplaisājusi vai neatbilstoša.</li> <li>• Kaut kas iekšpusē neļauj kārtīgi aizvērt durvis/atvilkni.</li> </ul>	<ul style="list-style-type: none"> <li>• Vienmēr kārtīgi iepakojiet produktus.</li> <li>• Aizveriet durvis/atvilkni.</li> <li>• Neatveriet durvis/atvilkni pārāk bieži.</li> <li>• Notīriet durvju/atvilktnes blīvi vai nomainiet to pret jaunu.</li> <li>• Pārķārtojiet plauktus, durvju plauktus vai ievietotos traukus, lai ļautu durvīm/atvilknei aizvērties.</li> </ul>



Problēma	Iespējamais cēlonis	Iespējamo risinājums
Skapja un durvju sloksnes malas kļūst siltas.	<ul style="list-style-type: none"> <li>-</li> </ul>	<ul style="list-style-type: none"> <li>Tas ir normāli.</li> </ul>
Ierīce rada neparastas skaņas.	<ul style="list-style-type: none"> <li>Ierīce nav uzstādīta uz līdzenes virsmas.</li> <li>Ierīce pieskaras kādam priekšmetam pie tās.</li> </ul>	<ul style="list-style-type: none"> <li>Noregulējiet kājiņas tā, lai ierīce būtu vienā līmenī.</li> <li>Noņemiet ap ierīci esošos priekšmetus.</li> </ul>
Ir dzirdama neliela skaņa, kas līdzīga tekošai ūdens skaņai.	<ul style="list-style-type: none"> <li>-</li> </ul>	<ul style="list-style-type: none"> <li>Tas ir normāli.</li> </ul>
Skans brīdinājuma signāls.	<ul style="list-style-type: none"> <li>Ledusskapja uzglabāšanas nodalījuma durvis ir atvērtas.</li> </ul>	<ul style="list-style-type: none"> <li>Aizveriet durvis.</li> </ul>
Dzirdama vāja dūkoņa.	<ul style="list-style-type: none"> <li>Darbojas pretkondensācijas sistēma</li> </ul>	<ul style="list-style-type: none"> <li>Tā novērš kondensāta veidošanos, un tās darbība ir normāla</li> </ul>
Iekšējais apgaismojums vai dzesēšanas sistēma nedarbojas.	<ul style="list-style-type: none"> <li>Elektrotīkla kontaktdakša nav pievienota strāvas kontaktligzdai.</li> <li>Barošanas avots ir bojāts.</li> <li>LED lampa nedarbojas.</li> </ul>	<ul style="list-style-type: none"> <li>Pievienojiet strāvas kontaktdakšu.</li> <li>Pārbaudiet telpas elektroapgādi. Sazinieties ar vietējo elektroapgādes uzņēmumu!</li> <li>Lūdzu, sazinieties ar servisu, lai nomainītu lampu.</li> </ul>
Ūdens noplūde vai pilēšana no ūdens padeves uzgaļa.	<ul style="list-style-type: none"> <li>Ūdens tvertne nav pareizi uzstādīta</li> <li>Ūdens padeves uzgalis nav cieši pieskrūvēts tvertnei.</li> <li>Ūdens tehnē trūkst baltās silikona gredzenblīves.</li> </ul>	<ul style="list-style-type: none"> <li>Ielieciet ūdens tvertni atpakaļ ledusskapja durvīs un pārliecinieties, vai tā ir pilnībā iebīdīta durvīs.</li> <li>Ūdens uzgalis ir stingri pieskrūvēts ūdens tvertnei.</li> <li>Pirms ūdens uzgaļa uzstādīšanas ūdens tvertnei pārbaudiet, vai tvertnes galā ir balta silikona gredzenblīve.</li> </ul>

LV

Lai sazinātos ar tehnisko palīdzību, apmeklējiet mūsu vietni: <https://corporate.haier-europe.com/en/>

Sadaļā "Website" (Vietne) izvēlieties sava produkta zīmolu un savu valsti.

Jūs tiksiet novirzīts uz konkrēto vietni, kur varēsiet atrast tālruņa numuru un veidlapu, lai sazinātos ar tehnisko palīdzību.

### LV Strāvas padeves pārtraukums

Strāvas padeves pārtraukuma gadījumā pārtikai būtu droši jāuzglabājas aukstai apmēram 5 stundas. Ilgstoša strāvas padeves pārtraukuma laikā, īpaši vasarā, ņemiet vērā šos ieteikumus:

- ▶ Atveriet durvis/atvilktni pēc iespējas mazāk reizi.
- ▶ Strāvas padeves pārtraukuma laikā nelieciet ierīcē papildu pārtikas produktus.
- ▶ Ja par strāvas padeves pārtraukumu tiek paziņots iepriekš un pārtraukums ir ilgāks par 5 stundām, pagatavojiet ledu un ievietojiet to traukā ledusskapja nodalījuma augšpusē.
- ▶ Uzreiz pēc strāvas padeves pārtraukuma beigām pārbaudiet produktus.
- ▶ Tā kā strāvas padeves pārtraukuma vai citas kļūmes laikā temperatūra ledusskapī paaugstināsies, samazināsies produktu uzglabāšanas laiks un kvalitāte. Visi produkti, kas ir atkususi, pēc iespējas drīzāk ir jāpatērē vai jāpagatavo un atkārtoti jāsasaldē (ja nepieciešams), lai novērstu veselības apdraudējumu.



### **PIEZĪME: Atmiņas funkcija strāvas padeves pārtraukuma laikā**

Pēc strāvas padeves atjaunošanas ierīce turpina darbu ar iestatījumiem, kas tika iestatīti pirms strāvas padeves pārtraukuma.

Izsaiņošana



**BRĪDINĀJUMS!**

- ▶ Šī ierīce ir smaga. Tās pārvietošana jāveic vismaz diviem cilvēkiem.
- ▶ Visus iepakojuma materiālus glabāiet bērniem nepieejamā vietā un utilizējiet tos videi draudzīgā veidā
- ▶ Izņemiet ierīci no iepakojuma.
- ▶ Noņemiet visus iepakojuma materiālus.

**Vides apstākļi**

Telpas temperatūrai vienmēr jābūt no 10 °C līdz 43 °C, jo tas var ietekmēt temperatūru ierīces iekšpusē un tās enerģijas patēriņu. Neuzstādiet ierīci citu siltumu izstarojošu ierīču (cepeškrāšņu, ledusskapju) tuvumā bez izolācijas.

- Paplašināta mērena (SN): šo aukstumiekārtu ir paredzēts izmantot apkārtējās vides temperatūrā no 10 °C līdz 32 °C.
- Mērena (N): šo aukstumiekārtu ir paredzēts izmantot apkārtējās vides temperatūrā no 16 °C līdz 32 °C.
- Subtropu (ST): šo aukstumiekārtu ir paredzēts izmantot apkārtējās vides temperatūrā no 16 °C līdz 38 °C.
- Tropu (T): "šo aukstumiekārtu ir paredzēts izmantot apkārtējās vides temperatūrā no 16 °C līdz 43 °C".

**Nepieciešamā vieta**

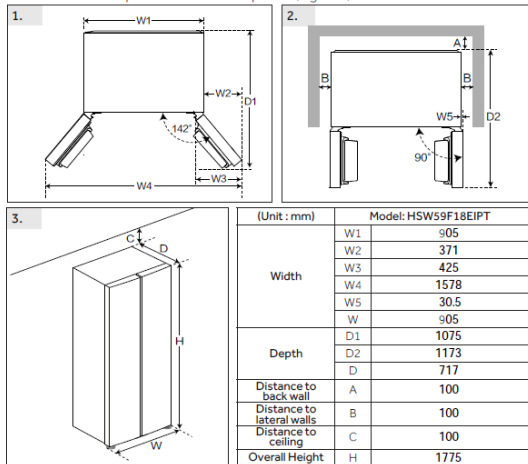

**PAZIŅOJUMS**

Brīvēstāvošai ierīcei: šo aukstumiekārtu nav paredzēts izmantot kā iebūvētu ierīci.

## Saldūdens pieslēgums



### BRĪDINĀJUMS!

- ▶ Ierīci ieteicams uzstādīt kvalificētam tehniķim.
- ▶ Pārļiecinieties, vai kontaktdakša ir atvienota no kontaktlīdždas.
- ▶ Pārļiecinieties, vai ūdens padeve ir bloķēta.
- ▶ Starp šļūteni un sadzīves ūdens savienojumu jāuzstāda slēgvārsts, kuram pēc uzstādīšanas jābūt viegli pieejamam, lai nepieciešamības gadījumā varētu pārtraukt ūdens padevi.
- ▶ Pievienojiet tikai aukstā ūdens padevei.
- ▶ Savienojumam izmantojiet tikai komplektā iekļauto šļūteni komplektu.
- ▶ Pievienojiet tikai dzeramā ūdens padevei. Ūdens filtrs izfiltrē tikai ūdenī esošos piemaisījumus un padara ledū tīru un higiēnisku. Tas nespēj sterilizēt ūdeni vai iznīcināt mikrobus vai citas kaitīgas vielas.
- ▶ Pārāk augsts ūdens spiediens šļūtenē var sabojāt ierīci. Uzstādiet spiediena reduktoru, ja ūdens spiediens šļūtenē pārsniedz 0,6 MPa.
- ▶ Pirms pievienošanas pārbaudiet, vai ūdens ir tīrs un dzidrs.



### PIEZĪME: Ūdens pieslēgums

- ▶ Aukstā ūdens spiedienam jābūt 0,15-0,6 MPa.
- ▶ Maksimālais atļautais ūdens šļūtenes garums ir 8 metri. Garākas šļūtenes ietekmēs ledus gabaliņus un aukstā ūdens saturu.
- ▶ Apkārtējās vides temperatūrai jābūt vismaz 0°C.
- ▶ Turiet ūdens šļūteni drošā attālumā no siltuma avotiem.

levērojiet tālāk sniegtos uzstādīšanas norādījumus.

1. Sagrieziet cauruli divās daļās ar nepieciešamo garumu, lai savienotu filtru (A) ar ierīci (B1) un ūdens krānu (B2) (1. att.). Pārļiecinieties, vai ir veikts kvadrātveida griezumus, izmantojot asu nazi.

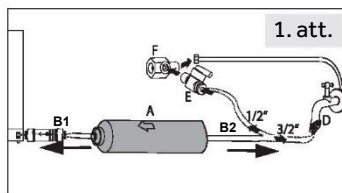

2. Ievietojiet cauruli (B1) aptuveni 12 mm dziļi ūdens filtra (A) montāžas stiprinājumā (2. att.). Ievietojiet filtru pareizajā virzienā. Bultiņa parāda ūdens plūsmas virzienu.

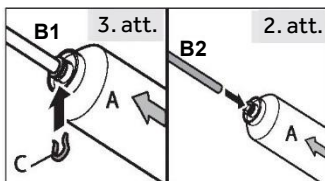

3. Nostipriniet cauruli ar fiksācijas skavu (C) atbilstoši 3. att.

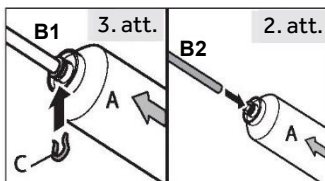

4. Atkārtojiet 2. un 3. darbību ar cauruli (B2) filtra otrā pusē.

5. Pievienojiet caurules galu (B2) vienam no adapteriem "D" vai "E" un "F", kas ir piemērots ūdensvadam (4. att.).

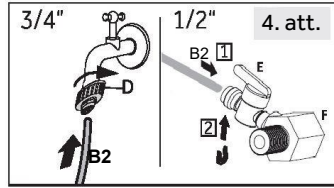

6. Izņemiet aizbāzni no vārsta ierīces aizmugurē (5. att.).

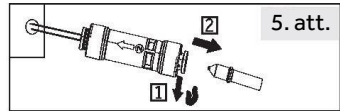

7. Pievienojiet B1 galu vārstam ierīces aizmugurē (6. att.).

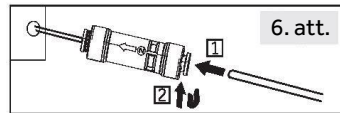

8. Atveriet ūdens mēlīti, lai pārbaudītu, vai sistēmā nav noplūžu, un izskalojiet cauruli.



## BRĪDINĀJUMS!

- ▶ Vienmēr pārliedcinieties, vai savienojumi ir stingri, sausi un hermētiski.
- ▶ Pārliedcinieties, ka šļūtene nav saspiesta, savijusies vai savērpta.

## Ierīces centrēšana

Ierīce jānovieto uz līdzenas un cietas virsmas.

1. Sagāziet ierīci nedaudz atpakaļ (7. att.).
2. Noregulējiet kājiņas vēlamajā līmenī. Pārliedcinieties, ka attālums līdz sienai eņģu malās ir vismaz 10 cm.
3. Stabilitāti var pārbaudīt, pamīšus uzsitot pa diagonālēm. Abos virzienos jābūt novērojamai vieglai šūpošanās kustībai. Pretējā gadījumā rāmis var deformēties, un rezultātā var rasties noplūde pie durvju blīvēm. Neliels slīpums uz aizmuguri atvieglo durvju aizvēršanu.

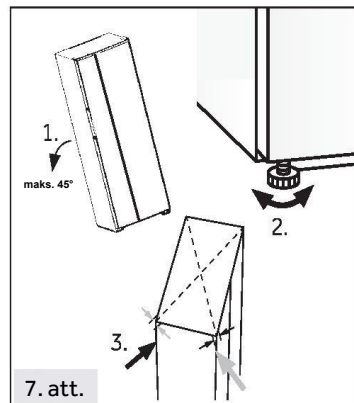

### Durvju precīza noregulēšana

Ja durvis joprojām nav vienā līmenī pēc to izlīdzināšanas ar kājiņām, šo neatbilstību var novērst, pagriežot viru pacelšanas asi saldēšanas durvju labajā apakšējā stūrī ar uzgriežņu atslēgu (8. att.)

Pagrieziet pacelšanas asi pulksteņrādītāja kustības virzienā ar uzgriežņu atslēgu līdz zemākajam durvju augstumam (9. att.).

Pagrieziet pacelšanas asi pretēji pulksteņrādītāja kustības virzienam ar uzgriežņu atslēgu, lai paceltu durvis (10. att.).

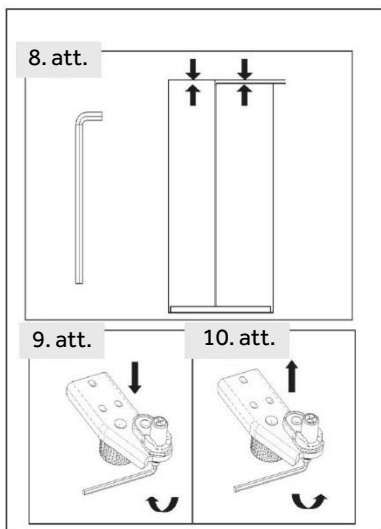

### BRĪDINĀJUMS!

Nenoregulējiet eņģu pacelšanas vārpstu pārmērīgi tādā augstumā, kas var izraisīt vārpstas iziešanu no sākotnējās bloķētās pozīcijas. (Regulējamais augstuma diapazons: 3 mm)

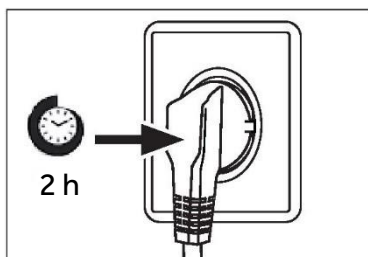

### Gaidīšanas laiks

Kompresora kapsulā ir bezapkopes smēreļļa. Ja ierīce tiek transportēta slīpā stāvoklī, šī eļļa transportēšanas laikā var izklūst caur slēgto cauruļu sistēmu. Pirms ierīces pievienošanas barošanas avotam nogaidiet 2 stundas, lai eļļa saplūstu atpakaļ kapsulā.

### Elektriskais savienojums

#### Pirms katras savienošanas reizes pārbaudiet, vai:

- ▶ barošanas avots, kontaktligzda un drošinātājs atbilst tehnisko datu plāksnītei;
- ▶ strāvas kontaktligzda ir zemēta un tai nav vairāku kontaktligzdu vai pagarinātāju;
- ▶ strāvas kontaktdakša un kontaktligzda atbilst tehniskajām prasībām.

Pievienojiet kontaktdakšu pareizi uzstādītai māsaimniecības kontaktligzdai.

**BRĪDINĀJUMS!**

Lai izvairītos no riskiem, bojāts strāvas vads ir jānomaina klientu apkalpošanas dienestam (skatiet garantijas karti).

**Durvju noņemšana un uzstādīšana**

Ja jānoņem ierīces durvis, lūdzu, ievērojiet tālāk sniegtās durvju noņemšanas un uzstādīšanas norādes.

LV

**BRĪDINĀJUMS!**

- ▶ Pirms jebkādas darbības izslēdziet ierīci un atvienojiet strāvas kontaktdakšu no kontaktligzdas.
- ▶ Noslēdziet ūdens padevi.
- ▶ Ierīce ir smaga. Tās pārvietošana jāveic vismaz diviem cilvēkiem.
- ▶ Nesasveriet ierīci vairāk par 45° un nenovietojiet to horizontāli uz pamatnes.
- ▶ Durvis var apgāzties un izraisīt traumas vai šo darbību laikā tikt sabojātas. Lūdzu, rīkojieties uzmanīgāk, pārvietojot un uzstādot durvis.

1. Atbrīvojiet divu ūdens savienotāju kreiso pusi ierīces apakšas priekšējā kreisajā stūrī: nospiediet un turiet atloku kā parādīts un noņemiet ūdens cauruli. (11. att.).

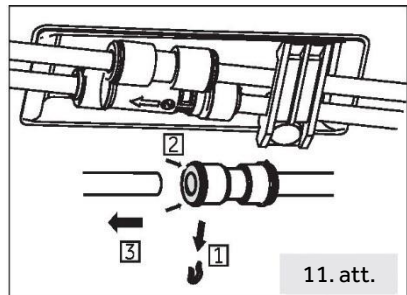

11. att.

2. Atskrūvējiet eņģu vāka skrūvi un noņemiet vāku (12. att.). Noņemot saldētavas durvis, atvienojiet visus vadus, izņemot zemējuma vadu.

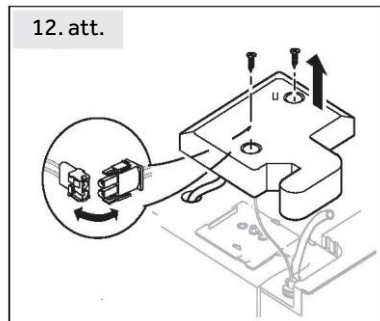

12. att.

3. Atskrūvējiet skrūves, kas notur augšējo eņģi pozīcijā, un pēc tam noņemiet eņģi (13. att.).
4. Paceliet durvis, lai tās noņemtu (14. att.). Noņemot saldētavas durvis, paceliet tās pietiekami augstu, lai izspiestu ūdens savienojumu no ierīces apakšas.
5. Uzstādiet durvis vietā, veicot noņemšanas soļus pretējā secībā. Nodrošiniet zemējuma kabeļa nostiprināšanu ar skrūvi.
6. Uzstādiet ūdens savienojumu.

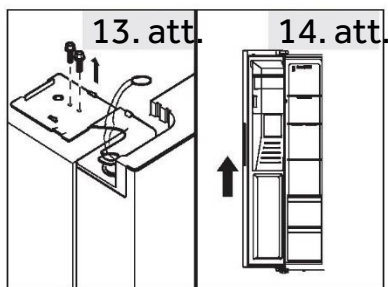

### PIEZĪME: Ledusskapja durvis

Attēlos ir redzama saldētavas nodalījuma durvju noņemšana. Ledusskapja durvīm izmantojiet atbilstošās daļas no otras puses.

Produkta datu lapa saskaņā ar Regulu (ES) Nr. 2019/2016

Zīmols	Haier
Modeļa nosaukums / identifikators	HSW59F18EIMM HSW59F18EIPT
Modeļa kategorija	Ledusskapis/saldētava
Energoefektivitātes klase	E
Enerģijas patēriņš gadā (kWh/gadā) <sup>(1)</sup>	334
Kopējais tilpums (l)	601
Ledusskapja tilpums (l)	391
Saldētavas tilpums (l)	210
Vērtējums zvaigznēs	
Citu nodalījumu temperatūra > 14°C	Nav piemērojams
Bezsarmas sistēma	Jā
Saldēšanas jauda (kg/24 h)	12
Klimata novērtējums <sup>(2)</sup>	SN-N-ST-T
Trokšņa emisijas klase un gaisa vadītā akustiskā trokšņa emisija (dB(A) re 1 pW)	C(36)
Temperatūras paaugstināšanās laiks (h)	5
Ledus gatavošanas jauda	0,9 kg/24 h
Ierīces veids	Brīvi stāvoša

Paskaidrojumi:

- Jā, piedāvātie

(1) Pamatojoties uz standartu atbilstības testa rezultātiem 24 stundu laikā. Faktiskais patēriņš ir atkarīgs no ierīces lietošanas veida un atrašanās vietas.

(2) Klimata novērtējums SN: Šī ierīce ir paredzēta lietošanai apkārtējās vides temperatūrā no + 10 °C līdz +32 °C

Klimata novērtējums N: Šī ierīce ir paredzēta lietošanai apkārtējās vides temperatūrā no + 16 °C līdz +32 °C

Klimata novērtējums ST: Šī ierīce ir paredzēta lietošanai apkārtējās vides temperatūrā no + 16 °C līdz +38 °C

Klimata novērtējums T: Šī ierīce ir paredzēta lietošanai apkārtējās vides temperatūrā no + 16 °C līdz +43 °C

### Papildu tehniskie dati

Spriegums/frekvence	220-240 V ~ / 50 Hz
Ieejas strāva (A)	1,8
Atkausēšanas ieejas jauda (W)	220
Galvenais drošinātājs (A)	15
Dzesēšanas šķidrums	R600a
Ūdens spiediens MPa	0,15–0,6
Izmēri (A/P/D milimetros)	1775 / 905 / 726



Ieteicams izmantot mūsu Haier klientu apkalpošanas dienesta pakalpojumus un oriģinālās rezerves daļas.

Ja rodas problēmas ar ierīci, lūdzu, vispirms skatiet sadaļu **PROBLĒMU NOVĒRŠANA**.

Ja tajā neatrodat risinājumu, lūdzu, sazinieties ar

- ▶ vietējo izplatītāju vai
- ▶ mūsu Eiropas zvanu apkalpošanas centru (skatiet tālāk norādītos tālruņa numurus), vai
- ▶ skatiet pakalpojumu un atbalsta sadaļu (Service & Support) vietnē [www.haier.com](http://www.haier.com), kur varat aktivizēt apkopes
- ▶ pieprasījumu, kā arī atrast bieži uzdotos jautājumus.



Lai sazinātos ar mūsu apkalpošanas dienestu, pārlicinieties, vai jums ir pieejami tālāk minētie dati.

Informācija ir atrodama uz tehnisko datu plāksnītes.

Modelis \_\_\_\_\_

Sērijas Nr. \_\_\_\_\_

Garantijas pakalpojuma gadījumā pārbaudiet arī ierīcei pievienoto garantijas karti.

Eiropas zvanu apkalpošanas centrs		
Valsts*	Tālruņa numurs	Maksa
Haier Italy (IT)	199 100 912	
Haier Spain (ES)	902 509 123	
Haier Germany (DE)	0180 5 39 39 99	<ul style="list-style-type: none"> <li>• 14 centi/min. (fiksētais tālrunis)</li> <li>• maks. 42 centi/min. (mobilais tālrunis)</li> </ul>
Haier Austria (AT)	0820 001 205	<ul style="list-style-type: none"> <li>• 14,53 centi/min. (fiksētais tālrunis)</li> <li>• maks. 20 centi/min. (visi pārējie)</li> </ul>
Haier United Kingdom (UK)	0333 003 8122	
Haier France (FR)	0980 406 409	

\* Citām valstīm, lūdzu, skatiet [www.haier.com](http://www.haier.com)

Haier Europe Trading S.r.l

Filiāle Apvienotajā Karalistē

Westgate House, Westgate, Ealing

London, W5 1YY

\* Saldēšanas iekārtas garantijas termiņa periods:

Minimālais garantijas periods ir šāds: 2 gadi ES valstīs, 3 gadi Turcijā, 1 gads Apvienotajā Karalistē, 1 gads Krievijā, 3 gadi Zviedrijā, 2 gadi Serbijā, 5 gadi Norvēģijā, 1 gads Marokā, 6 mēneši Alžīrijā, Tunisijā nav nepieciešama juridiska garantija.

\* Ierīces remonta rezerves daļu termiņš:

Termostati, temperatūras sensori, iespiedshēmas plātes un gaismas avoti ir pieejami vismaz septiņus gadus pēc modeļa pēdējās ierīces laišanas tirgū.

Durvju rokturi, durvju eņģes, paplātes un grozi — vismaz septiņus gadus, durvju blīves — vismaz 10 gadus pēc modeļa pēdējās vienības laišanas tirgū.\*

\* Lai iegūtu plašāku informāciju par produktu, lūdzu, apmeklējiet vietni <https://eprel.ec.europa.eu/> vai noskenējiet uz ierīces redzamo energoefektivitātes uzlīmes QR kodu.



# Haier

2023 Version A



0060535743

---

Informació de seguretat .....	5
Ús previst.....	10
Descripció del producte .....	11
Tauler de control .....	12
Us.....	13
Equipament .....	26
Cura i neteja.....	28
Resolució de problemes.....	31
Instal·lació.....	35
Dades tècniques .....	41
Servei d'atenció al client.....	43

## Gràcies per comprar un producte Haier.

Si us plau, llegiu atentament aquestes instruccions abans d'utilitzar aquest aparell. Les instruccions contenen informació important que us ajudarà a treure el màxim profit de l'aparell i a garantir una instal·lació, un ús i un manteniment segurs i correctes.

Guardeu aquest manual en un lloc convenient per poder-lo consultar sempre per a un ús segur i correcte de l'aparell.

Si veneu l'aparell, el regaleu o el deixeu enrere quan us mudeu de casa, assegureu-vos de lliurar també aquest manual perquè el nou propietari es pugui familiaritzar amb l'aparell i els avisos de seguretat.

## Accessoris

Consulteu els accessoris i la documentació d'acord amb aquesta llista:

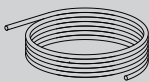

Canonada d'aigua



Filtre d'aigua

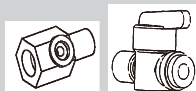

Adaptador de 6,35 mm amb vàlvula

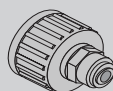

Adaptador de 6,35 mm



2 clips



Etiqueta energètica



Targeta de garantia



Guia ràpida



**ADVERTÈNCIA - Informació important de seguretat**



**AVÍS - Informació general i consells**



**Informació ambiental**

CA



**Eliminació**

Ajudeu a protegir el medi ambient i la salut humana. Poseu l'embalatge en els contenidors corresponents per reciclar-lo. Ajudeu a reciclar els residus d'aparells elèctrics i electrònics. No llenceu els aparells marcats amb aquest símbol amb les escombraries domèstiques. Torneu el producte a la vostra planta de reciclatge local o poseu-vos en contacte amb l'oficina municipal.



**AVÍS!**

Perill de lesions o asfíxia!

Els refrigerants i els gasos s'han d'eliminar professionalment. Assegureu-vos que els tubs del circuit de refrigerant no estiguin danyats abans de llençar-los correctament. Desconnecteu l'aparell de la xarxa elèctrica. Talleu el cable d'alimentació i llenceu-lo. Traieu les safates i els calaixos, així com el tancament i les juntes de la porta, per evitar que els nens i les mascotes es tanquin a l'interior de l'aparell.

### Abans d'encendre l'aparell per primera vegada, llegiu els següents consells de seguretat!:



#### AVÍS!

##### Abans del primer ús

- ▶ Assegureu-vos que no hi hagi danys durant el transport.
- ▶ Traieu tot l'emalatge i manteniu-lo fora de l'abast dels nens.
- ▶ Espereu almenys dues hores abans d'instal·lar l'aparell per garantir que el circuit de refrigerant sigui completament eficient.
- ▶ Manipuleu l'aparell sempre amb almenys dues persones, ja que és pesat.

##### Instal·lació

- ▶ L'aparell s'ha de col·locar en un lloc ben ventilat. Assegureu-vos que hi hagi un espai d'almenys 10 cm per sobre i al voltant de l'aparell.
- ▶ No col·loqueu mai l'aparell en una zona humida ni en un lloc on pugui rebre esquitxades d'aigua. Netegeu i eixugueu les esquitxades d'aigua i les taques amb un drap suau i net.
- ▶ No instal·leu l'aparell sota la llum solar directa ni a prop de fonts de calor (per exemple, estufes, calefactores).
- ▶ Instal·leu i anivelleu l'aparell en una zona adequada per a la seva mida i ús.
- ▶ Manteniu les obertures de ventilació de l'aparell o de l'estructura integrada lliures d'obstruccions.
- ▶ Assegureu-vos que la informació elèctrica de la placa de característiques coincideixi amb la font d'alimentació. Si no és així, contacteu amb un electricista.
- ▶ L'aparell funciona amb una font d'alimentació de 220-240 V CA/50 Hz. Una fluctuació anormal de la tensió pot fer que l'aparell no s'iniciï, que es facin malbé el control de temperatura o el compressor, o que hi hagi un soroll anormal durant el funcionament. En aquest cas, cal muntar un regulador automàtic.
- ▶ No utilitzeu adaptadors multiendoll ni cables d'extensió.
- ▶ No col·loqueu diversos endolls portàtils ni fonts d'alimentació portàtils a la part posterior de l'aparell.
- ▶ Assegureu-vos que el cable d'alimentació no quedi atrapat per la nevera. No trepitgeu el cable d'alimentació.



## AVÍS!

- ▶ Feu servir una presa de corrent independent amb connexió a terra que sigui fàcilment accessible. L'aparell ha de tenir connexió a terra.  
Només per al Regne Unit: El cable d'alimentació de l'aparell està equipat amb un endoll de 3 cables (connexió a terra) que s'adapta a un endoll estàndard de 3 cables (connexió a terra). No talleu ni desmunteu mai la tercera clavilla (connexió a terra). Un cop instal·lat l'aparell, l'endoll ha de ser accessible.
- ▶ No danyeu el circuit refrigerant.

## Ús diari

- ▶ Aquest aparell pot ser utilitzat per nens de 8 anys o més i persones amb capacitats físiques, sensorials o mentals reduïdes o amb manca d'experiència i coneixements si han rebut supervisió o instruccions sobre l'ús de l'aparell de manera segura i entenen els perills que comporta.
- ▶ Els nens de 3 a 8 anys poden carregar i descarregar, però no poden netejar ni instal·lar els aparells de refrigeració.
- ▶ Mantingueu els nens menors de 3 anys allunyats de l'aparell, tret que estiguin supervisats constantment.
- ▶ Els nens no han de jugar amb l'aparell.
- ▶ Si hi ha una fuga de gas de carbó o altres gasos inflamables a prop de l'aparell, tanqueu la vàlvula del gas que surt, obriu les portes i finestres i no desendol·leu el cable d'alimentació de la nevera ni de cap altre aparell.
- ▶ Tingueu en compte que l'aparell està configurat per funcionar a un rang ambiental específic d'entre 10 i 38 °C. És possible que l'aparell no funcioni correctament si es deixa durant un període prolongat a una temperatura superior o inferior al rang indicat.
- ▶ No col·loqueu articles inestables (objectes pesats, recipients plens d'aigua) a sobre de la nevera per evitar lesions personals causades per caigudes o descàrregues elèctriques causades pel contacte amb l'aigua.
- ▶ No estireu els prestatges de la porta. La porta es pot estirar inclinada, el portaampolles es pot apartar o l'aparell es pot bolcar.
- ▶ Obriu i tanqueu les portes només amb les nanses. L'espai entre les portes i entre les portes i l'armari és molt estret. No esteneu les mans en aquestes zones per evitar pessigar-vos els dits. Obriu o tanqueu les portes de la nevera només quan no hi hagi nens dins del rang de moviment de la porta.



### AVÍS!

- ▶ No emmagatzemi ni utilitzi materials inflamables, explosius o corrosius dins l'aparell ni a prop.
- ▶ No emmagatzemi medicaments, bacteris o agents químics dins l'aparell. Aquest aparell és un electrodomèstic. No es recomana emmagatzemar materials que requereixin temperatures estrictes.
- ▶ No emmagatzemi mai líquids en ampolles o llaunes (a part de begudes alcohòliques amb un alt percentatge), especialment begudes carbonatades, al congelador, ja que aquestes esclataran durant la congelació.
- ▶ Comprovi l'estat dels aliments si s'ha produït un escalfament al congelador.
- ▶ No configureu una temperatura innecessàriament baixa al compartiment de la nevera. Es poden produir temperatures negatives amb configuracions altes. Atenció: Les ampolles poden esclatar.
- ▶ No toqui els productes congelats amb les mans mullades (porti guants). Especialment, no mengi els gelats immediatament després de treure'ls del compartiment del congelador. Hi ha el risc de congelació o de formació de butllofes de gelada. PRIMERS AUXILIS: mantingui immediatament sota aigua freda corrent. No l'arrenqui!
- ▶ No toqui la superfície interior del compartiment d'emmagatzematge del congelador quan estigui en funcionament, especialment amb les mans mullades, ja que les mans es poden congelar a la superfície
- ▶ Desendolleu l'aparell en cas d'interrupció del corrent o abans de netejar-lo. Espereu almenys 7 minuts abans de tornar a engegar l'aparell, ja que l'arrencada freqüent pot danyar el compressor.
- ▶ No utilitzeu aparells elèctrics dins dels compartiments d'emmagatzematge d'aliments de l'aparell, tret que siguin del tipus recomanat pel fabricant. Manteniment / neteja
- ▶ Assegureu-vos que els nens estiguin supervisats si realitzen la neteja i el manteniment.
- ▶ Desconnecteu l'aparell de la xarxa elèctrica abans de realitzar qualsevol manteniment rutinari. Espereu almenys 5 minuts abans de tornar a engegar l'aparell, ja que l'arrencada freqüent pot danyar el compressor.



## AVÍS!

- ▶ Subjecteu l'endoll, no el cable, en desendollar l'aparell.
- ▶ No netegeu l'aparell amb raspalls durs, raspalls de filferro, detergent en pols, gasolina, acetat d'amil, acetona ni solucions orgàniques similars, ni solucions àcides o alcalines. Netegeu-lo amb un detergent especial per a nevera per evitar danys.
- ▶ No rasqueu la gebrada ni el gel amb objectes punxeguts. No utilitzeu esprais, escalfadors elèctrics com ara escalfadors, assecadors de cabells, netejadors de vapor o altres fonts de calor per evitar danys a les peces de plàstic.
- ▶ No utilitzeu dispositius mecànics ni altres mitjans per accelerar el procés de descongelació, a part dels recomanats pel fabricant.
- ▶ Si el cable d'alimentació està danyat, l'ha de substituir el fabricant, el seu agent de servei o persones similarment qualificades per evitar un perill.
- ▶ No intenteu reparar, desmuntar o modificar l'aparell pel vostre compte. En cas de reparació, poseu-vos en contacte amb el nostre servei d'atenció al client.
- ▶ Elimineu la pols de la part posterior de la unitat almenys un cop l'any per evitar riscos d'incendi, així com un augment del consum d'energia.
- ▶ No ruixeu ni renteu l'aparell durant la neteja
- ▶ No utilitzeu aigua en esprai ni vapor per netejar l'aparell.
- ▶ No netegeu les prestatgeries de vidre fred amb aigua calenta. Un canvi sobtat de temperatura pot fer que el vidre es trenqui.

## Informació sobre el gas refrigerant



## AVÍS!

L'aparell conté el refrigerant inflamable ISOBUTÀ (R600a). Assegureu-vos que el circuit de refrigerant no es faci malbé durant el transport o la instal·lació. Les fuites de refrigerant poden causar lesions oculars o incendiar-se. Si es produeix un dany, manteniu-lo allunyat de fonts de foc obertes, ventileu bé l'habitació, no endolleu ni desendolleu els cables d'alimentació de l'aparell ni cap altre aparell. Informeu el servei d'atenció al client. En cas de contacte amb els ulls amb el refrigerant, esbandiu-los immediatament amb aigua corrent i triqueu immediatament a un oftalmòleg.

## Ús previst

Aquest aparell està pensat per refredar i congelar aliments. Ha estat dissenyat exclusivament per al seu ús en aplicacions domèstiques i similars, com ara cuines per al personal en botigues, oficines i altres entorns de treball; cases de pagès i per a clients en hotels, motels i altres entorns de tipus residencial, així com en allotjaments amb esmorzar i serveis de càtering. No està pensat per a ús comercial o industrial. No es permeten canvis o modificacions al dispositiu. L'ús no previst pot causar perills i la pèrdua de reclamacions de garantia.

## Normes i directives



Aquest producte compleix els requisits de totes les directives CE aplicables amb les normes harmonitzades corresponents i les normes del Regne Unit, que preveuen el marcatge CE i UKCA.

## **i** Avís

A causa de canvis tècnics i diferents models, algunes de les il·lustracions d'aquest manual poden ser diferents del vostre model.

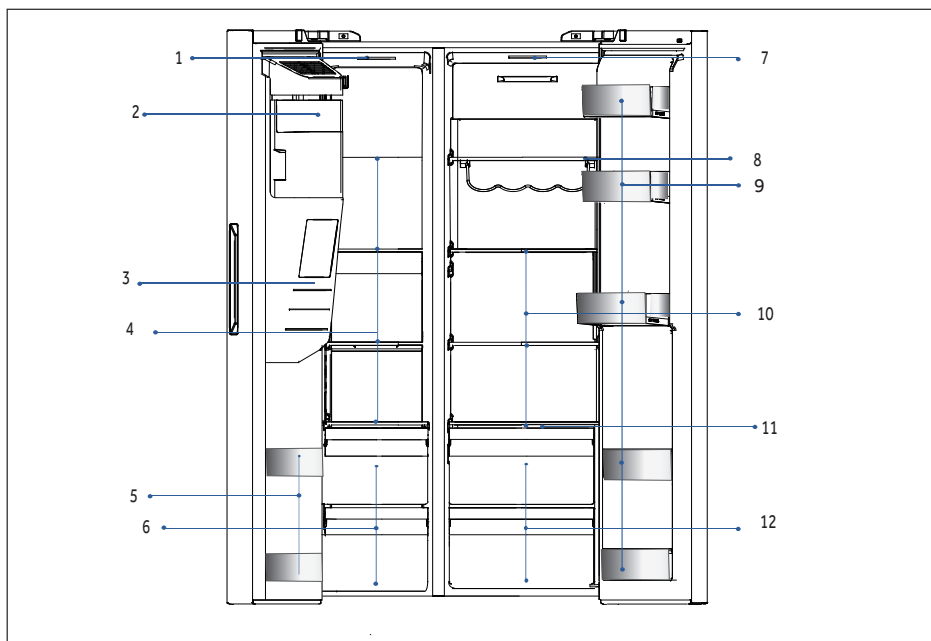

A: Compartiment del congelador

- 1 Llum de sostre
- 2 Màquina de gel amb recipient de gel
- 3 Dispensador d'aigua i gel
- 4 Prestatgeries de vidre
- 5 Portaampolles
- 6 Calaixos

B: Compartiment de la nevera

- 7 Llum de sostre
- 8 Boteller
- 9 Portaampolles
- 10 Prestatgeries de vidre
- 11 Placa de coberta de la zona humida
- 12 Calaixos

Tauler de control

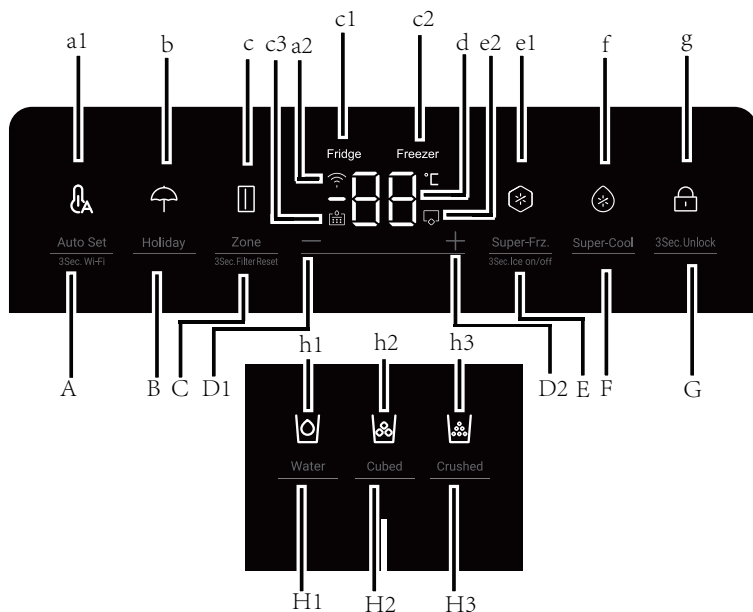

Tecles:

- A Funció d'ajust automàtic / Wi-Fi de 3 segons
- B Funció de vacances
- C Selecció de zona / Restabliment del filtre de 3 segons
- D1 Ajust de temperatura botó "-"
- D2 Ajust de temperatura botó "+"
- E Funció de supercongelació / Gel de 3 segons activat/desactivat
- F Funció de superrefrigeració
- G Selector de bloqueig del panell
- H1 Selector de funció d'entrada d'aigua
- H2 Selector de funció de gel en cubs
- H3 Selector de funció de gel picat

Indicadors:

- a1 Mode de configuració automàtica
- a2 Funció Wi-Fi
- b Mode de vacances
- c Indicador de zona
- c1 Indicador de nevera
- c2 Indicador de congelador
- c3 Funció de reinici del filtre
- d Visualització de temperatura
- e1 Mode de supercongelació
- e2 Mode de màquina de gel
- f Mode de superrefrigeració
- g Bloqueig del panell
- h1 Funció d'entrada d'aigua
- h2 Funció de gel en cubs
- h3 Funció de gel picat

CA



## Abans del primer ús

- ▶ Traieu tots els materials d'embalatge, manteniu-los fora de l'abast dels nens i llenceu-los de manera respectuosa amb el medi ambient.
- ▶ Netegeu l'interior i l'exterior de l'aparell amb aigua i un detergent suau abans de posar-hi aliments.
- ▶ Després d'anivellar i netejar l'aparell, espereu com a mínim de 2 a 5 hores abans de connectar-lo a la xarxa elèctrica. Vegeu la secció INSTAL·LACIÓ.
- ▶ Prerefredeu els compartiments a la configuració alta abans de carregar-los amb aliments. La funció Power-Freeze ajuda a refredar els compartiments ràpidament.
- ▶ La temperatura de la nevera i la temperatura del congelador s'estableixen automàticament a 5 °C i -18 °C respectivament. Aquests són els paràmetres recomanats. Si ho desitgeu, podeu canviar aquestes temperatures manualment. Vegeu AJUST DE LA TEMPERATURA.

## Tecles de sensor

Els botons del tauler de control són tecles sensorials, que ja responen quan es toquen lleugerament amb el dit

## Engegar/apagar l'aparell

L'aparell està en funcionament tan bon punt es connecta a la xarxa elèctrica. Les temperatures que es mostren mostraran les temperatures configurades al compartiment. Potser el bloqueig del panell està activat.



### Avís

Quan l'aparell s'encén després de desconnectar-lo de la xarxa elèctrica principal, pot trigar fins a 12 hores a assolir les temperatures correctes.

Buideu l'aparell abans d'apagar-lo. Per apagar l'aparell, desconnecteu el cable d'alimentació de la presa de corrent.



### Avís

Quan s'encén la nevera per primera vegada, l'indicador s'il·lumina. La temperatura de la nevera i la temperatura del congelador s'estableixen automàticament a 5 °C i -18 °C respectivament.

## Bloqueja/Desbloqueja el panell

### 1. Bloqueig automàtic:

Quan la porta de la nevera i la porta del congelador estan tancades i no es fa cap acció sobre cap botó durant 30 segons, el llum del panell s'apagarà automàticament i el panell es bloquejarà.

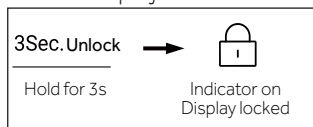

2. Bloqueig manual: Quan el panell estigui desbloquejat, premeu el botó de bloqueig durant 3 segons i el brunzidor emetrà un so, l'indicador de bloqueig s'encendrà i la pantalla es bloquejarà.

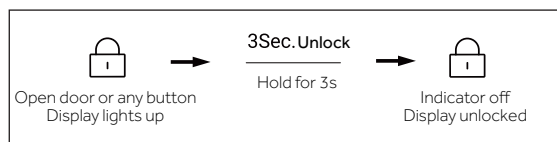

## Ajusta la temperatura

Les temperatures interiors es veuen influenciades pels factors següents:

- ▶ Temperatura ambient
- ▶ Freqüència d'obertura de la porta
- ▶ Quantitat d'aliments emmagatzemats
- ▶ Instal·lació de l'aparell

## Ajustar la temperatura de la nevera

1. Quan la pantalla estigui desbloquejada, premeu el botó "C" (selector de zona). El brunzidor sona una vegada, l'indicador "c1" (indicador de la nevera) parpelleja i, a continuació, apareix el mode de configuració de la temperatura de la nevera.

2. Premeu el botó "D1" (botó d'ajust de temperatura "-") cada vegada, el brunzidor sona una vegada i la temperatura configurada de la nevera es reduirà en 1. La temperatura de la nevera es mostrarà en la seqüència "9°C > 8°C > 7°C > 6°C > 5°C > 4°C > 3°C > 2°C > 1°C".

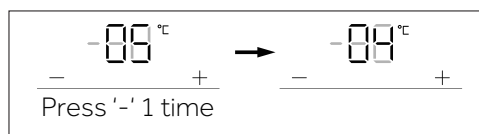

## Ajustar la temperatura de la nevera

3. Premeu el botó "D2" (botó d'ajust de temperatura "+") cada vegada, el brunzidor sona una vegada i la temperatura configurada de la nevera augmentarà en 1. La temperatura de la nevera es mostrarà en la seqüència "1 °C > 2 °C > 3 °C > 4 °C > 5 °C > 6 °C > 7 °C > 8 °C > 9 °C".

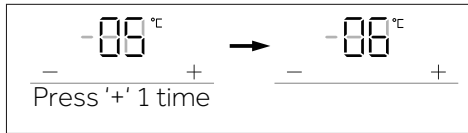

### Avis

Després de configurar la temperatura, si no es realitza cap operació en 5 segons, el sistema determinarà automàticament i desarà la temperatura configurada.

## Ajustar la temperatura del congelador

1. 1. Quan la pantalla estigui desbloquejada, premeu el botó "C" (selector de zona). El brunzidor sona una vegada, l'indicador "c2" (indicador del congelador) parpelleja i, a continuació, entra el mode de configuració de la temperatura del congelador.

2. Premeu el botó "D1" (botó d'ajust de temperatura "-") cada vegada, el brunzidor sona una vegada i la temperatura configurada del congelador es reduirà en 1. La temperatura del congelador es mostrarà en la seqüència "-14 °C > -15 °C > -16 °C > -17 °C > -18 °C > -19 °C > -20 °C > -21 °C > -22 °C > -23 °C > -24 °C".

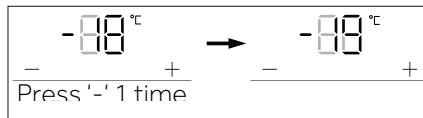

3. Premeu el botó "D2" (botó d'ajust de temperatura "+") cada vegada, el brunzidor sona una vegada i la temperatura configurada del congelador augmentarà en 1. La temperatura del congelador es mostrarà en la seqüència "-24 °C > -23 °C > -22 °C > -21 °C > -20 °C > -19 °C > -18 °C > -17 °C > -16 °C > -15 °C > -14 °C".

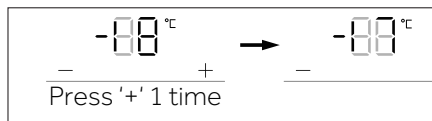

### Avis

Després de configurar la temperatura, si no es realitza cap operació en 5 segons, el sistema determinarà automàticament i desarà la temperatura configurada.

## Mode de configuració automàtica

1. Quan la pantalla estigui desbloquejada, premeu el botó "A" (selector de mode de configuració automàtica), el brunzidor sona una vegada, l'indicador "a1" (mode de configuració automàtica) s'il·lumina i, a continuació, la funció de configuració automàtica s'activarà.

2. Quan l'indicador "a1" (mode de configuració automàtica) s'il·lumina, premeu el botó "A" (selector de mode de configuració automàtica), el brunzidor sona una vegada, l'indicador "a1" (mode de configuració automàtica) s'apagarà i, a continuació, la funció de configuració automàtica es desactivarà.

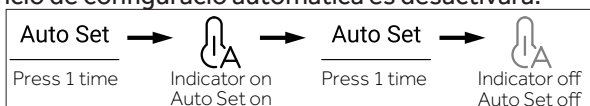

### Avis

En el mode de configuració automàtica, no es pot ajustar la temperatura de la nevera o del congelador. Si es prem el botó "D1" (botó d'ajust de temperatura "-") o el botó "D2" (botó d'ajust de temperatura "+") per ajustar la temperatura de la nevera o del congelador, l'indicador "a1" (indicador de configuració automàtica) parpellejarà amb un so ràpid per indicar que aquesta operació no es pot dur a terme.

En el mode de configuració automàtica, a causa dels diferents mètodes de control, si s'ha configurat la funció "Super-Cool", "Super-Freeze" o "Holiday", l'indicador "a1" (mode de configuració automàtica) s'apaga i, a continuació, la funció de configuració automàtica es tancarà automàticament.

## Mode vacances

El mode Vacances està dissenyat per no utilitzar la nevera durant un període prolongat. Quan el mode Vacances està activat, el congelador està sota control normal i la temperatura de la nevera s'estableix automàticament a 17 °C. La temperatura real no és superior a 17 °C, cosa que evita olors estranyes causades per un sobreescalfament i ajuda a reduir el consum d'energia alhora.

1. Quan la pantalla estigui desbloquejada, premeu el botó "B" (selector del mode vacances), el brunzidor sona una vegada, l'indicador "b" (mode vacances) s'il·lumina i la funció vacances s'activarà.
2. Quan l'indicador "b" (mode vacances) s'il·lumina, premeu el botó "B" (selector del mode vacances), el brunzidor sona una vegada, l'indicador "b" (mode vacances) s'apagarà i la funció vacances es desactivarà.

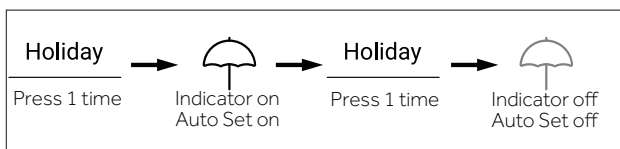

## **i** Avís

En l'estat de vacances, no es pot ajustar la temperatura de la nevera. Si es prem el botó "D1" (botó d'ajust de temperatura "-") o el botó "D2" (botó d'ajust de temperatura "+") per ajustar la temperatura de la nevera, l'indicador "b" (indicador de vacances) parpellejarà amb un so ràpid per indicar que aquesta operació no es pot dur a terme.

Abans d'utilitzar la funció de vacances, buideu la nevera per evitar que els aliments es facin malbé. Quan la funció de vacances està activada, no es poden activar alhora la funció "Configuració automàtica" ni la funció "Superrefrigeració".

### Funció Super-Cool

1. Quan la pantalla estigui desbloquejada, premeu el botó "F" (selector de Super-Cool), el bronzidor sona una vegada, l'indicador "f" (funció Super-Cool) s'il·lumina i la funció Super-Cool s'activarà.
2. Quan l'indicador "f" (funció Super-Cool) s'il·lumina, premeu el botó "F" (selector de Super-Cool), el bronzidor sona una vegada, l'indicador "f" (funció Super-Cool) s'apaga i la funció Super-Cool es desactivarà.
3. Després d'activar la funció Super-Cool, la nevera la desactivarà automàticament quan arribi a la condició configurada. Si voleu sortir manualment, podeu prémer el botó "F" (selector de Super-Cool) per desactivar-la.



## **i** Avís

En l'estat de superrefrigeració, no es pot ajustar la temperatura de la nevera. Si es prem el botó "D1" (botó d'ajust de temperatura "-") o el botó "D2" (botó d'ajust de temperatura "+") per ajustar la temperatura de la nevera, l'indicador "f" (indicador de superrefrigeració) parpellejarà amb un so per indicar que aquesta operació no es pot dur a terme.

En l'estat de la funció de superrefrigeració, la funció d'ajust automàtic o la funció de vacances no es poden activar alhora a causa dels diferents modes de control. Quan trieu una funció que entra en conflicte amb una altra, la funció original es tancarà automàticament.

## Funció Super-Freeze (Super-Frz)

1. Quan la pantalla estigui desbloquejada, premeu el botó "E" (selector de Super-Frz.), el bronzidor sonarà una vegada, l'indicador "e1" (funció Super-Freeze) s'il·luminarà i, a continuació, la funció Super-Freeze s'activarà.
2. Quan l'indicador "e1" (funció Super-Freeze) s'il·lumini, premeu el botó "E" (selector de Super-Frz.), el bronzidor sonarà una vegada, l'indicador "e1" (funció Super-Freeze) s'apagarà i, a continuació, la funció Super-Freeze es desactivarà.
3. Després d'activar la funció Super-Freeze, la nevera la desactivarà automàticament quan arribi a la condició configurada. Si voleu sortir manualment, podeu prémer el botó "E" (selector de Super-Frz.) per desactivar-la.

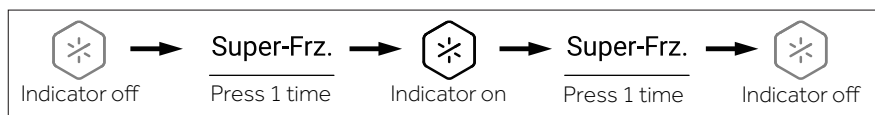

### Avís

En l'estat de Super-Freeze, no es pot ajustar la temperatura del congelador. Si es prem el botó "D1" (botó d'ajust de temperatura "-") o el botó "D2" (botó d'ajust de temperatura "+") per ajustar la temperatura del congelador, l'indicador "e1" (indicador de Super-Frz.) parpellejarà amb un so per indicar que aquesta operació no es pot dur a terme. En l'estat de la funció Super-Freeze, la funció de configuració automàtica no es pot activar alhora a causa dels diferents modes de control. Quan trieu una funció que entra en conflicte amb una altra, la funció original es tancarà automàticament.

## Funció de filtre

Quan la nevera funciona durant sis mesos, l'indicador de recordatori "c3" (funció de restabliment del filtre) s'il·luminarà per recordar als usuaris que el substitueixin per un de nou. Quan es substitueixi el filtre, manteniu premut el botó "C" (selector de funció de restabliment del filtre) durant 3 segons per cancel·lar el recordatori; el temps es reiniciarà amb el timbre sonant.



### Avís

La vida útil normal del filtre és de sis mesos. Es recomana substituir el filtre cada sis mesos.

## Mode de màquina de gel

1. Amb la màquina desbloquejada, premeu el botó "E" (selector del mode de la màquina de gel) i manteniu-lo premut durant 3 segons, el brunzidor sona una vegada, l'indicador "e2" (mode de la màquina de gel) s'il·lumina i el mode de la màquina de gel s'activarà.
2. Quan l'indicador "e2" (mode de la màquina de gel) s'il·lumina, premeu el botó "E" (selector del mode de la màquina de gel) i manteniu-lo premut durant 3 segons, el brunzidor sona una vegada, l'indicador "e2" (mode de la màquina de gel) s'apaga i el mode de la màquina de gel s'apagarà.

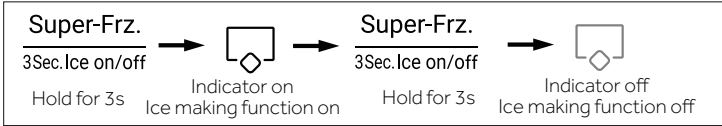

### Avís

Quan l'aplicació està engegada, la màquina de gel està apagada per defecte. Quan no necessiteu glaçons durant un període de temps prolongat, desactiveu la funció de la màquina de gel, buideu el recipient i inseriu el recipient net. La màquina de gel només es pot configurar amb el fabricant o comprar-la al seu agent de servei.

## Funció d'ingesta d'aigua

En qualsevol estat (bloquejat o desbloquejat), premeu el botó "H1" (selector de la funció d'entrada d'aigua), el brunzidor sona una vegada, l'indicador "h1" (funció d'entrada d'aigua) s'il·lumina i la funció d'entrada d'aigua s'activarà.

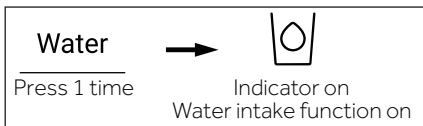

### Avís

1. Quan l'indicador "h1" (funció d'entrada d'aigua) s'il·lumina, l'indicador "h2" (funció de gel en cubs) i l'indicador "h3" (funció de gel picat) s'apaguen. Després de prémer la palanca del dispensador, l'aigua sortirà per l'orifici d'entrada.
2. Quan el temps d'entrada d'aigua arribi als 150 s, la nevera emetrà un so i mantindrà l'aigua fins que arribi als 180 s, l'aigua es tallarà i la vàlvula d'aigua entrarà al temps de protecció de 200 s, i aleshores es podrà tornar a dur a terme l'entrada d'aigua.
3. Quan el temps acumulat d'entrada d'aigua arribi als 5 min en 10 min, la vàlvula d'aigua entrarà al temps de protecció de 10 min i aleshores es podrà tornar a dur a terme l'entrada d'aigua.

## Funció de gel en cubs

En qualsevol estat (bloquejat o desbloquejat), premeu el botó "H2" (selector de funció de gel en cubs), el bronzidor sona una vegada, l'indicador "h2" (funció de gel en cubs) s'il·lumina i la funció de gel en cubs s'activarà.

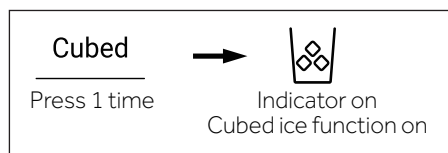

### Avis

1. Quan l'indicador "h2" (funció de gel en cubs) s'il·lumina, l'indicador "h1" (funció d'entrada d'aigua) i l'indicador "h3" (funció de gel picat) s'apaguen. Després de prémer el microinterruptor del distribuïdor, el gel en cubs sortirà del port d'entrada.
2. Quan la màquina de gel es connecta per primera vegada a l'electricitat per funcionar, la funció de gel en cubs es desactiva per defecte.
3. Premeu el microinterruptor del dispensador, el llum s'encén amb la tapa oberta. Aleshores, el motor de trituració de gel comença a girar en sentit antihorari per empènyer els glaçons. Aflueixu el microinterruptor del dispensador, el motor de trituració de gel s'atura, la tapa del dispensador es tanca i el llum s'apaga al cap de 5 segons.
4. En estat de gel en cubs, quan el temps de trituració de gel en cubs és superior a 50 segons, hi haurà un bronzidor que començarà a alertar (trucar) per avisar els usuaris que l'apaguin. Quan el temps arriba a 1 minut, es força a aturar el gel en cubs, i entra en vigor quan es prem l'interruptor la propera vegada.
5. Durant el procés de gel en cubs, si s'obre la porta de la nevera, el motor que subministra gel s'aturarà, amb la tapa del dispensador tancada, el llum del dispensador apagat i el gel en cubs s'aturarà.
6. Està prohibit obtenir gel amb la porta de la nevera oberta.

## Funció de gel triturat

En qualsevol estat (bloquejat o desbloquejat), premeu el botó "H3" (selector de la funció de gel picat), el bronzidor sona una vegada, l'indicador "h3" (funció de gel picat) s'il·lumina i la funció de gel picat s'activarà.

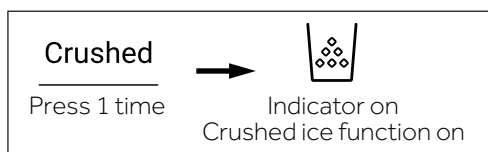



## **i** Avís

Quan l'indicador "h3" (funció de gel picat) s'il·lumina, l'indicador "h1" (funció d'entrada d'aigua) i l'indicador "h2" (funció de gel en cubs) s'apaguen. Després de prémer el microinterruptor del distribuïdor, el gel picat sortirà del port d'entrada. Premeu el microinterruptor del dispensador, la llum s'encén amb la tapa oberta. Aleshores, el motor de gel picat comença a girar en sentit horari per empènyer els glaçons. Afluxeu el microinterruptor del dispensador, el motor de gel picat s'atura, la tapa del dispensador es tanca i la llum s'apaga després de 5 segons. En estat de gel picat, quan el temps de gel picat és superior a 50 segons, hi haurà un brunzidor que començarà a alertar (trucar) per avisar els usuaris que l'apaguin. Quan el temps arriba a 1 minut, es força a aturar el gel picat, i entra en vigor quan es prem l'interruptor la propera vegada. Durant el procés de picat, si s'obre la porta de la nevera, el motor que subministra gel s'aturarà, amb la tapa del dispensador tancada, el llum del dispensador apagat i el gel picat s'aturarà. Està prohibit picar gel amb la porta de la nevera oberta.

## Alarma d'obertura de porta

Si alguna porta es manté oberta massa temps o la porta no està ben tancada, la nevera emetrà un so d'alarma a intervals establerts per recordar-vos que tanqueu la porta a temps.

## Apaga la memòria

Es recorda l'estat de funcionament instantani de l'apagada. Després de tornar-lo a encendre, continua funcionant segons la configuració anterior a l'apagada.

## Ús del dispensador de gel i aigua

Premeu el botó de selecció del dispensador repetidament fins que s'il·lumini la llum que hi ha a sobre de l'indicador que voleu.

Premeu la palanca del dispensador (1) amb un got o un altre recipient per dispensar gel en cubs, aigua o gel picat.

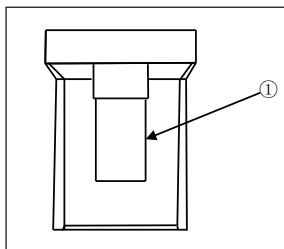

## CONSELLS PER EMMAGATZEMAR ALIMENTS FRESCOS

### Emmagatzematge al compartiment de la nevera

1. Mantingueu la temperatura de la nevera per sota dels 5 °C.
2. Els aliments calents s'han de refredar a temperatura ambient abans de guardar-los a l'aparell.
3. Els aliments emmagatzemats a la nevera s'han de rentar i assecar abans de guardar-los.
4. Els aliments que s'han de guardar han d'estar correctament segellats per evitar alteracions d'olors o gust.
5. No emmagatzemeu quantitats excessives d'aliments. Deixeu espais entre els aliments per permetre que l'aire fred flueixi al seu voltant, per a un refredament millor i més homogeni.
6. Els aliments que es mengen diàriament s'han de guardar a la part frontal del prestatge.
7. Deixeu un espai entre els aliments i les parets interiors, permetent el flux d'aire. Especialment, no emmagatzemeu els aliments contra la paret posterior: els aliments es podrien congelar contra la paret posterior. Eviteu el contacte directe dels aliments (especialment els aliments oliosos o àcids) amb el revestiment interior, ja que l'oli/àcid pot erosionar el revestiment interior. Netegeu la brutícia oliosa/àcida sempre que en trobeu.
8. Descongeleu els aliments congelats al compartiment d'emmagatzematge de la nevera. D'aquesta manera, podeu utilitzar els aliments congelats per disminuir la temperatura del compartiment i estalviar energia.
9. El procés d'envelliment de fruites i verdures com ara carbassons, melons, papaia, plàtan, pinya, etc. es pot accelerar a la nevera. Per tant, no és recomanable guardar-les a la nevera. Tanmateix, la maduració de les fruites de color verd intens es pot promoure durant un cert període. Les cebes, els alls, el gingebre i altres hortalisses d'arrel també s'han de guardar a temperatura ambient.
10. Les olors desagradables a l'interior de la nevera són un senyal que alguna cosa s'ha vessat i que cal netejar-la. Vegeu CURA I NETEJA.
11. Els diferents tipus d'aliments s'han de col·locar en diferents zones segons les seves propietats:

- 1-Mantega, formatge, etc.
- 2-Ous, aliments enllaunats, espècies, etc.
- 3/4/5-Begudes i aliments envasats, etc.
- 6-Aliments en vinagre, aliments enllaunats, etc.
- 7/8-Productes carnis, peix, aliments crus.
- 9- Llaunes, productes lactis, etc.
- 10- Fruites, verdures, enciam, etc.
- 11- Carn cuïta, salsitxes, etc.

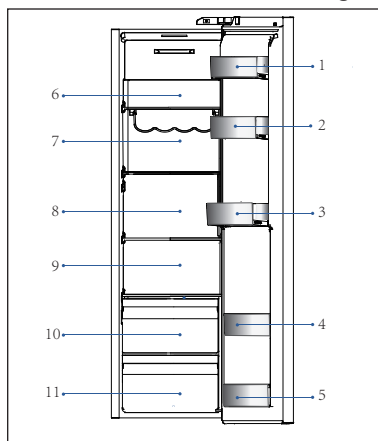

## CONSELLS PER EMMAGATZEMAR ALIMENTS FRESCOS

### Emmagatzematge al compartiment del congelador

1. Mantingueu la temperatura del congelador a  $-18^{\circ}\text{C}$ .
2. 12 hores abans de congelar articles addicionals, activeu la funció Super-Freeze; per a petites quantitats d'aliments, n'hi ha prou amb 4-6 hores.
3. Els aliments calents s'han de refredar a temperatura ambient abans de guardar-los al compartiment del congelador.
4. Els aliments tallats en porcions petites es congelaran més ràpidament i seran més fàcils de descongelar i cuinar. El pes recomanat per a cada porció és inferior a 2,5 kg.
5. És millor envasar els aliments abans de posar-los al congelador. La part exterior de l'envàs ha d'estar seca per evitar que les bosses s'enganxin. Els materials d'envàs han de ser inodors, hermètics, no verinosos ni tòxics.
6. Per evitar que caduquin els períodes d'emmagatzematge, tingueu en compte la data de congelació, el límit de temps i el nom de l'aliment a l'envàs segons els períodes d'emmagatzematge dels diferents aliments..
7. **ADVERTÈNCIA!** L'àcid, l'àlcali i la sal, etc., poden erosionar la superfície interna del congelador. No col·loqueu els aliments que continguin aquestes substàncies (per exemple, peix de mar) directament sobre la superfície interna. L'aigua salada del congelador s'ha de netejar immediatament.
8. No supereu els temps d'emmagatzematge d'aliments recomanats pels fabricants. Només traieu la quantitat d'aliment necessària del congelador.
9. Els diferents tipus d'aliments s'han de col·locar en diferents zones segons les seves propietats:

- 1-1- Articles menys pesats, com ara gelats, verdures, pa, etc.
- 2- Racions grans/pesades de menjar, com ara rostits de carn
- 3- Pizza, etc.

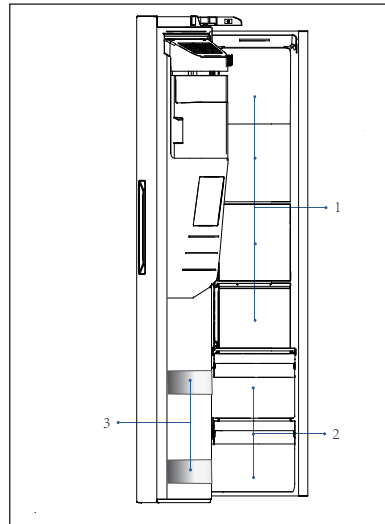



## AVÍS: EMMAGATZEMATGE

1. Manteniu una distància de més de 10 mm entre l'aliment i el sensor per garantir l'efecte de refrigeració.
2. Deixeu el calaix més baix de l'aparell quan estigui en funcionament per garantir l'efecte de refrigeració.
3. Els aliments que contenen gel (com ara gelat, etc.) s'han de guardar dins del compartiment del congelador en lloc dels portaampolles. Els canvis de temperatura als quals estan exposats els portaampolles, causats en obrir i tancar la porta, poden descongelar els aliments.
4. Consumiu aliments descongelats ràpidament. Els aliments descongelats no es poden tornar a congelar si no s'han cuinat primer, ja que en cas contrari poden quedar incomedibles.
5. No carregueu quantitats excessives d'aliments frescos al compartiment del congelador. Consulteu la capacitat de congelació del congelador: vegeu les DADES TÈCNIQUES o les dades de la placa de tipus
6. Els aliments es poden conservar al congelador a una temperatura de  $-18^{\circ}\text{C}$  com a mínim durant 2 a 12 mesos, depenent de les seves propietats (per exemple, carn: 3-12 mesos, verdures: 6-12 mesos).
7. Quan congeleu aliments frescos, eviteu que entrin en contacte amb aliments ja congelats. Risc de descongelació!
8. Descongeleu els aliments congelats a la nevera. D'aquesta manera, podeu utilitzar els aliments congelats per disminuir la temperatura del compartiment i estalviar energia.

Quan emmagatzemeu aliments congelats comercialment, seguiu aquestes pautes:

1. Seguiu sempre les instruccions dels fabricants pel que fa al temps que heu de conservar els aliments. No supereu aquestes instruccions!
2. Intenteu que el temps entre la compra i l'emmagatzematge sigui el més curt possible per preservar la qualitat dels aliments.
3. Comprreu aliments congelats que s'hagin conservat a una temperatura de  $-18^{\circ}\text{C}$  o inferior.
4. Eviteu comprar aliments que tinguin gel o gebre a l'envàs. Això indica que els productes poden haver estat parcialment descongelats i tornats a congelar en algun moment. Els augments de temperatura afecten la qualitat dels aliments.



## Consells per estalviar energia

Assegureu-vos que l'aparell estigui correctament ventilat (vegeu INSTAL·LACI Ó). No instal·leu l'aparell sota la llum solar directa ni a prop de fonts de calor (per exemple,

fogons, calefactors).

Eviteu temperatures innecessàriament baixes a l'aparell. El consum d'energia augmenta com més baixa estigui la temperatura de l'aparell.

Funcions com ara POWER-FREEZE consumeixen més energia.

Deixeu que els aliments calents es refredin abans de col·locar-los a l'aparell.

Obriu la porta de l'aparell el mínim possible i tan breument com sigui possible.

No ompliu massa l'aparell per evitar obstruir el flux d'aire.

Eviteu que hi hagi aire dins de l'envàs dels aliments.

Mantingueu netes les juntes de la porta perquè la porta sempre tanqui correctament.

Descongeleu els aliments congelats al compartiment d'emmagatzematge de la nevera. La configuració que més estalvia energia requereix que l'aparell mantingui els calaixos, la caixa d'aliments i els prestatges en perfectes condicions de fàbrica, i que els aliments estiguin col·locats el més lluny possible sense bloquejar la sortida d'aire del conducte.

### Prestatges ajustables

1. L'alçada dels prestatges es pot ajustar per adaptar-se a les vostres necessitats d'emmagatzematge.
2. Per reubicar un prestatge, primer traieu-lo aixecant la vora posterior ① i estirant-lo cap a fora ②.
3. Per tornar-lo a instal·lar, poseu-lo sobre les orelletes dels dos costats i empenyeu-lo a la posició més enrere fins que la part posterior del prestatge quedi fixada dins de les ranures dels costats.

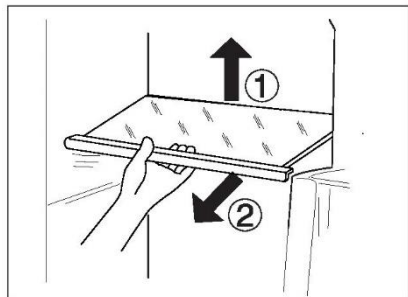

### **i** AVÍS

Assegureu-vos que tots els extrems d'un prestatge estiguin anivellats.

### Prestatgeries/portaampolles extraïbles a la porta

1. Els prestatges/portaampolles de la porta es poden treure per netejar-los:
2. Col·loqueu les mans a cada costat dels prestatges/portaampolles, aixequen-los cap amunt ① i estireu-los cap a fora ②.
3. Per inserir els prestatges/portaampolles de la porta, els passos anteriors es realitzen en ordre invers.

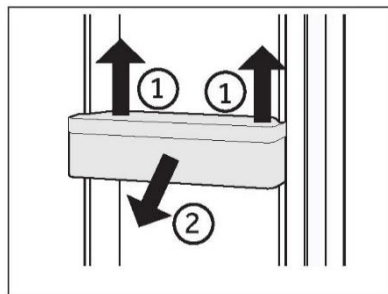

### Calaix extraïble

Per treure el calaix, estireu-lo fins al màxim ①, aixequen-lo i retireu-lo ②.  
Per inserir el calaix, els passos anteriors es realitzen en ordre invers.

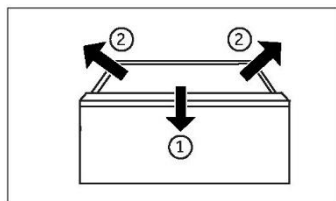

### Contenedor de gel

#### Aturar la producció de gel

Si no es necessita gel ni aigua durant un període llarg de temps, es pot tancar la vàlvula entre el subministrament d'aigua i l'aparell.  
Cal netejar, assecat i tornar a col·locar la caixa de gel a l'aparell per evitar l'aparició d'olors.

CA

**Extracció del contenidor de gel**

1. Agafeu els dos penjadors laterals.
2. Aixequeu el contenidor.
3. Estireu el contenidor cap a fora.

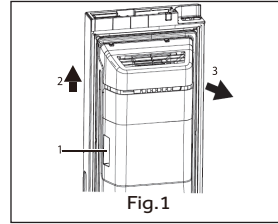

Fig.1

**Reinstal·lació del contenidor de gel**

Per tornar a instal·lar el contenidor de gel, el suport en forma d'U que hi ha darrere del contenidor (1 a la figura 2) ha d'estar alineat amb l'estructura metàl·lica corresponent. Seguiu els passos de la figura 1 en ordre invers.

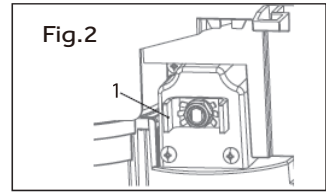

Fig.2

**i AVÍS**

La humitat pot condensar i congelar la caixa de gel al seu lloc.



### AVÍS!

Desconnecteu l'aparell de la xarxa elèctrica abans de netejar-lo.

### Neteja

Netegeu l'aparell quan només hi hagi pocs o cap menjar emmagatzemat. Cal netejar l'aparell cada quatre setmanes per a un bon manteniment i per evitar les males olors dels aliments emmagatzemats.



### AVÍS!

- ▶ No netegeu l'aparell amb raspalls durs, raspalls de filferro, detergent en pols, gasolina, acetat d'amil, acetona ni solucions orgàniques similars, solucions àcides o alcalines. Netegeu-lo amb un detergent especial per a frigorífics per evitar danys.
- ▶ No ruixeu ni renteu l'aparell durant la neteja.
- ▶ No utilitzeu aigua en esprai ni vapor per netejar l'aparell.
- ▶ No netegeu les prestatgeries de vidre fred amb aigua calenta. Un canvi sobtat de temperatura pot fer que el vidre es trenqui.
- ▶ No toqueu la superfície interior del compartiment d'emmagatzematge del congelador, sobretot amb les mans mullades, ja que les mans es poden congelar a la superfície.
- ▶ En cas d'escalfament, comproveu l'estat dels productes congelats.

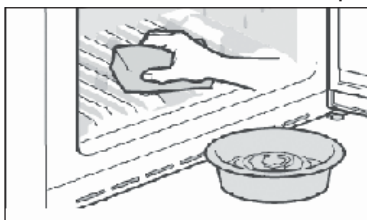

- ▶ Mantingueu sempre neta la junta de la porta
  - ▶ Netegeu l'interior i la carcassa de l'aparell amb una esponja humitejada en aigua tèbia i detergent neutre.
1. Si us plau, fregueu l'interior i l'exterior del nevera, incloent-hi el segellat de la porta, el prestatge de la porta, els prestatges de vidre, les caixes, etc., amb una tovallola suau o una esponja submergida en aigua tèbia (podeu afegir detergent neutre a l'aigua tèbia).

2. Si s'ha vessat líquid, traieu totes les peces contaminades, esbandiu-les directament amb aigua corrent, eixugueu-les i torneu-les a posar a la nevera.
  3. Si s'ha vessat nata (com ara nata o gelat desfet), traieu totes les peces contaminades, poseu-les en aigua tèbia a uns 40 °C durant un temps, després esbandiu-les amb aigua corrent, eixugueu-les i torneu-les a posar a la nevera.
  4. En cas que alguna peça o component petit quedi enganxat a l'interior de la nevera (entre prestatges o calaixos), utilitzeu un raspall petit i suau per alliberar-lo. Si no podeu arribar a la peça, poseu-vos en contacte amb el servei tècnic de Haier.
- ▶ Esbandiu i eixugueu amb un drap suau.
  - ▶ No netegeu cap de les parts de l'aparell al rentaplats.
  - ▶ Espereu almenys 5 minuts abans de tornar a engegar l'aparell, ja que un engegada freqüent pot danyar el compressor.

### Descongelació

La descongelació de la nevera i del congelador es fa automàticament; no cal cap operació manual.



## Substitució de les làmpades LED



### AVÍS!

No substituiu la làmpada LED vosaltres mateixos; només l'ha de substituir el fabricant o un agent de servei autoritzat.

Les làmpades utilitzen LED com a font de llum, amb un baix consum d'energia i una llarga vida útil. Si hi ha alguna anomalia, poseu-vos en contacte amb el servei d'atenció al client. Consulteu SERVEI D'ATENCIÓ AL CLIENT.

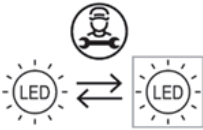

Font de llum reemplaçable (només LED) per un professional.

Aquest producte conté una font de llum de classe d'eficiència energètica G.

Compartiment	Voltatge	Classe d'eficiència energètica	Modelo
Nevera	12V	G	HSW59F18EIPT
Congelador	12V	G	HSW59F18EIMM

### Neteja del recipient de gel

Netegeu el recipient de gel periòdicament amb aigua tèbia, sobretot si els glaçons es tornen vells i rancis. Assequeu bé el recipient abans de tornar-lo a posar a l'aparell per evitar que els glaçons s'enganxin a les parets.

### No ús durant un període més llarg

Si l'aparell no s'utilitza durant un període de temps prolongat i no utilitzareu la funció Vacances per a la nevera:

- ▶ Traieu el menjar.
- ▶ Desendolceu el cable d'alimentació.
- ▶ Netegeu l'aparell tal com s'ha descrit anteriorment.
- ▶ Mantingueu les portes obertes per evitar la creació de males olors a l'interior.



### AVÍS

Apagueu l'aparell només si és estrictament necessari.

### Moure l'aparell

1. Traieu tots els aliments i desendol·leu l'aparell.
2. Fixeu les prestatgeries i altres peces mòbils de la nevera i del congelador amb cinta adhesiva.
3. No inclineu la nevera més de 45° per evitar danys al sistema de refrigeració.



### AVÍS!

- ▶ No aixequiu l'aparell per les nanses.
- ▶ No col·loqueu mai l'aparell horitzontalment a terra.

### Substitució del filtre

El filtre d'aigua s'ha de canviar aproximadament cada 6 mesos, quan s'il·lumina l'indicador "c3" (funció de reinici del filtre).

El conjunt de filtres es pot demanar a través del SERVEI D'ATENCIÓ AL CLIENT.



### AVÍS!

- ▶ Abans de substituir el filtre, desactiveu l'aparell i desconnecteu l'endoll de la presa de corrent.
- ▶ Tanqueu el subministrament d'aigua.

1. Traieu (1) el tancament de seguretat (C) a banda i banda del filtre (A) i desconnecteu els dos tubs (2).
2. Instal·leu el filtre nou a la posició correcta; el dard mostra la direcció del flux d'aigua. Repetiu el pas 1 en ordre invers.
3. Introduïu l'endoll a la presa de corrent i obriu la pestanya de l'aigua per buidar les mànegues.
4. Reinicieu l'indicador "Canviar filtre": manteniu premut el botó "C" (selector de funció de reinici del filtre) durant 3 segons; l'indicador "c3" s'apaga.

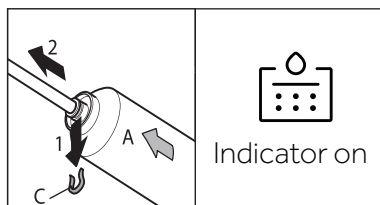

### AVÍS!

- ▶ Assegureu-vos sempre que la connexió sigui ferma, seca i sense fuites!
- ▶ Aneu amb compte de no aixafar, doblegar ni retorçar mai la mànega.

Molts dels problemes que es poden produir es poden resoldre vostè mateix sense coneixements específics. En cas de problema, comproveu totes les possibilitats que es mostren i seguïu les instruccions següents abans de contactar amb un servei postvenda. Consulteu SERVEI D'ATENCIÓ AL CLIENT.



## AVÍS!

- ▶ Abans del manteniment, desactiveu l'aparell i desconnecteu l'endoll de la presa de corrent.
- ▶ Els aparells elèctrics només han de ser revisats per electricistes qualificats, ja que les reparacions incorrectes poden causar danys importants.
- ▶ Un subministrament danyat només l'ha de substituir el fabricant, el seu agent de servei o persones amb qualificació similar per evitar perills.

Problem	Possible Cause	Possible Solution
El compressor no funciona.	<ul style="list-style-type: none"> <li>• L'endoll no està connectat a la presa de corrent.</li> <li>• L'aparell està en el cicle de descongelació</li> </ul>	<ul style="list-style-type: none"> <li>• Connecteu l'endoll de la xarxa elèctrica.</li> <li>Això és normal per a una descongelació automàtica</li> </ul>
L'aparell funciona amb freqüència o durant un període de temps massa llarg.	<ul style="list-style-type: none"> <li>• La temperatura interior o exterior és massa alta.</li> <li>• L'aparell ha estat apagat durant un període de temps.</li> <li>• Una porta de l'aparell no està ben tancada.</li> <li>• La porta s'ha obert amb massa freqüència o durant massa temps.</li> <li>• La temperatura configurada per al compartiment congelador és massa baixa.</li> <li>• La junta de la porta està bruta, desgastada, esquarterada o no coincideix.</li> <li>• No es garanteix la circulació d'aire necessària.</li> </ul>	<ul style="list-style-type: none"> <li>• En aquest cas, és normal que l'aparell funcioni més temps.</li> <li>• Normalment, l'aparell triga de 8 a 12 hores a refredar-se completament.</li> <li>• Tanqueu la porta/calaix i assegureu-vos que l'aparell estigui situat en un terreny pla i que no hi hagi aliments ni recipients que facin soroll a la porta.</li> <li>• No obriu la porta/calaix massa sovint.</li> <li>• Ajusteu la temperatura més alta fins que s'aconsegueixi una temperatura satisfactòria a la nevera. La temperatura de la nevera triga 24 hores a establir-se.</li> <li>• Netegeu la junta de la porta/calaix o substituïu-la pel servei d'atenció al client.</li> <li>• Assegureu-vos que hi hagi una ventilació adequada.</li> </ul>
L'interior de la nevera està brut i/o fa olor.	<ul style="list-style-type: none"> <li>• Cal netejar l'interior de la nevera.</li> <li>• S'han emmagatzemat aliments amb una olor forta a la nevera.</li> </ul>	<ul style="list-style-type: none"> <li>• Netegeu l'interior de la nevera.</li> <li>• Emboliqueu bé els aliments.</li> </ul>
L'aparell fa sons anormals.	<ul style="list-style-type: none"> <li>• L'aparell no està situat en un terreny pla.</li> <li>• L'aparell toca algun objecte al seu voltant.</li> </ul>	<ul style="list-style-type: none"> <li>• Ajusteu els peus per anivellar l'aparell.</li> <li>• Traieu els objectes que hi ha al voltant de l'aparell.</li> </ul>

## Resolució de problemes

Problem	Possible Cause	Possible Solution
No fa prou fred dins de l'aparell.	<ul style="list-style-type: none"> <li>• La temperatura està massa alta.</li> <li>• S'han emmagatzemat aliments massa calents.</li> <li>• S'han emmagatzemat massa aliments alhora.</li> <li>• Els aliments estan massa a prop els uns dels altres.</li> <li>• Una porta/calaix de l'aparell no està ben tancat.</li> <li>• La porta/calaix s'ha obert massa sovint o durant massa temps.</li> </ul>	<ul style="list-style-type: none"> <li>• Restableix la temperatura.</li> <li>• Deixa refredar sempre els aliments abans de guardar-los.</li> <li>• Guarda sempre petites quantitats d'aliments.</li> <li>• Deixa un espai entre diversos aliments que permeti la circulació de l'aire.</li> <li>• Tanca la porta/calaix.</li> <li>• No obris la porta/calaix massa sovint.</li> </ul>
Fa massa fred dins de l'aparell.	<ul style="list-style-type: none"> <li>• La temperatura està configurada massa baixa.</li> <li>• La funció Super-Frz/Super-Cool està activada o s'ha executat massa temps.</li> </ul>	<ul style="list-style-type: none"> <li>• Restableix la temperatura.</li> <li>• Desactiva la funció Super-Frz/ Super-Cool</li> </ul>
Formació d'humitat a l'interior del compartiment de la nevera.	<ul style="list-style-type: none"> <li>• El clima és massa càlid i massa humit.</li> <li>• Una porta/calaix de l'aparell no està ben tancat.</li> <li>• La porta/calaix s'ha obert massa sovint o durant massa temps.</li> <li>• S'han deixat recipients d'aliments o líquids oberts.</li> </ul>	<ul style="list-style-type: none"> <li>• Augmenteu la temperatura.</li> <li>• Tanqueu la porta/calaix.</li> <li>• No obriu la porta/calaix massa sovint.</li> <li>• Deixeu que els aliments calents es refredin a temperatura ambient i tapeu els aliments i líquids.</li> </ul>
La humitat s'acumula a la superfície exterior de la nevera o entre les portes/porta i el calaix.	<ul style="list-style-type: none"> <li>• El clima és massa càlid i massa humit.</li> <li>• La porta no està ben tancada. L'aire fred de l'aparell i l'aire calent de l'exterior es condensa.</li> </ul>	<ul style="list-style-type: none"> <li>• Això és normal en climes humits i canviarà quan la humitat disminueixi.</li> <li>• Assegureu-vos que la porta/calaix estigui ben tancat.</li> </ul>
Forta acumulació de gel i gebre al compartiment del congelador.	<ul style="list-style-type: none"> <li>• Els productes no estaven ben embalats.</li> <li>• Una porta/calaix de l'aparell no està ben tancat.</li> <li>• La porta/calaix s'ha obert massa sovint o durant massa temps.</li> <li>• La junta de la porta/calaix està bruta, desgastada, esquerdada o no coincideix.</li> <li>• Alguna cosa a l'interior impedeix que la porta/calaix tanqui correctament.</li> </ul>	<ul style="list-style-type: none"> <li>• Empaqueu sempre bé els productes.</li> <li>• Tanqueu la porta/calaix.</li> <li>• No obriu la porta/calaix massa sovint.</li> <li>• Netegeu la junta de la porta/calaix o substituiu-la per una de nova.</li> <li>• Reposicioneu els prestatges, els prestatges de la porta o els contenidors interns per permetre que la porta/calaix es tanqui.</li> </ul>
Els laterals de l'armari i el llistó de la porta s'escalfen.	<ul style="list-style-type: none"> <li>• -</li> </ul>	<ul style="list-style-type: none"> <li>• Això és normal.</li> </ul>

Problem	Possible Cause	Possible Solution
L'aparell fa sons anormals.	<ul style="list-style-type: none"> <li>• L'aparell no està situat en un terreny pla.</li> <li>• L'aparell toca algun objecte al seu voltant.</li> </ul>	<ul style="list-style-type: none"> <li>• Ajusteu els peus per anivellar l'aparell.</li> <li>• Traieu els objectes que hi ha al voltant de l'aparell.</li> </ul>
Se sent un lleuger so semblant al de l'aigua que flueix.	<ul style="list-style-type: none"> <li>• -</li> </ul>	<ul style="list-style-type: none"> <li>• Això és normal.</li> </ul>
Sentiràs un so d'alarma.	<ul style="list-style-type: none"> <li>• La porta del compartiment d'emmagatzematge de la nevera està oberta.</li> </ul>	<ul style="list-style-type: none"> <li>• Tanca la porta.</li> </ul>
Sentiràs un brunzit feble.	<ul style="list-style-type: none"> <li>• El sistema anticondensació funciona</li> </ul>	<ul style="list-style-type: none"> <li>• Això evita la condensació i és normal</li> </ul>
El sistema d'il·luminació o de refrigeració interior no funciona.	<ul style="list-style-type: none"> <li>• L'endoll no està connectat a la presa de corrent.</li> <li>• La font d'alimentació no està intacta.</li> <li>• El llum LED no funciona.</li> </ul>	<ul style="list-style-type: none"> <li>• Connecteu l'endoll de la xarxa elèctrica.</li> <li>• Comproveu el subministrament elèctric de l'habitació. Truqueu a la companyia elèctrica local!</li> <li>• Truqueu al servei tècnic per canviar la làmpada.</li> </ul>
Fuita o degoteig d'aigua del broc del dispensador d'aigua.	<ul style="list-style-type: none"> <li>• El dipòsit d'aigua no està instal·lat correctament.</li> <li>• El broc del dispensador d'aigua no està ben cargolat al dipòsit.</li> <li>• Falta la junta tòrica de silicona blanca del broc de l'aigua.</li> </ul>	<p>Torneu a col·locar el dipòsit d'aigua a la porta de la nevera, assegurant-vos que estigui completament empès cap a dins.</p> <p>El broc de l'aigua estigui ben cargolat al dipòsit d'aigua. Comproveu que el broc de l'aigua tingui una junta tòrica de silicona blanca a l'extrem del dipòsit abans de col·locar-lo al dipòsit.</p>

Per contactar amb l'assistència tècnica, visiteu el nostre lloc web: <https://corporate.haier-europe.com/en/>

A la secció "lloc web", trieu la marca del vostre producte i el vostre país. Se us redirigirà al lloc web específic on trobareu el número de telèfon i el formulari per contactar amb l'assistència tècnica.

### **Interrupció del subministrament elèctric**

CA En cas de tall de subministrament elèctric, els aliments s'han de mantenir freds durant unes 5 hores. Seguiu aquests consells durant una interrupció prolongada del subministrament elèctric, sobretot a l'estiu:

- ▶ Obriu la porta/calaix tantes vegades com sigui possible.
- ▶ No poseu més menjar a l'aparell durant una interrupció del corrent.
- ▶ Si es dóna un avís previ d'una interrupció del corrent i la durada de la interrupció és superior a 5 hores, feu gel i poseu-lo en un recipient a la part superior del compartiment de la nevera.
- ▶ Cal inspeccionar els productes immediatament després de la interrupció.
- ▶ Com que la temperatura a la nevera augmentarà durant una interrupció del corrent o una altra fallada, el període d'emmagatzematge i la qualitat comestible dels aliments es reduiran. Qualsevol aliment que es descongeli s'ha de consumir o cuinar i tornar a congelar (si escau) poc després per evitar riscos per a la salut.

### **Funció de memòria durant la interrupció del corrent**

Després del restabliment del corrent, l'aparell continua amb la configuració que es va configurar abans de la fallada de corrent.

## Desembalatge



### AVÍS!

- ▶ L'aparell és pesat. Manipuleu-lo sempre amb almenys dues persones.
- ▶ Mantingueu tots els materials d'embalatge fora de l'abast dels nens i llenceu-los de manera respectuosa amb el medi ambient.
- ▶ Traieu l'aparell de l'embalatge.
- ▶ Traieu tots els materials d'embalatge.

## Condicions ambientals

La temperatura ambient sempre ha d'estar entre 10 °C i 38 °C, ja que pot influir en la temperatura interior de l'aparell i en el seu consum d'energia. No instal·leu l'aparell a prop d'altres aparells que emetin calor (forns, neveres) sense aïllar-lo.

- Temperatura estesa (SN): aquest aparell frigorífic està pensat per a ser utilitzat a temperatures ambientals d'entre 10 °C i 32 °C;
- Temperada (N): aquest aparell frigorífic està pensat per a ser utilitzat a temperatures ambientals d'entre 16 °C i 32 °C;
- Subtropical (ST): aquest aparell frigorífic està pensat per a ser utilitzat a temperatures ambientals d'entre 16 °C i 38 °C;

## Espai recomanat

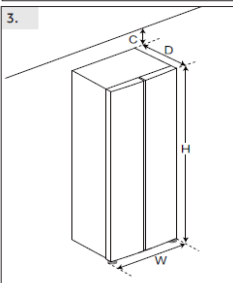
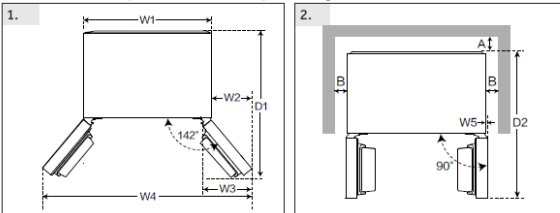

(Unit: mm)		Model: HSW59F18E1PT
Width	W1	905
	W2	371
	W3	425
	W4	1578
	W5	30.5
Depth	D1	1075
	D2	1173
	D	717
	Distance to back wall	A
Distance to lateral walls	B	100
Distance to ceiling	C	100
Overall Height	H	1775



### AVÍS

Per a un aparell independent: aquest aparell frigorífic no està pensat per ser utilitzat com a aparell encastat.

## Connexió d'aigua dolça

### AVÍS!

- ▶ Es recomana que l'aparell sigui instal·lat per un tècnic qualificat.
- ▶ Assegureu-vos que l'endoll estigui desconnectat de la presa de corrent.
- ▶ Assegureu-vos que el subministrament d'aigua estigui bloquejat..
- ▶ Cal instal·lar una vàlvula de tancament, que ha de ser fàcilment accessible després de la instal·lació, entre la mànega i la connexió d'aigua domèstica per poder interrompre el subministrament d'aigua si cal.
- ▶ Connecteu-lo només al subministrament d'aigua freda..
- ▶ Utilitzeu només el joc de mànegues subministrat per a la connexió.
- ▶ Connecteu-lo només al subministrament d'aigua potable. El filtre d'aigua només filtra les impureses de l'aigua i fa que el gel sigui net i higiènic. No pot esterilitzar ni destruir gèrmens ni altres substàncies nocives.
- ▶ Una pressió d'aigua massa alta a la mànega pot danyar l'aparell. Instal·leu un reductor de pressió quan la pressió de l'aigua a la mànega superi els 0,6 MPa.
- ▶ Abans de connectar-lo, proveu si l'aigua està neta i clara.

### i AVÍS: Connexió d'aigua

- ▶ La pressió de l'aigua freda ha de ser de 0,15-0,6 MPa.
- ▶ La longitud màxima permesa de la mànega d'aigua és de 8 metres. Les mànegues més llargues afectaran els glaçons i el contingut d'aigua freda.
- ▶ La temperatura ambient ha de ser de 0 °C com a mínim.
- ▶ Mantingueu la mànega d'aigua allunyada de fonts de calor.

### Seguiu les instruccions d'instal·lació següents:

1. Talleu el tub en dos trossos de la longitud necessària per connectar el filtre (A) amb l'aparell (B1) i l'aixeta d'aigua (B2) (Fig. 1). Assegureu-vos de fer un tall perpendicular amb un ganivet afilat.

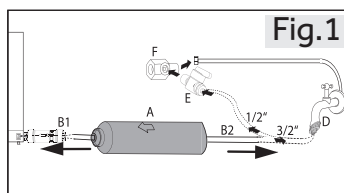

2. Inserir el tub (B1) aproximadament 0,12 mm de profunditat a la fixació de muntatge del filtre d'aigua (A) (Fig. 2). Aneu amb compte d'instal·lar el filtre en la direcció correcta. El dard mostra la direcció del flux d'aigua.

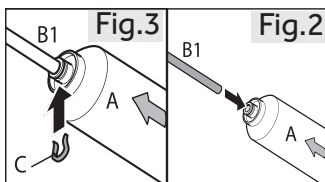

3. Fixeu el tub amb una pinça de bloqueig (C) segons la Fig. 3.

4. Repetiu els passos 2 i 3 amb la canonada (B2) a l'altre costat del filtre.

5. Connecteu l'extrem de la canonada (B2) a un dels adaptadors "D" o "E i F" que correspongui a la xarxa d'aigua (Fig. 4).

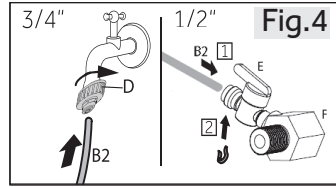

6. Traieu el tap de la vàlvula de la part posterior de l'aparell (Fig. 5).

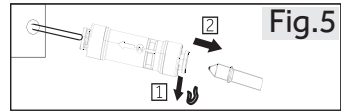

7. Connecteu l'extrem de B1 a la vàlvula de la part posterior de l'aparell (Fig. 6).

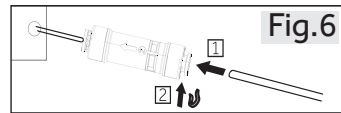

8. Obriu la tapa de l'aigua per comprovar si el sistema no té fuites i netegeu la canonada.



## AVÍS!

- ▶ Assegureu-vos que les connexions siguin sempre fermes, seques i sense fuites.
- ▶ Assegureu-vos que la mànega no estigui mai aixafada, doblegada ni retorçada.

## Alineació de l'aparell

L'aparell s'ha de col·locar sobre una superfície plana i sòlida.

1. Inclineu l'aparell lleugerament cap enrere (Fig. 7).

2. Col·loqueu els peus al nivell desitjat.

Assegureu-vos que la distància a la paret als costats de les frontisses sigui d'almenys 10 cm.

3. L'estabilitat es pot comprovar colpejant alternativament les diagonals. El lleuger balanceig ha de ser el mateix en ambdues direccions. En cas contrari, el marc es pot deformar; el resultat és possible que les juntes de la porta tinguin fuites. Una baixa tendència cap enrere facilita el tancament de les portes.

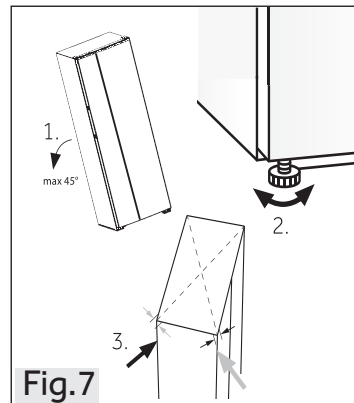

## Afinació fina de les portes

Si les portes encara no estan al mateix nivell després d'anivellar-les pels peus, aquest desajust es pot solucionar girant l'eix elevador de la frontissa a la cantonada inferior dreta de la porta de la refrigeració amb una clau anglesa (Fig. 8).

Gireu l'eix elevador en sentit horari amb una clau anglesa per baixar l'alçada de la porta (Fig. 9).

Gireu l'eix elevador en sentit antihorari amb una clau anglesa fins a l'alçada de la porta (Fig. 10).

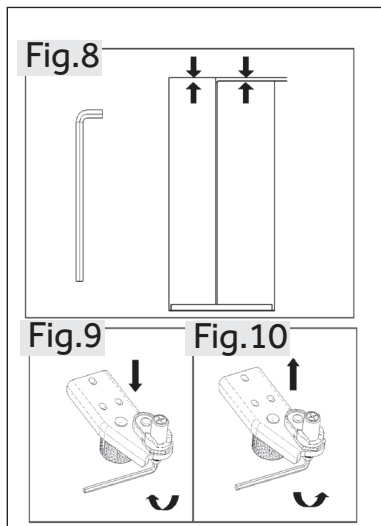

## ⚠ AVÍS!

No ajusteu l'eix d'elevació de la frontissa excessivament a una alçada que pugui fer que l'eix surti de la seva posició original de bloqueig. (Rang d'alçada ajustable: 3 mm)

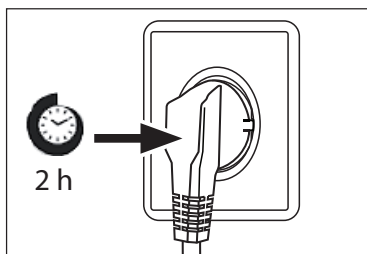

## Temps d'espera

Perquè l'oli de lubricació no necessiti manteniment es trobi a la càpsula del compressor. Aquest oli pot passar pel sistema de canonades tancades durant el transport inclinat. Abans de connectar l'aparell a la xarxa elèctrica, cal esperar almenys 2 hores perquè l'oli torni a la càpsula.

## Connexió elèctrica

Abans de cada connexió, comproveu si:

- ▶ La font d'alimentació, la presa i els fusibles són els corresponents a la placa de característiques.
- ▶ La presa de corrent té connexió a terra i no hi ha endolls múltiples ni extensió.
- ▶ L'endoll i la presa de corrent són estrictament conformes.

Connecteu l'endoll a una presa de corrent domèstica instal·lada correctament.

**AVÍS!**

Per evitar riscos, el servei d'atenció al client ha de substituir un cable d'alimentació danyat (vegeu la targeta de garantia).

**Treure i instal·lar les portes**

En cas que hàgiu de treure les portes de l'aparell, seguiu les instruccions de treure i instal·lar les portes que s'indiquen a continuació.

**AVÍS!**

- ▶ Abans de qualsevol operació, desactiveu l'aparell i desendol·leu l'endoll de la presa de corrent.
- ▶ L'aparell és pesat. Manipuleu-lo sempre amb almenys dues persones.
- ▶ No inclineu l'aparell més de 45 graus ni el col·loqueu horitzontalment a terra.
- ▶ La porta es pot bolcar i ferir persones, o es pot fer malbé durant aquests passos. Presteu més atenció en treure i instal·lar les portes.

1. Allibereu el costat esquerre dels dos acobladors d'aigua de la cantonada frontal esquerra de la part inferior de l'aparell: premeu i manteniu premut el collar tal com es mostra i retireu el tub d'aigua (Fig. 11).

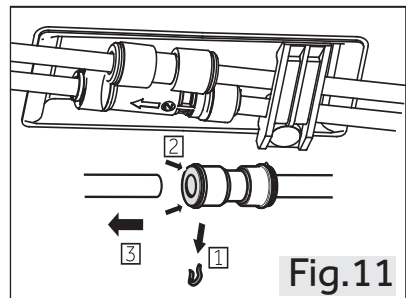

2. Desfeu el cargol de la tapa de la frontissa i traieu la tapa (Fig. 12). Quan retireu la porta del congelador, desconnecteu tots els cables excepte el cable de terra.

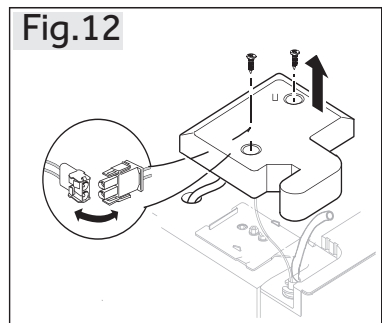

3. Desfeu els cargols que subjecten la frontissa superior i després traieu la frontissa (Fig. 13).

4. Aixegueu la porta per treure-la (Fig. 14). Quan traieu la porta del congelador, aixegueu-la prou per treure la connexió d'aigua de la part inferior de l'aparell.

5. Torneu a col·locar la porta invertint els passos de desmuntatge. Assegureu-vos que el cable de terra quedi fixat pel cargol.

6. Torneu a col·locar la connexió d'aigua.

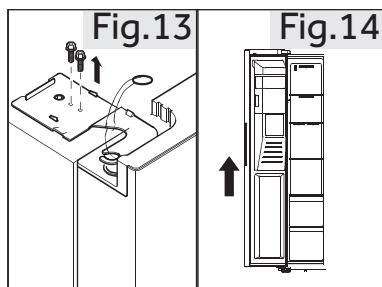

### **i** AVÍS: Porta de la nevera

Les imatges mostren com treure la porta del compartiment del congelador. Per a la porta de la nevera, utilitzeu les peces corresponents de l'altre costat.

## Fitxa del producte segons el reglament UE núm. 2019/2016

Marca	Haier
Nom / identificador del model	HSW59F18EIMM HSW59F18EIPT
Categoria del model	Frigorífic-congelador
Classe d'eficiència energètica	E
Consum anual d'energia (kWh/any) (1)	334
Volum total (L)	601
Volum de la nevera (L)	391
Volum del congelador (L)	210
Classificació per estrelles	
Temperatura d'altres compartiments > 14 °C	No aplicable
Sistema sense gelades	Yes
Capacitat de congelació (kg/24h)	12
Classificació climàtica (2)	SN-N-ST-T
Classe d'emissió de soroll i emissions de soroll acústic aeri (db(A) re 1pW)	C(36)
Temps d'augment de temperatura (h)	5
Capacitat de fabricació de gel	0.9 kg/24h
Tipus d'aparell	independent

### Explicacions:

- Sí, destacat

- (1) Basat en els resultats de la prova de conformitat amb els estàndards durant 24 hores. El consum real depèn de l'ús i la ubicació de l'aparell.
- (2) Classificació climàtica SN: Aquest aparell està pensat per a ser utilitzat a una temperatura ambient d'entre +10 °C i +32 °C.  
Classificació climàtica N: Aquest aparell està pensat per a ser utilitzat a una temperatura ambient d'entre +16 °C i +32 °C.  
Classificació climàtica ST: Aquest aparell està pensat per a ser utilitzat a una temperatura ambient d'entre +16 °C i +38 °C.  
Classificació climàtica T: Aquest aparell està pensat per a ser utilitzat a una temperatura ambient d'entre +16 °C i +43 °C.

### Dades tècniques addicionals

Voltatge / Freqüència	220-240V ~ / 50Hz
Corrent d'entrada (A)	1.8
Potència d'entrada de descongelació (W)	220
Fusible principal (A)	15
Principal fusible (A)	R600a
Dimensions (A/A/P en mm)	1775/ 905/ 726



Recomanem el nostre servei d'atenció al client de Haier i l'ús de recanvis originals. Si teniu algun problema amb el vostre electrodomèstic, consulteu primer la secció SOLUCIÓ DE PROBLEMES.

Si no hi trobeu cap solució, poseu-vos en contacte amb

- ▶ el vostre distribuïdor local o
- ▶ el nostre Centre de servei d'atenció telefònica europeu (vegeu els números de telèfon que apareixen a continuació) o
- ▶ l'àrea de servei i assistència a [www.haier.com](http://www.haier.com), on podeu activar el servei
- ▶ reclamació i també trobar preguntes freqüents.

Per contactar amb el nostre servei tècnic, assegureu-vos que disposeu de les dades següents. Podeu trobar la informació a la placa de característiques.

Model \_\_\_\_\_

Serial No. \_\_\_\_\_

Consulteu també la targeta de garantia que s'inclou amb el producte en cas de garantia.

### European Call Service-Center

Country*	Phone number	Costs
Haier Italy (IT)	199 100 912	
Haier Spain (ES)	902 509 123	
Haier Germany (DE)	0180 5 39 39 99	<ul style="list-style-type: none"> <li>• 14 Ct/Min Landline</li> <li>• max 42 Ct/Min Mobile</li> </ul>
Haier Austria (AT)	0820 001 205	<ul style="list-style-type: none"> <li>• 14,53 Ct/Min Landline</li> <li>• max 20 Ct/Min all others</li> </ul>
Haier United Kingdom (UK)	0333 003 8122	
Haier France (FR)	0980 406 409	

\* Per a altres països, consulteu [www.haier.com](http://www.haier.com) Haier Europe Trading

S.r.l

Sucursal al Regne Unit

Westgate House, Westgate, Ealing

Londres, W5 1YY

CA

\* Durada de la garantia de l'aparell frigorífic:

La garantia mínima és: 2 anys per als països de la UE, 3 anys per a Turquia, 1 any per al Regne Unit, 1 any per a Rússia, 3 anys per a Suècia, 2 anys per a Sèrbia, 5 anys per a Noruega, 1 any per al Marroc, 6 mesos per a Algèria, Tunísia. No cal cap garantia legal.

\*El període de recanvis per a la reparació de l'aparell:

Els termòstats, els sensors de temperatura, les plaques de circuits impresos i les fonts de llum estan disponibles durant un període mínim de set anys després de la comercialització de l'última unitat del model. Les manetes, les frontisses, les safates i les cistelles de les portes durant un període mínim de set anys i les juntes de les portes durant un període mínim de 10 anys, després de la comercialització de l'última unitat del model.

\*Per a més informació sobre el producte, consulteu <https://eprel.ec.europa.eu/> o escanegeu el codi QR de l'etiqueta energètica que s'inclou amb l'aparell.