

Uporabniški priročnik
Sušilni stroj
s toplotno črpalko

HD90-AQ387U1

HD90-AQ387GU1

HD100-AQ387U1

HD100-AQ387GU1

HD100-AQ387BU1

SL

Haier

Zahvaljujemo se vam za nakup izdelka Haier.

Pred uporabo tega aparata natančno preberite ta navodila. Navodila vsebujejo pomembne informacije glede varne in pravilne namestitve ter dnevne uporabe in vzdrževanja.

Ta priročnik hranite na priročnem mestu, tako da ga lahko vedno upoštevate za varno in pravilno uporabo aparata.

Varnostno obvestilo



Opozorilo – Pomembne varnostne informacije



Splošne informacije in nasveti



Okoljske informacije



Odstranjevanje

Ta oznaka na izdelku, dodatkih ali v literaturi pomeni, da izdelka in njegovih elektronskih dodatkov (npr. polnilnika, slušalk, kabla USB) ob koncu njihove življenjske dobe ne smete zavržiti skupaj z drugimi gospodinjskimi odpadki.

Da bi preprečili morebitno škodo za okolje ali zdravje ljudi zaradi nenadzorovanega odstranjevanja odpadkov, te predmete ločite od drugih vrst odpadkov in jih odgovorno reciklirajte, da bi spodbudili trajnostno ponovno uporabo materialnih virov.

Gospodinjski uporabniki se morajo glede tega, kam in kako lahko te predmete odnesejo v okolju varno recikliranje, obrniti na prodajalca, kjer so kupili ta izdelek, ali na lokalni vladni urad. Poslovni uporabniki se morajo obrniti na svojega dobavitelja in preveriti pogoje v pogodbi o nakupu.

Tega izdelka in njegovih elektronskih dodatkov se ne sme mešati z drugimi komercialnimi odpadki za odstranjevanje.



OPOZORILO!

Ta aparat je napolnjen s sredstvom R290. Vnetljiv material, nevarnost požara.

OPOZORILO: Ne ovirajte prezračevalnih odprtin v ohišju aparata ali vgrajeni konstrukciji.

OPOZORILO: Ne poškodujte krogotoka hladilnega sredstva.



OPOZORILO!

Nevarnost telesnih poškodb ali zadužitve!

Za zagotovitev varnosti pri odstranjevanju starega sušilnega stroja iztaknite omrežni vtič iz vtičnice, odrežite napajalni kabel in ga uničite skupaj z vtičem. Da se otroci ne bi zaprli v stroj, zlomite tečajje vrat ali ključavnico vrat.



OPOZORILO!

Aparata ne smete napajati prek zunanje stikalne naprave, kot je časovnik, ali je priključiti na tokokrog, ki ga dobavitelj električne energije redno vklaplja in izklaplja.

1 - Varnostne informacije.....	4
2 - Slike za namestitev	7
3 - Predvidena uporaba.....	8
4 - Opis izdelka	9
5 - Nadzorna plošča.....	10
6 - Programi.....	15
7 - Poraba.....	16
8 - Predlogi in nasveti.....	17
9 - Vsakodnevna uporaba.....	19
10 - Nega in čiščenje.....	23
11 - Odpravljanje težav.....	25
12 - Namestitev	27
13 - Tehnični podatki	30
14 - Aplikacija hOn.....	32
15 - Servisni center	35



Prenesite
aplikacijo hOn



OPOZORILO!

Pred prvo uporabo

- ▶ Prepričajte se, da niso nastale poškodbe med prevozom.
- ▶ Odstranite vso embalažo in jo shranite izven dosega otrok.
- ▶ Aparat morata vedno prenašati vsaj dve osebi, ker je težka.

Vsakodnevna uporaba

- ▶ Ta aparat lahko uporabljajo otroci, starejši od 8 let, ter osebe z zmanjšanimi fizičnimi, senzoričnimi ali umskimi sposobnostmi ali s pomanjkljivimi izkušnjami in znanjem, vendar samo pod ustreznim nadzorom ali če imajo navodila za varno uporabo naprave in če razumejo morebitne nevarnosti.
- ▶ Otroci, mlajši od 3 let, naj se ne približujejo aparatu, razen če so pod stalnim nadzorom.
- ▶ Otroci naj se z aparatom ne igrajo.
- ▶ Poskrbite, da bo prostor suh in dobro prezračen. Temperatura okolja mora biti med 5 °C in 35 °C.
- ▶ Ne prekrivajte prezračevalnih odprtin v podstavku s preprogo ali podobnim predmetom.
- ▶ Ne dopustite, da bi se v območju sušilnega stroja nabiral prah in vlakna.
- ▶ Pred uporabo aparata se prepričajte, da je v njem le perilo in da v njem ni hišnih ljubljencev ali otrok.
- ▶ Napajalnega vtiča se dotikajte izključno s suhimi rokami in se ne dotikajte ali uporabljajte aparata, če ste bos ali imate mokre roke ali noge.
- ▶ V sušilnem stroju ne sušite neopranih artiklov.
- ▶ Poskrbite, da obremenitev ne bo večja od nazivne obremenitve.
- ▶ Iz žepov odstranite vse predmete, kot so vžigalniki in vžigalice.
- ▶ Mehčalce tkanin ali podobne izdelke je treba uporabljati po navodilih za mehčalce tkanin.
- ▶ V neposredni bližini aparata ne uporabljajte in ne shranjujte vnetljivih razpršil ali vnetljivih plinov.
- ▶ Na aparat ne postavljajte težkih predmetov ali virov toplote ali vlage.
- ▶ Pri odklopu naprave držite vtič in ne kabla.
- ▶ Med delovanjem se ne dotikajte zadnjega dela aparata in bobna, saj sta vroča.

 **OPOZORILO!****Vsakodnevna uporaba**

- ▶ Aparata ne uporabljajte za sušenje naslednjih predmetov:
 - ▶ Neoprani predmeti.
 - ▶ Predmeti, ki so bili onesnaženi z vnetljivimi snovmi, kot so jedilno olje, aceton, alkohol, bencin, nafta, petrolej, sredstva za odstranjevanje madežev, terpentini, voski, sredstva za odstranjevanje voska ali druge kemikalije. Hlapi lahko povzročijo požar ali eksplozijo. Predmete, ki so se umazali s snovmi, kot so olje za kuhanje, aceton, alkohol, bencin, kerozin, odstranjevalci madežev, terpentini, voski in odstranjevalci voska, je treba pred sušenjem v sušilnem stroju oprati v vroči vodi z dodatno količino detergenta.
 - ▶ Predmeti, ki vsebujejo oblazinjenje ali polnilo (npr. vzglavniki, jopiči), saj lahko polnilo uhaja in povzroči nevarnost vžiga.
 - ▶ Predmetov, kot so penasta guma (lateks pena), kape za prhanje, nepremočljiv tekstil, izdelki z gumijasto podlogo in oblačila ali blazine, opremljene z blazinicami iz penaste gume, se ne sme sušiti v sušilnem stroju.
- ▶ Ne pijte kondenzirane vode.
- ▶ Aparata ne uporabljajte brez nameščenega filtra vlaken ali filtra kondenzatorja ali s poškodovanim filtrom.
- ▶ Upoštevajte, da zadnji del cikla sušenja poteka brez segrevanja (cikel ohlajanja), da se zagotovi, da so preostala oblačila pri temperaturi, ki jih ne poškoduje.
- ▶ Aparata med delovanjem ne puščajte brez nadzora dalj časa. Če nameravate biti dalj časa odsotni, morate cikel sušenja prekiniti tako, da izklopite enoto in izvlečete vtič iz električnega omrežja.
- ▶ Aparata ne izklopite, dokler cikel sušenja ni končan. Nikoli ne zaustavite sušilnega stroja pred koncem sušilnega cikla, razen če vse predmete hitro odstranite in jih razprete, da se toplota razprši.
- ▶ Zaradi varčevanja z električno energijo in varnosti aparat po vsakem programu sušenja izklopite.

Vzdrževanje/čiščenje

- ▶ Prepričajte se, da so otroci pod nadzorom, če izvajajo čiščenje in vzdrževanje.
- ▶ Pred vsakim rednim vzdrževanjem aparat izključite iz električnega napajanja.

OPOZORILO!

Vzdrževanje/čiščenje

- ▶ Po vsakem programu očistite filter vlaken in filter kondenzatorja (glejte »10-Nega in čiščenje« na strani 23).
- ▶ Aparata ne čistite z vodnim razpršilom ali paro.
- ▶ Za čiščenje aparata ne uporabljajte industrijskih kemikalij.
- ▶ Če je električni kabel poškodovan, ga mora zamenjati proizvajalec, serviser ali podobno kvalificirana oseba, da preprečite obstoječe nevarnosti..
- ▶ Aparata ne poskušajte popraviti sami. Če je potrebno popravilo, se obrnite na našo službo za pomoč strankam.

Namestitev

- ▶ Stroj postavite na mesto, ki omogoča popolno odpiranje vrat. Sušilnega stroja ne nameščajte za vrata, ki jih je mogoče zakleniti, drsna vrata ali vrata s tečajji na nasprotni strani vrat sušilnega stroja, saj to omejuje popolno odpiranje vrat.
- ▶ Aparat namestite v dobro prezračevan in suh prostor.
- ▶ Aparata nikoli ne nameščajte v vlažno zunanje okolje ali na območje, kjer obstaja nevarnost puščanja vode, na primer pod umivalnik ali blizu njega. Če pride do puščanja vode, prekinite napajanje in pustite, da se stroj posuši na naraven način.
- ▶ Aparat namestite ali uporabljajte le na mestu, kjer je temperatura višja od 5 °C.
- ▶ Aparata ne postavljajte neposredno na preprogo ali v bližino stene ali pohištva.
- ▶ Aparata ne izpostavljajte zmrzali, vročini ali neposredni sončni svetlobi oziroma ga ne nameščajte v okolico virov toplote (npr. peči, grelnikov).
- ▶ Prepričajte se, da se podatki o elektriki na tipski ploščici ujemajo z napajanjem. V nasprotnem primeru se obrnite na električarja.
- ▶ Ne uporabljajte razdelilnikov in podaljškov.
- ▶ Pazite, da ne poškodujete električnega kabla in vtiča. Če sta poškodovana, naj ju zamenja električar.
- ▶ Za napajanje uporabite ločeno ozemljeno vtičnico, ki je po namestitvi zlahka dostopna. Aparat mora biti ozemljen.
- ▶ Samo za Združeno kraljestvo: Napajalni kabel aparata je opremljen s 3-kabelskim (ozemljitvenim) vtičem, ki se prilega standardni 3-kabelski (ozemljeni) vtičnici. Nikoli ne odrežite ali demontirajte tretjega zatiča (ozemljitvenega). Po namestitvi aparata mora biti vtič dostopen.

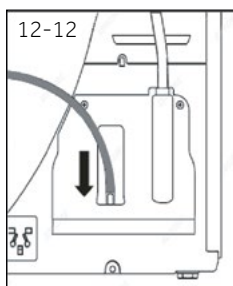
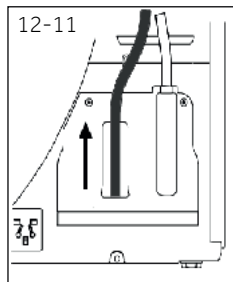
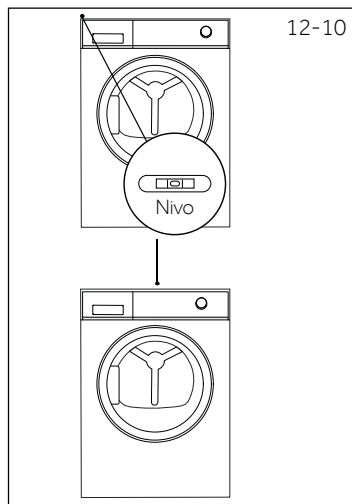
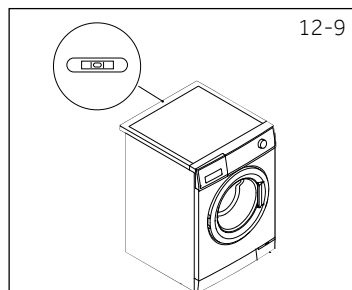
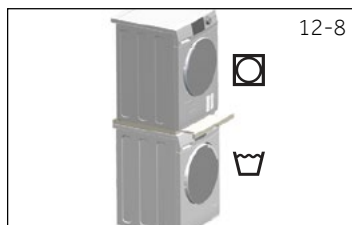
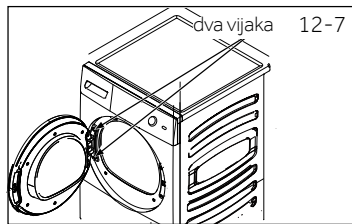
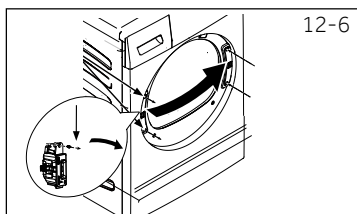
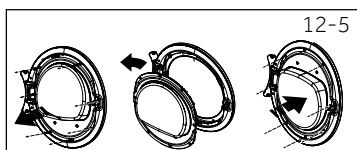
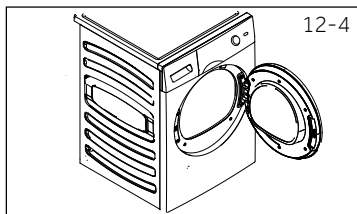
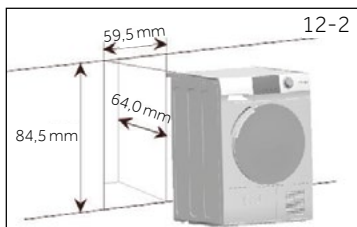

Predvidena uporaba

Ta aparat je predviden za sušenje predmetov, ki so bili oprani v vodni raztopini in so na etiketi proizvajalca označeni kot primerni za sušenje v sušilnem stroju.

Zasnovan je izključno za domačo uporabo v hiši. Ni namenjen komercialni ali industrijski uporabi. Spremembe ali prilagoditve aparata niso dovoljene. Uporaba v nepredvidene namene lahko povzroči nevarnosti ter razveljavitev garancijskih in odškodninskih zahtevkov.

Standardi in direktive

Ta izdelek izpolnjuje zahteve vseh veljavnih direktiv ES skupaj z ustreznimi usklajenimi standardi, ki določajo oznako CE.



Okoljsko odgovorna uporaba

- ▶ **Povsem ožemite:** Perilo ožemite z največjo hitrostjo ožemanja.
- ▶ **Največja obremenitev:** Uporabite največjo količino polnjenja v skladu s tabelo programov, vendar sušilnega stroja ne preobremenite. Če želite izkoristiti največjo količino, lahko perilo, ki ga je treba posušiti na »PRIPRAVLJENO za nošenje«, najprej enostavno posušite z »Opomnikom za likanje«. Ko se program konča, odstranite perilo, ki ga je treba zlikati, in posušite preostalo perilo.
- ▶ **Zrahljajte perilo:** Preden perilo položite v sušilni stroj, ga pretresite.
- ▶ **Izogibajte se pretiranemu sušenju:** pretiranemu sušenju se je treba izogibati. Izberite ustrezen program in primerno raven suhosti.
- ▶ **Mehčalec ni potreben:** Pri pranju ne uporabljajte mehčalca, saj bo perilo v sušilnem stroju postalo puhasto in mehko.
- ▶ **Čiščenje filtrov vlaken:** Po vsakem ciklu očistite filtre vlaken.
- ▶ **Prezračevanje:** Poskrbite, da je aparat ustrezno prezračevan (glejte »12 - Namestitve« na strani 27).
- ▶ **Ponovna uporaba kondenzirane vode:** Zbrano kondenzirano vodo lahko uporabite za parni likalnik. Pred tem jo je treba preliti skozi fino cedilo ali filterški papir za kavo. Filter odstrani najmanjše delce.

Opomba

Zaradi tehničnih sprememb in različnih modelov se lahko slike v naslednjih poglavjih razlikujejo od vašega modela.

4.1 slika aparata

Sprednja stran (slika 4-1):

Zadnja stran (slika 4-2):

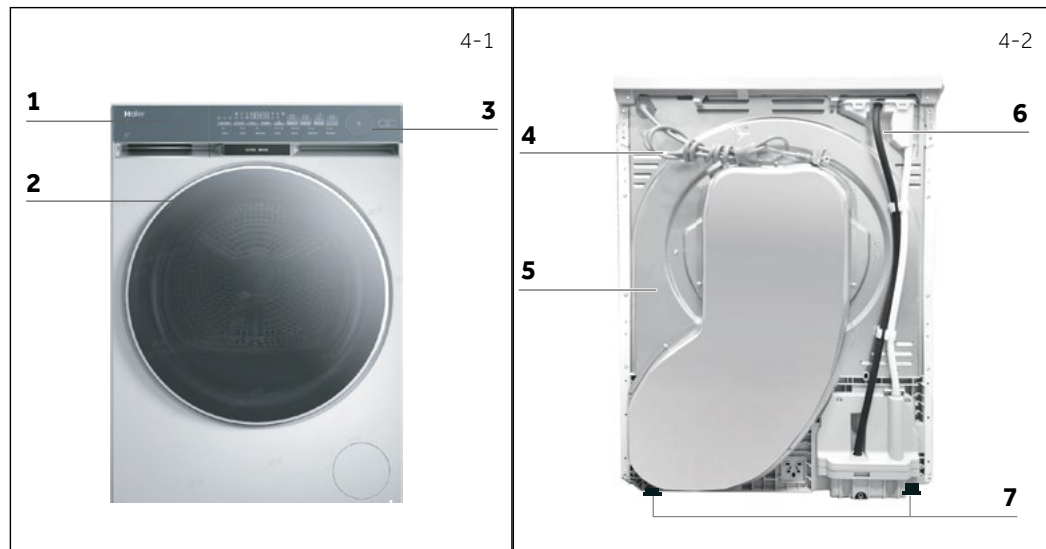

- 1 Rezervoar za vodo
- 2 Vrata sušilnega stroja
- 3 Nadzorna plošča

- 4 Napajalni kabel
- 5 Zadnja plošča
- 6 Odtok
- 7 Nastavljive noge

4.2 Dodatki

Preverite dodatke in literaturo v skladu s tem seznamom (slika 4.3):



Odtočna cev

Stojalo za sušenje

Energijska nalepka

Garancijski listi

Uporabniški priročnik

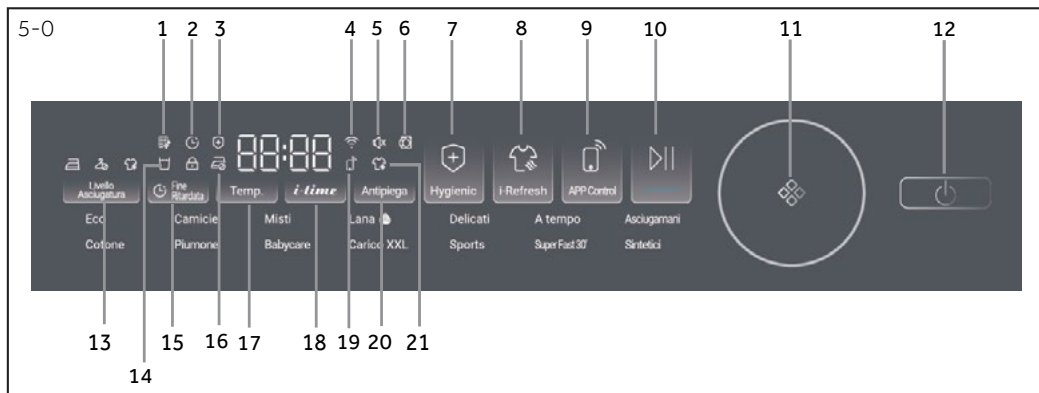

- | | | | |
|-----------------------------|------------------------------|-----------------------------------|--------------------------------------|
| 1 Indikator čiščenja filtra | 7 Gumb Higijensko | 12 Gumb za vklop/izklop | 17 Gumb Temperatura |
| 2 Indikator zakasnitve | 8 gumb i-Refresh | 13 Gumb Stopnja sušenja | 18 Gumb Čas |
| 3 Indikator Higijensko | 9 Gumb Daljinsko upravljanje | 14 Indikator praznega rezervoarja | 19 Indikator daljinskega upravljanja |
| 4 Indikator Wi-Fi | 10 Gumb Zagon/Pavza | 15 Gumb za zakasnitev | 20 Gumb Proti mečkanju |
| 5 Indikator za izklop zvoka | 11 Gumb za programiranje | 16 Indikator Proti mečkanju | 21 Indikator i-Refresh |



5.1 Indikator za čiščenje filtra

V normalnih pogojih ne zasveti. Če je čas sušenja daljši od 30 min, po končanem programu preide v fazo KONEC in indikator (slika 5-1) utripa. Postopke čiščenja si oglejte v »10.1 Čiščenje filtra vlaken« na strani 23 ali »10.2 Čiščenje filtra kondenzatorja« na strani 23.



5.2 Indikator zakasnitve

Ta (slika 5-2) v normalnih pogojih ne zasveti, vendar zasveti vedno, ko izberete zakasnitev, med delovanjem zakasnitve pa neprekinjeno sveti.



5.3 Indikator Higijensko

Po vklopu funkcije sterilizacije ta ikona (slika 5-3) neprekinjeno sveti, med fazo delovanja ugasne in ponovno zasveti, ko preide v fazo sterilizacije.



5.4 Indikator Wi-Fi

Med konfiguriranjem omrežja lučka Wi-Fi utripa (0,5 s sveti, 0,5 s ne sveti), po uspešnem konfiguriranju omrežja pa ta ikona (slika 5-4) neprekinjeno sveti.

5.5 Indikator za izklop zvoka

Brenčalo je privzeto aktivirano. Če želite deaktivirati funkcijo brenčala, istočasno pritisnite 2 gumba (**Temperatura** in **i-time**) za 3 sekunde, dokler ne zaslišite zvočnega signala. Zasveti indikator (slika 5-5). Če jo želite aktivirati, ponovno pridržite ista dva gumba 3 sekunde.



5.6 Indikator odpiranja vrat

Če so vrata odprta, zasveti ta indikator (slika 5-6). Uporabniki morajo zapreti vrata, nato pa lahko začnejo cikel sušenja.



5.7 Gumb Higijensko

Funkcija Higijensko je namenjena uničevanju bakterij in pršic ter virusov na oblačilih z visoko temperaturo. Nastavitev programa se samodejno spremeni na najvišjo stopnjo sušenja in temperature. Po izbiri funkcije Higijensko bo ta gumb svetil, dokler se ne začne cikel sušenja. Ko preidete v higijensko fazo, gumb ponovno zasveti, da opozori uporabnike.



5.8 Gumb i-Refresh

I-Refresh je Haierjeva patentirana funkcija za odstranjevanje prahu in vlage. V kratkem času lahko zrahljate oblačila in jih osvežite. Ob vrtenju in tresenju zrak piha v oblačila, zato je mogoče dobro poskrbeti tudi za občutljiva oblačila in tkanine, ki jih ni mogoče oprati.



5.9 Gumb Daljinsko upravljanje

S kratkim pritiskom na ta gumb aktivirate/deaktivirate daljinsko upravljanje aparata prek aplikacije hOn (slika 5-9).

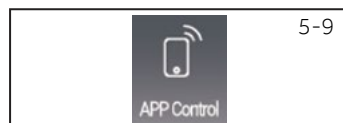

Opomba

Če želite začeti postopek seznanjanja, sledite navodilom v aplikaciji.

Za dodatne informacije glejte »14 - Aplikacija hOn« na strani 32.

5.10 Gumb Zagon/Pavza

Pritisnite Zagon/Pavza (slika 5-10), da začnete cikel sušenja. Ponovno pritisnite gumb, da začasno zaustavite cikel sušenja. Za nadaljevanje ponovno pritisnite gumb.

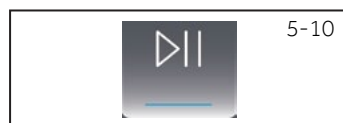



5.11 Gumb za programiranje

Z gumbom izberite enega od 14 programov (slika 5-11). Zasveti indikator ustreznega programa. Za dodatne informacije glejte »6 - Programi« na strani 15.



5.12 Gumb za vklop/izklop

Za vklop/izklop sušilnega stroja pritisnite gumb za vklop/izklop (slika 5-12).



5.13 Gumb Stopnja sušenja

S pritiskom na gumb (slika 5-13) nastavite končno vsebnost vlage v perilu na koncu cikla. Prikaz je upodobljen spodaj:



Omara



Pripravljeno za nošenje



Likanje



5.14 Indikator praznega rezervoarja

Ta indikator je namenjen opozarjanju uporabnikov, da je treba izprazniti rezervoar za vodo (slika 5-14).

Pomembno: Rezervoar za vodo izpraznite po vsakem ciklu sušenja.



5.15 Gumb za zakasnitev

Funkcija zakasnitve uporabnikom omogoča, da zakasni čas zagona cikla (od 1 do 24 ur). Ob aktiviranju zasveti ikona (slika 5-15).



5.16 Indikator Proti mečkanju

Funkcija Proti mečkanju je zasnovana tako, da pomaga odstraniti gube iz oblačil. Boben se bo po ciklu sušenja vrtel, da raztegne oblačila, zato vam ni treba skrbeti, da bi pozabili vzeti oblačila iz bobna.

Funkcija Proti mečkanju je privzeto deaktivirana. Ko izberete program, zasveti ikona (slika 5-16). Ko se cikel sušenja konča, se boben od 1 do 12 ur še naprej vrti ob dovajanju hladnega zraka. Uporabniki ga lahko kadar koli ustavijo tako, da odprejo vrata ali zaženejo nov cikel.

5.17 Gumb Temperatura

Ta gumb je namenjen prilagajanju temperature sušenja glede na osebne potrebe ali zahteve. S pritiskom na gumb (slika 5-17) nastavite želeno temperaturo sušenja. Obstajajo 4 stopnje z naslednjimi prikazi:

- ⌚ -3 Visoka temperatura.
- ⌚ -2 Srednja temperatura.
- ⌚ -1 Nizka temperatura.
- Hladno** Hladen zrak.

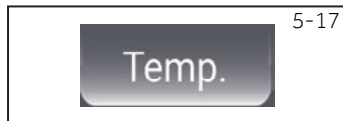

5.18 Gumb i-time

Ta funkcija je zasnovana tako, da uporabnikom omogoča prilagajanje trajanja cikla glede na osebne potrebe. Uporabniki lahko to funkcijo za prilagajanje časa uporabljajo samo v programih **Časovnik** in **Volna**. Če pritisnete ta gumb (slika 5-18) za 3 sekunde, lahko čas hitro prilagodite.



5.19 Indikator daljinskega upravljanja

Ko je funkcija daljinskega upravljanja uspešno konfigurirana, ikona sveti. Za izklop pritisnite gumb Zagon/Pavza.



Sušenje Smart AI

Funkcija sušenja Smart AI v aplikaciji hOn optimizira cikle sušenja za mešano perilo (bombaž, sintetika).

Z aktiviranjem te funkcije lahko izberete želeno stopnjo sušenja: »**Omara**« ali »**Pripravljeno za nošenje**«. Med ciklom bo aparat poslal obvestilo v aplikacijo hOn, ko bo dosežena stopnja »**Suho za likanje**« – to je stopnja, ko so tanjša oblačila že suha.

Na tej točki lahko odprete vrata, odstranite suha oblačila, nato pa zaprete vrata in pritisnete »**Nadaljuj**«, da nadaljujete cikel sušenja preostalih artiklov. S tem postopkom lahko sušenje zaključite v enem ciklu, namesto da bi izvedli dva ločena cikla, s čimer prihranite čas in energijo.

Opomba

Ta funkcija je na voljo v aplikaciji hOn. Pred uporabo te funkcije morate sušilni stroj seznaniti z aplikacijo hOn.

5-20

The icon shows the text "Anti-crease" in a white, sans-serif font, centered within a dark grey rounded rectangular background.

5.20 Gumb Proti mečkanju

Gre za način, pri katerem sušilni stroj suši oblačila in izvaja neprekinjeno premikanje, da se posušena oblačila ne bi sprijela v sušilnem stroju za daljši čas, kar bi povzročilo trdovratnejše gube.

5-21



5.21 Indikator i-Refresh

V običajnih okoliščinah ikona (slika 5-21) ne sveti, ko je izbran program pranja z zrakom, pa ikona neprekinjeno sveti.

5-22

Dry Level

+



Delay

5.22 Otroška ključavnica



Po vklopu se v stanju delovanja za 3 sekunde dotaknite kombinacije tipk »**Stopnja sušenja**« + »**Zakasnitev**«, da aktivirate otroško ključavnico (slika 5-22). Za deaktiviranje se ponovno dotaknite iste kombinacije tipk za 3 sekunde. Ko je otroška ključavnica aktivirana, postanejo vsi gumbi na dotik neodzivni (razen gumba za izklop). Pritisk na neodziven gumb sproži opozorilni ton. Na digitalnem zaslonu se prikaže »**clot**« (slika 5-23).

5-23

The digital display shows the word "clot" in a white, lowercase, sans-serif font, centered on a dark grey background.

Ko je otroška ključavnica nastavljena, je med delovanjem programa ni mogoče samodejno onemogočiti. Deaktivirati jo je treba ročno. Če stroj izklopite in nato ponovno vklopite, otroška ključavnica ostane aktivna. Če med delovanjem odprete in ponovno zaprete vrata, je treba otroško ključavnico pred ponovnim zagonom stroja deaktivirati. Ko se program konča, pa se otroška ključavnica samodejno sprosti.

● Da ○ Izbirno* / Ne

 Program	Največja obremenitev kg		 Čas sušenja***)		MOŽNE OPCIJE						
	9 kg	10 kg	9 kg	10 kg	Stopnja sušenja	Zakasnitev	Temperatura	i-time	Proti mečkarnju	Higiensko	i-Refresh
Eco**)	9	10	3:30	3:40	●	●	○	/	●	●	/
Srajce	2,5	3	0:50	0:52	●	●	○	/	●	/	●
Mešano	5	6	3:15	3:24	●	●	○	/	●	●	/
Volna	1	1	2:00	2:00	○	●	○	●	/	/	●
Občutljivo perilo	1	1	1:05	1:08	●	●	○	/	●	/	/
Časovnik	–	–	0:40	0:40	○	●	●	●	●	/	/
Brisače	5	6	1:45	1:50	●	●	○	/	●	●	●
Bombaž	5	6	2:50	2:58	●	●	○	/	●	/	●
Odeje	2	2	2:00	2:06	●	●	○	/	●	/	●
Otroško perilo	3	3	1:20	1:24	●	●	○	/	●	●	●
XXL količina	4,5	5	2:00	2:06	●	●	●	/	●	●	●
Športna oblačila	4	4	1:30	1:34	●	●	○	/	●	●	/
Super hitro 30'	1	1	0:30	0:30	○	●	●	/	/	/	/
Sintetika	3	4	1:35	1:39	●	●	/	/	●	/	●

*) Izbirno; pomeni, da vse stopnje niso na voljo, za podrobnosti glejte dejanski prikaz na stroju.

**) Nastavitev preskusnega programa EN 61121; priporočamo, da pri sušenju polne obremenitve z uporabo programa Eco kondenzirano vodo odvajate navzven skozi odtočno cev. Tako se boste izognili praznjenju rezervoarja za vodo med ciklom.

***) Na trajanje programa vplivajo naslednji dejavniki: vrsta tkanine, vstavljena količina, vsebnost vlage, zelena raven suhosti in hitrost centrifuge med pranjem. Te dejavnike registrira elektronika med programom, preostali čas pa bo ustrezno popravljeno.

Tehnologija toplotne črpalke

Kondenzacijski sušilnik z izmenjevalnikom toplote je z vidika učinkovite porabe energije izjemen. To so okvirne vrednosti, določene pod standardnimi pogoji. Vrednosti se lahko razlikujejo od navedenih, odvisno od prenapetosti in podnapetosti, vrste tkanine, sestave perila, ki ga sušite, preostale vlage in dejanske obremenitve.

Program ECO	Hitrost ožemanja v vrt./min.	Preostala vlaga v %	Čas v h:min		Poraba energije v kWh		Vsebnost vode v %		
			9 kg	10 kg	9 kg	10 kg	9 kg	10 kg	
Omara	H - 3	1000	pribl. 60	3:50	4:05	1,89	2,01	0	0
Pripravljeno za nošenje	H - 2	1000	pribl. 60	3:10	3:25	1,56	1,68	2	2
Likanje	H - 1	1000	pribl. 60	2:40	2:45	1,31	1,35	12	12

Program Sintetika	Hitrost ožemanja v vrt./min.	Preostala vlaga v %	Čas v h:min		Poraba energije v kWh		Vsebnost vode v %		
			9 kg	10 kg	9 kg	10 kg	9 kg	10 kg	
Omara	H - 3	1000	pribl. 60	3:00	3:15	1,48	1,60	0	0
Pripravljeno za nošenje	H - 2	1000	pribl. 60	2:30	2:45	1,23	1,35	2	2
Likanje	H - 1	1000	pribl. 60	2:00	2:15	0,99	1,11	12	12

Program Bombaž	Hitrost ožemanja v vrt./min.	Preostala vlaga v %	Čas v h:min		Poraba energije v kWh		Vsebnost vode v %		
			9 kg	10 kg	9 kg	10 kg	9 kg	10 kg	
Omara	H - 3	1000	pribl. 60	2:30	2:45	1,23	1,35	0	0
Pripravljeno za nošenje	H - 2	1000	pribl. 60	2:00	2:15	0,99	1,11	2	2
Likanje	H - 1	1000	pribl. 60	1:30	1:45	0,74	0,86	12	12



Okoljsko odgovorna uporaba

- ▶ Preden perilo vstavite v sušilni stroj, ga čim bolj ožemite.
- ▶ Izogibajte se preobremenitvi sušilnega stroja.
- ▶ Preden perilo vstavite v sušilni stroj, ga pretresite, da ga zrahljate.
- ▶ Izberite ustrezen program sušenja. Poskrbite, da perila ne sušite dlje, kot je potrebno.
- ▶ Poskrbite, da sušilni stroj uporabljate z očiščenimi filtri.

8.1 Škrobljeno perilo

Škrobno perilo v bobnu pusti film škroba in ni primerno za sušilni stroj.

8.2 Mehčalec

Pri pranju ne uporabljajte mehčalca, saj bo perilo v sušilnem stroju postalo mehko in puhasto.

8.3 Mehke krpe za nego

Uporaba »**mehkih krp za nego**« lahko povzroči nabiranje vlaken na filtrih. Zaradi tega se filtri lahko zamašijo. V takih primerih priporočamo, da mehkih krp za nego ne vstavljate v stroj ali pa izberete drugo blagovno znamko. V vsakem primeru upoštevajte navodila proizvajalca.

8.4 Majhne količine polnjenja

Za količine, manjše od 1,0 kg, je treba izbrati program »**Časovnik**«, ker stroj zaradi majhne količine morda ne zazna stopnje suhosti oblačil.

8.5 Notranja luč v bobnu

Ko je aparat vklopljen, ob odpiranju vrat zasveti luč v bobnu.

8.6 Servisna loputa

Prepričajte se, da je servisna loputa med delovanjem vedno zaprta.

8.7 Zaščita proti mečkanju

Če perila ob koncu cikla pri nastavljeni funkciji Proti mečkanju ne vzamete iz stroja, se bobnen občasno premakne, da prepreči mečkanje.

8.8 Preostali čas

Na trajanje programa vplivajo naslednji dejavniki: vrsta tkanine, vstavljena količina, vsebnost vlage, želena raven suhosti in hitrost centrifuge med pranjem. Te dejavnike registrira elektronika med programom, preostali čas pa bo ustrezno popravljen.

8.9 Zelo veliki predmeti

Če ob koncu cikla želena raven suhosti perila ni dosežena, zrahljajte perilo in ga ponovno posušite s programom časovnika (**ČASOVNIK**).

8.10 Posebej občutljive tkanine

Tekstila, ki se lahko zlahka skrči ali izgubi obliko, kot tudi svilenih nogavic in spodnjega perila ne smete dajati neposredno v sušilni stroj. Občutljiva oblačila dajte v vrečko za perilo in jih ne sušite preveč.

8.11 Jersey in pletenine

Priporočamo, da oblačila, kot so jersey in pletenine, sušite s programom Občutljivo perilo, da preprečite prekomerno sušenje.

8.12 Oblačila, ki se obračajo

Priporočljivo je, da pred uporabo zadrgnete zadrگو in oblačila obrnete navznoter in navzven, da preprečite prekomerno sušenje.

8.13 Kovinski okraski

Če so na oblačilih kovinski in plastični okraski, jih je treba pred dajanjem v stroj ustrezno zaviti, da preprečite njihovo udarjanje ob boben in povzročitev poškodb.

8.14 Zvočni signal

Zvočni signal lahko aktivirate:

- ▶ Ko je rezervoar za vodo poln.
- ▶ Napake se dogajajo.

Dodatno lahko zvočni signal izberete tudi v naslednjih primerih:

- ▶ Ob koncu programa.
- ▶ Ob pritisku gumba.
- ▶ Pri obračanju izbirnika programov.

9.1 Pripravite aparat

1. Aparat priključite na napajanje (220 V do 240 V~/50 Hz) (slika 9-1). Oglejte si tudi poglavje »2 - Slike za namestitvev« na strani 7.
2. Prepričajte se glede naslednjega:
 - ▶ Rezervoar za vodo je prazen in pravilno nameščen (slika 9-2).
 - ▶ Filter vlaken je čist in pravilno nameščen (slika 9-3).
 - ▶ Filter kondenzatorja je čist in pravilno nameščen (slika 9-4).

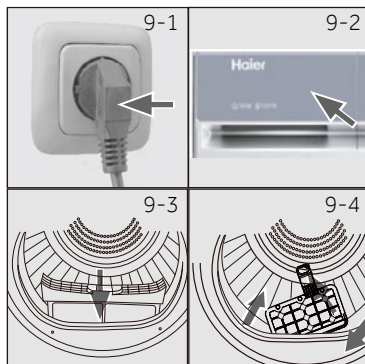

9.2 Pripravite perilo

- ▶ Oblačila razvrstite glede na tkanino (bombaž, sintetika, volna itd.). Samo suha oblačila, ki so bila centrifugirana.
- ▶ Iz žepov odstranite vse ostre ali vnetljive predmete, kot so ključi, vžigalniki in vžigalice. Odstranite trde dekorativne predmete, kot so broške.
- ▶ Zadrnite zadrge in se prepričajte, da so gumbi tesno prišiti. Majhne predmete, kot so nogavice, nedrčki itd., vložite v vrečko za pranje.
- ▶ Raztegnite velike kose tkanine, kot so rjuhe, namizni prti itd.
- ▶ Upoštevajte navodila na etiketi oblačil in sušite le tista oblačila, ki so primerna za sušenje v sušilnem stroju.

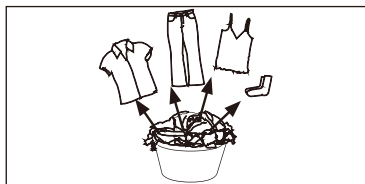

i Nasveti:

- ▶ Ločite bela oblačila od barvnih.
- ▶ Posteljina in prevleke za vzglavnike morajo biti zapete, da se majhni predmeti ne zataknejo v notranjost.
- ▶ Zadrnite zadrge in pripnite kavljce ter zvežite ohlapne pasove brez kovinskih delov, vrvice predpasnikov itd.
- ▶ Odstranite ohlapne kovinske dele oblačil, kot so kovinski gumbi, preden jih vstavite v sušilni stroj.
- ▶ Perila, ki je enostavno za vzdrževanje, ne posušite pretirano. Nevarnost gub. Omogočite končno sušenje na zraku.
- ▶ Oblačila, kot so pletenine, se včasih lahko preveč posušijo. Vedno priporočamo izbiro stopnje suhosti za likanje.
- ▶ Za predhodno posušena, večplastna oblačila ali za končno sušenje je treba izbrati časovni program (ČASOVNIK).

Referenčna obremenitev	Sestava	Povprečna teža na artikel
Rjuha (enojna)	Bombaž	Pribl. 800 g
Oblačila iz mešane tkanine	/	Pribl. 800 g
Jakne	Bombaž	Pribl. 800 g
Jeans	/	Pribl. 800 g
Kombinezon	Bombaž	Pribl. 950 g
Pižama	/	Pribl. 200 g
Srajce	/	Pribl. 300 g
Nogavice	Mešane tkanine	Pribl. 50 g
Majjce	Bombaž	Pribl. 300 g
Spodnje perilo	Mešane tkanine	Pribl. 70 g

9.3 Naložite oblačila v aparat

- ▶ Zrhljajte in vstavite predhodno pripravljeno perilo.
- ▶ Ne preobremenite.
- ▶ Previdno zaprite vrata. Prepričajte se, da oblačila niso priprta.

9.4 Jemanje oblačil iz stroja in dodajanje

Če želite odstraniti ali dodati oblačila, lahko program kadar koli prekinete:

- ▶ Pritisnite gumb »**Zagon/Pavza**«. Cikel bo prekinjen, če odprete vrata.
Bodite previdni pri jemanju oblačil iz stroja ali dodajanju oblačil! Notranjost bobna ali sama oblačila so lahko vroča, zato obstaja nevarnost opeklin.
- ▶ Če želite nadaljevati s programom, po zapiranju vrat pritisnite gumb »**Zagon/Pavza**«.



POZOR!

Netekstilni predmeti ter majhni, ohlapni predmeti ali predmeti z ostrimi robovi lahko povzročijo motnje v delovanju in poškodujejo oblačila in aparat.



OPOZORILO!

Sušilnega stroja nikoli ne izklopite pred koncem sušilnega cikla, razen če hitro odstranite vse predmete in jih razporedite tako, da se lahko sprosti toplota.

9-5



9.5 Nalaganje sušilnega stroja

1. Perilo enakomerno položite v boben in pazite, da ne preobremenite sušilnega stroja.
2. Obrnite gumb, da vklopite sušilni stroj (slika 9-5).

Obvestilo

Mehčalce tkanin ali podobne izdelke je treba uporabljati po navodilih proizvajalca.

9.6 Nastavite program in zaženite

1. Z vrtenjem gumba za izbiro programov (slika 9-6) izberite želeni program.
2. Nastavite funkcije, kot so Temperatura, Stopnja sušenja, Zakasnitev. Nato pritisnite gumb Zagon/Pavza (slika 9-6a), da začnete cikel sušenja.



9-6

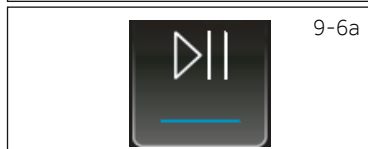

9-6a



9-7



9-7a



9-7b

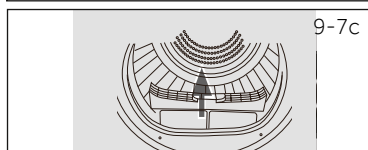

9-7c

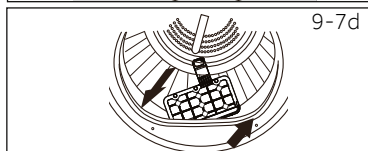

9-7d

9.7 Konec cikla sušenja

Ko je cikel sušenja končan, sušilni stroj samodejno preneha delovati. Na zaslonu se prikaže **Konec** za približno 5 s. Odprite vrata sušilnega stroja in vzemite oblačila iz njega. Če oblačil ne vzamete ven, se samodejno zažene funkcija za preprečevanje gubanja in na zaslonu se prikaže **0:00**. (Ta funkcija je na voljo le pri nekaterih programih.)

1. Izklopite sušilni stroj s pritiskom na gumb za vklop/izklop (slika 9-7).
2. Iztaknite sušilni stroj iz električne vtičnice (slika 9-7a).
3. Po vsakem ciklu sušenja izpraznite rezervoar za vodo (slika 9-7b).
4. Po vsakem ciklu sušenja očistite filter vlaken (slika 9-7c).
5. Po vsakem ciklu sušenja očistite filter kondenzatorja (slika 9-7d).

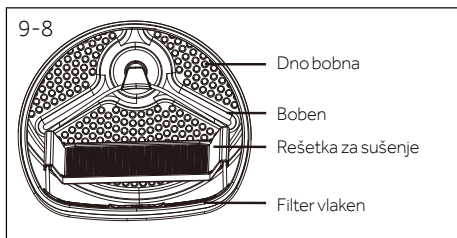

9.8 Uporabite rešetko za sušenje

Rešetka za sušenje je zasnovana za predmete, ki jih ni priporočljivo sušiti v sušilnem stroju, kot so športni copati, superge, puloverji ali občutljivo perilo.











1. Odprite vrata sušilnega stroja.
2. Preverite, ali je boben prazen.
3. Postavite rešetko za sušenje v boben.
4. Prepričajte se, da je stojalo vstavljeno v luknjo filtra za vlakna in zaklenjeno v luknji bobna.

Obvestilo



- ▶ Stojala za sušenje ne uporabljajte, če so v sušilniku druga oblačila.
- ▶ Med sušenjem se prepričajte, da so predmeti nameščeni na stojalo tako, da ne obstaja tveganje zapletanja med vrtenjem bobna.
- ▶ Največja teža mokrih predmetov: 1,5 kg.

Diagram nege





Pranje

	Pralno do 95 °C, običajen postopek		Pralno do 60 °C, običajen postopek		Pralno do 60 °C, blag postopek
	Pralno do 40 °C, običajen postopek		Pralno do 40 °C, blag postopek		Pralno do 40 °C, zelo blag postopek
	Pralno do 30 °C, običajen postopek		Pralno do 30 °C, blag postopek		Pralno do 30 °C, zelo blag postopek
	Ročno pranje, največ 40 °C		Ne perite		





Beljenje

	Dovoljeno je kakršno koli beljenje		Samo kisik/neklorirano		Ne belite
---	------------------------------------	---	------------------------	---	-----------

Sušenje

	Sušenje v sušilniku je možno pri običajni temperaturi		Sušenje v sušilnem stroju je možno pri nižji temperaturi		V sušilnem stroju ne sušite
	Sušenje v navpični legi		Sušenje v vodoravni legi		

Likanje

	Likanje pri najvišji temperaturi do 200 °C		Likalnik pri srednji temperaturi do 150 °C		Likanje pri nizki temperaturi do 110 °C; brez pare (likanje s paro lahko povzroči nepopravljive poškodbe)
	Ne likajte				

10.1 Čiščenje filtra vlaken

Po vsakem ciklu sušenja očistite filter vlaken.

1. Odstranite filter vlaken iz bobna (slika 10-1).
2. Odprite filter vlaken (slika 10-1a).
3. Odstranite ostanke vlaken iz filtra vlaken (slika 10-1b).
4. Ponovno namestite očiščen filter vlaken v sušilni stroj (slika 10-1c).

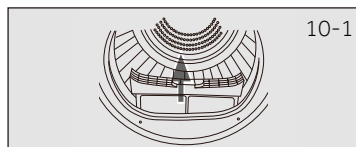

10-1

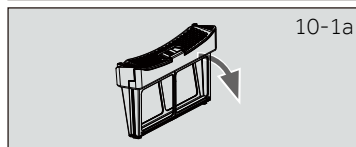

10-1a

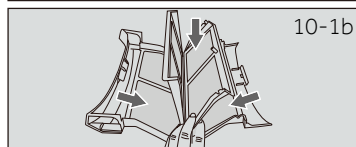

10-1b

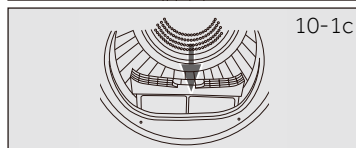

10-1c

10.2 Čiščenje filtra kondenzatorja

Po vsakem ciklu sušenja očistite filter.

1. Odprite vrata (slika 10-2).
2. Izvlecite filter vlaken iz sprednjega kanala (slika 10-2a).
3. Izvlecite filter kondenzatorja iz zračnega kanala (slika 10-2b).
4. Ločite gobasti filter od filtra kondenzatorja in odstranite morebitne ostanke z njega (slika 10-2c).
5. Ponovno namestite gobo na filter kondenzatorja in ga vstavite v kanal.

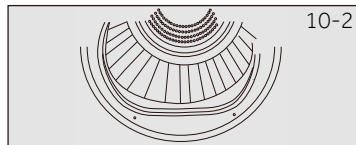

10-2

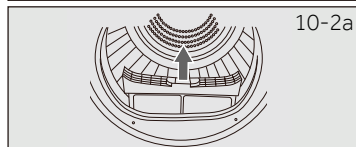

10-2a

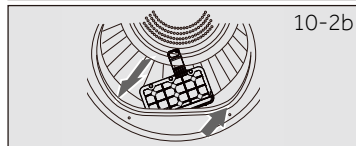

10-2b

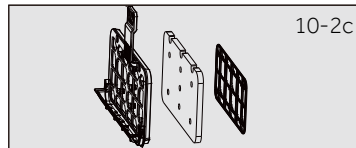

10-2c

Obvestilo

Pri čiščenju filtrov je treba vlakna vreči v koš za odpadke. Ne sme se jih sprati v umivalnik, da se prepreči širjenje mikroplastike v sistemu odpadne vode. Za optimalno učinkovitost sušenja redno čistite filter. Zamašen filter lahko povzroči daljše cikle sušenja, kar lahko poveča porabo energije.



10.3 Izpraznite rezervoar za vodo

Med delovanjem para kondenzira v vodo in se zbira v rezervoarju za vodo. Rezervoar za vodo izpraznite po vsakem ciklu sušenja.

1. Izvlecite rezervoar za vodo iz ohišja (slika 10-3).



2. Izpraznite rezervoar za vodo (slika 10-3a).



3. Rezervoar za vodo ponovno namestite v sušilni stroj (slika 10-3b).

Obvestilo

Vode ne uporabljajte za nikakršno pitje ali predelavo hrane.

10.4 Sušilni stroj

Zunanost sušilnega stroja in nadzorno ploščo obrišite z vlažno krpo. Ne uporabljajte organskih topil ali jedkih sredstev, da preprečite poškodbe aparata.

10.5 Boben

Po nekaj časa delovanja bodo mikroelementi, kot so kalcij in mineralne snovi, ki jih vsebuje voda, povzročili nastanek nevidnega filma v bobnu. Odstranite ga z vlažno krpo in majhno količino detergenta. Ne uporabljajte organskih topil ali jedkih sredstev, da preprečite poškodbe aparata.

Številne težave lahko odpravite sami brez posebnega strokovnega znanja. Preden se obrnete na servisno službo, preverite vse prikazane možnosti in sledite spodnjim navodilom. Glejte razdelek »15 - Servisni center« na strani 35.



OPOZORILO!

- ▶ Pred vzdrževanjem izklopite aparat in iztaknite omrežni vtič iz vtičnice.
- ▶ Električno opremo smejo servisirati samo usposobljeni električni strokovnjaki, saj lahko nepravilna popravila povzročijo precejšnja škoda.
- ▶ Poškodovan električni kabel mora zamenjati proizvajalec, serviser ali podobno usposobljeni delavci, da preprečite nevarnosti.

Odpravljanje težav s prikazano kodo na zaslonu

Koda	Vzrok	Rešitev
F2	Okvara drenažne črpalke / okvara stikala nivoja vode.	Obrnite se na službo za pomoč strankam.
F32	NTC2 je odprt ali pokvarjen	Obrnite se na službo za pomoč strankam.
F33	NTC3 je odprt ali pokvarjen	Obrnite se na službo za pomoč strankam.
F4	Nenormalno segrevanje	Obrnite se na službo za pomoč strankam.
FE0	Pokvarjeno vodilo	Obrnite se na službo za pomoč strankam.
FE1	Neuspešna komunikacija motorja	Obrnite se na službo za pomoč strankam.
FE2	Neuspešna komunikacija z računalniško ploščo	Obrnite se na službo za pomoč strankam.
F7	Nepravilno delovanje motorja	Obrnite se na službo za pomoč strankam.
FH	Alarm za napako konfiguracije IoT	Obrnite se na službo za pomoč strankam.
FE2E	Nenormalna komunikacija modula za sušenje	Obrnite se na službo za pomoč strankam.
FE6	Nenormalna krmilna plošča ventilatorja	Obrnite se na službo za pomoč strankam.
FE	Samostojni ventilator je okvarjen in ga je treba popraviti	Obrnite se na službo za pomoč strankam.

Če se kode napak po izvedbi ukrepov ponovno pojavijo, izklopite aparat, odklopite napajanje in se obrnite na službo za pomoč strankam.

Odpravljanje težav brez prikazanih kod na zaslonu

Težava	Možen vzrok	Možna rešitev
Sušilni stroj ne deluje.	<ul style="list-style-type: none"> Slaba povezava z napajanjem. Izpad električne energije. Program sušenja ni nastavljen. Naprava ni vklopljena. Rezervoar za vodo je poln. Vrata niso pravilno zaprta. 	<ul style="list-style-type: none"> Preverite povezavo z napajanjem. Preverite napajanje. Nastavite program sušenja. Vklopite napravo. Izpraznite rezervoar za vodo. Pravilno zaprite vrata.
Sušilni stroj ne deluje in na zaslonu se prikazuje UanE .	<ul style="list-style-type: none"> Perilo je doseglo stopnjo suhosti, ki jo določa program. 	<ul style="list-style-type: none"> Preverite, ali je nastavitev programa primerna ali ne.
Čas sušenja je predolg in rezultati niso zadovoljivi	<ul style="list-style-type: none"> Nastavitev programa ni pravilna. Filter je zamašen. Izparilnik je blokiran. Sušilni stroj je preobremenjen. Perilo je preveč mokro. Prezračevalni kanal je zamašen. 	<ul style="list-style-type: none"> Prepričajte se, da je program pravilno nastavljen. Očistite filter. Očistite uparjalnik. Zmanjšajte količino perila. Pred sušenjem perilo centrifugirajte z visoko hitrostjo. Preverite in očistite prezračevalni kanal.
Preostali čas na zaslonu se ustavi ali preskoči.	<p>Preostali čas se bo stalno prilagajal na podlagi naslednjih dejavnikov:</p> <ul style="list-style-type: none"> Tkanina perila. Naložena teža. Stopnja vlažnosti perila. Temperatura okolja. 	<ul style="list-style-type: none"> Samodejno prilagajanje je normalno delovanje.

**Obvestilo**

Vse ustrezne slike za namestitev najdete na začetku tega priročnika.

12.1 Priprava

- ▶ Odstranite vso embalažo, vključno s polistirenskim podstavkom. Med odstranjevanjem embalaže lahko opazite vodne kapljice. Ta običajen pojav je posledica preizkusov z vodo v tovarni.

**Obvestilo**

Embalažo odložite na okolju prijazen način. Za informacije glede trenutnih odlagališč se posvetujte s svojim prodajalcem ali lokalnimi organi.

**OPOZORILO!**

Po prevozu in namestitvi MORATE pred uporabo sušilnega stroja počakati dve uri.

12.2 Prevoz in čakalna doba

Aparat prevažajte izključno v vodoravnem položaju. V kapsuli kompresorja je mazalno olje, ki ga ni treba vzdrževati. To olje lahko med poševnim transportom prodre skozi zaprt cevni sistem. Pred priključitvijo aparata na napajanje morate počakati 2 uri, da olje steče nazaj v kapsulo.

12.3 Postavite napravo

Napravo je treba postaviti na ravno in trdno površino. Nastavite noge na želeno raven (slika 12-1).

12.4 Namestitev pod delovni pult

Dimenzije vdolbine se morajo vsaj ujemati z dimenzijami (slika 12-2).

1. Aparat postavite poleg reže. Poskrbite, da so vsi priključki zlahka dostopni in delujejo.
2. Natančno nastavite vse noge, da pridobite trden položaj.
3. Aparat previdno namestite v vdolbino.
4. Poskrbite za zadostno prezračevanje.

12.5 Električni priključek

Pred vsako povezavo preverite, ali:

- ▶ So napajalnik, vtičnica in varovalka ustrezni glede na tipsko ploščico.
- ▶ Je vtičnica ozemljena in se ne uporablja razdelilnik ali podaljšek.
- ▶ Se vtič in vtičnica povsem ujemata.
- ▶ **Samo za Združeno kraljestvo:** Vtič Združenega kraljestva ustreza standardu BS1363A.

Vtaknite vtič v vtičnico (slika 12-3).

OPOZORILO!

Če je električni kabel poškodovan, ga mora zamenjati serviser (glejte garancijski list), da preprečite nevarnost!

12.6 Zamenjava strani odpiranja vrat

- ▶ Preden začnete, iztaknite sušilni stroj iz vtičnice.
- ▶ Z deli ravnajte previdno, da ne opraskate barve.
- ▶ Zagotovite delovno površino, ki ne povzroča prask, za vrata.
- ▶ Potrebovali boste naslednje orodje: Križni izvijač.
- ▶ Ko začnete, omarice ne premikajte, dokler ne dokončate zamenjave strani odpiranja vrat.
- ▶ To so navodila za prestavitev tečajev z desne na levo stran. Če jih želite prestaviti nazaj na desno stran, sledite istim navodilom tako, da vse sklice na levo stran zamenjate s sklici na desno stran.

1. Odstranite sestav vrat

Odprite vrata. Odstranite dva vijaka, s katerima je sestav tečaja/vrat pritrjen na sušilni stroj. Sestav tečaja/vrat previdno odložite na stran (slika 12-4).

2. Odstranite, zavrtite in ponovno namestite notranja vrata

Odstranite osem nalepk in vijakov, s katerimi so notranja vrata pritrjena na zunanja vrata. Demontirajte notranja vrata, zavrtite jih za 180° in jih ponovno namestite na zunanja vrata z istimi osmimi vijaki in nalepkami (slika 12-5).

3. Odstranite, zavrtite in zamenjajte ključavnico vrat in udarno ploščico

Odstranite dva vijaka, s katerima je pritrjena udarna ploščica, nato pa odstranite en vijak ključavnice vrat, potisnite navzdol in izvlecite ključavnico, zavrtite za 180° in jo namestite na nasprotno stran z istimi 3 vijaki in nalepkami (slika 12-6).

4. Zavrtite in ponovno namestite sestav tečaja/vrat

Obrnite sestav tečaja/vrat in ga privijte na sušilni stroj (slika 12-7).

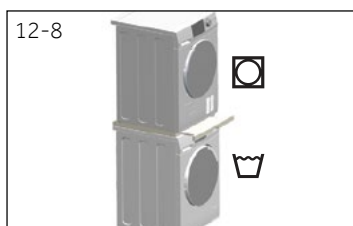

12.7 Skladovnica pralnega-sušilnega stroja

Pralni in sušilni stroj je mogoče naložiti enega na drugega (slika 12-8).

Za ta namen ni primeren vsak pralni stroj.

Informacije o zlaganju in ustrezen komplet za montažo so na voljo pri vašem lokalnem prodajalcu.

Kompletu so priložena navodila za montažo, ki vsebujejo podrobne korake o montaži.

12.8 Izravnajte sušilni stroj

POMEMBNO je, da sušilni stroj izravnate, da zagotovite učinkovito delovanje stroja z minimalnim hrupom. Sušilni stroj je treba izravnati tako, da je uravnotežen na vseh štirih nogah. Prepričajte se, da se sušilni stroj ne ziblje v nobeni smeri.

Sušilni stroj izravnajte z ene strani na drugo (slika 12-9):

- Postavite element za izravnavo na sredino zadnje strani sušilnega stroja.
- Prilagodite zadnje noge, dokler nista poravnani obe strani sušilnega stroja.
- Nog nikoli ne odvijte povsem iz ohišja.

Sušilni stroj izravnajte od spredaj do zadaj (slika 12-10):

- Postavite element za izravnavo na levo stran.
- Prilagodite sprednjo levo nogo (navzdol).
- Ponovite zgoraj navedeno za desno nogo.

Še enkrat preverite, ali je sušilni stroj izravnat:

- Postavite element za izravnavo na sredino sprednje strani sušilnega stroja.
- Prepričajte se, da se sušilni stroj ne ziblje v nobeni smeri.
- Če sušilni stroj ni izravnat, ponovite zgornje korake.

Po izravnavi morajo biti vogali ohišja sušilnega stroja odmaknjeni od tal, sušilni stroj pa se ne sme zibati v nobeni smeri.

12.9 Odvajanje

Sušilni stroj je opremljen s kondenzatorsko enoto, v kateri se med sušenjem nabira voda. Ta voda se zbira v odstranljivem rezervoarju za vodo, ki je v zgornjem levem kotu sušilnega stroja. Nabrano vodo je treba izprazniti po vsakem ciklu sušenja, ali pa lahko sušilni stroj nastavite tako, da samodejno odteče skozi priloženo odtočno cev.

Priporočamo, da je sušilni stroj po možnosti nastavljen tako, da se voda samodejno odvaja, še posebej pri sušenju polnih obremenitev, s čimer se boste izognili potrebi po praznjenju rezervoarja za vodo med ciklom sušenja.

Priključitev odtočne cevi

- Odstranite črno cev iz priključka na zadnji strani sušilnega stroja (spodaj desno na zadnji strani, slika 12-11).
- Odvijte sivo odtočno cev (priloženo sušilnemu stroju) in jo priključite na odtočno odprtino stroja (slika 12-12).
- Drugi konec odtočne cevi postavite v kad ali odtočno cev.

12.10 Pranje in nega volnenih oblačil

Cikel sušenja za volno v tem stroju je preizkusila in potrdila družba The Woolmark Company. Cikel je primeren za sušenje volnenih oblačil, ki so označena z oznako »ročno pranje«, pod pogojem, da so oblačila oprana v ciklu ročnega pranja, ki ga je potrdil Woolmark, in posušena v skladu z navodili, ki jih je izdal proizvajalec tega stroja **M2443**.



Specifikacije izdelka (v skladu z EU 2023/2534)

Blagovna znamka	Haier	
	Identifikator modela	HD90-AQ387U1 HD90-AQ387GU1
Nazivna zmogljivost programa eco (kg)	9	10
Vrsta sušilnega stroja	Kondenzator	
Razred energetske učinkovitosti ⁴⁾	C	C
Sušilni stroj z avtomatskim sušenjem ali brez njega	z avtomatskim	
Poraba energije programa Eco pri polni obremenitvi (E _{dry}) (kWh/cikel sušenja)	1,19	1,26
Poraba energije programa Eco pri delni obremenitvi (E _{dry/2}) (kWh/cikel sušenja)	0,66	0,71
Ponderirana poraba energije programa Eco (E _{tC}) (kWh/cikel sušenja)	1,09	1,17
Ponderirana poraba energije programa Eco (S _{Ec}) (kWh/sušilni cikel)	1,84	1,96
Indeks energetske učinkovitosti (EEI)	59,2	59,6
Poraba energije v stanju izklopa (W)	0,24	
Poraba energije v stanju pripravljenosti (W)	0,24	
Ali stanje pripravljenosti vključuje prikaz informacij?	Da	
Poraba energije v stanju pripravljenosti v omrežnem stanju pripravljenosti (P _{nsM}) (če je primerno)	1,5	
Poraba energije pri zakasnitvi zagona (W)	3,40	
Trajanje programa Eco pri polni obremenitvi (h:min)	3:25	4:15
Trajanje programa Eco pri delni obremenitvi (h:min)	2:03	2:25
Ponderirano trajanje programa za program Eco (h:min)	3:06	3:06
Ponderirana kondenzacijska učinkovitost za standardni program za bombaž ³⁾ pri polni in delni obremenitvi (%)	91	91
Povprečna kondenzacijska učinkovitost standardnega programa za bombaž ³⁾ pri polni obremenitvi	91	91
Povprečna kondenzacijska učinkovitost standardnega programa za bombaž ³⁾ pri delni obremenitvi	91	91
Akustična emisija hrupa v zraku med programom Eco (dB)	60	

- 1) Na podlagi 100 ciklov sušenja standardnega programa Eco pri polni in delni obremenitvi ter porabe v načinih nizke porabe. Dejanska poraba energije je odvisna od načina uporabe aparata.
- 2) V primeru, da obstaja sistem upravljanja z energijo.
- 3) Ta program, ki se uporablja pri polni in delni obremenitvi, je standardni program sušenja, na katerega se nanašajo informacije na nalepki in podatkovni kartici. To je program, primeren za sušenje običajnega mokrega bombažnega perila in je najučinkovitejši program z vidika porabe energije za bombaž.
- 4) Razred G je najmanj učinkovit, razred A pa je najučinkovitejši.

Dodatni podatki

Napajanje (glejte napisno ploščico) – napetost/tok/vhod	(220-240) V/50 Hz/ 2,6 A/600 W
Dovoljena temperatura okolja	5 °C do 35 °C
Hladilno sredstvo	R290
Količina	150 g

Dimenzije izdelka

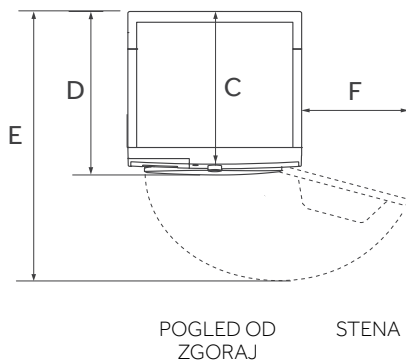
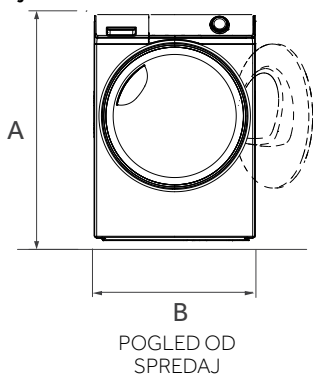

DIMENZIJE IZDELKA		
A	Skupna višina izdelka (mm)	845
B	Skupna širina izdelka (mm)	595
C	Skupna globina izdelka (do velikosti glavne nadzorne plošče) v mm	640
D	Skupna globina izdelka (mm)	680
E	Globina odpiranja vrat (mm)	1170
F	Najmanjši odmik vrat od sosednje stene (mm)	188

Opomba: Natančna višina vašega sušilnega stroja je odvisna od tega, kako daleč so noge raztegnjene od podnožja stroja. Prostor, v katerega nameščate sušilni stroj, mora biti vsaj 40 mm širši in 20 mm globlji od njegovih dimenzij.

Opomba: Odstopanja

Zaradi stalnih posodobitev hOn se lahko funkcije in vmesnik zaslona aplikacije razlikujejo od naslednjega opisa.

14.1 Splošne informacije

Ta aparat je opremljen s tehnologijo Wi-Fi za daljinsko upravljanje prek aplikacije hOn.

OPOZORILO!

Previdnostne ukrepe, navedene v tem priročniku, upoštevajte tudi pri uporabi aparata prek aplikacije. Upoštevanje teh navodil je bistveno za varno uporabo.

14.2 Zahteve

1. **Omrežje Wi-Fi:** Potreben je usmerjevalnik, združljiv s standardom 802.11b/g/n in frekvenčnim pasom 2,4 GHz. Omrežja, ki delujejo pri frekvenci 5 GHz, in javna omrežja niso podprta. Ime omrežja (SSID) mora imeti od 1 do 31 znakov, geslo pa od 8 do 64 znakov. Možnosti šifriranja so odprto, WPA-PSK in WPA2-PSK.
2. **Združljive naprave:** Aplikacija je na voljo za naprave z operacijskimi sistemi Android, iOS in Huawei, tako na tabličnih računalnikih kot tudi na pametnih telefonih.
3. **Postavitev:** Aparat namestite v območje z močnim signalom Wi-Fi.

Tehnični podatki Wi-Fi:

Frekvenca	2400 MHz – 2483,5 MHz
Največja moč	20 dBm
Standard	IEEE802.11b/g/n in BE 4.2

14.3 Prenos in namestitev aplikacije hOn

1. Aplikacijo prenesete tako, da optično preberete spodnjo kodo QR ali obiščete go.haier-europe.com/download-app.



Prenesite aplikacijo 



Opomba: Registracija

Ustvarjanje profila (registracija) je potrebno le ob prvi uporabi ali če je bil račun izbrisan ali onemogočen. Za nadaljnjo uporabo se preprosto prijavite s svojim e-poštnim naslovom in geslom. V aplikaciji preverite način DEMO, da se seznanite s funkcijami Wi-Fi.

14.4 Seznanjanje aparata

Opomba: Domače omrežje mora biti nastavljeno na frekvenco 2,4 GHz; omrežja, ki delujejo na frekvenci 5 GHz, niso podprta. Prepričajte se, da je vaš pametni telefon povezan z omrežjem Wi-Fi 2,4 GHz, ki ga želite uporabiti za konfiguriranje naprave.

1. Odprite aplikacijo hOn in ustvarite nov profil (ali se prijavite, če ga že imate).
2. Tapnite Dodaj aparat in sledite navodilom na zaslonu pametnega telefona, da dokončate nastavitve.

14.5 Aktiviranje daljinskega upravljanja

1. Prepričajte se, da je usmerjevalnik vklopljen in povezan z internetom.
2. Naložite perilo in zaprite vrata.
3. Vklopite aparat.
4. Kratko pritisnite gumb »**Daljinsko upravljanje**«.
5. Zaženite cikel prek aplikacije. Nadzorna plošča bo onemogočena, razen gumbov »VKLOP/IZKLOP« IN »ZAGON/PAVZA«. Med programom bo na voljo samo otroška ključavnica.
6. Daljinsko upravljanje lahko aktivirate tudi med ciklom s kratkim pritiskom na gumb »**Daljinsko upravljanje**«.



Opomba: Potek daljinskega upravljanja. Ukaz iz aplikacije lahko pošljete 24 ur po omogočitvi daljinskega upravljanja.

14.6 Deaktiviranje daljinskega upravljanja

1. Med ciklom lahko daljinsko upravljanje deaktivirate tako, da na kratko pritisnete gumb »**Daljinsko upravljanje**«; cikel se bo nadaljeval. V aplikaciji si lahko ogledate stanje cikla, vendar ne morete pošiljati ukazov (npr. Stop/Pavza).
2. Če želite ponovno vzpostaviti daljinsko upravljanje prek aplikacije, se prepričajte, da so vrata zaprta, nato pa znova kratko pritisnite gumb »**Daljinsko upravljanje**«.

14.7 Konec cikla z vklopljenim daljinskim upravljanjem

1. Ob koncu cikla se daljinsko upravljanje deaktivira.
2. Po 2 minutah se aparat samodejno izklopi.

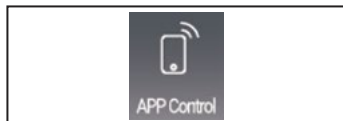

14.8 Izklop modula Wi-Fi in brisanje omrežnih poverilnic

Brisanje shranjenih informacij o omrežju Wi-Fi in izklop modula Wi-Fi:

1. Vključite aparat.
2. Ne da bi začeli cikel, pritisnite in pridržite gumb »**Daljinsko upravljanje**« za 5 sekund, da se prikaže »**reŠE**«.
3. Pritisnite in držite gumb »**Zakasnitev**« za nadaljnjih 5 sekund, da se prikaže »**donE**«.
4. Informacije o konfiguraciji bodo izbrisane. Za izhod izberite program ali izklopite aparat.
5. Če želite znova konfigurirati, odstranite aparat iz aplikacije hOn in začnite nov postopek seznanjanja.

Opomba: Ta postopek uporabite le, če nameravate aparat prodati.

Priporočamo našo službo za pomoč strankam Haier in uporabo originalnih rezervnih delov. Če imate težave z aparatom, najprej preverite razdelek »11 - Odpravljanje težav« na strani 25.

Če tam ne najdete rešitve, se obrnite na:

- ▶ lokalnega trgovca ali
- ▶ glejte rubriko Storitve in podpora (Service & Support) na naslovu www.haier.com, kjer lahko najdete telefonske številke in pogosto zastavljena vprašanja ter aktivirate zahtevek za servisiranje.

Če se želite obrniti na našo službo, se prepričajte, da imate na voljo naslednje podatke. Informacije so na voljo na tipski ploščici.

Model _____ Serijska št. _____

V primeru garancije preverite tudi garancijski list, ki je priložen izdelku.

Za splošna poslovna povpraševanja poiščite naše naslove v Evropi spodaj:

Naslovi podjetja Haier v Evropi

Država*	Poštni naslov	Država*	Poštni naslov
Italija	Haier Europe Trading SRL Via De Cristoforis, 12 21100 Varese ITALIJA	Francija	Haier France SAS 53 Boulevard Ornano - Pleyad 3 93200 Saint Denis FRANCIJA
Španija in Portugalska	Haier Iberia SL Pg. Garcia Faria, 49-51 08019 Barcelona ŠPANIJA	Belgija-FR Belgija-NL Nizozemska Luksemburg	Haier Benelux SA Anderlecht Route de Lennik 451 BELGIJA
Nemčija Avstrija	Haier Deutschland GmbH Konrad-Zuse-Platz 6 81829 München NEMČIJA	Poljska Madžarska Grčija Romunija Rusija	Haier Poland Sp. zo.o. Al. Jerozolimskie 181B 02-222 Varšava POLJSKA
Združeno kraljestvo	Haier Appliances UK Co.Ltd. 302 Bridgewater Place Birchwood Park Warrington WA3 6x	Češka in Slovaška	Haier Europe ČR s.r.o. Sokolovská 651/136a, 186 00 Praha 8 Karlín Češka

*Za dodatne informacije glejte www.haier.com

HHD100-CQ387U1/HD90-CQ387U1

Haier