

Uporabniški priročnik  
Sušilni stroj s toplotno  
črpalko

HD100-BQ611U1

SL

**Haier**

## Zahvaljujemo se vam za nakup izdelka Haier.

Pred uporabo tega aparata natančno preberite ta navodila. Navodila vsebujejo pomembne informacije glede varne in pravilne namestitve ter dnevne uporabe in vzdrževanja.

Ta priročnik hranite na priročnem mestu, tako da ga lahko vedno upoštevate za varno in pravilno uporabo aparata.

### Varnostno obvestilo



**OPOZORILO!** – Pomembne varnostne informacije



Splošne informacije in nasveti



Okoljske informacije



Preberite navodila



### Odstranjevanje

Ta oznaka na izdelku, dodatkih ali v literaturi pomeni, da izdelka in njegovih elektronskih dodatkov (npr. polnilnika, slušalk, kabla USB) ob koncu njihove življenjske dobe ne smete zavreči skupaj z drugimi gospodinjskimi odpadki.

Da bi preprečili morebitno škodo za okolje ali zdravje ljudi zaradi nenadzorovanega odstranjevanja odpadkov, te predmete ločite od drugih vrst odpadkov in jih odgovorno reciklirajte, da bi spodbudili trajnostno ponovno uporabo materialnih virov.

Gospodinjski uporabniki se morajo glede tega, kam in kako lahko te predmete odnesejo v okolju varno recikliranje, obrniti na prodajalca, kjer so kupili ta izdelek, ali na lokalni vladni urad. Poslovni uporabniki se morajo obrniti na svojega dobavitelja in preveriti pogoje v pogodbi o nakupu.

Tega izdelka in njegovih elektronskih dodatkov se ne sme mešati z drugimi komercialnimi odpadki za odstranjevanje.



### OPOZORILO!

**Ta aparat je napolnjen s sredstvom R290. Vnetljiv material, nevarnost požara.**

**OPOZORILO:** Ne ovirajte prezračevalnih odprtin v ohišju aparata ali vgrajeni konstrukciji.

**OPOZORILO:** Ne poškodujte krogotoka hladilnega sredstva.



### OPOZORILO!

#### Nevarnost poškodb ali zadužitve!

Za zagotovitev varnosti pri odstranjevanju starega sušilnega stroja iztaknite omrežni vtič iz vtičnice, odrežite napajalni kabel in ga uničite skupaj z vtičem. Da se otroci ne bi zaprli v stroj, zlomite tečaje vrat ali ključavnico vrat.



### OPOZORILO!

Aparata ne smete napajati prek zunanje stikalne naprave, kot je časovnik, ali je priključiti na tokokrog, ki ga dobavitelj električne energije redno vklaplja in izklaplja.

1-Varnostne informacije.....	4
2 – Slike za namestitev .....	7
3 – Predvidena uporaba.....	8
4-Opis izdelka .....	9
5 – Nadzorna plošča.....	10
6 – Programi .....	17
7-Poraba .....	18
8 – Predlogi in nasveti.....	19
9 – Vsakodnevna uporaba .....	21
10-Nega in čiščenje.....	25
11-Odpravljanje težav .....	27
12 – Namestitev .....	29
13 – Tehnični podatki .....	32
14 – Aplikacija hOn.....	33
15 – Servisni center .....	36



Prenesite  
aplikacijo hOn



GET IT ON  
Google play

DISCOVER IT ON  
AppGallery



## OPOZORILO!

### Pred prvo uporabo

- ▶ Prepričajte se, da niso nastale poškodbe med prevozom.
- ▶ Odstranite vso embalažo in jo shranite izven dosega otrok.
- ▶ Aparat morata vedno prenašati vsaj dve osebi, ker je težka.

### Vsakodnevna uporaba

- ▶ Ta aparat lahko uporabljajo otroci, starejši od 8 let, ter osebe z zmanjšanimi fizičnimi, senzoričnimi ali umskimi sposobnostmi ali s pomanjkljivimi izkušnjami in znanjem, vendar samo pod ustreznim nadzorom ali če imajo navodila za varno uporabo naprave in če razumejo morebitne nevarnosti.
- ▶ Otroci, mlajši od 3 let, naj se ne približujejo aparatu, razen če so pod stalnim nadzorom.
- ▶ Otroci naj se z aparatom ne igrajo.
- ▶ Poskrbite, da bo prostor suh in dobro prezračen. Temperatura okolja mora biti med 5 °C in 35 °C.
- ▶ Ne prekrivajte prezračevalnih odprtin v podstavku s preprogo ali podobnim predmetom.
- ▶ Ne dopustite, da bi se v območju sušilnega stroja nabiral prah in vlakna.
- ▶ Pred uporabo aparata se prepričajte, da je v njem le perilo in da v njem ni hišnih ljubljencev ali otrok.
- ▶ Napajalnega vtiča se dotikajte izključno s suhimi rokami in se ne dotikajte ali uporabljajte aparata, če ste bos ali imate mokre roke ali noge.
- ▶ V sušilnem stroju ne sušite neopranih artiklov.
- ▶ Poskrbite, da obremenitev ne bo večja od nazivne obremenitve.
- ▶ Iz žepov odstranite vse predmete, kot so vžigalniki in vžigalice.
- ▶ Mehčalce tkanin ali podobne izdelke je treba uporabljati po navodilih za mehčalce tkanin.
- ▶ V neposredni bližini aparata ne uporabljajte in ne shranjujte vnetljivih razpršil ali vnetljivih plinov.
- ▶ Na aparat ne postavljajte težkih predmetov ali virov toplote ali vlage.
- ▶ Pri odklopu naprave držite vtič in ne kabla.
- ▶ Med delovanjem se ne dotikajte zadnjega dela aparata in bobna, saj sta vroča.

**OPOZORILO!****Vsakodnevna uporaba**

- ▶ Aparata ne uporabljajte za sušenje naslednjih predmetov:
  - ▶ Neoprani predmeti.
  - ▶ Predmeti, ki so bili onesnaženi z vnetljivimi snovmi, kot so jedilno olje, aceton, alkohol, bencin, nafta, petrolej, sredstva za odstranjevanje madežev, terpentini, voski, sredstva za odstranjevanje voska ali druge kemikalije. Hlapi lahko povzročijo požar ali eksplozijo. Predmete, ki so se umazali s snovmi, kot so olje za kuhanje, aceton, alkohol, bencin, kerozin, odstranjevalci madežev, terpentini, voski in odstranjevalci voska, je treba pred sušenjem v sušilnem stroju oprati v vroči vodi z dodatno količino detergenta.
  - ▶ Predmeti, ki vsebujejo oblazinjenje ali polnilo (npr. vzglavniki, jopiči), saj lahko polnilo uhaja in povzroči nevarnost vžiga.
  - ▶ Predmetov, kot so penasta guma (lateks pena), kape za prhanje, nepremočljiv tekstil, izdelki z gumijasto podlogo in oblačila ali blazine, opremljene z blazinicami iz penaste gume, se ne sme sušiti v sušilnem stroju.
- ▶ Ne pijte kondenzirane vode.
- ▶ Aparata ne uporabljajte brez nameščenega filtra vlaken ali filtra kondenzatorja ali s poškodovanim filtrom.
- ▶ Upoštevajte, da zadnji del cikla sušenja poteka brez segrevanja (cikel ohlajanja), da se zagotovi, da so preostala oblačila pri temperaturi, ki jih ne poškoduje.
- ▶ Aparata med delovanjem ne puščajte brez nadzora dalj časa. Če nameravate biti dalj časa odsotni, morate cikel sušenja prekiniti tako, da izklopite enoto in izvlečete vtič iz električnega omrežja.
- ▶ Aparata ne izklopite, dokler cikel sušenja ni končan. Nikoli ne zaustavite sušilnega stroja pred koncem sušilnega cikla, razen če vse predmete hitro odstranite in jih razprete, da se toplota razprši.
- ▶ Zaradi varčevanja z električno energijo in varnosti aparat po vsakem programu sušenja izklopite.

**Vzdrževanje/čiščenje**

- ▶ Prepričajte se, da so otroci pod nadzorom, če izvajajo čiščenje in vzdrževanje.
- ▶ Pred vsakim rednim vzdrževanjem aparat izključite iz električnega napajanja.



## OPOZORILO!

### Vzdrževanje/čiščenje

- ▶ Po vsakem programu očistite filter vlaken in filter kondenzatorja (glejte »10 – Nega in čiščenje« na strani 25).
- ▶ Aparata ne čistite z vodnim razpršilom ali paro.
- ▶ Za čiščenje aparata ne uporabljajte industrijskih kemikalij.
- ▶ Če je električni kabel poškodovan, ga mora zamenjati proizvajalec, serviser ali podobno kvalificirana oseba, da preprečite obstoječe nevarnosti..
- ▶ Aparata ne poskušajte popraviti sami. Če je potrebno popravilo, se obrnite na našo službo za pomoč strankam.

### Namestitev

- ▶ Stroj postavite na mesto, ki omogoča popolno odpiranje vrat. Sušilnega stroja ne nameščajte za vrata, ki jih je mogoče zakleniti, drsna vrata ali vrata s tečaji na nasprotni strani vrat sušilnega stroja, saj to omejuje popolno odpiranje vrat.
- ▶ Aparat namestite v dobro prezračevan in suh prostor.
- ▶ Aparata nikoli ne nameščajte v vlažno zunanje okolje ali na območje, kjer obstaja nevarnost puščanja vode, na primer pod umivalnik ali blizu njega. Če pride do puščanja vode, prekinite napajanje in pustite, da se stroj posuši na naraven način.
- ▶ Aparat namestite ali uporabljajte le na mestu, kjer je temperatura višja od 5 °C.
- ▶ Aparata ne postavljajte neposredno na preprogo ali v bližino stene ali pohištva.
- ▶ Aparata ne izpostavljajte zmrzali, vročini ali neposredni sončni svetlobi oziroma ga ne nameščajte v okolico virov toplote (npr. peči, grelnikov).
- ▶ Prepričajte se, da se podatki o elektriki na tipski ploščici ujemajo z napajanjem. V nasprotnem primeru se obrnite na električarja.
- ▶ Ne uporabljajte razdelilnikov in podaljškov.
- ▶ Pazite, da ne poškodujete električnega kabla in vtiča. Če sta poškodovana, naj ju zamenja električar.
- ▶ Za napajanje uporabite ločeno ozemljeno vtičnico, ki je po namestitvi zlahka dostopna. Aparat mora biti ozemljen.
- ▶ Samo za Združeno kraljestvo: Napajalni kabel aparata je opremljen s 3-kabelskim (ozemljitvenim) vtičem, ki se prilega standardni 3-kabelski (ozemljeni) vtičnici. Nikoli ne odrežite ali demontirajte tretjega zatiča (ozemljitvenega). Po namestitvi aparata mora biti vtič dostopen.

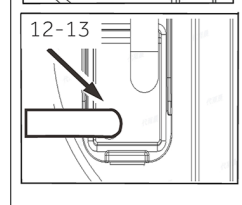
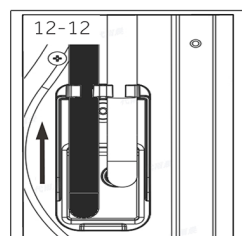
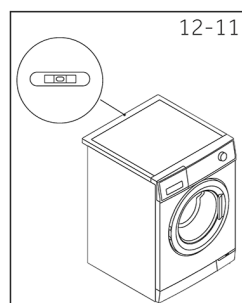
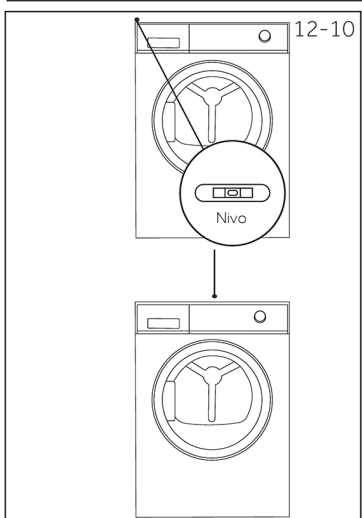
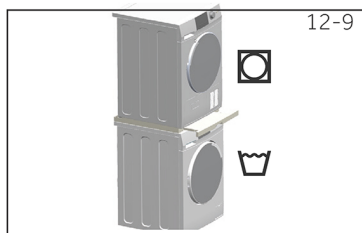
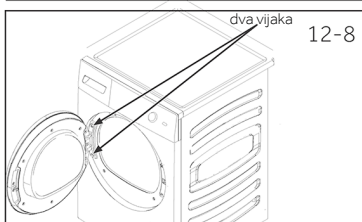
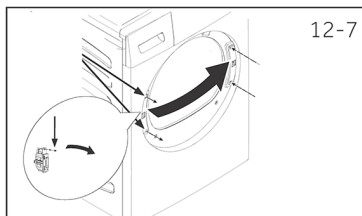
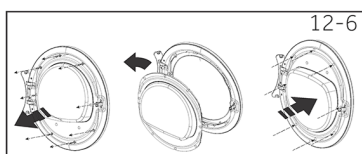
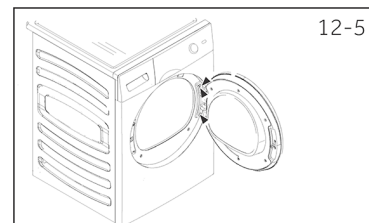
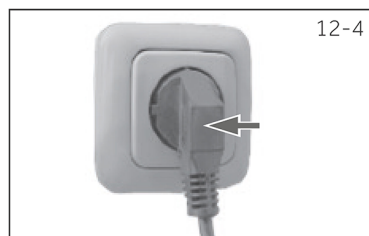
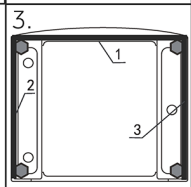
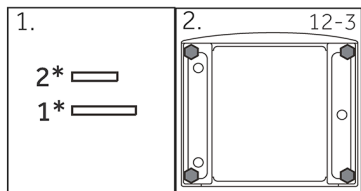
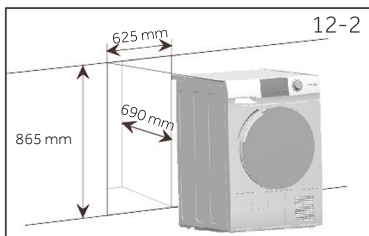
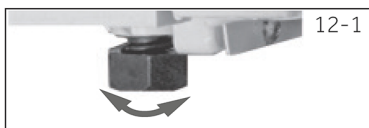

## Predvidena uporaba

Ta aparat je predviden za sušenje predmetov, ki so bili oprani v vodni raztopini in so na etiketi proizvajalca označeni kot primerni za sušenje v sušilnem stroju.

Zasnovan je izključno za domačo uporabo v hiši. Ni namenjen komercialni ali industrijski uporabi. Spremembe ali prilagoditve aparata niso dovoljene. Uporaba v nepredvidene namene lahko povzroči nevarnosti ter razveljavitve garancijskih in odškodninskih zahtevkov.

## Standardi in direktive

Ta izdelek izpolnjuje zahteve vseh veljavnih direktiv ES skupaj z ustreznimi usklajenimi standardi, ki določajo oznako CE.



### Okoljsko odgovorna uporaba

- ▶ **Povsem ožemite:** Perilo ožemite z največjo hitrostjo ožemanja.
- ▶ **Največja obremenitev:** Uporabite največjo količino polnjenja v skladu s tabelo programov, vendar sušilnega stroja ne preobremenite. Če želite izkoristiti največjo količino, lahko perilo, ki ga je treba posušiti na »**PRIPRAVLJENO za nošenje**«, najprej enostavno posušite z »**Opomnikom za likanje**«. Ko se program konča, odstranite perilo, ki ga je treba zlikati, in posušite preostalo perilo.
- ▶ **Zrhljajte perilo:** Preden perilo položite v sušilni stroj, ga pretresite.
- ▶ **Izogibajte se pretiranemu sušenju:** pretiranemu sušenju se je treba izogibati. Izberite ustrezen program in primerno raven suhosti.
- ▶ **Mehčalec ni potreben:** Pri pranju ne uporabljajte mehčalca, saj bo perilo v sušilnem stroju postalo puhasto in mehko.
- ▶ **Čiščenje filtrov vlaken:** Po vsakem ciklu očistite filtre vlaken.
- ▶ **Prezračevanje:** Poskrbite, da je aparat ustrezno prezračevan (glejte »12 – Namestitvev« na strani 27).
- ▶ **Ponovna uporaba kondenzirane vode:** Zbrano kondenzirano vodo lahko uporabite za parni likalnik. Pred tem jo je treba preliti skozi fino cedilo ali filtrski papir za kavo. Filter odstrani najmanjše delce.

### **i** Opomba:

Zaradi tehničnih sprememb in različnih modelov se lahko slike v naslednjih poglavjih razlikujejo od vašega modela.

#### 4.1 Slika aparata Spredaj (slika 4-1):

#### Zadnja stran (slika 4-2):

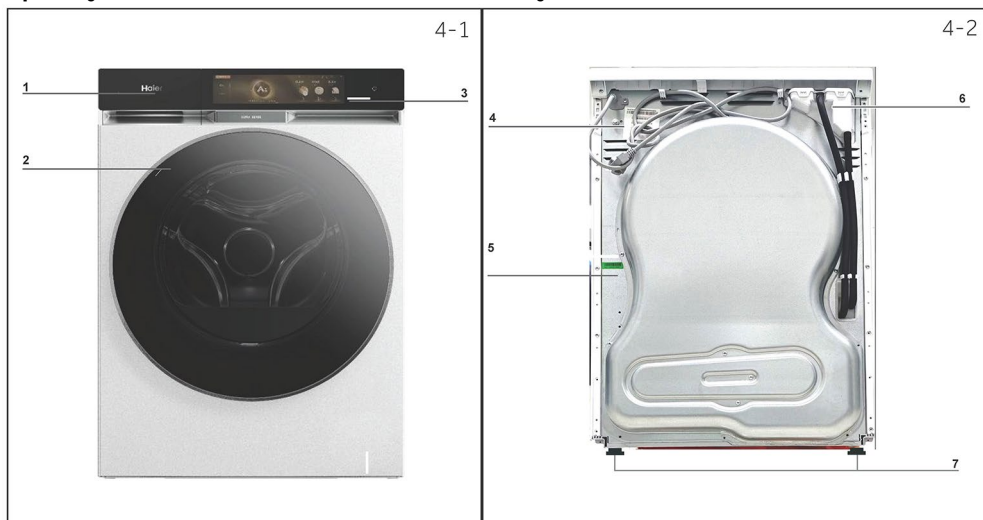

- 1 Rezervoar za vodo  
2 Vrata sušilnega stroja  
3 Nadzorna plošča

- 4 Napajalni kabel  
5 Hrbtna plošča  
6 Odtok  
7 Nastavljive noge

#### 4.2 Dodatki

Preverite dodatke in literaturo v skladu s tem seznamom (slika 4-3):

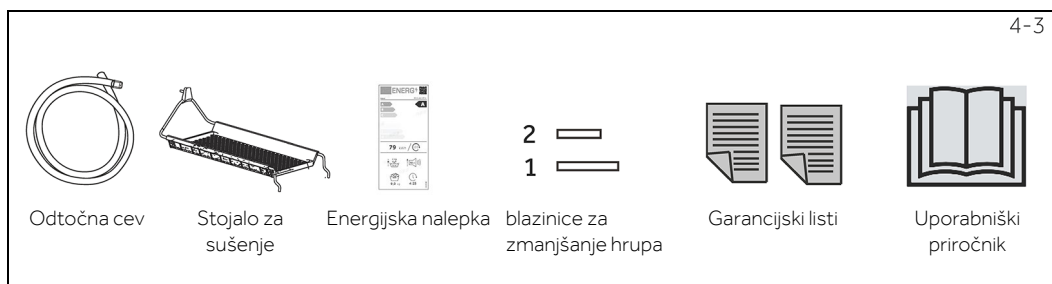

Odtočna cev

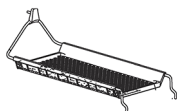

Stojalo za sušenje



Energijska nalepka



2 blazinice za zmanjšanje hrupa  
1



Garancijski listi



Uporabniški priročnik

4-3

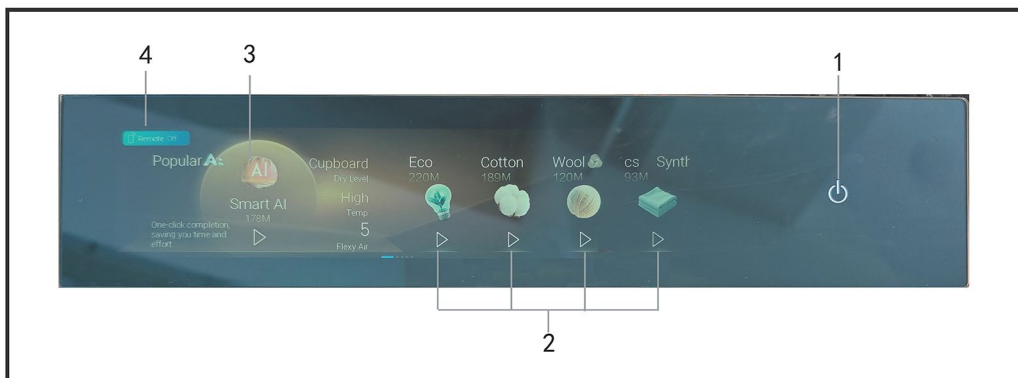

- 1 Gumb za vklop/izklop    2 Gumb Zagon/Pavza    3 Program    4 Gumb Daljinsko upravljanje



### 5.1 Gumb za vklop/izklop

Nežno se dotaknite tega gumba, da vklopite aparat. Zaslon sveti. Ponovno ga pridržite približno 2 sekundi, da aparat izklopite. Če čez nekaj časa ne aktivirate nobenega elementa plošče ali programa, se bo stroj samodejno izklopil (slika 5-1).



### 5.2 Gumb Zagon

Pritisnite Zagon (slika 5-2), da začnete cikel sušenja.

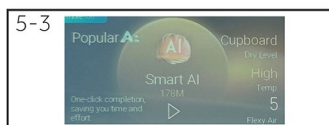

### 5.3 Program

Boben je glede na vsakodnevne potrebe družine po sušenju opremljen s 23 programi sušenja. Po izbiri programa se lahko uporabnik dotakne gumba »>« pod programom, da ga zažene. Uporabnik lahko tudi odpre vmesnik za nastavljanje parametrov tako, da se dotakne ikone programa in spremeni parametre pranja. Nastavljivi parametri programa vključujejo: Stopnja sušenja/ Temperatura/ Proti mečkanju/ Flexy Air/ Opomnik za likanje/ Zakasnitev/ Globoko odstranjevanje vlaken/ Nočno sušenje/ Čas

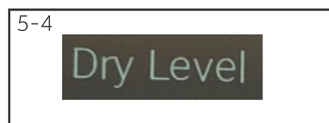

### 5.4 Gumb Stopnja sušenja

S funkcijo stopnje sušenja lahko nastavite končno vsebnost vlage ob koncu programa sušenja. Na voljo so naslednje štiri stopnje:

Zelo suho / Omara / Pripravljeno za nošenje / Pripravljeno za likanje.

### 5.5 Gumb Temperatura

Ta gumb je namenjen prilagajanju temperature sušenja glede na osebne potrebe ali zahteve. S pritiskom na gumb (slika 5-5) nastavite zeleno temperaturo sušenja.

Obstajajo 4 stopnje z naslednjimi prikazi: Visoka / Srednja / Nizka / Hladna.



### 5.6 Gumb Proti mečkanju

Gre za način, pri katerem sušilni stroj suši oblačila in izvaja neprekinjeno premikanje, da se posušena oblačila ne bi sprijela v sušilnem stroju za daljši čas, kar bi povzročilo trdovratnejše gube (slika 5-6).

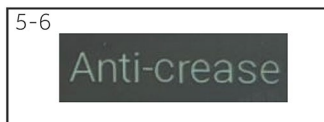

### 5.7 Gumb Flexy Air

S funkcijo Flexy Air lahko nastavite hitrost vetra v različnih programih glede na osebne potrebe ali zahteve.

Na voljo je 5 nastavljenih stopenj. Večja kot je številka, višja je stopnja hitrosti vetra. Za oblačila različnih tež lahko izberete različne stopnje hitrosti vetra, da se oblačila v bobnu popolnoma raztegnejo in zmehčajo.



### 5.8 Gumb Opomnik za likanje

Vklop ali izklop funkcije opomnika za likanje. Funkcija je zasnovana tako, da uporabnike opomni, naj odstranijo oblačila, ko so oblačila v stanju za likanje. Ko je funkcija opomnika za likanje vklopljena, se bodo oblačila posušila do stopnje za likanje, nato pa se bosta oglasila dva zvočna signala. Na zgornjem zaslonu se bo prikazal poziv, da vzamete oblačila iz stroja, ker so pripravljena za likanje (slika 5-8).

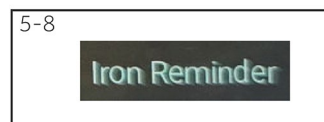

### 5.9 Gumb Zakasnitev

Na zgoraj navedenem seznamu lahko izberete čase začetka. Možnosti na seznamu lahko povlečete, premaknete ali kliknete, da jih izberete. Časovni razpon je od 0 do 12 ur, velikost koraka pa je 1 ura (slika 5-9).



### 5.10 Gumb Globoko odstranjevanje vlaken

Vklop ali izklop funkcije globinskega odstranjevanja vlaken. To funkcijo uporabite za zmanjšanje ostankov las na oblačilih.

Uporabniki lahko globinsko odstranjevanje vlaken vklopijo po želji. Ta funkcija pri nekaterih programih ni na voljo.



### 5.11 Gumb Nočno sušenje

Funkcija nočnega sušenja je primerna za uporabnike, ki želijo oblačila posušiti ponoči. Ko je funkcija aktivirana, se hitrosti motorja in ventilatorja zmanjšata, s čimer se zmanjša hrup, izklopijo pa se tudi vsi zvočni signali, razen alarma.

Ta funkcija pri nekaterih programih ni na voljo.

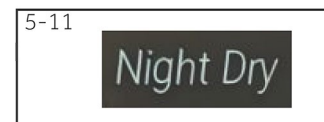



### 5.12 Gumb Čas

Prilagoditev trajanja programa sušenja. Različni programi imajo različna območja nastavitve trajanja (slika 5-12).

V programih za sušenje prikažite »Suho«. V programih i-Refresh pro se prikaže »Čas«.



### 5.13 Gumb Pavza

Pritisnite gumb, da začasno ustavite program. Na zaslonu se prikaže »Pavza...«.

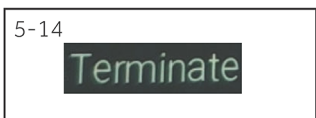

### 5.14 Gumb Prekinitev

Po izbiri možnosti »Prekinitev«

se vrnete v vmesnik za izbiro programa. Nato lahko ponovno izberete program in prilagodite ustrezne parametre. Ponovno pritisnite »Zagon«, da zaženete na novo izbrani program (slika 5-14).

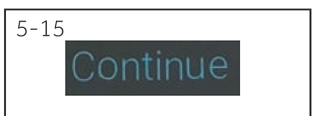

### 5.15 Gumb Nadaljuj

Ko je program začasno ustavljen, se dotaknite te ikone .

Prikaže se sporočilo »Ali ste prepričani, da želite ustaviti program sušenja?«. Pojavi se tudi sporočilo »Tega dejanja ni mogoče razveljaviti«.

Ko izberete to ikono, nadaljujte s trenutnim programom (slika 5-15).



### 5.16 Gumb Nazaj

S klikom na to ikono se vrnete na prejšnjo raven izbire programa v vmesniku (slika 5-16).

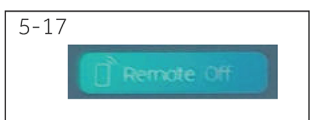

### 5.17 Gumb Daljinsko upravljanje

S kratkim pritiskom na ta gumb aktivirate/deaktivirate daljinsko upravljanje aparata prek aplikacije hOn (slika 5-17).



### Opomba

Če želite začeti postopek seznanjanja, sledite navodilom v aplikaciji. Več informacij najdete v posebnem poglavju 14 »Aplikacija hOn«.

5-18



### 5.18 Nastavitve spustnega menija

S potegom navzdol iz zgornjega desnega kota zaslona lahko prikažete spustni meni za dodatne nastavitve. Na voljo je 10 nastavitvev (slika 5-18).

**Priporočila AI:** Ko je ta nastavev omogočena, se prednost programov sušenja razvrsti glede na uporabnikove navade uporabe.

**Identifikacija v ciklopediji:** s pritiskom na to ikono lahko prikažete pomen nekaterih ikon na etiketah oblačil, uporabniki pa lahko nastavijo parametre programa v skladu z navodili na ikonah.

**Prvi koraki:** S klikom na to nastavev se prikaže priročnik za uporabo.

**Otroška ključavnica:** V vmesniku z nastavitvami kliknite ikono »Otroška ključavnica«, da aktivirate funkcijo otroške ključavnice. V zgornjem desnem kotu zaslona se prikaže ikona otroške ključavnice. V tem času bodo vse prilagoditve programov in parametrov na zaslonu onemogočene. Če želite izklopiti način otroške ključavnice, pridržite katerikoli gumb na zaslonu za 3 sekunde, da ga odklenete.

Opomba: Otroška ključavnica se po končanem delovanju programa ne izklopi samodejno.

**Zvok gumbov:** Ko se ozadje ikone osvetli, to pomeni, da je vklopljen tihi način.

**Svetlost:** Uporablja se za spreminjanje svetlosti zaslona. Z dotiki ali premikom kazalnikov v levo in desno lahko prilagodite svetlost zaslona.

**Pametno razvrščanje:** Če želite vklopiti ali izklopiti funkcijo pametnega razvrščanja, se dotaknite ikone in ko ozadje ikone postane svetlo, to pomeni, da je funkcija pametnega razvrščanja vklopljena. Sistem bo razvrstil programe v prikazanem vrstnem redu glede na uporabnikovo pogostost uporabe; ko ozadje ikone postane temno sivo, to pomeni, da je funkcija pametnega razvrščanja izklopljena.

**Wi-Fi:** Dotaknite se te ikone, če želite vzpostaviti povezavo z omrežjem.

**Sistemski jezik:** Spremenite lahko jezik uporabniškega vmesnika.

**Ponastavi:** Dotaknite se te ikone in se nato dotaknite možnosti »Ponastavi« za povrnitev sistema v tovarniško stanje.

Dotaknite se te ikone in se nato dotaknite možnosti »Ponastavi« za povrnitev sistema v tovarniško stanje.

Tega dejanja ni mogoče razveljaviti.

### 5.19 Nastavev privzetega zagona

Po vklopu se privzeto prikaže stran s programi sušenja. Zagonski zaslon.

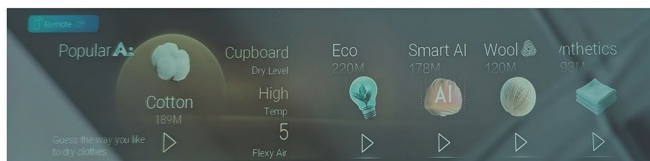

Ob prvem vklopu morate izbrati jezik programiranja.

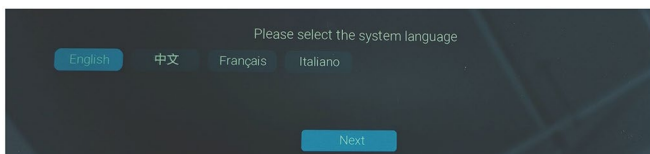

Po izbiri programskega jezika lahko uporabnik izvede konfiguracijo omrežja ali pa ga preskoči. Prikazana imena programov so naslednja. Imena programov na sliki so navedena samo za ilustracijo.

V glavnem vmesniku lahko z dotikom izberete sušenje ali nego.

Program za sušenje oblačil:

1.Eco 2.Časovnik 3.Bombaž 4.Mešano 5.Volna 6.Sintetika 7.Srajca 8.Športna oblačila 9.Občutljivo perilo 10.Higiensko 11.Hitro 30' 12.Otroško perilo 13.Odeje 14.XXL količina 15.Brisače 16.Nizka temperatura sušenja 17.Zunanja oblačila 18.Ogrevanje 19.Smart AI

Program i-Refresh pro:

1.Sintetika 2.Srajca 3.Volna 4.Mešano

## 5.20 Interakcija z vmesnikom

Ko se dotaknete in izberete določen program, vstopite v vmesnik za nastavitve (način pripravljenosti).

Če na primer izberete program za volno, se odpre vmesnik za nastavitve parametrov volne.

Vmesnik prikazuje preostali čas, za zagon programa pa se lahko neposredno dotaknete gumba za zagon.

Parametre lahko prilagodite tudi glede na svoje dejanske potrebe.

Rezultat dejanj na strani za prilagajanje parametrov je prikazan na naslednji sliki.

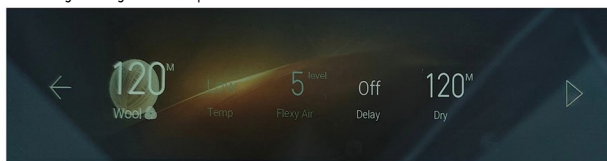

Vstopna stran za postopke nege (za vstop na stran nege kliknite gumb »Nega«).

Ko se dotaknete in izberete določen program, se odpre vmesnik za nastavitve (v načinu pripravljenosti).

Če na primer izberete možnost

Srajca, vstopite v vmesnik za nastavitve. V vmesniku se prikaže preostali čas. Za zagon programa se lahko neposredno dotaknete gumba za zagon.

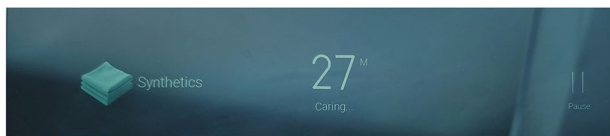

Trajanje programa lahko spremenite tudi glede na svoje dejanske potrebe.

Pri vseh programih nege lahko nastavite 30 ali 60 minut.

## 5.21 Vmesnik po zagonu

Prikaz vsebine izbire procesa v vmesniku:

Preostali čas: Rezervacija, Preostali čas sušenja, Konec

Faza sušenja: Rezervacija v teku, Program se bo začel čez \*\* ur \*\* minut, Teče- Sušenje v teku / Nega v teku - Hlajenje v teku - Proti mečkanju v teku.

Preostali čas predstavlja skupni čas delovanja programa, stopnja sušenja pa stopnjo sušenja, ki je prikazana na vmesniku. Ko je faza sušenja »Konec«, se v vmesniku prikaže »Sušenje končano« ali »Nega končana«. Če uporabnik ne pritisne gumba »Potrdi«, se naprava po 2 minutah izklopi. Če v vmesniku za konec programa pritisnete gumb »OK«, se vmesnik vrne v stanje pripravljenosti in preide v stanje »V pripravljenosti«.

Vmesnik je podrobno opisan v nadaljevanju:

Postopek v vmesniku programa sušenja vključuje predvsem naslednje: Program se bo začel čez \*\*ur\*\* in \*\*minut\*\*, sušenje v teku, končano, proti mečkanju v teku.

Program nega prikazuje »Nega«.

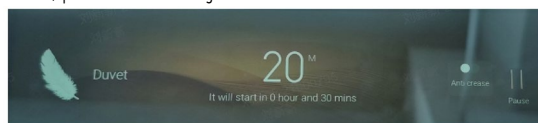

Ko se dotaknete gumba za zagon, se vrstica napredka začne spreminjati in se povečuje, dokler ne doseže 100 %, in trenutni program se konča.

(1) Vmesnik za rezervacijo:

Prikaže ime trenutnega programa, preostali čas ali »AUTO« in poziv, da se bo program začel čez \*\*ur\*\* in \*\*minut\*\*.

Ko izberete rezervacijo, lahko med časom rezervacije program začasno ustavite ali prekinete. Če je program začasno ustavljen, ga lahko ponovno zaženete in nadaljujete postopek rezervacije.

(2) Vmesnik za sušenje:

Prikaže ime trenutnega programa, prikaže preostali čas in prikaže "Sušenje...".

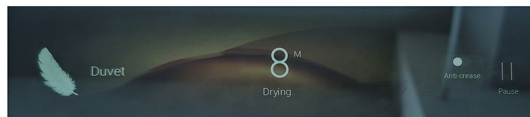

(3) Vmesnik za pavzo:

Prikaže ime trenutnega programa, preostali čas in »Pavza...«.

Tapnite gumb za pavzo, da ustavite tekoči program. Tapnite gumb za zagon, da nadaljujete začasno ustavljeni program.

Po izbiri gumba »Prekinitev« se trenutni postopek sušenja/nege zaključi in prikaže se vmesnik za izbiro programa. Nato se po ponovnem kliku prikaže vmesnik za prilagajanje parametrov za izbiro programa.

Parametre programa lahko prilagodite. Po ponovnem pritisku na gumb »Zagon« se ponovno zažene na novo nastavljeni program.

Če izberete gumb »Nadaljuj«, se vrnete v vmesnik poteka trenutnega postopka sušenja/čiščenja.

### (4) Vmesnik proti mečkanju:

Ko je v trenutnem programu izbrana funkcija proti mečkanju, bo program 5 sekund po koncu izvajanja prešel v fazo proti mečkanju. Na zaslonu se prikaže 0 točk in napis »Poteka proti mečkanju«. Če uporabnik klikne na gumb za pavzo, se postopek proti mečkanju prekine in program se vrne v začetni vmesnik pripravljenosti.

Po 2 minutah se naprava izklopi. Če uporabnik ne klikne gumba za pavzo, bo program nadaljeval postopek proti mečkanju in se po izteku časa izklopil.

### (5) Zaslona za dokončanje:

Ko se postopek sušenja/nege zaključi, se na zaslonu prikažeta »Sušenje končano« ali »Nega končana«.

Takoj odstranite oblačila ter očistite posodo za vodo in filtrirni zaslon. Napravo je treba izklopiti po 2 minutah. Če se uporabnik na zaslonu za dokončanje dotakne ustreznega gumba, se vrne v način pripravljenosti.

### (6) Vmesnik alarma:

Ko se pojavi alarm za napako, se prikažejo informacije o alarmu. Uporabnik lahko alarm potrdi z dotikom ali pa izklopi napravo, da ga prekliče.

### (7) Vmesnik za informativni poziv:

Vsebuje ustrezna pozivna sporočila za opozarjanje uporabnikov.

● Da    ○ Izbirno\*)    / Ne

Program	Največ obremenitev kg	MOŽNE OPCIJE									
		Zakasnitev	Stopnja sušenja	Temp.	Opomnik za likanje	Proti mečkanju	Flexy Air	Globinsko odstranjevanje vlaken	Nočno sušenje	Suho	Čas
Eco*)	10	●	●	○	●	●	○	●	/	/	/
Časovnik	-	●	/	●	/	●	●	/	/	●	/
Bombaž	5	●	●	○	●	●	○	/	●	/	/
Mešano	5	●	●	○	●	●	○	●	●	/	/
Volna	4	●	/	/	/	/	/	/	/	○	/
Sintetika	4	●	●	○	●	●	○	/	●	/	/
Srajca	2,5	●	●	○	●	●	○	●	●	/	/
Športna oblačila	49	●	●	○	/	●	○	/	●	/	/
Občutljivo perilo	2,5	●	●	○	/	●	○	/	●	/	/
Higiensko	3	●	/	/	/	●	○	●	/	/	/
Hitro 30'	1	●	/	●	/	/	○	/	/	/	/
Otroško perilo	3	●	●	○	/	●	○	●	●	/	/
Odeje	2,5	●	/	●	/	●	○	/	●	○	/
XXL količina	4,5	●	●	○	●	●	○	●	●	/	/
Brisače	5	●	●	○	/	●	○	/	●	/	/
Nizka temperatura sušenja	9	●	/	/	●	●	○	●	/	/	/
Zunanja oblačila	3	●	●	○	/	●	○	/	●	/	/
Ogrevanje	2,5	●	/	○	/	●	●	/	/	○	/
Smart AI	5	●	●	○	●	●	○	●	●	/	/
i-Refresh pro	Sintetika	-	/	/	/	/	/	/	/	/	●
	Srajca	-	/	/	/	/	/	/	/	/	●
	Volna	-	/	/	/	/	/	/	/	/	●
	Mešano	-	/	/	/	/	/	/	/	/	●

\*) Izbirno; pomeni, da vse stopnje niso na voljo, za podrobnosti glejte dejanski zaslon stroja.

\*\*) Nastavitev preskusnega programa EN 61121; priporočamo, da pri sušenju polne količine z uporabo programa Eco kondenzirano vodo odvajate navzven skozi odtočno cev. Tako se boste izognili praznjenju rezervoarja za vodo med ciklom.

## Tehnologija toplotne črpalke

Kondenzacijski sušilnik z izmenjevalnikom toplote je z vidika učinkovite porabe energije izjemen. To so okvirne vrednosti, določene pod standardnimi pogoji. Vrednosti se lahko razlikujejo od navedenih, odvisno od prenapetosti in podnapetosti, vrste tkanine, sestave perila, ki ga sušite, preostale vlage in dejanske obremenitve.

Program eco je najučinkovitejši z vidika porabe energije za sušenje mokrega bombažnega perila. Če sušilni stroj naložite do največje zmogljivosti, ki jo je za posamezne programe navedel proizvajalec, boste prihranili energijo.

Vrednosti, navedene za programe, razen za program eco, so le okvirne. Dejanske vrednosti lahko odstopajo od danih vrednosti glede na količino obremenitve, vrsto tekstila, sestavo perila, preostalo vlago v tekstilu, stopnjo sušenja, okoljske pogoje in aktiviranje dodatnih funkcij.

Okvirne informacije (v skladu z Uredbo Komisije (EU) 2023/2533):

Program	Zmogljivost (kg)	Poraba energije (kWh)	Trajanje programa (h:min)
<b>Eco*</b>	10	1,52	4:52
<b>Eco</b>	5	0,76	3:43
<b>Bombaž + zelo suho</b>	10	1,57	5:15
<b>Bombaž + zelo suho</b>	5	0,75	3:58
<b>Bombaž + suho za likanje</b>	10	1,12	4:06
<b>Bombaž + suho za likanje</b>	5	0,63	3:22
<b>Sintetika + zelo suho</b>	5	0,65	2:15
<b>Sintetika + suho</b>	5	0,55	2:00
<b>Sintetika + suho za likanje</b>	5	0,52	1:52
<b>Volna</b>	1	0,44	2:10

\* Akustični hrup v zraku pri ciklu sušenja je 60 dB.

Več informacij o energijskem označevanju, kot je opredeljeno v Uredbi (EU) 2023/2534, si lahko ogledate na spletni strani <https://eprel.ec.europa.eu/> tako, da poiščete indikator modela, ki je naveden v polju Model na nalepki, nameščeni na izdelku.



### Okoljsko odgovorna uporaba

- ▶ Preden perilo vstavite v sušilni stroj, ga čim bolj ožemite.
- ▶ Izogibajte se preobremenitvi sušilnega stroja.
- ▶ Preden perilo vstavite v sušilni stroj, ga pretresite, da ga zrahljate.
- ▶ Izberite ustrezen program sušenja. Poskrbite, da perila ne sušite dlje, kot je potrebno.

### 8.1 Škrobljeno perilo

Škrobno perilo v bobnu pusti film škroba in ni primerno za sušilni stroj.

### 8.2 Mehčalec

Pri pranju ne uporabljajte mehčalca, saj bo perilo v sušilnem stroju postalo mehko in puhasto.

### 8.3 Mehke krpe za nego

Uporaba **mehkih krp za nego** lahko povzroči nabiranje vlaken na filtrih. Zaradi tega se filtri lahko zamašijo. V takih primerih priporočamo, da mehkih krp za nego ne vstavljate v stroj ali pa izberete drugo blagovno znamko. V vsakem primeru upoštevajte navodila proizvajalca.

### 8.4 Majhne količine polnjenja

Za količine, manjše od 1,0 kg, je treba izbrati program »**Časovnik**«, ker stroj zaradi majhne količine morda ne zazna stopnje suhosti oblačil.

### 8.5 Notranja luč v bobnu

Ko je aparat vklopljen, ob odpiranju vrat zasveti luč v bobnu.

### 8.6 Servisna loputa

Prepričajte se, da je servisna loputa med delovanjem vedno zaprta.

### 8.7 Zaščita proti mečkanju

Če perila ob koncu cikla pri nastavljeni funkciji Proti mečkanju ne vzamete iz stroja, se bobnen občasno premakne, da prepreči mečkanje.

### 8.8 Preostali čas

Na trajanje programa vplivajo naslednji dejavniki: vrsta tkanine, vstavljena količina, vsebnost vlage, zelena raven suhosti in hitrost centrifuge med pranjem. Te dejavnike registrira elektronika med programom, preostali čas pa bo ustrezno popravljen.

### 8.9 Zelo veliki predmeti

Če ob koncu cikla zelena raven suhosti perila ni dosežena, zrahljajte perilo in ga ponovno posušite s programom časovnika (**ČASOVNIK**).

### 8.10 Posebej občutljive tkanine

Tekstila, ki se lahko zlahka skrči ali izgubi obliko, kot tudi svilenih nogavic in spodnjega perila ne smete dajati neposredno v sušilni stroj. Občutljiva oblačila dajte v vrečko za perilo in jih ne sušite preveč.

## 8.11 Posebej občutljive tkanine

Tekstila, ki se lahko zlahka skrči ali izgubi obliko, kot tudi svilenih nogavic in spodnjega perila ne smete dajati neposredno v sušilni stroj. Občutljiva oblačila dajte v vrečko za perilo in jih ne sušite preveč.

## 8.12 Jersey in pletenine

Priporočamo, da oblačila, kot so jersey in pletenine, sušite s programom Občutljivo perilo, da preprečite prekomerno sušenje.

## 8.13 Kovinski okraski

Če so na oblačilih kovinski in plastični okraski, jih je treba pred dajanjem v stroj ustrezno zaviti, da preprečite njihovo udarjanje ob boben in povzročitev poškodb.

## 8.14 Zvočni signal

Zvočni signal lahko aktivirate:

- ▶ Ko je rezervoar za vodo poln.
- ▶ Napake se dogajajo.

Dodatno lahko zvočni signal izberete tudi v naslednjih primerih:

- ▶ Ob koncu programa.
- ▶ Ob pritisku gumba.
- ▶ Pri obračanju izbirnika programov.

## 9.1 Pripravite aparat

1. Aparat priključite na napajanje (220 V do 240 V~/ 50 Hz) (slika 9-1). Glejte tudi poglavje »2 – Slike namestitve« na strani 7.
2. Prepričajte se glede naslednjega:
  - ▶ Rezervoar za vodo je prazen in pravilno nameščen (slika 9-2).
  - ▶ Filter vlaken je čist in pravilno nameščen (slika 9-3).
  - ▶ Filter kondenzatorja je čist in pravilno nameščen (slika 9-4).

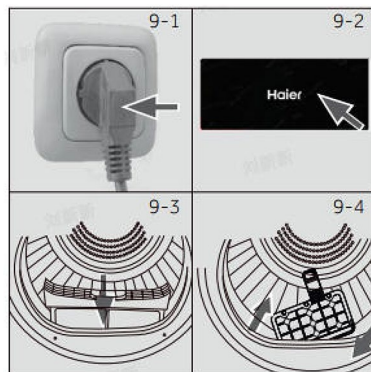

## 9.2 Pripravite perilo

- ▶ Oblečila razvrstite glede na tkanino (bombaž, sintetika, volna itd.). Samo suha oblečila, ki so bila centrifugirana.
- ▶ Iz žepov odstranite vse ostre ali vnetljive predmete, kot so ključi, vžigalniki in vžigalice. Odstranite trde dekorativne predmete, kot so broške.
- ▶ Zadrgnite zadrge in se prepričajte, da so gumbi tesno prišiti. Majhne predmete, kot so nogavice, nadržki itd., vložite v vrečko za pranje.
- ▶ Raztegnite velike kose tkanine, kot so rjuhe, namizni prti itd.
- ▶ Upoštevajte navodila na etiketi oblečil in sušite le tista oblečila, ki so primerna za sušenje v sušilnem stroju.

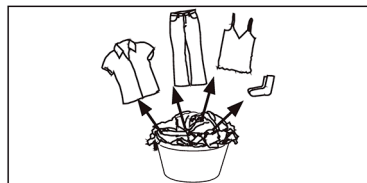

### **i** Nasveti:

- ▶ Ločite bela oblečila od barvnih.
- ▶ Posteljnina in prevleke za vzglavnike morajo biti zapete, da se majhni predmeti ne zataknejo v notranjost.
- ▶ Zadrgnite zadrge in pripnite kavle ter zvežite ohlapne pasove brez kovinskih delov, vrvice predpasnikov itd.
- ▶ Odstranite ohlapne kovinske dele oblečil, kot so kovinski gumbi, preden jih vstavite v sušilni stroj.
- ▶ Perila, ki je enostavno za vzdrževanje, ne posušite pretirano. Nevarnost gub. Omogočite končno sušenje na zraku.
- ▶ Oblečila, kot so pletenine, se včasih lahko preveč sušijo. Vedno priporočamo izbiro stopnje suhosti za likanje.
- ▶ Za predhodno posušena, večplastna oblečila ali za končno sušenje je treba izbrati časovni program (ČASOVNIK).

Referenčna obremenitev	Sestava	Povprečna teža na artikel
Rjuha (enojna)	Bombaž	Pribl. 800 g
Oblačila iz mešane tkanine	/	Pribl. 800 g
Jakne	Bombaž	Pribl. 800 g
Jeans	/	Pribl. 800 g
Kombinezon	Bombaž	Pribl. 950 g
Pižama	/	Pribl. 200 g
Srajce	/	Pribl. 200 g
Nogavice	Mešane tkanine	Pribl. 50 g
Majice	Bombaž	Pribl. 150 g
Spodnje perilo	Mešane tkanine	Pribl. 70 g

### 9.3 Naložite oblačila v aparat

- ▶ Zrahljajte in vstavite predhodno pripravljeno perilo.
- ▶ Ne preobremenite.
- ▶ Previdno zaprite vrata. Prepričajte se, da oblačila niso priprta.



### POZOR!

Netekstilni predmeti ter majhni, ohlapni predmeti ali predmeti z ostrimi robovi lahko povzročijo motnje v delovanju in poškodujejo oblačila in aparat.

### 9.4 Nalaganje sušilnega stroja

1. Perilo enakomerno položite v boben in pazite, da ne preobremenite sušilnega stroja.
2. Vključite sušilni stroj s pritiskom na gumb za vklop/izklop (slika 9-5).



### Opomba

Mehčalce tkanin ali podobne izdelke je treba uporabljati po navodilih proizvajalca.

### 9.5 Nastavite program in zaženite

1. Dotaknite se gumba za program (slika 9-6), da izberete zeleni program.
2. Nastavite funkcije, kot so Temperatura, Stopnja sušenja, Zakasnitev. Nato pritisnite gumb Zagon (slika 9-7), da začnete cikel sušenja.

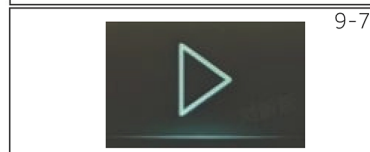
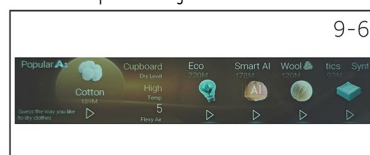

### 9.6 Jemanje oblačil iz stroja in dodajanje

Če želite odstraniti ali dodati oblačila, lahko program kadar koli prekinete:

- ▶ pritisnite gumb »Zagon/Pavza«. Cikel se bo prekinil. Odprite vrata. Bodite previdni pri jemanju oblačil iz stroja ali dodajanju oblačil! Notranjost bobna ali sama oblačila so lahko vroča, zato obstaja nevarnost opeklin.
- ▶ Če želite nadaljevati s programom, po zapiranju vrat pritisnite gumb »Zagon/Pavza«.

### 9.7 Konec cikla sušenja

Ko je cikel sušenja končan, sušilni stroj samodejno preneha delovati. Na zaslonu se prikazuje KONEC približno 5 sekund. Odprite vrata sušilnega stroja in odstranite oblačila. Če oblačil ne vzamete iz stroja, se samodejno zažene funkcija za preprečevanje gubanja in na zaslonu se prikaže 0:00. (Ta funkcija je na voljo le pri nekaterih programih.)

1. Izklopite sušilni stroj s pritiskom na gumb za vklop/izklop (slika 9-8).
2. Izklopite sušilni stroj iz vtičnice (slika 9-9).
3. Po vsakem ciklu sušenja izpraznite posodo za vodo (slika 9-10).
4. Po vsakem ciklu sušenja očistite filter vlaken (slika 9-11).
5. Po vsakem ciklu sušenja očistite filter kondenzatorja (slika 9-12).

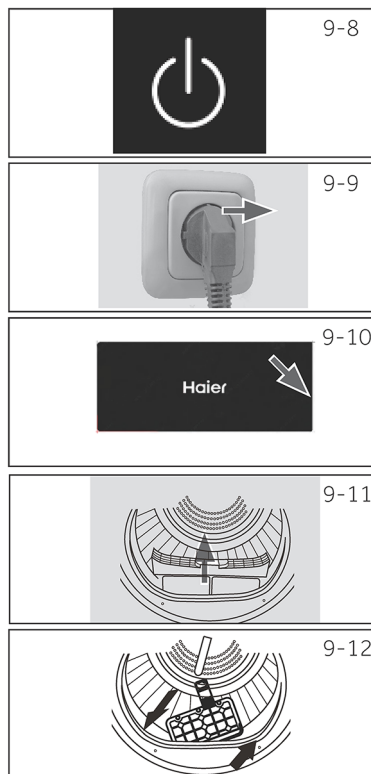

### OPOZORILO!

Sušilnega stroja nikoli ne izklopite pred koncem sušilnega cikla, razen če hitro odstranite vse predmete in jih razporedite tako, da se lahko sprosti toplota.

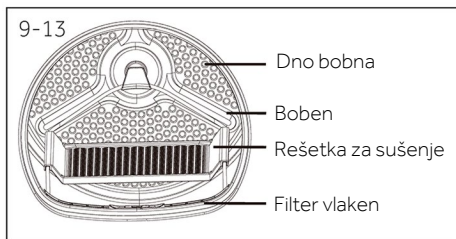

## 9.8 Uporabite rešetko za sušenje

Rešetka za sušenje (slika 9-13) je zasnovana za predmete, ki jih ni priporočljivo sušiti v sušilnem stroju, kot so športni copati, superge, puloverji ali občutljivo perilo.

1. Odprite vrata sušilnega stroja.
2. Preverite, ali je boben prazen.
3. Postavite rešetko za sušenje v boben.
4. Prepričajte se, da je stojalo vstavljeno v luknjo filtra za vlakna in zaklenjeno v luknji bobna.

## Opomba

- ▶ Stojala za sušenje ne uporabljajte, če so v sušilniku druga oblačila.
- ▶ Med sušenjem se prepričajte, da so predmeti nameščeni na stojalo tako, da ne obstaja tveganje zapletanja med vrtenjem bobna.
- ▶ Največja teža mokrih predmetov: 1,5 kg.

## Diagram nege

### Pranje

	Pralno do 95 °C, običajen postopek		Pralno do 60 °C, običajen postopek		Pralno do 60 °C, blag postopek
	Pralno do 40 °C, običajen postopek		Pralno do 40 °C, blag postopek		Pralno do 40 °C, zelo blag postopek
	Pralno do 30 °C, običajen postopek		Pralno do 30 °C, blag postopek		Pralno do 30 °C, zelo blag postopek
	Ročno pranje, največ 40 °C		Ne perite		

### Beljenje

	Dovoljeno je kakršno koli beljenje		Samo kisik/ neklorirano		Ne belite
--	------------------------------------	--	-------------------------	--	-----------

### Sušenje

	Sušenje v sušilniku je možno pri običajni temperaturi		Sušenje v sušilnem stroju je možno pri nižji temperaturi		V sušilnem stroju ne sušite
	Sušenje v navpični legi		Sušenje v vodoravni legi		

### Likanje

	Likanje pri najvišji temperaturi do 200 °C		Likanje pri srednji temperaturi do 150 °C		Likanje pri nizki temperaturi do 110 °C; brez pare (likanje s paro lahko povzroči nepopravljive poškodbe)
	Ne likajte				

**10.1 Čiščenje filtra vlaken**

Po vsakem ciklu očistite filter vlaken.

1. Odstranite filter vlaken iz bobna (slika 10-1).
2. Odprite filter vlaken (slika 10-1a).
3. Odstranite ostanke vlaken iz filtra vlaken (slika 10-1b).
4. Ponovno namestite očiščen filter vlaken v sušilni stroj (slika 10-1c).

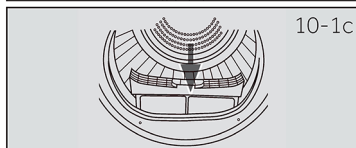
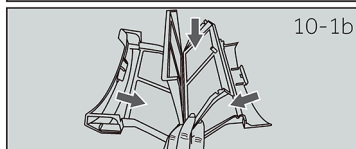
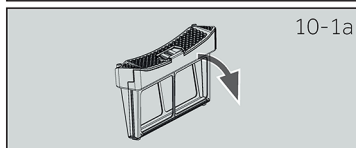
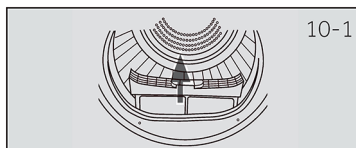
**10.2 Čiščenje filtra kondenzatorja**

Po vsakem ciklu sušenja očistite filter.

1. Odprite vrata (slika 10-2).
2. Izvlecite filter vlaken iz sprednjega kanala (slika 10-2a).
3. Izvlecite filter kondenzatorja iz zračnega kanala (slika 10-2b).
4. Ločite gobasti filter od filtra kondenzatorja in odstranite morebitne ostanke z njega (slika 10.2c).
5. Ponovno namestite gobo na filter kondenzatorja in ga vstavite v kanal.

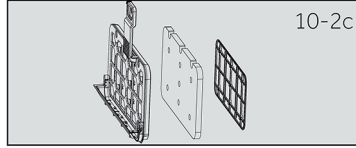
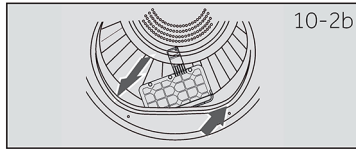
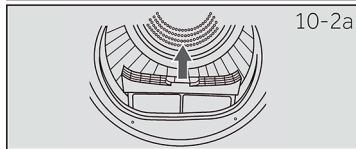
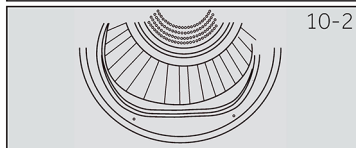

## **i** Opomba

Pri čiščenju filtrov je treba vlakna vreči v koš za odpadke. Ne sme se jih sprati v umivalnik, da se prepreči širjenje mikroplastike v sistemu odpadne vode. Za optimalno učinkovitost sušenja redno čistite filter. Zamašen filter lahko povzroči daljše cikle sušenja, kar lahko poveča porabo energije.

10-3

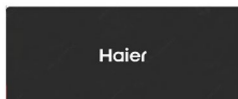

### **10.3 Izpraznite rezervoar za vodo**

Med delovanjem para kondenzira v vodo in se zbira v rezervoarju za vodo. Rezervoar za vodo izpraznite po vsakem ciklu sušenja.

10-3a



1. Izvlecite rezervoar za vodo iz ohišja (slika 10-3).

2. Izpraznite rezervoar za vodo (slika 10-3a).

10-3b

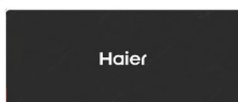

3. Rezervoar za vodo ponovno namestite v sušilni stroj (slika 10-3b).

## **i** Opomba

Vode ne uporabljajte za nikakršno pitje ali predelavo hrane.

### **10.4 Sušilni stroj**

Zunanost sušilnega stroja in nadzorno ploščo obrišite z vlažno krpo. Ne uporabljajte organskih topil ali jedkih sredstev, da preprečite poškodbe aparata.

### **10.5 Boben**

Po nekaj časa delovanja bodo mikroelementi, kot so kalcij in mineralne snovi, ki jih vsebuje voda, povzročili nastanek nevidnega filma v bobnu. Odstranite ga z vlažno krpo in majhno količino detergenta. Ne uporabljajte organskih topil ali jedkih sredstev, da preprečite poškodbe aparata.

Številne težave lahko odpravite sami brez posebnega strokovnega znanja. Preden se obrnete na servisno službo, preverite vse prikazane možnosti in sledite spodnjim navodilom. Glejte poglavje »15 – Služba za pomoč strankam« na strani 34.



## OPOZORILO!

- ▶ Pred vzdrževanjem izklopite aparat in iztaknite omrežni vtič iz vtičnice.
- ▶ Električno opremo smejo servisirati samo usposobljeni električni strokovnjaki, saj lahko nepravilna popravila povzročijo precejšnjo škodo.
- ▶ Poškodovan električni kabel mora zamenjati proizvajalec, serviser ali podobno usposobljeni delavci, da preprečite nevarnosti.

## Odpravljanje težav s prikazano kodo na zaslonu

Koda	Vzrok	Rešitev
F2	Okvara drenažne črpalke / okvara stikala nivoja vode.	Obrnite se na službo za pomoč strankam.
F32	NTC2 je odprt ali pokvarjen.	Obrnite se na službo za pomoč strankam.
F33	NTC3 je odprt ali pokvarjen.	Obrnite se na službo za pomoč strankam.
FC2	Okvara komunikacije napajalne plošče in plošče za prikaz.	Obrnite se na službo za pomoč strankam.
FC8	Pokvarjeno vodilo.	Obrnite se na službo za pomoč strankam.
FC26	Motnja v komunikaciji motorja.	Obrnite se na službo za pomoč strankam.
F7	Neppravilno delovanje motorja.	Obrnite se na službo za pomoč strankam.
FH	Alarm za napako konfiguracije IoT.	Obrnite se na službo za pomoč strankam.
FC6	Okvara komunikacije ventilatorja s spremenljivo frekvenco.	Obrnite se na službo za pomoč strankam.
FE	Napaka neodvisnega delovanja ventilatorja.	Obrnite se na službo za pomoč strankam.
FC0	Napaka v komunikaciji pogonske plošče kompresorja.	Obrnite se na službo za pomoč strankam.
FF	Napaka kompresorja.	Obrnite se na službo za pomoč strankam.
FCU	Napaka v komunikaciji med moduli zaslonske plošče in procesne plošče.	Obrnite se na službo za pomoč strankam.

Če se kode napak po izvedbi ukrepov ponovno pojavijo, izklopite aparat, odklopite napajanje in se obrnite na službo za pomoč strankam.

## Odpravljanje težav brez prikazanih kod na zaslonu

Težava	Možen vzrok	Možna rešitev
Sušilni stroj ne deluje.	<ul style="list-style-type: none"> <li>Slaba povezava z napajanjem.</li> <li>Izpad električne energije.</li> <li>Program sušenja ni nastavljen.</li> <li>Naprava ni vklopljena.</li> <li>Rezervoar za vodo je poln.</li> <li>Vrata niso pravilno zaprta.</li> </ul>	<ul style="list-style-type: none"> <li>Preverite povezavo z napajanjem.</li> <li>Preverite napajanje.</li> <li>Nastavite program sušenja.</li> <li>Vklopite napravo.</li> <li>Izpraznite rezervoar za vodo.</li> <li>Pravilno zaprite vrata.</li> </ul>
Sušilni stroj ne deluje in na zaslonu se prikazuje Konec.	<ul style="list-style-type: none"> <li>Perilo je doseglo stopnjo suhosti, ki jo določa program.</li> </ul>	<ul style="list-style-type: none"> <li>Preverite, ali je nastavev programa primerna ali ne.</li> </ul>
Čas sušenja je predolg in rezultati niso zadovoljivi.	<ul style="list-style-type: none"> <li>Nastavev programa ni pravilna.</li> <li>Filter je zamašen.</li> <li>Izparilnik je blokiran.</li> <li>Sušilni stroj je preobremenjen.</li> <li>Perilo je preveč mokro.</li> <li>Prezračevalni kanal je zamašen.</li> </ul>	<ul style="list-style-type: none"> <li>Prepričajte se, da je program pravilno nastavljen.</li> <li>Očistite filter.</li> <li>Očistite uparjalnik.</li> <li>Zmanjšajte količino perila.</li> <li>Pred sušenjem perilo centrifugirajte z visoko hitrostjo.</li> <li>Preverite in očistite prezračevalni kanal.</li> </ul>
Preostali čas na zaslonu se ustavi ali preskoči.	<p>Preostali čas se bo stalno prilagajal na podlagi naslednjih dejavnikov:</p> <ul style="list-style-type: none"> <li>Tkanina perila.</li> <li>Naložena teža.</li> <li>Stopnja vlažnosti perila.</li> <li>Temperatura okolja.</li> </ul>	<ul style="list-style-type: none"> <li>Samodejno prilagajanje je normalno delovanje.</li> </ul>

**Opomba**

**Vse ustrezne slike za namestititev najdete na začetku tega priročnika.**

**12.1 Priprava**

- ▶ Odstranite vso embalažo, vključno s polistirenskim podstavkom. Med odstranjevanjem embalaže lahko opazite vodne kapljice. Ta običajen pojav je posledica preizkusov z vodo v tovarni.

**Opomba**

Embalažo odložite na okolju prijazen način. Za informacije glede trenutnih odlagališč se posvetujte s svojim prodajalcem ali lokalnimi organi.

**OPOZORILO!**

Po prevozu in namestitvi **MORATE** pred uporabo sušilnega stroja počakati dve uri.

**12.2 Prevoz in čakalna doba**

Aparat prevažajte izključno v vodoravnem položaju. V kapsuli kompresorja je mazalno olje, ki ga ni treba vzdrževati. To olje lahko med poševnim transportom prodre skozi zaprt cevni sistem. Pred priključitvijo aparata na napajanje morate počakati 2 uri, da olje steče nazaj v kapsulo.

**12.3 Postavite napravo**

Napravo je treba postaviti na ravno in trdno površino. Nastavite noge na zeleno raven (slika 12-1).

**12.4 Namestititev pod delovni pult**

Dimenzije vdolbine se morajo vsaj ujemati z dimenzijami (slika 12-2).

1. Aparat postavite poleg reže. Poskrbite, da so vsi priključki zlahka dostopni in delujejo.
2. Natančno nastavite vse noge, da pridobite trden položaj.
3. Aparat previdno namestite v vdolbino.
4. Poskrbite za zadostno prezračevanje.

**NEOBVEZNO: namestite blazinice za zmanjšanje hrupa**

1. Pri odpiranju embalaže boste našli blazinice za zmanjšanje hrupa. Uporabljajo se za zmanjšanje hrupa (slika 12-3).
2. Sušilni stroj položite na stran, pri čemer je odprtina obrnjena navzgor, spodnja stran pa proti upravljavcu.
3. Odstranite blazinice za zmanjšanje hrupa in odstranite dvostransko lepilno zaščitno folijo; prilepite okoli dna; blazinice za zmanjšanje hrupa namestite pod ohišjem sušilnega stroja, kot je prikazano na sliki 3 (daljšo blazinico v položaj 1, dve krajši blazinici pa v položaj 2 in 3). Na koncu ponovno postavite stroj pokonci.

### 12.5 Električni priključek

Pred vsako povezavo preverite, ali:

- ▶ So napajalnik, vtičnica in varovalka ustrezni glede na tipsko ploščico.
- ▶ Je vtičnica ozemljena in se ne uporablja razdelilnik ali podaljšek.
- ▶ Se vtič in vtičnica povsem ujemata.
- ▶ **Samo za Združeno kraljestvo:** Vtič Združenega kraljestva ustreza standardu BS1363A.

Vtaknite vtič v vtičnico (slika 12-4).



#### OPOZORILO!

Če je električni kabel poškodovan, ga mora zamenjati serviser (glejte garancijski list), da preprečite nevarnost!

### 12.6 Zamenjava strani odpiranja vrat

- ▶ Preden začnete, iztaknite sušilni stroj iz vtičnice.
- ▶ Z deli ravnajte previdno, da ne opraskate barve.
- ▶ Zagotovite delovno površino, ki ne povzroča prask, za vrata.
- ▶ Potrebovali boste naslednje orodje: Križni izvijač.
- ▶ Ko začnete, omarice ne premikajte, dokler ne dokončate zamenjave strani odpiranja vrat.
- ▶ To so navodila za prestavitev tečajev z desne na levo stran. Če jih želite prestaviti nazaj na desno stran, sledite istim navodilom tako, da vse sklice na levo stran zamenjate s sklici na desno stran.

#### 1. Odstranite sestav vrat

Odprite vrata. Odstranite dva vijaka, s katerimi sta sestav tečaja/vrat pritrjena na sušilni stroj. Sestav tečaja/vrat previdno odložite na stran (slika 12-5).

#### 2. Odstranite, zavrtite in zamenjajte notranja vrata

Odstranite osem nalepk in vijakov, s katerimi so notranja vrata pritrjena na zunanja vrata. Demontirajte notranja vrata, zavrtite jih za 180° in jih ponovno namestite na zunanja vrata z istimi osmimi vijaki in nalepkami (slika 12-6).

#### 3. Odstranite, zavrtite in zamenjajte ključavnico vrat in udarno ploščico

Odstranite dva vijaka, s katerima je pritrjena udarna ploščica, nato pa odstranite en vijak ključavnice vrat, potisnite navzdol in izvlecite ključavnico, zavrtite za 180° in jo namestite na nasprotno stran z istimi 3 vijaki in nalepkami (slika 12-7).

#### 4. Zavrtite in ponovno namestite tečaj/sestav vrat

Obrnite sestav tečaja/vrat in ga privijte na sušilni stroj (slika 12-8).

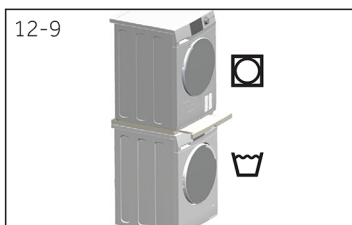

### 12.7 Skladovnica pralnega-sušilnega stroja

Pralni in sušilni stroj je mogoče naložiti enega na drugega (slika 12-9).

Za ta namen ni primeren vsak pralni stroj.

Informacije o zlaganju in ustrezen komplet za montažo so na voljo pri vašem lokalnem prodajalcu.

Kompletu so priložena navodila za montažo, ki vsebujejo podrobne korake o montaži.

### 12.8 Izravnajte sušilni stroj

POMEMBNO je, da sušilni stroj izravnate, da zagotovite učinkovito delovanje stroja z minimalnim hrupom. Sušilni stroj je treba izravnati tako, da je uravnotežen na vseh štirih nogah. Prepričajte se, da se sušilni stroj ne ziblje v nobeni smeri.

#### Poravnajte sprednjo in zadnjo stran sušilnega stroja (slika 12-10):

- Postavite element za izravnavo na levo stran.
- Prilagodite sprednjo levo nogo (navzdol).
- Ponovite zgoraj navedeno za desno nogo.

#### Poravnajte levo in desno stran sušilnega stroja (slika 12-11):

- Postavite element za izravnavo na sredino zadnje strani sušilnega stroja.
- Prilagodite zadnje noge, dokler nista poravnani obe strani sušilnega stroja.
- Nog nikoli ne odvijte povsem iz ohišja.

#### Ponovno preverite, ali je sušilni stroj izravnani:

- Postavite element za izravnavo na sredino sprednje strani sušilnega stroja.
- Prepričajte se, da se sušilni stroj ne ziblje v nobeni smeri.
- Če sušilni stroj ni izravnani, ponovite zgornje korake.

Po izravnavi morajo biti vogali ohišja sušilnega stroja odmaknjeni od tal, sušilni stroj pa se ne sme zibati v nobeni smeri.

### 12.9 Odvajanje

Sušilni stroj je opremljen s kondenzatorsko enoto, v kateri se med sušenjem nabira voda. Ta voda se zbira v odstranljivem rezervoarju za vodo, ki je v zgornjem levem kotu sušilnega stroja. Nabrano vodo je treba izprazniti po vsakem ciklu sušenja, ali pa lahko sušilni stroj nastavite tako, da samodejno odteče skozi priloženo odtočno cev.

Priporočamo, da je sušilni stroj po možnosti nastavljen tako, da se voda samodejno odvaja, še posebej pri sušenju polnih obremenitev, s čimer se boste izognili potrebi po praznjenju rezervoarja za vodo med ciklom sušenja.

#### Priključitev odtočne cevi

- Odstranite črno cev s priključka na zadnji strani sušilnega stroja (slika 12-12).
- Odvijte odtočno cev (priložena sušilnemu stroju) in jo priključite na črno cev (slika 12-13).
- Drugi konec odtočne cevi postavite v kad ali odtočno cev.

## Dodatni podatki

Napajanje (glejte napisno ploščico) – napetost/ tok/ vhod	(220–240) V/50 Hz/ 2,7 A/ 630 W
Dovoljena temperatura okolja	5 °C do 35 °C
Hladilno sredstvo	R290
Količina	150 g

## Dimenzije izdelka

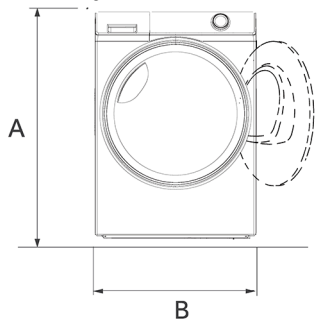

POGLED OD SPREDAJ

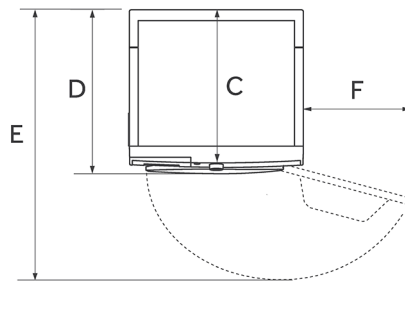

POGLED OD ZGORAJ STENA

DIMENZIJE IZDELKA		
A	Skupna višina izdelka v mm	845
B	Skupna širina izdelka v mm	595
C	Skupna globina izdelka (do velikosti glavne nadzorne plošče) v mm	658
D	Skupna globina izdelka v mm	676
E	Globina odpiranja vrat v mm	1167
F	Najmanjši odmik vrat od sosednje stene v mm	218

**Opomba:** Natančna višina vašega sušilnega stroja je odvisna od tega, kako daleč so noge raztegnjene od podnožja stroja. Prostor, v katerega nameščate sušilni stroj, mora biti vsaj 30 mm širši in 10 mm globlji od njegovih dimenzij.

**Opomba: Odstopanja**

Zaradi stalnih posodobitev aplikacije hOn se lahko funkcije in vmesnik zaslona aplikacije razlikujejo od naslednjega opisa.

**14.1 Splošne informacije**

Ta aparat je opremljen s tehnologijo Wi-Fi za daljinsko upravljanje prek aplikacije hOn.

**OPOZORILO!**

Previdnostne ukrepe, navedene v tem priročniku, upoštevajte tudi pri uporabi aparata prek aplikacije. Upoštevanje teh navodil je bistveno za varno uporabo.

**14.2 Zahteve**

- Omrežje Wi-Fi:** Potreben je usmerjevalnik, združljiv s standardom 802.11b/g/n in frekvenčnim pasom 2,4 GHz. Omrežja, ki delujejo pri frekvenci 5 GHz, in javna omrežja niso podprta. Ime omrežja (SSID) mora imeti od 1 do 31 znakov, geslo pa od 8 do 64 znakov. Možnosti šifriranja so odprto, WPA-PSK in WPA2-PSK.
- Združljive naprave:** Aplikacija je na voljo za naprave z operacijskimi sistemi Android, iOS in Huawei, tako na tabličnih računalnikih kot tudi na pametnih telefonih.
- Postavitve:** Aparat namestite v območje z močnim signalom Wi-Fi.

**Tehnični podatki Wi-Fi:**

Frekvenca	2400 MHz–2483,5 MHz
Največja moč	20 dBm
Standard	IEEE802.11b/g/n in <b>Bluetooth®</b> Low Energy v4.2 <sup>[1]</sup>

**14.3 Prenos in namestitve aplikacije hOn**

- Aplikacijo prenesete tako, da optično preberete spodnjo kodo QR ali obiščete [go.haier-europe.com/download-app](http://go.haier-europe.com/download-app).



Prenesite aplikacijo 

**Opomba: Registracija**

Ustvarjanje profila (registracija) je potrebno le ob prvi uporabi ali če je bil račun izbrisan ali onemogočen. Za nadaljnjo uporabo se preprosto prijavite s svojim e-poštnim naslovom in geslom. V aplikaciji preverite način Demo, da se seznanite s funkcijami Wi-Fi.

<sup>[1]</sup> Besedna oznaka **Bluetooth®** in logotipi so registrirane blagovne znamke, ki so v lasti družbe Bluetooth SIG, Inc., in vsaka uporaba teh znamk s strani družbe Candy Hoover Group Srl je na podlagi dovoljenja. Druge blagovne znamke in trgovska imena pripadajo njihovim lastnikom.

#### 14.4 Seznanjanje aparata



##### Opomba

Domače omrežje mora biti nastavljeno na frekvenco 2,4 GHz; omrežja, ki delujejo na frekvenci 5 GHz, niso podprta.

Prepričajte se, da je vaš pametni telefon povezan z omrežjem Wi-Fi 2,4 GHz, ki ga želite uporabiti za konfiguriranje naprave.

1. Odprite aplikacijo hOn in ustvarite nov profil (ali se prijavite, če ga že imate).
2. Tapnite »Dodaj aparat« in sledite navodilom na zaslonu pametnega telefona, da dokončate nastavitvev.

#### 14.5 Aktiviranje daljinskega upravljanja

1. Prepričajte se, da je usmerjevalnik vklopljen in povezan z internetom.
2. Naložite perilo in zaprite vrata.
3. Vklopite aparat.
4. Kratko pritisnite gumb »Daljinsko upravljanje«.
5. Zaženite cikel prek aplikacije. Nadzorna plošča bo onemogočena, razen gumbov »Zagon/Pavza, Vklop/Izklop«.
6. Daljinsko upravljanje lahko aktivirate tudi med ciklom s kratkim pritiskom na gumb »**Daljinsko upravljanje**«.



##### Opomba: potek veljavnosti daljinskega upravljanja

Ukaz iz aplikacije lahko pošljete 24 ur po omogočitvi daljinskega upravljanja.

#### 14.6 Deaktiviranje daljinskega upravljanja

1. Med ciklom lahko daljinsko upravljanje deaktivirate tako, da na kratko pritisnete gumb »**Daljinsko upravljanje**«, cikel se bo nadaljeval. V aplikaciji si lahko ogledate stanje cikla, vendar ne morete pošiljati ukazov (npr. Stop/Pavza).
2. Če želite ponovno vzpostaviti daljinsko upravljanje prek aplikacije, se prepričajte, da so vrata zaprta, nato pa znova kratko pritisnite gumb »**Daljinsko upravljanje**«.

#### 14.7 Konec cikla z vklopljenim daljinskim upravljanjem

1. Ob koncu cikla se daljinsko upravljanje deaktivira.
2. Po 2 minutah se aparat samodejno izklopi.

### 14.8 Izklop modula Wi-Fi in brisanje omrežnih poverilnic

Brisanje shranjenih informacij o omrežju Wi-Fi in izklop modula Wi-Fi:

1. Vklopite aparat.
2. Potegnite meni z nastavitvami navzdol in poiščite gumb Wi-Fi.
3. Pritisnite gumb Wi-Fi in pojavil se bo poziv z besedilom  
Ali želite nadaljevati s ponastavitvijo poverilnic za Wi-Fi?
4. Za potrditev ponastavitve pritisnite gumb »Potrdi«, če pa želite ponastavitev preklicati, pritisnite gumb »Prekliči«.
5. Informacije o konfiguraciji bodo izbrisane. Za izhod izberite program ali izklopite aparat.
6. Če želite znova konfigurirati, odstranite aparat iz aplikacije hOn in začnite nov postopek seznanjanja.



#### Opomba

Ta postopek uporabite le, če nameravate aparat prodati.

Priporočamo našo službo za pomoč strankam Haier in uporabo originalnih rezervnih delov. Če imate težave z aparatom, najprej preverite razdelek »11 – Odpravljanje težav« na strani 24.

Če tam ne najdete rešitve, se obrnite na:

- ▶ lokalnega trgovca ali
- ▶ glejte rubriko Storitve in podpora (Service & Support) na naslovu [www.haier.com](http://www.haier.com), kjer lahko najdete telefonske številke in pogosto zastavljena vprašanja ter aktivirate zahtevek za servisiranje.

Če se želite obrniti na našo službo, se prepričajte, da imate na voljo naslednje podatke. Informacije so na voljo na tipski ploščici.

Model \_\_\_\_\_ Serijska št. \_\_\_\_\_

V primeru garancije preverite tudi garancijski list, ki je priložen izdelku.

Za splošna poslovna povpraševanja poiščite naše naslove v Evropi spodaj:

#### Naslovi podjetja Haier v Evropi

Država*	Poštni naslov	Država*	Poštni naslov
<b>Italija</b>	Haier Europe Trading SRL Via De Cristoforis, 12 21100 Varese ITALIJA	<b>Francija</b>	Haier France SAS 53 Boulevard Ornano - Pleyad 3 93200 Saint Denis FRANCIJA
<b>Španija in Portugalska</b>	Haier Iberia SL Pg. Garcia Faria, 49-51 08019 Barcelona ŠPANIJA	<b>Belgija-FR Belgija-NL Nizozemska Luksemburg</b>	Haier Benelux SA Anderlecht Route de Lennik 451 BELGIJA
<b>Nemčija Avstrija</b>	Haier Deutschland GmbH Konrad-Zuse-Platz 6 81829 München NEMČIJA	<b>Poljska Madžarska Grčija Romunija Rusija</b>	Haier Poland Sp. zo.o. Al. Jerolimskie 181B 02-222 Varšava POLJSKA
<b>Združeno kraljestvo</b>	Haier Smart Home UK&I 302 Bridgewater Place Birchwood Park Warrington WA3 6xG	<b>Češka in Slovaška</b>	Haier Europe ČR s.r.o. Sokolovská 651/136a, 186 00 Praha 8 Karlín Češka

\*Za dodatne informacije glejte [www.haier.com](http://www.haier.com)

Za več podrobnosti o negi in vzdrževanju prenesite ter preberite celoten uporabniški priročnik, ki je na voljo na: [go.he.services/haier-um](http://go.he.services/haier-um)





**Haier**