

Naudotojo vadovas
Skalbimo mašina

CW50-BP12307U1-S
CW50-BP12307GU1-S
CW50-BP12307WU1-S

CANDY

LT

Dėkojame, kad įsigijote „Candy“ gaminį.

Prieš naudodami šį prietaisą, atidžiai perskaitykite šias instrukcijas. Instrukcijose yra svarbios informacijos, kuri padės geriausiai naudotis prietaisu ir užtikrinti saugų ir tinkamą jo įrengimą, eksploatavimą ir priežiūrą.

Laikykite šį vadovą patogioje vietoje, kad visada galėtumėte juo vadovautis ir saugiai bei tinkamai naudoti prietaisą.

Jei prietaisą parduodate, atiduodate arba paliekate persikeldami į kitą būstą, taip pat turite perduoti šį vadovą, kad naujasis savininkas galėtų susipažinti su prietaisu ir saugos įspėjimais.

Simbolių paaiškinimas



Įspėjimas – svarbi saugos informacija



Bendroji informacija ir patarimai



Aplinkosaugos informacija

Utilizavimas



Padėkite apsaugoti aplinką ir žmonių sveikatą. Išmeskite pakuotę į atitinkamus kontenerius skirtus perdirbimui. Padėkite perdirbti elektros ir elektronikos prietaisų atliekas. Neišmeskite šiuo simboliu pažymėtų prietaisų su buitinėmis atliekomis. Grąžinkite gaminį į vietos perdirbimo įmonę arba kreipkitės į savivaldybės biurą.



ĮSPĖJIMAS!

Traumos arba uždusimo pavojus!

Atjunkite prietaisą nuo maitinimo šaltinio. Nupjaukite maitinimo laidą ir jį išmeskite. Nuimkite durelių fiksatorių, kad vaikai ir naminiai gyvūnai neužsidarytų prietaise.

1 -Saugos informacija.....	4
2 -Įrengimas.....	7
3 -Gaminio aprašymas.....	11
4 -Valdymo skydelis.....	12
5 -Programos.....	15
6 -Sąnaudos.....	16
7 -hOn.....	17
8 -Kasdienis naudojimas.....	20
9 -Ekologiškas skalbimas.....	25
10 -Priežiūra ir valymas.....	26
11 -Trikčių šalinimas.....	29
12 -Techniniai duomenys.....	32
13 -Klientų aptarnavimas.....	33

Prieš pirmą kartą įjungdami prietaisą, perskaitykite toliau pateiktus saugos patarimus!



ĮSPĖJIMAS!

Prieš naudojant pirmą kartą

- ▶ Įsitikinkite, kad prietaisas nebuvo pažeistas transportuojant.
- ▶ Įsitikinkite, kad pašalinti visi transportavimo varžtai.
- ▶ Nuimkite visas pakuotės medžiagas ir laikykite vaikams nepasiekiamoje vietoje.
- ▶ Prietaisą perkelti į kitą vietą turi bent du asmenys, nes jis sunkus.

Kasdienis naudojimas

- ▶ Šį prietaisą gali naudoti vaikai nuo 8 metų ir asmenys, kurių fiziniai, jutiminiai ar protiniai gebėjimai yra riboti arba kurie neturi patirties ir žinių, jei jie prižiūrimi arba jiems duoti nurodymai, kaip saugiai naudoti prietaisą, ir jie supranta su tuo susijusius pavojus.
- ▶ Neleiskite prie prietaiso artintis vaikams iki 3 metų, nebent jie būtų nuolat prižiūrimi.
- ▶ Vaikai negali žaisti su prietaisu.
- ▶ Neleiskite vaikams ar naminiams gyvūnams artintis prie prietaiso, kai durelės atidarytos.
- ▶ Skalavimo priemonės laikykite vaikams nepasiekiamoje vietoje.
- ▶ Užsekite užtrauktukus, sutvarkykite palaidas virveles ir atsargiai skalbkite smulkius daiktus, kad jie nesusiraizgytų. Jei reikia, naudokite tinkamą maišelį arba tinklę.
- ▶ Nelieskite ir nenaudokite prietaiso, kai esate basi arba šlapiomis ar drėgnomis rankomis ar kojomis.
- ▶ Negalima uždengti prietaiso jo veikimo metu ar po jo, kad drėgmė galėtų išgaruoti.
- ▶ Nedėkite sunkių daiktų, šilumos ar drėgmės šaltinių ant prietaiso viršaus.
- ▶ Nenaudokite ir nelaikykite degių ploviklių ar sausojo valymo priemonių šalia prietaiso.
- ▶ Nenaudokite jokių degių purškiklių šalia prietaiso.
- ▶ Neskalbkite prietaise jokių drabužių, apdorotų tirpikliais, prieš tai jų neišdžiovinę ore.



ĮSPĖJIMAS!

Kasdienis naudojimas

- ▶ Netraukite ir nekiškite kištuko, jei šalia yra degių dujų.
- ▶ Neplaukite karštu vandeniu porolono ar į kempinę panašių medžiagų.
- ▶ Neskalbkite skalbinių, suteptų miltais.
- ▶ Neatidarykite skalbimo priemonių stalčiaus jokio skalbimo ciklo metu.
- ▶ Skalbimo metu nelieskite durelių, jos įkaista.
- ▶ Neatidarykite durelių, jei vandens lygis matomas per langą.
- ▶ Nebandykite atidaryti durelių jėga. Durelės turi savaiminio užsirakinimo įtaisą ir atsidarys netrukus po skalbimo procedūros pabaigos.
- ▶ Išjunkite prietaisą po kiekvienos skalbimo programos ir prieš atlikdami bet kokią įprastinę techninę priežiūrą ir atjunkite jį nuo elektros tinklo, kad taupytumėte elektrą ir saugumo sumetimais.
- ▶ Atjungdami prietaisą suimkite kištuką, o ne kabelį.

Priežiūra / valymas

- ▶ Vaikai, atliekantys prietaiso valymą ir priežiūrą, turi būti prižiūrimi.
- ▶ Prieš atlikdami bet kokius įprastus priežiūros darbus atjunkite prietaisą nuo elektros tinklo.
- ▶ Apatinę durelių dalį laikykite švarią, o nenaudojant prietaiso atidarykite dureles ir skalbimo priemonių stalčių, kad išvengtumėte kvapų.
- ▶ Prietaisui valyti nenaudokite vandens purkštuvo ar garų.
- ▶ Pažeistą maitinimo laidą turi pakeisti tik gamintojas, jo techninės priežiūros atstovas arba panašios kvalifikacijos asmenys, kad būtų išvengta pavojaus.
- ▶ Nebandykite patys taisyti prietaiso. Prireikus remonto, susisiekite su mūsų klientų aptarnavimo skyriumi.
- ▶ Nuo prietaiso pašalinkite visus pašalinius daiktus, tokius kaip metalinius daiktus, chemines medžiagas, trapias prekes, uždegtas žvakes, uždegtas cigaretes ir kt.

Įrengimas

- ▶ Prietaisą reikia pastatyti gerai vėdinamoje vietoje. Pasirinkite vietą, kurioje būtų galima visiškai atidaryti duris.
- ▶ Prietaiso negalima įrengti lauke, drėgnoje vietoje arba tokioje vietoje, kurioje gali atsirasti vandens nuotėkių, pavyzdžiui, po kriaukle arba šalia jos. Įvykus vandens nuotėkiui, išjunkite maitinimą ir leiskite prietaisui natūraliai išdžiūti.

**ĮSPĖJIMAS!****Įrengimas**

- ▶ Įrenkite ir naudokite prietaisą tik ten, kur temperatūra viršija 5 °C.
- ▶ Nestatykite prietaiso tiesiai ant kilimo, arti sienos ar baldų.
- ▶ Neįrenkite prietaiso tiesioginiuose saulės spinduliuose arba šalia karščio šaltinių (pvz., viryklių, šildytuvų).
- ▶ Įsitikinkite, kad techninių duomenų lentelėje pateikta elektros informacija sutampa su maitinimo šaltinio informacija. Jei ne, kreipkitės į elektriką.
- ▶ Nenaudokite kelių kištukų adapterių ir ilginamųjų kabelių.
- ▶ Įsitikinkite, kad naudojamas tik pateiktas elektros kabelis ir žarnos rinkinys.
- ▶ Saugokitės, kad nepažeistumėte elektros laido ir kištuko. Jei pažeidėte, kreipkitės į elektriką, kad jį pakeistų.
- ▶ Energijai tiekti naudokite atskirą įžemintą lizdą, kuris būtų lengvai pasiekiamas įrengus prietaisą. Prietaisas turi būti įžemintas.
- ▶ Įsitikinkite, kad žarnų jungtys ir sujungimai yra tvirti ir nėra nuotėkio.

Numatytoji paskirtis

Šis prietaisas skirtas tik skalbimo mašina skalbiamiems skalbiniams skalbti. Visada laikykitės kiekvieno drabužio etiketėje pateiktų nurodymų. Jis skirtas naudoti tik buityje, namuose. Jis nėra skirtas komerciniam ar pramoniniam naudojimui.

Įrenginį keisti ar modifikuoti draudžiama. Naudojant ne pagal paskirtį, prietaisas gali kelti pavojų ir gali būti prarasta galimybė teikti visus garantinius bei atsakomybės reikalavimus.

2.1 Paruošimas

- ▶ Išimkite prietaisą iš pakuotės.
- ▶ Nuimkite visas pakavimo medžiagas (įskaitant apsauginę plėvelę nuo korpuso ir polistireno pagrindą) ir laikykite jas vaikams nepasiekiamoje vietoje.
- ▶ Atidarant pakuotę, ant plastikinio maišo ir durelių lango gali matytis vandens lašų. Tai normalus reiškinys, atsirandantis dėl vandens bandymų gamykloje.



Pastaba. Pakuotės šalinimas

Laikykite visas pakavimo medžiagas vaikams nepasiekiamoje vietoje ir išmeskite aplinkai nekenksmingu būdu.

2.2 PASIRINKTINAI: Priklijuokite triukšmo slopinimo pagalvėles

1. Atidarę susitraukiančią pakuotę, rasite keturias triukšmo slopinimo pagalvėles. Jos naudojamos triukšmui mažinti (2-1 pav.).
2. Paguldykite skalbimo mašiną ant šono, apatine puse į operatorių, taip, kad durelės būtų nukreiptos į viršų.
3. Išimkite triukšmo slopinimo pagalvėles ir nuimkite dvipusę lipnią apsauginę plėvelę; suklijuokite triukšmo slopinimo pagalvėles skalbimo mašinos korpuso apačioje, kaip parodyta 3 pav. (dvi ilgesnes pagalvėles 1 ir 3 vietose, dvi trumpesnes pagalvėles 2 ir 4 vietose). Galiausiai vėl pastatykite mašiną vertikaliai.

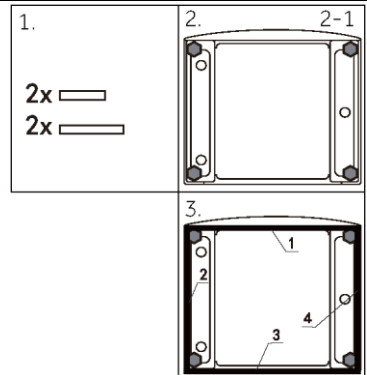

2.3 Išsukite transportavimo varžtus

Transportavimo varžtai skirti pritvirtinti antivibracinius komponentus prietaiso viduje transportavimo metu, kad būtų išvengta vidinių pažeidimų.

1. Išsukite visus 4 varžtus galinėje pusėje ir išimkite plastikinius tarpiklius (2-2 pav.) (2-3 pav.).
2. Į kariąsias skylės įkiškite uždarymo kaiščius (2-4 pav.) (2-5 pav.).

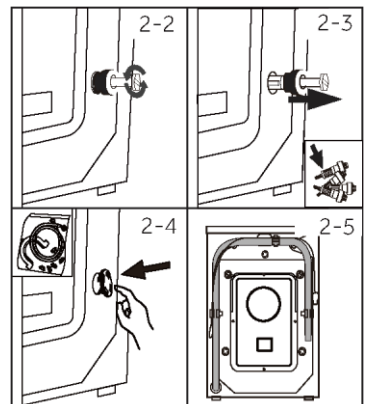

i Pastaba. Laikykite saugioje vietoje

Visas transportavimo apsaugines dalis laikykite saugioje vietoje, kad galėtumėte jas panaudoti vėliau. Kai prietaisą reikia perkelti, pirmiausia vėl įstatykite apsaugines dalis.

2.4 Prietaiso gabenimas

Jei mašiną reikia perkelti į atokesnę vietą, prieš montavimą išimtus transportavimo varžtus vėl įstatykite, kad išvengtumėte pažeidimų. Įstatoma atvirkštine tvarka.

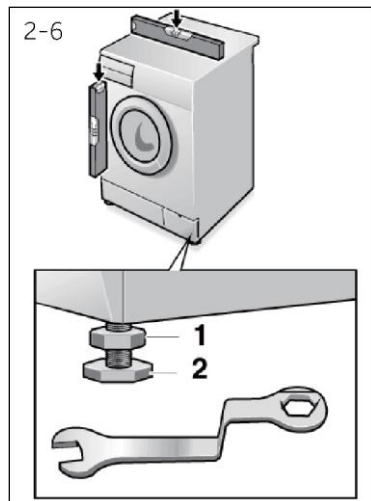

2.5 Prietaiso išlygiavimas

Sureguliuokite visas kojeles (2-6 pav.), kad prietaisas stovėtų visiškai horizontaliai. Tai sumažins vibraciją ir atitinkamai triukšmą naudojimo metu. Tai taip pat sumažins nusidėvėjimą. Reguliavimui rekomenduojame naudoti gulsčiuką. Grindys turi būti kuo stabilesnės ir lygesnės.

1. Atlaisvinkite fiksavimo veržlę (1) veržliarakčiu.
2. Aukštį reguliuokite sukdami kojele (2).
3. Priveržkite fiksavimo veržlę (1) prie korpuso.



ĮSPĖJIMAS!

- Miniskalbyklės negalima statyti tiesiai ant skalbimo mašinos ir džiovyklės.

2.6 Vandens išleidimo jungtis

Vandens išleidimo žarną tvarkingai pritvirtinkite prie vamzdžio. Žarna viename taške turi pasiekti 80–100 cm aukštį virš prietaiso dugno! Jei įmanoma, išleidimo žarną visada laikykite pritvirtintą prie spaustuko prietaiso gale.



ĮSPĖJIMAS!

- ▶ Prijungimui naudokite tik pateiktą žarnų rinkinį.
- ▶ Niekada pakartotinai nenaudokite senų žarnų rinkinių!
- ▶ Prijunkite tik prie šalto vandens šaltinio.
- ▶ Prieš prijungdami patikrinkite, ar vanduo švarus ir skaidrus.

Galimi tokie sujungimai:

2.6.1 Išleidimo žarnos ir kriauklės

- ▶ Išleidimo žarną su U formos atrama pakabinkite ant tinkamo dydžio plautuvės krašto (2-7 pav.).
- ▶ U formos atramą pakankamai apsaugokite nuo slydimo.

2.6.2 Išleidimo žarnos ir nuotekų sujungimas

- ▶ Stovo vamzdžio su ventiliacijos anga vidinis skersmuo turi būti ne mažesnis kaip 40 mm.
- ▶ Į nuotekų vamzdį įkiškite 80–100 mm ilgio išleidimo žarną.
- ▶ Prijunkite U formos atramą ir ją gerai pritvirtinkite (2-8 pav.).

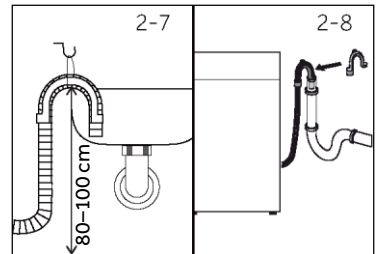

2.6.3 Išleidimo žarnos ir kriauklės sujungimas

- ▶ Jungtis turi būti virš sifono.
- ▶ Čiaupo jungtis paprastai uždaroma tarpikliu (A). Jį reikia nuimti, kad išvengtumėte bet kokių sutrikimų (2-9 pav.).
- ▶ Išleidimo žarną pritvirtinkite spaustuku.

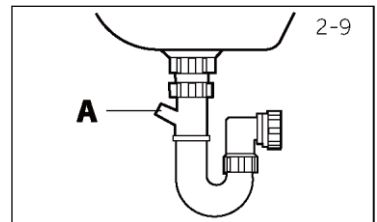

DĖMESIO!

- ▶ Išleidimo žarnos negalima panardinti į vandenį. Ji turi būti gerai pritvirtinta ir nepraleidžianti vandens. Jei išleidimo žarna padėta ant žemės arba jei vamzdis yra mažesniame nei 80 cm aukštyje, užpildoma skalbimo mašina nuolat išleis vandenį (savaiminis sifonavimas).
- ▶ Išleidimo žarnos negalima pailginti. Jei reikia, kreipkitės į garantinio aptarnavimo skyrių.

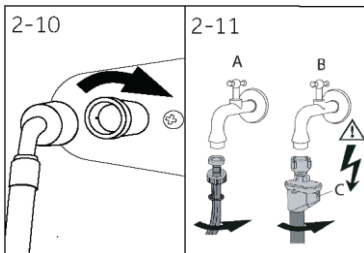

2.7 Gėlo vandens jungtis

Įsitikinkite, kad įdėtos tarpinės.

1. Vandens išleidimo žarną kampuočiu galu prijunkite prie prietaiso (2-10 pav.). Ranka priveržkite varžtinę jungtį.
2. Kitas galas jungiamas prie vandens čiaupo su 3/4 colio sriegiu (2-11 pav.).

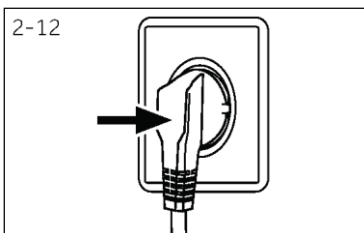

2.8 Elektros jungtis

Prieš kiekvieną prijungimą patikrinkite, ar:

- ▶ maitinimo šaltinis, lizdas ir saugiklis yra tinkami pagal techninių duomenų lentelę;
- ▶ maitinimo lizdas yra įžemintas ir nenaudojamas kelių kištukų įtaisas ar ilgintuvas;
- ▶ maitinimo kištukas ir lizdas tiksliai sutampa.

Įkiškite kištuką į lizdą (2-12 pav.).



ĮSPĖJIMAS!

- ▶ Visada įsitikinkite, kad visos jungtys (maitinimo, išleidimo ir gėlo vandens žarnos) tvirtai prijungtos, sausos ir be nuotėkio!
- ▶ Pasirūpinkite, kad šios dalys nebūtų suspaustos, užlinkusios ar susisukusios.
- ▶ Jei maitinimo laidas pažeistas, jį turi pakeisti techninės priežiūros specialistas (žr. garantijos kortelę), kad būtų išvengta pavojaus.

i Pastaba.

Dėl techninių pakeitimų ir skirtingų modelių tolesniuose skyriuose pateiktos iliustracijos gali skirtis nuo jūsų modelio.

3.1 Prietaiso paveikslėlis

Priekinė pusė (3-1 pav.):

Galinė pusė (3-2 pav.):

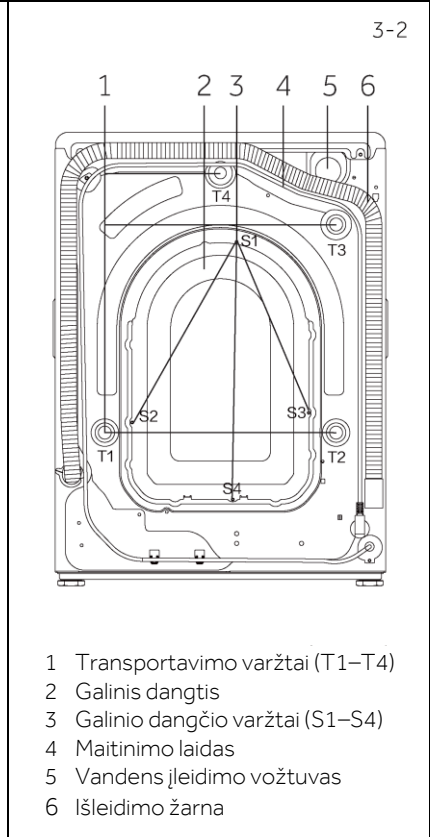

- | | |
|------------------------------------|-------------------------|
| 1 Ploviklio / minkštiklio stalčius | 1 Skalbyklės durelės |
| 2 Stalviršis | 2 Priežiūros dangtelis |
| 3 Valdymo skydelis | 3 Reguliuojamos kojelės |

- 1 Transportavimo varžtai (T1–T4)
- 2 Galinis dangtis
- 3 Galinio dangčio varžtai (S1–S4)
- 4 Maitinimo laidas
- 5 Vandens įleidimo vožtuvas
- 6 Išleidimo žarna

3.2 Priedai

Patikrinkite priedus ir literatūrą pagal šį sąrašą (3-3 pav.):

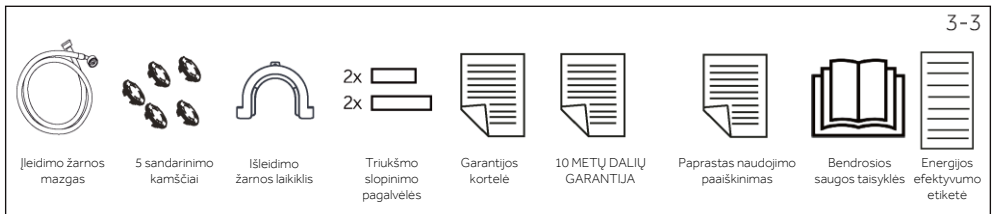

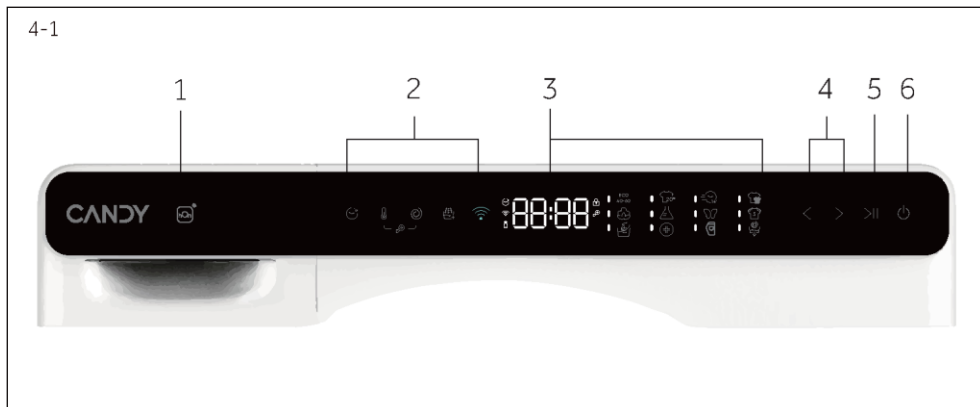

- 1 Ploviklio / minkštiklio stalčius 2 Funkcijų mygtukai 3 Ekranas
4 Programos pasirinkimo mygtukas 5 Mygtukas „Paleisti / Pristabdyti“ 6 Maitinimo mygtukas

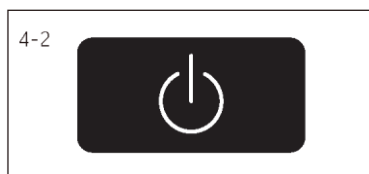

4.1 Maitinimas

Paspauskite maitinimo mygtuką, kad paleistumėte arba išjungtumėte mašiną (4-2 pav.).

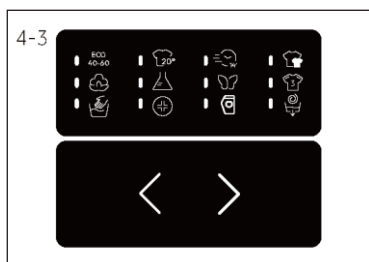

4.2 Programa

Pasirinkite programą paspausdami pasirinkimo mygtukus (<>), bus parodyti jos numatytieji nustatymai (4-3 pav.).

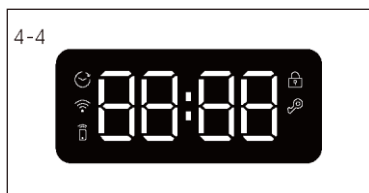

4.3 Ekranas

Ekrane (4-4 pav.) rodoma tokia informacija:

- Skalavimo laikas
- Pabaigos laiko atidėjimas
- Prietaisas prijungtas prie „Wi-Fi“
- Nuotolinis valdymas
- Durelių užrakinimas
- Apsauga nuo vaikų

4.4 Ploviklio / minkštiklio stalčius

Atidarę dozatoriaus stalčių, matysite šiuos komponentus (4-5 pav.):

1. Skyrius skalbimo milteliams arba skystam plovikliui.
2. Ploviklio sklendės parinkiklis: pakelkite jį, jei naudojate skalbimo miltelius. Laikykite nuleistą, jei naudojate skystą ploviklį.
3. Minkštiklio skyrius.
4. Fiksavimo auselė – paspauskite ją žemyn, kad ištrauktumėte dozatoriaus stalčių. Rekomendacijos dėl ploviklių tipo tinka įvairioms skalbimo temperatūroms. Žr. ploviklio naudojimo instrukciją (P15).

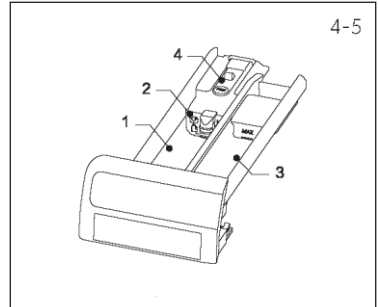

4-5

4.5 Funkcijų mygtukai

Prieš paleidžiant programą, paspaudus funkcijų mygtukus (4-6 pav.) galima įjungti papildomas parinktis pasirinktoje programoje. Rodomi susiję indikatoriai.

Išjungus prietaisą arba nustačius naują programą, visos parinktys išjungiamos.

Jei mygtukas yra su keliomis parinktimis, norimą parinktį galima pasirinkti mygtuką paspaudus kelis kartus iš eilės.

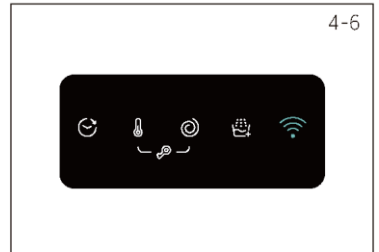

4-6



Pastaba. Gamykliniai nustatymai

Siekdama geriausių rezultatų naudojant kiekvieną programą, „Candy“ tiksliai apibrėžė konkrečius numatytuosius nustatymus. Jei nėra specialių reikalavimų, rekomenduojama naudoti numatytuosius nustatymus.

4.5.1 Funkcijos mygtukas „Atidėjimas“

Paspauskite šį mygtuką (4-7 pav.), kad paleistumėte programą su atidėjimu. Paleidimo laiko atidėjimą galima padidinti 30 minučių žingsniais nuo 0 iki 24 val. (pabaigos laikas bus vėliau nei pradinis programos laikas). Pavyzdžiui, rodinys „off 6:30“ reiškia, kad programos ciklas baigsis po 6 valandų ir 30 minučių. Paspauskite mygtuką „Paleisti / Pristabdyti“, kad suaktyvintumėte paleidimo atidėjimą.

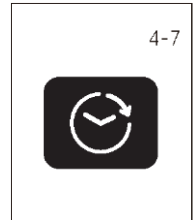

4-7



Pastaba. Skystas ploviklis

Jei naudojate skystą ploviklį, nerekomenduojama įjungti pabaigos laiko atidėjimo.

4.5.2 Funkcijos mygtukas „Temp.“

Paspauskite šį mygtuką (4-8 pav.), norėdami pakeisti programos skalbimo temperatūrą. Jei nešviečia jokia vertė (rodoma „--°C“), vanduo nebus šildomas.

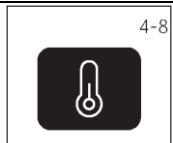

4-8

4.5.3 Funkcijos mygtukas „Greitis“

Paspauskite šį mygtuką (4-9 pav.), norėdami pakeisti arba atšaukti programos gręžimo parinktį. Jei nešviečia jokia vertė (rodoma „0“), skalbiniai nebus gręžiami.



4-9

4-10



4.5.4 Funkcijos mygtukas „Papildomas skalavimas“

Paspauskite šį mygtuką (4-10 pav.), kad skalbiniai būtų intensyviau skalaujami švariu vandeniu. Tai rekomenduojama žmonėms, kurių oda jautri.

Paspaudus mygtuką kelis kartus, galima pasirinkti nuo nulio iki trijų papildomų ciklų. Jie rodomi ekrane taip: P--0/P--1/P-2/P--.

Skirtingos programos parinktys skiriasi.

4-11



4.5.5 Funkcijos mygtukas „Nuotolinis valdymas“

Palieskite šį mygtuką (4-11 pav.), kad pasirinktumėte tinklą. Jei prietaisas nesusietas su „hOn“ programėle, trumpai paspauskite mygtuką, kad pradėtumėte susiejimo procesą.

Jei prietaisas susietas su „hOn“ programėle, trumpai paspauskite mygtuką, kad įjungtumėte nuotolinį valdymą.

Ilgai spaudžiant šį mygtuką, susiejimo duomenys ištrinami.

4-12



4.5.6 Mygtukas „Paleisti / Pristabdyti“

Švelniai paspauskite šį mygtuką (4-12 pav.), kad paleistumėte arba pertrauktumėte šiuo metu rodomą programą.

4.6 Apsauga nuo vaikų

Pasirinkę programą ir ją paleidę, vienu metu 3 sekundes palaikykite paspaudę mygtukus „Temp.“ ir „Greitis“, kad užblokuotumėte visus valdymo skydelio elementus ir jų nebūtų galima įjungti, skydelyje rodoma .

Norėdami atrakinti, dar kartą palieskite šiuos du mygtukus. Kai veikia apsauga nuo vaikų, šviečia apsaugos nuo vaikų indikatorius. Ši funkcija yra neprivaloma, kai mašina veikia.

Jei mygtukas paspaudžiamas (4-13 pav.), kai veikia apsauga nuo vaikų, ekrane rodoma „CLot“, niekas nepasikeis.

4-13

CLot



Pastaba. Garsinis signalas

Šis atvejis pagal numatytuosius nustatymus garsinis signalas neskamba:

▶ paspaudus mygtuką,

▶ programos pabaigoje,

Garsinį signalą galima pasirinkti arba prireikus išjungti; žr. KASDIENIS NAUDOJIMAS (24 p., 8.13).



Pastaba. Procedūra, skirta patikrinti mašinos atliktų ciklų skaičių.

Procedūra: budėjimo režimu pirmiausia pasirinkite programą „Medvilnė“, tada vienu metu paspauskite mygtukus „Temp.“ ir „Greitis“, 2 sekundes bus rodomas atliktų ciklų skaičius, o tada grįžite į budėjimo režimo sąsają. Pasibaigus programai, prie visų bendrų ciklų bus pridėtas 1. Veikiantys ciklai bus rodomi šešioliktainė sistema, jei jų skaičius didesnis nei 9999.

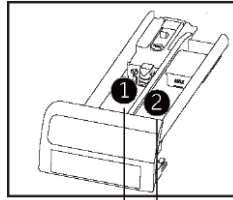

Skalbimo priemonių skyrius, skirtas:

- ❶ Plovikliui
- ❷ Minkštikliui arba priežiūros priemonei

• Taip, o Pasirinktinai, / Ne

Programa	Maks. įkrova kilogramais	Temperatūra		Iš anksto nustatyta funkcija		Iš anksto nustatytas grežimo greitis suk./min.	Funkcija				
		pasirenkamas diapazonas	°C 1)	1	2		Atodėjimas	Temp.	Greitis	Papildomas skalavimas	
Eco 40–60	5,0	/	/	•	○	/	○	/	/	/	
Medvilnė 20 °C	5,0	/	/	•	○	Medvilnė	1000	○	/	○	○
Greitasis 14	1,5	* iki 40	*	•	○	Medvilnė / sintetika	1000	○	○	○	○
Mišrus ir spalvoti	5,0	* iki 60	30	•	○	Lengvai suteptiems mišriems medvilnės ir sintetinių audinių skalbiniams	1000	○	○	○	○
Medvilnė	5,0	* iki 90	40	•	○	Medvilnė	1200	○	○	○	○
Sintetika	5,0	* iki 60	40	•	○	Sintetika	1200	○	○	○	○
Švelnūs	1,5	* iki 30	30	•	○	Švelnūs skalbiniai ir šilkas	600	○	○	○	○
Sportas	1,5	* iki 40	20	•	○	Medvilnė / sintetika	800	○	○	○	○
Skalbimas rankomis	1,5	* iki 40	*	•	○	Mašinoje skalbiamas audinys, pagamintas iš vilnos arba su vilna	800	○	○	○	○
Higiena +	5,0	* iki 90	60	•	○	Medvilnė	1000	○	○	○	○
Džinsai	5,0	* iki 60	30	•	○	Džinsai	1000	○	○	○	○
Išleidimas + grežimas	5,0	/	/	/	○	Visi audiniai	1000	/	/	○	○

* Vanduo nešildomas.

1) Pasirinkite 90 °C skalbimo temperatūrą tik esant specialiems higienos reikalavimams.

2) Sumažinkite ploviklio kiekį, nes programos trukmė trumpa.

Dėl kokybės gerinimo konstrukcija ir specifikacijos gali būti keičiamos be išankstinio įspėjimo.

Nuskaitykite QR kodą, esantį ant energijos vartojimo efektyvumo etiketės, kad gautumėte informaciją apie energijos suvartojimą.

Faktinis energijos suvartojimas gali skirtis nuo deklaruoto dėl vietinių sąlygų.



Pastaba. Automatinis svėrimas

Prietaisas turi įdėtų skalbinių atpažinimo funkciją. Kai kuriose programose, įdėjus mažai skalbinių, energijos bei vandens sąnaudos ir skalbimo laikas bus automatiškai sumažinti. Numatytasis rodomas laikas gali skirtis priklausomai nuo skalbinių svorio.

7.1 Bendroji informacija

Šiame prietaise yra „Wi-Fi“ technologija, kuri leidžia jį valdyti nuotoliniu būdu per programėlę.



ĮSPĖJIMAS!

Laikykitės šiame naudotojo vadove pateiktų atsargumo priemonių ir užtikrinkite, kad jų būtų laikomasi net ir tada, kai valdote prietaisą per programėlę „hOn“, būdami ne namuose. Taip pat privalote laikytis „hOn“ pateiktų nurodymų.

7.2 Reikalavimai

1. Vienas belaidis maršrutizatorius (802.11b/g/n protokolas), palaikantis tik 2,4 GHz dažnių juostą. Maršrutizatoriaus SSID ilgis yra 1–31 simbolis (įskaitant 1 ir 31), o slaptažodis – 8–64 simboliai. Minimalus slaptažodžio ilgis turi būti 8 simboliai. Maršrutizatoriaus šifravimo metodai apima atvirąjį, WPA-PSK ir WPA2-PSK.
2. Programėlė galima naudoti įrenginiams su „Android“, „Huawei“ arba „iOS“ operacinėmis sistemomis, tiek planšetiniams kompiuteriams, tiek išmaniesiems telefonams.
3. Prietaisas turi būti įrengtas tokioje vietoje, kad galėtų priimti stiprų „Wi-Fi“ signalą. Prietaisą tinkamai susiejus su programėle, jei jis netinkamai prijungtas prie belaidžio maršrutizatoriaus, ekrane nerodoma „Wi-Fi“ piktograma.

7.3 „hOn“ programėlės atsisiuntimas ir įdiegimas

Atsisiųskite programėlę „hOn“ į savo įrenginį, naudodami šį QR kodą:



Atsisiųskite „hOn“
programėlę



arba spustelėję nuorodą: go.haier-europe.com/download-app

Dažnis (OFR)	2400–2483,5 MHz
Maksimali galia (EIRP)	20 dBm
Belaidžio ryšio standartas	IEEE802.11b/g/n ir BLE V4.2



Pastaba. Registracija

Registracija būtina, jei naudojotės pirmą kartą arba jei oficiali paskyra buvo ištrinta / uždaryta. Norėdami toliau naudoti, prisijungdami turite įvesti naudotojo vardą ir slaptažodį.

7.4 Prietaisų susiejimas (programėlėje)

1. Programėlę galima naudoti ir „Android“, ir „iOS“ įrenginiuose, ir planšetiniuose kompiuteriuose, ir išmaniuosiuose telefonuose.
2. Visą informaciją apie „Wi-Fi“ funkcijas rasite naršydami programėlės DEMONSTRACIJŲ režimą.
3. Namų „Wi-Fi“ tinklo dažnis turi būti nustatytas į 2,4 GHz dažnių juostą. Negalėsite konfigūruoti įrenginio, jei jūsų namų tinklas nustatytas į 5 GHz dažnių juostą.
4. Atidarykite programėlę, sukurkite naudotojo profilį (arba prisijunkite, jei jis jau sukurtas anksčiau) ir susiekite prietaisą vadovaudamiesi įrenginio ekrane pateikiamais nurodymais.



Pastaba. „Wi-Fi“ tinklas

Prietaiso negalima prijungti prie viešojo „Wi-Fi“ tinklo. Tai gali sukelti veikimo sutrikimą.

Pastaba. Naudoti tą patį „Wi-Fi“

Išmaniuoju telefonu prisijunkite prie tinklo, prie kurio norite prijungti gaminį.



7.5 Nuotolinio valdymo įjungimas

1. Patikrinkite, ar maršrutizatorius įjungtas ir prijungtas prie interneto.
2. Sudėkite skalbinius ir uždarykite dureles.
3. Paspauskite mygtuką „“ mygtuką, durelės užsirakina.
4. Paleiskite ciklą naudodami programėlę; valdymo skydelis bus išjungtas, išskyrus mygtuką „MAITINIMAS“ ir „PALEISTI / PRISTABDYTI“. Paleidus programą, prieinama tik apsauga nuo vaikų.
5. Nuotolinį valdymą taip pat galima įjungti paspaudus mygtuką „“ ciklo metu. Po nuotolinio autorizavimo pagrindinė valdymo plokštė vis dar prieinama.
6. Kai ciklas baigtas, durelės atsirakina ir nuotolinis valdymas išsijungia.
7. Po 2 minučių prietaisas persijungia į IŠJUNGTA režimą.

Pastaba. Nuotolinio valdymo galiojimo pabaiga

Įjungus nuotolinį valdymą, jei galutinis naudotojas per 10 minučių nepaleidžia jokio ciklo iš programėlės, prietaisas persijungia į tinklo budėjimo režimą ir išlaiko nuotolinį valdymą iki 24 valandų, tada išsijungia.

7.6 Nuotolinio valdymo išjungimas

1. Norėdami išeiti iš nuotolinio valdymo ciklo metu, paspauskite „“ mygtuką valdymo skydelyje. Prietaisas toliau vykdys ciklą ir pereis į TIK SKAITYMO režimą.
2. Norėdami atnaujinti nuotolinį valdymą, paspauskite mygtuką „“ dar kartą.
3. Valdykite prietaisą naudodami programėlę.

7.7 Ciklo pabaiga įjungus nuotolinį valdymą

1. Ciklo pabaigoje durelės atsirakins, o nuotolinis valdymas išsijungs.
2. Po 2 minučių prietaisas automatiškai išsijungs.

7.8 „Wi-Fi“ nustatymų atkūrimas ir ištrynimasis

1. Įjunkite prietaisą.
2. Nevykstant jokiam ciklui, paspauskite ir 5 sekundes palaikykite mygtuką „“.
3. Rodoma „rESt“.
4. Laikykite nuspaudę mygtuką „Atidėjimas“ 5 sekundes, kol pasirodys „donE“.
5. Konfigūracijos informacija ištrinta. Tada pasirinkite programą arba išjunkite, norėdami išeiti. Norėdami iš naujo sukonfigūruoti prietaisą, pašalinkite jį iš „hOn“ programėlės profilio ir pradėkite naują susiejimo procedūrą. Vykdykite instrukcijas, pateiktas programėlėje.



Pastaba. Tinklo prisijungimo duomenų atšaukimas / atstatymas

Šios procedūros laikykitės tik tuo atveju, jei ketinate parduoti savo skalbyklę.

8.1 Maitinimo šaltinis

Prijunkite skalbimo mašiną prie maitinimo šaltinio (220–240 V- / 50 Hz; 8-1 pav.). Taip pat žr. skyrių ĮRENGIMAS (10 p.).

8.2 Vandens jungtis

- ▶ Prieš prijungdami patikrinkite tiekiamo vandens švarą ir skaidrumą.
- ▶ Atsukite čiaupą (8-2 pav.).

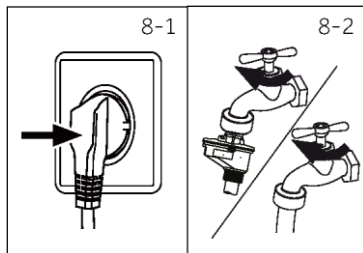

Pastaba. Sandarumas

Prieš naudodami patikrinkite, ar nėra nuotėkio jungtyse tarp čiaupo ir įleidimo žarnos, atsukdami čiaupą.

8.3 Skalbinių paruošimas

- ▶ Rūšiuokite drabužius pagal audinį (medvilnė, sintetika, vilna ar šilkas ir kt.) ir jų nešvarumo laipsnį (8-3 pav.). Atkreipkite dėmesį į skalbimo etiketėse nurodytas priežiūros instrukcijas.
- ▶ Atskirkite baltus drabužius nuo spalvotų. Spalvotus tekstilės gaminius pirmiausia skalbkite rankomis, kad patikrintumėte, ar jie neblunka ir nedažo.
- ▶ Ištuštinkite kišenes (išimkite raktus, monetas ir kt.) ir nuimkite kietesnius dekoratyvinius daiktus (pvz., sages).
- ▶ Drabužius be apsiuvų, gležnus ir smulkiai austus audinius, tokius kaip plonos užuolaidos, reikia dėti į skalbimo maišelį (geriau skalbti rankomis arba atlikti sausąjį valymą).
- ▶ Užtraukite užtrauktukus, užklijuokite kibtukus, užsekite kabliukus, įsitikinkite, kad sagos tvirtai prisitvirtintos.
- ▶ Jautrius daiktus, tokius kaip skalbiniai be tvirto apsiuvimo, gležni apatiniai ir maži daiktai, pavyzdžiui, kojinės, diržai, liemenėlės ir kt., sudėkite į skalbimo maišelį.
- ▶ Didelius audinio gabalus, tokius kaip paklodės, lovatiesės ir kt., išskleiskite.
- ▶ Džinsus ir margintus, dekoruotus arba spalvotus tekstilės gaminius išverskite į kitą pusę; rekomenduojama skalbti atskirai.

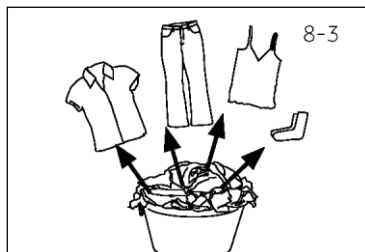

DĖMESIO!

Netekstiliniai daiktai, taip pat maži, laisvi ar aštriais kraštais daiktai gali sukelti gedimus ir sugadinti drabužius bei prietaisą.

Priežiūros lentelė

Skalbimas					
	Galima skalbti iki 95 °C temperatūroje, įprastu režimu		Galima skalbti iki 60 °C temperatūroje, įprastu režimu		Galima skalbti iki 60 °C temperatūroje, švelniu režimu
	Galima skalbti iki 40 °C temperatūroje, įprastu režimu		Galima skalbti iki 40 °C temperatūroje, švelniu režimu		Galima skalbti iki 40 °C temperatūroje, labai švelniu režimu
	Galima skalbti iki 30 °C temperatūroje, įprastu režimu		Galima skalbti iki 30 °C temperatūroje, švelniu režimu		Galima skalbti iki 30 °C temperatūroje, labai švelniu režimu
	Galima skalbti rankomis ne aukštesnėje kaip 40 °C temperatūroje		Skalbti negalima		
Balinimas					
	Tinka bet koks balinimas		Tik deguonis / be chloro		Balinti negalima
Džiovinimas					
	Galima džiovinti džiovyklėje įprastoje temperatūroje		Galima džiovinti džiovyklėje žemesnėje temperatūroje		Džiovinti džiovyklėje negalima
	Džiovinimas ant viršės		Džiovinimas patiesus		
Lyginimas					
	Lyginti ne aukštesnėje kaip 200 °C temperatūroje		Lyginti vidutinėje temperatūroje iki 150 °C		Lyginti žemoje temperatūroje iki 110 °C; be garų (lyginimas garais gali padaryti nepataisomą žalą)
	Lyginti negalima				
Profesionali tekstilės priežiūra					
	Sausasis cheminis valymas tetrachloretilenu		Sausasis cheminis valymas angliavandeniliais		Nevalyti sausuoju cheminiu būdu
	Profesionalus šlapiasis valymas		Nevalyti profesionaliu šlapiuoju būdu		













8.4 Skalbinių sudėjimas į prietaisą

- ▶ Dėkite į skalbinius po vieną.
- ▶ Neperkraukite. Atkreipkite dėmesį į skirtingą didžiausią kiekvienos programos įkrovą! Pagrindinė didžiausios įkrovos taisyklė: Tarp skalbinių ir būgno viršaus palikite šešių colių tarpą.
- ▶ Atsargiai uždarykite dureles. Įsitikinkite, kad neprispaudėte jokių skalbinių.

8.5 Ploviklio pasirinkimas

- ▶ Skalbimo efektyvumą ir našumą lemia naudojamo ploviklio kokybė.
- ▶ Naudokite tik skalbimo mašinoms patvirtintą ploviklį.
- ▶ Jei reikia, naudokite specialius ploviklius, pvz., skirtus sintetiniams ir vilnioniams audiniams.
- ▶ Žr. patarimus dėl ploviklio, pateiktus ant stalviršio užkljuotuose lipdukuose.
- ▶ Nenaudokite sausojo cheminio valymo priemonių, tokių kaip trichloretilenas ir panašūs gaminiai.

Pasirinkite geriausią ploviklį

Programa	Ploviklio rūšis				
	Universalus	Spalvotiems audiniams	Švelnusis	Specialusis	Minkštiklis
 Eco 40–60	L/P	L/P	-	-	○
 Medvilnė 20 °C	L/P	L/P	-	-	○
 Greitasis 14	L	L	-	-	○
 Mišrūs ir spalvoti	L	L/P	-	-	○
 Medvilnė	L/P	L/P	-	-	○
 Sintetika	-	L/P	-	-	○
 Švelnusis	-	-	L/P	L/P	○
 Sportas	-	-	L/P	L/P	-
 Skalbimas rankomis	-	-	L/P	L/P	○
 Higiena +	L/P	L/P	-	-	○
 Džinsai	-	L	-	L/P	○
 Išleidimas + gręžimas	-	-	-	-	○

L = gelinis / skystas ploviklis

P = skalbimo milteliai

O = pasirinktinai

- = ne

Jei naudojate skystą ploviklį, nerekomenduojama įjungti laiko atidėjimo.

Rekomenduojame naudoti:

- ▶ Skalbimo milteliai: 20–90 °C (geriausia naudoti: 40–60 °C)
- ▶ Spalvotiems audiniams skirtas ploviklis: 20–60 °C (geriausia naudoti: 30–60 °C)
- ▶ Vilnos / subtilių audinių ploviklis: 20–30 °C (geriausia naudoti: 20–30 °C)

Pasirinkite 90 °C skalbimo temperatūrą tik esant specialiems higienos reikalavimams.

* Jei pasirinksite 60 °C ar aukštesnę vandens temperatūrą, patariame naudoti mažiau ploviklio.

Prašome naudoti specialią dezinfekavimo priemonę, tinkamą medvilnės arba sintetiniams audiniams.

* Geriau naudoti mažiau skalbimo miltelių arba visiškai be putų.

* Įpilkite minkštiklio pagal drabužių svorį.

8-4

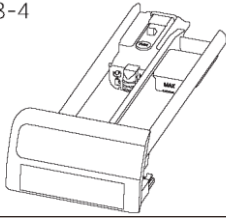

8.6 Ploviklio įpylimas

1. Ištraukite ploviklio stalčių.
2. Sudėkite reikiamas chemines medžiagas į atitinkamus skyrius (8-4 pav.).
3. Švelniai įstumkite stalčių atgal.



Pastaba.

- ▶ Prieš kitą skalbimo ciklą pašalinkite skalbimo priemonių likučius iš skalbimo priemonių stalčiaus.
- ▶ Nenaudokite per daug ploviklio ar minkštiklio.
- ▶ Laikykitės nurodymų, pateiktų ant ploviklio pakuotės.
- ▶ Visada pilkite ploviklį prieš pat skalbimo ciklo pradžią.
- ▶ Koncentruotą skystą ploviklį prieš pilant reikia praskiesti.
- ▶ Nenaudokite skysto ploviklio, jei pasirinkta funkcija „Atidėjimas“.
- ▶ Atidžiai pasirinkite programos nustatymus pagal visų skalbinių etikečių priežiūros simbolius ir pagal programų lentelę.

8-5



8.7 Įjunkite maitinimą

Paspauskite maitinimo mygtuką, kad paleistumėte arba išjungtumėte mašiną (8-5 pav.)

8-6



8.8 Programos pasirinkimas

Norėdami pasiekti geriausių skalbimo rezultatų, pasirinkite programą, atitinkančią skalbinių užterštumo laipsnį ir rūšį. Norėdami pasirinkti tinkamą programą, palieskite programų mygtukus (8-6 pav.). Vienu metu maždaug 3 sekundes spauskite mygtukus „Greitis“ ir „Nuotolinis valdymas“, kad įjungtumėte programą „Grėžimas“.



Pastaba. Kvapų šalinimas

Prieš pirmąjį naudojimą rekomenduojame paleisti programą „Medvilnė + 90 °C + 600 suk./min.“ be skalbinių ir įpylus nedidelį kiekį ploviklio į skalbimo priemonės skyrių arba specialaus skalbimo mašinos valiklio, kad pašalintumėte galimai kenkiančius liekanas

8-7

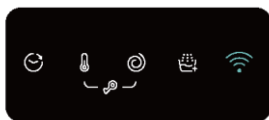

8.9 Atskirų pasirinkimų pridėjimas

Pasirinkite reikiamas parinktis ir nustatymus (8-7 pav.): žr. valdymo skydelį.

8.10 Skalbimo programos paleidimas

Norėdami paleisti, paspauskite mygtuką „Paleisti / Pristabdyti“ (8-8 pav.). Prietaisas veikia pagal esamus nustatymus. Pakeitimai galimi tik atšaukus programą.



8.11 Skalbimo programos pertraukimas / perjungimas

Norėdami pertraukti vykdomą programą, švelniai paspauskite mygtuką „Paleisti / Pristabdyti“.

Norėdami atnaujinti veikimą, paspauskite dar kartą.

Norėdami atšaukti vykdomą programą ir visus jos individualius nustatymus:

1. Norėdami pertraukti vykdomą programą, paspauskite mygtuką „Paleisti / Pristabdyti“.
2. Pasirinkite naują programą ir ją paleiskite

8.12 Po plovimo



Pastaba. Durelių užraktas

- ▶ Dėl saugumo prižasčių skalbimo ciklo metu durelės yra iš dalies užrakintos. Dureles galima atidaryti tik programai pasibaigus arba teisingai atšaukus programą
- ▶ Esant aukštam vandens lygiui, aukštai vandens temperatūrai ir gręžimo metu atidaryti durelių neįmanoma – rodoma „Loc T“.

1. Programos ciklo metu rodoma „End“.
2. Prietaisas išsijungia automatiškai.
3. Kuo greičiau išimkite skalbinius, kad jie nesusiglamžytų ir nesusiraukšlėtų.
4. Užsukite vandentiekį.
5. Atjunkite maitinimo kabelį.
6. Atidarykite dureles, kad nesusidarytų drėgmė ir kvapai. Laikykite jas atidarytas, kai nenaudojate.
7. Maži drabužiai gali lengvai prilipti prie sienelės po gręžimo dideliu greičiu, todėl kai išimate drabužius atidarę duris, patikrinkite, ar nieko nepalikote.



Pastaba. Budėjimo režimas / energijos taupymo režimas

Ijungtas prietaisas persijungs į budėjimo režimą, jei per 2 minutes nebus aktyvuotas (nebus paleista programa), taip pat ir programai pasibaigus. Ekranas išsijungia. Tai taupo energiją.

8.13 Garsinio signalo įjungimas arba išjungimas

Prireikus, garsinio signalo pasirinkimą galima atšaukti:

1. Įjunkite prietaisą.
2. Pasirinkite programą „Greitasis 14“.
3. Vienu metu maždaug 3 sekundes spauskite mygtukus „Atidėjimas“ ir „Nuotolinis valdymas“. Bus rodoma „on“ ir įsijungs garsinis signalas.
Dar kartą paspauskite šiuos du mygtukus tuo pačiu metu, kad išjungtumėte garsinį signalą, bus rodoma „off“.



Tausojantis aplinką naudojimas

- ▶ Kad pasiektumėte geriausią energijos, vandens ir ploviklio vartojimo ir trukmės lygį, įdėkite rekomenduojamą maksimalų skalbinių kiekį.
- ▶ Neprikraukite per daug (virš skalbinių palikite delno pločio tarpą).
- ▶ Šiek tiek suteptiems skalbiniams pasirinkite programą „Greitasis 14“.
- ▶ Naudokite tiksliai kiekvienos skalbimo priemonės dozes.
- ▶ Pasirinkite žemiausią tinkamą skalbimo temperatūrą – šiuolaikiniai plovikliai efektyviai skalbia žemesnėje nei 60 °C temperatūroje.
- ▶ Padidinkite numatytuosius nustatymus tik dėl didelio dėmių kiekio.

10.1 Skalbimo priemonių stalčiaus valymas

Visada įsitikinkite, kad nėra ploviklio likučių. Reguliariai valykite stalčių (10-1 pav.):

1. Traukite stalčių, kol jis sustos.
2. Paspauskite atleidimo mygtuką ir išimkite stalčių.
3. Kriauklės vidų išvalykite rankšluosčiu.
4. Stalčių plaukite vandeniu, kol jis taps švarus, ir įstatykite atgal į prietaisą

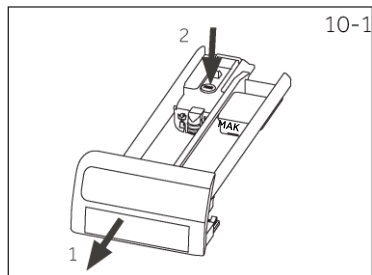

10.2 Įrenginio valymas

- ▶ Valymo ir priežiūros metu atjunkite mašiną nuo elektros tinklo.
- ▶ Mašinos korpusą (10-2 pav.) ir gumines dalis valykite minkšta šluoste su muilo tirpalu.
- ▶ Nenaudokite organinių cheminių medžiagų ar ėsdinančių tirpiklių.
- ▶ Atsukite čiaupą, kad pamatytumėte, ar neprateka.



10.3 Vandens įleidimo vožtuvas ir įleidimo vožtuvo filtras

Kad kietosios medžiagos, pvz., kalkės, neužblokuotų vandens tiekimo, reguliariai valykite įleidimo vožtuvo filtrą.

- ▶ Atjunkite maitinimo laidą ir išjunkite vandens tiekimą.
- ▶ Nusukite vandens įleidimo žarną prietaiso gale (10-3 pav.) ir nuo čiaupo.
- ▶ Filtrus praplaukite vandeniu ir pravalykite šepetėliu (10-4 pav.).
- ▶ Įstatykite filtrą ir prijunkite įleidimo žarną.

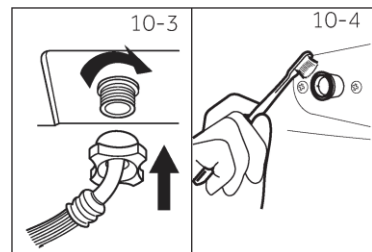

10.4 Būgno valymas

- ▶ Iš būgno išimkite netyčia išplautus daiktus, ypač metalines dalis, tokias kaip smeigtukai, monetos ir pan. (10-5 pav.), nes dėl jų gali atsirasti rūdžių dėmių ir pažeidimų.
- ▶ Rūdžių dėmėms šalinti naudokite valiklį be chloridų. Laikykitės valymo priemonės gamintojo įspėjamųjų nurodymų.
- ▶ Valymui nenaudokite jokių kietų daiktų ar metalinio šveitklio.
- ▶ Po procedūros atidarykite dureles, rankšluosčiu nuvalykite dėmes ir putas aplink tarpinę ir palaikykite švarų tarpinės vidų ir išorę (10-5 pav.).

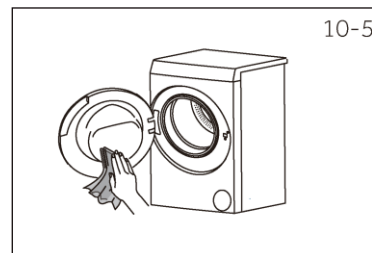

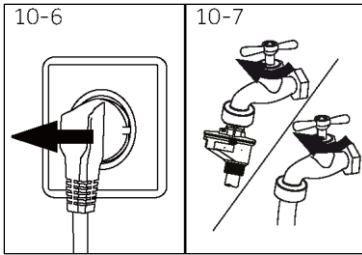

10-7

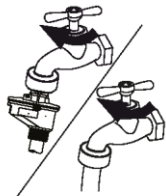

10.5 Ilgi nenaudojimo laikotarpiai

Jei prietaisas ilgesnį laiką nenaudojamas:

1. Ištraukite elektros kištuką (10-6 pav.).
2. Išjunkite vandens tiekimą (10-7 pav.).
3. Atidarykite dureles, kad nesusidarytų drėgmė ir kvapai.
Laikykite dureles atidarytas, kai nenaudojate prietaiso.

Prieš kitą kartą naudodami, atidžiai patikrinkite maitinimo laidą, vandens įleidimo ir išleidimo žarną. Įsitinkinkite, kad viskas tinkamai sumontuota ir nėra nuotėkio.

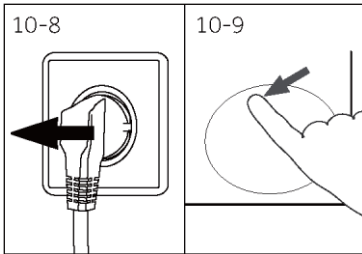

10-9

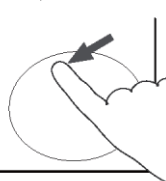

10.6 Siurblio filtras

Išvalykite filtrą kartą per mėnesį ir patikrinkite siurblio filtrą, jeigu, pvz., prietaisas:

- ▶ Neišleidžia vandens.
- ▶ Negręžia.
- ▶ Veikdamas kelia neįprastą triukšmą.



ĮSPĖJIMAS!

Nusiplikymo pavojus! Vanduo siurblio filtre gali būti labai karštas! Prieš atlikdami bet kokius veiksmus, įsitinkinkite, kad vanduo atvėso.

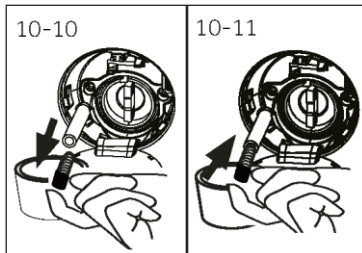

10-11

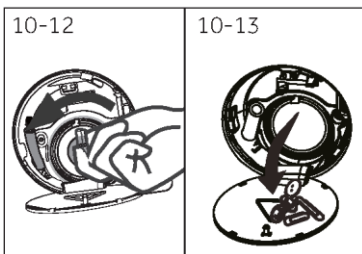

10-13



1. Išjunkite ir atjunkite mašiną (10-8 pav.).
2. Paspauskite ir atidarykite priežiūros dangtelį (10-9 pav.).
3. Padėkite plokščią indą išplovimo vandeniui surinkti (10-10 pav.). Jo gali būti ir daugiau!
4. Ištraukite išleidimo žarną ir jos galą laikykite virš indo (10-10 pav.).
5. Ištraukite sandarinimo kaištį iš išleidimo žarnos (10-10 pav.).
6. Visiškai išleidę vandenį, užkimškite išleidimo žarną (10-11 pav.) ir įstumkite ją atgal į mašiną.
7. Atsukite ir nuimkite siurblio filtrą prieš laikrodžio rodyklę (10-12 pav.).
8. Pašalinkite teršalus ir nešvarumus (10-13 pav.).

9. Kruopščiai išplaukite siurblio filtrą, pvz., tekančiu vandeniu (10-14 pav.).
10. Išvalę vėl uždėkite rankeną ir priveržkite, kad ji nejudėtų. Šiuo metu rankena turi būti vertikaliaje padėtyje (10-15 pav.).
11. Uždarykite priežiūros dangtelį.

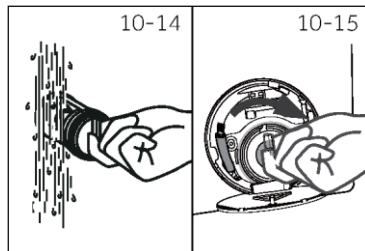

DĖMESIO!

- ▶ Siurblio filtro sandariklis turi būti švarus ir nepažeistas. Jei dangtelis nebus iki galo užsuktas, gali išbėgti vanduo.
- ▶ Filtras turi būti savo vietoje, kitaip gali atsirasti nuotėkis.

Daugelį iškilusių problemų galite išspręsti patys, neturėdami specialių žinių. Kilus problemai, prieš kreipdamiesi į garantinio aptarnavimo skyrių, patikrinkite visas nurodytas galimybes ir vadovaukitės toliau pateiktais nurodymais. Žr. skyrių KLIENTŲ APTARNAVIMAS.



ĮSPĖJIMAS!

- ▶ Prieš atlikdami techninę priežiūrą, išjunkite prietaisą ir ištraukite maitinimo kištuką iš elektros lizdo.
- ▶ Elektros įrangos techninę priežiūrą gali atlikti tik kvalifikuoti elektros specialistai, nes netinkamai atliktas remontas gali sukelti didelę žalą.
- ▶ Pažeistą maitinimo kabelį turi pakeisti tik gamintojas, jo techninės priežiūros atstovas arba panašios kvalifikacijos asmenys, kad būtų išvengta pavojaus.
- ▶ Galutinio naudotojo saugumo sumetimais taisyti savarankiškai arba kreiptis dėl taisymo į neprofesionalius asmenis nerekomenduojama. Kreipkitės į garantinio aptarnavimo skyrių.

11.1 Informacijos kodai

Šie kodai rodomi tik kaip informacija, susijusi su skalbimo ciklu. Jokių veiksmų imtis nereikia.

Kodas	Pranešimas
1:25	Likęs skalbimo ciklo laikas bus 1 valanda ir 25 minutės.
6:30	Likęs skalbimo ciklo laikas, įskaitant pasirinktą pabaigos laiko atidėjimą, bus 6 valandos ir 30 minučių.
End	Skalbimo ciklas baigtas. Prietaisas išsijungia automatiškai.
Loct	Durėlės uždarytos dėl per didelio vandens lygio, per aukštos vandens temperatūros arba gręžimo ciklo.
OFF	Garsinis signalas išjungtas.
on	Garsinis signalas įjungtas.
cLoct	Funkciniai klavišai uždaryti. Programos keitimas negalioja.

11.2 Trikčių šalinimas pagal rodomą kodą

Problema	Priežastis	Sprendimas
CLr FLr	<ul style="list-style-type: none"> • Išleidimo klaida, vanduo nėra visiškai išleidžiamas per 6 minutes. 	<ul style="list-style-type: none"> • Išvalykite siurblio filtrą. • Patikrinkite, kaip sumontuota išleidimo žarna.
E2	<ul style="list-style-type: none"> • Užrakto klaida. 	<ul style="list-style-type: none"> • Tinkamai uždarykite durėles.
E4	<ul style="list-style-type: none"> • Pagrindiniame plovimo vandens įleidimo etape ir skalavimo vandens įleidimo etape vanduo nepasiekia nustatyto lygio per numatytą laiką. • Vyksta išleidimo žarnos savaiminis sifonavimas. 	<ul style="list-style-type: none"> • Įsitikinkite, kad čiaupas yra visiškai atsuktas, o vandens slėgis yra normalus. • Patikrinkite, kaip sumontuota išleidimo žarna.
E8	<ul style="list-style-type: none"> • Vandens apsauginio lygio klaida. 	<ul style="list-style-type: none"> • Susisiekite su garantinės priežiūros skyriumi.
F3	<ul style="list-style-type: none"> • Temperatūros jutiklio klaida. 	<ul style="list-style-type: none"> • Susisiekite su garantinės priežiūros skyriumi.

Problema	Priežastis	Sprendimas
F4	<ul style="list-style-type: none"> Šildymo klaida. 	<ul style="list-style-type: none"> Susisiekitė su garantinės priežiūros skyriumi.
F7	<ul style="list-style-type: none"> Variklio klaida. 	<ul style="list-style-type: none"> Susisiekitė su garantinės priežiūros skyriumi.
FA	<ul style="list-style-type: none"> Vandens lygio jutiklio klaida. 	<ul style="list-style-type: none"> Susisiekitė su garantinės priežiūros skyriumi.
FCD arba FC2	<ul style="list-style-type: none"> Nenormalaus ryšio klaida. 	<ul style="list-style-type: none"> Susisiekitė su garantinės priežiūros skyriumi.
Eb	<ul style="list-style-type: none"> Duryse įstrigo drabužiai 	<ul style="list-style-type: none"> Atidarykite skalbimo mašinos dureles ir tvarkingai sudėkite drabužius.

11.3 Trikčių šalinimas be rodomo kodo

Problema	Priežastis	Sprendimas
Skalbimo mašina neveikia.	<ul style="list-style-type: none"> Programa dar nepradėta. Durelės netinkamai uždarytos. Mašina nebuvo įjungta. Elektros energijos tiekimo sutrikimas. Apsauga nuo vaikų įjungta. 	<ul style="list-style-type: none"> Patikrinkite programą ir ją paleiskite. Tinkamai uždarykite dureles. Įjunkite mašiną. Patikrinkite maitinimo šaltinį. Išjunkite apsaugą nuo vaikų.
Skalbimo mašina nepripildoma vandeniu.	<ul style="list-style-type: none"> Nėra vandens. Įleidimo žarna yra užlinkusi. Įleidimo žarnos filtras užsikimšęs. Vandens slėgis mažesnis nei 0,03 MPa. Durelės netinkamai uždarytos. Vandens tiekimo sutrikimas. 	<ul style="list-style-type: none"> Patikrinkite vandens čiaupą. Patikrinkite įleidimo žarną. Atkimškite įleidimo žarnos filtrą. Patikrinkite vandens slėgį. Tinkamai uždarykite dureles. Įsitikinkite, kad vanduo yra tiekiamas.
Mašina išleidžia vandenį pildymo metu.	<ul style="list-style-type: none"> Įšleidimo žarnos aukštis yra mažesnis nei 80 cm. Įšleidimo žarnos galas gali siekti vandenį. 	<ul style="list-style-type: none"> Įsitikinkite, kad išleidimo žarnos aukštis yra nuo 80 iki 100 cm. Įsitikinkite, kad išleidimo žarna nėra vandenyje.
Įšleidimo sutrikimas.	<ul style="list-style-type: none"> Užsikimšusi išleidimo žarna. Siurblio filtras užsikimšęs. Įšleidimo žarnos galas yra aukščiau nei 100 cm virš grindų lygio. 	<ul style="list-style-type: none"> Atkimškite išleidimo žarną. Išvalykite siurblio filtrą. Įsitikinkite, kad išleidimo žarna tinkamai sumontuota.
Stipri vibracija gręžimo metu.	<ul style="list-style-type: none"> Ne visi transportavimo varžtai išimti. Prietaisas stovi nestabiliai. Mašina perkrauta. 	<ul style="list-style-type: none"> Išimkite visus transportavimo varžtus. Užtikrinkite tvirtą pagrindą ir lygią padėtį. Patikrinkite pakrovos svorį ir pasiskirstymą.
Veikimas sustoja prieš baigiant skalbimo ciklą.	<ul style="list-style-type: none"> Vandens ar elektros energijos tiekimo sutrikimas. 	<ul style="list-style-type: none"> Patikrinkite elektros energijos ir vandens tiekimą.
Veikimas kuriam laikui sustoja.	<ul style="list-style-type: none"> Prietaisas rodo klaidos kodą. Problema dėl pakrovos. Programa atlieka mirkymo ciklą. 	<ul style="list-style-type: none"> Atsižvelkite į ekrane rodomus kodus. Sumažinkite arba pakoreguokite pakrovą. Atšaukite programą ir paleiskite iš naujo.

Problema	Priežastis	Sprendimas
Būgne ir (arba) skalbimo priemonių stalčiuje per daug putų.	<ul style="list-style-type: none"> • Ploviklis netinka. • Per didelis ploviklio kiekis. 	<ul style="list-style-type: none"> • Patikrinkite ploviklio rekomendacijas. • Sumažinkite ploviklio kiekį.
Automatinis skalbimo laiko koregavimas.	<ul style="list-style-type: none"> • Skalbimo programos trukmė bus pakoreguota. 	<ul style="list-style-type: none"> • Tai normalu ir neturi įtakos veikimui.
Nevyksta gręžimas.	<ul style="list-style-type: none"> • Skalbiniai pasiskirstę netolygiai. 	<ul style="list-style-type: none"> • Patikrinkite mašinos pakrovą ir skalbinius ir dar kartą paleiskite gręžimo programą.
Nepatenkinamas skalbimo rezultatas.	<ul style="list-style-type: none"> • Užterštumo laipsnis neatitinka pasirinktos programos • Ploviklio kiekis buvo nepakankamas. • Viršyta maksimali pakrova. • Skalbiniai buvo netolygiai pasiskirstę būgne. 	<ul style="list-style-type: none"> • Pasirinkite kitą programą. • Ploviklį rinkitės pagal užterštumo laipsnį ir gamintojo specifikacijas • Sumažinkite skalbinių kiekį. • Išskleiskite skalbinius.
Ant skalbinių yra skalbimo miltelių likučių.	<ul style="list-style-type: none"> • Netirpios ploviklio dalelės gali likti ant skalbinių kaip baltos dėmės. 	<ul style="list-style-type: none"> • Atlikite papildomą skalavimą. • Pabandykite nuvalyti taškus nuo sausų skalbinių šepėčiu. • Pasirinkite kitą ploviklį.
Skalbiniuose yra pilkų dėmių.	<ul style="list-style-type: none"> • Jas sukelia riebalai, tokie kaip aliejai, kremai ar tepalai. 	<ul style="list-style-type: none"> • Iš anksto apdorokite skalbinius specialiu valikliu.



Pastaba. Putų susidarymas

Jei gręžimo ciklo metu aptinkama per daug putų, variklis sustoja ir 90 sekundžių veikia išleidimo siurblys. Jei putų pašalinti nepavyksta iki 3 kartų, programa baigiama be gręžimo.

Jei klaidos pranešimai vėl rodomi net ir po to, kai buvo imtasi priemonių, išjunkite prietaisą, atjunkite maitinimą ir susisiekite su klientų aptarnavimo skyriumi.

11.4 Nutrūkus elektros tiekimui

Esama programa ir jos nustatymai bus išsaugoti. Atkūrus elektros tiekimą, programa bus tęsiama.

Jei dėl elektros energijos tiekimo nutraukimo veikianti skalbimo programa nutrūksta, durelių anga mechaniškai užblokuojama. Norint išimti skalbinius, vandens lygis turi būti žemiau durelių lango. – Nudegimų pavojus! Vandens lygį reikia sumažinti, kaip aprašyta skyriuje „Siurblio filtras“. Tik tada traukite svirtį (A) po priežiūros dangteliu (11-1 pav.), kol durys atsirakins švelniai spragtelėdamos. Po to vėl pritvirtinkite visas dalis.

11-1

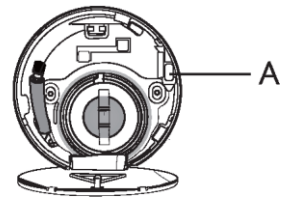

Skalbimo mašinos durelės gali būti atrakintos, kai ji yra saugios būsenos (t. y. kai vandens lygis yra žemiau langelio tam tikru atstumu, būgno temperatūra yra žemesnė nei 55 °C, o vidinis būgnas nesisuka).

12.2 Papildomi techniniai duomenys

	CW50-BP12307U1-S
Įtampa V	220–240 V~ / 50 Hz
Srovė A	10
Maks. galia W	1800
Vandens slėgis MPa	$0,03 \leq P \leq 1$
Grynasis svoris kg	47

12.3 Gaminio matmenys

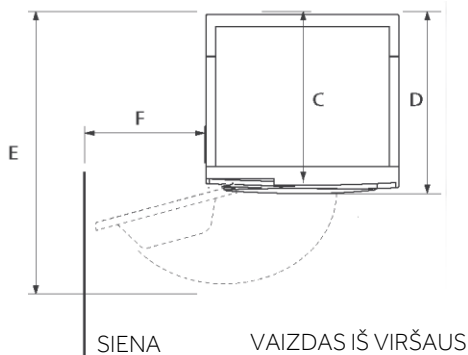
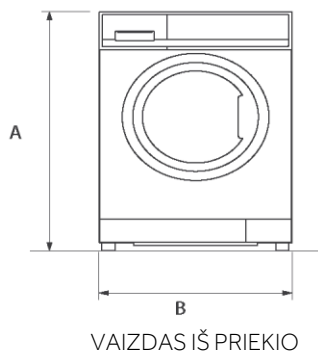

GAMINIO MATMENYS	CW50-BP12307U1-S
A Bendras gaminio aukštis mm	700
B Bendras gaminio plotis mm	510
C Bendras gaminio gylis (iki pagrindinės valdymo plokštės) mm	450
D Bendras gaminio gylis mm	488
E Durų atidarymo gylis mm	871
F Minimalus atstumas iki gretimos sienos mm	140

Pastaba. Tikslus skalbyklės aukštis priklauso nuo to, kiek kojelės yra iškištos iš mašinos pagrindo. Skalbyklės įrengimo vieta turi būti bent 40 mm platesnė ir 20 mm gilesnė už jos matmenis.

12.4 Standartai ir direktyvos **CE**

Šis gaminys atitinka visų taikomų EB direktyvų ir atitinkamų darniųjų standartų, skirtų CE ženklinimui, reikalavimus.

Rekomenduojame kreiptis į „Candy“ klientų aptarnavimo tarnybą ir naudoti originalias atsargines dalis, o minimalus buitinės skalbimo mašinos atsarginių dalių garantijos laikotarpis yra 10 metų.

Jei kilo problemų su prietaisu, pirmiausia peržiūrėkite skyrių TRIKČIŲ ŠALINIMAS.

Jei nerandate sprendimo, kreipkitės į:

- ▶ Vietos prekybos atstovą.
- ▶ apsilankykite techninės priežiūros ir pagalbos skyriuje adresu www.haier.com, kur rasite telefono numerius ir DUK bei galėsite aktyvuoti techninės priežiūros paraišką.

Norėdami susisiekti su mūsų techninės priežiūros skyriumi, įsitikinkite, kad turite toliau nurodytus duomenis.

Informaciją galima rasti techninių duomenų lentelėje.

Modelis _____

Serijos nr. _____

Garantijos klausimais taip pat peržiūrėkite su gaminiu pateiktą garantijos kortelę.

Dėl bendrųjų verslo klausimų kreipkitės į mūsų klientų aptarnavimo centrą naudodami garantijos kortelę.



CANDY