

CANDY

CA38MWN7NW

MICROWAVE OVENS

USER INSTRUCTIONS

GB

FORNI A MICROONDE

MANUALE DI ISTRUZIONI

IT

FOURS A MICRO-ONDES

MANUEL D'INSTRUCTIONS

FR

KUCHENKI MIKROFALOWE

INSTRUKCJE UŻYTKOWNIKA

PL

HORNOS DE MICROONDAS

INSTRUCCIONES DE USO

ES

CUPTOARE CU MICROUNDE

INSTRUCȚIUNI DE UTILIZARE

RO

FORNOS MICRO-ONDAS

INSTRUÇÕES PARA O UTILIZADOR

PT

Microwave Oven
INSTRUCTION MANUAL
MODEL: **CA38MWN7NW**

Read these instructions carefully before using your microwave oven, and keep it carefully.

If you follow the instructions, your oven will provide you with many years of good service.

SAVE THESE INSTRUCTIONS CAREFULLY

PRECAUTIONS TO AVOID POSSIBLE EXPOSURE TO EXCESSIVE MICROWAVE ENERGY

(a) Do not attempt to operate this oven with the door open since this can result in harmful exposure to microwave energy. It is important not to break or tamper with the safety interlocks.

(b) Do not place any object between the oven front face and the door or allow soil or cleaner residue to accumulate on sealing surfaces.

(c) **WARNING:** If the door or door seals are damaged, the oven must not be operated until it has been repaired by a competent person.

ADDENDUM

If the apparatus is not maintained in a good state of cleanliness, its surface could be degraded and affect the lifespan of the apparatus and lead to a dangerous situation.

Specifications

Model:	CA38MWN7NW
Rated Voltage:	230V~50Hz
Rated Input Power(Microwave):	1450W
Rated Output Power(Microwave):	900W
Rated Input Power(Grill):	1100W
Oven Capacity:	28L
Turntable Diameter:	Ø315mm
External Dimensions:	595x401x388mm
Net Weight:	Approx. 18.8 kg

Low power consumption data according to Commission Regulation (EU) 2023/826.

Condition	Power consumption	Period after which the equipment reaches automatically the condition
Standby mode with information or status display	0.8W	20 Min

IMPORTANT SAFETY INSTRUCTIONS

WARNING

To reduce the risk of fire, electric shock, injury to persons or exposure to excessive microwave oven energy when using your appliance, follow basic precautions, including the following:

1. Warning: Liquids and other foods must not be heated in sealed containers since they are liable to explode.
2. Warning: It is hazardous for anyone other than a competent person to carry out any service or repair operation that involves the removal of a cover which gives protection against exposure to microwave energy.
3. This appliance can be used by children aged from 8 years and above and persons with reduced physical, sensory or mental capabilities or lack of experience and knowledge if they have been given supervision or instruction concerning use of the appliance in a safe way and understand the hazards involved. Children shall not play with the appliance. Cleaning and user maintenance shall not be made by children unless they are older than 8 and supervised.
4. Keep the appliance and its cord out of reach of children less than 8 years.
5. Only use utensils suitable for use in microwave ovens.
6. The oven should be cleaned regularly and any food deposits should be removed.
7. Read and follow the specific: "PRECAUTIONS TO AVOID POSSIBLE EXPOSURE TO EXCESSIVE MICROWAVE ENERGY".
8. When heating food in plastic or paper containers, keep an eye on the oven due to the possibility of ignition.

9. If smoke is emitted, switch off or unplug the appliance and keep the door closed in order to stifle any flames.
10. Do not overcook food.
11. Do not use the oven cavity for storage purposes. Do not store items, such as bread, cookies, etc. inside the oven.
12. Remove wire twist-ties and metal handles from paper or plastic containers/bags before placing them in the oven.
13. Install or locate this oven only in accordance with the installation instructions provided.
14. Eggs in the shell and whole hard-boiled eggs should not be heated in microwave ovens since they may explode, even after microwave heating has ended.
15. This appliance is intended to be used in household and similar applications such as:
 - staff kitchen areas in shops, offices and other working environments;
 - by clients in hotels, motels and other residential type environments;
 - farm houses;
 - bed and breakfast type environments.
16. If the supply cord is damaged, it must be replaced by the manufacturer, its service agent or similarly qualified persons in order to avoid a hazard.
17. Do not store or use this appliance outdoors.
18. Do not use this oven near water, in a wet basement or near a swimming pool.
19. The temperature of accessible surfaces may be high when the appliance is operating. The surfaces are liable to get hot during use. Keep cord away from heated surface, and do not cover any vents on the oven.

20. Do not let cord hang over edge of table or counter.
21. Failure to maintain the oven in a clean condition could lead to deterioration of the surface that could adversely affect the life of the appliance and possibly result in a hazardous situation.
22. The contents of feeding bottles and baby food jars shall be stirred or shaken and the temperature checked before consumption, in order to avoid burns.
23. Microwave heating of beverages can result in delayed eruptive boiling, therefore care must be taken when handling the container.
24. The appliance is not intended for use by persons (including children) with reduced physical, sensory or mental capabilities, or lack of experience and knowledge, unless they have been given supervision or instruction concerning use of the appliance by a person responsible for their safety.
25. Children should be supervised to ensure that they do not play with the appliance.
26. The appliances are not intended to be operated by means of an external timer or separate remote-control system.
27. Accessible parts may become hot during use. Young children should be kept away.
28. Steam cleaner is not to be used.
29. During use the appliance becomes hot. Care should be taken to avoid touching heating elements inside the oven.
30. Only use the temperature probe recommended for this oven. (for ovens provided with a facility to use a temperature-sensing probe.)

31. WARNING: The appliance and its accessible parts become hot during use. Care should be taken to avoid touching heating elements. Children less than 8 years of age shall be kept away unless continuously supervised.
32. The microwave oven must be operated with the decorative door open. (for ovens with a decorative door.)
33. Surface of a storage cabinet can get hot.

READ CAREFULLY AND KEEP FOR FUTURE
REFERENCE

To Reduce the Risk of Injury to Persons Grounding Installation

DANGER

Electric Shock Hazard
Touching some of the internal components can cause serious personal injury or death. Do not disassemble this appliance.

WARNING

Electric Shock Hazard
Improper use of the grounding can result in electric shock. Do not plug into an outlet until appliance is properly installed and grounded.

This appliance must be grounded. In the event of an electrical short circuit, grounding reduces the risk of electric shock by providing an escape wire for the electric current. This appliance is equipped with a cord having a grounding wire with a grounding plug. The plug must be plugged into an outlet that is properly installed and grounded.

Consult a qualified electrician or serviceman if the grounding instructions are not completely understood or if doubt exists as to whether the appliance is properly grounded. If it is necessary to use an extension cord, use only a 3-wire

1. A short power-supply cord is provided to reduce the risks resulting from becoming entangled in or tripping over a longer cord.
2. If a long cord set or extension cord is used:
 - 1) The marked electrical rating of the cord set or extension cord should be at least as great as the electrical rating of the appliance.
 - 2) The extension cord must be a grounding-type 3-wire cord.
 - 3) The long cord should be arranged so that it will not drape over the counter top or tabletop where it can be pulled on by children or tripped over unintentionally.

CLEANING

Be sure to unplug the appliance from the power supply.

1. Clean the cavity of the oven after using with a slightly damp cloth.
2. Clean the accessories in the usual way in soapy water.
3. The door frame and seal and neighbouring parts must be cleaned carefully with a damp cloth when they are dirty.
4. Do not use harsh abrasive cleaners or sharp metal scrapers to clean the oven door glass since they can scratch the surface, which may result in shattering of the glass.
5. **Cleaning Tip**---For easier cleaning of the cavity walls that the food cooked can touch: Place half a lemon in a bowl, add 300ml (1/2 pint) water and heat on 100% microwave power for 10 minutes. Wipe the oven clean using a soft, dry cloth.

UTENSILS

CAUTION

Personal Injury Hazard

It is hazardous for anyone other than a competent person to carry out any service or repair operation that involves the removal of a cover which gives protection against exposure to microwave energy.

See the instructions on "Materials you can use in microwave oven or to be avoided in microwave oven."

There may be certain non-metallic utensils that are not safe to use for microwaving. If in doubt, you can test the utensil in question following the procedure below.

Utensil T est:

1. Fill a microwave-safe container with 1 cup of cold water (250ml) along with the utensil in question.
2. Cook on maximum power for 1 minute.
3. Carefully feel the utensil. If the empty utensil is warm, do not use it for microwave cooking.
4. Do not exceed 1 minute cooking time.

Materials you can use in microwave oven

Utensils	Remarks
Browning dish	Follow manufacturer's instructions. The bottom of browning dish must be at least 3/16 inch (5mm) above the turntable. Incorrect usage may cause the turntable to break.
Dinnerware	Microwave-safe only. Follow manufacturer's instructions. Do not use cracked or chipped dishes.
Glass jars	Always remove lid. Use only to heat food until just warm. Most glass jars are not heat resistant and may break.
Glassware	Heat-resistant oven glassware only. Make sure there is no metallic trim. Do not use cracked or chipped dishes.
Oven cooking bags	Follow manufacturer's instructions. Do not close with metal tie. Make slits to allow steam to escape.
Paper plates and cups	Use for short-term cooking/warming only. Do not leave oven unattended while cooking.
Paper towels	Use to cover food for reheating and absorbing fat. Use with supervision for a short-term cooking only.
Parchment paper	Use as a cover to prevent splattering or a wrap for steaming.
Plastic	Microwave-safe only. Follow the manufacturer's instructions. Should be labeled "Microwave Safe". Some plastic containers soften, as the food inside gets hot. "Boiling bags" and tightly closed plastic bags should be slit, pierced or vented as directed by package.
Plastic wrap	Microwave-safe only. Use to cover food during cooking to retain moisture. Do not allow plastic wrap to touch food.
Thermometers	Microwave-safe only (meat and candy thermometers).
Wax paper	Use as a cover to prevent splattering and retain moisture.

Materials to be avoided in microwave oven

Utensils	Remarks
Aluminum tray	May cause arcing. Transfer food into microwave-safe dish.
Food carton with metal handle	May cause arcing. Transfer food into microwave-safe dish.
Metal or metal-trimmed utensils	Metal shields the food from microwave energy. Metal trim may cause arcing.
Metal twist ties	May cause arcing and could cause a fire in the oven.
Paper bags	May cause a fire in the oven.
Plastic foam	Plastic foam may melt or contaminate the liquid inside when exposed to high temperature.
Wood	Wood will dry out when used in the microwave oven and may split or crack.

SETTING UP YOUR OVEN

Names of Oven Parts and Accessories

Remove the oven and all materials from the carton and oven cavity.

Your oven comes with the following accessories:

Glass tray	1
Turntable ring assembly	1
Instruction Manual	1

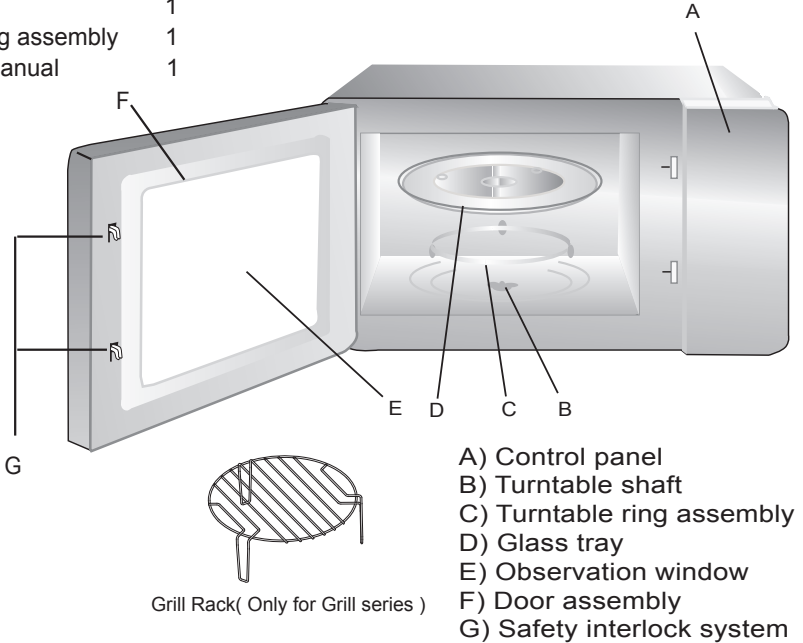

- A) Control panel
- B) Turntable shaft
- C) Turntable ring assembly
- D) Glass tray
- E) Observation window
- F) Door assembly
- G) Safety interlock system

Turntable Installation

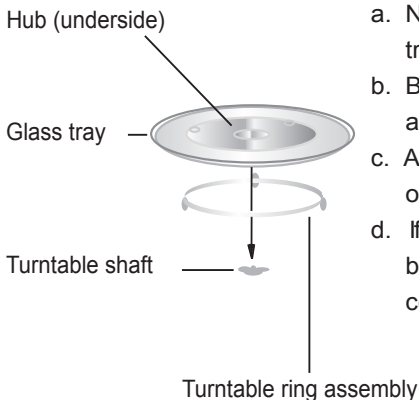

- a. Never place the glass tray upside down. The glass tray should never be restricted.
- b. Both glass tray and turntable ring assembly must always be used during cooking.
- c. All food and containers of food are always placed on the glass tray for cooking.
- d. If glass tray or turntable ring assembly cracks or breaks, contact your nearest authorized service center.

Installation and connection

- 1.This appliance is only intended for domestic use.
- 2.This oven is intended for built-in use only. It is not intended for counter-top use or for use inside a cupboard.
3. Please observe the special installation instructions.
- 4.The appliance can be installed in a 60cm wide wall-mounted cupboard (at least 55cm deep and 85cm off the floor).
- 5.The appliance is fitted with a plug and must only be connected to a properly installed earthed socket.
- 6.The mains voltage must correspond to the voltage specified on the rating plate.
- 7.The socket must be installed and connecting cable must only be replaced by a qualified electrician. If the plug is no longer to accessible following installation, an all-pole disconnecting device must be present on the installation side with a contact gap of at least 3mm.
- 8.Adapters, multi-way strips and extension leads must not be used. Overloading can result in a risk of fire.

The accessible surface may be hot during operation.



Installation Instruction

Please Read the Manual Carefully Before Installation

Please Note

Electrical connection

The oven is fitted with a plug and must be only connected to a properly installed earthed socket. In accordance with the appropriate regulations, the socket must only be installed and the connecting cable must only be replaced by a qualified electrician.

If the plug is no longer accessible following installation and all-pole isolating switch must be present on the installation side with a contact gap at least 3mm.

The built-in cabinet shall not have a rear wall behind the appliance.

Minimum installation height is 85cm.

Do not cover ventilation slots and air intake points.

A. Built-in furniture

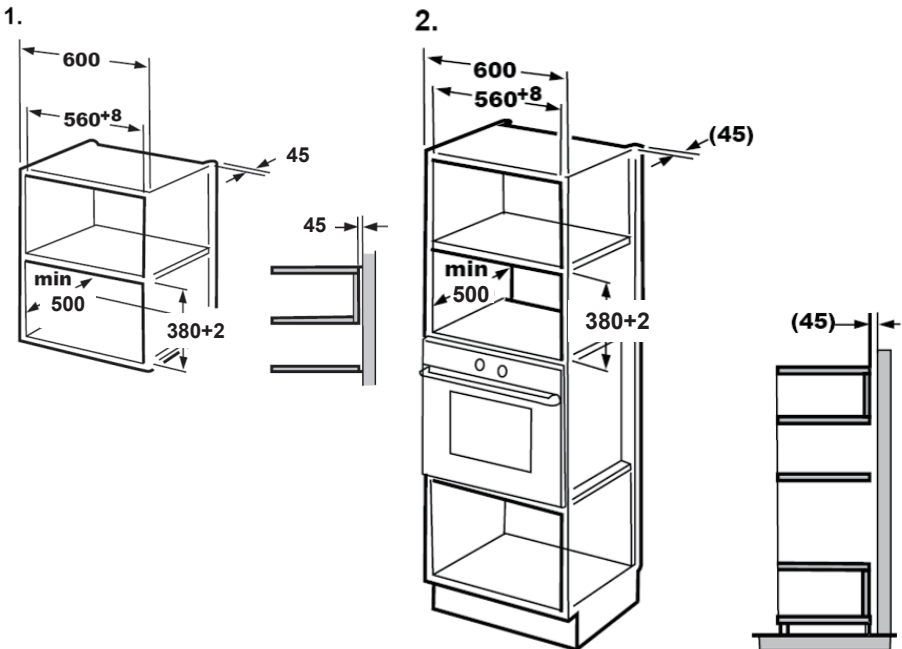

B. Prepare the Cabinet.

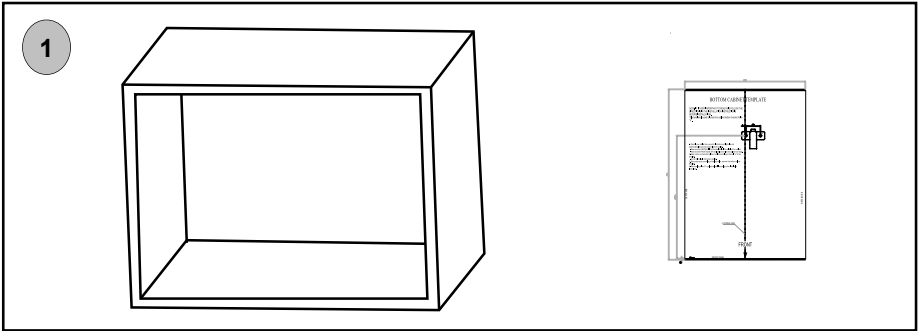

1. Put the **BOTTOM CABINET TEMPLATE** on the bottom plane of cabinet.
And make the center line of the template coincides with the bottom of cabinet.

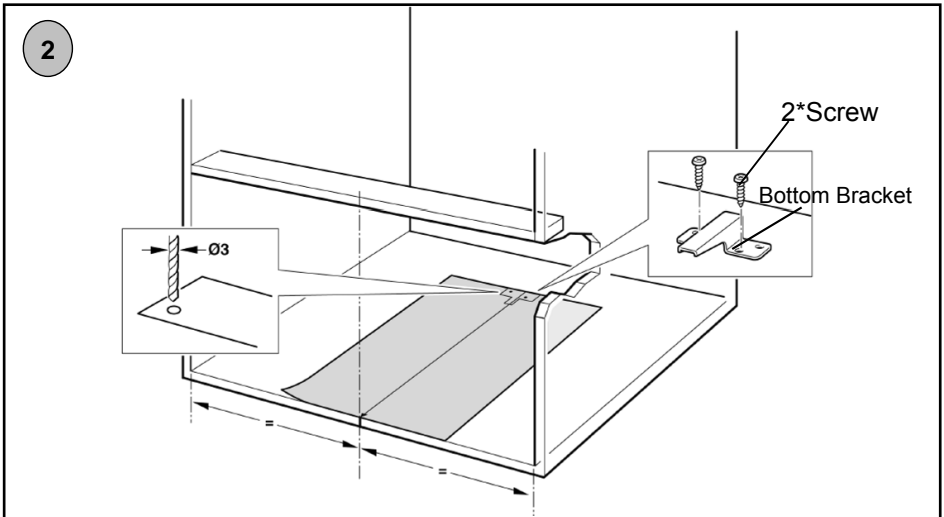

2. Fix the **BOTTOM BRACKET** with two **SCREWS**.
And remove the **BOTTOM CABINET TEMPLATE**.

C. Install the oven.

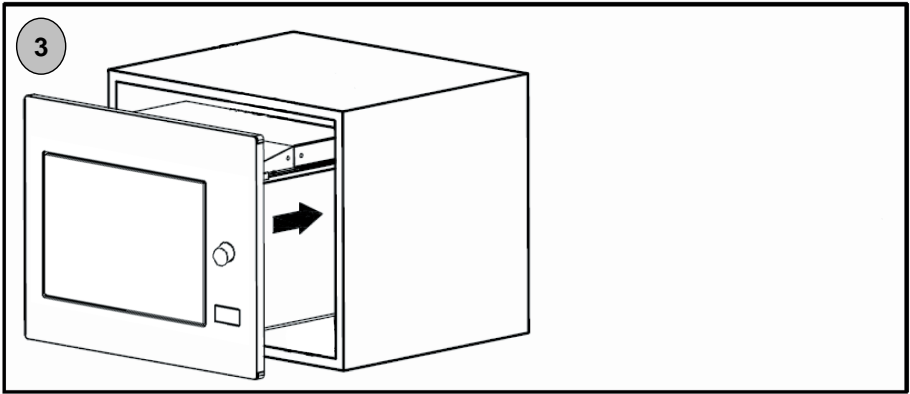

3. Install the oven into the cabinet.

- Do not trap or kink the power cord.

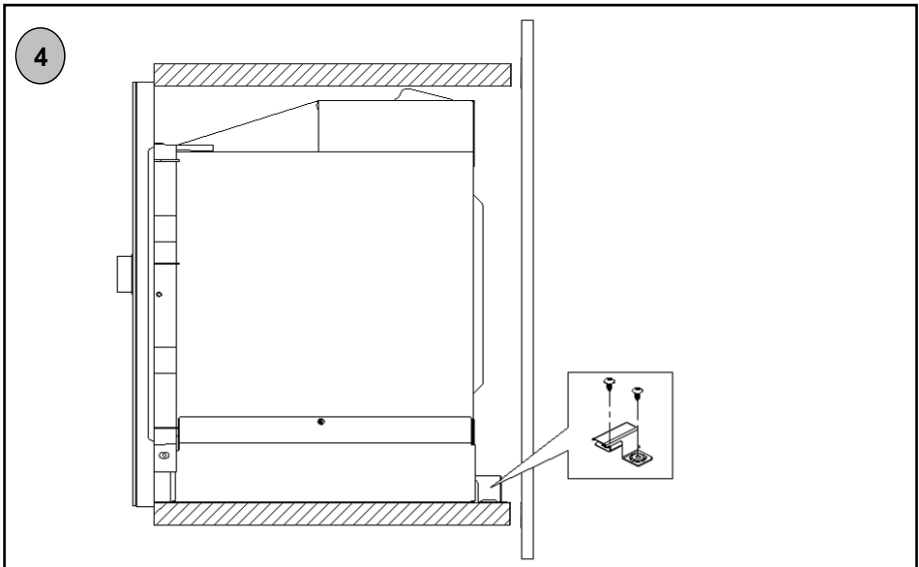

4. Bottom Bracket is just installed against the back shell of the oven.

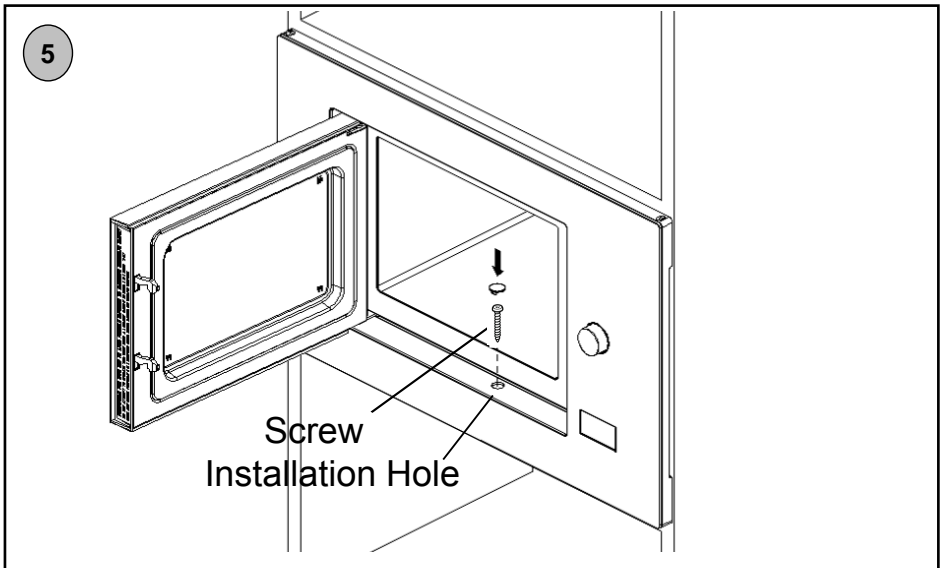



5. Open the door; fix the oven to the cabinet with SCREW at the INSTALLATION HOLE of TRIM KIT. Then fix the TRIM-KIT PLASTIC COVER to the INSTALLATION HOLE.

Operation Instructions



1. Clock Setting

When the microwave oven is electrified, the LED will display "0:00", buzzer will ring once.

1) Press " " twice, the hour figures will flash.

2) Press " " or " " to adjust the hour figures, the input time should be within 0--23.

3) Press " ", the minute figures will flash.

4) Press " " or " " to adjust the minute figures, the input time should be within 0--59.



5) Press " " to finish clock setting. ":" will flash, and the time will light.



Note: 1) If the clock is not set, the clock would not function when powered.

2) During the process of clock setting, if you press " ", the oven will go back to the previous status automatically.



STOP

2. Microwave Cooking

Press " ", the LED will display "P100". Press " "



for times or press " " or " " to choose the power you want, and "P100", "P80", "P50",

"P30" or "P10" will display for each added press. Then press " " to confirm, and press



" " or " " to set cooking time from 0:05 to 95:00. Press " " again to start cooking.

Example: If you want to use 80% microwave power to cook for 20 minutes, you can operate the oven as the following steps.

1) Press " " once, the screen displays "P100".

2) Press " " once again or press " " or " " to choose 80% microwave power.

3) Press " " to confirm, and the screen displays "P 80".

4) Press " " or " " to adjust the cooking time until the oven displays "20:00".







5) Press " " to start cooking .

Note: the step quantities for the adjustment time of the coding switch are as follow:

0--1 min	: 5 seconds
1--5 min	: 10 seconds
5--10 min	: 30 seconds
10--30 min	: 1 minute
30--95 min	: 5 minutes



"  "	Pad instructions Display	Microwave Power	
1	P100	100%	
2	P80	80%	
3	P50	50%	
4	P30	30%	
5	P10	10%	
6	G	0%	100%
7	C-1	55%	45%
8	C-2	36%	64%

3. Grill or Combi. Cooking



Press "  " once, "P100" displays and then press "  " for times or press the "  " or "  " to choose the power you want, and "G", "C-1" or "C-2" will display for each added press. Then press "  " to confirm, and press "  " or "  " to set cooking time from 0:05 to 95:00. Press "  " again to start cooking.

Example: If you want to use 55% microwave power and 45% grill power(C-1) to cook for 10 minutes, you can operate the oven as the following steps.

- 1) Press "  " once, the screen displays "P100".

- 2) Press "  " for times or press "  " or "  " to choose combi. 1 mode.

- 3) Press "  " to confirm, and the screen displays "C-1".

- 4) Press "  " or "  " to adjust the cooking time until the oven displays "10:00".



- 5) Press "  " to start cooking .

Note: If half the grill time passes, the oven sounds twice, and this is normal.

In order to have a better effect of grilling food, you should turn the food over, close the door, and then press "  " to continue cooking.



If no operation, the oven will continue cooking.

4. Quick Start

- 1) In waiting state, press " " to start cooking with 100% power, each added press will increase 30 seconds cooking time up to 95 minutes.
- 2) In microwave, grill, combi. cooking, each press of " " can increase 30 seconds of cooking time.

START

5. Defrost By Weight



- 1) Press " " once, and the oven will display "dEF1".
-
- 2) Press " "or"  " to select the weight of food from 100 to 2000 g.

- 3) Press " " to start defrosting.

START

6. Defrost By Time

- 1) Press " " twice, and the oven will display "dEF2".

- 2) Press " "or"  "to select the defrost time.

- 3) Press " " to start defrosting.

START

7. Auto Menu

- 1) Press " " to choose the menu, and "A1" to "A8" will display, which means pizza, meat, vegetable, pasta, potato, fish, beverage and popcorn.

- 2) Press " " to confirm.

START

- 3) Press " "or"  " to choose the default weight as the menu chart.

- 4) Press " " to start cooking.



START

Example: If you want to use "Auto Menu" to cook fish for 350g.

- 1) Press " " till "A6" displays.

- 2) Press " " to confirm.

START

- 3) Press " "or"  " to select the weight of fish till "350" displays.





- 4) Press " " to start cooking.

START

The menu chart:

Menu	Weight	Display
A1 Pizza	200g	200
	400g	400
A2 Meat	250g	250
	350g	350
	450g	450
A3 Vegetable	200g	200
	300g	300
	400g	400
A4 Pasta	50g(with 450g cold water)	50
	100g(with 800g cold water)	100
A5 Potato	200g	200
	400g	400
	600g	600
A6 Fish	250g	250
	350g	350
	450g	450
A7 Beverage	1 cup (120ml)	1
	2 cups (240ml)	2
	3 cups (360ml)	3
A8 Popcorn	50g	50
	100g	100

8. Kitchen Timer



- (1) Press " " once, LED will display 00:00.
 - (2) Turn " "or"  " to enter the correct time.(The maximum cooking time is 95 minutes.)
 - (3) Press " " to confirm setting.
 - (4) When the kitchen time is reached, the buzzer will ring 5 times.
If the clock has been set(24-hour system), LED will display the current time.
- Note: The kitchen Time is different from 24-hour system. Kitchen Timer is a timer.

9. Multi-section cooking



At most 2 sections can be set for cooking. In multi-section cooking, if one section is defrosting, then defrosting shall be placed in the first section.

Example: If you want to defrost food for 5 minutes and then cook with 80% microwave power for 7 minutes, operate it as the following:



- 1) Press " " twice, and the oven will display "dEF2".

- 2) Turn " "or"  " to select the defrost time till "5:00" displays.

- 3) Press " " once, the screen displays "P100".



- 4) Press " " once again or turn " "or"  " to choose 80% microwave power.

- 5) Press " " to confirm, and the screen displays "P 80".

- 6) Turn " "or"  " to adjust the cooking time till the oven displays "7:00".

- 7) Press " " to start cooking, and buzzer will sound once for the first section, defrosting time counts down; buzzer will sound once again entering the second cooking. When cooking finishes, buzzer sounds five times.

10. Inquiring Function



- (1) In states of microwave, grill and combination cooking, press " ", the current power will be displayed for 3 seconds. After 3 seconds, the oven will turn back to the former state;
- (2) In cooking state, press " " to inquire the time and the time will display for 3 seconds.

11. Lock-out Function for Children

Lock: In waiting state, press "  " for 3 seconds, there will be a beep denoting entering the children-lock state and the current time will display if the time has been set, otherwise, the LED will display "0:00". The lock indicator will light.

Lock quitting: In locked state, press "  " for 3 seconds, there will be a "beep" denoting that the lock is released. The lock indicator will go out.

12. Specification

- (1) "  " must be pressed to continue cooking if the door is opened during cooking.
- (2) Once the cooking programme has been set , "  " is not pressed in 1 minute. The current time will be displayed. The setting will be cancelled.
- (3) The buzzer sounds once by efficient press, inefficient press will be no response.
- (4) The buzzer will sound five times to remind you when cooking is finished.

13. Open the oven door

Press "  " button, the oven door will be opened.

This will not work under lock-out function.

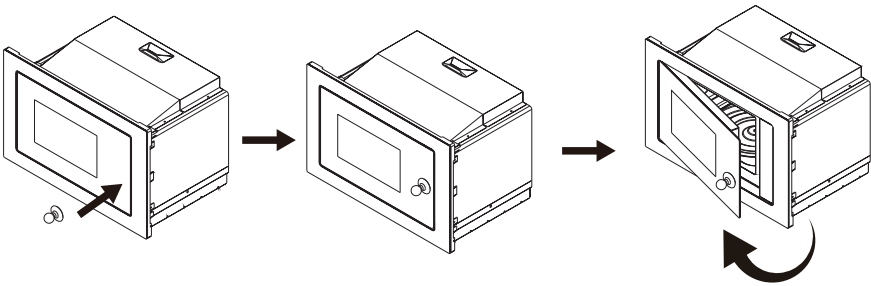

Trouble shooting

If something does trouble shooting; before seeking assistance carry out the following checks first.

Normal	
Microwave oven interfering TV reception	Radio and TV reception may be interfered when microwave oven operating. It is similar to the interference of small electrical appliances, like mixer, vacuum cleaner, and electric fan. It is normal.
Dim oven light	In low power microwave cooking, oven light may become dim. It is normal.
Steam accumulating on door, hot air out of vents	In cooking, steam may come out of food. Most will get out from vents. But some may accumulate on cool place like oven door. It is normal.
Oven started accidentally with no food in.	It is forbidden to run the unit without any food inside. It is very dangerous.

Trouble	Possible Cause	Remedy
Oven can not be started.	(1) Power cord not plugged in tightly.	Unplug. Then plug again after 10 seconds.
	(2) Fuse blowing or circuit breaker works.	Replace fuse or reset circuit breaker (repaired by professional personnel of our company)
	(3) Trouble with outlet.	Test outlet with other electrical appliances.
Oven does not heat.	(4) Door not closed well.	Close door well.



This appliance is marked according to the European directive 2002/96/EC on Waste Electrical and Electronic Equipment (WEEE). By ensuring this product is disposed of correctly, you will help prevent potential negative consequences for the environment and human health, which could otherwise be caused by inappropriate waste handling of this product.

The symbol on the product indicates that this product may not be treated as household waste. Instead it shall be handed over to the applicable collection point for the recycling of electrical and electronic equipment. Disposal must be carried out in accordance with local environmental regulations for waste disposal.

For more detailed information about treatment, recovery and recycling of this product, please contact your local city office, your household waste disposal service or the shop where you purchased the product.



Forno a microonde

MANUALE DI ISTRUZIONI

MODELES:CA38MWN7NW

Leggere attentamente queste istruzioni prima dell'utilizzo del forno a microonde e conservarle con cura.

Se seguirete le istruzioni qui contenute, il vostro forno vi garantirà un servizio eccellente per molti anni.

CONSERVARE QUESTE ISTRUZIONI CON CURA

PRECAUZIONI PER EVITARE LA POSSIBILE ESPOSIZIONE A UN'ENERGIA ECCESSIVA DEL MICROONDE

(a) Non utilizzare il forno a microonde quando lo sportello è aperto perché ciò potrebbe comportare il rischio di esposizione all'energia prodotta dal forno stesso, con il conseguente rischio di danni per la salute. Non rompere o manomettere gli interblocchi di sicurezza.

(b) Non collocare alcun oggetto tra il lato anteriore del forno e lo sportello e rimuovere sempre tutto lo sporco e i residui di soluzioni detergenti dalle superfici di tenuta.

(c) **AVVERTENZA:** se lo sportello è aperto o le tenute sono danneggiate, non utilizzare il forno a microonde e farlo riparare da una persona competente.

AGGIUNTA

La mancata pulizia del forno a microonde potrebbe deteriorare le sue superfici, ridurre la vita utile del forno stesso e dar luogo a situazioni pericolose.

Specifiche tecniche

Modelli	CA38MWN7NW
Tensione nominale	230V~50Hz
Potenza nominale in ingresso (Microonde)	1450 W
Potenza nominale in uscita (Microonde)	900 W
Potenza nominale in ingresso (Grill)	1100 W
Capacità del forno	28 L
Diametro del piatto rotante	∅ 315 mm
Dimensioni esterne(LxPxH)	595 x 401x 388 mm
Peso netto	18.8 kg

Dati sul basso consumo energetico secondo il regolamento (UE) 2023/826 della Commissione.

Condizione	Consumo energetico	Tempo dopo il quale l'apparecchio raggiunge automaticamente la condizione
Modalità standby con visualizzazione delle informazioni o dello stato	0,8 W	20 minuti

ISTRUZIONI IMPORTANTI PER LA SICUREZZA

AVVERTENZA

Per limitare il rischio di scosse elettriche, lesioni personali o di un'esposizione a un'energia eccessiva del microonde, attenersi alle seguenti precauzioni di base durante l'uso del forno:

1. Avvertenza: non riscaldare liquidi e altri alimenti in contenitori chiusi poiché potrebbero esplodere.
2. Avvertenza: la copertura che protegge dall'esposizione all'energia prodotta dal forno a microonde deve essere rimossa solo da persone competenti.
3. Avvertenza: non permettere ai bambini di usare il forno senza la supervisione di un adulto se non sono state fornite loro istruzioni adeguate in modo che sappiano come usarlo in modo sicuro e siano consapevoli dei possibili rischi risultanti da un uso improprio.
4. Avvertenza: in modalità Combi, l'uso del forno è consentito ai bambini solo sotto la supervisione di un adulto a causa delle temperature alte prodotte in questa modalità (solo per i modelli muniti di grill).
5. Utilizzare solo utensili compatibili con i forni a microonde.
6. Pulire regolarmente il forno e rimuovere tutti i depositi di cibo.
7. Leggere e attenersi a quanto indicato nella sezione "PRECAUZIONI PER EVITARE LA POSSIBILE ESPOSIZIONE A UN'ECESSIVA ENERGIA DEL MICROONDE".
8. Durante il riscaldamento di alimenti contenuti in vaschette in plastica o carta, controllare il forno perché è possibile che i contenitori si incendino.

9. Se si nota la presenza di fumo, spegnere il forno o scollegarlo dall'alimentazione elettrica e chiudere lo sportello per impedire alle fiamme di propagarsi.
10. Non riscaldare eccessivamente gli alimenti.
11. Non utilizzare la cavità per conservare gli alimenti. Non conservare alimenti come pane, biscotti, ecc., all'interno del forno.
12. Rimuovere sempre i laccetti di chiusura e le impugnature in metallo dai sacchetti in carta o plastica prima di inserirli nel forno.
13. Installare e posizionare il forno solo in conformità a quanto indicato nelle istruzioni di installazione.
14. Non riscaldare uova racchiuse nel guscio o bollite per lunghi periodi di tempo nel microonde poiché potrebbero esplodere anche dopo il termine della cottura.
15. Utilizzare il forno solo per l'uso previsto e in conformità a quanto indicato in questo manuale. Non usare sostanze chimiche o vapori che potrebbero corrodere il forno. Questo forno è espressamente progettato per il riscaldamento di alimenti. Non è indicato per essere usato per applicazioni industriali o di laboratorio.
16. Se il cavo di alimentazione è danneggiato, deve essere sostituito dal costruttore, da un rappresentante o da una persona con analogo qualifica per evitare danni.
17. Non conservare o utilizzare il forno in ambienti aperti.
18. Non utilizzare il forno in presenza di acqua, in cantine umide o vicino a piscine.
19. La temperatura delle superfici esterne potrebbe raggiungere valori molto alti quando il forno è in uso. Le superfici si riscaldano durante l'uso. Tenere il cavo di alimentazione lontano dalle superfici calde e non coprire nessuna delle aperture di ventilazione.

20. Non lasciare pendere il cavo di alimentazione dal bordo di un tavolo o banco.
21. La mancata pulizia regolare del forno potrebbe deteriorare le superfici, ridurre la vita utile del forno e causare situazioni pericolose.
22. Per evitare possibili ustioni, mescolare e agitare il contenuto di biberon e barattoli contenenti alimenti per neonati.
23. Il riscaldamento di bibite con il forno a microonde potrebbe provocare un'ebollizione ritardata. Manipolare il contenitore con estrema cautela.
24. Questo apparecchio non deve essere utilizzata da persone (bambini inclusi) con ridotte capacità fisiche, sensoriali o mentali o senza esperienza e sufficiente conoscenza del suo utilizzo, a meno che ciò avvenga sotto la supervisione di una persona responsabile della loro sicurezza o siano state date istruzioni relative al suo utilizzo.
25. Verificare sempre che i bambini non giochino con la piastra.
26. Le unità non sono progettate per essere comandate mediante l'utilizzo di un timer esterno o un telecomando dedicato.
27. **AVVERTENZA:** per evitare possibili scosse elettriche, verificare che l'unità sia spenta prima di sostituire la lampadina.
28. Le parti accessibili potrebbe riscaldarsi durante l'uso. Evitare che i bambini possano avvicinarsi. Non utilizzare sistemi di pulizia a vapore.
29. Non utilizzare detersivi aggressivi o raschietti in metallo appuntiti per pulire il vetro dello sportello perché potrebbero graffiare le superfici e scheggiare il vetro.
30. Il forno si riscalda durante l'uso. Fare attenzione a non toccare le resistenze all'interno del forno.

31. Utilizzare solo la sonda di temperatura consigliata per questo forno (per i modelli muniti di sonda di rilevamento della temperatura).
32. Posizionare la superficie posteriore contro il muro.
33. Questo apparecchio può essere utilizzato da bambini di età superiore agli 8 anni, da persone con ridotte capacità sensoriali o mentali o con poca esperienza che siano stati istruiti in merito all'uso dell'apparecchio in sicurezza e che siano consapevoli dei relativi rischi. I bambini non devono giocare con l'apparecchio né eseguire operazioni di pulizia e manutenzione senza la supervisione di un adulto.
34. Tenere l'apparecchio e il cavo fuori dalla portata di bambini al di sotto degli 8 anni.
35. In caso di emissione di fumo, disattivare o scollegare l'apparecchio e tenere la porta chiusa al fine di fermare eventuali fiamme
36. L'apparecchio è destinato all'uso domestico e trova le seguenti applicazioni:
- personale di cucina all'interno di negozi, uffici e altri ambienti lavorativi;
 - clienti di hotel, motel e altri ambienti abitativi;
 - Agriturismi;
 - bed and breakfast.
37. **ATTENZIONE:** l'apparecchio e le sue parti visibili si surriscaldano durante l'uso. Evitare accuratamente di toccare gli elementi incandescenti. Evitare l'uso da parte di bambini al di sotto degli 8 anni se non sotto la supervisione continua da parte di un adulto.
38. durante l'uso del forno a microonde lo sportello decorativo deve restare aperto (per modelli con uno sportello decorativo.)
39. Non pulire con l'uso del vapore.
40. la superficie di un cassetto può surriscaldarsi.
41. Non usare detergenti abrasivi acidi o spugnette abrasive di metallo per pulire lo sportello di vetro del forno poiché possono scheggiare la superficie e portare alla frantumazione del vetro.

LEGGERE ATTENTAMENTE E CONSERVARE

Per ridurre il rischio di lesioni alle persone

Collegamento del forno a microonde a terra

PERICOLO

Pericolo di scariche elettriche
Il contatto con alcuni componenti interni può causare lesioni personali gravi o la morte. Non smontare l'unità.

AVVERTENZA

Rischio di scosse elettriche
Un uso improprio del collegamento di terra può causare scosse elettriche. Collegare l'unità alla presa elettrica solo dopo che è stata installata e correttamente collegata a terra.

PULIZIA

Scollegare sempre l'unità dall'alimentazione elettrica.

1. Pulire l'interno del forno a microonde dopo l'uso con un panno leggermente inumidito.
2. Pulire gli accessori seguendo la normale procedura e utilizzando acqua e sapone.

3. Pulire a fondo il telaio dello sportello e i componenti vicini con un panno inumidito se sporchi.

L'unità deve essere dotata di messa a terra. In caso di cortocircuito, la messa a terra limita il rischio di scosse elettriche poiché fornisce un percorso per la dissipazione della corrente elettrica. Questo forno viene fornito con un cavo dotato di un filo e una spina di messa a terra. Deve essere collegato a una presa a muro correttamente installata e dotata di idonea messa a terra. Rivolgersi a un elettricista o a un tecnico qualificato se le istruzioni per la messa a terra non sono chiare o se si sospetta che l'unità non sia stata correttamente collegata a terra. Se si rende necessario utilizzare un cavo di prolunga, utilizzare solo con un cavo con 3 fili.

1. Insieme all'unità viene fornito solo un cavo di alimentazione corto per limitare al minimo il rischio di rimanere intrappolati o di inciampare.
2. Nel caso si utilizzi un cavo di alimentazione lungo o un cavo di prolunga:
 - 1) Verificare che le caratteristiche elettriche del set di cavi o del cavo di prolunga corrispondano o siano superiori a quelle dell'unità.
 - 2) Verificare che il cavo di prolunga sia un cavo di messa a terra con 3 fili.
 - 3) Disporre il cavo lungo in modo che non penda dal bancone o dal tavolo e possa quindi essere tirato da bambini o sia accidentalmente di intralcio.

UTENSILI

ATTENZIONE

Rischio di lesioni per il personale

E' da considerarsi pericoloso per chiunque non abbia una specifica competenza effettuare riparazioni o manutenzioni che prevedano la rimozione di un coperchio che garantisca una protezione dall'esposizione all'energia a microonde.

Fare riferimento alle istruzioni al paragrafo "Materiali che possono essere utilizzati nel forno a microonde o che devono essere evitati nel forno a microonde."

Potrebbero esserci utensili non metallici non idonei per utilizzo nel forno a microonde. In caso di dubbio, è possibile provare l'utensile in questione seguendo la seguente procedura.

Test degli utensili:

1. Riempire un contenitore idoneo per utilizzo nel forno a microonde con una tazza di acqua fredda (250 ml) e con l'utensile in questione.
2. Cuocere alla massima temperature per 1 minuto.
3. Cautamente toccare l'utensile. Se l'utensile vuoto è caldo, non utilizzatelo per cotture a microonde.
4. **Non superare il tempo di cottura di 1 minuto.**

Materiali che possono essere utilizzati nel forno a microonde

Contenitori in terracotta	Seguire le istruzioni del produttore. Il fondo di un contenitore in terracotta deve essere posizionato almeno 3/16 di pollice (5mm) sopra il piatto rotante. Un utilizzo non corretto potrebbe causare la rottura del piatto rotante.
Piatti da tavola	Solo quelli idonei per utilizzo in forni a microonde. Seguire le istruzioni del produttore. Non utilizzare piatti rotti o sbeccati.
Vasi in vetro	Rimuovere sempre il coperchio. Utilizzare solo per scaldare il cibo solo sino a quando sarà caldo. Molti vasi in vetro non sono resistenti al calore e potrebbero rompersi.
Prodotti in vetro	Utilizzare solo prodotti in vetro resistenti al calore e idonei per utilizzo in forno, Assicuratevi che non vi siano bordi in metallo. Non utilizzare piatti rotti o sbeccati.
Borse per cottura in forno	Seguire le istruzioni del produttore. Non chiudere con chiusure metalliche. Praticare dei tagli per consentire la fuoriuscita di vapore.
Tazze e piatti di carta	Utilizzare per brevi periodi unicamente per cuocere/scaldare. Non lasciare il forno incustodito durante la cottura.

Tovaglioli di carta	Utilizzare per coprire il cibo durante il riscaldamento per assorbire eventuale grasso. Utilizzare, controllando, solo per cotture brevi.
Carta uso pergamena	Utilizzare come copertura per prevenire schizzi o come copertura per il vapore.
Plastica	Solo quella idonea per utilizzo in forni a microonde. Seguire le istruzioni del produttore. Dovrebbe essere marcata "Idonea per microonde". Alcuni contenitori in plastica si ammorbidiscono quando il cibo in essi contenuto si scalda. Sacchetti per la cottura e borse in plastica chiuse ermeticamente dovrebbero essere tagliate o forate come indicato sull'imballo stesso.
Pellicola in plastica	Solo quella idonea a utilizzo in forni a microonde. Utilizzare per coprire il cibo durante la cottura per mantenere l'umidità. Assicurarsi che la pellicola in plastica non entri in contatto con il cibo.
Termometri	Solo quelli idonei per utilizzo con forni a microonde (termometri per carne e per dolci).
Carta oleata	Utilizzare per coprire il cibo per prevenire schizzi e mantenere l'umidità.

Materiali da evitare nei forni a microonde

Vassoi in alluminio	Può causare la formazione di arco. Trasferire il cibo in piatti idonei per utilizzo in forni a microonde.
Contenitori per alimenti in cartone con maniglie in metallo	Può causare la formazione di arco. Trasferire il cibo in piatti idonei per utilizzo in forni a microonde.
Utensili in metallo o	Il metallo protegge il cibo dall'energia a microonde. Il metallo può causare la formazione di arco.
Chiusure in metallo	Può causare la formazione di arco e potrebbe causare un incendio all'interno del forno.
Sacchetti di carta	Potrebbe causare un incendio all'interno del forno.
Contenitori in polistirene o poliuretano	I contenitori potrebbero sciogliersi o contaminare il liquido interno quando esposti ad alte temperature.
Legno	Il legno si asciuga quando utilizzato in forni a microonde e potrebbe dividersi o rompersi.

INSTALLARE IL VOSTRO FORNO

Nomi dei componenti e degli accessori del forno

Estrarre il forno e tutti i materiali dall'imballo e dalla cavità del forno.

Il forno è fornito con i seguenti accessori:

- 1 Piatto girevole in vetro
- 1 Insieme anello rotante
- 1 Manuale di istruzioni

- A) Pannello di controllo
- B) Albero del piatto rotante
- C) Anello di supporto
- D) Piatto in vetro
- E) Finestra di osservazione
- F) Porta
- G) Sistema di bloccaggio di sicurezza

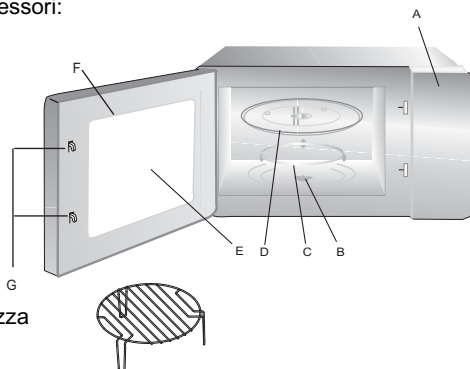

Grill (Solo per la serie con Grill)

Attenzione: non utilizzare la griglia metallica nel modello a microonde. Rimuoverla sempre quando si utilizza la funzione microonde!

Spegnere il forno se la porta rimane aperta durante il funzionamento.

Installazione del piatto rotante

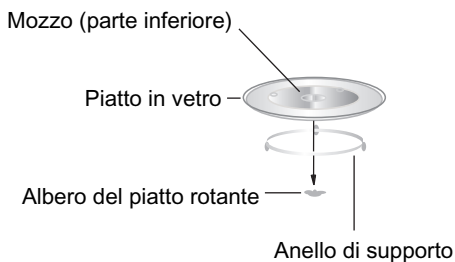

- a. Non posizionate mai il piatto in vetro al contrario. Il piatto in vetro non dovrebbe mai essere vincolato.
- b. Sia il piatto in vetro, sia l'anello di supporto devono sempre essere utilizzati durante la cottura.
- c. Il cibo e i contenitori devono sempre essere posizionati sul piatto in vetro per la cottura.
- d. Se il piatto in vetro o l'insieme anello piatto rotante dovessero incrinarsi o rompersi, contattate il centro di assistenza più vicino.

Installazione del piano di lavoro

Rimuovere tutto il materiale di imballo e gli accessori. Esaminare il forno per verificare che non vi siano danni quali ammaccature o danni alla porta. Non installare il forno se danneggiato.

Parte interna: Rimuovere tutte le pellicole protettive presenti sulle superfici della parte interna del forno a microonde.

Non rimuovere il sottile rivestimento marrone chiaro attaccato alla cavità del forno per proteggere il magnetron.

Informazioni importanti per l'installazione

1. Questo elettrodomestico è destinato al solo uso domestico.
2. Questo forno è da incasso e può essere installato solo come tale. Non può essere usato sistemato su un ripiano o dentro un mobile non idoneo.
3. Seguire le istruzioni specifiche per l'installazione.
4. L'elettrodomestico può essere installato in un mobile installato a muro largo 60 cm (profondità minima: 55cm; altezza minima: 85 cm).
5. Il forno è munito di spina e deve essere collegato solo ad una presa adeguatamente installata e collegata a terra.
6. La tensione di alimentazione deve corrispondere alla tensione indicata sulla targhetta delle specifiche.
7. Solo un elettricista qualificato può installare la presa e sostituire il cavo di collegamento. Se dopo aver incassato il prodotto la spina non è più accessibile, sul lato dell'installazione deve essere presente un interruttore isolante onnipolare con una distanza fra i contatti di almeno 3mm.
8. Non utilizzare adattatori, prese a più uscite e prolunghe. Un eventuale sovraccarico può provocare rischio di incendio.

La superficie accessibile potrebbe essere calda nel corso del funzionamento.



Istruzioni per l'installazione

Si prega di leggere attentamente il manuale prima dell'installazione

Nota

Il collegamento elettrico

Il forno è dotato di una spina e deve essere solo collegato ad una presa con una corretta installazione di terra. In conformità con le normative del caso, la presa deve essere installata e il cavo di collegamento deve essere sostituito solo da un elettricista qualificato.

Se la spina non è più accessibile dopo l'installazione tutti i poli sezionatori devono essere presenti sul lato di installazione con una distanza tra i contatti di almeno 3 mm.

Il mobile da incasso non deve avere una parete posteriore dietro l'apparecchio. L'altezza di installazione minima è 85cm.

Non coprire le fessure di ventilazione e i punti di presa d'aria.

A - Mobile da incasso

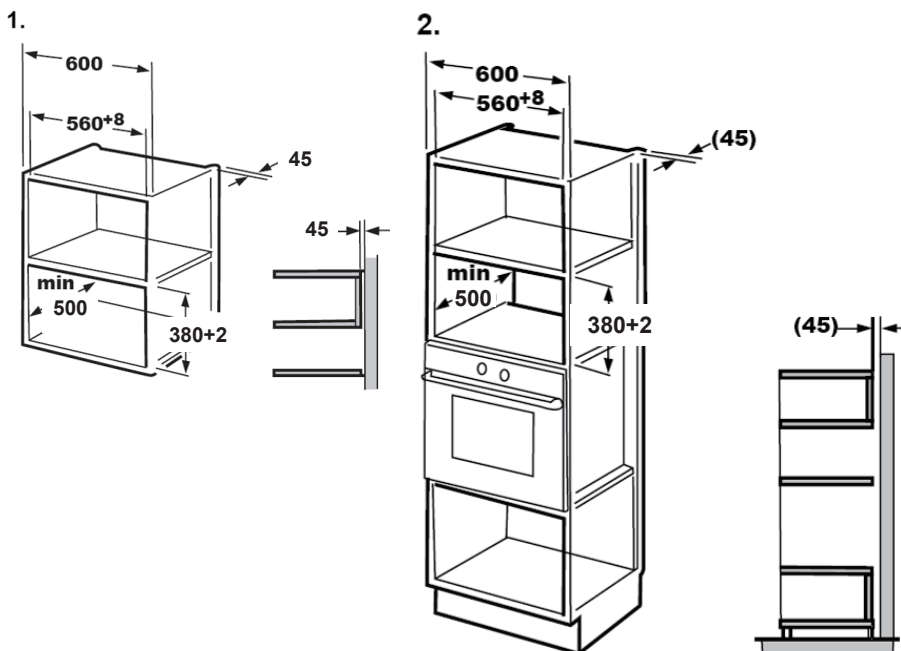

B – Preparare la nicchia di incasso

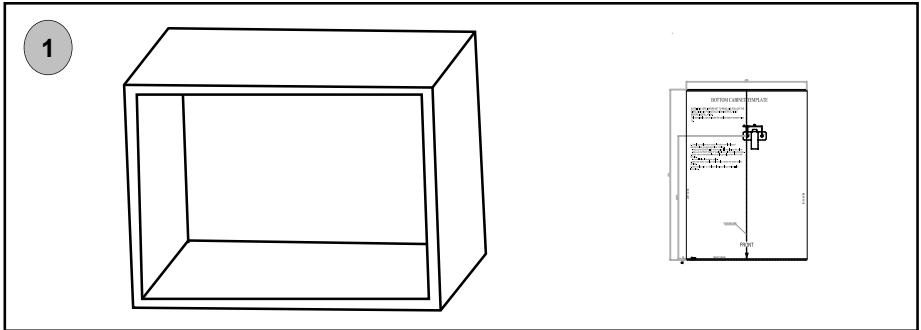

1. Appoggiare il modello inferiore della nicchia nel piano della interno della nicchia stessa e allineare il modello inferiore della nicchia con il piano inferiore della nicchia.

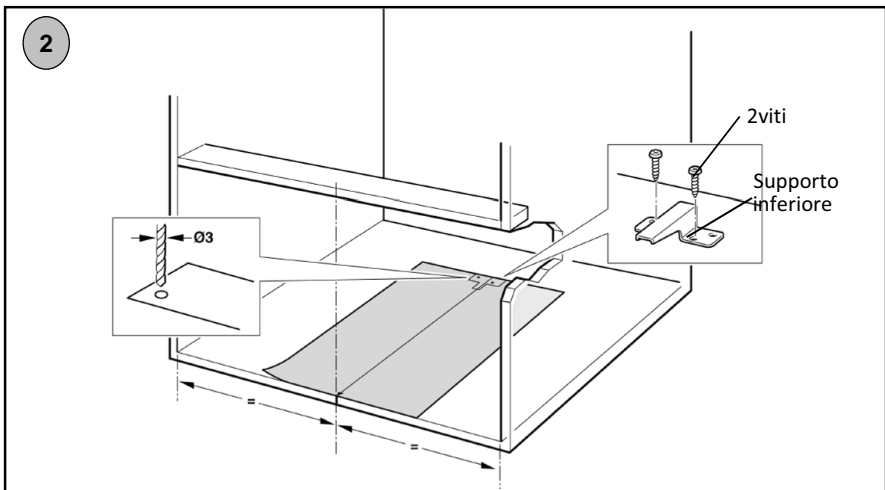

2. Fissare il supporto inferiore con le due viti e rimuovere il modello inferiore della nicchia.

C. Installazione del forno.

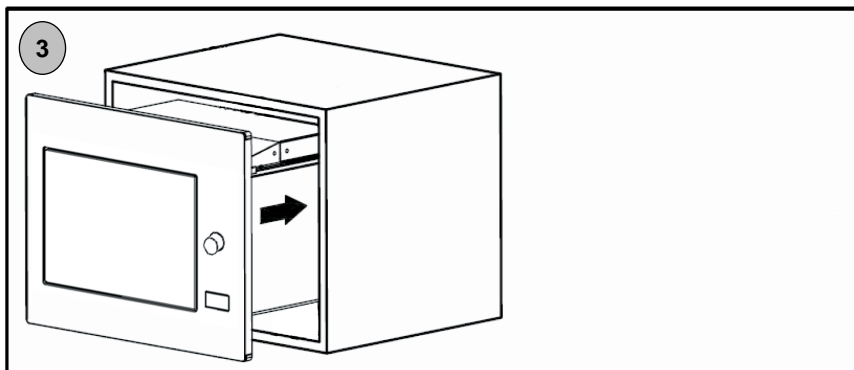

3. Installazione del forno.

- Installare il forno dentro la nicchia. Evitare di attorcigliare o bloccare il cavo di alimentazione.

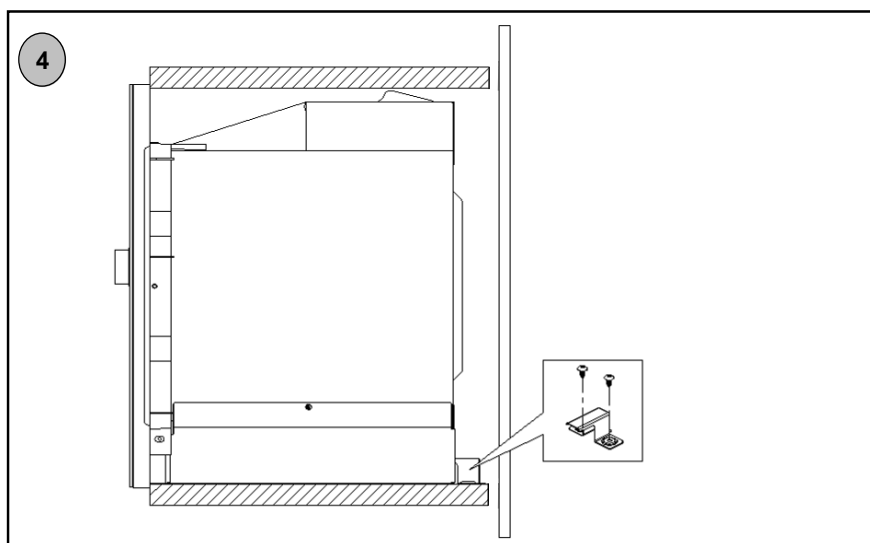

4. Il supporto inferiore deve essere installato contro la parte posteriore della struttura del forno.

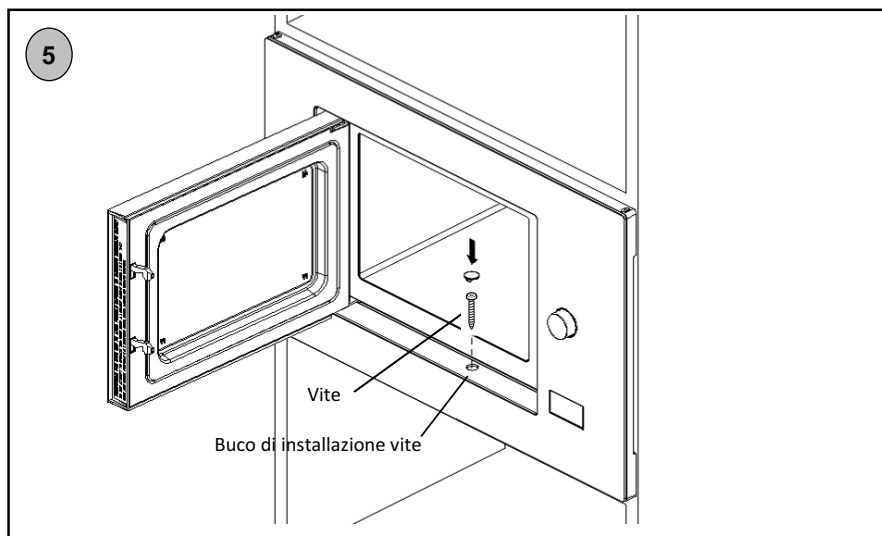



5. Aprire la porta; fissare il forno nella nicchia con la vite e coprire il buco di installazione con la guarnizione plastica.

Istruzioni di funzionamento



1. Impostazione dell'orario

Non appena il forno a microonde viene collegato alla presa di rete, sul display viene visualizzato "0:00" e viene emesso un segnale acustico.

1) Premere due volte "  "; le cifre che indicano l'ora lampeggiano.

2) Premere "  " o "  " per regolare l'ora, scegliendo un numero compreso tra 0 e 23.

3) Premere "  ", le cifre che indicano i minuti lampeggiano.

4) Premere "  " o "  " per regolare i minuti, scegliendo un numero compreso tra 0 e 59.



5) Premere "  " per completare l'impostazione dell'orario. ":" lampeggia e l'orario impostato si illumina.



Nota: 1) Anche se è collegato alla presa di corrente, il forno non funziona se l'orologio non è impostato.

2) Se durante la procedura di impostazione dell'orario si preme "  ", il forno ripristinerà automaticamente l'impostazione precedente.

STOP

2. Cottura a microonde

Premere "  "; sul display viene visualizzato "P100". Premere "  " più volte oppure premere



"  " o "  " per scegliere la potenza desiderata; ad ogni pressione del tasto, verranno visualizzate in successione le indicazioni "P100",

"P80" "P50", "P30" o "P10". Premere "  " per confermare, quindi premere "  " o "  " per impostare

un tempo di cottura compreso tra 0:05 a 95:00. Premere "  " di nuovo per avviare la cottura.



Esempio: Se si vuole cuocere con una potenza dell'80% per 20 minuti, impostare il forno secondo le seguenti istruzioni.

1) Premere una volta "  ", il display visualizzerà "P100".

2) Premere di nuovo "  " una volta o premere "  " o "  " per selezionare la potenza dell'80%.

3) Premere "  " per confermare, il display visualizzerà "P80".

START

4) Premere "  " o "  " per regolare il tempo di cottura finché il display del forno non visualizzerà "20:00".

5) Premere "  " per avviare la cottura.









START

Nota: il selettore consente di aumentare o diminuire il tempo di cottura secondo i seguenti incrementi:

0---1 min	: 5 secondi
1---5 min	: 10 secondi
5---10 min	: 30 secondi
10---30 min	: 1 minuto
30---95 min	: 5 minuti

"  "	Visualizzazione codici comando	Potenza microonde	
1	P100	100%	
2	P80	80%	
3	P50	50%	
4	P30	30%	
5	P10	10%	
6	G	0%	100%
7	C-1	55%	45%
8	C-2	36%	64%



3. Cottura grill o combinata.

Premere "  " una volta e verrà visualizzato "P100"; premere quindi più volte "  " o premere "  " o "  " fino a selezionare la potenza desiderata. Ad ogni pressione del tasto verranno visualizzate in sequenza le sigle "G", "C-1" o "C-2". Premere "  " per confermare, quindi premere "  " o "  " per impostare un tempo di cottura compreso tra 0:05 e 95:00. Premere "  " di nuovo per avviare la cottura.

START



Esempio: se si vuole cuocere per 10 minuti con la potenza del microonde del 55% e la potenza del grill del 45%, seguire le seguenti istruzioni.

- 1) Premere una volta "  "; il display viene visualizzato "P100".

- 2) Premere "  " alcune volte oppure premere "  " o "  " fino a selezionare la modalità Combi 1.

- 3) Premere "  " per confermare; sul display viene visualizzato "C-1".

START

- 4) Premere "  " o "  " per regolare il tempo di cottura finché sul display del forno non verrà visualizzato "10:00".

- 5) Premere "  " per avviare la cottura.

START

Nota: nella modalità grill, una volta trascorsa la metà del tempo impostato, il forno emette due segnali acustici; questa procedura è normale.

Per ottenere un risultato ottimale, dopo i due segnali acustici girare il cibo e chiudere lo sportello; se non vengono eseguite altre operazioni, il forno riprenderà a cuocere.

4. Avvio veloce





- 1) In modalità di attesa, premere " **START** " per avviare la cottura con una potenza del 100%; ad ogni pressione del tasto si aggiungono 30 secondi al tempo di cottura, per un massimo di 95 minuti.
- 2) Nelle modalità microonde, grill, combi o scongelamento con impostazione del tempo, ogni pressione sul tasto

"  " aumenta di 30 secondi il tempo di cottura.
START

5. Scongelamento con impostazione del peso



- 1) Premere una volta "  "; sul forno viene visualizzato "dEF1".

2) Premere "  " O "  " per selezionare il peso del cibo da scongelare (peso compreso tra 100g e 2000g).

- 3) Premere "  " per avviare lo scongelamento.
START

6. Scongelamento con impostazione del tempo

- 1) Premere due volte "  "; sul forno viene visualizzato "dEF2".



2) Premere "  " O "  " per selezionare il tempo di scongelamento.

- 3) Premere "  " per avviare lo scongelamento.
START

7. Menu automatico

- 1) Premere "  " verso destra per selezionare il menu; verranno visualizzati i menu da "A1" ad "A8", corrispondenti rispettivamente a pizza, carne, verdure, pasta, patate, pesce, bevande, popcorn.

2) Premere "  " per confermare.
START



3) Premere "  " O "  " per scegliere il peso predefinito indicato nella tabella dei menu.

4) Premere "  " per avviare la cottura.
START

Esempio: se si vuole utilizzare "Auto Menu" per cuocere un pesce di 350g:

- 1) Premere "  " in senso orario finché non viene visualizzato "A6".

2) Premere "  " per confermare.
START

3) Premere "  " o "  " per selezionare il peso del pesce finché non viene visualizzato "350".





4) Premere "  " per avviare la cottura.

START

Tabella dei menu:

Menu	Peso	Display
A1 Pizza	200g	200
	400g	400
A2 Carne	250g	250
	350g	350
	450g	450
A3 Verdure	200g	200
	300g	300
	400g	400
A4 Pasta	50g (con 450 di acqua fredda)	50
	100g (con 800 di acqua fredda)	100
A5 Patate	200g	200
	400g	400
	600g	600
A6 Pesce	250g	250
	350g	350
	450g	450
A7 Bevande	1 (120ml)	1
	2 (240ml)	2
	3 (360ml)	3
A8 Popcorn	50g	50
	100g	100

8. Timer da cucina

- (1) Premere "  " una sola volta l' LED visualizzerà 00:00.
- (2) Premere "  " o "  " per inserire il tempo corretto. (La durata massima di cottura è 95 minuti).
- (3) Premere "  " per confermare l'impostazione.
- (4) Quando si ^{START}raggiunge il tempo di cottura selezionato, il segnale acustico suonerà 5 volte. Se è stata impostata l'ora (Sistema orario di 24 h), l' LED visualizzerà l'ora corrente.



Nota: Il tempo di cottura è diverso dal Sistema di 24h. Il Timer da cucina è un timer.

9. Cottura multisessione



Per la cottura possono essere impostate al massimo due sessioni. Con la cottura multisessione, se una delle modalità selezionate è lo scongelamento, tale modalità verrà assegnata alla prima sessione.

Esempio: se si vuole scongelare del cibo in 5 minuti e quindi cuocere ad una potenza dell'80% per 7 minuti, procedere come segue:



- 1) Premere due volte "  "; sul display viene visualizzato "dEF2".

- 2) Premere "  " o "  " per selezionare il tempo di scongelamento finché non verrà visualizzato "5:00".

- 3) Premere una volta "  "F"; sul display viene visualizzato "P100".



- 4) Premere "  "F" ancora una volta o premere "  " o "  " per selezionare l'80% di potenza.

- 5) Premere "  " per confermare; sul display viene visualizzato "P80".

- 6) Premere "  " o "  " per regolare il tempo di cottura finché sul display del forno non verrà visualizzato "7:00".

- 7) Premere "  " per avviare la cottura. Viene emesso un primo segnale acustico per indicare l'inizio della prima sessione, dopodiché inizierà il conto alla rovescia del tempo impostato per lo scongelamento, trascorso il quale verrà emesso un secondo segnale acustico che precederà l'avvio della seconda sessione di cottura. Al termine della cottura, verranno emessi cinque segnali acustici.

10. Visualizzazione informazioni

- (1) Se si preme "  " nelle modalità di cottura microonde, grill o combinata, viene visualizzata per 3 secondi la potenza di alimentazione. Trascorsi 3 secondi, il forno tornerà allo stato precedente.
- (2) Durante la cottura, se si preme "  " verrà visualizzata l'ora per 3 secondi.

11. Funzione di blocco per bambini

Blocco: Mentre si attende, premere "  " per 3 secondi, ci sarà un beep che indicherà l'inserimento dello stato di blocco per bambini e l'ora corrente sarà visualizzata se è stata impostata l'ora, altrimenti l' LED visualizzerà "0:00". La spia di blocco si accenderà.

Togliere il blocco: Nello stato di blocco, premere "  " per 3 secondi, ci sarà un "beep" ad indicare che il blocco è stato disattivato. L'indicatore di blocco si spegnerà.

12. Specificazione

(1) Se la porta è aperta durante la cottura, "  " deve essere tenuto premuto per continuare la cottura.

(2) Una volta impostato il programma di cottura, "  " non va premuto per 1 minuto. L'ora corrente sarà visualizzata. L'impostazione si cancellerà.

(3) Il segnale acustico suonerà una sola volta dopo una pressione efficace, una pressione inefficace non darà nessun segnale come risposta.

(4) Il segnale acustico suonerà 5 volte per ricordare che la cottura è finita.

13. Aprire la porta del forno

Premere il pulsante "  ", la porta del forno si aprirà.
Non funziona con la funzione lock-out.

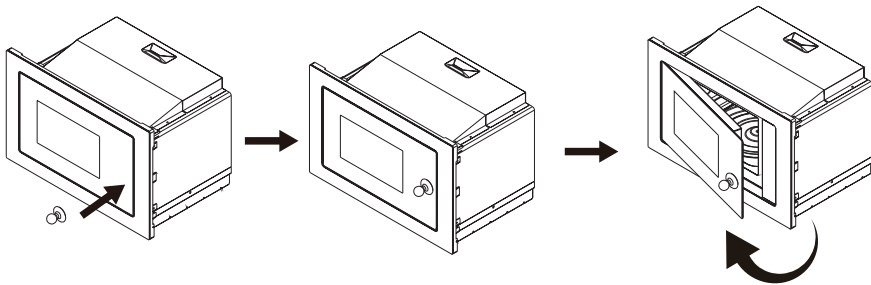

Ricerca dei problemi

Se si verifica un guasto, prima di chiamare l'assistenza, effettuare le seguenti verifiche.

NORMALE	
Interferenza del forno a microonde con la ricezione televisiva	E' possibile che vi siano interferenze con la ricezione di radio o televisione nel corso del funzionamento del forno a microonde. Si tratta di un fenomeno simile a quello possibile con altri piccoli elettrodomestici, quali miscelatori, aspirapolvere, ventilatori elettrici. Si tratta di una condizione normale.
Luce affievolita	Nel corso di cotture a microonde a bassa pressione, la luce del forno può affievolirsi. Si tratta di una condizione normale.
Si accumula del vapore sulla porta, esce aria calda dalle aperture di sfianto	Nel corso della cottura, è possibile che del vapore fuoriesca dal cibo. Buona parte di questo vapore viene espulso dalle aperture di sfianto. Ma parte del vapore potrebbe accumularsi sulle superfici fredde, quali per esempio la porta del forno. Si tratta di una condizione normale.
Il forno viene acceso accidentalmente senza che vi sia del cibo all'interno dello stesso	Il funzionamento per periodi limitati del forno senza che al proprio interno vi sia del cibo non crea alcun danno al forno stesso. Questa condizione, però, dovrebbe essere evitata.

Problema	Possibile causa	Rimedio
Il forno non si accende	Il cavo di alimentazione non è inserito correttamente nella presa di corrente	Staccare la spina dalla presa, quindi ricollegare dopo 10 secondi
	Il fusibile salta o entra in funzione l'interruttore automatico	Sostituire il fusibile o ripristinare l'interruttore automatico (riparato da personale qualificato della nostra società)
	Problemi con l'uscita	Verificare l'uscita con un altro elettrodomestico
Il forno non scalda	La porta non è chiusa correttamente	Chiudere bene la porta



Questa apparecchiatura è marchiata secondo la Direttiva Europea 2002/96/CE per lo smaltimento delle apparecchiature elettriche ed elettroniche (Waste Electrical and Electronic Equipment, WEEE). Facendo in modo che questo prodotto venga smaltito correttamente aiuterete a prevenire potenziali conseguenze negative per l'ambiente e la salute dell'uomo, che potrebbero essere causate da uno smaltimento non corretto. Il simbolo su

questo prodotto indica che esso non deve essere trattato come rifiuto domestico. L'elettrodomestico deve essere consegnato al punto di raccolta predisposto per il riciclo delle apparecchiature elettriche ed elettroniche. Lo smaltimento deve avvenire secondo le norme locali vigenti sullo smaltimento dei rifiuti. Per maggiori informazioni sul trattamento, il ritiro e il riciclo di questo prodotto consultare le autorità comunali, il servizio per la raccolta dei rifiuti o il negozio in cui il prodotto è stato acquistato.



Four à micro-ondes

MANUEL D'INSTRUCTIONS

MODELES: CA38MWN7NW

Avant d'utiliser le four à micro-ondes lire attentivement ces instructions et les conserver précieusement.

Si vous suivez les instructions décrites ci-après, votre four vous garantira un service excellent pendant de longues années.

CONSERVER CES INSTRUCTIONS AVEC SOIN

PRECAUTIONS AFIN D'EVITER D'EVENTUELLES EXPOSITIONS EXCESSIVES A L'ENERGIE DES MICRO-ONDES.

(a) Ne jamais faire fonctionner le four avec la porte ouverte, ceci pourrait provoquer une exposition dangereuse à l'énergie du micro-onde. Important: ne pas forcer ou rompre les fermetures de sécurité.

(b) Ne positionner aucun objet entre la partie antérieure du four et la porte, ne pas laisser s'accumuler des résidus de graisses ou de détergents sur les surfaces des joints d'étanchéité.

(c) ATTENTION: si la porte ou le joint sont endommagés, le four ne doit pas être utilisé tant que n'est pas effectuée la réparation par un personnel compétent.

INDEX

Si l'appareil n'est pas bien nettoyé, la surface externe peut être endommagée et donc réduire la durée de l'appareil ou encore l'exposer à des situations dangereuses.

Spécificités techniques

Modèles	CA38MWN7NW
Tension standard de l'appareil	230V~50Hz
Puissance nominale en entrée (Micro-onde)	1450W
Puissance nominale en sortie (Micro-onde)	900 W
Puissance nominale en entrée (Grill)	1100W
Capacité volumétrique du four	28 L
Diamètre du plat tournant	∅ 315mm
Dimensions externes(LxPxH)	595 x401x 388 mm
Poids net	18.8 kg

Données de faible consommation d'électricité selon le règlement (UE) 2023/826 de la Commission.

Condition	Consommation d'électricité	Laps de temps après lequel l'équipement atteint automatiquement la condition
Mode veille avec affichage d'une information ou d'un état	0,8 W	20 min

AVERTISSEMENTS IMPORTANTS POUR VOTRE SECURITE ATTENTION

Afin de diminuer le risque d'incendie, court-circuit, dommages aux personnes ou exposition excessive à l'énergie des micro-ondes durant l'utilisation de l'appareil, nous vous conseillons de suivre les précautions de base suivantes:

- 1.Attention: Liquides ou autres aliments ne doivent pas être réchauffés dans des flacons fermés hermétiquement car ils sont susceptibles d'exploser.
- 2.Attention: il est dangereux pour tout personnel non spécialisé de démonter la couverture de protection prévue pour garantir la protection contre l'exposition à l'énergie à micro-ondes.
- 3.Attention: Ne permettez l'utilisation du four à des enfants qu'après leur avoir donné les instructions appropriées pour une correcte utilisation et les avoir mis en garde contre les risques encourus en cas d'une utilisation inappropriée.
- 4.Attention: Quand le four est utilisé en mode combiné, les enfants ne peuvent l'utiliser qu'en présence d'un adulte ceci en raison de la température émise (seulement pour le modèle avec grill)
5. Utilisez seulement des ustensiles appropriés pour l'utilisation du four à micro-ondes.
6. Le four doit être nettoyé régulièrement , tout dépôt d'aliment doit être éliminé.
7. Lire et suivre les données spécifiques "Précautions afin d'éviter d'éventuelles expositions excessives à l'énergie à micro-ondes ".
8. Quand vous réchauffez des aliments en récipients de plastique ou en carton, contrôler le four en raison du risque d'incendie.

9. Si vous constatez la présence de fumée, éteindre ou débrancher la prise de courant et laisser la porte du four fermée afin d'étouffer toutes flammes éventuelles.
10. Ne pas cuire de façon excessive les aliments.
11. Ne jamais utiliser la cavité du four comme récipient. Ne pas laisser des produits comme du pain, des biscuits à l'intérieur du four.
12. Oter les fermetures en métal ou poignées métalliques des récipients de métal ou de carton avant de les mettre dans le four.
13. Installer et positionner le four selon les instructions fournies pour l'installation.
14. Les oeufs durs ou avec leur coquille ne doivent être réchauffés dans le four à micro-ondes parce qu'ils sont susceptibles de provoquer une explosion même une fois la cuisson terminée.
15. Utiliser cet appareil seulement selon l'usage indiqué par le présent manuel d'instructions. Ne jamais utiliser de produits ou vapeurs corrosives dans cet appareil électroménager. Ce four est spécifiquement conçu pour réchauffer. Il n'est pas étudié pour des utilisations industrielles ou en laboratoire.
16. Si le fil d'alimentation fourni est endommagé, il doit être substitué par le fabricant, par son service d'entretien ou par une personne qualifiée ceci afin de prévenir toutes situations dangereuses.
17. Ne jamais stocker ou utiliser cet appareil à l'extérieur.
18. Ne pas utiliser ce four à proximité d'eau, dans un évier humide ou près d'une piscine.
19. La température des surfaces accessibles pourrait être élevée durant le fonctionnement du four. Tenir le fil d'alimentation loin de toute source de chaleur et en aucun cas ne jamais couvrir le four.
20. Ne jamais laisser le fil d'alimentation suspendu sur le bord d'une table ou d'un plan de travail.

21. La non observation des conditions normales d'entretien pourrait endommager les surfaces, causer une réduction de la durée de vie de l'appareil mais aussi provoquer des situations dangereuses.
22. Le contenu de biberons ou les flacons d'aliments pour bébés doivent être mélangés ou agités et la température de ces derniers doit être contrôlée afin d'éviter toutes brûlures.
23. Le réchauffement à micro-ondes de boissons peut provoquer un processus d'ébullition retardée, par conséquent, faire attention quand vous manipulez le flacon.
24. Cet appareil n'est pas destiné à être utilisé par des personnes (y compris les enfants) dont les capacités physiques, sensorielles ou mentales sont réduites, ou ayant un manque d'expérience et de connaissances, à moins qu'elles n'aient été formées à l'utilisation de l'appareil, par une personne responsable de leur sécurité.
25. Les enfants doivent être surveillés pour s'assurer qu'ils ne jouent pas avec l'appareil.
26. Le four micro-onde ne doit pas être placé à l'intérieur des compartiments prévus au stockage de la nourriture, sauf s'ils sont recommandés par le fabricant.
27. L'appareil n'est pas destiné à fonctionner avec un minuteur externe ou un système de contrôle externe.
28. Avertissement: il convient de débrancher l'appareil pour changer l'ampoule afin d'éviter la possibilité d'une électrocution.
29. Les parties accessibles peuvent devenir chaude pendant l'utilisation. Les jeunes enfants doivent être tenu à l'écart.
30. Le tiroir de rangement peut devenir chaud.
31. Ne pas utiliser de produit de nettoyage abrasif et un racloir métallique pour nettoyer la porte verre du micro-onde qui peuvent rayer la surface et briser la verre.
32. Pendant l'utilisation l'appareil devient chaud. Faites attention à éviter de toucher les éléments chauds à l'intérieur du micro-onde.
33. Utilisez seulement la température recommandée pour le four (pour les fours équiper d'une sonde de température).

34. Positionner la partie arrière du micro-ondes contre un mur.
35. Cet appareil peut être utilisé par des enfants de l'âge de 8 ans et plus et les personnes à capacités physiques, sensorielles ou mentales réduites ou qui n'ont pas d'expérience et des connaissances en rapport, si elles ont été supervisées et formées sur l'utilisation de cet appareil en toute sécurité et qu'elles ont compris les risques possibles. Les enfants ne doivent pas jouer avec l'appareil. Le nettoyage et l'entretien par l'utilisateur ne doit pas être effectués par les enfants sans surveillance.
36. Gardez l'appareil et son cordon d'alimentation hors de la portée des enfants de moins de 8 ans.
37. En cas de dégagement de fumée, éteignez ou débranchez l'appareil et gardez la porte fermée afin d'étouffer les flammes.
38. Cet appareil est conçu pour usages domestiques et d'autres usages analogues tels que:
- les zones de cuisine du personnel dans les magasins, bureaux et autres environnements de travail;
 - par les clients dans les hôtels, motels et autres environnements de résidence;
 - les fermes;
 - les environnements de chambre d'hôte.
39. AVERTISSEMENT: L'appareil et ses accessoires se chauffent pendant le fonctionnement. Il faut veiller à éviter de toucher les pièces chauffantes. Les enfants de moins de 8 ans doivent être tenus à l'écart ou surveillés en permanence.
40. Le four à micro-ondes doit être utilisé avec la porte décorative ouverte. (Pour les fours avec une porte décorative.)
41. Il est interdit d'utiliser le nettoyeur à vapeur.
42. La surface du tiroir de rangement peut être chaude.
43. N'utilisez pas de produits nettoyants abrasifs ou de grattoirs métalliques pour nettoyer la vitre de la porte du four car ils peuvent rayer la surface, ce qui peut briser la vitre.

LISEZ ATTENTIVEMENT ET CONSERVEZ POUR RÉFÉRENCE ULTÉRIEURE

Instructions pour diminuer le risque de dommages aux personnes

Installation de la prise de terre

DANGER

Danger de décharge électrique

Toucher certains composants internes peut provoquer d'importants dommages aux personnes ou la mort. Ne jamais démonter l'appareil.

ATTENTION

Danger de décharge électrique Une utilisation incorrecte de la prise de terre peut provoquer une décharge électrique. Ne pas connecter au réseau électrique tant que l'appareil n'est pas correctement installé avec l'installation d'une prise de terre.

Pour diminuer le risque de dommages aux personnes
Connexion de la mise à terre

NETTOYAGE

S'assurer que le four est débranché du réseau électrique.

1. Après utilisation, nettoyer les surfaces internes du four avec un chiffon légèrement humide.
2. Nettoyer correctement les accessoires avec de l'eau savonneuse.
3. Le cadre de la porte, le joint d'étanchéité et les parties connexes doivent être nettoyés si besoin, avec de l'eau savonneuse. Cet appareil électroménager doit être relié à la prise de terre. En cas de court-circuit électrique, la terre diminue le risque de décharge électrique fournissant une voie de sortie au courant électrique. Cet appareil est fourni avec un fil d'alimentation doté d'un fil de terre et d'une fiche de branchement avec terre. La fiche doit être insérée dans une prise de courant correctement installée et donc dotée

d'une liaison avec la terre. Contactez un électricien qualifié au cas où vous ne comprenez pas correctement les instructions pour la mise à terre ou au cas où vous avez un doute sur l'exactitude de la connexion à la terre de l'appareil . Au cas où il est nécessaire d'utiliser une rallonge, utiliser uniquement une rallonge à trois sorties comprenant une fiche bipolaire avec cannelure pour la mise à terre ainsi que 2 contacts pour la mise à terre. Une fiche bipolaire munie d'un contact pour la terre est appropriée pour la prise du four.

Le fil électrique fourni avec l'appareil est délibérément court afin de diminuer la possibilité de trébucher ou de l'arracher de la prise, risques possibles avec un fil plus long:

- 1) La tension nominale indiquée sur le fil ou sur la rallonge devraient être au moins équivalents à la tension nominale de l'appareil.
- 2) La rallonge doit être un fil à trois sorties avec mise à terre.
- 3) Le fil long doit être mis de façon à ne pas pendre du plan de travail ou de la table, doit être éloigné de la portée des enfants qui pourraient le tirer ou trébucher de façon impromptue.

USTENSILES

ATTENTION

Risque de dommages aux personnes

Il est dangereux d'effectuer, sans une compétence spécifique, des réparations ou opérations d'entretien prévoyant le démontage du couvercle prévu pour garantir la protection à l'exposition de l'énergie à micro-ondes.

Se référer aux instructions du paragraphe "Matériaux qui peuvent être utilisés dans le four à micro-ondes ou qui doivent être évités dans le four à micro-ondes."

Certains ustensiles non métalliques peuvent être non appropriés pour l'utilisation du four à micro-ondes. En cas de doute, il est possible d'essayer l'ustensile en question suivant la procédure suivante.

Test des ustensiles:

1. Remplir un récipient spécial pour micro-ondes avec une tasse d'eau froide (250 ml) et y mettre l'ustensile en question .
2. Cuire à température maximale durant 1 minute.
3. Toucher avec précaution l'ustensile. Si l'ustensile vide est chaud, ne pas l'utiliser pour la cuisson à micro-ondes .
4. **Ne jamais dépasser le temps de cuisson d'une minute.**

Matériaux qui peuvent être utilisés dans le four à micro-ondes

Récipients en terre cuite	Suivre les instructions du producteur. Le fonds du récipient en terre cuite doit être positionné à au moins 3/16 de pouce (5mm) au dessous du plat tournant. Une utilisation incorrecte pourrait provoquer la rupture du plat tournant.
Assiettes de table	Seulement celles appropriées pour l'utilisation dans un four à micro-ondes. Suivre les instructions du producteur. Ne pas utiliser des plats cassés ou ébréchés.
Flacons en verre	Oter toujours le couvercle. Utiliser seulement pour réchauffer les aliments jusqu'à tant qu'ils soient chauds. Certains récipients en verre ne sont pas résistants à la chaleur et pourraient donc se casser.
Produits en verre	Utiliser seulement des produits en verre résistants à la chaleur et appropriés pour l'utilisation au four. S'assurer qu'ils ne comportent pas des bords en métal. Ne pas utiliser des plats cassés ou ébréchés.
Sachets pour la cuisson au four	Suivre les instructions du producteur. Ne pas fermer avec des fermetures métalliques. Faire des entailles pour laisser s'échapper la vapeur .
Tasses et plats en plastique	Cuire ou réchauffer pour des temps très courts. Ne pas s'éloigner du four durant la cuisson.

Serviettes en papier	Utiliser pour couvrir les aliments pendant le réchauffement afin d'absorber la graisse éventuelle. Utiliser et contrôler seulement pour des temps de cuisson brefs.
Papier sulfurisé	Utiliser comme couverture pour prévenir éclaboussures ou pour couvrir la vapeur .
Plastique	Seulement plastique appropriée pour le four à micro-ondes. Suivre les instructions du producteur. Doit être indiquée "compatible pour micro-ondes". Certains récipients en plastique ramollissent quand les aliments réchauffent. Les sacs et sachets pour la cuisson et sacs en plastique fermés hermétiquement doivent être troués comme indiqué sur l'emballage même
Pellicule transparente	Seulement celle appropriée pour l'utilisation au four à micro-ondes. L'utiliser pour couvrir les aliments durant la cuisson afin de maintenir l'humidité. S'assurer que la pellicule transparente n'entre pas en contact avec les aliments.
Thermomètres	Seuls ceux appropriés pour l'utilisation des fours à micro-ondes (thermomètres pour viandes et gâteaux).
Papier oléagineux	Utiliser pour couvrir les aliments et prévenir les débordements et maintenir l'humidité. .

Matériaux à éviter dans les fours à micro-ondes

Barquettes en aluminium	Peut provoquer la formation d'un arc. Transvaser les aliments dans des plats appropriés pour l'utilisation en fours à micro-ondes.
Récipients pour aliments en carton avec poignée en métal	Peut provoquer la formation d'un arc. Transvaser les aliments dans des plats appropriés pour l'utilisation au four à micro-ondes..
Ustensiles en métal	Le métal protège les aliments de l'énergie à micro-ondes. Le métal peut provoquer la formation d'un arc .
Fermetures en métal	Peut provoquer la formation d'un arc et pourrait causer un incendie à l'intérieur du four.
Sachets en papier	Pourrait provoquer un incendie à l'intérieur du four.
Récipients en polystyrène ou polyuréthane	Les récipients pourraient fondre ou contaminer le liquide contenu lorsqu'ils sont exposés à de hautes températures.
Bois	Le bois sèche quand est utilisé dans les fours à micro-ondes et pourrait casser ou se fendre.

INSTALLER VOTRE FOUR

Noms des composants et des accessoires du four

Extraire le four de l'emballage ainsi que les accessoires qui se trouvent à l'intérieur du four.

Le four est fourni avec les accessoires suivants :

- 1 Plateau tournant en verre
- 1 Ensemble anneau rotatif
- 1 Manuel d'instructions

- A) Panneau de commandes
- B) Axe du plateau tournant
- C) Anneau de support
- D) Plat en verre
- E) Fenêtre d'observation
- F) Porte

- G) Système fermeture de sécurité

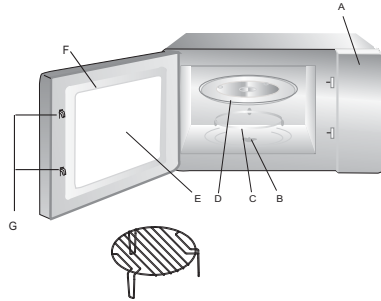

Grill (Seulement pour la version avec grill)

Attention: ne pas utiliser la grille métallique du modèle à micro-ondes. Toujours l'enlever quand on utilise la fonction micro-ondes!

Eteindre le four si la porte reste ouverte durant le fonctionnement.

Installation du plat tournant

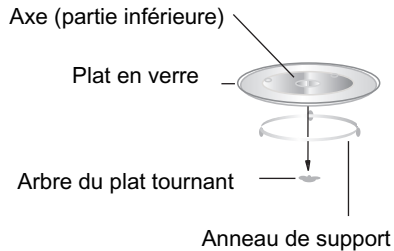

- a. Ne jamais positionner le plat en verre à l'envers. Le plat en verre ne doit jamais être bloqué.
- b. Tant le plat en verre que l'anneau de support doivent être toujours être utilisés durant la cuisson .
- c. Les aliments et récipients doivent toujours être positionnés sur le plat en verre durant la cuisson.
- d. Si le plat en verre ou l'ensemble anneau de support/plateau tournant devaient se fissurer ou se casser, contacter le centre d'assistance le plus proche.

Installation du plan de travail

Otez de l'emballage le four ainsi que tous les accessoires . Examiner le four afin de vérifier n'est pas endommagé ou que la porte n'est abîmée. Ne pas installer le four s'il est endommagé.

Partie intérieure: Enlever toutes les pellicules de protection présentes sur les surfaces de la partie intérieure du four à micro-ondes.

Ne pas enlever la fine pellicule marron claire collée sur la cavité du four, elle est prévue pour protéger le magnétron.

Installation et branchement

1. Cet appareil est uniquement destiné à l'usage domestique.
2. Ce four est uniquement destiné à être utilisé encastré. Il n'est pas destiné à être utilisé sur un meuble ou à l'intérieur d'un placard.
3. Veuillez respecter les instructions d'installation spécifiques.
4. L'appareil peut être installée dans un placard adossé au mur de 60 cm de large (d'au moins 55 cm de profondeur et à 85cm au-dessus du sol).
5. L'appareil est fourni avec une prise et ne doit être branché qu'à une prise avec terre correctement installée.
6. Le voltage principal doit correspondre au voltage spécifié sur la plaque signalétique.
7. Seul un électricien qualifié peut installer la prise et connecter les câbles. Si la prise n'est plus accessible suite à l'installation, un appareil de déconnexion multipolaire doit être présent du côté de l'installation avec une distance d'isolation d'au moins 3 mm.
8. Ne pas utiliser d'adaptateurs, de multiprises ni de rallonges. Un excès de charge

La surface accessible pourrait être chaude durant le fonctionnement.



Manuel d'installation

Merci de lire attentivement le manuel avant l'installation

Merci de noter

Connexion électrique

Le four est équipé d'une prise et doit être connecté à une prise terre adaptée.

Conformément à la réglementation, la prise doit être installée et le câble de connection doit être remplacé seulement par un électricien qualifié.

Si la prise n'est pas accessible après l'installation le commutateur doit être accessible sur le côté de l'installation avec un espace de 3mm.

Il n'est pas recommandé d'avoir une cloison derrière l'appareil.

La hauteur d'installation minimale est 85cm.

Ne couvrez pas les fentes de ventilation et les zones de prise d'air.

A.Meuble d'encastrement

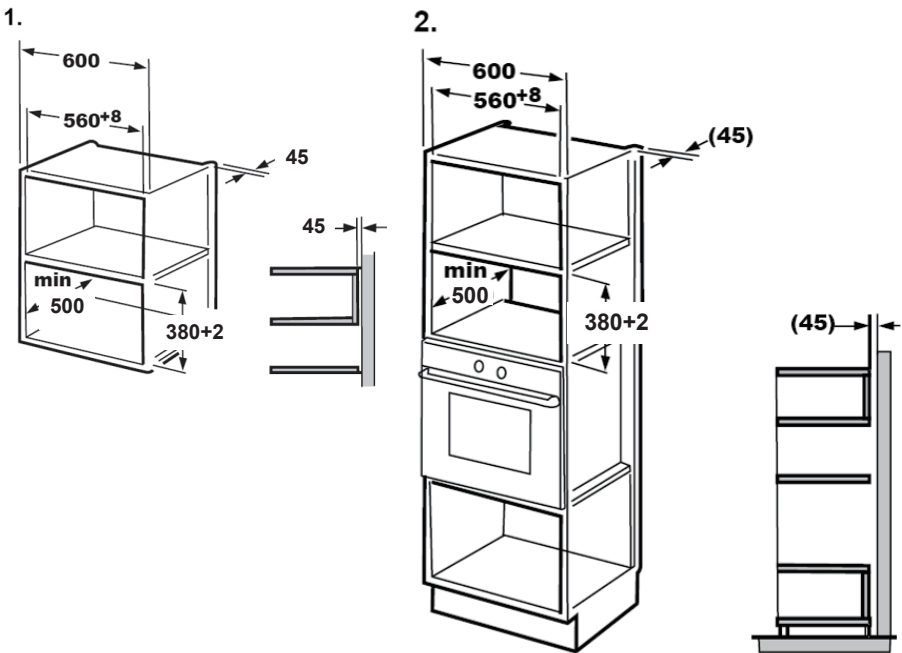

B Préparation du meuble

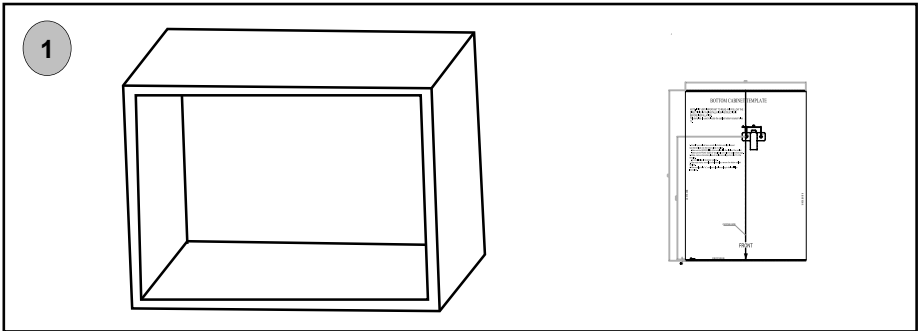

1. Mettre le gabarit sur le bas de la niche du meuble en faisant en sorte que la ligne du gabarit soit centrée et coïncide avec le centre du bas de la niche.

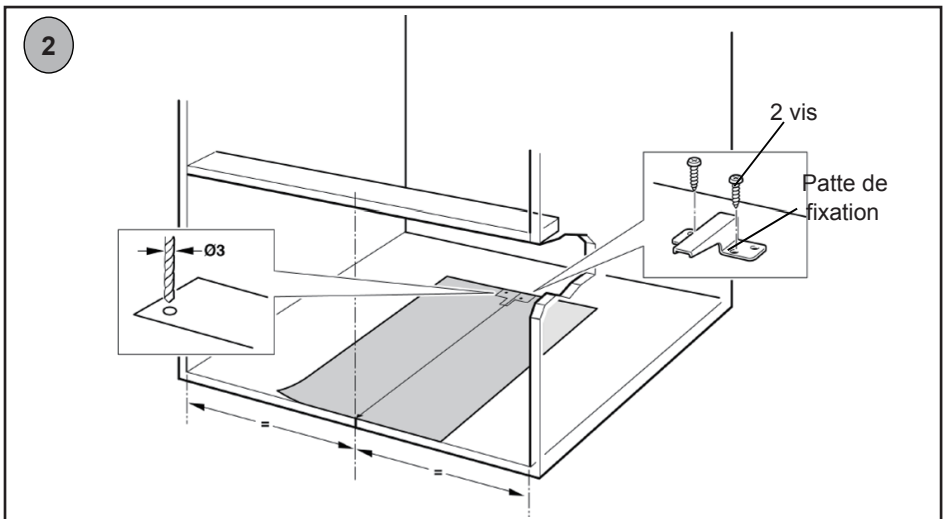

2. Fixer la patte de fixation avec les deux vis et enlever le gabarit installé précédemment.

C. Installer le four

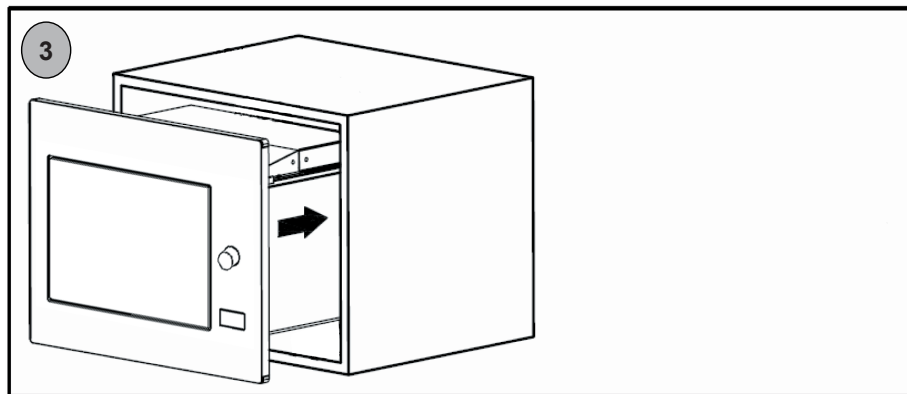

3. Installer le four dans la niche.

- Ne pas coincer ou plier le câble d'alimentation.

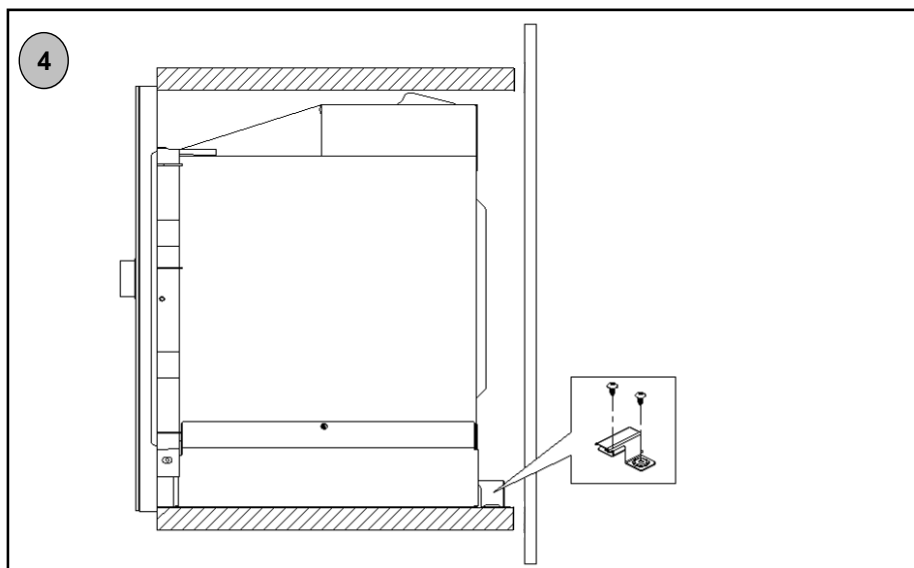

4. La patte de fixation est installée contre la paroi arrière du four.

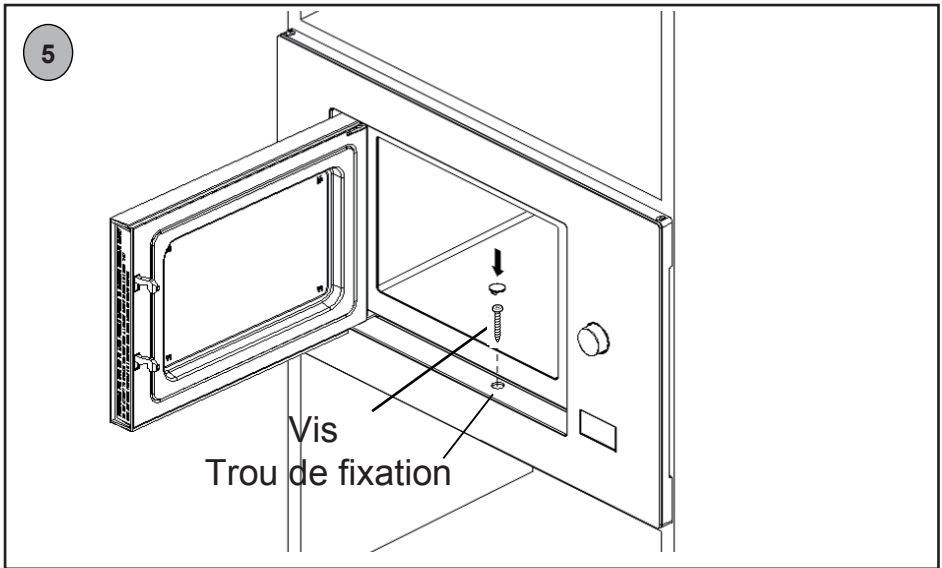



5. Ouvrir la porte, fixer le four au meuble avec la Vis par le trou de fixation. Puis mettre le cache plastique sur le trou de fixation.

Instructions d'utilisation



1. Réglage de l'horloge

Branchez le micro-onde ; l'écran va afficher « 0 :00 » et l'appareil va sonner une fois.

- 1) Appuyez deux fois sur  », les chiffres de l'heure vont clignoter.

- 2) Appuyez sur  »OU«  » pour changer l'heure, le nombre entré doit être compris entre 0 et 23.

- 3) Appuyez sur  », les chiffres des minutes vont clignoter.

- 4) Appuyez sur  »OU«  » pour changer les minutes, le nombre entré doit être compris entre 0 et 59.









- 5) Appuyez sur  » pour mettre fin au réglage de l'heure. « : » va clignoter et l'heure va s'afficher.

Note : 1) Si l'horloge n'est pas réglée, elle ne fonctionne pas quand le micro-onde est allumé.

2) Si vous appuyez sur  » pendant le réglage de l'horloge, le four va revenir automatiquement à son état précédent.

STOP



2. Cuisson au micro-onde

Appuyez sur  », l'écran va afficher « P100 ». Appuyez plusieurs fois sur  » ou appuyez sur  »OU«  » pour choisir la puissance que vous désirez. « P100 », « P80 », « P50 », « P30 » et « P10 » vont s'afficher successivement. Appuyez ensuite sur  » pour confirmer et appuyez sur  »OU«  » pour régler le temps de cuisson entre 0:05 et 95:00. Appuyez de nouveau sur  » pour lancer la cuisson.

START



Exemple : Si vous voulez utiliser 80% de la puissance du micro-onde pendant 20 minutes, vous pouvez suivre les étapes suivantes :

- 1) Appuyez une fois sur  », l'écran va afficher « P100 ».

- 2) Appuyez une nouvelle fois sur  » ou appuyez sur  »OU«  » pour choisir 80% de la puissance du micro-onde.

- 3) Appuyez sur  » pour confirmer ; l'écran affiche « P 80 ».

- START

- 4) Appuyez sur  »OU«  » pour régler le temps de cuisson jusqu'à voir s'afficher « 20:00 ».

- 5) Appuyez sur  » pour lancer la cuisson.



START

Note : Voici les indications pour régler le temps avec la molette :

0---1 min	: 5 secondes
1---5 min	: 10 secondes
5---10 min	: 30 secondes
10---30 min	: 1 minute
30---95 min	: 5 minutes

«  »	Affichage à l'écran	Puissance du micro-onde	
1	P100	100%	
2	P80	80%	
3	P50	50%	
4	P30	30%	
5	P10	10%	
6	G	0%	100%
7	C-1	55%	45%
8	C-2	36%	64%

3. Cuisson au grill ou combinée

Appuyez une fois sur «  » ; « P100 » s'affiche. Puis appuyez sur «  »

plusieurs fois ou appuyez sur «  » OU «  » pour choisir la puissance. « G », « C-1 » ou « C-2 »

vont successivement s'afficher. Appuyez ensuite sur «  » pour confirmer et appuyez sur «  » OU «  »

pour régler le temps de cuisson entre 0:05 et 95:00.



START

Appuyez de nouveau sur «  » pour lancer la cuisson.

START



Exemple : Si vous voulez utiliser 55% de la puissance du micro-onde et 45% de la puissance du grill (C-1) pour cuire 10 minutes, vous pouvez suivre les étapes suivantes :

1) Appuyez une fois sur «  », l'écran va afficher « P100 ».

2) Appuyez plusieurs fois sur «  » ou appuyez sur «  » OU «  » pour choisir le mode Combi 1.

3) Appuyez sur «  » pour confirmer ; l'écran affiche « C-1 ».

START

4) Appuyez sur «  » OU «  » pour régler le temps de cuisson jusqu'à voir s'afficher « 10:00 ».

5) Appuyez sur «  » pour lancer la cuisson.

START

Note : A la moitié du temps de cuisson du grill, le four sonne normalement deux fois.

Pour que le grill soit plus efficace, vous pouvez alors retourner l'aliment, refermer la porte puis le four continuera la cuisson sans autre manipulation.

4. Démarrage rapide



START



1) Depuis le mode de veille, appuyez sur «  » pour commencer la cuisson à une puissance de 100%, chaque pression supplémentaire sur le bouton augmente le temps de cuisson de 30 secondes jusqu'à 95 minutes.

2) En mode de décongélation ou cuisson par micro-onde, grill ou combi, chaque pression sur «  » augmente le temps de cuisson de 30 secondes.

START

5. Décongélation en fonction du poids

1) Appuyez une fois sur «  », le four va afficher « dEF1 ».



2) Appuyez sur «  » OU «  » pour choisir le poids de l'aliment, entre 100 et 2000 g.

3) Appuyez sur «  » pour lancer la décongélation.

START

6. Décongélation en fonction du temps

1) Appuyez deux fois sur «  », le four va afficher « dEF2 ».

2) Appuyez sur «  » OU «  » pour régler le temps de décongélation.

3) Appuyez sur «  » pour lancer la décongélation.



START

7. Menu automatique

1) Appuyez sur «  » vers la droite pour naviguer dans le menu ; l'écran va afficher « A1 » à « A8 », ce qui désigne respectivement pizza, viande, légumes, pâtes, pommes de terre, poisson, boissons, pop-corn.

2) Appuyez sur «  » pour confirmer.

START

3) Appuyez sur «  » OU «  » pour choisir le poids par défaut comme indiqué dans le tableau du menu.

4) Appuyez sur «  » pour lancer la cuisson.

START

Exemple : Si vous voulez utiliser le menu automatique pour cuire 350g de poisson :

1) Appuyez sur «  » dans le sens des aiguilles d'une montre jusqu'à ce que « A6 » s'affiche.

2) Appuyez sur «  » pour confirmer.

START

3) Appuyez sur «  » OU «  » pour régler le poids du poisson jusqu'à voir s'afficher « 350 ».





4) Appuyez sur «  » pour lancer la cuisson.

START

Tableau du menu :

Menu	Poids	Affichage
A1 Pizza	200g	200
	400g	400
A2 Viande	250g	250
	350g	350
	450g	450
A3 Légumes	200g	200
	300g	300
	400g	400
A4 Pâtes	50g (avec 450 ml d'eau froide)	50
	100g (avec 800 ml d'eau froide)	100
A5 Pommes de terre	200g	200
	400g	400
	600g	600
A6 Poisson	250g	250
	350g	350
	450g	450
A7 Boissons	1 (120ml)	1
	2 (240ml)	2
	3 (360ml)	3
A8 Pop-corn	50g	50
	100g	100

8. Minuterie de cuisine











- (1) Appuyez une fois sur «  », l'affichage LED indique 00:00.
 - (2) Appuyez sur «  » OU «  » pour saisir la durée correcte. (La durée maximale de cuisson est de 95 minutes.)
 - (3) Appuyez sur «  » pour confirmer le réglage.
- START**
- (4) Quand le temps de cuisson est atteint, la sonnerie retentit 5 fois. Si l'horloge a été réglée (système 24 heures), l'affichage LED indique l'heure en cours.

Remarque : le temps de cuisson est différent du système 24 heures. La minuterie de cuisine est une minuterie.

9. Cuissons successives

On peut définir un maximum de 2 parties pour la cuisson. En cuisson successive, si l'une des parties est la décongélation, alors la décongélation doit être placée en premier.

Exemple : Si vous voulez décongeler un aliment pendant 5 minutes puis le cuire à 80% de la puissance du micro-onde pendant 7 minutes, vous pouvez suivre ces instructions :

- 1) Appuyez deux fois sur «  » ; le four affiche « dEF2 ».
-
- 2) Appuyez sur «  » OU «  » pour régler le temps de décongélation jusqu'à voir s'afficher « 5:00 ».
-
- 3) Appuyez une fois sur «  », l'écran affiche « P100 ».
-
- 4) Appuyez de nouveau sur «  » ou appuyez sur «  » OU «  » pour régler la puissance du micro- onde à 80%.
-
- 5) Appuyez sur «  » pour confirmer ; l'écran affiche « P 80 ».
- START**
-
- 6) Appuyez sur «  » OU «  » pour régler le temps de cuisson jusqu'à voir s'afficher « 7:00 ».
-
- 7) Appuyez sur «  » pour lancer la cuisson ; le four va sonner une fois pour la première partie, le
- START**
- temps de décongélation se décompte. Puis le four va sonner une nouvelle fois au début de la deuxième cuisson. Quand la cuisson se termine, le four sonne cinq fois.

10. Fonction interrogation

1) Dans les modes de cuisson par micro-ondes, grill et combinée, appuyez sur «  », la puissance actuelle sera affichée pendant 3 secondes. Après 3 secondes, le four va revenir à son état précédent.

2) Pendant la cuisson, appuyez sur «  » pour interroger l'horloge et l'heure va s'afficher pendant 3 secondes.

11. Fonction verrouillage pour les enfants

Verrouillage : En mode attente, appuyez sur «  » pendant 3 secondes, un bip indique le passage en mode verrouillage enfants et l'heure en cours d'affiche si l'heure a été réglée, sinon, l'affichage LED indique « 0:00 ». L'indicateur de verrouillage s'allume.

Quitter le verrouillage : En mode verrouillé, appuyez sur «  » pendant 3 secondes, un bip indique le déverrouillage. L'indicateur de verrouillage s'éteint.

12. Spécifications

(1) Vous devez appuyer sur «  » pour continuer la cuisson si la porte est ouverte pendant la cuisson.

(2) Une fois que le programme de cuisson a été réglé, «  » n'est pas actionné pendant 1 minute. L'heure en cours est affichée. Le réglage est effacé.

(3) La sonnerie retentit une fois à chaque actionnement suivi d'effèt, un appui inefficace n'apporte pas de réponse.

(4) La sonnerie retentit cinq fois pour vous rappeler quand votre cuisson est terminée.

13. Ouvrir la porte du four

Appuyez sur le bouton «  », la porte du four s'ouvre.

Cela ne fonctionnera pas sous la fonction lock-out.

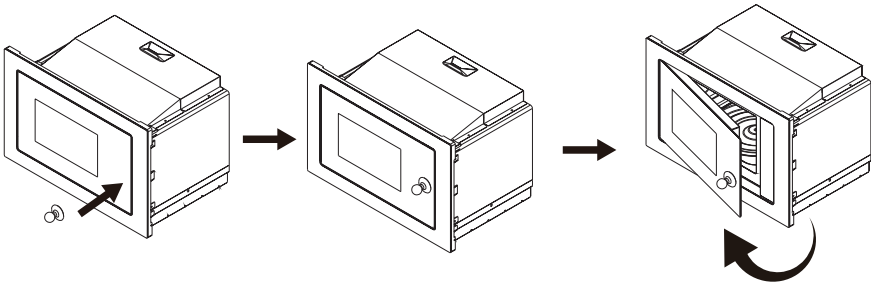

Recherche des problèmes

Si vous avez besoin d'un dépannage, avant de contacter l'assistance, essayez de vérifier les choses suivantes.

NORMALE	
Interférence du four à micro-ondes sur la réception de la télévision	Peuvent intervenir des interférences avec le réception de radio ou télévision durant le fonctionnement du four à micro-ondes. Il s'agit d'un phénomène courant avec d'autres appareils électroménagers, tels que aspirateurs, ventilateurs électriques. Il s'agit de phénomène normal.
Faible éclairage	Durant la cuisson à micro-ondes à basse pression, la lumière du four peut diminuer. Il s'agit d'un phénomène normal.
De la vapeur s'accumule sur la porte, de l'air chaud sort des orifices d'aération	Durant la cuisson, la vapeur peut s'échapper des aliments. Une bonne partie de cette vapeur est évacuée par les orifices d'aération. Le reste de la vapeur peut s'accumuler sur les surfaces froides, telles la porte du four. Ceci est normal.
Le four est accidentellement allumé sans présence d'aliments à l'intérieur	Le fonctionnement du four pendant de brèves périodes sans présence d'aliments à l'intérieur n'endommage pas le four. Cette situation doit être évitée le plus possible.

Problème	Cause possible	Solution
Le four ne s'allume pas	Le fil d'alimentation n'est pas correctement inséré dans la prise de courant	Débrancher la fiche de la prise, rebrancher après 10 secondes
	Le fusible saute ou entre en fonction l'interrupteur automatique	Substituer le fusible ou réparer l'interrupteur automatique (la réparation doit être effectuée par du personnel qualifié)
	Problèmes en sortie	Vérifier la sortie avec un autre appareil électroménager
Le four ne réchauffe pas	La porte n'est correctement fermée	Bien fermer la porte



Cet appareil est en conformité avec la directive européenne 2002/96/EC relative aux déchets d'équipements électriques et électroniques (WEEE). En vous assurant que ce produit est détruit correctement, vous aidez à empêcher des conséquences négatives potentielles pour l'environnement et la santé humaine, que pourraient dans le cas contraire causer une gestion des déchets inappropriée à ce produit. Le symbole sur le produit indique qu'il ne peut pas être traité comme déchet domestique. Au

contraire il devrait être apporté au point de ramassage le plus proche pour le recyclage des équipements électrique et électronique. L'élimination doit se faire conformément aux réglementations locales pour la gestion des ordures. Pour plus d'informations sur le traitement, la récupération et le recyclage de ce produit, merci de contacter votre administration locale, le service de ramassage des déchets de votre habitation ou le magasin où vous avez acheté ce produit.



Kuchenka mikrofalowa

INSTRUKCJA OBSŁUGI

MODEL: CA38MWN7NW

Przed użyciem kuchenki mikrofalowej należy dokładnie przeczytać niniejszą instrukcję i przechowywać ją w bezpiecznym miejscu. Postępowanie zgodnie z tymi instrukcjami zagwarantuje wieloletnie bezawaryjne działanie kuchenki.

**PRZECHOWUJ TE INSTRUKCJE W BEZPIECZNYM
MIEJSCU**

ŚRODKI OSTROŻNOŚCI ZAPOBIEGAJĄCE NARAŻENIU NA NADMIERNE PROMIENIOWANIE ENERGII MIKROFALOWEJ

(a) Nie wolno obsługiwać kuchenki przy otwartych drzwiczkach, aby nie narażać się na szkodliwe napromieniowanie energią mikrofalową. Ważne jest, aby nie złamać blokad bezpieczeństwa ani nimi nie manipulować.

(b) Nie umieszczać żadnych przedmiotów pomiędzy przednią ścianką a drzwiczkami, ani nie dopuszczać do gromadzenia się brudu lub pozostałości środków czyszczących na powierzchni uszczelek.

(c) **OSTRZEŻENIE:** Jeśli drzwiczki lub uszczelki drzwiczek są uszkodzone, kuchenki nie wolno uruchamiać, dopóki nie zostanie naprawiona przez kompetentną osobę.

DODATKOWE INFORMACJE

Jeżeli urządzenie nie jest utrzymywane w czystości, jego powierzchnia może ulec degradacji i wpłynąć na żywotność urządzenia oraz doprowadzić do niebezpiecznej sytuacji.

Specyfikacje

Model:	CA38MWN7NW
Napięcie znamionowe:	230V~50Hz
Znamionowa moc wejściowa (mikrofala):	1450W
Znamionowa moc wyjściowa (mikrofala):	900W
Znamionowa moc wejściowa (grill):	1100W
Pojemność kuchenki:	28 l
Średnica obrotowego talerza:	Ø315 mm
Wymiary zewnętrzne:	595x401x388 mm
Waga netto:	ok. 18.8 kg

Dane dotyczące niskiego zużycia energii zgodnie z Rozporządzeniem Komisji (UE) 2023/826.

Stan	Pobór energii	Okres, po którym urządzenie automatycznie osiągnie stan
Tryb czuwania z wyświetlaniem informacji lub stanu	0,8 W	20 min

WAŻNE INSTRUKCJE BEZPIECZEŃSTWA

OSTRZEŻENIE

Aby zmniejszyć ryzyko pożaru, porażenia prądem elektrycznym, obrażeń ciała lub narażenia na nadmierne promieniowanie mikrofalowe podczas korzystania z urządzenia, należy przestrzegać podstawowych środków ostrożności, w tym poniższych wskazówek:

1. Ostrzeżenie: Nie wolno podgrzewać płynów ani innych produktów spożywczych w szczelnie zamkniętych pojemnikach, ponieważ mogą eksplodować.
2. Ostrzeżenie: Wykonywanie jakichkolwiek czynności serwisowych lub napraw polegających na zdjęciu pokrywy chroniącej przed narażeniem na działanie energii mikrofalowej stanowi zagrożenie dla osób nieposiadających odpowiednich kompetencji.
3. Urządzenie może być obsługiwane przez dzieci powyżej 8 roku życia i przez osoby o ograniczonych możliwościach fizycznych, sensorycznych lub umysłowych lub osoby nieposiadające doświadczenia ani wiedzy pod warunkiem, że są one pod odpowiednim nadzorem lub zostały poinstruowane, jak bezpiecznie obsługiwać urządzenie i rozumieją związane z nim zagrożenia. Dzieci nie powinny bawić się urządzeniem. Czyszczenie i konserwacja nie mogą być wykonywane przez dzieci, jeśli nie ukończyły 8 lat lub pozostają bez dozoru.
4. Urządzenie i jego przewód należy przechowywać w miejscu niedostępnym dla dzieci w wieku poniżej 8 lat.
5. Używaj wyłącznie przyborów odpowiednich do użytku w kuchenkach mikrofalowych.
6. Kuchenkę należy regularnie czyścić i usuwać z niej resztki jedzenia.
7. Przeczytaj i stosuj następujące instrukcje zawarte w „ZASADACH BEZPIECZEŃSTWA DOTYCZĄCYCH OCHRONY PRZED DZIAŁANIEM ENERGII MIKROFAL”.

8. Podczas podgrzewania żywności w plastikowych lub papierowych pojemnikach nie należy pozostawiać kuchenki bez nadzoru ze względu na możliwość zapłonu.
9. W przypadku wydobywania się dymu należy wyłączyć lub odłączyć od zasilania urządzenie i pozostawić zamknięte drzwiczki, aby zdławić płomień.
10. Nie gotować żywności zbyt długo.
11. Nie używać komory kuchenki do przechowywania. We wnętrzu kuchenki nie przechowywać takich artykułów spożywczych, jak chleb, ciastka itd.
12. Zdjąć druciane i metalowe elementy z papierowych lub plastikowych pojemników/woreczków przed ich włożeniem do kuchenki mikrofalowej.
13. Kuchenkę mikrofalową zainstalować lub umieścić w odpowiednim miejscu zgodnie z dostarczonymi instrukcjami instalacji.
14. W kuchenkach mikrofalowych nie należy podgrzewać jajek w skorupkach ani całych jajek ugotowanych na twardo, ponieważ mogą one eksplodować nawet po zakończeniu podgrzewania.
15. Urządzenie jest przeznaczone do użytku domowego oraz do innych podobnych zastosowań:
 - użytkowanie w pomieszczeniach kuchennych przeznaczonych dla personelu sklepów, w biurach i innych miejscach pracy;
 - użytkowanie przez gości w hotelach, motelach i innych tego typu obiektach mieszkalnych;
 - użytkowanie w domkach mieszkalno-gospodarczych;
 - użytkowanie w pensjonatach.
16. Jeśli kabel zasilający ulegnie uszkodzeniu, dla bezpieczeństwa należy zlecić jego wymianę producentowi, autoryzowanemu serwisowi lub osobom o podobnych kwalifikacjach.
17. Urządzenia nie wolno przechowywać ani z niego korzystać na zewnątrz.
18. Urządzenia nie wolno używać w pobliżu wody, basenu lub w wilgotnej piwnicy.

19. Temperatura dostępnych powierzchni może być wysoka podczas pracy urządzenia. Powierzchnie mogą się nagrzewać podczas użytkowania. Trzymać przewód z dala od rozgrzanej powierzchni i nie zakrywać żadnych otworów wentylacyjnych kuchenki mikrofalowej.
20. Nie wolno pozwolić, aby przewód zwisał nad krawędzią stołu lub blatu.
21. Zaniedbania w utrzymaniu kuchenki w czystości mogą prowadzić do uszkodzenia jej powierzchni, co może niekorzystnie wpłynąć na okres użytkowania urządzenia, a w rezultacie prowadzić do niebezpiecznych sytuacji.
22. Zawartość butelek i słoiczków z jedzeniem dla niemowląt należy wymieszać lub wstrząsnąć i sprawdzić temperaturę przed podaniem do spożycia, aby uniknąć poparzeń.
23. Podgrzewanie mikrofalowe napojów może prowadzić do ich opóźnionego gwałtownego wrzenia, dlatego należy zachować ostrożność, korzystając z pojemnika.
24. Urządzenie nie może być użytkowane przez osoby (w tym dzieci) o ograniczonej sprawności fizycznej, czuciowej lub umysłowej ani przez osoby bez odpowiedniego doświadczenia i wiedzy, chyba że będą one nadzorowane lub zostaną odpowiednio poinstruowane.
25. Należy pilnować dzieci, aby nie bawiły się urządzeniem.
26. Urządzenia nie są przeznaczone do obsługi za pomocą zewnętrznego minutnika lub niezależnego systemu zdalnego sterowania.
27. Dostępne elementy kuchenki mikrofalowej mogą się silnie nagrzewać podczas użytkowania. Małe dzieci nie powinny znajdować się w pobliżu urządzenia.
28. Nie należy używać odkurzacza parowego.
29. W trakcie użytkowania urządzenie silnie się nagrzewa. Należy uważać, aby nie dotykać elementów grzejnych wewnątrz kuchenki mikrofalowej.

30. Używać wyłącznie czujnika temperatury zalecanego dla tego piekarnika. (dla piekarników wyposażonych w funkcję czujnika temperatury).

31. **OSTRZEŻENIE:** Urządzenie oraz jego dostępne części silnie się nagrzewają podczas użytkowania. Należy uważać, aby nie dotykać elementów grzejnych. Dzieci w wieku poniżej 8 lat nie powinny przebywać w pobliżu urządzenia, chyba że są pod stałym nadzorem.

32. Kuchenka mikrofalowa musi być obsługiwana przy otwartych dekoracyjnych drzwiczkach (w przypadku kuchenek z dekoracyjnymi drzwiczkami). 33. Powierzchnia szafki zabudowy może się nagrzewać.

UWAŻNIE PRZECZYTAJ I ZACHOWAJ INSTRUKCJĘ OBSŁUGI

Ograniczenie ryzyka obrażeń u osób wykonujących instalację uziemiającą

NIEBEZPIECZEŃSTWO

Zagrożenie porażeniem prądem elektrycznym. Dotknięcie niektórych wewnętrznych komponentów może spowodować poważne obrażenia ciała lub śmierć. Nie wolno demontować tego urządzenia.

OSTRZEŻENIE

Zagrożenie porażeniem prądem elektrycznym. Niewłaściwe uziemienie może spowodować porażenie prądem elektrycznym. Nie wolno podłączać urządzenia do gniazdka elektrycznego, dopóki nie zostanie prawidłowo zainstalowane i uziemione.

Urządzenie musi być uziemione. W przypadku zwarcia elektrycznego uziemienie zmniejsza ryzyko porażenia prądem elektrycznym za pomocą przewodu uciezkowego dla prądu elektrycznego. Urządzenie jest wyposażone w kabel z przewodem uziemiającym i wtyczką uziemiającą. Wtyczka musi być włożona do prawidłowo zainstalowanego i uziemionego gniazdka.

Jeżeli nie rozumiesz w pełni instrukcji dotyczących uziemienia lub masz wątpliwości czy urządzenie jest właściwie uziemione, skonsultuj się z wykwalifikowanym elektrykiem lub pracownikiem serwisu. W razie potrzeby użycia przedłużacza stosuj wyłącznie przedłużacz trójżyłowy.

1. Celem uniknięcia ryzyka związanego z zaplątaniem się lub potknięciem o dłuższy przewód, z urządzeniem dostarczany jest krótki przewód zasilający.
2. W przypadku zastosowania przewodu długiego lub przedłużacza:
 - 1) Właściwości znamionowe zestawu przewodu zasilającego lub przedłużacza powinny być co najmniej takie same, jak wartości znamionowe urządzenia.
 - 2) Przedłużacz musi być wykonany z trójżyłowego przewodu uziemiającego.
 - 3) Długi przewód należy ułożyć w miejscu niedostępnym, w którym nie mogłyby go ciągnąć dzieci ani nikt się o niego nie potykał. Nie powinno się prowadzić kabla po blacie ani stole.

CZYSZCZENIE

Upewnij się, czy kuchenka jest odłączona od zasilania.

1. Po użyciu wyczyść wnętrze kuchenki za pomocą wilgotnej ściereczki.
2. Wyczyść akcesoria w normalny sposób w wodzie z detergentem.
3. Jeżeli rama drzwiczek, uszczelka oraz sąsiednie elementy są brudne, należy je ostrożnie wyczyścić za pomocą wilgotnej ściereczki.
4. Nie używaj ostrych środków czyszczących o właściwościach ściernych ani ostrych metalowych skrobaków do czyszczenia szkła drzwiczek kuchenki mikrofalowej, ponieważ mogą one porysować powierzchnię, co może doprowadzić do rozbicia szkła.
5. Wskazówka dot. czyszczenia---W celu ułatwienia czyszczenia wewnętrznych ścianek, które mogą mieć styczność z żywnością: Włóż połówkę cytryny do miski, wlej 300 ml wody i podgrzewaj przez 10 minut, ustawiając 100% mocy kuchenki mikrofalowej. Wytrzyj wnętrze kuchenki do czysta miękką, suchą ściereczką.

NACZYNIA PRZESTROGA

Niebezpieczeństwo obrażeń ciała

Wszelkie naprawy i konserwacje wymagające zdjęcia pokrywy chroniącej przed narażeniem na promieniowanie mikrofalowe powinna przeprowadzać wyłącznie kompetentna osoba, aby nie stwarzać niebezpieczeństwa.

Patrz wskazówki „Materiały, których wolno używać lub należy unikać w kuchenie mikrofalowej”. Niektórych niemetalowych naczyń nie można bezpiecznie używać do gotowania w kuchenie mikrofalowej. W razie wątpliwości można przetestować naczynia zgodnie z poniższą procedurą.

Testowanie naczynia:

1. Napełnij pojemnik bezpieczny do stosowania w kuchenie mikrofalowej kubkiem zimnej wody (250 ml) i włóż do kuchenki wraz z badanym naczyniem.
2. Gotuj na maksymalnej mocy przez 1 minutę.
3. Ostrożnie dotknij naczynie. Jeżeli puste naczynie jest gorące, nie stosuj go do gotowania w kuchenie mikrofalowej.
4. Nie przekraczaj czasu gotowania 1 minuty.

Materiały, które możesz stosować w kuchence mikrofalowej

Naczynia	Uwagi
Naczynie do przyrumieniania	Stosuj się do wskazówek producenta. Spód naczynia musi znajdować się co najmniej 5 mm nad talerzem obrotowym. Niewłaściwe użytkowanie może doprowadzić do zniszczenia talerza.
Naczynia stołowe	Tylko bezpieczne do stosowania w kuchenkach mikrofalowych. Stosuj się do wskazówek producenta. Nie używaj naczyń popękanych lub wyszczerbionych.
Stoje szklane	Zawsze zdejmuj pokrywkę. Stosuj wyłącznie do podgrzewania żywności. Większość stoi nie jest żaroodpornych i może pękać.
Naczynia szklane	Wyłącznie naczynia żaroodporne. Upewnij się, czy nie mają one metalowych opasek. Nie używaj naczyń popękanych lub wyszczerbionych.
Torebki do pieczenia w kuchence	Stosuj się do wskazówek producenta. Nie zamykaj torebek za pomocą metalowej opaski. Nakłuj je, aby wypuścić z nich parę.
Papierowe talerze i filiżanki	Stosuj tylko do krótkotrwałego gotowania/podgrzewania. Podczas gotowania nie pozostawiaj kuchenki bez nadzoru.
Ręczniki papierowe	Stosuj do przykrywania dań podczas odgrzewania lub usuwania nadmiaru tłuszczu. Stosuj pod nadzorem jedynie podczas krótkotrwałego gotowania.
Papier pergaminowy	Używaj jako ochronę przed rozpryskiwaniem lub do owijania w celu gotowania na parze.
Plastik	Tylko bezpieczne do stosowania w kuchenkach mikrofalowych. Stosuj się do wskazówek producenta. Naczynia plastikowe powinny być oznaczone etykietą „Bezpieczne dla kuchenek mikrofalowych” (Microwave Safe). Niektóre plastikowe naczynia mięknią, gdy żywność wewnątrz zagrzeje się. Woreczki do gotowania lub szczelnie zamykane torebki plastikowe powinny być perforowane, nakłuwane lub wentylowane, zgodnie ze wskazówkami na opakowaniu.
Opakowania plastikowe	Tylko bezpieczne do stosowania w kuchenkach mikrofalowych. Stosuj do przykrycia żywności podczas gotowania w celu zachowania wilgotności. Nie dopuść, aby plastikowe opakowanie dotykało żywności.
Termometry	Tylko bezpieczne do stosowania w kuchenkach mikrofalowych (termometry do mierzenia temperatury mięsa i słodkich wypieków).
Papier woskowany	Używaj do przykrycia jedzenia w celu ochrony przed rozpryskami oraz zachowania wilgoci.

Materiały, których nie należy stosować w kuchence mikrofalowej

Naczynia	Uwagi
Tace aluminiowe	Mogą powodować iskrzenie. Przelóż żywność do naczyń bezpiecznych do stosowania w kuchenkach mikrofalowych.
Pudełka kartonowe z metalowymi uchwytami	Mogą powodować iskrzenie. Przelóż żywność do naczyń bezpiecznych do stosowania w kuchenkach mikrofalowych.
Naczynia metalowe lub metalizowane	Metal nie dopuszcza energii mikrofalowej do żywności. Opaski metalowe mogą być przyczyną iskrzenia.
Metalowe druczki do wiązania	Mogą spowodować iskrzenie i pożar w kuchence.
Torebki papierowe	Mogą być przyczyną pożaru wewnątrz kuchenki.
Piana plastikowa	Przy wysokiej temperaturze może się rozpuścić lub zanieczyścić płyn znajdujący się wewnątrz.
Drewno	Drewno używane w kuchence mikrofalowej wysycha, może się rozszczebić lub popękać.

USTAWIANIE KUCHENKI MIKROFALOWEJ

Części i akcesoria

Wymij kuchenkę oraz wszystkie materiały z pudełka i wnętrza kuchenki. Kuchenka jest dostarczana z następującymi akcesoriami:

Szklana taca	1
Zestaw pierścienia talerza obrotowego	1
Instrukcja obsługi	1

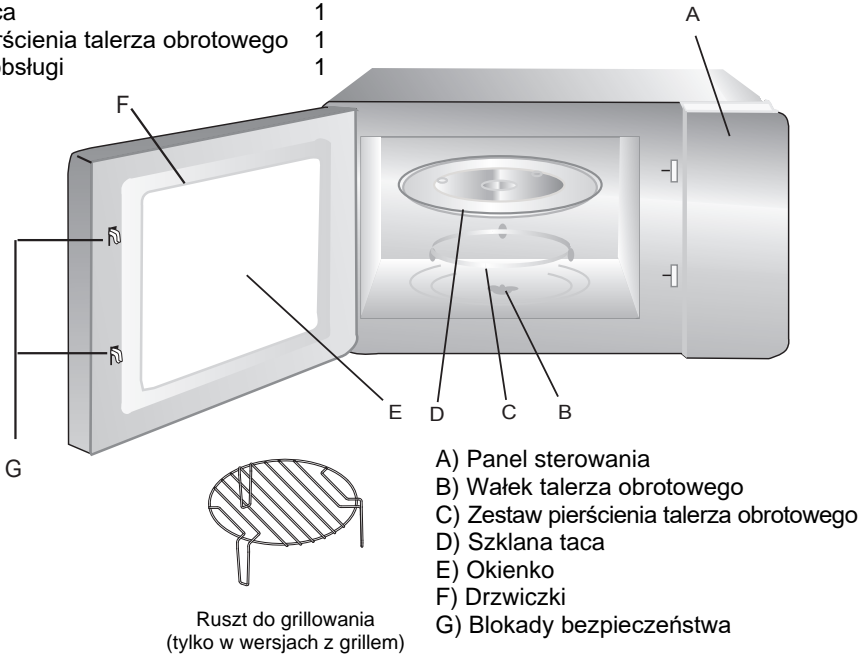

Instalowanie obrotowego talerza

Piasta (pod spodem)

Szklana taca

Wałek talerza obrotowego

Zestaw pierścienia talerza obrotowego

- Nigdy nie ustawiaj szklanej tacy spodem do góry. Ruch szklanej tacy nigdy nie może być ograniczony.
- Podczas gotowania w kuchenke należy zawsze używać szklanego talerza z zestawem obrotowego pierścienia.
- Podczas gotowania całą żywność oraz pojemniki z żywnością należy zawsze umieszczać na obrotowym talerzu.
- W przypadku pęknięcia szklanej tacy lub zestawu obrotowego pierścienia skontaktuj się z najbliższym autoryzowanym punktem serwisowym.

Instalacja i podłączenie

1. To urządzenie jest przeznaczone wyłącznie do użytku domowego.
2. Ta kuchenka jest przeznaczona wyłącznie do zabudowy. Nie można jej ustawiać na blacie ani wstawiać do szafki.
3. Należy przestrzegać specjalnych instrukcji montażu.
4. Urządzenie może być zainstalowane w szafce naściennej o szerokości 60 cm (i głębokości co najmniej 55 cm, montowanej 85 cm nad podłogą).
5. Urządzenie jest wyposażone we wtyczkę i można je podłączyć tylko do właściwie zainstalowanego uziemionego gniazdka.
6. Napięcie sieciowe musi odpowiadać napięciu podanemu na tabliczce znamionowej.
7. Gniazdko musi być odpowiednio zamontowane. Kabel łączący może wymienić tylko wykwalifikowany elektryk. Jeśli po instalacji wtyczka nie jest już dostępna, po stronie instalacji musi znajdować się rozłącznik dla wszystkich biegunów, z minimalnym odstępem styków 3 mm.
8. Nie wolno stosować adapterów, listew wielokierunkowych i przedłużaczy. Przeciążenie może spowodować pożar.

Powierzchnia dostępna podczas działania kuchenki może być gorąca.



Instrukcja instalacji

Proszę uważnie przeczytać instrukcję przed zainstalowaniem

Uwaga

Połączeń elektrycznych

Kuchenka jest wyposażona we wtyczkę i musi być podłączony do prawidłowo zainstalowanej ziemi. Zgodnie z obowiązującymi przepisami, musza być zainstalowane gniazdo i kabel musi być wymieniony przez wykwalifikowanego elektryka.

Jeśli wtyczka nie jest już dostępny po zainstalowaniu wszystkich Polaków cięcie musi być obecna w sprawie instalacji z przerwą 3 mm.

A- Kolekcja mebli

Szafka nie musi mieć wpuszczone tylne ścianie za urządzeniem. Minimalna wysokość montażu jest 85cm.

Nie należy zakrywać otwory wentylacyjne i wlot powietrza punktów.

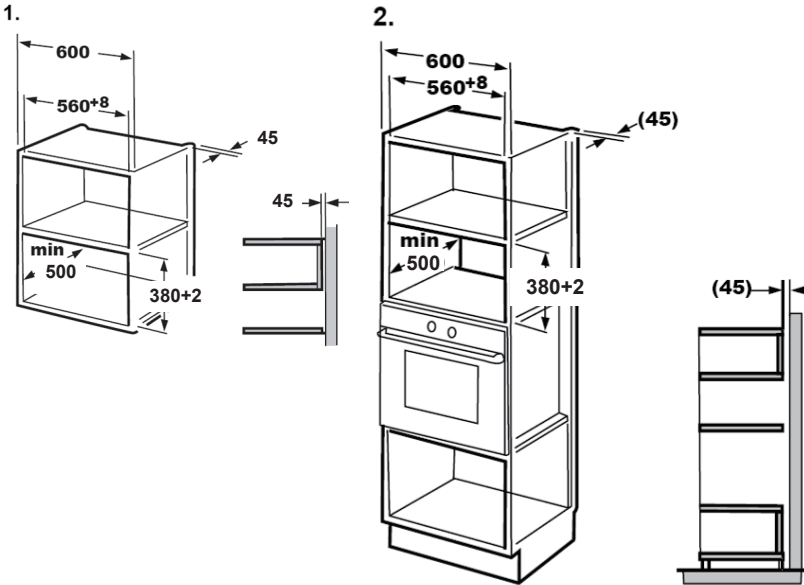

B - Przygotowanie niszowych kolekcji

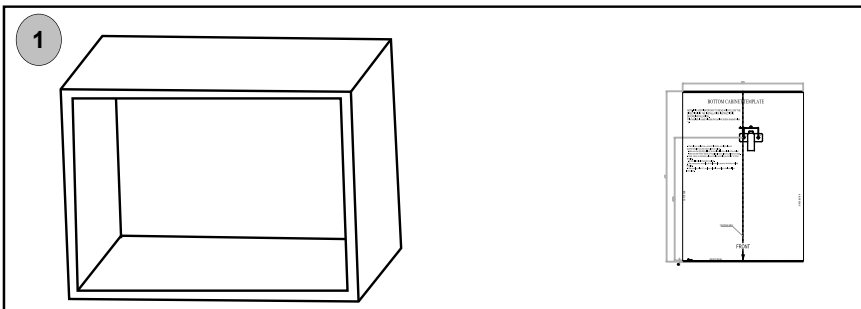

1. Jeden. Miejsce w dolnej części modelu niszy w zakresie wewnętrznego wgłębienia i dostosowana do modelu bottom nichia dolnej piętrze niszowych.

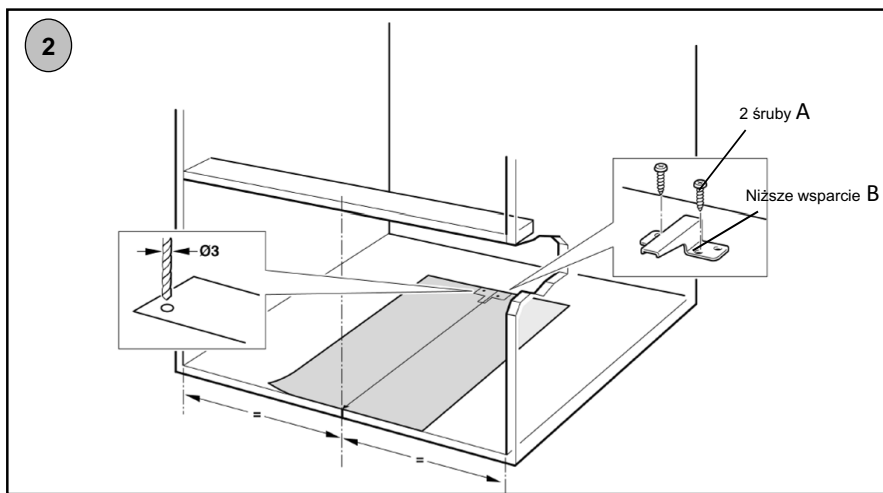

2. Dołączyć dolną B kulowiy z dwie śruby i zdjąć dole model niszy.

C. Instalacja pieca.

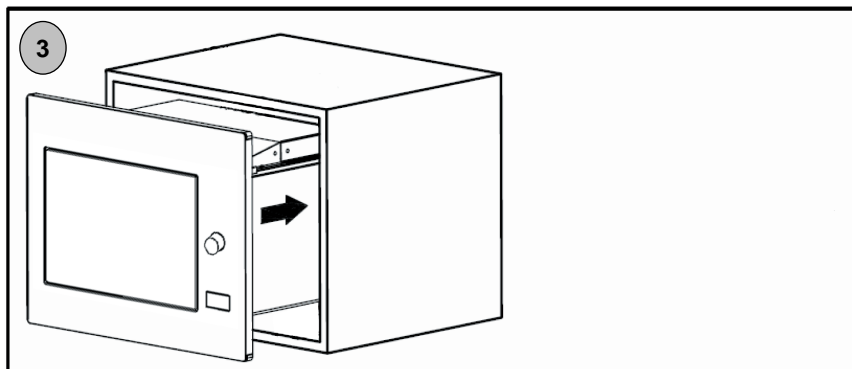

3. Instalacja pieca.

- Instalacji pieca w niszy. Nie przekręcać lub zablokować przewód zasilający.

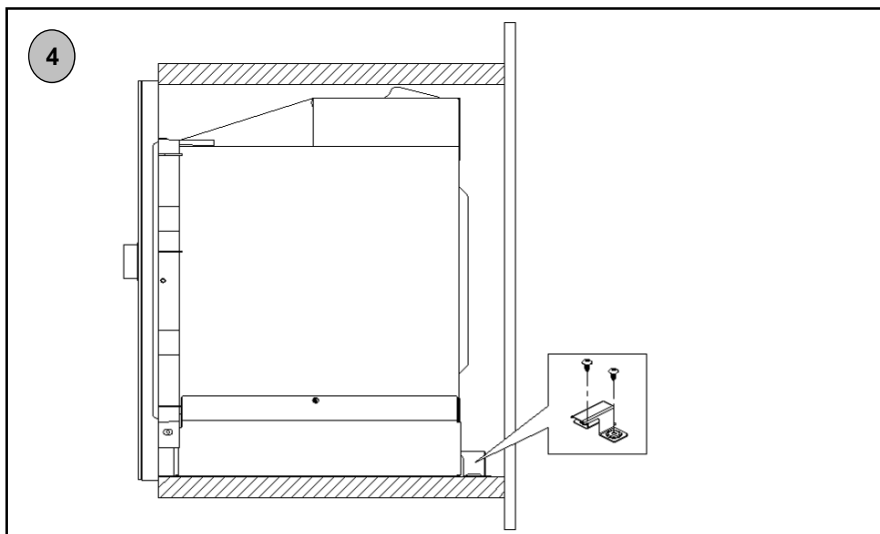

4. Na najniższym poziomie B musi być zainstalowany w plecy konstrukcji pieca.

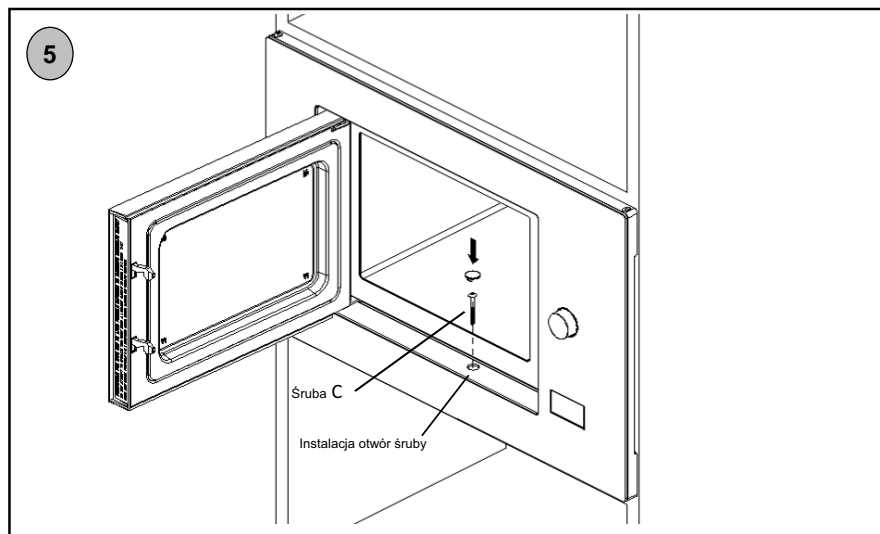



5. Otworzyć drzwi do ustalenia pieca w niszy z C śruby i obejmuje instalację otworu uszczelnienia z tworzywa sztucznego.

Instrukcje obsługi



1. Ustawienie zegara

Gdy kuchenka mikrofalowa zostanie podłączona do sieci elektrycznej, na wyświetlaczu LED pojawi się wartość „0:00”, a brzęczyk zadzwoni jeden raz.

1) Dwukrotnie naciśnij „”; zaczną migać cyfry wskazujące godzinę.

2) Naciśnij „” lub „”, aby ustawić godzinę. Wprowadzany czas może mieć wartość w przedziale 0--23.

3) Naciśnij „”; zaczną migać cyfry wskazujące minuty.







4) Naciśnij „” lub „”, aby ustawić minuty. Wprowadzony czas może mieć wartość w przedziale 0--59.

5) Naciśnij „”, aby zakończyć ustawianie zegara. „:” będzie migać, a godzina będzie się świecić światłem stałym.

Uwaga: 1) Jeżeli zegar nie jest ustawiony, nie będzie działał po podłączeniu do zasilania.

2) Jeśli podczas ustawiania zegara naciśniesz „”, ustawienia kuchenki automatycznie powrócą do poprzedniego statusu. STOP

2. Gotowanie mikrofalowe

Naciśnij „”, na wyświetlaczu LED wyświetli się „P100”. Naciśnij „” kilka razy lub naciśnij „” lub „” aby wybrać żądaną moc. Będą się kolejno pojawiać wskazania „P100”, „P80”, „P50”, „P30” lub „P10”. Następnie naciśnij „”, aby potwierdzić i naciśnij „” lub „”, aby ustawić



czas gotowania w przedziale od 0:05 do 95:00. Ponownie naciśnij „”, aby rozpocząć gotowanie. START

Przykład: Jeśli chcesz zastosować moc mikrofal 80% w celu gotowania przez 20 minut, możesz wykonać następujące kroki.

1) Naciśnij jednokrotnie „”. Na ekranie wyświetli się „P100”.

2) Naciśnij „” ponownie lub naciśnij „” lub „”, aby wybrać moc 80%.

3) Naciśnij „”, aby potwierdzić. Na ekranie wyświetli się „P 80”. START

4) Naciśnij „” lub „”, aby ustawić czas gotowania, aż do momentu, gdy na kuchence wyświetli się wartość „20:00”.

5) Naciśnij „”, aby rozpocząć gotowanie. START

Uwaga: Wartości skokowe przy ustawianiu czasu w poszczególnych zakresach wynoszą:

0--1 min.	:	5 sekund
1--5 min.	:	10 sekund
5--10 min.	:	30 sekund
10--30 min.	:	1 minuta
30--95 min.	:	5 minut

"F" Kolejność	Instrukcje pada Wyświetlacz	Kuchenka mikrofalowa Zasilanie	
1	P100	100%	
2	P80	80%	
3	P50	50%	
4	P30	30%	
5	P10	10%	
6	G	0%	100%
7	C-1	55%	45%
8	C-2	36%	64%

3. Grill lub Combi. Gotowanie

Naciśnij „F” jednokrotnie, zostanie wyświetlone „P100”, a następnie naciśnij „F” kilka razy lub naciśnij „-” lub „+”, aby wybrać żądaną moc. Będą się kolejno pojawiać wskazania „G”, „C-1” lub „C-2”. Następnie naciśnij „START”, aby potwierdzić i naciśnij „-” lub „+”, aby ustawić czas gotowania w przedziale od 0:05 do 95:00. Ponownie naciśnij „START”, aby rozpocząć gotowanie.

Przykład: Jeśli chcesz używać 55% mocy kuchenki mikrofalowej i 45% mocy grilla (C-1) do gotowania przez 10 minut, możesz wykonać następujące ustawienia.

1) Naciśnij jednokrotnie „F”. Na ekranie wyświetli się „P100”.

2) Naciśnij „F” kilka razy lub naciśnij „-” lub „+”, aby wybrać tryb Combi. 1 tryb.

3) Naciśnij „START”, aby potwierdzić. Na ekranie wyświetli się „C -1”.

4) Naciśnij „-” lub „+”, aby ustawić czas gotowania, aż do momentu, gdy na kuchence wyświetli się wartość „10:00”.

5) Naciśnij „START”, aby rozpocząć gotowanie.



Uwaga: Po upływie połowy czasu grillowania kuchenka przerwie działanie i wyda dwukrotny sygnał dźwiękowy. Takie działanie jest normalne.

W celu uzyskania lepszego efektu grillowania obróć potrawę, zamknij drzwiczki i naciśnij

przycisk „START”, aby kontynuować gotowanie.

Jeżeli żadne działanie nie zostanie podjęte, kuchenka wznowi pracę.

4. Szybki start

- 1) W trybie oczekiwania naciśnij „” „START”, aby rozpocząć gotowanie z mocą 100%. Każde naciśnięcie spowoduje zwiększenie czasu gotowania o 30 sekund; maksymalne ustawienie to 95 minut.
- 2) W wybranym trybie Mikro, Grill lub Combi każde naciśnięcie „” „START” może zwiększyć czas gotowania o 30 sekund.

5. Rozmrażanie według wagi



- 1) Naciśnij „” jeden raz, a na piekarniku wyświetli się „dEF1”.

- 2) Naciśnij „” lub „”, aby wybrać wagę porcji od 100 do 2000 g.

- 3) Naciśnij „” „START”, aby rozpocząć rozmrażanie.

6. Rozmrażanie wg czasu

- 1) Naciśnij „” dwukrotnie, a na piekarniku wyświetli się „dEF2”.



- 2) Naciśnij „” lub „”, aby wybrać czas rozmrażania.

- 3) Naciśnij „” „START”, aby rozpocząć rozmrażanie.

7. Automatyczne menu

- 1) Naciśnij „”, aby wybrać menu. Wyświetlą się wskazania od „A1” do „A8”, co oznacza: pizza, mięso, warzywa, makaron, ziemniaki, ryba, napoje i popcorn.

- 2) Naciśnij „” „START”, aby potwierdzić.



- 3) Naciśnij „” lub „”, aby wybrać domyślną wagę jak na wykresie menu.

- 4) Naciśnij „” „START”, aby rozpocząć gotowanie.

Przykład: Jeśli chcesz użyć „Automatycznego menu” do ugotowania 350 g ryby.

- 1) Naciskaj „”, dopóki nie wyświetli się „A6”.

- 2) Naciśnij „” „START”, aby potwierdzić.





- 3) Naciskaj „” lub „”, aby wybrać wagę ryby, dopóki nie wyświetli się „350”.

- 4) Naciśnij „” „START”, aby rozpocząć gotowanie.

Wykres menu:

Menu	Waga	Wyświetlacz
A1 Pizza	200g	200
	400g	400
A2 Mięso	250g	250
	350g	350
	450g	450
A3 Warzywa	200g	200
	300g	300
	400g	400
A4 Makaron	50 g (z 450 ml zimnej wody)	50
	100 g (z 800 ml zimnej wody)	100
A5 Ziemniaki	200g	200
	400g	400
	600g	600
A6 Ryba	250g	250
	350g	350
	450g	450
A7 Napoje	1 kubek (120ml)	1
	2 kubki (240ml)	2
	3 kubki (360ml)	3
A8 Popcorn	50g	50
	100g	100

8. Minutnik

- (1) Naciśnij jednokrotnie „”. Na ekranie LED wyświetli się 00:00.
- (2) Przekręć „” lub „”, aby ustawić prawidłowy czas. (Maksymalny czas gotowania wynosi 95 minut.)
- (3) Naciśnij „”, aby potwierdzić ustawienie.
START
- (4) Po upływie ustawionego czasu brzęczyk zadzwoni 5 razy.
Jeżeli ustawiony jest zegar (system 24-godzinowy), na wyświetlaczu LED pojawi się aktualna godzina.



Uwaga: Czas minutnika różni się od systemu 24-godzinowego. Minutnik kuchenny odmierza czas gotowania.

9. Gotowanie wieloetapowe



Gotowanie można ustawić w 2 etapach. Jeśli w przypadku gotowania wieloetapowego jednym etapem jest rozmrażanie, zostanie ono ustawione jako pierwsze.

Przykład: Jeżeli chcesz ustawić rozmrażanie na 5 minut, a następnie gotowanie z mocą mikrofal 80% na 7 minut, wykonaj następujące czynności:



- 1) Naciśnij „” dwukrotnie, a na piekarniku wyświetli się „dEF2”.

- 2) Przekręć „” lub „”, aby wybrać czas rozmrażania, dopóki nie wyświetli się „5:00”.

- 3) Naciśnij jednokrotnie „”. Na ekranie wyświetli się „P100”.



- 4) Naciśnij „” ponownie lub przekręć „” lub „”, aby wybrać moc 80%.

- 5) Naciśnij „”, aby potwierdzić. Na ekranie wyświetli się „P 80”.

- 6) Przekręć „” lub „”, aby nastawić czas gotowania, dopóki na piekarniku nie wyświetli się „7:00”.

- 7) Naciśnij „”, aby rozpocząć gotowanie. Po upływie pierwszego etapu brzęczyk zadzwoni raz, a czas rozmrażania zostanie wyzerowany. Po przejściu do drugiego etapu (gotowania) brzęczyk zadzwoni jeszcze raz. Po zakończeniu gotowania brzęczyk zadzwoni pięć razy.

10. Funkcja sprawdzania

- (1) W statusie gotowania mikrofalowego, grillowania i gotowania łączonego naciśnij „”.
Przez -3 sekundy będzie wyświetlona aktualna moc. Po 3 sekundach kuchenka powróci do poprzedniego trybu.
- (2) W trybie Gotowanie naciśnij „”, aby sprawdzić czas - czas będzie się wyświetlał przez 3 sekundy.

11. Funkcja blokady dla dzieci



Blokada: W trybie oczekiwania naciśnij „STOP” przez 3 sekundy; usłyszysz krótki dźwięk informujący o włączeniu blokady dla dzieci. Jeśli ustawiony został czas, wyświetli się aktualny czas, w przeciwnym razie na wyświetlaczu LED wyświetli się „0:00”. Zaświeci się wskaźnik blokady.



Usunięcie blokady: W stanie blokady naciskaj „STOP” przez 3 sekundy. Sygnał dźwiękowy poinformuje o zwolnieniu blokady. Wskaźnik blokady zgaśnie.

12. Specyfikacja



(1) Należy nacisnąć „START”, aby kontynuować gotowanie po otwarciu drzwiczek w trakcie pracy kuchenki.



(2) Po ustawieniu programu gotowania przycisk „START” nie jest naciskany w ciągu 1 minuty. Wyświetli się aktualna godzina. Ustawienie zostanie anulowane.

(3) Brzęczyk zadzwoni raz, jeśli naciśnięcie było skuteczne, w przeciwnym razie nie będzie reakcji.

(4) Brzęczyk zadzwoni pięć razy, aby poinformować o zakończeniu gotowania.

13. Otwieranie drzwiczek kuchenki

Naciśnij przycisk „” - drzwiczki zostaną otwarte.
Nie zadziała to, jeśli włączono funkcję blokady.

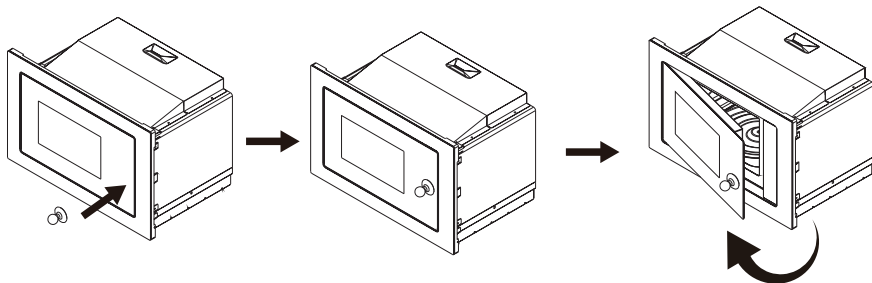

Rozwiązywanie problemów

W przypadku problemów przed wezwaniem pomocy wykonaj najpierw następujące testy.

STAN NORMALNY	
Kuchenka zakłóca odbiór programów TV	Praca kuchenki mikrofalowej może powodować zakłócenia odbiorników radiowych i telewizyjnych. Zakłócenia te są podobne do zakłóceń wywołanych przez małe urządzenia elektryczne takie, jak mikser, odkurzacz, wentylator itp. To normalne.
Przyciemnione światło wewnątrz kuchenki	Podczas gotowania przy niskiej mocy mikrofal wewnętrzne oświetlenie kuchenki może zostać przyciemnione. To normalne.
Para gromadzi się na drzwiczkach, gorące powietrze wydobywa się przez otwory wentylacyjne.	Podczas gotowania z żywności może wydobywać się para. Większość pary odprowadzana jest przez otwory wentylacyjne. Jednak część pary może osadzać się na chłodnych częściach kuchenki (np. na drzwiczkach). To normalne.
Kuchenka została przypadkowo włączona bez żywności.	Zabrania się używać kuchenki bez żywności wewnątrz. Jest to bardzo niebezpieczne.

Problem	Potencjalna przyczyna	Rozwiązanie
Kuchenka nie chce się włączyć.	(1) Wtyczka kabla zasilającego nie jest dokładnie włożona do gniazdka.	Wyjmij wtyczkę z gniazdka. Włóż ponownie po upływie 10 sekund.
	(2) Przepalił się bezpiecznik lub zadziałał wyłącznik awaryjny.	Wymień bezpiecznik lub zresetuj wyłącznik awaryjny (te czynności powinien wykonać kompetentny personel naszej firmy)
	(3) Problem z gniazdkiem.	Sprawdź gniazdko przy pomocy innego urządzenia elektrycznego.
Kuchenka nie grzeje.	(4) Niedokładnie zamknięte drzwiczki.	Dokładnie zamknij drzwiczki.



Urządzenie ma oznaczenie zgodne z europejską dyrektywą 2002/96/WE dotyczącą zużytego sprzętu elektrycznego i elektronicznego (ZSEE). Zapewniając prawidłową utylizację urządzenia, pomagasz zapobiegać ewentualnym negatywnym konsekwencjom dla środowiska i zdrowia ludzkiego, które mogą wystąpić na skutek nieprawidłowego przetwarzania odpadów z niniejszego urządzenia. Ten symbol na produkcie wskazuje, że produkt nie może być traktowany jak odpady z gospodarstwa domowego.

Utylizację sprzętu elektrycznego i elektronicznego należy przeprowadzać zgodnie z lokalnymi przepisami ochrony środowiska dotyczącymi utylizacji odpadów.

W celu uzyskania bardziej szczegółowych informacji na temat przetwarzania, odzysku i recyklingu tego produktu należy skontaktować się z lokalnym urzędem miasta, służbą utylizacji odpadów domowych lub sklepem, w którym produkt został zakupiony.



Horno de microondas
MANUAL DE INSTRUCCIONES
MODELO: CA38MWN7NW

Lea atentamente estas instrucciones antes de utilizar su horno de microondas y guárdelas en un lugar seguro y accesible.

Si sigue las instrucciones, su horno le proporcionará un funcionamiento satisfactorio durante muchos años.

GUARDE CUIDADOSAMENTE ESTAS INSTRUCCIONES

PRECAUCIONES PARA EVITAR UNA POSIBLE EXPOSICIÓN A UN EXCESO DE ENERGÍA DE MICROONDAS

(a) No intente hacer funcionar este horno con la puerta abierta, ya que esto puede provocar una exposición perjudicial a la energía de las microondas. Es importante no romper o manipular los mecanismos de cierre de seguridad.

(b) No coloque ningún objeto entre la parte frontal del horno y la puerta ni permita que se acumulen restos de suciedad o de productos limpiadores en las superficies de las juntas.

(c) ADVERTENCIA: Si la puerta o las juntas de la puerta están dañadas, no debe utilizarse el horno hasta que un técnico competente lo haya reparado.

NOTA

Si el aparato no se mantiene en buen estado de limpieza, su superficie podría degradarse y afectar a la vida útil del aparato y provocar una situación peligrosa.

Especificaciones

Modelo:	CA38MWN7NW
Tensión nominal:	230 V ~ 50 Hz
Potencia nominal de entrada (microondas):	1450 W
Potencia nominal de salida (microondas):	900 W
Potencia nominal de entrada (grill):	1100 W
Capacidad del horno:	28L
Diámetro del plato giratorio:	Ø315 mm
Dimensiones exteriores:	595x401x388 mm
Peso neto:	Aprox. 18,8 kg

Datos de bajo consumo según el Reglamento (UE) 2023/826 de la Comisión.

Condición	Consumo eléctrico	Periodo tras el cual el equipo alcanza automáticamente la condición
Modo de espera con visualización de información o estado	0,8 W	20 min

ADVERTENCIA DE SEGURIDAD IMPORTANTE

Para reducir el riesgo de incendio, de descarga eléctrica, de lesiones personales o de exposición a un exceso de energía del horno microondas mientras utiliza el aparato, siga las precauciones básicas, incluyendo las siguientes:

1. Advertencia: No se deben calentar líquidos ni otros alimentos en recipientes cerrados, ya que pueden explotar.
2. Advertencia: Es peligroso que alguien que no sea una persona competente lleve a cabo cualquier tarea de mantenimiento o reparación que implique la retirada de una cubierta que proteja de la exposición a la energía de microondas.
3. Este electrodoméstico puede ser utilizado por niños a partir de 8 años y por personas con capacidades físicas, sensoriales o mentales reducidas, o sin experiencia o conocimientos previos, siempre y cuando lo hagan bajo supervisión, hayan recibido las instrucciones necesarias para un uso seguro y comprendan los riesgos que esto implica. Los niños no deben jugar con este electrodoméstico. La limpieza y el mantenimiento no deben dejarse en manos de niños, a no ser que sean mayores de 8 años y estén supervisados.
4. Mantenga el electrodoméstico y su cable fuera del alcance de los niños menores de 8 años.
5. Utilice únicamente utensilios y accesorios aptos para su uso en hornos microondas.
6. El horno debe limpiarse regularmente y eliminar cualquier resto de alimento.
7. Lea y siga las siguientes indicaciones: «PRECAUCIONES PARA EVITAR UNA POSIBLE EXPOSICIÓN A UN EXCESO DE ENERGÍA DE MICROONDAS».
8. Cuando caliente alimentos en recipientes de plástico o papel, vigile el horno por la posibilidad de que se inflamen.
9. Si se genera humo, apague o desenchufe el aparato y mantenga la puerta cerrada para apagar las posibles llamas.
10. No cocine demasiado los alimentos.

11. No utilice el interior del horno para guardar cosas.
No guarde artículos, como pan, galletas, etc. dentro del horno.
12. Retire las bridas de alambre y las asas metálicas de los recipientes/bolsas de papel o plástico antes de introducirlos en el horno.
13. Instale o ubique este horno sólo de acuerdo con las instrucciones de instalación proporcionadas.
14. Los huevos con cáscara y los huevos duros enteros no deben calentarse en los hornos microondas, ya que pueden explotar, incluso después de haber terminado de calentarlos.
15. Este aparato está diseñado para su uso doméstico y para aplicaciones similares, tales como:
 - Cocinas para personal en tiendas, oficinas y otros entornos de trabajo;
 - El uso por clientes en hoteles, moteles y otros entornos de tipo residencial;
 - Fincas agrícolas;
 - Alojamientos turísticos del tipo "bed and breakfast".
16. Si el cable de alimentación está dañado, debe ser sustituido por el fabricante, por su servicio técnico o por cualquier profesional cualificado similar para evitar riesgos.
17. No almacene ni utilice este aparato en el exterior.
18. No utilice este horno cerca del agua, en un sótano húmedo o cerca de una piscina.
19. Cuando el aparato está en funcionamiento, la temperatura de las superficies accesibles puede ser elevada.
Las superficies pueden calentarse durante el uso. Mantenga el cable alejado de la superficie caliente y no cubra ninguna de las rejillas de ventilación del horno.
20. No deje que el cable cuelgue del borde de la mesa o del mostrador.

21. No mantener el horno en buenas condiciones de limpieza podría provocar un deterioro de la superficie que podría afectar negativamente a la vida útil del aparato y posiblemente provocar una situación de peligro.
22. Antes de consumir el contenido de los biberones y de los tarros de comida para bebés, hay que removerlo o agitarlo y comprobar su temperatura, para evitar quemaduras.
23. Calentar las bebidas en el microondas puede provocar una ebullición retardada, por lo que hay que tener cuidado al manipular el recipiente.
24. Este electrodoméstico no está pensado para ser utilizado por personas (incluidos niños) con capacidades físicas, sensoriales o mentales reducidas o con falta de experiencia y conocimiento, a no ser que sea bajo supervisión o después de recibir instrucciones precisas respecto al uso del electrodoméstico por parte de una persona responsable de su seguridad.
25. En presencia de niños, mantenga el aparato bajo control para evitar que jueguen con él.
26. El aparato no está diseñado para que se use por medio de un temporizador externo o sistema de control remoto independiente.
27. Las partes accesibles pueden calentarse durante el uso. Los niños pequeños deben mantenerse alejados de este electrodoméstico.
28. No se debe utilizar un limpiador a vapor.
29. Durante el uso, el electrodoméstico se calienta. Procure no tocar la resistencia interna del horno.
30. Utilice únicamente la sonda de temperatura recomendada para este horno. (Para hornos provistos de una instalación para el uso de una sonda de detección de temperatura).

31. ADVERTENCIA: El electrodoméstico y sus partes accesibles se calientan durante el uso. Debe prestarse atención para no tocar las resistencias. Los niños menores de 8 años deben mantenerse alejados del electrodoméstico, a menos que estén constantemente vigilados.
32. El horno microondas debe ser manejado con la puerta decorativa abierta. (Para hornos con puerta decorativa).
33. Se puede calentar la superficie de un armario.

LEER CON ATENCIÓN Y GUARDAR PARA FUTURAS CONSULTAS

Instalación de la toma de tierra para reducir el riesgo de lesiones a las personas

PELIGRO

Peligro de descarga eléctrica
Tocar algunos de los componentes internos puede causar graves lesiones personales o la muerte.
No desmonte este aparato.

ADVERTENCIA

Peligro de descarga eléctrica
El uso inadecuado de la toma de tierra puede provocar una descarga eléctrica.
No lo enchufe en una toma de corriente hasta que el aparato esté correctamente instalado y conectado a tierra.

Este electrodoméstico debe ser puesto a tierra. En el caso de un cortocircuito eléctrico, la conexión a tierra reduce el riesgo de descarga eléctrica al proporcionar un cable de fuga para la corriente eléctrica. Este electrodoméstico está equipado con un cable con un conductor de puesta a tierra del equipo y el enchufe correspondiente. El enchufe debe conectarse a una toma de corriente correctamente instalada y con puesta a tierra.

Consulte a un electricista o técnico cualificado si las instrucciones de conexión a tierra no se entienden completamente o si existen dudas sobre si el aparato está correctamente conectado a tierra.

Si es necesario utilizar un cable alargador, utilice sólo un cable de 3 hilos

1. Se proporciona un cable de alimentación corto para reducir los riesgos que se producen al enredarse o tropezar con un cable más largo.
2. Si se utiliza un juego de cables largos o un alargador:
 - 1) La capacidad eléctrica indicada del cable o alargador debe ser como mínimo igual a la capacidad eléctrica del aparato.
 - 2) El cable alargador debe ser un cable de 3 hilos con conexión a tierra.
 - 3) El cable largo debe colocarse de forma que no cuelgue sobre la encimera o el tablero de la mesa, donde los niños puedan tirar de él o tropezar con él involuntariamente.

LIMPIEZA

Asegúrese de desenchufar el aparato de la red eléctrica.

1. Tras el uso, limpie la cavidad de cocinado del horno con un paño ligeramente húmedo.
2. Limpie los accesorios de la forma habitual con agua y jabón.
3. El marco y la junta de la puerta, así como las piezas adyacentes, deben limpiarse bien con un paño húmedo si están sucios.
4. No utilice limpiadores abrasivos o raspadores metálicos afilados para limpiar el cristal de la puerta del horno, ya que pueden rayar la superficie, lo que podría provocar la rotura del cristal.
5. Consejo de limpieza---Para facilitar la limpieza de las paredes de la cavidad que pueden tocar los alimentos cocinados: Ponga medio limón en un bol, añada 300 ml de agua (1/2 pinta) y caliéntelo al 100 % de potencia en el microondas durante 10 minutos. Limpie el horno con un paño suave y seco.

UTENSILIOS PRECAUCIÓN

Peligro de lesiones personales

Es peligroso que alguien que no sea una persona competente lleve a cabo cualquier tarea de mantenimiento o reparación que implique la retirada de una cubierta que proteja de la exposición a la energía de microondas.

Consulte las instrucciones de «Materiales que puede utilizar en el horno microondas o que debe evitar en el horno microondas». Es posible que haya ciertos utensilios no metálicos que no sean seguros para usar en el microondas. En caso de duda, puede probar el utensilio en cuestión siguiendo el procedimiento que se indica a continuación.

Comprobación del utensilio:

1. Llene un recipiente apto para el microondas con 1 taza de agua fría (250 ml) junto con el utensilio en cuestión.
2. Cocine a potencia máxima durante 1 minuto.
3. Con cuidado, toque el utensilio. Si el utensilio vacío está caliente, no lo utilice para cocinar en el microondas.
4. No supere el tiempo de cocción de 1 minuto.

Materiales que se pueden utilizar en el horno microondas

Utensilios	Observaciones
Plato para dorar	Siga las instrucciones del fabricante. El fondo del plato para dorar debe quedar de al menos 3/16 pulgadas (5 mm) por encima del plato giratorio. El uso incorrecto puede causar que el plato giratorio se rompa.
Vajilla	Solo apto para microondas. Siga las instrucciones del fabricante. No utilice platos agrietados o astillados.
Frascos de vidrio	Quite siempre la tapa. Utilícelos sólo para calentar ligeramente los alimentos. La mayoría de los frascos de vidrio no son resistentes al calor y pueden romperse.
Cristalería	Sólo cristalería de horno resistente al calor. Asegúrese de que no tengan adornos metálicos. No utilice platos agrietados o astillados.
Bolsas de cocción para el horno	Siga las instrucciones del fabricante. No las cierre con bridas metálicas. Abra hendiduras para permitir que salga el vapor.
Platos y tazas de papel	Utilícelas sólo para cocinar/calentar durante un breve periodo de tiempo. No deje el horno sin vigilancia mientras cocina.
Servilletas de papel	Utilizar para cubrir los alimentos para recalentarlos y absorber la grasa. Utilizar con supervisión sólo para una cocción de corta duración.
Papel de pergamino	Utilícelo a modo de tapa para evitar salpicaduras o como envoltorio para cocinar al vapor.
Plástico	Solo apto para microondas. Siga las instrucciones del fabricante. Debe estar etiquetado como «Seguro para microondas». Algunos recipientes de plástico se reblandecen al calentarse los alimentos de su interior. En las «bolsas de ebullición» y en las bolsas de plástico cerradas herméticamente se deben hacer cortes, perforaciones o aberturas de ventilación según las indicaciones del envase.
Envoltorio de plástico	Solo apto para microondas. Utilizar para cubrir los alimentos durante la cocción para retener la humedad. No permita que el envoltorio de plástico toque los alimentos.
Termómetros	Sólo aptos para microondas (termómetros para carne y caramelo).
Papel de cera	Utilizar a modo de tapa para evitar las salpicaduras y retener la humedad.

Materiales que deben evitarse en el horno microondas

Utensilios	Observaciones
Bandeja de aluminio	Puede provocar un arco eléctrico. Cambie los alimentos a un plato apto para microondas.
Envase de cartón para alimentos con asa metálica	Puede provocar un arco eléctrico. Cambie los alimentos a un plato apto para microondas.
Utensilios de metal o con adornos metálicos	El metal protege los alimentos de la energía de las microondas. Los adornos metálicos pueden provocar la formación de arcos eléctricos.
Bridas de metal	Puede provocar un arco eléctrico y causar fuego en el horno.
Bolsas de papel	Puede provocar fuego en el horno.
Espuma plástica	La espuma plástica puede derretirse o contaminar el líquido interior cuando se expone a altas temperaturas.
Madera	Al utilizarla en el horno microondas, la madera se seca y puede partirse o agrietarse.

CONFIGURACIÓN DEL HORNO

Nombres de las piezas y accesorios del horno

Saque el horno y todos los materiales de la caja y de la cavidad de cocción del horno.

Su horno incluye los siguientes accesorios:

Bandeja de cristal	1
Aro de montaje del plato giratorio	1
Manual de instrucciones	1

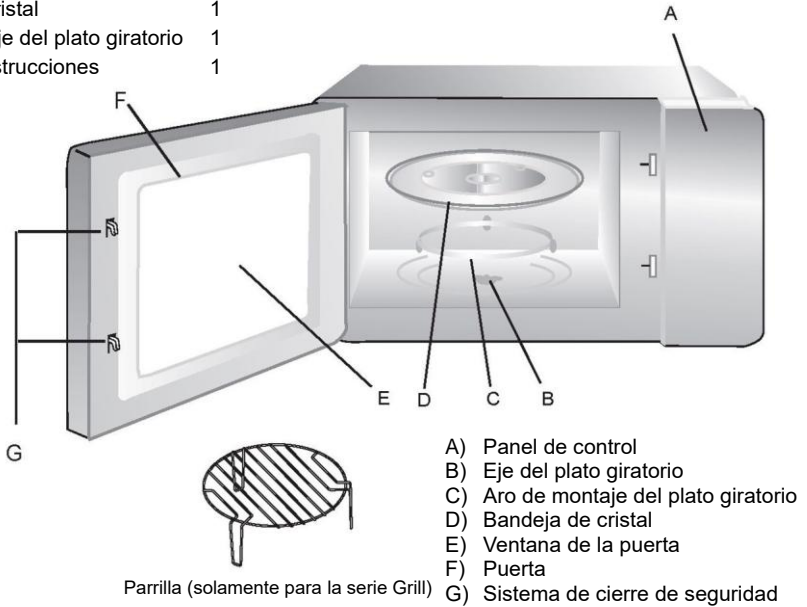

Instalación del plato giratorio

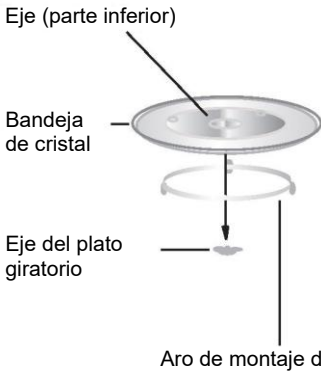

- No coloque nunca la bandeja de cristal boca abajo. La bandeja de cristal nunca debe quedar atascada.
- Tanto la bandeja de cristal como el aro de montaje del plato giratorio deben utilizarse siempre durante la cocción.
- Todos los alimentos y recipientes de comida deben colocarse siempre en la bandeja de cristal para cocinar.
- Si la bandeja de cristal o el aro de montaje del plato giratorio se agrietan o se rompen, póngase en contacto con el servicio técnico autorizado más cercano.

Instalación y conexión

1. Este electrodoméstico está destinado exclusivamente al uso en el ámbito doméstico.
2. Este horno está diseñado únicamente para ser encastrado. No ha sido diseñado para utilizarse en la encimera ni en el interior de un armario.
3. Observe y siga las instrucciones especiales para la instalación.
4. El electrodoméstico puede instalarse en un armario de pared de 60 cm de ancho (al menos 55 cm de profundidad y 85 cm del suelo).
5. Este electrodoméstico está equipado con una clavija y solo debe conectarse a un enchufe con toma de tierra debidamente instalado.
6. La tensión de la red debe corresponder a la especificada en la placa de características.
7. Tanto la instalación de la toma de corriente como la sustitución del cable de conexión deben ser realizadas únicamente por un electricista cualificado. Si después de la instalación ya no se puede acceder al enchufe, debe disponerse de un dispositivo de desconexión onnipolar en el lado de la instalación con una distancia de contacto de al menos 3 mm.
8. No se deben utilizar adaptadores, regletas multivías y cables prolongadores. La sobrecarga puede provocar un riesgo de incendio.

La superficie que queda accesible puede calentarse durante el funcionamiento.



Instrucciones de instalación

Lea detenidamente el manual antes de la instalación

A tener en cuenta Conexión eléctrica

Este horno está equipado con una clavija y solo debe conectarse a un enchufe con toma de tierra debidamente instalado. De acuerdo con la normativa vigente, la toma de corriente sólo debe ser instalada y el cable de conexión sólo debe ser sustituido por un electricista cualificado.

Si después de la instalación ya no se puede acceder al enchufe, debe disponerse de un interruptor de aislamiento omnipolar en el lado de la instalación con una distancia de contacto de al menos 3 mm.

El mueble empotrado no deberá tener una pared trasera detrás del electrodoméstico.

La altura mínima de instalación es de 85 cm.

No cubra las ranuras de ventilación ni los puntos de entrada de aire.

A. Muebles empotrados

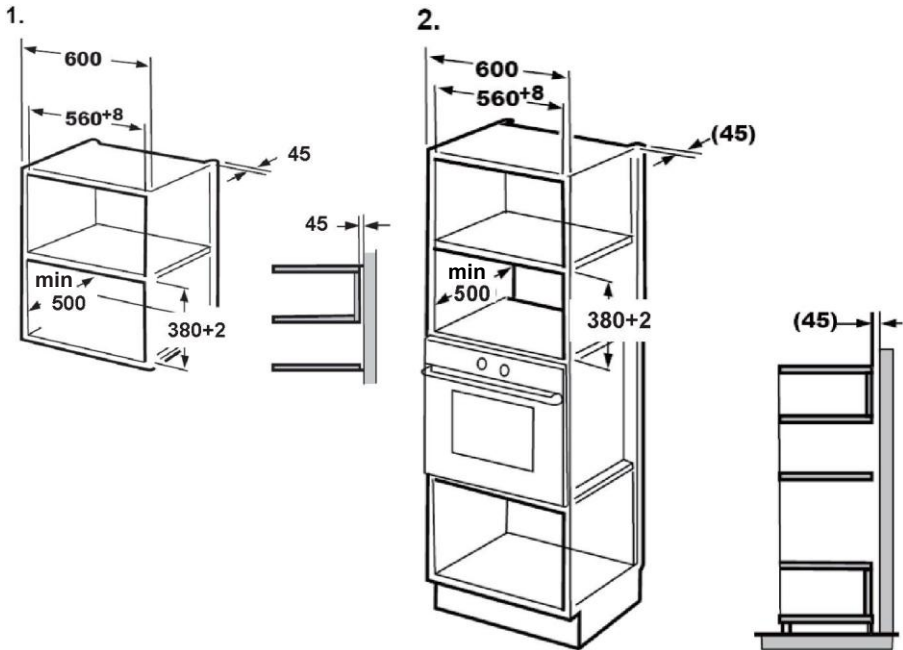

B. Preparación del mueble.

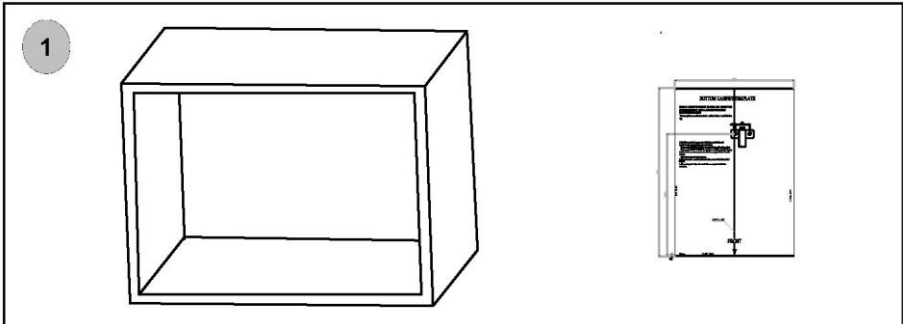

1. Coloque la PLANTILLA INFERIOR DE MUEBLE en la parte inferior del mueble.
Haga que la línea central de la plantilla coincida con el fondo del mueble.

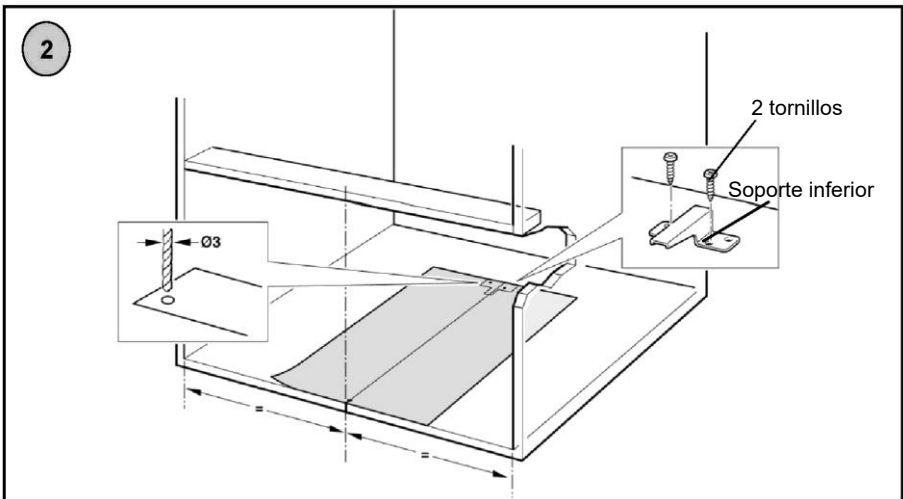

2. Fije el SOPORTE INFERIOR con dos TORNILLOS.
Ahora, retire la PLANTILLA INFERIOR DEL MUEBLE.

C. Instalación del horno.

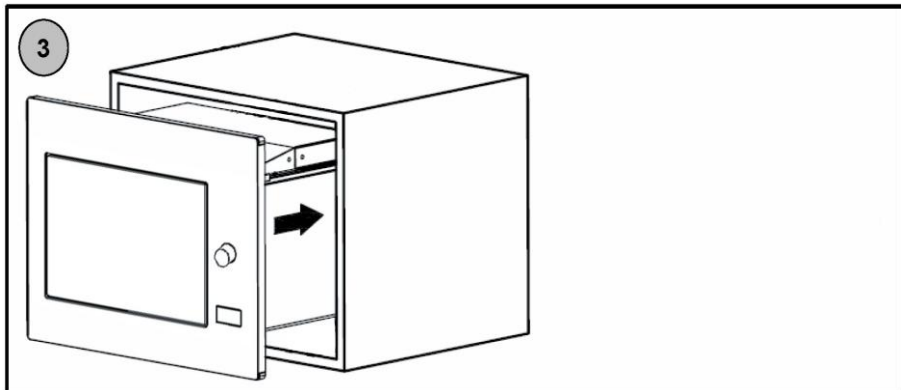

3. Instale el horno dentro del mueble.

- Tenga cuidado de no aprisionar o retorcer el cable de alimentación.

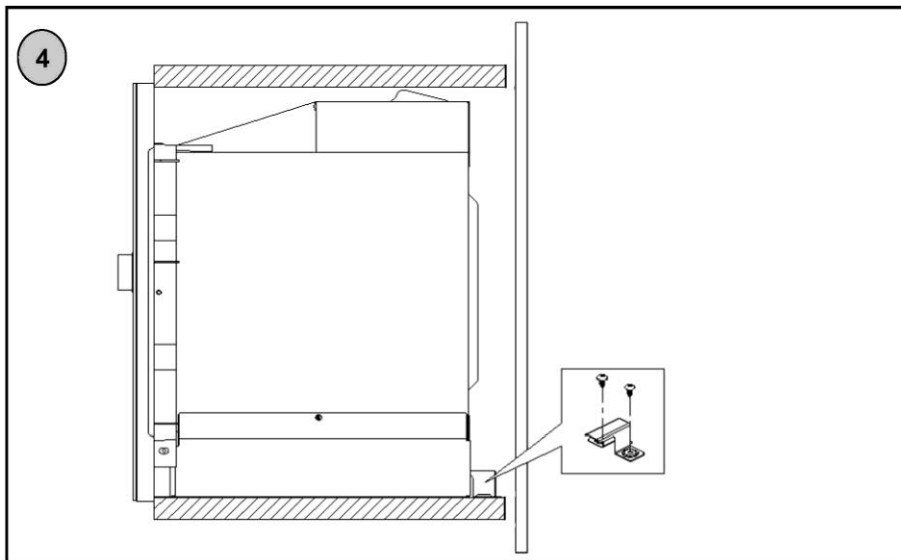

4. El soporte inferior queda instalado directamente contra la carcasa trasera del horno.

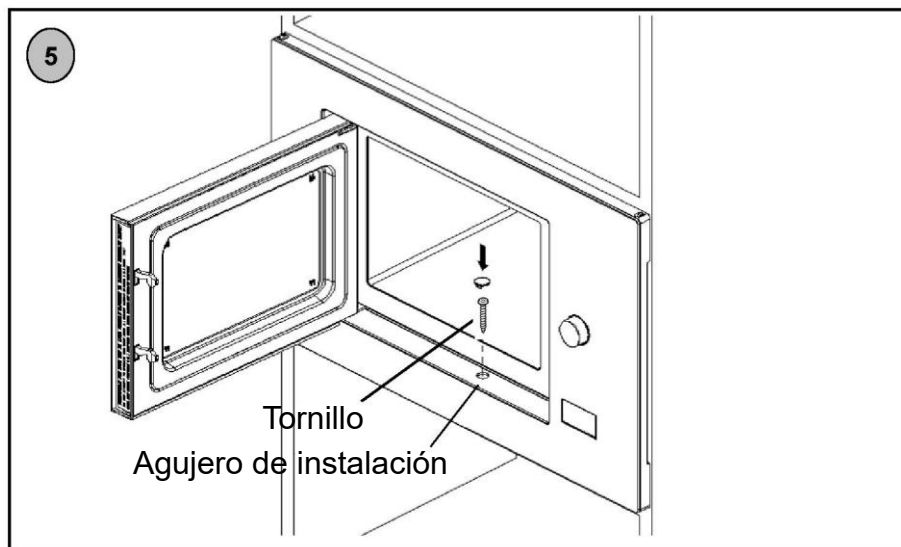



5. Abra la puerta; fije el horno al mueble con el TORNILLO en el AGUJERO DE INSTALACIÓN del KIT DE MOLDURA. A continuación, coloque el TAPÓN DE PLÁSTICO DEL KIT DE MOLDURA en el AGUJERO DE INSTALACIÓN.

Instrucciones de funcionamiento



1. Ajuste del reloj

Cuando el horno microondas está conectado a la red eléctrica, la pantalla LED mostrará "0:00" y el zumbador sonará una vez.

- 1) Pulse dos veces  hasta que parpadeen los dígitos correspondientes a las horas.

- 2) Pulse "" o "" para ajustar las cifras de las horas. La entrada de las horas debe estar entre 0—23.

- 3) Pulse  hasta que parpadeen los dígitos correspondientes a los minutos.

- 4) Pulse "" o "" para ajustar los minutos entre 0—59.

- 5) Pulse  para finalizar el ajuste del reloj. ":" parpadeará, y la hora se iluminará.





Nota: 1) Si no se ajusta el reloj, éste no funcionará cuando se encienda.

- 2) Durante el proceso de ajuste del reloj, si pulsa , el horno volverá automáticamente



STOP

al estado anterior.

2. Cocción en el horno microondas

Pulse , en la pantalla LED se mostrará "P100". Pulse  algunas veces o pulse "" o "" para seleccionar la potencia deseada; aparecerá "P100", "P80", "P50", "P30" o "P10" a cada pulsación adicional. A continuación, pulse  para confirmar y, seguidamente, pulse

START



"" o "" para ajustar el tiempo de cocción de 0:05 hasta 95:00. Vuelva a pulsar  para

START



iniciar la cocción.

Ejemplo: Si desea utilizar el 80% de la potencia del microondas para cocinar durante 20 minutos, puede hacer funcionar el horno como se indica a continuación.

- 1) Pulse  una vez; en la pantalla se muestra "P100".

- 2) Pulse de nuevo  o pulse "" o "" para seleccionar el 80% de potencia del microondas.

- 3) Pulse  para confirmar; en la pantalla se muestra "P 80".

- 4) Pulse "" o "" para ajustar el tiempo de cocción hasta que en la pantalla del horno se muestre "20:00".

- 5) Pulse  para iniciar la cocción.

START

Nota: el selector permite aumentar o disminuir el tiempo de cocción en los siguientes incrementos:

0---1 min : 5 segundos

- 1---5 min : 10 segundos
- 5---10 min : 30 segundos
- 10---30 min : 1 minuto
- 30---95 min : 5 minutos

Comando "F"	Visualización en la pantalla	Potencia del microondas	
1	P100	100%	
2	P80	80%	
3	P50	50%	
4	P30	30%	
5	P10	10%	
6	G	0 %	100%
7	C-1	55 %	45%
8	C-2	36 %	64%

3. Grill o combinado. Cocción

Pulse una vez "F" hasta que en la pantalla aparezca "P100" y, a continuación, pulse "F" para el tiempo o pulse "-" o "+" para seleccionar la potencia deseada, y se mostrará "G", "C-1" o "C-2" a cada pulsación adicional. A continuación, pulse  para confirmar y,



START

seguidamente, pulse "-" o "+" para ajustar el tiempo de cocción de 0:05 hasta 95:00.

Vuelva a pulsar  para iniciar la cocción.

START

Ejemplo: Si desea utilizar el 55% de la potencia del microondas y el 45% de la potencia del grill (C-1) para cocinar durante 10 minutos, puede hacer funcionar el horno según los siguientes pasos.

- 1) Pulse "F" una vez; en la pantalla se muestra "P100".
- 2) Pulse "F" varias veces o pulse "-" o "+" para seleccionar el modo combinado. 1 modo.
- 3) Pulse  para confirmar; en la pantalla se muestra "C-1".
- 4) Pulse "-" o "+" para ajustar el tiempo de cocción hasta que en la pantalla del horno se muestre «10:00».
- 5) Pulse  para iniciar la cocción.



START

Nota: Si transcurre la mitad del tiempo del modo grill, el horno emitirá dos pitidos que son normales. Para obtener un mejor efecto de asado de los alimentos, debe dar la vuelta a los alimentos, cerrar la puerta y, a continuación, pulsar  para continuar la cocción.





START

Si no se realiza ninguna operación, el horno seguirá cocinando.





4. Inicio rápido

- 1) En el modo de espera, pulse  para iniciar la cocción con el 100% de potencia, cada vez que pulse aumentará el tiempo de cocción en 30 segundos hasta los 95 minutos.
- 2) En el modo de microondas, grill y cocción combinada, cada pulsación de  puede aumentar 30 segundos el tiempo de cocción.





5. Descongelación por peso

- 1) Pulse una vez , en la pantalla se muestra "dEF1".
- 2) Pulse  o  para seleccionar el peso del alimento entre 100 y 2000 g.
- 3) Pulse  para iniciar la descongelación.

6. Descongelación por tiempo

- 1) Pulse  dos veces, en la pantalla se muestra "dEF2".
- 2) Pulse  o  para seleccionar el tiempo de descongelación.
- 3) Pulse  para iniciar la descongelación.

7. Menú Auto

- 1) Pulse  para elegir el menú y se mostrarán de "A-1" a "A-8", que equivale a pizza, carne, verdura, pasta, patatas, pescado, bebida y palomitas.
- 2) Pulse  para confirmar.
- 3) Pulse  o  para seleccionar el peso por defecto con respecto a la tabla de menús.
- 4) Pulse  para iniciar la cocción.

Ejemplo: Si desea utilizar el "Menú Auto" para cocinar el pescado para un peso de 350 g.









- 1) Pulse  hasta que aparezca "A6".
- 2) Pulse  para confirmar.
- 3) Pulse  o  para seleccionar el peso del pescado hasta que se muestre "350" en la pantalla.
- 4) Pulse  para iniciar la cocción.

Tabla de menús:

Menú	Peso	Pantalla
A1 Pizza	200 g	200
	400 g	400
A2 Carne	250 g	250
	350 g	350
	450 g	450
A3 Verdura	200 g	200
	300 g	300
	400 g	400
A4 Pasta	50 g (con 450 g de agua fría)	50
	100 g (con 800 g de agua fría)	100
A5 Patata	200 g	200
	400 g	400
	600 g	600
A6 Pescado	250 g	250
	350 g	350
	450 g	450
A7 Bebidas	1 taza (120 ml)	1
	2 tazas (240 ml)	2
	3 tazas (360 ml)	3
A8 Palomitas de maíz	50 g	50
	100 g	100



8. Temporizador de cocina

- (1) Pulse una vez "" hasta que en la pantalla LED se muestre 00:00.
 - (2) Gire "" o "" para introducir el tiempo correcto. (El tiempo máximo de cocción es de 95 minutos).
 - (3) Pulse "" para confirmar el ajuste.
START
 - (4) Cuando se alcanza el tiempo del temporizador de cocina programado, el zumbador sonará 5 veces.
Si se ha ajustado el reloj (24 horas), se mostrará la hora actual en la pantalla LED.
- Nota: El tiempo del reloj de cocina es diferente al reloj de 24 horas. El reloj de cocina es un temporizador.



9. Cocinar en varias secciones

Como máximo, se pueden programar 2 secciones para la cocción. En la cocción de varias secciones, si una de ellas se descongela, la descongelación se realizará en la primera sección.
Ejemplo: Si desea descongelar el alimento durante 5 minutos y luego cocinar con el 80% de la potencia del microondas durante 7 minutos, proceda de la siguiente manera:



- 1) Pulse "" dos veces, en la pantalla se muestra "dEF2".

- 2) Pulse "" o "" para seleccionar el tiempo de descongelación hasta que se muestre "5:00" en la pantalla.

- 3) Pulse "" una vez; en la pantalla se muestra "P100".



- 4) Vuelva a pulsar "" o gire "" o "" para seleccionar el 80% de la potencia del horno de microondas.

- 5) Pulse "" para confirmar; en la pantalla se muestra "P 80".
START

- 6) Gire "" o "" para ajustar el tiempo de cocción hasta que en la pantalla se muestre "7:00".

- 7) Pulse "" para iniciar la cocción. El zumbador sonará una vez para la primera sección
START
mientras sigue contando el tiempo de descongelación; el zumbador sonará una segunda vez más al comenzar la segunda cocción. Al finalizar la cocción, el zumbador sonará cinco veces.

10. Función de consulta



- (1) En los estados de microondas, grill y cocción combinada, pulse "" para ver la potencia actual durante 3 segundos. Después de 3 segundos, el horno volverá al estado anterior;
- (2) En el modo de cocción, pulse "" para consultar el tiempo, que se mostrará en pantalla durante 3 segundos.

11. Función de bloqueo para niños

Bloqueo: En estado de espera, pulse "  " durante 3 segundos; se emitirá un pitido que indica que se ha entrado en el estado de bloqueo para niños y se mostrará la hora actual si se ha ajustado la hora, de lo contrario, se mostrará "0:00" en la pantalla LED. Se encenderá el indicador de bloqueo.

Para salir del modo de bloqueo: En el estado de bloqueo, pulse "  " durante 3 segundos; se emitirá un "pitido" que indica que se ha anulado el bloqueo. Se apagará el indicador de bloqueo.

12. Especificaciones

- (1) En caso de que se abra la puerta durante la cocción, es necesario pulsar "  " para reanudar la cocción.
- (2) Una vez establecido el programa de cocción, "  " no se pulsa en 1 minuto. Se mostrará la hora actual. El ajuste se cancelará.
- (3) El zumbador suena una vez si se pulsa de forma correcta, mientras que si se pulsa de forma incorrecta no habrá respuesta.
- (4) El zumbador sonará cinco veces para recordarle que la cocción ha terminado.

13. Abrir la puerta del horno

Pulse el botón "  " para abrir la puerta del horno. Esto no funcionará si está activada la función de bloqueo.

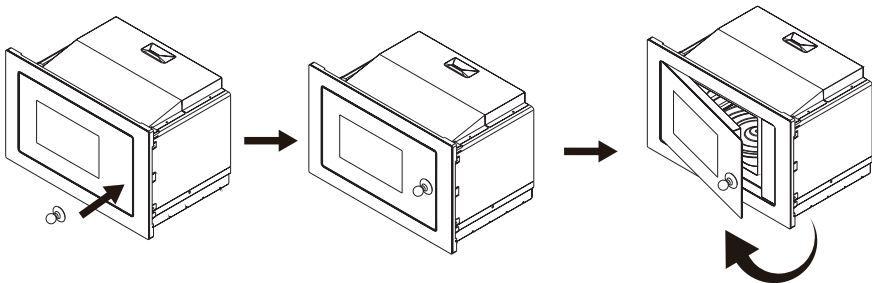

Resolución de problemas

En caso de que se produzca algún problema, antes de solicitar ayuda, realice las siguientes comprobaciones.

Normal	
El horno microondas interfiere en la recepción de la televisión	La recepción de radio y televisión puede verse afectada cuando el horno microondas está en funcionamiento. Se trata de una interferencia similar a la que causan los pequeños electrodomésticos, como la batidora, la aspiradora y el ventilador eléctrico. Se trata de algo normal.
Luz del horno tenue	En la cocción con el horno microondas a baja potencia, es posible que la luz del horno se atenúe. Se trata de algo normal.
Acumulación de vapor en la puerta, salida de aire caliente por las rejillas de ventilación	Al cocinar, puede salir vapor de los alimentos. La mayoría del vapor sale por las rejillas de ventilación. Pero puede acumularse algo de vapor en un lugar más frío, como la puerta del horno. Se trata de algo normal.
El horno se pone en marcha accidentalmente sin comida dentro.	Queda prohibido hacer funcionar la unidad sin ningún alimento en su interior. Es muy peligroso.

Problema	Causa posible	Solución
El horno no se puede poner en marcha.	(1) El cable de alimentación no está bien enchufado.	Desenchúfelo. Vuelva a enchufarlo transcurridos 10 segundos.
	(2) Salta el fusible o el disyuntor del circuito.	Sustituya el fusible o restablezca el disyuntor de circuito (reparado por personal profesional de nuestra empresa)
	(3) Problemas con la toma de corriente.	Pruebe la toma de corriente con otros aparatos eléctricos.
El horno no calienta.	(4) La puerta no está bien cerrada.	Cierre bien la puerta.



Este electrodoméstico cumple la directiva europea 2002/96/CE en materia de Residuos de aparatos eléctricos y electrónicos (RAEE). Asegurándose de que este producto se elimina correctamente, ayudará a evitar posibles consecuencias negativas para el medio ambiente y la salud humana, provocadas por una eliminación inadecuada de este producto.

El símbolo presente en el producto indica que este producto no puede ser tratado como residuo doméstico.

En su lugar, se entregará al punto de recogida aplicable para el reciclaje de equipos eléctricos y electrónicos. La eliminación debe realizarse de acuerdo con la normativa medioambiental local para la eliminación de residuos.

Para obtener información más detallada sobre el tratamiento, recuperación y reciclaje de este producto, póngase en contacto con su oficina municipal, servicio de basuras domésticas o el establecimiento en el que adquirió el producto.



Cuptor cu microunde
MANUAL DE UTILIZARE
MODEL: CA38MWN7NW

Citiți cu atenție aceste instrucțiuni înainte de a utiliza cuptorul cu microunde și păstrați-l cu grijă.

Urmarea instrucțiunilor asigură buna funcționare a cuptorului dvs. timp de mulți ani.

PĂSTRAȚI CU GRIJĂ ACESTE INSTRUCȚIUNI

PRECAUȚII PENTRU A EVITA POSIBILA EXPUNERE LA ENERGIA EXCESIVĂ EMISĂ DE MICROUNDRE

- (a) Nu încercați să utilizați acest cuptor cu ușa deschisă, deoarece acest lucru poate duce la expunerea dăunătoare la energia emisă de microundre. Este important să nu eliminați sau să modificați dispozitivele de blocare.
- (b) Nu așezați niciun obiect între parte frontală a cuptorului și ușă și nu lăsați murdăria sau reziduurile de curățare să se acumuleze pe suprafețele de etanșare.
- (c) AVERTISMENT: Dacă ușa sau garniturile ușii sunt deteriorate, cuptorul nu trebuie să fie pus în funcțiune până când nu a fost reparat de o persoană instruită.

ANEXĂ

Dacă nu păstrați aparatul curat, suprafața acestuia se poate deteriora, ceea ce poate afecta durata de viață a aparatului și poate duce la o situație periculoasă.

SPECIFICAȚII

Model:	CA38MWN7NW
Tensiune nominală:	230V~50Hz
Putere nominală de intrare (microundre):	1450 W
Putere nominală de ieșire (microundre):	900 W
Putere nominală de intrare (grill):	1100 W
Capacitate cuptor:	28 l
Diametru placă rotativă:	Ø 315 mm
Dimensiuni externe:	595x401x388 mm
Greutate netă:	Aproximativ 18.8 kg

Date privind consumul scăzut de energie conform Regulamentului Comisiei (UE) 2023/826.

Condiție	Consum de energie	Perioada după care echipamentul ajunge automat la starea respectivă
Mod de așteptare cu afișarea de informații sau a stării	0,8 W	20 Min

INSTRUCȚIUNI IMPORTANTE DE SIGURANȚĂ AVERTISMENT

Pentru a reduce riscul de incendiu, electrocutare, rănirea persoanelor sau expunerea la energie excesivă a cuptorului cu microunde atunci când utilizați aparatul, urmați măsurile de precauție de bază, inclusiv următoarele:

1. Avertizare: Lichidele și alte alimente nu trebuie încălzite în recipiente sigilate, deoarece pot exploda.
2. Avertizare: Este periculos ca orice altă persoană în afară de o persoană instruită, să efectueze orice operațiune de service sau reparație care implică îndepărtarea oricărui capac care oferă protecție împotriva expunerii la energia emisă de microunde.
3. Acest aparat poate fi utilizat de către copiii cu vârste de minimum 8 ani și de către persoanele cu abilități fizice, senzoriale sau mentale reduse sau fără experiență sau cunoștințe, cu condiția să fie supravegheate sau instruite corespunzător privind modul de utilizare a acestui aparat în siguranță și să înțeleagă pericolele implicate. Nu lăsați copiii să se joace cu aparatul. Curățarea și întreținerea de către utilizator nu vor fi efectuate de copii decât dacă aceștia au vârsta de peste 8 ani și sunt supravegheați.
4. Nu lăsați aparatul și cablul acestuia la îndemâna copiilor cu vârsta mai mică de 8 ani.
5. Utilizați numai ustensile care sunt adecvate pentru utilizarea în cuptoarele cu microunde.
6. Cuptorul trebuie curățat în mod regulat și orice depuneri de alimente trebuie îndepărtate.
7. Citiți și urmați instrucțiunile specifice: „PRECAUȚII PENTRU A EVITA POSIBILA EXPUNERE LA ENERGIA EXCESIVĂ EMISĂ DE MICROUNDĂ”.
8. Când încălziți alimente în recipiente de plastic sau hârtie, supravegheați cuptorul întrucât există posibilitatea aprinderii.

9. Dacă se degajă fum, opriți sau deconectați aparatul și țineți ușa închisă pentru a înăbuși orice flăcări.
10. Nu gătiți alimentele în exces.
11. Nu folosiți cavitatea deschisă în scopuri de depozitare. Nu depozitați articole, cum ar fi pâine, prăjituri etc. în cuptor.
12. Scoateți legăturile de sârmă și mânerle metalice din recipientele/pungile din hârtie sau plastic înainte de a le introduce în cuptor.
13. Instalați sau amplasați acest cuptor numai în conformitate cu instrucțiunile de instalare furnizate.
14. Ouăle în coajă și ouăle întregi fierte tare nu trebuie încălzite în cuptoarele cu microunde, deoarece pot exploda chiar și după ce încălzirea la cuptorul cu microunde s-a încheiat.
15. Acest aparat este destinat utilizării în rezidențe și aplicații similare, cum ar fi:
 - în zona de bucătărie pentru personalul din magazine, în birouri sau alte medii de lucru;
 - de către clienții din hoteluri, moteluri și alte tipuri de zone rezidențiale;
 - la ferme;
 - la pensiuni.
16. În cazul în care cablul de alimentare este deteriorat, acesta trebuie înlocuit de către producător, agentul de service sau de persoane calificate în mod similar, pentru a evita orice pericol.
17. Nu depozitați și nu utilizați acest aparat în aer liber.
18. Nu folosiți acest cuptor lângă apă, într-un subsol umed sau lângă o piscină.
19. Suprafețele accesibile pot ajunge la o temperatură ridicată atunci când aparatul funcționează. Suprafețele se pot încălzi în timpul utilizării. Țineți cablul departe de suprafața încălzită și nu acoperiți orificiile de ventilație ale cuptorului.

20. Nu lăsați cablul să atârne peste marginea mesei sau a blatului.
21. Dacă nu mențineți cuptorul în condiții igienice optime, există riscul deteriorării suprafeței, fapt ce ar putea afecta negativ durata de viață a aparatului și ar putea duce la o situație de pericol.
22. Conținutul biberoanelor și borcanelor cu mâncare pentru copii trebuie amestecat sau agitat, iar temperatura trebuie verificată înainte de a fi consumate pentru a evita arsurile.
23. Încălzirea băuturilor la cuptorul cu microunde poate duce la fierbere întârziată în clocote, de aceea trebuie avut grijă când manipulați recipientul.
24. Aparatul nu este destinat utilizării de către persoane (inclusiv copii) cu abilități fizice, senzoriale sau mentale reduse sau lipsite de experiență și cunoștințe, cu excepția cazului în care sunt supravegheate, sau au fost instruite cu privire la utilizarea în siguranță a aparatului, de către o persoană responsabilă cu siguranța lor.
25. Copiii trebuie supravegheați pentru a vă asigura că nu se joacă cu aparatul.
26. Aparatele nu sunt destinate operării cu ajutorul unui cronometru extern sau un sistem separat de telecomandă.
27. Părțile accesibile se pot încinge în timpul utilizării.
Copiii mici trebuie ținuți la distanță.
28. Nu trebuie utilizat un dispozitiv de curățat cu aburi.
29. Aparatul se încinge în timpul utilizării. Trebuie acordată atenție pentru a evita atingerea elementelor de încălzire din interiorul cuptorului.
30. Folosiți doar sonda de temperatură recomandată pentru acest cuptor. (pentru cuptoarele prevăzute cu posibilitatea de a utiliza o sondă de detectare a temperaturii.)

31. AVERTISMENT: Aparatul și piesele sale accesibile se încing în timpul utilizării. Trebuie să fiți atenți pentru a evita atingerea elementelor de încălzire. Copiii cu vârsta mai mică de 8 ani vor fi ținuți la distanță, mai puțin când sunt supravegheați permanent.
32. Operarea cuptorului cu microunde trebuie efectuată cu ușa decorativă deschisă. (pentru cuptoare cu ușa decorativă.)
33. Suprafața unui dulap de depozitare poate deveni fierbinte.

**CITIȚI CU ATENȚIE ȘI PĂSTRAȚI PENTRU A PUTEA
CONSULTA PE VIITOR**

Pentru a reduce riscul de rănire a persoanelor Instalarea împământării

PERICOL

Pericol de electrocutare.
Atingerea unora dintre componentele interne poate provoca vătămări corporale grave sau deces.
Nu dezasamblați acest aparat.

AVERTISMENT

Pericol de electrocutare
Utilizarea necorespunzătoare a împământării poate duce la electrocutare.
Nu conectați la priză până când aparatul nu este instalat și împământat corespunzător.

Acest aparat trebuie să fie împământat. În cazul unui scurtcircuit electric, împământarea reduce riscul de electrocutare prin furnizarea unui fir de descărcare a curentului electric.

Acest aparat este echipat cu un cablu care are un fir de împământare cu un ștecher de împământare. Ștecherul trebuie conectat la o priză care este instalată și împământată corespunzător.

Consultați un electrician sau un tehnician de service calificat dacă instrucțiunile de împământare nu sunt pe deplin înțelese sau dacă există îndoieli cu privire la împământarea corectă a aparatului.
Dacă este necesar să utilizați un prelungitor, utilizați numai unul cu 3 fire.

1. Este furnizat un cablu scurt de alimentare pentru a reduce riscurile care rezultă din încurcarea unui cablu mai lung sau împiedicarea de acesta.
2. Dacă se folosește un set de cablu lung sau un prelungitor:
 - 1) Valoarea electrică nominală marcată a setului de cablu sau a prelungitorului trebuie să fie cel puțin la fel de mare ca și valoarea nominală electrică a aparatului.
 - 2) Prelungitorul trebuie să fie un cablu cu 3 fire, de tip împământare.
 - 3) Cablul lung trebuie aranjat astfel încât să nu atârne peste blatul sau masă, de unde copiii îl pot trage sau cineva se poate împiedica accidental.

CURĂȚAREA

Asigurați-vă că deconectați aparatul de la sursa de alimentare.

1. Curățați cavitatea cuptorului după utilizare cu o cârpă ușor umedă.
2. Curățați accesoriile ca de obicei, cu apă cu săpun.
3. Tocul și garnitura ușii, precum și piesele adiacente trebuie curățate cu atenție cu o cârpă umedă atunci când sunt murdare.
4. Nu folosiți substanțe de curățare abrazive agresive sau dispozitive metalice de răzuire ascuțite pentru a curăța geamul de la ușa cuptorului întrucât acestea pot zgâria suprafața, ceea ce putea duce la spargerea sticlei.
5. Sfat de curățare---Pentru o curățare mai ușoară a pereților cavității care pot intra în contact cu alimentele: Puneți o jumătate de lămâie într-un castron, adăugați 300 ml (1/2 litri) de apă și încălziți la microunde, cu o putere de 100%, timp de 10 minute. Ștergeți cuptorul cu o lavetă moale și uscată.

USTENSILE

ATENȚIE

Pericol de vătămare corporală

Este periculos ca orice altă persoană în afară de o persoană instruită, să efectueze orice operațiune de service sau reparație care implică îndepărtarea oricărui capac care oferă protecție împotriva expunerii la energia emisă de microunde.

Consultați instrucțiunile din secțiunea „Materiale pe care le puteți utiliza în cuptorul cu microunde sau a căror utilizare trebuie evitată în cuptorul cu microunde.”

Este posibil să existe anumite ustensile nemetalice care nu sunt sigure pentru a fi utilizate în cuptorul cu microunde. Dacă aveți dubii, puteți testa ustensila în cauză urmând procedura de mai jos.

Testarea ustensilei:

1. Întru-un recipient pentru cuptorul cu microunde, puneți ustensila și turnați cu 1 cană de apă rece (250 ml).
2. Gătiți la putere maximă timp de 1 minut.
3. Puneți cu grijă mâna pe ustensilă. Dacă ustensilele goale sunt calde, nu le utilizați pentru gătitul la microunde.
4. Timpul de gătit nu trebuie să depășească un minut.

Materiale pe care le puteți folosi în cuptorul cu microunde

Ustensile	Observații
Vas pentru rumenire	Urmați instrucțiunile producătorului. Partea inferioară a vasului pentru rumenire trebuie să fie la cel puțin 3/16 inch (5 mm) deasupra plăcii rotative. Utilizarea incorectă poate duce la spargerea plăcii rotative.
Vesela	Se poate utiliza doar în cuptorul cu microunde. Urmați instrucțiunile producătorului. Nu folosiți vase crăpate sau ciobite.
Borcane din sticlă	Scoateți întotdeauna capacul. Utilizați doar pentru a încălzi alimentele până când sunt calde. Majoritatea borcanelor din sticlă nu sunt termorezistente și se pot sparge.
Obiecte din sticlă	Nu mai obiectele din sticlă termorezistentă pentru utilizarea în cuptor. Asigurați-vă că nu există ornamente metalice. Nu folosiți vase crăpate sau ciobite.
Pungi pentru gătit în cuptor	Urmați instrucțiunile producătorului. Nu închideți cu sârme de legat. Faceți niște tăieturi pentru a îi permite aburului să iasă.
Farfurii și pahare din hârtie	Utilizați numai pentru gătit/încălzire rapidă. Nu lăsați cuptorul nesupravegheat în timp ce gătiți.
Șervețele de hârtie	Utilizați pentru a acoperi alimentele pentru a reîncălzi și a absorbi grăsimile. Supravegheați în timpul utilizării, numai pentru gătitul rapid.
Hârtie de copt	Utilizați pentru a acoperi și a preveni stropirea sau ca un înveliș pentru abur.
Plastic	Se poate utiliza doar în cuptorul cu microunde. Urmați instrucțiunile producătorului. Ar trebui să fie etichetat ca „potrivit pentru utilizarea în cuptorul cu microunde”. Unele recipiente din plastic se înmoaie pe măsură ce alimentele din interior se încălzesc. „Pungile de fierbere” și pungile de plastic închise ermetic trebuie tăiate, perforate sau ventilate conform instrucțiunilor de ambalaj.
Folie de plastic	Se poate utiliza doar în cuptorul cu microunde. Utilizați pentru a acoperi alimentele în timpul gătirii pentru a reține umiditatea. Nu lăsați ca folia de plastic să atingă alimentele.
Termometre	Nu mai cele potrivite pentru utilizarea în cuptorul cu microunde (termometre pentru carne și bomboane).
Hârtie cerată	Utilizați pentru a acoperi și a preveni stropirea și a menține umiditatea.

Materiale a căror utilizare trebuie evitată în cuptorul cu microunde

Ustensile	Observații
Tavă din aluminiu	Poate provoca arc. Transferați alimentele într-un vas potrivit pentru utilizarea în cuptorul cu microunde.
Cutie alimentară cu mâner metalic	Poate provoca arc. Transferați alimentele într-un vas potrivit pentru utilizarea în cuptorul cu microunde.
Ustensile metalice sau cu decorațiuni din metal	Metalul face ca energia microundelor să nu acționeze asupra alimentelor. Elementele metalice pot provoca arc.
Sârme de închidere din metal	Pot provoca arc și pot provoca un incendiu în cuptor.
Pungă din hârtie	Poate provoca un incendiu în cuptor.
Spuma din plastic	Spuma de plastic se poate topi sau contamina lichidul din interior atunci când este expusă la temperaturi ridicate.
Lemn	Lemnul se va usca atunci când este folosit în cuptorul cu microunde și se poate despică sau crăpa.

INSTALAREA CUPTORULUI

Numele pieselor și accesoriilor cuptorului

Scoateți cuptorul și toate materialele din cutie și din cavitatea cuptorului.

Cuptorul dumneavoastră este livrat împreună cu următoarele accesorii:

Tavă din sticlă	1
Ansamblu inel pentru placa rotativă	1
Manual de utilizare	1

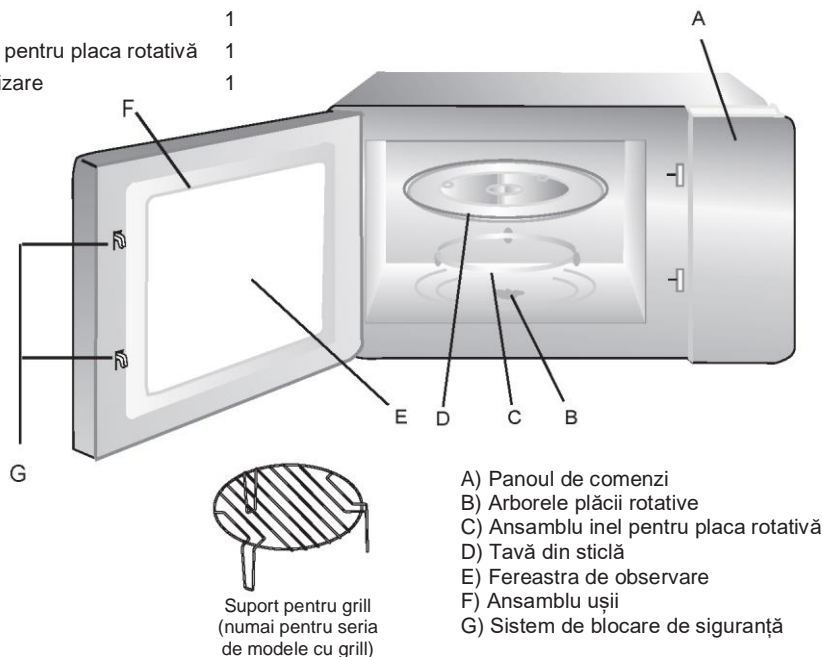

Instalarea plăcii rotative

Butuc (partea inferioară)

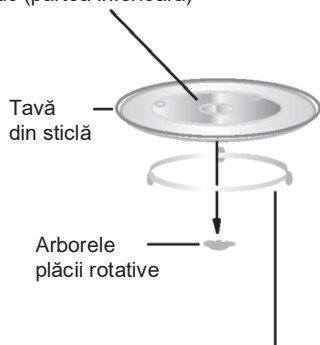

Ansamblu inel pentru placa rotativă

- Nu așezați niciodată tava din sticlă cu susul în jos. Tava din sticlă nu trebuie niciodată restricționată.
- Atât tava din sticlă, cât și ansamblul inelului pentru placa rotativă trebuie să fie întotdeauna utilizate în timpul gătitului.
- Toate alimentele și recipientele cu alimente sunt întotdeauna așezate pe tava din sticlă pentru a fi gătite.
- Dacă tava din sticlă sau ansamblul inelului pentru placa rotativă se sparge sau se rupe, contactați cel mai apropiat centru de service autorizat.

Instalare și conectare

1. Acest aparat este destinat numai uzului casnic.
2. Acest cuptor este destinat numai utilizării încorporate. Nu este destinat utilizării pe blat sau în interiorul unui dulap.
3. Vă rugăm să respectați instrucțiunile speciale de instalare.
4. Aparatul poate fi instalat într-un dulap montat pe perete cu o lățime de 60 cm (cel puțin 55 cm adâncime și 85 cm de la podea).
5. Aparatul este dotat cu ștecher și trebuie conectat numai la o priză cu împământare instalată corespunzător.
6. Tensiunea de rețea trebuie să corespundă tensiunii specificate pe plăcuța cu date tehnice.
7. Priza trebuie instalată, iar cablul de conectare trebuie înlocuit numai de un electrician calificat. Dacă ștecherul nu mai este accesibil după instalare, pe partea de instalare trebuie să fie prezent un dispozitiv de deconectare pe toți polii, cu un spațiu de contact de cel puțin 3 mm.
8. Adaptoarele, benzile multidirecționale și prelungitoarele nu trebuie utilizate. Supraîncărcarea poate duce la un risc de incendiu.

Suprafața accesibilă poate fi fierbinte în timpul funcționării.



Instrucțiuni de instalare

Vă rugăm să citiți cu atenție manualul înainte de instalare

Vă rugăm să rețineți Conexiunea electrică

Cuptorul este dotat cu ștecher și trebuie conectat numai la o priză cu împământare instalată corespunzător. În conformitate cu reglementările corespunzătoare, priza trebuie instalată numai, iar cablul de conectare trebuie înlocuit doar de un electrician calificat.

Dacă ștecherul nu mai este accesibil după instalare și întrerupătorul de izolare pe toți polii trebuie să fie prezent pe partea de instalare cu un spațiu de contact de cel puțin 3 mm.

Dulapul încorporat nu trebuie să aibă un perete din spate în spatele aparatului.

Înălțimea minimă de instalare este de 85 cm.

Nu acoperiți fantele de ventilație și punctele de admisie a aerului.

A. Mobilier încorporat

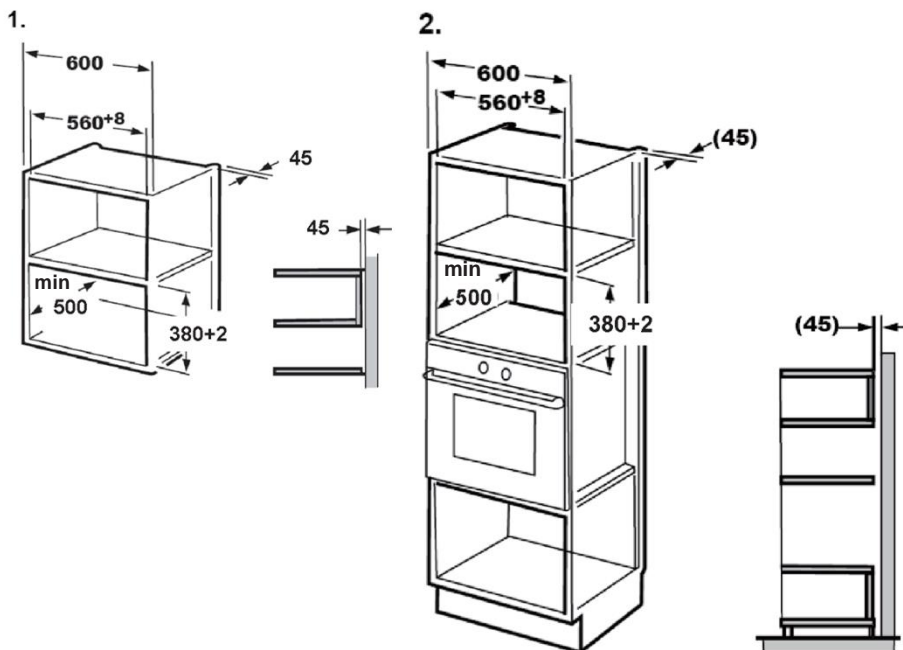

B. Pregătiți dulapul.

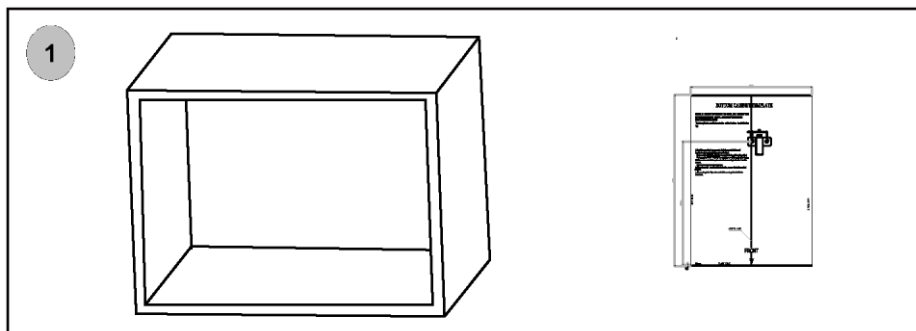

1. Puneți ȘABLONUL DE JOS AL DULAPULUI pe planul de jos al dulapului.
Și faceți ca linia centrală a șablonului să coincidă cu partea de jos a dulapului.

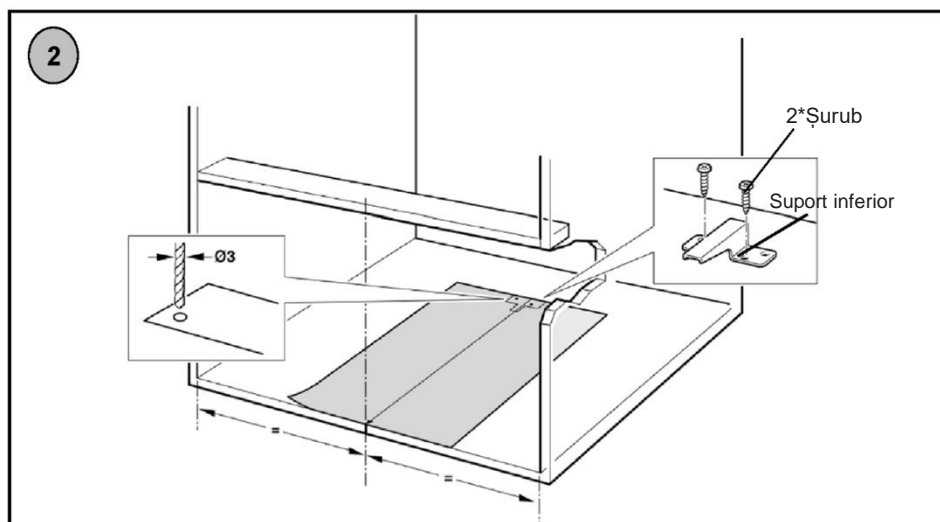

2. Fixați SUPORTUL INFERIOR cu două ȘURUBURI.
Și scoateți ȘABLONUL DIN PARTEA DE JOS A DULAPULUI.

C. Instalați cuptorul.

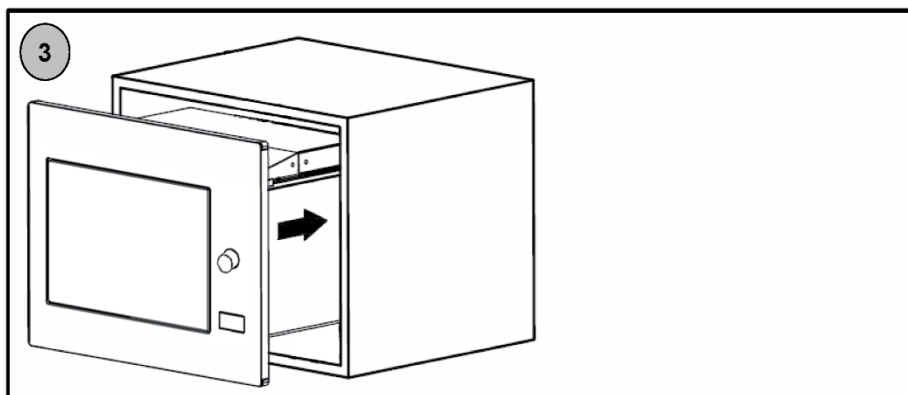

3. Instalați cuptorul în dulap.

- Nu prindeți și nu îndoiți cablul de alimentare.

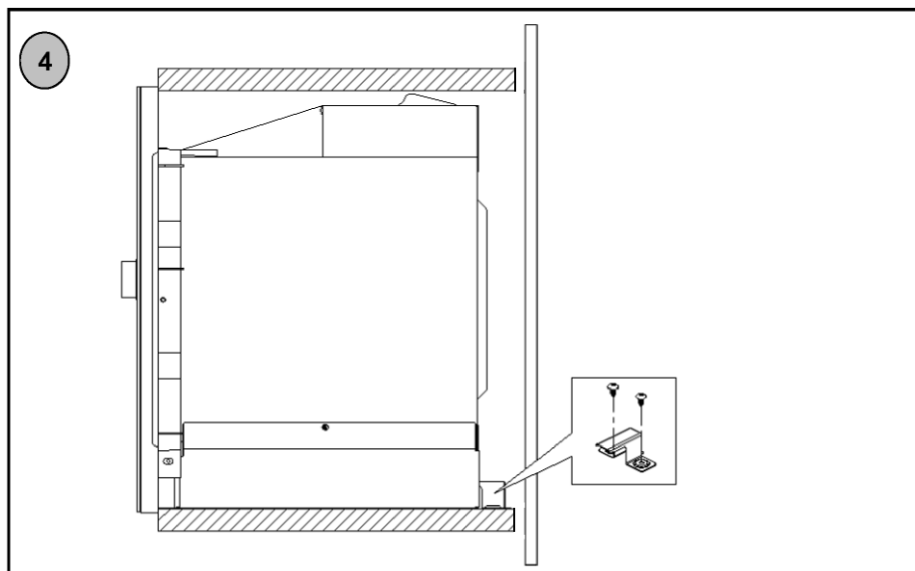

4. Suportul inferior este doar instalat pe carcasa din spate a cuptorului.

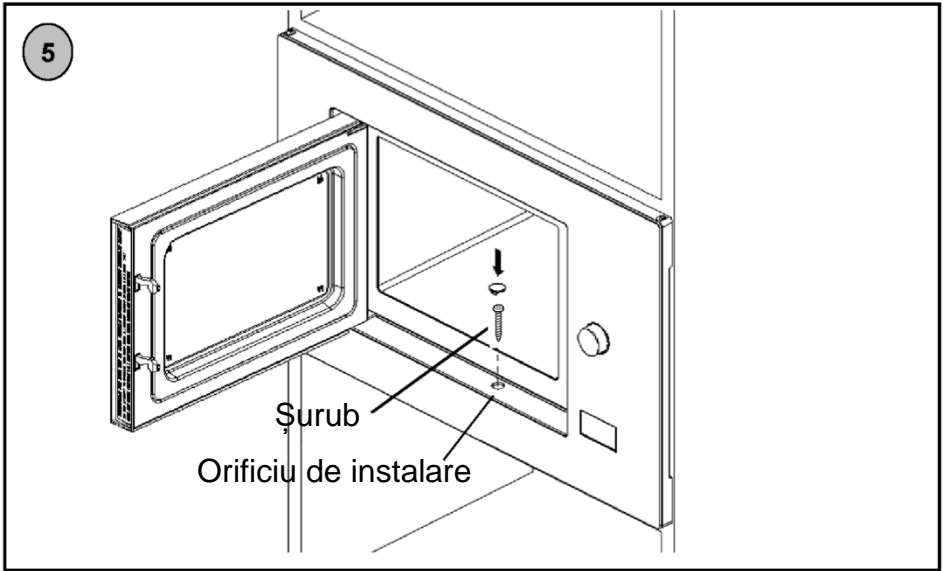

5. Deschideți ușa; fixați cuptorul la dulap cu ȘURUBUL la ORIFICIUL DE INSTALARE a TRUSEI DE DECUPAJ. Apoi fixați CAPACUL DIN PLASTIC AL KITULUI DE REGLARE pe ORIFICIUL DE INSTALARE.

Instrucțiuni de utilizare



1. Setarea ceasului

Când cuptorul cu microunde este sub tensiune ecranul LED va afișa „0:00”, iar alarma se va emite un sunet.

1) Apăsați  de două ori, cifrele orelor vor clipi.

2) Apăsați  sau  pentru a regla cifrele orelor, ora introdusă ar trebui să fie între 0--23.

3) Apăsați , iar cifrele minutelor vor lumina intermitent.





4) Apăsați  sau  pentru a regla cifrele minutelor, timpul introdus ar trebui să fie între 0--59.



5) Apăsați  pentru a termina setarea orei. „:” va clipi, iar ora se va aprinde.

Notă: 1) Dacă ora nu este setată, nu va funcționa atunci când cuptorul este sub tensiune.

2) În timpul procesului de setare orei, dacă apăsați , cuptorul va reveni automat la starea anterioară.

2. Gătirea la microunde



Apăsați . Ecranul LED va afișa „P100”. Apăsați  pentru timp sau apăsați  sau  pentru a alege puterea dorită, iar „P100”, „P80”, „P50”, „P30”, „sau „P10” se vor afișa la fiecare apăsare.

Apoi apăsați  pentru a confirma și apăsați  sau  pentru a seta timpul de gătit

de la 0:05 la 95:00. Apăsați  din nou pentru a începe să gătiți.

Exemplu: Dacă doriți să utilizați 80% puterea cuptorului cu microunde pentru a găti timp de 20 de minute, puteți opera cuptorul în următorii pași.

1) Apăsați  o dată, ecranul afișează „P100”.

2) Apăsați  încă o dată sau apăsați  sau  pentru a alege puterea cuptorului cu microunde la 80%.

3) Apăsați  pentru a confirma, iar ecranul afișează „P 80”.

4) Apăsați  sau  pentru a regla timpul de gătire până când cuptorul afișează „20:00”.

5) Apăsați  pentru a începe să gătiți.

Notă: numărul de pași pentru reglarea orei comutatorului de codare sunt următoarele:

0--1 min	:	5 secunde
1--5 min	:	10 secunde
5---10 min	:	30 de secunde
10---30 min	:	1 minut
30---95 min	:	5 minute

"F" Comanda	Afișajul cu instrucțiuni pentru pad	Puterea cuptorului cu microunde	
1	P100	100%	
2	P80	80%	
3	P50	50%	
4	P30	30%	
5	P10	10%	
6	G	0%	100%
7	C-1	55%	45%
8	C-2	36%	64%

3. Grill sau Combi. Gătire

Apăsați „F” o dată; se afișează „P100”, apoi apăsați „F” pentru timp sau apăsați tasta „-” sau „+” pentru a alege puterea dorită. „G”, „C-1” sau „C-2” se vor afișa la fiecare apăsare. Apoi apăsați „↵” pentru a confirma și apăsați „-” sau „+” pentru a seta timpul de gătit de la 0:05 la 95:00.

START

Apăsați „↵” din nou pentru a începe să gătiți.

START

Exemplu: Dacă doriți să utilizați 55% din puterea cuptorului cu microunde și 45% puterea la grill (C-1) pentru a găti timp de 10 minute, puteți utiliza cuptorul așa cum se explică la pașii următori.

1) Apăsați „F” o dată, ecranul afișează „P100”.

2) Apăsați „F” pentru timp sau apăsați „-” sau „+” pentru a alege Combi. 1 mod.

3) Apăsați „↵” pentru a confirma; pe ecran se va afișa „C-1”.

START

4) Apăsați „-” sau „+” pentru a regla timpul de gătire până când cuptorul afișează „10:00”.

5) Apăsați „↵” pentru a începe să gătiți.

START

Notă: Dacă se scurge jumătate din timpul grillului, cuptorul emite o alarmă sonoră de două ori, iar acest lucru este normal.



Pentru un rezultat mai bun cu alimentele gătită la grill, întoarceți alimentele, închideți ușa și apoi

apăsați „↵” pentru a continua gătirea.





START

Dacă nu se operează, cuptorul va continua să gătească.





4. Pornire rapidă

- 1) În starea de așteptare, apăsați „” pentru a începe gătitul la 100% putere; fiecare apăsare în plus va crește timpul de gătit cu 30 de secunde până la 95 de minute.
- 2) La microunde, grill, gătit combi., fiecare apăsare pe „”, crește cu 30 de secunde timpul de gătit.





5. Decongelare în funcție de greutate

- 1) Apăsați „” o dată, iar cuptorul va afișa „dEF1”.
-
- 2) Apăsați „” sau „” pentru a selecta greutatea alimentelor, de la 100 la 2000 g.
-
- 3) Apăsați „” pentru a începe decongelarea.

6. Decongelare în funcție de timp

- 1) Apăsați „” de două ori, iar cuptorul va afișa „dEF2”.
-
- 2) Apăsați „” sau „” pentru a selecta timpul de decongelare.
-
- 3) Apăsați „” pentru a începe decongelarea.

7. Meniul automat

- 1) Apăsați „” pentru a alege meniul; se vor afișa „A1” până la „A8”, ceea ce înseamnă pizza, carne, legume, paste, cartofi, pește, băutură și floricele de porumb.
-
- 2) Apăsați „” pentru a confirma.
-
- 3) Apăsați „” sau „” pentru a alege greutatea implicită ca diagramă de meniu.
-
- 4) Apăsați „” pentru a începe să gătești.

Exemplu: Dacă doriți să utilizați „Auto Menu” pentru a găti pește pentru 350g.









- 1) Apăsați „” până când se afișează „A6”.
-
- 2) Apăsați „” pentru a confirma.
-
- 3) Apăsați „” sau „” pentru a selecta greutatea peștelui până când se afișează „350”.
-
- 4) Apăsați „” pentru a începe să gătești.

Diagrama meniului:

Meniul	Greutate	Afișaj
A1 Pizza	200 g	200
	400 g	400
A2 Carne	250 g	250
	350 g	350
	450 g	450
A3 Legume	200 g	200
	300 g	300
	400 g	400
A4 Paste	50 g (cu 450 g apă rece)	50
	100 g (cu 800 g apă rece)	100
A5 Cartof	200 g	200
	400 g	400
	600 g	600
A6 Pește	250 g	250
	350 g	350
	450 g	450
A7 Băutură	1 cană (120 ml)	1
	2 cești (240 ml)	2
	3 căni (360 ml)	3
A8 Floricele de porumb	50g	50
	100 g	100

8. Cronometru de bucătărie

- (1) Apăsați „” o dată; ecranul LED va afișa 00:00.
- (2) Rotiți „” sau „” pentru a introduce ora corectă. (Timpul maxim de gătire este de 95 de minute.)
- (3) Apăsați „” pentru a confirma setarea.
START
- (4) Când este atins cronometrul de bucătărie, soneria va suna de 5 ori.
Dacă ceasul a fost setat (sistem de 24 de ore), ecranul LED va afișa ora curentă.



Notă: Cronometrul de bucătărie este diferită de sistemul de 24 de ore. Cronometrul de bucătărie este un cronometru.

9. Gătit în mai multe secțiuni



Pot fi setate cel mult 2 secțiuni pentru gătit. La gătitul în mai multe secțiuni, dacă o secțiune decongelează, atunci decongelarea va fi plasată în prima secțiune.

Exemplu: Dacă doriți să decongeleți alimentele timp de 5 minute și apoi să gătiți cu 80% din puterea cuptorului cu microunde timp de 7 minute, utilizați-o după cum urmează:



- 1) Apăsați „” de două ori, iar cuptorul va afișa „dEF2”.

- 2) Rotiți „” sau „” pentru a selecta timpul de decongelare până când se afișează „5:00”.

- 3) Apăsați „” o dată, ecranul afișează „P100”.



- 4) Apăsați „” încă o dată sau rotiți „” sau „” pentru a alege 80% din puterea cuptorului cu microunde.

- 5) Apăsați „” pentru a confirma, iar ecranul afișează „P 80”.

- 6) Rotiți „” sau „” pentru a regla timpul de gătire până când cuptorul afișează „7:00”.

- 7) Apăsați „” pentru a începe gătitul; alarma va suna o dată pentru prima secțiune, iar timpul de decongelare va începe numărătoarea inversă; alarma va suna din nou la intrarea în a doua fază a gătirii. Când gătitul se termină, soneria se aude de cinci ori.

10. Funcția de consultare

- (1) În stările de gătit la microunde, grill și combinat, apăsați „”; se va afișa puterea curentă timp de 3 secunde. După 3 secunde, cuptorul va reveni la starea anterioară;
- (2) În starea de gătit, apăsați „” pentru a vedea timpul, care se va afișa timp de 3 secunde.

11. Funcție de blocare pentru copii

Blocare: În starea de așteptare, apăsați pe „” timp de 3 secunde; se va emite un semnal sonor care indică intrarea în starea de blocare pentru copii și, dacă ora a fost setată, se va afișa ora curentă; în caz contrar, ecranul LED va afișa „0:00”. Indicatorul de blocare se va aprinde.

Anularea blocării: În stare de blocare, apăsați pe „” timp de 3 secunde; veți auzi un semnal sonor care indică anularea blocării. Indicatorul de blocare se va stinge.

12. Specificație

(1) Apăsați „” pentru a continua gătitul dacă ușa este deschisă în timpul gătitului.

(2) Odată ce programul de gătit a fost setat, nu apăsați „” timp de 1 minut. Se va afișa ora curentă. Setarea va fi anulată.

(3) Soneria se va emite o singură dată prin apăsarea prelungită; apăsarea scurtă nu va provoca niciun efect.

(4) Soneria se va emite de cinci ori pentru a vă înștiința că gătitul a finalizat.

13. Deschideți ușa cuptorului

Apăsați butonul „”, ușa cuptorului se va deschide.

Acest lucru nu va funcționa cu funcția de blocare.

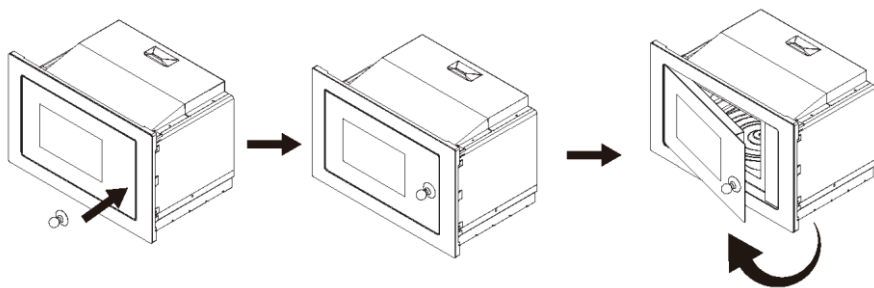

DEPANARE

Dacă ceva face probleme la depanare; înainte de a solicita asistență, efectuați mai întâi următoarele verificări.

Normal	
Cuptorul cu microunde interferează recepția TV	Recepția radio și TV poate suferi interferențe atunci când cuptorul cu microunde funcționează. Este similară cu interferențele produse de aparatele electrice de mici dimensiuni, cum ar fi mixerul, aspiratorul și ventilatorul electric. Acest lucru este normal.
Lumină slabă a cuptorului	În cazul gătirii cu microunde de putere mică, lumina cuptorului poate deveni slabă. Acest lucru este normal.
Se acumulează abur pe ușa, aer cald din orificii de ventilație	În timpul gătitului, alimentele pot degaja abur. În cea mai mare parte, aburul va ieși prin orificiile de ventilație. Însă o parte din abur se poate acumula pe un loc răcoros, cum ar fi ușa cuptorului. Acest lucru este normal.
Cuptorul a pornit accidental, fără alimente înăuntru.	Este interzisă funcționarea unității fără alimente în interior. Acest lucru este foarte periculos.

Probleme	Cauză posibilă	Soluție
Cuptorul nu poate fi pornit.	(1) Cablul de alimentare nu este bine conectat.	Deconectați. Apoi conectați din nou după 10 secunde.
	(2) Sare siguranța sau întrerupătorul de circuit se activează.	Înlocuiți siguranța sau reseați întrerupătorul (reparat de personal profesionist din cadrul companiei noastre)
	(3) Probleme cu priza.	Testați priza cu alte aparate electrice.
Cuptorul nu se încălzește.	(4) Ușa nu s-a închis bine.	Închideți bine ușa.



Acest aparat este marcat conform directivei europene 2002/96/CE privind Deșeurile de echipamente electrice și electronice (DEEE).

Asigurându-vă că acest produs este eliminat corect, veți ajuta la prevenirea potențialelor consecințe negative pentru mediu și sănătatea umană, care s-ar putea produce prin eliminarea incorectă a acestui produs.

Simbolul de pe produs indică că nu poate fi tratat ca deșeu menajer. Acesta trebuie predat, în schimb, la un punct de colectare adecvat pentru reciclarea echipamentelor electrice și electronice.

Eliminarea trebuie efectuată în conformitate cu reglementările locale de mediu pentru eliminarea deșeurilor. Pentru informații detaliate privind tratamentul, recuperarea și reciclarea acestui produs, vă rugăm să vă contactați consiliul local, serviciul dvs. de eliminare a deșeurilor sau magazinul de unde ați achiziționat produsul.



Forno Micro-ondas
MANUAL DE INSTRUÇÕES
MODELO: CA38MWN7NW

Leia cuidadosamente estas instruções antes de utilizar o seu forno micro-ondas e guarde-as cuidadosamente. Se seguir as instruções, o seu forno irá funcionar devidamente durante vários anos.

GUARDE ESTAS INSTRUÇÕES CUIDADOSAMENTE

PRECAUÇÕES PARA EVITAR UMA POSSÍVEL EXPOSIÇÃO A ENERGIA EXCESSIVA DOS MICRO-ONDAS

- (a) Não tente operar este forno com a porta aberta, pois isso pode resultar em exposição prejudicial à energia de micro-ondas. É importante não quebrar nem violar os bloqueios de segurança.
- (b) Não coloque nenhum objeto entre a parte frontal do forno e a porta, nem deixe que sujidade ou resíduos de agentes de limpeza se acumulem sobre as superfícies vedantes.
- (c) **AVISO:** Se a porta ou os vedantes da porta estiverem danificados, o forno não deve ser operado até ter sido reparado por uma pessoa competente.

ADENDA

Se o aparelho não for mantido num bom estado de limpeza, a sua superfície poderá ficar degradada, afetando a vida útil do aparelho e provocando uma situação perigosa.

Especificações

Modelo:	CA38MWN7NW
Tensão Nominal:	230V~50Hz
Potência nominal de entrada (Micro-ondas):	1450W
Potência nominal de saída (Micro-ondas):	900W
Potência nominal de entrada (Grelhador):	1100 W
Capacidade do forno:	28 L
Diâmetro do prato giratório:	Ø315 mm
Dimensões externas:	595x401x388mm
Peso Líquido:	Aprox. 18,8 kg

Dados de baixo consumo de energia de acordo com o Regulamento (UE) 2023/826 da Comissão.

Estado	Consumo de energia	Período após o qual o equipamento atinge automaticamente o estado
Modo de espera com visualização de informações ou de estado	0,8 W	20 min.

AVISO DE INSTRUÇÕES DE SEGURANÇA IMPORTANTES

Para reduzir o risco de incêndio, choque elétrico, ferimentos a pessoas ou exposição a energia excessiva do forno de micro-ondas ao usar o seu aparelho, siga as precauções básicas, incluindo as seguintes:

1. Aviso: Os líquidos e outros alimentos não devem ser aquecidos em recipientes fechados, uma vez que são suscetíveis de explodir.
2. Aviso: É perigoso para qualquer pessoa que não seja uma pessoa competente efetuar qualquer operação de serviço ou reparação que envolva a remoção de uma tampa que ofereça proteção contra exposição à energia de micro-ondas.
3. Este aparelho pode ser utilizado por crianças de idade igual ou superior a 8 anos e por pessoas com capacidades físicas, sensoriais ou mentais reduzidas ou falta de experiência e conhecimento, caso lhes tenha sido fornecida supervisão ou instruções relativas à utilização do aparelho de forma segura e desde que compreendam os perigos envolvidos. As crianças não devem brincar com o aparelho. A limpeza e a manutenção do utilizador não devem ser feitas por crianças a menos que tenham mais de 8 e sejam supervisionadas.
4. Mantenha o aparelho e o cabo fora do alcance de crianças com menos de 8 anos.
5. Use apenas utensílios adequados para utilização em fornos de micro-ondas.
6. O forno deve ser limpo regularmente e quaisquer depósitos de alimentos devem ser removidos.
7. Leia e siga as instruções específicas: "PRECAUÇÕES PARA EVITAR UMA POSSÍVEL EXPOSIÇÃO A ENERGIA EXCESSIVA DOS MICRO-ONDAS".
8. Ao aquecer os alimentos em recipientes de plástico ou de papel, fique atento ao forno devido à possibilidade de ignição.

9. Se estiver a sair fumo, desligue ou desconecte o aparelho e mantenha a porta fechada para abafar qualquer chama.
10. Não coza demasiado os alimentos.
11. Não utilize a cavidade do forno para efeitos de armazenamento. Não guarde artigos, tais como pão, biscoitos, etc. dentro do forno.
12. Remova as torções dos fios e as alças de metal dos recipientes/sacos de papel ou plástico antes de os colocar no forno.
13. Instale ou localize este forno apenas de acordo com as instruções de instalação fornecidas.
14. Os ovos com casca e ovos cozidos inteiros não devem ser aquecidos em fornos micro-ondas porque podem explodir, mesmo depois de o aquecimento no micro-ondas ter terminado.
15. Este aparelho destina-se a ser utilizado em meio doméstico e aplicações semelhantes tais como:
 - áreas de cozinha para o pessoal em lojas, escritórios e outros ambientes de trabalho;
 - por clientes em hotéis, motéis e outros ambientes de tipo residencial;
 - quintas;
 - ambientes de tipo alojamento e pequeno-almoço.
16. Se o cabo de alimentação estiver danificado, tem de ser substituído pelo fabricante, pelo agente de serviço ou por pessoas igualmente qualificadas de forma a evitar o perigo.
17. Não guarde ou utilize este aparelho no exterior.
18. Não use este forno perto de água, numa cave molhada ou perto de uma piscina.
19. A temperatura das superfícies acessíveis pode ser elevada quando o aparelho estiver a funcionar. As superfícies são suscetíveis de aquecer durante a utilização. Mantenha o cabo longe da superfície aquecida e não cubra nenhuns orifícios no forno.

20. Não deixe o cabo pendurado sobre a borda da mesa ou bancada.
21. A falta de manutenção do forno numa condição limpa pode provocar uma deterioração da superfície suscetível de afetar negativamente a vida útil do aparelho e eventualmente resultar numa situação perigosa.
22. O conteúdo dos biberões e da comida para bebé em frascos deve ser mexido ou abanado, e a sua temperatura deve ser verificada antes do consumo de forma a evitar queimaduras.
23. O aquecimento de bebidas no micro-ondas pode resultar em ebulição eruptiva tardia, portanto, deve ter-se cuidado ao manusear o recipiente.
24. O aparelho não está concebido para ser utilizado por pessoas (incluindo crianças) com capacidades físicas, sensoriais ou mentais reduzidas, ou falta de experiência e conhecimento, salvo se providas de supervisão e instrução referente à utilização do aparelho por uma pessoa responsável pela sua segurança.
25. As crianças devem ser supervisionadas para garantir que não brincam com o aparelho.
26. Os aparelhos não se destinam a ser operados através de um temporizador externo ou de um sistema de controlo remoto separado.
27. As peças acessíveis podem ficar quentes durante a utilização. As crianças pequenas devem ser mantidas afastadas.
28. Não deve nunca utilizar um aparelho de limpeza a vapor.
29. Durante a utilização, o aparelho fica quente. Deve ter-se cuidado para evitar tocar nas resistências dentro do forno.
30. Utilize apenas a sonda de temperatura recomendada para este forno. (para fornos fornecidos com uma instalação para utilizar uma sonda de sensor de temperatura.)
31. AVISO: O aparelho e as suas peças acessíveis ficam quentes durante a utilização. Deve ter-se cuidado para evitar tocar nas resistências. As crianças com menos de 8 anos devem ser mantidas afastadas, a menos que supervisionadas continuamente.

32. O forno micro-ondas tem de ser operado com a porta decorativa aberta. (para fornos com porta decorativa.)
33. A superfície de um armário de armazenamento pode ficar quente.

LEIA ATENTAMENTE E GUARDE PARA CONSULTA FUTURA

PARA REDUZIR O RISCO DE LESÃO É NECESSÁRIO LIGAR À TERRA

PERIGO

Risco de choque elétrico
Tocar em alguns dos componentes internos pode provocar lesão grave ou morte. Não desmontar este aparelho.

AVISO

Risco de choque elétrico
Uma utilização inadequada da ligação à terra pode resultar em choque elétrico. Não ligue a uma tomada até que o aparelho esteja instalado e ligado à terra.

Este aparelho tem de estar ligado à terra. No caso de um curto-circuito elétrico, a ligação à terra reduz o risco de choque elétrico, fornecendo um fio de escape para a corrente elétrica. Este aparelho está equipado com um cabo que possui um fio de terra com uma tomada de ligação à terra. A ficha deve ser ligada a uma tomada corretamente instalada e ligada à terra.

Consulte um electricista qualificado ou técnico se as instruções de ligação à terra não estiverem completamente compreendidas ou se existirem dúvidas sobre se o aparelho está corretamente ligado à terra. Se for necessário utilizar um cabo de extensão, utilize apenas um de 3 fios

1. É fornecido um curto cabo de alimentação para reduzir os riscos resultantes de se enredar ou tropeçar num cabo comprido.
2. Se for utilizado um conjunto de cabos ou cabo de extensão:
 - 1) A classificação elétrica marcada do conjunto de cabo ou extensão deve ser igual ou superior à classificação elétrica do aparelho.
 - 2) O cabo de extensão deve ser um cabo de terra com 3 fios.
 - 3) O cabo comprido deve ser disposto de modo a não ficar dobrado sobre a bancada ou tampo de mesa onde possa ser puxado por crianças ou fazer com que as pessoas tropecem.

LIMPEZA

Certifique-se de desligar o aparelho da rede elétrica.

1. Limpe a cavidade do forno depois de usar com um pano ligeiramente húmido.
2. Limpe os acessórios da maneira habitual com água e sabão.
3. A estrutura da porta, o vedante e as partes adjacentes devem ser limpos cuidadosamente com um pano húmido quando estiverem sujos.
4. Não use produtos de limpeza abrasivos ou raspadores afiados de metal para limpar o vidro da porta do forno, uma vez que podem arranhar a superfície, o que pode fazer estalar o vidro.
5. Dica de limpeza---Para uma limpeza mais fácil das paredes da cavidade nas quais os alimentos cozidos podem tocar: Coloque meio limão numa tigela, adicione 300 ml de água e aqueça com a potência do micro-ondas a 100% durante 10 minutos. Limpe o forno com um pano macio e seco.

UTENSÍLIOS CUIDADO

Perigo de lesão

É perigoso para qualquer pessoa que não seja uma pessoa competente efetuar qualquer operação de serviço ou reparação que envolva a remoção de uma tampa que ofereça proteção contra exposição à energia de micro-ondas.

Veja as instruções em "Materiais que pode usar no forno micro-ondas ou a evitar no forno a micro-ondas." Alguns utensílios não metálicos podem não ser seguros para usar no micro-ondas. Em caso de dúvida, pode testar o utensílio em questão após o procedimento abaixo.

Teste do utensílio:

1. Encha um recipiente adequado para micro-ondas com 1 chávena de água fria (250 ml) juntamente com o utensílio em questão.
2. Cozinhe na potência máxima durante 1 minuto.
3. Sinta cuidadosamente o utensílio. Se o utensílio vazio estiver quente, não o utilize para cozinhar no micro-ondas.
4. Não exceda 1 minuto de tempo de cozedura.

Materiais que pode usar no forno micro-ondas

Utensílios	Comentários
Prato para micro-ondas	Siga as instruções do fabricante. O fundo do prato deve ter pelo menos 3/16 polegadas (5 mm) acima do prato giratório. O uso incorreto pode fazer com que o prato giratório quebre.
Loiça	Apenas para micro-ondas. Siga as instruções do fabricante. Não use pratos rachados ou com falhas.
Taças de vidro	Remova sempre a tampa. Utilize apenas para aquecer alimentos. A maioria dos frascos de vidro não é resistente ao calor e pode quebrar.
Artigos de vidro	Apenas artigos de vidro para forno resistentes ao calor. Certifique-se de que não há qualquer decoração de metal. Não use pratos rachados ou com falhas.
Sacos para cozinhar no forno	Siga as instruções do fabricante. Não feche com atilho de metal. Faça fendas para permitir que o vapor se liberte.
Pratos e copos de papel	Utilizar apenas para cozinhar/aquecer durante pouco tempo. Não deixe o forno sem vigilância durante a cozedura.
Toalhas de papel	Use para cobrir alimentos para reaquecer e absorver a gordura. Use com supervisão apenas para cozinhar a curto prazo.
Papel manteiga	Use como cobertura para evitar salpicar ou como uma película para vapor.
Plástico	Apenas para micro-ondas. Siga as instruções do fabricante. Deve ter a etiqueta "Seguro para Micro-ondas". Alguns recipientes de plástico amolecem, à medida que a comida aquece. Os "sacos para cozer" e sacos de plástico estanques devem ser cortados, perfurados ou ventilados consoante indicado na embalagem.
Película de plástico	Apenas para micro-ondas. Use para cobrir alimentos durante a cozedura para reter a humidade. Não permita que a película de plástico toque na comida.
Termómetros	Apenas seguro para micro-ondas (termómetros para carne e doces).
Papel de cera	Use como cobertura para evitar salpicar ou reter humidade.

Materiais a ser evitados no forno micro-ondas

Utensílios	Comentários
Bandeja de alumínio	Pode causar arco. Transfira os alimentos para um prato seguro para micro-ondas.
Caixa de cartão com pega de metal para alimentos	Pode causar arco. Transfira os alimentos para um prato seguro para micro-ondas.
Utensílios de metal ou com decoração de metal	O metal blinda os alimentos da energia do micro-ondas. Uma decoração de metal pode causar arco.
Atilhos de metal	Podem provocar arco e pode causar um incêndio no forno.
Sacos de papel	Pode provocar um incêndio no forno.
Espuma de plástico	A espuma de plástico pode derreter ou contaminar o líquido no interior quando exposta a altas temperaturas.
Madeira	A madeira secará quando utilizada no forno micro-ondas e pode rachar ou quebrar.

CONFIGURAR O SEU FORNO

Nomes de peças de forno e acessórios

Remova o forno e todos os materiais da caixa de cartão e da cavidade do forno.

O seu forno é fornecido com os seguintes acessórios:

Bandeja de vidro	1
Montagem do anel do prato giratório	1
Manual de Instruções	1

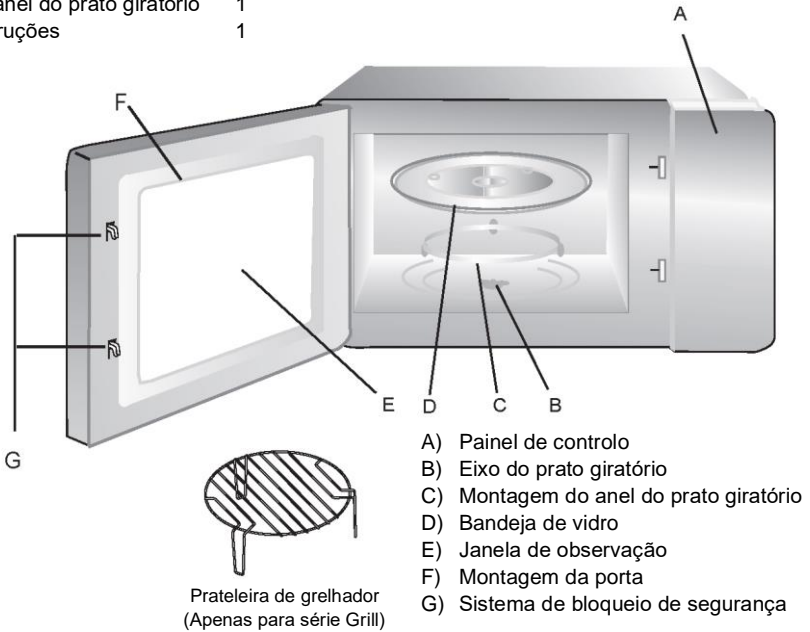

Instalação do prato giratório

Centro (parte de baixo)

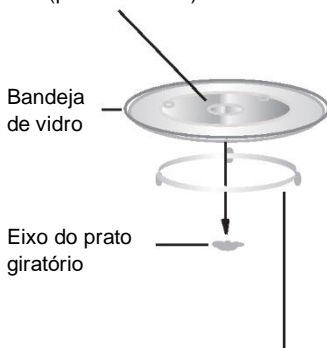

- Nunca coloque a bandeja de vidro voltada para baixo. A bandeja de vidro nunca deve estar restringida.
- Deve utilizar-se sempre a bandeja de vidro e prato giratório em conjunto durante a cozedura.
- Todos os alimentos e recipientes de alimentos são sempre colocados na bandeja de vidro para cozinhar.
- Se bandeja de vidro ou anel do prato giratório se rachar ou quebrar, entre em contato com o seu centro de serviço autorizado mais próximo.

Instalação e conexão

1. Este aparelho destina-se apenas a utilização doméstica.
2. Este forno destina-se apenas a uma utilização encastrada. Não se destina a utilização em bancada ou a utilização dentro de um armário.
3. Observe as instruções especiais de instalação.
4. O aparelho pode ser instalado num armário montado na parede de 60 cm de largura (pelo menos 55 cm de profundidade e 85 cm do chão).
5. O aparelho está equipado com uma ficha e só deve ser ligado a uma tomada de terra devidamente instalada.
6. A tensão da rede deve corresponder à tensão especificada na placa de classificação.
7. A tomada deve ser instalada e o cabo de conexão apenas deve ser substituído por um electricista qualificado. Se a ficha deixar de ser acessível após a instalação, um dispositivo de desconexão de todos os polos tem de estar presente no lado da instalação com uma lacuna de contato de 3 mm de arrendamento.
8. Adaptadores, tiras múltiplas vias e cabos de extensão não devem ser usados. A sobrecarga pode resultar em risco de incêndio.

A superfície acessível pode estar quente durante o funcionamento.



Instruções de instalação

Leia atentamente o manual antes da instalação

Tenha em atenção o seguinte

Ligação elétrica

O forno está equipado com uma ficha e só deve ser ligado a uma tomada de terra devidamente instalada. Em conformidade com os regulamentos apropriados, a tomada só deve ser instalada e o cabo de conexão só deve ser substituído por um electricista qualificado.

Se a ficha deixar de estar acessível após a instalação, tem de estar presente um interruptor de isolamento de todos os polos no lado da instalação com uma folga de contacto de, no mínimo, 3 mm.

O armário encastrado não deve ter uma parede traseira atrás do aparelho.

A altura mínima de instalação é de 85 cm.

Não tape as ranhuras de ventilação nem os pontos de entrada de ar.

A. Móveis encastrados

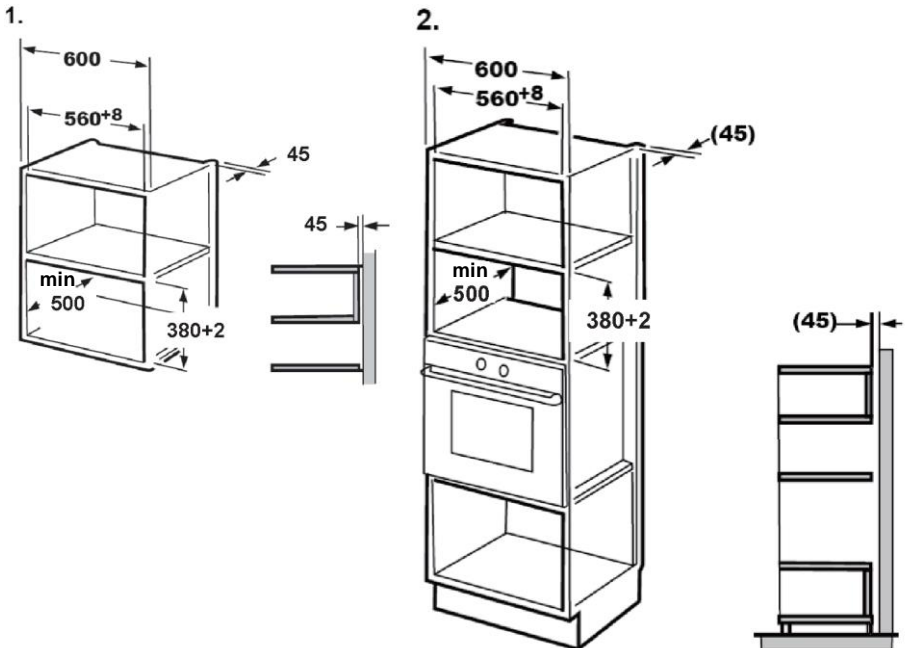

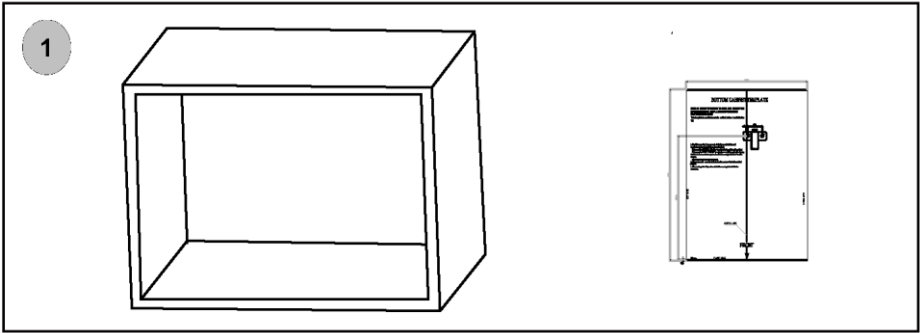
B. Prepare o armário.

1. Coloque o **MODELO INFERIOR DO ARMÁRIO** no plano inferior do armário.
E faça com que a linha central do modelo coincida com o fundo do armário.

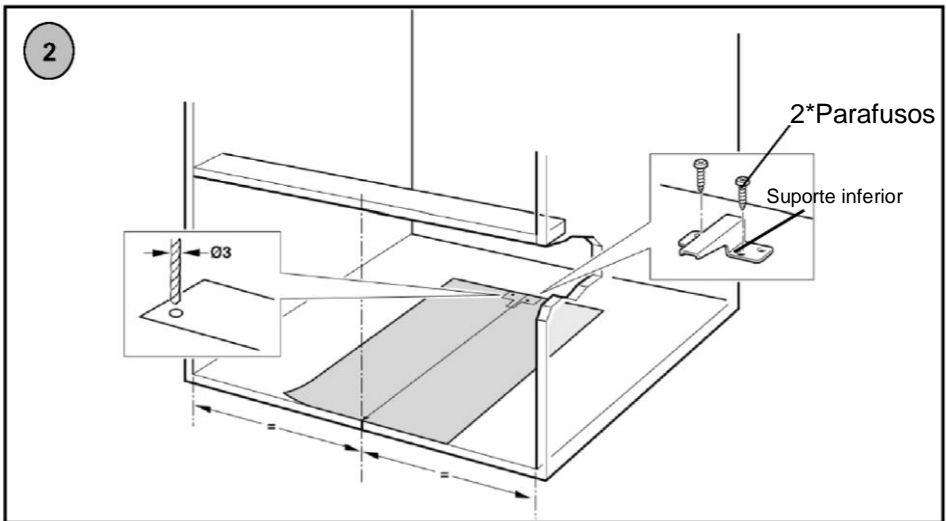

2. Fixe o **SUPORTE INFERIOR** com dois **PARAFUSOS**.
E remova o **MODELO INFERIOR DO ARMÁRIO**.

C. Instale o forno.

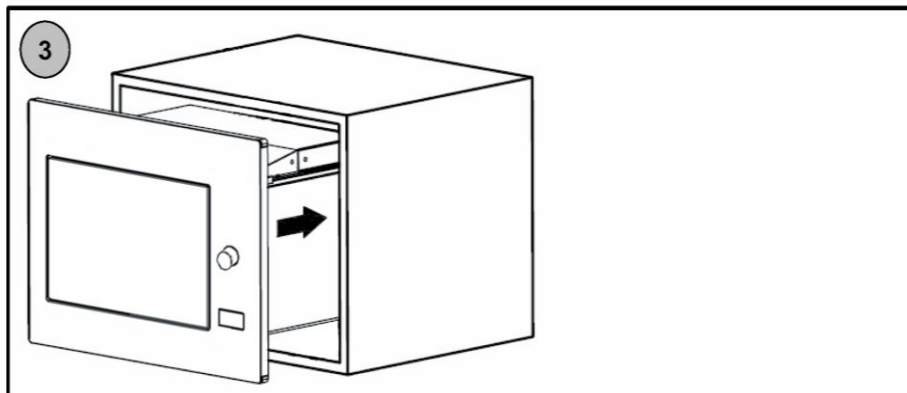

3. Instale o forno no armário.

- Tenha cuidado para não prender nem dobrar o cabo de alimentação.

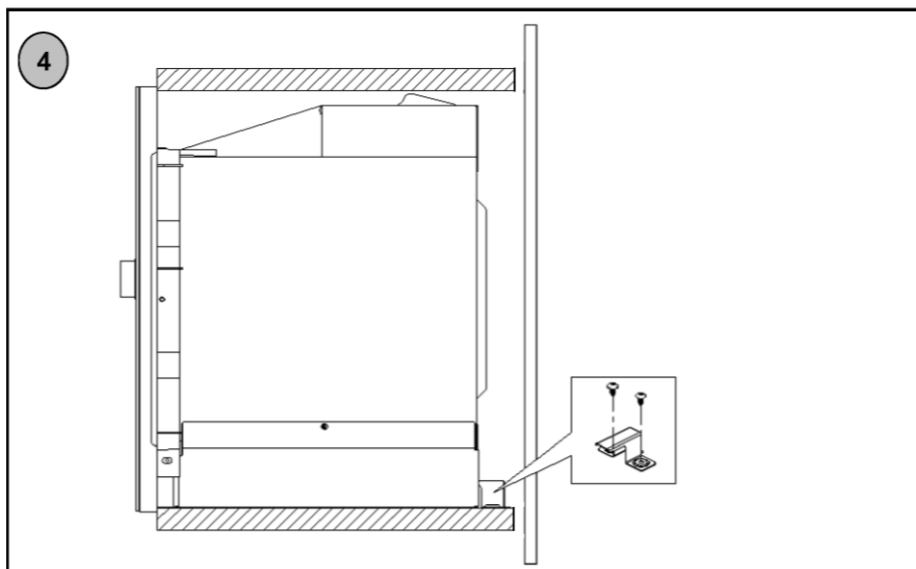

4. O suporte inferior é apenas instalado contra a estrutura traseira do forno.

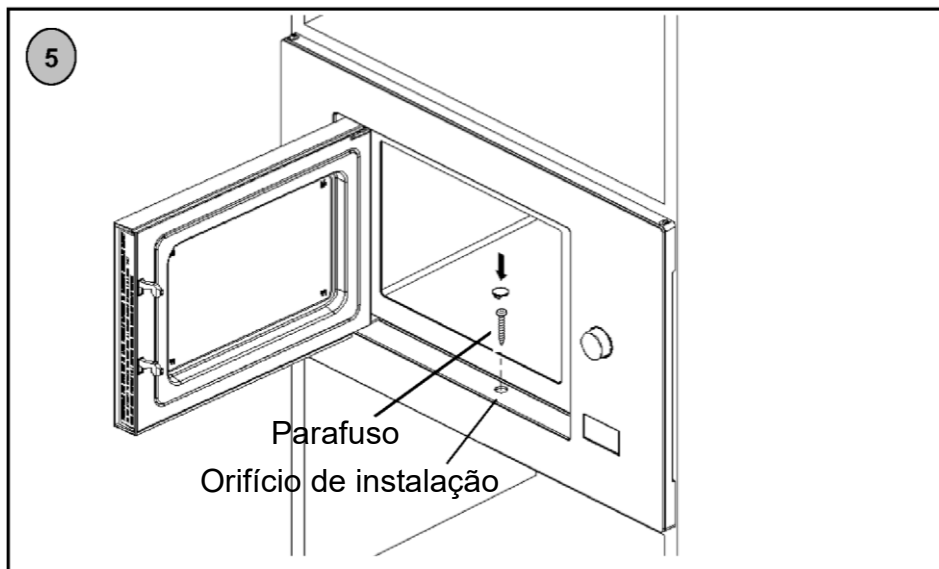



5. Abra a porta, fixe o forno ao armário com os PARAFUSOS no ORIFÍCIO DE INSTALAÇÃO do KIT DE FRISOS. Em seguida, fixe a TAMPA DE PLÁSTICO DO KIT DE FRISOS no ORIFÍCIO DE INSTALAÇÃO.

Instruções de funcionamento



1. Definição do Relógio

Quando o forno micro-ondas é ligado à corrente, o LED irá exibir "0:00", o sinal sonoro soa uma vez.

- 1) Prima "" duas vezes, os números das horas piscam.

- 2) Prima "" ou "" para ajustar os números das horas, a hora de entrada deve estar dentro de 0--23.

- 3) Prima "", os números dos minutos piscam.









- 4) Prima "" ou "" para ajustar os números dos minutos; a hora de entrada deve estar compreendida entre 0--59.

- 5) Prima "" para terminar a definição do relógio e o tempo é exibido.

Nota: 1) Se o relógio não estiver definido, o relógio não funciona quando ligado à corrente.



- 2) Durante o processo de definição do relógio, se premir "", o forno regressa automaticamente ao estado anterior.

2. Cozinhar no Micro-ondas



Prima "", o LED exibe "P100". Prima "" várias vezes ou prima "" ou "" para selecionar a potência que deseja e "P100", "P80", "P50", "P30" ou "P10" irá aparecer por cada pressão adicional. Em seguida, prima "" para confirmar, e prima "" ou "" para regular o tempo de cozedura de 0:05 a 95:00. Prima "" novamente para começar a cozinhar.

Exemplo: Se desejar utilizar 80% de potência de micro-ondas para cozinhar durante 20 minutos, pode operar o forno como os seguintes passos.

- 1) Prima "" uma vez, o ecrã exibe "P100".

- 2) Prima "" mais uma vez ou prima "" ou "" para escolher 80% da potência do micro-ondas.

- 3) Prima "" para confirmar, e o ecrã exibe "P 80".

- 4) Prima "" ou "" para ajustar o tempo de cozedura até o forno indicar "20:00".

- 5) Prima "" para começar a cozinhar.

Nota: as quantidades dos passos para o tempo de ajuste do codificador são as seguintes:

0--1 min	: 5 segundos
1--5 min	: 10 segundos
5--10 min	: 30 segundos
10--30 min	: 1 minuto
30--95 min	: 5 minutos

Ordem "F"	Visor de instruções do pad	Potência do Micro-ondas	
1	P100	100%	
2	P80	80%	
3	P50	50%	
4	P30	30%	
5	P10	10%	
6	G	0%	100%
7	C-1	55%	45%
8	C-2	36%	64%

3. Grill ou Combi. Cozinhar

Prima "F" uma vez, "P100" é exibido e, em seguida, prima "F" várias vezes ou prima o botão "-" ou "+" para selecionar a potência que deseja, e "G", "C-1" ou "C-2" irá aparecer para cada vez que prime. Em seguida, prima "START" para confirmar, e prima "-" ou "+" para regular

o tempo de cozedura de 0:05 a 95:00. Prima "START" novamente para começar a cozinhar.

Exemplo: Se desejar utilizar 55% de potência de micro-ondas e 45% de potência do grelhador (C-1) para cozinhar durante 10 minutos, pode operar o forno como os seguintes passos.

- 1) Prima "F" uma vez, o ecrã exibe "P100".

- 2) Prima "F" várias vezes ou prima "-" ou "+" para escolher Combi. 1 modo.

- 3) Prima "START" para confirmar, e o ecrã exibe "C-1".

- 4) Prima "-" ou "+" para ajustar o tempo de cozedura até o forno indicar "10:00".

- 5) Prima "START" para começar a cozinhar.



Nota: Se metade do tempo da grelha passar, o forno soa duas vezes, e isso é normal.

Para obter um melhor efeito de grelhar os alimentos, deve virar os alimentos,





fechar a porta e, em seguida, premir "START" para continuar a cozinhar.

Se não funcionar, o forno continuará a cozinhar.





4. Início Rápido

- 1) No estado de espera, prima "" para começar a cozinhar com 100% de potência, de cada vez que prime aumenta 30 segundos de tempo de cozedura até 95 minutos.
- 2) No micro-ondas, grill e combi, cada vez que prime "" pode aumentar 30 segundos de tempo de cozedura.





5. Descongelação por peso

- 1) Prima "" uma vez e o forno apresenta "dEF1".
-
- 2) Prima "" ou "" para seleccionar o peso dos alimentos de 100 a 2000 g.
-
- 3) Prima "" para iniciar a descongelação.





6. Descongelação por tempo

- 1) Prima duas vezes "" e o forno apresentará "dEF2".
-
- 2) Prima "" ou "" para seleccionar o tempo de descongelação.
-
- 3) Prima "" para iniciar a descongelação.

7. Menu Automático

- 1) Prima "" para escolher o menu e "A1" a "A8" será exibido, o que significa pizza, carne, legumes, massas, batata, peixe, bebidas e pipocas.
-
- 2) Prima "" para confirmar.
-
- 3) Prima "" ou "" para escolher o peso predefinido como o gráfico do menu.
-
- 4) Prima "" para começar a cozinhar.





Exemplo: Se quiser usar o "Menu automático" para cozinhar peixe durante 350g.

- 1) Prima "" até aparecer "A6".
-
- 2) Prima "" para confirmar.
-
- 3) Prima "" ou "" para seleccionar o peso do peixe até aparecer "350".
-
- 4) Prima "" para começar a cozinhar.

O gráfico do menu:

Menu	Peso	Visor
A1 Pizza	200 g	200
	400 g	400
A2 Carne	250 g	250
	350 g	350
	450 g	450
A3 Vegetal	200 g	200
	300 g	300
	400 g	400
A4 Massas	50 g (com 450 g de água fria)	50
	100 g (com 800 g de água fria)	100
A5 Batata	200 g	200
	400 g	400
	600 g	600
A6 Peixe	250 g	250
	350 g	350
	450 g	450
A7 Bebidas	1 chávena (120 ml)	1
	2 chávenas (240 ml)	2
	3 chávenas (360 ml)	3
A8 Pipocas	50 g	50
	100 g	100

8. Temporizador de cozinha

- (1) Prima " " uma vez, o LED apresentará 00:00.
- (2) Prima " " ou " " para inserir o tempo correto. (O tempo de cozedura máximo é de 95 minutos.)
- (3) Prima " " para confirmar a definição.
START
- (4) Quando o tempo da cozedura for alcançado, o sinal sonoro toca 5 vezes.
Se o relógio estiver definido (sistema de 24 horas), o LED irá exibir a hora atual.



Nota: O Tempo de Cozedura é diferente do sistema 24 horas. O Temporizador de cozinha é um temporizador.

9. Cozedura multi-seções



No máximo 2 seções podem ser definidas para cozinhar. No caso da cozedura multi-seção, se houver descongelação, deve ser aplicado o descongelamento na primeira secção.

Exemplo: Se quiser descongelar alimentos durante 5 minutos e depois cozinhar com potência de micro-ondas a 80% durante 7 minutos, operá-lo como o seguinte:



- 1) Prima duas vezes " " e o forno apresentará "dEF2".

- 2) Rode " " ou " " para seleccionar o tempo de descongelação até aparecer "5:00".

- 3) Prima " " uma vez, o ecrã exibe "P100".



- 4) Prima novamente " " ou rode " " ou " " para escolher 80% da potência do micro-ondas.

- 5) Prima " " para confirmar, e o ecrã exibe "P 80".
START

- 6) Rode " " ou " " para regular o tempo de cozedura até o forno indicar "7:00".

- 7) Prima " " para começar a cozinhar, e a campainha irá soar uma vez na primeira secção, o tempo de descongelação faz contagem decrescente; o sinal sonoro irá soar mais uma vez na segunda cozedura. Quando a cozedura terminar, o sinal sonoro toca cinco vezes.

10. Função de Inquirição

- (1) Nos modos micro-ondas, grill e combi, prima " ", a potência atual será exibida durante 3 segundos. Após 3 segundos, o forno voltará ao estado anterior;
- (2) No estado de cozedura, prima " " para saber o tempo e o tempo será exibido durante 3 segundos.

11. Função de bloqueio para crianças



Trinco: No estado de espera, prima "STOP" durante 3 segundos, ouve-se um sinal sonoro que indica o estado de tranca de segurança infantil e o tempo atual é exibido caso o tempo tenha sido. Caso contrário, o LED irá exibir "0:00". O indicador de bloqueio acende.



Confirmação de bloqueio: Em estado de bloqueio, prima "STOP" durante 3 segundos, haverá um "bip" que indica que o bloqueio é liberado. O indicador de bloqueio apaga-se.

12. Especificação



(1) "START" deve ser premido para continuar a cozinhar se a porta for aberta durante a cozedura.



(2) Uma vez definido o programa de cozedura, "START" não é premido em 1 minuto. A hora atual será exibida. A configuração será cancelada.

(3) O sinal sonoro soa uma vez com pressão eficiente, uma pressão ineficiente não dá resposta.

(4) O sinal sonoro toca cinco vezes para o lembrar quando a cozedura estiver terminada.

13. Abra a porta do forno

Prima o botão "OPEN", a porta do forno será aberta.

Isto não funciona sob a função lock-out.

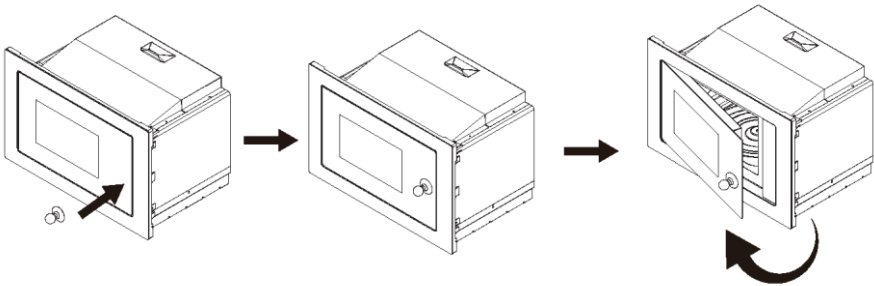

Resolução de problemas

Se algo fizer a resolução de problemas; antes de procurar assistência realize as seguintes verificações primeiro.

Normal	
Forno micro-ondas a interferir com a recepção de TV	A recepção de rádio e TV pode sofrer interferência durante o funcionamento do forno micro-ondas. É semelhante à interferência de pequenos aparelhos elétricos, como misturador, aspirador de pó e ventilador elétrico. Isto é normal.
Luz do forno fraca	Quando se cozinha no micro-ondas a baixa potência, a luz do forno pode tornar-se fraca. Isto é normal.
Vapor a acumular na porta, ar quente a sair pelas aberturas	Durante a confeção, pode sair vapor dos alimentos. A maioria do vapor vai sair pelas aberturas. Embora algum se possa acumular num local fresco, como a porta do forno. Isto é normal.
O forno foi iniciado de forma acidental sem alimentos no seu interior.	É proibido colocar o aparelho em funcionamento sem quaisquer alimentos no seu interior. Isto é muito perigoso.

Problema	Causa possível	Solução
Não se consegue ligar o forno.	(1) Cabo de alimentação mal conectado.	Desligue. Em seguida, volte a ligar após 10 segundos.
	(2) Fusível fundido ou acionamento do disjuntor.	Substituir o fusível ou repor o disjuntor (reparação por pessoal profissional da nossa empresa)
	(3) Problema com a tomada.	Teste a tomada com outros aparelhos elétricos.
O forno não aquece.	(4) A porta não está bem fechada.	Feche bem a porta.



Este aparelho está marcado de acordo com a Diretiva europeia 2002/96/CE sobre resíduos de equipamentos elétricos e eletrónicos (REEE). Ao assegurar que este produto é eliminado devidamente, irá ajudar a evitar consequências potencialmente negativas para o ambiente e a saúde humana, que de outra forma poderiam ser causadas pelo manuseamento inadequado de resíduos deste produto.

O símbolo no produto indica que este produto não pode ser tratado como resíduo doméstico.

Em vez disso este deve ser entregue num local de recolha aplicável para reciclagem de equipamento elétrico e eletrónico. A eliminação tem de ser realizada em conformidade com as normas ambientais locais para a eliminação de resíduos.

Para informação mais detalhada acerca do tratamento, recuperação e reciclagem deste produto contacte o gabinete público competente, o seu serviço de depósito de resíduos domésticos, ou a loja onde adquiriu o produto.

