

CANDY

WAVE 500 MICROWAVE OVEN

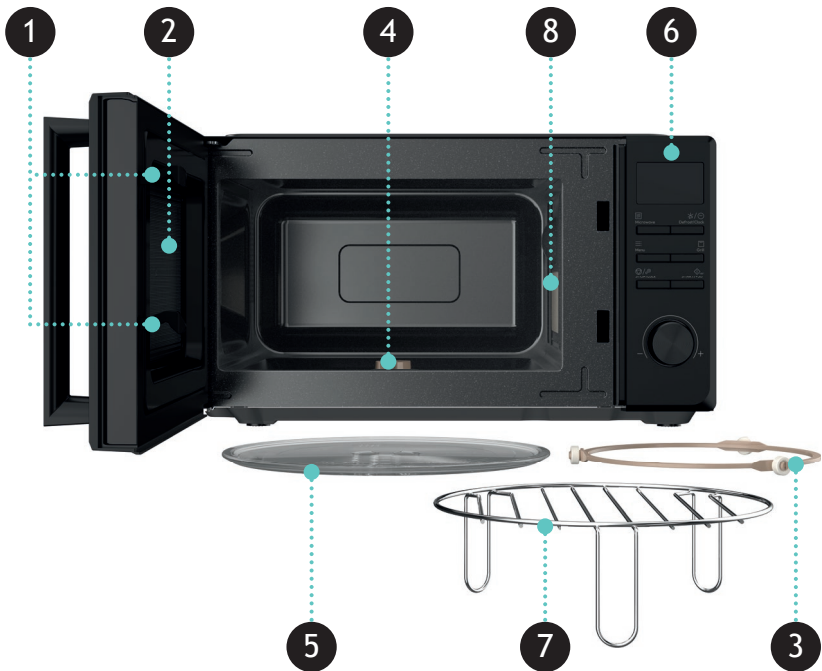

User manual (GB)	P2
Manuel d'utilisation (FR)	P25
Benutzerhandbuch (DE)	P48
Manuale per l'utente (IT)	P71
Manual de instruções (PT)	P94
Manual de usuário (ES)	P117
دليل المستخدم (AR)	P162

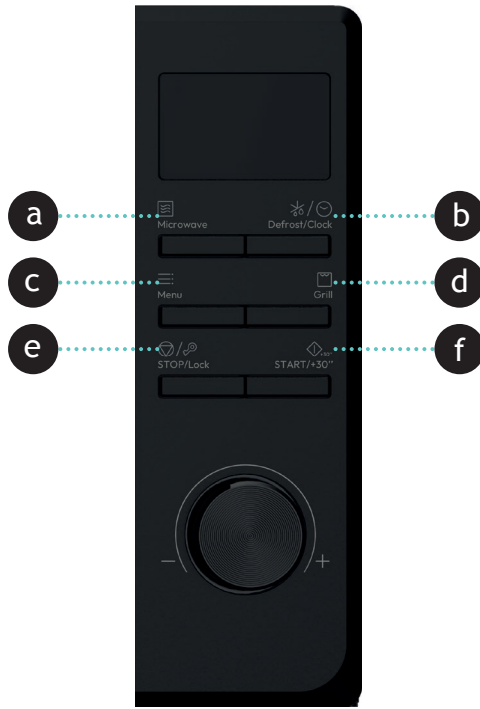

MENU

CATEGORY	PORTION	DISPLAY	TIME	POWER
POTATO <i>R.1</i> △	250g	250 _g △	7m 30s	700W
	500g	500 _g △	13m 30s	
	750g	750 _g △	19m	
PASTA <i>R.2</i> △	50g	50 _g △	18m	700W
	100g	100 _g △	22m	
	150g	150 _g △	26m	
PIZZA <i>R.3</i> △	200g	200 _g △	5m	50%TIME 700W 17%TIME 70W 33%TIME 700W
	400g	400 _g △	11m	
POPCORN <i>R.4</i> △	100g	100 _g △	2m 50s	700W
VEGETABLE <i>R.5</i> △	200g	200 _g △	4m 30s	700W
	400g	400 _g △	6m 30s	
	600g	600 _g △	8m 30s	
BEVERAGE <i>R.6</i> △	1cup (250ml)	1	1m 40s	700W
	2cups (500ml)	2	3m 10s	
	3cups (750ml)	3	4m 40s	
MEAT <i>R.7</i> △	200g	200 _g △	3m 30s	700W
	400g	400 _g △	5m 30s	
	600g	600 _g △	7m 30s	
FISH <i>R.8</i> △	200g	200 _g △	3m	700W
	400g	400 _g △	5m	
	600g	600 _g △	7m	

HOW TO USE

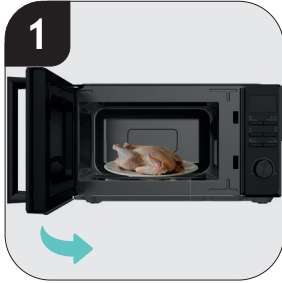

DEFROST BY WEIGHT



DEFROST BY TIME



CLOCK



AUTO COOKING

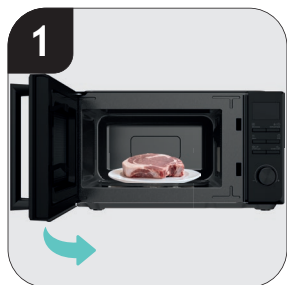

GRILL



STOP/LOCK

1

1

2 **SELECT POWER**
700^W
Microwave Defrost/Clock

3 **SET TIME**

4 **STOP**
STOP/Lock START/+30"

5 **STANDBY**

2

1

2 **SELECT POWER**
700^W
Microwave Defrost/Clock

3 **SET TIME**

4 **START**
STOP/Lock START/+30"

5
0:30
STOP/Lock START/+30"

6 **STOP**
STOP/Lock START/+30"

STOP/LOCK





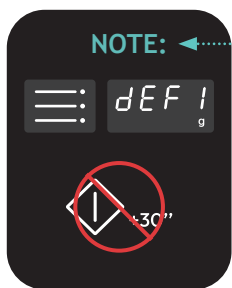



START/+30S



EXPRESS



CLEAN

METHOD COMPONENTS			
	✗	✗	✓
	✓	✓	✓
	✓	✓	✓
	✓	✓	✓

GRILL MENU

GRILL MENU	MICROWAVE OUTPUT RATIO	GRILL OUTPUT RATIO	POWER
G	/	100%	800W
G-1	30%	70%	770W
G-2	55%	45%	745W

INSTRUCTIONS FOR SAFE USE

IMPORTANT SAFETY INSTRUCTIONS
READ CAREFULLY AND KEEP FOR FUTURE REFERENCE
HOUSEHOLD USE ONLY
SAVE THESE INSTRUCTIONS

WARNING: If the door or door seals are damaged, the oven must not be operated until it has been repaired by a trained person.

WARNING: It is hazardous for anyone other than a trained person to carry out any service or repair operation, which involves the removal of any cover, which gives protection against exposure to microwave energy.

WARNING: Liquids or other food must not be heated in sealed containers since they are liable to explode.

01. Only use utensils that are suitable for use in microwave ovens.

02. Metallic containers for food and beverages are not allowed during microwave cooking.

Microwave mode:

Use only heat-resistant materials such as ceramic, glass, or plastic.

Grill or grill combination mode:

Use heat-resistant ceramic or

glass, and the grill rack.

03. When heating food in plastic or paper containers, keep an eye on the microwave oven due to the possibility of ignition.

04. The microwave oven is intended for heating food and beverages. Drying of food or clothing and heating of warming pads, slippers, sponges, damp cloth and similar may lead to risk of injury, ignition or fire.

05. If smoke is observed, switch off or unplug the appliance and keep the door closed in order to stifle any flames. Microwave heating of beverages can result in delayed eruptive boiling, therefore pay attention when handling the container.

06. The contents of bottles and jars of baby food should be stirred or shaken, and the temperature should be checked before feeding to avoid burns.

07. Eggs in their shell and whole hard-boiled eggs shall

not be heated in microwave ovens since they may explode, even after microwave heating has ended.

08. Failure to maintain the oven in a clean condition could lead to deterioration of the surface that could adversely affect the life of the appliance and possibly result in a hazardous situation.

09. The appliance must not be placed in a cabinet.

10. Pay attention not to displace the turntable when removing containers from the appliance.

11. The appliance shall not be cleaned with a steam cleaner.

WARNING: Children should only use the microwave oven under adult supervision due to the temperatures generated.

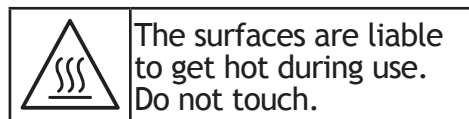

12. If the supply cord is damaged, it must be replaced by the manufacturer or its service agent or a similarly qualified person in order to avoid any hazards.

13. This appliance can be used by children aged from 8 years and above and people

with reduced physical, sensory or mental capabilities or lack of experience and knowledge if they have been given supervision or instruction concerning use of the appliance in a safe way and understand the hazards involved.

14. Children shall not play with the appliance.

15. Cleaning and user maintenance shall not be made by children without supervision.

16. This appliance is intended to be used in household and similar applications such as:

- staff kitchen areas in shops, offices and other working environments;
- farm houses;
- by clients in hotels, motels and other residential type environments;
- bed and breakfast type environments.

The appliances are not intended to be operated by means of an external timer or separate remote-control system.

17. Do not directly put the glass plate into cold water after use. It needs to cool down for at least 20 minutes, and then put it into the water to avoid cracking.

18. Group 2 Class B appliance

Group 2 ISM equipment: group 2 contains all ISM equipment in which radio-frequency energy is intentionally generated and/or used in the form of electromagnetic radiation for the treatment of material, and EDM and arc welding equipment.

Class B equipment is equipment suitable for use in domestic establishments and in establishments directly

connected to a low voltage power supply network which supplies buildings used for domestic purposes.

19.20 minutes after being plugged in and without further operation, or once the work is completed, the appliance enters standby mode. The power consumption in standby mode does not exceed 0.8W.

Correct disposal of this product



This marking indicates that this product should not be disposed with other household wastes throughout the EU. To prevent possible harm to the environment or human health from uncontrolled waste disposal, recycle it responsibly to promote the sustainable reuse of material resources. To return your used device, please use the return and collection systems or contact the retailer where the product was purchased. They can take this product for environmental safe recycling.

CE This appliance complies with the European Directives 2014/35/EU, 2014/30/EU and 2011/65/EU.

CANDY HOOVER GROUP S.r.l.
Via Comolli, 16 - 20861 Brugherio (MB) Italy

2. GETTING TO KNOW YOUR MICROWAVE OVEN

1) Door lock

Microwave oven door must be properly closed in order to operate.

2) Viewing window

Allow users to monitor the cooking status.

3) Rotating ring

The glass turntable sits on its wheels; it supports the turntable and helps it to balance when rotating.

4) Rotating axis

The glass turntable sits on the axis; the motor underneath it drives the turntable to rotate.

5) Turntable

The food sits on the turntable, its rotation during operation helps to cook food evenly.

⚠ CAUTION

- Place the rotating ring first

- Fit the turntable onto the rotating axis and make sure that it is geared in properly.

6) Control panel

- Microwave button
- Defrost/clock button
- Menu button
- Grill button
- Stop/lock button
- Start/+30s button

7) Grill rack

Use to place the roasting food.

8) Waveguide cover

It is inside the microwave oven, next to the wall of control panel.

⚠ WARNING

Never remove the waveguide cover.

3. BEFORE FIRST USE

1. Remove all packing materials. If there is a safe film over the microwave oven, tear it off before use. Check carefully for damage. If any, immediately notify dealer or send to the manufacturer's service center.

2. Microwave oven must be placed under dry and non-corrosiveness environments, kept away from heat and humidity, such as gas burner or water tank.

3. Place the appliance on a stable, horizontal level and heat-resistant surface to ensure sufficient ventilation. The distance of the back of microwave oven to the wall should be at least 20 cm, the side to the wall should be at least 5 cm, the free distance above the top surface at least 20 cm. The height of the microwave oven to the ground should be at least 85 cm.

4. The position of the microwave oven shall be such that it is far from the TV, Radio or antenna as picture disturbance or noise may occur. The distance should be more than 5m.

5. The appliance must be positioned so that the plug is accessible, and must ensure a good grounding in case of leakage, ground loop can be formed to avoid electric shock.

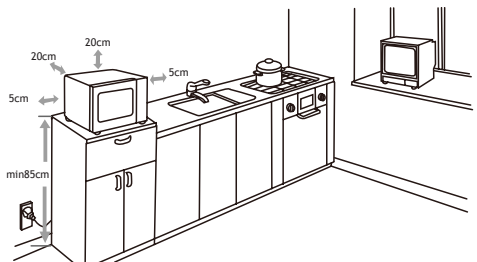

6. The microwave oven must be operated with the door closed.

7. The microwave oven must not be placed in a cabinet. The microwave oven is intended to be used freestanding.



8. As there is manufacturing residue or oil remained on the microwave oven cavity or heat element, it usually would smell the odor, even a slight smoke. It is normal and would not occur after several times use. Keep the door or window open to ensure good ventilation. It is strongly recommended to place a cup of water in the cavity and setting at high power and operate for several times before of first usage.

4. USING YOUR MICROWAVE OVEN

1. BEFORE COOKING

The display lights up when plugged into the power supply, then enters the standby state and display shows 1:00.



2. MICROWAVE FUNCTION

Press the “” button and select the desired microwave power. Turn the knob to increase or decrease cooking time: the selectable time range is from 0:10 to 60:00. After selecting the time, press the “” button to start working. A buzzing sound will notify when the operation has been completed.

There are five microwave power levels, 700W, 560W, 350W, 210W and 70W, respectively.

POWER LEVEL	POWER	APPLICATION
HIGH	700W	Applicable for quick and thorough cooking
M.High	560W	Applicable for medium express cooking
Med	350W	Applicable for steaming food
M.Low	210W	Applicable for defrosting food
LOW	70W	Applicable for keeping warm

⚠ CAUTION

- The max time which can be set is 60 minutes.
- Never operate the microwave oven empty.
- At the maximum microwave power, the microwave oven will automatically reduce the power after 9 mins to lengthen the service life.
- If you need to turn the food during operation, open the door, turn the food, and place it back. Then press the “” button once and the preset cooking procedure will continue.
- If you intend to remove the food before the preset time, you must press “” button once to cancel the preset procedure.

OPERATION

- Connect the cord
 - Do not block the ventilation.
- Place the food on the glass turntable tray

and close the door.

- Food must be contained in an utensil.
 - Do not operate the microwave oven without load, otherwise it will cause damage to the microwave oven.
- Select the desired microwave power level.
 - The microwave oven starts running. If pausing in midway is needed, just open the door at any time, and close it to resume operation.
 - When it times out and cooking ends, the microwave oven produces a bell ring, the inside lamp will also be automatically turned off.
 - It is recommended to wear gloves when removing the cooked food from microwave oven and be careful. Do not touch the innerwall of cavity.

3. DEFROST AND CLOCK

3.1 DEFROST

There are two defrost modes, dEF1 and dEF2, respectively. dEF1 is for defrost by weight and dEF2 is for defrost by time. Press this button once to select defrost by weight or twice to select defrost by time, and the display screen will display “dEF1” or “dEF2”. Turn the knob to select food weight or defrost time. The optional weight range of dEF1 is from 100g to 1500g, and the optional time range of dEF2 is from 0:10 to 60:00. After selecting the defrost to weight or time, press the “” button to start the defrosting process. A buzzing sound will notify when the operation has been completed. In the dEF1 defrost mode (by weight), the microwave oven will beep halfway through the cycle to prompt you to turn the food over.

⚠ CAUTION

- It is necessary to turn over the food during operation to obtain uniform cooking.
- Defrosting usually requires more time than cooking the food.
- If the food can be cut with a knife, the defrosting process can be considered completed.
- Defrosted food should be consumed as soon as possible. It is not recommended to put it back in the fridge or freeze it again.

3.2 CLOCK (24-hour clock)



In standby mode, press and hold the “” button for more than 3 seconds to enter the clock setting interface.

The display screen blinks in hours and there will be the beeping sound. The hour time can be set by turning the knob.

After setting the hour, press the “” button for a short time to confirm and switch to the setting minute mode, the display screen blinks in minutes. The minutes can be set by turning the knob.

After setting minutes, press the “” button again to confirm and the microwave oven will exit the clock setting mode automatically.

4. AUTO COOKING

There are eight automatic menus A.1-A.8, potato, pasta, pizza, popcorn, vegetable, beverage, meat and fish respectively. Press the “” button continuously to select the desired menu, the display screen corresponds to A.1 ~ A.8. Turn the knob to select the portion size. After selecting the cooking portion size, press “” button to start working. A buzzing sound will notify when the operation has been completed.

Display	Menu	Method
A.1	Potato	The optional weights are 250g, 500g and 750g
A.2	Pasta	The optional weights are 50g, 100g and 150g
A.3	Pizza	The optional weights are 200g and 400g
A.4	Popcorn	The optional weight is 100g
A.5	Vegetable	The optional weights are 200g, 400g and 600g
A.6	Beverage	The optional weights are 1 cup, 2 cups or 3 cups, each one about 250ml.
A.7	Meat	The optional weights are 200g, 400g and 600g
A.8	Fish	The optional weight are 200g, 400g and 600g

⚠ CAUTION

a. The temperature of food before cooking should be 20-25°C. Higher or lower temperatures of the food before cooking would require increasing or decreasing the cooking time.

b. The temperature, weight and shape of food will largely influence the cooking results. If any of the listed factors differ from the menu above, adjust the cooking time accordingly for best results.

5. GRILL FUNCTION

There are three Grill modes: G., C-1 and C-2. Press the “” button continuously, select the desired mode and the display screen will correspondingly display “G.”, “C-1” or “C-2”. Turn the knob to select the cooking time: the time range is from 0:10 to 60:00.



After selecting the cooking time, press the “” button to start working. A buzzing sound will notify when the operation has been completed.

G.	100% grill, the heat element will be worked during operation time. This mode is applicable for toast.
C-1	30% micro wave and 70% grill. This mode is applicable for chicken wings, steak, lamb chops, sausages, etc.
C-2	55% micro wave and 45% grill. This mode is applicable for whole chicken, meatloaf, potatoes, etc.

⚠ CAUTION

In grill mode, all of the microwave oven parts, as well as the rack and cooking containers, may become very hot. Be careful when removing any item from the microwave oven. Use heavy potholders or oven mitts to PREVENT BURNS.

6. STOP

Anytime during the cooking settings, press “/⏸” button to cancel the settings and return to standby state. In the process of microwave oven working, press “/⏸” button to pause. Press “/⏸” button once again to cancel the function and return to standby state.

7. START/+30s

After setting the cooking time or food weight, press the “” button to start the

microwave oven immediately.

If the microwave oven is in working state, except in the menu mode and weight defrosting mode, press “” button to increase time: each time you press this button, the time increases by 30s.

In paused state, you can press “” button to continue the cooking mode previously inputted.

8. EXPRESS

In standby mode, after the food is put in and the door is closed, press the “” button to quickly start the microwave.

The default working time is 30 seconds. In the process of working, press the “” button once for increasing 30 seconds. At the end of the cooking, a buzzing sound will notify when the operation has been completed.

9. CHILD LOCK FUNCTION

Use this feature to lock the control panel when cleaning or to prevent children from using the microwave oven unsupervised.

In this mode, all buttons are disabled.

1) Set lock: In standby mode, press and hold the “/” button for more than 3 seconds to activate the child lock function. All buttons of the microwave oven cannot be operated.

2) Disable lock: In the child lock state, press and hold the “/” button for more than 3 seconds to cancel the child lock function.

5. UTENSILS GUIDELINE

It is mandatory to use the containers which are suitable and safe for microwave cooking.

The containers which are made of heat-resistant ceramic, glass or plastic are suitable for microwave cooking. Never use metal containers for microwave cooking and combination cooking as spark is likely to occur. You can take as reference the below table.

MATERIAL OF CONTAINER	MICROWAVE	GRILL	COMBI	NOTES
Heat-resistant ceramic	Yes	Yes	Yes	Never use ceramics decorated with metal rim or glazed. It is recommended to use ceramic, heat-resistant glass, and plastic containers that can withstand temperatures above 120° C
Heat-resistant plastic	Yes	No	No	Cannot be used for long time microwave cooking
Heat-resistant glass	Yes	Yes	Yes	
Plastic film	Yes	No	No	It should not be used when cooking meat or chops as excessive heating may damage the film
Grill rack	No	Yes	Yes	The grill rack can only be used in grill and combination mode
Metal container	No	No	No	It should not be used in microwave oven. Microwave can not penetrate through metal
lacquer	No	No	No	Poor heat-resistant. Can not be used for High-temperature cooking
Bamboo wood and paper	No	No	No	Poor heat-resistant. Can not be used for High-temperature cooking

6. CLEANING & MAINTENANCE

CLEANING

MICROWAVE OVEN CARE

ⓘ CAUTION

The microwave oven should be cleaned regularly and any food deposits removed.

⚠ WARNING

a. Unplug and remove the power cord from the wall outlet before cleaning.

Clean the product after it has cooled down. Don't immerse the appliance in water or other fluids when cleaning.

b. Failure to maintain the microwave oven in a clean condition could lead to deterioration of the surface that could adversely affect the life of the appliance and possibly result in a hazardous situation.

c. Never use hard detergent, gasoline, abrasive powder or metal brush to clean any part of the appliance.

d. Do not remove the waveguide cover.

e. When the microwave oven has been used for a long time, there may be some strange odors in, following 3 methods can get rid of them:

1) Place several lemon slices in a cup, then heat with high micro power for 2-3 mins.

2) Place a cup of black tea in the microwave oven, then heat with high micro power.

3) Put some orange peel in the microwave oven, and then heat them with high micro power for 1 minute.

f. When the product is not used, it should be placed in dry and ventilated areas as well as possible.

TIPS FOR CLEANING

Details for cleaning door seals, cavity and adjacent parts:

Exterior:

Wipe the enclosure with a dampened soft cloth.

Door:

Using a dampened soft cloth, wipe clean the door and window.

Wipe the door seals and adjacent parts to remove any spill or spatter.

Wipe the control panel with a slightly dampened soft cloth.

Interior walls:

Wipe clean the interior surfaces with a dampened soft cloth.

Wipe clean the waveguide cover to remove any food splashed.

Turntable / Rotation ring:

Wash with mild soap water.

Rinse with clean water and allow drying thoroughly.

Wash in the dishwasher.

Rotation axis:

Wipe clean the surfaces with a dampened soft cloth.

⚠ WARNING

Details on how to clean the surfaces directly in contact with food:

After use, wipe the waveguide cover with a damp cloth, followed by dry cloth to remove any food splashes and grease.

Built-up grease may overheat and cause smoke or catch fire.

7. CONNECT TO “hOn” APP

1. You can connect this product with other products using the hOn app.
2. Scan the QR code, download and install hOn app. Users who have already installed hOn app will directly enter the device connection page.
3. If you don't have the hOn app, you can find it on your app store. Then you can download it and use. You can continue with the following “Open the home page of hOn app, click “ + ” in the upper right corner of the page and add devices as prompted by the app.”

Tips:

Due to the upgrade of hOn app, the actual operation may be slightly different from the above description.

Please follow the instructions in the current hOn app.



Scan the QR code,
download and install hOn app

8. TECHNICAL DATA

Electrical Connection	230V- 50Hz
Microwave input Power	1100W
Microwave output Power	700W
Grill Power	800W

9. TROUBLE SHOOTING

This list summarizes the most common problems you could encounter with the appliance. If you are unable to solve the problem with the information below, you could contact the Candy's Customer Support.

Problem	Possible Cause	Solution
The microwave does not work.	The appliance is not plugged in.	Check if the plug is inserted in the wall socket.
The microwave oven is sparking	Metal products or cooking utensils touching the cavity wall; ceramic products with gold or silver powder edging can also cause spark splashing.	Do not use metal or metal edged cooking utensils.
Stop running during microwave cooking	Thermal fuse causes circuit (magnetron) to open; fan motor does not rotate.	Adjust the door switch or lock hook switch; replace the fan motor.
The light bulb inside the cavity goes out	Loose wire or bulb filament; improper adjustment of the locking hook switch; the first level locking hook switch is damaged.	Tighten the bulb wire or replace the bulb with a new one.

Please check the following before calling for services.

1. Place one cup of water (approx. 150ml) in a glass measure in the microwave oven and close the door securely. Oven lamp should go off if the door is closed properly. Let the microwave oven work for 1 min.
2. Does the lamp light?
3. Does the cooling fan work?
(Put your hand over the rear ventilation openings.)

4. Does the turntable rotate?
(The turntable can rotate clockwise or counter clockwise. This is quite normal.)

5. Is the water inside the oven hot?
If "NO" is the answer to any of the above questions, please check your wall socket and the fuse in your meter box.

If both the wall socket and the fuse are functioning properly, CONTACT YOUR NEAREST SERVICE CENTER APPROVED.

10. IMPORTANT INFORMATION

SPARES AND CONSUMABLES

Always replace parts with genuine spares. These are available from your local dealer. When ordering parts always quote your model number.

QUALITY

Factories have been independently assessed for quality. Our products are made using a quality system which meets the requirements of ISO 9001.

YOUR GUARANTEE

The guarantee conditions for this appliance are as defined by our representative in the country in which it is sold. Details regarding these conditions can be obtained from the dealer from whom the appliance was purchased. The bill of

sale or receipt must be produced when making any claim under the terms of this guarantee.

EU 2023/826	
Power Consumption Off Mode	N.A.
Power Consumption StandBy Mode	0.8W
Power Consumption StandBy Mode with info display	N.A.
Power Consumption Networked StandBy	N.A.
Time to reach Off Mode/ StandBy/ StandBy with display/ Networked StandBy	20 min

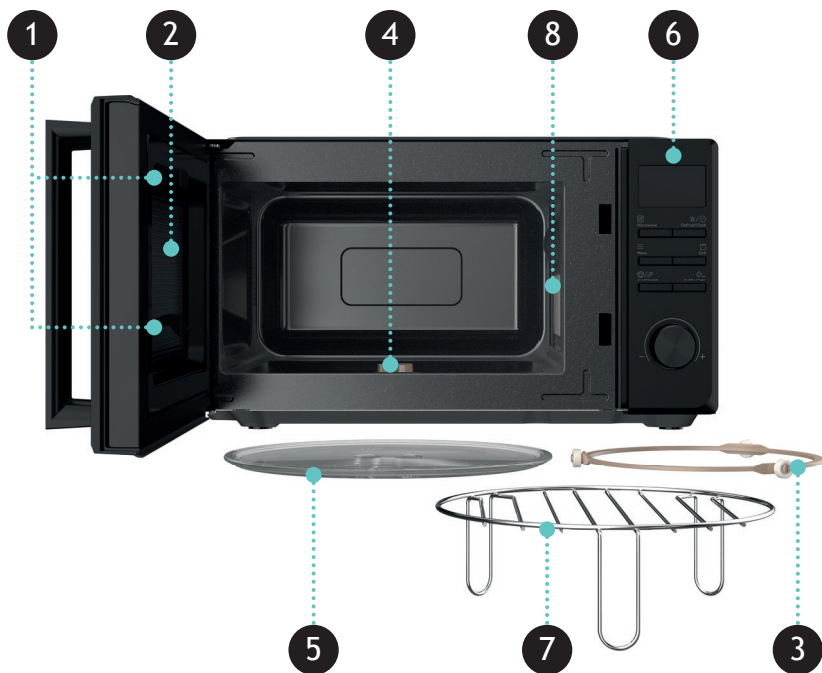
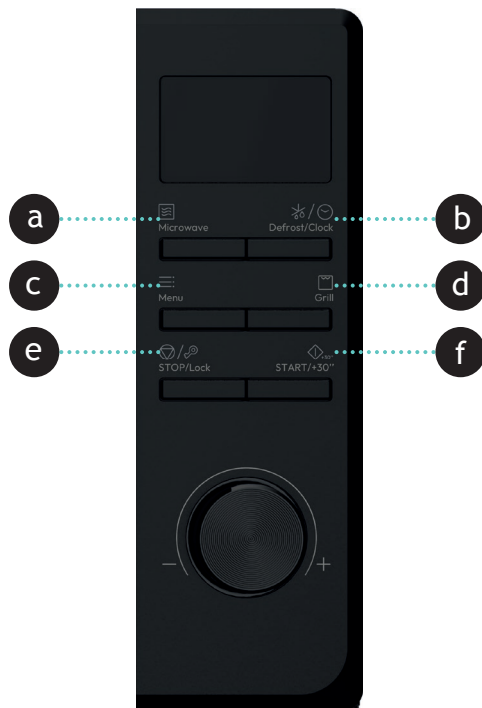

MENU

CATÉGORIE	PARTIE	ÉCRAN	TEMPS	PUISSANCE
POMMES DE TERRE A.1 ▲	250g	250 _g	7m 30s	700W
	500g	500 _g	13m 30s	
	750g	750 _g	19m	
PASTA A.2 ▲	50g	50 _g	18m	700W
	100g	100 _g	22m	
	150g	150 _g	26m	
PIZZA A.3 ▲	200g	200 _g	5m	50%DURÉE 700W 17%DURÉE 70W 33%DURÉE 700W
	400g	400 _g	11m	
POPCORN A.4 ▲	100g	100 _g	2m 50s	700W
LÉGUMES A.5 ▲	200g	200 _g	4m 30s	700W
	400g	400 _g	6m 30s	
	600g	600 _g	8m 30s	
BOISSON A.6 ▲	1 tasse (250ml)	1	1m 40s	700W
	2 tasses (500ml)	2	3m 10s	
	3 tasses (750ml)	3	4m 40s	
VIANDE A.7 ▲	200g	200 _g	3m 30s	700W
	400g	400 _g	5m 30s	
	600g	600 _g	7m 30s	
POISSON A.8 ▲	200g	200 _g	3m	700W
	400g	400 _g	5m	
	600g	600 _g	7m	

MODE D'EMPLOI



DÉCONGÉLATION PAR POIDS



DÉCONGELER À TEMPS

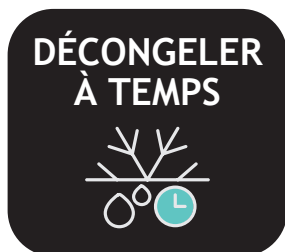

HORLOGE



AUTO COOKING

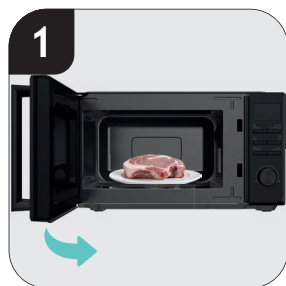

GRILL



STOP/VERROUILLER



STOP/VERROUILLER









START/+30S





EXPRESS



NETTOYER

MÉTHODE ÉLÉMENTS			
	✗	✗	✓
	✓	✓	✓
	✓	✓	✓
	✓	✓	✓

MENU GRILL

MENU GRILL	TAUX DE SORTIE DES MICRO-ONDES	TAUX DE SORTIE GRILL	PUISSANCE
	/	100 %	800 W
	30 %	70 %	770 W
	55 %	45 %	745 W

INSTRUCTIONS D'UTILISATION SECURISÉE

INSTRUCTIONS DE SÉCURITÉ IMPORTANTES LIRE ATTENTIVEMENT ET CONSERVER POUR L'AVENIR USAGE DOMESTIQUE UNIQUEMENT CONSERVER CES INSTRUCTIONS

MISE EN GARDE : Si la porte ou les joints de la porte sont abîmés, le four ne doit pas être utilisé tant qu'il n'a pas été réparé par un expert.

MISE EN GARDE : Il est dangereux pour toute personne non formée d'effectuer toute opération d'entretien ou de réparation qui implique la dépose de tout cache qui protège contre l'exposition à l'énergie des micro-ondes.

MISE EN GARDE : Les liquides et autres aliments ne doivent pas être réchauffés dans des récipients hermétiques car ils pourraient exploser.

01. N'utiliser que des ustensiles adaptés à l'usage dans des fours à micro-ondes.

02. Les récipients métalliques pour les aliments et les boissons ne peuvent pas être utilisés pour la cuisson au four à micro-ondes.

Mode micro-ondes :
n'utiliser que des matériaux résistants à la chaleur comme la céramique, le verre ou le plastique.

Mode Grill ou Combiné grill :
utilisez de la céramique ou du

verre résistants à la chaleur et le support de cuisson.

03. Quand vous chauffez de la nourriture dans des récipients en plastique ou en papier, contrôlez le four à micro-ondes car un risque d'inflammation existe.

04. Le four à micro-ondes est prévu pour chauffer la nourriture et les boissons. Le séchage d'aliments ou de vêtements, ainsi que le chauffage de coussins chauffants, chaussons, éponges, chiffons humides ou objets similaires, peut entraîner un risque de blessure, d'inflammation ou d'incendie.

05. Si vous voyez de la fumée, éteignez ou débranchez l'appareil et n'ouvrez pas la porte de façon à étouffer les flammes éventuelles. Le chauffage de boissons au micro-ondes peut provoquer une ébullition éruptive différée ; il convient donc de faire preuve de prudence lors de la manipulation du récipient.

06. Le contenu des biberons et des petits pots pour bébés doit être remué ou agité, et la

température doit être vérifiée avant consommation afin d'éviter tout risque de brûlure.

07. Les œufs dans leur coquille ainsi que les œufs durs entiers ne doivent pas être chauffés au micro-ondes, car ils risquent d'exploser, même après la fin du chauffage.

08. Ne pas maintenir le four propre peut détériorer ses surfaces, nuire à sa longévité et provoquer des risques pour la sécurité.

09. L'appareil ne doit pas être mis dans une armoire.

10. Faites attention à ne pas déplacer la plaque tournante lorsque vous enlevez les récipients de l'appareil.

11. L'appareil ne doit pas être nettoyé avec un nettoyeur à vapeur.

MISE EN GARDE : Les enfants doivent utiliser le four à micro-ondes uniquement sous la supervision d'un adulte en raison des températures générées.



Les surfaces sont susceptibles de devenir chaudes pendant l'utilisation. Ne les touchez pas.

12. Si le cordon est endommagé, il doit être remplacé par le fabricant, son agent d'entretien ou des personnes qualifiées similaires afin d'éviter tout danger.

13. Cet appareil peut être

utilisé par des enfants âgés de 8 ans et plus, ainsi que par des personnes dont les capacités physiques, sensorielles ou mentales sont réduites, ou ne possédant pas l'expérience ou les connaissances nécessaires, à condition qu'elles soient sous surveillance ou qu'elles aient reçu les instructions appropriées leur permettant d'utiliser l'appareil en toute sécurité et de comprendre les risques encourus.

14. Les enfants sont interdits de jouer avec l'appareil.

15. Le nettoyage et l'entretien ne devraient pas être effectués par des enfants sans supervision.

16. Cet appareil est sensé être utilisé dans un environnement domestique et dans les applications ci-dessous :

- dans les zones cuisine du personnel dans les magasins, les bureaux et les environnements de travail ;
- dans les agritourismes ;
- par les clients dans les hôtels, les motels et autres environnements type ;
- dans les environnements type chambre d'hôtes.

Les appareils ne sont pas destinés à être commandés au moyen d'une minuterie externe ou d'un système de télécommande séparé.

17. Ne pas mettre le plat en verre directement dans de l'eau froide après l'utilisation. Il doit refroidir au moins 20 minutes

avant d'être mis dans l'eau afin d'éviter des fissures.

18. Appareil Groupe 2 Classe B
Équipement ISM Groupe 2 :
le groupe 2 contient tous
les équipements ISM dans
lesquels l'énergie à radio-
fréquence est générée de
manière intentionnelle et/ou
utilisée en forme de radiations
électromagnétiques pour le
traitement de matériau et
équipement UDE et de soudage.
Les équipements de Classe
B sont des équipements

adaptés à l'utilisation dans les
établissements domestiques
et dans les établissements
directement raccordés à un
réseau d'alimentation basse
tension qui alimente des
bâtiments utilisés à des fins
domestiques.

19.20 minutes après avoir été
connecté et non utilisé ou une
fois que le travail est complété,
l'appareil entre en mode veille.
La consommation d'énergie en
mode veille ne dépasse pas 0,8
W.

Mise au rebut correcte de ce produit



Ce signe indique que ce produit ne doit pas être mis au rebut avec d'autres déchets ménagers dans toute l'UE. Afin d'éviter les dommages à l'environnement et à la santé des êtres humains par la mise au rebut abusive, recyclez l'appareil de manière responsable pour promouvoir la réutilisation durable des ressources matérielles. Pour retourner votre appareil usagé, veuillez utiliser les systèmes de retour et de collecte ou contacter le revendeur auprès duquel le produit a été acheté. Ils peuvent prendre le produit afin de le recycler de manière sûre pour l'environnement.

CE Cet appareil est conforme aux Directives européennes 2014/35/UE, 2014/30/UE et 2011/65/UE.

CANDY HOOVER GROUP S.r.l.
Via Comolli, 16 - 20861 Brugherio (MB) Italy

2. CONNAÎTRE VOTRE FOUR À MICRO-ONDES

1) Verrouillage de la porte

La porte du four micro-ondes doit être convenablement fermée pour fonctionner.

2) Hublot

Il permet aux utilisateurs de surveiller l'état de la cuisson.

3) Anneau tournant

La plaque tournante en verre est placée sur ses roulettes ; elle supporte la plaque tournante et l'aide à rester en équilibre lorsqu'elle tourne.

4) Axe tournant

La plaque tournante en verre est placée sur l'axe ; le moteur qui se trouve sous celle-ci, fait tourner la plaque tournante.

5) Plaque tournante

La nourriture est placée sur la plaque tournante, sa rotation pendant le fonctionnement contribue à une cuisson uniforme.

⚠ PRÉCAUTIONS

- Placez l'anneau tournant en premier
- Montez la plaque tournante sur l'axe tournant et assurez-vous qu'elle est orientée convenablement.

6) Panneau de commande

- Bouton micro-ondes
- Bouton defrost/clock
- Bouton Menu
- Bouton Grill
- Bouton Stop/lock
- Bouton Start/+30s

7) Support de cuisson

Utilisez pour placer la nourriture rôtie.

8) Couvercle de guide d'ondes

Il se trouve à l'intérieur du four à micro-ondes, près de la paroi du panneau de commande.

⚠ MISE EN GARDE

Ne jamais retirer le couvercle du guide d'ondes.

3. AVANT LA PREMIÈRE UTILISATION

1. Retirez tous les matériaux d'emballage. S'il y a un film de sécurité sur le four à micro-ondes, enlevez-le avant l'utilisation. Vérifiez avec soin la présence de tout dommage. En cas affirmatif, signalez immédiatement la chose au revendeur ou envoyez l'appareil au centre d'assistance du fabricant.

2. Le four à micro-ondes doit être placé dans des environnements secs et non corrosifs, à l'abri de la chaleur et de l'humidité, tels qu'un brûleur à gaz ou un réservoir d'eau.

3. Placez l'appareil sur une surface stable, horizontale et résistante à la chaleur pour assurer une ventilation suffisante. La distance entre l'arrière du four à micro-ondes et le mur doit être d'au moins 20 cm, la distance entre le côté mur et l'appareil doit être d'au moins 5 cm, la distance libre au-dessus de la surface supérieure doit être d'au moins 20 cm. La hauteur du four à micro-ondes au sol doit être d'au moins 85 cm.

4. La position du four à micro-ondes doit être telle qu'il soit éloigné de toute télévision, radio ou antenne car des perturbations d'image ou du bruit peuvent survenir. La distance doit être supérieure à 5 m.

5. L'appareil doit être positionné de manière à ce que la prise soit accessible et doit assurer une bonne mise à la terre en cas de fuite, une

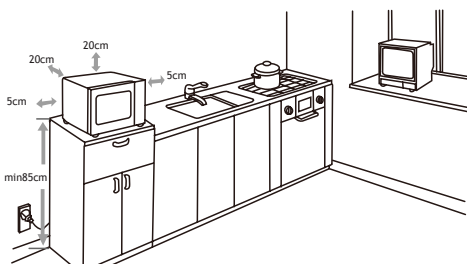

boucle de mise à la terre peut être formée pour éviter les chocs électriques.

6. Le four à micro-ondes doit être utilisé avec la porte fermée.

7. Le four à micro-ondes ne doit pas être placé dans une armoire. Le four à micro-ondes est destiné à être utilisé en pose libre.



8. Comme il y a des résidus de fabrication ou de l'huile qui restent sur la cavité du four à micro-ondes ou de l'élément chauffant, généralement il y a de l'odeur, même une légère fumée. Cela est normal et cessera de se produire après plusieurs utilisations. Gardez la porte ou la fenêtre ouverte pour assurer une bonne ventilation. Il est fortement recommandé de placer une tasse d'eau dans la cavité, de régler à haute puissance et de faire fonctionner plusieurs fois avant la première utilisation.

4. UTILISER VOTRE FOUR À MICRO-ONDES

1. AVANT DE CUISINER



L'écran s'allume lorsqu'il est branché sur l'alimentation, puis passe en mode veille et affiche 1:00.

2. FONCTIONNEMENT DU FOUR À MICRO-ONDES

Appuyez sur le bouton “” et sélectionnez la puissance souhaitée. Tournez la molette pour augmenter et diminuer le temps de cuisson : vous pouvez sélectionner une durée allant de 0:10 à 60:00. Après avoir sélectionné la durée, appuyez sur le bouton “” pour commencer la cuisson. Vous entendrez un son à la fin de l'opération. Il y a cinq niveaux de puissance micro-ondes, 700W, 560W, 350W, 210W et 70W, respectivement.

NIVEAU DE PUISSANCE	PUISSANCE	APPLICATION
ÉLEVÉ	700W	Utilisable pour une cuisson rapide et complète
M.Haut	560W	Utilisable pour une cuisson expresse moyenne
Moy	350W	Utilisable pour la nourriture à la vapeur
M.Bas	210W	Utilisable pour la nourriture décongelée
FAIBLE	70W	Utilisable pour garder au chaud

❗ PRÉCAUTIONS

- La durée maximale réglable est de 60 minutes.
- Ne jamais faire fonctionner le four à micro-ondes vide.
- À la puissance maximale du four à micro-ondes, le four à micro-ondes réduira automatiquement la puissance après 9 min afin de prolonger sa durée de vie.
- Si vous devez tourner la nourriture pendant le fonctionnement, ouvrez la porte, tournez la nourriture et remettez-la en place. Ensuite, appuyez sur le bouton “” une fois et la procédure de cuisson pré-réglée continuera.
- Si vous avez l'intention de retirer la nourriture avant le temps pré-défini, vous devez appuyer une fois sur le bouton “” pour annuler la procédure pré-définie.

FONCTIONNEMENT

- 1) Branchez le cordon

- Ne bloquez pas la ventilation.

2) Placez la nourriture sur le plateau de la plaque tournante en verre et fermez la porte.

- La nourriture doit être contenue dans un ustensile.

- Ne pas faire fonctionner le four à micro-ondes sans charge car cela l'endommagerait.

3) Sélectionnez le niveau de puissance du four à micro-ondes souhaité.

4) Le four à micro-ondes commence à fonctionner. Si une pause à mi-chemin est nécessaire, il suffit d'ouvrir la porte à tout moment et de la fermer pour reprendre.

5) Lorsqu'il s'éteint et que la cuisson se termine, le four à micro-ondes produit un son de cloche, la lampe intérieure s'éteindra également automatiquement.

6) Il est recommandé de porter des gants lorsque vous retirez les aliments cuits du four à micro-ondes et d'être prudent. Ne touchez pas la paroi interne de la cavité.

3. DÉCONGELER ET HORLOGE

3.1 DÉCONGELER

Il y a deux modes de décongélation, dEF1 et dEF2, respectivement. dEF1 sert à décongeler par poids et dEF2 sert à décongeler par temps. Appuyez sur ce bouton une fois pour sélectionner décongélation par poids ou deux fois pour sélectionner décongélation par temps, et l'écran d'affichage affichera “dEF1” or “dEF2”. Tournez la molette pour sélectionner la poids de la nourriture ou la durée de la décongélation. La plage de poids facultative de dEF1 est de 100g à 1500g, et la plage de durée facultative de dEF2 est de 0:10 à 60:00. Après avoir sélectionné la décongélation par poids ou par durée, appuyez sur le bouton “” pour lancer le processus de décongélation. Vous entendrez un son à la fin de l'opération. En mode décongélation dEF1 (par poids), le four à micro-ondes émettra un son à moitié de la durée pour vous inviter à tourner la nourriture.

❗ PRÉCAUTIONS

- Il est nécessaire de retourner la nourriture pendant la cuisson pour obtenir une cuisson uniforme.
- En général, la décongélation a besoin de plus de temps que la cuisson de la nourriture.
- Si la nourriture peut être coupée à l'aide d'un couteau, le processus de décongélation peut être considéré terminé.
- La nourriture décongelée doit être

consommée le plus vite possible. Il n'est pas recommandé de la remettre au frigo ou au congélateur à nouveau.

3.2 HORLOGE (24 heures)

En mode veille, appuyez et maintenez enfoncé le bouton " $\frac{1}{2}$ / \odot " pendant plus de 3 secondes pour accéder à l'interface de réglage de l'horloge.

Les heures clignotent à l'écran et il y aura un bip. Les heures peuvent être réglées en tournant la molette.

Après avoir réglé les heures, appuyez brièvement sur le bouton " \diamond_{-30} " pour confirmer et passer aux minutes : les minutes clignoteront à l'écran. Les minutes peuvent être réglées en tournant la molette.

Après avoir réglé les minutes, appuyez à nouveau sur le bouton " \diamond_{-30} " pour confirmer et le four à micro-ondes sortira automatiquement du mode de réglage de l'horloge.

4. AUTO COOKING

Il y a huit menus automatiques A.1-A.8, pommes de terre, pâtes, pizza, popcorn, légumes, boissons, viande et poisson respectivement. Maintenez enfoncé le bouton " \equiv " pour sélectionner le menu souhaité : l'écran correspond à A.1 - A.8. Tournez la molette

Écran	Menu	Méthode
A.1	Pommes de terre	Les poids en option sont 250 g, 500 g and 750 g
A.2	Pasta	Les poids en option sont 50 g, 100 g et 150 g
A.3	Pizza	Les poids en option sont 200 g et 400 g
A.4	Popcorn	Le poids en option est 100 g
A.5	Légumes	Les poids en option sont 200 g, 400 g et 600 g
A.6	Boisson	Les poids en option sont 1 tasse, 2 tasses ou 3 tasses chacune d'environ 250 ml.
A.7	Viande	Les poids en option sont 200 g, 400 g et 600 g
A.8	Poisson	Les poids en option sont 200 g, 400 g et 600 g

pour sélectionner la taille de la portion. Après avoir sélectionné la taille de la portion à cuire, appuyez sur le bouton " \diamond_{-30} " pour lancer la cuisson. Vous entendrez un son à la fin de l'opération.

ⓘ PRÉCAUTIONS

a. La température de la nourriture avant la cuisson doit être entre 20-25°C. Des températures supérieures ou inférieures de la nourriture avant la cuisson requièrent une augmentation ou une diminution de la durée de cuisson.

b. La température, le poids et la forme de la nourriture influenceront beaucoup le résultat. Si un quelconque des facteurs listés diffère du menu ci-dessus, réglez la durée de cuisson afin d'obtenir le meilleur résultat.

5. FONCTION GRILL

Il y a trois modes Grill : G., C-1 et C-2.

Appuyez sur le bouton " \square_{Grill} " en continu, sélectionnez le mode souhaité et l'écran affichera "G.", "C-1" or "C-2". Tournez la molette pour sélectionner le temps de cuisson : vous pouvez sélectionner une durée allant de 0:10 à 60:00.

Après avoir sélectionné le temps de cuisson, appuyez sur le bouton " \diamond_{-30} " pour commencer la cuisson. Vous entendrez un son à la fin de l'opération.

G.	100 % grill, l'élément de chaleur sera travaillé pendant le temps de fonctionnement. Ce mode est utilisable pour les toasts.
C-1	30 % micro-ondes et 70 % grill. Ce mode est utilisable pour les ailes de poulet, le steak, les côtes d'agneau, les saucisses, etc.
C-2	55 % micro-ondes et 45 % grill. Ce mode est utilisable pour le poulet entier, le pain de viande, les pommes de terre, etc.

ⓘ PRÉCAUTIONS

En mode grill, toutes les pièces du four à micro-ondes, ainsi que le support de cuisson et les récipients de cuisson, peuvent devenir très chauds. Soyez prudent lorsque vous retirez un article du four à micro-ondes. Utilisez des maniques lourdes ou des gants de four pour ÉVITER LES BRÛLURES.

6. ARRÊTER

À tout moment pendant le réglage de la cuisson, appuyez sur " \odot/\otimes " pour annuler les paramètres et revenir à l'état de veille. Pendant le fonctionnement du four à micro-ondes, appuyez sur " \odot/\otimes " pour mettre en pause.

Appuyez sur le bouton “/” encore une fois pour annuler la fonction et revenir à l'état de veille.

7. START/+30S

Après avoir réglé la durée de cuisson ou le poids de la nourriture, appuyez sur le bouton “+30” pour mettre immédiatement en marche le four à micro-ondes.

Si le four à micro-ondes est en marche, sauf en mode menu et en mode décongélation par poids, appuyez sur le bouton “+30” pour augmenter le temps : chaque fois que vous appuyez sur le bouton, la durée augmente de 30 s.

En pause, vous pouvez appuyer sur le bouton “+30” pour continuer le mode de cuisson entré précédemment.

8. EXPRESS

En mode veille, après que la nourriture est mise dedans et la porte est fermée, appuyez sur le bouton “+30” pour mettre rapidement en marche le four à micro-ondes.

La durée de fonctionnement par défaut est de 30 secondes. Pendant le fonctionnement, appuyez sur le bouton “+30” une fois pour augmenter de 30 secondes. À la fin de la cuisson, une alarme signalera quand l'opération est terminée.

9. FONCTION CHILD LOCK

Utilisez cette fonction pour verrouiller le panneau de commande au moment du nettoyage ou pour éviter que les enfants utilisent le four à micro-ondes sans surveillance.

Dans ce mode, tous les boutons sont désactivés.

1) Réglage de l'horloge : En mode veille, appuyez et maintenez enfoncé le bouton “/” pendant plus de 3 secondes pour activer la fonction child lock. Tous les boutons du four à micro-ondes seront désactivés.

2) Désactiver l'horloge : Avec le child lock inséré, appuyez et maintenez enfoncé le bouton “/” pendant plus de 3 secondes pour annuler la fonction child lock.

5. LIGNES DIRECTRICES SUR LES USTENSILES

Il est obligatoire d'utiliser les récipients adaptés et sûrs pour la cuisson au four à micro-ondes. Les récipients en céramique, verre et plastique résistants à la chaleur sont adaptés à la cuisson au four à micro-ondes. Ne jamais utiliser des récipients métalliques pour la cuisson au four à micro-ondes et cuisson combinée car il pourrait y avoir des étincelles. Vous pouvez prendre comme référence le tableau ci-dessous.

MATÉRIAU DU RÉCIPIENT	MICRO-ONDES	GRILL	COMBI	REMARQUES
Céramique résistante à la chaleur	Oui	Oui	Oui	Ne jamais utiliser de la céramique décorée avec des garnitures en métal ou vernie. Il est recommandé d'utiliser de la céramique, du verre résistant à la chaleur et des récipients en plastique pouvant supporter des températures supérieures à 120°C.
Plastique résistant à la chaleur	Oui	No	No	Il ne peut pas être utilisé pour une cuisson prolongée au four à micro-ondes
Verre résistant à la chaleur	Oui	Oui	Oui	
Film en plastique	Oui	No	No	Il doit être utilisé pour la cuisson de la viande ou des côtelettes car la chaleur excessive pourrait abîmer le film
Support de cuisson	No	Oui	Oui	Le support de cuisson peut uniquement être utilisé dans les modes grill et combiné
Récipient en métal	No	No	No	Il ne doit pas être utilisé dans un four à micro-ondes. Les micro-ondes ne peuvent pas pénétrer à travers le métal
vernis	No	No	No	Faible résistance à la chaleur. Il ne peut pas être utilisé pour la cuisson à haute température
Bois de bambou et papier	No	No	No	Faible résistance à la chaleur. Il ne peut pas être utilisé pour la cuisson à haute température

6. NETTOYAGE ET ENTRETIEN

NETTOYAGE

ENTRETIEN DU FOUR À MICRO-ONDES

❗ PRÉCAUTIONS

Le four à micro-ondes doit être régulièrement nettoyé et les résidus de nourriture doivent être éliminés.

⚠ MISE EN GARDE

a. Débranchez et retirez le cordon d'alimentation de la prise au mur avant le nettoyage.

Nettoyez le produit quand il est froid. Ne pas immerger l'appareil dans l'eau ou dans d'autres liquides lorsque vous faites le nettoyage.

b. Si vous ne nettoyez pas le four à micro-ondes, la surface pourrait se détériorer ce qui pourrait raccourcir la durée de vie de l'appareil et entraîner des dangers.

c. Ne jamais utiliser de détergents agressifs, de l'essence, des poudres abrasives ou une brosse en métal pour nettoyer les parties de l'appareil.

d. Ne pas retirer le couvercle de guide d'ondes.

e. Lorsque le four à micro-ondes a été utilisé pendant longtemps, il pourrait y avoir des odeurs bizarres. En suivant l'une des 3 méthodes suivantes, vous pourrez les éliminer :

1) placez plusieurs tranches de citron dans une tasse, puis chauffez à chaleur élevée pendant 2-3 min.

2) Placez une tasse de thé noir dans le four à micro-ondes, puis chauffez à chaleur élevée.

3) Mettez des écorces d'orange dans le four à micro-ondes et puis chauffez-les à chaleur élevée pendant 1 minute.

f. Lorsque le produit n'est pas utilisé, il doit être placé dans un endroit sec et aéré.

CONSEILS POUR LE NETTOYAGE

Détails pour nettoyer les joints de porte, la cavité et les pièces adjacentes :

Extérieur :

Essayez le boîtier avec un chiffon doux humidifié.

Porte :

à l'aide d'un chiffon doux humidifié, essuyez la porte et la fenêtre.

Essayez les joints de la porte et les pièces adjacentes pour éliminer tout déversement ou toute éclaboussure.

Essayez le panneau de commande avec un chiffon doux légèrement humide.

Parois intérieures :

nettoyez les surfaces intérieures avec un chiffon doux humidifié.

Essayez le couvercle du guide d'ondes pour enlever toute trace de nourriture.

Plaque tournante / Anneau tournant :

lavez avec de l'eau savonneuse douce.

Rincez à l'eau propre et laissez sécher soigneusement.

Lavez dans le lave-vaisselle.

Axe tournant :

nettoyez les surfaces avec un chiffon doux humidifié.

⚠ MISE EN GARDE

détails sur la manière de nettoyer les surfaces en contact direct avec la nourriture :

après l'utilisation, essuyez le couvercle du guide d'ondes avec un chiffon humide, puis avec un chiffon sec pour éliminer les éclaboussures de nourriture et la graisse.

La graisse accumulée peut surchauffer et provoquer de la fumée ou prendre feu.

7. SE CONNECTER À L'APPLI "hOn"

1. Vous pouvez connecter ce produit avec d'autres produits en utilisant l'application hOn.

2. Scannez le code QR, téléchargez et installez l'application hOn. Les utilisateurs qui ont installé l'application hOn accèdent directement à la page de connexion de l'appareil.

3. Si vous n'avez pas l'application hOn, vous pouvez la trouver dans votre magasin d'applications. Vous pouvez ensuite le télécharger et l'utiliser. Vous pouvez continuer comme suit : "Ouvrez la page d'accueil de l'application hOn, cliquez sur "+" dans le coin supérieur droit de la page et ajoutez des appareils comme vous y invite l'application."

Conseils :

En raison de la mise à jour de l'application hOn, le fonctionnement réel peut être légèrement différent de la description ci-dessus.

Veillez suivre les instructions de l'application hOn actuelle.



Scannez le code QR,
téléchargez et installez l'appli
hOn

8. DONNÉES TECHNIQUES

Branchement électrique	230V- 50Hz
Puissance d'entrée de micro-ondes	1100 W
Puissance de sortie de micro-ondes	700W
Puissance grill	800 W

9. DÉPANNAGE

Cette liste résume les problèmes les plus courants que vous pouvez rencontrer avec l'appareil. Si vous ne parvenez pas à résoudre le problème avec les informations ci-dessous, vous pouvez contacter le service client de Candy.

Problème	Cause Possible	Solution
Les micro-ondes ne fonctionnent pas.	L'appareil n'est pas branché.	Vérifiez que la fiche est insérée dans la prise au mur.
Le four à micro-ondes fait des étincelles	Des produits métalliques ou des ustensiles de cuisson touchant la paroi de la cavité ; des produits en céramique avec des bordures avec une poudre dorée ou argentée peuvent également causer des éclats d'étincelles.	Ne pas utiliser d'ustensiles de cuisson métalliques ou présentant des bordures métalliques.
Arrêtez de courir pendant la cuisson par micro-ondes	Le fusible thermique provoque l'ouverture du circuit (magnétron) ; le moteur du ventilateur ne tourne pas.	Réglez l'interrupteur de la porte ou verrouillez l'interrupteur du crochet ; remplacez le moteur du ventilateur.
L'ampoule à l'intérieur de la cavité s'éteint	Câble lâche ou filament d'ampoule ; réglage incorrect de l'interrupteur du crochet de verrouillage ; l'interrupteur de crochet de verrouillage de premier niveau est abîmé.	Serrez le câble de l'ampoule ou remplacez l'ampoule par une nouvelle.

Veuillez vérifier ce qui suit avant d'appeler l'assistance.

- Placez une tasse d'eau (env. 150 ml) dans un verre à mesurer dans le four à micro-ondes et fermez la porte comme il faut. Si la porte est fermée correctement, la lampe du four devrait s'éteindre. Faites aller le four à micro-ondes pendant 1 min.
- La lampe s'allume-t-elle ?
- Le ventilateur de refroidissement fonctionne-t-il ? (Mettez votre main derrière les ouvertures du ventilateur arrière.)

4. La plaque tournante tourne-t-elle ? (La plaque tournante peut tourner en sens horaire ou anti-horaire. Cela est plutôt normal.)

5. L'eau à l'intérieur du four est-elle chaude ? Si "NON" est la réponse à l'une des questions ci-dessus, veuillez vérifier votre prise au mur et le fusible dans le boîtier de compteur.

Si aussi bien la prise au mur que le fusible fonctionnent convenablement, **CONTACTEZ VOTRE CENTRE D'ASSISTANCE AGRÉÉ LE PLUS PROCHE.**

10. INFORMATIONS IMPORTANTES

PIÈCES DÉTACHÉES ET CONSOMMABLES

Remplacez toujours les pièces par des pièces détachées originales de la marque. Celles-ci sont disponibles auprès de votre revendeur local. Lors de la commande de pièces, veuillez toujours préciser le numéro de votre modèle.

QUALITÉ

La qualité des usines a fait l'objet d'une évaluation indépendante. Nos produits sont fabriqués selon un système de qualité conforme à la norme ISO 9001.

VOTRE GARANTIE

Les conditions de garantie de cet appareil sont définies par notre représentant dans le pays où il est vendu et peuvent être obtenues auprès de votre revendeur. Les détails concernant

ces conditions peuvent être obtenus auprès du revendeur duquel l'appareil a été acheté. La facture d'achat ou le reçu doivent être présentés pour toutes réclamations relevant des conditions de cette garantie.

EU 2023/826	
Consommation d'énergie éteint	N.A.
Consommation d'énergie en veille	0,8 W
Consommation d'énergie en mode veille avec écran allumé	N.A.
Consommation d'énergie branché en veille	N.A.
Temps pour atteindre le mode Off / Veille/Veille avec affichage / Veille connectée	20 min

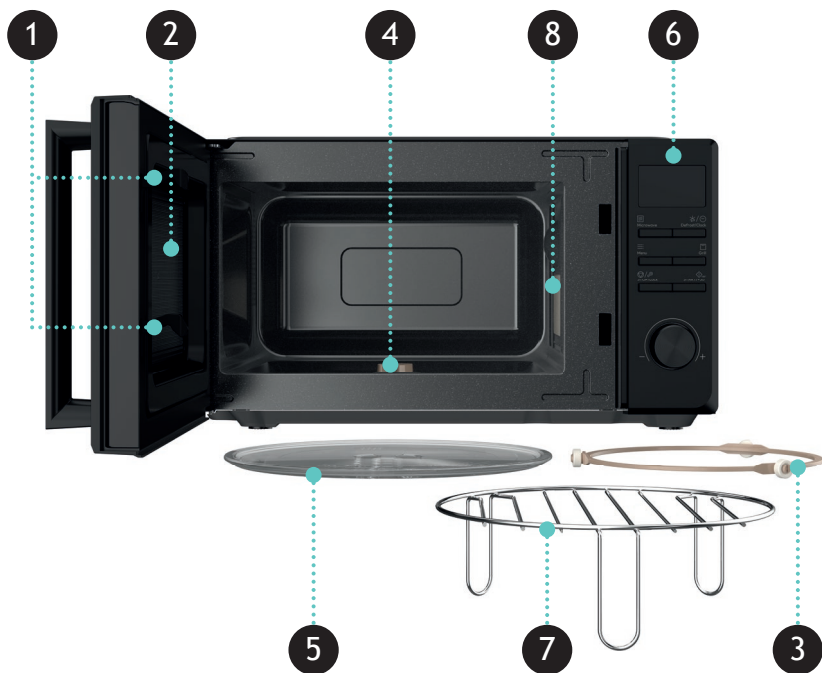
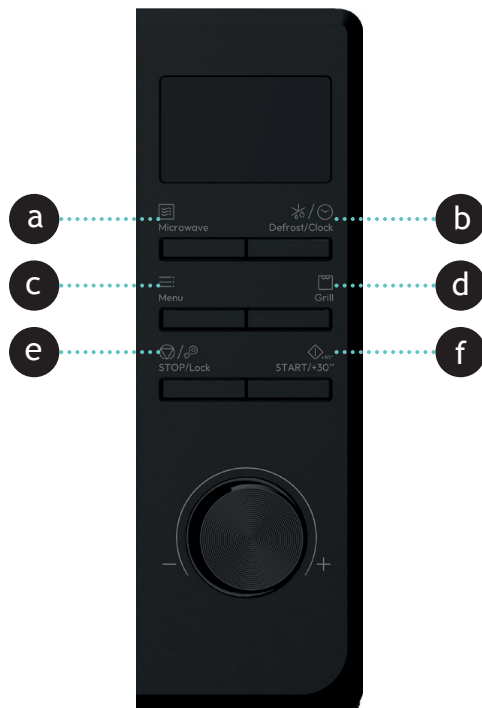

MENÜ

KATEGORIE	PORTION	DISPLAY	ZEIT	BETRIEB
KARTOFFEL <i>R.1</i> △	250g	250 _g	7m 30s	700W
	500g	500 _g	13m 30s	
	750g	750 _g	19m	
PASTA <i>R.2</i> △	50g	50 _g	18m	700W
	100g	100 _g	22m	
	150g	150 _g	26m	
PIZZA <i>R.3</i> △	200g	200 _g	5m	50%ZEIT 700W 17%ZEIT 70W 33%ZEIT 700W
	400g	400 _g	11m	
POPCORN <i>R.4</i> △	100g	100 _g	2m 50s	700W
GEMÜSE <i>R.5</i> △	200g	200 _g	4m 30s	700W
	400g	400 _g	6m 30s	
	600g	600 _g	8m 30s	
GETRÄNK <i>R.6</i> △	1 Tasse (250ml)	1	1m 40s	700W
	2 Tassen (500ml)	2	3m 10s	
	3 Tassen (750ml)	3	4m 40s	
FLEISCH <i>R.7</i> △	200g	200 _g	3m 30s	700W
	400g	400 _g	5m 30s	
	600g	600 _g	7m 30s	
FISCH <i>R.8</i> △	200g	200 _g	3m	700W
	400g	400 _g	5m	
	600g	600 _g	7m	

GEBRAUCHSANWEISUNG

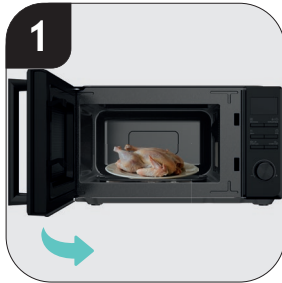

AUFTAUEN GEMÄSS GEWICHT



AUFTAUDAUER



UHR



AUTOMATIKPROGRAMME

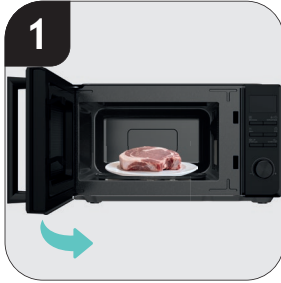

GRILLEN



STOPP/VERRIEGELN



STOPP/VERRIEGELN









STARTEN/+30S





EXPRESS



REINIGUNG

METHODE \ KOMPONENTEN			
	✗	✗	✓
	✓	✓	✓
	✓	✓	✓
	✓	✓	✓

GRILLMENÜ

GRILLMENÜ	MIKROWELLEN-LEISTUNGSVERHÄLTNIS	GRILL-LEISTUNGSVERHÄLTNIS	BETRIEB
	/	100%	800W
	30%	70%	770W
	55%	45%	745W

HINWEISE ZUR SICHEREN BENUTZUNG

WICHTIGE SICHERHEITSHINWEISE
SORGFÄLTIG LESEN UND ZUM SPÄTEREN NACHSCHLAGEN AUFBEWAHREN
NUR FÜR GEBRAUCH IM HAUSHALT
DIESE ANWEISUNGEN AUFBEWAHREN

ACHTUNG: Wenn die Tür oder die Türdichtungen beschädigt sind, darf die Mikrowelle erst wieder in Betrieb genommen werden, nachdem er von einer geschulten Person repariert wurde.

ACHTUNG: Es ist gefährlich, wenn andere Personen als geschulte Fachkräfte Wartungs- oder Reparaturarbeiten durchführen, bei denen Abdeckungen entfernt werden müssen, die vor Mikrowellenenergie schützen.

ACHTUNG: Flüssigkeiten oder andere Lebensmittel dürfen nicht in verschlossenen Behältern erhitzt werden, da diese explodieren können.

01. Verwenden Sie nur Geschirr, das für die Verwendung in Mikrowellen geeignet ist.

02. Metallbehälter für Lebensmittel und Getränke dürfen beim Garen in einer Mikrowelle nicht verwendet werden.

Mikrowellenmodus:
Verwenden Sie nur hitzebeständige Materialien wie Keramik, Glas oder Kunststoff.

Grill- oder Grillkombinationsmodus:
Verwenden Sie hitzebeständige Keramik oder Glas und den Grillrost.

03. Beobachten Sie beim Erhitzen von Lebensmitteln in Kunststoff- oder Papierbehältern die Mikrowelle, da sich diese entzünden können.

04. Die Mikrowelle ist zum Erhitzen von Lebensmitteln und Getränken vorgesehen. Das Trocknen von Lebensmitteln oder Kleidung und das Erhitzen von Wärmekissen, Hausschuhen, Schwämmen, feuchten Tüchern und Ähnlichem kann zu Verletzungen, Entzündung oder Feuer führen.

05. Wenn Sie Rauch bemerken, schalten Sie das Gerät aus oder ziehen Sie den Stecker aus der Steckdose und halten Sie die Tür geschlossen, um Flammen zu ersticken. Das Erhitzen von Getränken in einer Mikrowelle kann zu verzögertem sprudelndem Kochen führen. Seien Sie daher vorsichtig beim Umgang mit dem Behälter.

06. Der Inhalt von Flaschen und Gläsern mit Babynahrung

sollte vor dem Füttern umgerührt oder geschüttelt und die Temperatur überprüft werden, um Verbrennungen zu vermeiden.

07. Eier in der Schale und ganze hartgekochte Eier dürfen nicht in der Mikrowelle erhitzt werden, da sie auch nach Beendigung des Erhitzungsvorgangs explodieren können.

08. Wenn das Gerät nicht sauber gehalten wird, kann dies zu einer Beschädigung der Oberfläche führen, was die Lebensdauer des Geräts beeinträchtigen und möglicherweise zu einer gefährlichen Situation führen kann.

09. Das Gerät darf nicht in einem Schrank aufgestellt werden.

10. Achten Sie darauf, den Drehteller nicht zu verschieben, wenn Sie Behälter aus dem Gerät nehmen.

11. Das Gerät darf nicht mit einem Dampfreiniger gereinigt werden.

ACHTUNG: Kinder sollten die Mikrowelle aufgrund der entstehenden Temperaturen nur unter Aufsicht von Erwachsenen benutzen.

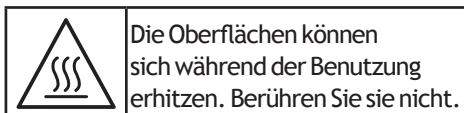

12. Wenn das Netzkabel beschädigt ist, darf es nur von

einem autorisierten Candy Kundendienst ausgetauscht werden, um Gefahren zu vermeiden.

13. Dieses Gerät darf von Kindern ab 8 Jahren, sowie körperlich, geistig oder sensorisch behinderten Personen bzw. Personen ohne Erfahrung und Kenntnisse im Gebrauch nur unter Aufsicht oder unter Anleitung für die sichere Benutzung und den damit verbundenen Gefahren benutzt werden.

14. Kinder sollten nicht mit dem Gerät spielen.

15. Reinigungs- und Wartungsarbeiten dürfen von Kindern nur unter Aufsicht ausgeführt werden.

16. Dieses Gerät ist für den Hausgebrauch und ähnliche Anwendungen vorgesehen, wie z.B.:

- Küchenbereiche für das Personal in Geschäften, Büros und anderen Arbeitsumgebungen;
- Bauernhöfe;
- von Kunden in Hotels, Motels und anderen Wohnumgebungen;
- sowie Bed-and-Breakfasts und ähnliche Unterkünfte.

Das Gerät ist nicht für den Betrieb mit einer externen Zeitschaltuhr oder einem separaten Fernsteuerungssystem vorgesehen.

17. Legen Sie die Glasplatte nach Gebrauch nicht direkt in kaltes

Wasser. Sie muss mindestens 20 Minuten abkühlen, bevor Sie sie ins Wasser legen, um Risse zu vermeiden.

18. Gruppe 2 Klasse B Gerät
 Gruppe 2 ISM-Geräte:
 Gruppe 2 umfasst alle ISM-Geräte, in denen Radiofrequenzenergie in Form von elektromagnetischer Strahlung zur Behandlung von Materialien absichtlich erzeugt und/oder verwendet wird, sowie EDM- und Lichtbogenschweißgeräte.

Klasse B Geräte sind Geräte, die für den Einsatz in Haushalten und in Einrichtungen geeignet sind, die direkt an ein Niederspannungsnetz angeschlossen sind, das Gebäude für Haushaltszwecke versorgt.

19. 20 Minuten nach dem Anschließen und ohne weitere Bedienung oder nach Beendigung der Arbeit wechselt das Gerät in den Standby-Modus. Die Leistungsaufnahme im Standby-Modus beträgt maximal 0,8 W.

Ordnungsgemäße Entsorgung dieses Produkts



Dieses Symbol weist darauf hin, dass dieses Produkt in der gesamten EU nicht mit dem Hausmüll entsorgt werden darf. Um mögliche Schäden für die Umwelt oder die menschliche Gesundheit durch unkontrollierte Abfallentsorgung zu vermeiden, recyceln Sie das Produkt verantwortungsbewusst, um die nachhaltige Wiederverwendung von Materialressourcen zu fördern. Um Ihr gebrauchtes Gerät zurückzugeben, nutzen Sie bitte die Rückgabe- und Sammelsysteme oder wenden Sie sich an den Händler, bei dem Sie das Gerät gekauft haben. Dieser kann das Gerät umweltgerecht recyceln.

CE Dieses Gerät erfüllt die Europäischen Richtlinien 2014/35/EU, 2014/30/EU und 2011/65/EU.

CANDY HOOVER GROUP S.r.l.
 Via Comolli, 16 - 20861 Brugherio (MB) Italy

2. LERNEN SIE IHRE MIKROWELLE KENNEN

1) Türschloss

Die Tür der Mikrowelle muss ordnungsgemäß geschlossen sein, damit das Gerät funktioniert.

2) Sichtfenster

Ermöglicht es dem Benutzer, den Garvorgang zu überwachen.

3) Drehring

Der Glasdrehsteller liegt auf Rollen, die ihn stützen und beim Drehen für Stabilität sorgen.

4) Drehachse

Der Glasdrehsteller liegt auf der Achse, unter der sich ein Motor befindet, der den Drehsteller antreibt.

5) Drehteller

Die Speisen werden auf den Drehteller gelegt, dessen Drehung während des Betriebs für eine gleichmäßige Garung sorgt.

⚠️ ACHTUNG

- Setzen Sie zuerst den Drehring ein

- Stellen Sie den Drehteller auf die Drehachse und stellen Sie sicher, dass er richtig eingerastet ist.

6) Bedienfeld

- Mikrowellen-Taste
- Auftauen/Uhr-Taste
- Menütaste
- Grilltaste
- Stopp/Verriegelungs-Taste
- Start/+30s-Taste

7) Grillrost

Zum Platzieren des Grillguts verwenden.

8) Wellenleiterabdeckung

Sie befindet sich im Inneren der Mikrowelle, neben der Wand des Bedienfelds.

⚠️ ACHTUNG

Entfernen Sie niemals die Abdeckung des Wellenleiters.

3. VOR DEM ERSTEN GEBRAUCH

1. Entfernen Sie alle Verpackungsmaterialien. Wenn sich eine Schutzfolie auf der Mikrowelle befindet, entfernen Sie diese vor der Benutzung. Überprüfen Sie das Gerät sorgfältig auf Beschädigungen. Wenn Sie Beschädigungen feststellen, benachrichtigen Sie unverzüglich den Händler oder senden Sie das Gerät an das Servicecenter des Herstellers.

2. Die Mikrowelle muss in einer trockenen und nicht korrosiven Umgebung aufgestellt werden, fern von Hitze und Feuchtigkeit, wie z.B. Gasbrenner oder Wasserbehälter.

3. Stellen Sie das Gerät auf eine stabile, waagerechte und hitzebeständige Oberfläche, um eine ausreichende Belüftung zu gewährleisten. Der Abstand zwischen der Mikrowellenrückseite bis zur Wand sollte mindestens 20 cm betragen, der seitliche Abstand zur Wand sollte mindestens 5 cm betragen, der freie Abstand über der Oberseite sollte mindestens 20 cm betragen. Die Höhe der Mikrowelle über dem Boden sollte mindestens 85 cm betragen.

4. Die Mikrowelle sollte so aufgestellt werden, dass er weit entfernt von Fernseh-, Radiogeräten oder Antennen steht, da es sonst zu Bildstörungen oder Geräuschen kommen kann. Der Abstand sollte mehr als 5 m betragen.

5. Das Gerät muss so aufgestellt werden, dass der Stecker zugänglich ist, und muss im Falle eines Leckstroms eine gute Erdung

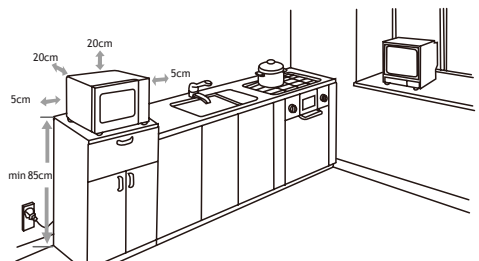

gewährleisten, damit sich keine Erdschleife bildet und ein Stromschlag vermieden wird.

6. Die Mikrowelle muss bei geschlossener Tür betrieben werden.

7. Die Mikrowelle darf nicht in einem Schrank aufgestellt werden. Die Mikrowelle ist für den freistehenden Gebrauch vorgesehen.



8. Da sich in der Garkammer oder am Heizelement Produktionsrückstände oder Öl befinden, kann es zu Geruchsbildung oder sogar zu leichtem Rauch kommen. Dies ist normal und tritt nach mehrmaligem Gebrauch nicht mehr auf. Halten Sie die Tür oder das Fenster geöffnet, um eine gute Belüftung zu gewährleisten. Es wird dringend empfohlen, vor dem ersten Gebrauch eine Tasse Wasser in den Garraum zu stellen, die höchste Leistungsstufe einzustellen und das Gerät mehrmals zu betreiben.

4. VERWENDUNG IHRER MIKROWELLE

1. VOR DER ZUBEREITUNG



Das Display leuchtet auf, wenn das Gerät an die Stromversorgung angeschlossen wird, und wechselt dann in den Ruhemodus, wobei das Display 1:00 anzeigt.

2. MIKROWELLENFUNKTION

Drücken Sie die Taste  und wählen Sie die gewünschte Mikrowellenleistung. Drehen Sie den Knopf, um die Garzeit zu verlängern oder zu verkürzen: Der wählbare Zeitbereich reicht von 0:10 bis 60:00. Nachdem Sie die Zeit ausgewählt haben, drücken Sie die Taste , um den Betrieb zu starten. Ein Summton signalisiert, dass der Vorgang abgeschlossen ist. Es gibt fünf Mikrowellenleistungsstufen: 700 W, 560 W, 350 W, 210 W und 70 W.

LEISTUNGSSTUFE	BETRIEB	ANWENDUNG
HOCH	700W	Geeignet für schnelles und gründliches Garen
Medium Hoch	560W	Geeignet für mittleres Express-Garen
Medium	350W	Geeignet zum Dämpfen von Speisen
Medium niedrig	210W	Geeignet zum Auftauen von Speisen
NIEDRIG	70W	Geeignet zum Warmhalten

⚠ ACHTUNG

- Die maximal einstellbare Zeit beträgt 60 Minuten.
- Betreiben Sie die Mikrowelle niemals leer.
- Bei maximaler Leistung reduziert die Mikrowelle nach 9 Minuten automatisch die Leistung, um die Lebensdauer zu verlängern.
- Wenn Sie das Gargut während des Betriebs wenden müssen, öffnen Sie die Tür, wenden Sie das Gargut und legen Sie es wieder zurück. Drücken Sie dann einmal die Taste , um den voreingestellten Garvorgang fortzusetzen.
- Wenn Sie das Gargut vor Ablauf der voreingestellten Zeit entnehmen möchten, müssen Sie einmal die Taste  drücken, um den voreingestellten Vorgang abzubrechen.

BETRIEB

- Schließen Sie das Netzkabel an

- Blockieren Sie nicht die Belüftung.

- Legen Sie die Speisen auf den Drehteller aus Glas und schließen Sie die Tür.

- Die Speisen müssen sich in einem Gefäß befinden.

- Betreiben Sie den Mikrowellenbackofen nicht ohne Beladung, da dies zu Schäden an der Mikrowelle führen kann.

- Wählen Sie die gewünschte Mikrowellenleistungsstufe.

4) Die Mikrowelle beginnt zu laufen. Wenn Sie den Vorgang unterbrechen möchten, öffnen Sie einfach die Tür und schließen Sie sie wieder, um den Vorgang fortzusetzen.

5) Wenn die Zeit abgelaufen ist und der Garvorgang beendet ist, ertönt ein Signalton und die Innenbeleuchtung schaltet sich automatisch aus.

6) Es wird empfohlen, beim Entnehmen der gegarten Speisen aus dem Mikrowellenbackofen Handschuhe zu tragen und vorsichtig zu sein. Berühren Sie nicht die Innenwand des Garraums.

3. AUFTAUEN UND UHR

3.1 AUFTAUEN

Es gibt zwei Auftaumodi, dEF1 und dEF2. dEF1 dient zum Auftauen nach Gewicht und dEF2 zum Auftauen nach Zeit. Drücken Sie diese Taste einmal, um das Auftauen nach Gewicht auszuwählen, oder zweimal, um das Auftauen nach Zeit auszuwählen. Auf dem Display wird dann "dEF1" oder "dEF2" angezeigt. Drehen Sie den Knopf, um das Gewicht der Lebensmittel oder die Auftauzeit auszuwählen. Der wählbare Gewichtsbereich von dEF1 reicht von 100 g bis 1500 g, der wählbare Zeitbereich von dEF2 reicht von 0:10 bis 60:00. Nachdem Sie die Auftaufunktion nach Gewicht oder Zeit ausgewählt haben, drücken Sie die Taste , um den Auftauvorgang zu starten. Ein Summton signalisiert, dass der Vorgang abgeschlossen ist. Im Auftaumodus dEF1 (nach Gewicht) piept die Mikrowelle nach der Hälfte des Zyklus, um Sie aufzufordern, die Lebensmittel zu wenden.

⚠ ACHTUNG

- Es ist notwendig, die Lebensmittel während des Betriebs zu wenden, um ein gleichmäßiges Garen zu erzielen.
- Das Auftauen dauert in der Regel länger als das Garen der Lebensmittel.
- Wenn die Lebensmittel mit einem Messer geschnitten werden können, kann der Auftauvorgang als abgeschlossen betrachtet werden.

d. Aufgetaute Lebensmittel sollten so schnell wie möglich verzehrt werden. Es wird nicht empfohlen, sie wieder in den Kühlschrank zu legen oder erneut einzufrieren.

3.2 UHR (24-Stunden-Uhr)

Halten Sie im Standby-Modus die Taste “/☉” länger als 3 Sekunden gedrückt, um das Menü für die Uhrzeiteinstellung aufzurufen. Die Anzeige blinkt im Stundenbereich und es ertönt ein Piepton. Die Stunde kann durch Drehen des Knopfes eingestellt werden. Nachdem Sie die Stunde eingestellt haben, drücken Sie kurz die Taste “_30””, um die Einstellung zu bestätigen und zum Einstellungsmodus für die Minuten zu wechseln. Auf dem Display blinkt nun die Minutenanzeige. Die Minuten können durch Drehen des Knopfes eingestellt werden. Nachdem Sie die Minuten eingestellt haben, drücken Sie erneut die Taste “_30””, um die Einstellung zu bestätigen. Die Mikrowelle verlässt dann automatisch den Einstellungsmodus für die Uhrzeit.

4. AUTOMATIKPROGRAMME

Es gibt acht automatische Menüs A.1–A.8: Kartoffeln, Pasta, Pizza, Popcorn, Gemüse, Getränke, Fleisch und Fisch. Drücken Sie wiederholt die Taste “”, um das gewünschte Menü auszuwählen. Das Display zeigt A.1 ~ A.8 an. Drehen Sie den Knopf, um die Portionsgröße auszuwählen. Nachdem Sie die Portionsgröße ausgewählt haben, drücken Sie die Taste “_30””, um den Vorgang zu starten. Ein Summton signalisiert, dass der Vorgang abgeschlossen ist.

Display	Menü	Methode
A.1	Kartoffel	Die Gewichtsoptionen sind 250 g, 500 g und 750 g
A.2	Pasta	Die Gewichtsoptionen sind 50 g, 100 g und 150 g
A.3	Pizza	Die Gewichtsoptionen sind 200 g und 400 g
A.4	Popcorn	Die Gewichtsoption ist 100 g
A.5	Gemüse	Die Gewichtsoptionen sind 200 g, 400 g und 600 g
A.6	Getränk	Die optionalen Gewichte sind 1 Tasse, 2 Tassen oder 3 Tassen, jede mit etwa 250 ml.
A.7	Fleisch	Die Gewichtsoptionen sind 200 g, 400 g und 600 g
A.8	Fisch	Die Gewichtsoptionen sind 200 g, 400 g und 600 g

❗ ACHTUNG

a. Die Temperatur der Speisen vor dem Garen sollte 20 bis 25 °C betragen. Höhere oder niedrigere Temperaturen der Speisen vor dem Garen erfordern eine entsprechende Verlängerung oder Verkürzung der Garzeit.

b. Die Temperatur, das Gewicht und die Form der Speisen haben einen großen Einfluss auf das Garergebnis. Wenn einer der aufgeführten Faktoren vom oben genannten Menü abweicht, passen Sie die Garzeit entsprechend an, um optimale Ergebnisse zu erzielen.

5. GRILLFUNKTION

Es gibt drei Grillarten: G., C-1 und C-2. Drücken Sie wiederholt die Taste “”, um die gewünschte Art auszuwählen. Das Display zeigt “G.”, “C-1” oder “C-2” an. Drehen Sie den Knopf, um die Garzeit zu auszuwählen: Der Zeitbereich reicht von 0:10 bis 60:00. Nachdem Sie die Garzeit ausgewählt haben, drücken Sie die Taste “_30””, um den Betrieb zu starten. Ein Summton signalisiert, dass der Vorgang abgeschlossen ist.

G.	100% Grill: Das Heizelement ist während der gesamten Betriebszeit eingeschaltet. Dieser Modus ist für Toast geeignet.
C-1	30% Mikrowelle und 70% Grill. Dieser Modus eignet sich für Hähnchenflügel, Steak, Lammkoteletts, Würstchen usw.
C-2	55% Mikrowelle und 45% Grill. Dieser Modus eignet sich für ganze Hähnchen, Hackbraten, Kartoffeln usw.

❗ ACHTUNG

Im Grillmodus können alle Teile der Mikrowelle sowie der Rost und die Kochbehälter sehr heiß werden. Seien Sie vorsichtig, wenn Sie Gegenstände aus der Mikrowelle nehmen. Verwenden Sie dicke Topflappen oder Ofenhandschuhe, um Verbrennungen zu vermeiden.

6. STOPP

Sie können die Einstellungen jederzeit während des Garvorgangs durch Drücken der Taste “/☉” abbrechen und zum Standby-Modus zurückkehren. Während des Betriebs der Mikrowelle können Sie durch Drücken der Taste “/☉” eine Pause einlegen. Drücken Sie die Taste “/☉” erneut, um die Funktion abzubrechen und zum Standby-Modus zurückzukehren.

7. STARTEN/+30S

Nachdem Sie die Garzeit oder das Gewicht der Speisen eingestellt haben, drücken Sie die

Taste “”, um den Mikrowellen-Backofen sofort zu starten.

Wenn sich der Mikrowellen-Backofen im Betriebszustand befindet, außer im Menümodus und im Gewichtsauftaumodus, drücken Sie die Taste “”, um die Zeit zu verlängern: Mit jedem Drücken dieser Taste verlängert sich die Zeit um 30 Sekunden.

Im Pausenmodus können Sie die Taste “” drücken, um den zuvor eingegebenen Garvorgang fortzusetzen.

8. EXPRESS

Im Standby-Modus drücken Sie nach dem Einlegen der Speisen und Schließen der Tür die Taste “”, um die Mikrowelle schnell zu starten.

Die Standardgarzeit beträgt 30 Sekunden. Drücken Sie während des Betriebs einmal die Taste “”, um die Zeit um 30 Sekunden zu

verlängern. Am Ende des Garvorgangs ertönt ein Summton, der Sie darüber informiert, dass der Vorgang abgeschlossen ist.

9. KINDERSICHERUNG

Verwenden Sie diese Funktion, um das Bedienfeld während der Reinigung zu sperren oder um zu verhindern, dass Kinder die Mikrowelle unbeaufsichtigt benutzen.

In diesem Modus sind alle Tasten deaktiviert.

1) Verriegelung: Verriegelung einstellen: Halten Sie im Standby-Modus die Taste “/” länger als 3 Sekunden gedrückt, um die Kindersicherung zu aktivieren. Alle Tasten der Mikrowelle können dann nicht mehr benutzt werden.

2) Verriegelung deaktivieren: Halten Sie im Kindersicherungsmodus die Taste “/” länger als 3 Sekunden gedrückt, um die Kindersicherung zu deaktivieren.

5. RICHTLINIEN FÜR GESCHIRR

Es müssen Behälter verwendet werden, die für die Benutzung in der Mikrowelle geeignet und sicher sind. Behälter aus hitzebeständiger Keramik, Glas oder Kunststoff sind für die Zubereitung in der Mikrowelle geeignet. Verwenden Sie niemals Metallbehälter für die Zubereitung in der Mikrowelle, da dies zu Funkenbildung führen kann. Die folgende Tabelle dient als Referenz.

MATERIAL DES BEHÄLTHER	MIKROWELLE	GRILLEN	KOMBINATION	HINWEIS
Hitzebeständige Keramik	Ja	Ja	Ja	Verwenden Sie niemals Keramik mit Metallrand oder Glasur. Es wird empfohlen, Behälter aus Keramik, hitzebeständigem Glas und Kunststoff zu verwenden, die Temperaturen über 120 °C standhalten
Hitzebeständiger Kunststoff	Ja	Nein	Nein	Kann nicht für langes Garen in der Mikrowelle verwendet werden
Hitzebeständiges Glas	Ja	Ja	Ja	
Kunststoffolie	Ja	Nein	Nein	Sollte nicht zum Garen von Fleisch oder Koteletts verwendet werden, da übermäßige Hitze die Folie beschädigen kann
Grillrost	Nein	Ja	Ja	Der Grillrost kann nur im Grill- und Kombinationsmodus verwendet werden
Metallbehälter	Nein	Nein	Nein	Er sollte nicht in der Mikrowelle verwendet werden. Mikrowellen können Metall nicht durchdringen
Lack	Nein	Nein	Nein	Geringe Hitzebeständigkeit. Kann nicht für das Kochen bei hohen Temperaturen verwendet werden
Bambusholz und Papier	Nein	Nein	Nein	Geringe Hitzebeständigkeit. Kann nicht für das Kochen bei hohen Temperaturen verwendet werden

6. REINIGUNG UND WARTUNG

REINIGUNG

REINIGUNG DER MIKROWELLE

! ACHTUNG

Die Mikrowelle sollte regelmäßig gereinigt und alle Speisereste entfernt werden.

▲ ACHTUNG

a. Ziehen Sie vor der Reinigung den Netzstecker aus der Steckdose.

Reinigen Sie das Gerät, nachdem es abgekühlt ist. Tauchen Sie das Gerät bei der Reinigung nicht in Wasser oder andere Flüssigkeiten.

b. Wenn die Mikrowelle nicht sauber gehalten wird, kann dies zu einer Beschädigung der Oberfläche führen, was die Lebensdauer des Geräts beeinträchtigen und möglicherweise zu einer gefährlichen Situation führen kann.

c. Verwenden Sie niemals starke Reinigungsmittel, Benzin, Scheuerpulver oder Metallbürsten, um Teile des Geräts zu reinigen.

d. Entfernen Sie nicht die Abdeckung des Wellenleiters.

e. Wenn die Mikrowelle über einen längeren Zeitraum verwendet wurde, können seltsame Gerüche auftreten. Mit den folgenden 3 Methoden können Sie diese beseitigen:

1) Legen Sie mehrere Zitronenscheiben in eine Tasse und erhitzen Sie diese 2 bis 3 Minuten lang mit hoher Mikrowellenleistung.

2) Stellen Sie eine Tasse schwarzen Tee in die Mikrowelle und erhitzen Sie diese mit hoher Mikrowellenleistung.

3) Geben Sie einige Orangenschalen in die Mikrowelle und erhitzen Sie diese 1 Minute lang mit hoher Mikrowellenleistung.

f. Wenn das Gerät nicht verwendet wird, sollte es möglichst an einem trockenen und gut belüfteten Ort aufbewahrt werden.

TIPPS ZUR REINIGUNG

Details zur Reinigung von Türdichtungen, Innenraum und angrenzenden Teilen:

Oberfläche:

Wischen Sie das Gehäuse mit einem feuchten, weichen Tuch ab.

Tür:

Wischen Sie die Tür und das Fenster mit einem feuchten, weichen Tuch ab.

Wischen Sie die Türdichtungen und angrenzenden Teile ab, um Verschüttetes oder Spritzer zu entfernen.

Wischen Sie das Bedienfeld mit einem leicht angefeuchteten, weichen Tuch ab.

Innenwände:

Wischen Sie die Innenflächen mit einem feuchten, weichen Tuch ab.

Wischen Sie die Wellenleiterabdeckung sauber, um Spritzer von Lebensmitteln zu entfernen.

Drehteller/Drehring:

Mit milder Seifenlauge waschen.

Mit klarem Wasser abspülen und gründlich trocknen lassen.

In der Spülmaschine waschen.

Drehachse:

Wischen Sie die Oberflächen mit einem feuchten, weichen Tuch ab.

▲ ACHTUNG

Informationen zur Reinigung der Oberflächen, die direkt mit Lebensmitteln in Kontakt kommen:

Wischen Sie die Wellenleiterabdeckung nach dem Gebrauch mit einem feuchten Tuch und anschließend mit einem trockenen Tuch ab, um Spritzer von Lebensmitteln und Fett zu entfernen.

Angesammeltes Fett kann überhitzen und Rauch oder Feuer verursachen.

7. MIT DER “hOn”-APP VERBINDEN

1. Sie können dieses Gerät mit anderen Geräten über die hOn-App verbinden.

2. Scannen Sie den QR-Code, laden Sie die hOn-App herunter und installieren Sie sie. Personen, die die hOn-App bereits installiert haben, gelangen direkt zur Geräteverbindungsseite.

3. Wenn Sie die hOn-App noch nicht haben, finden Sie sie in Ihrem App-Store. Sie können diese herunterladen und verwenden. Sie können mit dem Folgenden fortfahren: “Öffnen Sie die Startseite der hOn-App, klicken Sie auf “ + ” in der oberen rechten Ecke der Seite und fügen Sie Geräte hinzu, wie von der App gefordert.”

Tipps:

Aufgrund der Aktualisierung der hOn-App kann der tatsächliche Vorgang geringfügig von der obigen Beschreibung abweichen.

Bitte befolgen Sie die Anweisungen in der aktuellen hOn-App.



Scannen Sie den QR-Code, laden Sie die hOn-App herunter und installieren Sie sie

8. TECHNISCHE DATEN

Elektrischer Anschluss	230V- 50Hz
Mikrowellen-Eingangsleistung	1100W
Mikrowellen-Ausgangsleistung	700W
Grill-Leistung	800W

9. FEHLERBEHEBUNG

Diese Liste fasst die häufigsten Probleme zusammen, die mit dem Gerät auftreten können. Wenn Sie das Problem mit den unten stehenden Informationen nicht lösen können, wenden Sie sich bitte an den Candy Kundendienst.

Problem	Mögliche Ursache	Lösung
Die Mikrowelle funktioniert nicht.	Der Stecker des Geräts ist nicht in die Steckdose gesteckt.	Überprüfen Sie, ob der Stecker in die Steckdose gesteckt wurde.
Der Mikrowellenbackofen sprüht Funken	Metallprodukte oder Kochutensilien, die die Innenwand berühren; Keramikprodukte mit Gold- oder Silberpulverrand können ebenfalls Funken sprühen.	Verwenden Sie keine Kochutensilien aus Metall oder mit Metallrand.
Der Betrieb wird unterbrochen	Die Thermosicherung öffnet den Stromkreis (Magnetron); der Lüftermotor dreht sich nicht.	Stellen Sie den Türschalter oder den Verriegelungshakenshalter ein; ersetzen Sie den Lüftermotor.
Die Glühbirne im Garraum geht aus	Lose Verkabelung oder Glühfaden; falsche Einstellung des Verriegelungshakenshalters; der Verriegelungshakenshalter der ersten Stufe ist beschädigt.	Ziehen Sie die Verkabelung fest oder ersetzen Sie die Glühbirne durch eine neue.

Bitte überprüfen Sie Folgendes, bevor Sie den Kundendienst rufen.

1. Stellen Sie eine Tasse Wasser (ca. 150 ml) in einen Messbecher aus Glas in die Mikrowelle und schließen Sie die Tür fest. Die Ofenleuchte sollte erlöschen, wenn die Tür richtig geschlossen ist. Lassen Sie die Mikrowelle 1 Minute lang laufen.
2. Leuchtet die Lampe?
3. Funktioniert der Lüfter?
(Legen Sie Ihre Hand über die hinteren Lüftungsöffnungen.)
4. Dreht sich der Drehteller?

(Der Drehteller kann sich im Uhrzeigersinn oder gegen den Uhrzeigersinn drehen. Dies ist völlig normal.)

5. Ist das Wasser im Garraum heiß?
Wenn Sie eine der oben genannten Fragen mit "NEIN" beantworten, überprüfen Sie bitte Ihre Steckdose und die Sicherung in Ihrem Sicherungskasten.

Wenn sowohl die Steckdose als auch die Sicherung ordnungsgemäß funktionieren, **WENDEN SIE SICH AN IHR NÄCHSTGELEGENES ZUGELASSENES SERVICECENTER.**

10. WICHTIGE INFORMATIONEN

ERSATZTEILE UND ZUBEHÖR

Ersetzen Sie Gerätebestandteile immer durch Original-Ersatzteile. Diese sind bei Ihrem Händler erhältlich. Geben Sie bei der Bestellung von Ersatzteilen immer Ihre Modellnummer an.

QUALITÄT

Die Werke wurden unabhängig voneinander einer Qualitätsprüfung unterzogen. Unsere Produkte werden nach einem Qualitätsstandard hergestellt, der die Anforderungen von ISO 9001 erfüllt.

GARANTIEERKLÄRUNG

Die Garantiebestimmungen für dieses Gerät entsprechen den Richtlinien des Landes, in dem Sie das Gerät erworben haben. Einzelheiten zu diesen Bestimmungen erhalten Sie vom Händler, bei dem Sie das Gerät erworben haben oder aus dem Garantieheft, das der Verpackung beiliegt.

Bitte bewahren Sie den Kaufbeleg sorgfältig auf, denn er wird für eventuell auftretende Garantieansprüche benötigt.

EU 2023/826	
Stromverbrauch im ausgeschalteten Zustand	Nicht zutreffend
Stromverbrauch im Standby-Modus	0,8W
Stromverbrauch im Standby-Modus mit Info-Display	Nicht zutreffend
Leistungsaufnahme vernetzt Standby	Nicht zutreffend
Zeit bis zum Erreichen des ausgeschalteten Modus/Standby-Modus/Standby-Modus mit Anzeige/ vernetztem Standby-Modus	20 Min

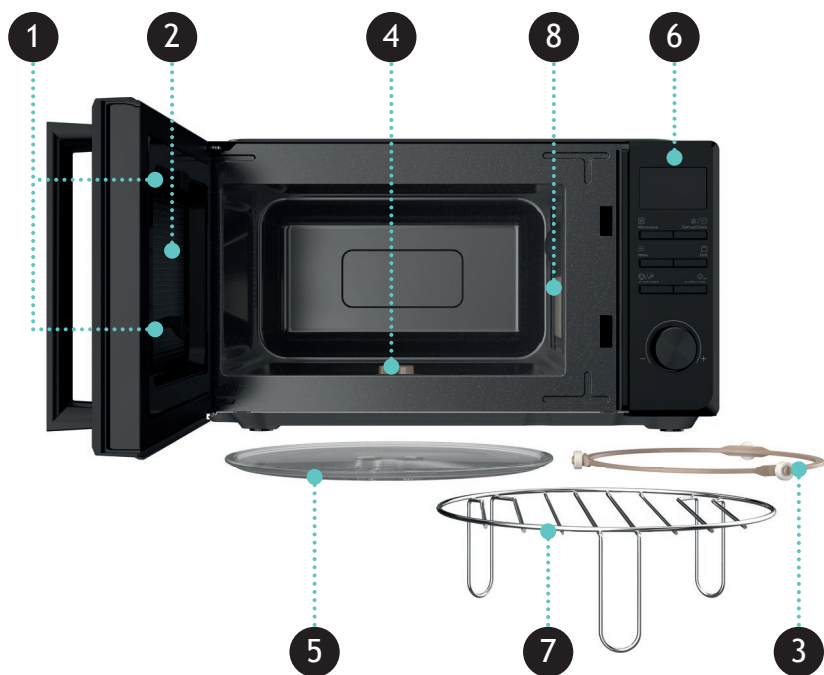
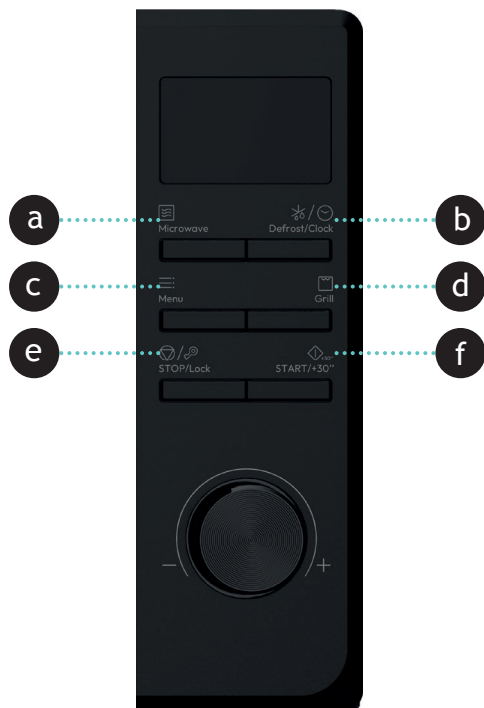

MENÙ

CATEGORIA	PORZIONE	DISPLAY	TEMPO	POTENZA
PATATE A.1 ▲	250g	250 _g	7m 30s	700W
	500g	500 _g	13m 30s	
	750g	750 _g	19m	
PASTA A.2 ▲	50g	50 _g	18m	700W
	100g	100 _g	22m	
	150g	150 _g	26m	
PIZZA A.3 ▲	200g	200 _g	5m	50%TEMPO 700W 17%TEMPO 70W 33%TEMPO 700W
	400g	400 _g	11m	
POPCORN A.4 ▲	100g	100 _g	2m 50s	700W
VERDURA A.5 ▲	200g	200 _g	4m 30s	700W
	400g	400 _g	6m 30s	
	600g	600 _g	8m 30s	
BEVANDA A.6 ▲	1tazza (250ml)	1	1m 40s	700W
	2tazze (500ml)	2	3m 10s	
	3tazze (750ml)	3	4m 40s	
CARNE A.7 ▲	200g	200 _g	3m 30s	700W
	400g	400 _g	5m 30s	
	600g	600 _g	7m 30s	
PESCE A.8 ▲	200g	200 _g	3m	700W
	400g	400 _g	5m	
	600g	600 _g	7m	

MODALITÀ D'IMPIEGO

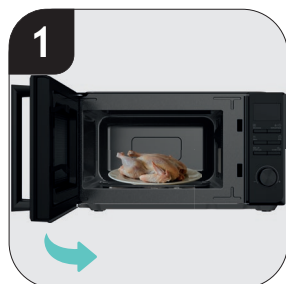

SCONGELAMENTO PER PESO



SCONGELAMENTO PER TEMPO



OROLOGIO



COTTURA AUTOMATICA



GRILL



FERMARE/BLOCCARE



FERMARE/BLOCCARE





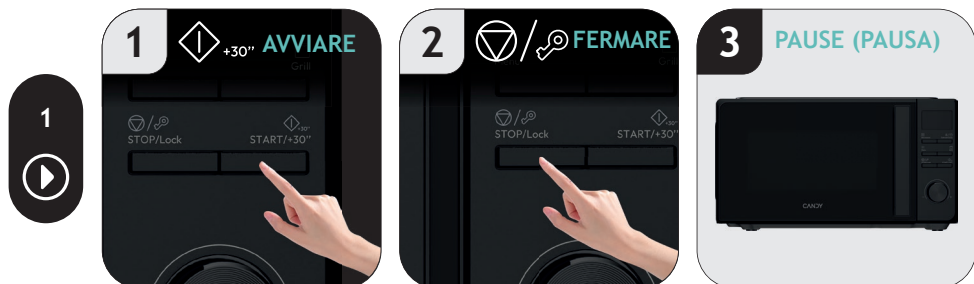















AVVIARE/+30S





EXPRESS



PULIZIA

METODO COMPONENTI			
			
			
			
			

MENÙ GRILL

MENÙ GRILL	PERCENTUALE POTENZA DI USCITA DEL MICROONDE	PERCENTUALE POTENZA DI USCITA DEL GRILL	POTENZA
	/	100%	800 W
	30%	70%	770 W
	55%	45%	745 W

ISTRUZIONI PER UN USO SICURO

IMPORTANTI ISTRUZIONI DI SICUREZZA
LEGGERE CON ATTENZIONE E CONSERVARE PER CONSULTAZIONI FUTURE
SOLO PER USO DOMESTICO
CONSERVARE QUESTE ISTRUZIONI

ATTENZIONE: Se lo sportello o le guarnizioni dello sportello sono danneggiati, il forno non deve essere utilizzato fino a quando non sarà riparato da una persona qualificata.

ATTENZIONE: È pericoloso per chiunque non sia una persona qualificata effettuare operazioni di manutenzione o riparazione che comportino la rimozione di qualsiasi copertura che protegga dall'esposizione all'energia a microonde.

ATTENZIONE: Non riscaldare liquidi o altri alimenti in contenitori sigillati, poiché potrebbero esplodere.

01. Utilizzare solo utensili adatti all'uso nel forno a microonde.

02. Non è consentito usare contenitori metallici per alimenti e bevande durante la cottura nel microonde.

Modalità microonde:

Utilizzare solo materiali resistenti al calore, come ceramica, vetro o plastica.

Modalità grill o combinata grill:

Utilizzare ceramica o vetro resistenti al calore e la griglia.

03. Quando si riscaldano alimenti in contenitori di plastica o carta, sorvegliare il forno a microonde per evitare il rischio di incendio.

04. Il forno a microonde è destinato al riscaldamento di alimenti e bevande. L'asciugatura di alimenti o indumenti e il riscaldamento di cuscinetti termici, pantofole, spugne, panni umidi e simili può comportare il rischio di lesioni, accensione o incendio.

05. Se si osserva del fumo, spegnere o scollegare l'apparecchio e mantenere chiusa la porta per soffocare eventuali fiamme. Il riscaldamento di bevande nel microonde può provocare ebollizione esplosiva ritardata; prestare quindi attenzione quando si maneggia il contenitore.

06. Il contenuto di biberon e vasetti di alimenti per bambini deve essere mescolato o agitato e la temperatura controllata

prima della somministrazione per evitare scottature.

07. Le uova con il guscio e le uova sode intere non devono essere riscaldate nel forno a microonde, poiché possono esplodere, anche dopo la fine del riscaldamento.

08. La mancata pulizia del forno può provocare il deterioramento della superficie, ridurre la durata dell'apparecchio e, in alcuni casi, generare situazioni pericolose.

09. L'apparecchio non deve essere collocato all'interno di un mobile.

10. Prestare attenzione a non spostare il piatto girevole quando si rimuovono i contenitori dall'apparecchio.

11. L'apparecchio non deve essere pulito con un pulitore a vapore.

ATTENZIONE: I bambini devono utilizzare il forno a microonde solo sotto la supervisione di un adulto, a causa delle temperature elevate generate.



Le superfici sono soggette a riscaldamento durante l'uso. Non toccare.

12. Se il cavo di alimentazione è danneggiato, deve essere sostituito dal produttore, dal suo centro di assistenza

o da una persona qualificata equivalente, per evitare qualsiasi rischio.

13. Questo apparecchio non è destinato a essere utilizzato da bambini di età inferiore a 8 anni, né da persone con ridotte capacità fisiche, sensoriali o mentali, o prive di esperienza e conoscenza, a meno che non abbiano ricevuto istruzioni adeguate sull'uso sicuro dell'apparecchio e compreso i pericoli connessi.

14. Controllare che i bambini non giochino con l'apparecchio.

15. Pulizia e manutenzione non possono essere eseguite da bambini senza sorveglianza da parte di una persona responsabile.

16. Questo apparecchio è destinato ad uso domestico e applicazioni simili, come:

- spazi per cucine riservate al personale in negozi, uffici e altri ambienti lavorativi;
- agriturismi;
- da clienti in hotel, motel e altri ambienti residenziali;
- bed and breakfast.

La temperatura delle superfici accessibili può essere elevata quando l'apparecchio è in funzione.

17. Non immergere direttamente il piatto in vetro in acqua fredda dopo l'uso.

Deve raffreddarsi per almeno 20 minuti, poi può essere immerso in acqua per evitare che si crepi.

18. Apparecchiature ISM del Gruppo 2 dell'apparecchio del Gruppo 2 di Classe B:

Il gruppo 2 include tutte le apparecchiature ISM in cui l'energia a radiofrequenza è generata e/o utilizzata intenzionalmente sotto forma di radiazione elettromagnetica per il trattamento dei materiali, nonché le apparecchiature per elettroerosione (EDM) e saldatura ad arco.

L'apparecchiatura di Classe B è adatta all'uso in ambienti domestici e in strutture direttamente collegate a una rete elettrica a bassa tensione che alimenta edifici destinati a scopi domestici.

19. 20 minuti dopo essere stato collegato alla corrente e senza ulteriori operazioni, oppure al termine del funzionamento, l'apparecchio entra immediatamente in modalità di standby. Il consumo di energia in modalità di standby non supera 0,8 W.

Smaltimento corretto di questo prodotto



Questo simbolo indica che questo prodotto non deve essere smaltito insieme agli altri rifiuti domestici in tutta l'UE. Per prevenire possibili danni all'ambiente o alla salute umana derivanti dallo smaltimento incontrollato dei rifiuti, riciclarlo in modo responsabile per favorire il riutilizzo sostenibile delle risorse materiali. Per restituire il dispositivo usato, utilizzare i sistemi di raccolta e reso oppure contattare il rivenditore presso cui il prodotto è stato acquistato. Può smaltire questo prodotto in modo sicuro per l'ambiente.

CE Questo prodotto è conforme alle Direttive Europee 2014/35/EU, 2014/30/EU e 2011/65/EU.

CANDY HOOVER GROUP S.r.l.
Via Comolli, 16 - 20861 Brugherio (MB) Italy

2. INFORMAZIONI GENERALI SUL FORNO A MICROONDE

1) Serratura della porta

Il forno a microonde deve avere lo sportello chiuso correttamente per poter funzionare.

2) Finestra di visualizzazione

Consente agli utenti di monitorare lo stato della cottura.

3) Anello di rotazione

Il piatto girevole in vetro poggia sulle sue ruote; supporta il piatto girevole mantenendolo in equilibrio mentre ruota.

4) Asse di rotazione

Il piatto girevole in vetro poggia sull'asse; il motore sottostante fa ruotare il piatto girevole.

5) Piatto girevole

Il cibo poggia sul piatto girevole, la sua rotazione durante il funzionamento consente una cottura uniforme del cibo.

⚠ AVVERTENZA

- Posizionare prima l'anello di rotazione
- Fissare il piatto girevole sull'asse di rotazione e assicurarsi che sia agganciato correttamente.

6) Pannello di controllo

- a. Pulsante Microonde
- b. Pulsante Scongelo/Orologio
- c. Pulsante menu
- d. Pulsante Grill
- e. Pulsante Fermare/Bloccare
- f. Pulsante Avviare/+30s

7) Griglia

Utilizzare per posizionare il cibo da grigliare.

8) Copertura della guida d'onda

Si trova all'interno del forno a microonde, accanto alla parete del pannello di controllo.

⚠ AVVERTENZA

Non rimuovere mai la copertura della guida d'onda.

3. PRIMA DEL PRIMO UTILIZZO

1. Rimuovere tutti i materiali di imballaggio. Se sul forno a microonde è presente una pellicola di sicurezza, rimuoverla prima di utilizzare l'apparecchio. Verificare attentamente l'eventuale presenza di danni. Se presenti, informare immediatamente il distributore o rivolgersi al centro di assistenza del produttore.

2. Il forno a microonde deve essere posizionato in ambienti asciutti e privi di agenti corrosivi, lontano da fonti di calore e umidità, come fornelli a gas o serbatoi d'acqua.

3. Posizionare l'apparecchio su una superficie stabile, orizzontale e resistente al calore per garantire una ventilazione sufficiente. La distanza tra la parte posteriore del forno a microonde e la parete deve essere di almeno 20 cm, quella tra la parte laterale e la parete deve essere di almeno 5 cm e la distanza libera sopra la superficie superiore di almeno 20 cm. L'altezza del forno a microonde da terra deve essere di almeno 85 cm.

4. Il forno a microonde deve essere posizionato lontano da TV, radio o antenne perché potrebbero verificarsi interferenze audio o video. La distanza deve essere superiore a 5 m.

5. L'apparecchio deve essere posizionato in modo che la spina sia accessibile e deve garantire una buona messa a terra in caso di dispersione, si può formare un loop di massa per

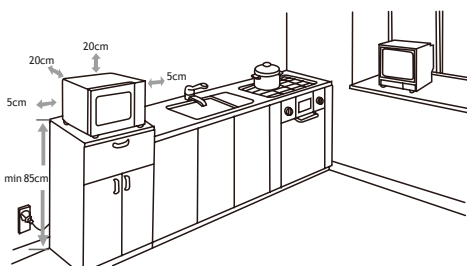

evitare scosse elettriche.

6. Il forno a microonde deve essere utilizzato con lo sportello chiuso.

7. Il forno a microonde non deve essere posizionato all'interno di un mobile. Il forno a microonde è destinato all'utilizzo a libera installazione.



8. Nella cavità del forno a microonde o sull'elemento riscaldante possono rimanere residui di cottura od olio, quindi di solito se ne percepirà l'odore, anche accompagnato da un leggero fumo. È normale e non si verificherà più dopo qualche utilizzo. Tenere lo sportello o il vetro aperti per garantire una buona ventilazione. Si raccomanda vivamente di posizionare una tazza d'acqua nella cavità e di impostare una potenza elevata per più volte prima del primo utilizzo.

4. UTILIZZO DEL FORNO A MICROONDE

1. PRIMA DELLA COTTURA

Il display si accende quando l'apparecchio viene collegato all'alimentazione, quindi entra in modalità standby e mostra 1:00.



2. FUNZIONAMENTO DEL MICROONDE

Premere il pulsante “” e selezionare la potenza a microonde desiderata. Ruotare la manopola per aumentare o diminuire il tempo di cottura: l'intervallo di tempo selezionabile va da 0:10 a 60:00. Dopo aver selezionato il tempo, premere il pulsante “” per avviare il programma. Un avviso acustico indicherà che il programma è terminato.

Ci sono 5 livelli di potenza a microonde: 700 W, 560 W, 350 W, 210 W e 70 W, rispettivamente.

LIVELLO DI POTENZA	POTENZA	APPLICAZIONE
ALTO	700W	Applicabile per una cottura rapida e completa
Medio-Alto	560 W	Applicabile per una cottura rapida e media
Med (Medio)	350 W	Applicabile per la cottura al vapore
Medio-Basso	210 W	Applicabile per scongelare il cibo
BASSO	70 W	Applicabile per mantenere caldo

❗ AVVERTENZA

- Il tempo massimo che è possibile impostare è di 60 minuti.
- Non utilizzare mai il forno a microonde vuoto.
- Alla potenza a microonde massima, il forno a microonde ridurrà automaticamente la potenza dopo 9 minuti per allungare la vita utile dell'apparecchio.
- Se occorre girare il cibo durante un programma, aprire lo sportello, girare il cibo e richiuderlo. Premere quindi il pulsante “” una volta e il programma di cottura preimpostato continuerà.
- Se si vuole rimuovere il cibo prima del tempo preimpostato, è necessario premere il pulsante “/” una volta per annullare il programma preimpostato.

OPERATIVITÀ

- Collegare il cavo
 - Non bloccare la ventilazione.
- Posizionare il cibo sul piatto girevole in vetro e chiudere lo sportello.

- Il cibo deve essere contenuto in un utensile.
- Non far funzionare il forno a microonde senza carico, altrimenti potrebbe danneggiarsi.

- 3) Selezionare il livello di potenza a microonde desiderato.
- 4) Il forno a microonde inizia a funzionare. Se è necessario sospendere il programma, basta aprire lo sportello in qualsiasi momento e chiuderlo per far ripartire il programma.
- 5) Quando scade il tempo e termina la cottura, il forno a microonde produce un segnale acustico e la lampada interna si spegne automaticamente.
- 6) Quando si toglie il cibo cotto dal forno a microonde, si consiglia di indossare dei guanti e di prestare attenzione. Non toccare la parete interna della cavità.

3. SCONGELAMENTO E OROLOGIO

3.1 SCONGELAMENTO

Ci sono due modalità di scongelamento: dEF1 e dEF2, rispettivamente. dEF1 è per lo scongelamento in base al peso, mentre dEF2 è per lo scongelamento in base al tempo. Premere questo pulsante una volta per selezionare lo scongelamento in base al peso oppure due volte per selezionare lo scongelamento in base al tempo; il display mostrerà “dEF1” o “dEF2”. Ruotare la manopola per selezionare il peso del cibo o il tempo per lo scongelamento. L'intervallo di peso opzionale di dEF1 va da 100 g a 1.500 g, mentre l'intervallo di tempo opzionale di dEF2 va da 0:10 a 60:00. Dopo aver selezionato lo scongelamento in base al peso o al tempo, premere il pulsante “” per avviare la procedura di scongelamento. Un avviso acustico indicherà che il programma è terminato. Nella modalità di scongelamento dEF1 (per peso), il forno a microonde emette un segnale acustico a metà programma per chiedere di girare il cibo.

❗ AVVERTENZA

- Per ottenere una cottura uniforme, è necessario girare il cibo durante il programma.
- In genere lo scongelamento richiede più tempo rispetto alla cottura del cibo.
- Se il cibo può essere tagliato con un coltello, lo scongelamento può essere considerato completato.
- Il cibo scongelato deve essere consumato prima possibile. Si sconsiglia di rimetterlo in frigorifero o di ricongelarlo.

3.2 OROLOGIO (formato 24 ore)

In modalità standby, tenere premuto il pulsante “/☉” per più di 3 secondi per accedere all’interfaccia di impostazione dell’orologio. Le ore visualizzate sul display lampeggiano e viene emesso il segnale acustico. È possibile impostare le ore ruotando la manopola.

Dopo aver impostato le ore, premere brevemente il pulsante “_{+30"}” per confermare e passare alla modalità di impostazione dei minuti; il display mostra i minuti lampeggianti. È possibile impostare i minuti ruotando la manopola.

Dopo aver impostato i minuti, premere di nuovo il pulsante “_{+30"}” per confermare e il forno a microonde uscirà automaticamente dalla modalità di impostazione dell’orologio.

4. COTTURA AUTOMATICA

Ci sono otto menù disponibili, A.1-A.8: patate, pasta, pizza, popcorn, verdura, bevanda, carne e pesce, rispettivamente.

Premere il pulsante “_{+30"}” per avviare il programma. Un avviso acustico indicherà che il programma è terminato.

Display	Menù	Metodo
A.1	Patate	Le opzioni di peso sono 250 g, 500 g e 750 g
A.2	Pasta	Le opzioni di peso sono 50 g, 100 g e 150 g
A.3	Pizza	Le opzioni di peso sono 200 g e 400 g
A.4	Popcorn	L'opzione di peso è 100 g
A.5	Verdura	Le opzioni di peso sono 200 g, 400 g e 600 g
A.6	Bevanda	Le opzioni di peso sono 1 tazza, 2 tazze o 3 tazze, ognuna di circa 250 ml.
A.7	Carne	Le opzioni di peso sono 200 g, 400 g e 600 g
A.8	Pesce	Le opzioni di peso sono 200 g, 400 g e 600 g

⚠ AVVERTENZA

a. La temperatura del cibo prima della cottura deve essere di 20-25 °C. Temperature del cibo più alte o più basse prima della cottura richiedono di aumentare o diminuire il tempo di cottura.

b. La temperatura, il peso e la forma del cibo influenzano molto i risultati della cottura. Se qualcuno dei fattori indicati differisce dal menù di cui sopra, modificare il tempo di cottura di conseguenza per ottenere risultati ottimali.

5. FUNZIONE GRILL

Ci sono tre modalità Grill: G., C-1 e C-2.



Premere il pulsante “_{+30"}” per avviare il programma. Un avviso acustico indicherà che il programma è terminato.

G.	100% grill, la resistenza verrà utilizzata durante il tempo di funzionamento. Questa modalità è applicabile per la tostatura.
C-1	30% microonde e 70% grill. Questa modalità è applicabile per ali di pollo, bistecca, costolette d'agnello, salsicce e così via.
C-2	55% microonde e 45% grill. Questa modalità è applicabile per pollo intero, polpettone, patate e così via.

⚠ AVVERTENZA



In modalità Grill, tutte le parti del forno a microonde, la griglia e i contenitori possono surriscaldarsi molto. Fare attenzione quando si rimuove qualcosa dal forno a microonde. Utilizzare presine resistenti o guanti da forno per EVITARE USTIONI.

6. FERMARE



In qualsiasi momento durante l’impostazione della cottura, premere il pulsante “/☉” per annullare le impostazioni e tornare alla modalità standby. Durante un programma del forno a microonde, premere il pulsante “/☉” per metterlo in pausa. Premere di nuovo una volta il pulsante “/☉” per annullare la funzione e tornare alla modalità standby.

7. AVVIARE/+30s

Dopo aver impostato il tempo di cottura o il

peso del cibo, premere il pulsante “” per avviare immediatamente il forno a microonde. Se il forno a microonde è in funzione, tranne se in modalità di menù e in modalità di scongelamento per peso, premere il pulsante “” per aumentare il tempo: ogni volta che viene premuto questo pulsante, il tempo aumenta di 30 secondi. Se è in pausa, è possibile premere il pulsante “” per continuare la modalità di cottura inserita in precedenza.



8. EXPRESS

In modalità standby, dopo aver posizionato il cibo e chiuso lo sportello, premere il pulsante “” per avviare rapidamente il forno a microonde. Il tempo di cottura predefinito è di 30 secondi. Durante la cottura, premere il pulsante “” una volta per aumentare di 30 secondi. Alla fine della cottura, un segnale acustico indica quando l'operazione viene completata.

9. FUNZIONE DI BLOCCO DI SICUREZZA PER BAMBINI

Utilizzare questa funzione per bloccare il pannello di controllo durante la pulizia o per evitare che i bambini usino il forno a microonde senza la supervisione di un adulto.

In questa modalità, tutti i pulsanti sono disattivati.

- 1) Impostare il blocco: In modalità standby, tenere premuto il pulsante “/” per più di 3 secondi per attivare la funzione di blocco di sicurezza per bambini. Tutti i pulsanti del forno a microonde non possono essere utilizzati.
- 2) Disabilitare il blocco: In modalità di blocco di sicurezza per bambini, tenere premuto il pulsante “/” per più di 3 secondi per annullare questa funzione.

5. LINEE GUIDA PER GLI UTENSILI

È obbligatorio utilizzare contenitori adatti e sicuri per la cottura a microonde.

I contenitori di ceramica, vetro o plastica resistenti al calore sono adatti per la cottura a microonde. Non utilizzare mai contenitori in metallo per la cottura a microonde e la cottura combinata perché potrebbero verificarsi delle scintille. È possibile considerare la tabella seguente come riferimento.

MATERIALE DEL CONTENITORE	MICROONDE	GRILL	MOD. COMBINATA	NOTE
Ceramica resistente al calore	Si	Si	Si	Non utilizzare mai ceramiche decorate con bordo metallico o smaltate. Si consiglia di utilizzare contenitori in ceramica, vetro resistente al calore e plastica in grado di sopportare temperature superiori a 120°C.
Plastica resistente al calore	Si	No	No	Non può essere utilizzato per la cottura a microonde prolungata.
Vetro resistente al calore	Si	Si	Si	
Pellicola di plastica	Si	No	No	Non deve essere utilizzata durante la cottura di carne o bracioline perché l'eccessivo calore potrebbe danneggiare la pellicola
Griglia	No	Si	Si	La griglia può essere utilizzata solo in modalità grill e combinata
Contenitore in metallo	No	No	No	Non deve essere utilizzato nel forno a microonde. Le microonde non possono attraversare il metallo
lacca	No	No	No	Poco resistente al calore. Non può essere utilizzato per la cottura ad alte temperature
Legno di bambù e carta	No	No	No	Poco resistente al calore. Non può essere utilizzato per la cottura ad alte temperature

6. PULIZIA & MANUTENZIONE

PULIZIA MANUTENZIONE DEL FORNO A MICROONDE

ⓘ AVVERTENZA

Il forno a microonde deve essere pulito regolarmente e qualsiasi residuo di cibo deve essere rimosso.

⚠ AVVERTENZA

a. Scollegare e rimuovere il cavo di alimentazione dalla spina alla parete prima di procedere con la pulizia.

Pulire il prodotto dopo che si è raffreddato. Non immergere l'apparecchio in acqua o altri liquidi durante la pulizia.

b. La mancata pulizia del forno a microonde può provocare il deterioramento della superficie, ridurre la durata dell'apparecchio e, in alcuni casi, generare situazioni pericolose.

c. Non utilizzare mai detersivi, benzina, polvere abrasiva o spugne metalliche per pulire qualsiasi parte dell'apparecchio.

d. Non rimuovere la copertura della guida d'onda.

e. Se il forno a microonde viene utilizzato per molto tempo, potrebbero esserci odori strani al suo interno. Seguendo 3 metodi possono essere eliminati:

1) Posizionare qualche fettina di limone in una tazza, quindi riscaldare con potenza a microonde elevata per 2-3 minuti.

2) Posizionare una tazza di tè nero nel forno a microonde, quindi riscaldare con potenza a microonde elevata.

3) Mettere qualche scorza d'arancia nel forno a microonde, quindi riscaldarle con potenza a microonde elevata per 1 minuto.

f. Quando il prodotto non viene utilizzato, deve essere posizionato in ambienti più asciutti e ventilati possibile.

SUGGERIMENTI PER LA PULIZIA

Dettagli su come pulire le guarnizioni dello sportello, la cavità e le parti adiacenti:

Esterno:

Pulire la parte esterna con un panno morbido inumidito.

Sportello:

Con un panno morbido inumidito, pulire lo sportello e il vetro.

Pulire le guarnizioni dello sportello e le parti adiacenti per rimuovere eventuali liquidi fuoriusciti o schizzi.

Pulire il pannello di controllo con un panno morbido leggermente inumidito.

Pareti interne:

Pulire le superfici interne con un panno morbido inumidito.

Pulire la copertura della guida d'onda per rimuovere eventuali schizzi di cibo.

Piatto girevole / Anello di rotazione:

Lavare con acqua e sapone neutro.

Risciacquare con acqua pulita e lasciare asciugare completamente.

Lavare in lavastoviglie.

Asse di rotazione:

Pulire le superfici con un panno morbido inumidito.

⚠ AVVERTENZA

Dettagli su come pulire le superfici a contatto diretto con il cibo:

Dopo l'utilizzo, pulire la copertura della guida d'onda con un panno umido e poi passare un panno asciutto per rimuovere eventuali schizzi di cibo e grasso.

Il grasso accumulato può surriscaldarsi e generare fumo o prendere fuoco.

7. CONNESSIONE ALL'APP "hOn"

1. È possibile connettere questo prodotto con altri prodotti utilizzando l'app hOn.

2. Scansionare il codice QR, scaricare e installare l'App hOn. Gli utenti che hanno già installato l'app hOn verranno reindirizzati direttamente alla pagina di connessione del dispositivo.

3. Se non si possiede l'app hOn, è possibile trovarla sull'app store. Si può quindi scaricarla e utilizzarla. Puoi continuare con quanto segue: "Aprire la home page dell'app hOn, cliccare su "+" nell'angolo in alto a destra della pagina e aggiungere i dispositivi seguendo le istruzioni dell'app."

ATTENZIONE:

A seconda dell'aggiornamento dell'App hOn, l'operazione da eseguire potrebbe nella pratica risultare leggermente diversa da quella descritta sopra.

Si consiglia di seguire le istruzioni utilizzando l'App hOn aggiornata.



Scansionare il codice QR,
scaricare e installare l'app hOn

8. DATI TECNICI

Connessione elettrica	230 V- 50 Hz
Potenza in ingresso del microonde	1.100 W
Potenza in uscita del microonde	700W
Potenza del grill	800 W

9. RISOLUZIONE DEI PROBLEMI

Questo elenco riassume i problemi più comuni che è possibile riscontrare con l'apparecchio. Se non si è in grado di risolvere il problema con le informazioni sotto riportate, contattare il più vicino centro di assistenza Candy.

Problema	Possibile causa	Soluzione
Il microonde non funziona.	L'apparecchio non è collegato alla corrente.	Controllare che la spina sia inserita nella presa a muro.
Il forno a microonde emette scintille	Prodotti metallici o utensili da cucina a contatto con le pareti del vano cottura; anche in oggetti in ceramica con bordi in polvere d'oro o d'argento possono provocare scintille.	Non utilizzare utensili da cucina in metallo o con bordi metallici.
Interrompere il funzionamento durante la cottura a microonde.	Il fusibile termico provoca l'apertura del circuito (magnetron); il motore della ventola non ruota.	Regolare l'interruttore della porta o l'interruttore del gancio di blocco; sostituire il motore della ventola.
La lampadina all'interno del vano cottura si spegne	Filo allentato o filamento della lampadina; regolazione errata dell'interruttore del gancio di blocco; l'interruttore del gancio di blocco di primo livello è danneggiato.	Estrarre il cavo della lampadina o sostituire la lampadina con una nuova.

Controllare quanto segue prima di richiedere l'assistenza.

1. Versare una tazza d'acqua (circa 150 ml) in un contenitore di vetro nel forno a microonde e chiudere bene lo sportello. La lampada del forno dovrebbe spegnersi se lo sportello è chiuso correttamente. Lasciare il forno a microonde in funzione per 1 minuto.
2. La lampadina si accende?
3. La ventola di raffreddamento funziona? (Posizionare la mano sopra le aperture di ventilazione posteriori.)

4. Il piatto ruota?
(Il piatto può ruotare in senso orario o antiorario. Questo è del abbastanza normale.)

5. L'acqua all'interno del forno è calda?
Se la risposta a una qualsiasi delle domande sopra riportate è "NO", controllare la presa a muro e il fusibile nel quadro elettrico.

Se sia la presa a muro sia il fusibile funzionano correttamente, **CONTATTARE IL CENTRO ASSISTENZA AUTORIZZATO PIÙ VICINO.**

10. INFORMAZIONI IMPORTANTI

PARTI DI RICAMBIO

Utilizzare sempre parti di ricambio originali, che è possibile acquistare dal distributore locale. Quando si ordinano delle parti di ricambio, ricordarsi sempre di fornire il numero di modello dell'apparecchio utilizzato.

QUALITÀ

Il controllo qualità è stato effettuato da enti indipendenti. I nostri prodotti vengono realizzati mediante un sistema di qualità che soddisfa i requisiti ISO 9001.

REGOLAMENTO PER LA GARANZIA

Le condizioni di garanzia relative a questo apparecchio sono definite dal rappresentate nel Paese di vendita. Per conoscere in dettaglio le condizioni, rivolgersi al distributore presso il quale l'apparecchio è stato acquistato.

Per ogni contestazione ai sensi dei termini della garanzia, è necessario mostrare la fattura o un documento di acquisto equivalente.

EU 2023/826	
Consumo in modalità Off	N.A.
Consumo in modalità Standby	0,8 W
Consumo in modalità Standby con display informazioni	N.A.
Consumo in Standby con connessione alla rete	N.A.
Modalità Off con timer/Standby/Standby con display/Standby con connessione alla rete	20 min

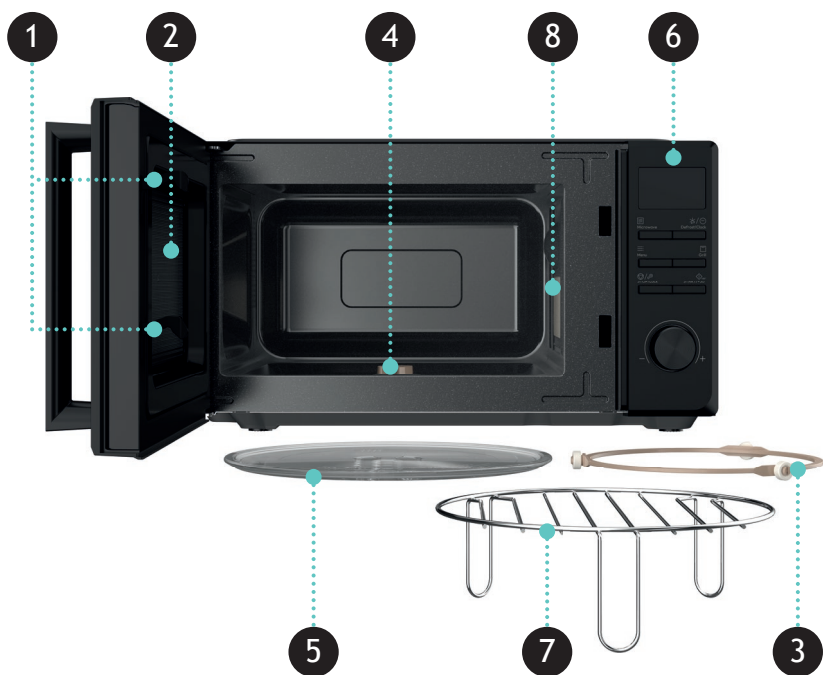
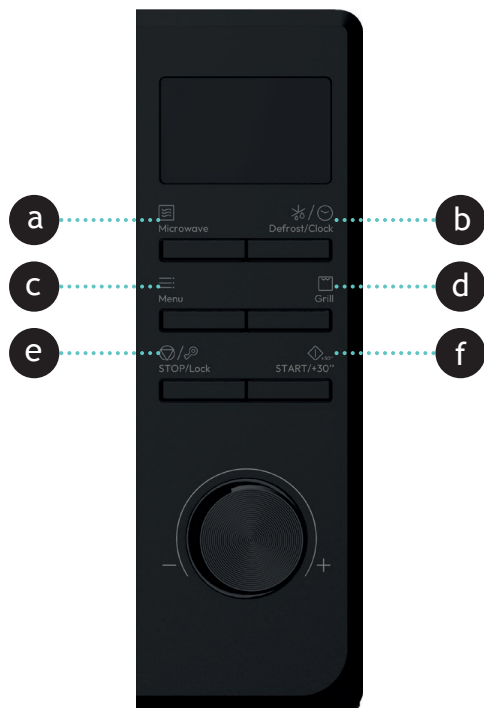

MENU

CATEGORIA	PORÇÃO	VISOR	TEMPO	POTÊNCIA
BATATA R.1 ▲	250g	250 _g	7m 30s	700W
	500g	500 _g	13m 30s	
	750g	750 _g	19m	
MASSA R.2 ▲	50g	50 _g	18m	700W
	100g	100 _g	22m	
	150g	150 _g	26m	
PIZZA R.3 ▲	200g	200 _g	5m	50%DO TEMPO 700W 17%DO TEMPO 70W 33%DO TEMPO 700W
	400g	400 _g	11m	
PIPOCA R.4 ▲	100g	100 _g	2m 50s	700W
LEGUMES R.5 ▲	200g	200 _g	4m 30s	700W
	400g	400 _g	6m 30s	
	600g	600 _g	8m 30s	
BEBIDA R.6 ▲	1 chávena (250ml)	1	1m 40s	700W
	2 chávenas (500ml)	2	3m 10s	
	3 chávenas (750ml)	3	4m 40s	
CARNE R.7 ▲	200g	200 _g	3m 30s	700W
	400g	400 _g	5m 30s	
	600g	600 _g	7m 30s	
PEIXE R.8 ▲	200g	200 _g	3m	700W
	400g	400 _g	5m	
	600g	600 _g	7m	

COMO UTILIZAR

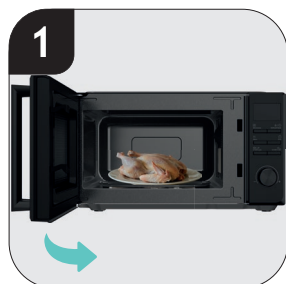

DESCONGELAR POR PESO



DESCONGELAR POR TEMPO



RELÓGIO



COZEDURA AUTOMÁTICA

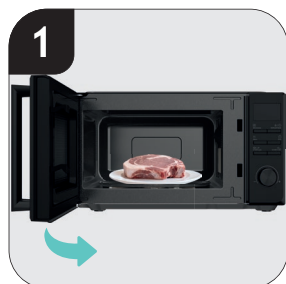

GRELHADOR



PARAR/BLOQUEAR



PARAR/BLOQUEAR









INICIAR/+30S





RÁPIDO



LIMPAR

MÉTODO \ COMPONENTES			
	✗	✗	✓
	✓	✓	✓
	✓	✓	✓
	✓	✓	✓

MENU GRELHA

MENU GRELHA	PROPORÇÃO DE SAÍDA DE MICRO-ONDAS	PROPORÇÃO DE SAÍDA DO GRELHADOR	POTÊNCIA
	/	100%	800W
	30%	70%	770W
	55%	45%	745W

INSTRUÇÕES PARA UMA UTILIZAÇÃO SEGURA

INSTRUÇÕES IMPORTANTES DE SEGURANÇA LEIA ATENTAMENTE E GUARDE PARA CONSULTA FUTURA APENAS PARA USO DOMÉSTICO GUARDE ESTAS INSTRUÇÕES

AVISO: Se a porta ou as vedações da porta estiverem danificadas, o forno não deve ser operado até que seja reparado por uma pessoa especializada.

AVISO: É perigoso que qualquer pessoa que não seja treinada realize qualquer operação de manutenção ou reparação que envolva a remoção de qualquer tampa que ofereça proteção contra a exposição à energia de micro-ondas.

AVISO: Líquidos ou outros alimentos não devem ser aquecidos em recipientes selados, pois podem explodir.

01. Use apenas utensílios adequados para uso em fornos de micro-ondas.

02. Recipientes metálicos para alimentos e bebidas não são permitidos durante a cozedura no micro-ondas.

Modo micro-ondas:
Use apenas materiais resistentes ao calor, como cerâmica, vidro ou plástico.

Modo grelha ou combinado:
Use cerâmica ou vidro

resistentes ao calor e a grelha para grelhar.

03. Ao aquecer alimentos em recipientes de plástico ou papel, fique atento ao micro-ondas devido à possibilidade de ignição.

04. O forno de micro-ondas destina-se ao aquecimento de alimentos e bebidas. Secar alimentos ou roupas e aquecer bolsas térmicas, chinelos, esponjas, panos húmidos e similares pode causar risco de ferimentos, ignição ou incêndio.

05. Se observar fumaça, desligue ou desconecte o aparelho e mantenha a porta fechada para abafar quaisquer chamas. O aquecimento de bebidas no micro-ondas pode causar ebulição eruptiva retardada; portanto, tenha cuidado ao manusear o recipiente.

06. O conteúdo de garrafas e frascos de alimentos para bebé deve ser mexido ou agitado, e a temperatura deve ser verificada antes de alimentar, para evitar queimaduras.

07. Ovos com casca e ovos cozidos inteiros não devem ser aquecidos em fornos de micro-ondas, pois podem explodir, mesmo após o término do aquecimento.

08. A falta de manutenção do forno em condições de limpeza pode levar à deterioração da superfície, o que pode afetar negativamente a vida útil do aparelho e possivelmente resultar numa situação perigosa.

09. O aparelho não deve ser colocado num armário.

10. Preste atenção para não deslocar o prato giratório ao retirar recipientes do aparelho.

11. O aparelho não deve ser limpo com um aparelho de limpeza a vapor.

AVISO: Crianças devem usar o micro-ondas somente sob supervisão de um adulto, devido às temperaturas geradas.



As superfícies podem aquecer durante a utilização. Não tocar.

12. Se o cabo de alimentação estiver danificado, ele deve ser substituído pelo fabricante, pelo agente de assistência técnica ou por pessoa igualmente qualificada, a fim de evitar quaisquer riscos.

13. Este aparelho pode ser

usado por crianças a partir de 8 anos e por pessoas com capacidades físicas, sensoriais ou mentais reduzidas, ou falta de experiência e conhecimento, desde que tenham sido supervisionadas ou instruídas quanto ao uso seguro do aparelho e compreendam os riscos envolvidos.

14. As crianças não devem brincar com o aparelho.

15. A limpeza e a manutenção pelo usuário não devem ser realizadas por crianças sem supervisão.

16. Este aparelho destina-se a ser utilizado em aplicações domésticas e similares, tais como:

- zonas de cozinha do pessoal em lojas, escritórios e outros ambientes de trabalho;
- casas de campo;
- por clientes em hotéis, motéis e outros ambientes de tipo residencial;
- ambientes do tipo “bed and breakfast”.

Os aparelhos não foram projetados para serem operados por meio de um temporizador externo ou sistema de controlo remoto separado.

17. Não coloque diretamente o prato de vidro em água fria após o uso. Precisa arrefecer por pelo menos 20 minutos e, em seguida, ser colocado na água para evitar fissuras.

18. Aparelhos do Grupo 2 ISM equipamentos B do Grupo 2: o grupo 2 inclui todos os equipamentos ISM nos quais a energia de radiofrequência é gerada e/ou utilizada intencionalmente na forma de radiação eletromagnética para o tratamento de materiais, bem como equipamentos de EDM e de soldagem por arco. Equipamento de Classe B é o equipamento adequado para uso em estabelecimentos domésticos e em

estabelecimentos diretamente conectados a uma rede de alimentação de baixa tensão que abastece edifícios usados para fins domésticos.

19.20 minutos após ser ligado na tomada e sem qualquer operação adicional, ou assim que o trabalho for concluído, o aparelho entra em modo de espera. O consumo de energia em modo de espera não excede 0,8W.

Descarte correto deste produto



Esta marca indica que este produto não deve ser descartado juntamente com outros resíduos domésticos em toda a UE. Para evitar possíveis danos ao meio ambiente ou à saúde humana devido ao descarte inadequado de resíduos, recicle-o de forma responsável para promover a reutilização sustentável dos recursos materiais. Para devolver o seu aparelho usado, utilize os sistemas de devolução e recolha ou contacte o revendedor onde o produto foi comprado. Eles podem levar este produto para reciclagem ambientalmente segura.



Este aparelho está em conformidade com as Diretivas Europeias 2014/35/UE, 2014/30/UE e 2011/65/UE.

CANDY HOOVER GROUP S.r.l.
Via Comolli, 16 - 20861 Brugherio (MB) Italy

2. CONHEÇA O SEU MICRO-ONDAS

1) Bloqueio da porta

A porta do forno de micro-ondas deve estar devidamente fechada para que ele funcione.

2) Janela de visualização

Permite aos usuários monitorizar o estado de cozedura.

3) Anel giratório

O prato de vidro apoia-se nas suas rodas; ele sustenta o prato giratório e ajuda a mantê-lo equilibrado durante a rotação.

4) Eixo giratório

O prato de vidro apoia-se no eixo; o motor abaixo dele faz o prato giratório rodar.

5) Prato giratório

Os alimentos ficam sobre o prato giratório; a sua rotação durante o funcionamento ajuda a cozinhar os alimentos de forma uniforme.

⚠ CUIDADO

- Coloque primeiro o anel giratório
- Encaixe o prato giratório no eixo giratório e certifique-se de que está bem engatado.

6) Painel de controlo

- Botão de micro-ondas
- Botão descongelar/relogio
- Botão de menu
- Botão grelha
- Botão parar/bloquear
- Botão iniciar/+30s

7) Suporte para grelhar

Utilize para colocar os alimentos que estão sendo assados.

8) Cobertura do guia de ondas

Fica dentro do micro-ondas, ao lado da parede do painel de controlo.

⚠ AVISO

Nunca remova a tampa do guia de ondas.

3. ANTES DO PRIMEIRO USO

1. Remova todos os materiais da embalagem.

Se houver um filme protetor sobre o micro-ondas, remova-o antes do uso. Verifique cuidadosamente se há danos. Se houver, notifique imediatamente o revendedor ou envie ao centro de assistência do fabricante.

2. O micro-ondas deve ser colocado em ambientes secos e não corrosivos, afastado de calor e humidade, como fogão a gás ou depósito de água.

3. Coloque o aparelho sobre uma superfície estável, nivelada e resistente ao calor, para garantir ventilação suficiente. A distância entre a parte traseira do micro-ondas e a parede deve ser de pelo menos 20 cm, a distância lateral até a parede deve ser de pelo menos 5 cm e a distância livre acima da superfície superior deve ser de pelo menos 20 cm. A altura do micro-ondas em relação ao chão deve ser de pelo menos 85 cm.

4. A posição do micro-ondas deve ser tal que fique distante da TV, Rádio ou antena, pois podem ocorrer interferências na imagem ou ruídos. A distância deve ser superior a 5m.

5. O aparelho deve ser posicionado de modo que a ficha seja acessível e deve garantir uma boa ligação à terra em caso de fuga de corrente; pode ser formado um circuito de terra

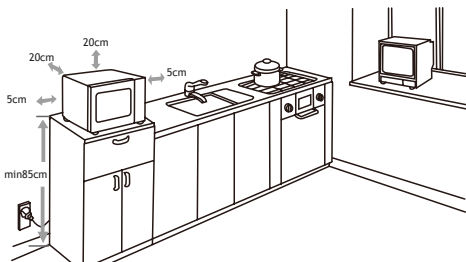

para evitar choque elétrico.

6. O micro-ondas deve ser operado com a porta fechada.

7. O forno de micro-ondas não deve ser instalado dentro de um armário. O micro-ondas destina-se a ser usado sem embutimento.



8. Como podem haver resíduos de fabricação ou óleo na cavidade do micro-ondas ou no elemento de aquecimento, normalmente pode ocorrer odor e até um fumo leve. Isso é normal e não ocorrerá após algumas utilizações. Mantenha a porta ou a janela aberta para garantir uma boa ventilação. É altamente recomendável colocar um copo de água na cavidade e configurar em alta potência, operando várias vezes antes do primeiro uso.

4. USAR O FORNO MICRO-ONDAS

1. ANTES DE COZINHAR

O display acende quando o aparelho é ligado à energia, em seguida entra em modo de espera e o visor mostra 1:00.



2. FUNÇÃO MICRO-ONDAS

Pressione o botão “” e selecione a potência de micro-ondas desejada. Gire o botão para aumentar ou diminuir o tempo de cozedura: o intervalo de tempo selecionável é de 0:10 a 60:00. Após selecionar o tempo, pressione o botão “” para iniciar o funcionamento. Um som de bip irá avisar quando a operação for concluída.

Existem cinco níveis de potência do micro-ondas: 700W, 560W, 350W, 210W e 70W, respectivamente.

NÍVEL DE POTÊNCIA	POTÊNCIA	APP
ALTO	700W	Aplicável para cozimento rápido e completo
M.Alto	560W	Aplicável para cozimento rápido médio
Méd	350W	Aplicável para cozinhar alimentos no vapor
M.Baixo	210W	Aplicável para descongelar alimentos
BAIXO	70W	Aplicável para manter aquecido

⚠ CUIDADO

- O tempo máximo que pode ser ajustado é de 60 minutos.
- Nunca ligue o micro-ondas vazio.
- Na potência máxima, o forno de micro-ondas reduzirá automaticamente a potência após 9 minutos para prolongar a vida útil do aparelho.
- Se precisar virar o alimento durante o funcionamento, abra a porta, vire o alimento e coloque-o de volta. Em seguida, pressione o botão “” uma vez e o procedimento de cozedura predefinido continuará.
- Se pretender retirar o alimento antes do tempo programado, deverá pressionar o botão “” uma vez para cancelar o procedimento predefinido.

OPERAÇÃO

- Conecte o cabo
 - Não bloqueie a ventilação.
- Coloque o alimento no prato giratório de vidro e feche a porta.
 - O alimento deve estar contido num utensílio.
 - Não opere o forno de micro-ondas sem carga; caso contrário, isso causará danos ao aparelho.
- Selecione o nível de potência de micro-ondas desejado.
- O forno de micro-ondas começa a funcionar. Se for necessário pausar no meio do processo, basta abrir a porta a qualquer momento e fechá-la para retomar a operação.
- Quando o tempo se esgota e a cozedura termina, o forno de micro-ondas emite um sinal sonoro e a lâmpada interna também se apaga automaticamente.
- Recomenda-se o uso de luvas ao retirar os alimentos cozidos do forno de micro-ondas e tenha cuidado. Não toque na parede interna da cavidade.

3. DESCONGELAÇÃO E RELÓGIO

3.1 DESCONGELAR

Existem dois modos de descongelação, dEF1 e dEF2, respectivamente. dEF1 é para descongelar por peso e dEF2 é para descongelar por tempo. Pressione este botão uma vez para selecionar a descongelação por peso ou duas vezes para selecionar a descongelação por tempo, e a tela exibirá “dEF1” ou “dEF2”. Gire o botão para selecionar o peso do alimento ou o tempo de descongelação. A faixa de peso opcional para dEF1 é de 100g a 1500g, e a faixa de tempo opcional para dEF2 é de 0:10 a 60:00. Após selecionar o descongelamento por peso ou por tempo, pressione o botão “” para iniciar o processo de descongelação. Um som de bip irá avisar quando a operação for concluída. No modo de descongelação dEF1 (por peso), o forno de micro-ondas emitirá um sinal sonoro na metade do ciclo para solicitar que vire o alimento.



⚠ CUIDADO

- É necessário virar o alimento durante o funcionamento para obter uma cozedura uniforme.
- A descongelação geralmente requer mais tempo do que o cozedura do alimento.
- Se o alimento puder ser cortado com uma faca, o processo de descongelação pode ser considerado concluído.

d. O alimento descongelado deve ser consumido o mais rápido possível. Não é recomendável colocá-lo de volta no frigorífico ou congelá-lo novamente.



3.2 RELÓGIO (formato 24-horas)

No modo de espera, mantenha pressionado o botão “/⊖” por mais de 3 segundos para entrar na interface de configuração do relógio. O visor piscará nas horas e haverá um sinal sonoro. O horário das horas pode ser ajustado girando o botão.

Após ajustar a hora, pressione o botão “_{+30"}” rapidamente para confirmar e alternar para o modo de ajuste dos minutos; o visor piscará nos minutos. Os minutos podem ser ajustados girando o botão. Após ajustar os minutos, pressione o botão “_{+30"}” novamente para confirmar e o forno de micro-ondas sairá automaticamente do modo de configuração do relógio.

4. COZEDURA AUTOMÁTICA

Existem oito menus automáticos de A.1-A.8, batata, massa, pizza, pipocas, vegetais, bebidas, carne e peixe, respectivamente.

Pressione o botão “” continuamente para selecionar o menu desejado; o visor corresponderá de A.1 - A.8. Gire o botão para selecionar o tamanho da porção. Após selecionar o tamanho da porção de cozedura, pressione o botão “_{+30"}” para começar a funcionar. Um som de bip irá avisar quando a operação for concluída.

Visor	Menu	Método
A.1	Batata	As opções de peso disponíveis são 250g, 500g e 750g
A.2	Massa	As opções de peso disponíveis são 50g, 100g e 150g
A.3	Pizza	As opções de peso disponíveis são 200g e 400g
A.4	Pipoca	O peso disponível é 100g
A.5	Legumes	As opções de peso são 200g, 400g e 600g
A.6	Bebida	As opções de peso são 1 chávena, 2 xícaras ou 3 xícaras, cada uma com cerca de 250ml.
A.7	Carne	As opções de peso são 200g, 400g e 600g
A.8	Peixe	As opções de peso disponíveis são 200g, 400g e 600g

❗ CUIDADO

a. A temperatura do alimento antes da cozedura deve ser de 20-25°C. Temperaturas mais altas ou mais baixas do alimento antes da cozedura exigiriam o aumento ou a diminuição do tempo de cozedura.

b. A temperatura, o peso e o formato do alimento influenciarão amplamente os resultados da cozedura. Se qualquer um dos fatores listados for diferente do menu acima, ajuste o tempo de cozedura adequadamente para obter os melhores resultados.

5. FUNÇÃO GRELHADOR

Existem três modos de Grelhador: G., C-1 e C-2. Pressione continuamente o botão “”, selecione o modo desejado e o visor exibirá “G.”, “C-1” ou “C-2” correspondente. Gire o botão para aumentar ou diminuir o tempo de cozedura: o intervalo de tempo selecionável é de 0:10 a 60:00.



Após selecionar o tempo, pressione o botão “_{+30"}” para iniciar o funcionamento. Um som de bip irá avisar quando a operação for concluída.

G.	grelha 100%, o elemento de aquecimento funcionará durante o tempo de operação. Este modo é aplicável a torradas.
C-1	30% micro-ondas e 70% grelhador. Este modo é aplicável a asas de frango, bife, costeletas de cabrito, salsichas, etc.
C-2	55% micro-ondas e 45% grelhador. Este modo é aplicável para frango inteiro, bolo de carne, batatas, etc.

❗ CUIDADO



No modo grill, todas as peças do forno de micro-ondas, assim como a grelha e os recipientes de cozedura, podem ficar muito quentes. Tenha cuidado ao retirar qualquer item do forno de micro-ondas. Use luvas de forno ou pegadores de panela grossos para EVITAR QUEIMADURAS.

6. PARAR

A qualquer momento durante as configurações de cozedura, pressione o botão “/⊖” para cancelar as configurações e retornar ao estado de espera. Durante o funcionamento do forno micro-ondas, pressione o botão “/⊖” para pausar. Pressione o botão “/⊖” mais uma vez para cancelar a função e retornar ao estado de espera.

7. INICIAR/+30S

Após definir o tempo de cozedura ou o peso

do alimento, pressione o botão “” para iniciar o forno micro-ondas imediatamente. Se o forno micro-ondas estiver em funcionamento, exceto nos modos de menu e de descongelação por peso, pressione o botão “” para aumentar o tempo: cada vez que pressionar este botão, o tempo aumentará em 30s.

No estado de pausa, você pode pressionar o botão “” para continuar o modo de cozedura inserido anteriormente.

8. RÁPIDO



No modo de espera, após o alimento ser colocado e a porta ser fechada, pressione o botão “” para iniciar rapidamente o micro-ondas.

O tempo de funcionamento padrão é de 30 segundos. Durante o funcionamento, pressione o botão “” uma vez para aumentar

30 segundos. Ao final da cozedura, um sinal sonoro notificará quando a operação tiver sido concluída.

9. FUNÇÃO BLOQUEIO CRIANÇAS

Use este recurso para travar o painel de controlo durante a limpeza ou para evitar que crianças utilizem o forno micro-ondas sem supervisão. Neste modo, todos os botões ficam desativados.

- 1) Configuração do relógio: No modo de espera, mantenha pressionado o botão “/” por mais de 3 segundos para ativar a função de bloqueio para crianças. Todos os botões do forno micro-ondas não poderão ser operados.
- 2) Desativar bloqueio: Com o bloqueio infantil ativado, pressione e segure o botão “/” por mais de 3 segundos para cancelar a função de bloqueio infantil.

5. GUIA DE UTENSÍLIOS

É obrigatório o uso de recipientes que sejam adequados e seguros para a cozedura em micro-ondas. Os recipientes feitos de cerâmica, vidro ou plástico resistentes ao calor são adequados para a cozedura em micro-ondas. Nunca utilize recipientes de metal para cozinhar no micro-ondas ou em sistemas de cozedura combinados, pois há risco de faíscas. Você pode usar a tabela abaixo como referência.

MATERIAL DO RECIPIENTE	MICRO-ONDAS	GRELHADOR	COMBI	NOTAS
Cerâmica resistente ao calor	Sim	Sim	Sim	Nunca utilize cerâmicas decoradas com extremidades metálicas ou vitrificadas. Recomenda-se o uso de recipientes de cerâmica, vidro resistente ao calor e plástico que suportem temperaturas acima de 120°C
Plástico resistente ao calor	Sim	Não	Não	Não pode ser usado para cozedura prolongada em micro-ondas
Vidro resistente ao calor	Sim	Sim	Sim	
Plástico filme	Sim	Não	Não	Não deve ser utilizado ao cozinhar carnes ou costeletas, pois o aquecimento excessivo pode danificar o filme
Suporte para grelhar	Não	Sim	Sim	A grelha só pode ser usada nos modos grelhador e combinado
Recipiente metálico	Não	Não	Não	Não deve ser utilizado em forno de micro-ondas. As micro-ondas não consegue penetrar no metal
laca	Não	Não	Não	Baixa resistência ao calor. Não pode ser usado para cozinhar em altas temperaturas
Madeira de bambu e papel	Não	Não	Não	Baixa resistência ao calor. Não pode ser usado para cozinhar em altas temperaturas

6. LIMPEZA E MANUTENÇÃO

LIMPEZA

CUIDADOS COM O FORNO DE MICRO-ONDAS

ⓘ CUIDADO

O forno de micro-ondas deve ser limpo regularmente e quaisquer depósitos de alimentos devem ser removidos.

⚠ AVISO

a. Desconecte e remova o cabo de alimentação da tomada antes de realizar a limpeza.

Limpe o produto após arrefecer. Não mergulhe o aparelho em água ou outros líquidos ao limpar.

b. A falha em manter o forno de micro-ondas em condições de limpeza pode levar à deterioração da superfície, o que pode afetar adversamente a vida útil do aparelho e possivelmente resultar numa situação de risco.

c. Nunca utilize detergentes fortes, gasolina, pós abrasivos ou escovas metálicas para limpar qualquer parte do aparelho.

d. Não remova a cobertura da guia de ondas.

e. Quando o forno de micro-ondas for utilizado por um longo período, podem surgir alguns odores estranhos no seu interior; os 3 métodos a seguir podem eliminá-los:

1) Coloque várias fatias de limão numa chávena e, em seguida, aqueça em potência alta de micro-ondas por 2-3 mins.

2) Coloque uma xícara de chá preto no forno de micro-ondas e, em seguida, aqueça em potência alta.

3) Coloque algumas cascas de laranja no forno de micro-ondas e, em seguida, aqueça-as em potência alta por 1 minuto.

f. Quando o produto não estiver em uso, ele deve ser colocado em áreas secas e ventiladas o máximo possível.

DICAS PARA LIMPEZA

Detalhes para a limpeza das vedações da porta, cavidade e partes adjacentes:

Exterior:

Limpe a cavidade com um pano macio humedecido.

Porta:

Utilizando um pano macio humedecido, limpe a porta e a janela.

Limpe as vedações da porta e as partes adjacentes para remover qualquer derramamento ou respingo.

Limpe o painel de controlo com um pano macio levemente humedecido.

Paredes internas:

Limpe as superfícies internas com um pano macio humedecido.

Limpe a cobertura da guia de ondas para remover quaisquer respingos de comida.

Prato giratório / Anel de rotação:

Lave com água e sabão neutro.

Enxágue com água limpa e deixe secar completamente.

Lave na máquina de lavar louça.

Eixo giratório:

Limpe as superfícies com um pano macio humedecido.

⚠ AVISO

Detalhes sobre como limpar as superfícies em contato direto com os alimentos:

Após o uso, limpe a cobertura da guia de ondas com um pano húmido, seguido de um pano seco para remover quaisquer respingos de comida e gordura.

A acumulação de gordura pode superaquecer e causar fumo ou incendiar-se.

7. LIGAR À APP “hOn”

1. Pode ligar este produto a outros produtos utilizando a App hOn.
2. Leia o código QR, descarregue e instale a App hOn. Os utilizadores que já instalaram a App hOn serão direcionados diretamente para a página de conexão do dispositivo.
3. Se não tiver a app hOn, pode encontrá-la na sua loja de aplicações. Depois pode descarregá-la e utilizá-la. Pode continuar da seguinte forma: “Abra a página inicial da App hOn, clique em “ + ” no canto superior direito da página e adicione dispositivos conforme solicitado pela aplicação.”

Dicas:

Devido à atualização da App hOn, a operação real pode ser ligeiramente diferente da descrição acima.

Siga as instruções na App hOn atual.



Leia o código QR,
descarregue e instale a App hOn

8. DADOS TÉCNICOS

Ligação Elétrica	230V- 50Hz
Potência de entrada do Micro-ondas	1100W
Potência de saída do Micro-ondas	700W
Potência do Grelhador	800W

9. RESOLUÇÃO DE PROBLEMAS

Esta lista resume os problemas mais comuns que pode encontrar no aparelho. Caso não consiga resolver o problema com as informações abaixo, entre em contato com o Apoio ao Cliente da Candy.

Problema	Causa Possível	Solução
O micro-ondas não está funcionando.	O aparelho não está ligado à tomada.	Verifique se o plugue está inserido na tomada da parede.
O micro-ondas emite faíscas	Produtos metálicos ou utensílios de cozinha encostando na parede da cavidade; produtos cerâmicos com bordas de pó de ouro ou prata também podem causar faíscas.	Não utilize utensílios de cozinha de metal ou com extremidades metálicas.
O funcionamento é interrompido durante a cozedura	O fusível térmico causa a abertura do circuito (magnetron); o motor do ventilador não gira.	Ajuste o interruptor da porta ou o interruptor do gancho da trava; substitua o motor do ventilador.
A lâmpada interna da cavidade se apagou	Fio solto ou filamento da lâmpada rompido; ajuste incorreto do interruptor do gancho da trava; o interruptor do gancho da trava de primeiro nível está danificado.	Aperte o fio da lâmpada ou substitua a lâmpada por uma nova.

Por favor, verifique os seguintes itens antes de entrar em contato com a assistência técnica.

1. Coloque uma chávena de água (aprox. 150ml) em um medidor de vidro no forno de micro-ondas e feche a porta firmemente. A lâmpada do forno deve se apagar se a porta estiver fechada corretamente. Deixe o forno de micro-ondas funcionar por 1 min.
2. A lâmpada acende?
3. O ventilador de arrefecimento funciona? (Coloque a mão sobre as aberturas de ventilação traseiras.)

4. O prato giratório gira?
(O prato giratório pode girar no sentido horário ou anti-horário. Isso é perfeitamente normal.)
5. A água dentro do forno está quente?
Se a resposta for “NÃO” para qualquer uma das perguntas acima, por favor, verifique a sua tomada de parede e o fusível na sua caixa de luz.
Se tanto a tomada de parede quanto o fusível estiverem funcionando corretamente, **ENTRE EM CONTATO COM O CENTRO DE ASSISTÊNCIA AUTORIZADO MAIS PRÓXIMO.**

10. INFORMAÇÕES IMPORTANTES

PEÇAS DE REPOSIÇÃO E CONSUMÍVEIS

Substitua sempre as peças por peças sobressalentes genuínas.
Pode obtê-las junto do seu concessionário local.
Quando encomendar peças, mencione sempre o número do seu modelo.

QUALIDADE

As fábricas foram avaliadas de forma independente quanto à qualidade. Os produtos são fabricados de acordo com um sistema de qualidade que satisfaz os requisitos da norma ISO 9001.

A SUA GARANTIA

As condições de garantia para este aparelho são as definidas pelo nosso representante no país onde foi vendido. Pode obter detalhes sobre estas condições junto do agente a quem adquiriu o aparelho. A fatura de venda ou o

recibo deverão ser entregues quando apresentar uma reclamação ao abrigo dos termos da garantia.

EU 2023/826	
Modo de Consumo de Energia Desligado	N.D.
Modo de Consumo de Energia em Espera	0.8W
Modo de Consumo de Energia em espera com exibição de informações	N.D.
Consumo de Energia em Rede em Espera	N.D.
Tempo para atingir o Modo Espera/ Espera/Espera com visor/ Espera em Rede	20 min

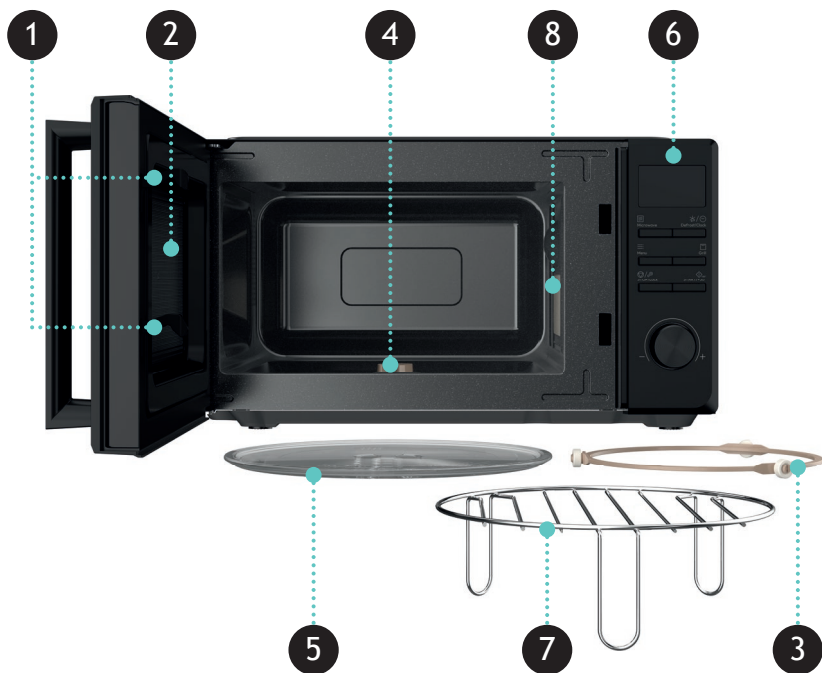
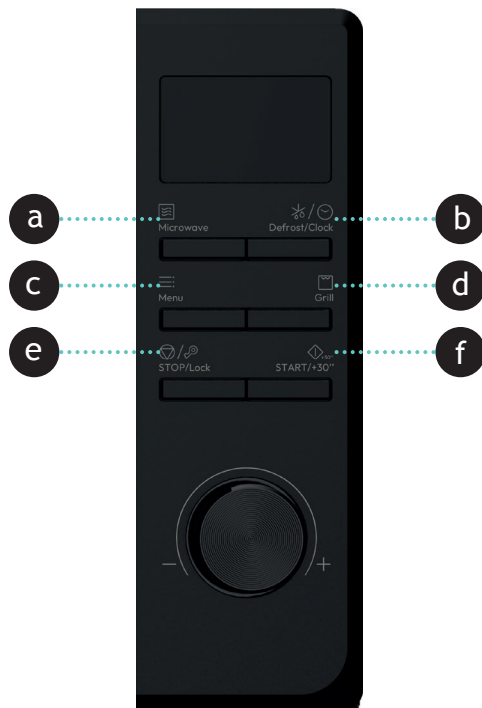

MENÚ

CATEGORÍA	PORCIÓN	PANTALLA	TIEMPO	POTENCIA
PATATAS A.1 ▲	250g	250 _g	7m 30s	700W
	500g	500 _g	13m 30s	
	750g	750 _g	19m	
PASTA A.2 ▲	50g	50 _g	18m	700W
	100g	100 _g	22m	
	150g	150 _g	26m	
PIZZA A.3 ▲	200g	200 _g	5m	50% TIEMPO 700W 17% TIEMPO 70W 33% TIEMPO 700W
	400g	400 _g	11m	
PALOMITAS DE MAÍZ A.4 ▲	100g	100 _g	2m 50s	700W
VERDURAS A.5 ▲	200g	200 _g	4m 30s	700W
	400g	400 _g	6m 30s	
	600g	600 _g	8m 30s	
BEBIDA A.6 ▲	1 taza (250ml)	1	1m 40s	700W
	2 tazas (500ml)	2	3m 10s	
	3 tazas (750ml)	3	4m 40s	
CARNE A.7 ▲	200g	200 _g	3m 30s	700W
	400g	400 _g	5m 30s	
	600g	600 _g	7m 30s	
PESCADO A.8 ▲	200g	200 _g	3m	700W
	400g	400 _g	5m	
	600g	600 _g	7m	

MODO DE EMPLEO



DESCONGELAR POR PESO



DESCONGELAR POR TIEMPO



RELOJ



COCCIÓN AUTOMÁTICA

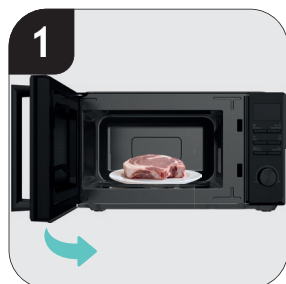

PARRILLA



DETENER/BLOQUEAR

1 

1 

2 

3 

4  **DETENER**



5 **EN ESPERA**



1 

1 

2 

3 

4  **INICIAR**



5 



6  **DETENER**



DETENER/BLOQUEAR









INICIO/+30S





EXPRESS



LIMPIAR

MÉTODO \ COMPONENTES			
	✗	✗	✓
	✓	✓	✓
	✓	✓	✓
	✓	✓	✓

MENÚ DE PARRILLA

MENÚ DE PARRILLA	RELACIÓN DE SALIDA DEL MICROONDAS	RELACIÓN DE SALIDA DE LA PARRILLA	POTENCIA
	/	100%	800W
	30%	70%	770W
	55%	45%	745W

INSTRUCCIONES PARA UN USO SEGURO

INSTRUCCIONES DE SEGURIDAD IMPORTANTES LEA ATENTAMENTE Y GUARDE PARA FUTURA REFERENCIA SOLO PARA USO DOMÉSTICO GUARDE ESTAS INSTRUCCIONES

ADVERTENCIA: Si la puerta o las juntas de la puerta están dañadas, no utilice el horno hasta que lo haya reparado una persona cualificada.

ADVERTENCIA: Es peligroso que cualquier persona que no esté debidamente capacitada realice cualquier operación de mantenimiento o reparación que implique retirar cualquier cubierta que proteja contra la exposición a la energía de microondas.

ADVERTENCIA: No se deben calentar líquidos u otros alimentos en recipientes herméticos, ya que pueden estallar.

01. Utilice únicamente utensilios aptos para su uso en hornos microondas.

02. No se permite el uso de recipientes metálicos para alimentos y bebidas durante la cocción en el microondas.

Modo microondas:

Utilice únicamente materiales resistentes al calor, como cerámica, vidrio o plástico.

Modo parrilla o combinación parrilla:

Utilice cerámica o vidrio resistentes al calor y la rejilla de la parrilla.

03. Cuando caliente alimentos en recipientes de plástico o papel, vigile el horno microondas debido a la posibilidad de que se incendien.

04. El horno microondas está diseñado para calentar alimentos y bebidas. El secado de alimentos o ropa y el calentamiento de almohadillas térmicas, zapatillas, esponjas, paños húmedos y similares pueden provocar lesiones, combustión o incendio.

05. Si observa humo, apague o desenchufe el aparato y mantenga la puerta cerrada para sofocar las llamas. El calentamiento de bebidas en el microondas puede provocar una ebullición retardada, por lo que debe tener cuidado al manipular el recipiente.

06. El contenido de los biberones y los potitos debe removerse o agitarse, y debe comprobarse la temperatura antes de dárselos a los bebés para evitar quemaduras.

07. Los huevos con cáscara y los huevos duros enteros no deben calentarse en hornos microondas, ya que pueden estallar, incluso después de que haya finalizado el calentamiento.

08. Si no se mantiene el horno en condiciones de limpieza, podría deteriorarse la superficie, lo que podría afectar negativamente a la vida útil del aparato y provocar una situación peligrosa.

09. El aparato no debe colocarse dentro de un armario.

10. Tenga cuidado de no desplazar el plato giratorio al retirar los recipientes del aparato.

11. El aparato no debe limpiarse con un limpiador a vapor.

ADVERTENCIA: Los niños solo deben utilizar el microondas bajo la supervisión de un adulto debido a las temperaturas que alcanza.



Las superficies pueden calentarse durante el uso. No tocar.

12. Si el cable de alimentación está dañado, debe ser sustituido por el fabricante o por su servicio técnico o personal cualificado para evitar cualquier peligro.

13. Este aparato puede ser usado bajo supervisión por niños de 8 años en adelante, personas con capacidades físicas, sensoriales o mentales reducidas, personas con falta de experiencia y conocimiento siempre con una explicación previa de las instrucciones de uso del aparato y que comprendan los riesgos implicados.

14. Los niños no deben jugar con el aparato.

15. Los niños no deben limpiar ni dar mantenimiento sin supervisión.

16. Este aparato está destinado a ser utilizado en aplicaciones domésticas y similares como:

- zonas de cocina del personal en tiendas, oficinas y otros entornos de trabajo;
- granjas;
- por clientes en hoteles, moteles y otros entornos de tipo residencial;
- entornos de tipo alojamiento y desayuno.

Los aparatos no están diseñados para funcionar con un temporizador externo ni con un sistema de control remoto independiente.

17. No introduzca directamente la placa de vidrio en agua fría después de su uso. Debe enfriarse durante al menos 20 minutos y, a continuación,

sumergirse en agua para evitar que se agriete.

18. Aparatos del grupo 2 clase B
Equipos ISM del grupo 2:
 el grupo 2 incluye todos los equipos ISM en los que se genera y/o utiliza intencionadamente energía de radiofrecuencia en forma de radiación electromagnética para el tratamiento de materiales, así como los equipos de electroerosión y de soldadura por arco. Los equipos de clase B son equipos aptos para su uso en

establecimientos domésticos y en establecimientos conectados directamente a una red de suministro eléctrico de baja tensión que abastece a edificios utilizados con fines domésticos.

19. 20 minutos después de enchufarlo y sin realizar ninguna otra operación, o una vez finalizado el trabajo, el aparato entra en modo de espera. El consumo energético en modo de espera no supera los 0,8 W.

Eliminación correcta de este producto



Este marcado indica que este producto no debe desecharse junto con otros residuos domésticos en toda la UE. Para evitar posibles daños al medio ambiente o a la salud humana derivados de la eliminación incontrolada de residuos, recíclelo de forma responsable para promover la reutilización sostenible de los recursos materiales. Para devolver su dispositivo usado, utilice los sistemas de devolución y recogida o póngase en contacto con el distribuidor donde compró el producto. Pueden llevarse este producto para su reciclaje seguro y respetuoso con el medio ambiente.

C E Este electrodoméstico cumple con las Directivas Europeas 2014/35/UE, 2014/30/UE y 2011/65/UE.

CANDY HOOVER GROUP S.r.l.
 Via Comolli, 16 - 20861 Brugherio (MB) Italy

2. CONOZCA SU HORNO MICROONDAS

1) Cerradura de puerta

La puerta del horno microondas debe estar correctamente cerrada para que funcione.

2) Ventana de visualización

Permite a los usuarios supervisar el estado de la cocción.

3) Anillo giratorio

El plato giratorio de cristal se apoya sobre sus ruedas, que lo sostienen y le ayudan a mantener el equilibrio al girar.

4) Eje giratorio

El plato giratorio de cristal se encuentra sobre el eje; el motor situado debajo impulsa el plato giratorio para que gire.

5) Plato giratorio

La comida se coloca en el plato giratorio, cuya rotación durante el funcionamiento ayuda a cocinar los alimentos de manera uniforme.

⚠ PRECAUCIÓN

- Coloque primero el anillo giratorio
- Coloque el plato giratorio en el eje giratorio y asegúrese de que esté bien encajado.

6) Panel de control

- Botón del microondas
- Botón de descongelación/reloj
- Botón de menú
- Botón Grill
- Botón de parada/bloqueo
- Botón Inicio/+30 s

7) Rejilla de la parrilla

Se usa para colocar los alimentos que se van a asar.

8) Cubierta de guía de ondas

Está dentro del horno microondas, junto a la pared del panel de control.

⚠ ADVERTENCIA

Nunca retire la cubierta de la guía de ondas.

3. ANTES DEL PRIMER USO

1. Retire todo el material de embalaje. Si hay una película protectora sobre el horno microondas, retírela antes de utilizarlo. Compruebe cuidadosamente si hay daños. Si es el caso, notifíquelo inmediatamente al distribuidor o envíelo al centro de servicio técnico del fabricante.

2. El horno microondas debe colocarse en un entorno seco y no corrosivo, alejado del calor y la humedad, como hornillos de gas o depósitos de agua.

3. Coloque el aparato sobre una superficie estable, horizontal y resistente al calor para garantizar una ventilación suficiente. La distancia entre la parte posterior del horno microondas y la pared debe ser de al menos 20 cm, la distancia lateral a la pared debe ser de al menos 5 cm y la distancia libre por encima de la superficie superior debe ser de al menos 20 cm. La altura del horno microondas con respecto al suelo debe ser de al menos 85 cm.

4. El horno microondas debe colocarse lejos del televisor, la radio o la antena, ya que pueden producirse interferencias en la imagen o ruido. La distancia debe ser superior a 5m.

5. El aparato debe colocarse de manera que el enchufe sea accesible y debe garantizar una buena conexión a tierra en caso de fuga, ya que se puede formar un bucle de tierra para evitar

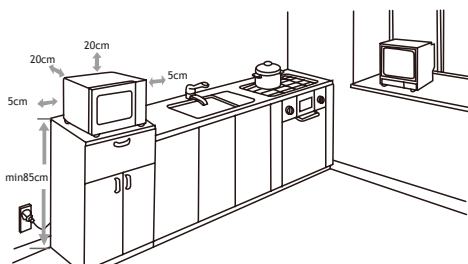

descargas eléctricas.

6. El horno microondas debe funcionar con la puerta cerrada.

7. El horno microondas no debe colocarse dentro de un armario. El horno microondas está diseñado para utilizarse de forma independiente.



8. Dado que quedan residuos de fabricación o aceite en la cavidad del horno microondas o en el elemento calefactor, normalmente se percibe un olor, incluso un ligero humo. Es normal y no ocurrirá después de varios usos. Mantenga la puerta o ventana abierta para garantizar una buena ventilación. Se recomienda encarecidamente colocar una taza de agua en la cavidad, ajustar la potencia al máximo y ponerlo en funcionamiento varias veces antes de utilizarlo por primera vez.

4. USO DEL HORNO MICROONDAS

1. ANTES DE COCINAR



La pantalla se ilumina cuando se conecta a la fuente de alimentación, luego entra en estado de espera y la pantalla muestra 1:00.

2. FUNCIÓN MICROONDAS

Pulse el botón “” y seleccione la potencia de microondas deseada. Gire el mando para aumentar o disminuir el tiempo de cocción: el intervalo de tiempo seleccionable es de 0:10 a 60:00. Después de seleccionar la hora, presione el botón “” para iniciar el funcionamiento. Un zumbido le avisará cuando la operación haya finalizado. Hay cinco niveles de potencia de microondas: 700W, 560W, 350W, 210W y 70W, respectivamente.

NIVEL DE POTENCIA	POTENCIA	APLICACIÓN
ALTO	700W	Aplicable para una cocción rápida y completa
M.Alto	560W	Aplicable para cocción rápida media
Med	350W	Aplicable para cocinar alimentos al vapor
M.Bajo	210W	Aplicable para descongelar alimentos
BAJO	70W	Aplicable para mantener el calor

⚠ PRECAUCIÓN

- El tiempo máximo que se puede configurar es de 60 minutos.
- Nunca utilice el horno microondas vacío.
- A la máxima potencia, el horno microondas reducirá automáticamente la potencia tras 9 minutos para prolongar su vida útil.
- Si necesita dar la vuelta a los alimentos durante el funcionamiento, abra la puerta, dé la vuelta a los alimentos y vuelva a colocarlos en su sitio. A continuación, pulse una vez el botón “” y el procedimiento de cocción preestablecido continuará.
- Si desea retirar los alimentos antes de que finalice el tiempo preestablecido, debe pulsar una vez el botón “” para cancelar el procedimiento preestablecido.

FUNCIONAMIENTO

1) Conecte el cable

- No bloquee la ventilación.

2) Coloque los alimentos en la bandeja giratoria de cristal y cierre la puerta.

- Los alimentos deben estar contenidos en un recipiente.

- No utilice el horno microondas sin carga, ya que podría dañarlo.

3) Seleccione el nivel de potencia del microondas que desee.

4) El horno microondas comienza a funcionar.

Si necesita hacer una pausa a mitad del proceso, simplemente abra la puerta en cualquier momento y ciérrela para reanudar el funcionamiento.

5) Cuando se agota el tiempo y finaliza la cocción, el horno microondas emite un pitido y la luz interior también se apaga automáticamente.

6) Se recomienda utilizar guantes al sacar los alimentos cocinados del microondas y tener cuidado. No toque la pared interior de la cavidad.

3. DESCONGELACIÓN Y RELOJ

3.1 DESCONGELAR

Hay dos modos de descongelación, dEF1 y dEF2, respectivamente. dEF1 es para descongelación por peso y dEF2 es para descongelación por tiempo. Pulse este botón una vez para seleccionar descongelación por peso o dos veces para seleccionar descongelación por tiempo, y la pantalla mostrará “dEF1” o “dEF2”. Gire el mando para seleccionar el peso de los alimentos o el tiempo de descongelación. El intervalo de peso opcional de dEF1 es de 100g a 1500g, y el intervalo de tiempo opcional de dEF2 es de 0:10 a 60:00. Después de seleccionar la descongelación por peso o por tiempo, presione el botón “” para iniciar el proceso de descongelación. Un zumbido le avisará cuando la operación haya finalizado. En el modo de descongelación dEF1 (por peso), el microondas emitirá un pitido a mitad del ciclo para indicarle que dé la vuelta a los alimentos.



⚠ PRECAUCIÓN

- Es necesario dar la vuelta a los alimentos durante el funcionamiento para obtener una cocción uniforme.
- Descongelar suele requerir más tiempo que cocinar los alimentos.
- Si los alimentos se pueden cortar con un cuchillo, se puede considerar que el proceso de descongelación ha finalizado.
- Los alimentos descongelados deben consumirse

lo antes posible. No se recomienda volver a meterlos en la nevera ni congelarlos de nuevo.



3.2 RELOJ (reloj de 24 horas)

En modo de espera, mantenga pulsado el botón “/⌚” durante más de 3 segundos para acceder a la interfaz de configuración del reloj. La pantalla parpadeará en horas y se escuchará un pitido. La hora se puede ajustar girando el mando.

Después de ajustar la hora, presione brevemente el botón “₃₀” para confirmar y pasar al modo de ajuste de los minutos; la pantalla parpadeará en minutos. Los minutos se pueden ajustar girando el mando. Después de ajustar los minutos, vuelva a pulsar el botón “₃₀” para confirmar y el microondas saldrá automáticamente del modo de ajuste del reloj.

4. COCCIÓN AUTOMÁTICA

Hay ocho menús automáticos A.1-A.8: patatas, pasta, pizza, palomitas, verduras, bebidas, carne y pescado, respectivamente.

Pulse el botón “” continuamente para seleccionar el menú deseado; la pantalla corresponde a A.1 - A.8. Gire el mando para seleccionar el tamaño de la porción. Después de seleccionar el tamaño de la porción a cocinar, presione el botón “₃₀” para iniciar el funcionamiento. Un zumbido le avisará cuando la operación haya finalizado.

Pantalla	Menú	Método
A.1	Patatas	Los pesos opcionales son de 250g, 500g y 750g
A.2	Pasta	Los pesos opcionales son de 50g, 100g y 150g
A.3	Pizza	Los pesos opcionales son de 200g y 400g
A.4	Palomitas de maíz	El peso opcional es de 100g
A.5	Verduras	Los pesos opcionales son de 200g, 400g y 600g
A.6	Bebida	Los pesos opcionales son de 1 taza, 2 tazas o 3 tazas, cada una de aproximadamente 250ml.
A.7	Carne	Los pesos opcionales son de 200g, 400g y 600g
A.8	Pescado	Los pesos opcionales son de 200g, 400g y 600g

⚠ PRECAUCIÓN

a. La temperatura de los alimentos antes de cocinarlos debe ser de entre 20 y 25 °C. Si la temperatura de los alimentos antes de cocinarlos es más alta o más baja, será necesario aumentar o reducir el tiempo de cocción.

b. La temperatura, el peso y la forma de los alimentos influirán en gran medida en los resultados de la cocción. Si alguno de los factores indicados difiere del menú anterior, ajuste el tiempo de cocción en consecuencia para obtener los mejores resultados.

5. FUNCIÓN PARRILLA

Hay tres modos de parrilla: G., C-1 y C-2. Presione el botón “” de forma continua, seleccione el modo deseado y la pantalla mostrará “G.”, “C-1” o “C-2”, según corresponda. Gire el mando para seleccionar el tiempo de cocción: el intervalo de tiempo es de 0:10 a 60:00.



Después de seleccionar el tiempo de cocción, presione el botón “₃₀” para iniciar el funcionamiento. Un zumbido le avisará cuando la operación haya finalizado.

G.	100% grill, el elemento calefactor funcionará durante el tiempo de funcionamiento. Este modo es aplicable para las tostadas.
C-1	30% microondas y 70% grill. Este modo es aplicable para alitas de pollo, filetes, chuletas de cordero, salchichas, etc.
C-2	55% microondas y 45% grill. Este modo es aplicable para pollo entero, pastel de carne, patatas, etc.

⚠ PRECAUCIÓN

En el modo grill, todas las piezas del horno microondas, así como la rejilla y los recipientes de cocción, pueden alcanzar temperaturas muy elevadas. Tenga cuidado al sacar cualquier objeto del microondas. Utilice agarradores gruesos o manoplas para evitar quemaduras.

6. DETENER

En cualquier momento durante la configuración de la cocción, pulse el botón “/⌚” para cancelar la configuración y volver al estado de espera. Mientras el horno microondas está funcionando, pulse el botón “/⌚” para pausarlo. Pulse el botón “/⌚” una vez más para cancelar la función y volver al estado de espera.

7. INICIO/+30s

Después de ajustar el tiempo de cocción o el peso de los alimentos, presione el botón “.30” para poner en marcha el microondas inmediatamente.

Si el horno microondas está en estado de funcionamiento, excepto en el modo menú y en el modo descongelación por peso, pulse el botón “.30” para aumentar el tiempo: cada vez que pulse este botón, el tiempo aumentará en 30 segundos.

En estado de pausa, puede pulsar el botón “.30” para continuar con el modo de cocción introducido anteriormente.

8. EXPRESS

En modo de espera, después de introducir los alimentos y cerrar la puerta, pulse el botón “.30” para poner en marcha rápidamente el microondas.

El tiempo de trabajo predeterminado es de 30

segundos. Durante el proceso de trabajo, pulse una vez el botón “.30” para aumentar 30 segundos. Al finalizar la cocción, un zumbido le avisará de que la operación ha finalizado.

9. FUNCIÓN DE BLOQUEO PARA NIÑOS

Utilice esta función para bloquear el panel de control durante la limpieza o para evitar que los niños utilicen el microondas sin supervisión. En este modo, todos los botones están desactivados.

1) Bloqueo de configuración: En modo de espera, mantenga pulsado el botón “/” durante más de 3 segundos para activar la interfaz de bloqueo infantil. No se puede accionar ninguno de los botones del horno microondas.

2) Desactivar bloqueo: En el estado de bloqueo para niños, mantenga pulsado el botón “/” durante más de 3 segundos para cancelar la función de bloqueo para niños.

5. GUÍA DE UTENSILIOS

Es obligatorio utilizar recipientes adecuados y seguros para cocinar en el microondas. Los recipientes fabricados en cerámica, vidrio o plástico resistentes al calor son aptos para cocinar en el microondas. Nunca utilice recipientes metálicos para cocinar en el microondas ni para cocinar de forma combinada, ya que es probable que se produzcan chispas. Puede tomar como referencia la tabla siguiente.

MATERIAL DEL CONTENEDOR	MICROONDAS	PARRILLA	COMBI	NOTAS
Cerámica resistente al calor	Si	Si	Si	Nunca utilice cerámica decorada con bordes metálicos o esmaltada. Se recomienda utilizar recipientes de cerámica, vidrio resistente al calor y plástico que puedan soportar temperaturas superiores a 120 °C
Plástico resistente al calor	Si	No	No	No se puede utilizar para cocinar durante mucho tiempo en el microondas
Vidrio resistente al calor	Si	Si	Si	
Película plástica	Si	No	No	No debe utilizarse para cocinar carne o chuletas, ya que un calentamiento excesivo puede dañar la película
Rejilla de la parrilla	No	Si	Si	La parrilla solo se puede utilizar en modo grill y combinado
Contenedor metálico	No	No	No	No debe utilizarse en hornos microondas. El microondas no puede atravesar el metal
laca	No	No	No	Poca resistencia al calor. No se puede utilizar para cocinar a altas temperaturas
Madera y papel de bambú	No	No	No	Poca resistencia al calor. No se puede utilizar para cocinar a altas temperaturas

6. LIMPIEZA Y MANTENIMIENTO

LIMPIEZA

CUIDADO DEL HORNO MICROONDAS

ⓘ PRECAUCIÓN

El horno microondas debe limpiarse con regularidad y deben eliminarse los restos de comida.

⚠ ADVERTENCIA

a. Desenchufe y retire el cable de alimentación de la toma de corriente antes de limpiar.

Limpie el producto después de que se haya enfriado. No sumerja el aparato en agua u otros líquidos durante la limpieza.

b. Si no se mantiene el horno microondas en condiciones de limpieza, podría deteriorarse la superficie, lo que podría afectar negativamente a la vida útil del aparato y provocar una situación peligrosa.

c. Nunca utilice detergentes fuertes, gasolina, polvos abrasivos ni cepillos metálicos para limpiar ninguna parte del aparato.

d. No retire la cubierta de la guía de ondas.

e. Cuando el horno microondas se ha utilizado durante mucho tiempo, es posible que haya algunos olores extraños en su interior. Los siguientes 3 métodos pueden ayudar a eliminarlos:

1) Coloque varias rodajas de limón en una taza y caliéntelas a máxima potencia durante 2-3 minutos.

2) Coloque una taza de té negro en el microondas y caliéntela a máxima potencia.

3) Ponga un poco de cáscara de naranja en el microondas y caliéntela a máxima potencia durante 1 minuto.

f. Cuando no se utilice el producto, debe colocarse en un lugar seco y ventilado en la medida de lo posible.

CONSEJOS PARA LA LIMPIEZA

Detalles para la limpieza de las juntas de las puertas, la cavidad y las piezas adyacentes:

Exterior:

Limpie la carcasa con un paño suave humedecido.

Puerta:

Limpie la puerta y la ventana con un paño suave humedecido.

Limpie las juntas de las puertas y las piezas adyacentes para eliminar cualquier derrame o salpicadura.

Limpie el panel de control con un paño suave ligeramente humedecido.

Paredes interiores:

Limpie las superficies interiores con un paño suave humedecido.

Limpie la cubierta de la guía de ondas para eliminar cualquier resto de comida salpicado.

Plato giratorio / Anillo giratorio:

Lávese con agua y jabón suave.

Enjuague con agua limpia y deje secar completamente.

Lavar en el lavavajillas.

Eje de rotación:

Limpie las superficies con un paño suave humedecido.

⚠ ADVERTENCIA

Detalles sobre cómo limpiar las superficies que están en contacto directo con los alimentos:

Después de su uso, limpie la cubierta de la guía de ondas con un paño húmedo y, a continuación, con un paño seco para eliminar cualquier salpicadura de comida y grasa.

La acumulación de grasa puede sobrecalentarse y provocar humo o incendios.

7. CONÉCTESE A LA APLICACIÓN “hOn”

1. Puede conectar este producto con otros mediante la aplicación hOn.
2. Escanee el código QR, descargue e instale la aplicación hOn. Los usuarios que hayan instalado la aplicación hOn entrarán directamente en la página de conexión del dispositivo.
3. Si no tiene la aplicación hOn, puede encontrarla en su tienda de aplicaciones. Entonces la podrá descargar y utilizar. Puede continuar con lo siguiente “Abra la página de inicio de la aplicación hOn, haga clic en “+” en la esquina superior derecha de la página y añada los dispositivos que le solicite la aplicación.”

Sugerencias:

Conforme se actualice la aplicación hOn, el funcionamiento real puede diferir ligeramente de la descripción anterior.

Siga las instrucciones de la aplicación hOn actual.



Escanee el código QR,
descargue e instale la aplicación
hOn

8. DATOS TÉCNICOS

Conexión eléctrica	230V- 50Hz
Potencia de entrada del microondas	1100W
Potencia de salida del microondas	700W
Potencia de la parrilla	800W

9. RESOLUCIÓN DE PROBLEMAS

Esta lista resume los problemas más comunes que puede encontrar con el aparato. Si no logra hallar soluciones a través de la información reseñada a continuación, le rogamos contactar con la Oficina Postventa de Candy.

Problema	Causa posible	Solución
El microondas no funciona.	El aparato no está enchufado.	Compruebe si el enchufe está insertado en la toma de corriente.
El microondas está echando chispas	Los productos metálicos o los utensilios de cocina que tocan la pared de la cavidad; los productos cerámicos con bordes de polvo de oro o plata también pueden provocar salpicaduras de chispas.	No utilice utensilios de cocina de metal o con bordes metálicos.
Funcionamiento detenido durante la cocción en el microondas	El fusible térmico provoca que el circuito (magnetrón) se abra; el motor del ventilador no gira.	Ajuste el interruptor de la puerta o el interruptor del gancho de bloqueo; sustituya el motor del ventilador.
La bombilla dentro de la cavidad se apaga	Cable suelto o filamento de la bombilla; ajuste incorrecto del interruptor de gancho de bloqueo; el interruptor de gancho de bloqueo del primer nivel está dañado.	Apriete el cable de la bombilla o sustitúyala por una nueva.

Por favor, compruebe lo siguiente antes de solicitar nuestros servicios.

1. Coloque una taza de agua (aproximadamente 150 ml) en un vaso medidor en el horno microondas y cierre bien la puerta. La luz del horno debería apagarse si la puerta está bien cerrada. Deje que el microondas funcione durante 1 minuto.
2. ¿Se enciende la lámpara?
3. ¿Funciona el ventilador de refrigeración? (Coloque la mano sobre las aberturas de ventilación traseras.)

4. ¿Gira el plato giratorio?
(El plato giratorio puede girar en sentido horario o antihorario. Esto es bastante normal.)
5. ¿El agua dentro del horno está caliente?
Si la respuesta a cualquiera de las preguntas anteriores es "NO", compruebe la toma de corriente y el fusible de la caja del contador.
Si tanto la toma de corriente como el fusible funcionan correctamente, **CONTACTE CON SU CENTRO DE SERVICIO TÉCNICO AUTORIZADO MÁS CERCANO.**

10. INFORMACIÓN IMPORTANTE

RECAMBIOS Y CONSUMIBLES

Utilice siempre piezas de repuesto originales. Se pueden adquirir en su distribuidor local. Cuando realice pedidos de piezas, indique siempre el número de serie del producto.

CALIDAD

Las fábricas han sido sometidas a inspecciones de calidad independientes. Nuestros productos se fabrican utilizando un sistema de calidad que cumple con los requisitos de la norma ISO 9001.

GARANTÍA

Las condiciones de garantía para este electrodoméstico están definidas por nuestro representante en el país donde se vende. Puede obtener los detalles acerca de estas condiciones

en el establecimiento donde haya comprado este aparato. Debe mostrarse la factura de compra o el tiquet al hacer alguna reclamación en virtud de las condiciones de garantía.

EU 2023/826	
Consumo de energía Modo apagado	N.A.
Consumo de energía Modo en espera	0,8W
Consumo de energía Modo en espera con visualización de información	N.A.
Consumo de energía En espera en red	N.A.
Tiempo para alcanzar el modo Apagado/En espera/En espera con pantalla/En espera en red	20 min

9. استكشاف الأعطال وإصلاحها

مادختساب فلشمل ل ح نم نكملت مل اذا . زاهجلا عم ادهجوت دق يتلا أعويش لكشمل ل رشكأ صخلت قمئاقلا هذه Candy فلش مل عم معد قمدخب لاصتال ل كن كم يف ، هارندا قدر اول تامل عمل

المشكلة	السبب المحتمل	الحل
الميكروويف لا يعمل	الجهاز غير موصل بالكهرباء	تأكد من توصيل القابس بمقبس الحائط
يطلق فرن الميكروويف شرارة	يمكن أن تنتسب المنتجات المعدنية أو أواني الطبخ التي تلامس جدار التجويف؛ والمنتجات الخزفية ذات الحواف المطلية بمسحوق الذهب أو الفضة أيضًا في تتاثر الشرر	لا تستخدم أواني الطبخ المعدنية أو ذات الحواف المعدنية
توقف عن التشغيل أثناء الطهي في الميكروويف	يتسبب الصمام الحراري في فتح الدائرة (المغنطرون)؛ فلا يدور محرك المروحة	اضبط مفتاح الباب أو مفتاح قفل الخطاف؛ استبدل محرك المروحة
ينطفئ المصباح الكهربائي الموجود داخل التجويف	سلك مفكوك أو فتيل المصباح؛ ضبط غير صحيح لمفتاح خطاف القفل؛ تلف مفتاح خطاف القفل من المستوى الأول	أحكم ربط سلك المصباح أو استبدل المصباح بأخر جديد

قمدخل بلبل لاصتال ل لبق يلي ام ققحتلا يجرى

1. بوك يف (لم 150 يل اوح) عامل نم ادحاو أبوك عض . بابال قلاغو في وورك يمل ا نرف يف ي جاجز سايق مت اذا نرفلا احابصم يف ظني نا يغبني . م الكاب في وورك يمل ا نرف لكرتا . جي حص لكشب بابال قلاغو . قذحاو ققيقد قندمل لم عي .
2. ؟ احابصم ا عيضي له .
3. دي قبتلا عورم لم عت له . (. عي قفل خا ل هودملا تا حتف قوف ل قدي عض)

4. ؟ راودل صرقل ا رودي له .

ع اسل ا براق ع ا حتا يف راودل صرقل ا رودي نا نكمي (. ا مات يعي بطر ا اذهو . ع اسل ا براق ع ا حتا س ك ع و ا)

5. ؟ ن خاس نرفلا ل خاد عامل له .

هال ع ا تروكذملا قلى سأل ا نم يا ل ع قبا جإل ا تنك اذا زوي فل او طئ ا حل ا س بقم نم ققحتلا يجرى ، "ال" يه دادعلا قودنص يف دوجوملا

لكشب نال عمي زوي فل او طئ ا حل ا س بقم نم لك ناك اذا دمت عم قمدخ زكرم براق ب ل ص تاف ، جي حص

10. معلومات هامة

لكل هتسمل ا ف ا نصال او را ي غلا عطق

عيل صرا را ي غ عطق ب امئاد ا زجال ا لدبتسا عطق بلطب موقت ا مدن ع . يل حل ا ل ي قول ا نم هذه رفوتتو زاهجلا زارط مقرر ل ا امئاد رشأ را ي غلا

تدو جلا

لقيتسم لكشب مي ي قتل ا ا ر ج ا ل عن اصل م ا تعرض تدوج ماطن مادختساب انتا حتنم عي نصت متي . تدوجل ل ISO 9001 را ي عم تا بلطب يف ي

نامضل ا

مظنل ا ب جومب يه زاهجلا اذه يف قصل ا ل نامضل ا طورش نم . امب عاب ي يتلا قلوبل ا يف انلثم لبق نم قندملا طورشلا مذب قصل ا ل ل ي ص ا فتلا ل ع ل و صل حل ا نكمملا قفرت نا ب جي . نم زاهجلا ا رش مت يذلا رج اتلا لبق نم اذه م الك ح ا ب جومب قتل ا طم ي اب ما ي قلا دن ع عي بل ا قروتاف نامضل ا

EU 2023/826

لا ينطبق	استهلاك الطاقة في وضع إيقاف التشغيل
0.8 واط	استهلاك الطاقة في وضع الاستعداد
لا ينطبق	استهلاك الطاقة في وضع الاستعداد مع شاشة عرض المعلومات
لا ينطبق	استهلاك الطاقة في وضع الاستعداد الشبكي
20 دقيقة	الوقت المستغرق للوصول إلى وضع إيقاف التشغيل/وضع الاستعداد/وضع الاستعداد مع الشاشة/وضع الاستعداد المتصل بالشبكة

7. الاتصال بتطبيق "hOn"

1. يمكنك ربط هذا المنتج بمنتجات أخرى باستخدام تطبيق hOn.
2. امسح رمز الاستجابة السريعة، ثم قم بتنزيل وتثبيت تطبيق hOn. سيتمكن المستخدمون الذين قاموا بالفعل بتثبيت تطبيق hOn من الدخول مباشرة إلى صفحة توصيل الجهاز.
3. إذا لم يكن لديك تطبيق hOn، فيمكنك العثور عليه في متجر التطبيقات. وبعد ذلك يمكنك تنزيله واستخدامه. يمكنك المتابعة باتباع الخطوات التالية: "افتح الصفحة الرئيسية لتطبيق hOn، وانقر على علامة "+" في الزاوية العلوية اليمنى من الصفحة، ثم أضف الأجهزة حسب تعليمات التطبيق"



امسح رمز الاستجابة السريعة، ثم قم
بتنزيل وتثبيت تطبيق hOn

نصائح:

نظرًا لتحديث تطبيق hOn، قد تختلف طريقة التشغيل الفعلية قليلاً عن الوصف المذكور أعلاه يُرجى اتباع التعليمات الموجودة في تطبيق hOn الحالي

8. البيانات الفنية

230 فولت ~ 50 هرتز	التوصيل الكهربائي
1100 واط	طاقة دخل الميكروويف
700 واط	طاقة خرج الميكروويف
800 واط	قدرة الشواية

6. التنظيف والصيانة

التنظيف

العناية بفرن الميكروويف

⚠️ تنبيه

يجب تنظيف فرن الميكروويف بانتظام وإزالة أي بقايا طعام

⚠️ تحذير

a. افصل سلك الطاقة من مقبس الحائط قبل التنظيف

نظّف المنتج بعد أن يبرد. لا تغمر الجهاز في الماء أو السوائل الأخرى عند التنظيف

b. قد يؤدي عدم الحفاظ على فرن الميكروويف في حالة نظيفة إلى تلف السطح مما قد يؤثر سلبيًا على عمر الجهاز وربما يؤدي إلى حالة خطيرة

c. لا تستخدم أبدًا المنظفات القوية أو البنزين أو المسحوق الكاشطة أو الفرشاة المعدنية لتنظيف أي جزء من الجهاز

d. تجنب إزالة غطاء الدليل الموجي

e. عند استخدام فرن الميكروويف لفترة طويلة، قد تنبعث منه بعض الروائح الغريبة، ويمكن التخلص منها باتباع الطرق الثلاث التالية

(1) ضع عدة شرائح من الليمون في كوب، ثم سخنها على درجة حرارة عالية في الميكروويف لمدة 2-3 دقائق

(2) ضع كوبًا من الشاي الأسود في فرن الميكروويف، ثم سخنه على أعلى درجة حرارة

(3) ضع بعض قشور البرتقال في فرن الميكروويف، ثم سخنها على أعلى درجة حرارة لمدة دقيقة واحدة

f. عند عدم استخدام المنتج، يجب وضعه في أماكن جافة وجيدة التهوية قدر الإمكان

نصائح للتنظيف

تفاصيل تنظيف مانتع تسرب الباب، والتجويف، والأجزاء المجاورة

الأجزاء الخارجية:

امسح الهيكل بقطعة قماش ناعمة مبللة

الباب:

استخدم قطعة قماش ناعمة مبللة لمسح الباب والنافذة

امسح مانتع تسرب الباب والأجزاء المجاورة لإزالة أي انسكاب أو رذاذ

امسح لوحة التحكم بقطعة قماش ناعمة مبللة قليلاً

الجدران الداخلية:

امسح الأسطح الداخلية بقطعة قماش ناعمة مبللة

امسح غطاء الدليل الموجي لإزالة أي بقايا طعام متناثرة

القرص الدوار/الحلقة الدوّارة:

اغسل بالماء والصابون الخفيف

اشطف بالماء النظيف واتركه يجف تمامًا

يمكن غسلها في غسالة الأطباق

محور الدوران:

امسح الأسطح بقطعة قماش ناعمة مبللة



⚠️ تحذير

تفاصيل حول كيفية تنظيف الأسطح التي تتلامس مباشرة مع الطعام



بعد الاستخدام، امسح غطاء الدليل الموجي بقطعة قماش مبللة، ثم بقطعة قماش جافة لإزالة أي بقع طعام أو شحوم

قد يؤدي تراكم الشحوم إلى ارتفاع درجة الحرارة بشكل مفرط وتسبب دخانًا أو حريقًا

7. البدء/30+ ثانية



بعد ضبط وقت الطهي أو وزن الطعام، اضغط على الزر "30+"  " لبدء تشغيل فرن الميكروويف على الفور إذا كان فرن الميكروويف في حالة التشغيل، باستثناء وضع القائمة ووضع التذويب حسب الوزن، فاضغط على الزر "30+"  " لزيادة الوقت: في كل مرة تضغط فيها على هذا الزر، يزداد الوقت بمقدار 30 ثانية. في حالة الإيقاف المؤقت، يمكنك الضغط على الزر "30+"  " لمتابعة وضع الطهي الذي تم إدخاله مسبقاً

8. سريخ

في وضع الاستعداد، بعد وضع الطعام وإغلاق الباب، اضغط على الزر "30+"  " لتشغيل الميكروويف بسرعة وقت التشغيل الافتراضي هو 30 ثانية. أثناء عملية التشغيل، اضغط على الزر "30+"  " مرة واحدة لزيادة المدة بمقدار 30 ثانية.

عند انتهاء عملية الطهي، سيصدر صوت طنين للإشارة إلى اكتمال العملية

9. وظيفة قفل الأمان للأطفال

استخدم هذه الميزة لقفل لوحة التحكم عند التنظيف أو لمنع الأطفال من استخدام فرن الميكروويف دون إشراف في هذا الوضع، يتم تعطيل جميع الأزرار (1) ضبط القفل: في وضع الاستعداد، اضغط مع الاستمرار على الزر "Ⓢ/Ⓢ"  " لأكثر من 3 ثوانٍ لتنشيط وظيفة قفل الأمان للأطفال. لا يمكن تشغيل أي زر من أزرار الميكروويف (2) تعطيل القفل: في حالة قفل الأمان للأطفال، اضغط مع الاستمرار على الزر "Ⓢ/Ⓢ"  " لأكثر من 3 ثوانٍ لإلغاء وظيفة قفل الأمان للأطفال

5. إرشادات استخدام أواني المطبخ

من الضروري استخدام الحاويات المناسبة والأمنة للطهي في الميكروويف تُعد الحاويات المصنوعة من الخزف المقاوم للحرارة أو الزجاج أو البلاستيك مناسبة للطهي في الميكروويف. لا تستخدم أبداً أواني معدنية للطهي في الميكروويف أو الطهي المختلط لأن ذلك قد يؤدي إلى حدوث شرر. يمكنك الرجوع إلى الجدول أدناه كمرجع

ملاحظات	المختلط	الشوائية	الميكروويف	مادة الحاوية
لا تستخدم أبداً الأواني الخزفية المزينة بحواف معدنية أو المزججة. يوصى باستخدام أوعية مصنوعة من الخزف أو الزجاج المقاوم للحرارة والبلاستيك، والتي يمكنها تحمل درجات حرارة أعلى من 120 درجة مئوية	نعم	نعم	نعم	الخزف المقاوم للحرارة
لا يمكن استخدامه للطهي في الميكروويف لفترات طويلة	لا	لا	نعم	البلاستيك المقاوم للحرارة
	نعم	نعم	نعم	الزجاج المقاوم للحرارة
لا ينبغي استخدامه عند طهي اللحوم أو شرائح اللحم لأن التسخين المفرط قد يتلف الغشاء	لا	لا	نعم	الغشاء البلاستيكي
لا يمكن استخدام رف الشواء إلا في وضع الشواء والوضع المختلط	نعم	نعم	لا	رف الشواء
لا ينبغي استخدامها في فرن الميكروويف. لا يمكن للميكروويف اختراق المعادن	لا	لا	لا	الحاوية المعدنية
ضعيف المقاومة للحرارة. لا يمكن استخدامه للطهي على درجات حرارة عالية	لا	لا	لا	اللاكيه
ضعيف المقاومة للحرارة. لا يمكن استخدامه للطهي على درجات حرارة عالية	لا	لا	لا	خشب البامبو والورق

تومض شاشة العرض بالساعات، وسيصدر صوت تنبيه. يمكن ضبط الساعة عن طريق تدوير المفتاح بعد ضبط الساعة، اضغط على الزر "30" ◊ " لفترة قصيرة للتأكيد والانتقال إلى وضع ضبط الدقائق، ستومض شاشة العرض بالدقائق. يمكن ضبط الدقائق عن طريق تدوير المفتاح بعد ضبط الدقائق، اضغط على الزر "30" ◊ " مرة أخرى للتأكيد، وسيخرج فرن الميكروويف من وضع ضبط الساعة تلقائياً

4. الطهي التلقائي

يوجد ثمانية قوائم طعام آلية من A.1 إلى A.8، وهي: البطاطس، والمكرونة، والبيتزا، والفشار، والخضراوات، والمشروبات، واللحوم، والأسماك على التوالي. اضغط باستمرار على الزر "≡" لتحديد القائمة المطلوبة، وتتوافق شاشة العرض مع A.8 ~ A.1. أدر المفتاح لاختيار حجم الحصة. بعد تحديد حجم حصة الطهي، اضغط على زر "30" ◊ " لبدء العمل. سيصدر صوت طنين للإشارة إلى اكتمال التشغيل

1. تنبيه

a. يجب أن تكون درجة حرارة الطعام قبل الطهي 20 - 25 درجة مئوية. يتطلب ارتفاع أو انخفاض درجة حرارة الطعام قبل الطهي زيادة أو تقليل وقت الطهي

قائمة	قائمة	قائمة
قائمة	قائمة	قائمة
A.1	سماطبل	يه فيراي تخال نازوالا مارج 500 و مارج 250 مارج 750
A.2	قنوركمل	يه فيراي تخال نازوالا مارج 100 و مارج 50 مارج 150
A.3	ازتيبل	يه فيراي تخال نازوالا مارج 400 و مارج 200
A.4	راشفل	وه فيراي تخال نازوالا مارج 100
A.5	تاوارضخل	يه فيراي تخال نازوالا مارج 400 و مارج 200 مارج 600
A.6	تابورشمل	يه فيراي تخال نازوالا وأ، نابوك وأ، دحاح بوك امنم لك، باوكأ تشالاث لم 250 يلاوح
A.7	موجلل	يه فيراي تخال نازوالا مارج 400 و مارج 200 مارج 600
A.8	لكامسال	يه فيراي تخال نازوالا مارج 400 و مارج 200 مارج 600

b. ستؤثر درجة حرارة الطعام ووزنه وشكله بشكل كبير على نتائج الطهي. إذا اختلف أي من العوامل المذكورة عن القائمة أعلاه، فاضبط وقت الطهي وفقاً لذلك للحصول على أفضل النتائج

5. وظيفة الشواء

يوجد ثلاثة أوضاع للشواء: G. و C-1 و C-2. اضغط باستمرار على الزر "☐" وحدد الوضع المطلوب، وستعرض شاشة العرض ما يتوافق مع "G." أو "C-1" أو "C-2". أدر المفتاح لاختيار وقت الطهي: يتراوح النطاق الزمني من 0:10 إلى 60:00. بعد تحديد وقت الطهي، اضغط على الزر "30" ◊ " لبدء العمل. سيصدر صوت طنين للإشارة إلى اكتمال التشغيل

1. تنبيه

في وضع الشواء، قد تصبح جميع أجزاء فرن الميكروويف، بالإضافة إلى الرف وأوعية الطهي، ساخنة للغاية. توخ الحذر عند إخراج أي شيء من فرن الميكروويف. استخدم حاملات الأواني الثقيلة أو قفازات الفرن لمنع التعرض للحرق.

6. إيقاف

في أي وقت أثناء ضبط إعدادات الطهي، اضغط على الزر "⊗/⊕" لإلغاء الإعدادات والعودة إلى وضع الاستعداد. أثناء تشغيل فرن الميكروويف، اضغط على الزر "30" ◊ " للإيقاف المؤقت. اضغط على الزر "30" ◊ " مرة أخرى لإلغاء الوظيفة والعودة إلى وضع الاستعداد

G.	قمسنب فياوشل مادمختسا قلاح يف نيخستلارصنع لم عيس، 100% بسنام عضولا اذه. لي غشتل تنقو انشا صمجل اذ بخلل
C-1	فياوش 70% و فيووركيم 30% ، جاجدل اذ جنجال بسنام عضولا اذه ن، اضل اذ جل عطقو، مجلل اذ جئارشو لكلذ يلا امو، قن اقلل او
C-2	فياوش 45% و فيووركيم 55% ، لم اقل اذ جاجدل بسنام عضولا اذه لكلذ يلا امو، سماطبل او، مجلل اذ في غرو

4. استخدام فرن الميكروويف

1. قبل الطهي

تضئ الشاشة عند توصيلها بمصدر الطاقة، ثم تدخل في وضع الاستعداد وتعرض الساعة 1:00.

2. وظائف الميكروويف

اضغط على الزر "☰" وحدد قدرة الميكروويف المطلوبة. أدر المفتاح لزيادة أو تقليل وقت الطهي: يتراوح نطاق الوقت القابل للتحديد من 0:10 إلى 60:00. بعد تحديد الوقت، اضغط على زر "30°" لبدء العمل. سيصدر صوت طنين للإشارة إلى اكتمال التشغيل
يوجد خمسة مستويات طاقة للميكروويف، وهي 700 واط، و560 واط، و350 واط، و210 واط، و70 واط على التوالي

مادخستسالا	قآاطلا	يوتسم قآاطلا
عيرسلا يهطل بسانم لماشل او	طاو 700	عفترم
عيرسلا يهطل بسانم طسوتلما	طاو 560	طسوتم عفترم
ماعطلا يهطل بسانم راخبلاب	طاو 350	طسوتم
ماعطلا قباذال بسانم دمجللا	طاو 210	طسوتم ضفخنم
قئفدتلل بسانم	طاو 70	ضفخنم

⚠ تنبيه

- الحد الأقصى للوقت الذي يمكن ضبطه هو 60 دقيقة
- تجنب تشغيل فرن الميكروويف وهو فارغ
- عند استخدام الطاقة القصوى للميكروويف، سيقوم فرن الميكروويف تلقائيًا بتقليل الطاقة بعد 9 دقائق لإطالة العمر التشغيلي
- إذا كنت بحاجة إلى قلب الطعام أثناء التشغيل، فافتح الباب، وقلب الطعام، ثم أعده إلى مكانه. ثم اضغط على الزر "30°" مرة واحدة وستستمر عملية الطهي المحددة مسبقًا
- إذا كنت تنوي إخراج الطعام قبل الوقت المحدد مسبقًا، فيجب عليك الضغط على الزر "⏪/⏩" مرة واحدة لإلغاء الإجراء المحدد مسبقًا

التشغيل

(1) وصل السلك

- لا تسد فتحات التهوية

(2) ضع الطعام على صينية القرص الدوار الزجاجي وأغلق الباب

- يجب وضع الطعام في وعاء

- تجنب تشغيل فرن الميكروويف دون وجود حمولة، وإلا فسوف

يتسبب ذلك في تلف فرن الميكروويف

(3) اختر مستوى الطاقة المطلوب للميكروويف

(4) يبدأ فرن الميكروويف بالعمل. إذا لزم التوقف في منتصف العملية،

فما عليك سوى فتح الباب في أي وقت، وإغلاقه لاستئناف التشغيل

(5) عند انتهاء الوقت المحدد وانتهاء الطهي، يصدر فرن الميكروويف

صوت جرس، كما يتم إيقاف تشغيل المصباح الداخلي تلقائيًا

(6) يُنصح بارتداء القفازات عند إخراج الطعام المطبوخ من فرن

الميكروويف مع توخي الحذر. لا تلمس الجدار الداخلي للتجفيف.

3. الإذابة والساعة

3.1 الإذابة

هناك وضعان لإذابة الجليد، هما def1 و def2 على التوالي.

يُستخدم الوضع def1 لإذابة الجليد حسب الوزن، بينما يُستخدم

def2 لإذابة الجليد حسب الوقت. اضغط على هذا الزر مرة واحدة

لتحديد إذابة الجليد حسب الوزن أو مرتين لتحديد إذابة الجليد حسب

الوقت، وستعرض شاشة العرض "def2" أو "def1". أدر المفتاح

لاختيار وزن الطعام أو وقت التذويب. يتراوح نطاق الوزن الاختياري

للوضع def1 من 100 جرام إلى 1500 جرام، ويتراوح نطاق

الوقت الاختياري للوضع def2 من 0:10 إلى 60:00. بعد تحديد

خيار إذابة الجليد حسب الوزن أو الوقت، اضغط على الزر "30°" لبدء

عملية إذابة الجليد. سيصدر صوت طنين للإشارة إلى اكتمال

التشغيل. في وضع التذويب def1 (حسب الوزن)، سيصدر فرن

الميكروويف صوت تنبيه في منتصف الدورة ليذكرك بقلب الطعام

⚠ تنبيه

a. من الضروري قلب الطعام أثناء التشغيل للحصول على طهي

متساو

b. عادةً ما يستغرق تذويب الطعام وقتًا أطول من طهيه

c. إذا كان بالإمكان تقطيع الطعام بالسكين، فيمكن اعتبار عملية إذابة

الجليد قد اكتملت

d. يجب تناول الأطعمة المذابة في أسرع وقت ممكن. لا يُنصح بإعادة

الأطعمة المذابة إلى الثلاجة أو تجميدها مرة أخرى

3.2 الساعة (نظام 24 ساعة)

في وضع الاستعداد، اضغط مع الاستمرار على الزر "⏪/⏩"

لاكثر من 3 ثوانٍ للدخول إلى واجهة ضبط الساعة.

2. التعرف على فرن الميكروويف

1) قفل الباب

يجب إغلاق باب فرن الميكروويف بشكل صحيح لكي يعمل

2) نافذة العرض

للسماح للمستخدمين بمراقبة حالة الطهي

3) الحلقة الدوّارة

يستقر القرص الدوّار الزجاجي على عجلاته؛ فهو يدعم القرص الدوّار ويساعده على التوازن أثناء الدوران

4) محور الدوران

يستقر القرص الدوّار الزجاجي على المحور؛ ويقوم المحرك الموجود أسفله بتحريك القرص الدوّار للدوران

5) القرص الدوّار

يُوضع الطعام على القرص الدوّار، ويساعد دورانه أثناء التشغيل على طهي الطعام بشكل متساوٍ

! تنبيه

- ضع الحلقة الدوّارة أولاً

- قم بتركيب القرص الدوّار على محور الدوران وتأكد من أنه مثبت بشكل صحيح

3. قبل الاستخدام الأول

1. احرص على إزالة جميع مواد التغليف. في حالة وجود غلاف واقٍ فوق فرن الميكروويف، فاحرص على إزالته قبل الاستخدام. تحقق بعناية من عدم وجود أي تلف. في حال وجود أي مشكلة، يُرجى إبلاغ الوكيل على الفور أو إرسال الجهاز إلى مركز خدمة الشركة المصنّعة

2. يجب وضع فرن الميكروويف في بيئة جافة وغير قابلة للتآكل، بعيداً عن الحرارة والرطوبة، مثل موقد الغاز أو خزان المياه

3. ضع الجهاز على سطح مستو وثابت ومقاوم للحرارة لضمان التهوية الكافية. يجب أن تكون المسافة بين الجزء الخلفي من فرن الميكروويف والجدار 20 سم على الأقل، والمسافة بين الجانبين والجدار 5 سم على الأقل، والمسافة الحرة فوق السطح العلوي 20 سم على الأقل. يجب ألا يقل ارتفاع فرن الميكروويف عن الأرض عن 85 سم

4. يجب أن يكون موقع فرن الميكروويف بعيداً عن التلفزيون أو الراديو أو الهوائي لتجنب حدوث تشويش في الصورة أو ضوضاء. يجب أن تكون المسافة أكثر من 5 أمتار

5. يجب وضع الجهاز بحيث يكون القابس في متناول اليد، ويجب التأكد من وجود تأريض جيد في حالة حدوث تسرب، ويمكن تشكيل حلقة تأريض لتجنب الصعق الكهربائي

6. يجب تشغيل فرن الميكروويف وأبوابه مغلقة

7. يجب عدم وضع فرن الميكروويف داخل خزانة. صُمم فرن الميكروويف للاستخدام بشكل مستقل

6) لوحة التحكم

- a. زر الميكروويف
- b. زر التذويب/الساعة
- c. زر القائمة
- d. زر الشواية
- e. زر الإيقاف/القفل
- f. زر البدء/+30 ثانية

7) رف الشواء

يُستخدم لوضع الطعام المراد تحميصه

8) غطاء الدليل الموجي

وهو موجود داخل فرن الميكروويف، بجانب جدار لوحة التحكم

! تحذير

لا تقم أبداً بإزالة غطاء الدليل الموجي

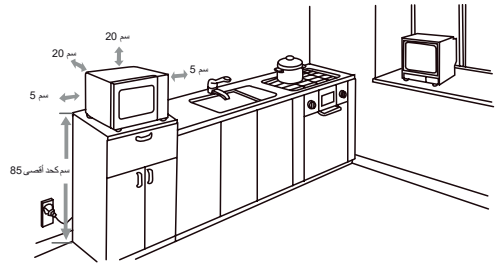

8. نظراً لوجود بقايا تصنيع أو زيت متبقٍ في تجويف فرن الميكروويف أو عنصر التسخين، فإنه عادةً ما تنبعث منه رائحة، حتى لو كانت رائحة دخان خفيفة. وهذا أمر طبيعي ولن يحدث بعد عدة مرات من الاستخدام. أبقِ الباب أو النافذة مفتوحين لضمان التهوية الجيدة. يوصى بشدة بوضع كوب من الماء في التجويف وضبطه على طاقة عالية وتشغيله عدة مرات قبل الاستخدام الأول

18. أجهزة المجموعة 2 الفئة (ب) المعدات الصناعية والعلمية والطبية المجموعة 2: تحتوي المجموعة 2 على جميع المعدات الصناعية والعلمية والطبية التي يتم فيها توليد طاقة الترددات الراديوية بشكل متعمد و/أو استخدامها في شكل إشعاع كهرومغناطيسي لمعالجة المواد، ومعدات التشغيل بالتفريغ الكهربائي واللحام بالقوس الكهربائي
معدات الفئة (ب) هي معدات مناسبة

للاستخدام في المنشآت المنزلية وفي المنشآت المتصلة مباشرة بشبكة إمداد الطاقة ذات الجهد المنخفض التي تزود المباني المستخدمة للأغراض المنزلية

19. بعد مرور 20 دقيقة من توصيل الجهاز بالكهرباء ودون أي تشغيل إضافي، أو بمجرد الانتهاء من العمل، يدخل الجهاز في وضع الاستعداد. لا يتجاوز استهلاك الطاقة في وضع الاستعداد 0.8 واط

التخلص السليم من هذا المنتج

تشير هذه العلامة إلى أنه لا ينبغي التخلص من هذا المنتج مع النفايات المنزلية الأخرى في جميع أنحاء الاتحاد الأوروبي. لمنع أي ضرر محتمل على البيئة أو صحة الإنسان من جراء التخلص غير المنضبط من النفايات، يجب إعادة تدويرها بشكل مسؤول لتعزيز إعادة الاستخدام المستدام للموارد المادية. لإعادة جهازك المستعمل، يُرجى استخدام أنظمة الإرجاع والاستلام أو الاتصال ببائع التجزئة الذي تم شراء المنتج منه. حيث يمكنه أخذ هذا المنتج لإعادة تدويره بطريقة آمنة من الناحية البيئية



هذا الجهاز متوافق مع التوجيهات الأوروبية EU/2014/30 و EU/2014/35 و EU/2011/65.



CANDY HOOVER GROUP S.r.l
Via Comolli, 16 - 20861 Brugherio (MB) Italy

08. قد يؤدي عدم الحفاظ على نظافة الفرن إلى تلف سطحه، مما قد يؤثر سلبيًا على عمر الجهاز وربما يؤدي إلى حالة خطيرة.

09. يجب عدم وضع الجهاز في خزانة

10. انتبه إلى عدم تحريك القرص الدوار عند إزالة الحاويات من الجهاز.

11. لا ينبغي تنظيف الجهاز باستخدام جهاز التنظيف بالبخار

تحذير: يجب على الأطفال استخدام فرن الميكروويف تحت إشراف الكبار فقط بسبب درجات الحرارة التي يولدها

12. في حالة تلف سلك الطاقة، يجب استبداله من جانب الشركة المُصنّعة أو وكيل الخدمة التابع لها أو شخص مؤهل مماثل لتجنب أي مخاطر

13. الأطفال بعمر 8 سنوات فأكثر وكذلك الأشخاص ذوو الإعاقة البدنية أو الحسية أو العقلية أو من ليس لديهم الخبرة والمعرفة الكافية يمكنهم استخدام هذا الجهاز إذا تم ذلك تحت إشراف أو بعد تلقي التعليمات

الأسطح معرضة للحرارة أثناء الاستخدام. لذا لا تلمسها



الخاصة باستخدام الجهاز بطريقة آمنة واستيعاب المخاطر المصاحبة

14. يمنع لعب الأطفال بالجهاز

15. عمليات التنظيف والصيانة بواسطة

المستخدم ينبغي ألا يقوم بها الأطفال بدون إشراف

16. يقتصر استخدام هذا الجهاز في

المنازل والتطبيقات المماثلة مثل

- مناطق مطابخ الموظفين في المتاجر والمكاتب وغيرها من بيئات العمل - المزارع،

- من جانب النزلاء في الفنادق والموتيلات وغيرها من الأماكن السكنية

- أماكن إقامة الضيوف (بما فيها وجبة الإفطار)

لا يُقصد تشغيل هذه الأجهزة عن طريق مؤقت خارجي أو نظام تحكم عن بُعد منفصل

17. لا تضع اللوح الزجاجي مباشرةً في الماء البارد بعد الاستخدام. يجب أن يبرد لمدة 20 دقيقة على الأقل، ثم يُوضع في الماء لتجنب تشققه

تعليمات الاستخدام الآمن

تعليمات هامة تتعلق بالسلامة
يرجى قراءتها بعناية والاحتفاظ بها للرجوع إليها في المستقبل
للاستخدام المنزلي فقط
احتفظ بهذه التعليمات

تحذير: في حالة تلف الباب أو مانع تسرب الباب، يجب عدم تشغيل الفرن حتى يقوم بإصلاحه شخص مدرب

تحذير: من الخطر على أي شخص غير مدرب القيام بأي عملية خدمة أو إصلاح تتضمن إزالة أي غطاء يوفر الحماية من التعرض لطاقة الميكروويف

تحذير: يجب عدم تسخين السوائل أو الأطعمة الأخرى في حاويات محكمة الإغلاق لأنها عرضة للانفجار

01. استخدم فقط الأواني التي تصلح للاستخدام في أفران الميكروويف.

02. لا يُسمح باستخدام الأواني المعدنية للأطعمة والمشروبات أثناء الطهي في الميكروويف.

وضع الميكروويف:

استخدم فقط مواد مقاومة للحرارة مثل السيراميك أو الزجاج أو البلاستيك

وضع الشواء أو الشواء المختلط:

استخدم السيراميك أو الزجاج المقاوم للحرارة، وشبكة الشواء

03. عند تسخين الطعام في أوعية بلاستيكية أو ورقية، يجب مراقبة فرن الميكروويف جيداً لاحتمالية حدوث اشتعال

04. فرن الميكروويف مخصص لتسخين الأطعمة والمشروبات. قد يؤدي تجفيف الطعام أو الملابس وتسخين وسادات التدفئة

والنعال والإسفنجة والقماش الرطب وما شابه ذلك إلى خطر الإصابة أو الاشتعال أو الحريق.

05. في حالة ملاحظة وجود دخان، فقم بإيقاف تشغيل الجهاز أو فصله عن التيار الكهربائي وأبقِ الباب مغلقاً لإخماد أي لهب. قد يؤدي تسخين المشروبات في الميكروويف إلى تأخر الغليان، لذا يجب توخي الحذر عند التعامل مع الوعاء

06. يجب تقليب أو رج الزجاجات والبرطمانات التي تحتوي على طعام الأطفال، والتحقق من درجة حرارتها قبل إطعامهم لتجنب تعرضهم للحروق

07. لا ينبغي تسخين البيض بقشره والبيض المسلوق بالكامل في أفران الميكروويف لأنه قد ينفجر، حتى بعد انتهاء التسخين بالميكروويف

تنظيف

الطريقة المكونات			
	✗	✗	✓
	✓	✓	✓
	✓	✓	✓
	✓	✓	✓

قائمة الشواء

الطاقة	نسبة خرج الشواية	نسبة خرج الميكروويف	قائمة الشواء
800 واط	100%	/	٤
770 واط	70%	30%	١ - ٤
745 واط	45%	55%	٢ - ٤

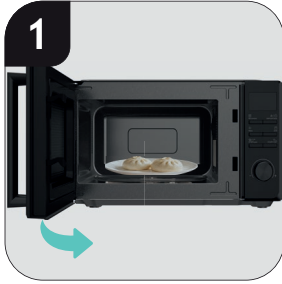

البداء/ +30 ثانية

1



2

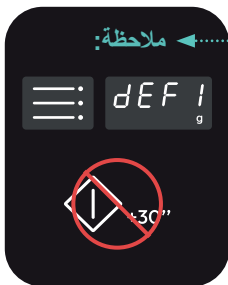

إيقاف/قفل



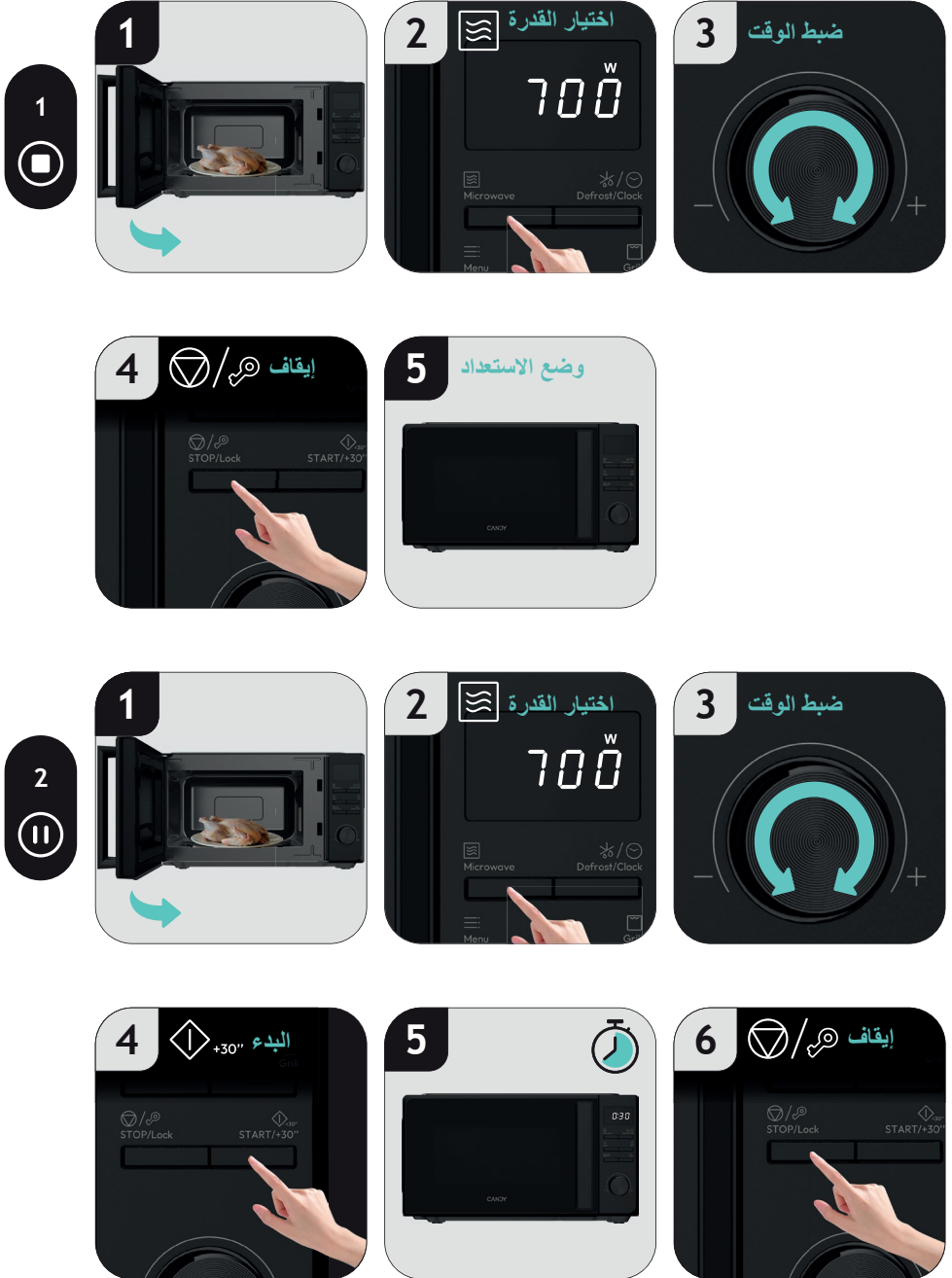

الشواية



الطهي التلقائي

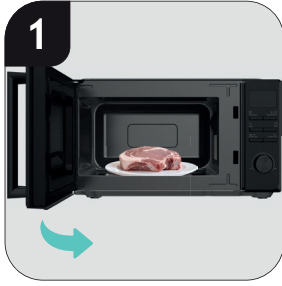

الساعة



التذويب حسب الوقت



التدوير حسب الوزن



كيفية الاستعمال

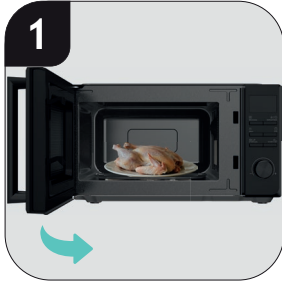

القائمة

الفئة	الحصة	شاشة العرض	الوقت	الطاقة
البطاطس A.1	250 جرام	250 _g	7 دقائق و30 ثانية	700 واط
	500 جرام	500 _g	13 دقيقة و30 ثانية	
	750 جرام	750 _g	19 دقيقة	
المكرونه A.2	50 جرام	50 _g	18 دقيقة	700 واط
	100 جرام	100 _g	22 دقيقة	
	150 جرام	150 _g	26 دقيقة	
البيتزا A.3	200 جرام	200 _g	5 دقائق	50% من الوقت 700 واط 17% من الوقت 70 واط 33% من الوقت 700 واط
	400 جرام	400 _g	11 دقيقة	
الفشار A.4	100 جرام	100 _g	دقيقتان و50 ثانية	700 واط
الخضروات A.5	200 جرام	200 _g	4 دقائق و30 ثانية	700 واط
	400 جرام	400 _g	6 دقائق و30 ثانية	
	600 جرام	600 _g	8 دقائق و30 ثانية	
المشروبات A.6	كوب واحد (250 مل)	1	دقيقة واحدة و40 ثانية	700 واط
	كوبان (500 مل)	2	3 دقائق و10 ثوان	
	3 أكواب (750 مل)	3	4 دقائق و40 ثانية	
اللحوم A.7	200 جرام	200 _g	3 دقائق و30 ثانية	700 واط
	400 جرام	400 _g	5 دقائق و30 ثانية	
	600 جرام	600 _g	7 دقائق و30 ثانية	
الأسماك A.8	200 جرام	200 _g	3 دقائق	700 واط
	400 جرام	400 _g	5 دقائق	
	600 جرام	600 _g	7 دقائق	

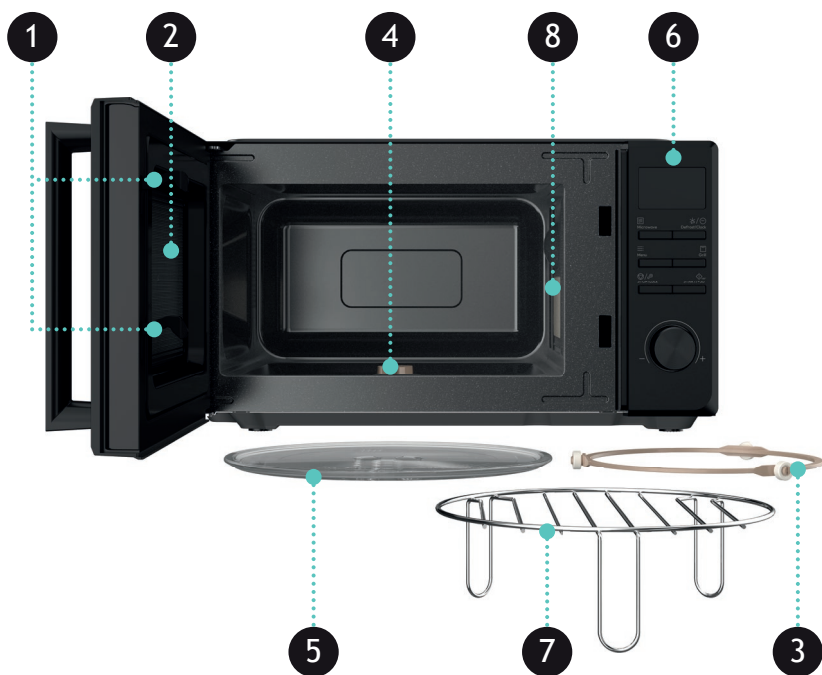
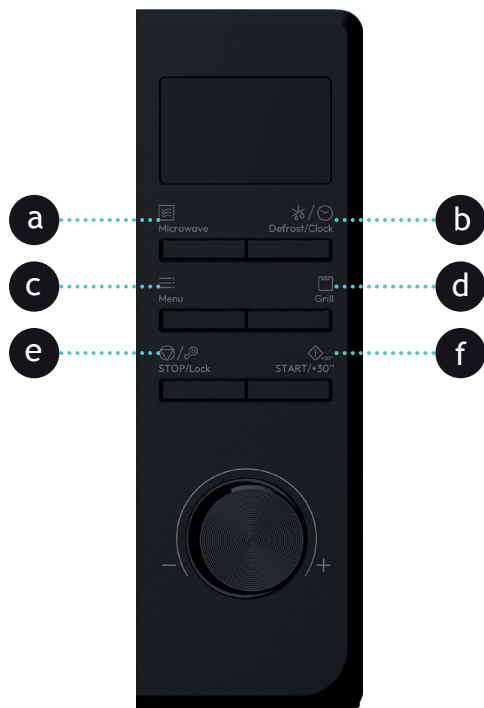

CANDY

Part no.CMW520GDB01137400007A