

# Haier

## Center za pranje perila

CLC108GNU1



Prenesite aplikacijo  
hOn Smart Home.



### Navodila za uporabo

- Pred uporabo natančno preberite ta priročnik
- Družba si pridržuje pravico do razlage navodil
- Videz izdelka preverite na dejanskem izdelku
- Prosimo, da navodila po branju skrbno shranite
- V primeru nadgradnje tehnologije izdelka ali programske opreme ne bo posredovano nobeno obvestilo



## Zahvaljujemo se vam za nakup izdelka Haier.

Pred uporabo tega aparata natančno preberite ta navodila. Navodila vsebujejo pomembne informacije, ki vam bodo pomagale kar najbolje izkoristiti aparat ter zagotoviti varno in pravilno namestitvev, uporabo in vzdrževanje.

Ta priročnik hranite na priročnem mestu, da ga boste lahko vedno ponovno preverili.

Če aparat prodate, ga podarite ali pustite, ko se preselite, obvezno predajte tudi ta priročnik, da se bo novi lastnik lahko seznanil z aparatom in varnostnimi opozorili.

### Legenda



**Opozorilo!** - Pomembne varnostne informacije



Splošne informacije in nasveti



Okoljske informacije



Opozorilo: Nevarnost požara/vnetljivi materiali



Preberite navodila

### Odstranjevanje



Pomagajte varovati okolje in zdravje ljudi. Embalažo dajte v ustrezne zabojnike, da jo recikirate.

Pomagajte reciklirati odpadne električne in elektronske naprave. Aparatov, označenih s tem simbolom, ne odstranjujte skupaj z gospodinjskimi odpadki.

Izdelek oddajte v lokalni obrat za recikliranje ali se obrnite na občinski urad, kjer vam bodo svetovali glede ustreznega odstranjevanja.

Varnostne informacije .....	3
Opisi izdelka .....	10
Namestitvev .....	12
Tehnični podatki .....	17
Nadzorna plošča .....	19
Aplikacija hOn .....	24
Programi .....	27
Priprava .....	30
Okolju prijazno pranje .....	36
Nega in čiščenje .....	37
Odpravljanje napak .....	41
Servisni center .....	45

**Pred prvim vklopom aparata preberite in shranite ta priročnik.**



## **OPOZORILO!**

### **Pomen simbolov na pralno-sušilnem stroju**



Opozorilo: Nevarnost požara/vnetljivi materiali



Preberite navodila

### **Pred prvo uporabo**

- ▶ Če je bil stroj med transportom poškodovan, ga ne uporabljajte. Obrnite se na prodajalca ali serviserja družbe Haier.
- ▶ Pred zagonom aparata se prepričajte, da so bili odstranjeni vsi transportni vijaki. V nasprotnem primeru lahko pride do poškodb aparata.
- ▶ Odstranite vso embalažo in jo shranite nedosegljivo otrokom.
- ▶ Aparat je težak, zato priporočamo, da go premikata in nameščata dve osebi.
- ▶ Ta izdelek je bil zasnovan za osebno, družinsko ali gospodinjsko uporabo. Ta izdelek ni namenjen komercialni uporabi. Kakršnakoli komercialna uporaba tega izdelka izniči garancijo proizvajalca.

### **Vsakodnevna uporaba**

- ▶ Ta aparat ni namenjen za uporabo s strani oseb (vključno z otroki) z zmanjšanimi fizičnimi, senzoričnimi ali duševnimi sposobnostmi ali oseb s pomanjkanjem izkušenj in znanja, razen če jih nadzoruje ali jim navodila za uporabo da oseba, ki je odgovorna za njihovo varnost.
- ▶ Nadzorujte otroke, da zagotovite, da se ne igrajo z napravo ali plezajo v notranjost bobna.
- ▶ Ne zibajte se na vratih in jih ne obremenjujte.
- ▶ Aparat lahko uporabljate le za oblačila, ki so primerna za strojno pranje/sušenje. Vedno upoštevajte nasvete na etiketi za nego.

# 1-Varnostne informacije



## OPOZORILO!

### Vsakodnevna uporaba

- ▶ Stroja se ne dotikajte ali upravljajte z mokrimi rokami ali bosimi.
- ▶ Ne odlagajte mokrih oblačil v aparat ali nanj, saj lahko povzročijo električno nevarnost.
- ▶ Aparata ne uporabljajte, če so bile na oblačilih uporabljene industrijske kemikalije (npr. topila).
- ▶ Iz žepov odstranite vse predmete, kot so vžigalniki in vžigalice.
- ▶ Zapnite zadrge, pritrdite razrahljane vrvice in zaščitite okraske, da se oblačila ne bi poškodovala in zapletla.
- ▶ Oblačil, ki vsebujejo kovinske ojačitve, se ne sme dajati v aparat. Po potrebi uporabite ustrezno vrečko ali mrežo za pranje perila.
- ▶ Aparat se lahko med delovanjem segreje, zato bodite previdni, če ste v neposredni bližini.
- ▶ Pred vzdrževanjem izklopite aparat iz električnega omrežja. Med iztikanjem napajalnega kabla aparata držite vtič in ne kabla.
- ▶ Pred začetkom cikla se prepričajte, da v bobnu ni neželenih predmetov.
- ▶ Pred uporabo aparata se prepričajte, da je temperatura okolice med 5 °C in 35 °C.

### Zmogljivost

Aparata ne preobremenjujte preko njegove nazivne zmogljivosti:

- ▶ **NAJVEČJA ZMOGLJIVOST PRANJA/SUŠENJA:** 10/8 kg.
- ▶ Zmogljivost pomeni največjo težo suhih predmetov, ki jih aparat lahko opere/posuši naenkrat.



## OPOZORILO!

### Informacije o pralnem stroju

- ▶ Med ciklom ne odpirajte predala za detergent.
- ▶ Vrat ne odpirajte na silo. Vrata so opremljena s samozaklepnim mehanizmom, ki se po končanem ciklu odklene. V primeru izpada napajanja lahko vrata ostanejo zaklenjena. Za navodila za odpiranje vrat glejte oddelek 8 uporabniškega priročnika.
- ▶ Če izberete visoko temperaturo pranja, bo steklo vrat postalo vroče. Ne dotikajte se površine in poskrbite, da se otroci ne približujejo aparatu.
- ▶ V pralno vodo ne dodajajte bencina, topil za kemično čiščenje, parfumov ali drugih vnetljivih ali eksplozivnih snovi. Te snovi oddajajo hlapne, ki se lahko vnamejo ali eksplodirajo.
- ▶ Ne perite izdelkov, ki so bili predhodno očiščeni, oprani, namočeni ali popackani z bencinom, topili za kemično čiščenje ali drugimi vnetljivimi ali eksplozivnimi snovmi, saj se iz njih sproščajo hlapi, ki se lahko vnamejo ali eksplodirajo.
- ▶ Električne odeje ne perite v pralnem stroju, razen če je na oznaki za nego izrecno navedeno, da je to varno.
- ▶ Mehčalce tkanin ali podobne izdelke je treba uporabljati po navodilih proizvajalca.

### Informacije o sušilnem stroju

- ▶ Pred vsakim polnjenjem poskrbite, da so vsi filtri za vlakna očiščeni.
- ▶ Izdelka ne uporabljajte brez nameščenega filtra za vlakna in preprečite nabiranje vlaken v aparatu in njegovi okolici.
- ▶ Če je filter za vlakna poškodovan, se obrnite na serviserja družbe Haier, da vam priskrbi nov filter. Aparata ne uporabljajte s poškodovanim filtrom za vlakna ali brez nameščenega filtra, saj to lahko povzroči poškodbe aparata.

# 1-Varnostne informacije



## OPOZORILO!

### Informacije o sušilnem stroju

- ▶ Če odvod sušilnega stroja napeljete na prosto, med delovanjem aparata zagotovite ustrezno prezračevanje, da preprečite povratni tok plinov iz naprav, ki uporabljajo gorivo.



**OPOZORILO: Zadnja faza cikla sušenja je faza ohlajanja. Nikoli ne ustavljajte sušilnega stroja pred koncem cikla, razen če vse predmete pred tem odstranite in jih razgrnete, da se toplota razprši.**

- ▶ Ne sušite neopranih predmetov.
- ▶ Ne sušite predmetov, ki so bili očiščeni z industrijskimi kemikalijami.
- ▶ Predmetov, ki so bili predhodno očiščeni, oprani, namočeni ali popackani z vnetljivimi tekočinami ali trdnimi snovmi, npr. bencinu, kerozinu, topilih za kemično čiščenje, rastlinskem ali jedilnem olju, acetonu, denaturiranem alkoholu, odstranjevalcih madežev nekaterih blagovnih znamk, terpentinu, voskih in odstranjevalcih voska ali drugih vnetljivih ali eksplozivnih snoveh, se ne sme dajati v sušilni stroj.
- ▶ V sušilnem stroju se ne sme sušiti izdelkov z gumijasto podlogo, penaste gume (lateks pene), oblačil ali blazin z blazinicami iz penaste gume, steklenih vlaken, čevljev, ki vsebujejo gumo, plastike, pokrival za prhanje, otroških nepremočljivih prevlek za prtičke in nepremočljivega tekstila. Ti materiali lahko pri segrevanju povzročijo požar zaradi samovžiga.
- ▶ V sušilnem stroju ne sušite električne odeje ali drugih električnih predmetov, razen če je na oznaki za nego izrecno navedeno, da je to varno. Teh izdelkov nikoli ne sušite pri visokih temperaturah.
- ▶ Mehčalcev tkanin ali podobnih izdelkov se ne sme uporabljati v sušilnem stroju, da se prepreči učinke statične elektrike, razen če to izrecno priporoča proizvajalec mehčalca tkanin.



## OPOZORILO!

### Informacije o sušilnem stroju

- ▶ Predmeti, ki so popackani z oljem, se lahko spontano vžgejo, zlasti če so izpostavljeni virom toplote, na primer v sušilnem stroju. Predmeti se segrejejo, kar povzroči oksidacijsko reakcijo v olju. Ta oksidacija ustvarja toploto. Če toplota ne more uhajati, se predmeti lahko segrejejo do te mere, da se vžgejo. Kopičenje, zlaganje ali skladiščenje predmetov, ki so popackani z oljem, lahko prepreči uhajanje toplote in povzroči nevarnost požara.
- ▶ Če se ni mogoče izogniti temu, da bi tkanine, ki vsebujejo rastlinsko ali jedilno olje ali so bile onesnažene s sredstvi za nego las, vstavili v sušilni stroj, jih je treba najprej oprati v vroči vodi z dodatno količino detergenta – s tem se nevarnost zmanjša, vendar se ne odpravi. Za znižanje temperature teh predmetov je treba uporabiti cikel ohlajanja aparata. Ne sme se jih vzeti iz sušilnega stroja in jih zložiti ali dati na kup, dokler so vroči.

### Vzdrževanje, čiščenje in odstranjevanje

- ▶ Tesnilo, dozirnik in vrata naj bodo vedno čistem stanju, da preprečite nastanek neprijetnih vonjav.
- ▶ Aparata ne čistite z vodnim razpršilom ali paro.
- ▶ Poškodovani električni kabel lahko zamenja samo serviser družbe Haier ali podobno usposobljena oseba. Aparata ne uporabljajte, dokler ni popravljen, da preprečite nevarnost električnega udara.
- ▶ Edini deli aparata, ki jih lahko odstrani uporabnik, so filter za vlakna, sekundarni filter, dozirnik detergenta, stojalo za čevlje in šoba uparjalnika.
- ▶ Pri odstranjevanju aparata je priporočljivo odstraniti vrata, da se ne bi ujeli otroci vanj, in odrezati električni kabel v bližini stroja.
- ▶ Kakršne koli spremembe izničijo garancijo, razen če jih izvede odobreni tehnik.

# 1-Varnostne informacije

## Namestitev



**OPOZORILO! Nevarnost električnega udara. Neupoštevanje tega nasveta lahko povzroči električni udar ali smrt.**

- ▶ Prepričajte se, da je kabel naprave nameščen tako, da ne pride v stik z vodo ali vlago.
- ▶ Naprave ne smete napajati prek zunanje stikalne naprave, kot je časovnik, ali je priključiti na tokokrog, ki ga redno vklaplja in izklaplja komunalna služba.
- ▶ Aparat namestite v dobro prezračevano okolje brez prahu.
- ▶ Tega aparata se ne sme namestiti ali uporabljati na podstavku (razen na originalnem Haierjevem delu, nameščenem v skladu z navodili).
- ▶ Ne priporočamo uporabe podaljškov ali prenosnih električnih vtičnic.
- ▶ Zagotovite, da je pri namestitvi omogočen dostop do vtiča, ali pa v fiksno napeljavo vgradite stikalo v skladu s pravili o napeljavi, ki omogoča odklop aparata iz napajanja po namestitvi.
- ▶ Pred priključitvijo aparata na električno omrežje preglejte električne podatke na tipski ploščici in se prepričajte, da je mogoče dovajati pravo napetost in tok.
- ▶ Aparat namestite na trdno in ravno površino, tako da bo na vsaki strani 20 mm prostora. Aparata ne smete namestiti na ne gladke talne obloge (npr. tapisone, preproge).
- ▶ Za priključitev aparata na vodovodno omrežje uporabite nove kompletne cevi, ki so priloženi aparatu. Starih kompletov cevi se ne sme ponovno uporabiti.
- ▶ Priporočamo, da dovodne cevi (če obstajajo) zamenjate vsakih 5 let.
- ▶ OPOZORILO: Če tega ne storite, lahko pride do poplave in materialne škode.
- ▶ Aparata ne izpostavljajte zmrzali, zunanjim virom toplote ali neposredni sončni svetlobi.



## OPOZORILO!

### Namestitev

- ▶ Aparata ne namestite na mesta, kjer temperatura okolice pade pod 5 °C.
- ▶ Aparata ne namestite na prosto ali na vlažno mesto.

### Aparati, ki so priključeni na vodo.

Zahteve za oskrbo z vodo:

- ▶ Vstopni tlak vode: Maks. 1 MPa (145 psi), min. 50 kPa (7,25 psi)
- ▶ Stopnja pretoka vstopne vode: Min. 6 litrov/minuto
- ▶ Če je tlak višji od 1 MPa, je treba namestiti ventil za zmanjšanje tlaka.
- ▶ Za optimalno učinkovitost pranja preverite, ali je dovodni tlak v priporočenem razponu.

### Predvidena uporaba

- ▶ Ta aparat je namenjen pranju/sušenju oblačil, ki se lahko sušijo v sušilnem stroju.
- ▶ Upoštevajte navodila proizvajalca, ki so navedena na etiketi oblačila.
- ▶ Na aparatu ne izvajajte nobenih sprememb ali prilagoditev, saj lahko povzročijo telesne poškodbe in materialno škodo.

### Informacije o sušilnem stroju

- ▶ Aparata ne namestite za vrata, ki se lahko zaklenejo, drsna vrata ali za vrata, katerih tečaji so na nasprotni strani kot tečaji sušilnega stroja na način, da je onemogočeno popolno odpiranje vrat. Poskrbite, da se vrata sušilnega stroja lahko vedno popolnoma odprejo.
- ▶ Če je aparat nameščen za vrati omare, morajo biti tečaji vrat omare na isti strani kot tečaji vrat sušilnega stroja, pri čemer mora biti najmanj 30 mm razdalje od ročaja sušilnega stroja do notranje površine vrat omare. Vrata omare morajo med delovanjem stroja ostati odprta.
- ▶ Zrak ne sme biti speljan v dimno cev, ki se uporablja za izpuh plinskih naprav ali naprav na druga goriva.

# 2-Opisi izdelka



## Opomba:

Zaradi tehničnih sprememb in različnih modelov se lahko slike v naslednjih poglavjih razlikujejo od vašega modela.

### 2.1 Slika aparata

#### Spredaj (slika 2-1):

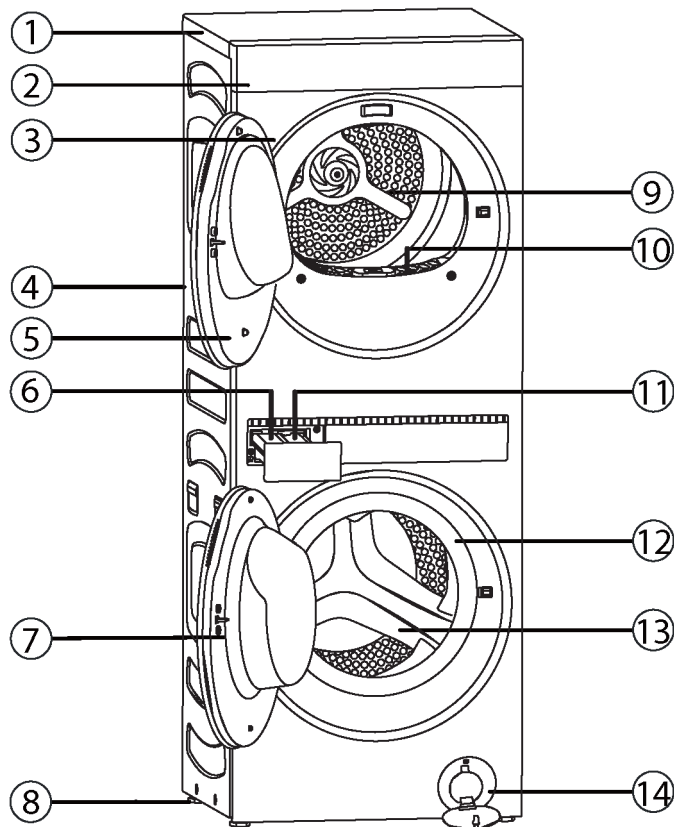

2-1

- |   |                           |    |                                  |
|---|---------------------------|----|----------------------------------|
| 1 | Pult                      | 8  | Nastavljive noge × 4             |
| 2 | Zaslonska nadzorna plošča | 9  | Odprtina zgornjega bobna         |
| 3 | Sprednja plošča           | 10 | Filter za vlakna zgornjega bobna |
| 4 | Stranska plošča           | 11 | Dozirnik mehčalca                |
| 5 | Vrata zgornjega bobna     | 12 | Tesnilo spodnjega bobna          |
| 6 | Dozirnik detergenta       | 13 | Odprtina spodnjega bobna         |
| 7 | Vrata spodnjega bobna     | 14 | Vrata filtra za odvajanje vode   |

## Zadnja stran (slika 2-2):

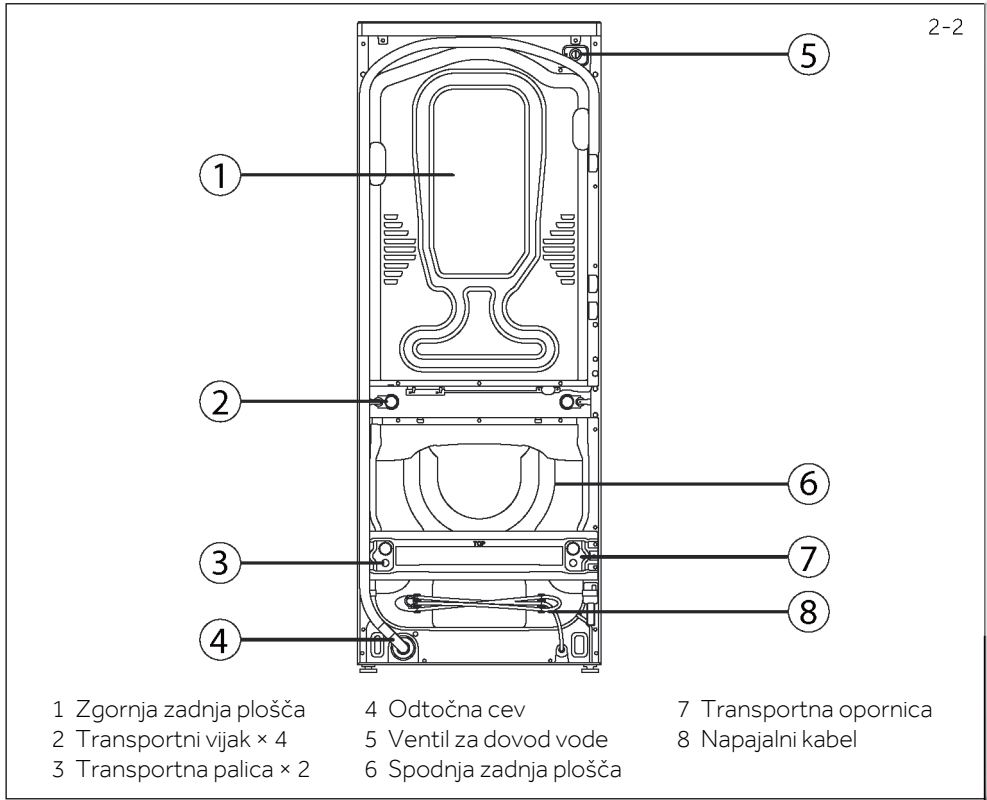

## 2.2 Dodatki

Preverite dodatke in literaturo v skladu s tem seznamom (slika 2-3):



# 3-Namestitev

## 3.1 Razpakiranje

Pralni stroj je težak. Priporočamo, da embalažo odstranita dve osebi.

1. Odstranite zunanjo embalažo, vključno z embalažo iz polistirena in plastičnim ovojem.
2. Dvignite pralni stroj s podstavka.
3. Odstranite vso embalažo in dodatke iz bobna.
4. Vso embalažo odstranite na trajnosten način in poskrbite, da bodo ti materiali nedosegljivi otrokom.

## 3.2 \* PO IZBIRI: Namestite blazinice za zmanjšanje hrupa

1. Pri odpiranju skrčljive embalaže boste našli štiri blazinice za zmanjšanje hrupa. Uporabljajo se za zmanjšanje hrupa (slika 3-1).
2. Pralni stroj položite na stran, pri čemer je odprtina obrnjena navzgor, spodnja stran pa proti upravljavcu (slika 3-2).
3. Odstranite blazinice za zmanjšanje hrupa in odstranite dvostransko lepilno zaščitno folijo; prilepite okoli dna; blazinice za zmanjšanje hrupa namestite pod ohišjem pralnega stroja, kot je prikazano na sliki 3-3 (dve krajši blazinici v položaju 1 in 3, dve daljši blazinici v položaju 2 in 4). Na koncu ponovno postavite stroj pokonci.

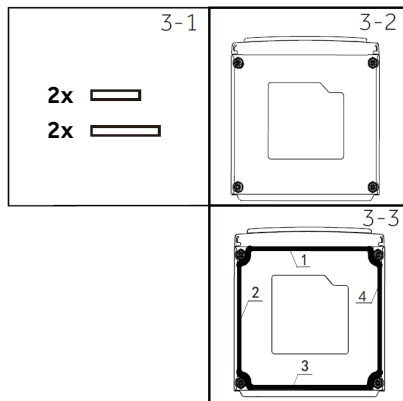

## 3.3 Odstranjevanje varnostnih transportnih vijakov

Podrobni postopki so naslednji (slika 3-7):

1. S ključem ali nastavkom odvijte in odstranite vse 4 transportne vijake na zadnji strani pralnega stroja (glejte A). Potegnite črne gumijaste cevke in odstranite vijak, cevko in bele plastične distančnike iz stroja (glejte B).
2. Odstranite 4 vijake transportnih nosilcev z leve in desne strani (glejte C). Odstranite opornike (glejte D).
3. Odstranite (izvlecite) dve transportni palici, ki sta pod dvema spodnjima luknjama za transportne vijake (glejte E).
4. Odprtine za transportne vijake pokrijite s plastičnimi čepi (priloženi). Potisnite, da se zataknejo na svoje mesto (glejte F).

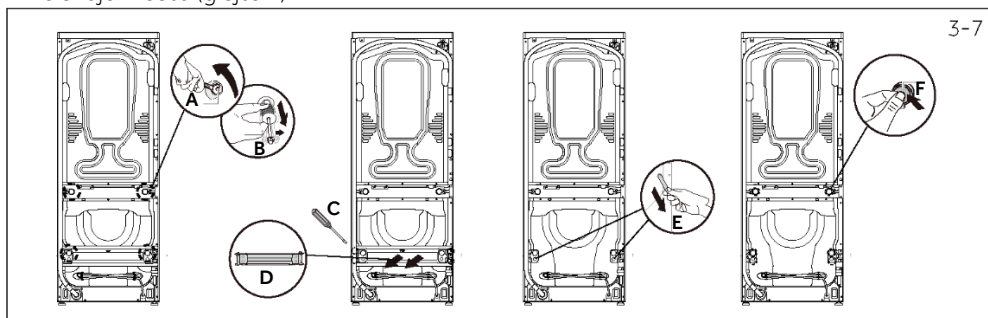

### Opomba: Hranite na varnem mestu

Vse dele shranite za poznejšo uporabo. Če je treba aparat premakniti, ponovno namestite nosilce, palice in vijake v obratnem vrstnem redu.

## 3.4 Poravnava aparata

Preden pralni stroj postavite v končni položaj, pri čemer upoštevate potrebne razdalje, preverite, ali je vodoraven (slika 3-8).

### Poravnava pralnega stroja levo-desno:

Postavite vodno tehtnico na sredino sprednje strani pralnega stroja. Če morate prilagoditi položaj pralnega, s priloženim ključem popustite varovalno matico in noge zavrtite navzgor ali navzdol, dokler ne bodo poravnane. Če želite noge povišati, jih zavrtite v smeri urinega kazalca, če jih želite znižati, pa v nasprotni smeri urinega kazalca.

### Poravnava pralnega stroja spredaj-zadaj:

Postavite vodno tehtnico na levo stran, na sredinsko linijo pralnega stroja. Prilagodite sprednjo levo nogo in nato še desno nogo, dokler ni pralni stroj poravnan.

Obe sprednji nogi morata biti enako obremenjeni.

Ponovno preverite, ali je pralni stroj poravnan od spredaj do zadaj in od strani do strani.

Po potrebi ponovite zgornje korake.

**S priloženim ključem zategnite matico proti dnu pralnega stroja, da se noge zaskočijo v ustreznem položaju.**

Premaknite pralni stroj in ga postavite v končni položaj, pri tem pa si pomagajte s sosednjimi stenami.

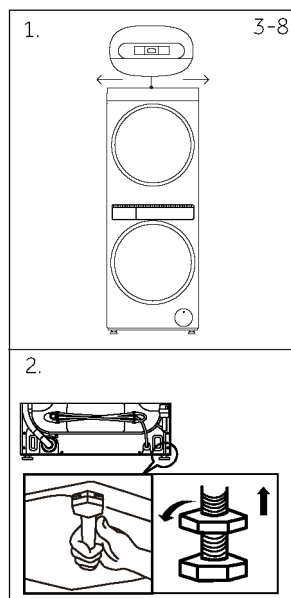

# 3-Namestitev

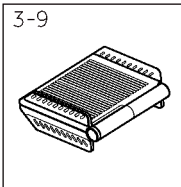

## 3.5 Namestitev nosilce za sušenje (če je potreben)

Nosilec za sušenje (slika 3-9) se uporablja predvsem za sušenje čevljev in nekaterih oblačil, ki niso primerna za obračanje v sušilnem stroju, da se zmanjšajo poškodbe čevljev in določenih oblačil.

### Način pritrditve nosilca:

1. Najprej zložite stojalo za sušenje in ga postavite v zgornji sušilni boben;
2. Nato razgrnite nosilec za sušenje in ga položite ravno na steno sušilnega bobna (slika 3-10).

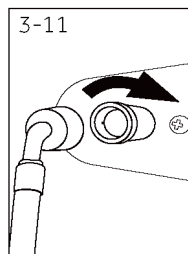
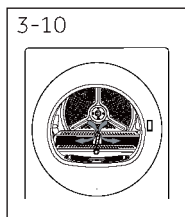

## 3.6 Priključite na dovodno cev

1. Priključite ravne konce dovodnih cevi na pipe. Na obeh koncih so nameščene podložke.
2. Kolenske konce priključite na ustrezne dovodne ventile pralnega stroja (slika 3-11). Če obstaja ventil za toplo vodo, je oranžne barve, da ga lažje prepoznate.
3. Z roko zategnite konce dovodnih cevi, dokler se tesnilo cevi ne dotakne tesnilne površine pipe (slika 3-12). Zategnite še za pol obrata.
4. Prepričajte se, da cevi niso prepognjene.
5. Odprite pipe in preverite, ali puščajo. Po 24 urah ponovno preverite puščanje.

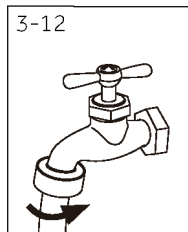

## 3.7 Odtočna cev

V večnadstropnih stanovanjih ali katerem koli zgornjem nadstropju mora biti pralni stroj nameščen na tleh z odtokom. Odvajanje vode mora biti v skladu z lokalnimi zakonskimi predpisi.

### Postavite odtočno cev v kad ali sifon.

Vodilo cevi se uporablja za pritrnitev odtočne cevi na kad ali sifon (slika 3-13).

1. Razmaknite vodilo in potegnite cev skozenj.
2. Poskrbite, da je na koncu izpostavljene največ 20 cm cevi. Konca odtočne cevi se ne sme potopiti v vodo.
3. Vodilo cevi pritrдите tako, da ne pade iz sifona ali kadi.

Če je odtočna cev postavljena na tla ali je kad ali sifon visok manj kot 800 mm, se bo pralni stroj med polnjenjem neprekinjeno praznil (sifoniral).

Višina kadi ali sifona mora biti najmanj 800 mm in največ 1000 mm.

Redno preverjajte, ali v kadi ali sifonu ni vlaken ali drugih ovir. To lahko vpliva na delovanje ali povzroči poplavo.



### Priključite odtočno cev v odtok

Vodilo cevi se uporablja za dovolj visoko postavitev odtočne cevi, da se prepreči neprekinjeno odtekanje vode (sifoniranje).

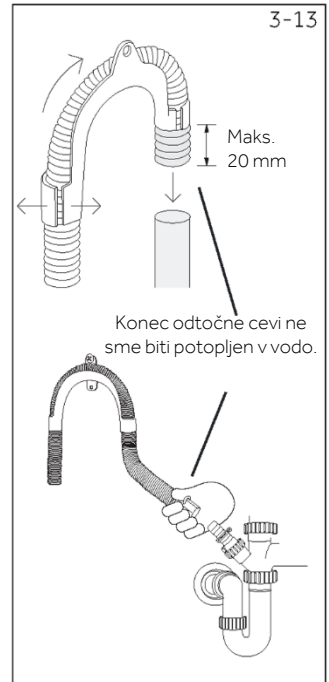
1. Razmaknite vodilo in potegnite cev skozenj.
2. Vodilo cevi z vijakom pritrдите na steno ali zadnjo steno omare.
3. Iz odtoka izvrtajte praznilni vložek, da zagotovite pravilno odtekanje vode iz pralnega stroja.
4. Odtočno cev pritrдите na odtok in jo pritrдите s cevno objemko.
5. Preverite puščanje.



## 3.8 Dokončajte namestitev

1. Pritisnite , da aktivirate pralni stroj. Izberite Spodnji boben.
2. Izberite cikel »Hitro 15'«. Prepričajte se, da je boben prazen in da so vrata zaprta.
3. Pritisnite "▶" za zagon. Pralni stroj se bo začel polniti.
4. Počakajte, da se na dnu bobna pojavi voda.
5. Pritisnite »||«, da ustavite cikel, nato pa pritisnite »⏻«, da izklopite pralni stroj.
6. Ponovno pritisnite , izberite cikel »Ožemanje« in se dotaknite »▶«. Preverite, ali je odtočna cev trdno pritrjena v sifon, kad ali odtok. Prepričajte se, da pralni stroj odvaja vodo in ožema. Pralni stroj bo z zvočnim signalom naznanil konec cikla.

Na zaslonu se prikažejo morebitne napake, glejte Kode napak.

## 3.9 Končni kontrolni seznam

### Pred prvim pranjem preverite, ali ste naredili vse potrebno:

Ali ste odstranili embalažo in transportne vijake?

1. Ali je pralni stroj pravilno poravnán, ali so noge iztegnjene in vogali omarice oddaljeni od tal?
2. Ali je odtočna cev napeljana skozi U-element vodila cevi (z največ 20-milimetrskim izpostavljenim delom) in priključena na sifon ali kad ali pa je priključena na pipo?
3. Ali so pipe odprte?
4. Ali je cev za toplo vodo priključena na ventil za toplo vodo z oznako »H«?
5. Ali je cev za hladno vodo priključena na ventil za hladno vodo z oznako »C«?
6. Ali ste izvedli preskusni cikel? Oglejte si zgornji razdelek »Dokončajte namestitev«.
7. Ali je napajalni kabel priključen na ustrezen vir napajanja in stroj vklopljen?
8. Prvi cikel opravite s polovično količino detergenta in brez perila, da odstranite vse ostanke, ki so v pralnem stroju ostali od proizvodnega procesa.

## 4.1 Dodatni tehnični podatki

	<b>CLC108GNU1</b>
Amperi (maksimum)	10 A
Volti (V)	220-240 V
Hz	50 Hz
Nazivna moč (W)	2000 W

## 4.2 Dimenzije izdelka

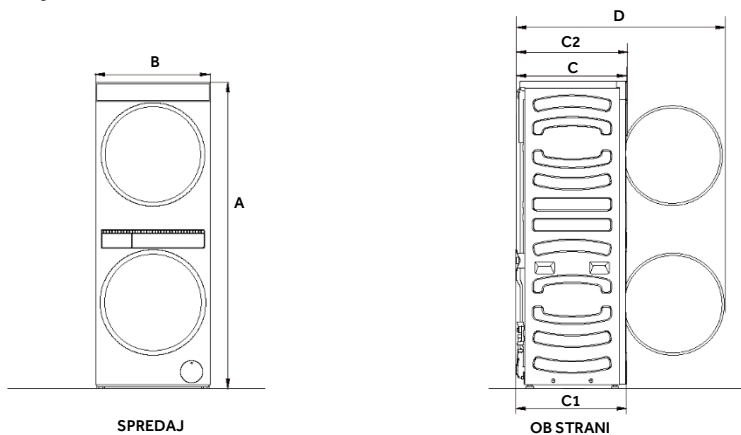

<b>DIMENZIJE IZDELKA</b>	<b>MM</b>
<b>A</b> Skupna višina*	1600
<b>B</b> Skupna širina	600
<b>C</b> Globina vrha	575
<b>D</b> Globina odprtih vrat	1083
<b>C1</b> Globina dna	570
<b>C2</b> Skupna globina**	592
Višina sifona min,	600

\*Točna višina je odvisna od nastavitve nog

\*\*Vključno s številčnico in vrati (ko so zaprta)

# 4-Tehnični podatki

## 4.3 Dimenzije votline in odmikov

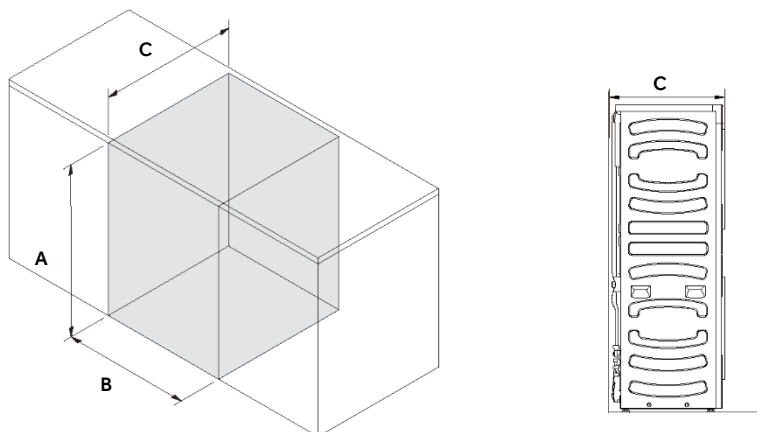

IZOMETRIČNO

DIMENZIJE VOTLINE		MM
A	Najmanjša višina votline	1620
B	Najmanjša širina votline	640
C	Najmanjša globina votline	
⌘	Poravnano s sprednjo ploščo izdelka*	610
⌘	V omari	645

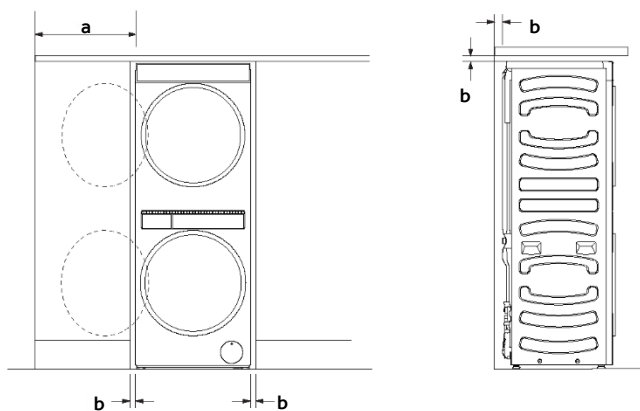

DIMENZIJE ODMIKA		MM
a	Najmanjši odmik vrat pralnega stroja od sosednje stene	200
b	Najmanjši razmik do sosednjega izdelka ali omarice*	20

\*Velja za stranice, zgornji in zadnji del

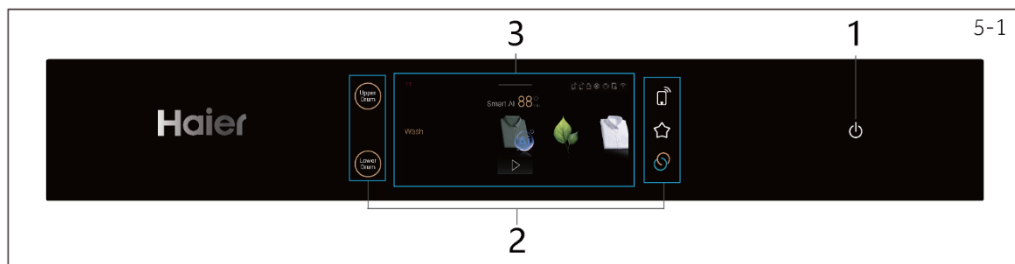

1. Gumb za vklop/izklop    2. Zaslona na dotik    3. Funkcijski gumbi zunaj zaslona na dotik

## 5.1 Gumb za vklop/izklop

Za vklop in izklop izdelka pritisnite gumb za vklop/izklop (slika 5-2). Ko je zaslon vklopljen, se prikažejo privzeti cikel in možnosti; v šibki svetlobi so prikazani možni modifikatorji in izbirne možnosti.



## 5.2 Funkcijski gumbi zunaj zaslona na dotik

Poleg upravljanja znotraj zaslona na dotik je na voljo 5 dodatnih gumbov za upravljanje zunaj zaslona na dotik:

### 5.2.1 Gumb »Zgornji boben« in gumb »Spodnji boben«

Tapnite ikono »Spodnji boben« (slika 5-3.1), da izberete ustrezen program in funkcijo spodnjega bobna ter prilagodite parametre spodnjega bobna.

Tapnite ikono »Zgornji boben« (slika 5-3.2), da izberete program in funkcijo, ki ustreza zgornjemu bobnu, ter prilagodite parametre zgornjega bobna. (Ko se dotaknete ikone »Zgornji boben«, se na zaslonu na dotik dotaknete gumba »Sušenje«, da vklopite program sušenja v zgornjem bobnu, ali pa se na zaslonu na dotik dotaknete gumba »Nega«, da vklopite program nege oblačil v zgornjem bobnu.)

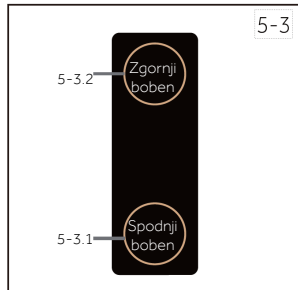



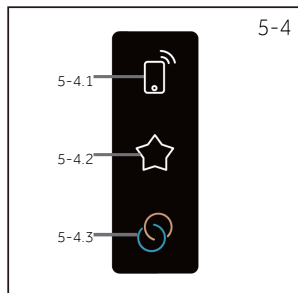

### 5.2.2 Gumb », »« in »«

Izberite zeleni boben in s kratkim pritiskom na ta gumb  aktivirate/deaktivirate daljinsko upravljanje aparata prek aplikacije hOn (slika 5-4.1).



**OPOMBA:** Če želite začeti postopek seznanjanja, sledite navodilom v aplikaciji. Več informacij najdete v posebnem poglavju 6 »Aplikacija hOn«.

Na zaslonu za izbiro programa tapnite ikono „“ pri programu; ikona se bo spremenila v „“, kar pomeni, da je izbrani program dodan med zaznamke. S tapom na ikono „“ (SI. 5-4.2) na desni strani zaslona na dotik lahko prikažete prej dodane programe med zaznamke. Na zaslonu za izbiro programa tapnite ikono „“ pri programu; ikona se bo spremenila v „“, s čimer bo program odstranjen iz zaznamkov.

Uporabite funkcijo Smart-Combi za predgrevanje sušilnega bobna in odpravljanje potrebe po izbiri programa sušenja. Ko izberete zeleni cikel pranja, pritisnite gumb »« (slika 5-4.3),

# 5-Nadzorna plošča

da vklopite funkcijo pred začetkom cikla. V izbranem ciklu bo samodejno izbrana funkcija sušenja in zgornji sušilni boben se bo med zadnjimi 15 minutami cikla pranja segreval. Po končanem pranju naložite oblačila v boben sušilnega stroja in zaženite program za sušenje.

\*Nekaterih programov ni mogoče izbrati. Glejte prikaz na vmesniku.

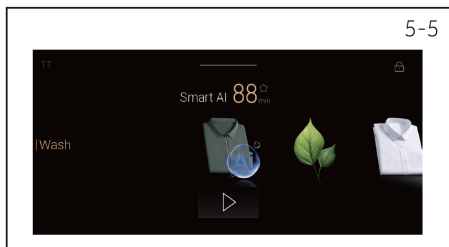

## 5.3 Zaslon na dotik

Ta izdelek se upravlja prek zaslona na dotik. Zgornji boben se uporablja za sušenje in nego perila, spodnji boben pa za pranje perila.

Z drsenjem ali dotikom zaslona lahko izberete program pranja, program sušenja in program za nego perila ter izvedete nastavitve parametrov (slika 5-5).

Vsak boben lahko izvaja samo en program, hkrati lahko uporablja programe za pranje in sušenje, ne more pa hkrati uporabljati programov za sušenje in nego perila.

Na zaslonu se prikazujejo naslednje informacije:

- ▶ Čas pranja/sušenja
- ▶ Časovni zamik konca programa
- ▶ Kode napak in informacije o storitvah
- ▶ Funkcijski gumbi
- ▶ Hitrost, temperatura itd.

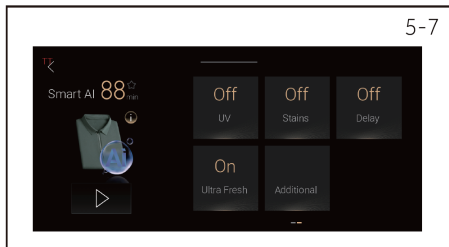
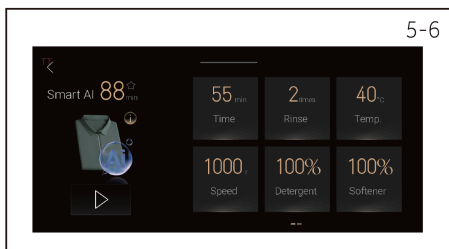

### 5.3.1 Izbira programa pranja in nastavitve parametrov

Spodnji boben je opremljen s 16 programi pranja glede na vsakodnevne potrebe družine. Po izbiri programa se lahko uporabnik dotakne gumba »▷« pod programom, da ga zažene. Uporabnik lahko tudi odpre v vmesnik za nastavljanje parametrov tako, da se dotakne ikone programa in spremeni

parametre pranja (slika 5-6) (slika 5-7).

Nastavljivi parametri programa vključujejo:

Prilagoditev parametra »Čas«: Prilagoditev trajanja pranja programa. Nastaviti ga je treba po nastavitvi parametra »Temperatura«.

Prilagoditev parametra »Izpiranje«: Prilagoditev števila izpiranj. Prilagodite ga lahko do 5-krat.

Prilagoditev parametra »Temperatura«: Nastavitev temperature ogrevanja vode.

Prilagoditev parametra »Hitrost«: Nastavitev hitrosti dehidracije.

Prilagoditev parametra »Detergent«: Nastavitev količine detergenta, majhna ikona v zgornjem desnem kotu lahko prikaže preostalo količino detergenta v dozirniku in vrsto detergenta.

Ko je stopnja nastavljena na »IZKLOP«, je funkcija odmerjanja detergenta izklopljena.

Prilagoditev parametra »Mehčalec«: Prilagoditev količine mehčalca za tkanine, majhna ikona v zgornjem desnem kotu lahko prikaže dozirnik in preostalo količino mehčalca za tkanine.

Ko je stopnja nastavljena na »IZKLOP«, je funkcija odmerjanja mehčalca tkanin izklopljena.

Prilagoditev parametra »UV«: Vključite ali izklopite lahko funkcijo UV-obdelave med pranjem in izpiranjem. Uporaba funkcije UV-obdelave zmanjša količino bakterij in mikroorganizmov v vodi ter zagotovili čistejšo in bolj sterilno okolje za pranje.

Prilagoditev parametra »Madeži«: Izbira vrste madežev, ki jih želite odstraniti z oblačil:

Prilagoditev parametra »Zakasnitev«: Nastavitev začetnega časa zakasnitve pranja.

Te funkcije ne uporabljajte za vlažna in barvno obstojna oblačila, ker lahko povzročijo izgubo barve.

Prilagoditev parametra »Ultra Fresh«: Vključite ali izklopite funkcijo prezračevalnega okna.

Z uporabo funkcije prezračevalnega okna se zrak v bobnu izmenjuje z zunanjim zrakom, kar učinkovito odpravi neprimerne vonjave, zagotavlja svež zrak v bobnu in preprečuje nastajanje plesni na oblačilih.

Prilagoditev parametra »Dodatno«: Izbira nekaterih dodatnih funkcij:

Voda plus: povečanje ravni in količine vode med pranjem in izpiranjem.

Intenziven: podaljšanje čas pranja, primerno za pranje umazanih oblačil.

Namakanje: podaljšanje časa namakanja, primerno za pranje umazanih oblačil.

Nočno pranje: primerno za pranje oblačil ponoči. Ko je vklopljena funkcija »Nočno pranje«, se zvočni signali praznega stroja izklopijo in zvoka s pritiskom na gumb »Zvok gumbov« ni mogoče vklopiti.

Energija plus: varčevanje z energijo, primerno za pranje manj umazanih oblačil.

Proti alergijam: povišanje temperature pralne vode z namenom sterilizacije in odstranjevanja pršic.

\*Različni programi imajo različne parametre programa, ki jih lahko izberete. Glejte prikaz na vmesniku.

### 5.3.2 izbira programa sušenja in nastavitve parametrov

Na bobnu lahko nastavite 16 programov sušenja glede na stanje perila v družini. Po izbiri programa se lahko uporabnik dotakne gumba »▶« pod programom, da ga zažene (slika 5-8). Uporabnik lahko tudi odpre v vmesnik za nastavljanje parametrov tako, da se dotakne ikone programa in spremeni parametre pranja. (slika 5-8).

Nastavljivi parametri programa vključujejo:

Prilagoditev parametra »Stopnja sušenja«:

Prilagoditev stopnje sušenja v okviru programa sušenja oblačil. Izbirate lahko med štirimi stopnjami:

»Pripravljeno za likanje«, »Pripravljeno za nošenje«,

»Omara« in »Zelo suho«.

Prilagoditev parametra »Temperatura«: Prilagoditev temperature okolja v sušilnem bobnu. Izbirate lahko med tremi stopnjami: »Nizko«, »Srednje« in »Visoko«.

Prilagoditev parametra »Flexy Air«: Prilagoditev hitrosti vetra v bobnu med sušenjem oblačil.

Izbirate lahko med 5 stopnjami.

Prilagoditev parametra »Zakasnitev«: Nastavitev časa za odložitev začetka programa sušenja.

\*Različni programi imajo različne parametre programa, ki jih lahko izberete. Glejte prikaz na vmesniku.

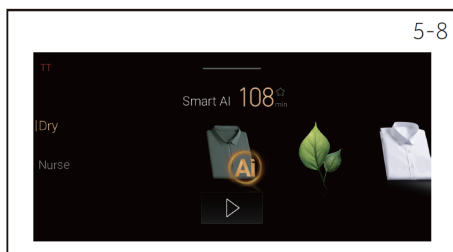

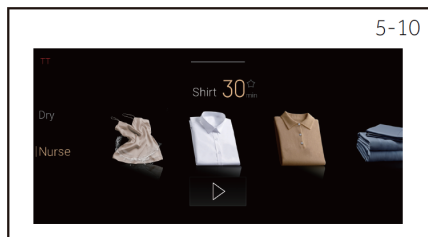

## 5.3.3 izbira programa za nego oblačil in nastavitve parametrov

Na zgornjem bobnu glede na dnevne potrebe nege oblačil v gospodinjstvu obstaja 6 programov nege oblačil. Po izbiri programa se lahko uporabniki dotaknejo ikone »▷« pod programom, da zaženejo program; (slika 5-10) z dotikom ikone programa lahko vstopijo tudi v vmesnik za nastavitve parametrov, da spremenijo parametre sušenja (slika 5-11).

Nastavljivi parametri programa vključujejo: Prilagoditev parametra »Čas«: Prilagoditev časa programa za nego oblačil.

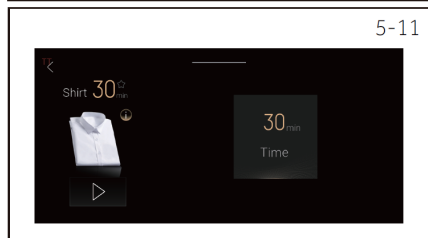

\*Različni programi imajo različne parametre programa, ki jih lahko izberete. Glejte prikaz na vmesniku.

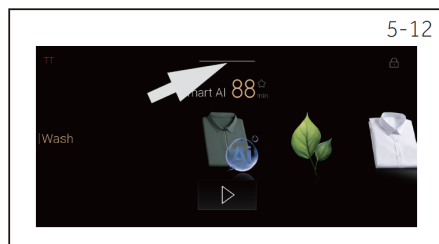

## 5.4 Nastavitve spustnega menija

S potegom navzdol »—« na zaslonu lahko odprete spustni meni za dodatne nastavitve. (slika 5-12). Na voljo je 9 nastavitvev (slika 5-13) (slika 5-14).

**Gumb »Zvok gumbov«:** zvok ob vklopu ali izklopu stroja. Ko je prikazana ikona »🔊«, to pomeni, da je zvok vklopljen. Takrat se ob pritisku na gumb na stroju ob koncu programa ali alarma oglasi opozorilni zvok. Ko je prikazana ikona »🔇«, to pomeni, da je vklopljen tihi način. Takrat se ob pritisku na gumb na stroju ob koncu programa ali alarma opozorilni zvok ne oglasi. Ob ponovnem zagonu stroja bodo prejšnje nastavitve ostale v veljavi, dokler tega gumba ne ponastavite.

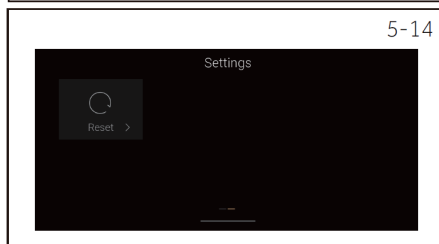
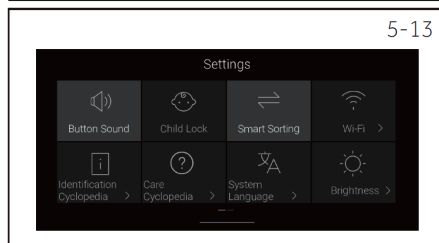

**Gumb »Otroška ključavnica«:** Če želite vklopiti ali izklopiti otroško ključavnico, se dotaknite ikone. Ko ozadje ikone postane svetlo sivo, to pomeni, da je funkcija otroške ključavnice vklopljena. V tem času lahko upravljate samo gumb za vklop/izklop.

Če pride do alarma za napako, lahko z izvedbo dejanja preverite informacije o alarmu zaradi napake. Po koncu programa se otroška ključavnica samodejno sprosti. Če funkcije otroške ključavnice ne izklopite v vmesniku z nastavitvami, bo ob naslednjem zagonu programa privzeto vklopljena. Po 1 minuti izvajanja programa bo otroška ključavnica še naprej omogočena.

Če v stanju otroške ključavnice funkcije otroške ključavnice ne potrebujete več, pritisnite in 3 sekunde držite funkcijo otroške ključavnice v skladu s pozivom na zaslonu, da prekličete funkcijo otroške ključavnice, nato pa se dotaknite ikone otroške ključavnice v vmesniku z nastavitvami, da funkcijo otroške ključavnice izklopite. Če funkcije otroške ključavnice ne izklopite v vmesniku z nastavitvami in zaslona ne uporabljate več. Ko ozadje ikone postane temno sivo, to pomeni, da je funkcija otroške ključavnice izklopljena.

**Gumb »Pametno razvrščanje«:** Če želite vklopiti ali izklopiti funkcijo pametnega razvrščanja, se dotaknite ikone in ko ozadje ikone postane svetlo sivo, to pomeni, da je funkcija pametnega razvrščanja vklopljena. Sistem razvrsti programe v prikazanem vrstnem redu glede na uporabnikovo pogostost uporabe; razvrščeni so program za sušenje v zgornjem bobnu, program za nego perila v zgornjem bobnu in program za pranje v spodnjem bobnu; ko ozadje ikone postane temno sivo, to pomeni, da je funkcija pametnega razvrščanja izklopljena.

**Gumb »Wi-Fi«:** Uporablja se za ponastavitev poverilnic Wi-Fi.

**Gumb »Identifikacija ciklopedije«** S pritiskom na ta gumb lahko prikažete pomen nekaterih ikon na etiketah oblačil, uporabniki pa lahko nastavijo parametre programa v skladu z navodili na ikonah.

**Gumb »Ciklopedija za nego«** Pritisnite ta gumb, da prikažete ustrezne informacije o namestitvi, uporabi, vzdrževanju, negi perila in alarmih pralnega centra.

**Gumb »Sistemski jezik«:** Spremenite lahko jezik uporabniškega vmesnika.

**Gumb »Svetlost«:** uporablja se za spreminjanje svetlosti zaslona. Z dotiki ali premikom kazalnikov v levo in desno lahko prilagodite svetlost zaslona.

**Gumb »Ponastavi«:** Pritisnite ta gumb, da sistem povrnete v tovarniško stanje. Tega dejanja ni mogoče razveljaviti.

# 6-Aplikacija hOn

## 6.1 Splošne informacije

Ta aparat je opremljen s tehnologijo Wi-Fi za daljinsko upravljanje prek aplikacije hOn.



### OPOZORILO!

Previdnostne ukrepe, navedene v tem priročniku, upoštevajte tudi pri uporabi aparata prek aplikacije. Upoštevanje teh navodil je bistveno za varno uporabo.

## 6.2 Zahteve

- Omrežje Wi-Fi** Potreben je usmerjevalnik, združljiv s standardom 802.11b/g/n in frekvenčnim pasom 2,4 GHz. Omrežja, ki delujejo pri frekvenci 5 GHz, in javna omrežja niso podprta. Ime omrežja (SSID) mora imeti od 1 do 31 znakov, geslo pa od 8 do 64 znakov. Možnosti šifriranja so odprto, WPA-PSK in WPA2-PSK.
- Združljive naprave:** Aplikacija je na voljo za naprave z operacijskimi sistemi Android, iOS in Huawei, tako na tabličnih računalnikih kot tudi na pametnih telefonih.
- Postavitev:** Aparat namestite v območje z močnim signalom Wi-Fi.

### Tehnični podatki Wi-Fi:

- Frekvenca: 2400 MHz – 2483,5 MHz
- Največja moč: 20 dBm
- Standard: IEEE802.11b/g/n in Bluetooth® Nizka energija V4.2 <sup>1</sup>

## 6.3 Prenos in namestitve aplikacije hOn

Aplikacijo hOn lahko pridobite na dva načina:

### 1. Iz trgovine z aplikacijami v pametnem telefonu

- Optično preberite spodnjo kodo QR ali obiščite spletno mesto [go.haier-europe.com/download-app](http://go.haier-europe.com/download-app).
- Za prenos in namestitve sledite navodilom v vaši napravi.



Prenesite aplikacijo 

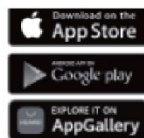

### 2. Neposredno iz aparata:

#### a. Prvi vklop:

1. Vklopite aparat.
2. Izberite želeni jezik.
3. Na zaslonu se prikaže koda QR: optično jo preberite, da prenesete aplikacijo hOn.

## b. Poznejši vklop:

1. Vklopite aparat.
2. Pritisnite gumb  na nadzorni plošči.
3. Na zaslonu se prikaže koda QR: optično jo preberite, da prenesete aplikacijo hOn.

## Opomba: Registracija



Ustvarjanje profila (registracija) je potrebno le ob prvi uporabi ali če je bil račun izbrisan ali onemogočen. Za nadaljnjo uporabo se preprosto prijavite s svojim e-poštnim naslovom in geslom. V aplikaciji preverite način Demo, da se seznanite s funkcijami Wi-Fi.

## 6.4 Seznanjanje aparata



**Opomba:** Domače omrežje mora biti nastavljeno na frekvenco 2,4 GHz; omrežja, ki delujejo na frekvenci 5 GHz, niso podprta. Prepričajte se, da je vaš pametni telefon povezan z omrežjem Wi-Fi 2,4 GHz, ki ga želite uporabiti za konfiguriranje naprave.

1. Odprite aplikacijo hOn in ustvarite nov profil (ali se prijavite, če ga že imate).
2. Tapnite »Dodaj aparat« in sledite navodilom na zaslonu pametnega telefona, da dokončate nastavev.

## 6.5 Aktiviranje daljinskega upravljanja za spodnji boben

1. Prepričajte se, da je usmerjevalnik vklopljen in povezan z internetom.
2. Naložite perilo in zaprite vrata.
3. Vklopite aparat.
4. Pritisnite gumb .
5. Kratko pritisnite gumb . Vrata se zaklenejo.
6. Zaženite cikel prek aplikacije.
7. Daljinsko upravljanje lahko aktivirate tudi med ciklom s kratkim pritiskom na gumb .



## 6.6 Aktiviranje daljinskega upravljanja za zgornji boben

1. Prepričajte se, da je usmerjevalnik vklopljen in povezan z internetom.
2. Naložite perilo in zaprite vrata.
3. Vklopite aparat.
4. Pritisnite gumb .
5. Kratko pritisnite gumb .
6. Zaženite cikel prek aplikacije.
7. Daljinsko upravljanje lahko aktivirate tudi med ciklom s kratkim pritiskom na gumb .



## Opomba: Potek veljavnosti daljinskega upravljanja

Ukaz iz aplikacije lahko pošljete 24 ur po omogočitvi daljinskega upravljanja.

## 6.7 Izklop daljinskega upravljanja za spodnji boben

1. Med ciklom lahko daljinsko upravljanje deaktivirate tako, da na kratko pritisnete gumb ; cikel se bo nadaljeval. V aplikaciji si lahko ogledate stanje cikla, vendar ne morete pošiljati ukazov (npr. Stop/Pavza).
2. Če so izpolnjeni vsi varnostni pogoji, lahko odprete vrata spodnjega bobna, ko je funkcija daljinskega upravljanja deaktivirana.
3. Če želite ponovno vzpostaviti daljinsko upravljanje prek aplikacije, se prepričajte, da so vrata zaprta, nato pa znova kratko pritisnite gumb .

## 6.8 Izklop daljinskega upravljanja za zgornji boben

1. Med ciklom lahko daljinsko upravljanje deaktivirate tako, da na kratko pritisnete gumb ; cikel se bo nadaljeval. V aplikaciji si lahko ogledate stanje cikla, vendar ne morete pošiljati ukazov (npr. Stop/Pavza).
2. Vrata zgornjega bobna lahko odprete, ko je bila funkcija daljinskega upravljanja deaktivirana.
3. Če želite ponovno vzpostaviti daljinsko upravljanje prek aplikacije, se prepričajte, da so vrata zaprta, nato pa znova kratko pritisnite gumb .

## 6.9 Konec cikla z vklopljenim daljinskim upravljanjem

1. Ob koncu cikla lahko vrata odprete, če so izpolnjeni vsi varnostni pogoji in je daljinsko upravljanje deaktivirano.
2. Po 2 minutah se aparat samodejno izklopi.

## 6.10 Izklop modula Wi-Fi in brisanje omrežnih poverilnic

Brisanje shranjenih informacij o omrežju Wi-Fi in izklop modula Wi-Fi:

1. Prepričajte se, da je naprava vklopljena.
2. Ne da bi zagnali kateri koli cikel, pojdite v meni z **nastavitvami aparata**.
3. Pojdite v **razdelek Wi-Fi** in izberite možnost za **ponastavitev poverilnic Wi-Fi**. Sistem bo zahteval, da potrdite operacijo.
4. Tapnite **Potrdi**, če želite nadaljevati ponastavitev, ali **Prekliči**, če želite prekiniti operacijo.
5. Shranjeni podatki o omrežju bodo izbrisani. Za izhod izberite program pranja ali izklopite aparat.
6. Če želite aparat znova povezati, ga odstranite iz aplikacije hOn in začnite nov postopek seznanjanja.





**Opomba:** Ta postopek uporabite le, če nameravate aparat prodati.

<sup>1</sup> Besedna znamka Bluetooth® in logotipi so registrirane blagovne znamke v lasti podjetja Bluetooth SIG, Inc., vsaka uporaba teh znamk s strani Candy Hoover Group Srl pa poteka pod licenco. Druge blagovne znamke in trgovska imena pripadajo njihovim ustreznim lastnikom.

## Program pranja

Program	Zasnovan za	Največja količina pranja v kg	Temperatura pranja v °C	Hitrost ožemanja v vrt./min
Smart AI	Primerno za inteligentno pranje oblačil iz bombaža, platna, kemičnih vlaken in drugih materialov.	10	Hladno, 20,30,40,60	0,400,600,800, 1000,1200
Eco 40-60	/	10	Hladno, 20,30,40,60	0,400,600,800, 1000,1200,1400
Srajca	Majice iz bombaža ali mešanic bombaža, ki jih je mogoče prati v pralnem stroju.	3	Hladno, 20,30,40	0,400,600,800, 1000
Bombaž	Običajno umazana oblačila iz bombažnih tkanin.	10	Hladno, 20,30,40,60,90	0,400,600,800, 1000,1200,1400
Sintetika	Primerno za pranje oblačil iz kemičnih vlaken	5	Hladno, 20,30,40,60	0,400,600,800, 1000,1200
Občutljivo perilo	Primerno za pranje izjemno občutljivih oblačil.	3	Hladno, 20,30	0,400,600
Otroško perilo	Primerno za pranje otroških oblačil, ki jih je mogoče prati v pralnem stroju.	5	Hladno, 20,30,40,60,90	0,400,600,800, 1000,1200
Nega proti alergijam	Uporablja se za odstranjevanje pršic pri visoki temperaturi in pranje oblačil iz bombaža, platna in kemičnih vlaken; ni primeren za oblačila iz volne in svile.	5	Hladno, 20,30,40,60,90	0,400,600,800, 1000,1200,1400
Hitro 15'	Primerno samo za pranje ne preveč umazanih oblačil iz bombaža, platna in kemičnih vlaken.	1	Hladno, 20,30,40	0,400,600,800, 1000,1200,1400
Volna	Primerno za pranje volnenih oblačil, ki jih je mogoče prati v pralnem stroju.	2,5	Hladno, 20,30,40	0,400,600,800
Ožemanje	Samo dehidriranje in ožemanje suhih oblačil.	10	/	0,400,600,800, 1000,1200,1400
Bombaž 20°C	Običajno umazana oblačila iz bombažnih tkanin.	10	20	0,400,600,800, 1000,1200,1400
XXL količina	Običajno umazani zajetni kosi oblačil, kot so jakne.	7	Hladno, 20,30,40,60	0,400,600,800, 1000
Odeje	Primerno za pranje oblačil iz puha, ki jih je mogoče prati v pralnem stroju.	2,5	Hladno, 20,30,40	0,400,600,800
Čiščenje bobna	Izjemno vroč program za čiščenje pralnega stroja.	/	90	/
Športna oblačila	Primerno za pranje športnih oblačil, ki jih je mogoče prati v pralnem stroju.	3	Hladno, 20,30,40	0,400,600,800, 1000

# 7-Programi

Neto obremenitev	Program	 (kg)	 (HH:MM)	<b>ENERGY</b> (kWh/cikli)	 (l/cikli)	Najvišja temperatura (°C)	Dejanska hitrost (U/Min)	 Preostala vsebnost vlage (%)
10 kg	Eco 40-60	10,0	3:58	0,505	68,0	27	1330	53,0
	Eco 40-60	5,0	2:58	0,285	44,0	25	1330	53,0
	Eco 40-60	2,5	2:48	0,195	30,0	25	1330	55,0
	Bombaž 20°C	10,0	0:53	0,300	80,0	20	1000	65,0
	Bombaž 60°C	10,0	1:46	2,000	80,0	57	1330	55,0
	Volna 30°C	1,0	0:45	0,380	40,0	30	800	37,0
	Hitro 15' 30°C	1,0	0:23	0,380	40,0	30	1000	65,0

## Program sušenja

Program	Zasnovan za	Največja količina za sušenje, v kg
Smart AI	Cikel samodejnega zaznavanja za oblačila iz bombažnih tkanin.	8
Eco	Enegrjsko učinkovit cikel	8
Srajca	Cikel samodejnega zaznavanja za srajce, ki jih je mogoče sušiti v sušilnem stroju.	2,5
Bombaž	Cikel samodejnega zaznavanja za oblačila iz bombažnih tkanin.	8
Sintetika	Primerno za sušenje oblačil iz kemičnih vlaken, odpornih na toploto.	3
Občutljivo perilo	Nežen cikel s samodejnim zaznavanjem za občutljiva oblačila.	3
Otroško perilo	Primerno za sušenje otroških oblačil, odpornih na toploto.	3
Posebno sušenje	Primerno za oblačila, ki jih je treba sušiti na stojalu.	1
Hitro 30'	Primerno za hitro sušenje majhnih količin ali lahkih oblačil iz kemičnih vlaken ali bombaža, s kratkim časom programa.	1
Volna	Primerno za sušenje volnenih oblačil, ki jih je mogoče prati v pralnem stroju.	1
Časovnik	Primerno za časovno opredeljeno sušenje oblačil, ki jih je mogoče sušiti v bobnu (razen svile, volne in hišnega tekstila), pri čemer lahko čas sušenja izberete glede na težo in vsebnost vlage v oblačilih.	/
Zunanja oblačila	Primerno za sušenje zunanjih oblačil, kot so vetrovke, ki jih je mogoče sušiti v bobnu.	2,5
XXL količina	Primerno za sušenje velikih kosov oblačil, primernih za pranje v pralnem stroju.	4
Odeje	Primerno za sušenje oblačil, kot so puhaste jakne in jopiči, ki jih je mogoče sušiti v bobnu.	2
Brisače	Primerno za sušenje toplotno odpornega hišnega tekstila, kot so kopalne brisače.	3
Športna oblačila	Primerno za sušenje športnih oblačil, primernih za pranje v pralnem stroju	3

## Program za nego

Program	Zasnovan za
Sintetika	Primerno za odstranjevanje prahu, odstranjevanje vonjav, nego puhastih oblačil in izboljšanje sintetičnih vlaken.
Mešano	Primerno za odstranjevanje prahu, odstranjevanje vonjav, nego puhastih oblačil in izboljšanje bombažnih in platnenih oblačil, sintetike.
Občutljivo perilo	Primerno za odstranjevanje prahu, odstranjevanje vonjav, nego puhastih oblačil in izboljšanje lahkih ter občutljivih oblačil.
Srajca	Primerno za segrevanje oblačil, razvlaževanje in izboljšanje kakovosti srajc iz bombaža in mešanega bombažnega materiala.
Volna	Primerno za odstranjevanje prahu, odstranjevanje vonjav, nego puhastih oblačil in izboljšanje volnenih oblačil.
Zajetno	Primerno za odstranjevanje prahu, odstranjevanje pršic, nego puhastih oblačil in izboljšanje velikih kosov oblačil.

1. Oblačila pred vstavljanjem v stroj naravno raztegnite.
2. Oblačila za odrasle je priporočljivo negovati posamično;
3. Priporočljivo je, da količina otroških oblačil ne presega 5 kosov naenkrat.
4. Ne vstavljajte prevelike količine ali prevelikih tkanin, zlasti svilenih tkanin, svilenih odevj itd.

V vmesniku za izbiro parametrov programa se dotaknite » ⓘ « na ikoni programa, kliknite » ⓘ Opis programa « ali »:- Predlogi za pranje« (»:- Predlogi za sušenje« za programe sušenja in nege oblačil), da prikazete opis programa in previdnostne ukrepe. Če obstajajo razlike med opisom v priročniku in strojem, glejte opis, ki je prikazan na stroju.

Na oznaki energetske učinkovitosti preverite informacije o porabi energije.

Dejanska poraba energije se lahko razlikuje od navedene glede na lokalne razmere.

Dejanska temperatura vode se lahko razlikuje od navedene temperature cikla.

## Nega volne Woolmark

Cikel sušenja za volno v tem stroju je preizkusila in potrdila družba The Woolmark Company. Cikel je primeren za sušenje volnenih oblačil, ki so označena z oznako »ročno pranje«, pod pogojem, da so oblačila oprana v ciklu ročnega pranja, ki ga je potrdil Woolmark, in posušena v skladu z navodili, ki jih je izdal proizvajalec tega stroja. M2505.

Cikel pranja volne v tem stroju je preizkusila in odobrila družba The Woolmark Company za pranje volnenih oblačil, ki so označena z oznako »ročno pranje«, pod pogojem, da so oblačila oprana ob upoštevanju navodil na etiketi oblačil in navodil, ki jih je izdal proizvajalec tega pralnega stroja. M2421.



# 8-Priprava

## 8.1 Napajanje

Pralni stroj priključite na električno napajanje (220 V / 50 Hz; slika 8-1). Glejte tudi razdelek Namestitvev.

## 8.2 Vodovodni priključek

- ▶ Pred priključitvijo preverite čistočo in jasnost dovoda vode.
- ▶ Odprite pipo (slika 8-2).

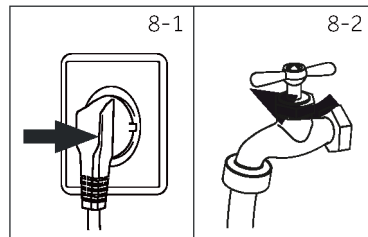

### Opomba: Tesnost



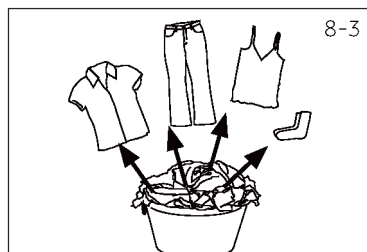

Pred uporabo preverite puščanje v spojih med pipo in dovodno cevjo tako, da vklopite pipo.

## 8.3 Priprava na pranje

- ▶ Oblečila razvrstite glede na tkanino (bombaž, sintetična vlakna, volna ali svila itd.) in glede na to, kako umazana so (slika 8-3). Bodite pozorni na označbe o negi na etiketah za pranje.
- ▶ Ločite bela oblačila od barvnih. Barvne tkanine najprej operite ročno, da preverite, ali zbledijo ali se razmažejo.
- ▶ Izpraznite žepe (ključi, kovanci itd.) in odstranite težje okrasne predmete (npr. broške) ter vnetljive predmete (papirnati robčki, vžigalniki, vžigalice itd.).
- ▶ Oblačila brez robov, občutljivo perilo in fino tkan tekstil, kot so fine zavese, je treba dati v vrečko za pranje, da poskrbite za to občutljivo perilo (bolj priporočljivo je ročno ali kemično čiščenje).
- ▶ Zaprite zadrge, trakove velcro in kavlje, ter se prepričajte, da so gumbi dobro prišiti.
- ▶ V vrečko za pranje položite občutljive predmete, kot so perilo brez čvrstega roba, občutljivo spodnje perilo in majhne predmete, kot so nogavice, pasovi, nedrčki itd.
- ▶ Raztegnite velike kose tkanine, kot so rjuhe, posteljna pregrinjala itd.
- ▶ Obrnite kavbojke in potiskane, okrašene ali barvno intenzivne tkanine navzven; po možnosti operite ločeno.



## Diagram nege

Pranje					
	Pralno do 95 °C, običajen postopek		Pralno do 60 °C, običajen postopek		Pralno do 60 °C, blag postopek
	Pralno do 40 °C, običajen postopek		Pralno do 40 °C, blag postopek		Pralno do 40 °C, zelo blag postopek
	Pralno do 30 °C, običajen postopek		Pralno do 30 °C, blag postopek		Pralno do 30 °C, zelo blag postopek
	Ročno pranje, najv. 40 °C		Ne perite		
Beljenje					
	Dovoljeno je kakršno koli beljenje		Samo kisik/neklorirano		Ne belite
Sušenje					
	Sušenje v sušilniku je možno pri običajni temperaturi		Sušenje v sušilnem stroju je možno pri nižji temperaturi		V sušilnem stroju ne sušite
	Sušenje v navpični legi		Sušenje v vodoravni legi		
Likanje					
	Likanje pri najvišji temperaturi do 200 °C		Likanje pri srednji temperaturi do 150 °C		Likanje pri nizki temperaturi do 110 °C; brez pare (likanje s paro lahko povzroči nepopravljive poškodbe)
	Ne likajte				
Strokovna nega tkanin					
	Kemično čiščenje v tetrakloroetenu		Kemično čiščenje v ogljikovodikih		Ne čistite v kemični čistilnici
	Strokovno mokro čiščenje		Ne uporabljajte strokovnega mokrega čiščenja		

## 8.4 Nalaganje spodnjega bobna pralnega stroja

- ▶ Vstavite perilo kos za kosom.
- ▶ Ne preobremenite. Upoštevajte različne največje količine po programih!  
Osnovno pravilo za največjo količino: Med naloženim perilom in vrhom bobna naj bo 15 cm.
- ▶ Previdno zaprite vrata. Prepričajte se, da noben kos perila ni stisnjen.



### POZOR!

Netekstilni predmeti ter majhni, ohlapni predmeti ali predmeti z ostrimi robovi lahko povzročijo motnje v delovanju in poškodujejo oblačila in aparat.

## 8.5 Izbira detergenta

- ▶ Kakovost uporabljenega detergenta določa učinkovitost in zmogljivost pranja.
- ▶ Uporabljajte samo detergent, odobren za pranje v pralnem stroju.
- ▶ Po potrebi uporabite posebne detergente, npr. detergente za sintetično in volneno tkanino.
- ▶ Glejte nasvete za nalepke detergentov na delovnem pultu.
- ▶ Ne uporabljajte kemičnih čistil, kot so trikloroeten in podobni izdelki.

## 8.6 Dodajanje detergenta in mehčalca

1. Pritisnite ročico razdelilnika na sredini stroja, da se lahko izvlečete razdelilnik (slika 8-4).
2. Izvlecite dozirnik v ustrezen položaj in ga z roko dvignite izpod mehkega gumijastega čepa na dnu škatle, nato pa škatlo dozirnika izvlecite v smeri puščice (slika 8-5).
3. Odvijte pokrovček dozirnika v nasprotni smeri urinega kazalca, dodajte poseben detergent in mehčalec tkanin v ustrezen predel dozirnika in privijte pokrovček v smeri urinega kazalca, pri čemer bodite pozorni, da ga dobro privijete, da preprečite puščanje (slika 8-6).
4. Po končanem dodajanju ponovno namestite škatlo dozirnika na ustrezno mesto.



### Opomba:

- ▶ Ne uporabljajte preveč detergenta ali mehčalca. Upoštevajte navodila na embalaži detergenta.
- ▶ Detergent vedno napolnite tik pred začetkom cikla pranja.
- ▶ Koncentriran tekoči detergent je treba pred dodajanjem razredčiti.
- ▶ Skrbno izberite nastavitve programa glede na simbole za nego na etiketah oblačil in glede na preglednico programov.

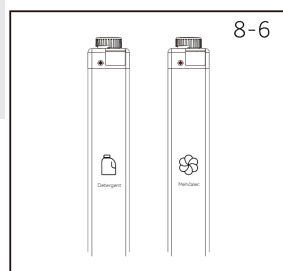
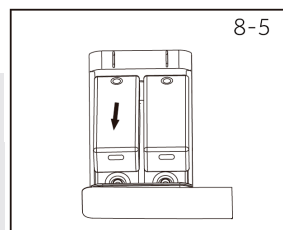
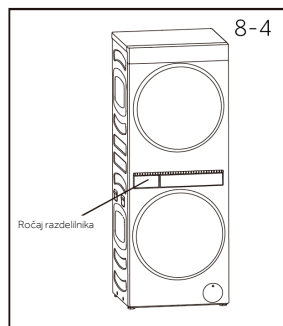

**Opomba: Prvo pranje**

Pred uporabo izdelka je priporočljivo izvesti cikel Bombaž s temperaturo pranja 95 °C in hitrostjo ožemanja 800 vrt./min. brez perila, da se zmanjšajo neprijetne vonjave.

**8.7 Zaključek cikla pranja**

Ko se cikel pranja konča, je priporočljivo čim prej odstraniti perilo, da se prepreči dodatno gubanje. Odprite vrata, da preprečite nastajanje vlage in neprijetnih vonjav.

Če želite prekiniti cikel, pritisnite "||". Gumb bo začel utripati. Ponovno ga pritisnite, da nadaljujete cikel.

Če želite končati cikel pred koncem, pritisnite "||" za prekinitev cikla in nato izklopite izdelek tako, da 2 sekundi držite gumb »⏏«. Če je v bobnu še vedno voda, je priporočljivo, da zaženete cikel ožemanja, da voda odteče.

**Opomba: Zaklepanje vrat**

- ▶ Ko se začne cikel pranja, se vrata spodnjega bobna pralnega stroja iz varnostnih razlogov zaklenejo. Vrata je mogoče odpreti le ob koncu cikla ali ko je cikel pravilno preklican in je izdelek v varnem stanju.
- ▶ Pralni stroj je v varnem stanju, ko je nivo vode pod oknom, temperatura bobna je nižja od 55 °C in se boben ne vrti.

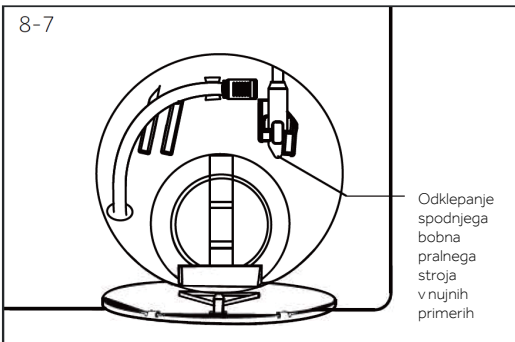
**8.8 V nujnih primerih**

V nujnih primerih (na primer ob izpadu električne energije) lahko ročno odprete ključavnico vrat in odstranite perilo.

Če je nivo vode v spodnjem bobnu pralnega stroja višji od odprtine vrat, najprej izpraznite vodo iz bobna. Oglejte si postopek, opisan v poglavju »Črpalni filter«. Odprite vrata odtočnega filtra (slika 8-7) in povlecite vzvod, dokler se vrata z rahlim klikom ne odklenejo.

**Opomba: Stanje pripravljenosti**

Za varčevanje z energijo bo izdelek prešel v stanje pripravljenosti, zaslon pa se bo izklopil po 2 minutah neaktivnosti.

## 8.9 Priprava sušilnega stroja

Perilo razvrstite glede na podobne kose oblačil ali skupine oblačil, ki se bodo verjetno posušila v podobnem času. S tem preprečite, da bi se nekateri predmeti preveč posušili, medtem ko bi bili drugi še vedno vlažni. Če je mogoče, ločite barvne predmete od belih/svetlih, zlasti ko so novi. Razbarvanje oblačil je lahko težavno, zlasti če nameravate odložiti začetek cikla sušenja. Etikete za nego na oblačilih vsebujejo dragocene informacije o vrsti tkanine in načinu sušenja oblačil. Vedno upoštevajte navodila na etiketah oblačil.

Zahteve za izdelek/sušenje	Predlagani cikel	Komentarji
Brisače	Brisače	Brisače proizvajajo veliko vlaken, zato jih je najbolje sušiti posebej.
Rjuhe, prevleke za vzglavnike	Posteljina	Pred vstavitvijo v sušilni stroj se prepričajte, da so vsi gumbi/zadrgе zapeti.
Občutljive in fine tkanine	Občutljivo perilo	Za zelo občutljive predmete lahko stopnjo suhosti zmanjšate na vlažno.
Mešana oblačila	Bombaž ali sintetika	Prepričajte se, da so predmeti odporni na vročino.

## 8.10 Pred nalaganjem

- ▶ V žepih poiščite predmete, ki bi lahko poškodovali oblačila ali se zataknili v sušilnem stroju. Zapnite zadrgе, kavlje in očesca ter druge zaponke (npr. zapnite odprtine prevlek za odeje) in odstranite ohlapne dekoracije. Ti lahko poškodujejo tako sušilni stroj kot oblačila.
- ▶ Oblačila s sitotiskom je treba obrniti narobe, da se tisk ne poškoduje.
- ▶ Preverite, ali je filter za vlakna čist.

## 8.11 Nalaganje

- ▶ Oblačila je treba pravilno naložiti, da se čim manj gubajo in mečkajo ter da se perilo enakomerno posuši.
- ▶ V sušilnem stroju pustite dovolj prostora, da se oblačila prosto gibljejo. Sušilni stroj napolnite glede na prostor, ki ga zavzamejo suha oblačila, ne mokra.
- ▶ Oblačila pretresite in vstavite posamezno, da se bodo enakomerno posušila in se bodo manj zapletala.
- ▶ Oblačila, katerih likanje naj ne bi bilo potrebno (poslovne srajce) sušite pri stopnji sušenja Vlažno in vklopite funkcijo Proti mečkanju. Tako boste zmanjšali gubanje in potrebo po likanju.
- ▶ Oblačila obesite takoj po končanem ciklu sušenja, da zmanjšate potrebo po likanju.

### 8.12 Časi sušenja

- ▶ Sušenje zelo majhnih količin je neučinkovito. Poskusite posušiti srednje do velike količine.
- ▶ Težji predmeti (brisače, flanelne rjuhe) se sušijo dlje kot lahki predmeti (sintetične in poliestrske bombažne rjuhe in srajce).
- ▶ Čas sušenja lahko skrajšate tako, da perilo v pralnem stroju ožamete z najvišjo hitrostjo, primerno za vrsto perila.
- ▶ Med ciklom preverite velike predmete, da zagotovite enakomerno sušenje, prekinite sušenje in po potrebi prerazporedite predmete.

### 8.13 Vlakna

Iz nekaterih predmetov odpadajo vlakna, na drugih pa se nabirajo. Oblečila, iz katerih odpadajo vlakna, in oblečila, na katerih se nabirajo, vedno sušite ločeno.

Oblečila iz katerih odpadajo vlakna	Oblečila, na katerih se nabirajo vlakna
Brisače	Sintetika, npr. polarni flis
Flanelne rjuhe	Rebrasti žamet
	Poliesterski bombaž

Občutljive predmete ali predmete, ki se zlahka poškodujejo (npr. najlonske nogavice, fine tkanine, občutljive vezene tkanine) je treba sušiti ločeno v ciklu »Občutljivo perilo«.



## Okoljsko odgovorna uporaba

### Pranje

- ▶ Da bi dosegli najboljšo porabo energije, vode, detergenta in časa, uporabite priporočeno največjo velikost količine pranja.
- ▶ Ne preobremenjujte (prostor za širino roke nad perilom).
- ▶ Za rahlo umazano perilo izberite program »Hitro 15'«.
- ▶ Izberite najnižjo ustrezno temperaturo pranja; sodobni detergenti učinkovito čistijo pod 60 °C.
- ▶ Privzete nastavitve povišajte samo v primeru znatnih madežev.
- ▶ Če želite nato uporabiti program za sušenje, perilo ožemite z največjo hitrostjo ožemanja.

### Sušenje

- ▶ Priporočljivo je uporabiti največjo možno količino.
- ▶ Pred začetkom programa sušenja razrahljajte perilo.



## OPOZORILO!

- ▶ Pred čiščenjem in vzdrževanjem izvalcite vtič iz vtičnice.
- ▶ Po čiščenju in vzdrževanju ponovno namestite sestavne dele v obratnem vrstnem redu.

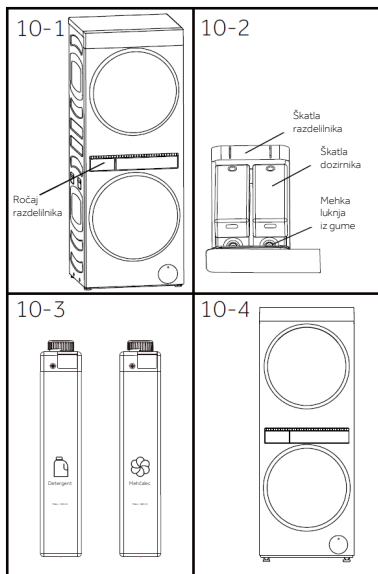

### 10.1 Čiščenje predala za detergent

- ▶ Pritisnite ročaj razdelilnika na sredini stroja, da se lahko izvalcite škatlo razdelilnika (slika 10-1).
- ▶ Izvalcite škatlo dozirnika v ustrezen položaj, z roko dvignite spodnji del škatle dozirnika izpod mehkega gumijastega čepa, nato pa škatlo dozirnika izvalcite v ustrezni smeri (slika 10-2).
- ▶ Z roko primite spodnji del razdelilnika (slika 10-3), rahlo nagnite ovratnik navzgor in nato škatlo razdelilnika izvalcite iz stroja.
- ▶ Notranjost škatle dozirnika sperite z vodo, zunanjo stran pa obrišite z brisačo.
- ▶ Z brisačo obrišite notranjost reže na stroju.
- ▶ Ponovno namestite dozirnik v ustrezen položaj.

### 10.2 Čiščenje stroja

- ▶ Med čiščenjem in vzdrževanjem izklopite stroj.
- ▶ Za čiščenje ohišja stroja (slika 10-4) in gumijastih sestavnih delov uporabite mehko krpo s tekočim milom.
- ▶ Ne uporabljajte organskih kemikalij ali jedkih topil.

### 10.3 Ventil za dovod vode in filter za dovodni ventil

Da preprečite zamašitev dovoda vode s trdnimi snovmi, kot je apno, redno čistite filter dovodnega ventila.

- ▶ Odklopite napajalni kabel in izklopite dovod vode.
- ▶ Odvijte cev za dovod vode na zadnji strani (slika 10-5) aparata in na pipi.
- ▶ Filtre sperite z vodo in jih skrtačite (slika 10-6).
- ▶ Vstavite filter in namestite dovodno cev.

### 10.4 Čiščenje bobna

- ▶ Iz bobna odstranite pomotoma oprane predmete, zlasti kovinske dele, kot so sponke, kovanci itd. (slika 10-7), ker povzročajo madeže rje in poškodbe.
- ▶ Za odstranjevanje madežev rje uporabite nekloridno čistilo. Upoštevajte opozorilne napotke proizvajalca čistilnega sredstva.
- ▶ Za čiščenje ne uporabljajte trdih predmetov ali jeklene volne.

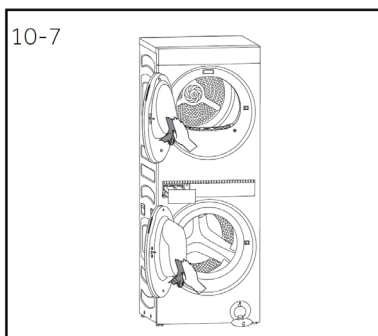
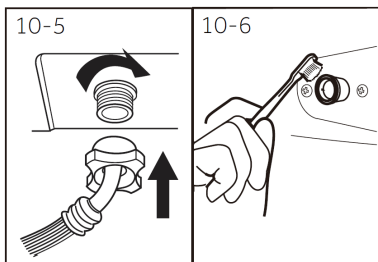

# 10-Nega in čiščenje

## 10.5 Očistite filter za vlakna v zgornjem bobnu

### 10.5.1 Očistite primarni filter

Da bi zagotovili dobre rezultate sušenja, pred vsakim ciklom ali po njem očistite primarni filter.

1. Odprite vrata zgornjega bobna (slika 10-8)
2. Iz stroja odstranite primarni filter (slika 10-9)
3. Odprite filter (slika 10-10)
4. Z mokro brisačo očistite ostanke puha in vlaken s posameznih mrežic (slika 10-11).

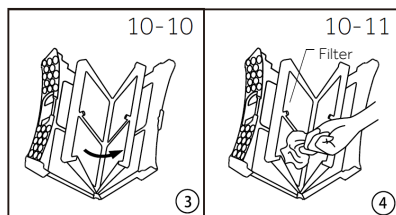
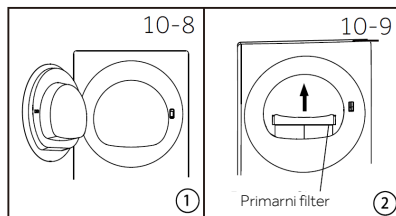

### OPOZORILO!

- ▶ Če filter sperete z vodo, se prepričajte, da je površina filtra suha ali obrisana do suhega, preden ga namestite nazaj.
- ▶ Pri čiščenju primarnega filtra očistite prah okoli tesnila filtra, stekla sušilnih vrat, zračnega kanala za sušenje in drugih kotičkov.

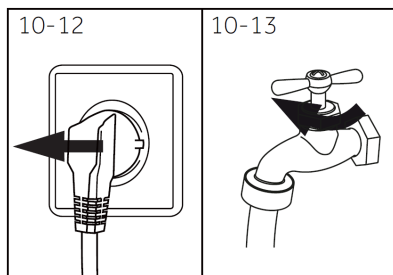

10-13

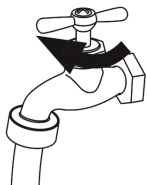

## 10.6 Dolga obdobja neuporabe

Če je aparat dlje časa nedejaven:

1. Izvlecite električni vtič (slika 10-12).
2. Zaprite dovod vode (slika 10-13).
3. Odprite vrata, da preprečite nastajanje vlage in neprijetnih vonjav. Ko aparat ni v uporabi, naj bodo vrata odprta. Pred naslednjo uporabo skrbno preverite napajalni kabel, dovod vode in odtočno cev. Prepričajte se, da je vse pravilno nameščeno in brez puščanja.

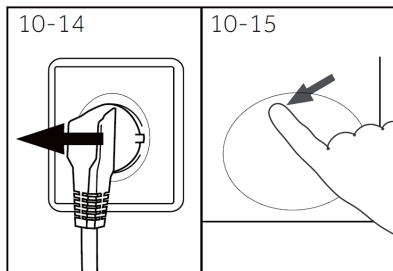

10-14

10-15

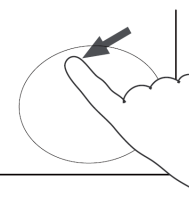

## 10.7 Filter črpalke

Filter očistite enkrat mesečno in preverite filter črpalke, da preverite, ali aparat na primer:

- ▶ Ne odvaja vode.
- ▶ Ne ožema.
- ▶ Med delovanjem oddaja nenavaden hrup.



## OPOZORILO!

Tveganje opeklin! Voda v filtru črpalke je lahko zelo vroča! Pred vsakim dejanjem se prepričajte, da se je voda ohladila.

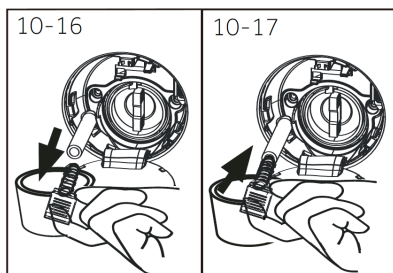

10-16

10-17

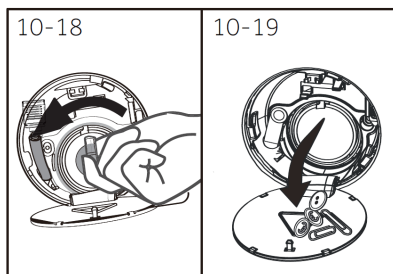
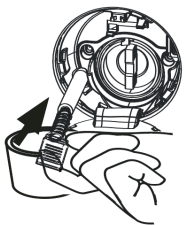

10-18

10-19

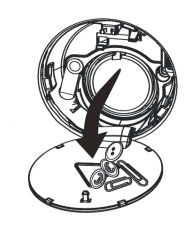

1. Izklopite in odklopite stroj (slika 10-14).
2. Potisnite in odprite servisno loputo (slika 10-15).
3. Zagotovite plitvo posodo za zajemanje odtekle vode (slika 10-16). Lahko pride do večjih količin!
4. Izvlecite odtočno cev in držite njen konec nad posodo (slika 10-16).
5. Vzemite tesnilni čep iz odtočne cevi (slika 10-16).
6. Po končanem odvajanju zaprite odtočno cev (slika 10-17) in jo potisnite nazaj v stroj.
7. Odvijte in odstranite filter črpalke v nasprotni smeri urinega kazalca (slika 10-18).
8. Odstranite onesnaževala in umazanijo (slika 10-19).

# 10-Nega in čiščenje

9. Previdno očistite filter črpalke, npr. s tekočo vodo (slika 10-20).
10. Skrbno ga ponovno namestite (slika 10-21).
11. Zaprite servisno loputo.

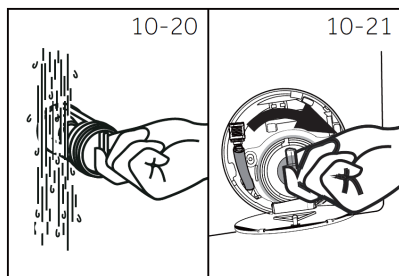

Številne nastale težave lahko rešite sami brez posebnega strokovnega znanja. V primeru težave preverite vse prikazane možnosti in sledite spodnjim navodilom, preden se obrnete na servisno službo. Glejte SERVISNI CENTER.



## OPOZORILO!

- ▶ Pred vzdrževanjem izklopite aparat in izključite omrežni vtič iz omrežne vtičnice.
- ▶ Električno opremo smejo servisirati samo usposobljeni električni strokovnjaki, saj lahko nepravilna popravila povzročijo precejšnjo škodo.
- ▶ Poškodovan električni kabel mora zamenjati proizvajalec, serviser ali podobno kvalificirana oseba, da preprečite obstoječe nevarnosti..

### 11.1 Odpravljanje težav s prikazano kodo na zaslonu

Težava	Vzrok	Rešitev
<b>CLr FLtr</b>	<ul style="list-style-type: none"> <li>• Nepravilnost v drenaži.</li> </ul>	<ul style="list-style-type: none"> <li>• Preverite, ali je odtočna cev zamašena ali upognjena. Preverite in očistite odtočni filter.</li> </ul>
<b>E2</b>	<ul style="list-style-type: none"> <li>• Nepravilnost pri zaklepanju vrat</li> </ul>	<ul style="list-style-type: none"> <li>• Če se je faza programa pravkar začela in vrata niso zaklenjena, ponovno zaprite vrata in pritisnite gumb za zagon.</li> <li>• Če ob koncu programa vrata niso odklenjena, odklopite vodo in elektriko ter se obrnite na vzdrževalce.</li> </ul>
<b>E4</b>	<ul style="list-style-type: none"> <li>• Nenormalen vnos vode, pipa ni odprta ali pa ni vode.</li> </ul>	<ul style="list-style-type: none"> <li>• Preverite, ali je pipa vklopljena, ali je tlak vode prenizek ali je dovod vode prekinjen.</li> </ul>
<b>FH</b>	<ul style="list-style-type: none"> <li>• Brezžičnega modula ni mogoče konfigurirati.</li> </ul>	<ul style="list-style-type: none"> <li>• Ponovno vklopite pralni stroj in pritisnite gumb za vklop/izklop, da ga zaženete.</li> </ul>



### Opomba:

Ko se oglasi neprekinjen niz zvočnih signalov in se na zaslonu prikaže niz kod, se je pojavila napaka. Pokličite usposobljenega in pooblaščenega serviserja družbe Haier.

# 11-Odpravljanje napak

## 11.2 Odpravljanje težav brez prikazane kode na zaslonu

<b>Težava</b>	Aparat ne deluje.
<b>Vzrok</b>	a. Program se še ni začel. b. Vrata niso pravilno zaprta. c. Stroj ni bil vklopljen. d. Izpad električne energije. e. Aktivirano je zaklepanje tipk.
<b>Rešitev</b>	a. Preverite program in ga zaženite. b. Pravilno zaprite vrata. c. Vklopite stroj. d. Preverite napajanje. e. Izklopite zaklepanje tipk.

<b>Težava</b>	Aparat se ne napolni z vodo.
<b>Vzrok</b>	a. Ni vode. b. Dovodna cev je prepognjena. c. Filter dovodne cevi je zamašen. d. Vodni tlak je manjši od 0,05 MPa. e. Vrata niso pravilno zaprta. f. Okvara oskrbe z vodo.
<b>Rešitev</b>	a. Preverite pipo za vodo. b. Preverite dovodno cev. c. Odblokirajte filter dovodne cevi. d. Preverite vodni tlak. e. Pravilno zaprite vrata. f. Poskrbite za oskrbo z vodo.

<b>Težava</b>	Aparat odvaja vod med polnjenjem.
<b>Vzrok</b>	a. Višina odtočne cevi je pod 80 cm. b. Konec odtočne cevi lahko doseže vodo
<b>Rešitev</b>	a. Prepričajte se, da je odtočna cev pravilno nameščena. c. Prepričajte se, da odtočna cev ni v vodi

<b>Težava</b>	Delovanje se ustavi pred zaključkom cikla pranja.
<b>Vzrok</b>	a. Izpad vode ali elektrike
<b>Rešitev</b>	a. Preverite napajanje in oskrbo z vodo.

<b>Težava</b>	Okvara pri odvajanju.
<b>Vzrok</b>	a. Odtočna cev je blokirana. b. Filter črpalke je blokirana. c. Konec odtočne cevi je več kot 100 cm nad nivojem tal.
<b>Rešitev</b>	a. Odblokirajte odtočno cev. b. Očistite filter črpalke. c. Prepričajte se, da je odtočna cev pravilno nameščena.

<b>Težava</b>	Močne vibracije med ožemanjem.
<b>Vzrok</b>	a. Nekateri transportni vijaki niso bili odstranjeni. b. Aparat nima trdnega položaja. c. Obremenitev stroja s količino perila ni pravilna.
<b>Rešitev</b>	a. Odstranite vse transportne vijake. b. Zagotovite trdno podlago in vodoraven položaj. c. Preverite težo in ravnotežje količine perila.

<b>Težava</b>	Delovanje se za nekaj časa ustavi.
<b>Vzrok</b>	a. Aparat prikazuje kodo napake. b. Težava zaradi vzorca količine perila. c. Program izvaja cikel namakanja.
<b>Rešitev</b>	a. Preverite prikazane kode na zaslonu. b. Zmanjšajte ali prilagodite količino perila. c. Prekličite program in ga znova zaženite.

<b>Težava</b>	V bobnu in/ali predalu za detergent plava prekomerna pena.
<b>Vzrok</b>	a. Detergent ni primeren. b. Prekomerna uporaba detergenta.
<b>Rešitev</b>	a. Preverite priporočila za detergent. b. Zmanjšajte količino detergenta.

# 11 - Odpravljanje napak

<b>Težava</b>	Samodejna nastavitve časa pranja.
<b>Vzrok</b>	a. Trajanje programa pranja bo prilagojeno.
<b>Rešitev</b>	a. To je normalno in ne vpliva na funkcionalnost.

<b>Težava</b>	Ožemanje ni uspelo.
<b>Vzrok</b>	a. Neuravnoveženost perila.
<b>Rešitev</b>	a. Preverite količino perila v stroju ter ponovno zaženite program ožemanja.

<b>Težava</b>	Nezadovoljiv rezultat pranja.
<b>Vzrok</b>	a. Stopnja umazanje in madežev ni primerna za izbrani cikel. b. Količina detergenta ni bila zadostna c. Največja količina je bila presežena. d. Perilo je bilo v bobnu neenakomerno porazdeljeno.
<b>Rešitev</b>	a. Izberite drug program. b. Detergent izberite glede na stopnjo umazanje ali madežev po navodilih proizvajalca. c. Zmanjšajte količino. d. Zrhljajte perilo.

<b>Težava</b>	Na perilu so ostanki pralnega praška.
<b>Vzrok</b>	a. Netopni delci detergenta lahko na perilu ostanejo kot bele lise.
<b>Rešitev</b>	a. Opravite dodatno izpiranje. b. Poskusite skratčiti ostanke s suhega perila. c. Izberite drug detergent.

<b>Težava</b>	Perilo ima sive lise.
<b>Vzrok</b>	a. Razlog za to so maščobe, kot so olja, kreme ali mazila.
<b>Rešitev</b>	a. Perilo predhodno obdelajte s posebnim čistilom.

<b>Težava</b>	Majhna količina vode v bobnu ob koncu cikla
<b>Vzrok</b>	a. Odtočna cev je blokirana. b. Okoljski pogoji lahko vplivajo na delovanje sušilnega stroja.
<b>Rešitev</b>	a. Preverite, ali je odtočna cev zamašena. b. Preverite, ali je odtočna cev še vedno pritrjena na zadnjo stran stroja in ni prepognjena ali zmečkana. c. Če so razmere posebno vroče, vlažne ali hladne, lahko pride do ponovne kondenzacije vode v bobnu ali na notranji strani vrat.

<b>Težava</b>	Hrup
<b>Vzrok</b>	a. Sušilni stroj je preobremenjen. b. Sušilni stroj proizvaja nenavaden zvok.
<b>Rešitev</b>	a. Odstranite nekaj predmetov iz sušilnega stroja b. Na začetku cikla lahko sušilni stroj ob vklopu kompresorja povzroča nenavadne zvoke. To je normalno.

<b>Težava</b>	Vibracije
<b>Vzrok</b>	a. Sušilni stroj ni nameščen na stabilni površini b. Sušilni stroj ni poravnan. c. Sušilni stroj je preobremenjen.
<b>Rešitev</b>	a. Prepričajte se, da je sušilni stroj nameščen na ravni in stabilni površini. b. Prepričajte se, da je sušilni stroj pravilno poravnan. c. Odstranite nekaj predmetov iz sušilnega stroja.

<b>Težava</b>	Gubanje
<b>Vzrok</b>	a. Izбира cikla ni primerna za obremenitev. b. Sušilni stroj je preobremenjen. c. Izbrana previsoka stopnja sušenja za vrsto bremena.
<b>Rešitev</b>	a. Izberite ustrezen cikel. b. Glejte »Cikli sušenja«. c. Odstranite nekaj predmetov iz sušilnega stroja. Poskusite izbrati nižjo stopnjo sušenja.

# 11-Odpravljanje napak

<b>Težava</b>	Poškodbe tkanin
<b>Vzrok</b>	<ol style="list-style-type: none"><li>Navodila na etiketi za nego niso bila upoštevana.</li><li>Izbrana STOPNJA SUŠENJA ni primerna za vrsto tkanine.</li><li>Kovinski deli na predmetih ali med oblačili.</li><li>Predmeti, niso bili ločeni ali posušeni v ustreznem ciklu za vrsto tkanine.</li><li>Uporabili ste cikel ČASOVNO SUŠENJE in med ciklom niste spremljali suhosti oblačil.</li></ol>
<b>Rešitev</b>	<ol style="list-style-type: none"><li>Upošteвайте navodila na etiketi za nego izdelkov.</li><li>Prepričajte se, da je izbrana STOPNJA SUŠENJA primerna za vrsto tkanine. Oglejte si etiketo za nego oblačil.</li><li>Zaprte zadržge in druge zaponke, preden oblačila vstavite v sušilni stroj.</li><li>Podobne predmete posušite skupaj. Prepričajte se, da je izbran ustrezen cikel. Pri uporabi časovnih programov poskrbite, da med ciklom preverite suhost oblačil, da se izognete pretiranemu sušenju.</li></ol>

<b>Težava</b>	Pojavljanje vlaken
<b>Vzrok</b>	<ol style="list-style-type: none"><li>Filter za vlakna ni bil očiščen ali zamenjan.</li><li>Nepravilno razvrščeno perilo.</li><li>Oblačila so se prekomerno posušila.</li></ol>
<b>Rešitev</b>	<ol style="list-style-type: none"><li>Po vsakem ciklu očistite filter za vlakna in ga pravilno ponovno namestite. Oglejte si »Čiščenje filtra za vlakna v zgornjem bobnu«.</li><li>Predmete, ki sproščajo vlakna, sušite ločeno od predmetov, na katerih se nabirajo vlakna. Prav tako sušite podobne barve skupaj, npr. svetle predmete s svetlimi predmeti, temne predmete s temnimi predmeti. Oglejte si »Priprava sušilnega stroja«.</li><li>Zaradi pretiranega sušenja oblačil v sušilnem stroju se lahko na oblačilih naberejo vlakna. Uporabite cikel samodejnega zaznavanja ali pa preverite, ali je perilo med trajanjem sušenja že suho, da preprečite prekomerno sušenje.</li></ol>

<b>Težava</b>	Prenos barve
<b>Vzrok</b>	<ol style="list-style-type: none"><li>Beli/svetli in obarvani predmeti niso bili ločeni pred sušenjem</li><li>Mokri predmeti so bili pred sušenjem dalj časa v sušilnem stroju.</li></ol>
<b>Rešitev</b>	<ol style="list-style-type: none"><li>Ne pozabite ločiti belih/svetlih in barvnih predmetov, preden jih položite v sušilni stroj.</li><li>Nasvete za preprečevanje prenosa barve najdete v poglavju »Priprava sušilnega stroja«.</li></ol>

<b>Težava</b>	Zapletanje
<b>Vzrok</b>	<ol style="list-style-type: none"><li>Niste ločili oblačil med vstavljanjem v stroj.</li><li>Predmeti so bili v sušilni stroj vstavljeni nepravilno.</li><li>Prevelika količina perila.</li><li>Prevekle in prevleke za odeje se zaradi svoje velikosti rade zapletajo.</li></ol>
<b>Rešitev</b>	<ol style="list-style-type: none"><li>Poskusite ločiti večje predmete od manjših.</li><li>Te predmete vstavite v sušilni stroj posamično. Zloženih predmetov ne vstavljajte v sušilni stroj.</li><li>Poskusite posušiti manjšo količino perila. Pri nekaterih ciklih je največja velikost obremenitve manjša. Glejte »Cikli sušenja«.</li><li>Posteljnino in prevleke za odeje sušite ločeno od drugega perila, razen brisač. Pred sušenjem se prepričajte, da so prevleke za odeje zapete. Če imate veliko zapletenih rjuh, poskusite k rjuham dodati še zavezano brisačo.</li></ol>

## Opomba: Nastajanje pene

Če je med ciklom ožemanja zaznana prevelika količina pene, se motor ustavi in odtočna črpalka se aktivira za 90 sekund. Če se pena ne odstrani v največ treh poskusih, se program konča brez ožemanja.

Priporočamo naš servisni center Haier in uporabo originalnih rezervnih delov, najmanjše obdobje, v katerem so na voljo rezervni deli za gospodinjski pralni stroj, pa je 10 let.

Če imate težave z aparatom, najprej preverite razdelek Odpravljanje težav.

Če tam ne najdete rešitve, se obrnite na:

- ▶ lokalnega trgovca.
- ▶ območje storitev in podpore (Service & Support) na naslovu [www.haier-europe.com](http://www.haier-europe.com), kjer lahko najdete telefonske številke in pogosto zastavljena vprašanja ter kjer lahko aktivirate zahtevek za servisiranje.

Za določene informacije o izdelku se prijavite na uradno spletno mesto Haier in poiščite model, ki ga uporabljate, kliknite izdelek, da se premaknete na stran s podrobnostmi, in nato kliknite »dokumenti«, da najdete uporabniški priročnik za prenos. Informacije o izdelku najdete tudi na tej strani.

Če se želite obrniti na našo službo, se prepričajte, da imate na voljo naslednje podatke. Informacije so na voljo na tipski ploščici.

Model \_\_\_\_\_ Serijska št. \_\_\_\_\_

V primeru garancije preverite tudi garancijski list, ki je priložen izdelku.

Za splošna poslovna povpraševanja poiščite naše naslove v Evropi spodaj:

Naslovi podjetja Haier v Evropi			
Država *	Poštni naslov	Država *	Poštni naslov
Italija	Haier Europe Trading SRL Via De Cristoforis, 12 21100 Varese ITALIJA	Francija	Haier France SAS 3-5 rue de s Gravier 92200 Neuilly sur Seine FRANCIJA
Španija Portugalska	Haier Iberia SL Pg. Garcia Faria, 49-51 08019 Barcelona ŠPANIJA	Belgija-FR Belgija-NL Nizozemska Luksemburg	Haier Benelux SA Anderlecht Route de Lennik 451 BELGIJA
Nemčija Avstrija	Haier Deutschland GmbH Hewlett-Packard-Str. 4 D-61352 Bad Homburg NEMČIJA	Poljska Madžarska Grčija Romunija Rusija	Haier Poland Sp.zo.o.Al. Jerozolimskie 181B 02-222 Warszawa POLJSKA
Združeno kraljestvo	Haier <b>Smart Home UK&amp;I Ltd</b> 302 Bridgewater Place, Birchwood Park, Warrington, Združeno kraljestvo WA3 6XG	Češka in Slovaška	Haier Europe ČR s.r.o. Sokolovská 651/136a, 186 00 Praha 8, Republika Češka

\*Za dodatne informacije obiščite [www.haier-europe.com](http://www.haier-europe.com).

# Haier

 **FR**  
**Cet appareil se recycle**

REPRISE À LA LIVRAISON  OU  À DÉPOSER EN MAGASIN OU  À DÉPOSER EN DÉCHÈTERIE

Points de collecte sur [www.quefairedesdechets.fr](http://www.quefairedesdechets.fr)  
Privilégiez la réparation ou le don de votre appareil !

 **FR**  
 