

# Haier

## Prací věž

CLC108GNU1



## Návod k obsluze

- Před použitím si pozorně přečtete tento návod
- Společnost si vyhrazuje právo na interpretaci pokynů
- Vyobrazení nemusí přesně odpovídat aktuálnímu výrobku
- Po přečtení návodu náležitě uschovejte
- V případě modernizace technologie výrobku nebo upgradů softwaru nebudou vydávána žádná další oznámení



## Děkujeme vám, že jste si koupili výrobek značky Haier.

Před použitím spotřebiče si pozorně přečtěte tyto pokyny. Obsahují důležité informace, které vám pomohou co nejlépe využít spotřebič a zajistit jeho bezpečnou a správnou instalaci, používání a údržbu.

Uschovejte tuto příručku na praktickém místě, abyste do ní mohli kdykoli nahlédnout. Pokud spotřebič prodáváte, věnujete nebo necháváte ve starém domě, předejte společně s ním také tuto příručku, aby se mohl nový vlastník seznámit se spotřebičem a přečísti si bezpečnostní varování.

### Legenda



**Varování!** – Důležité bezpečnostní informace



Všeobecné informace a tipy



Informace týkající se životního prostředí



Varování: Nebezpečí požáru/hořlavé materiály



Přečtěte si pokyny.

### Likvidace



Pomáhejte chránit životní prostředí a lidské zdraví. Vložte obalový materiál do vhodných kontejnerů pro recyklaci. Pomáhejte recyklovat odpadní elektrické a elektronické spotřebiče. Spotřebiče označené tímto symbolem nevyhazujte do domovního odpadu. Zašlete výrobek do místního recyklačního závodu, nebo se obraťte na váš obecní úřad, kde vám poradí ohledně správné likvidace.

Bezpečnostní informace.....	3
Popis výrobku.....	10
Instalace .....	12
Technické údaje .....	17
Ovládací panel.....	19
Aplikace hOn .....	24
Programy.....	27
Příprava .....	30
Ekologické praní.....	36
Čištění a údržba .....	37
Řešení problémů .....	41
Zákaznický servis .....	45

**Před prvním zapnutím spotřebiče si přečtěte tuto příručku a uschovejte ji.**



## **VAROVÁNÍ!**

### **Význam symbolů na pračce se sušičkou**



Varování: Nebezpečí požáru/hořlavé materiály



Přečtěte si pokyny.

### **Před prvním použitím**

- ▶ Jestliže došlo k poškození tohoto spotřebiče během přepravy, nepoužívejte ho. Obratťe se na svého prodejce nebo servisního technika společnosti Haier.
- ▶ Před spuštěním spotřebiče se ujistěte, že byly odstraněny všechny přepravní šrouby. Pokud tak neučiníte, mohlo by dojít k poškození spotřebiče.
- ▶ Odstraňte veškerý obalový materiál a uschovejte ho mimo dosah dětí.
- ▶ Tento spotřebič je těžký, doporučujeme ho přemísťovat a instalovat ve dvou osobách.
- ▶ Tento výrobek je určen k osobnímu použití v rodině nebo domácnosti. Tento výrobek není určen pro žádné komerční použití. Jakékoli komerční použití povede ke zrušení záruky poskytované výrobcem na tento výrobek.

### **Každodenní používání**

- ▶ Tento spotřebič není určen k používání osobami (včetně dětí) s omezenými fyzickými, smyslovými nebo duševními schopnostmi nebo osobami nezkušenými a neznalými, pokud nejsou pod dohledem nebo nebyly poučeny o používání spotřebiče osobou odpovědnou za jejich bezpečnost.
- ▶ Dohlížejte na děti, aby si nehrály se spotřebičem nebo nevlezly do bubny.
- ▶ Nevěšejte se na dvířka, ani je nezatěžujte.
- ▶ Spotřebič by se měl používat pouze pro oděvy, u nichž se doporučuje praní v pračce / sušení v sušičce. Vždy dodržujte doporučení uvedená na štítcích na prádle.



## **VAROVÁNÍ!**

### **Každodenní používání**

- ▶ Nedotýkejte se spotřebiče ani ovládacích prvků mokřýma rukama nebo naboso.
- ▶ Nepokládejte na spotřebič mokré prádlo, ze kterého kape voda, ani jej nevkládejte dovnitř, protože by mohlo dojít k úrazu elektrickým proudem.
- ▶ Nepoužívejte spotřebič s prádlem, které se dostalo do styku s průmyslovými chemikáliemi (např. rozpouštědly).
- ▶ Vyprázdněte veškerý obsah kapes, například zapalovače a zápalky.
- ▶ Zapněte zipy, upevněte volné šňůrky a zakryjte ozdoby, aby se předešlo poškození a zamotání prádla.
- ▶ Do spotřebiče by se nemělo vkládat oblečení obsahující kovové výztuže. V případě potřeby použijte vhodný vak nebo síť na prádlo.
- ▶ Spotřebič může být za provozu horký, v jeho bezprostřední blízkosti buďte opatrní.
- ▶ Před prováděním údržby odpojte spotřebič od napájení. Při odpojování spotřebiče od napájení držte zástrčku, nikoli kabel.
- ▶ Před spuštěním cyklu se ujistěte, že uvnitř bubny nejsou žádné nežádoucí předměty.
- ▶ Před použitím spotřebiče se ujistěte, že teplota okolí je mezi 5 °C a 35 °C.

### **Kapacita**

Nepřepřelňujte spotřebič nad jeho jmenovitou kapacitu:

- ▶ **MAXIMÁLNÍ KAPACITA PRO PRANÍ/SUŠENÍ:** 10/8 kg.
- ▶ Kapacita označuje maximální hmotnost suchého prádla, které dokáže spotřebič jednorázově vyprat/usušit.



## **VAROVÁNÍ!**

### **Informace o pračce**

- ▶ V průběhu cyklu neotvírejte zásuvku dávkovače pracího prostředku.
- ▶ Neotvírejte dvířka silou. Dvířka jsou vybavena automatickým zamykacím mechanismem, který se deaktivuje po dokončení cyklu. V případě výpadku napájení zůstanou dvířka zamčená; pokyny pro jejich otevření najdete v části 8 uživatelské příručky.
- ▶ Jestliže byla vybrána vysoká teplota praní, sklo dvířek bude horké. Nedotýkejte se povrchu a zamezte přístupu dětí ke spotřebiči.
- ▶ Nepřidávejte do vody pro praní benzín, rozpouštědla pro chemické čištění, parfémy ani jiné hořlavé nebo výbušné látky. Z těchto látek se uvolňují výpary, které by se mohly vznítit nebo způsobit výbuch.
- ▶ Neperte prádlo, které bylo předtím vyčištěné, vyprané, nasáknuté nebo znečištěné benzínem, rozpouštědly pro chemické čištění nebo jinými hořlavými či výbušnými látkami, protože se z nich uvolňují výpary, které by se mohly vznítit nebo způsobit výbuch.
- ▶ Neperte v pračce elektricky vyhřívané příkrývky, pokud není na jejich štítcích uvedeno, že to lze bezpečně provést.
- ▶ Aviváž nebo podobné prostředky se musí používat podle pokynů výrobce.

### **Informace o sušičce**

- ▶ Před každým vložením náplně se ujistěte, že byly vyčištěny všechny filtry textilního prachu.
- ▶ Nepoužívejte tento výrobek bez vloženého filtru textilního prachu, ani nedopusťte hromadění textilního prachu uvnitř nebo kolem spotřebiče.
- ▶ Pokud je filtr textilního prachu poškozený, obraťte se na servisního technika společnosti Haier se žádostí o nový filtr. Nepoužívejte spotřebič s poškozeným filtrem textilního prachu nebo bez vloženého filtru, poškodilo by to spotřebič.



## **VAROVÁNÍ!**

### **Informace o sušičce**

- ▶ Pokud má sušička odvětrávací potrubí, zajistěte odpovídající větrání během provozu spotřebiče, aby se zamezilo zpětnému průtoku plynů ze spotřebičů spalujících palivo.



### **VAROVÁNÍ: Poslední fází cyklu sušení je ochlazování.**

**Nikdy nezastavujte sušičku před dokončením cyklu, pokud nevyjmete všechny kusy prádla a nerozložíte je tak, aby se mohlo rozptýlit teplo.**

- ▶ Nesušte nevyprané kusy prádla.
- ▶ Nesušte prádlo, které bylo vyčištěno průmyslovými chemikáliemi.
- ▶ Do sušičky by se nemělo vkládat prádlo, které bylo předtím vyčištěné, vyprané, nasáknuté nebo znečištěné hořlavými tekutinami nebo pevnými látkami, jako jsou benzín, petrolej, rozpouštědla pro chemické čištění, rostlinný nebo kuchyňský olej, aceton, denaturovaný líh, některé značky prostředků na čištění skvrn, terpentýn, vosk, prostředky na odstraňování vosku nebo jiné hořlavé či výbušné látky.
- ▶ V sušičce by se neměly sušit pogumované tkaniny, oděvy z molitanu (pěnového latexu), oděvy nebo polštáře naplněné molitanem, skleněná vlákna, obuv obsahující gumu, plasty, sprchovací čepice, nepromokavé potahy na dětské pleny a nepromokavý textil. Tyto materiály mohou po zahřátí samovolně vzplanout a způsobit požár.
- ▶ Nesušte v sušičce elektricky vyhřívané příkrývky ani jiné elektrické předměty, pokud není na jejich štítcích uvedeno, že to lze bezpečně provést. Tyto předměty nikdy nesušte při vysokých teplotách.
- ▶ V sušičce by se neměla používat aviváž ani podobné prostředky na odstranění účinků statické elektřiny, pokud to výslovně nedoporučuje výrobce avivážního prostředku.



## **VAROVÁNÍ!**

### **Informace o sušičce**

- ▶ Kusy prádla potřísněné olejem se mohou spontánně vznítit, zejména pokud jsou vystaveny působení zdrojů tepla, jako je sušička. Jejich ohřátí způsobí oxidační reakci v oleji. Oxidace vytváří teplo. Pokud teplo nemůže uniknout, prádlo se může ohřát natolik, že vzplane. Vršení, skládání nebo ukládání kusů prádla potřísněných olejem může zamezit úniku tepla, proto představuje nebezpečí požáru.
- ▶ Jestliže se nelze vyhnout sušení tkanin obsahujících rostlinný nebo kuchyňský olej nebo znečištěných kosmetickými výrobky pro péči o vlasy ve spotřebiči, nejprve se musí vyprat v horké vodě s použitím většího množství pracího prostředku – tím se nebezpečí požáru zmenší, ale nevyloučí. Ke snížení teploty takových tkanin by se měl použít ochlazovací cyklus spotřebiče. Dokud jsou horké, neměly by se vyjímat ze sušičky a skládat nebo pokládat na sebe.

### **Údržba, čištění a likvidace**

- ▶ Udržujte těsnění, dávkovač a dvířka v čistém stavu, aby se zamezilo zápachu.
- ▶ K čištění spotřebiče nepoužívejte vodní postřik ani proud vody.
- ▶ Výměnu poškozeného elektrického kabelu musí provést servisní technik společnosti Haier nebo osoba s podobnou kvalifikací. Nepoužívejte spotřebič, dokud nebude opravený, aby se předešlo úrazu elektrickým proudem.
- ▶ Jedinými součástmi spotřebiče, které může odnímat uživatel, jsou filtr textilního prachu, sekundární filtr, dávkovač pracího prostředku, police na obuv a tryska rozprašovače.
- ▶ Při likvidaci spotřebiče se doporučuje odstranit dvířka, aby uvnitř nemohly uvíznout děti, a odstříhnout elektrický kabel blízko spotřebiče.
- ▶ Jakékoli úpravy výrobku provedené někým jiným než pověřeným technikem by mohly vést ke ztrátě platnosti záruky.

## Instalace



**VAROVÁNÍ! Nebezpečí úrazu elektrickým proudem.  
Nedodržení této rady může vést k úrazu elektrickým  
proudem nebo usmrcení.**

- ▶ Ujistěte se, že spotřebič je umístěn tak, aby se nemohl dostat do styku s vodou nebo vlhkostí.
- ▶ Spotřebič nesmí být napájen přes externí vypínací zařízení, například přes časovač, ani nesmí být připojen k okruhu, který je pravidelně zapínán a vypínán dodavatelem elektrické energie.
- ▶ Nainstalujte spotřebič do dobře větraného, bezprašného prostředí.
- ▶ Tento spotřebič se nesmí instalovat na podstavec (jiný než originální díl Haier, který byl nainstalován podle pokynů).
- ▶ Nedoporučujeme používat prodlužovací kabely nebo přenosné elektrické zásuvky.
- ▶ Ujistěte se, že instalace umožňuje přístup k zástrčce nebo obsahuje vypínač v pevné kabeláži v souladu s elektroinstalačními předpisy, aby bylo možné po instalaci odpojit spotřebič od napájení.
- ▶ Před připojením spotřebiče k elektrické síti zkontrolujte údaje o elektrickém napájení na typovém štítku, aby bylo jisté, že lze zajistit správné napětí a proud.
- ▶ Nainstalujte spotřebič na pevný, vodorovný povrch tak, aby bylo na všech stranách 20 mm volného místa. Spotřebič se nesmí instalovat na žádné podlahové krytiny s texturou (např. koberec, předložky).
- ▶ Pro připojení k vodovodnímu potrubí by se měly použít nové hadicové sady dodané se spotřebičem. Neměly by se používat staré hadicové sady.
- ▶ Pokud se používají přírodní hadice, doporučujeme je vyměňovat po 5 letech.
- ▶ **VAROVÁNÍ:** Pokud tak neučiníte, mohlo by dojít k vyplavení a materiálním škodám.
- ▶ Nevystavujte spotřebič působení mrazu, externích zdrojů tepla ani přímého slunečního světla.



## **VAROVÁNÍ!**

### **Instalace**

- ▶ Neinstalujte spotřebič na místo, kde teplota okolí klesá pod 5 °C.
- ▶ Neinstalujte spotřebič mimo dům ani na vlhká místa.

### **Spotřebiče připojené k vodovodnímu potrubí**

Požadavky na přívod vody:

- ▶ Vstupní tlak vody: Max. 1 MPa (145 psi), min. 50 kPa (7,25 psi)
- ▶ Vstupní průtok vody: Min. 6 litrů/minutu
- ▶ Pokud je tlak vyšší než 1 MPa, je nutné nainstalovat redukční ventil.
- ▶ Zkontrolujte, zda je vstupní tlak v doporučeném rozsahu, abyste dosáhli optimální účinnosti praní.

### **Určené použití**

- ▶ Tento spotřebič je určen k praní/sušení oděvů, které lze sušit v sušičce.
- ▶ Řiďte se pokyny výrobce uvedenými na štítcích oděvů.
- ▶ Neprovádějte žádné změny nebo úpravy na tomto spotřebiči, mohly by vést ke zranění nebo materiálním škodám.

### **Informace o sušičce**

- ▶ Neinstalujte spotřebič za uzamykatelné dveře, posuvné dveře nebo dveře se závěsy na opačné straně, než má sušička, které by bránily úplnému otevření dvířek spotřebiče. Ujistěte se, že dvířka sušičky lze vždy úplně otevřít.
- ▶ V případě instalace za dvířka skříně je nutné, aby tato dvířka měla závěs na stejné straně jako sušička s minimální vzdáleností 30 mm mezi madlem dvířek sušičky a vnitřním povrchem dvířek skříně. Za chodu spotřebiče musí zůstat dvířka skříně otevřená.
- ▶ Odpadní vzduch se nesmí odvádět do kouřovodu, který slouží k odvodu kouře ze spotřebičů spalujících plyn nebo jiná paliva.

# 2-Popis výrobku



## Poznámka:

Vzhledem k technickým změnám a různým modelům nemusí ilustrace v následujících kapitolách přesně znázorňovat váš model.

## 2.1 Obrázek spotřebiče

Přední strana (obr. 2-1):

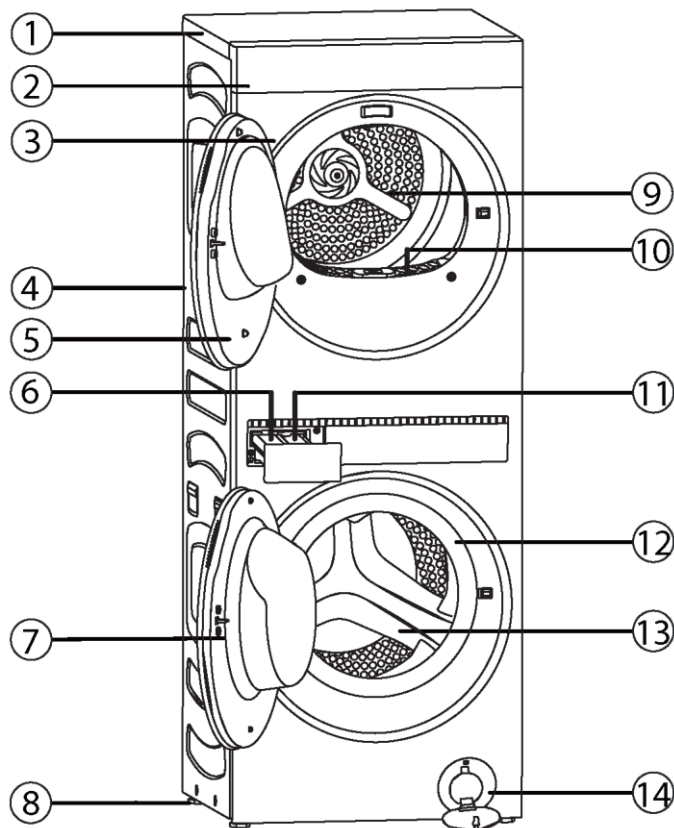

2-1

- |   |                              |    |                                       |
|---|------------------------------|----|---------------------------------------|
| 1 | Vrchní deska                 | 8  | Nastavitelné nohy * 4                 |
| 2 | Ovládací panel displeje      | 9  | Otvor horního bubnu                   |
| 3 | Přední deska                 | 10 | Filtr textilního prachu horního bubnu |
| 4 | Boční deska                  | 11 | Zásobník na aviváž                    |
| 5 | Dvířka horního bubnu         | 12 | Těsnění dolního bubnu                 |
| 6 | Zásobník na prací prostředek | 13 | Otvor dolního bubnu                   |
| 7 | Dvířka dolního bubnu         | 14 | Dvířka vypouštěcího filtru            |

## Zadní strana (obr. 2-2):

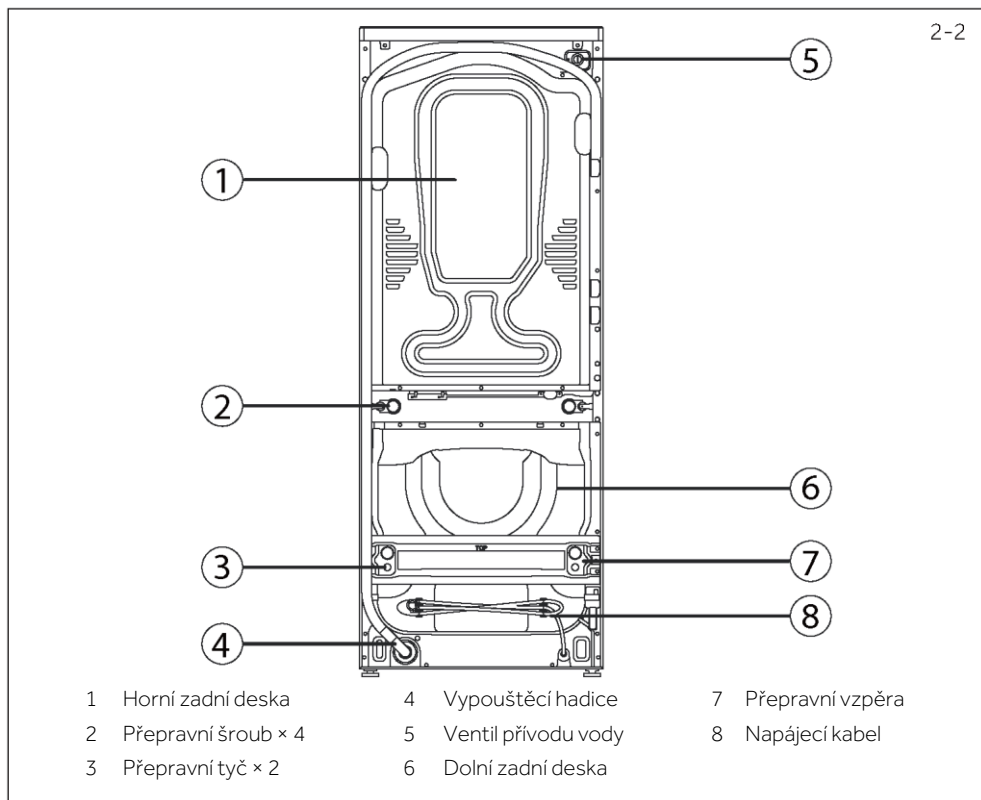

## 2.2 Příslušenství

Zkontrolujte příslušenství a literaturu podle tohoto seznamu (obr. 2-3):



# 3-Instalace

## 3.1 Vybalení

Pračka je těžká. Doporučujeme odstraňovat obal ve dvou osobách.

1. Odstraňte vnější obalový materiál včetně polystyrenové výplně a plastového obalu.
2. Zvedněte pračku ze základny.
3. Odstraňte všechny obalový materiál a vyjměte příslušenství z bubny.
4. Udržitelným způsobem zlikvidujte všechny obalový materiál a zajistěte, aby byl mimo dosah dětí.

## 3.2 VOLITELNÉ: Nainstalujte podložky snižující hlučnost

1. Po otevření smršťovacího obalu naleznete čtyři podložky snižující hlučnost. Slouží ke snížení hlučnosti (obr. 3-1).
2. Položte pračku na boční stranu plnicím otvorem nahoru a boční stranou směrem k uživateli (obr. 3-2).
3. Vyndejte podložky snižující hlučnost a odstraňte ochrannou fólii z oboustranného lepidla na spodní straně; umístěte podložky snižující hlučnost pod skříň pračky, jak je znázorněno na obr. 3-3 (dvě kratší do poloh 1 a 3, dvě delší do poloh 2 a 4). Nakonec postavte pračku zpět do vzpřímené polohy.

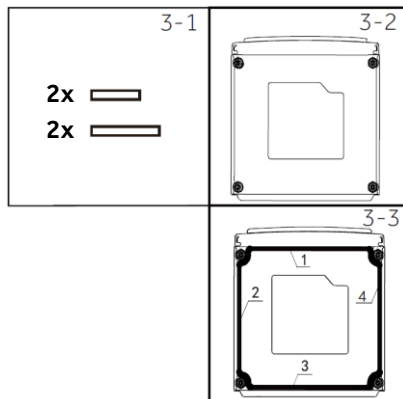

### 3.3 Odstranění přepravních bezpečnostních šroubů

Následuje podrobný popis úkonů (obr. 3-7):

1. Maticovým nebo nástrčným klíčem odšroubujte a odstraňte všechny čtyři přepravní šrouby na zadní straně pračky (viz A). Zatažením za černé gumové průchodky vyjměte šroub, průchodku a bílé plastové rozpěrky ze spotřebiče (viz B).
2. Odstraňte čtyři šrouby přepravní vzpěry na levé a pravé straně (viz C). Odstraňte vzpěry (viz D).
3. Odstraňte (vytáhněte) dvě přepravní tyče umístěné pod dvěma spodními otvory pro přepravní šrouby (viz E).
4. Zakryjte otvory po přepravních šroubech plastovými záslepkami (součást dodávky). Ztlačení je uchyťte na místo (viz F).

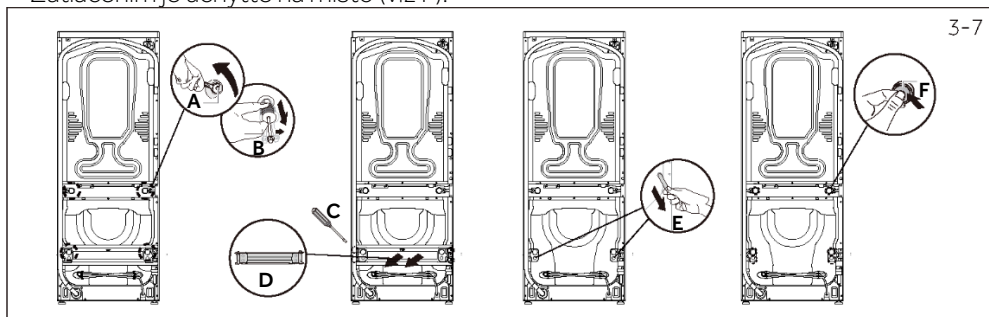

#### Poznámka: Uchovejte na bezpečném místě

Uchovejte všechny součásti pro pozdější použití. Jestliže je zapotřebí přemístit spotřebič, nainstalujte vzpěry, tyče a šrouby zpět v opačném pořadí.

### 3.4 Vyrovnání spotřebiče

Než umístíte pračku do konečné polohy se zohledněním požadovaného volného místa, zkontrolujte, zda stojí vodorovně (obr. 3-8).

#### Stranové vyrovnání pračky:

Umístěte vodováhu doprostřed přední strany pračky. Pokud potřebujete upravit polohu pračky, dodaným klíčem povolte pojistnou matici a otáčením snižujte nebo zvyšujte nohy, dokud nebude stát vodorovně. Otáčením doprava nohu zasunujte a otáčením doleva je vysunujte.

#### Předozadní vyrovnání pračky:

Umístěte vodováhu na levou stranu tak, aby byla vyrovnána se středem pračky. Seřizujte levou nohu a potom pravou nohu, dokud pračka nebude stát vodorovně.

Na obou předních nohách by měla spočívat stejná hmotnost.

Znovu zkontrolujte předozadní i stranové vyrovnání.

V případě potřeby opakujte výše uvedené kroky.

#### Dodaným klíčem utáhněte pojistné matice k základně pračky, abyste zajistili nohy v dané poloze.

Přemístěte pračku a vystřed'te ji v končené poloze podle sousedních stěn.

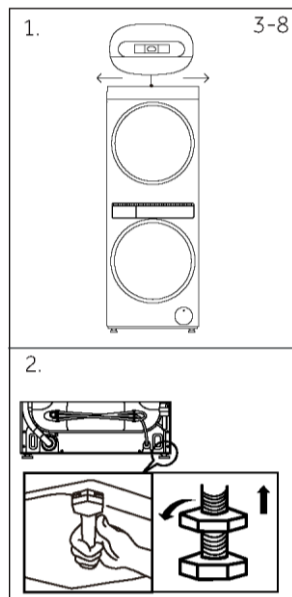

# 3-Instalace

3-9

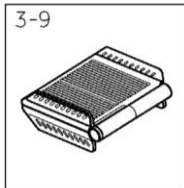

## 3.5 Instalace sušicí police (podle potřeby)

Sušicí police (obr. 3-9) slouží hlavně k sušení obuvi a některých zvláštních oděvů, které nejsou vhodné k převalování v sušičce, aby se omezilo jejich poškození.

### Způsob upevnění police:

1. Nejprve složte sušicí polici a vložte ji do horního bubnu sušičky.
2. Potom polici rozložte a položte ji naplocho na stěnu bubnu sušičky (obr. 3-10).

3-10

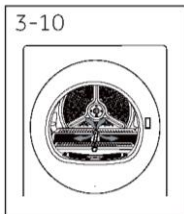

3-11

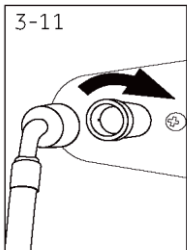

## 3.6 Připojení přívodní hadice

1. Připojte rovné konce přívodních hadic k vodovodnímu kohoutku. Na obou koncích jsou nasazené podložky.
2. Připojte ohnuté konce k odpovídajícím vstupním ventilům pračky (obr. 3-11). Ventil pro teplou vodu (pokud se používá) je pro usnadnění oranžový.
3. Utahujte konce přívodních hadic, dokud se těsnění hadice nedotkne těsnícího povrchu kohoutku (obr. 3-12). Pokračujte v utahování o další polovinu otáčky.
4. Ujistěte se, že hadice nejsou zalomené.
5. Otevřete kohoutek a zkontrolujte těsnost. Po 24 hodinách znovu zkontrolujte těsnost.

3-12

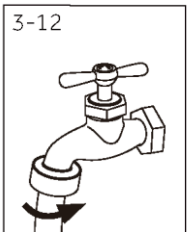

### 3.7 Vypouštěcí hadice

Ve vícepodlažních budovách nebo v jakémkoli horním podlaží by měla být pračka umístěna na podlahu vybavenou výpustí. Výpust musí být v souladu s místními předpisy.

#### Umístěte vypouštěcí hadici do vany nebo stoupací trubky.

Držák hadice slouží k držení hadice nad vanou nebo stoupací trubkou (obr. 3-13).

1. Rozevřete držák a protáhněte jím hadici.
2. Dbejte na to, aby na konci zůstala odkrytá hadice o délce maximálně 20 mm. Konec vypouštěcí hadice nesmí být ponořený ve vodě.
3. Upevněte držák hadice, aby se nemohl uvolnit ze stoupací trubky nebo vany.

Jestliže je vypouštěcí hadice položena na zemi nebo je výška vany nebo stoupací trubky menší než 800 mm, pračka se bude během plnění nepřetržitě (samovolně) vypouštět. Vana nebo stoupací trubka by měla mít výšku minimálně 800 mm a maximálně 1000 mm.

Pravidelně kontrolujte, zda není vana nebo stoupací trubka zanesená textilním prachem nebo jinými překážkami. Mohlo by to ovlivnit provoz nebo způsobit vyplavení.



#### Připojte vypouštěcí hadici k odtoku

Držák hadice slouží k držení vypouštěcí hadice v dostatečné výšce, aby se předešlo nepřetržitému (samovolnému) vypouštění.

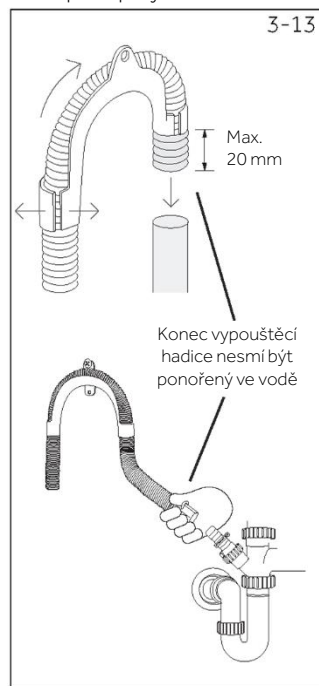
1. Rozevřete držák a protáhněte jím hadici.
2. Pomocí šroubu připevněte držák hadice ke stěně nebo zadní straně skříně.
3. Odvrtejte záslepku z odtoku, aby bylo zajištěno správné vypouštění pračky.
4. Připojte vypouštěcí hadici k odtoku a zajistěte ji hadicovou svorkou.
5. Zkontrolujte těsnost.



## 3.8 Dokončení instalace

1. Zapněte pračku stisknutím tlačítka . Potom vyberte dolní buben.
  2. Vyberte cyklus „Rychlý 15'“. Ujistěte se, že buben je prázdný a dvířka jsou zavřená.
  3. Spusťte cyklus stisknutím tlačítka „▶“. Pračka se začne plnit vodou.
  4. Počkejte, dokud nevidíte vodu na dně bubnu.
  5. Stisknutím tlačítka „||“ zastavte cyklus a potom stisknutím tlačítka „“ vypněte pračku.
  6. Znovu stiskněte tlačítko , vyberte cyklus „Odstředování“ a klepněte na „▶“.
- Zkontrolujte, zda je hadice pevně připevněná ke stoupační trubce, vaně nebo odtoku. Pozorujte, zda pračka odčerpává vodu a odstřeďuje. Pračka pípnutím signalizuje konec cyklu. Pokud se na obrazovce objeví nějaké závady, viz část Chybové kódy.

## 3.9 Konečný kontrolní seznam

### Než zahájíte první praní, zkontrolujte, zda jste udělali vše, co bylo zapotřebí:

Odstranili jste obalový materiál a přepravní šrouby?

1. Je pračka správně vyrovnaná, jsou nohy vysunuté a rohy skříně se nedotýkají země?
2. Je vypouštěcí hadice protažená držákem zahnutým ve tvaru U (z něž nevyčnívá o více než 20 mm) a je zaháknutá na stoupační trubce či vaně nebo připevněná k odtoku?
3. Jsou otevřené vodovodní kohoutky?
4. Je hadice na teplou vodu připojená k ventilu pro teplou vodu označenému písmenem „H“?
5. Je hadice na studenou vodu připojená k ventilu pro studenou vodu označenému písmenem „C“?
6. Provedli jste zkušební cyklus? Viz předchozí část „Dokončení instalace“.
7. Byl napájecí kabel zapojen do vhodné síťové zásuvky a je zapnuté napájení?
8. Dokončete svůj první cyklus bez náplně s polovičním množstvím pracího prostředku, aby se z pračky odstranily všechny zbytky z výroby.

## 4.1 Další technické údaje

	<b>CLC108GNU1</b>
Proud (maximální)	10 A
Napětí (V)	220–240 V
Hz	50 Hz
Jmenovitý výkon (W)	2000 W

## 4.2 Rozměry výrobku

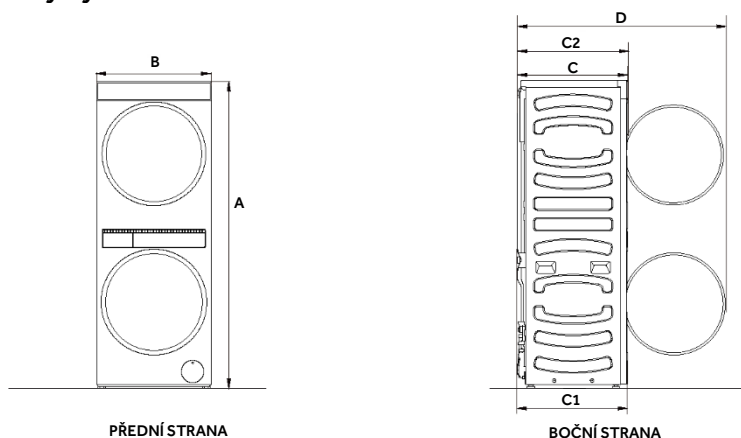

<b>ROZMĚRY VÝROBKU</b>	<b>MM</b>
<b>A</b> Celková výška*	1600
<b>B</b> Celková šířka	600
<b>C</b> Vrchní hloubka	575
<b>D</b> Hloubka s otevřenými dvířky	1083
<b>C1</b> Spodní hloubka	570
<b>C2</b> Celková hloubka**	592
Min. výška stoupační trubky	600

\*Přesná výška závisí na nastavení noh

\*\*Včetně ovladače a dvířek (zavřených)

# 4-Technické údaje

## 4.3 Rozměry výklenku a volného místa

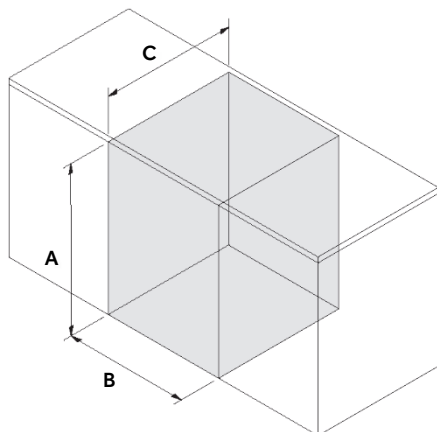

IZOMETRICKÉ ZOBRAZENÍ

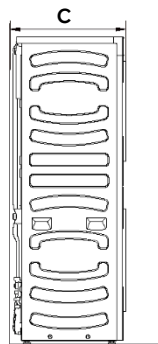

ROZMĚRY VÝKLENKU		MM
A	Minimální výška výklenku	1620
B	Minimální šířka výklenku	640
C	Minimální hloubka výklenku	
☼	Zarovnání s předním panelem výrobku*	610
☼	Ve skříni	645

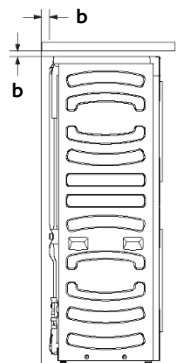
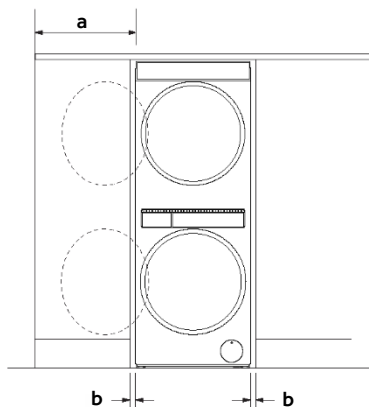

ROZMĚRY VOLNÉHO MÍSTA		MM
a	Minimální vzdálenost dveří pračky od sousední stěny	200
b	Minimální mezera mezi spotřebičem a sousedním výrobkem nebo skříní*	20

\*Platí pro boční strany, horní stranu a zadní stranu

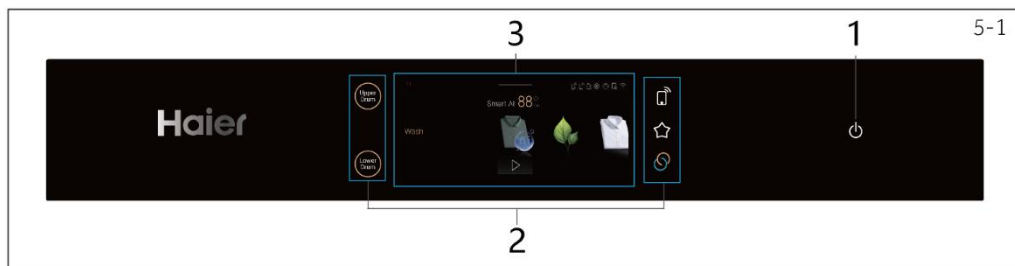

1. Tlačítko „Napájení“    2. Dotyková obrazovka    3. Tlačítka funkcí vně dotykové obrazovky

## 5.1 Tlačítko „Napájení“

Stisknutím tlačítka Napájení (obr. 5-2) se zapíná a vypíná spotřebič. V zapnutém stavu na displeji svítí výchozí cyklus a možnosti; při ztlumeném osvětlení zobrazuje displej možné modifikátory a volitelné možnosti.



## 5.2 Tlačítka funkcí vně dotykové obrazovky

Kromě ovládání uvnitř dotykové obrazovky je k dispozici dalších 5 ovládacích tlačítek, která se nacházejí vně dotykové obrazovky:

### 5.2.1 Tlačítko „Horní buben“ a „Dolní buben“

Klepnutím na ikonu „Dolní buben“ (obr. 5-3.1) vyberte odpovídající program a funkci dolního bubnu a upravte parametry dolního bubnu.

Klepnutím na ikonu „Horní buben“ (obr. 5-3.2) vyberte odpovídající program a funkci horního bubnu a upravte parametry horního bubnu. (Po klepnutí na ikonu „Horní buben“ klepněte na možnost „Sušení“ na dotykové obrazovce pro ovládání programu sušení v horním bubnu a na možnost „Ošetřování“ na dotykové obrazovce pro ovládání ošetřovacího programu v horním bubnu.)

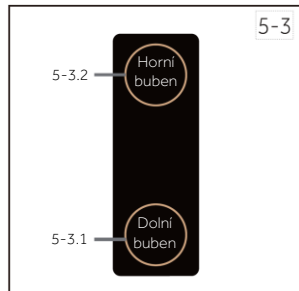

### 5.2.2 Tlačítka „☐“ , „☆“ a „🌀“

Vyberte požadovaný buben a krátkým stisknutím tohoto tlačítka ☐ tivujte/deaktivujte dálkové ovládání spotřebiče prostřednictvím aplikace hOn (obr. 5-4.1).

**POZNÁMKA:** Chcete-li zahájit postup párování, řiďte se pokyny v aplikaci. Více informací najdete v příslušné kapitole 6 „Aplikace hOn“.

Na obrazovce výběru programu klepněte na ikonu „☆“ u programu; ikona se změní na ★, což znamená, že vybraný program byl uložen do záložek. Klepnutím na ikonu „☆“ (obr. 5-4.2) na pravé straně dotykové obrazovky lze zobrazit dříve uložené programy. Na obrazovce výběru programu klepněte na ikonu „★“ u programu; ikona se změní na „☆“ a program bude ze záložek odebrán.

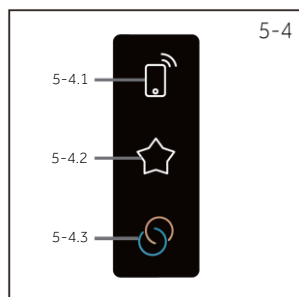

# 5-Ovládací panel

Funkci Smart-Combi použijte k přehřátí bubnu sušičky, aniž byste museli vybírat program sušení. Až vyberete požadovaný cyklus praní, před jeho spuštěním stiskněte tlačítko „S“ (obr. 5-4.3), abyste zapnuli tuto funkci. Pro vybraný cyklus bude automaticky vybrána funkce sušení a horní buben sušičky se bude přehřívat během posledních 15 minut cyklu praní. Po skončení praní vložte prádlo do bubnu sušičky a spusťte program sušení.

\*Některé programy nelze vybrat, řiďte se aktuálně zobrazeným rozhraním.

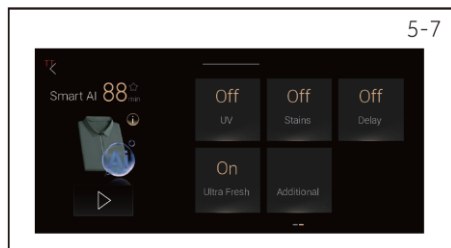

## 5.3 Dotyková obrazovka

Tento spotřebič má plně dotykové ovládání pomocí obrazovky. Horní buben slouží k sušení a ošetřování prádla a dolní buben slouží k praní. Posunováním nebo klepáním na obrazovku displeje můžete vybírat programy praní, sušení a ošetřování prádla a nastavovat parametry (obr. 5-5). Každý buben lze používat pouze pro jeden program a současně lze používat programy pro praní i sušení, ale nelze zároveň použít programy pro sušení a ošetřování prádla. Na displeji se zobrazují následující informace:

- ▶ Doba praní/sušení
- ▶ Prodleva doby ukončení
- ▶ Chybové kódy a informace o servisu
- ▶ Tlačítka funkcí
- ▶ Rychlost, teplota atd.

### 5.3.1 Výběr pracího programu a nastavení parametrů

Spotřebič je vybaven 16 pracími programy pro různé potřeby každodenního praní v rodině.

Po výběru programu může uživatel spustit daný program klepnutím na tlačítko „▶“ pod jeho názvem. Jinak může uživatel klepnout na ikonu programu, aby vstoupil do rozhraní pro nastavování parametrů a mohl upravit parametry praní (obr. 5-6, 5-7).

Mezi nastavitelné parametry programu patří:

Nastavení „Čas“: Nastavte délku praní v programu. Nejprve je nutné nastavit parametr „Teplota“.

Nastavení „Máchání“: Nastavte počet máchání. Lze nastavit až 5 cyklů.

Nastavení „Teplota“: Nastavte teplotu ohřevu vody.

Nastavení „Rychlost“: Nastavte rychlost odstředování.

Nastavení „Prací prostředek“: Nastavte množství pracího prostředku, malá ikona v pravém horním rohu může ukazovat zbývající množství pracího prostředku v dávkovači a typ prostředku. Když je tento parametr nastaven na „VYPNUTO“, funkce dávkování pracího prostředku je vypnutá.

Nastavení „Aviváž“: Nastavte množství avivážního prostředku, malá ikona v pravém horním rohu může ukazovat dávkovač a zbývající množství aviváže. Když je tento parametr nastaven na „VYPNUTO“, funkce dávkování aviváže je vypnutá.

Nastavení „UV“: Během praní a máchání můžete zapnout a vypnout funkci ošetření UV zářením. Funkce ošetření UV zářením sníží množství bakterií a mikroorganismů ve vodě, čímž vznikne čistější a sterilní prací prostředí.

Nastavení „Skvrny“: Vyberte typ skvrn na prádle, které chcete odstranit.

Nastavení „Prodleva“: Nastavte časovou prodlevu spuštění praní. Nepoužívejte tuto funkci na vlhké a stálobarevné kusy prádla.

Mohla by způsobit ztrátu barvy.

Nastavení „Ultra Fresh“: Zapněte nebo vypněte funkci vpouštění čerstvého vzduchu.

Při použití funkce vpouštění čerstvého vzduchu je vzduch uvnitř bubny nahrazování venkovním vzduchem, což účinně odstraňuje zápach a zabraňuje vzniku plísně na prádle.

Nastavení „Další“: Lze vybrat několik dalších funkcí:

Water Plus: zvyšuje hladinu a množství vody během praní a máchání.

Intenzivní: prodlužuje délku praní, vhodné pro praní znečištěného prádla.

Namáčení: prodlužuje délku máčení, vhodné pro praní znečištěného prádla.

Noční praní: vhodné pro praní prádla v noci. Když je zapnutá funkce „Noční praní“, zvuková signalizace pračky se vypne a po stisknutí tlačítka „Zvuk tlačítek“ se v tomto případě zvuk nezapne.

Energy Plus: úspora energie, vhodné pro praní méně znečištěného prádla.

Antialergenní: zvyšuje teplotu vody při praní, sterilizuje a odstraňuje roztoče.

\*Různé programy mají odlišné parametry, z nichž lze vybírat, řídte se aktuálně zobrazeným rozhraním.

## 5.3.2 Výběr programu sušení a nastavení parametrů

Buben má 16 programů sušení pro různé potřeby každodenního praní v rodině. Po vybrání programu může uživatel spustit daný program klepnutím na tlačítko „D“ pod jeho názvem (obr. 5-8). Jinak může uživatel klepnout na ikonu programu, aby vstoupil do rozhraní pro nastavování parametrů a mohl upravit parametry sušení. (obr. 5-8).

Mezi nastavitelné parametry programu patří:

Nastavení „Úroveň sušení“: Nastavte úroveň sušení v programu pro sušení prádla. Lze vybírat z celkem čtyř parametrů: „Připraveno k žehlení“, „Připraveno k oblečení“, „Pro uložení do skříně“ a „Extra suché“.

Nastavení „Teplota“: Nastavte okolní teplotu v bubnu pro sušení. Lze vybírat ze tří parametrů: „Nízká“, „Střední“ a „Vysoká“.

Nastavení „Proměnlivý vzduch“: Nastavte rychlost proudění vzduchu v bubnu při sušení prádla. Lze vybírat z pěti úrovní.

Nastavení „Prodleva“: Nastavte dobu prodlevy pro spuštění programu sušení.

\*Různé programy mají odlišné parametry, z nichž lze vybírat, řídte se aktuálně zobrazeným rozhraním.

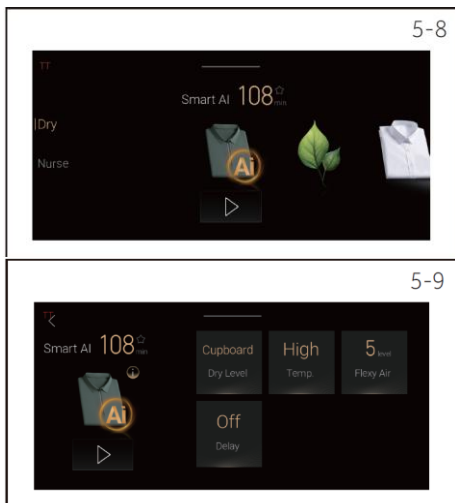

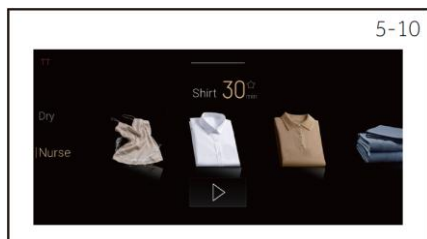

## 5.3.3 Výběr ošetrovacího programu a nastavení parametrů

Horní buben má k dispozici 6 ošetrovacích programů pro různé potřeby každodenní péče o prádlo v domácnosti. Po vybrání programu mohou uživatelé spustit daný program klepnutím na tlačítko „▶“ (obr. 5-10); také mohou klepnut na ikonu programu, aby vstoupili do rozhraní pro nastavování parametrů a mohli upravit parametry sušení (obr. 5-11). Mezi nastavitelné parametry programu patří: Nastavení „Čas“: Nastavte čas pro ošetrovací program.

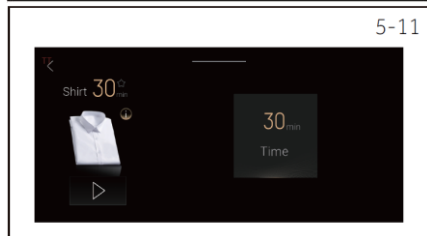

\*Různé programy mají odlišné parametry, z nichž lze vybírat, řiďte se aktuálně zobrazeným rozhraním.

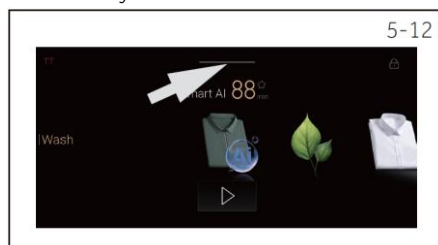

## 5.4 Nastavení v rozevírací nabídce

Potažením symbolu „—“ na obrazovce dolů můžete vyvolat rozevírací nabídku s dalšími nastaveními (obr. 5-12). Můžete vybírat z celkem 9 nastavení (obr. 5-13, 5-14). **Tlačítko „Zvuk tlačítek“:** zvuková signalizace při zapnutí nebo vypnutí spotřebiče. Když se zobrazuje ikona „🔊“, znamená to, že zvuková signalizace je zapnutá. V tomto případě se po stisknutí tlačítka na spotřebiči a po skončení programu nebo při alarmu ozve zvukový signál.

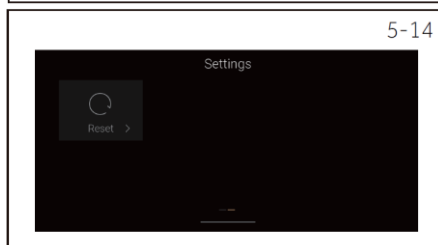
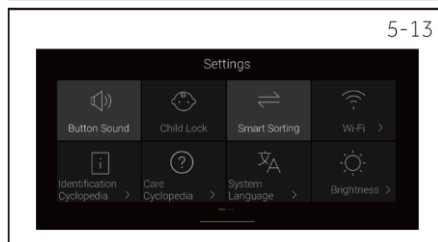

Když se zobrazuje ikona „🔇“, znamená to, že je zapnutý tichý režim. V tomto případě se po stisknutí tlačítka na spotřebiči a po skončení programu nebo při alarmu neozve zvukový signál. Po dalším spuštění spotřebiče bude nadále aktivní předchozí nastavení, dokud nebude toto tlačítko resetováno.

**Tlačítko „Dětský zámek“:** Slouží k zapínání a vypínání dětského zámku; klepněte na ikonu a když se barva pozadí ikony změní na světle šedou, znamená to, že funkce dětského zámku je zapnutá. Nyní lze ovládat pouze tlačítko napájení.

Pokud se objeví alarm při závadě, můžete stisknutím potvrdit informace o alarmu při závadě. Po skončení programu se dětský zámek automaticky uvolní. Jestliže není zapnutá funkce dětského zámku v rozhraní pro nastavování, při příštím spuštění programu se tato funkce standardně automaticky zapne. Po jedné minutě běhu programu bude dětský zámek nadále aktivován. Jestliže již není funkce dětského zámku zapotřebí, ve stavu aktivovaného dětského zámku stiskněte a 3 sekundy podržte tlačítko této funkce podle výzvy na obrazovce, abyste ji zrušili, a potom klepnutím na ikonu dětského zámku v rozhraní pro nastavování tuto funkci vypněte. Pokud se funkce dětského zámku nevypne v rozhraní pro nastavování, nebude možné ovládat obrazovku. Když se barva pozadí ikony změní na tmavě šedou, znamená to, že funkce dětského zámku je vypnutá.

**Tlačítko „Chytré třídění“:** Slouží k zapínání a vypínání funkce chytrého třídění. Když se barva pozadí ikony změní na světle šedou, znamená to, že funkce chytrého třídění je zapnutá. Systém bude řadit zobrazované programy v pořadí podle četnosti jejich používání uživatelem. Příslušně se seřadí programy sušení pro horní buben, ošetřování prádla pro horní buben a praní pro dolní buben. Když se barva pozadí ikony změní na tmavě šedou, znamená to, že funkce chytrého třídění je vypnutá.

**Tlačítko „Wi-Fi“:** Slouží k resetování přihlašovacích údajů k síti Wi-Fi.

**Tlačítko „Identifikační encyklopedie“:** Stisknutím tohoto tlačítka lze zobrazit význam některých ikon na štítcích oděvů a uživatelé mohou nastavit parametry programu podle pokynů k ikonám.

**Tlačítko „Encyklopedie péče“:** Stisknutím tohoto tlačítka zobrazíte příslušné informace o instalaci, obsluze, údržbě, péči o prádlo a alarmech z části Pokyny pro prádlo.

**Tlačítko „Jazyk systému“:** Můžete změnit jazyk ovládacího rozhraní.

**Tlačítko „Jas“:** slouží ke změně jasu obrazovky displeje; jas obrazovky lze nastavovat klepnutím nebo posunutím indikátorů doleva a doprava.

**Tlačítko „Reset“:** Stisknutím tohoto tlačítka obnovte stav systému z výroby. Tento úkon je nevratný.

# 6-Aplikace hOn

## 6.1 Všeobecné informace

Tento spotřebič je vybaven technologií Wi-Fi pro dálkové ovládání prostřednictvím aplikace hOn.



### VAROVÁNÍ!

Dodržujte bezpečnostní opatření uvedená v této příručce, i když ovládáte spotřebič prostřednictvím aplikace. Dodržování těchto pokynů má zásadní význam pro bezpečné používání.

## 6.2 Požadavky

1. **Síť Wi-Fi:** Vyžaduje se směrovač kompatibilní se standardem 802.11b/g/n a pásmem 2,4 GHz. Nejsou podporovány sítě pracující v pásmu 5 GHz a veřejné sítě. Název sítě (SSID) musí mít délku 1 až 31 znaků a heslo musí mít délku 8 až 64 znaků. Možnosti šifrování zahrnují otevřené spojení, WPA-PSK a WPA2-PSK.

2. **Kompatibilní zařízení:** Aplikace je k dispozici pro zařízení se systémy Android, iOS a Huawei, a to jak pro tablety, tak pro smartphony.

3. **Umístění:** Nainstalujte spotřebič na místo se silným signálem Wi-Fi.

### Technické specifikace sítě Wi-Fi:

- Frekvence: 2400 MHz–2483,5 MHz
- Max. výkon: 20 dBm
- Standard: IEEE802.11b/g/n a Bluetooth® Nízká spotřeba energie V4.2<sup>1</sup>

## 6.3 Stažení a instalace aplikace hOn

Aplikaci hOn lze získat dvěma způsoby:

### 1. Z obchodu s aplikacemi pro váš smartphone

- Naskenujte níže uvedený kód QR nebo navštivte stránku [go.haier-europe.com/download-app](http://go.haier-europe.com/download-app).
- Postupujte podle pokynů zařízení pro stažení a instalaci.



Stáhněte si aplikaci hOn



### 2. Přímě ze spotřebiče:

#### a. První zapnutí:

1. Zapněte spotřebič.
2. Vyberte upřednostňovaný jazyk.
3. Na displeji se zobrazí kód QR: naskenujte ho, abyste si stáhli aplikaci hOn.

## b. Další zapnutí:

1. Zapněte spotřebič.
2. Stiskněte tlačítko  na ovládacím panelu.
3. Na displeji se zobrazí kód QR: naskenujte ho, abyste si stáhli aplikaci hOn.

### **Poznámka: Registrace**



Vytvoření profilu (registrace) je nutné pouze při prvním použití nebo v případě, že váš účet byl odstraněn nebo deaktivován. Při dalším používání se jednoduše přihlaste zadáním své e-mailové adresy a hesla. V aplikaci zvolte režim Demo mode, abyste mohli prozkoumat funkce Wi-Fi.

## 6.4 Párování spotřebiče



**Poznámka:** Domácí síť musí být nastavena na 2,4 GHz; sítě pracující na 5 GHz nejsou podporovány. Ujistěte se, že smartphone je připojen ke stejné 2,4GHz síti Wi-Fi, kterou chcete použít ke konfiguraci spotřebiče.

1. Spusťte aplikaci hOn a vytvořte nový profil (nebo se přihlaste, pokud již máte profil).
2. Klepněte na možnost „Přidat spotřebič“ a dokončete nastavení podle pokynů na obrazovce smartphonu.

## 6.5 Aktivace dálkového ovládání pro dolní buben

1. Ujistěte se, že směrovač je zapnutý a připojený k internetu.
2. Vložte prádlo a zavřete dvířka.
3. Zapněte spotřebič.
4. Stiskněte tlačítko .
5. Krátce stiskněte tlačítko . Dvířka se uzamknou.
6. Spusťte cyklus prostřednictvím aplikace.
7. Dálkové ovládání lze aktivovat také během cyklu krátkým stisknutím tlačítka .



## 6.6 Aktivace dálkového ovládání pro horní buben

1. Ujistěte se, že směrovač je zapnutý a připojený k internetu.
2. Vložte prádlo a zavřete dvířka.
3. Zapněte spotřebič.
4. Stiskněte tlačítko .
5. Krátce stiskněte tlačítko .
6. Spusťte cyklus prostřednictvím aplikace.
7. Dálkové ovládání lze aktivovat také během cyklu krátkým stisknutím tlačítka .



### **Poznámka: Ukončení dálkového ovládání**

Z aplikace můžete odesílat příkazy po dobu až 24 hodin od aktivace dálkového ovládání.

## 6.7 Deaktivace dálkového ovládání pro dolní buben

1. Během cyklu můžete deaktivovat dálkové ovládání krátkým stisknutím tlačítka ; cyklus bude pokračovat. V aplikaci můžete sledovat stav cyklu, ale nebudete moci odesílat příkazy (např. zastavit/pozastavit).
2. Pokud jsou splněny všechny bezpečnostní podmínky, po deaktivaci funkce Dálkové ovládání můžete otevřít dvířka dolního bubnu.
3. Chcete-li pokračovat v dálkovém ovládání prostřednictvím aplikace, ujistěte se, že jsou zavřená dvířka, a potom znovu krátce stiskněte tlačítko .

## 6.8 Deaktivace dálkového ovládání pro horní buben

1. Během cyklu můžete deaktivovat dálkové ovládání krátkým stisknutím tlačítka ; cyklus bude pokračovat. V aplikaci můžete sledovat stav cyklu, ale nebudete moci odesílat příkazy (např. zastavit/pozastavit).
2. Po deaktivaci funkce Dálkové ovládání můžete otevřít dvířka horního bubnu.
3. Chcete-li pokračovat v dálkovém ovládání prostřednictvím aplikace, ujistěte se, že jsou zavřená dvířka, a potom znovu krátce stiskněte tlačítko .

## 6.9 Konec cyklu s dálkovým ovládáním

1. Na konci cyklu lze otevřít dvířka za předpokladu, že jsou splněny všechny bezpečnostní podmínky a dálkové ovládání je deaktivováno.
2. Po dvou minutách se spotřebič automaticky vypne.

## 6.10 Vypnutí modulu Wi-Fi a vymazání přihlašovacích údajů k síti

Chcete-li odstranit uložené informace o síti Wi-Fi a vypnout modul Wi-Fi:

1. Ujistěte se, že spotřebič je zapnutý.
2. Nespouštějte žádný cyklus a přejděte do nabídky **nastavení spotřebiče**.
3. Přejděte do **části Wi-Fi** a vyberte možnost **Resetovat přihlašovací údaje Wi-Fi**.

System vás požádá o potvrzení.

4. Klepněte na tlačítko **Potvrdit** pro resetování nebo na tlačítko **Zrušit** pro zrušení tohoto úkonu.
5. Uložené informace o síti budou odstraněny. Chcete-li opustit nabídku, buď vyberte prací program, nebo vypněte spotřebič.
6. Chcete-li znovu připojit spotřebič, odeberte ho z aplikace hOn a zahajte nové párování.





**Poznámka:** Tento postup použijte pouze v případě, že máte v úmyslu prodat spotřebič.

<sup>1</sup> Slovní značka Bluetooth® a loga jsou registrované ochranné známky vlastněné společností Bluetooth SIG, Inc. a jakékoli použití těchto značek společností Candy Hoover Group Srl je na základě licence. Ostatní ochranné známky a obchodní názvy patří jejich příslušným vlastníkům.

## Prací program

Program	Určen pro	Max. náplň praní v kg	Teplota praní ve °C	Rychlost odstředování v ot/min
Smart AI	Vhodný pro inteligentní praní prádla z bavlny, lnu, syntetických vláken a dalších materiálů.	10	Studené, 20, 30, 40, 60	0, 400, 600, 800, 1000, 1200
Eco 40-60	/	10	Studené, 20, 30, 40, 60	0, 400, 600, 800, 1000, 1200, 1400
Košile	Košile z bavlněných nebo smíšených vláken, které lze prát v pračce.	3	Studené, 20, 30, 40	0, 400, 600, 800, 1000
Bavlna	Normálně znečištěné prádlo z bavlněných tkanin.	10	Studené, 20, 30, 40, 60, 90	0, 400, 600, 800, 1000, 1200, 1400
Syntetika	Vhodný pro praní prádla ze syntetických vláken.	5	Studené, 20, 30, 40, 60	0, 400, 600, 800, 1000, 1200
Jemné	Vhodný pro praní velmi jemného prádla.	3	Studené, 20, 30	0, 400, 600
Dětské prádlo	Vhodný pro praní dětského prádla, které lze prát v pračce.	5	Studené, 20, 30, 40, 60, 90	0, 400, 600, 800, 1000, 1200
Antialergenní péče	Slouží k odstraňování roztočů při vysoké teplotě a praní bavlněného, lněného a syntetického prádla; není vhodný pro vlněné a hedvábné prádlo.	5	Studené, 20, 30, 40, 60, 90	0, 400, 600, 800, 1000, 1200, 1400
Rychlý 15'	Vhodný pouze pro praní nepříliš znečištěného bavlněného, lněného a syntetického prádla.	1	Studené, 20, 30, 40	0, 400, 600, 800, 1000, 1200, 1400
Vlna	Vhodný pro praní vlněného oblečení, které lze prát v pračce.	2,5	Studené, 20, 30, 40	0, 400, 600, 800
Odstředování	Odvlhčujte a odstřeďte pouze suché prádlo.	10	/	0, 400, 600, 800, 1000, 1200, 1400
Bavlna 20 °C	Normálně znečištěné prádlo z bavlněných tkanin.	10	20	0, 400, 600, 800, 1000, 1200, 1400
Náplň XXL	Normálně znečištěné objemné kusy, například bundy.	7	Studené, 20, 30, 40, 60	0, 400, 600, 800, 1000
Přikrývky	Vhodný pro praní péřového oblečení, které lze prát v pračce.	2,5	Studené, 20, 30, 40	0, 400, 600, 800
Čištění bubnu	Program s velmi vysokou teplotou pro čištění pračky.	/	90	/
Sportovní	Vhodný pro praní sportovního oblečení, které lze prát v pračce.	3	Studené, 20, 30, 40	0, 400, 600, 800, 1000

# 7-Programy

Náplň	Program	 (kg)	 (HH:MM)	<b>ENERGY</b> (kWh/cyklus)	 (l/cyklus)	Max. teplota (°C)	Účinná rychlost (ot/min)	 Zbytkový obsah vlhkosti (%)
10 kg	Eco 40-60	10,0	3:58	0,505	68,0	27	1330	53,0
	Eco 40-60	5,0	2:58	0,285	44,0	25	1330	53,0
	Eco 40-60	2,5	2:48	0,195	30,0	25	1330	55,0
	Bavlna 20 °C	10,0	0:53	0,300	80,0	20	1000	65,0
	Bavlna 60 °C	10,0	1:46	2,000	80,0	57	1330	55,0
	Vlna 30 °C	1,0	0:45	0,380	40,0	30	800	37,0
	Rychlý 15' 30°C	1,0	0:23	0,380	40,0	30	1000	65,0



## Program sušení

Program	Určen pro	Max. náplň sušení v kg
Smart AI	Cyklus s automatickým snímáním pro prádlo z bavlněných tkanin.	8
Eco	Energeticky účinný cyklus	8
Košile	Cyklus s automatickým snímáním pro košile, které lze sušit v sušičce.	2,5
Bavlna	Cyklus s automatickým snímáním pro prádlo z bavlněných tkanin.	8
Syntetika	Vhodný pro sušení žárovzdorného syntetického prádla.	3
Jemné	Šetrný cyklus s automatickým snímáním pro jemné prádlo.	3
Dětské prádlo	Vhodný pro sušení žárovzdorného dětského prádla.	3
Speciální sušení	Vhodný pro prádlo, které vyžaduje sušení na polici.	1
Rychlý 30'	Vhodný pro rychlé sušení malého množství lehkých syntetických tkanin nebo bavlněného prádla s krátkou délkou programu.	1
Vlna	Vhodný pro sušení vlněných oděvů, které lze prát v pračce.	1
Časovač	Vhodný pro časově omezené sušení prádla, které lze sušit v sušičce (kromě hedvábí, vlny a domácího textilu), délku sušení lze volit podle hmotnosti a obsahu vlhkosti v prádle.	/
Venkovní	Vhodný pro sušení venkovního oblečení, například větrovek, které lze sušit v sušičce.	2,5
Náplň XXL	Vhodný pro sušení velkých kusů prádla, které lze prát v pračce.	4
Přikrývky	Vhodný pro sušení prádla, které lze prát v pračce a sušit v sušičce, například péřových bund a vest.	2
Ručníky	Vhodný pro sušení žárovzdorného domácího textilu, například osušek.	3
Sportovní	Vhodný pro sušení sportovního oblečení, které lze prát v pračce.	3

## Ošetrovací program

Program	Určen pro
Syntetika	Vhodný pro odstraňování prachu, odstraňování zápachu a péči o syntetické tkaniny, aby byly nadýchané.
Smíšené	Vhodný pro odstraňování prachu, odstraňování zápachu a péči o bavlněné, lněné, syntetické a další tkaniny, aby byly nadýchané.
Jemné	Vhodný pro odstraňování prachu, odstraňování zápachu a péči o lehké a jemné prádlo, aby bylo nadýchané.
Košile	Vhodný pro ohřívání, odvlhčování a péči o košile z bavlněných a smíšených vláken.
Vlna	Vhodný pro odstraňování prachu, odstraňování zápachu a péči o vlnu, aby byla nadýchaná.
Náplň XXL	Vhodný pro odstraňování prachu, odstraňování roztočů a péči o velké kusy prádla, aby byly nadýchané.

1. Při vkládání nechte prádlo přirozeně rozprostřené.
2. Doporučuje se ošetřovat prádlo pro dospělé po jednotlivých kusech.
3. Doporučuje se, aby množství vloženého dětského prádla nepřekračovalo pět kusů.
4. Nevkládejte nadměrné množství nebo příliš velké kusy prádla, zejména hedvábné tkaniny, hedvábné přikrývky atd.

Chcete-li zobrazit popis programu a bezpečnostní opatření, v rozhraní pro výběr parametrů programu klepněte na symbol „“ vedle ikony programu, například na „ Popis programu“ nebo „;- Návrhy pro praní“ („;- Návrhy pro sušení“ pro programy sušení a ošetřování prádla). V případě jakýchkoli rozdílů mezi ilustrovaným popisem v příručce a na vlastním spotřebiči se řiďte popisem zobrazeným na vlastním spotřebiči.

Informace o spotřebě energie najdete na energetickém štítku.

V závislosti na místních podmínkách se může aktuální spotřeba energie lišit od udávané spotřeby.

Skutečná teplota vody se může lišit od deklarované teploty cyklu.

## Péče o vlnu Woolmark

Cyklus sušení vlněného prádla v tomto spotřebiči byl přezkoušen a schválen společností The Woolmark Company. Tento cyklus je vhodný k sušení vlněných oděvů, které mají na štítku uvedeno „ruční praní“, za předpokladu, že oděvy se perou a suší pomocí cyklu ručního praní schváleného společností Woolmark podle pokynů vydaných výrobcem tohoto spotřebiče. M2505.



Cyklus praní vlněného prádla v tomto spotřebiči byl přezkoušen a schválen společností The Woolmark Company pro praní vlněných oděvů, které mají na štítku uvedeno „ruční praní“, za předpokladu, že oděvy se perou podle pokynů na štítku a pokynů vydaných výrobcem této pračky. M2421.



# 8-Příprava

## 8.1 Napájení

Připojte pračku k napájení (220 V / 50 Hz; obr. 8-1).  
Přečtěte si také oddíl Instalace.

## 8.2 Připojení vody

- ▶ Před připojením zkontrolujte čistotu a průzračnost přívodu vody.
- ▶ Otevřete kohoutek (obr. 8-2).

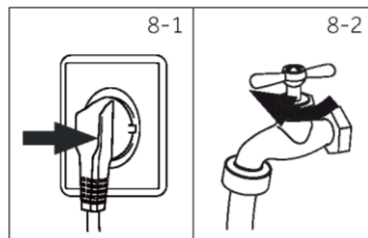

### Poznámka: Těsnost

Před použitím otevřete kohoutek, abyste zkontrolovali těsnost spojů mezi kohoutkem a přívodní hadicí.

## 8.3 Příprava praní

- ▶ Roztřídte oblečení podle typu tkaniny (bavlna, syntetika, vlna nebo hedvábí atd.) a míry znečištění (obr. 8-3). Věnujte pozornost štítkům na prádle s pokyny pro praní.
- ▶ Oddělte bílé prádlo od barevného. Barevné prádlo nejprve vyperte v ruce, abyste zkontrolovali, zda barvy neblednou nebo nepouští.
- ▶ Vyndejte všechno z kapes (klíče, mince atd.), sundejte tvrdší ozdobné předměty (např. brože) a odstraňte hořlavé předměty (papírové kapesníky, zapalovače, zápalky atd.).
- ▶ Oděvy bez lemování, jemné prádlo a jemně tkaný textil, například jemné záclony, je nutné vložit do pracího pytle (lepší by bylo ruční praní nebo chemické čištění).
- ▶ Zapněte zipy, suché zipy a háčky a zkontrolujte, zda jsou knoflíky pevně přišité.
- ▶ Choulostivé kusy jako prádlo bez pevného lemování, jemné spodní prádlo a malé kusy jako ponožky, opasky, podprsenky atd. vložte do pracího pytle.
- ▶ Rozložte velké kusy látky, například prostěradla, pokrývky atd.
- ▶ Džíny a textilie s potiskem, ozdobami nebo intenzivními barvami obraťte naruby; pokud možno je perte odděleně.

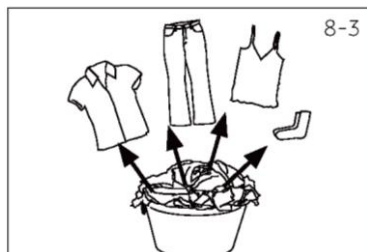

Tabulka ošetřování prádla

Praní					
	Pratelné do 95 °C, normální postup		Pratelné do 60 °C, normální postup		Pratelné do 60 °C, šetrný postup
	Pratelné do 40 °C, normální postup		Pratelné do 40 °C, šetrný postup		Pratelné do 40 °C, velmi šetrný postup
	Pratelné do 30 °C, normální postup		Pratelné do 30 °C, šetrný postup		Pratelné do 30 °C, velmi šetrný postup
	Perte v ruce, max. 40 °C		Neperte		
Bělení					
	Lze bělit jakýmkoli prostředkem		Pouze kyslík/ bez chlóru		Nebělte
Sušení					
	Lze sušit v sušičce při normální teplotě		Lze sušit v sušičce při nižší teplotě		Nesušte v sušičce
	Sušení na šňůře		Sušení naplocho		
Žehlení					
	Žehlete při maximální teplotě do 200 °C		Žehlete při střední teplotě do 150 °C		Žehlete při nízké teplotě do 110 °C; bez páry (žehlení s párou by mohlo způsobit nevratné poškození)
	Nežehlete				
Profesionální péče o textil					
	Chemické čištění tetrachloroethenem		Chemické čištění uhlovodíky		Nečistěte chemicky
	Profesionální mokré čištění		Nepoužívejte profesionální mokré čištění		

# 8-Příprava

## 8.4 Plnění dolního bubnu pračky

- ▶ Vkládejte prádlo po jednotlivých kusech.
- ▶ Nepřeplňujte. Pamatujte, že maximální náplň v jednotlivých programech se liší! Praktické pravidlo pro maximální náplň: Nechte patnáct centimetrů mezi náplní a horní stranou bubnu.
- ▶ Pečlivě zavřete dvířka. Dbejte na to, abyste nepřivřeli žádný kus prádla.



### POZOR!

Netextilní materiály, stejně jako předměty, které jsou malé, volné nebo mají ostré hrany, by mohly způsobit závady a poškodit oblečení a spotřebič.

## 8.5 Výběr pracího prostředku

- ▶ Účinnost a výkonnost praní je dána kvalitou použitého pracího prostředku.
- ▶ Používejte pouze prací prostředek schválený pro praní v pračce.
- ▶ V případě potřeby použijte speciální prací prostředky, např. pro syntetické a vlněné tkaniny.
- ▶ Přečtěte si tipy na štítcích pracích prostředků.
- ▶ Nepoužívejte prostředky pro suché čištění jako trichlorethylen a podobné produkty.

## 8.6 Doplnování pracího prostředku a aviváže

1. Stiskněte držadlo dávkovače uprostřed spotřebiče a vyskočí dávkovač (obr. 8-4).
2. Vytáhněte vyskakovací zásobník do vhodné polohy, uchopte ho za spodní stranu, nadzdvihněte ho z níže umístěné měkké gumové ucpávky a potom ho vytáhněte ven ve směru šipky (obr. 8-5).
3. Odšroubujte uzávěr zásobníku proti směru hodinových ručiček, do příslušné přihrádky doplňte speciální prací prostředek a aviváž, zašroubujte uzávěr po směru hodinových ručiček a věnujte pozornost utažení uzávěru, aby nedošlo k úniku (obr. 8-6).
4. Až dokončíte doplnování, opět vložte zásobník do dávkovače a potom vraťte dávkovač zpět na místo.



### Poznámka:

- ▶ Nepoužívejte příliš mnoho pracího prostředku nebo aviváže. Řiďte se pokyny na obalu pracího prostředku.
- ▶ Vždy plňte prací prostředek těsně před zahájením cyklu praní.
- ▶ Koncentrovaný tekutý prací prostředek by se měl před přidáním zředit.
- ▶ Pečlivě zvolte nastavení programu podle symbolů s údaji o péči na štítcích všech oděvů a podle tabulky programů.

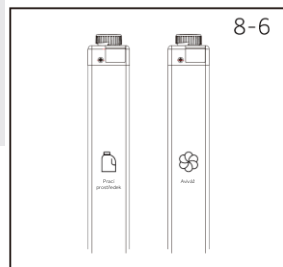
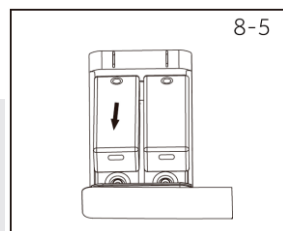
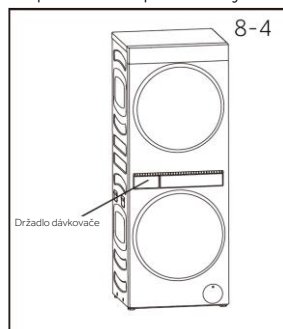

**Poznámka: První prání**

Před použitím spotřebiče se doporučuje spustit cyklus Bavlna s teplotou prání 95 °C a rychlostí odstředování 800 ot/min bez náplně, aby se odstranil zápach.

**8.7 Ukončení pracího cyklu**

Po dokončení cyklu se doporučuje co nejdříve vyjmout náplň, aby se předešlo dalšímu pomačkání.

Otevřete dvířka, aby se předešlo vzniku vlhkosti a zápachu.

Chcete-li pozastavit cyklus, stiskněte „||“. Tlačítko začne blikat. Dalším stisknutím pokračujte v cyklu.

Chcete-li ukončit cyklus před jeho dokončením, stisknutím tlačítka „||“ ho pozastavte a potom vypněte spotřebič podržením tlačítka „⏻“ na 2 sekundy. Jestliže je v bubnu stále voda, doporučuje se spustit cyklus „Odstředování“, aby se voda vypustila.

**Poznámka: Zámek dvířek**

- ▶ Po spuštění pracího cyklu se z bezpečnostních důvodů zamknou dvířka dolního bubnu pračky. Dvířka je možné otevřít pouze na konci cyklu nebo v případě, že byl cyklus správně zrušen a spotřebič je v bezpečném stavu.
- ▶ Pračka je v bezpečném stavu tehdy, když je hladina vody pod okénkem, teplota bubnu je nižší než 55 °C a buben se neotáčí.

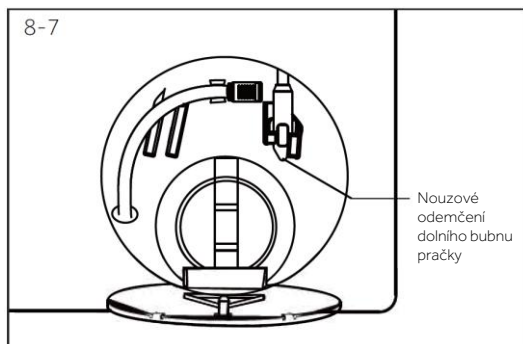
**8.8 V nouzové situaci**

V nouzové situaci (například při výpadku napájení) můžete ručně otevřeli zámek dvířek, abyste mohli vyjmout náplň. Pokud je hladina vody v dolním bubnu pračky výše než otvor dvířek, nejprve vypusťte vodu z bubnu. Viz postup popsaný v části „Filtr čerpadla“. Otevřete dvířka vypouštěcího filtru (obr. 8-7) a tahejte za páčku, dokud se dvířka se slabým cvaknutím neotevrou.

**Poznámka: Pohotovostní režim**

Po 2 minutách nečinnosti přejde spotřebič do pohotovostního režimu a displej zhasne, aby se šetřila energie.

## 8.9 Příprava sušičky

Roztříďte prádlo na podobné kusy a náplně, jejichž sušení bude pravděpodobně trvat stejně dlouho. Tím se vyloučí možnost, že některé kusy budou přesušené, zatímco jiné budou stále vlhké. Pokud možno oddělte barevné kusy od bílých/světlých kusů, zejména když jsou nové. Pouštění barvy by mohlo být problém, zejména pokud máte v úmyslu odložit spuštění cyklu sušení. Štítky na oděvech poskytují cenné informace o typu tkaniny a způsobu sušení oděvů. Vždy dodržujte doporučení uvedená na štítcích na oděvech.

Typ/požadavky na sušení	Doporučený cyklus	Poznámky
Ručníky	Ručníky	Ručníky vytvářejí spoustu textilního prachu a nejlepší je sušit je samotné.
Ložní prádlo, povlaky na polštáře	Povlečení	Před vložením se ujistěte, že otvory jsou zapnuté na knoflíky/zavřené.
Jemné prádlo	Jemné	U velmi jemných kusů prádla můžete ještě více snížit úroveň sušení.
Smišené prádlo	Bavlna nebo Syntetika	Ujistěte se, že prádlo bezpečně odolá teplu.

## 8.10 Před plněním

- ▶ Zkontrolujte, zda v kapsách nejsou předměty, které by mohly poškodit oblečení nebo se zachytit v sušičce. Zavřete zipy, háčky a jiné zapínací prvky (zapněte otvory na povlečení pro příkrývky/peřiny) a vyjměte volné dráty z podprsenek. Mohly by poškodit sušičku i oblečení.
- ▶ Kusy prádla se sítotiskovým potiskem by se měly obrátit naruby, aby se předešlo poškození potisku.
- ▶ Zkontrolujte filtr textilního prachu, zda je čistý.

## 8.11 Plnění

- ▶ Prádlo je třeba vkládat správně, aby se minimalizovalo pomačkání a zajistilo se rovnoměrné usušení náplně.
- ▶ Nechte v sušičce dost místa, aby se mohlo prádlo volně převálovat. Při plnění sušičky berte v úvahu prostor, jaký prádlo zabírá v suchém stavu, nikoli když je mokré.
- ▶ Protřepejte prádlo a vkládejte ho po jednotlivých kusech, aby se podpořilo rovnoměrné usušení a omezilo se zamotávání.
- ▶ Nemačkové oblečení (pracovní košile) sušte na úroveň sušení Vlhké společně se zapnutou funkcí Proti pomačkání. Pomůže to omezit vznik záhybů a nutnost žehlení.
- ▶ Pověste prádlo co nejdříve po dokončení cyklu sušení, aby se nemuselo žehlit.

### 8.12 Doby sušení

- ▶ Sušení velmi malých náplní není efektivní. Snažte se sušit střední až velké náplně.
- ▶ Těžší kusy (ručníky, flanelové košile) se budou sušit déle než lehké kusy (syntetické a polyesterové/bavlněné povlečení a košile).
- ▶ Dobu sušení lze zkrátit odstředěním náplně v pračce na nejvyšší rychlost vhodnou pro daný typ náplně.
- ▶ Během cyklu kontrolujte objemné kusy, aby bylo zaručeno rovnoměrné usušení; v případě potřeby pozastavte sušičku a přerovnejte prádlo.

### 8.13 Textilní prach

Některé typy prádla pouštějí hodně vláken, zatímco jiné je zachycují. Vždy sušte kusy pouštějící vlákna odděleně od kusů zachycujících vlákna.

Pouštějí vlákna	Zachycují vlákna
Ručníky	Syntetika, např. polární flauš
Flanelové oblečení	Manšestr
	Polyester/bavlna

Jemné prádlo nebo oblečení, které se snadno poškodí (např. nylonové punčochy, jemné tkaniny, jemné krajkové látky), by se mělo sušit samostatně s použitím cyklu „Jemné“.



## Používání šetrné k životnímu prostředí

### Praní

- ▶ Měli byste dodržovat doporučenou maximální velikost náplně, abyste co nejlépe využívali energii, vodu, prací prostředek a čas.
- ▶ Nepřepĺnujte spotřebič (volný prostor nad prádlem na šířku dlaně).
- ▶ Pro mírně znečištěné prádlo vyberte program „Rychlý 15“
- ▶ Zvolte nejnižší postačující teplotu praní – moderní prací prostředky jsou účinné při teplotě nižší než 60 °C.
- ▶ Výchozí nastavení zvyšte pouze kvůli silnému znečištění.
- ▶ Pokud chcete po vyprání použít program sušení, odstřed'ujte prádlo na maximální otáčky.

### Sušení

- ▶ Doporučuje se používat maximální velikost náplně.
- ▶ Před spuštěním programu sušení uvolněte zamotané prádlo.



## VAROVÁNÍ!

- ▶ Před čištěním a údržbou vyjměte zástrčku ze zásuvky.
- ▶ Po dokončení čištění a údržby znovu nainstalujte součásti v opačném pořadí.

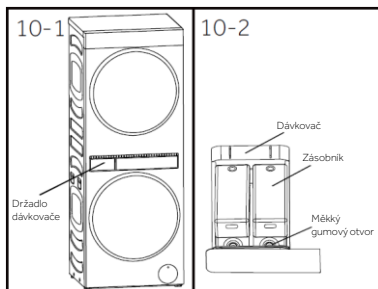

### 10.1 Čištění zásuvky na prací prostředek

- ▶ Stiskněte držadlo dávkovače uprostřed spotřebiče a vyskočí dávkovač (obr. 10-1).
- ▶ Vytáhněte vyskakovací zásobník do vhodné polohy, rukou nadzdvihněte jeho spodní stranu z níže umístěné měkké gumové ucpávky a potom vytáhněte zásobník ve směru šipky (obr. 10-2).
- ▶ Uchopte dolní pomocnou stlačovací část dávkovače (obr. 10-3), lehce nakloňte obruč nahoru a potom vytáhněte dávkovač ven ze spotřebiče.
- ▶ Opláchněte vnitřek obou zásobníků vodou a otřete jejich vnější povrch utěrkou.
- ▶ Vyčistěte vnitřek otvoru ve spotřebiči utěrkou.
- ▶ Vraťte oba zásobníky na původní místa.

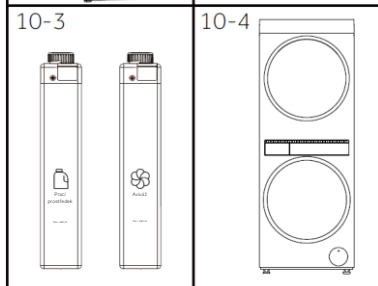

### 10.2 Čištění spotřebiče

- ▶ Před čištěním a údržbou odpojte spotřebič od napájení.
- ▶ Vyčistěte skříň spotřebiče (obr. 10-4) a gumové součásti měkkou látkou a tekutým mýdlem.
- ▶ Nepoužívejte organické chemikálie ani žíraviny.

### 10.3 Ventil přívodu vody a filtr přívodního ventilu

- Pravidelně čistěte filtr přívodního ventilu, aby se předešlo ucpání přívodu vody pevnými látkami, například vápencem.
- ▶ Vytáhněte napájecí kabel ze zásuvky a vypněte přívod vody.
  - ▶ Odšroubujte přívodní hadici od zadní strany spotřebiče (obr. 10-5) a rovněž od kohoutku.
  - ▶ Propláchněte filtry vodou a vyčistěte je kartáčem (obr. 10-6).
  - ▶ Vložte filtr a nainstalujte přívodní hadici.

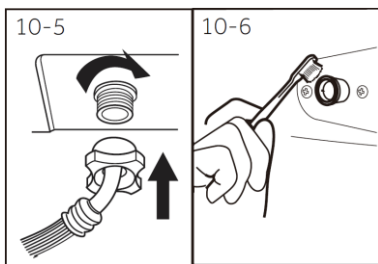

### 10.4 Čištění bubnu

- ▶ Vyjměte z bubnu (obr. 10-7) nedopatřením vyprané předměty, zejména kovové kusy jako sponky, mince atd., protože vytvářejí rezavé skvrny a poškozují prádlo.
- ▶ K odstraňování rezavých skvrn použijte čisticí prostředek bez chloridů. Dodržujte varování a rady výrobce čisticího prostředku.
- ▶ K čištění nepoužívejte žádné tvrdé předměty ani drátěnku.

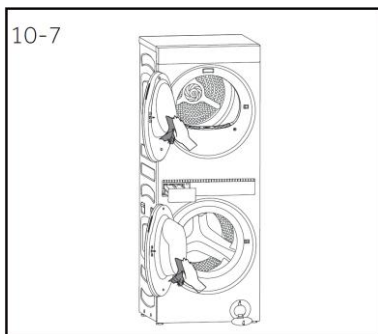

## 10.5 Čištění filtru textilního prachu horního bubnu

### 10.5.1 Čištění primárního filtru

Před a po každém cyklu vyčistěte primární filtr, abyste dosáhli dobrých výsledků sušení.

1. Otevřete dvířka horního bubnu (obr. 10-8).
2. Vyjměte ze spotřebiče primární filtr (obr. 10-9).
3. Otevřete filtr (obr. 10-10).
4. Mokrou utěrkou odstraňte chomáče a zbytky textilního prachu ze všech mřížek (obr. 10-11).

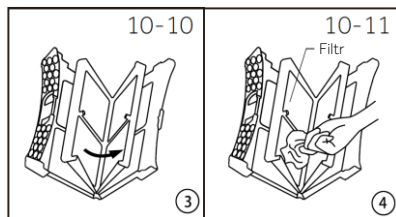
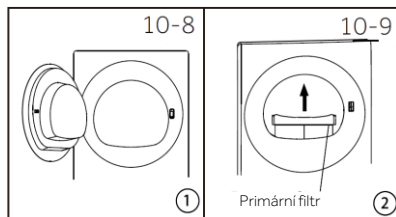

## VAROVÁNÍ!

- ▶ Pokud oplachujete filtr vodou, před vložením zpět na místo se ujistěte, že je suchý, nebo ho otřete do sucha.
- ▶ Při čištění primárního filtru odstraňte prach kolem těsnění filtru, ze skla dvířek a vzduchového kanálu sušičky a ze všech rohů.

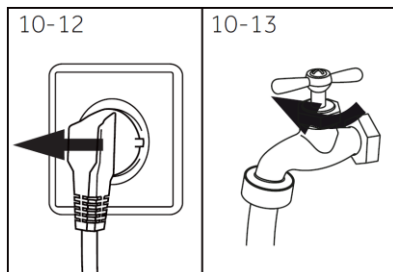

10-13

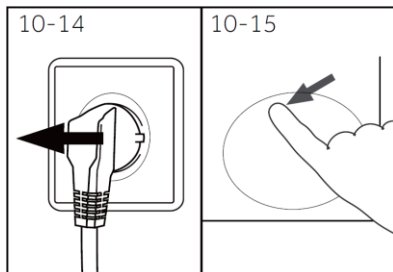

10-15

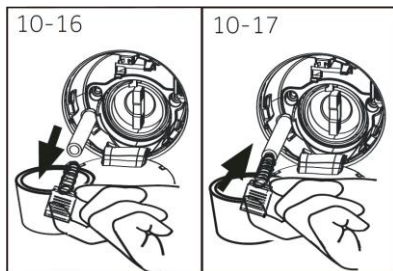
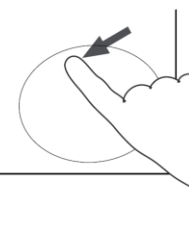

10-17

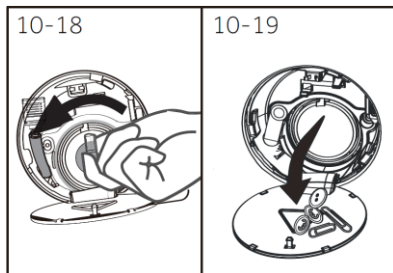

10-19

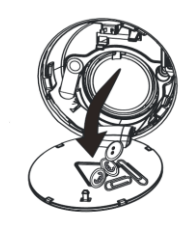

## 10.6 Nepoužívání po delší dobu

Jestliže se spotřebič delší dobu nepoužívá:

1. Vytáhněte zástrčku z elektrické zásuvky (obr. 10-12).
2. Vypněte přívod vody (obr. 10-13).
3. Otevřete dvířka, aby se předešlo vzniku vlhkosti a zápachu. Když se spotřebič nepoužívá, nechte dvířka otevřená. Před dalším použitím pozorně zkontrolujte napájecí kabel, přívod vody a vypouštěcí hadici. Ujistěte se, že je vše správně nainstalováno a nikde neuniká voda.

## 10.7 Filtr čerpadla

Čistěte filtr čerpadla jednou za měsíc a zkontrolujte jej v případě, že spotřebič:

- ▶ Nevypouští vodu.
- ▶ Neodstředí.
- ▶ Za chodu vydává neobvyklý hluk.



## VAROVÁNÍ!

Nebezpečí opaření! Voda ve filtru čerpadla může být velmi horká! Před zahájením jakékoli činnosti se ujistěte, že voda vychladla.

1. Vypněte spotřebič a odpojte ho od napájení (obr. 10-14).
2. Zatlačením otevřete servisní dvířka (obr. 10-15).
3. Připravte si plochou nádobu na zachycení odpadní vody (obr. 10-16). Může vytéci spousta vody!
4. Vytáhněte vypouštěcí hadici a držte její konec nad nádobou (obr. 10-16).
5. Sejměte z vypouštěcí hadice uzávěr (obr. 10-16).
6. Po úplném vypuštění uzavřete vypouštěcí hadici (obr. 10-17) a zatlačte ji zpět do spotřebiče.
7. Vyšroubujte filtr čerpadla doleva a vyjměte jej (obr. 10-18).
8. Odstraňte nečistoty a zbytky (obr. 10-19).

# 10-Čištění a údržba

9. Opatrně umyjte filtr čerpadla, např. pod tekoucí vodou (obr. 10-20).
10. Znovu jej řádně upevněte (obr. 10-21).
11. Zavřete servisní dvířka.

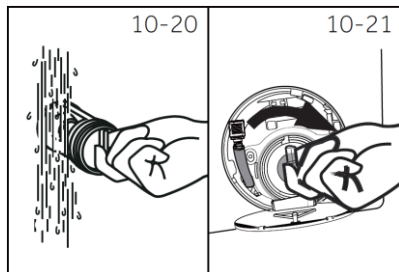

Mnoho problémů můžete vyřešit sami bez konkrétních odborných znalostí. V případě nějakého problému zkontrolujte všechny možnosti a řiďte se níže uvedenými pokyny, než se obrátíte na prodejní servis. Viz ZÁKAZNICKÝ SERVIS.



## VAROVÁNÍ!

- ▶ Před zahájením údržby vypněte spotřebič a vytáhněte zástrčku napájecího kabelu ze síťové zásuvky.
- ▶ Servis elektrického zařízení by měli provádět pouze kvalifikovaní elektrikáři, protože nepatřičné opravy by mohly vést k vážným následným škodám.
- ▶ Poškozený napájecí kabel by měl vyměnit pouze výrobce, jeho servisní zástupce nebo osoby s podobnou kvalifikací, aby se vyloučilo riziko.

### 11.1 Řešení problémů s kódem na displeji

Problém	Příčina	Řešení
<b>CLr FLtr</b>	<ul style="list-style-type: none"> <li>• Abnormální vypouštění.</li> </ul>	<ul style="list-style-type: none"> <li>• Zkontrolujte vypouštěcí hadici, zda není ucpaná nebo ohnutá. Zkontrolujte a vyčistěte vypouštěcí filtr.</li> </ul>
<b>E2</b>	<ul style="list-style-type: none"> <li>• Abnormální stav zámku dvířek</li> </ul>	<ul style="list-style-type: none"> <li>• Pokud se program právě spustil a dvířka nejsou zamčená, znovu zavřete dvířka a stiskněte tlačítko Start.</li> <li>• Pokud se na konci programu dvířka neodemknou, vypněte přívod vody a napájení a obraťte se na personál údržby.</li> </ul>
<b>E4</b>	<ul style="list-style-type: none"> <li>• Abnormální přívod vody, kohoutek není otevřený nebo není voda.</li> </ul>	<ul style="list-style-type: none"> <li>• Zkontrolujte, zda je otevřený kohoutek, není příliš nízký tlak vody nebo není odpojená voda.</li> </ul>
<b>FH</b>	<ul style="list-style-type: none"> <li>• Nedaří se nakonfigurovat bezdrátový modul.</li> </ul>	<ul style="list-style-type: none"> <li>• Znovu zapněte napájení pračky, spusťte ji stisknutím tlačítka napájení.</li> </ul>



### Poznámka:

Když se ozývá nepřetržitě pípání a na displeji se zobrazí řetězec kódů, znamená to, že došlo k závadě. Zavolejte vyškoleného a odborně způsobilého servisního technika společnosti Haier.

# 11-Řešení problémů

## 11.2 Řešení problémů bez kódu na displeji

<b>Problém</b>	Spotřebič nefunguje.	<b>Problém</b>	Závada vypouštění.
<b>Příčina</b>	a. Dosud nebyl spuštěn program. b. Dvířka nejsou správně zavřená. c. Spotřebič není zapnutý. d. Výpadek napájení. e. Byl aktivován zámek tlačítek.	<b>Příčina</b>	a. Vypouštěcí hadice je ucpaná. b. Filtr čerpadla je ucpaný. c. Konec vypouštěcí hadice je výše než 100 cm nad podlahou.
<b>Řešení</b>	a. Zkontrolujte program a spusťte ho. b. Zavřete správně dvířka. c. Zapněte spotřebič. d. Zkontrolujte napájení. e. Deaktivujte zámek tlačítek.	<b>Řešení</b>	a. Vyčistěte vypouštěcí hadici. b. Vyčistěte filtr čerpadla. c. Ujistěte se, že vypouštěcí hadice je správně nainstalovaná.

<b>Problém</b>	Spotřebič se neplní vodou.
<b>Příčina</b>	a. Žádná voda. b. Přívodní hadice je zalomená. c. Filtr přívodní hadice je ucpaný. d. Tlak vody je menší než 0,05 MPa. e. Dvířka nejsou správně zavřená. f. Závada na přívodu vody.
<b>Řešení</b>	a. Zkontrolujte vodovodní kohoutek. b. Zkontrolujte přívodní hadici. c. Vyčistěte filtr přívodní hadice. d. Zkontrolujte tlak vody. e. Zavřete správně dvířka. f. Zajistěte dodávku vody.

<b>Problém</b>	Silné vibrace během odstředování.
<b>Příčina</b>	a. Nebyly odstraněny všechny přepravní šrouby. b. Spotřebič není ve stabilní poloze. c. Náplň pračky je nesprávná.
<b>Řešení</b>	a. Odstraňte všechny přepravní šrouby. b. Zajistěte pevnou zem a vodorovnou polohu. c. Zkontrolujte hmotnost a vyvážení náplně.

<b>Problém</b>	Spotřebič vypouští vodu během plnění.
<b>Příčina</b>	a. Výška vypouštěcí hadice je nižší než 80 cm. b. Konec vypouštěcí hadice je možná ve vodě.
<b>Řešení</b>	a. Ujistěte se, že vypouštěcí hadice je správně nainstalovaná. c. Ujistěte se, že vypouštěcí hadice není ve vodě.

<b>Problém</b>	Provoz pračky se na nějakou dobu zastaví.
<b>Příčina</b>	a. Na spotřebiči se zobrazuje chybový kód. b. Problém kvůli rozložení náplně. c. Program vykonává cyklus namáčení.
<b>Řešení</b>	a. Podívejte se na kódy na displeji. b. Změňte nebo upravte náplň. c. Zrušte a znovu spusťte program.

<b>Problém</b>	Pračka se zastaví před dokončením cyklu praní.
<b>Příčina</b>	a. Přerušování dodávky vody nebo elektřiny.
<b>Řešení</b>	a. Zkontrolujte přívod napájení a vody.

<b>Problém</b>	V bubnu a/nebo zásuvce na prací prostředek je příliš mnoho pěny.
<b>Příčina</b>	a. Používá se nevhodný prací prostředek. b. Použili jste příliš mnoho pracího prostředku.
<b>Řešení</b>	a. Zkontrolujte doporučení ohledně pracího prostředku. b. Snižte množství mycího prostředku.

# 11 - Řešení problémů

<b>Problém</b>	Automatické upravování délky prání.
<b>Příčina</b>	a. Délka pracího programu se bude upravovat.
<b>Řešení</b>	a. Jedná se o normální jev, který nemá vliv na funkčnost.

<b>Problém</b>	Nefunguje odstředování.
<b>Příčina</b>	a. Nevyvážené prádlo.
<b>Řešení</b>	a. Zkontrolujte náplň a prádlo v pračce a znovu spusťte odstředování.

<b>Problém</b>	Neuspokojivý výsledek prání.
<b>Příčina</b>	a. Míra znečištění a množství skvrn neodpovídá zvolenému cyklu. b. Nedostatečné množství pracího prostředku c. Byla překročena maximální velikost náplně. d. Prádlo v bubnu není rovnoměrně rozloženo.
<b>Řešení</b>	a. Vyberte jiný program. b. Zvolte prací prostředek podle míry znečištění, množství skvrn a specifikací výrobce. c. Změňte náplň. d. Volně rozložte prádlo.

<b>Problém</b>	Na prádle jsou zbytky pracího prášku.
<b>Příčina</b>	a. Na prádle mohou zůstat nerozpustné částičky pracího prostředku jako bílé tečky.
<b>Řešení</b>	a. Proveďte přidavné máchání. b. Zkuste okartáčovat tečky ze suchého prádla. c. Zvolte jiný prací prostředek.

<b>Problém</b>	Na prádle jsou šedé fleky.
<b>Příčina</b>	a. Jsou způsobeny tuky, například olejem, krémy nebo mastmi.
<b>Řešení</b>	a. Předem ošetřete prádlo speciálním čisticím prostředkem.

<b>Problém</b>	Malé množství vody v bubnu na konci cyklu
<b>Příčina</b>	a. Vypouštěcí hadice je ucpaná. b. Provoz sušičky může být ovlivňován podmínkami prostředí.
<b>Řešení</b>	a. Zkontrolujte vypouštěcí hadici, zda není ucpaná. b. Zkontrolujte vypouštěcí hadici, zda je stále připojena k zadní straně spotřebiče a není zalomená nebo přimáčknutá. c. V neobyčejně horkých, vlhkých nebo chladných podmínkách se může stát, že v bubnu nebo na vnitřní straně dvířek znovu zkondenzuje voda.

<b>Problém</b>	Hluk
<b>Příčina</b>	a. Sušička je přetížená. b. Sušička vydává neobvyklé zvuky.
<b>Řešení</b>	a. Vyjměte ze sušičky několik kusů prádla b. Na začátku cyklu může sušička vydávat nějaké neobvyklé zvuky, když se zapíná kompresor. Jedná se o normální jev.

<b>Problém</b>	Vibrace
<b>Příčina</b>	a. Sušička není nainstalována na stabilním povrchu. b. Sušička není vyrovnaná. c. Sušička je přetížená.
<b>Řešení</b>	a. Ujistěte se, že sušička je nainstalována na rovném, stabilním povrchu. b. Ujistěte se, že sušička je správně vyrovnaná. c. Vyjměte ze sušičky několik kusů prádla.

<b>Problém</b>	Pomačkáni
<b>Příčina</b>	a. Vybraný cyklus není vhodný pro danou náplň. b. Sušička je přetížená. c. Vybraná úroveň sušení je příliš vysoká pro daný typ náplně.
<b>Řešení</b>	a. Zvolte vhodný cyklus. b. Viz „Cyklus sušení“. c. Vyjměte ze sušičky několik kusů prádla. Zkuste vybrat nižší úroveň sušení.

# 11-Řešení problémů

<b>Problém</b>	Poškození tkaniny
<b>Příčina</b>	a. Nebyly dodrženy pokyny na štítku na prádle. b. Vybraná ÚROVEŇ SUŠENÍ není vhodná pro daný typ tkaniny. c. Kovové součásti na prádle nebo v náplni. d. Prádlo nebylo rozděleno nebo se sušilo s nevhodným cyklem pro daný typ tkaniny. e. Použili jste cyklus ČASOVANÉ SUŠENÍ a nesledovali jste stupeň vysušení prádla během cyklu.
<b>Řešení</b>	a. Dodržujte pokyny na štítcích na prádle. b. Ujistěte se, že vybraná ÚROVEŇ SUŠENÍ je vhodná pro daný typ tkaniny. c. Podívejte na štítky na prádle. d. Před vložením prádla do sušičky zapněte zipy a spony. e. Sušte podobné kusy prádla společně. Ujistěte se, že je vybrán vhodný cyklus. f. Při používání časovaných programů dbejte na kontrolování stupně vysušení během cyklu, aby se zamezilo přesušení.

<b>Problém</b>	Výskyt textilního prachu
<b>Příčina</b>	a. Filtr textilního prachu nebyl vyčištěn nebo vrácen. b. Prádlo nebylo správně roztrženo. c. Prádlo je přesušené.
<b>Řešení</b>	a. Dbejte na to, aby byl filtr textilního prachu po každém cyklu vyčištěn a správně vrácen. Viz „Čištění filtru textilního prachu horního bubnu“. b. Sušte kusy pouštějící vlákna odděleně od kusů zachycujících vlákna. Také sušte prádlo podobných barev společně, např. světlé kusy se světlými a tmavé s tmavými. Viz „Příprava sušičky“. c. Přesušení prádla v sušičce může způsobit přitahování vláken. Použijte cyklus s automatickým snímáním nebo dbejte na kontrolu náplně při používání časovaných cyklů sušení, aby se předešlo přesušení.

<b>Problém</b>	Přenos barvy
<b>Příčina</b>	a. Před sušením nebyly odděleny bílé/světlé a barevné kusy. b. V sušičce bylo ponecháno mokré prádlo dlouho před sušením.
<b>Řešení</b>	a. Před vložením do sušičky nezapomeňte oddělit bílé/světlé a barevné prádlo. b. Tipy pro ochranu před přenosem barvy najdete v části „Příprava sušičky“.

<b>Problém</b>	Zamotání
<b>Příčina</b>	a. Náplň nebyla před vložením rozdělena. b. Prádlo nebylo správně vloženo do sušičky. c. Příliš velká velikost náplně. d. Ložní prádlo a povlečení pro příkrývky/peřiny jsou kvůli své velikosti náchylné k zamotávání.
<b>Řešení</b>	a. Zkuste oddělit větší kusy od menších. b. Vkládejte prádlo do sušičky po jednotlivých kusech. Nevkládejte do sušičky složené prádlo. c. Zkuste sušit menší náplně. Některé cykly mohou mít menší maximální velikost náplně. Viz „Cykly sušení“. d. Sušte ložní prádlo a povlečení pro příkrývky/peřiny odděleně od ostatního prádla a ručníků. Před sušením se ujistěte, že povlečení pro příkrývky/peřiny má zapnuté knoflíky nebo patentky. Pokud očekáváte větší zamotávání, zkuste přidat do ložního prádla svázaný ručník.



## Poznámka: Tvoření pěny

Pokud je během odstředování zjištěno příliš mnoho pěny, motor se zastaví a na 90 sekund se aktivuje vypouštěcí čerpadlo. Jestliže se napotřetí nepodaří odstranit pěnu, program skončí bez odstředování.

# 12-Zákaznický servis

Doporučujeme využívat zákaznický servis společnosti Haier a používat originální náhradní díly. Minimální doba, po kterou budou k dispozici náhradní díly pro pračku do domácnosti, je 10 let.

V případě nějakého problému se spotřebičem si nejprve přečtete část Řešení problémů. Pokud v ní nenajdete řešení, kontaktujte:

- ▶ místního prodejce;
- ▶ navštivte část Servis a podpora na stránkách [www.haier-europe.com](http://www.haier-europe.com), kde najdete telefonní čísla a časté otázky týkající se aktivace požadavku na servis.

Chcete-li informace o konkrétním výrobku, přihlaste se na oficiální webové stránky společnosti Haier, vyhledejte váš model, kliknutím na výrobek přejděte na stránku s podrobnostmi a potom klikněte na „dokumenty“, kde najdete uživatelskou příručku ke stažení. Na této stránce najdete také informace o výrobku.

Chcete-li kontaktovat náš servis, ujistěte se, že máte k dispozici následující údaje. Tyto údaje lze najít na typovém štítku.

Model \_\_\_\_\_ Sériové č. \_\_\_\_\_

V případě záruky se také podívejte do záručního listu dodaného s výrobkem.

Se všeobecnými dotazy obchodní povahy se v Evropě obračejte na následující adresy:

## Evropské adresy společnosti Haier

Země *	Poštovní adresa	Země *	Poštovní adresa
Itálie	Haier Europe Trading SRL Via De Cristoforis, 12 21100 Varese ITÁLIE	Francie	Haier France SAS 3-5 rue des Gravieres 92200 Neuilly sur Seine FRANCIE
Španělsko Portugalsko	Haier Iberia SL Pg. Garcia Faria, 49-51 08019 Barcelona ŠPANĚLSKO	Belgie-FR Belgie-NL Nizozemsko Lucembursko	Haier Benelux SA Anderlecht Route de Lennik 451 BELGIE
Německo Rakousko	Haier Deutschland GmbH Hewlett-Packard-Str. 4 D-61352 Bad Homburg NĚMECKO	Polsko Maďarsko Řecko Rumunsko Rusko	Haier Poland Sp.zo.o.AI. Jerozolimskie 181B 02- 222 Warszawa, POLSKO
Spojené království	Haier <b>Smart Home UK&amp;I Ltd</b> 302 Bridgewater Place, Birchwood Park, Warrington, Spojené království WA3 6XG	Česká republika a Slovensko	Haier Europe ČR s.r.o. Sokolovská 651/136a, 186 00 Praha 8, Česká republika

\* Další informace najdete na stránkách [www.haier-europe.com](http://www.haier-europe.com).

# Haier



0020511802E