



Uživatelská příručka
Pračka

HW150-BD14397U1



Stáhněte si aplikaci
hOn pro inteligentní
domácnost.



Haier

Děkujeme vám

Děkujeme vám, že jste si koupili výrobek značky Haier.

Před použitím spotřebiče si pozorně přečtete tyto pokyny. Obsahují důležité informace, které vám pomohou co nejlépe využít spotřebič a zajistit jeho bezpečnou a správnou instalaci, používání a údržbu.

Uchovejte tuto příručku na praktickém místě, abyste do ní mohli kdykoli nahlédnout ohledně bezpečného a správného používání spotřebiče.

Pokud spotřebič prodáváte, věnujete nebo necháváte ve starém domě, předejte společně s ním také tuto příručku, aby se mohl nový vlastník seznámit se spotřebičem a přečíst si bezpečnostní varování.

Legenda



Varování – důležité bezpečnostní informace



Všeobecné informace a tipy



Informace týkající se životního prostředí



Likvidace

Pomáhejte chránit životní prostředí a lidské zdraví. Vložte obalový materiál do vhodných kontejnerů pro recyklaci. Pomáhejte recyklovat odpadní elektrické a elektronické spotřebiče. Spotřebiče označené tímto symbolem nevyhazujte do domovního odpadu. Zašlete výrobek do místního recyklačního závodu, nebo se obraťte na váš obecní úřad.



VAROVÁNÍ!

Nebezpečí poranění nebo udušení!

Odpojte spotřebič od síťového napájení. Odstrihněte síťový kabel a zlikvidujte ho. Odstraňte západku dvířek, aby se zamezilo uzavření dětí a domácích zvířat uvnitř spotřebiče.

1 - Bezpečnostní informace.....	4
2 - Popis výrobku	7
3 - Programy a funkce.....	8
4 - Zásuvka dávkovače.....	11
5 - Spotřeba	12
6 - Každodenní používání.....	13
7 - Aplikace hOn.....	18
8 - Ekologické praní.....	21
9 - Čištění a údržba	22
10 - Řešení problémů.....	25
11 - Instalace	29
12 - Technické údaje	33

1 - Bezpečnostní informace

Před prvním zapnutím spotřebiče si přečtete následující rady týkající se bezpečnosti!



VAROVÁNÍ!

Před prvním použitím

- ▶ Ujistěte se, že při přepravě nedošlo k žádnému poškození.
- ▶ Ujistěte se, že byly odstraněny všechny přepravní šrouby.
- ▶ Odstraňte veškerý obalový materiál a uschovejte ho mimo dosah dětí.
- ▶ Se spotřebičem vždy manipulujte alespoň ve dvou osobách, protože je těžký.

Každodenní používání

- ▶ Tento spotřebič není určen k používání osobami (včetně dětí) s omezenými fyzickými, smyslovými nebo duševními schopnostmi nebo osobami nezkušenými a neznalými, pokud nejsou pod dohledem nebo nebyly poučeny o používání spotřebiče osobou odpovědnou za jejich bezpečnost.
- ▶ Děti musí mít dohled, aby si nemohly hrát se spotřebičem.
- ▶ Když jsou otevřená dvířka, zamezte dětem nebo domácím zvířatům v přístupu do blízkosti spotřebiče.
- ▶ Ukládejte prací prostředky mimo dosah dětí.
- ▶ Zapněte zipy, upevněte volná vlákna a dejte pozor na malé kusy, aby se zamezilo zamotání prádla. V případě potřeby použijte vhodný pytel nebo síť.
- ▶ Nedotýkejte se spotřebiče, když jste bosí nebo máte mokré ruce či nohy.
- ▶ Nezakrývejte ani neuzavírejte spotřebič za provozu nebo po zastavení, aby se mohla odpařit všechna vlhkost.
- ▶ Nepokládejte na spotřebič těžké předměty ani zdroje tepla nebo vlhkosti.
- ▶ V blízkosti spotřebiče nepoužívejte ani neskladujte hořlavé nebo chemické čisticí prostředky.
- ▶ V blízkosti spotřebiče nepoužívejte žádné hořlavé spreje.
- ▶ Ve spotřebiči neperte žádné oděvy ošetřené rozpouštědly, dokud nejprve neuschnou na vzduchu.



VAROVÁNÍ!

Každodenní používání

- ▶ Nevytahujte ani nezasunujte zástrčku v přítomnosti hořlavého plynu.
- ▶ Neperte molitan nebo houbovitě materiály v horké vodě.
- ▶ Neperte prádlo znečištěné moukou.
- ▶ Během cyklu praní neotvírejte zásuvku na prací prostředek.
- ▶ V průběhu praní se nedotýkejte dvířek, jsou horká.
- ▶ Pokud je vidět, že hladina vody sahá nad plnicí otvor, neotvírejte dvířka.
- ▶ Neotvírejte dvířka silou. Dvířka jsou opatřena automatickým zajišťovacím zařízením a otevřou se krátce po skončení praní.
- ▶ Po každém programu praní a před prováděním jakékoli pravidelné údržby vypněte spotřebič a odpojte jej od elektrického napájení, abyste šetřili elektrickou energii a zajistili bezpečnost.
- ▶ Při odpojování spotřebiče od napájení držte zástrčku, nikoli kabel.

Údržba/čištění

- ▶ Jestliže jsou čištění a údržba prováděny dětmi, je nutné na ně dohlížet.
- ▶ Před zahájením jakékoli pravidelné údržby odpojte spotřebič od elektrického napájení.
- ▶ Udržujte dolní část plnicího otvoru v čistém stavu a jestliže se spotřebič nepoužívá, otevřete dvířka a zásuvku na prací prostředek, aby se zamezilo zápachu.
- ▶ K čištění spotřebiče nepoužívejte vodní postřik ani proud vody.
- ▶ Poškozený napájecí kabel nechte vyměnit pouze výrobcem, jeho servisním zástupcem nebo osobami s podobnou kvalifikací, aby se vyloučilo riziko.
- ▶ Nepokoušejte se opravovat spotřebič vlastními silami. Je-li nutná oprava, obraťte se na náš zákaznický servis.

Instalace

- ▶ Spotřebič by se měl umístit do dobře větrané místnosti. Vyberte takové místo, které umožňuje úplně otevřít dvířka.
- ▶ Nikdy neinstalujte spotřebič na vlhké venkovní místo ani do prostoru, ve kterém by mohlo docházet k únikům vody, například pod dřez nebo do jeho blízkosti. V případě úniku vody přerušete napájení a nechte spotřebič přirozeně uschnout.



VAROVÁNÍ!

Instalace

- ▶ Spotřebič instalujte a používejte pouze při teplotě vyšší než 5 °C.
- ▶ Neumísťujte spotřebič přímo na koberec nebo blízko stěny či nábytku.
- ▶ Neinstalujte spotřebič na přímé sluneční světlo nebo do blízkosti zdrojů tepla (např. sporáků nebo ohřivačů).
- ▶ Ujistěte se, že parametry elektrického napájení se shodují s údaji na typovém štítku. V opačném případě kontaktujte elektrikáře.
- ▶ Nepoužívejte rozbočovací adaptéry ani prodlužovací kabely.
- ▶ Zajistěte, že se použije pouze dodaný elektrický kabel a hadicová sada.
- ▶ Dbejte na to, aby se nepoškodil elektrický kabel se zástrčkou. V případě poškození ho nechte vyměnit elektrikářem.
- ▶ K napájení použijte samostatnou uzemněnou zásuvku, která je po instalaci snadno přístupná. Spotřebič musí být uzemněný.

Určené použití

Tento spotřebič je určen pouze pro prádlo, které lze prát v pračce. Vždy se řiďte pokyny uvedenými na štítku každého kusu oděvu. Spotřebič je určen výhradně k domácímu použití uvnitř domu. Není určen k používání v komerčním nebo průmyslovém prostředí.

Není dovoleno provádět změny nebo úpravy na zařízení. Používání k jinému než určenému účelu může představovat nebezpečí a vést ke ztrátě veškeré odpovědnosti a platnosti záruky.



Poznámka:

Vzhledem k technickým změnám a různým modelům nemusí ilustrace v následujících kapitolách přesně znázorňovat váš model.

2.1 Obrázek spotřebiče

Přední strana (obr. 2-1):

Zadní strana (obr. 2-2):

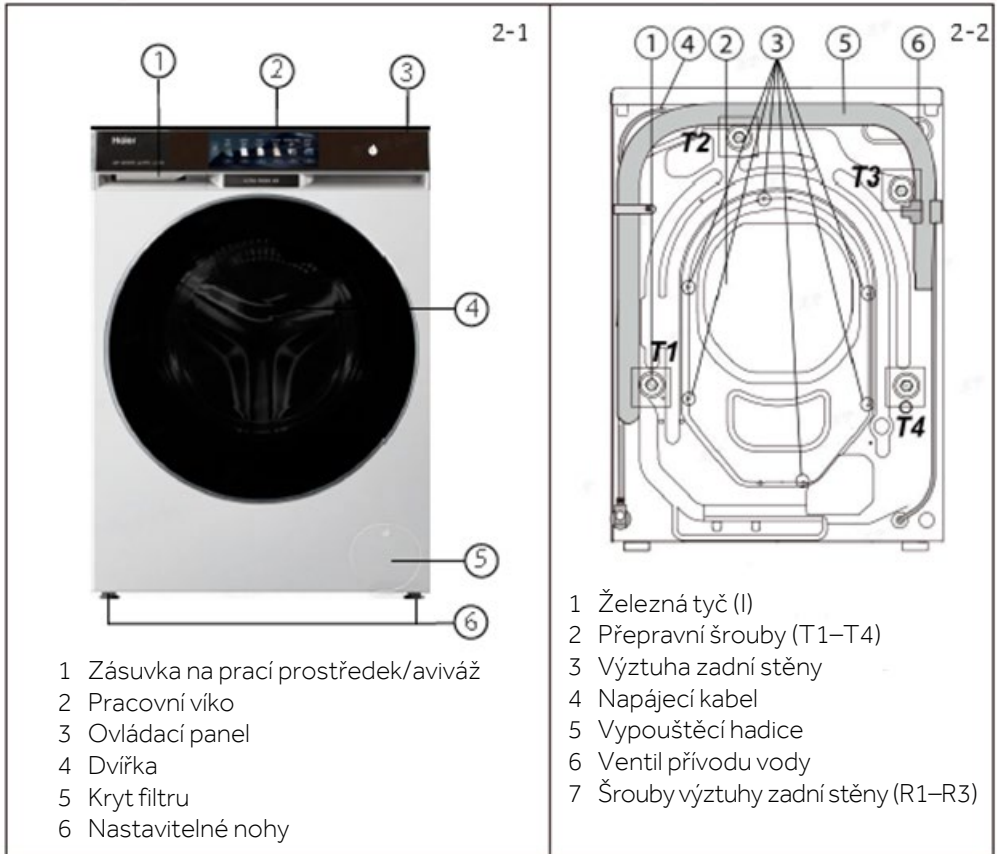

2.2 Příslušenství

Zkontrolujte příslušenství a literaturu podle tohoto seznamu (obr. 2-3):



3 - Programy a funkce

Tento spotřebič má displej s plně dotykovým ovládáním. Programy pro praní prádla lze vybírat a nastavovat dotyky na obrazovce displeje.

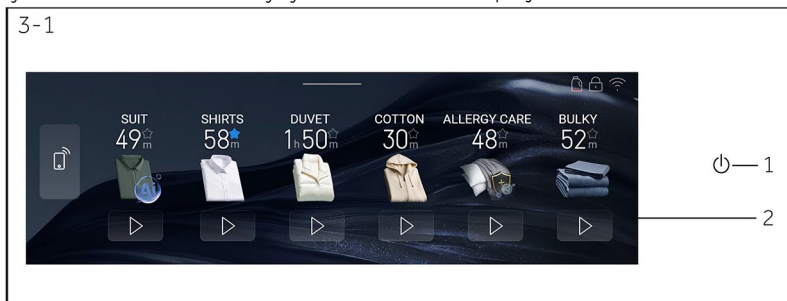

i Poznámka:

Vzhled a funkce se mohou lišit.

3.1 Zapnutí

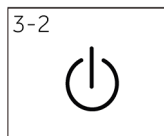

Zapněte spotřebič stisknutím tlačítka napájení (obr. 3-2). Po spuštění se zobrazí logo následované úvodní obrazovkou. Chcete-li spotřebič vypnout, znovu lehce stiskněte tlačítko napájení.

3.2 Režim prádla

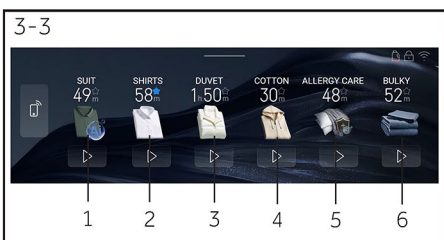

1 obleky 2 košile 3 příkrývky

4 bavlna 5 antialergenní péče 6 náplň XXL

Na rozhraní úvodní obrazovky lze vybírat ze šesti režimů prádla: obleky, košile, příkrývky, bavlna, antialergenní péče, náplň XXL (obr. 3-3).

3.3 Tlačítko Dálkové ovládání

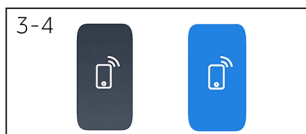

Krátkým stisknutím tohoto tlačítka aktivujete/deaktivujete dálkové ovládání spotřebiče prostřednictvím aplikace hOn (obr. 3-4 vlevo); když je aktivní, tlačítko je modré (obr. 3-4 vpravo).

POZNÁMKA: Chcete-li zahájit postup párování, řiďte se pokyny v aplikaci.

Více informací najdete v příslušné kapitole 7 „Aplikace hOn“.

3.4 Úpravy parametrů

Po vybrání programu vstoupíte na obrazovku úpravy parametrů. Uživatelé mohou podle potřeby upravovat parametry jako délka praní, teplota, frekvence máchání a rychlost. Klikněte na určitý parametr a ten se zobrazí uprostřed (obr. 3-5).

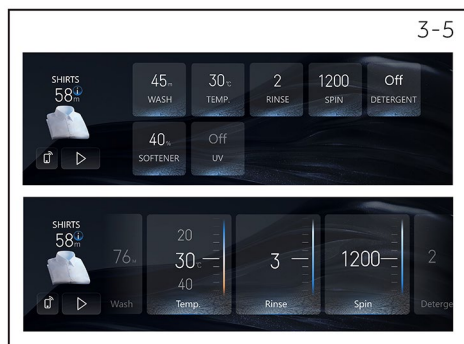

i Poznámka:

- ▶ Časy uváděné ve všech pokynech jsou pouze orientační. Počáteční čas po vybrání programu je očekávaný čas. V průběhu programu se bude čas průběžně upravovat a aktualizovat podle aktuálního stavu. Nakonec se bude zobrazovat aktuální doba chodu.
- ▶ Nastavitelné parametry se liší podle programu.

3.5 Nastavení systému

1. Potažením ikony „——“ v horní části obrazovky vstoupíte na obrazovku nastavení.
2. Můžete ovládat následující funkce: Chytré třídění, Zvuk, Dětský zámek, Oblíbené, Wi-Fi, Encyklopedie péče, Encyklopedie symbolů, Jazyk systému, Jas obrazovky, Aktualizace systému a Reset (obr. 3-6).

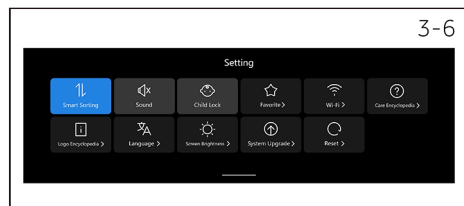

10.6.1 Dětský zámek

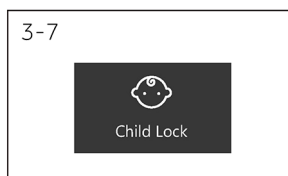

1. Nastavení dětského zámku během používání pračky může zamezit dětem v nevhodné manipulaci a externím narušení programu pračky.
2. Chcete-li aktivovat funkci dětského zámku, na obrazovce nastavení klepněte na ikonu dětského zámku. Pokud po spuštění pracího programu není proveden žádný úkon na obrazovce, po jedné minutě běhu se automaticky aktivuje dětský zámek a na obrazovce se zobrazí ikona dětského zámku (obr. 3-7). (Po aktivaci dětského zámku bude funkce dětského zámku neaktivní, než se spustí program.)

3 - Programy a funkce

3. Po aktivaci funkce dětského zámku bude ignorován každý pokus o změnu programu nebo parametrů prání na obrazovce displeje. Po skončení programu se dětský zámek automaticky uvolní.

4. Chcete-li uvolnit aktivní dětský zámek, na 3 sekundy stiskněte jakékoli místo na obrazovce.

10.6.2 Zvuk

3-8

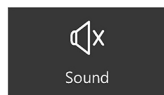

1. Tento spotřebič má funkci zvuku při stisknutí tlačítka. Po zapnutí této funkce se vypne zvuk tlačítek, který se ozývá při ovládání spotřebiče uživatelem. Zvuk lze vypnout klepnutím na ikonu zvuku tlačítek na obrazovce Nastavení (obr. 5-6). Dalším klepnutím se zvuk tlačítek opět zapne.

3.6 Zásuvka na prací prostředek

Otevřete zásuvku na prací prostředek a uvidíte následující součásti (obr. 3-9):

- 1: Zásobník na tekutý prací prostředek pro hlavní prání.
- 2: Zásobník na aviváž.
- 3: Zásobník na práškový prací prostředek.
- 4: Zajišťovací výstupek, stiskněte jej, abyste mohli vytáhnout zásuvku.

Doporučení, které prací prostředky se hodí pro které teploty prání, najdete na etiketách pracích prostředků.

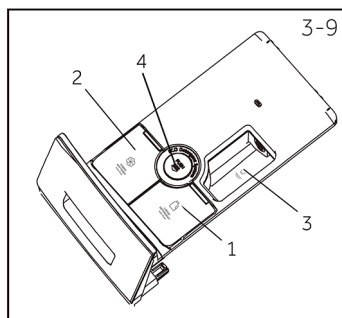

4 - Zásuvka dávkovače

• Ano, o Volitelně, / Ne



Zásobník pro:

- 1 Aviváž
- 2 Prací prostředek³⁾
- 3 Práškový prací prostředek

Program	Max. náplň ⁴⁾ praní v kg	Teplota				Typ tkaniny	Přednastavená rychlost odstředování v ot/min	Funkce												
		ve °C ¹⁾	Volitelný rozsah	Předvolba	Aviváž			Prací	Práškový prací							Máčení	Odožít ukončení	Skvrny	Výchozí délka (min)	
Eco 40-60	15	-- až 60	40	o	o	o	/	1400	o	/	o	o	o	o	o	o	o	o	o	161
Smart AI	15	-- až 60	40	●	●	o	Mírně znečištěná směs bavlněného a syntetického prádla	1000	●	/	●	o	o	o	o	o	o	o	o	78
Košile	3	-- až 40	40	●	●	o	Bavlna/syntetika	1000	●	o	●	o	o	o	o	o	o	o	o	70
Bavlna	15	-- až 90	40	●	●	o	Bavlna	1400	●	o	●	o	o	o	o	o	o	o	o	84
Syntetika	15	-- až 60	40	●	●	o	Syntetické nebo smíšené tkaniny	1200	●	o	●	o	o	o	o	o	o	o	o	141
Jemné	3	-- až 30	30	/	/	/	Jemné prádlo a hedvábí	600	/	o	●	o	o	/	o	o	/	o	/	47
Dětské prádlo	7,5	-- až 90	60	●	●	o	Bavlna/syntetika	1000	●	/	●	o	o	o	o	o	o	o	o	107
Antialergenní péče	7,5	-- až 90	60	●	●	o	Bavlna/syntetika	1000	●	/	●	o	o	o	o	o	o	/	o	107
Rychlý 15' ²⁾	1	-- až 40	--	●	●	o	Bavlna/syntetika	1000	●	/	●	o	o	o	o	o	o	/	o	15
Vlna	7,5	-- až 40	--	●	o	o	Vlněné prádlo nebo prádlo obsahující vlnu, které lze prát v pračce	800	/	o	●	o	o	/	o	o	/	o	/	40
Odstředování	15	/	--	/	/	/	Odolné tkaniny	1000	●	/	/	/	o	o	/	/	/	/	/	8
Bavlna 20 °C	15	/	20	●	●	o	Bavlna	1000	●	/	●	o	o	o	o	o	o	/	o	53
Sportovní	15	-- až 60	30	●	●	o	/	1000	●	/	●	o	o	o	o	o	o	o	o	70
Přikrývky	2,5	-- až 40	30	/	o	o	Bavlna	800	●	o	o	o	o	/	o	o	/	o	/	74
Náplň XXL	15	--/90	90	/	/	/	/	600	/	/	/	/	o	/	/	/	/	/	/	60
Čištění bubnu	/	/	--	/	/	/	/	--	●	/	/	/	o	/	/	/	/	/	/	120

-- Voda se neohřívá.

1) Teplotu praní 90 °C volte pouze v případě zvláštních hygienických požadavků.

2) Snižte množství pracího prostředku, protože program má krátkou délku.

3) Zásobník na prací prostředek: pokud zrušíte funkci automatického dávkování, funkce předpirky nebude automaticky dávkovat prací prostředek.

4) Týká se suchého prádla.

Při praní velkých náplní může pračka silně vibrovat, nebo se pohybovat, pokud není prádlo rozložené.

Za účelem zlepšení kvality se provedení a specifikace mohou bez oznámení změnit.

U některých programů s funkcí čerstvého vzduchu je zapotřebí tuto funkci zrušit, aby bylo možné vybrat možnost „Odožít ukončení“.

U programů s funkcí parního praní (kromě Antialergenní péče) je zapotřebí změnit teplotu před výběrem možnosti „Skvrny“.

5 - Spotřeba

Uvedené hodnoty spotřeby se mohou lišit podle místních podmínek.

Zkušební program: „Eco 40-60“



Poznámka: Automatické vážení

Spotřebič je vybaven rozpoznáváním náplně. V případě malé náplně se v některých programech automaticky sníží spotřeba energie a vody a zkrátí se délka praní.

6.1 Napájení

Připojte pračku k napájení (220–240 V~/ 50 Hz; obr. 6-1). Přečtěte si také oddíl INSTALACE (viz str. 29).

6.2 Připojení vody

- ▶ Před připojením zkontrolujte čistotu a průzračnost přívodu vody.
- ▶ Otevřete kohoutek (obr. 6-2).

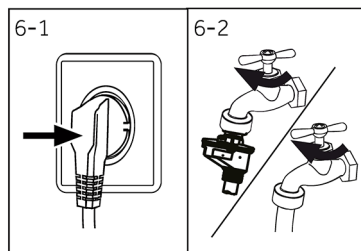

Poznámka: Těsnost

Před použitím otevřete kohoutek, abyste zkontrolovali těsnost spojů mezi kohoutkem a přívodní hadicí.

6.3 Příprava prádla

- ▶ Roztřídte oblečení podle typu tkaniny (bavlna, syntetika, vlna nebo hedvábí atd.) a míry znečištění (obr. 6-3). Věnujte pozornost štítkům na prádle s pokyny pro praní.
- ▶ Oddělte bílé prádlo od barevného. Barevné prádlo nejprve vyperte v ruce, abyste zkontrolovali, zda barvy neblednou nebo nepouští.
- ▶ Vyndejte všechno z kapes (klíče, mince atd.) a sundejte tvrdší ozdobné předměty (např. brože).
- ▶ Oděvy bez lemování, jemné prádlo a jemně tkaný textil, například jemné záclony, vy se měly vložit do pracího pytle (lepší by bylo ruční praní nebo chemické čištění).
- ▶ Zapněte zipy, suché zipy a háčky a zkontrolujte, zda jsou knoflíky pevně přišité.
- ▶ Choulostivé kusy jako prádlo bez pevného lemování, jemné spodní prádlo a malé kusy jako ponožky, opasky, podprsenky atd. vložte do pracího pytle.
- ▶ Rozložte velké kusy látky, například prostěradla, pokrývky atd.
- ▶ Džíny a textilie s potiskem, ozdobami nebo intenzivními barvami obraťte naruby; pokud možno je perte odděleně.

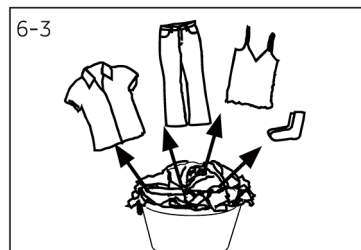

POZOR!

Netextilní materiály, stejně jako předměty, které jsou malé, volné nebo mají ostré hrany, by mohly způsobit závady a poškodit oblečení a spotřebič.

6 - Každodenní používání

Tabulka ošetřování prádla

Praní					
	Pratelné do 95 °C, normální postup		Pratelné do 60 °C, normální postup		Pratelné do 60 °C, šetrný postup
	Pratelné do 40 °C, normální postup		Pratelné do 40 °C, šetrný postup		Pratelné do 40 °C, velmi šetrný postup
	Pratelné do 30 °C, normální postup		Pratelné do 30 °C, šetrný postup		Pratelné do 30 °C, velmi šetrný postup
	Perte v ruce, max. 40 °C		Neperte		

Bělení					
	Lze bělit jakýmkoli prostředkem		Pouze kyslík/ bez chlóru		Nebělte

Sušení					
	Lze sušit v sušičce při normální teplotě		Lze sušit v sušičce při nižší teplotě		Nesušte v sušičce
	Sušení na šňůře		Sušení naplocho		

Žehlení					
	Žehlete při maximální teplotě do 200 °C		Žehlete při střední teplotě do 150 °C		Žehlete při nízké teplotě do 110 °C; bez páry (žehlení s párou by mohlo způsobit nevratné poškození)
	Nežehlete				

Profesionální péče o textil					
	Chemické čištění tetrachloroethenem		Chemické čištění uhlovodíky		Nečistěte chemicky
	Profesionální mokré čištění		Nepoužívejte profesionální mokré čištění		

6.4 Plnění spotřebiče

- ▶ Vkládejte prádlo po jednotlivých kusech.
- ▶ Nepřeplňujte. Pamatujte, že maximální náplň v jednotlivých programech se liší! Praktické pravidlo pro maximální náplň: Nechte patnáct centimetrů mezi náplní a horní stranou bubny.
- ▶ Pečlivě zavřete dvířka. Dbejte na to, abyste nepřivřeli žádný kus prádla.

6.5 Výběr pracího prostředku

- ▶ Účinnost a výkonnost praní je dána kvalitou použitého pracího prostředku.
- ▶ Používejte pouze prací prostředek schválený pro praní v pračce.
- ▶ V případě potřeby použijte speciální prací prostředky, např. pro syntetické a vlněné tkaniny.
- ▶ Vždy dbejte doporučení výrobce pracího prostředku.
- ▶ Nepoužívejte prostředky pro suché čištění jako trichlorethylen a podobné produkty.

Výběr nejlepšího pracího prostředku

Program	Typ pracího prostředku				
	Univerzální	Barevné	Jemné	Speciální	Aviváž
ECO 40-60	-	-	-	√	-
Smart AI	-	-	-	-	-
Bavlna	-	-	-	-	√
Bavlna 20 °C	√T	√	-	-	√
Vlna	√P	√	-	-	√
Syntetika	√	√	-	-	√
Košile	-	-	√	√	√
Sportovní	√	√	-	-	√
Jemné	√	√	-	-	√
Antialergenní péče	√T	√T	-	-	√
Rychlý 15'	√	√	-	-	√
Dětské prádlo					
Přikrývky					
Náplň XXL					
Odstředování					
Čištění bubnu					

T = gelový/tekutý prací prostředek P = práškový prací prostředek O = volitelné - = ne
√ = doporučeno

Jestliže se používá tekutý prací prostředek, nedoporučuje se aktivovat prodlevu.

Doporučujeme:

- ▶ Práškový prací prostředek: 20 °C až 90 °C* (nejlepší použití: 40–60 °C)
- ▶ Prací prostředek pro barevné prádlo: 20 °C až 60 °C (nejlepší použití: 30–60 °C)
- ▶ Prací prostředek pro vlněné/jemné prádlo: 20 °C až 30 °C (nejlepší použití: 20–30 °C)

* Teplotu praní 90 °C volte pouze v případě zvláštních hygienických požadavků.



Je lepší použít méně práškového pracího prostředku nebo volné mydliny.

6 - Každodenní používání

6-4

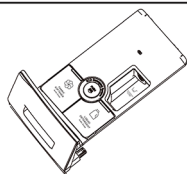

6.6 Přidávání pracího prostředku

1. Vysuňte zásuvku na prací prostředek.
2. Dejte požadované prostředky do příslušných zásobníků (obr. 6-4).
3. Lehkým tlakem zavřete zásuvku.

i Poznámka:

- ▶ Před dalším cyklem praní odstraňte ze zásuvky zbytky pracího prostředku.
- ▶ Nepoužívejte příliš mnoho pracího prostředku nebo aviváže.
- ▶ Řiďte se pokyny na obalu pracího prostředku.
- ▶ Vždy plňte prací prostředek těsně před zahájením cyklu praní.
- ▶ Koncentrovaný tekutý prací prostředek by se měl před přidáním do zásobníku 2 zředit.
- ▶ Tekutý prací prostředek je nejvhodnější používat s dávkovací koulí, která se vkládá společně s prádlem do pračky.
- ▶ Pokud je vybrána funkce „Prodleva doby ukončení“, nepoužívejte tekutý prací prostředek.
- ▶ Pečlivě zvolte nastavení programu podle symbolů s údaji o péči na štítcích všech oděvů a podle tabulky programů.

6-5

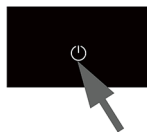

6.7 Zapněte spotřebič

Zapněte spotřebič klepnutím na tlačítko „Napájení“ (obr. 6-5).

6-6

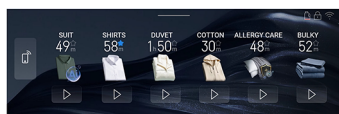

6.8 Vyberte program

Vyberte program, který odpovídá míře znečištění a typu prádla, abyste dosáhli nejlepších výsledků praní. Otáčením voliče programů (obr. 6-6) vyberte správný program.

i Poznámka: Odstranění zápachu

Před prvním použitím doporučujeme spustit program „Čištění bubnu“ bez náplně s malým množstvím pracího prostředku v zásobníku (2) nebo speciálním čisticím prostředkem, aby se odstranily zbytky, které by mohly mít nepříznivé účinky.

6.12 Po vyprání



Poznámka: Zámek dvířek

► Z bezpečnostních důvodů jsou dvířka během cyklu praní částečně uzamčená. Dvířka lze otevřít pouze na konci programu nebo po správném zrušení programu (viz popis výše).

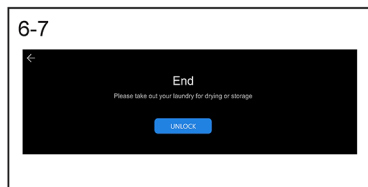

1. Na konci cyklu programu se zobrazí Konec (obr. 6-7).
2. Spotřebič se automaticky vypne.
3. Vyměňte prádlo co nejdříve, abyste jej šetřili a předešli jste dalšímu pomačkání.
4. Vypněte přívod vody.
5. Vytáhněte napájecí kabel ze zásuvky.
6. Otevřete dvířka, aby se předešlo vzniku vlhkosti a zápachu. Když se spotřebič nepoužívá, nechte je otevřená.



Poznámka: Pohotovostní/úsporný režim

Jestliže se zapnutý spotřebič neaktivuje do 2 minut před spuštěním programu nebo na konci programu, přejde do pohotovostního režimu. Displej zhasne.

7 - Aplikace hOn

7.1 Všeobecné informace

Tento spotřebič je vybaven technologií Wi-Fi pro dálkové ovládání prostřednictvím aplikace hOn.

VAROVÁNÍ!

Dodržujte bezpečnostní opatření uvedená v této příručce, i když ovládáte spotřebič prostřednictvím aplikace. Dodržování těchto pokynů má zásadní význam pro bezpečné používání.

7.2 Požadavky

- 1. Síť Wi-Fi:** Vyžaduje se směrovač kompatibilní se standardem 802.11b/g/n a pásmem 2,4 GHz. Nejsou podporovány sítě pracující v pásmu 5 GHz a veřejné sítě. Název sítě (SSID) musí mít délku 1 až 31 znaků a heslo musí mít délku 8 až 64 znaků. Možnosti šifrování zahrnují otevřené spojení, WPA-PSK a WPA2-PSK.
- 2. Kompatibilní zařízení:** Aplikace je k dispozici pro zařízení se systémy Android, iOS a Huawei, a to jak pro tablety, tak pro smartphony.
- 3. Umístění:** Nainstalujte spotřebič na místo se silným signálem Wi-Fi.

Technické specifikace sítě Wi-Fi:

- Frekvence: 2400 MHz–2483,5 MHz
- Max. výkon: 20 dBm
- Standard: IEEE802.11b/g/n a BLE V4.2

7.3 Stažení a instalace aplikace hOn

Aplikaci hOn lze získat dvěma způsoby:

1. Z obchodu s aplikacemi pro váš smartphone
 - Naskenujte níže uvedený kód QR nebo navštivte stránku go.haier-europe.com/download-app.
 - Postupujte podle pokynů zařízení pro stažení a instalaci.



Stáhněte si aplikaci 



2. Přimo ze spotřebiče:
 - a. První zapnutí:
 1. Zapněte spotřebič.
 2. Vyberte upřednostňovaný jazyk.
 3. Na displeji se zobrazí kód QR: naskenujte ho, abyste si stáhli aplikaci hOn.

- b. Další zapnutí:
 1. Zapněte spotřebič.
 2. Stiskněte tlačítko  na ovládacím panelu.
 3. Na displeji se zobrazí kód QR: naskenujte ho, abyste si stáhli aplikaci hOn.

Poznámka: Registrace

Vytvoření profilu (registrace) je nutné pouze při prvním použití nebo v případě, že váš účet byl odstraněn nebo deaktivován. Při dalším používání se jednoduše přihlaste zadáním své e-mailové adresy a hesla. V aplikaci zvolte režim Demo mode, abyste mohli prozkoumat funkce Wi-Fi.



7.4 Párování spotřebiče

Poznámka:

Domácí síť musí být nastavena na 2,4 GHz; sítě pracující na 5 GHz nejsou podporovány. Ujistěte se, že smartphone je připojen ke stejné 2,4GHz síti Wi-Fi, kterou chcete použít ke konfiguraci spotřebiče.

1. Spusťte aplikaci hOn a vytvořte nový profil (nebo se přihlaste, pokud již máte profil).
2. Klepněte na možnost „Přidat spotřebič“ a dokončete nastavení podle pokynů na obrazovce smartphonu.

7.5 Aktivace dálkového ovládání



1. Ujistěte se, že směrovač je zapnutý a připojený k internetu.
2. Vložte prádlo a zavřete dvířka.
3. Zapněte spotřebič.
4. Krátce stiskněte tlačítko . Dvířka se uzamknou.
5. Spusťte cyklus prostřednictvím aplikace.
6. Dálkové ovládání lze aktivovat také během cyklu krátkým stisknutím tlačítka .

Poznámka: Ukončení dálkového ovládání

Z aplikace můžete odesílat příkazy po dobu až 24 hodin od aktivace dálkového ovládání.

7 - Aplikace hOn

7.6 Deaktivace dálkového ovládání



1. Během cyklu můžete deaktivovat dálkové ovládání krátkým stisknutím tlačítka ; cyklus bude pokračovat. V aplikaci můžete sledovat stav cyklu, ale nebudete moci odesílat příkazy (např. zastavit/pozastavit).
2. Dvířka lze otevřít v případě, že to umožňují bezpečnostní podmínky.
3. Chcete-li pokračovat v dálkovém ovládání prostřednictvím aplikace, ujistěte se, že jsou zavřená dvířka, a potom znovu krátce stiskněte tlačítko .

7.7 Konec cyklu s dálkovým ovládáním

1. Na konci cyklu se odemknou dvířka a dálkové ovládání se deaktivuje.
2. Po dvou minutách se spotřebič automaticky vypne.

7.8 Vypnutí modulu Wi-Fi a vymazání přihlašovacích údajů k síti

Chcete-li odstranit uložené informace o síti Wi-Fi a vypnout modul Wi-Fi:

1. Ujistěte se, že spotřebič je zapnutý.
2. Nespouštějte žádný cyklus a přejděte do nabídky nastavení v aplikaci.
3. Přejděte do části Wi-Fi a vyberte možnost Resetovat přihlašovací údaje Wi-Fi. Systém vás požádá o potvrzení.
4. Klepněte na  pro resetování nebo na  pro zrušení tohoto úkonu.
5. Uložené informace o síti budou odstraněny. Chcete-li opustit nabídku, buď vyberte cyklus, nebo vypněte spotřebič.
6. Chcete-li znovu připojit spotřebič, odeberte ho z aplikace hOn a zahajte nové párování.

Poznámka: Tento postup použijte pouze v případě, že máte v úmyslu prodat spotřebič.



Používání šetrné k životnímu prostředí

- ▶ Měli byste dodržovat doporučenou maximální velikost náplně, abyste co nejlépe využívali energii, vodu, prací prostředek a čas.
- ▶ Nepřepĺňujte spotřebič (volný prostor nad prádlem na šířku dlaně).
- ▶ Pro mírně znečištěné prádlo vyberte program Rychlý 15'.
- ▶ Přesně dávkujte jednotlivé prací prostředky.
- ▶ Zvolte nejnižší postačující teplotu praní – moderní prací prostředky jsou účinné při teplotě nižší než 60 °C.
- ▶ Výchozí nastavení zvyšte pouze kvůli silnému znečištění.

9 - Čištění a údržba

9.1 Čištění zásuvky na prací prostředek

Vždy dbejte na to, aby uvnitř nezůstaly žádné zbytky pracího prostředku.

Pravidelně čistěte zásuvku (obr. 9-1):

1. Vytáhněte zásuvku až na doraz.
2. Stiskněte uvolňovací tlačítko a vyjměte zásuvku.
3. Proplachujte zásuvku vodou, dokud nebude čistá, a vložte zásuvku zpět do spotřebiče.

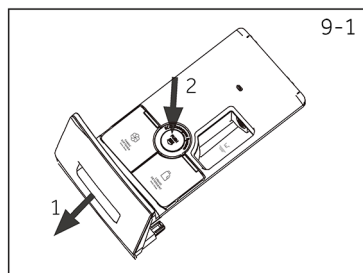

9.2 Čištění spotřebiče

- ▶ Před čištěním a údržbou odpojte spotřebič od napájení.
- ▶ Vyčistěte skříň spotřebiče (obr. 9-2) a gumové součásti měkkou látkou a tekutým mýdlem.
- ▶ Nepoužívejte organické chemikálie ani žíraviny.



9.3 Ventil přívodu vody a filtr přívodního ventilu

Pravidelně čistěte filtr přívodního ventilu, aby se předešlo ucpání přívodu vody pevnými látkami, například vápencem.

- ▶ Vytáhněte napájecí kabel ze zásuvky a vypněte přívod vody.
- ▶ Odšroubujte přívodní hadici od zadní strany spotřebiče (obr. 9-3) a rovněž od kohoutku.
- ▶ Propláchněte filtry vodou a vyčistěte je kartáčem (obr. 9-4).
- ▶ Vložte filtr a nainstalujte přívodní hadici.

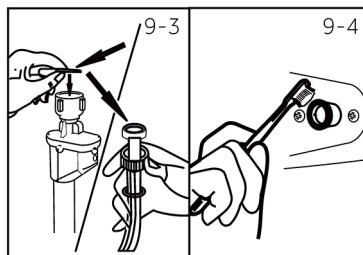

9.4 Čištění bubny

- ▶ Vyměte z bubny (obr. 9-5) nedopatřením vyprané předměty, zejména kovové kusy jako sponky, mince atd., protože vytvářejí rezavé skvrny a poškozují prádlo.
- ▶ K odstraňování rezavých skvrn použijte čisticí prostředek bez chloridů. Dodržujte varování a rady výrobce čisticího prostředku.
- ▶ K čištění nepoužívejte žádné tvrdé předměty ani drátěnku.

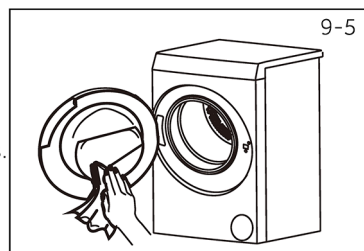

i Poznámka: Hygienický

V rámci pravidelné údržby doporučujeme spouštět program „Bavlna + 90 °C + 600 ot/min“ po nejvýše 100 cyklech, aby se odstranily případné korozivní zbytky. Do zásobníku na prací prostředek (2) přidejte malé množství pracího prostředku nebo použijte speciální čisticí prostředek.

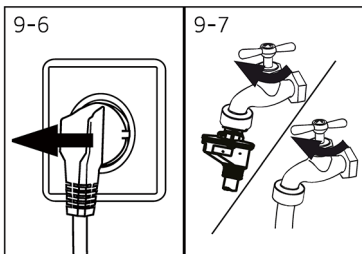

9-6

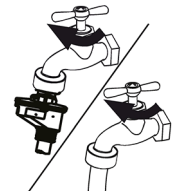

9-7

9.5 Nepoužívání po delší dobu

Jestliže se spotřebič delší dobu nepoužívá:

1. Vytáhněte zástrčku z elektrické zásuvky (obr. 9-6).
2. Vypněte přívod vody (obr. 9-7).
3. Otevřete dvířka, aby se předešlo vzniku vlhkosti a zápachu. Když se spotřebič nepoužívá, nechte dvířka otevřená.

Před dalším použitím pozorně zkontrolujte napájecí kabel, přívod vody a vypouštěcí hadici. Ujistěte se, že je vše správně nainstalováno a nikde neuniká voda.

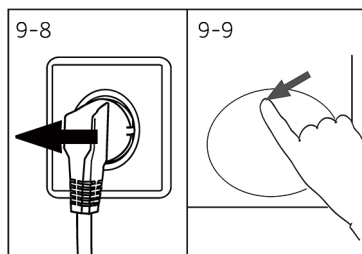

9-8

9-9

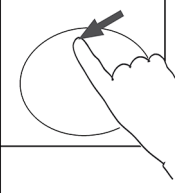

9.6 Filtr čerpadla

Čistěte filtr čerpadla jednou za měsíc a zkontrolujte jej v případě, že spotřebič:

- ▶ Nevypouští vodu.
- ▶ Neodstředuje.
- ▶ Za chodu vydává neobvyklý hluk.

! VAROVÁNÍ!

Nebezpečí opaření! Voda ve filtru čerpadla může být velmi horká! Před zahájením jakékoli činnosti se ujistěte, že voda vychladla.

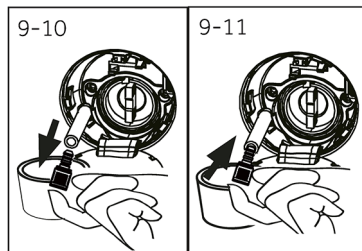

9-10

9-11

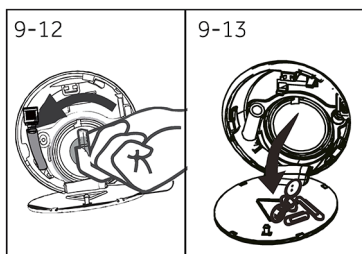

9-12

9-13



1. Vypněte spotřebič a odpojte ho od napájení (obr. 9-8).
2. Zatlačením otevřete servisní dvířka (obr. 9-9).
3. Připravte si plochou nádobu na zachycení odpadní vody (obr. 9-10). Může vytéci spousta vody!
4. Vytáhněte vypouštěcí hadici a držte její konec nad nádobou (obr. 9-10).
5. Sejměte z vypouštěcí hadice uzávěr (obr. 9-10).
6. Po dokončení vypouštění zavřete vypouštěcí hadici (obr. 9-11). Zatlačte ji zpět do spotřebiče.
7. Vyšroubujte filtr čerpadla doleva a vyjměte jej (obr. 9-12).
8. Odstraňte nečistoty a zbytky (obr. 9-12).

9 - Čištění a údržba

9. Opatrně umyjte filtr čerpadla, např. pod tekoucí vodou (obr. 9-14).
10. Znovu jej řádně upevněte (obr. 9-15).
11. Zavřete servisní dvířka.

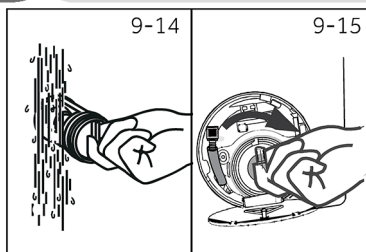

POZOR!

- ▶ Těsnění filtru čerpadla musí být čisté a nedotčené. Pokud není víčko úplně utažené, může unikat voda.
- ▶ Filtr musí být správně usazen, jinak může dojít k prosakování.

Mnoho problémů můžete vyřešit sami bez konkrétních odborných znalostí. V případě nějakého problému zkontrolujte všechny možnosti a řiďte se níže uvedenými pokyny, než se obrátíte na poprodejní servis. Viz ZÁKAZNICKÝ SERVIS.



VAROVÁNÍ!

- ▶ Před zahájením údržby vypněte spotřebič a vytáhněte zástrčku napájecího kabelu ze sítové zásuvky.
- ▶ Servis elektrického zařízení by měli provádět pouze kvalifikovaní elektrikáři, protože nepatřičné opravy by mohly vést k vážným následným škodám.
- ▶ Poškozený napájecí kabel by měl vyměnit pouze výrobce, jeho servisní zástupce nebo osoby s podobnou kvalifikací, aby se vyloučilo riziko.

Mnoho problémů můžete vyřešit sami bez konkrétních odborných znalostí. V případě nějakého problému zkontrolujte všechny možnosti a řiďte se níže uvedenými pokyny, než se obrátíte na poprodejní servis. Viz ZÁKAZNICKÝ SERVIS.



VAROVÁNÍ!

- ▶ Před zahájením údržby vypněte spotřebič a vytáhněte zástrčku napájecího kabelu ze síťové zásuvky.
- ▶ Servis elektrického zařízení by měli provádět pouze kvalifikovaní elektrikáři, protože nepatřičné opravy by mohly vést k vážným následným škodám.
- ▶ Poškozený napájecí kabel by měl vyměnit pouze výrobce, jeho servisní zástupce nebo osoby s podobnou kvalifikací, aby se vyloučilo riziko.

10.1 Řešení problémů s kódem na displeji

Problém	Příčina	Řešení
ClrFiltr	• Chyba vypouštění	• Zkontrolujte vypouštěcí čerpadlo, zda není ucpané.
E2	• Chyba zámku	• Zavřete správně dvířka.
E5	• Nejsou splněny výchozí podmínky	Obratě se na poprodejní servis.
E4	• Chyba přívodu vody	• Zkontrolujte, zda je kohoutek úplně otevřený a tlak vody je normální. • Zkontrolujte instalaci vypouštěcí hadice.
E8	• Hladina vody v bubnu je příliš vysoká	• Obratě se na poprodejní servis.
Eb	• Zachycené prádlo	• Zkontrolujte, zda se ve dvířkách nezachytilo prádlo, před spuštěním programu ho odstraňte.
EU	• Chyba softwaru	• Obratě se na poprodejní servis.
F3	• Zjišťování teploty vody	• Obratě se na poprodejní servis.
F4	• Abnormální stav ohřívače vody	• Obratě se na poprodejní servis.
F7	• Abnormální stav systému motoru	• Obratě se na poprodejní servis.
FA	• Snímač hladiny vody	• Obratě se na poprodejní servis.
FC0	• Chyba komunikace po sběrnici	• Obratě se na poprodejní servis.
FC1	• Komunikace s modulem budiče motoru	• Obratě se na poprodejní servis.
FC2	• Komunikace s modulem budiče napájení	• Obratě se na poprodejní servis.
FC6	• Abnormální stav komunikace s ventilátorem	• Obratě se na poprodejní servis.
FCD	• Komunikace s kompresorem	• Obratě se na poprodejní servis.
FCU	• Komunikace s deskou displeje	• Obratě se na poprodejní servis.

10 - Řešení problémů

Nd	<ul style="list-style-type: none"> Není vybrán žádný model 	<ul style="list-style-type: none"> Obratťte se na poprodejní servis.
FH	<ul style="list-style-type: none"> Modul bezdrátové komunikace 	<ul style="list-style-type: none"> Obratťte se na poprodejní servis.
Zámek	<ul style="list-style-type: none"> Hladina vody, teplota nebo rychlost otáčení nesplňuje podmínky pro otevření dvířek. 	<ul style="list-style-type: none"> Neotvírejte dvířka pračky, dokud se nedokončí vypouštění, buben se nepřestane otáčet nebo teplota neklesne na určenou hodnotu.

10.2 Řešení problémů bez kódu na displeji

Problém	Příčina	Řešení
Pračka nefunguje.	<ul style="list-style-type: none"> Dosud nebyl spuštěn program. Dvířka nejsou správně zavřená. Spotřebič není zapnutý. Výpadek napájení. Byl aktivován dětský zámek. 	<ul style="list-style-type: none"> Zkontrolujte program a spusťte ho. Zavřete správně dvířka. Zapněte spotřebič. Zkontrolujte napájení. Deaktivujte dětský zámek.
Pračka se neplní vodou.	<ul style="list-style-type: none"> Žádná voda. Přívodní hadice je zalomená. Filtr přívodní hadice je ucpaný. Tlak vody je menší než 0,03 MPa. Dvířka nejsou správně zavřená. Závada na přívodu vody. 	<ul style="list-style-type: none"> Zkontrolujte vodovodní kohoutek. Zkontrolujte přívodní hadici. Vyčistěte filtr přívodní hadice. Zkontrolujte tlak vody. Zavřete správně dvířka. Zajistěte dodávku vody.
Pračka vypouští vodu během plnění.	<ul style="list-style-type: none"> Výška vypouštěcí hadice je nižší než 80 cm. Konec vypouštěcí hadice je možná ve vodě. 	<ul style="list-style-type: none"> Ujistěte se, že vypouštěcí hadice je správně nainstalovaná. Ujistěte se, že vypouštěcí hadice není ve vodě.
Závada vypouštění.	<ul style="list-style-type: none"> Vypouštěcí hadice je ucpaná. Filtr čerpadla je ucpaný. Konec vypouštěcí hadice je výše než 100 cm nad podlahou. 	<ul style="list-style-type: none"> Vyčistěte vypouštěcí hadici. Vyčistěte filtr čerpadla. Ujistěte se, že vypouštěcí hadice je správně nainstalovaná.
Silné vibrace během odstředování.	<ul style="list-style-type: none"> Nebyly odstraněny všechny přepravní šrouby. Spotřebič není ve stabilní poloze. Náplň pračky je nesprávná. 	<ul style="list-style-type: none"> Odstraňte všechny přepravní šrouby. Zajistěte pevnou zem a vodorovnou polohu. Zkontrolujte hmotnost a vyvážení náplně.
Pračka se zastaví před dokončením cyklu praní.	<ul style="list-style-type: none"> Přerušeni dodávky vody nebo elektřiny. 	<ul style="list-style-type: none"> Zkontrolujte přívod napájení a vody.
Provoz pračky se na nějakou dobu zastaví.	<ul style="list-style-type: none"> Na spotřebiči se zobrazuje chybový kód. Problém kvůli rozložení náplně. Program vykonává cyklus namáčení. 	<ul style="list-style-type: none"> Podívejte se na kódy na displeji. Zmenšete nebo upravte náplň. Zrušte a znovu spusťte program.
V bubnu a/nebo zásuvce na prací prostředek je příliš mnoho pěny.	<ul style="list-style-type: none"> Používá se nevhodný prací prostředek. Použili jste příliš mnoho pracího prostředku. 	<ul style="list-style-type: none"> Zkontrolujte doporučení ohledně pracího prostředku. Snižte množství mycího prostředku.
Automatické upravování délky praní.	<ul style="list-style-type: none"> Délka pracího programu se bude upravovat. 	<ul style="list-style-type: none"> Jedná se o normální jev, který nemá vliv na funkčnost.

10 - Řešení problémů

Problém	Příčina	Řešení
Nefunguje odstředování.	<ul style="list-style-type: none">• Nevyvážené prádlo.	<ul style="list-style-type: none">• Zkontrolujte náplň a prádlo v pračce a znovu spusťte odstředování.
Neuspokojivý výsledek praní.	<ul style="list-style-type: none">• Míra znečištění se neshoduje s vybraným programem.• Nedostatečné množství pracího prostředku.• Byla překročena maximální velikost náplně.• Prádlo v bubnu není rovnoměrně rozloženo.	<ul style="list-style-type: none">• Vyberte jiný program.• Zvolte prací prostředek podle míry znečištění a specifikací výrobce.• Zmenšete náplň.• Volně rozložte prádlo.
Na prádle jsou zbytky pracího prášku.	<ul style="list-style-type: none">• Na prádle mohou zůstat nerozpustné částičky pracího prostředku jako bílé tečky.	<ul style="list-style-type: none">• Proveďte přidavné máchání.• Zkuste okartáčovat tečky ze suchého prádla.• Zvolte jiný prací prostředek.
Na prádle jsou šedé fleky.	<ul style="list-style-type: none">• Jsou způsobeny tuky, například olejem, krémy nebo mastmi.	<ul style="list-style-type: none">• Předem ošetřete prádlo speciálním čisticím prostředkem.

Jestliže se chybová hlášení objevují znovu i po přijetí příslušných opatření, vypněte spotřebič, odpojte napájení a obraťte se na zákaznický servis.

10 - Řešení problémů

10.3 V případě výpadku napájení

Uloží se aktuální program a jeho nastavení. Po obnovení napájení bude pračka pokračovat v provozu.

Jestliže se v důsledku výpadku napájení přerušil prací program, dvířka se mechanicky zablokují. Aby bylo možné vyndat prádlo, skrz skleněný průzor dvířek by neměla být vidět hladina vody. – Nebezpečí popálení! Měli byste snížit hladinu vody podle popisu v části „Filtr čerpadla“. Dokud se dvířka se slabým cvaknutím neodemknou, netahejte za páčku (A) pod servisními dvířky (obr. 9-1). Potom vraťte všechny součásti na svá místa.

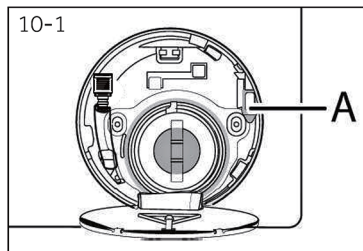

Dvířka se mohou odemknout, až bude pračka v bezpečném stavu (hladina vody v určité výšce pod okénkem, teplota bubnu nižší než 55 °C, buben se neotáčí).

11.1 Příprava

- ▶ Vyměňte spotřebič z obalu.
- ▶ Odstraňte všechny obalové materiály včetně ochranné fólie na skříni a polystyrenové základny a uchovávejte je mimo dosah dětí. Při otvírání obalu mohou být na plastovém pytli a plnicím otvoru patrné vodní kapky. Jedná se o normální jev v důsledku vodních zkoušek ve výrobním závodě.



Poznámka: Likvidace obalu

Uchovávejte všechny obalové materiály mimo dosah dětí a zlikvidujte je způsobem šetrným k životnímu prostředí.

11.2 VOLITELNÉ: Seřízení spodní krycí desky

Po otevření obalu naleznete spodní kryt (A). Deska slouží ke snížení hluchnosti po zakrytí spodní strany skříni.

1. Položte pračku na boční stranu plnicím otvorem nahoru a spodní stranou směrem k uživateli.
2. Zasuňte spodní desku do skříni, potom ji připevňte dvěma šrouby ke skříni na straně plnicího otvoru. Nakonec postavte pračku zpět do vzpřímené polohy (obr. 11-1).

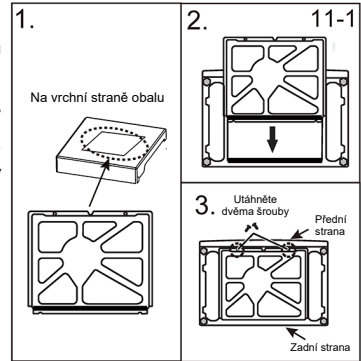

11.3 Odmontujte přepravní šrouby

Přepravní šrouby slouží k upnutí protivibračních součástí uvnitř skříni během přepravy, aby se předešlo poškození vnitřku.

1. Odstraňte všechny čtyři šrouby na zadní straně a vyjměte plastové rozpěrky (obr. 9-2 a 9-3).
2. Zaplňte otvory po šroubech záslepkami (obr. 9-4 a 9-5).

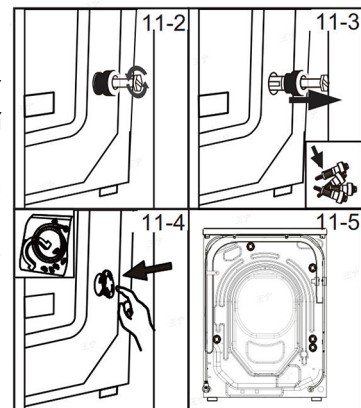

11 - Instalace

11.4 Přemísťování spotřebiče

Jestliže je nutné přemístit spotřebič na vzdálené místo, vraťte přepravní šrouby odstraněné před instalací, aby se předešlo poškození. Montáž se provádí v opačném pořadí.

11.5 Vyrovnání spotřebiče

Nastavte všechny nohy (obr. 11-7), abyste dosáhli úplně vodorovné polohy. Tím se minimalizují vibrace a tudíž i hlučnost během používání. Také se tím omezí opotřebení. Při nastavování doporučujeme použít vodováhu. Podlaha by měla být pokud možno stabilní a rovná.

1. Klíčem povolte pojistnou matici (1).
2. Otáčením nohy (2) nastavte výšku.
3. Utáhněte pojistnou matici (1) proti skříni.

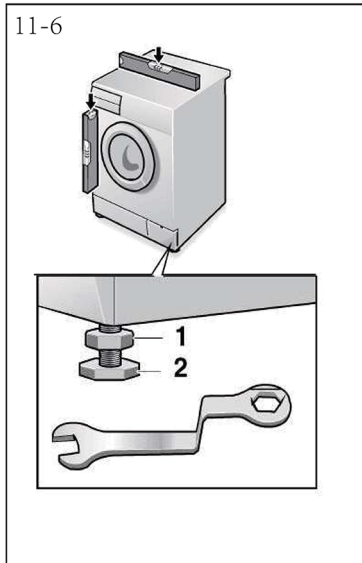

11.6 Připojení vypouštěcí hadice

Správně připevněte vypouštěcí hadici k trubce. Hadice musí v jednom bodě dosahovat výšky mezi 80 a 100 cm nad spodní stranou spotřebiče! Pokud možno nechte vypouštěcí hadici vždy upevněnou ve svorce na zadní straně spotřebiče.



VAROVÁNÍ!

- ▶ Pro připojení použijte pouze dodanou hadicovou sadu.
- ▶ Nikdy znovu nepoužívejte staré hadicové sady!
- ▶ Připojujte pouze k přívodu studené vody.
- ▶ Před připojením zkontrolujte, zda je voda čistá a čirá.

V úvahu připadají následující možnosti připojení:

10.6.1 Vypouštěcí hadice k umyvadlu

- ▶ Zavěste vypouštěcí hadici s držákem ve tvaru U přes okraj umyvadla odpovídající velikosti (obr. 11-8).
- ▶ Zajistěte dostatečnou ochranu držáku ve tvaru U před klouzáním.

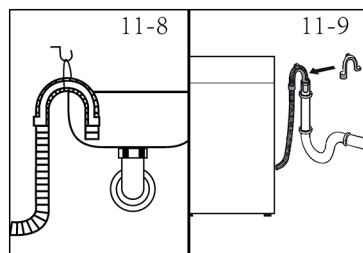

10.6.2 Vypouštěcí hadice k odtokové přípojce

- ▶ Odpadní trubka s průduchem musí mít průměr nejméně 40 mm.
- ▶ Zasuňte vypouštěcí hadici do odtokové trubky v délce 80–100 mm.
- ▶ Připojte držák ve tvaru U a náležitě ho upevněte (obr. 11-9).

10.6.3 Vypouštěcí hadice k přípojce umyvadla

- ▶ Přípojka se musí nacházet nad sifonem.
- ▶ Trubková přípojka je obvykle uzavřena ucpávkou (A). Tu je nutné odstranit, aby se předešlo poruše funkčnosti (obr. 11-10).
- ▶ Zajistěte vypouštěcí hadici svorkou.

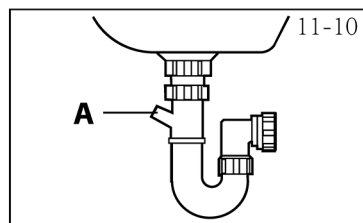

POZOR!

- ▶ Vypouštěcí hadice by neměla být ponořena ve vodě a měla by být pevně připevněná a bez netěsností. Jestliže je vypouštěcí hadice položena na zemi nebo je trubka ve výšce menší než 80 cm, pračka se bude během plnění neustále vypouštět (samovolné vypouštění).
- ▶ Vypouštěcí hadice se nesmí prodlužovat. V případě potřeby se obraťte na prodejní servis.

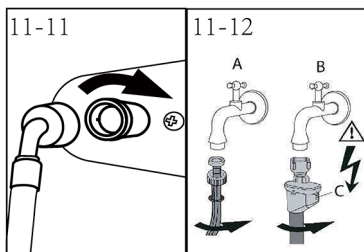

11.7 Připojení pitné vody

Ujistěte se, že jsou vložena těsnění.

1. Připojte přívodní hadici zahnutým koncem ke spotřebiči (obr. 11-11). Ručně utáhněte šroubový spoj.
2. Připojte druhý konec k vodovodnímu kohoutku s 3/4" závitem (obr. 11-12).

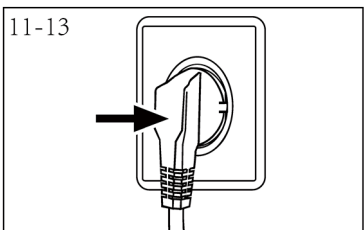

11.8 Elektrické zapojení

Před každým připojením zkontrolujte:

- ▶ zda napájení, zásuvka a jištění odpovídají údajům na typovém štítku;
- ▶ zda je síťová zásuvka uzemněná a nepoužívá se rozbočovací adaptér ani prodlužovací kabel;
- ▶ zda zástrčka přesně zapadne do zásuvky.



VAROVÁNÍ!

- ▶ Zajistěte, aby byly všechny přípojky (napájení, vypouštěcí a přívodní hadice) vždy pevně utažené, suché a bez netěsností!
- ▶ Dejte pozor, aby tyto součásti nebyly zmáčknuté, zauzlené nebo zkroucené.
- ▶ Pokud se poškodí napájecí kabel, výměnu musí provést servisní zástupce (viz záruční list), aby se vyloučilo riziko.

12.1 Další technické údaje

	HW150-BD14397U1
	220 V/50 Hz
Proud v A	10
Max. příkon ve W	1850
Tlak vody v MPa	$0,03 \leq P \leq 1$
Čistá hmotnost v kg	82

12.2 Rozměry výrobku

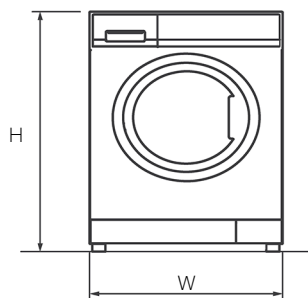

POHLED ZEPŘEDU

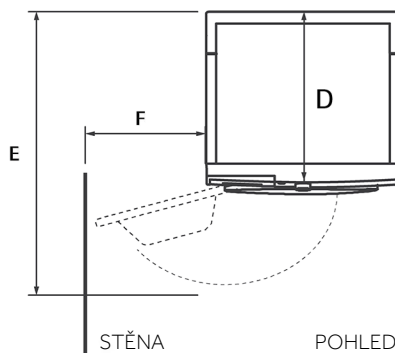

STĚNA

POHLED SHORA

ROZMĚRY VÝROBKU	HW150-BD14397U1
H Celková výška výrobku mm	985
W Celková šířka výrobku mm	701
D Celková hloubka výrobku (velikost k hlavnímu ovládacímu panelu) mm	687
E Hloubka s otevřenými dvířky mm	1260
F Minimální vzdálenost dvířek od sousední stěny mm	400

Poznámka: Přesná výška pračky je závislá na tom, jak daleko vyčnívají nohy ze spodní strany pračky. Prostor, do kterého instalujete pračku, musí být alespoň o 40 mm širší a o 20 mm hlubší než její rozměry.



Haier