



Príručka používateľa
Práčka

HW150-BD14397U1



Stiahnite si
aplikáciu hOn
Smart-Home.



Haier

Ďakujeme

Ďakujeme, že ste si kúpili spotrebič značky Haier.

Pred použitím tohto spotrebiča si pozorne prečítajte tento návod. Pokyny obsahujú dôležité informácie, ktoré vám pomôžu využiť svoj spotrebič čo najlepšie, a zaistiť bezpečnú a správnu inštaláciu, používanie a údržbu.

Túto príručku uchovávajte na vhodnom mieste, aby ste si v nej mohli vyhľadať potrebné rady a zaistiť bezpečné a správne používanie spotrebiča.

Ak spotrebič predáte spotrebič, odovzdáte inej osobe alebo ho necháte po odťahovaní v pôvodnej domácnosti, uistite sa, že ste s ním nechali aj túto príručku, aby sa nový majiteľ mohol oboznámiť so spotrebičom a bezpečnostnými upozoreniami.

Legenda



Výstraha – Dôležité bezpečnostné informácie



Všeobecné informácie a rady



Informácie o životnom prostredí



Likvidácia

Pomôžte chrániť životné prostredie a ľudské zdravie. Obal vložte do príslušných nádob na recykláciu. Pomôžte recyklovať odpad z elektrických a elektronických spotrebičov. Spotrebiče označené týmto symbolom nelikvidujte spolu s komunálnym odpadom. Spotrebič odovzdajte v miestnom stredisku na recykláciu alebo kontaktujte miestny úrad.



UPOZORNENIE!

Nebezpečenstvo zranenia alebo udusenía!

Odpojte spotrebič od elektrickej siete. Odpojte elektrický napájací kábel a zlikvidujte ho. Odstráňte západku dvierok, aby ste zabránili uzavretiu detí a domácich zvierat v spotrebiči.

1 – Bezpečnostné informácie	4
2-Opis produktu	7
3-Program a funkcia	8
4-zásuvka s dávkovačom	11
5-Spotreba	12
6-Každodenné používanie	13
Aplikácia 7 hOn	18
8 – Ekologické pranie	21
9-Starostlivosť a čistenie	22
10 – Riešenie problémov	25
11 – Inštalácia	29
12-Technické údaje	33

1 – Bezpečnostné informácie

Pred prvým zapnutím spotrebiča si prečítajte nasledujúce bezpečnostné odporúčania!



UPOZORNENIE!

Pred prvým použitím

- ▶ Uistite sa, že pri preprave nedošlo k poškodeniu.
- ▶ Uistite sa, že sú odstránené všetky prepravné skrutky.
- ▶ Odstráňte všetky obaly a uchovávajte ich mimo dosahu detí.
- ▶ Pri manipulácii so spotrebičom musia vždy spolupracovať aspoň dve osoby, pretože je ťažký.

Každodenné používanie

- ▶ Tento spotrebič nie je určený na použitie osobami (vrátane detí) so zníženými fyzickými, zmyslovými alebo duševnými schopnosťami alebo s nedostatkom skúseností a znalostí, pokiaľ nie sú pod dohľadom alebo poučené osobou zodpovednou za ich bezpečnosť.
- ▶ Deti by mali byť pod dozorom, aby sa zabezpečilo, že sa so zariadením nebudú hrať.
- ▶ Nedovoľte, aby sa deti alebo domáce zvieratá priblížili k spotrebiču, kým sú otvorené dvierka.
- ▶ Pracie prostriedky skladujte mimo dosahu detí.
- ▶ Zatiahnite zipsy, zašite voľné nite a dávajte pozor na malé predmety, aby ste zabránili zamotaniu bielizne. Podľa potreby použite vhodné vrečko alebo sieťku.
- ▶ Nedotýkajte sa spotrebiča ani ho nepoužívajte, keď ste naboso, máte mokré alebo vlhké ruky alebo nohy.
- ▶ Spotrebič počas prevádzky ani po nej nezakrývajte ani neumiestňujte do výklenkov, aby sa mohla uvoľňovať a odparovať vlhkosť.
- ▶ Na vrch spotrebiča nekladte ťažké predmety ani zdroje tepla alebo vlhkosti.
- ▶ V tesnej blízkosti spotrebiča nepoužívajte ani neskladujte horľavé čistiace prostriedky ani pracie prostriedky a prášky.
- ▶ V blízkosti spotrebiča nepoužívajte horľavé spreje.
- ▶ V spotrebiči neperte žiadne odevy ošetrované rozpúšťadlami bez toho, aby ste ich predtým vysušili a vyvetrali na vzduchu.



UPOZORNENIE!

Každodenné používanie

- ▶ Neodstraňujte ani nevsúvajte elektrickú zástrčku do sieťovej zásuvky v prítomnosti horľavého plynu.
- ▶ Penovú gumu ani špongiové materiály neperte v horúcej vode.
- ▶ Neperte bielizeň zašpinenú múkou.
- ▶ Neotvárajte zásuvku na prací prostriedok počas žiadneho cyklu prania.
- ▶ Počas prania sa nedotýkajte dvierok, pretože sú horúce.
- ▶ Neotvárajte dvierka, ak je hladina vody viditeľne nad okienkom dvierok.
- ▶ Dvierka neotvárajte násilne. Dvierka sú vybavené samoblokovacím zariadením a otvoria sa krátko po ukončení prania.
- ▶ Spotrebič vypnite po každom programe prania a pred vykonaním akejkoľvek bežnej údržby, spotrebič odpojte od elektrického napájania, aby ste ušetrili elektrickú energiu a z bezpečnostných dôvodov.
- ▶ Pri vyťahovaní zástrčky elektrického kábla spotrebiča držte zástrčku, nie kábel.

Údržba/čistenie

- ▶ Ak čistenie a údržbu vykonávajú deti, uistite sa, že sú pod dohľadom.
- ▶ Pred vykonaním akejkoľvek bežnej údržby odpojte spotrebič od elektrického napájania.
- ▶ Ak sa spotrebič nepoužíva, udržiavajte spodnú časť otvoru čistú, dvierka a zásuvku na prací prostriedok nechajte pootvorené, aby ste predišli zápachu.
- ▶ Na čistenie spotrebiča nepoužívajte prúd vody ani pary.
- ▶ Ak je elektrický napájací kábel poškodený, musí ho vymeniť výrobca, jeho servisný zástupca alebo osoby s podobnou kvalifikáciou, aby sa predišlo nebezpečenstvu.
- ▶ Nepokúšajte sa opraviť spotrebič sami. V prípade opravy kontaktujte náš zákaznícky servis.

Inštalácia

- ▶ Spotrebič by mal byť umiestnený na dobre vetranom mieste. Uistite sa, že miesto inštalácie umožňuje úplné otvorenie dvierok.
- ▶ Spotrebič nikdy neinštalujte vonku na vlhkom mieste ani v oblasti, ktorá môže byť náchylná na únik vody, napríklad pod umývadlom ani v jeho blízkosti. V prípade úniku vody vypnite elektrické napájanie a nechajte spotrebič normálne vyschnúť.

1 – Bezpečnostné informácie



UPOZORNENIE!

Inštalácia

- ▶ Spotrebič inštalujte alebo používajte len vtedy, keď je teplota prostredia vyššia než 5 °C.
- ▶ Neumiestňujte spotrebič priamo na koberec ani blízko steny alebo nábytku.
- ▶ Spotrebič neinštalujte na priamom slnečnom svetle ani v blízkosti zdrojov tepla (napr. kachle, ohrievače).
- ▶ Uistite sa, že sa informácie o elektrickom napájaní na typovom štítku zhodujú s údajmi napájania zo siete. Ak nie, požiadajte o pomoc elektrikára.
- ▶ Nepoužívajte adaptéry s viacerými zásuvkami ani predlžovacie káble.
- ▶ Uistite sa, že sa používa iba dodaný elektrický napájací kábel a súprava hadíc.
- ▶ Dbajte na to, aby nedošlo k poškodeniu elektrického kábla ani zástrčky. Ak je kábel poškodený, dajte ho vymeniť elektrikárovi.
- ▶ Na napájanie použite samostatnú uzemnenú zásuvku, ktorá bude po inštalácii ľahko prístupná. Tento spotrebič musí byť uzemnený.

Určené použitie

Tento spotrebič je určený len na pranie bielizne vhodnej na pranie v práčke. Vždy postupujte podľa pokynov uvedených na etikete každého odevu. Je určený výhradne na použitie v domácnosti, v interiéri. Nie je určený na komerčné ani priemyselné použitie.

Zmeny alebo úpravy spotrebiča nie sú povolené. Neúmyselné použitie môže spôsobiť nebezpečenstvo a stratu všetkých nárokov na záruku a zodpovednosť.



Poznámka:

Z dôvodu technických zmien a rôznych modelov sa ilustrácie v nasledujúcich kapitolách môžu líšiť od vášho modelu.

2.1 Obrázok spotrebiča

Pohľad spredu (obr. 2-1):

Zadná strana (obr. 2-2):

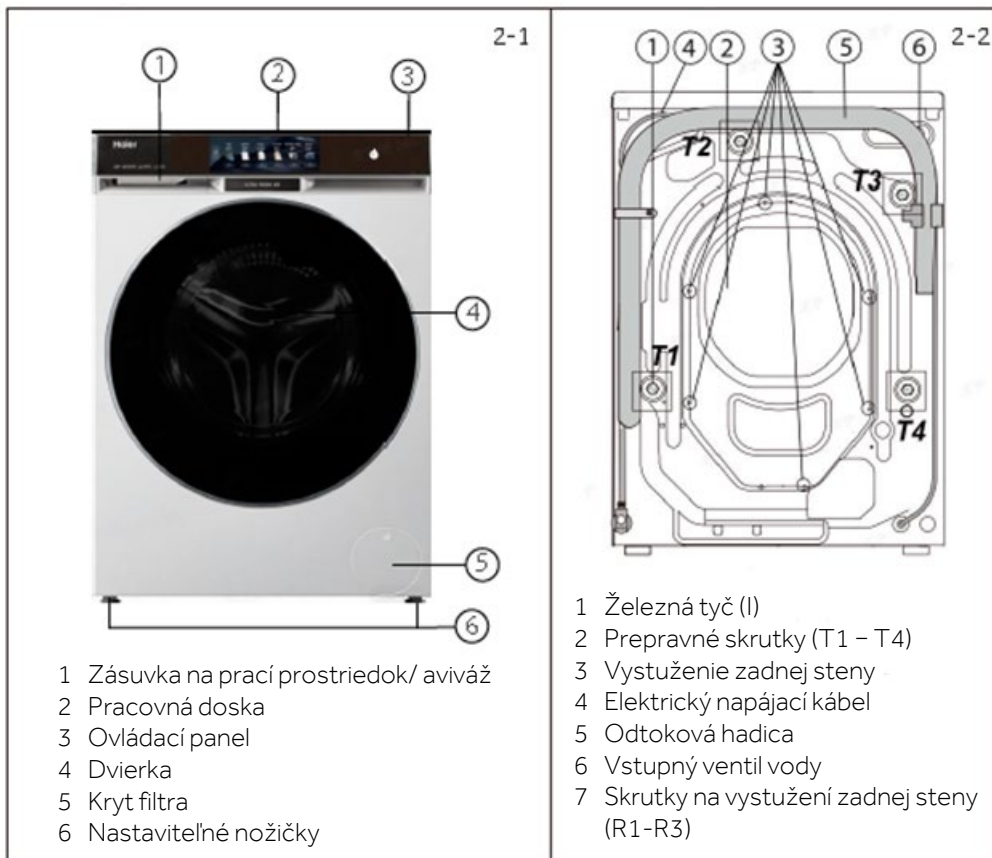

2.2 Príslušenstvo

Skontrolujte príslušenstvo a literatúru podľa tohto zoznamu (obr. 2-3):



3-Program a funkcia

Tento produkt využíva plne dotykové ovládanie. Výber a nastavenie postupov prania je možné vykonať dotykom na displeji.

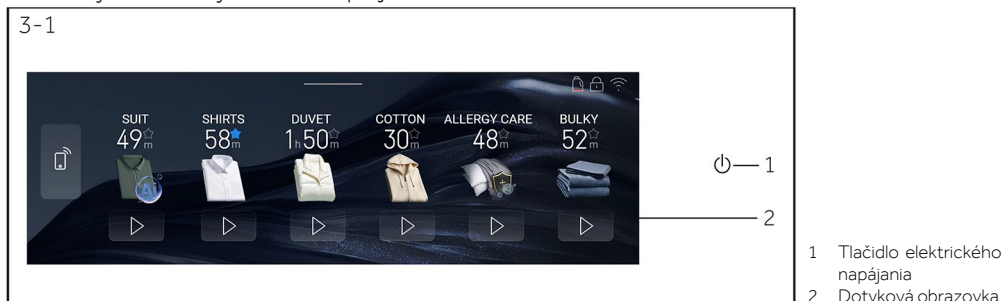

Poznámka:

Vzhľad a funkcie sa budú líšiť.

3.1 Zapínanie

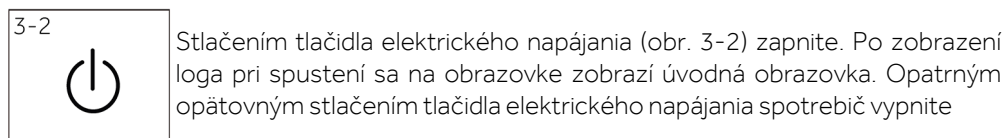

3.2 Režim prania

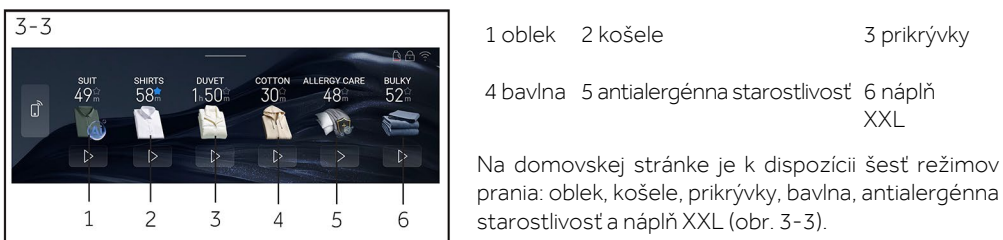

3.3 Tlačidlo diaľkového ovládania

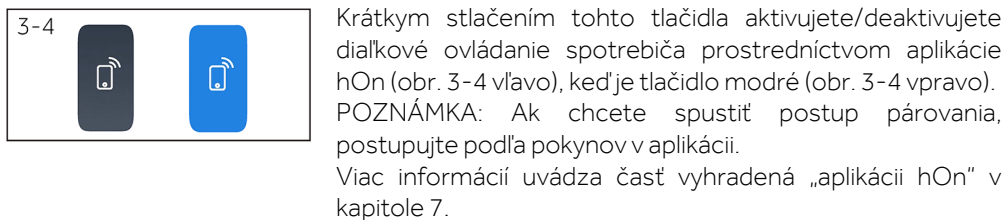

3.4 Regulačný parameter

Vyberte program pre vstup do rozhrania nastavenia parametrov. Používatelia si môžu podľa potreby upraviť parametre, ako je čas prania, teplota, frekvencia oplachovania a rýchlosť. Kliknite na určitý parameter, ktorý sa potom zobrazí v strede (obr. 3-5).



i Poznámka:

- ▶ Časy uvedené vo všetkých pokynoch slúžia len na referenčné účely. Počiatočný čas po výbere programu je očakávaný čas. Čas sa bude upravovať a aktualizovať podľa stavu v reálnom čase počas prevádzky programu. Rozhodujúca bude skutočná doba prevádzky.
- ▶ Nastaviteľné parametre sa líšia v závislosti od programu.

3.5 Nastavenie systému

1. Kliknite na rozbaľovací zoznam ikony „ — ” v hornej časti obrazovky a prejdite na obrazovku nastavení.
2. Môžete ovládať nasledujúce funkcie: Inteligentné triedenie, Zvuky, Detská poistka, Oblíbená Wi-Fi, Encyklopédia starostlivosti, Encyklopédia s logom, Jazyk systému, Jas obrazovky, Aktualizácia systému a Reset (Obr. 3-6).

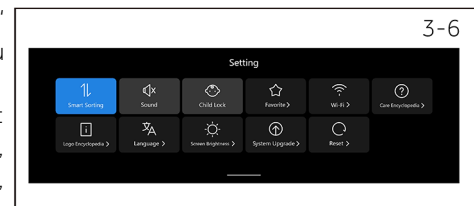

10.6.1 Detská poistka

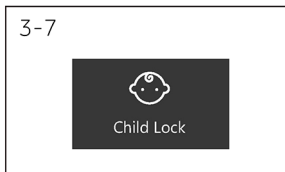

1. Počas používania práčky môže nastavenie detskej poistky zabrániť tomu, že deti zmenia nastavenia a vonkajšiemu zásahu do programu práčky.
2. Na obrazovke nastavení rozsvietením ikony detskej poistky aktivujete funkciu detskej poistky. Ak po spustení programu prania nestlačíte nič na obrazovke, po jednej minúte programu sa automaticky aktivuje detská poistka a na obrazovke sa zobrazí ikona detskej poistky.(obr.3-7).(Po povolení detskej poistky bude detská poistka neplatná, kým sa program nenaštartuje.)

3-Program a funkcia

3. Po aktivácii detskej poistky nebude možné urobiť na displeji žiadnu zmenu programu ani parametrov. Po ukončení programu sa detská poistka automaticky zruší.

4. V stave detskej poistky dlhým stlačením na ľubovoľnom mieste na obrazovke na 3 sekundy detskú poistku zrušíte.

10.6.2 Zvuk

3-8

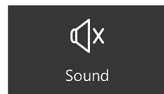

1. Tento spotrebič má funkciu zvuku tlačidla pri zatváraní. Po aktivácii tejto funkcie sa zvuk tlačidiel vypne, keď používateľ obsluhuje zariadenie. Rozsvietením ikony zvuku tlačidla na obrazovke nastavení (obr. 5-6) je možné zvuk stlmiť. Opätovným dotykom sa zvuk tlačidiel zapne.

3.6 Zásuvka na prací prostriedok

Otvorte zásuvku dávkovača a uvidíte nasledujúce komponenty (obr. 3-9).

1: Hlavná priehradka prací prostriedok, na tekutý prací prostriedok.

2: Priehradka na aviváž.

3: Priehradka na práškový prací prostriedok.

4: Západka zámku, zatlačte ju nadol, aby ste mohli vytiahnuť zásuvku dávkovača.

Odporúčania pre typy pracích prostriedkov sú vhodné pre rôzne teploty prania, pozrite si návod na použitie pracieho prostriedku.

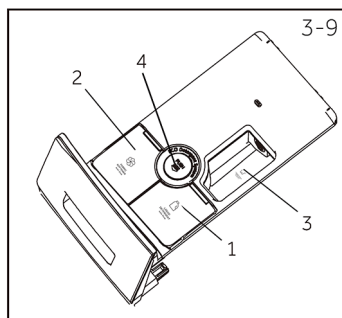

3-9

5-Spotreba

Uvedené hodnoty spotreby sa môžu preto líšiť v závislosti od miestnych podmienok.

Testovací program: „Eco 40-60 “



Poznámka: Automatické váženie

Spotrebič je vybavený zariadením na rozpoznanie náplne. Pri nízkom zaťažení sa v niektorých programoch automaticky zníži spotreba energie, vody a skráti sa doba prania.

6.1 Elektrické napájanie

Pripojte práčku k zdroju napájania (220 – 240 V~/ 50 Hz; obr.6-1). Pozrite si aj časť INŠTALÁCIA (pozri P29).

6.2 Vodovodná prípojka

- ▶ Pred pripojením skontrolujte čistotu a čírosť privádzanej vody.
- ▶ Otvorte kohútik (obr.6-2).

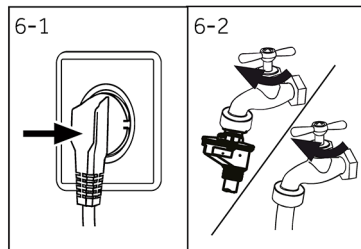

Poznámka: Utesnenie

Pred použitím skontrolujte utesnenie spojov medzi kohútikom a privodnou hadicou otočením kohútika.

6.3 Príprava bielizne

- ▶ Rozdeľte oblečenie podľa tkaniny (bavlna, syntetika, vlna alebo hodváb atď.) a podľa stupňa zašpinenia (obr. 6-3). Dávajte pozor na značky na etiketách odevov.
- ▶ Bielizeň rozdeľte podľa farieb. Farebné odevy najprv vyperte ručne, aby ste skontrolovali, či nepúšťa farbu.
- ▶ Vyprázdnite vrecká (kľúče, mince atď.) a odstráňte tvrdšie ozdobné predmety (napr. brošne).
- ▶ Odevy bez olemovania, jemnú bielizeň a jemne tkané textilie, ako sú jemné záclony, treba vložiť do vrecka, v ktorom bude jemná bielizeň vhodne chránená (uprednostnite ručné pranie alebo čistenie nasucho).
- ▶ Zapnite zipsy, suché zipsy a háčiky, uistite sa, že gombíky sú pevne prišité.
- ▶ Vložte kusy bielizne do vrecka, ktoré chráni jemnú bielizeň bez olemovania, jemnú spodnú bielizeň a malé kusy, ako sú ponožky, opasky, podprsenky atď.
- ▶ Veľké kusy bielizne, ako sú posteľné obliečky, posteľné prikrývky atď., vkladajte nezložené.
- ▶ Džínsy a potlačené, zdobené alebo farebné textilie obráťte naruby, podľa možnosti ich perte oddelene.

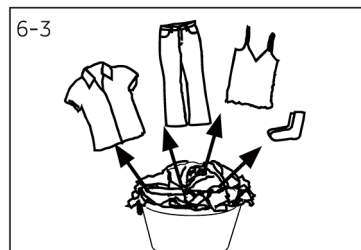











POZOR!

Iné ako textilné, ako aj malé, volné alebo ostré predmety môžu spôsobiť poruchy a poškodiť bielizeň a spotrebič.



6-Každodenné používanie

Tabuľka starostlivosti





Pranie

 Bežný postup prania pri teplote až 95 °C	 Bežný postup prania pri teplote až 60 °C	 Šetrné pranie pri teplote až 60 °C
 Bežný postup prania pri teplote až 40 °C	 Šetrné pranie pri teplote až 40 °C	 Veľmi šetrné pranie pri teplote až 40 °C
 Bežný postup prania pri teplote až 30 °C	 Šetrné pranie pri teplote až 30 °C	 Veľmi šetrné pranie pri teplote až 30 °C
 Ručné pranie max. 40 °C	 Neperte	





Bielenie

 Povolené akékoľvek bielenie	 Iba kyslík/ bez použitia chlóru	 Nebieliť
--	---	--





Sušenie

 Môže sa sušiť v bubnovej sušičke pri normálnej teplote	 Môže sa sušiť v bubnovej sušičke pri nižšej teplote	 Nevhodné na sušenie v bubnovej sušičke
 Sušenie po zavesení	 Sušenie na vodorovnej ploche	

Žehlenie

 Žehliť pri maximálnej teplote do 200 °C	 Žehliť pri strednej teplote do 150 °C	 Žehlička pri nízkej teplote do 110 °C; bez pary (žehlenie s naparovaním môže spôsobiť nezvratné poškodenie)
 Nežehlite		

Profesionálna starostlivosť o textilie

 Chemické čistenie použitím tetrachlórétenu	 Chemické čistenie použitím uhľovodíkov	 Nečistite chemicky
 Profesionálne čistenie namokro	 Nepoužívajte profesionálne čistenie namokro	

6.4 Vkladanie bielizne do spotrebiča

- ▶ Bielizeň vkladajte do bubna postupne.
- ▶ Nepreťažujte ho. Nezabudnite, že maximálna náplň sa mení v závislosti od programu! Pravidlo pre maximálnu náplň: Medzi vloženou bielizňou a vrchom bubna musí ostať voľný priestor približne 15 cm.
- ▶ Dvierka opatrne zatvorte. Uistite sa, že žiadny kus bielizne neostal zaseknutý v dvierkach.

6.5 Výber pracieho prostriedku

- ▶ Účinnosť prania a výkon sú určené kvalitou použitého pracieho prostriedku.
- ▶ Používajte iba pracie prostriedky schválené na použitie v práčke.
- ▶ V prípade potreby použite špecifické pracie prostriedky, napr. na syntetické a vlnené tkaniny.
- ▶ Nikdy nezabudnite na odporúčania výrobcu pracieho prostriedku.
- ▶ Nepoužívajte chemické prípravky ako je trichlóretylén a podobné výrobky.

Vyberte si najlepší prací prostriedok

Program	Druh pracieho prostriedku				
	Univerzálny	Na farebnú bielizeň	Jemné	Špeciálny	Aviváž
ECO 40-60	-	-	-	√	-
Smart AI	-	-	-	-	-
Bavlna	-	-	-	-	√
Bavlna 20°C	√L	√	-	-	√
Vlna	√p	√	-	-	√
Syntetika	√	√	-	-	√
Košele	-	-	√	√	√
Športové odevy	√	√	-	-	√
Jemné	√	√	-	-	√
Antialergénna starostlivosť	√L	√L	-	-	√
Rýchly 15'	√	√	-	-	√
Detská bielizeň					
Prikrývky					
Náplň XXL					
Odstreďovanie					
Čistenie bubna					

L = gél/tekutý prací prostriedok P = práškový prací prostriedok O = voliteľné = nie
 √ = Odporúčané

Ak sa používa tekutý prací prostriedok, neodporúča sa aktivovať oneskorenie prania.

Odporúčania pri použití:

- ▶ Prášok na pranie: 20 °C až 90 °C (najlepšie použiť: 40 – 60 °C).
- ▶ Prací prostriedok na farebnú bielizeň: 20 °C až 60 °C (najlepšie použiť: 30 – 60 °C).
- ▶ Prací prostriedok na vlnu/jemnú bielizeň: 20 °C až 30 °C (najlepšie použiť: 20 – 30 °C).

* Teplotu prania pri 90 °C vyberte len pre prípad špeciálnych hygienických požiadaviek.

 Je lepšie použiť menej pracieho prášku alebo vsypať prášok voľne.

6-Každodenné používanie

6-4

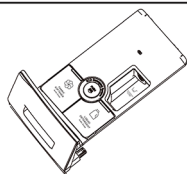

6.6 Pridávanie pracieho prostriedku

1. Vysuňte zásuvku na prací prostriedok.
2. Požadovanými chemikáliami naplňte priehradky zásuvky (obr. 6-4).
3. Zásuvku opatrne zatlačte späť.



Poznámka:

- ▶ Pred ďalším cyklom prania odstráňte zo zásuvky zvyšky pracieho prostriedku.
- ▶ Pracím prostriedkom ani avivážou nepletvajte.
- ▶ Postupujte podľa pokynov na balení pracieho prostriedku.
- ▶ Zásuvku naplňte pracím prostriedkom až tesne pred začiatkom cyklu prania.
- ▶ Koncentrovaný tekutý prací prostriedok by sa mal pred pridaním do priehradky 2 zriediť.
- ▶ Najlepšie využitie tekutého pracieho prostriedku je pomocou dávkovacej guľôčky, ktorá sa dáva spolu s bielizňou do práčky.
- ▶ Ak je zvolená funkcia „Čas ukončenia po oneskorení“, nepoužívajte tekutý prací prostriedok.
- ▶ Opatrne zvolte nastavenia programu podľa symbolov starostlivosti na všetkých štítkoch bielizne a podľa tabuľky programov.

6-5

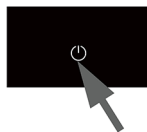

6.7 Zapnite spotrebič

Stlačením tlačidla „Elektrické napájanie“ spotrebič zapnete (obr. 6-5).

6-6

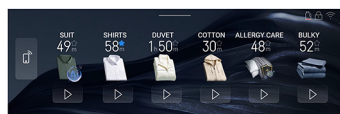

6.8 Vyberte program

Ak chcete dosiahnuť najlepšie výsledky prania, vyberte program, ktorý zodpovedá stupňu zašpinenia a typu bielizne. Otočením gombíka programu (obr. 6-6) vyberte správny program.



Poznámka: Odstránenie zápachu

Pred prvým použitím odporúčame spustiť program „Čistenie bubna“ bez náplne a s malým množstvom pracieho prostriedku v priestore na prací prostriedok (2) alebo so špeciálnym čistiacim prostriedkom na odstránenie zvyškov, ktoré by mohli spôsobiť poškodenia.

6.12 Po praní



Poznámka: Zámok dverok

- Z bezpečnostných dôvodov sú dvierka počas cyklu prania čiastočne zamknuté. Dvierka sa dajú otvoriť až na konci programu alebo po správnom zrušení programu (pozri opis vyššie).

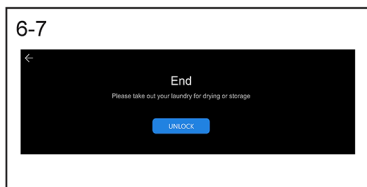

1. Po ukončení naprogramovaného cyklu sa zobrazí (obr. 6-7).
2. Spotrebič sa automaticky vypne.
3. Bielizeň vyberte čo najskôr, aby ste si ulahčili starostlivosť a zabránili pokrčeniu.
4. Vypnite prívod vody.
5. Odpojte napájací kábel.
6. Otvorte dvierka, aby ste zabránili hromadeniu vlhkosti a tvorbe zápachu. Kým sa práčka nepoužíva, nechajte ju pootvorenú.



Poznámka: Pohotovostný režim/úsporný režim

Zapnutý spotrebič sa prepne do pohotovostného režimu, ak sa neaktivuje do 2 minút pred spustením programu alebo po ukončení programu. Displej sa vypne.

7.1 Všeobecné informácie

Tento spotrebič je vybavený technológiou Wi-Fi na diaľkové ovládanie cez aplikáciu hOn.



UPOZORNENIE!

Dodržiavajte bezpečnostné opatrenia uvedené v tomto návode aj pri používaní spotrebiča prostredníctvom aplikácie. Dodržiavanie týchto pokynov je nevyhnutné pre bezpečné používanie.

7.2 Požiadavky

- 1. Sieť Wi-Fi:** Vyžaduje sa smerovač kompatibilný s 802.11b/g/n a pásmom 2,4 GHz. Siete pracujúce na frekvencii 5 GHz a verejné siete nie sú podporované. Názov siete (SSID) musí mať 1 až 31 znakov a heslo 8 až 64 znakov. Možnosti šifrovania zahŕňajú režimy: bez šifrovania, WPA-PSK a WPA2-PSK.
- 2. Kompatibilné zariadenia:** Aplikácia je dostupná pre zariadenia so systémom Android, iOS a Huawei, na tabletoch aj smartfónoch.
- 3. Umiestnenie:** Nainštalujte spotrebič do oblasti so silným signálom Wi-Fi.

Technické špecifikácie Wi-Fi:

- Frekvencia: 2400 MHz – 2483,5 MHz
- Max. výkon: 20 dBm
- Norma: IEEE802.11b/g/n a BLE V4.2

7.3 Stiahnutie a inštalácia aplikácie hOn

Aplikáciu hOn môžete získať dvoma spôsobmi:

1. Z obchodu s aplikáciami vášho smartfónu
 - Naskenujte QR kód nižšie alebo navštívte stránku go.haier-europe.com/download-app.
 - Postupujte podľa pokynov na svojom zariadení, stiahnite a nainštalujte ju.



Stiahnite aplikáciu hOn



2. Priamo zo svojho spotrebiča:
 - a. Prvé zapnutie:
 1. Zapnite spotrebič.
 2. Vyberte si preferovaný jazyk.
 3. Na displeji sa zobrazí QR kód: naskenujte ho a stiahnite si aplikáciu hOn.

b. Následné zapnutie:

1. Zapnite spotrebič.
2. Stlačte tlačidlo  na ovládacom paneli.
3. Na displeji sa zobrazí QR kód: naskenujte ho a stiahnite si aplikáciu hOn.



Poznámka: Registrácia

Vytvorenie profilu (registrácia) sa vyžaduje iba pri prvom použití alebo ak bol účet vymazaný alebo vypnutý. Pri nasledujúcich použitíach sa jednoducho prihláste pomocou e-mailovej adresy a hesla. Na preskúmanie funkcií Wi-Fi použite režim Demo.

7.4 Spárovanie spotrebičov





Poznámka:

Domáca sieť musí byť nastavená na 2,4 GHz; siete pracujúce na frekvencii 5 GHz nie sú podporované. Uistite sa, že váš smartfón je pripojený k rovnakej 2,4 GHz sieti Wi-Fi, ktorú chcete použiť na konfiguráciu zariadenia.

1. Otvorte aplikáciu hOn, vytvorte nový profil (alebo sa prihláste, ak ho už máte).
2. Klepnite na „Pridať zariadenie“ a dokončite nastavenie podľa pokynov na obrazovke smartfónu.



7.5 Aktivácia diaľkového ovládania

1. Uistite sa, že je smerovač zapnutý a pripojený k internetu.
2. Vložte bielizeň a zatvorte dverka.
3. Zapnite spotrebič.
4. Krátko stlačte tlačidlo  . Dvere sa zamknú.
5. Spustíte cyklus prostredníctvom aplikácie.
6. Diaľkové ovládanie je možné aktivovať aj počas cyklu krátkym stlačením tlačidla .

Poznámka: Uplynutie platnosti diaľkového ovládania

Príkaz z aplikácie môžete odoslať až 24 hodín po aktivácii diaľkového ovládania.

7.6 Deaktivácia diaľkového ovládania



1. Počas cyklu môžete diaľkové ovládanie deaktivovať krátkym stlačením tlačidla , cyklus bude pokračovať. V aplikácii si môžete pozrieť stav cyklu, ale nebudete môcť posilať príkazy (napr. stop/pauza).
2. Ak to bezpečnostné podmienky umožnia, dverka bude možné otvoriť.
3. Ak chcete obnoviť diaľkové ovládanie prostredníctvom aplikácie, uistite sa, že sú zatvorené dverka, potom krátko znovu stlačte tlačidlo .

7.7 Koniec cyklu, keď je diaľkové ovládanie zapnuté

1. Na konci cyklu sa dverka odomknú a diaľkové ovládanie sa deaktivuje.
2. Po 2 minútach sa spotrebič automaticky vypne.

7.8 Vypnutie modulu Wi-Fi a vymazanie sieťových overovacích údajov

Ak chcete odstrániť uložené informácie o sieti Wi-Fi a vypnúť modul Wi-Fi:

1. Uistite sa, že je spotrebič zapnutý.
2. Bez spustenia akéhokoľvek cyklu prejdite do ponuky nastavení spotrebiča.
3. Prejdite do časti Wi-Fi a vyberte možnosť resetovania poverení Wi-Fi. Systém vás požiada o potvrdenie úkonu.
4. Dotknite sa , aby ste pokračovali resetovaním, alebo , aby sa úkon zrušil.
5. Uložené informácie o sieti budú vymazané. Ak chcete ukončiť, vyberte cyklus alebo vypnite spotrebič.
6. Ak chcete spotrebič znovu pripojiť, vymažte spotrebič z aplikácie hOn a spustte nový postup párovania.

Poznámka: Tento postup použite iba v prípade, že máte v úmysle spotrebič predat.



Ekologicky zodpovedné používanie

- ▶ Aby ste dosiahli čo najlepšie využitie energie, vody, pracieho prostriedku a času, mali by ste použiť odporúčanú maximálnu veľkosť náplne.
- ▶ Spotrebič neprepĺňajte (nad bielizňou má ostať voľný priestor na vloženie ruky).
- ▶ Pre mierne zašpinenú bielizeň vyberte program Rýchly 15'.
- ▶ Pre každý prací prostriedok použite presné dávkovanie.
- ▶ Vyberte si najnižšiu primeranú teplotu prania, moderné pracie prostriedky perú účinne až pri teplote nižšej ako 60 °C.
- ▶ Predvolené nastavenia zvyšujte len z dôvodu silných škvŕn.

9 – Starostlivosť a čistenie

9.1 Čistenie zásuvky na prací prostriedok

Vždy dbajte na to, aby v zásuvke neostávali zvyšky pracieho prostriedku.

Zásuvku pravidelne čistite (obr. 9-1):

1. Vytiahnite zásuvku až na doraz.
2. Stlačte uvoľňovacie tlačidlo a zásuvku vyberte.
3. Zásuvku vypláchnite vodou, kým nebude úplne čistá, potom ju vsuňte späť do spotrebiča.

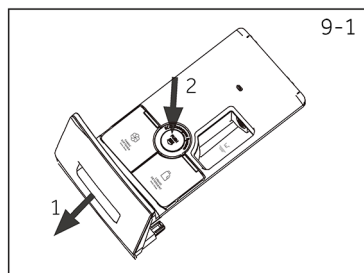

9.2 Čistenie spotrebiča

- ▶ Počas čistenia a údržby odpojte spotrebič zo siete.
- ▶ Na čistenie skrine spotrebiča (obr. 9-2) a gumových komponentov použite mäkkú handričku so saponátom.
- ▶ Nepoužívajte organické chemikálie ani korozívne rozpúšťadlá.



9.3 Vstupný ventil vody a filter vstupného ventilu

Aby sa zabránilo zablokovaniu prívodu vody pevnými látkami, ako je vodný kameň, pravidelne čistite filter na vstupnom ventilu.

- ▶ Odpojte elektrický napájací kábel a vypnite prívod vody.
- ▶ Odskrutkujte prívodnú hadicu vody na zadnej strane spotrebiča (obr. 9-3), ako aj na vodovodnom kohútiku.
- ▶ Vypláchnite filtre vodou a očistite kefkou (obr. 9-4).
- ▶ Vložte filter a namontujte prívodnú hadicu.

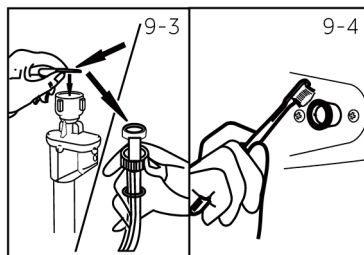

9.4 Čistenie bubna

- ▶ Z bubna vyberte nechtiac vyprané predmety, najmä kovové predmety, ako sú špendlíky, mince atď. (obr. 9-5), pretože spôsobujú hrdzavé škvrny a poškodenie.
- ▶ Na odstránenie škvŕn z hrdze použite čistiaci prostriedok bez obsahu chloridov. Dodržiavajte varovné pokyny výrobcu čistiaceho prostriedku.
- ▶ Na čistenie nepoužívajte žiadne tvrdé predmety ani drôtenky.

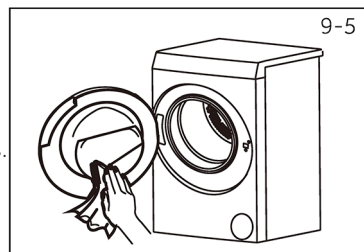

i Poznámka: Hygiena

Pri pravidelnej údržbe odporúčame spustiť program „Bavlna +90°C +600 ot./min“ do 100 cyklov, aby sa odstránili zvyšky, ktoré by mohli spôsobiť koróziu. Pridajte malé množstvo pracieho prostriedku do priehradky na prací prostriedok (2) alebo použite špeciálny čistiaci prostriedok.

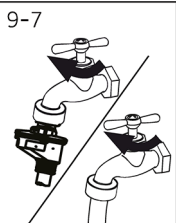
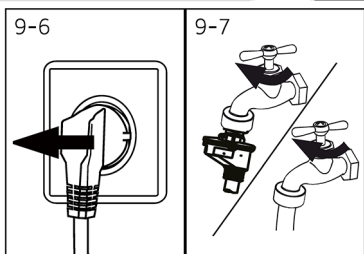

9.5 Dlhé obdobia bez používania

Ak spotrebič necháte dlhšiu dobu bez používania:

1. Vytiahnite elektrickú zástrčku (obr. 9-6).
2. Vypnite prívod vody (obr. 9-7).
3. Otvorte dverka, aby ste zabránili hromadeniu vlhkosti a tvorbe zápachu. Kým sa spotrebič nepoužíva, nechajte dverka otvorené.

Pred ďalším použitím starostlivo skontrolujte elektrický napájací kábel, prívod vody a odtokovú hadicu. Uistite sa, že je všetko správne nainštalované a na spojoch nedochádza k únikom.

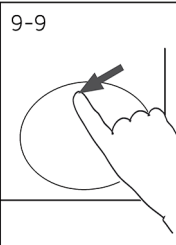
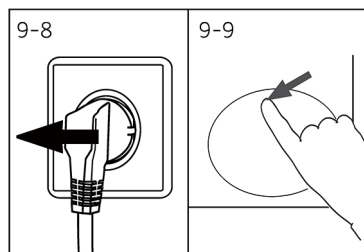

9.6 Filter čerpadla

Filter čistite raz mesačne a filter čerpadla kontrolujte, ak spotrebič:

- ▶ Nevypúšťa vodu.
- ▶ Neodstreďuje.
- ▶ Počas prevádzky spôsobuje nezvyčajný hluk.

! VÝSTRAHA!

Riziko prehriatia! Voda vo filtri čerpadla môže byť veľmi horúca! Pred akýmkoľvek zásahom sa uistite, že voda vychladla.

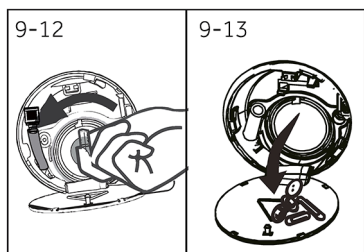
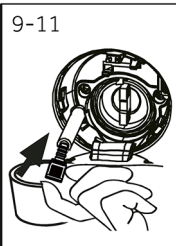
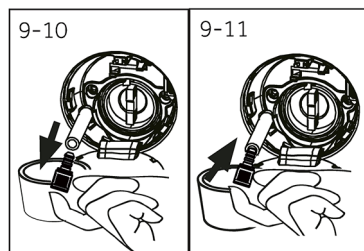

1. Spotrebič vypnite a odpojte elektrickú zástrčku (obr. 9-8).
2. Zatlačte a otvorte servisnú klapku (obr. 9-9).
3. Podložte plytkú nádobu na zachytenie unikajúcej vody (obr. 9-10). Mohlo by uniknúť veľké množstvo!
4. Vytiahnite vypúšťaciu hadicu a podržte jej koniec nad nádobou (obr. 9-10).
5. Z vypúšťacej hadice vytiahnite zátku (obr. 9-10).
6. Po úplnom vypustení zatvorte odtokovú hadicu (obr. 9-11). A zatlačte ju späť do stroja.
7. Odskrutkujte filter čerpadla proti smeru hodinových ručičiek a vyberte ho (obr. 9-12).
8. Odstráňte zvyšky a nečistoty (obr. 9-12).

9 – Starostlivosť a čistenie

9. Filter starostlivo vyčistite, napr. tečúcou vodou (obr. 9-14).
10. Dôkladne ho upevnite (obr. 9-15).
11. Zatvorte servisnú klapku.

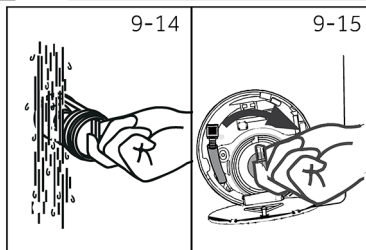

POZOR!

- ▶ Tesnenie filtra čerpadla musí byť čisté a nepoškodené. Ak by veko nebolo utiahnuté úplne, mohla by uniknúť voda.
- ▶ Filter musí byť na mieste, inak môže dôjsť k úniku.

Mnohé problémy, ktoré by sa mohli vyskytnúť, môžete vyriešiť sami bez špecifických odborných znalostí. V prípade problému skontrolujte všetky zobrazené možnosti a pred kontaktovaním popredajného servisu postupujte podľa pokynov uvedených nižšie. Pozri SLUŽBY PRE ZÁKAZNÍKOV.



VÝSTRAHA!

- ▶ Pred údržbou spotrebič vypnite a vytahnite zástrčku zo zásuvky elektrickej siete.
- ▶ Elektrické zariadenia by mali servisovať iba kvalifikovaní elektrikári, pretože nesprávne vykonané opravy môžu spôsobiť značné následné škody.
- ▶ Poškodený prívodný kábel musí vymeniť výrobca, jeho servisný zástupca alebo osoby s podobnou kvalifikáciou, aby sa predišlo nebezpečenstvu.

Mnohé problémy, ktoré by sa mohli vyskytnúť, môžete vyriešiť sami bez špecifických odborných znalostí. V prípade problému skontrolujte všetky zobrazené možnosti a pred kontaktovaním popredajného servisu postupujte podľa pokynov uvedených nižšie. Pozri SLUŽBY PRE ZÁKAZNÍKOV.



VÝSTRAHA!

- ▶ Pred údržbou spotrebič vypnite a vytahnite zástrčku zo zásuvky elektrickej siete.
- ▶ Elektrické zariadenia by mali servisovať iba kvalifikovaní elektrikári, pretože nesprávne vykonané opravy môžu spôsobiť značné následné škody.
- ▶ Poškodený prívodný kábel musí vymeniť výrobca, jeho servisný zástupca alebo osoby s podobnou kvalifikáciou, aby sa predišlo nebezpečenstvu.

10.1 Riešenie problémov so zobrazeným kódom

Problém	Príčina	Riešenie
ClrFiltr	• Chyba vypustenia	• Skontrolujte, či nie je zablokované odtokové čerpadlo.
E2	• Chyba uzamknutia	• Dvierka riadne zatvorte.
E5	• Počiatočné podmienky nie sú splnené	Kontaktujte popredajný servis.
E4	• Chyba prívodu vody	• Uistite sa, že kohútik je úplne otvorený a tlak vody je normálny. • Skontrolujte inštaláciu odtokovej hadice.
E8	• Príliš vysoká hladina vody v bubne	• Kontaktujte popredajný servis.
Eb	• Zachytená tkanina	• Pred spustením programu skontrolujte, či sa dvierka nezachytili v oblečení, a upracte ich.
EÚ	• Chyba softvéru	• Kontaktujte popredajný servis.
F3	• Detekcia teploty vody	• Kontaktujte popredajný servis.
F4	• Abnormality ohrievača vody	• Kontaktujte popredajný servis.
F7	• Abnormalita systému motora	• Kontaktujte popredajný servis.
FA	• Snímač detekcie hladiny vody	• Kontaktujte popredajný servis.
FC0	• Chyba komunikačnej zbernice	• Kontaktujte popredajný servis.
FC1	• Komunikácia modulu motorového pohonu	• Kontaktujte popredajný servis.
FC2	• Komunikácia modulu pohonu	• Kontaktujte popredajný servis.
FC6	• Abnormality v komunikácii s ventilátorom	• Kontaktujte popredajný servis.
FCD	• Komunikácia s kompresorom	• Kontaktujte popredajný servis.
FCU	• Komunikácia s doskou displeja	• Kontaktujte popredajný servis.

10 – Riešenie problémov

Nd	<ul style="list-style-type: none"> Nie je vybraný žiadny model 	<ul style="list-style-type: none"> Kontaktujte popredajný servis.
FH	<ul style="list-style-type: none"> Bezdrôtový komunikačný modul 	<ul style="list-style-type: none"> Kontaktujte popredajný servis.
Zámka	<ul style="list-style-type: none"> Hladina vody, teplota alebo počet otáčok nespĺňajú podmienky na otvorenie dvierok. 	<ul style="list-style-type: none"> Neotvárajte dvierka práčky, kým sa nedokončí vypúšťanie vody, bubon sa prestane otáčať alebo teplota neklesne na stanovenú hodnotu.

10.2 Riešenie problémov bez zobrazenia kódu

Problém	Príčina	Riešenie
Práčka nefunguje.	<ul style="list-style-type: none"> Program sa ešte nespustil. Dvierka nie sú správne zatvorené. Spotrebič nebol zapnutý. Výpadok elektrického napájania. Je aktivovaná detská poistka. 	<ul style="list-style-type: none"> Skontrolujte program a spusťte ho. Dvierka riadne zatvorte. Zapnite spotrebič. Skontrolujte elektrické napájanie. Vypnite detskú poistku.
Práčka nebude naplnená vodou.	<ul style="list-style-type: none"> Voda sa neprivádza. Je zalomená prívodná hadica. Zablokovaný filter na prívodnej hadici. Tlak vody je menší ako 0,03 MPa. Dvierka nie sú správne zatvorené. Porucha dodávky vody. 	<ul style="list-style-type: none"> Skontrolujte vodovodný kohútik. Skontrolujte prívodnú hadicu. Uvoľnite filter na prívodnej hadici. Skontrolujte tlak vody. Dvierka riadne zatvorte. Zabezpečte prívod vody.
Spotrebič sa počas plnenia vypúšťa.	<ul style="list-style-type: none"> Výška odtokovej hadice je menšia ako 80 cm. Koniec odtokovej hadice by mohol siahať do vody. 	<ul style="list-style-type: none"> Uistite sa, že odtoková hadica je nainštalovaná správne. Uistite sa, že odtoková hadica nie je vo vode.
Porucha vypúšťania.	<ul style="list-style-type: none"> Odtoková hadica je zablokovaná. Filter čerpadla je zablokovaný. Koniec odtokovej hadice je vyššie ako 100 cm nad úrovňou podlahy. 	<ul style="list-style-type: none"> Odblokujte odtokovú hadicu. Vyčistite filter čerpadla. Uistite sa, že odtoková hadica je nainštalovaná správne.
Silné vibrácie počas odstredovania.	<ul style="list-style-type: none"> Nie sú odstránené všetky prepravné skrutky. Spotrebič nestojí pevne na podlahe. Nesprávna náplň v spotrebiči. 	<ul style="list-style-type: none"> Odstráňte všetky prepravné skrutky. Skontrolujte, či je podlaha pevná a vodorovná. Skontrolujte hmotnosť a vyváženú náplň.
Prevádzka sa zastaví pred dokončením cyklu prania.	<ul style="list-style-type: none"> Porucha dodávky vody alebo elektrického prúdu. 	<ul style="list-style-type: none"> Skontrolujte elektrické napájanie a prívod vody.
Prevádzka sa na určitý čas zastaví.	<ul style="list-style-type: none"> Na spotrebiči sa zobrazuje kód chyby. Problém spôsobený druhom náplne. Program vykonáva cyklus namáčania. 	<ul style="list-style-type: none"> Skontrolujte kódy na displeji. Zmenšite množstvo náplne alebo ju upravte. Zrušte program a reštartujte ho.
Nadmerná tvorba peny v bubne alebo v zásuvke na prací prostriedok.	<ul style="list-style-type: none"> Prací prostriedok nie je vhodný. Použitie nadmerného množstva pracieho prostriedku. 	<ul style="list-style-type: none"> Skontrolujte odporúčania pre prací prostriedok. Znížte množstvo pracieho prostriedku.
Automatická úprava doby prania.	<ul style="list-style-type: none"> Upraví sa doba programu prania. 	<ul style="list-style-type: none"> Je to normálne a nemá to vplyv na funkčnosť.

10 – Riešenie problémov

Problém	Príčina	Riešenie
Porucha odstredovania.	<ul style="list-style-type: none">• Nevyváženosť bielizne.	<ul style="list-style-type: none">• Skontrolujte zaťaženie spotrebiča a rozloženie bielizeň a znova spustte program odstredovania.
Neuspokojivý výsledok prania.	<ul style="list-style-type: none">• Stupeň znečistenia nesúhlasí s vybraným programom.• Množstvo pracieho prostriedku nie je dostatočné.• Prekročilo sa maximálne zaťaženie.• Bielizeň je v bubne rozložená nerovnomerne.	<ul style="list-style-type: none">• Vyberte iný program.• Prací prostriedok vyberte podľa stupňa znečistenia a podľa špecifikácií výrobcu.• Zmenšite náplň.• Uvoľnite bielizeň.
Na bielizni sú zvyšky pracieho prášku.	<ul style="list-style-type: none">• Nerozpustné častice pracieho prostriedku môžu zostať na bielizni ako biele škvry.	<ul style="list-style-type: none">• Vykonajte prídavné plákanie.• Suchú bielizeň sa snažte vykefovať.
Na bielizni sú sivé škvry.	<ul style="list-style-type: none">• Spôsobené tukmi, ako sú oleje, krémy alebo masti.	<ul style="list-style-type: none">• Vyberte si iný prací prostriedok.• Bielizeň predpierajte špeciálnym čistiacim prostriedkom.

Ak sa hlásenia chyby objavia aj po vykonaných opatreniach, spotrebič vypnite, odpojte ho od elektrického napájania a kontaktujte zákaznícky servis.

10 – Riešenie problémov

10.3 V prípade výpadku elektrického napájania

Aktuálny program a jeho nastavenie sa uloží. Po obnovení elektrického napájania sa prevádzka obnoví. Ak dôjde k výpadku elektrického napájania, otváranie dvierok počas programu prania ostane mechanicky zablokované. Ak chcete vybrať bielizeň, cez sklo dvierok by nemalo byť vidno žiadnu vodu. – Nebezpečenstvo popálenín! Hladina vody sa musí znížiť, ako je opísané v časti „Filter čerpadla“. Až potom potiahnite páčku (A) pod servisnou klapkou (obr. 9-1), aby sa dvierka otvorili jemným kliknutím. Potom znova upevnite všetky diely.

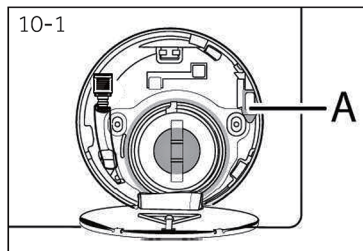

Keď bude práčka v bezpečnom stave (hladina vody v určitej vzdialenosti pod okienkom dvierok, teplota v bubne pod 55 °C, bubon sa neotáča), môžete odomknúť dvierka spotrebiča.

11.1 Príprava

- ▶ Vyberte spotrebič z obalu.
- ▶ Odstráňte všetok obalový materiál vrátane ochranej fólie, ktorá je na spotrebiči, na polystyrénovej základni, uchovávajte ich mimo dosahu detí. Pri otváraaní balenia môžu byť na plastovom vrecku a dvierkach kvapky vody. Je to normálny jav, kvapky pochádzajú z testov s vodou v továrni.



Poznámka: Likvidácia obalov

Všetky obalové materiály uchovávajte mimo dosahu detí a likvidujte ich spôsobom šetrným k životnému prostrediu.

11.2 VOLITEĽNÉ: Nastavenie spodnej krycej dosky

Po otvorení balenia nájdete spodný kryt (A). Doska sa používa na zníženie hluku po zakrytí spodnej časti skrinky.

1. Práčku dajte ležať na bok, dvierka smerujúce nahor, spodok má smerovať k pracovníkovi obsluhy.
2. Vložte spodnú dosku do skrinky a potom ju pripevnite 2 skrutkami k skrinke na strane dvierok. Nakoniec spotrebič znovu postavte (obr. 11-1).

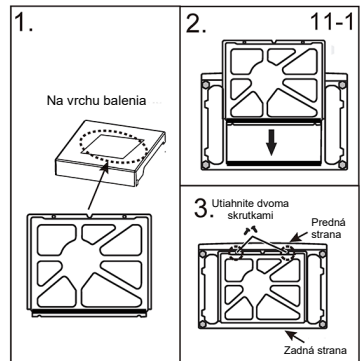

11.3 Odmontujte prepravné skrutky

Prepravné skrutky sú určené na zachytenie antivibračných komponentov vnútri spotrebiča počas prepravy, aby sa zabránilo poškodeniu vnútra spotrebiča.

1. Odstráňte všetky 4 skrutky na zadnej strane a vyberte plastové rozpery (obr. 9-2) (obr. 9-3).
2. Otvory na ľavej strane uzavrite zaslepovacími zátkami (obr. 9-4) (obr. 9-5).

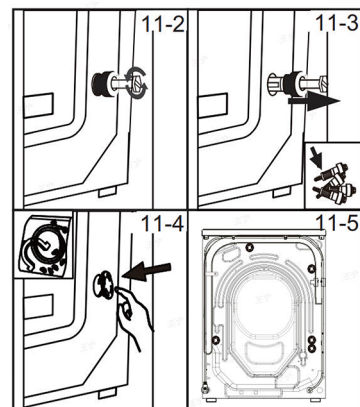

11 – Inštalácia

11.4 Premiestňovanie spotrebiča

Ak treba spotrebič premiestniť na vzdialené miesto, pred inštaláciou vyberte prepravné skrutky, aby ste predišli poškodeniu: Montáž treba urobiť v opačnom poradí úkonov.

11.5 Zarovnanie spotrebiča

Nastavte všetky nožičky (obr. 11-7), aby ste dosiahli úplne vodorovnú polohu. Tým sa minimalizujú vibrácie a tým aj hluk počas používania. Zníži sa tým aj opotrebovanie a napnutie. Pri zarovnávaní odporúčame použiť vodováhu. Podlaha by mala byť čo najstabilnejšia a najrovnejšia.

1. Uvoľnite poistnú maticu (1) kľúčom.
2. Nastavte výšku otáčaním nožičky (2).
3. Utiahnite poistnú maticu (1) ku skriní spotrebiča.

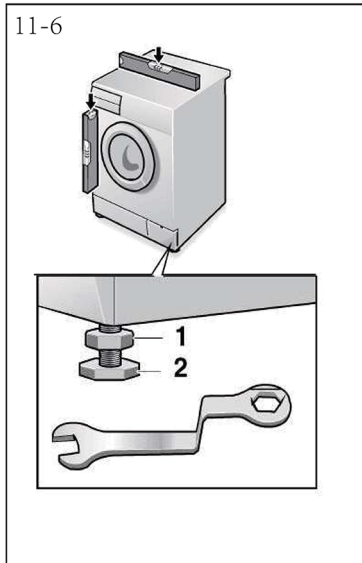

11.6 Prípojka na vypúšťanie vody

Pripevnite hadicu na vypúšťanie vody správne k potrubiu. Hadica musí dosiahnuť v jednom bode výšku 80 až 100 cm nad dnom spotrebiča! Ak je to možné, vždy udržiavajte vypúšťaciu hadicu pripojenú k svorke na zadnej strane spotrebiča.



UPOZORNENIE!

- ▶ Na pripojenie používajte iba dodanú súpravu hadíc.
- ▶ Nikdy nepoužívajte staré súpravy hadíc!
- ▶ Pripojte iba prívod studenej vody.
- ▶ Pred pripojením skontrolujte, či je voda čistá a číra.

Možné sú nasledujúce pripojenia:

10.6.1 Odtoková hadica ústi do umývadla

- ▶ Odtokovú hadicu s držiakom U zaveste cez okraj umývadla s vhodnou veľkosťou (obr. 11-8).
- ▶ Držiak U správne chráňte, aby sa nezošmykol.

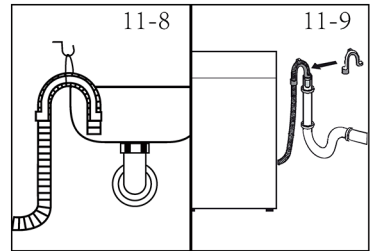

10.6.2 Pripojenie odtokovej hadice k odtoku vody

- ▶ Vnútrotný priemer stojaceho potrubia s odvzdušňovacím otvorom musí byť minimálne 40 mm.
- ▶ Odtokovú hadicu na 80–100 mm zasuňte do potrubia odpadovej vody.
- ▶ Pripojte držiak U a dostatočne ho zaistite (obr. 11-9).

10.6.3 Prípojka odtokovej hadice k odtoku z umývadla

- ▶ Spoj musí byť nad sifónom.
- ▶ Hrdlo prípojky je zvyčajne uzavreté podložkou (A). Tá sa musí odstrániť, aby sa zabránilo akejkoľvek poruche (obr. 11-10).
- ▶ Odtokovú hadicu zaistite svorkou.

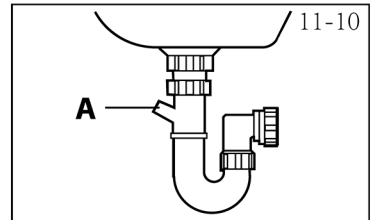

POZOR!

- ▶ Odtoková hadica by nemala byť ponorená do vody, mala by byť bezpečne upevnená a bez únikov. Ak je odtoková hadica umiestnená na zemi, alebo ak je potrubie vo výške menej ako 80 cm, práčka sa počas naplňovania nepretržite vypúšťa (sifónový jav).
- ▶ Odtoková hadica sa nesmie predlžovať. V prípade potreby kontaktujte popredajný servis.

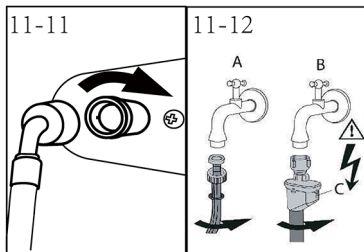

11.7 Prípojka čerstvej vody

Uistite sa, že sú vložené tesnenia.

1. Prívodnú hadicu vody so zahnutým koncom pripojte k spotrebiču (obr. 11-11). Ručne utiahnite skrutkový spoj.
2. Druhý koniec pripojte k vodovodnému kohútiku so závitom „3/4“ (obr. 11-12).

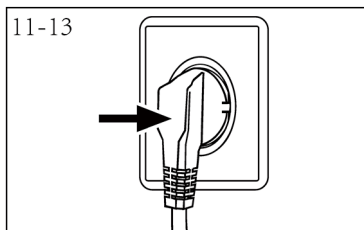

11.8 Elektrické zapojenie

Pred každým zapojením skontrolujte, či:

- ▶ hodnoty napájania, zásuvka a poistka zodpovedajú hodnotám na typovom štítku,
- ▶ elektrická zásuvka je uzemnená a nepoužíva sa žiadny rozbočovač ani predĺžovací kábel,
- ▶ zástrčka a zásuvka sú vzájomne kompatibilné.



UPOZORNENIE!

- ▶ Vždy sa uistite, že všetky prípojky (elektrické napájanie, odtok a hadica na čerstvú vodu) sú pevné, suché a bez únikov!
- ▶ Dávajte pozor, aby tieto diely neboli nikdy stlačené, zalomené ani skrútené.
- ▶ Ak je elektrický napájací kábel poškodený, musí ho vymeniť servisný zástupca (pozri záručný list), aby sa predišlo nebezpečenstvu.

12.1 Doplnkové technické údaje

	HW150-BD14397U1
	220V/50HZ
Prúd v A	10
Max. výkon vo W	1850
Tlak vody v MPa	0,03≤P≤1
Čistá hmotnosť v kg	82

12.2 Rozmery produktu

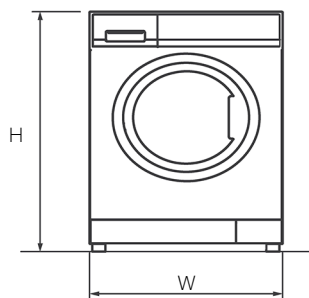

POHĽAD SPREDU

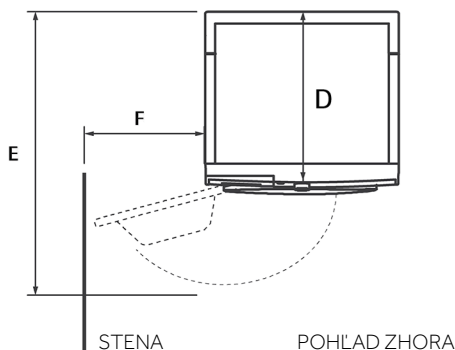

STENA

POHĽAD ZHORA

ROZMERY PRODUKTU	HW150-BD14397U1
H Celková výška spotrebiča v mm	985
W Celková šírka spotrebiča v mm	701
D Celková hĺbka produktu (k veľkosti dosky hlavného ovládacieho panela) mm	687
E Hĺbka otvorenia dvierok v mm	1260
F Minimálna vzdialenosť dvierok od susednej steny v mm	400

Poznámka: Presná výška vašej práčky závisí od toho, ako ďaleko sú nožičky vysunuté od základne stroja. Priestor, do ktorého inštalujete práčku, musí byť aspoň o 40 mm širší a o 20 mm hlbší ako jej rozmery.



Haier