

Zahvaljujemo se vam za nakup izdelka Hoover.

Pred uporabo tega aparata natančno preberite ta navodila. Navodila vsebujejo pomembne informacije, ki vam bodo pomagale kar najbolje izkoristiti aparat ter zagotoviti varno in pravilno namestitvev, uporabo in vzdrževanje.

Ta priročnik hranite na priročnem mestu, tako da ga lahko vedno upoštevate za varno in pravilno uporabo aparata.

Če aparat prodate, ga podarite ali pustite, ko se preselite, obvezno predajte tudi ta priročnik, da se bo novi lastnik lahko seznanil z aparatom in varnostnimi opozorili.



Legenda

Opozorilo – Pomembne varnostne informacije



Splošne informacije in nasveti



Okoljske informacije



OPOMBA: SAMO ZA ZDRUŽENO KRALJESTVO

Po prejemu aparata pazljivo preverite, ali je poškodovan. Vsako ugotovljeno škodo je treba takoj prijaviti dostavljavcu. Druga možnost je, da ugotovljeno škodo prijavite prodajalcu v 2 dneh po prejemu.



Okoljski pogoji

Ta aparat je označen v skladu z evropsko direktivo 2012/19/EU o odpadni električni in elektronski opremi (OEEO).

OEEO vsebuje onesnaževalne snovi (ki lahko povzročijo negativne posledice za okolje) in osnovne sestavne dele (ki jih je mogoče ponovno uporabiti). Pomembno je, da se OEEO obdela na poseben način, da se ustrezno odstranijo in odložijo vsa onesnaževala ter predelajo in reciklirajo vsi materiali. Posamezniki lahko igrajo pomembno vlogo pri zagotavljanju, da OEEO ne postane okoljska težava; bistveno je upoštevati nekatera osnovna pravila:

- OEEO se ne sme obravnavati kot gospodinjske odpadke;
- OEEO je treba predati na ustreznih zbirališčih, ki jih upravlja občina ali registrirana podjetja. V številnih državah za veliko OEEO obstaja možnost prevzema na domu.

V številnih državah lahko ob nakupu novega aparata starega vrnete prodajalcu, ki ga mora brezplačno prevzeti, če je oprema enakovredne vrste in ima enake funkcije kot dobavljena oprema.



OPOZORILO!

Nevarnost poškodb ali zadržitev!

Napravo odklopite iz električnega omrežja. Odrežite omrežni kabel in ga zavrzite. Odstranite zapah vrat, da preprečite zapiranje otrok in hišnih ljubljencev v aparat.

1 - Varnostne informacije.....	4
2 - Namestitvev	7
3 - Praktični namigi	11
4 - Opis izdelka.....	13
5 - Nadzorna plošča	14
6 - Programi.....	19
7 - Poraba.....	22
8 - Vsakodnevna uporaba	23
9 - Nega in čiščenje.....	28
10 - Odpravljanje napak.....	31
11 - Tehnični podatki	34
12 - Servisni center	35

Pred prvim vklopom aparata preberite naslednje varnostne nasvete!



OPOZORILO!

Vsakodnevna uporaba

- ▶ Aparat je namenjen uporabi v gospodinjstvu in podobnih prostorih:
 - v kuhinjah osebja trgovin, pisarn in v drugih delovnih okoljih;
 - na kmetijah;
 - za stranke v hotelih, motelih in drugih nastanitvah;
 - v nastanitvah nočitev z zajtrkom.

Drugačna uporaba aparata kot v gospodinjstvih ali v drugem okolju, da na primer aparat uporabljajo strokovnjaki ali kvalificirani uporabniki v komercialne namene, ni dovoljena niti v zgoraj navedenih primerih. Če aparat uporabljate drugače, kot je opisano zgoraj, bo življenjska doba aparata krajša in lahko se izniči garancija proizvajalca. Škode na aparatu ali druge škode ali poškodbe, ki bi nastale zaradi drugačne uporabe kot je domača uporaba ali uporaba v gospodinjstvu (čeprav bi nastala v domačem okolju ali v gospodinjstvu) proizvajalec ne bi sprejel v polnem obsegu, kot je predvideno z zakonom.

- ▶ Ta aparat lahko uporabljajo otroci, starejši od 8 let, ter osebe z zmanjšanimi fizičnimi, senzoričnimi ali umskimi sposobnostmi ali s pomanjkljivimi izkušnjami in znanjem, vendar samo pod ustreznim nadzorom ali če imajo navodila za varno uporabo naprave in če razumejo morebitne nevarnosti.
- ▶ Otroci se z napravo ne smejo igrati. Otroci brez nadzora ne smejo izvajati čiščenja in uporabniškega vzdrževanja.
- ▶ Otroke je treba nadzorovati, da se ne bodo igrali z aparatom.
- ▶ Otroci, mlajši od 3 let, se ne smejo približevati aparatu, razen če so pod stalnim nadzorom.
- ▶ Če je napajalni kabel poškodovan, ga je treba zamenjati s posebnim kablom ali sklopom, ki je na voljo pri proizvajalcu ali njegovem serviserju.

- ▶ Uporabljajte samo priložene complete cevi za priključek dovoda vode (ne uporabljajte starih kompletov cevi).
- ▶ Tlak vode mora biti med 0,03 MPa in 1 MPa.
- ▶ Prepričajte se, da preproge ne ovirajo podnožja ali prezračevalnih odprtin.
- ▶ Zadnji del cikla pralno-sušilnega stroja poteka brez segrevanja (cikel ohlajanja), da se zagotovi, da predmeti ostanejo na temperaturi, ki zagotavlja, da se ne poškodujejo.
- ▶ Po instalaciji mora biti aparat nameščen tako, da je priključek dostopen.
- ▶ Aparata ne smete vgraditi za vrata, ki se lahko zaklenejo, drsna vrata ali vrata s tečajem na nasprotni strani od pralno-sušilnega stroja, pri čemer bi bilo omejeno popolno odpiranje vrat pralno-sušilnega stroja.
- ▶ Največja količina suhih oblačil je odvisna od uporabljenega modela (glejte nadzorno ploščo).
- ▶ Če so bile za čiščenje uporabljene industrijske kemikalije, aparata ne smete uporabljati.
- ▶ V pralno-sušilnem stroju ne sušite neopranih predmetov.
- ▶ Predmete, ki so se umazali s snovmi, kot so olje za kuhanje, aceton, alkohol, bencin, kerozin, odstranjevalci madežev, terpentini, voski in odstranjevalci voska, je treba pred sušenjem v pralno-sušilnem stroju oprati v vroči vodi z dodatno količino detergenta.
- ▶ Predmetov, kot so penasta guma (lateks pena), kape za prhanje, nepremočljiv tekstil, izdelki z gumijasto podlogo in oblačila ali blazine, opremljene z blazinicami iz penaste gume, se ne sme sušiti v pralno-sušilnem stroju.
- ▶ Mehčalce tkanin ali podobne izdelke je treba uporabljati po navodilih za mehčalce tkanin.
- ▶ Predmeti, ki so popackani z oljem, se lahko spontano vnamejo, zlasti če so izpostavljeni virom toplote, na primer v pralno-sušilnem stroju. Predmeti se segrejejo, kar povzroči oksidacijsko reakcijo v olju. Oksidacija povzroča toploto. Če toplota ne more uhajati, se predmeti lahko segrejejo do te mere, da se vnamejo. Kopičenje, zlaganje ali skladiščenje predmetov, ki so umazani z oljem, lahko prepreči uhajanje toplote in s tem povzroči nevarnost požara.

- ▶ Če se ni mogoče izogniti temu, da bi tkanine, ki vsebujejo rastlinsko ali jedilno olje ali so bile onesnažene s sredstvi za nego las, vstavili v sušilni stroj, jih je treba najprej oprati v vroči vodi z dodatno količino detergenta – s tem se nevarnost zmanjša, vendar se ne odpravi.
- ▶ Odstranite vse predmete iz žepov, kot so na primer vžigalniki in vžigalice.
- ▶ Če si želite ogledati tehnične podatke izdelka, glejte spletno mesto proizvajalca.

Električni priključki in varnostna navodila

- ▶ Tehnični podatki (napetost in tok) sta navedena na plošči izdelka.
- ▶ Prepričajte se, da je električni sistem ozemljen in v skladu z vsemi veljavnimi predpisi ter da je (električna) vtičnica skladna z vtičem aparata. V nasprotnem primeru pridobite strokovno pomoč usposobljene osebe.
- ▶ Uporabo pretvornikov, razdelilnikov ali podaljškov močno odsvetujemo.
- ▶ Pred čiščenjem ali vzdrževanjem pralnega stroja iztaknite aparat iz električne vtičnice in zaprite pipo za vodo.
- ▶ Med iztikanjem aparata iz električne vtičnice ne vlecite za napajalni kabel ali aparat.
- ▶ Pred odpiranjem vrat se prepričajte, da v bobnu ni vode.



OPOZORILO!

Voda lahko med ciklom pranja doseže zelo visoke temperature.

- ▶ Pralnega stroja ne izpostavljajte dežju, neposredni sončni svetlobi ali drugim vremenskim vplivom. Zaščitite pred morebitnim zmrzovanjem.
- ▶ Med premikanjem pralnega stroja ga ne držite za gumbes ali predal za detergent; med transportom nikoli ne naslanjajte vrat na voziček. Priporočamo, da pralni stroj dvigneta dve osebi.
- ▶ V primeru okvare in/ali napačnega delovanja izklopite pralni stroj, zaprite vodovodno pipo in ne posegajte v aparat. Takoj se obrnite na servisni center in uporabljajte izključno originalne nadomestne dele. Če teh navodil ne boste upoštevali, lahko zmanjšate varnost aparata.

Predvidena uporaba

Ta aparat je namenjen samo za pranje in sušenje perila, ki ga je mogoče prati v pralnem stroju. Vselej upoštevajte navodila na etiketi vsakega oblačila. Zasnovan je izključno za domačo uporabo v hiši. Ni namenjen komercialni ali industrijski uporabi.

Spremembe ali prilagoditve aparata niso dovoljene. Uporaba v nepredvidene namene lahko povzroči nevarnosti ter razveljavitev garancijskih in odškodninskih zahtevkov.

2.1 Priprava

- ▶ Prepričajte se, da ni poškodb pri prevozu.
- ▶ Prepričajte se, da so odstranjeni vsi transportni vijaki.
- ▶ Z aparatom naj vedno ravnata vsaj dve osebi, ker je težek.
- ▶ Aparat vzemite iz embalaže.
- ▶ Odstranite ves embalažni material, vključno z zaščitno folijo na ohišju in polistirenskim podstavkom, in ga shranite izven dosega otrok. Med odpiranjem embalaže so na plastični vrečki in odprtini vidne kapljice vode. Ta običajen pojav je posledica preizkusov vode v tovarni.



Opomba: Odstranjevanje embalaže

Ves embalažni material shranite izven dosega otrok in ga zavržite na okolju prijazen način.

2.2 * PO IZBIRI: Namestite blazinice za zmanjšanje hrupa

1. Pri odpiranju skrčljive embalaže boste našli štiri blazinice za zmanjšanje hrupa. Uporabljajo se za zmanjšanje hrupa (slika 2-1).
2. Pralni stroj položite na stran, pri čemer je odprtina obrnjena navzgor, spodnja stran pa proti upravljavcu.
3. Odstranite blazinice za zmanjšanje hrupa in odstranite dvostransko lepilno zaščitno folijo; prilepite okoli dna; blazinice za zmanjšanje hrupa namestite pod ohišjem pralnega stroja, kot je prikazano na sliki 3 (dve daljši blazinici v položaju 1 in 3, dve krajši blazinici v položaju 2 in 4). Na koncu ponovno postavite stroj pokonci.

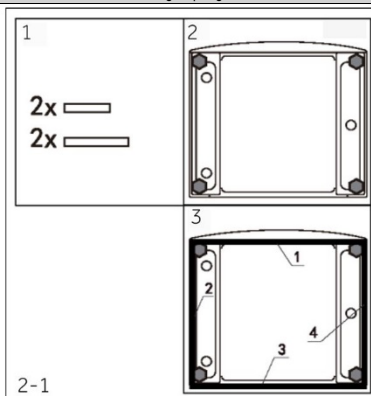

2.3 Odstranjevanje transportnih vijakov

Transportna zaščita na zadnji strani je zasnovana za vpenjanje sestavnih delov proti vibracijam znotraj aparata med prevozom, da se preprečijo notranje poškodbe. Pred uporabo je treba odstraniti vse elemente (T1, T2, T3 in T4, slika 2-2).

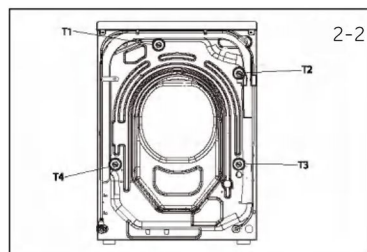

1. Odstranite vse 4 vijake (T1-T4) (slika 2-3).
2. Luknje zamažite s slepimi čepi. Upoštevajte: Pri zamažitvi lukenj s čepi so pri nekaterih modelih potrebni štirje, pri drugih pet čepov, vendar je treba zamažiti vse luknje.

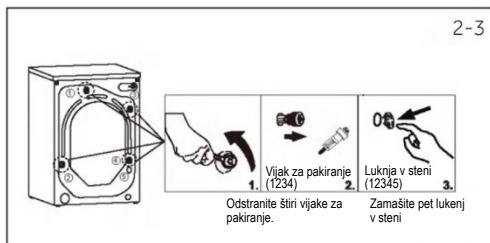



Opomba: Hranite na varnem mestu

Vse dele transportne zaščite hranite na varnem mestu za kasnejšo uporabo. Vsakič, ko je treba aparat premakniti, najprej ponovno namestite zaščitne dele.

2.4 Premikanje aparata

Če je treba stroj premakniti na oddaljeno mesto, pred namestitvijo zamenjajte odstranjene transportne vijake, da preprečite poškodbe: Montaža poteka v obratnem vrstnem redu.

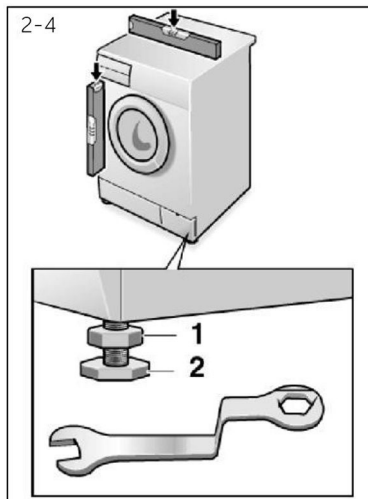

2.5 Poravnava aparata

Prilagodite vse noge (slika 2-4), da dosežete povsem vodoraven položaj. To bo zmanjšalo vibracije in s tem hrup med uporabo. Prav tako bo zmanjšalo obrabo. Priporočamo, da za nastavitev uporabite vodno tehnico (libelo). Tla morajo biti čim bolj stabilna in ravna.

1. Zaklepno matico (1) zrahljajte s ključem.
2. Prilagodite vrtljivo nogo (2).
3. Zategnite zaklepno matico (1) ob ohišje.

2.6 Poravnava aparata

Pravilno pritrдите odtočno cev na cevovod. Cev mora v eni točki doseči višino med 80 in 100 cm nad spodnjo linijo aparata! Če je mogoče, naj bo odtočna cev vedno pritrjena na sponko na hrbtne strani aparata.



OPOZORILO!

- ▶ Za priključitev uporabljajte samo priloženo cev.
- ▶ Nikoli ne uporabljajte starih kompletov cevi!
- ▶ Priključite samo na dovod hladne vode.
- ▶ Pred priključitvijo preverite, ali je voda čista in bistra.

Možne so naslednje povezave:

2.6.1 Odtočna cev z umivalnikom

- ▶ Odtočno cev z U-podporo obesite čez rob umivalnika ustrezne velikosti (slika 2-5).
- ▶ U-podporo ustrezno zaščitite pred zdrsom.

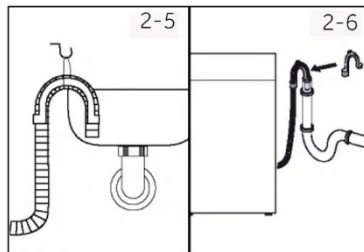

2.6.2 Odtočna cev s priključkom za odvod vode

- ▶ Notranji premer stoječe cevi z odprtino za odzračevanje mora biti najmanj 40 mm.
- ▶ Odtočno cev za 80–100 mm postavite v cev za odpadno vodo.
- ▶ Namestite U-podporo in jo ustrezno pritrdite (slika 2-6).

2.6.3 Odtočna cev s priključkom umivalnika

- ▶ Stičišče mora ležati nad sifonom.
- ▶ Priključna spojka je običajno zaprta z blazinico (A). Slednjo je treba odstraniti, da preprečite nepravilno delovanje (slika 2-7).
- ▶ Odtočno cev pritrdite s sponko.

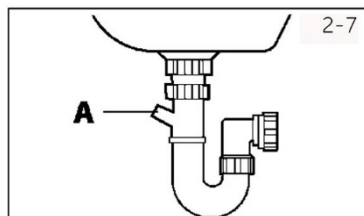

POZOR!

- ▶ Odtočna cev ne sme biti potopljena v vodo in mora biti varno pritrdjena in ne sme puščati. Če je odtočna cev položena na tla ali če je cev na višini, manjši od 80 cm, bo pralni stroj med polnjenjem neprestano odvajal vodo (samostojno odvajanje).
- ▶ Odtočne cevi se ne sme podaljšati. Po potrebi se obrnite na servisno službo.

2.7 Odtočna cev s priključkom umivalnika

Prepričajte se, da so tesnila vstavljeni.

1. Priključite cev za dovod vode z nagnjenim koncem na aparat (slika 2.8). Vijačni spoj zategnite z roko.
2. Drugi konec priključite na vodovodno pipe s 3/4" navojem (slika 2-9).

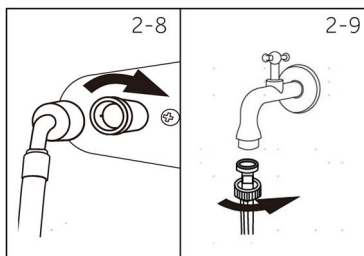

2-10

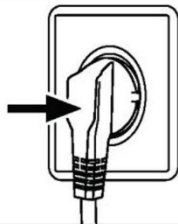

2.8 Električni priključek

Pred vsako povezavo preverite, ali:

- ▶ so napajanje, vtičnica in varovalka ustrezni glede na tipsko ploščico;
- ▶ je vtičnica ozemljena in se ne uporablja razdelilnik ali podaljšek;
- ▶ sta vtič in vtičnica strogo skladna.
- ▶ **Samo za Združeno kraljestvo:** Vtič Združenega kraljestva ustreza standardu BS1363A. Vtaknite vtič v vtičnico (slika 2-10).



OPOZORILO!

- ▶ Vedno se prepričajte, da so vsi priključki (napajanje, odtočna cev in cev za dovod vode) čvrsti, suhi in ne puščajo!
- ▶ Pazite, da se ti deli nikoli ne zmečkajo, prepognejo ali zvijejo.
- ▶ Če je električni kabel poškodovan, ga mora zamenjati serviser (glejte garancijski list), da preprečite obstoječe nevarnosti.

3.1 Nasveti za nalaganje

Pri razvrščanju perila se prepričajte, da:

- ste iz perila odstranili kovinske predmete, kot so sponke za lase, igle in kovanci;
 - ste zapeli gumbe prevlek za vzglavnike, zadrgnili zadrge, zavezali pasove in dolge trakove kopalnih plaščev;
 - ste odstranili kolesca, kavljve ali sponke z zaves;
 - ste natančno prebrali etikete z navodili za pranje oblačil;
 - ste odstranili morebitne trdovratne madeže s posebnimi detergenti.
- ▶ Pri pranju preprog, posteljnih pregrinjal ali drugih težkih oblačil priporočamo, da ne uporabljate cikla ožemanja.
 - ▶ Če želite oprati volno, se prepričajte, da je izdelek primeren za pranje v pralnem stroju. Preverite etiketo na oblačilu.
 - ▶ Med enim in drugim pranjem pustite vrata aparata rahlo odprta in preprečite, da bi se znotraj stroja pojavile neprijetne vonjave.

3.2 Koristni nasveti za varčevanje

Nasveti, kako prihraniti denar in skrbeti za okolje pri uporabi aparata.

- ▶ V stroj naložite predlagano količino perila, kot je prikazano v razpredelnici programov za posamezen program – s tem boste PRIHRANILI energijo in vodo.
- ▶ Hrup in stopnja vlažnosti perila vplivata na hitrost ožemanja: rezultat hitrejšega ožemanja sta večji hrup in manjša vlažnost perila.
- ▶ Najučinkovitejši programi kombinirane rabe vode in energije so običajno daljši programi z nižjo temperaturo.
- ▶ Optično preberite kodo QR na energijski nalepki za informacije o porabi energije. Dejanska poraba energije se lahko razlikuje od navedene glede na lokalne razmere.

Naložite največjo možno količino perila

- ▶ Da bi dosegli najboljšo porabo energije, vode, detergenta in časa, uporabite priporočeno največjo količino perila.
Z enim pranjem polne količine prihranite do 50 % energije v primerjavi z dvema pranjem polovične količine.

Je potrebno predpranje?

- ▶ Samo za zelo umazano perilo!
PRIHRANITE detergent, čas, vodo in porabo energije, tako da za rahlo do normalno umazano perilo predpranja NE izberete.

Je potrebno pranje pri visoki temperaturi?

- ▶ Madeže pred pranjem obdelajte z odstranjevalcem madežev ali pa zasušene madeže namočite v vodi, da zmanjšate potrebo po uporabi programa vročega pranja. Prihranite energijo z uporabo programa pranja pri nizki temperaturi.

3.3 Odmerjanje detergenta

Spodaj so kratka navodila z namigi in nasveti glede uporabe detergenta

- ▶ Uporabljajte samo detergente, ki so primerni za pralni stroj.
- ▶ Detergent izberite glede na vrsto tkanine (bombaž, občutljivo perilo, sintetika, volna, svila itd.), barvo, vrsto in stopnjo umazanije ter programirano temperaturo pranja.
- ▶ Za uporabo prave količine detergenta, mehčalca ali drugih dodatkov, vsakič skrbno upoštevajte navodila proizvajalca: pravilna uporaba aparata s pravim odmerkom vam omogoča, da se izognete nastajanju odpadkov in zmanjšate vpliv na okolje.

i Za pranje zelo umazanega belega perila priporočamo uporabo programov za bombaž pri temperaturi 60 °C ali višji ter običajen pralni prašek (močan), ki vsebuje belilna sredstva, ki pri srednjih/visokih temperaturah zagotavljajo odlične rezultate. Za pranje med 40 °C in 60 °C mora biti vrsta uporabljenega detergenta primerna za vrsto tkanine in stopnjo umazanosti. Običajni praški so primerni za zelo umazane »bele« ali barvne tkanine, tekoči detergenti ali praški za »ohranjanje barv« pa so primerni za manj umazane barvne tkanine.

Za pranje pri temperaturah, nižjih od 40 °C, priporočamo uporabo tekočih detergentov ali detergentov, ki so posebej označeni kot primerni za pranje pri nizkih temperaturah. Za pranje volne ali svile uporabljajte samo detergente, ki so formulirani posebej za te tkanine.

- ▶ Prevelika količina detergenta povzroči prekomerno penjenje, kar preprečuje pravilno izvedbo cikla. Prav tako lahko vpliva na kakovost pranja in izpiranja.

Uporaba ekoloških detergentov brez fosfatov lahko povzroči naslednje učinke:

- **bolj motna voda pri izpiranju:** ta učinek je povezan s suspenzijo zeolitov in ne vpliva negativno na učinkovitost izpiranja;
- **bel prah (zeoliti) na perilu ob koncu pranja:** to je normalno, prašek se ne vpije v tkanino in ne spremeni barve.
Če želite odstraniti zeolite, izberite program izpiranja. V prihodnje razmislite o uporabi nekoliko manjše količine detergenta;
- **pena v vodi po zadnjem izpiranju:** to ne pomeni nujno slabega izpiranja.
Ob prihodnjih pranjih razmislite o uporabi manjše količine detergenta;
- **velika količina pene:** to je pogosto posledica anionskih površinsko aktivnih snovi, ki jih vsebujejo detergenti in jih je težko odstraniti iz perila.
Navedenih učinkov ne poskušajte odstraniti s ponovnim izpiranjem: to ne bo pomagalo. Predlagamo, da opravite vzdrževalno pranje z našim čistilnim sredstvom.
Če težave ne odpravite ali sumite na okvaro, se takoj obrnite na pooblaščen servisni center.

i Opomba:

Zaradi tehničnih sprememb in različnih modelov se lahko slike v naslednjih poglavjih razlikujejo od vašega modela.

4.1 Slika aparata

Spredaj (slika 4-1):



Zadnja stran (slika 4-2):

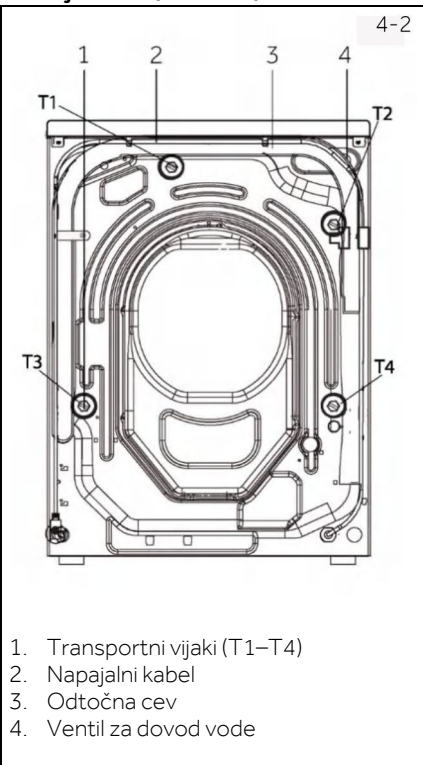

4.2 Dodatki

Preverite dodatke in literaturo v skladu s tem seznamom (slika 4-3):

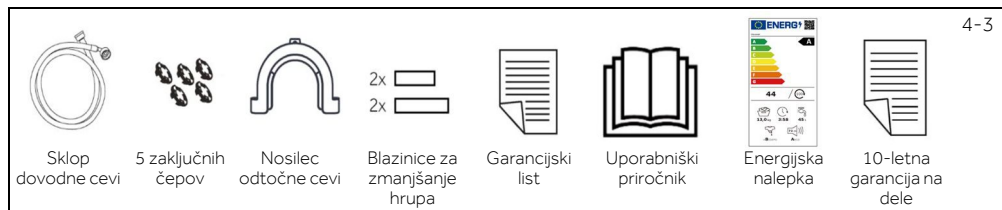

5-1

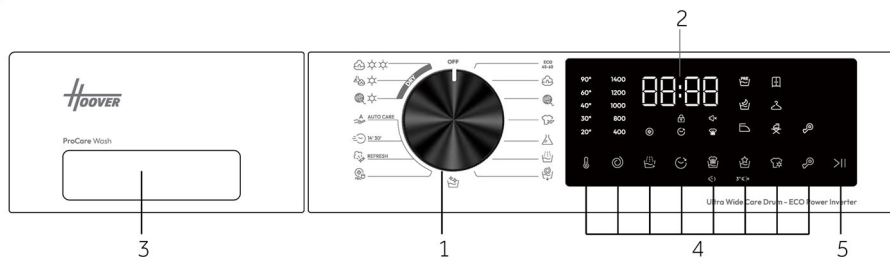

1. Izbirnik programov 3. Predal za detergent/mehčalec 5. Gumb »Zagon/Pavza«
 2. Zaslón 4. Funkcijski gumbi



Opomba: Zvočni signal

Zvočni signal lahko po potrebi vklopite ali izklopite; glejte VSAKODNEVNA UPORABA (glejte str. 27, 8.13).

5-2



5.1 IZKLOP

Obrnite gumb v kateri koli položaj (razen v položaj IZKLOP), da zaženete stroj. Za izklop stroja obrnite gumb v položaj IZKLOP (slika 5-2).

5-3

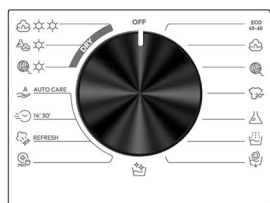

5.2 Izbirnik programov

Z vrtenjem gumba (slika 5-3) lahko izberete enega od 15 programov, nakar se prikažejo njegove privzete nastavitve.

5-4



5.3 Zaslón

Na zaslonu (slika 5-4) se prikazujejo naslednje informacije:

- ▶ Preostali čas
- ▶ Preostali čas rezervacije
- ▶ Informacije o alarmu in informacije o pozivu
- ▶ Informacije o koncu pavze
- ▶ Čas zakasnitve

5.4 Predal za detergent

Oprite predal dozirnika, da si ogledate naslednje sestavne dele (slika 5-5):

- 1: Predel za pralni prašek ali tekoči detergent.
- 2: Jeziček za izbiro detergenta: za uporabo pralnega praška naj bo v zgornjem položaju, za uporabo tekočega detergenta pa v spodnjem.
- 3: Ko izberete funkcijo predpranja, vstavite detergent za perilo.
- 4: Predel za mehčalec.
- 5: Jeziček za zaklepanje; pritisnite ga navzdol, da izvlčete predal dozirnika. Priporočilo o vrsti detergentov je primerno za različne temperature pranja; glejte priročnik za detergent (glejte str. 25).

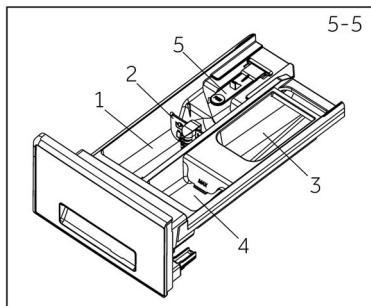

5.5 Funkcijski gumbi

Funkcijski gumbi (slika 5-6) omogočajo izbiro dodatnih možnosti izbranega programa, preden ga zaženete. Prikazani so ustrezni indikatorji.

Če aparat izklopite ali nastavite nov program, se vse možnosti nastavijo na privzete vrednosti.

Če ima gumb več možnosti, lahko zeleno možnost izberete z zaporednim pritiskom na gumb.

Ko pritisnete gumb in ta sveti medlo, funkcija ni izbrana; če sveti svetlo, pa je funkcija izbrana.

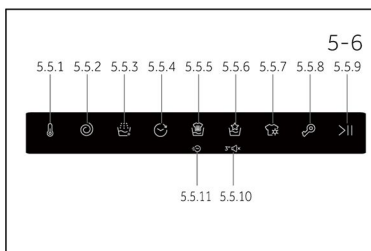

i Opomba: Tovarniške nastavitve

Za doseganje najboljših rezultatov v vsakem programu je Hoover dobro opredelil posebne privzete nastavitve. Če nimate posebnih zahtev, priporočamo, da izberete privzete nastavitve.

5.5.1 Funkcijski gumb »«

- Pritisnite ta gumb (slika 5-7), da spremenite temperaturo pranja programa. Ko je dosežena izbrana temperatura, lučka LED intenzivno sveti; ko so vse lučke medle, se voda ne segreva.

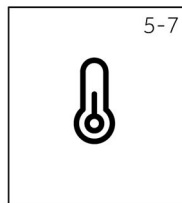

5.5.2 Funkcijski gumb »«

- Pritisnite ta gumb (slika 5-8), da spremenite dehidracijo perila znotraj programa. Ko je izbrana hitrost dehidracije, lučke LED intenzivno svetijo; ko so vse lučke medle, se perilo ne dehidrira.

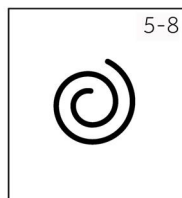

5-9



5.5.3 Funkcijski gumb » «

- Pritisnite ta gumb (slika 5-9), da dodate eno izpiranje na koncu cikla pranja. To je uporabno za osebe z nežno in občutljivo kožo, pri katerih lahko že majhna količina ostankov povzroči alergije. Ta program je priporočljivo uporabljati za otroška oblačila in pranje močno umazanih artiklov, za pranje katerih je potrebna velika količina detergenta, ali za pranje brisač, katerih vlakna so nagnjena k zadrževanju detergenta.

5-10



5.5.4 Funkcijski gumb » «

- Ta gumb (slika 5-10) vam omogoča, da cikel pranja programirate vnaprej in ga odložite za največ 24 ur.
- Zakasnitev začetka delovanja nastavite po naslednjem postopku:
 - Izberite želeni program.
 - Enkrat pritisnite gumb, da vklopite začetek zakasnitve, nato pa ga znova pritisnite, da nastavite želeno zakasnitev. Vsakič, ko pritisnete gumb, se zakasnitev povečuje v korakih po 30 minut vse do 24 ur, če takrat gumb pritisnete ponovno, pa se čas zakasnitve ponastavi na nič.
 - Potrdite s pritiskom na gumb ZAGON/PAVZA. Začelo se bo odštevanje zakasnitve. Ko se izteče, se bo program samodejno zagnal.
- Zakasnitev vklopa lahko prekinete tako, da izbirnik programov premaknete na drug program.



5-11



5.5.5 Funkcijski gumb » «

- Ta gumb (slika 5-11) vam omogoča izbiro različnih možnosti, odvisno od izbranega programa:
 - STOPNJA UMAZANIJE
- Ko izberete program, se samodejno prikaže čas pranja, nastavljen za ta program.
- Ta možnost omogoča izbiro med 3 stopnjami intenzivnosti pranja s spreminjanjem dolžine programa glede na to, kako umazane so tkanine (lahko se uporablja samo z nekaterimi programi, kot je prikazano v razpredelnici programov).
 - HITRA NEGA
- Gumb se aktivira, ko izberete program HITRA NEGA (14'/30'/), in omogoča izbiro enega od treh prikazanih trajanj.

5.5.6 Funkcijski gumb »«

- Ta gumb (slika 5-12) omogoča izbiro treh različnih možnosti:
 - PREDPRANJE 
 - Ta možnost vam omogoča predpranje in je še posebej uporabna za zelo umazano perilo (lahko se uporablja samo z nekaterimi programi, kot je prikazano v tabeli programov).
 - Priporočamo, da detergenta ne uporabite ali pa uporabite le majhno količino detergenta, navedeno na embalaži detergenta.
 - NOČ IN DAN 
 - Če izberete ta program, izklopite zvočni signal, razen alarma, in zmanjšajte hitrost vmesnega ožemanja.
 - Po zadnjem izpiranju ostane perilo potopljeno v vodo, da se vlakna popolnoma razporedijo. Med fazo zadrževanja vode v bobnu bo stroj prekinil merjenje časa. Pritisnite ZAGON, da končate cikel s fazo ožemanja in izčrpavanja.
 - PROTI MEČKANJU 
 - Ta funkcija omogoči, da pralni stroj po zadnjem ožemanju občasno še deluje, da pretrese oblačila in prepreči nastajanje plesni in neprijetnih vonjav, zmanjša količino gub in zagotovi, da so oblačila po obešanju bolj gladka.
 - Pri funkciji »PROTI MEČKANJU« se največja hitrost ožemanja zmanjša. Po izbiri te funkcije se bo med njenim delovanjem na zaslonu LED prikazovalo »-« »--« »---« »----«. Ta faza traja največ 12 ur, uporabniki pa lahko kadar koli pritisnejo gumb »Zagon/Pavza«, da program prekinejo.

5-12



Opomba:

Te možnosti je treba izbrati pred pritiskom na gumb ZAGON/PAVZA.

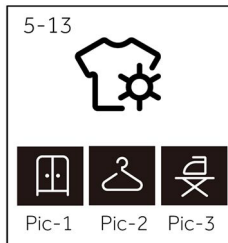

5.5.7 Funkcijski gumb » «

- Ta gumb (slika 5-13) vam omogoča izbiro različnih možnosti, odvisno od izbranega programa:
 - ZELO SUHO (Pic-1)
- Za predmete, ki jih boste pospravili brez likanja.
 - SUHO ZA V OMARO (slika 2)
- Zagotovi pripravljenost perila za likanje.
 - SUHO ZA LIKANJE (slika 3)
- Primerno za brisače, kopalne plašče in velike predmete.
- Programski časi sušenja:
 - 120 MINUT
 - 90 MINUT
 - 60 MINUT
 - 30 MINUT



5.5.8 Funkcijski gumb » «

- Nežno se dotaknite tega gumba (slika 5-14), da vklopite/izklopite otroško ključavnico.

Opomba: Otroška ključavnica

Ročno nastavljeno otroško ključavnico je treba ročno preklicati. Izklop in informacije o napakah ne bodo preklicale otroške ključavnice. Ob naslednjem vklopu aparata bo ta še naprej delovala.

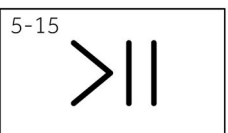

5.5.9 Funkcijski gumb » >|| «

- Nežno se dotaknite tega gumba (slika 5-15), da zaženete ali prekinete trenutno prikazani program.

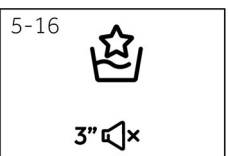











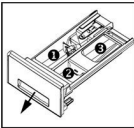





5.5.10 Funkcijski gumb » 3'' «

- V načinu pripravljenosti po vklopu pritisnite gumb (slika 5-16) za več kot 3 sekunde, da vklopite ali izklopite zvok. Na vmesniku se prikaže »IZKLOP«. Ponovno pritisnite in držite ta gumb več kot 3 sekunde. Na vmesniku se prikaže »VKLOP«.



5.5.11 Funkcijski gumb » «

- Gumb se aktivira, ko izberete program HITRA NEGA (14'/30'/), in omogoča izbiro enega od treh prikazanih trajanj.

● Da ○ Izbirno / Ne	 NAJVEČ KG								STANDARDNA TEMPERATURA	NAJVIŠJA TEMPERATURA	PREDNASTAVLJENO OŽEMANJE	NAJHITREJŠE OŽEMANJE	 Predal za detergent za: <ol style="list-style-type: none"> Detergent Mehčalec ali negovalni izdelek Predpranje¹⁾ 												
	pranje v kg				sušenje v kg								1	2	3	INTENZIVNOST SUŠENJA	NOČNO PRANJE	STOPNJA UMAZANJE ²⁾	PREDPRANJE	DODATNO IZPRANJE	PROTI MEČKANJU	ZAKASNEV			
	H3W 485SLRH-S	H3W 485BL10H-S	H3W 4106BL10H-S	H3W 4149BL10H-S	H3W 485SLRH-S	H3W 485BL10H-S	H3W 4106BL10H-S	H3W 4149BL10H-S	40	40	1000	1000	/	/	/	●	/	/	/	/	/	/	/	/	
	-	-	-	-	8	8	10	14	30	30	800	NAJVEČ	/	/	/	●	/	/	/	/	/	/	/	/	
	-	-	-	-	2	2	2,5	3,5	30	30	800	NAJVEČ	/	/	/	●	/	/	/	/	/	/	/	/	
	6	6	7	10	6	6	7	10	30	30	1000	1000	●	○	/	●	●	●	/	●	/	●	/	●	
	2	2	2,5	3,5	2	2	2,5	3,5	30	40	400	400	●	○	/	●	●	/	/	●	●	●	●	●	
	2	2	2,5	3,5	2	2	2,5	3,5	40	40	800	NAJVEČ	●	○	/	●	/	●	/	●	/	●	/	●	
	2	2	2	3	2	2	2	3	-	-	-	-	●	○	/	●	/	●	/	●	/	●	/	●	
	4	4	5	7	4	4	5	7	60	60	NAJVEČ	NAJVEČ	/	/	/	/	/	●	/	/	/	/	/	/	
	8	8	10	14	8	8	10	14	-	-	1000	1000	/	○	/	●	/	/	/	/	/	/	/	/	
	8	8	10	14	8	8	10	14	-	-	1000	1000	/	/	/	/	/	/	/	/	/	/	/	/	
	8	8	10	14	8	8	10	14	-	-	1000	NAJVEČ	●	○	○	●	●	●	●	●	●	●	●	●	
	6	6	7	10	6	6	7	10	40	60	1000	1000	●	○	/	●	/	/	/	/	/	/	/	●	
	8	8	10	14	8	8	10	14	20	20	1000	1000	●	○	/	●	/	/	/	/	/	/	/	●	
	2	2	2,5	3,5	2	2	2,5	3,5	30	30	800	800	●	○	/	●	●	●	/	●	/	●	/	●	
	8	8	10	14	8	8	10	14	-	60	NAJVEČ	NAJVEČ	●	○	○	●	●	●	●	●	●	●	●	●	
	8	8	10	14	8	8	10	14	40	90	NAJVEČ	NAJVEČ	/	/	/	●	/	/	/	/	/	/	/	/	

INFORMACIJE ZA TESTNE LABORATORIJE
STANDARDNI PROGRAM V SKLADU Z (EU) ŠT. 2019/2023: PROGRAM ECO 40-60

1) Majhno količino detergenta lahko dodate samo s funkcijo predpranja.

2) Ta gumb se uporablja tudi za izbiro trajanja hitre nege in različnih intenzivnosti pare, kot je pojasnjeno v ustreznih odstavkih, vendar lučka ne sveti.

Opis programov

Za pranje različnih vrst tkanin in različnih stopenj umazanije ima pralni stroj posebne programe za izpolnjevanje vseh potreb po pranju (glejte tabelo programov).



Izberite program v skladu z navodili za pranje, ki so na etiketi, zlasti upoštevajte najvišjo priporočeno temperaturo pranja.



OPOZORILO!

POMEMBNI NAPOTKI ZA BOLJŠE REZULTATE PRANJA

- ▶ Nova, barvna oblačila je treba vsaj 5- ali 6-krat oprati ločeno.
- ▶ Določena temna oblačila, kot so kavbojke in brisače, je treba vedno prati ločeno.
- ▶ Nikoli ne mešajte tkanin NEOBSTOJNIH BARV.

VISOKA TEMPERATURA

Program sušenja pri visoki temperaturi je priporočljiv za bombažne in platnene artikle (vedno glejte etiketo za nego perila).

NIZKA TEMPERATURA

Za sintetiko je priporočljiv program sušenja pri nizki temperaturi (vedno glejte etiketo za nego perila).

SUŠENJE VOLNE

Program sušenja pri nizki temperaturi, idealen za sušenje volnenih oblačil z največjo možno nego in mehko, ki zmanjšuje drgnjenje tkanin, odvisno od količine perila in hitrosti ožemanja, izbrane za pranje. Cikel je primeren za majhne količine do 400 g (1 pullover).

SAMODEJNA NEGA

Nova tehnologija POWER CARE s popolno mešanico vode in detergenta zagotavlja najboljšo nego vaših oblačil pri 30 °C z odličnimi rezultati pranja.

Ta inovativni program je sposoben samodejno prilagoditi učinek čiščenja količini in vrsti perila za najboljše rezultate brez skrbi.

Ta program je primeren za pranje rahlo umazanega mešanega perila iz bombaža in sintetičnih vlaken.

HITRA NEGA (14'/30')

Varčevanje ne vpliva na rezultat pranja! S tem novim programom lahko dosežete odlične rezultate in hkrati privarčujete vodo, energijo, detergent in čas. Ta možnost pere pri srednji temperaturi, ki je primerna za rahlo umazano mešano perilo iz bombaža in sintetike. Priporočljiva je za manjše količine in rahlo umazane predmete.

NEGA S PARO PRO

Ta program uporablja obdelavo s paro za zmehčanje gub.

Namenjen je samo za suha oblačila in je odvisen od vrste tkanine.

NEGA PROTI ALERGIJAM PRO

Ta program pranja lahko doseže temperaturo 60 °C in jo ohranja dlje časa, pri čemer združuje obdelavo s paro in močno izpiranje za temeljito čista in higienska oblačila. Priporočljivo za bombažne tkanine.

ČIŠČENJE BOBNA

Ta program lahko izvede samostojno čiščenje pralnega stroja.

IZČRPAVANJE IN OŽEMANJE

Program izvede izčrpavanje in ožemanje pri najvišji hitrosti. Z gumbom za IZBIRO OŽEMANJA lahko ožemanje prekličete ali zmanjšate hitrost.

IZPIRANJE

Ta program izvede 2 izpiranji z vmesnim ožemanjem (ki se lahko z ustreznim gumbom zmanjša ali izključi). Uporablja se za izpiranje vseh vrst tkanin, na primer po ročnem pranju.

SINTETIKA IN BARVNO

Ta program omogoča pranje različnih tkanin in različnih barv skupaj. Obračanje bobna in nivo vode sta optimizirana, tako med fazo pranja kot izpiranja. Natančno ožemanje zagotavlja manjše nastajanje gub na tkaninah.

20 °C

Ta inovativni program omogoča pranje različnih raznobarnih tkanin, kot so bombaž, sintetična vlakna in mešane tkanine, skupaj pri 20 °C ter obenem zagotavlja odlične rezultate pranja.

VOLNA IN ROČNO PRANJE

Ta program izvede cikel pranja za volnene tkanine, primerne za pranje v pralnem stroju, in oblačila, primerna za ročno pranje.

BOMBAŽ

Ta program je primeren za pranje barvnih bombažnih oblačil pri 40 °C ali za zagotavljanje najvišje stopnje čistoče za pranje odporne bombažnega perila pri 60 °C ali 90 °C. Končno ožemanje se izvede z najvišjo hitrostjo, kar zagotavlja odlično odstranjevanje vode.

ECO 40-60

S programom ECO 40-60 lahko skupaj v istem ciklusu operete običajno umazano bombažno perilo, ki je razvrščeno za pranje pri 40 °C ali 60 °C. Ta program se uporablja za ocenjevanje skladnosti z zakonodajo EU o okolju prijaznem oblikovanju izdelkov.



Opomba: Postopek za preverjanje števila ciklov, ki jih je stroj izvedel.











Postopek: v načinu pripravljenosti najprej izberite program »BOMBAŽ«, nato istočasno pritisnite »hitrost« »izpiranje«. Za 2 sekundi se prikaže število ciklov delovanja, nato pa se ponovno prikaže vmesnik pripravljenosti. Po koncu programa se cikel prišteje skupnemu številu ciklov delovanja. Če je ciklov delovanja več kot 9999, se njihovo število prikaže v šestnajstiški obliki.

Optično preberite kodo QR in energijski nalepki za informacije o porabi energije. Dejanska poraba energije se lahko razlikuje od navedene glede na lokalne razmere.

i Opomba: Samodejna teža

Aparat je opremljen s prepoznavanjem količine. Pri majhni količini se energija, voda in čas pranja pri nekaterih programih samodejno zmanjšajo. Privzeti čas na zaslonu se lahko razlikuje glede na težo perila, in sicer pri programih »Samodejna nega, Eco 40-60, 20 °C, Sintetika in barvno perilo«.

Okvirne informacije (v skladu z Uredbo Komisije (EU) 2019/2023):

Tip	Program	 (kg)	 (HH:MM)	ENERGY (kWh/cikel)	 (l/cikel)	Najvišja temperatura (°C)	Efektivna hitrost (vrt./min.)	 Preostala vlaga (%)
H3D 485SL8H-S (1400r)	Eco 40-60							
	Eco 40-60							
	Eco 40-60							
	Eco 40-60+Sušenje+ 							
	Eco 40-60+Sušenje+ 							
	Bombaž 20 °C							
	Bombaž 20 °C							
H3D 485BL10H-S (1400r)	Volna 30 °C							
	Hitra nega 14' 30 °C							
	Eco 40-60							
	Eco 40-60							
	Eco 40-60							
	Eco 40-60+Sušenje+ 							
	Eco 40-60+Sušenje+ 							
H3D 4106BL10H-S (1400r)	Bombaž 20 °C							
	Bombaž 20 °C							
	Volna 30 °C							
	Hitra nega 14' 30 °C							
	Eco 40-60							
	Eco 40-60							
	Eco 40-60							
H3D 4149BL9H-S (1400r)	Eco 40-60+Sušenje+ 							
	Eco 40-60+Sušenje+ 							
	Bombaž 20 °C							
	Bombaž 20 °C							
	Volna 30 °C							
	Hitra nega 14' 30 °C							
	Eco 40-60							

Vrednosti, ki so navedene za programe, razen programa Eco 40-60 in cikla pranja ter sušenja, so le okvirne.

8.1 Napajanje

Pralni stroj priključite na električno napajanje (od 220 V do 240 V ~/ 50 Hz; slika 8-1). Glejte tudi razdelek Namestitvev.

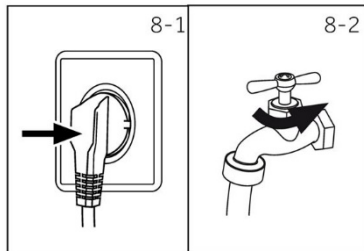

8.2 Vodovodni priključek

- ▶ Pred priključitvijo preverite čistočo in jasnost dovoda vode.
- ▶ Odprite pipo (slika 8-2).

i Opomba: Tesnost

Pred uporabo preverite puščanje v spojih med pipo in dovodno cevjo tako, da vklopite pipo.

8.3 Priprava perila

- ▶ Oblečila razvrstite glede na tkanino (bombaž, sintetična vlakna, volna ali svila itd.) in glede na to, kako umazana so (slika 8-3). Bodite pozorni na označbe o negi na etiketah za pranje.
- ▶ Ločite bela oblečila od barvnih. Barvne tkanine najprej operite ročno, da preverite, ali zbledijo ali se razmažejo.
- ▶ Izpraznite žepe (ključi, kovanci itd.) in odstranite težje okrasne predmete (npr. broške) ter vnetljive predmete (papirnati robčki, vžigalniki, vžigalice itd.).
- ▶ Oblečila brez robov, občutljivo perilo in fino tkan tekstil, kot so fine zavese, je treba dati v vrečko za pranje, da poskrbite za to občutljivo perilo (bolj priporočljivo je ročno ali kemično čiščenje).
- ▶ Zaprite zadrge, trakove velcro in kavljje, ter se prepričajte, da so gumbi dobro prišiti.
- ▶ V vrečko za pranje položite občutljive predmete, kot so perilo brez čvrstega roba, občutljivo spodnje perilo in majhne predmete, kot so nogavice, pasovi, nedrčki itd.
- ▶ Raztegnite velike kose tkanine, kot so rjuhe, posteljna pregrinjala itd.
- ▶ Obrnite kavbojke in potiskane, okrašene ali barvno intenzivne tkanine navzven; po možnosti operite ločeno.

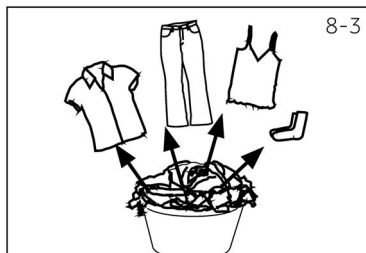

i Opomba: Posebni nasveti za sušenje

- ▶ Oblečila razvrstite glede na tkanino (bombaž, sintetična itd.) in zeleno stopnjo suhosti ter enako preostalo vlago. Upoštevajte navodila na etiketi za perilo in sušite samo oblečila, ki jih je mogoče sušiti v sušilnem stroju.
- ▶ Pred sušenjem perilo ožemite z največjo hitrostjo ožemanja.
- ▶ Ne prekoračite največje obremenitve.
- ▶ Zelo veliki kosi se ponavadi zapletejo. Če perilo ni dovolj suho, ga razrahljajte in ponovno posušite s programom Visoka toplota/Nizka toplota.
- ▶ Z aparatom ne smete sušiti posebej občutljivih tkanin, ki se lahko hitro skrčijo ali izgubijo obliko, pa tudi npr. svilenih nogavic, spodnjega perila itd. Občutljiva oblečila dajte v vrečko za perilo in jih ne sušite preveč.
- ▶ Majic in pletenin ne smete sušiti, da se ne skrčijo.

Diagram nege

Pranje			
	Pralno do 95 °C, običajen postopek		Pralno do 60 °C, običajen postopek
	Pralno do 40 °C, običajen postopek		Pralno do 40 °C, blag postopek
	Pralno do 30 °C, običajen postopek		Pralno do 30 °C, blag postopek
	Ročno pranje, najv. 40 °C		Ne perite
Beljenje			
	Dovoljeno je kakršno koli beljenje		Samo kisik/ brez klora
			Ne belite
Sušenje			
	Sušenje v sušilniku je možno pri običajni temperaturi		Sušenje v sušilnem stroju je možno pri nižji temperaturi
	Sušenje v navpični legi		Sušenje v vodoravni legi
			V sušilnem stroju ne sušite
Likanje			
	Likanje pri najvišji temperaturi do 200 °C		Likanje pri srednji temperaturi do 150 °C
	Likanje pri nizki temperaturi do 110 °C: brez pare (likanje s paro lahko povzroči nepopravljive poškodbe)		
	Ne likajte		
Strokovna nega tkanin			
	Kemično čiščenje v tetrakloroetenu		Kemično čiščenje v ogljikovodikih
	Strokovno mokro čiščenje		Ne uporabljajte strokovnega mokrega čiščenja
			Ne čistite v kemični čistilnici

8.4 Nalaganje v aparat

- ▶ Vstavite perilo kos za kosom.
- ▶ Ne preobremenite. Upoštevajte različne največje količine po programih! Osnovno pravilo za največjo količino: Med naloženim perilom in vrhom bobna naj bo 15 cm.
- ▶ Previdno zaprite vrata. Prepričajte se, da noben kos perila ni stisnjen.

8.5 Izbira detergenta

- ▶ Kakovost uporabljenega detergenta določa učinkovitost in zmogljivost pranja.
- ▶ Uporabljajte samo detergent, odobren za pranje v pralnem stroju.
- ▶ Po potrebi uporabite posebne detergente, npr. detergente za sintetično in volneno tkanino.
- ▶ Glejte nasvete za nalepke detergentov na delovnem pultu.
- ▶ Ne uporabljajte kemičnih čistil, kot so trikloroetilen in podobni izdelki.

Izberite najboljši detergent

Program	Vrsta detergenta				
	Univerzalno	Barva	Občutljivo perilo	Posebno	Mehčalec
VISOKA TEMPERATURA	–	–	–	–	–
NIZKA TEMPERATURA	–	–	–	–	–
SUŠENJE VOLNE	–	–	–	–	–
SAMODEJNA NEGA	L/P	L/P	–	–	O
HITRA NEGA 14'30'	L	L	–	–	O
NEGA S PARO PRO	L	L	–	–	O
NEGA PROTI ALERGIJAM PRO	–	–	–	–	–
Čiščenje bobna	–	–	–	–	O
IZČRPVANJE IN OŽEMANJE	L/P	L/P	–	–	O
IZPIRANJE	L/P	L/P	–	–	O
SINTETIKA IN BARVNO	–	–	L/P	L/P	O
20 °C	L/P	L/P	–	–	O
VOLNA IN ROČNO PRANJE	–	O	–	–	O
BOMBAŽ	–	–	–	–	–
ECO 40-60	–	–	–	–	–

L = gel/tekoči detergent P = pralni prašek O = izbirno - = brez

Če uporabljate tekoči detergent, ni priporočljivo aktivirati časovnega zamika.

Priporočamo z uporabo:

- ▶ Pralni prašek: 20 °C do 90 °C* (najboljša uporaba: 40 – 60 °C)
 - ▶ Barvni detergent: od 20 °C do 60 °C (najboljša uporaba: 30 – 60 °C)
 - ▶ Detergent za volno/občutljivo perilo: 20 °C do 30 °C (najboljša uporaba: 20–30 °C)
- * Temperaturo pranja 90 °C izberite samo za posebne higienske zahteve.
 * Če izberete temperaturo vode 60 °C ali več, vam svetujemo, da uporabljate manj detergenta.
 * Bolje je uporabiti pralni prašek, ki ustvarja manjšo količino pene ali je sploh ne ustvarja.

8-4

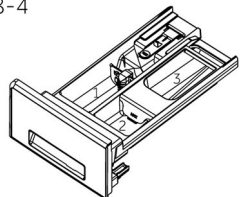

8.6 Dodajanje detergenta

1. Izvlecite predal za detergent.
2. Zahtevane kemikalije vstavite v ustrezne predele (slika 8-4).
3. Nežno potisnite predal nazaj.

i Opomba:

- ▶ Pred naslednjim ciklom pranja odstranite ostanke detergenta iz predala za detergent.
- ▶ Ne uporabljajte preveč detergenta ali mehčalca.
- ▶ Upoštevajte navodila na embalaži detergenta.
- ▶ Detergent vedno napolnite tik pred začetkom cikla pranja.
- ▶ Koncentriran tekoči detergent je treba pred dodajanjem razredčiti.
- ▶ Ne uporabljajte tekočega detergenta, če je izbrana funkcija »Zakasnitev«.
- ▶ Previdno izberite nastavitve programa glede na simbole za nego na vseh etiketah na perilu in glede na tabelo programa.

8-5

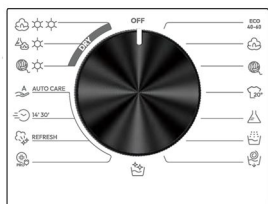

8.7 Vključite aparat

Za vklop stroja obrnite gumb (slika 8-5) iz položaja »IZKLOP« v kateri koli položaj.

8.8 Izbira programa

Za najboljše rezultate pranja izberite program, ki ustreza stopnji umazanosti in vrsti perila. Obrnite gumb za program (slika 8-5), da izberete ustrezen program.

i Opomba: Odstranjevanje neprijetnih vonjav

Priporočamo, da pred prvo uporabo zaženete program »ČIŠČENJE BOBNA« pri praznem stroju, da odstranite morebitne ostanke proizvodnje. V predel za pralno sredstvo (2) ne dodajte detergenta ali posebnega čistilnega sredstva za stroje.

8-6



8.9 Dodajanje posameznih izborov

Izberite zahtevane možnosti in nastavitve (slika 8-6); glejte Nadzorna plošča.

8.10 Začetek programa pranja

Za zagon se dotaknite gumba »Start/Pavza« (slika 8-7). Aparat deluje v skladu s trenutnimi nastavitvami. Spremembe so možne le s preklicem programa.

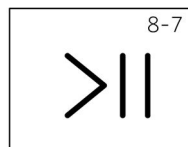

8.11 Prekinitev/preklic programa pranja

Če želite prekiniti program v teku, se nežno dotaknite gumba »Zagon/Pavza«. Zaslon utripa. Ponovno ga pritisnite, da nadaljujete z delovanjem.

Če želite preklicati program v teku in vse njegove posamezne nastavitve:

1. Dotaknite se gumba »Zagon/Premor«, da prekinete program v teku.
2. Zavrtite gumb na funkcijo IZČRPAVANJE IN OŽEMANJE ter izberite »BREZ OŽEMANJA«, da odvedete vodo.
3. Izberite nov program in ga zaženite

8.12 Po pranju



Opomba: Zaklepanje vrat

- ▶ Iz varnostnih razlogov so vrata med ciklom pranja delno zaklenjena. Vrata je mogoče odpreti le ob koncu programa ali po pravilnem preklicu programa (glejte zgornji opis).
- ▶ V primeru visokega nivoja vode, visoke temperature vode in med ožemanjem vrat ni mogoče odpreti; prikaže se ključavnica.

1. Na koncu cikla programa se prikaže Konec.
2. Aparat se samodejno izklopi.
3. Čim prej odstranite perilo, da ga boste sprostili in preprečili nadaljnje mečkanje.
4. Zaprite dovod vode.
5. Odklopite napajalni kabel.
6. Odprite vrata, da preprečite nastanek vlage in neprijetnih vonjav. Pustite vrata odprta, ko aparat ni v uporabi.





Opomba: Stanje pripravljenosti/način varčevanja z energijo

Vklopljen aparat bo prešel v stanje pripravljenosti, če ga ne aktivirate v 2 minutah pred začetkom programa ali ob koncu programa. Zaslon se ugasne. To prihrani energijo. Če želite prekiniti stanje pripravljenosti, zavrtite gumb na kateri koli program, razen »IZKLOP«.

8.13 Aktiviranje ali deaktiviranje brenčala

Zvočni signal lahko po potrebi izklopite:

1. V stanju pripravljenosti po vklopu pritisnite gumb »« za več kot 3 sekunde, da izklopite zvok. V vmesniku se prikaže »«. Ponovno pritisnite in držite to tipko več kot 3 sekunde, da vklopite zvok.

9.1 Čiščenje predala za detergent

Vedno bodite pozorni, da ni ostankov detergenta. Predal redno čistite (slika 9-1):

1. Izvlecite predal, dokler se ne ustavi.
2. Pritisnite gumb za sprostitev in odstranite predal.
3. Predal sperite z vodo, dokler ni čist, in ga vstavite nazaj v aparat.

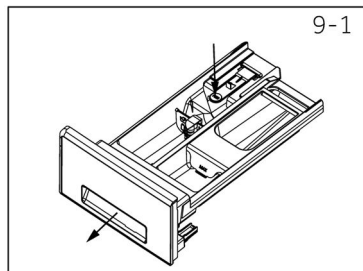

9.2 Čiščenje stroja

- ▶ Med čiščenjem in vzdrževanjem izklopite stroj.
- ▶ Za čiščenje ohišja stroja (slika 9-2) in gumijastih sestavnih delov uporabite mehko krpo s tekočim milom.
- ▶ Ne uporabljajte organskih kemikalij ali jedkih topil.



9.3 Ventil za dovod vode in filter za dovodni ventil

Da preprečite zamašitev dovoda vode s trdnimi snovmi, kot je apno, redno čistite filter dovodnega ventila.

- ▶ Odklopite napajalni kabel in izklopite dovod vode.
- ▶ Odvijte cev za dovod vode na zadnji strani (slika 9-3) aparata in na pipi.
- ▶ Filtre sperite z vodo in jih skrtačite (slika 9-4).
- ▶ Vstavite filter in namestite dovodno cev.

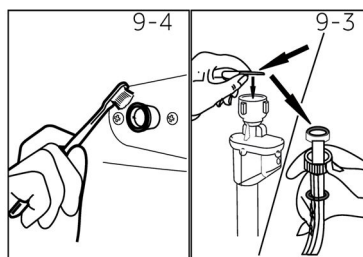

9.4 Čiščenje bobna

- ▶ Iz bobna odstranite pomotoma oprane predmete, zlasti kovinske dele, kot so sponke, kovanci itd. (slika 9-5), ker povzročajo madeže rje in poškodbe.
- ▶ Za odstranjevanje madežev rje uporabite nekloridno čistilo. Upoštevajte opozorilne napotke proizvajalca čistilnega sredstva.
- ▶ Za čiščenje ne uporabljajte trdih predmetov ali jeklene volne.

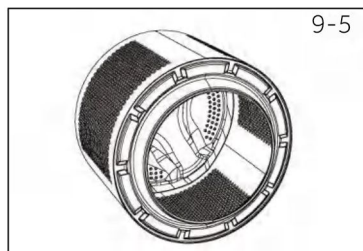

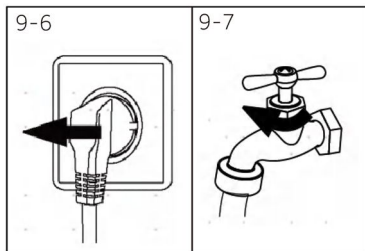

9-7



9.5 Dolga obdobja neuporabe

Če je aparat dlje časa nedejaven:

1. Izvlecite električni vtič (slika 9-6).
2. Izklopite dovod vode (slika 9-7).
3. Odprite vrata, da preprečite nastanek vlage in neprijetnih vonjav. Pustite vrata odprta, ko aparat ni v uporabi.

Pred naslednjo uporabo skrbno preverite napajalni kabel, dovod vode in odtočno cev. Prepričajte se, da je vse pravilno nameščeno in brez puščanja.

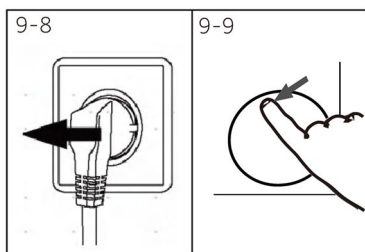

9-9

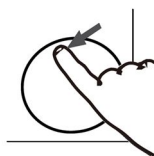

9.6 Filter črpalke

Filter očistite enkrat mesečno in preverite filter črpalke, da preverite, ali aparat na primer:

- ▶ Ne odvaja vode.
- ▶ Ne ožema.
- ▶ Med delovanjem oddaja nenavaden hrup.



OPOZORILO!

Tveganje opeklin! Voda v filtru črpalke je lahko zelo vroča! Pred vsakim dejanjem se prepričajte, da se je voda ohladila.

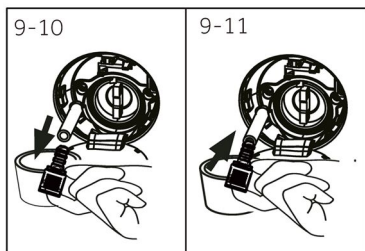

9-11

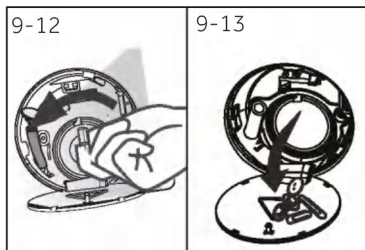

9-13



1. Izklopite in odklopite stroj (slika 9-8).
2. Potisnite in odprite vrata filtra (slika 9-9).
3. Zagotovite ravno posodo za zajemanje odtekle vode (slika 9-10). Lahko pride do večjih količin!
4. Izvlecite odtočno cev in držite njen konec nad posodo (slika 9-10).
5. Vzemite tesnilni čep iz odtočne cevi (slika 9-10).
6. Po končanem izčrpanju zaprite odtočno cev (slika 9-11) in jo potisnite nazaj v stroj.
7. Odvijte in odstranite filter črpalke v nasprotni smeri urinega kazalca (slika 9-12).
8. Odstranite onesnaževalce in umazanijo (slika 9-13).

9. Previdno očistite filter črpalke, npr. s tekočo vodo (slika 9-14).
10. Skrbno ga ponovno namestite (slika 9-15).
11. Zaprite servisno loputo.

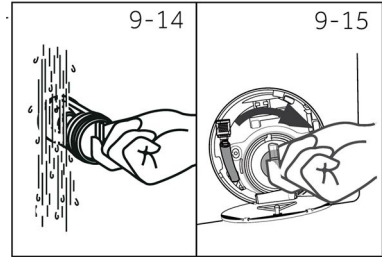

POZOR!

- ▶ Tesnilo filtra črpalke mora biti čisto in nepoškodovano. Če pokrov ni popolnoma zategnjen, lahko pride do uhajanja vode.
- ▶ Filter mora biti nameščen, sicer lahko pride do puščanja.

Številne nastale težave lahko rešite sami brez posebnega strokovnega znanja. V primeru težave preverite vse prikazane možnosti in sledite spodnjim navodilom, preden se obrnete na servisno službo. Glejte SERVISNI CENTER.



OPOZORILO!

- ▶ Pred vzdrževanjem izklopite aparat in izključite omrežni vtič iz omrežne vtičnice.
- ▶ Električno opremo smejo servisirati samo usposobljeni električni strokovnjaki, saj lahko nepravilna popravila povzročijo precejšnjo škodo.
- ▶ Poškodovan električni kabel mora zamenjati proizvajalec, serviser ali podobno kvalificirana oseba, da preprečite obstoječe nevarnosti..

10.1 Informativne kode

Naslednje kode se prikažejo le za informacijo v zvezi s ciklom pranja. Ukrepanje ni potrebno.

Koda	Sporočilo
cLok	Funkcija otroške ključavnice je aktivirana.
Konec	Cikel pranja je končan. Aparat se samodejno izklopi.
Ključavnica	Vrata so zaprta zaradi visokega nivoja vode, visoke temperature vode ali cikla ožemanja.
nd	Model ni izbran.

10.2 Odpravljanje težav s prikazano kodo na zaslonu

Težava	Vzrok	Rešitev
CLr FLtr	<ul style="list-style-type: none"> • Napaka pri izčrpavanju, voda se v 6 minutah ne izprazni v celoti. 	<ul style="list-style-type: none"> • Očistite filter črpalke. • Preverite namestitvev odtočne cevi.
E2	<ul style="list-style-type: none"> • Napaka pri zaklepanju. 	<ul style="list-style-type: none"> • Pravilno zaprite vrata.
E4	<ul style="list-style-type: none"> • Nivo vode ni dosežen po 12 minutah. • Odtočna cev je samosifonska. 	<ul style="list-style-type: none"> • Prepričajte se, da je pipa popolnoma odprta in da je vodni tlak normalen. • Preverite namestitvev odtočne cevi.
E8	<ul style="list-style-type: none"> • Napaka nivoja zaščite pred vodo. 	<ul style="list-style-type: none"> • Obrnite se na servisno službo.
F9	<ul style="list-style-type: none"> • Logika: Nenormalna komunikacija s senzorjem temperature sušenja • Vzrok: Napaka senzorja temperature sušenja 	<ul style="list-style-type: none"> • Preverite, ali sta žica in priključek dobro povezana. • Preverite upornost senzorja temperature sušenja.
E9	<ul style="list-style-type: none"> • Na steno bobna se je prijelo perilo. 	<ul style="list-style-type: none"> • Odprite vrata, pretresite sprijeto perilo in ga ponovno vstavite v boben ter zaženite stroj.
E5	<ul style="list-style-type: none"> • Napaka pri izčrpavanju. Voda v 1 minuti ne odteče povsem. 	<ul style="list-style-type: none"> • Očistite filter črpalke. • Preverite namestitvev odtočne cevi.
Fd	<ul style="list-style-type: none"> • Napaka pri komunikaciji ogrevanja za sušenje. 	<ul style="list-style-type: none"> • Obrnite se na servisno službo.
Fb	<ul style="list-style-type: none"> • Voda se je nenormalno izlila. 	<ul style="list-style-type: none"> • Obrnite se na servisno službo.
Eb	<ul style="list-style-type: none"> • Alarm za priprta oblačila; oblačila so se zataknila pri zapiranju vrat stroja. 	<ul style="list-style-type: none"> • Odprite vrata in oblačila povsem vstavite v boben. Nato znova pritisnite gumb »Zagon«, da zaženete program
F3	<ul style="list-style-type: none"> • Napaka temperaturnega senzorja. 	<ul style="list-style-type: none"> • Obrnite se na servisno službo.
F4	<ul style="list-style-type: none"> • Napaka pri segrevanju. 	<ul style="list-style-type: none"> • Obrnite se na servisno službo.
F7	<ul style="list-style-type: none"> • Napaka motorja. 	<ul style="list-style-type: none"> • Obrnite se na servisno službo.
FA	<ul style="list-style-type: none"> • Napaka senzorja nivoja vode. 	<ul style="list-style-type: none"> • Obrnite se na servisno službo.

Težava	Vzrok	Rešitev
FC1 ali FC2 FC3	<ul style="list-style-type: none"> Nenormalna napaka v komunikaciji. 	<ul style="list-style-type: none"> Obrnite se na servisno službo.
FH	<ul style="list-style-type: none"> Modula interneta stvari (IoT) ni mogoče konfigurirati. 	<ul style="list-style-type: none"> Za zamenjavo modula iot se obrnite na servisno službo.
FE	<ul style="list-style-type: none"> Nenormalnost v sušilnem ventilatorju 	<ul style="list-style-type: none"> Obrnite se na servisno službo.
E12	<ul style="list-style-type: none"> Alarm preliivanja med sušenjem 	<ul style="list-style-type: none"> Samodejno izčrpavanje, odloženo izčrpavanje za 20 sekund po doseganju praznega nivoja vode, samodejna sprostitiv

10.3 Odpravljanje težav brez prikazane kode na zaslonu

Težava	Vzrok	Rešitev
Pralni stroj ne deluje.	<ul style="list-style-type: none"> Program se še ni začel. Vrata niso pravilno zaprta. Stroj ni bil vklopljen. Izpad električne energije. Otroška ključavnica je aktivirana. 	<ul style="list-style-type: none"> Preverite program in ga zaženite. Pravilno zaprite vrata. Vklopite stroj. Preverite napajanje. Izklopite otroško ključavnico.
Pralni stroj se ne napolni z vodo.	<ul style="list-style-type: none"> Ni vode. Dovodna cev je prepognjena. Filter dovodne cevi je zamašen. Vodni tlak je nižji od 0,03 MPa. Vrata niso pravilno zaprta. Okvara oskrbe z vodo. 	<ul style="list-style-type: none"> Preverite pipo za vodo. Preverite dovodno cev. Odblokirajte filter dovodne cevi. Preverite vodni tlak. Pravilno zaprite vrata. Poskrbite za oskrbo z vodo.
Stroj med polnjenjem odteka.	<ul style="list-style-type: none"> Višina odtočne cevi je pod 80 cm. Konec odtočne cevi lahko doseže vodo. 	<ul style="list-style-type: none"> Prepričajte se, da je odtočna cev pravilno nameščena. Prepričajte se, da odtočna cev ni v vodi.
Okvara pri izčrpavanju.	<ul style="list-style-type: none"> Odtočna cev je blokirana. Filter črpalke je blokirana. Konec odtočne cevi je več kot 100 cm nad nivojem tal. 	<ul style="list-style-type: none"> Odblokirajte odtočno cev. Očistite filter črpalke. Prepričajte se, da je odtočna cev pravilno nameščena.
Močne vibracije med ožemanjem.	<ul style="list-style-type: none"> Nekateri transportni vijaki niso bili odstranjeni. Aparat nima trdnega položaja. Obremenitev stroja s količino perila ni pravilna. 	<ul style="list-style-type: none"> Odstranite vse transportne vijake. Zagotovite trdno podlago in vodoraven položaj. Preverite težo in ravnotežje količine perila.
Delovanje se ustavi pred zaključkom cikla pranja.	<ul style="list-style-type: none"> Izpad vode ali elektrike. 	<ul style="list-style-type: none"> Preverite napajanje in oskrbo z vodo.
Delovanje se za nekaj časa ustavi.	<ul style="list-style-type: none"> Aparat prikazuje kodo napake. Težava zaradi vzorca količine perila. Program izvaja cikel namakanja. 	<ul style="list-style-type: none"> Preverite prikazane kode na zaslonu. Zmanjšajte ali prilagodite količino perila. Prekličite program in ga znova zaženite.
V bobnu in/ali predalu za detergent plava prekomerna pena.	<ul style="list-style-type: none"> Detergent ni primeren. Prekomerna uporaba detergenta. 	<ul style="list-style-type: none"> Preverite priporočila za detergent. Zmanjšajte količino detergenta.

Težava	Vzrok	Rešitev
Samodejna nastavitve časa pranja.	<ul style="list-style-type: none"> Trajanje programa pranja bo prilagojeno. 	<ul style="list-style-type: none"> To je normalno in ne vpliva na funkcionalnost.
Ožemanje ni uspelo.	<ul style="list-style-type: none"> Neuravnoteženost perila. 	<ul style="list-style-type: none"> Preverite količino perila v stroju ter ponovno zaženite program ožemanja.
Nezadovoljiv rezultat pranja.	<ul style="list-style-type: none"> Stopnja onesaženosti se ne ujema z izbranim programom Količina detergenta ni bila zadostna. Največja količina je bila presežena. Perilo je bilo v bobnu neenakomerno porazdeljeno. 	<ul style="list-style-type: none"> Izberite drug program. Izberite detergent glede na stopnjo umazanije in v skladu s specifikacijami proizvajalca. Zmanjšajte količino. Odvijte perilo.
Na perilu so ostanki pralnega praška.	<ul style="list-style-type: none"> Netopni delci detergenta lahko na perilu ostanejo kot bele lise. 	<ul style="list-style-type: none"> Opravite dodatno izpiranje. Poskusite skrtačiti ostanke s suhega perila. Izberite drug detergent.
Perilo ima sive lise.	<ul style="list-style-type: none"> Razlog za to so maščobe, kot so olja, kreme ali mazila. 	<ul style="list-style-type: none"> Perilo predhodno obdelajte s posebnim čistilom.

i Opomba: Nastajanje pene

Če je med ciklom ožemanja zaznana prevelika količina pene, se motor ustavi in odtočna črpalka se aktivira za 90 sekund. Če se pena ne odstrani v do 3 poskusih, se program konča brez ožemanja.

Če se sporočila o napakah ponovno pojavijo tudi po sprejetih ukrepih, izklopite aparat, odklopite napajanje in se obrnite na servisni center.

10.4 V primeru izpada električne energije

Trenutni program in njegova nastavitve bosta shranjena. Po ponovni vzpostavitvi napajanja se bo delovanje nadaljevalo. Če pride do izpada električne energije, se odpiranje vrat delujočega programa pranja mehansko blokira. Če želite odstraniti morebitno perilo, nivo vode ne sme biti viden v stekleni odprtini vrat. – Nevarnost opeklin! Nivo vode je treba znižati, kot je opisano v razdelku »Filter črpalke«. Šele nato povlecite ročico (A) pod servisno loputo (slika 10-1), dokler se vrata ne odklenejo z nežnim klikom. Nato popravite vse dele.

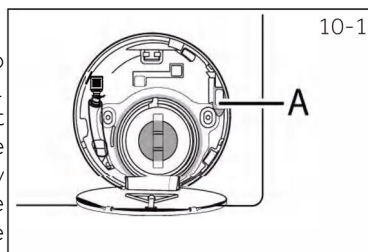

i Ko je pralni stroj v varnem stanju (nivo vode je pod oknom na določeni razdalji, temperatura soda je pod 55 °C, notranja cev se ni obrnila), lahko odklenete vrata delujočega stroja.

11.1 Dodatni tehnični podatki

	H3D 485SL8H-S	H3D 485BL10H-S	H3D 4106BL10H-S	H3D 4149BL9H-S
Napetost v V	220 – 240 V ~/50 Hz			
Tok v A	10			
Največja moč v W	1950			
Vodni tlak v MPa	$0,03 \leq P < 1$			
Neto teža v kg	63	67	71	79

11.2 Dimenzije izdelka

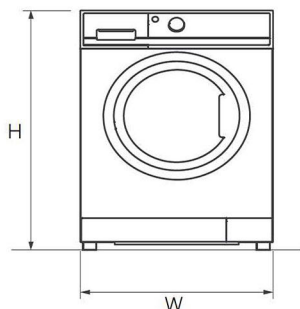

POGLED OD SPREDAJ

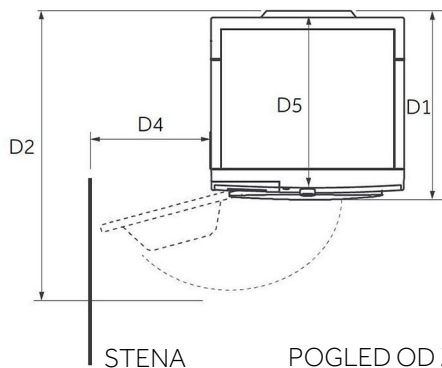

STENA

POGLED OD ZGORAJ

DIMENZIJE IZDELKA		H3D 485SL8H-S	H3D 485BL10H-S	H3D 4106BL10H-S	H3D 4149BL9H-S
H	Skupna višina izdelka v mm	850	850	850	850
W	Skupna širina izdelka v mm	595	595	595	595
D5	skupna globina izdelka (od zgornje plošče do velikosti glavne krmilne plošče) mm	460	491	526	628
D1	Skupna globina izdelka v mm	500	523	558	660
D2	Globina odpiranja vrat v mm	995	1018	1053	1155
D4	Najmanjši odmik vrat od sosednje stene v mm	304	304	304	304



Opomba:

Natančna višina vašega pralnega stroja je odvisna od tega, kako daleč so noge raztegnjene od podnožja stroja. Prostor, v katerega nameščate pralni stroj, mora biti vsaj 40 mm širši in 20 mm globlji od njegovih dimenzij.

11.3 Standardi in direktive

Ta izdelek izpolnjuje zahteve veljavnih direktiv ES skupaj z ustreznimi usklajenimi standardi, ki določajo oznako CE.

Priporočamo našo službo za pomoč strankam Candy in uporabo originalnih rezervnih delov. Če imate težave z aparatom, najprej preverite razdelek ODPRAVLJANJE TEŽAV.

Če tam ne najdete rešitve, se obrnite na:

- ▶ lokalnega trgovca.
- ▶ Glejte rubriko za pomoč na Hooverjevem spletnem mestu, kjer najdete informacije o garancijah, dodatkih in rezervnih delih ter kontaktne številke.

Če se želite obrniti na naš servis, se prepričajte, da imate na voljo naslednje podatke.

Vsak izdelek je označen z edinstveno kodo, imenovano tudi »serijska številka«, ki je natisnjena na nalepki. Najdete jo znotraj odprtine vrat.

Model _____

Serijska št. _____

V primeru garancije preverite tudi garancijski list, ki je priložen izdelku.

Vedno je priporočljivo uporabljati originalne rezervne dele, ki so na voljo pri naših pooblaščenih servisih.

Garancija

Garancija za izdelek velja na podlagi določil in pogojev, navedenih v potrdilu, ki je priloženo k izdelku. Potrdilo je treba shraniti, da ga po potrebi lahko pokažete pooblaščenemu servisnemu centru. Garancijske pogoje lahko preverite tudi na našem spletnem mestu. Za pomoč izpolnite spletni obrazec ali se obrnite na nas prek številke, ki je navedena na strani za podporo na našem spletnem mestu.

Standardna garancija proizvajalca krije napake, ki jih povzročijo električne ali mehanske okvare izdelka zaradi dejanja ali opustitve proizvajalca. Če se ugotovi, da so napako povzročili dejavniki zunaj dobavljenega izdelka, napačna uporaba ali je posledica neupoštevanja navodil za uporabo, se lahko za popravilo zaračuna.

Proizvajalec zavrača vso odgovornost za morebitne tiskarske napake v knjižici, ki je priložena k temu izdelku. Poleg tega si proizvajalec pridržuje pravico do sprememb izdelkov, ki so po njegovem mnenju uporabne, ne da bi se spremenile njihove bistvene lastnosti.