

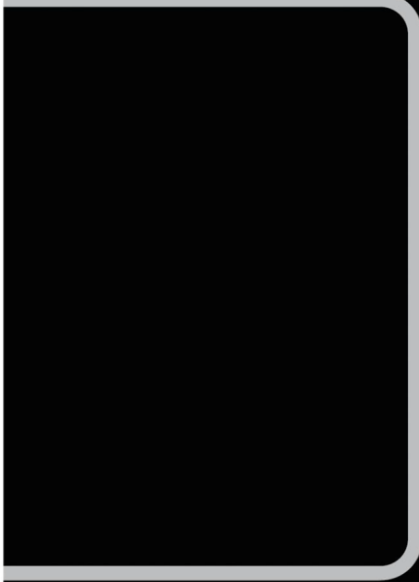

Prenesite aplikacijo hOn Smart-Home.



Zahvaljujemo se vam za nakup izdelka Hoover.

Pred uporabo tega aparata natančno preberite ta navodila. Navodila vsebujejo pomembne informacije, ki vam bodo pomagale kar najboljše izkoristiti aparat ter zagotoviti varno in pravilno namestitev, uporabo in vzdrževanje.

Ta priročnik hranite na priročnem mestu, tako da ga lahko vedno upoštevate za varno in pravilno uporabo aparata.

Če aparat prodate, ga podarite ali pustite, ko se preselite, obvezno predajte tudi ta priročnik, da se bo novi lastnik lahko seznanil z aparatom in varnostnimi opozorili.

Legenda



Opozorilo – Pomembne varnostne informacije



Splošne informacije in nasveti



Okoljske informacije

OPOMBA: SAMO ZA ZDRUŽENO KRALJSTVO



Po prejemu aparata pazljivo preverite, ali je poškodovan. Vsako ugotovljeno škodo je treba takoj prijaviti dostavljavcu. Druga možnost je, da ugotovljeno škodo prijavite prodajalcu v 2 dneh po prejemu.



Okoljski pogoji

Ta aparat je označen v skladu z evropsko direktivo 2012/19/EU o odpadni električni in elektronski opremi (OEEO).

OEEO vsebuje onesnaževalne snovi (ki lahko povzročijo negativne posledice za okolje) in osnovne sestavne dele (ki jih je mogoče ponovno uporabiti). Pomembno je, da se OEEO obdela na poseben način, da se ustrezno odstranijo in odložijo vsa onesnaževala ter predelajo in reciklirajo vsi materiali. Posamezniki lahko igrajo pomembno vlogo pri zagotavljanju, da OEEO ne postane okoljska težava; bistveno je upoštevati nekatera osnovna pravila:

- OEEO se ne sme obravnavati kot gospodinjske odpadke;
- OEEO je treba predati na ustreznih zbirališčih, ki jih upravljajo občina ali registrirana podjetja. V številnih državah za veliko OEEO obstaja možnost prevzema na domu.

V številnih državah lahko ob nakupu novega aparata starega vrnete prodajalcu, ki ga mora brezplačno prevzeti, če je oprema enakovredne vrste in ima enake funkcije kot dobavljena oprema.



OPOZORILO!

Nevarnost poškodb ali zadužitve!

Napravo odklopite iz električnega omrežja. Odrežite omrežni kabel in ga zavržite. Odstranite zapah vrat, da preprečite zapiranje otrok in hišnih ljubljencev v aparat.

1 - Varnostne informacije.....	4
2 - Namestitvev	7
3 - Praktični namigi	11
4 - Opis izdelka.....	13
5 - Nadzorna plošča	14
6 - Programi.....	21
7 - Poraba.....	24
8 - Vsakodnevna uporaba	25
9 - Aplikacija hOn.....	30
10 - Nega in čiščenje	32
11 - Odpravljanje napak.....	35
12 - Tehnični podatki	38
13 - Servisni center	39



Prenesite
aplikacijo hOn

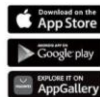

Download on the
App Store

GET IT ON
Google play

SEARCH ON
AppGallery

Pred prvim vklopom aparata preberite naslednje varnostne nasvete!



OPOZORILO!

Vsakodnevna uporaba

- ▶ Aparat je namenjen uporabi v gospodinjstvu in podobnih prostorih:
 - v kuhinjah osebja trgovin, pisarn in v drugih delovnih okoljih;
 - na kmetijah;
 - za stranke v hotelih, motelih in drugih nastanitvah;
 - v nastanitvah nočitev z zajtrkom.

Drugačna uporaba aparata kot v gospodinjstvih ali v drugem okolju, da na primer aparat uporabljajo strokovnjaki ali kvalificirani uporabniki v komercialne namene, ni dovoljena niti v zgoraj navedenih primerih. Če aparat uporabljate drugače, kot je opisano zgoraj, bo življenjska doba aparata krajša in lahko se izniči garancija proizvajalca. Škode na aparatu ali druge škode ali poškodb, ki bi nastale zaradi drugačne uporabe kot je domača uporaba ali uporaba v gospodinjstvu (čeprav bi nastala v domačem okolju ali v gospodinjstvu) proizvajalec ne bi sprejel v polnem obsegu, kot je predvideno z zakonom.

- ▶ Ta aparat lahko uporabljajo otroci, starejši od 8 let, ter osebe z zmanjšanimi fizičnimi, senzoričnimi ali umskimi sposobnostmi ali s pomanjkljivimi izkušnjami in znanjem, vendar samo pod ustreznim nadzorom ali če imajo navodila za varno uporabo naprave in če razumejo morebitne nevarnosti.

Otroci naj se z aparatom ne igrajo. Brez nadzora otroci nape ne smejo čistiti in na njej ne smejo izvajati vzdrževalnih del.

- ▶ Otroke je treba nadzorovati, da se ne bodo igrali z aparatom.
- ▶ Otroci, mlajši od 3 let, se ne smejo približevati aparatu, razen če so pod stalnim nadzorom.
- ▶ Če je napajalni kabel poškodovan, ga je treba zamenjati s posebnim kablom ali sklopom, ki je na voljo pri proizvajalcu ali njegovem serviserju.

- ▶ Uporabljajte samo priložene komplete cevi za priključek dovoda vode (ne uporabljajte starih kompletov cevi).
- ▶ Tlak vode mora biti med 0,03 MPa in 1 MPa.
- ▶ Prepričajte se, da preproge ne ovirajo podnožja ali prezračevalnih odprtin.
- ▶ Po instalaciji mora biti aparat nameščen tako, da je priključek dostopen.
- ▶ Največja količina suhih oblačil je odvisna od uporabljenega modela (glejte nadzorno ploščo).
- ▶ Če si želite ogledati tehnične podatke izdelka, glejte spletno mesto proizvajalca.

Električni priključki in varnostna navodila

- ▶ Tehnični podatki (napetost in tok) so navedeni na nazivni ploščici izdelka.
- ▶ Prepričajte se, da je električni sistem ozemljen in v skladu z vsemi veljavnimi predpisi ter da je (električna) vtičnica skladna z vtičem aparata. V nasprotnem primeru se obrnite na strokovnjaka.
- ▶ Uporabo pretvornikov, razdelilnikov ali podaljškov močno odsvetujemo.
- ▶ Pred čiščenjem ali vzdrževanjem pralnega stroja iztaknite aparat iz električne vtičnice in zaprite pipo za vodo.
- ▶ Med iztikanjem aparata iz električne vtičnice ne vlecite za napajalni kabel ali aparat.
- ▶ Pred odpiranjem vrat se prepričajte, da v bobnu ni vode.



OPOZORILO!

Voda lahko med ciklom pranja doseže zelo visoke temperature.

- ▶ Pralnega stroja ne izpostavljajte dežju, neposredni sončni svetlobi ali drugim vremenskim vplivom. Zaščitite pred morebitnim zmrzovanjem.
- ▶ Med premikanjem pralnega stroja ga ne držite za gumbe ali predal za detergent; med transportom nikoli ne naslanjajte vrat na voziček. Priporočamo, da pralni stroj dvigneta dve osebi.
- ▶ V primeru okvare in/ali napačnega delovanja izklopite pralni stroj, zaprite vodovodno pipo in ne posegajte v aparat. Takoj se obrnite na servisni center in uporabljajte izključno originalne nadomestne dele. Če teh navodil ne boste upoštevali, lahko zmanjšate varnost aparata.

Predvidena uporaba

Ta aparat je namenjen samo za pranje perila v pralnem stroju. Vselej upoštevajte navodila na etiketi vsakega oblačila. Zasnovan je izključno za domačo uporabo v hiši. Ni namenjen komercialni ali industrijski uporabi. Spremembe ali prilagoditve aparata niso dovoljene. Uporaba v nepredvidene namene lahko povzroči nevarnosti ter razveljavitev garancijskih in odškodninskih zahtevkov.

2.1 Priprava

- ▶ Prepričajte se, da ni poškodb pri prevozu.
- ▶ Prepričajte se, da so odstranjeni vsi transportni vijaki.
- ▶ Z aparatom naj vedno ravnata vsaj dve osebi, ker je težek.
- ▶ Aparat vzemite iz embalaže.
- ▶ Odstranite ves embalažni material, vključno z zaščitno folijo na ohišju in polistirenskim podstavkom, in ga shranite izven dosega otrok. Med odpiranjem embalaže so na plastični vrečki in odprtini vidne kapljice vode. Ta običajen pojav je posledica preizkusov vode v tovarni.



Opomba: Odstranjevanje embalaže

Vse embalažne materiale hranite izven dosega otrok in jih zavržite na okolju prijazen način.

2.2 * PO IZBIRI: Namestite blazinice za zmanjšanje hrupa

1. Pri odpiranju skrčljive embalaže boste našli štiri blazinice za zmanjšanje hrupa. Uporabljajo se za zmanjšanje hrupa (slika 2-1).
2. Pralni stroj položite na stran, pri čemer je odprtina obrnjena navzgor, spodnja stran pa proti upravljavcu.
3. Odstranite blazinice za zmanjšanje hrupa in odstranite dvostransko lepilno zaščitno folijo; prilepite okoli dna; blazinice za zmanjšanje hrupa namestite pod ohišjem pralnega stroja, kot je prikazano na sliki 3 (dve daljši blazinici v položaju 1 in 3, dve krajši blazinici v položaju 2 in 4). Na koncu ponovno postavite stroj pokonci.

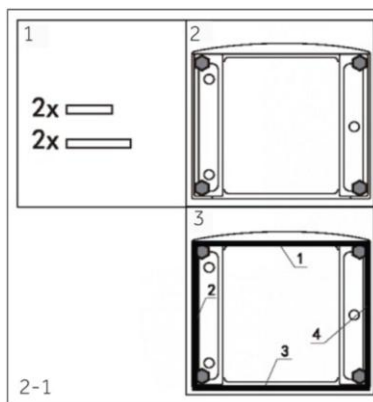

2.3 Odstranjevanje transportnih vijakov

Transportna zaščita na zadnji strani je zasnovana za vpenjanje sestavnih delov proti vibracijam znotraj aparata med prevozom, da se preprečijo notranje poškodbe. Pred uporabo je treba odstraniti vse elemente (T1, T2, T3 in T4, slika 2-2).

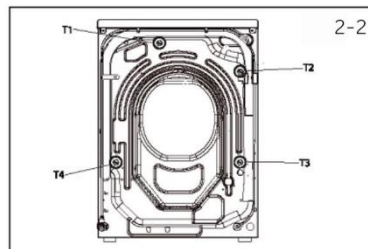

1. Odstranite vse 4 vijake (T1-T4) (slika 2-3).

2. Luknje zamažite s slepimi čepi. Upoštevajte: Pri zamašitvi lukenj s čepi so pri nekaterih modelih potrebni štirje, pri drugih pet čepov, vendar je treba zamašiti vse luknje.

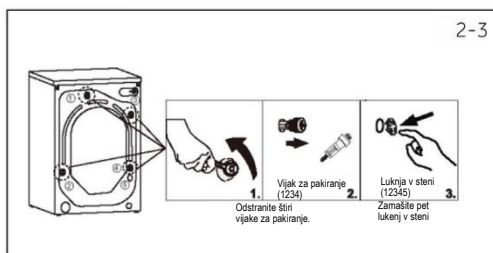

Opomba: Hranite na varnem mestu

Vse dele transportne zaščite hranite na varnem mestu za kasnejšo uporabo. Vsakič, ko je treba aparat premakniti, najprej ponovno namestite zaščitne dele.

2.4 Premikanje aparata

Če je treba stroj premakniti na oddaljeno mesto, pred namestitvijo zamenjajte odstranjene transportne vijake, da preprečite poškodbe: Montaža poteka v obratnem vrstnem redu.

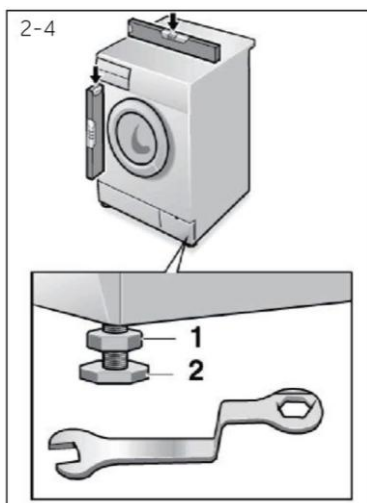

2.5 Poravnava aparata

Prilagodite vse noge (slika 2-4), da dosežete povsem vodoraven položaj. To bo zmanjšalo vibracije in s tem hrup med uporabo. Prav tako bo zmanjšalo obrabo. Priporočamo, da za nastavitev uporabite vodno tehtnico (libelo). Tla morajo biti čim bolj stabilna in ravna.

1. Zaklepno matico (1) zrahljajte s ključem.
2. Prilagodite vrtljivo nogo (2).
3. Zategnite zaklepno matico (1) ob ohišje.

2.6 Poravnava aparata

Pravilno pritrdite odtočno cev na cevovod. Cev mora v eni točki doseči višino med 80 in 100 cm nad spodnjo linijo aparata! Če je mogoče, naj bo odtočna cev vedno pritrjena na sponko na zadnji strani aparata.



OPOZORILO!

- ▶ Za priključitev uporabljajte samo priloženo cev.
- ▶ Nikoli ne uporabljajte starih kompletov cevi!
- ▶ Priključite samo na dovod hladne vode.
- ▶ Pred priključitvijo preverite, ali je voda čista in bistra.

Možne so naslednje povezave:

2.6.1 Odtočna cev z umivalnikom

- ▶ Odtočno cev z U-podporo obesite čez rob umivalnika ustrezne velikosti (slika 2-5).
- ▶ U-podporo ustrezno zaščitite pred zdrsom.

2.6.2 Odtočna cev s priključkom za odvod vode

- ▶ Notranji premer stoječe cevi z odprtino za odzračevanje mora biti najmanj 40 mm.
- ▶ Odtočno cev za 80–100 mm postavite v cev za odpadno vodo.
- ▶ Namestite U-podporo in jo ustrezno pritrdite (slika 2-6).

2.6.3 Odtočna cev s priključkom umivalnika

- ▶ Stičišče mora biti nad sifonom.
- ▶ Priključna spojka je običajno zaprta z blazinico (A). Slednjo je treba odstraniti, da preprečite nepravilno delovanje (slika 2-7).
- ▶ Odtočno cev pritrdite s sponko.

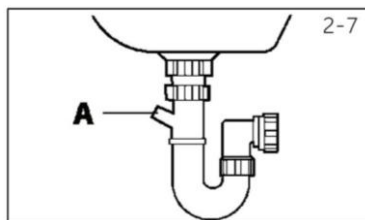
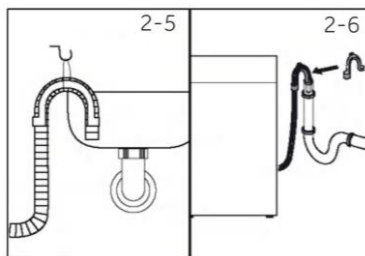

POZOR!

- ▶ Odtočna cev ne sme biti potopljena v vodo in mora biti varno pritrjena in ne sme puščati. Če je odtočna cev položena na tla ali če je cev na višini, manjši od 80 cm, bo pralni stroj med polnjenjem neprestano odvajal vodo (samosifoniranje).
- ▶ Odtočne cevi se ne sme podaljšati. Po potrebi se obrnite na servisno službo.

2.7 Odtočna cev s priključkom umivalnika

Prepričajte se, da so tesnila vstavljeni.

1. Priključite cev za dovod vode z nagnjenim koncem na aparat (slika 2-8). Ročno zategnite vijaki spoj.
2. Drugi konec priključite na vodovodno pipo s 3/4 navojem (slika 2-9).

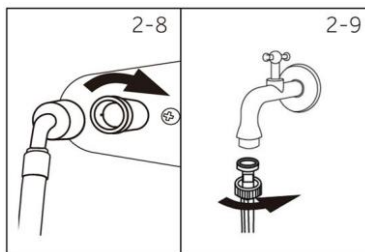

2-10

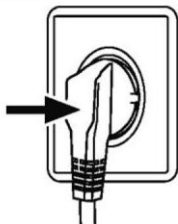

2.8 Električni priključek

Pred vsako povezavo preverite, ali:

- ▶ so napajanje, vtičnica in varovalka ustrezni glede na tipsko ploščico;
- ▶ je vtičnica ozemljena in se ne uporablja razdelilnik ali podaljšek;
- ▶ sta vtič in vtičnica strogo skladna.
- ▶ **Samo za Združeno kraljestvo:** Vtič Združenega kraljestva ustreza standardu BS1363A. Vtaknite vtič v vtičnico (slika 2-10).



OPOZORILO!

- ▶ Vedno se prepričajte, da so vsi priključki (napajanje, odtočna cev in cev za dovod vode) čvrsti, suhi in ne puščajo!
- ▶ Pazite, da se ti deli nikoli ne zmečkajo, prepognejo ali zvijejo.
- ▶ Če je električni kabel poškodovan, ga mora zamenjati serviser (glejte garancijski list), da preprečite obstoječe nevarnosti.

3.1 Nasveti za nalaganje

Pri razvrščanju perila se prepričajte, da:

- ste iz perila odstranili kovinske predmete, kot so sponke za lase, igle in kovanci;
 - ste zapeli gumbe prevlek za vzglavnike, zadržnili zadržge, zavezali pasove in dolge trakove kopalnih plaščev;
 - ste odstraniti kolesca, kavljve ali sponke z zaves;
 - ste natančno prebrali etikete z navodili za pranje oblačil;
 - ste odstranili morebitne trdovratne madeže s posebnimi detergenti.
- ▶ Pri pranju preprog, posteljnih pregrinjali ali drugih težkih oblačil priporočamo, da ne uporabljate cikla ožemanja.
 - ▶ Če želite oprati volno, se prepričajte, da je izdelek primeren za pranje v pralnem stroju. Preverite etiketo na oblačilu.
 - ▶ Med enim in drugim pranjem pustite vrata aparata rahlo odprta in preprečite, da bi se znotraj stroja pojavile neprijetne vonjave.

3.2 Koristni nasveti za varčevanje

Nasveti, kako prihraniti denar in skrbeti za okolje pri uporabi aparata.

- ▶ V stroj naložite predlagano količino perila, kot je prikazano v razpredelnici programov za posamezen program – s tem boste PRIHRANILI energijo in vodo.
- ▶ Hrup in stopnja vlažnosti perila vplivata na hitrost ožemanja: rezultat hitrejšega ožemanja sta večji hrup in manjša vlažnost perila.
- ▶ Najučinkovitejši programi kombinirane rabe vode in energije so običajno daljši programi z nižjo temperaturo.
- ▶ Optično preberite kodo QR na energijski nalepki za informacije o porabi energije. Dejanska poraba energije se lahko razlikuje od navedene glede na lokalne razmere.

Naložite največjo možno količino perila

- ▶ Da bi dosegli najboljšo porabo energije, vode, detergenta in časa, uporabite priporočeno največjo količino perila.
Z enim pranjem polne količine prihranite do 50 % energije v primerjavi z dvema pranjema polovične količine.

Je potrebno predpranje?

- ▶ Samo za zelo umazano perilo!
PRIHRANITE detergent, čas, vodo in porabo energije, tako da za rahlo do normalno umazano perilo predpranja NE izberete.

Je potrebno pranje pri visoki temperaturi?

- ▶ Madeže pred pranjem obdelajte z odstranjevalcem madežev ali pa zasušene madeže namočite v vodi, da zmanjšate potrebo po uporabi programa vročega pranja. Prihranite energijo z uporabo programa pranja pri nizki temperaturi.

3.3 Odmerjanje detergenta

Spodaj so kratka navodila z namigi in nasveti glede uporabe detergenta:

- ▶ Uporabljajte samo detergente, ki so primerni za pralni stroj.
- ▶ Detergent izberite glede na vrsto tkanine (bombaž, občutljivo perilo, sintetika, volna, svila itd.), barvo, vrsto in stopnjo umazanije ter programirano temperaturo pranja.

- ▶ Za uporabo prave količine detergenta, mehčalca ali drugih dodatkov, vsakič skrbno upoštevajte navodila proizvajalca: pravilna uporaba aparata s pravim odmerkom vam omogoča, da se izognete nastajanju odpadkov in zmanjšate vpliv na okolje.



Za pranje zelo umazanega belega perila priporočamo uporabo programov za bombaž pri temperaturi 60 °C ali višji ter običajen pralni prašek (močan), ki vsebuje belilna sredstva, ki pri srednjih/visokih temperaturah zagotavljajo odlične rezultate. Za pranje med 40 °C in 60 °C mora biti vrsta uporabljenega detergenta primerna za vrsto tkanine in stopnjo umazanosti. Običajni praški so primerni za zelo umazane »bele« ali barvne tkanine, tekoči detergenti ali praški za »ohranjanje barv« pa so primerni za manj umazane barvne tkanine.

Za pranje pri temperaturah, nižjih od 40 °C, priporočamo uporabo tekočih detergentov ali detergentov, ki so posebej označeni kot primerni za pranje pri nizkih temperaturah.

Za pranje volne ali svile uporabljajte samo detergente, ki so formulirani posebej za te tkanine.

- ▶ Prevelika količina detergenta povzroči prekomerno penjenje, kar preprečuje pravilno izvedbo cikla. Prav tako lahko vpliva na kakovost pranja in izpiranja.

Uporaba ekoloških detergentov brez fosfatov lahko povzroči naslednje učinke:

- **bolj motna voda pri izpiranju:** ta učinek je povezan s suspenzijo zeolitov in ne vpliva negativno na učinkovitost izpiranja;
- **bel prah (zeoliti) na perilu ob koncu pranja:** to je normalno, prašek se ne vpije v tkanino in ne spremeni barve.

Če želite odstraniti zeolite, izberite program izpiranja. V prihodnje razmislite o uporabi nekoliko manjše količine detergenta;

- **pena v vodi po zadnjem izpiranju:** to ne pomeni nujno slabega izpiranja. Ob prihodnjih pranjih razmislite o uporabi manjše količine detergenta;
- **velika količina pene:** to je pogosto posledica anionskih površinsko aktivnih snovi, ki jih vsebujejo detergenti in jih je težko odstraniti iz perila.

Navedenih učinkov ne poskušajte odstraniti s ponovnim izpiranjem: to ne bo pomagalo.

Predlagamo, da opravite vzdrževalno pranje z našim čistilnim sredstvom.

Če težave ne odpravite ali sumite na okvaro, se takoj obrnite na pooblaščen servisni center.

i Opomba:

Zaradi tehničnih sprememb in različnih modelov se lahko slike v naslednjih poglavjih razlikujejo od vašega modela.

4.1 Slika aparata

Spredaj (slika 4-1):



Zadnja stran (slika 4-2):

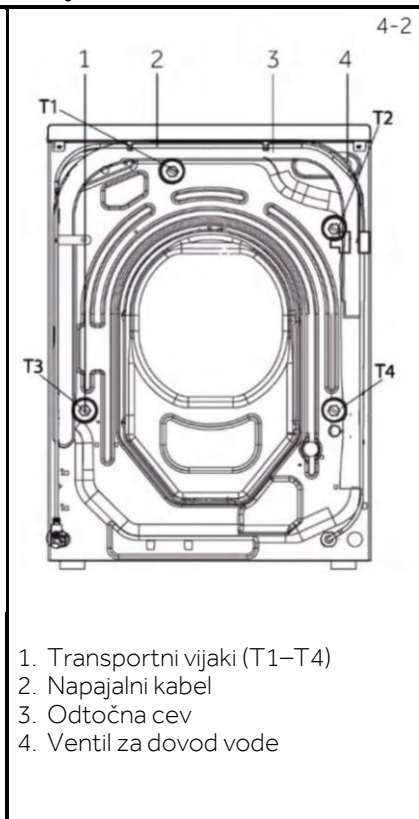

4.2 Dodatki

Preverite dodatke in literaturo v skladu s tem seznamom (slika 4-3):

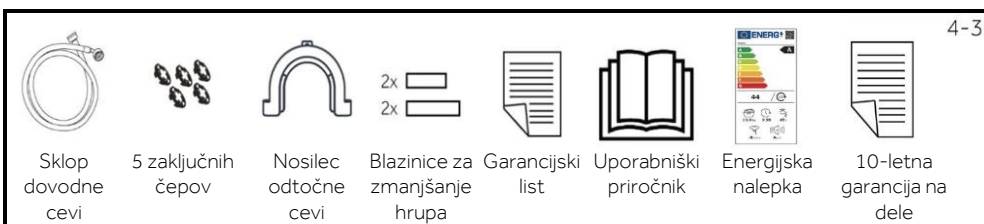

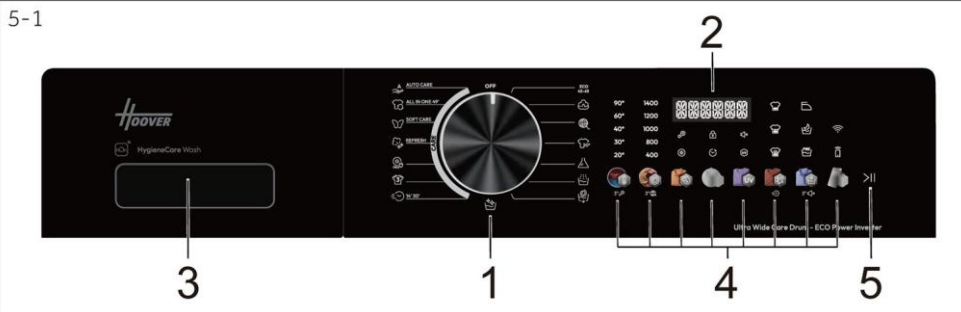

1. Izbirnik programov 3. Predal za detergent/mehčalec 5. Gumb »Zagon/Pavza«
 2. Zaslona 4. Funkcijski gumbi

i Opomba: Zvočni signal

Zvočni signal lahko po potrebi vklopite ali izklopite; glejte VSAKODNEVNA UPORABA (glejte str. 29, 8.13).

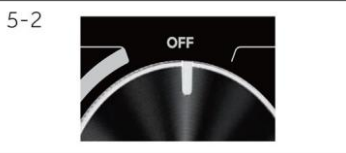

5.1 IZKLOP

Obrnite gumb v kateri koli položaj (razen v položaj IZKLOP), da zaženete stroj. Za izklop stroja obrnite gumb v položaj IZKLOP (slika 5-2).



5.2 Izbirnik programov

Z vrtenjem gumba (slika 5-3) lahko izberete enega od 15 programov, nakar se prikažejo njegove privzete nastavitve.

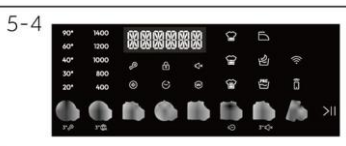

5.3 Zaslona

Na zaslonu (slika 5-4) se prikazujejo naslednje informacije:

- ▶ Ime programa
- ▶ Preostali čas
- ▶ Preostali čas rezervacije
- ▶ Informacije o alarmu in informacije o pozivu
- ▶ Informacije o koncu pavze
- ▶ Čas zakasnitve

1400 vrtljajev na minuto: H5W 48*/H5W 49*/H5W 410*/H5W 411*/H5W 412*

5.4 Predal za detergent

Odprite predal dozirnika, da si ogledate naslednje sestavne dele (slika 5-5):

- 1: Predel za pralni prašek ali tekoči detergent.
- 2: Jeziček za izbiro detergenta; za uporabo pralnega praška naj bo v zgornjem položaju, za uporabo tekočega detergenta pa v spodnjem.
- 3: Vstavite majhno količino pralnega praška.
- 4: Predel za mehčalec.
- 5: Jeziček za zaklepanje; pritisnite ga navzdol, da izvlečete predal dozirnika. Priporočilo o vrsti detergentov je primerno za različne temperature pranja; glejte priročnik za detergent (glejte str. 27).

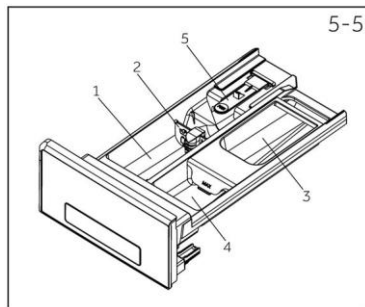

5.5 Funkcijski gumbi

Funkcijski gumbi (slika 5-6) omogočajo izbiro dodatnih možnosti izbranega programa, preden ga zaženete. Prikazani so ustrezni indikatorji.

Če aparat izklopite ali nastavite nov program, se vse možnosti nastavijo na privzete vrednosti.

Če ima gumb več možnosti, lahko želeno možnost izberete z zaporednim pritiskom na gumb.

Ko se dotaknete gumba in ta sveti medlo, funkcija ni izbrana, če sveti svetlo, pa je funkcija izbrana.

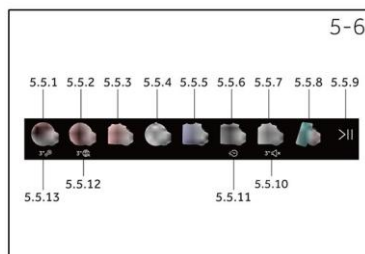

Opomba: Tovarniške nastavitve

Za doseganje najboljših rezultatov v vsakem programu je Hoover skrbno določil posebne privzete nastavitve. Če nimate posebnih zahtev, priporočamo uporabo privzetih nastavitvev.

5.5.1 Funkcijski gumb »«

- Pritisnite ta gumb (slika 5-7), da spremenite temperaturo pranja programa. Če ne sveti nobena lučka in se prikazuje »HLADNO«, se voda ne bo segrevala.



5.5.2 Funkcijski gumb »«

- Dotaknite se tega gumba (slika 5-8), da spremenite ali prekličete izbiro ožemanja v programu. Če ne sveti nobena lučka in se prikazuje »BREZ OŽEMANJA«, se perilo ne bo ožemalo.



5-9



5.5.3 Funkcijski gumb » «

- Dotaknite se tega gumba (slika 5-9), da dodate eno izpiranje na koncu cikla pranja. To je uporabno za osebe z nežno in občutljivo kožo, pri katerih lahko že majhna količina ostankov povzroči alergije. Ta program je priporočljivo uporabljati za otroška oblačila in pranje močno umazanih artiklov, za pranje katerih je potrebna velika količina detergenta, ali za pranje brisač, katerih vlakna so nagnjena k zadrževanju detergenta.

5-10



5.5.4 Funkcijski gumb » «

- Ta gumb (slika 5-10) vam omogoča, da cikel pranja programirate vnaprej in ga odložite za največ 24 ur.
- Zakasnitev začetka delovanja nastavite po naslednjem postopku:
 - Izberite želeni program.
 - Enkrat pritisnite gumb, da vklopíte začetek zakasnitve, nato pa ga znova pritisnete, da nastavite želeno zakasnitev. Vsakič, ko pritisnete gumb, se zakasnitev povečuje v korakih po 30 minut vse do 24 ur, če takrat gumb pritisnete ponovno, pa se čas zakasnitve ponastavi na nič.
 - Potrdite s pritiskom na gumb ZAGON/PAVZA. Začelo se bo odštevanje zakasnitve. Ko se izteče, se bo program samodejno zagnal.
- Zakasnitev vklopa lahko prekinete tako, da izbirnik programov premaknete na drug program.

5-11



5.5.5 Funkcijski gumb » «

- V stanju pripravljenosti lahko funkcijo UV vklopíte ali izklopíte z dotikom gumba »UV« (slika 5-11). Ko je ikona zelo svetla, je funkcija UV omogočena. Ko ikona ni svetla, je funkcija UV onemogočena. Funkcija UV se uporablja za baktericidno funkcijo v procesu pranja, v nekaterih programih pa te funkcije ni mogoče izbrati.

5.5.6 Funkcijski gumb » «

- Ta gumb (slika 5-12) vam omogoča izbiro različnih možnosti, odvisno od izbranega programa:
 - STOPNJA UMAZANIJE
- Ko izberete program, se samodejno prikaže čas pranja, nastavljen za ta program.
- Ta možnost omogoča izbiro med 3 stopnjami intenzivnosti pranja s spreminjanjem dolžine programa glede na to, kako umazane so tkanine (lahko se uporablja samo z nekaterimi programi, kot je prikazano v razpredelnici programov).
 - HITRA NEGA
- Gumb se aktivira, ko izberete program HITRA NEGA (14'/30'), in omogoča izbiro enega od treh prikazanih trajanj.

5-12



5.5.7 Funkcijski gumb » «

- Ta gumb (slika 5-13) omogoča izbiro treh različnih možnosti:
 - PREDPRANJE
- Ta možnost vam omogoča predpranje in je še posebej uporabna za zelo umazano perilo (lahko se uporablja samo z nekaterimi programi, kot je prikazano v tabeli programov).
- Priporočamo, da detergenta ne uporabite ali pa uporabite le majhno količino detergenta, navedeno na embalaži detergenta.
 - NOČNO PRANJE
- Če izberete ta program, izklopite zvočni signal, razen alarma, in zmanjšajte hitrost vmesnega ožemanja.
- Perilo po končnem izpiranju ostane potopljeno v vodo, da se vlakna popolno porazdelijo. Med fazo zadrževanja vode v bobnu bo stroj začasno ustavil čas. Ta faza traja največ 12 ur. Pritisnite »Zagon/Pavza«, da zaključite cikel s fazo ožemanja in izčrpavanja.
 - PROTI MEČKANJU
- Ta funkcija omogoči, da pralni stroj po zadnjem ožemanju občasno še deluje, da pretrese oblačila in prepreči nastajanje plesni in neprijetnih vonjav, zmanjša količino gub in zagotovi, da so oblačila po obešanju bolj gladka.
- Pri funkciji »PROTI MEČKANJU« se največja hitrost ožemanja zmanjša. Po izbiri te funkcije uporabnik ne more več izbrati hitrosti. Med delovanjem se bo na zaslonu LED prikazovalo »PRITISNITE PREDVAJANJE ZA ZAKLJUČEK CIKLA«. Ta faza traja največ 12 ur, uporabniki pa se lahko kadar koli dotaknejo gumba »Zagon/Pavza«, da program prekinejo.

5-13



Opomba: Hitrost

Te možnosti je treba izbrati pred pritiskom na gumb ZAGON/PAVZA.

5-14



5.5.8 Gumb za daljinsko upravljanje » «

- S kratkim pritiskom na ta gumb aktivirate/deaktivirate daljinsko upravljanje aparata prek aplikacije hOn (slika 5-14).



Opomba:

Če želite začeti postopek seznanjanja, sledite navodilom v aplikaciji. Več informacij najdete v posebnem poglavju 9 »Aplikacija hOn«.

5-15



5.5.9 Funkcijski gumb » >|| «

- Nežno se dotaknite tega gumba (slika 5-15), da zaženete ali prekinete trenutno prikazani program.

5-16



5.5.10 Funkcijski gumb » 3" «

- V načinu pripravljenosti po vklopu pritisnite gumb »  « (slika 5-16) za več kot 3 sekunde, da vklopite ali izklopite zvok. Vmesnik bo prikazal »ZVOK IZKLOPLJEN«. Pritisnite in ponovno pridržite to tipko dlje kot 3 sekunde. Vmesnik bo prikazal »ZVOK VKLOPLJEN«.

5-17





5.5.11 Funkcijski gumb » «

- Gumb (slika 5-17) se aktivira, ko izberete program HITRA NEGA (14730'), in omogoča izbiro enega od teh dveh prikazanih trajanj.



5-18



5.5.12 Funkcijski gumb » 3" «

- Dolgo pritisnite gumb »  « (slika 5-18) za 3 sekunde, da nastavite jezik.
- Če želite spremeniti nastavev jezika, morate za približno 3 sekunde pritisniti ta gumb. Na zaslonu se bo prikazal nazadnje izbrani jezik, vi pa boste lahko izbrali nov jezik (s pritiskom gumba »  « ali »  «). Potrdite s pritiskom na gumb ZAGON/PAVZA.

5.5.13 Funkcijski gumb » 3" »

- Ko izberete program, ki ga želite zagnati, za 3 sekunde pritisnite gumb »  «, da odprete otroško ključavnico (slika 5-19). Na vmesniku se prikaže »OTROŠKA KLJUČAVNICA VKLOPLJENA«. Pritisnite in približno 3 sekunde držite gumb »  «, da odklenete otroško ključavnico.
- Otroške ključavnice ni mogoče nastaviti ali preklicati prek aplikacije hOn.





Opomba: Otroška ključavnica

Ročno nastavljeno otroško ključavnico je treba preklicati ročno. Izklop in informacije o napakah ne bodo preklicale otroške ključavnice. Ob naslednjem vklopu aparata bo ta še naprej delovala.



5.6 Prvi zagon



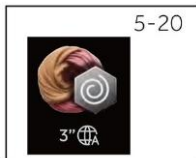









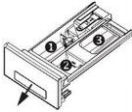







5.6.1 Nastavitev jezika

- Po priključitvi stroja na električno omrežje in vklopu pritisnite gumb »  « ali »  «, da prikažete razpoložljive jezike.
- S pritiskom na gumb ZAGON/PAVZA izberite želeni jezik.



5.6.2 Sprememba jezika

- Če želite spremeniti nastavitev jezika, morate za približno 3 sekunde pritisniti gumb (slika 5-20); na zaslonu se bo prikazal nazadnje izbrani jezik, vi pa boste lahko izbrali nov jezik (s pritiskom gumba »  « ali »  «). Potrdite s pritiskom na gumb ZAGON/PAVZA.

 Da  Izbirno / Ne	 NAJVEČ KG					STANDARDNA TEMPERATURA	NAJVIŠJA TEMPERATURA	PREDNASTAVLJENO OŽEMANJE	NAJHITREJŠE OŽEMANJE	 Predal za detergent za:  Detergent  Mehčalec ali negovalni izdelek  Predpranje ¹⁾												
	8 KG	9 KG	10 KG	11 KG	12 KG					1	2	3	DODATNO IZPIRANJE	ZAKASNITEV VILLOVA	UV FUNKCIJA	INTENZIVNI RAZPON	PREDPRANJE	NOČNO PRANJE	PROTI MEČMANJU	DALJINSKO UPRANJE		
 SAMODEJNA NEGA	5	6	7	7	8	30	30	1000	1000	●	○	/	●	●	●	●	/	●	/	●		
 VSE V ENEM 49 ²⁾	8	9	10	11	12	40	40	800	NAJ- VEČ	●	○	/	●	●	●	/	●	●	●	●		
 NEGA ZA MEHKOBO	2	2	3	3	3	30	40	400	400	●	○	/	/	●	/	/	/	/	/	/	●	
 OSVEŽITEV S PARO	1	1	1	1	1	-	-	-	-	/	/	/	/	/	/	/	/	/	/	/	/	
 PROTI NEGA PROTI ALERGIJAM PRO	8	9	10	11	12	60	60	NAJ- VEČ	NAJ- VEČ	●	○	/	●	●	●	/	●	●	●	●	●	
 FITNESS	2	2	3	3	3	40	40	800	NAJ- VEČ	●	○	/	●	●	/	/	/	/	/	/	●	
 HITRA NEGA 14 ²⁾ HITRA NEGA 30 ²⁾	1	1	2	2	2	30	30	800	NAJ- VEČ	●	○	/	/	●	/	● ²⁾	/	/	/	/	●	
 ČIŠČENJE BOBNA	-	-	-	-	-	-	-	1000	1000	/	/	/	/	/	/	/	/	/	/	/	●	
 ECO 40-60 ³⁾ ECO 40-60	8	9	10	11	12	40	90	NAJ- VEČ	NAJ- VEČ	●	○	○	●	●	●	●	●	●	●	●	●	
 BOMBAŽ	8	9	10	11	12	-	60	NAJ- VEČ	NAJ- VEČ	●	○	○	●	●	●	●	●	●	●	●	●	
 VOLNA IN ROČNO PRANJE	1	1	1	1	1	30	30	800	800	●	○	/	/	●	/	/	/	/	/	/	●	
 20°C	8	9	10	11	12	20	20	1000	1000	●	○	/	●	●	●	●	●	●	●	●	●	
 SINTETIKA IN BARVNO	4	4	5	5	6	40	60	1000	1000	●	○	○	●	●	●	●	●	●	●	●	●	
 IZPIRANJE	8	9	10	11	12	-	-	1000	NAJ- VEČ	/	○	/	/	/	/	/	/	/	/	/	●	
 IZCRPAVANJE IN OŽEMANJE	8	9	10	11	12	-	-	1000	1000	/	/	/	/	/	/	/	/	/	/	/	●	

INFORMACIJE ZA TESTNE LABORATORIJE

STANDARDNI PROGRAM V SKLADU Z (EU) ŠT. 2019/2023: PROGRAM ECO 40-60

- 1)Majhno količino detergenta lahko dodate samo s funkcijo predpranja.
- 2)Ta gumb se uporablja tudi za izbiro trajanja hitre nege, kot je pojasnjeno v ustreznih odstavkih, vendar lučka ne sveti.
- 3)Eco 40-60 je po spremembi parametrov spremenil ime programa v BOMBAŽ.

Opis programov

Za pranje različnih vrst tkanin in različnih stopenj umazanije ima pralni stroj posebne programe za izpolnjevanje vseh potreb po pranju (glejte tabelo programov).



Izberite program v skladu z navodili za pranje, ki so na etiketi, zlasti upoštevajte najvišjo priporočeno temperaturo pranja.



OPOZORILO!

POMEMBNI NAPOTKI ZA BOLJŠE REZULTATE PRANJA

- ▶ Nova, barvna oblačila je treba vsaj 5- ali 6-krat oprati ločeno.
- ▶ Določena temna oblačila, kot so kavbojke in brisače, je treba vedno prati ločeno.
- ▶ Nikoli ne mešajte tkanin NEOBSTOJNIH BARV.

SAMODEJNA NEGA

Nova tehnologija POWER CARE s popolno mešanico vode in detergenta zagotavlja najboljšo nego vaših oblačil pri 30 °C z odličnimi rezultati pranja.

Ta inovativni program je sposoben samodejno prilagoditi učinek čiščenja količini in vrsti perila za najboljše rezultate brez skrbi.

Ta program je primeren za pranje rahlo umazanega mešanega perila iz bombaža in sintetičnih vlaken.

VSE V ENEM 49'

Ta program omogoča, da različne tkanine, kot so bombaž, sintetična vlakna in mešane tkanine, operete skupaj v samo 49 minutah pri temperaturi 40 °C (ali nižji). Ta program je še posebej primeren za rahlo umazane tkanine.

NEGA ZA MEHKOBO

Ta program je razvit za dobro nego občutljivih artiklov, saj pranje poteka kratek čas pri nizki temperaturi. Podaljšano, temeljito izpiranje neguje vlakna tkanine.

OSVEŽITEV S PARO

Ta program uporablja obdelavo s paro za zmehčanje gub.

Namenjen je samo za suha oblačila in je odvisen od vrste tkanine.

NEGA PROTI ALERGIJAM PRO

Ta program pranja lahko doseže temperaturo 60 °C in jo ohranja dlje časa, pri čemer združuje obdelavo s paro in močno izpiranje za temeljito čista in higienska oblačila. Priporočljivo za bombažne tkanine.

FITNESS

Popolna kombinacija časa in zmogljivosti. Ustvarjeno za odpravljanje madežev iz športnih oblačil. Pranje pri nizki temperaturi, priporočljivo za majhne količine sintetičnih oblačil.

HITRA NEGA (14'/30')

Varčevanje ne vpliva na rezultat pranja! S tem novim programom lahko dosežete odlične rezultate in hkrati privarčujete vodo, energijo, detergent in čas. Pranje se izvede pri srednji temperaturi, primerni za rahlo umazano mešano perilo iz bombaža in sintetičnih vlaken. Priporočljivo za pranje manjših količin in rahlo umazanih oblačil.

ČIŠČENJE BOBNA

Ta program lahko izvede samostojno čiščenje pralnega stroja.

ECO 40-60

S programom ECO 40-60 lahko skupaj v istem ciklusu operete običajno umazano bombažno perilo, ki je razvrščeno za pranje pri 40 °C ali 60 °C. Ta program se uporablja za ocenjevanje skladnosti z zakonodajo EU o okolju prijaznem oblikovanju izdelkov.

BOMBAŽ

Ta program je primeren za pranje barvnih bombažnih oblačil pri 40 °C ali za zagotavljanje najvišje stopnje čistoče za pranje odpornega bombažnega perila pri 60 °C ali 90 °C. Končno ožemanje se izvede z najvišjo hitrostjo, kar zagotavlja odlično odstranjevanje vode.

VOLNA IN ROČNO PRANJE

Ta program izvede cikel pranja za volnene tkanine, primerne za pranje v pralnem stroju, in oblačila, primerna za ročno pranje.

20 °C

Ta inovativni program omogoča pranje različnih raznobarnih tkanin, kot so bombaž, sintetična vlakna in mešane tkanine, skupaj pri 20 °C ter obenem zagotavlja odlične rezultate pranja.

SINTETIKA IN BARVNO

Ta program omogoča pranje različnih tkanin in različnih barv skupaj. Obračanje bobna in nivo vode sta optimizirana, tako med fazo pranja kot izpiranja. Natančno ožemanje zagotavlja manjše nastajanje gub na tkaninah.

IZPIRANJE



Ta program izvede 2 izpiranji z vmesnim ožemanjem (ki se lahko z ustreznim gumbom zmanjša ali izključi). Uporablja se za izpiranje vseh vrst tkanin, na primer po ročnem pranju.

IZČRPVANJE IN OŽEMANJE

Program izvede izčrpavanje in ožemanje pri najvišji hitrosti. Z gumbom za IZBIRO OŽEMANJA lahko ožemanje prekličete ali zmanjšate hitrost.



Opomba: Postopek za preverjanje števila ciklov, ki jih je stroj izvedel.





Postopek: v stanju pripravljenosti najprej izberite program »BOMBAŽ«, nato hkrati pritisnite » in »«; za 2 sekundi se bo prikazalo število ciklov delovanja, nato pa se bo znova prikazal vmesnik stanja pripravljenosti. Ob koncu programa se bo ta dodal v skupno število ciklov delovanja. Delujoči cikli se prikažejo v šestnajstiškem zapisu. Je več kot 9999.

Optično preberite kodo QR na energijski nalepki za informacije o porabi energije. Dejanska poraba energije se lahko razlikuje od navedene glede na lokalne razmere.

Opomba: Samodejna teža

Aparat je opremljen s prepoznavanjem količine. Pri nizki količini se energija, voda in čas pranja v nekaterih programih samodejno zmanjšajo. Privzet čas na zaslonu se lahko razlikuje glede na težo perila, kar vključuje programe »ECO 40-60, BOMBAŽ, SINTETIKA IN BARVNO, NEGA PROTI ALERGIJAM PRO«.

Okvirne informacije (v skladu z Uredbo Komisije (EU) 2019/2023):

Nazivna zmogljivost	Program	 (kg)	 (HH:MM)	ENERGY (kWh/cikel)	 (l/cikel)	Najvišja temperatura (°C)	Efektivna hitrost (VRT./MIN.)	 Preostala vlaga (%)
8 kg (1400r)	Eco 40-60	9	3:48	0,760	68,0	35	1330	52,0
	Eco 40-60	4,5	2:52	0,550	43,0	33	1330	52,0
	Eco 40-60	2,5	2:52	0,230	35,0	25	1330	56,0
	Bombaž 20°C	9	1:58	0,220	80,0	20	1000	65,0
	Bombaž 60°C	9	3:03	2,300	80,0	57	1400	53,0
	Volna 30°C	2	0:50	0,250	40,0	30	800	37,0
	Hitra nega 14' 30°C	1	0:14	0,250	40,0	30	1000	65,0
9 kg (1400r)	Eco 40-60	9	3:48	0,750	68,0	35	1330	52,0
	Eco 40-60	4,5	2:52	0,550	43,0	33	1330	52,0
	Eco 40-60	2,5	2:45	0,240	35,0	25	1330	56,0
	Bombaž 20°C	9	1:58	0,220	80,0	20	1000	65,0
	Bombaž 20°C	9	3:03	2,300	80,0	57	1400	53,0
	Volna 30°C	2	0:50	0,250	40,0	30	800	37,0
	Hitra nega 14' 30°C	1	0:14	0,250	40,0	30	1000	65,0
10 kg (1400r)	Eco 40-60	10	3:58	0,865	78,0	35	1330	52,0
	Eco 40-60	5	2:58	0,560	47,0	33	1330	52,0
	Eco 40-60	2,5	2:58	0,250	35,0	25	1330	56,0
	Bombaž 20°C	10	1:58	0,220	85,0	20	1000	65,0
	Bombaž 20°C	10	3:03	2,500	85,0	57	1400	53,0
	Volna 30°C	2,5	0:50	0,300	45,0	30	800	37,0
	Hitra nega 14' 30°C	1	0:14	0,250	40,0	30	1000	65,0
11 kg (1400r)	Eco 40-60	12	3:58	1,035	98,0	35	1330	53,0
	Eco 40-60	6	2:58	0,700	55,0	33	1330	52,0
	Eco 40-60	3	2:58	0,270	40,0	25	1330	54,0
	Bombaž 20°C	12	1:58	0,250	100,0	20	1000	65,0
	Bombaž 20°C	12	3:03	2,800	100,0	57	1400	55,0
	Volna 30°C	3,5	0:50	0,350	50,0	30	800	37,0
	Hitra nega 14' 30°C	1	0:14	0,280	40,0	30	1000	65,0
12 kg (1400r)	Eco 40-60	12	3:58	1,035	98,0	35	1330	53,0
	Eco 40-60	6	2:58	0,700	55,0	33	1330	52,0
	Eco 40-60	3	2:58	0,270	40,0	25	1330	54,0
	Bombaž 20°C	12	1:58	0,250	100,0	20	1000	65,0
	Bombaž 20°C	12	3:03	2,800	100,0	57	1400	55,0
	Volna 30°C	3,5	0:50	0,350	50,0	30	800	37,0
	Hitra nega 14' 30°C	1	0:14	0,280	40,0	30	1000	65,0

Vrednosti, ki so navedene za programe, razen programa Eco 40-60 in cikla pranja, so le okvirne.

8.1 Napajanje

Pralni stroj priključite na električno napajanje (od 220 V do 240 V ~/50 Hz; slika 8-1). Glejte tudi razdelek NAMESTITEV (str. 10).

8.2 Vodovodni priključek

- ▶ Pred priključitvijo preverite čistočo in jasnost dovoda vode.
- ▶ Odprite pipo (slika 8-2).

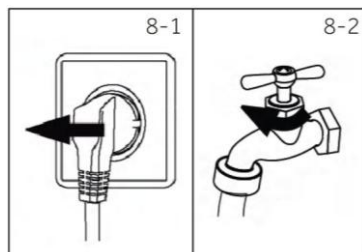

Opomba: Tesnost

Pred uporabo preverite puščanje v spojih med pipo in dovodno cevjo tako, da vklopite pipo.

8.3 Priprava perila

- ▶ Oblačila razvrstite glede na tkanino (bombaž, sintetična vlakna, volna ali svila itd.) in glede na to, kako umazana so (slika 8-3). Bodite pozorni na označbe o negi na etiketah za pranje.
- ▶ Ločite bela oblačila od barvnih. Barvne tkanine najprej operite ročno, da preverite, ali zbledijo ali se razmažejo.
- ▶ Izpraznite žepe (ključe, kovance itd.) in odstranite trše okrasne predmete (npr. broške).
- ▶ Oblačila brez robov, občutljivo perilo in fino tkanil, kot so fine zavese, je treba dati v vrečko za pranje, da poskrbite za to občutljivo perilo (bolj priporočljivo je ročno ali kemično čiščenje).
- ▶ Zaprite zadrge, zaponko in ježke, prepričajte se, da so gumbi tesno prišiti.
- ▶ V vrečko za pranje položite občutljive predmete, kot so perilo brez čvrstega roba, občutljivo spodnje perilo in majhne predmete, kot so nogavice, pasovi, nadržki itd.
- ▶ Raztegnite velike kose tkanine, kot so rjuhe, posteljna pregrinjala itd.
- ▶ Obrnite kavbojke in potiskane, okrašene ali barvno intenzivne tkanine navzven; po možnosti jih operite ločeno.



POZOR!

Netekstilni predmeti ter majhni, ohlapni predmeti ali predmeti z ostrimi robovi lahko povzročijo motnje v delovanju in poškodujejo oblačila in aparat.

Diagram nege

Pranje			
	Pralno do 95 °C, običajen postopek		Pralno do 60 °C, običajen postopek
	Pralno do 60 °C, blag postopek		Pralno do 40 °C, običajen postopek
	Pralno do 40 °C, običajen postopek		Pralno do 30 °C, običajen postopek
	Pralno do 30 °C, običajen postopek		Pralno do 30 °C, zelo blag postopek
	Ročno pranje, najv. 40 °C		Ne perite
Beljenje			
	Dovoljeno je kakršno koli beljenje		Samo kisik/neklorirano
			Ne belite
Sušenje			
	Sušenje v sušilniku je možno pri običajni temperaturi		Sušenje v sušilnem stroju je možno pri nižji temperaturi
	Sušenje v navpični legi		Sušenje v vodoravni legi
			V sušilnem stroju ne sušite
Likanje			
	Likanje pri najvišji temperaturi do 200 °C		Likalnik pri srednji temperaturi do 150 °C
	Likanje pri nizki temperaturi do 110 °C; brez pare (likanje s paro lahko povzroči nepopravljive poškodbe)		Ne likajte
Strokovna nega tkanin			
	Kemično čiščenje v tetrakloroetenu		Kemično čiščenje v ogljikovodikih
	Strokovno mokro čiščenje		Ne uporabljajte strokovnega mokrega čiščenja
			Ne čistite v kemični čistilnici

8.4 Nalaganje v aparat

- ▶ Vstavite perilo kos za kosom.
- ▶ Ne preobremenite. Upoštevajte različne največje količine po programih! Osnovno pravilo za največjo količino: Med naloženim perilom in vrhom bobna naj bo 15 cm.
- ▶ Previdno zaprite vrata. Prepričajte se, da noben kos perila ni stisnjen.

8.5 Izbira detergenta

- ▶ Kakovost uporabljenega detergenta določa učinkovitost in zmogljivost pranja.
- ▶ Uporabljajte samo detergent, odobren za pranje v pralnem stroju.
- ▶ Po potrebi uporabite posebne detergente, npr. detergente za sintetično in volneno tkanino.
- ▶ Glejte nasvete za nalepke detergentov na delovnem pultu.
- ▶ Ne uporabljajte kemičnih čistil, kot so trikloroetilen in podobni izdelki.

Izberite najboljši detergent

Program		Vrsta detergenta				
		Univerzalno	Barva	Občutljivo perilo	Posebno	Mehčalec
	SAMODEJNA NEGA	L/P	L/P	–	–	○
	VSE V ENEM 49'	L	L	–	–	○
	NEGA ZA MEHKOBO	–	–	○	○	○
	OSVEŽITEV S PARO	–	–	–	–	–
	NEGA PROTI ALERGIJAM PRO	–	–	○	○	○
	FITNESS	–	–	○	○	○
	HITRA NEGA 14'30'	L	L	–	–	–
	ČIŠČENJE BOBNA	–	–	–	○	–
	ECO 40-60	L/P	L/P	–	–	○
	BOMBAŽ	L/P	L/P	–	–	○
	VOLNA IN ROČNO PRANJE	–	–	L/P	L/P	○
	20 °C	L/P	L/P	–	–	○
	SINTETIKA IN BARVNO	–	○	–	–	○
	IZPIRANJE	–	–	–	–	○
	IZČRPVANJE IN OŽEMANJE	–	–	–	–	–
	NOČ IN DAN	L/P	L/P	–	–	○

L = gel/tekoči detergent P = detergent v prahu ○ = neobvezno – = ne
 Če uporabljate tekoči detergent, ni priporočljivo aktivirati časovnega zamika.

Priporočamo z uporabo:

- ▶ Pralni prašek: 20 °C do 90 °C* (najboljša uporaba: 40 – 60 °C)
 - ▶ Barvni detergent: od 20 °C do 60 °C (najboljša uporaba: 30 – 60 °C)
 - ▶ Detergent za volno/občutljivo perilo: 20 °C do 30 °C (najboljša uporaba: 20–30 °C)
- * Temperaturo pranja 90 °C izberite samo za posebne higienske zahteve.
 * Če izberete temperaturo vode 60 °C ali več, vam svetujemo, da uporabljate manj detergenta.
 * Bolje je uporabiti pralni prašek, ki ustvarja manjšo količino pene ali je sploh ne ustvarja.
 * Predlagana vrsta detergenta na daljinskem upravljalniku je odvisna od programa, izbranega v aplikaciji.

8-4

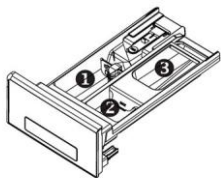

8.6 Dodajanje detergenta

1. Izvlecite predal za detergent.
2. Zahtevane kemikalije vstavite v ustrezne predele (slika 8-4).
3. Nežno potisnite predal nazaj.

i Opomba:

- ▶ Pred naslednjim ciklom pranja odstranite ostanke detergenta iz predala za detergent.
- ▶ Ne uporabljajte preveč detergenta ali mehčalca.
- ▶ Upoštevajte navodila na embalaži detergenta.
- ▶ Detergent vedno napolnite tik pred začetkom cikla pranja.
- ▶ Koncentriran tekoči detergent je treba pred dodajanjem razredčiti.
- ▶ Ne uporabljajte tekočega detergenta, če je izbrana funkcija »Zakasnitev«.
- ▶ Previdno izberite nastavitve programa glede na simbole za nego na vseh etiketah na perilu in glede na tabelo programa.

8-5

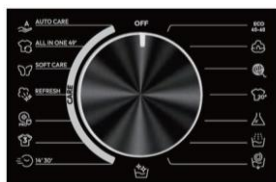

8.7 Vklonite aparat

Za vklop stroja obrnite gumb (slika 8-5) iz položaja »ZKLOP« v kateri koli položaj.

8.8 Izbira programa

Za najboljše rezultate pranja izberite program, ki ustreza stopnji umazanosti in vrsti perila.

Obrnite gumb za program (slika 8-5), da izberete ustrezen program.

i Opomba: Odstranjevanje neprijetnih vonjav

Pred prvo uporabo priporočamo, da zaženete program »ČIŠČENJE BOBNA« brez vstavljenega perila, da odstranite morebitne ostanke iz proizvodnje. V predel za pralno sredstvo (2) ne dodajajte detergenta ali posebnega sredstva za čiščenje pralnih strojev.

8-6



8.9 Dodajanje posameznih izborov

Izberite zahtevane možnosti in nastavitve (slika 8-6); glejte Nadzorna plošča.

8.10 Začetek programa pranja

Za zagon se dotaknite gumba »ZAGON/PAVZA« (slika 8-7). Aparat deluje v skladu s trenutnimi nastavitvami. Spremembe so možne le s preklicem programa.

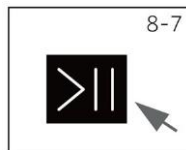

8.11 Prekinitev/preklic programa pranja

Če želite prekiniti program v teku, se nežno dotaknite gumba »Zagon/Pavza«. Lučka LED nad gumbom utripa. Ponovno ga pritisnite, da nadaljujete z delovanjem.

Če želite preklicati program v teku in vse njegove posamezne nastavitve:

1. Dotaknite se gumba »Zagon/Pavza«, da prekinete program v teku.
2. Zavrtite gumb na funkcijo IZČRPAVANJE IN OŽEMANJE ter izberite »BREZ OŽEMANJA«, da odvedete vodo.
3. Po zaprtju programa za ponovni zagon naprave izberite nov program in ga zaženite.

8.12 Po pranju

Opomba: Zaklepanje vrat

- ▶ Iz varnostnih razlogov so vrata med ciklom pranja delno zaklenjena. Vrata je mogoče odpreti le ob koncu programa ali po pravilnem preklicu programa (glejte zgornji opis).
- ▶ V primeru visokega nivoja vode, visoke temperature vode in med ožemanjem vrat ni mogoče odpreti; prikaže se ključavnica.

1. Na koncu cikla programa se prikaže »KONEC«.
2. Aparat se samodejno izklopi.
3. Čim prej odstranite perilo, da ga boste sprostili in preprečili nadaljnje mečkanje.
4. Zaprite dovod vode.
5. Odklopite napajalni kabel.
6. Odprite vrata, da preprečite nastajanje vlage in neprijetnih vonjav. Pustite vrata odprta, ko aparat ni v uporabi.

Opomba: Stanje pripravljenosti/način varčevanja z energijo

Vklopljen aparat bo prešel v stanje pripravljenosti, če ga ne aktivirate v 2 minutah pred začetkom programa ali ob koncu programa, razen če je v načinu DALJINSKEGA UPRAVLJANJA. Zaslona se izklopi. To prihrani energijo. Če želite prekiniti stanje pripravljenosti, zavrtite gumb na kateri koli program, razen »IZKLOP«.

8.13 Aktiviranje ali deaktiviranje brenčala

Zvočni signal lahko po potrebi izklopite:

1. V načinu pripravljenosti po vklopu pritisnite gumb »« za več kot 3 sekunde, da vklopite ali izklopite zvok. Vmesnik bo prikazal »ZVOK IZKLOPLJEN«. Pritisnite in ponovno pridržite to tipko dlje kot 3 sekunde. Vmesnik bo prikazal »ZVOK VKLOPLJEN«.

9.1 Splošne informacije

Ta aparat je opremljen s tehnologijo Wi-Fi za daljinsko upravljanje prek aplikacije hOn.

OPOZORILO!

Previdnostne ukrepe, navedene v tem priročniku, upoštevajte tudi pri uporabi aparata prek aplikacije. Upoštevanje teh navodil je bistveno za varno uporabo.

9.2 Zahteve

- 1. Omrežje Wi-Fi** Potreben je usmerjevalnik, združljiv s standardom 802.11b/g/n in frekvenčnim pasom 2,4 GHz.
Omrežja, ki delujejo pri frekvenci 5 GHz, in javna omrežja niso podprta. Ime omrežja (SSID) mora imeti od 1 do 31 znakov, geslo pa od 8 do 64 znakov. Možnosti šifriranja so odprto, WPA-PSK in WPA2-PSK.
- 2. Združljive naprave:** Aplikacija je na voljo za naprave z operacijskimi sistemi Android, iOS in Huawei, tako na tabličnih računalnikih kot tudi na pametnih telefonih.
- 3. Postavitev:** Aparat namestite v območje z močnim signalom Wi-Fi.

Tehnični podatki Wi-Fi:

- Frekvenca: 2400 MHz-2483,5 MHz
- Največja moč: 20 dBm
- Standard: IEEE802.11b/g/n in **Bluetooth**[®] Low Energy v4.2^[1]

9.3 Prenos in namestitev aplikacije hOn

Prenesite aplikacijo tako, da optično preberete spodnjo kodo QR ali obiščete go.haier-europe.com/download-app.



Prenesite aplikacijo 

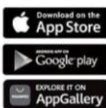

Opomba: Registracija

Ustvarjanje profila (registracija) je potrebno le ob prvi uporabi ali če je bil račun izbrisan ali onemogočen. Za nadaljnjo uporabo se preprosto prijavite s svojim e-poštnim naslovom in geslom. V aplikaciji preverite način DEMO, da se seznanite s funkcijami Wi-Fi.



^[1] Besedna znamka in logotipi **Bluetooth**[®] so registrirane blagovne znamke, ki so v lasti družbe Bluetooth SIG, Inc., in vsaka uporaba teh znamk s strani družbe Candy Hoover Group Srl je na podlagi licence. Druge blagovne znamke in trgovska imena pripadajo njihovim lastnikom.

9.4 Seznanjanje aparata

Opomba: Domače omrežje mora biti nastavljeno na frekvenco 2,4 GHz; omrežja, ki delujejo na frekvenci 5 GHz, niso podprta. Prepričajte se, da je vaš pametni telefon povezan z omrežjem Wi-Fi 2,4 GHz, ki ga želite uporabiti za konfiguriranje naprave.

1. Odprite aplikacijo hOn in ustvarite nov profil (ali se prijavite, če ga že imate).
2. Tapnite »Dodaj aparat« in sledite navodilom na zaslonu pametnega telefona, da dokončate nastavitvev.



9.5 Aktiviranje daljinskega upravljanja

1. Prepričajte se, da je usmerjevalnik vklopljen in povezan z internetom.
2. Naložite perilo in zaprite vrata.
3. Vklopite aparat.
4. Kratko pritisnite gumb Daljinsko upravljanje »«. Vrata se zaklenejo.
5. Zaženite cikel prek aplikacije. Nadzorna plošča bo onemogočena, razen gumbov »ZAGON/PAVZA«. Med programom bo na voljo samo otroška ključavnica.
6. Daljinsko upravljanje lahko aktivirate tudi med ciklom s kratkim pritiskom na gumb Daljinsko upravljanje »«.

Opomba: Potek veljavnosti daljinskega upravljanja

Ukaz iz aplikacije lahko pošljete 24 ur po omogočitvi daljinskega upravljanja.

9.6 Deaktiviranje daljinskega upravljanja



1. Med ciklom lahko daljinsko upravljanje deaktivirate s kratkim pritiskom na gumb Daljinsko upravljanje »«;
2. cikel se bo nadaljeval. V aplikaciji si lahko ogledate stanje cikla, vendar ne morete pošiljati ukazov (npr. Stop/Pavza).
3. Če varnostni pogoji to dopuščajo, lahko odprete vrata.
4. Če želite ponovno vzpostaviti daljinsko upravljanje prek aplikacije, se prepričajte, da so vrata zaprta, nato pa znova kratko pritisnite gumb Daljinsko upravljanje »«.

9.7 Konec cikla z vklopljenim daljinskim upravljanjem

1. Ob koncu cikla se vrata odklenejo, daljinsko upravljanje pa se deaktivira.
2. Po 2 minutah se aparat samodejno izklopi.

9.8 Izklop modula Wi-Fi in brisanje omrežnih poverilnic

Brisanje shranjenih informacij o omrežju Wi-Fi in izklop modula Wi-Fi:

1. Vklopite aparat.
2. Ne da bi zagnali cikel, pritisnite in držite gumb Daljinsko upravljanje »« 5 sekund, dokler se ne prikaže napis »Wi-Fi SE PONASTAVLJA«.
3. Pritisnite in držite gumb Zakasnitev »« še 5 sekund, dokler se ne prikaže »DONE«.
4. Informacije o konfiguraciji bodo izbrisane. Za izhod izberite program ali izklopite aparat.
5. Če želite znova konfigurirati, odstranite aparat iz aplikacije hOn in začnite nov postopek seznanjanja.

Opomba: Ta postopek uporabite le, če nameravate aparat prodati.

10.1 Čiščenje predala za detergent

Vedno bodite pozorni, da ni ostankov detergenta.

Predal redno čistite (slika 10-1):

1. Izvlecite predal, dokler se ne ustavi.
2. Pritisnite gumb za sprostitev in odstranite predal.
3. Predal sperite z vodo, dokler ni čist, in ga vstavite nazaj v aparat.

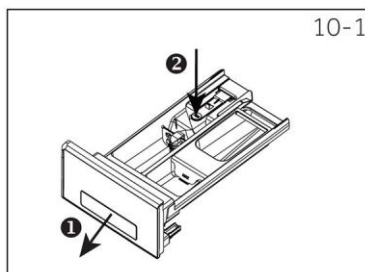

10.2 Čiščenje stroja

- ▶ Med čiščenjem in vzdrževanjem izklopite stroj.
- ▶ Za čiščenje ohišja stroja (slika 10-2) in gumijastih sestavnih delov uporabite mehko krpo s tekočim milom.
- ▶ Ne uporabljajte organskih kemikalij ali jedkih topil.



10.3 Ventil za dovod vode in filter za dovodni ventil

Da preprečite zamašitev dovoda vode s trdnimi snovmi, kot je apno, redno čistite filter dovodnega ventila.

- ▶ Odklopite napajalni kabel in izklopite dovod vode.
- ▶ Odvijte cev za dovod vode na zadnji strani (slika 10-3) aparata in na pipi.
- ▶ Filtre sperite z vodo in jih skrtajte (slika 10-4).
- ▶ Vstavite filter in namestite dovodno cev.

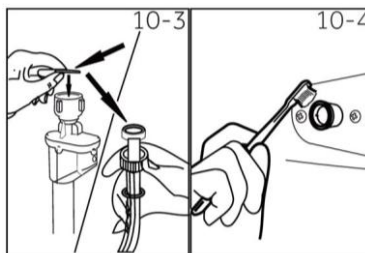

10.4 Čiščenje bobna

- ▶ Iz bobna odstranite pomotoma oprane predmete, zlasti kovinske dele, kot so sponke, kovanci itd. (slika 10-5), ker povzročajo madeže rje in poškodbe.
- ▶ Za odstranjevanje madežev rje uporabite nekloridno čistilo. Upoštevajte opozorilne napotke proizvajalca čistilnega sredstva.
- ▶ Za čiščenje ne uporabljajte trdih predmetov ali jeklene volne.

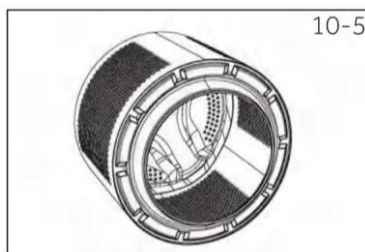

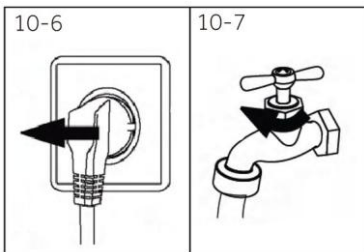

10-7



10.5 Dolga obdobja neuporabe

Če je aparat dlje časa nedejaven:

1. Izvlecite električni vtič (slika 10-6).
2. Izklopite dovod vode (slika 10-7).
3. Odprite vrata, da preprečite nastanek vlage in neprijetnih vonjav. Pustite vrata odprta, ko aparat ni v uporabi.

Pred naslednjo uporabo skrbno preverite napajalni kabel, dovod vode in odtočno cev. Prepričajte se, da je vse pravilno nameščeno in brez puščanja.

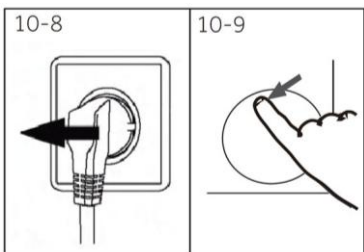

10-9

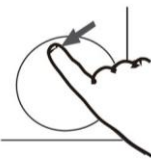

10.6 Filter črpalke

Filter očistite enkrat mesečno in preverite filter črpalke, da preverite, ali aparat na primer:

- ▶ Ne odvaja vode.
- ▶ Ne ožema.
- ▶ Med delovanjem oddaja nenavaden hrup.



OPOZORILO!

Tveganje opeklin! Voda v filtru črpalke je lahko zelo vroča! Pred vsakim dejanjem se prepričajte, da se je voda ohladila.

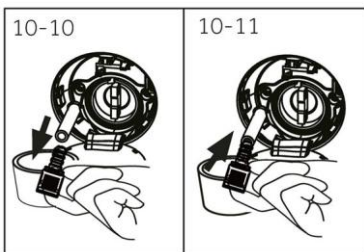

10-11

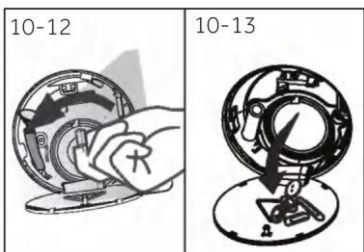

10-13



1. Izklopite in odklopite stroj (slika 10-8).
2. Potisnite in odprite vrata filtra (slika 10-9).
3. Zagotovite plitvo posodo za zajemanje odtekle vode (slika 10-10). Lahko pride do večjih količin!
4. Izvlecite odtočno cev in držite njen konec nad posodo (slika 10-10).
5. Vzemite tesnilni čep iz odtočne cevi (slika 10-10).
6. Po končanem izčrpanju zaprite odtočno cev (slika 10-11) in jo potisnite nazaj v stroj.
7. Odvijte in odstranite filter črpalke v nasprotni smeri urinega kazalca (slika 10-12).
8. Odstranite onesnaževalce in umazanijo (slika 10-13).

9. Previdno očistite filter črpalke, npr. s tekočo vodo (slika 10-14).
10. Skrbno ga ponovno namestite (slika 10-15).
11. Zaprite servisno loputo.

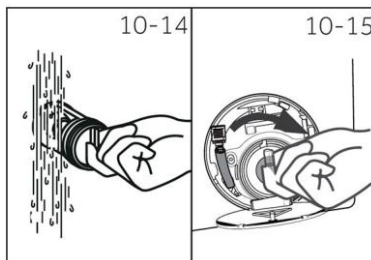

OPOZORILO!

- ▶ Tesnilo filtra črpalke mora biti čisto in nepoškodovano. Če pokrov ni popolnoma zategnjen, lahko pride do uhajanja vode.
- ▶ Filter mora biti nameščen, sicer lahko pride do puščanja.

Številne nastale težave lahko rešite sami brez posebnega strokovnega znanja. V primeru težave preverite vse prikazane možnosti in sledite spodnjim navodilom, preden se obrnete na servisno službo. Glejte **SERVISNI CENTER**.



OPOZORILO!

- ▶ Pred vzdrževanjem izklopite aparat in izključite omrežni vtič iz omrežne vtičnice.
- ▶ Električno opremo smejo servisirati samo usposobljeni električni strokovnjaki, saj lahko nepravilna popravila povzročijo precejšnjo škodo.
- ▶ Poškodovan električni kabel mora zamenjati proizvajalec, serviser ali podobno kvalificirana oseba, da preprečite obstoječe nevarnosti..

11.1 Informativne kode

Naslednje kode se prikažejo le za informacijo v zvezi s ciklom pranja. Ukrepanje ni potrebno.

Koda	Sporočilo
Otroška ključavnica vklopljena	Funkcija otroške ključavnice je aktivirana.
Otroška ključavnica izklopljena	Funkcija otroške ključavnice ni aktivirana.
Konec	Cikel pranja je končan. Aparat se samodejno izklopi.
Ključavnica	Vrata so zaprta zaradi visokega nivoja vode, visoke temperature vode ali cikla ožemanja.
ND	Model ni izbran.

11.2 Odpravljanje težav s prikazano kodo na zaslonu

Težava	Vzrok	Rešitev
CLRFLTR	<ul style="list-style-type: none"> • Napaka pri izčrpavanju, voda se v 6 minutah ne izprazni v celoti. 	<ul style="list-style-type: none"> • Očistite filter črpalke. • Preverite namestitvev odtočne cevi.
E2	<ul style="list-style-type: none"> • Napaka pri zaklepanju. 	<ul style="list-style-type: none"> • Pravilno zaprite vrata.
E4	<ul style="list-style-type: none"> • Nivo vode ni dosežen po 12 minutah. • Odtočna cev je samosifonska. 	<ul style="list-style-type: none"> • Prepričajte se, da je pipa popolnoma odprta in da je vodni tlak normalen. • Preverite namestitvev odtočne cevi.
E8	<ul style="list-style-type: none"> • Napaka nivoja zaščite pred vodo. 	<ul style="list-style-type: none"> • Obrnite se na servisno službo.
E5	<ul style="list-style-type: none"> • Napaka pri izčrpavanju. Voda v 1 minuti ne odteče povsem. 	<ul style="list-style-type: none"> • Očistite filter črpalke. • Preverite namestitvev odtočne cevi.
Eb	<ul style="list-style-type: none"> • Alarm za zagozditev oblačil. 	<ul style="list-style-type: none"> • Pred ponovnim zagonom začasno ustavite delovanje, odprite vrata in premestite oblačila.
F3	<ul style="list-style-type: none"> • Napaka temperaturnega senzorja. 	<ul style="list-style-type: none"> • Obrnite se na servisno službo.
F4	<ul style="list-style-type: none"> • Napaka pri segrevanju. 	<ul style="list-style-type: none"> • Obrnite se na servisno službo.
F7	<ul style="list-style-type: none"> • Napaka motorja. 	<ul style="list-style-type: none"> • Obrnite se na servisno službo.
FA	<ul style="list-style-type: none"> • Napaka senzorja nivoja vode. 	<ul style="list-style-type: none"> • Obrnite se na servisno službo.
FC0 ali FC1, FC2	<ul style="list-style-type: none"> • Nenormalna napaka v komunikaciji. 	<ul style="list-style-type: none"> • Obrnite se na servisno službo.
FH	<ul style="list-style-type: none"> • Modula interneta stvari (IoT) ni mogoče konfigurirati. 	<ul style="list-style-type: none"> • Za zamenjavo modula iot se obrnite na servisno službo.

11.3 Odpravljanje težav brez prikazane kode na zaslonu

Težava	Vzrok	Rešitev
Pralni stroj ne deluje.	<ul style="list-style-type: none"> • Program se še ni začel. • Vrata niso pravilno zaprta. • Stroj ni bil vklopljen. • Izpad električne energije. • Otroška ključavnica je aktivirana. 	<ul style="list-style-type: none"> • Preverite program in ga zaženite. • Pravilno zaprite vrata. • Vklopite stroj. • Preverite napajanje. • Izklopite otroško ključavnico.
Pralni stroj se ne napolni z vodo.	<ul style="list-style-type: none"> • Ni vode. • Dovodna cev je prepognjena. • Filter dovodne cevi je zamašen. • Vodni tlak je manjši od 0,03 MPa. • Vrata niso pravilno zaprta. • Okvara oskrbe z vodo. 	<ul style="list-style-type: none"> • Preverite pipo za vodo. • Preverite dovodno cev. • Odblokirajte filter dovodne cevi. • Preverite vodni tlak. • Pravilno zaprite vrata. • Poskrbite za oskrbo z vodo.
Stroj med polnjenjem odteka.	<ul style="list-style-type: none"> • Višina odtočne cevi je pod 80 cm. • Konec odtočne cevi lahko doseže vodo. 	<ul style="list-style-type: none"> • Prepričajte se, da je odtočna cev pravilno nameščena. • Prepričajte se, da odtočna cev ni v vodi.
Okvara pri izčrpanju.	<ul style="list-style-type: none"> • Odtočna cev je blokirana. • Filter črpalke je blokirana. • Konec odtočne cevi je več kot 100 cm nad nivojem tal. 	<ul style="list-style-type: none"> • Odblokirajte odtočno cev. • Očistite filter črpalke. • Prepričajte se, da je odtočna cev pravilno nameščena.
Močne vibracije med ožemanjem.	<ul style="list-style-type: none"> • Nekateri transportni vijaki niso bili odstranjeni. • Aparat nima trdnega položaja. • Obremenitev stroja s količino perila ni pravilna. 	<ul style="list-style-type: none"> • Odstranite vse transportne vijake. • Zagotovite trdno podlago in vodoraven položaj. • Preverite težo in ravnotežje količine perila.
Delovanje se ustavi pred zaključkom cikla pranja.	<ul style="list-style-type: none"> • Izpad vode ali elektrike. 	<ul style="list-style-type: none"> • Preverite napajanje in oskrbo z vodo.
Delovanje se za nekaj časa ustavi.	<ul style="list-style-type: none"> • Aparat prikazuje kodo napake. • Težava zaradi vzorca količine perila. • Program izvaja cikel namakanja. 	<ul style="list-style-type: none"> • Preverite prikazane kode na zaslonu. • Zmanjšajte ali prilagodite količino perila. • Prekličite program in ga znova zaženite.
V bobnu in/ali predalu za detergent plava prekomerna pena.	<ul style="list-style-type: none"> • Detergent ni primeren. • Prekomerna uporaba detergenta. 	<ul style="list-style-type: none"> • Preverite priporočila za detergent. • Zmanjšajte količino detergenta.
Samodejna nastavitve časa pranja.	<ul style="list-style-type: none"> • Trajanje programa pranja bo prilagojeno. 	<ul style="list-style-type: none"> • To je normalno in ne vpliva na funkcionalnost.
Ožemanje ni uspelo.	<ul style="list-style-type: none"> • Neuravnoteženost perila. 	<ul style="list-style-type: none"> • Preverite količino perila v stroju ter ponovno zaženite program ožemanja.

Težava	Vzrok	Rešitev
Nezadovoljiv rezultat pranja.	<ul style="list-style-type: none"> • Stopnja umazanije se ne ujema z izbranim programom. • Količina detergenta ni bila zadostna. • Največja količina je bila presežena. • Perilo je bilo v bobnu neenakomerno porazdeljeno. 	<ul style="list-style-type: none"> • Izberite drug program. • Izberite detergent glede na stopnjo umazanije in v skladu s specifikacijami proizvajalca. • Zmanjšajte količino. • Odvijte perilo.
Na perilu so ostanki pralnega praška.	<ul style="list-style-type: none"> • Netopni delci detergenta lahko na perilu ostanejo kot bele lise. 	<ul style="list-style-type: none"> • Opravite dodatno izpiranje. • Poskusite skrtlačiti ostanke s suhega perila. • Izberite drug detergent.
Perilo ima sive lise.	<ul style="list-style-type: none"> • Razlog za to so maščobe, kot so olja, kreme ali mazila. 	<ul style="list-style-type: none"> • Perilo predhodno obdelajte s posebnim čistilom.

i Opomba: Nastajanje pene

Če je med ciklom ožemanja zaznana prevelika količina pene, se motor ustavi in odtočna črpalka se aktivira za 90 sekund. Če se pena ne odstrani v do 3 poskusih, se program konča brez ožemanja.

Če se sporočila o napakah ponovno pojavijo tudi po sprejetih ukrepih, izklopite aparat, odklopite napajanje in se obrnite na servisni center.

11.4 V primeru izpada električne energije

Trenutni program in njegova nastavitve bosta shranjena. Po ponovni vzpostavitvi napajanja se bo delovanje nadaljevalo.

Če pride do izpada električne energije, se odpiranje vrat delujočega programa pranja mehansko blokira. Če želite odstraniti morebitno perilo, nivo vode ne sme biti viden v stekleni odprtini vrat. – Nevarnost opeklin! Nivo vode je treba znižati, kot je opisano v razdelku »Filter črpalke«. Šele nato povlecite ročico (A) pod servisno loputo (slika 11-1), dokler se vrata ne odklenejo z nežnim klikom. Nato popravite vse dele.

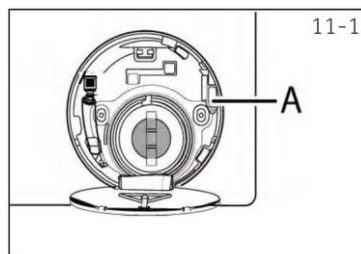

i Ko je pralni stroj v varnem stanju (nivo vode je pod oknom na določeni razdalji, temperatura voda je pod 55 °C, notranja cev se ni obrnila), lahko odklenete vrata delujočega stroja.

12.1 Dodatni tehnični podatki

	H5W 48SBL10GUH-S	H5W 49SBL10UH-S H5W 49SBL10GUH-S	H5W410BL10UH-S	H5W411BL10UH-S	H5W412BL10GUH-S
Napetost v V	220 – 240 V ~/50 Hz				
Tok v A	10				
Največja moč v W	1950				
Vodni tlak v MPa	0,03 ≤ P < 1				
Neto teža v kg	61	61	65	69	69

12.2 Dimenzije izdelka

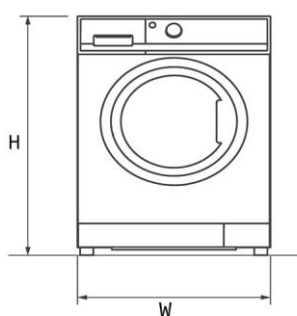

POGLED OD SPREDAJ

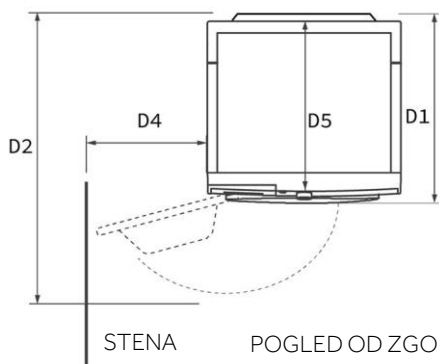

STENA

POGLED OD ZGORAJ

DIMENZIJE IZDELKA	H5W 48SBL10GUH-S	H5W49SBL10UH-S H5W 49SBL10GUH-S	H5W 410BL10UH-S	H5W 411BL10UH-S	H5W412BL10GUH-S
V Skupna višina izdelka v mm	850	850	850	850	850
Š Skupna širina izdelka v mm	595	595	595	595	595
D5 skupna globina izdelka (Od zgornje plošče do velikosti glavne nadzorne plošče) mm	473	473	531	564	564
D1 Skupna globina izdelka v mm	505	505	563	597	597
D2 Globina odpiranja vrat v mm	995	995	1053	1087	1087
D4 Najmanjši odmik vrat od sosednje stene v mm	190	190	190	190	190



Opomba:

Natančna višina vašega pralnega stroja je odvisna od tega, kako daleč so noge raztegnjene od podnožja stroja. Prostor, v katerega nameščate pralni stroj, mora biti vsaj 40 mm širši in 20 mm globlji od njegovih dimenzij.

12.3 Standardi in direktive

Ta izdelek izpolnjuje zahteve veljavnih direktiv ES skupaj z ustreznimi usklajenimi standardi, ki določajo oznako CE.

Priporočamo našo službo za pomoč strankam Hoover in uporabo originalnih rezervnih delov. Če imate težave z aparatom, najprej preverite razdelek ODPRAVLJANJE TEŽAV.

Če tam ne najdete rešitve, se obrnite na:

- ▶ lokalnega trgovca.
- ▶ Glejte rubriko za pomoč na Hooverjevem spletnem mestu, kjer najdete informacije o garancijah, dodatkih in rezervnih delih ter kontaktne številke.

Če se želite obrniti na naš servis, se prepričajte, da imate na voljo naslednje podatke. Vsak izdelek je označen z edinstveno kodo, imenovano tudi »serijska številka«, ki je natisnjena na nalepki. Najdete jo znotraj odprtine vrat.

Model _____ Serijska št. _____

V primeru garancije preverite tudi garancijski list, ki je priložen izdelku.

Vedno je priporočljivo uporabljati originalne rezervne dele, ki so na voljo pri naših pooblaščenih servisih.

Garancija

Garancija za izdelek velja na podlagi določil in pogojev, navedenih v potrdilu, ki je priloženo k izdelku. Potrdilo je treba shraniti, da ga po potrebi lahko pokažete pooblaščenemu servisnemu centru. Garancijske pogoje lahko preverite tudi na našem spletnem mestu. Za pomoč izpolnite spletni obrazec ali se obrnite na nas prek številke, ki je navedena na strani za podporo na našem spletnem mestu.

Standardna garancija proizvajalca krije napake, ki jih povzročijo električne ali mehanske okvare izdelka zaradi dejanja ali opustitve proizvajalca. Če se ugotovi, da so napako povzročili dejavniki zunaj dobavljenega izdelka, napačna uporaba ali je posledica neupoštevanja navodil za uporabo, se lahko za popravilo zaračuna.

Proizvajalec zavrača vso odgovornost za morebitne tiskarske napake v knjižici, ki je priložena k temu izdelku. Poleg tega si proizvajalec pridržuje pravico do sprememb izdelkov, ki so po njegovem mnenju uporabne, ne da bi se spremenile njihove bistvene lastnosti.

*Za dodatne informacije obiščite www.haier-europe.com.