

Haier



HTW7720ENMP
HFW7720EWMP
HTW7720ENMB
HFW7720ENMB
HTW7720ENPT
HTW7720DNMP

Refrigerator
User Guide

Kühlschrank
Bedienungsanleitung

Réfrigérateur
Mode d'emploi

Frigorifero
Guida per l'utente

Frigorífico
Manual del usuario

Koelvriescombinatie
Handleiding

Hűtőszekrény
Felhasználói útmutató

Lodówka
Podręcznik użytkownika

Chladnička
Uživatelská příručka

Frigorífico
Guia do Utilizador

ΨΥΓΕΙΟ
ΟΔΗΓΙΕΣ ΧΡΗΣΗΣ

Hladnjak
Upute za upotrebu

Frigorífic
Manual d'ús

GB

DE

FR

IT

ES

NL

HU

PL

CZ

PT

EL

HR

CA



GB WARNING: Risk of fire/flammable material.

The symbol indicates there is a risk of fire since flammable materials are used. Take care to avoid causing a fire by igniting flammable material.

DE WARNUNG: Brandgefahr/ brennbares Material.

Das Symbol weist auf Brandgefahr hin, da brennbare Materialien verwendet werden.

Verhindern Sie die Entstehung von Bränden, die durch entflammbare Materialien verursacht werden.

FR ATTENTION: Risque d'incendie ou de matières inflammables. Le symbole montre qu'il y'a le risque de matériaux inflammables sont utilisés. Prendre soin d'éviter de provoquer un incendie en ingérant des matières inflammables.

IT ATTENZIONE: Rischio di incendio/materiali infiammabili. Il simbolo indica il rischio di incendio nel caso di utilizzo di materiali infiammabili. Fare attenzione ed evitare l'insorgere di incendi a causa della combustione di materiali infiammabili.

ES ADVERTENCIA: Riesgo de incendio o material inflamable. El símbolo indica que existe riesgo de incendio, dado que se utilizan materiales inflamables. Se debe procurar evitar incendios mediante la combustión de materiales inflamables.

PT ADVERTÊNCIA: Risco de incêndio/material inflamável. O símbolo indica que existe um risco de incêndio uma vez que são usados materiais inflamáveis. Ter cuidado para evitar provocar um incêndio por acender material inflamável.

NL WAARSCHUWING: Brandrisico / brandbaar materiaal. Het systeem geeft aan dat er een brandrisico bestaat aangezien brandbaar materiaal wordt gebruikt. Zorg ervoor dat er geen brand wordt veroorzaakt door brandbaar materiaal te ontsteken.

PL OSTRZEŻENIE: Ryzyko pożaru/material łatwopalny. Symbol wskazuje, że istnieje ryzyko pożaru, ponieważ używane są materiały łatwopalne. Dbaj o to, aby uniknąć pożaru poprzez zapale nie łatwopalnego materiału.

CZ VAROVÁNÍ: Nebezpečí Požáru/ Hořlavého Materiálu. Symbol označuje riziko požáru, protože byly použity hořlavé materiály. Dbejte na to, aby nedošlo ke vzniku požáru zapálením hořlavého materiálu.

HU FIGYELEM: Tűz / gyúlékony anyag veszélye. A szimbólum azt jelzi, hogy tűzveszély áll fenn, mivel gyúlékony anyagokat használnak. Ügyeljen arra, hogy ne tegyen rá tűzveszélyes gyúlékony anyagot.

EL ΠΡΟΣΟΧΗ: Κίνδυνος φωτιάς/εύφλεκτο υλικό. Το σύμβολο υποδεικνύει ότι υπάρχει κίνδυνος φωτιάς επειδή χρησιμοποιούνται εύφλεκτα υλικά. Προσέχετε να αποφεύγετε την πρόκληση φωτιάς από ανάφλεξη εύφλεκτου υλικού.

HR UPOZORENJE: opasnost od požara / zapaljivog materijala. Simbol označava opasnost od požara jer se upotrebljavaju zapaljivi materijali. Pazite da ne prouzročite požar paljenjem zapaljivog materijala.

CA ADVERTÈNCIA: Risc d'incendi o material inflamable. Aquest símbol indica que hi ha risc d'incendi, perquè es fan servir materials inflamables. Eviteu provocar un incendi encenent materials inflamables.





User Manua

Refrigerator- Freezer

HTW7720ENMP
HFW7720EWMP
HTW7720ENMB
HFW7720ENMB
HTW7720ENPT
HTW7720DNMP

GB

Haier

Thank you for purchasing a Haier Product.

Please read these instructions carefully before using this appliance. The instructions contain important information which will help you get the best out of the appliance and ensure safe and proper installation, use and maintenance.

Keep this manual in a convenient place so you can always refer to it for the safe and proper use of the appliance.

If you sell the appliance, give it away, or leave it behind when you move house, make sure you also pass this manual so that the new owner can become familiar with the appliance and safety warnings.

Legend



Warning - Important Safety information



General information and tips



Environmental information

Disposal



Help protect the environment and human health. Put the packaging in applicable containers to recycle it. Help to recycle waste of electrical and electronic appliances. Do not dispose appliances marked with this symbol with the household waste. Return the product to your local recycling facility or contact your municipal office.



WARNING!

Risk of injury or suffocation!

Refrigerants and gases must be disposed of professionally. Ensure that the tubing of the refrigerant circuit is not damaged before being properly disposed of. Disconnect the appliance from the mains supply. Cut off the mains cable and dispose of it. Remove the trays and drawers as well as the door catch and seals, to prevent children and pets to get closed in the appliance.

1-Safety information.....	4
2-Intended use.....	8
3-Product description.....	9
4-Control panel.....	11
5-Use.....	12
6-Energy saving tips	22
7-Equipment.....	23
8-Care and Cleaning.....	26
9-Troubleshooting.....	29
10-Installation.....	32
11-Technical data	37
12-Customer Service	38

Before switching on the appliance for the first time read the following safety hints!:



WARNING!

Before first use

- ▶ Make sure there is no transport damage.
- ▶ Remove all packaging and keep out of children's reach.
- ▶ Wait at least two hours before installing the appliance in order to ensure the refrigerant circuit is fully efficient.
- ▶ Handle the appliance always with at least two persons because it is heavy.

Installation

- ▶ The appliance should be placed in a well-ventilated place. Ensure a space of at least 10 cm above and 10 cm around the appliance.
- ▶ Never place the appliance in a damp area or location where it might be splashed with water. Clean and dry water splashes and stains with a soft clean cloth.
- ▶ Do not install the appliance in direct sunlight or in the near of heat sources(e.g. stoves, heaters).
- ▶ Install and level the appliance in an area suitable for its size and use.
- ▶ Keep ventilation openings in the appliance or in the in-built structure clear of obstruction.
- ▶ Make sure that the electrical information on the rating plate agrees with the power supply. If it does not, contact an electrician,
- ▶ The appliance is operated by a 220-240 VAC/50 Hz power supply. Abnormal voltage fluctuation may cause the appliance to fail to start, or damage to the temperature control or compressor, or there may be an abnormal noise when operating. In such case, an automatic regulator shall be mounted.
- ▶ Use a separate earthed socket for the power supply which is easy accessible. The appliance must be earthed.
- ▶ **Only for UK:** The appliance's power cable is fitted with 3-cord (grounding) plug that fits a standard 3-cord (grounded) socket. Never cut off or dismount the third pin (grounding). After the appliance is installed, the plug should be accessible.
- ▶ Do not use multi-plug adapters and extension cables.
- ▶ Ensure that the power cable is not trapped by the refrigerator. Do not step on the power cable.
- ▶ Do not damage the refrigerant circuit.

**WARNING!****Daily use**

- ▶ This appliance can be used by children aged from 8 years and above and persons with reduced physical, sensory or mental capabilities or lack of experience and knowledge if they have been given supervision or instruction concerning use of the appliance in a safe way and understand the hazards involved,
- ▶ Keep away children under 3 years of age from the appliance unless they are constantly supervised.
- ▶ Children shall not play with the appliance.
- ▶ If cool gas or other inflammable gas is leaking in the vicinity of the appliance, turn off the valve of the leaking gas, open the doors and windows and do not unplug a plug in the power cable of the refrigerator or any other appliance.
- ▶ Notice that the appliance is set for operation at a specific ambient range between 10 and 43°C. The appliance may not work properly if it is left for a long period at a temperature above or below the indicated range.
- ▶ Do not place unstable articles (heavy objects, containers filled with water) on top of the refrigerator, to avoid personal injury caused by falling or electric shock caused by contact with water.
- ▶ Do not pull on the door shelves. The door may be pulled slant, the bottle rack, may be pulled away, or the appliance may topple.
- ▶ Open and close the doors only with the handles. The gap between the doors and between the doors and the cabinet is very narrow. Do not extend your hands in these areas to avoid pinching your fingers. Open or close the refrigerator doors only when there are no children standing within the range of door movement.
- ▶ Do not store or use inflammable, explosive or corrosive materials in the appliance or in the vicinity.
- ▶ Do not store medicines, bacteria or chemical agents in the appliance. This appliance is a household appliance. It is not recommended to store materials that require strict temperatures.
- ▶ Never store liquids in bottles or cans (besides high percentage spirits) especially carbonated beverages in the freezer, as these will burst during freezing.
- ▶ Check the condition of food if a warming in the freezer has taken place.



WARNING!

Daily use

- ▶ Do not set unnecessarily low temperature in the refrigerator compartment. Minus temperatures may occur at high settings. Attention: Bottles can burst.
- ▶ Do not touch frozen goods with wet hands (wear gloves). Especially do not eat ice lollies immediately after removal from the freezer compartment. There is the risk to freeze or the formation of frost blisters. FIRST aid: keep immediately under running cold water. Do not pull away!
- ▶ Do not touch the inside surface of the freezer storage compartment when in operation, especially with wet hands, as your hands may freeze onto the surface.
- ▶ Unplug the appliance in the event of a power interruption or before cleaning. Allow at least 5 minutes before restarting the appliance, as frequent starting may damage the compressor.
- ▶ Do not use electrical devices inside the food storage compartments of the appliance, unless they are of the type recommended by the manufacturer.

Maintenance / cleaning

- ▶ Make sure children are supervised if they carry out cleaning and maintenance.
- ▶ Disconnect the appliance from the electrical supply before undertaking any routine maintenance. Allow at least 5 minutes before restarting the appliance, as frequent starting may damage the compressor.
- ▶ Hold the plug, not the cable, when unplugging the appliance.
- ▶ Do not scrape off frost and ice with sharp objects. Do not use sprays, electric heaters like heater, hair dryer, steam cleaners or other sources of heat in order to avoid damage to the plastic parts.
- ▶ Do not use mechanical devices or other means to accelerate the defrosting process, other than those recommended by the manufacturer.
- ▶ If the supply cord is damaged, it must be replaced by the manufacturer, its service agent or similarly qualified persons in order to avoid a hazard.
- ▶ Do not try to repair, disassemble or modify the appliance by yourself. In case of repair please contact our customer service.

**WARNING!****Maintenance / cleaning**

- ▶ Eliminate the dust on the back of the unit at least once in the year to avoid hazard by fire, as well as increased energy consumption.
- ▶ Do not spray or flush the appliance during cleaning.
- ▶ Do not use water spray or steam to clean the appliance.
- ▶ Do not clean the cold glass shelves with hot water. Sudden temperature change may cause the glass to break.

Refrigerant gas information**WARNING!**

The appliance contains the flammable refrigerant ISOBUTANE (R600a). Make sure the refrigerant circuit is not damaged during transportation or installation. Leaking refrigerant may cause eye injuries or ignite. If a damage has occurred, keep away open fire sources, thoroughly ventilate the room, do not plug or unplug the power cords of the appliance or any other appliance. Inform the customer service.

In case of eyes get into contact with the refrigerant, rinse immediately it under running water and call immediately the eye specialist.

**CAUTION!**

When you close the door, the vertical door beam on the left door should be bent inside (1).

If you try to close the left door and the vertical door beam is unbent (2), you should bend it firstly, otherwise the door beam will hit the fixing shaft or right door. Thus a damage to the door beam or a leak will occur.

There is a heating thread inside the vertical door beam. The temperature of the surface will rise a little, which is normal and won't affect the function of refrigerator

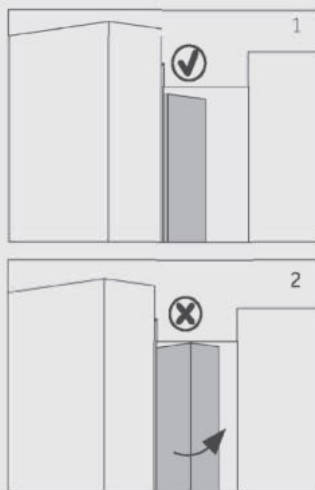

2.1 Intended use

This appliance is intended for cooling and freezing food. It has been designed exclusively for use in dry interior households. It is not intended for commercial or industrial use.

Changes or modifications to the device are not allowed. Unintended use may cause hazards and loss of warranty claims.

2.2 Accessories

Check the accessories and literature in accordance with this list (Fig.:2.2):

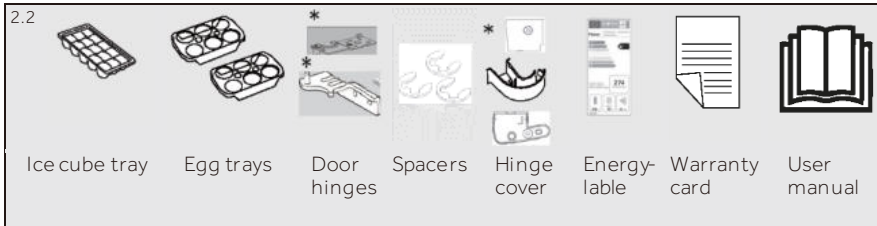

*HTW7720ENMP /HTW7720ENMB/HTW7720ENPT



Notice: Differences

Due to technical changes and different models, some of the illustrations in this manual may differ from your model.

Picture of appliance (Fig. 3)

model: HFW7720EWMP /HFW7720ENMB

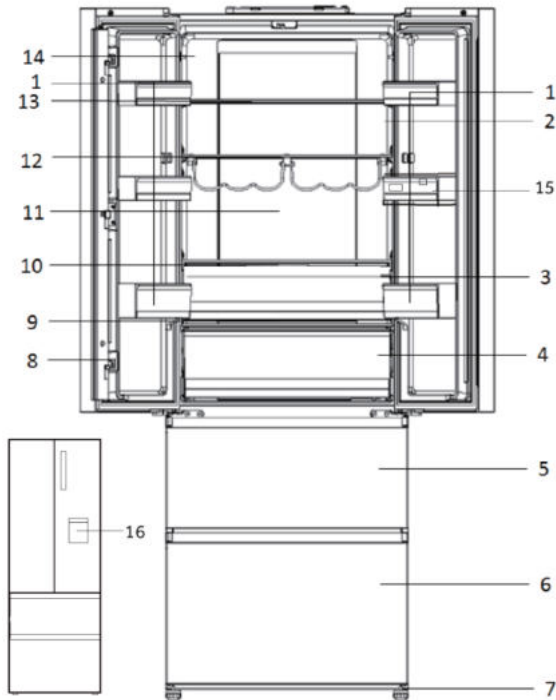

- | | |
|---|----------------------------------|
| 1 Door rack | 9 My Zone drawer glass cover |
| 2 O.K.-temperature indicator (optional) | 10 Humidity drawer glass cover |
| 3 Humidity Zone drawer | 11 Back lamp |
| 4 My Zone drawer | 12 Bottle rack |
| 5 Upper freezer storage drawer | 13 Glass shelf |
| 6 Lower freezer storage drawer | 14 Rating plate |
| 7 Adjustable feet | 15 Water tank (HFW7720EWMP) |
| 8 Door beam | 16 Water dispenser (HFW7720EWMP) |

3-Product description

GB

model: HTW7720ENMP /HTW7720ENMB/ HTW7720ENPT/HTW7720DNMP

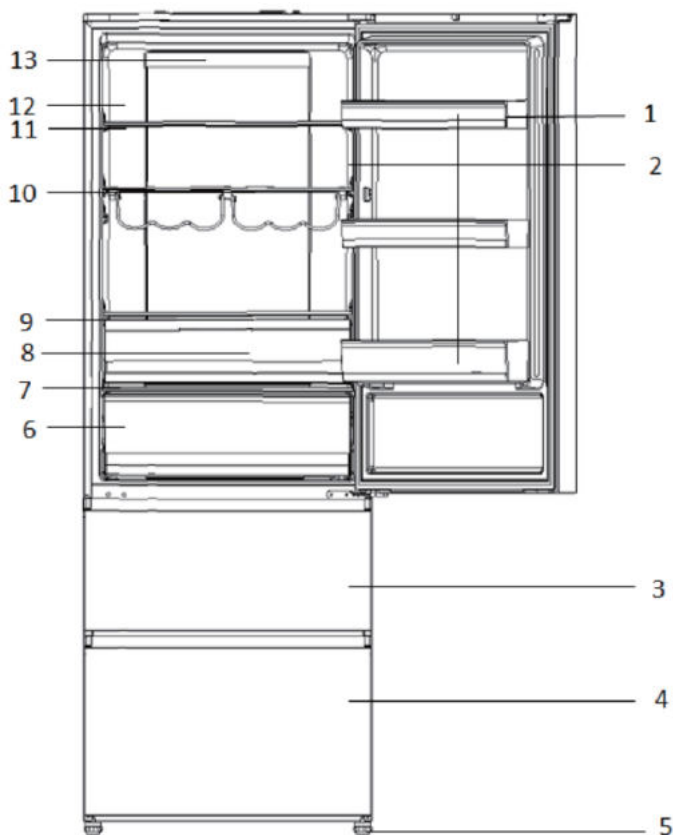

- | | |
|---------------------------------------|-------------------------------|
| 1 Door rack | 9 Humidity drawer glass cover |
| 2 OK-temperature indicator (optional) | 10 Bottle rack |
| 3 Upper freezer storage drawer | 11 Glass shelf |
| 4 Lower freezer storage drawer | 12 Rating plate |
| 5 Adjustable feet | 13 Back lamp |
| 6 My Zone drawer | |
| 7 My Zone drawer glass cover | |
| 8 Humidity Zone drawer | |

Control panel (Fig. 4)

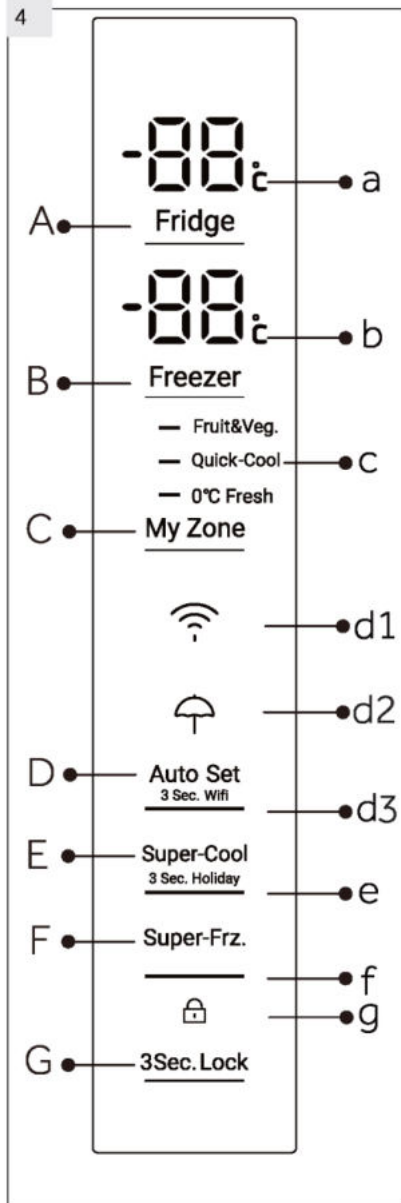
**Keys:**

- A Fridge temperature setting
- B Freezer temperature setting
- C My Zone setting
- D Auto Set mode and Wifi function on/off
- E Super Cool function and Holiday function on/off
- F Super Freeze function on/off
- G Panel lock/unlock

Indicators:

- a Temperature fridge compartment
- b Temperature freezer compartment
- c My Zone function
- d1 Wifi function
- d2 Holiday function
- d3 Auto Set mode
- e Super-Cool function
- f Super-Freeze function
- g Panel lock

5.1 Before first use

- ▶ Remove all packaging materials, keep them out of children's reach and dispose them in an environmentally friendly manner.
- ▶ Clean the inside and outside of the appliance with water and a mild detergent before putting any food in it.
- ▶ After the appliance has been levelled and cleaned, wait for at least 2 hours before connecting it to the power supply. See Section INSTALLATION.
- ▶ Precool the compartments at high settings before loading with food. The function Super-Freeze helps to cool down the freezer compartment quickly.
- ▶ The refrigerator temperature and freezer temperature are automatically set to 5° C and -18° C respectively. These are the recommended settings. If desired, you can change these temperatures manually. Please see MANUAL ADJUSTING MODE.

5.2 Sensor keys

The buttons on the control panel are sensor keys, which already respond when lightly touched with the finger.

5.3 Switch on /off the appliance

The appliance is in operation as soon as it is connected to the power supply.

When the appliance is powered on for the first time, the actual refrigerator and freezer temperatures ("a" and "b") are displayed. The display will flash. If the doors are closed it will switch off after 30 seconds. Maybe the panel lock is active.



Notice: Presettings

- ▶ The appliance is preset to the recommended temperature of 5°C (refrigerator) and -18°C (freezer). Under normal ambient condition you need not to set a temperature.
- ▶ The presetting function for the My Zone drawer is Fruit&Veg.
- ▶ When the appliance is switched on after disconnection from the main power supply, it may take up to 12 hours for the correct temperatures to be reached.

Empty the appliance before switching off. To switch off the appliance, pull the power cord out off the power socket.

5.4 Standby-mode

The display screen turns off automatically 30 seconds after pressing a key. The display will be automatically locked. It lights up automatically by touching any key or opening the door/drawer.

5.5



3Sec. Lock

5.5 Lock/unlock panel



Notice: Panel lock

The control panel is automatically blocked against activation if 30 seconds no key is touched. For any settings the control panel must be unlocked

- ▶ Touch key "G" for 3 seconds to block all panel elements against activation (Fig. 5.5). The related indicator "G" is now displayed.
- ▶ For unlocking touch again the key.

5.6 Door opening alarm

When one of the refrigerator doors is opened for more than 3 minute, the door opening alarm will sound. The alarm can be silenced by closing the door. If the door is left open for more than 7 minutes, the light inside the refrigerator and control panel illumination will automatically switch off.

5.7 Select the working mode

You may need to select one of the following two ways to set the appliance:

5.7.1-1

Auto Set

3 Sec. Wifi

5.7.1-2

Auto Set

3 Sec. Wifi

5.7.1 Auto Set mode

If you do not have any special requirements, we recommend that you use Auto Set mode. In the mode, the appliance can automatically adjust the temperature setting according to the ambient temperature and temperature change in the appliance. This function is totally hand free.

1. Unlock the panel by touching key "G" if it is locked (Fig. 5.5)
2. Touch key "D" (Fig 5.7.1.1)
3. Indicator "d3" illuminates and the function is activated (Fig. 5.7.1-2)

By repeating the above steps or selecting an other function this function can be switched off again.

5.7.2 Manual adjusting mode

If you want to manually adjust the temperature of the appliance in order to store a particular food, you can set the temperature via a temperature adjusting key:



Notice: Conflict with other functions

The temperature cannot be adjusted, if any other function (Super- Cool, Super-Freeze, Holiday or Auto Set) is activated or the display is locked. The corresponding indicator will flash accompanying with a buzzer

5.7.2.1 Adjust the temperature for fridge

1. Unlock the panel by touching key "G" if it is locked (Fig. 5.5).
2. Touch key "A" (Fridge) to select the fridge compartment. The actual temperature in the fridge compartment is displayed (Fig. 5.7.2-1).
3. Touch sequentially key "A" (Fridge) until the desired value of temperature is flashing (Fig. 5.7.2-2). A signal will sound at each key touch. The temperature decreases in sequences of 1°C from a minimum of 1°C to a maximum of 9°C. The optimum temperature in the fridge is 5 °C. Colder temperatures mean unnecessary energy consumption.
4. Touch any key except "A" (Fridge) to confirm, or the setting confirms automatically after 5 seconds. Displayed temperature stops flashing.

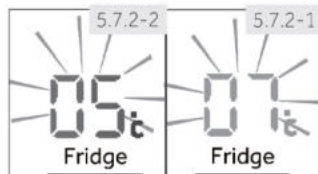

5.7.2.2 Adjust the temperature for freezer

1. Unlock the panel by touching key "G" if it is locked (Fig. 5.5).
2. Touch key "B" (Freezer) to select the freezer compartment. The actual temperature in the freezer compartment is displayed (Fig. 5.7.2-3).
3. Touch sequentially key "B" (Freezer) until the desired value of temperature is flashing (Fig. 5.7.2-4). A signal will sound at each key press. The temperature increases in sequences of 1°C from -14°C to -24°C. The optimum temperature in the freezer is -18°C. Colder temperatures mean unnecessary energy consumption.
4. Touch any key except „B" (Freezer) to confirm, or the setting confirms automatically after 5 seconds. Displayed temperature stops flashing.

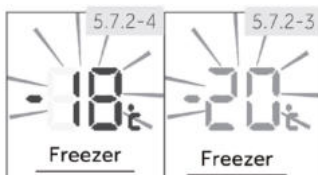

Notice: Influences on temperatures

The indoor temperatures are influenced by the following factors.

- ▶ Ambient temperature
- ▶ Frequency of door opening
- ▶ Amount of stored foods
- ▶ Installation of the appliance

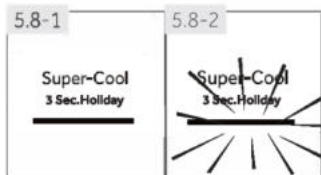

5.8 Super-Cool function

Switch on the Super-Cool function if larger quantity of food should be stored (for example after the purchase). The Super-Cool function accelerates the cooling of fresh food and protects the goods already stored from undesirable warming. When the function starts, the temperature is nearly +1°C.

1. Unlock the panel by touching key "G" if it is locked (Fig 5.5).
2. Touch key "E"(Super-Cool) (Fig.5.8.-1).
3. Indicator "e" illuminates and the function is activated (Fig 5.8.-2).

By repeating the above steps or selecting an other function this function can be switched off again.



Notice: Automatically switch off

This function will be automatically disabled when the function has lasted for more than 4 hours..

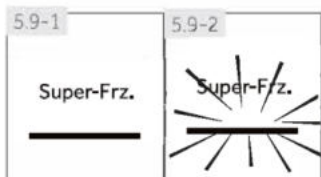

5.9 Super-Freeze function

Fresh food should be frozen as quickly as possible to the core. This preserves the best nutritional value, appearance and taste. The Super-Freeze function accelerates the freezing of fresh food and protects the goods already stored from undesirable warming. If you need to freeze a large amount of food at once, it is recommended to set the Super-Freeze function on ahead for 24h before the usage of frozen room. When the function starts, the temperature is lower than -24 °C.

1. Unlock the panel by touching key "G" if it is locked (Fig.5.5).
2. Touch key "F" (Super-Freeze) (Fig.5.9.-1).
3. Indicator "f" illuminates and the function is activated (Fig.5.9.-2).

By repeating the above steps or selecting an other function this function can be switched off again.



Notice: Automatically switch off

The Super-Freeze function will automatically switch off after 50 hours. The appliance is then operated at the previously set temperature

5.10 Holiday function

This function sets the fridge temperature permanently to 17°C.

This allows to keep the door of the empty fridge closed without causing an odour or mold - during a long absence (e.g. during holiday). The freezer compartment is free for your setting

1. Unlock the panel by touching key "G" if it is locked (Fig. 5.5).
2. Touch key "E"(Super-Cool) for 3 seconds (Fig. 5.10). Indicator "d2" illuminates and the function is activated.

By repeating the above steps or selecting an other function this function can be switched off again.



WARNING!

In Holiday function. The setting of "Fruit&Veg. Quick cool. 0°C fresh" icons in Myzone will be switched off and the temperature of Myzone cannot be adjusted. The fridge compartment and Myzone will display in the previous setting once exiting the holiday function.

5.11 My Zone drawer

The fridge compartment is equipped with a My Zone drawer (Fig. 5.11). Following functions are available:

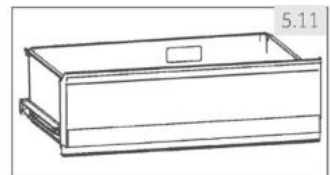

5.11.1 Function Fruit & Veg.

This function is suitable to store fresh fruits and vegetables.



Notice: Fruit & Veg. function

Cold-sensitive fruits like pineapple, avocado, bananas, grapefruits and vegetables such as potatoes, aubergines, beans, cucumbers, zucchini and tomatoes and cheese should not be stored in the My Zone drawer.

5.11.2 Function 0°C Fresh

This function sets the temperature in the MyZone drawer to 0 °C. Suitable to store fresh food such as meat or fish. Most foods stay fresh at 0°C, but not frozen.



Notice: 0°C Fresh function

- Due to different water contents of meat, some meat with more moisture will be frozen at temperatures lower than 0 °C. So "immediately cut" meat should be stored in My-Zone box, with temperatures min. 0°C.

5.11.3 Q-Cool (Quick-Cool)

This function allows to store products such as cheese, fresh pasta and dairy products. The temperature in MyZone compartment is set to +2°C.



Notice: MyZone drawer

- ▶ One of the three functions of the My Zone compartment must always be activated
- ▶ To reduce the refrigerator compartment temperature use the Q Cool function. To increase it, use the Fruit & Veg. function.



5.11.4 Select function for MyZone box

1. Unlock the panel by touching key "G" if it is locked (Fig. 5.5)
2. Touch sequentially "C" (MyZone) until the desired function "c" is flashing (Fig. 5.11.4).
3. After a few seconds indicator "c" will shine permanently and the setting is confirmed.

5.12

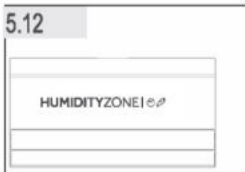

5.12 HUMIDITYZONE

The HUMIDITY ZONE drawer is for storing salads, fruits&vegetables

5.13 Tips on storing fresh food

5.13.1 Storing into the refrigerator compartment

Keep your fridge temperature below 5°C

- ▶ Hot food must be cooled to room temperature before storing in the appliance
- ▶ Foods stored in the refrigerator should be washed and dried before storing
- ▶ Food to be stored should be properly sealed to avoid odour or taste alterations
- ▶ Do not store excessive quantities of food. Leave spaces between foods to allow cold air flowing around them, for a better and more homogeneous cooling
- ▶ Foods eaten daily should be stored at the front of the shelf.
- ▶ Leave a gap between foods and the inner walls, allowing air flowing. In special way don't store foods against the rear wall: foods could freeze against rear wall. Avoid direct contact of food (especially oily or acidic food) with the inner liner, as oil/acid can erode the inner liner. Clean away oily/acid dirt whenever it is found
- ▶ Frozen food can be gently thawed in the refrigerator compartment. This saves energy.

- ▶ Unpleasant odours inside the fridge are a sign that something has spilled and cleaning is required. See CARE AND CLEANING
- ▶ Different foods should be placed in different areas according to their properties (Fig 5.13-1)

- 1 Pickled foods, canned food, etc
- 2 Butter, cheese, eggs, spices, etc
- 3 Snack foods, etc
- 4 Wine, champagne, etc
- 5 Eggs, canned food, spices, etc
- 6 Pasta, milk, tofu, dairy, etc
- 7 Humidity Zone: salads, fruit&vegetables
- 8 Drinks and bottled foods
- 9 My Zone drawer
Fruit, vegetables, salad (Fruit & Veg.)
canned beverages (S-Cool)
Raw fresh food (0°C Fresh)

- 1 Pickled foods, canned food, etc
- 2 Butter, cheese, eggs, spices, etc
- 3 Snack foods, etc
- 4 Wine, champagne, etc
- 5 Eggs, canned food, spices, etc
- 6 Pasta, milk, tofu, dairy, etc
- 7 Humidity Zone: salads, fruit&vegetables
- 8 Drinks and bottled foods
- 9 My Zone drawer
Fruit, vegetables, salad (Fruit & Veg.)
canned beverages (S -Cool)
Raw fresh food (0°C Fresh)
- 10 Water tank: For storing drinking water (HFW7720EWMP)

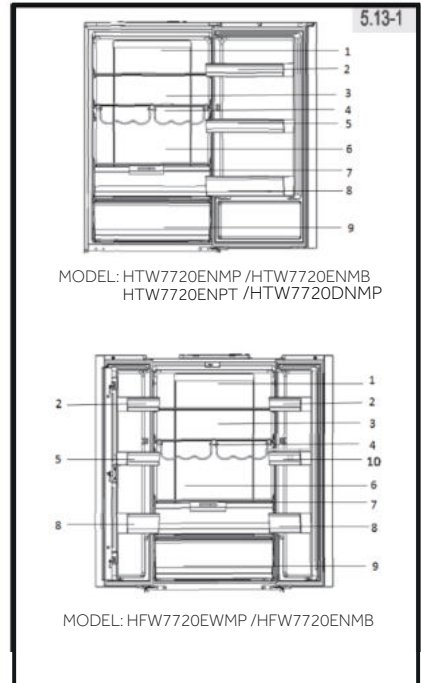

5.13.2 Storage into the freezer compartment

- ▶ Keep the freezer temperature at -18°C.
- ▶ 24 hours before freezing switch on the Super-Freeze function; -for small quantities of food 4-6 hours are sufficient.
- ▶ Hot food must be cooled to room temperature before storing in the freezer compartment.
- ▶ Food cut into small portions will freeze faster and be easier to defrost and cook. The recommended weight for each portion is less than 2.5 kg
- ▶ It is better to pack food before putting it into the freezer. The outside of the packaging must be dry to avoid bags sticking together. Packaging materials should be odour-free, airtight, non-poisonous and nontoxic.
- ▶ In order to avoid expiration of storage periods, please note the freezing date, time limit and name of the food on the packaging according to the storage periods of different foods.
- ▶ **WARNING!** Acid, alkali and salt etc. could erode the internal surface of the freezer. Do not place the food having these substances (e.g. sea fish) directly on the internal surface. Salt water in the freezer should be cleaned up immediately.
- ▶ Do not exceed the food storage times recommended by the manufacturers. Only take the required amount of food out of the freezer.
- ▶ Consume defrosted food quickly. Defrosted food cannot be re-frozen unless it is first cooked, otherwise it may be inedible.
- ▶ Do not load excessive quantities of fresh food in the freezer compartment. Refer to the freezing capacity of the freezer - See TECHNICAL DATA or data at the type plate.
- ▶ Food can be stored in the freezer at a temperature of at least -18°C for 2 to 12 months, depending on its properties (e.g., meat: 3-12 months, vegetables: 6-12 months)
- ▶ When freezing fresh food, avoid bringing it in contact with already frozen food. Risk of thawing!

5.13.3 When storing commercially frozen foods, please follow these guidelines:

- ▶ Always follow manufacturers' guidelines for the length of time you should store food for. Do not exceed these guidelines!
- ▶ Try to keep the length of time between purchase and storage as short as possible to preserve food quality.
- ▶ Buy frozen foods, which have been stored at a temperature of -18°C or below.
- ▶ Avoid buying food which has ice or frost on the packaging - This indicates that the products might have been partially defrosted and refrozen at some point temperature rises affect the quality of food.

5.14.1 Water dispenser (HFW7720EWMP)

With the water dispenser (Fig.5.14.1) cool drinking water can be tapped. The water tank should be cleaned before first use (see CARE AND CLEANING).

**WARNING!**

Use drinking water only.

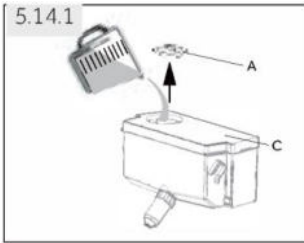

1. Ensure that the water tank is properly inserted (see EQUIPMENT)
2. Rotate and lift the round lid (A) and fill the water tank up with fresh drinking water.
3. Fill water only up to the mark (1,8 l); as it could overflow when the door opens and closes.
4. Close the round lid until it clicks into place.

**WATER DISPENSER**



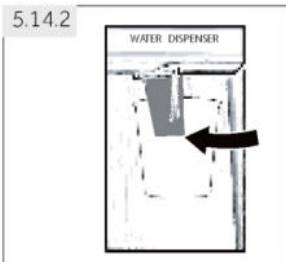



- ~ Before refilling dispose residual water and clean the water tank.
- ~ When you don't need water for a long time, please empty the water tank and insert the cleaned tank.
- ~ The cover (C) on the water dispenser is additionally used to save energy. If you do not want to get water from the water dispenser for a long period, please still install the cover because of better insulating and saving energy.

**5.14.2 Getting water from the dispenser**

1. Place a glass underneath the water outlet.
2. Push it gently against the water dispenser lever with your glass.
Make sure the glass is in line with the dispenser to prevent the water from splashing out.

5.15 Wi-Fi mode setting

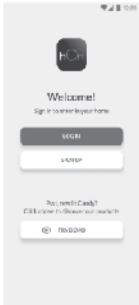
IN APP PAIRING PROCEDURE

<p>Step 1 • Download the hOn app on the stores</p> <div style="display: flex; align-items: center;">  <div style="display: flex; gap: 10px;"> <div style="border: 1px solid black; padding: 5px; text-align: center;"> <p>GET IT ON</p>  </div> <div style="border: 1px solid black; padding: 5px; text-align: center;"> <p>Download on the</p>  </div> <div style="border: 1px solid black; padding: 5px; text-align: center;"> <p>EXPLORE IT ON</p>  </div> </div> </div>	
<p>Step 2 • Create your account on the hOn App or log in if you already have an account</p> 	<p>Step 3 • Follow pairing instructions in the hOn App</p> 

PRODUCT INFORMATION

How to activate Wi-Fi module:

- Touch key "D" on the Control panel for 3 seconds to activate the Wi-Fi module
- The Wi-Fi module is switched on, the Wi-Fi icon starts to blink
- If the Fridge is enrolled but the Wi-Fi is off the icon will blink
- If the Fridge is enrolled and connected, the Wi-Fi icon is always on
- To reset the Wi-Fi, touch key "D" on the Control panel for 3 seconds



Energy saving tips

- ▶ Make sure the appliance is properly ventilated (see INSTALLATION).
- ▶ Do not install the appliance in direct sunlight or in the near of heat sources (e.g. stoves, heaters).
- ▶ Avoid unnecessarily low temperature in the appliance. The energy consumption increases the lower the temperature in the appliance is set.
- ▶ Functions like SUPER-FREEZE or SUPER-COOL consume more energy.
- ▶ Allow warm food to cool down before placing it in the appliance.
- ▶ Open the appliance door as little and as briefly as possible.
- ▶ Do not overfill the appliance to avoid obstructing the airflow.
- ▶ Avoid air within the food packaging.
- ▶ Keep door seals clean so that the door always closes correctly.
- ▶ Defreeze frozen food in the fridge storage compartment.
- ▶ The most energy-saving configuration requires drawer, food box and shelves to be positioned in the appliance in factory-fresh condition, and food to be placed without blocking the air outlet of the duct.

Replacing the LED-lamps

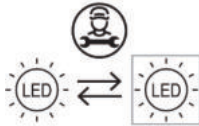

Replaceable (LED only) light source by a professional

This product contains a light source of energy efficiency class G.

Compartment	Energy efficiency class	Model
Refrigerator	G	HFW7720ENMP HFW7720EWMP HTW7720ENMB HFW7720ENMB HTW7720ENPT HTW7720DNMP



Notice: Differences depending on model

Due to different models, your product may not have all of the following features. Please refer to chapter PRODUCT DESCRIPTION.

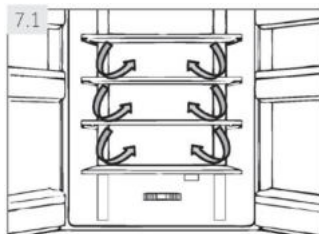

7.1 Lateral air-flow

The refrigerator is equipped with a Lateral air-flow system, with which cool air flows are located on every shelf level (Fig. 7.1). This helps to maintain a uniform temperature to ensure that your food is kept fresher for longer.

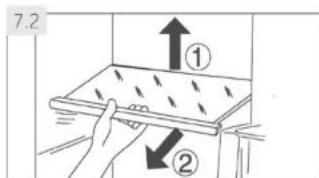

7.2 Adjustable shelves

The height of the shelves can be adjusted to fit your storage needs.

1. To relocate a shelf, remove it first by uplifting its hind edge (1) and pulling it out (2) (Fig. 7.2).
2. To reinstall it, put it on the lugs on both sides and push it to the most rearward position until the rear of the shelf is fixed inside the slots in the sides



Notice: Shelves

Ensure that all ends of a shelf are level.

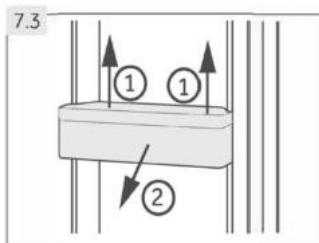

7.3 Removable door racks

The door racks can be removed for cleaning: Place hands on each side of the rack, lift it upwards (1) and pull it out (2) (Fig. 7.3).

In order to insert the door rack, the above steps are carried out in reverse order.

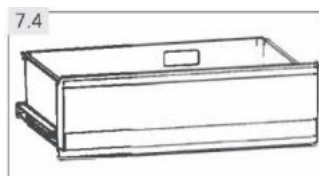

7.4 My Zone drawer

For use and setting of the My Zone compartment (Fig. 7.4) please check section USE (My Zone drawer).

7.5 OPTIONAL: OK-temperature indicator

The OK-temperature (Fig. 7.5) indicator can be used to determine temperatures below +4°C. Gradually reduce the temperature if the sign does not indicate "OK".

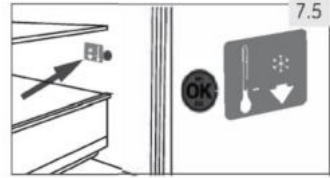

Notice: OK-sticker

When the appliance is switched on, it may take up to 12 hours for the correct temperatures to be reached.

7.6 Removable freezer drawer

To remove the drawer out, pull out to the maximum extent (1), lift and remove (2) (Fig. 7.6).

In order to insert the drawer, the above steps are carried out in reverse order.

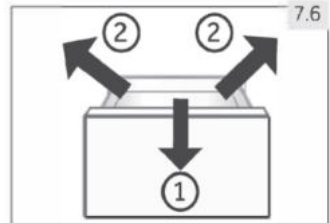

7.7 Removable water tank (HFW7720EWMP)

The water tank (Fig. 7.7) can be removed and reinstalled for cleaning in the same way as the door racks.

Insert water tank

Place the water tank in the position that the water outlet (B) fits into the opening of the door. Make sure that the water tank is locked.

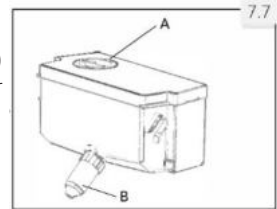

Notice:

- ~ If the water tank is not properly inserted, water can drip from the connection.
- ~ Do not use excessive force when removing or installing the water tank, to avoid damaging the tank.

7.8 3D-freezer drawer

The freezer drawers (Fig. 7.8) can be extended straightly and completely. They are mounted on easy-roll telescopic runners, so that you can store and remove the freezing good comfortably. Because of the automatic door closing mechanism the handling is easy and you save energy

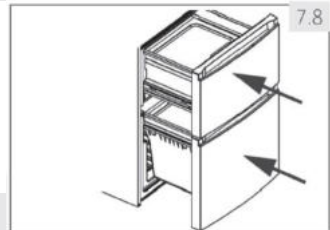

WARNING!

Do not overload the drawers: Max. load of each drawer: 35 kg!.

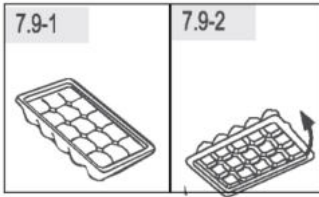

7.9 Ice cube tray

1. Fill the ice cube tray 3/4 full of water and put it into one of the freezer storage drawer (Fig. 7.9-1)
2. Twist the ice cube tray slightly or hold it under flowing water to loosen the ice cubes (Fig. 7.9-2)

7.10 Daylight

The LED interior light comes on when the door is opened. The performance of the lights is not affected by any of the appliances other settings

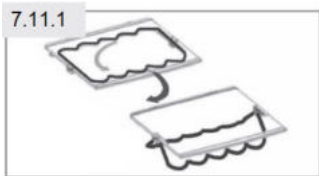

7.11 Foldable bottle rack

For normal use

1. Pull down the brackets of the bottle rack (Fig. 7.11-1)
2. Fit the bottles into the rack (Fig 7.11-2)

When not in use, the bottle rack can be folded back in order to save space.

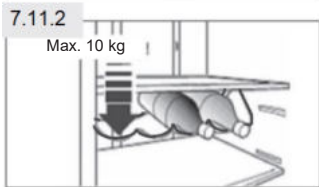

WARNING!

Make sure the total weight of the bottles does not exceed 10 kg

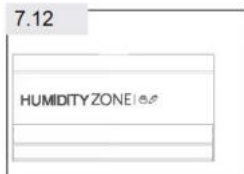

7.12 HUMIDITY ZONE

For use of the HUMIDITY ZONE compatment (Fig 7.12) please check section USE (HUMIDITY ZONE)



WARNING!

Disconnect the appliance from the power supply before cleaning

8.1 General

Clean the appliance when only little or no food is stored.

The appliance should be cleaned every four weeks for good maintenance and to prevent bad stored food odours



WARNING!

- ▶ Do not clean the appliance with hard brushes, wire brushes, detergent powder, petrol, amyl acetate, acetone and similar organic solutions, acid or alkaline solutions. Please clean with special refrigerator detergent to avoid damage.
- ▶ Do not spray or flush the appliance during cleaning.
- ▶ Do not use water spray or steam to clean the appliance.
- ▶ Do not clean the cold glass shelves with hot water. Sudden temperature change may cause the glass to break.
- ▶ Do not touch the inside surface of the freezer storage compartment, especially with wet hands, as your hands may freeze onto the surface.
- ▶ In case of heating check the condition of frozen goods.

- ▶ Always keep the door gasket clean.
- ▶ Clean the inside and housing of the appliance with a sponge dampened in warm water and neutral detergent (Fig. 8.1).
- ▶ Rinse and dry with soft cloth.
- ▶ Do not clean any of the parts of the appliance in a dishwasher.
- ▶ Clean the accessory only with warm water and mild neutral detergent.
- ▶ Allow at least 5 minutes before restarting the appliance as frequent starting may damage the compressor.

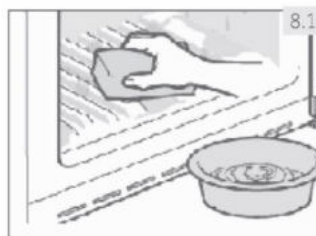

8.2 Defrosting

The defrosting of the refrigerator and the freezer compartment are done automatically, no manual operation is needed

8.3 Replacing the Back-lamp



WARNING!

Do not replace the Back-lamp yourself, it must only be replaced by either the manufacturer or the authorised service agent

The lamp as its light source, featuring low energy consumption and long service life. If there is any abnormality, please contact the customer service See CUSTOMER SERVICE.

Parameters of the lamp:

Voltage 12V: Max Power: 12W

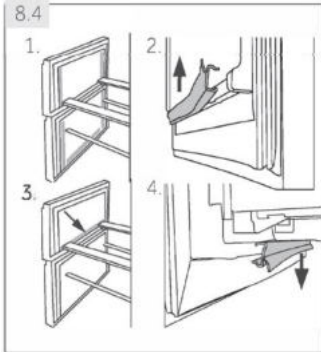

8.4 Removable auxiliary door gaskets

There are six auxiliary door gaskets on the upper and lower freezer drawer.

1. Locate the five indicated door gaskets on the upper and lower freezer drawer (Fig. 8.4-1.)
2. Make sure the bent slices of the gaskets point inwards when attaching (Fig. 8.4-2.).
3. Locate the **lower** gasket of the upper drawer as indicated (Fig. 8.4-3.).
4. Make sure the bent slice of this gasket points downwards when attaching (Fig. 8.4-4.).

You get these gaskets as well as the revolving door / drawer gaskets via the customer service (see warranty card).

8.5 Non-use for a longer period

If the appliance is not used for an extended period of time, and you will not use the Holiday-function for the refrigerator:

- ▶ Take out the food.
- ▶ Unplug the power cord.
- ▶ Clean the appliance as described above.
- ▶ Keep the door and freezer drawers/door open to prevent the creation of bad odours inside.



Notice: Switch off

Turn the appliance off only if strictly necessary.

8.6 Moving the appliance

1. Remove all food and unplug the appliance.
2. Secure shelves and other moveable parts in the fridge and the freezer with adhesive tape.
3. Do not tilt the refrigerator more than 45° to avoid damaging the refrigerating system.



WARNING!

- ▶ Do not lift the appliance by its handles.
- ▶ Never place the appliance horizontally on the ground.

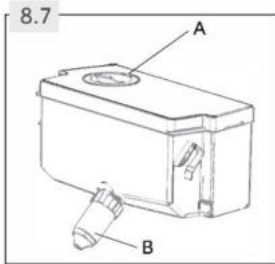

8.7 Cleaning the water tank (HFW7720EWMP)

1. Take off the water tank out of the appliance.
2. Remove the cover (Fig 8.7-A).
3. Unscrew the dispenser cock (Fig 8.7-B)
4. Clean the tank and dispenser cock with warm water and liquid dishwashing detergent. Make sure soap is rinsed off.
5. Mount the dispenser cock, close the cover and re place the tank inside the appliance

Many occurring problems could be solved by yourself without specific expertise. In case of a problem please check all shown possibilities and follow below instructions before you contact an after sales service. See CUSTOMER SERVICE.



WARNING!

- ▶ Before maintenance, deactivate the appliance and disconnect the mains plug from the mains socket.
- ▶ Electrical equipment should be serviced only by qualified electrical experts, because improper repairs can cause considerable consequential damages.
- ▶ A damaged supply should only be replaced by the manufacturer, its service agent or similarly qualified persons in order to avoid a hazard.

9.1 Troubleshooting table

Problem	Possible Cause	Possible Solution
The compressor does not work.	<ul style="list-style-type: none"> • Mains plug is not connected in the mains socket. • The appliance is in the defrosting cycle. 	<ul style="list-style-type: none"> • Connect the mains plug. • This is normal for an automatic defrosting.
The appliance runs frequently or runs for a too long period of time.	<ul style="list-style-type: none"> • The indoor or outdoor temperature is too high. • The appliance has been off power for a period of time. • A door/drawer of the appliance is not tightly closed. • The door/drawer has been opened too frequently or for too long. • The temperature setting for the freezer compartment is too low. • The door/drawer gasket is dirty, worn, cracked or mismatched. • The required air circulation is not guaranteed. 	<ul style="list-style-type: none"> • In this case, it is normal for the appliance to run longer. • Normally, it takes 8 to 12 hours for the appliance to cool down completely. • Close the door/drawer and ensure the appliance is located on a level ground and there is no food or container jarring the door • Do not open the door/drawer too frequently. • Set the temperature higher until a satisfactory refrigerator temperature is obtained. It takes 24 hours for the refrigerator temperature to become stable. • Clean the door/drawer gasket or replace them by the customer service. • Ensure adequate ventilation.
The inside of the refrigerator is dirty and/or smells.	<ul style="list-style-type: none"> • The inside of the refrigerator needs cleaning. • Food of strong odour is stored in the refrigerator. 	<ul style="list-style-type: none"> • Clean the inside of the refrigerator. • Wrap the food thoroughly.

Problem	Possible Cause	Possible Solution
It is not cold enough inside the appliance.	<ul style="list-style-type: none"> The temperature is set too high. Too warm goods has been stored. Too much food has been stored at one time. The goods are too close to each other. A door/drawer of the appliance is not tightly closed. The door/drawer has been opened too frequently or for too long. 	<ul style="list-style-type: none"> Reset the temperature. Always cool down goods before storing them. Always store small quantities of food. Leave a gap between several foods allowing air flowing. Close the door/drawer. Do not open the door/drawer too frequently.
It is too cold inside the appliance.	<ul style="list-style-type: none"> The temperature is set too low. The Power-Freezer function is activated or is running too long. 	<ul style="list-style-type: none"> Reset the temperature. Switch off the Power-Freezer function.
Moisture formation on the inside of the refrigerator compartment.	<ul style="list-style-type: none"> The climate is too warm and too damp. A door/drawer of the appliance is not tightly closed. The door/drawer has been opened too frequently or for too long. Food containers or liquids are left open. 	<ul style="list-style-type: none"> Increase the temperature. Close the door/drawer. Do not open the door/drawer too frequently Let hot foods cool to room temperature and cover foods and liquids.
Moisture accumulates on the refrigerators outside surface or between the doors/ door and drawer.	<ul style="list-style-type: none"> The climate is too warm and too damp. The door/drawer is not closed tightly. The cold air in the appliance and the warm air outside it condensates. 	<ul style="list-style-type: none"> This is normal in damp climate and will change when the humidity decreases. Ensure that the door/drawer is tightly shut.
Strong ice and frost in the freezer compartment.	<ul style="list-style-type: none"> The goods were not adequately packaged. A door/drawer of the appliance is not tightly closed. The door/drawer has been opened too frequently or for too long. The door/drawer gasket is dirty, worn, cracked or mismatched. Something on the inside prevents the door/drawer to close properly. 	<ul style="list-style-type: none"> Always pack the goods well. Close the door/drawer. Do not open the door/drawer too frequently. Clean the door/drawer gasket or replace them by new ones. Reposition the shelves, door racks, or internal containers to allow the door/drawer to close.
The appliance makes abnormal sounds.	<ul style="list-style-type: none"> The appliance is not located on level ground. The appliance touches some object around it. 	<ul style="list-style-type: none"> Adjust the feet to level the appliance. Remove objects around the appliance.

Problem	Possible Cause	Possible Solution
A slight sound is to be heard similar to that of flowing water.	<ul style="list-style-type: none"> This is normal. 	<ul style="list-style-type: none"> -
You will hear an alarm beep.	<ul style="list-style-type: none"> The fridge storage compartment door is open. 	<ul style="list-style-type: none"> Close the door or silence the alarm manually.
You will hear a faint hum.	<ul style="list-style-type: none"> The anti-condensation system is working. 	<ul style="list-style-type: none"> This prevents condensation and is normal.
The interior lighting or cooling system does not work.	<ul style="list-style-type: none"> Mains plug is not connected in the mains socket. The power supply is not intact. The LED-lamp is out of order. 	<ul style="list-style-type: none"> Connect the mains plug. Check the electrical supply to the room. Call the local electricity company! Please call the service for changing the lamp
The sides of the cabinet and door strip get warm.	<ul style="list-style-type: none"> This is normal. 	<ul style="list-style-type: none"> -

9.2 Power interruption

In the event of a power cut, food should remain safety cold for about 12 hours. Follow these tips during a prolonged power interruption, especially in summer

- ▶ Open the door/drawer as few times as possible.
- ▶ Do not put additional food into the appliance during a power interruption.
- ▶ If prior notice of a power interruption is given and the interruption duration is longer than 12 hours, make some ice and put it in a container in the top of the refrigerator compartment.
- ▶ An inspection of the goods is required immediately after the interruption.
- ▶ As temperature in the refrigerator will rise during a power interruption or other failure the storage period and edible quality of food will be reduced. Any food that defrosts should be either consumed, or cooked and refrozen (where suitable) soon afterwards in order to prevent health risks



Notice: Memory function during power interruption

After restoration of power the appliance continues with the settings that were set before the power failure.

To contact the technical assistance, visit our website:
<https://corporate.haier-europe.com/en/>.

Under the section "website", choose the brand of your product and your country. You will be redirected to the specific website where you can find the telephone number and form to contact the technical assistance.



WARNING!

- ▶ The appliance is heavy. Always handle with at least two persons.
- ▶ Keep all packaging materials out of children's reach and dispose them in an environmentally friendly manner.
- ▶ Take the appliance out of the packaging
- ▶ Remove all packaging materials.

10.1 Environmental conditions

The room temperature should always be between 10° C and 43° C, since it can influence the temperature inside the appliance and its energy consumption. Do not install the appliance near other heat-emitting appliances (ovens, refrigerators) without isolation.

10.2 Door reversibility

(Only model HTW7720ENMP/HTW7720ENMB)

Before the appliance is permanently installed, check the correct position of the door hinge. If necessary see section the DOOR REVERSIBILITY

10.3 Space requirement

Required space when door is opened (Fig. 10.4)

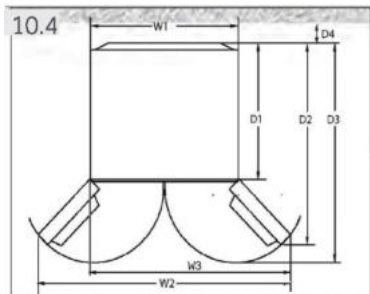

Model	Width in mm			Depth in mm			Distance to wall in mm
	W1	W2	W3	D1	D2	D3	
HTW7720DNMP	W1	W2	W3	D1	D2	D3	D4
HTW7720ENMP	700	-	1198.5	600	1140	1322	100
HTW7720ENMB	700	1188	-	600	887	966	100
HTW7720ENPT							
HFW7720EWMP							
HFW7720ENMB							

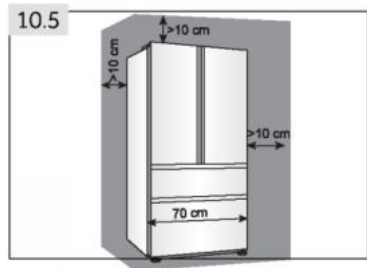

10.4 Ventilation cross-section

To achieve sufficient ventilation of the appliance for safety reasons, the information of the required ventilation cross sections must be observed (Fig 10.5)

For a free standing appliance: this refrigerating appliance is not intended to be used as a built-in appliance.

10.5 Aligning the appliance

The appliance should be placed on a flat and solid surface.

1. Tilt the appliance slightly backwards (Fig. 10.5).
2. Set the feet to the desired level.
3. The stability can be checked by alternately bumping on the diagonals. The slightly swaying should be the same in both directions. Otherwise the frame can warp; possible leaking door seals are the result. A low tendency to the rear facilitates the closing of the door.

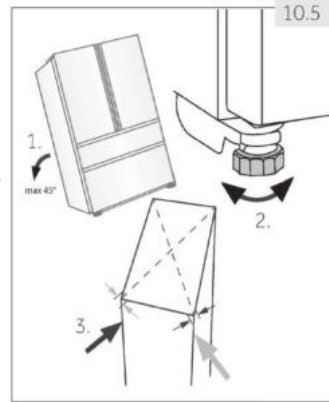

10.6 Fine tuning of the doors

If the doors are not in one level, this mismatch can be remedied by following.

10.6.1 Using adjustable foot

Rotate the adjustable foot according to the direction of arrow i (Fig. 10.6 - 1) to turn up or down the foot.

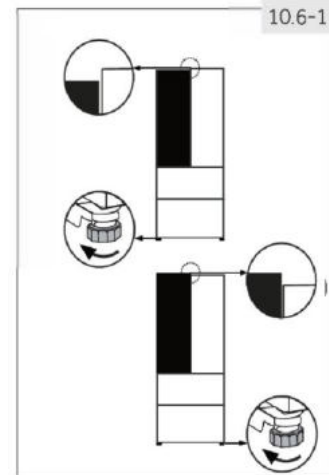

10.6.2 Using spacers

- ▶ Open the upper door and lift it.
- ▶ Carefully clip the spacer (enclosed in the accessory bag) in the white plastic ring of the middle hinge by hand or using tools like pliers (Fig. 10.6-2). Do not scratch or bruise the door.

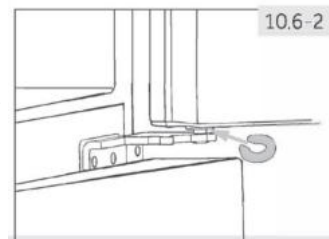

Notice: Levelling

In the future use of refrigerator, doors uneven phenomenon may occur to the weight of stored food. Then please adjust according to the above methods.

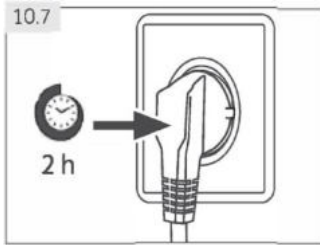

10.7 Waiting time

To the maintenance-free lubrication oil is located in the capsule of the compressor. This oil can get through the closed pipe system during slanting transport. Before connecting the appliance to the power supply you have to wait 2 hours (Fig. 10.7) so that the oil runs back into the capsule.

10.8 Electrical connection

Before each connection check if:

- ▶ power supply, socket and fusing are appropriate to the rating plate.
- ▶ the power socket is earthed and no multi-plug or extension.
- ▶ the power plug and socket are strictly according.

Connect the plug to a properly installed household socket.



WARNING!

To avoid risks a damaged power cord must be replaced by the customer service (see warranty card).

When positioning the appliance, ensure the supply cord is not trapped or damaged.

Do not locate multiple portable socket-outlets or portable power supplies at the rear of the appliance.



Taking care to avoid causing a fire by igniting flammable material.

POSITIONING

Install the appliance at a location where the ambient temperature corresponds to the climate class indicated on the rating plate of the appliance:

- extended temperate: 'this refrigerating appliance is intended to be used at ambient temperatures ranging from 10 °C to 32 °C';
- temperate: 'this refrigerating appliance is intended to be used at ambient temperatures ranging from 16 °C to 32 °C';
- subtropical: 'this refrigerating appliance is intended to be used at ambient temperatures ranging from 16 °C to 38 °C';
- tropical: 'this refrigerating appliance is intended to be used at ambient temperatures ranging from 16 °C to 43 °C'.

10.9 Door Reversibility

Before connecting the appliance to the power supply you should check, whether the door swing must be changed from right (as delivered) to left, if this is required by the installation location and the usability.



WARNING!

- ▶ The appliance is heavy. You need two persons to carry out the door reversibility.
- ▶ Before any operation, first unplug the appliance from the mains.
- ▶ Do not tilt the appliance more than 45 °to prevent damage of the cooling system.

Assembly steps (Fig. 10.9):

1. Provide necessary tool.
2. Unplug the appliance.
3. Remove the screws which fix the front panel (1) and remove the panel (2).
Remove the small cover of the front panel from left to right side
4. Unplug the connection cable
5. Remove the upper hinge cover (1) and unscrew the upper hinge (three screws) on right side (2)
6. Lift the loose refrigerator door carefully off the lower hinge
7. Turn the door upside down, unscrew the cover (1) and the door stop (2) with fixing part (3)
8. Remove the lower hinge of the upper door
9. Change the positions of the blanking plugs and the screw on the side
10. Change the door stop from the current position to opposite side

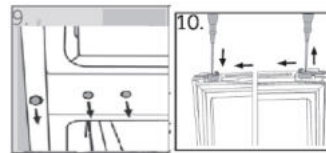
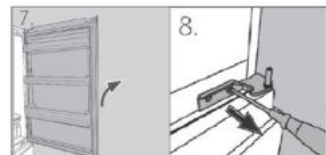
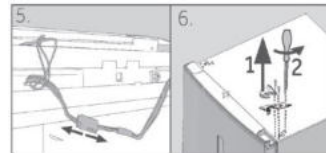
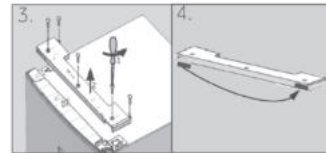
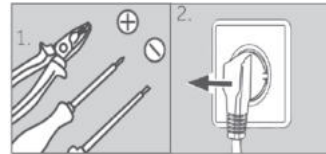

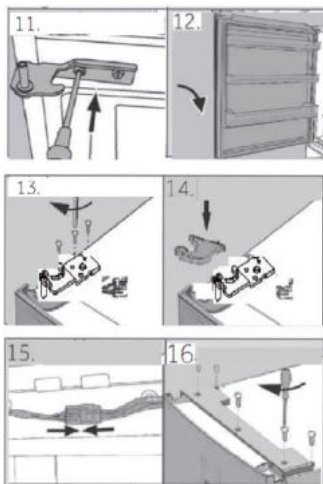

11. Take out the new lower hinge of upper door from the accessory bag and screw it to the left side of the appliance.
12. Lift the upper door carefully on to the lower hinge so that the pivot fits into the hinge barrel.
13. Take out the upper hinge from the accessory bag. Put the connection cable through the upper hinge and fix the upper hinge with the three screws on left side of appliance.
14. Put the hinge cover over (delivered in the accessory bag) the hinge.
15. Plug in the connection cable and fit it into the opening.
16. Replace front panel and fix it with the five screws. After the change of the door check that the door seals are located properly on the housing and all screws are tightened well.

GB

11.1 Product fiche

Trade mark	Haier	
Model identifier	HTW7720ENMP HTW7720ENMB HTW7720ENPT HTW7720DNMP	HFW7720EWMP HFW7720ENMB
Category of the model	Refrigerator-freezer	
Energy efficiency class	D _{HTW7720DNMP} / E	
Annual energy consumption (kWh/year) ¹⁾	243 _{HTW7720DNMP} /301	302
Volume cooling (L)	345 _{HTW7720DNMP} /343	337
Volume freezing (L)	141 _{HTW7720DNMP} /140	140
Star rating		
Temperature of other compartments > 14°C	Non applicable	
Frostfree system	Yes	
Power cut safe (h)	12	10
Freezing capacity (kg/24h)	10	
Climate class This appliance is intended to be used at an ambient temperature between 10°C and 43°C	SN.N.ST.T	
Noise emission class and airborne acoustical noise emissions (db(A) re 1pW)	A(29) _{HTW7720DNMP} / C (37)	
Temperature rise time (h)	12	10
Construction type	Freestanding	

¹⁾ based on standard test results for 24 hours. Actual energy consumption will depend on how the appliance is used and where it is located

11.2 Additional technical data

Total volume (L)	486 _{HTW7720DNMP} /483	477
Voltage / Frequency	220-240V ~/50Hz	
Input power (W)	120	
Input current (A)	1.5	
Main fuse (A)	16	
Coolant/amount	R600a/62g	
Dimensions (D/W/H in mm)	675x700x2006	

11.3 Standards and directives and

This product meets the requirements of all applicable CE and UKCA directives with the corresponding harmonised standards, which provide for CE and UKCA markings.

We recommend our Haier Customer Service and the use of original spare parts. If you have a problem with your appliance, please first check section TROUBLESHOOTING. If you cannot find a solution there, please contact

- ▶ your local dealer or
- ▶ the Service & Support area at www.haier.com where you can find telephone numbers and FAQs and where you can activate the service claim

To contact our Service, ensure that you have the following data available. The information can be found on the rating plate

Model _____ Serial No _____

Also check the Warranty Card supplied with the product in case of warranty

▶ **AVAILABILITY OF SPARE PARTS**

Thermostats, temperature sensors, printed circuit boards and light sources are available for a minimum period of seven years after placing the last unit of the model on the market. Door handles, door hinges, trays and baskets for a minimum period of seven years and door gaskets for a minimum period of 10 years, after placing the last unit of the model on the market.

▶ **GUARANTEE**

Minimum guarantee is: 2 years for EU Countries, 3 years for Turkey, 1 year for UK, 1 year for Russia, 3 years for Sweden, 2 years for Serbia, 5 years for Norway, 1 year for Morocco, 6 months for Algeria, Tunisia no legal warranty required.

▶ **TECHNICAL ASSISTANCE**

To contact the technical assistance, visit our website: <https://corporate.haier-europe.com/en/>. Under the section "website", choose the brand of your product and your country. You will be redirected to the specific website where you can find the telephone number and form to contact the technical assistance

For general business enquiries please find below our addresses in Europe

European Haier addresses			
Country*	Postal address	Country*	Postal address
Italy	Haier Europe Trading SRL Via De Cristoforis, 12 21100 Verese ITALY	France	Haier France SAS 3-5 rue des Graviers 92200 Neuilly sur Seine FRANCE
Spain Portugal	Haier Iberia SL Pg. Garcia Faria, 49-51 08019 Barcelona SPAIN	Belgium-FR Belgium-NL Netherlands Luxembourg	Haier Benelux SA Anderlecht Route de Lennik 451 BELGIUM
Germany Austria	Haier Deutschland GmbH Hewlett-Packard-Str. 4 D-61352 Bad Homburg GERMANY	Poland Czechia Hungary Greece Romania Russia	Haier Poland Sp.zo.o Al. Jerozolimskie 181B 02 222 Warszawa POLAND
United Kingdom	Haier Appliances UK Co.Ltd. One Crown Square Church Street East Woking, Surrey, GU21 6HR UK		

*For further information about the product, please consult <https://eprel.ec.europa.eu/> or scan the QR on the energy label supplied with the appliance



HTW7720ENMP_GB_V02_042021

Haier



Bedienungsanleitung

Kühl-Gefrierger✕t

HTW7720ENMP

HFW7720EWMP

HTW7720ENMB

HFW7720ENMB

HTW7720ENPT

HTW7720DNMP

DE

Haier

Vielen Dank für den Kauf eines Haier-Gerätes.

Machen Sie sich gründlich mit dieser Anleitung vertraut, bevor Sie mit der Maschine arbeiten. In der Anleitung finden Sie wichtige Hinweise, die Ihnen helfen, von Anfang an perfekt saubere Wäsche zu genießen. Zusätzlich zeigt Ihnen die Anleitung, wie Sie die Maschine richtig und sicher aufstellen, in Betrieb nehmen, damit waschen und das Gerät richtig pflegen.

Bewahren Sie die Anleitung gut auf, damit Sie später darin nachlesen können.

Geben Sie die Anleitung auch mit, wenn Sie die Maschine verkaufen oder verschenken möchten. So kann sich der neue Besitzer auch gleich mit allem Wichtigem zur Maschine vertraut machen.

Legende



Warnung - Wichtige Sicherheitsinformationen



Allgemeine Informationen und Tipps



Umwelthinformationen

Entsorgung



Leisten Sie einen wichtigen Beitrag zum Schutz Umwelt und der menschlichen Gesundheit. Entsorgen Sie das Verpackungsmaterial richtig, damit es dem Recycling zugeführt werden kann. Helfen Sie auch beim Recycling von elektrischen und elektronischen Altgeräten mit. Entsorgen Sie die mit diesem Symbol markierten Geräte nicht mit dem regulären Hausmüll. Bringen Sie die Maschine zu einer Sammelstelle in Ihrer Nähe. Ihre Stadtverwaltung informiert Sie gerne über passende Sammelstellen.



WARNUNG!

Verletzungs- und Erstickungsgefahr!

Kühlmittel und Gase müssen fachgerecht entsorgt werden. Achten Sie darauf, dass die Leitungen des Kühlkreislaufs nicht beschädigt werden, bevor das Gerät der Entsorgung zugeführt wird. Ziehen Sie den Netzstecker aus der Steckdose. Schneiden Sie das Netzkabel ab, entsorgen Sie das Kabel. Nehmen Sie die Einschübe und Schubladen heraus und entfernen Sie die Schließvorrichtung sowie die Dichtung an der Tür, um zu verhindern, dass spielende Kinder oder Tiere in dem Gerät versehentlich eingeschlossen werden.

1- Sicherheitsinformationen	4
2- Vorgesehene Verwendung.....	9
3- Produktbeschreibung.....	10
4- Bedienfeld.....	12
5- Verwendung.....	13
6-Energiespartipps.....	23
7-Ausstattung	24
8-Pflege und Reinigung.....	27
9-Fehlersuche.....	30
10-Aufstellung.....	33
11-Technische Daten	38
12- Kundendienst.....	39

Lesen Sie die folgenden Sicherheitstipps, vor dem ersten Einschalten des Gerätes!:



WARNUNG!

Vor dem ersten Einsatz

- ▶ Vergewissern Sie sich zunächst, dass die Maschine nicht beim Transport beschädigt wurde.
- ▶ Entfernen Sie die gesamte Verpackung und halten Sie sie außer Reichweite von Kindern.
- ▶ Warten Sie mindestens zwei Stunden, bevor Sie das Gerät aufstellen, um sicherzustellen, dass der Kältekreislauf voll leistungsfähig ist.
- ▶ Handhaben Sie das Gerät immer mit mindestens zwei Personen, da es schwer ist.

Aufstellung

- ▶ Das Gerät muss an einem gut gelüfteten Ort aufgestellt werden. Stellen Sie sicher, dass über dem Gerät mindestens 10 cm und um das Gerät herum 10 cm Platz sind.
- ▶ Stellen Sie das Gerät niemals in einem feuchten Bereich oder Ort auf, an dem es Wasserspritzern ausgesetzt ist. Reinigen und trocknen Sie Wasserspritzer und Flecken mit einem weichen Tuch.
- ▶ Stellen Sie das Gerät nicht in direktem Sonnenlicht oder in der Nähe von Wärmequellen (z. B. Ofen, Heizungen) auf.
- ▶ Stellen Sie das Gerät in einem für seine Größe und Verwendung passenden Bereich auf und nivellieren Sie es.
- ▶ Halten Sie Lüftungsöffnungen am Gerät oder in der Einbaustruktur frei von Blockaden..
- ▶ Stellen Sie sicher, dass die elektrischen Angaben auf dem Typenschild mit der Stromversorgung übereinstimmen. Falls dies nicht der Fall ist, kontaktieren Sie einen Elektriker.
- ▶ Das Gerät wird durch eine 220-240 VAC/50 Hz Stromversorgung betrieben. Abnormale Spannungsfluktuationen können verursachen, dass das Gerät sich nicht einschaltet, oder Schaden an der Temperaturkontrolle oder dem Kompressor entsteht, oder beim Betrieb ein abnormales Geräusch entsteht. In einem solchen Fall muss ein automatischer Regler montiert werden.
- ▶ Verwenden Sie eine separat geerdete Steckdose für die Stromversorgung, die einfach zugänglich ist. Das Gerät muss geerdet werden.
- ▶ **Nur für DE:** Das Netzkabel des Geräts ist mit 3-poligem (geerdet) Stecker ausgestattet, der in einen 3-poligen Standardstecker (geerdet) passt. Schneiden oder demontieren Sie niemals den dritten Pol (Erdung) ab. Nach dem Aufstellen des Geräts muss der Stecker zugänglich sein.

**WARNUNG!****Aufstellung**

- ▶ Verwenden Sie keine Mehrfach-Stecker-Adapter und Verlängerungskabel.
- ▶ Stellen Sie sicher, dass das Netzkabel nicht durch den Kühl-/Gefriergerät gequetscht wird. Treten Sie nicht auf das Netzkabel.
- ▶ Beschädigen Sie nicht das Kühlaggregat.

Tägliche Verwendung

- ▶ Das Gerät darf nur dann von Kindern ab 8 Jahren und Personen mit körperlichen oder geistigen Einschränkungen genutzt werden, wenn diese beaufsichtigt oder gründlich über den richtigen und sicheren Umgang mit dem Gerät aufgeklärt wurden, sich sämtlicher möglicher Gefahren bewusst sind.
- ▶ Halten Sie Kinder unter 3 Jahren von der Maschine fern, sofern sie nicht ständig beaufsichtigt werden.
- ▶ Kinder dürfen nicht mit dem Gerät spielen.
- ▶ Wenn kühles oder anderes brennbares Gas in der Nähe des Gerätes ausläuft, drehen Sie das Ventil des auslaufenden Gases zu, öffnen Sie die Türen und Fenster und ziehen Sie nicht den Stecker aus dem Netzkabel des Kühl- und Gefriergeräts oder anderer Geräte heraus.
- ▶ Bitte beachten Sie, dass das Gerät für den Einsatz bei spezifischen Umgebungstemperaturen zwischen 10 und 43 °C eingestellt ist. Das Gerät funktioniert möglicherweise nicht richtig, wenn es über einen längeren Zeitraum hinweg über oder unter der angegebenen Temperatur läuft.
- ▶ Stellen Sie keine instabilen Gegenstände (schwere Objekte, mit Wasser gefüllte Behälter) auf den Kühlschrank, um Verletzungen durch Herunterfallen oder Stromschlag durch Kontakt mit Wasser zu vermeiden.
- ▶ Ziehen Sie nicht an den Ablagen in den Türen. Die Tür kann in Schräglage geraten, das Flaschengestell kann abgerissen werden, oder das Gerät kann umfallen.
- ▶ Öffnen und schließen Sie die Türen nur mit den Handgriffen. Die Lücke zwischen den Türen und zwischen den Türen und dem Gehäuse ist sehr schmal. Stecken Sie Ihre Hände nicht in diese Bereiche, um das Quetschen der Finger zu vermeiden. Öffnen oder schließen Sie die Türen des Kühlschranks nur, wenn sich keine Kinder im Bereich der Türbewegung befinden.



WARNUNG!

Tägliche Verwendung

- ▶ Lagern Sie keine brennbaren, explosive oder korrodierende Materialien in dem Gerät oder in der Nähe.
- ▶ Lagern Sie keine Medikamente, Bakterien oder chemische Mittel in dem Gerät. Das Gerät ist ein Haushaltsgerät. Es wird nicht empfohlen, Materialien zu lagern, die eine genaue Temperatur benötigen.
- ▶ Lagern Sie niemals Flüssigkeiten in Flaschen oder Dosen (außer hochprozentigen Spirituosen), insbesondere Getränke mit Kohlensäure im Gefriergerät, da diese während des Einfrierens platzen.
- ▶ Überprüfen Sie den Zustand von Lebensmitteln, falls eine Erwärmung im Gefriergerät stattgefunden hat.
- ▶ Stellen Sie die Temperatur im Kühlfach nicht unnötigerweise niedrig. Bei hohen Einstellwerten kann es zu Minustemperaturen führen. Achtung: Flaschen können platzen.
- ▶ Berühren Sie Tiefkühlwaren nicht mit nassen Händen (tragen Sie Handschuhe). Essen Sie insbesondere kein Eis am Stiel direkt nach Entnahme aus dem Gefrierfach. Es besteht das Risiko, dass das Eis fest friert oder die Bildung von Frostblasen. ERSTE HILFE: Halten Sie die Stelle mit der Frostblase sofort unter fließendes kaltes Wasser. Reißen Sie den gefrorenen Gegenstand nicht ab!
- ▶ Berühren Sie nicht die Oberfläche der Innenseite des Gefrierfachs, wenn es in Betrieb ist, besonders nicht mit nassen Händen, da Ihre Hände an der Oberfläche anfrieren können.
- ▶ Ziehen Sie Ziehen Sie den Gerätenetzstecker im Falle eines Stromausfalls oder vor dem Reinigen. Warten Sie mindestens 5 Minuten, bevor Sie das Gerät erneut einschalten, da häufiges Einschalten den Kompressor beschädigen kann.
- ▶ Verwenden Sie keine elektrischen Geräte im Inneren der Lebensmittelfächer des Gerätes, sofern dies nicht ausdrücklich durch den Hersteller empfohlen wird.

Wartung / Reinigung

- ▶ Stellen Sie sicher, dass Kinder unter Aufsicht sind, wenn diese Reinigung und Wartung durchführen.
- ▶ Trennen Sie das Gerät vom Netzstrom vor dem Ausführen von Routine-Wartungsarbeiten. Warten Sie mindestens 5 Minuten, bevor Sie das Gerät erneut einschalten, da häufiges Einschalten den Kompressor beschädigen kann.
- ▶ Halten Sie beim Herausziehen des Steckers den Stecker, nicht das Kabel.
- ▶ Kratzen Sie Frost und Eis nicht mit scharfen Gegenständen ab. Verwenden Sie keine Sprays, elektrischen Heizkörper, Haartrockner, Dampfreiniger oder andere Wärmequellen, um Schaden an den Plastikteilen zu vermeiden.

**WARNUNG!****Wartung / Reinigung**

- ▶ Verwenden Sie keine mechanischen Vorrichtungen oder andere als die vom Hersteller empfohlenen Mittel, um den Abtauvorgang zu beschleunigen.
- ▶ Sollte das Netzkabel beschädigt sein, muss es durch den Hersteller, dessen Kundendienst oder eine Person mit gleicher technischer Qualifikation ausgetauscht werden.
- ▶ Versuchen Sie nicht, das Gerät selbst zu reparieren, zu demonstrieren oder zu ändern. Im Falle einer Reparatur kontaktieren Sie bitte unseren Kundendienst.
- ▶ Entfernen Sie mindestens einmal im Jahr den Staub an der Rückseite des Geräts, um Brandgefahr sowie erhöhten Energieverbrauch zu vermeiden.
- ▶ Spraysen Sie das Gerät während dem Reinigen nicht mit Wasser ein und setzen Sie es nicht unter Wasser.
- ▶ Spraysen Sie das Gerät nicht mit Wasser ein und reinigen Sie es nicht mit Dampf.
- ▶ Reinigen Sie die kalten Regale nicht mit heißem Wasser. Plötzliche Temperaturänderung kann dazu führen, dass das Glas bricht.

Informationen bezüglich Kältemittelgas**WARNUNG!**

Das Gerät enthält das brennbare Kältemittel ISOBUTANE (R600a). Stellen Sie sicher, dass der Kältekreislauf während dem Transport und der Aufstellung nicht beschädigt wird. Auslaufendes Kältemittel kann Augenverletzungen oder Augenentzündungen verursachen. Sollte das Kälteaggregat beschädigt worden, sind alle offenen Feuerquellen zu beseitigen und der Raum gründlich zu lüften. Ziehen Sie keinesfalls den Netzstecker des Geräts oder anderer im Raum befindlicher Geräte bzw. stecken Sie keinesfalls Gerätestecker in eine Steckdose. Informieren Sie den Kundendienst

Sollten die Augen in Kontakt mit dem Kältemittel geraten, spülen Sie diese sofort unter fließendem Wasser aus und rufen Sie sofort einen Augenarzt an.



VORSICHT!

Wenn Sie die Tür schließen, muss die vertikale Türstrebe an der linken Tür eingeklappt sein (1).

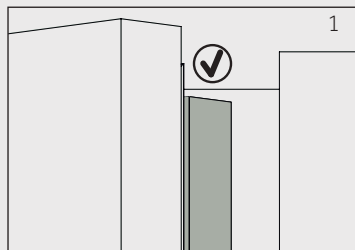

Wenn Sie versuchen, die linke Tür zu schließen, und die Türstrebe nicht eingeklappt ist (2), müssen Sie diese zuerst einklappen, da andernfalls die Türstrebe gegen die Fixierung der rechten Tür schlägt. Das könnte zur Beschädigung der Türstrebe oder zu Leckstellen führen.

Im Inneren der vertikalen Türstrebe befindet sich ein Heizdraht. Die Temperatur auf den Oberfläche wird dadurch leicht erhöht. Das ist normal und hat keinerlei Auswirkungen auf die Funktionsweise des Kühlschranks.

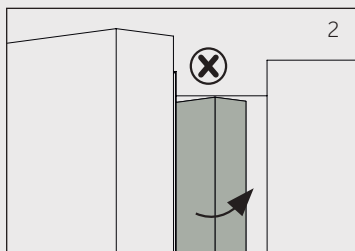

2.1 Vorgesehene Verwendung

Dieses Gerät ist zum Kühlen und Einfrieren von Lebensmitteln vorgesehen. Es wurde ausdrücklich für den Gebrauch in trockenen Räumen konstruiert. Das Gerät ist nicht für gewerblichen oder industriellen Gebrauch vorgesehen.

Änderungen oder Modifizierungen am Gerät sind nicht erlaubt. Nicht vorgesehener Gebrauch kann zu Risiken und dem Verlust von Gewährleistungsansprüchen führen.

2.2 Zubehör

Überprüfen Sie, ob das Zubehör und das Informationsmaterial gemäß den Angaben in dieser Liste (Abb.: 2.2) vorhanden sind:



2.2

*HTW7720ENMP/HTW7720ENMB/HTW7720ENPT



Hinweis: Unterschiede

Aufgrund von technischen Änderungen und unterschiedlichen Modellen können einige der Abbildungen in dieser Anleitung von Ihrem Modell abweichen.

Geräteabbildung (Abb. 3)

Modell: HFW7720EWMP /HFW7720ENMB

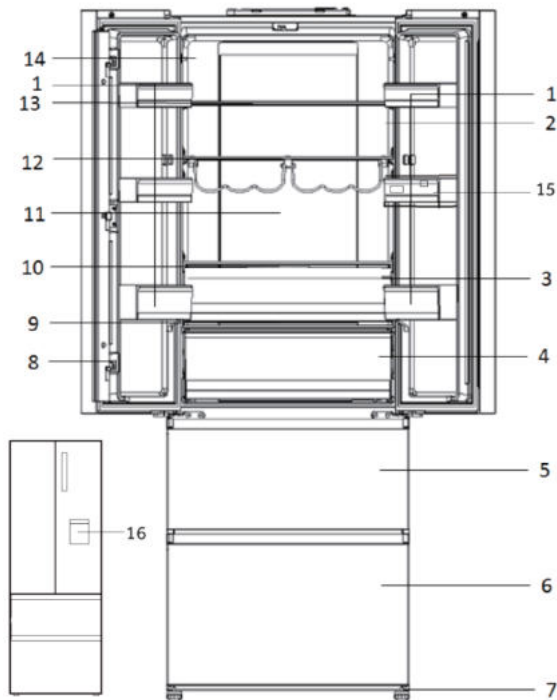

- | | |
|-------------------------------------|-------------------------------------|
| 1 Türfach | 9 My Zone Schublade Glasabdeckung |
| 2 O.K.-Temperaturanzeige (optional) | 10 Humidity Schublade Glasabdeckung |
| 3 Humidity Zone Schublade | 11 Hintere Lampe |
| 4 My Zone Schublade | 12 Flaschenablage |
| 5 Obere Gefrierschrank-Schublade | 13 Einlegeboden aus Glas |
| 6 Untere Gefrierschrank-Schublade | 14 Typenschild |
| 7 Verstellbare Füße | 15 Wassertank (HFW7720EWMP) |
| 8 Türträger | 16 Wasserspender (HFW7720EWMP) |

Modell: HTW7720ENMP /HTW7720ENMB/HTW7720ENPT /HTW7720DNMP

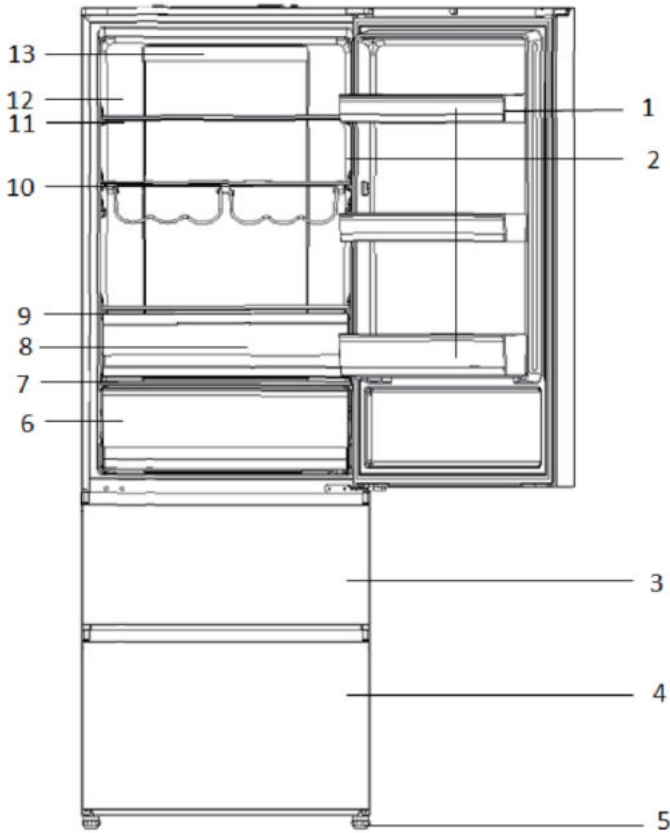

- | | |
|------------------------------------|-------------------------------------|
| 1 Türf ach | 9 Humidity Schublade Glasabd eckung |
| 2 OK-Temperaturanzeige (optional) | 10 Flaschenab lage |
| 3 Obere Gefrierschrank -Schublade | 11 Einlegebo den aus Glas |
| 4 Untere GefrierschrankSchublade | 12 Typenschi ld |
| 5 Verstellbare Fü ße | 13 Hint ere Lampe |
| 6 My Zone Schublade | |
| 7 My Zone Schublade Glasabd eckung | |
| 8 Humidity Zone Schublade | |

Bedienfeld (Abb. 4)

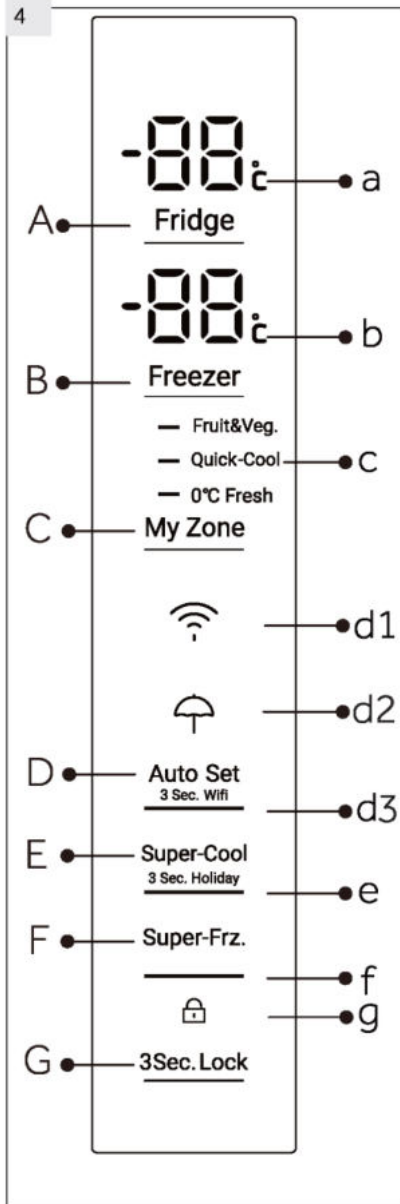

Tasten:

- A Einstellung der Kühlschranktemperatur
- B Temperatureinstellung des Tiefkühlschranks
- C Einstellung My Zone
- D Auto-Set-Modus und Wifi-Funktion ein/aus
- E Super Cool-Funktion und Urlaubs-Funktion ein/aus
- F Super Freeze-Funktion ein/aus
- G Bedienfeld verriegeln/entriegeln

Anzeigen:

- a Temperatur Kühlschrank
- b Temperatur Gefrierfach
- c Funktion My Zone
- d1 WIFI-Funktion
- d2 Urlaubs-Funktion
- d3 Auto-Set-Modus
- e Super-Cool-Funktion
- f Super-Freeze-Funktion
- g Bedienfeldsperre

5.1 Vor der ersten Verwendung

- ▶ Entfernen Sie alle Verpackungsmaterialien, halten Sie sie außer Reichweite von Kindern und entsorgen Sie sie umweltgerecht.
- ▶ Reinigen Sie das Gerät innen und außen mit Wasser und einem milden Reinigungsmittel bevor Sie es mit Lebensmitteln füllen.
- ▶ Warten Sie mindestens 2 Stunden bevor Sie das Gerät an die Stromversorgung anschließen, nachdem das Gerät nivelliert und gereinigt wurde. Siehe Abschnitt AUFSTELLUNG
- ▶ Kühlen Sie die Gefächer auf hohen Einstellungen vor, bevor Sie sie mit Lebensmitteln füllen. Die Funktion Super-Freeze hilft, die Gefrierfächer schnell herunter zu kühlen.
- ▶ Die Kühltemperatur und die Gefriertemperatur werden jeweils automatisch auf 5 °C und -18 °C eingestellt. Diese sind die empfohlenen Einstellungen. Wenn Sie möchten, können Sie diese Temperaturen manuell ändern. Bitte lesen Sie dazu auch den Abschnitt „MANUELLER EINSTELLUNGSMODUS“.

5.2 Sensortasten

Die Tasten auf dem Bedienfeld sind Sensortasten, die bereits reagieren, wenn Sie nur leicht berührt werden.

5.3 Das Gerät ein-/ausschalten

Das Gerät ist betriebsbereit, sobald es an die Stromversorgung angeschlossen wird.

Wenn das Gerät zum ersten Mal eingeschaltet wird, werden die tatsächlichen Temperaturen im Kühlschrank und Gefrierfach („a“ und „b“) angezeigt. Das Display wird blinken. Wenn die Türen geschlossen werden, schaltet sich das Display nach 30 Sekunden aus. Möglicherweise wurde die Bedienfeldsperre aktiviert.



Hinweis: Voreinstellungen

- ▶ Das Gerät ist auf die empfohlene Temperatur von 5 °C (Kühlgerät) und -18 °C (Gefriergerät) eingestellt. Bei normalen Umgebungstemperaturen müssen Sie die Temperatur nicht einstellen.
- ▶ Die voreingestellte Funktion für den My-Zone-Einschub ist Obst & Gemüse.
- ▶ Wenn das Gerät nach Ausschaltung von der Stromversorgung eingeschaltet wird, kann es bis zu 12 Stunden dauern bis die richtige Temperatur erreicht wird.

Leeren Sie das Gerät, bevor Sie es ausschalten. Ziehen Sie das Netzkabel aus der Steckdose, um das Gerät auszuschalten.

5.4 Stand-by-Modus

Die Anzeige schaltet sich automatisch 30 Sekunden nach dem Drücken der Taste ab. Die Anzeige wird automatisch gesperrt. Sie leuchtet automatisch auf Berühren einer beliebigen Taste oder durch das Öffnen der Tür/des Einschubs.

5.5 Bedienfeld sperren/entsperren

5.5



Hinweis: Bedienfeldsperre

Das Bedienfeld wird automatisch gegen Aktivierung gesperrt, wenn 30 Sekunden keine Taste berührt wurde. Für jegliche Einstellungen muss das Bedienfeld entsperrt werden.

- ▶ Berühren Sie die Taste „G“ für 3 Sekunden, um alle Elemente des Bedienfelds gegen Aktivierung zu sperren (Abb. 5.5). Die zugehörige Anzeige „g“ wird nun angezeigt.
- ▶ Zum Entsperren berühren Sie Taste erneut.

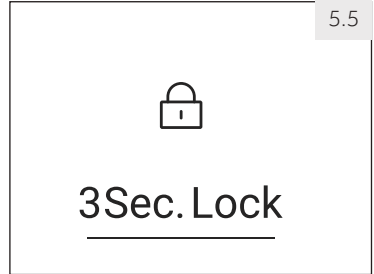

5.6 Warnton bei offener Tür

Wenn eine der Kühlschränktüren länger als 3 Minuten geöffnet ist, ertönt der Warnton bei offener Tür. Der Warnton kann durch Schließen der Tür abgestellt werden. Wenn die Tür länger als 7 Minuten geöffnet ist, geht das Licht im Inneren des Kühlschranks aus und die Beleuchtung des Bedienfelds schaltet sich automatisch ab.

5.7 Auswählen des Arbeitsmodus

Sie können das Gerät mithilfe eines der folgenden zwei Verfahren einstellen:

5.7.1 Auto Set-Modus

Sofern Sie nicht besondere Bedürfnisse erfüllen müssen, empfehlen wir Ihnen die Verwendung des Auto-Set-Modus:

Im AutoSet-Modus kann das Gerät die Temperatureinstellung automatisch gemäß der Umgebungstemperatur und den Temperaturänderungen im Gerät anpassen. Diese Funktion erfordert keinerlei weitere Bedienung durch Sie.

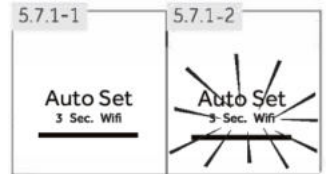

1. Entsperren Sie das Bedienfeld durch Berühren von Taste „G“, wenn es gesperrt ist (Abb. 5.5).
2. Berühren Sie die Taste „D“ (Abb. 5.7.1-1).
3. Die Anzeige „d2“ leuchtet auf und die Funktion ist aktiviert (Abb. 5.7.1-2).

Durch die Wiederholung der vorherigen Schritte bzw. durch Auswahl einer anderen Funktion kann diese Funktion wieder ausgeschaltet werden.

5.7.2 Manueller Einstellungsmodus

Wenn Sie die Temperatur des Geräts manuell einstellen möchten, weil bestimmte Lebensmittel darin gelagert werden sollen, können Sie die Temperatur mithilfe der Taste zur Temperatureinstellung regulieren.



Hinweis: Konflikt mit anderen Funktionen

Die Temperatur kann nicht angepasst werden, wenn eine andere Funktion ((Super-Cool, Super-Freeze, Urlaub oder AutoSet) aktiviert ist oder die Anzeige gesperrt ist. Die entsprechende Anzeige blinkt begleitet von einem Piepton.

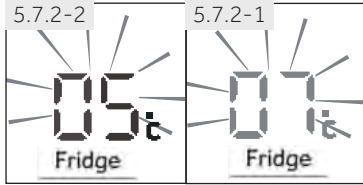

5.7.2.1 Stellen Sie die Temperatur für den Kühlschrank ein

1. Entsperren Sie das Bedienfeld durch Berühren von Taste „G“, wenn es gesperrt ist (Abb. 5.5).
2. Berühren Sie Taste „A“ (Kühlschrank), um den Kühlschrankinnenraum auszuwählen. Die tatsächliche Temperatur im Kühlschrankinnenraum wird angezeigt (Abb. 5.7.2-1).
3. Berühren Sie dann Taste „A“ (Kühlschrank), bis der gewünschte Wert für die Temperaturanzeige aufblinkt (Abb. 5.7.2-2). Ein Signalton erklingt mit jeder Berührung der Taste. Die Temperatur erhöht sich in Stufen von jeweils 1°C von mindestens 1°C bis zu einem Höchstwert von 9°C. Die optimale Temperatur für den Kühlschrank beträgt 5°C. Niedrigere Temperaturen bedeuten einen unnötigen Energieverbrauch.
4. Berühren Sie jede Taste mit Ausnahme von „A“ (Kühlschrank), um zu bestätigen. Alternativ werden die Einstellungen nach 5 Sekunden automatisch bestätigt. Die angezeigte Temperatur blinkt nicht länger.

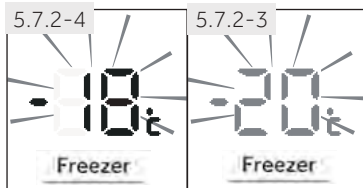

5.7.2.2 Anpassen der Temperatur des Gefriergeräts

1. Entsperren Sie das Bedienfeld durch Berühren von Taste „G“, wenn es gesperrt ist (Abb. 5.5).
2. Berühren Sie Taste „B“ (Gefrierfach), um den Kühlschrankinnenraum auszuwählen. Die tatsächliche Temperatur im Gefrierfach wird angezeigt (Abb. 5.7.2-3).
3. Berühren Sie dann Taste „B“ (Gefrierfach), bis der gewünschte Wert für die Temperaturanzeige aufblinkt (Fig. 5.7.2-4). Ein Signalton erklingt mit jedem Pressen der Taste. Die Temperatur kann in Stufen von jeweils 1°C von -14°C auf bis zu -24°C eingestellt werden. Die optimale Temperatur für das Gefrierfach beträgt -18°C. Niedrigere Temperaturen bedeuten einen unnötigen Energieverbrauch.
4. Berühren Sie jede Taste mit Ausnahme von „B“ (Gefrierfach), um zu bestätigen. Alternativ werden die Einstellungen nach 5 Sekunden automatisch bestätigt. Die angezeigte Temperatur blinkt nicht länger.



Hinweis: Einfluss auf Temperaturen

Die Innenraumtemperaturen werden durch die folgenden Faktoren beeinflusst:

- ▶ Umgebungstemperatur
- ▶ Häufigkeit des Öffnens der Tür
- ▶ Menge der gelagerten Lebensmittel
- ▶ Aufstellungsort des Kühlschranks

5.8 Super Cool-Funktion

Schalten Sie die Super-Cool-Funktion ein, wenn größere Mengen an Lebensmitteln gelagert werden sollen (zum Beispiel nach dem Einkaufen). Die Super-Cool-Funktion beschleunigt das Kühlen von frischen Lebensmitteln und schützt die bereits gelagerten vor unerwünschter Erwärmung. Wenn die Funktion beginnt, ist die Temperatur fast +1°C

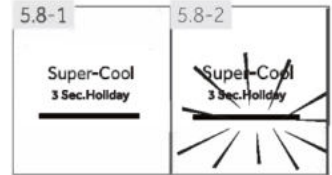

1. Entsperren Sie das Bedienfeld durch Berühren von Taste „G“, wenn es gesperrt ist (Abb. 5.5).
2. Berühren Sie Taste „E“ (Super-Cool) (Abb. 5.8.-1).
3. Die Anzeige „e“ leuchtet auf und die Funktion ist aktiviert (Abb. 5.8.-2).

Durch die Wiederholung der vorherigen Schritte bzw. durch Auswahl einer anderen Funktion kann diese Funktion wieder ausgeschaltet werden.



Hinweis: Automatisch Ausschalten

Diese Funktion wird automatisch deaktiviert, wenn die Funktion für mehr als 4 Stunden eingeschaltet ist.

5.9 Super-Freeze-Funktion

Frische Lebensmittel müssen so schnell wie möglich tiefgefroren werden. Dies konserviert am besten Nährwert, Zustand und Geschmack. Die Super Freeze-Funktion beschleunigt das Gefrieren von frischen Lebensmitteln und schützt die bereits gelagerten vor unerwünschter Erwärmung. Wenn Sie eine große Menge an Lebensmitteln auf einmal einfrieren müssen, wird empfohlen, die Super Freeze-Funktion 24h Stunden vor dem Gebrauch des Gefrierfachs einzustellen. Wenn die Funktion beginnt, ist die Temperatur niedriger als -24°C

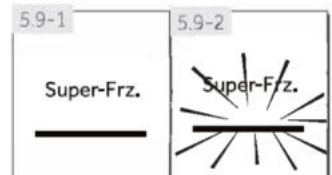

1. Entsperren Sie das Bedienfeld durch Berühren von Taste „G“, wenn es gesperrt ist (Abb. 5.5).
2. Berühren Sie Taste „F“ (Super-Freeze) (Abb. 5.9.-1).
3. Die Anzeige „f“ leuchtet auf und die Funktion ist aktiviert (Abb. 5.9.-2).

Durch die Wiederholung der vorherigen Schritte bzw. durch Auswahl einer anderen Funktion kann diese Funktion wieder ausgeschaltet werden.



Hinweis: Automatisch Ausschalten

Die Super Freeze-Funktion wird automatisch nach 50 Stunden ausgeschaltet. Das Gerät wird dann bei der vorher eingestellten Temperatur betrieben.



5.10 Urlaubsfunktion

Diese Funktion stellt die Kühlschranktemperatur permanent auf 17 °C ein.

Es ermöglicht, die Tür des leeren Kühlschranks geschlossen zu halten, ohne dass Geruch oder Schimmel entsteht – während einer längeren Abwesenheit (z. B. während des Urlaubs). Das Gefrierfach ist bereit für Ihre Einstellung.

1. Entsperren Sie das Bedienfeld durch Berühren von Taste „G“, wenn es gesperrt ist (Abb. 5.5).
2. Berühren Sie die Taste „D“ (Auto Set) für 3 Sekunden (Abb. 5.10). Die Anzeige „d1“ leuchtet auf und die Funktion ist aktiviert.

Durch die Wiederholung der vorherigen Schritte bzw. durch Auswahl einer anderen Funktion kann diese Funktion wieder ausgeschaltet werden.



WARNUNG! In der Holiday-Funktion wird die Einstellung für das Symbol "Obst und Gemüse, Schnellkühlen, 0°C, frisch" in MyZone ausgeschaltet, sodass eine Anpassung der Temperatur in MyZone nicht möglich ist. Das Kühlschrankfach und MyZone zeigen die vorherigen Einstellungen an, sobald die Holiday-Funktion abgeschaltet

5.11

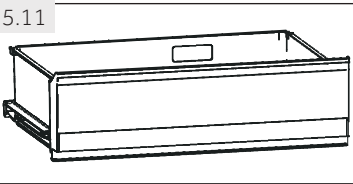

5.11 My-Zone-Einschub

Der Kühlschrankinnenraum verfügt über einen My-Zone-Einschub (Abb. 5.11). Folgende Funktionen stehen zur Verfügung:

5.11.1 Funktion Obst & Gemüse

Diese Funktion eignet sich zur Lagerung von frischem Obst und Gemüse.



Hinweis: Obst-&-Gemüse-Funktion

Kälteempfindliche Früchte, wie Ananas, Avocado, Bananen, Grapefruits, sowie Gemüse, wie Kartoffeln, Auberginen, Bohnen, Gurken, Zucchini und Tomaten, sowie Käse sollten nicht im My-Zone-Einschub gelagert werden.

5.11.2 Funktion 0 °C Frisch

Diese Funktion stellt die Temperatur im MyZone-Einschub auf 0°C. Diese eignet sich zur Lagerung von frischen Lebensmitteln, wie beispielsweise Fleisch- und Wurstwaren oder Instantprodukte. Die meisten Lebensmittel halten sich ohne Tiefkühlung bei 0°C frisch.



Hinweis: 0°C-Frisch-Funktion

- ▶ Wegen des unterschiedlichen Wassergehalts von Fleisch, wird Fleisch, das mehr Wasser enthält bei Temperaturen unter 0 °C eingefroren. Das bedeutet, dass rohes Fleisch bei Temperaturen unter min. 0 °C im MyZone-Behälter gelagert werden muss.

5.11.3 Q-Cool (Schnellkühlen)

Mit dieser Funktion können Produkte wie Käse, frische Nudeln und Tagebuchprodukte aufbewahrt werden. Die Temperatur im MyZone-Fach ist auf +2 °C eingestellt.



Hinweis: MyZone-Einschub

- ▶ Eine der drei Funktionen des My-Zone-Fachs muss immer aktiviert sein.
- ▶ Nutzen Sie zur Reduzierung der Temperatur im Kühlschrankinnenraum die Q-Cool-Funktion. Zur Erhöhung der Temperatur nutzen Sie die Obst-&-Gemüse-Funktion.

5.11.4 Auswählen einer Funktion für den MyZone-Behälter

1. Entsperren Sie das Bedienfeld durch Berühren von Taste „G“, wenn es gesperrt ist (Abb. 5.5)
2. Berühren Sie mehrfach hintereinander „C“ (My-Zone), bis die gewünschte Funktion „c“ aufblinkt (Abb. 5.11.4).
3. Die Anzeige „c“ leuchtet nach einigen Sekunden permanent und die Einstellung wird bestätigt.



5.12 OBST- UND GEMÜSEFACH

Die Feuchtigkeit im Einschub ist regelbar (schieben Sie das Gleitstück nach links, um den Feuchtigkeitsgehalt zu verringern, und in diese entgegengesetzte Richtung, um den Feuchtigkeitsgehalt zu erhöhen)



5.13 Tipps zum Lagern von frischen Lebensmitteln

5.13.1 Lagern im Kühlschrankfach

- ▶ Halten Sie Ihre Kühlschranktemperatur 5 °C.
- ▶ Heiße Speisen müssen auf Raumtemperatur abgekühlt werden, bevor Sie im Gerät gelagert werden.
- ▶ Lebensmittel, die im Kühlschrank aufbewahrt werden müssen vor dem Lagern gewaschen und getrocknet werden.
- ▶ Lebensmittel zum Lagern müssen sachgemäß versiegelt sein, um Geruch oder Geschmacksveränderungen zu vermeiden.
- ▶ Frieren Sie keine zu großen Mengen ein. Lassen Sie Platz zwischen den Lebensmitteln, damit kalte Luft um sie herum fließen kann, was für ein besseres und gleichmäßigeres Kühlen sorgt.
- ▶ Lebensmittel, die jeden Tag gegessen werden, sollten vorne in der Ablage gelagert werden.
- ▶ Lassen Sie Platz zwischen den Lebensmitteln und den Innenwänden, damit die Luft fließen kann. Lagern Sie insbesondere keine Lebensmittel an der Rückwand: die Lebensmittel könnten an der Rückwand festfrieren. Vermeiden Sie (insbesondere) direkten Kontakt von öligen oder säurehaltigen Lebensmitteln mit dem Inneren des Gerätes, da Öl/Säure das Innere des Gerätes erodieren kann. Reinigen Sie das Gerät von Öl- und Säureverschmutzungen, wann immer sie diese vorfinden.

- ▶ Tiefgekühlte Lebensmittel können schonend im Kühlschrankinnenraum aufgetaut werden. So können Sie Energie sparen.
- ▶ Unangenehme Gerüche im Inneren des Kühlschranks sind ein Zeichen dafür, dass etwas ausgelaufen und Reinigung erforderlich ist. Siehe WARTUNG UND REINIGUNG
- ▶ Unterschiedliche Lebensmittel müssen gemäß ihren Eigenschaften in verschiedenen Bereichen gelagert werden (Abb.: 5.13.1).

- 1 Eingelegte Lebensmittel, Konserven usw.
- 2 Butter, Käse, Eier, Gewürze usw.
- 3 Wurstwaren, Snacks usw.
- 4 Wein, Champagner usw.
- 5 Eier, Konserven, Gewürze usw.
- 6 Nudeln, Milch, Tofu, Milchprodukte usw.
- 7 OBST-UND-GEMÜSEFACH: Salate, Obst und Gemüse
- 8 Getränke und Lebensmittel in Flaschen
- 9 My-Zone-Einschub Obst, Gemüse, Salat (Obst & Gemüse) Getränkedosen (Q-Cool) Rohe, frische Lebensmittel (0°C Frisch)

- 1 Eingelegte Lebensmittel, Konserven usw.
- 2 Butter, Käse, Eier, Gewürze usw.
- 3 Wurstwaren, Snacks usw.
- 4 Wein, Champagner usw.
- 5 Eier, Konserven, Gewürze usw.
- 6 Nudeln, Milch, Tofu, Milchprodukte usw.
- 7 OBST-UND-GEMÜSEFACH: Salate, Obst und Gemüse
- 8 Getränke und Lebensmittel in Flaschen
- 9 My-Zone-Einschub Obst, Gemüse, Salat (Obst & Gemüse) Getränkedosen (Q-Cool) Rohe, frische Lebensmittel (0°C Frisch)

- 10 Wassertank: zur Speicherung von Trinkwasser (HFW7720EWMP)

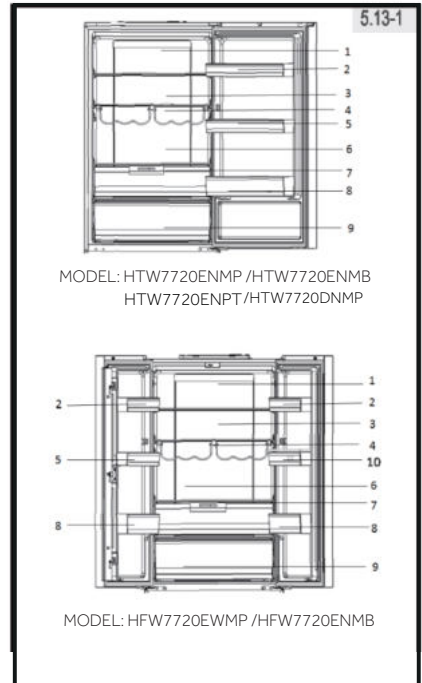

5.13.2 Lagerung im Gefrierfach

- ▶ Halten Sie die Temperatur des Gefriergerätes auf - 18 °C.
- ▶ Schalten Sie die Super Freeze -Funktion 24 Stunden vor dem Einfrieren ein; -für kleine Mengen an Lebensmitteln sind 4 bis 6 Stunden vorher genug.
- ▶ Heiße Speisen müssen auf Raumtemperatur herunter gekühlt werden, bevor im Gefrierfach gelagert werden.
- ▶ Nahrungsmittel, die in klein geschnitten sind, gefrieren schneller und sind einfacher aufzutauen und zu kochen. Das empfohlene Gewicht für jede Portion beträgt weniger als 2,5 kg.
- ▶ Es ist besser, die Lebensmittel einzupacken, bevor man sie in den Gefrierschrank gibt. Die Außenseite der Verpackung muss trocken sein, damit die Verpackungen nicht aneinander kleben. Verpackungsmaterialien müssen geruchsfrei, luftdicht, nicht giftig und frei von Schadstoffen sein.
- ▶ Schreiben Sie bitte das Gefrierdatum, das Ablaufdatum und den Namen des Lebensmittels gemäß des Lagerzeitraums der verschiedenen Lebensmittel auf die Verpackung, um den Lagerzeitraum nicht zu überschreiten.
- ▶ **WARNUNG:** Säure, Lauge und Salz, etc. können dazu führen, dass die Oberfläche dem Innern des Gefrierschranks erodiert. Stellen Sie die Lebensmittel, die diese Substanzen enthalten (z. B. Seefisch) nicht unmittelbar auf die Oberfläche der Innenseite. Salzwasser im Gefrierschrank muss sofort beseitigt werden.
- ▶ Überschreiten Sie nicht die vom Hersteller empfohlenen Lagerzeiten für Lebensmittel. Nehmen Sie stets nur die benötigte Menge aus dem Gefriergerät.
- ▶ Verzehren Sie aufgetaute Lebensmittel schnell. Aufgetaute Lebensmittel und nicht wieder eingefroren werden, es sei denn, sie wurden vorher gekocht, andernfalls werden sie ungenießbar.
- ▶ Lagern Sie keine übermäßigen Mengen von frischen Lebensmitteln im Gefrierfach. Siehe TECHNISCHE DATEN oder Daten auf dem Typenschild bezüglich der Gefrierkapazität des Gefrierschranks.
- ▶ Lebensmittel können bei einer Temperatur von mindestens -18 °C für 2 bis 12 Monate gelagert werden, abhängig von den Eigenschaften (z. B. Fleisch: 3-12 Monate, Gemüse: 6-12 Monate)
- ▶ Wenn Sie frische Lebensmittel einfrieren, vermeiden Sie es, sie mit bereits gefrorenen Lebensmitteln in Kontakt zu bringen. Risiko des Auftauens!

5.13.3 Wenn Sie kommerziell eingefrorene Lebensmittel lagern, befolgen Sie bitte nachstehende Anweisungen:

- ▶ Folgen Sie immer den Anweisungen der Hersteller in Bezug auf den Zeitraum, für den Sie Lebensmittel einfrieren sollten. Überschreiten Sie diese Anweisungen nicht!
- ▶ Versuchen Sie den Zeitraum zwischen dem Einkauf und der Lagerung so kurz wie möglich zu halten, um die Qualität der Lebensmittel zu erhalten.
- ▶ Kaufen Sie gefrorene Lebensmittel, die bei einer Temperatur von -18 °C oder darunter gelagert wurden.
- ▶ Vermeiden Sie Lebensmittel zu kaufen, die Eis oder Frost an der Verpackung haben - dies deutet darauf hin, dass die Produkte teilweise aufgetaut wurden und an einem Punkt wieder eingefroren wurden. Temperaturanstieg wirkt sich auf die Qualität der Lebensmittel aus.

5.14.1 Wasserspender (HFW7720EWMP)

Mit dem Wasserspender (Abb.5.14.1) kann gekühltes Trinkwasser gezapft werden. Der Wassertank sollte vor dem ersten Gebrauch gereinigt werden (siehe PFLEGE UND REINIGUNG).

**WARNUNG!**

Verwenden Sie nur Trinkwasser.

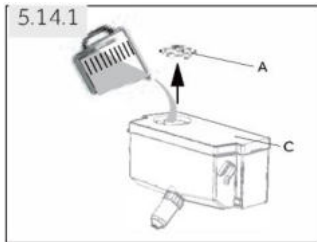

1. Stellen Sie sicher, dass der Wassertank richtig eingesetzt ist (siehe AUSTRÜSTUNG).
2. Drehen und heben Sie den runden Deckel (A) ab und füllen Sie den Wassertank mit frischem Trinkwasser auf.
3. Wasser nur bis zur Markierung (1,8 l) einfüllen; da es beim Öffnen und Schließen der Tür überlaufen kann.
4. Schließen Sie den runden Deckel, bis er einrastet.

**WASSERVERSPENDER**

- ~ Entsorgen Sie vor dem Nachfüllen Restwasser und reinigen Sie den Wassertank.
- ~ Wenn Sie längere Zeit kein Wasser benötigen, leeren Sie bitte den Wassertank und setzen Sie den gereinigten Tank ein.
- ~ Die Abdeckung (C) am Wassertank dient zusätzlich der Energieeinsparung. Wenn Sie über einen längeren Zeitraum kein Wasser aus dem Wasserspender entnehmen möchten, setzen Sie trotzdem die Abdeckung auf, da diese besser isoliert und Energie spart.

5.14.2

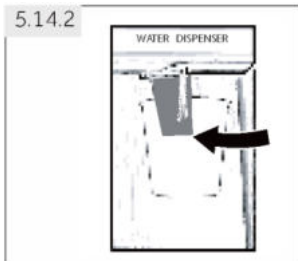
**5.14.2 Wasser aus dem Spender zapfen**

1. Stellen Sie ein Glas unter den Wasserauslass.
2. Drücken Sie es mit dem Glas leicht gegen den Hebel des Wasserspenders.
Achten Sie darauf, dass das Glas genau unter dem Ausguss steht, damit das Wasser nicht spritzt.

5.15 WLAN-Moduseinstellung

KOPPELUNGSVORGANG IN DER APP

Schritt 1

- Laden Sie die hOn-App aus den Stores herunter.



Schritt 2

Erstellen Sie Ihr Konto in der hOn App oder melden Sie sich an, wenn Sie bereits ein Konto haben

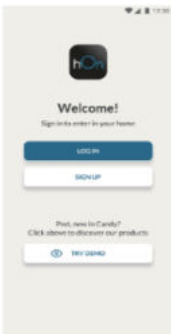

Schritt 3

Befolgen Sie die Anweisungen zum Pairing in der hOn App

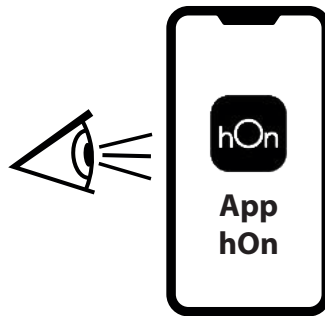

PRODUKT INFORMATIONEN

Aktivieren des WLAN-Moduls:

- Berühren Sie die Taste "D" auf dem Bedienfeld für 3 Sekunden, um das WLAN-Modul zu aktivieren
- Das WLAN-Modul ist eingeschaltet, das WLAN-Symbol blinkt
- Wenn der Kühlschrank angemeldet ist, aber das WLAN aktiviert ist, blinkt das Symbol
- Wenn der Kühlschrank angemeldet und verbunden ist, ist das WLAN-Symbol immer eingeschaltet
- Um das WLAN zurückzusetzen, berühren Sie die Taste "D" auf dem Bedienfeld für 3 Sekunden.



Tipps zum Energiesparen

- ▶ Stellen Sie sicher, dass das Gerät ordnungsgemäß belüftet ist (siehe INSTALLATIONEN).
- ▶ Stellen Sie das Gerät nicht in direktem Sonnenlicht oder in der Nähe von Hitzequellen (z. B. Herden, Heizungen) auf.
- ▶ Vermeiden Sie unnötig niedrige Temperaturen im Gerät. Je niedriger die im Gerät eingestellte Temperatur, umso höher der Energieverbrauch.
- ▶ Funktionen wie SUPER-FREEZE oder SUPER-COOL verbrauchen mehr Energie.
- ▶ Lassen Sie warme Mahlzeiten abkühlen, bevor Sie diese in den Kühlschrank stellen.
- ▶ Öffnen Sie die Gerätetür so wenig und so kurz wie möglich.
- ▶ Achten Sie darauf, das Gerät nicht zu überladen, um den Luftstrom nicht zu behindern.
- ▶ Vermeiden Sie Luft innerhalb der Lebensmittelverpackung.
- ▶ Halten Sie Türdichtungen sauber, damit die Tür immer richtig schließt.
- ▶ Tauen Sie gefrorene Lebensmittel im Vorratsfach des Kühlschranks auf.
- ▶ Die energiesparendste Konfiguration erfordert, dass Schublade, Lebensmittelbox und Einlegeböden im Gerät so wie geliefert eingesetzt sind und die Lebensmittel so platziert werden, dass sie den Luftauslass des Kanals nicht blockieren.

Austausch der LED -Leuchten

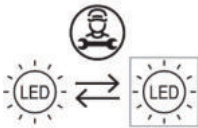

Lichtquelle, die nur durch einen Fachmann ausgetauscht werden darf (nur LED).

Dieses Produkt enthält eine Lichtquelle der Energie effizienz klasse G.

Fach	Energieeffizienz klasse	Modell
Kühlfach	G	HTW7720ENMP HFW7720EWMP HTW7720ENMB HFW7720ENMB HTW7720ENPT HTW7720DNMP

i Hinweis: Unterschiede sind abhängig vom Modell.

Möglicherweise hat Ihr Produkt nicht alle der unten genannten Funktionen, da es verschiedene Modelle gibt. Siehe Kapitel PRODUKT-BESCHREIBUNG.

7.1 Seitlicher Luftzirkulation

Der Kühlschrank ist mit einer Seitlicher Luftzirkulation ausgestattet, mit deren Hilfe jede Ablage mit kühler Luft versorgt wird (Abb. 7.1). Dies hilft, eine einheitliche Temperatur zu halten, um sicherzustellen, dass Ihre Lebensmittel länger frisch gehalten werden.

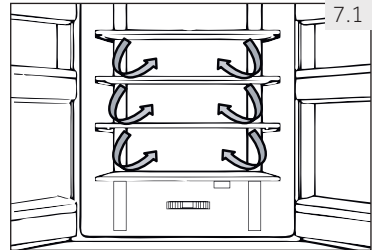

7.2 Anpassbare Einschübe

Die Höhe der Einschübe kann angepasst werden, um Ihren Lagerbedürfnissen gerecht zu werden.

1. Um einen Einschub zu entnehmen, heben Sie erst seine hintere Ecke (1) an und ziehen sie ihn heraus (2) (Abb. 7.2).
2. Um ihn wieder einzubauen, legen Sie den Einschub auf beiden Seiten auf die Haltevorrichtungen und drücken Sie ihn an die hinterste Stelle, bis die Rückseite des Einschubs in den Spalten an den Seiten fixiert ist.

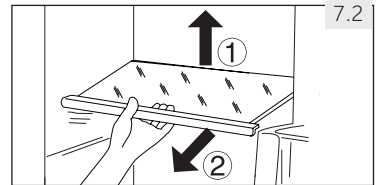

i Hinweis: Einschübe

Stellen Sie sicher, dass alle Enden des Einschubs nivelliert sind.

7.3 Entfernbare Türablagen

Die Türablagen können zum Reinigen entfernt werden: Legen Sie Ihre Hände auf jede Seite der Ablage, heben Sie sie hoch (1) und ziehen sie heraus (2) (Abb. 7.3).

Um die Türablage wieder einzubauen, sind oben genannte Schritte in umgekehrter Reihenfolge auszuführen.

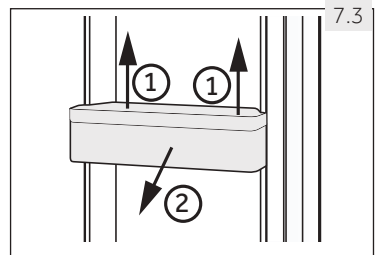

7.4 My-Zone-Einschub

Für Gebrauch und Einstellen des My-Zone-Fachs (Abb. 7.4) beziehen Sie sich bitte auf den Abschnitt GEBRAUCH (My-Zone-Fach).

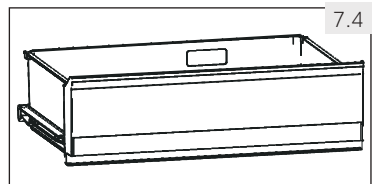

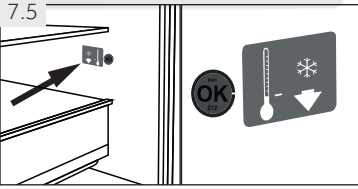

7.5 OPTIONAL: OK-Temperaturanzeige

Die OK-Temperaturanzeige (Abb. 7.5) kann benutzt werden, um Temperaturen unter +4 °C festzustellen. Reduzieren Sie die Temperatur schrittweise, wenn die Anzeige „OK“ nicht anzeigt.

i Hinweis: OK-Aufkleber

Wenn das Gerät eingeschaltet ist, kann es bis zu 12 Stunden dauern bis die richtigen Temperaturen erreicht worden sind.

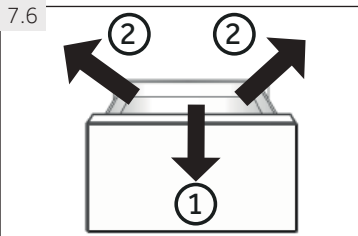

7.6 Herausnehmbare Gefrierfacheinschübe

Zum Herausnehmen des Einschubs ziehen Sie diesen bis zum Anschlag heraus (1), heben Sie diesen an und nehmen Sie ihn heraus (2) (Abb. 7.6).

Um den Einschub wiedereinzusetzen, sind die obigen Schritte in umgekehrter Reihenfolge auszuführen.

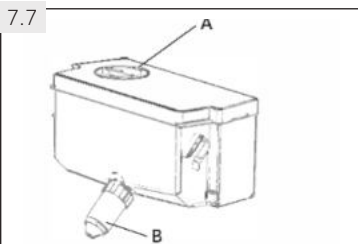

7.7 Abnehmbarer Wassertank(HFW7720EWMP)

Der Wassertank (Abb.7.7) kann zur Reinigung genau wie die Türfächer aus - und wieder eingebaut werden.

Wassertank einsetzen

Stellen Sie den Wassertank so auf, dass der Wasserauslass (B) in die Öffnung der Tür passt. Stellen Sie sicher, dass der Wassertank verschlossen ist.

i Hinweis:

- ~ Wenn der Wassertank nicht richtig eingesetzt ist, kann Wasser aus dem Anschluss tropfen.
- ~ Wenden Sie beim Entfernen oder Einsetzen des Wassertanks keine übermäßige Kraft an, um eine Beschädigung des Tanks zu vermeiden.

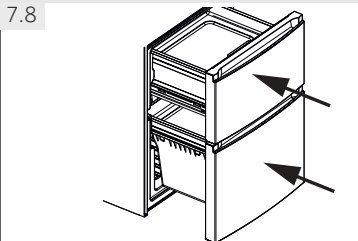

7.8 3D-Gefrierfacheinschübe

Die Gefrierfacheinschübe (Abb. 7.8) können direkt und vollständig ausgefahren werden. Sie sind auf leichtlaufenden Teleskopschienen montiert, sodass Sie ohne Mühe Gefriergut hineinlegen und herausnehmen können. Dank des automatischen Türschließmechanismus ist die Handhabung einfach und Sie sparen Energie.



WARNUNG!

Überladen Sie die Einschübe nicht. Höchstlast für jeden Einschub: 35kg.

7.9 Eiswürfelbehälter

1. Füllen Sie den Eiswürfelbehälter zu 3/4 mit Wasser, schließen Sie die Abdeckung und legen Sie den Behälter in einen der Gefrierfacheinschübe (Abb. 7.9-1).
2. Verdrehen Sie den Eiswürfelbehälter leicht oder halten Sie ihn unter fließendes Wasser, um die Eiswürfel herauszulösen (Abb. 7.9-2).

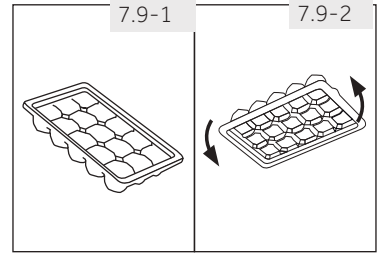

7.10. Beleuchtung

Das LED-Licht im Inneren leuchtet auf, wenn die Tür geöffnet wird. Die Lichtleistung wird nicht durch keines der Geräte oder Einstellungen beeinträchtigt.

7.11 Ausklappbare Flaschengestell

Für den normalen Gebrauch

1. Ziehen Sie die Bügel des Flaschengestells nach unten (Abb. 7.11-1)
2. Setzen Sie die Flaschen in das Gestell ein (Abb. 7.11-2)

Wenn das Flaschengestell nicht verwendet, kann es eingeklappt werden, um Platz zu sparen.

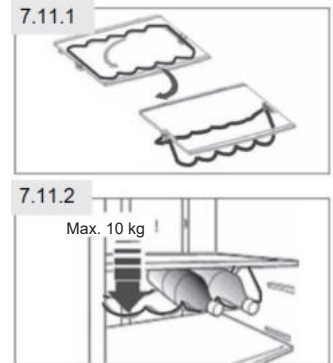

WARNUNG!

Achten Sie darauf, dass das Gesamtgewicht der Flaschen nicht mehr als 10 kg beträgt.

7.12 OBST- UND GEMÜSEFACH

Für Gebrauch und Einstellen des OBST- UND GEMÜSEFACHS (Abb. 7.12) beziehen Sie sich bitte auf den Abschnitt GEBRAUCH (OBST- UND GEMÜSEFACH)



**WARNUNG!**

Trennen Sie das Gerät vom Netzgerät vor dem Reinigen.

8.1 Allgemeines

Reinigen Sie das Gerät, wenn nur wenig oder gar keine Lebensmittel darin sind. Zur guten Wartung und um schlechten Lebensmittelgeruch zu vermeiden, sollte das Gerät alle vier Wochen gereinigt werden.

**WARNUNG!**

- ▶ Reinigen Sie das Gerät nicht mit harten Bürsten, Drahtbürsten, Waschpulver, Benzin, Amyl Azetat, Aceton oder ähnlichen organischen Lösungen, Säure oder Laugen. Bitte reinigen Sie mit einem speziellen Reinigungsmittel für Kühlschränke, um Schaden zu vermeiden.
- ▶ Spraysen Sie das Gerät während dem Reinigen nicht mit Wasser ein und setzen Sie es nicht unter Wasser.
- ▶ Spraysen Sie das Gerät nicht mit Wasser ein und reinigen Sie es nicht mit Dampf.
- ▶ Reinigen Sie die kalten Regale nicht mit heißem Wasser. Plötzliche Temperaturänderung kann verursachen, dass das Glas bricht.
- ▶ Berühren Sie die Oberfläche der Innenseiten der Gefrierfächer nicht, insbesondere nicht mit nassen Händen, da Ihre Hände an der Oberfläche festfrieren könnten.
- ▶ Überprüfen Sie den Zustand von gefrorenen Lebensmitteln im Falle von Aufwärmung.

8.1

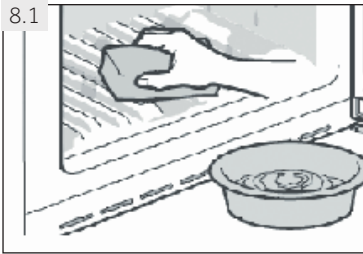

- ▶ Halten Sie die Türdichtung immer sauber.
- ▶ Reinigen Sie das Innere und das Gehäuse des Geräts mit einem feuchten Schwamm in warmem Wasser und mit neutralem Reinigungsmittel (Abb. 8.1).
- ▶ Spülen und trocknen Sie mit einem weichen Tuch.
- ▶ Reinigen Sie keine der Geräteteile in einer Geschirrspülmaschine.
- ▶ Reinigen Sie die Zubehörteile ausschließlich mit warmem Wasser und einem milden, neutralen Spülmittel.
- ▶ Warten Sie mindestens 5 Minuten, bevor Sie das Gerät erneut einschalten, da häufiges Einschalten den Kompressor beschädigen kann.

8.2 Abtauen

Das Abtauen des Kühl- und Gefrierfachs findet automatisch statt, manuelles Abtauen ist nicht notwendig.

8.3 Austausch der hintere Innenlampe**WARNUNG!**

Ersetzen Sie die hintere Innenlampe nicht selbst, sie muss entweder durch den Hersteller oder den autorisierten Dienstleister ersetzt werden.

Die Lampe verwendet als Lichtquelle, was einen niedrigen Stromverbrauch und eine lange Lebensdauer zum Resultat hat. Wenn eine Abweichung vorliegt, kontaktieren Sie bitte den Kundendienst. Siehe KUNDENDIENST.

Parameter der Lampe:

Spannung 12V, Max. Leistung: 2 W

8.4 Zusätzliche Türabdichtungen

Es gibt sechs zusätzliche Türabdichtungen an dem oberen und unteren Gefrierfacheinschub.

1. Befestigen Sie die fünf zusätzlichen Türabdichtungen an dem oberen und unteren Gefrierfacheinschub (Abb. 8.4-1.).
2. Achten Sie darauf, dass die Biegung der Abdichtungen beim Anbringen nach innen zeigt (Abb. 8.4-2.).
3. Befestigen Sie die **untere** Abdichtung des unteren Gefrierfacheinschubs, wie angezeigt (Abb. 8.4-3.).
4. Achten Sie darauf, dass der gebogene Abschnitt dieser Abdichtung beim Anbringen nach unten zeigt (Abb. 8.4-4.).

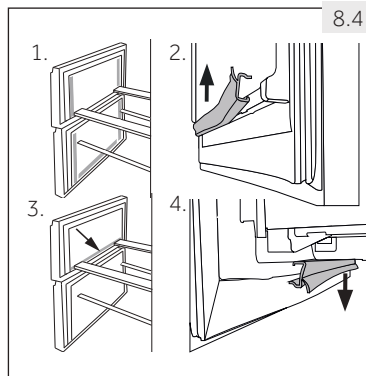

Sie können diese Abdichtungen wie auch die umlaufenden Tür-/Einschubabdichtungen über den Kundendienst beziehen (siehe Garantiekarte).

8.5 Nicht-Gebrauch für einen längeren Zeitraum

Wenn das Gerät für einen längeren Zeitraum nicht gebraucht wird, und Sie die Urlaubsfunktion für das Kühlfach nicht benutzen:

- ▶ Nehmen Sie die Lebensmittel heraus.
- ▶ Ziehen Sie das Netzkabel heraus.
- ▶ Reinigen Sie das Gerät wie oben beschrieben.
- ▶ Halten Sie die Tür und die Gefrierfachschrubladen/-tür offen, um die Entstehung von schlechten Gerüchen im Innern zu vermeiden.



Hinweis: Schalten Sie das Gerät aus

Schalten Sie das Gerät nur aus, wenn es unbedingt notwendig ist.

8.6 Transport des Geräts

1. Nehmen Sie alle Lebensmittel heraus und ziehen Sie den Stecker heraus.
2. Sichern Sie Einschübe und andere bewegliche Teile im Kühl- und Gefrierfach mit Klebeband.
3. Kippen Sie den Kühlschrank nicht mehr als 45°, um zu vermeiden, dass das Kühlsystem beschädigt wird.



WARNUNG!

- ▶ Heben Sie das Gerät nicht an seinen Griffen hoch.
- ▶ Stellen Sie das Gerät niemals waagrecht auf den Boden.

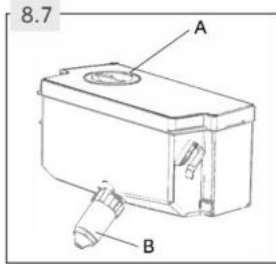

8.7 Reinigen Sie den Wassertanks (HFW7720EWMP)

1. Nehmen Sie den Wassertank aus dem Gerät heraus.
2. Entfernen Sie die Abdeckung (Abb. 8.7-A).
3. Schrauben Sie den Zapfhahn ab (Abb. 8.7-B).
4. Reinigen Sie den Tank und den Zapfhahn mit warmem Wasser und etwas Geschirrspülmittel. Stellen Sie sicher, dass das Spülmittel restlos abgespült wird.
5. Montieren Sie den Zapfhahn, schließen Sie den Deckel und setzen Sie den Tank wieder in das Gerät ein.

Viele Probleme können Sie auch selbst ohne Expertenwissen lösen. Falls einmal ein Problem auftreten sollte, prüfen Sie sämtliche erwähnten Ursachen und probieren die nachstehenden Abhilfemaßnahmen, bevor Sie sich an den Kundendienst wenden. Siehe KUNDENDIENST.



WARNUNG!

- ▶ Schalten Sie die Maschine ab und ziehen Sie den Netzstecker aus der Steckdose, bevor Sie das Gerät pflegen oder warten.
- ▶ Da elektrische Arbeiten zu schweren Folgeschäden führen können, sollten solche Tätigkeiten nur von Elektrofachleuten ausgeführt werden.
- ▶ Ein geschädigtes Netzkabel darf nur vom Hersteller, seinem Dienstleister oder einer ähnlich qualifizierten Person durchgeführt werden, um Risiken zu vermeiden.

9.1 Fehlersuche-Tabelle

Problem	Mögliche Ursache	Mögliche Lösung
Der Kompressor funktioniert nicht.	<ul style="list-style-type: none"> • Netzstecker ist nicht mit der Steckdose verbunden. • Das Gerät befindet sich im Abtauvorgang. 	<ul style="list-style-type: none"> • Verbinden Sie den Netzstecker. • Dies ist normal für automatisches Abtauen.
Das Gerät läuft häufig oder läuft für einen zu langen Zeitraum.	<ul style="list-style-type: none"> • Die Innen- und Außentemperatur ist zu hoch. • Das Gerät war für einen Zeitraum nicht an den Strom angeschlossen. • Eine Tür/Schublade des Geräts ist nicht fest verschlossen. • Die Tür/Schublade wurde zu häufig und zu lange geöffnet. • Die Temperatureinstellungen für das Gefrierfach sind zu niedrig. • Die Tür-/Schubladendichtung ist schmutzig, verschlissen, gerissen oder falsch angepasst. • Die erforderliche Luftzirkulation ist nicht sichergestellt. 	<ul style="list-style-type: none"> • In diesem Fall ist es normal, dass das Gerät länger läuft. • Es dauert normalerweise 8 bis 12 Stunden, bis das Gerät vollständig herunter gekühlt ist. • Schließen Sie die Tür/Schublade und stellen Sie sicher, dass das Gerät auf geradem Boden steht und keine Lebensmittel oder Behälter gegen die Tür schlagen. • Öffnen Sie die Tür/Schublade nicht zu häufig. • Stellen Sie die Temperatur höher ein, bis eine zufriedenstellende Kühlschranktemperatur erreicht wird. Es dauert 24 Stunden bis die Kühlschranktemperatur stabil ist. • Reinigen Sie die Tür-/Schubladendichtung oder lassen Sie sie durch den Kundendienst ersetzen. • Sorgen Sie für angemessene Belüftung.
Der Innenraum des Kühlschranks ist schmutzig und/oder riecht.	<ul style="list-style-type: none"> • Der Innenraum des Kühlschranks muss gereinigt werden. • Lebensmittel mit strengem Geruch werden im Kühlschrank gelagert. 	<ul style="list-style-type: none"> • Reinigen Sie den Innenraum des Kühlschranks. • Verpacken Sie die Lebensmittel sorgfältig.

Problem	Mögliche Ursache	Mögliche Lösung
Der Innenraum des Kühlschranks ist nicht kalt genug.	<ul style="list-style-type: none"> Die Temperatur ist zu hoch eingestellt. Es wurden zu warme Speisen gelagert. Es wurden zu viele Lebensmittel auf einmal gelagert. Die Lebensmittel liegen zu dicht beieinander. Eine Tür/Schublade des Geräts ist nicht fest verschlossen. Die Tür/Schublade wurde zu häufig und zu lange geöffnet. 	<ul style="list-style-type: none"> Stellen Sie die Temperatur neu ein. Kühlen Sie Speisen vor dem Lagern immer herunter. Lagern Sie immer kleine Mengen an Lebensmitteln. Lassen Sie eine Lücke zwischen den Lebensmitteln, damit die Luft zirkulieren kann. Schließen Sie die Tür/Schublade. Öffnen Sie die Tür/Schublade nicht zu häufig.
Im Innenraum des Geräts ist es zu warm.	<ul style="list-style-type: none"> Die Temperatur ist zu niedrig eingestellt. Die Power Freezer-Funktion ist aktiviert oder läuft zu lange. 	<ul style="list-style-type: none"> Stellen Sie die Temperatur neu ein. Schalten Sie die Power Freezer-Funktion aus.
Feuchtigkeitsbildung im Innenraum des Kühlschrankfachs.	<ul style="list-style-type: none"> Das Klima ist zu warm und zu feucht. Eine Tür/Schublade des Geräts ist nicht fest verschlossen. Die Tür/Schublade wurde zu häufig und zu lange geöffnet. Lebensmittelbehälter oder Flüssigkeiten wurden offen gelassen. 	<ul style="list-style-type: none"> Erhöhen Sie die Temperatur. Schließen Sie die Tür/Schublade. Öffnen Sie die Tür/Schublade nicht zu häufig. Lassen Sie heiße Speisen auf Raumtemperatur herunterkühlen und decken Sie Lebensmittel und Getränke ab.
Auf der Oberfläche der Kühlschrankaußenseite oder zwischen den Türen/Tür und Schublade bildet sich Feuchtigkeit.	<ul style="list-style-type: none"> Das Klima ist zu warm und zu feucht. Die Tür/Schublade ist nicht fest geschlossen. Durch die kalte Luft im Gerät und die warme Außenluft bildet sich Kondensat. 	<ul style="list-style-type: none"> Bei feuchtem Klima ist das normal und es ändert sich, wenn die Luftfeuchtigkeit sinkt. Stellen Sie sicher, dass die Tür/Schublade fest geschlossen.
Zu viel Eis und Frost im Gefrierfach.	<ul style="list-style-type: none"> Die Lebensmittel waren nicht richtig verpackt. Eine Tür/Schublade des Geräts ist nicht fest verschlossen. Die Tür/Schublade wurde zu häufig und zu lange geöffnet. Die Tür-/Schubladendichtung ist schmutzig, verschlissen, gerissen oder falsch angepasst. Etwas im Innenraum lässt die Tür/Schublade nicht richtig schließen. 	<ul style="list-style-type: none"> Packen Sie die Lebensmittel immer gut ein. Schließen Sie die Tür/Schublade. Öffnen Sie die Tür/Schublade nicht zu häufig. Reinigen Sie die Tür-/Schubladendichtung oder ersetzen Sie sie durch neue. Positionieren Sie die Einschübe, Türablagen, oder Behälter im Innenraum neu, damit die Tür/Schublade schließt.
Das Gerät macht abnormale Geräusche.	<ul style="list-style-type: none"> Das Gerät steht nicht auf ebenem Boden. Das Gerät berührt einen Gegenstand in seiner Umgebung. 	<ul style="list-style-type: none"> Passen Sie die Füße an, um das Gerät zu nivellieren. Entfernen Sie Gegenstände um das Gerät herum.

Problem	Mögliche Ursache	Mögliche Lösung
Ein leiser Ton ist zu hören, ähnlich dem von fließendem Wasser.	<ul style="list-style-type: none"> Das ist normal. 	<ul style="list-style-type: none"> –
Sie hören einen Alarm-Piepston.	<ul style="list-style-type: none"> Die Tür des Kühlschrankfachs ist offen. 	<ul style="list-style-type: none"> Schließen Sie die Tür oder stellen Sie den Alarm manuell ab.
Sie hören ein leises Brummen.	<ul style="list-style-type: none"> Das Anti-Kondenswasser-System ist in Betrieb. 	<ul style="list-style-type: none"> Dies verhindert Kondensation und ist normal.
Das Licht oder das Kühlsystem im Innenraum funktioniert nicht.	<ul style="list-style-type: none"> Netzstecker ist nicht mit der Steckdose verbunden. Die Stromversorgung ist nicht intakt. Die LED-Lampe funktioniert nicht. 	<ul style="list-style-type: none"> Verbinden Sie den Netzstecker. Überprüfen Sie die Stromzufuhr zum Raum. Rufen Sie den örtlichen Stromversorger an. Bitte rufen Sie den Kundendienst an, um die Lampe zu wechseln.
Die Schrankseiten und die Türverkleidung werden warm.	<ul style="list-style-type: none"> Das ist normal. 	<ul style="list-style-type: none"> –

9.2 Stromausfall

Bei einem Stromausfall, bleiben die Lebensmittel in der Regel ca. 12 Stunden lang sicher gekühlt. Beachten Sie bei einem Stromausfall insbesondere im Sommer die folgenden Hinweise:

- ▶ Öffnen Sie die Türen und Schubladen so wenig wie möglich.
- ▶ Legen Sie während eines Stromausfalls keine weiteren Lebensmittel in das Gerät.
- ▶ Sofern es sich um einen angekündigten Stromausfall handelt und die vermutliche Dauer mehr als 12 Stunden betragen sollte, stellen Sie Eis her und legen Sie es in ein Gefäß in den obersten Einschub im Kühlschrankfach.
- ▶ Überprüfen Sie die Lebensmittel unmittelbar nach dem Ende des Stromausfalls.
- ▶ Da die Temperaturen im Kühlschrank während eines Stromausfalls oder einer anderen Störung steigen, kann die Lagerdauer und die Qualität einzelner Lebensmittel beeinträchtigt werden. Um gesundheitliche Schäden zu vermeiden, sind sämtliche aufgetauten Lebensmittel entweder sofort zu verbrauchen oder müssen einmal er-hitzt (sofern zulässig) werden, bevor diese wieder eingefroren werden können.



Hinweis: Speicherfunktion während Stromunterbrechung

Sobald die Stromzufuhr wieder hergestellt ist, fährt das Gerät mit den Einstellung fort, die vor dem Stromausfall eingestellt wurden.

10.1 Auspacken



WARNUNG!

- ▶ Das Gerät ist schwer. Hantieren Sie immer mit mindestens zwei Personen.
 - ▶ Halten Sie sämtliches Verpackungsmaterial von Kindern fern, entsorgen Sie alles auf umweltfreundliche Weise.
-
- ▶ Nehmen Sie das Gerät aus der Verpackung.
 - ▶ Entfernen Sie sämtliche Verpackungsmaterialien.

10.2 Umweltbedingungen

Die Raumtemperatur muss immer zwischen 10 °C und 43 °C betragen, da sie die Temperatur im Innenraum des Gerätes und seinen Stromverbrauch beeinflussen kann. Stellen Sie das Gerät nicht ohne Isolation in der Nähe von anderen Hitze abgebenden Geräten

10.3 Umkehrbarkeit der Tür

(Nur Modell: HTW7720ENMP/HTW7720ENMB)

Überprüfen Sie die richtige Position des Türgriffs, bevor das Gerät permanent aufgestellt wird. Siehe Abschnitt UMKEHRBARKEIT DER TÜR, falls erforderlich.

10.4 Platzbedarf

Erforderlicher Platz, wenn die Tür geöffnet ist (Abb. 10.4):

Modell	Breite in mm			Tiefe in mm			Abstand zur Wand in mm
	W1	W2	W3	D1	D2	D3	
HTW7720DNMP HTW7720ENMP HTW7720ENMB HTW7720ENPT	700	–	1198.5	600	1140	1322	100
HFW7720EWMP HFW7720ENMB	700	1188	–	600	887	966	100

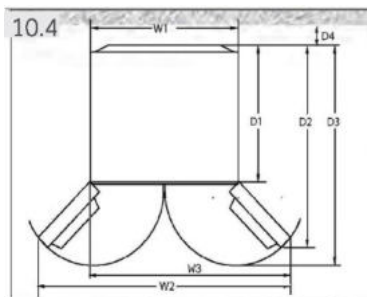

10.5 Lüftungsquerschnitt

Die Informationen des erforderlichen Lüftungsquerschnitts müssen beachtet werden (Abb. 10.5), um aus Sicherheitsgründen genügend Lüftung des Gerätes zu erreichen.

Für freistehende Geräte: „Dieses Kühlgerät ist nicht für die Verwendung als Einbaugerät bestimmt.“

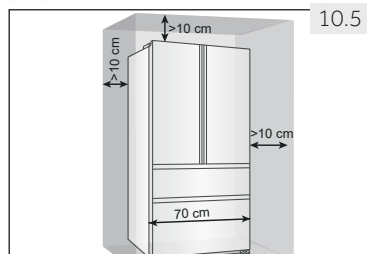

10.5 Ausrichtung des Geräts

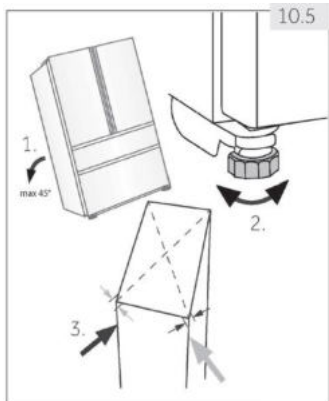

Das Gerät muss auf eine flache und stabile Oberfläche gestellt werden.

1. Kippen Sie das Gerät leicht nach hinten (Abb. 10.5).
2. Setzen Sie die Füße auf die gewünschte Höhe.
3. Alternativ kann die Stabilität durch Anstoßen an die Diagonalen überprüft werden. Das leichte Schaukeln muss in beiden Richtungen das gleiche sein. Ansonsten kann der Rahmen sich verziehen; mögliche undichte Türöffnungen sind das Resultat. Eine leichte Tendenz nach hinten macht es einfacher die Tür zu schließen.

10.6 Feineinstellung der Türen

Wenn die Türen nicht gerade ausgerichtet sind, kann diese Fehlausrichtung folgendermaßen behoben werden:

10.6.1 Verwendung des einstellbaren Fußes

Drehen Sie den einstellbaren Fuß in Pfeilrichtung (Abb. 10.6-1), um den Fuß nach oben oder unten zu drehen.

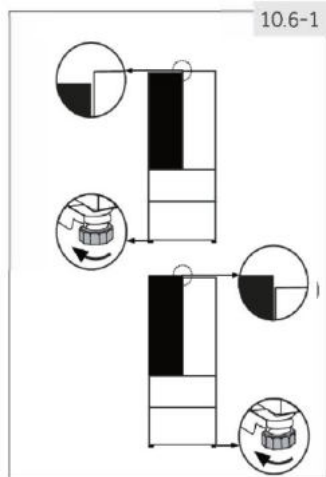

10.6.2 Verwendung der Abstandshalter

- Öffnen Sie die obere Tür und heben Sie diese nach oben.
- Trennen Sie die Abstandhalter (in der Tüte mit den Zubehörteilen enthalten) vorsichtig von dem Kunststoffring des mittleren Scharniers mit der Hand oder mithilfe von Werkzeugen, wie einer Zange ab (Abb. 10.6-2). Achten Sie darauf, die Tür nicht zu zerkratzen.

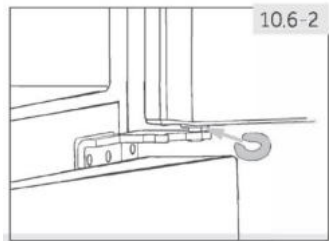

Hinweis: Nivellierung

Im Laufe der Zeit können sich die Türen des Kühlschranks aufgrund des Gewichts der gelagerten Lebensmittel verschieben. In diesem Fall sind die Türen mithilfe der oben genannten Methoden auszurichten.

10.7 Wartezeit

Für die Wartung ist Schmieröl in der Kapsel des Kompressors enthalten. Dieses Öl kann während dem geneigten Transport durch das geschlossene Leitungssystem gelangen. Vor dem Anschließen des Gerätes an die Stromversorgung müssen Sie 2 Stunden warten (Abb. 10.7), sodass das Öl zurück in die Kapsel fließt.

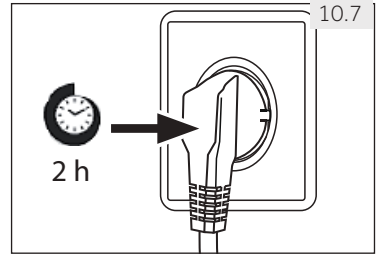

10.8 Elektrischer Anschluss

Überprüfen Sie vor jedem Anschluss, ob:

- ▶ Stromversorgung, Steckdose und Sicherung mit dem Typenschild übereinstimmen,
- ▶ die Steckdose geerdet ist und kein Mehrfach-Stecker oder eine Verlängerung ist,
- ▶ Stromversorgung und Steckdose den Anforderungen genau entsprechen.

Verbinden Sie den Stecker mit einer sachgemäß montierten Haushaltssteckdose.



WARNUNG!

Ein beschädigtes Stromkabel muss durch den Kundendienst ersetzt werden (siehe Gewährleistungskarte), um Risiken zu vermeiden.

Wenn Sie das Gerät in die gewünschte Position bringen, müssen Sie darauf achten, dass das Netzkabel nicht eingeklemmt oder beschädigt wird.

Stellen Sie keine Steckdosenleisten oder tragbare Netzteile hinter der Rückseite des Geräts auf.



Verhindern Sie die Entstehung von Bränden, die durch entflammbare Materialien verursacht werden.

POSITIONIERUNG

Stellen Sie das Gerät an einem Ort auf, an dem die Umgebungstemperatur der auf dem Typenschild des Geräts angegebenen Klimaklasse entspricht:

- Erweiterte gemäßigte Zone (SN): „Dieses Kühlgerät ist für die Verwendung bei Umgebungstemperaturen von 10 °C bis 32 °C bestimmt.“
- Gemäßigte Zone (N): „Dieses Kühlgerät ist für die Verwendung bei Umgebungstemperaturen von 16 °C bis 32 °C bestimmt.“
- Subtropische Zone (ST): „Dieses Kühlgerät ist für die Verwendung bei Umgebungstemperaturen von 16 °C bis 38 °C bestimmt.“
- Tropische Zone (T): „Dieses Kühlgerät ist für die Verwendung bei Umgebungstemperaturen von 16 °C bis 43 °C bestimmt.“

10.9 Umkehrbarkeit der Tür

Bevor Sie das Gerät mit dem Netzkabel verbinden, müssen Sie überprüfen, ob der Türflügel von rechts (wie geliefert) nach links geändert werden muss, da der Aufstellungsort und der Gebrauch dies erforderlich machen.



WARNUNG!

- ▶ Das Gerät ist schwer. Sie benötigen zwei Personen, um die Umkehrbarkeit der Tür durchzuführen.
- ▶ Nehmen Sie vor dem ersten Betrieb das Gerät vom Netzkabel.
- ▶ Kippen Sie das Gerät nicht mehr als 45°, um Schaden am Kühlsystem zu vermeiden.

Aufstellungsschritte (Abb. 10.9):

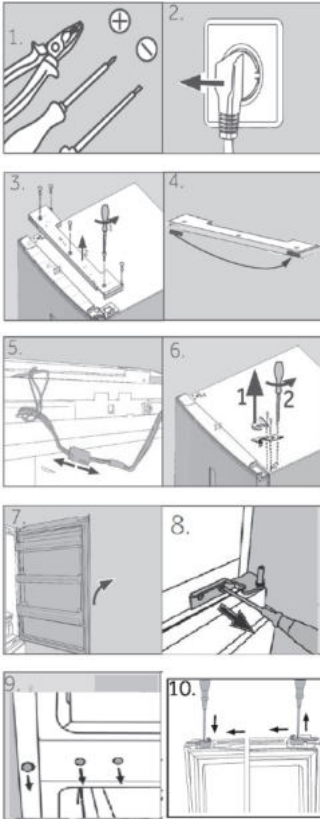

1. Stellen Sie das notwendige Werkzeug zur Verfügung.
2. Ziehen Sie den Gerätenetzstecker.
3. Entfernen Sie die fünf Schrauben, die die Frontblende (1) fixieren, und entfernen Sie die Blende (2). Versetzen Sie die kleine Abdeckung der Frontblende von der linken zur rechten Seite.
4. Ziehen Sie das Verbindungskabel heraus
5. Entfernen Sie die obere Scharnierabdeckung (1) und schrauben Sie das obere Scharnier (drei Schrauben) auf die rechte Seite (2).
6. Heben Sie die lose Kühlschrantür vorsichtig aus dem oberen Scharnier.
7. Stellen Sie die Tür auf den Kopf, schrauben Sie die Abdeckung (1) und den Türstopper (2) mit dem Befestigungsteil (3) ab.
8. Entfernen Sie das untere Scharnier der oberen Tür.
9. Ändern Sie die Position des Blindstopfens und der Schraube an der Seite.
10. Türstopper auf andere Seite umsetzen.

11. Nehmen Sie das neue untere Scharnier der oberen Tür aus der Zubehörtasche und schrauben Sie es auf die linke Seite des Gerätes.
12. Heben Sie die obere Tür vorsichtig auf das untere Scharnier, so dass das Drehgelenk in die Scharnieraufhängung passt.
13. Nehmen Sie das obere Scharnier aus der Zubehörtasche. Stecken Sie das Verbindungskabel durch das obere Scharnier und befestigen Sie das obere Scharnier mit den drei Schrauben auf der linken Seite des Gerätes.
14. Legen Sie die Scharnierabdeckung (geliefert in der Zubehörtasche) über das Scharnier.
15. Stecken Sie das Verbindungskabel hinein und befestigen Sie es in der Öffnung.
16. Tauschen Sie die Gerätevorderseite aus und befestigen Sie diese mit fünf Schrauben. Überprüfen Sie nach der Änderung der Tür, ob die Türdichtungen sachgemäß im Gehäuse angebracht sind und alle Schrauben fest angezogen sind.

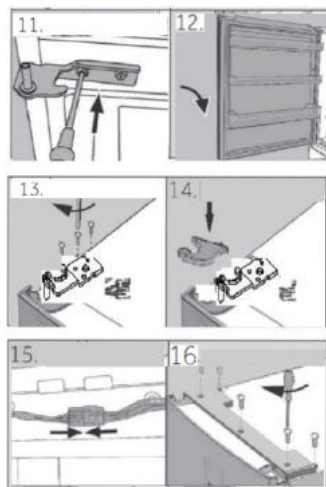

11.1 Produktdatenblatt

Handelsmarke	Haier	
Modellkennung	HTW7720ENMP HTW7720DNMP HTW7720ENMB HTW7720ENPT	HF7720EWMP HF7720ENMB
Kategorie des Modells	Kühl-Gefrierkombination	
Energieeffizienzklasse	D _{HTW7720DNMP} /E	
Jährlicher Energieverbrauch (kWh/Jahr) ¹⁾	243 _{HTW7720DNMP} /301	302
Volumen Kühlung (L)	345 _{HTW7720DNMP} /343	337
Volumen Einfrieren (L)	141 _{HTW7720DNMP} /140	140
Sterne-Bewertung		
Temperatur der anderen Fächer > 14°C	Nicht anwendbar	
Frostsicheres System	Ja	
Sicher bei Stromausfall (h)	12	10
Gefrierleistung (kg/24h)	10	
Klimaklasse Dieses Gerät ist für die Verwendung bei einer Umgebungstemperatur zwischen 10°C und 43°C ausgelegt	SN.N.ST.T	
Geräuschemissionsklasse und Luftschallemissionen (db(A) re 1pW)	A(29) _{HTW7720DNMP} / C(37)	
Temperaturanstiegszeit (h)	12	10
Bauart	Freistehend	

¹⁾ basierend auf Standard-Testergebnissen für 24 Stunden. Der tatsächliche Energieverbrauch hängt davon ab, wie das Gerät verwendet wird und wo es steht.

11.2 Zusätzliche technische Daten

Gesamtvolumen (L)	486 _{HTW7720DNMP} /483	477
Spannung / Frequenz	220-240V ~/50Hz	
Eingangsleistung (W)	120	
Eingangsstrom (A)	1,5	
Hauptsicherung (A)	16	
Kühlmittel/Menge	R600a/62g	
Abmessungen (T/B/H in mm)	675x700x2006	

11.3 Normen und Richtlinien und

Dieses Produkt erfüllt die Anforderungen aller geltenden EG-Richtlinien mit den entsprechenden harmonisierten Normen, die eine CE-Kennzeichnung vorsehen.

Wir empfehlen Ihnen unseren Haier-Kundendienst sowie die Verwendung von Originalersatzteilen. Falls jemals Schwierigkeiten mit Ihrem Gerät auftreten sollten, schauen Sie sich zunächst den „Problemlösung“-Abschnitt an.

Falls Sie dort keine Lösung finden sollten, wenden Sie sich bitte an

- ▶ Ihren Händler vor Ort. Alternativ
- ▶ besuchen den „Service & Unterstützung“-Bereich bei www.haier.com - hier finden Sie Telefonnummern, Antworten auf häufig gestellte Fragen sowie Hinweise zu Service- und Garantieleistungen.

Bitte halten Sie die folgenden Angaben bereit, wenn Sie sich an unseren Kundendienst wenden. Die entsprechenden Angaben finden Sie auf dem Typenschild.

Modell _____ Seriennummer _____

Schauen Sie sich auch die mitgelieferte Garantiekarte an, wenn Sie Garantieleistungen in Anspruch nehmen möchten.

▶ VERFÜGBARKEIT VON ERSATZTEILEN

Thermostate, Temperatursensoren, Leiterplatten und Lichtquellen sind nach dem Inverkehrbringen der letzten Einheit des Modells mindestens sieben Jahre lang verfügbar.

Türgriffe, Türscharniere, Tablett und Körbe für einen Zeitraum von mindestens sieben Jahren und Türdichtungen für einen Zeitraum von mindestens zehn Jahren, nachdem die letzte Einheit des Modells auf den Markt gebracht wurde

▶ GARANTIE

Die Mindestgarantie beträgt: 2 Jahre für EU-Länder, 3 Jahre für die Türkei, 1 Jahr für Großbritannien, 1 Jahr für Russland, 3 Jahre für Schweden, 2 Jahre für Serbien, 5 Jahre für Norwegen, 1 Jahr für Marokko, 6 Monate für Algerien. Tunesien keine gesetzliche Garantie erforderlich.

Bei allgemeinen geschäftlichen Anfragen wenden Sie sich bitte an unsere Niederlassungen in Europa:

Europäische Haier-Niederlassungen			
Land*	Anschrift	Land*	Anschrift
Italien	Haier Europe Trading SRL Via De Cristoforis, 12 21100 Verese ITALIEN	Frankreich	Haier France SAS 3-5 rue des Graviers 92200 Neuilly sur Seine FRANKREICH
Spanien Portugal	Haier Iberia SL Pg. Garcia Faria, 49 – 51 08019 Barcelona SPANIEN	Belgien-FR Belgien-NL Niederlande Luxemburg	Haier Benelux SA Anderlecht Route de Lennik 451 BELGIEN
Deutschland Österreich	Haier Deutschland GmbH Hewlett-Packard-Str. 4 61352 Bad Homburg DEUTSCHLAND	Polen Tschechien Ungarn Griechenland Rumänien Russland	Haier Poland Sp. zo.o. Al. Jerozolimskie 181B 02-222 Warszawa POLEN
Großbritannien	Haier Appliances UK Co. Ltd. One Crown Square Church Street East Woking, Surrey, GU21 6HR VK		

*Weitere Informationen zum Produkt erhalten Sie unter <https://eprel.ec.europa.eu/> oder scannen Sie den QR auf dem mit dem Gerät gelieferten Energieetikett

HTW7720ENMP_DE_V02_042021

Haier



Manuel d'utilisation

Réfrigérateur-congélateur

HTW7720ENMP

HFW7720EWMP

HTW7720ENMB

HFW7720ENMB

HTW7720ENPT

HTW7720DNMP

FR

Haier

Nous vous remercions d'avoir acheté un produit Haier.

Veillez lire attentivement ces instructions avant d'utiliser l'appareil. Ces instructions sont des informations utiles vous permettant de mieux exploiter cet appareil, et vous assurer une installation, une utilisation et un entretien sécurisés et adéquats.

Veillez bien garder ce manuel et toujours vous y référer pour une utilisation sécurisée et adéquate de l'appareil.

Si vous devez vendre, donner ou abandonner l'appareil pour cause de déménagement, assurez-vous également de laisser ce manuel afin que le prochain utilisateur puisse maîtriser l'appareil, notamment les règles de sécurité.



Légende



Avertissement- Consignes importantes de sécurité



Renseignements généraux et conseils

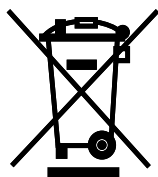

Informations sur l'environnement

Mise au rebut

Contribuer à la protection de l'environnement et de la santé humaine. Veuillez mettre les emballages au rebut dans les contenants prévus pour leur recyclage. Contribuez à recycler les déchets d'appareils électriques et électroniques. Veuillez à ne pas mettre au rebut les appareils ayant ce symbole avec les déchets ménagers. Veuillez déposer l'appareil à votre usine de recyclage locale, ou prendre contact avec votre bureau municipal.



AVERTISSEMENT !

Risque de blessure ou d'asphyxie !

Les réfrigérants et les gaz doivent être mis au rebut par des professionnels. Avant toute mise au rebut, assurez-vous que la tuyauterie du système de réfrigération n'est pas endommagée. Débranchez l'appareil du secteur. Coupez les câbles primaires et mettez-les au rebut. Retirez les plateaux et coffrets ainsi que le verrou de porte et les joints, pour éviter qu'un enfant ou un animal domestique ne reste coincé dans l'appareil.

1- Consignes de sécurité.....	4
2- Utilisation prévue.....	8
3- Description du produit.....	9
4- Panneau de commande.....	11
5- Utilisation.....	12
6- Conseils pour économiser de l'énergie.....	22
7-Équipement.....	23
8-Entretien et nettoyage.....	26
9-Dépannage.....	29
10-Installation.....	32
11-Informations techniques.....	37
12-Service client.....	38

Avant de mettre l'appareil en marche pour la première fois, veuillez lire les consignes de sécurité ci-après :



AVERTISSEMENT !

Avant la première utilisation

- ▶ Vérifiez qu'aucun dommage lié au transport n'a été subi par l'appareil.
- ▶ Retirez tous les emballages et tenez-les hors de portée des enfants.
- ▶ Attendez au moins deux heures avant d'installer l'appareil pour une meilleure efficacité du système de réfrigération.
- ▶ Il faut toujours au moins deux personnes pour la manipulation de l'appareil car il est lourd.

Installation

- ▶ Placez l'appareil dans un endroit bien ventilé. Laissez un espace d'au moins 10 cm au-dessus et 10 cm autour de l'appareil.
- ▶ Ne placez jamais l'appareil dans une zone ou à un endroit humide où il pourrait être éclaboussé par de l'eau. Nettoyez et séchez les éclaboussures d'eau et les taches à l'aide d'un chiffon doux et propre.
- ▶ N'installez pas l'appareil en direction des rayons solaires ou à proximité des sources de chaleur (par exemple, les cuisinières, chauffe-eau).
- ▶ Installez et positionnez l'appareil dans un espace adéquat tenant compte de sa taille et son utilisation.
- ▶ Tenez les ouvertures d'aération de l'appareil ou dans les structures encastrées libres de toute obstruction.
- ▶ Vérifiez que les informations électriques sur la plaque signalétique sont conformes à l'alimentation électrique. Si ce n'est pas le cas, veuillez contacter un électricien.
- ▶ L'appareil fonctionne avec une alimentation à 220~240 VCA/50 Hz. Des fluctuations anormales de tension peuvent entraîner un échec de démarrage ou endommager le régulateur de température ou le compresseur, ou l'appareil peut émettre un bruit anormal pendant le fonctionnement. Dans de tels cas, installez un régulateur automatique.
- ▶ Pour l'alimentation électrique, utilisez une prise avec terre facilement accessible. Mettez à la terre cet appareil.
- ▶ **Uniquement pour le Royaume-Uni:** Cet appareil est équipé d'un cordon d'alimentation avec fiche à 3 fils (mise à la terre), répondant aux normes de la prise à 3 fils (mise à la terre). Ne coupez jamais ou ne démontez jamais le troisième fil (mise à la terre). Lorsque l'appareil est installé, la prise doit être accessible.
- ▶ N'utilisez pas d'adaptateurs multiprises ni de rallonges.

**AVERTISSEMENT !****Installation**

- ▶ Assurez-vous que le câble d'alimentation n'est pas sous le réfrigérateur. Évitez de marcher sur le câble d'alimentation.
- ▶ N'endommagez pas le circuit réfrigérant.

Utilisation quotidienne

- ▶ Cet appareil peut être utilisé par des enfants âgés d'au minimum 8 ans, ainsi que par des personnes avec des capacités physiques, sensorielles ou mentales réduites ou sans expérience et connaissances, si elles sont supervisées ou ont été formées à l'utilisation sécurisée de l'appareil et comprennent les risques y relatifs.
- ▶ Tenez les enfants de moins de 3 ans hors de portée de l'appareil, sauf s'ils sont en permanence surveillés.
- ▶ Les enfants ne doivent pas jouer avec l'appareil.
- ▶ En cas de fuite de gaz froid ou de tout autre gaz inflammable aux alentours du réfrigérateur, arrêtez la vanne d'alimentation du gaz qui s'échappe, ouvrez les portes et fenêtres et ne débranchez pas ni ne branchez le câble d'alimentation de l'appareil ou de tout autre appareil.
- ▶ Rassurez-vous que l'appareil est programmé pour fonctionner à une plage de température entre 10 et 43 °C. L'appareil pourrait ne pas bien fonctionner si vous le faites fonctionner pendant longtemps à une température en dessous ou au-dessus de la plage indiquée.
- ▶ Ne placez pas des objets instables (objets lourds, récipients remplis d'eau) au-dessus du réfrigérateur pour éviter tout dommage corporel suite à une chute de l'objet ou un choc électrique causé par le contact avec l'eau.
- ▶ Ne tirez pas sur les étagères de la porte. La porte pourrait se pencher, le rayon des bouteilles pourrait sauter ou l'appareil pourrait basculer.
- ▶ Ouvrez et fermez les portes uniquement à l'aide des poignées. L'espace entre les portes et le placard est très réduit. N'envoyez pas vos mains dans ces endroits pour éviter de coincer vos doigts. Ouvrez ou fermez les portes du réfrigérateur uniquement lorsque les enfants ne se trouvent pas près du réfrigérateur.
- ▶ Évitez de ranger ou utiliser des produits inflammables, des explosifs ou des matières corrosives à l'intérieur ou autour de l'appareil.
- ▶ Ne conservez pas des médicaments, des bactéries ou des agents chimiques dans le réfrigérateur. Le présent réfrigérateur est un appareil électroménager. Il n'est pas recommandé de conserver des matériaux qui requièrent des températures strictes.
- ▶ Évitez de conserver des liquides dans des bouteilles ou des cannettes (à l'exception de vins et spiritueux fortement alcoolisés), notamment des boissons gazeuses car elles peuvent exploser pendant la congélation.



AVERTISSEMENT !

Utilisation quotidienne

- ▶ Vérifiez le conditionnement des aliments si le congélateur devient plus chaud.
- ▶ Ne programmez pas inutilement le compartiment réfrigérateur à une température basse. Les températures basses peuvent survenir lorsque les températures hautes sont programmées. Attention : Les bouteilles peuvent éclater.
- ▶ Ne touchez pas les aliments congelés avec des mains mouillées (portez des gants). Surtout, ne mangez pas les sucettes glacées immédiatement après les avoir sorties du congélateur. Vous risquez une congélation de la langue ou la formation d'ampoules suite à la congélation. PREMIERS soins : placez votre langue sous le robinet avec la sucette. Ne la tirez pas de force !
- ▶ Ne touchez pas la surface intérieure du compartiment congélateur pendant qu'il est en marche, notamment avec les mains mouillées ; vos mains pourraient se congeler sur la surface.
- ▶ Débranchez l'appareil en cas de coupure de courant ou avant de le nettoyer. Attendez au moins 5 minutes avant de redémarrer l'appareil car plusieurs redémarrages endommagent le compresseur.
- ▶ N'utilisez pas d'appareils électriques de type autre que ceux recommandés par le fabricant, à l'intérieur des compartiments de stockage d'aliments de l'appareil.

Entretien et nettoyage

- ▶ Assurez-vous que les enfants sont sous surveillance lors du nettoyage et l'entretien.
- ▶ Débranchez l'appareil de l'alimentation électrique avant d'entreprendre tout entretien. Attendez au moins 5 minutes avant de redémarrer l'appareil car plusieurs redémarrages endommagent le compresseur.
- ▶ Tenez la fiche et non le cordon pour débrancher l'appareil.
- ▶ Ne raclez pas le givre ou la glace à l'aide d'objets tranchants. N'utilisez pas de vaporisateurs, d'appareils de chauffage électriques, de sèche-cheveux, de nettoyeurs à vapeur ou toute autre source de chaleur afin d'éviter des dommages sur les parties en plastique.
- ▶ N'utilisez pas d'appareils mécaniques ou des moyens autres que ceux recommandés par le fabricant pour accélérer le processus de dégivrage.
- ▶ Si le cordon d'alimentation est endommagé, faites-le remplacer par le fabricant, son agent de service ou par des personnes qualifiées similaires afin d'éviter tout risque.
- ▶ N'essayez pas de réparer, de démonter ou de changer vous-même l'appareil. En cas de réparation, veuillez contacter notre service clientèle.



AVERTISSEMENT !

Entretien et nettoyage

- ▶ Dépoussiérez l'arrière de l'appareil au moins une fois par an afin d'éviter tout risque d'incendie, et pour réduire votre consommation énergétique.
- ▶ N'utilisez pas de vaporisateur ou ne rincez pas l'appareil pendant le nettoyage.
- ▶ N'utilisez pas un pulvérisateur d'eau ou nettoyant à vapeur pour nettoyer l'appareil.
- ▶ Ne nettoyez pas les rayons de congélation en verre avec de l'eau chaude. Le changement soudain de température pourrait briser le verre.

Informations sur le gaz frigorigène



AVERTISSEMENT !

Cet appareil contient du réfrigérant inflammable ISOBUTANE (R600a). Assurez-vous que le système de réfrigération n'est pas endommagé pendant le transport et l'installation. Une fuite de gaz frigorigène pourrait causer des dommages oculaires ou un incendie. En cas de dommage, veuillez vous éloigner des sources d'incendie visibles, aérez correctement la pièce, évitez de brancher et débrancher les cordons d'alimentation de l'appareil et de tout autre appareil. Informez le service clientèle.

En cas de contact avec les yeux, rincez abondamment les yeux avec de l'eau et consultez immédiatement un ophtalmologue.



ATTENTION !

Lorsque vous fermez la porte, le renfort vertical de la porte gauche doit être rabattu vers l'intérieur (1).

Si vous essayez de fermer la porte gauche et la bande verticale de porte n'est pas rabattue (2), Rabattez-la d'abord, sinon elle frappera l'axe de fixation ou la porte droite. Vous constaterez alors des dommages lors du glissement de la porte ou des fuites.

Le renfort vertical de porte dispose d'un fil chauffant. La surface s'échauffera un peu, ce qui est tout à fait normal et n'affecte nullement le fonctionnement du réfrigérateur.

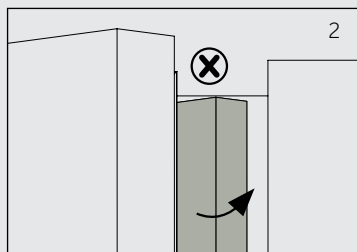
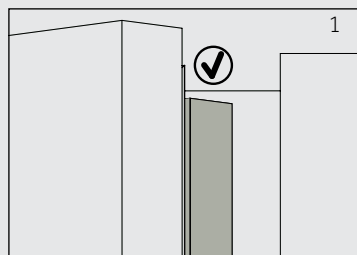

2.1 Utilisation prévue

Cet appareil a été conçu pour la réfrigération et la congélation des aliments. Il est destiné exclusivement pour des intérieurs chauds. Il n'est pas destiné à un usage commercial ou industriel.

Aucune modification ou altération de cet appareil n'est autorisée. Toute utilisation inadéquate vous expose à des risques et la perte des droits de garantie.

2.2 Accessoires

Vérifiez les accessoires et la documentation suivant cette liste (Fig. 2.2) :



* HTW7720ENMP/HTW7720ENMB/HTW7720ENPT



Remarque : Différences

En raison des changements techniques et de différents modèles, certaines des illustrations de ce manuel peuvent différer de votre modèle.

Photo de l'appareil (Fig. 3)

modèle : HFW7720EWMP

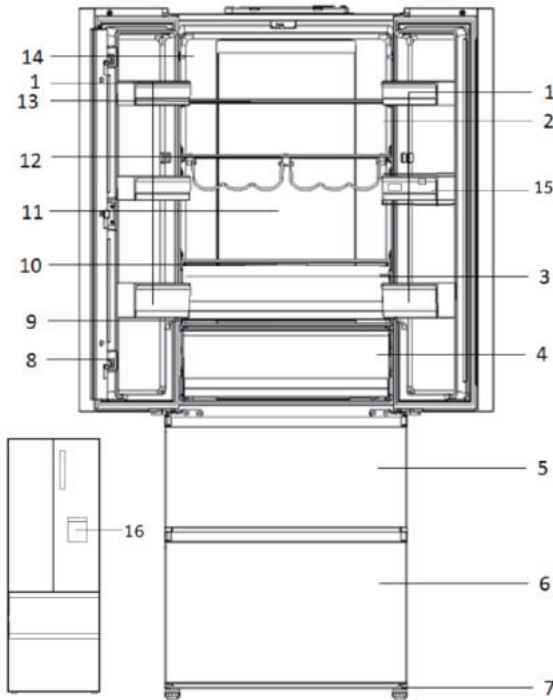

- | | |
|--|---|
| 1 Balconnet de porte | 9 Couverture en verre du tiroir My Zone |
| 2 Indicateur de température O.K. (facultatif) | 10 Couverture en verre du tiroir d'humidité |
| 3 Tiroir Humidity Zone | 11 Lampe arrière |
| 4 Tiroir My Zone | 12 Porte-bouteilles |
| 5 Tiroir de rangement supérieur du congélateur | 13 Clayette en verre |
| 6 Tiroir de rangement inférieur du congélateur | 14 Plaque signalétique |
| 7 Pieds réglables | 15 Réservoir d'eau |
| 8 Bandeau de porte | 16 Distributeur d'eau |

3- Description du produit

FR

modèle : HTW7720ENMP/HTW7720ENMB/HTW7720ENPT/HTW7720DNMP

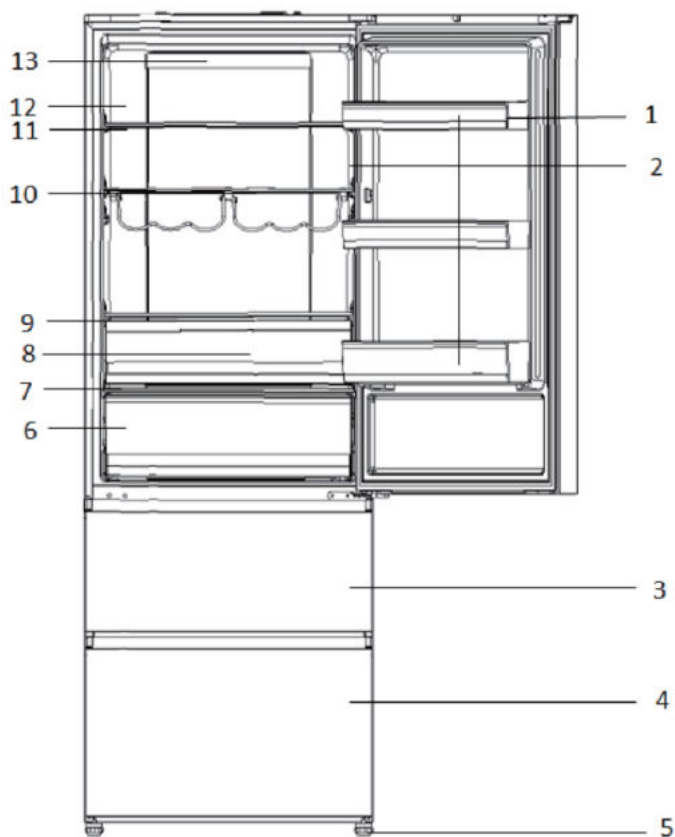

- | | |
|--|---|
| 1 Balconnet de porte | 9 Couvercle en verre du tiroir d'humidité |
| 2 Indicateur de température OK (facultatif) | 10 Porte-bouteilles |
| 3 Tiroir de rangement supérieur du congélateur | 11 Clayette en verre |
| 4 Tiroir de rangement inférieur du congélateur | 12 Plaque signalétique |
| 5 Pieds réglables | 13 Lampe arrière |
| 6 Tiroir My Zone | |
| 7 Couvercle en verre du tiroir My Zone | |
| 8 Tiroir Humidity Zone | |

Panneau de commande (Fig. 4)

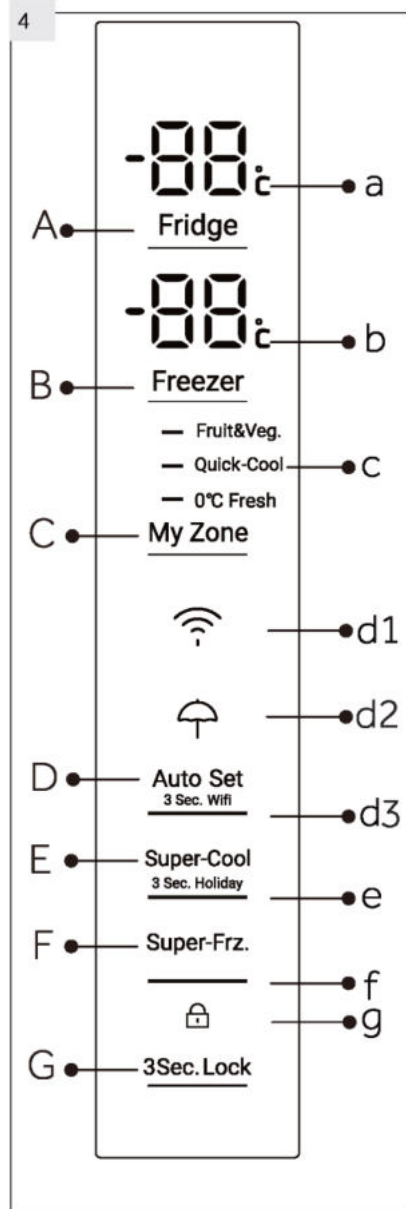
**Touches :**

- A Réglage de la température du réfrigérateur
- B Réglage de la température du congélateur
- C Réglage de My Zone
- D Mode réglage automatique et marche/arrêt de la fonction Wi-Fi
- E Marche/arrêt de la fonction Super refroidissement et de la fonction Vacances
- F Marche/arrêt de la fonction Super congélation
- G Verrouillage/déverrouillage du panneau

Indicateurs :

- a Température du compartiment réfrigérateur
- b Température du compartiment congélateur
- c Fonction My Zone
- d1 Fonction Wi-Fi
- d2 Fonction Vacances
- d3 Mode réglage automatique
- e Fonction Super refroidissement
- f Fonction Super congélation
- g Verrouillage du panneau

5.1 Avant la première utilisation

- ▶ Retirez tous les emballages et tenez-les hors de portée des enfants, puis mettez-les au rebut dans le respect de l'environnement.
- ▶ Nettoyez l'intérieur et l'extérieur de l'appareil avec de l'eau et un détergent doux avant de garder les aliments à l'intérieur.
- ▶ Une fois l'appareil bien positionné et nettoyé, attendez au minimum 2 heures avant de le brancher à une source d'alimentation. Voir la Section INSTALLATION.
- ▶ Pré-réfrigérez les compartiments à fortes températures avant de charger les aliments. La fonction Super congélation permet de refroidir rapidement le compartiment congélateur.
- ▶ Les températures du réfrigérateur et du congélateur sont automatiquement réglées à 5° C et -18° C respectivement. Ces derniers sont les réglages recommandés. Au besoin, vous pouvez modifier les températures manuellement. Reportez-vous au MODE RÉGLAGE MANUEL

5.2 Touches sensibles

Les boutons sur le panneau de commande sont des touches de détection qui répondent une fois que vous les effleurez avec le doigt.

5.3 Mise en marche / arrêt de l'appareil

L'appareil se met en marche une fois qu'on le branche à l'alimentation électrique.

Lorsque vous mettez l'appareil en marche pour la première fois, les températures actuelles du réfrigérateur et du congélateur (« a » et « b ») s'affichent à l'écran. L'affichage clignote. Il s'éteint 30 secondes après la fermeture des portes. Le panneau de verrouillage est peut-être actif.



Remarque : Préréglages

- ▶ L'appareil est réglé à la température recommandée de 5 °C (réfrigérateur) et -18 °C (congélateur). Sous une température ambiante normale, nul besoin de régler la température.
- ▶ Le mode de préréglage du compartiment My Zone est fruits & légumes.
- ▶ Une fois que l'appareil est mis en marche et débranché de l'alimentation électrique principale, il faut 12 heures pour que les bonnes températures soient atteintes.

Videz l'appareil avant de l'arrêter. Pour arrêter l'appareil, débranchez sa prise de l'alimentation électrique.

5.4 Mode Veille

L'écran d'affichage s'éteint automatiquement 30 secondes après la pression d'une touche. L'écran se verrouille automatiquement. Il se rallume automatiquement lorsque vous appuyez sur une touche ou lorsque vous ouvrez la porte/le tiroir.

5.5

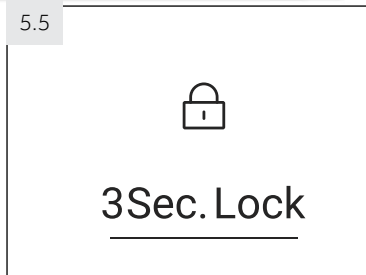

5.5 Verrouillage/Déverrouillage du panneau



Remarque : Verrouillage du panneau

Pour éviter toute activation, le panneau de commande se verrouille automatiquement si aucune touche n'est appuyée pendant 30 secondes. Pour tout réglage, le panneau de commande doit être déverrouillé.

- ▶ Appuyez sur la touche « G » pendant 3 secondes pour verrouiller toutes les touches du panneau et éviter toute activation (Fig. 5.5). L'indicateur correspondant « g » s'affiche à l'écran.
- ▶ Pour déverrouiller le panneau de commande, appuyez une seconde fois sur cette touche.

5.6 Alarme d'ouverture de la porte

Lorsqu'une des portes du réfrigérateur reste ouverte pendant plus de 3 minute, l'alarme d'ouverture de la porte résonne. Vous pouvez arrêter l'alarme en fermant la porte. Si la porte reste ouverte pendant plus de 7 minutes, la lumière à l'intérieur du compartiment et du panneau de commande s'éteint automatiquement.

5.7 Sélection du mode de fonction

Vous pourrez avoir besoin de programmer une des deux fonctions suivantes sur l'appareil :

5.7.1 Mode réglage manuel

Si vous n'avez pas de besoin précis, nous vous recommandons d'utiliser le mode réglage manuel :

Sous le mode automatique l'appareil peut automatiquement régler la température selon la température ambiante et le changement de température à l'intérieur de l'appareil. Cette fonction est totalement libre.

1. Déverrouillez le panneau en appuyant sur la touche « G » s'il est verrouillé (Fig. 5.5).
2. Appuyez sur la touche « D » (Fig. 5.7.1-1).
3. L'indicateur « d2 » s'allume et la fonction est activée (Fig. 5.7.1-2).

En répétant les étapes précédentes ou en sélectionnant une autre fonction, la fonction susmentionnée peut être désactivée à nouveau.

5.7.2 Mode réglage manuel

Si vous voulez régler la température de l'appareil manuellement pour garder un aliment en particulier, vous pouvez régler la température à l'aide de la touche de réglage de température :



Remarque : Conflit avec d'autres fonctions

La température ne peut être réglée si une autre fonction (Super réfrigération, Super congélation, Vacances ou Multifonction) est activée ou si l'affichage est verrouillé. L'indicateur correspondant clignote en émettant un son.

5.7.2.1 Réglage de la température du réfrigérateur

1. Déverrouillez le panneau en appuyant sur la touche « G » s'il est verrouillé (Fig. 5.5).
2. Appuyez sur la touche « A » (Réfrigérateur) pour sélectionner le compartiment réfrigérateur. La température réelle du compartiment congélateur s'affiche (Fig. 5.7.2-1).
3. Appuyez successivement sur la touche « A » (réfrigérateur) jusqu'à ce que la valeur de température souhaitée clignote (Fig. 5.7.2-2). Un signal retentira à chaque fois que vous appuyez sur une touche. La température augmente par séquences de 1 °C d'un minimum de 1 °C à un niveau maximum de 9° C. La température maximale dans le réfrigérateur est de 5 °C. Les températures les plus froides signalent une consommation d'énergie inutile.
4. Appuyez sur n'importe quelle touche à l'exception de la touche « A » (réfrigérateur) pour confirmer, sinon le réglage se confirme automatiquement après 5 secondes. La température affichée cesse de clignoter.

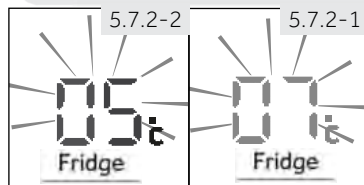

5.7.2.2 Réglage de la température du congélateur

1. Déverrouillez le panneau en appuyant sur la touche « G » s'il est verrouillé (Fig. 5.5).
2. Appuyez sur la touche « B » (congélateur) pour sélectionner le compartiment congélateur. La température réelle du compartiment congélateur s'affiche (Fig. 5.7.2-3).
3. Appuyez successivement sur la touche « B » (congélateur) jusqu'à ce que la valeur de température souhaitée clignote (Fig. 5.7.2-4). Un signal sera émis à chaque fois que vous appuyez sur une touche. La température augmente par séquences de 1°C de -14°C à -24°C. La température optimale dans le congélateur est de -18°C. Les températures les plus froides signalent une consommation d'énergie inutile.
4. Appuyez sur n'importe quelle touche à l'exception de la touche « B » (congélateur) pour confirmer, sinon le réglage se confirme automatiquement après 5 secondes. La température affichée cesse de clignoter.

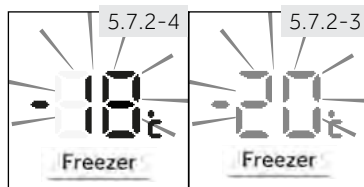

Remarque : Influence sur les températures

Les températures intérieures sont influencées par les facteurs suivants :

- ▶ La température ambiante
- ▶ La quantité d'aliments conservés
- ▶ La fréquence d'ouverture de la porte
- ▶ L'installation de l'appareil

5.8 Fonction Super réfrigération

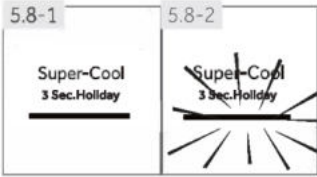

Activez la fonction Super réfrigération si vous voulez conserver une plus grande quantité d'aliments (par exemple après les achats). La fonction Super réfrigération accélère la réfrigération des aliments frais et aide à protéger les aliments déjà conservés de la chaleur. Lorsque la fonction commence, la température est presque 1 °C.

1. Déverrouillez le panneau en appuyant sur la touche « G » s'il est verrouillé (Fig. 5.5).
2. Appuyez sur la touche « E » (Super réfrigération) (Fig. 5.8.-1).
3. L'indicateur « e » s'allume et la fonction est activée (Fig. 5.8.-2).

En répétant les étapes précédentes ou en sélectionnant une autre fonction, la fonction susmentionnée peut être désactivée à nouveau.



Remarque : Désactivation automatique

Cette fonction sera automatiquement désactivée si la fonction a été interrompue pendant plus de 4 heures.

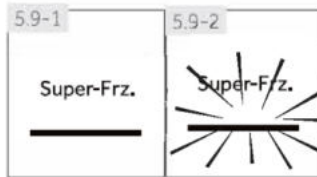

5.9 Fonction Super congélation

Les aliments frais doivent se congeler à fond le plus rapidement possible. Ceci permet de préserver au mieux les valeurs nutritives, l'apparence et le goût des aliments. La fonction Super congélation accélère la congélation d'aliments frais et aide à protéger les aliments déjà conservés de la chaleur. Si vous voulez congeler une grande quantité d'aliments en une fois, il est recommandé de régler la fonction Super congélation 24 h à l'avance avant lorsque la fonction commence, la température est inférieure à -24 °C.

1. Déverrouillez le panneau en appuyant sur la touche « G » s'il est verrouillé (Fig. 5.5).
2. Appuyez sur la touche « F » (Super congélation) (Fig. 5.9.-1).
3. L'indicateur « f » s'allume et la fonction est activée (Fig. 5.9.-2).

En répétant les étapes précédentes ou en sélectionnant une autre fonction, la fonction susmentionnée peut être désactivée à nouveau.



Remarque : Désactivation automatique

La fonction Super congélation se désactive automatiquement après 50 heures. L'appareil fonctionne ensuite à la température préalablement réglée.

5.10 Fonction Vacances

Cette fonction permet de régler la température du réfrigérateur de manière permanente à 17 °C.

Cela vous permet de garder la porte du réfrigérateur vide fermée sans odeur ni moisissure pendant votre longue absence (par exemple pendant les vacances). Vous êtes libre de régler la température du congélateur.

1. Déverrouillez le panneau en appuyant sur la touche « G » s'il est verrouillé (Fig. 5.5).
2. Appuyez sur la touche « D » (Réglage automatique) pendant 3 secondes (Fig. 5.10). L'indicateur « d1 » s'allume et la fonction est activée.

En répétant les étapes précédentes ou en sélectionnant une autre fonction, la fonction susmentionnée peut être désactivée à nouveau.



AVERTISSEMENT ! En mode Vacances, le réglage des icônes "Fruit&Veg,

Quick cool, 0°C fresh" dans Myzone est désactivé et la température de Myzone ne peut être réglée. Le compartiment réfrigérateur et Myzone s'affichent dans le réglage précédent une fois que vous quittez le mode vacances.

5.11 Tiroir My Zone

Le compartiment de congélation est équipé d'un tiroir My Zone (Fig. 5.11). Les fonctions ci-après sont disponibles :

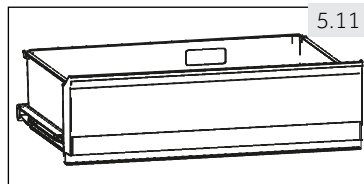

5.11.1 Fonction Fruits et légumes.

Cette fonction est adaptée pour la conservation de fruits et de légumes frais.



Remarque : Fonction Fruits et légumes

Les fruits sensibles comme l'ananas, l'avocat, la banane et les raisins, ainsi que les légumes comme la pomme, l'aubergine, le haricot, le concombre, la courgette et les tomates, ou encore le fromage ne doivent pas être conservés dans le tiroir My Zone.

5.11.2 Fonction 0°C Fresh

Cette fonction permet de régler la température dans le tiroir MyZone à 0 °C. Cette fonction est appropriée pour la conservation de produits frais tels que la viande ou les denrées instantanées. La plupart des aliments conservent leur fraîcheur à 0 °C, sans être pour autant congelés.



Remarque : Fonction 0°C Fresh

- ▶ En raison de la variation de teneur en eau des viandes, les viandes qui moisissent rapidement sont congelées à une température inférieure à 0°C. Ainsi, coupez immédiatement la viande à conserver et gardez là dans le rayon My Zone à une température inférieure à 0°C.

5.11.3 Q-Cool (Réfrigération rapide)

Cette fonction permet de stocker des produits tels que du fromage, des pâtes fraîches et des produits laitiers. La température dans le compartiment MyZone est réglée à +2 °



Remarque : Tiroir MyZone

- ▶ L'une des trois fonctions du compartiment MyZone doit toujours être activée.
- ▶ Pour réduire la température du compartiment réfrigérateur, utilisez la fonction Q-Cool. Pour l'augmenter, utilisez la fonction Fruits et légumes.

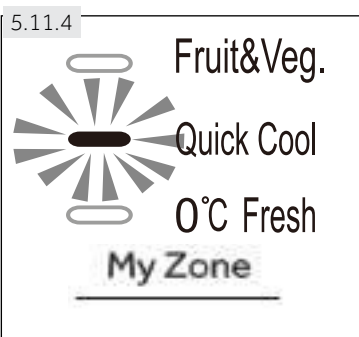

5.11.4 Sélection d'une fonction pour le compartiment MyZone

1. Déverrouillez le panneau en appuyant sur la touche « G » s'il est verrouillé (Fig. 5.5).
2. Appuyez successivement sur la touche « C » (My-Zone) jusqu'à ce que la fonction « c » souhaitée clignote (Fig. 5.11.4).
3. Au bout de quelques secondes, l'indicateur « c » brille de manière permanente et le réglage est confirmé.

5.12



5.12 BOÎTIER D'HUMIDITÉ

L'humidité du tiroir est réglable (faites glisser le bloc coulissant vers la gauche pour diminuer le niveau d'humidité et vers le côté opposé pour l'augmenter)

5.13 Conseils sur la conservation des aliments frais

5.13.1 Conservation dans le compartiment réfrigérateur

- ▶ Maintenez votre réfrigérateur à une température inférieure à 5 °C.
- ▶ Les aliments chauds doivent être refroidis à la température ambiante avant de les conserver dans l'appareil.
- ▶ Les aliments à conserver dans le réfrigérateur doivent être lavés et séchés avant de les conserver.
- ▶ Les aliments à conserver doivent être bien couverts pour éviter les odeurs ou une altération du goût.
- ▶ Ne conservez pas de grandes quantités d'aliments. Laissez de l'espace entre les aliments pour permettre à l'air froid de circuler entre eux, pour une meilleure réfrigération et homogène.
- ▶ Les aliments consommés tous les jours peuvent être conservés à l'avant du rayon.
- ▶ Laissez un espace entre les aliments et les parois internes, pour que l'air y circule. Surtout, ne conservez pas d'aliments près des parois arrière : les aliments peuvent congeler et s'y coller. Évitez un contact direct entre les aliments (notamment les aliments huileux et acides) et la paroi interne, car les aliments huileux/acides peuvent l'éroder. Nettoyez l'huile/les acides qui sont sur les aliments.
- ▶ Les aliments congelés peuvent se décongeler doucement dans le compartiment réfrigérateur. Ceci permet d'économiser l'énergie.

- ▶ Les odeurs désagréables à l'intérieur du réfrigérateur signalent que quelque chose s'est versé et qu'il faut nettoyer. Voir ENTRETIEN ET NETTOYAGE.
- ▶ Les aliments différents doivent se conserver dans des rayons différents en fonction de leurs caractéristiques (Fig. 5.13.1).

- 1 Aliments marinés, conserves, etc.
- 2 Beurre, fromage, œufs, épices, etc.
- 3 Produits à base de viande, en-cas, etc.
- 4 Vin, champagne, etc.
- 5 Œufs, conserves, épices, etc.
- 6 Pâtes alimentaires, lait, tofu, produits laitiers, etc.
- 7 BOÎTIER D'HUMIDITÉ : salades, fruits et légumes
- 8 Boissons, aliments en bouteille.
- 9 Tiroir My ZoneFruits, légumes, salade (fruits & légumes) Boissons en cannette (Q-Cool) Aliments crus et frais (0°C Frais)

- 1 Aliments marinés, conserves, etc.
- 2 Beurre, fromage, œufs, épices, etc.
- 3 Produits à base de viande, en-cas, etc.
- 4 Vin, champagne, etc.
- 5 Œufs, conserves, épices, etc.
- 6 Pâtes alimentaires, lait, tofu, produits laitiers, etc.
- 7 BOÎTIER D'HUMIDITÉ : salades, fruits et légumes
- 8 Boissons, aliments en bouteille.
- 9 Tiroir My ZoneFruits, légumes, salade (fruits & légumes) Boissons en cannette (Q-Cool) Aliments crus et frais (0°C Frais)
- 10 Réservoir d'eau: pour stocker l'eau potable

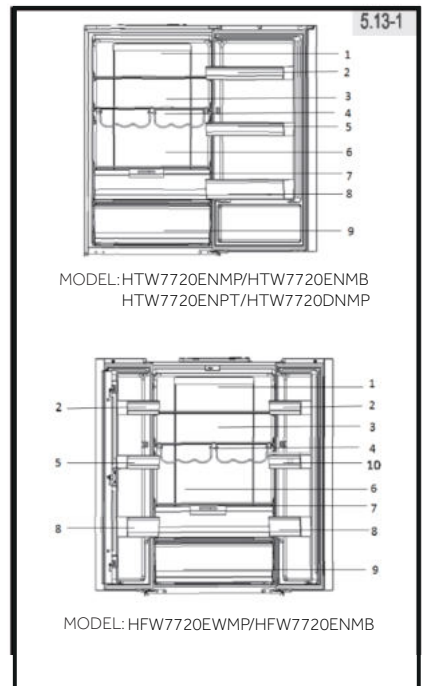

5.13.2 Conservation dans le compartiment congélateur

- ▶ Réglez la température de congélation à -18°C .
- ▶ 24 heures avant la congélation, réglez la fonction Super congélation ; pour de petites quantités d'aliments 4 à 6 heures sont suffisantes.
- ▶ Les aliments chauds doivent être refroidis à la température ambiante avant de les conserver dans le congélateur.
- ▶ Les aliments découpés en petits morceaux se congèlent plus rapidement et se dégivrent aussi facilement pour la cuisson. Le poids recommandé pour chaque portion est moins de 2,5kg.
- ▶ Il vaut mieux conditionner les aliments avant de les conserver dans le congélateur. L'extérieur du conditionnement doit être sec pour éviter que les sacs ne se collent les uns contre les autres. Le matériel de conditionnement doit être sans odeur, hermétique, et non toxique.
- ▶ Pour éviter de dépasser le temps de conservation, veuillez inscrire la date de congélation, l'heure et le nom de l'aliment sur l'emballage en fonction des temps de conservation des différents aliments.
- ▶ **AVERTISSEMENT** : Les acides, les alcalis, le sel, etc. peuvent éroder la surface intérieure du congélateur. Ne placez pas les aliments contenant ces substances (par exemple les poissons d'eau profonde) directement sur les surfaces intérieures. L'eau salée dans le congélateur doit immédiatement être nettoyée.
- ▶ Évitez de dépasser la durée recommandée par le fabricant pour la conservation des aliments. Ne sortez que la quantité d'aliments nécessaire du congélateur.
- ▶ Consommez rapidement les aliments décongelés. Les aliments décongelés ne peuvent être recongelés sauf s'ils sont préalablement cuits, auquel cas ils ne sont pas comestibles.
- ▶ Ne gardez pas une trop grande quantité d'aliments dans le congélateur. Veuillez vous référer à la capacité de congélation du congélateur - Voir les DONNÉES TECHNIQUES ou les informations sur la plaque signalétique.
- ▶ Les aliments peuvent se conserver dans le congélateur à une température d'au moins -18°C pendant 2 à 12 mois, selon ses caractéristiques (par exemple, la viande : 3-12 mois, les légumes : 6-12 mois)
- ▶ Lorsque vous congelez des aliments frais, évitez de les mettre contre des aliments déjà congelés. Risque de décongélation !

5.13.3 Suivez les instructions suivantes pendant la conservation des aliments commerciaux congelés :

- ▶ Suivez toujours les instructions des fabricants concernant le temps de conservation de ces aliments. Ne dépassez pas ces délais !
- ▶ Faites en sorte que le temps entre l'achat et la conservation soit le plus court possible pour préserver la qualité de l'aliment.
- ▶ Achetez les aliments surgelés qui peuvent se conserver à une température de -18°C ou moins.
- ▶ Évitez d'acheter des aliments qui ont du givre ou de la glace sur l'emballage - cela indique que ces aliments ont été partiellement décongelés puis recongelés à un moment donné - la montée de température affecte la qualité des aliments.

5.14.1 Distributeur d'eau (HF7720EWMP)

Avec le distributeur d'eau (Fig.5.14.1), il est possible d'obtenir de l'eau potable fraîche. Le réservoir d'eau doit être nettoyé avant la première utilisation (voir ENTRETIEN ET NETTOYAGE).

**AVERTISSEMENT !**

N'utilisez que de l'eau potable.

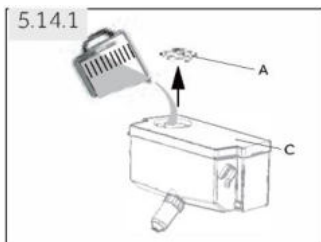

1. Assurez-vous que le réservoir d'eau est correctement inséré (voir MATÉRIEL)
2. Tournez et soulevez le couvercle rond (A) et remplissez le réservoir d'eau avec de l'eau potable.
3. Remplissez l'eau jusqu'au repère (1,8 l), car elle pourrait déborder lorsque vous ouvrez et fermez la porte.
4. Fermez le couvercle rond jusqu'à ce que vous entendiez un déclic.

**DISTRIBUTEUR D'EAU**

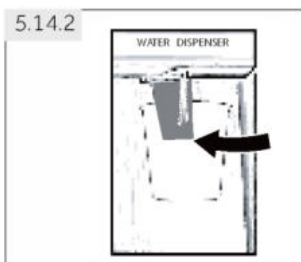

- ~ Avant le remplissage, jetez l'eau résiduelle et nettoyez le réservoir d'eau.
- ~ Lorsque vous n'avez pas besoin d'eau pendant longtemps, veuillez vider le réservoir d'eau et insérer le réservoir nettoyé.
- ~ Le couvercle (C) du réservoir d'eau est également utilisé pour économiser de l'énergie. Si vous ne voulez pas obtenir de l'eau du distributeur d'eau pendant une longue période, veuillez toujours installer le couvercle en raison d'une meilleure isolation et pour économiser de l'énergie.

**5.14.2 Obtenir de l'eau du distributeur**

1. Placez un verre sous la sortie d'eau.
2. Poussez doucement votre verre contre le levier du distributeur d'eau.
Assurez-vous que le verre est aligné avec le distributeur pour éviter que de l'eau ne s'échappe.

5.15 Réglage du mode Wi-Fi

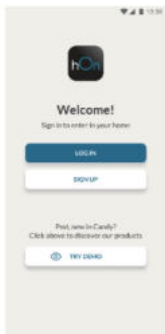
PROCÉDURE D'APPAIRAGE DANS L'APPLICATION

<p>Étape 1</p> <ul style="list-style-type: none"> • Téléchargez l'application hOn dans les stores 	
<p>Étape 2</p> <p>Créez votre compte sur l'application hOn ou connectez-vous si vous avez déjà un compte</p> 	<p>Étape 3 Suivez les instructions de couplage dans l'application hOn</p> 

INFORMATION DU PRODUIT

Comment activer le module Wi-Fi:

- Touchez la touche "D" sur le panneau de commande pendant 3 secondes pour activer le module Wi-Fi
- Le module Wi-Fi est allumé, l'icône Wi-Fi commence à clignoter
- Si le réfrigérateur est inscrit mais que le Wi-Fi est activé, l'icône clignotera
- Si le réfrigérateur est inscrit et connecté, l'icône Wi-Fi est toujours activée
- Pour réinitialiser le Wi-Fi, appuyez sur la touche "D" du panneau de commande pendant 3 secondes



Conseils d'économie d'énergie

- ▶ Assurez-vous que l'appareil est bien ventilé (voir INSTALLATION).
- ▶ N'installez pas l'appareil en plein soleil ou à proximité de sources de chaleur (par ex. cuisinières, chauffages).
- ▶ Évitez une température inutilement basse dans l'appareil. Plus vous réglez bas la température de l'appareil, plus la consommation d'énergie augmente.
- ▶ Les fonctions telles que SUPER CONGÉLATION ou SUPER REFROIDISSEMENT consomment plus d'énergie.
- ▶ Laissez les aliments chauds refroidir avant de les mettre dans l'appareil.
- ▶ Ouvrez la porte de l'appareil le moins souvent et le plus rapidement possible.
- ▶ Ne remplissez pas trop l'appareil pour éviter d'obstruer le flux d'air.
- ▶ Évitez l'air dans l'emballage des aliments.
- ▶ Gardez les joints de la porte propres afin que la porte se ferme toujours correctement.
- ▶ Décongelez les aliments surgelés dans le compartiment de rangement du réfrigérateur.
- ▶ La configuration la plus économe en énergie nécessite que le tiroir, la boîte de rangement et les clayettes soient positionnés dans l'appareil dans les conditions d'usine, et que les aliments soient placés sans bloquer la sortie d'air du conduit.

Remplacement des lampes LED

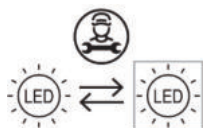

Source lumineuse remplaçable (LED uniquement) par un professionnel

Ce produit contient une source lumineuse de classe d'efficacité énergétique G.

Compartiment	Classe d'efficacité énergétique	Modèle
Réfrigérateur	G	HTW7720ENMP HFW7720EWMP HTW7720ENMB HFW7720ENMB HTW7720ENPT HTW7720DNMP

**Remarque : Différences en fonction des modèles**

Selon le modèle, votre produit pourrait ne pas posséder les fonctionnalités suivantes. Reportez-vous au chapitre DESCRIPTION DU PRODUIT.

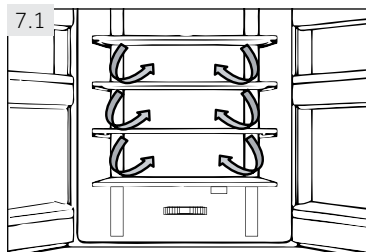
**7.1 Ventilation latéral**

Le réfrigérateur est équipé d'un système de ventilation latéral, qui permet à l'air froid de circuler dans tous les rayons (Fig. 7.1). Ce système permet de main-tenir une température homogène et de conserver les aliments pendant plus longtemps.

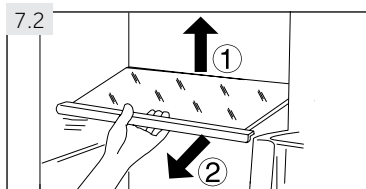
**7.2 Étagères réglables**

Réglez la hauteur des étagères selon vos besoins de conservation.

1. Pour réaménager une étagère, retirez-la d'abord en soulevant ses bords arrière (1) puis sortez-la (2) (Fig. 7.2).
2. Pour le réinstaller, placez-le sur les anses des deux côtés puis poussez-le en profondeur vers l'arrière jusqu'à ce que l'arrière se fixe dans les anses sur les côtés.

**Remarque : Grilles**

Assurez-vous que tous les bouts du rayon sont uniformes.

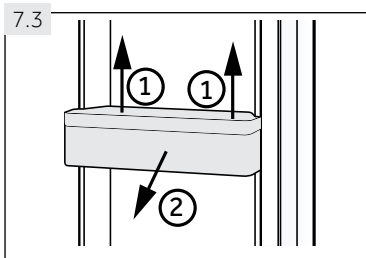
**7.3 Balconnets réfrigérateur**

Les casiers de porte peuvent être démontés pour les nettoyer.

Placez les mains sur chaque côté du casier, soulevez-le (1) puis retirez-le (2) (Fig. 7.3).

Pour remettre le casier, répétez ces procédures dans le sens inverse.

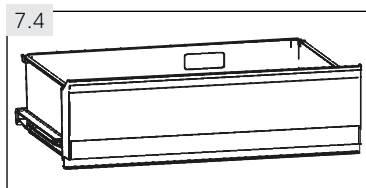
**7.4 Tiroir My Zone**

Pour utiliser et régler la température du compartiment My Zone (Fig. 7.4), veuillez vous référer à la partie UTILISATION (Tiroir My Zone).

7.5 EN OPTION : Indicateur de température OK

L'indicateur de température OK (Fig. 7.5) sert à déterminer les températures en dessous de +4 °C. Diminuez progressivement la température si le signe « OK » ne s'affiche pas.

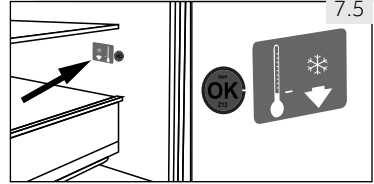

7.5

i Remarque : Autocollant OK

Une fois que l'appareil est mis en marche, il faut 12 heures pour atteindre les bonnes températures.

7.6 Tiroir de congélateur démontable

Pour retirer le tiroir, tirez-le au maximum (1) puis soulevez et sortez-le (2) (Fig. 7.6).

Pour remettre le tiroir, répétez ces étapes dans le sens inverse.

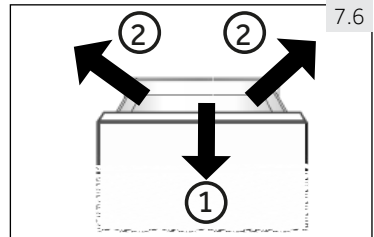

7.6

7.7 Réservoir d'eau amovible

Le réservoir d'eau (Fig.7.7) peut être retiré et réinstallé pour être nettoyé, de la même manière que les balconnets de porte.

Insérez le réservoir d'eau

Placez le réservoir d'eau dans la position permettant à la sortie d'eau (B) de s'adapter à l'ouverture de la porte. Assurez-vous que le réservoir d'eau est verrouillé.

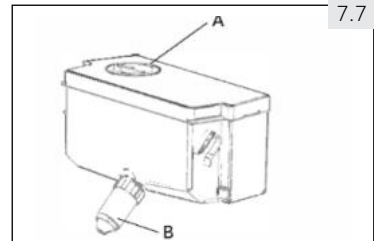

7.7

i Remarque :

- Si le réservoir d'eau n'est pas correctement inséré, l'eau peut s'égoutter au niveau du raccordement.
- Ne forcez pas trop lors du retrait ou de l'installation du réservoir d'eau, pour éviter d'endommager le réservoir.

7.8 Tiroir de congélation 3D

Les tiroirs du congélateur (Fig. 7.8) sont complètement extensibles. Ils sont équipés de glissières télescopiques à roulement facile pour vous permettre de mieux sortir et de remettre les tiroirs dans le congélateur. Grâce à son système de fermeture automatique de porte, il est facile de manœuvrer et d'économiser ainsi l'énergie.

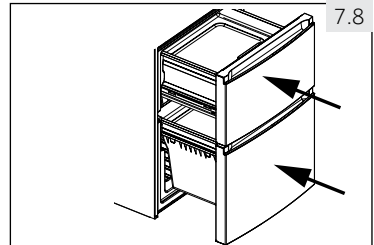

7.8

! AVERTISSEMENT !

Ne surchargez pas les tiroirs. Charge maximale pour chaque tiroir : 35 kg !

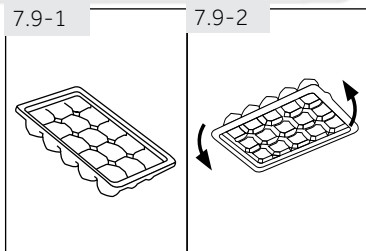

7.9 Bac à glaçons

1. Remplissez les bacs à glaçons au 3/4, fermez avec le couvercle et laissez-les dans le tiroir du compartiment de congélation (Fig. 7.9-1).
2. Tordez légèrement le bac ou tenez-le sous le robinet pour décoller les glaçons (Fig. 7.9-2).

7.10 Lumière du jour

La lumière intérieure LED s'allume à l'ouverture de la porte. La qualité des lumières n'est affectée par aucun appareil ou réglage.



7.11 Casier à bouteilles pliable

Pour un usage normal

1. Tirez les crochets du casier à bouteilles (Fig. 7.11-1).
2. Placez les bouteilles dans le casier (Fig. 7.11-2).

Lorsque vous n'utilisez pas le casier à bouteilles, vous pouvez le replier pour économiser de l'espace.

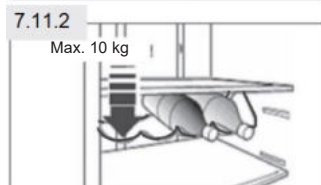

AVERTISSEMENT !

Assurez-vous que le poids total des bouteilles n'excède pas 10 kg.



7.12 BOÎTIER D'HUMIDITÉ

Pour utiliser et régler le compartiment du BOÎTIER D'HUMIDITÉ (Fig 7.12) veuillez consulter la section UTILISATION (BOÎTIER D'HUMIDITÉ)



AVERTISSEMENT !

Débranchez l'appareil de la prise d'alimentation avant de le nettoyer.

8.1 Généralités

Nettoyez l'appareil uniquement lorsqu'il y a moins d'aliments ou pas d'aliments. Pour un bon entretien et afin de prévenir les mauvaises odeurs, veuillez nettoyer l'appareil toutes les quatre semaines.



AVERTISSEMENT !

- ▶ Évitez de nettoyer l'appareil à l'aide de brosses dures, métalliques, de détergent en poudre, d'essence, d'acétate d'amyle, d'acétone et toute autre solution similaire organique, acide ou alcaline. Veuillez nettoyer avec du détergent spécial réfrigérateur pour éviter tout dommage.
 - ▶ N'utilisez pas de vaporisateur ou ne rincez pas l'appareil pendant le nettoyage.
 - ▶ N'utilisez pas un pulvérisateur d'eau ou nettoyant à vapeur pour nettoyer l'appareil.
 - ▶ Ne nettoyez pas les rayons de congélation en verre avec de l'eau chaude. Le changement soudain de température pourrait briser le verre.
 - ▶ Évitez de toucher la surface intérieure du compartiment de stockage du congélateur, surtout avec les mains mouillées, elles pourraient se congeler au contact de ladite surface.
 - ▶ En cas de chauffage, vérifiez l'état des aliments congelés.
-
- ▶ Gardez toujours le joint de la porte propre.
 - ▶ Nettoyez l'intérieur et l'extérieur de l'appareil avec une éponge humide humidifiée dans de l'eau tiède et un détergent doux (Fig. 8.1).
 - ▶ Rincez avec un torchon doux.
 - ▶ Ne lavez aucun élément de l'appareil dans le lave-vaisselle.
 - ▶ Nettoyez les accessoires uniquement à l'eau tiède et avec un détergent doux et neutre.
 - ▶ Attendez au moins 5 minutes avant de redémarrer l'appareil car plusieurs redémarrages endommageraient le compresseur.

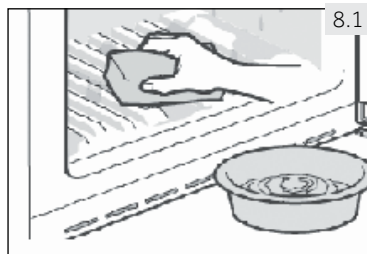

8.2 Dégivrage

Le réfrigérateur et le congélateur se dégivrent automatiquement, aucune opération manuelle n'est nécessaire.

8.3 Remplacement des lampes LED



AVERTISSEMENT !

Ne remplacez pas la lampe LED vous-même, elle doit être remplacée uniquement par le fabricant ou l'agent de maintenance agréé.

Les lampes sont des lampes LED ; elles consomment moins d'énergie et ont une longue durée de vie. En cas de problème, veuillez contacter le service clientèle. Voir SERVICE CLIENTÈLE.

Caractéristiques des lampes :

Tension 12V; Puissance maximale: 2 W

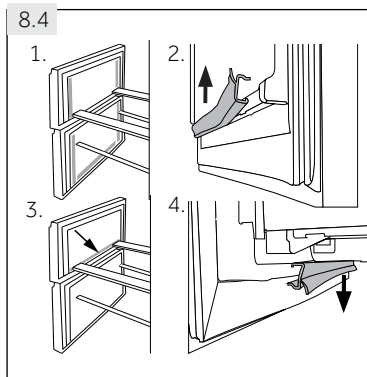

8.4 Joints de porte secondaires démontables

L'appareil dispose de six joints de porte sur les tiroirs inférieur et supérieur du congélateur.

1. Localisez les cinq joints de porte en haut et en bas du tiroir du congélateur (Fig. 8.4-1.).
2. Assurez-vous que les côtés pliés des joints pointent vers l'intérieur lors de la fixation (Fig. 8.4-2.).
3. Localisez **le joint** inférieur du tiroir supérieur tel qu'indiqué (Fig. 8.4-3.).
4. Assurez-vous que son côté plié pointe vers l'intérieur lors de la fixation (Fig. 8.4-4.).

Vous pouvez avoir ces joints ainsi que les joints de la porte / tiroir pivotant auprès du service clientèle (voir la carte de garantie).

8.5 Non-utilisation pendant une longue période

Si l'appareil n'est pas utilisé pendant une longue période, et si vous n'allez pas utiliser la fonction Vacances pour le réfrigérateur :

- ▶ Retirez les aliments.
- ▶ Débranchez la prise d'alimentation.
- ▶ Nettoyez l'appareil tel qu'indiqué ci-dessus.
- ▶ Laissez la porte et les tiroirs/porte du congélateur ouverts pour éviter les mauvaises odeurs à l'intérieur.



Remarque : Hors tension

N'éteignez l'appareil que si c'est absolument nécessaire.

8.6 Déplacement de l'appareil

1. Retirez tous les aliments et débranchez l'appareil.
2. Sécurisez les clayettes et autres pièces amovibles à l'intérieur du réfrigérateur et du congélateur à l'aide d'un ruban adhésif.
3. Ne penchez pas le réfrigérateur à plus de 45° pour éviter d'endommager le système de réfrigération.



AVERTISSEMENT !

- ▶ Ne soulevez pas l'appareil par les poignées.
- ▶ Ne placez jamais l'appareil horizontalement au sol.

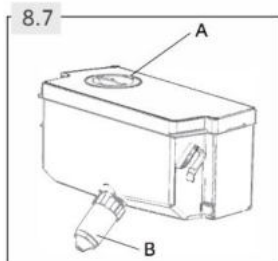

8.7 Nettoyage du réservoir HFW7720EWMP

1. Retirez le réservoir d'eau de l'appareil.
2. Retirez le couvercle (Fig 8.7-A).
3. Dévissez le robinet du distributeur (Fig 8.7-B)
4. Nettoyez le réservoir et le robinet du distributeur avec de l'eau chaude et du liquide vaisselle. Assurez-vous que le savon est bien rincé.
5. Montez le robinet du distributeur, fermez le couvercle et remettez le réservoir à l'intérieur de l'appareil

Vous pouvez résoudre la plupart des problèmes qui pourraient survenir sans expertise précise. En cas de problème, veuillez vérifier toutes les solutions possibles en suivant les instructions ci-dessous avant de contacter un service après-vente. Voir SERVICE CLIENTÈLE.



AVERTISSEMENT !

- ▶ Avant tout entretien, veuillez arrêter l'appareil et débranchez-le du secteur.
- ▶ Les appareils électriques doivent être entretenus uniquement par des experts en électricité, parce qu'une mauvaise intervention pourrait causer des dommages considérables.
- ▶ Faites remplacer le cordon d'alimentation endommagé par le fabricant, son représentant ou par des personnes qualifiées afin d'éviter tout risque.

9.1 Tableau de dépannage

Problème	Causes probables	Solutions possibles
Le compresseur ne fonctionne pas.	<ul style="list-style-type: none"> • La fiche principale n'est pas branchée à la prise. • L'appareil est en cycle de dégivrage. 	<ul style="list-style-type: none"> • Branchez la fiche. • Ce processus est normal pour un dégivrage automatique.
L'appareil tourne continuellement ou tourne pendant trop longtemps.	<ul style="list-style-type: none"> • La température intérieure et extérieure est trop élevée. • L'appareil a été en arrêt pendant trop longtemps. • Une porte / un tiroir de l'appareil ne se ferme pas correctement. • La porte / le tiroir a été ouvert(e) trop souvent ou pendant trop longtemps. • La température du congélateur est trop basse. • Le joint de porte / tiroir est sale, usé, fissuré ou pas compatible. • Le flux d'air nécessaire n'est pas garanti. 	<ul style="list-style-type: none"> • Dans ce cas, il est normal que l'appareil tourne plus longtemps. • Normalement, il faut 8 à 12 heures pour que l'appareil se dégivre complètement. • Fermez la porte / le tiroir et assurez-vous que l'appareil est placé sur une surface plane et qu'on ne retrouve pas d'aliments ou de récipient qui cognent sur la porte. • N'ouvrez pas la porte / le tiroir trop fréquemment. • Réglez la température le plus haut possible jusqu'à obtenir une température du réfrigérateur satisfaisante. Il faut 24 heures pour que la température du réfrigérateur se stabilise. • Nettoyez le joint de la porte / du tiroir ou faites-le remplacer par le service client. • Assurez une ventilation adéquate.
L'intérieur du réfrigérateur est sale et/ou dégage des odeurs.	<ul style="list-style-type: none"> • L'intérieur du réfrigérateur a besoin de nettoyage. • Les aliments aux odeurs fortes sont conservés dans le réfrigérateur. 	<ul style="list-style-type: none"> • Nettoyez l'intérieur du réfrigérateur. • Emballez les aliments correctement.

Problème	Causes probables	Solutions possibles
L'appareil n'est pas suffisamment froid.	<ul style="list-style-type: none"> • La température est trop élevée. • Des aliments trop chauds sont placés dans le congélateur. • Trop d'aliments ont été conservés à la fois. • Les aliments sont trop près les uns des autres. • Une porte / un tiroir de l'appareil ne se ferme pas correctement. • La porte / le tiroir a été ouvert(e) trop souvent ou pendant trop longtemps. 	<ul style="list-style-type: none"> • Réglez à nouveau la température • Laissez toujours les aliments refroidir avant de les conserver. • Conservez toujours de petites quantités d'aliments. • Laissez de l'espace entre les différents aliments pour permettre à l'air de circuler. • Fermez la porte / le tiroir. • N'ouvrez pas la porte / le tiroir trop fréquemment.
L'intérieur de l'appareil est trop froid.	<ul style="list-style-type: none"> • La température est trop basse. • La fonction Super congélation est activée ou a fonctionné pendant longtemps. 	<ul style="list-style-type: none"> • Réglez à nouveau la température • Désactivez la fonction Super congélation.
Formation de moisissure à l'intérieur du réfrigérateur.	<ul style="list-style-type: none"> • Le climat est trop chaud et trop humide. • Une porte / un tiroir de l'appareil ne se ferme pas correctement. • La porte / le tiroir a été ouvert(e) trop souvent ou pendant trop longtemps. • Les récipients contenant les aliments ou les liquides sont laissés ouverts. 	<ul style="list-style-type: none"> • Augmentez la température • Fermez la porte / le tiroir. • N'ouvrez pas la porte / le tiroir trop fréquemment. • Laissez les aliments chauds refroidir à la température ambiante avant de les couvrir et de les placer dans l'appareil.
La moisissure s'accumule sur les surfaces extérieures du réfrigérateur ou entre la porte et le tiroir.	<ul style="list-style-type: none"> • Le climat est trop chaud et trop humide. • La porte / le tiroir n'est pas hermétiquement fermé(e). L'air froid dans l'appareil et l'air chaud à l'extérieur est en condensation. 	<ul style="list-style-type: none"> • Ceci est normal en zone humide et cela change lorsque l'humidité diminue. • Assurez-vous que la porte / le tiroir est bien fermé(e).
Du givre dur dans le congélateur.	<ul style="list-style-type: none"> • Les aliments ne sont pas bien emballés. • Une porte / un tiroir de l'appareil ne se ferme pas correctement. • La porte / le tiroir a été ouvert(e) trop souvent ou pendant trop longtemps. • Le joint de porte / tiroir est sale, usé, fissuré ou pas compatible. • Quelque chose à l'intérieur empêche la porte de se fermer correctement. 	<ul style="list-style-type: none"> • Emballez toujours bien les aliments. • Fermez la porte / le tiroir. • N'ouvrez pas la porte / le tiroir trop fréquemment. • Nettoyez les joints de la porte / du tiroir ou remplacez-les par de nouveaux. • Repositionnez les rayons, les caisiers de porte, ou les récipients à l'intérieur pour permettre à la porte/tiroir de se fermer.

Problème	Causes probables	Solutions possibles
L'appareil produit des sons bizarres.	<ul style="list-style-type: none"> L'appareil n'est pas placé sur une surface plane. L'appareil est en contact avec certains objets. 	<ul style="list-style-type: none"> Réglez les supports afin d'équilibrer l'appareil. Retirez les objets autour de l'appareil.
Vous entendrez un bip.	<ul style="list-style-type: none"> La porte du réfrigérateur est ouverte. 	<ul style="list-style-type: none"> Fermez la porte ou arrêtez l'alarme manuellement.
Vous entendrez un léger ronronnement.	<ul style="list-style-type: none"> Le système anti-condensation fonctionne. 	<ul style="list-style-type: none"> Ceci prévient la condensation et c'est normal.
L'éclairage intérieur ou le système de refroidissement ne fonctionne pas.	<ul style="list-style-type: none"> La fiche principale n'est pas branchée à la prise. L'alimentation électrique est anormale. La lampe LED ne fonctionne pas. 	<ul style="list-style-type: none"> Branchez la fiche. Vérifiez l'alimentation électrique de la pièce. Contactez la compagnie d'électricité. Veillez contacter le service client pour changer la lampe.
Les côtés de l'armoire et la bande de porte deviennent chauds.	<ul style="list-style-type: none"> C'est normal. 	<ul style="list-style-type: none"> -

9.2 Coupure de courant

En cas de coupure d'électricité, les aliments sont en sécurité au froid pendant près de 12 heures. Suivez les conseils suivants pour une interruption de courant prolongée, notamment en été :

- ▶ Ouvrez la porte / le tiroir à des fréquences très réduites.
- ▶ Ne conservez pas plus d'aliments dans l'appareil pendant l'interruption de courant.
- ▶ Si vous êtes informé à l'avance de la coupure et de ce que l'interruption durera plus de 12 heures, faites des boules de glace, mettez-les dans un récipient et placez le récipient au-dessus du réfrigérateur.
- ▶ Il est conseillé d'inspecter les aliments une fois le courant rétabli.
- ▶ Étant donné que la température à l'intérieur du réfrigérateur va augmenter pendant l'interruption ou autre panne, la période de conservation et la qualité des aliments seront réduites. Tout aliment décongelé doit être consommé, cuisiné ou recongelé (si possible), immédiatement après, pour éviter tout risque sur la santé.



Remarque : Fonction Mémoire pendant la coupure d'électricité

Après le retour de l'électricité, l'appareil continue de fonctionner avec les réglages définis au préalable avant l'interruption du courant.

10.1 Déballage



AVERTISSEMENT !

- ▶ L'appareil est lourd. Il faut toujours être au moins à deux pour le manœuvrer.
- ▶ Tenez tous les emballages hors de portée des enfants et mettez-les au rebut dans le respect de l'environnement.

▶ Sortez l'appareil de l'emballage.

▶ Retirez tous les emballages.

10.2 Conditions environnementales

La température de la pièce doit toujours varier entre 10 °C et 43 °C, parce qu'elle peut influencer la température à l'intérieur de l'appareil et la consommation énergétique. N'installez pas l'appareil près d'autres appareils qui produisent de la chaleur (cuisinières, réfrigérateurs) sans isolation.

10.3 Réversibilité des portes

(Uniquement modèle: HTW7720ENMP/HTW7720ENMB)

Avant d'installer l'appareil de manière permanente, vérifiez la position exacte de la charnière de la porte. En cas de besoin, vois la partie RÉVERSIBILITÉ DE LA PORTE.

10.4 Exigences en matière d'espace

Espace nécessaire lorsque la porte est ouverte (Fig. 10.4) :

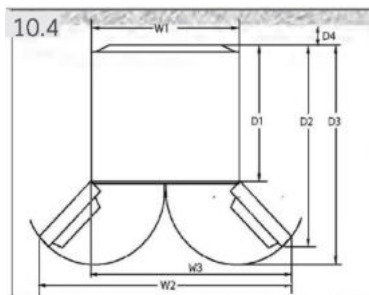

modèle	Largeur en mm			Profondeur en mm			Distance par rapport au mur en mm
	W1	W2	W3	D1	D2	D3	
HTW7720DNMP							
HTW7720ENMP							
HTW7720ENMB	700	-	1198,5	600	1140	1322	100
HTW7720ENPT							
HF7720EWMP	700	1188	-	600	887	966	100
HF7720ENMB							

10.5

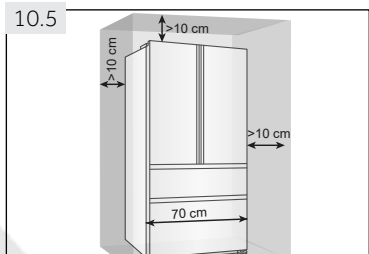

10.5 Ventilation croisée

Pour une meilleure ventilation de l'appareil pour des raisons de sécurité, les instructions sur la ventilation croisée doivent être respectées (Fig. 10.5).

Pour un appareil à pose libre: «Cet appareil de réfrigération n'est pas destiné à être utilisé comme un appareil intégrable»

10.5 Alignement de l'appareil

Placez l'appareil sur une surface plane et solide.

1. Penchez légèrement l'appareil vers l'arrière (Fig. 10.5).
2. Réglez les supports de fixation au niveau souhaité.
3. Vérifiez la stabilité en basculant entre les diagonales. Faites basculer légèrement dans les deux directions. Sinon le cadre peut se déformer causant ainsi une fuite au niveau des joints de porte. Une légère inclinaison vers l'arrière facilite la fermeture de la porte.

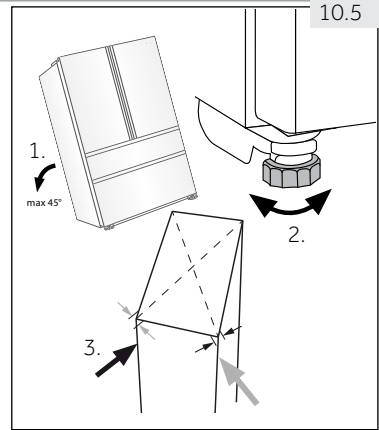

10.6 Réglage minutieux des portes

Si les portes ne sont pas au même niveau, vous pouvez y remédier en suivant la procédure suivante :

10.6.1 Utilisation des pieds ajustables

Tournez les pieds ajustables en suivant la direction de la flèche (Fig. 10.6-1) pour les tourner vers le haut ou vers le bas.

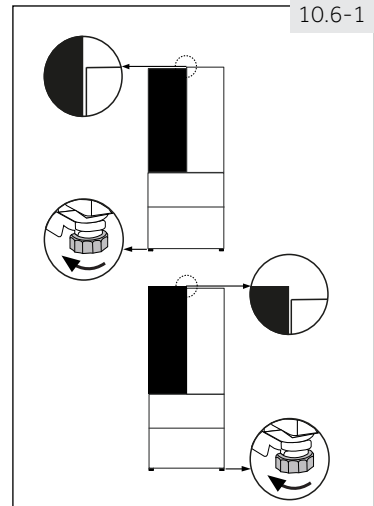

10.6.2 Utilisation des entretoises

- Ouvrez la porte supérieure et soulevez-la.
- Attachez soigneusement l'entretoise (fournie dans le sac d'accessoires) dans l'anneau en plastique blanc de la charnière centrale à la main ou en utilisant des outils comme une pince (Fig. 10.6-2). N'égratignez pas la porte.

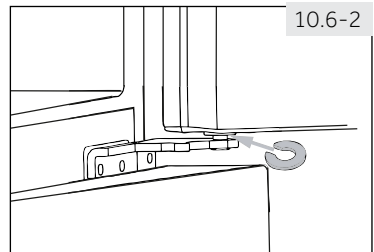

Remarque : Positionnement

Lors de l'utilisation ultérieure du réfrigérateur, un phénomène irrégulier au niveau des portes peut se produire suite au poids des aliments conservés. Veuillez les ajuster selon les méthodes susmentionnées.

10.7

10.7 Temps d'attente

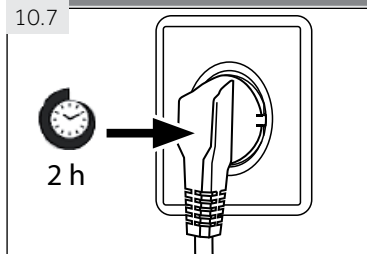

L'huile d'entretien du compresseur se trouve dans la capsule du compresseur. Cette huile peut se déverser dans le circuit fermé du système pendant le transport. Avant de brancher l'appareil à l'alimentation électrique, vous devez attendre 2 heures (Fig. 10.7) pour permettre à l'huile de retourner dans la capsule.

10.8. Raccordement électrique

Avant chaque branchement, vérifiez si :

- ▶ l'alimentation électrique, la prise et le fusible correspondent à la plaque signalétique ;
- ▶ La prise est mise à la terre et il n'existe aucune prise multi-fiche ou extension.
- ▶ La prise d'alimentation et la fiche correspondent parfaitement.

Connectez la fiche à une prise correctement installée.



AVERTISSEMENT !

Pour éviter tout risque, le cordon d'alimentation endommagé doit être remplacé par le service client (voir la garantie).

Lors du positionnement de l'appareil, assurez-vous que le cordon d'alimentation n'est pas coincé ou endommagé.

Ne placez pas plusieurs prises de courant portables ou blocs d'alimentation portables à l'arrière de l'appareil.



Prenez soin d'éviter de provoquer un incendie en enflammant des matériaux inflammables.

POSITIONNEMENT

Installez cet appareil à un endroit où la température ambiante correspond à la classe climatique indiquée sur la plaque signalétique de l'appareil.

- Tempérée élargie (SN): «Cet appareil de réfrigération est destiné à être utilisé à des températures ambiantes comprises entre 10 °C et 32 °C»
- Tempérée (N): «Cet appareil de réfrigération est destiné à être utilisé à des températures ambiantes comprises entre 16 °C et 32 °C»
- Subtropicale (ST): «Cet appareil de réfrigération est destiné à être utilisé à des températures ambiantes comprises entre 16 °C et 38 °C»
- Tropicale (T): «Cet appareil de réfrigération est destiné à être utilisé à des températures ambiantes comprises entre 16 °C et 43 °C»

10.9 Réversibilité des portes

Avant de raccorder l'appareil à l'alimentation électrique, vérifiez que la porte bascule de droite (tel que livré) à gauche, selon les commodités de l'emplacement d'installation et l'utilisation.



AVERTISSEMENT !

- ▶ L'appareil est lourd. Deux personnes doivent manœuvrer la réversibilité de la porte.
- ▶ Avant toute opération débranchez d'abord l'appareil de l'alimentation.
- ▶ Ne penchez pas le réfrigérateur à plus de 45 ° pour éviter d'endommager le système de réfrigération.

Étapes de montage (Fig. 10.9) :

1. Prévoyez les outils nécessaires.
2. Débranchez l'appareil.
3. Retirez les cinq vis qui maintiennent le panneau avant (1) et retirez le panneau (2). Retirez le petit couvercle du panneau avant du côté gauche vers le côté droit.
4. Débranchez le câble de raccordement
5. Retirez le cache de la charnière supérieure (1) et desserrez-la (trois vis) du côté droit (2).
6. Soulevez soigneusement la porte du réfrigérateur démontée de la charnière inférieure.
7. Retournez la porte, desserrez le couvercle (1) et l'arrêt de porte (2) à l'aide de la pièce de fixation (3).
8. Retirez la charnière inférieure de la porte supérieure.
9. Changez la position des fiches et vissez-les sur le côté.
10. Changez le butoir de porte dans le sens inverse

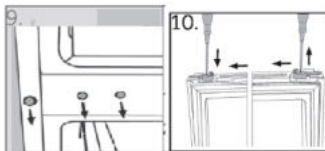
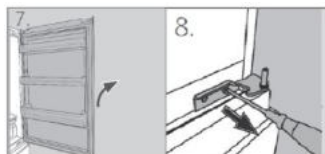
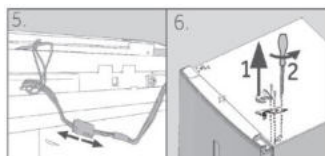
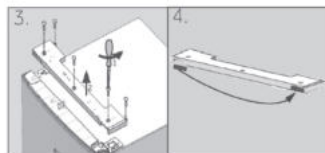
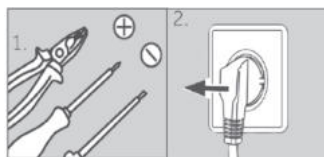

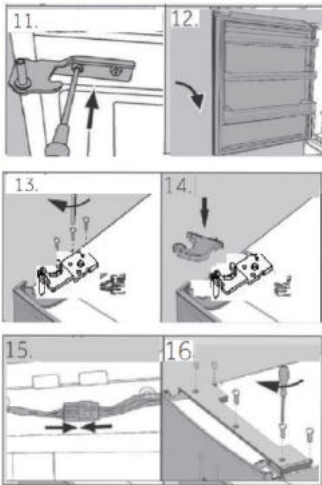

11. Sortez la nouvelle charnière inférieure de la porte supérieure du sac contenant les accessoires et vissez-la sur le côté gauche de l'appareil.
12. Soulevez doucement la porte supérieure vers la charnière inférieure pour que le pivot se fixe dans le manche de la charnière.
13. Retirez la charnière supérieure du sac contenant les accessoires. Passez le câble de raccordement dans la charnière supérieure et fixez-la à l'aide des trois vis situées sur le côté gauche de l'appareil.
14. 15 Placez le cache de la charnière (fourni dans le sac contenant les accessoires) sur la charnière.
15. Connectez le câble de raccordement et fixez-le dans l'ouverture.
16. Remettez en place le panneau avant et fixez-le avec les cinq vis. Après le changement de porte, vérifiez que les joints d'étanchéité de la porte sont correctement positionnés sur le boîtier et que toutes les vis sont bien serrées.

11.1 Fiche du produit

Marque commerciale	Haier	
Référence du modèle	HTW7720ENMP HTW7720ENMB HTW7720ENPT HTW7720DNMP	HFW7720EWMP HFW7720ENMB
Catégorie du modèle	Réfrigérateur-congélateur	
Classe d'efficacité énergétique	D _{HTW7720DNMP} / E	
Consommation d'énergie annuelle (kWh/an) ¹⁾	243 _{HTW7720DNMP} /301	302
Volume de refroidissement (L)	345 _{HTW7720DNMP} /343	337
Volume de congélation (L)	141 _{HTW7720DNMP} /140	140
Nombre d'étoiles		
Température des autres compartiments > 14 °C	Non applicable	
Système de givre	Oui	
Autonomie de coupure (h)	12	10
Capacité de congélation (kg/24h)	10	
Classe climatique Cet appareil est destiné à être utilisé à une température ambiante comprise entre 10 °C et 43 °C	SN.N.ST.T	
Classe d'émission de bruit et émissions acoustiques dans l'air (db(A) re 1pW)	A(29) _{HTW7720DNMP} / C (37)	
Temps de montée en température (h)	12	10
Type de construction	Autonome	

¹⁾ D'après les résultats des tests standard pendant 24 heures. La consommation d'énergie réelle dépendra des conditions d'utilisation et de l'emplacement de l'appareil

11.2 Données techniques supplémentaires

Volume total (L)	486 _{HTW7720DNMP} /483	477
Tension / Fréquence	220-240 V ~/50 Hz	
Puissance d'entrée (W)	120	
Courant d'entrée (A)	1,5	
Fusible principal (A)	16	
Réfrigérant/quantité	R600a/62 g	
Dimensions (P/L/H en mm)	675x700x2006	

11.3 Normes et directives  et 

Ce produit satisfait aux exigences de toutes les directives CE applicables avec les normes harmonisées correspondantes, qui prévoient le marquage CE

Nous vous recommandons notre service clients Haier et l'utilisation de pièces de rechange d'origine. Si vous avez un problème avec l'appareil, veuillez-vous référer à la section DÉPANNAGE.

Si vous ne trouvez pas de solution, veuillez contacter

- ▶ votre vendeur local ou
- ▶ rendez-vous sur le site www.haier.com, dans la zone Service et support, vous trouverez des numéros de téléphone et une FAQ. Vous pourrez également contacter le service de réclamation.

Pour contacter notre Service, rassurez-vous que les informations ci-après sont disponibles. Ces informations sont disponibles sur la plaque signalétique.

Modèle _____ N° de série _____

Vérifiez également la Carte de garantie fournie avec le produit en cas de garantie.

▶ DISPONIBILITÉ DES PIÈCES DE RECHANGE

Les thermostats, les capteurs de température, les cartes de circuit imprimé et les sources lumineuses sont disponibles pour une période minimale de sept ans à compter de la mise sur le marché de la dernière unité du modèle ;

Les poignées de porte, gonds de porte, plateaux et bacs, sont disponibles pour une période minimale de sept ans, et les joints de porte sont disponibles pour une période minimale de 10 ans à compter de la mise sur le marché de la dernière unité du modèle ;

▶ GARANTIE

La garantie minimale est : 2 ans pour les pays de l'UE, 3 ans pour la Turquie, 1 an pour le Royaume-Uni, 1 an pour la Russie, 3 ans pour la Suède, 2 ans pour la Serbie, 5 ans pour la Norvège, 1 an pour le Maroc, 6 mois pour l'Algérie, pas de garantie légale requise pour la Tunisie.

Pour des renseignements généraux concernant les entreprises, vous trouverez ci-jointes nos adresses en Europe :

Adresses de Haier en Europe

Pays*	Adresse postale	Pays*	Adresse postale
Italie	Haier Europe Trading SRL Via De Cristoforis, 12 21100 Verese ITALIE	France	Haier France SAS 3-5 rue des Graviers 92200 Neuilly sur Seine FRANCE
Espagne Portugal	Haier Iberie SL Pg. Garcia Faria, 49-51 08019 Barcelone ESPAGNE	Belgique-FR Belgique-NL Pays-Bas Luxembourg	Haier Bénélux SA Anderlecht Route de Lennik 451 BELGIQUE
Allemagne Autriche	Haier Allemagne GmbH Hewlett-Packard-Str. 4 D-61352 Bad Homburg ALLEMAGNE	Pologne République Tchèque Hongrie Grèce Roumanie Russie	Haier Pologne Sp. zo.o. Al. Jerozolimskie 181B 02-222 Warszawa POLOGNE
Royaume-Uni	Haier Appliances UK Co.Ltd. One Crown Square Church Street East Woking, Surrey, GU21 6HR Royaume-Uni		



HTW7720ENMP_FR_V02_042021

Haier



Manuale dell'Utente

Frigorifero-Congelatore

HTW7720ENMP
HFW7720EWMP
HTW7720ENMB
HFW7720ENMB
HTW7720ENPT
HTW7720DNMP

IT

Haier

Vi ringraziamo per aver deciso di acquistare un prodotto Haier.

Vi invitiamo a leggere attentamente queste istruzioni prima di iniziare a usare il dispositivo. Le istruzioni contengono informazioni importanti che vi aiuteranno a trarre il meglio da questo dispositivo e vi garantiranno altresì sicurezza in fase di installazione, uso e manutenzione del dispositivo.

Conservare questo manuale in un luogo pratico, di modo da poterlo sempre consultare e garantire un utilizzo sicuro e adeguato del dispositivo.

Qualora il dispositivo venga venduto, ceduto o lasciato nella vecchia abitazione in fase di trasferimento, accertarsi sempre di lasciare anche il manuale, di modo che il nuovo proprietario possa acquisire familiarità col dispositivo e con le relative avvertenze di sicurezza.

Legenda



Avvertenza - Informazioni importanti per la sicurezza



Informazioni e suggerimenti generali



Informazioni ambientali

Smaltimento



Contribuire alla protezione dell'ambiente e alla salute umana. Collocare l'imballaggio in contenitori adeguati per poterlo riciclare. Contribuire al riciclaggio dei rifiuti provenienti da dispositivi elettrici ed elettronici. Non smaltire i dispositivi recanti questo simbolo con i normali rifiuti domestici. Riportare il prodotto presso la struttura di riciclaggio locale o contattare il proprio ufficio municipale competente in merito.



AVVERTENZA!

Rischio di lesione o soffocamento!

I refrigeranti e i gas vanno smaltiti in modo professionale. Verificare che i tubi del circuito refrigerante non si siano danneggiati prima di smaltirli in modo adeguato. Scollegare il dispositivo dalla presa di corrente. Tagliare il cavo di rete e smaltirlo. Togliere i vassoi e i cassette, oltre che il lucchetto e le guarnizioni della porta al fine di evitare che i bambini e gli animali domestici rimangano intrappolati all'interno del dispositivo.

1- Informazioni di sicurezza	4
2- Impiego conforme allo scopo previsto.....	8
3- Descrizione del prodotto.....	9
4- Pannello di controllo.....	11
5- Utilizzo	12
6-Suggerimenti per il risparmio di energia.....	22
7-Strumentazione	23
8-Cura e pulizia	26
9-Guida alla risoluzione dei problemi	29
10-Installazione	32
11-Dati tecnici	37
12-Servizio di assistenza.....	38

Prima di accendere il dispositivo per la prima volta, leggere i seguenti suggerimenti di sicurezza:



AVVERTENZA!

Prima di iniziare a usare il dispositivo

- ▶ Verificare che non vi siano danni verificatisi in fase di trasporto.
- ▶ Rimuovere completamente l'imballaggio e tenere fuori dalla portata dei bambini.
- ▶ Attendere almeno due ore prima di procedere all'installazione del dispositivo al fine di garantire che il circuito del refrigerante sia completamente operativo.
- ▶ Spostare sempre il dispositivo in due persone, dato che è molto pesante.

Installazione

- ▶ L'apparecchiatura dovrebbe essere collocata in un luogo ben ventilato. Verificare che vi sia uno spazio di almeno 10 cm sopra e 10 cm intorno al dispositivo.
- ▶ Non mettere mai il dispositivo in un'area umida o in una posizione in cui potrebbe essere spruzzato con acqua. Pulire e asciugare gli schizzi di acqua e le macchie con un panno soffice e pulito.
- ▶ Non installare il dispositivo direttamente esposto alla luce del sole o vicino a sorgenti di alimentazione (ad esempio: stufe, riscaldatori).
- ▶ Installare e livellare il dispositivo in un'area adatta per le sue dimensioni e per il suo uso.
- ▶ Verificare che le aperture di ventilazione, sia sull'apparecchiatura che nella struttura da incasso, siano libere da ostruzioni.
- ▶ Verificare che le informazioni elettriche sulla targhetta elettrica siano in linea con l'alimentazione disponibile. In caso contrario, contattare un elettricista.
- ▶ Il dispositivo funziona con una sorgente di alimentazione di questo tipo: 220~-240 VAC/50 Hz. Delle fluttuazioni di corrente anomale potrebbero impedire l'avvio del dispositivo o danneggiare il controllo della temperatura o il compressore; si potrebbero anche sentire dei rumori anomali in fase di funzionamento. In questo caso è opportuno montare un regolatore automatico.
- ▶ Servirsi di una presa con messa a terra separata per l'alimentazione che sia facilmente accessibile. L'apparecchiatura deve disporre di una messa a terra.
- ▶ **Unicamente per il Regno Unito:** Il cavo di alimentazione del dispositivo è dotato di una presa a 3 poli (con messa a terra), adatta per una normale presa a 3 poli. Non tagliare o smontare mai il terzo polo (messa a terra). Dopo aver installato il dispositivo, la presa dovrebbe essere accessibile.
- ▶ Non usare ciabatte e prolunghe.

**AVVERTENZA!****Installazione**

- ▶ Verificare che il cavo di alimentazione non sia intrappolato dal frigorifero. Non inciampare sul cavo di alimentazione.
- ▶ Non danneggiare il circuito refrigerante.

Uso quotidiano

- ▶ Questa apparecchiatura può essere usata da bambini a partire dagli 8 anni di età ed oltre e da persone con ridotte capacità fisiche, sensoriali o mentali o con scarsa esperienza o conoscenza sull'uso dell'apparecchiatura, solamente se sorvegliati o se sono stati istruiti relativamente all'uso sicuro dell'apparecchiatura stessa e se ne hanno compreso i rischi.
- ▶ Tenere i bambini di età inferiore ai 3 anni lontano dal dispositivo a meno che non siano sotto costante supervisione.
- ▶ I bambini non devono giocare con l'apparecchiatura.
- ▶ Se gas freddo o altri gas infiammabili perdono nelle immediate vicinanze del dispositivo, disattivare la valvola del gas che perde, aprire porte e finestre e non scollegare o collegare il cavo di alimentazione del frigorifero o di qualsiasi altro dispositivo.
- ▶ Si prega di notare che il prodotto funziona a una temperatura compresa fra i 10 e i 43°C. Il dispositivo potrebbe non funzionare correttamente se viene lasciato a lungo a temperature superiori o inferiori all'intervallo indicato.
- ▶ Non posizionare articoli instabili (oggetti pesanti, contenitori pieni d'acqua) sopra al frigorifero per evitare lesioni personali causate da caduta o scosse elettriche causate dal contatto con l'acqua.
- ▶ Non tirare le mensole sulla porta. La porta si potrebbe inclinare, il ripiano bottiglie si potrebbe togliere e il dispositivo potrebbe traballare.
- ▶ Aprire e chiudere le porte servendosi unicamente delle maniglie. Lo spazio fra le porte e l'armadietto è molto stretto. Non mettere le mani in queste zone per evitare di pizzicarsi le dita. Aprire o chiudere le porte del frigorifero solo quando non ci sono bambini nella zona di movimento delle porte.
- ▶ Non conservare o utilizzare materiali infiammabili, esplosivi o corrosivi all'interno del dispositivo o nelle immediate vicinanze.
- ▶ Non conservare medicine, batteri o agenti chimici all'interno del dispositivo. Questo dispositivo è un elettrodomestico. Consigliamo di non conservare materiali che richiedono temperature particolarmente rigide.
- ▶ Non conservare mai i liquidi in bottiglie o lattine (oltre alle bevande con elevato contenuto alcolico) in particolare bevande gassate all'interno del congelatore, dato che potrebbero esplodere in fase di congelamento.
- ▶ Controllare le condizioni degli alimenti se all'interno del congelatore vi è stato un aumento della temperatura.



AVVERTENZA!

Uso quotidiano

- ▶ Non impostare temperature inutilmente basse all'interno dello scomparto frigorifero. Con impostazioni elevate si potrebbero avere temperature basse. Attenzione: Le bottiglie possono esplodere.
- ▶ Non toccare alimenti congelati con le mani bagnate (indossare i guanti). In particolar modo non mangiare i ghiaccioli subito dopo averli estratti dallo scomparto del congelatore. Sussiste il rischio di congelamento o di formazione di vesciche da freddo. PRIMO soccorso: mettere immediatamente sotto acqua fredda corrente. Non tirare via!
- ▶ Non toccare la superficie interna dello scomparto del congelatore mentre è in funzione, in particolar modo con le mani bagnate, dato che le mani si potrebbero congelare sulla superficie.
- ▶ Scollegare il dispositivo in caso di interruzione di corrente o prima delle operazioni di pulizia. Lasciar passare almeno 5 minuti prima di riavviare il dispositivo, dato che operazioni di avvio frequenti potrebbero danneggiare il compressore.
- ▶ Non utilizzare apparecchiature elettriche all'interno degli scomparti di conservazione degli alimenti, a eccezione di quelli consigliati dal costruttore.

Manutenzione / pulizia

- ▶ Verificare che i bambini siano supervisionati se eseguono operazioni di pulizia e manutenzione.
- ▶ Scollegare il dispositivo dall'alimentazione elettrica prima di intraprendere qualsiasi intervento di manutenzione. Lasciar passare almeno 5 minuti prima di riavviare il dispositivo, dato che operazioni di avvio frequenti potrebbero danneggiare il compressore.
- ▶ Tenere la presa e non il cavo in fase di scollegamento del dispositivo.
- ▶ Non togliere il gelo e il ghiaccio con oggetti appuntiti. Non usare spray, riscaldatori elettrici come riscaldatori, asciugacapelli, prodotti per la pulizia a vapore o altre sorgenti di calore per evitare di arrecare danni alle componenti in plastica.
- ▶ Non utilizzare dispositivi meccanici o altri mezzi per accelerare il processo di scongelamento, che non siano quelli raccomandati dal produttore.
- ▶ Se il cavo di alimentazione è danneggiato, deve essere sostituito dal produttore, da un tecnico autorizzato o da una persona qualificata per evitare situazioni di pericolo.
- ▶ Non provare a riparare, smontare o modificare il dispositivo in modo autonomo. In caso di riparazioni rimandiamo al nostro centro assistenza clienti.

**AVVERTENZA!****Manutenzione / pulizia**

- ▶ Eliminare la polvere sulla parte posteriore dell'unità una volta all'anno per evitare di correre rischi legati al fuoco ed evitare un consumo eccessivo di corrente.
- ▶ Non spruzzare o lavare il dispositivo in fase di pulizia.
- ▶ Non usare acqua spray o vapore per pulire il dispositivo.
- ▶ Non pulire i ripiani in vetro freddi con acqua calda. Le improvvise variazioni di temperatura potrebbero causare la rottura del ghiaccio.

Informazioni sul gas refrigerante**AVVERTENZA!**

Il dispositivo contiene il refrigerante infiammabile ISOBUTANO (R600a). Verificare che il circuito del refrigerante non si sia danneggiato in fase di trasporto o installazione. Le perdite di refrigerante possono causare lesioni agli occhi o rischi di incendio. Qualora si siano verificati danni, tenere lontano dalle fonti libere di fuoco, ventilare bene la stanza, non collegare o scollegare i cavi di alimentazione del dispositivo o di qualsiasi altro dispositivo. Informare l'assistenza clienti.

Qualora gli occhi entrino in contatto col refrigerante, risciacquare immediatamente sotto all'acqua corrente e chiamare immediatamente un medico oculista.

**ATTENZIONE!**

Quando viene chiusa la porta, l'asta verticale della porta sulla porta sinistra dovrebbe piegarsi verso l'interno (1).

Qualora si cerchi chiudere la porta sinistra e l'asta della porta verticale non sia piegata (2), è opportuno come prima cosa piegarla, altrimenti la striscia della porta colpirà l'albero di fissaggio o la porta destra. Si potrebbe quindi verificare un danno al sistema di scorrimento della porta; si potrebbero anche verificare delle perdite.

C'è una filettatura calda all'interno dell'asta della porta verticale. La temperatura della superficie aumenterà leggermente, il che è normale e non avrà effetti sul funzionamento del frigorifero.

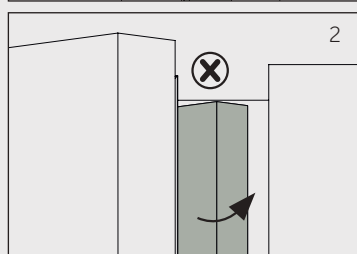
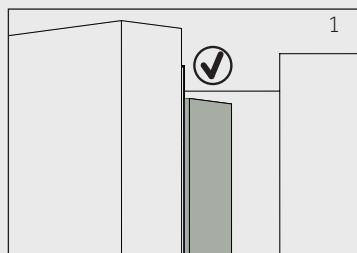

2.1 Impiego previsto

Questo dispositivo è stato pensato per raffreddare e congelare alimenti. È stato progettato esclusivamente per essere usato all'interno di case con atmosfere asciutte all'interno. Non è stato pensato per un uso di tipo commerciale o industriale.

Non sono ammesse modifiche o trasformazioni all'apparecchiatura. Un uso non previsto potrebbe causare pericoli e perdita del servizio di copertura della garanzia.

2.2 Accessori

Controllare gli accessori e la documentazione conformemente al presente elenco (Fig.:2.2):



* HTW7720ENMP/HTW7720ENMB/HTW7720ENPT



Avviso: Differenze

A causa di modifiche tecniche e delle varietà dei modelli, alcune illustrazioni riportate nel presente manuale possono essere diverse dall'aspetto reale del modello acquistato.

Immagine dell'elettrodomestico (Fig. 3)

Modello: HFW7720EWMP

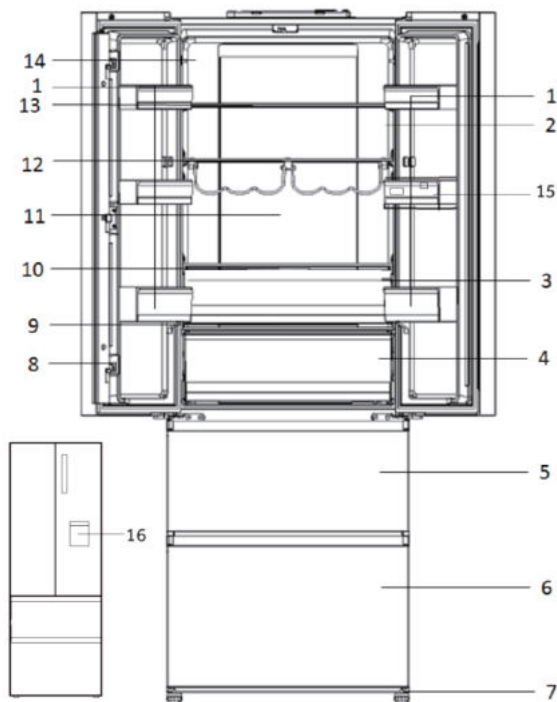

- | | |
|--|--|
| 1 Cassetto incassato nello sportello | 9 Coperchio in vetro del cassetto My Zone |
| 2 Indicatore di temperatura OK (opzionale) | 10 Coperchio in vetro del cassetto Humidity Zone |
| 3 Cassetto Humidity Zone | 11 Lampada posteriore |
| 4 Cassetto My Zone | 12 Portabottiglie |
| 5 Cassetto del congelatore superiore | 13 Ripiano in vetro |
| 6 Cassetto del congelatore inferiore | 14 Targhetta |
| 7 Piedini regolabili | 15 Serbatoio dell'acqua |
| 8 Supporto dello sportello | 16 Erogatore dell'acqua |

Modello: HTW7720ENMP /HTW7720ENMB/HTW7720ENPT/HTW7720DNMP

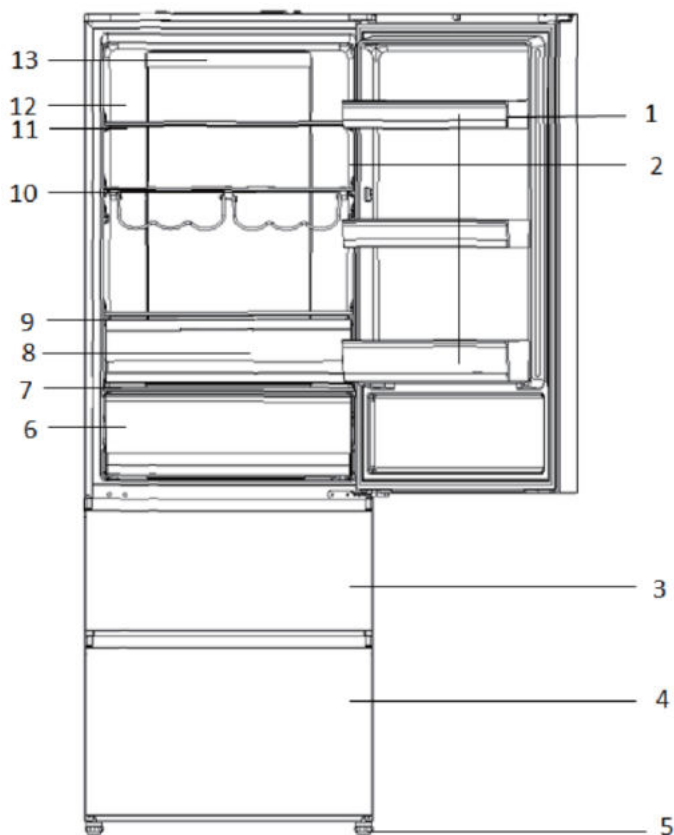

- | | |
|--|---|
| 1 Cassetto incassato nello sportello | 9 Coperchio in vetro del cassetto Humidity Zone |
| 2 Indicatore di temperatura OK (opzionale) | 10 Portabottiglie |
| 3 Cassetto del congelatore superiore | 11 Ripiano in vetro |
| 4 Cassetto del congelatore inferiore | 12 Targhetta |
| 5 Piedini regolabili | 13 Lampada posteriore |
| 6 Cassetto My Zone | |
| 7 Coperchio in vetro del cassetto My Zone | |
| 8 Cassetto Humidity Zone | |

Pannello dei comandi (Fig. 4)

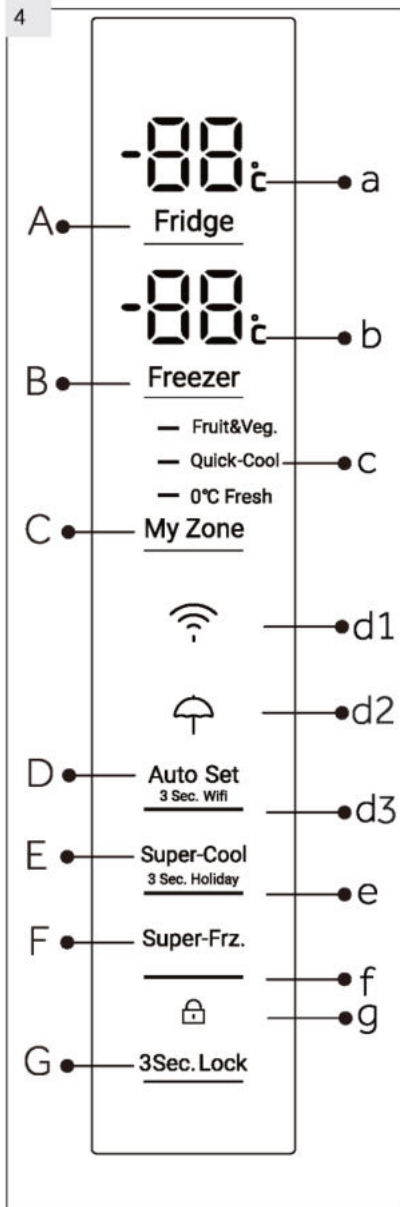
**Tasti:**

- A Impostazione della temperatura del frigorifero
- B Impostazione della temperatura del congelatore
- C Impostazione My Zone
- D Attivazione/disattivazione funzione Wi-Fi e modalità Auto Set
- E Attivazione/disattivazione funzioni Super Cool e Holiday
- F Attivazione/disattivazione funzione Super Freeze
- G Blocco/sblocco del pannello

Indicatori:

- a Temperatura vano frigorifero
- b Temperatura vano congelatore
- c Funzione My Zone
- d1 Funzione Wi-Fi
- d2 Funzione Holiday
- d3 Modalità Auto Set
- e Funzione Super Cool
- f Funzione Super Freeze
- g Blocco del pannello

5.1 Prima di iniziare a usare il dispositivo

- ▶ Togliere tutti i materiali dell'imballaggio, tenerli fuori dalla portata dei bambini e smaltirli in modo rispettoso dell'ambiente.
- ▶ Pulire l'interno e l'esterno del dispositivo con acqua e con un detergente delicato prima di inserire alimenti all'intero.
- ▶ Dopo aver appoggiato in piano e pulito l'apparecchiatura, attendere almeno 2 ore prima di collegare nuovamente il dispositivo alla presa di corrente. Cfr. la sezione INSTALLAZIONE.
- ▶ Pre-raffreddare gli scomparti con impostazioni elevate prima di inserire gli alimenti. La funzione Super-Freeze permette di raffreddare velocemente lo scomparto congelatore.
- ▶ La temperatura del frigorifero e la temperatura del congelatore vengono automaticamente impostate rispettivamente a 5° C e -18° C. Queste sono le impostazioni consigliate. Qualora lo si desidera, sarà possibile modificare queste temperature manualmente. Cfr. la MODALITÀ DI REGOLAZIONE MANUALE.

5.2 Tasto a sfioramento

I pulsanti sul pannello di controllo sono tasti a sfioramento, che rispondono già quando vengono sfiorati col dito.

5.3 Accendere / spegnere l'apparecchiatura

Il dispositivo è in funzione non appena viene connesso alla sorgente di alimentazione.

Quando il dispositivo viene alimentato per la prima volta, vengono visualizzate le temperature reali del frigorifero e del congelatore ("a" e "b"). Il display lampeggia. Se le porte sono chiuse, si spegnerà dopo 30 secondi. Forse il blocco pannello è attivo.



Informativa: Pre-impostazioni

- ▶ Il dispositivo è pre-impostato alla temperatura consigliata di 5°C (frigorifero) e -18° C (congelatore). In condizioni ambientali normali non è necessario impostare la temperatura.
- ▶ La funzione preset per il cassetto My Zone è Fruit & Veg.
- ▶ Quando il dispositivo viene acceso dopo essere stato scollegato dalla presa di corrente, potrebbe essere necessario attendere 12 ore perché venga raggiunta la temperatura adeguata.

Svuotare il dispositivo prima di spegnerlo. Per spegnere il dispositivo, estrarre la spina dalla presa di corrente.

5.4 Modalità standby

Il display si spegne automaticamente 30 secondi aver premuto un tasto. Il display si blocca automaticamente. Si illumina automaticamente premendo qualsiasi tasto o aprendo la porta/il cassetto.

5,5



3Sec. Lock

5.5 Blocco/sblocco pannello



Informativa: Blocco pannello

Il pannello di controllo viene automaticamente bloccato dall'attivazione se per 30 secondi non viene premuto nessun tasto. Per eventuali impostazioni sarà necessario sbloccare il pannello di controllo.

- ▶ Toccare il pulsante "G" per 3 secondi per bloccare tutti gli elementi del pannello all'attivazione (Fig. 5.5). Viene visualizzato l'indicatore "9" relativo.
- ▶ Per lo sblocco, premere nuovamente il tasto.

5.6 Allarme di apertura della porta

Quando una delle porte del frigorifero resta aperta per più di 3 minuti, l'allarme di apertura porta suona. Sarà possibile disattivare l'audio dell'allarme chiudendo la porta. Se la porta viene lasciata aperta per più di 7 minuti, la luce all'interno del frigorifero e l'illuminazione del pannello di controllo si spengono automaticamente.

5.7 Selezione modalità di funzionamento

Potrebbe essere necessario selezionare una delle seguenti due modalità per impostare il dispositivo:

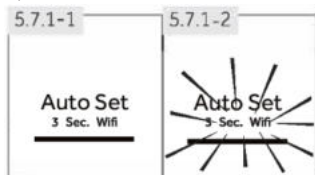

5.7.1 Modalità Auto Set

Qualora non vi siano requisiti speciali, consigliamo di usare la modalità Auto Set:

Nella modalità Auto Set, il dispositivo regola automaticamente la temperatura a seconda della temperatura ambiente e in linea con le variazioni di temperatura all'interno del dispositivo. Questa funzione non prevede in alcun modo l'uso delle mani.

1. Sbloccare il pannello premendo il tasto "G" se è bloccato (Fig. 5.5).
2. Toccare il tasto "D" (Fig. 5.7.1-1).
3. L'indicatore "d2" si illumina e la funzione viene attivata (Fig. 5.7.1-2).

Ripetendo i summenzionati passaggi o selezionando un'altra funzione sarà possibile disattivare nuovamente questa funzione.

5.7.2 Modalità di regolazione manuale

Qualora si intenda regolare manualmente la temperatura del dispositivo per conservare un determinato alimento, sarà possibile impostare la temperatura tramite un pulsante di regolazione della temperatura:



Informativa: Conflitto con altre funzioni

Non è possibile regolare la temperatura se viene attivata qualsiasi altra funzione (Super Cool, Super Freeze, Holiday o Auto Set) oppure se il display è bloccato. L'indicatore corrispondente lampeggerà accompagnato da un cicalino.

5.7.2.1 Regolare la temperatura del frigorifero

1. Sbloccare il pannello premendo il tasto "G" se è bloccato (Fig. 5.5).
2. Toccare il tasto "A" (Frigorifero) per selezionare lo scomparto frigorifero. Viene visualizzata la temperatura reale nello scomparto frigorifero (Fig. 5.7.2-1).
3. Toccare in sequenza il tasto "A" (Frigorifero) fino a che il valore di temperatura desiderato "a" non starà lampeggiando (Fig. 5.7.2-2). Viene emesso un segnale sonoro ogni volta che viene toccato il tasto. Con aumenti di temperatura di 1°C da un minimo di 1°C a un massimo di 9°C. La temperatura ottimale per il frigorifero è 5 °C. Temperature più basse indicano un consumo di energia non necessario.
4. Toccare qualsiasi tasto eccetto "A" (Frigorifero) per confermare, oppure l'impostazione viene confermata automaticamente dopo 5 secondi. La temperatura visualizzata smette di lampeggiare.

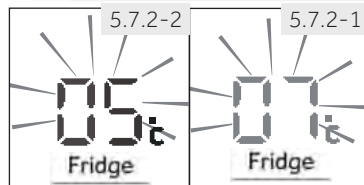

5.7.2.2 Regolare la temperatura del congelatore

1. Sbloccare il pannello premendo il tasto "G" se è bloccato (Fig. 5.5).
2. Toccare il tasto "B" (Congelatore) per selezionare lo scomparto congelatore. Viene visualizzata la temperatura reale nello scomparto congelatore (Fig. 5.7.2-3).
3. Toccare in sequenza il tasto "B" (Congelatore) fino a che non viene visualizzato il valore di temperatura desiderato (Fig. 5.7.2-4). Viene emesso un segnale sonoro a ogni pressione del tasto. La temperatura aumenta in sequenze di 1°C da -14°C a -24°C. La temperatura ottimale all'interno del congelatore è -18°C. Temperature più basse indicano un consumo di energia non necessario.
4. Premere qualsiasi tasto eccetto "B" (Congelatore) per confermare, oppure l'impostazione si conferma automaticamente dopo 5 secondi. La temperatura visualizzata smette di

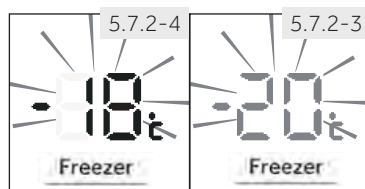

Informativa: Influenze sulle temperature

La temperatura interna è influenzata dai seguenti fattori:

- ▶ Temperatura ambiente
- ▶ Frequenza di apertura della porta
- ▶ Quantitativo di cibi conservati
- ▶ Installazione del dispositivo

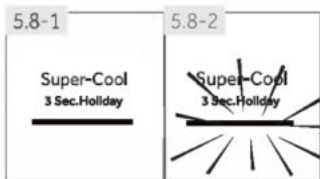

5.8 Funzione Super-Cool

Attivare la funzione Super-Cool qualora sia necessario conservare grandi quantità di cibo (ad esempio dopo l'acquisto). La funzione Super-Cool accelera il raffreddamento di alimenti freschi e protegge i cibi già conservati da un riscaldamento indesiderato. Quando inizia la funzione, la temperatura è quasi +1°C.

1. Sbloccare il pannello premendo il tasto "G" se è bloccato (Fig. 5.5).
2. Toccare il tasto "E" (Super-Cool) (Fig. 5.8.-1).
3. L'indicatore "e" si illumina e la funzione viene attivata (Fig. 5.8.-2).

Ripetendo i summenzionati passaggi o selezionando un'altra funzione sarà possibile disattivare nuovamente questa funzione.



Informativa: Spegnimento automatico

Questa funzione viene automaticamente disattivata quando la funzione è rimasta attiva per più di 4 ore.

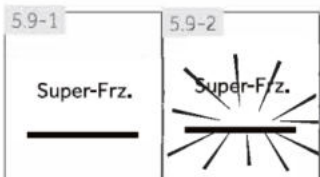

5.9 Funzione Super-Freeze

Gli alimenti freschi dovrebbero essere congelati quanto più rapidamente possibile in modo completo. Così facendo si mantiene il valore nutrizionale, il buon aspetto e il gusto dell'alimento. La funzione Super-Freeze accelera il congelamento di alimenti freschi e protegge i cibi già conservati da un riscaldamento indesiderato. Qualora sia necessario congelare un elevato quantitativo di alimenti in una sola volta, consigliamo di impostare la funzione Super-Freeze 24 ore prima di iniziare a utilizzare la cella del congelatore. Quando la funzione inizia, la temperatura è inferiore a quella -24 °C.

1. Sbloccare il pannello premendo il tasto "G" se è bloccato (Fig. 5.5).
2. Toccare il tasto "F" (Super-Freeze) (Fig. 5.9.-1).
3. L'indicatore "f" si illumina e la funzione viene attivata (Fig. 5.9.-2).

Ripetendo i summenzionati passaggi o selezionando un'altra funzione sarà possibile disattivare nuovamente questa funzione.



Informativa: Spegnimento automatico

La funzione Super freeze si disattiverà automaticamente dopo 50 ore. Il dispositivo viene poi utilizzato alla temperatura precedentemente impostata.

5.10 Funzione Holiday

Questa funzione imposta la temperatura del frigorifero in modo fisso a 17°C.

Ciò consente di tenere chiusa la porta del frigorifero senza causare odori o muffe - per lunghi periodi di tempo (ad esempio durante le vacanze). Lo scomparto congelatore può ora essere impostato.

1. Sbloccare il pannello premendo il tasto "G" se è bloccato (Fig. 5.5).
2. Toccare il tasto "D" (Auto Set) per 3 secondi Fig. 5.10). L'indicatore "d1" si illumina e la funzione viene attivata.

Ripetendo i summenzionati passaggi o selezionando un'altra funzione sarà possibile disattivare nuovamente questa funzione.

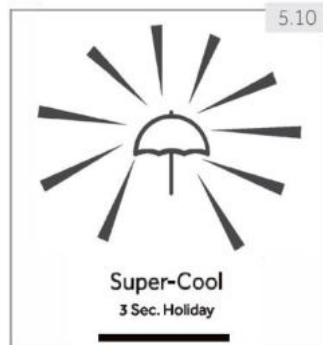

AVVERTENZA!

In modalità Holiday, l'impostazione delle icone "Fruit&Veg, Quick cool, 0 °C fresh" in Myzone verrà spenta e la temperatura di Myzone non potrà essere regolata. Il comparto del frigorifero e Myzone torneranno alle precedenti impostazioni, una volta usciti dalla modalità Holiday.

5.11 Cassetto MyZone

Lo scomparto frigo è dotato di un cassetto MyZone (Fig. 5.11). Sono disponibili le seguenti funzioni:

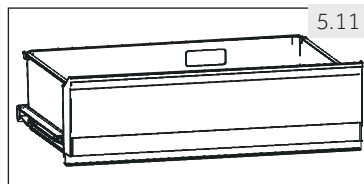

5.11.1 Tasto funzione Frutta & Verdura

Questa funzione è adatta per conservare frutta e verdura.



Informativa: Funzione Frutta & Verdura

I frutti sensibili al freddo, come ad esempio ananas, avocado, banane, uva e verdure quali ad esempio patate, melanzane, fagioli, cetrioli, zucchine, pomodori e il formaggio, non vanno conservati nel cassetto My Zone.

5.11.2 Funzione 0°C Fresh

Questa funzione imposta la temperatura nel cassetto MyZone a 0 °C. Adatta per conservare frutta fresca ad esempio carne o prodotti per consumo immediato. La maggior parte degli alimenti rimangono freschi a 0 °C, ma non congelati.



Informativa: 0°C Funzione Fresh

- Dato che varie tipologie di carne contengono vari quantitativi di acqua, alcuni tipi di carne, che contengono più umidità, verranno congelati a temperature inferiori a 0 °C. Per questo motivo la carne fresca va conservata nel cassetto My Zone con una temperatura minima pari a 0°C.

5.11.3 Q-Cool (Freddo rapido)

Questa funzione permette di conservare prodotti come formaggi, pasta fresca e latticini. La temperatura dello scomparto MyZone è impostata su +2 °C.



Informativa: Cassetto MyZone

- ▶ Una delle tre funzioni dello scomparto My Zone deve essere sempre attivata
- ▶ Per ridurre la temperatura dello scomparto frigorifero, servirsi della funzione Q-Cool. Per aumentarla, usare la funzione Frutta & Verdura.

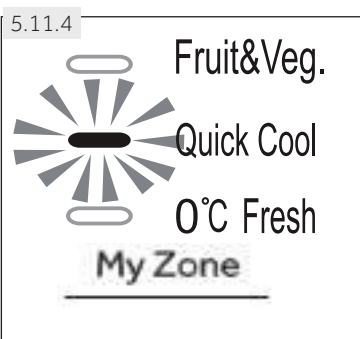

5.11.4 Selezionare la funzione per il cassetto MyZone

1. Sbloccare il pannello premendo il tasto "G" se è bloccato (Fig. 5.5).
2. Toccare in sequenza il tasto "C" (MyZone) fino a che la funzione desiderata "c" non starà lampeggiando (Fig. 5.11.4).
3. Dopo alcuni secondi, l'indicatore di temperatura "c" si accende fisso e l'impostazione è confermata.

5.12

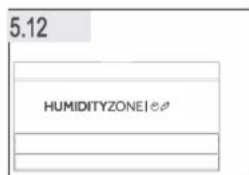

5.12 CASSETTO UMIDITÀ

L'umidità del cassetto è regolabile (far scorrere il blocco scorrevole verso sinistra per diminuire il livello di umidità e sul lato opposto per aumentare il livello di umidità)

5.13 Suggerimenti per conservare alimenti freschi

5.13.1 Conservazione all'interno dello scomparto frigorifero

- ▶ Conservare la temperatura del frigorifero al di sotto dei 5°C.
- ▶ Gli alimenti caldi vanno conservati a temperatura ambiente prima di essere collocati all'interno del dispositivo.
- ▶ Gli alimenti conservati in frigorifero vanno lavati e asciugati prima di essere collocati all'interno
- ▶ Gli alimenti vanno sigillati in modo adeguato per evitare cattivi odori o alterazioni del gusto.
- ▶ Non conservare quantità eccessive di cibo. Lasciare spazio fra i vari alimenti per consentire il flusso dell'aria fredda, al fine di garantire un raffreddamento migliore e più omogeneo.
- ▶ I cibi che vengono mangiati quotidianamente vanno conservati sulla parte anteriore del ripiano.
- ▶ Lasciare uno spazio fra gli alimenti e le pareti interne, per consentire il flusso dell'aria. Prestare particolarmente attenzione a non riporre alimenti appoggiati alla parete posteriore: gli alimenti si potrebbero congelare appiccicandosi alla parete posteriore. Evitare il contatto diretto degli alimenti, in particolare alimenti oleosi o acidi, con il rivestimento interno, dato che gli oli e gli acidi possono rovinare il rivestimento interno. Pulire le eventuali tracce di olio o acido, ogni qualvolta vengono individuate.

- ▶ Gli alimenti congelati possono essere scongelati all'interno dello scomparto frigorifero. Ciò consente di risparmiare energia.
- ▶ La presenza di odori sgradevoli all'interno del frigorifero indica che qualche alimento si è rovesciato ed è quindi necessario procedere alle operazioni di pulizia. Cfr. MANUTENZIONE E PULIZIA.
- ▶ Alimenti diversi vanno posizionati in aree diverse a seconda delle loro proprietà (Fig.: 5.13.1).

- 1 Sottaceti, alimenti in scatola, ecc.
- 2 Burro, formaggio, uova, spezie, ecc.
- 3 Snack, ecc.
- 4 Vino, champagne, ecc.
- 5 Uova, cibi in scatola, spezie, ecc.
- 6 Pasta, latte, tofu, prodotti caseari, ecc.
- 7 CASSETTO UMIDITÀ insalate, frutta e verdura
- 8 Bevande, altro cibo imbottigliato.
- 9 Cassetto My Zone Frutta, verdura, insalata (Fruit & Veg.) Bevande in lattina (Q-Cool) Cibo fresco e crudo (0°C Fresh)

- 1 Sottaceti, alimenti in scatola, ecc.
- 2 Burro, formaggio, uova, spezie, ecc.
- 3 Snack, ecc.
- 4 Vino, champagne, ecc.
- 5 Uova, cibi in scatola, spezie, ecc.
- 6 Pasta, latte, tofu, prodotti caseari, ecc.
- 7 CASSETTO UMIDITÀ insalate, frutta e verdura
- 8 Bevande, altro cibo imbottigliato.
- 9 Cassetto My Zone Frutta, verdura, insalata (Fruit & Veg.) Bevande in lattina (Q-Cool) Cibo fresco e crudo (0°C Fresh)
- 10 Serbatoio dell'acqua: per conservare l'acqua potabile

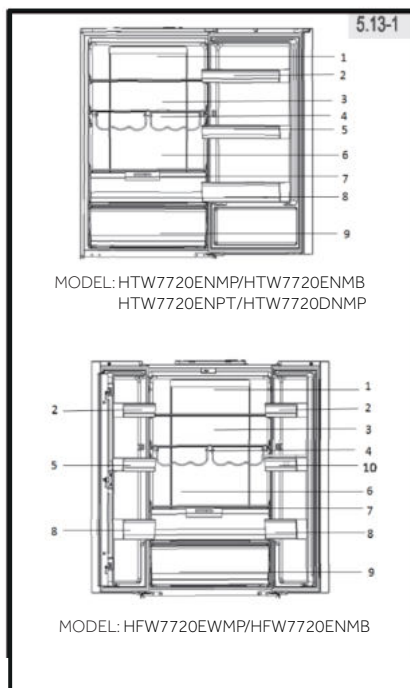

5.13.2 Conservazione all'interno dello scomparto congelatore

- ▶ Mantenere la temperatura del congelatore a -18°C.
- ▶ 24 ore prima del congelamento attivare la funzione Super-Freeze; -per piccole quantità di alimenti bastano 4-6 ore.
- ▶ Gli alimenti caldi vanno conservati a temperatura ambiente prima di essere collocati nello scomparto congelatore.
- ▶ Gli alimenti tagliati a piccole porzioni si congelano più rapidamente e sono più facili da scongelare e cucinare. Il peso consigliato per ogni porzione è inferiore a 2.5 kg
- ▶ Consigliamo di confezionare gli alimenti prima di riporli all'interno del congelatore. La parte esterna della confezione deve essere asciutta per evitare che le confezioni si incollino fra di loro. I materiali con cui sono stati confezionati gli alimenti dovrebbero essere inodore, non velenosi e non tossici.
- ▶ Per evitare che gli alimenti scadano si prega di annotare la data di scadenza, il limite massimo di conservazione e il nome dell'alimento sulla confezione, e di disporre gli alimenti stessi in ordine di scadenza.
- ▶ **AVVERTENZA!** Acido, alcali e sale, ecc. potrebbero consumare la superficie interna del congelatore. Non collocare alimenti contenenti queste sostanze (ad esempio pesce) direttamente a contatto con la superficie interna. L'acqua salata all'interno del congelatore va pulita immediatamente.
- ▶ Non superare i tempi di conservazione degli alimenti consigliati dai produttori. Estirare solo il quantitativo di cibo che serve dal congelatore.
- ▶ Consumare rapidamente i cibi scongelati. Gli alimenti scongelati non possono essere nuovamente congelati, a meno che prima non vengano cotti; ciò potrebbe comprometterne la commestibilità.
- ▶ Non caricare quantità eccessiva di alimenti freschi nello scomparto del congelatore. Rimandiamo alla capacità di congelamento del congelatore – Cfr. DATI TECNICI oppure i dati sulla targhetta.
- ▶ Gli alimenti possono essere conservati nel congelatore a una temperatura minima di -18°C per 2-12 mesi, a seconda delle proprietà (ad esempio carne: 3-12 mesi, verdura: 6-12 mesi)
- ▶ Quando vengono congelati alimenti freschi, evitare che gli stessi entrino in contatto con alimenti già surgelati. Rischio di scongelamento!

5.13.3 Quando vengono conservati alimenti surgelati a livello commerciale, attenersi a queste linee guida:

- ▶ Attenersi sempre alle linee guida del produttore per la durata di tempo in cui vengono conservati gli alimenti. Attenersi scrupolosamente a queste linee guida!
- ▶ Cercare di mantenere la durata di tempo fra l'acquisto e l'inserimento nel congelatore quando più breve possibile al fine di mantenere la qualità del cibo.
- ▶ Acquistare alimenti congelati, che siano stati conservati a una temperatura di -18°C o più bassa.
- ▶ Evitare di acquistare alimenti con ghiaccio o gelo sulla confezione - Ciò indica che i prodotti forse in un determinato momento sono stati scongelati e ri-congelati - gli aumenti di temperatura influiscono sulla qualità del cibo.

5.14.1 Erogatore dell'acqua (HFW7720EWMP)

L'erogatore dell'acqua (Fig. 5.14.1) consente il prelievo di acqua potabile fredda. Prima di utilizzarlo il serbatoio dell'acqua per la prima volta, è necessario pulirlo (v. CURA E PULIZIA).



AVVERTENZA!

Utilizzare solo acqua potabile.

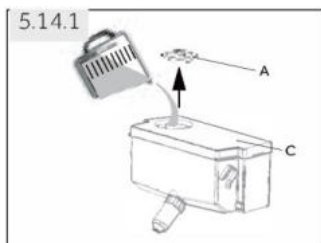

1. Accertarsi che il serbatoio dell'acqua sia inserito correttamente (v. DOTAZIONI).
2. Ruotare e sollevare il coperchio circolare (A) e riempire il serbatoio dell'acqua con acqua potabile fresca.
3. Riempire d'acqua il serbatoio senza superare il segno (1,8 l), altrimenti potrebbe fuoriuscire acqua quando si apre e si chiude lo sportello.
4. Chiudere il coperchio circolare fino a quando non scatta in posizione.



EROGATORE DELL'ACQUA

- ~ Prima di riempire il serbatoio dell'acqua, svuotare l'acqua rimanente e pulire il serbatoio.
- ~ Se l'acqua non deve essere erogata per un lungo periodo di tempo, svuotare il serbatoio dell'acqua, pulirlo e inserirlo nuovamente.
- ~ Il coperchio (C) del serbatoio dell'acqua serve anche per risparmiare energia. Se l'acqua non sarà erogata per un lungo periodo di tempo, installare comunque il coperchio per migliorare l'isolamento e risparmiare energia.

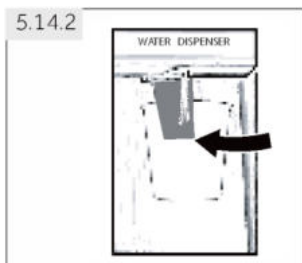

5.14.2 Prelievo dell'acqua dall'erogatore

1. Collocare un bicchiere sotto l'uscita dell'acqua.
2. Spingere delicatamente il bicchiere contro la leva dell'erogatore dell'acqua.
Per evitare che l'acqua schizzi fuori, allineare il bicchiere all'erogatore.

5.15 Impostazione della modalità Wi-Fi

PROCEDURA DI ACCOPPIAMENTO DELL'APP

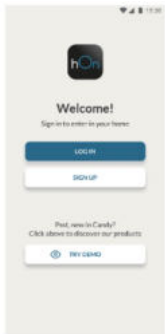
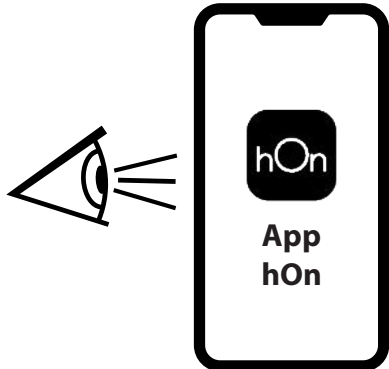
<p>Fase 1 • Scaricare l'applicazione hOn</p> 	
<p>Fase 2 Crea il tuo account sull'App hOn o accedi se hai già un account</p> 	<p>Fase 3 Segui le istruzioni di associazione nell'app hOn</p> 

INFORMAZIONI SUL PRODOTTO

Come attivare il modulo Wi-Fi:

- Toccare il tasto "D" sul pannello di controllo per 3 secondi per attivare il modulo Wi-Fi
- Il modulo Wi-Fi è acceso, l'icona Wi-Fi inizia a lampeggiare
- Se il frigorifero è registrato ma il Wi-Fi è spento, l'icona lampeggerà
- Se il Frigorifero è registrato e connesso, l'icona Wi-Fi è sempre accesa
- Per resettare il Wi-Fi, toccare il tasto "D" sul pannello di controllo per 3 secondi



Consigli per il risparmio energetico

- ▶ Accertarsi che l'elettrodomestico sia adeguatamente ventilato (v. INSTALLAZIONE).
- ▶ Non installare l'elettrodomestico esposto alla luce diretta del sole o in prossimità di fonti di calore (ad es. stufe o radiatori).
- ▶ Evitare che la temperatura dell'elettrodomestico sia inutilmente bassa. Il consumo energetico aumenta quanto più bassa è la temperatura impostata nell'elettrodomestico.
- ▶ Le funzioni come SUPER-FREEZE o SUPER-COOL consumano più energia.
- ▶ Attendere che gli alimenti caldi si raffreddino prima di collocarli nell'elettrodomestico.
- ▶ Aprire lo sportello dell'elettrodomestico senza spalancarlo e chiuderlo prima possibile.
- ▶ Per evitare ostruzioni del flusso d'aria, non riempire eccessivamente l'elettrodomestico.
- ▶ Evitare l'ingresso di aria nelle confezioni di alimenti.
- ▶ Mantenere pulite le guarnizioni dello sportello in modo che si chiuda sempre correttamente.
- ▶ Scongelare gli alimenti surgelati nel vano frigorifero.
- ▶ Per ottimizzare il risparmio energetico, collocare nell'elettrodomestico i cassetti, i contenitori degli alimenti e i ripiani, e riporre gli alimenti senza ostruire l'uscita dell'aria del condotto.

Sostituzione delle lampade a LED

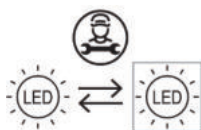

Sorgente luminosa (solo a LED) sostituibile solo da un professionista

Questo prodotto contiene una fonte luminosa con efficienza energetica di classe G .

Compartimento	Classe di efficienza energetica	Modello
Frigorifero	G	HFW7720EWMP HTW7720ENMB HFW7720ENMB HTW7720ENPT HTW7720ENMP HTW7720DNMP



Informativa: Differenze a seconda del modello

A causa dei diversi modelli, il proprio dispositivo potrebbe non avere tutte le funzioni di seguito elencate. Si rimanda al capitolo DESCRIZIONE DEL PRODOTTO.

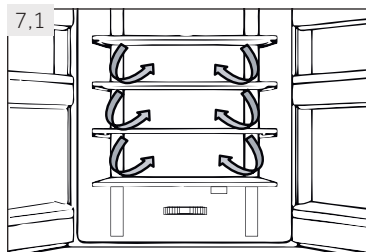

7.1 Air Flow laterale

Il frigorifero è dotato di un impianto air flow laterale, col quale i flussi di aria fresca sono localizzati su ogni ripiano (Fig. 7.1). Ciò aiuta a mantenere una temperatura uniforme al fine di garantire che gli alimenti rimangano freschi più a lungo.

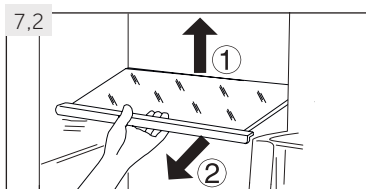

7.2 Ripiani regolabili

L'altezza dei ripiani può essere adattata alle proprie esigenze.

1. Per ri-posizionare un ripiano, come prima cosa sollevarlo tenendolo per l'estremità (1) e poi estrarlo (2) (Fig. 7.2).
2. Per re-installarlo, collocarlo sulle alette su entrambi i lati e spingerlo fino in fondo, fino a che la parte posteriore dello stesso non sarà fissata negli alloggiamenti laterali



Informativa: Ripiani

Verificare che tutte le estremità del ripiano siano in piano.

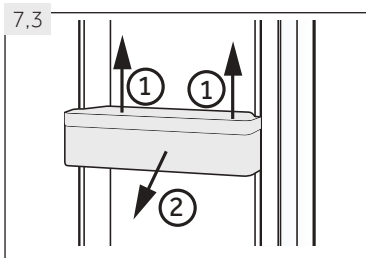

7.3 Ripiani porta rimovibili

I ripiani della porta possono essere rimossi per la pulizia:

Collocare le mani su ogni lato del ripiano, sollevarlo verso l'alto (1) ed estrarlo (2) (Fig. 7.3).

Per re-inserire il ripiano della porta, vengono eseguiti i seguenti passaggi al contrario.

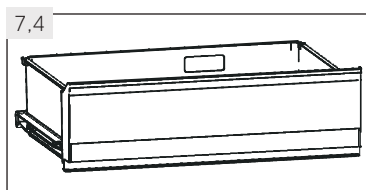

7.4 Cassetto MyZone

Per usare e impostare lo scomparto My Zone (Fig. 7.4), controllare la sezione USO (cassetto My Zone).

7- Strumentazione

IT

7.5 OPZIONALE: Indicatore temperatura OK

L'indicatore di temperatura OK (Fig. 7.5) può essere usato per determinare temperature al di sotto dei +4°C. Ridurre gradualmente la temperatura qualora il segno non indichi "OK".

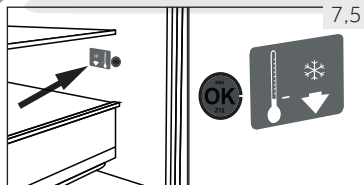

7.5

i Informativa: Adesivo OK

Quando il dispositivo viene acceso potrebbe essere necessario attendere 12 ore perché venga raggiunta la temperatura adeguata.

7.6 Cassetto congelatore rimovibile

Per togliere il cassetto, estrarlo fino in fondo (1), sollevare e togliere (2) (Fig. 7.6).

Per inserire il cassetto, eseguire i suddetti passaggi in ordine inverso.

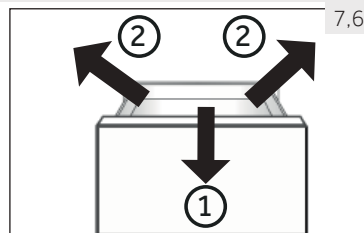

7.6

7.7 Serbatoio dell'acqua rimovibile

Il serbatoio dell'acqua (Fig. 7.7) può essere rimosso e reinstallato per pulirlo, così come i cassetti incassati nello sportello.

Inserire il serbatoio dell'acqua

Collocare il serbatoio dell'acqua in modo che l'uscita dell'acqua (B) si inserisca nell'apertura dello sportello. Accertarsi che il serbatoio dell'acqua sia bloccato.

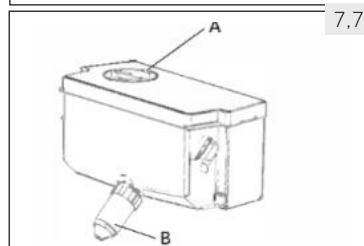

7.7

i Informativa:

- Se il serbatoio dell'acqua non è inserito correttamente, potrebbe gocciolare acqua dal collegamento.
- Non applicare una forza eccessiva per rimuovere o installare il serbatoio dell'acqua, altrimenti potrebbe danneggiarsi.

7.8 Cassetto congelatore 3D

I cassetti del congelatore (Fig. 7.8) possono essere aperti completamente. Sono montati su guide telescopiche scorrevoli; sarà così possibile riporre ed estrarre gli alimenti con estrema comodità. Dato il meccanismo di chiusura automatica delle porte la gestione è facile e consente di risparmiare energia.

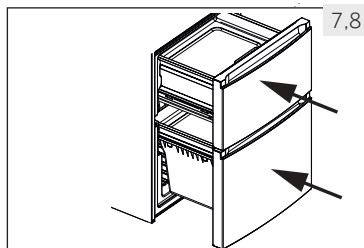

7.8



AVVERTENZA!

Non sovraccaricare i cassetti: Carico massimo su ogni cassetto: 35 kg!

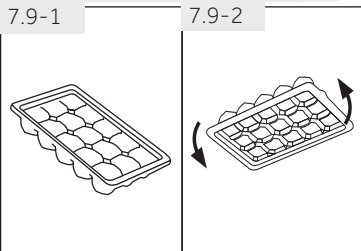

7.9 Vassoio dei cubetti di ghiaccio

1. Riempire il vassoio a 3/4 di acqua, chiudere il coperchio e ricollocare nel cassetto di stoccaggio del congelatore (Fig. 7.9-1).
2. Ruotare leggermente il vassoio o tenerlo sotto l'acqua corrente per estrarre i cubetti di ghiaccio (Fig. 7.9-2).

7.10 Luce diurna

Il LED interno si accende quando viene aperta la porta. La performance delle luci non subisce l'impatto delle impostazioni di altri dispositivi.



7.11 Rack pieghevole delle bottiglie

Per un uso normale

1. Abbassare le staffe del portabottiglie (Fig. 7.11-1)
2. Inserire le bottiglie nel portabottiglie (Fig. 7.11-2).

Quando non è in uso, il portabottiglie può essere chiuso per risparmiare spazio.

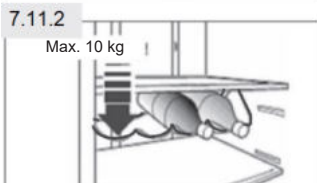

AVVERTENZA!

Verificare che il peso totale delle bottiglie non superi i 10 kg.

7.12 CASSETTO UMIDITÀ



Per usare e impostare lo scomparto CASSETTO UMIDITÀ (Fig. 7.12), controllare la sezione USO (CASSETTO UMIDITÀ)

**AVVERTENZA!**

Scollegare il dispositivo dalla presa di corrente prima di avviare le operazioni di pulizia.

8.1 Norme di sicurezza generali

Pulire il dispositivo solamente quando all'interno vi sono pochi alimenti o quando è completamente vuoto.

Il dispositivo va pulito ogni quattro settimane al fine di garantire una buona manutenzione oltre che per evitare la formazione di cattivi odori al suo interno.

**AVVERTENZA!**

- ▶ Non pulire il dispositivo con spazzole dure, spugnette abrasive, detergente in polvere, petrolio, amil acetato, acetone e altre simili soluzioni organiche, soluzioni acide o alcaline. Pulire con l'apposito detergente per il frigorifero per evitare danni.
- ▶ Non spruzzare o lavare il dispositivo in fase di pulizia.
- ▶ Non usare acqua spray o vapore per pulire il dispositivo.
- ▶ Non pulire i ripiani in vetro freddi con acqua calda. Le improvvise variazioni di temperatura potrebbero causare la rottura del ghiaccio.
- ▶ Non toccare la superficie interna dello scomparto del congelatore mentre è in funzione, in particolar modo con le mani bagnate, dato che le mani si potrebbero congelare sulla superficie.
- ▶ Qualora vi sia un aumento della temperatura, controllare le condizioni degli alimenti congelati.
- ▶ Tenere sempre pulita la guarnizione della porta.
- ▶ Pulire l'interno e l'alloggiamento della dispositivo servendosi di una spugna imbevuta di acqua tiepida e detergente neutro (Fig. 8.1).
- ▶ Risciacquare ed asciugare con un panno morbido.
- ▶ Non pulire alcun componente dell'apparecchio in lavastoviglie.
- ▶ Pulire l'accessorio solo con acqua tiepida e detergente neutro.
- ▶ Lasciar passare almeno 5 minuti prima di riavviare il dispositivo, dato che operazioni di avvio frequenti potrebbero danneggiare il compressore.

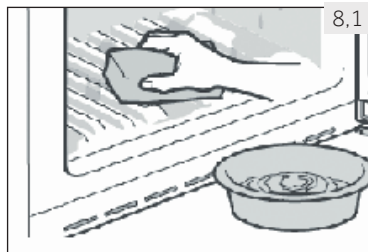
**8.2 Scongellamento**

Lo sbrinamento dello scomparto frigorifero e dello scomparto congelatore avviene in modo automatico. Non è necessario intervenire manualmente.

8.3 Sostituzione della lampada LED

La lampada utilizza la tecnologia LED come sorgente luminosa. Ciò comporta un basso consumo energetico e una lunga durata di vita. In caso di anomalie di funzionamento invitiamo a contattare la nostra assistenza clienti. Cfr. ASSISTENZA CLIENTI.

**AVVERTENZA!**

- 26 Non sostituire da soli la lampadina LED; rivolgersi al produttore o all'agente di servizio autorizzato.

La lampada utilizza la tecnologia LED come sorgente luminosa. Ciò comporta un basso consumo energetico e una lunga durata di vita. In caso di anomalie di funzionamento invitiamo a contattare la nostra assistenza clienti. Cfr. ASSISTENZA CLIENTI.

Parametri della lampada:

Tensione 12V; Potenza Max: 2 W

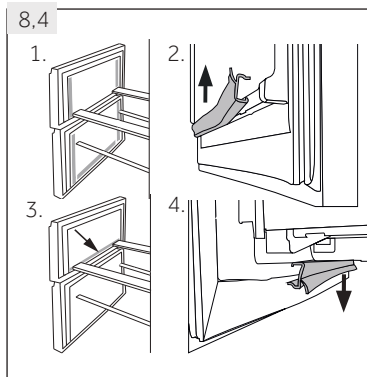

8.4 Guarnizioni della porta ausiliaria rimovibili

Ci sono sei guarnizioni ausiliarie sulla porta e sul cassetto superiore e inferiore del congelatore.

1. Localizzare le cinque guarnizioni ausiliarie sulla porta e sul cassetto superiore e inferiore del congelatore (Fig. 8.4-1.).
2. Verificare che le parti di guarnizioni piegate puntino verso l'interno quando vengono fissate (Fig. 8.4-2.).
3. Localizzare la guarnizione **inferiore** del cassetto superiore, conformemente a quanto indicato (Fig. 8.4-3.).
4. Verificare che le parti di guarnizioni piegate puntino verso il basso quando vengono fissate (Fig. 8.4-4.).

Sarà possibile ricevere queste guarnizioni, come anche quelle della porta / cassetto rivolgendosi all'assistenza clienti (cfr. scheda garanzia).

8.5 Non uso per lunghi periodi di tempo

Qualora il dispositivo non venga usato a lungo e non si usi la funzione Holiday per il frigorifero:

- ▶ Estrarre gli alimenti.
- ▶ Togliere il cavo di alimentazione.
- ▶ Pulire il dispositivo secondo quanto descritto più sopra.
- ▶ Tenere aperti porta/cassetto del congelatore per evitare la formazione di cattivi odori all'interno.



Informativa: Spegnimento

Spegnere il dispositivo unicamente nel caso in cui ciò sia strettamente necessario.

8.6 Spostamento dell'apparecchiatura

1. Togliere tutti gli alimenti e scollegare il dispositivo.
2. Fissare i ripiani e tutte le parti mobili nel frigorifero e nel congelatore servendosi di nastro adesivo.
3. Non inclinare il frigorifero più di 45° per evitare di danneggiare il sistema refrigerante.



AVVERTENZA!

- ▶ Non sollevare il dispositivo prendendolo per le maniglie.
- ▶ Non posizionare mai il dispositivo in orizzontale a terra.

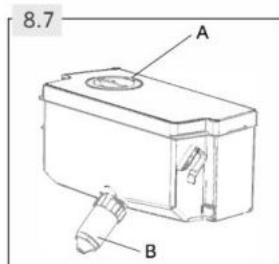

8.7 Pulizia del serbatoio dell'acqua (HFW7720EWMP)

1. Estrarre il serbatoio dell'acqua dall'elettrodomestico.
2. Togliere il coperchio (Fig. 8.7-A).
3. Svitare il rubinetto dell'erogatore (Fig 8.7-B).
4. Pulire il serbatoio e il rubinetto dell'erogatore con acqua calda e detersivo liquido per i piatti. Risciacquare accuratamente per eliminare tutto il sapone.
5. Applicare il rubinetto dell'erogatore, chiudere il coperchio e collocare nuovamente il serbatoio nell'elettrodomestico.

Molti dei problemi più ricorrenti possono essere risolti senza competenze specifiche. In caso di problemi controllare tutte le possibilità indicate e attenersi alle seguenti istruzioni prima di contattare il servizio post vendita. Cfr. ASSISTENZA CLIENTI.



AVVERTENZA!

- ▶ Prima di eseguire qualunque intervento di manutenzione, spegnere l'apparecchio ed estrarre la spina dalla presa.
- ▶ Gli interventi di manutenzione sulla strumentazione elettrica vanno eseguiti unicamente da elettricisti esperti, dato che l'esecuzione di riparazioni in modo non adeguato può causare gravi danni alla strumentazione.
- ▶ Un'alimentazione danneggiata va sostituita unicamente dal produttore, dal suo agente di servizio o da persone qualificate al fine di evitare pericoli.

9.1 Tabella, guida alla risoluzione dei problemi

Problema	Possibile causa	Possibile soluzione
Il compressore non funziona.	<ul style="list-style-type: none"> • La spina non è collegata alla presa di corrente. • Il dispositivo si trova nel ciclo di sbrinatoria. 	<ul style="list-style-type: none"> • Inserire la spina nella presa. • Si tratta di una condizione normale per un frigorifero con funzione di sbrinamento automatica.
Il dispositivo funziona frequentemente oppure funziona per periodi di tempo troppo lunghi.	<ul style="list-style-type: none"> • La temperatura interna o esterna è troppo alta. • Il dispositivo è stato spento per lunghi periodi di tempo. • Una porta o un cassetto del dispositivo non è stato chiuso correttamente. • La porta / il cassetto sono stati aperti con eccessiva frequenza o troppo a lungo. • L'impostazione di temperatura per lo scomparto del frigorifero è troppo bassa. • La guarnizione della porta o del cassetto è sporca, usurata, rotta o non è posizionata correttamente. • Non è garantito il livello adeguato di circolazione dell'aria. 	<ul style="list-style-type: none"> • In questo caso, è normale che il dispositivo funzioni più a lungo. • Di norma, sono necessarie dalle 8 alle 12 ore per consentire un raffreddamento completo del dispositivo. • Chiudere la porta, o il cassetto, e garantire che il dispositivo si trovi su una superficie piana e che non vi siano alimenti o contenitori che bloccano la porta. • Non aprire le porte o i cassetti con eccessiva frequenza. • Impostare la temperatura a un livello superiore fino a che non si ottenga una temperatura soddisfacente all'interno del frigorifero. Sarà necessario attendere 24 ore affinché la temperatura all'interno del frigorifero si stabilizzi. • Pulire la guarnizione della porta o del cassetto, o provvedere alla loro sostituzione da parte del servizio clienti. • Garantire un livello di ventilazione adeguato.
La parte interna del frigorifero è sporca e/o emette cattivi odori.	<ul style="list-style-type: none"> • La parte interna del frigorifero deve essere pulita. • All'interno del frigorifero sono conservati alimenti che emettono odori forti. 	<ul style="list-style-type: none"> • Pulire l'interno del frigorifero. • Avvolgere completamente gli alimenti.

Problema	Possibile causa	Possibile soluzione
All'interno del dispositivo non c'è abbastanza freddo.	<ul style="list-style-type: none"> La temperatura è impostata su un livello troppo alto. Cibi troppo caldi sono stati conservati. Sono stati inseriti troppi alimenti contemporaneamente. I prodotti sono troppo vicini tra loro. Una porta o un cassetto del dispositivo non è stato chiuso correttamente. La porta / il cassetto sono stati aperti con eccessiva frequenza o troppo a lungo. 	<ul style="list-style-type: none"> Resettare la temperatura. Lasciare sempre che gli alimenti si raffreddino prima di riporli all'interno del frigorifero. Conservare sempre piccole quantità di cibo. Lasciare sempre uno spazio fra i diversi alimenti, per consentire il flusso dell'aria. Chiudere la porta e/o il cassetto. Non aprire le porte o i cassetti con eccessiva frequenza.
All'interno del dispositivo c'è troppo freddo.	<ul style="list-style-type: none"> La temperatura è impostata su un livello troppo basso. La funzione Power-freeze viene attivata o funzione da troppo tempo. 	<ul style="list-style-type: none"> Resettare la temperatura. Disattivazione della funzione Power-freezer.
Formazione di umidità all'interno dello scomparto frigorifero.	<ul style="list-style-type: none"> Il clima è troppo caldo e troppo umido. Una porta o un cassetto del dispositivo non è stato chiuso correttamente. La porta / il cassetto sono stati aperti con eccessiva frequenza o troppo a lungo. I contenitori di alimenti o liquidi sono lasciati aperti. 	<ul style="list-style-type: none"> Aumentare la temperatura. Chiudere la porta e/o il cassetto. Non aprire le porte o i cassetti con eccessiva frequenza. Lasciare che gli alimenti caldi si raffreddino a temperatura ambiente, e coprire gli alimenti liquidi.
L'umidità si accumula sulla superficie esterna del frigorifero o fra le porte/fra la porta e il cassetto.	<ul style="list-style-type: none"> Il clima è troppo caldo e troppo umido. La porta o il cassetto non sono chiusi saldamente. L'aria fredda all'interno del dispositivo e l'aria calda all'esterno causano condensa. 	<ul style="list-style-type: none"> Si tratta di una condizione normale con climi umidi. Ciò varierà al variare del livello di umidità. Verificare che la porta e il cassetto siano chiusi saldamente.
Ghiaccio duro e gelo nello scomparto congelatore.	<ul style="list-style-type: none"> I cibi non sono stati confezionati in modo adeguato. Una porta o un cassetto del dispositivo non è stato chiuso correttamente. La porta / il cassetto sono stati aperti con eccessiva frequenza o troppo a lungo. La guarnizione della porta o del cassetto è sporca, usurata, rotta o non è posizionata correttamente. Qualcosa all'interno impedisce la chiusura corretta del cassetto o della porta. 	<ul style="list-style-type: none"> Conservare sempre bene i vari cibi. Chiudere la porta e/o il cassetto. Non aprire le porte o i cassetti con eccessiva frequenza. Pulire la guarnizione della porta o del cassetto, o provvedere alla loro sostituzione con altre guarnizioni nuove. Riposizionare i ripiani, i supporti sulle porte o i contenitori interni per consentire la chiusura della porta o dei cassetti.

Problema	Possibile causa	Possibile soluzione
Il dispositivo emette rumori strani.	<ul style="list-style-type: none"> • Il dispositivo non era appoggiato su una superficie piana. • Il dispositivo tocca alcuni oggetti nelle immediate vicinanze. 	<ul style="list-style-type: none"> • Regolare i piedini e livellare il dispositivo. • Togliere gli oggetti nelle immediate vicinanze del dispositivo.
Si sente un allarme suonare.	<ul style="list-style-type: none"> • La porta dello scomparto frigorifero è aperta. 	<ul style="list-style-type: none"> • Chiudere la porta o silenziare l'allarme manualmente.
Si sente un debole ronzio.	<ul style="list-style-type: none"> • Il sistema anti-condensa è in funzione. 	<ul style="list-style-type: none"> • In questo modo si evita la condensa. Non si tratta di un'anomalia di funzionamento.
Il sistema di illuminazione interno non funziona.	<ul style="list-style-type: none"> • La spina non è collegata alla presa di corrente. • Il sistema di alimentazione non è intatto. • Una delle lampade LED non funziona. 	<ul style="list-style-type: none"> • Inserire la spina nella presa. • Controllare il sistema di alimentazione della stanza. Contattare la società elettrica! • Rivolgersi all'assistenza clienti per la sostituzione della lampada.
I lati del frigorifero e la parete della porta si surriscaldano.	<ul style="list-style-type: none"> • Non si tratta di un'anomalia di funzionamento. 	<ul style="list-style-type: none"> • -

9.2 Interruzione di corrente

In caso di black out, gli alimenti dovrebbero rimanere al fresco in modo sicuro per all'incirca 12 ore. Attenersi alle seguenti indicazioni durante un black out prolungato, in particolar modo se ciò avviene d'estate:

- ▶ Aprire la porta o i cassetti solamente quando ciò è strettamente necessario.
- ▶ Non collocare alimenti aggiuntivi all'interno del dispositivo durante un blackout.
- ▶ Qualora sia stata fornita una notifica del black out, e il black out si prolunghi per più di 12 ore, recuperare del ghiaccio e collocarlo in un contenitore sulla parte superiore dello scomparto frigorifero.
- ▶ Non appena viene ripristinata la corrente, consigliamo di ispezionare immediatamente gli alimenti contenuti all'interno.
- ▶ Dato che in caso di black out la temperatura all'interno del frigorifero aumenta, il periodo di conservazione, nonché le qualità di commestibilità degli alimenti verranno ridotte. Gli eventuali alimenti che si scongelano dovranno essere consumati, cotti o nuovamente congelati, ove necessario, subito dopo, al fine di evitare rischi per la salute.



Informativa: Funzione di memoria in caso di black-out

Dopo che la corrente è stata ripristinata il dispositivo continua con le impostazioni impostate prima del black out.

10.1 Disimballaggio



AVVERTENZA!

- ▶ L'apparecchiatura è pesante. Spostarlo sempre in due.
- ▶ Conservare tutti i materiali dell'imballaggio fuori dalla portata dei bambini e smaltirli in modo rispettoso dell'ambiente.
- ▶ Estrarre il dispositivo dall'imballaggio.
- ▶ Togliere tutti i materiali dell'imballaggio.

10.2 Condizioni ambientali

La temperatura della stanza dovrebbe sempre collocarsi in un intervallo compreso fra i 10 °C e i 43 °C, dato che può influenzare la temperatura all'interno del dispositivo stesso nonché il suo consumo sul piano energetico. Non installare il dispositivo vicino ad altri dispositivi che emettono calore, quali ad esempio forni e frigoriferi, isolamento.

10.3 Reversibilità della porta

(Solo modelli HTW7720ENMP/HTW7720ENMB)

Prima di fissare definitivamente il dispositivo, verificare che le cerniere delle porte siano posizionate in modo adeguato. Ove necessario, cfr. la sezione REVERSIBILITÀ PORTA.

10.4 Requisiti a livello di spazio

Spazio richiesto quando viene aperta la porta (Fig. 10.4):

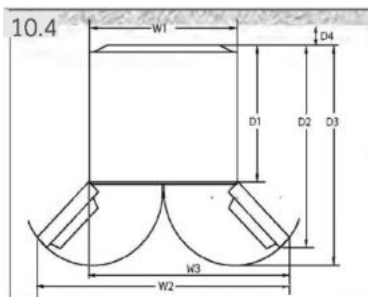

Modello	Larghezza in mm			Profondità in mm			Distanza dalla parete in mm
	W1	W2	W3	D1	D2	D3	D4
HTW7720ENMP	700	-	1198,5	600	1140	1322	100
HTW7720ENMB	700	1188	-	600	887	966	100
HTW7720ENPT							
HF7720EWMP							
HF7720ENMB							

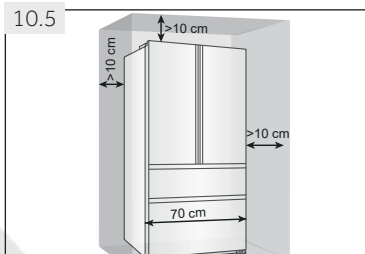

10.5 Sezione trasversale di ventilazione

Al fine di raggiungere un livello adeguato di ventilazione del dispositivo per ragioni di sicurezza, sarà necessario rispettare le informazioni riportate nella (Fig. 10.5).

Per gli apparecchi a libera installazione: «Apparecchio di refrigerazione non destinato ad essere utilizzato come apparecchio da incasso»

10.5 Allineare l'apparecchiatura

L'apparecchiatura dovrebbe essere collocato su una superficie piatta e resistente.

1. Inclinare l'apparecchiatura leggermente all'indietro (Fig. 10.5).
2. Impostare i piedini al livello desiderato.
3. Sarà possibile verificare la stabilità andando ad agire in modo alternato sulle diagonali. Questo leggero movimento dovrebbe essere lo stesso in entrambe le direzioni. In caso contrario, il telaio si potrebbe inclinare; le conseguenze sarebbero dei danni alle guarnizioni delle porte, che a loro volta causerebbero perdite. Una leggera inclinazione verso la parte posteriore facilita la chiusura della porta.

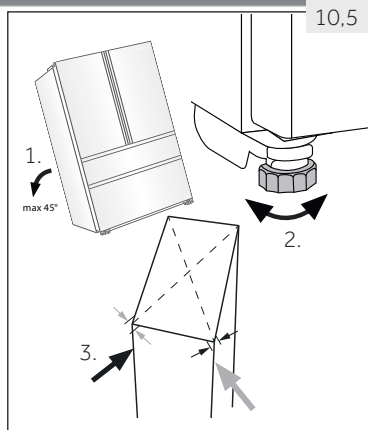

10.6 Regolazione di precisione delle porte

Se le porte non sono allineate, questo problema può essere risolto come segue:

10.6.1 Uso dei piedini regolabili

Ruotare i piedini regolabili seguendo la direzione della freccia (Fig. 10.6-1) per avvitare il piedino verso l'alto o verso il basso.

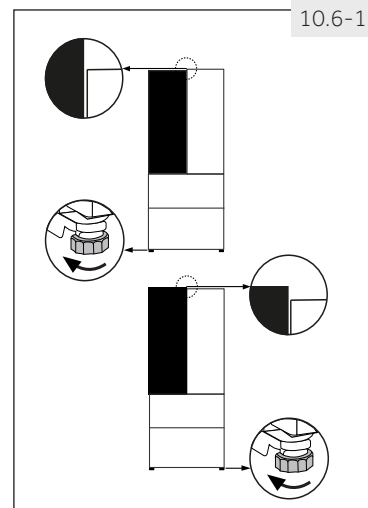

10.6.2 Uso di distanziatori

- ▶ Aprire la porta superiore e sollevarla.
- ▶ Fissare con attenzione il distanziatore (all'interno della borsa degli accessori) nell'anello in plastica bianca della cerniera centrale, eseguendo l'operazione a mano o servendosi di pinze (Fig. 10.6-2). Non graffiare o ammaccare la porta.

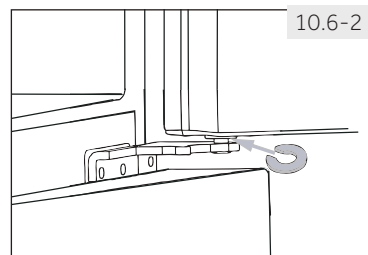

Informativa: Livellamento

Quando il dispositivo viene usato, e causa degli alimenti allineati le porte potrebbero non essere allineate. Eseguire la regolazione servendosi dei metodi sopra indicati.

10.7

10.7 Tempo d'attesa

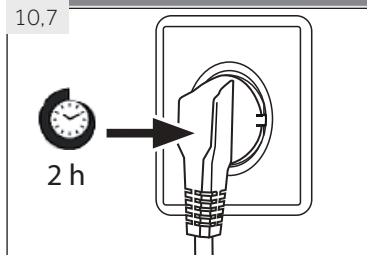

L'olio di lubrificazione si trova nella capsula del compressore e garantisce un funzionamento senza bisogno di interventi di manutenzione. Questo olio può attraversare il tubo chiuso se il trasporto viene eseguito col dispositivo inclinato. Prima di collegare il dispositivo alla sorgente di alimentazione sarà necessario attendere 2 ore (Fig. 10.7), affinché l'olio rientri all'interno della capsula.

10.8 Collegamento elettrico

Prima di ogni collegamento, verificare che:

- ▶ la sorgente di alimentazione, la presa e il fusibile siano adeguati alla targhetta informativa.
- ▶ la presa di alimentazione sia dotata di messa a terra e non vi siano collegate ciabatte o prolunga.
- ▶ il cavo di alimentazione e la presa siano conformi a quanto indicato.

Collegare la spina a una presa domestica debitamente dotata di messa a terra.



AVVERTENZA!

Per evitare rischi, rivolgersi all'assistenza clienti per sostituire un cavo di alimentazione danneggiato (cfr. scheda garanzia).

Quando si posiziona l'apparecchio, assicurarsi che il cavo di alimentazione non sia intrappolato o danneggiato.



Non localizzare prese multiple portatili o alimentatori portatili sul retro dell'apparecchio.

Prestare attenzione a non provocare un incendio accendendo materiali infiammabili.

POSIZIONAMENTO

Installare il frigorifero in un luogo in cui la temperatura ambientale corrisponda alla classe climatica indicata nell'etichetta dell'apparecchio:

- Temperata estesa (SN): «Apparecchio di refrigerazione destinato a essere utilizzato a una temperatura ambiente compresa tra 10 °C e 32 °C»
- Temperata (N): «Apparecchio di refrigerazione destinato a essere utilizzato a una temperatura ambiente compresa tra 16 °C e 32 °C»
- Subtropicale (ST): «Apparecchio di refrigerazione destinato a essere utilizzato a una temperatura ambiente compresa tra 16 °C e 38 °C»
- Tropicale (T): «Apparecchio di refrigerazione destinato a essere utilizzato a una temperatura ambiente compresa tra 16 °C e 43 °C»

10.9 Reversibilità della porta

Prima di collegare il dispositivo alla sorgente di alimentazione, consigliamo di verificare che sia possibile invertire la porta da destra, come viene consegnato il prodotto, a sinistra, qualora ciò sia necessario conformemente alla posizione di installazione nonché all'uso del dispositivo.



AVVERTENZA!

- ▶ L'apparecchiatura è pesante. Sarà necessario essere in due per eseguire l'inversione della porta.
- ▶ Prima di qualsiasi operazione, scollegare il dispositivo dalla presa di corrente.
- ▶ Non inclinare il dispositivo più di 45° al fine di evitare danni al sistema di raffreddamento.

Fasi del montaggio (Fig. 10.9):

1. Prendere gli strumenti necessari.
2. Scollegare il dispositivo.

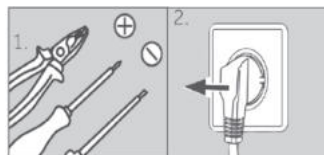

3. Togliere le cinque viti che tengono fissato il pannello anteriore (1) quindi togliere il pannello (2). Togliere il coperchio piccolo dal pannello anteriore, da sinistra verso destra.

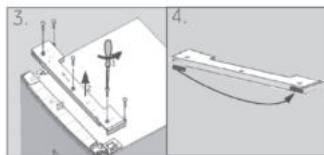

4. Scollegare il cavo di collegamento
5. Togliere il copricerniera superiore (1) e svitare la cerniera superiore (tre viti) sul lato destro (2).

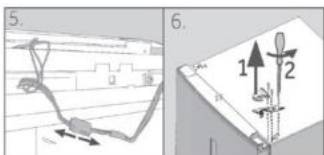

6. Sollevare la porta allentata del frigorifero, facendo attenzione, fino a toglierla dalla cerniera inferiore.
7. Capovolgere la porta, svitare il coperchio (1) e il blocco porta (2) con la parte di fissaggio (3).

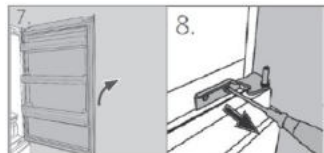

8. Togliere la cerniera inferiore della porta superiore.

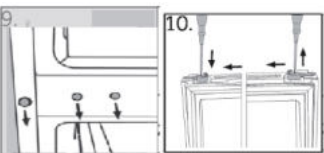

9. Modificare le posizioni dei tappi e della vite sul lato.

10. Cambiare lo stop della porta dalla posizione attuale al lato opposto

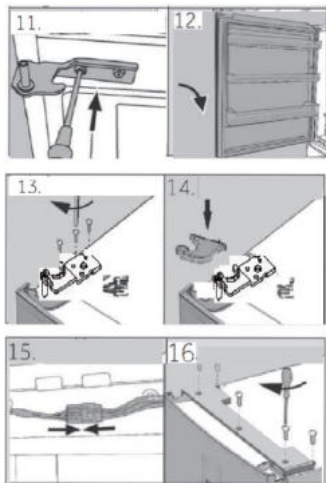

11. Estrarre la nuova cerniera inferiore della porta superiore dalla sacca degli accessori, quindi avvitare la sul lato sinistro dell'apparecchiatura.
12. Sollevare la porta superiore con attenzione sulla cerniera inferiore di modo che il perno ruoti sulla tamburo della cerniera.
13. Togliere la cerniera superiore dalla sacca degli accessori. Inserire il cavo di collegamento nella cerniera superiore e fissare la cerniera superiore con le tre viti sul lato sinistro dell'apparecchiatura.
14. Mettere il copricerniera (presente all'interno della sacca accessori) sopra alla cerniera.
15. Collegare il cavo di collegamento e inserirlo nell'apertura.
16. Sostituire il pannello anteriore e fissarlo con le cinque viti. Dopo il cambio della porta, controllare che le guarnizioni delle porte siano posizionate correttamente sull'alloggiamento e che tutte le viti siano ben serrate.

11.1 Specifiche del prodotto

Marchio di fabbrica	Haier	
Identificatore del modello	HTW7720ENMP HTW7720ENMB HTW7720ENPT HTW7720DNMP	HFW7720EWMP HFW7720ENMB
Categoria del modello	Frigorifero-congelatore	
Classe di efficienza energetica	D _{HTW7720DNMP} / E	
Consumo energetico annuo (kWh/anno) ¹⁾	243 _{HTW7720DNMP} /301	302
Volume di raffreddamento (litri)	345 _{HTW7720DNMP} /343	337
Volume di congelamento (litri)	141 _{HTW7720DNMP} /140	140
Prestazioni (stelle)		
Temperatura degli altri vani > 14 °C	Non applicabile	
Sbrinamento automatico	Sì	
Sicurezza contro le interruzioni di corrente (h)	12	10
Capacità di congelamento (kg/24 h)	10	
Classe climatica Questo elettrodomestico è destinato all'uso con temperature ambiente comprese tra 10 °C e 43 °C.	SN.N.ST.T	
Classe di emissione di rumore ed emissioni acustiche aeree (db(A) re 1pW)	A(29) _{HTW7720DNMP} / C (37)	
Tempo di aumento della temperatura (h)	12	10
Tipo di costruzione	Indipendente	

¹⁾ In base a risultati di test standard per 24 ore. Il consumo energetico effettivo dipende dalla modalità di utilizzo dell'elettrodomestico e dalla sua collocazione

11.2 Dati tecnici supplementari

Volume totale (litri)	486 _{HTW7720DNMP} /483	477
Tensione / Frequenza	220-240 V~ / 50 Hz	
Alimentazione in ingresso (W)	120	
Corrente di ingresso (A)	1,5	
Fusibile principale (A)	16	
Refrigerante / Quantità	R600a / 62 g	
Dimensioni (P/L/A in mm)	675×700×2006	

11.3 Norme e direttive e

Questo prodotto è conforme ai requisiti di tutte le direttive CE vigenti con le corrispondenti norme armonizzate che prevedono il marchio CE.

Consigliamo di fare riferimento alla nostra Assistenza Clienti Haier; consigliamo inoltre di servirsi di componenti originali.

In caso di problemi col dispositivo, controllare come prima cosa la sezione GUIDA ALLA RISOLUZIONE DEI PROBLEMI.

Qualora non fosse possibile trovare una soluzione, contattare

- ▶ il proprio rivenditore locale
- ▶ l'area Assistenza & Supporto su www.haier.com dove è possibile trovare numeri di telefono e Domande Frequenti e da dove è possibile attivare la richiesta di intervento.

Per contattare il nostro Servizio, verificare di disporre dei seguenti dati.

Le informazioni si trovano sulla targhetta.

Modello _____ Numero seriale _____

Consigliamo inoltre di controllare la Scheda Garanzia fornita in dotazione col prodotto qualora si debba fare ricorso alla garanzia.

▶ **DISPONIBILITA' DEI RICAMBI**

termostati, sensori di temperatura, schede a circuiti stampati e sorgenti luminose sono disponibili per un periodo minimo di sette anni dall'immissione sul mercato dell'ultima unità del modello; maniglie e cerniere delle porte, vassoi e cesti sono disponibili per un periodo minimo di sette anni e guarnizioni delle porte per un periodo minimo di dieci anni dall'immissione sul mercato dell'ultima unità del modello;

▶ **GARANZIA**

La garanzia minima è: 2 anni per i Paesi UE, 3 anni per la Turchia, 1 anno per il Regno Unito, 1 anno per la Russia, 3 anni per la Svezia, 2 anni per la Serbia, 5 anni per la Norvegia, 1 anno per il Marocco, 6 mesi per l'Algeria, la Tunisia nessuna garanzia legale richiesta.

Per richieste commerciali generiche indichiamo qui di seguito i nostri indirizzi in Europa:

I indirizzi Haier europei

Paese*	Indirizzo postale	Paese*	Indirizzo postale
Italia	Haier Europe Trading SRL Via De Cristoforis, 12 21100 Varese ITALIA	Francia	Haier Francia SAS 3-5 rue des Graviers 92200 Neuilly sur Seine FRANCIA
Spagna Portogallo	Haier Iberia SL Pg. Garcia Faria, 49-51 08019 Barcellona SPAGNA	Belgio-FR Belgio-NL Paesi Bassi Lussemburgo	Haier Benelux SA Anderlecht Route de Lennik 451 BELGIO
Germania Austria	Haier Germania GmbH Hewlett-Packard-Str. 4 D-61352 Bad Homburg GERMANIA	Polonia Repubblica Ceca Ungheria Grecia Romania Russia	Haier Polonia Sp. zo.o. Al. Jerozolimskie 181B 02-222 Varsavia POLONIA
Regno Unito	Haier Appliances Regno Unito Co.Ltd. One Crown Square Church Street East Woking, Surrey, GU21 6HR Regno Unito		



HTW7720ENMP_IT_V02_042021

Haier



Manual del usuario

Frigorífico-Congelador

HTW7720ENMP
HFW7720EWMP
HTW7720ENMB
HFW7720ENMB
HTW7720ENPT
HTW7720DNMP

ES

Haier

Gracias por comprar un producto Haier.

Lea con atención todas las instrucciones antes de utilizar el aparato. Estas instrucciones contienen información importante que le permitirá dar un buen uso al aparato y garantizar su instalación, uso y mantenimiento de forma segura y adecuada.

Conserve el manual en un lugar de fácil acceso para consultarlo en cualquier momento y garantizar el uso seguro y adecuado del aparato.

Si vende, regala o deja el aparato al mudarse, asegúrese de entregar este manual al nuevo propietario para que pueda familiarizarse con el aparato y las precauciones que debe tomar para garantizar un uso seguro.



Leyenda

Advertencia – Información de seguridad importante



Información general y sugerencias



Información ambiental

Eliminación segura



Ayude a proteger el medio ambiente y la salud de las personas. Coloque el embalaje en los contenedores adecuados para reciclarlo. Ayude a reciclar los desechos de aparatos eléctricos y electrónicos. No deseché aparatos que contengan este símbolo junto con los residuos domésticos. Lleve el producto a las instalaciones de reciclaje local o comuníquese con su oficina municipal.



¡ADVERTENCIA!

¡Riesgo de lesiones o asfixia!

Se deben desechar los refrigerantes y gases de manera profesional. Asegúrese de que el tubo del circuito refrigerante no esté dañado antes de ser desechado. Desconecte el aparato de la fuente de energía eléctrica. Corte el cable de alimentación y deséchelo. Sacar las bandejas y cajones, y los cierres y juntas de las puertas, para evitar que los niños y mascotas queden encerrados en el aparato.

1- Información de seguridad.....	4
2- Uso pensado.....	8
3- Descripción del producto	9
4 - Panel de mandos.....	11
5- Uso	12
6-Sugerencias de ahorro energético.....	22
7-Equipo.....	23
8-Cuidado y limpieza.....	26
9-Solución de problemas.....	29
10-Instalación	32
11-Datos técnicos.....	37
12-Servicio al cliente	38

Lea estas instrucciones de seguridad antes de encender el aparato por primera vez.



¡ADVERTENCIA!

Antes del primer uso

- ▶ Asegúrese de que el aparato no presente daños ocasionados durante el transporte.
- ▶ Retire todo el embalaje y mantenga fuera del alcance de los niños.
- ▶ Espere al menos dos horas antes de instalar el aparato para asegurarse de que el circuito de refrigeración funcione completamente.
- ▶ Se necesitan siempre al menos dos personas para mover el aparato ya que es pesado.

Instalación

- ▶ El aparato se debe colocar en un lugar bien ventilado. Asegúrese de que haya un espacio libre de al menos 10 cm por encima y 10 cm alrededor del aparato.
- ▶ Nunca coloque el aparato en un lugar húmedo o lugar donde pueda ser salpicado con agua. Limpie y seque las salpicaduras de agua y las manchas con un paño suave y limpio.
- ▶ No instale el aparato en un lugar donde reciba luz solar de forma directa o cerca de una fuente de calor (por ejemplo, estufas, calentadores).
- ▶ Instale y nivele el aparato en un área adecuada para su tamaño y uso.
- ▶ Mantenga las aberturas de ventilación, en el aparato o en la estructura incorporada, sin obstáculos.
- ▶ Asegúrese de que la información eléctrica de la placa de especificaciones coincida con el suministro de corriente. En caso contrario, comuníquese con un electricista.
- ▶ El aparato es operado por una fuente de corriente 220-240 VAC/50 Hz. La fluctuación de tensión anormal puede causar que el frigorífico no arranque, o dañar el control de la temperatura o compresor, o puede haber un ruido anormal cuando funciona. En tal caso, se deberá usar un regulador automático.
- ▶ Utilice un enchufe con toma a tierra separado de fácil acceso para conectar el aparato. El frigorífico debe tener una conexión a tierra.
- ▶ **Solo para el Reino Unido:** El cable de alimentación del aparato está equipado con un enchufe de 3 cables (con conexión a tierra) que se ajusta a una toma de corriente estándar de 3 cables (con conexión a tierra). Nunca corte o desmonte la tercera clavija (de toma a tierra). Una vez instalado el aparato, el enchufe debe ser de fácil acceso.
- ▶ No use adaptadores múltiples y cables prolongadores eléctricos.



¡ADVERTENCIA!

Instalación

- ▶ Asegúrese de que el cable de alimentación no quede atrapado por el frigorífico. No pise el cable de alimentación.
- ▶ No dañe el circuito refrigerante.

Uso diario

- ▶ Este aparato puede ser utilizado por niños a partir de los 8 años y por personas con capacidades físicas, sensoriales o mentales reducidas o con falta de experiencia y conocimientos, siempre que hayan sido supervisados o instruidos en el uso del aparato de forma segura y comprendan los peligros que conlleva.
- ▶ Mantenga a los niños menores de 3 años alejados del aparato a menos que se encuentren bajo supervisión permanente.
- ▶ Los niños no deben jugar con el aparato.
- ▶ Si el gas refrigerante u otro gas inflamable se está filtrando en las proximidades del frigorífico, cierre la válvula de la fuga de gas, abra las puertas y ventanas y no desconecte ningún enchufe en el cable de alimentación del frigorífico o cualquier otro aparato.
- ▶ Tenga en cuenta que el aparato ha sido diseñado para funcionar en un rango de temperatura ambiente específico de 10 °C a 43 °C. Si se lo deja durante mucho tiempo en un lugar con temperaturas superiores o inferiores al rango indicado, es posible que el aparato no funcione de forma adecuada.
- ▶ No coloque artículos inestables (objetos pesados, contenedores llenos de agua) en la parte superior del aparato, para evitar lesiones ocasionadas por una caída o una descarga eléctrica por contacto con el agua.
- ▶ No tire de los estantes de la puerta. La puerta puede estar inclinada, el estante para botellas puede estar tirado, o el aparato puede caerse.
- ▶ Abra y cierre las puertas solo con las manijas. El espacio entre las puertas y el gabinete es muy estrecho. No extienda sus manos en estas áreas para no apretarse los dedos. Abra o cierre las puertas del frigorífico solo cuando no haya niños parados dentro del espacio de movimiento de la puerta.
- ▶ No guarde ni use materiales inflamables, explosivos o corrosivos en el aparato o en los alrededores.
- ▶ No guarde medicamentos, bacterias o agentes químicos en el frigorífico. Este frigorífico es un electrodoméstico. No se recomienda almacenar materiales que requieran medidas de temperaturas estrictas.
- ▶ No almacene líquidos en botellas o latas (aparte de las bebidas de alta graduación alcohólica), especialmente bebidas gaseosas, en el congelador, ya que pueden estallar al congelarse.
- ▶ Compruebe el estado de los alimentos si ha aparecido una señal de advertencia en el congelador.



¡ADVERTENCIA!:

Uso diario

- ▶ No fije la temperatura demasiado baja sin necesidad en el compartimiento del frigorífico. Puede obtener temperaturas bajo cero con ajustes altos del control de temperatura. Atención: Las botellas pueden estallar.
- ▶ No toque los alimentos congelados con las manos húmedas (use guantes). No coma paletas de hielo o polos inmediatamente después de ser retirarlas del congelador. Corre el riesgo de que las paletas o los polos se le queden pegados o de que se le formen ampollas por congelamiento. **PRIMEROS auxilios:** ponga de inmediato la superficie afectada bajo agua corriente. ¡No tire para separar!
- ▶ No toque la superficie interna del compartimiento de almacenamiento del congelador con el aparato en funcionamiento, especialmente con las manos húmedas, ya que sus manos pueden quedar adheridas a la superficie.
- ▶ Desenchufe el frigorífico en caso de una interrupción de energía o antes de limpiarlo. Espere al menos 5 minutos antes de reiniciar el aparato ya que el arranque frecuente puede dañar el compresor.
- ▶ No utilice aparatos eléctricos dentro de los compartimentos para alimentos del aparato, a menos que sean del tipo recomendado por el fabricante.

Mantenimiento y Limpieza

- ▶ Asegúrese de que los niños estén supervisados si realizan tareas de limpieza o mantenimiento.
- ▶ Desconecte el aparato de la corriente antes de realizar cualquier tarea de mantenimiento de rutina. Espere al menos 5 minutos antes de reiniciar el aparato ya que el arranque frecuente puede dañar el compresor.
- ▶ Sostenga el enchufe, no el cable, cuando desenchufe el aparato.
- ▶ No intente remover la escarcha y el hielo con objetos afilados. No utilice aerosoles, calentadores eléctricos como calefactores, secadores de pelo, limpiadores a vapor u otras fuentes de calor para evitar daños a los componentes plásticos.
- ▶ No utilice ningún dispositivo mecánico, ni ningún otro aparato, para acelerar el proceso de descongelación, salvo los recomendados por el fabricante.
- ▶ Si el cable de alimentación está dañado, debe ser reemplazado por el fabricante, su servicio técnico o por personal cualificado, con el fin de evitar situaciones de peligro.
- ▶ No intente reparar, desensamblar o modificar el aparato usted mismo. Comuníquese con el centro de atención al cliente si necesita reparación.



¡ADVERTENCIA!

Mantenimiento y Limpieza

- ▶ Elimine el polvo de la parte trasera de la unidad al menos una vez por año para evitar daños por incendio y un mayor consumo de energía.
- ▶ No rocíe o enjuague el aparato durante la limpieza.
- ▶ No utilice un rociador de agua o vapor para limpiar el aparato.
- ▶ No limpie los estantes de vidrio fríos con agua caliente. Un cambio brusco de temperatura puede causar la ruptura del vidrio.

Información sobre el gas refrigerante



¡ADVERTENCIA!

El aparato contiene el gas refrigerante inflamable ISOBUTANO (R600a). Asegúrese de que el circuito de refrigeración no haya sufrido daños durante el transporte o la instalación. Una pérdida de refrigerante puede ocasionar lesiones en la vista o inflamarse. Si ha habido daños, mantenga las fuentes de fuego lejos, ventilar bien la habitación, no enchufe ni desenchufe los cables de corriente del aparato ni de ningún otro aparato. Informe el daño al centro de atención al cliente.

Si sus ojos entran en contacto con el refrigerante, enjuáguelos de inmediato con agua corriente y comuníquese con un oftalmólogo.



¡PRECAUCIÓN!

Al cerrar la puerta, el plegador vertical de la puerta en la puerta de la izquierda debe ser doblado en el interior (1).

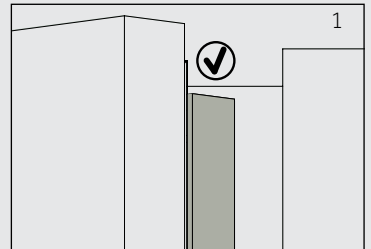

Si intenta cerrar la puerta de la izquierda y el plegador vertical de la puerta no se dobla (2), usted debe doblarlo primero, de lo contrario el plegador podría pegar en el eje de fijación o en la puerta derecha. Y por lo tanto, podría ocurrir un daño al plegador de la puerta o una fuga.

Hay un cable de calentamiento dentro del plegador vertical de la puerta. La temperatura de la superficie se elevará un poco, lo que es normal y no afectará a la función de frigorífico.

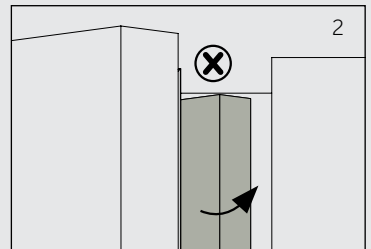

2.1 Uso previsto

Este aparato ha sido diseñado para refrigerar y congelar alimentos. Es solo para uso doméstico, de interior, en ambientes secos. No es adecuado para un uso comercial o industrial.

No puede realizar cambios o modificaciones al aparato. Cualquier otro uso del aparato puede producir lesiones e invalidar la garantía.

2.2 Accesorios

Compruebe los accesorios y su documentación de acuerdo con esta lista (Fig.:2.2):

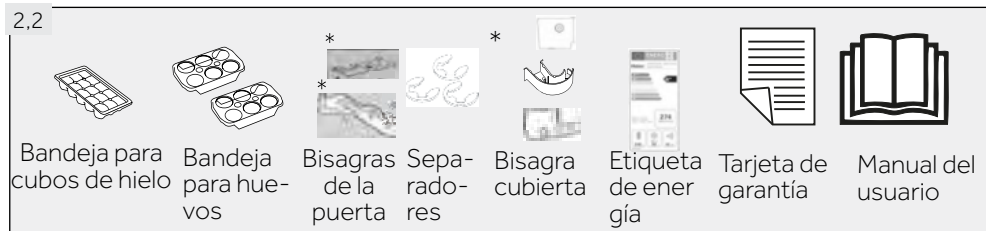

*HTW7720ENMP/HTW7720ENMB/HTW7720ENPT



Aviso: Diferencias

Debido a cambios técnicos y a las diferencias entre modelos, algunas de las ilustraciones de este manual pueden diferir de su modelo.

Imagen del electrodoméstico (Fig. 3)

Modelo: HFW7720EWMP

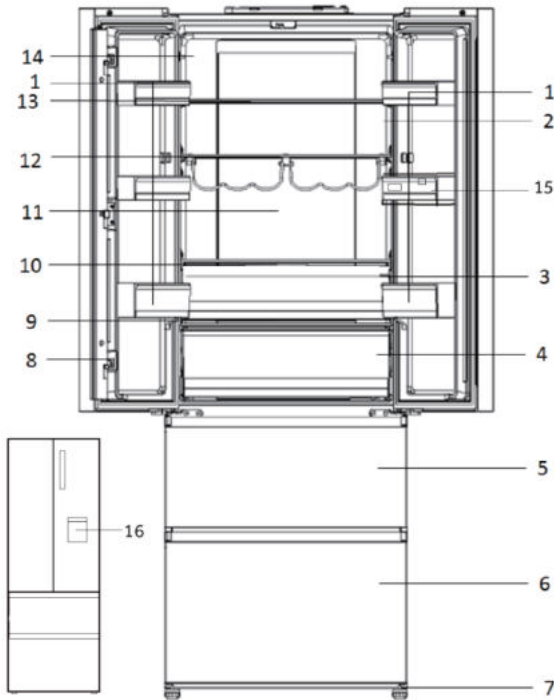

- | | |
|---|---|
| 1 Estante de la puerta | 9 Cubierta de cristal del cajón My Zone |
| 2 O.K.- Indicador de temperatura (opcional) | 10 Cubierta de cristal del cajón Humidity |
| 3 Cajón de la Humidity Zone | 11 Retroiluminación |
| 4 Cajón de My Zone | 12 Botellero |
| 5 Cajón de almacenamiento superior del congelador | 13 Estante de cristal |
| 6 Cajón de almacenamiento inferior del congelador | 14 Placa de características |
| 7 Patas ajustables | 15 Depósito de agua |
| 8 Conducto de la puerta | 16 Dispensador de agua |

3- Descripción del producto

ES

Modelo: HTW7720ENMP/HTW7720DNMP / HTW7720ENMB/HTW7720ENPT

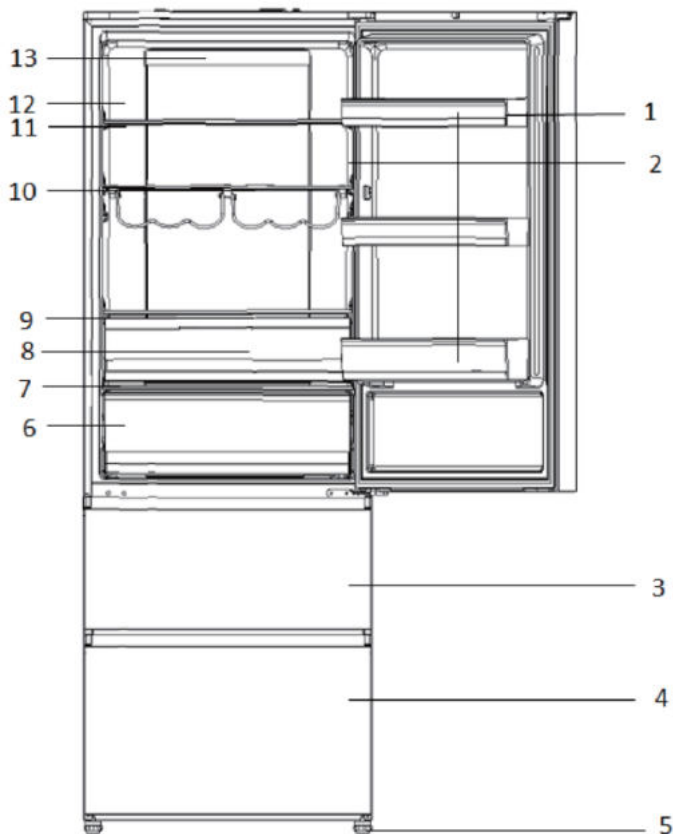

- | | |
|---|--|
| 1 Estante de la puerta | 9 Cubierta de cristal del cajón Humidity |
| 2 OK - Indicador de temperatura (opcional) | 10 Botellero |
| 3 Cajón de almacenamiento superior del congelador | 11 Estante de cristal |
| 4 Cajón de almacenamiento inferior del congelador | 12 Placa de características |
| 5 Patas ajustables | 13 Retroiluminación |
| 6 Cajón de My Zone | |
| 7 Cubierta de cristal del cajón My Zone | |
| 8 Cajón de la Humidity Zone | |

Panel de control (Fig. 4)

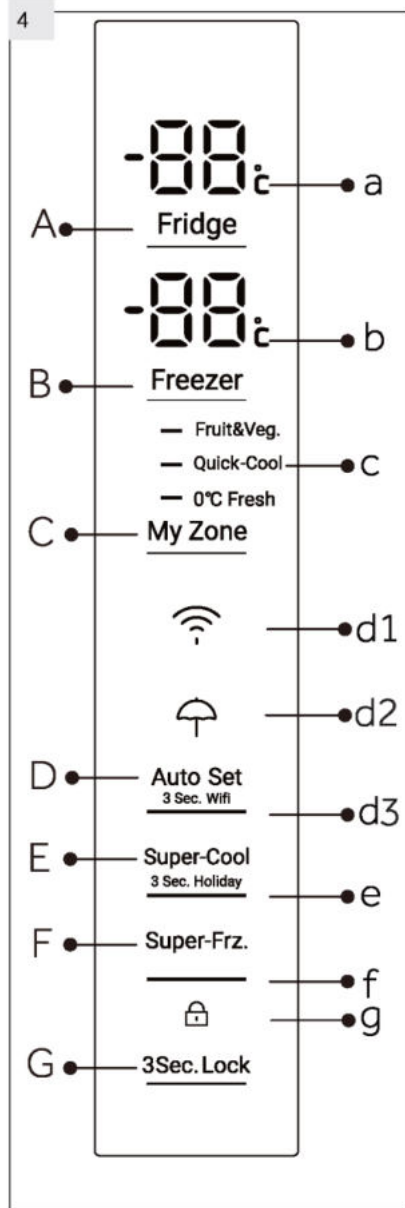
**Teclas:**

- A Ajuste de temperatura del frigorífico
- B Ajuste de temperatura del congelador
- C Ajustes de My Zone
- D Activación/desactivación del modo de ajuste automático y la función wifi
- E Activación/desactivación de la función Súper Fresco y la función Vacaciones
- F Activación/desactivación de la función Súper congelación
- G Bloqueo/desbloqueo del panel

Indicadores:

- a Temperatura del compartimento frigorífico
- b Temperatura del compartimento congelador
- c Función My Zone
- d1 Función WiFi
- d2 Función Vacaciones
- d3 Modo de ajuste automático
- e Función Súper Fresco
- f Función Súper congelación
- g Bloqueo del panel

5.1 Antes del primer uso

- ▶ Retire todos los materiales de embalaje, manténgalos fuera del alcance de los niños y deséchelos de forma ecológica.
- ▶ Limpie la parte interior y exterior del aparato con agua y detergente suave antes de guardar los alimentos.
- ▶ Una vez que el aparato esté nivelado y limpio, espere al menos 2 horas antes de conectarlo a la energía eléctrica. Consulte la sección INSTALACIÓN.
- ▶ Regule la temperatura a valores elevados para enfriar los compartimientos antes de guardar alimentos en el frigorífico. La función Super-Freeze ayuda a enfriar el congelador rápidamente.
- ▶ La temperatura del refrigerador y del congelador se ajustan automáticamente a 5 °C y -18 °C respectivamente. Estos son los ajustes de temperatura recomendados. Si lo desea, puede cambiarlos de forma manual. Consulte el MODO DE AJUSTE MANUAL.

5.2 Teclas de sensor

Los botones del panel de control son teclas de contacto que responden con solo tocarlas levemente con un dedo.

5.3 Encender y apagar el aparato

El aparato comienza a funcionar apenas lo conecta a la fuente de alimentación.

Cuando el aparato es encendido, por primera vez, se visualizan las temperaturas reales ("a" y "b") del frigorífico y congelador. La pantalla parpadeará. Si las puertas están cerradas se apagará después de 30 segundos. El bloqueo del panel puede estar activo.



Aviso: Preconfiguración

- ▶ El aparato está preconfigurado para funcionar a las temperaturas recomendadas de 5 °C (frigorífico) y - 18 °C (congelador). En condiciones ambiente normales, no es necesario ajustar la temperatura.
- ▶ El modo preconfigurado para el compartimento de My Zone es Frutas y verduras
- ▶ Al encender el aparato después de haberlo desconectado de la fuente de alimentación, puede tardar hasta 12 horas en alcanzar las temperaturas adecuadas.

Vacíe el aparato antes de apagarlo. Para apagar el aparato, extraiga el cable de alimentación del enchufe.

5.4 Modo en espera

La pantalla se apaga de forma automática luego de 30 segundos de haber presionado una tecla. La pantalla se bloquea de forma automática. Se enciende automáticamente al pulsar cualquier tecla o abrir una de las puertas/un cajón.

5,5

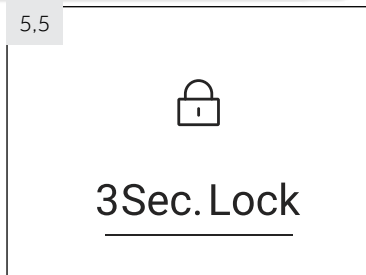

5.5 Bloquear/desbloquear el panel

i Aviso: Bloqueo del panel

El panel de control se bloquea de forma automática si no se presiona ningún botón durante 30 segundos. Para realizar cualquier ajuste, debe desbloquear el panel de control.

- ▶ Pulse la tecla "G" durante 3 segundos para bloquear todos los elementos del panel e impedir su activación (Fig. 5.5). Se mostrará el indicador "g" correspondiente.
- ▶ Pulse nuevamente la tecla para desbloquearlo.

5.6 Alarma de puerta abierta

Cuando se abre una de las puertas del frigorífico durante más de 3 minutos, la alarma de apertura de puerta sonará. La alarma se puede silenciar al cerrar la puerta. Si la puerta queda abierta por más de 7 minutos, la luz en el interior del frigorífico y control de iluminación del panel se apagará automáticamente.

5.7 Seleccione el modo de funcionamiento

Puede ser necesario seleccionar una de las siguientes dos formas de configurar el aparato:

5.7.1 Modo de ajuste automático

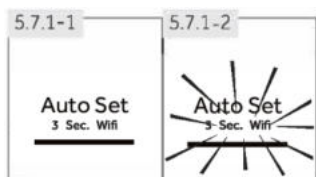

Si no tiene ningún requisito especial, le recomendamos que utilice el modo de ajuste automático (AutoSet): IEN el modo ajuste automático, el aparato puede ajustar automáticamente la temperatura de acuerdo con la temperatura ambiente y los cambios de temperatura en el mismo aparato. Esta función es totalmente automática.

1. Desbloquee el panel tocando la tecla "G" si está bloqueada (Fig. 5.5).
2. Toque la tecla "D" (Fig. 5.7.1-1).
3. Se ilumina el indicador "d2" y se activa la función (Fig. 5.7.1-2).

Al repetir los pasos anteriores para seleccionar otra función esta función se puede desactivar de nuevo.

5.7.2 Modo de ajuste manual

Si desea ajustar la temperatura del aparato de forma manual para guardar un tipo especial de alimentos, puede seleccionar esta con el botón de ajuste de temperatura:

i Aviso: Conflicto con otras funciones

La temperatura no puede ser ajustada, si cualquier otra función (Super Cool, Super Freeze, Vacaciones o Ajuste automático) está activada o la pantalla está bloqueada. El indicador correspondiente parpadeará acompañado de un sonido.

5.7.2.1 Ajuste la temperatura para el refrigerador

1. Desbloquee el panel tocando la tecla "G" si está bloqueada (Fig. 5.5).
2. Pulse la tecla "A" (frigorífico) para seleccionar el compartimiento del frigorífico. Se muestra la temperatura real en el compartimiento del frigorífico (Fig. 5.7.2-1).
3. Toque secuencialmente la tecla "A" (frigorífico) hasta que el valor deseado de la temperatura parpadee (Fig. 5.7.2-2). Una señal sonará a cada pulsación de tecla. La temperatura aumenta en secuencias de 1 °C desde un mínimo de 1 °C hasta un máximo de 9 °C. La temperatura óptima en el frigorífico es de 5 °C. Las temperaturas más frías significan consumo innecesario de energía.
4. Presione cualquier tecla excepto la tecla "A" (Frigorífico) para confirmar, o se confirmará el ajuste de forma automática luego de 5 segundos. La temperatura mostrada deja de parpadear.

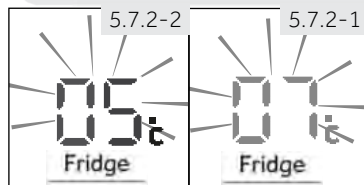

5.7.2.2 Ajuste la temperatura para el congelador

1. Desbloquee el panel tocando la tecla "G" si está bloqueada (Fig. 5.5).
2. Pulse la tecla "B" (Freezer) para seleccionar el compartimiento del congelador. Se muestra la temperatura real en el compartimiento del congelador (Fig. 5.7.2-3).
3. Toque secuencialmente la tecla "B" (congelador) hasta que el valor deseado de la temperatura parpadee (Fig. 5.7.2-4). Una señal sonará a cada pulsación de tecla. La temperatura aumenta en secuencias de 1°C desde un mínimo de -14°C a -24°C. La temperatura óptima en el frigorífico es de -18°C. Las temperaturas más frías significan consumo innecesario de energía.
4. Presione cualquier tecla excepto la "B" (Congelador) para confirmar. De lo contrario, el ajuste se confirmará de forma automática.

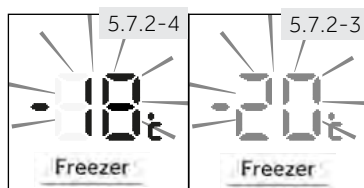

Aviso: Influencias en las temperaturas

Los siguientes factores afectan las temperaturas internas del frigorífico:

- ▶ Temperatura ambiente
- ▶ Cantidad de alimentos almacenados
- ▶ Frecuencia de apertura de la puerta
- ▶ Instalación del aparato

5.8 Función Super-Cool

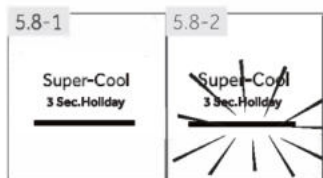

Encienda la función de Super-Cool (Súper refrigeración) si debe almacenar una mayor cantidad de comida (por ejemplo, luego de una compra). Esta función acelera el enfriamiento de alimentos frescos y evita que los alimentos que ya están guardados pierdan frío. Cuando la función se inicia, la temperatura es casi +1°C.

1. Desbloquee el panel tocando la tecla "G" si está bloqueada (Fig. 5.5).
2. Pulse la tecla "E" (Super-Cool) (Fig. 5.8.-1).
3. Se ilumina el indicador "e" y se activa la función (Fig. 5.8.-2).

Al repetir los pasos anteriores para seleccionar otra función esta función se puede desactivar de nuevo.

i Aviso: Apagado automático

Esta función se desactiva automáticamente cuando la función ha durado más de 4 horas.

5.9 Función Super-Freeze

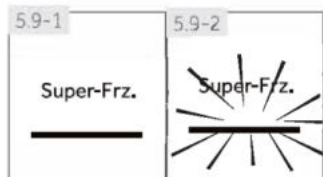

Los alimentos frescos deben congelarse por completo con la mayor rapidez posible. De esta forma, se preservan sus mejores valores nutricionales, aspecto y sabor. La función de Super-Freeze (Súper congelamiento) acelera el congelamiento de alimentos frescos y evita que los alimentos que ya están guardados pierdan frío. Si necesita congelar una gran cantidad de alimentos de una vez, se recomienda seleccionar la función de Super-Freeze (Súper congelamiento) con 24 horas de antelación antes de utilizar el espacio del congelador. Cuando la función se inicia, la temperatura es inferior a -24°C.

1. Desbloquee el panel tocando la tecla "G" si está bloqueada (Fig. 5.5).
2. Pulse la tecla "E" (Super-Freeze) (Fig. 5.9.-1).
3. Se ilumina el indicador "f" y se activa la función (Fig. 5.9.-2).

Al repetir los pasos anteriores para seleccionar otra función esta función se puede desactivar de nuevo.

i Aviso: Apagado automático

La función Super-Freeze se desactivará de forma automática tras 50 horas. El aparato seguirá funcionando a la temperatura ajustada con anterioridad.

5.10 Función vacaciones

Esta función fija la temperatura del frigorífico en 17 °C de forma permanente.

Esto permite mantener cerrada la puerta del frigorífico vacío sin que se generen malos olores o se forme moho durante una ausencia prolongada (por ejemplo, durante las vacaciones). El compartimiento del congelador no está afectado por este ajuste.

1. Desbloquee el panel tocando la tecla "G" si está bloqueada (Fig. 5.5).
2. Pulse la tecla "D" (Ajuste auto) durante 3 segundos (Fig. 5.10). Se ilumina el indicador "d1" y se activa la función.

Al repetir los pasos anteriores para seleccionar otra función esta función se puede desactivar de nuevo.



¡ADVERTENCIA!

En la función "Holiday" (vacaciones), el ajuste de los iconos "Fruit&Veg, Quick cool, 0°C fresh" en Myzone se desactivará y la temperatura de Myzone no podrá ajustarse. El compartimiento de la nevera y Myzone se mostrarán en la configuración anterior una vez que salga de la función "Holiday".

5.11 Cajón My Zone

El compartimiento del frigorífico está equipado con un cajón My Zone (Fig. 5.11). Las siguientes funciones están disponibles:

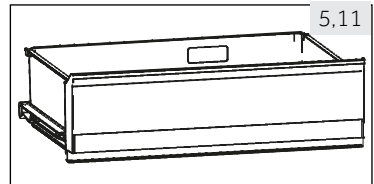

5.11.1 Función Fruit & Veg.

Esta función es adecuada para almacenar frutas y verduras frescas.



Aviso: Función Fruit & Veg.

Las frutas sensibles al frío, como la piña, el aguacate, la banana, el pomelo y los vegetales como patatas, berenjenas, judías, pepinos, calabacines y tomates y el queso no deben almacenarse en el cajón My Zone.

5.11.2 Función 0°C Fresh

Esta función ajusta la temperatura en el cajón MyZone 0 °C. Adecuado para almacenar alimentos frescos como carne o productos instantáneos. La mayoría de los alimentos se mantienen frescos a 0°C, pero sin congelar.



Aviso: Función 0°C Fresh

- ▶ Debido a los diferentes contenidos de agua de la carne, algunas carnes con más humedad se congelarán a temperaturas inferiores a 0 °C. Por lo tanto, la carne que ha sido "recientemente cortada" debe almacenarse en el cajón My Zone a una temperatura inferior a 0°C.

5.11.3 Q-Cool (Enfriado rápido)

Esta función permite almacenar productos como queso, pasta fresca y productos lácteos. La temperatura en el compartimento MyZone está establecida a $-1\text{ }^{\circ}\text{C}$.



Aviso: Cajón MyZone

- ▶ Una de las tres funciones del compartimento My Zone debe estar siempre activada
- ▶ Para reducir la temperatura del compartimento frigorífico use la función Q-Cool. Para incrementarla, use la función Fruit & Veg.

5.11.4



5.11.4 Seleccionar función para la casilla MyZone

1. Desbloquee el panel tocando la tecla "G" si está bloqueado (Fig. 5.5).
2. Toque secuencialmente "C" (MyZone) hasta que la función "c" esté parpadeando (Fig. 5.11.4).
3. Después de unos segundos el indicador "c" brillará permanentemente y el ajuste se confirmará.

5.12



5.12 CAJA PARA LA HUMEDAD

La humedad del cajón es ajustable (deslice el regulador hacia la izquierda para disminuir el nivel de humedad, y hacia el lado opuesto para aumentar el nivel de humedad).

5.13 Sugerencias para almacenar alimentos frescos

5.13.1 Almacenamiento de alimentos en el compartimiento del frigorífico

- ▶ Mantenga la temperatura de su frigorífico a menos de $5\text{ }^{\circ}\text{C}$.
- ▶ Deje enfriar los alimentos calientes a temperatura ambiente antes de guardarlos en el aparato.
- ▶ Lave y seque los alimentos que almacena en el frigorífico.
- ▶ Coloque los alimentos en envases herméticamente cerrados para evitar la formación de olores o la alteración de los sabores.
- ▶ No almacene grandes cantidades de alimentos. Deje espacio entre los alimentos para permitir el movimiento de aire frío entre ellos y así lograr un enfriamiento más adecuado y homogéneo.
- ▶ Los alimentos de consumo diario deben almacenarse en la parte delantera del estante.
- ▶ Deje un espacio entre los alimentos y las paredes internas, para permitir el movimiento del aire. Tenga especial cuidado de no almacenar alimentos y que estos queden pegados a la pared trasera, ya que podrían congelarse. Evite el contacto directo de los alimentos (especialmente la comida grasosa o alimentos ácidos) con el revestimiento interno del frigorífico, ya que la grasa o el ácido pueden erosionarlo. Limpie la suciedad aceitosa / ácida cada vez que la encuentre.
- ▶ Los alimentos congelados pueden descongelarse suavemente en el compartimiento del frigorífico. Esto ahorra energía.

- ▶ La presencia de olores desagradables dentro del refrigerador indica que se ha vertido algún alimento y es necesario realizar una limpieza del compartimiento. Consulte la sección CUIDADO Y LIMPIEZA.
- ▶ Debe colocar los diferentes alimentos en diferentes áreas de acuerdo a sus propiedades (Fig.: 5.13.1).

- 1 Alimentos en escabeche, alimentos enlatados, etc.
- 2 Mantequilla, queso, huevos, especias, etc.
- 3 Productos de aperitivo, etc.
- 4 Vino, champán, etc.
- 5 Huevos, alimentos enlatados, especias, etc.
- 6 Pasta, leche, queso de soya, productos lácteos, etc.
- 7 CAJA DE HUMEDAD: ensaladas, frutas y verduras
- 8 Bebidas y alimentos enlatados.
- 9 Cajón My ZoneM Frutas, verduras y ensaladas (Frutas y verduras) Bebidas enlatadas (Q-Cool) Alime

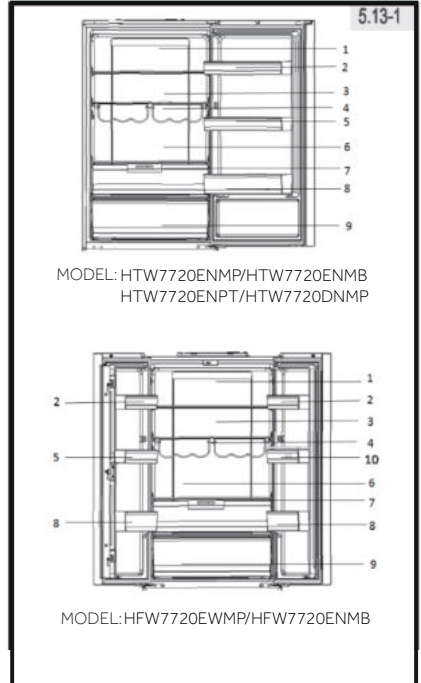

- 1 Alimentos en escabeche, alimentos enlatados, etc.
- 2 Mantequilla, queso, huevos, especias, etc.
- 3 Productos de aperitivo, etc.
- 4 Vino, champán, etc.
- 5 Huevos, alimentos enlatados, especias, etc.
- 6 Pasta, leche, queso de soya, productos lácteos, etc.
- 7 CAJA DE HUMEDAD: ensaladas, frutas y verduras
- 8 Bebidas y alimentos enlatados.
- 9 Cajón My ZoneM Frutas, verduras y ensaladas (Frutas y verduras) Bebidas enlatadas (Q-Cool) Alime
- 10 Depósito de agua: para almacenar agua potable

5.13.2 Almacenamiento en el compartimiento congelador

- ▶ Mantenga la temperatura del congelador a -18°C .
- ▶ Encienda la función de Super-Freezer (Súper congelamiento) 24 horas antes de congelar los alimentos. Para pequeñas cantidades de alimentos, bastará con 4 a 6 horas de anticipación.
- ▶ Deje enfriar los alimentos calientes a temperatura ambiente antes de guardarlos en el compartimiento del congelador.
- ▶ Los alimentos cortados en pequeñas porciones se congelarán más rápido y se facilitará su descongelamiento y cocción. El peso recomendado para cada porción es de 2,5 kg.
- ▶ Es mejor embalar los alimentos antes de guardarlos en el congelador. La parte exterior del embalaje debe estar seca para evitar que las bolsas se peguen entre ellas. Los materiales de embalaje deben estar libres de olores, ser herméticos y no ser tóxicos o nocivos.
- ▶ Para evitar el vencimiento de los periodos de almacenamiento, anote la fecha de congelamiento, el límite de tiempo y el nombre del alimento en el paquete de acuerdo a los periodos de congelamiento para cada tipo de alimento.
- ▶ **ADVERTENCIA!** Las sustancias ácidas, alcalinas, la sal, etc., pueden erosionar la superficie interna del congelador. No coloque alimentos con estas sustancias (por ejemplo pescado de mar) apoyados directamente sobre la superficie interna. Limpie de inmediato cualquier resto de agua salada en el congelador.
- ▶ No exceda los plazos de conservación de alimentos recomendados por los fabricantes. Solo retire del congelador la cantidad de alimentos que necesita.
- ▶ Consuma los alimentos descongelados con rapidez. No puede volver a congelar alimentos descongelados a menos que los cocine primero. De otra forma pueden perder sus propiedades.
- ▶ No almacene una cantidad excesiva de alimentos en el compartimiento del congelador. Consulte la capacidad de congelamiento de este compartimiento, en la sección DATOS TÉCNICOS o en los datos especificados en la placa de identificación del aparato.
- ▶ Se pueden guardar alimentos en el congelador a una temperatura de al menos -18°C durante 2 a 12 meses dependiendo de sus propiedades (por ejemplo, carne: 3 a 12 meses, vegetales: 6 a 12 meses)
- ▶ Al congelar alimentos frescos, evite que entren en contacto con alimentos ya congelados. ¡Riesgo de descongelamiento!

5.13.3 Siga los siguientes lineamientos para guardar alimentos congelados de forma comercial:

- ▶ Siempre siga las indicaciones de los fabricantes para saber por cuánto tiempo se pueden almacenar los alimentos. ¡No exceda estos tiempos!
- ▶ Trate de guardar los alimentos lo antes posible luego de comprarlos para preservar su calidad.
- ▶ Compre alimentos congelados, que han sido almacenados a una temperatura de -18°C o menor.
- ▶ Evite comprar alimentos que tengan hielo o escarcha en el embalaje. Esto indica que el producto puede haber sido descongelado de forma parcial y vuelto a congelar en algún momento –los aumentos de temperatura afectan la calidad de los alimentos.

5.14.1 Dispensador de agua (HFW7720EWMP)

Con el dispensador de agua (Fig.5.14.1) es posible beber agua potable fresca. El depósito de agua debe limpiarse antes del primer uso (véase CUIDADO Y LIMPIEZA).



¡ATENCIÓN!

Utilice solo agua potable.

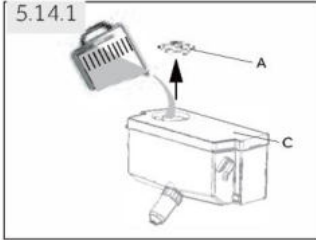

1. Asegúrese de que el depósito de agua está insertado correctamente (véase EQUIPAMIENTO).
2. Gire y levante la tapa redonda (A) y llene el depósito de agua con agua potable.
3. Llénelo solo hasta la marca (1,8 l), ya que de otro modo podría derramarse al abrir y cerrar la puerta.
4. Cierre la tapa redonda (oír un «clic»).



DISPENSADOR DE AGUA

- ~ Antes de rellenar el depósito de agua, deseche el agua residual y limpie el depósito.
- ~ Cuando no vaya a necesitar agua durante mucho tiempo, vacíe el depósito y vuelva a introducirlo una vez limpio.
- ~ La cubierta (C) del depósito de agua se utiliza también para ahorrar energía. Si no va a usar agua del dispensador durante mucho tiempo, instale igualmente la cubierta para obtener un mejor aislamiento y ahorro de energía.

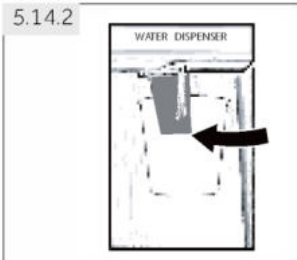

5.14.2 Uso del dispensador

1. Ponga un vaso debajo de la salida de agua.
2. Presione suavemente la palanca del dispensador con el vaso.
Asegúrese de que el vaso esté alineado con el dispensador para evitar que salpique fuera.

5.15 Configuración del modo WiFi

PROCEDIMIENTO DE EMPAREJAMIENTO EN LA APLICACIÓN

Paso 1

- Descargue la aplicación hOn de la tienda de aplicaciones.



Paso 2 Cree su cuenta en la aplicación hOn o inicie sesión si ya tiene una

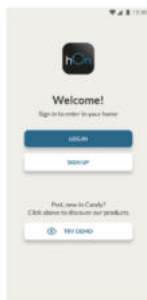

Paso 3 Siga las instrucciones de emparejamiento en la aplicación hOn

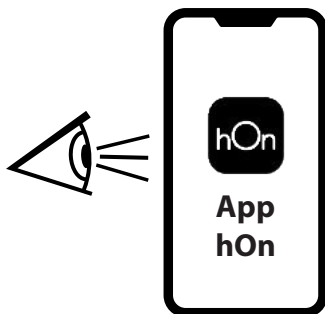

INFORMACIÓN DEL PRODUCTO:

Cómo activar el módulo Wi-Fi:

- Toque la tecla "D" en el panel de control durante 3 segundos para activar el módulo Wi-Fi
- El módulo Wi-Fi está encendido, el icono Wi-Fi comienza a parpadear
- Si el frigorífico está inscrito pero el Wi-Fi está apagado, el icono parpadeará
- Si la nevera está inscrita y conectada, el icono de Wi-Fi siempre está activado
- Para restablecer el Wi-Fi, toque la tecla "D" en el panel de control durante 3 segundos



Consejos de ahorro de energía

- ▶ Asegúrese de que el electrodoméstico esté bien ventilado (consulte la sección Instalación).
- ▶ No instale el electrodoméstico bajo la luz directa del sol o cerca de fuentes de calor (p.ej.: fogones, estufas...).
- ▶ Evite una temperatura innecesariamente baja en el electrodoméstico. El consumo de energía aumenta la temperatura del electrodoméstico.
- ▶ Las funciones como SÚPER CONGELACIÓN o SÚPER FRESCO consumen más energía.
- ▶ Deje enfriar los alimentos calientes antes de introducirlos en el electrodoméstico.
- ▶ Abra la puerta del electrodoméstico lo menos y lo más brevemente posible.
- ▶ No llene demasiado el electrodoméstico para evitar obstruir el aire.
- ▶ Evite la presencia de aire dentro del embalaje de los alimentos.
- ▶ Mantenga las juntas de la puerta limpias para que la puerta se cierre siempre correctamente.
- ▶ Descongele los alimentos congelados en el compartimento frigorífico.
- ▶ La configuración que ahorra más energía requiere que el cajón, las fiambreras y los estantes se coloquen en el electrodoméstico según el estado de fábrica, y que los alimentos se coloquen de modo que no bloqueen la salida de aire del conducto.

Sustitución de las lámparas LED

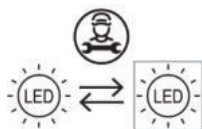

Fuente de luz reemplazable (sólo LED) por un profesional

Este producto contiene una fuente de luz con clase de eficiencia energética G.

Compartimento	Categoría de eficiencia energética	Modelo
Frigorífico	G	HTW7720ENMP HFW7720EWMP HTW7720ENMB HFW7720ENMB HTW7720DNMP HTW7720ENPT



Aviso: Diferencias dependiendo del modelo

Debido a los diferentes modelos, es posible que su producto no tenga todas las características siguientes. Consulte el capítulo DESCRIPCIÓN DEL PRODUCTO.

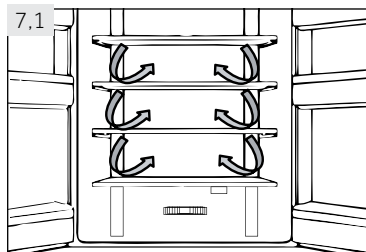

7.1 Flujo de aire lateral

El frigorífico está equipado con un sistema de lateral de flujo de aire, que permite que cada nivel de estantes reciba flujos de aire frío (Fig. 7.1). Esto ayuda a mantener una temperatura uniforme para garantizar que sus alimentos se mantienen más frescos durante más tiempo.

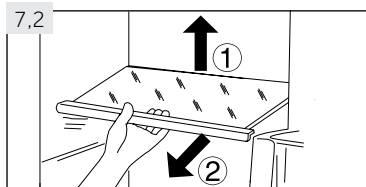

7.2 Estantes ajustables

Se puede ajustar la altura de los estantes para adecuarse a sus necesidades de almacenamiento.

1. Para reubicar un estante, primero debe extraerlo levantando el borde posterior (1) y tirando hacia afuera (2) (Fig. 7.2).
2. Para volver a instalarlo, colóquelo en las guías a ambos lados y deslice el estante hacia adentro hasta que la parte posterior quede fijada en las ranuras a ambos lados.



Aviso: Estantes

Asegúrese de que todos los extremos del estante estén nivelados.

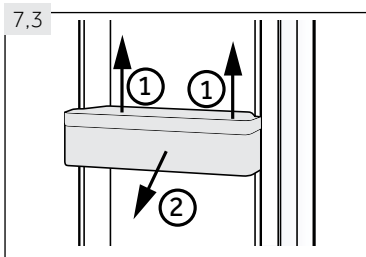

7.3 Estantes de puerta extraíbles

Puede retirar los estantes de la puerta para su limpieza: Coloque sus manos a ambos lados del estante, tire hacia arriba (1) y extráigalo (2) (Fig. 7.3).

Siga los pasos anteriores en el orden inverso para volver a colocar el estante de la puerta.

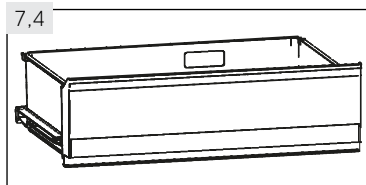

7.4 Cajón My Zone

Para el uso y ajuste del compartimiento My Zone (Fig. 7.4), consulte la sección USO (cajón My Zone).

7.5 OPCIONAL: Indicador de temperatura correcta

Puede utilizar el indicador de temperatura correcta (Fig. 7.5) para determinar temperaturas inferiores a +4°C. Baje la temperatura de forma gradual si el signo no marca "correcto".

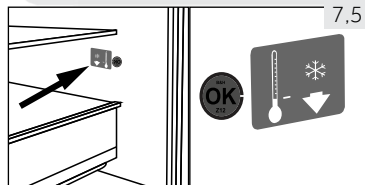

i Aviso: Etiqueta OK

Al encender el aparato, puede tardar hasta 12 horas en alcanzar las temperaturas adecuadas.

7.6 Cajón congelador extraíble

Para extraer el cajón, tire hasta al máximo (1), levante y quite (2) (Fig. 7.6).

Con el fin de insertar el cajón, los pasos anteriores se llevan a cabo en orden inverso.

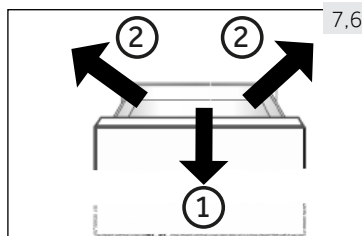

7.7 Depósito de agua extraíble

El depósito de agua (Fig.7.7) puede extraerse y reinstalarse para su limpieza de la misma manera que los estantes de la puerta.

Introducir el depósito de agua

Coloque el depósito de agua de modo que la salida de agua (B) encaje con la apertura de la puerta. Asegúrese de que el depósito de agua esté bloqueado.

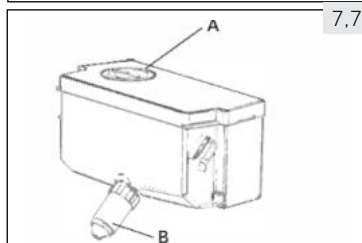

i Aviso:

- Si el depósito de agua no se introduce correctamente, el agua puede gotear.
- No utilice una fuerza excesiva al extraer o instalar el depósito de agua para evitar dañarlo.

7.8 Cajón 3D-freezer

Los cajones del congelador (Fig. 7.8) pueden abrirse por completo de forma recta. Están montados sobre correderas telescópicas de fácil deslizamiento para que pueda almacenar y extraer los alimentos con comodidad. Este compartimiento cuenta con un mecanismo de cierre automático de la puerta que facilita el manejo y ahorra energía.

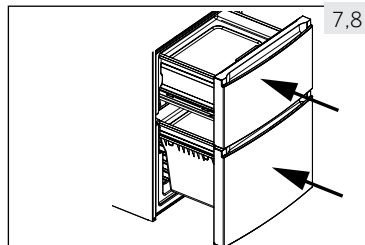

! ¡ADVERTENCIA!

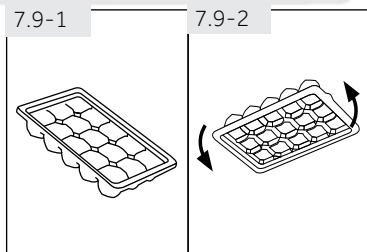

7.9 Bandeja de cubos de hielo

1. Llene la bandeja de cubos de hielo con 3/4 partes de agua, ciérrela con la tapa y colóquela en el compartimiento de congelamiento (Fig. 7.9-1).
2. Tuerza un poco la bandeja de cubos de hielo o sosténgala debajo de un chorro de agua para desprender los cubos de hielo (Fig. 7.9-2).

7.10 Luz

La iluminación interior por LED se enciende cuando se abre la puerta. El rendimiento de las luces no se ve afectado por ninguno de los ajustes de los otros aparatos.

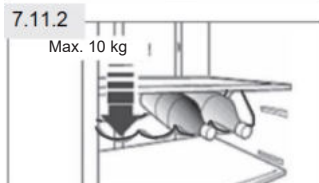
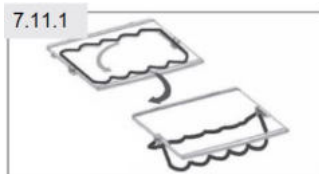

7.11 Portabotellas plegable

Para uso normal

1. Tire hacia abajo de los soportes del estante para botellas (Fig. 7.11-1).
2. Monte las botellas en el estante (Fig. 7.11-2).

Cuando no esté en uso, el estante para botellas se puede plegar detrás para ahorrar el espacio..



¡ADVERTENCIA!:

Asegúrese de que el peso total de las botellas no exceda de 10 kg.



7.12 CAJA PARA LA HUMEDAD

Para el uso y el ajuste de la compatibilidad de la caja para la humedad (Fig. 7.12), consulte la sección USO (caja para la humedad).



¡ADVERTENCIA!:

Desconecte el aparato de la fuente de alimentación antes de limpiarlo.

8.1 General

Limpe el aparato cuando haya pocos o ningún alimento almacenado. Para asegurar un buen mantenimiento y evitar la formación de malos olores, limpie el aparato cada cuatro semanas.



¡ADVERTENCIA!:

- ▶ No limpie el aparato con cepillos duros, cepillos de alambre, detergente en polvo, gasolina, acetato de amilo, acetona y otras soluciones orgánicas similares, soluciones ácidas o alcalinas. Utilice un detergente especial para frigorífico a fin de evitar daños.
- ▶ No rocíe o enjuague el aparato durante la limpieza.
- ▶ No utilice un rociador de agua o vapor para limpiar el aparato.
- ▶ No limpie los estantes de vidrio fríos con agua caliente. Un cambio brusco de temperatura puede causar la ruptura del vidrio.
- ▶ No toque la superficie interna del compartimiento de almacenamiento del congelador, especialmente con las manos húmedas, ya que sus manos pueden quedar adheridas a la superficie.
- ▶ En caso de calentamiento, verifique el estado de los alimentos congelados.
- ▶ Siempre mantenga limpia la junta de la puerta.
- ▶ Limpie el interior y los compartimientos del aparato con una esponja humedecida con agua tibia y un detergente neutral (Fig. 8.1).
- ▶ Enjuague y seque con un paño suave.
- ▶ No limpie ninguna parte del aparato en un lavavajillas.
- ▶ Limpie el accesorio solo con agua tibia y detergente neutro suave.
- ▶ Espere al menos 5 minutos antes de reiniciar el aparato ya que el arranque frecuente puede dañar el compresor.

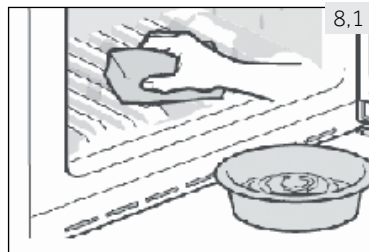

8.2 Descongelamiento

Este aparato tiene un proceso de descongelamiento automático de los compartimientos del frigorífico y el congelador. No debe seguir ningún procedimiento manual.

8.3 Sustitución de la lámpara LED

El aparato utiliza lámparas LED como fuente de luz, las que tienen un bajo consumo de energía y una larga vida útil. Si detecta alguna anomalía, comuníquese con el centro de atención al cliente. Ver sección ATENCIÓN AL CLIENTE.



¡ADVERTENCIA!:

No reemplace la lámpara LED usted mismo. Ésta solo debe ser reemplazada por el fabricante o por el servicio técnico autorizado.

El aparato utiliza lámparas LED como fuente de luz, las que tienen un bajo consumo de energía y una larga vida útil. Si detecta alguna anomalía, comuníquese con el centro de atención al cliente. Ver sección ATENCIÓN AL CLIENTE.

Parámetros de la lámpara:

Tensión 12V; Potencia máxima: 2 W

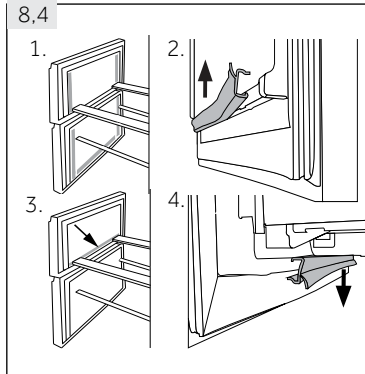

8.4 Juntas auxiliares de las puertas extraíbles

Hay seis juntas de las puertas auxiliares en el cajón del congelador superior e inferior.

1. Ubique las cinco juntas auxiliares de las puertas de los cajones superior e inferior del congelador (Fig. 8.4-1.).
2. Asegúrese de que las rebanadas dobladas de las juntas apunten hacia el interior al colocarlas (Fig. 8.4-2.).
3. Ubique la junta **inferior** del cajón superior como se indica (Fig. 8.4-3.).
4. Asegúrese de que las rebanadas dobladas de las juntas apunten hacia abajo al sujetar (Fig. 8.4-4.).

Comuníquese con el centro de atención al cliente para obtener estas juntas, al igual que las juntas de la puerta giratoria y de los cajones (consulte la tarjeta de la garantía).

8.5 Falta de uso durante un periodo prolongado

Si no se utiliza el aparato durante un periodo prolongado, y no utilizará la función vacaciones del refrigerífico:

- ▶ Retire los alimentos.
- ▶ Desconecte el cable de corriente.
- ▶ Limpie el aparato como se describe anteriormente.
- ▶ Deje la puerta del refrigerífico y los cajones del congelador abiertos para evitar la formación de malos olores.



Aviso: Apáguelo

Solo apague el aparato de ser estrictamente necesario.

8.6 Mover el aparato

1. Retire todos los alimentos y desenchufe el aparato.
2. Asegure con cinta adhesiva los estantes y otras partes móviles del refrigerífico y del congelador.
3. No incline el refrigerífico más de 45° para evitar dañar el sistema de refrigeración.



¡ADVERTENCIA!:

- ▶ No levante el aparato por sus asas.
- ▶ Nunca coloque el aparato sobre el suelo en posición horizontal.

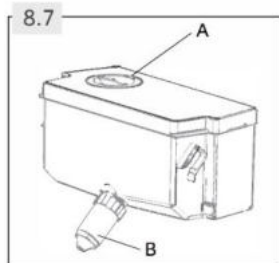

8.7 Limpieza del depósito de agua (HFW7720EWMP)

1. Extraiga el depósito de agua del electrodoméstico.
2. Retire la cubierta (Fig 8.7-A).
3. Desenrosque la llave del dispensador (Fig 8.7-B).
4. Limpie el depósito y la llave del dispensador con agua tibia y detergente líquido para lavavajillas. Asegúrese de enjuagar bien el jabón.
5. Monte la llave del dispensador, cierre la cubierta y vuelva a colocar el depósito dentro del electrodoméstico.

Puede solucionar muchos problemas usted mismo sin necesidad de conocimientos específicos. Si surge algún problema, compruebe todas las posibilidades señaladas y siga las indicaciones que figuran a continuación antes de comunicarse con el servicio postventa. Ver sección ATENCIÓN AL CLIENTE.



¡ADVERTENCIA!:

- ▶ Antes de realizar cualquier tarea de mantenimiento, apague el aparato y desconecte el cable de corriente.
- ▶ El servicio técnico solo debe estar a cargo de electricistas calificados, ya que una reparación inadecuada puede causar daños importantes.
- ▶ Recorra solo al fabricante, su servicio técnico o similares personas capacitadas, para reemplazar un componente dañado y evitar así cualquier peligro.

9.1 Tabla de solución de problemas

Problema	Causa posible	Solución posible
El compresor no funciona.	<ul style="list-style-type: none"> • El enchufe no está conectado a la fuente de alimentación. • El aparato está en el ciclo de descongelamiento. 	<ul style="list-style-type: none"> • Conecte el aparato a la fuente de alimentación. • Esto es normal para un aparato con descongelación automática.
El aparato funciona con demasiada frecuencia o durante periodos demasiado prolongados.	<ul style="list-style-type: none"> • La temperatura interior o exterior es demasiado elevada. • El aparato ha estado desconectado de la fuente de alimentación durante un periodo de tiempo. • Una puerta o cajón del aparato no está bien cerrada. • Se abrió la puerta o cajón con demasiada frecuencia o durante demasiado tiempo. • El ajuste de temperatura del compartimiento del congelador es demasiado bajo. • La junta de la puerta o el cajón está sucia, gastada, resquebrajada o mal colocada. • No se garantiza la circulación de aire requerida. 	<ul style="list-style-type: none"> • En este caso, el aparato suele funcionar durante periodos más prolongados. • Normalmente, el aparato necesita entre 8 y 12 horas para enfriarse por completo. • Cierre la puerta o el cajón y asegúrese de que el aparato esté ubicado en una superficie nivelada y que no haya ningún alimento o envase que haga vibrar la puerta. • No abra la puerta o el cajón con demasiada frecuencia. • Ajuste la temperatura a un valor más elevado hasta lograr una temperatura del frigorífico satisfactoria. Se requieren 24 horas para estabilizar la temperatura del frigorífico. • Limpie la junta de la puerta o el cajón o comuníquese con el centro de atención al cliente para pedir su cambio. • Asegúrese que haya una ventilación adecuada.
La parte interior del frigorífico está sucia y/o con mal olor.	<ul style="list-style-type: none"> • El interior del frigorífico necesita una limpieza. • Se han guardado alimentos con un olor muy fuerte en el frigorífico. 	<ul style="list-style-type: none"> • Limpie el interior del frigorífico. • Envuelva los alimentos por completo.

Problema	Causa posible	Solución posible
No hay una temperatura lo suficientemente baja dentro del aparato.	<ul style="list-style-type: none"> • La temperatura está ajustada demasiado alta. • Se han guardado alimentos demasiado calientes. • Se ha guardado demasiada comida a la vez. • Los alimentos están guardados con muy poco espacio de separación. • Una puerta o cajón del aparato no está bien cerrada. • Se abrió la puerta o cajón con demasiada frecuencia o durante demasiado tiempo. 	<ul style="list-style-type: none"> • Vuelva a ajustar la temperatura. • Siempre deje que se enfríen los alimentos antes de guardarlos. • Siempre almacene pequeñas cantidades de alimentos. • Deje un espacio entre los alimentos para permitir la circulación de aire. • Cierre la puerta o el cajón. • No abra la puerta o el cajón con demasiada frecuencia.
El interior del aparato está demasiado frío.	<ul style="list-style-type: none"> • La temperatura está ajustada demasiado baja. • La función Power-Freezer está activa o se ha ejecutado por demasiado tiempo. 	<ul style="list-style-type: none"> • Vuelva a ajustar la temperatura. • Desconectar la función de congelador.
Formación de humedad en el interior del compartimiento del frigorífico.	<ul style="list-style-type: none"> • El clima es demasiado cálido y húmedo. • Una puerta o cajón del aparato no está bien cerrada. • Se abrió la puerta o cajón con demasiada frecuencia o durante demasiado tiempo. • Se han dejado abiertos envases de alimentos o líquidos. 	<ul style="list-style-type: none"> • Aumente la temperatura. • Cierre la puerta o el cajón. • No abra la puerta o el cajón con demasiada frecuencia. • Deje enfriar los alimentos calientes a temperatura ambiente y tape los alimentos y líquidos.
Acumulación de humedad en la superficie exterior del frigorífico o entre la/s puerta/s y el cajón.	<ul style="list-style-type: none"> • El clima es demasiado cálido y húmedo. • La puerta o cajón no está bien cerrada. Se condensan el aire frío dentro del aparato y el aire cálido del exterior. 	<ul style="list-style-type: none"> • Esto es normal en climas húmedos y se modificará cuando baje la humedad. • Asegúrese de que la puerta o el cajón estén bien cerrados.
Mucho hielo y escarcha en el compartimiento del congelador.	<ul style="list-style-type: none"> • Los alimentos no estaban envasados de forma adecuada. • Una puerta o cajón del aparato no está bien cerrada. • Se abrió la puerta o cajón con demasiada frecuencia o durante demasiado tiempo. • La junta de la puerta o el cajón está sucia, gastada, resquebrajada o mal colocada. • Algún artículo dentro del aparato evita que se cierre bien la puerta o el cajón. 	<ul style="list-style-type: none"> • Siempre guarde los alimentos bien embalados. • Cierre la puerta o el cajón. • No abra la puerta o el cajón con demasiada frecuencia. • Limpie o reemplace la junta de la puerta o el cajón. • Cambie la posición de los estantes, los estantes de la puerta o los contenedores internos para permitir que se cierre la puerta o el cajón.

Problema	Causa posible	Solución posible
El aparato hace un ruido anormal.	<ul style="list-style-type: none"> El aparato no está ubicado sobre una superficie nivelada. El aparato está tocando algún objeto que se encuentra a su alrededor. 	<ul style="list-style-type: none"> Ajuste las patas para nivelar el aparato. Retire los objetos ubicados alrededor del aparato.
Escuchará un bip de alarma.	<ul style="list-style-type: none"> La puerta del compartimiento de almacenamiento del frigorífico está abierta. 	<ul style="list-style-type: none"> Cierre la puerta o apague la alarma de forma manual.
Escuchará un tenue zumbido.	<ul style="list-style-type: none"> El sistema de anticondensación está funcionando. 	<ul style="list-style-type: none"> Esto evita la condensación y es normal.
La luz interior o el sistema de refrigeración no funcionan.	<ul style="list-style-type: none"> El enchufe no está conectado a la fuente de alimentación. La fuente de alimentación no está intacta. La lámpara LED no funciona. 	<ul style="list-style-type: none"> Conecte el aparato a la fuente de alimentación. Revise la fuente de alimentación de la habitación. ¡Comuníquese con la empresa proveedora de energía eléctrica local! Comuníquese con el servicio técnico para que cambien la lámpara.
Los lados del gabinete y la tira de la puerta se calientan.	<ul style="list-style-type: none"> Esto es normal. 	<ul style="list-style-type: none"> -

9.2 Interrupción de energía

En caso de un corte eléctrico, el aparato debería mantener los alimentos refrigerados de forma segura durante aproximadamente 12 horas. Seguir estos consejos durante una interrupción prolongada del suministro de energía eléctrica, especialmente en verano.

- ▶ Abrir la puerta o los cajones lo menos posible.
- ▶ No colocar otros alimentos en el frigorífico durante el corte eléctrico.
- ▶ Si se trata de un corte programado con aviso y el suministro de energía eléctrica es-tará interrumpido por más de 12 horas, prepare hielo y colóquelo en un contenedor en la parte superior del compartimiento del frigorífico.
- ▶ Será necesaria una inspección de los productos inmediatamente después de la interrupción.
- ▶ Como se producirá un aumento de la temperatura dentro del frigorífico durante un corte de energía u otra falla, esto reducirá el periodo de almacenamiento y la calidad organoléptica de los alimentos. Puede consumir cocinar o volver a congelar (en los casos en que sea adecuado) cualquier alimento que se descongele a la brevedad luego del corte para evitar daños a la salud.



Aviso: Función de memoria durante la interrupción de la alimentación del aparato.

Después de la restauración del poder del aparato continúe con los ajustes hechos antes de la falla de energía.

10.1 Desembalaje



¡ADVERTENCIA!

- ▶ El aparato es pesado. Siempre mueva el aparato con al menos dos personas.
- ▶ Mantenga todos los materiales de embalaje fuera del alcance de los niños y deséchelos de forma ecológica.

- ▶ Saque el aparato del embalaje.
- ▶ Retire todos los materiales de embalaje.

10.2 Condiciones ambientales

La temperatura ambiente siempre debe estar entre los 10 °C y los 43 °C, ya que puede afectar a la temperatura dentro del aparato y su consumo de energía. No ponga el aparato cerca de otros aparatos que emitan calor (hornos, frigoríficos), sin un aislamiento adecuado.

10.3 Reversibilidad de la puerta

(único modelo HTW7720ENMP /HTW7720ENMB)

Antes de realizar la instalación definitiva del aparato, compruebe la posición correcta de la bisagra de la puerta. Consulte la sección PUERTA REVERSIBLE, de ser necesario.

10.4 Espacio requerido

Espacio requerido para abrir la puerta Fig. 10.4):

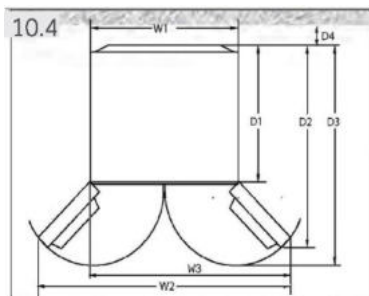

Modelo	Ancho en mm			Profundidad en mm			Distancia a la pared en mm
	W1	W2	W3	D1	D2	D3	D4
HTW7720ENMP HTW7720DNMP HTW7720ENMB HTW7720ENPT	700	-	1198.5	600	1140	1322	100
HEW7720EWMP HEW7720ENMB	700	1188	-	600	887	966	100

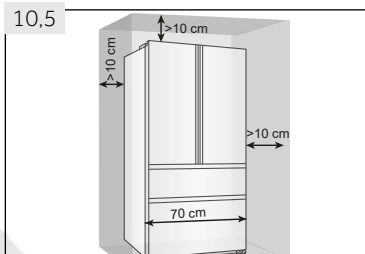

10.5 Sección de ventilación

Para lograr una ventilación suficiente del aparato por razones de seguridad, debe observarse la información de las secciones transversales de ventilación requeridas (Fig. 10.5).

En el caso de los aparatos de libre instalación: «Este aparato no está destinado a utilizarse como aparato encastrable».

10.5 Alineación del aparato

Coloque el aparato sobre una superficie plana y sólida.

1. Inclínelo levemente hacia atrás (Fig. 10.5).
2. Fije las patas en el nivel adecuado.
3. Puede comprobar la estabilidad del aparato golpeando ligeramente las diagonales de forma alterna. El leve vaivén debería ser igual en ambas direcciones. De lo contrario, se podría torcer la estructura y afectar el cierre hermético de las puertas. Una leve inclinación hacia atrás facilita el cierre de la puerta.

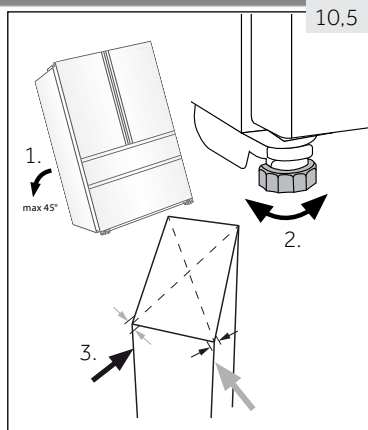

10.6 Puesta a punto de las puertas

Si las puertas no están niveladas, este desajuste puede remediarse con lo siguiente:

10.6.1 Uso de la pata ajustable

Gire la pata ajustable de acuerdo con la dirección de la flecha i (Fig. 10.6-1) para subir o bajar la pata.

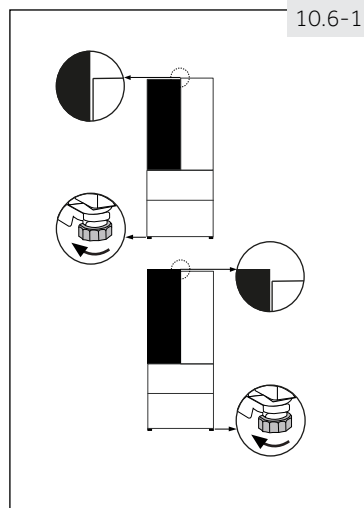

10.6.2 Uso de espaciadores

- ▶ Abra la puerta superior y levántela.
- ▶ Recorte con cuidado el espaciador (incluido en la bolsa de accesorios) en el anillo de plástico blanco de la bisagra central con la mano o utilizando herramientas como alicates (Fig. 10.6-2). No raye ni raspe la puerta.

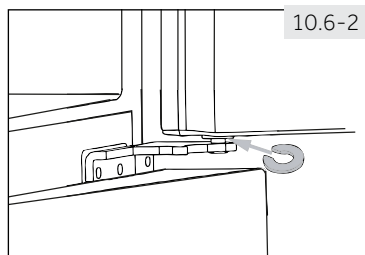

Aviso: Nivelación

En el futuro uso del refrigerador, el fenómeno de puertas irregulares puede ocurrir con el peso de los alimentos almacenados. Entonces, por favor ajuste de acuerdo a los métodos anteriores.

10.7

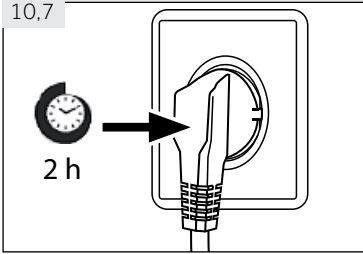

10.7 Tiempo de espera

El aceite de lubricación libre de mantenimiento está ubicado en la cápsula del compresor. Si se inclina el aparato durante el transporte, este aceite puede pasar al sistema de tuberías cerradas. Debe esperar 2 horas antes de conectar el aparato a la fuente de alimentación (Fig. 10.7) para que el lubricante regrese a la cápsula.

10.8 Conexión eléctrica

Antes de cada conexión, compruebe si:

- ▶ la fuente de corriente, la toma de enchufe y los fusibles son adecuados, según la placa de especificaciones.
- ▶ la toma de corriente está conectada a tierra y no tiene enchufe múltiple ni extensión.
- ▶ el enchufe y el toma corriente son compatibles.

Conecte el enchufe a un toma corriente doméstico instalado de forma correcta.



¡ADVERTENCIA!

Para evitar riesgos, comuníquese con el centro de atención al cliente para solicitar el cambio de un cable eléctrico dañado (consulte la tarjeta de la garantía).

Al colocar el aparato, asegúrese de que el cable de corriente no esté atrapado o dañado.

No coloque varios enchufes alargadores múltiples ni tomas o fuentes de alimentación portátiles en la parte trasera del aparato.



Tenga cuidado y evite provocar un incendio al encender material inflamable.

POSICIONAMIENTO

Instale el aparato en un lugar donde la temperatura ambiente corresponda a la clase climática indicada en la placa de características del aparato:

- Templada extendida (SN): «Aparato de refrigeración destinado a utilizarse a temperaturas ambiente de entre 10 °C y 32 °C»
- Templada extendida (SN): «Aparato de refrigeración destinado a utilizarse a temperaturas ambiente de entre 10 °C y 32 °C»
- Subtropical (ST): «Aparato de refrigeración destinado a utilizarse a temperaturas ambiente de entre 16 °C y 38 °C»
- Tropical (T): «Aparato de refrigeración destinado a utilizarse a temperaturas ambiente de entre 16 °C y 43 °C»

10.9 Reversibilidad de la puerta

Antes de conectar el aparato a la fuente de alimentación, compruebe si es necesario cambiar la orientación de la apertura de la puerta de derecha (como se entrega) a izquierda, en función del lugar donde instala el aparato y su uso.



¡ADVERTENCIA!

- ▶ El aparato es pesado. Necesita realizar esta tarea con dos personas.
- ▶ Antes de cualquier operación, desconecte el aparato de la fuente de alimentación.
- ▶ No incline el frigorífico más de 45° para evitar dañar el sistema de refrigeración.

Pasos del ensamblaje (Fig. 10.9):

1. Asegúrese de tener las herramientas adecuadas.
2. Desconecte el aparato.

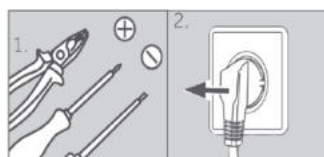

3. Quite los cinco tornillos que fijan el panel frontal (1) y retire el panel (2). Retire la pequeña cubierta del panel frontal de izquierda a derecha.

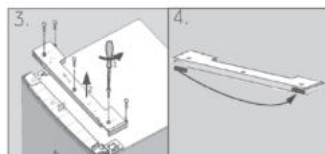

4. Desenchufe el cable de conexión
5. Retire la cubierta superior de la bisagra (1) y desenrosque la bisagra superior (tres tornillos) en el lado derecho (2).

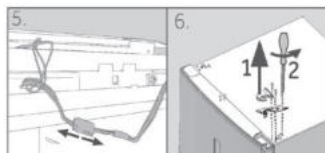

6. Levante la puerta del refrigerador suelta de la bisagra inferior.
7. Gire la puerta boca abajo, desenrosque la tapa (1) y el tope de la puerta (2) con la pieza de fijación (3).

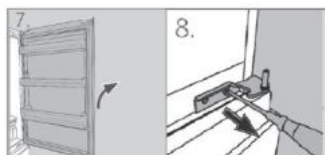

8. Retire la bisagra inferior de la puerta superior.

9. Cambie las posiciones de los tapones obturadores y del tornillo en el costado de la puerta.

10. Mueva el tope de la puerta desde la posición actual al lado opuesto.

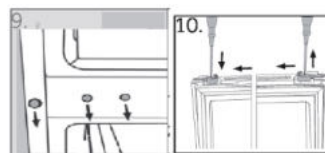

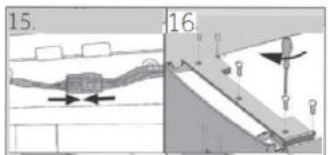
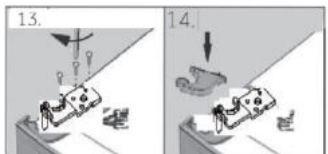
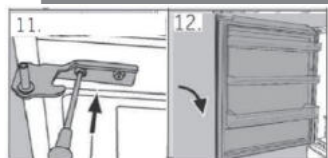

11. Saque la nueva bisagra de la bolsa de accesorios y atorníllela al lado izquierdo del aparato.
12. Levante la puerta con cuidado y colóquela sobre la bisagra inferior de forma tal que el pasador encaje en el barril de la bisagra.
13. Saque la bisagra superior de la bolsa de accesorios. Coloque el cable de conexión a través de la bisagra superior y fije la bisagra superior con los tres tornillos en el lado izquierdo del aparato.
14. Coloque la tapa de la bisagra (suministrada en la bolsa de accesorios) sobre la bisagra.
15. Enchufe el cable de conexión y ajústelo dentro de la apertura.
16. Una vez cambiada la dirección de apertura de la puerta, compruebe que los sellos herméticos de la puerta estén colocados de forma adecuada en la estructura y que todos los tornillos estén bien ajustados.

11.1 Ficha del producto

Marca comercial	Haier	
Identificador del modelo	HTW7720ENMP HTW7720ENMB HTW7720ENPT HTW7720DNMP	HFW7720EWMP HFW7720ENMB
Categoría del modelo	Frigorífico-congelador	
Clase de eficiencia energética	D _{HTW7720DNMP} / E	
Consumo anual de energía (kWh/año) ¹⁾	243 _{HTW7720DNMP} /301	302
Volumen de refrigeración (L)	345 _{HTW7720DNMP} /343	337
Volumen de congelación (L)	141 _{HTW7720DNMP} /140	140
Estrellas		
Temperatura de otros compartimentos > 14 °C	No aplicable	
Sistema no-frost	Sí	
Autonomía ante cortes de corriente (h)	12	10
Capacidad de congelación (kg/24 h)	10	
Clase climática Este electrodoméstico debe usarse a una temperatura ambiente de entre 10 °C y 43 °C.	SN.N.ST.T	
Clase de emisión de ruido y emisiones de ruido acústico en el aire (db (A) re 1pW)	A(29) _{HTW7720DNMP} / C (37)	
Tiempo de aumento de la temperatura (h)	12	10
Diseño	Independiente	

¹⁾ Basado en los resultados de la prueba estándar de 24 horas. El consumo de energía real dependerá de la ubicación y del modo de uso del electrodoméstico.

11.2 Datos técnicos adicionales

Volumen total (L)	486 _{HTW7720DNMP} /483	477
Voltaje / Frecuencia	220-240V ~/50Hz	
Potencia de entrada (W)	120	
Corriente de entrada (A)	1,5	
Fusible principal (A)	16	
Refrigerante/cantidad	R600a/62g	
Tamaño (P/A/A en mm)	675x700x2006	

11.3 Normas y directivas  y 

Este producto cumple los requisitos de todas las directivas CE aplicables con las correspondientes normas acordadas, que establecen el marcado CE.

Recomendamos recurrir al centro de atención al cliente de Haier y utilizar repuestos originales. Si tiene un problema con su aparato, consulte primero la sección SOLUCIÓN DE PROBLEMAS.

Si no puede encontrar una solución en esta sección, contacte con

- ▶ su distribuidor local o
- ▶ el área de Servicio y Soporte en www.haier.com, donde puede encontrar números de teléfono y Preguntas frecuentes y donde puede activar la solicitud de servicios.

Antes de contactar a nuestro servicio técnico, asegúrese de tener los siguientes datos disponibles. Puede encontrar la información en la tabla de especificaciones.

Modelo _____ Nro. de serie _____

Asimismo, compruebe la tarjeta de la garantía suministrada con el producto si éste aún está en garantía.

▶ DISPONIBILIDAD DE REPUESTOS

Termostatos, sensores de temperatura, placas de circuitos impresos y fuentes luminosas, durante un período de, como mínimo, siete años tras la introducción en el mercado de la última unidad del modelo.

Mangos de puerta, bisagras, bandejas y cestos, durante un período de, como mínimo, siete años, y juntas de puerta durante un período de, como mínimo, diez años tras la introducción en el mercado de la última unidad del modelo;

▶ GARANTÍA

La garantía mínima es: 2 años para los países de la UE, 3 años para Turquía, 1 año para el Reino Unido, 1 año para Rusia, 3 años para Suecia, 2 años para Serbia, 5 años para Noruega, 1 año para Marruecos y 6 meses para Argelia. En Túnez no se requiere garantía legal.

Para consultas generales de negocios se adjuntan a continuación nuestras direcciones en Europa:

Direcciones de Haier en Europa

País*	Dirección postal	País*	Dirección postal
Italia	Haier Europe Trading SRL Via De Cristoforis, 12 21100 Verese ITALIA	Francia	Haier France SAS 3-5 rue des Graviers 92200 Neuilly sur Seine FRANCIA
España Portugal	Haier Iberia SL Pg. Garcia Faria, 49-51 08019 Barcelona ESPAÑA	Bélgica-FR Bélgica-NL Países Bajos Luxemburgo	Haier Benelux SA Anderlecht Route de Lennik 451 BÉLGICA
Alemania Austria	Haier Deutschland GmbH Hewlett-Packard-Str. 4 D-61352 Bad Homburg ALEMANIA	Polonia República Checa Hungría Grecia Rumanía Rusia	Haier Poland Sp. zo.o. Al. Jerozolimskie 181B 02-222 Warszawa POLONIA
Reino Unido	Haier Appliances UK Co.Ltd. One Crown Square Church Street East Woking, Surrey, GU21 6HR Reino Unido		

*Para más información sobre el producto, consulte <https://eprel.ec.europa.eu/> o escanee el QR en la etiqueta energética suministrada con el aparato.



HTW7720ENMP_ES_V02_042021

Haier



Gebruikshandleiding

Koelkast-diepvriezer

HTW7720ENMP

HFW7720EWMP

HTW7720ENMB

HFW7720ENMB

HTW7720ENPT

HTW7720DNMP

NL

Haier

Dank u voor uw aankoop van dit Haier product.

Lees deze handleiding grondig voor u het apparaat in gebruik neemt. De handleiding bevat belangrijke informatie die u zal helpen uw apparaat optimaal te gebruiken en het veilig en correct te installeren, gebruiken en onderhouden.

Bewaar deze handleiding zodat u hem steeds kunt raadplegen voor het veilig en correct gebruik van het apparaat.

Als u het apparaat verkoopt, wegschenkt, of achterlaat wanneer u verhuist, moet u deze handleiding ook meegeven zodat de nieuwe eigenaar vertrouwd kan raken met het apparaat en de veiligheidswaarschuwingen.

Legende



Waarschuwing - Belangrijke veiligheidsinformatie



Algemene informatie en tips



Milieu-informatie

Verwijdering



Help het milieu en de gezondheid te beschermen. Plaats de verpakking in de geschikte containers om het te recyclen. Help afval van elektrische en elektronische apparaten recyclen. Gooi apparaten die voorzien zijn van dit symbool niet weg met huishoudelijk afval. Retourneer het product naar uw lokale instelling of neem contact op met uw gemeentelijk kantoor.



WAARSCHUWING!

Risico op letsels of verstikking!

Koelmiddelen en gassen moeten door professionals worden verwijderd. Zorg ervoor dat de leiding van het koelcircuit niet beschadigd is voor het correct verwijderd wordt. Ontkoppel het apparaat van het netwerk. Snijd het netsnoer door en verwijder het. Verwijder de lade, de sleuven en de scharnieren en afdichtingen om te vermijden dat kinderen of huisdieren in het apparaat vastgeklemd kunnen raken.

1- Veiligheidsinformatie	4
2- Beoogd gebruik	8
3- Productbeschrijving	9
4- Bedieningspaneel	11
5- Gebruik	12
6-Energiebesparing tips	22
7-Gereedschap	23
8-Zorg en reiniging	26
9-Probleemoplossen	29
10-Installatie	32
11-Technische gegevens	37
12-Klantendienst	38

Voor u het apparaat de eerste maal inschakelt, moet u het veiligheidsadvies lezen!:



WAARSCHUWING!

Voor de eerste ingebruikname

- ▶ Zorg ervoor dat er geen schade is opgetreden tijdens het transport.
- ▶ Verwijder alle verpakking en buiten de buurt van kinderen bewaren.
- ▶ Wacht minimum twee uur voor u het apparaat monteert om zeker te zijn dat het koelcircuit correct en efficiënt werkt.
- ▶ Het apparaat moet altijd door minimum twee personen worden gedragen omdat het zo zwaar is.

Installatie

- ▶ Het apparaat moet in een goed geventileerde locatie worden geplaatst. Zorg ervoor dat er minimum 10 cm boven en 10cm rond het apparaat wordt gelaten.
- ▶ Plaats het apparaat nooit in een vochtige locatie waar de kans bestaat dat water op de koelkast spat. Reinig en droog waterspatten en vlekken met een zachte, schone doek.
- ▶ U mag het apparaat niet installeren in direct zonlicht of in de buurt van warmtebronnen (bijv. fornuizen, verwarming).
- ▶ Installeer en nivelleer het apparaat in een ruimte die geschikt is voor de afmetingen en de toepassing van het apparaat.
- ▶ Houd de ventilatieopeningen in het apparaat of de ingebouwde structuur vrij van belemmeringen.
- ▶ Zorg ervoor dat de elektrische informatie op het naamplaatje overeenstemt met de stroomtoevoer. Zo niet moet u contact opnemen met een elektricien.
- ▶ Het apparaat werkt met een voeding van 220-240 VAC/50 Hz. Abnormale spanningsschommelingen kunnen ertoe leiden dat het apparaat niet start, of de temperatuurcontrole of de compressor beschadigen, of er kan abnormaal lawaai ontstaan tijdens de werking. In een dergelijk geval wordt een automatische regelaar gemonteerd.
- ▶ Gebruik een afzonderlijke aardgeleider voor de voeding die eenvoudig toegankelijk moet zijn. Het apparaat moet geaard worden.
- ▶ **Enkel voor het VK:** Het netsnoer van het apparaat is uitgerust met een driepolige stekker (aarding) die past in een driepolige (geaarde) stekker. Snij de derde pin (aarding) nooit weg of demonteer ze niet. De stekker moet ook na de installatie toegankelijk zijn.
- ▶ Gebruik geen multi-stekker adapters of verlengsnoeren.
- ▶ Zorg ervoor dat het netsnoer niet geklemd zit onder de koelkast. Stap niet op het netsnoer.
- ▶ Beschadig het koelmiddelcircuit niet.

**WAARSCHUWING!****Dagelijks gebruik**

- ▶ Dit apparaat mag worden gebruikt door kinderen van 8 jaar en ouder en personen met een verminderde fysiek, gevoelsmatig en mentaal vermogen of een gebrek aan ervaring en kennis als ze onder toezicht staan of instructies krijgen met betrekking tot het veilige gebruik van het apparaat en de betrokken risico's.
- ▶ Houd het apparaat uit de buurt van kinderen jonger dan 3 jaar oud tenzij ze onder constant toezicht staan.
- ▶ Kinderen mogen niet spelen met het apparaat.
- ▶ Als er een lichtgaslek of ander ontvlambaar gaslek ontstaat in de buurt van het apparaat moet u de klep van het lekkend gas sluiten, de deuren en ramen openen en de stekker niet verwijderen of niet in het stopcontact voeren.
- ▶ Denk eraan dat het apparaat ingesteld is voor een werking binnen een specifiek temperatuurbereik van 10 tot 43°C. Het apparaat werkt mogelijk niet als het gedurende een langere periode aan hogere of lagere temperatuur wordt ingesteld.
- ▶ Plaats geen onstabiele artikelen (zware voorwerpen, containers gevuld met water) bovenop het apparaat om persoonlijke letsels te vermijden veroorzaakt door het vallen of door elektrische schokken door het contact met water.
- ▶ Trek niet aan de deurladen. De deur kan scheef getrokken worden, het flessenrek kan weg worden getrokken, of het apparaat kan omver kantelen.
- ▶ Open en sluit de deuren enkel bij de handvaten. De opening tussen de deuren en de kast is bijzonder smal. Voer uw handen niet in deze zones om te vermijden dat uw vingers geklemd zouden raken. Zorg ervoor dat niemand in de weg staat wanneer u de deur van de koelkast opent of sluit.
- ▶ Berg geen ontvlambaar, explosief of corrosief materiaal op in het apparaat of in de buurt.
- ▶ Bewaar geen medicijnen, bacteriën of chemische stoffen in het apparaat. Dit apparaat is een huishoudelijk apparaat. Het is niet aanbevolen materiaal op te slaan die strikte temperaturen vereisen.
- ▶ Berg geen vloeistoffen op in flessen of blikjes (met uitzondering van drank met een hoog alcoholpercentage), in het bijzonder koolzuurhoudende drank, op in het vriesvak want deze kunnen barsten tijdens het invriezen.
- ▶ Controleer de toestand van de etenswaren als het opgewarmd of ingevroren werd.



WAARSCHUWING!

Dagelijks gebruik

- ▶ Stel geen nodeloos lage temperatuur in in het koelvak. Negatieve temperaturen kunnen optreden bij hoge instellingen. Let op: Flessen kunnen barsten.
- ▶ Raak geen ingevroren etenswaren aan met natte handen (draag handschoenen). Eet zeker nooit ijslolly's onmiddellijk uit het vriesvak. Het risico bestaat dat u uw tong bevriest of vorstblaren gevormd worden. EHBO: onmiddellijk onder stromend water houden. Niet wegtrekken!
- ▶ Raak de binnenzijde van vriesvak niet aan als het in werking is, in het bijzonder als uw handen nat zijn, want uw handen kunnen vastvriezen aan het oppervlak.
- ▶ Ontkoppel het apparaat in het geval van een stroompanne of voor elke reinigingsbeurt. Wacht minimum 5 minuten voor u het apparaat opnieuw opstart aangezien het herhaaldelijk starten de compressor kan beschadigen.
- ▶ Gebruik geen elektrische apparaten in de etenswaren opbergvakken van het apparaat, tenzij ze van het type zijn dat wordt aanbevolen door de fabrikant.

Onderhoud & reinigen

- ▶ Zorg ervoor dat kinderen onder toezicht staan als ze het apparaat reinigen of onderhouden.
- ▶ Verwijder de stekker uit het stopcontact voor u onderhoudswerkzaamheden uitvoert. Wacht minimum 5 minuten voor u het apparaat opnieuw opstart aangezien het herhaaldelijk starten de compressor kan beschadigen.
- ▶ U mag nooit aan het netsnoer trekken om de stekker uit het stopcontact te verwijderen.
- ▶ Krab geen vorst of ijs weg met scherpe voorwerpen. Gebruik geen sprays, elektrische verwarmingstoestellen zoals een verwarming, haardroger, stoomreinigers of andere warmtebronnen om schade aan de plastic onderdelen te vermijden.
- ▶ Gebruik geen mechanische apparaten of andere middelen om het ontdooiproces te versnellen behalve de middelen aanbevolen door de fabrikant.
- ▶ Als het netsnoer beschadigd is, moet het worden vervangen door de fabrikant, zijn onderhoudsdienst of dergelijk gekwalificeerde personen om ieder risico uit te sluiten.
- ▶ Probeer het apparaat nooit zelf te repareren. Neem contact op met onze klantendienst om reparaties te laten uitvoeren.

**WAARSCHUWING!****Onderhoud & reinigen**

- ▶ Verwijder het stof minimum een maal per jaar van de achterzijde van het apparaat om brandgevaar of een hoger energieverbruik te voorkomen.
- ▶ Spray niet op het apparaat of spoel het niet voor de reiniging.
- ▶ Gebruik geen waterspray of stoom om het apparaat te reinigen.
- ▶ Reinig de koude glazen platen niet met warm water. Plotse temperatuurwijzigingen kunnen het glas doen breken.

Koelgasinformatie**WAARSCHUWING!**

Het apparaat bevat het ontvlambare koelmiddel ISOBUTHAAN (R600a). Zorg ervoor dat het koelcircuit niet beschadigd is tijdens het transport of de installatie. Lekkend koelmiddel kan letsels veroorzaken aan de ogen of ontvlammen. Als er schade optreedt, moet u het uit de buurt van open vlammen houden, de ruimte grondig ventileren, de netsnoeren niet verwijderen uit of invoeren in stopcontact. Licht de klantendienst in.

Als uw ogen in contact komen met het koelmiddel moet u onmiddellijk spoelen in stromend water en onmiddellijk contact opnemen met uw oogspecialis.

**OPGELET!**

Wanneer u de deur sluit, moet de verticale deurbalk op de linkse deur naar binnen worden gebogen (1).

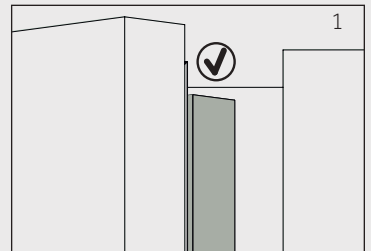

Als u de linkse deur probeert te sluiten en de verticale deurstrip is ongebogen (2), moet u ze eerst buigen. Zo niet zal de deurstrip botsen tegen de bevestigingsas of de rechtse deur. Dit kan de deur beschadigen of een lek veroorzaken.

Er is een verwarmende draad in de verticale deurbalk. De temperatuur op de oppervlakte zal een beetje stijgen. Dit is normaal en heeft geen impact op de werking van de koelkast.

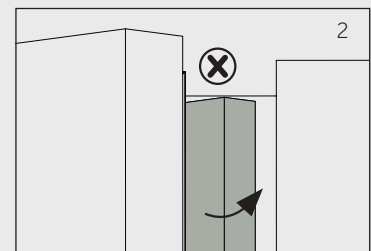

2.1 Beoogd gebruik

Dit apparaat is bedoeld om etenswaren te koelen en in te vriezen. Het werd exclusief ontworpen voor gebruik in droge huishoudelijke ruimten. Het is niet bedoeld voor commercieel of industrieel gebruik.

Wijzigingen aan het apparaat zijn niet toegelaten. Onbedoeld gebruik kan gevaar en het verlies van de garantie betekenen.

2.2 Accessoires

Controleer de accessoires en literatuur op basis van de onderstaande lijst (Afb. 2.2):



*HTW7720ENMP/HTW7720ENMB/HTW7720ENPT



Let op: Verschillen

Door technische wijzigingen en verschillende modellen kunnen sommige afbeeldingen in deze handleiding afwijken van uw model.

Afbeelding van het apparaat (afb. 3)

model: HFW7720EWMP

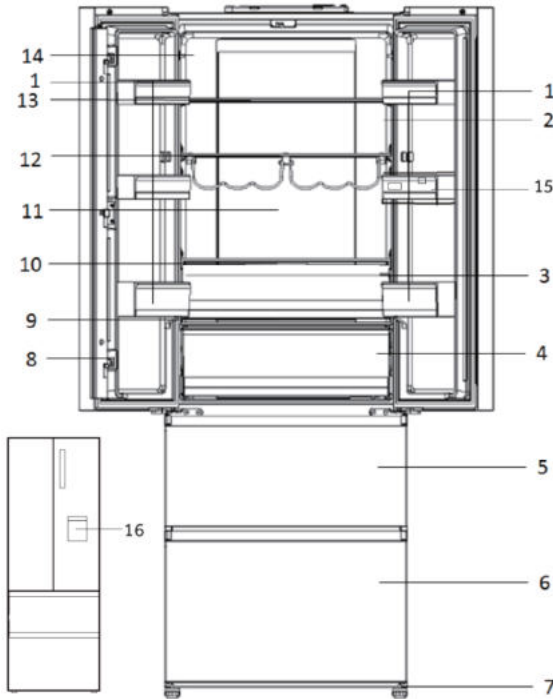

- | | |
|---------------------------------------|-------------------------------------|
| 1 Deurrek | 9 Glazen deksel My Zone-lade |
| 2 OK-temperatuurindicator (optioneel) | 10 Glazen deksel Humidity Zone-lade |
| 3 Humidity Zone-lade | 11 Achterwandverlichting |
| 4 My Zone-lade | 12 Flessenrek |
| 5 Bovenste vriezerlade | 13 Glazen plank |
| 6 Onderste vriezerlade | 14 Typeplaatje |
| 7 Verstelbare pootjes | 15 Waterreservoir |
| 8 Deurgreep | 16 Waterdispenser |

model: HTW7720DNMP/HTW7720ENMP /HTW7720ENMB/HTW7720ENPT

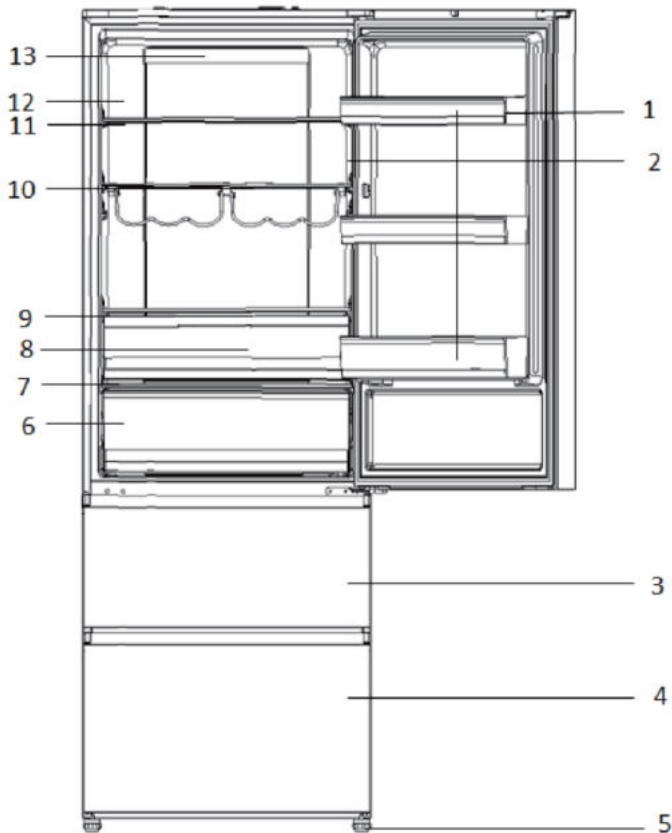

- | | |
|---------------------------------------|------------------------------------|
| 1 Deurrek | 9 Glazen deksel Humidity Zone-lade |
| 2 OK-temperatuurindicator (optioneel) | 10 Flessenrek |
| 3 Bovenste vriezerlade | 11 Glazen plank |
| 4 Onderste vriezerlade | 12 Typeplaatje |
| 5 Verstelbare pootjes | 13 Achterwandverlichting |
| 6 My Zone-lade | |
| 7 Glazen deksel My Zone-lade | |
| 8 Humidity Zone-lade | |

Bedieningspaneel (afb. 4)

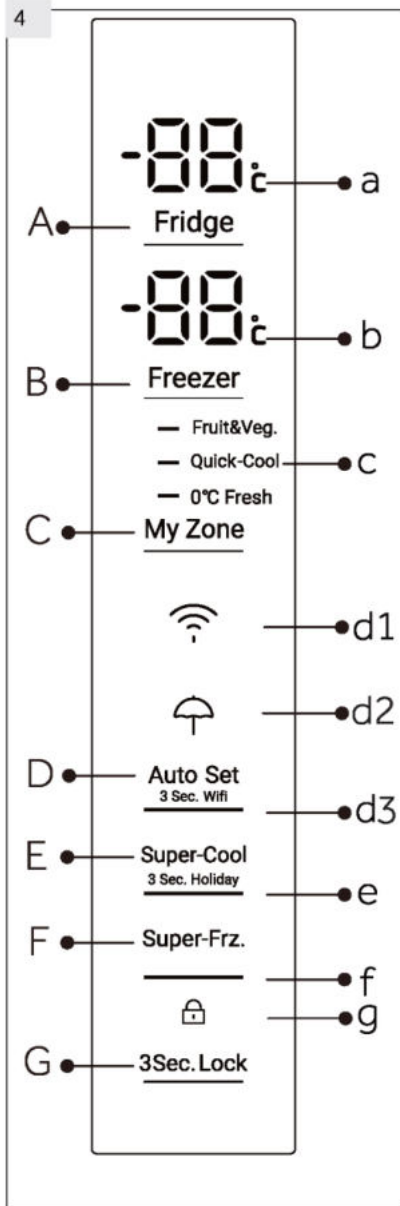
**Toetsen:**

- A Instelling koelkasttemperatuur
- B Instelling vriezer temperatuur
- C Instelling My Zone
- D Automatische instelmodus en wififunctie aan/uit
- E Superkoelfunctie en vakantiefunctie aan/uit
- F Supervriesfunctie aan/uit
- G Paneelvergrendeling/-ontgrendeling

Indicatoren:

- a Temperatuur koelkastgedeelte
- b Temperatuur vriezergedeelte
- c My Zone-functie
- d1 Wififunctie
- d2 Vakantiefunctie
- d3 Automatische instelmodus
- e Superkoelfunctie
- f Supervriesfunctie
- g Paneelvergrendeling

5.1 Voor de eerste ingebruikname

- ▶ Verwijder alle verpakking, houd ze uit de buurt van kinderen en verwijder ze op een milieuvriendelijke wijze.
- ▶ Reinig de binnen- en buitenzijde van het apparaat met water en een zacht reinigingsmiddel voor u er etenswaren in plaatst.
- ▶ Nadat het apparaat genivelleerd en gereinigd is, moet u minimum 2 uur wachten voor u het aansluit op het elektrisch net. Zie sectie INSTALLATIE.
- ▶ Koel de vakken aan hoge instellingen voor u etenswaren in de koelkast of diepvriezer plaatst. De Super-Freeze functie helpt het vriesvak snel af te koelen.
- ▶ De temperatuur van de koelkast en diepvriezer worden automatisch ingesteld op 5°C en -18°C respectievelijk. Dit zijn de aanbevolen instellingen. Indien ingesteld kunt u deze temperaturen handmatig wijzigen. Raadpleeg de HANDMATIGE INSTELLINGMODUS.

5.2 Sensortoetsen

De knoppen op het bedieningspaneel zijn sensortoetsen die al reageren als u ze licht aanraakt met de vinger.

5.3 Het apparaat in- of uitschakelen

Het apparaat schakelt in zodra het wordt aangesloten op het elektrisch net.

Wanneer het apparaat de eerste maal wordt ingeschakeld, wordt de reële temperatuur van het koelvak en vriesvak ("a" en "b") wordt weergegeven. Het scherm knippert. Als de deuren gesloten zijn, schakelt het uit na 30 seconden. De paneelvergrendeling is mogelijk actief.



Opgelet: Voorinstellingen

- ▶ Het apparaat is vooraf ingesteld op de aanbevolen temperatuur van 5°C (koelkast) en -18°C (diepvriezer). In normale omstandigheden moet u een temperatuur instellen.
- ▶ De vooringestelde functie voor het Mijn Zone vak is Fruit & groeten.
- ▶ Als het apparaat ingeschakeld wordt na een ont koppeling van het netwerk kan het tot 12 uur duren voor de correcte temperaturen worden bereikt.

Maak het apparaat leeg voor u het uitschakelt. Om het apparaat uit te schakelen, moet u het netsnoer uit het stopcontact verwijderen.

5.4 Stand-by modus

Het scherm schakelt automatisch uit 30 seconden nadat u een toets hebt ingedrukt. Het scherm wordt automatisch vergrendeld. Het licht automatisch op wanneer een toets wordt aangeraakt of een van de deuren/lade geopend wordt.

5.5

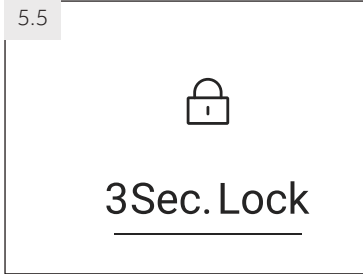

5.5 Vergrendeling/ontgrendeling paneel

i Opgelet: Paneelvergrendeling

Het bedieningspaneel wordt automatisch geblokkeerd tegen inschakeling als er geen knop gedurende 30 seconden wordt aangeraakt. Het bedieningspaneel moet ontgrendeld zijn voor alle instellingen.

- ▶ Raak toets "G" aan gedurende 3 seconden om alle paneelelementen te blokkeren tegen inschakeling (Afb. 5.5). De betrokken "g" indicator wordt nu weergegeven.
- ▶ Om te ontgrendelen, raakt u de knop opnieuw aan.

5.6 Deur opening alarm

Wanneer een van de koelkast deuren langer dan 3 minuut geopend wordt, weerklinkt het deur open alarm. Het alarm kan worden uitgeschakeld door de deur te sluiten. Als de deur open wordt gelaten gedurende meer dan 7 minuten schakelt het licht in de koelkast automatisch uit en de verlichting van het bedieningspaneel schakelt automatisch uit.

5.7 De werkmodus selecteren

U moet een van deze twee methoden toepassen om het apparaat in te stellen:

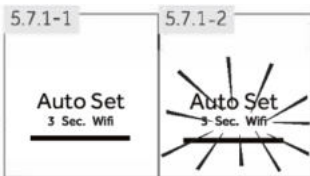

5.7.1 Automatische instelmodus

Als u geen speciale vereisten hebt, raden we aan de Automatische instelmodus te gebruiken:

In de Automatische instelmodus kan het apparaat de temperatuurinstelling automatisch aanpassen naargelang de omgevingstemperatuur en de temperatuurwijziging in het apparaat. Deze functie volledig handen-vrij.

1. Ontgrendel het paneel door de toets "G" aan te raken als het vergrendeld is (Afb. 5.5).
2. Aanraaktoets "D" (Afb. 5.7.1-1).
3. Indicator "d2" licht op en de functie wordt ingeschakeld (Afb. 5.7.1-2).

Door de bovenstaande stappen te herhalen of door een andere functie te selecteren, kan deze functie opnieuw worden uitgeschakeld.

5.7.2 Handmatige instelmodus

Als u de temperatuur van het apparaat handmatig wilt inschakelen voor specifieke etenswaren kunt u de temperatuur instellen met de temperatuur insteltoets:

i Opgelet: Conflict met andere functies

De temperatuur kan niet worden aangepast als een andere functie (Super Cool, Super Freeze, Holiday of Automatische instelmodus) ingeschakeld is of als het scherm vergrendeld is. De overeenstemmende indicator knippert samen en er weerklinkt ook een geluidsignaal.

5.7.2.1 De temperatuur van de koelkast instellen

1. Ontgrendel het paneel door de toets "G" aan te raken als het vergrendeld is (Afb. 5.5).
2. Raak toets "A" (Koelkast) aan om het koelvak te selecteren. De reële temperatuur in het koelvak wordt weergegeven (Afb. 5.7.2-1).
3. Raak de toets "A" (Koelkast) aan tot de gewenste temperatuurwaarde knippert (Afb. 5.7.2-2). Er weerklinkt een geluid iedere maal een toets wordt aangeraakt. De temperatuur stijgt in stappen van 1°C van minimum 1°C tot maximum 9°C. De optimale temperatuur in de koelkast is 5°C. Koudere temperaturen resulteren in onnodig energieverbruik.
4. Raak één van de toetsen "A" om te bevestigen, of de instelling wordt automatisch bevestigd na 5 seconden. De weergegeven temperatuur stopt met knipperen.

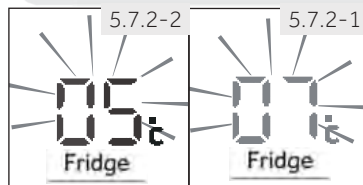

5.7.2.2 De temperatuur van de diepvriezer instellen

1. Ontgrendel het paneel door de toets "G" aan te raken als het vergrendeld is (Afb. 5.5).
2. Druk op knop "B" (Diepvriezer) om het vriesvak te selecteren. De reële temperatuur in het vriesvak wordt weergegeven (Afb. 5.7.2-3).
3. Raak de toets "A" (Vriesvak) aan tot de gewenste temperatuurwaarde knippert (Afb. 5.7.2-4). Er weerklinkt een geluid iedere maal een knop wordt ingedrukt. De temperatuur stijgt in stappen van 1°C van -14°C tot -24°C. De optimale temperatuur in de diepvriezer is -18°C. Koudere temperaturen resulteren in onnodig energieverbruik.
4. Raak een toets aan behalve "B" (Vriesvak) om te bevestigen, of de instelling wordt automatisch bevestigd na 5 seconden. De weergegeven temperatuur stopt met knipperen.

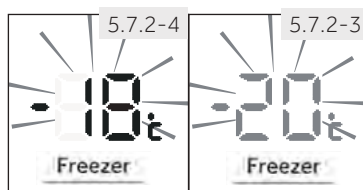

Opgelet: Invloeden op temperaturen

De interne temperaturen worden beïnvloed door de volgende factoren:

- ▶ Omgevingstemperatuur
- ▶ Regelmaat van het openen van de deur
- ▶ Hoeveelheid opgeborgen etenswaren
- ▶ Installatie van het apparaat

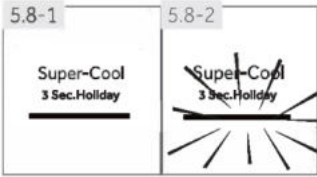

5.8 "Super-Cool" functie

Schakel de "Super-Cool" functie in als een grotere hoeveelheid etenswaren moet worden bewaard (bijvoorbeeld na aankopen). De "Super-Cool" functie versnelt het koelen van verse etenswaren en beschermt de al bewaarde waren tegen ongewenst opwarmen. Wanneer de functie begint, is de temperatuur bijna +1°C.

1. Ontgrendel het paneel door de toets "G" aan te raken als het vergrendeld is (Afb. 5.5).
2. Aanraaktoets "E" (Super-Cool) (Afb. 5.8.-1).
3. Indicator "E" licht op en de functie wordt ingeschakeld (Afb. 5.8.-2).

Door de bovenstaande stappen te herhalen of door een andere functie te selecteren, kan deze functie opnieuw worden uitgeschakeld.



Opgelet: Automatische uitschakeling

Deze functie wordt automatisch uitgeschakeld wanneer de functie langer dan 4 uur geduurd heeft.

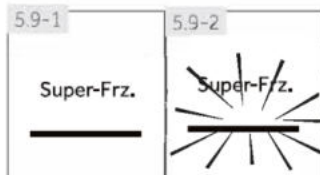

5.9 Super-Freeze functie

Verse etenswaren moeten zo snel mogelijk volledig worden ingevroren. Dit bewaart de optimale voedingswaarde, het uiterlijk en smaak. De Super freeze functie versnelt het invriezen van verse etenswaren en beschermt de al bewaarde etenswaren tegen ongewenst opwarmen. Als u een grote hoeveelheid etenswaren moet invriezen, is het aanbevolen de Super freeze functie 24 uur voor het gebruik in te stellen. Wanneer de functie begint, is de temperatuur lager dan 24 °C

1. Ontgrendel het paneel door de toets "G" aan te raken als het vergrendeld is (Afb. 5.5).
2. Aanraaktoets "F" (Super-Freeze) (Afb. 5.9.-1).
3. Indicator "F" licht op en de functie wordt ingeschakeld (Afb. 5.9.-2).

Door de bovenstaande stappen te herhalen of door een andere functie te selecteren, kan deze functie opnieuw worden uitgeschakeld.



Opgelet: Automatische uitschakeling

De Super freeze functie wordt automatisch uitgeschakeld na 50 uur. De toepassing wordt dan bestuurd op de eerder ingestelde temperatuur.

5.10 Vakantiefunctie

Deze functie stelt de temperatuur van de koelkast permanent in op 17°C.

Dit biedt de mogelijkheid de deur van de lege koelkast gesloten te laten zonder dat dit geurtjes of schimmel veroorzaakt - tijdens een langdurige afwezigheid (bijv. tijdens een vakantie). Het vriesvak kan vrij geworden ingesteld.

1. Ontgrendel het paneel door de toets "G" aan te raken als het vergrendeld is (Afb. 5.5).
2. Aanraaktoets "D" (Automatische instelmodus) gedurende 3 seconden (Afb. 5.10). Indicator "d1" licht op en de functie wordt ingeschakeld.

Door de bovenstaande stappen te herhalen of door een andere functie te selecteren, kan deze functie opnieuw worden uitgeschakeld.



WAARSCHUWING!

In de Vakantiefunctie wordt de instelling van de "Fruit&Veg, Quick cool, 0°C fresh" pictogrammen in Myzone uitgeschakeld en de temperatuur van Myzone kan niet worden aangepast. Het koelvak en Myzone verschijnen in de vorige instelling wanneer u de vakantiefunctie verlaat.

5.11 Mijn Zone lade

Het koelvak is uitgerust met een Mijn Zone vak (Afb. 5.11). De volgende functies zijn beschikbaar:

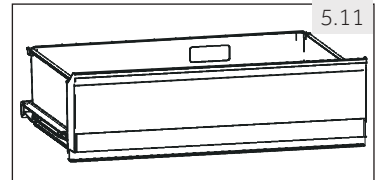

5.11.1 Functie Fruit & Groenten.

Deze functie is geschikt om vers fruit en groenten te bewaren.



Opgelet: Fruit & groenten functie

Fruit dat gevoelig is aan kou zoals ananas, avocado, bananen, grapefruit en groenten zoals aardappelen, aubergines, bonen, komkommers, courgettes en tomaten en kaas mogen niet worden bewaard in de Mijn Zone lade.

5.11.2 Functie 0°C Vers

Deze functie stelt de temperatuur in de Mijn Zone lade in op 0 °C. Geschikt om verse etenswaren zoals vlees of instant producten te bewaren. De meeste etenswaren blijven vers bij een temperatuur van 0°C, maar niet ingevroren.



Opgelet: 0°C Vers functie

- Omwille van uiteenlopende hoeveelheden water in vlees vriezen sommige vleeswaren met meer vocht aan temperaturen van minder dan 0 °C. Om die reden moet vlees dat wordt afgesneden worden bewaard in het Mijn Zone vak aan een temperatuur van min. 0°C.

5.11.3 Q-Cool (Quick-Cool)

Met deze functie kunnen producten zoals kaas, verse pasta en zuivelproducten worden bewaard. De temperatuur in het Mijn Zone vak is ingesteld op +2 °C.



Opgelet: Mijn Zone lade

- ▶ Eén van de drie functies van het Mijn Zone vak moet altijd ingeschakeld zijn
- ▶ Om de temperatuur van het koelvak te verminderen, kunt u de Q-Cool functie gebruiken. Om ze te verhogen, kunt u de Fruit & Groenten functie gebruiken.



5.11.4 Selecteer functie voor Mijn Zone vak

1. Ontgrendel het paneel door de toets "G" aan te raken als het vergrendeld is (Afb. 5.5)
2. Raak de toets "C" (Koelkast) aan tot de gewenste functie "C" knippert (Afb. 5.11.4).
3. Na een aantal seconden licht indicator "C" permanent op en de instelling wordt bevestigd.

5.12

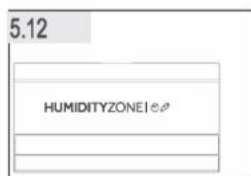

5.12 VOCHTIGHEIDSVAK

De vochtigheidsgraad van de lade kan worden aangepast (schuif het schuifblok naar links om het vochtigheidsniveau te verlagen en in de omgekeerde richting om de vochtigheidsgraad te verhogen).

5.13 Tips om verse etenswaren te bewaren

5.13.1 Opslaan in het koelvak

- ▶ Houd de temperatuur van uw koelkast lager dan 5°C.
- ▶ Warme etenswaren moeten worden afgekoeld tot kamertemperatuur voor u ze bewaart in het apparaat.
- ▶ Etenswaren die in de koelkast worden bewaard moeten gewassen en gedroogd worden voor u ze opbergt
- ▶ De etenswaren die u wilt bewaren moeten correct worden afgedicht om geurtjes en wijzigingen in de smaak te vermijden.
- ▶ Bewaar geen al te grote hoeveelheden etenswaren. U moet ruimte tussen de etenswaren laten zodat de koude lucht kan circuleren voor een beteren en meer homogene koeling.
- ▶ De etenswaren die u dagelijks eet, moeten vooraan op de lade worden bewaard.
- ▶ Laat een opening tussen etenswaren en de interne wanden om lucht te laten circuleren. Plaats zeker geen etenswaren tegen de achterwand: etenswaren kunnen bevriezen tegen de achterwand. Vermijd direct contact van de etenswaren (in het bijzonder olieachtige of zure etenswaren) met de interne voering want olie/zuur kan de interne voering eroderen. Verwijder olie/zuurresten als u ze opmerkt.
- ▶ Ingevroren etenswaren kunnen zacht worden ontdooid in het koelvak. Dit bespaart

energie.

- ▶ Onaangename geurtjes in de koelkast zijn een teken dat er iets gemorst is en dat ze moet gereinigd worden. Zie ZORG EN REINIGING.
- ▶ Andere etenswaren moeten in andere plaatsen worden bewaard, naargelang hun eigenschappen (Afb.: 5.13.1).

- 1 Gepekelde etenswaren, etenswaren in blik, etc.
- 2 Boter, kaas, eieren, kruiden, etc.
- 3 Snacks, etc.
- 4 Wijn, champagne, etc.
- 5 Eieren, blikjes, kruiden, etc.
- 6 Pasta, melk, tofu, zuivel, etc.
- 7 VOCHTIGHEIDSVAK: salades, fruit & groenten
- 8 Drank en etenswaren in flessen.
- 9 Mijn Zone lade Fruit, groenten, salade (Fruit & groeten) Etenswaren in blik (Q-Cool) Rauwe verse etenswaren (0°C Fresh)

- 1 Gepekelde etenswaren, etenswaren in blik, etc.
- 2 Boter, kaas, eieren, kruiden, etc.
- 3 Snacks, etc.
- 4 Wijn, champagne, etc.
- 5 Eieren, blikjes, kruiden, etc.
- 6 Pasta, melk, tofu, zuivel, etc.
- 7 VOCHTIGHEIDSVAK: salades, fruit & groenten
- 8 Drank en etenswaren in flessen.
- 9 Mijn Zone lade Fruit, groenten, salade (Fruit & groeten) Etenswaren in blik (Q-Cool) Rauwe verse etenswaren (0°C Fresh)
- 10 Watertank: voor het opslaan van drinkwater

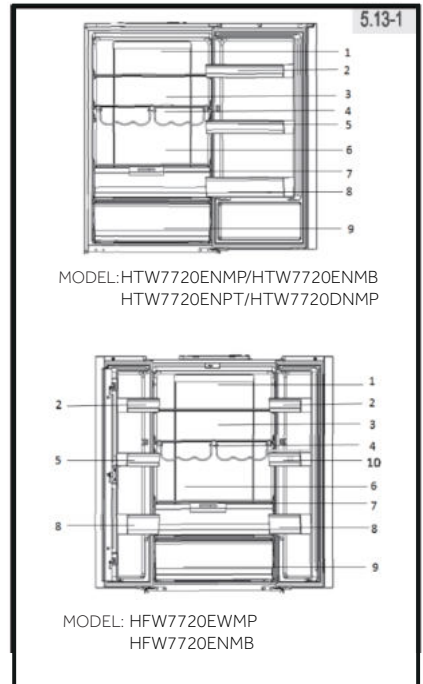

5.13.2 Bewaring in het vriesvak

- ▶ Handhaaf de temperatuur in het vriesvak op -18°C .
- ▶ 24 uur voor het invriezen, moet u de Super-Freezer functie inschakelen; voor kleine hoeveelheden etenswaren is 4-6 uur voldoende.
- ▶ Warme etenswaren moeten worden afgekoeld tot kamertemperatuur voor u het opbergt in het vriesvak.
- ▶ Etenswaren die in kleine porties verdeeld zijn, zullen sneller invriezen en eenvoudiger zijn om te ontdooien en te bereiden. Het aanbevolen gewicht voor elke portie is minder dan 2,5kg
- ▶ Het is beter etenswaren te verpakken voor u ze in het vriesvak plaatst. De buitenzijde van de verpakking moet droog zijn om te voorkomen dat ze aan elkaar zouden plakken. Verpakkingsmateriaal moet vrij zijn van geurtjes en luchtdicht of niet-giftig zijn.
- ▶ Om te voorkomen dat de bewaarperioden verstrijken, moet u de invriesdatum, tijds-limiet en de naam van de etenswaren noteren op de verpakking in overeenstemming met de bewaarperioden van verschillende etenswaren.
- ▶ **WAARSCHUWING!** Zuur, basen, zout, etc. kunnen de interne oppervlakte van de diepvriezer beschadigen. Plaats geen etenswaren met deze stoffen (bijv. zeevis) rechtstreeks op de interne wand. Zoutwater in de diepvriezer moet onmiddellijk worden gereinigd.
- ▶ U mag de opslagduur van de etenswaren die wordt aanbevolen door de fabrikanten niet overschrijden. Verwijder uitsluitend de vereiste hoeveelheid etenswaren uit de diepvriezer.
- ▶ Verbruik de ontdooide etenswaren in een korte periode. Ontdooide etenswaren mogen niet opnieuw worden ingevroren als ze bereid werden.
- ▶ Plaats geen overdreven hoeveelheden verse etenswaren in het vriesvak. Raadpleeg de capaciteit van de diepvriezer - Zie TECHNISCHE GEGEVENS of informatie op het naamplaatje.
- ▶ Etenswaren kunnen in het vriesvak worden bewaard aan een temperatuur van minimum -18°C gedurende 2 tot 12 maanden, afhankelijk van de eigenschappen (bijv. vlees: 3-12 maanden, groenten: 6-12 maanden)
- ▶ Wanneer u verse etenswaren invriest, moet u contact vermijden met al ingevroren etenswaren. Dooirisico!

5.13.3 Wanneer u commercieel ingevroren etenswaren wilt bewaren, moet u de volgende richtlijnen volgen:

- ▶ Volg altijd de richtlijnen van de producent met betrekking tot de bewaartijden van de etenswaren. Respecteer deze richtlijnen!
- ▶ Probeer de tijdsduur tussen de aankoop en het opbergen zo kort mogelijk te houden om de kwaliteit te handhaven.
- ▶ Koop ingevroren etenswaren die werden bewaard aan een temperatuur van -18°C of lager.
- ▶ Vermijd etenswaren te kopen met ijs of vorst op de verpakking - Dit wijst erop dat de producten op zeker moment gedeeltelijk ontdooid en opnieuw ingevroren werden - temperatuurstijgingen beïnvloeden de kwaliteit van de etenswaren.

5.14.1 Waterdispenser (HFW7720EWMP)

Met de waterdispenser (afb. 5.14.1) kan er koud drinkwater worden getapt. Het waterreservoir moet vóór het eerste gebruik worden gereinigd (zie ONDERHOUD EN REINIGING).

**WAARSCHUWING!**

Gebruik alleen drinkwater.

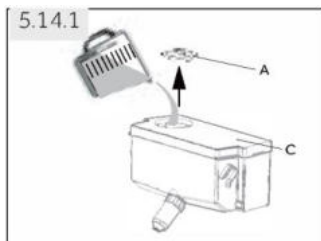

1. Zorg ervoor dat het waterreservoir goed is geplaatst (zie APPARATUUR)
2. Draai en verwijder de ronde dop (A). Vul het waterreservoir met vers drinkwater.
3. Vul het water niet voorbij de markering (1,8 l); omdat het water anders kan overstromen wanneer de deur open en dicht gaat.
4. Draai de ronde dop terug tot deze vastklikt.

**WATERDISPENSER**

- ~ Voordat u het reservoir opnieuw vult, moet u het restwater weggooien en het waterreservoir schoonmaken.
- ~ Als u langere tijd geen water nodig hebt, moet u het waterreservoir legen en het gereinigde reservoir plaatsen.
- ~ Het deksel (C) op het waterreservoir wordt ook gebruikt om energie te besparen. Als u langere tijd geen water uit de waterdispenser wilt, moet u het deksel nog steeds installeren vanwege een betere isolatie en energiebesparing.

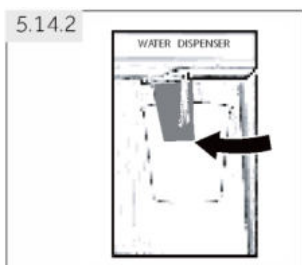
**5.14.2 Water tappen uit de dispenser**

1. Plaats een glas onder de waterafvoer.
2. Duw zachtjes tegen de waterdispenserhendel met het glas.
Zorg dat het glas in lijn is met de dispenser om te voorkomen dat er water uit spat.

5.15 Wifimodusinstellingen

KOPPELPROCEDURE IN DE APP

Stap 1

- Download de hOn-app in de stores.



Stap 2

Maak je account aan op de hOn-app of log in als je al een account hebt

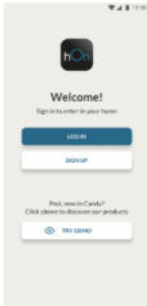

Stap 2

Volg de koppelingsinstructies in de hOn-app

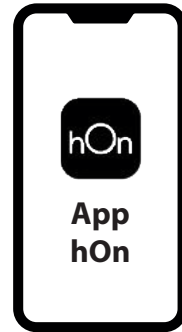

PRODUCT INFORMATIE

Wi-Fi-module activeren:

- Raak toets "D" op het bedieningspaneel gedurende 3 seconden aan om de wifi-module te activeren
- De Wi-Fi-module is ingeschakeld, het Wi-Fi-pictogram begint te knipperen
- Als de koelkast is ingeschreven maar de wifi is uitgeschakeld, knippert het pictogram
- Als de koelkast is ingeschreven en verbonden, is het wifi-pictogram altijd ingeschakeld
- Om de Wi-Fi te resetten, drukt u gedurende 3 seconden op de toets "D" op het bedieningspaneel



Tips voor energiebesparing

- ▶ Zorg ervoor dat het apparaat goed wordt geventileerd (zie INSTALLATIE).
- ▶ Installeer het apparaat niet in direct zonlicht of in de buurt van warmtebronnen (bijv. kachels, verwarmingstoestellen).
- ▶ Vermijd onnodig lage temperaturen in het apparaat. Het energieverbruik neemt toe naarmate de temperatuur in het apparaat lager is ingesteld.
- ▶ Functies zoals SUPERVRIEZEN of SUPERKOELEN verbruiken meer energie.
- ▶ Laat warm voedsel afkoelen voordat u het in de koelkast plaatst.
- ▶ Open de deur van het apparaat zo weinig en zo kort mogelijk.
- ▶ Vul het apparaat niet te vol om te voorkomen dat de luchtdoorstroming wordt geblokkeerd.
- ▶ Vermijd lucht in de verpakking van het voedsel.
- ▶ Houd de deurafdichtingen schoon, zodat de deur altijd goed sluit.
- ▶ Ontdooi bevroren voedsel in de koelkast.
- ▶ De meest energiebesparende configuratie vereist dat de lade, de bak en de planken als nieuw in het apparaat worden geplaatst en dat voedsel zo wordt geplaatst dat het de luchtuitlaat van het luchtkanaal niet blokkeert.

De ledlampjes vervangen

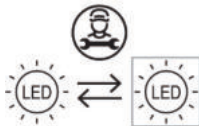

De lichtbron (alleen led) mag alleen door een vakman worden vervangen

Dit product bevat een lichtbron van energie-efficiëntieklasse G.

Compartment	Energie-efficiëntieklasse	Model
Koelkast	G	HFW7720EWMP HTW7720ENMB HFW7720ENMB HTW7720ENPT HTW7720ENMP HTW7720DNMP



Opgelet: Verschillen naargelang model

Omwille van de verschillende modellen is het mogelijk dat uw product niet voorzien is van alle functies. Raadpleeg het hoofdstuk PRODUCTBESCHRIJVING.

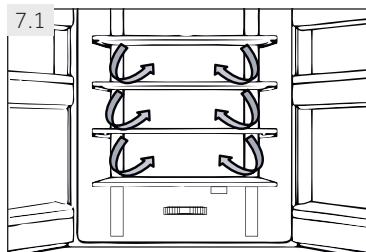

7.1 Laterale luchtstroom

De koelkast is uitgerust met een laterale luchtstroomsysteem waarmee koude lucht doorheen alle laden stroomt (Afb. 7.1). Dit helpt een gelijke temperatuur te handhaven om zeker te zijn dat uw etenswaren langer verser worden gehouden.

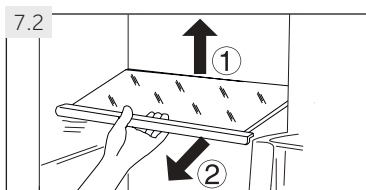

7.2 Instelbare voetjes

De hoogte van de laden kan worden aangepast naargelang uw bewaarbehoeften.

1. Om een lade te verplaatsen, moet u ze eerst verwijderen door de achterzijde omhoog op te tillen (1) en het te verwijderen (2) (Afb. 7.2).
2. Om ze opnieuw aan te brengen, plaatst u ze op de beugels op beide zijden en duwt ze volledig naar achter tot de achterzijde van de lade in de sleuven aan de zijkant



Opgelet: Laden

Zorg ervoor dat alle uiteinden van een lade genivelleerd zijn.

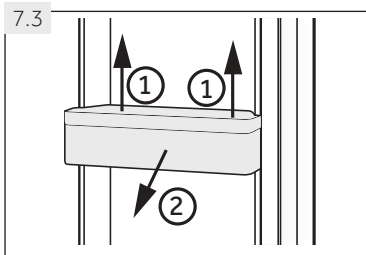

7.3 Verwijderbare deurrekken

De deurrekken kunnen worden verwijderd voor het reinigen:

Plaats uw handen op beide zijden van het rek en til het omhoog (1) en verwijder ze (2) (Afb. 7.3).

Om het deurrek in te voeren, worden de bovenstaande stappen uitgevoerd in de omgekeerde volgorde.

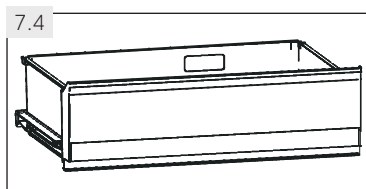

7.4 Mijn Zone lade

Voor het gebruik en de instelling van het Mijn Zone vak (Afb. 7.4) moet u de sectie GEBRUIK raadplegen (Mijn Zone vak).

7.5 OPTIONEEL: OK-Temperatuurindicator

De OK-temperatuurindicator (Afb. 7.5) kan worden gebruikt om temperaturen te bepalen van minder dan +4°C. Verlaag de temperatuur stapsgewijs als het teken niet "OK" aangeeft.

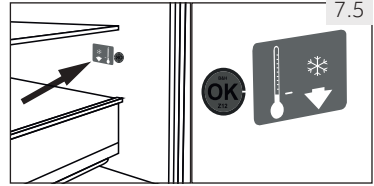

i Opgelet: OK Sticker

Als het apparaat ingeschakeld is, kan het tot 12 uur duren tot de correcte temperaturen worden bereikt.

7.6 Verwijderbare diepvrieslade

Om de lade te verwijderen, moet u ze volledig uittrekken (1), optillen en verwijderen (2) (Afb. 7.6).

Om de lade in te voeren, worden de bovenstaande stappen uitgevoerd in de omgekeerde volgorde.

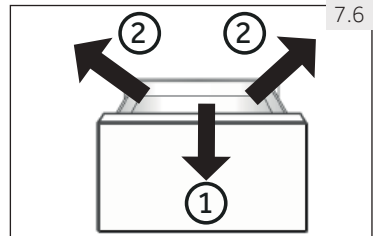

7.7 Uitneembaar waterreservoir

Het waterreservoir (afb. 7.7) kan net als de deurrekken worden verwijderd en terug worden geplaatst om schoon te maken.

Het waterreservoir plaatsen

Plaats het waterreservoir zodanig dat de waterafvoer (B) in de opening van de deur past. Controleer of het waterreservoir vergrendeld is.

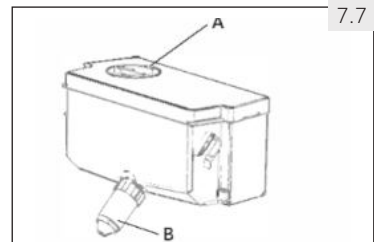

i Let op:

- Als het waterreservoir niet goed is geplaatst, kan er water uit de aansluiting lekken.
- Gebruik geen overmatige kracht bij het verwijderen of plaatsen van het waterreservoir, om schade aan het reservoir te voorkomen.

7.8 3D-vriesvak lade

De diepvriesladen (Afb. 7.8) kunnen recht en volledig worden verlengd. Ze worden gemonteerd op eenvoudige rollende telescopische lopers zodat u de ingevroren etenswaren op comfortabele wijze kunt bewaren en verwijderen. Dankzij het automatische sluitmechanisme van de deur kunt u de etenswaren gemakkelijk hanteren en energie besparen.

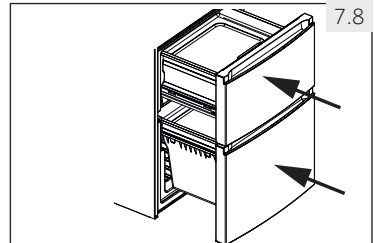

! WAARSCHUWING!

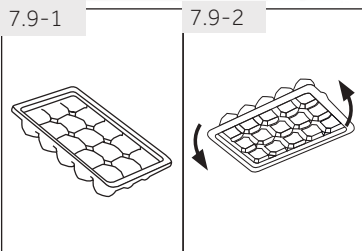

7.9 Ijsblokjeslade

1. Vul de lade 3/4 vol water, sluit met het deksel en plaats het in het vriesvak (Afb. 7.9-1).
2. Draai de ijsblokjeslade lichtjes of houd het onder stromend water om de ijsblokjes los te maken (Afb. 7.9-2).

7.10 Daglicht

Het interne LED-licht schakelt in wanneer de deur geopend is. De prestatie van de lichten wordt niet beïnvloed door de instellingen van andere apparaten.



7.11 Vouwbaar flessenrek

Voor normaal gebruik:

1. Trek de beugels van het flessenrek naar beneden (Afb. 7.11-1).
2. Voer de flessen in het rek (Afb. 7.11-2).

Wanneer u het niet gebruikt, kunt u het flessenrek opvouwen om ruimte te besparen.

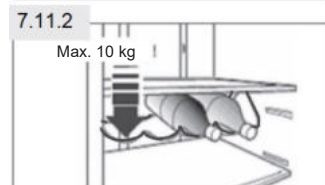

WAARSCHUWING!

Zorg ervoor dat het totale gewicht van de flessen niet meer is dan 10 kg.

7.12



7.12 VOCHTIGHEIDSVAK

Voor het gebruik en de instelling van het VOCHTIGHEIDSVAK compartiment (Afb. 7.12) moet u de sectie GEBRUIK raadplegen (VOCHTIGHEIDSVAK).



WAARSCHUWING!

Ontkoppel het apparaat van het elektrisch net voor de reiniging.

8.1 Algemeen

Reinig het apparaat als er slechts een kleine hoeveelheid of geen etenswaren opgeborgen zijn.

Het apparaat moet elke vier weken worden gereinigd voor een goed onderhoud en om de geurtjes van slecht opgeslagen etenswaren te voorkomen.



WAARSCHUWING!

- ▶ Reinig het apparaat niet met harde borstels, draadborstels, oplospoeder, petroleum, amylacetaat, aceton en gelijkaardige organische oplossingen, zuur of alkalische oplossingen. Gebruik speciaal koelkast reinigingsmiddel om schade te vermijden.
- ▶ Spray niet op het apparaat of spoel het niet voor de reiniging.
- ▶ Gebruik geen waterspray of stoom om het apparaat te reinigen.
- ▶ Reinig de koude glazen platen niet met warm water. Plotse temperatuurwijzigingen kunnen het glas doen breken.
- ▶ Raak de binnenzijde van vriesvak niet aan als het in werking is, in het bijzonder als uw handen nat zijn, want uw handen kunnen vastvriezen aan het oppervlak.
- ▶ Bij opwarming moet u de toestand van ingevroren etenswaren controleren.
- ▶ Houd de pakking van de deur altijd schoon.
- ▶ Reinig de binnenzijde en de behuizing van het apparaat met een spons in warm water en een neutraal reinigingsmiddel (Afb. 8.1).
- ▶ Spoel en droog met een zachte doek.
- ▶ U mag geen van de onderdelen van het apparaat wassen in de vaatwasmachine.
- ▶ Reinig de accessoires enkel met warm water en een zacht, neutraal wasmiddel.
- ▶ Laat het apparaat minimum 5 minuten rusten voor u het apparaat herstart want dit kan de compressor beschadigen.

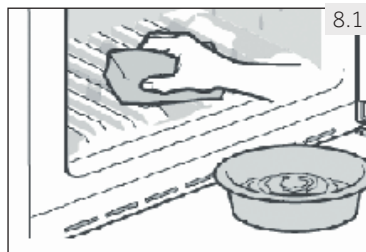

8.2 Ontdooien

De koelkast en diepvriezer ontdooien automatisch; er is geen handmatige bewerking nodig.

8.3 De LED-lampen vervangen

De lamp gebruikt de LED als haar lichtbron, met een laag energieverbruik en een lange levensduur. Als u iets abnormaal opmerkt, kunt u contact opnemen met de klantendienst. Zie KLANTENDIENST.



WAARSCHUWING!

U mag de LED-lamp niet zelf vervangen. Ze mag enkel worden vervangen door de fabrikant of de geautoriseerde service agent.

De lamp gebruikt de LED als haar lichtbron, met een laag energieverbruik en een lange levensduur. Als u iets abnormaal opmerkt, kunt u contact opnemen met de klantendienst. Zie KLANTENDIENST.

Parameters van de lamp:

Spanning 12V; Max. vermogen: 2 W

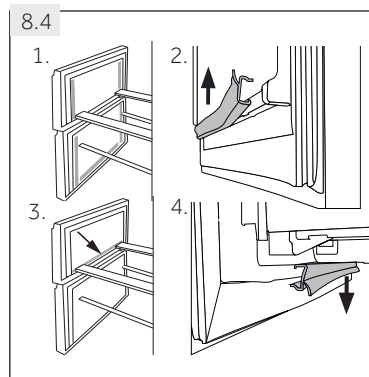

8.4 Verwijderbare secundaire deurpakkingen

Er zijn zes secundaire deurpakkingen op de bovenste en onderste lade van de diepvriezer.

1. Zoek de vijf aangeduide deurpakkingen op de bovenste en onderste diepvrieslade (Afb. 8.4-1).
2. Zorg ervoor dat de gebogen sleuven van de pakking naar binnen zijn gericht wanneer u ze bevestigt (Afb. 8.4-2.).
3. Zoek de **onderste** pakking van de bovenste lade zoals aangegeven (Afb. 8.4-3).
4. Zorg ervoor dat de gebogen sleuf van deze pakking naar beneden zijn gericht wanneer u ze bevestigt (Afb. 8.4-4.).

U ontvangt deze pakkingen samen met de roterende deur / ladepakkingen via de klantendienst (zie garantietaak).

8.5 Niet gebruikt gedurende een lange periode

Als het apparaat gedurende een lange periode niet zal worden gebruikt en u gebruikt de vakantiefunctie van de koelkast niet:

- ▶ Verwijder de etenswaren.
- ▶ Ontkoppel het netsnoer.
- ▶ Reinig het apparaat zoals hierboven beschreven.
- ▶ Houd de deur en diepvriesladen open om de onaangename geurtjes te voorkomen.



Opgelet: Uitschakelen

Schakel het apparaat enkel uit als het absoluut noodzakelijk is.

8.6 Het apparaat verplaatsen

1. Verwijder alle etenswaren en ontkoppel het apparaat.
2. Beveiligt de laden en andere bewegende onderdelen in de koelkast en de diepvriezer met plakband.
3. U mag de koelkast niet meer dan 45° kantelen om schade aan het koelsysteem te vermijden.



WAARSCHUWING!

- ▶ U mag het apparaat niet bij de handvatten dragen.
- ▶ Plaats het apparaat nooit horizontaal op de grond.

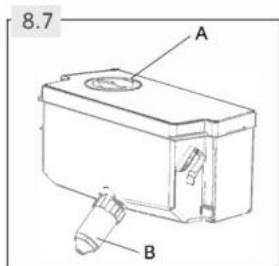

8.7 Het reservoir schoonmaken (HF7720EWMP)

1. Haal het waterreservoir uit het apparaat.
2. Verwijder het deksel (afb. 8.7-A).
3. Draai kraan van de dispenser los (afb. 8.7-B).
4. Maak het reservoir en de kraan van de dispenser schoon met warm water en vloeibaar afwasmiddel. Zorg dat de zeep goed wordt afgespoeld.
5. Plaats de kraan van de dispenser terug, sluit het deksel en plaats het reservoir terug in het apparaat.

Veel van de voorkomende problemen kunt u zelf oplossen zonder specifieke expertise. In het geval van een probleem moet u alle weergegeven mogelijkheden controleren en de onderstaande instructies volgen voor u contact opneemt met de dienst na verkoop. Zie KLANTDIENST.



WAARSCHUWING!

- ▶ Voor ieder onderhoud moet u het apparaat uitschakelen en de stekker verwijderen uit het stopcontact.
- ▶ Elektrische apparaten mogen uitsluitend door gekwalificeerde elektrische experts worden onderhouden. Incorrecte reparaties kunnen aanzienlijke gevolgschade veroorzaken.
- ▶ Als het netsnoer beschadigd is, moet het worden vervangen door de fabrikant, zijn onderhoudsdienst of dergelijk gekwalificeerde personen om ieder risico uit te sluiten.

9.1 Probleemoplossen tabel

Probleem	Mogelijke oorzaak	Mogelijke oplossing
De compressor werkt niet.	<ul style="list-style-type: none"> • De stekker is niet ingevoerd in het stopcontact. • Het apparaat is ingesteld in de ontdooicyclus. 	<ul style="list-style-type: none"> • Voer de stekker in het stopcontact. • Dit is normaal voor een automatisch ontdooiend apparaat.
Het apparaat draait regelmatig of gedurende een te lange periode.	<ul style="list-style-type: none"> • De interne en externe temperatuur is te hoog. • Het apparaat is al een zekere periode uitgeschakeld. • Een deur/lade van het apparaat is niet stevig gesloten. • De deur/lade is te vaak of te lang geopend. • De temperatuurstelling van het vriesvak is te laag. • De pakking van de deur/lade is vuil, versleten, gebarsten of stemmen niet overeen. • De vereiste luchtcirculatie is niet gearandeerd. 	<ul style="list-style-type: none"> • In dat geval is het normaal dat het apparaat langer draait. • Het duurt gewoonlijk 8 tot 12 uur tot het apparaat volledig afkoelt. • Sluit de deur/lade en zorg ervoor dat het apparaat op een vlakke ondergrond is geplaatst en dat er geen etenswaren of container de deur blokkeert. • Open de deur/lade niet te vaak. • Stel de temperatuur hoger in tot de geschikte koelkasttemperatuur bereikt is. Het duurt 24 uur tot de koelkasttemperatuur stabiel wordt. • Reinig de deur/lade of laat ze vervangen door de klantendienst. • Zorg voor voldoende ventilatie.
De binnenzijde van de koelkast is vuil en/of stinkt.	<ul style="list-style-type: none"> • De binnenzijde van de koelkast moet worden gereinigd. • Er zijn etenswaren met een sterke geur opgeborgen in de koelkast. 	<ul style="list-style-type: none"> • Reinig de binnenzijde van de koelkast. • Verpak de etenswaren grondig.

Probleem	Mogelijke oorzaak	Mogelijke oplossing
Het is onvoldoende koud binnen in het apparaat.	<ul style="list-style-type: none"> De temperatuur is te hoog ingesteld. Te warme etenswaren werden opgeslagen. Te veel etenswaren in een keer opgeslagen. De etenswaren werden te dicht bij elkaar geplaatst. Een deur/lade van het apparaat is niet stevig gesloten. De deur/lade is te vaak of te lang geopend. 	<ul style="list-style-type: none"> Stel de temperatuur opnieuw in. Laat de etenswaren altijd goed afkoelen voor u ze opbergt. Berg altijd kleine hoeveelheden etenswaren op. Laat een opening tussen verschillende etenswaren om de lucht te laten circuleren. Sluit de deur/lade. Open de deur/lade niet te vaak.
Het is te koud in het apparaat.	<ul style="list-style-type: none"> De temperatuur is te laag ingesteld. De Power-Freeze functie is ingeschakeld of draait te lang. 	<ul style="list-style-type: none"> Stel de temperatuur opnieuw in. Schakel de Power Freeze functie uit.
Vochtvorming op de binnenzijde van het koelvak.	<ul style="list-style-type: none"> Het klimaat is te warm en te vochtig. Een deur/lade van het apparaat is niet stevig gesloten. De deur/lade is te vaak of te lang geopend. Voedselcontainers of vloeistoffen zijn open gelaten. 	<ul style="list-style-type: none"> Verhoog de temperatuur. Sluit de deur/lade. Open de deur/lade niet te vaak. Laat warme etenswaren afkoelen tot kamertemperatuur en dek de etenswaren en vloeistoffen af.
Vocht accumuleert op de buitenzijde van de koelkast of tussen de deuren/deur en de lade.	<ul style="list-style-type: none"> Het klimaat is te warm en te vochtig. De deur/lade is niet stevig gesloten. De koude lucht in het apparaat en de warme lucht buiten condenseert. 	<ul style="list-style-type: none"> Dit is normaal in een vochtig klimaat en zal veranderen wanneer de vochtigheidsgraad daalt. Zorg ervoor dat de deur/lade volledig gesloten is.
Veel ijs en vorst in het vriesvak.	<ul style="list-style-type: none"> De etenswaren werden niet correct verpakt. Een deur/lade van het apparaat is niet stevig gesloten. De deur/lade is te vaak of te lang geopend. De pakking van de deur/lade is vuil, versleten, gebarsten of stemmen niet overeen. Er is iets in de koelkast dat de deur/lade belemmert correct te sluiten. 	<ul style="list-style-type: none"> U moet de etenswaren altijd goed verpakken. Sluit de deur/lade. Open de deur/lade niet te vaak. Reinig de deur/ladepakkingen of vervang ze. Breng de laden, deurrekken of interne containers opnieuw aan zodat de deur/lade kan sluiten.
Het apparaat maakt abnormaal lawaai.	<ul style="list-style-type: none"> Het apparaat staat niet op een vlakke ondergrond. Het apparaat komt in contact met een aanpalend voorwerp. 	<ul style="list-style-type: none"> Stel de voeten in om het apparaat te nivelleren. Verwijder objecten rond het apparaat.

Probleem	Mogelijke oorzaak	Mogelijke oplossing
U moet een licht geluid horen, gelijkaardig aan dat van stromend water.	<ul style="list-style-type: none"> Dit is normaal. 	<ul style="list-style-type: none"> -
U zult een alarm-signaal horen.	<ul style="list-style-type: none"> De koelvak staat open. 	<ul style="list-style-type: none"> Sluit de deur of schakel het alarm handmatig uit.
U zult een zacht gezoem horen.	<ul style="list-style-type: none"> Het anti-condensatiesysteem werkt. 	<ul style="list-style-type: none"> Dit voorkomt condensatie en is normaal.
De interne verlichting of het koelsysteem werkt niet.	<ul style="list-style-type: none"> De stekker is niet ingevoerd in het stopcontact. De voeding is niet intact. De LED lamp is defect. 	<ul style="list-style-type: none"> Voer de stekker in het stopcontact. Controleer de elektrische toevoer naar de kamer. Bel het lokale elektriciteitsbedrijf! Bel de service om de lamp te vervangen.
De zijanten van de kast en deurs-trip kunnen warm worden.	<ul style="list-style-type: none"> Dit is normaal. 	<ul style="list-style-type: none"> -

9.2 Stroompanne

In het geval van een stroompanne zullen de etenswaren ongeveer 12 uur koud blijven. Volg deze tips tijdens een langdurige stroomonderbreking, in het bijzonder in de zomer:

- ▶ Open de deur/lade zo weinig mogelijk.
- ▶ Plaats geen bijkomende etenswaren in het apparaat tijdens een stroomonderbreking.
- ▶ Als een stroomonderbreking vooraf wordt aangekondigd en de onderbreking langer dan 12 uur zal duren, kunt u op voorhand ijs maken en het in een container plaatsen boven in het koelvak.
- ▶ Na de onderbreking moeten de etenswaren onmiddellijk worden geïnspecteerd.
- ▶ Aangezien de temperatuur in de koelkast zal stijgen tijdens een stroomonderbreking of een andere panne zal de bewaartijd en de kwaliteit van de etenswaren verminderen. Alle etenswaren die ontdooien snel moeten worden verbruikt of bereid en op-nieuw ingevroren (indien geschikt) om gezondheidsrisico's te voorkomen.



Opgelet: Geheugenfunctie tijdens stroompanne

Na herstel van de stroom blijft het apparaat met dezelfde instellingen werken die werden ingesteld voor de stroompanne.

Ga naar onze website om contact op te nemen met de technische ondersteuning: <https://corporate.haier-europe.com/en/>. Kies onder de sectie "website" het merk van uw product en uw land. U wordt doorgestuurd naar de specifieke website waar u het telefoonnummer en formulier kunt vinden om contact op te nemen met de technische assistentie.

10.1 Uitpakken



WAARSCHUWING!

- ▶ Het apparaat is zwaar. Draag het altijd met twee personen.
- ▶ Houd alle verpakking buiten het bereik van kinderen en gooi ze weg op een milieuvriendelijke wijze.
- ▶ Verwijder het apparaat uit de verpakking.
- ▶ Verwijder alle verpakkingsmateriaal.

10.2 Milieuomstandigheden

De kamertemperatuur moet altijd tussen 10°C en 43°C zijn aangezien het de temperatuur in het apparaat en het energieverbruik kan beïnvloeden. Installeer het apparaat niet in de buurt van warmte-uitstralende apparaten (ovens, koelkasten) zonder isolatie.

10.3 Deur omkeerbaarheid

(Enkel model HTW7720ENMP/HTW7720ENMB)

Voor het apparaat permanent geïnstalleerd wordt, moet u de correcte positie van de deurscharnier controleren. Indien noodzakelijk, zie sectie DEUR OMKEREN.

10.4 Ruimtevereiste

Vereiste plaats wanneer de deur geopend is (Afb. 10.4):

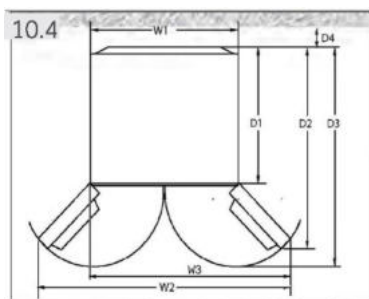

Model	Breedte in mm			Diepte in mm			Afstand met de muur in mm
	W1	W2	W3	D1	D2	D3	D4
HTW7720ENMP HTW7720DNMP	700	-	1198,5	600	1140	1322	100
HTW7720ENMB HTW7720ENPT HFW7720EWMP HFW7720ENMB	700	1188	-	600	887	966	100

10.5

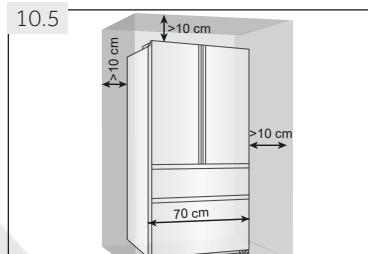

10.5 Ventilatie doorsnede

Om het apparaat voldoende te ventileren uit veiligheidsredenen moet de informatie van de vereiste ventilatie doorsnede worden gerespecteerd (Afb. 10.5).

Voor een vrijstaand apparaat: "Dit koelapparaat is niet bedoeld om te worden gebruikt als inbouwapparaat"

10.5 Het apparaat uitlijnen

Het apparaat moet op een vlakke en stevige ondergrond worden geplaatst.

1. Kantel de koelkast lichtjes naar achter (Afb. 10.5).
2. Stel de voeten in op het gewenste niveau.
3. De stabiliteit kan worden gecontroleerd door zachtjes te kloppen op de diagonale hoeken. De lichte bewegingen moeten hetzelfde zijn in beide richtingen. Zo niet kan het kader vervormen; dit kan resulteren in lekken in de deurpakkingen. Een lage tendens naar achter vereenvoudigt het sluiten van de deur.

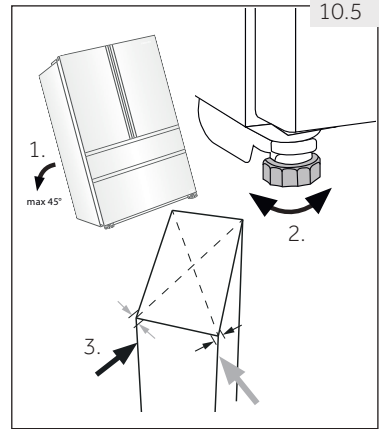

10.6 De deuren fijnafstemmen

Als de deuren niet genivelleerd zijn kan dit als volgt worden opgelost:

10.6.1 Instelbare voetjes gebruiken

Draai de instelbare voetjes in de richting van de pijl (Afb. 10.6-1) om het voetje omhoog of omlaag in te stellen.

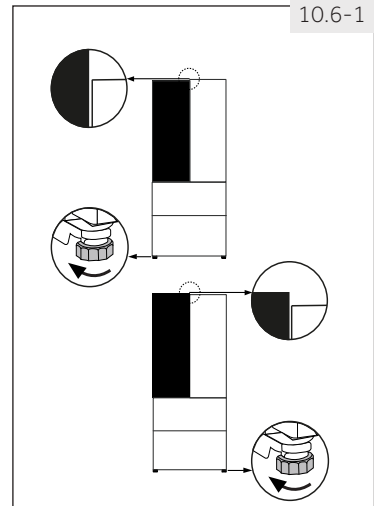

10.6.2 Afstandshouders gebruiken

- Open de bovenste deur en til ze op.
- Klem de afstandshouder (in de accessoire zak) zorgvuldig de witte plastic ring van het middelste scharnier met de hand of met gereedschap zoals een tang (Afb. 10.6-2). Maak krassen of deuken in de deur.

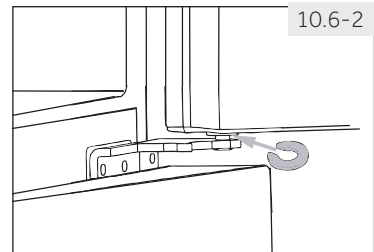

Opgelet: Nivellering

Het is mogelijk dat de deuren van de koelkast in de toekomst niet langer genivelleerd zijn omwille van het gewicht van de bewaarde etenswaren. In dat geval moet u ze instellen in overeenstemmen volgens de bovenstaande methode.

10.7

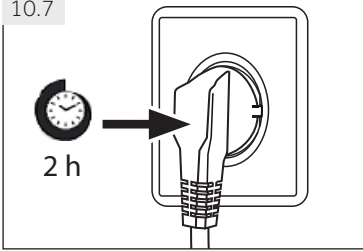

10.7 Wachtijd

De onderhoudsvrije smeerolie bevindt zich in de capsule van de compressor. Deze olie kan doorheen de afgesloten leidingen stromen als het apparaat gekanteld wordt tijdens transport. Voor u het apparaat aansluit op het elektrisch net moet u 2 uur (Afb. 10.7) wachten zodat de olie in de capsule kan stromen.

10.8 Elektrische verbinding

Voor elke aansluiting moet u controleren of:

- ▶ het elektrisch net, stopcontact en de zekeringen overeenstemmen met de informatie op het naamplaatje.
- ▶ het stopcontact geaard is en geen multi-stekker of verlengsnoer is.
- ▶ de stekker en het stopcontact overeenstemmen.

Voer de stekker in een correct geïnstalleerd stopcontact bij u thuis.



WAARSCHUWING!

Om risico's te vermijden, moet een beschadigd netsnoer worden vervangen door de klantendienst (zie garantiekaart).

Wanneer u het apparaat plaatst, moet u ervoor zorgen dat het netsnoer niet geklemd of beschadigd wordt.

Plaats geen meervoudige draagbare stekkers-stopcontacten of draagbare voedingen aan de achterzijde van het apparaat plaatsen.



Zorg ervoor dat u geen brand veroorzaakt door brandbaar materiaal te ontsteken.

POSITIONERING

Installeer dit apparaat op een plaats waar de omgevingstemperatuur overeenkomt met de klimaatklasse die vermeld staat op het typeplaatje van het apparaat:

- Uitgebreid gematigd (SN): "dit koelapparaat is bedoeld voor gebruik bij omgevingstemperaturen van 10 °C tot 32 °C"
- Gematigd (N): "dit koelapparaat is bedoeld voor gebruik bij omgevingstemperaturen van 16 °C tot 32 °C"
- Subtropisch (ST): "dit koelapparaat is bedoeld voor gebruik bij omgevingstemperaturen van 16 °C tot 38 °C"
- Tropisch (T): "dit koelapparaat is bedoeld voor gebruik bij omgevingstemperaturen van 16 °C tot 43 °C"

10.9 Deur omkeerbaarheid

Voor u het apparaat aansluit op het elektrisch net moet u controleren of de zwaarrichting van de deur moet gewijzigd worden van rechts (zoals geleverd) naar links als dit vereist is voor de locatie en het gebruik van de installatie.



WAARSCHUWING!

- ▶ Het apparaat is zwaar. Het omkeren van de deur moet door twee personen worden uitgevoerd.
- ▶ Voor elke bewerking moet u eerst de stekker uit het stopcontact verwijderen.
- ▶ U mag het apparaat niet meer dan 45° kantelen om schade aan het koelsysteem te voorkomen.

Montage stappen (Afb. 10.9):

1. Gebruik de correcte werktuigen.
2. Verwijder de stekker uit het stopcontact.
3. Verwijder de vijf schroeven waarmee het voorpaneel (1) wordt bevestigd en verwijder het paneel (2). Verwijder het kleine deksel van het voorpaneel van links naar rechts.
4. Ontkoppel het verbindingkabel
5. Verwijder het deksel van het bovenste scharnier (1) en schroef de bovenste scharnier (drie schroeven) los aan rechterzijde (2).
6. Til de losse deur voorzichtig van de onderste scharnier.
7. Draai de deur om, schroef het deksel (1) en de deurstop (2) met de bevestiging (3) los.
8. Verwijder het onderste scharnier los van de bovenste deur.
9. Wijzig de posities van de afdichtpluggen en de schroef op de zijkant.
10. Verander de deurstop van de huidige positie naar de andere zijde

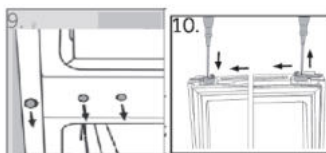
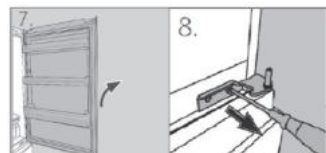
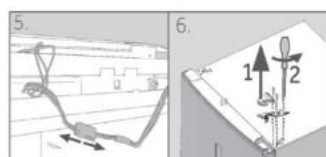
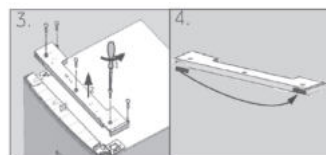
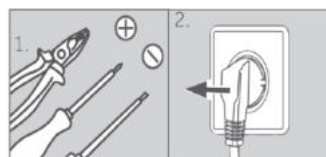

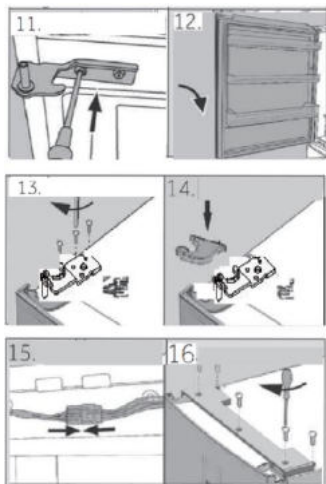

11. Neem het nieuwe onderste scharnier van de bovenste deur uit de accessoire tas en schroef het op links op de koelkast.
12. Til de bovenste deur voorzichtig op de onderste scharnier zodat de spil op de scharnierbeugel past.
13. Verwijder het bovenste scharnier uit de accessoire zak. Plaats de verbindingkabel door het bovenste scharnier en bevestig het bovenste scharnier met de drie schroeven links op de koelkast.
14. Plaats de scharnier afdekking (geleverd in de accessoire zak) over het scharnier.
15. Voer de aansluitkabel in en breng hem aan in de opening.
16. Vervang het voorpaneel en bevestig het met de vijf schroeven. Nadat de deur gewijzigd is, moet u controleren of de deurafdichtingen correct aangebracht zijn op de behuizing en dat alle schroeven correct aangeschroefd zijn.

11.1 Productkaart

Handelsmerk	Haier	
Modelnummer	HTW7720ENMP HTW7720ENMB HTW7720ENPT HTW7720DNMP	HFW7720EWMP HFW7720ENMB
Categorie van het model	Koel-vrieskast	
Energie-efficiëntieklasse	D _{HTW7720DNMP} / E	
Jaarlijks energieverbruik (kWh/jaar) ¹⁾	243 _{HTW7720DNMP} /301	302
Koelvolumen (liter)	345 _{HTW7720DNMP} /343	337
Vriesvolumen (liter)	141 _{HTW7720DNMP} /140	140
Steraanduiding		
Temperatuur van andere compartimenten > 14 °C	Niet van toepassing	
FrostFree-systeem	Ja	
Veilige stroomuitval (uur)	12	10
Vriescapaciteit (kg/24 uur)	10	
Klimaatklasse Dit apparaat is bedoeld voor gebruik bij een omgevingstemperatuur tussen 10 °C en 43 °C.	SN.N.ST.T.	
Geluidsemissieklasse en geluidsemissie via de lucht (db(A) re 1pW)	A(29) _{HTW7720DNMP} / C (37)	
Temperatuurstijgingstijd (uur)	12	10
Constructietype	Vrijstaand	

¹⁾ Gebaseerd op de resultaten van de standaardtest gedurende 24 uur. Het werkelijke energieverbruik is afhankelijk van de manier waarop het apparaat wordt gebruikt en de plaats waar het zich bevindt.

11.2 Aanvullende technische gegevens

Totaal volume (liter)	486 _{HTW7720DNMP} /483	477
Spanning/frequentie	220-240 V ~/50 Hz	
Ingangsvermogen (W)	120	
Ingangsstroom (A)	1,5	
Belangrijkste zekering (A)	16	
Koelstof/hoeveelheid	R600a/62 g	
Afmetingen (D/B/H in mm)	675x700x2006	

11.3 Normen en richtlijnen

Dit product voldoet aan de eisen van alle toepasselijke EG-richtlijnen met de bijbehorende geharmoniseerde normen die voorzien in een CE-markering.

We raden onze Haier klantendienst aan en het gebruik van originele reserveonderdelen.
Als u een probleem ondervindt met uw apparaat moet u eerst de sectie PROBLEEMOPLOSSEN controleren.

Als u daar geen oplossing vindt, kunt u contact opnemen met

- ▶ uw lokale verdeler of
- ▶ de Onderhoud & Ondersteuning zone op www.haier.com waar u telefoonnummers en VGV kunt vinden en waar uw service claim kunt activeren.

Wanneer u contact opneemt met onze service moet u de volgende informatie bij de hand hebben.
De informatie staat vermeld op het naamplaatje.

Model _____ Serienr. _____

Controleer ook het garantiekartje dat wordt geleverd met het product met betrekking tot de garantie.

▶ BESCHIKBAARHEID VAN RESERVEONDERDELEN

Thermostaten, temperatuursensoren, printplaten en lichtbronnen, voor een minimumperiode van zeven jaar nadat het laatste exemplaar van het model op de markt is gebracht;
deurklinken, deurscharnieren, bladen en manden voor een minimumperiode van zeven jaar en deurafdichtingen voor een minimumperiode van tien jaar, nadat het laatste exemplaar van het model op de markt is gebracht;

▶ GARANTIE

Minimumgarantie is: 2 jaar voor EU-landen, 3 jaar voor Turkije, 1 jaar voor het Verenigd Koninkrijk, 1 jaar voor Rusland, 3 jaar voor Zweden, 2 jaar voor Servië, 5 jaar voor Noorwegen, 1 jaar voor Marokko, 6 maanden voor Algerije, Tunesië geen wettelijke garantie vereist.

Voor algemene zakelijke vragen vindt u hieronder onze adressen in Europa:

Europese Haier adressen

Land*	Postadres	Land*	Postadres
Italië	Haier Europe Trading SRL Via De Cristoforis, 12 21100 Verese ITALIË	Frankrijk	Haier France SAS 3-5 rue des Graviers 92200 Neuilly sur Seine FRANKRIJK
Spanje Portugal	Haier Iberia SL Pg. Garcia Faria, 49-51 08019 Barcelona SPANJE	België-FR België-NL Nederland Luxemburg	Haier Benelux SA Anderlecht Route de Lennik 451 BELGIË
Duitsland Oostenrijk	Haier Deutschland GmbH Hewlett-Packard-Str. 4 D-61352 Bad Homburg DUITSLAND	Polen Tsjechië Hongarije Griekenland Roemenië Rusland	Haier Poland Sp. zo.o. Al. Jerozolimskie 181B 02-222 Warszawa POLEN
Verenigd Koninkrijk	Haier Appliances UK Co.Ltd. One Crown Square Church Street East Woking, Surrey, GU21 6HR UK		

* Voor meer informatie over het product, raadpleeg <https://eprel.ec.europa.eu/> of scan de QR-code op het energielabel dat bij het apparaat is geleverd



HTW7720ENMP_NL_V02_042021

Haier



Felhasználói kézikönyv

Hűtő-Fagyasztó

HTW7720ENMP

HFW7720EWMP

HTW7720ENMB

HFW7720ENMB

HTW7720ENPT

HTW7720DNMP

HU

Haier

Köszönjük, hogy Haier terméket vásárolt.

A készülék használatba vétele előtt figyelmesen olvassa el az alábbi utasításokat. Az utasítások fontos információkat tartalmaznak, melyek segítenek abban, hogy a legjobban kihasználhassa készülékét, valamint biztosítsa a biztonságos és helyes üzembe helyezést, használatot és karbantartást.

Tartsa ezt a kézikönyvet könnyen hozzáférhető helyen, hogy mindig megnézhesse a készülék biztonságos és helyes használata érdekében.

Ha eladja a készüléket, mellékelje a kézikönyvet, illetve ha elköltözik, hagyja a lakásban, és mindenképpen adja át ezt a kézikönyvet az új tulajdonosnak, hogy megismerhesse a készüléket és a biztonsági figyelmeztetéseket.

Jelmagyarázat



Figyelem - Fontos biztonsági utasítások



Általános információk és tippek



Környezetvédelmi információ

Hulladékkezelés



Segítsen a környezet és az emberi egészség védelmében. Helyezze a csomagolást megfelelő gyűjtőedénybe az újrahasznosításhoz. Segítsen az elektronikus és elektromos készülékek hulladékának újrahasznosításában. Az ezzel a jelzéssel ellátott készülékeket ne helyezze a háztartási hulladék közé. Jutassa el a terméket a helyi újrafeldolgozó üzembe vagy vegye fel a kapcsolatot az önkormányzattal.



FIGYELMEZTETÉS!

Sérülés vagy fulladásveszély!

A hűtőközegeket és gázokat professzionális módon kell ártalmatlanítani. A helyes le-
selejtezéskor ellenőrizze, hogy a hűtőkör csövezetéke nem sérült-e meg. Válassza le a készüléket az áramforrásról. Vágja el az elektromos kábelt és selejtezze le. Távolítsa el a tálcákat és a rekeszokat, valamint az ajtóreteszt és a tömítéseket, hogy megakadályozza a gyermekek és állatok bezáródását a készülékbe.

1- Biztonsági információ	4
2- Felhasználási javaslat.....	8
3- Termékleírás.....	9
4- Kezelőpanel.....	11
5- Használat	12
6-Energiatakarékossági tanácsok.....	22
7-Berendezés	23
8-Ápolás és tisztítás.....	26
9-Hibaelhárítás	29
10-Üzembe helyezés	32
11-Műszaki adatok	37
12-Ügyfélszolgálat.....	38

Mielőtt bekapcsolná a készüléket, figyelmesen olvassa el a következő biztonsági utasításokat!:



FIGYELMEZTETÉS!

Az első használat előtt

- ▶ Ellenőrizze, hogy a készülék a szállítás során nem sérült-e meg.
- ▶ Távolítson el minden csomagolást és tarassa a gyerekektől távol.
- ▶ Várjon legalább két órát a készülék üzembe helyezése előtt, hogy a hűtőkör teljes hatékonysággal működhessen.
- ▶ A készülék nehéz, ezért mindig két személy kezelje.

Üzembe helyezés

- ▶ A készüléket egy jól szellőztetett helyen kell elhelyezni. A készülék felett legalább 10 cm, a készülék körül pedig legalább 10 cm szabad hely maradjon.
- ▶ Soha ne helyezze a hűtőszekrényt nedves környezetbe vagy olyan helyre, ahol víz érheti. A fröccsenő vizet és a foltokat tiszta, puha ruhával távolítsa el.
- ▶ Ne helyezze a készüléket olyan helyre, ahol közvetlen napfény éri, vagy hőforrás (tűzhely, fűtőtest) közelébe.
- ▶ A készüléket méretének és felhasználási módjának megfelelő helyre telepítse és vízszintezze.
- ▶ Hagyja szabadon a készülék és a beépített rendszerek szellőzőnyílásait.
- ▶ Ellenőrizze, hogy az adattáblán feltüntetett elektromos adatok megfelelnek az áramforrás adatainak. Ha nem, forduljon villanyszerelőhöz.
- ▶ A készülék 220-240 V-on, 50 Hz-es hálózaton működik. Rendellenes feszültségingadozás következtében a készülék nem indulhat el, vagy károsodhat a hőmérséklet szabályozó vagy a kompresszor, vagy működés közben rendellenes hangot adhat ki. Ebben az esetben automata feszültségszabályozó telepítése szükséges.
- ▶ Könnyen elérhető, különálló, földelt aljzatot használjon áramforrásként. A készüléket le kell földelni.
- ▶ **Csak az Egyesült Királyságban:** A készülék tápkábelén három érintkezős (földelt) dugasz található, amely a szabványos három érintkezős (földelt) aljzatba illeszkedik. Soha ne vágja le vagy szelje le a harmadik érintkezőt (a földelést). A készülék üzembe helyezése után is elérhetőnek kell lennie a dugasznak.
- ▶ Ne használjon elosztót és hosszabbítót.
- ▶ Ellenőrizze, hogy a tápkábelt nem csipte-e be a hűtőszekrény. A tápkábelre ne lépjen rá.
- ▶ Ne okozzon sérülést a hűtőkörön.



FIGYELMEZTETÉS!

Napi használat

- ▶ A készülék használható 8 éves és ennél nagyobb gyermekek által, valamint csökkentett fizikális, érzékelési vagy mentális készségekkel rendelkező személyek által, vagy tapasztalattal és tudással nem rendelkező személyek által, ha őket a biztonságukért felelős személy a készülék használatával kapcsolatban tájékoztatással vagy iránymutatással látta el.
- ▶ Tartsa távol a 3 évnél fiatalabb gyermekeket a készüléktől, amennyiben nincsenek folyamatosan felügyelet alatt.
- ▶ Ne hagyja a gyermekeket a készülékkel játszani.
- ▶ Ha városi gáz vagy más gyúlékony gáz szivárog a hűtőszekrény közelében: zárja el a szivárgó gáz csapját, nyissa ki az ajtókat és az ablakokat, és ne húzza ki vagy dugja be a hűtőszekrény vagy más készülék tápkábelét.
- ▶ Vegye figyelembe, hogy a készüléket 10 és 43 °C fok közötti környezeti hőmérsékleten való üzemeltetésre tervezték. Lehetséges, hogy a készülék nem működik megfelelően, ha hosszú ideig a feltüntetett tartományon kívüli hőmérsékleten hagyják.
- ▶ Ne helyezzen nem stabil tárgyakat (nehéz tárgyakat, vízzel telt edényeket) a hűtő tetejére, hogy elkerülje a leeső tárgyak okozta személyi sérülés, vagy a vízzel való érintkezés miatt az áramütés veszélyét.
- ▶ Ne húzza az ajtó polcait. Az ajtó megdőlhethet, az üvegrekesz leszakadhat vagy a készülék előredőlhethet.
- ▶ Csak a fogantyúnál fogva nyissa ki és csukja be az ajtókat. Az ajtók, valamint az ajtók és a szekrény közötti rés nagyon szűk. Ne dugja a kezét ezekre a területekre, hogy elkerülje az ujjai becsípődését. Csak akkor nyissa ki és csukja be a hűtőszekrény ajtaját, ha nem állnak gyermekek az ajtó mozgási tartományában.
- ▶ Ne tároljon vagy használjon gyúlékony, robbanékony vagy maró hatású anyagokat a készülékben vagy annak közelében.
- ▶ A készülékben ne tároljon gyógyszereket, baktériumokat vagy kémiai anyagokat. A készülék háztartási berendezés. Nem ajánlott pontos hőmérsékletet igénylő anyagok tárolására.
- ▶ Sose tároljon folyadékokat üvegekben és dobozokban (a magas alkoholtartalmú szeszes italokon kívül), különösen szénsavas üdítőitalokat a fagyasztóban, mert a fagyasztás során ezek felrobbannak.
- ▶ Ellenőrizze az ételkészlet állapotát, ha a fagyasztóban felmelegedést tapasztal.



FIGYELMEZTETÉS!

Napi használat

- ▶ Ne állítson be feleslegesen alacsony hőmérsékletet a hűtőszekrényben. Magas beállításokon mínusz hőmérséklet is elérhető. Figyelem: Az üvegek felrobbanhatnak.
- ▶ Ne érintse meg a fagyasztott termékeket nedves kézzel (viseljen kesztyűt). Különösen ne fogyassza el azonnal a jégkrémeket közvetlenül azután, hogy kivette a fagyasztórekeszből. Fennáll a fagyásveszély vagy a fagyási hólyagosodás veszélye. Elsősegély: tartsa azonnal folyó hideg víz alá. Ne húzza el!
- ▶ Ne érintse meg működés közben a fagyasztó tárolórekeszét, különösen nedves kézzel ne tegye, mert a keze odafagyhat a felülethez.
- ▶ Áramkimaradás során vagy tisztítás előtt a készüléket húzza ki a dugaljzatról. Várjon legalább 5 percet a készülék újraindításával, mert a gyakori elindítás károsíthatja a kompresszort.
- ▶ Ne használjon a gyártó ajánlásain kívüli elektromos berendezéseket a készülék élelmiszertároló rekeszeiben.

Karbantartás / tisztítás

- ▶ A gyermekek legyenek felügyelet alatt, ha tisztítják vagy karbantartják a készüléket.
- ▶ A szokásos karbantartás előtt válassza le a készüléket az elektromos hálózatról. Várjon legalább 5 percet a készülék újraindításával, mert a gyakori elindítás károsíthatja a kompresszort.
- ▶ A dugasznál és ne a kábelnél fogva húzza ki a készüléket.
- ▶ Ne kaparja le a zúzmarát és a jeget éles tárgygal. Ne használjon permetezőzt, elektromos fűtőeszközt például fűtőtestet, hajszárítót, gőztisztítót vagy más hőforrást, hogy elkerülje a műanyag alkatrészek károsodását.
- ▶ Ne használjon mechanikus berendezéseket vagy egyéb eszközöket a kiolvasztás felgyorsításához, mint amelyeket a gyártó ajánlott.
- ▶ Ha a készülék kábele sérült, a veszélyhelyzet elkerülése érdekében ki kell cseréltetni a gyártóval, vagy egy szakszerelővel, vagy egy megfelelően képezett szakemberrel.
- ▶ Ne próbálja meg egyedül megjavítani, szétszerelni vagy módosítani a készüléket. Ha javításra van szükség, vegye fel a kapcsolatot az ügyfélszolgálatlal.



FIGYELMEZTETÉS!

Karbantartás / tisztítás

- ▶ Legalább évente egyszer takarítsa le a port a készülék hátuljáról, hogy elkerülje a tűzveszélyt, valamint az energiafogyasztás növekedését.
- ▶ Ne szórja be vagy öblítse le a készüléket tisztítás közben.
- ▶ Ne használjon vízpermetet vagy gőzt a készülék tisztítására.
- ▶ Ne tisztítsa le a hideg üvegpolcokat forró vízzel. A hirtelen hőmérsékletváltozás miatt az üveg eltörhet.

Tájékoztató a hűtőgázzal



FIGYELMEZTETÉS!

A készülék gyúlékony hűtőközeget, IZOBUTÁNT (R600a) tartalmaz. Ellenőrizze, hogy a szállítás vagy az üzembe helyezés során nem sérült-e meg a hűtőkör. A szivárgó hűtőközeg szemsérülést vagy gyulladást okozhat. Sérülés esetén tartsa távol a nyílt lángot, alaposan szellőztesse ki a helyiséget, ne dugja be vagy húzza ki a készülék vagy bármely más készülék tápkábelét. Tájékoztassa az ügyfélszolgálatot.

Ha a hűtőközeg szembe kerül, azonnal öblítse ki folyó vízzel, és azonnal hívjon szemészt.



VIGYÁZAT!

Az ajtó bezárásakor a bal ajtón lévő függőleges ajtószélnek befelé kell hajolnia (1).

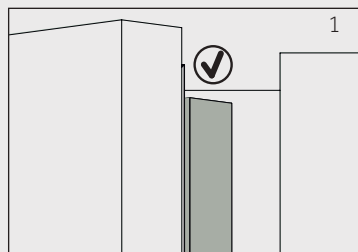

Ha megpróbálja bezárni a bal ajtót és a függőleges ajtószél nincs behajtvva (2), akkor először hajtsa be, máskülönben az ajtó nekiütődik a megerősítő pántnak vagy a jobb ajtónak. Így az ajtószél megsérülhet, vagy szivárgás léphet fel.

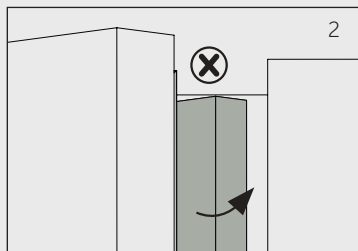

A függőleges ajtószélben van egy fűtőszál. A felület hőmérséklete kissé növekedhet, de ez normális jelenség és nem befolyásolja a hűtőszekrény működését.

2.1 Felhasználási javaslat

Ez a készülék élelmiszerek hűtésére és fagyasztására készült. Kifejezetten száraz, beltéri háztartási célokra készült. Kereskedelmi vagy ipari felhasználásra nem alkalmas.

A készülék módosítása vagy megváltoztatása tilos. A nem rendeltetésszerű használat veszélyes lehet és a ajótállás elvesztésével jár.

2.2 Tartozékok

Ellenőrizze a tartozékokat és dokumentumokat a következő lista alapján 2.2 sz. kép):



*HTW7720ENMP/HTW7720ENMB/HTW7720ENPT



Megjegyzés: Eltérések

A műszaki módosítások és különböző modellek miatt előfordulhat, hogy a kézikönyvben látható egyes ábrák eltérőek az Ön modelljéhez képest.

Kép a készülékről (3. ábra)

modell: HFW7720EWMP

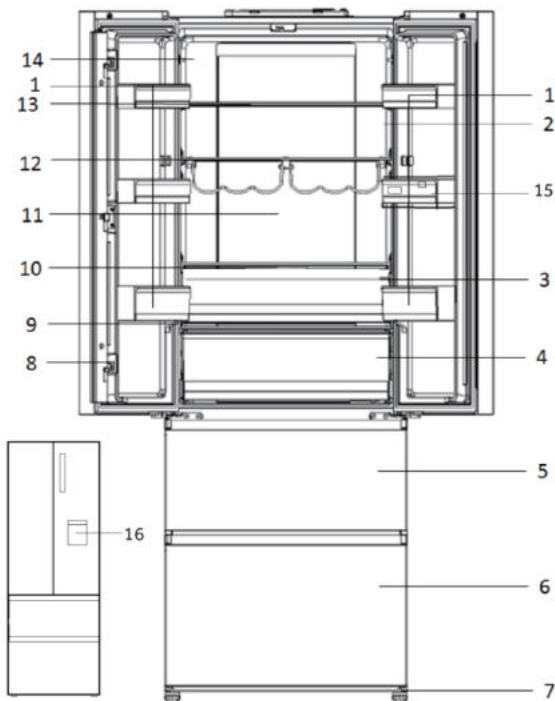

- | | |
|---------------------------------------|-------------------------------|
| 1 Ajtópolc | 9 My Zone fiók üvegburkolat |
| 2 O.K.-hőmérséklet jelző (opcionális) | 10 Humidity fiók üvegburkolat |
| 3 Humidity Zone fiók | 11 Hátsó lámpa |
| 4 My Zone fiók | 12 Palacktartó |
| 5 Felső fagyasztó tárolófiók | 13 Üvegpolc |
| 6 Alsó fagyasztó tárolófiók | 14 Adattábla |
| 7 Állítható láb | 15 Víztartály |
| 8 Ajtó tartószelvény | 16 Vízagoló |

modell: HTW7720ENMP/HTW7720DNMP / HTW7720ENMB/HTW7720ENPT

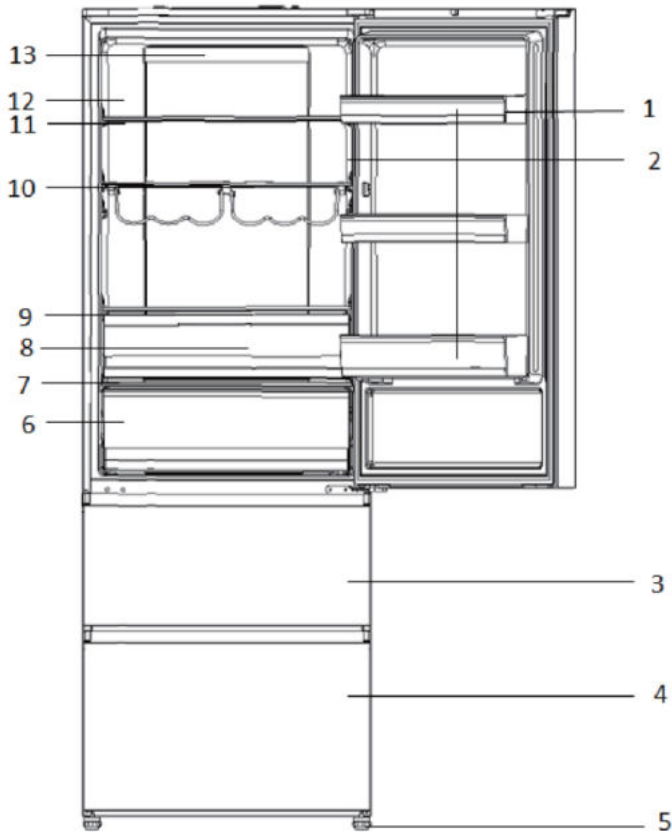

- | | |
|-------------------------------------|------------------------------|
| 1 Ajtópolc | 9 Humidity fiók üvegburkolat |
| 2 OK-hőmérséklet jelző (opcionális) | 10 Palacktartó |
| 3 Felső fagyasztó tárolófiók | 11 Üvegpolc |
| 4 Alsó fagyasztó tárolófiók | 12 Adattábla |
| 5 Állítható láb | 13 Hátsó lámpa |
| 6 My Zone fiók | |
| 7 My Zone fiók üvegburkolat | |
| 8 Humidity Zone fiók | |

Vezérlőpult (4. ábra)

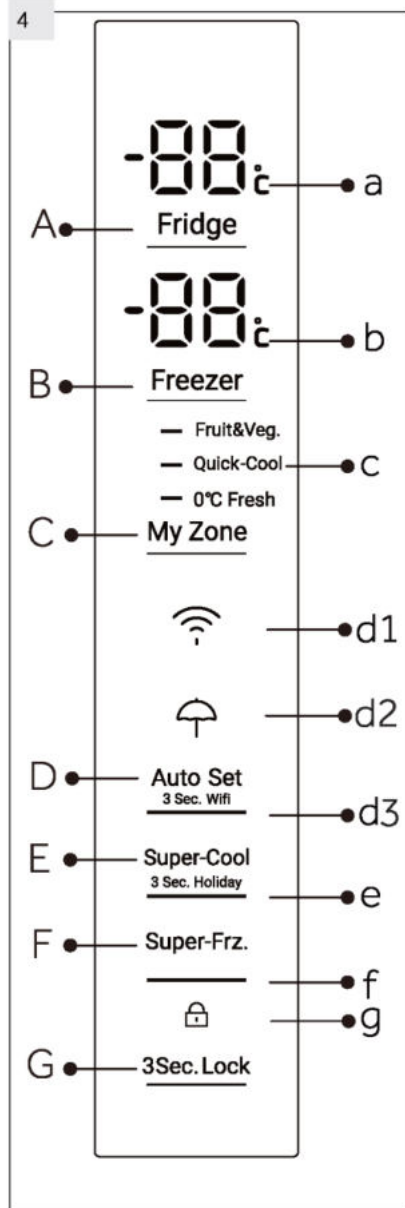
**Gombok:**

- A Hűtő hőmérséklet-beállítás
- B Fagyasztó hőmérséklet-beállítás
- C My Zone beállítás
- D Automatikus beállítás mód és Wi-Fi funkció be/ki
- E Super-Cool funkció és Nyaralás funkció be/ki
- F Super-Freeze funkció be/ki
- G Vezérlőpult zárolása/feloldása

Jelzések:

- a Hűtőrekesz hőmérséklete
- b Fagyasztórekesz hőmérséklete
- c My Zone funkció
- d1 Wi-Fi funkció
- d2 Nyaralás funkció
- d3 Automatikus beállítás mód
- e Super-Cool funkció
- f Super-Freeze funkció
- g Vezérlőpult zárolása

5.1 Az első használat előtt

- ▶ Távolítsa el minden csomagolóanyagot, tartsa távol őket a gyermekektől, és helyezze el őket környezetbarát módon.
- ▶ Tisztítsa meg a készülék belsejét és külsejét enyhe tisztítószerves vízzel, mielőtt bármilyen élelmiszert helyezne bele.
- ▶ A készülék vízszintezése és megtisztítása után várjon legalább 2 órát, mielőtt az elektromos hálózathoz csatlakoztatná. Tekintse meg az ÜZEMBEHELYEZÉS részt.
- ▶ Magas beállítással hűtse elő a rekeszeket, mielőtt behelyezi az élelmiszert. A Szuper fagyasztás funkció segít a fagyasztó részleg gyors lehűtésében.
- ▶ A hűtőszekrény és a fagyasztó hőmérséklete automatikusan 5° C, illetve -18° C-ra van állítva. Ezek az ajánlott beállítások. Szükség esetén kézzel megváltoztathatja ezeket a beállításokat. Tekintse meg, kérem a KÉZI BEÁLLÍTÁS ÜZEMMÓDOT.

5.2 Érintőgombok

A kezelőpulton levő gombok érintőgombok, melyek már az ujjak enyhe érintésére is reagálnak.

5.3 A készülék be-/kikapcsolása

A készülék rögtön bekapcsol, miután az elektromos hálózathoz csatlakoztatta.

Amikor a készüléket első alkalommal helyezik üzembe, az aktuális hűtő és fagyasztó hőmérsékletek ("a" és "b") jelennek meg. A kijelző villogni fog. Ha az ajtók zárva vannak ,30 másodperc múlva kikapcsol. Lehet hogy a panelzár aktív.



Megjegyzés: Előbeállítás

- ▶ A készülék gyárilag az 5°C (hűtőszekrény) és a -18°C (fagyasztó) ajánlott hőmérsékletekre van beállítva. Normális környezeti hőmérsékleti feltételek mellett nem kell beállítania a hőmérsékletet.
- ▶ A Saját zóna rekesz előbeállítási módja gyümölcs és zöldség.
- ▶ Ha a készüléket az elektromos hálózatról való leválasztás után újból bekapcsolják, 12 órába is telhet, amíg a helyes hőmérsékletet eléri.

Kikapcsolás előtt ürítse ki a készüléket. A készülék kikapcsolásához húzza ki a tápkábelt az elektromos aljzattól.

5.4 Készenléti üzemmód

A kijelző egy gomb megnyomása után 30 mp-cel automatikusan kikapcsol. A kijelző automatikusan zárolódik. Automatikusan felvillan bármely billentyű megérintésekor vagy az ajtó/rekesz kinyitásakor.

5.5

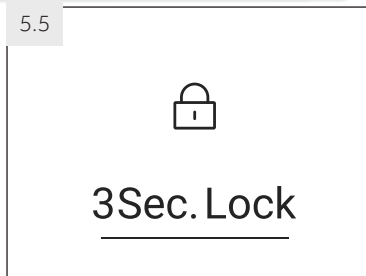

5.5 Kezelőpanel lezárása/feloldása

i Megjegyzés: Kezelőpanel lezárás

A kezelőpanel automatikusan zárja magát, ha 30 másodpercig nem érintenek meg egyetlen gombot sem. A beállításokhoz a kezelőpanelt fel kell oldani.

- ▶ Érintse meg a "G" gombot 3 másodpercig, hogy a kezelőpanel elemeit ne lehessen aktiválni (lásd 5,5 kép). Megjelenik a kapcsolódó "9" jelzés.
- ▶ A feloldáshoz érintse meg újra a gombot.

5,6 Ajtó nyitva riasztás

Ha valamelyik hűtő ajtó több mint 3 percig nyitva van, megszólal az ajtó nyitva riasztóhang. A riasztás az ajtó bezárásával némítható el. Ha az ajtó több mint 7 percig nyitva van, a hűtőszekrény és a kezelőpanel világítása automatikusan kikapcsol.

5.7 Válassza ki a működési módot.

Lehetséges, hogy a következő két mód közül ki kell választania az egyiket a készülék beállításához:

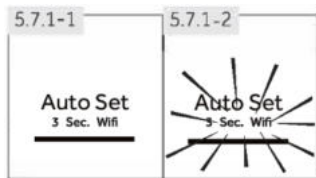

5.7.1 Kézi beállítás üzemmód

Ha nincsenek különleges igényei, ajánlatos az automatikus üzemmódot használni:

Automatikus módban a készülék automatikusan be tudja állítani a hőmérsékletet a környezeti hőmérséklettől és a készülékben levő hőmérsékletváltozástól függően. A funkció esetén nem szükséges kézi beavatkozás.

1. Ha blokkolva van a „G” gomb megérintésével oldja ki a panelt. (lásd 5.5 kép).
2. Érintse meg a "D" (Automatikus) gombot (lásd 5.7.1-1 kép).
3. A "d2" jelzés világít, és a funkció aktiválódik (lásd 5.7.1-2 kép).

A fenti lépések ismétlésével vagy egy másik funkció kiválasztásával ezt a funkciót újra ki lehet kapcsolni.

5,7,2 Kézi beállítás üzemmód

Ha kézzel szeretné beállítani a készülék hőmérsékletét, mert egy bizonyos élelmiszert tárol benne, akkor beállíthatja a hőmérsékletet a hőmérséklet beállító gombbal:

i Megjegyzés: Konfliktus más funkciókkal

A hőmérsékletet nem lehet beállítani, ha egyéb funkció (Gyorshűtés, Gyorsfagyasztás, Nyaralás vagy Automatikus) aktíválva van vagy a kijelző le van zárva. A megfelelő indikátor villogni fog a berregő hangjával kísérvé.

5.7.2.1 A hűtőszekrény hőmérsékletének beállítása

1. Ha blokkolva van a „G” gomb megérintésével oldja ki a panelt. (lásd 5.5 kép).
2. Érintse meg az "A" (Hűtőszekrény) gombot a hűtőszekrény kiválasztásához. Megjelenítődik a fagyasztórészleg aktuális hőmérséklete (lásd 5.7.2-1 kép).
3. Érintse meg többször egymás után az "A" gombot (Hűtőszekrény), amíg a hőmérséklet a kívánt értéken villogni kezd (lásd 5.7.2-2 kép). Minden gomb érintést hangjelzés kísér. A hőmérséklet egy min. 1°C-ról egy max. 9°C-ra nő 1°C-os lépésenként. A hűtőtér optimális hőmérséklete 5°C. Ennél alacsonyabb hőmérsékletek feleslegesen növelik a fogyasztást.
4. Az "A" (Hűtőtér) kivételével érintse meg bármelyik gombot a megerősítéshez, vagy 5 másodperc eltelte után a beállítás automatikusan érvényesül. A megjelenített hőmérsékletek villogása leáll.

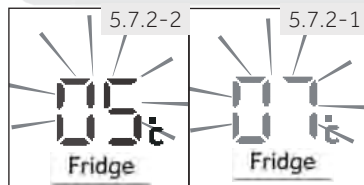

5.7.2.2 A Fagyasztószekrény hőmérsékletének beállítása

1. Ha blokkolva van a „G” gomb megérintésével oldja ki a panelt. (lásd 5.5 kép).
2. Érintse meg a "B" (Fagyasztó) gombot a fagyasztó kiválasztásához. Megjelenítődik a fagyasztórészleg aktuális hőmérséklete (lásd 5.7.2-3 kép).
3. Érintse meg többször egymás után a "B" gombot (Fagyasztószekrény), amíg a hőmérséklet a kívánt értéken villogni kezd (lásd 5.7.2-4 kép). Minden gombnyomást hangjelzés kísér. A hőmérséklet -14°C-ról -24°C-ra csökken 1°C-os lépésenként. A hűtőtér optimális hőmérséklete -18°C. Ennél alacsonyabb hőmérsékletek feleslegesen növelik a fogyasztást.
4. A "B" (Fagyasztó) kivételével érintse meg bármelyik gombot a megerősítéshez, vagy 5 másodperc eltelte után a beállítás automatikusan érvényesül. A megjelenített hőmérsékletek villogása leáll.

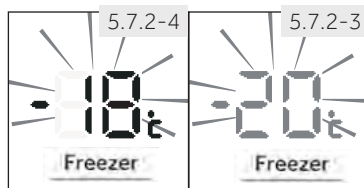

Megjegyzés: Hőmérséklet befolyásoló tényezők

A belső hőmérsékletet az alábbi tényezők befolyásolják:

- ▶ Környezeti hőmérséklet
- ▶ Az ajtónyitás gyakorisága
- ▶ A tárolt élelmiszer mennyisége
- ▶ A készülék helye

5.8 "Super-Cool" (Gyorshűtés) funkció

Kapcsolja be a Szuper hideg funkciót, ha nagy mennyiségű élelmiszert fog behelyezni (például egy bevásárlás után). A Szuper hideg funkció meggyorsítja a friss élelmiszer hűtését, és megvédi a már hűtőszekrényben levő árukat a nem kívánt felmelegedéstől. Amikor a funkció elkezdődik, a hőmérséklet majdnem $+1^{\circ}\text{C}$

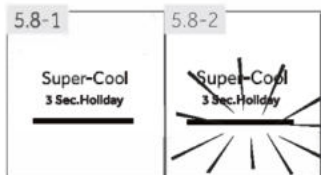

1. Ha blokkolva van a „G” gomb megérintésével oldja ki a panelt. (lásd 5.5 kép).
2. Érintse meg az "E" "Super-Cool" (Gyorshűtés) gombot (lásd 5.8, -1 kép).
3. Az „e”. jelzés világít, és a funkció aktiválódik (lásd 5.8.-2 kép).

A fenti lépések ismétlésével vagy egy másik funkció kiválasztásával ezt a funkciót újra ki lehet kapcsolni.



Megjegyzés: Automatikus kikapcsolás

A funkció automatikusan kikapcsol, ha a funkció több, mint 4 órája aktív.

5.9 Szuper fagyasztó funkció

A friss élelmiszert a lehető leggyorsabban le kell fagyasztani. Ezzel őrizhető meg a legjobb tápérték, megjelenés és íz. A Szuper fagyasztó funkció meggyorsítja a friss élelmiszer fagyasztását, és megvédi a már hűtőszekrényben levő árukat a nem kívánt felmelegedéstől. Ha egyszerre nagy mennyiségű élelmiszert szeretne lefagyasztani, ajánlatos a Szuper fagyasztó funkciót 24 órával a fagyasztó használata előtt bekapcsolni. A funkció kezdetén a hőmérséklet alacsonyabb, mint -24°C .

1. Ha blokkolva van a „G” gomb megérintésével oldja ki a panelt. (lásd 5.5 kép).
2. Érintse meg az "F" (Szuper fagyasztó) gombot (lásd 5,9, -1 kép).
3. Az "f" jelzés világít, és a funkció aktiválódik (lásd 5,9-2 kép).

A fenti lépések ismétlésével vagy egy másik funkció kiválasztásával ezt a funkciót újra ki lehet kapcsolni.



Megjegyzés: Automatikus kikapcsolás

A Szuper fagyasztó funkció 50 óra elteltével automatikusan kikapcsol. A készülék ezután a korábban beállított hőmérsékleten üzemel.

5,10 Szabadság funkció

Ez a funkció a hűtőszekrény hőmérsékletét állandó 17 °C-ra állítja.

Így az üres hűtőszekrény ajtaja becsukva maradhat, nem keletkezik szag és penész a hosszú távolmaradás (pl. szabadság) alatt. A fagyasztószekrényt nem érinti ez a beállítás.

1. Ha blokkolva van a „G” gomb megérintésével oldja ki a panelt. (lásd 5.5 kép).
2. Érintse meg a "D" (Automatikus beállítás) gombot 3 másodpercig (lásd 5,10 kép). A „d1” jelzés világít, és a funkció aktiválódik.

A fenti lépések ismétlésével vagy egy másik funkció kiválasztásával ezt a funkciót újra ki lehet kapcsolni.



FIGYELEM!

A Szabadság funkcióban a „Fruit & Veg, Quick cool, 0°C fresh” ikonok a Myzone-ban kikapcsolnak és a Myzone hőmérséklete nem állítható be. A Szabadság funkcióból való kilépést követően a hűtőrekesz és a Myzone az előző beállítása jelenik meg. fagynak. Ezert az "azonnal felvágandó" húst a Saját zóna rekeszben kell tartani legalább 0 °C-on

5.11 Saját zóna rekesz

A hűtőszekrényben található egy Saját zóna rekesz (lásd 5.11 kép). Az alábbi funkciók állnak rendelkezésre:

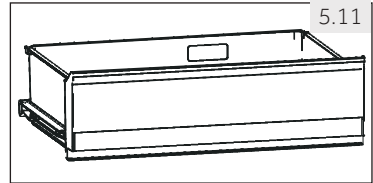

5.11.1 Fruit & Veg. funkció.

Ez a funkció friss gyümölcsök és zöldségek tárolására alkalmas.



Megjegyzés: Fruit & Veg. funkció

A hidegre érzékeny gyümölcsöket, mint például az ananászt, avokádót, banánt, grapefruitot és a zöldségeket, például a burgonyát, padlizsánt, babot, uborkát, cukkinit és paradicsomot, valamint a sajtot ne tárolja a Saját zóna rekeszben.

5.11.2 0°C Fresh funkció

Ez a funkció a MyZone rekesz hőmérsékletét 0 °C-ra állítja. Alkalmas friss élelmiszer, mint pl. hús vagy instant termékek tárolására. A legtöbb élelmiszer 0 °C-on, de nem lefagyasztva friss marad.



Megjegyzés: 0°C Fresh funkció

- ▶ A hús eltérő víztartalma miatt bizonyos nedvesebb húsok 0 °C alatti hőmérsékleten megfagynak. Ezért az "azonnal felvágandó" húst a Saját zóna rekeszben kell tartani legalább 0 °C-on.

5.11.3 Q-Cool (Gyorskűtés)

Ez a funkció lehetővé teszi olyan termékek tárolását, mint a sajt, a friss tészta és a tejtermékek. A MyZone (Saját zóna) rekesz hőmérsékletét +2 °C-ra állítja.



Megjegyzés: MyZone (Saját zóna) rekesz

- ▶ A Saját zóna részleg három funkciója közül valamelyik mindig aktiválva van
- ▶ A hűtőszekrény rész hőmérsékletének csökkentéséhez használja a Q-Cool funkciót. Ha szeretné megemelni, használja a Fruit & Veg. funkciót.

5.11.4



5.11.4 A MyZone rekesz funkció kiválasztása

1. Ha blokkolva van, a „G” gomb megérintésével oldja ki a panelt. (lásd 5.5 kép)
2. Érintse meg többször egymás után a "C" gombot (MyZone), amíg a kívánt funkció villogni kezd (lásd 5.11.4 kép).
Néhány másodperc elteltével a "c" kijelző állandóan világítani fog és a beállítás megerősítésre kerül.

5.12



5.12 PÁRATARTÓ DOBOZ

A rekesz páratartalma állítható (csúsztassa a csúszkát balra a páratartalom csökkentése érdekében és a másik oldalra, hogy növelje a páratartalmat)

5.13 Típek a friss élelmiszerek tárolásához

5.13.1 Tárolás a hűtőszekrényben

- ▶ A hűtőszekrény hőmérséklete 5 °C alatt legyen.
- ▶ A forró ételt először szobahőmérsékletre kell lehűteni, mielőtt behelyezné azt a hűtőszekrénybe.
- ▶ A hűtőszekrényben tárolt élelmiszert meg kell mosni és meg kell szárítani
- ▶ Az élelmiszert megfelelően lezárva kell tárolni, hogy elkerülje a szagok keletkezését és az íz megváltozását.
- ▶ Ne tároljon nagy mennyiségű élelmiszert. Az élelmiszerek között hagyjon helyet, hogy a hideg levegő áramolhasson körülöttük, és jobb és egyenletesebb a hűtés.
- ▶ A naponta fogyasztott élelmiszert érdemes a polc elején tárolni.
- ▶ Hagyon helyet az élelmiszerek és a belső falak között, hogy a levegő szabadon áramolhasson. Ne tárolja az élelmiszereket a hátsó falnak támasztva: az élelmiszer hozzáfagyhat a hátsó falhoz. Kerülje el, hogy az élelmiszerek (különösen az olajos vagy savas élelmiszerek) közvetlenül hozzáérjenek a belső burkolathoz, mert az olaj/sav szétmarhatja a belső burkolatot. Takarítsa fel az olajos/savas szennyeződést, ha ilyet talál.
- ▶ A fagyasztott élelmiszereket könnyen felolvaszthatja a hűtőszekrény részben. Ezzel energiát takarít meg.

- ▶ A hűtőszekrényben érezhető kellemetlen szagok azt jelzik, hogy valami kiömlött és takarítás szükséges. Lásd a GONDOZÁS ES TISZTÍTÁS részt.
- ▶ A különböző élelmiszereket különböző helyekre kell tenni tulajdonságaik alapján (lásd a 5.13.1).

- 1 Savanyított élelmiszerek, konzervek stb.
- 2 Vaj, sajt, tojás, fűszerek, stb.
- 3 Nassolnivaló stb.
- 4 Bor, pezsgő stb.
- 5 Tojás, konzervek, fűszerek stb.
- 6 Szárzészta, tej, tofu, tejtermékek stb.
- 7 PÁRATARTÓ DOBOZ: saláták, gyümölcsök és zöldségek
- 8 Italok és palackozott élelmiszerek
- 9 Saját zóna rekesz Gyümölcs, zöldségek, saláta (gyümölcs és zöldség) Ételkonzervek (Q-Cool) Nyers friss élelmiszer (0 ° C Fresh)

- 1 Savanyított élelmiszerek, konzervek stb.
- 2 Vaj, sajt, tojás, fűszerek, stb.
- 3 Nassolnivaló stb.
- 4 Bor, pezsgő stb.
- 5 Tojás, konzervek, fűszerek stb.
- 6 Szárzészta, tej, tofu, tejtermékek stb.
- 7 PÁRATARTÓ DOBOZ: saláták, gyümölcsök és zöldségek
- 8 Italok és palackozott élelmiszerek
- 9 Saját zóna rekesz Gyümölcs, zöldségek, saláta (gyümölcs és zöldség) Ételkonzervek (Q-Cool) Nyers friss élelmiszer (0 ° C Fresh)
- 10 Vízartály: ivóvíz tárolására

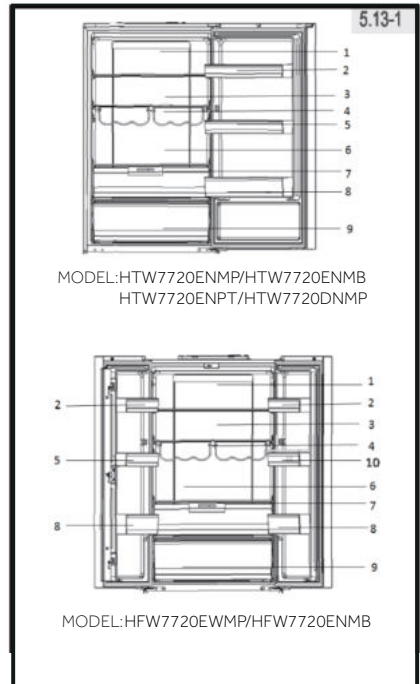

5.13.2 Tárolás a fagyasztószekrényben

- ▶ Tartsa a fagyasztószekrény hőmérsékletét $-18\text{ }^{\circ}\text{C}$ -on.
- ▶ A fagyasztás előtt 24 órával kapcsolja be a Szuper fagyasztó funkciót, kis mennyiségű élelmiszer esetén 4-6 óra is elegendő.
- ▶ A forró ételt először szobahőmérsékletre kell lehűteni, mielőtt behelyezné azt a fagyasztószekrénybe.
- ▶ A kis adagokra feldarabolt élelmiszer gyorsabban lefagy, könnyebb kiolvasztani és elkészíteni. Az egyes adagok tömege ne haladja meg a 2.5 kg-ot
- ▶ Ajánlatos becsomagolni az élelmiszert, mielőtt a fagyasztóba tenné azt. A csomagolás külseje legyen száraz, hogy megakadályozza a zacskók összefagyását. A csomagolóanyag legyen száraz, légmentes, nem mérgező.
- ▶ Az élelmiszerek lejáratának elkerülése érdekében kérjük, írja fel a fagyasztás idejét, az eltarthatóság idejét, valamint az élelmiszer nevét az élelmiszer csomagolására.
- ▶ **FIGYELEM!** A savak, alkáli és sós anyagok kimarthatják a fagyasztó belső felületét. Ilyen anyagokat tartalmazó élelmiszert (pl. tengeri halat) ne helyezzen közvetlenül a belső felületre. A fagyasztóban levő sós vizet azonnal fel kell takarítani.
- ▶ Ne lépje túl az élelmiszerek gyártók által javasolt tárolási időtartamát. Csak a szükséges mennyiségű élelmiszert vegye ki a fagyasztóból.
- ▶ A kiolvasztott élelmiszert gyorsan fogyassza el. A kiolvasztott élelmiszert nem szabad újból lefagyasztani, kivéve ha először megfőzte, ellenkező esetben ehetetlenné válhat.
- ▶ Ne tegyen nagy mennyiségű friss élelmiszert a fagyasztószekrénybe. Nézze meg a fagyasztó fagyasztási kapacitását - lásd a MŰSZAKI ADATOK részt vagy az adatokat az adattáblán.
- ▶ A fagyasztóban legalább $-18\text{ }^{\circ}\text{C}$ 2-12 hónapig a tulajdonságaiktól függően tárolhatók az élelmiszerek (pl. hús: 3-12 hónap, zöldségek: 6-12 hónap)
- ▶ Friss élelmiszer fagyasztásakor kerülje el, hogy az hozzáérjen a már fagyott élelmiszerhez. Fennáll a felolvadás veszélye!

5,13,3 Iparilag fagyasztott (mirelit) élelmiszer tárolásakor kövesse az alábbi útmutatót:

- ▶ Mindig tartsa be a gyártó által előírt eltarthatósági időt. Ne lépje túl a megadott időt!
- ▶ A vásárlás és a tárolás közötti időt próbálja a lehető legrövidebbre venni, hogy megtartsa az élelmiszer minőségét.
- ▶ $-18\text{ }^{\circ}\text{C}$ vagy az alatt tárolt fagyasztott élelmiszert vásároljon.
- ▶ Kerülje el az olyan élelmiszer vásárlását, amelynek csomagolásán jég vagy dereseedés található. - Ez azt jelzi, hogy talán a termék részben kiolvadt majd újra lefagyasztották - a hőmérsékletemelkedés hatással van az élelmiszer minőségére.

5.14.1 Vízadagoló (HFW7720EWMP)

A vízadagolónak (5.14.1. ábra) köszönhetően hűs ivóvizet fogyaszthat. Használat előtt kötelezően tisztítsa meg a víztartályt (lásd ÁPOLÁS ÉS KARBANTARTÁS).

**FIGYELEM!**

Kizárólag ivóvizet használjon.

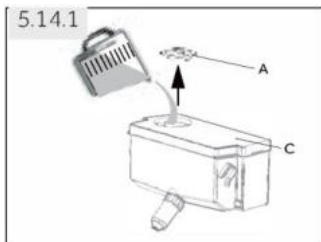

1. Bizonyosodjon meg a víztartály megfelelően behelyezett állapotáról (lásd BERENDEZÉS)
2. Forgassa el és emelje fel a kerek kupakot (A), és töltsse fel a víztartályt friss ivóvízzel.
3. A vizet csak a jelzésig töltsse (1,8 l); a víz túlfolyhat az ajtó kinyitásakor vagy becsukásakor.
4. Zárja vissza a kerek kupakot, amíg a helyére nem kattann.

**VÍZADAGOLÓ**



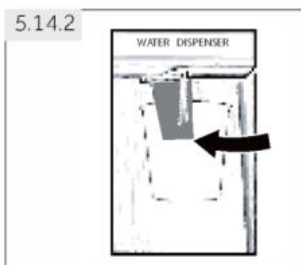

- ~ Mielőtt feltöltené a tartályt, távolítsa el a víztartályban maradt vizet.
- ~ Ha hosszabb ideig nincs szüksége vízre, ürítse ki a víztartályt, és megtisztítva helyezze vissza a tartályt.
- ~ A víztartály kupakja (C) energiatakarékosági célokat is szolgál. Ha hosszabb ideig nem kívánja használni a vízadagolót, ettől függetlenül helyezze fel a kupakot, mivel ez szigetel, és hozzájárul az energiatakarékos működéshez.

**5.14.2 Vízhez jutás a vízadagolóból**

1. Helyezzen egy poharat a vízkimenet alá.
2. Gyengéden nyomja meg a vízadagoló karját a pohárral.
Bizonyosodjon meg arról, hogy a pohár pontosan az adagoló alatt található, így megelőzve a víz kifröccsenését.

5.15 Wi-Fi mód beállítás

PÁROSÍTÁSI ELJÁRÁS AZ ALKALMAZÁSBAN

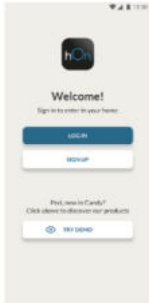
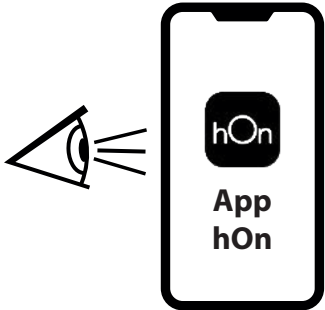
<p>1. lépés • Töltse le a hOn alkalmazást a megfelelő áruházból</p> <div style="display: flex; align-items: center;">  <div style="margin-left: 20px;">    </div> </div>	
<p>2. lépés Hozza létre fiókját a hOn alkalmazásban, vagy jelentkezzen be, ha már rendelkezik fiókkal</p> 	<p>3. lépés Kövesse a párosítási utasításokat a hOn alkalmazásban</p> 

TERMÉKISMERTETŐ

A Wi-Fi modul aktiválása:

- Érintse meg a "D" gombot a Vezérlőpulton 3 másodpercig a Wi-Fi modul aktiválásához
- A Wi-Fi modul be van kapcsolva, a Wi-Fi ikon villogni kezd
- Ha a hűtőszekrény be van iratkozva, de a Wi-Fi nem működik, az ikon villogni fog
- Ha a hűtőszekrény be van iratkozva és csatlakoztatva van, a Wi-Fi ikon mindig be van kapcsolva
- A Wi-Fi alaphelyzetbe állításához érintse meg a "D" gombot a Vezérlőpulton 3 másodpercig



Energiatakarékossági tippek

- ▶ Bizonyosodjon meg arról, hogy a készülék megfelelő szellőzéssel rendelkezik (lásd BESZERELÉS).
- ▶ Ne szerelje be a készüléket közvetlen napsugárzásnak kitett helyre vagy hőforrások (pl. kályhák, fűtőberendezések) közelébe.
- ▶ Kerülje a szükségtelenül alacsony hőmérsékletet a készülékben. Minél alacsonyabb hőmérsékletet állít be, annál jobban növekszik az energiafogyasztás.
- ▶ A SUPER-FREEZE vagy SUPER-COOL funkciók többletfogyasztást eredményeznek.
- ▶ Mielőtt a készülékbe tenné, hagyja, hogy a meleg élelmiszer kihűljön.
- ▶ Minél kevésbé és minél rövidebb ideig nyissa ki a készülék ajtaját.
- ▶ Ne töltsé túlságosan meg a készüléket, mivel ez akadályozza a légáramlást.
- ▶ Kerülje, hogy levegő legyen az élelmiszerek csomagolásában.
- ▶ Az ajtótitmitéseket tartsa tisztán, hogy az ajtó mindig megfelelően becsukódhasson.
- ▶ A fagyos élelmiszert a hűtőrekeszben olvassza ki.
- ▶ A leginkább energiatakarékos működéshez a fióknak, élelmiszerrekesznek és polcoknak a készülékben kell lenniük olyan állapotban, ahogyan a gyárat elhagyta a készülék, az élelmiszert pedig úgy kell elhelyezni, hogy a légszűrő kimenetét ne akadályozza.

A LED-es lámpák cseréje

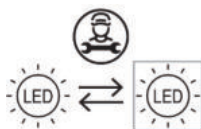

Szakember által cserélhető fényforrás (csak a LED)

A termék G energiahatékonysági osztályba tartozó fényforrást tartalmaz.

Rekesz	Energiatakarékossági osztály	Modell
Hűtőszekrény	G	HTW7720ENMP HFW7720EWMP HTW7720ENMB HFW7720ENMB HTW7720ENPT HTW7720DNMP

**Megjegyzés: A modelltől függően eltérések felléphetnek**

A különböző modellekből adódóan, az Ön készüléke nem biztos, hogy minden következő funkcióval rendelkezik. Tekintse meg a TERMÉKLEÍRÁS fejezetet.

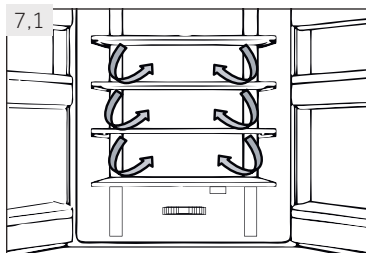
**7.1 Oldalsó légáramlás**

A hűtőszekrény olyan rendszert tartalmaz, ahol a Oldalsó légáramlás, a hideg levegő minden polcszinten kering (lásd 7.1 kép). Ezzel egységes hő-mérséklet érhető el, így az élelmiszerek hosszabb ideig eltarthatók.

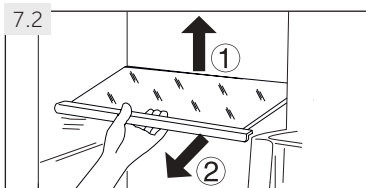
**7.2 Állítható polcok**

A polcok magassága a tárolási igényeinek megfelelően állíthatók.

1. A polc áthelyezéséhez először emelje fel a hátsó részét (1), majd húzza ki (2) (lásd 7,2 kép).
2. A behelyezéskor helyezze mindkét oldalon a sínekre, és tolja be egészen hátra addig, amíg nem rögzül a két oldalon levő résekben.

**Megjegyzés: Polcok**

Ellenőrizze, hogy a polc minden vége vízszintesen áll-e.

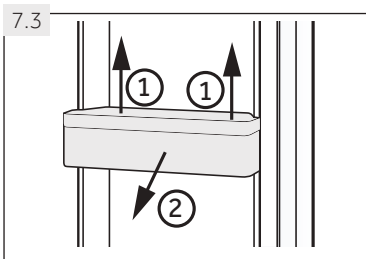
**7.3 Eltávolítható ajtórekeszek**

Az ajtórekeszek kivehetők, így könnyebb tisztítani őket: Helyezze a kezét a rekesz két oldalára, emelje fel (1), és húzza ki (2) (lásd 7.3 kép).

Az ajtórekesz behelyezéséhez a fenti lépéseket fordított sorrendben végezze el.

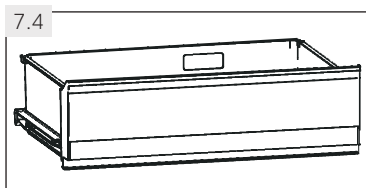
**7.4 Saját zóna rekesz**

A Saját zóna rekesz használatáról és beállításáról lásd a Saját zóna rekesz HASZNÁLATA című részt (lásd 7.4 kép).

7.5 VÁLASZTHATÓ: OK-hőmérséklet jelző

Az OK-hőmérséklet jelző (lásd 7.5 kép) segítségével meghatározható a +4 °C alatti hőmérséklet. Fokozatosan csökkentse a hőmérsékletet, ha a jelzõn nem olvasható az "OK" felirat.

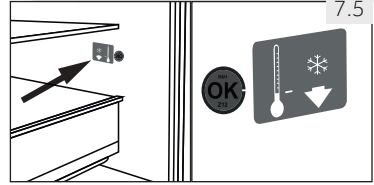

7.5

i Megjegyzés: OK Matrica

Ha a készüléket bekapcsolják, 12 óra is telhet, amíg a helyes hőmérsékletet eléri.

7.6 Eltávolítható fagyasztó rekesz

A rekesz kivételéhez húzza ki a lehető legnagyobb mértékben (1) emelje fel és vegye ki (2) (lásd 7.6 kép).

Az ajtórekesz behelyezéséhez a fenti lépéseket fordított sorrendben végezze el.

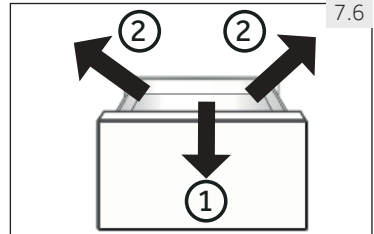

7.6

7.7 Eltávolítható víztartály

A víztartály (7.7. ábra) eltávolítható és visszaszerelhető a tisztítás megkönnyítése érdekében, visszahelyezése ugyanúgy történik, mint az ajtópolcok esetében.

Víztartály behelyezése

Tegye be a víztartályt úgy, hogy a vízkimenet (B) illeszkedjen az ajtónyíláshoz. Bizonyosodjon meg arról, hogy a víztartály rögzült.

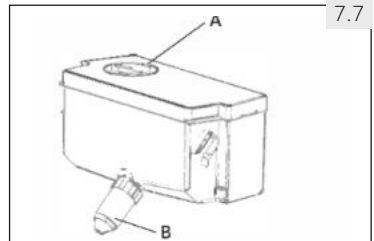

7.7

i Megjegyzés:

- Ha a víztartály nem illeszkedik megfelelően, víz csepeghet a csatlakozásnál.
- A víztartály eltávolításakor vagy visszaszerelésakor ne használjon túlzott erőt, így megelőzheti a tartály károsodását.

7.8 3D-fagyasztó fiók

A fagyasztó fiókjai (lásd 7.8 kép) egyenesen teljesen kihúzhatók. Könnyen gördülő teleszkópos sínekre vannak szerelve, így a fagyasztott élelmiszerek tárolása és kivétele nagyon kényelmes. Az automatikus ajtózárási mechanizmusnak köszönhetően egyszerű a kezelés és energiát takarít meg.

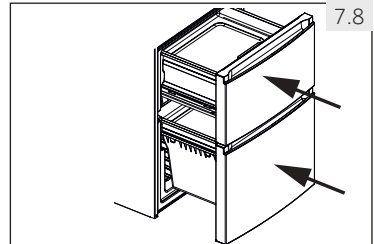

7.8



FIGYELMEZTETÉS!

24 Ne terhelje túl a fiókokat: Az egyes fiókok maximális terhelhetősége: 35 kg!.

7.9-1

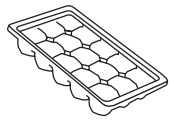

7.9-2

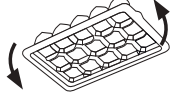

7.9 Jégkockatartó

1. Töltse meg a jégkockatartót 3/4-ig vízzel, zárja le a fedelével és tegye a fagyaszto fiókba (lásd 7.9-1 kép).
2. Enyhén csavarja meg a jégkockatartót vagy tartsa folyóvíz alá a jégkockák kilazításához (lásd 7.9-2 kép).

7,10 Napfény

A belső LED világítás kigyullad amikor az ajtó kinyílik. A világítások teljesítményére nincsen hatással a készülék többi beállításának.

7.11.1

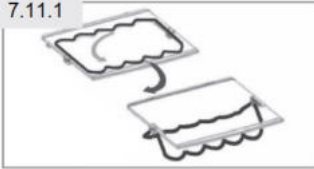

7.11.2

Max. 10 kg

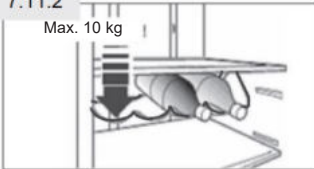

7.11 Összecsukható üvegrekesz

Normál használatra

1. Húzza le az üvegrekesz tartóit (7.11-1. ábra).
2. Illeszse be az üvegeket a rekeszbe (7.11-2 ábra).

Használaton kívül az üvegrekeszt össze lehet hajtani a helymegtakarítás érdekében.



FIGYELMEZTETÉS!

Bizonyosodjon meg róla, hogy az üvegek összsúlya nem haladja meg a 10 kg-t.

7.12

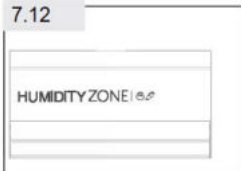

7.12 PÁRATARTÓ DOBOZ

A PÁRATARTÓ DOBOZ (lásd 7,12 kép) használatáról és beállításáról lásd a PÁRATARTÓ DOBOZ HASZNÁLATA című részt (PÁRATARTÓ DOBOZ).



FIGYELMEZTETÉS!

Tisztítás előtt húzza ki a hálózati kábelt az áramforrásból.

8.1 Általános

Akkor tisztítsa a készüléket, amikor kevés élelmiszer van benne, vagy amikor teljesen üres. A készüléket négyhetente érdemes kitararítani a megfelelő karbantartás érdekében, valamint hogy megakadályozza a romlott élelmiszerek okozta szagok keletkezését.



FIGYELMEZTETÉS!

- ▶ Ne tisztítsa a készüléket kemény kefével, drótkefével, tisztítószerral, benzinnel, amilacetáttal, acetonnal és hasonló szerves oldatokkal, savakkal vagy lúgos oldatokkal. Kérjük, speciális hűtőgép tisztítószert használjon a károsodás elkerülése érdekében.
- ▶ Ne szórja be vagy öblítse le a készüléket tisztítás közben.
- ▶ Ne használjon vízpermetet vagy gőzt a készülék tisztítására.
- ▶ Ne tisztítsa le a hideg üvegpolicokat forró vízzel. A hirtelen hőmérsékletváltozás miatt az üveg eltörhet.
- ▶ Ne érintse meg működés közben a fagyasztó tárolórekeszt, különösen nedves kézzel ne tegye, mert a keze odafagyhat a felülethez.
- ▶ Felmelegedés esetén ellenőrizze a fagyasztott élelmiszerek állapotát.
- ▶ Mindig tartsa tisztán az ajtótomítést.
- ▶ Semleges tisztítószeres, meleg vizes szivaccsal törölje le a készülék belsejét és burkolatát (lásd 8.1 kép).
- ▶ Öblítse le, és törölje szárazra puha ruhával.
- ▶ Ne tisztítsa a készülék egyetlen alkatrészét sem mosogatógépben.
- ▶ Az alkatrészeket tisztítsa langyos vízzel és semleges mosószerral.
- ▶ Várjon legalább 5 percet a készülék újraindításával, mert a gyakori elindítás károsíthatja a kompresszort.

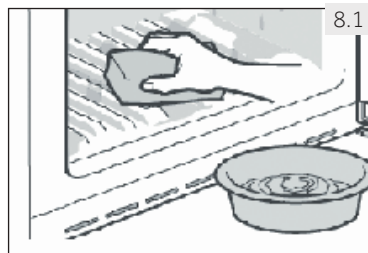

8.2 Leolvasztás

A hűtőszekrény és a fagyasztó leolvasztása automatikus, nincs szükség kézi beavatkozásra.

8,3 A LED-lámpák cseréje

A lámpában LED fényforrás található, amely alacsony energiafogyasztású és hosszú ideig működőképes. Bármilyen szokatlan működés esetén vegye fel a kapcsolatot az ügyfélszolgálattal. Lásd az ÜGYFÉLSZOLGÁLAT részt.



FIGYELMEZTETÉS!

- 26 A LED lámpa cseréjét ne maga végezze el, csak a gyártó vagy annak megbízott szerveze végezheti el a cserét.

A lámpában LED fényforrás található, amely alacsony energiafogyasztású és hosszú ideig működőképes. Bármilyen szokatlan működés esetén vegye fel a kapcsolatot az ügyfélszolgálattal. Lásd az ÜGYFÉLSZOLGÁLAT részt.

A lámpa paraméterei:

Feszültség 12V; Max teljesítmény: 2 W

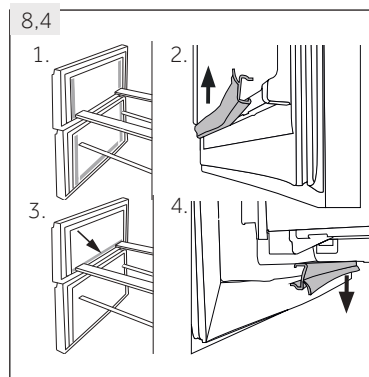

8,4 Eltávolítható kiegészítő ajtó-tömítések

Hat kiegészítő ajtó-tömítés található az alsó és a felső fagyasztófiókon.

1. Keresse meg az öt, az ábrán jelölt kiegészítő ajtó-tömítést az alsó és a felső fagyasztófiókon (lásd 8,4-1 kép).
2. Felhelyezéskor ellenőrizze, hogy a tömítések hajlított részei befelé néznek-e (lásd 8,4-2 kép).
3. Keresse meg a felső rekesz **alsó** tömítését, ahogy az ábrán látható (lásd 8,4-3 kép).
4. Felhelyezéskor ellenőrizze, hogy a tömítések hajlított részei lefelé néznek-e (lásd 8,4-4 kép).

Ezeket a tömítéseket, valamint a forgóajtót / rekesztömítéseket az ügyfélszolgálaton keresztül szerezheti be (lásd a jótállási jegyet).

8,5 Hosszú ideig használaton kívül

Ha a készüléket hosszú ideig nem használja, és nem fogja használni a Szabadság funkciót:

- ▶ Vegye ki az élelmiszereket.
- ▶ Húzza ki a hálózati kábelt.
- ▶ A fent leírtak szerint tisztítsa meg a készüléket.
- ▶ Tartsa nyitva az ajtót és a fagyasztó fiókjait/ajtóját, hogy megakadályozza a rossz szagok keletkezését.



Megjegyzés: Kikapcsolás

Csak akkor kapcsolja ki a készüléket, ha az feltétlenül szükséges.

8,6 A készülék mozgatása

1. Vegye ki az összes élelmiszert, és húzza ki a hálózati kábelt.
2. Rögzítse a polcokat és a többi mozgó alkatrészt a hűtőszekrényben és a fagyasztóban ragasztószalaggal.
3. Ne döntse meg a hűtőszekrényt 45°-nál nagyobb mértékben, hogy elkerülje a hűtőrendszer károsodását.



FIGYELMEZTETÉS!

- ▶ Ne emelje fel a készüléket a fogantyúinál fogva.
- ▶ Ne fektesse a készüléket vízszintesen a földre.

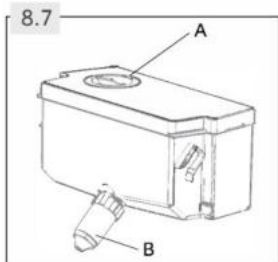

8.A víztartály tisztítása (HFW7720EWMP)

1. Vegye ki a víztartályt a készülékből.
2. Távolítsa el a kupakot (8.7-A ábra).
3. Csavarja le az adagolócsonkot (8.7-B ábra)
4. Tisztítsa meg a tartályt és az adagolócsonkot meleg víz és folyékony mosogatószer segítségével. Bizonyosodjon meg arról, hogy leöblíti a tisztítószert.
5. Szerelje fel az adagolócsonkot, helyezze vissza a kupakot, majd tegye vissza a tartályt a készülékbe

Számos felmerülő problémát Ön is meg tud oldani különösebb szakértelem nélkül. Probléma esetén kérjük, ellenőrizze az összes itt feltüntetett lehetőséget, és kövesse az alábbi utasításokat, mielőtt felvenné a kapcsolatot a szervizzel. Lásd az ÜGYFÉLSZOLGÁLAT részt.



FIGYELMEZTETÉS!

- ▶ Karbantartás előtt kapcsolja ki a készüléket úgy, hogy kihúzza a dugaszt az elektromos aljzatból.
- ▶ Az elektromos berendezést csak képzett szakember javíthatja, mert a nem megfelelő javítási munka jelentős következményes károkat okozhat.
- ▶ A veszély elkerülése érdekében a sérült hálózati kábelt a gyártónak vagy megbízott szervizének, vagy egy hasonlóan szakképzett személynek ki kell cserélnie.

9.1 Hibaelhárítás táblázat

Probléma	Lehetséges ok	Lehetséges megoldás
A kompresszor nem működik.	<ul style="list-style-type: none"> • A hálózati dugasz nincs bedugva az elektromos aljzatba. • A készülék éppen leolvasztási ciklusban van. 	<ul style="list-style-type: none"> • Csatlakoztassa az elektromos dugaszt. • Ez normális automatikus leolvasztás esetén.
A készülék túl gyakran bekapcsol, vagy nagyon hosszú ideig kapcsol be.	<ul style="list-style-type: none"> • A belső vagy a külső hőmérséklet túl magas. • A készülék hosszú ideig ki volt kapcsolva. • Az egyik ajtó/rekesz nincs rendesen becsukva. • Az ajtót/fiókot túl gyakran vagy túl hosszú ideig nyitották ki. • A fagyasztószekrény hőmérsékleti beállítása túl alacsony. • Az ajtó/fiók tömitése piszkos, elkopott, elszakadt vagy nem illeszkedik. • Nem biztosítható az igényelt légáramlás. 	<ul style="list-style-type: none"> • Ebben az esetben normális, ha a készülék tovább van bekapcsolva. • Általában 8-12 óráig tart, hogy a készülék teljesen lehűljön. • Csupkja be az ajtót/fiókot, és biztosítsa, hogy a készülék vízszintesen álljon, és ne legyen élelmiszer vagy tárolóedény az ajtó útjában. • Ne nyissa ki az ajtót/fiókot túl gyakran. • Állítsa magasabbra a hőmérsékletet, amíg egy megfelelő hűtési hőmérsékletet el nem ér. 24 órába is beletelhet, amíg a hűtőszekrény hőmérséklete stabilá válik. • Tisztítsa meg az ajtó/fiók tömitést, vagy cseréltesse ki az ügyfélszolgálatl. • Biztosítson megfelelő szellőzést.
A hűtőszekrény belseje piszkos és/vagy bűdös.	<ul style="list-style-type: none"> • A hűtőszekrény belsejét ki kell tisztítani. • Erős illatú élelmiszer van a hűtőszekrényben. 	<ul style="list-style-type: none"> • Tisztítsa meg a hűtőszekrény belsejét. • Csomagolja be az élelmiszert alaposan.

Probléma	Lehetséges ok	Lehetséges megoldás
Nincs elég hideg a készülékben.	<ul style="list-style-type: none"> A hőmérséklet túl magasra van állítva. Túl meleg élelmiszerek lettek behelyezve. Túl sok ételmyszer lett behelyezve egyszerre. Az élelmiszerek túl közel vannak egymáshoz. Az egyik ajtó/rekesz nincs rendesen becsukva. Az ajtót/fiókot túl gyakran vagy túl hosszú ideig nyitották ki. 	<ul style="list-style-type: none"> Állítsa alapállapotba a hőmérsékletet. Mindig hagyja az élelmiszereket kihűlni, mielőtt betenné őket. Mindig kis mennyiségű ételmyszert tegyen be egyszerre. Hagyjon helyet az élelmiszerek között, hogy a levegő áramolni tudjon. Csukja be az ajtót/fiókot. Ne nyissa ki az ajtót/fiókot túl gyakran.
Túl hideg van a készülékben.	<ul style="list-style-type: none"> A hőmérséklet túl alacsonyra van állítva. A Nagyteljesítményű fagyasztás funkció be van kapcsolva, vagy túl sokáig van bekapcsolva. 	<ul style="list-style-type: none"> Állítsa alapállapotba a hőmérsékletet. Kapcsolja ki a Nagyteljesítményű fagyasztás funkciót.
Dér képződik a hűtőszekrény belsejében.	<ul style="list-style-type: none"> Az időjárás túl meleg és túl párás. Az egyik ajtó/rekesz nincs rendesen becsukva. Az ajtót/fiókot túl gyakran vagy túl hosszú ideig nyitották ki. Nyitva maradtak az ételmyszertároló edények vagy folyadékok. 	<ul style="list-style-type: none"> Növelje a hőmérsékletet. Csukja be az ajtót/fiókot. Ne nyissa ki az ajtót/fiókot túl gyakran. Hagyja a forró ételeket szobahőmérsékletűre lehűlni, és fedje le az élelmiszereket és folyadékokat.
Dér képződik a hűtőszekrény külső felületén vagy az ajtó(k) és a fiókok között.	<ul style="list-style-type: none"> Az időjárás túl meleg és túl párás. Az ajtó/fiók nincs rendesen becsukva. A készülékben levő hideg és a külső meleg levegő kicsapódik. 	<ul style="list-style-type: none"> Ez párás időjárás esetén normális, a páratartalom csökkenésével megváltozik. Ellenőrizze, hogy az ajtó/fiók szorosán be van-e csukva.
Erőteljes jegesedés és deresedés tapasztalható a fagyasztószekrényben.	<ul style="list-style-type: none"> Az élelmiszerek nincsenek megfelelően becsomagolva. Az egyik ajtó/rekesz nincs rendesen becsukva. Az ajtót/fiókot túl gyakran vagy túl hosszú ideig nyitották ki. Az ajtó/fiók tömítése piszkos, elkopott, elszakadt vagy nem illeszkedik. Valami megakadályozza az ajtó/fiók normális becsukását. 	<ul style="list-style-type: none"> Mindig jól csomagolja be az ételket. Csukja be az ajtót/fiókot. Ne nyissa ki az ajtót/fiókot túl gyakran. Tisztítsa meg az ajtó/fiók tömítést, vagy cserélje ki újakra. Helyezze át a polcokat, az ajtórekeszeket vagy a bent levő tárolóedényeket, hogy az ajtó/fiók be tudjon csukódni.

Probléma	Lehetséges ok	Lehetséges megoldás
A készülék szokatlan hangokat ad ki.	<ul style="list-style-type: none"> A készülék nem vízszintes talajon áll. A készülék valamihez hozzáér. 	<ul style="list-style-type: none"> Állítsa be a lábakat, hogy készülék vízszintesen álljon. Távolítsa el a készülék körül levő tárgyakat.
Sípolás hallható.	<ul style="list-style-type: none"> A hűtőszekrény ajtaja nyitva van. 	<ul style="list-style-type: none"> Csukja be az ajtót, vagy kézzel haláltsa el a riasztást.
Enyhe zümmögés hallható.	<ul style="list-style-type: none"> Bekapcsolt a kondenzáció elhárító rendszer. 	<ul style="list-style-type: none"> Ez megakadályozza a kondenzációt, normális jelenség.
A belső világítás vagy a hűtőrendszer nem működik.	<ul style="list-style-type: none"> A hálózati dugasz nincs bedugva az elektromos aljzatba. A hálózati kábel meg van sérülve. A LED-es lámpa elromlott. 	<ul style="list-style-type: none"> Csatlakoztassa az elektromos dugaszt. Ellenőrizze a helyiség energiaellátását. Hívja fel a helyi áramszolgáltatót! Kérjük, hívja fel a szervizt a lámpa kicseréléséhez.
A szekrény oldalai vagy az ajtószél melegszenek.	<ul style="list-style-type: none"> Ez normális jelenség. 	<ul style="list-style-type: none"> -

9,2 Az áramellátás megszakadása

Az áramellátás megszakadása esetén az élelmiszerek biztonságosan hidegen maradnak kb. 12 órán keresztül. Kövesse az alábbi tanácsokat, ha az áramellátás hosszabb ideig tart, különösen nyáron:

- ▶ A lehető legkevesebb alkalommal nyissa ki az ajtót/rekeszt.
- ▶ Áramszünet esetén ne helyezzen további élelmiszert a készülékbe.
- ▶ Ha kapott előzetes értesítést az áramszünetről, és az 12 óránál hosszabb ideig fog tartani, akkor készítsen jeget, és helyezze az egy edényben a hűtőszekrény felső ré-szébe.
- ▶ Az áramszünet után azonnal vizsgálja át az élelmiszereket.
- ▶ Mivel az áramszünet vagy más hiba miatt a hűtőszekrény hőmérséklete emelkedni fog, az élelmiszerek tárolhatósági időtartama és fogyaszthatósági ideje csökkeni fog. Minden leolvadt élelmiszert azonnal el kell fogyasztani, meg kell főzni vagy vissza kell fagyasztani (ha lehetséges), hogy elkerülje az egészségügyi kockázatokat.



Megjegyzés: Memória funkció áramkimaradás alatt

Az áram visszakapcsolása után a készülék továbbműködik azokkal a beállításokkal, amelyek az áramkiesés előtt voltak érvényben.

10.1 Kicsomagolás



FIGYELMEZTETÉS!

- ▶ A készülék nehéz. Mindig legalább két személy kezelje.
- ▶ Tartsa távol a csomagolóanyagokat a gyermekektől, és helyezze el őket környezetbarát módon.
- ▶ Vegye ki a készüléket a csomagolásából.
- ▶ Távolítsa el a csomagolás minden részét.

10.2 Környezeti feltételek

A szoba hőmérséklete mindig legyen 10 °C és 43 °C között, mert ez hatással lehet a készülékben levő hőmérsékletre és az energiafogyasztásra. Ne helyezze a készüléket más hőtermelő készülékek (sütők, hűtőszekrények) közelébe szigetelés nélkül.

10,3 Az ajtó megfordítása

Csak a HTW7720ENMP/HTW7720ENMB modellek esetében)

A készülék végleges helyére való behelyezés előtt ellenőrizze az ajtópánt helyes pozícióját. Ha szükséges, nézze meg AZ AJTÓ MEGFORDÍTÁSA című fejezetet.

10.4 Helyigény

Helyigény az ajtó nyitásakor (lásd 10.4 kép):

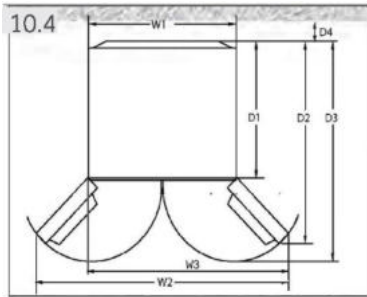

Típus	Szélesség mm-ben			Mélység mm-ben			Faltól való távolság mm-ben
	W1	W2	W3	D1	D2	D3	D4
HTW7720DNMP	W1	W2	W3	D1	D2	D3	D4
HTW7720ENMP	700	-	1198,5	600	1140	1322	100
HTW7720ENMB	700	1188	-	600	887	966	100
HTW7720ENPT							
HFW7720EWMP							
HFW7720ENMB							

10.5

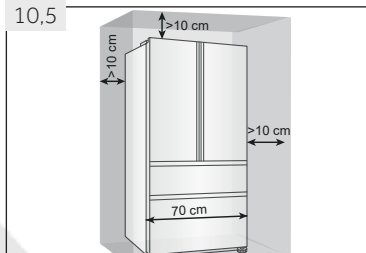

10,5 Szellőzési keresztmetszet

A készülék biztonsági okokból igényelt szellőzésének biztosítása érdekében vegye figyelembe a szellőzési keresztmetszet ábrán látható adatokat (lásd 10.5 kép).

Szabodonálló készülékek esetében: „Ezt a hűtőkészüléket nem beépítésre tervezték.”

10.5 A készülék elhelyezése

A készüléket sima, vízszintes felületre kell helyezni.

1. Döntse a készüléket enyhén hátra (lásd 10.5 ábra).
2. Állítsa be a lábakat a kívánt szintre.
3. A stabilitás ellenőrizhető, ha átlósan megpróbálja megbillenteni a készüléket. Minden irányba ugyanannyira kell enyhén billennie. Ellenkező esetben a váz elgörbülhet, amelynek eredménye az ajtótomítések szivárgása lehet. Az enyhe hátrafele dőlés megkönnyíti az ajtó becsukását.

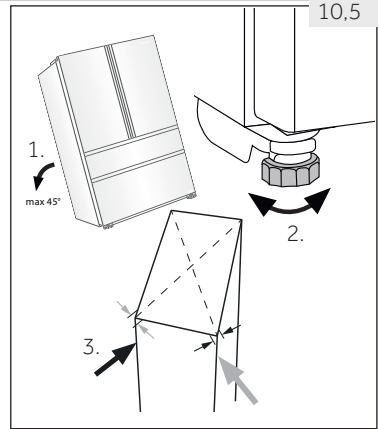

10.6 Az ajtók finombeállítása

Ha az ajtók nincsenek egy szintben, ezt a szintkülönbséget az alábbiakkal lehet orvosolni:

10.6.1 Állítható láb használata

Forgassa el az állítható lábat a nyíl irányának megfelelően (lásd 10.6-1 kép) a láb le- vagy felemelésére.

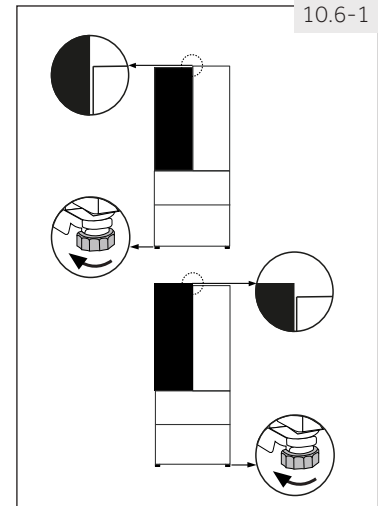

10.6.2 Alátétlemezek használatával

- ▶ Nyissa ki a felső ajtót és emelje fel.
- ▶ Kézzel vagy fogó segítségével óvatosan pattintsza az (tartozék zacskóban mellékelt) elválasztó-elemeket a középső pánt fehér műanyag gyűrűjébe (lásd 10.6-2 kép). Ne karcolja meg vagy horzsolja fel az ajtót.

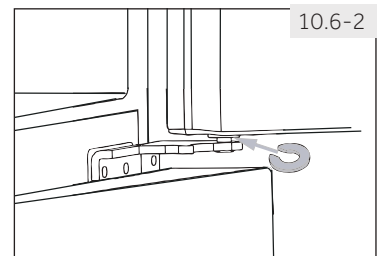

Megjegyzés: Vízszintezés

A hűtő jövőbeni használata az egyenetlen ajtó jelensége a tárolt élelmiszer súlyának következtében fordulhat elő. Ezután igazítsa meg a fenti módszerek alkalmazásával.

10.7

10.7 Várakozási idő

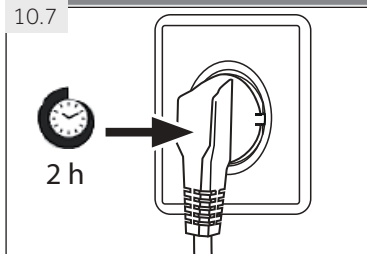

A karbantartást nem igénylő kenőolaj a kompresszor burkolatán belül található. Ez az olaj átjuthat a zárt csőrendszerbe, ha a készüléket ferdén döntve szállítják. A készülék áramellátáshoz való csatlakoztatása előtt várjon 2 órát (lásd 10.7 kép), hogy az olaj visszakerüljön a kompresszorba.

10.8 Elektromos csatlakoztatás

Minden csatlakoztatás előtt ellenőrizze, hogy:

- ▶ az elektromos hálózat, az aljzat és a biztosíték megfelel az adattáblán látható adatoknak.
- ▶ az aljzat földelve van-e, és nincsen elosztó vagy hosszabbító.
- ▶ a dugasz és az aljzat szorosan illeszkedik.

Csatlakoztassa a dugót megfelelően szerelt konnektorba.



FIGYELMEZTETÉS!

A veszélyek elkerülése érdekében a sérült tápkábelt ki kell cseréltetni az ügyfélszolgálattal (lásd a jótállási jegyen).

A készülék elhelyezésekor ügyeljen arra, hogy a tápkábel ne szoruljon be és ne sérüljön meg.

Ne helyezzen elosztót vagy hordozható tápegységet a készülék hátuljára.



Ügyeljen arra, hogy ne tegyen rá tűzveszélyes gyúlékony anyagot.

POZÍCIONÁLÁS

Telepítse a készüléket olyan helyre, ahol a környezeti hőmérséklet megfelel a készülék adattábláján feltüntetett éghajlati osztálynak:

- Kiterjesztett mérsékelt övi (SN): „Ezt a hűtőkészüléket 10 °C és 32 °C közötti környezeti hőmérsékleten való használatra tervezték.”
- Mérsékelt övi (N): „Ezt a hűtőkészüléket 16 °C és 32 °C közötti környezeti hőmérsékleten való használatra tervezték.”
- Szubtrópusi övi (ST): „Ezt a hűtőkészüléket 16 °C és 38 °C közötti környezeti hőmérsékleten való használatra tervezték.”
- Trópusi övi (T): „Ezt a hűtőkészüléket 16 °C és 43 °C közötti környezeti hőmérsékleten való használatra tervezték.”

10,9 Az ajtó megfordítása

A készülék elektromos hálózathoz való csatlakoztatása előtt ellenőrizze, hogy a telepítési helytől és a használattól függően az ajtó nyitását nem szükséges-e megfordítani jobbról (ahogy szállítjuk) balra.



FIGYELMEZTETÉS!

- ▶ A készülék nehéz. Két személy szükséges az ajtó megfordításához.
- ▶ Mindennemű művelet megkezdése előtt először húzza ki a készüléket a hálózati aljzathból.
- ▶ Ne döntse meg a készüléket 45°-nál nagyobb mértékben, hogy elkerülje a hűtőrendszer károsodását.

Szerelés lépései (lásd 10,9 kép):

1. Készítse elő a szükséges szerszámokat.
2. Húzza ki a készüléket.
3. Távolítsa el az előoldalt (1) tartó öt csavart és távolítsa el a panelt (2). Távolítsa el az előoldalt takaró kis védőt balról jobb oldalra.
4. Húzza ki a csatlakozókábelt
5. Távolítsa el a felső pánt védőt (1) és csavarozza ki a felső pántot (három csavar) a jobb oldalon (2).
6. Óvatosan emelje le a meglazult hűtőszekrény ajtót az alsó pántról.
7. Fordítsa fejfelé az ajtót, csavarozza le a védőt (1) és az ajtómegállítót (2) a rögzítő résszel (3).
8. Távolítsa el a felső ajtó alsó csuklópántját.
9. Cserélje ki a takaródugókat és a csavarokat az adott oldalon.
10. Helyezze át az ajtómegállítót a jelenlegi helyzetéből a másik oldalra.

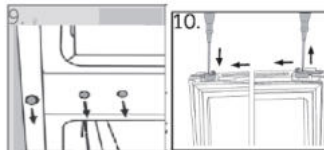
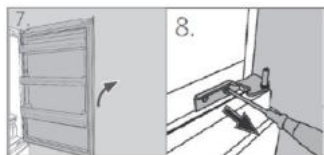
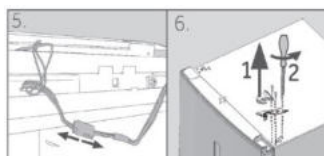
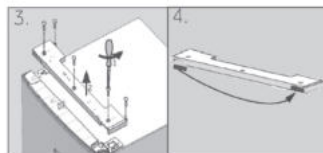
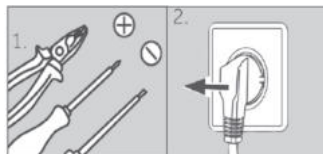

10- Üzembe helyezés

HU

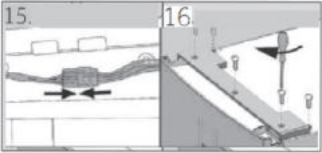
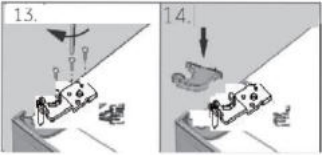
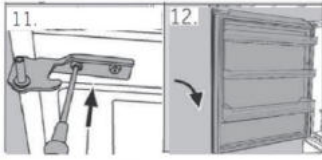

11. Vegye ki a felső ajtó új alsó pántjait a tartozékcsomagból, és csavarozza fel a készülék bal oldalára.
12. Emelje fel óvatosan a felső ajtót az alsó pántra, hogy a csap illeszkedjen a csuklópántba.
13. Vegye ki a felső pántot a tartozékcsomagból. Vezesse át a csatlakozó kábelt a felső pánton és erősítse fel a felső pántot a három csavarral a készülék jobb oldalán.
14. Tegye a pánttakaró fedelet (megtalálja a tartozékcsomagban) a pántra.
15. Csatlakoztassa össze a csatlakozókábelt, és helyezze azt a nyílásba.
16. Tegye vissza az előlapot és erősítse fel az öt csavarral. Az ajtó megfordítása után ellenőrizze, hogy az ajtó tömítések megfelelőek-e, és minden csavar jól meg van-e húzva.

11.1 Az (EU) 2019/2016 előírásnak megfelelő termékadatlap

Gyári jel	Haier	
Modellazonosító	HTW7720ENMP HTW7720ENMB HTW7720ENPT HTW7720DNMP	HF7720EWMP HF7720ENMB
Modellkategória	Hűtő-fagyasztó	
Energiahatékonysági osztály	D _{HTW7720DNMP} / E	
Éves energiafogyasztás (kWh/év) ¹⁾	243 _{HTW7720DNMP} /301	302
Hűtőtér térfogata (l)	345 _{HTW7720DNMP} /343	337
Fagyasztótér térfogata (l)	141 _{HTW7720DNMP} /140	140
Csillaggal történő megjelölés		
Egyéb rekeszek hőmérséklete > 14 °C	Nem vonatkozik	
Jégmentes rendszer	Igen	
Hőmérséklet megőrzése tápellátás nélkül (ó)	12	10
Fagyasztási kapacitás (kg/24 ó)	10	
Klímaosztály A készülék 10 °C közötti 43 °C környezeti hőmérsékleten való felhasználásra készült	SN.N.ST.T	
Zajkibocsátási osztály és levegőben terjedő akusztikus zajkibocsátás (db(A) re 1pW)	A(29) _{HTW7720DNMP} / C (37)	
Hőmérséklet-emelkedési idő (ó)	12	10
Kialakítás típusa	Önálló	

¹⁾ 24 órás szabványos teszteredmények alapján. A valós energiafogyasztás a készülék használati módjának és elhelyezésének függvényében változik

11.2 Kiegészítő műszaki adatok

Össztérfogat (l)	486 _{HTW7720DNMP} /483	477
Feszültség / Frekvencia	220-240 V váltóáram / 50 Hz	
Bemeneti teljesítmény (W)	120	
Bemeneti áramerősség (A)	1,5	
Fő biztosíték (A)	16	
Hűtőközeg/mennyiség	R600a/62g	
Méretek (Mé/Sz/Ma mm-ben)	675x700x2006	

11.3 Szabványok és irányelvek  és 

A termék megfelel az összes vonatkozó EK irányelvben meghatározott követelménynek, illetve a vonatkozó harmonizált szabványoknak, amelyek alapján megilleti a CE-jelölés

A Haier ügyfélszolgálatot és eredeti pótalkatrészek használatát javasoljuk.

Ha problémája van a készülékével, kérjük, először nézze meg a HIBAELHÁRÍTÁS című fejezetet.

Ha nem talál ott megoldást, kérjük, vegye fel a kapcsolatot

- ▶ a helyi kereskedőjével vagy
- ▶ a Service & Support (Szervíz és támogatás) részt a www.haier.com weboldalon, ahol jelezheti szervizigényét, valamint megtalálja a Gyakran Ismételt Kérdéseket és a telefonszámokat is.

Amikor felveszi a kapcsolatot a szervizzel, készítse elő a következő adatokat.

Az információkat az adattáblán találhatja meg.

Modell _____ Gyári szám _____

Továbbá ellenőrizze a termékhez mellékelt jótállási jegyet, ha a termék még garanciális.

▶ PÓTALKATRÉSZEK ELÉRHETŐSÉGE

termosztátok, hőmérséklet-érzékelők, nyomtatott áramköri kártyák és fényforrások egy modell utolsó darabjának forgalomba hozatalát követően legalább hét évig;

ajtónyitó fogók, ajtózsanérok, tálcák és kosarak egy modell utolsó darabjának forgalomba hozatalát követően legalább hét évig, továbbá ajtótomítések egy modell utolsó darabjának forgalomba hozatalát követően legalább 10 évig;

▶ GARANCIA

A minimális garancia: az EU tagállamaiban 2 év, Törökországban 3 év, az Egyesült Királyságban 1 év, Oroszországban 1 év, Svédországban 3 év, Szerbiában 2 év, Norvégiában 5 év, Marokkóban 1 év Marokkó, Algériában 6 hónap, Tunézia esetén pedig nincs előírva garancia vállalási kötelezettség.

Általános üzleti igényeivel forduljon a lent található európai kirendeltségeinkhez:

Haier címek Európa			
Ország*	Postacím	Ország*	Postacím
Olaszország	Haier Europe Trading SRL Via De Cristoforis, 12 21100 Verese ITALY	Franciaország	Haier France SAS 3-5 rue des Graviers 92200 Neuilly sur Seine FRANCE
Spain Portugália	Haier Iberia SL Pg. Garcia Faria, 49-51 08019 Barcelona SPAIN	Belgium-FR Belgium-NL Hollandia Luxemburg	Haier Benelux SA Anderlecht Route de Lennik 451 BELGIUM
Németország Ausztria	Haier Deutschland GmbH Hewlett-Packard-Str. 4 D-61352 Bad Homburg GERMANY	Lengyelország Csehország Magyarország Görögország Románia Oroszország	Haier Poland Sp. zo.o. Al. Jerozolimskie 181B 02-222 Warszawa POLAND
Egyesült Királyság	Haier Appliances UK Co.Ltd. One Crown Square Church Street East Woking, Surrey, GU21 6HR UK		

*A termékkel kapcsolatos további információkért kérjük, keresse fel a <https://eprel.ec.europa.eu/> webhelyet, vagy olvassa be a QR-t a készülékhez mellékelt energiacímekén.



HTW7720ENMP_HU_V02_042021

Haier



Instrukcja obsługi

Chłodziarko-zamrażarka

HTW7720ENMP

HFW7720EWMP

HTW7720ENMB

HFW7720ENMB

HTW7720ENPT

HTW7720DNMP

PL

Haier

Dziękujemy za zakup produktu Haier.

Przed użyciem urządzenia prosimy o dokładne zapoznanie się z instrukcją. Instrukcja zawiera ważne informacje, które pomogą Ci uzyskać jak najlepszą pracę urządzenia i zapewnić bezpieczną i prawidłową instalację, użytkowanie i konserwację.

Instrukcję należy przechowywać w dogodnym miejscu, aby zawsze można było znaleźć w niej informacje dotyczące bezpiecznego i prawidłowego korzystania z urządzenia.

W przypadku sprzedaży urządzenia, rozdawać je, lub zostawić w tyle podczas przenoszenia domu, upewnij się, że przekażesz ten podręcznik, aby nowy właściciel mógł zapoznać się z urządzeniem i zasadami bezpieczeństwa.



Legenda

Ostrzeżenie - Ważne informacje dotyczące bezpieczeństwa



Ogólne informacje i porady



Informacje o środowisku

Utylizacja



Pomóż chronić środowisko naturalne i zdrowie ludzkie. Wyrzuć opakowanie do stosownych pojemników do recyklingu. Pomóż recyklingować odpady z urządzeń elektrycznych i elektronicznych. Nie wyrzucaj urządzeń oznaczonych tym symbolem razem z odpadami domowymi. Oddaj produkt do miejscowego zakładu recyklingu lub skontaktuj się z urzędem miasta.



OSTRZEŻENIE!

Ryzyko obrażeń lub uduszenia!

Czynniki chłodnicze i gazy muszą być usuwane profesjonalnie. Przed utylizacją upewnij się, że przewody układu chłodniczego nie są uszkodzone. Wyciągnij wtyczkę z kontaktu. Odetnij przewód zasilający i wyrzucić go. Usuń tace i szuflady oraz zamek drzwi i uszczelki, aby zapobiec zamknięciu się dzieci i zwierząt w urządzeniu.

1- Informacje dotyczące bezpieczeństwa.....	4
2- Przeznaczenie	8
3- Opis produktu	9
4- Panel kontrolny.....	11
5- Użytkowanie.....	12
6-Porady dotyczące oszczędzania energii	22
7-Wyposażenie.....	23
8-Konserwacja i czyszczenie	26
9-Rozwiązywanie problemów	29
10-Instalacja.....	32
11-Dane techniczne	37
12-Obsługa klienta	38

Przed włączeniem urządzenia po raz pierwszy, przeczytaj poniższe wskazówki dotyczące bezpieczeństwa!



OSTRZEŻENIE!

Przed pierwszym użyciem

- ▶ Upewnić się, że nie ma uszkodzeń transportowych.
- ▶ Usuń wszelkie opakowania i trzymaj je poza zasięgiem dzieci.
- ▶ Odczekaj co najmniej dwie godziny przed zainstalowaniem urządzenia, aby upewnić się, że obieg chłodniczy jest w pełni efektywny.
- ▶ Zawsze przenoś urządzenie z pomocą co najmniej dwóch osób, ponieważ jest ciężkie.

Instalacja

- ▶ Urządzenie powinno być umieszczone w dobrze wentylowanym miejscu. Zapewnij przestrzeń co najmniej 10 cm nad i 10 cm wokół urządzenia.
- ▶ Nigdy nie należy umieszczać urządzenia w wilgotnym miejscu lub w miejscu, gdzie może być ochlāpana wodą. Zetrzyj plamy i zachlāpania do sucha miękką i czystą szmatką.
- ▶ Nie instaluj urządzenia w miejscu narażonym na bezpośrednie działanie promieni słonecznych lub w pobliżu źródeł ciepła (np. pieców, grzejników).
- ▶ Zainstaluj i wypoziomuj urządzenie w miejscu odpowiednim dla jego wielkości i przeznaczenia.
- ▶ Nie blokuj otworów wentylacyjnych w urządzeniu ani w zabudowie.
- ▶ Upewnij się, że informacje elektryczne na tabliczce znamionowej są zgodne z zasilaniem. Jeśli tak nie jest, skontaktuj się z elektrykiem.
- ▶ Urządzenie jest zasilane prądem 220-240V/50Hz. Nienormalne wahania napięcia mogą spowodować niewłączenie się urządzenia lub uszkodzenie regulatora temperatury lub sprężarki, mogą też spowodować nietypowy hałas podczas pracy. W takim przypadku powinien zostać zamontowany automatyczny regulator.
- ▶ Używaj oddzielnego, łatwo dostępnego i uziemionego gniazdka. Urządzenie musi być uziemione.
- ▶ **Tylko dla Wielkiej Brytanii:** Kabel zasilający urządzenie jest wyposażony we wtyczki z 3 bolcami (z uziemieniem), która pasuje do standardowego gniazda z 3 przewodami (z uziemieniem). Nigdy nie odcinaj albo wyjmuj trzeciego bolca (uziemiającego). Po zainstalowaniu urządzenia, wtyczka powinna być dostępna.
- ▶ Nie używaj adapterów wtyczek i przedłużaczy.
- ▶ upewnij się, że przewód zasilający nie jest przygnieciony przez lodówkę. Nie stawaj na przewodzie zasilającym.
- ▶ Nie uszkodz obieg u chłodzącego.



OSTRZEŻENIE!

Codzienne używanie

- ▶ Urządzenie to może być używane przez dzieci w wieku lat 8 lub starsze, osoby z obniżoną sprawnością fizyczną, zmysłową lub umysłową, osoby z brakiem doświadczenia i wiedzy, jeśli są one nadzorowane lub gdy je poinstruowano, jak korzystać z tego urządzenia w bezpieczny sposób i gdy zdają sobie sprawę z istniejących niebezpieczeństw.
- ▶ Trzymaj z dala od urządzenia dzieci poniżej 3 roku życia, chyba że są pod stałym nadzorem.
- ▶ Dzieci nie powinny bawić się tym urządzeniem.
- ▶ Jeśli chłodziwo lub inny łatwopalny gaz wycieka w pobliżu urządzenia, zamknij zawór wyciekającego gazu, otwórz drzwi i okna i nie odłączaj ani nie podłączaj kabla zasilającego lodówki ani innego urządzenia.
- ▶ Zauważ, że urządzenie jest ustawione do działania w określonym zakresie temperatur pomiędzy 10 i 43°C. Urządzenie może nie działać prawidłowo, jeśli jest używane przez dłuższy okres czasu w temperaturze powyżej lub poniżej podanego zakresu.
- ▶ Nie umieszczaj artykułów niestabilnych (ciężkich przedmiotów, pojemników z wodą) na górnej części urządzenia, aby uniknąć obrażeń spowodowanych upadkiem lub porażenia prądem spowodowanego przez kontakt z wodą.
- ▶ Nie ciągnij za półki drzwiowe. Drzwi mogą zostać przekrzywione, stojak na butelki, może się przesunąć, albo urządzenie może się przewrócić.
- ▶ Otwieraj i zamykaj drzwi, tylko używając uchwytów. Szczelina między drzwiami a komorą jest bardzo wąska. Nie trzymaj swoich rąk w tych obszarach, aby uniknąć przycięcia palców. Otwieraj i zamykaj drzwi lodówki tylko wtedy, gdy nie ma dzieci stojących w obrębie ruchu drzwi.
- ▶ Nie przechowuj ani nie używaj materiałów łatwopalnych, wybuchowych lub żrących w urządzeniu lub w jego sąsiedztwie.
- ▶ Nie przechowuj w urządzeniu leków, bakterii lub substancji chemicznych. To urządzenie jest urządzeniem gospodarstwa domowego. Nie zaleca się przechowywania materiałów, które wymagają ścisłej temperatury.
- ▶ Nigdy nie przechowuj płynów w butelkach lub puszkach (oprócz wysokoprocentowych alkoholi), zwłaszcza w zamrażarce, jako że mogą one pęknąć podczas zamrażania.
- ▶ Sprawdź stan żywności, jeśli doszło do podwyższenia temperatury w zamrażarce.



OSTRZEŻENIE!

Codienne użytkowanie

- ▶ Nie ustawiaj niepotrzebnie niskiej temperatury w komorze lodówki. Ujemne temperatury mogą wystąpić przy wysokich ustawieniach. Uwaga: Butelki mogą wybuchnąć.
- ▶ Nie dotykaj zamrożonych rzeczy wilgotnymi rękami (załóż rękawiczki). Szczególnie nie jeść lizaków lodowych natychmiast po wyjęciu z zamrażalnika. Istnieje ryzyko przymarznięcia języka lub utworzenia się pęcherzy. Pierwsza pomoc: włóż natychmiast pod bieżącą zimną wodę. Nie odrywaj!
- ▶ Nie dotykaj wewnętrznej powierzchni komory zamrażarki podczas pracy, zwłaszcza mokrymi rękami, jako że mogą one przymarznąć do jej powierzchni.
- ▶ Odłącz urządzenie w przypadku przerwy w zasilaniu lub przed czyszczeniem. Pozostaw co najmniej 5 minut przed ponownym uruchomieniem urządzenia, jako że szybkie włączenie może doprowadzić do uszkodzenia sprężarki.
- ▶ Nie używaj urządzeń elektrycznych w komorze do przechowywania żywności, chyba, że są rekomendowane przez producenta.

Konserwacja/utrzymywanie w czystości

- ▶ Upewnij się, że dzieci są nadzorowane podczas czyszczenia i konserwacji urządzenia.
- ▶ Przed podjęciem jakichkolwiek rutynowych prac konserwacyjnych odłącz urządzenie od zasilania elektrycznego. Pozostaw co najmniej 5 minut przed ponownym uruchomieniem urządzenia, jako że szybkie włączenie może doprowadzić do uszkodzenia sprężarki.
- ▶ Podczas odłączania urządzenia trzymaj za wtyczkę, a nie za przewód.
- ▶ Nie zeskrobuj szronu i lodu ostrymi przedmiotami. Nie wolno używać aerozoli, grzejników elektrycznych, takich jak grzejnik, suszarka do włosów, urządzenie do czyszczenia parą lub innych źródeł ciepła, w celu uniknięcia uszkodzenia części plastikowych.
- ▶ Nie używaj urządzeń mechanicznych, ani innych środków do przyspieszenia procesu rozmrażania, poza tymi, które zaleca producent.
- ▶ Jeśli kabel zasilania jest uszkodzony, musi on zostać wymieniony przez producenta, serwisanta lub inną wykwalifikowaną osobę w celu uniknięcia niebezpieczeństwa.
- ▶ Nie próbuj naprawiać, rozbierać lub modyfikować urządzenia samodzielnie. W przypadku naprawy, prosimy o kontakt z działem obsługi klienta.



OSTRZEŻENIE!

Konserwacja/utrzymywanie w czystości

- ▶ Usuń kurz z tyłu urządzenia co najmniej raz w roku, aby uniknąć zagrożenia ogniem, a także zwiększonego zużycia energii.
- ▶ Nie używaj aerozolu ani nie przepłukuj urządzenia podczas czyszczenia.
- ▶ Nie stosuj wody lub pary do czyszczenia urządzenia.
- ▶ Nie czyść zimnych szklanych półek używając gorącej wody. Nagła zmiana temperatury może spowodować pęknięcie szkła.

Informacje o gazie chłodzącym



OSTRZEŻENIE!

Urządzenie zawiera łatwopalny czynnik chłodniczy IZOBUTAN (R600a). Upewnij się, że układ chłodniczy nie został uszkodzony podczas transportu lub instalacji. Wyciek czynnika może spowodować uszkodzenie wzroku lub zapalenie. Jeśli wystąpiło uszkodzenie, trzymaj urządzenie z dala od otwartych źródeł ognia, dokładnie przewietrz pomieszczenie, nie podłączaj lub odłączaj kabli zasilających tego lub innego urządzenia. Poinformuj obsługę klienta.

W przypadku, gdy czynniki chłodniczy wejdzie w kontakt z oczami, natychmiast przepłucz je pod bieżącą wodą i zadzwoń do lekarza okulisty.



UWAGA!

Po zamknięciu drzwi, pionowy rygiel, znajdujący się na lewych drzwiach, powinien być wygięty do środka (1).

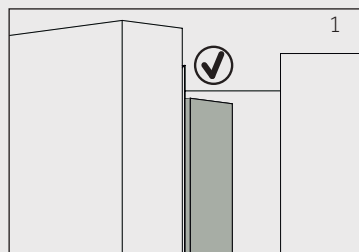

Jeśli spróbujesz zamknąć lewe drzwi, a pionowy rygiel drzwi nie będzie wygięty (2), najpierw należy go wygiąć, w przeciwnym razie zahaczy on o zawias lub prawe drzwi. Z tego powodu może nastąpić uszkodzenie rygla lub wyciek.

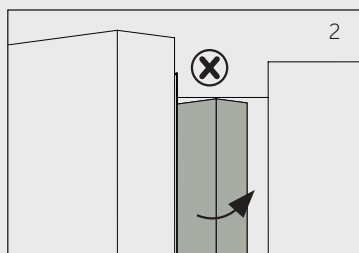

W pionowym ryglu drzwiowym znajduje się zwój grzewczy. Temperatura powierzchni nieco wzrośnie, co jest normalne i nie ma wpływu na funkcjonowanie lodówki.

2.1 Przeznaczenie

Urządzenie jest przeznaczone do chłodzenia i zamrażania żywności. Zostało ono zaprojektowane do stosowania wyłącznie w suchym wnętrzu, do użytku domowego. Nie jest ono przeznaczone do zastosowania komercyjnego.

Zmiany i modyfikacje urządzenia nie są dozwolone. Używanie niezgodne z przeznaczeniem może spowodować zagrożenia i utratę praw gwarancyjnych.

2.2 Akcesoria

Sprawdź akcesoria i literaturę zgodnie z tą listą (rys. 2.2):



*HTW7720ENMP/HTW7720ENMB/HTW7720ENPT



Uwaga: Różnice

Z powodu zmian technicznych i różnych modeli, niektóre ilustracje w tej instrukcji mogą się różnić od Twojego modelu.

Schemat urządzenia (Rys. 3)

model: HFW7720EWMP

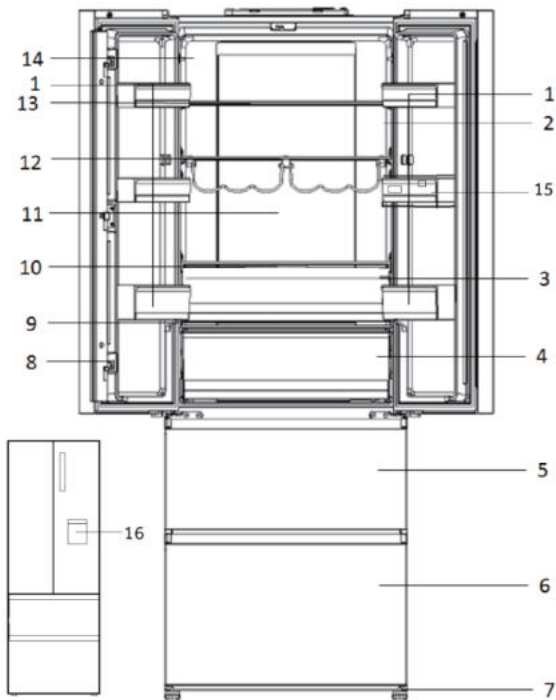

- | | |
|--|--------------------------------------|
| 1 Kosz na drzwiach | 9 Szklana pokrywa szuflady My Zone |
| 2 O.K.-wskaźnik temperatury (opcjonalny) | 10 Szklana pokrywa szuflady Humidity |
| 3 Szuflada Humidity Zone | 11 Lampka tylna |
| 4 Szuflada My Zone | 12 Koszyk na butelki |
| 5 Górna szuflada zamrażarki | 13 Szklana półka |
| 6 Dolna szuflada zamrażarki | 14 Tabliczka znamionowa |
| 7 Regulowane nóżki | 15 Zbiornik na wodę |
| 8 Belka drzwiowa | 16 Dozownik wody |

3- Opis produktu

PL

model: HTW7720ENMP/HTW7720ENMB/HTW7720ENPT /HTW7720DNMP

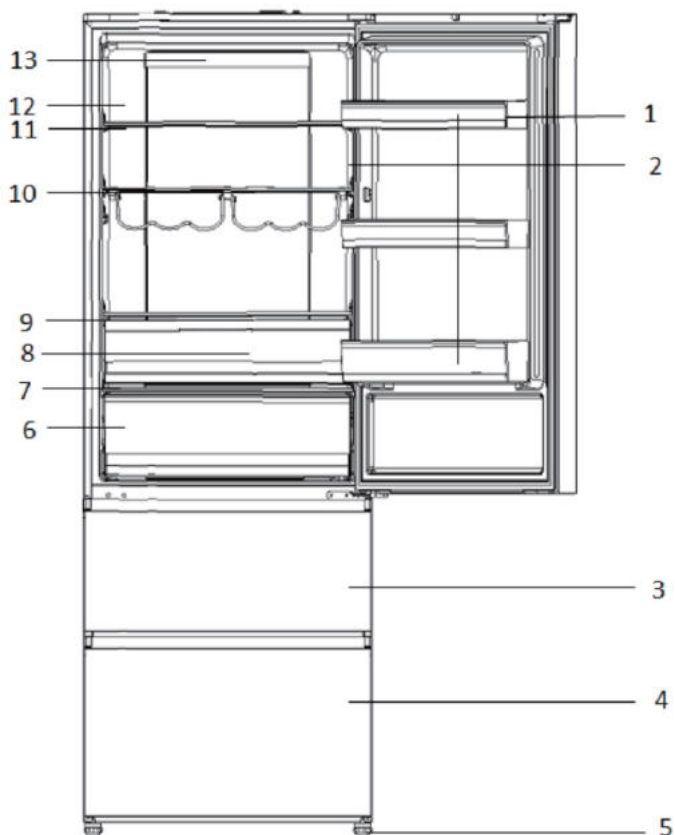

- 1 Kosz na drzwiach
- 2 OK-wskaźnik temperatury (opcjonalny)
- 3 Górna szuflada zamrażarki
- 4 Dolna szuflada zamrażarki
- 5 Regulowane nóżki
- 6 Szuflada My Zone
- 7 Szklana pokrywa szuflady My Zone
- 8 Szuflada Humidity Zone

- 9 Szklana pokrywa szuflady Humidity
- 10 Koszyk na butelki
- 11 Szklana półka
- 12 Tabliczka znamionowa
- 13 Lampka tylna

Panel sterowania (Rys. 4)

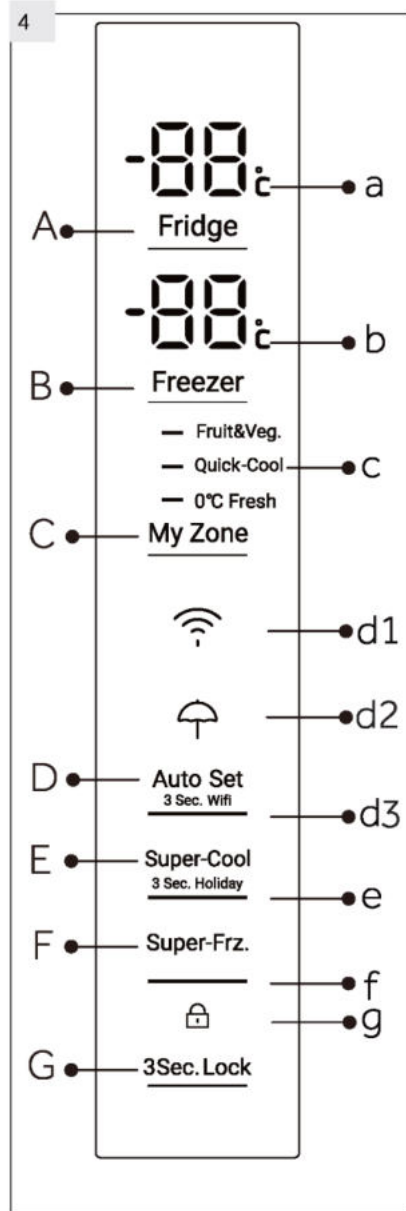
**Przyciski:**

- A Ustawienia temperatury chłodziarki
- B Ustawienia temperatury zamrażarki
- C Ustawienia My Zone
- D Włączanie/wyłączanie trybu automatycznego ustawiania i funkcji WiFi
- E Włączanie/wyłączanie funkcji Super Cool i Holiday
- F Włączanie/wyłączanie funkcji Super Freeze
- G Blokowanie/odblokowanie panelu

Wskaźniki:

- a Temperatura komory chłodziarki
- b Temperatura komory zamrażarki
- c Funkcja My Zone
- d1 Funkcja Wi-Fi
- d2 Funkcja Holiday
- d3 Tryb automatycznego ustawiania
- e Funkcja Super Cool
- f Funkcja Super Freeze
- g Blokada panelu

5.1 Przed pierwszym użyciem

- ▶ Usuń całe opakowanie, trzymaj je poza dostępem dzieci i usuń je w sposób przyjazny dla środowiska.
- ▶ Wyczyść wnętrze i obudowę urządzenia wodą z dodatkiem łagodnego detergentu.
- ▶ Po wypoziomowaniu i oczyszczeniu urządzenia, odczekaj co najmniej 2 godziny przed podłączeniem go do zasilania. Zobacz rozdział INSTALACJA.
- ▶ Przed włożeniem jedzenia wstępnie schłódź komory w wysokich ustawieniach. Funkcja Super-Freeze pomaga szybko schłodzić komorę zamrażarki.
- ▶ Temperatury lodówki i zamrażarki są ustawione automatycznie do 5°C i -18°C. Zalecane ustawienia. W razie potrzeby można ręcznie zmienić te temperatury. Proszę zobaczyć TRYB RĘCZNEJ REGULACJI.

5.2 Przyciski dotykowe

Przyciski na panelu sterowania są klawiszami czujników, które reagują przy delikatnym dotknięciu palcem.

5.3 Włączanie/wyłączanie urządzenia

Urządzenie to zaczyna pracować, gdy tylko zostanie podłączone do źródła zasilania.

Kiedy urządzenie zostanie włączone po raz pierwszy, wyświetli się aktualna temperatura panująca w lodówce i zamrażarce („a” i „b”). Wyświetlacz zacznie migać. Jeśli drzwi zostaną zamknięte, wyłączy się on po 30 sekundach. Blokada panelu sterowania może być włączona.



Uwaga: Ustawienie pre definiowane

- ▶ Urządzenie jest fabrycznie ustawione na zalecaną temperaturę 5°C (w lodówce) i -18°C (w zamrażarce). W normalnych warunkach otoczenia nie musisz ustawiać temperatury.
- ▶ Wstępnie ustawiony tryb dla Mojej Strefy to owoce i warzywa.
- ▶ Gdy urządzenie jest włączone, po odłączeniu od zasilania głównego, osiągnięcie po-prawnej temperatury może potrwać do 12 godzin.

Opróżnij urządzenia przed wyłączeniem. Aby wyłączyć urządzenie, wyjmij przewód zasilający z gniazdka.

5.4 Tryb czuwania

Ekran wyłącza się automatycznie po 30 sekundach od naciśnięcia klawisza. Wyświetlacz zostanie automatycznie zablokowany. Włącza się on automatycznie, kiedy naciśnie się którykolwiek przycisk lub otworzy się drzwi/szufladę.

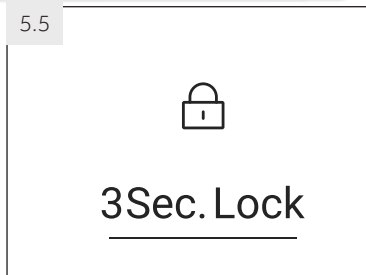

5.5 Zablokuj/odblokuj panel

i Uwaga: Blokada panelu

Panel sterowania jest automatycznie blokowany przed aktywacją, jeśli nie dotkniesz żadnego przycisku przez 30 sekund. Dla wszelkich ustawień panel kontrolny musi być odblokowany.

- ▶ Dotknij przycisku „G” na 3 sekundy, aby zablokować wszystkie elementy panelu przed aktywacją (rys. 5.5). Zostanie wyświetlony odnośny wskaźnik „g”.
- ▶ Aby go odblokować, ponownie dotknij przycisk.

5.6 Alarm otwarcia drzwi

Gdy jedno z drzwi lodówki są otwarte przez dłużej niż 3 minutę, włączy się alarm otwarcia drzwi. Alarm można wyłączyć poprzez zamknięcie drzwi. Jeśli drzwi lodówki będą otwarte przez ponad 7 minut, oświetlenie lodówki i panel kontrolny zgasną automatycznie.

5.7 Wybierz tryb pracy

Być może trzeba wybrać jeden z następujących sposobów, aby ustawić urządzenie:

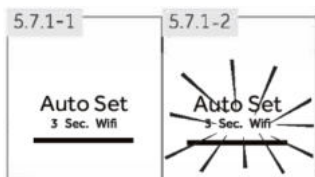

5.7.1 Tryb regulacji ręcznej

Jeśli nie ma specjalnych wymagań, zaleca się korzystanie z trybu regulacji ręcznej: W trybie regulacji ręcznej, urządzenie może automatycznie dostosować ustawienia temperatury w zależności od temperatury otoczenia i zmiany temperatury w urządzeniu. Funkcja ta jest całkowicie bezobsługowa.

1. Odblokuj panel przez dotknięcie przycisku „G”, jeśli jest zablokowany (rys. 5.5).
2. Dotknij klawisza „D” (rys. 5.7.1-1).
3. Zapali się wskaźnik „d2” i funkcja się uaktywni (rys. 5.7.1-2).

Funkcja ta może zostać wyłączona przez powtarzanie powyższych kroków lub wybranie innej funkcji.

5.7.2 Tryb regulacji ręcznej

Jeśli chcesz ręcznie ustawić temperaturę urządzenia w celu przechowywania szczególnej żywności, możesz ustawić temperaturę za pomocą przycisku regulacji temperatury:

i Uwaga: Konflikt z innymi funkcjami

Gdy włączona jest którakolwiek z innych funkcji (Super-Cool, Super-Freeze, wakacje lub regulacja ręczna) lub gdy zablokowany jest wyświetlacz, nie można zmienić temperatury. Odpowiedni wskaźnik będzie migać oraz rozlegnie się sygnał dźwiękowy.

5.7.2.1 Regulacja temperatury w lodówce

1. Odblokuj panel przez dotknięcie przycisku „G”, jeśli jest zablokowany (rys. 5.5).
2. Dotknij przycisk „A” (Lodówka), aby wybrać komorę chłodziarki. Wyświetli się rzeczywista temperatura w komorze zamrażania (rys. 5.7.2-1).
3. Dotknij kilkakrotnie przycisk „A” (lodówka), aż pożądana wartość temperatury zacznie migać (rys. 5.7.2-2). Przy każdym dotknięciu przycisku rozlegnie się sygnał dźwiękowy. Temperatura wzrasta w sekwencji co 1°C, od minimum 1°C do maksymalnie 9°C. Optymalna temperatura w lodówce to 5 °C. Niższe temperatury mogą niepotrzebnie zwiększyć zużycie energii.
4. Dotknij dowolny klawisz, z wyjątkiem „A” (lodówka), aby potwierdzić, lub ustawienie potwierdzi się automatycznie po 5 sekundach. Wyświetlana temperatura przestanie migać.

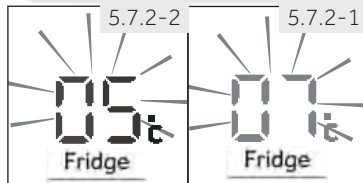

5.7.2.2 Regulacja temperatury w zamrażarce

1. Odblokuj panel przez dotknięcie przycisku „G”, jeśli jest zablokowany (rys. 5.5).
2. Dotknij przycisk „B” (Zamrażarka), aby wybrać temperaturę w komorze zamrażarki. Wyświetli się rzeczywista temperatura w komorze zamrażania (rys. 5.7.2-3).
3. Dotknij kilkakrotnie przycisk „B” (zamrażarka), aż pożądana wartość temperatury zacznie migać (rys. 5.7.2-4). Przy każdym naciśnięciu przycisku rozlegnie się sygnał dźwiękowy. Temperatura obniża się w sekwencji co 1°C, od -14°C do -24°C. Optymalna temperatura w zamrażarce to -18°C. Niższe temperatury mogą niepotrzebnie zwiększyć zużycie energii.
4. Dotknij dowolny klawisz, z wyjątkiem „B” (zamrażarka), aby potwierdzić, lub ustawienie potwierdzi się automatycznie po 5 sekundach. Wyświetlana temperatura przestanie migać.

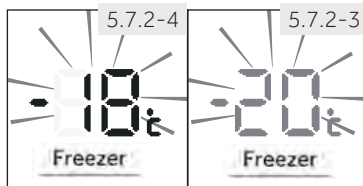

Uwaga: Wpływ na temperaturę

Następujące czynniki mają wpływ na temperatury w urządzeniu:

- ▶ Temperatura otoczenia
- ▶ Ilość przechowywanych produktów spożywczych
- ▶ Częstotliwość otwierania drzwi
- ▶ Montaż urządzenia

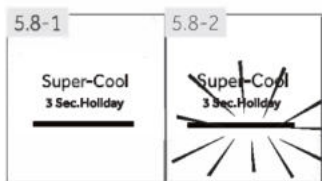

5.8 Funkcja Super-Cool

Włącz funkcję Super-Cool jeśli będzie przechowywana większa ilość żywności (na przykład po zakupach). Funkcja Super-Cool przyspiesza chłodzenie świeżej żywności i chroni towar przed niepożądanym ociepleniem. Kiedy funkcja zaczyna, temperatura jest prawie $+1^{\circ}\text{C}$.

1. Odblokuj panel przez dotknięcie przycisku „G”, jeśli jest zablokowany (rys. 5.5).
2. Dotknij klawisza „E” (Super-Cool) (rys. 5.8.-1).
3. Zapali się wskaźnik „e” i funkcja się uaktywni (rys. 5.8.-2).

Funkcja ta może zostać wyłączona przez powtarzanie powyższych kroków lub wybranie innej funkcji.



Uwaga: Automatyczne wyłączenie

Funkcja ta będzie automatycznie wyłączona, gdy funkcja była włączona dla tego trybu przez dłużej niż 4 godziny.

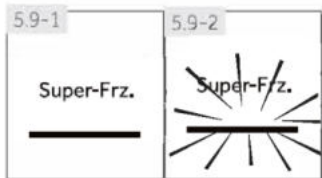

5.9 Funkcja Super-Freeze

Świeże jedzenie powinno być całkowicie zamrożone możliwie jak najszybciej. Zachowa to najlepsze wartości odżywcze, wygląd i smak. Funkcja Super-Freeze przyspiesza zamrażanie świeżej żywności i chroni jedzenie już przechowywane przed niepożądanym ociepleniem. Jeśli musisz zamrozić dużą ilość żywności na raz, zaleca się, aby ustawić funkcję Super-Freeze do 24h przed włożeniem tej żywności do komory zamrażarki. Kiedy funkcja zaczyna się, temperatura jest niższa niż -24°C .

1. Odblokuj panel przez dotknięcie przycisku „G”, jeśli jest zablokowany (rys. 5.5).
2. Dotknij klawisza „F” (Super-Freeze) (rys. 5.9.-1).
3. Zapali się wskaźnik „f” i funkcja się uaktywni (rys. 5.9.-2).

Funkcja ta może zostać wyłączona przez powtarzanie powyższych kroków lub wybranie innej funkcji.



Uwaga: Automatyczne wyłączenie

Funkcja Super-Freeze wyłączy się automatycznie po 50 godzinach. Urządzenie następnie będzie pracować we wcześniej nastawionych temperaturach.

5.10 Funkcja wakacji

Funkcja ta ustawia temperaturę lodówki na stałe na 17°C.

Pozwala to pozostawić drzwi pustej lodówki zamknięte bez obaw o nieprzyjemny zapach lub pleśń w trakcie dłuższej nieobecności (na przykład podczas wakacji). Komora zamrażarki jest regulowana oddzielnie.

1. Odblokuj panel przez dotknięcie przycisku „G”, jeśli jest zablokowany (rys. 5.5).
2. Dotknij klawisz „D” (regulacja ręczna) na 3 sekundy (rys. 5.10). Zapali się wskaźnik „d1” i funkcja się uaktywni.

Funkcja ta może zostać wyłączona przez powtórzenie powyższych kroków lub wybranie innej funkcji.



OSTRZEŻENIE! W funkcji Wakacji, ustawienie "Fruit&Veg, Quick cool, 0°C fresh" wyłączy ikonki Mojej strefy i temperatura Mojej strefy nie będzie mogła zostać zmieniona. Komora lodówki i Moja strefa pojawią się na wyświetlaczu z poprzednimi ustawieniami po wyłączeniu funkcji wakacji.

5.11 Szuflada w Mojej strefie

Komora lodówki jest wyposażona w szufladę Moja strefa (rys. 5.11). Dostępne są następujące funkcje:

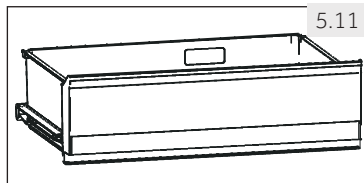

5.11.1 Funkcja owoce i warzywa.

Funkcja ta jest odpowiednia do przechowywania świeżych owoców i warzyw.



Uwaga: Funkcja owoce i warzywa

Wrażliwe na zimno owoce, takie jak ananas, awokado, banany, grejfruty; oraz warzywa, takie jak ziemniaki, bakłażany, fasola, ogórki, cukinia i pomidory; oraz ser nie powinny być przechowywane w szufladzie Moja Strefa.

5.11.2 Funkcja 0°C Świeże

Funkcja ta ustala temperaturę w szufladzie Mojej strefy na 0°C. Nadaje się do przechowywania świeżej żywności, takich jak mięso lub produkty typu instant. . Większość jedzenia pozostaje świeża w 0°C, ale nie zamarza.



Uwaga: 0°C Funkcja Świeże

- ▶ Ze względu na różne zawartości wody w mięsie, część mięsa z większą ilością będą zamrażane w temperaturach niższych niż 0°C. Tak więc mięso do „natychmiastowego cięcia” należy przechowywać w pojemniku Moja Strefa, w temperaturze min. 0°C.

5.11.3 Q-Cool (Szybkie chłodzenie)

Ta funkcja pozwala na przechowywanie takich produktów jak sery, świeży makaron i produkty mleczne. Temperatura w komorze Mojej strefy jest ustawiona na +2°C.



Uwaga: Szuflada Mojej strefy

- ▶ Jedna z trzech funkcji komory Mojej strefy musi być zawsze aktywna
- ▶ Aby obniżyć temperaturę lodówki należy użyć funkcji Q-Cool. Aby ją zwiększyć, skorzystaj z funkcji Owoce i warzywa.

5.11.4



5.11.4 Wybór funkcji dla pojemnika Mojej strefy

1. Odblokuj panel przez dotknięcie przycisku „C”, jeśli jest zablokowany (rys. 5.5).
2. Dotknij kilkakrotnie przycisk „C” (Moja strefa), aż żądana funkcja „c” zacznie migać (rys. 5.11.4).
3. Po kilku sekundach wskaźnik „c” będzie świecić na stałe i ustawienie zostanie potwierdzone.

5.12

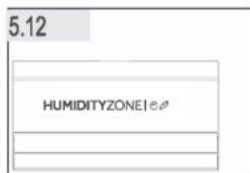

5.12 SKRZYŃKA WILGOTNOŚCI

Wilgotność szuflady jest regulowana (przesuń blok ślizgowy w lewo, aby zmniejszyć poziom wilgotności, w drugą stronę natomiast, by zwiększyć poziom wilgotności)

5.13 Wskazówki dotyczące przechowywania świeżej żywności

5.13.1 Przechowywanie w komorze lodówki

- ▶ Utrzymuj temperaturę lodówki poniżej 5°C.
- ▶ Gorące jedzenie musi zostać schłodzone do temperatury pokojowej, zanim będzie włożone do lodówki.
- ▶ Jedzenie przechowywane w lodówce powinno być umyte i wysuszone przed włożeniem.
- ▶ Jedzenie powinno być przechowywane w szczelnych pojemnikach, aby uniknąć zmian w zapachu lub smaku.
- ▶ Nie przechowuj nadmiernych ilości jedzenia. Zostaw przerwy między artykułami, aby zimne powietrze mogło przepływać wokół nich, dla lepszego i bardziej jednorodnego chłodzenia.
- ▶ Produkty spożywcze spożywane codziennie powinny być przechowywane z przodu półki.
- ▶ Pozostaw przerwy pomiędzy żywnością a ściankami wewnętrznymi, umożliwiając przepływ powietrza. Nie pozwól żywności dotykać tylnej ścianki: żywność może do niej przymarznąć. Unikaj bezpośredniego kontaktu żywności (zwłaszcza tłustej lub kwaśnej) z wyściółką wewnętrzną, jako że olej/kwas mogą ją zniszczyć. Kiedy pojawi się tłuszcz/kwas, wytrzyj powierzchnię.

5- Użytkowanie

PL

- ▶ Mrożonki można delikatnie rozmrażać w komorze lodówki. Oszczędza to energię.
- ▶ Nieprzyjemne zapachy wewnątrz lodówki to znak, że coś się wylało i wymaga czyszczenia. Patrz: KONSERWACJA I CZYSZCZENIE.
- ▶ Różne rodzaje żywności powinny być umieszczone w różnych obszarach, zgodnie z ich właściwościami (rys. 5.13.1).

1 Peklowane jedzenie, jedzenie w puszkach itp.

2 Masło, ser, jajka, przyprawy itp.

3 Przekąski itp.

4 Wino, szampan itd.

5 Jajka, jedzenie w puszkach, przyprawy itp.

6 Makaron, mleko, tofu, przetwory mleczne itp.

7 SKRZYNKA WILGOTNOŚCI: sałatki, owoce i warzywa

8 Butelkowane napoje i jedzenie

9 Szuflada w mojej strefe owoce, warzywa, sałatki (owoce i warzywa) Napoje w puszkach (Q-Cool)

Świeże jedzenie (0°C Fresh)

1 Peklowane jedzenie, jedzenie w puszkach itp.

2 Masło, ser, jajka, przyprawy itp.

3 Przekąski itp.

4 Wino, szampan itd.

5 Jajka, jedzenie w puszkach, przyprawy itp.

6 Makaron, mleko, tofu, przetwory mleczne itp.

7 SKRZYNKA WILGOTNOŚCI: sałatki, owoce i warzywa

8 Butelkowane napoje i jedzenie

9 Szuflada w mojej strefe owoce, warzywa, sałatki (owoce i warzywa) Napoje w puszkach (Q-Cool)

Świeże jedzenie (0°C Fresh)

10 Zbiornik na wodę: do przechowywania wody pitnej

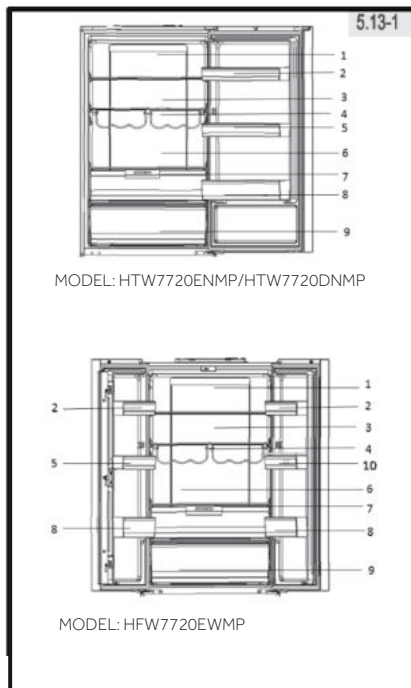

5.13.2 Przechowywanie w zamrażarce

- ▶ Utrzymuj temperaturę zamrażarki na poziomie -18°C .
- ▶ 24 godziny przed zamrażaniem włącz funkcję Super-Freeze; dla małych ilości jedzenia 4-6 godzin jest wystarczające.
- ▶ Gorące jedzenie musi zostać schłodzone do temperatury pokojowej, zanim będzie włożone do zamrażarki.
- ▶ Jedzenie w małych porcjach zamarza szybciej i łatwiej je potem rozmrozić i przygotować. Zalecana waga dla każdej porcji to mniej niż 2,5 kg.
- ▶ Zaleca się zapakowanie jedzenia przed włożeniem go do zamrażarki. Opakowanie zewnętrzne musi być suche, aby uniknąć sklejanego się porcji. Opakowanie powinno być bezzapachowe, szczelne, nie trujące i nietoksyczne.
- ▶ W celu uniknięcia przekroczenia okresu przechowywania, należy zapisać datę zamrażania, termin i nazwę produktu na opakowaniu, zgodnie z okresem przechowywania różnych produktów spożywczych.
- ▶ **OSTRZEŻENIE:** Kwasy, zasady i sól mogą zniszczyć powierzchnię wewnętrzną zamrażarki. Nie umieszczaj żywności bogatej w te substancje (np. ryby morskie) bezpośrednio na powierzchni wewnętrznej. Słona woda w zamrażarce musi być natychmiast wyczyszczona.
- ▶ Nie przekraczaj czasu przechowywania zalecanego przez producenta. Wyciągaj tylko wymaganą ilość żywności z zamrażarki.
- ▶ Zużyj rozmrożone jedzenie szybko. Rozmrożone jedzenie nie może być ponownie zamrażane, chyba że jest ono najpierw gotowane, w przeciwnym razie będzie niejadalne.
- ▶ Nigdy nie wkładaj zbyt dużej ilości jedzenia do zamrażarki. Sprawdź wydajność zamrażania zamrażarki - patrz: DANE TECHNICZNE lub dane na tabliczce znamionowej.
- ▶ Żywność może być przechowywana w zamrażarce w temperaturze co najmniej -18°C przez 2 do 12 miesięcy, w zależności od jego właściwości (na przykład mięsa: 3-12 miesięcy, warzywa: 6-12 miesięcy)
- ▶ Podczas zamrażania świeżych produktów, nie powinno dojść do kontaktu z już zamrożonymi produktami. Ryzyko rozmrażania!

5.13.3 Podczas przechowywania kupnych mrozonek, proszę przestrzegać następujących zaleceń:

- ▶ Zawsze przestrzegaj zaleceń producenta co do terminu przechowywania żywności. Nie należy przekraczać tych wskazówek!
- ▶ Aby zachować dobrą jakość żywności, staraj się, aby czas między zakupem a włożeniem do lodówki był jak najkrótszy.
- ▶ Kupuj mrozonki, które były przechowywane w temperaturze -18°C lub poniżej.
- ▶ Unikaj kupowania żywności, która lód albo szron na opakowaniu - oznacza to, że produkt ten mógł być częściowo rozmrożony i ponownie zamrożony w pewnym momencie - a wzrost temperatury wpływa na jakość żywności.

5.14.1 Dozownik wody (HFW7720EWMP)

Za pomocą dozownika wody (Rys.5.14.1) można pobierać zimną wodę pitną. Przed pierwszym użyciem należy wyczyścić zbiornik na wodę (patrz PIELĘGNACJA I CZYSZCZENIE).



OSTRZEŻENIE!

Używaj tylko wody pitnej.

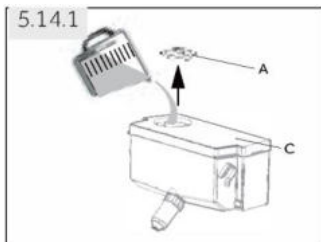

1. Upewnij się, że zbiornik na wodę został wstawiony prawidłowo (patrz WYPOSAŻENIE)
2. Obróć i unieś okrągłą pokrywę (A) i napełnij zbiornik świeżą wodą pitną.
3. Nalej wodę tylko kreski (1,8 l), ponieważ może wylać się podczas otwierania i zamykania drzwi.
4. Zamknij okrągłą pokrywę aż zatrzaśnie się na swoim miejscu.



DOZWONIK WODY

- ~ Przed ponownym napełnieniem wylej pozostałą wodę i wyczyść zbiornik.
- ~ Jeśli nie potrzebujesz wody przez dłuższy czas, opróżnij zbiornik na wodę i włóż wyczyszczony zbiornik.
- ~ Pokrywa (C) zbiornika na wodę jest dodatkowo wykorzystywana w celu oszczędzania energii. Jeśli nie chcesz pobierać wody z dozownika przez dłuższy czas, to mimo wszystko zainstaluj pokrywę ze względu na lepszą izolację i oszczędność energii.

5.14.2

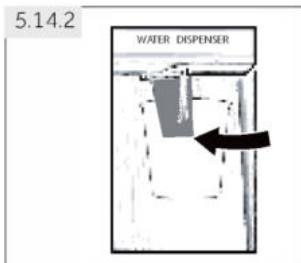

5.14.2 Pobieranie wody z dozownika

1. Umieść szklankę pod wylotem wody.
2. Delikatnie naciśnij szklanką dźwignię dozownika wody.
Upewnij się, że szklanka znajduje się w jednej linii z dozownikiem, aby zapobiec rozpryskiwaniu się wody.

5.15 Ustawienia trybu Wi-Fi

PROCEDURA PAROWANIA APLIKACJI

Krok 1 • Pobierz aplikację hOn w sklepie.



Krok 2 Stwórz swoje konto w aplikacji hOn lub zaloguj się, jeśli masz już konto

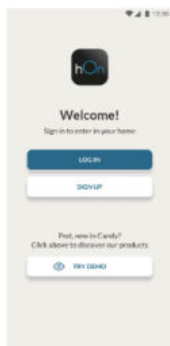

Krok 3 Postępuj zgodnie z instrukcjami parowania w aplikacji hON

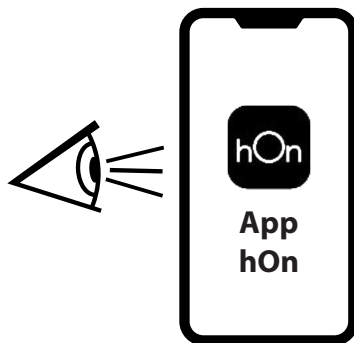

INFORMACJE O PRODUKCIE

Jak aktywować moduł Wi-Fi:

- Dotknąć przycisk "D" na panelu sterowania przez 3 sekundy, aby aktywować moduł Wi-Fi
- Moduł Wi-Fi jest włączony, ikona Wi-Fi zaczyna migać
- Jeśli chłodziarka jest zarejestrowana, ale Wi-Fi jest włączone, ikona będzie migać
- Jeśli lodówka jest zarejestrowana i podłączona, ikona Wi-Fi jest zawsze włączona
- Aby zresetować Wi-Fi, dotknij klawisza "D" na panelu sterowania przez 3 sekundy



Wskazówki dotyczące oszczędzania energii

- ▶ Upewnij się, że urządzenie jest właściwie wentylowane (patrz MONTAŻ).
- ▶ Nie należy instalować urządzenia w bezpośrednim świetle słonecznym lub w pobliżu źródeł ciepła (np. pieców, grzejników).
- ▶ Unikaj niepotrzebnie niskiej temperatury w urządzeniu. Zużycie energii zwiększa się wraz z ustawieniem niższej temperatury w urządzeniu.
- ▶ Takie funkcje jak SUPER-FREEZE lub SUPER-COOL zużywają więcej energii.
- ▶ Przed włożeniem ciepłej żywności do urządzenia należy poczekać, aż ostygnie.
- ▶ Otwieraj drzwi możliwie rzadko i na krótko.
- ▶ Nie przepełniaj urządzenia, aby nie zablokować przepływu powietrza.
- ▶ Unikaj powietrza w opakowaniu z żywnością.
- ▶ Utrzymuj w czystości uszczelki drzwi, aby zapewnić prawidłowe ich zamykanie.
- ▶ Rozmrażaj mrożoną żywność w komorze chłodziarki.
- ▶ Najbardziej energooszczędna konfiguracja wymaga, aby szuflada, pojemnik na żywność i półki były umieszczone w urządzeniu jak w stanie fabrycznym, a żywność nie blokowała wylotu powietrza z kanału.

Wymiana lampek LED

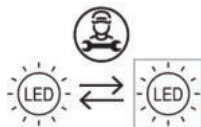

Wymienne (tylko LED) źródło światła możliwe tylko przez profesjonalistę

Ten produkt zawiera źródło światła o klasie efektywności energetycznej G.

Komory	Klasa efektywności energetycznej	Model
Chłodziarka	G	HFW7720EWMP HTW7720ENMB HFW7720ENMB HTW7720ENPT HTW7720DNMP HTW7720ENMP



Uwaga: Różnice pomiędzy modelami

Z powodu różnic pomiędzy modelami, Twój model może nie posiadać wszystkich tych funkcji. Patrz: rozdział OPIS PRODUKTU.

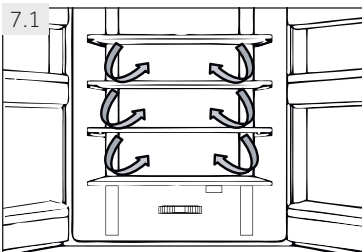

7.1 Boczny przepływ powietrza

Lodówka jest wyposażona w system boczny przepływu powietrza, w którym dysze chłodnego powietrza znajdują się na każdym poziomie rys. 7.1). Pomaga to w utrzymaniu jednolitej temperatury w celu zapewnienia, że przechowywana żywność jest dłużej świeża.

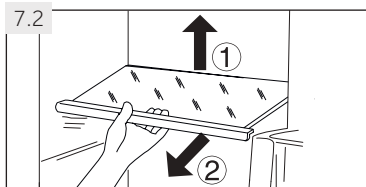

7.2 Regulowane półki

Wysokość półki można dostosować do swoich potrzeb przechowywania.

1. Aby przenieść półkę, należy ją najpierw usunąć przez uniesienie tylnych krawędzi (1) i wyciągnięcie jej (2) (rys. 7.2).
2. Aby zainstalować ją ponownie, umieść ją na uchwytach po obu stronach komory i przesun w głąb, aż tył półki zamocowany będzie w otworach na bokach



Uwaga: Półki

Upewnij się, że obie strony półki są na tym samym poziomie.

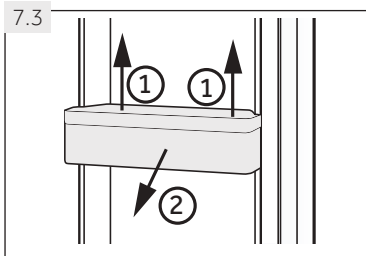

7.3 Zdemontowane półki na drzwiach

Półki na drzwiach można wyjmować do czyszczenia:

Umieść ręce z obu stron półki, unieś ją do góry (1) i wyciągnij (2) (rys. 7.3).

W celu zamontowania półki na drzwiach, powyższe etapy trzeba wykonać w odwrotnej kolejności.

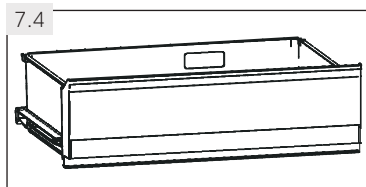

7.4 Szuflada w Mojej strefie

Aby sprawdzić wykorzystanie i ustawienia w komorze Moja strefa (rys. 7.4), sprawdź rozdział UŻYTKOWANIE (Moja strefa - pojemnik).

7- Wyposażenie

PL

7.5 OPCJE: Wskaźnik temperatury „OK”

Wskaźnik temperatury „OK” (rys. 7.5) służy do wskazywania temperatury poniżej +4°C. Stopniowo obniżaj temperaturę, jeśli wskaźnik nie pokazuje „OK”.

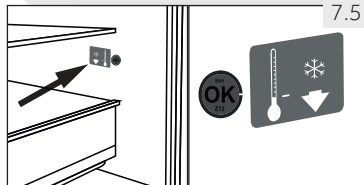

i Uwaga: Naklejka OK

Gdy urządzenie jest włączone osiągnięcie poprawnej temperatury może potrwać do 12 godzin.

7.6 Wyjmowana szuflada zamrażarki

Aby wyjąć szufladę, należy ją maksymalnie wyciągnąć (1), unieść i wyjąć (2) (rys. 7.6).

W celu włożenia szuflady, powyższe instrukcje należy wykonać w odwrotnej kolejności.

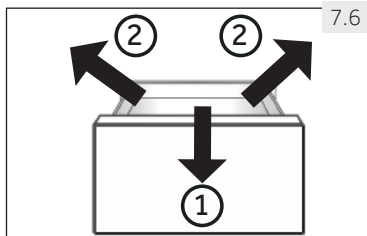

7.7 Wyjmowany zbiornik na wodę

Zbiornik na wodę (Rys. 7.7) można wyjąć do czyszczenia i ponownie włożyć w ten sam sposób, jak koszyki na drzwiach.

Włóż zbiornik na wodę

Umieść zbiornik na wodę w takiej pozycji, aby wylot wody (B) pasował do otworu w drzwiach. Upewnij się, że zbiornik na wodę został zablokowany.

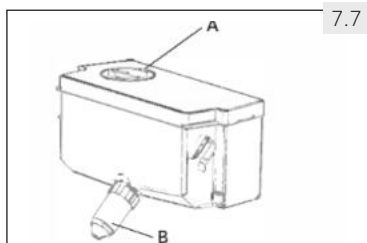

i Uwaga:

- ~ Jeśli zbiornik na wodę nie jest założony prawidłowo, woda może kapać z przyłącza.
- ~ Nie używaj nadmiernej siły przy wyjmowaniu lub zakładaniu zbiornika na wodę, aby uniknąć jego uszkodzenia.

7.8 Szuflada 3D zamrażarki

Szuflady zamrażarki (rys. 7.8) mogą być wyciągane łącznie i całkowicie. Są one montowane na rolkach teleskopowych, dzięki czemu można wygodnie wkładać i wyjmować zamrożone produkty. Ze względu na automatyczny mechanizm zamykania drzwi obsługa jest łatwa i oszczędza energię.

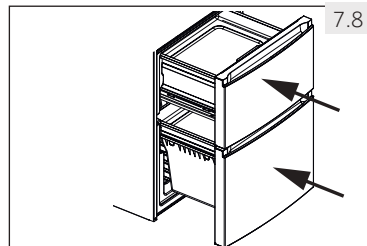

! OSTRZEŻENIE!

24 Nie przeciążaj szuflad: Max. obciążenie każdej szuflady: 35kg!

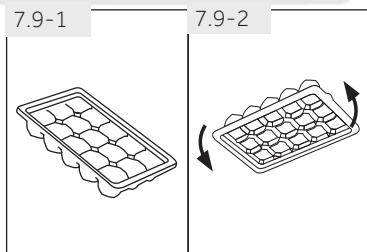

7.9 Taca na kostki lodu

1. Wypełnij tackę na kostki lodu do 3/4 wodą, zamknij ją pokrywką i włóż do jednej z komór zamrażalnika (rys. 7.9-1).
2. Przekręć lekko tackę na kostki lodu lub potrzymaj ją pod bieżącą wodą, aby poluzować kostki lodu (rys. 7.9-2).

7.10 Światło dzienne

Dioda wewnątrz urządzenia zapala się po otwarciu drzwi. Funkcjonowanie oświetlenia nie zależy od innych ustawień urządzenia.

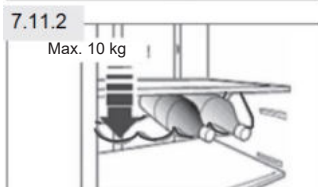

7.11 Składany stojak na butelki

Dla normalnego użytkowania

1. Pociągnij w dół wsporniki stojaka na butelki (rys. 7.11-1)
2. Włóż butelki do stojaka (rys. 7.11-2)

Gdy nie jest używany, stojak na butelki można złożyć z powrotem w celu zaoszczędzenia miejsca.



OSTRZEŻENIE!

Upewnij się, że całkowita masa butelek nie przekracza 10 kg.



7.12 SKRZYŃKA WILGOTNOŚCI

Aby sprawdzić wykorzystanie i ustawienia SKRZYŃKI WILGOTNOŚCI (rys. 7.12), sprawdź rozdział UŻYTKOWANIE (SKRZYŃKA WILGOTNOŚCI)



OSTRZEŻENIE!

Przed czyszczeniem odłącz urządzenie od sieci.

8.1 Informacje ogólne

Czyść urządzenie, gdy jest w niej niewiele produktów lub żadna żywność nie jest przechowywana.

Urządzenie powinno być czyszczone co cztery tygodnie dla konserwacji i aby zapobiec utrzymywaniu się nieświeżych zapachów.



OSTRZEŻENIE!

- ▶ Nie czyść urządzenia za pomocą twardych szczotek, szczotek drucianych, detergentów proszkowych, benzyny, octanu amyłu, acetonu i podobnych roztworów organicznych, kwasu lub roztworów alkalicznych. Proszę czyścić specjalnym detergentem do lodówek, aby uniknąć uszkodzenia.
- ▶ Nie używaj aerozolu ani nie przepłukuj urządzenia podczas czyszczenia.
- ▶ Nie stosuj wody lub pary do czyszczenia urządzenia.
- ▶ Nie czyść zimnych szklanych półek używając gorącej wody. Nagła zmiana temperatury może spowodować pęknięcie szkła.
- ▶ Nie dotykaj wewnętrznej powierzchni komory zamrażarki podczas pracy, zwłaszcza mokrymi rękami, jako że ręce mogą przymarznąć do jej powierzchni.
- ▶ W przypadku wyższych temperatur sprawdź stan produktów mrożonych.
- ▶ Zawsze należy utrzymuj uszczelkę drzwi w czystości.
- ▶ Czyść wnętrze i obudowę urządzenia gąbką zwilżoną ciepłą wodą i neutralnym detergentem (rys. 8.1).
- ▶ Optucz i wysusz dokładnie.
- ▶ Nie czyść żadnej z części urządzenia w zmywarce.
- ▶ Oczyszczyć akcesorium tylko z ciepłą wodą i łagodnym środkiem czyszczącym.
- ▶ Odczekaj co najmniej 5 minut przed ponownym uruchomieniem urządzenia, jako że szybkie włączenie może doprowadzić do uszkodzenia sprężarki.

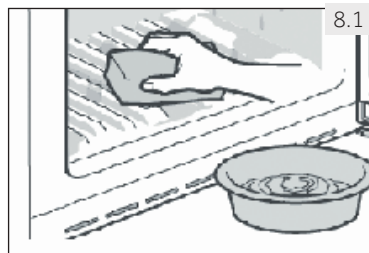

8.2 Rozmrażanie

Rozmrażanie lodówki i zamrażarki są wykonywane automatycznie; nie jest potrzebna instrukcja obsługi.

8.3 Wymiana lampy LED

Lampy LED jako źródło światła charakteryzują się niskim zużyciem energii i długą żywotnością. W przypadku jakichkolwiek nieprawidłowości, należy skontaktować się z obsługą klienta. Patrz: OBSŁUGA KLIENTA.



OSTRZEŻENIE!

Lampy LED jako źródło światła charakteryzują się niskim zużyciem energii i długą żywotnością. W przypadku jakichkolwiek nieprawidłowości, należy skontaktować się z obsługą klienta. Patrz: OBSŁUGA KLIENTA.

Parametry lampy:

Napięcie 12V; Maksymalna moc: 2 W

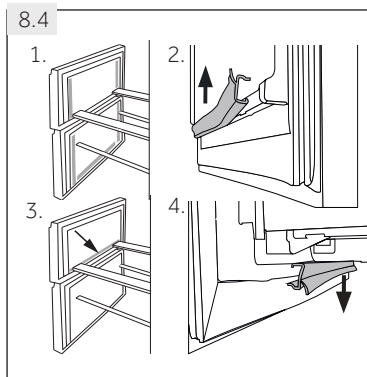

8.4 Wymienne uszczelki pomocnicze drzwi

Istnieje sześć dodatkowych uszczelki drzwi na górnej i dolnej szufladzie zamrażarki.

1. Znajdź pięć wskazanych uszczelki drzwi na górnej i dolnej szufladzie zamrażarki (rys.8.4-1).
2. Upewnij się, że wygięte kawałki uszczelki skierowane są do wewnątrz podczas mocowania (rys. 8.4-2).
3. Umieść **dolną** uszczelkę górnej szuflady, jak pokazano na rysunku (rys. 8.4-3).
4. Upewnij się, że wygięte kawałki uszczelki skierowane są do dołu podczas mocowania (rys. 8.4-4).

Dostaniesz te uszczelki, jak również uszczelki drzwi obrotowych/szuflad za pośrednictwem obsługi klienta (patrz: karta gwarancyjna).

8.5 Nieużytkowanie przez dłuższy okres

Jeśli urządzenie nie jest używane przez dłuższy okres czasu i nie będziesz korzystać z funkcji wakacyjnej lodówki:

- ▶ Wyjmij jedzenie.
- ▶ Odłącz urządzenie od zasilania.
- ▶ Wyczyść urządzenie, jak to opisano powyżej.
- ▶ Otwórz drzwi i szuflady zamrażarki, aby zapobiec tworzeniu się wewnątrz nieprzyjemnych zapachów.



Uwaga: Wyłączenie

Wyłącz urządzenie tylko jeśli jest to absolutnie konieczne.

8.6 Przenoszenie urządzenia

1. Wyjmij całe jedzenie i wyjmij wtyczkę z gniazdka.
2. Zabezpiecz taśmą klejącą półki i inne części ruchome w lodówce i zamrażarce.
3. Nie przechylaj lodówki bardziej niż 45°, aby uniknąć uszkodzenia układu chłodniczego.



OSTRZEŻENIE!

- ▶ Nie podnoś urządzenia za uchwyty.
- ▶ Nigdy nie umieszczaj urządzenia poziomo na ziemi.

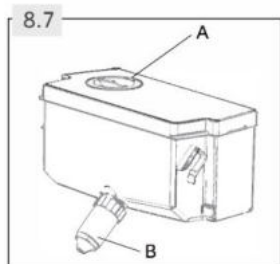

8.7 Czyszczenie zbiornika na wodę (HFW7720EWMP)

1. Wymij zbiornik na wodę z urządzenia.
2. Zdejmij pokrywę (Rys. 8.7-A).
3. Odkręć zawór dozownika (Rys. 8.7-B)
4. Wyczyść zbiornik i zawór dozownika ciepłą wodą i płynem do mycia naczyń. Upewnij się, że mydło zostało spłukane.
5. Zamontuj zawór dozownika, zamknij pokrywę i ponownie umieść zbiornik w urządzeniu

Wiele problemów można rozwiązać samodzielnie, bez specjalistycznej wiedzy. W przypadku problemów prosimy sprawdzić wszystkie pokazane możliwości i postępować zgodnie z poniższymi instrukcjami przed skontaktowaniem się z obsługi posprzedażnej. Patrz: OBSŁUGA KLIENTA.



OSTRZEŻENIE!

- ▶ Przed przystąpieniem do konserwacji, wyłącz urządzenie i wyjmij wtyczkę z gniazdka sieciowego.
- ▶ Urządzenia elektryczne powinny być serwisowane tylko przez wykwalifikowanych ekspertów elektrycznych, ponieważ niewłaściwe naprawy mogą spowodować znaczne szkody.
- ▶ Jeśli kabel zasilania jest uszkodzony, musi on zostać wymieniony przez producenta, serwisanta lub inną wykwalifikowaną osobę w celu uniknięcia niebezpieczeństwa.

9.1 Rozwiązywanie problemów

Problem	Możliwa przyczyna	Możliwe rozwiązanie
Sprężarka nie działa.	<ul style="list-style-type: none"> • Wtyczka sieciowa nie jest podłączona do gniazdka. • Urządzenie jest w cyklu rozmrażania. 	<ul style="list-style-type: none"> • Podłącz wtyczkę sieciową. • Jest to normalne dla automatycznego rozmrażania.
Urządzenie działa często lub przez zbyt długi okres czasu.	<ul style="list-style-type: none"> • Temperatura wewnątrz lub na zewnątrz jest zbyt wysoka. • Urządzenie było odłączone od zasilania przez jakiś okres czasu. • Drzwi/szuflady urządzenia nie są szczelnie zamknięte. • Drzwi/szuflady były otwierane zbyt często lub na zbyt długo. • Ustawienie temperatury dla komory zamrażarki jest zbyt niskie. • Uszczelki drzwi/szuflady są brudne, zużyte, pęknięte lub niedopasowane. • Wymagany przepływ powietrza nie jest gwarantowany. 	<ul style="list-style-type: none"> • W tym przypadku, to normalne, że urządzenie będzie pracować dłużej. • Zwykle trwa od 8 do 12 godzin, aż urządzenie ostygnie. • Zamknij drzwi/szuflady i upewnij się, że urządzenie znajduje się na płaskiej powierzchni, ani że jedzenie lub szuflady nie blokują drzwi. • Nie otwieraj drzwi/szuflad zbyt często. • Ustaw temperaturę na wyższą, aż uzyskasz temperaturę odpowiednią dla lodówki. Uzyskanie stabilnej temperatury w lodówce trwa 24 godziny. • Wyczyść uszczelki szuflad/drzwi lub wymień je z pomocą serwisu obsługi klienta. • Zapewnij odpowiednią wentylację.
Wnętrze lodówki jest brudne i/ lub nieprzyjemnie pachnie.	<ul style="list-style-type: none"> • Wnętrze lodówki wymaga czyszczenia. • W lodówce jest przechowywane jedzenie o silnym zapachu. 	<ul style="list-style-type: none"> • Wnętrze lodówki wymaga czyszczenia. • Opakuj produkty spożywcze dokładnie.

Problem	Możliwa przyczyna	Możliwe rozwiązanie
Wewnątrz urządzenia nie jest wystarczająco zimno.	<ul style="list-style-type: none"> • Temperatura jest zbyt wysoka. • Zostały włożone zbyt ciepłe produkty. • Przechowywane jest jednorazowo zbyt dużo jedzenia. • Produkty są zbyt blisko siebie. • Drzwi/szuflady urządzenia nie są szczelnie zamknięte. • Drzwi/szuflady były otwierane zbyt często lub na zbyt długo. 	<ul style="list-style-type: none"> • Ponownie ustaw temperaturę. • Zawsze ostudź produkty przed włożeniem ich do urządzenia. • Zawsze przechowuj niewielką ilość żywności. • Pozostaw lukę pomiędzy żywnością a ściankami wewnętrznymi, umożliwiając przepływ powietrza. • Zamknij drzwi/szuflady. • Nie otwieraj drzwi/szuflad zbyt często.
Wewnątrz urządzenia nie jest wystarczająco zimno.	<ul style="list-style-type: none"> • Temperatura jest zbyt niska. • Funkcja Power-Freeze jest włączona lub działa zbyt długo. 	<ul style="list-style-type: none"> • Ponownie ustaw temperaturę. • Wyłącz funkcję Power-Freeze.
Powstawanie wilgoci na wewnętrznych ściankach komory lodówki.	<ul style="list-style-type: none"> • Klimat jest zbyt ciepły i zbyt wilgotny. • Drzwi/szuflady urządzenia nie są szczelnie zamknięte. • Drzwi/szuflady były otwierane zbyt często lub na zbyt długo. • Otwarte są pojemniki na żywność lub płyny. 	<ul style="list-style-type: none"> • Zwiększ temperaturę. • Zamknij drzwi/szuflady. • Nie otwieraj drzwi/szuflad zbyt często. • Schłodź gorące jedzenie do temperatury pokojowej i przykryj jedzenie oraz napoje.
Wilgoć gromadzi się na powierzchni zewnętrznej chłodziarki lub pomiędzy drzwiami a szufladą.	<ul style="list-style-type: none"> • Klimat jest zbyt ciepły i zbyt wilgotny. • Drzwi/szuflady nie są szczelnie zamknięte. Skrapla się zimne powietrze wewnątrz urządzenia, a ciepłe powietrze na zewnątrz. 	<ul style="list-style-type: none"> • Jest to normalne zjawisko w wilgotnym klimacie i zmienia się, gdy wilgotność spadnie. • Upewnij się, że drzwi/szuflady są szczelnie zamknięte.
Lód i szron w zamrażalniku.	<ul style="list-style-type: none"> • Produkty nie zostały odpowiednio zapakowane. • Drzwi/szuflady urządzenia nie są szczelnie zamknięte. • Drzwi/szuflady były otwierane zbyt często lub na zbyt długo. • Uszczelki drzwi/szuflady są brudne, zużyte, pęknięte lub niedopasowane. • Coś w środku nie pozwala prawidłowo zamknąć drzwi / szuflady. 	<ul style="list-style-type: none"> • Zawsze dobrze zapakuj produkty. • Zamknij drzwi/szuflady. • Nie otwieraj drzwi/szuflad zbyt często. • Wyczyść uszczelki szuflad/drzwi lub wymień je na nowe. • Załóż półki, półki na drzwiach, lub pojemniki wewnętrzne tak, aby umożliwić zamknięcie się drzwi/szuflad.
Urządzenie wydaje dziwne dźwięki.	<ul style="list-style-type: none"> • Urządzenie nie znajduje się na wy poziomowanym podłożu. • Urządzenie dotyka jakiegoś obiektu. 	<ul style="list-style-type: none"> • Wyreguluj nóżki, aby wypoziomować urządzenie. • Usuń przedmioty znajdujące się w pobliżu urządzenia.

Problem	Możliwa przyczyna	Możliwe rozwiązanie
Słysząc delikatny szum podobny do płynącej wody.	<ul style="list-style-type: none"> To jest normalne. 	<ul style="list-style-type: none"> -
Słysząc dźwięk alarmu.	<ul style="list-style-type: none"> Schówek na drzwiach lodówki jest otwarty. 	<ul style="list-style-type: none"> Zamknij drzwi lub wyłącz alarm ręcznie.
Słysząc cichy pomruk.	<ul style="list-style-type: none"> Pracuje system zapobiegający kondensacji. 	<ul style="list-style-type: none"> Zapobiega to kondensacji i jest normalne.
System oświetlenia lub chłodzenia wnętrza nie działa.	<ul style="list-style-type: none"> Wtyczka sieciowa nie jest podłączona do gniazdka. Wystąpił problem z zasilaniem. Lampa LED nie działa. 	<ul style="list-style-type: none"> Podłącz wtyczkę sieciową. Sprawdź zasilanie elektryczne w pomieszczeniu. Skontaktuj się z lokalnym dostawcą energii elektrycznej! Proszę wezwać serwis do wymiany lampy.
Boki obudowy i listwa drzwiowa rozgrzewają się.	<ul style="list-style-type: none"> To jest normalne. 	<ul style="list-style-type: none"> -

9.2 Przerwa w zasilaniu

W przypadku awarii zasilania, jedzenie powinno pozostać bezpiecznie zimne przez około 12 godzin. Postępuj zgodnie z poniższymi poradami podczas długotrwałego braku zasilania, zwłaszcza w lecie:

- ▶ Jak najrzadziej otwieraj drzwi/szuflady.
- ▶ Nie wkładaj nowych produktów do urządzenia podczas przerwy w zasilaniu.
- ▶ Jeżeli wcześniej jest podana wiadomość o przerwaniu zasilania, a czas przerwy jest dłuższy niż 12 godzin, przygotuj trochę lodu i umieść go w pojemniku na górze komory lodówki.
- ▶ Po awarii konieczna jest niezwłoczna kontrola produktów.
- ▶ Jako że temperatura w lodówce podniesie się podczas przerwy w zasilaniu lub innej awarii, zmniejszy się okres przechowywania żywności i jej przydatność do spożycia. Każdy produkt, który się rozmroził należy jak najszybciej ugotować i ponownie zamrozić (jeśli to konieczne), aby zapobiec zagrożeniom dla zdrowia.



Uwaga: Pamięć funkcji podczas awarii zasilania

Po przywróceniu zasilania urządzenie przechodzi do ustawień, które zostały ustawione przed awarią zasilania.

10.1 Rozpakowanie



OSTRZEŻENIE!

- ▶ Urządzenie jest ciężkie. Zawsze przenoś urządzenie z pomocą co najmniej dwóch osób.
- ▶ Zachowaj wszystkie materiały opakowania poza zasięgiem dzieci i wyrzuć je w sposób przyjazny dla środowiska.
- ▶ Wyjmij urządzenie z opakowania.
- ▶ Usuń wszystkie materiały opakowania.

10.2 Warunki środowiskowe

Temperatura w pomieszczeniu powinna być zawsze pomiędzy 10°C a 43°C, ponieważ może to mieć wpływ na temperaturę wewnątrz urządzenia oraz zużycie energii. Nie ustawiaj urządzenia w pobliżu innych urządzeń bez izolacji emitujących ciepło (piekarniki, lodówki).

10.3 Odwracalność drzwi

(tylko model HTW7720ENMP/HTW7720ENMB)

Zanim urządzenie zostanie zainstalowane na stałe, sprawdź prawidłowe ustawienie zawiasów drzwi. W razie potrzeby patrz: sekcja ODWRACALNOŚĆ DRZWI.

10.4 Wymagane miejsce

Wymagane miejsce, gdy drzwi są otwarte (rys. 10.4):

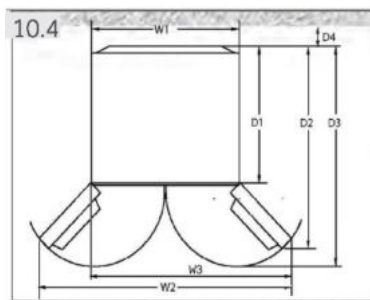

Model	Szerokość w mm			Głębokość w mm			Odległość od ściany w mm
	W1	W2	W3	D1	D2	D3	
HTW7720DNMP	W1	W2	W3	D1	D2	D3	D4
HTW7720ENMP	700	-	1198,5	600	1140	1322	100
HTW7720ENMB	700	1188	-	600	887	966	100
HTW7720ENPT							
HFW7720EWMP							
HFW7720ENMB							

10.5

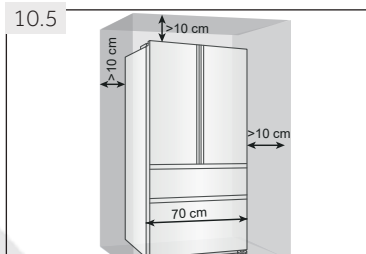

10.5 Przekrój wentylacji

Aby osiągnąć odpowiednią wentylację urządzenia ze względów bezpieczeństwa należy postępować zgodnie z informacją o wentylacji (rys. 10.5).

W przypadku urządzenia wolnostojącego zamieszcza się ostrzeżenie: „To urządzenie chłodnicze nie jest przeznaczone do użytku jako urządzenie do zabudowy.”

10.5 Ustawianie urządzenia

Urządzenie powinno być umieszczone na płaskiej i stabilnej powierzchni.

1. Pochyl urządzenie lekko do tyłu (rys. 10.5).
2. Ustaw nóżki na pożądanym poziomie.
3. Stabilność można sprawdzić popychając na przemian rogi urządzenia. Lekkie kołysanie powinno być takie same w obu kierunkach. W przeciwnym razie rama może się wykrzywić; wynikiem tego mogą być nieszczelne uszczelki drzwi. Niewielki przechył do tyłu pomaga zamykaniu drzwi.

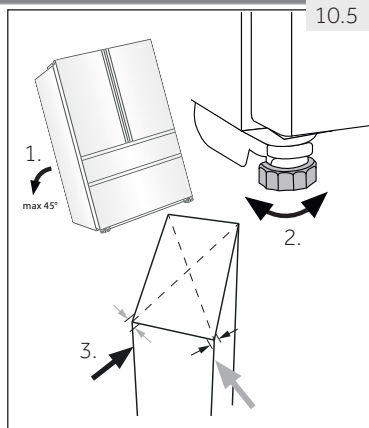

10.6 Regulacja drzwi

Jeśli drzwi nie są w jednym poziomie, można temu zaradzić w następujący sposób:

10.6.1 Użycie regulowanych nóżek

Obróć nóżkę zgodnie z kierunkiem strzałki i (rys. 10.6-1), aby ją podnieść lub obniżyć.

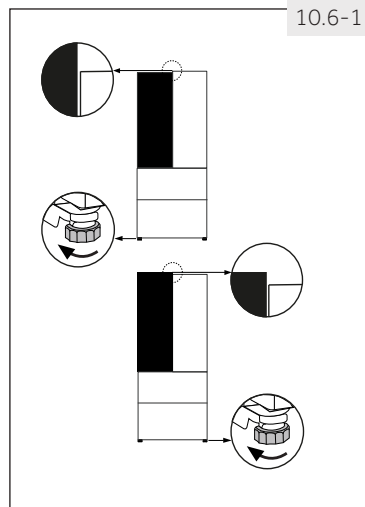

10.6.2 wykorzystanie podkładek

- ▶ Otwórz górne drzwiczki i podnieś je.
- ▶ Ostrożnie wciśnij podkładkę (dołączoną w woreczku z akcesoriami) w biały plastikowy pierścień środkowego zawiasu ręcznie lub przy użyciu narzędzi takich jak kombinerki (rys. 10.6-2). Nie porysuj i nie wgnieć drzwi.

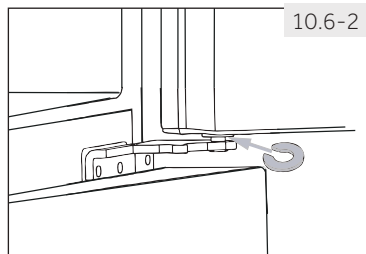

Uwaga: Poziomowanie

Informacja na przyszłość: zjawisko nierównomiernie wypoziomowanych drzwi może być wywołane masą przechowywanej żywności. Wyrównaj je według powyższych metod.

10.7

10.7 Czas oczekiwania

W kapsułce sprężarki znajduje się olej bezobstęgowy. Olej ten może przedostać się poprzez zamknięty system rur podczas transportu przechylnego urządzenia. Przed podłączeniem urządzenia do zasilania trzeba odczekać 2 godziny (rys. 10.7), aby olej spłynął z powrotem do zbiornika.

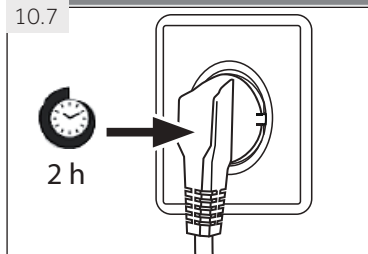

10.8 Podłączenie prądu

Przed każdym podłączeniem sprawdź, czy:

- ▶ zasilacz, gniazdo i bezpieczniki są odpowiednie do informacji na tabliczce znamionowej.
- ▶ gniazdko jest uziemione i nie zastosowano rozgałęźnika lub przedłużacza.
- ▶ wtyczka i gniazdko są ściśle dopasowane.

Podłącz urządzenie wyłącznie do właściwie zamontowanych i uziemionych gniazdek elektrycznych.



OSTRZEŻENIE!

Aby uniknąć ryzyka, uszkodzony przewód zasilający musi być wymieniony przez serwis (patrz: karta gwarancyjna).

Podczas ustawiania urządzenia upewnij się, że przewód zasilania nie jest przygnieciony lub uszkodzony.

Nie umieszczaj wielu gniazdek przenośnych ani przenośnych zasilaczy z tyłu urządzenia.

Dbaj o to, aby uniknąć pożaru poprzez zapalenie łatwopalnego materiału.



POZYCJONOWANIE

Urządzenie należy zainstalować w miejscu, w którym temperatura otoczenia odpowiada klasie klimatycznej wskazanej na tabliczce znamionowej urządzenia:

- Rozszerzona umiarkowana (SN): dodaje się ostrzeżenie: „Urządzenie chłodnicze jest przeznaczone do użytku w temperaturze otoczenia mieszczącej się w zakresie od 10 °C do 32 °C”
- Umiarkowana: dodaje się ostrzeżenie (N): „Urządzenie chłodnicze jest przeznaczone do użytku w temperaturze otoczenia mieszczącej się w zakresie od 16 °C do 32 °C”
- Subtropikalna: dodaje się ostrzeżenie (ST): „Urządzenie chłodnicze jest przeznaczone do użytku w temperaturze otoczenia mieszczącej się w zakresie od 16 °C do 38 °C”
- Tropikalna: dodaje się ostrzeżenie (T): „Urządzenie chłodnicze jest przeznaczone do użytku w temperaturze otoczenia mieszczącej się w zakresie od 16 °C do 43 °C”

10.9 Odwracalność drzwi

Przed podłączeniem urządzenia do zasilania należy sprawdzić, czy nie trzeba zmienić kierunku otwierania drzwi z prawego (ustawienie przy odbiorze) na lewy, jeśli jest to konieczne ze względu na miejsce instalacji i użytkowania.



OSTRZEŻENIE!

- ▶ Urządzenie jest ciężkie. Potrzeba dwóch osób do zmiany kierunku otwierania drzwi.
- ▶ Przed rozpoczęciem jakichkolwiek czynności, należy najpierw odłączyć urządzenie od sieci.
- ▶ Nie przechylaj lodówki bardziej niż 45°, aby uniknąć uszkodzenia układu chłodniczego.

Etapy montażu (rys. 10.9):

1. Pracuj, używając odpowiednich narzędzi:)
2. Odłącz urządzenie od prądu.
3. Wykręć pięć śrub, które mocujące panel przedni (1) i go zdejmij (2). Usuń małą pokrywę przedniego panelu od strony lewej do prawej strony.
4. Odłącz kabel
5. Zdejmij osłonę górnego zawiasu (1) i odkręć zawias górny (trzy śruby) po prawej stronie (2).
6. Ostrożnie podnieś drzwi lodówki z dolnego zawiasu.
7. Przekręć drzwi do góry nogami, odkręć osłonę (1) i ogranicznik drzwi (2) z częścią mocującą (3).
8. Odkręć dolny zawias górnych drzwi.
9. Zmień pozycję zaślepek i śruby na drugą stronę.
10. Przenieś blokadę drzwi z dotychczasowej pozycji na przeciwną stronę.

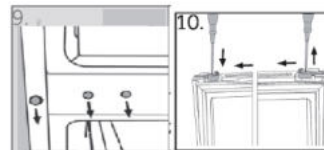
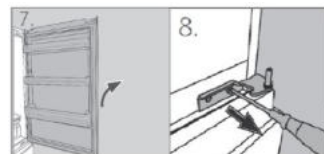
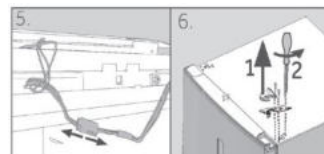
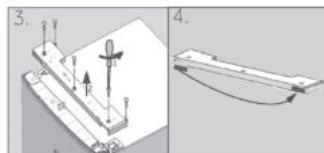
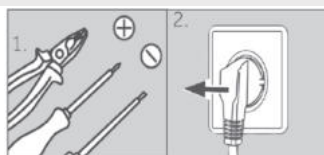

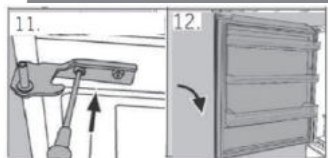

11. Wyjmij nowy dolny zawias z woreczka z akcesoriami i wkręć go po lewej stronie urządzenia.

12. Unieś ostrożnie górne drzwi na dolnym zawiasie tak, aby sworzeń pasował do tulei zawiasu.

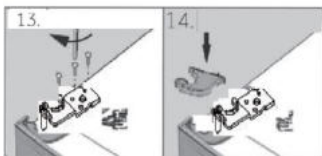

13. Wyjmij górny zawias z woreczka z akcesoriami. Włóż kabel przez górny zawias i zamocuj górny zawias z trzema śrubami po lewej stronie urządzenia.

14. Załóż osłonę (dostarczona w woreczku z akcesoriami) na zawiasie.

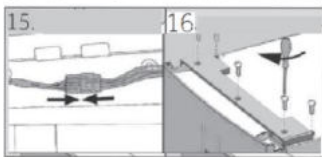

15. Podłącz kabel zasilania i dopasuj go do otworu.

16. Wymień przedni panel i przykręć go na pięć śrub. Po zmianie drzwi sprawdź, czy uszczelki drzwi znajdują się odpowiednio na obudowie, a wszystkie śruby są dobrze dokręcone.

11.1 Karta produktu

Znak handlowy	Haier	
Identyfikator modelu	HTW7720ENMP HTW7720ENMB HTW7720ENPT HTW7720DNMP	HFW7720EWMP HFW7720ENMB
Kategoria modelu	Chłodziarko-zamrażarka	
Klasa efektywności energetycznej	D _{HTW7720DNMP} / E	
Roczne zużycie energii (kWh/rok) ¹⁾	243 _{HTW7720DNMP} /301	302
Pojemność chłodziarki (L)	345 _{HTW7720DNMP} /343	337
Pojemność zamrażarki (L)	141 _{HTW7720DNMP} /140	140
Oznakowanie gwiazdkami		
Temperatura pozostałych komór > 14°C	Nie dotyczy	
System bezszronowy	Tak	
Czas przechowywania bez zasilania (h)	12	10
Wydajność zamrażania (kg/24h)	10	
Klasa klimatyczna To urządzenie jest przeznaczone do użytkowania w temperaturze otoczenia od 10°C do 43°C	SN.N.ST.T	
Klasa emisji hałasu i emisja hałasu akustycznego w powietrzu (db(A) re 1pW)	A(29) _{HTW7720DNMP} / C (37)	
Czas wzrostu temperatury (h)	12	10
Typ konstrukcji	Wolnostojąca	

¹⁾ na podstawie standardowych wyników testów dla okresu 24 godzin. Rzeczywiste zużycie energii zależy od sposobu użytkowania urządzenia i jego lokalizacji.

11.2 Dodatkowe dane techniczne

Całkowita pojemność (L)	486 _{HTW7720DNMP} /483	477
Napięcie / Częstotliwość	220-240V ~/50Hz	
Moc wejściowa (W)	120	
Natężenie wejściowe (A)	1,5	
Bezpiecznik główny (A)	16	
Chłodziwo/ilość	R600a/62g	
Wymiary (gł./szer./wys. w mm)	675x700x2006	

11.3 Normy i dyrektywy i

Ten produkt spełnia wymagania wszystkich obowiązujących dyrektyw UE i odpowiednich norm zharmonizowanych określających oznakowanie CE

Polecamy nasz system Obsługi Klienta Haier i stosowanie oryginalnych części zamiennych. Jeśli masz problem z urządzeniem, najpierw sprawdź sekcję ROZWIĄZYWANIE PROBLEMÓW.

Jeżeli nie możesz znaleźć rozwiązania, prosimy o kontakt

- ▶ z twoim lokalnym sprzedawcą lub
- ▶ miejscowym Serwisem na www.haier.com, gdzie można znaleźć numery telefonów i FAQ i gdzie można aktywować roszczenia serwisowe.

Aby skontaktować się z naszym działem obsługi, upewnij się, że masz następujące dane. Informacje można znaleźć na tabliczce znamionowej.

Model _____ Nr seryjny _____

Sprawdź także również kartę gwarancyjną dostarczoną z produktem w przypadku posiadania gwarancji.

▶ DOSTĘPNOŚĆ CZĘŚCI ZAMIENNYCH

Termostaty, czujniki temperatury, płytki obwodów drukowanych przez okres co najmniej siedmiu lat od wprowadzenia do obrotu ostatniego egzemplarza danego modelu
klamki, zawiasy do drzwi, tace i koszyki przez okres co najmniej siedmiu lat oraz uszczelki drzwiowe przez okres co najmniej 10 lat od wprowadzenia do obrotu ostatniego egzemplarza danego modelu

▶ GWARANCJI

Minimalny okres gwarancji: Kraje UE – 2 lata, Turcja – 3 lata, Wielka Brytania – rok, Rosja – rok, Szwecja – 3 lata, Serbia – 2 lata, Norwegia – 5 lat, Maroko – rok, Algieria – 6 miesięcy, Tunezja – gwarancja prawna nie jest wymagana

Dla ogólnych zapytań biznesowych, znajdziesz poniżej nasze adresy w Europie:

Europejskie adresy Haier

Kraj *	Adres pocztowy	Kraj *	Adres pocztowy
Włochy	Haier Europe Trading SRL Via De Cristoforis, 12 21100 Verese WŁOCHY	Francja	Haier France SAS 3-5 rue des Graviers 92200 Neuilly sur Seine FRANCJA
Hiszpania Portugalia	Haier Iberia SL Pg. Garcia Faria, 49-51 08019 Barcelona HISPANIA	Belgia-FR Belgia-NL Holandia Luksemburg	Haier Benelux SA Anderlecht Route de Lennik 451 BELGIA
Niemcy Austria	Haier Deutschland GmbH Hewlett-Packard-Str. 4 D-61352 Bad Homburg NIEMCY	Polska Czechy Węgry Grecja Rumunia Rosja	Haier Poland Sp. z o.o. Al. Jerozolimskie 181B 02-222 Warszawa POLSKA
Wielka Brytania	Haier Appliances UK Co.Ltd. One Crown Square Church Street East Woking, Surrey, GU21 6HR UK		

*Więcej informacji na temat produktu można znaleźć na stronie <https://eprel.ec.europa.eu/> lub zeskanować QR na etykiecie energetycznej dostarczonej z urządzeniem



HTW7720ENMP_PL_V02_042021

Haier



Návod k použití

Lednička-Mraznička

HTW7720ENMP

HFW7720EWMP

HTW7720ENMB

HFW7720ENMB

HTW7720ENPT

HTW7720DNMP

CZ

Haier

Děkujeme Vám, že jste si zakoupili spotřebič Haier.

Před použitím spotřebiče si prosím pečlivě pročtěte tento návod. V návodu najdete důležité informace, díky nimž budete svůj spotřebič využívat naplno, zajistíte bezpečnou a správnou instalaci, použití a údržbu.

Uchovávejte tento návod na vhodném místě, abyste ho měli vždy po ruce a mohli tak spotřebič používat bezpečně a správně.

Pokud spotřebič prodáte, darujete nebo necháte v domě/bytě např. po stěhování, zajistěte předání návodu, aby se nový majitel spotřebiče mohl seznámit s pokyny pro jeho bezpečné používání.

Popis



Upozornění - Důležité poučení o bezpečnosti



Obecné informace a tipy



Sdělení týkající se životního prostředí

Likvidace



Pomozte chránit životní prostředí a lidské zdraví. Obal spotřebiče vyhodte do příslušného kontejneru, aby mohl být recyklován. Pomozte recyklovat odpad z elektrických a elektronických přístrojů. Nevyhazujte přístroje označené tímto symbolem do běžného odpadu z domácnosti. Vraťte výrobek do místního zařízení pro recyklaci nebo se obraťte na svůj městský úřad.



UPOZORNĚNÍ!

Nebezpečí zranění nebo udušení!

Chladivo a plyny se musí zlikvidovat profesionálně. Před řádnou likvidací se ujistěte, že potrubí chladicího okruhu není poškozeno. Odpojte spotřebič od elektrické sítě. Odřízněte kabel pro připojení do elektrické sítě a zlikvidujte ho. Aby nedošlo k zavření dětí nebo domácích mazlíčků do spotřebiče, odstraňte zásobníky a zásuvky a odmontujte západku dveří a těsnění.

1- Bezpečnostní informace.....	4
2- Běžný účel použití.....	8
3- Popis spotřebiče.....	9
4- Ovládací panel.....	11
5- Použití.....	12
6- Tipy na ušetření energie.....	22
7- Zařízení.....	23
8- Péče a čištění.....	26
9- Řešení problémů.....	29
10- Instalace.....	32
11- Technické údaje.....	37
12- Zákaznický servis.....	38

Před zapnutím spotřebiče si nejprve přečtěte následující bezpečnostní rady!:



UPOZORNĚNÍ!

Před prvním použitím

- ▶ zkontrolujte, že nedošlo k poškození spotřebiče během přepravy.
- ▶ Odstraňte všechny obaly a držte mimo dosah dětí.
- ▶ Před instalací spotřebiče vyčkejte alespoň 2 hodiny, aby byla zajištěna plná funkce chladicího okruhu.
- ▶ S přístrojem manipulujte vždy minimálně ve 2 osobách, protože je těžký.

Instalace

- ▶ Spotřebič umístěte na dobře větraném místě. Zajistěte, aby nad spotřebičem byla mezera minimálně 10 cm a kolem spotřebiče alespoň 10 cm.
- ▶ Nikdy neumísťujte spotřebič ve vlhkém prostředí nebo na místě, kde by na něj mohla stříkat voda. Kapky vody a skvrny osušte a očistěte s měkkým čistým hadříkem.
- ▶ Neinstalujte spotřebič na přímé sluneční světlo nebo do blízkosti tepelných zdrojů (např. sporák, radiátory).
- ▶ Instalujte a vyrovnejte spotřebič na místě, které odpovídá jeho velikosti a způsobu využití.
- ▶ Udržujte větrací otvory v přístroji nebo ve vestavěné konstrukci čisté a bez překážek.
- ▶ Ujistěte se, že elektrické údaje na výkonostním štítku souhlasí se síťovým napájením. Pokud tomu tak není, obraťte se na elektrikáře.
- ▶ Spotřebič je provozován na 220-240 VAC / 50 Hz napájení. Abnormální kolísání napětí může způsobit, že se spotřebič nepodaří spustit, nebo se poškodí regulace teploty nebo kompresor, nebo při provozu může vznikat abnormální hluk. V takovém případě musí být namontován automatický regulátor napětí.
- ▶ Použijte samostatnou zásuvku pro uzemnění napájení, jež je snadno přístupná. Spotřebič musí být uzemněný.
- ▶ **Pouze pro Spojené království:** Napájecí kabel spotřebiče je vybaven 3drátovou (zemnicí) zástrčkou, která je vhodná pro standardní 3drátovou (zemnicí) zásuvku. Nikdy neodstraňujte ani nedemontujte třetí kolík (uzemnění). Po instalaci spotřebiče by zásuvka měla zůstat přístupná.
- ▶ Nepoužívejte adaptér s více zásuvkami a prodlužovacími kabely.
- ▶ Zkontrolujte, že lednička nestojí na napájecím kabelu. Nestoupejte na napájecí kabel.
- ▶ Nepoškozujte chladicí okruh.



UPOZORNĚNÍ!

Každodenní používání

- ▶ Spotřebič mohou používat děti od 8 let a osoby se sníženými fyzickými, smyslovými nebo mentálními schopnostmi, nebo osoby s nedostatečnými zkušenostmi a znalostmi, pokud mají nad sebou dohled nebo pokud byly vyškoleny ohledně bezpečného používání spotřebiče a pokud chápou možná rizika.
- ▶ Děti do 3 let udržujte v bezpečné vzdálenosti od spotřebiče, pokud nejsou pod neustálým dohledem.
- ▶ Se spotřebičem si nesmí hrát děti.
- ▶ Pokud v blízkosti spotřebiče uniká svítiplyn nebo jiný hořlavý plyn, vypněte ventil unikajícího plynu, otevřete dveře a okna a neodpojujte nebo nepřipojujte síťový kabel chladničky nebo jiného spotřebiče.
- ▶ Věnujte pozornost tomu, že spotřebič je nastavený pro provoz při rozsahu okolní teploty mezi 10 a 43 °C. Pokud bude ponechán delší dobu v prostředí, kde je teplota vyšší nebo nižší než je uvedený rozsah, nemusí správně fungovat.
- ▶ Nepokládejte nestabilní předměty (těžké předměty, nádoby s vodou) nahoru na spotřebič, abyste zabránili zranění osob způsobené pádem nebo elektrickému šoku způsobenému kontaktem s vodou.
- ▶ Netahejte za police ve dveřích. Dveře by se mohly zkrivit, polička na láhve odtáhnout nebo by se spotřebič mohl převrátit.
- ▶ Dveře spotřebiče otvírejte a zavírejte pouze klikou. Mezera mezi dveřmi a mezi dveřmi a skříní je velmi úzká. Nedávejte ruce do těchto míst, abyste se vyhnuli skřípnutí prstů. Dveře otvírejte a zavírejte, pouze pokud v dosahu dveří nestojí děti.
- ▶ Neskladujte nebo nepoužívejte hořlaviny, výbušniny nebo žíravé materiály ve spotřebiči nebo v jeho okolí.
- ▶ V spotřebiči neskladujte léky, bakterie nebo chemické látky. Tento spotřebič určený pro domácnost. Nedoporučuje se pro skladování materiálů s požadavkem na přesné teploty.
- ▶ Nikdy neskladujte tekutiny v lahvích nebo plechovkách (kromě lihovin s vysokým obsahem alkoholu), zejména perlivých nápojů, v mrazničce, protože by během zmrazování praskly.
- ▶ Pokud v mrazničce došlo k zahřátí, zkontrolujte stav potravin.



UPOZORNĚNÍ!

Každodenní používání

- ▶ Nenastavujte příliš nízké teploty v prostoru ledničky. Při vysokém nastavení může teplota klesnout pod nulu. Pozor: Může dojít k roztržení lahví.
- ▶ Nedotýkejte se zmrazených potravin mokřýma rukama (noste rukavice). Zejména se vyvarujte jedení nanuků ihned po vyjmutí z mrazničky. Je zde nebezpečí omrzlin nebo tvorby puchýřů z mrazu. První pomoc: okamžitě dejte pod tekoucí studenou vodu. V žádném případě se neodtrhujte!
- ▶ Nedotýkejte se vnitřního povrchu mrazničky, když je zapnutá, zejména mokřýma rukama, protože by vám ruce mohly přimrznout k povrchu.
- ▶ V případě výpadku napájení nebo před čištěním spotřebič odpojte z napájení. Před tím, než spotřebič znovu zapnete, vyčkejte alespoň 5 minut, protože časté zapínání může poškodit kompresor.
- ▶ Nepoužívejte elektrická zařízení uvnitř potravinové skříně, pokud se nejedná o přístroje doporučené výrobcem.

Údržba / čištění

- ▶ Zajistěte, aby při provádění čištění a údržby byly děti pod dozorem.
- ▶ Před prováděním jakékoli běžné údržby spotřebič odpojte od elektrické sítě. Před tím, než spotřebič znovu zapnete, vyčkejte alespoň 5 minut, protože časté zapínání může poškodit kompresor.
- ▶ Při odpojování spotřebiče od el. napájení táhněte za zástrčku, ne za kabel.
- ▶ Ne seškrabávejte námrazy a led ostrými předměty. Nepoužívejte spreje, elektrické ohřivače jako radiátory, fény, parní čističe nebo jiné zdroje tepla, abyste zabránili poškození plastových částí.
- ▶ Pro urychlení rozmrazení nepoužívejte mechanická zařízení nebo jiné prostředky jinak, než je doporučeno výrobcem.
- ▶ Pokud je síťový kabel poškozený, musí ho vyměnit výrobce, autorizovaný servis nebo podobně kvalifikovaná osoba, aby se zabránilo možným rizikům.
- ▶ Nepokoušejte se o opravení spotřebiče vlastními silami. V případě nutnosti opravy spotřebiče kontaktujte náš zákaznický servis.



UPOZORNĚNÍ!

Údržba / čištění

- ▶ Alespoň jednou ročně odstraňte prach ze zadní části spotřebiče, abyste omezili riziko vzniku požáru a také zvýšenou spotřebu energie.
- ▶ Během čištění na spotřebič nestříkejte ani ho neoplachujte.
- ▶ Nepoužívejte při čištění kropicí ani parní spotřebiče.
- ▶ Studené skleněné police neomývejte horkou vodou. Náhlá změna teploty by mohla způsobit prasknutí skla.

Informace o chladicím plynu



UPOZORNĚNÍ!

Spotřebič obsahuje hořlavé chladivo ISOBUTAN (R600a). Zkontrolujte, že během přepravy a instalace nedošlo k poškození chladicího okruhu. Prosakující chladivo může způsobit poranění očí nebo se vznítit. Pokud se objeví závada, držte všechny zdroje otevřeného ohně stranou, důkladně vyvětrejte místnost, nezapojujte ani nevy-pojujte síťové kabely žádného spotřebiče v místnosti. Informujte zákaznický servis.

V případě, že chladivo přijde do kontaktu s očima, okamžitě je propláchněte pod tekoucí vodou a zavolejte neprodleně očního lékaře.



VÝSTRAHA!

Když zavřete dveře, svislý nosník dveří na levých dveřích se ohne dovnitř (1).

Pokud se pokusíte zavřít levé dveře a vertikální pás na dveřích není zahnutý (2), nejprve ho zahněte, jinak pás na dveřích zasáhne upevňovací hřídel nebo pravé dveře. Tak může dojít k skluzu nebo netěsnosti dveří.

Ve svislém nosníku dveří s nachází ohřívací závit. Teplota povrchu trochu vzroste, což je normální a nemá žádný vliv na funkce chladničky.

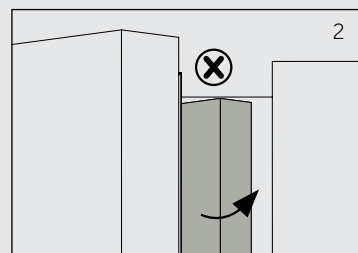
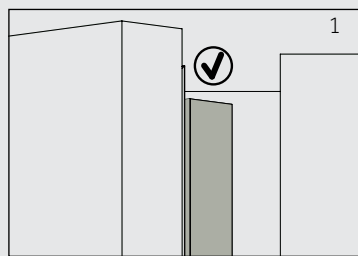

2.1- Běžný účel použití

Tento spotřebič je určený k chlazení a mražení potravin. Je zkonstruovaný výhradně pro použití v suchém interiéru domácností. Není určený pro komerční nebo průmyslové využití.

Není dovoleno spotřebič jakkoli měnit nebo upravovat. Nedovolené zacházení může způsobit poruchy a ztrátu záruky.

2.2 Příslušenství

Zkontrolujte příslušenství a textovou dokumentaci podle tohoto seznamu (Obr. 2.2):

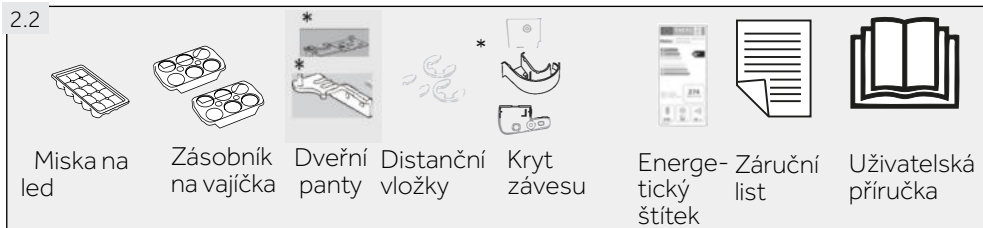

*HTW7720ENMP/HTW7720ENMB/HTW7720ENPT



Upozornění: Rozdíly

Vzhledem k technickým změnám a různým modelům nemusí některé obrázky v této příručce přesně zobrazovat váš model.

Obrázek spotřebiče (obr. 3)

model: HFW7720EWMP

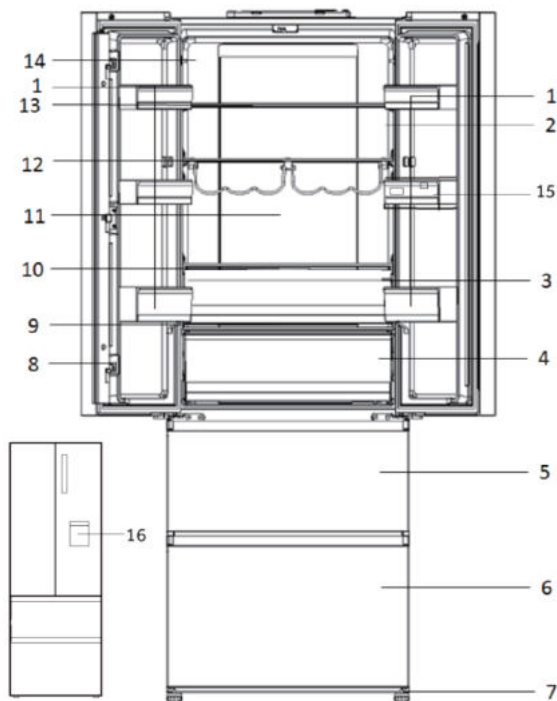

- 1 Police na dveřích
- 2 Ukazatel správné teploty (volitelný)
- 3 Zásuvka Humidity Zone
- 4 Zásuvka My Zone
- 5 Horní zásuvka mrazničky
- 6 Dolní zásuvka mrazničky
- 7 Nastavitelné nohy
- 8 Vzpěra dveří

- 9 Skleněný kryt zásuvky My Zone
- 10 Skleněný kryt zásuvky Humidity
- 11 Zadní světlo
- 12 Police na láhve
- 13 Skleněná police
- 14 Typový štítek
- 15 Zásobník na vodu
- 16 Dávkovač vody

model: HTW7720ENMP/HTW7720DNMP/HTW7720ENMB/HTW7720ENPT

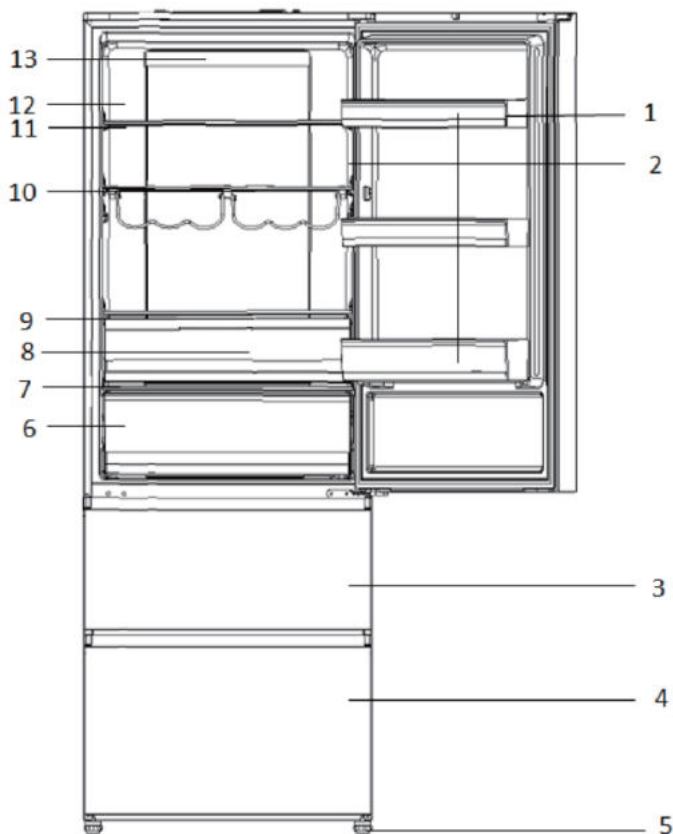

- | | |
|--|----------------------------------|
| 1 Police na dveřích | 9 Skleněný kryt zásuvky Humidity |
| 2 Ukazatel správné teploty (volitelný) | 10 Police na láhve |
| 3 Horní zásuvka mrazničky | 11 Skleněná police |
| 4 Dolní zásuvka mrazničky | 12 Typový štítek |
| 5 Nastavitelné nohy | 13 Zadní světlo |
| 6 Zásuvka My Zone | |
| 7 Skleněný kryt zásuvky My Zone | |
| 8 Zásuvka Humidity Zone | |

Ovládací panel (obr. 4)

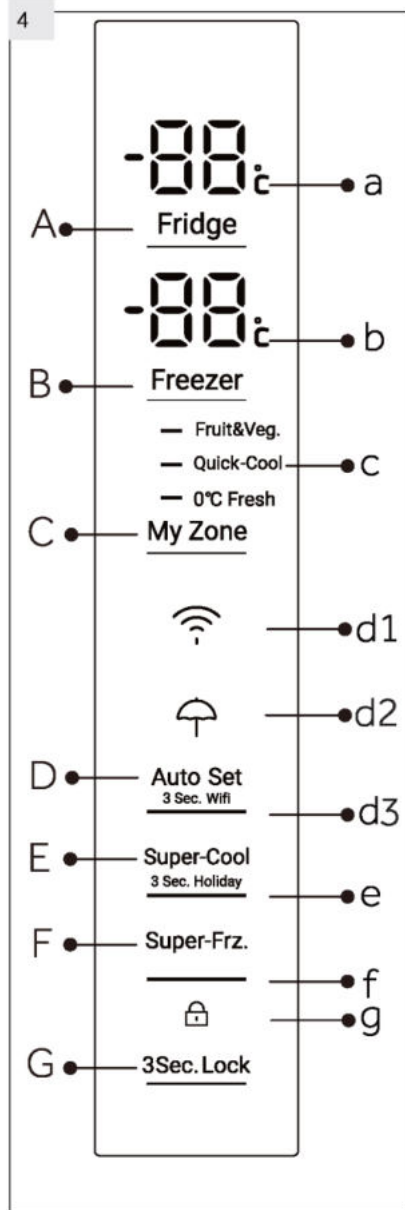
**Tlačítka:**

- A Nastavování teploty chladničky
- B Nastavování teploty mrazničky
- C Nastavování My Zone
- D Vypínač režimů Automatické nastavení a funkce Wi-Fi
- E Vypínač funkcí Přechlazení a Dovolená
- F Vypínač funkce Supermrazení
- G Zamykání/odemykání panelu

Ukazatele:

- a Teplota v prostoru chladničky
- b Teplota v prostoru mrazničky
- c Funkce My Zone
- d1 Funkce Wi-Fi
- d2 Funkce Dovolená
- d3 Režim Automatické nastavení
- e Funkce Přechlazení
- f Funkce Supermrazení
- g Záмок panelu

5.1 Před prvním použitím

- ▶ Odstraňte všechny obalové materiály, udržujte je mimo dosah dětí a zlikvidujte je v souladu s ochranou životního prostředí.
- ▶ Než vložíte do spotřebiče potraviny, očistěte ho uvnitř i zvenku vodou a jemným čisticím prostředkem.
- ▶ Po vyrovnání a očištění spotřebiče vyčkejte alespoň 2 hodiny, než ho zapojíte do elektrické sítě. Viz oddíl INSTALACE.
- ▶ Nechte přihrádky vychladit na požadovanou teplotu dříve, než do nich vložíte potraviny. Funkce Extra mrazení pomáhá rychlému ochlazení mrazničky.
- ▶ Teplota ledničky je automaticky nastavená na 5° C a teplota mrazničky na -18° C. To je doporučené nastavení. Nastavené teploty můžete ručně změnit podle vlastních požadavků. Vid. REŽIM RUČNÍHO NASTAVENÍ.

5.2 Doteková tlačítka

Tlačítka na ovládacím panelu jsou doteková tlačítka, která reagují na lehký dotek prstem.

5.3 Zapnutí/Vypnutí spotřebiče

Spotřebič je funkční, jakmile ho zapojíte do elektrické sítě.

Při prvním zapnutí přístroje se zobrazí aktuální teplota chladničky a mrazničky ("a" a "b"). Displej začne blikat. Pokud jsou dveře zavřené, vypne se po 30 sekundách. Zámek panelu může být aktivní.



Poznámka: Přednastavení

- ▶ Spotřebič je nastavený na doporučenou teplotu 5°C (lednička) a -18°C (mraznička). Za normálních podmínek okolního prostředí není nutné teplotu nastavovat.
- ▶ Přednastavená funkce pro zásuvku My Zone je Fruit & Veg..
- ▶ Když zapnete spotřebič po předchozím odpojení od elektrické sítě, může trvat až 12 hodin, než dosáhne správných teplot.

Před vypnutím spotřebič vyprázdněte. Chcete-li spotřebič vypnout, vytáhněte napájecí kabel z elektrické zásuvky.

5.4 Pohotovostní režim

Displej se automaticky vypne 30 sekund po stisknutí tlačítka. Displej se automaticky zamkne. Při doteku libovolného tlačítka nebo otevření dveří/zásuvky se automaticky rozsvítí.

5.5

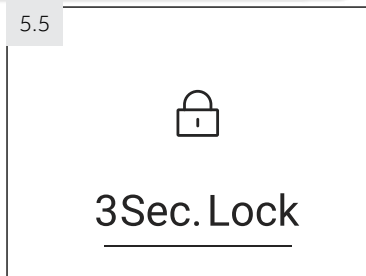

5.5 Zamknout/Odemknout panel

i **Poznámka: Zámek ovládacího panelu**

Ovládací panel se automaticky zablokuje proti aktivaci, není-li po dobu 30 sekund dotknuto žádné tlačítko. Chcete-li provést jakékoli nastavení, ovládací panel musí být odemčený.

- ▶ Chcete-li zablokovat všechny prvky na panelu proti aktivaci, držte po dobu 3 sekund tlačítko „G“. (obr. 5.5). Rozsvítí se příslušná kontrolka „g“.
- ▶ Chcete-li panel odemknout, dotkněte se znovu tlačítka.

5.6 Alarm při otevřených dveřích

Pokud jsou jedny dveře ledničky otevřené déle než 3 minutu, ozve se alarm pro otevřené dveře. Alarm lze vypnout zavřením dveří. Pokud jsou dveře otevřené déle než 7 minut, světlo uvnitř ledničky a osvětlení ovládacího panelu se automaticky vypnou.

5.7 Volba pracovního režimu

Pro nastavení spotřebiče můžete zvolit jednu z následujících možností:

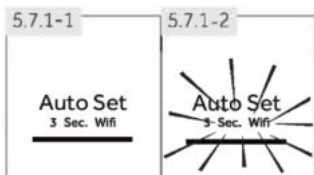

5.7.1 Režim Auto Set

Nemáte-li žádné speciální požadavky, doporučujeme využití AutoSet režimu:

Ve AutoSet režimu si spotřebič automaticky nastavuje teplotu v závislosti na okolní teplotě a na změnách vnitřní teploty. Tato funkce je zcela automatická.

1. Je-li zamčený, odemkněte panel dotekem tlačítka „G“ (obr. 5.5.).
2. Dotkněte se tlačítka „D“ (Obr. 5.7.1-1).
3. Rozsvítí se kontrolka „d2“ a funkce se aktivuje (obr. 5.7.1-2).

Opakováním výše uvedených kroků, nebo výběrem další funkce, může být tato funkce opět vypnuta.

5.7.2 Režim ručního nastavení

Chcete-li nastavit teplotu spotřebiče ručně s ohledem na uchovávání specifických potravin, můžete ji nastavit přes tlačítko pro nastavení teploty:



Poznámka: Konflikt s ostatními funkcemi

Teplotu nelze nastavit, pokud je aktivována jakákoli jiná funkce (Extra cool, Extra Freeze, Dovolena nebo AutoSet), nebo je displej uzamčen. Odpovídající indikátor bude blikat a bude doprovázen bzučákem.

5.7.2.1 Nastavení teploty pro ledničku

1. Je li zamčený, odemkněte panel dotekem tlačítka „G“ (obr. 5.5.).
2. Abyste zvolili oddíl ledničky, dotkněte se tlačítka „A“ (Lednička). Zobrazí se aktuální teplota chladicího oddílu (obr. 5.7.2-1).
3. Dotkněte se postupně tlačítka "A" (Chladnička), dokud nezačne blikat požadovaná hodnota teploty (obr. 5.7.2.-2). Při každém dotknutí tlačítka zazní signál. Teplota se bude zvyšovat po 1°C, od minimální teploty 1°C po maximální teplotu 9°C. Optimální teplota v chladničce je 5 °C. Chladnější teplota znamená zbytečnou spotřebu energie.
4. Chcete-li potvrdit nastavenou teplotu, dotkněte se jakéhokoli tlačítka kromě „A“ (Lednička) nebo vyčkejte 5 sekund a nastavená hodnota se potvrdí automaticky. Zobrazená teplota přestane blikat.

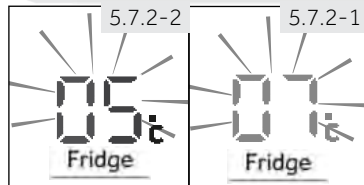

5.7.2.2 Nastavení teploty pro mrazničku

1. Je li zamčený, odemkněte panel dotekem tlačítka „G“ (obr. 5.5.).
2. Dotkněte se tlačítka „B“ (Mraznička) pro volbu oddílu mrazničky. Zobrazí se aktuální teplota mrazicího oddílu (obr. 5.7.2-3).
3. Dotkněte se postupně tlačítka "B" (Mraznička), dokud nezačne blikat požadovaná hodnota teploty (obr. 5.7.2.-4). Při každém stisknutí tlačítka zazní signál. Teplota se bude zvyšovat po 1°C, od -14°C po -24°C. Optimální teplota v mrazničce je -18°C. Chladnější teplota znamená zbytečnou spotřebu energie.
4. Chcete-li potvrdit nastavenou teplotu, stiskněte jakékoli tlačítko kromě „B“ (Mraznička) nebo vyčkejte 5 sekund a nastavená hodnota se potvrdí automaticky. Zobrazená teplota přestane blikat.

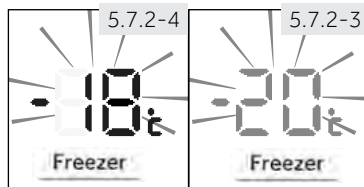

Poznámka: Faktory ovlivňující teplotu

Vnitřní teploty ovlivňují níže uvedené faktory:

- ▶ Okolní teplota
- ▶ Množství uchovávaných potravin
- ▶ Četnost otevírání dveří
- ▶ Instalace spotřebiče

5.8 Funkce extra chlazení (Super Cool)

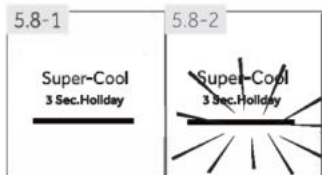

Chcete-li uložit větší množství potravin (např. po nákupu), zapněte funkci Extra chlazení. Funkce Extra chlazení urychlí chlazení čerstvých potravin a potraviny již uložené ochrání před nežádoucím ztepláním. Když funkce začíná, teplota je téměř +1°C.

1. Je li zamčený, odemkněte panel dotekem tlačítka „G“ (obr. 5.5.).
2. Dotkněte se tlačítka "E" (Super-Cool) (obr. 5.8.-1).
3. Rozsvítí se kontrolka „e“ a funkce se aktivuje (obr. 5.8.-2).

Opakováním výše uvedených kroků, nebo výběrem další funkce, může být tato funkce opět vypnuta.



Poznámka: Automaticky se vypne

Tato funkce se automaticky vypne, pokud funkce trvala déle než 4 hodiny .

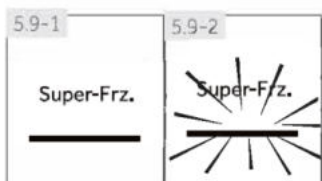

5.9 Funkce extra mrazení (Super Freeze)

Čerstvé potraviny by měly být zcela zmrazeny co nejrychleji. Zachovají se tak nejlepší nutriční hodnoty, vzhled a chuť. Funkce Extra mrazení zrychluje zmrazení čerstvých potravin a chrání již uložené potraviny před nežádoucím ztepláním. Pokud potřebujete jednorázově zmrazit velké množství potravin, doporučujeme zapnout funkci Extra mrazení 24 hodin před použitím mrazicího prostoru. Při spuštění funkce je teplota nižší než -24 °C .

1. Je li zamčený, odemkněte panel dotekem tlačítka „G“ (obr. 5.5.).
2. Dotkněte se tlačítka "F" (Super-Freeze) (obr. 5.9.-1).
3. Rozsvítí se kontrolka „f“ a funkce se aktivuje (obr. 5.9.-2).

Opakováním výše uvedených kroků, nebo výběrem další funkce, může být tato funkce opět vypnuta.



Poznámka: Automaticky se vypne

Po 50 hodinách se funkce Extra mrazení automaticky vypne. Spotřebič pak bude pracovat při teplotě, která byla nastavena před použitím funkce Extra mrazení.

5.10 Funkce Dovolená

Touto funkcí nastavíte teplotu spotřebiče na stálých 17°C.

Díky tomu je možné nechat dveře prázdné lednice zavřené, aniž by vznikl zápach nebo plíseň – a to po dobu dlouhé nepřítomnosti (např. během dovolené). Oddíl mrazničky můžete nastavit podle libosti.

1. Je-li zamčený, odemkněte panel dotekem tlačítka „G“ (obr. 5.5.).
2. Dotkněte se tlačítka „D“ (Auto Set) po dobu 3 sekund (Obr. 5.10). Rozsvítí se kontrolka „d1“ a funkce se aktivuje.

Opakováním výše uvedených kroků, nebo výběrem další funkce, může být tato funkce opět vypnuta.



UPOZORNĚNÍ!

Ve funkci Dovolená budou kontrolky "Fruit & Veg, Quick cool, 0°C fresh" v Myzone vypnuty a teplotu Myzone nebude možné nastavit. Příhrádka chladničky a Myzone se zobrazí v předchozím nastavení po ukončení funkce Dovolená.

5.11 Zásuvka My Zone

Prostor ledničky je vybaven zásuvkou My Zone (Obr. 5.11). K dispozici jsou následující funkce:

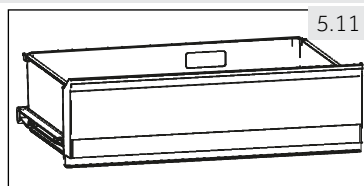

5.11.1 Funkce "Fruit & Veg." (Ovoce a zelenina).

Tato funkce je vhodná pro skladování čerstvé zeleniny a ovoce.



Poznámka: Funkce "Fruit & Veg." (Ovoce a zelenina)

Ovoce citlivé na chlad (např. ananas, avokádo, banány, grapefruity), zelenina (např. brambory, lilek, fazole, okurky, cukety a rajčata), a sýry by se v zásuvce My Zone uchovávat neměly.

5.11.2 Funkce 0°C Fresh

Tato funkce nastaví teplotu v My Zone zásuvce na 0°C. Je vhodná pro skladování čerstvých potravin, jako jsou maso a instantní výrobky. Většina potravin zůstane při teplotě 0°C čerstvá, ale nezamrzne.



Poznámka: Funkce Fresh 0°C

- ▶ Kvůli rozdílnému obsahu vody v maso se některá vlhčí masa zmrazí při teplotách nižších než 0°C. Z toho důvodu by hodné čerstvá masa měla být uchovávána v zásuvce My Zone při teplotě minimálně 0°C.

5.11.3 Q-Cool (Rychlé chlazení)

Tato funkce umožňuje ukládat produkty jako sýr, čerstvé těstoviny a mléčné výrobky. Teplota v prostoru MyZone je nastavena na +2 °C



Poznámka: MyZone zásuvka

- ▶ Vždy musí být aktivovány jedna ze tří funkcí prostoru My Zone
- ▶ Pro snížení teploty chladničky použijte funkci Q-Cool. Pokud ji chcete zvýšit, použijte funkci Fruit & Veg.

5.11.4

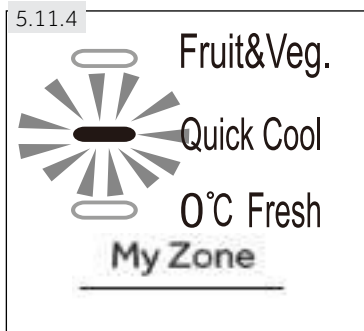

5.11.4 Volba funkce pro MyZone box

1. Je-li zamčený, odemkněte panel dotekem tlačítka „G“ (obr. 5.5.)
2. Dotkněte se postupně tlačítka "C" (MyZone), dokud nezačne blikat požadovaná funkce (obr. 5.11.4).
3. Po několika sekundách bude ukazatel "ac" svítit trvale a nastavení bude potvrzeno.

5.12

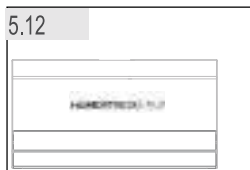

5.12 VLHKÝ BOX

Vlhký box je nastavitelný (posuňte posuvný blok doleva, abyste snížili úroveň vlhkosti a na opačnou stranu, abyste zvýšili úroveň vlhkosti)

5.13 Tipy pro uchování čerstvých potravin

5.13.1 Ukládání do prostoru ledničky

- ▶ Udržujte teplotu v ledničce pod 5°C.
- ▶ Horká jídla se musí před uložením do ledničky zchladit na pokojovou teplotu.
- ▶ Potraviny by se před uložením do ledničky měly omýt a osušit
- ▶ Potraviny určené pro uložení do ledničky by měly být řádně utěsněny, aby se zabránilo změnám vůně nebo chuti.
- ▶ Neuchovávejte nadměrné množství potravin. Pro lepší a homogenní chlazení nechávejte mezi potravinami mezery, aby kolem nich mohl proudit chladný vzduch.
- ▶ Denně používané potraviny by se měly ukládat do přední části polic.
- ▶ Nechcete mezeru mezi potravinami a vnitřními stěnami ledničky, aby mohl vzduch volně proudit. Zejména ohlídejte, aby se potraviny nedotýkali zadní stěny; mohly by k ní přimrznout. Zabraňte přímému kontaktu potravin (zejména mastných nebo kyselo-lých) s vnitřním povrchem, protože mastnota a kyseliny ho mohou rozrušit. Kdykoli narazíte na mastnou/kyselou špinu, hned ji vyčistěte.
- ▶ Mražené potraviny můžete snadno rozmrazit v chladničce. Ušetříte tím energii.

- ▶ Nepříjemné pachy uvnitř ledničky značí, že se něco vylilo a je nezbytné ledničku vyčistit. Viz PEČE A ÚDRŽBA.
- ▶ Různé potraviny je třeba umístit na různá místa podle toho, jaké mají vlastnosti: (obr.: 5.13.1).

1 Nakládané potraviny, konzervované potraviny, atd.

2 Máslo, sýry, vejce, koření, atd.

3 Snack potraviny, atd.

4 Víno, šampaňské, atd.

5 Vejce, konzervované potraviny, koření, atd.

6 Těstoviny, mléko, tofu, mléčné výrobky atd.

7 VLHKÝ BOX: ovoce, zelenina, salát

(Fruit & Veg.)

8 Nápoje a zavařené potraviny

9 Zásuvka My Zone ovoce, zelenina, salát (Fruit & Veg.)

Konzervované nápoje (Q-Cool) Syrové čerstvé potraviny (0°C Fresh)

1 Nakládané potraviny, konzervované potraviny, atd.

2 Máslo, sýry, vejce, koření, atd.

3 Snack potraviny, atd.

4 Víno, šampaňské, atd.

5 Vejce, konzervované potraviny, koření, atd.

6 Těstoviny, mléko, tofu, mléčné výrobky atd.

7 VLHKÝ BOX: ovoce, zelenina, salát

(Fruit & Veg.)

8 Nápoje a zavařené potraviny

9 Zásuvka My Zone ovoce, zelenina, salát (Fruit & Veg.)

Konzervované nápoje (Q-Cool) Syrové čerstvé potraviny (0°C Fresh)

10 Nádrž na vodu: pro skladování pitné vody

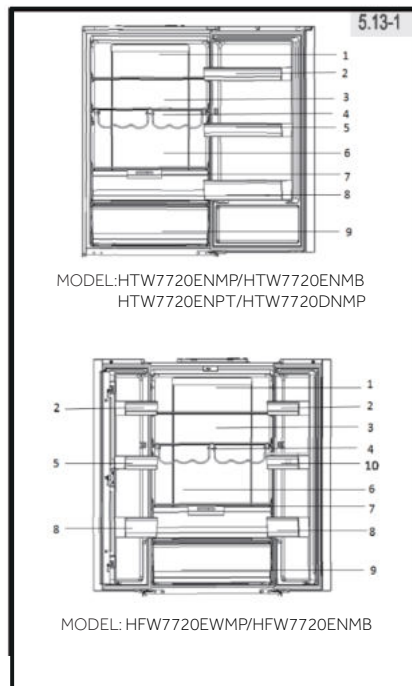

5.13.2 Ukládání do prostoru mrazničky

- ▶ Udržujte teplotu v mrazničce na -18°C .
- ▶ 24 hodin před mražením zapněte funkci Extra mrazení; -pro malé množství potravin stačí 4-6 hodin.
- ▶ Horké potraviny je nutné před uložením do mrazničky zchladit na pokojovou teplotu.
- ▶ Potraviny nakrájené na malé porce zmrznou rychleji a bude snadnější je rozmrazit a uvařit. Doporučená váha každá porce je do 2.5 kg
- ▶ Je lepší potraviny před vložením do mrazničky zabalit. Vnější strana obalu musí být suchá, aby se balíčky k sobě nepřilepily. Obalové materiály musí být bez zápachu, neprodyšné, nesmí být toxické ani škodlivé.
- ▶ Abyste nepřekročili dobu uchovávání potravin, zapište prosím datum zmrazení, časový limit a název potraviny na obal. Řiďte se doporučenou dobou uchovávání u různých potravin.
- ▶ **UPOZORNĚNÍ!** Kyseliny, žíraviny a sůl atd. mohou narušit vnitřní povrch mrazničky. Neumisťujte přímo na vnitřní povrch potraviny, které obsahují tyto látky (např. mořské ryby). Slanou vodu je třeba z mrazničky ihned vyčistit.
- ▶ Nepřekračujte dobu skladování potravin které jsou doporučovány výrobcí. Z mrazničky vyndávejte pouze požadované množství potravin.
- ▶ Rozmrazené potraviny rychle zkonsumujte. Rozmrazené jídlo znovu nezmrazujte, pokud ho nejdříve neuvaříte, protože by to negativně ovlivnilo jeho požitelnost.
- ▶ Neukládejte do mrazničky nadměrné množství čerstvých potravin. Podívejte se na mrazicí kapacitu mrazničky – viz TECHNICKÁ DATA nebo údaje na výkonnostním štítku.
- ▶ Potraviny lze uchovávat v mrazničce při teplotě nejméně -18°C po dobu 2 až 12 měsíců podle vlastností potravin (např. maso: 3-12 měsíců, zelenina: 6-12 měsíců)
- ▶ Chcete-li zmrazit čerstvé potraviny, zabraňte jejich kontaktu s již zmrazenými potravinami. Nebezpečí tání!

5.13.3 Při zmrazování komerčně mražených potravin postupujte prosím podle těchto pokynů:

- ▶ Vždy věnujte pozornost pokynům výrobce o délce uchování potravin. Neporušujte tyto pokyny!
- ▶ Kvůli zachování kvality potravin se snažte, aby doba mezi nákupem a uložením potravin byla co nejkratší.
- ▶ Kupujte potraviny, které byly uchovávány při teplotě -18°C nebo nižší.
- ▶ Vyhněte se nákupu potravin, které mají na obale sníh nebo námrazu – může to značit, že výrobek byl částečně rozmrazen a znovu zmrazen – nárůst teploty ovlivňuje kvalitu potravin.

5.14.1 Dávkovač vody (HFW7720EWMP)

Z dávkovače vody (obr. 5.14.1) lze odebírat studenou pitnou vodu. Zásobník na vodu by se měl před prvním použitím vyčistit (viz ČIŠTĚNÍ A ÚDRŽBA).

**VAROVÁNÍ!**

Používejte pouze pitnou vodu.

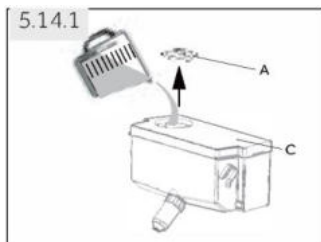

1. Ujistěte se, že je zásobník na vodu správně vložený (viz VYBAVENÍ).
2. Otočte a zdvihněte okrouhlé víko (A) a naplňte zásobník na vodu čerstvou pitnou vodou.
3. Naplňte ho pouze po značku (1,8 l); jinak by mohl při otvírání a zavírání dveří přetékat.
4. Zavřete okrouhlé víko tak, aby zaklaplo na místo.

**DÁVKOVAČ VODY**

- ~ Před doplněním vylijte zbytkovou vodu a vyčistěte zásobník na vodu.
- ~ Jestliže nebudete delší dobu potřebovat vodu, vyprázdněte a vyčistěte zásobník na vodu a vložte ho na místo.
- ~ Kryt (C) na zásobníku na vodu slouží také k šetření energií. Jestliže nechcete delší dobu odebírat vodu z dávkovače, přesto nainstalujte kryt kvůli lepší izolaci a úspoře energie.

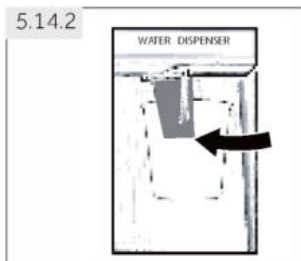
**5.14.2 Odebírání vody z dávkovače**

1. Dejte sklenici pod vodní výpusť.
2. Sklenici lehce přitlačte k páčce dávkovače vody. Ujistěte se, že sklenice je vyrovnána s dávkovačem, aby voda nevystříkla ven.

5.15 Nastavení režimu Wi-Fi

POSTUP PÁROVÁNÍ S APLIKACÍ

Krok 1 • Stáhněte si aplikaci hOn z obchodu s aplikacemi

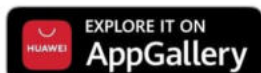

Krok 2 Vytvořte si účet v aplikaci hOn nebo se přihlaste, pokud již máte účet

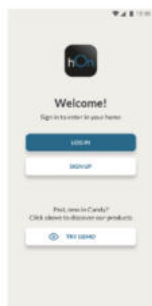

Krok 3 Postupujte podle pokynů k párování v aplikaci hOn

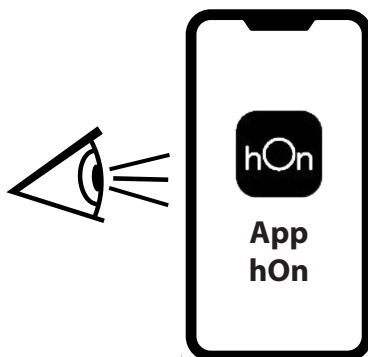

INFORMACE O PRODUKTU

Jak aktivovat Wi-Fi modul:

- Stiskněte tlačítko "D" na ovládacím panelu po dobu 3 sekund pro aktivaci Wi-Fi modulu
- Modul Wi-Fi je zapnutý , ikona Wi-Fi začne blikat
- Pokud je lednička zapsána, ale Wi-Fi je zapnutá, ikona bude blikat
- Pokud je lednička zaregistrována a připojena, ikona Wi-Fi je vždy zapnutá
- Pro resetování Wi-Fi stiskněte tlačítko "D" na ovládacím panelu po dobu 3 sekund



Tipy pro úsporu energie

- ▶ Zajistěte, aby měl spotřebič náležitě větrání (viz INSTALACE).
- ▶ Neinstalujte spotřebič na přímé sluneční světlo nebo do blízkosti zdrojů tepla (např. sporáků nebo ohřivačů).
- ▶ Vyhýbejte se zbytečně nízké teplotě uvnitř spotřebiče. Čím nižší je nastavená teplota ve spotřebiči, tím vyšší je potřeba energie.
- ▶ Funkce jako SUPERMRAZENÍ nebo PŘECHLAZENÍ spotřebovávají více energie.
- ▶ Teplé jídlo nechte před vložením do spotřebiče vychladnout.
- ▶ Otvírejte dvířka spotřebiče co nejméně a na co nejkratší dobu.
- ▶ Nepřepíňujte spotřebič, aby se nenarušilo proudění vzduchu.
- ▶ Zamezte přítomnosti vzduchu v obalech potravin.
- ▶ Udržujte těsnění dveří v čistém stavu, aby se dveře vždy správně zavíraly.
- ▶ Rozmrazujte zmrazené potraviny v úložném prostoru chladničky.
- ▶ Energeticky nejúspornější konfigurace vyžaduje, aby byly ve spotřebiči nainstalovány přihrádky, schránka na potraviny a police ve stavu jako z výroby a aby uložené potraviny nezakrývaly výstup vzduchového kanálu.

Výměna žárovek LED

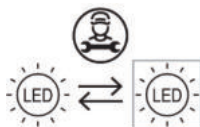

Vyměnitelný světelný zdroj (pouze LED), výměnu musí provést odborník

Tento výrobek obsahuje světelný zdroj s třídou energetické účinnosti G.

Prostor	Třída energetické účinnosti	Model
Chladnička	G	HTW7720ENMP
		HFW7720EWMP
		HTW7720ENMB
		HFW7720ENMB
		HTW7720DNMP

**Poznámka: Rozdíly v závislosti na modelu**

Z důvodu různých modelů, váš výrobek nemusí mít všechny následující funkce. Viz kapitola POPIS PRODUKTU.

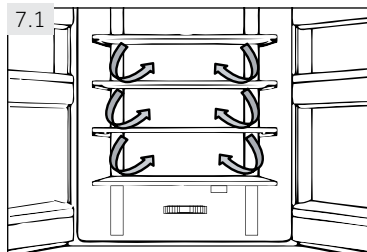
**7.1 Boční proudové chlazení**

Lednička je vybavena systémem boční proudového chlazení, díky němuž je proud studeného vzduchu umístěný do každé police (obr. 7.1). Pomáhá to udržet rovnoměrnou teplotu a zajistit tak, že potraviny zůstanou déle čerstvé.

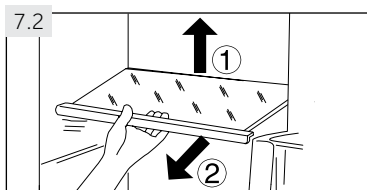
**7.2 Nastavitelné police**

Výšku polic lze nastavit podle vašich požadavků.

1. Chcete-li přemístit polici, nejprve nadzvedněte její zadní okraj (1) a poté ji vytáhněte (2) (obr. 7.2).
2. Chcete polici znovu vložit do ledničky, položte ji na výstupky po obou stranách a zatlačte ji do krajní zadní polohy, dokud nezapadne do žlábků po stranách.

**Poznámka: Poličky**

Zkontrolujte, že všechny strany police jsou ve stejné úrovni.

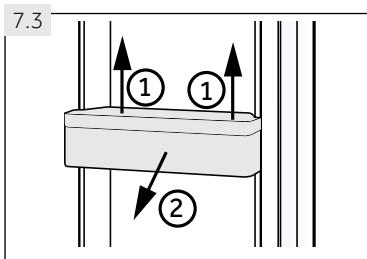
**7.3 Snímatelné poličky na dveře**

Poličky na dveře lze vyjmout kvůli čištění:

Položte ruce na obě strany poličky, zvedněte ji nahoru (1) a vytáhněte (2) (obr. 7.3).

Chcete-li vrátit poličku zpět na dveře, výše zmíněný postup obraťte.

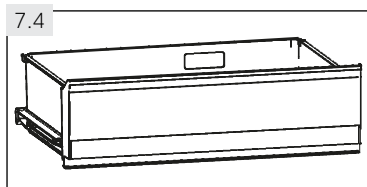
**7.4 Zásuvka My Zone**

Chcete-li využívat a nastavit prostor My Zone (obr. 7.4), vyhledejte prosím sekci POUŽITÍ (Zásuvka My Zone).

7.5 VOLITELNÉ: Kontrolka správné teploty

Kontrolku správné teploty (obr. 7.5) lze využít k udržování teploty pod +4°C. Pokud znaménko neukazuje „OK“, snižte postupně teplotu.

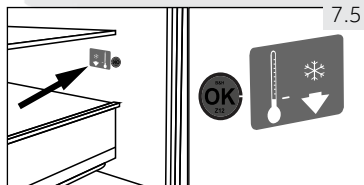

i Poznámka: Nálepka OK

Po zapnutí spotřebiče může trvat až 12 hodin než se dosáhne správných teplot.

7.6 Vyjímatelná zásuvka mrazničky

Chcete-li odstranit zásuvku, vytáhněte ji v maximální míře (1), zvedněte a odstraňte ji (2). (obr. 7.6).

Chcete-li vrátit zásuvku, proveďte výše uvedené kroky v opačném pořadí.

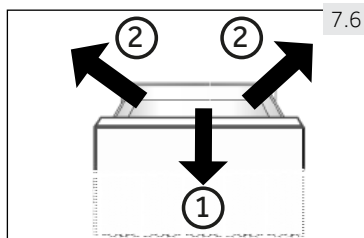

7.7 Vyjímatelný zásobník na vodu

Zásobník na vodu (obr. 7.7) lze za účelem čištění vyjmout a nainstalovat zpět, stejně jako police na dveřích.

Vložení zásobníku na vodu

Umístěte zásobník na vodu do takové polohy, aby vodní výpusť (B) zapadla do otvoru ve dveřích. Ujistěte se, že je zásobník na vodu zajištěný.

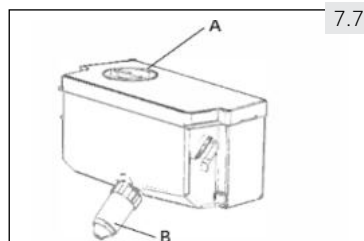

i Upozornění:

- V případě nesprávně vloženého zásobníku na vodu může kapat voda ze spojky.
- Při vyjímání nebo instalaci zásobníku na vodu nepoužívejte nadměrnou sílu, aby se nepoškodil.

7.8 3D-mrazicí zásuvka

Zásuvky v mrazničce (obr. 7.8) lze úplně vytáhnout v přímém směru. Jsou namontovány na snadno se otáčející výsuvné jezdce, takže můžete pohodlně ukládat a odebírat zmrazené potraviny. Díky mechanismu automatického zavírání dveří je ovládání snadné a šetří energii.

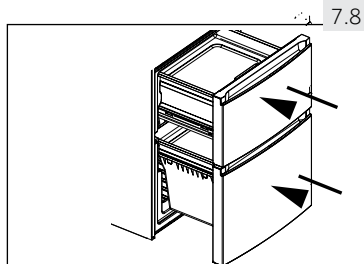

! UPOZORNĚNÍ!

24 Nepřetěžujte zásuvky: Maximální zatížení každé zásuvky je: 35 kg!

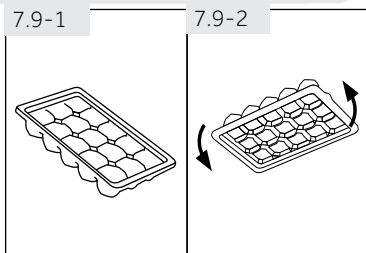

7.9 Zásobník na ledové kostky

1. Naplňte zásobník na ledové kostky vodou do 3/4, zavřete ho víkem a vložte ho do jednoho z prostorů skladovací zásuvky mrazničky (obr. 7.9-1).
2. Aby se kostky ledu uvolnily, lehce otočte zásobník nebo ho podržte pod tekoucí vodou (obr. 7.9-2).

7.10 Denní světlo

Při otevření dveří, se rozsvítí LED vnitřní osvětlení. Výkon světel není ovlivněn dalšími nastaveními ostatních zařízení.

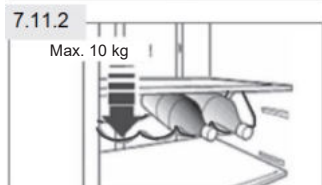

7.11 Skládací stojan na lahve

Pro obvyklé použití

1. Stáhněte dolů držáky stojanu na láhve (obr. 7.11-1).
2. Vložte láhve do stojanu (obr. 7.11-2).

Když se nepoužívá, stojan na láhve je možné složit zpět, aby se ušetřilo místo.



UPOZORNĚNÍ!

Ujistěte se, že celková hmotnost lahví nepřesáhne 10 kg.



7.12 VLHKÝ BOX

Chcete-li využívat a nastavit prostor VLHKÝ BOX (obr. 7.12), vyhledejte prosím sekci POUŽITÍ (VLHKÝ BOX).

**UPOZORNĚNÍ!**

Než začnete s čištěním spotřebiče, odpojte ho od elektrické sítě.

8.1 Obecně

Spotřebič čistěte, pouze když je prázdný nebo když je v něm jen malé množství uskladněných potravin.

Spotřebič by se měl čistit každé 4 týdny jednak kvůli správné údržbě a jednak aby se zabránilo pachům ze špatně uchovávaných potravin.

**UPOZORNĚNÍ!**

- ▶ Spotřebič nečistěte tvrdými kartáči, drátěnými kartáči, čistícími prášky, benzínem, amyloacetáty, acetony a podobnými organickými prostředky, kyselinami nebo alkalickými čistidly. Abyste se vyhnuli poškození spotřebiče, používejte prosím k čištění speciální čistící prostředky určené pro ledničky.
- ▶ Během čištění na spotřebič nestříkejte ani ho neoplachujte.
- ▶ Nepoužívejte při čištění kropicí ani parní spotřebiče.
- ▶ Studené skleněné police neomyvejte horkou vodou. Náhlá změna teploty by mohla způsobit prasknutí skla.
- ▶ Nedotýkejte se vnitřního povrchu prostoru mrazničky, zejména mokřýma rukama, protože by vám mohly k povrchu přimrznout.
- ▶ Dojde-li k zahřátí, zkontrolujte stav zmrazených potravin.
- ▶ Těsnění na dveřích musí být vždy čisté.
- ▶ Vnitřek a plášť spotřebiče čistěte houbičkou navlženou teplou vodou a neutrálním čistícím prostředkem (obr. 8.1).
- ▶ Spotřebič omyjte a vysušte jemnou utěrkou.
- ▶ Žádné součásti spotřebiče nemyjte v myčce nádobí.
- ▶ Vyčistěte příslušenství jen s teplou vodou a neutrálním mýdlem.
- ▶ Před opakovaným spuštěním spotřebiče vyčkejte alespoň 5 minut, protože časté zapínání může poškodit kompresor.

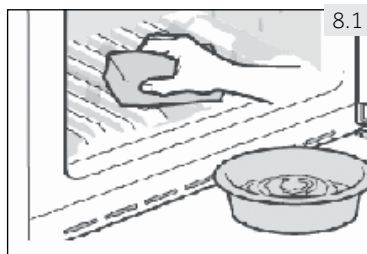
**8.2 Rozmrazování**

Rozmrazování ledničky a mrazničky probíhá automaticky, není potřeba provádět ho ručně.

8.3 Výměna LED osvětlení

Ve spotřebiči je jako světelný zdroj LED osvětlení, protože spotřebovává malé množství energie a má dlouhou životnost. Vyskytne-li se nějaká závada, kontaktujte prosím zákaznický servis. Viz ZÁKAZNICKÝ SERVIS.

**UPOZORNĚNÍ!**

Nevyměňujte LED lampu sami, smí být vyměněna pouze výrobcem nebo autorizovaným servisním technikem.

Ve spotřebiči je jako světelný zdroj LED osvětlení, protože spotřebovává malé množství energie a má dlouhou životnost. Vyskytne-li se nějaká závada, kontaktujte prosím zákaznický servis. Viz ZÁKAZNICKÝ SERVIS.

Parametry osvětlení:

Napětí 12V; Max Výkon: 2 W

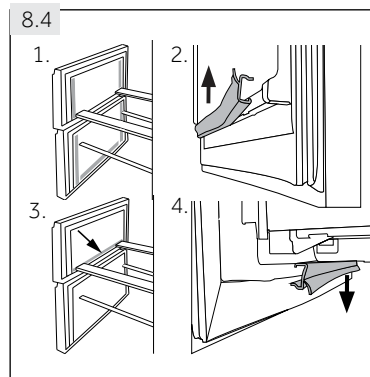

8.4 Odnímatelné doplňkové těsnění dveří

Na horní a dolní zásuvku mrazničky je k dispozici šest doplňkových těsnění.

1. Umístěte pět označených těsnění dveří na horní a dolní zásuvku mrazničky (obr. 8.4-1.).
2. Zajistěte, aby těsnění bylo připevněno zahnutou částí směrem dovnitř (obr. 8.4-2.).
3. Umístěte **spodní** těsnění horní zásuvky podle návodu (obr. 8.4-3.).
4. Zajistěte, aby těsnění bylo připevněno zahnutou částí směrem dolů (obr. 8.4-4.).

Tato těsnění stejně jako otočné dveře/těsnění zásuvek získáte prostřednictvím zákaznického servisu (viz Záruční list).

8.5 Nepoužívání spotřebiče po delší dobu

Nepoužíváte-li spotřebič delší dobu a nevyužili jste pro ledničku funkci Dovolena:

- ▶ Vyjměte potraviny.
- ▶ Odpojte síťový kabel.
- ▶ Očistěte spotřebič podle výše uvedeného návodu.
- ▶ Dveře a zásuvky/dveře mrazničky nechte otevřené, abyste zabránili vzniku nežádoucích pachů uvnitř spotřebiče.



Poznámka: Vypnutí

Spotřebič zapněte pouze pokud je to nezbytně nutné.

8.6 Stěhování spotřebiče

1. Vyjměte všechny potraviny a odpojte spotřebič od elektrické sítě.
2. Police a všechny pohyblivé části v ledničce a mrazničce zajistěte lepicí páskou.
3. Nenaklánějte spotřebič pod větším úhlem než 45°, aby nedošlo k poškození chladicího systému.



UPOZORNĚNÍ!

- ▶ Spotřebič nezvedejte za kliky.
- ▶ Nikdy nepokládejte spotřebič na podlahu v horizontální poloze.

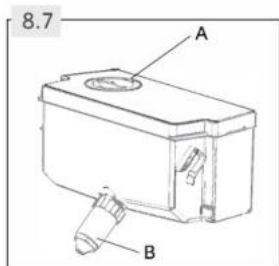

8.7 Čištění zásobníku na vodu (HFW7720EWMP)

1. Vyjměte zásobník na vodu ze spotřebiče.
2. Odstraňte kryt (obr. 8.7-A).
3. Odšroubujte kohoutek dávkovače (obr. 8.7-B).
4. Vyčistěte zásobník a kohoutek dávkovače teplou vodou a tekutým prostředkem na mytí nádobí. Důkladně opláchněte saponát.
5. Namontujte kohoutek dávkovače, zavřete kryt a vraťte zásobník do spotřebiče.

Hodně vzniklých problémů můžete vyřešit sami bez zvláštní kvalifikace. Vyskytne-li se nějaký problém, dříve než se obrátíte na prodejce, zkontrolujte všechny uvedené možnosti a postupujte podle níže uvedených pokynů. Viz ZÁKAZNICKÝ SERVIS.



UPOZORNĚNÍ!

- ▶ Před prováděním údržby spotřebič vypněte a odpojte ho od elektrické sítě.
- ▶ Elektrické součásti smí opravovat pouze kvalifikovaný odborník, protože neodborné zásahy by mohly způsobit rozsáhlá následná poškození.
- ▶ Poškozený síťový kabel musí vyměnit výrobce, autorizovaný servis nebo podobně kvalifikovaná osoba, aby se zabránilo možným rizikům.

9.1 Tabulka řešení problémů

Problém	Možná příčina	Možné řešení
Nefunguje kompresor.	<ul style="list-style-type: none"> • Zástrčka není zapojená do elektrické zásuvky. • Spotřebič je ve fázi odtávání 	<ul style="list-style-type: none"> • Zapojte spotřebič do elektrické sítě. • Při automatickém odmrazování je to normální
Spotřebič pracuje často nebo pracuje příliš dlouho.	<ul style="list-style-type: none"> • Vnitřní nebo vnější teplota je příliš vysoká. • Spotřebič byl nějakou dobu bez přívodu elektrické energie. • Dveře/zásuvky spotřebiče nejsou těsně uzavřeny. • Dveře/zásuvky spotřebiče se otevíraly příliš často nebo na dlouhou dobu. • Nastavená teplota mrazničky je příliš nízká. • Těsnění dveří/zásuvek je špinavé, opotřebené, prasklé nebo nevhodné. • Není zajištěna požadovaná cirkulace vzduchu. 	<ul style="list-style-type: none"> • V tomto případě je běžné, že spotřebič pracuje delší dobu. • Běžně trvá 8 až 12 hodin než se spotřebič zcela ochladí. • Zavřete dveře/zásuvky a zkontrolujte, že spotřebič stojí na rovném podkladu a že se dveří nedotýkají žádné potraviny ani jiné překážky. • Neotvírejte dveře/zásuvky příliš často. • Nastavte vyšší teplotu, dokud se spotřebič nedostane na uspokojivou teplotu. • Ustálení teploty ledničky trvá 24 hodin. • Očistěte těsnění dveří/zásuvek nebo je nechte vyměnit v zákaznickém servisu. • Zajištěte dostatečnou ventilaci.
Vnitřek ledničky je špinavý a/nebo zapáchá.	<ul style="list-style-type: none"> • Je potřeba vyčistit vnitřek ledničky. • V ledničce jsou uloženy potraviny s výraznou vůní. 	<ul style="list-style-type: none"> • Umyjte vnitřek ledničky. • Potraviny důkladně zabalte.

Problém	Možná příčina	Možné řešení
Uvnitř spotřebiče není dostatečně chladno.	<ul style="list-style-type: none"> Je nastavena příliš vysoká teplota. Byly vloženy teplé potraviny. Bylo vloženo příliš mnoho potravin najednou. Potraviny jsou příliš blízko u sebe. Dveře/zásuvky spotřebiče nejsou těsně uzavřeny. Dveře/zásuvky spotřebiče se otevíraly příliš často nebo na dlouhou dobu. 	<ul style="list-style-type: none"> Nastavte teplotu znovu. Před uložením potravin vždy ochladte. Ukládejte vždy malé množství potravin. Mezi potravinami nechávejte mezery, aby mohl vzduch volně proudit. Zavřete dveře/zásuvku. Neotvírejte dveře/zásuvky příliš často.
Uvnitř spotřebiče je příliš chladno.	<ul style="list-style-type: none"> Nastavená teplota je příliš nízká. Funkce Power-Freeze je aktivní nebo pracuje příliš dlouho. 	<ul style="list-style-type: none"> Nastavte teplotu znovu. Vypněte funkci Power-Freeze.
Na vnitřní straně ledničky kondenzuje vlhkost.	<ul style="list-style-type: none"> Ovzduší je příliš teplé a příliš vlhké. Dveře/zásuvky spotřebiče nejsou těsně uzavřeny. Dveře/zásuvky spotřebiče se otevíraly příliš často nebo na dlouhou dobu. Nádoby na potraviny nebo tekutiny jsou otevřené. 	<ul style="list-style-type: none"> Zvyšte teplotu. Zavřete dveře/zásuvku. Neotvírejte dveře/zásuvky příliš často. Nechte horké jídlo zchladnout na pokojovou teplotu a zakryjte potraviny a tekutiny.
Na vnějším povrchu nebo mezi dveřmi/dveřmi a zásuvkami se hromadí vlhkost.	<ul style="list-style-type: none"> Ovzduší je příliš teplé a příliš vlhké. Dveře/zásuvky nejsou těsně uzavřeny. Kondenzaci způsobuje studený vzduch ve spotřebiči a teplý vzduch venku. 	<ul style="list-style-type: none"> To je ve vlhkém prostředí normální. Změna nastane, až klesne vlhkost. Ujistěte se, že dveře/zásuvka jsou těsně zavřené.
V mrazničce je silná vrstva ledu a námrazy.	<ul style="list-style-type: none"> Potraviny nebyly správně zabalené. Dveře/zásuvky spotřebiče nejsou těsně uzavřeny. Dveře/zásuvky spotřebiče se otevíraly příliš často nebo na dlouhou dobu. Těsnění dveří/zásuvek je špinavé, opotřebované, prasklé nebo nevhodné. Uvnitř je překážka, která brání správnému zavření dveří/zásuvky. 	<ul style="list-style-type: none"> Potraviny vždycky správně zabalte. Zavřete dveře/zásuvku. Neotvírejte dveře/zásuvky příliš často. Těsnění dveří/zásuvky očistěte nebo vyměňte za nové. Přemístěte police, dveřní poličky nebo vnitřní zásobníky tak, aby bylo možné zavřít dveře/zásuvku.
Spotřebič dělá neobvyklý hluk.	<ul style="list-style-type: none"> Spotřebič nestojí na rovné ploše. Spotřebič je v kontaktu s nějakým předmětem. 	<ul style="list-style-type: none"> Vyrovnejte spotřebič nastavením nožiček. Odstraňte předměty z okolí spotřebiče.

Problém	Možná příčina	Možné řešení
Měl by být slyšet tenký zvuk podobný zvuku tekoucí vody.	<ul style="list-style-type: none"> To je normální. 	<ul style="list-style-type: none"> -
Uslyšíte pípnutí alarmu.	<ul style="list-style-type: none"> Jsou otevřené dveře úložného prostoru ledničky. 	<ul style="list-style-type: none"> Zavřete dveře nebo alarm vypnete ručně.
Uslyšíte slabé hučení.	<ul style="list-style-type: none"> Pracuje anti-kondenzační systém 	<ul style="list-style-type: none"> Zabraňuje to kondenzaci a je to v pořádku
Nefunguje vnitřní osvětlení nebo chladicí systém.	<ul style="list-style-type: none"> Zástrčka není zapojená do elektrické zásuvky. Zdroj napájení není v pořádku. LED osvětlení nefunguje. 	<ul style="list-style-type: none"> Zapojte spotřebič do elektrické sítě. Zkontrolujte, jestli přívod elektrické energie v místnosti. Kontaktujte místního dodavatele elektrického proudu! Kvůli výměně světla prosím kontaktujte servis.
Boky skříně a pásy dveří se mohou zahřát.	<ul style="list-style-type: none"> To je normální. 	<ul style="list-style-type: none"> -

9.2 Přerušování elektrické energie

V případě výpadku elektrického proudu by měly potraviny zůstat bezpečně vychlazené po dobu asi 12 hodin. V případě delšího výpadku proudu, zejména v létě, postupujte podle těchto pokynů:

- ▶ Otevírejte dveře/zásuvky co možná nejméně.
- ▶ Během výpadku proudu nepřidávejte do spotřebiče další potraviny.
- ▶ Pokud je výpadek proudu předem ohlášený a předpokládaná doba výpadku přesahuje 12 hodin, vyrobte led a vložte ho do zásobníku v horní části ledničky.
- ▶ Jakmile je dodávka energie obnovena, je nutné zkontrolovat stav potravin.
- ▶ V důsledku zvýšení teploty v ledničce během výpadku elektrického proudu nebo jiné poruchy dojde ke zkrácení doby uložení potravin a také se sníží jejich kvalita. Potraviny, které se rozmrazily, by se měly buď brzy zkonsumovat, nebo uvařit a znovu zmrazit (pokud je to vhodné), aby se předešlo zdravotním rizikům.



Poznámka: Funkce paměti při přerušování napájení

Po obnovení napájení přístroj pokračuje v nastaveních, které byly nastaveny před výpadkem proudu.

10.1 Vybalení



UPOZORNĚNÍ!

- ▶ Spotřebič je těžký. Se spotřebičem manipulujte vždy nejméně ve dvou.
- ▶ Všechny obalové materiály udržujte mimo dosah dětí a zlikvidujte ho způsobem, který je šetrný k životnímu prostředí.
- ▶ Vyměňte spotřebič z obalu.
- ▶ Odstraňte všechny obalové materiály.

10.2 Podmínky životního prostředí

Teplota v místnosti by se měla pohybovat v rozmezí 10°C až 43°C, protože může ovlivňovat teplotu uvnitř spotřebiče a spotřebu energie. Neinstalujte spotřebič do blízkosti spotřebičů, které vydávají teplo (sporáky, ledničky), aniž by byl odizolován.

10.3 Obrácení dveří

(Pouze modely HTW7720ENMP /HTW7720ENMB)

Dříve než spotřebič trvale nainstalujete, zkontrolujte správné umístění závěsu dveří. Pokud je potřeba, viz sekce OBOUSTRANNÉ DVEŘE.

10.4 Prostorové požadavky

Prostor nutný při otevřených dveřích (obr. 10.4):

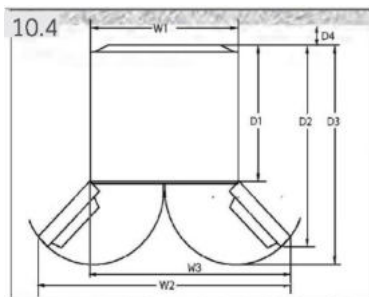

Model	Šířka v mm			Hloubka v mm			Vzdálenost ke zdi v mm
	W1	W2	W3	D1	D2	D3	D4
HTW7720DNMP	W1	W2	W3	D1	D2	D3	D4
HTW7720ENMP	700	-	1198,5	600	1140	1322	100
HTW7720ENMB	700	1188	-	600	887	966	100
HTW7720ENPT							
HF7720EWMP							
HF7720ENMB							

10.5

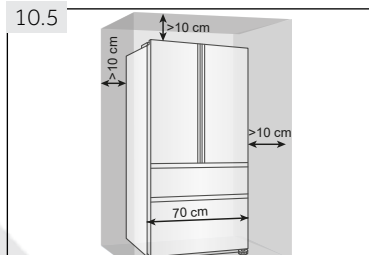

10.5 Ventilační systém

Pro dosažení dostatečné ventilace spotřeby z důvodu bezpečnosti, je nutné dodržet požadavky pro správné větrání (obr. 10.5).

U volně stojícího spotřebiče: „Tento chladicí spotřebič není určen k vestavění.“

10.5 Umístění spotřebiče

Spotřebič umístěte na rovný a pevný povrch.

1. Nakloňte spotřebič lehce dozadu (obr. 10.5).
2. Nastavte nožičky na požadovanou úroveň.
3. Stabilitu spotřebiče zkontrolujete tak, že střídavě udeříte do protilehlých stran. Mírné vychýlení by mělo být stejné v obou směrech. V opačném případě by mohlo dojít k deformaci rámu; důsledkem může být netěsnící zavírání dveří. Mírný náklon na zadní stranu usnadňuje zavírání dveří.

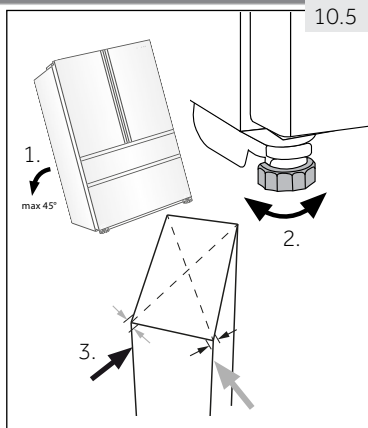

10.6 Jemné doladění dveří

Pokud dveře nejsou v jedné rovině, tento nesoulad lze napravit následujícím způsobem:

10.6.1 Použití nastavovacích nožiček

Otočte patku ve směru šipky (obr. 10.6-1) pro snížení nebo zvýšení nožiček.

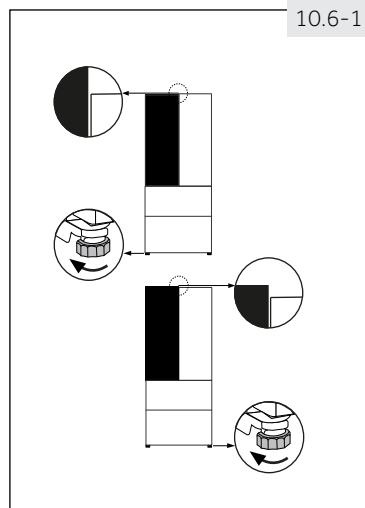

10.6.2 Použití distanční vložky

- Otevřete horní dveře a zvedněte je.
- Opatrně cvakněte distanční vložku (najdete ji v sáčku s příslušenstvím) na bílý plastový kruh na středním závěsu ručně nebo pomocí nástrojů jako jsou kleště (obr. 10.6-2). Dveře nepoškrábejte nebo na nich neudělejte proláčky.

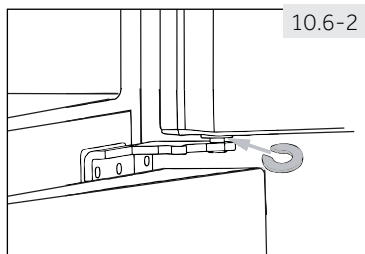

Poznámka: Vyrovnání

Při používání chladničky v budoucnu, jev nerovnoměrných dveří může vést k zkažení uložených potravin. Pak upravte výše uvedeným způsobem.

10.7

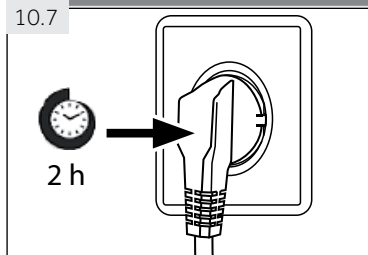
10.7 Čekací doba

V kapsli kompresoru je umístěný bezúdržbový olej. Při naklánění spotřebiče během převozu se olej mohl dostat přes zavřené potrubí. Vyčkejte 2 hodiny před zapojením spotřebiče do elektrické sítě (obr. 10.7), aby se olej mohl vrátit do pouzdra.

10.8 Elektrické připojení

Před každým zapojením zkontrolujte, zda:

- ▶ zdroj energie, zásuvka a pojistka odpovídají výkonnostnímu štítku.
- ▶ je zásuvka uzemněná a nepoužíváte prodlužovací kabel ani vícenásobné zásuvky.
- ▶ se zástrčka a zásuvka přesně shodují.

Zástrčku zapojte do řádně instalované domácí zásuvky.

**UPOZORNĚNÍ!**

Poškozený napájecí kabel musí být vyměněn v zákaznickém servisu, aby nedošlo ke vzniku nebezpečí (viz Záruční list).

Při umísťování spotřebiče se ujistěte, že přívodní kabel není zachycen nebo poškozený.

Neumísťujte více přenosných zásuvek nebo přenosných napájecích zdrojů na zadní stranu spotřebiče.



Dbejte na to, aby nedošlo ke vzniku požáru zapálením hořlavého materiálu.

UMÍSTĚNÍ

Instalujte spotřebič na místo, kde okolní teplota odpovídá klimatické třídě uvedené na typovém štítku spotřebiče:

- Rozšířené mírné pásmo (SN): „Tento chladicí spotřebič je určen k používání při teplotách okolí od 10 °C do 32 °C.“
- Mírné pásmo (N): „Tento chladicí spotřebič je určen k používání při teplotách okolí od 16 °C do 32 °C.“
- Subtropické pásmo (ST): „Tento chladicí spotřebič je určen k používání při teplotách okolí od 16 °C do 38 °C.“
- Tropické pásmo (T): „Tento chladicí spotřebič je určen k používání při teplotách okolí od 16 °C do 43 °C.“

10.9 Obrácení dveří

Než připojíte spotřebič do elektrické sítě, měli byste zkontrolovat, zda není potřeba přemístit otevírání dveří z pravé strany (při dodání) na levou v závislosti na místě instalace spotřebiče.



UPOZORNĚNÍ!

- ▶ Spotřebič je těžký. Na obrácení dveří jsou potřeba 2 osoby.
- ▶ Než se pustíte do jakékoli činnosti, odpojte spotřebič od elektrické sítě.
- ▶ Nenaklánějte spotřebič pod úhlem větším než 45°, aby nedošlo k poškození chladicího systému.

Kroky při montáži (obr. 10.9):

1. Připravte si potřebné nářadí.
2. Odpojte spotřebič od elektrického napětí.
3. Odstraňte pět šroubů, které upevňují přední panel (1) a vyberte panel (2). Odstraňte malý kryt předního panelu směrem sleva na pravou stranu.
4. Odpojte spojovací kabel
5. Odstraňte kryt horního závěsu (1) a odšroubujte horní závěs (tři šrouby) na pravé straně (2).
6. Opatrně zdvihněte uvolněné dveře ledničky z dolního závěsu.
7. Otočte dvířka vzhůru nohama, odšroubujte kryt (1) a dveřní zarážku (2), s která umožní posílení dílem (3).
8. Odstraňte spodní závěs horních dveří.
9. Vyměňte záslepky a šrouby na straně.
10. Přendejte zarážku dveří ze stávající strany na opačnou.

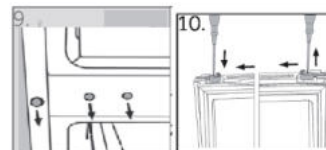
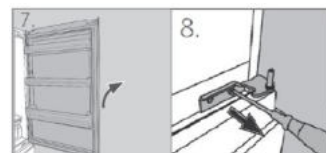
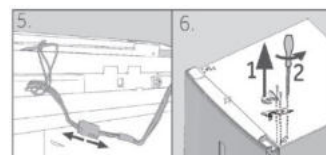
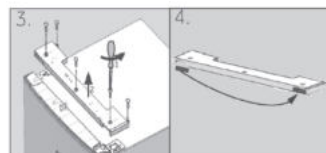
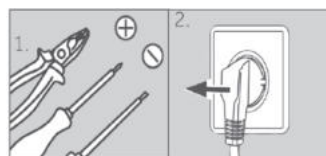

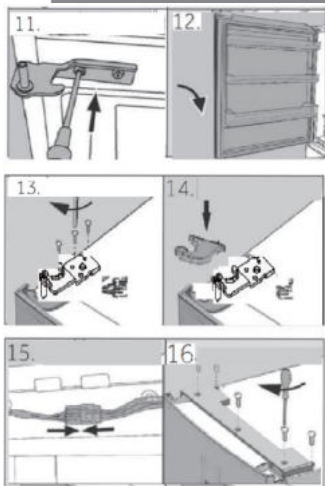

11. Vyberte nový spodní závěs horních dveří z obalu s příslušenstvím a přišroubujte jej na levou stranu přístroje.
12. Opatrně zdvihněte horní dveře a nasadte je na spodní závěs tak, aby čep zapadl do pantu.
13. Vyjměte horní závěs z obalu s příslušenstvím. Přeložte připojovací kabel přes horní závěs a upevněte horní závěs s třemi šrouby na levé straně přístroje.
14. Nasadte kryt závěsu (dodáván v obalu s příslušenstvím) na závěs.
15. Zapojte spojovací kabel a vložte ho do otvoru.
16. Vraťte zpět přední panel a připevněte jej pěti šrouby. Po změně závěsu dveří zkontrolujte, zda je těsnění dveří správně umístěné na plášti a zda jsou všechny šrouby dostatečně utažené.

11.1 Informační list výrobku

Ochranná známka	Haier	
Identifikační značka modelu	HTW7720ENMP HTW7720ENMB HTW7720ENPT HTW7720DNMP	HFW7720EWMP HFW7720ENMB
Kategorie modelu	Chladnička-mraznička	
Třída energetické účinnosti	D _{HTW7720DNMP} / E	
Roční spotřeba energie (kWh/rok) ¹⁾	243 _{HTW7720DNMP} /301	302
Objem chladicího prostoru (l)	345 _{HTW7720DNMP} /343	337
Objem mrazicího prostoru (l)	141 _{HTW7720DNMP} /140	140
Hodnocení hvězdičkami		
Teplota ostatních prostorů > 14 °C	Neuvádí se	
Systém bez námrazy	Ano	
Bezpečný výpadek proudu (h)	12	10
Mrazicí výkon (kg/24 h)	10	
Klimatická třída Tento spotřebič je určen k používání při teplotě okolí mezi 10 °C a 43 °C	SN.N.ST.T	
Třída emisí hluku a emise hluku šířeného vzduchem (db(A) re 1 pW)	A(29) _{HTW7720DNMP} / C (37)	
Doba náběhu teploty (h)	12	10
Typ konstrukce	Volně stojící	

¹⁾ Na základě výsledků standardní zkoušky za 24 hodin. Skutečná spotřeba energie bude záviset na způsobu používání a umístění spotřebiče.

11.2 Další technické údaje

Celkový objem (l)	486 _{HTW7720DNMP} /483	477
Napětí/frekvence	220–240 V~/50 Hz	
Příkon (W)	120	
Vstupní proud (A)	1,5	
Hlavní pojistka (A)	16	
Chladivo/množství	R600a/62 g	
Rozměry (H/Š/V v mm)	675x700x2006	

11.3 Normy a směrnice  a 

Tento výrobek splňuje požadavky všech platných směrnic ES s odpovídajícími harmonizovanými normami, které stanoví používání označení CE

Doporučujeme používat originální náhradní díly a služby zákaznického servisu Haier.

Máte-li se spotřebičem nějaký problém, podívejte se prosím nejprve do sekce ŘEŠENÍ PROBLÉMŮ.

Pokud tam nenajdete řešení, kontaktujte prosím

- ▶ místního prodejce nebo
- ▶ oddíl Service & Support na stránkách www.haier.com, kde můžete najít telefonní čísla a můžete aktivovat váš servisní požadavek.

Ještě, než budete kontaktovat naše Servisní centrum, zkontrolujte, zda máte níže uvedené informace. Informace najdete na výkonnostním štítku.

Model _____ Výrobní číslo. _____

Zkontrolujte také Záruční list, který je dodáván spolu se spotřebičem pro případ reklamace.

▶ DOSTUPNOST NÁHRADNÍCH DÍLŮ

Termostaty, teplotní čidla, desky plošných spojů a zdroje světla, po dobu alespoň sedmi let poté, co byl na trh uveden poslední kus daného modelu;

Dveřní kliky, dveřní závěsy, přihrádky a koše po dobu alespoň sedmi let a těsnění dveří po dobu alespoň deseti let poté, co byl na trh uveden poslední kus daného model

▶ ZÁRUKA

Minimální záruka je: 2 roky pro země EU, 3 roky pro Turecko, 1 rok pro Spojené království, 1 rok pro Rusko, 3 roky pro Švédsko, 2 roky pro Srbsko, 5 let pro Norsko, 1 rok pro Maroko, 6 měsíců pro Alžírsko, pro Tunisko není vyžadována žádná právní záruka.

Pro všeobecné obchodní otázky vyhledejte naše níže uvedené evropské adresy.

Evropské adresy Haier

Země*	Poštovní adresa	Země*	Poštovní adresa
Itálie	Haier Europe Trading SRL Via De Cristoforis, 12 21100 Verese ITÁLIE	Francie	Haier France SAS 3-5 rue des Gravieres 92200 Neuilly sur Seine FRANCIE
Španělsko Portugalsko	Haier Iberia SL Pg. Garcia Faria, 49-51 08019 Barcelona ŠPANĚLSKO	Belgie-FR Belgie-NL Nizozemsko Lucembursko	Haier Benelux SA Anderlecht Route de Lennik 451 BELGIE
Německo Rakousko	Haier Deutschland GmbH Hewlett-Packard-Str. 4 D-61352 Bad Homburg NĚMECKO	Polsko Česko Maďarsko Řecko Rumunsko Rusko	Haier Poland Sp. zo.o. Al. Jerozolimskie 181B 02-222 Varšava POLSKO
Spojené království	Haier Appliances UK Co.Ltd. One Crown Square Church Street East Woking, Surrey, GU21 6HR UK		

*Další informace o produktu naleznete na adrese <https://eprel.ec.europa.eu/> nebo naskenujte QR na energetickém štítku dodaném se zařízením

HTW7720ENMP_CZ_V02_042021

Haier



Manual do Utilizador

Frigorífico–Congelador

HTW7720ENMP

HFW7720EWMP

HTW7720ENMB

HFW7720ENMB

HTW7720ENPT

HTW7720DNMP

PT

Haier

Obrigado por comprar um produto Haier.

Deve ler estas instruções cuidadosamente antes de usar o aparelho. As instruções contêm informação importante que o ajudará a obter o melhor do aparelho e assegurar a instalação segura, utilização e manutenção adequada.

Manter este manual em local conveniente para que o possa consultar sempre para a utilização segura e adequada do aparelho.

Se vender o aparelho, o oferecer, ou o deixar quando mudar de casa, ter certeza de também entregar este manual para o novo proprietário se familiarizar com o aparelho e as advertências de segurança.

Legenda



Advertência – Informação de Segurança Importante



Informação geral e dicas



Informação ambiental

Eliminação



Ajude a proteger o ambiente e a saúde humana. Pôr a embalagem em contentores adequados para ser reciclada. Ajude a reciclar resíduos de aparelhos elétricos e eletrônicos. Não eliminar aparelhos marcados com este símbolo com o lixo doméstico. Levar o produto para a sua instalação de reciclagem local ou contatar o seu serviço municipal.



ADVERTÊNCIA!

Risco de lesão ou asfixia!

Refrigerantes e gases devem ser eliminados profissionalmente. Assegurar que a tubagem do circuito de refrigeração não está danificada antes de ser eliminado adequadamente. Desligar o aparelho da corrente elétrica. Cortar os cabos de alimentação e eliminá-los. Retirar as prateleiras e gavetas bem como os vedantes e pegas da porta, para evitar que crianças e animais fiquem perto do aparelho.

1- Informação de Segurança	4
2- Utilização prevista.....	8
3- Descrição do produto.....	9
4- Painel de controlo	11
5- Uso	12
6-Dicas para poupar energia.....	22
7-Equipamento	23
8-Cuidado e Limpeza.....	26
9-Resolução de problemas	29
10-Instalação	32
11-Dados técnicos	37
12-Serviço ao cliente	38

Antes de ligar o aparelho pela primeira vez ler as seguintes dicas de segurança!:



ADVERTÊNCIA!

Antes da primeira utilização

- ▶ Assegurar que não há danos de transporte.
- ▶ Remover toda a embalagem e mantê-la foras do alcance das crianças.
- ▶ Aguardar pelo menos duas horas antes de instalar o aparelho de modo a garantir que o circuito refrigerante é totalmente eficiente.
- ▶ Manusear o aparelho sempre com pelo menos duas pessoas porque é pesado.

Instalação

- ▶ O aparelho deve ser colocado num local bem ventilado. Garantir espaço de pelo menos 10 cm por cima e 10 cm à volta do aparelho.
- ▶ Nunca colocar o aparelho numa zona húmida ou local onde possa ser salpicado com água. Limpar salpicos e manchas de água secas com um pano limpo suave.
- ▶ Não instalar o aparelho à luz solar direta ou perto de superfícies quentes (p.ex. fogões, aquecedores).
- ▶ Instalar e nivelar o aparelho numa zona adequada ao seu tamanho e utilização.
- ▶ Manter as aberturas de ventilação no aparelho ou na estrutura embutida sem obstrução.
- ▶ Assegurar que a informação eléctrica na chapa de características está de acordo com fonte de alimentação. Se não estiver, contactar um electricista.
- ▶ O aparelho funciona com uma fonte de alimentação de 220-240 VAC/50 Hz. Flutuação anormal de tensão pode provocar falha de arranque do aparelho, ou danificar o controlo de temperatura ou compressor, ou haver um ruído anormal durante o funcionamento. Em tais casos, deve ser montado um regulador automático.
- ▶ Usar uma tomada com ligação à terra para a fonte de alimentação que seja acessível facilmente. O aparelho deve ser ligado à terra.
- ▶ **Apenas para RU:** O cabo de alimentação do aparelho está equipado com uma ficha de 3 fios (com terra) que se adapta a uma tomada padrão de 3 fios (com terra). Nunca cortar ou desmontar o terceiro pin (com terra). Depois do aparelho estar instalado, a ficha deve estar acessível.
- ▶ Não usar adaptadores multi-fichas ou cabos de extensão.
- ▶ Garantir que o cabo de alimentação não está preso pelo frigorífico. Não pisar no cabo de alimentação.
- ▶ Não danificar o circuito de refrigeração.

**ADVERTÊNCIA!****Uso diário**

- ▶ Este equipamento pode ser usado por crianças a partir de 8 anos e mais e por pessoas com capacidades físicas, sensoriais ou mentais reduzidas ou com falta de experiência e conhecimento se lhes tiver sido dada a supervisão ou instrução relativamente ao uso do equipamento de uma forma segura e entender os riscos envolvidos.
- ▶ Manter as crianças com menos de 3 anos afastadas do aparelho a menos que estejam supervisionadas constantemente.
- ▶ As crianças não devem brincar com o aparelho.
- ▶ Seguir estas instruções se gás de refrigeração ou outro gás inflamável for libertado perto do aparelho, desligar a válvula do gás libertado, abrir as portas e janelas e não desligar uma ficha no cabo de alimentação do frigorífico ou de qualquer outro aparelho.
- ▶ Notar que o aparelho está concebido para funcionar numa faixa de ambiente específico entre 10 e 43°C. O aparelho pode não funcionar corretamente se for deixado por um longo período a uma temperatura acima ou abaixo do intervalo indicado.
- ▶ Não colocar artigos instáveis (objetos pesados, recipientes cheios de água) em cima do frigorífico, para evitar danos pessoais causados por queda ou choque elétrico causado pelo contato com água.
- ▶ Não puxar pelas prateleiras da porta. A porta deve ser puxada inclinada, a prateleira para garrafas deve ser puxada para fora, ou o aparelho pode tombar.
- ▶ Abrir e fechar as portas apenas com as pegas. O espaço entre as portas e o armário é muito estreito. Não estender as suas mãos nestas zonas para evitar apertar os seus dedos. Abrir ou fechar as portas do frigorífico apenas quando não há crianças em posição ao alcance do movimento da porta.
- ▶ Não guardar ou usar materiais inflamáveis, explosivos ou corrosivos no aparelho ou na sua proximidade.
- ▶ Não armazenar medicamentos, bactérias ou agentes químicos no aparelho. Este aparelho é um aparelho doméstico. Não é recomendado para armazenar materiais que necessitem de temperaturas rigorosas.
- ▶ Nunca guardar líquidos em garrafas ou latas (além de elevada percentagem de espirituosos) especialmente bebidas carbonatadas no congelador, pois podem explodir durante a congelação.
- ▶ Verificar a condição dos alimentos se tiver havido um aquecimento no frigorífico.



ADVERTÊNCIA!

Uso diário

- ▶ Não definir temperatura baixa desnecessariamente no compartimento frigorífico. Podem ocorrer temperaturas negativas em definições elevadas. Atenção: As garrafas podem explodir.
- ▶ Não tocar em alimentos congelado com as mãos molhadas (usar luvas). Especialmente não comer sorvetes imediatamente depois de os retirar do compartimento congelador. Há o risco de congelar ou a formação de bolhas por gelo. PRIMEIROS socorros: pôr imediatamente sob água corrente fria. Não retirar!
- ▶ Não tocar na superfície interior do compartimento de armazenamento do congelador quando está a funcionar, especialmente com as mãos molhadas, pois as suas mãos podem congelar em contato com a superfície.
- ▶ Desligar o aparelho quando de uma falha de alimentação ou antes de limpar. Esperar pelo menos 5 minutos antes de reiniciar o aparelho, pois frequentes arranques podem danificar o compressor.
- ▶ Não usar dispositivos elétricos no interior dos compartimentos de armazenamento de alimentos do aparelho, a menos que sejam do tipo recomendado pelo fabricante.

Manutenção / limpeza

- ▶ Assegurar que as crianças são supervisionadas se fizerem limpeza e manutenção.
- ▶ Desligar o aparelho da fonte de alimentação antes de realizar qualquer manutenção de rotina. Esperar pelo menos 5 minutos antes de reiniciar o aparelho, pois frequentes arranques podem danificar o compressor.
- ▶ Segurar a ficha, não o cabo, quando desligar o aparelho.
- ▶ Não raspar geada e gelo com objetos cortantes. Não usar pulverizadores, aquecedores elétricos como aquecedor, secador de cabelo, limpeza a vapor ou outras fontes de calor, a fim de evitar danos às peças de plástico.
- ▶ Não usar dispositivos mecânicos nem outros meios para acelerar o processo de descongelação, exceto os recomendados pelo fabricante.
- ▶ Se o cabo de alimentação estiver danificado, deve ser substituído pelo fabricante ou pelo seu agente de assistência ou uma pessoa igualmente qualificada de modo a evitar algum perigo.
- ▶ Não tentar reparar, desmontar ou modificar o aparelho autonomamente. Em caso de reparação deve contactar o nosso serviço ao cliente.



ADVERTÊNCIA!

Manutenção / limpeza

- ▶ Eliminar a sujidade na parte de trás do aparelho pelo menos uma vez por ano para evitar perigo de incêndio, bem como aumento do consumo de energia.
- ▶ Não pulverizar ou enxaguar o aparelho durante a limpeza.
- ▶ Não usar pulverizador ou vaporizador de água para limpar o aparelho.
- ▶ Não limpar as prateleiras de vidro frias com água quente. Mudança de temperatura súbita pode provocar a quebra do vidro.

Informação do gás refrigerante



ADVERTÊNCIA!

O aparelho contém o refrigerante inflamável ISOBUTANO (R600a). Assegurar que o circuito refrigerante não foi danificado durante o transporte ou instalação. Libertação de refrigerante pode causar danos nos olhos ou detonação. Se ocorreu um dano, manter afastado de fontes de fogo abertas, ventilar bem a divisão, não ligar ou desligar os cabos de alimentação do aparelho ou de qualquer outro aparelho. Informar o serviço ao cliente.

No caso do contato dos olhos com o refrigerante, enxaguá-los imediatamente sob água corrente e contatar o especialista de olhos imediatamente.



ATENÇÃO!

Quando fecha a porta, a barra da porta vertical na porta esquerda deve ser dobrada para dentro (1).

Se tentar fechar a porta esquerda e a barra vertical da mesma não se encontrar dobrada (2), deve em primeiro lugar dobrá-la, caso contrário a barra da porta baterá no eixo de fixação ou na porta do lado direita. Assim, ocorrerão danos na barra da porta ou uma fuga.

Existe uma linha de aquecimento no interior da barra da porta vertical. A temperatura da superfície aumentará ligeiramente, o que é norma e que não afetará o funcionamento do frigorífico.

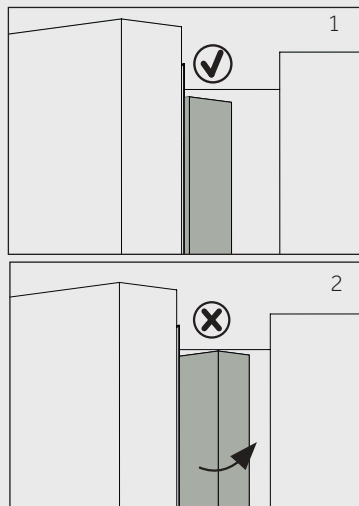

2.1- Utilização prevista

Este aparelho é indicado para refrigerar e congelar alimentos. Foi concebido exclusivamente para utilização no interior seco de casa. Não está previsto para utilização comercial ou industrial.

Não são permitidas alterações ou modificações ao aparelho. Utilização não indicada pode causar perigos e perda de solicitação de garantia.

2.2 Acessórios

Verificar os acessórios e literatura em conformidade com esta lista (Fig. 2.2):



*HTW7720ENMP/HTW7720ENMB/HTW7720ENPT



Aviso: Diferenças

Devido a alterações técnicas e a modelos diferentes, algumas das ilustrações neste manual podem ser diferentes do seu modelo.

Imagem do aparelho (Fig. 3)

modelo: HFW7720EWMP

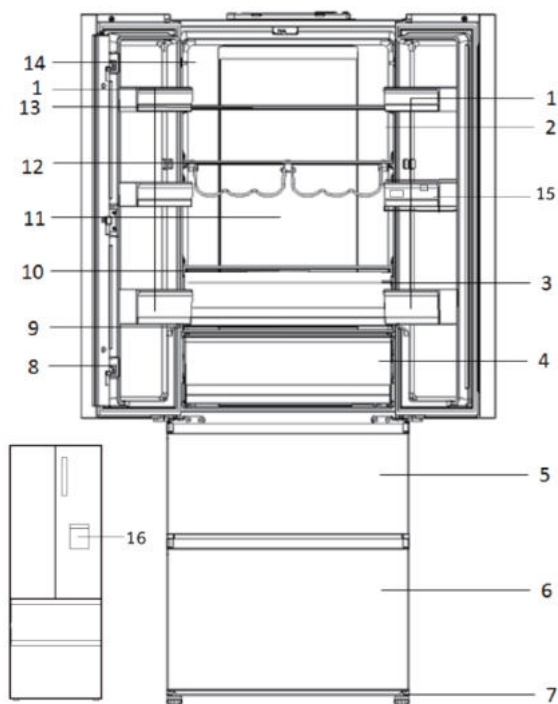

- | | |
|---|--------------------------------------|
| 1 Prateleira da porta | 9 Tampa de vidro da gaveta My Zone |
| 2 O.K.- indicador de temperatura (opcional) | 10 Tampa de vidro da gaveta Humidity |
| 3 Gaveta Humidity Zone | 11 Lâmpada traseira |
| 4 Gaveta My Zone | 12 Suporte para garrafas |
| 5 Gaveta superior do congelador | 13 Prateleira de vidro |
| 6 Gaveta inferior do congelador | 14 Placa de classificação |
| 7 Pés ajustáveis | 15 Depósito de água |
| 8 Viga da porta | 16 Dispensador de água |

3- Descrição do produto

PT

modelo: HTW7720ENMP/HTW7720DNMP

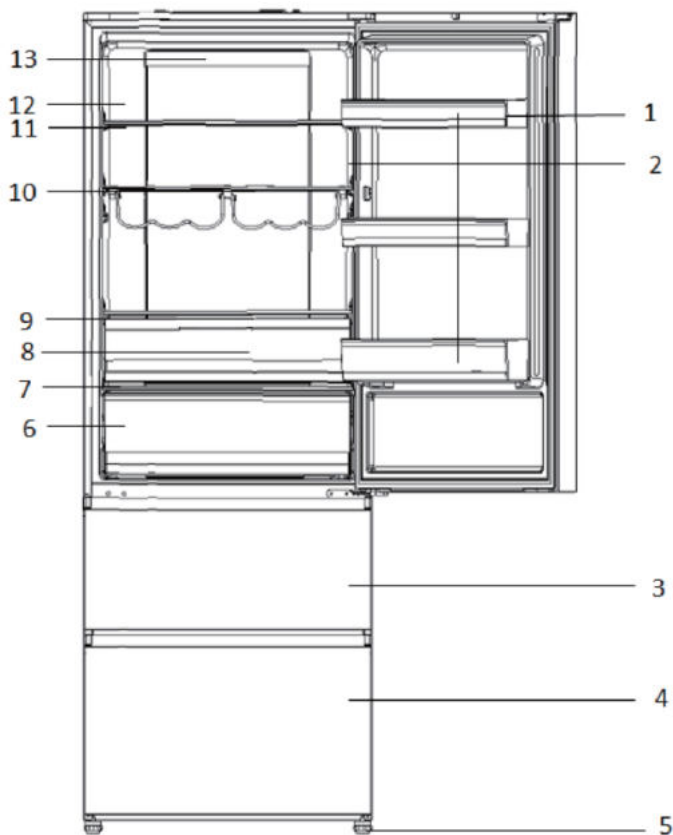

- 1 Prateleira da porta
- 2 OK- indicador de temperatura (opcional)
- 3 Gaveta superior do congelador
- 4 Gaveta inferior do congelador
- 5 Pés ajustáveis
- 6 Gaveta My Zone
- 7 Tapa de vidro da gaveta My Zone
- 8 Gaveta Humidity Zone

- 9 Tapa de vidro da gaveta Humidity
- 10 Suporte para garrafas
- 11 Prateleira de vidro
- 12 Placa de classificação
- 13 Lâmpada traseira

Painel de controlo (Fig. 4)

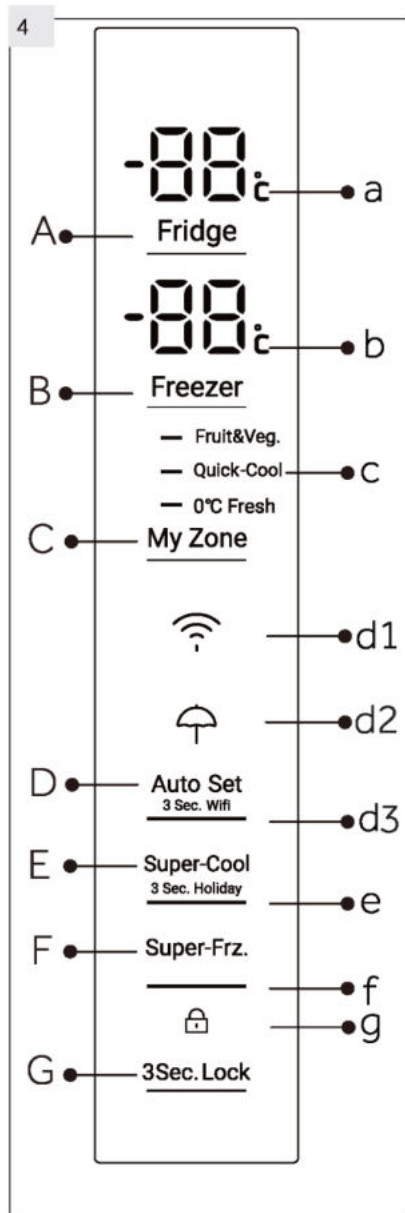
**Teclas:**

- A Regulação da temperatura do frigorífico
- B Regulação da temperatura do congelador
- C Configuração My Zone
- D Modo Auto Set (ajuste automático) e função Wifi on/off
- E Função Super Cool e função Holiday (férias) on/off
- F Função Super Freeze on/off
- G Bloqueio/Desbloqueio do painel

Indicadores:

- a Temperatura do frigorífico
- b Temperatura do congelador
- c Função My Zone
- d1 Função Wifi
- d2 Função Holiday
- d3 Modo Auto Set (ajuste automático)
- e Função Super-Cool
- f Função Super-Freeze
- g Bloqueio do painel

5.1 Antes da primeira utilização

- ▶ Remover todos os materiais de embalagem, mantê-los foras do alcance das crianças e eliminá-los de forma ecológica.
- ▶ Limpar o interior e exterior do aparelho com água e um detergente suave antes de lá colocar qualquer alimento.
- ▶ Depois do aparelho ter sido nivelado e limpo, esperar pelo menos 2 horas antes de o ligar à fonte de alimentação. Consultar a secção INSTALAÇÃO.
- ▶ Pré-arrefecer os compartimentos em definições elevadas antes de colocar alimentos. A função Congelamento Intenso ajuda a arrefecer rapidamente o compartimento do congelador.
- ▶ As temperaturas do frigorífico e do congelador são automaticamente definidas para 5° C e -18° C respetivamente. Estas são as definições recomendadas. Se pretendido, pode alterar estas temperaturas manualmente. Deve consultar MODO DE AJUSTE MANUAL.

5.2 Teclas do sensor

Os botões no painel de controlo são teclas sensíveis, que respondem quando toca suavemente com o dedo.

5.3 Ligar/desligar o aparelho

O aparelho fica a funcionar assim que é ligado à fonte de alimentação.

Quando o aparelho é ligado pela primeira vez, as temperaturas atuais do frigorífico e congelador ("a" e "b") são exibidas. O visor piscará. Se as portas estão fechadas desligará após 30 segundos. Talvez o bloqueio de painel esteja ativo.



Observação: Predefinições

- ▶ O aparelho é predefinido para as temperaturas recomendadas de 5°C (frigorífico) e - 18°C (congelador). Em condições ambientais normais não precisa de definir uma temperatura.
- ▶ A função de predefinição para a gaveta de Minha zona é de fruta e vegetais.
- ▶ Quando o aparelho é ligado depois de desligado da fonte de alimentação elétrica, demorará até 12 horas a atingir as temperaturas corretas.

Esvaziar o aparelho antes de o desligar. Para desligar o aparelho, retirar o cabo de alimentação da tomada.

5.4 Modo férias

O visor desliga automaticamente 30 segundos depois de premir uma tecla. O visor bloqueará automaticamente. Acende automaticamente quando premir qualquer tecla ou abrir a porta/gaveta.

5.5

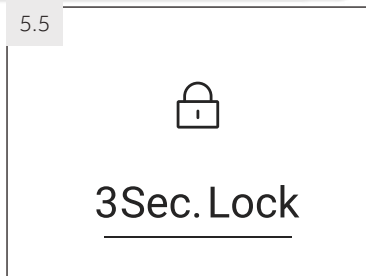

5.5 Bloquear/Desbloquear o painel

i Observação: Bloqueio de painel

O painel de controlo é bloqueado automaticamente se não for premido qualquer botão durante 30 segundos. Para quaisquer definições o painel de controlo deve estar desbloqueado.

- ▶ Premir a tecla "G" durante 3 segundos para bloquear todos os elementos do painel contra a ativação.(Fig. 5.5). O indicador "9" relacionado é agora exibido.
- ▶ Para desbloquear premir a tecla de novo.

5.6 Alarme de abertura da porta

Quando uma das portas do frigorífico estiver aberta durante mais de 3 minuto, soar á o alarme de abertura da porta. O alarme pode ser silenciado fechando a porta. Se a porta estiver aberta durante mais de 7 minutos, a luz interior do frigorífico e a iluminação do painel de controlo desligará automaticamente.

5.7 Selecionar o modo de funcionamento

Deve precisar de selecionar um dos dois modos seguintes para definir o aparelho:

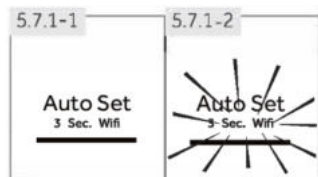

5.7.1 Modo Definição Automática

Se não tiver requisitos especiais, recomendamos a utilização do modo de Definição Automática:

No modo de Definição Automática, o aparelho pode ajustar a definição de temperatura de acordo com a temperatura ambiente e mudança de temperatura no aparelho. Esta função é totalmente de mãos livres.

1. Desbloquear o painel tocando na tecla "G" se estiver bloqueada (Fig. 5.5).
2. Tocar na tecla "D" (Fig. 5.7.1-1).
3. O indicador "d2" acende e a função está ativada (Fig. 5.7.1-2).

Repetindo os passos acima ou selecionando um outra função pode desligar esta função de novo.

5.7.2 Modo de ajuste manual

Se quer ajustar manualmente a temperatura do aparelho de modo a guardar um alimento em particular, pode definir a temperatura através da tecla de ajuste da temperatura:

i Observação: Conflito com outras funções

A temperatura não pode ser ajustada, se não estiver ativada qualquer outra função (Frio intenso, Congelamento intenso, Férias ou Definição Automática) ou o visor estiver bloqueado. O indicador correspondente piscará acompanhado com uma campainha.

5.7.2.1 Ajustar a temperatura do frigorífico

1. Desbloquear o painel tocando na tecla "G" se estiver bloqueada (Fig. 5.5).
2. Tocar na tecla "A" (Frigorífico) para selecionar o compartimento frigorífico. A temperatura atual no compartimento frigorífico é exibida (Fig. 5.7.2-1).
3. Tocar sequencialmente a tecla "A" (Frigorífico) até que o valor de temperatura desejado esteja a piscar (Fig. 5.7.2-2). Soará um sinal de cada vez que tocar numa tecla. A temperatura aumenta em sequências de 1°C de um mínimo de 1°C a um máximo de 9°C. A temperatura ótima no frigorífico é 5 °C. Temperaturas mais frias significam consumo de energia desnecessário.
4. Tocar em qualquer tecla exceto „A" (Frigorífico) para confirmar, ou as definições confirmam-se automaticamente depois de 5 segundos. As temperaturas exibidas deixam de piscar.

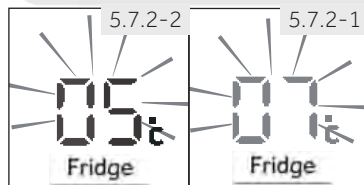

5.7.2.2 Ajustar a temperatura do congelador

1. Desbloquear o painel tocando na tecla "G" se estiver bloqueada (Fig. 5.5).
2. Tocar na tecla "B" (Congelador) para selecionar o compartimento congelador. A temperatura atual no compartimento congelador é exibida (Fig. 5.7.2-3).
3. Tocar sequencialmente a tecla "B" (Congelador) até que o valor de temperatura desejado esteja a piscar (Fig. 5.7.2-4). Soará um sinal de cada vez que premir uma tecla. A temperatura aumenta em sequências de 1°C de -14°C a -24°C. A temperatura ótima no congelador é -18°C. Temperaturas mais frias significam consumo de energia desnecessário.
4. Tocar em qualquer tecla exceto „B" (Congelador) para confirmar, ou as definições confirmam-se automaticamente depois de 5 segundos. As temperaturas exibidas deixam de piscar.

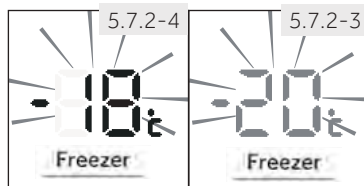

Observação: Influências sobre as temperaturas

As temperaturas interiores são influenciadas pelos seguintes fatores:

- ▶ Temperatura ambiente
- ▶ Quantidade de alimentos guardados
- ▶ Frequência de abertura da porta
- ▶ Instalação do aparelho

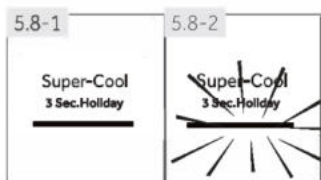

5.8 Função Frio intenso

Ligar a função Frio intenso se for guardada uma grande quantidade de alimentos (por exemplo depois da compra). A função Frio intenso acelera o arrefecimento de alimentos frescos e protege os alimentos já guardados de aquecimento indesejável. Quando a função começa, a temperatura está Quase + 1 °C.

1. Desbloquear o painel tocando na tecla "G" se estiver bloqueada (Fig. 5.5).
2. Tocar na tecla "E" (Frio intenso) (Fig. 5.8.-1).
3. O indicador "e" acende e a função está ativada (Fig. 5.8.-2).

Repetindo os passos acima ou selecionando um outra função pode desligar esta função de novo.



Observação: Desligar automático

Esta função será desativada automaticamente quando a função tenha tido uma duração no modo Mais de 4 horas.

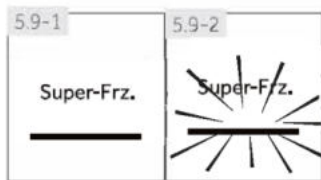

5.9 Função Congelamento Intenso

Os alimentos frescos devem ser congelados tão rapidamente quanto possível até ao núcleo. Isto preserva o melhor valor nutricional, aparência e sabor. A função Congelamento Intenso acelera o congelamento de alimentos frescos e protege os alimentos já guardados de aquecimento indesejável. Se precisar de congelar uma grande quantidade de alimentos de uma só vez, é recomendado definir a função Congelamento Intenso 24h antes da utilização do espaço congelador. Quando a função começa, a temperatura é inferior a 24 °C.

1. Desbloquear o painel tocando na tecla "G" se estiver bloqueada (Fig. 5.5).
2. Tocar na tecla "F" (Frio intenso) (Fig. 5.9.-1).
3. O indicador "f" acende e a função está ativada (Fig. 5.9.-2).

Repetindo os passos acima ou selecionando um outra função pode desligar esta função de novo.



Observação: Desligar automático

A função Congelamento Intenso desligará automaticamente após 50 horas. O aparelho fica então a funcionar à temperatura definida previamente.

5- Uso

5.10 Função Férias

Esta função define a temperatura do frigorífico para 17°C permanentemente.

Isto permite manter a porta do frigorífico vazia fechada sem causar odor ou mofo - durante uma longa ausência (p.ex. durante as férias). O compartimento congelador está livre para a sua definição.

1. Desbloquear o painel tocando na tecla "G" se estiver bloqueada (Fig. 5.5).
2. Tocar na tecla "D" (Definição Automática) durante 3 segundos (Fig. 5.10). O indicador "d1" acende e a função está ativada.

Repetindo os passos acima ou selecionando um outra função pode desligar esta função de novo.



ADVERTÊNCIA!

Na função Férias, os ícones de definição "Fruta e Veg, Refrigeração rápida na Minha Zona" serão desligados e a temperatura da Minha Zona não pode ser ajustada. O compartimento do frigorífico e a Minha Zona irão exibir a definição anterior quando estiverem a sair da função Férias.

5.11 Gaveta Minha Zona

O compartimento frigorífico está equipado com a gaveta Minha Zona (Fig. 5.11). Estão disponíveis as seguintes funções:

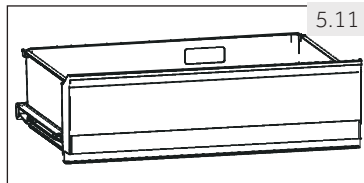

5.11.1 Função Fruta e Vegetais

Esta função é adequada para armazenar frutas e vegetais frescos.



Observação: Função fruta e vegetais

Frutos sensíveis ao frio como ananás, abacate, bananas, toranjas e legumes tais como batatas, berinjelas, feijões, pepinos, abobrinha e tomates e queijo não devem ser guardados na gaveta Minha Zona.

5.11.2 Função Frescos a 0°C

Esta função define a temperatura na gaveta Minha Zona a 0°C. Adequada para armazenar alimentos frescos tais como carne ou produtos instantâneos. A maioria dos alimentos ficam frescos a 0°C, mas não congelados.



Observação: Função frescos a 0°C

- Devido a diferentes teores de água da carne, alguma carne com mais humidade ficará congelada a temperaturas abaixo de 0°C. Assim, a carne "cortada imediatamente" deve ser guardada na caixa Minha Zona, com temperaturas mín. de 0°C.

5.11.3 Q-Cool (Frio rápido)

Esta função permite armazenar produtos como queijos, massas frescas e produtos lácteos. A temperatura no compartimento da Minha Zona é definida para +2 °C.



Observação: Gaveta de Minha zona

- ▶ Deve estar sempre ativada uma das três funções do compartimento Minha zona
- ▶ Para reduzir a temperatura do compartimento frigorífico usar a função Q-Cool. Para a aumentar, usar a função Frutas e Vegetais.



5.11.4 Selecionar função para caixa Minha Zona

1. Desbloquear o painel tocando na tecla "G" se estiver bloqueada (Fig. 5.5).
2. Tocar sequencialmente "C" (Minha zona) até que a função "c" esteja a piscar (Fig. 5.11.4).
3. Após alguns segundos o indicador "c" ficará permanentemente brilhante e a definição é confirmada.

5.12

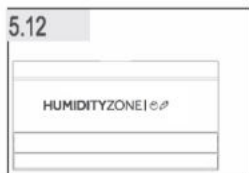

5.12 CAIXA DE HUMIDADE

A humidade da gaveta é ajustável (deslizar o bloco de deslizamento para a esquerda para reduzir o nível de humidade e para o lado oposto para aumentar o nível de humidade).

5.13 Dicas para guardar alimentos frescos

5.13.1 Guardar no compartimento frigorífico

- ▶ Manter a temperatura do seu frigorífico abaixo dos 5°C.
- ▶ Alimentos quentes devem ser arrefecidos para a temperatura ambiente antes de guardar no aparelho.
- ▶ Alimentos guardados no frigorífico devem ser lavados e secos antes de guardar
- ▶ Alimentos para serem guardados devem ser vedados adequadamente para evitar alterações de odor ou sabor.
- ▶ Não guardar quantidades excessivas de alimentos. Deixar espaços entre os alimentos para permitir que o ar frio flua à sua volta, para um arrefecimento melhor e mais homogêneo.
- ▶ Alimentos comidos diariamente devem ser guardados à frente na prateleira.
- ▶ Deixar um espaço entre os alimentos e as paredes interiores, permitindo que o ar flua. De modo especial não guardar os alimentos contra a parede de trás: os alimentos podem congelar contra esta parede. Evitar o contato direto dos alimentos (especialmente alimentos oleosos e ácidos) com o revestimento interior, pois o óleo/ácido podem corroer o revestimento interior. Limpar a sujidade oleosa/ácida sem-pre que a encontrar.
- ▶ Os alimentos congelados podem ser descongelados lentamente no compartimento do frigorífico. Isto poupa energia.

- ▶ Odores desagradáveis dentro do frigorífico são um sinal de que algo foi derramado e é necessária limpeza. Consultar CUIDADO E LIMPEZA.
- ▶ Alimentos diferentes devem ser colocados em zonas diferentes de acordo com as suas propriedades (Fig.: 5.13.1).

- 1 Pickles, alimentos enlatados, etc.
- 2 Manteiga, queijo, ovos, especiarias, etc.
- 3 Aperitivos, etc.
- 4 Vinho, champanhe, etc.
- 5 Ovos, alimentos enlatados, especiarias, etc.
- 6 Massa, leite, tofu, produtos lácteos, etc.
- 7 CAIXA DE HUNIDADE saladas, fruta e vegetais
- 8 Bebidas e alimentos engarrafados.
- 9 Gaveta M Minha Zona Fruta, vegetais, saladas (fruta e vege-tais) Bebidas em lata (Q-cool) Alimentos frescos crus (0 °C Frescos)

- 1 Pickles, alimentos enlatados, etc.
- 2 Manteiga, queijo, ovos, especiarias, etc.
- 3 Aperitivos, etc.
- 4 Vinho, champanhe, etc.
- 5 Ovos, alimentos enlatados, especiarias, etc.
- 6 Massa, leite, tofu, produtos lácteos, etc.
- 7 CAIXA DE HUNIDADE saladas, fruta e vegetais
- 8 Bebidas e alimentos engarrafados.
- 9 Gaveta M Minha Zona Fruta, vegetais, saladas (fruta e vege-tais) Bebidas em lata (Q-cool) Alimentos frescos crus (0 °C Frescos)
- 10 Tanque de água: para armazenar água potável

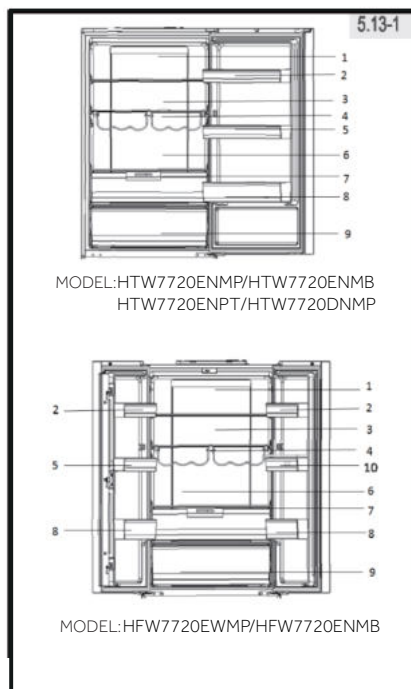

5.13.2 Armazenamento no compartimento do congelador

- ▶ Manter a temperatura do congelador em - 18°C.
- ▶ 24 horas antes de congelar ligar a função Congelamento Intenso; - para pequenas quantidades de alimentos são suficientes 4-6 horas.
- ▶ Alimentos quentes devem ser arrefecidos para a temperatura ambiente antes de guardar no compartimento congelador.
- ▶ Os alimentos cortados em pequenas porções congelarão mais rapidamente e será mais fácil descongelar e cozinhar. O peso recomendado para cada porção é de menos de 2,5 kg
- ▶ É melhor embalar os alimentos antes de os pôr no congelador. O exterior da embalagem deve ser seco para evitar que os sacos se colem. Os materiais de embalagem devem ser isentos de cheiro, herméticos, não venenosos e não tóxicos.
- ▶ A fim de evitar a expiração do tempo de armazenamento, deve anotar a data de congelamento, limite de tempo e nome do alimento na embalagem de acordo com os períodos de armazenamento dos diferentes alimentos.
- ▶ **ADVERTÊNCIA!** Ácido, alcalinos e sal, etc. podem corroer a superfície interna do congelador. Não colocar os alimentos com estas substâncias (p.ex. marisco) diretamente na superfície interna. Água salgada no congelador deve ser limpa imediatamente.
- ▶ Não exceder os prazos de armazenagem de alimentos recomendados pelos fabricantes. Retirar apenas a quantidade de alimento necessária do congelador.
- ▶ Consumir rapidamente alimentos descongelados. Alimentos descongelados não devem ser congelados de novo a menos que cozinhados previamente, pois podem ficar menos comestíveis.
- ▶ Não carregar quantidades excessivas de alimentos frescos no compartimento congelador. Consultar a capacidade de congelamento do congelador - Consultar DADOS TÉCNICOS ou dados na placa de características.
- ▶ O alimentos podem ser guardados no congelador à temperatura de pelo menos -18°C durante 2 a 12 meses, dependendo das suas propriedades (p.ex. carne: 3-12 meses, legumes: 6-12 meses)
- ▶ Quando congelar alimentos frescos, evitar que fiquem em contato com alimentos já congelados. Risco de descongelamento!

5.13.3 Quando guardar alimentos congelados comercialmente, deve seguir estas orientações:

- ▶ Seguir sempre as orientações sobre qual o período de tempo que devem ser guardados. Não exceder estas orientações!
- ▶ Tentar manter o período de tempo entre a compra e a armazenagem tão curto quanto possível para preservar a qualidade dos alimentos.
- ▶ Comprar alimentos congelados, que tenham sido guardados a uma temperatura de -18 °C ou abaixo.
- ▶ Evitar comprar alimentos que tenham gelo ou geada na embalagem - Isto indica que o produto deve ter sido parcialmente descongelado e congelado de novo em determinada altura - subidas de temperatura afetam a qualidade dos alimentos.

5.14.1 Dispensador de água (HF720EWMP)

Com o dispensador de água (Fig.5.14.1) é possível servir-se de água potável. O depósito de água deve ser limpo antes da primeira utilização (ver CUIDADO E LIMPEZA).



AVISO!

Use apenas água potável.

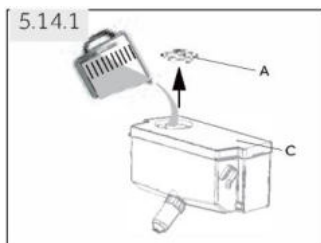

1. Certifique-se de que o depósito de água está devidamente inserido (ver EQUIPAMENTO)
2. Rode e levante a tampa redonda (A) e encha o depósito de água com água potável fresca.
3. Encha água apenas até a marca (1,8 l) uma vez que pode transbordar quando se abre e fecha a porta.
4. Feche a tampa redonda até encaixar no lugar com um "click".



DISPENSADOR DE ÁGUA

- ~ Antes de reabastecer, elimine a água residual e limpe o depósito de água.
- ~ Quando não precisa de água durante um tempo prolongado, esvazie o depósito de água e insira o depósito limpo.
- ~ A tampa (C) no depósito de água é ainda utilizada para economizar energia. Se não quiser obter água do dispensador de água durante um longo período, por favor, instale a tampa na mesma para melhor isolamento e economia de energia.

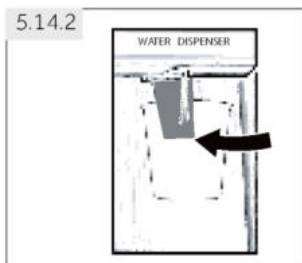

5.14.2 Obter água do dispensador

1. Coloque um copo debaixo da saída de água.
2. Empurre-o suavemente contra a alavanca dispensadora de água com o seu copo.
Certifique-se de que o copo está alinhado com o dispensador para evitar que a água salpique.

5.15 Configuração do modo Wi-Fi

PROCEDIMENTO DE EMPARELHAMENTO NA APLICAÇÃO

<p>Passo 1 • Faça download da aplicação hOn nas lojas</p> 	
<p>Passo 2 Crie sua conta no hOn App ou faça login se você já tiver uma conta</p> 	<p>Passo 3 Siga as instruções de emparelhamento no aplicativo hOn</p> 

INFORMAÇÕES SOBRE O PRODUTO

Como activar o módulo Wi-Fi:

- Toque na tecla "D" no painel de controlo durante 3 segundos para ativar o módulo Wi-Fi
- O módulo Wi-Fi está ligado, o ícone Wi-Fi começa a piscar
- Se o frigorífico estiver inscrito, mas o Wi-Fi estiver desligado, o ícone piscará
- Se o frigorífico estiver matriculado e ligado, o ícone Wi-Fi está sempre ligado
- Para reiniciar o Wi-Fi, toque na tecla "D" no painel de controlo durante 3 segundos



Dicas de poupança de energia

- ▶ Certifique-se de que o aparelho está devidamente ventilado (ver INSTALAÇÃO).
- ▶ Não instale o aparelho sob luz solar direta ou na proximidade de fontes de calor (por exemplo, fogões, aquecedores).
- ▶ Evite temperaturas desnecessariamente baixas no aparelho. O consumo de energia aumenta quanto menor for a temperatura do aparelho.
- ▶ Funções como SUPER-FREEZE ou SUPER-COOL consomem mais energia.
- ▶ Deixe os alimentos arrefecer antes de os colocar no aparelho.
- ▶ Abra a porta do aparelho o mínimo e tão brevemente quanto possível.
- ▶ Não encha demasiado o aparelho para evitar obstruir o fluxo de ar.
- ▶ Evite ar dentro das embalagens de alimentos.
- ▶ Mantenha os vedantes da porta limpos para que a porta feche sempre corretamente.
- ▶ Descongele alimentos congelados no frigorífico.
- ▶ A configuração mais economizadora de energia implica que a gaveta, caixa de alimentos e prateleiras estejam posicionadas no aparelho tal como vêm de fábrica, e que os alimentos sejam colocados sem bloquear a saída de ar das condutas.

Substituir as lâmpadas LED

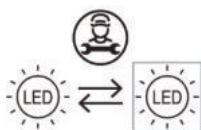

Fonte de luz (apenas LED) substituível por um profissional

Este produto contém uma fonte de luz com classe de eficiência energética G.

Compartimento	Classe de eficiência energética	Modelo
Frigorífico	G	HTW7720ENMP HFW7720EWMP HTW7720ENMB HFW7720ENMB HTW7720ENPT HTW7720DNMP



Observação: Diferenças dependendo do modelo

Devido aos diferentes modelos, o seu produto pode não ter todas as seguintes funções. Deve consultar DESCRIÇÃO DO PRODUTO.

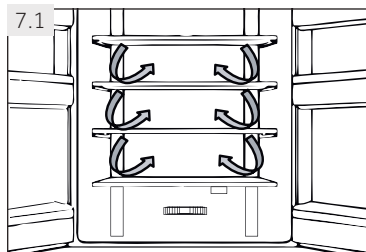

7.1 Fluxo de ar lateral

O frigorífico está equipado com um sistema de fluxo de ar lateral, com o qual os fluxos de ar frio estão em todo o nível da prateleira. (Fig. 7.1). Isto ajuda a manter uma temperatura uniforme para garantir que todo o alimento é mantido mais fresco por mais tempo.

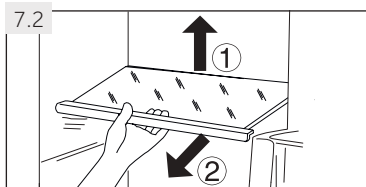

7.2 Prateleiras ajustáveis

A altura das prateleiras pode ser ajustada para combi-nar com as suas necessidades de armazenamento.

1. Para deslocar uma prateleira, removê-la primeiro levantando a sua extremidade traseira (1) e puxando-a para fora (2) (Fig. 7.2).
2. Para a recolocar, colocar sobre as saliências em ambos os lados e empurrá-la para a posição mais recuada até que a parte traseira da prateleira esteja fixa no interior das ranhuras laterais



Observação: Prateleiras

Assegurar que todas as extremidades da prateleira estão niveladas.

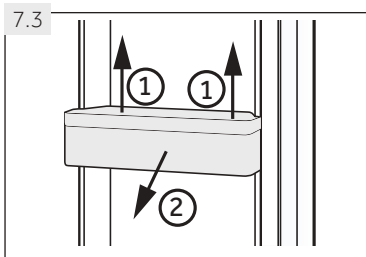

7.3 Prateleiras amovíveis da porta

As prateleiras da porta podem ser removidas para limpeza:

Colocar as mãos de cada lado da prateleira, levante para cima (1) e puxe para fora (2) (Fig. 7.3).

Para inserir a prateleira da porta, os passos acima são realizados na ordem inversa.

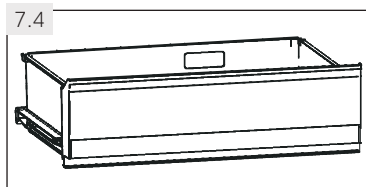

7.4 Gaveta Minha Zona

Para utilização e definição do compartimento Minha Zona (Fig. 7.4), deve verificar a secção UTILIZAÇÃO (gaveta Minha Zona).

7- Equipamento

PT

7.5 OPCIONAL: Indicador da temperatura OK

O indicador de temperatura-OK (Fig. 7.5) pode ser usado para determinar temperaturas abaixo de +4°C. Reduzir gradualmente a temperatura se o sinal não indica "OK".

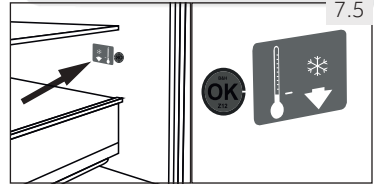

7.5

i Observação: Autocolante Ok

Quando o aparelho é ligado, poderá demorar até 12 horas a atingir as temperaturas corretas.

7.6 Gaveta do congelador amovível

Para remover as prateleiras puxá-las até à extensão máxima (1), elevar e remover (2) (Fig. 7.6).

Para inserir a gaveta, os passos acima são realizados na ordem inversa.

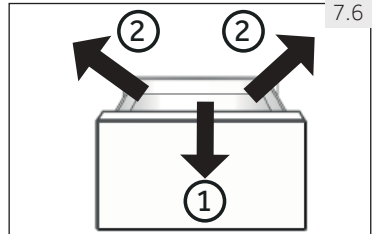

7.6

7.7 Depósito de água amovível

O depósito de água (Fig.7.7) pode ser removido e reinstalado para limpeza da mesma forma que as prateleiras da porta.

Insira o depósito de água

Coloque o depósito de água na posição em que a saída de água (B) se encaixa na abertura da porta. Certifique-se de que o depósito de água está bloqueado.

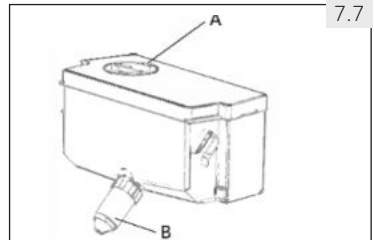

7.7

i Aviso:

- Se o depósito de água não estiver devidamente inserido, a água pode escorrer da conexão.
- Não use força excessiva quando remover ou instalar o depósito de água, para evitar danificar o tanque.

7.8. Gaveta do congelador -3D

As gavetas do congelador (Fig. 7.8) pode ser prolongada a direito e completamente. São montadas em calhas telescópicas de fácil rolamento, assim pode guardar e remover os produtos congelados confortavelmente. Por causa do mecanismo de fecho da porta automático o manuseamento é fácil e poupa energia.

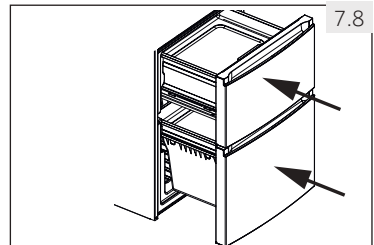

7.8



ADVERTÊNCIA!

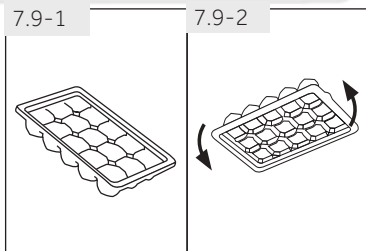

7.9 Prateleira de cubos de gelo

1. Encher a prateleira de cubos de gelo com 3/4 de água, fechar com a tampa e pô-la na gaveta de armazenamento do congelador (Fig. 7.9-1).
2. Torcer bandeja de cubos de gelo ou manter um pouco sob água corrente para soltar os cubos de gelo (Fig. 7.9-2).

7.10 Luz do dia

A luz interior de LED acende quando a porta é aberta. O desempenho das luzes não é afetado por qualquer das outras definições do aparelho.

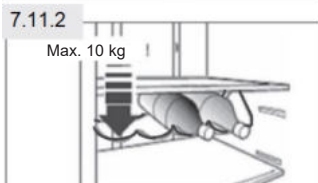

7.11 Prateleira para garrafas dobrável

Para uso normal:

1. Puxar para baixo os suportes da prateleira para garrafas (Fig. 7.11-1).
2. Colocar as garrafas na prateleira (Fig. 7.11-2).

Quando fora de uso, a prateleira para garrafas pode ser dobrada de modo a poupar espaço.



ADVERTÊNCIA!

Assegurar que o peso total das garrafas não excede os 10 kg.



7.12 CAIXA DE HUMIDADE

Para utilização do compartimento CAIXA DE HUMIDADE (Fig. 7.12), deve verificar a secção UTILIZAÇÃO (CAIXA DE HUMIDADE)



ADVERTÊNCIA!

Desligar o aparelho da fonte de alimentação antes de proceder à limpeza.

8.1 Generalidades

Limpar o aparelho apenas quando pouco ou nenhum alimento esteja guardado. O aparelho deve ser limpo a cada quatro semanas para boa manutenção e evitar maus cheiros nos alimentos guardados.



ADVERTÊNCIA!

- ▶ Não limpar o aparelho com escovas duras, escovas de aço, detergente em pó, gasolina, acetato de amilo, acetona e soluções orgânicas semelhantes, ácido ou soluções alcalinas. Deve limpar com detergente de frigorífico especial para evitar danos.
- ▶ Não pulverizar ou enxaguar o aparelho durante a limpeza.
- ▶ Não usar pulverizador ou vaporizador de água para limpar o aparelho.
- ▶ Não limpar as prateleiras de vidro frias com água quente. Mudança de temperatura súbita pode provocar a quebra do vidro.
- ▶ Não tocar na superfície interior do compartimento de armazenamento do congelador, especialmente com as mãos molhadas, pois as suas mãos podem congelar à superfície.
- ▶ Em caso de aquecimento verificar a condição dos produtos congelados.
- ▶ Manter sempre o vedante da porta limpo.
- ▶ Limpar o interior e a estrutura do aparelho com uma esponja humedecida em água quente e detergente neutro (Fig. 8.1).
- ▶ Enxaguar e secar com pano suave.
- ▶ Não limpar qualquer das peças do aparelho na máquina de lavar loiça.
- ▶ Limpar o acessório apenas com água quente e detergente meio neutro.
- ▶ Esperar pelo menos 5 minutos antes de reiniciar o aparelho, pois frequentes arranques podem danificar o compressor.

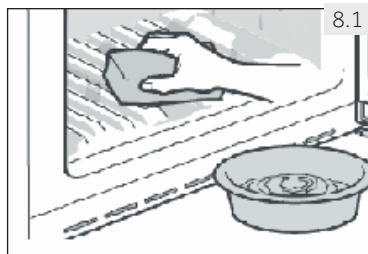

8.2 Descongelar

O descongelamento do frigorífico e do compartimento congelador é feita automaticamente; não é necessária qualquer operação manual.

8.3 Substituir as lâmpadas LED

A lâmpada adota LED como a sua fonte de luz, apresentando baixo consumo de energia e longa vida útil. Se há alguma anormalidade, deve contactar o serviço ao cliente. Consultar SERVIÇO AO CLIENTE.



ADVERTÊNCIA!

Não substituir por si a lâmpada LED, apenas deve ser substituída pelo fabricante ou agente de assistência autorizado.

A lâmpada adota LED como a sua fonte de luz, apresentando baixo consumo de energia e longa vida útil. Se há alguma anormalidade, deve contactar o serviço ao cliente. Consultar SERVIÇO AO CLIENTE.

Parâmetros da lâmpada:

Tensão 12V; Potência máx: 2 W

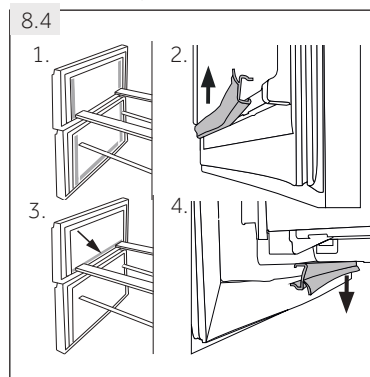

8.4 Vedantes da porta auxiliares amovíveis

Há seis vedantes da porta auxiliares na gaveta superior e inferior do congelador.

1. Colocar os cinco vedantes da porta indicados na gaveta superior e inferior do congelador (Fig 8.4-1).
2. Assegurar que as faixas curvas dos vedantes apontam para dentro quando os colocar (fig. 8.4-2).
3. Colocar o vedante **inferior** da gaveta superior como indicado (Fig. 8.4-3.).
4. Assegurar que faixas curvas deste vedante apontam para baixo quando colocar (Fig. 8.4-4.).

Obtém estes vedantes bem como os vedantes envolventes da porta / gaveta através do serviço ao cliente (consultar cartão de garantia).

8.5 Não utilização por período mais longo

Se o aparelho não for utilizado por um período de tempo alargado, e não usar a função Férias para o frigorífico:

- ▶ Retirar os alimentos.
- ▶ Desligar o cabo de alimentação.
- ▶ Limpar o aparelho como descrito acima.
- ▶ Manter a porta e gavetas/porta do congelador abertas para evitar a criação de maus cheiros no interior.



Observação: Desligar

Desligar o aparelho apenas se estritamente necessário.

8.6 Deslocar o aparelho

1. Retirar todos os alimentos e desligar o aparelho.
2. Fixar prateleiras e outras peças móveis no frigorífico e congelador com fita adesiva.
3. Não inclinar o frigorífico mais de 45° para evitar danificar o sistema de refrigeração.



ADVERTÊNCIA!

- ▶ Não levantar o aparelho pelas pegas.
- ▶ Nunca colocar o aparelho horizontalmente no chão.

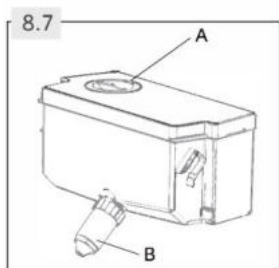

8.7 Limpeza do depósito de água (HF7720EWMP)

1. Retire o depósito de água do aparelho.
2. Remova a tampa (Fig. 8.7-A).
3. Desenrosque a torneira dispensadora (Fig. 8.7-B)
4. Limpe o depósito e a torneira do dispensador com água morna e detergente da loiça líquido. Certifique-se de que enxagua o detergente.
5. Monte a torneira do dispensador, feche a tampa e volte a colocar o tanque no interior do aparelho

Muitos problemas ocorridos podem ser resolvidos por si sem conhecimento específico. No caso de um problema verificar todas as possibilidades mostradas e seguir as instruções abaixo antes de contatar um serviço pós-venda. Consultar SERVIÇO AO CLIENTE.



ADVERTÊNCIA!

- ▶ Antes da manutenção, desativar o aparelho e desligar a ficha de alimentação da tomada de rede.
- ▶ Equipamento elétrico deve ser assistido apenas por técnicos em eletricidade qualificados, porque reparações inapropriadas podem causar danos consequenciais consideráveis.
- ▶ Um cabo de alimentação danificado apenas deve ser substituído pelo fabricante, pelo seu agente de assistência ou uma pessoa igualmente qualificada de modo a evitar algum perigo.

9.1 Tabela de resolução de problemas

Problema	Causa Possível	Solução Possível
O compressor não funciona.	<ul style="list-style-type: none"> • A ficha de alimentação não está ligada à tomada elétrica. • O aparelho está no ciclo de descongelamento. 	<ul style="list-style-type: none"> • Ligar a ficha de alimentação. • Isto é normal para um descongelamento automático.
O aparelho funciona frequentemente ou funciona por um longo período de tempo.	<ul style="list-style-type: none"> • A temperatura interior ou exterior é demasiado elevada. • O aparelho esteve desligado por um longo período de tempo. • Uma porta/gaveta do aparelho não está fechada hermeticamente. • Uma porta/gaveta foi aberta demasiado frequentemente ou por muito tempo. • A definição de temperatura para o compartimento do congelador é demasiado baixa. • O vedante da porta/gaveta está sujo, desgastado, fendido ou desajustado. • A circulação de ar necessária não está garantida. 	<ul style="list-style-type: none"> • Neste caso, é normal que o aparelho funcionar mais tempo. • Normalmente, demora 8 a 12 horas até o aparelho arrefecer completamente. • Fechar a porta/gaveta e assegurar que o aparelho está colocado num piso nivelado e não há alimento ou recipiente a vibrar na porta. • Não abrir a porta/gaveta com demasiada frequência. • Definir a temperatura mais elevada até que uma temperatura do frigorífico seja obtida satisfatoriamente. Demora 24 horas para que a temperatura do frigorífico fique estável. • Limpar o vedante da porta/gaveta ou substituí-los pelo serviço ao cliente. • Assegurar ventilação adequada.
O interior do aparelho está sujo e/ou cheira.	<ul style="list-style-type: none"> • O interior do frigorífico precisa de limpeza. • Alimento de odor forte está guardado no frigorífico. 	<ul style="list-style-type: none"> • Limpar o interior do frigorífico. • Envolver o alimento totalmente.

Problema	Causa Possível	Solução Possível
Não está frio suficiente no interior do aparelho.	<ul style="list-style-type: none"> A temperatura está definida demasiado elevada. Foram guardados alimentos muito quentes. Foram guardados alimentos muito quentes de uma vez. Os produtos estão demasiado próximas umas das outras. Uma porta/gaveta do aparelho não está fechada hermeticamente. Uma porta/gaveta foi aberta demasiado frequentemente ou por muito tempo. 	<ul style="list-style-type: none"> Reiniciar a temperatura. Deixar arrefecer sempre os produtos antes de os guardar. Guardar sempre pequenas quantidades de alimentos. Deixar um espaço entre os diversos alimentos permitindo o fluxo de ar. Fechar a porta/gaveta. Não abrir a porta/gaveta com demasiada frequência.
Não está frio suficiente no interior do aparelho.	<ul style="list-style-type: none"> A temperatura está definida demasiado baixa. A função Ativar-Congelador está ativada ou a funcionar há demasiado tempo. 	<ul style="list-style-type: none"> Reiniciar a temperatura. Desligar a função Ativar-Congelador.
Formação de humidade no interior do compartimento frigorífico.	<ul style="list-style-type: none"> O clima é demasiado quente e demasiado húmido. Uma porta/gaveta do aparelho não está fechada hermeticamente. Uma porta/gaveta foi aberta demasiado frequentemente ou por muito tempo. Foram deixados recipientes de alimentos ou líquidos. 	<ul style="list-style-type: none"> Aumentar a temperatura. Fechar a porta/gaveta. Não abrir a porta/gaveta com demasiada frequência. Deixar os alimentos quentes arrefecerem à temperatura ambiente e cobrir alimentos e líquidos.
Humidade acumula na superfície exterior do frigorífico ou entre as portas/porta ou gaveta.	<ul style="list-style-type: none"> O clima é demasiado quente e demasiado húmido. A porta/gaveta do aparelho não está fechada hermeticamente. O ar frio no aparelho e o ar quente exterior condensa-o. 	<ul style="list-style-type: none"> Isto é normal num clima húmido e mudará quando a humidade diminuir. Assegurar que porta/gaveta é hermeticamente fechada.
Gelo e geada forte no compartimento congelador.	<ul style="list-style-type: none"> Os produtos não foram devidamente embalados. Uma porta/gaveta do aparelho não está fechada hermeticamente. Uma porta/gaveta foi aberta demasiado frequentemente ou por muito tempo. O vedante da porta/gaveta está sujo, desgastado, fendido ou desajustado. Alguma coisa no interior evita que a porta/gaveta feche adequadamente. 	<ul style="list-style-type: none"> Embalar sempre bem os produtos. Fechar a porta/gaveta. Não abrir a porta/gaveta com demasiada frequência. Limpar o vedante da porta/gaveta ou substituí-los por novos. Reposicionar as prateleiras, as prateleiras das portas, ou recipientes interiores para permitir que a porta/gaveta feche.

Problema	Causa Possível	Solução Possível
O aparelho faz sons anormais.	<ul style="list-style-type: none"> O aparelho não está colocado num piso nivelado. O aparelho está a tocar em algum objeto à sua volta. 	<ul style="list-style-type: none"> Ajustar os pés para nivelar o aparelho. Remover objetos à volta do aparelho.
Ouvirá um bipe de alarme.	<ul style="list-style-type: none"> A porta do compartimento de armazenamento do frigorífico está aberta. 	<ul style="list-style-type: none"> Fechar a porta ou silenciar o alarme manualmente.
Ouvirá um leve zumbido.	<ul style="list-style-type: none"> O sistema de anti-condensação está a funcionar. 	<ul style="list-style-type: none"> Isto evita condensação e é normal.
A iluminação interior ou o sistema de arrefecimento não funciona.	<ul style="list-style-type: none"> A ficha de alimentação não está ligada à tomada elétrica. A fonte de alimentação não está íntata. A lâmpada LED está fora de serviço. 	<ul style="list-style-type: none"> Ligar a ficha de alimentação. Verificar a alimentação elétrica à divisão. Contatar a empresa local de eletricidade! Deve contactar a assistência para mudar a lâmpada.
Os lados do aparelho e a chapa da porta ficam quentes.	<ul style="list-style-type: none"> Isto é normal. 	<ul style="list-style-type: none"> -

9.2 Interrupção da alimentação

No caso de um corte de energia, os alimentos deverão permanecer seguramente frios por cerca de 12 horas. Seguir estas dicas durante uma interrupção de energia prolongada, especialmente no verão:

- ▶ Abrir a porta/gaveta tão poucas vezes quanto possível.
- ▶ Não pôr alimentos adicionais no aparelho durante uma interrupção de energia.
- ▶ Se for dada notificação prévia de uma interrupção de energia e a duração de interrupção for superior a 12 horas, fazer algum gelo e colocá-lo num recipiente na parte superior do compartimento do frigorífico.
- ▶ É necessária uma inspeção dos produtos imediatamente após a interrupção.
- ▶ Como a temperatura no frigorífico aumentará durante uma interrupção de energia ou outra falha, o período de armazenamento e a qualidade do alimento serão reduzidos. Qualquer alimento que descongela deve ser consumido, ou cozinhado e congelado de novo (quando apropriado) logo depois de modo a evitar riscos para a saúde.



Observação: Função de memória durante interrupção de energia

Após a reposição da energia o aparelho continua com as definições que estavam definidas antes da falha de energia.

10.1 Desembalar



ADVERTÊNCIA!

- ▶ O aparelho é pesado. Manusear sempre com pelo menos duas pessoas.
- ▶ Manter todos os materiais de embalagem fora do alcance das crianças e eliminá-los de forma ecológica.

- ▶ Retirar o aparelho da embalagem.
- ▶ Remover todos os materiais de embalagem.

10.2 Condições ambientais

A temperatura da divisão deve ser sempre entre 10° C e 43° C, pois pode influenciar a temperatura no interior do aparelho e o seu consumo de energia. Não instalar o aparelho próximo de outros aparelhos emissores de calor (fornos, frigoríficos) sem isolamento.

10.3 Reversibilidade da porta

(Apenas modelo HTW7720ENMP/HTW7720ENMB)

Antes do aparelho estar instalado permanentemente, verificar a posição correta da dobradiça da porta. Se necessário consultar a secção REVERSIBILIDADE DA PORTA.

10.4 Requisitos de espaço

Espaço necessário quando a porta é aberta (Fig. 10.4):

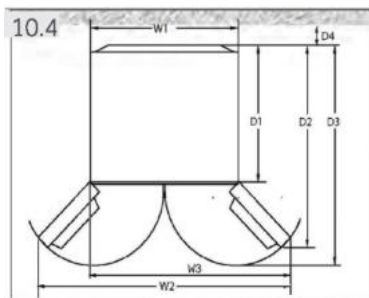

Modelo	Largura em mm			Profundidade em mm			Distância até à parede em mm
	W1	W2	W3	D1	D2	D3	
HTW7720DNMP	W1	W2	W3	D1	D2	D3	D4
HTW7720ENMP	700	-	1198.5	600	1140	1322	100
HTW7720ENMB	700	1188	-	600	887	966	100
HTW7720ENPT							
HFW7720EWMP							
HFW7720ENMB							

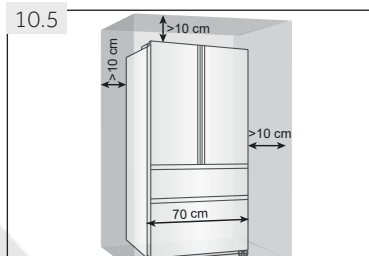

10.5 Corte transversal de ventilação

Para obter uma ventilação suficiente do aparelho por razões de segurança, as informações das secções transversais de ventilação necessárias devem ser observadas (Fig. 10.5).

No caso dos aparelhos de instalação livre: «Este aparelho de refrigeração não se destina a ser utilizado como aparelho encastrável»

10.5 Nivelar o aparelho

O aparelho deve ser colocado numa superfície plana e sólida.

1. Inclinær ligeiramente o aparelho para trás (Fig. 10.5).
2. Ajustar os pés para o nível pretendido.
3. A estabilidade pode ser verificada por abanar nas diagonais alternadamente. A oscilação ligeira deve ser a mesma em ambas as direções. Caso contrário, a estrutura pode deformar; possíveis fugas dos vedantes da porta são o resultado. Uma pequena tendência para a parte traseira facilita o fecho da porta.

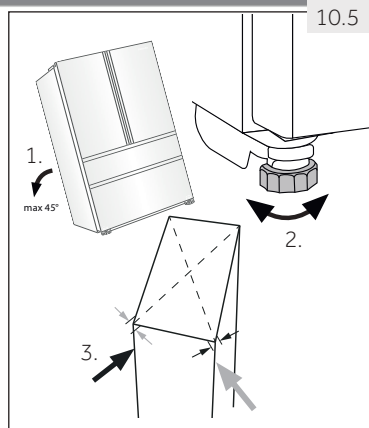

10.6 Ajuste fino das portas

Se as portas não estão niveladas, este desencontro pode ser remediado seguindo:

10.6.1 Usar o pé ajustável

Rodar o pé ajustável de acordo com a direção da seta (Fig. 10.6-1) para subir ou descer o pé.

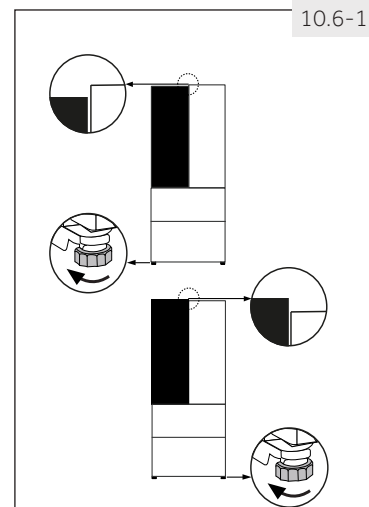

10.6.2 Usar espaçadores

- ▶ Abrir a porta superior e levantar a mesma.
- ▶ Apertar cuidadosamente o espaçador (fechado no saco de acessórios) na anilha de plástico branco da dobradiça do meio com a mão ou usando ferramentas como alicates (Fig. 10.6-2). Não riscar ou amolgar a porta.

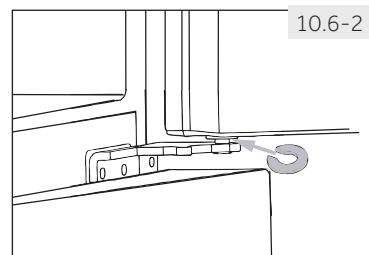

Observação: Nivelar

No uso futuro do frigorífico, o fenómeno de portas desniveladas pode ocorrer com o peso dos alimentos armazenados. Então deve ajustar conforme os métodos acima.

10.7

10.7 Tempo de espera

O óleo de lubrificação sem manutenção está localizado na cápsula do compressor. Este óleo pode ficar no sistema de tubos fechados durante o transporte inclinado. Antes de ligar o aparelho à fonte de alimentação tem de esperar 2 horas (Fig.10.7) para que o óleo volte para a cápsula.

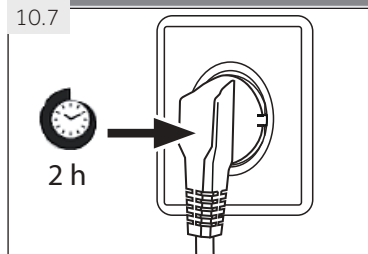

10.8 Ligação elétrica

Antes de cada ligação verificar se:

- ▶ fonte de alimentação, tomada e fusível são adequados à placa de características.
- ▶ a tomada de alimentação tem ligação à terra e sem fichas múltiplas ou extensão.
- ▶ a ficha e tomada de alimentação estão estritamente de acordo.

Ligar a ficha a uma tomada doméstica instalada adequadamente.



ADVERTÊNCIA!

Um cabo de alimentação danificado deve ser substituído pelo serviço ao cliente para evitar riscos (consultar cartão de garantia).

Quando posicionar o aparelho, assegurar que o cabo de alimentação não está preso ou danificado.

Não colocar várias tomadas ou fontes de alimentação portáteis na parte de trás do aparelho.



Ter cuidado para evitar causar um incêndio por acender material inflamável.

POSICIONAMENTO

Instale este eletrodoméstico no local onde a temperatura ambiente corresponda à classe de temperatura indicada na chapa de características do eletrodoméstico:

- Temperada alargada (SN): «Este aparelho de refrigeração destina-se a ser utilizado a temperaturas ambientes compreendidas entre 10 °C e 32 °C»
- Temperada (N): «Este aparelho de refrigeração destina-se a ser utilizado a temperaturas ambientes compreendidas entre 16 °C e 32 °C»
- Subtropical (ST): «Este aparelho de refrigeração destina-se a ser utilizado a temperaturas ambientes compreendidas entre 16 °C e 38 °C»
- Tropical (T): «Este aparelho de refrigeração destina-se a ser utilizado a temperaturas ambientes compreendidas entre 16 °C e 43 °C»

10.9 Reversibilidade da porta

Antes de ligar o aparelho à fonte de alimentação deve verificar, se a rotação da porta deve ser alterada da direita (como entregue) para a esquerda, se isto é necessário pela localização da instalação e a funcionalidade.



ADVERTÊNCIA!

- ▶ O aparelho é pesado. Precisa de duas pessoas para realizar a reversibilidade da porta.
- ▶ Antes de qualquer operação, desligar primeiro o aparelho da eletricidade.
- ▶ Não inclinar o aparelho mais de 45 ° para evitar danos do sistema de refrigeração.

Passos da montagem (Fig. 10.9):

1. Providenciar a ferramenta necessária.
2. Desligar o aparelho.
3. Remover os cinco parafusos que fixam o painel frontal (1) e remover o painel (2). Remover a tampa pequena do painel frontal do lado esquerdo para o direito.
4. Desligar o cabo de ligação
5. Remover a tampa superior da dobradiça (1) e desparafusar a dobradiça superior (três parafusos) no lado direito (2).
6. Levantar a porta solta da dobradiça inferior cuidadosamente.
7. Voltar a porta ao contrário, desparafusar a tampa (1) e o bloqueador da porta (2) com a parte de fixação (3).
8. Remover a dobradiça inferior da porta superior.
9. Mudar as posições dos bujões e o parafuso no lado.
10. Mudar o batente da porta da posição atual para o lado oposto

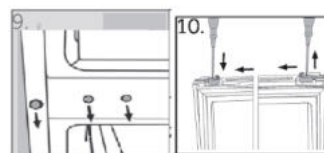
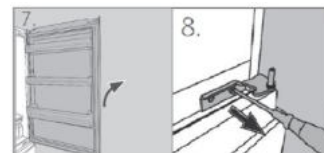
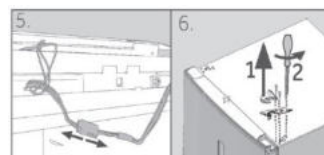
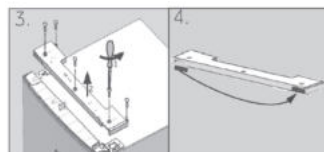
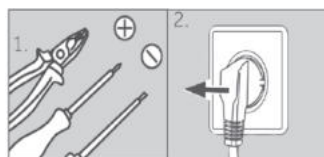

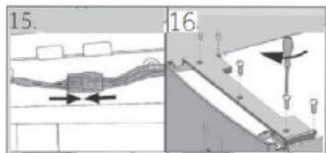
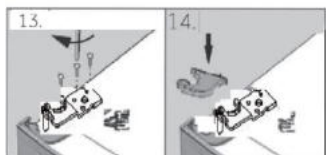
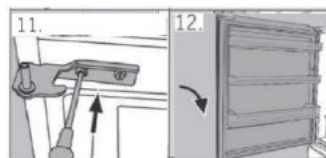

11. Retirar as novas dobradiças inferiores do saco dos acessórios e aparafusá-la no lado esquerdo do aparelho.
12. Levantar a porta cuidadosamente sobre a dobradiça inferior, de modo que o eixo se encaixe no cilindro da dobradiça.
13. Remover a dobradiça superior do saco dos acessórios. Colocar um cabo de ligação através da dobradiça superior e fixar a mesma com os três parafusos no lado esquerdo do aparelho.
14. Colocar a tampa (entregue no saco de acessórios) sobre a dobradiça.
15. Ligar no cabo de ligação e fixá-lo na abertura.
16. Substituir o painel frontal e fixar o mesmo com cinco parafusos. Depois de mudar a porta verificar se todos os vedantes estão devidamente colocados na carcaça e todos os parafusos estão bem apertados.

11.1 Ficha de produto de acordo com o Regulamento UE N.º 2019/2016

Marca	Haier	
Identificação do modelo	HTW7720ENMP HTW7720ENMB HTW7720ENPT HTW7720DNMP	HFW7720EWMP HFW7720ENMB
Categoria do modelo	Frigorífico-congelador	
Classe de eficiência energética	D _{HTW7720DNMP} / E	
Consumo anual de energia (kWh/ano) ¹⁾	243 _{HTW7720DNMP} /301	302
Volume de refrigeração (L)	345 _{HTW7720DNMP} /343	337
Volume de congelação (L)	141 _{HTW7720DNMP} /140	140
Classificação em estrelas		
Temperatura dos outros compartimentos > 14 °C	Não aplicável	
Sistema Frostfree	Sim	
Segurança de corte de energia (h)	12	10
Capacidade de congelação (kg/24h)	10	
Classe climática Este aparelho destina-se a ser utilizado a uma temperatura ambiente entre 10°C e 43°C	SN.N.ST.T	
Classe de emissão de ruído e emissões de ruído aéreo (db(A) re 1pW)	A(29) _{HTW7720DNMP} / C (37)	
Tempo de subida da temperatura (h)	12	10
Tipo de construção	Instalação independente	

¹⁾ com base nos resultados do teste padrão durante 24 horas. O consumo de energia real irá depender da forma como o aparelho é usado e onde está localizado

11.2 Dados técnicos adicionais

Volume total (L)	486 _{HTW7720DNMP} /483	477
Tensão/Frequência	220-240V ~/50Hz	
Potência de entrada (W)	120	
Corrente de entrada (A)	1,5	
Fusível principal (A)	16	
Líquido de refrigeração/quantidade	R600a/62g	
Dimensões (D/W/H em mm)	675x700x2006	

11.3 Normas e diretivas  e 

Este produto cumpre os requisitos de todas as diretivas CE aplicáveis com as normas harmonizadas correspondentes, que fornecem a marcação CE

Recomendamos o nosso Serviço ao Cliente Haier e a utilização de peças de substituição originais. Se tiver um problema com o seu aparelho, deve verificar primeiro a secção RESOLUÇÃO DE PROBLEMAS.

Se não conseguir encontrar uma solução lá, deve contactar

- ▶ o seu revendedor local ou
- ▶ A área de Reparação e Apoio em www.haier.com onde pode encontrar os números de telefone e as Perguntas Frequentes e onde pode ativar um pedido de assistência.

Para contactar o nosso Serviço, assegurar que tem os seguintes dados disponíveis.

A informação pode ser encontrada na placa de características.

Modelo Nº de série

Verificar também o Cartão de Garantia fornecido com o produto em caso de garantia.

▶ DISPONIBILIDADE DE PEÇAS DE REPOSIÇÃO

Termóstatos, sensores de temperatura, placas de circuito impresso e fontes de luz, por um período mínimo de sete anos após a colocação no mercado da última unidade do modelo em causa;

pegas de porta, dobradiças de porta, tabuleiros e cestos por um período mínimo de sete anos e vedantes de porta por um período mínimo de dez anos, após a colocação no mercado da última unidade do modelo em causa

▶ GARANTIA

A garantia mínima é: 2 anos para os países da UE, 3 anos para a Turquia, 1 ano para o Reino Unido, 1 ano para a Rússia, 3 anos para a Suécia, 2 anos para a Sérvia, 5 anos para a Noruega, 1 ano para Marrocos, 6 meses para a Argélia, Tunísia nenhuma garantia legal necessária.”

Para pedidos gerais de negócios abaixo indicamos os nossos endereços na Europa:

Endereços europeus da Haier

País*	Endereço postal	País*	Endereço postal
Itália	Haier Europe Trading SRL Via De Cristoforis, 12 21100 Verese ITÁLIA	França	Haier France SAS 3-5 rue des Graviers 92200 Neuilly sur Seine FRANÇA
Espanha Portugal	Haier Iberia SL Pg. Garcia Faria, 49-51 08019 Barcelona ESPANHA	Bélgica - FR Bélgica - PB Países Baixos Luxemburgo	Haier Benelux SA Anderlecht Route de Lennik 451 BÉLGICA
Alemanha Áustria	Haier Deutschland GmbH Hewlett-Packard-Str. 4 D-61352 Bad Homburg ALEMANHA	Polónia República Checa Hungria Grécia Roménia Rússia	Haier Poland Sp. zo.o. Al. Jerozolimskie 181B 02-222 Warszawa POLÓNIA
Reino Unido	Haier Appliances UK Co.Ltd. One Crown Square Church Street East Woking, Surrey, GU21 6HR RU		

*Para mais informações sobre o produto, consulte <https://eprel.ec.europa.eu/> ou digitalize o QR na etiqueta de energia fornecida com o aparelho



HITW7720ENMP_PT_V02_042021

Haier



Εγχειρίδιο χρήσης

Ψυγειοκαταψύκτης

HTW7720ENMP

HFW7720EWMP

HTW7720ENMB

HFW7720ENMB

HTW7720ENPT

HTW7720DNMP

EL

Haier

Ευχαριστούμε που προμηθευτήκατε ένα προϊόν Haier.

Διαβάστε προσεκτικά τις παρακάτω οδηγίες πριν χρησιμοποιήσετε τη συσκευή. Οι οδηγίες περιέχουν σημαντικές πληροφορίες για να αξιοποιήσετε στο μέγιστο τη συσκευή σας και να εξασφαλίσετε την ασφαλή και σωστή εγκατάσταση, χρήση και συντήρησή της.

Φυλάξτε το παρόν εγχειρίδιο σε θέση που να σας επιτρέπει να το συμβουλευέστε εύκολα σχετικά με την ασφαλή και σωστή χρήση της συσκευής.

Αν πρόκειται να πωλήσετε, να χαρίσετε ή να αφήσετε πίσω τη συσκευή όταν μετακομίσετε, πρέπει να παραδώσετε μαζί και το παρόν εγχειρίδιο, ώστε ο νέος ιδιοκτήτης να εξοικειωθεί με τη συσκευή και τις προειδοποιήσεις ασφαλείας.



Υπόμνημα

Προειδοποίηση – Σημαντικές πληροφορίες ασφαλείας



Γενικές πληροφορίες και πρακτικές συμβουλές



Πληροφορίες για το περιβάλλον

Τελική διάθεση



Βοηθήστε στην προστασία του περιβάλλοντος και της ανθρώπινης υγείας. Απορρίψτε τα υλικά συσκευασίας σε ειδικούς κάδους ανακύκλωσης. Βοηθήστε στην ανακύκλωση των αποβλήτων ηλεκτρικών και ηλεκτρονικών συσκευών. Μην απορρίπτετε μαζί με τα οικιακά απορρίμματα τις συσκευές που επισημαίνονται με αυτό το σύμβολο. Επιστρέψτε το προϊόν στη μονάδα ανακύκλωσης της περιοχής σας ή επικοινωνήστε με τη δημοτική αρχή.



ΠΡΟΕΙΔΟΠΟΙΗΣΗ!

Κίνδυνος τραυματισμού ή πρόκλησης ασφυξίας!

Η τελική διάθεση των ψυκτικών υγρών και αερίων πρέπει να γίνεται από εξειδικευμένους επαγγελματίες. Πριν τη σωστή απόρριψη του προϊόντος, βεβαιωθείτε ότι δεν έχουν υποστεί ζημιά οι σωληνώσεις του ψυκτικού κυκλώματος. Αποσυνδέστε τη συσκευή από την παροχή ρεύματος δικτύου. Κόψτε το καλώδιο ρεύματος και απορρίψτε το. Αφαιρέστε τα ράφια, τα συρτάρια, καθώς και το σύστημα ασφάλισης και τις στεγανοποιήσεις από τις πόρτες, για να αποτρέψετε τυχόν εγκλωβισμό παιδιών και κατοικίδιων στη συσκευή.

1- Πληροφορίες για την ασφάλεια.....	4
3- Περιγραφή προϊόντος	10
4- Πίνακας ελέγχου.....	12
5- Χρήση.....	13
6-Πρακτικές συμβουλές εξοικονόμησης ενέργειας	23
7-Εξοπλισμός	24
8-Φροντίδα και καθαρισμός	27
9-Αντιμετώπιση προβλημάτων	30
10-Εγκατάσταση	33
11-Τεχνικά χαρακτηριστικά	38
12-Εξυπηρέτηση πελατών	39

Πριν ενεργοποιήσετε πρώτη φορά τη συσκευή διαβάστε τις παρακάτω υποδείξεις ασφαλείας!:



ΠΡΟΕΙΔΟΠΟΙΗΣΗ!

Πριν από την πρώτη χρήση

- ▶ Βεβαιωθείτε ότι δεν έχει υποστεί ζημιά κατά τη μεταφορά.
- ▶ Αφαιρέστε όλα τα υλικά συσκευασίας και κρατήστε τα μακριά από παιδιά.
- ▶ Περιμένετε τουλάχιστον δύο ώρες πριν εγκαταστήσετε τη συσκευή, για να εξασφαλίσετε ότι το ψυκτικό κύκλωμα είναι πλήρως αποτελεσματικό.
- ▶ Η συσκευή είναι βαριά, γι' αυτό χρειάζονται πάντα τουλάχιστον δύο άτομα για τη μετακίνησή της.

Εγκατάσταση

- ▶ Η συσκευή πρέπει να τοποθετηθεί σε καλά αεριζόμενο χώρο. Εξασφαλίστε απόσταση τουλάχιστον 10 cm από πάνω και 10 cm γύρω από τη συσκευή.
- ▶ Σε καμία περίπτωση μην τοποθετήσετε τη συσκευή σε υγρή περιοχή ή σε θέση όπου μπορεί να πιτσιλιστεί με νερό. Καθαρίζετε και στεγνώνετε τα πιτσιλίσματα και τις κηλίδες χρησιμοποιώντας ένα μαλακό και καθαρό πανί.
- ▶ Μην εγκαθιστάτε τη συσκευή σε άμεσο ηλιακό φως ή κοντά σε πηγές θερμότητας (π.χ. ηλεκτρική κουζίνα, καλοριφέρ).
- ▶ Εγκαταστήστε και οριζοντιώστε τη συσκευή σε χώρο κατάλληλο για το μέγεθος και τη χρήση της.
- ▶ Διατηρείτε ανεμπόδιστα τα ανοίγματα αερισμού στη συσκευή ή στην κατασκευή εντοιχισμού.
- ▶ Βεβαιωθείτε ότι τα ηλεκτρικά χαρακτηριστικά στην πινακίδα τύπου συμφωνούν με την παροχή ρεύματος. Διαφορετικά, επικοινωνήστε με ηλεκτρολόγο.
- ▶ Η συσκευή λειτουργεί με παροχή ρεύματος 220-240 V AC/50 Hz. Τυχόν μη φυσιολογική διακύμανση της τάσης μπορεί να προκαλέσει αδυναμία έναρξης λειτουργίας της συσκευής, ή ζημιά στο σύστημα ελέγχου της θερμοκρασίας ή στο συμπιεστή, ή μπορεί να παράγεται μη φυσιολογικός θόρυβος κατά τη λειτουργία. Σε περίπτωση ύπαρξης τέτοιων διακυμάνσεων πρέπει να εγκατασταθεί αυτόματος ρυθμιστής τάσης.

Εγκατάσταση

- ▶ Χρησιμοποιήστε μια εύκολα προσβάσιμη ξεχωριστή γειωμένη πρίζα για την παροχή ρεύματος. Η συσκευή πρέπει να γειωθεί.
- ▶ Μόνο για το Ην. Βασ.: Το καλώδιο ρεύματος της συσκευής διαθέτει φως 3 αγωγών (με γείωση) που αντιστοιχεί σε τυπική πρίζα 3 αγωγών (γειωμένη). Σε καμία περίπτωση μην κόψετε ή αφαιρέσετε τον τρίτο ακροδέκτη (γείωση). Μετά την εγκατάσταση της συσκευής, το φως πρέπει να είναι προσβάσιμο.
- ▶ Μη χρησιμοποιείτε πολύπριζα και καλώδια επέκτασης.
- ▶ Βεβαιωθείτε ότι το καλώδιο ρεύματος δεν έχει μπλεχτεί στο ψυγείο. Μην πατάτε πάνω στο καλώδιο ρεύματος.
- ▶ Μην προξενήσετε ζημιά στο ψυκτικό κύκλωμα.

Καθημερινή χρήση

- ▶ Η συσκευή αυτή μπορεί να χρησιμοποιηθεί από παιδιά από 8 ετών και άνω και από άτομα με μειωμένες σωματικές, αντιληπτικές ή διανοητικές ικανότητες ή με έλλειψη εμπειρίας και γνώσης, αν τους έχει δοθεί επιτήρηση ή εκπαίδευση σχετικά με την ασφαλή χρήση της συσκευής και κατανοούν τους ενεχόμενους κινδύνους.
- ▶ Μην επιτρέπετε σε παιδιά κάτω των 3 ετών να πλησιάζουν τη συσκευή, παρά μόνο υπό τη διαρκή επίβλεψη ενηλίκων.
- ▶ Τα παιδιά δεν πρέπει να παίζουν με τη συσκευή.
- ▶ Σε περίπτωση διαρροής ψυκτικού αερίου ή άλλου εύφλεκτου αερίου στην περιοχή του ψυγείου, κλείστε τη βαλβίδα του αερίου που διαρρέει, ανοίξτε τις πόρτες και τα παράθυρα και μη συνδέσετε στην πρίζα ή αποσυνδέσετε από την πρίζα το καλώδιο ρεύματος του ψυγείου ή οποιασδήποτε άλλης συσκευής.
- ▶ Έχετε υπόψη ότι το προϊόν προορίζεται για λειτουργία σε συγκεκριμένο εύρος θερμοκρασιών από 10 έως 43 °C. Η συσκευή μπορεί να μη λειτουργεί σωστά εάν παραμείνει για παρατεταμένο χρονικό διάστημα σε θερμοκρασία μεγαλύτερη ή μικρότερη από το αναφερόμενο εύρος.



ΠΡΟΕΙΔΟΠΟΙΗΣΗ!

Καθημερινή χρήση

- ▶ Μην τοποθετείτε πάνω στη συσκευή ασταθή αντικείμενα (βαριά αντικείμενα, δοχεία με νερό), για να αποφύγετε τραυματισμό ατόμων λόγω πτώσης ή ηλεκτροπληξία λόγω επαφής με το νερό.
- ▶ Μην τραβάτε τα ράφια της πόρτας. Μπορεί να αποκτήσει κλίση η πόρτα, να αποσπαστεί το ράφι για τα μπουκάλια ή να ανατραπεί η συσκευή.
- ▶ Ανοίγετε και κλείνετε τις πόρτες μόνο από τις λαβές. Το διάκενο ανάμεσα στις πόρτες και το ντουλάπι είναι πολύ μικρό. Μην τοποθετείτε τα χέρια σας σε αυτά τα σημεία για να μην τραυματίσετε τα δάχτυλά σας. Ανοίγετε ή κλείνετε τις πόρτες του ψυγείου μόνο όταν δεν στέκονται παιδιά σε όλο το εύρος κίνησης της πόρτας.
- ▶ Μην αποθηκεύετε ή χρησιμοποιείτε εύφλεκτα, εκρηκτικά ή διαβρωτικά υλικά μέσα ή κοντά στη συσκευή.
- ▶ Μην αποθηκεύετε στο ψυγείο φάρμακα, βακτηρίδια ή χημικές ουσίες. Αυτή η συσκευή είναι οικιακή συσκευή. Δεν συνιστάται να αποθηκεύετε υλικά που χρειάζονται ακριβή ρύθμιση της θερμοκρασίας.
- ▶ Μην αποθηκεύετε στην κατάψυξη υγρά σε μπουκάλια ή σε μεταλλικά δοχεία (εκτός από οινόπνευματώδη με υψηλή περιεκτικότητα σε αλκοόλ), και ειδικά μην αποθηκεύετε ποτά με ανθρακικό, καθώς μπορεί να σκάσουν όταν παγώσουν.
- ▶ Αν διαπιστώθηκε αύξηση της θερμοκρασίας στην κατάψυξη, ελέγξτε την κατάσταση των τροφίμων.
- ▶ Μην ρυθμίζετε υπερβολικά χαμηλή θερμοκρασία στο θάλαμο συντήρησης. Μπορεί να προκύψουν θερμοκρασίες υπό του μηδενός στις υψηλές ρυθμίσεις. Προσοχή: Τα μπουκάλια μπορεί να σκάσουν.
- ▶ Μην αγγίζετε κατεψυγμένα τρόφιμα με βρεγμένα χέρια (να φοράτε γάντια). Επίσης, μην τρώτε γρανίτες αμέσως μόλις τις βγάλετε από την κατάψυξη. Υπάρχει κίνδυνος να παγώσετε ή να βγάλετε φλύκταινες λόγω κρουοπαγήματος. ΠΡΩΤΕΣ Βοήθειες: βάλτε τα αμέσως κάτω από κρύο τρεχούμενο νερό. Μην τα τραβήξετε για να τα απομακρύνετε!

**ΠΡΟΕΙΔΟΠΟΙΗΣΗ!****Καθημερινή χρήση**

- ▶ Μην αγγίζετε την εσωτερική επιφάνεια του θαλάμου κατάψυξης όταν είναι σε λειτουργία, ειδικά με βρεγμένα χέρια, γιατί τα χέρια σας μπορεί να παγώσουν και να κολλήσουν στην επιφάνεια.
- ▶ Αποσυνδέετε το ψυγείο από την πρίζα σε περίπτωση διακοπής ρεύματος ή πριν τον καθαρισμό. Περιμένετε τουλάχιστον 5 λεπτά πριν επανεκκινήσετε τη συσκευή, καθώς η συχνή εκκίνηση μπορεί να προκαλέσει ζημιά στον συμπιεστή.
- ▶ Μη χρησιμοποιείτε ηλεκτρικές συσκευές μέσα στους χώρους αποθήκευσης τροφίμων της συσκευής, εκτός αν οι συσκευές είναι του τύπου που συνιστά ο κατασκευαστής.

Συντήρηση / καθαρισμός

- ▶ Βεβαιωθείτε ότι τα παιδιά είναι υπό επίβλεψη αν διεξάγουν εργασίες καθαρισμού ή συντήρησης.
- ▶ Αποσυνδέετε τη συσκευή από την παροχή ρεύματος πριν από τη διεξαγωγή οποιασδήποτε εργασίας τακτικής συντήρησης. Περιμένετε τουλάχιστον 5 λεπτά πριν επανεκκινήσετε τη συσκευή, καθώς η συχνή εκκίνηση μπορεί να προκαλέσει ζημιά στον συμπιεστή.
- ▶ Τραβάτε το φιν, όχι το καλώδιο, όταν αποσυνδέετε τη συσκευή από την πρίζα.
- ▶ Μην ξύνετε την πάχνη και τον πάγο με αιχμηρά αντικείμενα. Μη χρησιμοποιείτε σπρέι, ηλεκτρικά θερμαντικά σώματα όπως καλοριφέρ, πιστολάκι μαλλιών, ατμοκαθαριστές ή άλλες πηγές θερμότητας, για να αποφύγετε τυχόν βλάβη στα πλαστικά μέρη.
- ▶ Μη χρησιμοποιείτε μηχανικές διατάξεις ή άλλα μέσα για να επιταχύνετε τη διαδικασία της απόψυξης, εκτός από αυτά που συνιστά ο κατασκευαστής.
- ▶ Αν το καλώδιο τροφοδοσίας έχει υποστεί ζημιά, αυτό πρέπει να αντικατασταθεί από τον κατασκευαστή, τον αντιπρόσωπό του για σέρβις ή από άτομο με παρόμοια εξειδίκευση, για την πρόληψη κινδύνων.
- ▶ Μην επιχειρήσετε να επισκευάσετε τη συσκευή μόνος/η σας. Σε περίπτωση ανάγκης επισκευής, επικοινωνήστε με την εξυπηρέτηση πελατών μας.



ΠΡΟΕΙΔΟΠΟΙΗΣΗ!

Συντήρηση / καθαρισμός

- ▶ Καθαρίζετε τη σκόνη στο πίσω μέρος της μονάδας τουλάχιστον μία φορά το χρόνο, για να αποφύγετε κίνδυνο πυρκαγιάς αλλά και αυξημένη κατανάλωση ενέργειας.
- ▶ Μην ψεκάζετε ή ξεπλένετε τη συσκευή κατά τον καθαρισμό.
- ▶ Μην ψεκάζετε με νερό ή ατμό για να καθαρίσετε τη συσκευή.
- ▶ Μην καθαρίζετε τα κρύα γυάλινα ράφια με ζεστό νερό. Η ξαφνική αλλαγή

Πληροφορίες για το ψυκτικό αέριο



ΠΡΟΕΙΔΟΠΟΙΗΣΗ!

Η συσκευή περιέχει το εύφλεκτο ψυκτικό μέσο ΙΣΟΒΟΥΤΑΝΙΟ (R600a). Βεβαιωθείτε ότι το ψυκτικό κύκλωμα δεν έχει υποστεί ζημιά κατά τη μεταφορά ή την εγκατάσταση. Η διαρροή ψυκτικού μέσου μπορεί να προκαλέσει τραυματισμό στα μάτια ή ανάφλεξη. Εάν έχει προκληθεί ζημιά, κρατήστε μακριά τις πηγές γυμνής φλόγας, αερίστε καλά το δωμάτιο, μη συνδέσετε ή αποσυνδέσετε από την πρίζα τα καλώδια ρεύματος αυτής ή οποιασδήποτε άλλης συσκευής. Ενημερώστε την εξυπηρέτηση πελατών.

Σε περίπτωση επαφής του ψυκτικού μέσου με τα μάτια, ξεπλύνετε αμέσως με άφθονο τρεχούμενο νερό και καλέστε αμέσως οφθαλμίατρο.



ΠΡΟΣΟΧΗ!

Όταν κλείνετε την πόρτα, η κάθετη δοκός της πόρτας στην αριστερή πόρτα θα πρέπει να έχει κάμψη προς τα μέσα (1).

Αν προσπαθήσετε να κλείσετε την αριστερή πόρτα και η κάθετη δοκός πόρτας δεν είναι διπλωμένη (2), θα πρέπει πρώτα να τη διπλώσετε, αλλιώς η δοκός της πόρτας θα μπορούσε να χτυπήσει τον άξονα στερέωσης ή τη δεξιά πόρτα. Έτσι θα μπορούσε να προκληθεί ζημιά στη δοκό της πόρτας ή διαρροή.

Υπάρχει μια σπείρα θέρμανσης μέσα στην κάθετη δοκό πόρτας. Η θερμοκρασία της επιφάνειας θα αυξηθεί λίγο, κάτι που είναι κανονικό και δεν επηρεάζει τη λειτουργία του ψυγείου.

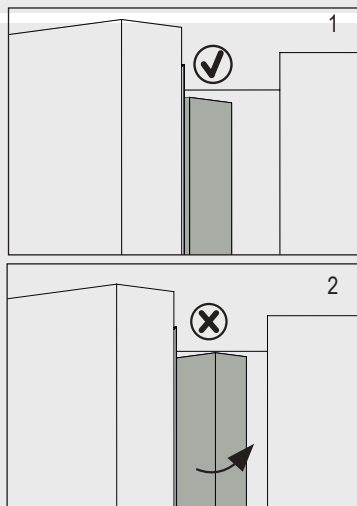

2.1 Προβλεπόμενη χρήση

Η συσκευή αυτή προορίζεται για την ψύξη και την κατάψυξη τροφίμων. Έχει σχεδιαστεί αποκλειστικά για χρήση σε ξηρούς εσωτερικούς οικιακούς χώρους. Δεν προορίζεται για επαγγελματική ή βιομηχανική χρήση.

Δεν επιτρέπονται αλλαγές ή τροποποιήσεις της συσκευής. Τυχόν χρήση πέραν της προβλεπόμενης μπορεί να προκαλέσει κινδύνους και απώλεια της εγγύησης.

2.2 Αξεσουάρ

Ελέγξτε τα αξεσουάρ και το έντυπο υλικό σύμφωνα με την παρακάτω λίστα (Εικ. 2.2):

2.2



Θήκη για παγάκια



Αυγοθήκη



Μεντεσέ-
δες πόρτας



Απο-
στάτες



Κάλυμμα
μεντεσέ



Ενεργει-
ακή
ετικέτα



Κάρτα
εγγύησης



Εγχειρίδιο
χρήσης

*HTW7720ENMP/HTW7720ENMB/HTW7720ENPT



Ειδοποίηση: Διαφορές

Λόγω τεχνικών αλλαγών και διαφορετικών μοντέλων, ορισμένες από τις εικόνες σε αυτό το εγχειρίδιο ενδέχεται να διαφέρουν από το μοντέλο σας.

Εικόνα της συσκευής (Εικ. 3)

μοντέλο: HFW7720EWMP

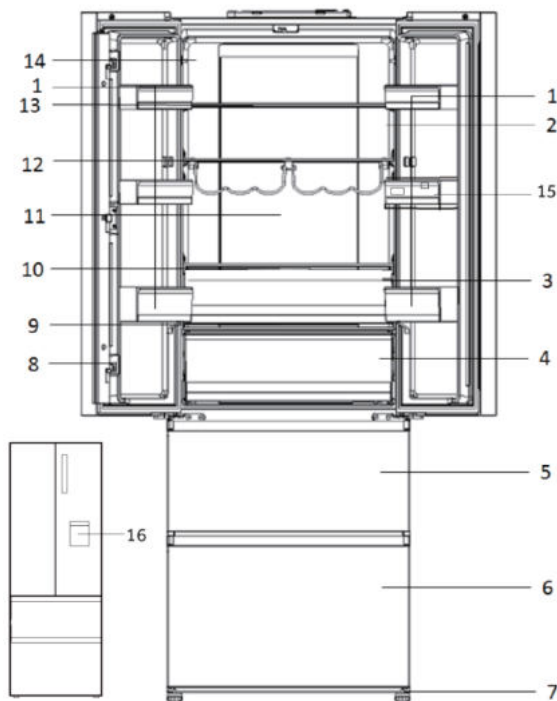

- 1 Ράφι πόρτας
- 2 Ο.Κ.- ένδειξη θερμοκρασίας (προαιρετικό)
- 3 Συρτάρι Humidity Zone
- 4 Συρτάρι My Zone
- 5 Συρτάρι αποθήκευσης άνω καταψύκτη
- 6 Συρτάρι αποθήκευσης κάτω καταψύκτη
- 7 Ρυθμιζόμενα πόδια
- 8 Δοκός πόρτας

- 9 Γυάλινο κάλυμμα συρταριού My Zone
- 10 Γυάλινο κάλυμμα συρταριού Humidity
- 11 Πίσω λάμπα
- 12 Ράφι για μπουκάλια
- 13 Γυάλινο ράφι
- 14 Πινακίδα βαθμολογίας
- 15 Δεξαμενή νερού
- 16 Διανομέας νερού

μοντέλο: HTW7720ENMP/HTW7720ENMB/HTW7720ENPT/HTW7720DNMP

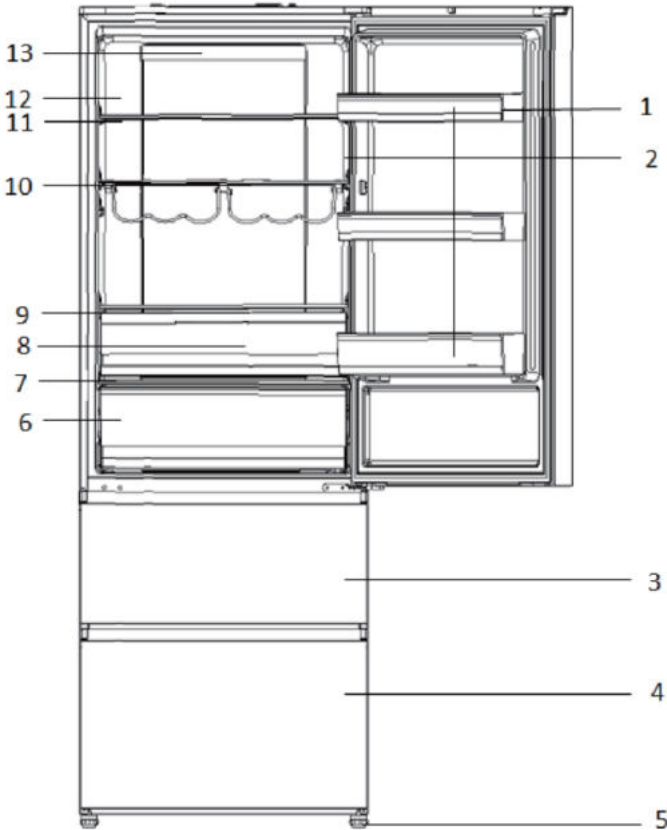

- 1 Ράφι πόρτας
- 2 OK- ένδειξη θερμοκρασίας (προαιρετικό)
- 3 Συρτάρι αποθήκευσης άνω καταψύκτη
- 4 Συρτάρι αποθήκευσης κάτω καταψύκτη
- 5 Ρυθμιζόμενα πόδια
- 6 Συρτάρι My Zone
- 7 Γυάλινο κάλυμμα συρταριού My Zone
- 8 Συρτάρι Humidity Zone

- 9 Γυάλινο κάλυμμα συρταριού Humidity
- 10 Ράφι για μπουκάλια
- 11 Γυάλινο ράφι
- 12 Πινακίδα βαθμολογίας
- 13 Πίσω λάμπα

Πίνακας ελέγχου (Εικ. 4)

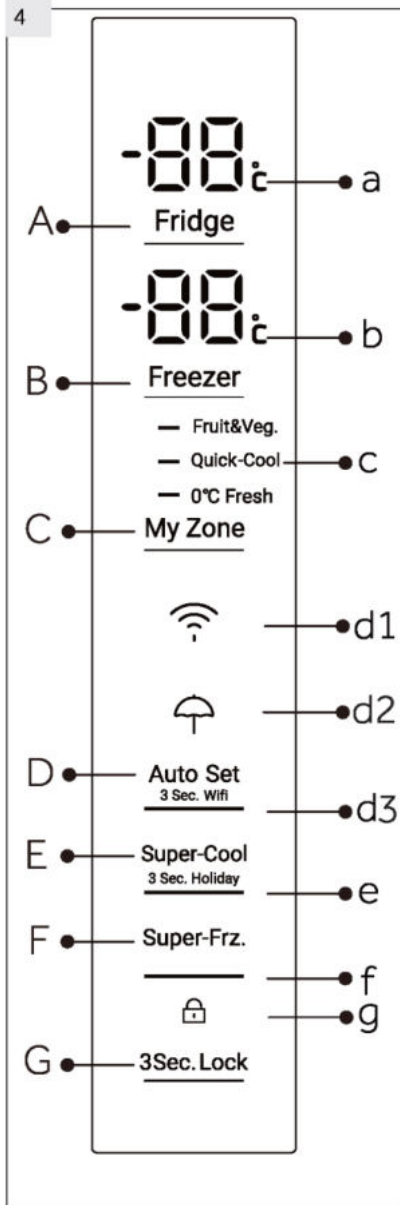

Κλειδιά:

- A Ρύθμιση θερμοκρασίας ψυγείου
- B Ρύθμιση θερμοκρασίας καταψύκτη
- C Ρύθμιση My Zone
- D Ενεργοποίηση / απενεργοποίηση λειτουργίας αυτόματης ρύθμισης και λειτουργίας Wi-Fi
- E Ενεργοποίηση / απενεργοποίηση λειτουργίας Super Cool και λειτουργίας στις ημέρες διακοπών
- F Ενεργοποίηση / απενεργοποίηση της λειτουργίας Super Freeze
- G Κλειδίωμα / ξεκλειδίωμα πίνακα

Δείκτες:

- a Θερμοκρασία χώρου ψυγείου
- b Θερμοκρασία χώρου κατάψυξης
- C Λειτουργία My Zone
- d1 Λειτουργία Wifi
- d2 Λειτουργία στις ημέρες διακοπών
- d3 Λειτουργία αυτόματης ρύθμισης
- e Λειτουργία Super-Cool
- f Λειτουργία Super-Freeze
- g Κλειδίωμα πίνακα

5.1 Πριν την πρώτη χρήση

- ▶ Αφαιρέστε όλα τα υλικά συσκευασίας, φυλάξτε τα μακριά από παιδιά και απορρίψτε τα με τρόπο φιλικό προς το περιβάλλον.
- ▶ Καθαρίστε το εσωτερικό και το εξωτερικό της συσκευής με νερό και ένα ήπιο απορρυπαντικό πριν τοποθετήσετε τα τρόφιμα.
- ▶ Αφού οριζοντιώσετε και καθαρίσετε τη συσκευή, περιμένετε τουλάχιστον 2 ώρες πριν τη συνδέσετε με το ηλεκτρικό ρεύμα. Δείτε την Ενότητα ΕΓΚΑΤΑΣΤΑΣΗ.
- ▶ Προ-ψύξτε τους θαλάμους σε υψηλές ρυθμίσεις πριν τοποθετήσετε τρόφιμα. Η λειτουργία Super-Freeze (Ταχείας κατάψυξης) συμβάλλει στη γρήγορη ψύξη του θαλάμου κατάψυξης.
- ▶ Η θερμοκρασία του ψυγείου και του καταψύκτη ρυθμίζονται αυτόματα στους 5° C και στους -18° C αντίστοιχα. Αυτές είναι οι προτεινόμενες ρυθμίσεις. Εάν θέλετε, μπορείτε να αλλάξετε αυτές τις ρυθμίσεις χειροκίνητα. Δείτε την ενότητα ΛΕΙΤΟΥΡΓΙΑ ΧΕΙΡΟΚΙΝΗΤΗΣ ΡΥΘΜΙΣΗΣ.

5.2 Πλήκτρα αφής

Τα κουμπιά του πίνακα ελέγχου είναι πλήκτρα αφής, τα οποία ενεργοποιούνται ακόμη και με ένα ελαφρύ άγγιγμα με το δάχτυλο.

5.3 Ενεργοποίηση /απενεργοποίηση της συσκευής

Η συσκευή τίθεται σε λειτουργία μόλις συνδεθεί με το ηλεκτρικό ρεύμα.

Όταν ενεργοποιηθεί για πρώτη φορά η συσκευή, εμφανίζονται οι πραγματικές θερμοκρασίες συντήρησης και κατάψυξης ("a" και "b"). Η ένδειξη θα αναβοσβήνει. Αν κλείσουν οι πόρτες θα απενεργοποιηθεί μετά από 30 δευτερόλεπτα. Ίσως είναι ενεργό το κλειδί πίνακα.



Ειδοποίηση: Προρρυθμίσεις

- ▶ Η συσκευή έχει προρρυθμιστεί στη συνιστώμενη θερμοκρασία των 5 °C (συντήρηση) και των -18 °C (κατάψυξη). Υπό κανονικές συνθήκες περιβάλλοντος δεν θα χρειαστεί να ρυθμίσετε τη θερμοκρασία.
- ▶ Η προρρυθμισμένη λειτουργία για το διαμέρισμα MyZone είναι Fruit & Veg..
- ▶ Όταν η συσκευή ενεργοποιείται μετά από αποσύνδεση από την παροχή ηλεκτρικού ρεύματος, μπορεί να περάσουν έως 12 ώρες μέχρι να επιτευχθούν οι σωστές θερμοκρασίες.

Αδειάστε τη συσκευή πριν την απενεργοποιήσετε. Για να απενεργοποιήσετε τη συσκευή, αφαιρέστε το καλώδιο από την πρίζα.

5.4 Λειτουργία αναμονής

Η οθόνη σβήνει αυτόματα 30 δευτερόλεπτα αφότου πατήσετε ένα πλήκτρο. Η οθόνη κλειδώνει αυτόματα. Φωτίζεται αυτόματα όταν αγγίξετε οποιοδήποτε πλήκτρο ή ανοίξετε πόρτα/συρτάρι.

5.5 Κλειδωμα/ξεκλειδωμα πίνακα

i Ειδοποίηση: Κλειδωμα πίνακα

Ο πίνακας ελέγχου κλειδώνει αυτόματα αν δεν αγγίξετε κανένα πλήκτρο επί 30 δευτερόλεπτα. Για οποιαδήποτε ρύθμιση πρέπει να ξεκλειδώσετε τον πίνακα ελέγχου.

- ▶ Αγγίξτε το πλήκτρο "G" για 3 δευτερόλεπτα για να κλειδώσετε έναντι ενεργοποίησης όλα τα στοιχεία του πίνακα (Εικ. 5.5). Τώρα εμφανίζεται η σχετική ένδειξη "g".
- ▶ Για ξεκλειδωμα αγγίξτε πάλι το πλήκτρο.

5.5

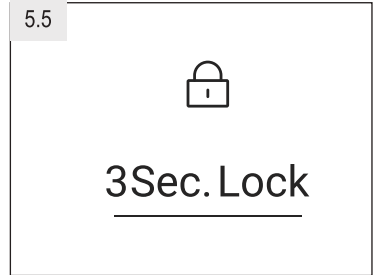

5.6 Προειδοποίηση ανοικτής πόρτας

Αν μια πόρτα του ψυγείου παραμείνει ανοικτή περισσότερο από 3 λεπτό, θα ηχησει ο συναγερμός ανοιγματος πόρτας. Μπορείτε να σταματήσετε το συναγερμό κλείνοντας την πόρτα. Αν αφήσετε την πόρτα ανοικτή για περισσότερο από 7 λεπτά, το φως μέσα στη συντήρηση και ο φωτισμός του πίνακα ελέγχου θα σβήσουν αυτόματα.

5.7 Επιλέξτε τον τρόπο λειτουργίας

Μπορεί να χρειαστεί να επιλέξετε έναν από τους εξής δύο τρόπους για να ρυθμίσετε τη συσκευή:

5.7.1 Λειτουργία Αυτόματης ρύθμισης

Αν δεν έχετε ειδικές απαιτήσεις, συνιστούμε να χρησιμοποιείτε τη λειτουργία Αυτόματης ρύθμισης:

Στη λειτουργία Αυτόματης ρύθμισης, η συσκευή μπορεί να ρυθμίσει αυτόματα τη θερμοκρασία ανάλογα με τη θερμοκρασία περιβάλλοντος και την αλλαγή θερμοκρασίας στη συσκευή. Αυτή η λειτουργία σας παρέχει πλήρη ελευθερία κινήσεων.

1. Αν ο πίνακας είναι κλειδωμένος, ξεκλειδώστε τον αγγίζοντας το πλήκτρο "G" (Εικ. 5.5).
2. Αγγίξτε το πλήκτρο "D" (Εικ. 5.7.1-1).
3. Η ένδειξη "d2" ανάβει και η λειτουργία ενεργοποιείται (Εικ. 5.7.1-2).

Μπορείτε να απενεργοποιήσετε αυτή τη λειτουργία επαναλαμβάνοντας τα παραπάνω βήματα ή επιλέγοντας άλλη λειτουργία.

5.7.2 Λειτουργία χειροκίνητης ρύθμισης

Αν θέλετε να ρυθμίσετε χειροκίνητα τη θερμοκρασία της συσκευής για να αποθηκεύσετε ένα συγκεκριμένο φαγητό, μπορείτε να ρυθμίσετε τη θερμοκρασία με ένα πλήκτρο ρύθμισης της θερμοκρασίας:

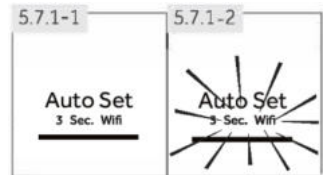

i Ειδοποίηση: Διένεξη με άλλες λειτουργίες

Η θερμοκρασία δεν μπορεί να επιλεγεί αν έχει ενεργοποιηθεί οποιαδήποτε άλλη λειτουργία (Super-Cool, Super-Freeze, Holiday ή Αυτόματης ρύθμισης) ή αν είναι κλειδωμένη η οθόνη. Η αντίστοιχη ένδειξη θα αναβοσβήνει και ταυτόχρονα θα ηχεί ο βομβητής.

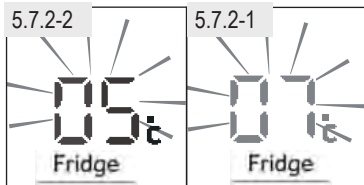

5.7.2.1 Ρύθμιση της θερμοκρασίας συντήρησης

1. Αν ο πίνακας είναι κλειδωμένος, ξεκλειδώστε τον αγγίζοντας το πλήκτρο "G" (Εικ. 5.5).
2. Αγγίξτε το πλήκτρο "A" (συντήρησης) για να επιλέξετε το θάλαμο συντήρησης. Εμφανίζεται η πραγματική θερμοκρασία του θαλάμου συντήρησης (Εικ. 5.7.2-1).
3. Αγγίξτε παρατεταμένα το πλήκτρο "A" (Συντήρησης) έως ότου αναβοσβήνει η επιθυμητή τιμή θερμοκρασίας (Εικ. 5.7.2-2). Θα ακούγεται ένα ηχητικό σήμα σε κάθε άγγιγμα πλήκτρου. Η θερμοκρασία αυξάνεται σε βήματα του 1 °C από την ελάχιστη τιμή 1 °C έως τη μέγιστη τιμή 9 °C. Η βέλτιστη θερμοκρασία στη συντήρηση είναι 5 °C. Χαμηλότερες θερμοκρασίες προκαλούν άσκοπη κατανάλωση ενέργειας.
4. Αγγίξτε οποιοδήποτε πλήκτρο εκτός από το "A" (συντήρησης) για επιβεβαίωση, διαφορετικά η ρύθμιση θα επιβεβαιωθεί αυτόματα μετά από 5 δευτερόλεπτα. Η εμφανιζόμενη θερμοκρασία σταματά να αναβοσβήνει.

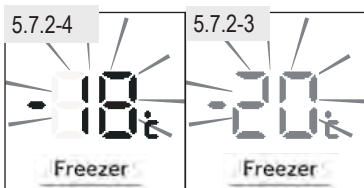

5.7.2.2 Ρύθμιση της θερμοκρασίας κατάψυξης

1. Αν ο πίνακας είναι κλειδωμένος, ξεκλειδώστε τον αγγίζοντας το πλήκτρο "G" (Εικ. 5.5).
2. Αγγίξτε το πλήκτρο "B" (Freezer) για να επιλέξετε το θάλαμο κατάψυξης. Εμφανίζεται η πραγματική θερμοκρασία του θαλάμου κατάψυξης (Εικ. 5.7.2-3).
3. Αγγίξτε παρατεταμένα το πλήκτρο "B" (Freezer) έως ότου αναβοσβήνει η επιθυμητή τιμή θερμοκρασίας (Εικ. 5.7.2-4). Θα ακούγεται ένα ηχητικό σήμα σε κάθε πάτημα πλήκτρου. Η θερμοκρασία αυξάνεται σε βήματα του 1 °C από -14°C έως -24°C. Η βέλτιστη θερμοκρασία στην κατάψυξη είναι -18°C. Χαμηλότερες θερμοκρασίες σημαίνει άσκοπη κατανάλωση ενέργειας.
4. Αγγίξτε οποιοδήποτε πλήκτρο εκτός του "B" (συντήρησης) για να επιβεβαιώσετε, διαφορετικά η ρύθμιση επιβεβαιώνεται αυτόματα μετά από 5 δευτερόλεπτα. Η εμφανιζόμενη θερμοκρασία σταματά να αναβοσβήνει.



Ειδοποίηση: Επιδράσεις στις θερμοκρασίες

Οι εσωτερικές θερμοκρασίες επηρεάζονται από τους εξής παράγοντες:

- ▶ Θερμοκρασία περιβάλλοντος
- ▶ Ποσότητα αποθηκευμένων τροφίμων
- ▶ Συχνότητα ανοίγματος πόρτας
- ▶ Εγκατάσταση της συσκευής

5.8 Λειτουργία Super-Cool

Ενεργοποιήστε τη λειτουργία Super-Cool αν θέλετε να αποθηκεύσετε μεγάλη ποσότητα τροφίμων (για παράδειγμα μετά την αγορά τους). Η λειτουργία Super-Cool επιταχύνει την ψύξη των νωπών τροφίμων και προστατεύει τα ήδη αποθηκευμένα προϊόντα από ανεπιθύμητη θέρμανσή τους. Όταν αρχίζει η λειτουργία, η θερμοκρασία είναι σχεδόν +1 °C.

1. Αν ο πίνακας είναι κλειδωμένος, ξεκλειδώστε τον αγγίζοντας το πλήκτρο "G" (Εικ. 5.5).
2. Αγγίξτε το πλήκτρο "E" (Super-Cool) (Εικ. 5.8.-1).
3. Η ένδειξη "e" ανάβει και η λειτουργία ενεργοποιείται (Εικ. 5.8.-2).

Μπορείτε να απενεργοποιήσετε αυτή τη λειτουργία επαναλαμβάνοντας τα παραπάνω βήματα ή επιλέγοντας άλλη λειτουργία.

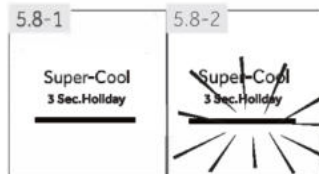

Ειδοποίηση: Αυτόματη απενεργοποίηση

Αυτή η λειτουργία θα απενεργοποιηθεί αυτόματα αν έχει διαρκέσει περισσότερο από 4 ώρες.

5.9 Λειτουργία Super-Freeze

Τα νωπά τρόφιμα πρέπει να καταψύχονται πλήρως το συντομότερο δυνατό. Έτσι διατηρείται η βέλτιστη θρεπτική αξία, η εμφάνιση και η γεύση τους. Η λειτουργία Super-Freeze επιταχύνει την κατάψυξη των νωπών τροφίμων και προστατεύει τα ήδη αποθηκευμένα προϊόντα από ανεπιθύμητη θέρμανσή τους. Αν πρόκειται να καταψύξετε μεγάλη ποσότητα τροφίμων, συνιστάται να ενεργοποιήσετε τη λειτουργία Super-Freeze 24 ώρες πριν τη χρήση του θαλάμου κατάψυξης.

Όταν αρχίζει η λειτουργία, η θερμοκρασία είναι χαμηλότερη από -24 °C

1. Αν ο πίνακας είναι κλειδωμένος, ξεκλειδώστε τον αγγίζοντας το πλήκτρο "G" (Εικ. 5.5).
2. Αγγίξτε το πλήκτρο "F" (Super-Freeze) (Εικ. 5.9.-1).
3. Η ένδειξη "f" ανάβει και η λειτουργία ενεργοποιείται (Εικ. 5.9.-2).

Μπορείτε να απενεργοποιήσετε αυτή τη λειτουργία επαναλαμβάνοντας τα παραπάνω βήματα ή επιλέγοντας άλλη λειτουργία.

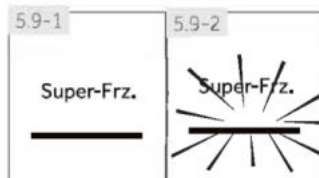

Ειδοποίηση: Αυτόματη απενεργοποίηση

Η λειτουργία Super-Freeze θα απενεργοποιηθεί αυτόματα μετά από 50 ώρες. Η συσκευή λειτουργεί τότε με την ήδη ρυθμισμένη θερμοκρασία.



5.10 Λειτουργία Holiday

Η λειτουργία αυτή ρυθμίζει τη θερμοκρασία της συντήρησης μόνιμα στους 17 °C.

Με αυτόν τον τρόπο μπορείτε να αφήσετε κλειστή την πόρτα του άδειου θαλάμου συντήρησης χωρίς να προκληθεί δυσάρεστη οσμή ή μούχλα στη διάρκεια παρατεταμένης απουσίας σας (π.χ. στις διακοπές σας). Μπορείτε να ρυθμίσετε το θάλαμο κατάψυξης ελεύθερα όπως θέλετε.

1. Αν ο πίνακας είναι κλειδωμένος, ξεκλειδώστε τον αγγίζοντας το πλήκτρο "G" (Εικ. 5.5).
2. Αγγίξτε το πλήκτρο "D" (Αυτόματης ρύθμισης) για 3 δευτερόλεπτα (Εικ. 5.10). Η ένδειξη "d1" ανάβει και η λειτουργία ενεργοποιείται.

Μπορείτε να απενεργοποιήσετε αυτή τη λειτουργία επαναλαμβάνοντας τα παραπάνω βήματα ή επιλέγοντας άλλη λειτουργία.



ΠΡΟΕΙΔΟΠΟΙΗΣΗ!

Κατά τη λειτουργία Holiday δεν πρέπει να αποθηκεύετε τρόφιμα στο θάλαμο συντήρησης. Η θερμοκρασία των +17 °C είναι πολύ υψηλή για αποθήκευση τροφίμων.

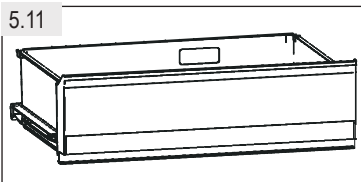

5.11 Συρτάρι My Zone

Ο θάλαμος συντήρησης είναι εξοπλισμένος με συρτάρι MyZone (Εικ. 5.11). Διατίθενται οι εξής λειτουργίες:

5.11.1 Λειτουργία Fruit & Veg.

Αυτή η λειτουργία είναι κατάλληλη για αποθήκευση φρέσκων φρούτων και λαχανικών.



Ειδοποίηση: Λειτουργία Fruit & Veg.

Τα φρούτα που είναι ευαίσθητα στο κρύο όπως ο ανανάς, το αβοκάντο, οι μπανάνες, τα γκρέιπφρουτ και τα λαχανικά όπως οι πατάτες, οι μελιτζάνες, τα φασόλια, τα αγγούρια, τα κολοκύθια και οι ντομάτες, αλλά και το τυρί, δεν πρέπει να φυλάσσονται στο συρτάρι MyZone.

5.11.2 Λειτουργία 0°C Fresh

Αυτή η λειτουργία ρυθμίζει τη θερμοκρασία στο συρτάρι MyZone στους 0 °C. Είναι κατάλληλη για αποθήκευση νωπών τροφίμων όπως κρέατος ή προϊόντων άμεσης κατανάλωσης. Τα περισσότερα τρόφιμα στους 0 °C παραμένουν φρέσκα χωρίς να παγώσουν.



Ειδοποίηση: Λειτουργία 0°C Fresh

- ▶ Λόγω της διαφορετικής περιεκτικότητας σε νερό των διαφόρων ειδών κρέατος, ορισμένα είδη κρέατος με περισσότερη υγρασία παγώνουν σε θερμοκρασίες κάτω των 0 °C. Επομένως, το κρέας που "κόπηκε αμέσως" πρέπει να αποθηκευτεί στο δοχείο MyZone, σε ελάχ. θερμοκρασία 0 °C.

5.11.3 Λειτουργία Q-Cool (Quick-Cool)

Αυτή η λειτουργία επιτρέπει την αποθήκευση προϊόντων όπως τυρί, φρέσκα ζυμαρικά και προϊόντα ημερολογίου. Η θερμοκρασία στο διαμέρισμα MyZone ρυθμίζεται στους +2 °C.



Ειδοποίηση: Συρτάρι MyZone

- ▶ Μία από τις τρεις λειτουργίες του διαμερίσματος My Zone πρέπει να είναι πάντα ενεργοποιημένη
- ▶ Για να μειώσετε τη θερμοκρασία του διαμερίσματος συντήρησης, χρησιμοποιήστε τη λειτουργία Q-Cool. Για να την αυξήσετε, χρησιμοποιήστε τη λειτουργία Fruit & Veg.

5.11.4 Επιλογή λειτουργίας για το διαμέρισμα MyZone

1. Αν ο πίνακας είναι κλειδωμένος, ξεκλειδώστε τον αγγίζοντας το πλήκτρο "G" (Εικ. 5.5)
2. Αγγίξτε παρατεταμένα το πλήκτρο "C" (MyZone) έως ότου αναβοσβήνει η επιθυμητή λειτουργία "c" (Εικ. 5.11.4).
3. Μετά από λίγα δευτερόλεπτα, θα ανάψει σταθερά η ένδειξη "c" και η ρύθμιση επιβεβαιώνεται.



5.12 ΔΙΑΜΕΡΙΣΜΑ ΥΓΡΑΣΙΑΣ

Η υγρασία του συρταριού είναι ρυθμιζόμενη (κινήστε το συρόμενο στοιχείο προς τα αριστερά για να μειώσετε το επίπεδο υγρασίας και προς την αντίθετη πλευρά για να αυξήσετε το επίπεδο υγρασίας)

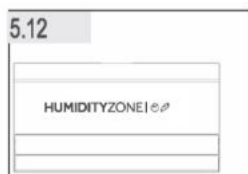

5.13 Πρακτικές συμβουλές για αποθήκευση νωπών τροφίμων

5.13.1 Αποθήκευση στο θάλαμο συντήρησης

- ▶ Διατηρείτε τη θερμοκρασία της συντήρησης κάτω από τους 5 °C.
- ▶ Αφήντε τα ζεστά φαγητά να κρυώνουν σε θερμοκρασία δωματίου πριν τα αποθηκεύσετε στη συσκευή.
- ▶ Πριν από την αποθήκευση, πρέπει να πλένετε και να στεγνώνετε τα τρόφιμα
- ▶ Τα τρόφιμα που θα αποθηκεύσετε πρέπει να είναι αεροστεγώς κλεισμένα για να αποτρέπεται η αλλοίωση της οσμής ή της γεύσης.
- ▶ Μην αποθηκεύετε μεγάλες ποσότητες τροφίμων. Αφήντε κενά ανάμεσα στα τρόφιμα, για να μην εμποδίζεται η ροή του ψυχρού αέρα γύρω τους και να επιτυγχάνεται καλύτερη και πιο ομοιογενής ψύξη.
- ▶ Τα τρόφιμα που καταναλώνετε σε καθημερινή βάση πρέπει να αποθηκεύονται μπροστά στο ράφι.
- ▶ Αφήντε ένα κενό ανάμεσα στα τρόφιμα και τα εσωτερικά τοιχώματα, για να επιτρέπεται η ροή του αέρα. Ποτέ μην αποθηκεύετε τρόφιμα στο πίσω τοίχωμα: τα τρόφιμα μπορεί να παγώσουν εκεί. Αποφύγετε την άμεση επαφή των τροφίμων (ειδικά των λιπαρών ή οξίνων) με την εσωτερική επένδυση, καθώς τα λάδια/όξα μπορεί να τη διαβρώσουν. Να καθαρίζετε πάντα τα λάδια/όξα όπου υπάρχουν.

- 18 ▶ Μπορείτε να αποψύξετε αργά τα τρόφιμα στο θάλαμο συντήρησης. Έτσι εξοικονομείτε ενέργεια.

- ▶ Τυχόν δυσάρεστες οσμές μέσα στο ψυγείο είναι ένδειξη ότι κάτι έχει χυθεί και απαιτείται καθαρισμός. Βλ. ΦΡΟΝΤΙΔΑ ΚΑΙ ΚΑΘΑΡΙΣΜΟΣ.
- ▶ Τα διαφορετικά τρόφιμα πρέπει να αποθηκεύονται σε διαφορετικούς χώρους, ανάλογα με τις ιδιότητές τους (Εικ.: 5.13.1).

- 1 Πίκλες, φαγητά σε κονσέρβα κλπ.
 - 2 Βούτυρο, τυρί, αυγά, μπαχαρικά κλπ.
 - 3 σνακ κλπ.
 - 4 Κρασί, σαμπάνια κλπ.
 - 5 Αυγά, φαγητά σε κονσέρβα, μπαχαρικά κλπ.
 - 6 Ζυμαρικά, γάλα, τόφου, γαλακτοκομικά κλπ.
 - 7 ΔΙΑΜΕΡΙΣΜΑ ΥΓΡΑΣΙΑΣ: σαλάτες, φρούτα και λαχανικά
 - 8 Ποτά και φαγητά σε γυάλινα βάζα
 - 9 Συρτάρι My Zone Φρούτα, λαχανικά, σαλάτα (Fruit & Veg.) Ποτά σε κουτί (Q-Cool)
- Ωμά νωπά τρόφιμα (0°C Fresh)

- 1 Πίκλες, φαγητά σε κονσέρβα κλπ.
- 2 Βούτυρο, τυρί, αυγά, μπαχαρικά κλπ.
- 3 σνακ κλπ.
- 4 Κρασί, σαμπάνια κλπ.
- 5 Αυγά, φαγητά σε κονσέρβα, μπαχαρικά κλπ.
- 6 Ζυμαρικά, γάλα, τόφου, γαλακτοκομικά κλπ.
- 7 ΔΙΑΜΕΡΙΣΜΑ ΥΓΡΑΣΙΑΣ: σαλάτες, φρούτα και λαχανικά
- 8 Ποτά και φαγητά σε γυάλινα βάζα
- 9 Συρτάρι My Zone Φρούτα, λαχανικά, σαλάτα (Fruit & Veg.) Ποτά σε κουτί (Q-Cool) Ωμά νωπά τρόφιμα (0°C Fresh)
- 10 Δεξαμενή νερού: για αποθήκευση πόσιμου νερού

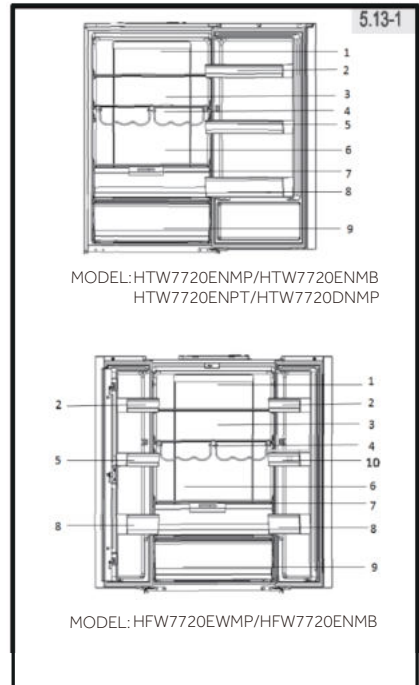

5.13.2 Αποθήκευση στο θάλαμο κατάψυξης

- ▶ Διατηρείτε τη θερμοκρασία της κατάψυξης στους $-18\text{ }^{\circ}\text{C}$.
- ▶ 24 ώρες πριν από την κατάψυξη, ενεργοποιήστε τη λειτουργία Super-Freeze - για μικρές ποσότητες τροφίμων, αρκούν 4-6 ώρες.
- ▶ Πρέπει να αφήνετε τα ζεστά τρόφιμα να κρυώνουν σε θερμοκρασία δωματίου πριν τα φυλάξετε στο θάλαμο κατάψυξης.
- ▶ Τα τρόφιμα που είναι κομμένα σε μικρές μερίδες παγώνουν πιο γρήγορα και είναι ευκολότερη η απόψυξη και το μαγείρεμά τους. Το προτεινόμενο βάρος κάθε μερίδας είναι έως 2,5 κιλά
- ▶ Είναι προτιμότερο να συσκευάζετε τα τρόφιμα πριν τα τοποθετήσετε στην κατάψυξη. Το εξωτερικό της συσκευασίας πρέπει να είναι στεγνό για να μην κολλάνε οι σακούλες μεταξύ τους. Τα υλικά συσκευασίας πρέπει να είναι άοσμα, αεροστεγή, μη δηλητηριώδη και μη τοξικά.
- ▶ Για να αποφύγετε τη λήξη των περιόδων αποθήκευσης, σημειώστε την ημερομηνία ψύξης, το χρονικό περιθώριο και το όνομα του τροφίμου στη συσκευασία, σύμφωνα με τις περιόδους αποθήκευσης των διαφόρων τροφίμων.
- ▶ **ΠΡΟΕΙΔΟΠΟΙΗΣΗ!** Τα οξέα, τα αλκάλια, το αλάτι, κτλ. μπορεί να διαβρώσουν την εσωτερική επιφάνεια της κατάψυξης. Μην τοποθετείτε τρόφιμα με αυτές τις ουσίες (π.χ. θαλασσινά) απευθείας στην εσωτερική επιφάνεια. Πρέπει να καθαρίζετε αμέσως το θαλασσινό νερό από την κατάψυξη.
- ▶ Μην υπερβαίνετε τους χρόνους αποθήκευσης τροφίμων που συνιστώνται από τους κατασκευαστές. Να παίρνετε μόνο την απαιτούμενη ποσότητα τροφίμων από την κατάψυξη.
- ▶ Να καταναλώνετε άμεσα τα αποψυγμένα τρόφιμα. Δεν επιτρέπεται η εκ νέου κατάψυξη των αποψυγμένων τροφίμων, εκτός αν τα μαγειρέψετε πρώτα, διαφορετικά δεν είναι βρώσιμα.
- ▶ Μην τοποθετείτε μεγάλες ποσότητες νωπών τροφίμων στην κατάψυξη. Ανατρέξτε στην ικανότητα κατάψυξης του θαλάμου κατάψυξης. Δείτε τα ΤΕΧΝΙΚΑ ΧΑΡΑΚΤΗΡΙΣΤΙΚΑ ή τα στοιχεία στην πινακίδα τύπου.
- ▶ Μπορείτε να αποθηκεύσετε τρόφιμα στην κατάψυξη σε θερμοκρασία τουλάχιστον $-18\text{ }^{\circ}\text{C}$ για 2 έως 12 μήνες, ανάλογα με τις ιδιότητές τους (π.χ. κρέας: 3-12 μήνες, λαχανικά: 6-12 μήνες)
- ▶ Όταν καταψύχετε φρέσκα τρόφιμα, αποφεύγετε να τα φέρνετε σε επαφή με ήδη κατεψυγμένα τρόφιμα. Υπάρχει κίνδυνος να τα ξεπαγώσουν!

5.13.3 Κατά την αποθήκευση έτοιμων κατεψυγμένων τροφίμων, ακολουθείτε τις παρακάτω οδηγίες:

- ▶ Να τηρείτε πάντα τις οδηγίες του κατασκευαστή όσον αφορά το χρονικό διάστημα αποθήκευσης. Να τηρείτε πάντα αυτές τις οδηγίες!
- ▶ Προσπαθήστε να αποθηκεύετε τα τρόφιμα το συντομότερο δυνατόν μετά την αγορά, για τη διατήρηση της ποιότητάς τους.
- ▶ Να αγοράζετε κατεψυγμένα τρόφιμα που είναι αποθηκευμένα σε θερμοκρασία $-18\text{ }^{\circ}\text{C}$ ή χαμηλότερη.
- ▶ Αποφεύγετε να αγοράζετε τρόφιμα που έχουν πάγο ή πάχνη πάνω στη συσκευασία- αυτό σημαίνει ότι τα προϊόντα μπορεί να έχουν ξεπαγώσει λίγο και να έχουν καταψυχθεί ξανά. Οι αυξομειώσεις της θερμοκρασίας επηρεάζουν την ποιότητα των τροφίμων.

5.14.1 Διανομέας νερού (HF7720EWMP)

Μέσω του διανομέα νερού (Εικ. 5.14.1) μπορεί να χρησιμοποιηθεί κρύο πόσιμο νερό. Η δεξαμενή νερού πρέπει να καθαρίζεται πριν από την πρώτη χρήση (δείτε ΦΡΟΝΤΙΔΑ ΚΑΙ ΚΑΘΑΡΙΣΜΟΣ).



ΠΡΟΕΙΔΟΠΟΙΗΣΗ!

Χρησιμοποιείτε μόνο πόσιμο νερό.

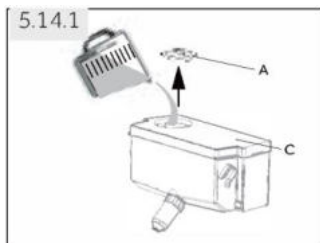

1. Βεβαιωθείτε ότι η δεξαμενή νερού έχει τοποθετηθεί σωστά (δείτε ΕΞΟΠΛΙΣΜΟΣ)
2. Περιστρέψτε και σηκώστε το στρογγυλό καπάκι (A) και γεμίστε τη δεξαμενή νερού με φρέσκο πόσιμο νερό.
3. Γεμίστε με νερό μόνο μέχρι το σχετικό σημάδι (1,8 λίτρα), καθώς μπορεί να ξεχειλίσει όταν η πόρτα ανοίγει και κλείνει.
4. Κλείστε καλά το στρογγυλό καπάκι μέχρι να ασφαλίσει στη θέση του.



ΔΙΑΝΟΜΕΑΣ ΝΕΡΟΥ

- ~ Πριν από την επαναπλήρωση απορρίψτε το υπόλοιπο νερό και καθαρίστε τη δεξαμενή νερού.
- ~ Όταν δεν χρειάζεστε νερό για μεγάλο χρονικό διάστημα, αδειάστε τη δεξαμενή νερού και τοποθετήστε την δεξαμενή καθαρισμένη.
- ~ Το κάλυμμα (C) στη δεξαμενή νερού χρησιμοποιείται επιπλέον για εξοικονόμηση ενέργειας. Εάν δεν θέλετε να πάρετε νερό από τον διανομέα νερού για μεγάλο χρονικό διάστημα, εγκαταστήστε το κάλυμμα διότι έτσι εξασφαλίζεται καλύτερη μόνωσης και εξοικονόμηση ενέργειας.

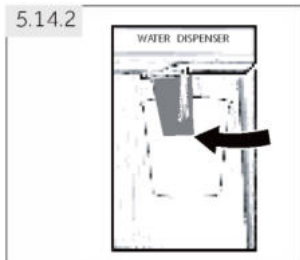







5.14.2 Λήψη νερού από τον διανομέα

1. Τοποθετήστε ένα ποτήρι κάτω από την έξοδο νερού.
2. Σπρώξτε απαλά τον μοχλό του διανομέα νερού με το ποτήρι.
Βεβαιωθείτε ότι το ποτήρι είναι σε ίδια διάταξη με τον διανομέα για να αποτρέψετε το νερό να εκτοξευτεί.

5.15 Ρύθμιση λειτουργίας Wi-Fi

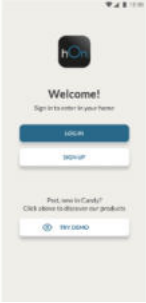
ΚΑΤΑ ΤΗ ΔΙΑΔΙΚΑΣΙΑ ΣΥΝΔΕΣΗΣ ΕΦΑΡΜΟΓΗΣ

<p>Βήμα 1</p> <ul style="list-style-type: none"> • Κατεβάστε την εφαρμογή hOn στους σχετικούς χώρους    	
<p>Βήμα 2 Δημιουργήστε τον λογαριασμό σας στην εφαρμογή hOn ή συνδεθείτε εάν έχετε ήδη λογαριασμό</p> 	<p>Βήμα 3 Ακολουθήστε τις οδηγίες σύζευξης στην εφαρμογή hOn</p> 

Πληροφορίες Προϊόντος

Πώς να ενεργοποιήσετε τη μονάδα Wi-Fi:

- Αγγίξτε το πλήκτρο “D” στον πίνακα ελέγχου για 3 δευτερόλεπτα για να ενεργοποιήσετε τη μονάδα Wi-Fi
- Η μονάδα Wi-Fi είναι ενεργοποιημένη , το εικονίδιο Wi-Fi αρχίζει να αναβοσβήνει
- Εάν το ψυγείο είναι εγγεγραμμένο αλλά το Wi-Fi είναι off το εικονίδιο θα αναβοσβήνει
- Εάν το ψυγείο είναι εγγεγραμμένο και συνδεδεμένο, το εικονίδιο Wi-Fi είναι πάντα ενεργοποιημένο
- Για να επαναφέρετε το Wi-Fi, αγγίξτε το πλήκτρο “D” στον πίνακα ελέγχου για 3 δευτερόλεπτα



Συμβουλές εξοικονόμησης ενέργειας

- ▶ Βεβαιωθείτε ότι η συσκευή αερίζεται σωστά (δείτε ΕΓΚΑΤΑΣΤΑΣΗ).
- ▶ Μην εγκαθιστάτε τη συσκευή σε άμεσο ηλιακό φως ή κοντά σε πηγές θερμότητας (π.χ. σόμπες, θερμαντήρες).
- ▶ Αποφύγετε την άσκοπα χαμηλή θερμοκρασία στη συσκευή. Η κατανάλωση ενέργειας αυξάνεται όσο χαμηλότερη είναι η θερμοκρασία στη συσκευή.
- ▶ Λειτουργίες όπως το SUPER-FREEZE ή το SUPER-COOL καταναλώνουν περισσότερη ενέργεια.
- ▶ Αφήστε το ζεστό φαγητό να κρυώσει πριν το τοποθετήσετε μέσα στη συσκευή.
- ▶ Να ανοίγετε την πόρτα της συσκευής όσο το δυνατόν λιγότερες φορές και για όσο πιο σύντομα γίνεται.
- ▶ Μην γεμίζετε και φορτώνετε υπερβολικά τη συσκευή για να αποφύγετε τη φραγή του αέρα χαμηλά.
- ▶ Αποφύγετε το να υπάρχει αέρας μέσα στη συσκευασία των τροφίμων.
- ▶ Διατηρείτε καθαρά τα στεγανοποιητικά της πόρτας ούτως ώστε η πόρτα να κλείνει πάντοτε σωστά.
- ▶ Να αποψύχετε τα κατεψυγμένα τρόφιμα στο χώρο αποθήκευσης του ψυγείου
- ▶ Η διαμόρφωση εξοικονόμησης ενέργειας απαιτεί το συρτάρι, το κουτί τροφίμων και τα ράφια να μπουν στη θέση τους στη συσκευή όπως ακριβώς είναι, δηλαδή στην εργοστασιακή τους κατάσταση, και τα τρόφιμα πρέπει να τοποθετηθούν έτσι ώστε να μην εμποδίζεται η έξοδος αέρα του αγωγού.

Αντικατάσταση των λαμπτήρων LED

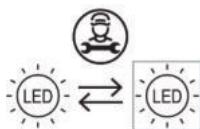

Αντικατάσταση πηγής φωτός (μόνο LED) γίνεται μόνο από επαγγελματία

Αυτό το προϊόν περιέχει μια φωτεινή πηγή ενεργειακής απόδοσης κλάσης G.

Διαμέρισμα	Τάξη ενεργειακής απόδοσης	Υπόδειγμα
Ψυγείο	G	HTW7720ENMP HFW7720EWMP HTW7720ENMB HFW7720ENMB HTW7720ENPT HTW7720DNMP



Ειδοποίηση: Διαφορές ανάλογα με το μοντέλο

Λόγω διαφορών στα μοντέλα, το προϊόν που έχετε ίσως να μη διαθέτει όλα τα παρακάτω χαρακτηριστικά. Ανατρέξτε σχετικά στο κεφάλαιο ΠΕΡΙΓΡΑΦΗ ΠΡΟΪΟΝΤΟΣ.

7.1 Lateral air- low

Το ψυγείο είναι εξοπλισμένο με ένα σύστημα lateral air-low, χάρη στο οποίο υπάρχει ροή κρύου αέρα σε κάθε επίπεδο ραφιού (Εικ. 7.1). Αυτό βοηθά στη διατήρηση ομοιόμορφης θερμοκρασίας για να διασφαλίσετε ότι τα τρόφιμα θα διατηρούνται φρέσκα για περισσότερο καιρό.

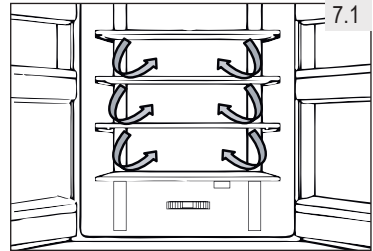

7.2 Ρυθμιζόμενα ράφια

Μπορείτε να ρυθμίσετε το ύψος των ραφιών έτσι ώστε να καλύπτει τις δικές σας ανάγκες αποθήκευσης.

1. Για να αλλάξετε θέση σε ένα ράφι, αφαιρέστε το πρώτα, σηκώνοντας το πίσω άκρο του (1) και τραβώντας το προς τα έξω (2) (Εικ. 7.2).
2. Για να το τοποθετήσετε ξανά, τοποθετήστε το στα περύγια και στις δύο πλευρές και σπρώξτε το τέρμα πίσω μέχρι το πίσω μέρος του ραφιού να στερεωθεί στις πλαϊνές εγκοπές

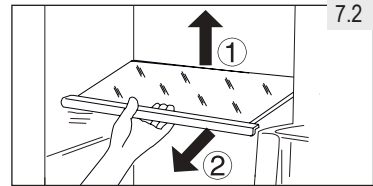

Ειδοποίηση: Ράφια

Βεβαιωθείτε ότι όλα τα άκρα του ραφιού είναι στο ίδιο επίπεδο.

7.3 Αφαιρούμενα ράφια πόρτας

Μπορείτε να αφαιρέσετε τα ράφια της πόρτας για να τα καθαρίσετε:

Πιάστε το ράφι και από τις δύο πλευρές, ανασηκώστε το προς τα πάνω (1) και τραβήξτε το προς τα έξω (2) (Εικ. 7.3).

Για να τοποθετήσετε το ράφι της πόρτας, εκτελέστε τα παραπάνω βήματα με την αντίστροφη σειρά.

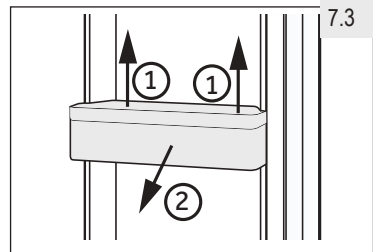

7.4 Συρτάρι MyZone

Για τη χρήση και τη ρύθμιση του συρταριού MyZone (Εικ. 7.4), ανατρέξτε στην ενότητα ΧΡΗΣΗ (συρτάρι My Zone).

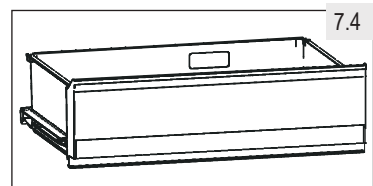

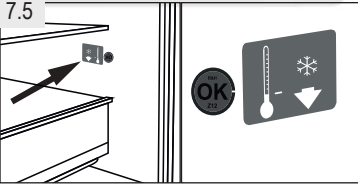

7.5 ΠΡΟΑΙΡΕΤΙΚΟΣ ΕΞΟΠΛΙΣΜΟΣ: Ένδειξη θερμοκρασίας OK

Μπορείτε να χρησιμοποιήσετε την ένδειξη θερμοκρασίας OK (Εικ. 7.5) για να καθορίσετε θερμοκρασίες κάτω από +4°C. Μειώστε βαθμιαία τη θερμοκρασία εάν η ένδειξη δεν είναι "OK".



Ειδοποίηση: Αυτοκόλλητο OK

Όταν ενεργοποιείται η συσκευή, μπορεί να χρειαστούν έως 12 ώρες μέχρι να επιτευχθεί η σωστή θερμοκρασία.

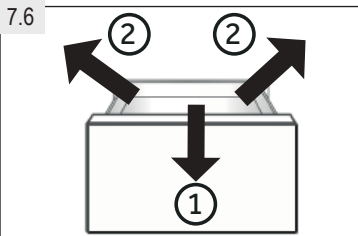

7.6 Αφαιρούμενο συρτάρι κατάψυξης

Για να αφαιρέσετε το συρτάρι, τραβήξτε το έξω μέχρι το τέρμα (1), ανασηκώστε το και αφαιρέστε το (2) (Εικ. 7.6).

Για να τοποθετήσετε το συρτάρι, εκτελέστε τα παραπάνω βήματα με την αντίστροφη σειρά.

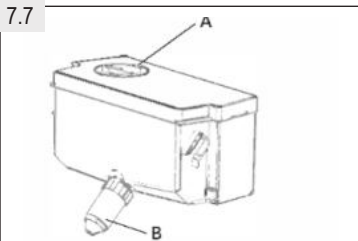

7.7 Αφαιρούμενη δεξαμενή νερού

Η δεξαμενή νερού (Εικ. 7.7) μπορεί να αφαιρεθεί και για καθαρισμό και να επανεγκατασταθεί με τον ίδιο τρόπο όπως και τα ράφια της πόρτας.

Εισαγάγετε τη δεξαμενή νερού

Τοποθετήστε τη δεξαμενή νερού στη θέση όπου η έξοδος νερού (B) ταιριάζει στο άνοιγμα της πόρτας. Βεβαιωθείτε ότι η δεξαμενή νερού είναι κλειδωμένη.



Ειδοποίηση:

- ~ Εάν η δεξαμενή νερού δεν έχει τοποθετηθεί σωστά, μπορεί να στάξει νερό από τη σύνδεση.
- ~ Μην ασκείτε υπερβολική δύναμη κατά την αφαίρεση ή την εγκατάσταση της δεξαμενής νερού, για να αποφύγετε την καταστροφή της δεξαμενής.

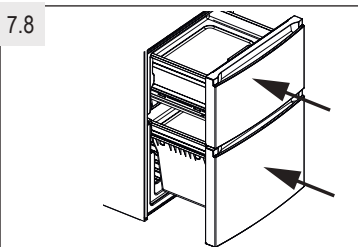

7.8 Συρτάρι 3D κατάψυξης

Τα συρτάρια της κατάψυξης (Εικ. 7.8) ανοίγουν ευθεία και εντελώς. Είναι τοποθετημένα σε τηλεσκοπικούς οδηγούς εύκολης κύλισης, έτσι ώστε να μπορείτε να αποθηκεύετε και να αφαιρείτε εύκολα τα παγωμένα τρόφιμα. Λόγω του μηχανισμού αυτόματου κλεισίματος πόρτας, ο χειρισμός είναι εύκολος και παράλληλα εξοικονομείτε ενέργεια.



ΠΡΟΕΙΔΟΠΟΙΗΣΗ!

Μην υπερφορτώνετε τα συρτάρια: Μέγ. φορτίο για κάθε συρτάρι: 35 κιλά!

7- Εξοπλισμός

EL

7.9 Θήκη για παγάκια

1. Γεμίστε τη θήκη για τα παγάκια ως τα 3/4 με νερό, κλείστε τη με το κάλυμμα και τοποθετήστε τη στο συρτάρι φύλαξης της κατάψυξης (Εικ. 7.9-1).
2. Για να αφαιρέσετε τα παγάκια, στρίψτε ελαφρώς τη θήκη ή κρατήστε τη κάτω από το νερό της βρύσης (Εικ. 7.9-2).

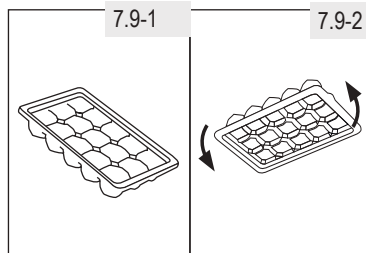

7.10 Φως ημέρας

Ο εσωτερικός φωτισμός τύπου LED ενεργοποιείται όταν ανοίγετε την πόρτα. Η απόδοση των φωτών δεν επηρεάζεται από οποιοσδήποτε άλλες ρυθμίσεις της συσκευής.

7.11 Αναδιπλούμενο ράφι μπουκαλιών

Για κανονική χρήση

1. Τραβήξτε κάτω τα στηρίγματα του ραφιού μπουκαλιών (Εικ. 7.11-1)
 2. Τοποθετήστε τα μπουκάλια μέσα στο ράφι (Εικ. 7.11-2)
- Όταν δεν χρησιμοποιείται, το ράφι μπουκαλιών μπορεί να διπλωθεί προς τα πίσω για την εξοικονόμηση χώρου.

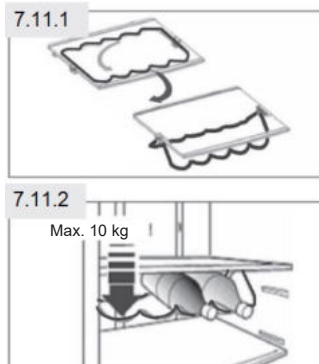

ΠΡΟΕΙΔΟΠΟΙΗΣΗ!

Βεβαιωθείτε ότι το συνολικό βάρος των μπουκαλιών δεν υπερβαίνει τα 10 κιλά

7.12 ΔΙΑΜΕΡΙΣΜΑ ΥΓΡΑΣΙΑΣ

Για τη χρήση και τη ρύθμιση του ΔΙΑΜΕΡΙΣΜΑΤΟΣ ΥΓΡΑΣΙΑΣ (Εικ. 7.12), ανατρέξτε στην ενότητα ΧΡΗΣΗ (ΔΙΑΜΕΡΙΣΜΑ ΥΓΡΑΣΙΑΣ).



**ΠΡΟΕΙΔΟΠΟΙΗΣΗ!**

Πριν από τον καθαρισμό, αποσυνδέστε τη συσκευή από το ηλεκτρικό ρεύμα.

8.1 Γενικά

Καθαρίζετε τη συσκευή μόνο όταν περιέχει λίγα ή καθόλου τρόφιμα.

Πρέπει να καθαρίζετε τη συσκευή κάθε τέσσερις εβδομάδες για να την διατηρείτε σε καλή κατάσταση και να αποτρέπετε τις δυσάρεστες οσμές.

**ΠΡΟΕΙΔΟΠΟΙΗΣΗ!**

- ▶ Μην καθαρίζετε τη συσκευή με σκληρές βούρτσες, συρματόβουρτσες, απορρυπαντικό σε σκόνη, βενζίνη, οξικό αμυλεστέρα, ασετόν και παρεμφερή οργανικά διαλύματα, διαλύματα οξέων ή βάσεων. Να καθαρίζετε με ειδικά καθαριστικά για ψυγεία, για να μην προκληθεί ζημιά.
- ▶ Μην ψεκάζετε ή ξεπλένετε τη συσκευή κατά τον καθαρισμό.
- ▶ Μην ψεκάζετε με νερό ή ατμό για να καθαρίσετε τη συσκευή.
- ▶ Μην καθαρίζετε τα κρύα γυάλινα ράφια με ζεστό νερό. Η απότομη αλλαγή θερμοκρασίας μπορεί να προκαλέσει θραύση του γυαλιού.
- ▶ Μην αγγίζετε την εσωτερική επιφάνεια του θαλάμου κατάψυξης, ειδικά με βρεγμένα χέρια, γιατί τα χέρια σας μπορεί να κολλήσουν στην επιφάνεια.
- ▶ Σε περίπτωση που αυξηθεί η θερμοκρασία στην κατάψυξη, ελέγξτε την κατάσταση των κατεψυγμένων τροφίμων.

8.1

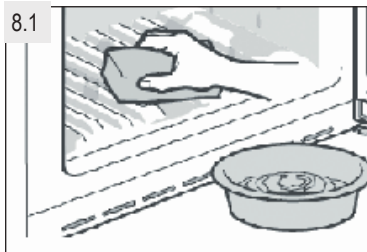

- ▶ Να διατηρείτε πάντα το παρέμβυσμα της πόρτας καθαρό.
- ▶ Να καθαρίζετε το εσωτερικό και το εξωτερικό της συσκευής με ένα σφουγγάρι εμποτισμένο με ζεστό νερό και απορρυπαντικό (Εικ. 8.1).
- ▶ Ξεπλύνετε και στεγνώστε με ένα μαλακό πανί.
- ▶ Μην πλένετε τα εξαρτήματα της συσκευής στο πλυντήριο πιάτων.
- ▶ Καθαρίζετε τα αξεσουάρ μόνο με χλιαρό νερό και ήπιο ουδέτερο απορρυπαντικό.
- ▶ Περιμένετε τουλάχιστον 5 λεπτά πριν επανεκκινήσετε τη συσκευή, καθώς η συχνή εκκίνηση μπορεί να προκαλέσει ζημιά στον συμπιεστή.

8.2 Απόψυξη

Η απόψυξη στη συντήρηση και στην κατάψυξη πραγματοποιείται αυτόματα και δεν απαιτείται καμία χειροκίνητη ενέργεια.

8.3 Αντικατάσταση της λάμπας LED

Η λάμπα είναι τύπου LED για χαμηλότερη κατανάλωση ενέργειας και μεγαλύτερη διάρκεια ζωής. Για οποιοδήποτε πρόβλημα, επικοινωνήστε με την εξυπηρέτηση πελατών. Βλ. ΕΞΥΠΗΡΕΤΗΣΗ ΠΕΛΑΤΩΝ.

**ΠΡΟΕΙΔΟΠΟΙΗΣΗ!**

Μην αντικαταστήσετε το λαμπτήρα LED μόνοι σας. Αυτός πρέπει να αντικατασταθεί είτε από τον κατασκευαστή είτε από εξουσιοδοτημένο αντιπρόσωπο σέρβις.

Η λάμπα είναι τύπου LED για χαμηλότερη κατανάλωση ενέργειας και μεγαλύτερη διάρκεια ζωής. Για οποιοδήποτε πρόβλημα, επικοινωνήστε με την εξυπηρέτηση πελατών. Βλ. ΕΞΥΠΗΡΕΤΗΣΗ ΠΕΛΑΤΩΝ.

Χαρακτηριστικά της λάμπας:

Τάση 12 V, μέγ. ισχύς: 2 W

8.4 Αφαιρούμενα βοηθητικά παρεμβύσματα πόρτας

Υπάρχουν έξι βοηθητικά παρεμβύσματα πόρτας στο επάνω και το κάτω συρτάρι κατάψυξης.

1. Εντοπίστε τα πέντε υποδεικνυόμενα παρεμβύσματα πόρτας στο πάνω και κάτω συρτάρι κατάψυξης (Εικ. 8.4-1).
2. Βεβαιωθείτε ότι τα λυγισμένα τμήματα των παρεμβυσμάτων δείχνουν προς τα μέσα κατά τη στερέωση (Εικ. 8.4-2).
3. Τοποθετήστε το **κάτω** παρέμβυσμα του επάνω συρταριού όπως υποδεικνύεται (Εικ. 8.4-3).
4. Βεβαιωθείτε ότι το λυγισμένο τμήμα των παρεμβυσμάτων δείχνει προς τα κάτω κατά τη στερέωση (Εικ. 8.4-4).

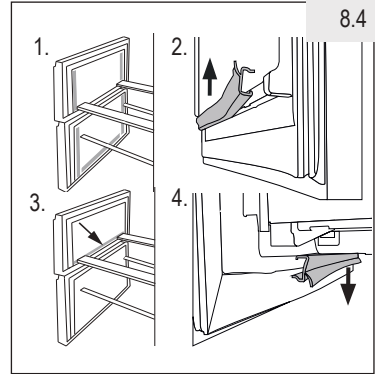

Μπορείτε να παραλάβετε αυτά τα παρεμβύσματα, καθώς και τα παρεμβύσματα της περιστρεφόμενης πόρτας/συρταριών μέσω της εξυπηρέτησης πελατών (βλ. κάρτα εγγύησης).

8.5 Μη χρήση για μεγάλο χρονικό διάστημα

Εάν η συσκευή δεν χρησιμοποιείται για παρατεταμένο χρονικό διάστημα, και δεν χρησιμοποιείτε τη λειτουργία Holiday για το ψυγείο:

- ▶ Αφαιρέστε τα τρόφιμα.
- ▶ Αποσυνδέστε το καλώδιο ρεύματος.
- ▶ Καθαρίστε τη συσκευή όπως περιγράφεται παραπάνω.
- ▶ Αφήστε την πόρτα και τα συρτάρια της κατάψυξης ανοικτά για να αποφύγετε τη δημιουργία κακοσμίας στο εσωτερικό.



Ειδοποίηση: Απενεργοποίηση

Απενεργοποιείτε τη συσκευή μόνο εάν είναι απολύτως απαραίτητο.

8.6 Μεταφορά της συσκευής

1. Αφαιρέστε όλα τα τρόφιμα και αποσυνδέστε το καλώδιο ρεύματος.
2. Στερεώστε με αυτοκόλλητη ταινία τα ράφια και άλλα κινούμενα μέρη στους θαλάμους συντήρησης και κατάψυξης.
3. Μη γέρνετε το ψυγείο περισσότερο από 45° για να μην προκληθεί βλάβη στο ψυκτικό σύστημα.



ΠΡΟΕΙΔΟΠΟΙΗΣΗ!

- ▶ Μη σηκώνετε τη συσκευή από τις λαβές της.
- ▶ Ποτέ μην τοποθετείτε τη συσκευή οριζόντια στο έδαφος.

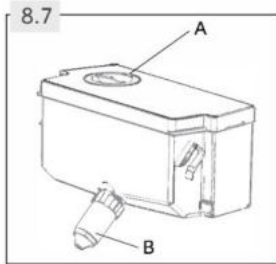
**8.7 Καθαρισμός της δεξαμενής νερού (HFW7720EWMP)**

1. Βγάλτε τη δεξαμενή νερού από τη συσκευή.
2. Αφαιρέστε το κάλυμμα (Εικ. 8.7-A).
3. Ξεβιδώστε τον κοχλία διανομής (Εικ. 8.7-B)
4. Καθαρίστε τη δεξαμενή και το δοχείο διανομής με ζεστό νερό και υγρό απορρυπαντικό πιάτων. Βεβαιωθείτε ότι το σαπούνι έχει ξεπλυθεί τελείως.
5. Τοποθετήστε τον κοχλία διανομής, κλείστε το κάλυμμα και τοποθετήστε ξανά τη δεξαμενή μέσα στη συσκευή

Για την επίλυση πολλών προβλημάτων δεν απαιτείται ειδική εμπειρία. Σε περίπτωση προβλήματος, ελέγξτε όλες τις πιθανότητες και ακολουθήστε τις παρακάτω οδηγίες πριν επικοινωνήσετε με την εξυπηρέτηση πελατών. Βλ. ΕΞΥΠΗΡΕΤΗΣΗ ΠΕΛΑΤΩΝ.



ΠΡΟΕΙΔΟΠΟΙΗΣΗ!

- ▶ Πριν από τη συντήρηση, απενεργοποιήστε τη συσκευή και αποσυνδέστε το καλώδιο ρεύματος από την πρίζα.
- ▶ Ο ηλεκτρικός εξοπλισμός πρέπει να επισκευάζεται μόνο από καταρτισμένους ηλεκτρολόγους, καθώς τυχόν εσφαλμένες επισκευές μπορεί να προκαλέσουν σημαντικές βλάβες.
- ▶ Αν το καλώδιο τροφοδοσίας έχει υποστεί ζημιά, αυτό αντικαθίσταται μόνο από τον κατασκευαστή, τον αντιπρόσωπό του για σέρβις ή από άτομο με παρόμοια εξειδίκευση, για την πρόληψη κινδύνου.

9.1 Πίνακας αντιμετώπισης προβλημάτων

Πρόβλημα	Πιθανή αιτία	Πιθανή λύση
Ο συμπιεστής δεν λειτουργεί.	<ul style="list-style-type: none"> • Το καλώδιο ρεύματος δεν είναι συνδεδεμένο στην πρίζα. • Η συσκευή εκτελεί τον κύκλο απόψυξης. 	<ul style="list-style-type: none"> • Συνδέστε το καλώδιο ρεύματος. • Αυτό είναι φυσιολογικό για την αυτόματη απόψυξη.
Η συσκευή λειτουργεί συχνά ή λειτουργεί για μεγάλο χρονικό διάστημα.	<ul style="list-style-type: none"> • Η εσωτερική ή η εξωτερική θερμοκρασία είναι πολύ υψηλή. • Η συσκευή ήταν εκτός λειτουργίας για μεγάλο χρονικό διάστημα. • Κάποια πόρτα ή κάποιο συρτάρι δεν έχει κλείσει καλά. • Η πόρτα ή το συρτάρι άνοιξε πολύ συχνά ή για μεγάλο χρονικό διάστημα. • Η ρύθμιση της θερμοκρασίας για το θάλαμο κατάψυξης είναι πολύ χαμηλή. • Η στεγανοποίηση της πόρτας/του συρταριού είναι λερωμένη, φθαρμένη, ραγισμένη ή δεν εφαρμόζει σωστά. • Δεν εξασφαλίζεται η απαιτούμενη κυκλοφορία αέρα. 	<ul style="list-style-type: none"> • Σε αυτήν την περίπτωση, είναι φυσιολογικό η συσκευή να λειτουργεί περισσότερο. • Φυσιολογικά, απαιτούνται 8 έως 12 ώρες μέχρι να κρυώσει εντελώς η συσκευή. • Κλείστε την πόρτα/το συρτάρι, βεβαιωθείτε ότι η συσκευή βρίσκεται σε επίπεδο δάπεδο και ότι δεν υπάρχουν τρόφιμα ή δοχεία που να εμποδίζουν την πόρτα. • Μην ανοίγετε την πόρτα/το συρτάρι πολύ συχνά. • Επιλέξτε υψηλότερη θερμοκρασία μέχρι να επιτευχθεί ικανοποιητική θερμοκρασία στη συντήρηση. Απαιτούνται 24 ώρες μέχρι να σταθεροποιηθεί η θερμοκρασία της συντήρησης. • Καθαρίστε τις στεγανοποιήσεις της πόρτας/του συρταριού ή ζητήστε την αντικατάστασή τους από την εξυπηρέτηση πελατών. • Εξασφαλίστε επαρκή αερισμό.
Το εσωτερικό της συντήρησης είναι λερωμένο και/ή μυρίζει.	<ul style="list-style-type: none"> • Το εσωτερικό της συντήρησης χρειάζεται να καθαριστεί. • Κάποιο τρόφιμο με έντονη οσμή είναι αποθηκευμένο στο ψυγείο. 	<ul style="list-style-type: none"> • Καθαρίστε το εσωτερικό της συντήρησης. • Συσκευάστε καλά τα τρόφιμα.

Πρόβλημα	Πιθανή αιτία	Πιθανή λύση
Δεν είναι αρκετά χαμηλή η θερμοκρασία μέσα στη συσκευή.	<ul style="list-style-type: none"> • Η θερμοκρασία είναι πολύ υψηλή. • Αποθηκεύσατε πολύ ζεστά φαγητά. • Αποθηκεύσατε μεγάλη ποσότητα τροφίμων ταυτόχρονα. • Τα προϊόντα είναι πολύ κοντά το ένα στο άλλο. • Κάποια πόρτα ή κάποιο συρτάρι δεν έχει κλείσει καλά. • Η πόρτα ή το συρτάρι άνοιξε πολύ συχνά ή για μεγάλο χρονικό διάστημα. 	<ul style="list-style-type: none"> • Ρυθμίστε ξανά τη θερμοκρασία. • Να αφήνετε πάντα τα τρόφιμα να κρυώσουν πριν τα αποθηκεύσετε. • Να αποθηκεύετε πάντα μικρές ποσότητες τροφίμων. • Αφήστε κενό ανάμεσα στα τρόφιμα για να επιτρέψετε τη ροή του αέρα. • Κλείστε την πόρτα/το συρτάρι. • Μην ανοίγετε την πόρτα/το συρτάρι πολύ συχνά.
Είναι πολύ χαμηλή η θερμοκρασία μέσα στη συσκευή.	<ul style="list-style-type: none"> • Η ρύθμιση θερμοκρασίας είναι πολύ χαμηλή. • Ενεργοποιήθηκε η λειτουργία Super Freeze ή λειτουργεί πολλή ώρα. 	<ul style="list-style-type: none"> • Ρυθμίστε ξανά τη θερμοκρασία. • Απενεργοποιήστε τη λειτουργία Super Freeze.
Σχηματισμός υγρασίας στο εσωτερικό του θαλάμου συντήρησης.	<ul style="list-style-type: none"> • Το κλίμα είναι πολύ ζεστό και πολύ υγρό. • Κάποια πόρτα ή κάποιο συρτάρι δεν έχει κλείσει καλά. • Η πόρτα ή το συρτάρι άνοιξε πολύ συχνά ή για μεγάλο χρονικό διάστημα. • Τα δοχεία τροφίμων ή υγρών έμειναν ανοικτά. 	<ul style="list-style-type: none"> • Αυξήστε τη θερμοκρασία. • Κλείστε την πόρτα/το συρτάρι. • Μην ανοίγετε την πόρτα/το συρτάρι πολύ συχνά. • Αφήνετε τα ζεστά τρόφιμα να κρυώσουν σε θερμοκρασία δωματίου και καλύψετε τα τρόφιμα και τα υγρά.
Συσσωρεύεται υγρασία στην εξωτερική επιφάνεια του ψυγείου ή ανάμεσα στις πόρτες/την πόρτα και το συρτάρι.	<ul style="list-style-type: none"> • Το κλίμα είναι πολύ ζεστό και πολύ υγρό. • Η πόρτα/το συρτάρι δεν έχει κλείσει καλά. Ο κρύος αέρας στη συσκευή και ο ζεστός αέρας έξω από αυτή συμπυκνώνονται. 	<ul style="list-style-type: none"> • Αυτό είναι φυσιολογικό σε υγρά κλίματα και αλλάζει όταν μειώνεται η υγρασία. • Βεβαιωθείτε ότι η πόρτα/το συρτάρι είναι καλά κλεισμένα.
Συσώρευση πάγου στο θάλαμο κατάψυξης.	<ul style="list-style-type: none"> • Τα τρόφιμα δεν ήταν καλά συσκευασμένα. • Κάποια πόρτα ή κάποιο συρτάρι δεν έχει κλείσει καλά. • Η πόρτα ή το συρτάρι άνοιξε πολύ συχνά ή για μεγάλο χρονικό διάστημα. • Η στεγανοποίηση της πόρτας/του συρταριού είναι λερωμένη, φθαρμένη, ραγισμένη ή δεν εφαρμόζει σωστά. • Κάτι στο εσωτερικό εμποδίζει την πόρτα/το συρτάρι να κλείσει σωστά. 	<ul style="list-style-type: none"> • Να συσκευάζετε πάντα καλά τα τρόφιμα. • Κλείστε την πόρτα/το συρτάρι. • Μην ανοίγετε την πόρτα/το συρτάρι πολύ συχνά. • Καθαρίστε τα παρεμβύσματα της πόρτας/του συρταριού ή αντικαταστήστε τα με καινούρια. • Τοποθετήστε ξανά τα ράφια, τις θήκες της πόρτας ή τα εσωτερικά δοχεία για να μπορέσει η πόρτα/το συρτάρι να κλείσει.
Η συσκευή παράγει μη φυσιολογικούς θορύβους.	<ul style="list-style-type: none"> • Η συσκευή δεν βρίσκεται σε επίπεδο δάπεδο. • Η συσκευή έρχεται σε επαφή με ορισμένα αντικείμενα γύρω της. 	<ul style="list-style-type: none"> • Ρυθμίστε τα πόδια της συσκευής για να την οριζοντιώσετε. • Αφαιρέστε τα αντικείμενα γύρω από τη συσκευή.

Πρόβλημα	Πιθανή αιτία	Πιθανή λύση
Ακούγεται ελαφρύς ήχος παρόμοιος με τον ήχο του νερού που κυλάει.	<ul style="list-style-type: none"> Αυτό είναι φυσιολογικό. 	<ul style="list-style-type: none"> -
Θα ακούσετε ένα μπιπ "συναγερμού".	<ul style="list-style-type: none"> Η πόρτα του θαλάμου συντήρησης είναι ανοικτή. 	<ul style="list-style-type: none"> Κλείστε την πόρτα ή απενεργοποιήστε χειροκίνητα το συναγερμό.
Θα ακούσετε έναν ήπιο βόμβο.	<ul style="list-style-type: none"> Λειτουργεί το σύστημα κατά της συμπίκνωσης. 	<ul style="list-style-type: none"> Εμποδίζει τη συμπίκνωση και είναι φυσιολογικό.
Ο εσωτερικός φωτισμός ή το ψυκτικό σύστημα δεν λειτουργεί.	<ul style="list-style-type: none"> Το καλώδιο ρεύματος δεν είναι συνδεδεμένο στην πρίζα. Το καλώδιο ρεύματος έχει υποστεί φθορά. Δεν λειτουργεί η λάμπα LED. 	<ul style="list-style-type: none"> Συνδέστε το καλώδιο ρεύματος. Ελέγξτε την ηλεκτρική παροχή στο δωμάτιο. Επικοινωνήστε με την εταιρεία ηλεκτρισμού! Επικοινωνήστε με το σέρβις για να σας αλλάξει τη λυχνία.
Τα πλαϊνά του περιβλήματος και της ταινίας πόρτας θερμαίνονται.	<ul style="list-style-type: none"> Αυτό είναι φυσιολογικό. 	<ul style="list-style-type: none"> -

9.2 Διακοπή ρεύματος

Σε περίπτωση διακοπής ρεύματος δικτύου, τα τρόφιμα παραμένουν ασφαλή και κρύα για περίπου 12 ώρες. Ακολουθήστε αυτές τις συμβουλές σε παρατεταμένες διακοπές ρεύματος, ειδικά το καλοκαίρι:

- ▶ Ανοίγεται την πόρτα/το συρτάρι το λιγότερο δυνατό.
- ▶ Μην τοποθετείτε επιπλέον τρόφιμα στη συσκευή στη διάρκεια μιας διακοπής ρεύματος.
- ▶ Εάν ειδοποιηθείτε νωρίτερα για μια διακοπή ρεύματος και η διάρκεια της διακοπής είναι μεγαλύτερη από 12 ώρες, φτιάξτε παγάκια και τοποθετήστε τα σε ένα δοχείο στο πάνω μέρος του θαλάμου συντήρησης.
- ▶ Αμέσως μετά τη διακοπή πρέπει να ελέγξετε τα τρόφιμα.
- ▶ Δεδομένου ότι η θερμοκρασία στο ψυγείο θα αυξηθεί στη διάρκεια μιας διακοπής ρεύματος ή άλλης βλάβης, η περίοδος αποθήκευσης θα μειωθεί και η ποιότητα των τροφίμων θα υποβαθμιστεί. Αν αποψυχθεί κάποιο τρόφιμο θα πρέπει είτε να καταναλωθεί, ή να μαγειρευτεί και να ψυχθεί εκ νέου (όπου ισχύει) αμέσως μετά, για να μην τεθεί σε κίνδυνο η υγεία σας.



Ειδοποίηση: Λειτουργία μνήμης κατά τη διακοπή ρεύματος

Μετά την αποκατάσταση της παροχής ρεύματος, η λειτουργία της συσκευής συνεχίζεται με τις ρυθμίσεις που είχαν επιλεγεί πριν τη διακοπή.

10.1 Αποσυσκευασία



ΠΡΟΕΙΔΟΠΟΙΗΣΗ!

- ▶ Η συσκευή είναι βαριά. Να μετακινείται πάντα από τουλάχιστον δύο άτομα.
- ▶ Φυλάξτε όλα τα υλικά συσκευασίας μακριά από παιδιά και απορρίψτε τα με τρόπο φιλικό προς το περιβάλλον.
- ▶ Αφαιρέστε τη συσκευή από τη συσκευασία.
- ▶ Αφαιρέστε όλα τα υλικά συσκευασίας.

10.2 Συνθήκες του περιβάλλοντος

Η θερμοκρασία δωματίου πρέπει να κυμαίνεται πάντα μεταξύ 10 °C και 43 °C, εφόσον μπορεί να επηρεάσει τη θερμοκρασία στο εσωτερικό της συσκευής αλλά και την κατανάλωση ενέργειας. Μην εγκαθιστάτε τη συσκευή κοντά σε συσκευές που εκπέμπουν θερμότητα (φούρνοι, ψυγεία) χωρίς μόνωση.

10.3 Αντιστρεψιμότητα πόρτας

(Μόνο μοντέλο ΗΤW7720ENMP/ΗΤW7720ENMB)

Πριν εγκαταστήσετε μόνιμα τη συσκευή, ελέγξτε τη σωστή θέση του μεντεσέ της πόρτας. Εάν χρειαστεί, ανατρέξτε στην ενότητα ΑΝΤΙΣΤΡΕΨΙΜΟΤΗΤΑ ΠΟΡΤΑΣ.

10.4 Απαιτούμενος χώρος

Απαιτούμενος χώρος όταν ανοίγει η πόρτα (Εικ. 10.4):

Μοντέλο	Πλάτος σε mm			Βάθος σε mm			Απόσταση ως τον τοίχο σε mm
	W1	W2	W3	D1	D2	D3	
ΗΤW7720DNMP							
ΗΤW7720ENMP	700	-	1198.5	600	1140	1322	100
ΗΤW7720ENMB							
ΗΤW7720ENPT	700	1188	-	600	887	966	100
ΗΦW7720EWMP							
ΗΦW7720ENMB							

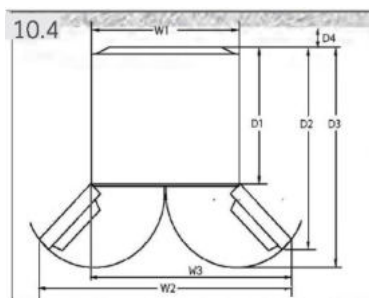

10.5 Διατομή αερισμού

Για να επιτύχετε επαρκή αερισμό της συσκευής για λόγους ασφαλείας, πρέπει να τηρείτε τις οδηγίες για τις απαιτούμενες διατομές αερισμού (Εικ. 10.5).

Για ελεύθερη συσκευή: «η παρούσα ψυκτική συσκευή δεν προορίζεται να χρησιμοποιηθεί ως εντοιχιζόμενη συσκευή»

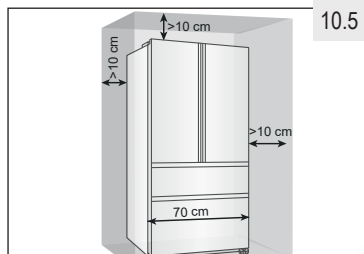

10.5

10.5

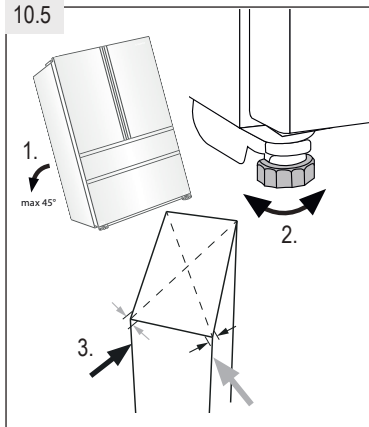

10.5 Ευθυγράμμιση της συσκευής

Η συσκευή πρέπει να τοποθετείται σε επίπεδη και σταθερή επιφάνεια.

1. Γείρετε τη συσκευή ελαφρά προς τα πίσω (Εικ. 10.5).
2. Ρυθμίστε τα ποδαράκια στο επιθυμητό επίπεδο.
3. Μπορείτε να ελέγξετε τη σταθερότητα χτυπώντας ελαφρά εναλλάξ στις διαγωνίους. Η ελαφρά ταλάντευση πρέπει να είναι ίδια και στις δύο κατευθύνσεις. Διαφορετικά, το πλαίσιο μπορεί να παραμορφωθεί με αποτέλεσμα πιθανή διαρροή από τις στεγανοποιήσεις πόρτας. Μια ελαφρά κλίση προς τα πίσω διευκολύνει το κλείσιμο της πόρτας.

10.6-1

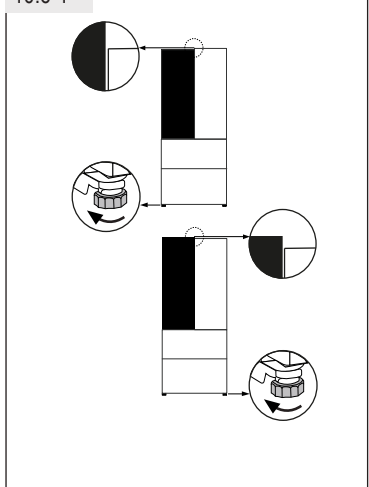

10.6 Ακριβής ρύθμιση των θυρών

Αν οι πόρτες δεν είναι ευθυγραμμισμένες, μπορείτε να διορθώσετε την ασυμφωνία ως εξής:

10.6.1 Χρήση του ρυθμιζόμενου ποδιού στήριξης

Περιστρέψτε το ρυθμιζόμενο πόδι στην κατεύθυνση του βέλους i (Εικ. 10.6-1) για να ανυψώσετε ή να χαμηλώσετε το πόδι.

10.6-2

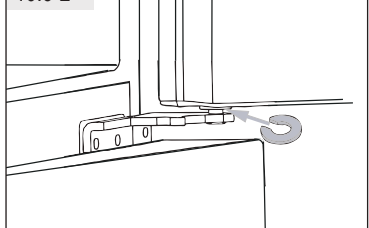

10.6.2 Χρήση των αποστατών

- ▶ Ανοίξτε την πάνω πόρτα και ανασηκώστε τη.
- ▶ Προσεκτικά κουμπώστε τον αποστάτη (που περιέχεται στη σακούλα των αξεσουάρ) μέσα στο λευκό πλαστικό δακτύλιο του μεσαίου μεντεσέ, χρησιμοποιώντας το χέρι σας ή με εργαλεία όπως πένσα (Εικ. 10.6-2). Προσέξτε να μη χαράξετε ή χτυπήσετε την πόρτα.



Ειδοποίηση: Οριζοντίωση

Κατά τη μελλοντική χρήση του ψυγείου, η κακή ευθυγράμμιση των θυρών μπορεί να εμφανιστεί λόγω του βάρους των τροφίμων που φυλάσσονται σε αυτές. Σε αυτή την περίπτωση, ρυθμίστε τις σύμφωνα με τις παραπάνω μεθόδους.

10.7 Χρόνος αναμονής

Το λιπαντικό λάδι που δεν απαιτεί συντήρηση βρίσκεται στον θαλαμίσκο του συμπιεστή. Αυτό το λάδι διαπερνά το κλειστό σύστημα σωλήνων κατά τη πλάγια μεταφορά. Πριν συνδέσετε τη συσκευή στην ηλεκτρική παροχή πρέπει να περιμένετε 2 ώρες (Εικ. 10.7) ώστε το λάδι να επιστρέψει στον θαλαμίσκο.

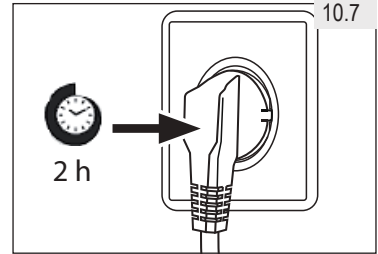

10.8 Ηλεκτρική σύνδεση

Πριν από κάθε σύνδεση ελέγξτε αν ισχύουν τα εξής:

- ▶ η παροχή ρεύματος, η πρίζα και η ασφάλεια συμφωνούν με τα στοιχεία στην πινακίδα στοιχείων.
- ▶ η πρίζα είναι γειωμένη και δεν χρησιμοποιείται πολύπριζο ή προέκταση.
- ▶ το φως και η πρίζα συμφωνούν αυστηρά με την ετικέτα.

Συνδέστε το φως σε μια κατάλληλη οικιακή πρίζα.



ΠΡΟΕΙΔΟΠΟΙΗΣΗ!

Για να αποφύγετε τυχόν κινδύνους, πρέπει να ζητάτε η αντικατάσταση καλωδίων ρεύματος που έχει υποστεί ζημιά να γίνει από την εξυπηρέτηση πελατών (βλ. κάρτα εγγύησης).

Όταν τοποθετείτε τη συσκευή, βεβαιωθείτε ότι το καλώδιο τροφοδοσίας δεν είναι παγιδευμένο και δεν έχει υποστεί ζημιά.

Μην τοποθετείτε πολύπριζα ή φορητά τροφοδοτικά στην πίσω πλευρά της συσκευής.



Προσέξτε να αποφύγετε να προκαλέσετε φωτιά ανάβοντας εύφλεκτα υλικά.

ΤΟΠΟΘΕΤΗΣΗ

Τοποθετήστε τη συσκευή σε σημείο όπου η θερμοκρασία του περιβάλλοντος αντιστοιχεί στην κλιματική κλάση που αναγράφεται στην πινακίδα της συσκευής. Για ψυκτικές συσκευές με κλιματική κλάση:

- Εκτεταμένη εύκρατη (SN): «Η παρούσα ψυκτική συσκευή προορίζεται για χρήση σε θερμοκρασίες περιβάλλοντος από 10 °C έως 32 °C»
- Εύκρατη (N): «Η παρούσα ψυκτική συσκευή προορίζεται για χρήση σε θερμοκρασίες περιβάλλοντος από 16 °C έως 32 °C»
- Υποτροπική (ST): «Η παρούσα ψυκτική συσκευή προορίζεται για χρήση σε θερμοκρασίες περιβάλλοντος από 16 °C έως 38 °C»
- Τροπική (T): «Η παρούσα ψυκτική συσκευή προορίζεται για χρήση σε θερμοκρασίες περιβάλλοντος από 16 °C έως 43 °C»

10.9 Αντιστρεψιμότητα πόρτας

Πριν συνδέσετε τη συσκευή με την ηλεκτρική παροχή πρέπει να ελέγξετε αν χρειάζεται να αλλάξετε την κατεύθυνση ανοίγματος της πόρτας από τα δεξιά (όπως παραδίδεται) προς τα αριστερά, εφόσον απαιτείται από τη θέση εγκατάστασης και τη χρήση.



ΠΡΟΕΙΔΟΠΟΙΗΣΗ!

- ▶ Η συσκευή είναι βαριά. Απαιτούνται δύο άτομα για να αντιστρέψουν την πόρτα.
- ▶ Πριν από οποιαδήποτε εργασία, αποσυνδέστε τη συσκευή από το ρεύμα.
- ▶ Μη γέρνετε τη συσκευή περισσότερο από 45° γιατί μπορεί να υποστεί βλάβη το σύστημα ψύξης.

Βήματα συναρμολόγησης (Εικ. 10.9):

1. Χρησιμοποιήστε τα αναγκαία εργαλεία.
2. Αποσυνδέστε τη συσκευή.
3. Αφαιρέστε τις πέντε βίδες που στερεώνουν το μπροστινό πλαίσιο (1) και αφαιρέστε το πλαίσιο (2). Αφαιρέστε το μικρό κάλυμμα του μπροστινού πλαισίου από την αριστερή προς τη δεξιά πλευρά.
4. Αποσυνδέστε το καλώδιο σύνδεσης
5. Αφαιρέστε το κάλυμμα πάνω μεντεσέ (1) και ξεβιδώστε τον πάνω μεντεσέ (τρεις βίδες) στη δεξιά πλευρά (2).
6. Ανασηκώστε τη χαλαρωμένη πάνω πόρτα προσεκτικά από τον κάτω μεντεσέ.
7. Γυρίστε την πόρτα ανάποδα, ξεβιδώστε το κάλυμμα (1) και το στοπ της πόρτας (2) με το εξάρτημα στερέωσης (3).
8. Αφαιρέστε τον κάτω μεντεσέ της πάνω πόρτας.
9. Αλλάξτε θέσεις στις τάπες και στη βίδα στο πλάι.
10. Μετακινήστε τον αναστολέα της πόρτας στην ακριβώς απέναντι πλευρά.

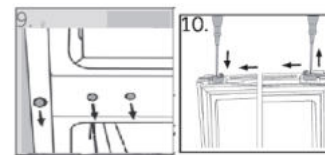
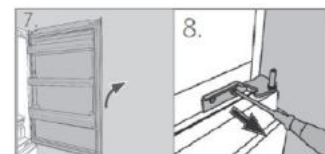
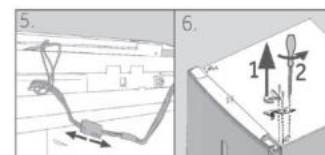
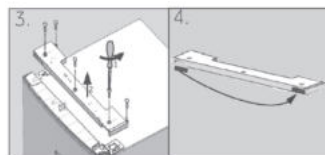
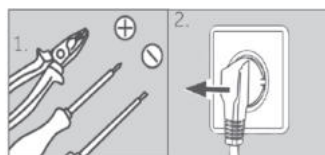

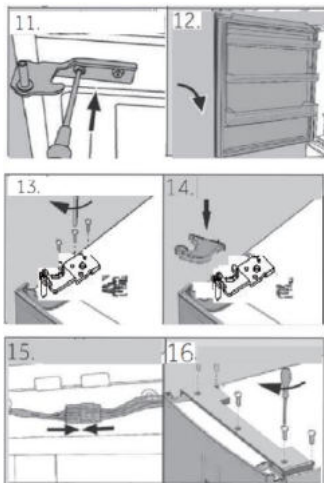

11. Αφαιρέστε το νέο κάτω μεντεσέ πάνω πόρτας από την τσάντα των αξεσουάρ και βιδώστε τον στην αριστερή πλευρά της συσκευής.
12. Ανασηκώστε την πάνω πόρτα προσεκτικά στον κάτω μεντεσέ έτσι ώστε ο άξονας να εφαρμόζει στον κύλινδρο του μεντεσέ.
13. Αφαιρέστε τον πάνω μεντεσέ από την τσάντα των αξεσουάρ. Περάστε το καλώδιο σύνδεσης από τον πάνω μεντεσέ και στερεώστε τον πάνω μεντεσέ με τις τρεις βίδες στην αριστερή πλευρά της συσκευής.
14. Τοποθετήστε το κάλυμμα του μεντεσέ (παραδίδεται στην τσάντα αξεσουάρ) πάνω στον μεντεσέ.
15. Συνδέστε το καλώδιο σύνδεσης και στερεώστε το στο άνοιγμα.
16. Αντικαταστήστε το μπροστινό πλαίσιο και στερεώστε το με τις πέντε βίδες. Αφού αλλάξετε την πόρτα, βεβαιωθείτε ότι τα παρεμβύσματα της πόρτας είναι σωστά τοποθετημένα και ότι όλες οι βίδες είναι καλά σφιγμένες.

11.1 Δελτίο προϊόντος

Εμπορικό σήμα	Haier	
Αναγνωριστικό μοντέλου	HTW7720ENMP HTW7720ENMB HTW7720ENPT HTW7720DNMP	HFW7720EWMP HFW7720ENMB
Κατηγορία του μοντέλου	Ψυγείο-καταψύκτης	
Κατηγορία ενεργειακής απόδοσης	D _{HTW7720DNMP} / E	
Ετήσια κατανάλωση ενέργειας (kWh/έτος) ¹⁾	243 _{HTW7720DNMP} /301	302
Όγκος ψύξης (Λίτρα)	345 _{HTW7720DNMP} /343	337
Όγκος κατάψυξης (Λίτρα)	141 _{HTW7720DNMP} /140	140
Αξιολόγηση αστεριών	★★★★	
Θερμοκρασία άλλων διαμερισμάτων >14° C	Μη εφαρμοσίμο	
Σύστημα Frostfree	Ναι	
Ασφάλεια κατά τη διακοπή ρεύματος (ώρες)	12	10
Ικανότητα κατάψυξης (κιλά/24 ώρες)	10	
Κλιματική τάξη Αυτή η συσκευή προορίζεται να χρησιμοποιηθεί σε θερμοκρασία περιβάλλοντος μεταξύ 10° C και 43° C	SN.N.ST.T	
Κατηγορία εκπομπών θορύβου και εκπομπές ακουστικού θορύβου στον αέρα (db(A) re 1pW)	A(29) _{HTW7720DNMP} / C (37)	
Χρόνος αύξησης θερμοκρασίας (ώρες)	12	10
Τύπος κατασκευής	Αυτόνομη ελεύθερη τοποθέτηση	

¹⁾ με βάση τα τυπικά αποτελέσματα των δοκιμών για 24 ώρες. Η πραγματική κατανάλωση ενέργειας εξαρτάται από τον τρόπο χρήσης της συσκευής και από τη θέση που βρίσκεται

11.2 Πρόσθετα τεχνικά δεδομένα

Συνολικός όγκος (Λίτρα)	486 _{HTW7720DNMP} /483	477
Τάση / Συχνότητα	220-240V ~/50Hz	
Ισχύς εισόδου (W)	120	
Ρεύμα εισόδου (A)	1,5	
Κύρια ασφάλεια (A)	16	
Ψυκτικό / ποσότητα	R600a/62g	
Διαστάσεις (Β/Π/Υ σε mm)	675x700x2006	

11.3 Πρότυπα και οδηγίες και

Αυτό το προϊόν πληροί τις απαιτήσεις όλων των εφαρμοστέων κοινοτικών οδηγιών με τα αντίστοιχα εναρμονισμένα πρότυπα, τα οποία προβλέπουν τη σήμανση CE

Συνιστάται το τμήμα εξυπηρέτησης πελατών της Haier και η χρήση γνήσιων ανταλλακτικών.

Εάν αντιμετωπίζετε οποιοδήποτε πρόβλημα με τη συσκευή σας, ελέγξτε αρχικά την ενότητα ΑΝΤΙΜΕΤΩΠΙΣΗ ΠΡΟΒΛΗΜΑΤΩΝ.

Εάν δεν βρείτε κάποια λύση εκεί, επικοινωνήστε

- ▶ με τον αντιπρόσωπο της περιοχής σας ή
- ▶ αναζητήστε την ενότητα Σέρβις & Υποστήριξη (Service & Support) στον ιστότοπο www.haier.com, όπου μπορείτε να βρείτε αριθμούς τηλεφώνου και απαντήσεις σε συχνές ερωτήσεις (FAQ) και όπου μπορείτε να ενεργοποιήσετε το αίτημα για σέρβις.

Πριν επικοινωνήσετε με το τμήμα σέρβις, βεβαιωθείτε ότι έχετε διαθέσιμα τα ακόλουθα στοιχεία. Μπορείτε να βρείτε τις πληροφορίες στην πινακίδα στοιχείων.

Μοντέλο _____ Αρ. Σειράς _____

Επίσης, ελέγξτε την κάρτα εγγύησης που παρέχεται μαζί με το προϊόν σε περίπτωση κάλυψης εγγύησης.

▶ ΔΙΑΘΕΣΙΜΟΤΗΤΑ ΑΝΤΑΛΛΑΚΤΙΚΩΝ ΜΕΡΩΝ

Οι θερμοστάτες, οι αισθητήρες θερμοκρασίας, οι πλακέτες τυπωμένων κυκλωμάτων και οι πηγές φωτός διατίθενται για τουλάχιστον επτά χρόνια μετά την κυκλοφορία του τελευταίου τμήματος του μοντέλου λαβές πορτών, λαβές πορτών, ράφια και καλάθια για ελάχιστη περίοδο επτά ετών και στεγανοποιήσεις πορτών για ελάχιστη περίοδο 10 ετών, διαθέτοντας το τελευταίο μέρος του μοντέλου στην αγορά.

▶ ΕΓΓΥΗΣΗ

Η ελάχιστη εγγύηση είναι: 2 έτη για τις χώρες της ΕΕ, 3 έτη για την Τουρκία, 1 έτος για το Ηνωμένο Βασίλειο, 1 έτος για τη Ρωσία, 3 έτη για τη Σουηδία, 2 έτη για τη Σερβία, 5 έτη για τη Νορβηγία, 1 έτος για το Μαρόκο, 6 μήνες για την Αλγερία, στην Τυνησία δεν απαιτείται νομική εγγύηση.

Για γενικές επαγγελματικές ερωτήσεις, βρείτε παρακάτω τις διευθύνσεις μας στην Ευρώπη:

Ευρωπαϊκές διευθύνσεις της Haier

Χώρα*	Ταχυδρομική διεύθυνση	Χώρα*	Ταχυδρομική διεύθυνση
Ιταλία	Haier Europe Trading SRL Via De Cristoforis, 12 21100 Verese ΙΤΑΛΙΑ	Γαλλία	Haier France SAS 3-5 rue des Gravieres 92200 Neuilly sur Seine ΓΑΛΛΙΑ
Ισπανία Πορτογαλία	Haier Iberia SL Pg. Garcia Faria, 49-51 08019 Barcelona ΙΣΠΑΝΙΑ	Βέλγιο-FR Βέλγιο-NL Ολλανδία Λουξεμβούργο	Haier Benelux SA Anderlecht Route de Lennik 451 ΒΕΛΓΙΟ
Γερμανία Αυστρία	Haier Deutschland GmbH Hewlett-Packard-Str. 4 D-61352 Bad Homburg ΓΕΡΜΑΝΙΑ	Πολωνία Τσεχία Ουγγαρία Ελλάδα Ρουμανία Ρωσία	Haier Poland Sp. zo.o. Al. Jerozolimskie 181B 02-222 Warszawa ΠΟΛΩΝΙΑ
Ηνωμένο Βασίλειο	Haier Appliances UK Co.Ltd. One Crown Square Church Street East Woking, Surrey, GU21 6HR Ην. Βασίλειο		

*Για περισσότερες πληροφορίες σχετικά με το προϊόν, συμβουλευτείτε τη διεύθυνση <https://eprel.ec.europa.eu/> ή σαρώστε το QR στην ενεργειακή ετικέτα που παρέχεται με τη συσκευή.

HTW7720ENMP_EL_V03_082021

Haier



Korisnički priručnik

Hladnjak-zamrzivač

HTW7720ENMP

HFW7720EWMP

HTW7720ENMB

HFW7720ENMB

HTW7720ENPT

HTW7720DNMP

HR

Haier

Hvala što ste kupili proizvod Haier.

Pažljivo pročitajte ove upute prije upotrebe uređaja. Upute sadrže važne informacije koje će vam pomoći da najbolje iskoristite uređaj i osigurate sigurnu i pravilnu ugradnju, upotrebu i održavanje.

Držite ovaj priručnik na prikladnom mjestu kako biste ga uvijek mogli koristiti za sigurnu i pravilnu upotrebu uređaja.

Ako prodate uređaj, poklonite ga ili ga ostavite prilikom selidbe, obavezno prosljedite i ovaj priručnik kako bi se novi vlasnik mogao upoznati s uređajem i sigurnosnim upozorenjima.



Legenda

Upozorenje - važne sigurnosne informacije



Opće informacije i savjeti



Informacije o okolišu

Zbrinjavanje



Pomaže u zaštiti okoliša i ljudskog zdravlja. Stavite ambalažu u odgovarajuće spremnike kako biste je reciklirali. Pomognite reciklirati otpad električnih i elektroničkih uređaja. Nemojte odlagati uređaje označene ovim simbolom zajedno s kućanskim otpadom. Vratite proizvod u lokalno postrojenje za recikliranje ili se obratite svom općinskom uredu.



UPOZORENJE!

Opasnost od ozljeda ili gušenja!

Rashladna sredstva i plinovi moraju se stručno zbrinuti. Prije pravilnog zbrinjavanja provjerite je li cijev kruga rashladnog sredstva oštećena. Odspojite uređaj s mrežnog napajanja. Odspojite kabel napajanja i odložite ga. Uklonite plitice i ladice, bravu vrata i brtve kako biste spriječili da se djeca i kućni ljubimci zatvore u uređaju.

1 - Informacije u vezi sigurnosti	4
2 - Namjena.....	8
3 - Opis proizvoda	9
4 - Upravljačka ploča.....	11
5 - Upotreba.....	12
6 - Savjeti za uštedu energije	22
7 - Oprema.....	23
8 - Njega i čišćenje	26
9 - Rješavanje problema.....	29
10 - Ugradnja	32
11 - Tehnički podaci	37
12 - Služba za korisnike	38

Prije prvog uključivanja uređaja pročitajte sljedeće sigurnosne napomene!:



UPOZORENJE!

Prije prve upotrebe

- ▶ Provjerite da nema oštećenja nastalih u transportu.
- ▶ Uklonite svu ambalažu i čuvajte izvan dohvata djece.
- ▶ Pričekajte najmanje dva sata prije postavljanja uređaja kako biste osigurali potpunu učinkovitost kruga rashladnog sredstva.
- ▶ Zbog njegove težine, uređajem rukujte uz pomoć najmanje dvije osobe.

Ugradnja

- ▶ Uređaj treba staviti na dovoljno prozračeno mjesto. Osigurajte prostor od najmanje 10 cm iznad uređaja i oko njega.
- ▶ Uređaj ne stavljajte na vlažno mjesto ili mjesto gdje bi mogao biti poprskan vodom. Očistite i posušite mrlje od vode i druge mrlje mekom čistom krpom.
- ▶ Nemojte postavljati uređaj na mjesto pod izravnim utjecajem sunčeve svjetlosti ili u blizini izvora topline (npr. štednjaka, grijača).
- ▶ Postavite i nivelirajte uređaj na mjesto prikladno za njegovu veličinu i upotrebu.
- ▶ Na ventilacijskim otvorima u uređaju ili ugrađenoj konstrukciji ne smije biti prepreka.
- ▶ Provjerite odgovara li električno napajanje podacima na natpisnoj pločici. Ako ne odgovara, obratite se električaru,
- ▶ Za rad uređaja potreban je izvor električnog napajanja 220 – 240 V AC / 50 Hz. Neobičajena kolebanja napona mogu dovesti do neuspješnog pokretanja uređaja, oštetiti mehanizam za regulaciju temperature ili kompresor, a mogu izazvati i neobičajenu buku pri radu uređaja. U tom je slučaju potrebno ugraditi uređaj za automatsku regulaciju napona.
- ▶ Koristite zasebnu uzemljenu utičnicu za napajanje koja je lako dostupna. Ovaj se uređaj mora uzemljiti.
- ▶ **Samo za Ujedinjeno Kraljevstvo:** Na kabelu za napajanje uređaja postavljen je trolpolni utikač (s uzemljenjem) kojem odgovara standardna trolpolna (uzemljena) utičnica. Nemojte ukloniti ili demontirati treći kontakt (uzemljenje). Nakon postavljanja uređaja, utikač mora biti lako dostupan.
- ▶ Nemojte koristiti adaptere s više utikača i produžne kabele.
- ▶ Pazite da kabel napajanja ne zaglavljen ostane u zamrzivaču. Nemojte stati na kabel napajanja.
- ▶ Ne oštećujte zatvoreni sustav rashladnog sredstva.

**UPOZORENJE!****Svakodnevna upotreba**

- ▶ Ovaj uređaj smiju upotrebljavati djeca starija od 8 godina i osobe sa smanjenim fizičkim, osjetilnim ili mentalnim sposobnostima ili nedostatkom iskustva i znanja ako su pod nadzorom ili su dobili upute u vezi sa sigurnom upotrebom uređaja te ako shvaćaju povezane opasnosti,
- ▶ Djecu mlađu od 3 godine držite podalje od uređaja, osim ako su pod stalnim nadzorom.
- ▶ Djeca se ne smiju igrati uređajem.
- ▶ Ako u blizini uređaja istječe hladan ili drugi zapaljivi plin, zatvorite ventil plina koji istječe, otvorite vrata i prozore i nemojte isključivati pa uključivati utikač kabela napajanja zamrzivača ili bilo kojeg drugog uređaja.
- ▶ Zapamtite da je uređaj podešen za rad u određenom rasponu temperature u okolini, između 10 i 43 °C. Uređaj možda neće ispravno raditi ako ga dulje vrijeme ostavite na temperaturi iznad ili ispod navedenog raspona.
- ▶ Da biste izbjegli tjelesne ozljede od pada ili strujni udar zbog doticaja s vodom, ne stavljajte nestabilne predmete (teške predmete, spremnike s vodom) na hladnjak.
- ▶ Nemojte povlačiti police na vratima. Vrata se mogu nagnuti, stalak za boce odgurnuti ili se uređaj može prevrnuti.
- ▶ Vrata otvarajte i zatvarajte samo ručkama. Razmak između vrata i između vrata i ormarića vrlo je malen. Nemojte ispružiti ruke u tim područjima kako ne biste prignječili prste. Vrata hladnjaka otvarajte i zatvarajte samo kada nema djece koja stoje unutar raspona vrata.
- ▶ Nemojte skladištiti ili koristiti zapaljive, eksplozivne ili korozivne materijale u uređaju ili njegovoj blizini.
- ▶ Ne čuvajte lijekove, bakterije ili kemijska sredstva u uređaju. Ovaj uređaj je kućanski uređaj. Nije preporučljivo skladištiti materijale koji zahtijevaju skladištenje na strogo propisanim temperaturama.
- ▶ U zamrzivaču ne pohranjujte tekućine u boce ili limenke (osim pića s visokim udjelom alkohola), osobito gazirana pića, jer će se tijekom zamrzavanja rasprsnuti.
- ▶ Provjerite stanje hrane ako je došlo do zagrijavanja u zamrzivaču.



UPOZORENJE!

Svakodnevna upotreba

- ▶ Ne postavljajte nepotrebno nisku temperaturu u odjeljku hladnjaka. Moguća je negativna temperatura pri visokim postavkama. Pozor: Boce mogu puknuti.
- ▶ Nemojte dirati smrznute proizvode mokrim rukama (nosite rukavice). Posebno nemojte jesti ledene lizalice odmah nakon vađenja iz odjeljka zamrzivača. Postoji opasnost od smrzavanja ili stvaranja mjehura od leda. PRVA pomoć: odmah stavite pod mlaz vode. Ne povlačite!
- ▶ Nemojte dodirivati unutarnju površinu odjeljka zamrzivača dok radi, osobito mokrim rukama, jer vam se ruke mogu zalijepiti za smrznutu površinu.
- ▶ Isključite uređaj u slučaju prekida napajanja ili prije čišćenja. Pustite da prođe najmanje pet minuta prije ponovnog pokretanja uređaja jer bi često pokretanje moglo oštetiti kompresor.
- ▶ Ne upotrebljavajte električne uređaje u odjeljcima za čuvanje hrane unutar uređaja, osim ako je navedenu upotrebu preporučio proizvođač.

Održavanje/čišćenje

- ▶ Pobrinite se da djeca budu pod nadzorom ako obavljaju čišćenje i održavanje.
- ▶ Prije rutinskog održavanja odspojite uređaj s napajanja. Pustite da prođe najmanje pet minuta prije ponovnog pokretanja uređaja jer bi često pokretanje moglo oštetiti kompresor.
- ▶ Pri odspajanju uređaja držite utikač, a ne kabel.
- ▶ Ne stružite mraz i led oštrim predmetima. Nemojte koristiti sprejeve, električne grijače poput grijalice, sušila za kosu, parnih čistača ili drugih izvora topline kako ne bi došlo do oštećenja plastičnih dijelova.
- ▶ Ne upotrebljavajte mehaničke uređaje ili bilo kakve druge alate kako biste ubrzali postupak odleđivanja, osim onih koje je preporučio proizvođač.
- ▶ Ako je kabel za napajanje oštećen, treba ga zamijeniti proizvođač, njegov serviser ili osobe sličnih kvalifikacija da bi se izbjegla opasnost.
- ▶ Ne pokušavajte sami popravljati ili rastavljati uređaj te činiti ikakve preinake na uređaju. Ako je potreban popravak, obratite se našoj korisničkoj službi.

**UPOZORENJE!****Održavanje/čišćenje**

- ▶ Najmanje jednom godišnje uklonite prašinu na stražnjoj strani uređaja kako biste umanjili opasnost od požara i potrošnju energije.
- ▶ Nemojte prskati ili ispirati uređaj tijekom čišćenja.
- ▶ Pri čišćenju uređaja nemojte koristiti vodeni sprej ili paru.
- ▶ Nemojte čistiti hladne staklene police vrućom vodom. Staklo može puknuti zbog nagle promjene temperature.

Informacije o rashladnom plinu**UPOZORENJE!**

Uređaj sadrži zapaljivo rashladno sredstvo IZOBUTAN (R600a). Pazite da se rashladni krug ne ošteti tijekom transporta ili ugradnje. Rashladno sredstvo koje istječe može uzrokovati ozljede oka ili se zapaliti. Ako dođe do oštećenja, držite podalje od otvorenih izvora vatre, temeljito prozračite prostoriju, nemojte spajati ili odspajati kabele napajanja uređaja ili bilo kojeg drugog uređaja. Obavijestite službu za korisnike. U slučaju dodira očiju s rashladnim sredstvom, odmah ga isperite pod tekućom vodom i odmah nazovite specijalista za oči.

**OPREZ!**

Kada zatvorite vrata, vertikalna greda lijevih vrata treba biti savijena prema unutra (1).

Ako pokušate zatvoriti lijeva vrata, a vertikalna greda vrata nije savijena (2), prvo je savijte, inače će greda vrata udariti u osovinu za pričvršćivanje ili u desna vrata. Tako će doći do oštećenja grede vrata ili curenja.

Unutar vertikalne grede vrata nalazi se nit za grijanje. Temperatura površine malo će se povećati, što je normalno i ne utječe na rad hladnjaka

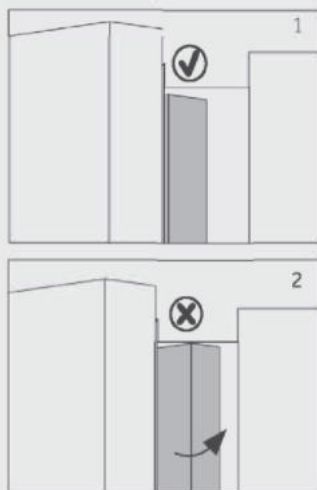

2.1 Namjena

Ovaj je uređaj namijenjen hlađenju i zamrzavanju hrane. Dizajniran je isključivo za upotrebu u kućanstvima suhe unutrašnjosti. Nije namijenjen za komercijalnu ili industrijsku upotrebu.

Nije dozvoljeno mijenjanje i modificiranje uređaja. Nenamjerna upotreba može uzrokovati opasnosti i dovesti do gubitka prava na jamstvena potraživanja.

2.2 Dodaci

Provjerite pribor i literaturu u skladu s ovim popisom (slika 2.2):



* HTW7720ENMP/HTW7720ENMB/HTW7720ENPT

i Obavijest: Razlike

Zbog tehničkih promjena i razlika u modelima, neke ilustracije u ovom priručniku mogu se razlikovati od vašeg modela.

Slika uređaja (slika 3)

model: HFW7720EWMP/HFW7720ENMB

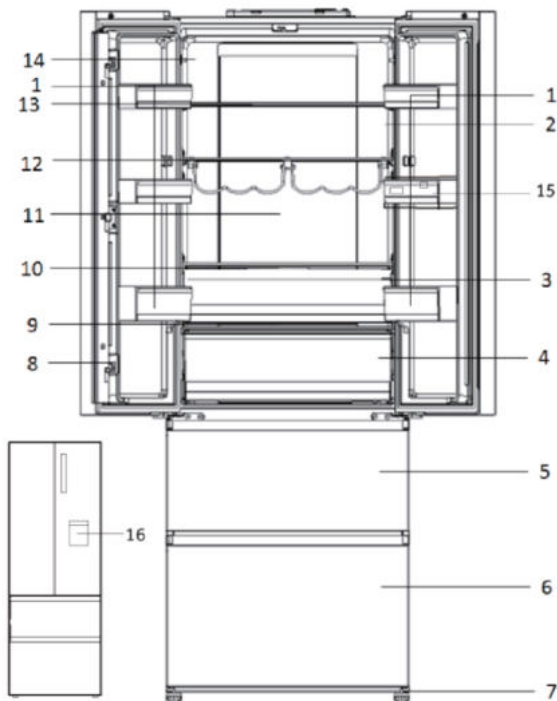

- | | |
|--|--------------------------------------|
| 1 Polica na vratima | 9r Stakleni poklopac ladice My Zone |
| 2 O.K - indikator temperature (neobavezno) | 10 Stakleni poklopac ladice Humidity |
| 3 Ladica Humidity zone | 11 Stražnja žarulja |
| 4 Ladica My Zone | 12 Stalak za boce |
| 5 Gornja ladica za skladištenje u zamrzivaču | 13 Staklena polica |
| 6 Donja ladica za skladištenje u zamrzivaču | 14 Nazivna pločica |
| 7 Podesive nožice | 15 Spremnik za vodu (HFW7720EWMP) |
| 8 Greda vrata | 16 Dozator vode (HFW7720EWMP) |

model: HTW7720ENMP/HTW7720ENMB HTW7720ENPT/HTW7720DNMP

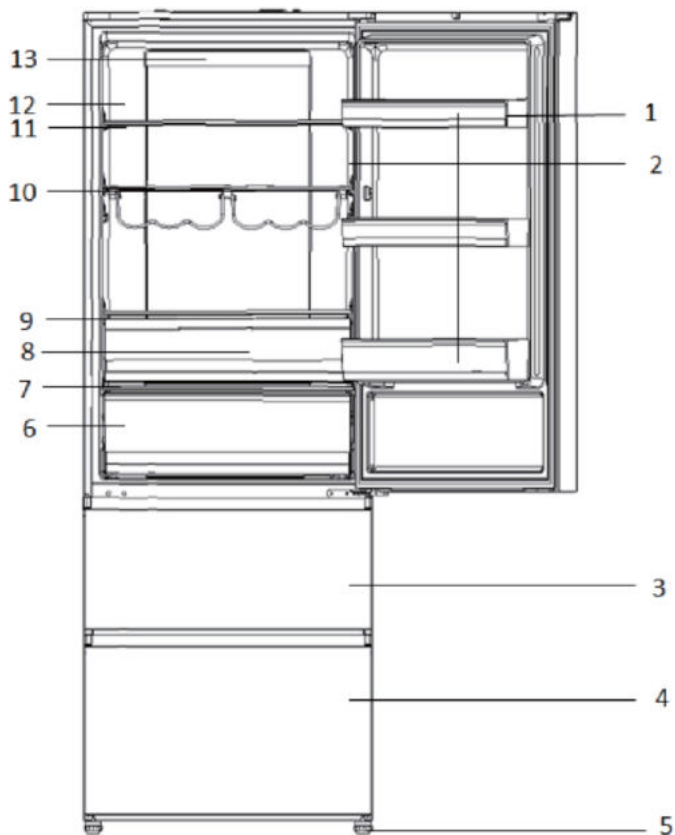

- | | | | |
|---|--|----|-----------------------------------|
| 1 | Polica na vratima | 9 | Stakleni poklopac ladice Humidity |
| 2 | OK - indikator temperature (neobavezno) | 10 | Stalak za boce |
| 3 | Gornja ladica za skladištenje u zamrzivaču | 11 | Staklena polica |
| 4 | Donja ladica za skladištenje u zamrzivaču | 12 | R Nazivna pločica |
| 5 | Podesive nožice | 13 | Stražnja žarulja |
| 6 | Ladica My Zone | | |
| 7 | Stakleni poklopac ladice My Zone | | |
| 8 | Ladica Humidity zone | | |

Upravljačka ploča (slika 4)

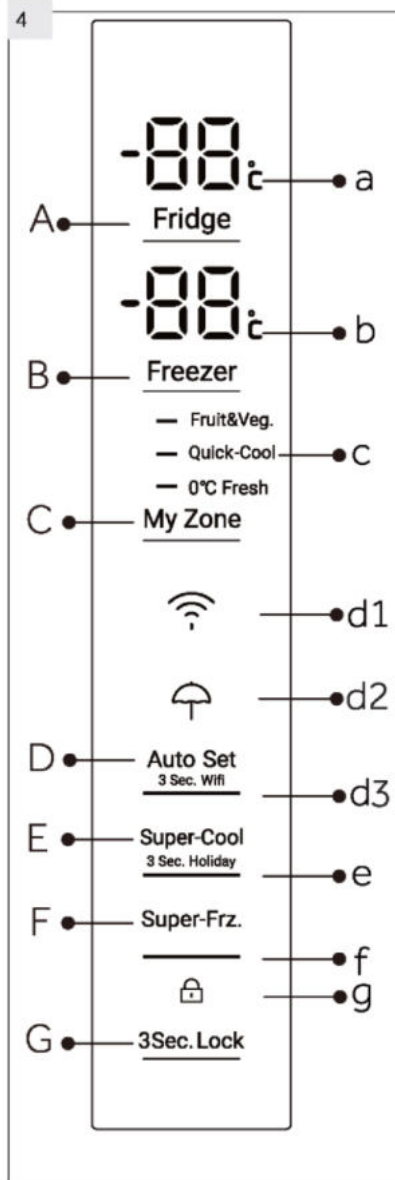
**Tipke:**

- A Podešavanje temperature hladnjaka
- B Podešavanje temperature zamrzivača
- C Postavka za My Zone
- D Način rada Auto Set i funkcija Wi-Fi
- E Uključivanje/isključivanje funkcija Super Cool i Holiday
- F Uključivanje/isključivanje funkcije Super Freeze
- G Zaključavanje/otključavanje ploče

Indikatori:

- a Temperatura u odjeljku hladnjaka
- b Temperatura u odjeljku zamrzivača
- c Funkcija My Zone
- d1 Funkcija Wi-Fi
- d2 Funkcija Holiday
- d3 Način rada Auto Set
- e Funkcija Super-Cool
- f Funkcija Super-Freeze
- g Zaključavanje ploče

5.1 Prije prve upotrebe

- ▶ Uklonite sav ambalažni materijal, držite ga izvan dohvata djece i odložite na ekološki prihvatljiv način.
- ▶ Očistite unutrašnjost i vanjštinu uređaja vodom i blagim deterdžentom prije stavljanja hrane u njega.
- ▶ Nakon niveliranja i čišćenja uređaja, pričekajte najmanje 2 sata prije spajanja na napajanje. Pogledajte odjeljak UGRADNJA.
- ▶ Odjeljke prethodno ohladite koristeći visoke postavke, a tek tada ih napunite hranom. Funkcija Super-Freeze pomaže u brzom hlađenju odjeljka zamrzivača.
- ▶ Temperatura hladnjaka i zamrzivača automatski se podešava na 5 °C odnosno -18 °C. To su preporučene postavke. Ako želite, te vrijednosti temperature možete ručno promijeniti. Pogledajte odjeljak NAČIN RADA RUČNOG PODEŠAVANJA.

5.2 Tipke senzora

Gumbi na upravljačkoj ploči su tipke senzora, koje reagiraju već kada se lagano dodirnu prstom.

5.3 Uključivanje/isključivanje uređaja

Uređaj radi odmah nakon priključivanja na izvor napajanja.

Prilikom prvog uključivanja uređaja, prikazuju se stvarne temperature hladnjaka i zamrzivača („a“ i „b“). Zaslone trepće. Ako su vrata zatvorena, isključit će se nakon 30 sekundi. Možda je aktivno zaključavanje ploče.



Obavijest: Prethodne postavke

- ▶ Uređaj je prethodno podešen na preporučenu temperaturu od 5 °C (hladnjak) i -18 °C (zamrzivač). U normalnim uvjetima u okolini nije potrebno podešavati temperaturu.
- ▶ Prethodno postavljena funkcija za ladicu My Zone je Fruit&Veg.
- ▶ Kada je uređaj uključen nakon odvajanja od glavnog električnog napajanja, može proći i do 12 sati dok se ne postignu odgovarajuće temperature.

Ispraznite uređaj prije isključivanja. Izvucite kabel napajanja iz utičnice da biste isključili uređaj.

5.4 Stanje mirovanja

Zaslone se automatski isključuje 30 sekundi nakon pritiska tipke. Zaslone će se automatski zaključati. Automatski će se uključiti nakon dodirivanja bilo koje tipke ili otvaranjem vrata/ladice.



5.5 Zaključavanje/otključavanje ploče

Obavijest: Zaključavanje ploče

Upravljačka ploča automatski će blokirati aktiviranje ako ne dodirnete nijednu tipku tijekom 30 sekundi. Upravljačka ploča mora biti otključana da biste mogli podesiti bilo koju postavku

- ▶ Dodirnite tipku „G” u trajanju od 3 sekunde da biste onemogućili aktiviranje svih elemenata ploče (slika 5.5). Prikazat će se odgovarajući indikator "g".
- ▶ Ponovno dodirnite tipku ako želite otključati.

5.6 Alarm za otvorena vrata

Kad su vrata hladnjaka otvorena duže od 3 minute, oglasit će se alarm za otvaranje vrata. Alarm se može isključiti zatvaranjem vrata. Ako vrata ostanu otvorena duže od 7 minuta, svjetlo unutar hladnjaka i osvjetljenje upravljačke ploče automatski će se isključiti.

5.7 Odaberite način rada

Možda ćete morati odabrati jedan od sljedeća dva načina podešavanja uređaja:

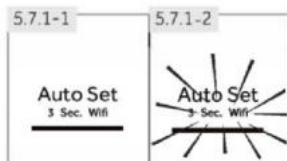

5.7.1 Način rada Auto Set

Ako nemate posebne zahtjeve, preporučujemo da koristite način rada Auto Set. U tom načinu rada uređaj može automatski podesiti temperaturu ovisno o temperaturi okoline i promjeni temperature unutar uređaja. Ova se funkcija koristi bez upotrebe ruku.

1. Otključajte ploču dodirnom tipke „G” ako je zaključana (slika 5.5)
2. Dodirnite tipku „D” (slika 5.7.1.1)
3. Uključit će se indikator „d3” i aktivirat će se funkcija (slika 5.7.1-2)

Ponavljanjem gore navedenih koraka ili odabirom druge funkcije ova se funkcija može ponovno isključiti.

5.7.2 Način rada s ručnim podešavanjem

Ako želite ručno podesiti temperaturu uređaja kako biste pohranili određenu hranu, možete to učiniti pomoću tipke za podešavanje temperature:

Obavijest: Sukob s ostalim funkcijama

Temperatura se ne može podesiti ako je aktivirana bilo koja druga funkcija (Super-Cool, Super-Freeze, Holiday ili Auto Set) ili je zaslon zaključan. Odgovarajući indikator će treptati zajedno sa zvučnim signalom

5.7.2.1 Podešavanje temperature hladnjaka

1. Otključajte ploču dodiranjem tipke „G” ako je zaključana (slika 5.5).
2. Dodirnite tipku „A” (hladnjak) da biste odabrali odjeljak hladnjaka. Prikazat će se stvarna temperatura u odjeljku hladnjaka (slika 5.7.2-1).
3. Više puta dodirnite tipku „A” (hladnjak) dok željena vrijednost temperature ne počne treptati (slika 5.7.2-2). Svaki dodir tipke pratit će zvučni signal. Temperatura se smanjuje u koracima od 1 °C od najmanje 1 °C do najviše 9 °C. Optimalna temperatura u hladnjaku iznosi 5 °C. Niže temperature podrazumijevaju nepotrebnu potrošnju energije.
4. Dodirnite bilo koju tipku osim „A” (hladnjak) za potvrdu ili će se postavka automatski potvrditi nakon 5 sekundi. Prikazana temperatura prestat će treptati.

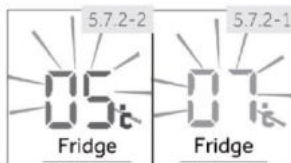

5.7.2.2 Podešavanje temperature zamrzivača

1. Otključajte ploču dodiranjem tipke „G” ako je zaključana (slika 5.5).
2. Dodirnite tipku „B” (zamrzivač) da biste odabrali odjeljak zamrzivača. Prikazat će se stvarna temperatura u odjeljku zamrzivača (slika 5.7.2-3).
3. Više puta dodirnite tipku „B” (zamrzivač) dok željena vrijednost temperature ne počne treptati (slika 5.7.2-4). Svaki pritisak tipke pratit će zvučni signal. Temperatura se povećava u koracima od 1 °C od -14 °C do -24 °C. Optimalna temperatura u zamrzivaču je -18 °C. Niže temperature podrazumijevaju nepotrebnu potrošnju energije.
4. Dodirnite bilo koju tipku osim „B” (zamrzivač) za potvrdu ili će se postavka automatski potvrditi nakon 5 sekundi. Prikazana temperatura prestat će treptati.

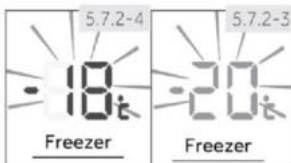

Obavijest: Utjecaj na temperature

Na unutarnje temperature utječu sljedeći čimbenici.

- ▶ Temperatura okoline
- ▶ Učestalost otvaranja vrata
- ▶ Količina uskladištene hrane
- ▶ Ugradnja uređaja

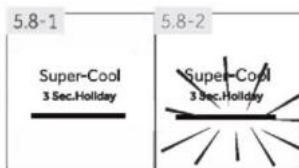

5.8 Funkcija Super-Cool

Uključite funkciju Super-Cool ako trebate pohraniti veliku količinu hrane (primjerice nakon kupnje). Funkcijom Super-Cool ubrzava se hlađenje svježe hrane i štiti već pohranjena roba od nepoželjnog zagrijavanja. Kada se funkcija pokrene, temperatura iznosi približno +1 °C.

1. Otključajte ploču dodirnom tipke „G” ako je zaključana (slika 5.5).
2. Dodirnite tipku „E” (Super-Cool) (slika 5.8.-1).
3. Uključit će se indikator „e” i aktivirat će se funkcija (slika 5.8.-2).

Ponavljanjem gore navedenih koraka ili odabirom druge funkcije ova se funkcija može ponovno isključiti.



Obavijest: Automatsko isključivanje

Ova će se funkcija automatski onemogućiti kada funkcija radi više od 4 sata.

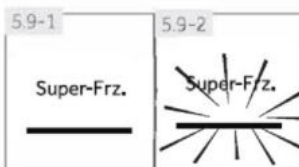

5.9 Funkcija Super-Freeze

Svježu hranu zamrznete što je prije moguće. Tako ćete sačuvati najveću nutritivnu vrijednost hrane, njen izgled i okus. Funkcijom Super-Freeze ubrzava se zamrzavanje svježe hrane i štiti već pohranjena roba od nepoželjnog zagrijavanja. Ako trebate zamrznuti veliku količinu hrane odjednom, preporučujemo da postavite funkciju Super-Freeze 24 sata prije upotrebe zamrznutog prostora. Kad se funkcija pokrene, temperatura će biti niža od -24 °C.

1. Otključajte ploču dodirnom tipke „G” ako je zaključana (slika 5.5).
2. Dodirnite tipku „F” (Super-Freeze) (slika 5.9.-1).
3. Uključit će se indikator „f” i aktivirat će se funkcija (slika 5.9.-2).

Ponavljanjem gore navedenih koraka ili odabirom druge funkcije ova se funkcija može ponovno isključiti.



Obavijest: Automatsko isključivanje

Funkcija Super-Freeze automatski će se isključiti nakon 50 sati. Uređaj će zatim raditi na prethodno podešenoj temperaturi

5.10 Funkcija Holiday

Ova funkcija trajno podešava temperaturu hladnjaka na 17 °C.

To omogućuje da vrata praznog hladnjaka ostanu zatvorena bez neugodnih mirisa ili plijesni tijekom duge odsutnosti (npr. tijekom odmora). Odjeljak zamrzivača možete postaviti prema vlastitim potrebama

1. Otključajte ploču dodirom tipke „G” ako je zaključana (slika 5.5).
2. Dodirnite tipku „E” (Super-Cool) i zadržite je 3 sekunde (slika 5.10). Uključit će se indikator „d2” i aktivirat će se funkcija.

Ponavljanjem gore navedenih koraka ili odabirom druge funkcije ova se funkcija može ponovno isključiti.



UPOZORENJE!

Kada je aktivirana funkcija Holiday. Postavka ikoni „Fruit&Veg, Quick cool, 0°C fresh” u području My zone će se isključiti i nećete moći podesiti temperaturu za My zone. Odjeljak hladnjaka i Myzone prikazat će se u prethodnoj postavci nakon izlaska iz funkcije Holiday.

5.11 Ladica My Zone

Odjeljak hladnjaka opremljen je ladicom My Zone (slika 5.11). Dostupne su sljedeće funkcije:

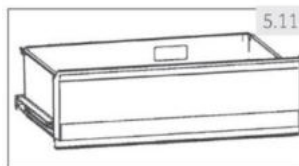

5.11.1 Funkcija Fruit & Veg.

Ova je funkcija pogodna za skladištenje svježeg voća i povrća.



Obavijest: Funkcija Fruit & Veg.

Voće osjetljivo na hladnoću poput ananasa, avokada, banana, grejpa i povrća poput krumpira, patlidžana, graha, krastavaca, tikvica i rajčica te sira ne smije se skladištiti u ladici My Zone.

5.11.2 Funkcija 0°C Fresh

Ova funkcija podešava temperaturu u ladici MyZone na 0 °C. Pogodna je za skladištenje svježe hrane kao što su meso ili riba. Većina namirnica ostaje svježa na 0°C, ali se ne smrzava.



Obavijest: Funkcija 0°C Fresh

- Zbog različitog sadržaja vode u mesu, meso s više vlage zamrznut će se na temperaturi nižoj od 0 °C. Dakle, meso koje želite odmah rezati čuvajte u ladici My-Zone na temperaturi od min. 0 °C.

5.11.3 Q-Cool (Quick-Cool)

Ova funkcija omogućuje čuvanje proizvoda kao što su sir, svježa tjestenina i mliječni proizvodi. Temperatura u odjeljku MyZone podešena je na +2 °C.



Obavijest: Ladica MyZone

- ▶ Jedna od tri funkcije odjeljka My Zone uvijek se mora aktivirati
- ▶ Za smanjenje temperature hladnjaka koristite funkciju Q Cool. Da biste je povećali, koristite funkciju Fruit & Veg.



5.11.4 Odaberite funkciju za odjeljak MyZone

1. Otključajte ploču dodirnom tipke „G“ ako je zaključana (slika 5.5)
2. Više puta dodirnite tipku „C“ (MyZone) dok ne zatrepće željena funkcija „C“ (slika 5.11.4).
3. Nakon nekoliko sekundi indikator „C“ će svijetliti trajno i postavka će biti potvrđena.

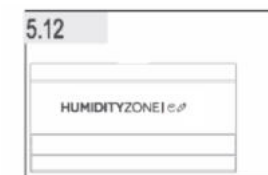

5.12 HUMIDITYZONE

Ladica HUMIDITY ZONE namijenjena je čuvanju salata, voća i povrća

5.13 Savjeti za skladištenje svježe hrane

5.13.1 Čuvanje u odjeljku hladnjaka

Održavajte temperaturu hladnjaka ispod 5 °C

- ▶ Vruća hrana mora se prvo ohladiti na sobnu temperaturu prije stavljanja u uređaj
- ▶ Hrana koja se sprema u uređaj treba se prije toga oprati i osušiti.
- ▶ Hrana koja se sprema mora se ispravno zabrtviti kako bi se izbjegle promjene mirisa ili okusa.
- ▶ Nemojte skladištiti pretjerane količine hrane. Ostavite slobodnog prostora između hrane kako biste omogućili da hladni zrak protječe oko nje radi boljeg i ujednačenijeg rashlađivanja
- ▶ Hranu koja se jede svakodnevno čuvajte na prednjoj strani police.
- ▶ Ostavite prazninu između hrane i unutarnjih stijenki kako biste omogućili protok zraka. Posebno nemojte pohranjivati hranu uz stražnju stijenku jer bi se hrana mogla na njoj zamrznuti. Izbjegavajte izravan dodir hrane (osobito masne ili kisele hrane) s unutarnjom oblogom jer je ulje/kiselina može nagristi. Očistite masnu/kiselu prljavštinu kad god je uočite
- ▶ Zamrznuta hrana može se lagano odmrznuti u odjeljku hladnjaka. Time štedite energiju.

- ▶ Neugodni mirisi u hladnjaku znak su da se nešto prosulo i da je potrebno čišćenje. Pogledajte odjeljak NJEGA I ČIŠĆENJE
- ▶ Različite namirnice stavljajte u različita područja, ovisno o njihovim svojstvima (slika 5.13-1)

- 1 Ukiseljena hrana, konzervirana hrana, itd.
- 2 Maslac, sir, jaja, začini itd.
- 3 Grickalice itd
- 4 Vino, šampanjac itd
- 5 Jaja, konzervirana hrana, začini itd.
- 6 Tjestenina, mlijeko, tofu, mliječni proizvodi itd
- 7 Humidity Zone: salate, voće i povrće
- 8 Pića i hrana u bocama
- 9 Ladica My Zone
Voće, povrće, salata (Fruit & Veg.),
konzervirana pića (S-Cool)
Sirova svježa hrana (0°C Fresh)

- 1 Ukiseljena hrana, konzervirana hrana, itd.
- 2 Maslac, sir, jaja, začini itd.
- 3 Grickalice itd
- 4 Vino, šampanjac itd
- 5 Jaja, konzervirana hrana, začini itd.
- 6 Tjestenina, mlijeko, tofu, mliječni proizvodi itd
- 7 Humidity Zone: salate, voće i povrće
- 8 Pića i hrana u bocama
- 9 Ladica My Zone
Voće, povrće, salata (Fruit & Veg.),
konzervirana pića (S-Cool)
Sirova svježa hrana (0°C Fresh)
- 10 Spremnik za vodu: Za pohranu pitke vode (HFW7720EWMP)

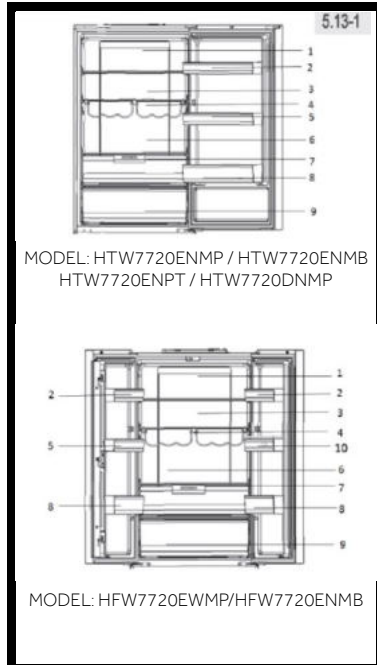

MODEL: HTW7720ENMP / HTW7720ENMB
HTW7720ENPT / HTW7720DNMP

MODEL: HFW7720EWMP/HFW7720ENMB

5.13.2 Skladištenje u odjeljku zamrzivača

- ▶ Održavajte temperaturu zamrzivača na -18°C .
- ▶ 24 sata prije zamrzavanja uključite funkciju Super-Freeze; za male količine hrane dovoljno je 4 do 6 sati.
- ▶ Vruća hrana mora se prvo ohladiti na sobnu temperaturu prije stavljanja u odjeljak zamrzivača.
- ▶ Hrana izrezana u manje komade brže će se zamrznuti i lakše će se odmrznuti i skuhati. Preporučena težina svakog komada manja je od 2,5 kg
- ▶ Bolje je zapakirati hranu prije stavljanja u zamrzivač. Vanjska strana pakiranja mora biti suha kako bi se izbjeglo sljepljivanje vrećica. Ambalažni materijali moraju biti bez mirisa, nepropusni za zrak, neotrovni i netoksični.
- ▶ Kako biste izbjegli istek razdoblja skladištenja, na pakiranje zabilježite datum zamrzavanja, rok upotrebe i naziv namirnice u skladu s razdobljima skladištenja različite hrane.
- ▶ **UPOZORENJE!** Kiselina, lužina, sol itd. mogu nagristi unutarnju površinu zamrzivača. Ne stavljajte hranu koja sadrži te tvari (npr. morsku ribu) izravno na unutarnju površinu. Slana voda u zamrzivaču mora se odmah očistiti.
- ▶ Nemojte hranu čuvati duže od razdoblja koje je preporučio proizvođač. Izvadite samo potrebnu količinu hrane iz zamrzivača.
- ▶ Brzo konzumirajte odmrznutu hranu. Odmrznuta hrana ne može se ponovno zamrznuti osim ako se prvo ne skuha, inače može postati nejestiva.
- ▶ Nemojte stavljati prekomjerne količine svježih hrane u zamrzivač. Pogledajte kapacitet zamrzivača - pogledajte TEHNIČKE PODATKE ili podatke na nazivnoj pločici.
- ▶ Hrana se može čuvati u zamrzivaču na temperaturi od najmanje -18°C dva do dvanaest mjeseci, ovisno o njezinim svojstvima (npr. meso: 3 - 12 mjeseci, povrće: 6 - 12 mjeseci)
- ▶ Prilikom zamrzavanja svježih hrane izbjegavajte dodir s već zamrznutom hranom. Opasnost od odmrzavanja!

5.13.3 Prilikom čuvanja komercijalno smrznute hrane slijedite ove smjernice:

- ▶ Uvijek slijedite smjernice proizvođača u vezi vremena skladištenja hrane. Ne prekoračujte te smjernice!
- ▶ Nastojte da vrijeme između kupnje i skladištenja bude što kraće kako biste očuvali kvalitetu hrane.
- ▶ Kupite smrznutu hranu koja se čuva na temperaturi od -18°C ili nižoj.
- ▶ Nemojte kupovati hranu koja sadrži led ili mraz na pakiranju - to je znak da su proizvodi možda djelomično odmrznuti i ponovno zamrznuti - porast temperature utječe na kvalitetu hrane.

5.14.1 Dozator vode (HFW7720EWMP)

S dozatorom (slika 5.14.1) možete točiti hladnu vodu za piće.

Spremnik za vodu očistite prije prve upotrebe (pogledajte odjeljak ODRŽAVANJE I ČIŠĆENJE).

**UPOZORENJE!**

Koristite samo vodu za piće.

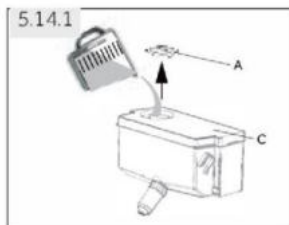

1. Provjerite je li spremnik za vodu pravilno umetnut (pogledajte odjeljak OPREMA)
2. Okrenite i podignite okrugli poklopac (A) i napunite spremnik vodom za piće.
3. Napunite vodu samo do oznake (1,8 l), jer se može prelići kada se vrata otvaraju i zatvaraju.
4. Zatvorite okrugli poklopac tako da sjedne na svoje mjesto.

**DOZATOR ZA VODU**

- ~ Prije ponovnog punjenja odložite preostalu vodu i očistite spremnik za vodu.
- ~ Ako vam voda nije potrebna dulje vrijeme, ispraznite spremnik za vodu i umetnite očišćeni spremnik.
- ~ Poklopac (C) na spremniku za vodu dodatno se koristi za uštedu energije. Ako dulje vrijeme ne namjeravate uzimati vodu iz spremnika za vodu, svejedno postavite poklopac radi bolje izolacije i uštede energije.

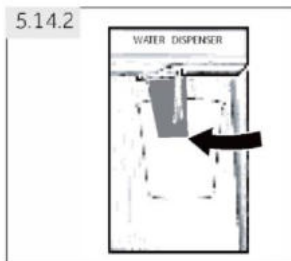
5.14.2**5.14.2 Dobivanje vode iz dozatora**

1. Stavite čašu ispod otvora za vodu.
2. Lagano je pritisnite uz ručicu dozatora vode čašom.

Provjerite je li staklo poravnato s dozatorom kako bi se spriječilo prskanje vode.

5.15 Podešavanje načina rada Wi-Fi

POSTUPAK UPARIVANJA U APLIKACIJI

1. korak • Preuzmite aplikaciju hOn pomoću trgovina



2. korak • Izradite svoj račun pomoću aplikacije hOn ili prijavite se ako već imate račun



Korak 3 • Slijedite upute za uparivanje u aplikaciji hOn



INFORMACIJE O PROIZVODU

Kako se aktivira Wi-Fi modul:

- Dodirnite tipku „D“ na upravljačkoj ploči i zadržite je 3 sekunde da biste aktivirali Wi-Fi modul
- Wi-Fi modul se uključuje i ikona Wi-Fi mreže počinje treptati
- Ako je hladnjak registriran, ali Wi-Fi je isključen, treptat će ikona
- Ako je hladnjak registriran i spojen, ikona Wi-Fi-a bit će stalno uključena
- Želite li resetirati Wi-Fi, dodirnite tipku „D“ na upravljačkoj ploči i zadržite je 3 sekunde



Savjeti za uštedu energije

- ▶ Provjerite je li uređaj pravilno prozračen (pogledajte odjeljak UGRADNJA).
- ▶ Nemojte postavljati uređaj na mjesto pod izravnim utjecajem sunčeve svjetlosti ili u blizini izvora topline (npr. štednjaka, grijača).
- ▶ Izbjegavajte nepotrebno nisku temperaturu u uređaju. Potrošnja energije se povećava što temperatura u uređaju niža.
- ▶ Funkcije kao što su SUPER-FREEZE ili SUPER-COOL troše više energije.
- ▶ Pričekajte da se hrana ohladi prije stavljanja u uređaj.
- ▶ Što manje i što kraće otvarajte vrata uređaja.
- ▶ Nemojte prepuniti uređaj kako ne biste otežali protok zraka.
- ▶ Pripazite da u pakiranju hrane nema zraka.
- ▶ Brtve vrata održavajte čistima tako da se vrata pravilno zatvaraju.
- ▶ Odmrznite smrznutu hranu u pretincu hladnjaka.
- ▶ Konfiguracija koja najviše štedi energiju podrazumijeva postavljanje ladice, kutije za hranu i policu u uređaj u položaju kao u tvornici te postavljanje hrane tako da nije zapriječen izlazni otvor za zrak u vodu.

Zamjena LED svjetla

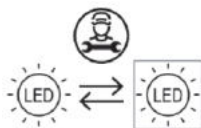

Zamjenu svjetlosnog izvora (samo LED) mora obaviti stručna osoba

Ovaj proizvod sadrži svjetlosni izvor razreda energetske učinkovitosti G.

Odjeljak	Razred energetske učinkovitosti	Model
Hladnjak	G	HTW7720ENMP HFW7720EWMP HTW7720ENMB HFW7720ENMB HTW7720ENPT HTW7720DNMP



Obavijest: Razlike među modelima

Zbog razlika u modelima, vaš proizvod možda nema sve sljedeće značajke. Pogledajte poglavlje OPIS PROIZVODA.

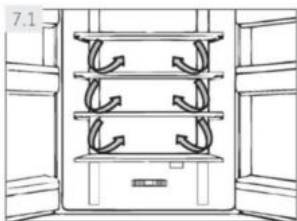

7.1 Bočni protok zraka

Hladnjak je opremljen sustavom s bočnim protokom zraka zbog kojega na svakoj razini polica struji hladan zrak (slika 7.1). To pomaže u održavanju ujednačene temperature i svježine hrane.

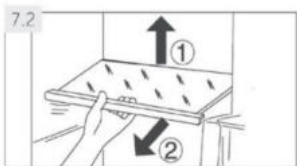

7.2 Podesive police

Visina polica može se prilagoditi vašim potrebama za skladištenjem.

1. Želite li premjestiti policu, prvo je uklonite podizanjem stražnjeg ruba (1) pa je izvucite (2) (slika 7.2).
2. Da biste je ponovno postavili, stavite je na jezičice s obje strane i gurnite u krajnji stražnji položaj dok se stražnja strana police ne učvrsti unutar utora na bočnim stranama



Obavijest: Police

Provjerite jesu li svi krajevi police poravnati.

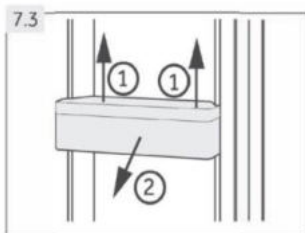

7.3 Uklonjive police na vratima

Police na vratima mogu se ukloniti radi čišćenja: Stavite ruke na obje strane police, podignite je prema gore (1) i izvucite (2) (slika 7.3). Prilikom ponovnog postavljanja police na vratima provedite opisane korake obrnutim redoslijedom.

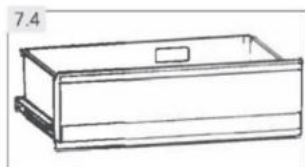

7.4 Ladica My Zone

Prilikom upotrebe i podešavanja odjeljka My Zone (slika 7.4) pratite upute u odjeljku UPOTREBA (ladica My Zone).

7.5 OPCIONALNO: Indikator OK temperature

Indikator OK temperature (sl. 7.5) može se koristiti za postavljanje temperatura ispod +4 °C. Postupno smanjite temperaturu ako indikator ne pokazuje „OK“.

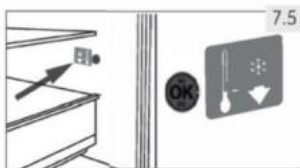

i Obavijest: OK naljepnica

Kad je uređaj uključen, može proći i do 12 sati dok se ne postignu odgovarajuće temperature.

7.6 Uklonjiva ladica zamrzivača

Ladicu prilikom uklanjanja izvucite do samog kraja (1), podignite je i uklonite (2) (sl. 7.6).

Prilikom ponovnog postavljanja ladice provedite opisane korake obrnutim redoslijedom.

7.7 Uklonjivi spremnik za vodu (HFW7720EWMP)

Spremnik za vodu (slika 7.7) može se ukloniti i ponovno postaviti radi čišćenja na isti način kao i police na vratima.

Umetnite spremnik za vodu

Postavite spremnik za vodu u položaj u kojemu izlaz za vodu (B) pristaje u otvor vrata. Provjerite je li spremnik za vodu zaključan.

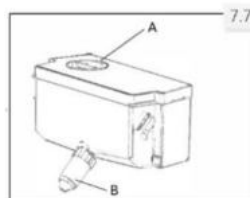
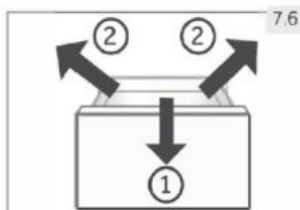

i Obavijest:

- ~ Ako spremnik za vodu nije pravilno umetnut, voda može kapati iz priključka.
- ~ Nemojte koristiti prekomjernu silu prilikom uklanjanja ili postavljanja spremnika za vodu kako biste izbjegli njegovo oštećenje.

7.8 3D ladica zamrzivača

Ladice zamrzivača (slika 7.8) mogu se izvuci ravno i to do samog kraja. Montirane su na teleskopske vodilice koje se lako pomiču i omogućuju udobno skladištenje i uklanjanje zamrznutih namirnica. Zahvaljujući automatskom mehanizmu za zatvaranje vrata rukovanje je jednostavno i štedi energiju.

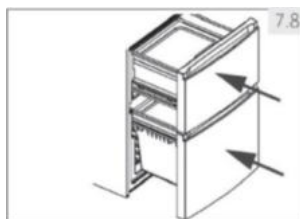

! UPOZORENJE!

Nemojte prenatrpati ladice: Maks. kapacitet svake ladice: 35 kg!.

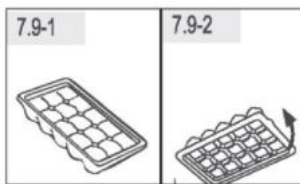

7.9 Posuda za kocke leda

1. Napunite plitvicu za kocke leda vodom do 3/4 kapaciteta i stavite je u jednu od ladicica zamrzivača (slika 7.9-1)
2. Lagano zakrenite plitvicu za kocke leda ili je držite pod tekućom vodom kako bi se kocke otpustile (slika 7.9-2)

7.10 Daylight

Unutrašnje LED svjetlo uključuje se kada otvorite vrata. Na rad svjetala ne utječe nijedna druga postavka uređaja



7.11 Sklopivi stalak za boce

Za normalnu upotrebu

1. Povucite prema dolje nosače stakla za boce (slika 7.11-1)
2. Stavite boce na stalak (slika 7.11-2)

Stalac kada ne koristite možete preklopiti kako biste uštedjeli na prostoru.

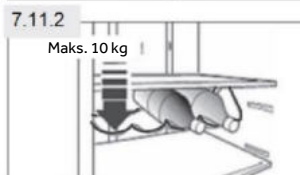

UPOZORENJE!

Pazite da ukupna težina boca ne prelazi 10 kg



7.12 HUMIDITY ZONE

Informacije o upotrebi odjeljka HUMIDITY ZONE (slika 7.12) potražite u odjeljku UPOTREBA (HUMIDITY ZONE)

**UPOZORENJE!**

Odspojite jedinicu s izvora napajanja prije čišćenja.

8.1 Općenito

Očistite uređaj kad je spremljeno samo malo ili nimalo hrane.

Uređaj se treba očistiti svaka četiri tjedna radi dobrog održavanja i sprječavanja nastanka neugodnih mirisa pohranjene hrane

**UPOZORENJE!**

- ▶ Uređaj nemojte čistiti tvrdim četkama, žičanim četkama, deterdžentom u prahu, benzinom, amil-acetatom, acetonom i sličnim organskim otopinama, kiselim ili lužnatim otopinama. Očistite posebnim deterdžentom za hladnjak kako biste izbjegli oštećenja.
- ▶ Nemojte prskati ili ispirati uređaj tijekom čišćenja.
- ▶ Pri čišćenju uređaja nemojte koristiti vodeni sprej ili paru.
- ▶ Nemojte čistiti hladne staklene police vrućom vodom. Staklo može puknuti zbog nagle promjene temperature.
- ▶ Ne dodirujte unutarnju površinu odjeljka zamrzivača, osobito mokrim rukama, jer se vaše ruke mogu zaljepiti na smrznutu površinu.
- ▶ U slučaju zagrijavanja provjerite stanje smrznutih namirnica.

- ▶ Brtva vrata uvijek mora biti čista.
- ▶ Očistite unutrašnjost i kućite uređaja spužvom navlaženom toplom vodom i neutralnim deterdžentom (sl. 8.1.).
- ▶ Isperite i osušite mekom krpom.
- ▶ Nijedan dio uređaja nemojte čistiti u perilici posuđa.
- ▶ Pribor čistite samo toplom vodom i blagim neutralnim deterdžentom.
- ▶ Pustite da prođe najmanje pet minuta prije ponovnog pokretanja uređaja jer bi često pokretanje moglo oštetiti kompresor.

**8.2 Odmrzavanje**

Odmrzavanje odjeljaka hladnjaka i zamrzivača obavlja se automatski, nije potreban ručni rad

8.3 Zamjena stražnje žarulje**UPOZORENJE!**

Nemojte sami mijenjati stražnju žarulju, smije je zamijeniti samo proizvođač ili ovlaštenu servisera

Žarulja se koristi kao izvor svjetlosti, s niskom potrošnjom energije i dugim vijekom trajanja. Ako postoji bilo kakva nepravilnost, obratite se službi za korisnike, pogledajte odjeljak SLUŽBA ZA KORISNIKE.

Parametri žarulje:

Napon 12 V: Maksimalna snaga: 12 W



8.4 Uklonjive pomoćne brtve vrata

Na gornjoj i donjoj ladici zamrzivača nalazi se šest pomoćnih brtvi vrata.

1. Postavite pet navedenih brtvi vrata na gornju i donju ladicu zamrzivača (slika 8.4-1.)
2. Prilikom pričvršćivanja provjerite jesu li savijeni dijelovi brtvi usmjereni prema unutra (sl. 8.4-2.).
3. Postavite donju brtvu gornje ladice kako je prikazano (slika 8.4-3.).
4. Prilikom pričvršćivanja provjerite je li savijeni dio ove brtve okrenut prema dolje (slika 8.4-4.).

Služba za korisnike isporučit će vam te brtve kao i brtve rotirajućih vrata / ladica (pogledajte jamstveni list).

8.5 Dugotrajno nekorisćenje

Ako se uređaj ne koristi dulje vrijeme i nećete koristiti funkciju Holiday za hladnjak:

- ▶ Izvadite hranu.
- ▶ Iskopčajte utikač za napajanje.
- ▶ Očistite uređaj sukladno navedenim uputama.
- ▶ Držite vrata i ladice/vrata zamrzivača otvorenima kako ne bi došlo do stvaranja neugodnih mirisa.



Obavijest: Isključivanje

Isključite uređaj samo ako je to zaista potrebno.

8.6 Premještanje uređaja

1. Uklonite svu hranu i iskopčajte uređaj.
2. Učvrstite police i druge pomične dijelove u hladnjaku i zamrzivaču ljepljivom trakom.
3. Ne naginjte hladnjak za više od 45° kako ne biste oštetili rashladni sustav.



UPOZORENJE!

- ▶ Nemojte podizati uređaj držeći ga za ručke.
- ▶ Uređaj ne postavljajte vodoravno na tlo.

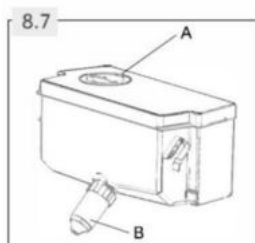

8.7 Čišćenje spremnika za vodu (HFW7720EWMP)

1. Izvadite spremnik za vodu iz uređaja.
2. Uklonite poklopac (slika 8.7-A).
3. Odvrnite slavinu dozatora (slika 8.7-B)
4. Očistite spremnik i slavinu dozatora toplom vodom i tekućim deterdžentom za pranje posuđa. Obavezno isperite sapun.
5. Montirajte slavinu na dozator, zatvorite poklopac i ponovno stavite spremnik u uređaj

Većinu problema koji se pojave možete riješiti sami bez pomoći stručnjaka. U slučaju nastanka problema, provjerite sve prikazane mogućnosti i slijedite upute u nastavku prije obraćanja postprodajnoj službi. Pogledajte odjeljak SLUŽBA ZA KORISNIKE.



UPOZORENJE!

- ▶ Prije održavanja, deaktivirajte uređaj i odvojite mrežni utikač iz mrežne utičnice.
- ▶ Električnu opremu smiju servisirati samo kvalificirani električni stručnjaci, jer nepravilni popravci mogu uzrokovati znatna posljedična oštećenja.
- ▶ Oštećeni kabel za napajanje treba zamijeniti proizvođač, njegov serviser ili osobe sličnih kvalifikacija da bi se izbjegla opasnost.

9.1 Tablica za rješavanje problema

Problem	Mogući uzrok	Moguće rješenje
Kompresor ne radi.	<ul style="list-style-type: none"> • Utikač za električnu mrežu nije utaknut u utičnicu električne mreže. • Uređaj se nalazi u ciklusu odmrzavanja. 	<ul style="list-style-type: none"> • Priključite utikač za električnu mrežu. • To je normalno za automatsko odmrzavanje.
Uređaj se često pokreće ili radi predugo.	<ul style="list-style-type: none"> • Unutarnja ili vanjska temperatura previsoka je. • Uređaj je bio bez napajanja neko vrijeme. • Ladica ili vrata uređaja nisu dobro zatvorena. • Vrata/ladica su/je otvarana prečesto ili predugo. • Postavka temperature za odjeljak zamrzivača je preniska. • Brtva vrata/ladice je prijava, istrošena, napuknuta ili nepravilno postavljena. • Potrebna cirkulacija zraka nije osigurana. 	<ul style="list-style-type: none"> • U tom je slučaju normalno da uređaj radi dulje. • Obično je potrebno 8 do 12 sati da se uređaj u potpunosti ohladi. • Zatvorite vrata/uređaj i pobrinite se da se uređaj nalazi na ravnoj površini i da hrana ili spremnik ne blokiraju vrata • Ne otvarajte vrata/ladicu prečesto. • Povećavajte temperaturu dok ne dosegnete zadovoljavajuću vrijednost. Potrebno je 24 sata da se temperatura u hladnjaku stabilizira. • Očistite brtvu vrata/ladice ili je zamijenite u službi za korisnike. • Osigurajte odgovarajuću ventilaciju.
Unutrašnjost hladnjaka prijava je i/ili smrdi.	<ul style="list-style-type: none"> • Potrebno je očistiti unutrašnjost hladnjaka. • Hrana snažnog mirisa čuva se u hladnjaku. 	<ul style="list-style-type: none"> • Očistite unutrašnjost hladnjaka. • Temeljito omotajte hranu.

Problem	Mogući uzrok	Moguće rješenje
U unutrašnjosti uređaja nije dovoljno hladno.	<ul style="list-style-type: none"> • Temperatura je postavljena na previsoku vrijednost. • Skladište se pretople namirnice. • Istodobno je pohranjeno previše hrane. • Namirnice su preblizu jedna drugoj. • Ladica ili vrata uređaja nisu dobro zatvorena. • Vrata/ladica su/je otvarana prečesto ili predugo. 	<ul style="list-style-type: none"> • Resetirajte temperaturu. • Uvijek ohladite namirnice prije nego ih pohranite. • Uvijek pohranite manju količinu hrane. • Ostavite razmak između nekoliko namirnica kako bi zrak mogao strujati. • Zatvorite vrata/ladicu. • Ne otvarajte vrata/ladicu prečesto.
U unutrašnjosti uređaja je prehladno.	<ul style="list-style-type: none"> • Temperatura je postavljena na prenisku vrijednost. • Funkcija Power-Freeze aktivirana je ili predugo traje. 	<ul style="list-style-type: none"> • Resetirajte temperaturu. • Isključite funkciju Power-Freeze.
Stvaranje vlage na unutarnjoj strani odjeljka hladnjaka.	<ul style="list-style-type: none"> • Klima je previše topla ili previše vlažna. • Ladica ili vrata uređaja nisu dobro zatvorena. • Vrata/ladica su/je otvarana prečesto ili predugo. • Otvoreni su spremnici hrane ili tekućine. 	<ul style="list-style-type: none"> • Povećajte temperaturu. • Zatvorite vrata/ladicu. • Ne otvarajte vrata/ladicu prečesto • Pričekajte da se vruća hrana ohladi na sobnu temperaturu i pokrijte hranu i tekućine.
Vlaga se nakuplja na vanjskoj površini hladnjaka ili između vrata i ladice.	<ul style="list-style-type: none"> • Klima je previše topla ili previše vlažna. • Ladica ili vrata nisu dobro zatvorena. Kondenziraju se hladan zrak u uređaju i topao zrak vani. 	<ul style="list-style-type: none"> • Ovo je uobičajeno u vlažnoj klimi i promijenit će se kada se vlažnost smanji. • Pobrinite se da su vrata/ladica dobro zatvorena.
Mnogo leda i mraz u odjeljku zamrzivača.	<ul style="list-style-type: none"> • Hrana nije primjereno zapakirana. • Ladica ili vrata uređaja nisu dobro zatvorena. • Vrata/ladica su/je otvarana prečesto ili predugo. • Brtva vrata/ladice je prljava, istrošena, napuknuta ili nepravilno postavljena. • Nešto u unutrašnjosti onemogućava pravilno zatvaranje vrata/ladice. 	<ul style="list-style-type: none"> • Dobro zapakirajte hranu. • Zatvorite vrata/ladicu. • Ne otvarajte vrata/ladicu prečesto. • Očistite brtve vrata/ladice ili ih zamijenite novima. • Premjestite police, police na vratima ili unutarnje spremnike kako bi se vrata/ladica mogla zatvoriti.
Uređaj proizvodi neobične zvukove.	<ul style="list-style-type: none"> • Uređaj se ne nalazi na ravnom tlu. • Uređaj dodiruje neki predmet u svojoj okolini. 	<ul style="list-style-type: none"> • Podesite nožice za niveliranje uređaja. • Uklonite predmete oko uređaja.

Problem	Mogući uzrok	Moguće rješenje
Čuje se blagi zvuk, sličan tekućoj vodi.	<ul style="list-style-type: none"> To je normalno. 	<ul style="list-style-type: none"> -
Čut ćete zvučni signal alarma.	<ul style="list-style-type: none"> Otvorena su vrata odjeljka za skladištenje u hladnjaku. 	<ul style="list-style-type: none"> Zatvorite vrata ili ručno utišajte alarm.
Čut ćete slabo zujanje.	<ul style="list-style-type: none"> Radi sustav za sprječavanje kondenzacije. 	<ul style="list-style-type: none"> Time se sprječava kondenzacija i to je normalna pojava.
Unutarnji sustav osvjetljenja ili rashlađivanja ne radi.	<ul style="list-style-type: none"> Utikač za električnu mrežu nije utaknut u utičnicu električne mreže. Napajanje nije potpuno ispravno. LED žarulja neispravna je. 	<ul style="list-style-type: none"> Priključite utikač za električnu mrežu. Provjerite dovod električne energije u prostoriju. Nazovite lokalnu tvrtku za električnu energiju! Nazovite službu radi promjene žarulje
Bočne strane ormarića i trake vrata zagrijavaju se.	<ul style="list-style-type: none"> To je normalno. 	<ul style="list-style-type: none"> -

9.2 Prekid napajanja

U slučaju nestanka struje, hrana bi trebala ostati hladna oko 12 sati. Slijedite ove savjete tijekom dužeg prekida napajanja, posebice ljeti

- ▶ Otvorajte vrata/ladicu što je rjeđe moguće.
- ▶ Ne stavljajte dodatnu hranu u uređaj tijekom prekida napajanja.
- ▶ Ako ste prethodno obaviješteni o prekidu napajanja, a prekid traje dulje od 12 sati, napravite malo leda i stavite ga u spremnik u gornjem dijelu odjeljka hladnjaka.
- ▶ Odmah nakon prekida napajanja potrebno je pregledati namirnice.
- ▶ Kako temperatura u hladnjaku raste tijekom prekida napajanja ili drugog kvara, smanjuje se razdoblje skladištenja i jestivost hrane. Hrana koja se odmrzne treba se konzumirati ili skuhati i ponovno zamrznuti (ako je primjereno) kako bi se spriječili rizici po zdravlje



Obavijest: Funkcija memorije tijekom prekida napajanja

Nakon povratka napajanja, uređaj nastavlja raditi na postavkama podešenima prije prekida napajanja.

Obratite se službi za tehničku pomoć putem našeg web-mjesta: <https://corporate.haier-europe.com/en/>.

Pod odjeljkom „mrežno mjesto“ odaberite robnu marku svojeg proizvoda i svoju državu. Preusmjerit će vas se na konkretno mrežno mjesto na kojem možete pronaći telefonski broj i obrazac za obraćanje službi za tehničku pomoć.

**UPOZORENJE!**

- ▶ Uređaj je težak. Njime moraju rukovati barem dvije osobe.
- ▶ Držite sav ambalažni materijal izvan dohvata djece i zbrinite ga na ekološki prihvatljiv način.
- ▶ Izvadite uređaj iz ambalaže
- ▶ Uklonite sav ambalažni materijal.

10.1 Uvjeti u okolini

Sobna temperatura mora biti stalno između 10 °C i 43 °C jer može utjecati na temperaturu unutar uređaja i njegovu potrošnju energije. Ne ugrađujte uređaj blizu drugih uređaja koji zrače toplinu (pećnice, hladnjaci) bez izolacije.

10.2 Reverzibilnost vrata

(Samo model HTW7720ENMP/HTW7720ENMB)

Prije trajne ugradnje uređaja provjerite je li položaj šarke vrata ispravan. Ako je potrebno, pogledajte odjeljak REVERZIBILNOST VRATA

10.3 Potreban prostor

Potreban prostor za otvaranje vrata (slika 10.4)

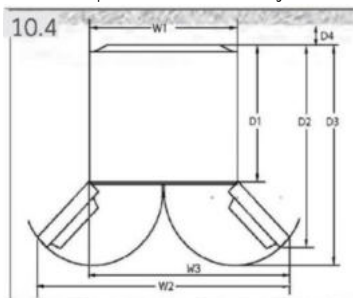

Model	Širina u mm			Dubina u mm			Udaljenost do zida u mm	
	Š1	Š2	Š3	D1	D2	D3	D4	
HTW7720DNMP								
HTW7720ENMP	700	-	1198,5	600	1140	1322	100	
HTW7720ENMB								
HTW7720ENPT								
HF7720EW/MP	700	1188	-	600	887	966	100	
HF7720ENMB								

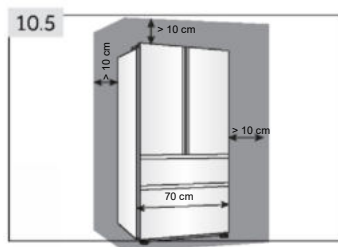
**10.4 Poprečni presjek ventilacijskog otvora**

Kako bi se postigla dostatna ventilacija uređaja iz sigurnosnih razloga, moraju se poštivati informacije o potrebnom poprečnom presjeku ventilacijskih otvora (slika 10.5)

Za samostojeći uređaj: ovaj rashladni uređaj nije namijenjen za upotrebu kao ugradbeni uređaj.

10.5 Poravnavanje uređaja

Uređaj treba postaviti na ravnu i čvrstu površinu.

1. Malo nagnite uređaj unatrag (sl. 10.5).
2. Podesite nožice na željenu razinu.
3. Stabilnost se može provjeriti naizmjeničnim udarcima po dijagonalama. Uređaj se smije ljuljati u jednakoj mjeri u oba smjera. U suprotnom se može iskriviti okvir, što može dovesti do propuštanja brtvi na vratima. Mali otklon unatrag olakšava zatvaranje vrata.

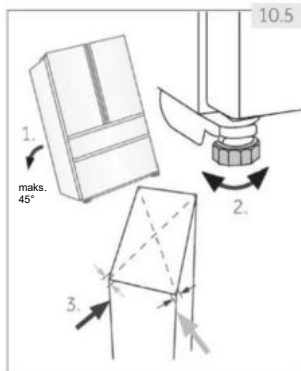

10.6 Fino namještanje vrata

Ako vrata nisu na nivelirana, ta se neusklađenost može otkloniti na sljedeći način.

10.6.1 Upotrebom podesivih nožica

Zakrenite podesivu nožicu u skladu sa smjerom strelice (slika 10.6. -1) kako biste je okrenuli prema gore ili dolje.

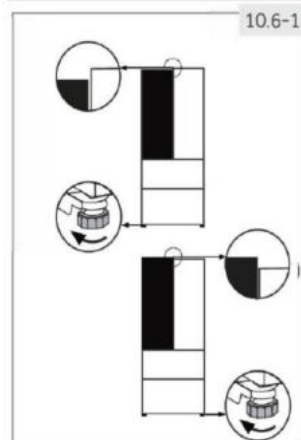

10.6.2 Upotreba odstoynika

- ▶ Otvorite gornja vrata i podignite ih.
- ▶ Pažljivo rukom pričvrstite odstoynik (isporučenu u vrećici s priborom) u bijeli plastični prsten srednje šarke ili pomoću alata kao što su kliješta (slika 10.6-2). Nemojte ogrebat i oštetiti vrata.

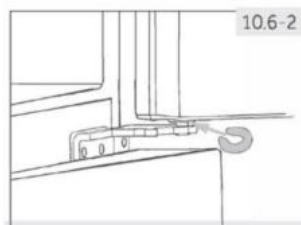

Obavijest: Niveliranje

Tijekom buduće upotrebe vrata mogu biti neujednačena zbog težine pohranjene hrane. U tom slučaju izvršite podešavanje u skladu s gore navedenim metodama.

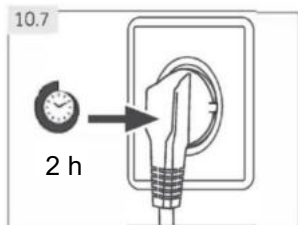

10.7 Vrijeme čekanja

Ulje za podmazivanje bez održavanja nalazi se u kapsuli kompresora. Ovo ulje može proći kroz zatvoreni sustav cijevi tijekom transporta u nagnutom položaju. Prije spajanja uređaja na napajanje pričekajte 2 sata (slika 10.7) kako bi se ulje vratilo u kapsulu.

10.8 Spajanje električnih priključaka

Prije svakog spajanja provjerite:

- ▶ Jesu li napajanje, utičnica i osigurač u skladu s natpisnom pločicom.
- ▶ Je li utičnica uzemljena i da nema produžnog kabela s više utikača.
- ▶ Jesu li utikač i utičnica strogo usklađeni.

Spojite utikač na propisno ugrađenu utičnicu za kućanstvo.



UPOZORENJE!

Kako biste izbjegli opasnosti, oštećeni kabel napajanja mora zamijeniti služba za korisnike (pogledajte jamstveni list).

Pri postavljanju uređaja pazite da se kabel za napajanje ne zaglavi ili ošteti.

Ne postavljajte više prijenosnih utičnica ili prijenosnih napajanja na stražnju stranu uređaja.



Pazite da ne izazovete požar paljenjem zapaljivog materijala.

POSTAVLJANJE

Ovaj uređaj postavite na mjesto na kojem temperatura okoline odgovara klimatskom razredu navedenom na koji je naznačen na natpisnoj pločici uređaja:

- prošireni umjereni: „ovaj je rashladni uređaj namijenjen upotrebi pri temperaturama okoline od 10 °C do 32 °C“;
- umjereni: „ovaj je rashladni uređaj namijenjen upotrebi pri temperaturama okoline od 16 °C do 32 °C“;
- subtropski: „ovaj je rashladni uređaj namijenjen upotrebi pri temperaturama okoline od 16 °C do 38 °C“;
- tropski: „ovaj je rashladni uređaj namijenjen upotrebi pri temperaturama okoline od 16 °C do 43 °C“.

10.9 Reverzibilnost vrata

Prije spajanja uređaja na električno napajanje, provjerite je li potrebno promijeniti smjer otvaranja vrata s onog udesno (tako je uređaj isporučen) na smjer ulijevo, ako to zahtijeva mjesto ugradnje i upotreba.



UPOZORENJE!

- ▶ Uređaj je težak. Za primjenu funkcije reverzibilnosti vrata potrebne su dvije osobe.
- ▶ Odspojite uređaj s napajanja prije svake upotrebe.
- ▶ Nemojte naginjati uređaj za više od 45 ° kako se ne bi oštetio rashladni sustav.

Upute za sastavljanje (slika 10.9):

1. Pribavite potreban alat.
2. Odspojite uređaj iz napajanja.
3. Uklonite vijke koji pričvršćuju prednju ploču (1) i uklonite ploču (2).
Uklonite mali poklopac prednje ploče s lijeve na desnu stranu
4. Iskopčajte priključni kabel
5. Uklonite poklopac gornje šarke (1) i odvrnite gornju šarku (tri vijka) na desnoj strani (2)
6. Pažljivo podignite olabavljena vrata hladnjaka s donje šarke
7. Okrenite vrata naopako, odvrnite poklopac (1) i graničnik vrata (2) s pričvrstnim dijelom (3)
8. Uklonite donju šarku gornjih vrata
9. Promijenite položaje slijepih čepova i vijka na strani
10. Promijenite graničnik vrata iz aktualnog položaja na suprotnu stranu

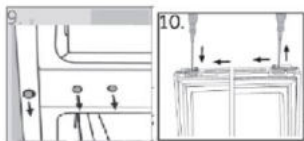
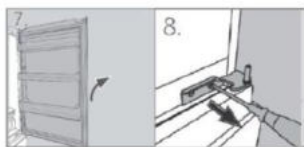
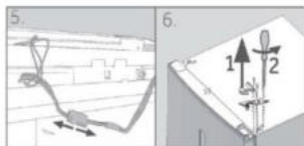
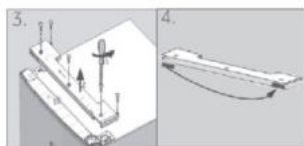
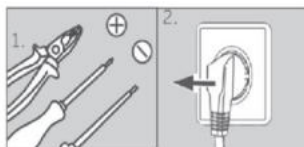

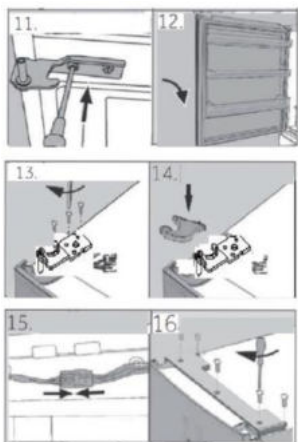

11. Izvadite novu donju šarku gornjih vrata iz vrećice za pribor i pričvrstite je na lijevu stranu uređaja.
12. Pažljivo podignite gornja vrata na donju šarku tako da se osovina uklapa u cijev šarke.
13. Izvadite gornju šarku iz vrećice za pribor. Provucite priključni kabel kroz gornju šarku i pričvrstite gornju šarku pomoću tri vijka na lijevoj strani uređaja.
14. Postavite poklopac šarke (isporučen u vrećici s dodacima) preko šarke.
15. Priključite priključni kabel i postavite ga u otvor.
16. Zamijenite prednju ploču i učvrstite je s pet vijaka. Nakon promjene vrata, provjerite jesu li brtve vrata pravilno postavljene na kućištu i jesu li svi vijci dobro zategnuti

11.1 Podaci o proizvodu

Zaštitni znak	Haier	
Identifikacijska oznaka modela	HTW7720ENMP HTW7720ENMB HTW7720ENPT HTW7720DNMP	HFW7720EWMP HFW7720ENMB
Kategorija modela	Hladnjak-zamrzivač	
Razred energetske učinkovitosti	D _{HTW7720DNMP/E}	
Godišnja potrošnja energije (kWh godišnje) ⁽¹⁾	243 _{HTW7720DNMP/301}	302
Zapremnina hlađenja (L)	345 _{HTW7720DNMP/343}	337
Zapremnina zamrzavanja (L)	141 _{HTW7720DNMP/140}	140
Ocjena u zvjezdicama		
Temperatura drugih odjeljaka > 14 °C	Nije primjenjivo	
Sustav bez zamrzavanja	Da	
Siguran rad prilikom prekida napajanja (h)	12	10
Kapacitet zamrzavanja (kg / 24 h)	10	
Klimatski razred	SN.N.STT	
Ovaj je uređaj namijenjen za upotrebu na temperaturi okoline između 10 °C i 43 °C		
Razred emisije buke i emisije akustične buke u zraku (dB(A) re 1pW)	A(29) _{HTW7720DNMP/C} (37)	
Vrijeme porasta temperature (h)	12	10
Vrsta konstrukcije	Samostojeća	

¹⁾ na temelju standardnih rezultata ispitivanja tijekom 24 sata. Stvarna potrošnja energije ovisi o tome kako se uređaj koristi i gdje se nalazi

11.2 Dodatni tehnički podaci

Ukupna zapremina (L)	486 _{HTW7720DNMP/483}	477
Napon/frekvencija	220 - 240 V ~ / 50 HZ	
Ulazna snaga (W)	120	
Ulazna struja (A)	1,5	
Glavni osigurač (A)	16	
Rashladno sredstvo / količina	R600a / 62 g	
Mjere (D/S/V u mm)	675x700x2006	

11.3 Standardi i direktive i

Proizvod udovoljava zahtjevima svih primjenjivih direktiva CE-a i UKCA-a s odgovarajućim usklađenim standardima na temelju kojih se dobivaju oznake CE i UKCA.

Preporučujemo Haierovu službu za korisnike i upotrebu originalnih rezervnih dijelova. Ako imate problema s uređajem, prvo pogledajte odjeljak RJEŠAVANJE PROBLEMA. Ako tamo ne pronađete rješenje, obratite se

- ▶ vašem lokalnom distributeru ili
- ▶ u području za servis i podršku na web-mjestu www.haier.com potražite telefonske brojeve i česta pitanja - tamo možete aktivirati zahtjev za servisom

Da biste stupili u kontakt s našim servisom, provjerite jesu li vam dostupni sljedeći podaci. Te ćete podatke pronaći na nazivnoj pločici

Model _____ Serijski broj _____

Također provjerite jamstveni list isporučen s proizvodom u slučaju da imate jamstvo

▶ DOSTUPNOST REZERVNIH DIJELOVA

„Termostati, senzori temperature, tiskane pločice i svjetlosni izvori dostupni su u razdoblju od barem sedam godina nakon plasiranja posljednje jedinice modela na tržište.

Ručke vrata, šarke, police i košare dostupne su barem sedam godina, a brtve vrata barem 10 godina nakon plasiranja posljednje jedinice modela na tržište.

▶ JAMSTVO

Minimalno trajanje jamstva: 2 godine za države članice EU, 3 godine za Tursku, 1 godinu za Ujedinjeno Kraljevstvo, 1 godinu za Rusiju, 3 godine za Švedsku, 2 godine za Srbiju, 5 godina za Norvešku, 1 godinu za Maroko, 6 mjeseci za Alžir, dok za Tunis nema pravnog jamstva.

▶ TEHNIČKA POMOĆ

Želite li se obratiti službi za tehničku pomoć, posjetite naše web-mjesto: <https://corporate.haier-europe.com/en/> U odjeljku „web-mjesto“ odaberite robnu marku svog proizvoda i svoju državu. Preusmjerit će vas se na konkretno web-mjesto gdje možete pronaći telefonski broj i obrazac za obraćanje službi za tehničku pomoć. Imate li opće poslovne upite, u nastavku ćete pronaći naše adrese u Europi

Europske adrese tvrtke Haier

Država*	Poštanska adresa	Država*	Poštanska adresa
Italija	Haier Europe Trading SRL Via De Cristoforis, 12 21100 Varese ITALIJA	Francuska	Haier France SAS 3-5 rue des Graviers 92200 Neuilly sur Seine FRANCUSKA
Španjolska Portugal	Haier Iberia SL Pg. Garcia Faria, 49-51 08019 Barcelona ŠPANJOLSKA	Belgija-FR Belgija-NL Nizozemska Luksemburg	Haier Benelux SA Anderlecht Route de Lennik 451 BELGIJA
Njemačka Austrija	Haier Deutschland GmbH Hewlett-Packard-Str. 4 D-61352 Bad Homburg NJEMAČKA	Poljska Češka Mađarska Grčka Rumunjska Rusija	Haier Poland Sp.zo.o Al. Jeruzolimskie 181B 02 222 Warszawa POLJSKA
Ujedinjena Kraljevina	Haier Appliances UK Co.Ltd. One Crown Square Church Street East Woking, Surrey, GU21 6HR UK		

*Dodatne informacije o proizvodu možete pronaći na adresi <https://eprel.ec.europa.eu/> ili skeniranjem QR koda s energetske naljepnice isporučene s uređajem



HTW7720ENMP_HR_V02_042021

Haier



Kasutusjuhend

Külmik-sügavkülmik

HTW7720ENMP
HFW7720EWMP
HTW7720ENMB
HFW7720ENMB

ET

Haier

Aitäh, et ostsite Haieri toote.

Enne seadme kasutuselevõttu lugege see juhend hoolikalt läbi. Juhend sisaldab olulist teavet, mis aitab tagada seadme optimaalset funktsioonivõimet ning selle paigaldamise, kasutamise ja hoolduse ohutust ja nõuetekohasust.

Hoidke kasutusjuhendit käepärases kohas, et saaksite seda seadme ohutut ja nõuetekohast kasutamist puudutavate suuniste kontrollimiseks vaadata.

Kui peaksite seadme maha müüma, selle ära andma või kolimise korral endisesse elukohta jätma, andke uuele omanikule kindlasti ka kasutusjuhend, et ta saaks seadme ja ohutuslaste hoiatustega tutvuda.



Sümbolite selgitus

Hoiatus! Oluline ohutusteave



Üldine teave ja nõuanded



Keskkonnateave

Utiliseerimine



Andke keskkonna ja inimeste tervise kaitsmisel oma panus. Pange pakendi komponendid ringlussevõtuks ette nähtud konteineritesse. Järgige elektri- ja elektroonikaseadmete romude ringlussevõtule kohalduvaid nõudeid. Osutatud sümboliga tähistatud seadmeid ei tohi olmejäätmete hulka visata. Viige toode piirkondlikku ringlussevõtijaama või võtke ühendust kohaliku omavalitsuse asjaomase allüksusega.



HOIATUS!

Vigastuste või lämbumise oht!

Kõrvaldamisel tuleb järgida külmutusagensitele ja jahutusgaasidele kohalduvaid spetsiifilisi nõudeid. Enne nõuetekohast kõrvaldamist veenduge, et külmutusagensi kontuuri torustik ei ole kahjustunud. Ühendage seade vooluvõrgust lahti. Lahutage toitekaabel ja kõrvaldage see. Eemaldage alused, sahtlid, ukseulgur ja tihendid, et vältida laste ning lemmikloomade seadmesse kinnijäämist.

1 – Ohutusteave.....	4
2 – Kasutusotstarve	8
3 – Toote ülevaade.....	9
4 – Juhtpaneel.....	11
5 – Kasutamine	12
6 – Nõuanded energiatarbe vähendamiseks	22
7 – Seadme tutvustus.....	23
8 – Hooldus ja puhastamine.....	26
9 – Veaotsing	29
10 – Paigaldamine	32
11 – Tehnilised andmed.....	37
12 – Klienditeenindus.....	38

Enne seadme esmakordset sisselülitamist tutvuge alljärgnevate ohutuslaste nõuannetega.



HOIATUS!

Enne esimest kasutamist tehke järgmist.

- ▶ Kontrollige toodet transpordikahjustuste suhtes.
- ▶ Eemaldage kõik pakendi komponendid ja hoidke neid lastele kättesaamatus kohas.
- ▶ Enne seadme paigaldamist oodake vähemalt kaks tundi, et külmutusagensi kontuur oleks seadme sisselülitamiseks valmis.
- ▶ Seadet peab teisaldama vähemalt kaks inimest, sest see on raske.

Paigaldamine

- ▶ Seade tuleb paigutada korraliku ventilatsiooniga kohta. Seadme kohale ja külgedele peab jääma vähemalt 10 cm vaba ruumi.
- ▶ Seadet ei tohi paigutada niiskesse kohta ega nii, et sellele võiksid sattuda veepritsmed. Kasutage veepritsmete ja plekkide eemaldamiseks ning seadme kuivatamiseks puhast pehmet riidelappi.
- ▶ Ärge paigutage seadet otsese päikesevalguse kätte ega soojusallikate (näiteks ahju või kütteseadme) lähedusse.
- ▶ Seade tuleb paigaldada ja nivelleerida kohas, mis on seadme mõõtmetele vastav ning seadme kasutamiseks sobiv.
- ▶ Jälgige, et seadme või integreeritud konstruktsiooni ventilatsiooniavad ei oleks blokeeritud.
- ▶ Veenduge, et andmesildil välja toodud elektrilised parameetrid on toiteallikaga vastavuses. Lahknevuste korral võtke ühendust elektrikuga.
- ▶ Seadme toiteallikas peab vastama järgmistele parameetritele: 220-240 VAC / 50 Hz. Pinge anomaalse kõikumisega võib kaasneda seadme mittekaivitumine, temperatuuriregulaatori või kompressori kahjustumine või seadme käitamisaegne tavatu müra. Sellisel juhul tuleb paigaldada automaatregulaator.
- ▶ Toitevarustuse tagamiseks tuleb kasutada eraldiseisvat maandatud pistikupesaga, mis on hõlpsalt ligipääsetav. Seade peab olema maandatud.
- ▶ **Ainult Ühendkuningriigis:** seadme toitekaablil on kolmejuhtmeline (maandusega) pistik, mis on ette nähtud ühendamiseks standardse kolmejuhtmelise (maandusega) pistikupesaga. Kolmandat kontakti (maandust) ei tohi ära lõigata ega demonteerida. Pistik peab pärast seadme paigaldamist ligipääsetav olema.
- ▶ Ärge kasutage mitme pistikuga adaptoreid ega pikendusjuhtmeid.
- ▶ Jälgige, et toitekaabel ei saaks külmkappi takerduda. Ärge astuge toitekaablile.
- ▶ Jälgige, et külmutusagensi kontuur ei saaks kahjustada.



HOIATUS!

Igapäevane kasutus

- ▶ Lapsed alates 8. eluaastast ning piiratud füüsiliste, sensoorsete või vaimsete võimetega või väheste kogemuste ja teadmistega isikud võivad seadet kasutada üksnes järelevalvel või kui neid on juhendatud seadme ohutu kasutamise osas ning nad mõistavad seadme kasutamisega seotud ohte.
- ▶ Alla 3-aastased lapsed võivad seadme läheduses viibida vaid siis, kui neid pidevalt jälgitakse.
- ▶ Lapsed ei tohi seadmega mängida.
- ▶ Kui seadme läheduses lekitab jahutusgaasi või muud kergesti süttivat gaasi, lülitage lekkiva gaasi klapp välja, avage ukсед ja aknad ning ärge lahutage külmkapi ega ühegi muu seadme toitekaablit.
- ▶ Seade on mõeldud kasutamiseks ümbritseva õhu temperatuuri vahemikus 10–43 °C. Seade ei pruugi nõuetekohaselt töötada, kui see on pikemat aega temperatuuril, mis on osutatud vahemikust kõrgem või madalam.
- ▶ Ärge asetage külmkapile ebastabiilseid esemeid (näiteks raskeid esemeid või veega täidetud anumaid), et vältida eseme kukkumise gaasnevaid kehavigastusi või veega kokkupuutest tingitud elektrilööki.
- ▶ Ärge tõmmake ukseriulitest. Selle juhise eiramisel võib uks kalduda, pudeliriul lahti tulla või seade ümber kukkuda.
- ▶ Kasutage uste avamiseks ja sulgemiseks käepidemeid. Uste vahekaugus on väike ning uste ja külmiku kambrite vaheline pilu kitsas. Sõrmede pitsumise vältimiseks ärge pange käsi mainitud kohtadesse. Külmkapi uksi võib avada ja sulgeda vaid siis, kui ukse liikumistrajektoril ei ole lapsi.
- ▶ Ärge hoidke ega kasutage seadmes ega selle läheduses kergesti süttivaid, plahvatusohtlikke ega söövitavaid aineid.
- ▶ Ärge hoidke seadmes ravimeid, baktereid ega kemikaale. Seade on mõeldud kasutamiseks kodukeskkonnas. Selles ei ole soovitatav hoida aineid, mille säilitamisele kohalduvad ranged temperatuurinõuded.
- ▶ Ärge hoidke sügavkülmis gaseeritud karastusjooke, karboniseeritud nõrgalt alkohoolseid jooke ega vedelikega täidetud klaaspudeleid või plekkpurke, sest need lõhkevad külmudes (erandiks on kange alkohol).
- ▶ Kui sügavkülmik on mingil põhjusel soojenenud, kontrollige selles olnud toidu seisundit.

**HOIATUS!****Igapäevane kasutus**

- ▶ Ärge seadistage külmiku kambri temperatuuri tarbetult madalaks. Kõrgete sätete korral võib esineda miinustemperatuure. Tähelepanu! Pudelik võivad lõhkeda.
- ▶ Ärge puudutage külmutatud toiduaineid märgade kätega (kasutage kindaid). Pulgajäätist ei tohiks süüa kohe pärast selle sügavkülmikust välja võtmist. Kohaldub kinnikülmumise, külmakahjustuste ja külmavillide oht. ESMAABI: pange kinnikülmunud esemega piirkond kohe jooksva külma vee alla. Ärge tõmmake kinnikülmunud eset jõuga lahti.
- ▶ Ärge puudutage töötava sügavkülmiku kambri sisepinda, sest käed võivad kambri sisepinna külge jääda. Eriti kohaldub see siis, kui käed on märjad.
- ▶ Voolukatkestuse korral või enne puhastamist lahutage seade vooluvõrgust. Enne seadme taaskäivitamist oodake vähemalt viis minutit, sest sagedane käivitamine võib kompressorit kahjustada.
- ▶ Ärge kasutage külmkapi toiduainete hoiualades elektriseadmeid, kui nende tüüp ei ole vastavuses tootjapoolsete soovitustega.

Hooldus/puhastamine

- ▶ Kui külmkapi puhastus- ja hooldustoiminguid teevad lapsed, tuleb neid kindlasti jälgida.
- ▶ Enne korralist hooldust lahutage seade vooluvõrgust. Enne seadme taaskäivitamist oodake vähemalt viis minutit, sest sagedane käivitamine võib kompressorit kahjustada.
- ▶ Seadme vooluvõrgust lahutamisel hoidke pistikust, mitte kaablist.
- ▶ Ärge kraapige härmatist ega jääd teravate esemetega. Plastosade kahjustuste vältimiseks ärge kasutage pihusteid või elektrilisi soojendusseadmeid, näiteks kuumutit, fööni, aurupuhastit ega muid soojusallikaid.
- ▶ Ärge kasutage sulamisprotsessi kiirendamiseks mehaanilisi vahendeid ega seadmeid, kui tootja ei ole neid selleks otstarbeks soovitanud.
- ▶ Kui toitekaabel on kahjustunud, peab ohtude minimeerimiseks selle välja vahetama tootja, tootja volitatud hooldustehnik või sarnase kvalifikatsiooniga spetsialist.
- ▶ Ärge proovige seadet ise parandada, lahti võtta ega modifitseerida. Kui vajalik on seadme remont, võtke ühendust meie klienditeenindusega.



HOIATUS!

Hooldus/puhastamine

- ▶ Seadme tagaküljelt tuleb tolm eemaldada vähemalt kord aastas, mis aitab vältida tulekahjuohtu ja energiatarbe suurenemist.
- ▶ Ärge pihustage ega loputage seadet puhastamise ajal.
- ▶ Ärge kasutage seadme puhastamiseks veepihustit ega auru.
- ▶ Ärge puhastage külmi klaasriiuleid kuuma veega. Klaas võib järsu temperatuurimuutuse korral puruneda.

Külmutusagensit puudutav teave



HOIATUS!

Seadmes on tuleohtlik külmutusagens isobutaan (R600a). Veenduge, et külmutusagensi kontuur ei oleks transpordi või paigaldamise ajal kahjustunud. Lekkiv külmutusagens võib põhjustada silmavigastusi või süttida. Kahjustuse korral hoidke tuleallikad eemal, ventileerige ruum põhjalikult, ärge ühendage ega lahutage seadme või ühegi muu seadme toitejuhtmeid. Teavitage juhtunust klienditeenindust.

Kui külmutusagens peaks sattuma silmadesse, loputage silmi viivitamatult voolava vee all ja võtke kohe ühendust silmaarstiga.



ETTEVAATUST!

Ukse sulgemisel peab vasakul uksele olev vertikaalne ukseleüst sissepoole suunatud olema (1).

Kui proovite vasakut ust sulgeda ja vertikaalne ukseleüst pole nõuetekohaselt suunatud (2), on vajalik selle ette nähtud asendisse painutamine, et ukseleüst ei läheks kinnitusvõlli või parema ukse vastu. Selle juhise eiramisega võiks kaasneda ukseleüstu kahjustumine või leke.

Vertikaalsesse ukseleüstu on integreeritud küttejühe. Seadme pinna temperatuur võib veidi tõusta – see on normaalne ja ei mõjuta külmpaki talitlust.

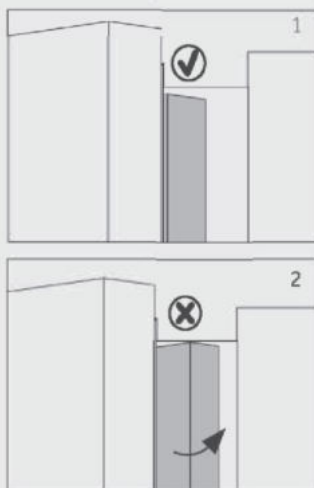

2.1 Kasutusotstarve

Seade on mõeldud toiduainete jahutamiseks ja külmutamiseks. Külmik-sügavkülmik on ette nähtud kasutamiseks kodukeskkonna kuivades siseruumides. See ei ole mõeldud kaubanduslikuks ega tööstuslikuks kasutuseks.

Seadme muutmine või modifitseerimine ei ole lubatud. Kavandatust erinev kasutamine võib endas ohte kätkeada ja garantii tühistada.

2.2 Tarvikud

Kontrollige alljärgneva loendi alusel tarvikuid ja dokumentatsiooni (joonis 2.2).

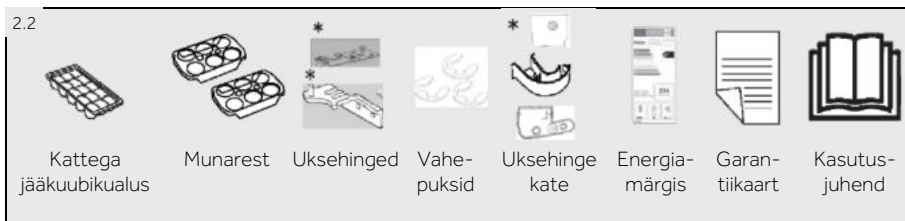

* HTW7720ENMP /HTW7720ENMB



Märkus! Erinevused

Tehniliste muudatuste ja mudelite erinevuste tõttu võivad mõned juhendi illustratsioonid teie mudelist erineda.

Seadme illustatsioon (joonis 3)

model: HFW7720EWMP /HFW7720ENMB

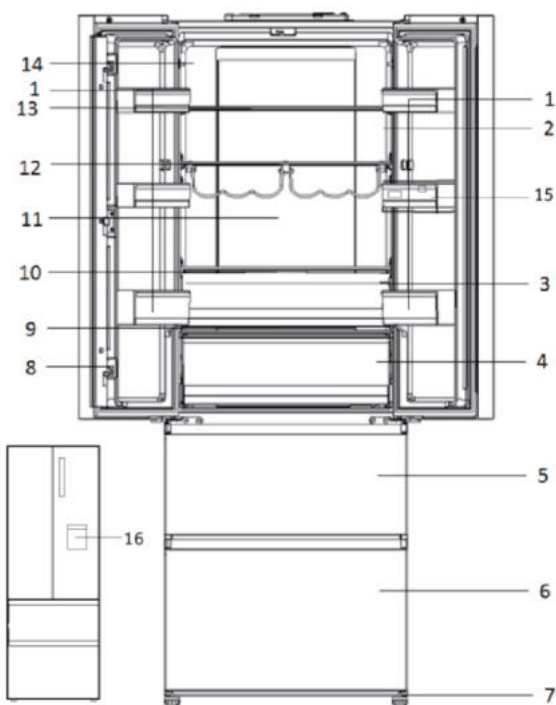

- | | | | |
|---|--|----|-------------------------------------|
| 1 | Ükseriivlid | 9 | My Zone sektsiooni sahtli klaaskate |
| 2 | Nõuetele vastava temperatuuri indikaator (mudelist olenev komponent) | 10 | Humidity sahtli klaaskate |
| 3 | Humidity Zone sektsiooni sahtel | 11 | Tagavalgusti |
| 4 | My Zone sektsiooni sahtel | 12 | Pudeliriiv |
| 5 | Ülemine sügavkülmiku hoiusahtel | 13 | Klaasriiv |
| 6 | Alumine sügavkülmiku hoiusahtel | 14 | Andmesilt |
| 7 | Reguleeritavad jalad | 15 | Veepaak (HFW7720EWMP) |
| 8 | Ükselist | 16 | Veemahuti (HFW7720EWMP) |

model: HTW7720ENMP /HTW7720ENMB

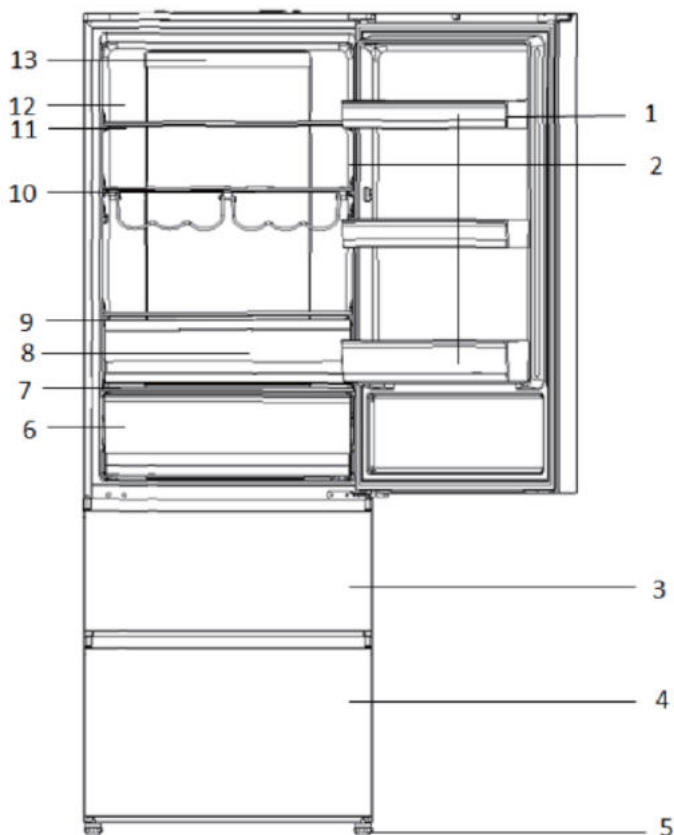

- 1 Ukseriulid
- 2 Nõuetele vastava temperatuuri indikaator (mudelist olenev komponent)
- 3 Ülemine sügavkõlmiku hoiusahtel
- 4 Alumine sügavkõlmiku hoiusahtel
- 5 Reguleeritavad jalad
- 6 My Zone sektsiooni sahtel
- 7 My Zone sektsiooni sahtli klaaskate
- 8 Humidity Zone sektsiooni sahtel

- 9 F Humidity sahtli klaaskate
- 10 Pudeliriul
- 11 Klaasriiul
- 12 Andmesilt
- 13 Tagavalgusti

Juhtpaneel (joonis 4)

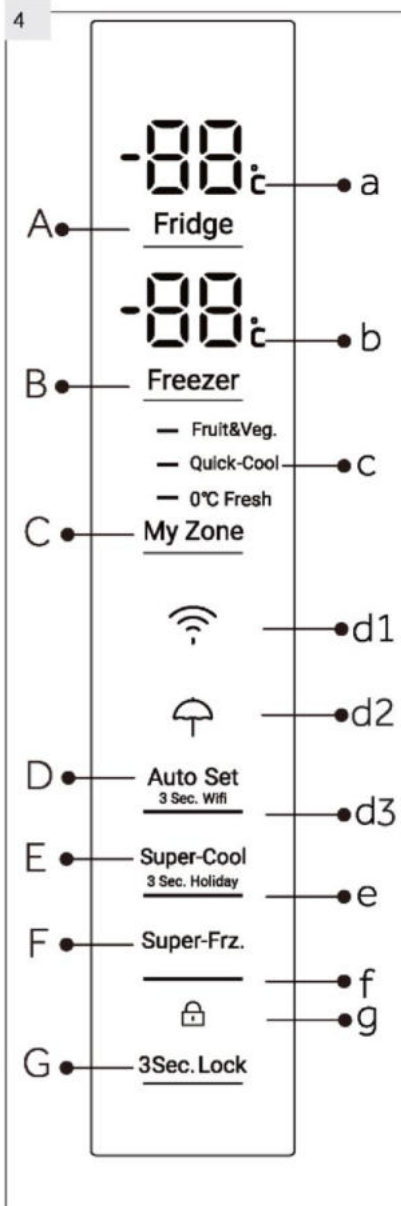
**Nupud:**

- A Külmiku temperatuuri seadistamise nupp
- B Sügavkülmiku temperatuuri seadistamise nupp
- C Temperatuuri reguleerimisfunktsiooni My Zone seadistamise nupp
- D Automaatseadistusrežiimi Auto Set ja Wifi funktsiooni sisse-/väljalülitusnupp
- E Kiirjahutusfunktsiooni Super Cool ja energiasäästufunktsiooni Holiday sisse-/väljalülitusnupp
- F Kiirkülmutusfunktsiooni Super Freeze sisse-/väljalülitusnupp
- G Paneeli lukustamine/avamine

Indikaatorid:

- a Külmiku kambri temperatuur
- b Sügavkülmiku kambri temperatuur
- c Temperatuuri reguleerimisfunktsioon My Zone
- d1 WiFi-funktsioon
- d2 Energiasäästufunktsioon Holiday
- d3 Automaatseadistusrežiim Auto Set
- e Kiirjahutusfunktsioon Super-Cool
- f Kiirkülmutusfunktsioon Super-Freeze
- g Paneelilukk

5.1 Enne esimest kasutamist tehke järgmist.

- ▶ Eemaldage kõik pakendi komponendid, hoidke neid lastele kättesaamatus kohas ja kõrvaldage need keskkonnasäästlikult.
- ▶ Puhastage enne toiduainete külmkappi panemist seda seest ja väljast vee ning õrnatoimelise puhastusvahendiga.
- ▶ Pärast nivelleerimist ja puhastamist oodake vähemalt kaks tundi, enne kui ühendate seadme vooluvõrku. Vaadake osa „PAIGALDAMINE“.
- ▶ Enne toiduainete külmkappi panemist eeljahutage kambreid kõrgetel sätetel. Funktsioon Super-Freeze aitab sügavkülmiku kambrit kiiresti jahutada.
- ▶ Külmiku temperatuuri sätteks määratakse automaatselt 5 °C ja sügavkülmiku temperatuuriks –18 °C. Need on soovituslikud sätted. Soovi korral saate temperatuure käsitsi muuta. Vaadake osa „KÄSITSI REGULEERIMISE REŽIIM“.

5.2 Andurnupud

Juhtpaneelil on andurnupud, mis reageerivad juba kergel sõrmepuudutusel.

5.3 Külmkapi sisse-/väljalülitamine

Seade lülitub vooluvõrku ühendamisel automaatselt sisse.

Seadme esmakordsel sisselülitamisel kuvatakse külmiku ja sügavkülmiku tegelikke temperatuure (a ning b). Näidik vilgub. Pärast uste sulgemist lülitub näidik 30 sekundi möödudes välja. Paneelilukk võib aktiveeritud olla.



Märkus! Eelmääratud sätted

- ▶ Temperatuurid on eelseadistatud soovituslikele sätetele 5 °C (külmikus) ja –18 °C (sügavkülmikus). Tavapärastes keskkonnatingimustes ei ole temperatuuri ümberseadistamine vajalik.
- ▶ My Zone sektiooni sahtli eelmääratud sätteks on Fruit&Veg.
- ▶ Kui seade on olnud vooluvõrgust lahutatud, võib pärast külmkapi sisselülitamist ette nähtud temperatuuride saavutamiseks kuni 12 tundi kuluda.

Tühjendage külmkapp enne selle väljalülitamist. Seadme väljalülitamiseks lahutage toitekaabel pistikupesast.

5.4 Ooterežiim

Näidik lülitub mõne nupu vajutamisest 30 sekundi möödudes automaatselt välja. Näidik lukustub automaatselt. Näidik valgustub automaatselt mõne nupu vajutamisel või ukse/sahtli avamisel.



5.5 Juhtpaneeli lukustamine/lahtilukustamine



Märkus! Paneelilukk

Juhtpaneel lukustatakse automaatselt, kui 30 sekundi jooksul ei vajutata ühtegi nuppu. Mis tahes sätete muutmiseks tuleb juhtpaneel lahti lukustada.

- ▶ Vajutage kõigi juhtpaneeli elementide lukustamiseks kolm sekundit nuppu G (joonis 5.5). Kuvatakse asjaomane indikaator d.
- ▶ Juhtpaneeli lahti lukustamiseks vajutage uuesti nuppu.

5.6 Avatud ukse helisignaal

Kui üks külmkapi udest on olnud kauem kui ühe minuti lahti, kostab avatud ukse helisignaali. Sulgege helisignaali vaigistamiseks uks. Kui uks on olnud avatud kauem kui seitse minutit, lülituvad külmkapi sisevalgusti ja juhtpaneeli valgustus automaatselt välja.

5.7 Sätete määramine

Seadme sätete konfigureerimiseks on kaks alljärgnevat võimalust.

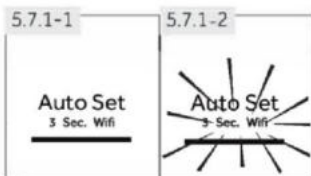

5.7.1 Automaatseadistusrežiim Auto Set

Kui teil ei ole mingeid erinõudeid, soovitame kasutada automaatse seadistamise režiimi (Auto Set). Selles režiimis saab seade automaatselt reguleerida temperatuuri vastavalt ümbritseva õhu temperatuurile ja temperatuuri muutumisele seadmes. See režiim ei eelda kasutajapoolset sätete muutmist.

1. Kui juhtpaneel on lukustatud, vajutage selle avamiseks nuppu G (joonis 5.5).
2. Vajutage nuppu D (joonis 5.7.1.1).
3. Indikaator d3 süttib ja funktsioon aktiveeritakse (joonis 5.7.1-2)

Funktsiooni välja lülitamiseks korrake ülaltoodud toiminguid või valige mõni muu funktsioon.

5.7.2 Käsitsi reguleerimise režiim

Kui soovite seadme temperatuuri konkreetsete toiduainete säilitamiseks käsitsi kohandada, saate temperatuuri seadistada temperatuuri reguleerimise nupuga.



Märkus! Võimalik vastuolu muude funktsioonidega

Temperatuuri ei saa kohandada, kui näidik on lukustatud või aktiveeritud on mõni muu funktsioon (kiirjahutusfunktsioon Super-Cool, kiirkülmutusfunktsioon Super-Freeze, energiasäästufunktsioon Holiday või automaatseadistusrežiim Auto Set). Kui proovite sätet muuta, hakkab vastav indikaator vilkuma ja kostab helisignaali.

5.7.2.1 Külmiiku temperatuuri reguleerimine

1. Kui juhtpaneel on lukustatud, vajutage selle avamiseks nuppu G (joonis 5.5).
2. Külmiiku kambri valimiseks puudutage klahvi A („Fridge“). Kuvatakse külmiiku kambri tegelik temperatuur (joonis 5.7.2-1).
3. Vajutage nuppu A („Fridge“), kuni soovitud temperatuuri säte hakkab vilkuma (joonis 5.7.2-2). Igal nupuvajutusel kostab helisignaal. Temperatuuri langetatakse 1 °C sammuga vahemikus 1 °C (miinimumtemperatuur) kuni 9 °C (maksimumtemperatuur). Optimaalne temperatuur külmiikus on 5 °C. Madalamad temperatuurid suurendavad seadme energiatarvet.
4. Vajutage sätte kinnitamiseks mis tahes nuppu peale nupu A („Fridge“). Kui te ei vajuta viie sekundi jooksul ühtegi nuppu, kinnitatakse säte automaatselt. Kuvatava temperatuuri säte lõpetab vilkumise.

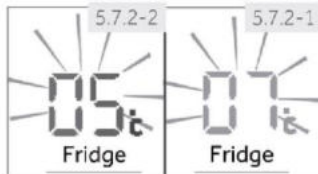

5.7.2.2 Sügavkülmiiku temperatuuri reguleerimine

1. Kui juhtpaneel on lukustatud, vajutage selle avamiseks nuppu G (joonis 5.5).
2. Külmutuskambri valimiseks puudutage klahvi B („Freezer“). Kuvatakse sügavkülmiiku kambri tegelik temperatuur (joonis 5.7.2-3).
3. Vajutage nuppu B („Freezer“), kuni soovitud temperatuuri säte hakkab vilkuma (joonis 5.7.2-4). Igal nupuvajutusel kostab helisignaal. Temperatuuri tõstetakse 1 °C sammuga vahemikus -14 °C kuni -24 °C. Sügavkülmiiku optimaalne temperatuur on -18 °C. Madalamad temperatuurid suurendavad seadme energiatarvet.
4. Vajutage sätte kinnitamiseks mis tahes nuppu peale nupu B („Freezer“). Kui te ei vajuta viie sekundi jooksul ühtegi nuppu, kinnitatakse säte automaatselt. Kuvatava temperatuuri säte lõpetab vilkumise.

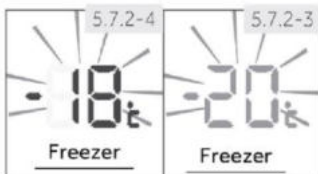

Märkus! Temperatuure mõjutavad tegurid

Külmiiku sisetemperatuuri mõjutavad alljärgnevad tegurid.

- ▶ Ümbritseva õhu temperatuur
- ▶ Külmiikus olevate toiduainete kogus
- ▶ Ukse avamise sagedus
- ▶ Seadme paigalduskoht

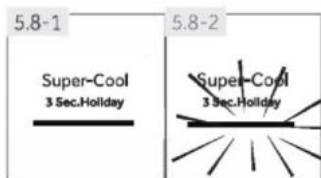

5.8 Kiirjahutusfunktsioon Super-Cool

Paljude toiduainete külmikusse panemisel (näiteks pärast suuremat poeskäiku) on soovitatav lülitada sisse kiirjahutusfunktsioon Super-Cool. Kiirjahutusfunktsioon Super-Cool kiirendab uute toiduainete jahutamist ja kaitseb külmikus juba olevaid toiduaineid liigse soojenemise eest. Funktsiooni aktiveerimisel on ligikaudne temperatuur +1 °C.

1. Kui juhtpaneel on lukustatud, vajutage selle avamiseks nuppu G (joonis 5.5).
2. Vajutage nuppu E (selektorit „Super-Cool”) (joonis 5.8-1).
3. Valgustub indikaator e ja funktsioon aktiveeritakse (joonis 5.8-2).

Funktsiooni välja lülitamiseks korrake ülaltoodud toiminguid või valige mõni muu funktsioon.



Märkus! Automaatne väljalülitamine

See funktsioon inaktiveeritakse automaatselt, kui see on olnud sisse lülitatud rohkem kui neli tundi.

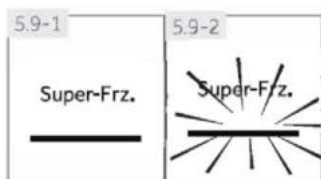

5.9 Kiirkülmutusfunktsioon Super-Freeze

Värsked toiduained tuleks külmutada võimalikult kiiresti. See aitab säilitada parimat toiteväärtust, välimust ja maitset. Kiirkülmutusfunktsioon Super-Freeze kiirendab uute toiduainete külmutamist ja kaitseb sügavkülmikus juba olevaid toiduaineid liigse soojenemise eest. Kui vajalik on suures koguses toiduainete külmutamine, on 24 tundi enne seda soovitatav lülitada sisse kiirkülmutusfunktsioon Super-Freeze. Funktsiooni aktiveerimisel on temperatuur madalam kui –24 °C.

1. Kui juhtpaneel on lukustatud, vajutage selle avamiseks nuppu G (joonis 5.5).
2. Vajutage nuppu F (selektorit „Super-Freeze”) (joonis 5.9-1).
3. Valgustub indikaator f ja funktsioon aktiveeritakse (joonis 5.9-2).

Funktsiooni välja lülitamiseks korrake ülaltoodud toiminguid või valige mõni muu funktsioon.



Märkus! Automaatne väljalülitamine

Kiirkülmutusfunktsioon Super-Freeze inaktiveeritakse automaatselt 50 tunni möödudes. Ennistatakse eelnevalt seadistatud temperatuuri säte

5.10 Energiasäästufunktsioon Holiday

See funktsioon seadistab külmiku temperatuuri püsiväärtel 17 °C.

Seeläbi võib tühja külmiku uks pikemal ajaperioodil (näiteks teie puhkuseaegsel eemalviibimisel) suletud olla, ilma et selle sisemuses tekiks ebameeldiv lõhn või hallitus. Saate sügavkülmiku kambri temperatuuri oma soovi kohaselt seadistada

1. Kui juhtpaneel on lukustatud, vajutage selle avamiseks nuppu G (joonis 5.5).
2. Hoidke nuppu E (Super-Cool) kolm sekundit all (joonis 5.10). Indikaator d2 süttib ja funktsioon aktiveeritakse.

Funktsiooni välja lülitamiseks korrake ülaltoodud toiminguid või valige mõni muu funktsioon.



HOIATUS!

Energiasäästufunktsioonis Holiday. Temperatuurireguleerimisfunktsiooni My Zone sätted Fruit&Veg, Quick Cool ja 0°C Fresh lülitatakse välja ning My Zone sektsiooni temperatuuri ei saa kohandada. Pärast energiasäästufunktsiooni Holiday välja lülitamist ennistatakse külmiku kambri ja temperatuuri reguleerimisfunktsiooniga My Zone sektsiooni eelnevalt kasutusel olnud sätted.

5.11 My Zone sektsiooni sahtel

Külmiku kambris on My Zone sektsiooni sahtel (joonis 5.11). Sektsioonile valitavad sätted on alljärgnevad.

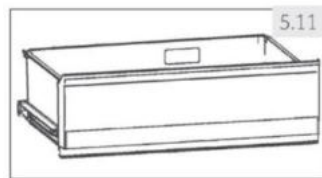

5.11.1 Säte Fruit&Veg

See säte sobib värskete puu- ja köögiviljade säilitamiseks.



Märkus! Säte Fruit&Veg

My Zone sektsiooni sahtlis ei tohiks hoida külmatundlikke puuvilju (näiteks ananassi, avokaadot, banaane ja greipe), köögivilju (näiteks kartuleid, baklažaani, ube, kurke, suvikõrvitsat ja tomateid) ega juustu.

5.11.2 Säte 0°C Fresh

Selle sätte valimisel seadistatakse temperatuuri reguleerimisfunktsiooniga My Zone sektsiooni sahtli temperatuuriks 0 °C. Sobib värsket toidu, näiteks liha või kala hoiustamiseks. Enamik toiduaineid säilib temperatuuril 0 °C värskena, kuid ei külmu.



Märkus! Säte 0°C Fresh

- ▶ Liha veesisaldus varieerub ja kõrgema niiskustasemega liha külmub temperatuuril, mis on madalam kui 0 °C. Seega tuleks värskelt lõigatud liha hoida temperatuuri reguleerimisfunktsiooniga My-Zone kastis, kus temperatuur on vähemalt 0°C.

5.11.3 Säte Q-Cool (Quick-Cool)

See funktsioon võimaldab säilitada näiteks juustu, värskaid pastatooteid ja piimatooteid. Sätte valimisel seadistatakse temperatuuri reguleerimisfunktsiooniga My Zone sektsiooni temperatuuriks +2 °C.



Märkus! Temperatuuri reguleerimisfunktsiooniga My Zone sektsiooni sahtel

- ▶ Üks temperatuuri reguleerimisfunktsiooniga My Zone sektsiooni kolmest sätest peab alati aktiveeritud olema.
- ▶ Kui soovite langetada külmiku kambri temperatuuri, kasutage sätet Q-Cool (Kiirjahutus). Temperatuuri tõstmiseks kasutage sätet Fruit&Veg.



5.11.4 Temperatuuri reguleerimisfunktsiooniga My Zone sektsiooni sahtlile sätte valimine

1. Kui juhtpaneel on lukustatud, vajutage selle avamiseks nuppu G (joonis 5.5).
2. Vajutage nuppu C (selektorit „My Zone“), kuni soovitud säte hakkab vilkuma (joonis 5.11.4).
3. Mõne sekundi pärast valgustub indikaator c püsivalt ja säte kinnitatakse.

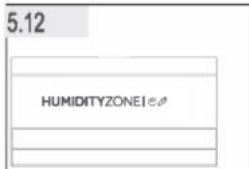

5.12 HUMIDITY ZONE

HUMIDITY ZONE sektsiooni sahtel on mõeldud salatite, puuviljade ja köögiviljade säilitamiseks

5.13 Nõuanded värskete toidu säilitamiseks

5.13.1 Toiduainete külmiku kambris säilitamine

Jälgige, et külmiku temperatuur oleks 5 °C või sellest madalam

- ▶ Soe toit tuleb enne külmikapi panemist toatemperatuurile jahutada.
- ▶ Teatavad külmikapis hoitavad toiduained tuleks enne külmikusse panemist pesta ja kuivatada
- ▶ Säilitatav toit peab lõhnade levimise või maitse muutumise vältimiseks hermeetiliselt pakendatud olema.
- ▶ Ärge säilitage liiga suures koguses toitu. Jätke toiduainete vahele ruumi, et külm õhk saaks nende ümber liikuda – see tagab tõhusama ja ühtlasema jahutuse.
- ▶ Igapäevaselt tarbitavaid toiduaineid tuleks hoida riikli eesmisel servas.
- ▶ Paigutage toiduained õhuvoolu tagamiseks siseseintest veidi kaugemale. Ärge hoidke toiduaineid külmiku tagaseina vastas, sest sinna paigutatud toit võib külmuda. Vältige toidu (eriti õlise või happelise toidu) otsest kokkupuudet külmikapi sisekülgedega, sest õli/hape võib neid kahjustada. Kõrvaldage külmikapi jäänud õlised/happelised toidujäägid

- ▶ Külmutatud toiduaineid saab külmiku kambris aeglaselt sulatada. See säästab energiat.
- ▶ Ebameeldiv lõhn külmikus viitab sellele, et midagi on maha valgunud ja vajalik on külmikapi puhastamine. Vaadake osa „HOOLDUS JA PUHASTAMINE“.
- ▶ Toiduained tuleb nende omadustest lähtuvalt erinevatesse kohtadesse paigutada (joonis 5.13-1).

- 1 Marineeritud ja konserveeritud toiduained jne
- 2 Või, juust, munad, värtsid jne
- 3 Suupisted jne
- 4 Vein, šampanja jne
- 5 Munad, konservid, värtsid jne
- 6 Pasta, piim, tofu, piimatooted jne
- 7 Humidity Zone: salatid, puuviljad ja köögiviljad
- 8 Joogid ja vedelad toiduained
- 9 My Zone sektsiooni sahtel
Puu- ja köögiviljad, salat (Fruit & Veg.) villitud joogid (S-Cool) Värske toortoit (0°C Fresh)

- 1 Marineeritud ja konserveeritud toiduained jne
- 2 Või, juust, munad, värtsid jne
- 3 Suupisted jne
- 4 Vein, šampanja jne
- 5 Munad, konservid, värtsid jne
- 6 Pasta, piim, tofu, piimatooted jne
- 7 Humidity Zone: salatid, puuviljad ja köögiviljad
- 8 Joogid ja vedelad toiduained
- 9 My Zone sektsiooni sahtel
Puu- ja köögiviljad, salat (Fruit & Veg.) konserveeritud joogid (S-Cool) Värske toortoit (0°C Fresh)
- 10 Veepaak: Joogivee hoiustamiseks (HFW7720EWMP)

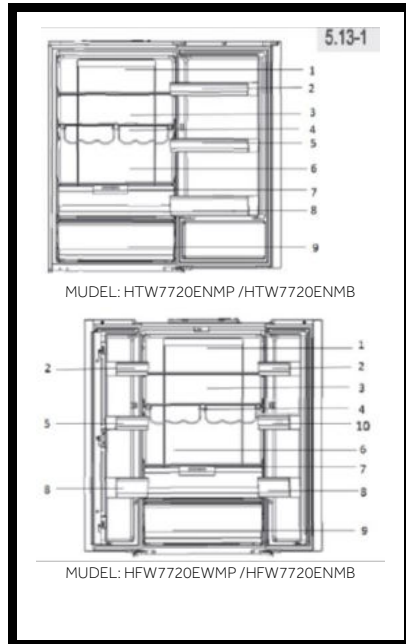

5.13.2 Toiduainete sügavkülmiku kambris säilitamine

- ▶ Jälgige, et sügavkülmiku temperatuur oleks -18°C .
- ▶ Kui vajalik on suures koguses toiduainete külmutamine, on 24 tundi enne seda soovitatav lülitada sisse kiirkülmutusfunktsioon Super-Freeze; väiksemate koguste korral piisab 4–6 tunnist.
- ▶ Soe toit tuleb enne sügavkülmiku kambrisse panemist toatemperatuurile jahutada.
- ▶ Väikesteks portsjoniteks lõigatud toiduained külmuvad kiiremini ning neid on lihtsam sulatada ja küpsetada. Soovituslikult võiks üks portsjon kaaluda vähem kui 2,5 kg.
- ▶ Toiduained tuleks enne sügavkülmikusse panemist pakendada. Pakendi välispind peab olema kuiv, et säilituskotid üksteise külge ei jääks. Pakkevahendid peavad olema lõhnatud, õhukindlad, mittemürgised ja toksiidideta.
- ▶ Märkige pakendile külmutamise kuupäev, säilitusaeg ja toiduaine nimetus – see aitab vältida erinevatele toiduainetele kohalduvate säilitustähtaegade ületamist.
- ▶ **HOIATUS!** Hape, leelis, sool ja muud ained võivad sügavkülmiku sisepinda kahjustada. Ärge asetage selliseid aineid sisaldavaid toiduaineid (näiteks merekala) otse sisepinnale. Sügavkülmikusse loksunud soolane vesi tuleb koheselt eemaldada.
- ▶ Ärge ületage toiduainete tootjate määratletud soovituslikke säilitusaegu. Võtke sügavkülmikust välja vaid vajalik kogus toitu.
- ▶ Sulatatud toit tuleb tarbida võimalikult kiiresti. Sulatatud toiduaineid ei tohi ilma eelnevalt küpsetamata uuesti külmutada.
- ▶ Ärge pange sügavkülmiku kambrisse ülemäärases koguses uusi toiduaineid. Arvestage sügavkülmiku külmutusvõimsusega – vaadake osa „TEHNILISED ANDMED“ või andmesildil välja toodud spetsifikatsioone.
- ▶ Toiduaineid võib sügavkülmikus, mille temperatuur on vähemalt -18°C , nende omadustest lähtuvalt 2–12 kuud hoida (näiteks liha võib säilitada 3–12 kuud ja köögivilju 6–12 kuud).
- ▶ Värske toidu külmutamisel vältige selle kokkupuudet juba külmutatud toiduainetega. Kohaldub sulamisoh!

5.13.3 Järgige poest ostetud külmutatud toiduainete säilitamisel alljärgnevaid suuniseid.

- ▶ Järgige säilitusaja osas tootjapoolseid soovitusi. Ärge ületage soovituslikku säilitustähtaega.
- ▶ Külmutatud toiduainete ostmise ja sügavkülmikusse panemise vaheline aeg peab olema võimalikult lühike – see aitab toidu kvaliteeti alal hoida.
- ▶ Ostke külmutatud toiduained, mida on säilitatud temperatuuril -18°C või madalamal temperatuuril.
- ▶ Hoiduge selliste toiduainete ostmisest, mille pakendil on jää või härmatis, mis viitab sellele, et tooted võivad olla osaliselt sulanud ja seejärel uuesti külmutatud. Säilitusaegne vahepealne temperatuuri tõus mõjutab toidu kvaliteeti.

5.14.1 Veedosaator (HFW7720EWMP)

Veedosaatorist (joonis 5.14.1) saab lasta jahedat joogivett.

Veepaaki tuleb enne esimest kasutamist puhastada (vt HOOLDUS JA PUHASTAMINE).



HOIATUS!

Kasutage ainult joogivett.

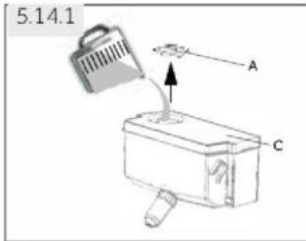

1. Veenduge, et veepaak on õigesti sisestatud (vt osa SEADME TUTVUSTUS)
2. Pöörake ja tõstke ümmargune kaas (A) üles ning täitke veepaak värsket joogiveega.
3. Täitke paak ainult vastava märgistuseni (1,8 l), kuna vastasel juhul võib vesi ukse avamisel ja sulgemisel üle serva voolata.
4. Sulgege ümmargune kaas, kuni see klõpsatab oma kohale.



VEEDOSAATOR

- ~ Enne täitmist eemaldage jäävesi ja puhastage veepaak.
- ~ Kui te ei vaja vett pikemat aega, tühjendage paak ja pange tühi puhastatud paak oma kohale tagasi.
- ~ Veepaagi kate (C) aitab ka energiat säästa. Kui te ei soovi pikema aja jooksul veedosaatorist vett võtta, asetage siiski kate oma kohale, kuna sel on paremad isoleerivad omadused ning see säästab energiat.

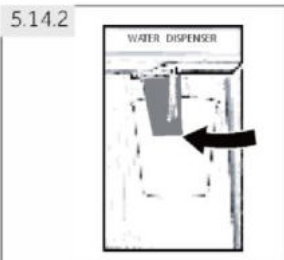

5.14.2 Vee võtmine dosaatorist

1. Asetage klaas vee väljalaskeava alla.
 2. Lükake seda õrnalt vastu veedosaatori kangi.
- Veenduge, et klaas on dosaatoriga samal joonel, et vesi üle serva ei pritsiks.

5.15 Wi-Fi režiimi seadistamine

RAKENDUSES SEADME SIDUMINE

1. toiming • Laadige poest alla rakendus hOn App.

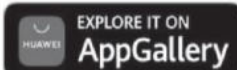

2. toiming • Looge rakenduses hOn App konto või logige sisse, kui teil on konto juba olemas.

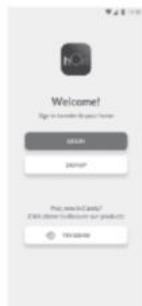

3. toiming • Järgige rakenduses hOn App kuvatavaid sidumisjuhiseid



TOOTEINFO

Kuidas aktiveerida Wi-Fi moodulit:

- Wi-Fi mooduli aktiveerimiseks puudutage juhtpaneelil kolm sekundit klahvi D
- Wi-Fi moodul on sisse lülitatud, Wi-Fi ikoon hakkab vilkuma
- Kui külmik on registreeritud, kuid Wi-Fi on välja lülitatud, hakkab ikoon vilkuma
- Kui külmik on registreeritud ja ühendatud, on Wi-Fi ikoon alati sisse lülitatud
- Wi-Fi lähtestamiseks puudutage juhtpaneelil kolm sekundit klahvi D



Nõuanded energiatarbe vähendamiseks

- ▶ Veenduge, et seadme ventilatsioon vastab nõuetele (vaadake osa „PAIGALDAMINE“).
- ▶ Ärge paigutage seadet otsese päikesevalguse kätte ega soojusallikate (näiteks ahju või kütteseadme) lähedusse.
- ▶ Hoiduge tarbetult madalate temperatuuride seadistamisest. Mida madalam on temperatuuri säte, seda suurem on seadme energiatarve.
- ▶ Energiatarve suureneb mõningate funktsioonide (näiteks kiirkülmutusfunktsiooni SUPER-FREEZE või kiirjahutusfunktsiooni SUPER-COOL) kasutamisel.
- ▶ Laske soojal toidul enne selle külmkappi panemist maha jahtuda.
- ▶ Hoidke külmkapi ust võimalikult vähest aega avatuna.
- ▶ Õhuvoolu takistuste vältimiseks ärge täitke seadet liigselt.
- ▶ Jälgige, et toiduainete pakendites oleks võimalikult vähe õhku.
- ▶ Uksetihendid peavad olema puhtad, et uks alati korralikult sulguks.
- ▶ Sulatage külmutatud toiduaineid külmiku kambris.
- ▶ Kõige energiasäästlikuma lahenduse saavutamiseks peavad sahtel, toidukast ja riiulid olema tehaseväärses seisundis ning toit tuleb seadmesse paigutada õhu väljalaskeava blokeerimata



Märkus! Mudelist olenevad erinevused

Mudelite varieeruvuse tõttu ei pruugi teie tootel olla kõiki alljärgnevalt kirjeldatud komponente ja funktsioone. Vaadake osa „TOOTE ÜLEVAADE“.

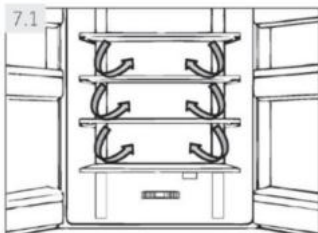

7.1 Külgsounaline õhuvool

Külmkappi on integreeritud õhuvoo süsteem, mis tagab igal riulitasandil külma õhu liikumise (joonis 7.1). See aitab säilitada ühtlast temperatuuri, et toit püsiks kauem värskena.



7.2 Reguleeritavad riulid

Riulite kõrgust saab hoiustamisvajadustest lähtuvalt kohandada.

1. Riuli ümberpaigutamiseks eemaldage see – tõstke riuli tagaserva (1) ja tõmmake riul välja (2) (joonis 7.2).
2. Riuli uuesti külmikusse paigutamiseks asetage see kummalgi küljel olevatele eenditele ja lükake riulit tahapoole, kuni selle tagaserv on külgedel olevatesse süvenditesse fikseeritud.



Märkus! Riulid

Veenduge, et riul on ühetasaselt paigutatud.

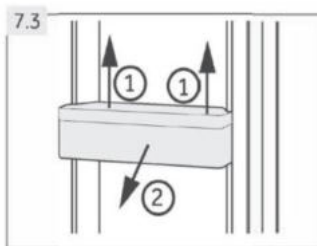

7.3 Eemaldatavad ukseriulid

Ukseriuleid saab puhastamiseks eemaldada. Võtke kinni riuli kummaski küljest, tõstke riulit ülespoole (1) ja eemaldage see (2) (joonis 7.3). Ukseriuli tagasi oma kohale panemiseks tehke ülaltoodud toimingud vastupidises järjekorras.

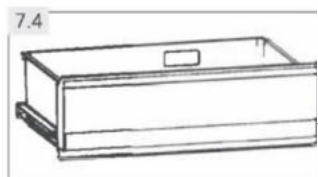

7.4 My Zone sektsiooni sahtel

My Zone sektsiooni (joonis 7.4) kasutamist ja seadistamist puudutavat teavet leiate osa „KASUTAMINE“ jaotisest „My Zone sektsiooni sahtel“.

7.5 MUDELIST OLENEV KOMPONENT: nõuetele vastava temperatuuri indikaator

Nõuetele vastava temperatuuri indikaatorit (joonis 7.5) saab kasutada tasemest +4 °C madalamate temperatuuride hindamiseks. Kui indikaatoril ei ole kuvatud „OK“, vähendage järkjärguliselt temperatuuri sätet.

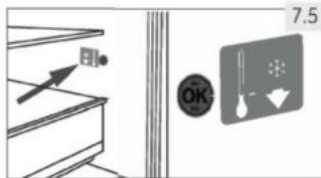

i Märkus! Nõuetele vastava temperatuuri indikaatorit puudutav teave

Külmkapi sisselülitamisel võib ette nähtud temperatuuride saavutamiseks kuni 12 tundi kuluda.

7.6 Eemaldatav sügavkülmiku sahtel

Sahtli väljavõtmiseks tõmmake see maksimaalses ulatuses välja (1), tõstke üles ja eemaldage (2) (joonis 7.6).

Sahtli tagasi oma kohale panemiseks tehke ülaltoodud toimingud vastupidises järjekorras.

7.7 Eemaldatav veepaak (HFW7720EWMP)

Veepaaki (joonis 7.7) saab puhastamiseks eemaldada ja uuesti paigaldada samamoodi nagu ukseriuleid.

Sisestage veepaak

Asetage veepaak asendisse, kus dosaatori tila (B) sobitub ukse sees olevasse avasse. Veenduge, et veepaak on lukustatud.

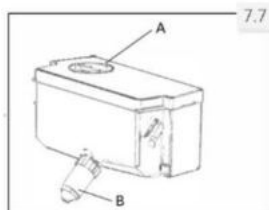
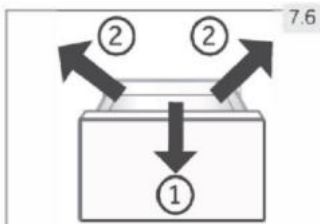

i Märkus!

- ~ Kui veepaak ei ole korralikult sisestatud, võib ühenduskohast vett tilkuda.
- ~ Ärge kasutage veepaagi eemaldamisel ega paigaldamisel liigset jõudu, et seda mitte kahjustada.

7.8 3D-sügavkülmiku sahtel

Sügavkülmiku sahtleid (joonis 7.8) saab otse ja täielikult välja tõmmata. Rullikud liiguvad teleskoopjalastel, mis võimaldab külmutatavaid toiduaineid mugavalt sügavkülmikusse paigutada ja sealt välja võtta. Tänu energiat säästvale automaatsele ukse sulgemismehhanismile on sügavkülmikut lihtne käsitseda

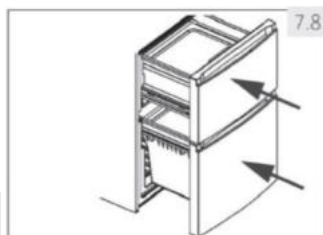

! HOIATUS!

Ärge paigutage sahtlitesse ülemäärases koguses toiduaineid: ühe sahtli maksimaalne täitmisaht on 35 kg.

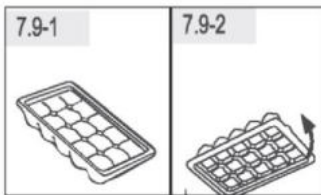

7.9 Jääkuubikualus

1. Täitke jääkuubikualus 3/4 ulatuses veega ja pange see sügavkülmiku sahtlisse (joonis 7.9-1).
2. Väänake jääkuubikute lahtistamiseks kergelt jääkuubikualust või hoidke seda voolava vee all (joonis 7.9-2).

7.10 Daylight

Ukse avamisel süttib valgusdioodiga sisevalgusti. Tulede intensiivsust ei mõjuta seadme ükski säte.

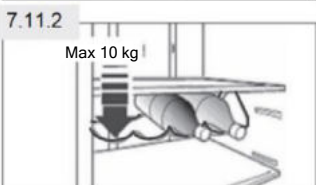

7.11 Kokkuklapitav pudeliriil

Tavakasutuseks

1. Tõmmake pudeliriieli kronsteinid alla (joonis 7.11-1)
 2. Paigutage pudelid riulile (joonis 7.11-2).
- Kui pudeliriil pole kasutusel, saate selle ruumi säästmiseks kokku klappida.



HOIATUS!

Jälgige, et pudelite kogukaal poleks suurem kui 10 kg.

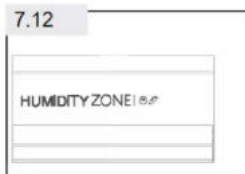

7.12 HUMIDITY ZONE

HUMIDITY ZONE kambri (joonis 7.12) kasutamiseks vaadake osa KASUTAMINE (HUMIDITY ZONE)

**HOIATUS!**

Enne puhastamist lahutage külmik vooluvõrgust.

8.1 Üldised soovitused

Puhastage külmkappi siis, kui selles on vähe toiduaineid või see on tühi.

Külmikut tuleb puhastada iga nelja nädala järel – see tagab seadme nõuetekohase hoolduse ja aitab vältida ebameeldiva lõhna teket.

**HOIATUS!**

- ▶ Seadme puhastamisel ei tohi kasutada abrasiivset harja, traatkäsna, pesuvahendi pulbrit, bensiini, amüülatsetaati, atsetooni, sarnaseid orgaanilisi lahuseid ega happelisi või leeliselisi lahuseid. Kahjustuste vältimiseks kasutage spetsiaalset külmkapi puhastusvahendit.
- ▶ Ärge pihustage ega loputage seadet puhastamise ajal.
- ▶ Ärge kasutage seadme puhastamiseks veepihustit ega auru.
- ▶ Ärge puhastage külmi klaasriiuleid kuuma veega. Klaas võib järsu temperatuurimuutuse korral puruneda.
- ▶ Ärge puudutage sügavkülmiku kambri sisepinda, sest käed võivad kambri sisepinna külge jääda. Eriti suur on see oht siis, kui käed on märjad.
- ▶ Kütteperioodil kontrollige külmutatud toiduainete seisundit.

- ▶ Jälgige, et uksetihend oleks alati puhas.
- ▶ Puhastage külmkapi sisemust ja korpust soojas vees ning neutraalses puhastusvahendis niisutatud svammiga (joonis 8.1).
- ▶ Loputage ja kuivatage pehme riidelapiga.
- ▶ Ärge puhastage seadme osi nõudepesumasinas.
- ▶ Tarvikuid võib puhastada üksnes sooja vee ja õrnatoimelise neutraalse puhastusvahendiga.
- ▶ Enne seadme taaskäivitamist oodake vähemalt viis minutit, sest sagedane käivitamine võib kompressorit kahjustada.

**8.2 Sulatamine**

Külmiku ja sügavkülmiku kambrite sulatamine on automaatne, nende käsitsi sulatamine ei ole vajalik.

8.3 Tagavalgusti asendamine**HOIATUS!**

Ärge asendage tagavalgustit ise, seda võib vahetada vaid tootja või volitatud hooldustehnik.

Valgusallikal on väike energiatarve ja pikk kasutusiga. Valgustiga seotud probleemide korral võtke ühendust klienditeenindusega. Vaadake osa „KLIENDITEENINDUS“.

Valgusti parameetrid on alljärgnevad:

Pinge: 12 V; Maksimumvõimsus: 12 W



8.4 Eemaldatavad lisatihendid

Ülemisel ja alumisel sügavkülmiku sahtlil on kokku kuus lisatihendit.

1. Määrake kindlaks ülemisel ja alumisel sügavkülmiku sahtlil olevate uksetihendite asukohad (joonis 8.4-1).
2. Jälgige, et tihendite painutatud sektsioonid oleksid paigaldamisel sissepoole suunatud (joonis 8.4-2).
3. Määrake kindlaks ülemise sahtli alumise tihendi asukoht (joonis 8.4-3).
4. Jälgige, et selle tihendi painutatud sektsioon oleks paigaldamisel alla suunatud (joonis 8.4-4).
Neid tihendeid ja pöördukse/sahtli tihendeid saab tellida klienditeenindusest (vaadake garantiikaarti).

8.5 Pikaajaline mittekasutamine

Toimige alljärgnevalt, kui te ei kavatse külmkappi pikemal ajaperioodil kasutada ning te ei soovi aktiveerida külmiku energiasäästufunktsiooni Holiday.

- ▶ Võtke toiduained külmkapist välja.
- ▶ Lahutage toitekaabel.
- ▶ Puhastage seadet eespool kirjeldatud viisil.
- ▶ Jätke uks ja sügavkülmiku sahtlid/uks lahti, et vältida seadmesisese ebameeldiva lõhna teket.



Märkus! Väljalülitamine

Lülitage külmkapp välja vaid siis, kui see on vältimatult vajalik.

8.6 Seadme teisaldamine

1. Võtke toiduained külmkapist välja ja lahutage seade vooluvõrgust.
2. Fikseerige riulid ning külmiku ja sügavkülmiku muud liikuvad osad kleeplindiga.
3. Külmkappi ei tohi külmutussüsteemi kahjustuste vältimiseks kallutada rohkem kui 45 kraadi.



HOIATUS!

- ▶ Ärge tõstke seadet selle käepidemetest.
- ▶ Ärge asetage seadet horisontaalselt põrandapinnale.

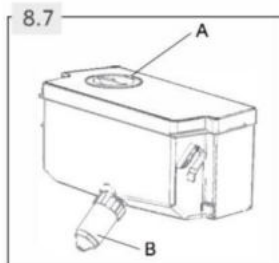

8.7 Veepaagi puhastamine (HFW7720EWMP)

1. Võtke veepaak seadmest välja.
2. Eemaldage kate (joonis 8.7-A).
3. Keerake dosaatori kraan lahti (joonis 8.7-B)
4. Puhastage veepaaki ja dosaatori kraani sooja jooksva vee ja vedela nõudepesuvahendiga. Loputage nõudepesuvahend hoolikalt maha.
5. Paigaldage dosaatori tila oma kohale, sulgege kate ja pange paak seadmesse tagasi

Paljusid tekkida võivaid probleeme saab kõrvaldada ilma mingite eriteadmisteta. Probleemide korral järgige allpool välja toodud suuniseid, enne kui võtate ühendust müügijärgse teenindusega. Vaadake osa „KLIENDITEENINDUS“.



HOIATUS!

- ▶ Enne hooldustoiminguid lahutage seadme väljalülitamiseks toitepistik pistikupesast.
- ▶ Elektriseadmete remonditöid võivad teha vaid kvalifitseeritud elektrikud, sest ebaõige remondiga võivad kaasneda märkimisväärsed kahjustused.
- ▶ Kahjustunud toitekaabli võib ohtude minimeerimiseks välja vahetada üksnes tootja, tootja volitatud hooldustehnik või sarnase kvalifikatsiooniga spetsialist.

9.1 Veaoetingu tabel

Probleem	Võimalik põhjus	Potentsiaalne korrigeeriv meede
Kompressor ei tööta.	<ul style="list-style-type: none"> • Toitepistik ei ole vooluvõrku ühendatud. • Aktiveeritud on seadme sulatustsükkel. 	<ul style="list-style-type: none"> • Ühendage toitepistik. • See on automaatse sulatamise korral normaalne.
Seade käivitub sageli või on selle käitustsükkel liiga pikk.	<ul style="list-style-type: none"> • Sise- või välistemperatuur on liiga kõrge. • Seade on olnud pikemat aega välja lülitatud. • Seadme uks/sahtel ei ole korralikult suletud. • Ust/sahtlit avatakse liiga sageli või hoitakse seda liiga kaua lahti. • Sügavkülmiku kambrile on valitud liiga madal temperatuuri säte. • Ukse/sahtli tihend on määrduanud, kulunud, pragunenud või mittesobiv. • Õhuringlus ei vasta nõuetele. 	<ul style="list-style-type: none"> • Sellisel juhul on normaalne, kui käitustsükkel on tavalisest pikem. • Üldjuhul kulub seadmel ette nähtud temperatuuri saavutamiseks 8–12 tundi. • Sulgege uks/sahtel, kontrollige, kas seade paikneb ühetasasel pinnal, ning veenduge, et mõni toiduaine või anum ei takista ukse sulgemist. • Hoiduge ukse/sahtli liiga sagedasest avamisest. • Tõstke temperatuuri sätet, kuni saavutate rahuldava külmkapi temperatuuri. Külmkapi temperatuuri stabiliseerumiseks kulub 24 tundi. • Puhastage ukse/sahtli tihend või laske klienditeenindusel see asendada. • Tagage küllaldane ventilatsioon.
Külmkapi sisemus on määrduanud ja/või lõhneb.	<ul style="list-style-type: none"> • Vajalik on külmkapi sisemuse puhastamine. • Külmkapis hoitakse intensiivse lõhnaga toitu. 	<ul style="list-style-type: none"> • Puhastage külmkapi sisemus. • Pakendage toit korralikult ja õhukindlalt.

Probleem	Võimalik põhjus	Potentsiaalne korrigeeriv meede
Seadme sisetemperatuur ei ole piisavalt madal.	<ul style="list-style-type: none"> Temperatuur on seadistatud liiga kõrgele sättele. Külmkappi on pandud liiga soe toit. Külmkapis hoitakse liiga paljusid toiduaineid. Toiduained on üksteisele liiga lähedale paigutatud. Seadme uks/sahtel ei ole korralikult suletud. Ust/sahtlit avatakse liiga sageli või hoitakse seda liiga kaua lahti. 	<ul style="list-style-type: none"> Lähtestage temperatuuri säte. Jahutage soe toit enne selle külmkappi panemist. Jälgige, et säilitatavate toiduainete kogus poleks ülemäära suur. Jätke vajaliku õhuvoolu tagamiseks toiduainete vahele veidi ruumi. Sulgege uks/sahtel. Hoiduge ukse/sahtli liiga sagedasest avamisest.
Seadme sisetemperatuur on liiga madal.	<ul style="list-style-type: none"> Temperatuur on seadistatud liiga madalale sättele. Aktiveeritud on kiirkülmutusfunktsioon Power-Freeze või on see liiga kaua sisse lülitatud olnud. 	<ul style="list-style-type: none"> Lähtestage temperatuuri säte. Lülitage kiirkülmutusfunktsioon Power-Freeze välja.
Külmiku kambris tekib kondensaat.	<ul style="list-style-type: none"> Ümbritsev keskkond on liiga soe ja liiga niiske. Seadme uks/sahtel ei ole korralikult suletud. Ust/sahtlit avatakse liiga sageli või hoitakse seda liiga kaua lahti. Toiduanumad või vedelikke sisaldavad nõud on katmata. 	<ul style="list-style-type: none"> Tõstke temperatuuri. Sulgege uks/sahtel. Hoiduge ukse/sahtli liiga sagedasest avamisest Laske kuormal toidul enne selle külmkappi panemist toatemperatuurile jahtuda ning katke toidud ja vedelikud.
Külmkapi välispinnale, uste vahele või ukse ja sahtli vahele koguneb kondensaati.	<ul style="list-style-type: none"> Ümbritsev keskkond on liiga soe ja liiga niiske. Uks/sahtel ei ole nõuetekohaselt suletud. Seadmesisese külma õhu ja ümbritseva keskkonna sooja õhu kokkupuutel tekib kondensaat. 	<ul style="list-style-type: none"> See on niisketes ilmastikuoludes normaalne ja muutub niiskustaseme langedes. Jälgige, et uks/sahtel oleks korralikult suletud.
Sügavkülmiku kambris on liigselt jääd ja härmatist.	<ul style="list-style-type: none"> Toiduained ei olnud nõuetekohaselt pakendatud. Seadme uks/sahtel ei ole korralikult suletud. Ust/sahtlit avatakse liiga sageli või hoitakse seda liiga kaua lahti. Ukse/sahtli tihend on määrdunud, kulunud, pragunenud või mittesobiv. 	<ul style="list-style-type: none"> Pakendage toiduained alati korralikult. Sulgege uks/sahtel. Hoiduge ukse/sahtli liiga sagedasest avamisest. Puhastage ukse/sahtli tihend või laske see uuega asendada.

Probleem	Võimalik põhjus	Potentsiaalne korrigeeriv meede
	<ul style="list-style-type: none"> Mõni ese või toiduanum ei võimalda ust/sahtlit korralikult sulgeda. 	<ul style="list-style-type: none"> Paigutage ukse/sahtli nõuetekohaseks sulgemiseks riulid, ukseriulid või külmkapis olevad toiduanumad ümber.
Seadmest kostab anomaalseid helisid.	<ul style="list-style-type: none"> Seade ei paikne ühetasasel pinnal. Seade on mõne läheduses paikneva eseme vastas. 	<ul style="list-style-type: none"> Reguleerige seadme nivelleerimiseks jalgu. Eemaldage seadme vahetust ümbrusest esemed.
Seadmest kostab vee voolamisele sarnane tasane heli.	<ul style="list-style-type: none"> See on normaalne. 	<ul style="list-style-type: none"> -
Seade genereerib helisignaali.	<ul style="list-style-type: none"> Külmiku kambri uks on lahti. 	<ul style="list-style-type: none"> Sulgege uks või vaigistage helisignaali käsitsi.
Seadmest kostab vaikne surisev heli.	<ul style="list-style-type: none"> Kondensatsioonist vähendav süsteem on sisse lülitunud. 	<ul style="list-style-type: none"> See aitab vältida kondenseerumist ja on normaalne.
Seadme sisevalgusti või jahutussüsteem ei tööta.	<ul style="list-style-type: none"> Toitepistik ei ole vooluvõrku ühendatud. Seadme toitevarustus puudub. Valgusdiodiga valgusti on kahjustunud. 	<ul style="list-style-type: none"> Ühendage toitepistik. Kontrollige ruumi elektrivarustust. Helistage elektriettevõttesse. Helistage valgusti vahetamiseks teenindusse.
Külmkapi küljed ja ukseliist soojenevad.	<ul style="list-style-type: none"> See on normaalne. 	<ul style="list-style-type: none"> -

9.2 Voolukatkestus

Voolukatkestuse korral peaks toit umbes 12 tundi ohutult külmana püsima. Järgige pikaajalise voolukatkestuse korral alljärgnevat soovitusi, millest kinnipidamine on eriti oluline suvel.

- ▶ Avage ust/sahtlit nii harva kui võimalik.
- ▶ Voolukatkestuse korral ärge pange külmkappi uusi toiduaineid.
- ▶ Kui voolukatkestusest on ette teatatud ja katkestus kestab kauem kui 12 tundi, valmistage jääd, pange see sobivasse anumasse ja asetage külmiku kambri ülemisse sektsiooni.
- ▶ Kohe pärast toitevarustuse taastumist on tarvis toiduained üle vaadata.
- ▶ Külmkapi sisetemperatuur tõuseb voolukatkestuse või muu rikke korral, mistõttu vähenevad nii toiduainete säilivusaeg kui ka nende kvaliteet ja söödavus. Terviseriskide minimeerimiseks tuleks kõik üles sulanud toiduained koheselt tarbida või küpsetada ja uuesti külmutada (kui see on asjakohane)



Märkus! Voolukatkestuse aegne sätete talletamine

Pärast toitevarustuse taastumist lülitub seade sisse toitekatkestusele eelnenud sätetega.

Tehnilise toega ühendust võtmiseks avage veebileht <https://corporate.haier-europe.com/en/>.

Seejärel valige asjaomane tootemark ja riik. Teid suunatakse konkreetsele veebilehele, kust leiate telefoninumbri ja vormi tehnilise toega ühendust võtmiseks.

**HOIATUS!**

- ▶ Külmkapp on raske. Seda peab teisaldama vähemalt kaks inimest.
- ▶ Hoidke kõiki pakendi komponente lastele kättesaamatus kohas ja kõrvaldage need keskkonnasäästlikult.
- ▶ Võtke seade pakendist välja.
- ▶ Eemaldage kõik pakendi komponendid.

10.1 Keskkonningimused

Toatemperatuur peaks alati jääma vahemikku 10–43 °C, sest toatemperatuur võib mõjutada seadmesisest temperatuuri ja külmkapi energiatarvet. Ärge paigaldage seadet ilma isolatsioonita muude soojust kiirgavate seadmete (näiteks ahju või teise külmiku) lähedusse.

10.2 Ukse poolsuse muutmise

(Ainult mudel HTW7720ENMP/HTW7720ENMB)

Enne seadme paigaldamist kontrollige, kas uksehinge poolsus on sobiv.

Vajadusel vaadake osa „UKSE POOLSUSE MUUTMINE“.

10.3 Ruuminõuded

Ukse avamiseks vajalik ruum (joonis 10.4)

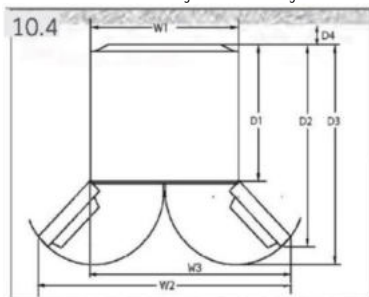

Mudel	Laius millimeetrites			Sügavus millimeetrites			Kaugus seinast millimeetrites
	W1	W2	W3	D1	D2	D3	D4
HTW7720ENMP HTW7720ENMB	700	-	1198,5	600	1140	1322	100
HFW7720EWMP HFW7720ENMB	700	1188	-	600	887	966	100

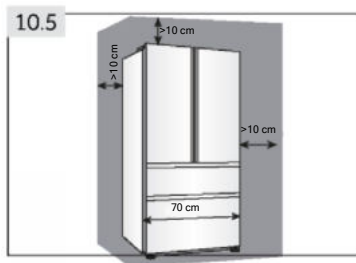
**10.4 Ventilatsiooni ristlõige**

Ohutuskaalutlustel seadme küllaldase ventilatsiooni tagamiseks tuleb järgida välja toodud ventilatsiooni ristlõikega seonduvaid nõudeid (joonis 10.5).

Autonoomne külmutusseade ei ole mõeldud kasutamiseks integreeritud seadmena.

10.5 Seadme tsentreerimine ja nivelleerimine

Seade tuleb paigutada ühetasasele ja stabiilsele pinnale.

1. Kallutage seadet veidi tahapoole (joonis 10.5).
2. Reguleerige jalad soovitud kõrgusele.
3. Kontrollige seadme stabiilsuse hindamiseks selle diagonaaltelgi. Mõningane kalle kummaski suunas peaks olema ühesugune. Vastasel juhul võib karkass deformeeruda, millega võiks kaasneda uksetihendite leke. Kerge kaldenurk tagakülje suunas hõlbustab ukse sulgemist.

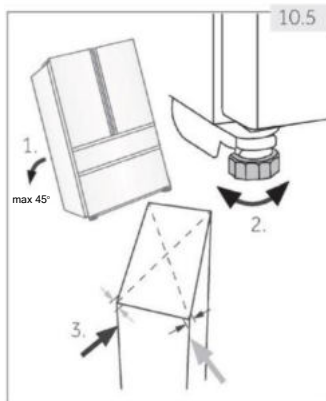

10.6 Uste täppisreguleerimine

Kui ukсед ei ole ühel tasandil, saab selle kõrvaldamiseks kasutada alljärgnevat meetmeid.

10.6.1 Reguleeritava jala kasutamine

Pöörake reguleerivat jalga selle üles või alla keeramiseks noolega osutatud suunas (joonis 10.6-1).

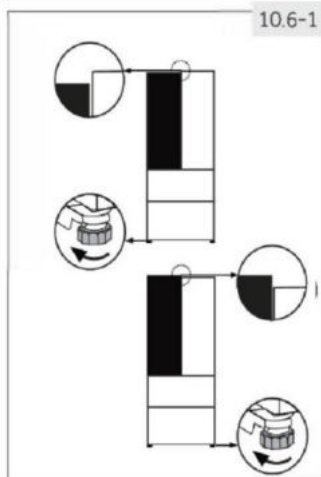

10.6.2 Vahepukside kasutamine

- ▶ Avage ülemine uks ja tõstke seda üles.
- ▶ Paigutage lisatarvikute kotis sisalduv vahepuks käsitsi või sobivate tööriistade (näiteks näpitstangide) abil ettevaatlikult keskmise hinge valgesse plastrõngasse (joonis 10.6-2). Jälgige, et uks selle käigus kriimustada või kahjustada ei saaks.

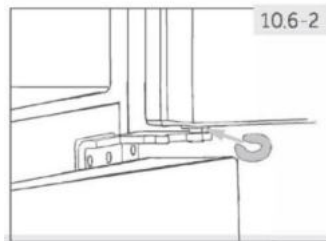

Märkus! Nivelleerimine

Külmkapi kasutamisel võib uste tasapinnalisus selles olevate toiduainete kaalu tõttu muutuda. Sel juhul reguleerige uksi ülaltoodud meetodeid järgides uuesti.

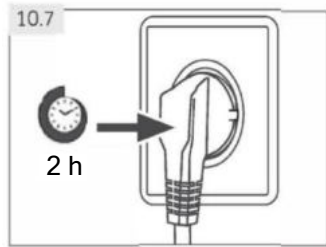

10.7 Ooteaeg

Kasutajapoolset sekkumist mittevajav määredeõli asub kompressoris olevas kapslis. Õli võib transportimisega kaasneva seadme kaldumise tõttu suletud torustikku voolata. Oodake enne seadme vooluvõrku ühendamist 2 tundi (joonis 10.7), et õli saaks tagasi kapslisse valguda.

10.8 Seadme vooluvõrku ühendamine

Enne seadme vooluvõrku ühendamist kontrollige, kas:

- ▶ toiteallikas, pistikupesa ja kaitsmed vastavad andmesildil välja toodud parameetritele;
- ▶ pistikupesa on maandatud ning kasutusel pole mitme pistikuga adaptereid ega pikendusjuhtmeid;
- ▶ toitepistik ja pistikupesa vastavad nõuetele.

Ühendage pistik nõuetekohaselt paigaldatud pistikupesaga.



HOIATUS!

Ohtude minimeerimiseks võib kahjustunud toitekaabli asendada vaid klienditeenindus (vaadake garantiikaarti).

Seadme paigutamisel veenduge, et toitekaabel poleks kuhugi kinni jäänud ega kahjustunud.

Jälgige, et seadme taha ei jääks portatiivseid mitmikpistikupesasid ega teisaldatavaid toiteallikaid.



Pöörake tähelepanu tuleohtlike materjalide süttimisega kaasnevale tulekahjuohule.

PAIGUTAMINE

Paigutage seade kohta, kus ümbritseva õhu temperatuur vastab seadme andmesildil osutatud kliimaklassile:

- subnormaalne (SN): see külmutusseade on ette nähtud kasutamiseks kohas, kus ümbritseva õhu temperatuur jääb vahemikku 10 °C kuni 32 °C;
- normaalne (N): see külmutusseade on ette nähtud kasutamiseks kohas, kus ümbritseva õhu temperatuur jääb vahemikku 16 °C kuni 32 °C;
- subtropiline: „külmutusseade on ette nähtud kasutamiseks ümbritseva õhu temperatuuril vahemikus 16 °C kuni 38 °C;
- troopiline: külmutusseade on mõeldud kasutamiseks ümbritseva õhu temperatuuril 16 °C kuni 43 °C.

10.9 Ukse poolsuse muutmise

Kontrollige enne seadme vooluvõrku ühendamist, kas paigalduskohast ja kasutusmugavusest lähtuvalt oleks vajalik ukse poolsuse muutmise (seade tarnitakse paremale avaneva uksega, kuid seda saab muuta).



HOIATUS!

- ▶ Külmkapp on raske. Ukse poolsuse muutmiseks on vaja kahte inimest.
- ▶ Enne edasiste toimingute tegemist lahutage seade vooluvõrgust.
- ▶ Seadet ei tohi jahutusüsteemi kahjustuste vältimiseks kallutada rohkem kui 45 kraadi.

Monteerimisetapid (joonis 10.9):

1. Pange valmis vajalik tööriist.
2. Lahutage seade vooluvõrgust.
3. Keerake lahti esipaneeli (1) fikseerivad kruvid ja eemaldage paneel (2).
Lükake esipaneeli väikese katte eemaldamiseks seda vasakult paremale.
4. Lahutage ühenduskaabel
5. Eemaldage ülemise uksehinge kate (1) ja keerake lahti paremal küljel olev ülemine ukse hing (eemaldage kolm kruvi) (2).
6. Tõstke laheline külmkapi uks ettevaatlikult alumiselt hingelt maha.
7. Keerake uks tagurpidi. Keerake lahti kate (1) ning uksepiirik (2) ja kinnitusosa (3).
8. Eemaldage ülemise ukse alumine hing.
9. Muutke lukustustüüblite ja küljel oleva kruvi paigutust.
10. Paigutage uksepiirik esialgse asukoha suhtes vastasküljele.

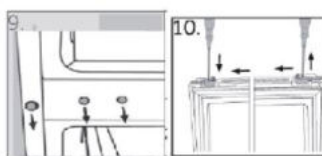
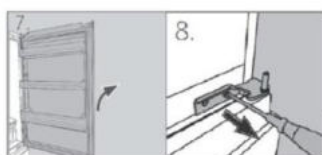
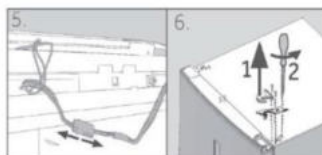
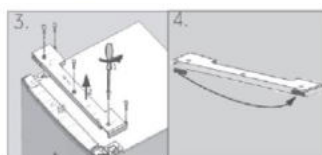
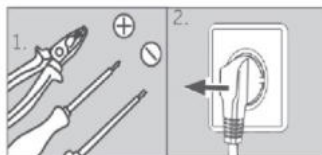

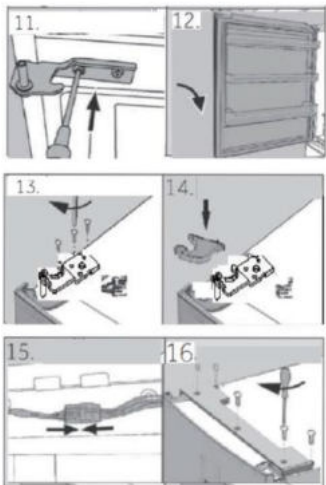

11. Võtke lisatarvikute kotist ülemise ukse uus alumine hing ja kruvige see seadme vasakule küljele.
12. Tõstke ülemine uks ettevaatlikult alumisele hingele, jälgides, et pöördetapp sobituks uksehinge silindrisse.
13. Võtke lisatarvikute kotist ülemine hing. Viige ühenduskaabel läbi ülemise hinge ja kinnitage ülemine hing kolme kruviga seadme vasakule küljele.
14. Paigaldage hingele lisatarvikute kotis sisalduv uksehinge kate.
15. Ühendage ühenduskaabel ja paigutage see ette nähtud avausse.
16. Paigutage esipaneel tagasi ja kinnitage see viie kruviga. Pärast ukse poolsuse muutmist kontrollige, kas uksetihendid paiknevad nõuetekohaselt korpusel ja kõik kruvid on korralikult pingutatud.

11.1 Määrusele (EL) nr 2019/2016 vastavad toote spetsifikatsioonid

Kaubamärk	Haier	
	Mudelitähis	HTW7720ENMP HTW7720ENMB
Mudeli kategooria	Külmik-sügavkülmik	
Energiatõhususe klass	E	
Aastane energiatarbimine (kWh aasta kohta) ¹⁾	301	302
Mahtjahutus (l)	343	337
Külmutusjõudlus (l)	140	140
Tärnides väljendatud hinnang		
Töötemperatuuriga > 14 °C muud seksioonid	Ei kohaldu	
Jäätumisvaba tehnoloogia	Jah	
Ohutu elektrikatkestuse kestus (h)	12	10
Külmutusvõimsus (kg/24h)	10	
Kliimaklass	SN.N.ST.T	
Seade on ette nähtud kasutamiseks kohas, kus ümbritseva õhu temperatuur on vahemikus 10 °C ja 43 °C		
Müraklass ja õhus leviva müra tase (db(A) re 1pW)	C (37)	
Temperatuuri tõusu aeg (h)	12	10
Konstruktsioon	Autonoomne	

¹⁾ Põhineb standardtingimustes mõõdetud 24 tunni tulemustel. Tegelik energiatarbimine on seadme kasutusviisist ja asukohast.

11.2 Täiendavad tehnilised andmed

Kogumaht (l)	483	477
Pinge/sagedus	220-240V ~/50Hz	
Sisendvõimsus (W)	120	
Sisendvool (A)	1,5	
Peakaitse (A)	16	
Jahutusvedelik/kogus	HTW7720ENMP/HFW7720EWMP: R600a/62g	
Mõõtmed (S/L/K millimeetrites)	675 × 700 × 2006	

11.3 Standardid ja direktiivid

Seade vastab kõigi kohaldatavate Euroopa Ühenduse direktiivide ja asjaomaste ühtlustatud standardite nõuetele, mille alusel omistatakse tootele CE-vastavusmärgis

Soovitame kasutada Haieri klienditeenindust ja originaalvaruosasid Kui teil on oma seadmega probleeme, kontrollige esmalt osa „TÖRKEOTSING“ Kui te ei leia sealt lahendust,

- ▶ võtke ühendust kohalikuga edasimüüjaga või
- ▶ avage veebileht www.haier.com ning minge teeninduse ja klienditoe jaotisesse, kus on välja toodud telefoninumbri ja korduma kippuvad küsimused ning kus saab esitada garantiinõude.

Teenindusega ühendust võttes peavad teil käepärast olema alljärgnevad andmed.

Vastav teave on välja toodud andmesildil.

Mudel _____ Seerianumber _____

Garantiinõuete korral kontrollige ka tootega kaasasolevat garantiikaarti.

- ▶ VARUOSADE SAADAVUS

Termostaadid, temperatuuriandurid, trükkplaadid ja valgusallikad on saadaval vähemalt seitse aastat pärast mudeli viimase seadme turustamist.

Ukse käepidemed, uksehinged, alused ja sahtlid on saadaval vähemalt seitse aastat ning uksetihendid vähemalt kümme aastat pärast mudeli viimase seadme turustamist.

- ▶ GARANTII

Minimaalne garantii on: Euroopa Liidu riikides kaks aastat, Türgis kolm aastat. Ühendkuningriigis üks aasta, Venemaal üks aasta, Rootsis kolm aastat, Serbias kaks aastat, Norras viis aastat, Marokos üks aasta, Alžeerias kuus kuud ning Tuneesias ei ole garantii andmine seaduse alusel nõutav.

- ▶ TEHNILINE TUGI

Tehnilise toega ühendust võtmiseks avage veebileht <https://corporate.haier-europe.com/en/> ning valige asjaomane tootemark ja riik. Teid suunatakse konkreetsele veebilehele, kust leiate telefoninumbri ja vormi tehnilise toega ühendust võtmiseks.

Üldiste äriküsimuste korral kasutage alljärgnevaid ettevõtte Euroopa esinduste aadresse.

Ettevõtte Haier esindused Euroopas

Riik*	Postiaadress	Riik*	Postiaadress
Itaalia	Haier Europe Trading SRL Via De Cristoforis 12 21100 Varese ITALY	Prantsusmaa	Haier France SAS 3-5 rue des Graviers 92200 Neuilly sur Seine FRANCE
Hispaania Portugal	Haier Iberia SL Pg. Garcia Faria, 49-51 08019 Barcelona SPAIN	Belgia (FR) Belgia (NL) Holland Luksemburg	Haier Benelux SA Anderlecht Route de Lennik 451 BELGIUM
Saksamaa Austria	Haier Deutschland GmbH Hewlett-Packard-Str. 4 D-61352 Bad Homburg GERMANY	Poola Tšehhi Ungari Kreeka Rumeenia Venemaa	Haier Poland Sp. z o.o Al. Jerozolimskie 181B 02 222 Warszawa POLAND
Ühendku- ningriik	Haier Appliances UK Co. Ltd. One Crown Square Church Street East Woking, Surrey, GU21 6HR UK		

*Toodet puudutava lisateabe saamiseks avage veebileht <https://eprel.ec.europa.eu/> või skannige toote energiamärgisel olev QR-kood



HTW7720ENMP_GB_V02_042021

Haier



Naudotojo vadovas

Šaldytuvas-šaldiklis

HTW7720ENMP
HFW7720EWMP
HTW7720ENMB
HFW7720ENMB

LT

Haier

Dėkojame, kad įsigijote „Haier“ gaminį.

Prieš naudodami šį prietaisą, atidžiai perskaitykite šias instrukcijas. Instrukcijose yra svarbios informacijos, kuri padės geriausiai naudotis prietaisu ir užtikrinti saugų ir tinkamą jo įrengimą, eksploatavimą ir priežiūrą.

Laikykite šį vadovą patogioje vietoje, kad visada galėtumėte juo vadovautis ir saugiai bei tinkamai naudoti prietaisą.

Jei prietaisą parduodate, atiduodate arba paliekate persikeldami į kitą būstą, taip pat turite perduoti šį vadovą, kad naujasis savininkas galėtų susipažinti su prietaisu ir saugos įspėjimais.



Simbolių paaiškinimas



Įspėjimas – svarbi saugos informacija

Bendroji informacija ir patarimai



Aplinkosaugos informacija

Utilizavimas



Padėkite apsaugoti aplinką ir žmonių sveikatą. Išmeskite pakuotę į atitinkamus konteinerius skirtus perdirbimui. Padėkite perdirbti elektros ir elektronikos prietaisų atliekas. Neišmeskite šiuo simboliu pažymėtų prietaisų su buitinėmis atliekomis. Grąžinkite gaminį į vietos perdirbimo įmonę arba kreipkitės į savivaldybės biurą.



ĮSPĖJIMAS!

Traumos arba uždusimo pavojus!

Šaldytuvai ir dujos turi būti utilizuojami profesionaliai. Prieš tinkamai utilizuodami įsitikinkite, kad šaldalo kontūro vamzdeliai nepažeisti. Atjunkite prietaisą nuo maitinimo šaltinio. Nupjaukite maitinimo kabelį ir išmeskite. Išimkite padėklus ir stalčius, taip pat durelių fiksatorių ir tarpiklius, kad vaikai ir naminiai gyvūnai neužsidarytų prietaise.

1 – Saugos informacija	4
2 – Numatytoji paskirtis.....	8
3 – Gaminio aprašymas	9
4 – Valdymo skydelis	11
5 – Naudojimas	12
6 – Energijos taupymo patarimai	22
7 – Įranga	23
8 – Priežiūra ir valymas	26
9 – Trikdžių šalinimas.....	29
10 – Įrengimas.....	32
11 – Techniniai duomenys	37
12 – Klientų aptarnavimas	38

Prieš pirmą kartą įjungdami prietaisą, perskaitykite toliau pateiktus saugos patarimus!



ĮSPĖJIMAS!

Prieš naudodami pirmą kartą

- ▶ Įsitinkinkite, kad prietaisas nebuvo pažeistas transportuojant.
- ▶ Nuimkite visas pakuotės medžiagas ir laikykite vaikams nepasiekiamoje vietoje.
- ▶ Prieš įrengdami prietaisą palaukite bent dvi valandas, kad įsitikintumėte, jog šaldalo kontūras veikia visiškai tinkamai.
- ▶ Prietaisą perkelti į kitą vietą turi bent du asmenys, nes jis sunkus.

Įrengimas

- ▶ Prietaisą reikia pastatyti gerai vėdinamoje vietoje. Užtikrinkite bent 10 cm tarpą virš prietaiso ir aplink jį.
- ▶ Niekada nestatykite prietaiso drėgnoje vietoje ar ten, kur jis galėtų būti aptaškytas vandeniu. Minkšta švaria šluoste nuvalykite ir nusausinkite vandens purslus ir dėmes.
- ▶ Neįrengkite prietaiso tiesioginiuose saulės spinduliuose arba šalia karščio šaltinių (pvz., viryklių, šildytuvų).
- ▶ Įtaisykite prietaisą jo dydžiui ir naudojimui tinkamoje vietoje.
- ▶ Ventiliacijos angos, esančios prietaise arba įmontuotoje konstrukcijoje, turi likti neuždengtos.
- ▶ Įsitinkinkite, kad elektrotechnikos informacija vardinių duomenų plokštelėje atitinka maitinimo šaltinį. Jei ne, kreipkitės į elektriką.
- ▶ Prietaisas maitinamas iš 220–240 V kintamosios srovės, 50 Hz maitinimo šaltinio. Dėl neįprastų įtampos svyravimų prietaisas gali neįsijungti, taip pat gali sugesti temperatūros reguliatorius ar kompresorius arba veikdamas gali skleisti neįprastą triukšmą. Tokiu atveju reikia sumontuoti automatinį reguliatorių.
- ▶ Energijos tiekimui naudokite atskirą įžemintą lizdą, kuris būtų lengvai pasiekiamas. Prietaisas turi būti įžemintas.
- ▶ **Taikoma tik JK.** Prietaiso maitinimo kabelis yra su 3 laidų (įžeminimo) kištuku, kuris tinka standartiniam 3 laidų (įžemintam) lizdai. Nenujunkite ir neišmontuokite trečiojo kaiščio (įžeminimo). Įrengus prietaisą, kištukas turi būti pasiekiamas.
- ▶ Nenaudokite kelių kištukų adapterių ir ilginamųjų kabelių.
- ▶ Įsitinkinkite, kad maitinimo kabelis nėra užspaustas šaldytuvo. Neužlipkite ant maitinimo kabelio.
- ▶ Nepažeiskite šaldalo kontūro.

**ĮSPĖJIMAS!****Kasdienis naudojimas**

- ▶ Šį prietaisą gali naudoti vaikai nuo 8 metų ir asmenys, kurių fiziniai, jutiminiai ar protiniai gebėjimai yra riboti arba kurie neturi patirties ir žinių, jei jie prižiūrimi arba jiems duoti nurodymai, kaip saugiai naudoti prietaisą, ir jie supranta su tuo susijusius pavojus.
- ▶ Neleiskite prie prietaiso artintis vaikams iki 3 metų, nebent jie būtų nuolat prižiūrimi.
- ▶ Vaikai negali žaisti su prietaisu.
- ▶ Jei prie prietaiso nuteka akmens anglių dujų ar kitų degųjų dujų, užsukite tekančių dujų čiaupą, atidarykite duris, langus, ir neatjunkite šaldytuvo ar kito prietaiso maitinimo kabelio kištuko.
- ▶ Atminkite, kad prietaisas nustatytas veikti esant tam tikram aplinkos temperatūros intervalui nuo 10 °C iki 43 °C. Prietaisas gali veikti netinkamai, jei ilgą laiką paliekamas aukštesnėje arba žemesnėje nei nurodyta temperatūroje.
- ▶ Nedėkite nestabilių daiktų (sunkių daiktų, talpyklų, pripildytų vandens) ant šaldytuvo viršaus, kad nesusižeistumėte jiems nukritus ar nepatirtumėte elektros smūgio, kurį sukelia sąlytis su vandeniu.
- ▶ Netraukite prietaiso paėmę už durelių lentynų. Durelės gali iškrypti, gali iškristi butelių laikiklis arba prietaisas gali apvirsti.
- ▶ Atidarykite ir uždarykite dureles tik suėmę už rankenų. Tarpas tarp durelių ir tarp durelių bei korpuso yra labai siauras. Nekiškite rankų į šias vietas, kad neprispaustų pirštų. Atidarykite arba uždarykite šaldytuvo dureles tik tada, kai jų judėjimo zonoje nėra vaikų.
- ▶ Nelaikykite ir nenaudokite degių, sprogių ar išsodinčių medžiagų prietaise ar šalia jo.
- ▶ Taip pat prietaise nelaikykite vaistų, bakterijų ar cheminių medžiagų. Šis prietaisas yra butinis. Nerekomenduojama jame laikyti medžiagų, kurioms reikia tikslios temperatūros kontrolės.
- ▶ Šaldiklyje niekada nelaikykite skysčių buteliuose ar skardinėse (išskyrus stipriuosius alkoholinius gėrimus), ypač gazuotų gėrimų, nes šaldymo metu jie gali sprogti.
- ▶ Patikrinkite maisto būklę, jei šaldiklis atšilo.

**ĮSPĖJIMAS!****Kasdienis naudojimas**

- ▶ Šaldytuvo skyriuje be reikalo nenustatykite itin žemos temperatūros. Nustačius dideles vertes gali būti pasiekta minusinė temperatūra. Dėmesio: buteliai gali sprogti.
- ▶ Nelieskite užšaldytų produktų drėgnomis rankomis (mūvėkite pirštines). Nevalgykite ką tik iš šaldiklio išimtų ledų. Kyla pavojus prišalti arba gali atsirasti šalčio pūslelių. PIRMOJI pagalba: nedelsiant pakišti po šaltu vandeniu. Neplėšti!
- ▶ Dirbdami nelieskite šaldiklio kameros vidinio paviršiaus, ypač šlapiomis rankomis, nes rankos gali prišalti prie paviršiaus.
- ▶ Nutrūkus elektros tiekimui arba prieš valydami atjunkite prietaisą nuo elektros tinklo. Prieš įjungdami prietaisą palaukite bent 5 minutes, nes dažnai įjungiant gali sugesti kompresorius.
- ▶ Nenaudokite elektros įrenginių šio prietaiso maisto skyriuose, nebent jie atitinka gamintojo rekomendaciją.

Priežiūra / valymas

- ▶ Vaikai, atliekantys prietaiso valymą ir priežiūrą, turi būti prižiūrimi.
- ▶ Prieš atlikdami bet kokius įprastus priežiūros darbus atjunkite prietaisą nuo elektros tinklo. Prieš įjungdami prietaisą palaukite bent 5 minutes, nes dažnai įjungiant gali sugesti kompresorius.
- ▶ Atjunkite prietaisą laikydami kištuką, o ne kabelį.
- ▶ Negrandykite prišalusio ledo aštriais daiktais. Nenaudokite purškalo, elektrinių šildytuvų, pvz., šildytuvo, plaukų džiovintuvo, garinių valytuvų ar kitų šilumos šaltinių, kad nesugadintumėte plastikinių dalių.
- ▶ Nenaudokite mechaninių įtaisų ar kitų priemonių atitirpinimo procesui greitinti, išskyrus gamintojo rekomenduojamas priemones.
- ▶ Jei maitinimo laidas pažeistas, jį turi pakeisti gamintojas, jo techninės priežiūros atstovas arba panašios kvalifikacijos asmenys, kad būtų išvengta pavojaus.
- ▶ Nebandykite remontuoti, ardyti ar modifikuoti prietaiso patys. Prireikus remonto, susisiekite su mūsų klientų aptarnavimo skyriumi.



ĮSPĖJIMAS!

Priežiūra / valymas

- ▶ Pašalinkite dulkes nuo įrenginio galinės dalies bent kartą per metus, kad išvengtumėte gaisro pavojaus ir būtų našiau vartojama energija.
- ▶ Valydami ant prietaiso nepurkškite ir nepilkite skysčių.
- ▶ Prietaisui valyti nenaudokite vandens purkštuvo ar garų.
- ▶ Nevalykite šaltų stiklo lentynų karštu vandeniu. Dėl staigaus temperatūros pokyčio stiklas gali suskilti.

Informacija apie šaldalo dujas



ĮSPĖJIMAS!

Prietaise yra degiojo šaldalo IZOBUTANO (R600a). Patikrinkite, ar šaldalo kontūras nebuvo pažeistas prietaisą transportuojant ar įrengiant. Nutekėjęs šaldalas gali sužaloti akis arba užsidegti. Jei prietaisas buvo pažeistas, laikykite jį toliau nuo atviros ugnies šaltinių, kruopščiai vėdinkite patalpą, neprijunkite ir neatjunkite šio ar bet kokio kito prietaiso maitinimo laidų. Praneškite klientų aptarnavimo skyriui.

Šaldalo patekus į akis, tuoj pat plaukite tekančiu vandeniu ir nedelsdami kreipkitės į akių gydytoją.



ATSARGIAI!

Kai uždarote dureles, vertikali durelių juosta kairėse durelėse turi būti sulenкта į vidų (1).

Jei bandysite uždaryti kairiąsias dureles, kai vertikaloji durų sija nesulenкта (2), durų sija atsitrenks į tvirtinimo veleną arba dešiniąsias dureles, tad pirmiausia ją sulenkite. Kitu atveju sugadinsite durelių siją arba atsiras nuotėkis.

Vertikalojoje durelių sijoje yra kaitinimo siūlas. Paviršiaus temperatūra bus šiek tiek aukštesnė – tai yra normalu ir neturi įtakos prietaiso veikimui.

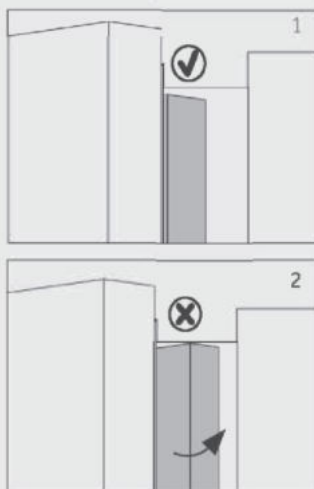

2.1 Numatytoji paskirtis

Šis prietaisas skirtas maisto produktams vėsinti ir užšaldyti. Jis skirtas naudoti tik sausose vidaus patalpose. Jis nėra skirtas komerciniam ar pramoniniam naudojimui.

Įrenginį keisti ar modifikuoti draudžiama. Naudojant ne pagal paskirtį įrenginys gali kelti pavojų ir garantija nebegalios.

2.2 Priedai

Patikrinkite priedus ir literatūrą pagal šį sąrašą (2.2 pav.):



* HTW7720ENMP / HTW7720ENMB



Pastaba. Skirtumai

Dėl techninių pakeitimų ir skirtingų modelių kai kurios šio vadovo iliustracijos gali skirtis nuo jūsų modelio.

Prietaiso paveikslėlis (3 pav.)

Modelis: HFW7720EWMP / HFW7720ENMB

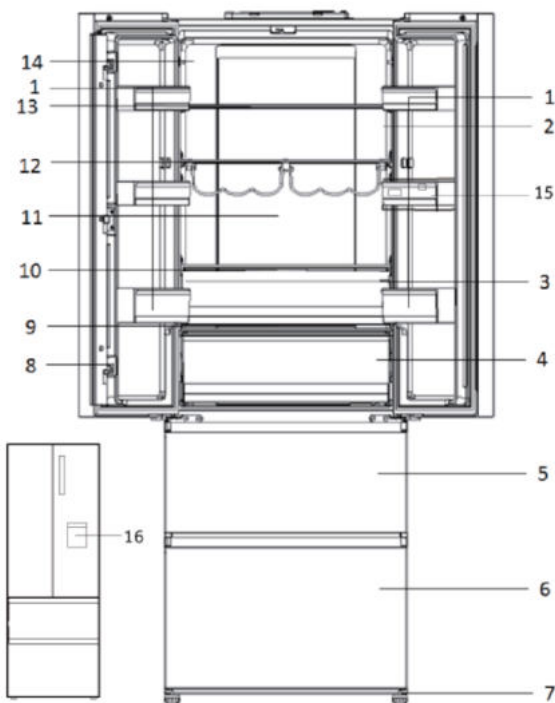

- | | |
|---|---|
| 1 Durelių lentynėlė | 9 Srities „My Zone“ stalčiaus stiklinis dangtis |
| 2 Tinkamos temperatūros indikatorius „OK“ (pasirinktinai) | 10 Srities „Humidity“ stalčiaus stiklinis dangtis |
| 3 Srities „Humidity Zone“ stalčius | 11 Galinė lemputė |
| 4 Srities „My Zone“ stalčius | 12 Butelių laikiklis |
| 5 Viršutinis šaldiklio stalčius | 13 Stiklinė lentyna |
| 6 Apatinis šaldiklio stalčius | 14 Techninių duomenų lentelė |
| 7 Reguliuojamos kojelės | 15 Vandens bakas (HFW7720EWMP) |
| 8 Durelių sija | 16 Vandens dozatorius (HFW7720EWMP) |

Modelis: HTW7720ENMP / HTW7720ENMB

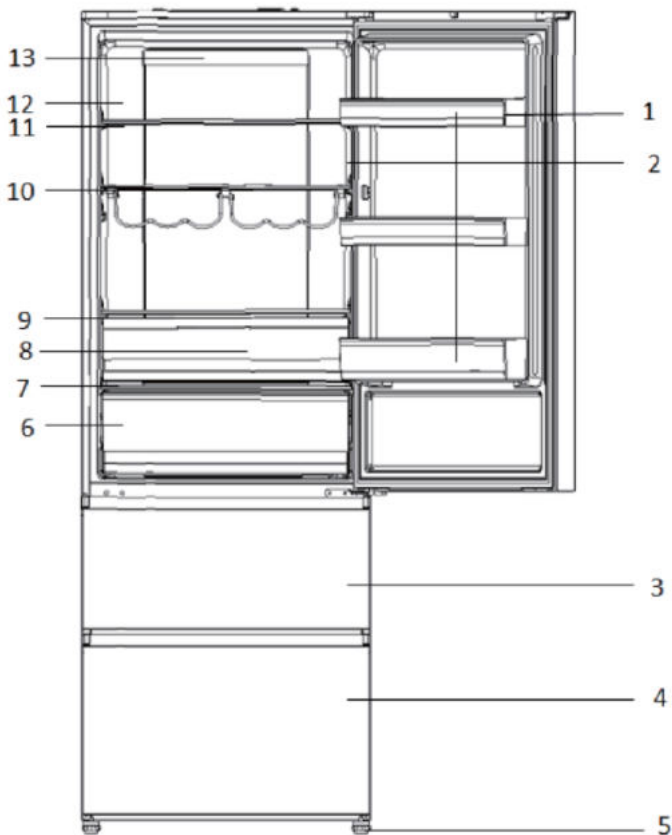

- 1 Durelių lentynė
- 2 Tinkamos temperatūros indikatorius „OK“ (pasirinktinai)
- 3 Viršutinis šaldiklio stalčius
- 4 Apatinis šaldiklio stalčius
- 5 Reguliuojamos kojelės
- 6 Srities „My Zone“ stalčius
- 7 Srities „My Zone“ stalčiaus stiklinis dangtis
- 8 Srities „Humidity Zone“ stalčius

- 9 F Srities „Humidity“ stalčiaus stiklinis dangtis
- 10 Butelių laikiklis
- 11 Stiklinė lentyna
- 12 Techninių duomenų lentelė
- 13 Galinė lemputė

Valdymo skydelis (4 pav.)

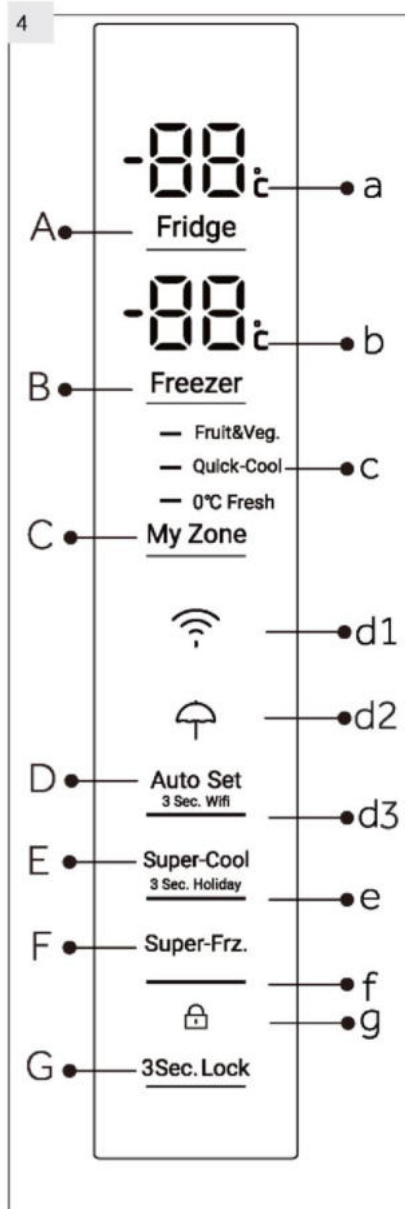
**Klavišai:**

- A Šaldytuvo temperatūros nustatymas
- B Šaldiklio temperatūros nustatymas
- C Srities „My Zone“ nustatymas
- D Automatinio nustatymo režimas „Auto Set“ ir „Wi-Fi“ funkcijos įjungimas / išjungimas
- E Intensyvaus vėsinimo funkcija „Super Cool“ ir atostogų funkcijos „Holiday“ įjungimas / išjungimas
- F Intensyvaus šaldymo funkcijos „Super Freeze“ įjungimas / išjungimas
- G Skydelio užrakinimas / atrakinimas

Indikatoriai:

- a Šaldytuvo skyriaus temperatūra
- b Šaldiklio skyriaus temperatūra
- c Funkcija „My Zone“
- d1 „Wi-Fi“ funkcija
- d2 Atostogų funkcija „Holiday“
- d3 Automatinio nustatymo režimas „Auto Set“
- e Intensyvaus vėsinimo funkcija „Super-Cool“
- f Intensyvaus šaldymo funkcija „Super-Freeze“
- g Skydelio užraktas

5.1 Prieš naudodami pirmą kartą

- ▶ Nuimkite visas pakavimo medžiagas, laikykite jas vaikams nepasiekiamoje vietoje ir išmeskite aplinkai nekenksmingu būdu.
- ▶ Prieš dėdami bet kokius maisto produktus į prietaisą, išvalykite jo vidų ir išorę vandeniu ir švelniu plovikliu.
- ▶ Lygiai pastatę ir išvalę prietaisą, palaukite bent 2 valandas ir tik tada prijunkite jį prie maitinimo šaltinio. Žr. skyrių ĮRENGIMAS.
- ▶ Prieš sudėdami maisto produktus, iš anksto atvėsinkite šaldytuvo skyrius naudodami aukštus nustatymus. Intensyvaus šaldymo funkcija „Super-Freeze“ padeda greitai atvėsinti šaldiklio skyrių.
- ▶ Šaldytuvo ir šaldiklio skyrių temperatūra automatiškai nustatoma atitinkamai į 5 °C ir -18 °C. Tai yra rekomenduojami nustatymai. Jei norite, galite pakeisti šias temperatūras rankiniu būdu. Žr. skyrių RANKINIO REGULIAVIMO REŽIMAS.

5.2 Jutikliniai klavišai

Valdymo skydelio mygtukai yra jutikliniai klavišai, kurie sureagoja lengvai prietus pirštu.

5.3 Prietaiso įjungimas / išjungimas

Prietaisas pradeda veikti iš karto, kai yra prijungiamas prie maitinimo šaltinio.

Kai prietaisas įjungiamas pirmą kartą, rodoma faktinė šaldytuvo ir šaldiklio temperatūra („a“ ir „b“). Sumirksi ekranas. Jei durelės uždarytos, jis išsijungia po 30 sekundžių. Gali būti, kad aktyvus skydelio užraktas.



Pastaba. Išankstiniai nustatymai

- ▶ Prietaise iš anksto nustatyta rekomenduojama temperatūra – 5 °C (šaldytuve) ir -18 °C (šaldiklyje). Esant įprastoms aplinkos sąlygoms, temperatūros nustatyti nereikia.
- ▶ Srities „My Zone“ stalčiaus išankstinio nustatymo funkcija yra „Fruit&Veg“.
- ▶ Kai prietaisas įjungiamas po atjungimo nuo pagrindinio maitinimo šaltinio, gali prireikti iki 12 valandų, kol bus pasiekta tinkama temperatūra.

Prieš išjungdami prietaisą jį ištuštinkite. Norėdami išjungti prietaisą, ištraukite maitinimo laidą iš elektros lizdo.

5.4 Budėjimo režimas

Ekranas išsijungia automatiškai praėjus 30 sekundžių po klavišo paspaudimo. Ekranas automatiškai užrakinamas. Jis užsidega automatiškai, paspaudus bet kurį klavišą arba atidarius dureles ir (arba) stalčių.



5.5 Skydelio užrakinimas / atrakinimas



Pastaba. Skydelio užraktas

Jei 30 sekundžių nepaspaudžiamas joks klavišas, valdymo skydelis automatiškai užblokuojamas, kad nebūtų aktyvintas. Norint atlikti bet kokius nustatymus, valdymo skydelis turi būti atrakinamas.

- ▶ Palieskite mygtuką „G“ 3 sekundes, norėdami užblokuoti visus skydelio elementus, kad jie nebūtų aktyvinti (5.5 pav.). Dabar rodomas susijęs indikatorius „d“.
- ▶ Norėdami atrakinti, dar kartą palieskite klavišą.

5.6 Atidarytų durelių signalas

Kai vienos iš šaldytuvo durelių laikomos atidarytos ilgiau nei 1 minutę, įsijungia atidarytų durelių signalas. Signalą galima nutildyti uždarius dureles. Jei durelės paliekamos atidarytos ilgiau nei 7 minutes, šaldytuvo viduje esanti lemputė ir valdymo skydelio apšvietimas automatiškai išsijungia.

5.7 Pasirinkite darbo režimą

Gali prireikti pasirinkti vieną iš toliau nurodytų dviejų prietaiso nustatymo būdų.

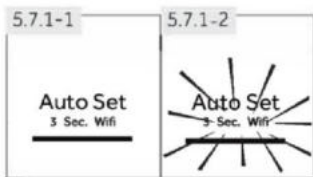

5.7.1 Automatinio nustatymo režimas „Auto Set“

Jei neturite jokių specialių reikalavimų, rekomenduojame naudoti automatinio nustatymo režimą „Auto Set“. Režimu prietaisas gali automatiškai reguliuoti temperatūros nustatymą pagal aplinkos temperatūrą ir temperatūros pokyčius prietaise. Šios funkcijos visiškai nereikia reguliuoti rankomis.

1. Atrakinkite skydelį paspausdami mygtuką „G“, jei jis užrakintas (5.5 pav.).
2. Palieskite klavišą „D“ (5.7.1.1 pav.)
3. Užsidega indikatorius „d3“ ir funkcija suaktyvinama (5.7.1-2 pav.).

Pakartojus pirmiau nurodytus veiksmus arba pasirinkus kitą funkciją, šią funkciją galima vėl išjungti.

5.7.2 Rankinio reguliavimo režimas

Jei norite reguliuoti prietaiso temperatūrą rankiniu būdu, kad galėtumėte laikyti tam tikrus maisto produktus, temperatūrą galite nustatyti temperatūros reguliavimo klavišu.



Pastaba. Konfliktas su kitomis funkcijomis

Temperatūros reguliuoti negalima, jei įjungta bet kuri kita funkcija („Super-Cool“, „SuperFreeze“, „Holiday“ arba „Auto Set“) arba ekranas užrakintas. Atitinkamas indikatorius mirksės kartu su garsiniu signalu.

5.7.2.1 Šaldytuvo temperatūros reguliavimas

1. Atrakinkite skydelį paspausdami mygtuką „G“, jei jis užrakintas (5.5 pav.)
2. Palieskite mygtuką „A“ (šaldytuvą), kad pasirinktumėte šaldytuvo skyrių. Rodoma faktinė temperatūra šaldytuvo skyriuje (5.7.2-1 pav.)
3. Nuosekliai lieskite klavišą „A“ (šaldytuvą), kol sumirksės pageidaujama temperatūros vertė (5.7.2-2 pav.). Kiekvieną kartą palietus klavišą pasigirs signalas. Temperatūra didinama 1 °C padalomis nuo mažiausios 1 °C iki didžiausios 9 °C. Optimali temperatūra šaldytuve yra 5 °C. Nustačius žemesnę temperatūrą be reikalo suvartojama daugiau energijos.
4. Norėdami patvirtinti palieskite bet kurį klavišą, išskyrus „A“ (šaldytuvą), arba nustatymas patvirtinamas automatiškai po 5 sekundžių. Rodoma temperatūra nustoja mirksėti.

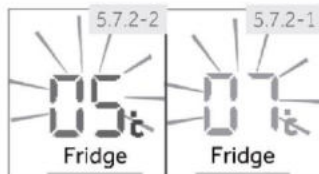

5.7.2.2 Šaldiklio temperatūros reguliavimas

1. Atrakinkite skydelį paspausdami mygtuką „G“, jei jis užrakintas (5.5 pav.)
2. Palieskite klavišą „B“ (šaldiklis), kad pasirinktumėte šaldiklio skyrių. Rodoma faktinė temperatūra šaldiklio skyriuje (5.7.2-3 pav.)
3. Nuosekliai lieskite klavišą „B“ (šaldiklis), kol sumirksės pageidaujama temperatūros vertė (5.7.2-4 pav.). Kiekvieną kartą paspaudus klavišą pasigirs signalas. Temperatūra didinama 1 °C padalomis nuo -14 °C iki -24 °C. Optimali temperatūra šaldiklyje yra -18 °C. Nustačius žemesnę temperatūrą be reikalo suvartojama daugiau energijos.
4. Norėdami patvirtinti palieskite bet kurį klavišą, išskyrus „B“ (šaldiklis), arba nustatymas patvirtinamas automatiškai po 5 sekundžių. Rodoma temperatūra nustoja mirksėti.

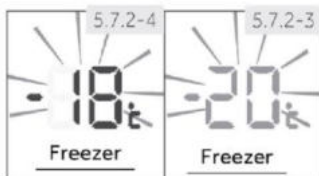

Pastaba. Poveikis temperatūrai

Prietaiso vidaus temperatūrai įtakos turi šie veiksniai:

- ▶ aplinkos temperatūra;
- ▶ laikomų maisto produktų kiekis;
- ▶ durelių atidarymo dažnis;
- ▶ prietaiso įrengimas.

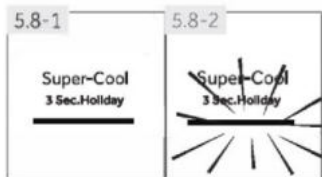

5.8 Intensityvaus vėsinimo funkcija „Super-Cool“

Junkite intensityvaus vėsinimo funkciją „Super-Cool“, jei šaldytuve norite laikyti didesnį maisto produktų kiekį (pavyzdžiui, apsipirkus). „Super-Cool“ funkcija pagreitina šviežio maisto aušinimą ir apsaugo jau laikomas prekes nuo nepageidaujamo atšilimo. Kai funkcija paleidžiama, temperatūra siekia beveik +1 °C.

1. Atrakinkite skydelį paspausdami mygtuką „G“, jei jis užrakintas (5.5 pav.).
2. Palieskite klavišą „E“ („Super-Cool“) (5.8.-1 pav.).
3. Užsidega indikatorius „e“ ir funkcija suaktyvinama (5.8.-2 pav.).

Pakartojus pirmiau nurodytus veiksmus arba pasirinkus kitą funkciją, šią funkciją galima vėl išjungti.



Pastaba. Automatinis išjungimas

Ši funkcija automatiškai išsijungia po 4 valandų.

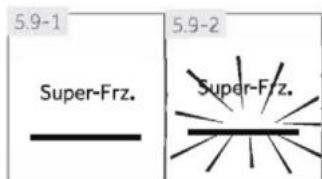

5.9 Intensityvaus šaldymo funkcija „Super-Freeze“

Šviežius maisto produktus reikia kuo greičiau visiškai užšaldyti. Taip išsaugoma geriausia maistinė vertė, išvaizda ir skonis. „Super-Freeze“ funkcija pagreitina šviežių maisto produktų užšaldymą ir apsaugo jau laikomus produktus nuo nepageidaujamo atšilimo. Jei vienu metu norite užšaldyti didelį kiekį maisto produktų, rekomenduojama įjungti „Super-Freeze“ funkciją 24 val. prieš naudojant užšaldymo sritį. Kai funkcija paleidžiama, temperatūra yra žemesnė nei -24 °C.

1. Atrakinkite skydelį paspausdami mygtuką „G“, jei jis užrakintas (5.5 pav.).
2. Palieskite klavišą „F“ („Super-Freeze“) (5.9.-1 pav.).
3. Užsidega indikatorius „f“ ir funkcija suaktyvinama (5.9.-2 pav.).

Pakartojus pirmiau nurodytus veiksmus arba pasirinkus kitą funkciją, šią funkciją galima vėl išjungti.



Pastaba. Automatinis išjungimas

Intensityvaus šaldymo funkcija „Super-Freeze“ automatiškai išsijungs po 50 valandų. Tada prietaisas veiks anksčiau nustatyta temperatūra.

5.10 Atostogų funkcija „Holiday“

Šia funkcija nustatoma nuolatinė šaldytuvo temperatūra – 17 °C.

Tai suteikia galimybę laikyti tuščio šaldytuvo dureles uždarytas, kad ilgą laiką nenaudojant prietaiso neatsirastų nemalonaus kvapo ar pelėsių (pvz., atostogų metu). Šaldiklio skyriui jūsų nustatymas netaikomas.

1. Atrakinkite skydelį paspausdami mygtuką „G“, jei jis užrakintas (5.5 pav.)
2. Palieskite klavišą „E“ („Super-Cool“) 3 sekundes (5.10 pav.). Užsidega indikatorius „d2“ ir suaktyvinama funkcija.

Pakartojus pirmiau nurodytus veiksmus arba pasirinkus kitą funkciją, šią funkciją galima vėl išjungti.



⚠️ ĮSPĖJIMAS!

Veikiant atostogų funkcijai „Holiday“ piktogramų „Fruit&Veg“, „Quick Cool“, „0 °C Fresh“ nustatymai srityje „Myzone“ bus išjungti, o temperatūros šiame skyriuje nebus galima reguliuoti. Išjungus atostogų „Holiday“ funkciją, šaldytuvo ir „Myzone“ skyriuose veiks ankstesnis nustatymas.

5.11 Srities „My Zone“ stalčius

Šaldytuvo skyriuje įrengtas stalčius „My Zone“ (5.11 pav.). Galimos šios funkcijos:

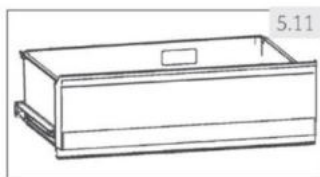

5.11.1 Funkcija „Fruit & Veg.“

Ši funkcija tinka šviežiems vaisiams ir daržovėms laikyti.

i Pastaba. Funkcija „Fruit & Veg.“

Šalčiui jautrių vaisių, pavyzdžiui, ananasų, avokadų, bananų, greipfrutų, ir daržovių, pavyzdžiui, bulvių, baklažanų, pupelių, agurkų, cukinijų, pomidorų ir sūrio, nelaikykite „My Zone“ stalčiuje.

5.11.2 Funkcija „0 °C Fresh“

Naudojant šią funkciją „MyZone“ stalčiuje nustatoma 0 °C temperatūra. Tinka laikyti šviežią maistą, pvz., mėsą ar žuvį. Dauguma maisto produktų išlieka šviežiai 0 °C temperatūroje jų neužšaldant.

i Pastaba. Funkcija „0 °C Fresh“

- ▶ Kadangi vandens kiekis mėsoje yra skirtingas, kai kuri daugiau drėgmės turinti mėsa užšąla žemesnėje nei 0 °C temperatūroje. Taigi iš karto supjaustytą mėsą reikėtų laikyti „My-Zone“ dėžėje, mažiausiai 0 °C temperatūroje.

5.11.3 Funkcija „Q-Cool“ („Quick-Cool“)

Ši funkcija leidžia laikyti tokius produktus kaip sūris, švieži makaronai ir pieno produktai. Skyriuje „MyZone“ nustatyta +2 °C temperatūra.



Pastaba. Stalčius „MyZone“

- ▶ Skyriuje „My Zone“ visada turi būti aktyvinta viena iš trijų funkcijų
- ▶ Norėdami sumažinti šaldytuvo skyriaus temperatūrą, naudokite funkciją „Q Cool“. Norėdami ją padidinti, naudokite funkciją „Fruit & Veg.“.



5.11.4 Pasirinkite dėžutės „MyZone“ funkciją

1. Atrakinkite skydelį paspausdami mygtuką „G“, jei jis užrakintas (5.5 pav.).
2. Nuosekliai lieskite klavišą „C“ („MyZone“), kol sumirksės norima funkcija „c“ (5.11.4 pav.).
3. Po kelių sekundžių indikatorius „c“ ims šviesti nepertraukiamai ir nustatymas bus patvirtintas.

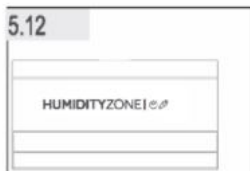

5.12 HUMIDITYZONE

Srities „HUMIDITY ZONE“ stalčius skirtas salotoms, vaisiams ir daržovėms laikyti

5.13 Patarimai, kaip laikyti šviežius maisto produktus

5.13.1 Laikymas šaldytuvo skyriuje

Šaldytuvo temperatūra turi būti ne aukštesnė nei 5 °C.

- ▶ Prieš sudedant karštą maistą į prietaisą, jį reikia atvėsinti iki kambario temperatūros.
- ▶ Prieš sudedant maisto produktus į šaldytuvą, juos reikia nuplauti ir nusausinti.
- ▶ Šaldytuve laikomus maisto produktus reikia tinkamai uždaryti, kad nepakistų kvapas ar skonis.
- ▶ Nelaikykite pernelyg didelio maisto produktų kiekio. Tarp maisto produktų palikite tarpų, kad aplink juos galėtų cirkuliuoti šaltas oras ir būtų tolygiau vėsinama.
- ▶ Kasdien valgomus maisto produktus reikėtų laikyti lentynos priekyje.
- ▶ Palikite tarpą tarp maisto produktų ir vidinių prietaiso sienelių, kad oras galėtų cirkuliuoti. Specialiai nelaikykite maisto produktų prie galinės sienelės – maistas gali prie jos prišalti. Stenkitės, kad maistas (ypač riebus ar rūgštus) nesiliestų su vidiniu įdėklu, nes riebalai / rūgštis gali pažeisti vidinį įdėklą. Aptikę riebalų / rūgšties nešvarumus juos nuvalykite.
- ▶ Šaldytą maistą galima palengva atitirpinti šaldytuvo skyriuje. Tai taupo energiją.
- ▶ Nemaalonus kvapas šaldytuvo viduje – tai ženklas, kad kažkas išsiliejo ir reikia išvalyti. Žr. skyrių PRIEŽIŪRA IR VALYMAS.

- Skirtingus maisto produktus reikėtų sudėti skirtingose vietose atsižvelgiant į jų savybes (5.13-1 pav.).

- 1 Marinuoti maisto produktai, konservuotas maistas ir kt.
- 2 Sviestas, sūris, kiaušiniai, prieskoniai ir kt.
- 3 Užkandžiai ir kt.
- 4 Vynas, šampanas ir kt.
- 5 Kiaušiniai, konservuotas maistas, prieskoniai ir kt.
- 6 Makaronai, pienas, tofu, pieno produktai ir kt.
- 7 „Humidity Zone“: salotos, vaisiai ir daržovės
- 8 Gėrimai ir maistas buteliuose
- 9 Srities „My Zone“ stalčius
Vaisiai, daržovės, salotos („Fruit & Veg.“)
konservuoti gėrimai („S-Cool“) Žalias šviežias maistas („0°C Fresh“)

- 1 Marinuoti maisto produktai, konservuotas maistas ir kt.
- 2 Sviestas, sūris, kiaušiniai, prieskoniai ir kt.
- 3 Užkandžiai ir kt.
- 4 Vynas, šampanas ir kt.
- 5 Kiaušiniai, konservuotas maistas, prieskoniai ir kt.
- 6 Makaronai, pienas, tofu, pieno produktai ir kt.
- 7 „Humidity Zone“: salotos, vaisiai ir daržovės
- 8 Gėrimai ir maistas buteliuose
- 9 Srities „My Zone“ stalčius
Vaisiai, daržovės, salotos („Fruit & Veg.“),
gėrimai skardinėse („S-Cool“)
Terminiškai neapdoroti, švieži maisto produktai (funkcija „0 °C Fresh“)
- 10 Vandens bakas: Geriamajam vandeniui laikyti (HFW7720EWMP)

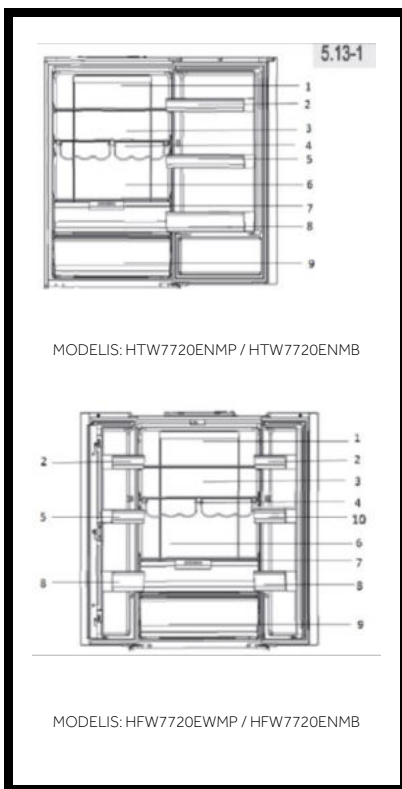

5.13.2 Laikymas šaldiklio skyriuje

- ▶ Šaldiklio temperatūra turi būti -18 °C.
- ▶ Likus 24 valandoms iki užšaldymo, įjunkite „Super-Freeze“ funkciją; mažam maisto produktų kiekiui pakanka 4–6 valandų.
- ▶ Prieš sudedant karštą maistą į šaldiklio skyrių, jį reikia atvėsinti iki kambario temperatūros.
- ▶ Maistas, suskirstytas mažomis porcijomis, užšals greičiau, jį bus lengviau atitirpinti ir gaminti. Rekomenduojamas kiekvienos porcijos svoris – ne daugiau nei 2,5 kg.
- ▶ Prieš sudedant maisto produktus į šaldiklį, juos geriau supakuoti. Pakuotės išorė turi būti sausa, kad maišeliai nesuliptų. Pakavimo medžiagos turi būti bekvapės, sandarios, nenuodingos ir netoksiškos.
- ▶ Kad nepraleistumėte produktų laikymo termino pabaigos, ant pakuotės nurodykite užšaldymo datą, terminą ir maisto produkto pavadinimą, atsižvelgdami į skirtingų maisto produktų laikymo terminus.
- ▶ **ĮSPĖJIMAS!** Rūgštys, šarmai, druskos ir kt. gali pažeisti vidinį šaldiklio paviršių. Nedėkite šių medžiagų turinčių maisto produktų (pvz., jūrinės žuvies) tiesiai ant vidinio paviršiaus. Sūrų vandenį šaldiklyje reikia nedelsiant išvalyti.
- ▶ Neviršykite gamintojų rekomenduojamos maisto produktų laikymo trukmės. Iš šaldiklio išimkite tik reikiamą maisto produktų kiekį.
- ▶ Greitai suvartokite atitirpintą maistą. Atitirpinto maisto negalima pakartotinai užšaldyti, nebent prieš tai jis buvo termiškai apdorotas. Priešingu atveju jo valgyti negalima.
- ▶ Į šaldiklio skyrių nesudėkite pernelyg daug šviežio maisto. Šaldiklio šaldymo pajėgumas nurodytas skyriuje TECHNINIAI DUOMENYS arba tipo duomenų lentelėje.
- ▶ Priklausomai nuo maisto produktų savybių, juos galima laikyti šaldiklyje ne aukštesnėje kaip -18 °C temperatūroje nuo 2 iki 12 mėnesių (pvz., mėsa: 3–12 mėn., daržovės: 6–12 mėn.)
- ▶ Norėdami užšaldyti šviežius maisto produktus, stenkitės, kad jie nesiliestų su jau užšaldytu maistu. Atitirpimo pavojus!

5.13.3 Laikydami komerciniais tikslais užšaldytus maisto produktus, laikykitės toliau nurodytų rekomendacijų.

- ▶ Visada laikykitės gamintojų nurodymų, kiek laiko turėtumėte laikyti maisto produktus. Nelaikykite produktų ilgiau nei rekomenduojama!
- ▶ Įsigytus produktus stenkitės sudėti į prietaisą kuo greičiau, kad būtų išsaugota maisto kokybė.
- ▶ Pirkite šaldytus maisto produktus, kurie buvo laikomi -18 °C ar žemesnėje temperatūroje.
- ▶ Stenkitės nepirkti maisto produktų, ant kurių pakuočių yra ledo ar šerkšno – tai rodo, kad produktai galėjo būti iš dalies atitirpinti ir vėl užšaldyti. Pakilus temperatūra paveikia maisto kokybę.

5.14.1 Vandens dozatorius (HFW7720EWMP)

Naudojant vandens tiekimo įrenginį (5.14.1 pav.) galima įsipilti atvėsinto geriamojo vandens.

Prieš naudojant pirmą kartą, vandens talpyklą reikia išvalyti (žr. PRIEŽIŪRA IR VALYMAS).

**ĮSPĖJIMAS!**

Naudokite tik geriamąjį vandenį.

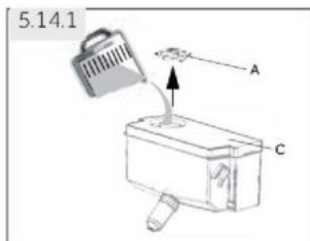

1. Įsitinkinkite, kad vandens talpykla yra tinkamai įdėta (žr. skyrių ĮRANGA)
2. Pasukite ir pakelkite apvalų dangtelį (A), tada pripildykite vandens talpyklą šviežiu geriamuoju vandeniu.
3. Pripilkite vandens tik iki žymės (1,8 l), nes atidarant ir uždarant dureles jis gali išbėgti.
4. Uždarykite apvalų dangtį, kol jis užsifiksuos.

**VANDENS DOZATORIUS**

- ~ Prieš vėl pripildydami išpilkite vandens likučius ir išvalykite vandens talpyklą.
- ~ Jei nenaudosite vandens talpyklos ilgą laiką, ištuštinkite ją, išvalykite ir įdėkite.
- ~ Vandens talpyklos dangtelis (C) taip pat naudojamas energijai taupyti. Jei ilgą laiką nevensite vandens iš vandens tiekimo įrenginio, vis tiek uždėkite dangtelį dėl geresnės izoliacijos ir energijos taupymo.

5.14.2

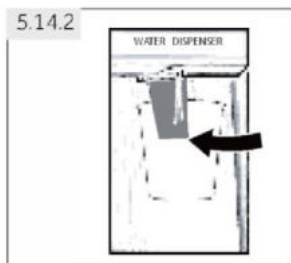
**5.14.2 Vandens tiekimo įrenginio naudojimas**

1. Padėkite stiklinę po vandens išleidimo angą.
2. Stiklinę švelniai stumkite įrėmę į vandens tiekimo įrenginio svirtelę.

Įsitinkinkite, kad stiklinė yra viename lygyje su vandens tiekimo įrenginiu, kad vanduo neišsiliėtų.

5.14 „Wi-Fi“ režimo nustatymas

PROGRAMĖLIŲ SUSIEJIMO PROCEDŪRA

<p>1 veiksmas</p> 	<ul style="list-style-type: none"> • Atsisiųskite „hOn“ programėlę parduotuvėse   
<p>2 veiksmas</p> <ul style="list-style-type: none"> • Susikurkite paskyrą „hOn“ programėlėje arba prisijunkite, jei paskyrą jau turite 	<p>3 veiksmas</p> <p>Vadovaukitės susiejimo instrukcijomis „hOn“ programėlėje</p> 

PRODUKTO INFORMACIJA

„Wi-Fi“ modulio aktyvinimas

- Palieskite mygtuką „D“ valdymo skydelyje 3 sekundes, norėdami įjungti „Wi-Fi“ modulį
- Įsijungia „Wi-Fi“ modulis ir pradeda mirksėti „Wi-Fi“ piktograma.
- Jei vyno šaldytuvas užregistruotas, bet „Wi-Fi“ išjungtas, piktograma mirksi.
- Jei šaldytuvas užregistruotas ir prisijungęs, „Wi-Fi“ piktograma šviečia nuolat.
- Norėdami iš naujo nustatyti „Wi-Fi“, valdymo pulte palieskite klavišą „D“ ir palaikykite 3 sekundes.



Energijos taupymo patarimai

- ▶ Įsitinkite, kad prietaiso ventiliacija yra tinkama (žr. ĮRENGIMAS).
- ▶ Neįrenkite prietaiso tiesioginiuose saulės spinduliuose arba šalia karščio šaltinių (pvz., viryklių, šildytuvų).
- ▶ Stenkitės be reikalo nenustatyti žemos temperatūros prietaise. Kuo žemesnė temperatūra nustatoma prietaise, tuo daugiau energijos suvartojama.
- ▶ Tokios funkcijos, kaip „SUPER-FREEZE“ arba „SUPER-COOL“ sunaudoja daugiau energijos.
- ▶ Prieš dėdami šiltą maistą į prietaisą palaukite, kol jis atvės.
- ▶ Laikykite prietaiso dureles atidarytas kuo rečiau ir trumpiau.
- ▶ Neperpildykite prietaiso, kad nesutrikėtų oro cirkuliacija.
- ▶ Stenkitės, kad maisto produktų pakuotėse nebūtų oro.
- ▶ Pasirūpinkite, kad durelių sandarikliai būtų švarūs ir durelės visada tinkamai užsidarytų.
- ▶ Šaldytą maistą atitirpinkite šaldytuvo skyriuje.
- ▶ Siekiant sutaupyti kuo daugiau energijos, prietaiso stalčius, maisto produktų dėžę ir lentynos turi būti švarios, kaip gamykloje, o maisto produktai turi būti dedami neuždengiant ortakių oro išleidimo angos.



Pastaba. Nuo modelio priklausantys skirtumai

Dėl skirtingų modelių jūsų gaminys gali turėti ne visas toliau nurodytas funkcijas.
Žr. skyrių GAMINIO APRAŠYMAS.

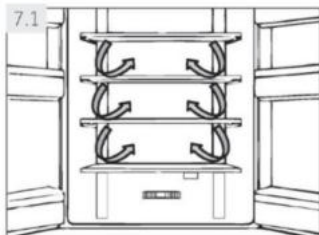

7.1 Šoninis oro srautas

Šaldytuve įrengta šoninio oro srauto sistema – vėsus oro srautai cirkuliuoja kiekvieno lygio lentynose (7.1 pav.). Tai padeda palaikyti vienodą temperatūrą, kad maistas ilgiau išliktų šviežias.



7.2 Reguliuojamos lentynos

Lentynų aukštį galima reguliuoti pagal jūsų produktų laikymo poreikius.

1. Norėdami perkelti lentyną, pirmiausia ją nuimkite pakeldami galinį kraštą (1) ir ištraukdami (2) (7.2 pav.).
2. Norėdami ją įstatyti, uždėkite ant šselių abiejose pusėse ir įstumkite iki galo, kol lentynos galinė dalis užsifiksuos šonuose esančiuose grioveliuose.



Pastaba. Lentynos

Įsitikinkite, kad visi lentynos kraštai yra viename lygmenyje.

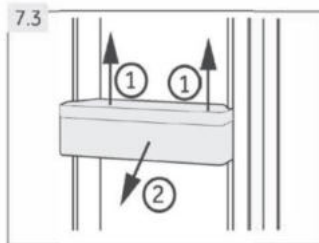

7.3 Išimamos durelių lentynėlės

Durelių lentynėlės galima išimti norint jas išvalyti. Uždėkite rankas ant abiejų lentynėlės pusių, pakelkite ją aukštyn (1) ir ištraukite (2) (7.3 pav.).

Norėdami įstatyti durelių lentynėlę, pirmiau nurodytus veiksmus atlikite atvirkštine tvarka.

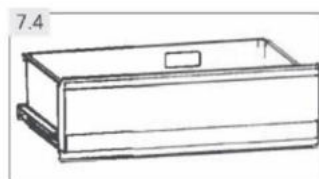

7.4 Srities „My Zone“ stalčius

Informacijos apie „My Zone“ skyriaus (7.4 pav.) naudojimą ir nustatymą pateikta skyriuje NAUDOJIMAS („My Zone“ stalčius).

7.5 PASIRINKTINAI. Tinkamos temperatūros indikatorius „OK“

Tinkamos temperatūros indikatorių (7.5 pav.) galima naudoti žemesnei nei +4 °C temperatūrai nustatyti. Palaipsniui mažinkite temperatūrą, kol pasirodys ženklas „OK“.



i Pastaba. Ženklas „OK“

Įjungus prietaisą gali prireikti iki 12 valandų, kol bus pasiekta tinkama temperatūra.

7.6 Išimamas šaldiklio stalčius

Norėdami išimti stalčių, ištraukite maksimaliai (1), pakelkite ir išimkite (2) (pav. 7.6).

Norėdami įstatyti stalčių, pirmiau nurodytus veiksmus atlikite atvirkštine tvarka.

7.7 Išimama vandens talpykla (HFW7720EWMP)

Norint išvalyti vandens talpyklą (7.7 pav.), ją galima išimti ir vėl įstatyti taip pat, kaip ir durelių lentynėles.

Vandens talpyklos įdėjimas

Įdėkite vandens talpyklą tokia padėtimi, kad vandens išleidimo anga (B) tilptų į angą durelėse. Įsitikinkite, kad vandens talpykla užsifiksavo.

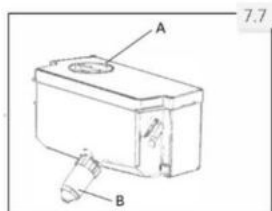
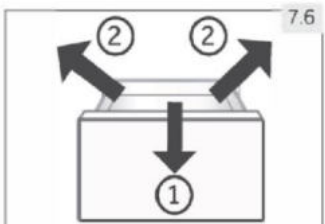

i Pastaba.

- ~ Jei vandens talpykla įdėta netinkamai, vanduo gali lašėti ties jungtimi.
- ~ Stengdamiesi nepažeisti vandens talpyklos, nenaudokite pernelyg didelės jėgos ją nuimdami arba uždėdami.

7.8 3D šaldiklio stalčius

Šaldiklio stalčius (7.8 pav.) galima ištraukti tiesiai ir iki galo. Jie sumontuoti ant lengvai besisukančių teleskopinių bėgelių, kad galėtumėte patogiai sudėti ir išimti šaldytus maisto produktus. Dėl automatinio durelių uždarymo mechanizmo jas naudoti yra paprasta ir taupoma energija.

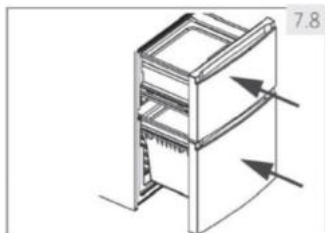

! ĮSPĖJIMAS!

Pernelyg neperkraukite stalčių – didžiausia kiekvieno stalčiaus apkrova yra 35 kg!

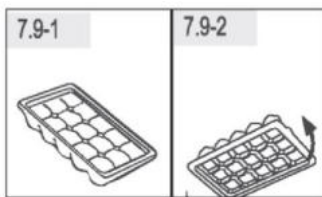

7.9 Ledo kubelių padėklas

1. Pripilkite į ledo kubelių dėklą 3/4 vandens ir įdėkite jį į vieną iš šaldiklio stalčių (7.9-1 pav.).
2. Norėdami išimti ledo kubelius šiek tiek pasukite padėklą arba pakiškite jį po tekančiu vandeniu (7.9-2 pav.).

7.10 Daylight

Atidarius dureles užsidega salono šviesos diodo lemputė. Šviesų veikimui neturi įtakos jokie kiti prietaiso nustatymai.



7.11.1

7.11 Atlenkiamas butelių laikiklis

Įprastas naudojimas

1. Patraukite žemyn butelių stovo laikiklius (7.11-1 pav.).
2. Įstatykite butelius į stovą (7.11-2 pav.).

Kai butelių laikiklis nenaudojamas, jį galima atlenkti atgal, kad būtų sutaupyta vietos.

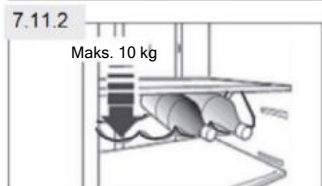

7.11.2

Maks. 10 kg



ĮSPĖJIMAS!

Užtikrinkite, kad bendras butelių svoris neviršytų 10 kg.



7.12

7.12 „HUMIDITY ZONE“

Norėdami naudoti „HUMIDITY ZONE“ (7.12 pav.), patikrinkite sekcijos NAUDOJIMĄ („HUMIDITY ZONE“)

**ĮSPĖJIMAS!**

Prieš valydami atjunkite prietaisą nuo maitinimo šaltinio.

8.1 Bendraji informacija

Valykite prietaisą tada, kai jame laikote tik nedidelį kiekį maisto produktų arba jis yra tuščias. Prietaisą reikia valyti ne rečiau kaip kartą per keturias savaites, kad būtų užtikrinta tinkama priežiūra ir nebūtų nemalonių laikomo maisto kvapų.

**ĮSPĖJIMAS!**

- ▶ Prietaiso nevalykite kietais šepetiais, vieliniais šepetiais, skalbimo milteliais, benzinu, amilacetatu, acetonu ir panašiais organiniais tirpalais, taip pat rūgštiniais arba šarminiais tirpalais. Kad išvengtumėte pažeidimų, valykite specialiu šaldytuvo plovikliu.
- ▶ Valydami ant prietaiso nepurkškite ir nepilkite skysčių.
- ▶ Prietaisui valyti nenaudokite vandens purkštuvu ar garų.
- ▶ Nevalykite šaltų stiklo lentynų karštu vandeniu. Dėl staigaus temperatūros pokyčio stiklas gali suskilti.
- ▶ Dirbdami nelieskite šaldiklio skyriaus vidinio paviršiaus, ypač šlapiomis rankomis, nes rankos gali prišalti prie paviršiaus.
- ▶ Pasklidus šilumai patikrinkite šaldytų produktų būklę.

- ▶ Durelių tarpiklis visada turi būti švarus.
- ▶ Prietaiso vidų ir korpusą valykite šiltu vandeniu ir neutraliu plovikliu sudrėkinta kempine (8.1 pav.).
- ▶ Nuskalaukite ir nusausinkite minkšta šluoste.
- ▶ Neplaukite jokių prietaiso dalių indaplovėje.
- ▶ Priedą valykite tik šiltu vandeniu ir švelniu neutraliu plovikliu.
- ▶ Prieš įjungdami prietaisą palaukite bent 5 minutes, nes dažnai įjungiant gali sugesti kompresorius.

**8.2 Atitirpinimas**

Šaldytuvo ir šaldiklio skyrių atitirpinimas atliekamas automatiškai – nereikia rankinio valdymo.

8.3 Galinės lemputės keitimas**ĮSPĖJIMAS!**

Nekeiskite galinės lemputės patys, ją gali pakeisti tik gamintojas arba įgijotasis techninės priežiūros atstovas.

Lemputė yra šviesos šaltinis, kuris sunaudoja mažai energijos ir ilgai tarnauja. Jei lempuė veikia neįprastai, susisiekiite su klientų aptarnavimo skyriumi. Žr. skyrių KLIENTŲ APTARNAVIMAS.

Lemputės parametrai:

Įtampa 12 V Maks. galia: 12 W

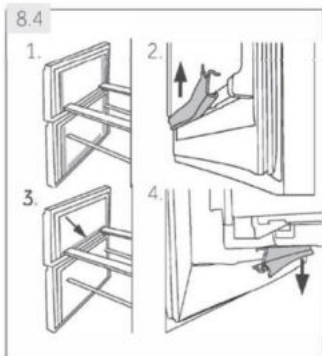

8.4 Nuimami pagalbiniai durelių tarpikliai

Viršutiniame ir apatiniame šaldiklio stalčiuje yra šeši pagalbiniai durelių tarpikliai.

1. Nustatykite penkių nurodytų durelių tarpiklių ant viršutinio ir apatinio šaldiklio stalčiaus padėtį (8.4-1 pav.).
2. Tvirtindami įsitikinkite, kad tarpiklių sulenkimai yra nukreipti į vidų (8.4-2 pav.).
3. Nustatykite viršutinio stalčiaus apatinio tarpiklio padėtį, kaip pavaizduota (8.4-3 pav.).
4. Tvirtindami įsitikinkite, kad tarpiklių sulenkimai yra nukreipti į apačią (8.4-4 pav.).

Šiuos tarpiklius, taip pat besisukančių durelių ir stalčių tarpiklius, galite įsigyti per klientų aptarnavimo skyrių (žr. garantijos kortelę).

8.5 Nenaudojimas ilgesnį laiką

Jei prietaiso nenaudosite ilgesnį laiką ir neįjungsite šaldytuvo atostogų funkcijos „Holiday“:

- ▶ išimkite maistą.
- ▶ Atjunkite maitinimo laidą.
- ▶ Išvalykite prietaisą, kaip aprašyta pirmiau.
- ▶ palikite šaldytuvo dureles ir šaldiklio stalčius / dureles atidarytus, kad viduje neatsirasytų nemalonių kvapų.



Pastaba. Išjungimas

Išjunkite prietaisą tik tuo atveju, jei tai tikrai būtina.

8.6 Prietaiso gabenimas

1. Išimkite visą maistą ir atjunkite prietaisą.
2. Šaldytuvo ir šaldiklio lentynas ir kitas judančias dalis pritvirtinkite lipnia juosta.
3. Nepakreipkite šaldytuvo didesniu nei 45° kampu, kad nepažeistumėte šaldymo sistemos.



ĮSPĖJIMAS!

- ▶ Nėkelkite prietaiso už rankenų.
- ▶ Niekada nedėkite prietaiso horizontaliai ant žemės.

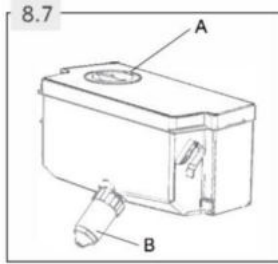

8.7 Vandens talpyklos valymas (HFW7720EWMP)

1. Išimkite vandens talpyklą iš prietaiso.
2. Nuimkite dangtelį (8.7-A pav.).
3. Atsukite vandens tiekimo įrenginio kakliuką (8.7-B pav.).
4. Nuplaukite talpyklą ir vandens tiekimo įrenginio kakliuką šiltu vandeniu ir skystu indų plovikliu. Atidžiai nuskalaukite muilą.
5. Uždėkite vandens tiekimo įrenginio kaklelį, uždarykite dangtelį ir vėl įdėkite talpyklą į prietaisą.

Daugelį iškilusių problemų galite išspręsti patys, neturėdami specialių žinių. Kilus problemai, prieš kreipdamiesi į garantinio aptarnavimo skyrių, patikrinkite visas nurodytas galimybes ir vadovaukitės toliau pateiktais nurodymais. Žr. skyrių KLIENTŲ APTARNAVIMAS.



ĮSPĖJIMAS!

- ▶ Prieš atlikdami techninę priežiūrą, išjunkite prietaisą ir ištraukite maitinimo kištuką iš elektros lizdo.
- ▶ Elektros įrangos techninę priežiūrą turėtų atlikti tik kvalifikuoti elektros specialistai, nes netinkamai atliktas remontas gali sukelti didelę žalą.
- ▶ Pažeistą maitinimo laidą turi pakeisti tik gamintojas, jo techninės priežiūros atstovas arba panašios kvalifikacijos asmenys, kad būtų išvengta pavojaus.

9.1 Trikčių šalinimo lentelė

Problema	Galima priežastis	Galimas sprendimas
Kompresorius neveikia.	<ul style="list-style-type: none"> • Maitinimo kištukas neįjungtas į elektros lizdą. • Įjungtas prietaiso atitirpinimo ciklas. 	<ul style="list-style-type: none"> • Prijunkite maitinimo kištuką. • Tai normalu veikiant automatiniam atitirpinimui.
Prietaisas aktyvus veikimas yra per dažnas arba per ilgai trunka.	<ul style="list-style-type: none"> • Patalpų arba lauko temperatūra yra per aukšta. • Prietaisas kurį laiką buvo išjungtas. • Nesandariai uždarytos prietaiso durelės ir (arba) stalčius. • Durelės ir (arba) stalčius buvo atidaromi per dažnai arba per ilgai. • Nustatyta per žema šaldiklio skyriaus temperatūra. • Durelių ir (arba) stalčiaus tarpiklis yra nešvarus, susidėvėjęs, įtrūkęs arba nesutampa jo priglugdimas. • Neužtikrinama reikiama oro cirkuliacija. 	<ul style="list-style-type: none"> • Šiuo atveju normalu, kad prietaisas aktyviai veikia ilgiau. • Paprastai prietaisui visiškai atvėsti prireikia 8–12 valandų. • Uždarykite dureles ir (arba) stalčių ir įsitikinkite, kad prietaisas stovi ant lygaus pagrindo, o durelėms uždaryti nekluduoja maisto produktai ar indai. • Neatidarinėkite durelių ir (arba) stalčiaus per dažnai. • Nustatykite aukštesnę temperatūrą, kol bus pasiekta patenkinama šaldytuvo temperatūra. Šaldytuvo temperatūra stabilizuojasi per 24 valandas. • Išvalykite durelių ir (arba) stalčiaus tarpiklį arba kreipkitės į klientų aptarnavimo tarnybą, kad jį pakeistų. • Užtikrinkite pakankamą vėdinimą.
Šaldytuvo vidus yra nešvarus ir (arba) iš jo sklinda nemalonus kvapas.	<ul style="list-style-type: none"> • Šaldytuvo vidų reikia išvalyti. • Šaldytuve laikomi stiprų kvapą skleidžiantys maisto produktai. 	<ul style="list-style-type: none"> • Išvalykite šaldytuvo vidų. • Kruopščiai suvyniokite maistą.

Problema	Galima priežastis	Galimas sprendimas
Prietaiso viduje nėra pakankamai šalta.	<ul style="list-style-type: none"> Nustatyta per aukšta temperatūra. Šaldytuve laikomi pernelyg šilti maisto produktai. Vienu metu laikoma per daug maisto produktų. Produktai sudėti pernelyg arti vienas kito. Nesandariai uždarytos prietaiso durelės ir (arba) stalčius. Durelės ir (arba) stalčius buvo atidaromi per dažnai arba per ilgai. 	<ul style="list-style-type: none"> Nustatykite temperatūrą iš naujo. Prieš sudėdami produktus į šaldytuvą, visada juos atvėsinkite. Visada laikykite nedidelį maisto produktų kiekį. Palikite tarpus tarp maisto produktų, kad cirkuliuotų oras. Uždarykite dureles ir (arba) stalčių. Neatidarinkite durelių ir (arba) stalčiaus per dažnai.
Prietaiso viduje per šalta.	<ul style="list-style-type: none"> Nustatyta per žema temperatūra. Ijungta intensyvaus šaldymo funkcija „Power-Freeze“ arba ji veikia per ilgai. 	<ul style="list-style-type: none"> Nustatykite temperatūrą iš naujo. Išjunkite intensyvaus šaldymo funkciją „Power-Freeze“.
Šaldytuvo skyriaus viduje susidaro drėgmė.	<ul style="list-style-type: none"> Klimatas pernelyg šiltas ir per drėgnas. Nesandariai uždarytos prietaiso durelės ir (arba) stalčius. Durelės ir (arba) stalčius buvo atidaromi per dažnai arba per ilgai. Indai su maistu ar skysčiais palikti atidaryti. 	<ul style="list-style-type: none"> Padidinkite temperatūrą. Uždarykite dureles ir (arba) stalčių. Neatidarinkite durelių ir (arba) stalčiaus per dažnai. Palaukite, kol karštas maistas atvės iki kambario temperatūros ir uždenkite maistą bei skysčius.
Drėgmė kaupiasi ant šaldytuvo išorinio paviršiaus arba tarp durelių / durelių ir stalčiaus.	<ul style="list-style-type: none"> Klimatas pernelyg šiltas ir per drėgnas. Durelės ir (arba) stalčius nėra sandariai uždaryti. Susidaro šalto oro prietaiso viduje ir šilto oro jo išorėje nebendrasija. 	<ul style="list-style-type: none"> Tai normalu drėgname klimate. Situacija pasikeis sumažėjus drėgmei. Įsitikinkite, kad durelės ir (arba) stalčius yra sandariai uždaryti.
Šaldiklio skyriuje susidarę daug ledo ir šerškšno.	<ul style="list-style-type: none"> Produktai nebuvo tinkamai supakuoti. Nesandariai uždarytos prietaiso durelės ir (arba) stalčius. Durelės ir (arba) stalčius buvo atidaromi per dažnai arba per ilgai. Durelių ir (arba) stalčiaus tarpiklis yra nešvarus, susidėvėjęs, įtrūkęs arba nesutampa jo priglundimas. Kažkas viduje trukdo tinkamai uždaryti dureles ir (arba) stalčių. 	<ul style="list-style-type: none"> Visada gerai supakuokite produktus. Uždarykite dureles ir (arba) stalčių. Neatidarinkite durelių ir (arba) stalčiaus per dažnai. Išvalykite durelių ir (arba) stalčiaus tarpiklius arba pakeiskite juos naujais. Pakeiskite lentynų, durelių lentynėlių ar vidinių talpyklų padėtį, kad būtų galima uždaryti dureles ir (arba) stalčių.

Problema	Galima priežastis	Galimas sprendimas
Prietaisas skleidžia neįprastus garsus.	<ul style="list-style-type: none"> Prietaisas pastatytas ant nelygaus paviršiaus. Prietaisas liečia šalia jo esantį objektą. 	<ul style="list-style-type: none"> Sureguliuokite kojeles, kad sulygiuotumėte prietaisą. Pašalinkite aplink prietaisą esančius objektus.
Girdimas nežymus garsas, primenantis tekančio vandens garsą.	<ul style="list-style-type: none"> Tai normalu. 	<ul style="list-style-type: none"> -
Girdimas signalo pypsėjimas.	<ul style="list-style-type: none"> Šaldytuvo skyriaus durelės atidarytos. 	<ul style="list-style-type: none"> Uždarykite dureles arba nutildykite signalą rankiniu būdu.
Girdimas silpnas ūžesys.	<ul style="list-style-type: none"> Veikia antikondensacinė sistema. 	<ul style="list-style-type: none"> Tai apsaugo nuo kondensacijos ir yra normalu.
Vidaus apšvietimo ar aušinimo sistema neveikia.	<ul style="list-style-type: none"> Maitinimo kištukas neįjungtas į elektros lizdą. Netinkamai tiekiamas maitinimas. Nebeveikia šviesos diodo lemputė. 	<ul style="list-style-type: none"> Prijunkite maitinimo kištuką. Patikrinkite, ar į patalpą tiekiamą elektros energija. Skambinkite vietos elektros energijos tiekimo įmonei! Norėdami pakeisti lemputę, kreipkitės į techninės priežiūros tarnybą.
Korpuso šonai ir durelių juosta sušyla.	<ul style="list-style-type: none"> Tai normalu. 	<ul style="list-style-type: none"> -

9.2 Elektros energijos tiekimo nutraukimas

Nutrūkus elektros energijos tiekimui, maistas turėtų išlikti saugiai šaltas apie 12 valandas. Elektros energijos tiekimui nutrūkus ilgesnį laiką, ypač vasarą, vadovaukitės toliau išvardytais patarimais.

- ▶ Atidarinėkite dureles ir (arba) stalčių kuo rečiau.
- ▶ Nutrūkus elektros energijos tiekimui, nedėkite į prietaisą papildomų maisto produktų.
- ▶ Jei apie elektros energijos tiekimo nutraukimą pranešama iš anksto ir jis trunka ilgiau nei 12 valandų, pasigaminkite ledo ir sudėkite jį į šaldytuvo skyriaus viršuje esantį indą.
- ▶ Nutrūkus elektros energijos tiekimui maisto produktus reikia nedelsiant apžiūrėti.
- ▶ Kadangi nutrūkus elektros tiekimui ar įvykus kitam gedimui temperatūra šaldytuve pakyla, sumažėja maisto produktų laikymo trukmė ir jų valgomoji kokybė. Siekiant išvengti pavojaus sveikatai, bet kokius atitirpusius maisto produktus reikia suvartoti arba ilgai nedelsiant išvirti ir vėl užšaldyti (jei tinka).



Pastaba. Atminties funkcija nutrūkus elektros energijos tiekimui

Atkūrus elektros energijos tiekimą, prietaisas veikia tais pačiais nustatytais, kurie buvo naudojami prieš sutrinkant elektros energijos tiekimui.

Norėdami susisiekti su techninės pagalbos tarnyba, apsilankykite mūsų svetainėje: <https://corporate.haier-europe.com/en/>

Skiltyje „svetainė“ pasirinkite savo gaminio prekės ženklą ir šalį. Būsime nukreipti į konkrečią svetainę, kurioje rasite telefono numerį ir formą, skirtą susisiekti su technine pagalba.

**ĮSPĖJIMAS!**

- ▶ Prietaisas yra sunkus. Jam perkelti visada reikės dviejų asmenų.
- ▶ Laikykite visas pakavimo medžiagas vaikams nepasiekiamoje vietoje ir išmeskite aplinkai nekenksmingu būdu.
- ▶ Išimkite prietaisą iš pakuotės.
- ▶ Nuimkite visas pakavimo medžiagas.

10.1 Aplinkos sąlygos

Patalpos temperatūra visada turėtų būti nuo 10 °C iki 43 °C, nes ji gali turėti įtakos temperatūrai prietaiso viduje ir jo suvartojamos energijos kiekiui. Neįrenkite prietaiso šalia kitų neizoliuotų šilumą skleidžiančių prietaisų (orkaičių, šaldytuvų).

10.2 Durelių apsikimas

(tik modelis HTW7720ENMP/HTW7720ENMB)

Prieš įrengdami prietaisą visam laikui, patikrinkite, ar teisinga durelių vyrių padėtis.

Jei reikia, žr. skyrių apie DURELIŲ APSUKIMAS

10.3 Erdvės reikalavimai

Reikalinga erdvė atidarius dureles (10.4 pav.)

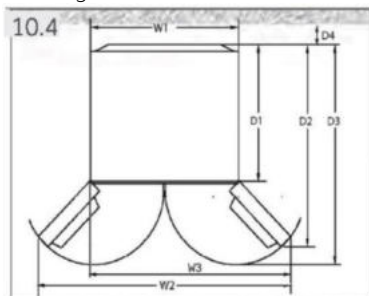

Modelis	Plotis mm		Gylis mm			Atstumas iki sienos milimetrais	
	W1	W2	W3	D1	D2		D3
HTW7720ENMP HTW7720ENMB	700	-	1198,5	600	1140	1322	100
HF7720EWMP HF7720ENMB	700	1188	-	600	887	966	100

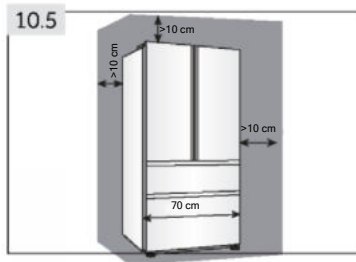
**10.4 Ventilacijos skerspjūvis**

Siekiant užtikrinti pakankamą prietaiso ventilaciją saugos sumetimais, būtina atkreipti dėmesį į informaciją apie ventilacijos skerspjūvius (10.5 pav.).

Laisvai pastatomam prietaisui: šis šaldytuvas nėra skirtas naudoti kaip įmontuojamas prietaisas.

10.5 Prietaiso sulygiavimas

Prietaisą reikia statyti ant lygaus ir vientiso paviršiaus.

1. Šiek tiek pakreipkite prietaisą atgal (10.5 pav.).
2. Nustatykite pageidaujamą kojelių lygį.
3. Stabilitumą galima patikrinti pakaitomis patrankant į įstrižaines dalis. Nežymus susvyravimas turi būti vienodas abiejose pusėse. Priešingu atveju rėmas gali deformuotis; dėl to durelių sandarikliai gali tapti nesandarūs. Nedidelis pasvyrimas atgal palengvina durelių uždarymą.

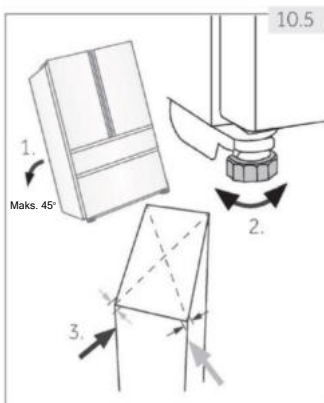

10.6 Tikslus durelių sureguliojimas

Jei durelės nėra sulygiuotos, tai galima išspręsti atliekant toliau nurodytus veiksmus.

10.6.1 Reguliuojamos kojelės naudojimas

Pasukite reguliuojamą kojelę rodyklės kryptimi (10.6-1 pav.), kad pasuktumėte kojelę aukštyn arba žemyn.

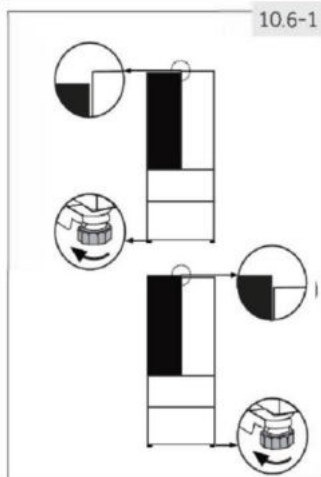

10.6.2 Tarpiklių naudojimas

- ▶ Atidarykite viršutines dureles ir pakelkite jas.
- ▶ Rankomis arba įrankiais, pvz., replėmis, atsargiai įkiškite tarpiklį (esantį priedų maišelyje) į baltą plastikinį vidurinio vyro žiedą (10.6-2 pav.). Nesubraižykite ir neįdaužkite durelių.

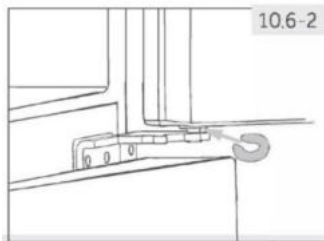

Pastaba. Lygiavimas

Ateityje naudojant šaldytuvą, durelės gali tapti netolygios dėl laikomų maisto produktų svorio. Tokiu atveju sureguliuokite jas vadovaudamiesi pirmiau nurodytais metodais.

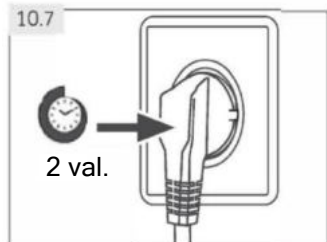

10.7 Laukimo laikas

Kompresoriaus kapsulėje yra priežiūros nereikalaujančios tepalinės alyvos. Transportuojant prietaisą nuožulniai, ši alyva gali pratekėti per uždara vamzdžių sistemą. Prieš prijungdami prietaisą prie maitinimo šaltinio, palaukite 2 valandas (10.7 pav.), kol alyva sutekės atgal į kapsulę.

10.8 Elektros jungtis

Prieš kiekvieną prijungimą patikrinkite, ar:

- ▶ maitinimo šaltinis, lizdas ir saugiklis yra tinkami pagal techninių duomenų lentelę;
- ▶ maitinimo lizdas yra įžemintas ir nenaudojami kelių kištukų įtaisai ar ilgintuvai;
- ▶ maitinimo kištukas ir lizdas tiksliai sutampa.

Prijunkite kištuką prie tinkamai įrengto buitinio lizdo.



ĮSPĖJIMAS!

Siekiant išvengti rizikos, pažeistą maitinimo laidą turi pakeisti klientų aptarnavimo skyrius (žr. garantinę kortelę).

Pastatydami prietaisą įsitikinkite, kad maitinimo laidas neįstrigęs ir nepažeistas.

Už prietaiso nelaikykite kelių nešiojamųjų kištukinių lizdų arba nešiojamųjų maitinimo šaltinių.



Saugokitės, kad nekiltų gaisras užsidegus degioms medžiagoms.

ĮRENGIMO VIETOS NUSTATYMAS

Įrenkite prietaisą tokioje vietoje, kurioje aplinkos temperatūra atitiks prietaiso techninių duomenų lentelėje nurodytą klimato klasę.

- Išplėstinė vidutinių platumų: šis prietaisas skirtas naudoti aplinkos temperatūroje nuo 10 iki 32 °C.
- Vidutinių platumų: šis prietaisas skirtas naudoti aplinkos temperatūroje nuo 16 iki 32 °C.
- Subtropinė: šis prietaisas skirtas naudoti aplinkos temperatūroje nuo 16 iki 38 °C.
- Tropinė: šis prietaisas skirtas naudoti aplinkos temperatūroje nuo 16 iki 43 °C.

10.9 Durelių apskukimas

Prieš prijungdami prietaisą prie maitinimo šaltinio, turėtumėte patikrinti, ar durų sūpynės turi pasikeisti iš dešinės (kaip pristatyta) į kairę, jei to reikalauja montavimo vieta ir patogumas.



ĮSPĖJIMAS!

- ▶ Prietaisas yra sunkus. Durelėms apskukti prireiks dviejų asmenų.
- ▶ Prieš atlikdami bet kokius veiksmus, pirmiausia atjunkite prietaisą nuo elektros tinklo.
- ▶ Nepakreipkite prietaiso daugiau nei 45° kampu, kad nepažeistumėte aušinimo sistemos.

Surinkimo veiksmai (10.9 pav.):

1. Pasirūpinkite reikiama įrankiais.
2. Atjunkite prietaisą.
3. Išsukite varžtus, kuriais pritvirtintas priekinis skydelis (1) ir nuimkite skydelį (2). Nuimkite mažą priekinio skydelio dangtį iš kairės į dešinę.
4. Atjunkite prijungimo kabelį.
5. Nuimkite viršutinio vyro dangtį (1) ir atsukite viršutinį vyrį (tris varžtus) dešinėje pusėje (2).
6. Atsargiai nukelkite atlaisvintas šaldytuvo dureles nuo apatinio vyro.
7. Norėdami apversti dureles, atsukite dangčio (1) ir durelių stabdiklio (2) su tvirtinimo dalimi (3) varžtus.
8. Nuimkite apatinį viršutinių durelių vyrį.
9. Pakeiskite uždengimo kaiščių ir varžto padėties prietaiso šone.
10. Perkelkite durelių stabdiklį iš dabartinės padėties į priešingą pusę.

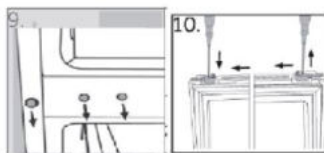
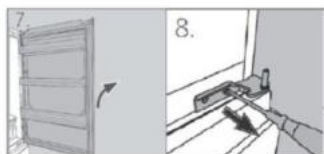
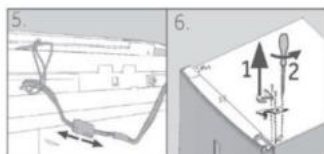
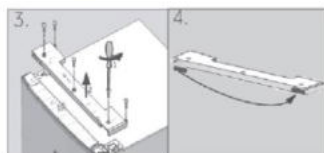
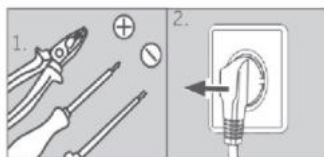

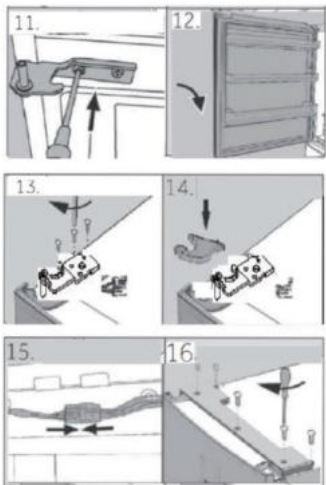

11. Išimkite naują viršutinių durelių apatinį vyrį iš priedų maišelio ir prisukite jį kairėje prietaiso pusėje.
12. Atsargiai užkelkite viršutines dureles ant apatinio vyro, kad strypas įsistatytų į vyrų cilindrą.
13. Išimkite viršutinį vyrį iš priedų maišelio. Įveskite prijungimo kabelį per viršutinį vyrį ir pritvirtinkite viršutinį vyrį trimis varžtais kairėje prietaiso pusėje.
14. Uždėkite vyrų dangtelį (pateiktą priedų maišelyje) ant vyrų.
15. Prijunkite prijungimo kabelį ir įstatykite jį į angą.
16. Vėl uždėkite priekinį skydelį ir pritvirtinkite jį penkiais varžtais. Pakeitę dureles patikrinkite, ar durelių sandarikliai tinkamai pritvirtinti prie korpuso ir ar visi varžtai gerai priveržti.

11.1 Gaminio aprašas pagal ES reglamentą Nr. 2019/2016

Prekės ženklas	„Haier“	
Modelio identifikatorius	HTW7720ENMP HTW7720ENMB	HFW7720EWMP HFW7720ENMB
Modelio kategorija	Šaldytuvai-šaldiklis	
Energijos efektyvumo klasė	E	
Metinis energijos suvartojimas (kWh per metus) ¹⁾	301	302
Aušinimo tūris (L)	343	337
Šaldymo apimtis (L)	140	140
Įvertinimas žvaigždutėmis		
Kitų skyrių temperatūra > 14 °C	Netaikoma	
Nuo šerkšno apsauganti sistema	Taip	
Apsauga nutrūkus elektros energijos tiekimui (val.)	12	10
Šaldymo pajėgumas (kg/24 val.)	10	
Klimato klasė	SN-N-ST-T	
Šis prietaisas skirtas naudoti aplinkos temperatūrai esant nuo 10 °C iki 43 °C.		
Skleidžiamo triukšmo klasė ir akustinio triukšmo lygis (dB(A) re lpW)	C (37)	
Temperatūros kilimo laikas (val.)	12	10
Konstrukcijos tipas	Laisvai pastatomas	

¹⁾ Remiantis standartiniais 24 valandų bandymų rezultatais. Faktinis energijos suvartojimas priklausys nuo to, kaip prietaisas naudojamas ir kur jis yra.

11.2 Papildomi techniniai duomenys

Bendras tūris (L)	483	477
Įtampa / dažnis	220–240 V ~ / 50HZ	
Įvesties galia (W)	120	
Įvesties srovė (A)	1,5	
Pagrindinis saugiklis (A)	16	
Aušinimo skystis / kiekis	HTW7720ENMP/HFW7720EWMP: R600a/62g	
Matmenys (G/P/A milimetrais)	675x700x2006	

11.3 Standartai ir direktyvos

Šis gaminys atitinka visų taikomų EB direktyvų ir atitinkamų darniųjų standartų, skirtų CE ženklinimui, reikalavimus.

Rekomenduojame mūsų „Haier“ klientų aptarnavimo tarnybą ir originalių atsarginių dalių naudojimą. Jei turite problemų su savo prietaisu, pirmiausia peržiūrėkite skyrių TRIKČIŲ ŠALINIMAS. Jei nerandate sprendimo, susisiekite su

- ▶ vietos prekybos atstovą arba
- ▶ apsilankykite techninės priežiūros ir pagalbos skyriuje adresu www.haier.com, kur rasite telefono numerius ir DUK bei galėsite pateikti techninės priežiūros paraišką.

Norėdami susisiekti su mūsų techninės priežiūros skyriumi, įsitikinkite, kad turite toliau nurodytus duomenis.

Informaciją galima rasti techninių duomenų lentelėje.

Modelis _____ Serijos Nr. _____

Garantijos klausimais taip pat peržiūrėkite su gaminiu pateiktą garantijos kortelę.

▶ GALIMYBĖS ĮSIGYTI ATSARGINIŲ DALIŲ

Termostatus, temperatūros jutiklius, spausdintines plokštes ir šviesos šaltinius galima įsigyti ne trumpiau kaip septynerius metus nuo paskutinio modelio įrenginio pateikimo į rinką.

Durelių rankenos, durelių vyriai, padėklai ir krepšiai – ne trumpiau kaip septynerius metus, o durelių tarpikliai – ne trumpiau kaip 10 metų nuo paskutinio modelio įrenginio pateikimo į rinką.

▶ GARANTIJA

Minimali garantijos trukmė yra: 2 metai ES šalyse, 3 metai Turkijoje, 1 metai JK, 1 metai Rusijoje, 3 metai Švedijoje, 2 metai Serbijoje, 5 metai Norvegijoje, 1 metai Maroke, 6 mėnesiai Alžyre, Tunise teisinės garantijos nereikia.

▶ TECHNINĖ PAGALBA

Norėdami susisiekti su technine pagalba, apsilankykite mūsų svetainėje: <https://corporate.haier-europe.com/en/> Skiltyje „svetainė“ pasirinkite savo gaminio prekės ženklą ir savo šalį. Būsute nukreipti į konkrečią svetainę, kurioje rasite telefono numerį ir formą, skirtą susisiekti su technine pagalba.

Toliau pateikti mūsų adresai Europoje, kuriais galite kreiptis bendraisiais verslo klausimais.

„Haier“ adresai Europoje

Šalis*	Pašto adresas	Šalis*	Pašto adresas
Italija	Haier Europe Trading SRL Via De Cristoforis, 12 21100 Varese ITALIJA	Prancūzija	Haier France SAS 3-5 rue des Gravieres 92200 Neuilly sur Seine PRANCŪZIJA
Ispanija Portugalija	Haier Iberia SL Pg. Garcia Faria, 49-51 08019 Barcelona ISPANIJA	Belgija-FR Belgija-NL Nyderlandai Liuksemburgas	Haier Benelux S.A. Anderlecht Route de Lennik 451 BELGIJA
Vokietija Austrija	Haier Deutschland GmbH Hewlett-Packard-Str. 4 D-61352 Bad Homburg VOKIETIJA	Lenkija Čekija Vengrija Graikija Rumunija Rusija	Haier Poland Sp. zo.o Al. Jerozolimskie 181B 02 222 Warszawa LENKIJA
Jungtinė Karalystė	Haier Appliances UK Co.Ltd. One Crown Square Church Street East Woking, Surrey, GU21 6HR JK		

*Norėdami gauti daugiau informacijos apie gaminį, apsilankykite <https://eprel.ec.europa.eu/> arba nuskaitykite QR, esantį su prietaisu pateiktoje energijos efektyvumo etiketėje.



HTW7720ENMP_GB_V02_042021

Haier



Lietotāja rokasgrāmata

Ledusskapis/saldētava

HTW7720ENMP
HFW7720EWMP
HTW7720ENMB
HFW7720ENMB

LV

Haier

Paldies, ka iegādājāties Haier produktu.

Pirms šīs ierīces lietošanas, lūdzu, uzmanīgi izlasiet šos norādījumus. Norādījumi satur svarīgu informāciju, kas jums palīdzēs ierīci izmantot visefektīvākajā veidā un garantēs drošu un pareizu uzstādīšanu, lietošanu un apkopi.

Glabājiet šo rokasgrāmatu ērti pieejamā vietā, lai jūs vienmēr varētu to izmantot kā atsauci drošai un pareizai ierīces lietošanai.

Ja ierīci pārdodat, atdodat vai atstājat iepriekšējā dzīvesvietā, neaizmirstiet jaunajam īpašniekam nodot arī šo rokasgrāmatu, lai viņš varētu iepazīties ar ierīci un izlasīt drošības brīdinājumus.



Apzīmējumi



Brīdinājums — svarīga drošības informācija

Vispārīga informācija un padomi



Vides informācija

Utilizācija



Palīdziet aizsargāt vidi un cilvēku veselību. Ievietojiet iepakojumu atbilstošajos konteineros, lai nodrošinātu tā pārstrādi. Palīdziet pārstrādāt elektrisko un elektronisko ierīču atkritumus. Neizmetiet ar šo simbolu apzīmētās ierīces kopā ar sadzīves atkritumiem. Nogādājiet produktu vietējā pārstrādes uzņēmumā vai sazinieties ar vietējo pārvaldības iestādi.



BRĪDINĀJUMS!

Traumu vai nosmakšanas risks!

Aukstumaģentu un gāzu utilizācija ir jāveic profesionāļiem. Pārliecinieties, vai aukstumaģenta kontūra caurules nav bojātas, pirms tās tiek pareizi utilizētas. Atvienojiet ierīci no elektrotīkla. Atvienojiet elektrotīkla kabeli un atbrīvojieties no tā. Izņemiet paplātes un atvilktnes, kā arī durvju aizbīdņi un blīves, lai nepieļautu bērnu un mājdzīvnieku ieslēgšanu ierīcē.

1 – Drošības informācija.....	4
2 – Paredzētā izmantošana	8
3 – Produkta apraksts	9
4 – Vadības panelis	11
5 – Lietošana	12
6 – Enerģijas taupīšanas padomi	22
7 – Aprīkojums	23
8 – Kopšana un tīrīšana	26
9 – Problēmu novēršana	29
10 – Uzstādīšana	32
11 – Tehniskie dati	37
12 – Klientu apkalpošanas dienests.....	38

Pirms ierīci ieslēdzat pirmoreiz, izlasiet šos drošības norādījumus!



BRĪDINĀJUMS!

Pirms pirmās lietošanas reizes

- ▶ Pārliecinieties, vai nav nekādu bojājumu, kas radušies transportēšanas laikā.
- ▶ Noņemiet visu iepakojumu un nolieciet to bērniem nepieejamā vietā.
- ▶ Pirms ierīces uzstādīšanas nogaidiet vismaz divas stundas, lai aukstumaģenta kontūrs būtu pilnībā efektīvs.
- ▶ Ierīce jānes un jāpārvieto vismaz diviem cilvēkiem, jo tā ir smaga.

Uzstādīšana

- ▶ Ierīce jānovieto labi vēdināmā vietā. Virs ierīces un ap to ir jābūt vismaz 10 cm atstarpei.
- ▶ Nekādā gadījumā nenovietojiet ierīci mitrā vietā vai vietā, kur to varētu apšļakstīt ūdens. Ūdens šļakatas noslaukiet un traipus notīriet ar mīkstu, tīru drānu.
- ▶ Neuzstādiet ierīci tiešā saules gaismā vai siltuma avotu (piemēram, krāsns, sildītāja) tuvumā.
- ▶ Uzstādiet un nolīmeņojiet ierīci tās izmēram un lietošanas mērķim piemērotā vietā.
- ▶ Ventilācijas atveres ierīces korpusā vai iebūvētajā konstrukcijā nedrīkst būt aizsprostotas.
- ▶ Pārliecinieties, vai informācija par elektrību uz datu plāksnītes atbilst barošanas avotam. Ja tā neatbilst, sazinieties ar elektrotehniķi.
- ▶ Ierīces barošanu nodrošina 220–240 V maiņstrāva ar 50 Hz frekvenci. Anormālu sprieguma svārstību gadījumā ierīce var neieslēgties, var tikt radīti temperatūras regulatora vai kompresora bojājumi vai ierīces darbības laikā var būt dzirdami neparasti trokšņi. Šādā gadījumā ir jāuzstāda automātiskais regulators.
- ▶ Barošanai izmantojiet atsevišķu zemētu kontaktligzdu, kas ir viegli pieejama. Ierīcei jābūt zemētai.
- ▶ **Tikai Apvienotajai Karalistei:** ierīces barošanas kabelis ir aprīkots ar 3 vadu (zemējuma) kontaktdakšu, kas atbilst standarta 3 vadu (zemētai) kontaktligzdai. Nekad neatvienojiet un nenovietojiet trešo tapīņu (zemējumu). Pēc ierīces uzstādīšanas kontaktdakšai ir jābūt pieejamai.
- ▶ Neizmantojiet vairāku kontaktdakšu adapterus un pagarinātājkaabeļus.
- ▶ Pārliecinieties, vai ledusskapis nespiež barošanas kabeli. Nekāpiet uz barošanas kabeļa.
- ▶ Nesabojājiet aukstumaģenta kontūru.



BRĪDINĀJUMS!

Ikdienas lietošana

- ▶ Šo ierīci drīkst lietot personas no 8 gadu vecuma un personas ar ierobežotām fiziskām, sensorām vai garīgām spējām vai bez pieredzes un zināšanām, ja vien tās tiek uzraudzītas vai tām ir sniegti norādījumi par ierīces lietošanu drošā veidā un tās saprot ar to saistītos riskus.
- ▶ Bērni, kas jaunāki par 3 gadiem, ierīci drīkst izmantot tikai pastāvīgā pieaugušo uzraudzībā.
- ▶ Bērni nedrīkst spēlēties ar ierīci.
- ▶ Ja ierīces tuvumā ir notikusi deggāzes vai citas viegli uzliesmojošas gāzes noplūde, aizgrieziet izplūstošās gāzes vārstu, atveriet durvis un logus un neatvienojiet no elektrotīkla ledusskapja vai jebkuras citas ierīces barošanas kabeli.
- ▶ Ņemiet vērā, ka ierīce ir iestatīta darbam noteiktā apkārtējās vides temperatūras diapazonā no 10 °C līdz 43 °C. Ierīce var nedarboties pareizi, ja tā tiek ilgstoši atstāta temperatūrā, kas pārsniedz norādīto diapazonu vai ir zemāka par to.
- ▶ Nenovietojiet nestabilus priekšmetus (smagus priekšmetus, ar ūdeni piepildītus traukus) uz ledusskapja virsmas, lai izvairītos no traumām, ko var izraisīt priekšmetu nokrišana, vai elektriskās strāvas trieciena, saskaroties ar ūdeni.
- ▶ Nevelciet aiz durvju plauktiem. Durvis var sašķiebties, pudeļu statīvs var izkrist, vai ierīce var apgāzties.
- ▶ Durvis atveriet un aizveriet tikai aiz rokturiem. Atstarpe starp durvīm, kā arī starp durvīm un plauktu ir ļoti šaura. Nelieciet šajās vietās rokas, lai nesaspiestu pirkstus. Atveriet un aizveriet ledusskapja durvis tikai tad, ja durvju kustības zonā neatrodas bērni.
- ▶ Neuzglabājiet un nelietojiet uzliesmojošus, sprādzienbīstamus vai kodīgus materiālus ierīcē vai tās tuvumā.
- ▶ Ierīcē neglabājiet zāles, baktērijas vai ķīmiskos līdzekļus. Šī ir māsasaimniecības ierīce. Nav ieteicams tajā uzglabāt materiālus, kuriem nepieciešama stingri noteikta temperatūra.
- ▶ Saldētavā nekad neglabājiet pudelēs vai bundžās pildītus šķidrumus (izņemot alkoholiskos dzērienus ar augstu spirta saturu) un jo īpaši gāzētos dzērienus, jo, šķidrumam sasilstot, šie trauki plīsīs.
- ▶ Ja saldētavā ir notikusi temperatūras paaugstināšanās, pārbaudiet pārtikas produktu stāvokli.



BRĪDINĀJUMS!

Ikdienas lietošana

- ▶ Neiestatiet nevajadzīgi zemu temperatūru ledusskapja nodalījumā. Augstākajos plauktos temperatūra var būt zem nulles. Uzmanību! Pudeles var plīst.
- ▶ Nepieskarieties saldētiem produktiem ar mitrām rokām (valkājiet cimdus). Jo īpaši neēdiet sulas saldējumu tūlīt pēc tā izņemšanas no saldētavas. Pastāv piesalšanas vai čulgu veidošanās risks. PIRMĀ palīdzība: nekavējoties turiet skarto vietu zem tekoša auksta ūdens. Neraujiet piesalušo priekšmetu nost!
- ▶ Nepieskarieties ieslēgtas saldētavas iekšējai virsmai, jo īpaši ar mitrām rokām, jo rokas var piesalt pie virsmas.
- ▶ Strāvas padeves pārtraukuma gadījumā vai pirms tīrīšanas atvienojiet ierīci no elektrotīkla. Pirms ierīces atkārtotas ieslēgšanas nogaidiet vismaz 5 minūtes, jo bieža iedarbināšana var sabojāt kompresoru.
- ▶ Pārtikas uzglabāšanas nodalījumos neizmantojiet nekādas elektroierīces, izņemot tās, kuras ieteicis ražotājs.

Apkope/tīrīšana

- ▶ Ja tīrīšanu un apkopi veic bērni, pārliecinieties, vai viņi tiek uzraudzīti.
- ▶ Pirms kārtējās apkopes veikšanas atvienojiet ierīci no elektrotīkla. Pirms ierīces atkārtotas ieslēgšanas nogaidiet vismaz 5 minūtes, jo bieža iedarbināšana var sabojāt kompresoru.
- ▶ Atvienojot ierīci, velciet aiz kontaktdakšas, nevis kabeļa.
- ▶ Neskrāpējiet sarmu un ledu ar asiem priekšmetiem. Neizmantojiet aerosolus, elektriskās sildierīces, piemēram, sildītāju, matu žāvētāju, tvaika tīrītāju vai citus siltuma avotus, lai izvairītos no plastmasas detaļu sabojāšanas.
- ▶ Neizmantojiet nekādas mehāniskas ierīces vai citus atkausēšanas procesa paātrināšanas līdzekļus, izņemot tos, kurus ieteicis ražotājs.
- ▶ Ja barošanas vads ir bojāts, tas jānomaina ražotājam, tā klientu apkalpošanas dienesta pārstāvim vai līdzīgi kvalificētai personai, lai izvairītos no riska.
- ▶ Nemēģiniet patstāvīgi labot, izjaukt vai pārveidot ierīci. Lai veiktu remontu, sazinieties ar mūsu klientu apkalpošanas dienestu.



BRĪDINĀJUMS!

Apkope/tīrīšana

- ▶ Vismaz reizi gadā notīriet putekļus no iekārtas aizmugures, lai izvairītos no ugunsbīstamības, kā arī lielāka enerģijas patēriņa.
- ▶ Tīrīšanas laikā ierīci nedrīkst apsmidzināt vai skalot.
- ▶ Ierīces tīrīšanai neizmantojiet ūdens strūklu vai tvaiku.
- ▶ Nemazgājiet aukstus stikla plauktus karstā ūdenī. Krasas temperatūras izmaiņas var izraisīt stikla saplīšanu.

Informācija par aukstumaģenta gāzi



BRĪDINĀJUMS!

Ierīce satur uzliesmojošu aukstumaģentu IZOBUTĀNU (R600a). Pārlicinieties, vai aukstumaģenta kontūrs transportēšanas vai uzstādīšanas laikā nav bojāts. Aukstumaģenta noplūde var izraisīt aizdegšanos vai acu ievainojumus. Ja ir radies bojājums, turiet ierīci drošā attālumā no atklātiem uguns avotiem, kārtīgi izvēdiniet telpu, nepievienojiet elektrotīklam vai neatvienojiet no tā ierīces vai jebkuras citas ierīces strāvas vadus. Informējiet klientu apkalpošanas dienestu.

Ja aukstumaģents ir iekļuvis acīs, tās nekavējoties izskalojiet zem tekoša ūdens un sazinieties ar oftalmologu.



UZMANĪBU!

Aizverot durvis, vertikālajai durvju sijai uz kreisajai durvīm jābūt ielocītai iekšpusē (1).

Ja mēģināt aizvērt kreisās puses durvis un vertikālā durvju sija nav ielocīta (2), vispirms tā ir jāsaloka, citādi durvju sija atsitīsies pret stiprinājuma siju vai labās puses durvīm. Tādējādi tiks bojāta durvju sija vai radīsies noplūde.

Vertikālās durvju sijas iekšpusē ir sildīšanas vītne. Virsmas temperatūra nedaudz paaugstināsies, kas ir normāli un neietekmēs ledusskapja darbību.

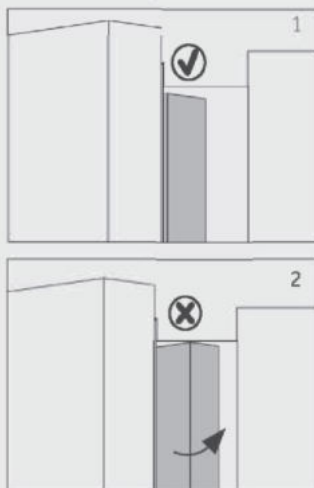

2.1 Paredzētā izmantošana

Šī ierīce ir paredzēta pārtikas dzesēšanai un sasaldēšanai. Tā ir paredzēta lietošanai tikai sausās iekštelpās. Tā nav paredzēta komerciālai vai rūpnieciskai lietošanai.

Nav atļauts veikt ierīces izmaiņas vai modifikācijas. Neatbilstoša izmantošana var radīt apdraudējumu un anulēt garantiju.

2.2 Piederumi

Pārbaudiet piederumus un dokumentāciju saskaņā ar šo sarakstu (2.2. att.):

2.2.							
							
Ledus kubiņu trauks ar vāku	Olu turētāji	Durvju eņģes	Atdalītāji	Eņģes pārsegs	Energo-efektivitātes uzlīme	Garantijas karte	Lietotāja rokasgrāmata

* HTW7720ENMP /HTW7720ENMB



Piezīme: Atšķirības

Tehnisku izmaiņu un dažādu modeļu dēļ dažas no ilustrācijām šajā rokasgrāmatā var atšķirties no jūsu modeļa.

Ierīces attēls (3. att.)

modelis: HFW7720EWMP /HFW7720ENMB

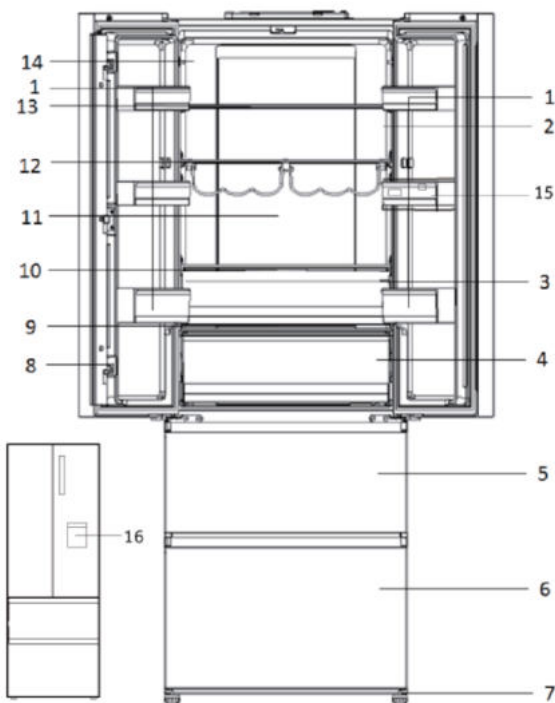

- | | | | |
|---|--|----|------------------------------------|
| 1 | Durvju plaukti | 9 | My Zone atvilktnes stikla pārsegs |
| 2 | O.K. temperatūras indikators (papildiespēja) | 10 | Humidity atvilktnes stikla pārsegs |
| 3 | Humidity Zone atvilktnē: | 11 | Aizmugurējais apgaismojums |
| 4 | My Zone atvilktnē | 12 | Pudeļu plaukts |
| 5 | Augšējā saldētavas uzglabāšanas atvilktnē | 13 | Stikla plaukts |
| 6 | Apakšējā saldētavas uzglabāšanas atvilktnē | 14 | Tehnisko datu plāksnīte |
| 7 | Regulējamas kājiņas | 15 | Ūdens tvertne (HFW7720EWMP) |
| 8 | Durvju sija | 16 | Ūdens izsmidzinātājs (HFW7720EWMP) |

modelis: HTW7720ENMP /HTW7720ENMB

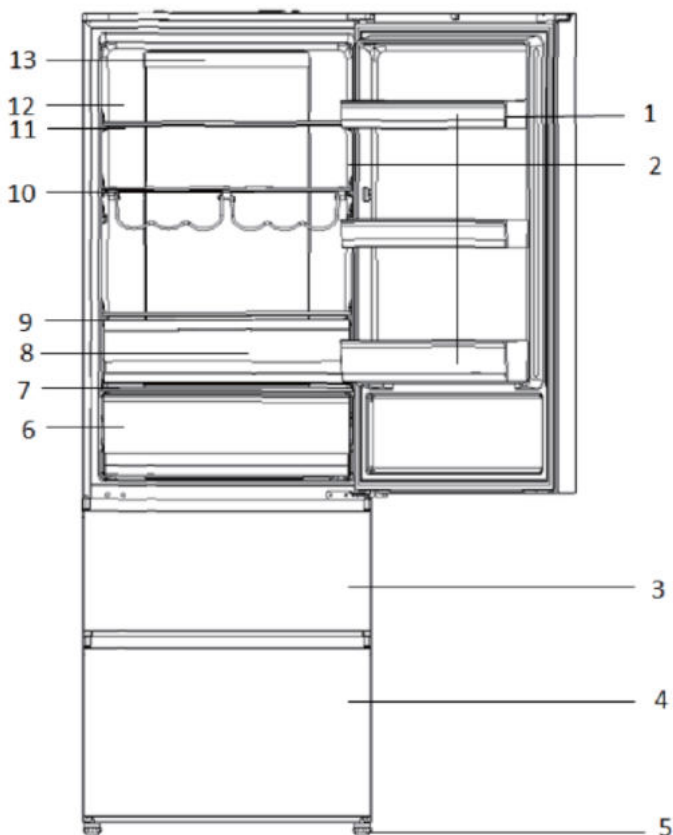

- 1 Durvju plaukti
- 2 O.K. temperatūras indikators (papildiespēja)
- 3 Augšējā saldētavas uzglabāšanas atvilktnē
- 4 Apakšējā saldētavas uzglabāšanas atvilktnē
- 5 Regulējamas kājiņas
- 6 My Zone atvilktnē
- 7 My Zone atvilktnes stikla pārsegs
- 8 Humidity Zone atvilktnē:

- 9 F Humidity atvilktnes stikla pārsegs
- 10 Pudeļu plaukts
- 11 Stikla plaukts
- 12 Tehnisko datu plāksnīte
- 13 Aizmugurējais apgaismojums

Vadības panelis (4. att.)

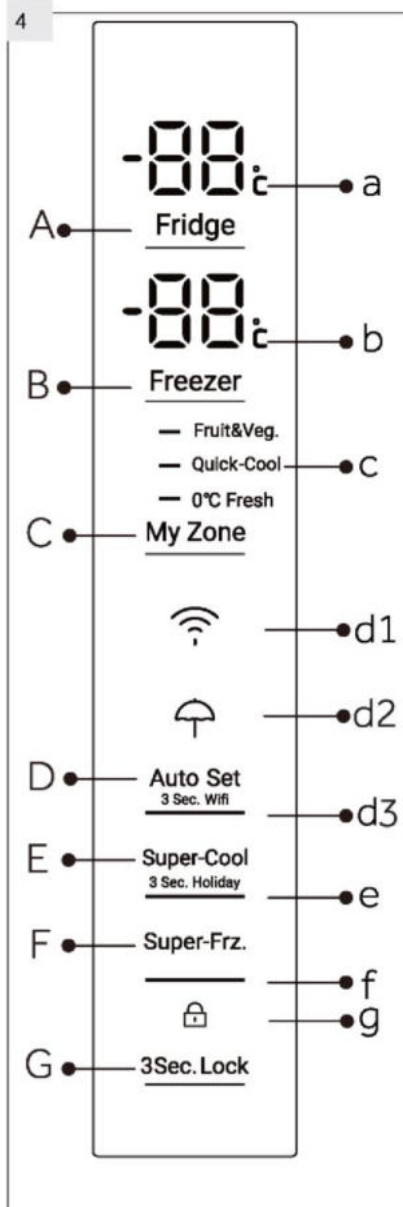
**Taustiņi:**

- A Ledusskapja temperatūras iestatīšana
- B Saldētavas temperatūras iestatīšana
- C "My Zone" iestatīšana
- D Auto Set režīms un Wi-Fi funkcijas ieslēgšana/izslēgšana
- E Īpaši vēsā funkcija "Super Cool" un brīvdienų funkcija "Holiday" ieslēgta/izslēgta
- F Funkcija Super Freeze ieslēgšana/izslēgšana
- G Paneļa bloķēšana/atbloķēšana

Indikatori:

- a Ledusskapja nodaļuma temperatūra
- b Saldētavas nodaļuma temperatūra
- c MyZone funkcija
- d1 Wi-Fi funkcija
- d2 Funkcija "Holiday"
- d3 "Auto Set" režīms
- e Funkcija "Super-Cool"
- f Funkcija "Super-Freeze"
- g Paneļa bloķēšana

5.1 Pirms pirmās lietošanas reizes

- ▶ Noņemiet visus iepakojuma materiālus, glabājiet tos bērniem nepieejamā vietā un utilizējiet veidi draudzīgā veidā.
- ▶ Pirms ēdiena ievietošanas nomazgājiet ierīces iekšpusi un ārpusi, izmantojot ūdeni un maigu mazgāšanas līdzekli.
- ▶ Pēc tam, kad ierīce ir nolīmeņota un izmazgāta, uzgaidiet vismaz 2 stundas, pirms to pieslēdzat barošanas avotam. Skatiet sadaļu UZSTĀDĪŠANA.
- ▶ Pirms pārtikas ievietošanas atdzesējiet nodaļumus, izmantojot augstus iestatījumus. Funkcija "Super-Freeze" palīdz ātri atdzesēt saldētavas nodaļumu.
- ▶ Ledusskapja un saldētavas nodaļumam automātiski tiek iestatīta attiecīgi 5° C un -18° C temperatūra. Šie ir ieteicamie iestatījumi. Ja vēlaties, varat manuāli mainīt šīs temperatūras. Lūdzu, skatiet sadaļu MANUĀLĀS REGULĒŠANAS REŽĪMS.

5.2 Sensoru taustiņi

Vadības paneļa pogas ir sensoru taustiņi, kas reaģē, tiklīdz tām viegli pieskaraties ar pirkstu.

5.3 Ierīces ieslēgšana/izslēgšana

Ierīce sāk darboties, tiklīdz tā ir pievienota barošanas avotam.

Kad ierīce tiek ieslēgta pirmo reizi, tiek parādīta faktiskā ledusskapja un saldētavas temperatūra ("a" un "b"). Displejs mirgos. Ja durvis tiek aizvērtas, tas pēc 30 sekundēm izslēdzas. Iespējams, ir aktīva paneļa bloķēšana



Piezīme: Sākotnējie iestatījumi

- ▶ Ierīcei ir sākotnēji iestatīta ieteicamā temperatūra: 5 °C (ledusskapī) un -18 °C (saldētavā). Normālos apkārtējās vides apstākļos jums nav jāveic temperatūras iestatīšana.
- ▶ Atvilktnes "My Zone" sākotnējais iestatījums ir "Fruit&Veg".
- ▶ Ja ierīce tiek ieslēgta pēc atvienošanas no strāvas padeves avota, var paiet līdz 12 stundām, līdz tiek sasniegtas pareizās temperatūras.

Pirms izslēgšanas iztukšojiet ierīci. Lai izslēgtu ierīci, atvienojiet strāvas vadu no strāvas kontaktligzdas.

5.4 Gaidstāves režīms

Displeja ekrāns automātiski izslēdzas 30 sekundes pēc jebkura taustiņa nospiešanas. Displejs tiks automātiski bloķēts. Tas automātiski ieslēdzas, ja tiek nospiests jebkurš taustiņš vai atvērtas jebkuras durvis/atvilktnes.

5.5



5.5 Bloķēšanas/atbloķēšanas panelis



Piezīme: Paneļa bloķēšana

Vadības paneļa aktivizēšana tiek automātiski bloķēta, ja 30 sekundes netiek nospriests neviens taustiņš. Lai veiktu jebkādus iestatījumus, ir jāatbloķē vadības panelis.

- ▶ Uz 3 sekundēm pieskarieties pogai "G", lai bloķētu visu paneļa elementu aktivizēšanu (3. att.). Tagad tiek parādīts saistītais indikators "d".
- ▶ Lai atbloķētu, vēlreiz pieskarieties taustiņam.

5.6 Durvju atvēršanas signāls

Ja kādas no ledusskapja durvīm ir atvērtas ilgāk par 1 minūti, atskan durvju atvēršanas signāls. Šo signālu var aplusināt, aizverot durvis. Ja durvis tiek atstātas atvērtas ilgāk par 7 minūtēm, apgaismojums ledusskapja iekšpusē un vadības paneļa apgaismojums automātiski izslēgsies.

5.7 Darba režīma izvēle

Var būt nepieciešams izvēlēties vienu no šiem diviem ierīces iestatīšanas veidiem:

5.7.1-1



5.7.1-2



5.7.1 "Auto Set" režīms

Ja jums nav īpašu prasību, iesakām izmantot automātiskās iestatīšanas "Auto Set" režīmu. Režīmā ierīce var automātiski pielāgot temperatūras iestatījumu atbilstoši apkārtējās vides temperatūrai un temperatūras izmaiņām ierīcē. Šī funkcija ir pilnībā automātiska.

1. Ja panelis ir bloķēts, atbloķējiet to, pieskaroties taustiņam "G" (5.5. att.).
2. Pieskarieties taustiņam "D" (5.7.1.1. att.).
3. Iedegas indikators "d3", un funkcija tiek aktivizēta (5.7.1-2. att.).

Šo funkciju var atkal izslēgt, atkārtojot iepriekš minētās darbības vai izvēloties citu funkciju.

5.7.2 Manuālās regulēšanas režīms

Ja vēlaties manuāli regulēt ierīces temperatūru, lai uzglabātu konkrētus pārtikas produktus, varat iestatīt temperatūru, izmantojot temperatūras regulēšanas taustiņu.



Piezīme: Konflikts ar citām funkcijām

Temperatūru nevar pielāgot, ja ir aktivizēta kāda cita funkcija ("Super-Cool, Super-Freeze, Holiday vai Auto Set") vai displejs ir bloķēts. Mirgos atbilstošais indikators, un tiks atskaņots signāls.

5.7.2.1 Ledusskapja temperatūras regulēšana

1. Ja panelis ir bloķēts, atbloķējiet to, nospiežot pogu "G" (5.5. att.).
2. Pieskarieties taustiņam "A" (Ledusskapis), lai izvēlētos ledusskapja nodalījumu. Tiek parādīta faktiskā temperatūra ledusskapja nodalījumā (5.7.2-1 att.).
3. Atkārtoti pieskarieties taustiņam "A" (Ledusskapis), līdz mirgo vēlamā temperatūras vērtība (5.7.2.-2. att.). Katru reizi pieskaroties taustiņam, tiks atskaņots signāls. Temperatūra pieaug secīgi par 1°C no minimālās temperatūras 1°C līdz maksimālajai — +9°C. Optimālā temperatūra saldētavā ir 5°C. Zemāka temperatūra nozīmē nevajadzīgu enerģijas patēriņu.
4. Lai apstiprinātu, pieskarieties jebkuram taustiņam, izņemot "A" (Ledusskapis), vai arī pēc 5 sekundēm iestatījums tiks apstiprināts automātiski. Parādītā temperatūra beigs mirgot.

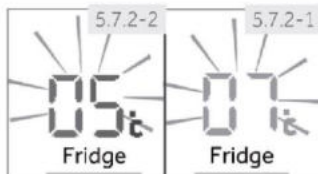

5.7.2.2 Saldētavas temperatūras regulēšana

1. Ja panelis ir bloķēts, atbloķējiet to, nospiežot pogu "G" (5.5. att.).
2. Pieskarieties taustiņam "B" (Saldētava), lai izvēlētos saldētavas nodalījumu. Tiek parādīta faktiskā temperatūra saldētavas nodalījumā (5.7.2-3. att.).
3. Atkārtoti pieskarieties taustiņam "B" (Saldētava), līdz mirgo vēlamā temperatūras vērtība (5.7.2.-4. att.). Katru reizi nospiežot taustiņu, tiks atskaņots signāls. Temperatūra pieaug secīgi par 1°C no -14°C līdz -24°C. Optimālā temperatūra saldētavā ir -18°C. Zemāka temperatūra nozīmē nevajadzīgu enerģijas patēriņu.
4. Lai apstiprinātu, pieskarieties jebkuram taustiņam, izņemot "B" (Saldētava), vai arī pēc 5 sekundēm iestatījums tiks apstiprināts automātiski. Parādītā temperatūra beigs mirgot.

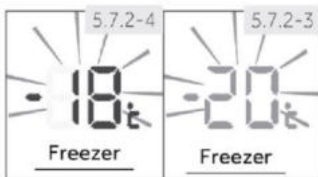

Piezīme: Ietekme uz temperatūrām

Iekšējo temperatūru ietekmē šādi faktori:

- ▶ apkārtējās vides temperatūra;
- ▶ durvju atvēršanas biežums;
- ▶ uzglabāto pārtikas produktu apjoms;
- ▶ ierīces uzstādīšana.

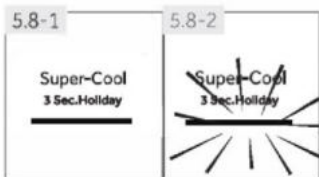

5.8 Funkcija "Super-Cool"

Ieslēdziet funkciju "Super-Cool", ja ir jāuzglabā lielāks pārtikas daudzums (piemēram, pēc iepirkšanās). Funkcija "Super-Cool" paātrina svaigu pārtikas produktu atdzesēšanu un pasargā jau uzglabātos produktus no nevēlamas sasilšanas. Kad funkcija sāk darboties, temperatūra ir gandrīz +1 °C.

1. Ja panelis ir bloķēts, atbloķējiet to, pieskaroties taustiņam "G" (5.5. att.).
2. Pieskarieties taustiņam "E" ("Super-Cool") (5.8.-1. att.).
3. Iedegas indikators "e", un funkcija tiek aktivizēta (5.8.-2. att.).

Šo funkciju var atkal izslēgt, atkārtojot iepriekš minētās darbības vai izvēloties citu funkciju.



Piezīme: Automātiska izslēgšana

Šī funkcija tiks automātiski atspējota, kad būs darbojusies vairāk nekā 4 stundas.

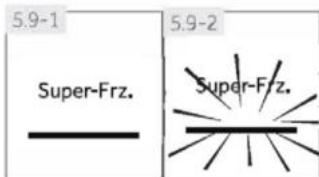

5.9 Funkcija "Super-Freeze"

Svaiga pārtika pēc iespējas ātrāk ir pilnībā jāsasaldē. Tādējādi tiek saglabāta tās maksimālā uzturvērtība, izskats un garša. Funkcija "Super-Freeze" paātrina svaigu pārtikas produktu sasaldēšanu un pasargā jau uzglabātos produktus no nevēlamas sasilšanas. Ja nepieciešams vienlaikus sasaldēt lielu daudzumu pārtikas, funkciju "Super-Freeze" ieteicams ieslēgt 24 stundas pirms saldēšanas nodalījuma izmantošanas. Kad funkcija sāk darboties, temperatūra ir zemāka par -24 °C.

1. Ja panelis ir bloķēts, atbloķējiet to, pieskaroties taustiņam "G" (5.5. att.).
2. Pieskarieties taustiņam "F" ("Super-Freeze") (5.9.-1. att.).
3. Iedegas indikators "f", un funkcija tiek aktivizēta (5.9.-2. att.).

Šo funkciju var atkal izslēgt, atkārtojot iepriekš minētās darbības vai izvēloties citu funkciju.



Piezīme: Automātiska izslēgšana

Funkcija "Super-Freeze" automātiski izslēgsies pēc 50 stundām. Pēc tam ierīce darbosies iepriekš iestatītajā temperatūrā.

5.10 Funkcija "Holiday"

Šī funkcija iestata nemainīgu ledusskapja temperatūru uz 17 °C.

Tā ļauj ilgstošas prombūtnes laikā (piemēram, brīvdienās) turēt tukšu ledusskapi aizvērtu, neradot smaku vai pelējumu. Saldētavas nodalījuma iestatījumu varat izvēlēties brīvi.

1. Ja panelis ir bloķēts, atbloķējiet to, nospiežot pogu "G" (5.5. att.).
2. Pieskarieties taustiņam "E" ("Super-Cool") 3 sekundes (5.10. att.). Iedegas indikators "d2", un funkcija tiek aktivizēta.

Šo funkciju var atkal izslēgt, atkārtojot iepriekš minētās darbības vai izvēloties citu funkciju.



BRĪDINĀJUMS!

Funkcijā "Holiday" "Fruit & Veg, Quick cool, 0°C fresh" iestatījums Myzone daļā tiks izslēgts, un Myzone temperatūru nevarēs pielāgot. Izejot no funkcijas "Holiday", ledusskapja nodalījumam un Myzone tiks parādīti iepriekšējie iestatījumi.

5.11 My Zone atvilktnē

Ledusskapja nodalījums ir aprīkots ar My Zone atvilktni (5.11. att.). Ir pieejamas šādas funkcijas:

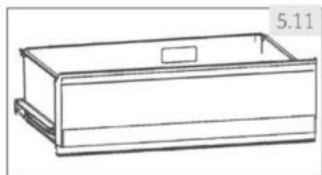

5.11.1 Funkcija "Fruit & Veg"

Šī funkcija ir piemērota svaigu augļu un dārzeņu uzglabāšanai.



Piezīme: Funkcija "Fruit & Veg"

Aukstumjutīgus augļus, piemēram, ananasus, avokado, banānus, greipfrūtus, un dārzeņus, piemēram, kartupeļus, baklažānus, pupiņas, gurķus, cukīni, tomātus un sieru, nav ieteicams uzglabāt My Zone atvilktnē.

5.11.2 Funkcija 0°C "Fresh"

Šī funkcija "MyZone" atvilktnē iestata 0 °C temperatūru. Piemērots svaigas pārtikas, piemēram, gaļas vai zivju, uzglabāšanai. Lielākā daļa pārtikas produktu 0 °C temperatūrā paliek svaigi, bet nav sasaldēti.



Piezīme: Funkcija 0°C "Fresh"

- ▶ Tā kā gaļā ir dažāds ūdens saturs, gaļa ar augstāku mitruma līmeni tiks sasaldēta temperatūrā, kas ir zemāka par 0 °C. Tāpēc "tikko sagriezta" gaļa jāuzglabā My-Zone kastē, kur minimālā temperatūra ir 0 °C.

5.11.3 Q-Cool (Quick-Cool)

Šī funkcija ļauj uzglabāt tādus produktus kā siers, svaigi makaroni un piena produkti. "MyZone" nodalījumā ir iestatīta +2 °C temperatūra.

Piezīme: MyZone atvilktnē

- ▶ Vienmēr ir jābūt aktivizētai vienai no trim My Zone nodalījuma funkcijām.
- ▶ Lai samazinātu ledusskapja nodalījuma temperatūru, izmantojiet funkciju "Q Cool". Lai to palielinātu, izmantojiet funkciju "Fruit & Veg".



5.11.4 MyZone kastes funkcijas atlasīšana

1. Ja panelis ir bloķēts, atbloķējiet to, pieskaroties taustiņam "G" (5.5. att.).
2. Atkārtoti pieskarieties pie "C" (MyZone), līdz mirgo vēlāmā funkcija "c" (5.11.4. att.).
3. Pēc dažām sekundēm indikators "c" degs nepārtraukti, un iestatījums tiks apstiprināts.

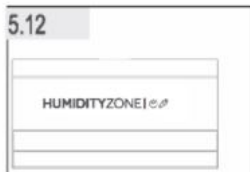

5.12 HUMIDITYZONE

HUMIDITY ZONE atvilktnē ir paredzēta salātu, augļu un dārzeņu uzglabāšanai

5.13 Ieteikumi svaigas pārtikas uzglabāšanai

5.13.1 Uzglabāšana ledusskapja nodalījumā

Uzturiet ledusskapja temperatūru zem 5 °C.

- ▶ Karsts ēdiens pirms uzglabāšanas ierīcē ir jāatdzesē līdz istabas temperatūrai.
- ▶ Ledusskapī uzglabātie pārtikas produkti pirms uzglabāšanas ir jānomazgā un jānožāvē.
- ▶ Uzglabājamai pārtikai jābūt pienācīgi noslēgtai, lai izvairītos no smaržas vai garšas izmaiņām.
- ▶ Neuzglabājiet pārmērīgu daudzumu pārtikas produktu. Atstājiet spraugas starp pārtikas produktiem, lai ap tiem varētu plūst auksts gaiss, nodrošinot labāku un vienmērīgāku dzesēšanu.
- ▶ Ik dienu patērētie pārtikas produkti jāuzglabā plaukta priekšpusē.
- ▶ Atstājiet spraugu starp pārtikas produktiem un iekšējām sienām, nodrošinot gaisa plūsmu. Noteikti neglabājiet pārtikas produktus pie aizmugurējās sienas — pārtikas produkti var piesalt pie aizmugurējās sienas. Nepieļaujiet pārtikas produktu (īpaši — taukainu vai skābu produktu) tiešu saskari ar iekšējo apdari, jo eļļa/skābe var sabojāt iekšējo apdari. Ja atrodāt eļļainus/skābus traipus, notīriet tos.

- ▶ Saldētu pārtiku var pakāpeniski atkausēt ledusskapja nodalījumā. Tas ietaupa enerģiju.
- ▶ Nepatīkami aromāti ledusskapī ir zīme, ka kaut kas ir izlijis un ir jāveic tīrīšana. Skatiet sadaļu KOPŠANA UN TĪRĪŠANA.
- ▶ Dažādi pārtikas produkti jānovieto dažādās vietās atbilstoši to īpašībām (5.13.-1. att.).

- 1 Marinēti pārtikas produkti, konservi u.c.
 - 2 Sviests, siers, olas, garšvielas u.c.
 - 3 Uzkodu ēdieni utt.
 - 4 Vīns, šampanietis u.c.
 - 5 Olas, konservi, garšvielas u.c.
 - 6 Makaroni, piens, tofu, piena produkti u.c.
 - 7 Humidity Zone: salāti, augļi un dārzeņi
 - 8 Dzērieni un pudelēs pildīti pārtikas produkti.
 - 9 My Zone atvilktnē
Augļi, dārzeņi, salāti ("Fruit & Veg"),
konservēti dzērieni ("S-Cool") Svaiga,
neapstrādāta pārtika ("0°C Fresh")
- 1 Marinēti pārtikas produkti, konservi u.c.
 - 2 Sviests, siers, olas, garšvielas u.c.
 - 3 Uzkodu ēdieni utt.
 - 4 Vīns, šampanietis u.c.
 - 5 Olas, konservi, garšvielas u.c.
 - 6 Makaroni, piens, tofu, piena produkti u.c.
 - 7 Humidity Zone: salāti, augļi un dārzeņi
 - 8 Dzērieni un pudelēs pildīti pārtikas produkti.
 - 9 My Zone atvilktnē
Augļi, dārzeņi, salāti ("Fruit & Veg."),
dzērieni bundžās ("S-Cool")
Svaiga, neapstrādāta pārtika ("0°C Fresh")
 - 10 Ūdens tvertne: Dzeramā ūdens
uzglabāšanai (HFW7720EWMP)

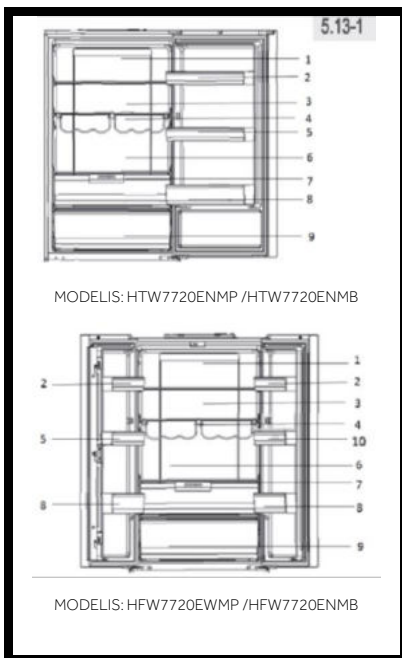

5.13.2 Uzglabāšana saldētavas nodalījumā

- ▶ Uzturiet saldētavas temperatūru -18 °C.
- ▶ 24 stundas pirms saldēšanas ieslēdziet funkciju "Super-Freeze"; nelielam pārtikas daudzumam ir pietiekami ar 4–6 stundām.
- ▶ Karsts ēdiens pirms uzglabāšanas saldētavā ir jāatdzesē līdz istabas temperatūrai.
- ▶ Pārtikas produkti, kas sadalīti nelielās porcijās, sasals ātrāk un būs vieglāk atkausējami un pagatavojami. Ieteicamais katras porcijas svars ir līdz 2,5 kg.
- ▶ Pirms pārtikas produktu ievietošanas saldētavā tos ieteicams iesaiņot. Iepakojuma ārpusē jābūt sausai, lai nepieļautu maisiņu salipšanu. Iepakojuma materiāliem jābūt bez smaržas, hermētiskiem, nekaitīgiem un netoksiskiem.
- ▶ Lai izvairītos no uzglabāšanas termiņu beigšanās, uz iepakojuma piefiksējiet sasaldēšanas datumu, termiņu un pārtikas produkta nosaukumu atbilstoši dažādu pārtikas produktu uzglabāšanas periodiem.
- ▶ **BRĪDINĀJUMS!** Skābe, sārms, sāls u.c. var sabojāt saldētavas iekšējo virsmu. Nenovietojiet pārtiku, kas satur šīs vielas (piemēram, jūras zivis), tieši uz iekšējās virsmas. Saldētavā nonācis sālsūdens ir nekavējoties jāuzsaulka.
- ▶ Nepārsniedziet ražotāju ieteikto pārtikas produktu uzglabāšanas laiku. Izņemiet no saldētavas tikai nepieciešamo pārtikas daudzumu.
- ▶ Atkausētos pārtikas produktus patērējiet īsā laikā. Atkausētus pārtikas produktus nevar neatkārtoti sasaldēt, ja tie nav pagatavoti — pretējā gadījumā tie var kļūt mazāk piemēroti lietošanai uzturā.
- ▶ Neievietojiet saldētavā pārmērīgu daudzumu svaigu pārtikas produktu. Saldētavas saldēšanas jaudu skatiet sadaļā "TEHNISKIE DATI" vai skatiet datus uz tehnisko datu plāksnītes.
- ▶ Pārtiku var uzglabāt saldētavā vismaz -18 °C temperatūrā 2 līdz 12 mēnešus atkarībā no tās īpašībām (piemēram, gaļa: 3–12 mēneši, dārzeņi: 6–12 mēneši).
- ▶ Sasaldējot svaigu pārtiku, izvairieties no tās saskares ar jau sasaldētu pārtiku. Pastāv atkausēšanas risks!

5.13.3 Uzglabājot komerciāli sasaldētus pārtikas produktus, lūdzu, ievērojiet šos norādījumus:

- ▶ Vienmēr ievērojiet ražotāja norādījumus par to, cik ilgi pārtikas produktus var uzglabāt. Nepārsniedziet šos norādījumus!
- ▶ Lai saglabātu pārtikas kvalitāti, centieties nodrošināt pēc iespējas īsāku laiku starp iegādi un uzglabāšanu.
- ▶ Iegādājieties saldētu pārtiku, kas uzglabāta -18 °C vai zemākā temperatūrā.
- ▶ Izvairieties pirkt pārtiku, uz kuras iepakojuma ir ledus vai sarma — tas norāda, ka produkti kādā brīdī varētu būt bijuši daļēji atkausēti un atkārtoti sasaldēti — temperatūras paaugstināšanās ietekmē produktu kvalitāti.

5.14.1 Ūdens dozators (HFW7720EWMP)

Ar ūdens padeves ierīci (5.14.1. att.) var pieliet vēsu dzeramo ūdeni.
Pirms pirmās lietošanas reizes ūdens tvertne ir jāztīra
(skatiet sadaļu APKOPE UN TĪRĪŠANA).



BRĪDINĀJUMS!

Izmantojiet tikai dzeramo ūdeni.

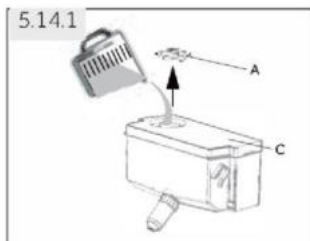

1. Pārliecinieties, ka ūdens tvertne ir pareizi ievietota (skatiet APRĪKOJUMU)
2. Pagrieziet un paceliet apaļo vāku (A) un piepildiet ūdens tvertni ar svaigu dzeramo ūdeni.
3. Piepildiet ūdeni tikai līdz atzīmei (1,8 l), jo tas var pārplūst, kad durvis atveras un aizveras.
4. Aizveriet apaļo vāku, līdz tas ar klikšķi nofiksējas vietā.



ŪDENS IZSMIDZINĀTĀJS

- ~ Pirms uzpildes izmetiet atlikušo ūdeni un iztīriet ūdens tvertni.
- ~ Ja jums ilgu laiku nav nepieciešams ūdens, lūdzu, iztukšojiet ūdens tvertni un ievietojiet iztīrīto tvertni.
- ~ Ūdens tvertnes pārsegs (C) tiek papildus izmantots, lai taupītu enerģiju. Ja nevēlaties ilgu laiku saņemt ūdeni no ūdens padeves ierīces, lūdzu, joprojām uzstādiet pārsegu, lai labāk izolētu un taupītu enerģiju.

5.14.2

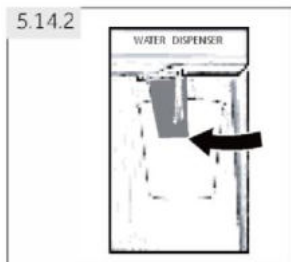

5.14.2 Ūdens iegūšana no dozatora

1. Zem ūdens iztekas novietojiet glāzi.
2. Ar glāzi viegli piespiediet to ūdens padeves svirai. Pārliecinieties, ka stikls atrodas vienā līnijā ar dozatoru, lai novērstu ūdens izšļakstīšanos.

5.14 Wi-Fi režīma iestatījums

PROCEDŪRA SAVIENOŠANAI PĀRĪ LIETOTNĒ

1. darbība • Lejupielādējiet hOn lietotni no lietotņu veikaliem



2. darbība • Izveidojiet kontu hOn lietotnē vai piesakieties, ja jums jau ir konts

3. darbība • Izpildiet savienošanas pāri norādījumus hOn lietotnē



INFORMĀCIJA PAR PRODUKTU

Kā aktivizēt Wi-Fi moduli:

- Pieskarieties vadības pults taustiņam "D" uz 3 sekundēm, lai aktivizētu Wi-Fi moduli
- Wi-Fi modulis ir ieslēgts, Wi-Fi ikona sāk mirgot
- Ja ledusskapis ir reģistrēts, bet Wi-Fi ir izslēgts, ikona mirgos
- Ja ledusskapis ir reģistrēts un pievienots, Wi-Fi ikona vienmēr ir ieslēgta
- Lai atiestatītu Wi-Fi, vadības panelī 3 sekundes pieskarieties taustiņam "D"



Enerģijas taupīšanas padomi

- ▶ Pārliecinieties, vai ierīcē tiek veikta pienācīga ventilācija (skatiet sadaļu "UZSTĀDĪŠANA").
- ▶ Neuzstādiet ierīci tiešā saules gaismā vai siltuma avotu (piemēram, krāsns, sildītāja) tuvumā.
- ▶ Neiestatiet ierīcē nevajadzīgi zemu temperatūru. Jo zemāka temperatūra ierīcē ir iestatīta, jo augstāks ir enerģijas patēriņš.
- ▶ Funkcijas, piemēram, "SUPER-FREEZE" vai "SUPER-COOL", patērē vairāk enerģijas.
- ▶ Ļaujiet siltam ēdienam atdzist, pirms to ievietojat ierīcē.
- ▶ Atveriet ierīces durvis pēc iespējas mazāk un uz īsāku brīdi.
- ▶ Nepārpildiet ierīci, lai netraucētu gaisa plūsmu.
- ▶ Izvairieties no gaisa iekļūšanas pārtikas iepakojumā.
- ▶ Uzturiet durvju blīves tīras, lai durvis vienmēr aizvērtos pareizi.
- ▶ Saldētus pārtikas produktus atkausējiet ledusskapja nodalījumā.
- ▶ Visvairāk enerģiju taupošajai konfigurācijai ir nepieciešams, lai atvilktne, pārtikas kaste un plaukti tiktu novietoti ierīcē rūpnīcā iestatītā svaiguma stāvoklī un pārtika tiktu novietota, nebloķējot gaisa izplūdi kanālā.

Piezīme: Modeļu atšķirības

Tā kā ir pieejami dažādi modeļi, jūsu produktam var nebūt visas tālāk norādītās funkcijas. Lūdzu, skatiet sadaļu "PRODUKTA APRAKSTS".

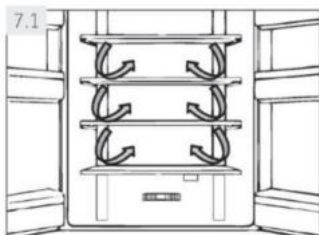

7.1 Sānu gaisa plūsma

Ledusskapis ir aprīkots ar sānu gaisa plūsmas sistēmu, katra plaukta līmenī esot vēsas gaisa plūsmas kanālam (7.1. att.). Tas palīdz uzturēt vienmērīgu temperatūru, lai nodrošinātu, ka ēdiens ilgāk tiek saglabāts svaigāks.



7.2 Regulējami plaukti

Plauktu augstumu var pielāgot, lai tie atbilstu jūsu uzglabāšanas vajadzībām.

1. Lai pārvietotu plauktu, vispirms izņemiet to, paceļot tā aizmugurējo malu (1) un izvelkot to ārā (2) (7.2. att.).
2. Lai to ievietotu atpakaļ, uzlieciet to uz izciļņiem abās pusēs un bīdiet to uz priekšu, līdz plaukta aizmugure ir nofiksēta sānos esošajās atverēs.

Piezīme: Plaukti

Pārlicinieties, vai visas plaukta malas atrodas horizontāli.

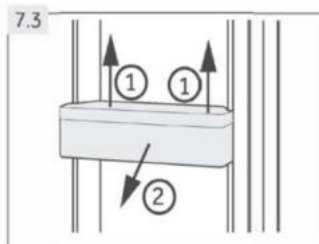

7.3 Noņemami durvju plaukti

Durvju plauktus var noņemt tīrīšanai:

Uzlieciet rokas abās plaukta pusēs, paceliet to uz augšu (1) un izvelciet (2) (7.3. att.).

Lai ievietotu durvju plauktu, iepriekš minētās darbības jāveic pretējā secībā.

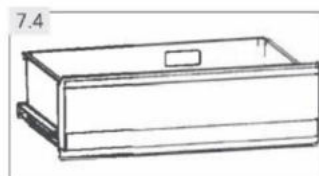

7.4 My Zone atvilktnē

Lai uzzinātu vairāk par "My Zone" nodalījuma (7.4. att.) lietošanu un iestatīšanu, lūdzu, skatiet sadaļu LIETOŠANA (My Zone atvilktnē).

7.5 PĀRĪKOTĀJA: O.K. temperatūras indikators

O.K. temperatūras indikatoru (7.5.att.) var izmantot, lai noteiktu temperatūru, kas ir zemāka par +4 °C. Ja zīme nerāda "O.K.", pakāpeniski samaziniet temperatūru.

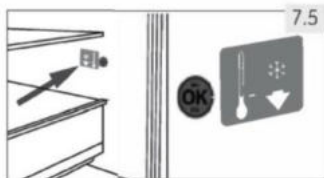

i Piezīme: O.K. uzlīme

Ja ierīce tiek ieslēgta, var paiet līdz 12 stundām, līdz tiek sasniegtas pareizās temperatūras.

7.6 Izņemama saldētavas atvilktnē

Lai izņemtu atvilktni, maksimāli izvelciet to (1), paceliet un izņemiet (2) (7.6. att.).

Lai ievietotu atvilktni, iepriekš minētās darbības jāveic pretējā secībā.

7.7 Noņemama ūdens tvertne (HFW7720EWMP)

Ūdens tvertni (7.7. att.) var noņemt un uzstādīt tīrīšanai tāpat kā durvju plauktus.

Ievietojiet ūdens tvertni

Novietojiet ūdens tvertni tā, lai ūdens izplūde (B) ietilptu durvju atverē. Pārlicinieties, ka ūdens tvertne ir bloķēta.

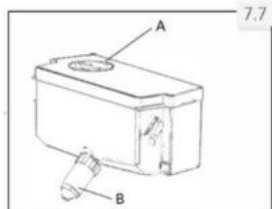
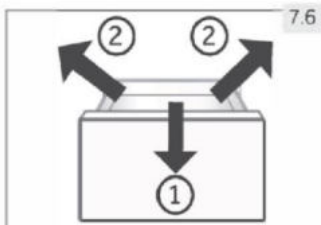

i Piezīme.

- ~ Ja ūdens tvertne nav pareizi ievietota, no savienojuma var plūst ūdens.
- ~ Noņemot vai uzstādot ūdens tvertni, nelietojiet pārmērīgu spēku, lai nesabojātu tvertni.

7.8 3D saldētavas atvilktnē

Saldētavas atvilktnes (7.8. att.) var izvilkt taisni un pilnībā. Tās ir uzstādītas uz viegli ripošām teleskopiskām sliecēm, nodrošinot ērtu saldēto produktu uzglabāšanu un izņemšanu. Ar automātisko durvju aizvēršanas mehānismu darbība ir vienkārša un jūs ietaupāt enerģiju.

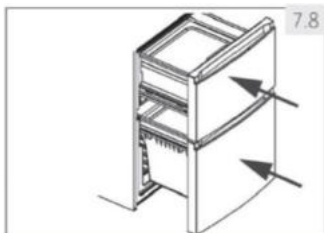

BRĪDINĀJUMS!

Nepārslogojiet atvilktnes: katras atvilktnes maksimālā slodze ir 35 kg.

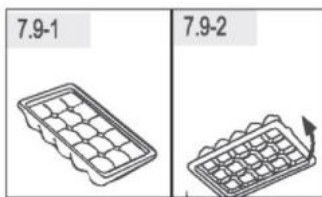

7.9 Ledus kubiņu trauks

1. Piepildiet ledus kubiņu trauku ar ūdeni par 3/4 un ievietojiet to kādā no saldētavas atvilktnēm (7.9-1. att.)
2. Nedaudz pagrieziet ledus gabaliņu trauku vai turiet to zem tekoša ūdens, lai atbrīvotu ledus kubiņus (7.9-2. att.)

7.10 Daylight

LED iekšējais apgaismojums ieslēdzas, kad tiek atvērtas durvis. Apgaismojuma darbību neietekmē neviens no ierīces pārējiem iestatījumiem.

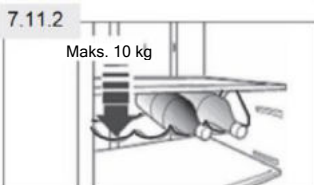

7.11 Salokāms pudeļu plaukts

Parastai lietošanai

1. Pavelciet uz leju pudeļu plaukta kronšteinus (7.11.-1. att.).
 2. Ievietojiet pudeles plauktā (7.11.-2. att.).
- Kad pudeļu plaukts netiek lietots, to var salocīt atpakaļ, lai ietaupītu vietu.



BRĪDINĀJUMS!

Pārliedzinieties, vai pudeļu kopējais svars nepārsniedz 10 kg.

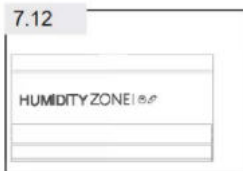

7.12 HUMIDITY ZONE

Par HUMIDITY ZONE izmantošanu (7.12. att.), lūdzu, pārbaudiet sadaļu LIETOŠANA (HUMIDITY ZONE)

**BRĪDINĀJUMS!**

Pirms tīrīšanas atvienojiet ierīci no barošanas avota.

8.1 Vispārīgi

Iztīriet ierīci, kad tajā tiek uzglabāts maz vai necik pārtikas.

Lai ierīci uzturētu labā stāvoklī un novērstu glabāto pārtikas produktu aromātus, ierīce jātīra reizi četrās nedēļās.

**BRĪDINĀJUMS!**

- ▶ Netīriet ierīci ar cietām sukām, stieple sukām, mazgāšanas pulveri, benzīnu, amilacetātu, acetonu un līdzīgiem organiskiem šķīdumiem, skābes vai sārna šķīdumiem. Tīriet ar īpašu ledusskapja mazgāšanas līdzekli, lai izvairītos no bojājumiem.
- ▶ Tīrīšanas laikā ierīci nedrīkst apsmidzināt vai skalot.
- ▶ Ierīces tīrīšanai neizmantojiet ūdens strūklu vai tvaiku.
- ▶ Nemazgājiet aukstus stikla plauktus karstā ūdenī. Krāsas temperatūras izmaiņas var izraisīt stikla saplīšanu.
- ▶ Nepieskarieties saldētavas iekšējai virsmai, jo īpaši ar mitrām rokām, jo rokas var piesalt pie virsmas.
- ▶ Sasilšanas gadījumā pārbaudiet saldēto produktu stāvokli.

- ▶ Durvju blīvi vienmēr turiet tīru.
- ▶ Notīriet ierīces iekšpusi un korpusu ar sūkli, kas samitrināts siltā ūdenī un neitrālā mazgāšanas līdzeklī (8.1. att.).
- ▶ Noskalojiet un nosusiniet ar mīkstu drānu.
- ▶ Nevienu ierīces daļu nemazgājiet trauku mazgājamā mašīnā.
- ▶ Piederumu mazgāšanai izmantojiet tikai siltu ūdeni un maigu neitrālu mazgāšanas līdzekli.
- ▶ Pirms ierīces atkārtotas ieslēgšanas nogaidiet vismaz 5 minūtes, jo bieža iedarbināšana var sabojāt kompresoru.

**8.2 Atkausēšana**

Ledusskapja un saldētavas nodalījumu atkausēšana tiek veikta automātiski; manuāla darbība nav jāveic.

8.3 Aizmugurējās lampas nomaiņa**BRĪDINĀJUMS!**

Aizmugurējās lampas nomaiņu neveiciet paši, to drīkst nomainīt tikai ražotājs vai pilnvarots servisa pārstāvis.

Lampa izmanto LED kā gaismas avotu, nodrošinot zemu enerģijas patēriņu un ilgu kalpošanas laiku. Ja novērojat neparastu darbību, lūdzu, sazinieties ar klientu apkalpošanas dienestu. Skatiet sadaļu KLIENTU APKALPOŠANAS DIENESTS.

Lampas parametri:

Spriegums: 12 V. Maks. jauda: 12 W

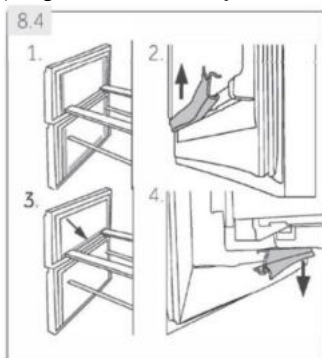

8.4 Noņemamas papildu durvju blīves

Augšējai un apakšējai saldētavas atvilktni ir sešas papildu durvju blīves.

1. Atrodiet piecas norādītās durvju blīves uz augšējās un apakšējās saldētavas atvilktnes (8.4.-1. att.).
2. Pārliecinieties, vai pēc pievienošanas blīvju slīpās malas ir vērstas uz iekšu (8.4.-2. att.).
3. Atrodiet augšējās atvilktnes apakšējo blīvi, kā norādīts (8.4.-3. att.).
4. Pārliecinieties, vai pēc pievienošanas blīves slīpā mala ir vērsta uz leju (8.4.-4. att.).

Šīs blīves, kā arī rotējošo durvju/atvilktnu blīves varat saņemt, izmantojot klientu apkalpošanas dienestu (skatiet garantijas karti).

8.5 Nelietošana ilgāku laiku

Ja ierīce netiks lietota ilgāku laiku un ledusskapim neplānojat izmantot funkciju "Holiday", rīkojieties, kā aprakstīts tālāk.

- ▶ Izņemiet ēdienu.
- ▶ Atvienojiet strāvas vadu no elektrotīkla.
- ▶ Iztīriet ierīci, kā aprakstīts iepriekš.
- ▶ Atstājiet durvis un saldētavas atvilktnes/durvis atvērtas, lai novērstu nepatīkamu aromātu veidošanos iekšpusē.



Piezīme. Izslēgšana

Izslēdziet ierīci tikai tad, ja tas ir absolūti nepieciešams.

8.6 Ierīces pārvietošana

1. Izņemiet visu pārtiku un atvienojiet ierīci no kontaktligzdas.
2. Nostipriniet plauktus un citas kustīgās ledusskapja un saldētavas daļas ar līmlenti.
3. Nesasveriet ledusskapi vairāk par 45°, lai nesabojātu dzesēšanas sistēmu.



BRĪDINĀJUMS!

- ▶ Neceliet ierīci aiz rokturiem.
- ▶ Nekad nenovietojiet ierīci horizontāli uz zemes.

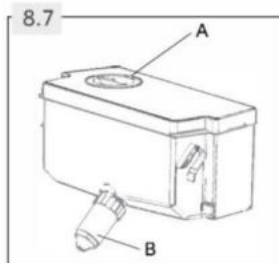

8.7 Ūdens tvertnes tīrīšana (HF7720EWMP)

1. Izņemiet ūdens tvertni no ierīces.
2. Noņemiet pārsegu (8.7.-A att.).
3. Atskrūvējiet dozatora krānu (8.7.-B att.)
4. Iztīriet tvertni un dozatora krānu ar siltu ūdeni un šķidru trauku mazgāšanas līdzekli. Pārliecinieties, ka ziepes ir noskalotas.
5. Uzstādiet dozatora krānu, aizveriet vāku un ievietojiet tvertni ierīces iekšpusē

Daudzas radušās problēmas varat novērst paši, jo nav nepieciešamas speciālas prasmes. Ja rodas problēma, pirms sazināšanās ar klientu apkalpošanas dienestu, lūdzu, pārskatiet visus tālāk minētos iemeslus un izpildiet tālāk sniegtos norādījumus. Skatiet sadaļu KLIENTU APKALPOŠANAS DIENESTS.



BRĪDINĀJUMS!

- ▶ Pirms apkopes izslēdziet ierīci un atvienojiet strāvas kontaktdakšu no kontaktligzdas.
- ▶ Elektroiekārtu apkopi drīkst veikt tikai kvalificēti elektrotehnikas speciālisti, jo nepareizi veikts remonts var radīt ievērojamus bojājumus.
- ▶ Bojāts barošanas vads ir jānomaina tikai ražotājam, tā klientu apkalpošanas dienesta pārstāvim vai līdzīgi kvalificētai personai, lai izvairītos no riska.

9.1 Problēmu novēršanas tabula

Problēma	Iespējamais cēlonis	Iespējamais risinājums
Kompresors nedarbojas.	<ul style="list-style-type: none"> • Elektroīkla kontaktdakša nav pievienota strāvas kontaktligzdai. • Ierīce ir atkausēšanas ciklā. 	<ul style="list-style-type: none"> • Pievienojiet strāvas kontaktdakšu. • Tas ir normāls statuss automātiskās atkausēšanas laikā.
Ierīce darbojas bieži vai pārāk ilgu laika periodu.	<ul style="list-style-type: none"> • Iekštelpu vai āra temperatūra ir pārāk augsta. • Ierīce kādu laiku ir bijusi izslēgta. • Ierīces durvis/atvilktnē nav cieši aizvērti. • Durvis/atvilktnē ir tikusi atvērta pārāk bieži vai uz pārāk ilgu laiku. • Saldētavas nodalījuma temperatūras iestatījums ir pārāk zems. • Durvju/atvilktnes blīve ir netīra, nodilusi, iekļāvusi vai neatbilstoša. • Netiek garantēta nepieciešamā gaisa cirkulācija. 	<ul style="list-style-type: none"> • Šajā gadījumā ir normāli, ka ierīce darbojas ilgāk. • Parasti paaugstināt līdz 8 līdz 12 stundas, līdz ierīce pilnībā atdziest. • Aizveriet durvis/atvilktni un pārlicinieties, vai ierīce atrodas uz līdzēnas virsmas un vai kāds produkts vai trauks netraucē durvju aizvēršanu. • Neatveriet durvis/atvilktni pārāk bieži. • Iestatiet augstāku temperatūru, līdz tiek iegūta apmierinoša ledusskapja temperatūra. Lai ledusskapja temperatūra nostabilizētos, ir nepieciešamas 24 stundas. • Notīriet durvju/atvilktnes blīvi un lūdziet klientu apkalpošanas dienestam to nomainīt. • Nodrošiniet atbilstošu ventilāciju.
Ledusskapja iekšpuse ir netīra un/vai ož.	<ul style="list-style-type: none"> • Ledusskapja iekšpuse ir jāiztīra. • Ledusskapī tiek uzglabāta pārtika ar spēcīgu aromātu. 	<ul style="list-style-type: none"> • Iztīriet ledusskapja iekšpusi. • Rūpīgi iesaiņojiet ēdienu.

Problēma	Iespējamais cēlonis	Iespējamais risinājums
Ierīces iekšpusē nav pietiekami auksts.	<ul style="list-style-type: none"> • Ir iestatīta pārāk augsta temperatūra. • Tiek uzglabāti pārāk silti produkti. • Vienlaikus tiek uzglabāts pārāk daudz produktu. • Produkti atrodas pārāk tuvu viens otram. • Ierīces durvis/atvilktnē nav cieši aizvērti. • Durvis/atvilktnē ir tikusi atvērta pārāk bieži vai uz pārāk ilgu laiku. 	<ul style="list-style-type: none"> • Atiestatiet temperatūru. • Pirms uzglabāšanas produktus vienmēr atdzesējiet. • Vienmēr uzglabājiet nelielus daudzumus pārtikas. • Atstājiet spraugu starp produktiem, lai nodrošinātu gaisa plūsmu. • Aizveriet durvis/atvilktni. • Neatveriet durvis/atvilktni pārāk bieži.
Ierīces iekšpusē ir pārāk auksts.	<ul style="list-style-type: none"> • Ir iestatīta pārāk zema temperatūra. • Funkcija Power-Freeze ir aktivizēta vai darbojas pārāk ilgi. 	<ul style="list-style-type: none"> • Atiestatiet temperatūru. • Izslēdziet funkciju Power-Freeze.
Ledusskapja nodalījuma iekšpusē veidojas mitrums.	<ul style="list-style-type: none"> • Klimats ir pārāk silts un pārāk mitrs. • Ierīces durvis/atvilktnē nav cieši aizvērti. • Durvis/atvilktnē ir tikusi atvērta pārāk bieži vai uz pārāk ilgu laiku. • Pārtikas trauki vai šķidrumi ir atstāti atvērti. 	<ul style="list-style-type: none"> • Palieliniet temperatūru. • Aizveriet durvis/atvilktni. • Neatveriet durvis/atvilktni pārāk bieži. • Ļaujiet karstiem ēdieniem atdzist līdz istabas temperatūrai un pārklājiet ēdiena traukus un šķidrumus.
Mitrums uzkrājas uz ledusskapja ārējās virsmas vai starp durvīm vai durvīm un atvilktni.	<ul style="list-style-type: none"> • Klimats ir pārāk silts un pārāk mitrs. • Durvis/atvilktnē nav cieši aizvērti. Aukstais gaiss ierīcē un siltais gaiss ārpus tās kondensējas. 	<ul style="list-style-type: none"> • Tas ir normāli mitrā klimatā un mainīsies, kad mitrums samazināsies. • Pārļecinieties, vai durvis/atvilktnē ir cieši aizvērti.
Daudz ledus un sarmas saldētavas nodalījumā.	<ul style="list-style-type: none"> • Produkti nebija pienācīgi iepakoti. • Ierīces durvis/atvilktnē nav cieši aizvērti. • Durvis/atvilktnē ir tikusi atvērta pārāk bieži vai uz pārāk ilgu laiku. • Durvju/atvilktnes blīve ir netīra, nodilusi, iekļāvusi vai neatbilstoša. • Kaut kas iekšpusē neļauj durvīm/atvilktnē kārīgi aizvērties. 	<ul style="list-style-type: none"> • Vienmēr kārīgi iepakojiet produktus. • Aizveriet durvis/atvilktni. • Neatveriet durvis/atvilktni pārāk bieži. • Notīriet durvju/atvilktnes blīvi vai nomainiet to pret jaunu. • Pārķārtojiet plauktus, durvju plauktus vai ievietotos traukus, lai ļautu durvīm/atvilktnē aizvērties.
	<ul style="list-style-type: none"> • Ierīce nav uzstādīta uz līdzenas virsmas. 	<ul style="list-style-type: none"> • Noregulējiet kājiņas tā, lai ierīce būtu vienā līmenī.

Problēma	Iespējamais cēlonis	Iespējamais risinājums
Ierīce rada neparastas skaņas.	<ul style="list-style-type: none"> Ierīce pieskaras kādam priekšmetam pie tās. 	<ul style="list-style-type: none"> Noņemiet ap ierīci esošos priekšmetus.
Ir dzirdama neliela skaņa, kas līdzīga tekoša ūdens skaņai.	<ul style="list-style-type: none"> Tas ir normāli. 	<ul style="list-style-type: none"> -
Skān brīdinājuma signāls.	<ul style="list-style-type: none"> Ledusskapja uzglabāšanas nodalījuma durvis ir atvērtas. 	<ul style="list-style-type: none"> Aizveriet durvis vai manuāli izslēdziet signālu.
Dzirdama vāja dūkoņa.	<ul style="list-style-type: none"> Darbojas pretkondensācijas sistēma. 	<ul style="list-style-type: none"> Tā novērš kondensāta veidošanos, un tās darbība ir normāla.
Iekšējais apgaismojums vai dzesēšanas sistēma nedarbojas.	<ul style="list-style-type: none"> Elektrotīkla kontaktakša nav pievienota strāvas kontaktligzdai. Barošanas avots ir bojāts. LED lampa nedarbojas. 	<ul style="list-style-type: none"> Pievienojiet strāvas kontaktakšu. Pārbaudiet telpas elektroapgādi. Sazinieties ar vietējo elektroapgādes uzņēmumu! Lūdzu, sazinieties ar servisu, lai nomainītu lampu.
Skapja un durvju sloksnes malas kļūst siltas.	<ul style="list-style-type: none"> Tas ir normāli. 	<ul style="list-style-type: none"> -

9.2 Strāvas padeves pārtraukums

Strāvas padeves pārtraukuma gadījumā pārtikai būtu droši jāuzglabājas aukstai apmēram 12 stundas. Ilgstoša strāvas padeves pārtraukuma laikā, īpaši vasarā, ņemiet vērā šos ieteikumus:

- ▶ Atveriet durvis/atvilktni pēc iespējas mazāk reižu.
- ▶ Strāvas padeves pārtraukuma laikā nelieciet ierīcē papildu pārtikas produktus.
- ▶ Ja par strāvas padeves pārtraukumu tiek paziņots iepriekš un pārtraukums ir ilgāks par 12 stundām, pagatavojiet ledu un ievietojiet to traukā ledusskapja nodalījuma augšpusē.
- ▶ Uzreiz pēc strāvas padeves pārtraukuma beigām pārbaudiet produktus.
- ▶ Tā kā strāvas padeves pārtraukuma vai citas kļūmes laikā temperatūra ledusskapī paaugstināsies, samazināsies produktu uzglabāšanas laiks un kvalitāte. Visi produkti, kas ir atkususi, pēc iespējas drīzāk ir jāpatērē vai jāpagatavo un atkārtoti jāsasaldē (ja nepieciešams), lai novērstu veselības apdraudējumu.



Piezīme. Atmiņas funkcija strāvas padeves pārtraukuma laikā

Pēc strāvas padeves atjaunošanas ierīce turpina darbu ar iestatījumiem, kas tika iestatīti pirms strāvas padeves pārtraukuma.

Lai sazinātos ar tehnisko palīdzību, apmeklējiet mūsu vietni:

<https://corporate.haier-europe.com/en/>

Sadaļā "website" (Vietne) izvēlieties sava produkta zīmolu un savu valsti. Jūs tiksiet novirzīts uz konkrēto vietni, kur varēsiet atrast tālruņa numuru un veidlapu, lai sazinātos ar tehnisko palīdzību.

**BRĪDINĀJUMS!**

- ▶ Šī ierīce ir smaga. Tās pārvietošana jāveic vismaz diviem cilvēkiem.
- ▶ Visus iepakojuma materiālus uzglabājiet bērniem nepieejamā vietā un utilizējiet tos videi draudzīgā veidā.
- ▶ Izņemiet ierīci no iepakojuma.
- ▶ Noņemiet visus iepakojuma materiālus.

10.1 Vides apstākļi

Telpas temperatūrai vienmēr jābūt no 10 °C līdz 43 °C, jo tas var ietekmēt temperatūru ierīces iekšpusē un tās enerģijas patēriņu. Neuzstādiet ierīci citu siltumu izstarojošu ierīču (cepeškrāšņu, ledusskapju) tuvumā bez izolācijas.

10.2 Durvju apvēršana

(Tikai modelis HTW7720ENMP/HTW7720ENMB)

Pirms ierīce ir pastāvīgi uzstādīta, pārbaudiet, vai durvju eņģes ir pareizajā pozīcijā. Ja nepieciešams, skatiet sadaļu DURVJU APVĒRŠANA.

10.3 Nepieciešamā vieta

Nepieciešamā vieta, kad durvis ir atvērtas (10.4. att.)

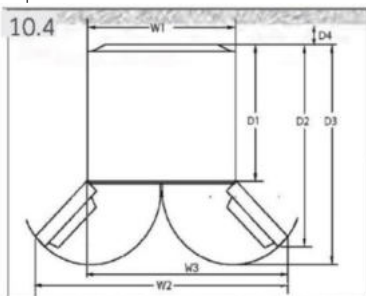

Modelis	Platums mm		Dziļums mm			Attālums līdz sienai mm	
	W1	W2	W3	D1	D2	D3	D4
HTW7720ENMP HTW7720ENMB	700	-	1198,5	600	1140	1322	100
HFW7720EWMP HFW7720ENMB	700	1188	-	600	887	966	100

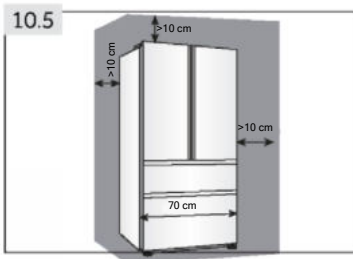
**10.4 Ventilācijas šķērsgriezums**

Lai nodrošinātu pietiekamu ierīces ventilāciju drošības apsvērumu dēļ, jāievēro informācija par nepieciešamajiem ventilācijas šķērsgriezumiem (10.5. att.).

Brīvēstāvošai ierīcei: šo aukstumiekārtu nav paredzēts izmantot kā iebūvētu ierīci.

10.5 Ierīces centrēšana

Ierīce jānovieto uz līdzenas un cietas virsmas.

1. Sagāziet ierīci nedaudz uz aizmuguri (10.5. att.).
2. Noregulējiet kājiņas vēlamajā līmenī.
3. Stabilitāti var pārbaudīt, pamīšus uzsitot pa diagonālēm. Abos virzienos jābūt novērojamai vieglai šūpošanās kustībai. Pretējā gadījumā rāmis var deformēties, un rezultātā var rasties noplūde pie durvju blīvēm. Neliels slīpums uz aizmuguri atvieglo durvju aizvēršanu.

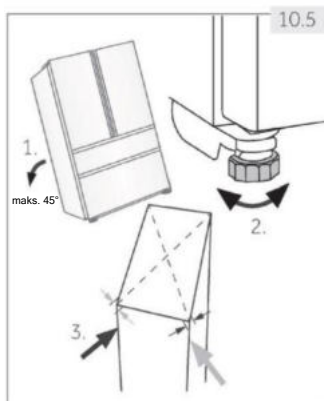

10.6 Durvju precīza noregulēšana

Ja durvis nav vienā līmenī, šo neatbilstību var novērst, rīkojoties šādi:

10.6.1 Izmantojot regulējamo kājiņu

Grieziet regulējamo kājiņu bultiņas virzienā (10.6.-1. att.), lai kājiņu paceltu uz augšu vai uz leju.

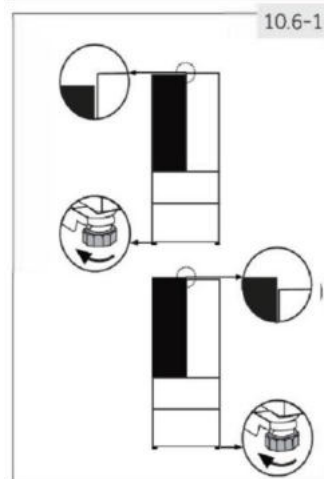

10.6.2 Izmantojot starplikas

- ▶ Atveriet augšējās durvis un paceliet tās.
- ▶ Uzmanīgi piestipriniet starpliku (ietilpst piederumu maisiņā) vidējās eņģes baltajā plastmasas gredzenā ar rokām vai izmantojot instrumentus, piemēram, knaibles (10.6.-2. att.). Nesaskrāpējiet un nesabojājiet durvis.

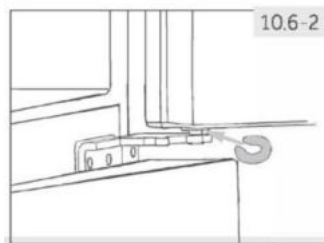

Piezīme. Līmeņošana

Turpmākā ledusskapja lietošanā atkarībā no uzglabātās pārtikas svara var tikt novērots, ka durvis nav vienā līmenī. Tādā gadījumā, lūdzu, pielāgojiet tās saskaņā ar iepriekš minētajām metodēm.

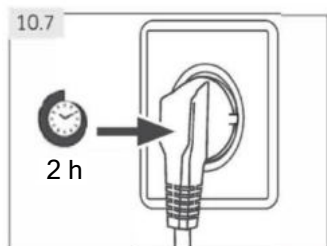

10.7 Gaidīšanas laiks

Kompresora kapsulā ir bezapkopes smēreļļa. Ja ierīce ir sagāzta, šī eļļa transportēšanas laikā var izkļūt caur slēgto cauruļu sistēmu. Pirms ierīces pievienošanas barošanas avotam nogaidiet 2 stundas (10.7. att.), lai eļļa saplūstu atpakaļ kapsulā.

10.8 Elektriskais savienojums

Pirms katras savienošanas reizes pārbaudiet, vai:

- ▶ barošanas avots, kontaktligzda un drošinātājs atbilst tehnisko datu plāksnītei;
- ▶ strāvas kontaktligzda ir zemēta un tai nav vairāku kontaktligzdu vai pagarinātāju;
- ▶ strāvas kontaktdakša un kontaktligzda atbilst tehniskajām prasībām.

Pievienojiet kontaktdakšu pareizi uzstādītai māsaimniecības kontaktligzdai.



BRĪDINĀJUMS!

Lai izvairītos no riskiem, bojāts strāvas vads ir jānomaina klientu apkalpošanas dienestam (skatiet garantijas karti).

Novietojot ierīci, pārlicinieties, vai barošanas vads nav iesprostots vai bojāts.

Ierīces aizmugurē nenovietojiet vairākas pārnēsājamās kontaktligzdas vai pārnēsājamus barošanas blokus.



Nepieļaujiet uzliesmojoša materiāla aizdegšanos, lai netiktu izraisīts ugunsgrēks.

POZICIONĒŠANA

Uzstādiet ierīci vietā, kur apkārtējās vides temperatūra atbilst ierīces datu plāksnītē norādītajai klimata klasei.

- paplašināta mērena: šo aukstumiekārtu ir paredzēts izmantot apkārtējās vides temperatūrā no 10 °C līdz 32 °C;
- mērens: šo aukstumiekārtu ir paredzēts izmantot apkārtējās vides temperatūrā no 16 °C līdz 32 °C.
- subtropu: šo aukstumiekārtu ir paredzēts izmantot apkārtējās vides temperatūrā no 16 °C līdz 38 °C.
- tropu: šo aukstumiekārtu ir paredzēts izmantot apkārtējās vides temperatūrā no 16 °C līdz 43 °C.

10.9 Durvju apvēršana

Pirms ierīces pievienošanas barošanas avotam pārbaudiet, vai durvju eņģes ir jāmaina no labās puses (kur tās ir piegādes brīdī) uz kreiso, ja tas nepieciešams atbilstoši uzstādīšanas vietai un lietojamībai.



BRĪDINĀJUMS!

- ▶ Šī ierīce ir smaga. Lai veiktu durvju apvēršanu, ir nepieciešami divi cilvēki.
- ▶ Pirms jebkuras darbības veikšanas atvienojiet ierīci no elektrotīkla.
- ▶ Nesasveriet ierīci vairāk par 45°, lai neradītu dzesēšanas sistēmas bojājumus.

Montāžas darbības (10.9. att.):

1. Nodrošiniet nepieciešamo instrumentu.
2. Atvienojiet ierīci no elektrotīkla.
3. Izskrūvējiet skrūves, kas nostiprina priekšējo paneli (1), un noņemiet paneli (2).
Noņemiet priekšējā paneļa mazo pārsegu no kreisās uz labo pusi.
4. Atvienojiet savienojuma kabeli.
5. Noņemiet augšējās eņģes vāku (1) un atskrūvējiet augšējo eņģi (trīs skrūves) labajā pusē (2).
6. Uzmanīgi noceliet valjīgās ledusskapja durvis no apakšējās eņģes.
7. Apgrieziet durvis otrādi, atskrūvējiet pārsegu (1) un durvju atduri (2) ar fiksācijas detaļu (3).
8. Noņemiet augšējo durvju apakšējo eņģi.
9. Mainiet aizbāžņu un sānos esošās skrūves pozīcijas.
10. Mainiet durvju atdura no pozīciju no pašreizējās puses uz pretējo.

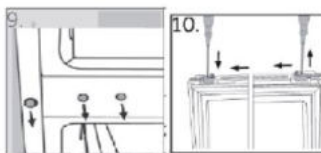
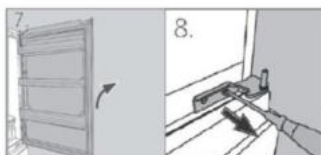
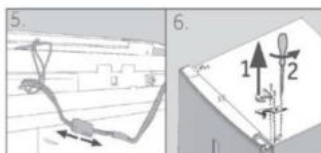
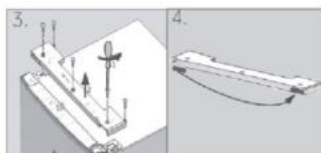
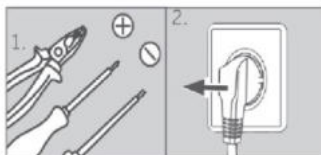

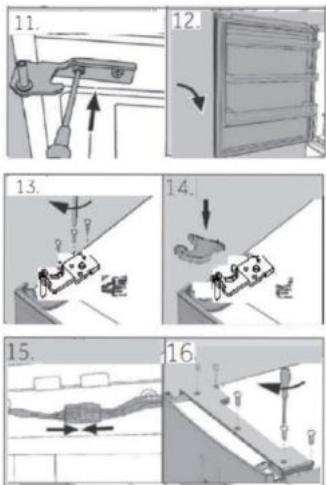

11. Izņemiet jauno augšējo durvju apakšējo eņģi no piederumu somas un pieskrūvējiet to ierīces kreisajā pusē.
12. Uzmanīgi uzlieciet augšējās durvis uz apakšējās eņģes, lai šarnīrs ietilptu eņģes cilindrā.
13. Izņemiet no piederumu somas augšējo eņģi. Izbīdiet savienojuma kabeli caur augšējo eņģi un nostipriniet augšējo eņģi ierīces kreisajā pusē ar trīs skrūvēm.
14. Uzlieciet eņģes pārsegu (ietilpst piederumu somā) uz eņģes.
15. Pievienojiet savienojuma kabeli un ievietojiet to atverē.
16. Nomainiet priekšējo paneli un nostipriniet to ar piecām skrūvēm. Pēc durvju nomaiņas pārbaudiet, vai durvju blīves pareizi piegulst korpusam un visas skrūves ir labi pievilktas.

11.1 Produkta datu lapa saskaņā ar Regulu (ES) Nr. 2019/2016

Preču zīme	Haier	
Modeļa identifikators	HTW7720ENMP HTW7720ENMB	HF7720EWMP HF7720ENMB
Modeļa kategorija	Ledusskapis/saldētava	
Energoefektivitātes klase	E	
Enerģijas patēriņš gadā (kWh/gadā) ¹⁾	301	302
Tilpuma dzesēšana (L)	343	337
Saldēšanas tilpums (L)	140	140
Vērtējums zvaigznēs		
Citu nodalījumu temperatūra > 14 °C	Nav piemērojams	
Bezsarmas sistēma	Jā	
Drošs strāvas padeves pārtraukums (h)	12	10
Saldēšanas jauda (kg/24 h)	10	
Klimata klase	SN/N/ST/T	
Šī ierīce ir paredzēta lietošanai apkārtējās vides temperatūrā no 10 °C līdz 43 °C.		
Trokšņa emisijas klase un gaisa vadītā akustiskā trokšņa emisija (db(A) re lpW)	C (37)	
Temperatūras paaugstināšanās laiks (h)	12	10
Konstruktīvais veids	Brīvstāvoša	

¹⁾ Pamatojoties uz standarta testa rezultātiem 24 stundu periodā. Faktiskais enerģijas patēriņš būs atkarīgs no ierīces lietošanas veida un atrašanās vietas.

11.2 Papildu tehniskie dati

Kopējais tilpums (L)	483	477
Spriegums/frekvence	220-240V ~/50HZ	
Ieejas jauda (W)	120	
Ieejas strāva (A)	1,5	
Galvenais drošinātājs (A)	16	
Dzesēšanas šķidrums/daudzums	HTW7720ENMP/HF7720EWMP: R600a/62g	
Izmēri (D/P/A milimetros)	675x700x2006	

11.3 Standarti un direktīvas 

Šis produkts atbilst visu piemērojamo EK direktīvu prasībām ar atbilstošiem saskaņotajiem standartiem, kas paredz CE marķējumu.

Mēs iesakām mūsu Haier klientu apkalpošanas dienestu un oriģinālo rezerves daļu izmantošanu. Ja jums ir problēmas ar ierīci, lūdzu, vispirms pārbaudiet sadaļu **PROBLĒMU NOVĒRŠANA**. Ja nevarat atrast risinājumu, lūdzu, sazinieties ar

- ▶ vietējo izplatītāju vai
- ▶ skatiet pakalpojumu un atbalsta sadaļu (Service & Support) vietnē www.haier.com, kur varat atrast tālruņa numurus un bieži uzdotos jautājumus, kā arī aktivizēt apkopes pieprasījumu.

Lai sazinātos ar mūsu apkalpošanas dienestu, pārlicinieties, vai jums ir pieejami tālāk minētie dati. Informācija ir atrodamā tehnisko datu plāksnītē.

Modelis _____ Sērijas nr. _____

Garantijas pakalpojuma gadījumā pārbaudiet arī ierīcei pievienoto garantijas karti.

▶ REZERVES DAĻU PIEEJAMĪBA

Termostati, temperatūras sensori, iespaidshēmas plātes un gaismas avoti ir pieejami vismaz septiņus gadus pēc modeļa pēdējās ierīces laišanas tirgū.

Durvju rokturi, durvju eņģes, paplātes un grozi — vismaz septiņus gadus, un durvju blīves — vismaz 10 gadus pēc modeļa pēdējās vienības laišanas tirgū.

▶ GARANTĪJA

Minimālais garantijas periods ir šāds: 2 gadi ES valstīs, 3 gadi Turcijā, 1 gads Apvienotajā Karalistē, 1 gads Krievijā, 3 gadi Zviedrijā, 2 gadi Serbijā, 5 gadi Norvēģijā, 1 gads Marokā, 6 mēneši Alžīrijā, Tunisijā nav nepieciešama juridiska garantija.

▶ TEHNISKĀ PALĪDZĪBA

Lai sazinātos ar tehnisko palīdzību, apmeklējiet mūsu vietni: <https://corporate.haier-europe.com/en/>, sadaļā "Website" (Vietne) izvēlieties savu produkta zīmolu un savu valsti. Jūs tiksiet novirzīts uz konkrēto vietni, kur varēsiet atrast tālruņa numuru un veidlapu, lai sazinātos ar tehnisko palīdzību.

Lai sazinātos par vispārējiem uzņēmējdarbības jautājumiem, lūdzu, skatiet tālāk mūsu adreses Eiropā:

Eiropas Haier adreses

Valsts*	Pasta adrese	Valsts*	Pasta adrese
Itālija	Haier Europe Trading SRL Via De Cristoforis, 12 21100 Varese ITALY	Francija	Haier France SAS 3-5 rue des Graviers 92200 Neuilly sur Seine FRANCE
Spānija, Portugāle	Haier Iberia SL Pg. Garcia Faria, 49-51 08019 Barcelona SPAIN	Beļģija (FR), Beļģija (NL), Nīderlande, Luksemburga	Haier Benelux SA Anderlecht Route de Lennik 451 BELGIUM
Vācija, Austrija	Haier Deutschland GmbH Hewlett-Packard-Str. 4 D-61352 Bad Homburg GERMANY	Polija, Čehija, Ungārija, Grieķija, Rumānija, Krievija	Haier Poland Sp.z.o Al. Jerozolimskie 181B 02 222 Warszawa POLAND
Apvienotā Karaliste	Haier Appliances UK Co.Ltd. One Crown Square Church Street East Woking, Surrey, GU21 6HR UK		

*Lai iegūtu plašāku informāciju par produktu, lūdzu, apmeklējiet vietni <https://eprel.ec.europa.eu/> vai skenējiet uz ierīces redzamo energoefektivitātes uzlīmes QR kodu.



HTW7720ENMP_GB_V02_042021

Haier



Manual d'ús

Frigorífic-congelador

HTW7720ENMP

HFW7720EWMP

HTW7720ENMB

HFW7720ENMB

HTW7720ENPT

HTW7720DNMP

CA

Haier

Gràcies per comprar un producte Haier.

Llegiu atentament aquestes instruccions abans de fer servir aquest electrodomèstic. Aquestes instruccions contenen informació important que us ajudarà a treure el màxim profit de l'electrodomèstic i a garantir una instal·lació, un ús i un manteniment segurs i adequats.

Guardeu aquest manual en un lloc accessible per poder-lo consultar sempre que vulgueu i garantir un ús segur i adequat de l'electrodomèstic.

Si veneu l'electrodomèstic, el doneu o el deixeu al lloc on està instal·lat quan canvieu de casa, assegureu-vos també de lliurar aquest manual perquè el nou propietari es pugui familiaritzar amb l'electrodomèstic i les advertències de seguretat.

Llegenda



Advertència - informació de seguretat important



Informació general i consells



Informació mediambiental

Eliminació



Ajudeu a protegir el medi ambient i la salut humana. Dipositeu els embalatges als contenidors corresponents per reciclar-los. Ajudeu a reciclar els residus d'aparells elèctrics i electrònics. No llenceu els electrodomèstics marcats amb aquest símbol a la brossa domèstica. Porteu el producte al punt verd o poseu-vos en contacte amb l'oficina municipal.



ADVERTÈNCIA!

Perill de lesions o asfíxia

Els refrigerants i els gasos s'han d'eliminar de manera professional. Assegureu-vos que els tubs del circuit de refrigerant no estiguin danyats abans de ser eliminats correctament. Desconnecteu l'aparell de la xarxa elèctrica. Talleu el cable d'alimentació i porteu-lo a un punt de recollida. Traieu les safates i els calaixos, així com el tancament i les juntes de la porta, per evitar que els nens i els animals de companyia puguin quedar tancats a l'interior de l'electrodomèstic.

1 - Informació de seguretat.....	4
2 - Ús previst.....	8
3 - Descripció del producte	9
4 - Tauler de control	11
5 - Ús.....	12
6 - Consells per estalviar energia	22
7 - Equipament.....	23
8 - Neteja i manteniment	26
9 - Solució de problemes.....	29
10 - Instal·lació	32
11 - Dades tècniques	37
12 - Servei d'atenció al client.....	38

Abans d'encendre l'electrodomèstic per primera vegada, llegiu els següents consells de seguretat:



ADVERTÈNCIA!

Abans del primer ús

- ▶ Assegureu-vos que l'aparell no hagi patit danys durant el transport.
- ▶ Traieu tots els embalatges i manteniu-los fora de l'abast dels infants.
- ▶ Espereu almenys dues hores abans d'instal·lar l'electrodomèstic per assegurar-vos que el circuit de refrigerant funcioni completament.
- ▶ Aquest electrodomèstic pesa molt: manipuleu-lo amb l'ajuda d'una altra persona.

Instal·lació

- ▶ Aquest electrodomèstic s'ha d'instal·lar en un lloc ben ventilat. Assegureu-vos que hi hagi un espai de 10 cm com a mínim per sobre i 10 cm al voltant de l'electrodomèstic.
- ▶ No col·loqueu mai l'electrodomèstic en una zona humida ni en un lloc on pugui rebre esquitxos d'aigua. Netegeu i eixugueu els esquitxos d'aigua i les taques amb un drap suau i net.
- ▶ No instal·leu l'electrodomèstic sota la llum solar directa ni a prop de fonts de calor (per exemple, estufes, calefactores).
- ▶ Instal·leu i anivelleu l'electrodomèstic en una zona adequada a la seva mida i al seu ús.
- ▶ No obstruiu les obertures de ventilació de la carcassa de l'electrodomèstic o de l'estructura integrada.
- ▶ Assegureu-vos que la informació elèctrica de la placa de característiques coincideixi amb la font d'alimentació. Si no és així, poseu-vos en contacte amb un electricista.
- ▶ Aquest electrodomèstic funciona amb corrent elèctric de 220-240 V CA/50 Hz. Una fluctuació anormal del voltatge pot fer que l'electrodomèstic no s'engegui, que es facin malbé el control de temperatura o el compressor, o que faci un soroll anormal durant el funcionament. En aquest cas, s'ha de muntar un regulador automàtic.
- ▶ Feu servir una presa amb connexió a terra separada per a la font d'alimentació a la qual es pugui accedir fàcilment. Aquest electrodomèstic ha d'estar connectat a terra.
- ▶ **Només per al Regne Unit:** El cable d'alimentació d'aquest electrodomèstic està equipat amb un endoll de 3 fils (amb connexió a terra) que encaixa en un endoll estàndard de 3 fils (amb connexió a terra). No talleu ni desmunteu mai el tercer pin (connexió a terra). Després d'instal·lar l'electrodomèstic, heu de poder accedir a l'endoll.
- ▶ No feu servir adaptadors de múltiples endolls ni cables allargadors.
- ▶ Assegureu-vos que el cable d'alimentació no quedi atrapat pel frigorífic. No trepitgeu el cable d'alimentació.
- ▶ No feu malbé el circuit de refrigerant.

**ADVERTÈNCIA!****Ús diari**

- ▶ Aquest aparell el poden fer servir nens de 8 anys o més i persones amb capacitats físiques, sensorials o mentals reduïdes o amb manca d'experiència i coneixements si han rebut supervisió o instruccions sobre l'ús de l'aparell de manera segura i entenen els perills que implica.
- ▶ Mantingueu allunyats els infants menors de 3 anys de l'electrodomèstic, llevat que tinguin supervisió constant.
- ▶ Els infants no han de jugar amb l'electrodomèstic.
- ▶ Si es filtra gas refrigerant o altres gasos inflamables a prop de l'electrodomèstic, tanqueu la vàlvula del gas filtrat, obriu les portes i les finestres i no desendolleu el cable d'alimentació del frigorífic ni de cap altre electrodomèstic.
- ▶ Tingueu en compte que l'electrodomèstic està configurat per funcionar a una temperatura ambient específica d'entre 10 i 43 °C. És possible que l'electrodomèstic no funcioni correctament si es deixa durant un període prolongat a una temperatura superior o inferior a l'interval indicat.
- ▶ No poseu articles inestables (objectes pesants, recipients plens d'aigua) a sobre del frigorífic per evitar danys personals per caigudes o descàrregues elèctriques causades pel contacte amb l'aigua.
- ▶ No estireu els prestatges de la porta. La porta es podria desviar, el prestatge d'ampolles es podria desprendre o l'electrodomèstic es podria tombar.
- ▶ Obriu i tanqueu les portes només fent servir els tiradors. L'espai que hi ha entre les portes i entre les portes i el cos del frigorífic és molt estret. No introduïu les mans en aquestes zones per evitar pessigar-vos els dits. Obriu i tanqueu les portes del frigorífic només quan no hi hagi infants a prop del seu rang de moviment.
- ▶ No emmagatzemu ni feu servir materials inflamables, explosius o corrosius dins de l'electrodomèstic ni al seu voltant.
- ▶ No emmagatzemu medicaments, bacteris ni agents químics dins de l'electrodomèstic. Aquest aparell és un electrodomèstic. No us recomanem que hi emmagatzemu materials que hagin d'estar a una temperatura controlada.
- ▶ No guardeu mai líquids en ampolles o llaunes (excepte licors amb una alta graduació), especialment begudes amb gas, al congelador, ja que poden esclatar en congelar-se.
- ▶ Comproveu l'estat dels aliments si s'ha donat el cas que s'han escalfat al congelador.



ADVERTÈNCIA!

Ús diari

- ▶ No configureu una temperatura innecessàriament baixa al compartiment frigorífic. Es poden assolir temperatures sota zero si els valors de configuració són alts. Atenció: Les ampolles poden esclatar.
- ▶ No toqueu els productes congelats amb les mans molles (poseu-vos guants). No mengeu els gelats immediatament després de treure'ls del congelador. Hi ha el risc de congelació o de formació de butllofes a causa de la temperatura. PRIMERS AUXILIS: poseu la zona afectada immediatament sota aigua freda corrent. No arranqueu la pell!
- ▶ No toqueu la superfície interior del compartiment d'emmagatzematge del congelador quan estigui en funcionament, sobretot amb les mans mullades, ja que les mans es poden congelar en entrar en contacte amb la superfície.
- ▶ Desendolleu l'electrodomèstic en cas de fallada de corrent o abans de netejar-lo. Espereu almenys 5 minuts abans de tornar a engegar l'electrodomèstic, ja que, si s'engega sovint, es pot fer malbé el compressor.
- ▶ No feu servir aparells elèctrics dins dels compartiments d'emmagatzematge d'aliments de l'electrodomèstic, llevat que siguin del tipus recomanat pel fabricant.

Manteniment / neteja

- ▶ Assegureu-vos que els infants estiguin supervisats si en fan la neteja i el manteniment.
- ▶ Desconnecteu l'electrodomèstic de la xarxa elèctrica abans de fer-hi qualsevol manteniment rutinari. Espereu almenys 5 minuts abans de tornar a engegar l'electrodomèstic, ja que, si s'engega sovint, es pot fer malbé el compressor.
- ▶ Quan desendolleu l'electrodomèstic, estireu l'endoll i no el cable.
- ▶ No rasqueu el gebre ni el gel amb objectes punxeguts. Per evitar danys a les peces de plàstic, no feu servir no feu servir esprais ni fonts de calor, com ara estufes elèctriques, assecadors de cabells, netejadors de vapor o altres fonts de calor.
- ▶ Llevat dels recomanats pel fabricant, no feu servir aparells mecànics ni altres mitjans per accelerar el procés de descongelació.
- ▶ Per evitar qualsevol perill, si el cable d'alimentació està malmès, l'ha de substituir el fabricant, el seu responsable de servei o persones amb una qualificació similar.
- ▶ No proveu d'arreglar, desmuntar o modificar l'electrodomèstic pel vostre compte. En cas de reparació, poseu-vos en contacte amb el nostre servei d'atenció al client.

**ADVERTÈNCIA!****Manteniment / neteja**

- ▶ Traieu la pols de la part posterior de la unitat com a mínim un cop l'any per evitar riscos d'incendi i l'augment del consum d'energia.
- ▶ No ruixeu ni esbandiu l'electrodomèstic durant la neteja.
- ▶ No feu servir aigua polvoritzada ni vapor per netejar l'electrodomèstic.
- ▶ No netegeu els prestatges de vidre freds amb aigua calenta. Un canvi sobtat de temperatura pot fer que el vidre es trenqui.

Informació sobre el gas refrigerant**ADVERTÈNCIA!**

L'electrodomèstic conté el refrigerant inflamable ISOBUTA (R600a). Assegureu-vos que el circuit de refrigerant no pateixi danys durant el transport o la instal·lació. Una fuga de refrigerant pot causar lesions oculars o provocar un incendi. Si s'ha produït un dany, mantingueu-vos allunyats de fonts de flames obertes, ventileu bé l'habitació i no connecteu ni desconnecteu els cables d'alimentació de l'electrodomèstic ni de cap altre electrodomèstic. Informeu el servei d'atenció al client. En cas de contacte amb el refrigerant als ulls, esbandiu-vos-els immediatament amb aigua corrent i consulteu immediatament un oftalmòleg.

**PRECAUCIÓ!**

Quan tanqueu la porta, el perfil vertical de la porta de l'esquerra ha d'estar doblegat cap a l'interior (1).

Si intenteu tancar la porta de l'esquerra i el perfil vertical de la porta no està doblegat (2), primer l'heu de doblegar, ja que si no ho feu el perfil de la porta podria tocar l'eix de fixació o la porta dreta. I, per tant, es podria fer malbé el perfil de la porta o haver-hi una fuga.

A dins del perfil vertical de la porta hi ha un cable calefactor. La temperatura de la superfície augmenta una mica, cosa que és normal i no afecta el funcionament del frigorífic.

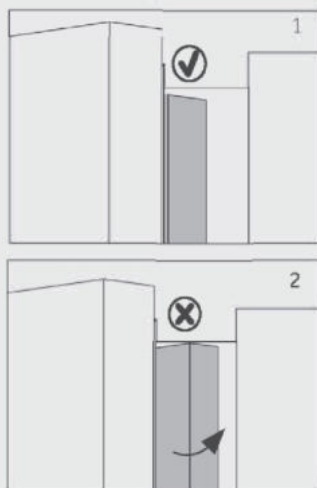

2.1 Ús previst

Aquest electrodomèstic està pensat per refredar i congelar aliments. Ha estat dissenyat exclusivament per a ús domèstic, d'interior, en ambients secs. No està pensat per a un ús comercial o industrial.

No es poden fer canvis o modificacions a l'aparell. L'ús no previst pot causar perills i la pèrdua del dret de la garantia.

2.2 Accessoris

Comproveu els accessoris i la documentació d'acord amb aquesta llista (Fig. 2.2):

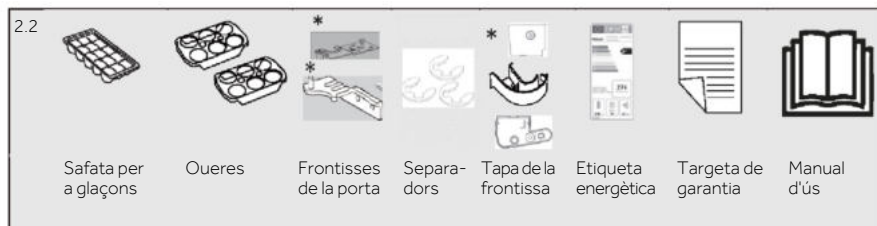

* HTW7720ENMP /HTW7720ENMB/HTW7720ENPT



Avis: Diferències

Algunes de les il·lustracions d'aquest manual poden ser diferents del vostre model a causa de canvis tècnics i de les diferències entre models.

Imatge de l'electrodomèstic (Fig. 3)

Model: HFW7720EWMP /HFW7720ENMB

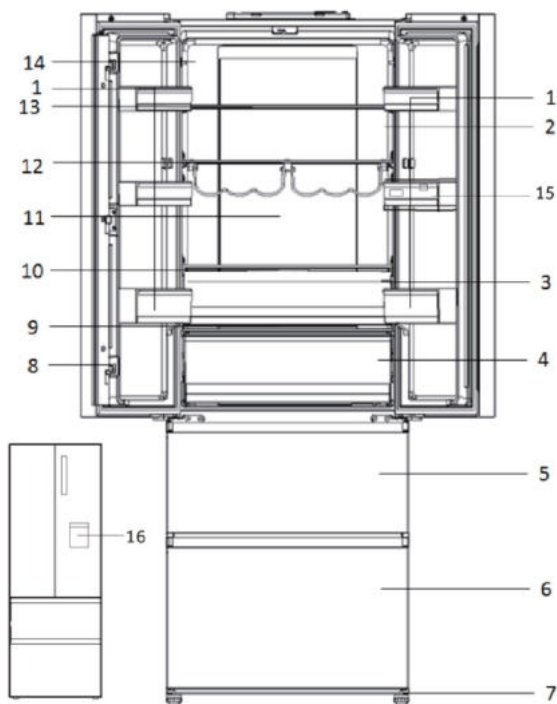

- | | |
|---|---|
| 1 Prestatge de la porta | 9 Coberta de vidre del calaix My Zone |
| 2 O.K. - Indicador de temperatura (opcional) | 10 Coberta de vidre del calaix Humidity |
| 3 Calaix Humidity Zone | 11 Llum posterior |
| 4 Calaix My Zone | 12 Ampoller |
| 5 Calaix superior d'emmagatzematge del congelador | 13 Prestatge de vidre |
| 6 Calaix d'emmagatzematge inferior del congelador | 14 Placa de característiques |
| 7 Potes ajustables | 15 Dipòsit d'aigua (HFW7720EWMP) |
| 8 Perfil de la porta | 16 Dispensador d'aigua (HFW7720EWMP) |

Model: HTW7720ENMP /HTW7720ENMB/HTW7720ENPT /**HTW7720DNMP**

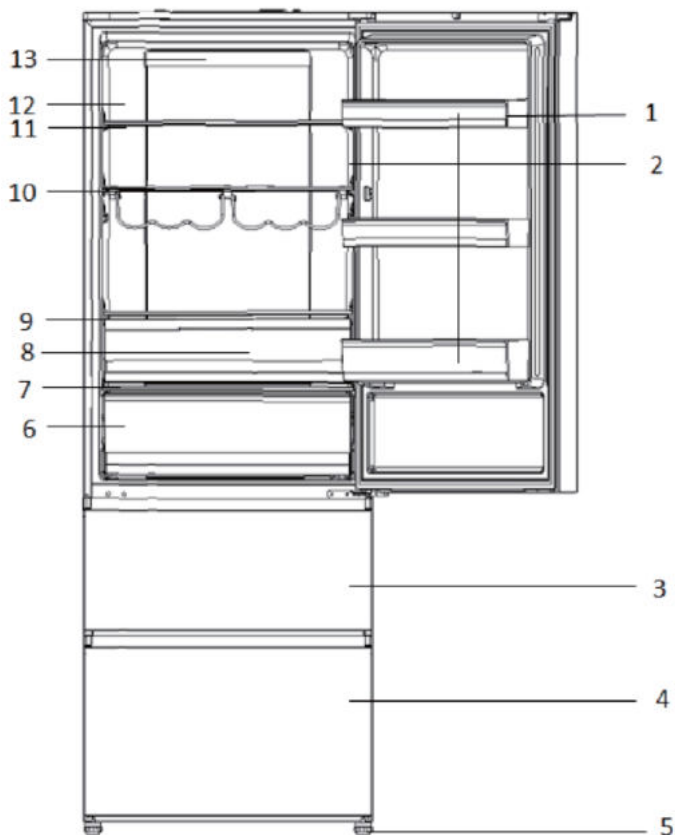

- | | |
|---|--|
| 1 Prestatge de la porta | 9 Coberta de vidre del calaix Humidity |
| 2 OK - Indicador de temperatura (opcional) | 10 Ampoller |
| 3 Calaix superior d'emmagatzematge del congelador | 11 Prestatge de vidre |
| 4 Calaix d'emmagatzematge inferior del congelador | 12 Placa de característiques |
| 5 Potes ajustables | 13 Llum posterior |
| 6 Calaix My Zone | |
| 7 Coberta de vidre del calaix My Zone | |
| 8 Calaix Humidity Zone | |

Tauler de control (Fig. 4)

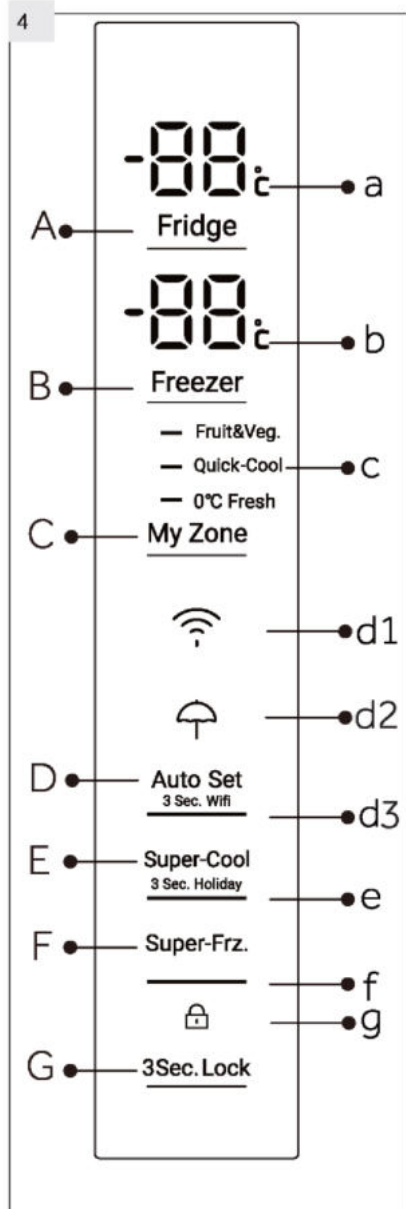
**Tecles:**

- A Ajust de la temperatura del frigorífic
- B Ajust de la temperatura del congelador
- C Ajustos de My Zone
- D Activació/desactivació del funció d'ajust automàtic i la funció wifi
- E Activació/desactivació de la funció Super Cool (Super Refrigeració) i funció Holiday (Vacances)
- F Activació/desactivació de la funció Super Freeze (Super Congelació)
- G Bloqueig/desbloqueig del tauler

Indicadors:

- a Temperatura del compartiment frigorífic
- b Temperatura del compartiment congelador
- c Funció My Zone
- d1 Funció wifi
- d2 Funció Holidays (Vacances)
- d3 Funció Auto Set (Ajust automàtic)
- e Funció Super Cool
- f Funció Super Freeze
- g Bloqueig del tauler

5.1 Abans del primer ús

- ▶ Traieu tots els materials d'emalatge, manteniu-los fora de l'abast dels infants i elimineu-los de manera respectuosa amb el medi ambient.
- ▶ Abans de posar els aliments a l'electrodomèstic, netegeu-ne l'interior i l'exterior amb aigua i un detergent suau.
- ▶ Després d'anivellar i netejar l'aparell, espereu com a mínim 2 hores abans de connectar-lo a la xarxa elèctrica. Vegeu l'apartat INSTAL·LACIÓ.
- ▶ Refredeu prèviament els compartiments amb els ajustos alts abans de carregar-los amb aliments. La funció Super Freeze ajuda a refredar ràpidament el compartiment del congelador.
- ▶ La temperatura del refrigerador i la del congelador s'ajusten automàticament a 5 °C i -18 °C, respectivament. Aquests són els paràmetres recomanats. Si voleu, podeu canviar aquestes temperatures manualment. Consulteu la FUNCIO D'AJUST MANUAL.

5.2 Botons tàctils

Els botons del tauler de control són botons de contacte que responen quan es toquen lleugerament amb un dit.

5.3 Encendre i apagar l'aparell

L'electrodomèstic comença a funcionar tan bon punt es connecta a la font d'alimentació.

Quan l'electrodomèstic s'encén per primera vegada, es mostren les temperatures reals del frigorífic i del congelador ("a" i "b"). La pantalla farà pampallugues. Si les portes estan tancades, s'apagarà al cap de 30 segons. Pot ser que el bloqueig del tauler estigui activat.



Avis: Preconfiguració

- ▶ L'aparell està preconfigurat a la temperatura recomanada de 5 °C (frigorífic) i -18 °C (congelador). En condicions ambientals normals, no cal ajustar la temperatura.
- ▶ La funció predefinida per al calaix My Zone és Fruit&Veg.
- ▶ Quan s'encén l'aparell després d'haver-lo desconnectat de la font d'alimentació, poden passar fins a 12 hores fins que s'arriba a les temperatures correctes.

Buideu l'aparell abans d'apagar-lo. Per apagar l'aparell, desendolieu el cable d'alimentació de la presa de corrent.

5.4 Mode d'espera

La pantalla s'apaga de manera automàtica 30 segons després d'haver tocat un botó. La pantalla es bloqueja automàticament. S'encén automàticament en tocar qualsevol botó o obrir la porta o un calaix.



5.5 Bloquejar/desbloquejar el tauler

Avis: Bloqueig del tauler

El tauler de control es bloqueja de manera automàtica si no es toca cap botó durant 30 segons. Per fer qualsevol ajust, el tauler de control ha d'estar desbloquejat.

- ▶ Toqueu el botó "G" durant 3 segons per bloquejar tots els elements del tauler i evitar que s'activin (Fig. 5.5). Ara es mostra l'indicador "G" corresponent.
- ▶ Per desbloquejar-lo, torneu a tocar el botó.

5.6 Alarma de porta oberta

Quan una de les portes del frigorífic s'obre durant més de 3 minuts, sona l'alarma d'obertura de la porta. L'alarma es pot silenciar tancant la porta. Si la porta es deixa oberta durant més de 7 minuts, el llum de l'interior de l'aparell i la del tauler de control s'apaguen automàticament.

5.7 Selecció del mode de funcionament

Potser heu de seleccionar una de les dues maneres següents de configurar l'aparell:

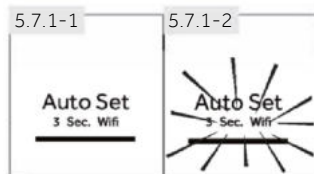

5.7.1 Funció Auto Set (Ajust automàtic)

Si no teniu cap requisit especial, us recomanem que feu servir la funció d'ajust automàtic (Auto Set). Amb aquesta funció, l'aparell pot ajustar automàticament la temperatura segons la temperatura ambient i els canvis de temperatura a l'aparell mateix. Aquesta funció és totalment automàtica.

1. Desbloquegeu el tauler tocant el botó "G" si està bloquejat (Fig. 5.5)
2. Toqueu el botó "D" (Fig. 5.7.1.1)
3. L'indicador "d3" s'encén i la funció s'activa (Fig. 5.7.1-2)

Si repetiu els passos anteriors o seleccioneu una altra funció, aquesta funció es pot tornar a desactivar.

5.7.2 Funció d'ajust manual

Si voleu ajustar manualment la temperatura de l'aparell per guardar un aliment en particular, podeu ajustar la temperatura mitjançant un botó d'ajust de temperatura:

Avis: conflicte amb altres funcions

La temperatura no es pot ajustar si hi ha alguna altra funció (Super Cool, Super Freeze, Holiday o Auto Set) activada o la pantalla bloquejada. L'indicador corresponent s'encén de manera intermitent i es produeix un so.

5.7.2.1 Ajust de la temperatura del frigorífic

1. Desbloquegeu el tauler tocant el botó "G" si està bloquejat (Fig. 5.5).
2. Toqueu el botó "A" (Fridge) per seleccionar el compartiment del frigorífic. Es mostra la temperatura real del compartiment del frigorífic (Fig. 5.7.2-1).
3. Toqueu seqüencialment el botó "A" (Fridge) fins que el valor de temperatura desitjat parpellegi (Fig. 5.7.2-2). Cada vegada que toqueu un botó sonarà un senyal. La temperatura disminueix en seqüències d'1 °C des d'un mínim d'1 °C fins a un màxim de 9 °C. La temperatura òptima al frigorífic és de 5 °C. Les temperatures més fredes impliquen un consum d'energia innecessari.
4. Toqueu qualsevol botó excepte "A" (Fridge) per confirmar, o l'ajust es confirmarà automàticament al cap de 5 segons. La temperatura mostrada deixa de parpellegjar.

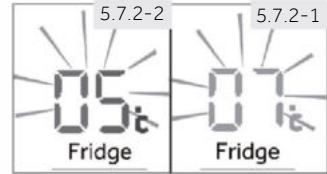

5.7.2.2 Ajust de la temperatura del congelador

1. Desbloquegeu el tauler tocant el botó "G" si està bloquejat (Fig. 5.5).
2. Toqueu el botó "B" (Freezer) per seleccionar el compartiment congelador. Es mostra la temperatura real del compartiment del congelador (Fig. 5.7.2-3).
3. Toqueu seqüencialment el botó "B" (Freezer) fins que el valor de temperatura que vulgueu parpellegi (Fig. 5.7.2-4). Cada vegada que toqueu un botó sonarà un senyal. La temperatura augmenta en seqüències d'1 °C des de -14 °C fins a -24 °C. La temperatura òptima al congelador és de -18 °C. Les temperatures més fredes impliquen un consum d'energia innecessari.
4. Toqueu qualsevol botó excepte "B" (Freezer) per confirmar, o l'ajust es confirmarà automàticament al cap de 5 segons. La temperatura mostrada deixa de parpellegjar.

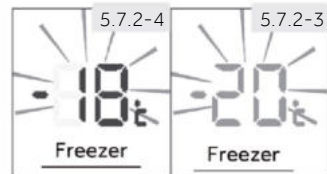

Avis: Factors que incideixen en les temperatures

Els factors següents afecten la temperatura interior del frigorífic.

- ▶ Temperatura ambient
- ▶ Freqüència d'obertura de la porta
- ▶ Quantitat d'aliments emmagatzemats
- ▶ Instal·lació de l'aparell

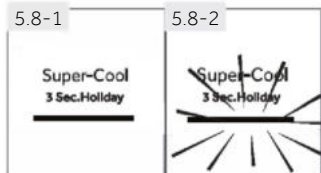

5.8 Funció Super Cool

Activeu la funció Super Cool si voleu emmagatzemar més quantitat d'aliments (per exemple, després d'una compra). La funció Super Cool accelera el refredament dels aliments frescos i evita que els productes ja emmagatzemats perdin fred. Quan s'inicia la funció, la temperatura és gairebé de +1 °C.

1. Desbloquegeu el tauler tocant el botó "G" si està bloquejat (Fig. 5.5).
2. Toqueu el botó "E" (Super Cool) (Fig. 5.8.-1).
3. L'indicador "e" s'il·lumina i la funció s'activa (Fig. 5.8.-2). Si repetiu els passos anteriors o seleccioneu una altra funció, aquesta funció es pot tornar a desactivar.



Avis: Apagada automàtica

Aquesta funció es desactiva automàticament quan hagi durat més de 4 hores.

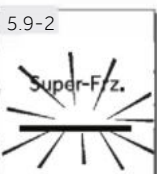
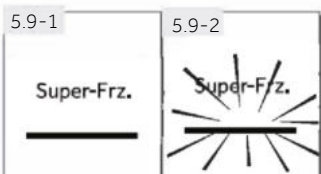

5.9 Funció Super Freeze

Els aliments frescos s'han de congelar del tot al més ràpidament possible. D'aquesta manera, es conserven els seus millors valors nutricionals, l'aspecte i el gust. La funció Super Freeze accelera la congelació dels aliments frescos i evita que els productes ja emmagatzemats perdin fred. Si necessiteu congelar una gran quantitat d'aliments alhora, es recomana activar la funció Super Freeze 24 hores abans de fer servir el compartiment de congelació. Quan s'inicia la funció, la temperatura és inferior a -24 °C.

1. Desbloquegeu el tauler tocant el botó "G" si està bloquejat (Fig. 5.5).
2. Toqueu el botó "F" (Super Freeze) (Fig. 5.9.-1).
3. L'indicador "f" s'il·lumina i la funció s'activa (Fig. 5.9.-2). Si repetiu els passos anteriors o seleccioneu una altra funció, aquesta funció es pot tornar a desactivar.



Avis: Apagada automàtica

La funció Super Freeze es desactiva automàticament al cap de 50 hores. L'aparell funciona llavors a la temperatura configurada prèviament.

5.10 Funció Holidays (Vacances)

Aquesta funció fixa la temperatura del frigorífic permanentment a 17 °C.

Això permet mantenir tancada la porta del frigorífic buit sense que es generin males olors ni floridura durant una absència prolongada (per exemple, durant les vacances). El compartiment del congelador no es veu afectat per aquest ajust.

1. Desbloquegeu el tauler tocant el botó "G" si està bloquejat (Fig. 5.5).
2. Toqueu el botó "E" (Super Cool) durant 3 segons (Fig. 5.10). L'indicador "d2" s'il·lumina i la funció s'activa.

Si repetiu els passos anteriors o seleccioneu una altra funció, aquesta funció es pot tornar a desactivar.



ADVERTÈNCIA!

En la funció Holiday (Vacances). La configuració de les icones "Fruit&Veg, Quick cool, 0°C Fresh" a My Zone es desactiva i no es pot ajustar la temperatura de My Zone. El compartiment del frigorífic i My Zone es mostraran amb la configuració anterior quan sortiu de la funció Holiday.

5.11 Calaix My Zone

El compartiment del frigorífic està equipat amb un calaix My Zone (Fig. 5.11). Les funcions següents estan disponibles:

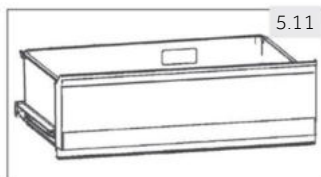

5.11.1 Funció Fruit & Veg.

Aquesta funció és adequada per emmagatzemar fruita i verdura fresca.



Avis: Funció Fruit&Veg.

Les fruites sensibles al fred com la pinya, l'alvocat, el plàtan, l'aranja i les verdures com la patata, l'albergínia, la mongeta, el cogombre, el carbassó, el tomàquet i el formatge no s'han de guardar al calaix My Zone.

5.11.2 Funció 0°C Fresh

Aquesta funció ajusta la temperatura del calaix MyZone a 0 °C. Adequat per emmagatzemar-hi aliments frescos com ara carn o peix. La majoria dels aliments es mantenen frescos a 0 °C, però sense congelar.



Avis: Funció 0°C Fresh

- ▶ A causa dels diferents continguts d'aigua de la carn, algunes carns amb més humitat es congelen a temperatures inferiors a 0 °C. Per tant, la carn "acabada de tallar" s'ha de guardar al calaix My Zone, a una temperatura inferior a 0 °C.

5.11.3 Q-Cool (Refredament ràpid)

Aquesta funció permet emmagatzemar productes com ara formatge, pasta fresca i productes lactis. La temperatura del compartiment My Zone està fixada a +2 °C.



Avis: Calaix My Zone

- ▶ Una de les tres funcions del compartiment My Zone ha d'estar sempre activada.
- ▶ Per reduir la temperatura del compartiment frigorífic, feu servir la funció Q-Cool. Per augmentar-la, feu servir la funció Fruit & Veg.

5.11.4



5.11.4 Selecció de la funció per al calaix My Zone

1. Desbloquegeu el tauler tocant el botó "G" si està bloquejat (Fig. 5.5)
2. Toqueu seqüencialment "C" (My Zone) fins que la funció desitjada "c" parpellegi (Fig. 5.11.4).
3. Després d'uns quants segons, l'indicador "C" es queda encès i l'ajust queda confirmat.

5.12

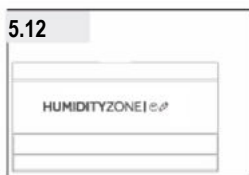

5.12 HUMIDITYZONE

El calaix HUMIDITY ZONE (Zona d'humitat) es fa servir per guardar enciam, fruita i verdura.

5.13 Consells per emmagatzemar aliments frescos

5.13.1 Emmagatzematge d'aliments al compartiment frigorífic

Mantingueu la temperatura del frigorífic per sota dels 5 °C.

- ▶ Refredeu els aliments calents a temperatura ambient abans d'introduir-los a l'electrodomèstic.
- ▶ Renteu i eixugueu bé els aliments abans de d'introduir-los al frigorífic.
- ▶ Assegureu-vos que els aliments que s'han d'emmagatzemar estiguin segellats correctament per evitar alteracions d'olors o gust.
- ▶ No emmagatzemeu quantitats excessives d'aliments. Deixeu un espai entre els aliments per permetre que l'aire fred circuli al seu voltant, perquè es refredin millor i d'una manera més homogènia.
- ▶ Poseu els aliments que es consumeixen diàriament a la part frontal del prestatge.
- ▶ Deixeu un espai entre els aliments i les parets internes per permetre la circulació de l'aire. No emmagatzemeu aliments en contacte amb la paret posterior: els aliments es podrien congelar. Eviteu el contacte directe dels aliments (especialment el menjar greixós o els aliments àcids) amb el revestiment interior, ja que el greix o l'àcid poden erosionar-lo. Netegeu la brutícia greixosa/àcida sempre que en trobeu.
- ▶ Els aliments congelats es poden descongelar suaument al compartiment frigorífic. Això estalvia energia.

- ▶ La presència d'olors desagradables dins el frigorífic indica que s'ha vessat alguna cosa i que cal netejar-ho. Vegeu l'apartat NETEJA I MANTENIMENT.
- ▶ Poseu els diferents aliments en diferents llocs segons les seves característiques. (Figura 5.13-1)

- 1 Aliments en escabetx, aliments enllaunats, etc.
- 2 Mantega, formatge, ous, espècies, etc.
- 3 Aperitius, etc.
- 4 Vi, xampany, etc.
- 5 Ous, menjar enllaunat, espècies, etc.
- 6 Pasta, llet, tofu, productes lactis, etc.
- 7 Humidity Zone: enciam, fruita i verdura
- 8 Begudes i aliments envasats
- 9 Calaix My Zone
Fruita, verdura, enciam (Fruit & Veg.),
begudes en llauna (S-Cool)
Aliments crus i frescos (0°C Fresh)

- 1 Aliments en escabetx, aliments enllaunats, etc.
- 2 Mantega, formatge, ous, espècies, etc.
- 3 Aperitius, etc.
- 4 Vi, xampany, etc.
- 5 Ous, menjar enllaunat, espècies, etc.
- 6 Pasta, llet, tofu, productes lactis, etc.
- 7 Humidity Zone: enciam, fruita i verdura
- 8 Begudes i aliments envasats
- 9 Calaix My Zone
Fruita, verdura, enciam (Fruit & Veg.),
begudes en llauna (S-Cool)
Aliments crus i frescos (0°C Fresh)
- 10 Dipòsit d'aigua: per emmagatzemar aigua potable (HFW7720EWMP)

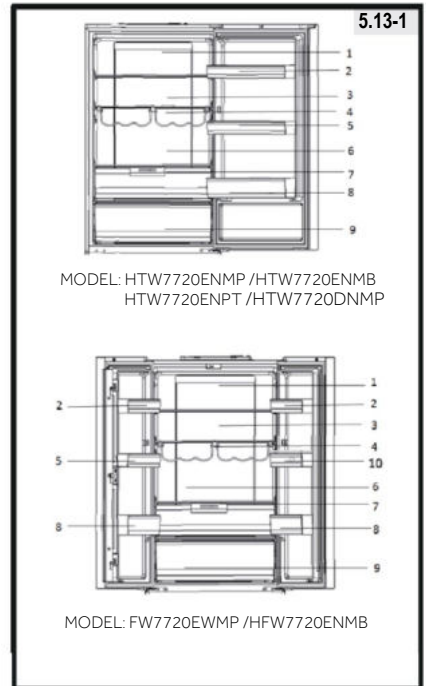

5.13.2 Emmagatzematge al compartiment del congelador

- ▶ Mantingueu la temperatura del congelador a -18°C .
- ▶ 24 hores abans de congelar, activeu la funció Super Freeze; per a petites quantitats d'aliments, n'hi ha prou amb 4-6 hores.
- ▶ Refredeu els aliments calents a temperatura ambient abans d'introduir-los al compartiment del congelador.
- ▶ Els aliments tallats en porcions petites es congelaran més de pressa i seran més fàcils de descongelar i cuinar. El pes recomanat per a cada porció és inferior a 2,5 kg.
- ▶ És millor envasar els aliments abans d'introduir-los al congelador. La part exterior de l'envàs ha d'estar seca per evitar que les bosses s'enganxin. Els materials d'emballatge han de ser inodors, hermètics i no ser nocius ni tòxics.
- ▶ Per evitar que els períodes d'emmagatzematge caduquin, escriviu la data de congelació, el límit de temps i el nom de l'aliment a l'envàs segons els períodes de congelació dels diferents aliments.
- ▶ **ADVERTÈNCIA:** Les substàncies àcides, alcalines i la sal, etc., poden erosionar la superfície interna del congelador. No poseu els aliments que continguin aquestes substàncies (per ex., peix de mar) directament sobre la superfície interna. Netegeu immediatament qualsevol resta d'aigua salada del congelador.
- ▶ No supereu els temps de conservació dels aliments recomanats pels fabricants. Traieu només del congelador la quantitat d'aliments necessària.
- ▶ Consumiu els aliments descongelats ràpidament. No torneu a congelar els aliments descongelats si no els heu cuinat primer, ja que altrament se'n poden perdre les propietats.
- ▶ No introduïu una quantitat excessiva d'aliments frescos al compartiment del congelador. Consulteu la capacitat de congelació del congelador. Vegeu l'apartat DADES TÈCNiques o les dades especificades a la placa d'identificació.
- ▶ Els aliments es poden conservar al congelador a una temperatura almenys de -18°C durant un període de 2 a 12 mesos, segons les seves propietats (per exemple, carn: 3-12 mesos; verdures: 6-12 mesos)
- ▶ Quan congeleu aliments frescos, eviteu que entrin en contacte amb aliments ja congelats. Risc de descongelació!

5.13.3 Quan emmagatzemeu aliments congelats de manera comercial, seguïu aquestes pautes:

- ▶ Seguiu sempre les indicacions dels fabricants per saber el temps que podeu conservar els aliments. No supereu aquestes indicacions!
- ▶ Intenteu guardar els aliments al més aviat possible després de comprar-los per preservar-ne la qualitat.
- ▶ Compreu aliments congelats que s'hagin emmagatzemat a una temperatura de -18°C o inferior.
- ▶ Eviteu comprar aliments que tinguin gel o gebre a l'envàs: això indica que els productes poden haver estat parcialment descongelats i tornats a congelar en algun moment. L'augment de la temperatura pot afectar la qualitat dels aliments.

5.14.1 Dispensador d'aigua (HFW7720EWMP)

Amb el dispensador d'aigua (Fig. 5.14.1) podeu beure aigua potable fresca. Cal netejar el dipòsit d'aigua abans del primer ús (vegeu NETEJA I MANTENIMENT).



ADVERTÈNCIA!

Feu servir només aigua potable.

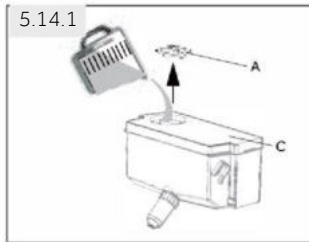

1. Assegureu-vos que el dipòsit d'aigua estigui ben introduït (vegeu EQUIPAMENT)
2. Gireu i aixequen la tapa rodona (A) i ompliu el dipòsit d'aigua amb aigua potable.
3. Ompliu-lo d'aigua només fins a la marca (1,8 l); ja que, si no, podria vessar quan s'obri i es tanqui la porta.
4. Tanqueu la tapa rodona fins que encaixi al seu lloc.



DISPENSADOR D'AIGUA

- ~ Abans de reomplir el dipòsit, llenceu l'aigua que hi quedi i netegeu el dipòsit d'aigua.
- ~ Quan no necessiteu aigua durant molt de temps, buideu el dipòsit d'aigua i introduïu-hi el dipòsit net.
- ~ La tapa (C) del dipòsit d'aigua també es fa servir per estalviar energia. Si no fareu servir aigua del dispensador d'aigua durant un període llarg de temps, instal·leu la coberta igualment per millorar l'aïllament i estalviar energia.

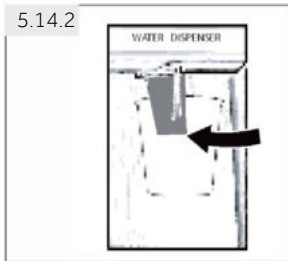

5.14.2 Ús del dispensador

1. Col·loqueu un got a sota de la sortida d'aigua.
2. Empenyeu suauement la palanca del dispensador d'aigua amb el got.
Assegureu-vos que el got estigui alineat amb el dispensador per evitar que l'aigua esquitxi.

5.15 Configuració del mode wifi

PROCEDIMENT D'APARELLAMENT A L'APP

<p>Pas 1 • Descarregueu l'aplicació hOn de la botiga d'aplicacions</p> <div style="display: flex; align-items: center;">  <div style="margin-left: 20px;">    </div> </div>	
<p>Pas 1 • Creeu un compte a l'aplicació hOn o inicieu sessió si ja teniu un compte</p> 	<p>Pas 2 • Seguiu les instruccions d'aparellament a l'aplicació hOn</p> 

INFORMACIÓ DEL PRODUCTE

Com activar el mòdul wifi:

- Toqueu el botó "D" al tauler de control durant 3 segons per activar el mòdul wifi
- El mòdul wifi està activat, la icona de la connexió wifi comença a parpellejar
- Si el frigorífic està registrat, però el senyal wifi està desactivat, la icona parpelleja
- Si el frigorífic està registrat i connectat, la icona del senyal wifi sempre està encesa
- Per restablir la configuració del senyal wifi, toqueu el botó "D" al tauler de control durant 3 segons



Consells per estalviar energia

- ▶ Assegureu-vos que l'electrodomèstic tingui una bona ventilació (vegeu INSTAL·LACIÓ).
- ▶ No instal·leu l'electrodomèstic sota la llum solar directa ni a prop de fonts de calor (per exemple, estufes, calefactores).
- ▶ Eviteu temperatures innecessàriament baixes a l'electrodomèstic. El consum d'energia augmenta com més baixa estigui configurada la temperatura a l'electrodomèstic.
- ▶ Les funcions com SUPER FREEZE o SUPER COOL consumeixen més energia.
- ▶ Deixeu que els aliments calents es refredin abans d'introduir-los a l'electrodomèstic.
- ▶ Obriu la porta de l'electrodomèstic tan poques vegades i tan poca estona com sigui possible.
- ▶ No ompliu massa l'electrodomèstic per evitar obstruir el flux d'aire.
- ▶ Eviteu l'aire de l'interior dels envasos dels aliments.
- ▶ Mantingueu netes les juntes de les portes perquè les portes sempre tanquin correctament.
- ▶ Descongeleu els aliments congelats al compartiment d'emmagatzematge del frigorífic.
- ▶ La configuració més eficient energèticament requereix que el calaix, el calaix d'aliments i els prestatges estiguin col·locats a l'aparell en la posició de fàbrica, i que els aliments es disposin sense bloquejar la sortida d'aire del conducte.

Substitució dels llums led

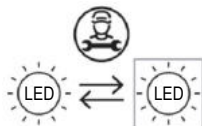

Font de llum substituïble (només led) per un professional.

Aquest producte conté una font de llum de classe d'eficiència energètica G.

Compartiment	Classe d'eficiència energètica	Model
Frigorífic	G	HTW7720ENMP HFW7720EWMP HTW7720ENMP HFW7720ENMB HTW7720ENPT HTW7720DNMP

i **Avis: Diferències segons el model**

Segons els diferents models, és possible que el vostre producte no tingui totes les funcions següents. Consulteu el capítol DESCRIPCIÓ DEL PRODUCTE.



7.1 Flux d'aire lateral

El frigorífic està equipat amb un sistema de flux d'aire lateral, que permet que cada nivell de prestatges rebi fluxos d'aire fred (Fig. 7.1). Això ajuda a mantenir una temperatura uniforme per garantir que els aliments es mantinguin frescos durant més temps.



7.2 Prestatges ajustables

L'alçada dels prestatges es pot ajustar per adaptar-los a les vostres necessitats d'emmagatzematge.

1. Per canviar de lloc un prestatge, primer cal treure'l aixecant la part posterior (1) i estirant-lo cap enfora (2) (Fig. 7.2).
2. Per tornar-lo a col·locar, poseu-lo a les orelletes dels dos costats i empenyeu-lo cap a la posició del darrere fins que la part posterior del prestatge quedi fixada dins de les ranures dels costats.

i **Avis: Prestatges**

Assegureu-vos que tots els extrems d'un prestatge estiguin anivellats.

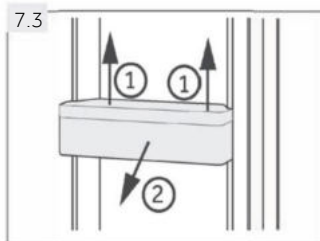

7.3 Prestatges de porta extraïbles

Els prestatges de la porta es poden desmuntar per netejar-los:

Col·loqueu les mans a cada costat del prestatge, aixequen-lo cap amunt (1) i estireu-lo cap enfora (2) (Fig. 7.3).

Per introduir el prestatge de la porta, seguïu els passos anteriors en ordre invers.

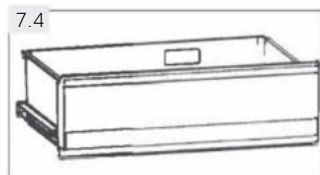

7.4 Calaix My Zone

Per obtenir més informació sobre el compartiment My Zone (Fig. 7.4), consulteu l'apartat ÚS (Calaix My Zone).

7.5 OPCIONAL: Indicador de temperatura correcta

Podeu fer servir l'indicador de temperatura correcta (OK) (Fig. 7.5) per determinar temperatures inferiors a +4 °C. Abaixeu gradualment la temperatura si el senyal no indica "OK".



Avís: Etiqueta OK

Quan l'electrodomèstic està encès, poden passar fins a 12 hores fins que s'arriba a les temperatures correctes.

7.6 Calaix congelador extraïble

Per treure el calaix, estireu-lo fins al màxim (1), aixequeu-lo i retireu-lo (2) (Fig. 7.6).

Per introduir el calaix, seguiu els passos anteriors en ordre invers.

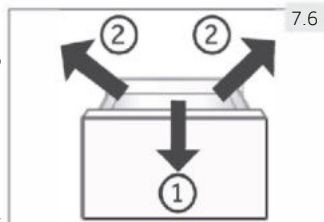

7.7 Dipòsit d'aigua extraïble (HFW7720EWMP)

El dipòsit d'aigua (Fig. 7.7) es pot treure i tornar a instal·lar per netejar-lo de la mateixa manera que els prestatges de la porta.

Introducció del dipòsit d'aigua

Poseu el dipòsit d'aigua en la posició en què la sortida d'aigua (B) encaixi a l'obertura de la porta. Assegureu-vos que el dipòsit d'aigua estigui bloquejat.

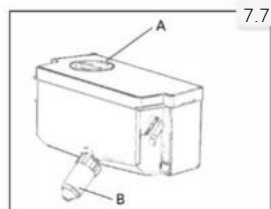

Avís:

- ~ Si el dipòsit d'aigua no s'introdueix correctament, pot degotar aigua de la connexió.
- ~ No feu servir la força per treure o instal·lar el dipòsit d'aigua per evitar danys al dipòsit.

7.8 Calaix congelador 3D

El calaix del congelador (Fig. 7.8) es pot obrir del tot y recte. Estan muntats sobre guies telescòpiques que llisquen fàcilment, de manera que pugueu emmagatzemar i treure els productes congelats còmodament. Gràcies al mecanisme de tancament automàtic de la porta, són fàcils de fer anar i estalvieu energia.

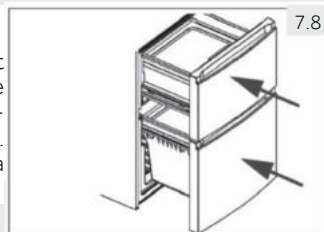

ADVERTÈNCIA!

No sobrecarregueu els calaixos: Càrrega màxima de cada calaix: 35 quilos!

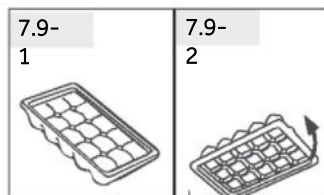

7.9 Safata per a glaçons

1. Ompliu la safata per a glaçons fins a 3/4 d'aigua i poseu-la en un dels calaixos del congelador (Fig. 7.9-1).
2. Gireu lleugerament la safata de glaçons o manteniu-la sota l'aigua corrent per treure'n els glaçons (Fig. 7.9-2).

7.10 Llum

El llum led interior s'encén quan s'obre la porta. El rendiment dels llums no es veu afectat per cap dels altres ajustos de l'electrodomèstic.



7.11 Ampoller plegable

Per a un ús normal

1. Estireu els suports de l'ampoller cap avall (Fig. 7.11-1).
2. Col·loqueu les ampolles al prestatge (Fig. 7.11-2). Quan no es fa servir, l'ampoller es pot plegar cap enrere per estalviar espai.

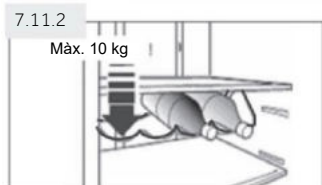

ADVERTÈNCIA!

Assegureu-vos que el pes total de les ampolles no sigui de més de 10 kg.



7.12 HUMIDITY ZONE

Per a l'ús del compartiment HUMIDITY ZONE (Fig. 7.12), consulteu l'apartat ÚS (HUMIDITY ZONE)



ADVERTÈNCIA!

Desconnecteu l'electrodomèstic de la xarxa elèctrica abans de netejar-lo.

8.1 General

Netegeu l'electrodomèstic quan només hi hagi pocs aliments o cap aliment a dins.

Per a un bon manteniment de l'electrodomèstic i per evitar les males olors dels aliments emmagatzemats, netegeu-lo cada quatre setmanes.



ADVERTÈNCIA!

- ▶ No netegeu l'electrodomèstic amb raspalls durs, raspalls de filferro, detergent en pols, gasolina, acetat d'amil, acetona ni solucions orgàniques similars, àcides o alcalines. Netegeu-lo amb un detergent especial per a frigorífics per evitar-hi danys.
- ▶ No ruixeu ni esbandiu l'electrodomèstic durant la neteja.
- ▶ No feu servir aigua polvoritzada ni vapor per netejar l'electrodomèstic.
- ▶ No netegeu els prestatges de vidre freds amb aigua calenta. Un canvi sobtat de temperatura pot fer que el vidre es trenqui.
- ▶ No toqueu la superfície interior del compartiment d'emmagatzematge del congelador, sobretot amb les mans mullades, ja que les mans es poden congelar en entrar en contacte amb la superfície.
- ▶ Comproveu l'estat dels productes congelats en el cas que s'escalfin.

- ▶ Mantingueu sempre neta la junta de la porta.
- ▶ Netegeu l'interior i la carcassa de l'electrodomèstic amb una esponja humitejada amb aigua tèbia i detergent neutre (Fig. 8.1).
- ▶ Esbandiu-ho i assequeu-ho amb un drap suau.
- ▶ No netegeu cap de les peces de l'electrodomèstic al rentaplats.
- ▶ Netegeu l'accessori només amb aigua tèbia i un detergent neutre suau.
- ▶ Espereu almenys 5 minuts abans de tornar a engegar l'electrodomèstic, ja que, si s'engega amb freqüència, es pot fer malbé el compressor.



8.2 Descongelació

Aquest electrodomèstic té un procés de descongelació automàtic dels compartiments del frigorífic i del congelador. No s'ha de seguir cap procediment manual.

8.3 Substitució del llum posterior



ADVERTÈNCIA!

No substituïu el llum posterior vosaltres mateixos, només l'ha de substituir el fabricant o el servei tècnic autoritzat.

L'electrodomèstic fa servir llums led com a font de llum, que tenen un baix consum d'energia i una llarga vida útil. Si detecteu alguna anomalia, poseu-vos en contacte amb el servei d'atenció al client. Vegeu SERVEI D'ATENCIÓ AL CLIENT.

Característiques de la bombeta:

Tensió: 12 V; potència màxima: 12 W

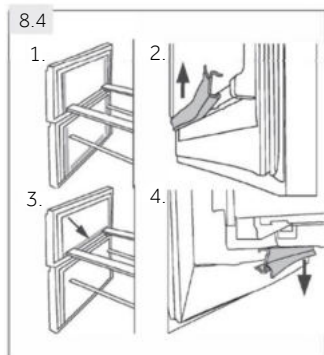

8.4 Juntes auxiliars de les portes extraïbles

Hi ha sis juntes auxiliars de les portes al calaix superior i inferior del congelador.

1. Localitzeu les cinc juntes de la porta indicades als calaixos superior i inferior del congelador (Fig. 8.4-1).
2. Assegureu-vos que les làmines doblegades de les juntes apuntin cap a dins quan les hi col·loqueu (Fig. 8.4-2).
3. Localitzeu la junta **inferior** del calaix superior tal com s'indica (Fig. 8.4-3).
4. Assegureu-vos que la làmina doblegada d'aquesta junta apunti cap avall quan la fixeu (Fig. 8.4-4).

Podeu obtenir aquestes juntes, així com les juntes de la porta giratòria/caaix, a través del servei d'atenció al client (vegeu la targeta de la garantia).

8.5 Període més llarg sense ús

Si l'electrodomèstic no es fa servir durant un període llarg de temps i no voleu fer servir la funció Holiday (Vacances) per al frigorífic:

- ▶ Traieu-ne el menjar.
- ▶ Desendol·leu el cable d'alimentació.
- ▶ Netegeu l'electrodomèstic tal com s'ha descrit anteriorment.
- ▶ Mantingueu les portes del frigorífic i del congelador obertes per evitar la creació de males olors a l'interior.



Avís: Apagada

Apagueu l'electrodomèstic només si és estrictament necessari.

8.6 Desplaçament de l'electrodomèstic

1. Traieu-ne tots els aliments i desendol·leu l'electrodomèstic.
2. Assegureu els prestatges i les altres peces mòbils del frigorífic i del congelador amb cinta adhesiva.
3. No inclineu el frigorífic més de 45° per evitar danys al sistema de refrigeració.



ADVERTÈNCIA!

- ▶ No aixequiu l'electrodomèstic pels tiradors.
- ▶ No poseu mai l'electrodomèstic horitzontalment a terra.

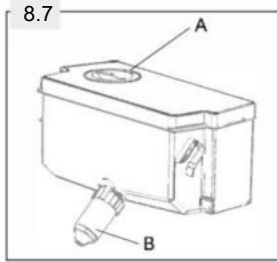

8.7 Neteja del dipòsit d'aigua (HFW7720EWMP)

1. Traieu el dipòsit d'aigua de l'electrodomèstic.
2. Traieu la coberta (Fig. 8.7-A).
3. Desenrosqueu el tap del dispensador (Fig. 8.7-B)
4. Netegeu el dipòsit i l'aixeta del dispensador amb aigua tèbia i detergent líquid per a rentavaixelles. Assegureu-vos que el sabó s'hagi esbandit.
5. Munteu l'aixeta del dispensador, tanqueu la tapa i torneu a col·locar el dipòsit a dins de l'electrodomèstic.

Molts problemes que sorgeixen es poden resoldre sense tenir coneixements específics. Si teniu un problema, comproveu totes les opcions que es mostren i seguïu les instruccions següents abans de posar-vos en contacte amb un servei d'atenció al client. Vegeu SERVEI D'ATENCIÓ AL CLIENT.



ADVERTÈNCIA!

- ▶ Abans de fer-hi el manteniment, apagueu l'electrodomèstic i desconnecteu l'endoll de la presa de corrent.
- ▶ El manteniment dels electrodomèstics elèctrics només l'ha de fer electricistes qualificats, ja que les reparacions incorrectes poden causar danys importants.
- ▶ Per evitar tot perill, si un cable d'alimentació està malmès, l'ha de substituir el fabricant, el seu responsable de servei o persones amb una qualificació similar.

9.1 Taula de solució de problemes

Problema	Causa possible	Solució possible
El compressor no funciona.	<ul style="list-style-type: none"> • L'endoll no està connectat a la presa de corrent. • L'electrodomèstic es troba en el cicle de descongelació. 	<ul style="list-style-type: none"> • Connecteu l'endoll a la xarxa elèctrica. • Això és normal en una descongelació automàtica.
L'electrodomèstic funciona sovint o durant un període de temps massa llarg.	<ul style="list-style-type: none"> • La temperatura interior o exterior és massa alta. • L'electrodomèstic ha estat apagat durant un període de temps. • Una porta o un calaix de l'electrodomèstic no estan ben tancats. • La porta o el calaix s'han obert massa sovint o durant massa estona. • La temperatura ajustada per al compartiment del congelador és massa baixa. • La junta de la porta o del calaix està bruta, desgastada, esquerdada o no encaixa. • La circulació d'aire necessària no està garantida. 	<ul style="list-style-type: none"> • En aquest cas, és normal que l'electrodomèstic funcioni durant més temps. • Normalment, l'electrodomèstic triga entre 8 i 12 hores a refredar-se del tot. • Tanqueu la porta o el calaix i assegureu-vos que l'aparell estigui situat en una superfície anivellada i que no hi hagi cap aliment o recipient que n'impedeixi el tancament. • No obriu la porta o el calaix massa sovint. • Ajusteu la temperatura a un valor més alt fins que tingueu una temperatura satisfactòria per al frigorífic. La temperatura del frigorífic triga 24 hores a establir-se. • Netegeu la junta de la porta o del calaix o feu-la substituir pel servei d'atenció al client. • Assegureu-vos que la ventilació és adequada.
L'interior del frigorífic està brut o fa pudor.	<ul style="list-style-type: none"> • Heu de netejar l'interior del frigorífic. • Al frigorífic hi ha aliments amb una olor forta. 	<ul style="list-style-type: none"> • Netegeu l'interior del frigorífic. • Emboliqueu bé el menjar.

Problema	Causa possible	Solució possible
No fa prou fred dins de l'electrodomèstic.	<ul style="list-style-type: none"> La temperatura està configurada massa alta. S'han emmagatzemat productes massa calents. S'ha emmagatzemat massa menjar alhora. Els productes estan massa a prop els uns dels altres. Una porta o un calaix de l'electrodomèstic no estan ben tancats. La porta o el calaix s'han obert massa sovint o durant massa estona. 	<ul style="list-style-type: none"> Torneu a programar la temperatura. Refredeu sempre els productes abans d'introduir-los-hi. Emmagatzemeu sempre quantitats petites d'aliments. Deixeu un espai entre els diversos aliments per facilitar la circulació de l'aire. Tanqueu la porta o el calaix. No obriu la porta o el calaix massa sovint.
A dins de l'electrodomèstic hi fa massa fred.	<ul style="list-style-type: none"> La temperatura està configurada massa baixa. La funció Power Freeze està activada o fa massa temps que funciona. 	<ul style="list-style-type: none"> Torneu a programar la temperatura. Desactiveu la funció Power Freeze.
Formació d'humitat a l'interior del compartiment del frigorífic.	<ul style="list-style-type: none"> El clima és massa càlid i massa humit. Una porta o un calaix de l'electrodomèstic no estan ben tancats. La porta o el calaix s'han obert massa sovint o durant massa estona. S'han deixat oberts alguns recipients d'aliments o líquids. 	<ul style="list-style-type: none"> Augmenteu la temperatura. Tanqueu la porta o el calaix. No obriu la porta o el calaix massa sovint. Deixeu que els aliments calents es refredin a temperatura ambient i tapeu tant els recipients com els líquids.
La humitat s'acumula a la superfície exterior del frigorífic o entre les portes/la porta i el calaix.	<ul style="list-style-type: none"> El clima és massa càlid i massa humit. La porta o el calaix no estan ben tancats. Hi ha aire fred a dins de l'electrodomèstic i aire calent a l'exterior, i es condensa. 	<ul style="list-style-type: none"> Això és normal en climes humits i canviarà quan la humitat baixi. Assegureu-vos que la porta o el calaix quedin ben tancats.
Molta acumulació de gel i gebre al compartiment del congelador.	<ul style="list-style-type: none"> Els productes no estaven ben envasats. Una porta o un calaix de l'electrodomèstic no estan ben tancats. La porta o el calaix s'han obert massa sovint o durant massa estona. La junta de la porta o del calaix està bruta, desgastada, esquerpada o no encaixa. Alguna cosa a l'interior impedeix que la porta/caaix tanqui correctament. 	<ul style="list-style-type: none"> Envaseu bé sempre els aliments. Tanqueu la porta o el calaix. No obriu la porta o el calaix massa sovint. Netegeu la junta de la porta o del calaix o feu-la substituir per una de nova. Canvieu la posició dels prestatges, els prestatges de les portes o els calaixos de l'interior perquè la porta/caaix es tanqui.

Problema	Causa possible	Solució possible
L'electrodò- mèstic fa sons anormals.	<ul style="list-style-type: none"> L'electrodomèstic no està instal·lat en una superfície anivellada. L'electrodomèstic toca algun objecte que té al voltant. 	<ul style="list-style-type: none"> Ajusteu les potes per anivellar l'electrodomèstic. Traieu els objectes que hi ha al voltant de l'electrodomèstic.
Se sent un lleu soroll semblant al de l'aigua que flueix.	<ul style="list-style-type: none"> Això és normal. 	<ul style="list-style-type: none"> -
Sentireu un so d'alarma.	<ul style="list-style-type: none"> La porta del compartiment d'emmagatzematge del frigorífic és oberta. 	<ul style="list-style-type: none"> Tanqueu la porta o apagueu l'alarma manualment.
Sentireu un brunzit feble.	<ul style="list-style-type: none"> El sistema anticondensació funciona. 	<ul style="list-style-type: none"> Això evita la condensació i és normal.
El sistema d'il·luminació o de refrigeració interior no funciona.	<ul style="list-style-type: none"> L'endoll no està connectat a la presa de corrent. La font d'alimentació no està intacta. El llum led no funciona. 	<ul style="list-style-type: none"> Connecteu l'endoll a la xarxa elèctrica. Comproveu el subministrament elèctric de l'estança. Poseu-vos en contacte amb la companyia elèctrica local! Truqueu al servei tècnic perquè canviïn la bombeta.
Els laterals del frigorífic i la junta de la porta s'escalfen.	<ul style="list-style-type: none"> Això és normal. 	<ul style="list-style-type: none"> -

9.2 Interrupció del corrent

En cas de tall de corrent, els aliments es mantindran freds durant aproximadament 12 hores. Seguiu aquests consells durant una interrupció prolongada del subministrament elèctric, especialment a l'estiu.

- ▶ Obriu la porta o el calaix tan poc com sigui possible.
- ▶ Durant una interrupció del corrent, no introduïu més menjar a l'electrodomèstic.
- ▶ Si s'avisava amb antelació d'una interrupció del subministrament elèctric i la durada de la interrupció és superior a 12 hores, feu gel i poseu-lo en un recipient a la part superior del compartiment del frigorífic.
- ▶ Reviseu bé els aliments immediatament després de la interrupció.
- ▶ Com que durant una interrupció del subministrament elèctric o altres avaries la temperatura del frigorífic augmenta, el període d'emmagatzematge i la qualitat dels aliments es reduiran. Per evitar riscos per a la salut, qualsevol aliment que es descongeli s'ha de consumir o bé cuinar i tornar a congelar (si és el cas) poc després.



Avis: Funció de memòria durant les interrupcions de corrent

Després de restablir el corrent, l'aparell continua amb els ajustos que tenia establerts abans de la fallada de corrent.

Per posar-vos en contacte amb el servei d'assistència tècnica, visiteu el nostre lloc web: <https://corporate.haier-europe.com/en/>.

A l'apartat "lloc web", trieu la marca del vostre producte i el vostre país. Se us redirigirà al lloc web específic on trobareu el número de telèfon i el formulari per posar-vos en contacte amb l'assistència tècnica.



ADVERTÈNCIA!

- ▶ Aquest electrodomèstic pesa. Manipuleu-lo sempre almenys entre dues persones.
- ▶ Manteniu tots els materials d'embalatge fora de l'abast dels infants i elimineu-los de manera respectuosa amb el medi ambient.
- ▶ Traieu l'electrodomèstic de l'embalatge.
- ▶ Retireu tots els materials d'embalatge.

10.1 Condicions ambientals

La temperatura ambient sempre ha d'estar entre 10 °C i 43 °C, ja que pot influir en la temperatura interior de l'electrodomèstic i en el seu consum d'energia. No installeu l'electrodomèstic a prop d'altres electrodomèstics que emetin calor (forns, neveres) sense aïllament.

10.2 Canvi de sentit d'obertura de la porta

(Només model HTW7720ENMP/HTW7720ENMB)

Abans d'instal·lar l'electrodomèstic de manera definitiva, proveu la posició correcta de la frontissa de la porta. Si cal, consulteu l'apartat CANVI DE SENTIT D'OBERTURA DE LA PORTA.

10.3 Espai necessari

Espai necessari quan s'obre la porta (Fig. 10.4).

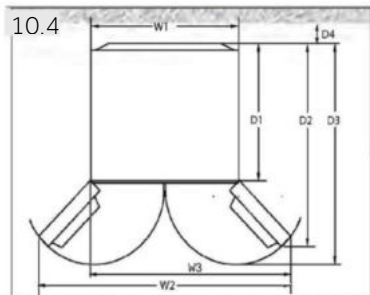

Model	Amplada en mm			Profunditat en mm			Distància a la paret en mm
	W1	W2	W3	D1	D2	D3	
HTW7720DNMP	W1	W2	W3	D1	D2	D3	D4
HTW7720ENMP	700	-	1198,5	600	1140	1322	100
HTW7720ENMB	700	1188	-	600	887	966	100
HTW7720ENPT							

10.4

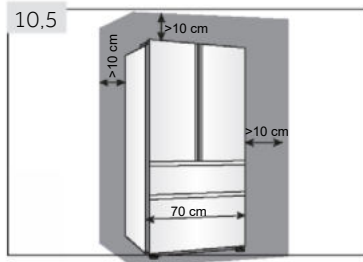

10.4 Secció transversal de ventilació

Per a una ventilació suficient de l'electrodomèstic per motius de seguretat, tingueu en compte la informació de les seccions transversals de ventilació necessàries (Fig. 10.5).

Per a un electrodomèstic independent: aquest electrodomèstic de refrigeració no està pensat per fer-se servir com a electrodomèstic integrat.

10.5 Anivellament de l'electrodomèstic

L'electrodomèstic s'ha de col·locar sobre una superfície plana i sòlida.

1. Inclineu l'electrodomèstic lleugerament cap enrere (Fig. 10.5).
2. Ajusteu les potes al nivell desitjat.
3. Podeu comprovar l'estabilitat de l'electrodomèstic colpejant lleugerament les diagonals de manera alterna. El lleuger balanceig hauria de ser igual a totes dues direccions. Si no és així, l'estructura es podria deformar; el resultat és possible que les juntes de la porta tinguin fuites. Una lleugera inclinació cap enrere facilita el tancament de la porta.

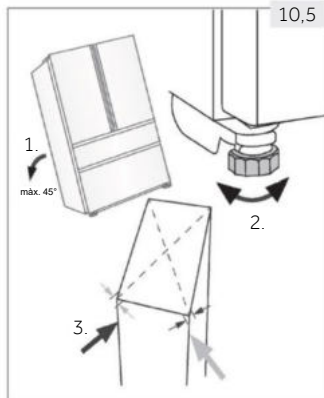

10.6 Ajust de les portes amb precisió

Si les portes no estan anivellades, aquest desajust es pot solucionar de la manera següent.

10.6.1 Ajust de la pota regulable

Gireu la pota regulable segons la direcció de la fletxa (Fig. 10.6-1) per apujar o abaixar el peu.

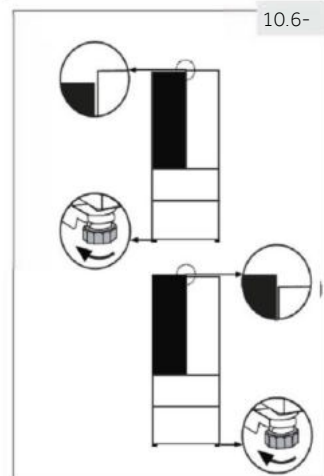

10.6.2 Ús dels espaiadors

- ▶ Obriu la porta superior i aixequen-la.
- ▶ Enganxeu amb cura l'espaiador (inclos a la bossa d'accessoris) a l'anella de plàstic blanca de la frontissa central amb la mà o amb eines com unes alicates (Fig. 10.6-2). No ratlleu ni feu malbé la porta.

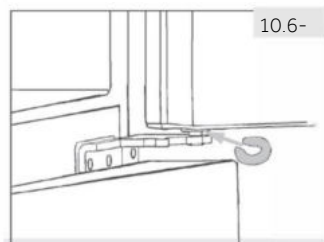

Avis: Anivellament

En el futur ús del frigorífic, es pot produir un fenomen de portes irregulars a causa del pes dels aliments emmagatzemats. A continuació, ajusteu-lo segons els mètodes anteriors.

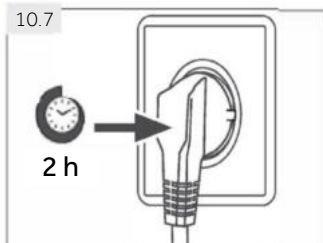

10.7 Temps d'espera

L'oli de lubricació sense manteniment està situat a la càpsula del compressor. Aquest oli pot passar pel sistema de tubs tancats si durant el transport s'inclina l'electrodomèstic. Abans de connectar l'electrodomèstic a la xarxa elèctrica, heu d'esperar almenys 2 hores (Fig. 10.7) perquè l'oli torni a fluir cap a la càpsula.

10.8 Connexió elèctrica

Abans de cada connexió, comproveu si:

- ▶ La font d'alimentació, la presa de corrent i els fusibles es corresponen amb els indicats a la placa de característiques.
- ▶ La presa de corrent té connexió a terra i no hi ha endolls múltiples ni allargadors.
- ▶ L'endoll i la presa d'alimentació són compatibles amb les especificacions.

Connecteu l'endoll a una presa de corrent domèstica correctament instal·lada.



ADVERTÈNCIA!

Per evitar riscos, si hi ha un cable d'alimentació està malmès, l'ha de substituir el servei d'atenció al client (vegeu la targeta de garantia).

Quan instal·leu l'electrodomèstic, assegureu-vos que el cable d'alimentació no quedi atrapat ni danyat.

No poseu diversos endolls portàtils ni fonts d'alimentació portàtils a la part posterior de l'electrodomèstic.



No provoqueu un incendi encenent materials inflamables.

POSICIONAMENT

Instal·leu l'electrodomèstic en un lloc on la temperatura ambient correspongui a la classe climàtica indicada a la placa de característiques de l'electrodomèstic:

- Temperada ampliada: "aquest aparell de refrigeració està destinat per fer-se servir a temperatures ambientals d'entre 10 °C i 32 °C";
- Temperat: "aquest aparell de refrigeració està destinat per fer-se servir a temperatures ambientals d'entre 16 °C i 32 °C";
- Subtropical: "aquest aparell de refrigeració està destinat per fer-se servir a temperatures ambientals d'entre 16 °C i 38 °C";
- Tropical: "aquest aparell frigorífic està pensat per fer-se servir a temperatures ambientals d'entre 16 °C i 43 °C".

10.9 Canvi de sentit d'obertura de la porta

Abans de connectar l'aparell a la xarxa elèctrica, proveu si cal canviar l'orientació de la porta de dreta (tal com es lliura) a esquerra, en funció del lloc on s'instal·la i del seu ús.



ADVERTÈNCIA!

- ▶ Aquest electrodomèstic pesa. El canvi de sentit d'obertura de la porta s'ha de fer entre dues persones.
- ▶ Abans de fer qualsevol operació, desendol·leu primer l'aparell de la xarxa elèctrica.
- ▶ No inclineu l'aparell més de 45 ° per evitar danys al sistema de refrigeració.

Passos del muntatge (Fig. 10.9):

1. Prepareu les eines necessàries.
2. Desendol·leu l'electrodomèstic.
3. Traieu els cargols que fixen el tauler frontal (1) i retireu el tauler (2).
Traieu la tapa del tauler frontal d'esquerra a dreta.
4. Desconnecteu el cable de connexió.
5. Traieu la coberta superior de la frontissa (1) i descargoleu la frontissa superior (tres cargols) del costat dret (2).
6. Aixequeu amb cura la porta del refrigerador solta de la frontissa inferior.
7. Gireu la porta cap per avall, descargoleu la tapa (1) i el topall de la porta (2) amb la peça de fixació (3).
8. Traieu la frontissa inferior de la porta superior.
9. Canvieu les posicions dels taps de tancament i del cargol del lateral.
10. Canvieu el topall de la porta de la posició actual al costat oposat.

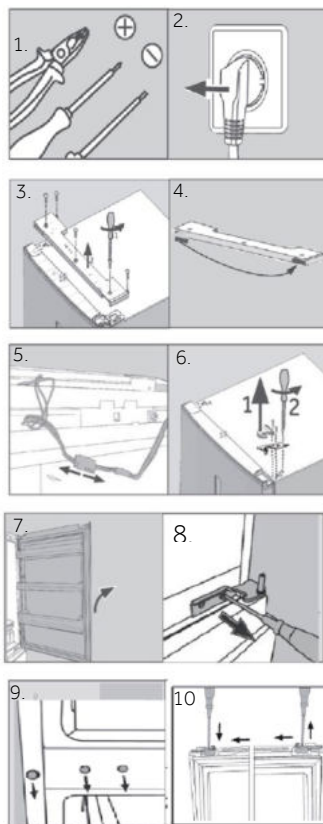

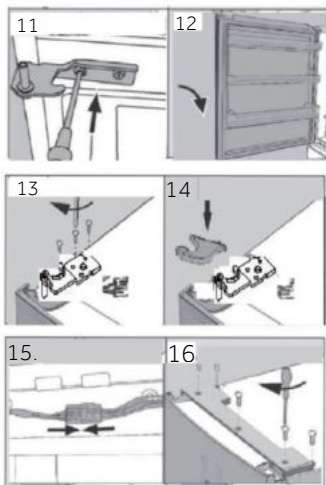

11. Agafeu la nova frontissa inferior de la bossa d'accessoris i cargoleu-la al costat esquerre de l'electrodomèstic.
12. Aixequeu la porta superior amb cura i col·loqueu-la sobre la frontissa inferior de manera que el passador encaixi al cilindre de la frontissa.
13. Agafeu la frontissa superior de la bossa d'accessoris. Passeu el cable de connexió per la frontissa superior i fixeu-la amb els tres cargols del costat esquerre de l'aparell.
14. Col·loqueu la tapa de la frontissa (inclosa a la bossa d'accessoris) a sobre de la frontissa.
15. Connecteu el cable de connexió i ajusteu-lo a l'obertura.
16. Torneu a col·locar el tauler frontal i fixeu-lo amb els cinc cargols. Després de canviar la direcció d'obertura de la porta, comproveu que les juntes de la porta estiguin ben col·locades a la carcassa i que tots els cargols estiguin ben ajustats.

11.1 Fitxa del producte

Marca comercial	Haier	
Identificador del model	HTW7720ENMP HTW7720ENMB HTW7720ENPT HTW7720DNMP	HFW7720EWMP HFW7720ENMB
Categoria del model	Frigorífic-congelador	
Classe d'eficiència energètica	D _{HTW7720DNMP} / E	
Consum anual d'energia (kWh/any) ¹⁾	243 _{HTW7720DNMP} / 301	302
Volum de refrigeració (L)	345 _{HTW7720DNMP} / 343	337
Volum de congelació (L)	141 _{HTW7720DNMP} / 140	140
Classificació per estrelles		
Temperatura dels altres compartiments > 14 °C	No aplicable	
Sistema no-frost	Sí	
Seguretat contra talls de corrent (h)	12	10
Capacitat de congelació (kg/24 h)	10	
Classe climàtica Aquest electrodomèstic està dissenyat per fer-se servir a una temperatura ambient de 10 °C a 43 °C	SN.N.ST.T	
Classe d'emissió de soroll i emissions acústiques aèries (db(A) re 1pW)	A(29) _{HTW7720DNMP} / C (37)	
Temps d'augment de la temperatura (h)	12	10
Disseny	Independent	

1) Basat en els resultats de la prova estàndard de 24 hores. El consum real d'energia depèn de com es fa servir l'electrodomèstic i d'on s'instal·la.

11.2 Dades tècniques addicionals

Volum total (L)	486 _{HTW7720DNMP} / 483	477
Tensió / freqüència	220-240 V ~ / 50 HZ	
Potència d'entrada (W)	120	
Corrent d'entrada (A)	1,5	
Fusible principal (A)	16	
Refrigerant/quantitat	R600a/62g	
Dimensions (Pr/Am/Al en mm)	675x700x2006	

11.3 Normes i directives i

Aquest producte compleix els requisits de totes les directives CE i UKCA aplicables amb les normes harmonitzades corresponents, que preveuen els marcatges CE i UKCA.

Recomanem que feu servir el nostre servei d'atenció al client de Haier i que instal·leu de recanvis originals. Si teniu cap problema amb el vostre electrodomèstic, consulteu primer l'apartat SOLUCIÓ DE PROBLEMES. Si no hi trobeu cap solució, poseu-vos en contacte amb:

- ▶ el vostre distribuïdor local o
- ▶ el departament d'Atenció al Client a www.haier.com, on podreu trobar números de telèfon i preguntes freqüents, i on podeu activar la sol·licitud de servei.

Per posar-vos en contacte amb el nostre servei, heu de disposar de les dades següents: Podeu trobar la informació a la placa de característiques.

Model

Número de sèrie _____

Si necessiteu dades per a la garantia, consulteu també la targeta de garantia que s'inclou amb el producte.

▶ DISPONIBILITAT DE RECANVIS

Els termòstats, els sensors de temperatura, les plaques de circuit impreses i les fonts de llum estan disponibles durant un període mínim de set anys després de la comercialització de l'última unitat del model.

Els tiradors de la porta, les frontisses, les safates i les cistelles estan disponibles durant un període mínim de set anys, i les juntes de la porta durant un període mínim de 10 anys, després de la comercialització de l'última unitat del model.

▶ GARANTIA

La garantia mínima és de: 2 anys per als països de la UE; 3 anys per a Turquia; 1 any per al Regne Unit; 1 any per a Rússia; 3 anys per a Suècia; 2 anys per a Sèrbia; 5 anys per a Noruega; 1 any per al Marroc; 6 mesos per a Algèria; Tunísia, sense garantia legal.

▶ ASSISTÈNCIA TÈCNICA

Si voleu posar-vos en contacte amb l'assistència tècnica, visiteu el nostre lloc web: <https://corporate.haier-europe.com/en/>. A l'apartat "lloc web", trieu la marca del vostre producte i el vostre país. Se us redirigirà al lloc web específic on trobareu el número de telèfon i el formulari per posar-vos en contacte amb l'assistència tècnica.

Per a consultes comercials generals, a continuació trobareu les nostres adreces a Europa:

Adreces de Haier a Europa

País*	Adreça postal	País*	Adreça postal
Itàlia	Haier Europe Trading SRL Via De Cristoforis, 12 21100 Verese ITÀLIA	França	Haier France SAS 3-5 rue des Graviers 92200 Neuilly-sur-Seine FRANÇA
Espanya Portugal	Haier Iberia SL Pg. Garcia Fària, 49-51 08019 Barcelona ESPANYA	Bèlgica-FR Bèlgica-NL Països Baixos Luxemburg	Haier Benelux SA Anderlecht Route de Lennik 451 BÈLGICA
Alemanya Àustria	Haier Deutschland GmbH Hewlett-Packard-Str. 4 D-61352 Bad Homburg ALEMANYA	Polònia Txèquia Hongria Grècia Romania Rússia	Haier Poland Sp.zo.o Al. Jerozolimskie 181B 02 222 Varsòvia POLÒNIA
Regne Unit	Haier Appliances UK Co. Ltd. One Crown Square Church Street East Woking, Surrey, GU21 6HR Regne Unit		

Per a més informació sobre el producte, consulteu <https://eprel.ec.europe.eu/> o escanegeu el codi QR de l'etiqueta energètica que s'inclou amb l'aparell.



HTW7720ENMP_GB_V02_042021

Haier