



Príručka používateľa Práčka so sušičkou

HWD90-BP14387TU1



Stiahnite si
aplikáciu hOn
Smart-Home.



SK

Haier

Ďakujeme, že ste si kúpili spotrebič značky Haier.

Pred použitím tohto spotrebiča si pozorne prečítajte tento návod. Pokyny obsahujú dôležité informácie, ktoré vám pomôžu využiť svoj spotrebič čo najlepšie, a zaistiť bezpečnú a správnu inštaláciu, používanie a údržbu.

Túto príručku uchovávajte na vhodnom mieste, aby ste si v nej mohli vyhľadať potrebné rady a zaistiť bezpečné a správne používanie spotrebiča.

Ak spotrebič predáte spotrebič, odovzdáte inej osobe alebo ho necháte po odšťahovaní v pôvodnej domácnosti, uistite sa, že ste s ním nechali aj túto príručku, aby sa nový majiteľ mohol oboznámiť so spotrebičom a bezpečnostnými upozorneniami.

Legenda



Výstraha – Dôležité bezpečnostné informácie



Všeobecné informácie a rady



Informácie o životnom prostredí

Likvidácia



Pomôžte chrániť životné prostredie a ľudské zdravie. Obal vložte do príslušných nádob na recykláciu. Pomôžte recyklovať odpad z elektrických a elektronických spotrebičov. Spotrebiče označené týmto symbolom nelikvidujte spolu s komunálnym odpadom. Spotrebič odovzdajte v miestnom stredisku na recykláciu alebo kontaktujte miestny úrad.



UPOZORNENIE!

Nebezpečenstvo zranenia alebo udusenía!

Odpojte spotrebič od elektrickej siete. Odpojte elektrický napájací kábel a zlikvidujte ho. Odstráňte západku dvierok, aby ste zabránili uzavretiu detí a domácich zvierat v spotrebiči.

1 – Bezpečnostné informácie	4
2-Opis produktu	8
3-Ovládací panel	9
4-Programy	13
5-Spotreba	14
6-Každodenné používanie	15
7-hOn Aplikácia	20
8-Ekologické pranie Eco	23
9 – Starostlivosť a čistenie	24
10 – Riešenie problémov	27
11-Inštalácia	31
12-Technické údaje	35
13-Služby pre zákazníkov	36

Pred prvým zapnutím spotrebiča si prečítajte nasledujúce bezpečnostné odporúčania!



UPOZORNENIE!

Pred prvým použitím

- ▶ Uistite sa, že pri preprave nedošlo k poškodeniu.
- ▶ Uistite sa, že sú odstránené všetky prepravné skrutki.
- ▶ Odstráňte všetky obaly a uchovávajte ich mimo dosahu detí.
- ▶ Pri manipulácii so spotrebičom musia vždy spolupracovať aspoň dve osoby, pretože je ťažký.

Každodenné používanie

- ▶ Deti staršie ako 8 rokov a osoby s obmedzenými fyzickými, zmyslovými alebo duševnými schopnosťami alebo s nedostatkom skúseností a vedomostí môžu používať tento spotrebič, ak sú pod dohľadom alebo dostali pokyny týkajúce sa bezpečného používania spotrebiča a ak rozumejú možným rizikám.
- ▶ Uchovávajte mimo dosahu spotrebiča deti mladšie ako 3 roky, pokiaľ nie sú neustále pod dohľadom.
- ▶ Deti sa so spotrebičom nesmú hrať.
- ▶ Nedovoľte, aby sa deti alebo domáce zvieratá priblížili k spotrebiču, kým sú otvorené dvierka.
- ▶ Pracie prostriedky skladujte mimo dosahu detí.
- ▶ Zatiahnite zipsy, zašite voľné nite a dávajte pozor na malé predmety, aby ste zabránili zamotaniu bielizne. Podľa potreby použite vhodné vrečko alebo sieťku.
- ▶ Nedotýkajte sa spotrebiča ani ho nepoužívajte, keď ste naboso, máte mokré alebo vlhké ruky alebo nohy.
- ▶ Spotrebič počas prevádzky ani po nej nezakrývajte ani neumiestňujte do výklenkov, aby sa mohla uvoľňovať a odparovať vlhkosť.
- ▶ Na vrch spotrebiča nekladte ťažké predmety ani zdroje tepla alebo vlhkosti.
- ▶ V tesnej blízkosti spotrebiča nepoužívajte ani neskladujte horľavé čistiace prostriedky ani pracie prostriedky a prášky.
- ▶ V blízkosti spotrebiča nepoužívajte horľavé spreje.
- ▶ V spotrebiči neperte žiadne odevy ošetrované rozpúšťadlami bez toho, aby ste ich predtým vysušili a vyvetrali na vzduchu.

**UPOZORNENIE!****Každodenné používanie**

- ▶ Neodstraňujte ani nevsúvajte elektrickú zástrčku do sieťovej zásuvky v prítomnosti horľavého plynu.
- ▶ Penovú gumu ani špongiové materiály neperte v horúcej vode.
- ▶ Neperte bielizeň zašpinenú múkou.
- ▶ Neotvárajte zásuvku na prací prostriedok počas žiadneho cyklu prania.
- ▶ Počas prania sa nedotýkajte dvierok, pretože sú horúce.
- ▶ Neotvárajte dvierka, ak je hladina vody viditeľne nad okienkom dvierok.
- ▶ Dvierka neotvárajte násilne. Dvierka sú vybavené samoblokovacím zariadením a otvoria sa krátko po ukončení prania.
- ▶ Spotrebič vypnite po každom programe prania a pred vykonaním akejkoľvek bežnej údržby, spotrebič odpojte od elektrického napájania, aby ste ušetrili elektrickú energiu a z bezpečnostných dôvodov.
- ▶ Pri vyťahovaní zástrčky elektrického kábla spotrebiča držte zástrčku, nie kábel.
- ▶ Uistite sa, že miestnosť je suchá a dobre vetraná. Teplota okolia by mala byť v rozsahu 5 °C až 35 °C.
- ▶ Nezakrývajte žiadne vetracie otvory v základni kobercom ani podobným predmetom.
- ▶ Udržujte oblasť okolo spotrebiča bez prachu a vlákien.
- ▶ Pred použitím sa uistite, že vnútri spotrebiča je len bielizeň, že do neho nevošli žiadne domáce zvieratá ani deti.
- ▶ Iba suché textilie prané vo vode.
- ▶ Uistite sa, že do spotrebiča nevložíte viac než je menovité zaťaženie.
- ▶ Vyberte z vreciek všetky predmety, ako sú zapaľovače a zápalky.
- ▶ Aviváž a podobné produkty používajte podľa pokynov na obale výrobcu.
- ▶ Všimnite si, že posledná časť cyklu sušenia prebieha bez tepla (cyklus chladenia), aby sa zabezpečilo, že zostávajúce odevy budú mať teplotu, ktorá ich nepoškodí.
- ▶ Počas prevádzky nenechávajte spotrebič dlhšie bez dozoru. Ak predpokladáte, že budete dlhšie preč, cyklus sušenia sa musí prerušiť vypnutím jednotky a vypnutím napájania z elektrickej siete.
- ▶ Spotrebič nevypínajte, pokiaľ nie je cyklus sušenia ukončený, pokiaľ nevyberiete a nerozprestriedate všetky časti odevov, aby sa mohlo uvoľniť teplo.



UPOZORNENIE!

Každodenné používanie

V spotrebiči nesusušte nasledujúce položky:

- ▶ odevy, ktoré nie sú vyprané,
- ▶ položky kontaminované horľavými látkami, ako je stolový olej, acetón, alkohol, benzín, nafta, petrolej, odstraňovače škvŕn, terpentín, vosky, odstraňovače voskov a podobné chemikálie. Výpary môžu spôsobiť požiar alebo výbuch. Tieto položky sa musia vždy najprv vyprať ručne v horúcej vode s väčšou dávkou pracieho prostriedku a potom sa musia, pred sušením v spotrebiči, vysušiť na čerstvom vzduchu,
- ▶ položky, ktoré obsahujú výplň alebo prešívane odevy (napr. vankúše, bundy), pretože výplň sa môže dostať von s rizikom vznietenia v spotrebiči,
- ▶ položky, ktoré obsahujú veľký podiel gumených, penovej gumených (latexovej peny) alebo pružných materiálov, ako sú sprchové čiapky, nepremokavé textilie, pogumované výrobky a odevy a vankúše s výplňou z penovej gumených.
- ▶ Vypnite spotrebič po každom programe sušenia, aby ste ušetrili elektrickú energiu a zaistili bezpečnosť.

Údržba/čistenie

- ▶ Ak čistenie a údržbu vykonávajú deti, uistite sa, že sú pod dohľadom.
- ▶ Pred vykonaním akejkoľvek bežnej údržby odpojte spotrebič od elektrického napájania.
- ▶ Ak sa spotrebič nepoužíva, udržiavajte spodnú časť otvoru čistú, dvierka a zásuvku na prací prostriedok nechajte pootvorené, aby ste predišli zápachu.
- ▶ Na čistenie spotrebiča nepoužívajte prúd vody ani pary.
- ▶ Ak je elektrický napájací kábel poškodený, musí ho vymeniť výrobca, jeho servisný zástupca alebo osoby s podobnou kvalifikáciou, aby sa predišlo nebezpečenstvu.
- ▶ Nepokúšajte sa opraviť spotrebič sami. V prípade opravy kontaktujte náš zákaznícky servis.
- ▶ Zo spotrebiča vyberte všetky cudzie predmety, ako sú kovové predmety, chemikálie, krehké predmety, sviečky, zapalovače, cigarety atď.

**UPOZORNENIE!****Inštalácia**

- ▶ Uistite sa, že miesto inštalácie umožňuje úplné otvorenie dvierok. Neinštalujte spotrebič za uzamykatelné dvere, posuvné dvere ani za dvere so závesmi na opačnej strane vzhľadom na dvierka spotrebiča, pretože to obmedzuje úplné otvorenie dvierok spotrebiča.
- ▶ Spotrebič by mal byť umiestnený na dobre vetranom mieste. Uistite sa, že miesto inštalácie umožňuje úplné otvorenie dvierok.
- ▶ Spotrebič nikdy neinštalujte vonku na vlhkom mieste ani v oblasti, ktorá môže byť náchylná na únik vody, napríklad pod umývadlom ani v jeho blízkosti. V prípade úniku vody vypnite elektrické napájanie a nechajte spotrebič normálne vyschnúť.
- ▶ Spotrebič inštalujte alebo používajte len vtedy, keď je teplota prostredia vyššia než 5 °C.
- ▶ Neumiestňujte spotrebič priamo na koberec ani blízko steny alebo nábytku.
- ▶ Nevystavujte spotrebič mrazu, teplu ani priamemu slnečnému žiareniu, ani ho neumiestňujte v blízkosti zdrojov tepla (napr. kachlí, ohrievačov).
- ▶ Uistite sa, že sa informácie o elektrickom napájaní na typovom štítku zhodujú s údajmi napájania zo siete. Ak nie, požiadajte o pomoc elektrikára.
- ▶ Nepoužívajte adaptéry s viacerými zásuvkami ani predlžovacie káble.
- ▶ Uistite sa, že sa používa iba dodaný elektrický napájací kábel a súprava hadíc.
- ▶ Dbajte na to, aby nedošlo k poškodeniu elektrického kábla ani zástrčky. Ak je kábel poškodený, dajte ho vymeniť elektrikárovi.
- ▶ Na napájanie použite samostatnú uzemnenú zásuvku, ktorá bude po inštalácii ľahko prístupná. Tento spotrebič musí byť uzemnený.
Len pre Spojené kráľovstvo: Napájací kábel spotrebiča je vybavený 3-vodičovou (uzemňujúcou) zástrčkou, ktorá je vhodná pre štandardnú 3-vodičovú (uzemnenú) zásuvku. Nikdy neodrezávajte ani neodstraňujte tretí kolík (uzemnenie). Po nainštalovaní spotrebiča by mala byť zástrčka prístupná.
- ▶ Uistite sa, že hadicové spoje a prípojky sú pevné a nedochádza k úniku.

Určené použitie

Tento spotrebič je určený len na pranie a sušenie bielizne vhodnej na pranie v práčke. Vždy postupujte podľa pokynov uvedených na etikete každého odevu. Je určený výhradne na použitie v domácnosti, v interiéri. Nie je určený na komerčné ani priemyselné použitie.

Zmeny alebo úpravy spotrebiča nie sú povolené. Neúmyselné použitie môže spôsobiť nebezpečenstvo a stratu všetkých nárokov na záruku a zodpovednosť.

i Poznámka:

Z dôvodu technických zmien a rôznych modelov sa ilustrácie v nasledujúcich kapitolách môžu líšiť od vášho modelu.

2.1 Obrázok spotrebiča

Pohľad spredu (obr. 2-1):

Zadná strana (obr. 2-2):



2-1

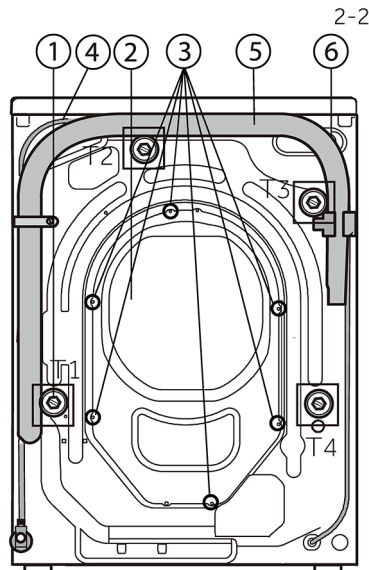

2-2

- 1 Zásuvka na prací prostriedok/aviváž
- 2 Pracovná doska
- 3 Ovládací panel
- 4 Dvierka
- 5 Kryt filtra
- 6 Nastavitelné nožičky

- 1 Prepravné skrutky (T1-T4)
- 2 Zadný kryt
- 3 Skrutky zadného krytu
- 4 Elektrický napájací kábel
- 5 Odtoková hadica
- 6 Vstupný ventil vody

2.2 Príslušenstvo

Skontrolujte príslušenstvo a literatúru podľa tohto zoznamu (obr. 2-3):



Montáž prívodnej hadice



5 Zaslepovacie zátky



Držiak odtokovej hadice

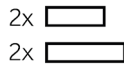

2x Podložky na zníženie hluku



Energetický štítok



Príručka používateľa



Záručný list

2-3

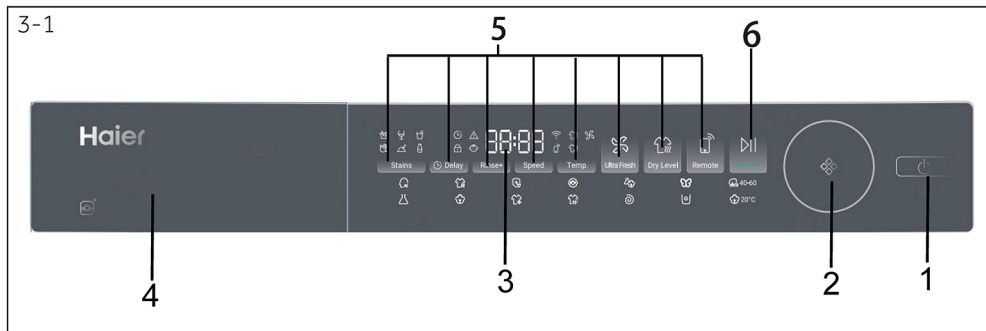

- 1 Tlačidlo „Elektrické napájanie“ 3 Displej 5 Funkčné tlačidlá
2 Volič programu 4 Zásuvka na prací prostriedok/aviváž 6 Tlačidlo Štart/Pauza

i Poznámka: Zvukový signál

V nasledujúcich prípadoch predvolene nezaznie žiadny zvuk:

- ▶ pri stlačení tlačidla
- ▶ pri otáčaní voliča programov
- ▶ na konci programu

Zvukový signál je možné podľa potreby aktivovať, pozri Každodenné používanie (pozri s.19 6.13).



3.1 Tlačidlo „Elektrické napájanie“

Opatrným dotykom tlačidla (obr. 3-2) sa spotrebič zapne, rozsvieti sa displej a bude blikať indikátor tlačidla „Štart/Pauza“. Ak tlačidlo opatrne podržíte 2 sekundy, spotrebič sa vypne. Ak sa počas určitej doby neaktivuje žiadny prvok na paneli alebo program, spotrebič sa automaticky vypne.

i Poznámka: Vypnutie

Bez pripojenia Wi-Fi sa zapnutý spotrebič automaticky vypne, ak sa neaktivuje do 2 minút pred spustením programu alebo na konci programu. Pri pripojení Wi-Fi je čakacia doba 24 hodín.

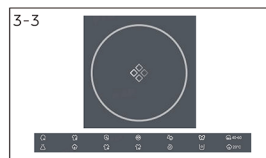

3.2 Volič programu

Otáčaním gombíka (obr. 3-3) je možné zvoliť jeden zo 14 programov. Rozsvieti sa príslušná LED a zobrazia sa jeho predvolené nastavenia.

3.3 Displej

Na displeji (obr. 3-4) sa zobrazujú nasledujúce informácie:

- ▶ Doba prania/sušenia
- ▶ Oneskorenie ukončenia
- ▶ Kódy chýb a servisné informácie
- ▶ Zobrazenie symbolov
- ▶ Rýchlosť, teplota atď.

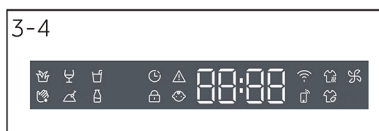

Symbol	Význam
	Oneskorenie.
	Alarm.
	Dvierka bubna sú zamknuté.
	Ovládací panel je uzamknutý.
	Spotrebič je pripojený k Wi-Fi.
	Sušenie.
	Ultra Fresh.
	Dialkové ovládanie.
	Smart AI, Antialergénna starostlivosť majú v predvolenom nastavení funkciu prania s parou.
	Úspora času.
	Intenzívny.

3.4 Funkčné tlačidlá

Funkčné tlačidlá (obr. 3-5) umožňujú pred spustením programu vybrať pre daný program ďalšie možnosti. Zobrazia sa príslušné indikátory.

Vypnutím spotrebiča alebo nastavením nového programu sa všetky možnosti zrušia.

Ak je pre tlačidlo k dispozícii viac možností, požadovanú možnosť je možné zvoliť postupným stláčaním tlačidla.

Dotykom tlačidiel, keď je tlačidlo stlmené, sa funkcia neaktivuje. Keď svieti jasne, funkcia je aktivovaná.



Poznámka: Nastavenia z výroby

Na dosiahnutie najlepších výsledkov v každom programe má spoločnosť Haier dobre definované špecifické predvolené nastavenia. Ak nemáte žiadne špeciálne požiadavky, odporúča sa použiť predvolené nastavenia.

3.4.1 Tlačidlo „Škvrný“

Dotykom tohto tlačidla (obr. 3-6) vyberiete špeciálne funkcie na odstránenie škvŕn. Symboly sú vysvetlené v nasledujúcej tabuľke.

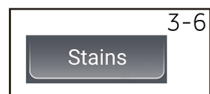

Tráva



Víno



Džús



Krv



Hlina



Mlieko

3-7



3.4.2 Funkčné tlačidlo „Oneskorenie“

Dotknite sa tohto tlačidla (obr. 3-7) na spustenie programu s oneskorením. Časové oneskorenie ukončenia programu sa môže predĺžiť v krokoch 30 minút, 0,5 až 24 hodín (čas ukončenia bude neskôr než pôvodný čas programu). Napríklad, zobrazenie vypnutia 6:30 znamená, že cyklus programu sa ukončí o 6 hodín a 30 minút. Dotykom tlačidla „Štart/Pauza“ sa aktivuje oneskorenie. Neplatí pre program Odstred'ovanie, Refresh.



Poznámka: Tekutý prací prostriedok

Ak používate tekutý prací prostriedok, neodporúča sa aktivovať oneskorenie času ukončenia.

3-8

A rectangular button with a dark background and light text. The text "Rinse+" is centered on the button.

3.4.3 Funkčné tlačidlo „Plákanie+“

Stlačením tohto tlačidla (obr. 3-8) sa bielizeň vypláka intenzívnejšie čistou vodou. Odporúča sa pre ľudí s citlivou pokožkou. Postupným dotýkaním tlačidla môžete vybrať nulu až tri ďalšie cykly plákania. Zobrazia sa na displeji ako P--0/P--1/P--2/P--3. Pre rôzne programy sú k dispozícii rôzne možnosti.

3-9

A rectangular button with a dark background and light text. The text "Speed" is centered on the button.

3.4.4 Funkčné tlačidlo „Rýchlosť“

Dotykom tohto tlačidla (obr. 3-9) zmeníte alebo zrušíte výber odstreďovania pre program. Ak nesvieti žiadna hodnota a zobrazuje sa „0“, bielizeň sa nebude odstreďovať.

3-10

A rectangular button with a dark background and light text. The text "Temp." is centered on the button.

3.4.5 Funkčné tlačidlo „Teplota“

Stlačením tohto tlačidla (obr. 3-10) zmeníte teplotu programu prania. Ak nesvieti žiadna hodnota (displej „--“), voda sa nebude ohrievať.

3-11



3.4.6 Funkčné tlačidlo „Ultra Fresh“

Dotknite sa tohto tlačidla, rozsvieti sa ikona čerstvého vzduchu (obr. 3-11). Po ukončení programu spustíte funkciu čerstvého vzduchu. Vzduch sa vháňa do bubna ventilátorom z prednej strany. Osviežuje odevy a suší tesnenie a časť medzi vnútrnou bubnou a vonkajšou bubnou, čím sa zabráni tvorbe plesní a baktérií vnútri bubna a nepríjemnému zápachu. Prúd vzduchu prúdi z oboch strán prednej časti hlavnej ovládacej dosky; trvá až 12 hodín, kým ho spotrebiteľ nezastaví. Počas prevádzky čerstvého vzduchu môžete stlačením tlačidla „štart/pauza“ pozastaviť prevádzku, otvoriť dverka na vloženie odevov a potom znova stlačiť tlačidlo „štart/pauza“ na obnovenie prevádzky čerstvého vzduchu.

3-12

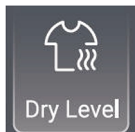

3.4.7 Funkčné tlačidlo „Úroveň sušenia“

Dotykom tohto tlačidla (obr. 3-12) zmeníte alebo zrušíte výber úrovne sušenia programu podľa potreby.

DL-1: Žehlíte suché, tkaniny vhodné na žehlenie, aby sa predišlo pokrčeniu.

Odevy je možné dodatočne zavesiť na sušenie.

DL-2: Na uloženie do skrine, pre jednovrstvové tkaniny. Odevy je možné uskladniť ihneď po vysušení. Je to štandardný režim sušenia.

DL-3: Extra suché, pre tkaniny vyrobené z hrubých, viacrstvových kusov oblečenia, ktoré je potrebné sušiť dlhšie. Odevy je možné uskladniť ihneď po vysušení.

Postupným stláčaním tlačidla je možné nastaviť dobu sušenia na 30, 60, 90, 120, 150 minút. Ak sa na displeji zobrazí „0“ alebo žiadna hodnota, funkcia sušenia je vypnutá.



3.4.8 Funkčné tlačidlo „Dialkové ovládanie“



Krátkym stlačením tohto tlačidla sa aktivuje/vypne diaľkové ovládanie spotrebiča prostredníctvom aplikácie hOn (obr. 3-13).

POZNÁMKA: Ak chcete spustiť postup párovania, postupujte podľa pokynov v aplikácii.

Viac informácií nájdete vo vyhradenej „aplikácii hOn“ v kapitole 7.

3.4.9 Funkčné tlačidlo „Štart/Pauza“

Opatrným stlačením tohto tlačidla (obr. 3-14) sa spustí alebo preruší aktuálne zobrazený program.

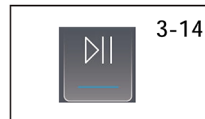

3.5 Detská poistka



Po výbere a spustení programu sa naraz na 3 sekundy dotknite tlačidiel „Škvryň“ a „Oneskorenie“ (obr. 3-15), aby ste zablokovali všetky prvky panela proti aktivácii, na paneli sa zobrazí . Displej odomknete opätovným stlačením týchto dvoch tlačidiel. Pokiaľ je detská poistka aktívna, bude svietiť indikácia detskej poistky. Funkcia sa dá aktivovať, kým je spotrebič v prevádzke.

Na displeji sa zobrazí **cLoT** (obr. 3-16), ak sa dotknete tlačidla, keď je aktivovaná detská poistka. Zmena sa nevykoná.

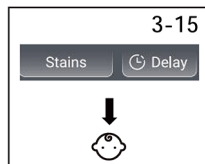

Poznámka: Detská poistka

- ▶ Detská poistka, ktorá je nastavená ručne, sa musí zrušiť á ručne, alebo bude zrušená automaticky na konci programu. Vypnutie a informácie o chybe detskú poistku nezrušia. Bude aktívna aj pri ďalšom zapnutí spotrebiča.
- ▶ Ak používate detskú poistku, najskôr stlačte tlačidlo programu, detská poistka sa tak aktivuje.
- ▶ Podržte 3 sekundy, detská poistka sa rozsvieti a detská poistka bude aktivovaná.
- ▶ Detskú poistku nie je možné nastaviť ani zrušiť prostredníctvom aplikácie hOn.

3.6 Zásuvka na prací prostriedok

Otvorte zásuvku dávkovača, uvidíte nasledujúce komponenty. (obr. 3-17):

- 1: Hlavná priehradka prací prostriedok, práškový alebo tekutý prací prostriedok.
- 2: Klapka pre prací prostriedok: v prípade práškoveho pracieho prostriedku ju zdvihnite, v prípade tekutého prostriedku ju nechajte dolu.
- 3: Priehradka na aviváž.
- 4: Priehradka na predpieranie, na malé množstvo práškoveho pracieho prostriedku.
- 5: Západka zámky, zatlačte ju nadol, aby ste mohli vytiahnuť zásuvku dávkovača. Odporúčania pre typy pracích prostriedkov sú vhodné pre rôzne teploty prania, pozrite si návod na použitie pracieho prostriedku.

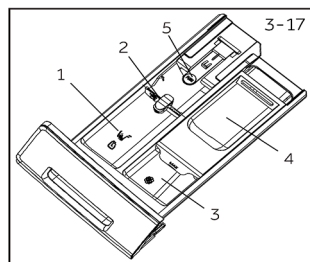

Poznámka: Postup kontroly počtu cyklov, vykonal spotrebič.

Postup: v pohotovostnom režime najprv vyberte program „Bavlna“, potom súčasne stlačte „Teplota“ a „Rýchlosť“, čím sa na 2 sekundy zobrazí počet prevádzkových cyklov, potom sa obnoví rozhranie pohotovostného režimu. Po ukončení programu sa k súčtu prevádzkových cyklov pridá 1. Ak počet prevádzkových cyklov prekročí 9999, zobrazí sa v hexadecimálnom formáte.

● Áno, ○ Voliteľné, / Nie

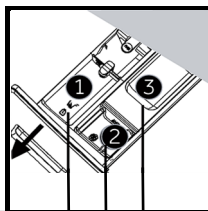

Priehradka na prací prostriedok:

- 1 Prací prostriedok
- 2 Aviváž alebo iný prípravok na ošetrovanie bielizne
- 3 Prací prostriedok³⁾

Program	Max. náplň		Teplota v °C ¹⁾	Predvolba	1 2 3			Typ tkaniny	Predvolená rýchlosť odstreďo- vania v ot./min	Funkcia					Predvolené trvanie (min)	
	Pranie v kg	Sušenie v kg			voliteľný rozsah	1	2			3	Škvrny	Oneskorenie 5)	Plikanie+	Ultra Fresh		Úroveň sušenia
Smart AI	9	6	--až 60	40	●	○	○	Mierne zašpinená rôzna bavlnená a syntetická bielizeň	1000	○	○	○	●	○	○	78
Sušenie	/	6	/	/	/	/	/	Bavlna	/	/	/	/	/	●	○	AU
Antialergénna starostlivosť	9	6	--až 90	60	●	○	○	Bavlna/ Syntetika	1000	/	○	○	●	○	○	107
Vlna	1	/	--až 40	--	●	○	/	Vlnená bielizeň alebo odevy s obsahom vlny, ktorá sa dá prať	800	/	○	○	/	/	○	40
Mix	9	6	--až 60	30	●	○	○	/	1000	○	○	○	●	○	○	70
Jemné	3	/	--až 30	30	●	○	○	Jemná bielizeň a hodváb	600	/	○	○	/	/	○	47
Eco 40-60	9	6	--až 60	40	●	○	○	/	1400	○	○	○	○	○	○	153
Syntetika	4,5	3	--až 60	40	●	○	○	Syntetické alebo zmesové tkaniny	1200	○	○	○	●	○	○	127
Bavlna	9	6	--až 90	40	●	○	○	Bavlna	1400	○	○	○	●	○	○	188
Refresh	1	/	/	/	/	/	/	Bavlna/ Syntetika	/	/	/	/	/	/	○	18
Super rýchly 15' ²⁾	1	1	--až 40	-	●	○	/	Bavlna/ Syntetika	1000	/	○	○	●	○	○	15
Odstreďovanie	9	6	/	/	/	/	/	Žiadne citlivé tkaniny	1000	/	/	/	○	○	○	8
Čistenie bubna	/	/	--, alebo 90	90	/	/	/	/	/	/	/	/	/	/	○	60
Bavlna 20 °C	9	6	/	/	●	○	○	Bavlna	1000	/	○	○	●	○	○	53

-- Voda nie je zohriata.

- 1) Teplotu prania pri 90 °C vyberte len pre prípad špeciálnych hygienických požiadaviek.
- 2) Znížte množstvo pracieho prostriedku, pretože program je krátky.
- 3) Do priehradky na predpierku je možné pridať trochu pracieho prostriedku len vtedy, ak je funkcia predpierky aktivovaná v aplikácii (poznámka: práškový prací prostriedok nesmie presiahnuť 30 g). Ak funkcia IOT nie je aktivovaná, nepridávajte do priehradky na predpierku žiadny prací prostriedok.
- 4) Všetky tieto funkcie je možné zvoliť až po úprave teploty, čím sa zruší ikona .
- 5) Niektoré programy s funkciou čerstvého vzduchu vyžadujú vypnutie funkcie čerstvého vzduchu, aby sa dala vybrať možnosť „Oneskorenie“.

Návrh a špecifikácie sa môžu meniť s cieľom zvýšiť kvalitu aj bez predchádzajúceho upozornenia.





Naskenujte QR kód na energetickom štítku a získajte tak informácie o spotrebe energie. Skutočná spotreba energie sa môže líšiť od deklarovanej v závislosti od miestnych podmienok.



Poznámka: Automatické váženie

Spotrebič je vybavený zariadením na rozpoznanie náplne. Pri nízkom zaťažení sa v niektorých programoch automaticky zníži spotreba energie, vody a skráti sa doba prania.

Orientačné informácie (podľa nariadenia Komisie (EÚ) 2019/2023):

Menovitá kapacita	Program	 (kg)	 (HH:MM)	ENERGY (kWh/cyklus)	 (l/cyklus)	Maximálna teplota (°C)	Účinná rýchlosť (OT./MIN)	 Zvyšková vlhkosť (%)
9 kg	Eco 40-60	9	3:58	0,490	67,0	27	1330	53,0
	Eco 40-60	4,5	2:58	0,300	43,0	25	1330	53,0
	Eco 40-60	3	2:48	0,195	30,0	25	1330	55,0
	Eco 40-60+ Sušenie (dL-2)	4,5	7:55	3,76	78,0	26	1330	0,0
	Eco 40-60+ Sušenie (dL-2)	3	5:30	2,05	50,0	25	1330	0,0
	BAVLNA 20 °C	9	0:53	0,310	85,0	20	1000	65,0
	BAVLNA 60°C	9	3:28	2,000	85,0	57	1400	55,0
	Vlna 30 °C	1	0:50	0,400	40,0	30	800	37,0
	Expres 15'30 °C	1	0:28	0,400	40,0	30	1000	65,0

Okrem Eco 40-60 je hodnota uvedená pre každý program len orientačná.

6.1 Elektrické napájanie

Pripojte práčku k zdroju napájania (220V až 240V~/ 50 Hz; obr. 6-1). Pozrite si aj časť Inštalácia (pozri s. 31).

6.2 Vodovodná prípojka

- ▶ Pred pripojením skontrolujte čistotu a čírosť privádzanej vody.
- ▶ Otvorte kohútik (obr.6-2).

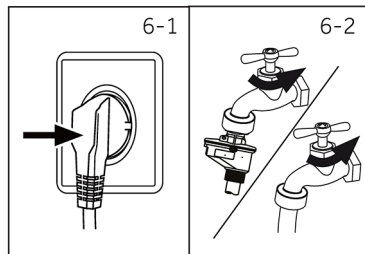

i Poznámka: Utesnenie

Pred použitím skontrolujte utesnenie spojov medzi kohútikom a privodnou hadicou otočením kohútika.

6.3 Príprava bielizne

- ▶ Rozdeľte oblečenie podľa tkaniny (bavlna, syntetika, vlna alebo hodváb atď.) a podľa stupňa znečistenia (obr. 6-3). Dávajte pozor na značky na etiketách odevov.
- ▶ Bielizeň rozdeľte podľa farieb. Farebné odevy najprv vyperte ručne, aby ste skontrolovali, či nepúšťa farbu.
- ▶ Vyprázdnite vrecká (kľúče, mince a pod.) a odstráňte tvrdšie ozdobné predmety (napr. brošne), ako aj horľavé predmety (papierové vreckovky, zapalovače, zápalky atď.).
- ▶ Odevy bez olemovania, jemnú bielizeň a jemne tkané textilie, ako sú jemné záclony, treba vložiť do vrecka, v ktorom bude jemná bielizeň vhodne chránené (uprednostnite ručné pranie alebo čistenie nasucho).
- ▶ Zapnite zipsy, suché zipsy a háčiky, uistite sa, že gombíky sú pevne prišité.
- ▶ Vložte kusy bielizne do vrecka, ktoré chráni jemnú bielizeň bez olemovania, jemnú spodnú bielizeň a malé kusy, ako sú ponožky, opasky, podprsenky atď.
- ▶ Veľké kusy bielizne, ako sú postelne oblečky, postelne prikrývky atď., vkladajte nezložené.
- ▶ Džinsy a potlačené, zdobené alebo farebné textilie obráťte naruby, podľa možnosti ich perte oddelene.

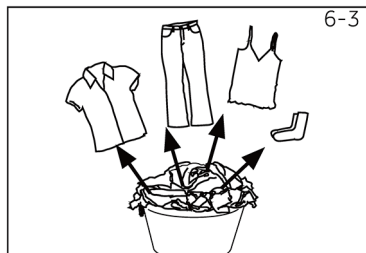

POZOR!



Netextilné, ako aj malé, voľné alebo ostré predmety môžu spôsobiť poruchy a poškodiť bielizeň a spotrebič.

Tabuľka starostlivosti





Pranie

 Bežný postup prania pri teplote až 95 °C	 Bežný postup prania pri teplote až 60 °C	 Šetrné pranie pri teplote až 60 °C
 Bežný postup prania pri teplote až 40 °C	 Šetrné pranie pri teplote až 40 °C	 Je možné prať pri teplote do 40 °C, veľmi šetrné pranie
 Bežný postup prania pri teplote až 30 °C	 Šetrné pranie pri teplote až 30 °C	 Je možné prať pri teplote do 30 °C, veľmi šetrné pranie
 Ručné pranie max. 40 °C	 Neperte	





Bielenie

 Povolené akékoľvek bielenie	 Iba kyslík/ bez použitia chlóru	 Nebieliť
---	---	--





Sušenie

 Môže sa sušiť v bubnovej sušičke pri normálnej teplote	 Môže sa sušiť v bubnovej sušičke pri nižšej teplote	 Nevhodné na sušenie v bubnovej sušičke
 Sušenie po zavesení	 Sušenie na vodorovnej ploche	

Žehlenie

 Žehliť pri maximálnej teplote do 200 °C	 Žehliť pri strednej teplote 150 °C	 Žehlička pri nízkej teplote do 110 °C; bez pary (žehlenie s naparovaním môže spôsobiť nezvratné poškodenie)
 Nežehlite		

Profesionálna starostlivosť o textilie

 Chemické čistenie použitím tetrachlórétenu	 Chemické čistenie použitím uhľovodíkov	 Nečistite chemicky
 Profesionálne čistenie namokro	 Nepoužívajte profesionálne čistenie namokro	

Niektoré z týchto symbolov nemusia byť v ponuke spotrebiča.

6.4 Vkladanie bielizne do spotrebiča

- Bielizeň vkladajte do bubna postupne.
- Nepreťažujte ho. Nezabudnite, že maximálna náplň sa mení v závislosti od programu! Pravidlo pre maximálnu náplň: Skontrolujte, či môžete nad vloženú bielizeň vložiť ruku vo vertikálnej polohe.
- Dvierka opatrne zatvorte. Uistite sa, že žiadny kus bielizne neostal zaseknutý v dvierkach.

6.5 Výber pracieho prostriedku

- ▶ Účinnosť prania a výkon sú určené kvalitou použitého pracieho prostriedku.
- ▶ Používajte iba pracie prostriedky schválené na použitie v práčke.
- ▶ V prípade potreby použite špecifické pracie prostriedky, napr. na syntetické a vlnené tkaniny.
- ▶ Nikdy nezabudnite na odporúčania výrobcu pracieho prostriedku.
- ▶ Nepoužívajte chemické prípravky ako je trichlóretylén a podobné výrobky.

Vyberte si najlepší prací prostriedok

Program	Druh pracieho prostriedku				
	Univerzálny	Na farebnú bielizeň	Jemné	Špeciálny	Aviváž
Smart All	√	√	-	-	√
Sušenie	○	○	○	○	○
Antialergénna starostlivosť	√	√	-	-	√
Vlna	-	-	√	√	√
Mix	√	√	-	-	√
Jemné	-	-	√	√	√
Eco 40-60	√	√	-	-	√
Syntetika	√	√	-	-	√
Bavlna	√	√	-	-	√
Refresh	○	○	○	○	○
Super rýchly 15'	√	√	-	-	√
Odstredovanie	-	-	-	-	-
Čistenie bubna	-	-	-	√	-
Bavlna 20°C	√	√	-	-	√

√ = Odporúča sa

- = Neodporúča sa

○ = nie

Ak sa používa tekutý prací prostriedok, neodporúča sa aktivovať oneskorenie prania.

Odporúčania pri použití:

- ▶ Prášok na pranie: 20 °C až 90 °C* (najlepšie použiť: 40 – 60 °C)
- ▶ Prací prostriedok na farebnú bielizeň: 20 °C až 60 °C (najlepšie použiť: 30 – 60 °C)
- ▶ Prací prostriedok na vlnu/jemnú bielizeň: 20 °C až 30 °C (najlepšie použitie: 20 – 30 °C)

* Teplotu prania 90 °C zvolte len v prípade špeciálnych hygienických požiadaviek.

* Ak zvolíte teplotu vody 60 °C alebo vyššiu, odporúčame vám používať menej pracieho prostriedku.

Použite špeciálny dezinfekčný prostriedok vhodný na bavlnu alebo syntetické tkaniny.

* Je lepšie použiť menej pracieho prášku alebo použiť nepenivý prací prostriedok.

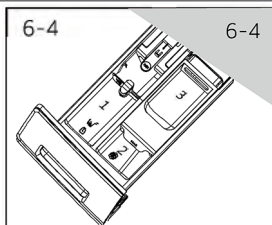

6.6 Pridávanie pracieho prostriedku

1. Vysuňte zásuvku na prací prostriedok.
2. Požadovanými chemikáliami naplňte priehradky zásuvky (obr. 6-4).
3. Zásuvku opatrne zatlačte späť.

i Poznámka:

- ▶ Pred ďalším cyklom prania odstráňte zo zásuvky zvyšky pracieho prostriedku.
- ▶ Pracím prostriedkom ani avivážou neplytvajte.
- ▶ Postupujte podľa pokynov na balení pracieho prostriedku.
- ▶ Zásuvku naplňte pracím prostriedkom až tesne pred začiatkom cyklu prania.
- ▶ Koncentrovaný tekutý prací prostriedok by sa mal pred pridaním zriediť.
- ▶ Ak je zvolená funkcia „Oneskorenie“, nepoužívajte tekutý prací prostriedok.
- ▶ Opatrne zvolte nastavenia programu podľa symbolov starostlivosti na všetkých štítkoch bielizne a podľa tabuľky programov.

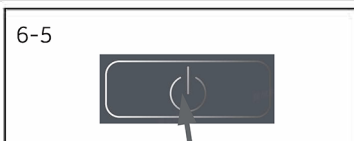

6.7 Zapnite spotrebič

Stlačením tlačidla „Elektrické napájanie“ spotrebič zapnete (obr. 6-5). LED tlačidla „Štart/Pauza“ bliká.

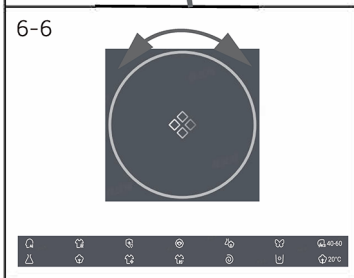

6.8 Vyberte program

Ak chcete dosiahnuť najlepšie výsledky prania, vyberte program, ktorý zodpovedá stupňu zašpinenia a typu bielizne. Otočením gombíka programu (obr. 6-6) vyberte správny program. Rozsvieti sa LED kontrolka príslušného programu a zobrazia sa predvolené nastavenia.

i Poznámka: Odstránenie zápachu

Pred prvým použitím odporúčame spustiť program „Čistenie bubna“ bez náplne a s malým množstvom pracieho prostriedku v priestore na prací prostriedok alebo so špeciálnym čistiacim prostriedkom na odstránenie zvyškov, ktoré by mohli spôsobiť poškodenia.

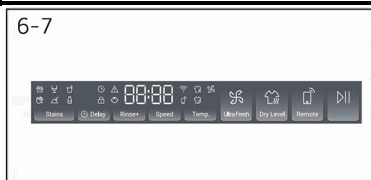

6.9 Pridanie individuálnych výberov

Vyberte požadované možnosti a nastavenia (obr. 6-7): pozri Ovládací panel.

6.10 Spustenie programu prania

Stlačením tlačidla „Štart/Pauza“ (obr. 6-8) spustíte program. LED tlačidla „Štart/Pauza“ prestane blikáť a rozsvieti sa nepretržite.

Spotrebič pracuje podľa súčasných nastavení. Zmeny sú možné len zrušením programu.

6-8



6.11 Prerušiť/zrušiť program prania

Ak chcete prerušiť prebiehajúci program, opatrne stlačte tlačidlo „Štart/Pauza“. LED nad tlačidlom bliká. Opätovným stlačením obnovte prevádzku.

Ak chcete zrušiť spustený program a všetky jeho individuálne nastavenia:

1. Dotykom tlačidla „Štart/Pauza“ spustený program prerušíte.
2. Otočením ovládača priamo vyberte nový program a spustíte ho.
3. Keď je hladina vody nižšia ako hladina vody nastavená novým programom, voda vnikne.

6.12 Po praní



Poznámka: Zámok dvierok

- Z bezpečnostných dôvodov sú dvierka počas cyklu prania čiastočne zamknuté. Dvierka sa dajú otvoriť až na konci programu alebo po správnom zrušení programu (pozri opis vyššie).
- V prípade vysokej hladiny vody, vysokej teploty vody a počas odstreďovania sa dvierka nedajú otvoriť, zobrazuje sa **Lock**.

1. Po ukončení naprogramovaného cyklu sa zobrazí **End**.
2. Spotrebič sa automaticky vypne.
3. Bielizeň vyberte čo najskôr, aby ste si uľahčili starostlivosť a zabránili pokrčeniu.
4. Vypnite prívod vody.
5. Odpojte napájací kábel.
6. Otvorte dvierka, aby ste zabránili hromadeniu vlhkosti a tvorbe zápachu. Kým sa práčka nepoužíva, nechajte ju pootvorenú.
7. Malé kúsky oblečenia sa po odstreďovaní pri vysokej rýchlosti môžu prilepiť na steny bubna, preto po otvorení dvierok skontrolujte celý bubon.



Poznámka: Pohotovostný režim/úsporný režim

Zapnutý spotrebič sa prepne do pohotovostného režimu, ak sa neaktivuje do 2 minút pred spustením programu alebo po ukončení programu. Displej sa vypne. Šetrí to energiu. Ak chcete prerušiť pohotovostný režim, stlačte tlačidlo „Elektrické napájanie“.

6.13 Aktivácia alebo vypnutie bzučiaka

Zvukový signál sa môže v prípade potreby zrušiť:

1. Zapnite spotrebič.
2. Vyberte **program Čistenie bubna**.
3. Stlačte tlačidlo „Škrvny“ a „Plákanie+“ súčasne na približne 3 sekundy. Na displeji sa zobrazí „OFF“ a bzučiak bude vypnutý.

Ak chcete bzučiak zapnúť, znova sa dotknite týchto dvoch tlačidiel súčasne. Zobrazí sa „ON“.

**Poznámka: Odchýlky**

Kvôli neustálym aktualizáciám hOn sa funkcie a rozhranie displeja aplikácie môžu od nasledujúceho opisu líšiť.

7.1 Všeobecné informácie

Tento spotrebič je vybavený technológiou Wi-Fi na diaľkové ovládanie prostredníctvom aplikácie hOn.

**UPOZORNENIE!**

Dodržiavajte bezpečnostné opatrenia uvedené v tomto návode aj pri používaní spotrebiča prostredníctvom aplikácie. Dodržiavanie týchto pokynov je nevyhnutné pre bezpečné používanie.

7.2 Požiadavky

1. Sieť Wi-Fi: Vyžaduje sa smerovač kompatibilný s 802.11b/g/n a pásmom 2,4 GHz. Siete pracujúce na frekvencii 5 GHz a verejné siete nie sú podporované. Názov siete (SSID) musí mať 1 až 31 znakov a heslo 8 až 64 znakov. Možnosti šifrovania zahŕňajú režimy: bez šifrovania, WPA-PSK a WPA2-PSK.

2. Kompatibilné zariadenia: Aplikácia je dostupná pre zariadenia so systémom Android, iOS a Huawei, na tabletoch aj smartfónoch.

3. Umiestnenie: Nainštalujte spotrebič do oblasti so silným signálom Wi-Fi.

Technické špecifikácie Wi-Fi:

- Frekvencia: 2400 MHz – 2483,5 MHz
- Maximálny výkon: 20 dBm
- Štandard: IEEE802.11b/g/n a BLEV4.2

7.3 Stiahnutie a inštalácia aplikácie hOn

Stiahnite si aplikáciu naskenovaním QR kódu nižšie alebo zo stránky go.haier-europe.com/download-app.



Stiahnite si aplikáciu 

**Poznámka: Registrácia**

Vytvorenie profilu (registrácia) sa vyžaduje iba pri prvom použití alebo ak bol účet vymazaný alebo vypnutý. Pri nasledujúcich použitíach sa jednoducho prihláste pomocou e-mailovej adresy a hesla. Na preskúmanie funkcií Wi-Fi použijete režim Demo.

7.4 Spárovanie spotrebičov





Poznámka:

Domáca sieť musí byť nastavená na 2,4 GHz; siete pracujúce na frekvencii 5 GHz nie sú podporované. Uistite sa, že váš smartfón je pripojený k rovnakej 2,4 GHz sieti Wi-Fi, ktorú chcete použiť na konfiguráciu zariadenia.

1. Otvorte aplikáciu hOn, vytvorte nový profil (alebo sa prihláste, ak ho už máte).
2. Klepnite na „Pridať zariadenie“ a dokončite nastavenie podľa pokynov na obrazovke smartfónu.

7.5 Aktivácia diaľkového ovládania



1. Uistite sa, že je smerovač zapnutý a pripojený k internetu.
2. Vložte bielizeň a zatvorte dverka.
3. Zapnite spotrebič.
4. Krátko stlačte tlačidlo Diaľkového ovládania . Dvere sa zamknú.
5. Spustíte cyklus prostredníctvom aplikácie. Ovládací panel bude deaktivovaný, okrem tlačidiel „ELEKTRICKÉ NAPÁJANIE“ a „ŠTART/PAUZA“. Počas programu bude k dispozícii iba detská poistka.
6. Diaľkové ovládanie je možné aktivovať aj počas cyklu krátkym stlačením tlačidla Diaľkového ovládania .



Poznámka: Uplynutie platnosti diaľkového ovládania

Príkaz z aplikácie môžete odoslať až 24 hodín po aktivácii diaľkového ovládania.

7.6 Deaktivácia diaľkového ovládania

1. Počas cyklu môžete diaľkové ovládanie deaktivovať krátkym stlačením tlačidla Diaľkového ovládania , cyklus bude pokračovať. V aplikácii si môžete pozrieť stav cyklu, ale nebudete môcť poslať príkazy (napr. stop/pauza).
2. Ak to bezpečnostné podmienky umožnia, dverka bude možné otvoriť.
3. Ak chcete obnoviť diaľkové ovládanie prostredníctvom aplikácie, uistite sa, že sú zatvorené dverka, potom krátko znovu stlačte tlačidlo Diaľkového ovládania .

7.7 Koniec cyklu, keď je diaľkové ovládanie zapnuté

1. Na konci cyklu sa dverka odomknú a diaľkové ovládanie sa deaktivuje.
2. Po 2 minútach sa spotrebič automaticky vypne.

7.8 Vypnutie modulu Wi-Fi a vymazanie sieťových overovacích údajov

Ak chcete odstrániť uložené informácie o sieti Wi-Fi a vypnúť modul Wi-Fi:

1. Zapnite spotrebič.
2. Bez spustenia akéhokoľvek cyklu stlačte a podržte tlačidlo Dialkového ovládania  na 5 sekúnd, kým sa nezobrazí „rESt“.
3. Stlačte a podržte tlačidlo „Oneskorenie“ ďalších 5 sekúnd, kým sa nezobrazí „donE“.
4. Konfiguračné informácie budú vymazané. Ak chcete funkciu ukončiť, vyberte program alebo vypnite spotrebič.
5. Ak chcete spotrebič prekonfigurovať, odstráňte spotrebič z aplikácie hOn a spustite nový postup párovania.



Poznámka:

Tento postup použite iba v prípade, že máte v úmysle spotrebič predať.



Ekologicky zodpovedné používanie

Pranie

- ▶ Aby ste dosiahli čo najlepšie využitie energie, vody, pracieho prostriedku a času, mali by ste použiť odporúčanú maximálnu veľkosť náplne.
- ▶ Spotrebič neprepĺňajte (nad bielizňou má ostať voľný priestor na vloženie ruky).
- ▶ Pre mierne zašpinenú bielizeň vyberte program Super rýchly 15'.
- ▶ Pre každý prací prostriedok použite presné dávkovanie.
- ▶ Vyberte si najnižšiu primeranú teplotu prania, moderné pracie prostriedky perú účinne až pri teplote nižšej ako 60 °C.
- ▶ Predvolené nastavenia zvyšujte len z dôvodu silných škvŕn.
- ▶ Ak chcete potom použiť program sušenia, najprv bielizeň odstredzte pri maximálnej rýchlosti odstredovania.

Sušenie

- ▶ V práčke použite maximálne množstvo približne 6 kg bielizne.
- ▶ Pred spustením programu sušenia bielizeň rozmotajte.
- ▶ Pri praní nepoužívajte aviváž, pretože objem bielizne sa počas programu sušenia zväčší a q bielizeň bude hebká.



Všeobecné informácie:

- ▶ Program „Eco 40-60“ je schopný vyprať bežne zašpinenú bavlnenú bielizeň, ktorá sa dá prať pri teplote 40 °C alebo 60 °C spolu v tom istom cykle, pričom tento program sa používa na posúdenie súladu s právnymi predpismi EÚ o ekodizajne;
- ▶ Najefektívnejšie programy z hľadiska spotreby energie sú vo všeobecnosti tie, ktoré fungujú pri nižších teplotách a dlhšom trvaní;
- ▶ Hluk a zostávajúca vlhkosť sú ovplyvnené rýchlosťou odstredovania: čím vyššia je rýchlosť odstredovania vo fáze odstredovania, tým vyšší je hluk a tým nižší je zostávajúci obsah vlhkosti.

9.1 Čistenie zásuvky na prací prostriedok

Vždy dbajte na to, aby v zásuvke neostávali zvyšky pracieho prostriedku. Zásuvku pravidelne čistite (obr. 9-1):

1. Vytiahnite zásuvku až na doraz.
2. Stlačte uvoľňovacie tlačidlo a zásuvku vyberte.
3. Vnútro umyte a utrite utierkou.
4. Zásuvku vypláchnite vodou, kým nebude úplne čistá, potom ju vsuňte späť do spotrebiča.

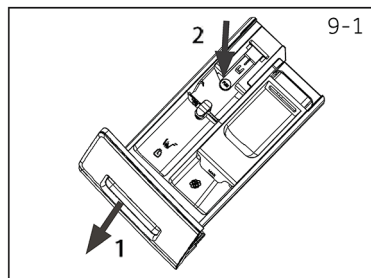

9.2 Čistenie spotrebiča

- ▶ Počas čistenia a údržby odpojte spotrebič zo siete.
- ▶ Na čistenie skrine spotrebiča (obr. 9-2) a gumových komponentov použite mäkkú handričku so saponátom.
- ▶ Nepoužívajte organické chemikálie ani korozívne rozpúšťadlá.



9.3 Vstupný ventil vody a filter vstupného ventilu

Aby sa zabránilo zablokovaniu prívodu vody pevnými látkami, ako je vodný kameň, pravidelne čistite filter na vstupnom ventilu.

- ▶ Odpojte elektrický napájací kábel a vypnite prívod vody.
- ▶ Odskrutkujte prívodnú hadicu vody na zadnej strane spotrebiča (obr. 9-3), ako aj na vodovodnom kohútiku.
- ▶ Vypláchnite filtre vodou a očistite kefkou (obr. 9-4).
- ▶ Vložte filter a namontujte prívodnú hadicu.
- ▶ Otvorte kohútik, aby ste zistili, či nedochádza k únikom.

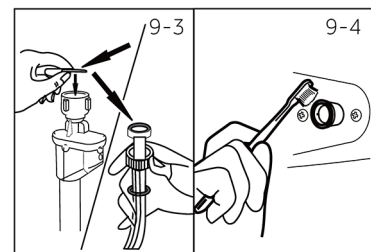

9.4 Čistenie bubna a tesnenia

- ▶ Vyberte z bubna a z drážky dvierok (gumové kruhové tesnenie) náhodne vyprané predmety, najmä kovové diely, ako sú sponky, mince atď., pretože spôsobujú hrdzavé škvrny a poškodenie spotrebiča.
- ▶ Na odstránenie škvŕn od hrdze používajte čistiaci prípravok bez obsahu chlóru. Dodržiavajte varovné pokyny výrobcu čistiaceho prípravku.
- ▶ Na čistenie nepoužívajte žiadne tvrdé predmety ani drôtenky.
- ▶ Po vyčistení otvorte dvierka, škvŕny a penu okolo tesnenia očistite uterákom, a vnútornú a vonkajšiu časť tesnenia udržiavajte čistú. (obr. 9-5).

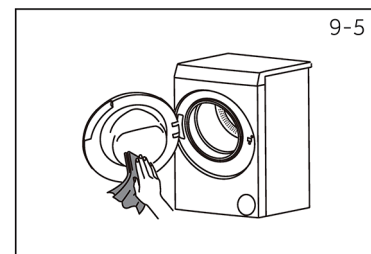

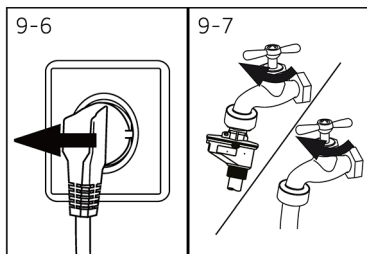

9.5 Dlhé obdobia bez používania

Ak spotrebič necháte dlhšiu dobu bez používania:

1. Vytiahnite elektrickú zástrčku (obr. 9-6).
2. Vypnite prívod vody (obr. 9-7).
3. Otvorte dverka, aby ste zabránili hromadeniu vlhkosti a tvorbe zápachu. Kým sa spotrebič nepoužíva, nechajte dverka otvorené.

Pred ďalším použitím starostlivo skontrolujte elektrický napájací kábel, prívod vody a odtokovú hadicu. Uistite sa, že je všetko správne nainštalované a na spojoch nedochádza k úniku.

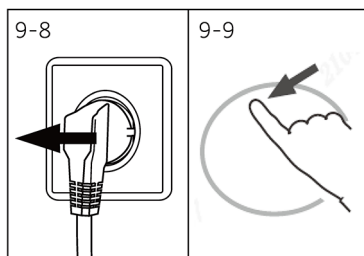

9.6 Filter čerpadla

Filter čistite raz mesačne a filter čerpadla kontrolujte, ak spotrebič:

- ▶ Nevypúšťa vodu.
- ▶ Neodstreduje.
- ▶ Počas prevádzky spôsobuje nezvyčajný hluk.



UPOZORNENIE!

Riziko prehriatia! Voda vo filtri čerpadla môže byť veľmi horúca! Pred akýmkoľvek zásahom sa uistite, že voda vychladla.

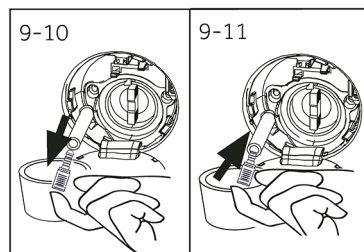

1. Spotrebič vypnite a odpojte elektrickú zástrčku (obr. 9-8).
2. Zatlačte a otvorte servisnú klapku (obr. 9-9).
3. Podložte plytkú nádobu na zachytenie unikajúcej vody (obr. 9-10). Mohlo by uniknúť veľa vody!
4. Vytiahnite vypúšťaciu hadicu a podržte jej koniec nad nádobou (obr. 9-10).
5. Z vypúšťacej hadice vytiahnite zátku (obr. 9-10).
6. Po úplnom vypustení zatvorte odtokovú hadicu (obr. 9-11). A zatlačte ju späť do stroja.
7. Odskrutkujte filter čerpadla proti smeru hodinových ručičiek a vyberte ho (obr. 9-12).
8. Odstráňte zvyšky a nečistoty (obr. 9-13).

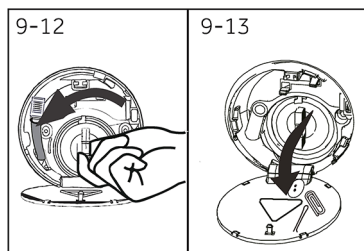

9. Filter čerpadla starostlivo očistite, napr. tečúcou vodou (obr. 9-14).
10. Po vyčistení znova namontujte rukoväť a utiahnite ju až nadoraz. V danej chvíli bude rukoväť vo vertikálnej polohe (obr. 9-15).
11. Zatvorte servisnú klapku.

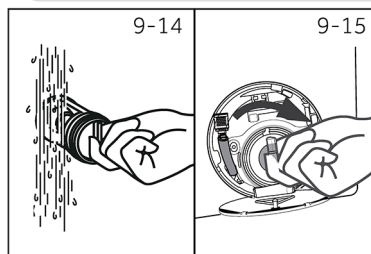

POZOR!

- ▶ Tesnenie filtra čerpadla musí byť čisté a nepoškodené. Ak by veko nebolo utiahnuté úplne, mohla by uniknúť voda.
- ▶ Filter musí byť na mieste, inak môže dôjsť k úniku.

9.7 Čistenie bubna

Tento program sa používa na čistenie vnútorného bubna a jeho povrchu a v rôznych scenároch použitia je možné zvoliť rôzne režimy čistenia.

1. Režim čistenia od chumáčikov vlákien: Zvoľte program „Čistenie bubna“ a dotykem tlačidla „Teplota“, nastavte teplotu na „--“ (bez ohrevu). Zobrazí sa doba cyklu „0:08“, zapnite program. Počas používania práčky sa v jej vnútri môžu hromadiť chumáčiky vlákien. Spustenie tohto režimu účinne odstraňuje chumáče vlákien. Nepridávajte žiadny prací prostriedok a uistite sa, že v bubne nie je žiadny odev.

2. Režim samočistenia bubna: Zvoľte program „Čistenie bubna“ a dotykem tlačidla „Teplota“, nastavte teplotu na „90 °C“. Zobrazí sa doba cyklu „1:00“ a zapnite program. Tento režim môže účinne odstrániť zvyškové škvry na stene bubna čistením pri vysokej teplote čistenia. Nepridávajte žiadny prací prostriedok a uistite sa, že v bubne nie sú žiadne odevy.

Mnohé problémy, ktoré by sa mohli vyskytnúť, môžete vyriešiť sami bez špecifických odborných znalostí. V prípade problému skontrolujte všetky zobrazené možnosti a pred kontaktovaním popredajného servisu postupujte podľa pokynov uvedených nižšie. Pozri SLUŽBY PRE ZÁKAZNÍKOV.



UPOZORNENIE!

- ▶ Pred údržbou spotrebič vypnite a vyťahnite zástrčku zo zásuvky elektrickej siete.
- ▶ Elektrické zariadenia by mali servisovať iba kvalifikovaní elektrikári, pretože nesprávne vykonané opravy môžu spôsobiť značné následné škody.
- ▶ Poškodený prívodný kábel musí vymeniť výrobca, jeho servisný zástupca alebo osoby s podobnou kvalifikáciou, aby sa predišlo nebezpečenstvu.

10.1 Informačné kódy

Nasledujúce kódy sa zobrazujú len pre informácie týkajúce sa cyklu prania. Nesmú sa robiť žiadne opatrenia.

Kód	Hlásenie
1:25	Zostávajúca doba cyklu prania bude 1 hodina a 25 minút.
6:30	Zostávajúca doba cyklu prania vrátane zvoleného oneskorenia bude 6 hodín a 30 minút.
End	Cyklus prania je ukončený. Spotrebič sa vypne automaticky.
Loct	Funkcia detskej poistky je aktivovaná.
OFF	Dvierka sú zatvorené z dôvodu vysokej hladiny vody, vysokej teploty vody alebo cyklu odstredovania.
ON	Bzučiak je vypnutý.
clot	Funkčné klávesy sú zatvorené. Zmena programu je neplatná.

10.2 Riešenie problémov so zobrazeným kódom

Problém	Príčina	Riešenie
CLr FLtr	<ul style="list-style-type: none"> • Chyba odtoku, voda nie je úplne vypustená do 6 minút. 	<ul style="list-style-type: none"> • Vyčistite filter čerpadla. • Skontrolujte inštaláciu odtokovej hadice.
E2	<ul style="list-style-type: none"> • Chyba uzamknutia. 	<ul style="list-style-type: none"> • Dvierka riadne zatvorte.
E4	<ul style="list-style-type: none"> • Hladina vody sa nedosiahla po 8 minútach. • Na odtokovej hadici sa prejavuje sifónový jav. 	<ul style="list-style-type: none"> • Uistite sa, že kohútik je úplne otvorený a tlak vody je normálny. • Skontrolujte inštaláciu odtokovej hadice.
EB	<ul style="list-style-type: none"> • Chyba ochrany proti úrovni vody. 	<ul style="list-style-type: none"> • Kontaktujte popredajný servis.
Eb	<ul style="list-style-type: none"> • Oblečenie je zachytené. 	<ul style="list-style-type: none"> • Otvorte dvierka práčky a oblečenie vložte úplne do nádoby, potom stlačte tlačidlo „Štart“, aby ste spustili program.
F3	<ul style="list-style-type: none"> • Chyba snímača teploty. 	<ul style="list-style-type: none"> • Kontaktujte popredajný servis.
F4	<ul style="list-style-type: none"> • Chyba ohrevu. 	<ul style="list-style-type: none"> • Kontaktujte popredajný servis.
F7	<ul style="list-style-type: none"> • Chyba motora. 	<ul style="list-style-type: none"> • Kontaktujte popredajný servis.
F9	<ul style="list-style-type: none"> • Chyba snímača teploty sušenia. 	<ul style="list-style-type: none"> • Kontaktujte popredajný servis.

Problém	Príčina	Riešenie
FR	<ul style="list-style-type: none"> Chyba snímača hladiny vody. 	<ul style="list-style-type: none"> Kontaktujte popredajný servis.
FE1 alebo FE2 FE3	<ul style="list-style-type: none"> Chyba komunikácie. 	<ul style="list-style-type: none"> Kontaktujte popredajný servis.
Fd	<ul style="list-style-type: none"> Chyba ohrevného prvku počas sušenia. 	<ul style="list-style-type: none"> Kontaktujte popredajný servis.
FE	<ul style="list-style-type: none"> Chyba motora sušenia. 	<ul style="list-style-type: none"> Kontaktujte popredajný servis.
E12	<ul style="list-style-type: none"> Hladina vody počas sušenia je príliš vysoká. 	<ul style="list-style-type: none"> Kontaktujte popredajný servis.
Fb	<ul style="list-style-type: none"> Abnormálne množstvo pretečenej vody. 	<ul style="list-style-type: none"> Kontaktujte popredajný servis.
E5	<ul style="list-style-type: none"> Chyba vypustenia. Voda sa úplne nevypustí do 1 minúty (program i-Refresh). 	<ul style="list-style-type: none"> Vyčistite filter čerpadla. Skontrolujte inštaláciu odtokovej hadice.

10.3 Riešenie problémov bez zobrazenia kódu

Problém	Príčina	Riešenie
Spotrebič nefunguje.	<ul style="list-style-type: none"> Program sa ešte nespustil. Dvierka nie sú správne zatvorené. Spotrebič nebol zapnutý. Výpadok elektrického napájania. Je aktivovaná detská poistka. 	<ul style="list-style-type: none"> Skontrolujte program a spustte ho. Dvierka riadne zatvorte. Zapnite spotrebič. Skontrolujte elektrické napájanie. Vypnite detskú poistku.
Spotrebič sa nenaplní vodou.	<ul style="list-style-type: none"> Voda sa neprivádza. Je zalomená prívodná hadica. Zablokovaný filter na prívodnej hadici. Tlak vody je menší ako 0,03 MPa. Dvierka nie sú správne zatvorené. Porucha dodávky vody. 	<ul style="list-style-type: none"> Skontrolujte vodovodný kohútik. Skontrolujte prívodnú hadicu. Uvoľnite filter na prívodnej hadici. Skontrolujte tlak vody. Dvierka riadne zatvorte. Zabezpečte prívod vody.
Spotrebič sa počas plnenia vypúšťa.	<ul style="list-style-type: none"> Výška odtokovej hadice je menšia ako 80 cm. Koniec odtokovej hadice by mohol siahť do vody. 	<ul style="list-style-type: none"> Uistite sa, že odtoková hadica je nainštalovaná správne. Uistite sa, že odtoková hadica nie je vo vode.
Porucha vypúšťania.	<ul style="list-style-type: none"> Odtoková hadica je zablokovaná. Filter čerpadla je zablokovaný. Koniec odtokovej hadice je vyššie ako 100 cm nad úrovňou podlahy. 	<ul style="list-style-type: none"> Odblokujte odtokovú hadicu. Vyčistite filter čerpadla. Uistite sa, že odtoková hadica je nainštalovaná správne.
Silné vibrácie počas odstredovania.	<ul style="list-style-type: none"> Nie sú odstránené všetky prepravné skrutky. Spotrebič nestojí pevne na podlahe. Nesprávna náplň v spotrebiči. 	<ul style="list-style-type: none"> Odstráňte všetky prepravné skrutky. Zaistite, že spotrebič bude stáť na pevnej a rovnej podlahe. Skontrolujte hmotnosť a vyváženie náplne.
Prevádzka sa zastaví pred dokončením cyklu prania.	<ul style="list-style-type: none"> Porucha dodávky vody alebo elektrického prúdu. 	<ul style="list-style-type: none"> Skontrolujte elektrické napájanie a prívod vody.

Problém	Príčina	Riešenie
Prevádzka sa na určitý čas zastaví.	<ul style="list-style-type: none"> Na spotrebiči sa zobrazuje kód chyby. Problém spôsobený druhom náplne. Program vykonáva cyklus namáčania. 	<ul style="list-style-type: none"> Skontrolujte kódy na displeji. Zmeňte množstvo náplne alebo ju upravte. Zrušte program a reštartujte ho.
Nadmerná tvorba peny v bubne alebo v zásuvke na prací prostriedok.	<ul style="list-style-type: none"> Prací prostriedok nie je vhodný. Použitie nadmerného množstva pracieho prostriedku. 	<ul style="list-style-type: none"> Skontrolujte odporúčania pre prací prostriedok. Znížte množstvo pracieho prostriedku.
Automatická úprava doby prania.	<ul style="list-style-type: none"> Upraví sa doba programu prania. 	<ul style="list-style-type: none"> Je to normálne a nemá to vplyv na funkčnosť.
Porucha odstredovania.	<ul style="list-style-type: none"> Nevyváženosť bielizne. 	<ul style="list-style-type: none"> Skontrolujte zaťaženie spotrebiča a rozloženie bielizeň a znova spustte program odstredovania.
Neuspokojivý výsledok prania.	<ul style="list-style-type: none"> Stupeň znečistenia nesúhlasí s vybraným programom. Množstvo pracieho prostriedku nie je dostatočné. Prekročilo sa maximálne zaťaženie. Bielizeň je v bubne rozložená nerovnomerne. 	<ul style="list-style-type: none"> Vyberte iný program. Prací prostriedok vyberte podľa stupňa znečistenia a podľa výrobných špecifikácií. Znížte zaťaženie. Uvoľnite bielizeň.
Na bielizni sú zvyšky pracieho prášku.	<ul style="list-style-type: none"> Nerozpustné častice pracieho prostriedku môžu zostať na bielizni ako biele škvrny. 	<ul style="list-style-type: none"> Vykonajte prídavné plákanie. Suchú bielizeň sa snažte vykefovať. Vyberte si iný prací prostriedok.
Na bielizni sú sivé škvrny.	<ul style="list-style-type: none"> Spôsobené tukmi, ako sú oleje, krémy alebo masť. 	<ul style="list-style-type: none"> Bielizeň predpierajte špeciálnym čistiacim prostriedkom.



Poznámka: Tvorba peny

Ak sa počas cyklu odstredovania zistí príliš veľa peny, motor sa zastaví a na 90 sekúnd sa aktivuje vypúšťacie čerpadlo. Ak toto odstránenie peny zlyhá až 3-krát, program sa ukončí bez odstredovania.

Ak sa hlásenia chyby objavia aj po vykonaných opatreniach, spotrebič vypnite, odpojte ho od elektrického napájania a kontaktujte zákaznický servis.

10.4 V prípade výpadku elektrického napájania

Aktuálny program a jeho nastavenie sa uloží. Po obnovení elektrického napájania sa prevádzka obnoví.

Ak dôjde k výpadku elektrického napájania, otváranie dvierok počas programu prania ostane mechanicky zablokované. Ak chcete vybrať bielizeň, cez sklo dvierok by nemalo byť vidno žiadnu vodu. – Nebezpečenstvo popálenín! Hladina vody sa musí znížiť podľa opisu „Filter čerpadla“. Až potom potiahnite páčku (A) pod servisnou klapkou (obr. 10-1), aby sa dvierka otvorili jemným kliknutím. Potom znova upevnite všetky diely.

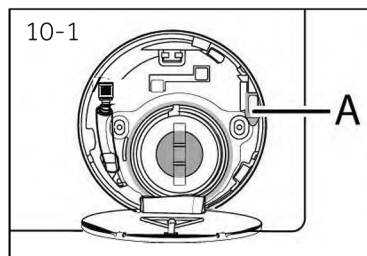

Keď bude práčka v bezpečnom stave (hladina vody v určitej vzdialenosti pod okienkom dvierok, teplota v bubne pod 55 ° C, bubon sa neotáča), môžete odomknúť dvierka spotrebiča.

11.1 Príprava

- ▶ Vyberte spotrebič z obalu.
- ▶ Odstráňte všetok obalový materiál vrátane ochrannej fólie, ktorá je na spotrebiči, na polystyrénovej základni, uchovávajte ich mimo dosahu detí. Pri otvárani balenia môžu byť na plastovom vrecku a dvierkach kvapky vody. Je to normálny jav, kvapky pochádzajú z testov s vodou v továrni.



Poznámka: Likvidácia obalov

Všetky obalové materiály uchovávajte mimo dosahu detí a likvidujte ich spôsobom šetrným k životnému prostrediu.

11.2 VOLITELNÉ: Nainštalujte podložky na zníženie hluku

1. Pri otvárani obalovej fólie nájdete štyri podložky na zníženie hluku. Používajú sa na zníženie hluku (obr. 11-1).
2. Práčku dajte ležať na bok, dvierka smerujúce nahor, spodok má smerovať k pracovníkovi obsluhy. (obr. 11-2)
3. Vyberte podložky na zníženie hluku a odstráňte obojstrannú lepiacu ochrannú fóliu. Podložky prilepte na zníženie hluku pod skriňu práčky, ako vidno na obrázku 3 (dve dlhšie podložky v polohe 1 a 3, dve kratšie podložky v polohe 2 a 4). Nakoniec spotrebič znovu postavte. (obr. 11-3)

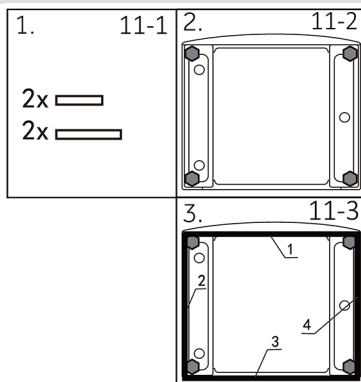

Užitočná rada:

Podložka na zníženie hluku je voliteľná, môže pomôcť znížiť hluk. Podložky môžete použiť podľa vlastnej požiadavky.

11.3 Odmontujte prepravné skrutky

Prepravná ochrana na zadnej strane sú určená na upnutie antivibračných komponentov vnútri spotrebiča počas prepravy, aby sa zabránilo poškodeniu vnútra spotrebiča. Pred použitím sa musia všetky prvky odstrániť.

1. Odstráňte všetky 4 skrutky na zadnej strane a vyberte plastové rozpery (obr. 11-4) (obr. 11-5).
2. Otvory na ľavej strane uzavrite zaslepovacími zátkami (obr. 11-6) (obr. 11-7).

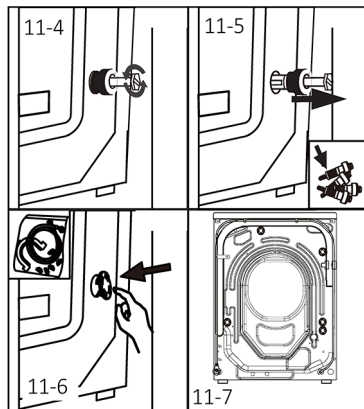

**Poznámka: Uchovávajte na bezpečnom mieste**

Všetky ochranné prepravné prvky uchovávajte na bezpečnom mieste pre neskoršie použitie. Vždy, keď treba spotrebič premiestniť, najprv znova nainštalujte ochranné prvky.

11.4 Premiestňovanie spotrebiča

Ak treba spotrebič premiestniť na vzdialené miesto, pred inštaláciou vyberte prepravné skrutky, aby ste predišli poškodeniu: Montáž prebieha v opačnom poradí.

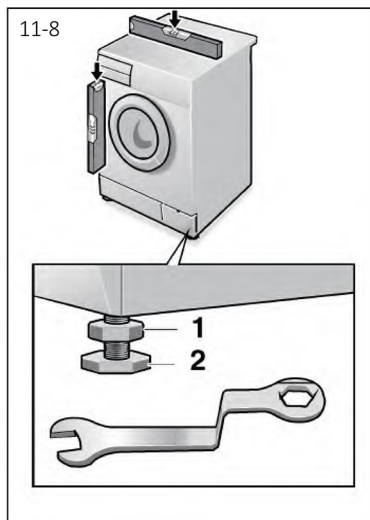
**11.5 Zarovnanie spotrebiča**

Nastavte všetky nožičky (obr. 11-8), aby ste dosiahli úplne vodorovnú polohu. Tým sa minimalizujú vibrácie a tým aj hluk počas používania. Zníži sa tým aj opotrebovanie a napnutie. Pri zarovnávaní odporúčame použiť vodováhu. Podlaha by mala byť čo najstabilnejšia a najrovnejšia.

1. Uvoľnite poistnú maticu (1) kľúčom.
2. Nastavte výšku otočením nohy (2).
3. Utiahnite poistnú maticu (1) ku skrini spotrebiča.

11.6 Prípojka na vypúšťanie vody

Pripevnite hadicu na vypúšťanie vody správne k potrubiu. Hadica musí dosiahnuť v jednom bode výšku 80 až 100 cm nad dnom spotrebiča! Ak je to možné, vždy udržiavajte vypúšťaciu hadicu pripojenú k svorke na zadnej strane spotrebiča.



UPOZORNENIE!

- ▶ Na pripojenie používajte iba dodanú súpravu hadíc.
- ▶ Nikdy nepoužívajte staré súpravy hadíc!
- ▶ Pripojte iba prívod studenej vody.
- ▶ Pred pripojením skontrolujte, či je voda čistá a číra.

Možné sú nasledujúce pripojenia:

11.6.1 Odtoková hadica ústi do umývadla

- ▶ Zaveste odtokovú hadicu s držiakom U cez okraj umývadla s vhodnou veľkosťou (obr. 11-9).
- ▶ Držiak U správne chráňte, aby sa nezošmykol.

11.6.2 Pripojenie odtokovej hadice k odtoku vody

- ▶ Vnútorňý priemer stojaceho potrubia s odvzdušňovacím otvorom musí byť minimálne 40 mm.
- ▶ Vsuňte odtokovú hadicu na 80 – 100 mm do potrubia odpadovej vody.
- ▶ Pripojte držiak U a dostatočne ho zaistite (obr. 11-10).

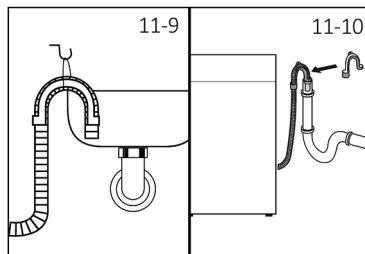

11.6.3 Prípojka odtokovej hadice k odtoku z umývadla

- ▶ Spoj musí byť nad sifónom.
- ▶ Hrdlo prípojky je zvyčajne uzavreté podložkou (A). Tá sa musí odstrániť, aby sa zabránilo akejkoľvek poruche (obr. 11-11).
- ▶ Odtokovú hadicu zaistite svorkou.

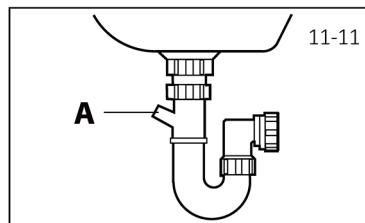

POZOR!

- ▶ Odtoková hadica by nemala byť ponorená do vody, mala by byť bezpečne upevnená a bez únikov. Ak je odtoková hadica umiestnená na zemi, alebo ak je potrubie vo výške menej ako 80 cm, práčka sa počas naplňovania nepretržite vypúšťa (sifónový jav).
- ▶ Odtoková hadica sa nesmie predlžovať. V prípade potreby kontaktujte popredajný servis.

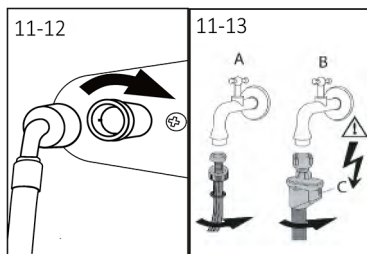

11.7 Prípojka čerstvej vody

Uistite sa, že sú vložené tesnenia.

1. Pripojte prírodnú hadicu vody so zahnutým koncom k spotrebiču (obr. 11-12). Ručne utiahnite skrutkový spoj.
2. Druhý koniec pripojte k vodovodnému kohútiku so závitom „3/4“ (obr. 11-13).

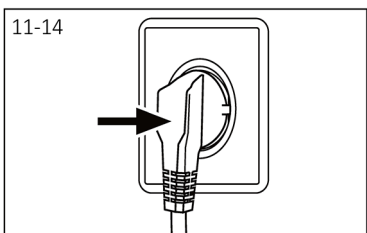

11.8 Elektrické zapojenie

Pred každým zapojením skontrolujte, či:

- ▶ hodnoty napájania, zásuvka a poistka zodpovedajú hodnotám na typovom štítku,
- ▶ elektrická zásuvka je uzemnená a nepoužíva sa žiadny rozbočovač ani predlžovací kábel,
- ▶ zástrčka a zásuvka sú vzájomne kompatibilné.
- ▶ **Iba Spojené kráľovstvo:** Britská zástrčka spĺňa normu BS1363A.

Vsuňte zástrčku do zásuvky (obr. 11-14).



UPOZORNENIE!

- ▶ Vždy sa uistite, že všetky prípojky (elektrické napájanie, odtok a hadica na čerstvú vodu) sú pevné, suché a bez únikov!
- ▶ Dávajte pozor, aby tieto diely neboli nikdy stlačené, zalomené ani skrútené.
- ▶ Ak je elektrický napájací kábel poškodený, musí ho vymeniť servisný zástupca (pozri záručný list), aby sa predišlo nebezpečenstvu.

12.1 Doplnkové technické údaje

	HWD90
Napätie vo V	220 V – 240 V, 50 Hz
Prúd v A	10
Max. výkon vo W	2000
Tlak vody v MPa	$0,03 \leq P \leq 1$
Čistá hmotnosť v kg	78

12.2 Rozmery produktu

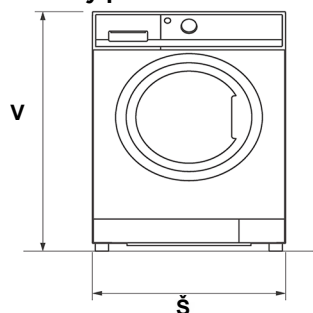

POHLAD SPREDU

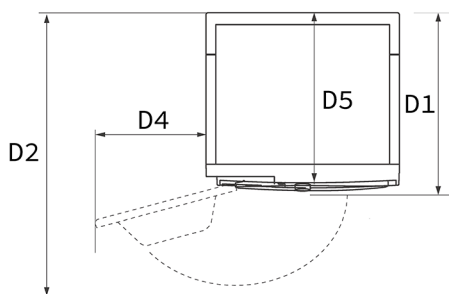

STENA

POHLAD ZHORA

ROZMERY SPOTREBIČA	HWD90
V Celková výška produktu v mm	850
Š Celková šírka výrobku v mm	595
D5 Celková hĺbka výrobku (po veľkosti hlavnej ovládacej dosky) mm	544
D1 Celková hĺbka produktu v mm	598
D2 Hĺbka otvorenia dveriek v mm	1084
D4 Minimálna vzdialenosť dveriek od susednej steny v mm	188

Poznámka: Presná výška vašej práčky závisí od toho, ako ďaleko sú nožičky vysunuté od základne stroja. Priestor, do ktorého inštalujete práčku, musí byť aspoň o 40 mm širší a o 20 mm hlbší ako jej rozmery.

12.3 Normy a smernice

Tento výrobok spĺňa požiadavky všetkých platných smerníc ES spolu s príslušnými harmonizovanými normami, ktoré sa vyžadujú pre označenie CE.

Odporúčame naše služby pre zákazníkov Haier a používanie originálnych náhradných dielov, pričom minimálna doba, počas ktorej sú k dispozícii náhradné diely pre práčku pre domácnosť, je 10 rokov. Ak máte problém so spotrebičom, najprv si vyhľadajte možné riešenia v časti Riešenie problémov. Ak riešenie nenájdete, kontaktujte:

- ▶ svojho miestneho predajcu,
- ▶ oddelenie Servis a podpora na lokalite www.haier-europe.com, kde nájdete telefónne čísla

Konkrétne informácie o produkte získate po prihlásení sa na oficiálnu webovú stránku spoločnosti Haier https://www.haier-europe.com/en_GB/technical-assistance/, kde si vyhľadajte používaný model, kliknite na produkt a prejdite na stránku s podrobnosťami, potom kliknite na „dokumenty“ a nájdite príručku používateľa na stiahnutie. Informácie o výrobku nájdete aj na tejto stránke.

Ak chcete kontaktovať našu službu, uistite sa, že máte k dispozícii nasledujúce údaje. Informácie nájdete na typovom štítku.

Model _____ Sériové číslo _____

V prípade záruky skontrolujte aj záručný list dodaný s výrobkom. Pre všeobecné obchodné otázky nižšie nájdete naše adresy v Európe:

Európske adresy Haier

Krajina*	Poštová adresa	Krajina*	Poštová adresa
Taliansko	Haier Europe Trading SRL Via De Cristoforis, 12 21100 Varese TALIANSKO	Francúzsko	Haier France SAS 3-5 rue des Graviers 92200 Neuilly sur Seine FRANCÚZSKO
Španielsko Portugalsko	Haier Iberia SL Pg. Garcia Faria, 49-51 08019 Barcelona ŠPANIELSKO	Belgicko-FR Belgicko-NL Holandsko Luxembursko	Haier Benelux SA Anderlecht Route de Lennik 451 BELGICKO
Nemecko Rakúsko	Haier Deutschland GmbH Hewlett-Packard-Str. 4 D-61352 Bad Homburg NEMECKO	Poľsko Česko Maďarsko Grécko Rumunsko Rusko	Haier Poland Sp. zo o. Al. Jerozolimskie 181B 02-222 Warszawa POĽSKO
United Kingdom	Haier Appliances UK Co.Ltd. One Crown Square Church Street East Woking, Surrey, GU21 6HR UK		

*Viac informácií nájdete na stránkach www.haier-europe.com

Informácie o modeli sú k dispozícii v databáze výrobkov na adrese <https://eprel.ec.europa.eu/> vyhľadáním identifikátora modelu uvedeného v poli Model na štítku výrobku, ktorý je pripevnený na výrobku: odkaz na model v databáze výrobkov nájdete nižšie pre každý identifikátor modelu:



Haier