

Uživatelská příručka  
Sušička s tepelným  
čerpadlem

BQ 9N5BX-S



**Stáhněte si  
aplikaci hOn  
pro inteligentní  
domácnost.**



CS

## Děkujeme vám, že jste si koupili výrobek značky Candy.

Před použitím spotřebiče si pozorně přečtěte tyto pokyny. Obsahují důležité informace, které vás provedou bezpečnou a náležitou instalací, stejně jako každodenním používáním a údržbou. Ušchovejte tuto příručku na praktickém místě, abyste do ní mohli kdykoli nahlédnout ohledně bezpečného a správného používání spotřebiče.

### Bezpečnostní upozornění



**VAROVÁNÍ!** – Důležité bezpečnostní informace



Všeobecné informace a tipy



Informace týkající se životního prostředí



### Likvidace

Toto označení na výrobku, příslušenství nebo v literatuře znamená, že výrobek a jeho elektronické příslušenství (např. nabíječka, náhlavní souprava, kabel USB) by se po konci životnosti neměly vyhazovat společně s komunálním odpadem. Oddělte tyto položky od ostatních typů odpadu a zodpovědně je recyklujte, abyste podpořili udržitelné znovuvyužití materiálních zdrojů a předešli případnému poškození životního prostředí či lidského zdraví v důsledku neřízené likvidace odpadu. Uživatelé z domácností by se měly obrátit na prodejce, u kterého tento výrobek zakoupili, nebo na místní úřad, který jim sdělí podrobnosti ohledně místa a způsobu ekologicky bezpečné likvidace těchto položek. Podnikoví uživatelé by se měli obrátit na svého dodavatele a seznámit se s podmínkami kupní smlouvy.

Tento výrobek a jeho elektronické příslušenství by se neměly likvidovat společně s ostatním průmyslovým odpadem.



**VAROVÁNÍ!**

**Tento spotřebič je naplněn chladivem R290. Hořlavý materiál, hrozí nebezpečí požáru.**

**VAROVÁNÍ:** Zajistěte, aby nic nezakrývalo větrací otvory ve skříni spotřebiče nebo v konstrukci pro vestavění.

**VAROVÁNÍ:** Nepoškodte okruh chladiva.



**VAROVÁNÍ!**

**Nebezpečí poranění nebo udušení!**

V zájmu zajištění bezpečnosti při likvidaci staré sušičky odpojte síťovou zástrčku od zásuvky, odřízněte napájecí kabel a zničte jej společně se zástrčkou. Rozeberte závěsy nebo zámek dvířek, aby se děti nemohly zavřít uvnitř spotřebiče.



**VAROVÁNÍ!**

Spotřebič nesmí být napájen přes externí vypínací zařízení, například přes časovač, ani nesmí být připojen k okruhu, který je pravidelně zapínán a vypínán dodavatelem elektrické energie.

1- Bezpečnostní informace.....	4
2- Obrázky instalace.....	7
3- Určené použití .....	8
4- Popis výrobku.....	9
5- Ovládací panel.....	10
6- Programy .....	13
7- Spotřeba .....	14
8- Návrhy a tipy.....	15
9- Každodenní používání .....	17
10- Čištění a údržba .....	20
11- Řešení problémů.....	22
12- Instalace.....	24
13- Technické údaje.....	26
14- Aplikace hOn.....	27



Stáhněte si  
aplikaci hOn



## **VAROVÁNÍ!**

### **Před prvním použitím**

- ▶ Ujistěte se, že při přepravě nedošlo k žádnému poškození.
- ▶ Odstraňte veškerý obalový materiál a uschovejte ho mimo dosah dětí.
- ▶ Vždy přemístujte spotřebič nejméně ve dvou osobách, protože je těžký.

### **Každodenní používání**

- ▶ Tento spotřebič mohou používat děti starší osmi let a osoby s omezenými fyzickými, smyslovými nebo duševními schopnostmi nebo osoby nezkušené a neznalé za předpokladu, že mají zajištěný dohled nebo byly poučeny o bezpečném používání spotřebiče a chápou související rizika.
- ▶ Zabraňte dětem mladším tří let v přístupu ke spotřebiči, pokud nejsou pod nepřetržitým dozorem.
- ▶ Děti si se spotřebičem nesmí hrát.
- ▶ Zajistěte, aby byla místnost suchá a dobře větraná. Teplota okolí by měla být mezi 5 °C a 35 °C.
- ▶ Nezakrývejte žádné větrací otvory v základně kobercem nebo podobným předmětem.
- ▶ Udržujte prostor kolem sušičky v čistém stavu bez prachu a textilních vláken.
- ▶ Před použitím spotřebiče se ujistěte, že uvnitř je pouze prádlo a žádná domácí zvířata nebo děti.
- ▶ Dotýkejte se síťové zástrčky pouze suchýma rukama a nedotýkejte se spotřebiče, ani ho nepoužívejte, když jste bosí nebo máte mokré ruce či nohy.
- ▶ Nesušte v sušičce nevyprané prádlo.
- ▶ Nepřekračujte jmenovitou velikost náplně.
- ▶ Vyměňte veškerý obsah kapes, například zapalovače a zápalky.
- ▶ Aviváž nebo podobné prostředky se musí používat podle pokynů dodaných s konkrétním prostředkem.
- ▶ V blízkosti spotřebiče nepoužívejte ani neskladujte žádné hořlavé spreje ani hořlavý plyn.
- ▶ Nepokládejte na spotřebič těžké předměty ani zdroje tepla nebo vlhkosti.
- ▶ Při odpojování spotřebiče od napájení držte zástrčku, nikoli kabel.
- ▶ Za provozu se nedotýkejte zadní strany a bubnu, jsou horké.



## **VAROVÁNÍ!**

### **Každodenní používání**

- ▶ Nepoužívejte spotřebič k sušení následujících kusů prádla:
  - ▶ Nevyprané kusy prádla.
  - ▶ Kusy prádla kontaminované hořlavými látkami jako kuchyňský olej, aceton, alkohol, technický benzín, motorový benzín, petrolej, prostředky na čištění skvrn, terpentýn, vosk, prostředky na odstraňování vosku nebo jiné chemikálie. Výpary mohou způsobit požár nebo výbuch. Tkaniny znečištěné látkami jako kuchyňský olej, aceton, alkohol, benzín, petrolej, prostředky na čištění skvrn, terpentýn, vosk a prostředky na odstraňování vosku se musí před vložením do sušičky vyprat v pračce s větším množstvím pracího prostředku.
  - ▶ Kusy obsahující polstrování nebo výplň (např. polštáře, bundy), protože výplň se může dostat ven a hrozí nebezpečí vznícení.
  - ▶ V sušičce se nesmí sušit například oděvy z molitanu (pěnového latexu), sprchovací čepice, pogumované tkaniny nebo polštáře naplněné molitanem.
- ▶ Nepijte kondenzát.
- ▶ Nepoužívejte spotřebič bez vloženého filtru textilního prachu nebo filtru kondenzátoru, ani s poškozeným filtrem.
- ▶ Upozorňujeme, že poslední část cyklu sušení probíhá bez tepla (ochlazovací cyklus), aby bylo jisté, že prádlo uvnitř bude mít nižší teplotu, která nezpůsobí poškození.
- ▶ Nenechávejte běžící spotřebič delší dobu bez dozoru. Pokud se potřebujete vzdálit na delší dobu, je nutné přerušit cyklus sušení vypnutím spotřebiče a odpojením síťového napájení.
- ▶ Nevypínejte spotřebič, dokud neskončí cyklus sušení. Nikdy nezastavujte sušičku před dokončením cyklu sušení, pokud rychle nevyjmete všechny kusy prádla a nerozložíte je tak, aby se mohlo rozptýlit teplo.
- ▶ Po každém programu sušení vypněte spotřebič, abyste šetřili elektrickou energii a zajistili bezpečnost.

### **Údržba/čištění**

- ▶ Jestliže jsou čištění a údržba prováděny dětmi, je nutné na ně dohlížet.
- ▶ Před zahájením jakékoli pravidelné údržby odpojte spotřebič od elektrického napájení.

## **VAROVÁNÍ!**

### Údržba/čištění

- ▶ Po každém programu vyčistěte filtr textilních vláken a filtr kondenzátoru (viz „10 - Čištění a údržba“ na straně 20).
- ▶ K čištění spotřebiče nepoužívejte vodní postřik ani proud vody.
- ▶ K čištění spotřebiče nepoužívejte průmyslové chemikálie.
- ▶ Pokud se poškodí napájecí kabel, výměnu musí provést výrobce, jeho servisní zástupce nebo osoby s podobnou kvalifikací, aby se vyloučilo riziko.
- ▶ Nepokoušejte se opravovat spotřebič vlastními silami. Je-li nutná oprava, obraťte se na náš zákaznický servis.

### Instalace

- ▶ Umístěte spotřebič na takové místo, které umožňuje úplně otevřít dvířka. Neinstalujte sušičku za uzamykatelné dveře, posuvné dveře nebo dveře se závěsy na opačné straně, než má sušička, protože by bránily úplnému otevření dvířek.
- ▶ Nainstalujte spotřebič na dobře větrané, suché místo.
- ▶ Nikdy neinstalujte spotřebič na vlhké venkovní místo ani do prostoru, ve kterém hrozí nebezpečí úniku vody, například pod dřez nebo do jeho blízkosti. Dojde-li k úniku vody, přerušete napájení a nechte spotřebič přirozeně uschnout.
- ▶ Spotřebič instalujte a používejte pouze na místě s teplotou vyšší než 5 °C.
- ▶ Neumísťujte spotřebič přímo na koberec nebo blízko stěny či nábytku.
- ▶ Chraňte spotřebič před mrazem, horkem nebo přímým slunečním světlem a neumísťujte ho blízko zdrojů tepla (např. sporáků, ohřívačů).
- ▶ Ujistěte se, že parametry elektrického napájení se shodují s údaji na typovém štítku. V opačném případě kontaktujte elektrikáře.
- ▶ Nepoužívejte rozbočovací adaptéry ani prodlužovací kabely.
- ▶ Dbejte na to, aby se nepoškodil elektrický kabel se zástrčkou. V případě poškození ho nechte vyměnit elektrikářem.
- ▶ K napájení použijte samostatnou uzemněnou zásuvku, která je po instalaci snadno přístupná. Spotřebič musí být uzemněný.
- ▶ Pouze pro Spojené království: Napájecí kabel spotřebiče je vybaven trojpólovou zástrčkou (s uzemněním), která se zapojuje do standardní trojpólové zásuvky (s uzemněním). Nikdy neodřezávejte ani nedemontujte třetí kolík (uzemnění). Zástrčka by měla být přístupná i po instalaci spotřebiče.

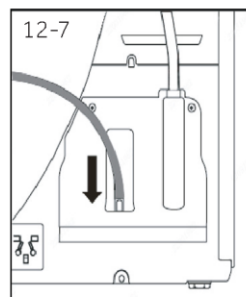
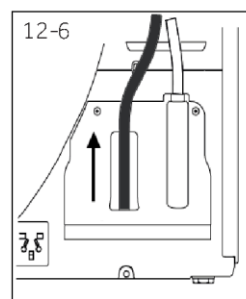
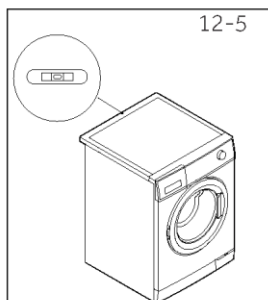
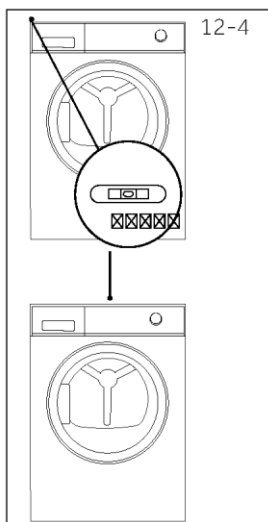
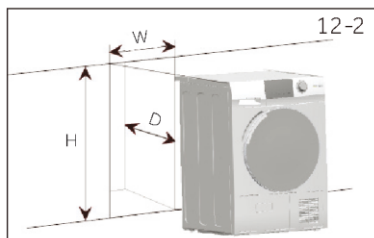
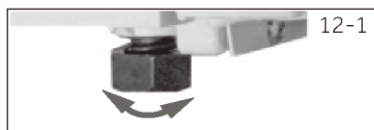

## Určené použití

Tento spotřebič je určen k sušení prádla, které bylo vypráno ve vodním roztoku a na štítku od výrobce má vyznačeno, že je vhodné k sušení v sušičce.

Spotřebič je určen výhradně k domácímu použití uvnitř domu. Není určen k používání v komerčním nebo průmyslovém prostředí. Není dovoleno provádět změny nebo úpravy na zařízení. Používání k jinému než určenému účelu může představovat nebezpečí a vést ke ztrátě veškeré odpovědnosti a platnosti záruky.

## Normy a směrnice

Tento výrobek splňuje požadavky všech platných směrnic ES s odpovídajícími harmonizovanými normami, které stanoví používání označení CE.



### Používání šetrné k životnímu prostředí

- ▶ **Úplné odstředění:** Odstřed'te prádlo na maximální otáčky.
- ▶ **Maximální náplň:** Používejte maximální náplň podle tabulky programů, ale nepřeplnujte sušičku. Chcete-li využít maximální náplň, prádlo určené k sušení do stavu „**PŘIPRAVENO k oblečení**“ lze nejprve snadno sušit s „**Připomínkou žehlení**“. Až program skončí, vyjměte prádlo, které se má vyžehlit, a nechte zbylé prádlo usušit až do konce.
- ▶ **Uvolněte zamotané prádlo:** Vytřepejte prádlo, než ho vložíte do sušičky.
- ▶ **Zamezte přesušení:** Je třeba zamezit přesušení. Vyberte vhodný program a odpovídající úroveň sušení.
- ▶ **Aviváž není nutná:** Při praní nepoužívejte aviváž, protože prádlo v sušičce bude nadýchané a měkké.
- ▶ **Čištění filtrů textilního prachu:** Po každém cyklu vyčistěte filtry textilního prachu.
- ▶ **Větrání:** Zajistěte, aby měl spotřebič náležitě větrání (viz „12 - Instalace“ na straně 24).
- ▶ **Opětovné použití kondenzátu:** Zachycený kondenzát lze použít v napařovací žehličce. Předtím by se měl procedit jemným sítkem nebo papírovým filtrem na kávu. Filtr by měl zachytit i ty nejmenší částičky.

### Poznámka:

Vzhledem k technickým změnám a různým modelům nemusí ilustrace v následujících kapitolách přesně znázorňovat váš model.

#### 4.1 Obrázek spotřebiče

Přední strana (obr. 4-1):

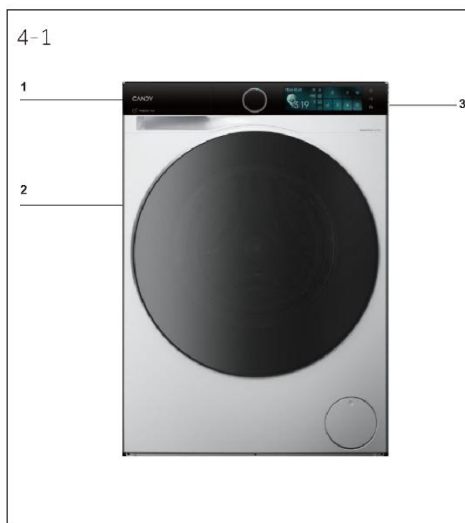

- 1 Zásobník na vodu
- 2 Dvířka sušičky
- 3 Ovládací panel

Zadní strana (obr. 4-2):

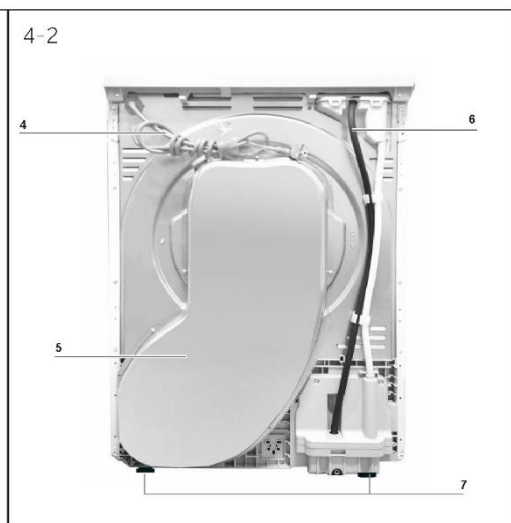

- 4 Napájecí kabel
- 5 Zadní deska
- 6 Vypouštěcí otvor
- 7 Nastavitelné nohy

#### 4.2 Příslušenství

Zkontrolujte příslušenství a literaturu podle tohoto seznamu (obr. 4-3):

4-3



Vypouštěcí hadice



Záruční list



Energetický štítek



Záruční listy



Bezpečnostní příručka



Uživatelská příručka

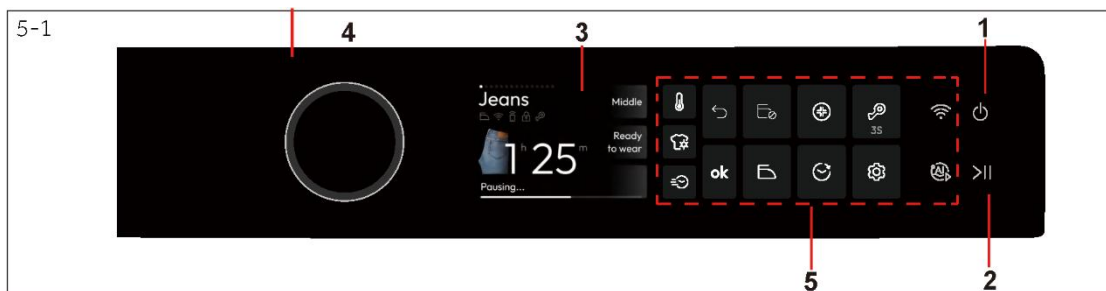

1 Tlačítko napájení

3 Displej

5 Tlačítka funkcí

2 Tlačítko Start/Pauza

4 Volič programů

5-2



## 5.1 Tlačítko Teplota

Toto tlačítko je určeno k upravování teploty sušení podle osobních potřeb nebo požadavků. Stisknutím tohoto tlačítka (obr. 5-2) nastavte požadovanou teplotu sušení.

5-3



## 5.2 Tlačítko Úroveň sušení

Stisknutím tlačítka (obr. 5-3) nastavte konečný obsah vlhkosti v prádle na konci cyklu.

5-4



## 5.3 Tlačítko i-time

Toto tlačítko (obr. 5-4) umožňuje uživatelům nastavit dobu sušení časovaného programu v intervalech po 10 minutách. Nastavitelná doba sušení v různých programech se liší. Některé programy budou zobrazovat text „Rychlý“. Po aktivaci této funkce lze zkrátit dobu sušení o deset minut.

5-5



## 5.4 Tlačítko Zpět

Stisknutím tlačítka (obr. 5-5) se vrátíte do předchozího rozhraní.

5-5



## 5.5 Tlačítko OK

Stisknutím tlačítka (obr. 5-6) se vrátíte k potvrzení aktuální možnosti.



### 5.6 Kontrolka proti pomačkání

Funkce Proti pomačkání (obr. 5-1) pomáhá odstraňovat záhyby z prádla. Po skončení cyklu sušení se bude buben otáčet, aby se prádlo rozprostřelo, takže se nemusíte obávat, že ho zapomenete vyndat.



### 5.7 Tlačítko Připomínka žehlení

Slouží k zapínání a vypínání funkce žehlení. Výchozí stav je vypnuto. Vyobrazení je na obr. 5-7.



### 5.8 Tlačítko Hygienický

Hygienická funkce (obr. 5-8) je navržena tak, aby hubila bakterie a roztoče, stejně jako viry.

Po vybrání Hygienické funkce se bude zobrazovat tato ikona, dokud se nespustí cyklus sušení.

Po vstupu do hygienické fáze se tlačítko znovu rozsvítí, aby informovalo uživatele.



### 5.9 Kontrolka „Odložený start“

V normálních podmínkách nesvítí. Po výběru prodlevy zůstane nepřetržitě svítit (obr. 5-9) a v průběhu prodlevy vždy svítí.



### 5.10 Kontrolka dětského zámku

Po aktivaci dětského zámku (obr. 5-10) nebudou reagovat žádná tlačítka kromě funkce vypnutí a při stisknutí se ozve signál neplatného úkonu.



### 5.11 Nastavení

Nastavení (obr. 5-11): Toto tlačítko umožňuje uživatelům nastavovat volitelné funkce, mezi něž patří Wi-Fi, Reset, Vypnutí zvuku a Jazyk.

5-12



## 5.12 Chytré sušení

Klepnutím na tlačítko (obr. 5-12) spustíte program Chytré sušení.

5-13











## 5.13 Tlačítko Wifi

Krátkým stisknutím tohoto tlačítka aktivujete/deaktivujete dálkové ovládání spotřebiče prostřednictvím aplikace hOn (obr. 5-12).

- **POZNÁMKA:** Chcete-li zahájit postup párování, řiďte se pokyny v aplikaci. Více informací najdete v příslušné kapitole 14 „Aplikace hOn“.

• Ano / Ne

 Program	Max. náplň kg  BQ 9N5BX-S	VOLITELNÉ MOŽNOSTI						
		Teplota 	Suchost 	i-time 	Proti pomačkání 	Tipy pro žehlení 	Hygienický 	Odložený start 
Eco*)	9	•	•	/	•	•	•	•
Refresh	5	•	/	•	/	/	/	•
Speciální 30'	1	•	/	/	/	/	/	•
Speciální 45'	4	•	/	/	•	/	/	•
Bílé	2	•	•	•	•	/	/	•
Košile	5	•	•	•	•	•	/	•
Genius	3	•	/	/	•	/	/	•
Šetrné sušení Pro	-	•	•	•	•	•	•	•
Hygienický	1	/	/	/	•	/	/	•
Malá náplň	5	•	•	•	•	/	•	•
Šetrné sušení	1	/	/	/	/	/	/	•
Tmavé barvy	3	•	•	•	•	•	•	•
Džíny	4	•	•	•	•	/	•	•
Náplň XXL	4	•	•	•	•	•	•	•
Syntetika	4	•	•	•	•	•	/	•
Woolmark	4	/	/	•	/	/	/	•
Smíšené sušení	4	•	•	•	•	•	•	•
SmartDry AI	4	•	•	•	•	•	•	•

\*) Nastavení zkušebního programu podle normy EN 61121, při sušení plné náplně pomocí programu Eco doporučujeme vypouštět kondenzát externě vypouštěcí hadicí. Pak nebude nutné vyprazdňovat zásobník na vodu během cyklu.

### Technologie tepelného čerpadla

Kondenzační sušička s výměníkem tepla vyniká svou účinností s ohledem na spotřebu energie. Toto jsou informativní hodnoty stanovené za standardních podmínek. Skutečné hodnoty se mohou lišit od uvedených hodnot v závislosti na přepětí a podpětí, typu tkaniny, složení prádla určeného k sušení, zbytkové vlhkosti a aktuální náplni.

Program	Jmenovitá kapacita (kg)	Čas (h:min)	Spotřeba energie (kWh)	Konečná vlhkost (%)
Eco	9	4:55	1,53	2,0
Syntetika	3,5	2:20	0:65	2,0
Měkké sušení	1	4:27	0,40	2,0



### Používání šetrné k životnímu prostředí

- ▶ Než vložíte prádlo do sušičky, co nejvíce ho odstředte.
- ▶ Nepřetěžujte sušičku.
- ▶ Než vložíte prádlo do sušičky, vytřepejte ho, aby se uvolnilo.
- ▶ Zvolte vhodný program sušení. Zajistěte, aby se prádlo nesusilo déle, než je nutné.
- ▶ Ujistěte se, že používáte sušičku s vyčištěnými filtry.

### 8.1 Škrobené prádlo

Škrobené prádlo zanechává na bubnu vrstvu škrobu a není vhodné pro sušičku.

### 8.2 Aviváž

Při praní nepoužívejte aviváž, protože prádlo v sušičce bude měkké a nadýchané.

### 8.3 Prádlo ošetřené prostředkem Soft Care

Používání prádla ošetřeného prostředkem „Soft Care“ může vést ke vzniku povlaku na filtrech textilního prachu. Může to způsobit ucpání filtrů. V takových případech doporučujeme buď nepřidávat prádlo ošetřené prostředkem Soft Care, nebo zvolit jinou značku. V každém případě se řiďte pokyny výrobce.

### 8.4 Malé náplně

V případě menšího množství než 1,0 kg by se měl vybrat program „Časovač“, protože někdy se stává, že snímač není schopen zjistit úroveň sušení malé náplně.

### 8.5 Vnitřní kontrolka bubnu

Když je spotřebič zapnutý, kontrolka bubnu svítí i při otevřených dvířkách.

### 8.6 Servisní dvířka

Zajistěte, aby byla servisní dvířka za provozu vždy zavřená.

### 8.7 Ochrana proti pomačkání

Pokud se po skončení cyklu nevyjme prádlo, buben se občas pootočí, aby se předešlo vzniku záhybů.

### 8.8 Zbývající čas

Délka programu je ovlivňována následujícími faktory: typ tkaniny, velikost náplně, obsah vlhkosti, požadovaná úroveň sušení, stejně jako rychlost odstředování během praní. Tyto faktory jsou v průběhu programu zaznamenávány elektronikou a podle toho se koriguje zbývající čas.

### 8.9 Velmi velké kusy

Pokud po skončení cyklu není dosaženo požadované úrovně sušení, uvolněte prádlo a znovu jej vysušte s použitím časovaného programu (ČASOVAČ).

### 8.10 Velmi jemné tkaniny

Textilie, které se snadno srážejí nebo ztrácejí tvar, stejně jako hedvábné punčochy a spodní prádlo by se neměly vkládat přímo do sušičky. Vložte jemné prádlo do vaku na prádlo a nepřesušujte jej.

**8.11 Pletené prádlo a tkaniny**

Pro sušení pleteného prádla a tkanin doporučujeme používat program Jemné, aby se zamezilo přesušení.

**8.12 Oblečení z výprodeje**

Před sušením se doporučuje zavřít zip a obrátit prádlo naruby, aby se zamezilo přesušení.

**8.13 Kovové ozdoby**

Pokud jsou na oblečení kovové ozdoby a plastové cvočky, před sušením by se měly správně zabalit, aby nenarážely do bubnu a nepoškodily ho.

**8.14 Zvukový signál**

Zvukový signál může být aktivován:

- ▶ Když je plný zásobník na vodu.
- ▶ Když dojde k poruše.

**Tabulka ošetřování prádla**

Praní			
	Pratelné do 95 °C, normální postup		Pratelné do 60 °C, normální postup
	Pratelné do 60 °C, normální postup		Pratelné do 60 °C, šetrný postup
	Pratelné do 40 °C, normální postup		Pratelné do 40 °C, šetrný postup
	Pratelné do 40 °C, normální postup		Pratelné do 40 °C, velmi šetrný postup
	Pratelné do 30 °C, normální postup		Pratelné do 30 °C, šetrný postup
	Pratelné do 30 °C, normální postup		Pratelné do 30 °C, velmi šetrný postup
	Perte v ruce, max. 40 °C		Neperte
Bělení			
	Lze bělit jakýmkoli prostředkem		Pouze kyslík/bez chlóru
			Nebělte
Sušení			
	Lze sušit v sušičce při normální teplotě		Lze sušit v sušičce při nižší teplotě
			Nesušte v sušičce
	Sušení na šňůře		Sušení naplocho
Žehlení			
	Žehlete při maximální teplotě do 200 °C		Žehlete při střední teplotě do 150 °C
	Nežehlete		Žehlete při nízké teplotě do 110 °C; bez páry (žehlení s párou by mohlo způsobit nevratné poškození)

### 9.1 Příprava spotřebiče

1. Připojte spotřebič k napájení (220 V až 240 V~/50 Hz) (obr. 9-1). Viz také část „2 - Obrázky instalace“ na straně 7.
2. Ujistěte se, že:
  - ▶ Zásobník na vodu je prázdný a správně nainstalovaný (obr. 9-2).
  - ▶ Filtr textilního prachu je čistý a správně nainstalovaný (obr. 9-3).
  - ▶ Filtr kondenzátoru je čistý a správně nainstalovaný (obr. 9-4).

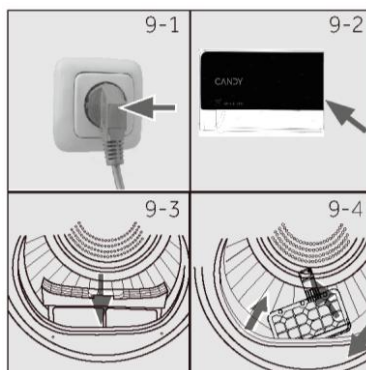

### 9.2 Příprava prádla

- ▶ Roztřídte oblečení podle typu tkaniny (bavlna, syntetika, vlna atd.). Sušte pouze prádlo, které bylo odstředěno.
- ▶ Vyndejte z kapes všechny ostré nebo hořlavé předměty, například klíče, zapalovače a zápalky. Odstraňte tvrdé ozdobné předměty, například brože.
- ▶ Zapněte zipy, zkontrolujte, zda jsou knoflíky pevně přišité a vložte menší kusy, například ponožky, podprsenky atd., do síťového vaku.
- ▶ Rozložte objemné kusy, například prostěradla, ubrusy atd.
- ▶ Řiďte se pokyny na štítcích prádla a sušte jen oděvy určené k sušení v sušičce.

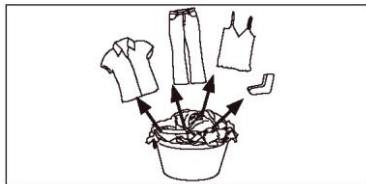

### **i** Tipy:

- ▶ Oddělte bílé prádlo od barevného.
- ▶ Ložní prádlo a povlaky na polštář by měly mít zapnuté knoflíky, aby uvnitř neuvízly malé kusy prádla.
- ▶ Zapněte zipy a háčky a zavažte volné řemínky bez kovových součástí, šňůrky zástěr atd.
- ▶ Před vložením do sušičky odstraňte volné kovové součásti oděvů, například kovové knoflíky.
- ▶ Nepřesušujte nežehlivé prádlo. Hrozí nebezpečí pomačkání. Dokončete sušení na vzduchu.
- ▶ Prádlo jako pletené oblečení se někdy může přesušit. Vždy se doporučuje zvolit úroveň sušení „Pro žehlení“.
- ▶ Pro předsušené vícevrstvé oděvy nebo konečné sušení by se měl použít časovaný program (ČASOVAČ).

Referenční náplň	Složení	Průměrná hmotnost na kus
Prostěradlo (jedno)	Bavlna	Přibl. 800 g
Oděvy ze smíšených tkanin	/	Přibl. 800 g
Bundy	Bavlna	Přibl. 800 g
Džíny	/	Přibl. 800 g
Montérky	Bavlna	Přibl. 950 g
Pyžama	/	Přibl. 200 g
Košile	/	Přibl. 200 g
Ponožky	Smíšené tkaniny	Přibl. 50 g
Trička	Bavlna	Přibl. 150 g
Spodní prádlo	Smíšené tkaniny	Přibl. 70 g

### 9.3 Vkládání prádla do spotřebiče

- ▶ Vkládejte předem roztríděné a uvolněné prádlo.
- ▶ Nepřepínajte.
- ▶ Pečlivě zavřete dvířka. Ujistěte se, že oděvy nejsou přivřené.



#### POZOR!

Netextilní materiály, stejně jako předměty, které jsou malé, volné nebo mají ostré hrany, by mohly způsobit závady a poškodit oblečení a spotřebič.

### 9.4 Plnění sušičky

1. Rovnoměrně rozložte prádlo v bubnu a ujistěte se, že sušička není přeplněná.
2. Zapněte sušičku stisknutím tlačítka (obr. 9-5).



#### Upozornění

Aviváž nebo podobné prostředky se musí používat podle pokynů výrobce.

### 9.5 Nastavení a spuštění programu

1. Otáčením voliče programů (obr. 9-6) vyberte požadovaný program.
2. Nastavte funkce jako Teplota, Úroveň sušení, Odložený start. Potom spusťte cyklus sušení stisknutím tlačítka Start/Pauza (obr. 9-6a).



### 9.6 Vyjímání a přidávání oděvů

Chcete-li vyjmout nebo přidat oděvy, program lze kdykoli přerušit:

- ▶ Stiskněte tlačítko „**Start/Pauza**“. V případě otevření dvířek se přeruší cyklus.
- ▶ Při vyjímání nebo přidávání prádla buďte opatrní! Vnitřek bubnu nebo samotné oděvy mohou být horké, takže hrozí nebezpečí popálení.
- ▶ Chcete-li pokračovat v programu, zavřete dvířka a stiskněte tlačítko „**Start/Pauza**“.

### 9.7 Konec cyklu sušení

Po dokončení cyklu sušení se sušička automaticky zastaví. Na displeji se zobrazí Konec. Otevřete dvířka sušičky a vyjměte oblečení. Pokud se oblečení nevyjme, automaticky se spustí funkce Proti pomačkání a na displeji se bude zobrazovat 0:00 (tato funkce je k dispozici pouze pro některé programy).

1. Otočením ovladače vypněte sušičku (obr. 9-7).
2. Odpojte sušičku od síťové zásuvky (obr. 9-7a).
3. Po každém cyklu sušení vyprázdněte zásobník na vodu (obr. 9-7b).
4. Po každém cyklu sušení vyčistěte filtr textilního prachu (obr. 9-7c).
5. Po každém cyklu sušení vyčistěte filtr kondenzátoru (obr. 9-7d).



9-7



9-7a



9-7b

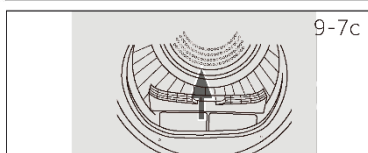

9-7c

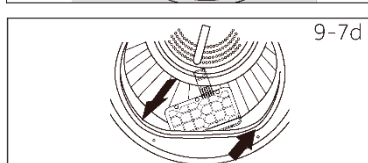

9-7d

### VAROVÁNÍ!

Nikdy nevypínejte sušičku před dokončením cyklu sušení, pokud rychle nevyjmete všechny kusy prádla a nerozložíte je tak, aby se mohlo uvolnit teplo.

## 10.1 Čištění filtru textilního prachu

Po každém cyklu sušení vyčistěte filtr textilního prachu.

1. Vyjměte filtr textilního prachu z bubny (obr. 10-1).
2. Otevřete filtr textilního prachu (obr. 10-2).
3. Odstraňte z filtru zbytky textilního prachu (obr. 10-3).
4. Vložte vyčištěný filtr textilního prachu zpět do sušičky (obr. 10-4).

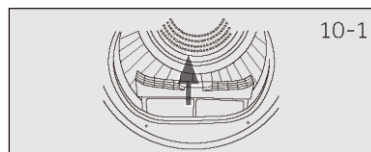

10-1



10-2

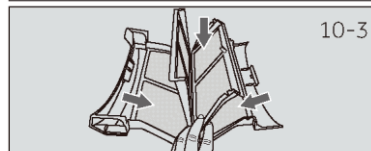

10-3

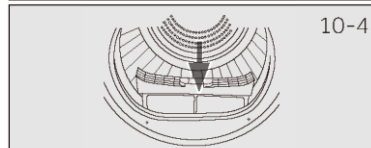

10-4

## 10.2 Čištění filtru kondenzátoru

Po každém cyklu sušení vyčistěte filtr.

1. Otevřete dvířka.
2. Vytáhněte filtr textilního prachu z předního kanálu (obr. 10-6).
3. Vytáhněte filtr kondenzátoru ze vzduchového kanálu (obr. 10-7).
4. Oddělte houbový filtr od filtru kondenzátoru a odstraňte z něj všechny zbytky (obr. 10-8).
5. Opět nainstalujte houbu do filtru kondenzátoru a vložte ho zpět do kanálu.

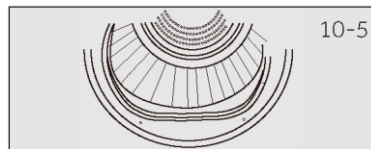

10-5

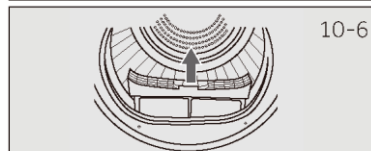

10-6

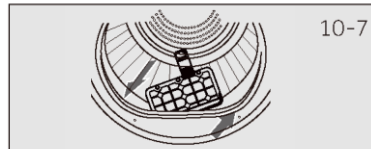

10-7



10-8

**i** Upozornění

Při čištění filtrů je nutné vyhodit textilní prach do odpadkového koše; nesmí se splachovat do odpadu, aby se zamezilo šíření mikroplastů do systému odpadních vod. Čistěte filtr pravidelně, abyste dosáhli optimální účinnosti sušení. Zanesený filtr může vést k prodloužení cyklů sušení, což může zvýšit spotřebu energie.

**10.3 Vyprázdněte zásobník na vodu**

Během provozu se pára kondenzuje na vodu a shromáždí se v zásobníku na vodu. Po každém cyklu sušení vyprázdněte zásobník na vodu.

1. Vytáhněte zásobník na vodu z držáku (obr. 10-9).

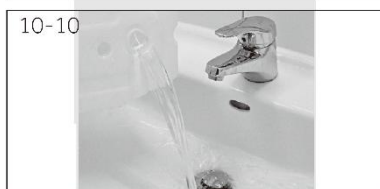

2. Vyprázdněte zásobník na vodu (obr. 10-10).



3. Nainstalujte zásobník na vodu zpět do sušičky (obr. 10-11).

**i** Upozornění

Vodu nepoužívejte k pití ani ke zpracování potravin.

**10.4 Sušička**

Otřete vnější povrch sušičky a ovládací panel vlhkou látkou. Nepoužívejte žádná organická rozpouštědla ani brusné přípravky, abyste nepoškodili zařízení.

**10.5 Buben**

Po nějaké době provozu se uvnitř bubnu vytvoří neviditelná vrstva z mikročásteček vápníku a minerálních látek obsažených ve vodě. Odstraňte ji vlhkou látkou a trochou pracího prostředku. Nepoužívejte žádná organická rozpouštědla ani brusné přípravky, abyste nepoškodili zařízení.

Mnoho problémů můžete vyřešit sami bez konkrétních odborných znalostí. Zkontrolujte všechny možnosti a řiďte se níže uvedenými pokyny, než se obrátíte na poprodejní servis. Viz ZÁKAZNICKÝ SERVIS.

## **VAROVÁNÍ!**

Před zahájením údržby vypněte spotřebič a vytáhněte zástrčku napájecího kabelu ze zásuvky.

Servis elektrického zařízení by měli provádět pouze kvalifikovaní elektrikáři, protože nepatřičné opravy by mohly vést k vážným následným škodám.

Poškozený napájecí kabel by měl vyměnit pouze výrobce, jeho servisní zástupce nebo pracovníci s podobnou kvalifikací, aby se vyloučilo riziko.

Displej	Řešení
Zásobník na vodu je plný, vyprázdněte ho.	Vyprázdněte zásobník.
F2: Závada vypouštěcího čerpadla nebo závada hladinového spínače.	Kontaktujte zákaznický servis.
F32: Snímač teploty na výstupu kondenzátoru je porouchaný.	Kontaktujte zákaznický servis.
F33: Snímač teploty na výstupu kompresoru je porouchaný.	Kontaktujte zákaznický servis.
F4: Abnormální ohřev.	Kontaktujte zákaznický servis.
FC2: Závada v komunikaci desky napájení a desky displeje.	Kontaktujte zákaznický servis.
FC0: Závada hlavního vedení.	Kontaktujte zákaznický servis.
FC1: Závada v komunikaci motoru.	Kontaktujte zákaznický servis.
F7: Závada motoru (přetížení nebo přehřátí desky budiče motoru)	Kontaktujte zákaznický servis.
FC6: Závada v komunikaci ventilátoru s proměnnou frekvencí.	Kontaktujte zákaznický servis.
FE: Porucha činnosti ventilátoru s proměnnou frekvencí.	Kontaktujte zákaznický servis.
FH: Vadná konfigurace IOT.	Kontaktujte zákaznický servis.
FCD: Závada v komunikaci desky budiče kompresoru.	Kontaktujte zákaznický servis.
FF: Závada kompresoru.	Kontaktujte zákaznický servis.

Jestliže se chybové kódy objevují znovu i po přijetí příslušných opatření, vypněte spotřebič, odpojte napájení a obraťte se na zákaznický servis.

## Řešení problémů bez kódů na displeji

Problém	Možná příčina	Možné řešení
Sušička neběží.	<ul style="list-style-type: none"> <li>• Špatné připojení napájení.</li> <li>• Výpadek napájení.</li> <li>• Není nastaven žádný program sušení.</li> <li>• Zařízení není zapnuté.</li> <li>• Dvířka nejsou správně zavřena.</li> </ul>	<ul style="list-style-type: none"> <li>• Zkontrolujte připojení k síťovému napájení.</li> <li>• Zkontrolujte napájení.</li> <li>• Nastavte nějaký program sušení.</li> <li>• Zapněte zařízení.</li> <li>• Zavřete správně dvířka.</li> </ul>
Sušička neběží a na displeji se zobrazuje slovo KONEC.	<ul style="list-style-type: none"> <li>• Prádlo dosáhlo úrovně sušení stanovené nastavením programu.</li> </ul>	<ul style="list-style-type: none"> <li>• Zkontrolujte, zda je program správně nastavený.</li> </ul>
Sušení trvá příliš dlouho a výsledky jsou neuspokojivé.	<ul style="list-style-type: none"> <li>• Program není správně nastaven.</li> <li>• Filtr je zanesený.</li> <li>• Výparník je ucpaný.</li> <li>• Sušička je přetížená.</li> <li>• Prádlo je příliš mokré.</li> <li>• Odvětrávací potrubí je ucpané.</li> </ul>	<ul style="list-style-type: none"> <li>• Ujistěte se, že je program správně nastavený.</li> <li>• Vyčistěte filtrační síto.</li> <li>• Vyčistěte výparník.</li> <li>• Snižte množství prádla.</li> <li>• Před sušením úplně odstředte prádlo.</li> <li>• Zkontrolujte a vyčistěte odvětrávací potrubí.</li> </ul>
Zbývající čas na displeji se zastavil nebo přeskakuje.	<p>Zbývající čas bude nepřetržitě upravován na základě následujících faktorů:</p> <ul style="list-style-type: none"> <li>• Tkanina prádla.</li> <li>• Hmotnost náplně.</li> <li>• Stupeň vlhkosti prádla.</li> <li>• Teplota okolí.</li> </ul>	Automatické upravování je běžný jev.

## **Upozornění: všechny obrázky týkající se instalace lze nalézt na začátku této příručky.**

### **12.1 Příprava**

Nejprve odstraňte všechny obalový materiál včetně polystyrenové základny. Při odstraňování obalového materiálu mohou být patrné kapky vody. Jedná se o normální jev v důsledku vodní zkoušky ve výrobním závodě.



#### **Upozornění**

Zlikvidujte obalový materiál způsobem šetrným k životnímu prostředí. Chcete-li informace o sběrných místech, obraťte se na prodejce nebo místní úřady.



#### **VAROVÁNÍ!**

Po přepravě a instalaci je NUTNÉ nechat sušičku dvě hodiny stát, než ji bude možné použít.

### **12.2 Přeprava a doba čekání**

Přpravujte spotřebič pouze ve vodorovné poloze. V kapsli kompresoru se nachází bezúdržbový mazací olej. V případě naklonění během přepravy se olej může dostat do uzavřeného potrubního systému. Před připojením spotřebiče k napájení musíte počkat 2 hodiny, aby všechny olej natekl zpět do kapsle.

### **12.3 Umístění spotřebiče**

Spotřebič by se měl postavit na rovný a pevný povrch. Nastavte nohy na požadovanou výšku (obr. 12-1).

### **12.4 Instalace pod pracovní desku**

Rozměry výklenku by se měly přinejmenším shodovat s vyobrazenými rozměry (obr. 12-2).

1. Umístěte spotřebič vedle otvoru. Ujistěte se, že všechny přípojky jsou snadno přístupné a funkční.
2. Nastavte všechny nohy tak, abyste dosáhli stabilní vodorovné polohy.
3. Opatrně nainstalujte spotřebič do výklenku.
4. Ujistěte se, že na tomto místě je dostatečné větrání.

### **12.5 Připojení k elektrickému napájení**

Před každým připojením zkontrolujte:

Zda napájení, zásuvka a jištění odpovídají údajům na typovém štítku.

Zda je síťová zásuvka uzemněná a nepoužívá se rozbočovací adaptér ani prodlužovací kabel.

Zda zástrčka přesně zapadne do zásuvky.

**Pouze pro Spojené království:** Britská zástrčka vyhovuje normě BS1363A.

Zasuňte zástrčku do zásuvky (obr. 12-3).



#### **VAROVÁNÍ!**

Pokud se poškodí napájecí kabel, výměnu musí provést servisní zástupce (viz záruční list), aby se vyloučilo riziko!



### 12.6 Umístění sušičky na pračku

Sušičku je možné umístit na pračku (obr. 12-8). Ne každá pračka je vhodná k tomuto účelu. Informace o umístění na sebe a odpovídající montážní sada jsou k dispozici u místního prodejce.

Sada se dodává s montážními pokyny, které podrobně popisují jednotlivé kroky instalace.

### 12.7 Vyrovnání sušičky

Je DŮLEŽITÉ vyrovnat sušičku, aby bylo jisté, že poběží účinně s minimální hlučností. Sušička by měla být vyrovnána, aby stála rovnoměrně na všech čtyřech nohách. Ujistěte se, že sušička s v žádném směru nekývá.

#### Stranové vyrovnání sušičky (obr. 12-4):

- Umístěte vodováhu doprostřed zadní strany sušičky.
- Seřizujte zadní nohy, dokud nebude sušička stranově vyrovnána.
- Nikdy nevyšroubujte celé nohy z pouzder.

#### Předozadní vyrovnání sušičky (obr. 12-5):

- Umístěte vodováhu na levou stranu.
- Seřídte přední levou nohu (vysuňte ji dolů).
- Opakujte totéž s pravou nohou.

#### Dvkrát zkontrolujte, zda je sušička vyrovnaná (obr. 12-5):

- Umístěte vodováhu doprostřed přední strany sušičky.
- Ujistěte se, že sušička s v žádném směru nekývá.
- Pokud není sušička vyvážená, opakujte výše uvedené kroky.

Po vyrovnání by rohy skříně sušičky měly být nad podlahou a sušička se nesmí v žádném směru kývat.

### 12.8 Vypouštění

Sušička je vybavena kondenzační jednotkou, ve které se během cyklu hromadí voda.

Tato voda se hromadí ve vyjímatelném zásobníku na vodu v levé horní části sušičky.

Nahromaděnou vodu je nutné vyprázdnit po každém cyklu sušení, nebo můžete sušičku sestavit tak, aby se automaticky vypouštěla pomocí dodané vypouštěcí hadice.

Pokud je to možné, doporučujeme sestavit sušičku s automatickým vypouštěním, zejména při sušení s plnou náplní, aby se vyloučilo riziko, že bude nutné vyprázdnit zásobník na vodu během cyklu.

- Vyjměte černou hadici z přípojky na zadní straně sušičky (vpravo dole na zadní straně, obr. 12- 6).
- Rozviňte šedou vypouštěcí hadici (dodanou se sušičkou) a připojte ji k vypouštěcímu otvoru spotřebiče (obr. 12-7).
- Umístěte druhý konec vypouštěcí hadice do vany nebo stoupační trubky.

**Další údaje**

Napájení (viz typový štítek) – napětí / proud / příkon	(220–230) V~, 50 Hz/ 2,7 A/ 630 W
Přípustná teplota okolí	5 °C~35 °C
Fluorovaný skleníkový plyn Objem	R290 0,15 kg

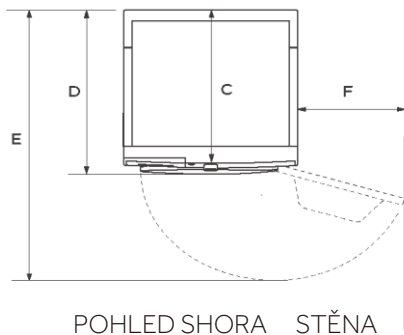
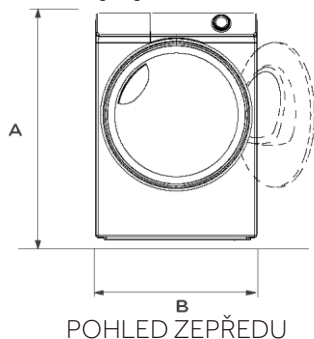
**Rozměry výrobku**

ROZMĚRY VÝROBKU	
A Celková výška výrobku mm	845 mm
B Celková šířka výrobku mm	595 mm
C Celková hloubka výrobku (velikost k hlavnímu ovládacímu panelu) mm	630 mm
D Celková hloubka výrobku mm	705 mm
E Hloubka s otevřenými dvířky mm	1165 mm
F Minimální vzdálenost dvířek od sousední stěny mm	156 mm

Poznámka: Přesná výška sušičky je závislá na tom, jak daleko vyčnívají nohy ze spodní strany spotřebiče. Prostor, do kterého instalujete sušičku, musí být alespoň o 40 mm širší a o 20 mm hlubší než její rozměry.

### 14.1 Všeobecné informace

Tento spotřebič je vybaven technologií Wi-Fi pro dálkové ovládání prostřednictvím aplikace hOn.

#### VAROVÁNÍ!

Dodržujte bezpečnostní opatření uvedená v této příručce, i když ovládáte spotřebič prostřednictvím aplikace. Dodržování těchto pokynů má zásadní význam pro bezpečné používání.

### 14.2 Požadavky

- 1. Síť Wi-Fi:** Vyžaduje se směrovač kompatibilní se standardem 802.11b/g/n a pásmem 2,4 GHz. Nejsou podporovány sítě pracující v pásmu 5 GHz a veřejné sítě. Název sítě (SSID) musí mít délku 1 až 31 znaků a heslo musí mít délku 8 až 64 znaků. Možnosti šifrování zahrnují otevřené spojení, WPA-PSK a WPA2-PSK.
- 2. Kompatibilní zařízení:** Aplikace je k dispozici pro zařízení se systémy Android, iOS a Huawei, a to jak pro tablety, tak pro smartphony.
- 3. Umístění:** Nainstalujte spotřebič na místo se silným signálem Wi-Fi.

#### Technické specifikace sítě Wi-Fi:

- Frekvence: 2400 MHz–2483,5 MHz
- Max. výkon: 20 dBm
- Standard: IEEE802.11b/g/n a BLE V4.2

### 14.3 Stažení a instalace aplikace hOn

Aplikaci hOn lze získat dvěma způsoby:

#### 1. Z obchodu s aplikacemi pro váš smartphone

- Naskenujte níže uvedený kód QR nebo navštivte stránku [go.haier-europe.com/download-app](http://go.haier-europe.com/download-app).
- Postupujte podle pokynů zařízení pro stažení a instalaci.



Stáhněte si aplikaci hOn



#### 2. Přimo ze spotřebiče:

##### a. První zapnutí:

1. Zapněte spotřebič.
2. Vyberte upřednostňovaný jazyk.
3. Na displeji se zobrazí kód QR: naskenujte ho, abyste si stáhli aplikaci hOn.

**b. Další zapnutí:**

1. Zapněte spotřebič.
2. Stiskněte tlačítko  na ovládacím panelu.
3. Na displeji se zobrazí kód QR: naskenujte ho, abyste si stáhli aplikaci hOn.

**Poznámka: Registrace**



Vytvoření profilu (registrace) je nutné pouze při prvním použití nebo v případě, že účet byl odstraněn/deaktivován. Při následném používání se jednoduše přihlaste zadáním své e-mailové adresy a hesla. V aplikaci zvolte režim DEMO mode, abyste mohli prozkoumat funkce Wi-Fi.

**14.4 Párování spotřebiče**

**Poznámka:** Domácí síť musí být nastavena na 2,4 GHz; sítě pracující na 5 GHz nejsou podporovány. Ujistěte se, že smartphone je připojen ke stejné 2,4GHz síti Wi-Fi, kterou chcete použít ke konfiguraci spotřebiče.

1. Spusťte aplikaci hOn a vytvořte nový profil (nebo se přihlaste, pokud již máte profil).
2. Klepněte na možnost „Přidat spotřebič“ a dokončete nastavení podle pokynů na obrazovce smartphonu.



**14.5 Aktivace dálkového ovládání**

1. Ujistěte se, že směrovač je zapnutý a připojený k internetu.
2. Vložte prádlo a zavřete dvířka.
3. Zapněte spotřebič.
4. Krátce stiskněte tlačítko .
5. Spusťte cyklus prostřednictvím aplikace.
6. Dálkové ovládání lze aktivovat také během cyklu krátkým stisknutím tlačítka .

**Poznámka: Ukončení dálkového ovládání**

Z aplikace můžete odesílat příkazy po dobu až 24 hodin od aktivace dálkového ovládání.

## 14.6 Deaktivace dálkového ovládání



1. Během cyklu můžete deaktivovat dálkové ovládání krátkým stisknutím tlačítka  ; cyklus bude pokračovat. V aplikaci můžete sledovat stav cyklu, ale nebudete moci odesílat příkazy (např. zastavit/pozastavit).
2. Chcete-li pokračovat v dálkovém ovládání prostřednictvím aplikace, ujistěte se, že jsou zavřena dvířka, a potom znovu krátce stiskněte tlačítko .

## 14.7 Konec cyklu s dálkovým ovládáním

1. Na konci cyklu se dálkové ovládání deaktivuje.
2. Po dvou minutách se spotřebič automaticky vypne.

## 14.8 Vypnutí modulu Wi-Fi a vymazání přihlašovacích údajů k síti

Chcete-li odstranit uložené informace o síti Wi-Fi a vypnout modul Wi-Fi:

1. Ujistěte se, že spotřebič je zapnutý.
2. Nespouštějte žádný cyklus a přejděte do nabídky **nastavení spotřebiče**.
3. Přejděte do **části Wi-Fi** a vyberte možnost **Resetovat přihlašovací údaje Wi-Fi**. Systém vás požádá o potvrzení.
4. Klepněte na „“ pro resetování nebo na „“ pro zrušení tohoto úkonu.
5. Uložené informace o síti budou odstraněny. Chcete-li opustit nabídku, buď vyberte prací program, nebo vypněte spotřebič.
6. Chcete-li znovu připojit spotřebič, odeberte ho z aplikace hOn a zahajte nové párování.

**Poznámka:** Tento postup použijte pouze v případě, že máte v úmyslu prodat spotřebič.



0180502862