



Príručka používateľa Sušička s tepelným čerpadlom

BQ 9N5BX-S



Stiahnite si
aplikáciu hOn
Smart-Home.



SK

Ďakujeme, že ste si kúpili spotrebič značky Candy.

Pred použitím spotrebiča si pozorne prečítajte tieto pokyny. Pokyny obsahujú dôležité informácie, ktoré vám pomôžu pri bezpečnej a správnej inštalácii, ako aj pri každodennom používaní a údržbe. Túto príručku uchovávajte na vhodnom mieste, aby ste si v nej mohli vyhľadať potrebné rady a zaistiť bezpečné a správne používanie spotrebiča.

Bezpečnostná poznámka



UPOZORNENIE! – Dôležité bezpečnostné informácie



Všeobecné informácie a rady



Informácie o životnom prostredí



Likvidácia

Toto označenie na výrobku, príslušenstve alebo literatúre naznačuje, že výrobok a jeho elektronické príslušenstvo (napr. nabíjačka, slúchadlá, USB kábel) by sa na konci ich životnosti nemali likvidovať spolu s komunálnym odpadom.

Ak chcete zabrániť možnému poškodeniu životného prostredia alebo ľudského zdravia v dôsledku nekontrolovanej likvidácie odpadu, oddel'te tieto položky od iných druhov odpadu a zodpovedne ich recyklujte, aby ste podporili udržateľné opätovné využívanie materiálnych zdrojov. Používatelia spotrebičov v domácnostiach by sa mali poradiť s predajcom, u ktorého ste výrobok kúpili, alebo na miestny úrad, kde získajú podrobnosti o tom, kde a ako môžu tieto položky odnieť na recykláciu bezpečnú z hľadiska životného prostredia. Používatelia v komerčnom prostredí by mali kontaktovať svojho dodávateľa a skontrolovať podmienky kúpnej zmluvy.

Tento výrobok a jeho elektronické príslušenstvo sa nesmie likvidovať s iným komerčným odpadom určeným na likvidáciu.



UPOZORNENIE!

Tento spotrebič je naplnený R290. Riziko požiaru v dôsledku prítomnosti horľavého materiálu.

VÝSTRAHA: V kryte spotrebiča alebo v zabudovanej konštrukcii udržiavajte vetracie otvory bez prekážok.

VÝSTRAHA: Nepoškodzujte chladiaci okruh.



UPOZORNENIE!

Nebezpečenstvo zranenia alebo udusenía!

Aby ste zaistili bezpečnosť pri likvidácii starej sušičky bielizne, odpojte sieťovú zástrčku zo zásuvky, prerežte sieťový kábel a zničte ho spolu so zástrčkou. Aby sa deti nemohli v spotrebiči zamknúť, zničte závesy dvierok alebo zámok dvierok.



UPOZORNENIE!

Spotrebič sa nesmie napájať prostredníctvom externého zariadenia so spínačom, ako je časovač, ani nesmie byť pripojený k obvodu, ktorý sa pravidelne zapína a vypína spínačom siete.

1- Bezpečnostné informácie	4
2- Obrázky inštalácie	7
3- Určené použitie	8
4- Opis produktu	9
5- Ovládací panel	10
6- Programy	13
7- Spotreba	14
8- Odporúčania a rady	15
9- Každodenné používanie	17
10- Starostlivosť a čistenie	20
11- Riešenie problémov	22
12- Inštalácia	24
13- Technické údaje	26
14- hOn App	27



Stiahnite si
aplikáciu **hOn**

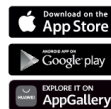



UPOZORNENIE!

Pred prvým použitím

- ▶ Uistite sa, že sa spotrebič počas prepravy nepoškodil.
- ▶ Odstráňte všetky časti obalu a uchovávajte ich mimo dosahu detí.
- ▶ Pri premiestňovaní spotrebiča musia spolupracovať vždy dve osoby, pretože je ťažký.

Každodenné používanie

- ▶ Deti staršie ako 8 rokov a osoby s obmedzenými fyzickými, zmyslovými alebo duševnými schopnosťami alebo s nedostatkom skúseností a vedomostí môžu používať tento spotrebič, ak sú pod dohľadom alebo dostali pokyny týkajúce sa bezpečného používania spotrebiča a ak rozumejú možným rizikám.
- ▶ Uchovávajte mimo dosahu spotrebiča deti mladšie ako 3 roky, pokiaľ nie sú neustále pod dohľadom.
- ▶ Deti sa so spotrebičom nesmú hrať.
- ▶ Uistite sa, že miestnosť je suchá a dobre vetraná. Teplota okolia by mala byť v rozsahu 5 °C až 35 °C.
- ▶ Nezakrývajte žiadne vetracie otvory v základni kobercom ani podobným predmetom.
- ▶ Oblasť okolo sušičky udržiavajte bez prachu a uvoľnených vlákien.
- ▶ Pred použitím sa uistite, že vnútri spotrebiča je len bielizeň, že do neho nevošli žiadne domáce zvieratá ani deti.
- ▶ Sieťovej zástrčky sa dotýkajte iba suchými rukami a spotrebiča sa nedotýkajte, ani ho nepoužívajte, ak máte bosé nohy alebo mokré ruky alebo nohy
- ▶ V bubnovej sušičke nesaňte neprané predmety.
- ▶ Uistite sa, že do spotrebiča nevložíte viac než je menovité zaťaženie.
- ▶ Vyberte z vreciek všetky predmety, ako sú zapalovače a zápalky.
- ▶ Aviváž alebo podobné produkty by sa mali používať podľa pokynov na použitie aviváže
- ▶ V tesnej blízkosti spotrebiča nepoužívajte ani neskladujte žiadne horľavé spreje alebo horľavé plyny.
- ▶ Na vrch spotrebiča nekladte ťažké predmety ani zdroje tepla alebo vlhkosti.
- ▶ Pri vyťahovaní zástrčky elektrického kábla spotrebiča držte zástrčku, nie kábel.
- ▶ Počas prevádzky sa nedotýkajte zadnej časti ani bubna, sú horúce.

**UPOZORNENIE!****Každodenné používanie**

- ▶ Spotrebič nepoužívajte na sušenie nasledujúcich položiek:
 - ▶ Položky, ktoré nie sú vypraté.
 - ▶ Položky kontaminované horľavými látkami, ako je stolový olej, acetón, alkohol, benzín, nafta, petrolej, odstraňovače škvŕn, terpentín, vosky, odstraňovače voskov a podobné chemikálie. Výpary môžu spôsobiť požiar alebo výbuch. Predmety, ktoré boli znečistené látkami, ako je stolový olej, acetón, alkohol, benzín, petrolej, odstraňovače škvŕn, terpentín, vosky a odstraňovače vosku, by sa mali pred sušením v sušičke vyprať v horúcej vode s väčším množstvom pracieho prostriedku.
 - ▶ Položky, ktoré obsahujú výplň alebo prešívané odevy (napr. vankúše, bundy), pretože výplň sa môže dostať von a spôsobiť vznietenie.
 - ▶ Predmety, ako je penová guma (latexová pena), sprchovacie čiapky, nepremokavé textilie, pogumované výrobky a oblečenie alebo vankúše s penovými gumovými podložkami, by sa nemali sušiť v sušičke.
- ▶ Kondenzovanú vodu nepite.
- ▶ Spotrebič nepoužívajte bez filtra na zachytávanie vlákien alebo bez filtra kondenzátora, ani keď je filter poškodený.
- ▶ Všimnite si, že posledná časť cyklu sušenia prebieha bez tepla (cyklus chladenia), aby sa zabezpečilo, že odevy dosiahnu teplotu, ktorá ich nepoškodí.
- ▶ Počas prevádzky nenechávajte spotrebič dlho bez dozoru. Ak predpokladáte, že budete dlhšie preč, cyklus sušenia sa musí prerušiť vypnutím a vytiahnutím elektrického kábla zo siete.
- ▶ Spotrebič nevypínajte, kým sa cyklus sušenia neukončí. Bubnovú sušičku nikdy nezastavujte pred koncom cyklu sušenia, pokiaľ ihneď nevyberiete a nerozložíte všetky položky, aby sa rozptýlilo teplo.
- ▶ Spotrebič vypnite po každom programe sušenia, aby ste ušetrili elektrickú energiu a zaistili bezpečnosť.

Údržba/čistenie

- ▶ Ak čistenie a údržbu vykonávajú deti, uistite sa, že sú pod dohľadom.
- ▶ Pred vykonaním akejkoľvek bežnej údržby odpojte spotrebič od elektrického napájania.



UPOZORNENIE!

Údržba/čistenie

- ▶ Po každom programe očistite filter na zachytávanie vlákien a filter kondenzátora (pozri časť „10 – Starostlivosť a čistenie“ na strane 20).
- ▶ Na čistenie spotrebiča nepoužívajte prúd vody ani pary.
- ▶ Na čistenie spotrebiča nepoužívajte priemyselné chemikálie.
- ▶ Ak je prívodný kábel poškodený, musí ho vymeniť výrobca, jeho servisný zástupca alebo osoby s podobnou kvalifikáciou, aby sa predišlo nebezpečenstvu.
- ▶ Nepokúšajte sa opraviť spotrebič sami. Ak je potrebná oprava, kontaktujte náš zákaznícky servis.

Inštalácia

- ▶ Uistite sa, že stroj je umiestnený na mieste, ktoré umožňuje úplné otvorenie dvierok. Neinštalujte bubnovú sušičku za uzamykatelné dvere, posuvné dvere ani za dvere so závesmi na opačnej strane vzhľadom na dvierka sušičky, pretože to obmedzuje úplné otvorenie dvierok.
- ▶ Nainštalujte spotrebič na dobre vetrané a suché miesto.
- ▶ Spotrebič nikdy neinštalujte vo vlhkom vonkajšom prostredí ani na mieste, kde hrozí riziko úniku vody, napríklad pod umývadlom alebo v jeho blízkosti. Ihneď po úniku vody prerušte elektrické napájanie a nechajte spotrebič prirodzene vyschnúť.
- ▶ Spotrebič inštalujte len na mieste a používajte len vtedy, keď je teplota prostredia vyššia než 5 °C.
- ▶ Neumiestňujte spotrebič priamo na koberec ani blízko steny alebo nábytku.
- ▶ Nevystavujte spotrebič mrazu, teplu ani priamemu slnečnému žiareniu, ani ho neumiestňujte v blízkosti zdrojov tepla (napr. kachlí, ohrievačov).
- ▶ Uistite sa, že sa informácie o elektrickom napájaní na typovom štítku zhodujú s údajmi napájania zo siete. Ak nie, požiadajte o pomoc elektrikára.
- ▶ Nepoužívajte adaptéry s viacerými zásuvkami ani predlžovacie káble.
- ▶ Dbajte na to, aby nedošlo k poškodeniu elektrického kábla a zástrčky. Ak by sa zástrčka poškodila, dajte ju vymeniť elektrikárovi.
- ▶ Na napájanie používajte samostatnú uzemnenú zásuvku, ktorá bude po inštalácii ľahko prístupná. Tento spotrebič musí byť uzemnený.
- ▶ Len pre Spojené kráľovstvo: Napájací kábel spotrebiča je vybavený 3-vodičovou (uzemňujúcou) zástrčkou, ktorá je vhodná pre štandardnú 3-vodičovou (uzemnenú) zásuvku. Nikdy neodrezávajte ani neodstraňujte tretí kolík (uzemnenie). Po nainštalovaní spotrebiča by mala byť zástrčka prístupná.

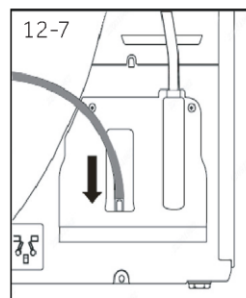
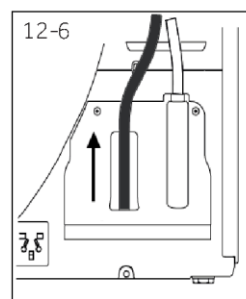
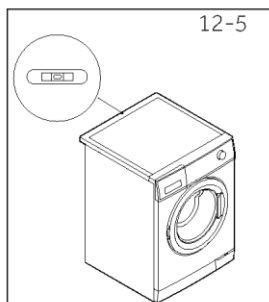
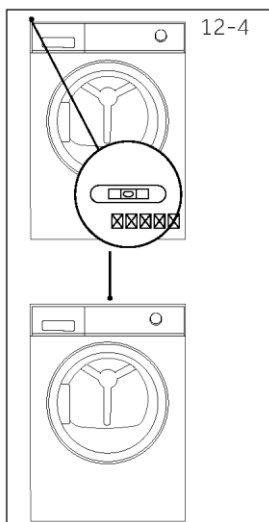
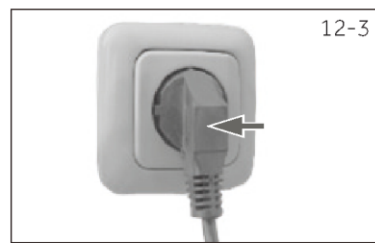
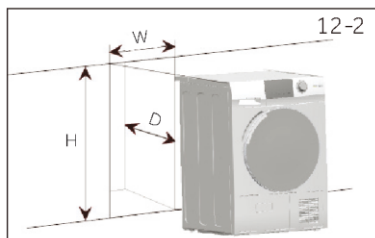
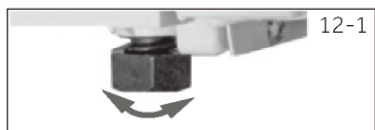

Určené použitie

Tento spotrebič je určený na sušenie položiek, ktoré boli vyprané vo vode, a sú označené na etikete s údajmi o starostlivosti výrobcu ako vhodné na sušenie v sušičke.

Je určený výhradne na použitie v domácnosti, v interiéri. Nie je určený na komerčné ani priemyselné použitie. Zmeny alebo úpravy spotrebiča nie sú povolené. Neúmyselné použitie môže spôsobiť nebezpečenstvo a stratu všetkých nárokov na záruku a zodpovednosť.

Normy a smernice

Tento výrobok spĺňa požiadavky všetkých platných smerníc ES spolu s príslušnými harmonizovanými normami, ktoré sa vyžadujú pre označenie CE.



Ekologicky zodpovedné používanie

- ▶ **Úplné odstredenie:** Pred sušením bielizeň odstred'te pri maximálnej rýchlosti odstred'ovania.
- ▶ **Maximálne zaťaženie:** Použite maximálnu náplň podľa programovej tabuľky, ale sušičku neprepĺňajte. Aby ste využili maximálnu náplň, bielizeň, ktorá by mala byť usušená na stupeň „**PRIPRAVENÉ na oblečenie**“, môžete najskôr jednoducho vysušiť pomocou funkcie „**Pripomenka žehlenia**“. Keď program skončí, vyberte bielizeň, ktorá by sa mala žehliť, a potom dosušte zvyšnú bielizeň.
- ▶ **Uvoľnite bielizeň:** Pred vložením bielizne do sušičky bielizeň vytrepťe.
- ▶ **Vyhňte sa nadmernému sušeniu:** Treba sa vyhnúť nadmernému sušeniu. Vyberte správny program a príslušnú úroveň sušenia.
- ▶ **Aviváž nie je potrebná:** Pri praní nepoužívajte aviváž, pretože bielizeň sušená v sušičke bude nadýchaná a mäkká.
- ▶ **Čistenie filtrov na vlákna:** Filtre na vlákna vyčistite po každom cykle.
- ▶ **Vetranie:** Uistite sa, že je spotrebič správne vetraný (pozri časť „12 – Inštalácia“ na strane 24).
- ▶ **Opätovné použitie kondenzovanej vody:** Zhromaždenú skondenovanú vodu môžete použiť na naplnenie naparovacej žehličky. Predtým by ste ju mali preliať cez husté sitko alebo papierový filter na prípravu kávy. Najmenšie nečistoty sa zachytia na filteri.

i Poznámka:

Z dôvodu technických zmien a rôznych modelov sa ilustrácie v nasledujúcich kapitolách môžu líšiť od vášho modelu.

4.1 Obrázok spotrebiča

Pohľad spredu (obr. 4-1):

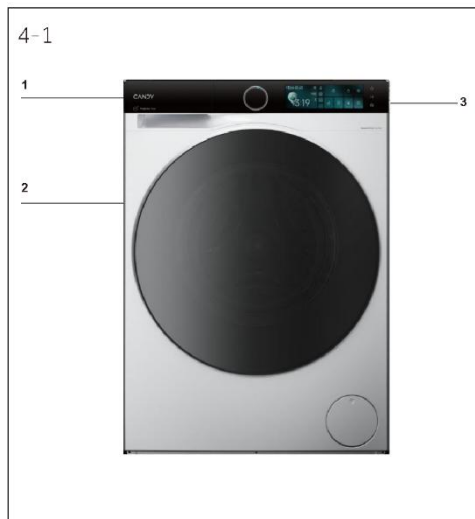

- 1 Nádržka na vodu
- 2 Dvierka bubnovej sušičky
- 3 Ovládací panel

Pohľad zozadu (obr. 4-2):

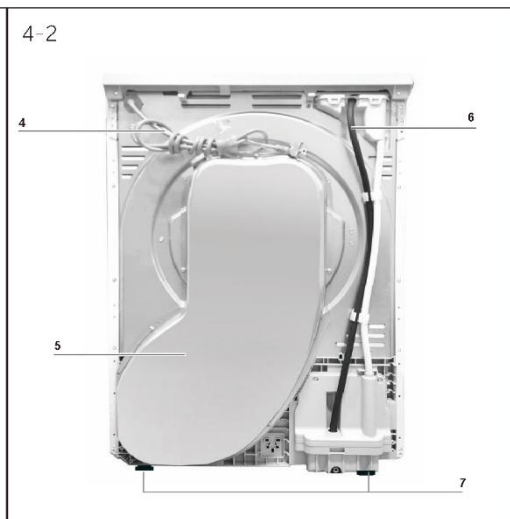

- 4 Napájací elektrický kábel
- 5 Zadná doska
- 6 Výstup odtoku
- 7 Nastavitelné nožičky

4.2 Príslušenstvo

Skontrolujte príslušenstvo a literatúru podľa tohto zoznamu (obr. 4-3):

4-3



Odtoková hadica



Záručný manuál



Energetický štítok



Záručné listy



Bezpečnostná príručka



Príručka používateľa

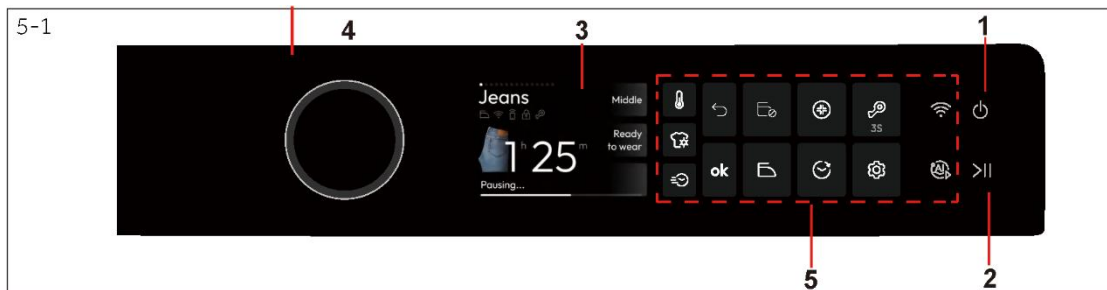

- | | | |
|-----------------------------------|---------------------|--------------------|
| 1 Tlačidlo elektrického napájania | 3 Displej | 5 Funkčné tlačidlá |
| 2 Tlačidlo Štart/Pauza | 4 Programový gombík | |

5-2



5.1 Tlačidlo teploty

Toto tlačidlo slúži na úpravu teploty sušenia na základe osobných potrieb alebo požiadaviek. Stlačením tlačidla (obr. 5-2) nastavíte požadovanú teplotu sušenia.

5-3



5.2 Tlačidlo úrovne sušenia

Stlačením tlačidla (obr. 5-3) nastavíte konečný obsah vlhkosti bielizne na konci cyklu.

5-4



5.3 Tlačidlo i-time

Toto tlačidlo (obr.5-4) umožňuje používateľom upraviť dobu sušenia načasovaného programu, pričom každý časový interval predstavuje 10 minút. Doba sušenia, ktorá sa dá nastaviť v rôznych programoch, sa líši. Niektoré programy zobrazia „Rýchly“. Po aktivácii tejto funkcie je možné dobu sušenia skrátiť o desať minút.

5-5



5.4 Tlačidlo Späť

Stlačte tlačidlo (obr.5-5) na návrat k predchádzajúcemu rozhraniu.

5-5



5.5 Tlačidlo OK

Stlačte tlačidlo (obr.5-6), aby ste sa vrátili na potvrdenie aktuálnej možnosti.



5.6 Indikátor proti pokrčeniu

Funkcia Proti pokrčeniu (obr. 5-1) je navrhnutá tak, aby zamedzila pokrčeniu bielizne. Po ukončení cyklu sušenia sa bude bubon otáčať, aby sa bielizeň nekrčila, takže sa nemusíte obávať záhybov, ak by ste ju zabudli vybrať.



5.7 Tlačidlo na pripomenutie žehlenia

Zapnite a vypnite funkciu žehlenia. Predvolená hodnota je vypnutá. Ilustrácia je (obr. 5-7)



5.8 Tlačidlo hygienického programu

Hygienická funkcia (obr. 5-8) je navrhnutá na ničenie baktérií, roztočov a vírusov.

Po výbere funkcie Hygienický bude toto logo na displeji, kým sa nezačnú cykly sušenia.

Pri vstupe do hygienickej fázy sa tlačidlo opäť rozsvieti, aby sa to signalizovalo používateľom.



5.9 Indikátor „Odložený štart“

Za normálnych podmienok sa nerozsvieti. Po výbere rezervácie zostane zapnutý a (obr. 5-9) ostane vždy svietiť.



5.10 Indikátor detského zámku

Po nastavení detskej zámky (obr. 5-10) sú všetky dotykové tlačidlá nefunkčné okrem funkcie vypnutia a vydávajú zvuk nefunkčnosti.



5.11 Nastavenia

Nastavenia (obr. 5-11): Toto tlačidlo umožňuje používateľom vykonať nastavenia funkcie, pričom sa dajú nastaviť funkcie Wi-Fi, Reset, Vypnutá hlasnosť a Jazyk.

5-12



5.12 Smart sušenie

Dotykom tlačidla (obr. 5-12) spustíte Smart sušenie.

5-13











5.13 Tlačidlo Wi-Fi

Krátkym stlačením tohto tlačidla sa aktivuje/vypne diaľkové ovládanie spotrebiča prostredníctvom aplikácie hOn (obr. 5-12).

- **POZNÁMKA:** Ak chcete spustiť postup párovania, postupujte podľa pokynov v aplikácii. Viac informácií nájdete v kapitole 14 vyhradenej aplikácii „hOn“.

• Áno / Nie

 Program	Max. náplň v kg BQ 9N5BX-S	VOLITELNÉ MOŽNOSTI						
		Teplota 	Stupeň sušenia 	i-time 	Proti pokrčeniu 	Tipy na žehlenie 	Hygienický 	Odložený štart 
Eco*)	9	•	•	/	•	•	•	•
Refresh	5	•	/	•	/	/	/	•
Špeciálny 30'	1	•	/	/	/	/	/	•
Špeciálny 45'	4	•	/	/	•	/	/	•
Biele	2	•	•	•	•	/	/	•
Košele	5	•	•	•	•	•	/	•
Genius	3	•	/	/	•	/	/	•
Šetrné sušenie Pro	-	•	•	•	•	•	•	•
Hygienický	1	/	/	/	•	/	/	•
Malá	5	•	•	•	•	/	•	•
Úsporné sušenie	1	/	/	/	/	/	/	•
Tmavá a farebná bielizeň	3	•	•	•	•	•	•	•
Džínsy	4	•	•	•	•	/	•	•
XXL	4	•	•	•	•	•	•	•
Syntetika	4	•	•	•	•	•	/	•
Woolmark	4	/	/	•	/	/	/	•
Mix sušenie	4	•	•	•	•	•	•	•
SmartDry AI	4	•	•	•	•	•	•	•

*) Nastavenie testovacieho programu podľa EN 61121, odporúčame vypustiť kondenzovanú vodu cez vypúšťaciu hadicu pri sušení pri plnom zaťažení pomocou programu Eco. Týmto sa zabráni vyprázdneniu nádrže na vodu počas programu.

Technológia tepelného čerpadla

Kondenzačná sušička s výmenníkom tepla je vynikajúca z hľadiska efektívnej spotreby energie. Ide o orientačné hodnoty stanovené za štandardných podmienok. Hodnoty sa môžu líšiť od uvedených hodnôt v závislosti od vyšších alebo nižších hodnôt napätia, typu tkaniny, druhu sušenej bielizne, zvyškovej vlhkosti a skutočnej náplne.

Program	Menovitá kapacita (kg)	Čas (h:min)	Spotreba energie (kWh)	Konečná vlhkosť (%)
Eco	9	4:55	1,53	2,0
Syntetika	3,5	2:20	0:65	2,0
Soft Dry	1	4:27	0,40	2,0



Ekologicky zodpovedné používanie

- ▶ Pred vložením do sušičky bielizeň čo najviac odstredte.
- ▶ Zabráňte preťaženiu sušičky.
- ▶ Pred vložením do sušičky bielizeň voľne vytrepťe.
- ▶ Vyberte si správny program sušenia. Uistite sa, že bielizeň sa nebude sušiť dlhšie, než treba.
- ▶ Uistite sa, že používate sušičku s vyčistenými filtermi.

8.1 Škrobená bielizeň

Škrobená bielizeň zanecháva v bubne nános škrobu, preto by sa nemala sušiť v sušičke.

8.2 Aviváž

Pri praní nepoužívajte aviváž, pretože bielizeň sušená v sušičke bude mäkká a nadýchaná.

8.3 Utierky Soft care

Použitie utierok „soft care“ môže viesť k zaneseniu filtrov na vlákna. To môže spôsobiť zablokovanie filtrov. V takýchto prípadoch odporúčame nevkladať utierky „soft-care“ alebo zvoliť inú značku. V každom prípade dodržte pokyny výrobcu.

8.4 Malé množstvo náplne

V prípade menšieho množstva než 1.0 kg by sa mal zvoliť program „Časovač“, pretože niekedy nie je možné snímať úroveň sušenia veľmi malého množstva.

8.5 Vnútorne svetlo bubna

Keď je spotrebič zapnutý, po otvorení dvierok sa rozsvieti osvetlenie bubna.

8.6 Servisná klapka

Uistite sa, že servisná klapka je počas prevádzky vždy zatvorená.

8.7 Ochrana proti pokrčeniu

Ak bielizeň na konci cyklu nevyberiete, bubon sa čas od času pohne, aby sa zabránilo pokrčeniu.

8.8 Zostávajúci čas

Trvanie programu je ovplyvnené nasledujúcimi faktormi: typ tkaniny, množstvo náplne, obsah vlhkosti, požadovaná úroveň sušenia, ako aj rýchlosť odstredovania počas prania. Tieto faktory zaznamenaná počas programu elektronika a následne zodpovedajúcim spôsobom upraví zostávajúcu dobu.

8.9 Extra veľké kusy

Ak sa po skončení cyklu nedosiahne požadovaná úroveň sušenia, uvoľnite bielizeň a znova ju vysušte použitím programu časovača (ČASOVAČ).

8.10 Mimoriadne jemná bielizeň

Textílie, ktoré sa môžu ľahko zraziť alebo stratiť svoj tvar, ale ani hodvábne pančuchy, spodná bielizeň by sa nemala vkladať priamo do sušičky. Vložte jemnú bielizeň do vrečka na bielizeň a zabráňte jej nadmernému vysušeniu.

8.11 Úplety a pletené odevy

Úpletové alebo pletené odevy odporúčame sušiť použitím programu Jemné, aby ste sa vyhli nadmernému sušeniu.

8.12 Obrátenie odevov naruby

Pred vložením na sušenie sa odporúča zatvoriť zips a obrátiť odev naruby, aby nedošlo k nadmernému vysušeniu.

8.13 Kovové ozdoby

Ak sú na odevu kovové ozdoby a plastové korálky, treba ich pred sušením dobre zabaliť, aby nenarážali do bubna a nepoškodili ho.

8.14 Zvukový signál

Zvukový signál sa môže aktivovať:

- ▶ Keď je plná nádrž na vodu.
- ▶ Keď sa vyskytne nejaká porucha.

Tabuľka starostlivosti

Pranie			
	Bežný postup prania pri teplote až 95 °C		Bežný postup prania pri teplote až 60 °C
	Bežný postup prania pri teplote až 40 °C		Šetrné pranie pri teplote až 40 °C
	Bežný postup prania pri teplote až 30 °C		Šetrné pranie pri teplote až 30 °C
	Ručné pranie max. 40 °C		Neperte
	Šetrné pranie pri teplote až 60 °C		Veľmi šetrné pranie pri teplote až 40 °C
	Veľmi šetrné pranie pri teplote až 30 °C		
Bielenie			
	Povolené akékoľvek bielenie		Iba kyslík/bez použitia chlóru
			Nebieliť
Sušenie			
	Môže sa sušiť v bubnovej sušičke pri normálnej teplote		Nevhodné na sušenie v bubnovej sušičke
	Sušenie po zavesení		Sušenie na vodorovnej ploche
Žehlenie			
	Žehliť pri maximálnej teplote do 200 °C		Žehliť pri strednej teplote do 150 °C
	Nežehlite		Žehlička pri nízkej teplote do 110 °C; bez pary (žehlenie s naparovaním môže spôsobiť nezvratné poškodenie)

9.1 Príprava spotrebiča

1. Spotrebič pripojte k zdroju napájania (220 V až 240 V~/50 Hz) (obr. 9-1). Pozrite si aj časť „2 – Obrázky inštalácie“ na strane 7.
2. Uistite sa, že:
 - ▶ Nádržka na vodu je prázdna a správne nainštalovaná (obr. 9-2)
 - ▶ Filter na zachytávanie vlákien je čistý a správne nainštalovaný (Obr. 9-3).
 - ▶ Filter kondenzáta je čistý a správne nainštalovaný (obr. 9-4).

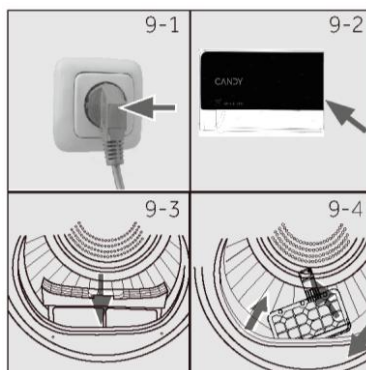

9.2 Pripravte bielizeň

- ▶ Bielizeň vytriedte podľa tkaniny (bavlna, syntetika, vlna atď.). Sušte iba oblečenie, ktoré je odstredené.
- ▶ Vyprázdňte vrecká, vyberte všetky ostré alebo horľavé predmety, ako sú kľúče, zapalovače a zápalky. Odstráňte tvrdé dekoratívne predmety, ako sú brošne.
- ▶ Zatvorte zipsy a skontrolujte, či sú pevne prišité gombíky, malé kúsky, ako sú ponožky, podprsenky atď., vložte do vrecka na pranie.
- ▶ Objemné kusy tkaniny, ako sú posteľné obliečky, obrusy atď., rozprestrite.
- ▶ Postupujte podľa pokynov na etikete bielizne a sušte iba odevy, ktoré sa dajú sušiť v práčke.

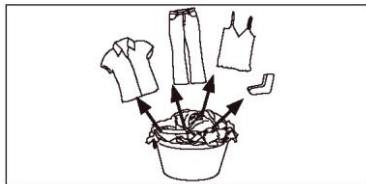

i Tipy:

- ▶ Bielizeň rozdelte podľa farieb.
- ▶ Na postelnej bielizni a obliečkach na vankúše treba zapnúť gombíky, aby sa do nich nemohli zachytiť malé časti.
- ▶ Zatvorte zipsy a háčiky, zviažte voľné opasky bez kovových častí, šnúry záster a pod.
- ▶ Pred vložením do sušičky odstráňte voľné kovové časti oblečenia, ako sú kovové gombíky.
- ▶ Bielizeň s jednoduchou údržbou nesusušte príliš dlho. Riziko pokrčenia. Nechajte bielizeň dosušiť na čerstvom vzduchu.
- ▶ Niekedy sa pleteniny môžu presušiť. Vždy sa odporúča použiť úroveň sušenia „Žehlenie“.
- ▶ Pri predsušenej, viacvrstvovej bielizni alebo na konečné sušenie je potrebné zvoliť program časovača (ČASOVAČ).

Referenčné množstvo	Zloženie	Priemerná hmotnosť na položku
Postelňa bielizeň (na jednu posteľ)	Bavlna	Približne 800 g
Oblečenie zo zmiešaných textílií	/	Približne 800 g
Bundy	Bavlna	Približne 800 g
Džínsy	/	Približne 800 g
Kombinézy	Bavlna	Približne 950 g
Pyžamá	/	Approx. 200 g
Košele	/	Approx. 200 g
Ponožky	Zmiešané tkaniny	Približne 50 g
Trička	Bavlna	Približne 150 g
Spodná bielizeň	Zmiešané tkaniny	Približne 70 g

9.3 Vložte bielizeň do spotrebiča

- ▶ Vytriedenú bielizeň vytraste a vložte do bubna.
- ▶ Nepreťažujte ho.
- ▶ Dvierka opatrne zatvorte. Skontrolujte, či kusy bielizne nie sú zachytené.



POZOR!

Iné ako textilné, ako aj malé, voľné alebo ostré predmety môžu spôsobiť poruchy a poškodiť bielizeň a spotrebič.

9.4 Plnenie sušičky

1. Bielizeň vkladajte do bubna rovnomerne, aby sa sušička nepreťažila.
2. Bubnovú sušičku zapnite stlačením tlačidla elektrického napájania (obr. 9-5).



Oznámenie

Aviváž alebo podobné produkty by sa mali používať podľa pokynov výrobcu.

9.5 Nastavte program a spustte

- 1 Otáčaním voliča programov (obr. 9-6) vyberte požadovaný program.
- 2 Nastavte funkcie ako je Teplota, Úroveň sušenia, Odložený štart. Potom stlačte tlačidlo Štart/Pauza (obr. 9-6a), aby ste spustili cyklus sušenia.



9.6 Kusy bielizne vyberte a pridajte

Ak chcete vybrať alebo pridať kusy bielizne, program môžete kedykoľvek prerušiť:

- ▶ Stlačte tlačidlo „**Štart/Pauza**“. Cyklus sa preruší otvorením dvierok.
- ▶ Pri vyberaní alebo pridávaní oblečenia dávajte pozor! Vnútro bubna alebo samotné oblečenie môže byť horúce, preto hrozí nebezpečenstvo popálenia.
- ▶ Ak chcete pokračovať v programe, po zatvorení dvierok stlačte tlačidlo **Štart/Pauza**.

9.7 Koniec cyklu sušenia

Sušička zastaví prevádzku po dokončení cyklu sušenia automaticky. Displej bubnovej sušičky zobrazuje Koniec, vyberte bielizeň. Ak oblečenie nevyberiete, automaticky sa spustí funkcia proti pokrčeniu a na obrazovke sa zobrazí O:OO (táto funkcia je dostupná len pre niektoré programy)

1. Otočením ovládača vypnite sušičku (obr. 9-7).
2. Vytiahnite zástrčku bubnovej sušičky z elektrickej zásuvky (obr. 9.7a).
3. Nádržku na vodu vyprázdňujte po každom cykle sušenia (obr. 9-7b).
4. Po každom cykle sušenia očistite filter na zachytávanie vlákien (obr. 9-7c).
5. Po každom cykle sušenia očistite filter kondenzátora (obr. 9-7d).



9-7



9-7a



9-7b

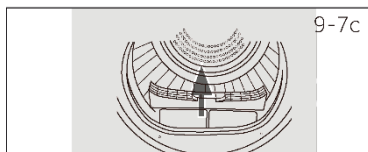

9-7c

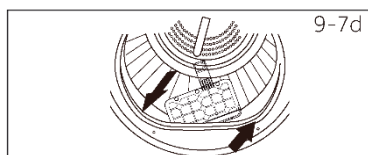

9-7d



UPOZORNENIE!

Bubnovú sušičku nikdy nezastavujte pred ukončením cyklu sušenia, pokiaľ ihneď nevyberiete a nerozložíte všetky položky, aby sa uvoľnilo teplo.

10.1 Čistenie filtra na zachytávanie vlákien

Po každom cykle sušenia očistite filter na zachytávanie vlákien.

1. Vyberte filter vlákien z bubna (obr. 10-1).
2. Otvorte filter vlákien (obr. 10-2).
3. Z filtra vlákien odstráňte zvyšky vlákien (obr. 10-3).
4. Znovu namontujte vyčistený filter vlákien do sušičky (obr. 10-4).

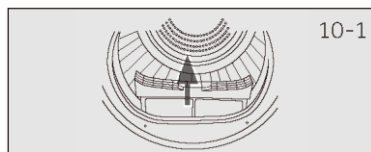

10-1



10-2

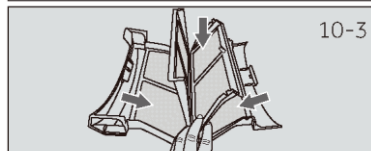

10-3

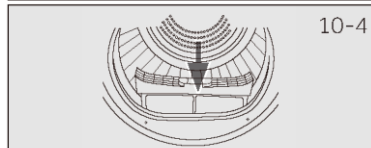

10-4

10.2 Čistenie filtra kondenzátora

Po každom cykle sušenia vyčistite filter.

1. Otvorte dvierka.
2. Vytiahnite filter vlákien z predného potrubia (obr. 10-6).
3. Vytiahnite filter kondenzátora zo vzduchového potrubia (obr. 10-7).
4. Oddelte špongiový filter od filtra kondenzátora a vyčistite ho od zvyškov (obr. 10-8).
5. Špongiu položte späť na filter kondenzátora a filter vložte späť do potrubia.

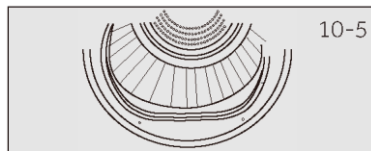

10-5

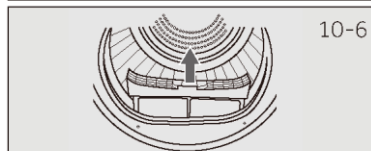

10-6

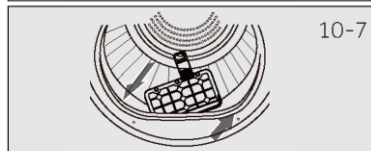

10-7

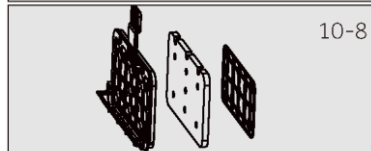

10-8

i Oznámenie

Pri čistení filtrov treba vlákna a chumáčiky hádzať do odpadkového koša, nemali by sa umývať tak, aby sa dostali do odtoku, aby sa zabránilo šíreniu mikroplastov v kanalizačnom potrubí. Optimálny výkon sušenia dosiahnete pravidelným čistením filtra. Zanesený filter môže spôsobiť predĺženie cyklov sušenia, čo môže zvýšiť spotrebu energie.

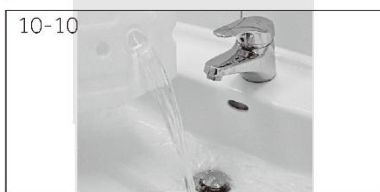

10.3 Vyprázdňte nádržku na vodu

Počas prevádzky sa para kondenzuje na vodu a zhromažďuje sa v nádržke na vodu. Nádržku na vodu vyprázdňujte po každom cykle sušenia.

1. Vytiahnite nádržku na vodu z miesta uloženia (obr. 10-9).
2. Vyprázdňte nádržku na vodu (obr. 10-10).
3. Nádržku na vodu znovu namontujte do sušičky (obr. 10-11).

i Oznámenie

Vodu v žiadnom prípade nepoužívajte ako pitnú ani na prípravu jedál.

10.4 Bubnová sušička

Vonkajšiu stranu bubnovej sušičky a ovládacieho panela utrite vlhkou handričkou. Nepoužívajte žiadne organické rozpúšťadlá ani žieravé činidlo, aby ste zabránili poškodeniu spotrebiča.

10.5 Bubon

Po určitej dobe prevádzky prvky, ako je vápnik a minerálne látky vo vytvoria vnútri bubna neviditeľný povlak. Na jeho odstránenie použite vlhkú handričku s malým prídavkom čistiaceho prostriedku. Nepoužívajte žiadne organické rozpúšťadlá ani žieravé činidlo, aby ste zabránili poškodeniu spotrebiča.

Mnohé problémy môžete vyriešiť sami bez špecifických odborných znalostí. Skontrolujte všetky zobrazené možnosti, postupujte podľa pokynov uvedených nižšie a až potom kontaktujte servisné služby pre zákazníkov. Pozri SLUŽBY PRE ZÁKAZNÍKOV

UPOZORNENIE!

- Pred údržbou spotrebič vypnite a odpojte sieťovú zástrčku zo zásuvky elektrickej siete.
- Elektrické zariadenia by mali servisovať iba kvalifikovaní elektrikári, pretože nesprávne vykonané opravy môžu spôsobiť značné následné škody.
- Poškodený privodný kábel musí vymeniť výrobca, jeho servisný zástupca alebo pracovníci s podobnou kvalifikáciou, aby sa predišlo nebezpečenstvu.

Displej	Riešenie
Nádrž na vodu je plná, vyprázdňte ju.	Vyprázdňte nádrž.
F2: Porucha vypúšťacieho čerpadla alebo porucha spínača hladiny vody.	Požiadajte o pomoc služby pre zákazníkov.
F32: Poškodený snímač teploty umiestnený na výstupe z kondenzátora.	Požiadajte o pomoc služby pre zákazníkov.
F33: Poškodený snímač teploty umiestnený na výstupe z kompresora.	Požiadajte o pomoc služby pre zákazníkov.
F4: Abnormálne zahrievanie.	Požiadajte o pomoc služby pre zákazníkov.
FC2: Porucha komunikácie napájacej dosky a dosky displeja.	Požiadajte o pomoc služby pre zákazníkov.
FC0: Porucha hlavného vedenia.	Požiadajte o pomoc služby pre zákazníkov.
FC1: Porucha komunikácie motora.	Požiadajte o pomoc služby pre zákazníkov.
F7: Porucha motora (preťaženie alebo prehriatie dosky ovládača motora)	Požiadajte o pomoc služby pre zákazníkov.
FC6: Porucha komunikácie ventilátora s premenlivou frekvenciou.	Požiadajte o pomoc služby pre zákazníkov.
FE: Porucha prevádzky ventilátora s premenlivou frekvenciou.	Požiadajte o pomoc služby pre zákazníkov.
FH: Porucha konfigurácie IOT.	Požiadajte o pomoc služby pre zákazníkov.
FCD: Porucha komunikácie dosky ovládača kompresora.	Požiadajte o pomoc služby pre zákazníkov.
FF: Porucha kompresora.	Požiadajte o pomoc služby pre zákazníkov.

Ak sa po vykonaní opatrení kódy chyby objavia znovu, spotrebič vypnite, odpojte elektrické napájanie a kontaktujte zákaznický servis.

Riešenie problémov bez zobrazenia kódov

Problém	Možná príčina	Možné riešenie
Sušička nefunguje.	<ul style="list-style-type: none"> Nesprávne pripojenie k zdroju napájania. Výpadok elektrického napájania. Nie je nastavený žiadny program sušenia. Spotrebič nie je zapnutý. Dvierka nie sú správne zatvorené. 	<ul style="list-style-type: none"> Skontrolujte pripojenie k zdroju napájania. Skontrolujte elektrické napájanie. Nastavte program sušenia. Spotrebič zapnite. Dvierka riadne zatvorte.
Bubnová sušička nefunguje a na displeji sa zobrazí KONIEC.	<ul style="list-style-type: none"> Bielizeň dosiahla úroveň sušenia definovanú programom. 	<ul style="list-style-type: none"> Skontrolujte, či je nastavenie programu vhodné alebo nie.
Doba sušenia je príliš dlhá a výsledky nie sú uspokojivé	<ul style="list-style-type: none"> Nastavenie programu nie je správne. Filter je zanesený. Výparník je zablokovaný. Sušička je preťažená. Bielizeň je príliš mokrá. Vetrací kanál je zablokovaný. 	<ul style="list-style-type: none"> Uistite sa, že program je nastavený správne. Vyčistite obrazovku filtra. Vyčistite výparník. Znížte množstvo bielizne. Pred sušením bielizeň úplne odstred'te. Skontrolujte a vyčistite kanál vzduchu.
Zostávajúci čas - na displeji sa zastaví alebo vynechá.	<p>Zostávajúci čas sa bude priebežne upravovať na základe nasledujúcich faktorov:</p> <ul style="list-style-type: none"> Tkanina bielizne. Hmotnosť náplne. Stupeň vlhkosti bielizne. Teplota prostredia. 	<p>Automatická úprava je súčasť normálnej prevádzky.</p>

Poznámka: všetky príslušné obrázky týkajúce sa inštalácie nájdete na začiatku tejto príručky.

12.1 Príprava

Najprv odstráňte všetky časti balenia vrátane polystyrénovej základne. Pri odstraňovaní balenia sa môžu objaviť kvapky vody. Je to normálny jav, kvapky pochádzajú zo skúšok s vodou v továrni.



Oznámenie

Balenie zlikvidujte spôsobom šetrným k životnému prostrediu. Informácie o miestach likvidácie získate od svojho predajcu alebo miestnych orgánov.



UPOZORNENIE!

Po preprave a inštalácii MUSÍTE nechať sušičku pred použitím dve hodiny stáť.

12.2 Preprava a doba čakania

Spotrebič prepravujte iba vo vodorovnej polohe. Bezúdržbový mazací olej je v kapsule kompresora. Tento olej sa môže pri preprave spotrebiča v šikmej polohe dostať do uzavretého potrubného systému. Pred pripojením spotrebiča k zdroju napájania musíte počkať 2 hodiny, aby sa olej dostal späť do kapsuly.

12.3 Umiestnite spotrebič na miesto

Spotrebič treba umiestniť na rovnom a pevnom povrchu. Vodorovnú úroveň upravte nožičkami (obr. 12-1).

12.4 Inštalácia pod pracovnú dosku

Rozmery výklenku by mali byť minimálne ako na obrázku (obr. 12-2).

1. Umiestnite spotrebič vedľa otvoru. Uistite sa, že všetky pripojenia sú ľahko prístupné a funkčné.
2. Nastavte presne všetky nožičky, aby ste získali pevnú polohu.
3. Spotrebič opatrne namontujte do výklenku.
4. Uistite sa o dostatočnom vetraní.

12.5 Elektrická prípojka

Pred každým zapojením skontrolujte, či:

hodnoty napájania, zásuvka a poistka zodpovedajú hodnotám na typovom štítku, elektrická zásuvka je uzemnená a nepoužíva sa žiadny rozbočovač ani predlžovací kábel, zástrčka a zásuvka sú vzájomne kompatibilné.

Iba Spojené kráľovstvo: Britská zástrčka spĺňa normu BS1363A.

Zástrčku zasuňte do zásuvky (obr. 12-3).



UPOZORNENIE!

Ak je elektrický napájací kábel poškodený, musí ho vymeniť servisný zástupca (pozri záručný list), aby sa predišlo nebezpečenstvu!



12.6 Montáž sušičky na práčku

Sušičku môžete postaviť na práčku. (Obr. 12-8) Nie každá práčka je na tento účel vhodná. Informácie o montáži, ako aj príslušná montážna súprava, sú k dispozícii u vášho miestneho predajcu.

Pokyny na montáž sa dodávajú so súpravou, obsahujú podrobné kroky na inštaláciu.

12.7 Vyrovnajte sušičku

Je DÔLEŽITÉ vyrovnať sušičku do vodorovnej polohy, len tak bude spotrebič fungovať účinne a s minimálnym hlukom. Sušička by mala byť vo vodorovnej polohe, musí vyvážene stáť na všetkých štyroch nohách. Dbajte na to, aby sa sušička v žiadnom smere nekolísala.

Sušičku vyrovnajte do vodorovnej polohy z boku na bok (obr. 12-4):

- Umiestnite do stredu zadnej časti sušičky nástroj na vyrovnanie.
- Upravujte zadné nožičky, kým nebude sušička vyrovnaná zo strany na stranu.
- Nožičky nikdy nevyskrutkujte úplne z ich puzdier.

Sušičku vyrovnajte do vodorovnej polohy spredu dozadu (obr. 12-5):

- Nástroj na vyrovnanie umiestnite na ľavú stranu.
- Nastavte prednú ľavú nožičku (nastavte výšku).
- Vyššie uvedené kroky zopakujte pre pravú nožičku.

Dvakrát skontrolujte, či je sušička vyvážená (obr. 12-5):

- Nástroj na vyrovnanie umiestnite do stredu prednej časti sušičky.
- Dbajte na to, aby sa sušička v žiadnom smere nekolísala.
- Ak sušička nie je vyvážená, zopakujte vyššie uvedené kroky.

Po vyrovnaní by mali byť rohy skrine sušičky nad podlahou a sušička sa nesmie v žiadnom smere kývať.

12.8 Vypúšťanie

Sušička je vybavená kondenzačnou jednotkou, v ktorej sa počas cyklu sušenia hromadí voda. Táto voda sa zhromažďuje vo vyberateľnej nádržke na vodu, ktorá je v ľavej hornej časti sušičky. Nahromadená voda sa musí vyprázdniť po každom cykle sušenia alebo môžete nastaviť sušičku tak, aby sa automaticky vypúšťala použitím priloženej vypúšťacej hadice.

Odporúčame, aby bola sušička nastavená na automatické vypúšťanie, ak je to možné, najmä pri sušení plnej náplne, čím sa zabráni riziku vyprázdnenia nádrže na vodu počas cyklu sušenia.

- Odpojte čiernu hadicu zo spojky na zadnej strane sušičky (vpravo dole na zadnej strane obr. 12- 6
- Odviňte sivú vypúšťaciu hadicu (dodanú so sušičkou) a pripojte ju k vypúšťaciemu portu spotrebiča (obr. 12-7).
- Druhý koniec vypúšťacej hadice zaveste na okraj vane alebo do kanalizačného potrubia.

Doplňkové údaje

Napájanie (pozri typový štítok) - napätie/prúd/vstup	(220-230) V-50Hz/2,7A/ 630W
Prípustná teplota okolia	5 – 35 °C)
Fluórový skleníkový plyn	R290
Objem	0,15kg

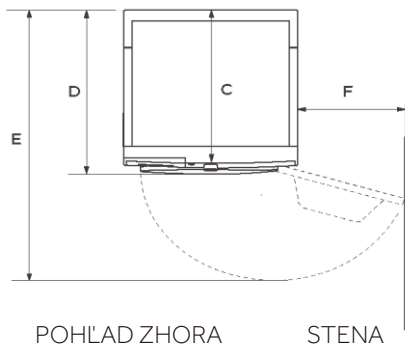
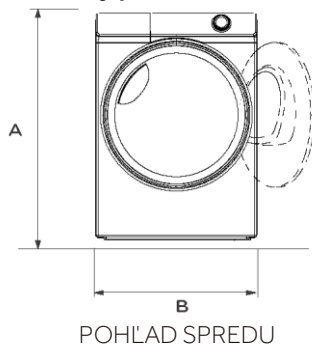
Rozmery produktu

ROZMERY PRODUKTU	
A Celková výška produktu v mm	845 mm
B Celková šírka výrobku v mm	595 mm
C Celková hĺbka produktu (k veľkosti dosky hlavného ovládacieho panela) mm	630 mm
D Celková hĺbka produktu v mm	705 mm
E Hĺbka otvorenia dvierok v mm	1165 mm
F Minimálna vzdialenosť dvierok od susednej steny v mm	156 mm

Poznámka: Presná výška vašej sušičky závisí od toho, ako ďaleko sú nožičky vysunuté od základne stroja. Priestor, do ktorého inštalujete sušičku, musí byť aspoň o 40 mm širší a o 20 mm hlbší ako jej rozmery.

14.1 Všeobecné informácie

Tento spotrebič je vybavený technológiou Wi-Fi na diaľkové ovládanie prostredníctvom aplikácie hOn.

VÝSTRAHA!

Dodržiavajte bezpečnostné opatrenia uvedené v tomto návode aj pri používaní spotrebiča prostredníctvom aplikácie. Dodržiavanie týchto pokynov je nevyhnutné pre bezpečné používanie.

14.2 Požiadavky

- 1. Sieť Wi-Fi:** Vyžaduje sa smerovač kompatibilný s 802.11b/g/n a pásmom 2,4 GHz. Siete pracujúce na frekvencii 5 GHz a verejné siete nie sú podporované. Názov siete (SSID) musí mať 1 až 31 znakov a heslo 8 až 64 znakov. Možnosti šifrovania zahŕňajú režimy: bez šifrovania, WPA-PSK a WPA2-PSK.
- 2. Kompatibilné zariadenia:** Aplikácia je dostupná pre zariadenia so systémom Android, iOS a Huawei, na tabletoch aj smartfónoch.
- 3. Umiestnenie:** Nainštalujte spotrebič do oblasti so silným signálom Wi-Fi.

Technické špecifikácie Wi-Fi:

- Frekvencia: 2400 MHz – 2483,5 MHz
- Max. výkon: 20 dBm
- Norma: IEEE802.11b/g/n a BLE V4.2

14.3 Stiahnutie a inštalácia aplikácie hOn

Aplikáciu hOn môžete získať dvoma spôsobmi:

1. Z obchodu s aplikáciami vášho smartfónu

- Naskenujte QR kód nižšie alebo navštívte stránku go.haier-europe.com/download-app.
- Postupujte podľa pokynov na svojom zariadení, stiahnite a nainštalujte ju.



Stiahnite si aplikáciu hOn



2. Priamo zo svojho spotrebiča:

- a. Prvé zapnutie:**

1. Zapnite spotrebič.
2. Vyberte si preferovaný jazyk.
3. Na displeji sa zobrazí QR kód: naskenujte ho a stiahnite si aplikáciu hOn.

b. Následné zapnutie:

1. Zapnite spotrebič.
2. Stlačte tlačidlo  na ovládacom paneli.
3. Na displeji sa zobrazí QR kód: naskenujte ho a stiahnite si aplikáciu hOn.

Poznámka: Registrácia



Vytvorenie profilu (registrácia) sa vyžaduje iba pri prvom použití alebo ak bol účet vymazaný/deaktivovaný. Pri nasledujúcich použitíach v budúcnosti sa jednoducho prihláste pomocou e-mailovej adresy a hesla. Na preskúmanie funkcií Wi-Fi použite režim DEMO.

14.4 Spárovanie spotrebičov

Poznámka: Domáca sieť musí byť nastavená na 2,4 GHz; siete pracujúce na frekvencii 5 GHz nie sú podporované. Uistite sa, že váš smartfón je pripojený k rovnakej 2,4 GHz sieti Wi-Fi, ktorú chcete použiť na konfiguráciu zariadenia.

1. Otvorte aplikáciu hOn, vytvorte nový profil (alebo sa prihláste, ak ho už máte).
2. Klepnite na „Pridať zariadenie“ a dokončite nastavenie podľa pokynov na obrazovke smartfónu.



14.5 Aktivácia diaľkového ovládania

1. Uistite sa, že je smerovač zapnutý a pripojený k internetu.
2. Vložte bielizeň a zatvorte dverka.
3. Zapnite spotrebič.
4. Krátko stlačte tlačidlo .
5. Spustte cyklus prostredníctvom aplikácie.
6. Diaľkové ovládanie je možné aktivovať aj počas cyklu krátkym stlačením tlačidla .

Poznámka: Uplynutie platnosti diaľkového ovládania

Príkaz z aplikácie môžete odoslať až 24 hodín po aktivácii diaľkového ovládania.

14.6 Deaktivácia diaľkového ovládania



1. Počas cyklu môžete diaľkové ovládanie deaktivovať krátkym stlačením tlačidla , cyklus bude pokračovať. V aplikácii si môžete pozrieť stav cyklu, ale nebudete môcť poslať príkazy (napr. stop/pauza).
2. Ak chcete obnoviť diaľkové ovládanie prostredníctvom aplikácie, uistite sa, že sú zatvorené dverka, potom krátko znovu stlačte tlačidlo .

14.7 Koniec cyklu, keď je diaľkové ovládanie zapnuté

1. Na konci cyklu sa diaľkové ovládanie deaktivuje.
2. Po 2 minútach sa spotrebič automaticky vypne.

14.8 Vypnutie modulu Wi-Fi a vymazanie sieťových overovacích údajov

Ak chcete odstrániť uložené informácie o sieti Wi-Fi a vypnúť modul Wi-Fi:

1. Uistite sa, že je spotrebič zapnutý.
2. Bez spustenia akéhokoľvek cyklu prejdite do ponuky **nastavení spotrebiča**.
3. Prejdite do časti **Wi-Fi** a vyberte možnosť **resetovania poverení Wi-Fi**. Systém vás požiada o potvrdenie úkonu.
4. Dotknite sa „“, aby ste pokračovali v resetovaní alebo „“, aby ste úkon zrušili.
5. Uložené informácie o sieti budú vymazané. Ukončte buď výberom prania alebo vypnutím spotrebiča.
6. Ak chcete spotrebič prekonfigurovať, vymažte spotrebič z aplikácie hOn a spustíte nový postup párovania.

Poznámka: Tento postup použite iba v prípade, že máte v úmysle spotrebič predat.



0180502862