

RO

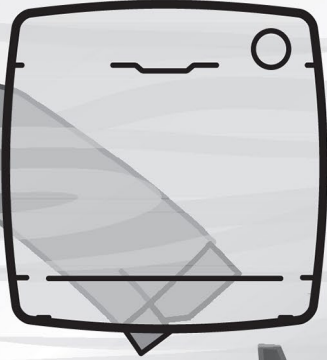
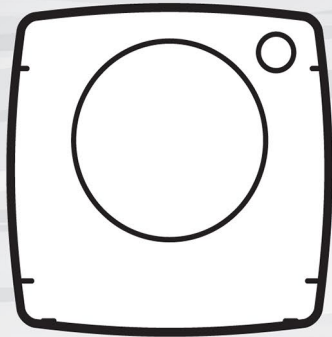
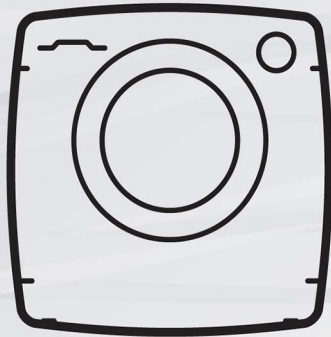

CANDY

Vă mulțumim că ați cumpărat un produs Candy.

Citiți cu atenție aceste instrucțiuni înainte de a utiliza acest aparat. Instrucțiunile conțin informații importante care vă vor îndruma în vederea unei instalări sigure și corecte, precum și a utilizării și întreținerii zilnice.

Păstrați acest manual la îndemână, astfel încât să-l puteți consulta oricând pentru utilizarea sigură și corectă a aparatului.



Aviz de siguranță

AVERTISMENT! - Informații importante privind siguranța



Informații generale și sfaturi



Informații de mediu

Eliminare



Acest marcaj de pe produs, accesorii sau documentație indică faptul că produsul și accesoriile sale electronice (de exemplu, încărcătorul, căștile, cablul USB) nu trebuie eliminate împreună cu alte deșeuri menajere la sfârșitul duratei sale de viață.

Pentru a preveni posibilele efecte nocive asupra mediului sau a sănătății umane ca urmare a eliminării necontrolate a deșeurilor, separați aceste articole de alte tipuri de deșeuri și reciclați-le în mod responsabil, pentru a promova reutilizarea durabilă a resurselor materiale.

Utilizatorii casnici trebuie să contacteze fie distribuitorul de la care au cumpărat acest produs, fie primăria, pentru detalii privind locul și modul în care pot duce aceste articole pentru o reciclare sigură din punct de vedere ecologic. Utilizatorii profesioniști trebuie să contacteze furnizorul și să consulte termenii și condițiile contractului de achiziție.

Acest produs și accesoriile sale electronice nu trebuie amestecate cu alte deșeuri comerciale pentru a fi eliminate.



AVERTISMENT!

Acest aparat conține material inflamabil R290 cu risc de incendiu.

AVERTISMENT: Nu blocați deschiderile de ventilație din incinta aparatului sau din structura încorporată.

AVERTISMENT: Nu deteriorați circuitul de agent frigorific.



AVERTISMENT!

Risc de rănire sau sufocare!

Pentru a asigura siguranța atunci când aruncați un uscător de rufe vechi, deconectați și ștecherul de la priză, decuplați cablul de alimentare și eliminați-l împreună cu ștecherul. Pentru a împiedica copiii să se închidă în aparat, îndepărtați balamalele sau încuietoearea ușii.



AVERTISMENT!

Aparatul nu trebuie să fie alimentat printr-un dispozitiv de comutare extern, cum ar fi un cronometru, sau conectat la un circuit care este pornit și oprit în mod regulat de către un serviciu public.

1- Informații de siguranță	4
2- Instalare	7
3- Sfaturi practice	10
4- Descrierea produsului	11
5- Panoul de control.....	12
6- Programe	16
7- Consum.....	17
8- Sugestii și sfaturi	18
9- Utilizarea zilnică	20
10- Îngrijire și curățare	23
11- Depanare	25
12- Date tehnice	27
13- Asistență pentru clienți	29



AVERTISMENT!

Înainte de prima utilizare

- ▶ Asigurați-vă că nu există daune de transport.
- ▶ Îndepărtați toate ambalajele și nu le lăsați la îndemâna copiilor.
- ▶ Deplasați întotdeauna aparatul între cel puțin două persoane, deoarece este greu.

Utilizarea zilnică

- ▶ Acest aparat poate fi utilizat de către copiii cu vârste de minim 8 ani și de către persoanele cu capacități fizice, senzoriale sau mintale reduse sau cu lipsă de experiență sau cunoștințe cu condiția să fie supravegheate sau instruite corespunzător privind modul de utilizare a acestui aparat în mod sigur și să înțeleagă pericolele implicate.
- ▶ Țineți departe de aparat copiii cu vârsta de sub 3 ani, cu excepția cazului în care aceștia sunt supravegheați în permanență.
- ▶ Copiii nu trebuie să se joace cu aparatul.
- ▶ Asigurați-vă că încăperea este uscată și bine ventilată. Temperatura ambiantă trebuie să fie cuprinsă între 5 °C și 35 °C.
- ▶ Nu acoperiți niciuna dintre fantele de ventilație de la baza aparatului cu un covor sau un obiect similar.
- ▶ Păstrați zona din jurul uscătorului de rufe fără praf și scame.
- ▶ Asigurați-vă că în interiorul aparatului se află doar rufe și că nu există animale de companie sau copii înăuntrul său, înainte de a-l utiliza.
- ▶ Atingeți ștecherul de alimentare numai cu mâinile uscate și nu atingeți și nu utilizați aparatul dacă sunteți desculț sau aveți mâinile sau picioarele ude.
- ▶ Nu uscați articolele nespălate în uscătorul de rufe.
- ▶ Aveți grijă să nu încărcăți mai mult decât încărcătura nominală.
- ▶ Scoateți din buzunare toate obiectele, cum ar fi brichetele și chibriturile.
- ▶ Balsamurile de rufe sau produsele similare trebuie utilizate conform instrucțiunilor de utilizare ale produselor.
- ▶ Nu utilizați și nu depozitați spray-uri inflamabile sau gaze inflamabile în imediata apropiere a aparatului.
- ▶ Nu așezați obiecte grele sau surse de căldură sau de umezeală deasupra aparatului.
- ▶ Țineți de ștecher, nu de cablu, atunci când scoateți aparatul din priză.
- ▶ Nu atingeți partea din spate și tamburul în timpul funcționării, deoarece acestea sunt fierbinți.

**AVERTISMENT!**

Utilizarea zilnică

- ▶ Nu utilizați aparatul pentru a usca următoarele articole:
 - ▶ Articole care nu sunt spălate.
 - ▶ Articolele care au fost contaminate cu substanțe inflamabile, cum ar fi uleiul de gătit, acetona, alcoolul, benzina, benzina, kerosenul, produsele de îndepărtare a petelor, terebentina, ceara, produsele de îndepărtare a cerii sau alte substanțe chimice. Vaporii pot provoca un incendiu sau o explozie.
 - ▶ Articolele care au fost pătate cu substanțe precum uleiul de gătit, acetona, alcoolul, benzina, kerosenul, substanțele de îndepărtare a petelor, terebentina, ceara și produsele de îndepărtare a cerii trebuie spălate în apă fierbinte, cu o cantitate suplimentară de detergent, înainte de a fi uscate în uscător.
 - ▶ Articolele care conțin căptușeli sau umpluturi (de exemplu, perne, jachete), deoarece umplutura poate să iasă afară, ceea ce duce la riscul de aprindere.
 - ▶ Articolele precum spuma de cauciuc (spumă de latex), bonetele de duș, textilele impermeabile, articolele cauciucate și hainele sau pernele prevăzute cu pernuțe de spumă de cauciuc nu trebuie uscate în uscător.
- ▶ Nu beți apa condensată.
- ▶ Nu utilizați aparatul fără ca filtrul de scame sau filtrul condensatorului să fie montate la locul lor sau dacă filtrul este deteriorat.
- ▶ Observați dacă ultima parte a ciclului de uscare are loc fără căldură (ciclu de răcire) pentru a vă asigura că hainele rămase sunt la o temperatură care nu le deteriorează.
- ▶ Nu lăsați aparatul nesupravegheat în timpul funcționării, pe o perioadă îndelungată. În cazul unei absențe de lungă durată, ciclul de uscare trebuie întrerupt prin oprirea aparatului și deconectarea de la rețea.
- ▶ Nu opriți aparatul până nu se termină ciclul de uscare.
- ▶ Nu opriți niciodată uscătorul înainte de sfârșitul ciclului de uscare, cu excepția cazului în care toate articolele sunt scoase rapid și întinse, astfel încât căldura să se disipeze.
- ▶ Opriți aparatul după fiecare program de uscare pentru a economisi energie electrică și pentru siguranță.

Întreținere/curățare

- ▶ Copiii trebuie supravegheați dacă efectuează curățenia și întreținerea aparatului.
- ▶ Deconectați aparatul de la alimentarea cu energie electrică înainte de a efectua orice operațiune de întreținere de rutină.



AVERTISMENT!

Întreținere/curățare

- ▶ Curățați filtrul de scame și filtrul condensatorului după fiecare program (consultați secțiunea ÎNGRIJIRE ȘI CURĂȚARE, pagina 23).
- ▶ Nu folosiți apă pulverizată sau abur pentru a curăța aparatul.
- ▶ Nu folosiți produse chimice industriale pentru a curăța aparatul.
- ▶ Dacă cablul de alimentare este deteriorat, acesta trebuie înlocuit de către producător, agentul său de service sau persoane cu calificări similare pentru a evita pericolele.
- ▶ Nu încercați să reparați pe cont propriu aparatul. În cazul în care este necesară o reparație, contactați serviciul nostru de asistență pentru clienți.

Instalare

- ▶ Asigurați-vă că așezați aparatul într-un loc care permite deschiderea completă a ușii. Nu instalați uscătorul de rufe în spatele unei uși cu încuietoare, a unei uși glisante sau a unei uși cu balamale pe partea opusă a ușii uscătorului de rufe, deoarece acest lucru limitează deschiderea completă a ușii uscătorului.
- ▶ Instalați aparatul într-un loc bine ventilat și uscat.
- ▶ Nu instalați niciodată aparatul în aer liber într-un loc umed sau într-o zonă în care se pot produce scurgeri de apă, cum ar fi sub o chiuvetă sau lângă aceasta. În cazul producerii unei scurgeri de apă, întrerupeți alimentarea cu energie electrică și lăsați aparatul să se usuce în mod natural.
- ▶ Instalați sau utilizați aparatul numai în locuri unde temperatura este mai mare de 5 °C.
- ▶ Nu așezați aparatul direct pe un covor sau în apropierea unui perete sau a mobilei.
- ▶ Nu expuneți aparatul la îngheț, căldură sau la lumina directă a soarelui și nici în apropierea unor surse de căldură (de exemplu, sobe, reșouri).
- ▶ Asigurați-vă că informațiile electrice de pe plăcuța cu datele tehnice corespund cu cele de pe sursa de alimentare. În caz contrar, contactați un electrician.
- ▶ Nu utilizați adaptoare cu mai multe prize și cabluri prelungitoare.
- ▶ Aveți grijă să nu deteriorați cablul electric și fișa; în cazul în care acestea sunt deteriorate, solicitați înlocuirea lor de către un electrician.
- ▶ Utilizați o priză separată cu împământare pentru alimentarea cu energie electrică, care să fie ușor accesibilă după instalare. Aparatul trebuie să fie împământat.
- ▶ Numai pentru Regatul Unit: Cablul de alimentare al aparatului este prevăzut cu o fișă cu 3 cabluri (împământare) care se potrivește la o priză standard cu 3 cabluri (împământare). Nu deconectați și nu demontați niciodată cel de-al treilea pin (împământare). După ce aparatul este instalat, ștecherul trebuie să fie accesibil.

2.1 Pregătire

- ▶ Îndepărtați mai întâi toate ambalajele, inclusiv baza de polistiren. În timp ce scoateți ambalajul, se pot observa picături de apă. Acest fenomen este normal, rezultat al testului de apă, efectuat în fabrică.



Aviz

Eliminați ambalajul într-un mod ecologic. Pentru informații referitoare la centrele actuale de eliminare, consultați distribuitorul dumneavoastră sau autoritățile locale.



AVERTISMENT!

După transport și instalare, **TREBUIE** să lăsați uscătorul să stea timp de două ore înainte de utilizare.

2.2 Transport și timp de așteptare

Transportați aparatul numai în poziție orizontală. Uleiul de lubrifiere, care nu necesită întreținere, se află în capsula compresorului. Acest ulei poate pătrunde prin sistemul închis de conducte dacă aparatul este transportat înclinat. Înainte de a conecta aparatul la sursa de alimentare trebuie să așteptați 2 ore pentru ca uleiul să revină în capsulă.

2.3 Așezarea aparatului

Aparatul trebuie așezat pe o suprafață plană și solidă. Reglați picioarele la nivelul dorit (2-1).

2.4 Instalare sub blatul de lucru

Dimensiunile locașului trebuie să corespundă cel puțin cu dimensiunile (Fig. 2-2).

1. Așezați aparatul lângă fantă. Asigurați-vă că toate conexiunile sunt ușor accesibile și funcționează.
2. Reglați cu precizie toate picioarele pentru a obține o poziție fermă și dreaptă.
3. Instalați cu grijă aparatul în locaș.
4. Asigurați-vă că există o ventilație suficientă.

2.5 Racord electric

Înainte de fiecare racord, verificați dacă:

- ▶ Sursa de alimentare, priza și siguranța sunt corespunzătoare datelor de pe plăcuță de identificare.
- ▶ Priza de alimentare este legată la pământ și că nu se utilizează prize multiple sau prelungitoare.
- ▶ ștecherul și priza de alimentare se potrivesc perfect.
Nu numai în Marea Britanie: ștecherul britanic respectă standardul BS1363A.

Introduceți ștecherul în priză (Fig. 2-3).

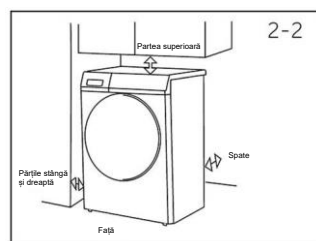

AVERTISMENT!

În cazul în care cablul de alimentare este deteriorat, acesta trebuie înlocuit de către agentul de service (a se vedea cardul de garanție) pentru a evita pericolele!

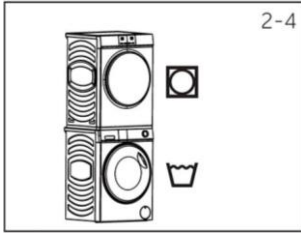

2-4

2.6 Așezarea uscătorului deasupra mașinii de spălat

Este posibil ca uscătorul și mașina de spălat să fie așezate una peste cealaltă. (Fig. 2-4) Nu toate mașinile de spălat sunt adecvate acestui scop. Informațiile privind așezarea pe verticală, de tip stivă, precum și kitul de montare corespunzător sunt disponibile prin intermediul distribuitorului local. Instrucțiunile de montaj sunt furnizate împreună cu kitul, ce conține informații detaliate despre pașii de instalare.

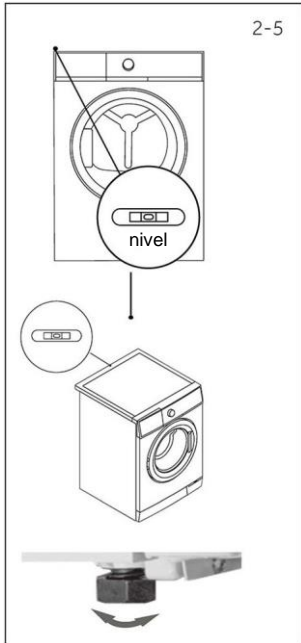

2-5

2.7 Așezarea perfect pe orizontală a uscătorului

Este **IMPORTANT** să așezați perfect pe orizontală uscătorul pentru a vă asigura că aparatul funcționează eficient, cu un zgomot minim. Uscătorul trebuie să fie așezat perfect pe orizontală, astfel încât să stea echilibrat pe toate cele patru picioare. Asigurați-vă că uscătorul nu se balansează în nicio direcție.

Așezați uscătorul perfect pe orizontală pe ambele părți (Fig. 2-5):

- Așezați gradientul în partea centrală din spate a uscătorului.
- Reglați picioarele din spate până când uscătorul este perfect pe orizontală pe ambele părți.
- Nu înșurubați niciodată complet picioarele în carcasa lor.

Așezați perfect pe orizontală uscătorul dinspre față spre spate (Fig. 2-5):

- Așezați gradientul pe partea stângă.
- Reglați piciorul stâng din față (îndoire).
- Repetați pașii de mai sus pentru piciorul drept.

Verificați de două ori dacă uscătorul stă în echilibru (Fig. 2-5):

- Așezați gradientul în partea centrală din față a uscătorului.
- Asigurați-vă că uscătorul nu se balansează în nicio direcție.
- Dacă uscătorul nu este echilibrat, repetați pașii de mai sus.

După așezarea perfect orizontală, colțurile dulapului pentru uscător trebuie să fie bine ancorate în podea, iar uscătorul nu trebuie să se balanseze în nicio direcție.

2.8 Țeavă de scurgere conectată la exterior

În timpul procesului de uscare a hainelor, apa rezultată în urma condensului va fi stocată automat în cutia de apă situată în colțul din stânga sus al aparatului. Cutia de apă este plină sau trebuie golită după fiecare sesiune de uscare.

Dacă uscătorul este amplasat lângă scurgerea din podea, puteți evacua apa rezultată în urma condensului direct în scurgere, prin furtunul de scurgere furnizat ca accesoriu, astfel încât nu trebuie să goliți compartimentul de apă de fiecare dată.

Metoda de conectare a furtunului de scurgere este următoarea:

- Îndepărtați furtunul negru de la racordul din spatele uscătorului (în dreapta jos a părții din spate Fig. 2-6).
- Desfășurați furtunul de scurgere gri (inclus cu uscătorul) și conectați-l la orificiul de scurgere al uscătorului (Fig. 2-7, 2-8).
- Așezați celălalt capăt al furtunului de scurgere într-o cadă sau într-o țeavă verticală.

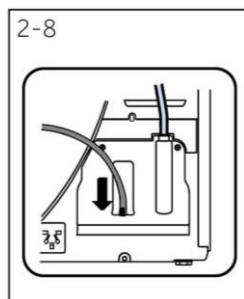
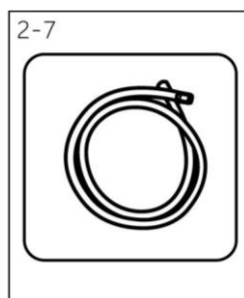
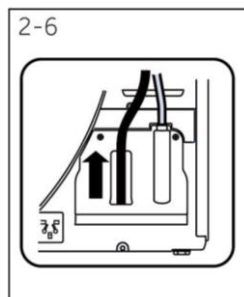

i Observație: Furtunul de scurgere extern trebuie să fie ferm

Furtunul de scurgere gri trebuie să fie fixat în siguranță după ce a fost introdus la ambele capete

Furtunul de scurgere gri nu poate fi îndoit.

Furtunul de scurgere gri nu poate depăși cu mai mult de 15 cm partea superioară a uscătorului.

Utilizarea preconizată

Acest aparat este destinat uscării articolelor care au fost spălate într-o soluție de apă și care sunt marcate pe eticheta de îngrijire furnizată de producător ca fiind adecvate pentru uscarea la uscător.

Aparatul este conceput exclusiv pentru uz casnic în interiorul locuinței. Acesta nu este destinat utilizării comerciale sau industriale. Nu sunt permise schimbări sau modificări ale dispozitivului. Utilizarea accidentală poate cauza pericole și pierderea tuturor drepturilor de garanție și de răspundere.

Standarde și directive

Acest produs îndeplinește cerințele tuturor directivelor CE aplicabile și ale standardelor armonizate corespunzătoare, care oferă marcajul CE.



Utilizare responsabilă din punct de vedere ecologic

- ▶ Centrifugare completă: Stoarceți rufele la viteza maximă de centrifugare.
- ▶ Încărcătură maximă: Folosiți cantitatea maximă de umplere conform tabelului programului, dar nu umpleți excesiv uscătorul. Pentru a utiliza încărcătura maximă, rufele care trebuie uscate „GATA de purtare”, pot fi mai întâi uscate ușor la programul „Călcare prealabilă”. Când se termină programul, scoateți rufele care trebuie călcate și uscați apoi rufele rămase până la sfârșit.
- ▶ Depliați rufele: Scuturați rufele înainte de a le pune în uscător.
- ▶ Evitați uscarea excesivă: Trebuie evitată o uscare excesivă. Selectați programul potrivit și nivelul de uscare adecvat.
- ▶ Nu este necesar un dedurizator: Nu folosiți balsam de rufe atunci când spălați, deoarece rufele vor deveni pufoase și moi în programul de uscare.
- ▶ Curățarea filtrelor de scame: Curățați filtrele de scame după fiecare ciclu.
- ▶ Ventilație: Asigurați-vă că aparatul este ventilat în mod corespunzător (consultați secțiunea INSTALARE).
- ▶ Reutilizarea apei condensate: Apa din condens colectată poate fi utilizată pentru fierul de călcat cu abur. Înainte de aceasta, trebuie să fie strecurată printr-o sită fină sau prin hârtie de filtru de cafea. Particulele mici vor fi reținute de filtru.

**Observație:**

Ca urmare a modificărilor tehnice și a modelelor diferite, ilustrațiile din capitolele următoare pot fi diferite de modelul dumneavoastră.

4.1 Imaginea aparatului**Față (Fig. 4-1):**

- 1 Rezervor de apă
- 2 Ușa uscătorului
- 3 Panoul de control

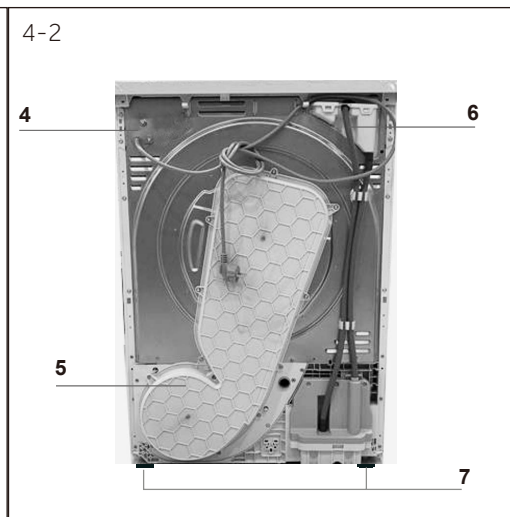
Partea din spate (Fig. 4-2):

- 4 Cablu de alimentare
- 5 Placă spate
- 6 leșire de scurgere
- 7 Picioare reglabile

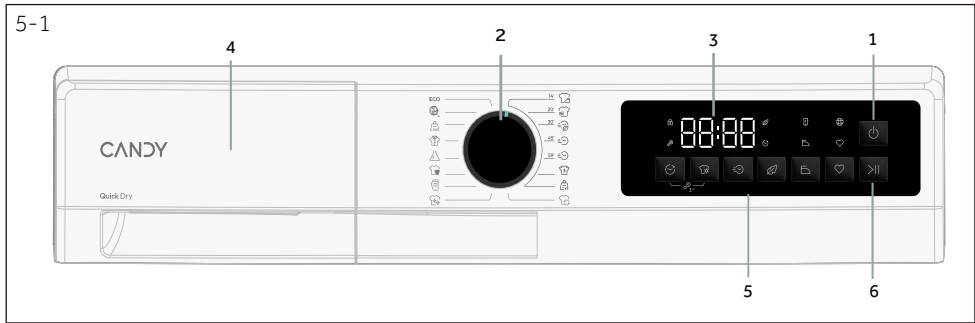

1. Butonul de pornire/oprire 3. Afișaj 5. Butoane de funcție
 2. Selector de programe 4. Rezervor de apă 6. Butonul „Pornire/Pauză”

i Observație: Semnal acustic

Semnalul acustic poate fi selectat sau anulat dacă este necesar; consultați UTILIZAREA ZILNICĂ (consultați P _____).

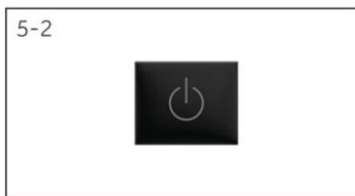

5.1 Butonul de pornire/oprire

Atingeți acest buton (Fig. 5-2) timp de aproximativ 3 secunde pentru a porni aparatul - afișajul luminează, indicatorul butonului „Pornire/Pauză” luminează intermitent. Apăsăți-l din nou timp de aproximativ 3 secunde pentru a opri aparatul. Dacă niciun element al panoului sau niciun program nu este activat după timpul specificat, mașina se va opri automat.

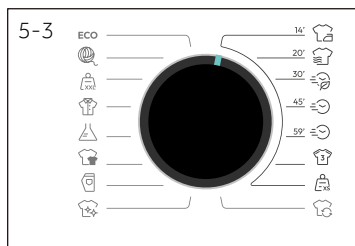

5.2 Selector de programe

Prin rotirea butonului (Fig. 5-3) puteți selecta unul dintre cele 16 programe, iar setările implicite ale acestuia vor fi afișate.



5.3 Afișaj

Pe afișaj (Fig. 5-4) apar următoarele informații:

- ▶ Numele programului
- ▶ Timpul rămas
- ▶ Timpul rămas din rezervare
- ▶ Informații de alarmă și informații prompte
- ▶ Informații de sfârșit de pauză
- ▶ Timpul de întârziere
- ▶ Coduri de eroare și informații de service

5.4 Rezervor de apă

Deschideți rezervorul de apă. Puteți observa următoarele componente (Fig. 5-5):

1: rezervor de apă.

2: Locul de turnare a apei

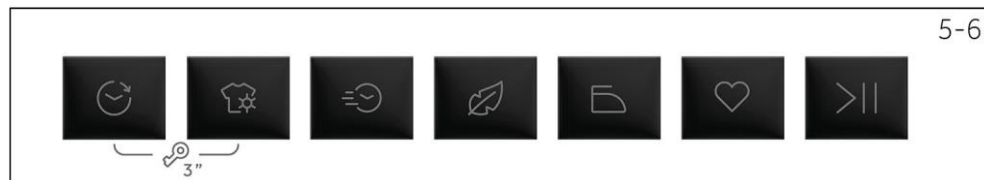
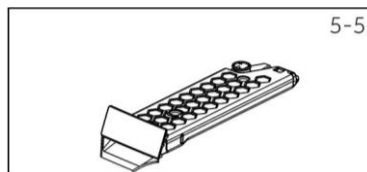

5.5 Butoane de funcție

Butoanele funcționale (Fig. 5-6) permit opțiuni suplimentare în programul selectat înainte de începerea programului. Se afișează indicatorii corespunzători. Prin oprirea aparatului sau prin setarea unui nou program, sunt afișate toate opțiunile. Dacă un buton are mai multe opțiuni, opțiunea dorită poate fi selectată prin apăsarea succesivă a butonului. Dacă atingeți butoanele, atunci când lumina este slabă, funcția nu este selectată; când lumina este puternică, funcția este selectată.

i Observație: Setări din fabrică

Pentru a obține cele mai bune rezultate în fiecare program, Candy a definit bine setările implicite specifice. Dacă nu există cerințe speciale, se recomandă setările implicite.

5.5.1 Butonul de întârziere „🕒”

- Apăsați butonul (Fig. 5-7) pentru a seta timpul de întârziere. Ora de pornire poate fi amânată de la 0,5 ore până la 24 de ore în trepte de 0,5 ore. Apăsați butonul Pornire/Pauză pentru a activa durata amânării. Atunci când este activată, pictograma 🕒 se aprinde.



5.5.2 Buton Nivel de uscare 🧺

- Apăsați butonul (Fig. 5-8) pentru a seta conținutul final de umiditate al rufelor la sfârșitul ciclului.
- Există 4 niveluri: călcat L-1 / gata de purtare L-2 / depozitare L-3 / uscare extra L-4.
- Când este expus în lumină puternică, funcția este selectată; Când este expus în lumină slabă, funcția nu este selectată; Când este complet oprit, funcția nu poate fi selectată.



5-9



5.5.3 Buton Timp/Rapid „☺”

- Reglați timpul programului automat: în primele 3 minute după funcționare, puteți prelungi durata programului de uscare (după atingerea condiției finale, prelungiți timpul de setare), iar ajustarea se poate face cu 10 minute; după 3 minute, apăsați butonul de setare timp și veți auzi 3 tonuri sonore nevalide.

5-10



5.5.4 Buton Soft Touch „☺”

- Când este activată această funcție, la sfârșitul programului, încărcătura reține o cantitate mică de umiditate, asigurându-se că rufele sunt moi și confortabile.

5-11



5.5.5 Buton Easy Iron „☺”

- Apăsați butonul (Fig. 5-11) pentru a seta Easy Iron.
- După deschidere, nivelul de uscare se reglează automat la călcare L-1;
- Când funcția de călcat este activată, funcția antișifonare este, de asemenea, activată simultan, iar timpul implicit pentru antișifonare este de 6 ore.
- Atunci când este activată, pictograma ☺ se aprinde.

5-12



5.5.6 Butonul Memo „♥”

- Această funcție este concepută pentru a memora setările preferate ale utilizatorului în cadrul fiecărui program, astfel încât să nu fie nevoie să le ajustați înainte de utilizare.
- În standby, țineți butonul apăsat timp de 3 secunde (Fig. 5-12) pentru a memora programul curent.

5-13



5.5.7 Buton Pornire/Pauză „>||”

- Apăsați ușor acest buton (Fig. 5-13) pentru a porni sau a întrerupe programul afișat în momentul respectiv.

5-14



5.5.8 Butonul de blocare comenzi „☺☺”

- După ce se selectează pornirea unui program, apăsați lung butonul „☺” și butonul „☺” timp de 3 secunde pentru a deschide blocarea pentru copii (Fig.5-14).
- Apăsați lung butonul „☺” și butonul „☺” timp de aproximativ 3 secunde pentru a debloca blocarea comenzilor.
- Atunci când este activată, pictograma ☺ se aprinde.

i Observație: Blocare comenzi

Funcția de blocare comenzi setată manual trebuie să fie anulată manual sau va fi anulată automat la sfârșitul programului. Oprirea alimentării și informațiile de eroare nu anulează blocarea comenzilor. Funcționează în continuare atunci când aparatul este pornit data viitoare.

5.6 Pictograme indicatoare

5.6.1 Pictogramă de deblocare a uşii

- Dacă uşa este deschisă sau este închisă necorespunzător, aceasta (Fig. 5-15) nu se va aprinde. Această pictogramă se aprinde în mod implicit.
- Dacă se apasă butonul Pornire/Pauză, pictograma luminează intermitent;



5.6.2 Pictograma de blocare pentru copii

- Blocarea comenzilor este concepută pentru a nu le permite copiilor să ajusteze setarea programului. Atunci când utilizatorii aleg indicatorul, pictograma (Fig. 5-16) se va aprinde.
- Această pictogramă nu se aprinde în mod implicit.



5.6.3 Pictograma Soft Touch

- Atunci când utilizatorii aleg indicatorul, pictograma (Fig. 5-17) se va aprinde.
- Această pictogramă nu se aprinde în mod implicit.



5.6.4 Pictograma de întârziere

- Atunci când alegeți programul de întârziere, aceasta (Fig. 5-18) va lumina. continuu în timpul fazei de derulare a timpului de întârziere și se va opri după terminarea rezervării.
- Această pictogramă nu se aprinde în mod implicit.



5.6.5 Pictograma de rezervor gol

- Acesta (5-19) nu se aprinde în condiții normale, dar luminează intermitent atunci când rezervorul de apă este plin sau când se încheie programul. În timpul funcționării, mașina se oprește atunci când rezervorul de apă este plin, iar indicatorul luminos pentru rezervorul de apă luminează intermitent.

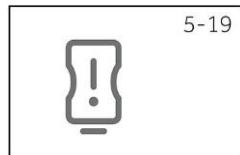

5.6.6 Pictograma Easy Iron

- După activarea funcției de călcat, aceasta (5-20) rămâne aprinsă și luminează intermitent când începe faza de călcat. Când funcția de călcat este ineficientă, luminează intermitent de 3 ori.



5.6.7 Pictograma de curățare a filtrului

- Acest indicator este conceput pentru a reaminti utilizatorilor să curețe filtrul înainte de utilizare. Când această pictogramă (Fig. 5-21) se aprinde, utilizatorii trebuie să curețe filtrul înainte de utilizare.
- Pentru pașii de curățare, consultați secțiunea Curățarea de scame a filtrului sau Curățarea filtrului condensatorului din acest manual.











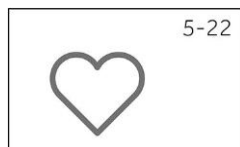













Observație:

După fiecare ciclu, indicatorul va lumina intermitent pentru a vă reaminti să curățați filtrele.

5.6.8 Pictograma Memo

- Atunci când alegeți programul marcat, aceasta (Fig. 5-22) se va aprinde.
- Această pictogramă nu se aprinde în mod implicit.



● Da / Nu											
	Max. Încărcătură kg		 Nivel de uscare								
			Călcare	Gata de purtare	Depozitare	Uscare extra					
ECO 40-60	10	●	●	●	●	●	●	/	●	●	
	1	●	/	/	/	/	●	/	/	●	
	/	●	●	●	●	●	●	/	●	●	
	4	●	●	●	●	●	●	●	●	●	
	4	●	●	●	●	●	●	/	●	●	
	10	●	●	●	●	●	●	/	●	●	
	10	●	●	●	●	●	●	/	/	●	
	2	●	●	●	●	●	●	/	/	●	
14' 	/	●	/	/	/	/	/	/	/	●	
20' 	/	●	/	/	/	/	/	/	/	●	
30' 	/	●	/	/	/	/	/	/	/	●	
45' 	/	●	/	/	/	/	/	/	/	●	
59' 	/	●	/	/	/	/	/	/	/	●	
	2	●	●	●	●	●	●	/	/	●	
	4	●	●	●	●	●	●	●	/	●	
	5	●	●	●	●	●	●	/	●	●	

*) Setarea programului de testare EN 61121; vă recomandăm să evacuați apa condensată în exterior prin furtunul de scurgere atunci când uscați o încărcătură completă folosind programul Eco. Astfel se va evita golirea rezervorului de apă în timpul ciclului.

Tehnologia pompelor de căldură

Uscătorul prin condensare cu schimbător de căldură oferă rezultate remarcabile în ce privește consumul de energie.

Acestea sunt valori orientative, determinate în condiții standard. Valorile pot fi diferite de cele indicate, în funcție de supratensiune și de subțensiune, de tipul de țesătură, de compoziția rufelor care urmează să fie uscate, de umiditatea reziduală și de încărcătura reală.

Program Bumbac / Lenjerie	Viteza de rotire în rpm	Umiditate reziduală în %	Timp în ore:min	Consumul de energie în kWh
Uscare extra (L-4)	1000	aprox. 60	3:50	2.30
Depozitare (L-3)	1000	aprox. 60	3:35	2.12
Gata de purtare (L-2)	1000	aprox. 60	3:20	1.63
Călcare (L-1)	1000	aprox. 60	3:00	1.43



Utilizare responsabilă din punct de vedere ecologic

- ▶ Centrifugați rufele cât mai bine înainte de a le pune în uscător.
- ▶ Scuturați rufele înainte de a le pune în uscător.
- ▶ Alegeți un program de uscare adecvat. Asigurați-vă că rufele nu sunt uscate mai mult decât este necesar.
- ▶ Evitați supraîncărcarea uscătorului de rufe.
- ▶ Asigurați-vă că folosiți uscătorul de rufe cu filtrele curățate.

8.1 Spălarea rufelor murdare de amidon

Rufele murdare de amidon lasă o peliculă de amidon în tambur și nu sunt potrivite pentru uscător.

8.2 Balsam

Nu folosiți balsam de rufe atunci când le spălați, deoarece rufele vor deveni moi și pufoase în uscător.

8.3 Lavete pentru îngrijire blândă

Utilizarea „lavetelor pentru îngrijire blândă” poate duce la formarea unui strat pe filtrele de scame. Acest lucru poate cauza o blocare a filtrelor. În astfel de cazuri, vă recomandăm fie să nu utilizați astfel de lavete, fie să alegeți o altă marcă. În orice caz, respectați instrucțiunile producătorului.

8.4 Încărcături mici

În cazul unei cantități mai mici de 1,0 kg, trebuie selectat programul „Cronometru”, deoarece nivelul de uscare a hainelor nu poate fi detectat uneori din cauza încărcăturii mici.

8.5 Lumina interioară a cuvei

Când aparatul este pornit, lumina cuvei va rămâne aprinsă când ușa este deschisă.

8.6 Clapeta de service

Asigurați-vă că clapeta de service este întotdeauna închisă în timpul funcționării.

8.7 Protecție anti-sifonare

La sfârșitul ciclului, dacă rufele nu sunt scoase, tamburul se va mișca din când în când pentru a preveni formarea de cute.

8.8 Timpul rămas

Durata programului este influențată de următorii factori: tipul de țesătură, cantitatea de încărcare, conținutul de umiditate, nivelul de uscare dorit, precum și viteza de centrifugare din timpul spălării. Acești factori sunt înregistrați de sistemul electronic în timpul programului, iar timpul rămas va fi corectat în consecință.

8.9 Articole foarte mari

La terminarea ciclului, dacă nu se atinge nivelul de uscare dorit, desfaceți rufele și uscați din nou cu programul de timp (CRONOMETRU).

8.10 Țesături deosebit de delicate

Materialele textile care se pot șifona ușor sau își pot pierde forma cu ușurință, precum ciorapii de mătase, lenjeria intimă, nu trebuie puse direct în uscător. Puneți hainele delicate într-un sac de rufe și evitați să le uscați prea mult.

8.11 Haine cu fermoar

Se recomandă să închideți fermoarul și să îl întoarceți în interior înainte de utilizare.

8.12 Ornamente metalice

În cazul în care pe îmbrăcăminte se folosesc decorațiuni metalice și mărgelile din plastic, înainte de a pune în funcțiune aparatul, acestea trebuie să fie învelite corespunzător pentru a evita lovirea tamburului și deteriorarea acestuia.

8.13 Semnal acustic

Poate fi activat un semnal sonor:

- ▶ Când rezervorul de apă este plin.
- ▶ Pot apărea defecțiuni.

Grafic de îngrijire

Spălare					
	Spălare până la 95°C proces normal		Spălare până la 60°C proces normal		Spălare până la 60°C proces blând
	Spălare până la 40°C proces normal		Spălare până la 40°C proces blând		Spălare până la 40°C proces foarte blând
	Spălare până la 30°C proces normal		Spălare până la 30°C proces blând		Spălare până la 30°C proces foarte blând
	Spălare manuală, la maximum 40°C		A nu se spăla		
Înălbire					
	Se permite orice tip de înălbire		Numai oxigen/ fără clor		A nu se înălbi
Uscare					
	Este posibilă folosirea uscătorului la temperatură normală		Este posibilă folosirea uscătorului la temperatură scăzută		A nu se usca la uscător
	Uscare pe sârmă		Uscare pe o suprafață orizontală		
Călcare					
	Călcare la o temperatură maximă de până la 200°C		Călcare la o temperatură medie de până la 150°C		Călcare la o temperatură scăzută de până la 110°C: fără abur (călcatul cu abur poate provoca daune irreversibile)
	A nu se călca				

9.1 Pregătiți aparatul

1. Conectați aparatul la o sursă de alimentare (220 V până la 240 V ~ / 50 Hz) (Fig. 9-1). Consultați și secțiunea INSTALARE.
2. Asigurați-vă că:
 - ▶ Rezervorul de apă este gol și este instalat corect. (Fig.9-2).
 - ▶ Filtrul de scame este curat și instalat corect. (Fig. 9-3).
 - ▶ Filtrul condensatorului este curat și instalat corect (Fig. 9-4).

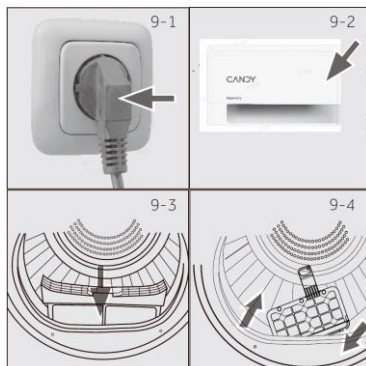

9.2 Pregătirea rufelor

- ▶ Sortați hainele în funcție de țesătură (bumbac, materiale sintetice, lână etc.). Uscați doar hainele care au fost centrifugate.
- ▶ Goliți buzunarele de toate obiectele ascuțite sau inflamabile, cum ar fi cheile, brichetele și chibriturile. Îndepărtați obiectele decorative dure, cum ar fi broșele.
- ▶ Închideți fermoarele și asigurați-vă că nasturii sunt bine cusuți și puneți într-un sac de spălat articolele mici precum șosete, sutiene etc.
- ▶ Depliați articolele voluminoase din țesături, cum ar fi cearșafurile de pat, fețele de masă etc.
- ▶ Urmați instrucțiunile de pe eticheta rufelor și uscați articolele de îmbrăcăminte care sunt potrivite pentru uscare în uscător.

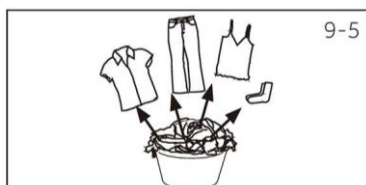

Referință în ceea ce privește încărcătura

Referință în ceea ce privește încărcătura	Compoziție	Greutatea medie pe articol
Lenjerie de pat (de o persoană)	Bumbac	Aprox. 800 g
Îmbrăcăminte din țesătură amestec	/	Aprox. 800 g
Jachete	Bumbac	Aprox. 800 g
Jeans	/	Aprox. 800 g
Salopete	Bumbac	Aprox. 950 g
Pijamale	/	Aprox. 200 g
Cămăși	/	Aprox. 300 g
Șosete	Țesături amestec	Aprox. 50 g
Tricouri	Bumbac	Aprox. 300 g
Lenjerie intimă	Țesături amestec	Aprox. 70 g

**Sfaturi:**

- ▶ Separați hainele albe de cele colorate.
- ▶ Lenjeria de pat și fețele de pernă trebuie să aibă nasturii închiși, astfel încât piesele mici să nu poată rămâne înăuntru.
- ▶ Închideți fermoarele și clemele și legați curelele fără piese metalice, șnururile șorțurilor etc.
- ▶ Scoateți obiectele metalice libere din buzunarele hainelor înainte de a le introduce în uscător.
- ▶ Nu uscați prea mult lenjeria care necesită o îngrijire blândă. Există riscul de a se șifona. La final, lăsați să se usuce la aer.
- ▶ Hainele, cum ar fi tricotatele, pot fi uneori prea uscate. Nivelul de uscare pentru „Călcat” este întotdeauna recomandat.
- ▶ Pentru hainele uscate în prealabil, cu mai multe straturi sau pentru uscarea finală, trebuie aleasă durata programului.

9.3 Încărcarea hainelor în aparat

- ▶ Depliați și introduceți rufele pe care le-ați sortat în prealabil.
- ▶ Nu supraîncărcați.
- ▶ Închideți ușa cu grijă. Asigurați-vă că hainele nu se prind în ușă.

9.4 Scoaterea și adăugarea hainelor

Pentru a elimina sau adăuga haine, programul poate fi întrerupt în orice moment:

- ▶ Ciclul va fi întrerupt dacă se deschide ușa.
Aveți grijă când scoateți sau adăugați haine! Interiorul tamburului sau hainele pot fi fierbinți, existând astfel pericolul de arsuri.
- ▶ Pentru a continua programul, apăsați butonul „Pornire/Pauză”, după închiderea ușii.

**ATENȚIE!**

Articolele netextile, precum și obiectele mici, desprinse sau cu muchii ascuțite pot provoca defecțiuni și deteriorarea hainelor și a aparatului.

**AVERTISMENT!**

Nu opriți niciodată uscătorul înainte de încheierea ciclului de uscare decât dacă toate articolele sunt scoase rapid și întinse, astfel încât căldura să se elimine.

9-7

**9.5 Încărcarea uscătorului**

1. Așezați uniform rufele în tambur, având grijă să nu supraîncărcați uscătorul.
2. Porniți uscătorul apăsând butonul de pornire/oprire (Fig. 9-7).

**Aviz**

Balsamurile de rufe sau produsele similare trebuie utilizate conform instrucțiunilor de utilizare puse la dispoziție de producător.

3. Setează funcții cum ar fi temperatura, nivelul de uscare, întârziere. După aceea, apăsăți butonul Pornire/Pauză (Fig. 9-8) pentru a începe ciclul de uscare.

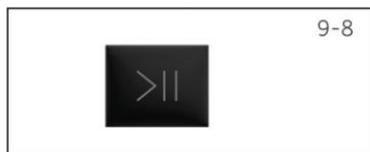

9.6 Sfârșitul ciclului de uscare

Uscătorul se oprește automat din funcționare atunci când se termină un ciclu de uscare. Pe afișaj apare SFÂRȘIT timp de aproximativ 5 secunde. Deschideți ușa uscătorului și scoateți hainele.

1. Opiți uscătorul de rufe apăsând butonul de pornire/oprire (Fig. 9-9).
2. Deconectați uscătorul de la priza de curent (Fig. 9-10).



3. Goliți rezervorul de apă după fiecare ciclu de uscare (Fig. 9-11).

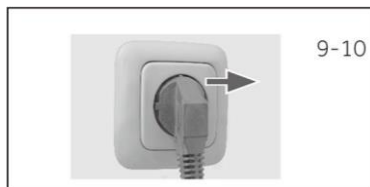

4. Curățați filtrul de scame după fiecare ciclu de uscare (Fig. 9-12).



5. Curățați filtrul condensatorului după fiecare ciclu de uscare (Fig. 9-13).

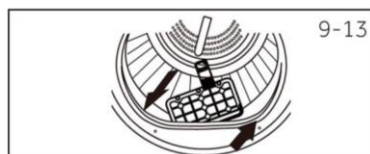
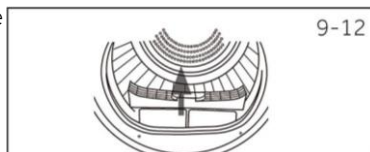

10.1 Curățarea de scame a filtrului

Curățați filtrul de scame după fiecare ciclu de uscare.

1. Scoateți filtrul de scame din tambur (Fig. 10-1).
2. Deschideți filtrul de scame (Fig. 10-2).
3. Îndepărtați resturile de scame din filtrul de scame (Fig. 10-3).
4. Montați la loc filtrul de scame curățat în uscător (Fig. 10-4).

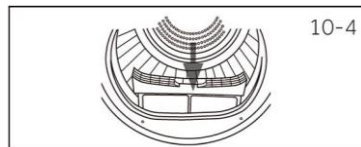
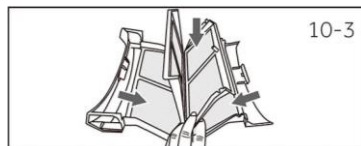
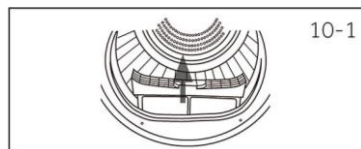
**10.2 Curățarea filtrului condensatorului**

Curățați filtrul după fiecare ciclu de uscare.

1. Deschideți ușa.
2. Scoateți filtrul de scame din conducta frontală (Fig. 10-6).
3. Scoateți filtrul condensatorului din conducta de aer (Fig. 10-7).
4. Separați filtrul cu burete de filtrul condensatorului și curățați-l de orice reziduuri (Fig. 10-8).
5. Montați la loc buretele pe filtrul condensatorului și puneți-l înapoi în conductă.

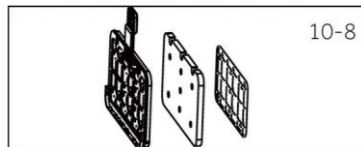
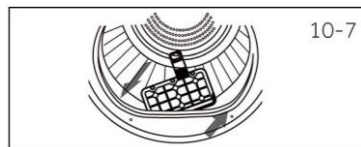
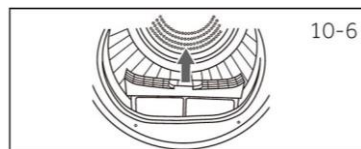
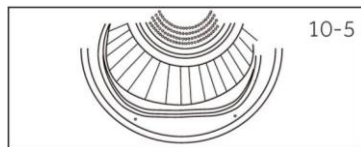
**Aviz**

În cazul în care filtrul condensatorului/filtrul de scame este foarte murdar, acesta poate fi curățat sub jet de apă. Lăsați-l să se usuce complet înainte de a-l folosi.



10.3 Goliți rezervorul de apă

În timpul funcționării, aburul este condensat în apă și colectat în rezervorul de apă. Goliți rezervorul de apă după fiecare ciclu de uscare.



1. Scoateți rezervorul de apă din carcasă (Fig. 10-9).

2. Goliți rezervorul de apă (Fig. 10-10).



3. Montați la loc rezervorul de apă pe uscător (Fig. 10-11).

Aviz

Nu folosiți apa pentru a bea sau a prelucra alimente.

10.4 Uscător

Ștergeți exteriorul uscătorului și panoul de control cu o lavetă umedă. Nu utilizați solvenți organici sau agenți corozivi, pentru a evita deteriorarea dispozitivului.

10.5 Tambur

După o perioadă de funcționare, microelementele precum calciul și substanțele minerale din apă vor duce la formarea unei pelicule invizibile în interiorul tamburului. Folosiți o lavetă umedă și un detergent pentru a o îndepărta. Nu utilizați solvenți organici sau agenți corozivi, pentru a evita deteriorarea dispozitivului.

Multe dintre probleme pot fi rezolvate de către dumneavoastră, fără a fi necesară o expertiză specifică.

Verificați toate posibilitățile prezentate și urmați instrucțiunile de mai jos înainte de a contacta un serviciu post-vânzare. Consultați ASISTENȚĂ PENTRU CLIENȚI.



AVERTISMENT!

- ▶ Înainte de întreținere, opriți aparatul și deconectați ștecherul de la priza de rețea.
- ▶ Echipamentele electrice trebuie să fie întreținute numai de către experți calificați în domeniul electric, deoarece reparațiile necorespunzătoare pot provoca daune considerabile.
- ▶ În cazul în care cablul de alimentare este deteriorat, pentru a evita pericolele, acesta trebuie înlocuit de către producător, agentul său de service sau persoane cu calificări similare.

Afișaj	Soluție
Rezervorul de apă este plin, goliți-l.	Goliți rezervorul.
F2: Funcționarea defectuoasă a pompei de drenare sau a comutatorului de nivel al apei.	Consultați serviciul de asistență pentru clienți.
F32: Senzorul de temperatură situat la ieșirea condensatorului este defect.	Consultați serviciul de asistență pentru clienți.
F33: Senzorul de temperatură situat la ieșirea compresorului este stricat.	Consultați serviciul de asistență pentru clienți.
F4: Încălzire anormală.	Consultați serviciul de asistență pentru clienți.
FC2: Placa de alimentare și placa de afișare nu funcționează corect.	Consultați serviciul de asistență pentru clienți.
FC0: Defecțiune la conducta principală.	Consultați serviciul de asistență pentru clienți.
FC1: Defecțiune de comunicare la motor.	Consultați serviciul de asistență pentru clienți.
F7: Funcționarea defectuoasă a motorului (supraîncărcarea sau supraîncălzirea plăcii de comandă a motorului)	Consultați serviciul de asistență pentru clienți.
FH: Configurarea IOT a eșuat.	Consultați serviciul de asistență pentru clienți.
FCD: Defecțiune de comunicare a plăcii de acționare a compresorului.	Consultați serviciul de asistență pentru clienți.
FF: Defecțiune la compresor.	Consultați serviciul de asistență pentru clienți.
FCU: Placa pentru interfața cu utilizatorul și placa de afișare au o defecțiune de comunicare.	Consultați serviciul de asistență pentru clienți.

În cazul în care codurile de eroare apar din nou după ce ați luat măsuri, opriți aparatul, deconectați alimentarea cu energie electrică și contactați serviciul de asistență pentru clienți.

Depanare fără cod de afișare

Problemă	Cauză posibilă	Soluție posibilă
Uscătorul de rufe nu funcționează.	<ul style="list-style-type: none"> • Conexiune defectuoasă la sursa de alimentare. • Pană de curent. • Nu este setat niciun program de uscare. • Dispozitivul nu a fost pornit. • Ușa nu este închisă corespunzător. 	<ul style="list-style-type: none"> • Verificați conexiunea la sursa de alimentare. • Verificați alimentarea cu energie electrică. • Setați un program de uscare. • Porniți dispozitivul. • Închideți ușa în mod corespunzător.
Uscătorul de rufe nu funcționează, iar pe afișaj apare SFÂRȘIT.	<ul style="list-style-type: none"> • Rufe au atins nivelul de uscare definit de program. 	<ul style="list-style-type: none"> • Verificați dacă setarea programului este adecvată sau nu.
Timpul de uscare este prea lung și rezultatele nu sunt satisfăcătoare	<ul style="list-style-type: none"> • Setarea programului nu este corectă. • Filtrul pompei este înfundat. • Evaporatorul este blocat. • Uscătorul de rufe este supraîncărcat. • Rufe sunt prea umede. • Conducta de aerisire este blocată. 	<ul style="list-style-type: none"> • Asigurați-vă că programul este setat corect. • Curățați ecranul filtrului. • Curățați evaporatorul. • Reduceți cantitatea de rufe. • Centrifugați complet rufe înainte de a le usca. • Verificați și curățați conducta de aerisire.
Timpul rămas pe afișaj se oprește sau este omis.	<p>Timpul rămas va fi ajustat în mod continuu în funcție de următorii factori:</p> <ul style="list-style-type: none"> • Țesătura rufelor. • Greutatea încărcăturii. • Gradul de umiditate al rufelor. • Temperatura ambientală. 	<p>Reglarea automată este o operațiune normală.</p>

Fișa produsului (în conformitate cu UE 392/2012)

Marca comercială	CANDY
Identificatorul modelului	GD 10N1B-S
Capacitate nominală (kg)	10
Tip de uscător	Pompă de căldură
Clasa de eficiență energetică	E
Consumul anual ponderat de energie (AE _c în kWh/an) ¹⁾	166
Uscător cu sau fără sistem automat	cu sistem automat
Consumul de energie al programului standard pentru bumbac ³⁾ la încărcătură maximă (kWh/ciclu)	2,69
Consumul de energie al programului standard pentru bumbac ³⁾ la încărcătură parțială (kWh/ciclu)	1,34
Consumul de energie în modul oprit (W)	0,5
Consumul de energie electrică în modul „lăsat pornit” (W)	0,5
Durata „modului de lăsat pornit” (min) ²⁾	16
Program standard de uscare ³⁾	ECO
Clasa de eficiență a condensării ⁴⁾	B
Eficiența de condensare ponderată pentru programul standard pentru bumbac ³⁾ la încărcătură totală și parțială (%)	88
Eficiența medie de condensare a programului standard pentru bumbac ³⁾ la încărcătură maximă.	88
Eficiența medie de condensare a programului standard pentru bumbac ³⁾ la încărcătură parțială	88
Nivelul de putere acustică ponderat al programului standard pentru bumbac ³⁾ la încărcătură maximă (dB)	65
Încorporat sau separat	Independent

- 1) Pe baza a 160 de cicluri de uscare a programului standard pentru bumbac la încărcătură completă și parțială, precum și a consumului aferent modurilor cu consum redus de energie. Consumul efectiv de energie pe ciclu va depinde de modul în care este utilizat aparatul.
- 2) În cazul în care există un sistem de gestionare a energiei.
- 3) Acest program utilizat la încărcătură completă și parțială este programul standard de uscare la care se referă informațiile de pe etichetă și din fișă. Acesta este programul potrivit pentru uscarea rufelor din bumbac cu grad de umiditate normal și este cel mai eficient.
- 4) Clasa G este cea mai puțin eficientă, iar clasa A este cea mai eficientă.

Date suplimentare

Alimentare (consultați plăcuța de identificare) - tensiune / curent / intrare	(220-240) V ~ 50 Hz/ 2,7 A/ 650 W
Temperatura ambientală admisă	5 °C până la 35 °C
Gaze fluorurate cu efect de seră	R290
Volum	0,105 kg

Dimensiunile produsului

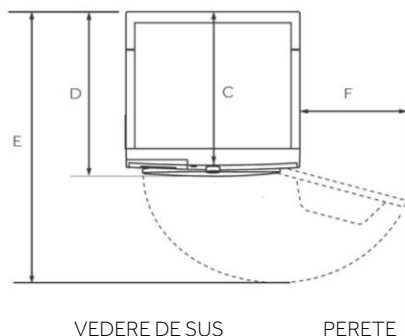
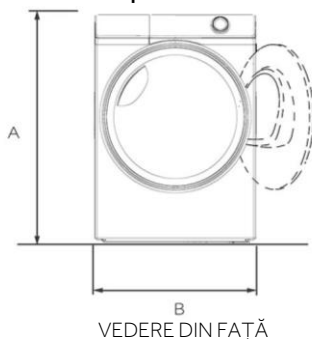

DIMENSIUNILE PRODUSULUI		
A	Înălțimea totală a produsului (mm)	850
B	Lățimea totală a produsului (mm)	595
C	Adâncimea totală a produsului (până la panoul de control principal) (mm)	547
D	Adâncimea totală a produsului (mm)	590
E	Adâncimea ușii deschise (mm)	1044
F	Distanța minimă a ușii față de peretele adiacent (mm)	160

Observație: Înălțimea exactă a uscătorului depinde de cât de mult sunt extinse picioarele de la baza acestuia. Spațiul în care instalați uscătorul trebuie să fie cu cel puțin 30 mm mai lat și 10 mm mai adânc decât dimensiunile acestuia.

Vă recomandăm să apelați la serviciul de asistență pentru clienți Candy și să utilizați piese de schimb originale.

Dacă aveți o problemă cu aparatul dumneavoastră, consultați mai întâi secțiunea DEPANARE.

Dacă nu găsiți o soluție acolo, contactați:

- ▶ distribuitorul local.
- ▶ În zona de asistență de pe site-ul web Candy puteți găsi informații privind garanțiile, accesoriile și piesele de schimb și numerele de telefon de contact.

Pentru a contacta serviciul nostru, asigurați-vă că aveți la dispoziție următoarele date.

Fiecare produs este identificat printr-un cod unic, numit și "număr de serie", imprimat pe un autocolant. Acesta se găsește pe partea interioară a ușii.

Model _____ Număr de serie. _____

De asemenea, verificați cardul de garanție furnizat împreună cu produsul, în caz de garanție.

Se recomandă întotdeauna utilizarea de piese de schimb originale, disponibile la Centrele noastre autorizate de asistență pentru clienți.

Garanție

Produsul este garantat în conformitate cu termenii și condițiile menționate pe certificatul inclus în produs. Certificatul trebuie păstrat pentru a putea fi prezentat Centrului de servicii pentru clienți autorizat în caz de nevoie. De asemenea, puteți verifica condițiile de garanție pe site-ul nostru web. Pentru a obține asistență, vă rugăm să completați formularul online sau să ne contactați la numărul de telefon indicat pe pagina de asistență a site-ului nostru web.

Garanția standard a producătorului acoperă defecțiunile cauzate de defecțiuni electrice sau mecanice ale produsului, datorate unei acțiuni sau omisiuni a producătorului. În cazul în care se constată că o defecțiune este cauzată de factori din afara produsului furnizat, de o utilizare greșită sau ca urmare a nerespectării instrucțiunilor de utilizare, se poate aplica o taxă.

Producătorul își declină orice responsabilitate pentru orice erori de imprimare din broșura inclusă în acest produs. De asemenea, își rezervă dreptul de a aduce orice modificare considerată utilă produselor sale, fără a schimba caracteristicile esențiale ale acestora.

Pentru mai multe informații, consultați www.haier-europe.com

