

Haier

Inspired Living

User Manual

MODELS:

H50S80FUX

H55S80FUX

H65S80FUX

H75S80FUX

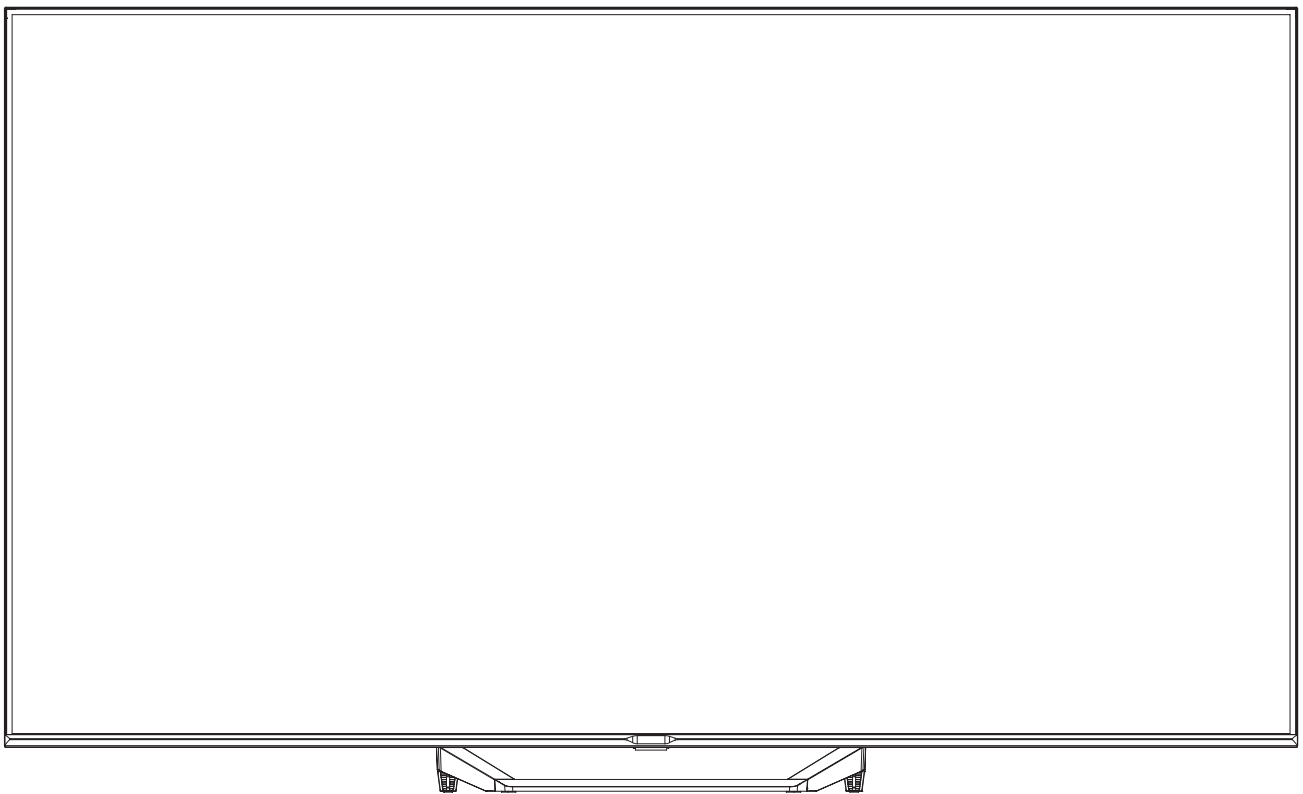
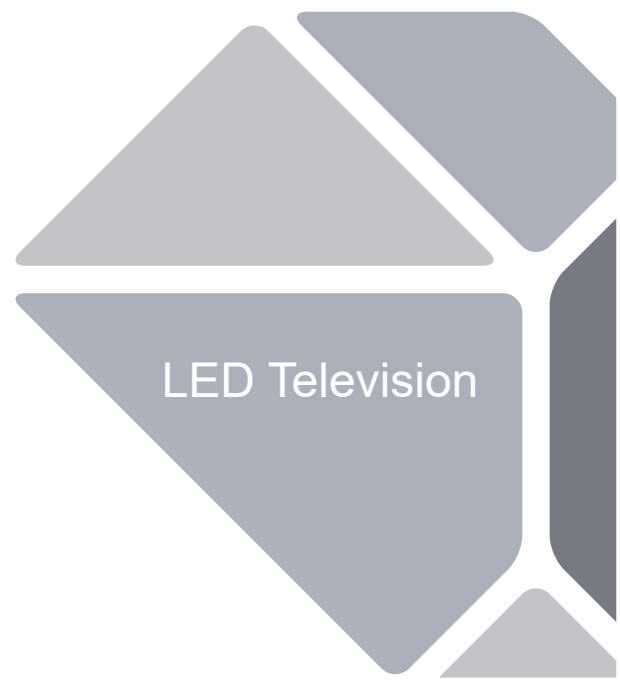

Illustration in this guide are provided for reference only and may differ from actual product appearance. Product design and specification may be changed without notice.



LED Television

IMPORTANT SAFETY INSTRUCTIONS

- 1) Read these instructions.
- 2) Keep these instructions.
- 3) Heed all warnings.
- 4) Follow all instructions.
- 5) Do not use this apparatus near water.
- 6) Clean only with dry cloth.
- 7) Do not block any ventilation openings, install in accordance with the instructions.
- 8) Do not install near any heat sources such as radiations, heat registers, stoves, or other apparatus (including amplifiers) that produce heat.
- 9) Do not defeat the safety purpose of the polarized plug. If the provided plug does not fit into your outlet, consult an electrician for replacement of the obsolete outlet.
- 10) Protected the power cord from being walked on or pinched particularly at plugs, convenience receptacles, and the point where they exit from the apparatus.
- 11) Only use attachments/accessories specified by the manufacturer.
- 12) Unplug this apparatus during lightning storms or when unused for long periods of time.
- 13) Refer all servicing to qualified service personnel. Servicing is required when the apparatus has been damaged in any way, such as power-supply cord or plug is damaged, liquid has been spilled or objects have fallen into the apparatus, the apparatus has been exposed to rain or moisture, does not operate normally, or has been dropped.
- 14) Mains plug is used as the disconnect device, the disconnect device shall remain readily operable.
- 15) The ventilation should not be impeded by covering the ventilation openings with items, such as newspapers, table-cloth, curtains, etc.
- 16) No naked flame sources, such as lighted candles, should be placed on the apparatus.
- 17) Attention should be drawn to the environmental aspects of battery disposal.
- 18) The use of apparatus in moderate climate.
- 19) The apparatus shall not be exposed to dripping or splashing and that no objects filled with liquids, such as vases, shall be placed on the apparatus.
- 20) warning: To avoid any injury caused by lean of the product, please always ensure the whole product was placed within the table surface in horizontal.

Actual product may vary in appearance from above image





Manufactured under license from Dolby Laboratories. Dolby, Dolby Audio, and the double-D symbol are trademarks of Dolby Laboratories Licensing Corporation.



The terms HDMI, HDMI High-Definition Multimedia Interface, HDMI Trade dress and the HDMI Logos are trademarks or registered trademarks of HDMI Licensing Administrator, Inc.

Where a plug on the power supply cord is used as the disconnect device, the installation instructions shall state that for pluggable equipment, the socket-outlet shall be easily accessible.

	CAUTION RISK OF ELECTRIC SHOCK DO NOT OPEN!	
CAUTION TO REDUCE THE RISK OF ELECTRIC SHOCK, DO NOT REMOVE COVER (OR BACK). NO USER SERVICEABLE PARTS INSIDE. REFER SERVICING TO QUALIFIED SERVICE PERSONNEL.		



The symbol indicates that dangerous voltages constituting a risk of electric shock arc present within this unit.



The symbol indicates that there are important operating and maintenance instructions in the literature accompanying this unit.

WARNING:
To reduce the risk of fire or electric shock, do not expose this apparatus to rain or moisture.

WARNING:
The batteries shall not be exposed to excessive heat such as sunshine, fire or the like.
Don't disposal of a battery into fire or a hot oven, or mechanically crushing or cutting of a Battery.
To avoid battery subjected to extremely low air pressure.



This symbol indicates that this product incorporates double insulation between hazardous mains voltage and user accessible parts. When servicing use only identical replacement parts.



This marking indicates that this product should not be disposed with other household wastes.
To prevent possible harm to the environment or human health from uncontrolled waste disposal, recycle it responsibly to promote the sustainable reuse of material resources. To return your used device, please use the return and collection systems or contact the retailer where the product was purchased. They can take this product for environmental safe recycling.

IMPORTANT SAFETY INSTRUCTIONS

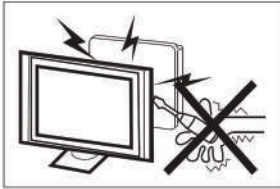

High voltages are used in the operation of this television receiver. Do not remove the cabinet back from your set. Refer servicing to qualified service personnel.

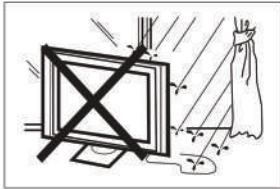

To prevent fire or electrical shock hazard, do not expose the television receiver to rain or moisture.



Do not drop or push objects into the television cabinet slots or openings. Never spill any kind of liquid on the television receiver.



Do not block the ventilation holes in the back cover. Adequate ventilation is essential to prevent failure of electrical components.



Do not trap the power supply cord under the television receiver.



If you are going to clean the product, Unplug the TV, use soft fabric, no water, never chemicals.

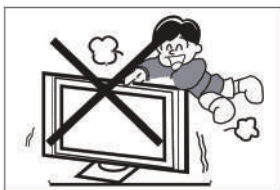

Never stand on, lean on, or suddenly push the television or its stand. You should pay special attention to children. Serious injury may result if it falls.

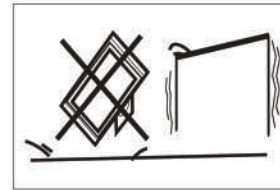

Do not place your television on an unstable cart, stand, shelf or table. Serious injury to an individual, and damage to the television, may result if it falls.

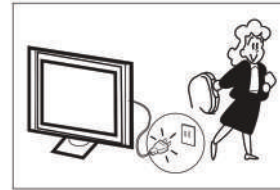

When the television receiver is not used for an extended period of time, it is advisable to disconnect the AC power cord from the AC outlet.

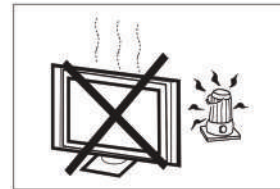

Avoid exposing the television receiver to direct sunlight and other sources of heat. Do not stand the television receiver directly on other products which give off heat, e.g. video cassette players and audio amplifiers. Do not place naked flame sources, such as lighted candles on the television.

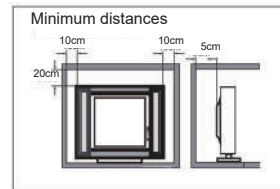

If the television is to be built into a compartment or similar enclosure, the minimum distances must be maintained. Heat build-up can reduce the service life of your television, and can also be dangerous.

Note: the use of apparatus in moderate climates.

Caution:

A television set may fall, causing serious personal injury or death. Many injuries, particularly to children, can be avoided by taking simple precautions such as:

- ALWAYS use cabinets or stands or mounting methods recommended by the manufacturer of the television set.
- ALWAYS use furniture that can safely support the television set.
- ALWAYS ensure the television set is not overhanging the edge of the supporting furniture.
- ALWAYS educate children about the dangers of climbing on furniture to reach the television set or its controls.
- ALWAYS route cords and cables connected to your television so they cannot be tripped over, pulled or grabbed.
- NEVER place a television set in an unstable location.
- NEVER place the television set on tall furniture (for example, cupboards or bookcases) without anchoring both the furniture and the television set to a suitable support.
- NEVER place the television set on cloth or other materials that may be located between the television set and supporting furniture.
- NEVER place items that might tempt children to climb, such as toys and remote controls, on the top of the television or furniture on which the television is placed.

If the existing television set is going to be retained and relocated, the same considerations as above should be applied.

PREPARATION

IMPORTANT: Do not apply pressure to the screen display area which may compromise the integrity of the display. The manufacturer's warranty does not cover user abuse or improper installations.

ATTACHING THE STAND

IMPORTANT: The stand of the TV must be assembled prior to usage.

1. Place TV unit face down on a soft and flat surface (blanket, foam, cloth, etc.) to Prevent any damage to the TV.
2. Fix the stand to the bottom of the TV with the 4 screws.

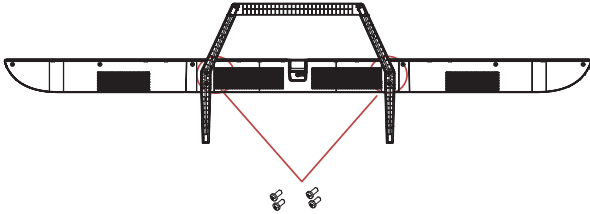

NOTE
The appearance of the product shall be in kind.

PREPARING YOUR LED TV FOR WALL MOUNTING

We suggest that you keep your TV at least 2.36 inches (60 mm) from the wall to prevent cable interference. Before mounting your TV on the wall, you need to remove the stand. For your safety, please use only with a UL listed wall mount bracket with minimum weight of the TV without stand.

To attach a wall mount bracket to your TV:

1. Remove the screws holding your TV to the stand.
2. Remove the stand from your TV.
3. Secure the wall mount bracket to the back of your TV using four screws. Follow the instructions of the user manual that came with the wall mount bracket to install.

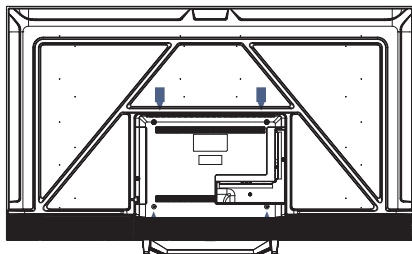

NOTE
The wall mount bracket are not included.

4. Fix the wall mount screws (M6x1 2mm/4pcs) into the rear side of the LEDTV, using the torque of 12kgf.cm.

TURNING ON THE TV

1. Install the stand and place the TV on a solid surface.

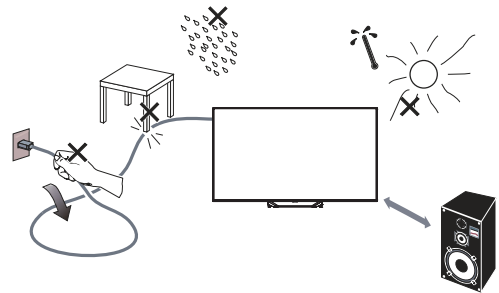

- NOTE**
- Ensure that the TV is placed in a position to allow free flow of air. Do not cover the ventilation openings on the back cover.
 - To prevent any unsafe situations, no naked flame sources, such as lighted candles, should be placed on or in the vicinity.
 - Avoid heat, direct sunlight and exposure to rain or water. The equipment shall not be exposed to dripping or splashing.
2. Connect the antenna cable or cable TV cable to the **ANT IN** aerial socket on the back of the TV set.
 3. Remote control:
Remove the cover of the battery compartment. Insert 2 batteries (Type AAA 1.5V).
CAUTION: Risk of fire explosion if the battery is replaced by an incorrect type.

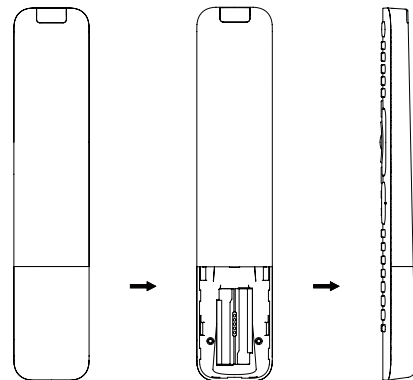

4. Power:
Plug the cord into a working power outlet.

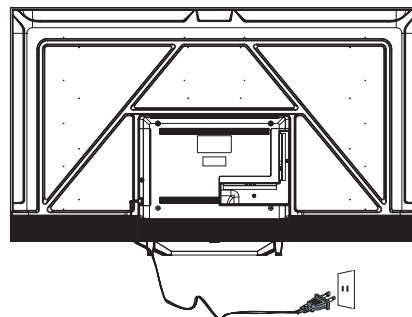

5. Turn the TV on:
Press on the remote control or **POWER** button on the side control panel of the TV.

PERIPHERAL CONNECTION AND CONTROLS

BUTTON CONTROL

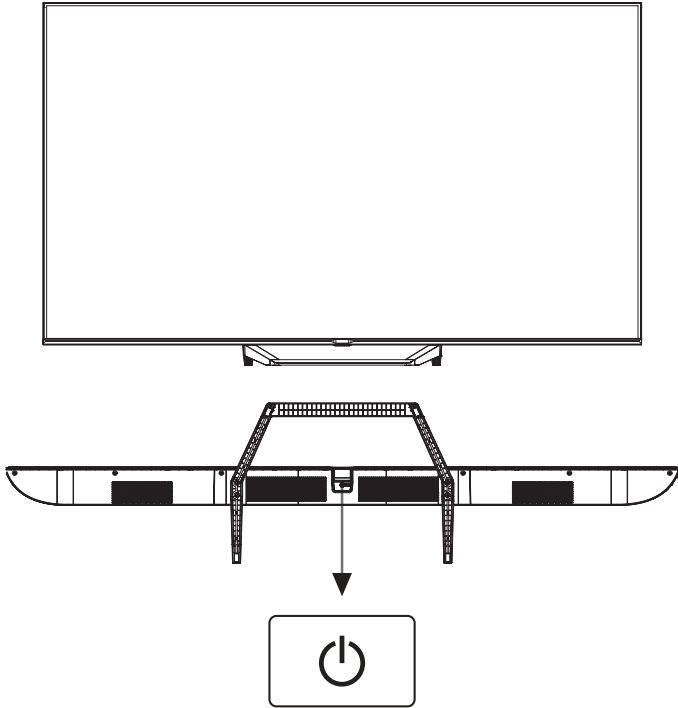

ACCESSORIES

- Remote Control -1 pcs
- User's Manual - 1 pcs
- Screws - 4 pcs
- Quick Start Guide -1 pcs
- Warranty Card -1 pcs

In standby mode, press the button to turn on the TV.
In the power on state, press the button to turn off the TV.

PERIPHERAL CONNECTION



All the terminals are(from left to right):
LAN, OPTICAL, VIDEO, L, R, HDMI4, HDMI3, HDMI2



All the terminals are(from left to right):
HDMI1(eARC/ARC), SATELLITE, ANT/CABLE, USB,EARPHONE
COMMON INTERFACE(CI).

MAKING CONNECTIONS

AV EQUIPMENT

This TV provides one group of AV for convenient connection to VCR, DVD or other video equipment. Please refer to the owner's manual of the equipment to be connected as well. You can use the input terminals on TV set rear as follows.

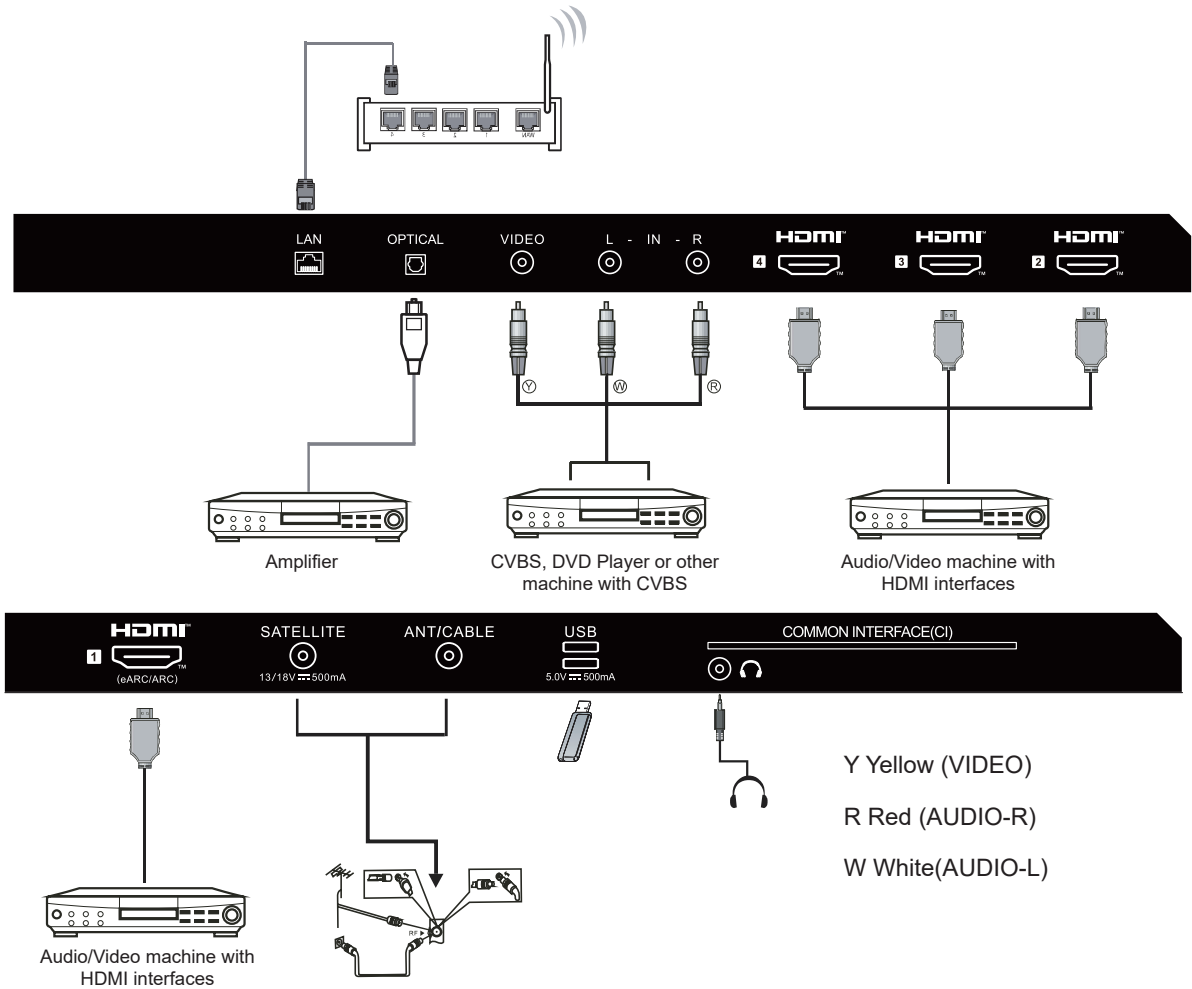

It can be connected to the following appliances: VCR, multi disc player, DVD, camcorder, video game or stereo system, etc

Note:

Sometimes it will not support in different device because the device supplys nonstandard signal.

OPERATING INSTRUCTIONS

USING THE REMOTE CONTROL

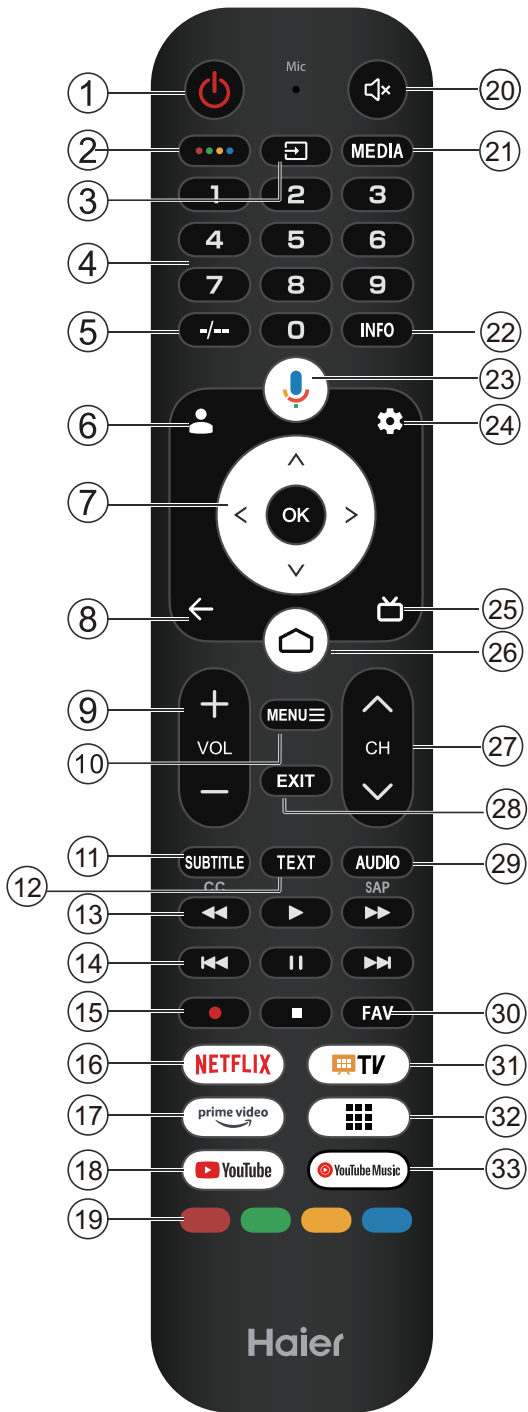

#	Item	Descriptions
1	Power	Press to turn the TV on or off. When your TV is off, power still flows through it. To completely disconnect power, unplug the power cord.
2		Press to open MAGIC BOARD.
3		Press to open the input source list.
4	0~9	Press to select the number.
5	-/--	Press to enter "/" in the input box. (Not working on some models)
6		Press to Accounts&Sign-in to Google TV. (When setting up basic TV, this key is invalid.)
7		Press to navigate the on-screen menu.
8		Return to the previous menu,
9	VOL+/VOL-	Press VOL+ or VOL- to adjust volume level.
10	MENU	Press to open or close the on-screen menu.
11	SUBTITLE	To select a subtitle language available for selected digital TV programme.
12	TEXT	Press to show the text.
13		Press to fast backward, play or fast forward.
14		Goes to the previous ,next chapter or pauses.
15		To start recording or end the running program.
16	NETFLIX	Press to open the NETFLIX.
17	prime video	Press to open the prime video homepage.
18	YouTube	Press to open the YouTube.
19	Colour buttons	Performs multiple operations which correspond to the operation guide displayed on the menu screen.
20		Press to mute and un-mute the sound.
21	MEDIA	Press to open the Multi Media Player.
22	INFO	To display programme information.
23		Press to open the Google Assistan or start voice search.
24		Press to open the settings menu.
25		Press to display electronic programme guide in TV mode.
26		Press to open the Home Page.
27		Press to change TV channels.
28	EXIT	Exits the menu system.
29	AUDIO	Press to switch audio tracks.
30	FAV	Set or disable favorite channels.
31		Press to open the Live TV.
32		Press to open the apps.
33		Press to open the YouTube Music.

OPERATING INSTRUCTIONS

INITIAL SETUP

The first time you turn on your TV, the setup wizard will guide you through setting up basic settings. Please according to the Text Tip to First Time Setup.

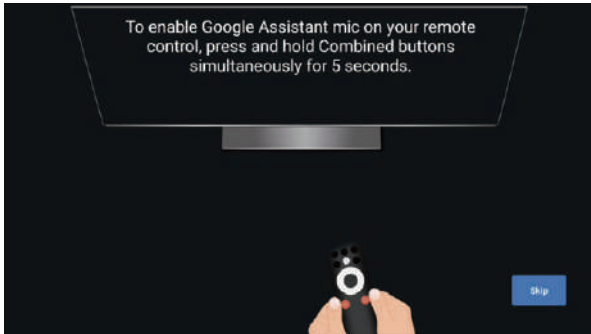

This function is used for the remote control pair code. After the code is successful, you can use the Bluetooth remote control to operate the TV.

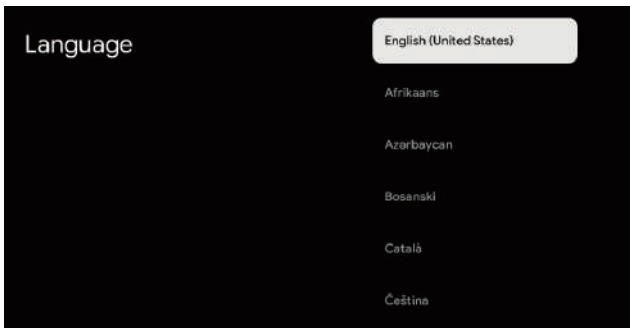

Press ▲/▼ to select the system language and press **OK** to confirm the language.

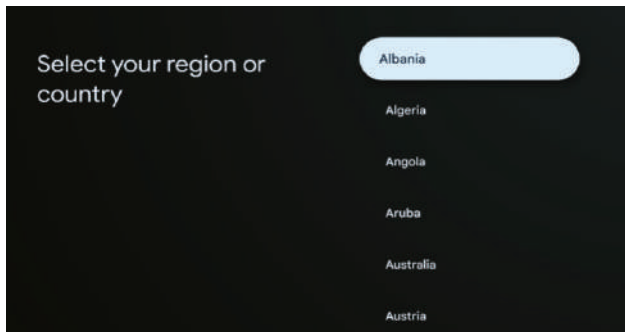

Press ▲/▼ to select the region/country of your device and press **OK** to confirm. Complete the TV initialization settings according to the guide prompt.

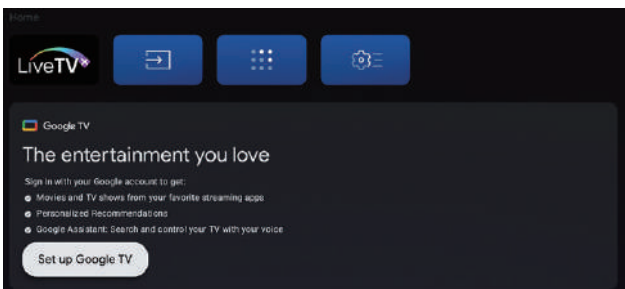

Note: The picture is only for reference.

- Once in the user interface, you can switch from basic TV to Google TV settings

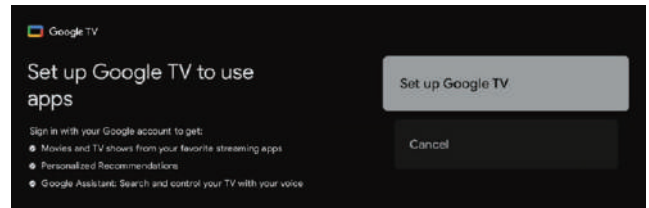

Press ▲/▼ to select the “Set up Google TV” of your device and press **OK** to complete the setup.

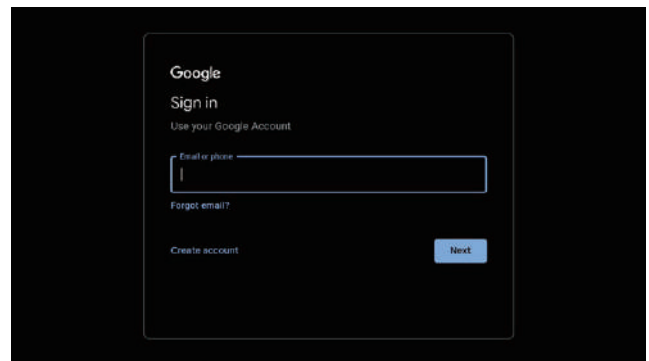

Use your Google Account Sign in. Follow the Google Guide.

E-Manual

E-Manual is built into your TV and can be displayed on the screen. To learn more about your TV features, access your E-Manual by referring to the following. E-Manual may be available depending on the region or model.

1. Press **HOME** button to access the home page.
2. Press **UP/DOWN/LEFT/RIGHT** and **OK** button to select and enter “E-Manual” in “Apps”.

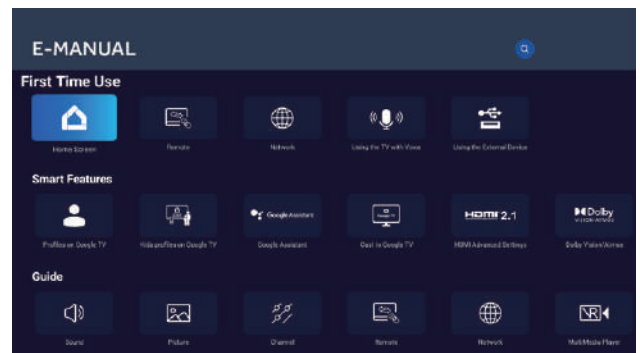

Note: The picture is only for reference.

Haier

Haier

Vida inspirada

Manual del usuario

MODELOS:

H50S80FUX

H55S80FUX

H65S80FUX

H75S80FUX

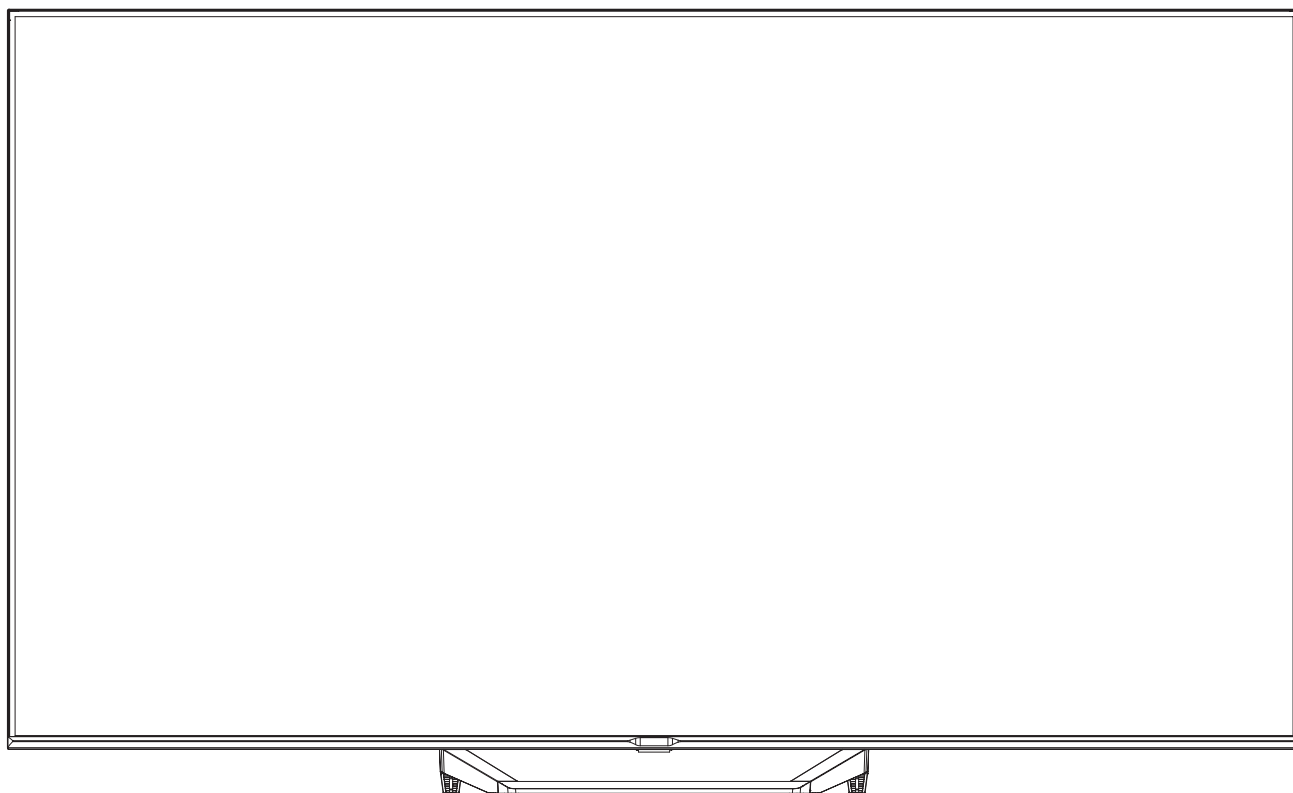

Las ilustraciones de esta guía se proporcionan únicamente a modo de referencia y podrían diferir del aspecto real del producto.

El diseño y las especificaciones del producto pueden variar sin previo aviso.

Televisión LED

INSTRUCCIONES DE SEGURIDAD IMPORTANTES

- 1) Lea estas instrucciones.
- 2) Conserve estas instrucciones.
- 3) Preste atención a todas las advertencias.
- 4) Siga todas las instrucciones.
- 5) No utilice este aparato cerca del agua.
- 6) Límpielo solo con un paño seco.
- 7) No bloquee ninguna abertura de ventilación, instale de acuerdo con las instrucciones.
- 8) No lo instale cerca de fuentes de calor como radiaciones, rejillas de calefacción, estufas u otros aparatos (incluidos amplificadores) que produzcan calor.
- 9) No anule el dispositivo de seguridad del enchufe polarizado. Si el enchufe suministrado no encaja en su toma de corriente, consulte con un electricista para que sustituya la toma obsoleta.
- 10) Proteja el cable de alimentación para que no se pueda pisar ni pellizcar, especialmente en los enchufes, las tomas de corriente y el punto en el que salen del aparato.
- 11) Utilice únicamente los complementos/accesorios especificados por el fabricante.
- 12) Desenchufe este aparato durante las tormentas eléctricas o cuando no lo vaya a utilizar durante largos periodos de tiempo.
- 13) La reparación del producto deberá ser realizada el personal de servicio técnico calificado. Es necesario reparar el aparato cuando haya sufrido algún tipo de daño, como por ejemplo si el cable de alimentación o el enchufe están dañados, si se ha derramado líquido o han caído objetos dentro del aparato, si ha estado expuesto a la lluvia o la humedad, si no funciona con normalidad o si se ha caído.
- 14) Si se utiliza el enchufe de la corriente como dispositivo de desconexión, debe estar fácilmente accesible.
- 15) No debería impedir la ventilación tapando las aberturas de ventilación con , objetos como periódicos, manteles, cortinas, , etc.
- 16) No debería colocar sobre el aparato llamas desprotegidas, como velas encendidas.
- 17) Se debe prestar atención a los aspectos medioambientales de la eliminación de baterías.
- 18) El uso del aparatos en clima moderado.
- 19) El aparato no deberá exponerse a goteos ni salpicaduras y no se colocarán objetos llenos de líquido, como floreros, sobre él.
- 20) Advertencia: Para evitar cualquier lesión causada por la inclinación del producto, asegúrese siempre de que todo el producto se colocó dentro de la superficie de la mesa en horizontal.

El producto real puede variar en apariencia con respecto a la imagen superior



Dolby Audio

Fabricado con licencia de Dolby Laboratories. Dolby, Dolby Audio y el símbolo de la doble D son marcas comerciales de Dolby Laboratories Licensing Corporation.

HDMI™
HIGH-DEFINITION MULTIMEDIA INTERFACE

Los términos HDMI, HDMI High-Definition Multimedia Interface, la imagen comercial de HDMI y los logotipos de HDMI son marcas comerciales o marcas comerciales registradas de HDMI Licensing Administrator, Inc.

Cuando se utilice un enchufe en el cable de alimentación como dispositivo de desconexión, las instrucciones de instalación indicarán que para los equipos enchufables, la toma de corriente deberá ser fácilmente accesible.

	PRECAUCIÓN RIESGO DE DESCARGA ELÉCTRICA ¡NO ABRIR!	
PRECAUCIÓN PARA REDUCIR EL RIESGO DE DESCARGA ELÉCTRICA, NO RETIRE LA CUBIERTA (NI LA PARTE POSTERIOR). NO HAY PIEZAS REPARABLES POR EL USUARIO EN SU INTERIOR. LA REPARACIÓN DEL PRODUCTO DEBE REALIZARLA EL PERSONAL DE SERVICIO CALIFICADO.		



El símbolo indica que en el interior de esta unidad hay tensiones peligrosas que constituyen un riesgo de descarga eléctrica.



El símbolo indica que hay instrucciones importantes de funcionamiento y mantenimiento en la documentación adjunta a esta unidad.

ADVERTENCIA:

Para reducir el riesgo de incendio o descarga eléctrica, no exponga este aparato a la lluvia ni a la humedad.

ADVERTENCIA:

No se deben exponer las pilas a una temperatura excesiva, como la luz directa del sol, fuego o similares. No arroje la batería al fuego o a un horno caliente, ni la aplaste o corte mecánicamente para evitar que la batería se someta a una presión de aire extremadamente baja.



Este símbolo indica que este producto incorpora un doble aislamiento entre la tensión de red peligrosa y las partes accesibles al usuario. Cuando realice el mantenimiento, utilice únicamente piezas de repuesto idénticas.



Esta marca indica que este producto no debe desecharse con otros residuos domésticos.

Para evitar posibles daños al medio ambiente o a la salud humana derivados de la eliminación incontrolada de residuos, recíclelos de forma responsable para promover la reutilización sostenible de los recursos materiales. Para devolver el aparato usado, utilice el sistema de devolución y recogida o póngase en contacto con el minorista donde adquirió el producto. Pueden llevarse este producto para reciclarlo de forma segura para el medio ambiente.

INSTRUCCIONES DE SEGURIDAD IMPORTANTES

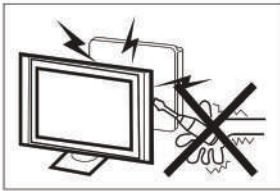

En el funcionamiento de este receptor de televisión se utilizan tensiones elevadas. No retire el respaldo del armario de su aparato. La reparación del producto debe realizarla el personal de servicio calificado.

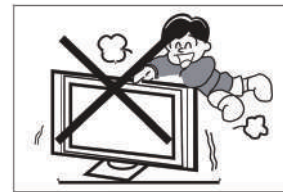

Nunca se ponga de pie, se apoye o empuje bruscamente el televisor o su soporte. Debe prestar especial atención a los niños. Puede sufrir lesiones graves si se cae.

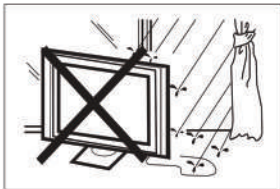

Para evitar incendios o descargas eléctricas, no exponga el receptor de televisión a la lluvia ni a la humedad.

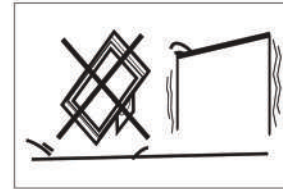

No coloque el televisor sobre un carro, base, estantería o mesa inestable. La caída del televisor puede provocar lesiones graves a una persona y daños al televisor.



No deje caer ni empuje objetos en las ranuras o aberturas del mueble del televisor. No derrame nunca ningún tipo de líquido sobre el receptor de televisión.

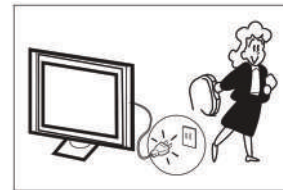

Cuando el receptor de televisión no se utilice durante un periodo de tiempo prolongado, es aconsejable desconectar el cable de alimentación de la toma de CA.

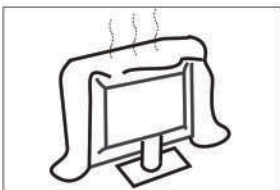

No bloquee los orificios de ventilación de la cubierta trasera. Una ventilación adecuada es esencial para evitar fallos en los componentes eléctricos.

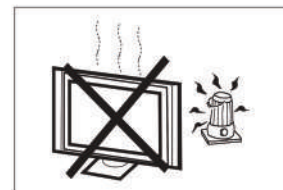

Evite exponer el receptor del televisor a la luz directa del sol ni a otras fuentes de calor. No coloque el receptor de televisión directamente sobre otros productos que desprendan calor, por ejemplo, reproductores de cintas de vídeo y amplificadores de audio. No coloque fuentes de llama desnuda, como velas encendidas, sobre el televisor.



No atrape el cable de alimentación bajo el receptor de televisión.



Si va a limpiar el producto, desenchufe el televisor, utilice un tejido suave sin agua, y nunca productos químicos.

INSTRUCCIONES DE SEGURIDAD IMPORTANTES

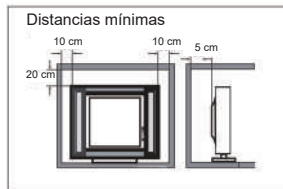

Si el televisor va a instalarse en un compartimento o recinto similar, deberán mantenerse las distancias mínimas. La acumulación de calor puede reducir la vida útil de su televisor y también puede ser peligrosa.

Nota: el uso del aparato en climas moderados.

Precaución:

El televisor podría caer, provocando lesiones graves o la muerte. Muchas lesiones, especialmente en niños, pueden evitarse tomando unas sencillas precauciones tales como:

- Use SIEMPRE muebles, estantes o métodos de montaje recomendados por el fabricante del televisor.
- Utilice SIEMPRE muebles que puedan soportar el televisor de manera segura.
- Asegúrese SIEMPRE de que el televisor no sobresalga por el borde del mueble que lo sostiene.
- Informe SIEMPRE a los niños acerca del peligro de trepar por los muebles para llegar al televisor o a sus controles.
- Organice SIEMPRE los cables conectados al televisor de modo que no se pueda tropezar con ellos, tirar de ellos o agarrarlos.
- No coloque NUNCA un televisor en un lugar inestable.
- No coloque NUNCA el televisor sobre un mueble alto (por ejemplo armarios o estanterías) sin fijar tanto el mueble como el televisor a un soporte apto.
- No coloque NUNCA el televisor sobre un tejido u otros materiales que puedan encontrarse entre el televisor y el mueble que lo soporta.
- NUNCA coloque cosas que puedan tentar a los niños a trepar, como juguetes y mandos a distancia, encima del televisor o del mueble en el que esté colocado el televisor.

Si va a conservar y reubicar el televisor existente, se tendrán en consideración las mismas consideraciones anteriores.

PREPARACIÓN

IMPORTANTE: No ejerza presión sobre la zona de visualización de la pantalla, ya que podría comprometer su integridad. La garantía del fabricante no cubre el abuso por parte del usuario ni las instalaciones inadecuadas.

FIJAR EL SOPORTE

IMPORTANTE: El soporte del televisor debe montarse antes de utilizarlo.

1. Coloque el televisor boca abajo sobre una superficie blanda y plana (manta, espuma, paño, etc.) para evitar que se dañe.
2. Fije el soporte a la parte inferior del televisor con los 4 tornillos.

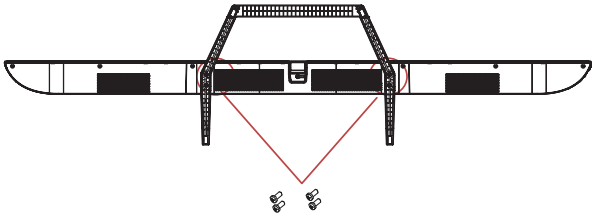

NOTA

La apariencia del producto deberá ser en especie.

PREPARACIÓN DEL TELEVISOR LED PARA EL MONTAJE EN PARED

Le sugerimos que mantenga el televisor a una distancia mínima de 60 mm (2,36 pulgadas) de la pared para evitar interferencias con los cables. Antes de montar su televisor en la pared, debe retirar el soporte.

Por su seguridad, utilícelo solo con un soporte de pared homologado por UL con un peso mínimo del televisor sin soporte.

Para fijar un soporte de pared a su televisor:

1. Retire los tornillos que sujetan el televisor al soporte.
2. Quitar el pedestal del TV.
3. Fije el soporte de pared a la parte posterior de su televisor con cuatro tornillos. Siga las instrucciones del manual del usuario que acompaña al soporte mural para instalarlo.

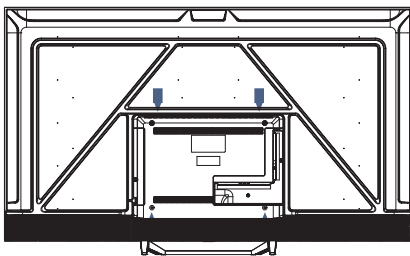

NOTA

Los soportes de pared no están incluidos.

4. Fije los tornillos de montaje mural (M6 x 12 mm/4 ud.) en la parte trasera del televisor LED, con un par de apriete de 12 kgf.cm.

ENCENDER EL TV

1. Instale el soporte y coloque el televisor sobre una superficie sólida.

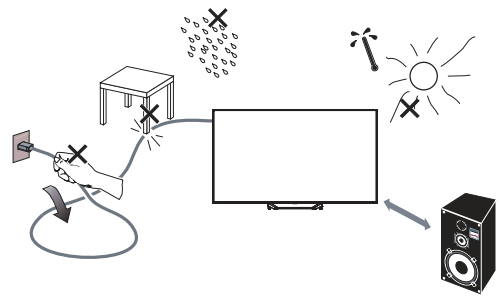

NOTA

- Asegúrese de colocar el televisor en una posición que permita la libre circulación del aire. No cubra las aberturas de ventilación de la cubierta trasera.
 - Para evitar situaciones no segura, no debería colocar sobre el aparato llamas desprotegidas, como velas encendidas.
 - Evite el calor, la luz solar directa y la exposición a la lluvia o al agua. El equipo no deberá estar expuesto a goteos ni salpicaduras.
2. Conecte el cable de antena o de televisión por cable a la toma de antena **ANT IN** de la parte posterior del televisor.

3. Mando a distancia:

Retire la tapa del compartimento de las pilas. Inserte 2 pilas (tipo AAA 1,5 V).

PRECAUCIÓN: Existe riesgo de incendio y explosión si las pilas se reemplazan por otras de un tipo incorrecto.

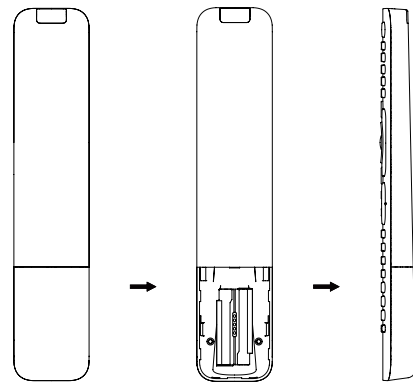

4. Alimentación:

Enchufe el cable a una toma de corriente que funcione.

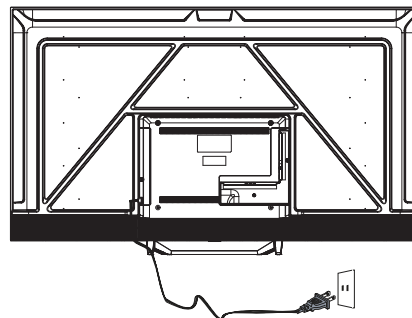

5. Encender o apagar el televisor:

Pulse en el mando a distancia o el botón **POWER** (Encendido) en el panel de control lateral del televisor.

CONEXIÓN PERIFÉRICA Y CONTROLES

CONTROL DE BOTONES

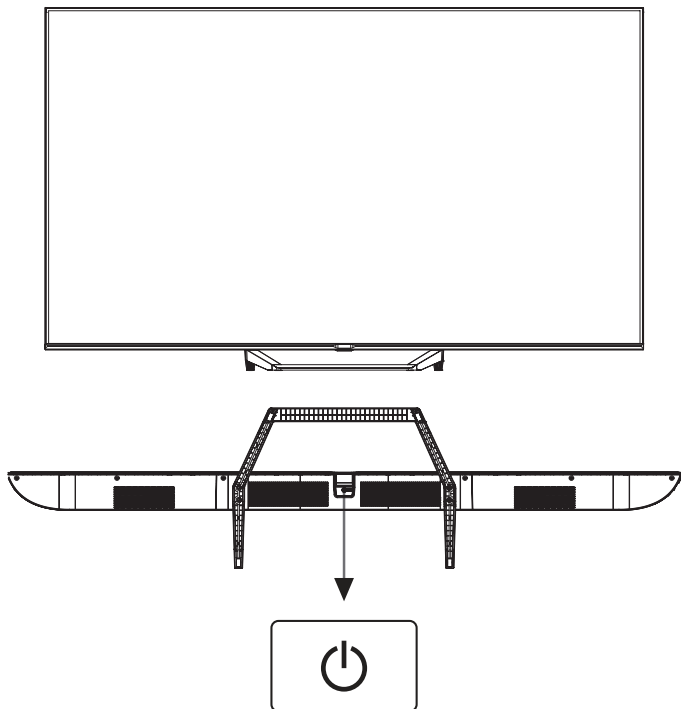

ACCESORIOS

- 1 mando a distancia
- 1 manual del usuario
- 4 tornillos
- 1 guía de inicio rápido
- 1 tarjeta de garantía

En modo de espera, pulse el botón para encender el TV.
En modo encendido, pulse el botón para apagar el TV.

CONEXIÓN PERIFÉRICA



Todos los terminales son (de izquierda a derecha):
LAN, ÓPTICA, VÍDEO, IZQ, DER, HDMI4, HDMI3, HDMI2



Todos los terminales son (de izquierda a derecha):
HDMI1 (eARC/ARC), SATÉLITE, ANT/CABLE, USB, AURICULAR
INTERFAZ COMÚN (CI).

ESTABLECER LAS CONEXIONES

EQUIPOS AV

Este televisor proporciona un grupo de AV para una cómoda conexión a VCR, DVD u otros equipos de vídeo. Consulte también el manual de instrucciones del equipo que vaya a conectar. Puede utilizar los terminales de entrada de la parte trasera del televisor como se indica a continuación.

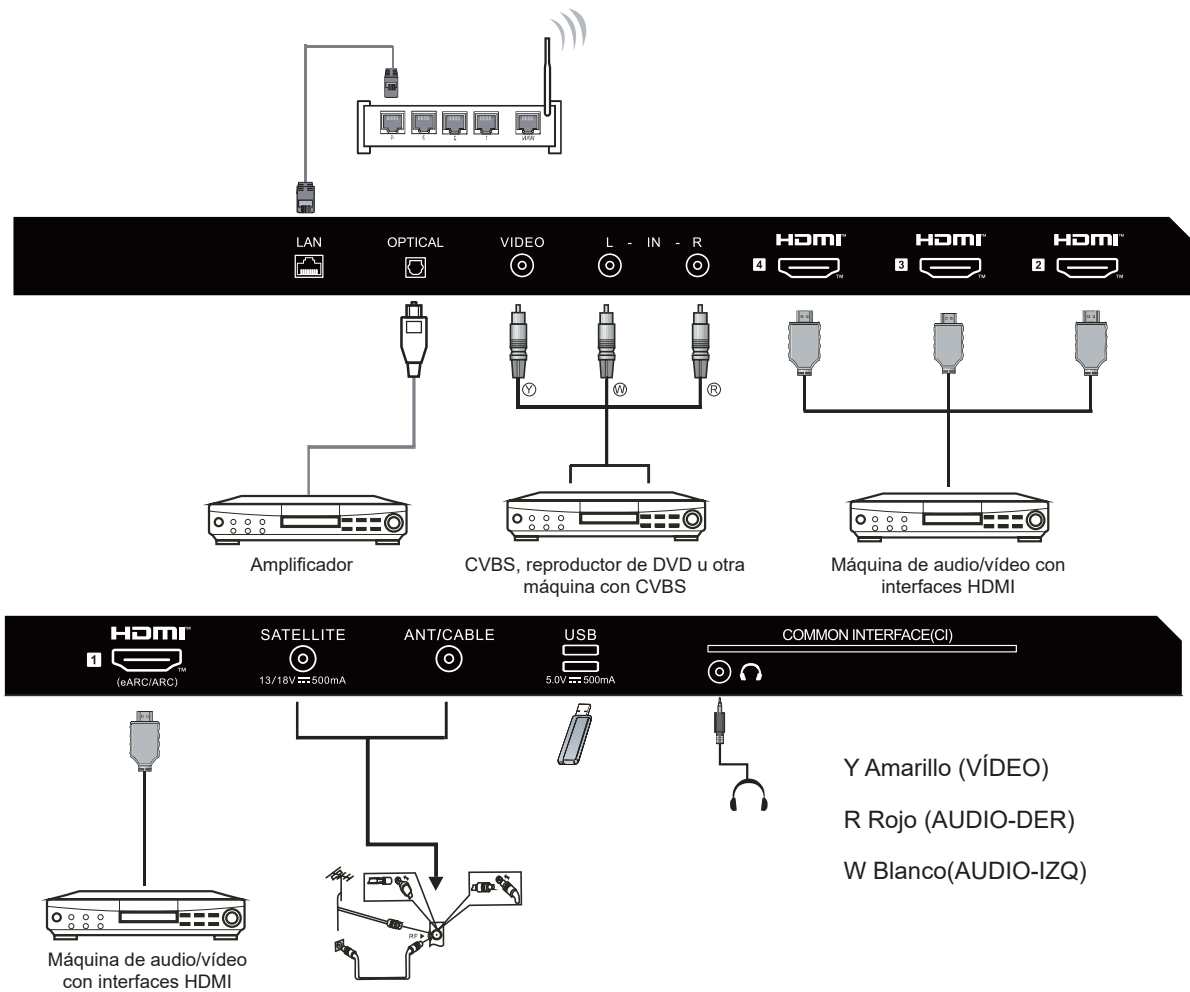

Puede conectarse a los siguientes aparatos: Grabadora, reproductor multidisco, DVD, videocámara, videojuegos o sistema estéreo, etc....

Nota:

A veces no será compatible en diferentes dispositivos porque el dispositivo suministra una señal no estándar.

INSTRUCCIONES DE USO

USAR EL MANDO A DISTANCIA

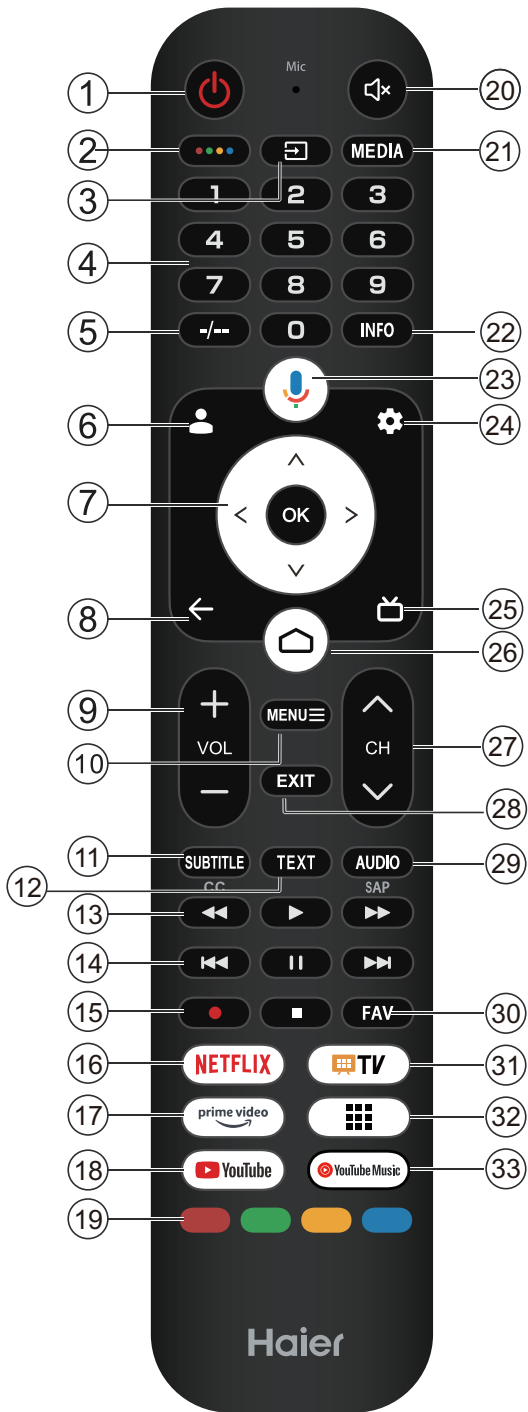

#	Elemento	Descripción
1	Encendido	Pulse para encender o apagar el televisor. Cuando el televisor está apagado, la corriente sigue fluyendo a través de él. Para desconectar completamente la alimentación, desenchufe el cable de alimentación
2		Pulse para abrir el TABLERO MÁGICO.
3		Pulse para abrir la lista de fuentes de entrada.
4	0-9	Pulse para seleccionar el número.
5	-/--	Pulse para introducir "/" en el cuadro de entrada. (No funciona en algunos modelos).
6		Pulse para ir a Accounts & Sign-in (Cuentas e Iniciar sesión) en Google TV (cuando se configura el TV básico, esta tecla no tiene efecto).
7		Pulse para desplazarse por el menú en pantalla.
8		Volver al menú anterior.
9	VOL+/VOL-	Pulse VOL+ o VOL- para ajustar el nivel de volumen.
10	MENU	Pulse para abrir o cerrar el menú en pantalla.
11	SUBTITLE	Para seleccionar un idioma de subtítulos disponible para un programa de TV digital seleccionado.
12	TEXT	Pulse para mostrar el texto.
13		Pulse para rebobinar, reproducir o avanzar rápido.
14		Va al capítulo anterior, siguiente o pausa.
15		Para iniciar la grabación o finalizar el programa en curso.
16	NETFLIX	Pulse para abrir NETFLIX.
17	prime video	Pulse para abrir la página de inicio de PRIME VIDEO
18	YouTube	Pulse para abrir YouTube.
19	Botones de color	Realizan múltiples operaciones correspondientes a la guía que aparece en la pantalla del menú
20		Para desactivar o activar el sonido.
21	MEDIA	Pulse para abrir el reproductor multimedia.
22	INFO	Para mostrar información sobre el programa.
23		Pulse para abrir el Asistente de Google o iniciar la búsqueda por voz.
24		Pulse para abrir el menú de ajustes.
25		Pulse para visualizar la guía electrónica de programas en el modo TV.
26		Pulse para abrir la página de inicio.
27		Pulse para cambiar de canal.
28	EXIT	Sale del sistema de menú.
29	AUDIO	Púlselo para cambiar de pista de audio.
30	FAV	Activa o desactiva los canales favoritos.
31		Pulse para abrir la TV en directo.
32		Pulse para abrir las aplicaciones.
33		Pulse para abrir YouTube Music.

INSTRUCCIONES DE FUNCIONAMIENTO

CONFIGURACIÓN INICIA

La primera vez que encienda el televisor, el asistente de configuración le guiará a través de la configuración básica. Acepte la sugerencia de texto para la primera configuración.

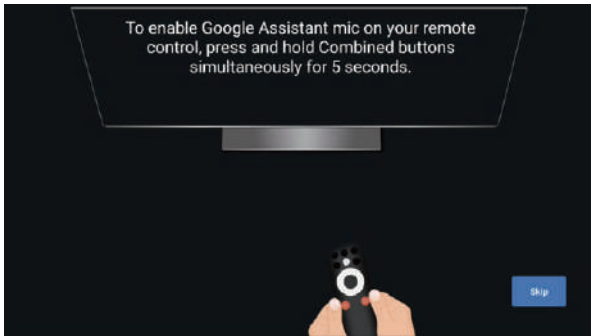

Esta función se utiliza para el código de emparejamiento del mando a distancia. Una vez introducido el código correcto, podrá utilizar el mando a distancia Bluetooth para controlar el televisor.

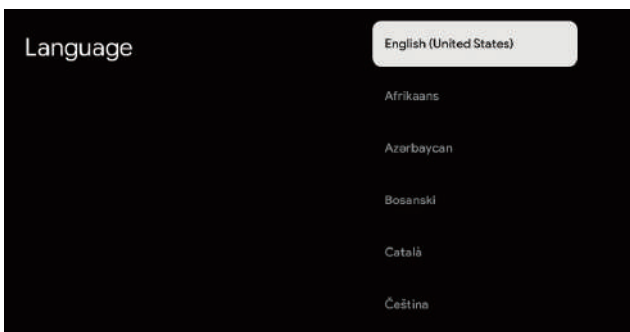

Presione ▲/▼ para seleccionar el idioma del sistema y presione **ACEPTAR** para confirmarlo.

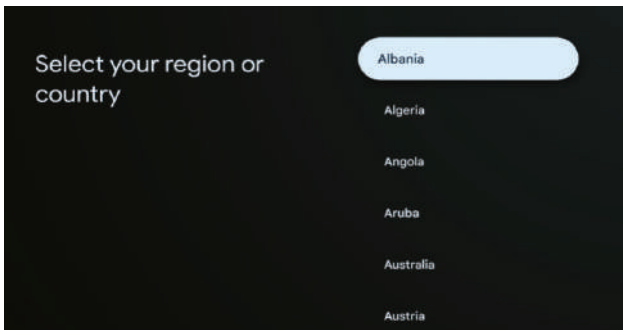

Presione ▲/▼ para seleccionar la región o el país del dispositivo y presione **ACEPTAR** para confirmarlo.

Complete la configuración de inicialización del televisor de acuerdo con las instrucciones de la guía.

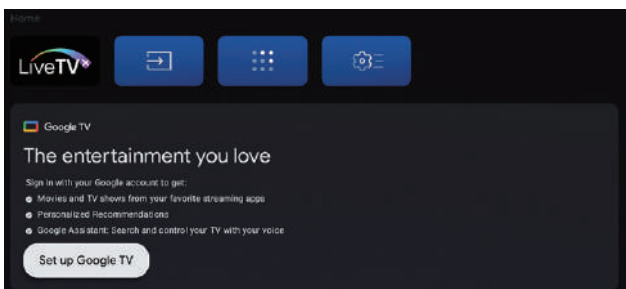

Nota: La imagen es solo de referencia.

- Una vez en la interfaz de usuario, puedes cambiar de la configuración básica de TV a la de Google TV.

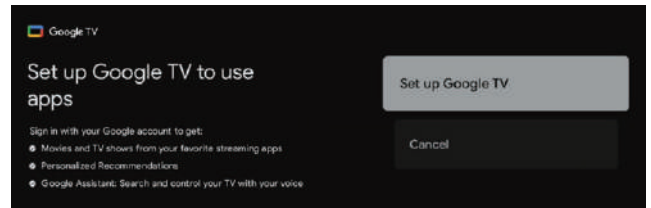

Presione ▲/▼ para seleccionar "Configurar Google TV" en el dispositivo y presione **ACEPTAR** para completar la configuración.

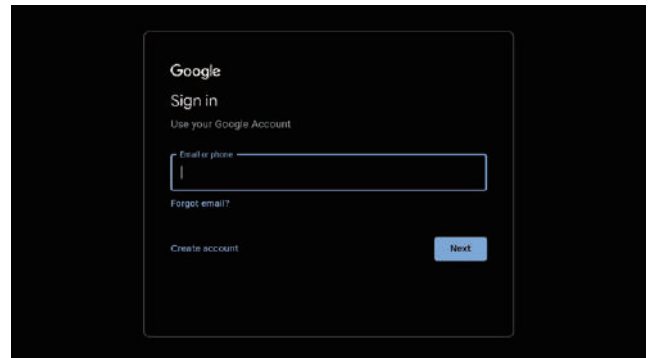

Use la información de inicio de sesión de la cuenta de Google. Siga la Guía de Google.

Manual electrónico

El manual electrónico está integrado en el televisor y se puede ver en la pantalla. Para obtener más información sobre las funciones del televisor, acceda al manual electrónico.

El manual electrónico puede estar disponible según la región o el modelo.

1. Presione el botón **INICIO** para acceder a la página de inicio.
2. En "Aplicaciones", presione los botones **ARRIBA/ABAJO/IZQUIERDA/DERECHA** y **ACEPTAR** para seleccionar "Manual electrónico" y entrar en él.

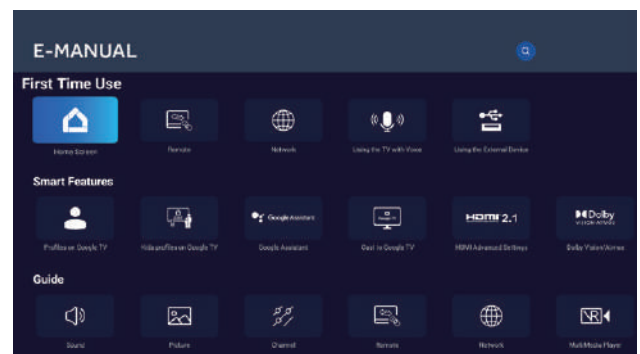

Nota: La imagen es solo de referencia.

Haier

Haier

Viver inspirado

Manual do utilizador

MODELOS:

H50S80FUX

H55S80FUX

H65S80FUX

H75S80FUX

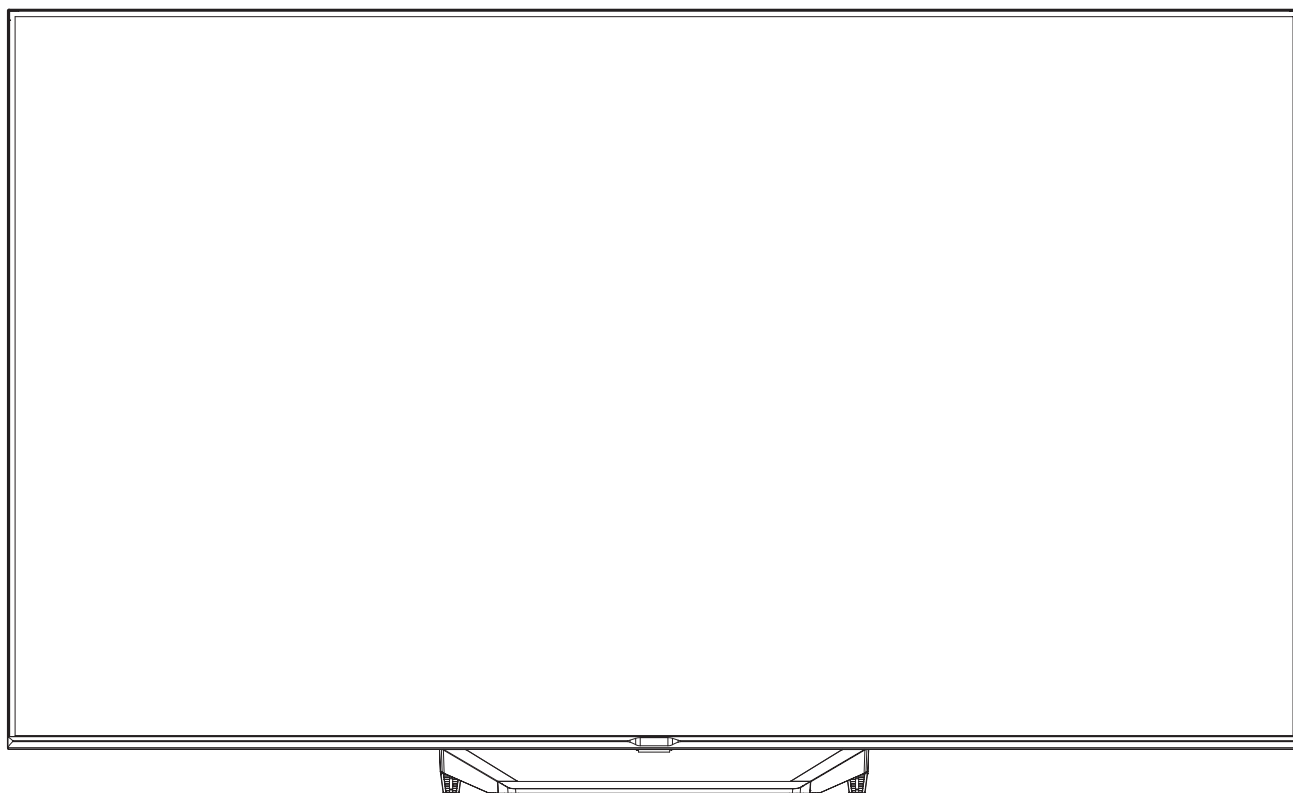

As ilustrações abaixo servem apenas como referência e poderão ser diferentes do aspeto atual do produto.

O design e as especificações do produto podem ser alterados sem aviso prévio.

Televisão LED

INSTRUÇÕES DE SEGURANÇA IMPORTANTES

- 1) Leia estas instruções.
- 2) Guarde estas instruções.
- 3) Cumpra todos os avisos.
- 4) Siga todas as instruções.
- 5) Não utilize este aparelho perto de água.
- 6) Limpe-o apenas com um pano seco.
- 7) Não bloquear as aberturas de ventilação, instalar de acordo com as instruções.
- 8) Não instalar perto de fontes de calor, tais como radiações, registos de calor, fogões ou outros aparelhos (incluindo amplificadores) que produzam calor.
- 9) Não anule o objetivo de segurança da ficha polarizada. Se a ficha fornecida não for adequada para a sua tomada elétrica, consulte um electricista para substituição da tomada obsoleta.
- 10) Proteja o cabo elétrico para que não seja pisado ou entalado, principalmente junto das tomadas, nos componentes e no ponto de saída do aparelho.
- 11) Utilize apenas ligações/acessórios especificados pelo fabricante.
- 12) Desligue este aparelho da tomada durante trovoadas ou quando não o utilizar durante períodos prolongados.
- 13) As reparações devem ser realizadas apenas por pessoal qualificado. É necessária manutenção quando o aparelho tiver sido danificado de qualquer forma, como, por exemplo, o cabo ou a tomada de alimentação estão danificados, foi entornado líquido ou caíram objetos dentro do aparelho, este foi exposto a chuva ou humidade, não funciona normalmente ou foi deixado cair.
- 14) A ficha elétrica é utilizada como o dispositivo desligado, e este deverá manter-se sempre operacional.
- 15) A ventilação não deve ser obstruída cobrindo as aberturas de ventilação com itens, como jornais, toalhas de mesa, cortinas, etc.
- 16) Nenhuma fonte de chamas nuas, tais como velas acesas, deve ser colocada sobre o aparelho.
- 17) Deve ter em atenção os aspetos ambientais para a eliminação das pilhas.
- 18) A utilização do aparelho deve ser realizada em clima moderado.
- 19) O aparelho não deve ser exposto a gotas ou salpicos, e objetos que contenham líquidos, como jarras, não devem ser colocados sobre o aparelho.
- 20) Aviso: Para evitar ferimentos causados pela inclinação do produto, certifique-se sempre de que todo o produto foi colocado na superfície da mesa na horizontal.

O aspeto do produto real pode variar em relação à imagem acima.

 **Dolby Audio**

Fabricado sob licença da Dolby Laboratories.
Dolby, Dolby Audio e o símbolo de duplo D são marcas comerciais da Dolby Laboratories Licensing Corporation.

 **HDMI™**
HIGH-DEFINITION MULTIMEDIA INTERFACE

Os termos HDMI, HDMI High-Definition Multimedia Interface, a identidade visual HDMI e os logótipos HDMI são marcas comerciais ou marcas comerciais registadas da HDMI Licensing Administrator, Inc.

Se for utilizada uma ficha no cabo de alimentação como dispositivo de corte, as instruções de instalação devem indicar que, no caso de equipamento com ficha, a tomada deve ser facilmente acessível.



ATENÇÃO
RISCO DE CHOQUE ELÉTRICO.
NÃO ABRIR!



ATENÇÃO

PARA REDUZIR O RISCO DE CHOQUE ELÉTRICO, NÃO REMOVA A COBERTURA (OU A PARTE POSTERIOR). NÃO EXISTEM NO INTERIOR PEÇAS REPARÁVEIS PELO UTILIZADOR. A ASSISTÊNCIA TÉCNICA DEVE SER EFETUADA POR PESSOAL QUALIFICADO.



O símbolo indica que estão presentes nesta unidade tensões perigosas que constituem um risco de choque elétrico.



O símbolo indica que existem instruções importantes de funcionamento e manutenção na literatura que acompanha esta unidade.

ADVERTÊNCIA:

Para reduzir o risco de ocorrência de incêndio ou de choques elétricos, não exponha este aparelho à chuva ou à humidade.

ADVERTÊNCIA:

As pilhas não devem ser expostas ao calor excessivo como luz do sol, fogo ou similares.
Não eliminar a bateria no fogo ou forno quente, ou esmagar ou cortar mecanicamente uma bateria.
Evitar sujeitar a bateria a pressão atmosférica demasiado baixa.



Este símbolo indica que este produto incorpora um isolamento duplo entre a tensão de rede perigosa e as peças acessíveis ao utilizador. Quando em manutenção utilize apenas peças de reposição idênticas.



Esta marcação indica que o produto não deve ser eliminado juntamente com os resíduos domésticos.

Para evitar possíveis danos ao meio ambiente ou à saúde humana por motivo de uma eliminação não controlada de resíduos, recicle-o de forma a promover a reutilização sustentável de recursos materiais. Para devolver o seu aparelho usado, por favor, use os sistemas de recolha ou contacte o revendedor onde o produto foi adquirido. Podem levar este produto para uma reciclagem ambientalmente segura.

INSTRUÇÕES DE SEGURANÇA IMPORTANTES

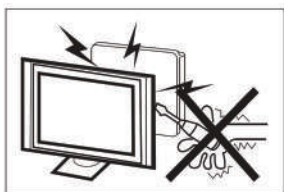

Este televisor funciona com tensões elevadas. Não retire a parte de trás da caixa do seu aparelho. A assistência técnica deve ser efetuada por pessoal qualificado.



Nunca se apoie, incline ou empurre subitamente o televisor ou o seu suporte. Deve prestar especial atenção às crianças. Se o televisor cair, podem ocorrer ferimentos graves.

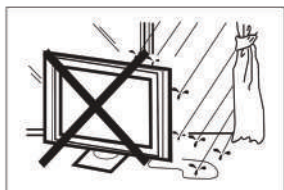

Para evitar o risco de incêndio ou de choque elétrico, não exponha o televisor à chuva ou à humidade.

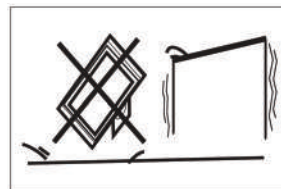

Não coloque o televisor num carrinho, suporte, prateleira ou mesa instável. Se o televisor cair, podem ocorrer ferimentos graves e danos no televisor.



Não deixe cair nem empurre objetos para as ranhuras ou aberturas do televisor. Nunca derrame qualquer tipo de líquido sobre o televisor.

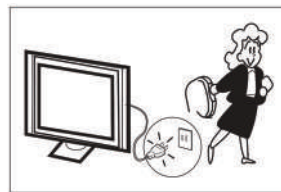

Quando o recetor de televisão não for utilizado durante um longo período de tempo, é aconselhável desligar o cabo de alimentação de CA da tomada de CA.



Não obstrua os orifícios de ventilação na tampa traseira. Uma ventilação adequada é essencial para evitar falhas nos componentes elétricos.

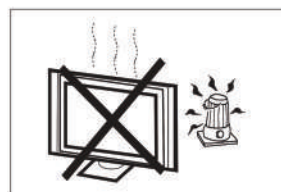

Evite expor o televisor à luz solar direta e a outras fontes de calor. Não coloque o televisor diretamente sobre outros produtos que libertem calor, como, por exemplo, leitores de cassetes de vídeo e amplificadores de áudio. Não colocar fontes de chama livre, como velas acesas, sobre o televisor.



Não prender o cabo de alimentação debaixo do televisor.



Se for limpar o produto, desligue o televisor da tomada, utilize um tecido macio, sem água e nunca produtos químicos.

INSTRUÇÕES DE SEGURANÇA IMPORTANTES

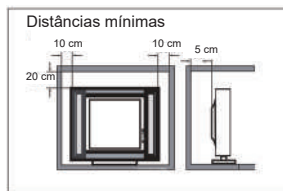

Se o televisor for montado num compartimento ou numa caixa semelhante, devem ser respeitadas as distâncias mínimas. A acumulação de calor pode reduzir a vida útil do televisor e pode também ser perigosa.

Nota: a utilização do aparelho deve ser realizada em climas moderados.

Cuidado:

O aparelho de televisão pode cair e provocar lesões pessoais graves ou morte. É possível evitar inúmeras lesões, particularmente em crianças, tomando as seguintes medidas de precaução simples:

- Utilize SEMPRE armários ou suportes ou métodos de montagem recomendados pelo fabricante do televisor.
- Utilize SEMPRE móveis que consigam suportar o peso do aparelho de televisão em segurança.
- Assegure SEMPRE que o aparelho de televisão não fica saliente junto à extremidade do móvel de suporte.
- Informe SEMPRE as crianças sobre os perigos de subir para cima dos móveis para alcançar o televisor ou os seus comandos.
- Organize SEMPRE os fios e cabos ligados ao televisor de forma a que não possam tropeçar, ser puxados ou agarrados.
- NUNCA coloque o aparelho de televisão num local instável.
- NUNCA coloque o televisor em cima de móveis altos (por exemplo, armários ou estantes) sem fixar tanto o móvel como o televisor num suporte adequado.
- NUNCA coloque o televisor sobre tecidos ou outros materiais que possam estar situados entre o televisor e os móveis de apoio.
- NUNCA coloque objetos que possam incitar as crianças a trepar, como brinquedos e comandos à distância, em cima do televisor ou do móvel onde o televisor está colocado.

Se o televisor existente for mantido e transferido para outro local, devem ser aplicadas as mesmas considerações acima referidas.

PREPARAÇÃO

IMPORTANTE: Não exerça pressão sobre a área de visualização do ecrã, o que pode comprometer a integridade do mesmo. A garantia do fabricante não cobre abusos por parte do utilizador ou instalações inadequadas.

FIXAÇÃO DO SUPORTE

IMPORTANTE: O suporte do televisor deve ser montado antes da sua utilização.

1. Colocar a unidade de TV virada para baixo sobre uma superfície macia e plana (cobertor, espuma, pano, etc.) para evitar danos na TV.
2. Fixar o suporte na parte inferior do televisor com os 4 parafusos.

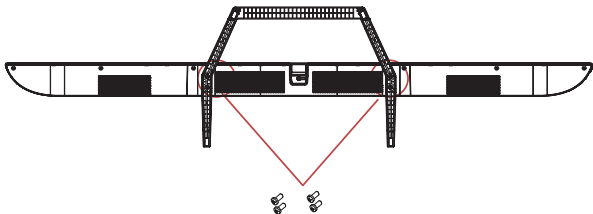

! NOTA

O aspeto do produto deve ser semelhante.

PREPARAÇÃO DO TELEVISOR LED PARA MONTAGEM NA PAREDE

Sugerimos que mantenha o televisor a uma distância mínima de 60 mm (2,36 polegadas) da parede para evitar interferências nos cabos. Antes de montar o televisor na parede, é necessário retirar o suporte.

Para sua segurança, utilize apenas um suporte de montagem na parede certificado pela UL com o peso mínimo do televisor sem suporte.

Para fixar um suporte de montagem na parede ao televisor:

1. Retire os parafusos que prendem o televisor ao suporte.
2. Retire o suporte do televisor.
3. Fixe o suporte de montagem na parede na parte de trás do televisor utilizando quatro parafusos. Siga as instruções do manual do utilizador que acompanha o suporte de montagem na parede para efetuar a instalação.

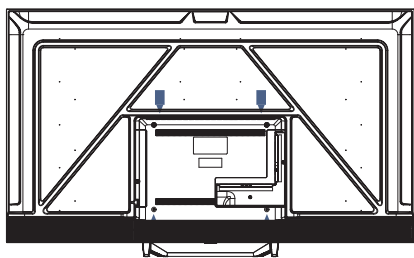

! NOTA

O suporte de montagem na parede não está incluído.

4. Fixe os parafusos de montagem na parede (4 parafusos M6 de 12 mm) na parte de trás do televisor LED, utilizando o binário de 12 kgf.cm.

LIGAR A TV

1. Instale o suporte e coloque a TV sobre uma superfície sólida.

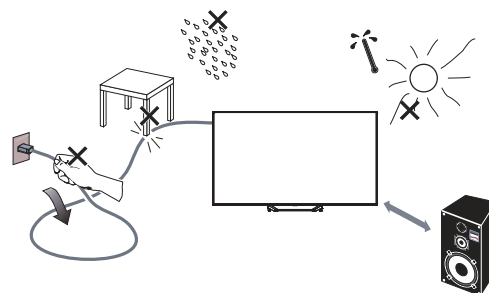

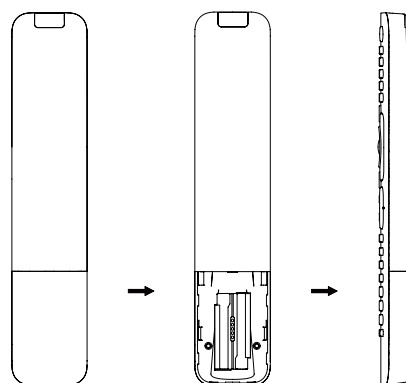

📎 NOTA

- Certifique-se de que a TV é colocada numa posição que permita a livre circulação de ar. Não cubra as aberturas de ventilação na tampa traseira.
 - Para evitar situações de insegurança, não devem ser colocadas fontes de chama aberta, como velas acesas, em cima ou nas proximidades do televisor.
 - Evite o calor, a luz solar direta e a exposição à chuva ou à água. O equipamento não deve ser exposto a pingos ou salpicos.
2. Ligue o cabo da antena ou o cabo da TV por cabo à tomada da antena **ANT IN** na parte de trás do televisor.
 3. Telecomando:
Retire a tampa do compartimento das pilhas. Introduza 2 pilhas (tipo AAA 1,5V).
CUIDADO: Existe risco de fogo ou explosão se a pilha for substituída por outra de tipo incorreto.

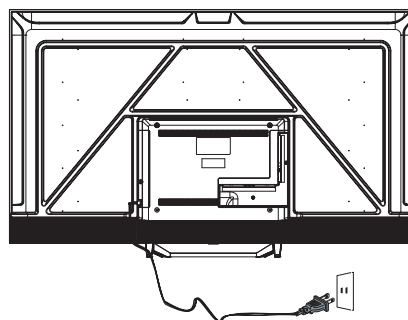

4. Alimentação:
ligue o cabo a uma tomada elétrica em funcionamento.



5. Ligar a TV:
Prima  no telecomando ou o botão **POWER** no painel de controlo lateral do televisor.

LIGAÇÃO DE PERIFÉRICOS E CONTROLOS

CONTROLO POR BOTÃO

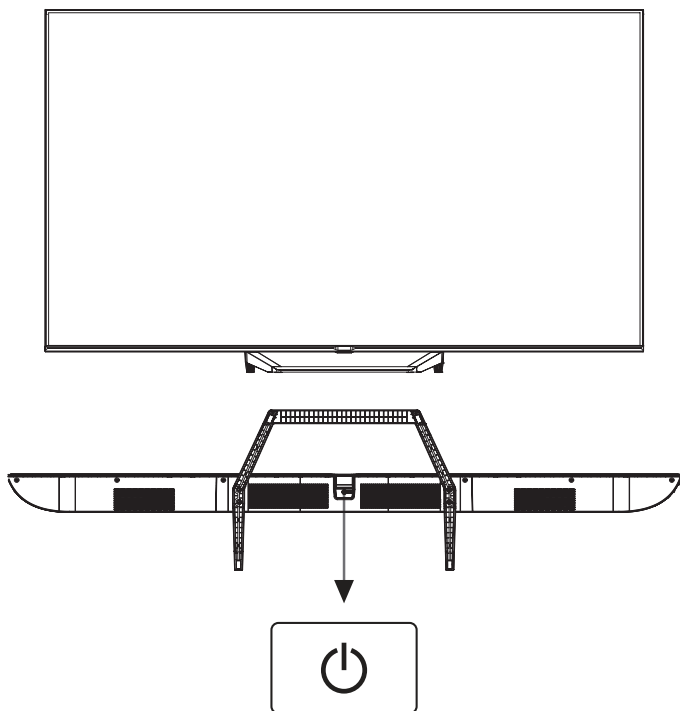

ACESSÓRIOS

Telecomando - 1 unidade
Manual do utilizador - 1 unidade
Parafusos - 4 unidades
Guia de início rápido - 1 unidade
Cartão de garantia - 1 unidade

No modo em espera, prima o botão para ligar a TV.
No modo ligado, prima o botão para desligar a TV.

LIGAÇÃO DOS PERIFÉRICOS



Todos os terminais são (da esquerda para a direita):
LAN, ÓTICO, VÍDEO, L, R, HDMI4, HDMI3, HDMI2



Todos os terminais são (da esquerda para a direita):
HDMI1(eARC/ARC), SATÉLITE, ANT/CABO, USB,AURICULAR,
INTERFACE COMUM(CI).

EFETUAR LIGAÇÕES

EQUIPAMENTO AV

Esta TV fornece um grupo de AV para uma ligação conveniente ao gravador de vídeo, DVD ou outro equipamento de vídeo. Consulte também o manual do proprietário do equipamento a ser ligado. Pode utilizar os terminais de entrada na parte de trás da TV da seguinte forma.

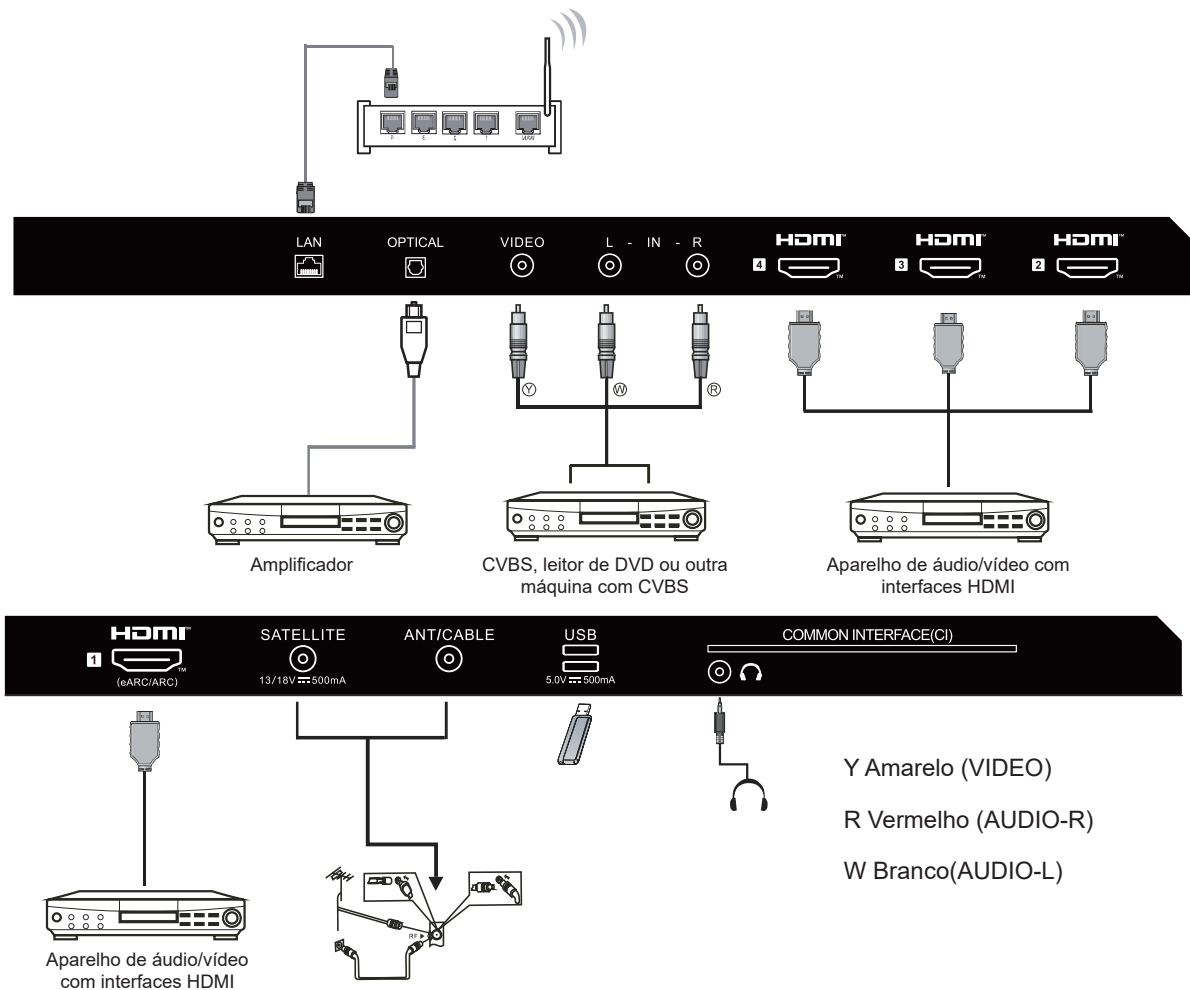

Pode ser ligado aos seguintes aparelhos: Gravador de vídeo, leitor multi-disco, DVD, câmara de vídeo, videogame ou sistema estéreo, etc.....

Nota:

Por vezes, não é compatível com diferentes dispositivos, porque o dispositivo fornece um sinal não normalizado.

INSTRUÇÕES DE OPERAÇÃO

UTILIZAR O TELECOMANDO

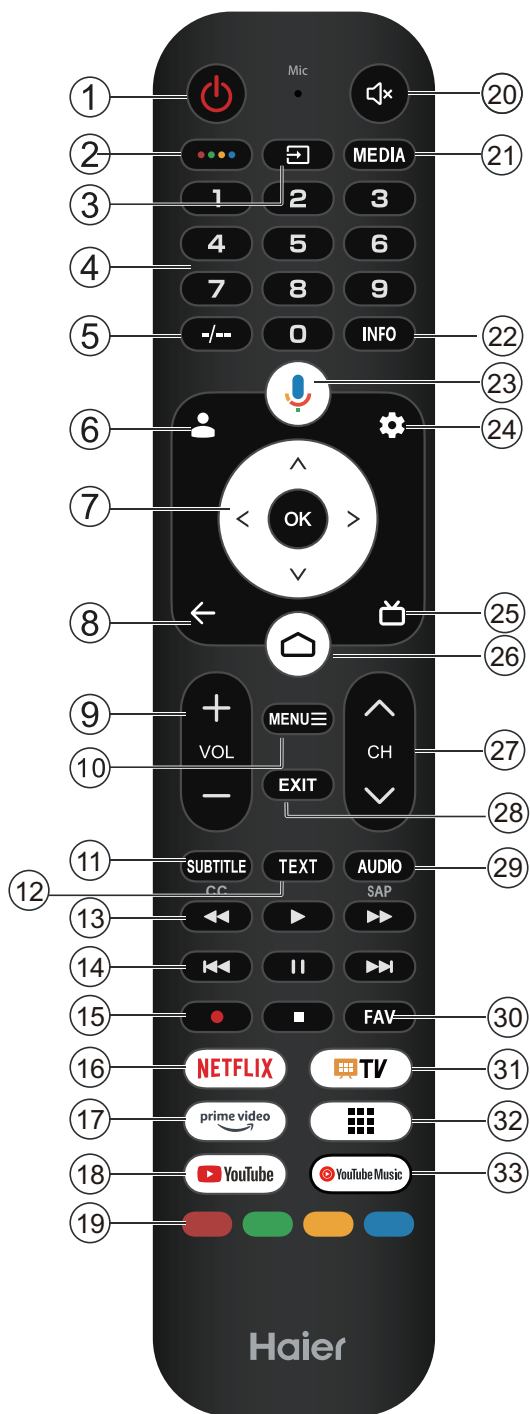

#	Item	Descrições
1	Ligar/desligar	Prima para ligar ou desligar a TV. Quando a TV está desligada, a energia continua a passar por ela. Para desligar completamente a alimentação, desligue o cabo de alimentação.
2		Prima para abrir o MAGIC BOARD.
3		Prima para abrir a lista de fontes de entrada.
4	0~9	Prima para seleccionar o número.
5	-/--	Prima para introduzir "/" na caixa de texto. (Não funciona em alguns modelos)
6		Prima para Contas e início de sessão na Google TV. (Ao configurar a TV básica, esta tecla é inválida.)
7		Prima para navegar no menu no ecrã.
8		Para voltar ao menu anterior.
9	VOL+/VOL-	Prima VOL+ or VOL- para ajustar o nível do volume.
10	MENU	Prima para abrir ou fechar o menu no ecrã.
11	SUBTITLE	Para seleccionar um idioma para as legendas disponíveis para canais de TV digital.
12	TEXT	Prima para mostrar o texto.
13		Prima para retroceder rapidamente, reproduzir ou avançar rapidamente.
14		Ir para o capítulo anterior, seguinte ou para pausar.
15		Para começar a gravar ou terminar o programa em reprodução.
16	NETFLIX	Prima para abrir a NETFLIX.
17		Premir para abrir a página inicial da prime video.
18		Prima para abrir o YouTube.
19	Botões coloridos	Realizam várias operações que correspondem ao guia de operação apresentado no ecrã de menu.
20		Premir para silenciar ou repor o som.
21	MEDIA	Prima para abrir o Multi Media Player.
22	INFO	Para exibir as informações do programa.
23		Prima para abrir o Assistente do Google ou iniciar a pesquisa por voz.
24		Prima para abrir o menu de definições.
25		Prima para apresentar o guia do programa eletrónico no modo de TV.
26		Prima para abrir a Página inicial
27		Prima para mudar os canais de TV.
28	EXIT	Sai do menu do sistema.
29	AUDIO	Prima para mudar de faixa de áudio.
30	FAV	Definir ou desativar os canais favoritos.
31		Prima para abrir a TV em direto.
32		Prima para abrir as aplicações.
33		Prima para abrir o YouTube Music.

INSTRUÇÕES DE UTILIZAÇÃO

CONFIGURAÇÃO INICIAL

Quando liga a TV pela primeira vez, o assistente de configuração irá orientá-lo pelas definições básicas de configuração. Siga a dica de texto para efetuar a primeira configuração.

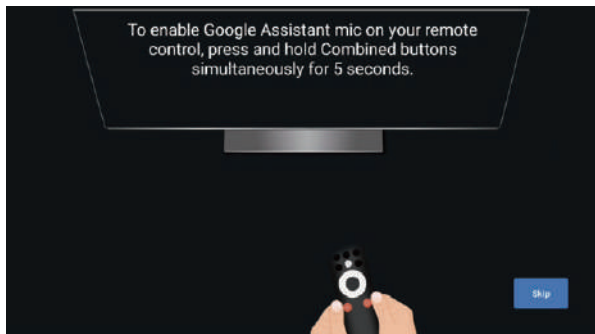

Esta função é utilizada para o código de emparelhamento do controlo remoto. Depois de introduzir o código com êxito, pode utilizar o controlo remoto Bluetooth para utilizar a TV.

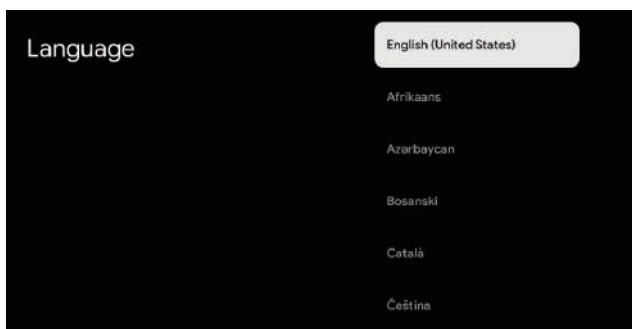

Pressione ▲/▼ para seleciona a língua do sistema e pressione **OK** para confirmar a língua.

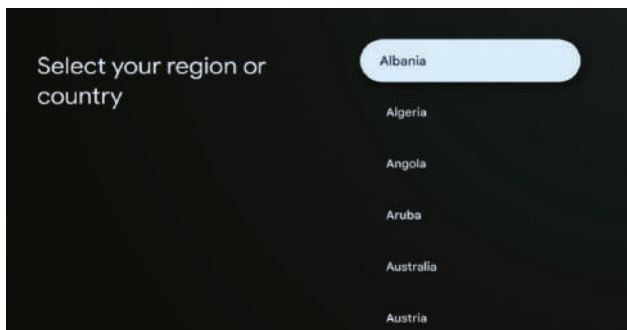

Pressione ▲/▼ para seleccionar a região/país do seu dispositivo e pressione **OK** para confirmar. Conclua a configuração das definições de inicialização da TV de acordo com as indicações do guia.

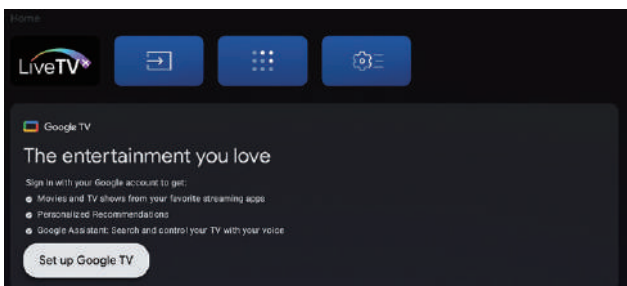

Nota: A imagem serve apenas de referência.

- Quando aceder à interface do utilizador, pode mudar das definições básicas da TV para as definições Google TV.

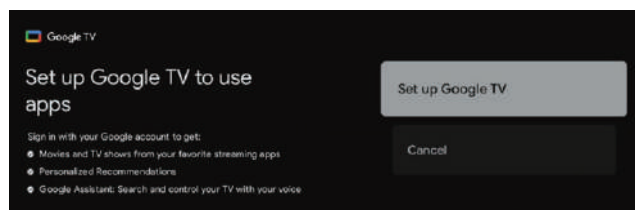

Pressione ▲/▼ para seleccionar a opção "Configurar Google TV" do seu dispositivo e pressione **OK** para concluir a configuração.

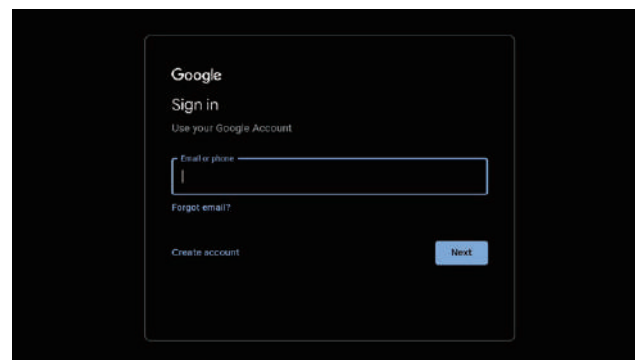

Utilize os dados de acesso da sua conta Google. Siga o Guia da Google.

Manual eletrónico

O manual eletrónico está incorporado na sua TV e pode ser exibido no ecrã. Para saber mais sobre as características da sua TV, aceda ao manual eletrónico e consulte o seguinte. O manual eletrónico deve estar disponível dependendo da região ou modelo.

1. Pressione o botão **INÍCIO** para aceder à página inicial.
2. Pressione os botões **CIMA/BAIXO/ESQUERDA/DIREITA** e **OK** para seleccionar e introduza "Manual eletrónico" em "Aplicações".

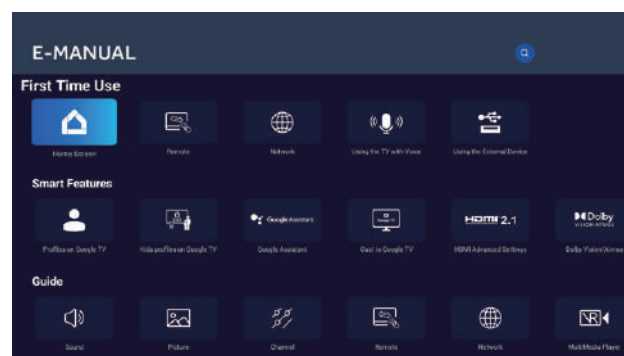

Nota: A imagem serve apenas de referência.

Haier

Haier

Εμπνευσμένη Ζωή

Εγχειρίδιο
χρήσης
ΜΟΝΤΕΛΑ:
H50S80FUX
H55S80FUX
H65S80FUX
H75S80FUX

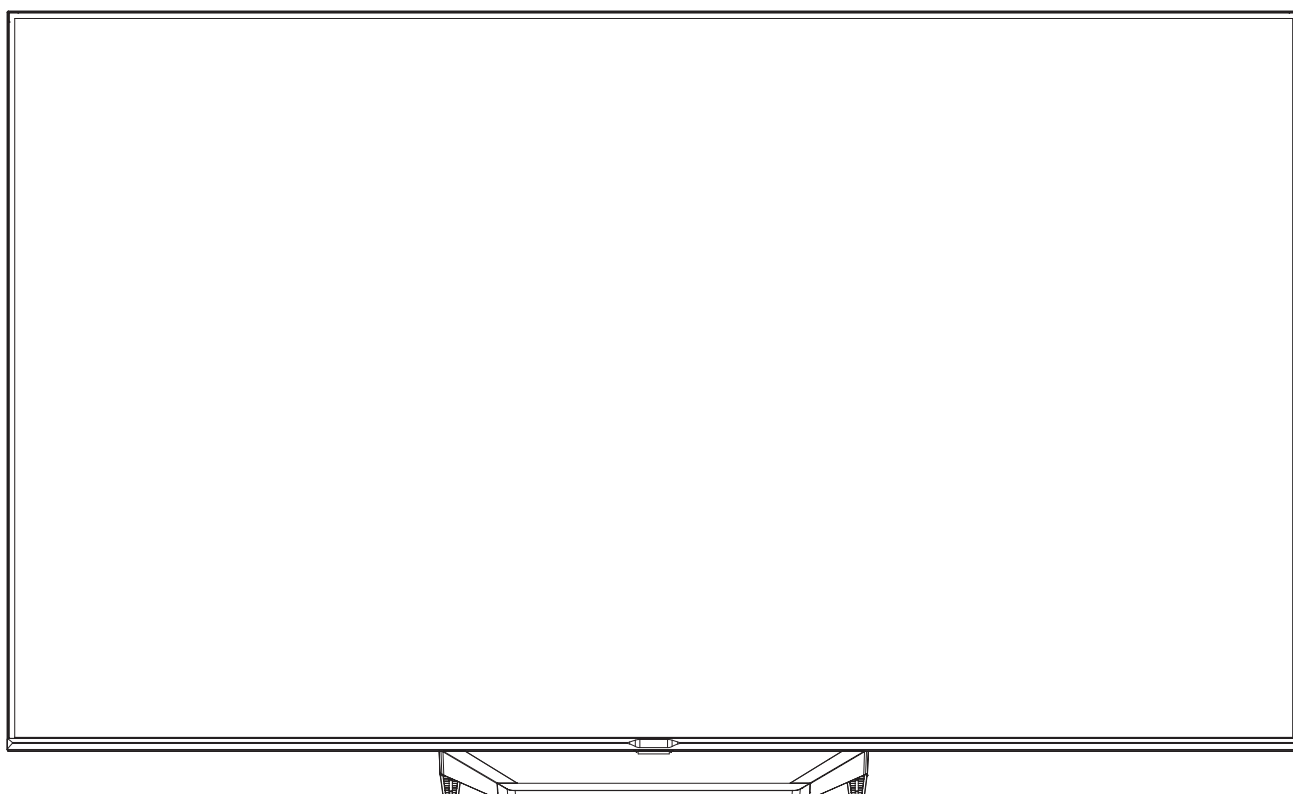

Τα σχέδια αυτού του οδηγού παρατίθενται αποκλειστικά για λόγους αναφοράς και μπορεί να διαφέρουν από το πραγματικό προϊόν. Ο σχεδιασμός και οι προδιαγραφές του προϊόντος μπορεί να αλλάξουν χωρίς ειδοποίηση.

Τηλεόραση LED

ΣΗΜΑΝΤΙΚΕΣ ΟΔΗΓΙΕΣ ΑΣΦΑΛΕΙΑΣ

- 1) Διαβάστε τις οδηγίες.
- 2) Φυλάξτε τις οδηγίες.
- 3) Τηρήστε όλες τις προειδοποιήσεις.
- 4) Ακολουθήστε όλες τις οδηγίες.
- 5) Μην χρησιμοποιείτε τη συσκευή κοντά σε νερό.
- 6) Καθαρίζετε τη συσκευή μόνο με ένα στεγνό πανί.
- 7) Μην φράσσετε τις οπές εξαερισμού, εγκαταστήστε σύμφωνα με τις οδηγίες.
- 8) Μην τοποθετείτε την τηλεόραση κοντά σε πηγές θερμότητας, όπως καλοριφέρ, σόμπες, φούρνους ή άλλες συσκευές (συμπεριλαμβανομένων των ενισχυτών) που παράγουν θερμότητα.
- 9) Μην υποτιμάτε τον σκοπό ασφαλείας του πολωμένου βύσματος. Αν το παρεχόμενο βύσμα δεν αντιστοιχεί στην πρίζα σας, συμβουλευτείτε έναν ηλεκτρολόγο για αντικατάστασή του.
- 10) Μην τοποθετείτε το καλώδιο τροφοδοσίας σε σημείο όπου κινδυνεύει να πατηθεί και προστατεύστε το από φθορές ειδικά στα βύσματα και στο σημείο όπου βγαίνει από τη συσκευή.
- 11) Χρησιμοποιείτε μόνο εξαρτήματα/αξεσουάρ που ορίζονται από τον κατασκευαστή.
- 12) Αποσυνδέετε τη συσκευή από την παροχή ρεύματος κατά τη διάρκεια καταιγίδων ή όταν δεν πρόκειται να χρησιμοποιηθεί για μεγάλο χρονικό διάστημα.
- 13) Παραπέμψτε όλες τις επισκευές σε αρμόδιο προσωπικό επισκευών. Η επισκευή είναι απαραίτητη αν η συσκευή έχει υποστεί οποιαδήποτε ζημιά, όπως φθορά του καλωδίου τροφοδοσίας ή του βύσματος, αν χυθεί υγρό ή πέσουν αντικείμενα μέσα στη συσκευή, αν η συσκευή εκτεθεί σε βροχή ή υγρασία, αν δεν λειτουργεί κανονικά ή έχει πέσει κάτω.
- 14) Το φιλτράρισμα χρησιμοποιείται ως διάταξη αποσύνδεσης και πρέπει να παραμένει πάντα προσβάσιμο.
- 15) Μην εμποδίζετε τον αερισμό καλύπτοντας τα ανοίγματα αερισμού με άλλα αντικείμενα, όπως εφημερίδες, τραπέζομάντιλα, κουρτίνες κ.λπ.
- 16) Μην τοποθετείτε πάνω στη συσκευή οποιαδήποτε πηγή γυμνής φλόγας, όπως αναμμένα κεριά.
- 17) Πρέπει να δίδεται ιδιαίτερη προσοχή στην περιβαλλοντικά ορθή απόρριψη των μπαταριών.
- 18) Η συσκευή προορίζεται για χρήση σε εύκρατα κλίματα.
- 19) Μην εκθέτετε την συσκευή σε νερό ή βροχή και μην τοποθετείτε δοχεία με υγρά πάνω σε αυτήν.
- 20) Προειδοποίηση: Για την αποφυγή τυχόν τραυματισμών που προκαλούνται λόγω πτώσης του προϊόντος, βεβαιωθείτε ότι ολόκληρο το προϊόν έχει τοποθετηθεί εντός της επιφάνειας του τραπεζιού σε οριζόντια θέση.

Το πραγματικό προϊόν ενδέχεται να διαφέρει από την παραπάνω εικόνα

Dolby Audio

Κατασκευάστηκε με την άδεια της Dolby Laboratories. Τα Dolby, Dolby Audio και το σύμβολο του διπλού D είναι σήματα κατατεθέντα της Dolby Laboratories Licensing Corporation.

HDMI™
HIGH-DEFINITION MULTIMEDIA INTERFACE

Οι όροι HDMI, HDMI High-Definition Multimedia Interface, Εμπορική διαμόρφωση (trade dress) HDMI και τα λογότυπα HDMI, είναι εμπορικά σήματα ή εμπορικά σήματα κατατεθέντα της εταιρείας HDMI Licensing Administrator, Inc.

Κατά τη χρήση βύσματος στο καλώδιο τροφοδοσίας ως συσκευή αποσύνδεσης, οι οδηγίες εγκατάστασης αναφέρουν ότι για τον εξοπλισμό με βύσμα, η πρίζα πρέπει να είναι εύκολα προσβάσιμη.



ΠΡΟΣΟΧΗ
ΚΙΝΔΥΝΟΣ ΗΛΕΚΤΡΟΠΛΗΞΙΑΣ
ΜΗΝ ΑΝΟΙΓΕΤΕ!



ΠΡΟΣΟΧΗ

ΓΙΑ ΝΑ ΜΕΙΩΣΕΤΕ ΤΟΝ ΚΙΝΔΥΝΟ ΗΛΕΚΤΡΟΠΛΗΞΙΑΣ, ΜΗΝ ΑΦΑΙΡΕΙΤΕ ΤΟ ΚΑΛΥΜΜΑ (Η ΤΟ ΠΙΣΩ ΜΕΡΟΣ). ΔΕΝ ΥΠΑΡΧΟΥΝ ΕΞΑΡΤΗΜΑΤΑ ΠΟΥ ΜΠΟΡΟΥΝ ΝΑ ΕΠΙΔΙΟΡΘΩΘΟΥΝ ΑΠΟ ΤΟΝ ΙΔΙΟ ΤΟ ΧΡΗΣΤΗ. ΓΙΑ ΤΥΧΟΝ ΕΠΙΣΚΕΥΕΣ, ΑΠΕΥΘΥΝΘΕΙΤΕ ΣΕ ΕΙΔΙΚΕΥΜΕΝΟ ΤΕΧΝΙΚΟ ΠΡΟΣΩΠΙΚΟ.



Το σύμβολο αυτό υποδεικνύει ότι στο εσωτερικό της συσκευής υπάρχουν επικίνδυνες τάσεις που αποτελούν κίνδυνο ηλεκτροπληξίας.



Το σύμβολο αυτό υποδεικνύει ότι υπάρχουν σημαντικές οδηγίες λειτουργίας και συντήρησης στα έγγραφα που συνοδεύουν τη συσκευή.

ΠΡΟΕΙΔΟΠΟΙΗΣΗ:

Για την αποφυγή του κινδύνου πυρκαγιάς ή ηλεκτροπληξίας μην αφήνετε τη συσκευή εκτεθειμένη σε βροχή ή υγρασία.

ΠΡΟΕΙΔΟΠΟΙΗΣΗ:

Οι μπαταρίες δεν πρέπει να εκτίθενται σε συνθήκες υπερβολικά υψηλής θερμοκρασίας, όπως ηλιακή ακτινοβολία, φωτιά ή συναφή.

Μην απορρίπτετε τη μπαταρία σε φωτιά ή θερμό φούρνο ή την υποβάλετε σε μηχανική σύνθλιψη ή κοπή.

Αποφύγετε την έκθεση της μπαταρίας σε εξαιρετικά χαμηλή πίεση αέρα.



Το σύμβολο αυτό υποδεικνύει ότι το προϊόν διαθέτει διπλή μόνωση μεταξύ των σημείων που φέρουν επικίνδυνη τάση δικτύου και των σημείων που είναι προσβάσιμα στο χρήστη. Κατά τις εργασίες επισκευής, να χρησιμοποιούνται μόνο γνήσια ανταλλακτικά.



Η παρούσα σήμανση δείχνει ότι το προϊόν αυτό δεν πρέπει να απορρίπτεται με τα οικιακά απορρίμματα.

Για να αποφύγετε πιθανή βλάβη στο περιβάλλον ή την ανθρώπινη υγεία από την ανεξέλεγκτη διάθεση αποβλήτων, ανακυκλώστε το υπεύθυνα για να προωθήσετε την αειφόρο επαναχρησιμοποίηση υλικών πόρων. Για να επιστρέψετε τη χρησιμοποιημένη συσκευή σας, χρησιμοποιήστε τα συστήματα επιστροφής και συλλογής ή επικοινωνήστε με το κατάστημα λιανικής όπου αγοράστηκε το προϊόν. Μπορούν να παραλάβουν αυτό το προϊόν για περιβαλλοντική ασφαλή ανακύκλωση.

ΣΗΜΑΝΤΙΚΕΣ ΟΔΗΓΙΕΣ ΑΣΦΑΛΕΙΑΣ

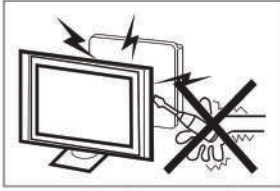

Για τη λειτουργία αυτού του τηλεοπτικού δέκτη χρησιμοποιούνται υψηλές τάσεις. Μην αφαιρείτε το πίσω κάλυμμα από τη συσκευή. Για τυχόν επισκευές, απευθυνθείτε σε ειδικευμένο τεχνικό προσωπικό.

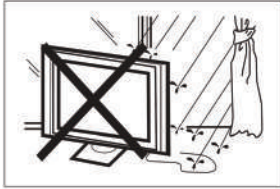

Για την αποφυγή φωτιάς ή ηλεκτροπληξίας, μην εκθέτετε τον τηλεοπτικό δέκτη σε βροχή ή υγρασία.



Μην ρίχνετε ή σπρώχνετε αντικείμενα μέσα στις υποδοχές ή τις οπές του περιβλήματος της τηλεόρασης. Μην ρίχνετε οποιοδήποτε είδος υγρού πάνω στον τηλεοπτικό δέκτη.

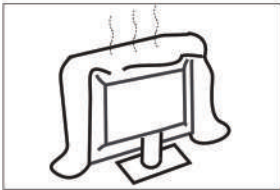

Μη καλύπτετε τις οπές εξαερισμού στο πίσω κάλυμμα. Ο επαρκής εξαερισμός είναι απαραίτητος για την αποφυγή βλάβης των ηλεκτρικών εξαρτημάτων.



Μην παγιδεύετε το καλώδιο τροφοδοσίας κάτω από τον τηλεοπτικό δέκτη.



Εάν πρόκειται να καθαρίσετε το προϊόν, αποσυνδέστε την τηλεόραση από την πρίζα και χρησιμοποιήστε ένα μαλακό πανί. Ποτέ μην χρησιμοποιείτε νερό ή χημικά.

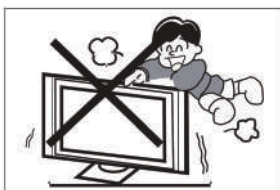

Ποτέ μην στηρίζετε, πατάτε ή σπρώχνετε απότομα την τηλεόραση ή τη βάση της. Θα πρέπει να επιβλέπετε τα παιδιά ιδιαίτερα προσεκτικά. Σε περίπτωση πτώσης, ενδέχεται να προκληθεί σοβαρός τραυματισμός.

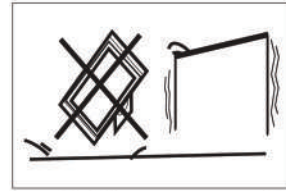

Μην τοποθετείτε την τηλεόρασή σας σε ασταθές καρότσι, βάση, ράφι ή τραπέζι. Σε περίπτωση πτώσης, ενδέχεται να προκληθεί σοβαρός τραυματισμός και ζημιά στην τηλεόραση.

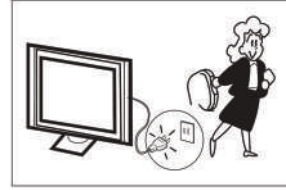

Εάν ο τηλεοπτικός δέκτης δεν πρόκειται να χρησιμοποιηθεί για μεγάλο χρονικό διάστημα, συνιστάται να αποσυνδέετε το καλώδιο τροφοδοσίας από την πρίζα ρεύματος.

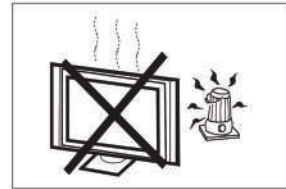

Αποφύγετε την έκθεση του τηλεοπτικού δέκτη σε άμεσο ηλιακό φως και άλλες πηγές θερμότητας. Μην τοποθετείτε τον τηλεοπτικό δέκτη απευθείας πάνω σε προϊόντα που εκπέμπουν θερμότητα, π.χ. συσκευές αναπαραγωγής βιντεοκασετών και ενισχυτές ήχου. Μην τοποθετείτε πηγές γυμνής φλόγας, όπως αναμμένα κεριά πάνω στην τηλεόραση.

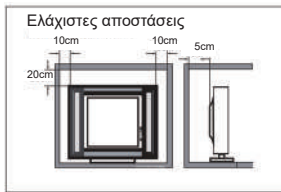

Εάν η τηλεόραση πρόκειται να τοποθετηθεί σε ερμάριο ή παρόμοιο περίβλημα, πρέπει να διατηρηθούν οι ελάχιστες διαστάσεις. Η συσσώρευση θερμότητας μπορεί να μειώσει τη διάρκεια ζωής της τηλεόρασής σας, ενώ μπορεί επίσης να είναι επικίνδυνη.

Σημείωση: χρησιμοποιείτε τη συσκευή σε εύκρατα κλίματα.

Προσοχή:

Η τηλεόραση μπορεί να πέσει και να προκαλέσει σοβαρό τραυματισμό ή θάνατο. Πολλοί τραυματισμοί, ειδικά των παιδιών, μπορούν να αποφευχθούν λαμβάνοντας απλά μέτρα προφύλαξης, όπως:

- Χρησιμοποιείτε ΠΑΝΤΑ ντουλάπια ή βάσεις ή μεθόδους τοποθέτησης που προτείνονται από τον κατασκευαστή της τηλεόρασης.
- ΠΑΝΤΑ να γίνεται χρήση μόνο επίπλων που μπορούν να στηρίξουν με ασφάλεια την τηλεόραση.
- ΠΑΝΤΑ να διασφαλίζεται ότι η τηλεόραση δεν προεξέχει από την άκρη του επίπλου στήριξης.
- ΠΑΝΤΑ να επιμορφώνετε τα παιδιά για τους κινδύνους που κρύβει το σκαρφάλωμα στα έπιπλα προκειμένου να φτάσουν την τηλεόραση ή τα χειριστήριά της.
- ΠΑΝΤΑ να δρομολογείτε τα καλώδια που είναι συνδεδεμένα στην τηλεόραση, ώστε να μην υπάρχει περίπτωση να πέσει κάποιος πάνω τους ή να τραβηχτούν.
- ΠΟΤΕ μην τοποθετείτε την τηλεόραση σε ασταθές σημείο.
- ΠΟΤΕ μην τοποθετείτε την τηλεόραση σε ψηλά έπιπλα (π.χ. ντουλάπες ή βιβλιοθήκες) χωρίς αγκύρωση τόσο του επίπλου όσο και της τηλεόρασης σε κατάλληλο στήριγμα.
- ΠΟΤΕ μην τοποθετείτε την τηλεόραση πάνω σε υφάσματα ή άλλα υλικά μεταξύ της τηλεόρασης και του επίπλου στήριξης.
- ΠΟΤΕ μην τοποθετείτε αντικείμενα που ενδέχεται να βάλουν τα παιδιά σε πειρασμό να σκαρφαλώσουν, όπως παιχνίδια ή τηλεχειριστήρια, πάνω στην τηλεόραση ή στο έπιπλο που είναι τοποθετημένη η τηλεόραση.

Σε περίπτωση αλλαγής θέσης της τηλεόρασής σας, θα πρέπει να εφαρμόζονται οι ίδιες οδηγίες που αναφέρονται ανωτέρω.

ΠΡΟΕΤΟΙΜΑΣΙΑ

ΣΗΜΑΝΤΙΚΟ: Μην ασκείτε πίεση στην περιοχή προβολής της οθόνης, καθώς αυτό ενδέχεται να θέσει σε κίνδυνο την ακεραιότητα της οθόνης. Η εγγύηση του κατασκευαστή δεν καλύπτει τυχόν ακατάλληλη χρήση από τον χρήστη ή ακατάλληλη εγκατάσταση.

ΠΡΟΣΑΡΤΗΣΗ ΤΗΣ ΒΑΣΗΣ

ΣΗΜΑΝΤΙΚΟ: Η βάση της τηλεόρασης πρέπει να συναρμολογηθεί πριν από τη χρήση.

1. Τοποθετήστε τη μονάδα τηλεόρασης με την οθόνη προς τα κάτω σε μια μαλακή και επίπεδη επιφάνεια (κουβέρτα, αφρώδες υλικό, πανί κ.λπ.), προκειμένου να αποτρέψετε τυχόν ζημιές στην τηλεόραση.
2. Στερεώστε τη βάση στήριξης στο κάτω μέρος της τηλεόρασης με τις 4 βίδες.

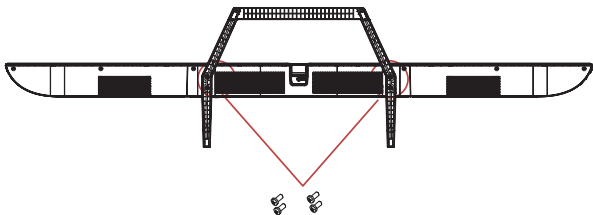

ΣΗΜΕΙΩΣΗ

Η εμφάνιση του προϊόντος ενδέχεται να διαφέρει.

ΠΡΟΕΤΟΙΜΑΣΙΑ ΤΗΣ ΤΗΛΕΟΡΑΣΗΣ LED ΓΙΑ ΕΠΙΤΟΙΧΙΑ ΤΟΠΟΘΕΤΗΣΗ

Σας προτείνουμε να κρατάτε την τηλεόραση σε απόσταση τουλάχιστον 60 mm (2,36 ίντσες) από τον τοίχο, προκειμένου να αποφύγετε τυχόν παρεμβολές καλωδίων. Προτού τοποθετήσετε την τηλεόρασή σας στον τοίχο, πρέπει να αφαιρέσετε τη βάση.

Για την ασφάλειά σας, χρησιμοποιήστε τη συσκευή μόνο με ένα στήριγμα τοίχου με πιστοποίηση UL που αντέχει τουλάχιστον το βάρος της τηλεόρασης χωρίς τη βάση.

Για να προσαρτήσετε έναν βραχίονα επιτοίχιας τοποθέτησης στην τηλεόρασή σας:

1. Αφαιρέστε τις βίδες που συγκρατούν την τηλεόρασή σας στη βάση.
2. Αφαιρέστε τη βάση από την τηλεόρασή σας.
3. Στερεώστε τον βραχίονα επιτοίχιας τοποθέτησης στο πίσω μέρος της τηλεόρασής σας, χρησιμοποιώντας τέσσερις βίδες. Για την εγκατάσταση, ακολουθήστε τις οδηγίες του εγχειριδίου χρήσης που συνοδεύει τον βραχίονα επιτοίχιας τοποθέτησης.

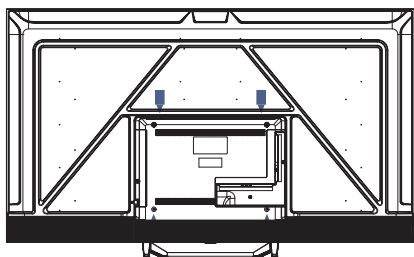

ΣΗΜΕΙΩΣΗ

Ο βραχίονας επιτοίχιας τοποθέτησης δεν περιλαμβάνεται.

4. Βιδώστε τις βίδες επιτοίχιας τοποθέτησης (M6x12mm/4 τεμάχια) στην πίσω πλευρά της τηλεόρασης LED, χρησιμοποιώντας ροπή 12kgf.cm.

ΕΝΕΡΓΟΠΟΙΗΣΗ ΤΗΣ ΤΗΛΕΟΡΑΣΗΣ

1. Εγκαταστήστε τη βάση και τοποθετήστε την τηλεόραση σε μια σταθερή επιφάνεια.

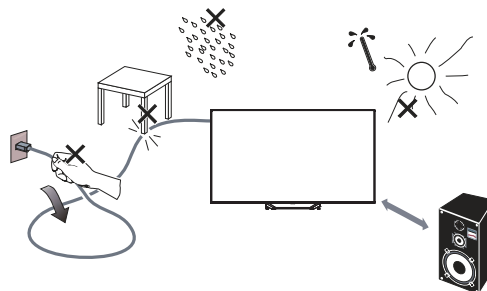

ΣΗΜΕΙΩΣΗ

- Βεβαιωθείτε ότι η τηλεόραση έχει τοποθετηθεί σε σημείο που αερίζεται επαρκώς. Μη καλύπτετε τις οπές αερισμού στην πίσω όψη.
 - Για την αποφυγή επικίνδυνων καταστάσεων, μην τοποθετείτε πάνω ή κοντά στη συσκευή οποιαδήποτε πηγή γυμνής φλόγας, όπως αναμμένα κεριά.
 - Αποφύγετε τη θερμότητα, το άμεσο ηλιακό φως και την έκθεση σε βροχή ή νερό. Ο εξοπλισμός δεν πρέπει να εκτίθεται σε σταγόνες ή πιτσιλιές νερού.
2. Συνδέστε το καλώδιο κεραίας ή το καλώδιο καλωδιακής τηλεόρασης στην υποδοχή κεραίας **ANT IN** στο πίσω μέρος της τηλεόρασης.

3. Τηλεχειριστήριο:

Αφαιρέστε το κάλυμμα του θαλάμου μπαταριών. Τοποθετήστε 2 μπαταρίες (τύπου AAA 1,5V).

ΠΡΟΣΟΧΗ: Κίνδυνος έκρηξης σε περίπτωση αντικατάστασης της μπαταρίας με μπαταρία εσφαλμένου τύπου.

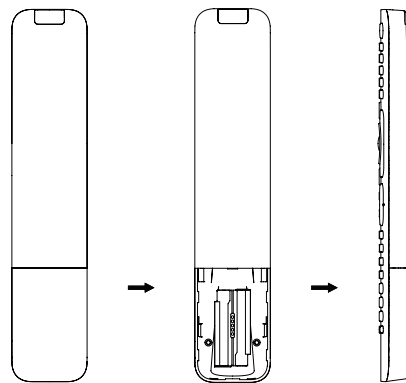

4. Τροφοδοσία:
Συνδέστε το καλώδιο σε μια πρίζα.

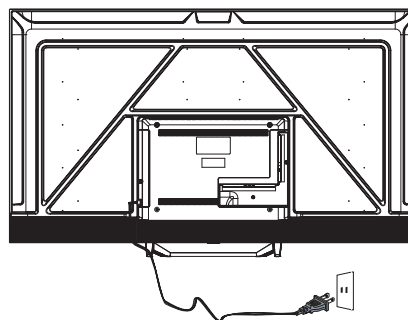

5. Ενεργοποίηση της τηλεόρασης:
Πατήστε **⏻** στο τηλεχειριστήριο ή το κουμπί **POWER** στον πλευρικό πίνακα ελέγχου της τηλεόρασης.

ΣΥΝΔΕΣΗ ΚΑΙ ΣΤΟΙΧΕΙΑ ΕΛΕΓΧΟΥ ΠΕΡΙΦΕΡΙΑΚΩΝ ΣΥΣΚΕΥΩΝ

ΛΕΙΤΟΥΡΓΙΑ ΠΛΗΚΤΡΩΝ

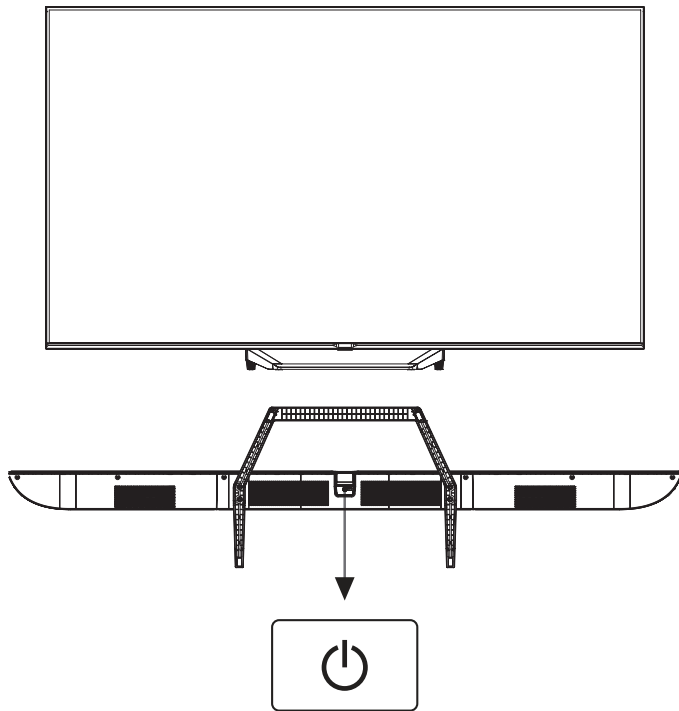

ΕΞΑΡΤΗΜΑΤΑ

Τηλεχειριστήριο -1 τεμάχιο
Εγχειρίδιο χρήστη -1 τεμάχιο
Βίδες - 4 τεμάχια
Οδηγός γρήγορης εκκίνησης -1 τεμάχιο
Κάρτα εγγύησης -1 τεμάχιο

Στη λειτουργία αναμονής, πατήστε το κουμπί για να ενεργοποιήσετε τη λειτουργία.
Στην κατάσταση λειτουργίας, πατήστε το κουμπί για να απενεργοποιήσετε την τηλεόραση.

ΣΥΝΔΕΣΗ ΠΕΡΙΦΕΡΕΙΑΚΩΝ ΣΥΣΚΕΥΩΝ



Όλα τα τερματικά (από αριστερά προς τα δεξιά):
LAN (Τοπικό δίκτυο), OPTICAL (Οπτική), VIDEO (Βίντεο), L (Αρ.), R (δε.), HDMI4, HDMI3, HDMI2



Όλα τα τερματικά (από αριστερά προς τα δεξιά):
HDMI1(eARC/ARC), SATELLITE (Δορυφόρος), ANT/CABLE (Κεραία/Καλωδιακή), USB, Ακουστικά, COMMON INTERFACE(CI) (Κοινή διεπαφή).

ΣΥΝΔΕΣΕΙΣ

ΕΞΟΠΛΙΣΜΟΣ AV

Αυτή η τηλεόραση παρέχει μία ομάδα AV για εύκολη σύνδεση με βίντεο, DVD ή άλλο εξοπλισμό βίντεο. Ανατρέξτε επίσης στο εγχειρίδιο χρήσης του εξοπλισμού που πρόκειται να συνδέσετε. Μπορείτε να χρησιμοποιήσετε τα τερματικά εισόδου στην πίσω πλευρά της τηλεόρασης ως εξής.

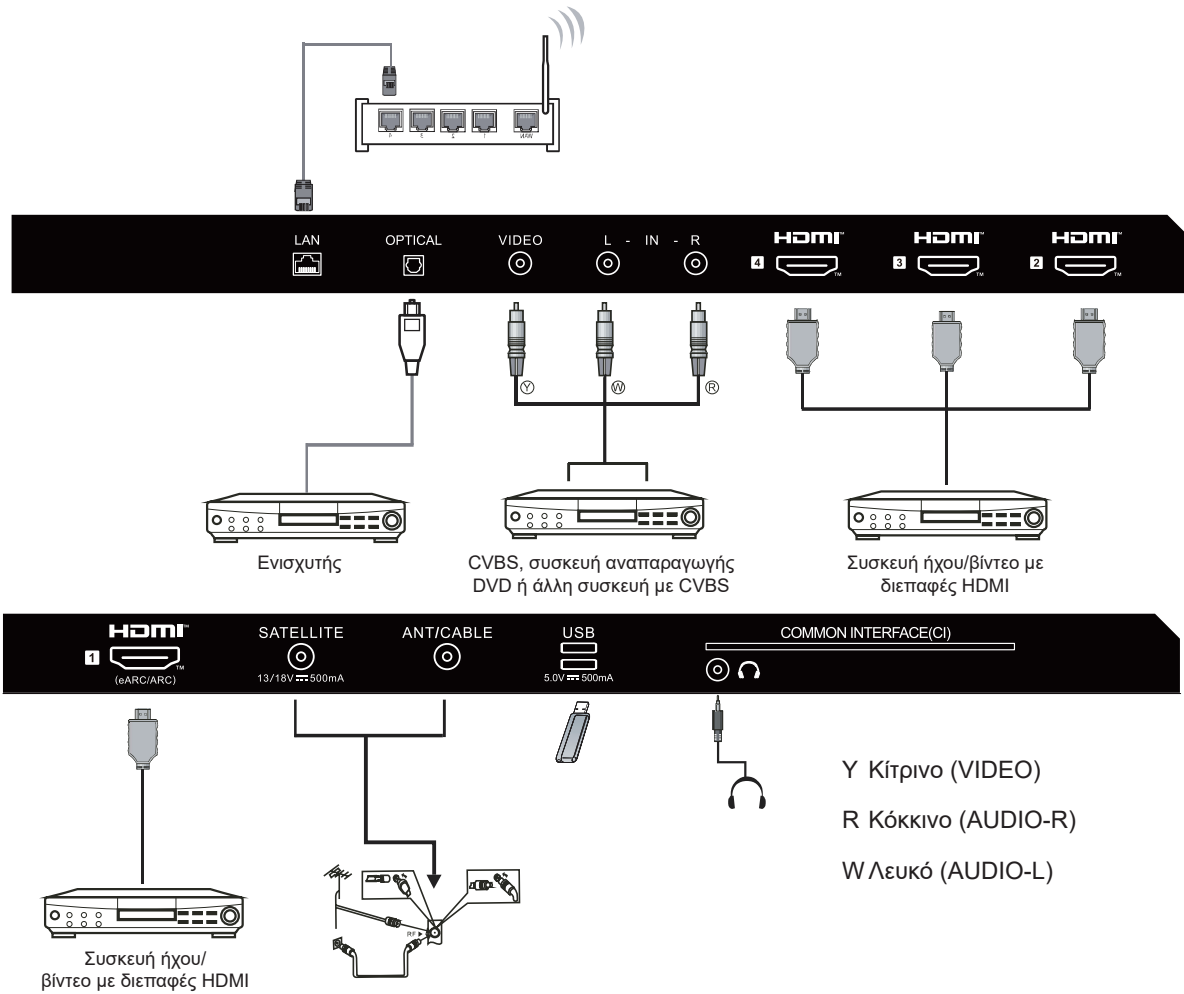

Μπορεί να συνδεθεί με τις ακόλουθες συσκευές: VCR, συσκευή αναπαραγωγής πολλαπλών δίσκων, DVD, βιντεοκάμερα, σύστημα βιντεοπαιχνιδιών ή στερεοφωνικό σύστημα κ.λπ.

Σημείωση:

Ορισμένες φορές δεν υποστηρίζεται σε διαφορετικές συσκευές, επειδή η συσκευή παρέχει μη τυποποιημένο σήμα.

ΟΔΗΓΙΕΣ ΛΕΙΤΟΥΡΓΙΑΣ

ΧΡΗΣΗ ΤΟΥ ΤΗΛΕΧΕΙΡΙΣΤΗΡΙΟΥ

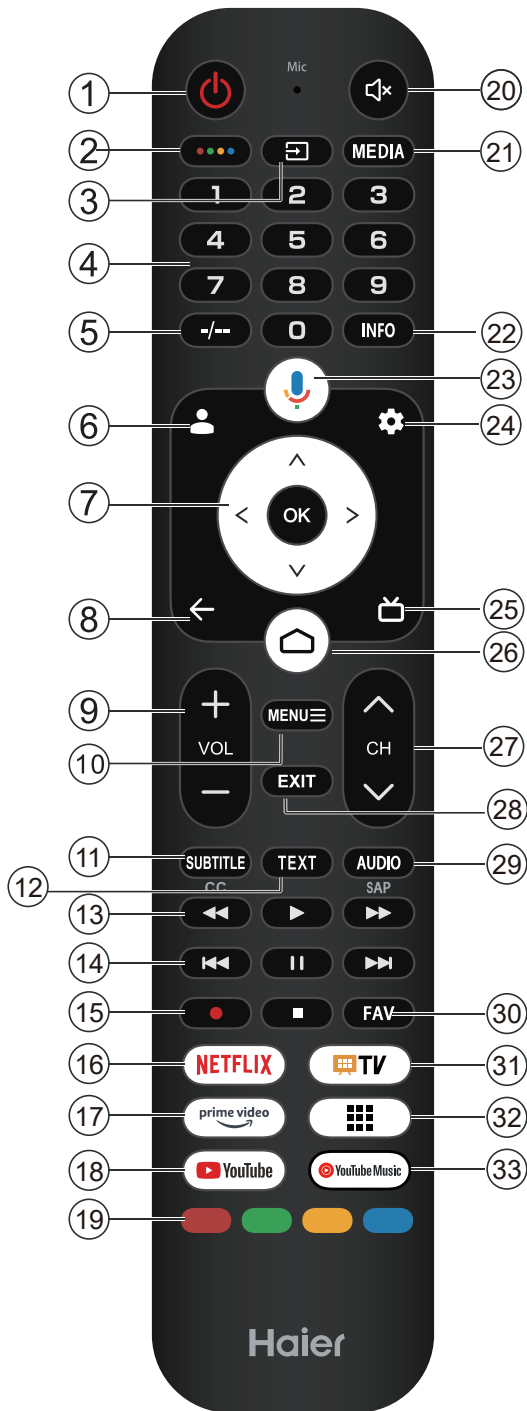

#	Στοιχείο	Περιγραφές
1	Λειτουργία	Πατήστε για ενεργοποίηση ή απενεργοποίηση της τηλεόρασης. Όταν η τηλεόρασή σας είναι απενεργοποιημένη, εξακολουθεί να ρέει ρεύμα μέσω αυτής. Για να αποσυνδέσετε εντελώς την τροφοδοσία, αποσυνδέστε το καλώδιο τροφοδοσίας.
2		Πατήστε για άνοιγμα του MAGIC BOARD.
3		Πατήστε για άνοιγμα της λίστα πηγών εισόδου.
4	0~9	Πατήστε για να επιλέξετε τον αριθμό.
5	-/--	Πατήστε για να καταχωρήσετε "/" στο πλαίσιο εισαγωγής. (Δεν λειτουργεί σε ορισμένα μοντέλα)
6		Πατήστε για επιλογή Λογαριασμού και Σύνδεση στο Google TV. (Κατά τη ρύθμιση της βασικής τηλεόρασης, αυτό το πλήκτρο δεν εκτελεί καμία λειτουργία)
7		Πατήστε για πλοήγηση στο μενού οθόνης.
8		Επιστροφή στο προηγούμενο μενού.
9	VOL+/VOL-	Πατήστε VOL+ ή VOL- για να ρυθμίσετε το επίπεδο της έντασης ήχου.
10	MENU	Πατήστε για άνοιγμα ή κλείσιμο του μενού οθόνης.
11	SUBTITLE	Για επιλογή διαθέσιμης γλώσσας υποτίτλων για συγκεκριμένα ψηφιακά τηλεοπτικά προγράμματα.
12	TEXT	Πατήστε για εμφάνιση του κειμένου.
13		Πατήστε για γρήγορη μετακίνηση προς τα πίσω, αναπαραγωγή ή γρήγορη μετακίνηση προς τα εμπρός.
14		Μετάβαση στο προηγούμενο, στο επόμενο κεφάλαιο ή παύση.
15		Για έναρξη της εγγραφής ή τερματισμό του προγράμματος που εκτελείται.
16	NETFLIX	Πατήστε για άνοιγμα του NETFLIX.
17		Πατήστε για άνοιγμα της αρχικής σελίδας prime video.
18		Πατήστε για άνοιγμα του YouTube.
19	Χρωματιστά πλήκτρα	Πραγματοποιεί πολλαπλές λειτουργίες που αντιστοιχούν στον οδηγό λειτουργίας που εμφανίζεται στην οθόνη του μενού.
20		Πατήστε για σίγαση και κατάργηση σίγασης του ήχου.
21	MEDIA	Πατήστε για άνοιγμα της συσκευής αναπαραγωγής πολυμέσων.
22	INFO	Για εμφάνιση των πληροφοριών προγράμματος.
23		Πατήστε για άνοιγμα του Google Assistant ή έναρξη φωνητικής αναζήτησης.
24		Πατήστε για άνοιγμα του μενού ρυθμίσεων.
25		Πατήστε για προβολή του ηλεκτρονικού οδηγού προγράμματος στη λειτουργία Τηλεόρασης.
26		Πατήστε για άνοιγμα της αρχικής σελίδας.
27		Πατήστε για αλλαγή τηλεοπτικού καναλιού.
28	EXIT	Έξοδος από το σύστημα μενού.
29	AUDIO	Πατήστε για αλλαγή των ηχητικών κομματιών.
30	FAV	Ορισμός ή απενεργοποίηση αγαπημένων καναλιών.
31		Πατήστε για άνοιγμα του στοιχείου Live TV (Ζωντανή τηλεόραση).
32		Πατήστε για άνοιγμα των εφαρμογών.
33		Πατήστε για άνοιγμα του YouTube Music.

ΟΔΗΓΙΕΣ ΛΕΙΤΟΥΡΓΙΑΣ

ΑΡΧΙΚΗ ΕΓΚΑΤΑΣΤΑΣΗ

Την πρώτη φορά που ενεργοποιείτε την τηλεόραση, εμφανίζεται ο οδηγός εγκατάστασης για να σας καθοδηγήσει στις βασικές ρυθμίσεις. Ακολουθήστε τις Συμβουλές στην οθόνη κατά την πρώτη εγκατάσταση.

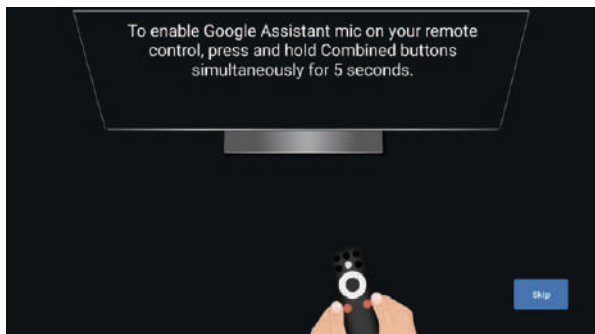

Αυτή η λειτουργία χρησιμοποιείται για τον κωδικό σύζευξης του τηλεχειριστηρίου. Μετά την επιτυχή καταχώριση του κωδικού, μπορείτε να χρησιμοποιείτε το τηλεχειριστήριο Bluetooth για να χειρίζεστε την τηλεόραση.

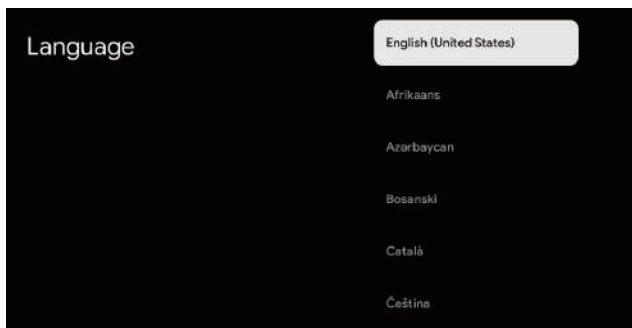

Πατήστε ▲/▼ για να επιλέξετε τη γλώσσα συστήματος και πατήστε **OK** για επιβεβαίωση της γλώσσας.

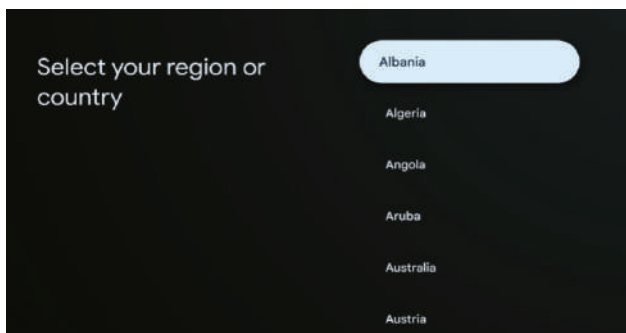

Πατήστε ▲/▼ για να επιλέξετε την περιοχή/χώρα ή της συσκευής σας και πατήστε **OK** για επιβεβαίωση.

Ολοκληρώστε τις ρυθμίσεις αρχικοποίησης της τηλεόρασης σύμφωνα με την προτροπή του οδηγού.

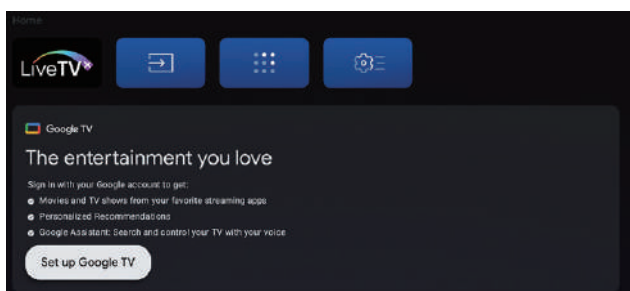

Σημείωση: Η εικόνα προορίζεται μόνο για σκοπούς αναφοράς.

• Μόλις μπειτε στο περιβάλλον εργασίας χρήστη, μπορείτε να μεταβείτε από τις βασικές ρυθμίσεις τηλεόρασης στις ρυθμίσεις τηλεόρασης Google.

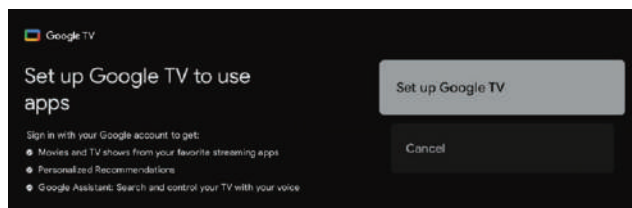

Πατήστε ▲/▼ για να επιλέξετε "Ρύθμιση τηλεόρασης Google" στη συσκευή σας και πατήστε **OK** για να ολοκληρώσετε τη ρύθμιση.

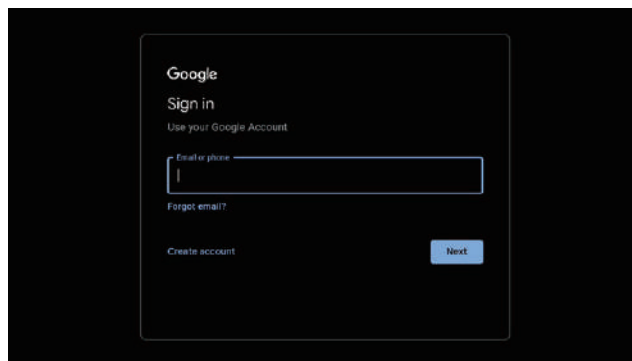

Χρησιμοποιήστε τη σύνδεση του λογαριασμού Google σας. Ακολουθήστε τον οδηγό της Google.

Ηλεκτρονικό εγχειρίδιο

Το ηλεκτρονικό εγχειρίδιο είναι ενσωματωμένο στην τηλεόρασή σας και μπορεί να προβληθεί στην οθόνη. Για να μάθετε περισσότερα σχετικά με τις λειτουργίες της τηλεόρασής σας, μεταβείτε στο ηλεκτρονικό εγχειρίδιο ανατρέχοντας στα ακόλουθα.

Το ηλεκτρονικό εγχειρίδιο ενδέχεται να μην είναι διαθέσιμο, ανάλογα με την περιοχή ή το μοντέλο.

1. Πατήστε το κουμπί **ΑΡΧΙΚΗ** για να εισέλθετε στην αρχική σελίδα.
2. Πατήστε τα κουμπιά **ΕΠΑΝΩ/ΚΑΤΩ/ΑΡΙΣΤΕΡΑ/ΔΕΞΙΑ** και **OK** για να επιλέξετε και να μεταβείτε στο στοιχείο "E-Manual" (Ηλεκτρονικό εγχειρίδιο) στην επιλογή "Apps" (Εφαρμογές).

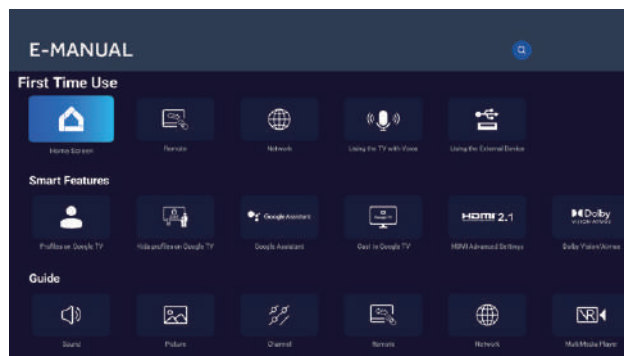

Σημείωση: Η εικόνα προορίζεται μόνο για σκοπούς αναφοράς.

Haier

Haier

Vivere ispirati

Manuale dell'utente

MODELLI:

H50S80FUX

H55S80FUX

H65S80FUX

H75S80FUX

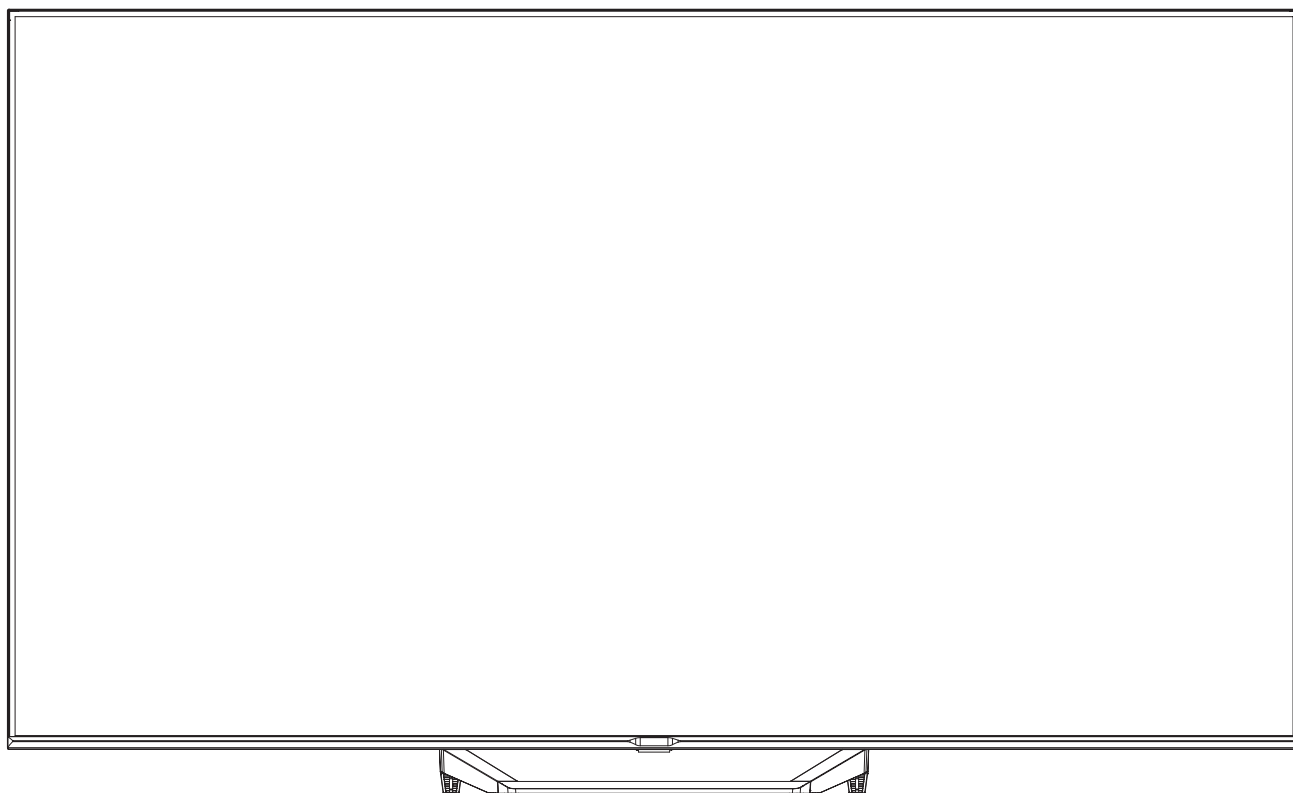

Le illustrazioni contenute nella presente guida vengono fornite solo come riferimento e possono differire dall'aspetto reale del prodotto. Il design e le specifiche del prodotto possono essere modificati senza preavviso.

Televisore LED

ISTRUZIONI IMPORTANTI SULLA SICUREZZA

- 1) Leggere queste istruzioni.
- 2) Conservare queste istruzioni.
- 3) Osservare tutte le avvertenze.
- 4) Seguire tutte le istruzioni.
- 5) Non utilizzare questo apparecchio vicino all'acqua.
- 6) Pulire solo con un panno asciutto.
- 7) Non bloccare le aperture di aerazione ed eseguire l'installazione secondo le istruzioni.
- 8) Non installare vicino a fonti di calore, come ad esempio radiatori, caloriferi, stufe o altri apparecchi (compresi gli amplificatori) che producono calore.
- 9) Non modificare in alcun modo la spina polarizzata per non compromettere la sicurezza. Se la spina fornita non è adatta alla propria presa, consultare un elettricista per la sostituzione della presa obsoleta.
- 10) Proteggere il cavo di alimentazione per evitare che venga calpestato o schiacciato, in particolare in corrispondenza delle spine, delle prese e del punto in cui fuoriesce dall'apparecchio.
- 11) Usare solo dispositivi opzionali/accessori specificati dal produttore.
- 12) Scollegare l'apparecchio in caso di temporali con fulmini o quando non viene utilizzato per lunghi periodi di tempo.
- 13) Per la manutenzione, consultare personale qualificato. La manutenzione è necessaria quando l'apparecchio è stato danneggiato in qualunque modo, ad esempio se il cavo di alimentazione o la spina sono danneggiati, se è stato versato del liquido o sono caduti oggetti all'interno dell'apparecchio, se l'apparecchio è stato esposto a pioggia o umidità, se non funziona normalmente o è caduto.
- 14) La spina di rete viene usata come dispositivo di scollegamento, pertanto dovrà essere sempre prontamente utilizzabile.
- 15) La ventilazione non deve essere impedita coprendo le aperture di aerazione con oggetti quali giornali, tovaglie, tende, ecc.
- 16) Non posizionare fiamme libere, come ad esempio candele accese, sull'apparecchio.
- 17) Fare attenzione agli aspetti ambientali in caso di smaltimento delle batterie.
- 18) Usare l'apparecchio in condizioni di clima moderato.
- 19) L'apparecchio non deve essere esposto a gocce o schizzi ed eventuali oggetti contenenti liquidi, come ad esempio vasi, non devono essere posizionati su di esso.
- 20) Avvertenza: per evitare eventuali lesioni causate dal rovesciamento del prodotto, assicurarsi che sia posizionato orizzontalmente su una superficie piana.

L'aspetto reale del prodotto può variare rispetto all'immagine sopra riportata

Dolby Audio

Prodotto su licenza da Dolby Laboratories.
Dolby, Dolby Audio e il simbolo della doppia D sono marchi di fabbrica di Dolby Laboratories Licensing Corporation.

HDMI™
HIGH-DEFINITION MULTIMEDIA INTERFACE

I termini HDMI, HDMI High-Definition Multimedia Interface, il trade dress HDMI e i logo HDMI sono marchi di fabbrica o marchi registrati di HDMI Licensing Administrator, Inc.

Se come dispositivo di disconnessione si utilizza la spina del cavo di alimentazione, le istruzioni di installazione devono indicare che per tutte le apparecchiature collegabili la presa deve essere facilmente accessibile.

	ATTENZIONE RISCHIO DI SCARICHE ELETTRICHE NON APRIRE!	
ATTENZIONE PER RIDURRE IL RISCHIO DI SCOSSE ELETTRICHE, NON RIMUOVERE IL COPERCHIO (O IL PANNELLO POSTERIORE). NESSUN COMPONENTE INTERNO PUÒ ESSERE RIPARATO DALL'UTENTE. PER LA MANUTENZIONE, RIVOLGERSI A PERSONALE QUALIFICATO.		



Questo simbolo indica che all'interno di questa unità è presente una tensione pericolosa che comporta un rischio di scosse elettriche.



Questo simbolo indica che la documentazione che accompagna l'unità contiene importanti istruzioni per l'uso e la manutenzione.

AVVERTENZA:

Per ridurre il rischio di incendi o scosse elettriche, non esporre il dispositivo alla pioggia o all'umidità.

AVVERTENZA:

Le batterie non devono essere esposte a calore eccessivo, come la luce diretta del sole, il fuoco o altre fonti di calore simili.
Non smaltire la batteria nel fuoco o in un forno caldo, e non frantumare o tagliare meccanicamente la batteria.
Evitare di esporre la batteria ad una pressione dell'aria estremamente bassa.



Questo simbolo indica che il prodotto è dotato di un doppio isolamento tra la tensione di rete pericolosa e le parti accessibili all'utente. Durante la manutenzione utilizzare solo pezzi di ricambio identici.



Questo simbolo indica che il prodotto non deve essere smaltito con i normali rifiuti domestici.
Per evitare possibili danni all'ambiente o alla salute dell'uomo derivanti dallo smaltimento incontrollato dei rifiuti, riciclare il prodotto responsabilmente per promuovere il riutilizzo sostenibile delle risorse materiali. Per restituire un dispositivo usato, utilizzare il sistema previsto per la restituzione e la raccolta, oppure contattare il rivenditore presso il quale il prodotto è stato acquistato. I rivenditori hanno i mezzi per ritirare questi prodotti e riciclarli in modo sicuro per l'ambiente.

ISTRUZIONI IMPORTANTI SULLA SICUREZZA

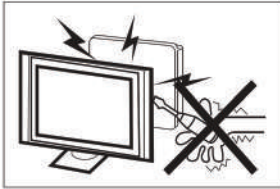

Il funzionamento del ricevitore del televisore richiede l'uso di alta tensione. Non rimuovere il pannello posteriore del mobile su cui è installato l'impianto. Per la manutenzione, rivolgersi a personale qualificato.



Non salire, appoggiarsi o spingere improvvisamente il televisore o il suo supporto. Fare molta attenzione in caso di presenza di bambini. L'eventuale caduta può provocare gravi lesioni.

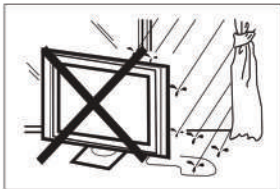

Per evitare il rischio di incendio o scosse elettriche, non esporre il ricevitore del televisore alla pioggia o all'umidità.

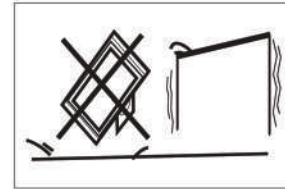

Non posizionare il televisore su un carrello, un supporto, una mensola o un tavolo instabile. L'eventuale caduta del televisore può causare gravi lesioni personali e danneggiare lo stesso televisore.



Non fare cadere o spingere oggetti nelle aperture presenti nella struttura esterna del televisore. Non versare liquidi sul ricevitore del televisore.

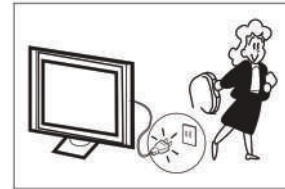

Se il ricevitore del televisore non viene utilizzato per un lungo periodo di tempo, si raccomanda di scollegare il cavo di alimentazione CA dalla presa CA.



Non ostruire le aperture di aerazione presenti sul retro. La ventilazione è essenziale per impedire il malfunzionamento dei componenti elettrici.

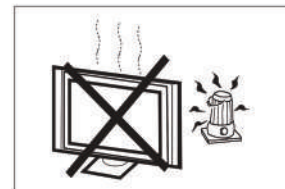

Non esporre il ricevitore del televisore alla luce diretta del sole e ad altre fonti di calore. Non appoggiare il ricevitore del televisore direttamente su altri prodotti che possono trasmettere calore, come ad esempio video registratori e amplificatori audio. Non collocare sul televisore fiamme libere, come ad esempio candele accese.



Fare attenzione che il cavo di alimentazione non rimanga incastrato sotto al ricevitore del televisore.



Per pulire il prodotto, scollegare il televisore e utilizzare un panno morbido, senza acqua né prodotti chimici.

ISTRUZIONI IMPORTANTI SULLA SICUREZZA

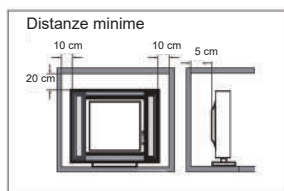

Se il televisore deve essere installato in un vano o in uno spazio simile, si raccomanda di rispettare le distanze minime. L'accumulo di calore può compromettere la vita utile del televisore e può essere pericoloso.

Nota: usare l'apparecchio in condizioni di clima moderato.

Attenzione:

Il televisore potrebbe cadere, causando gravi lesioni o morte.

Molti incidenti, soprattutto quelli che coinvolgono i bambini, possono essere evitati adottando semplici precauzioni, quali:

- Usare SEMPRE mobili, supporti o metodi di installazione raccomandati dal produttore del televisore.
- Usare SEMPRE mobili in grado di sostenere in modo sicuro il televisore.
- Accertarsi SEMPRE che il televisore non sporga dal bordo del mobile di supporto.
- Istruire SEMPRE i bambini sui pericoli che corrono arrampicandosi sul mobile per raggiungere il televisore o i comandi.
- Posizionare SEMPRE i cavi collegati al televisore in modo che non possano essere calpestati, tirati o afferrati.
- Non collocare MAI il televisore in una posizione non stabile.
- Non collocare MAI il televisore su mobili alti (ad esempio credenze o librerie) senza avere prima fissato in modo sicuro il mobile e il televisore ad un supporto adeguato.
- Non collocare MAI il televisore su un panno o un altri materiali collocati tra il televisore stesso e il mobile di supporto.
- NON collocare MAI oggetti che potrebbero invogliare i bambini ad arrampicarsi, come ad esempio giocattoli e telecomandi, sul televisore o sul mobile su cui è installato il televisore.

Le suddette considerazioni sono applicabili anche al televisore attualmente in uso che viene spostato in un altro luogo della casa.

PREPARAZIONE

IMPORTANTE: Non esercitare pressione sull'area di visualizzazione dello schermo, poiché ciò potrebbe compromettere l'integrità dello schermo. La garanzia del produttore non copre gli usi inadeguati o le installazioni improprie dell'utente.

FISSAGGIO DEL SUPPORTO

IMPORTANTE: Il supporto del televisore deve essere assemblato prima dell'uso.

1. Posizionare il televisore con lo schermo rivolto verso il basso su una superficie morbida e piatta (coperta, gommapiuma, panno, ecc.) per evitare di danneggiare il televisore.
2. Fissare il supporto nella parte inferiore del televisore con le 4 viti fornite in dotazione.

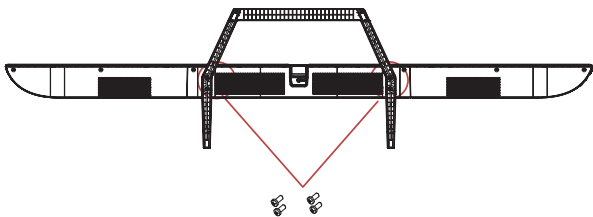

! NOTA

Il prodotto deve essere visivamente in buone condizioni.

PREPARAZIONE DEL TELEVISORE LED PER L'INSTALLAZIONE A PARETE

Si consiglia di tenere il televisore ad una distanza di almeno 60 mm dalla parete, per evitare interferenze con i cavi. Prima di installare il televisore a parete, è necessario rimuovere il supporto.

Per garantire la vostra sicurezza, utilizzare solo una staffa di montaggio a parete omologata UL per il peso minimo del televisore senza supporto.

Per fissare una staffa di montaggio a parete al televisore procedere nel modo seguente:

1. Rimuovere le viti che fissano il televisore al supporto.
2. Rimuovere il supporto dal televisore.
3. Fissare la staffa di montaggio a parete sul retro del televisore usando quattro viti. Per l'installazione, seguire le istruzioni del manuale d'uso fornito con la staffa di montaggio a parete.

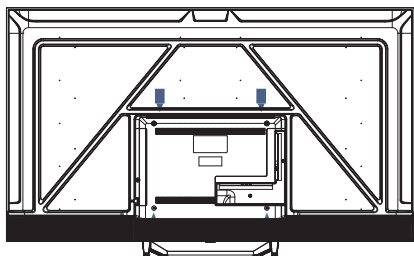

! NOTA

La staffa di montaggio a parete non è inclusa.

4. Fissare le viti per il montaggio a parete (M6 x 12 mm/4 pezzi) sul lato posteriore del televisore LED, utilizzando una coppia di 12 kgf-cm.

ACCENSIONE DEL TELEVISORE

1. Installare il supporto e posizionare il televisore su una superficie stabile.

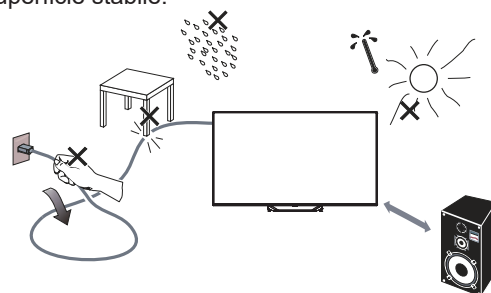

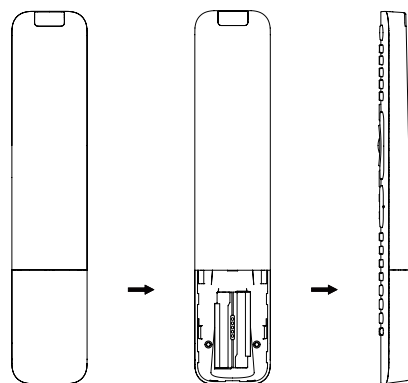

📌 NOTA

- Assicurarsi che il televisore sia collocato in una posizione che consenta il libero flusso dell'aria. Non coprire le aperture di aerazione del coperchio posteriore.
 - Per evitare situazioni pericolose, non posizionare fiamme libere, come ad esempio candele accese, sull'apparecchio o nelle vicinanze.
 - Evitare l'esposizione al calore, alla luce solare diretta, alla pioggia o all'acqua. Evitare inoltre di esporre l'apparecchio a gocce o schizzi.
2. Collegare il cavo dell'antenna o il cavo del televisore alla presa dell'antenna **ANT IN** sul retro del televisore.
 3. Telecomando:
Rimuovere il coperchio de vano batterie. Inserire 2 batterie (1,5 V di tipo AAA).
ATTENZIONE: In caso di sostituzione della batteria con una batteria di tipo errato, vi è il rischio di esplosione.

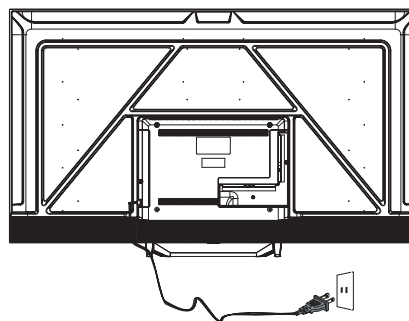

4. Alimentazione:
Collegare la spina a una presa di corrente funzionante.



5. Accendere il televisore:
Premere  sul telecomando o il pulsante **ACCENSIONE** sul pannello di controllo laterale del televisore.

Collegamento delle periferiche e comandi

CONTROLLO TRAMITE I PULSANTI

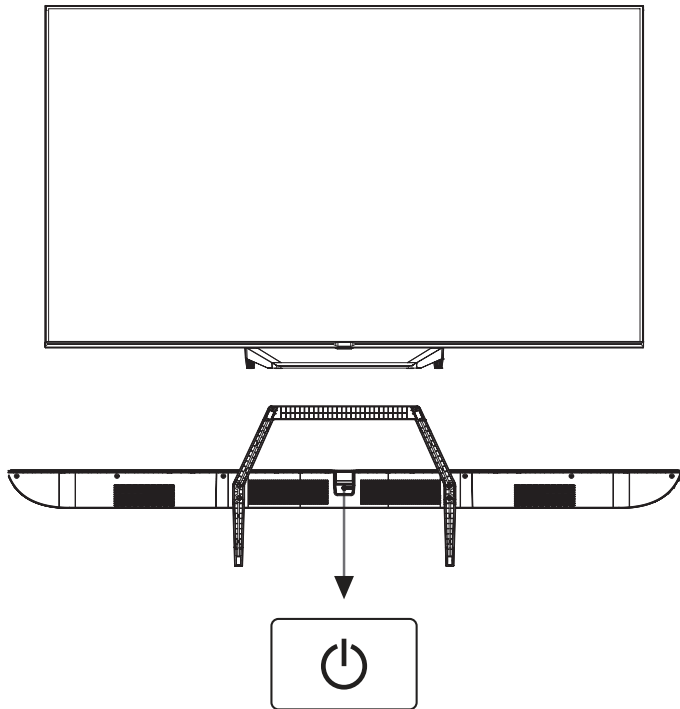

ACCESSORI

- 1 telecomando
- 1 manuale dell'utente
- 4 viti
- 1 guida introduttiva rapida
- 1 scheda di garanzia

In modalità stand-by, premere il pulsante per accendere il televisore.

In stato di accensione, premere il pulsante per spegnere il televisore.

CONNESSIONE DELLE PERIFERICHE



I terminali (da sinistra a destra) sono i seguenti:
LAN, OTTICO, VIDEO, S, D, HDMI 4, HDMI 3, HDMI 2,



I terminali (da sinistra a destra) sono i seguenti:
HDMI 1 (eARC/ARC), SATELLITE, ANTENNA/CAVO, USB,
AURICOLARI, INTERFACCIA COMUNE (CI).

COLLEGAMENTI

APPARECCHIATURE AV

Questo televisore è dotato di un gruppo AV per un pratico collegamento a unità VCR, DVD o altre apparecchiature video. Consultare anche il manuale dell'apparecchiatura da collegare.

I terminali di ingresso sul retro del televisore possono essere utilizzati come segue.

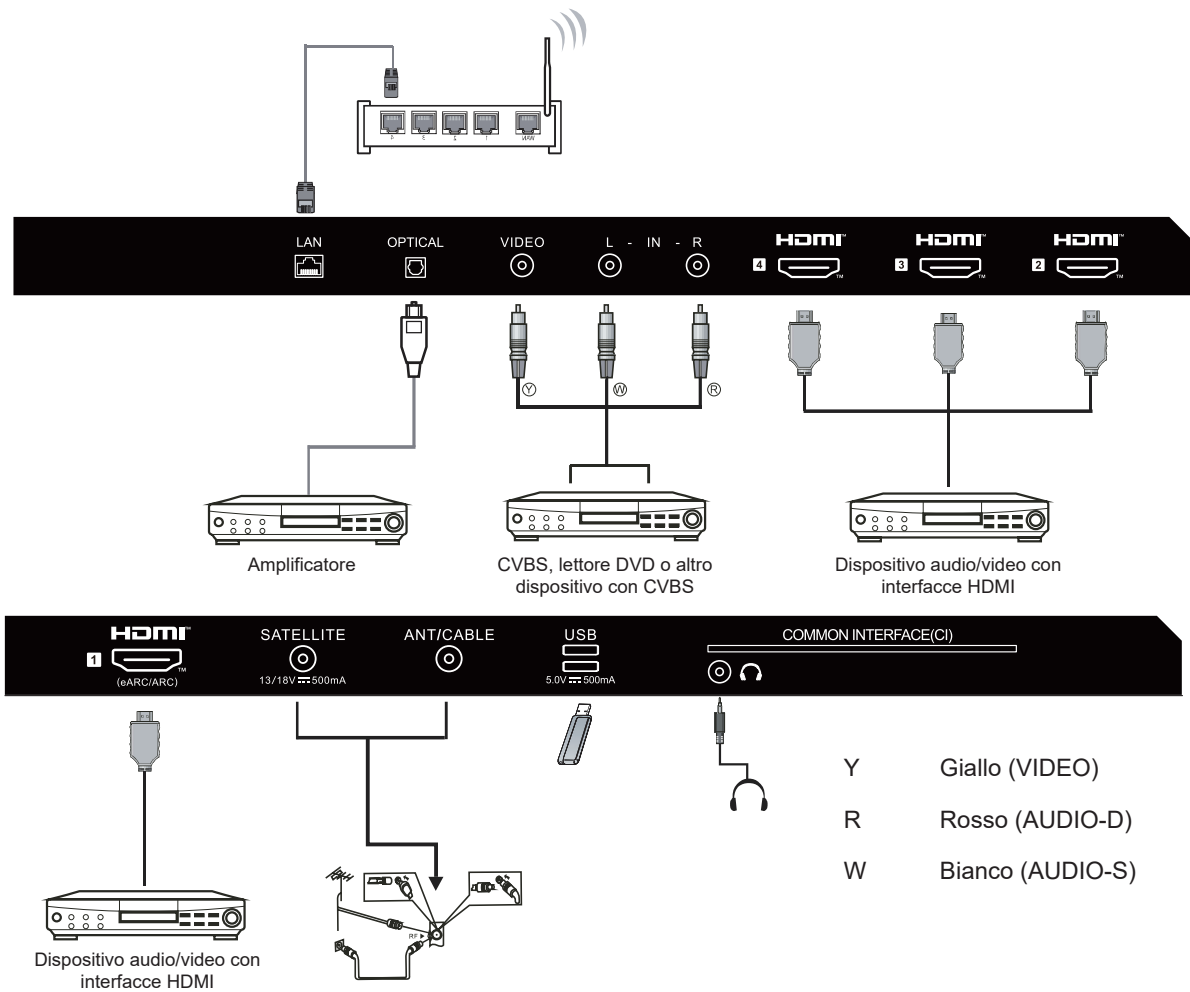

Il televisore può essere collegato ai seguenti dispositivi: VCR, lettore multidisco, DVD, videocamera, console per videogiochi o impianto stereo, ecc...

Nota:

A volte questa funzione non è supportata su alcuni dispositivi, perché questi forniscono un segnale non standard.

ISTRUZIONI PER L'USO

USO DEL TELECOMANDO

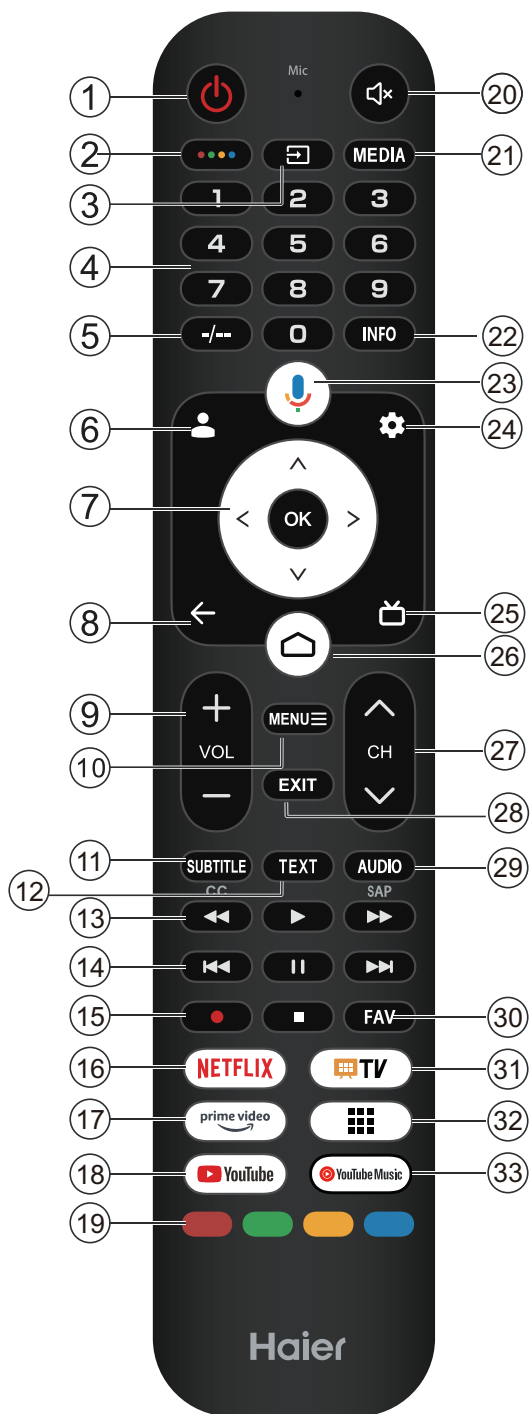

N.	Elemento	Descrizione
1	Alimentazione	Per accendere o spegnere il televisore. Quando il televisore è spento, continua ad essere alimentato. Per scollegare completamente l'alimentazione, estrarre il cavo di alimentazione.
2		Premere per aprire il PANNELLO DEI GIOCHI.
3		Premere per accedere all'elenco delle sorgenti di ingresso.
4	0~9	Premere per selezionare il numero.
5	-/--	Premere per immettere "/" nella casella corrispondente. (Funzione non disponibile in alcuni modelli)
6		Premere per registrare il proprio account e accedere a Google TV. (Quando si impostano le funzioni di base della TV, questo tasto non funziona.)
7		Premere per navigare nel menu sul display.
8		Tornare al menu precedente.
9	VOL+/VOL-	Premere VOL+ o VOL- per regolare il livello del volume.
10	MENU	Premere per aprire o chiudere il menu sul display.
11	SUBTITLE	Per selezionare una lingua dei sottotitoli disponibili per il programma TV digitale selezionato.
12	TEXT	Premere per visualizzare il testo.
13		Premere per mandare indietro rapidamente, riprodurre il contenuto o avanzare rapidamente.
14		Per accedere al capitolo precedente o successivo o mettere in pausa.
15		Per avviare la registrazione o terminare il programma in esecuzione.
16		Premere per accedere a Netflix.
17		Premere per aprire la pagina iniziale di Prime Video.
18		Premere per accedere a YouTube.
19	Tasti colorati	Consentono di eseguire diverse operazioni che corrispondono alla guida operativa visualizzata nella schermata del menu.
20		Premere per tacitare e riattivare l'audio.
21	MEDIA	Premere per accedere al lettore multimediale.
22	INFO	Per visualizzare le informazioni del programma.
23		Premere per accedere all'assistente Google o avviare la ricerca vocale.
24		Premere per accedere al menu delle impostazioni.
25		Premere per visualizzare la guida elettronica ai programmi in modalità TV.
26		Premere per aprire la pagina home.
27		Premere per cambiare i canali TV.
28	EXIT	Per uscire dal menu di sistema.
29	AUDIO	Premere per cambiare traccia audio.
30	FAV	Per impostare o disattivare i canali preferiti.
31		Premere per accedere a Live TV.
32		Premere per accedere alle applicazioni.
33		Premere per accedere alla musica di YouTube.

ISTRUZIONI PER L'USO

CONFIGURAZIONE INIZIALE

La prima volta che si accende il televisore, la configurazione guidata guida l'utente attraverso la configurazione delle impostazioni di base.

Seguire il suggerimento di testo per la prima configurazione.

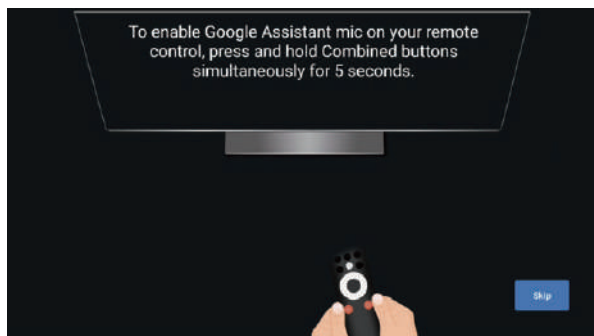

Questa funzione viene utilizzata per il codice di associazione del telecomando. Una volta inserito correttamente il codice, è possibile utilizzare il telecomando Bluetooth per controllare il televisore.

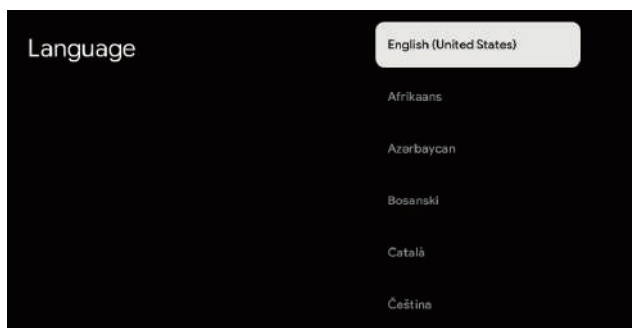

Premere ▲/▼ per selezionare la lingua del sistema e premere **OK** per confermare la lingua.

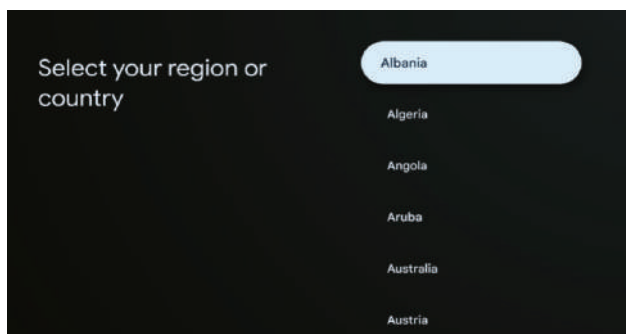

Premere ▲/▼ per selezionare la regione/il Paese del dispositivo e premere **OK** per confermare.

Completare le impostazioni di inizializzazione della TV osservando le istruzioni della guida.

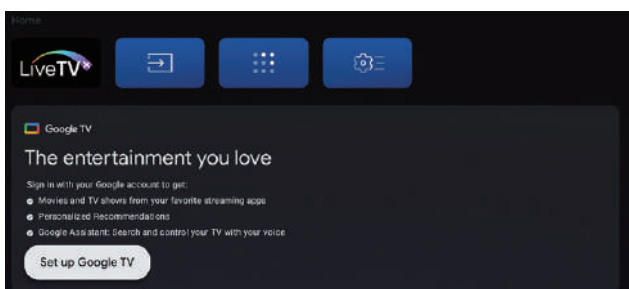

Nota: L'immagine è solo per riferimento.

• Una volta nell'interfaccia utente, è possibile passare dalle impostazioni TV di base alle impostazioni di Google TV

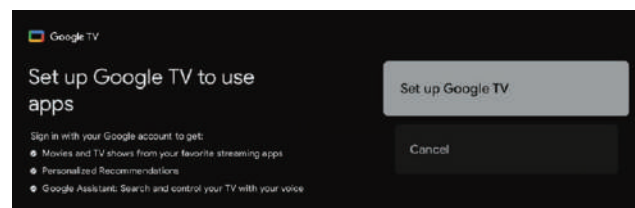

Premere ▲/▼ per selezionare "Configura Google TV" del dispositivo e premere **OK** per completare la configurazione.

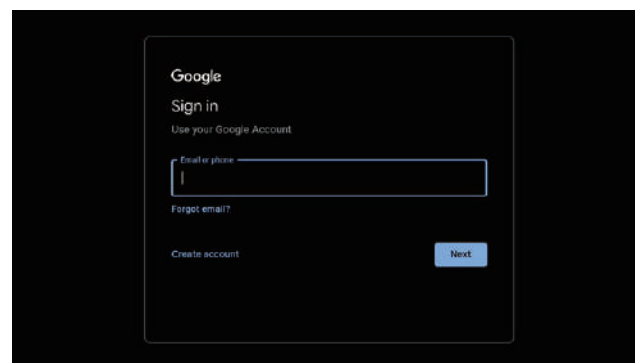

Utilizzare l'accesso all'account Google. Seguire la Guida di Google.

E-Manual

L'E-Manual è integrato nel televisore e può essere visualizzato sullo schermo. Per ulteriori informazioni sulle funzionalità del televisore, accedere all'E-Manual facendo riferimento a quanto segue. L'E-Manual potrebbe essere disponibile a seconda della regione o del modello.

1. Premere il tasto **HOME** per accedere alla pagina iniziale.
2. Premere il tasto **SU/GIÙ/SINISTRA/DESTRA** e **OK** per selezionare e accedere a "E-Manual" in "App".

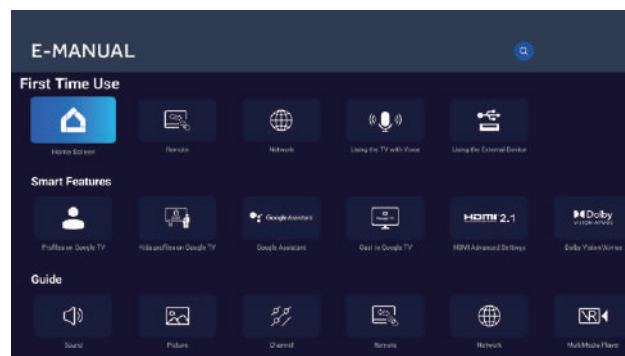

Nota: L'immagine è solo per riferimento.

Haier

Haier

Une vie inspirée

Manuel de l'utilisateur

MODÈLES :

H50S80FUX

H55S80FUX

H65S80FUX

H75S80FUX

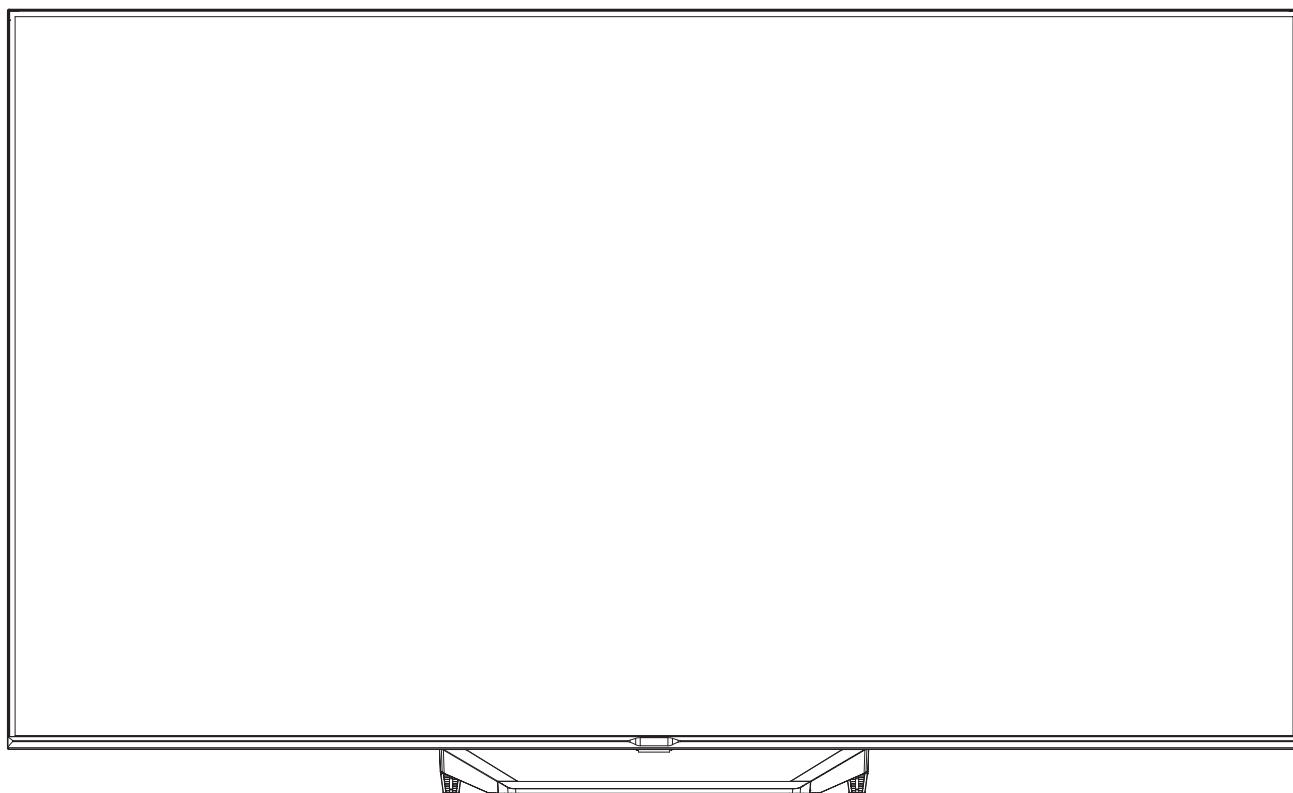

Les illustrations de ce manuel sont fournies à titre indicatif et peuvent être différentes de l'apparence du produit réel.

La conception et les caractéristiques du produit sont modifiables sans préavis.

Téléviseur LED

INSTRUCTIONS DE SÉCURITÉ IMPORTANTES

- 1) Lisez ces instructions.
- 2) Conservez le présent manuel.
- 3) Respectez tous les avertissements.
- 4) Conformez-vous à toutes les instructions.
- 5) N'utilisez pas cet appareil près de l'eau.
- 6) Nettoyez uniquement avec un chiffon sec.
- 7) Ne bloquez pas les ouvertures de ventilation, installez le produit conformément aux instructions.
- 8) N'installez pas l'appareil à proximité d'une source de chaleur telle que radiateur, bouche de chaleur, cuisinière ou d'autres équipements (dont les amplificateurs) produisant de la chaleur.
- 9) N'essayez pas de contourner la fonction de sécurité de la fiche polarisée. Si la fiche fournie n'entre pas dans votre prise, consultez un électricien pour faire remplacer la prise obsolète.
- 10) Évitez que le cordon d'alimentation ne soit piétiné ou écrasé, surtout au niveau des fiches, et aux points de leur sortie de l'appareil.
- 11) N'utilisez que des pièces ou accessoires recommandés par le fabricant.
- 12) Débranchez l'appareil durant les orages et en cas d'inutilisation pendant de longues périodes.
- 13) Confiez toute réparation à un technicien qualifié. Une réparation est nécessaire lorsque l'appareil a été endommagé d'une manière ou d'une autre, par exemple si le cordon d'alimentation ou la prise est endommagé, si du liquide a été renversé sur l'appareil, si des objets sont tombés dans l'appareil, s'il a été exposé à la pluie ou à l'humidité, s'il ne fonctionne pas normalement ou s'il est tombé.
- 14) La fiche d'alimentation sert de dispositif de débranchement de l'appareil, elle doit rester facilement accessible.
- 15) Pour ne pas gêner la ventilation, les ouvertures de ventilation ne doivent pas être couvertes par des objets tels que journaux, nappes de table, rideaux, etc.
- 16) Aucune source de flamme nue, telle que des bougies allumées, ne doit être placée sur l'appareil.
- 17) Il convient de souligner les aspects environnementaux de l'élimination des piles.
- 18) L'appareil doit être utilisé sous un climat modéré.
- 19) L'appareil ne doit pas être exposé au ruissellement ni à la projection d'eau et aucun objet contenant un liquide, tel qu'un vase, ne doit être posé dessus.
- 20) Avertissement : pour éviter toute blessure causée par l'inclinaison du produit, assurez-vous toujours que l'ensemble du produit repose sur une surface plane.

* L'aspect du produit réel peut être différent de celui présenté dans l'image ci-dessus*

 **Dolby Audio**

Fabriqué sous licence de Dolby Laboratories. Dolby, Dolby Audio, et le symbole Double D sont des marques déposées de Dolby Laboratories Licensing Corporation.

 **HDMI™**
HIGH-DEFINITION MULTIMEDIA INTERFACE

Les termes HDMI, HDMI High-Definition Multimedia Interface, HDMI Trade Dress et les logos HDMI sont des marques commerciales ou des marques déposées de HDMI Licensing Administrator, Inc.

Si la fiche du cordon d'alimentation est utilisée comme dispositif de débranchement, les instructions d'installation prévoient que, pour les équipements enfichables, la prise électrique doit être facilement accessible.



ATTENTION
RISQUE DE DÉCHARGE
ÉLECTRIQUE
NE PAS OUVRIR !



ATTENTION

POUR RÉDUIRE TOUT RISQUE D'ÉLECTROCUTION, NE RETIREZ PAS LE CAPOT (OU PANNEAU ARRIÈRE). IL N'Y A AUCUNE PIÈCE RÉPARABLE PAR L'UTILISATEUR À L'INTÉRIEUR. CONFIEZ TOUTE RÉPARATION À UN TECHNICIEN QUALIFIÉ.



Ce symbole indique que des tensions dangereuses présentant un risque d'électrocution sont présentes à l'intérieur de cet appareil.



Ce symbole indique que la documentation accompagnant cet appareil contient des instructions importantes concernant le fonctionnement et l'entretien de l'appareil.

AVERTISSEMENT :

Afin de réduire les risques d'incendie et de décharge électrique, n'exposez pas cet appareil à la pluie ou à l'humidité.

AVERTISSEMENT :

Les piles ne doivent pas être exposées à une chaleur excessive telle que rayons du soleil, feu, etc. Ne jetez pas les piles au feu ou dans un four chaud, ne les écrasez pas mécaniquement et ne les coupez pas. Évitez de soumettre les piles à une pression d'air extrêmement basse.



Ce symbole indique que ce produit dispose d'une double isolation entre les tensions dangereuses du secteur et les parties accessibles à l'utilisateur. En cas de réparation, n'utilisez que des pièces de rechange identiques.



Ce marquage indique que ce produit ne doit pas être jeté avec les ordures ménagères.

Pour éviter tout effet nuisible possible à l'environnement et à la santé humaine causé par une mise au rebut incontrôlée des déchets, il est recommandé d'œuvrer au recyclage de ce produit de manière responsable pour encourager la réutilisation durable des ressources matérielles. Pour mettre au rebut votre appareil usé, utilisez les systèmes de retour et de collecte ou contactez le revendeur. Ils peuvent reprendre le produit pour qu'il soit recyclé et contribuer à la protection de l'environnement.

INSTRUCTIONS DE SÉCURITÉ IMPORTANTES

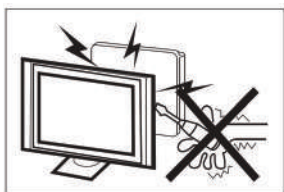

Des tensions élevées alimentent ce récepteur de télévision. Ne retirez pas le panneau arrière de l'appareil. Confiez toute réparation à un technicien qualifié.



Ne montez jamais sur le téléviseur, ne vous appuyez pas dessus et ne le poussez jamais brusquement. Vous devez veiller tout particulièrement aux enfants. La chute de l'appareil peut entraîner des blessures graves.

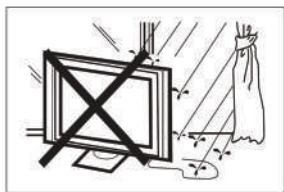

Pour éviter tout risque d'incendie ou d'électrocution, n'exposez pas le récepteur de télévision à la pluie ou à l'humidité.

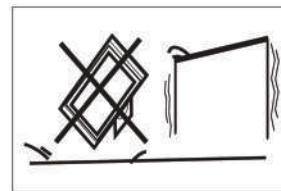

Ne placez pas le téléviseur sur un chariot, un support ou une table instable. La chute du téléviseur peut entraîner des blessures graves et endommager le téléviseur.



Ne laissez pas tomber ou n'introduisez pas d'objets dans les fentes ou les ouvertures du boîtier du téléviseur. Ne renversez jamais de liquide sur le récepteur de télévision.

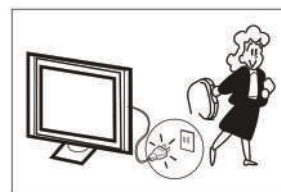

Si le récepteur de télévision n'est pas utilisé pendant une période prolongée, nous vous conseillons de débrancher le cordon d'alimentation de la prise secteur.



Ne bloquez pas les orifices de ventilation du panneau arrière. Une ventilation adéquate est essentielle pour éviter toute défaillance des composants électriques.

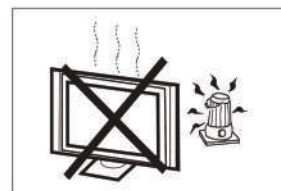

N'exposez pas le récepteur de télévision à la lumière directe du soleil et à d'autres sources de chaleur. Ne posez pas le récepteur de télévision directement sur d'autres produits dégageant de la chaleur, par exemple des lecteurs de cassettes vidéo et des amplificateurs audio. Ne placez aucune source de flamme nue, telle qu'une bougie allumée, sur le téléviseur.



Ne coincez pas le cordon d'alimentation sous le récepteur de télévision.



Si vous devez nettoyer le produit, débranchez le téléviseur, puis utilisez un tissu doux, sans eau, sans produits chimiques.

INSTRUCTIONS DE SÉCURITÉ IMPORTANTES

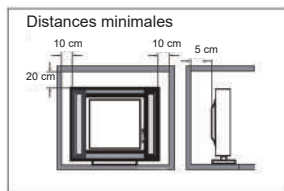

Si le téléviseur est installé dans un compartiment ou une armoire de ce type, il est indispensable de respecter les distances minimales. L'accumulation de chaleur risque de réduire la durée de vie de votre téléviseur et peut également s'avérer dangereuse.

Remarque : l'appareil doit être utilisé sous un climat modéré.

Attention :

Le téléviseur risque de tomber et causer des blessures graves voir la mort. On peut éviter beaucoup de risques de blessure, en particulier aux enfants, en prenant des précautions élémentaires telles que :

- Utilisez TOUJOURS des armoires ou des supports de montage recommandés par le fabricant du téléviseur.
- Utilisez TOUJOURS des meubles pouvant supporter le téléviseur en toute sécurité.
- Veillez TOUJOURS à ce que le téléviseur ne déborde pas du meuble sur lequel il est posé.
- Expliquez TOUJOURS aux enfants qu'il est dangereux de tenter d'atteindre le téléviseur ou ses touches de commande en grimpant sur un meuble.
- Acheminez TOUJOURS les cordons et les câbles connectés à votre téléviseur de manière à ne pas trébucher dessus, à ne pas les tirer ou les happer.
- Ne placez JAMAIS un téléviseur sur un objet instable.
- Ne placez JAMAIS le téléviseur sur un meuble élevé (par exemple, armoire ou bibliothèque) sans fixer ce meuble et l'appareil à un support approprié.
- Ne placez JAMAIS de napperons ou d'autres pièces en tissu entre le téléviseur et le meuble sur lequel il est posé.
- Ne placez JAMAIS d'objets susceptibles d'inciter les enfants à grimper, comme des jouets ou des télécommandes, sur le dessus du téléviseur ou du meuble sur lequel il est posé.

Ces consignes doivent être respectées même avec un téléviseur existant.

PRÉPARATION

IMPORTANT : n'appliquez aucune pression sur la zone d'affichage de l'écran, sous peine de compromettre l'intégrité de l'affichage. La garantie du fabricant ne couvre pas les mauvais traitements infligés par l'utilisateur ou les installations incorrectes.

FIXATION DU SOCLE

IMPORTANT : le socle du téléviseur doit être monté avant l'utilisation.

1. Placez le téléviseur face vers le bas sur une surface douce et plane (couverture, mousse, tissu, etc.) pour éviter d'endommager le téléviseur.
2. Fixez le socle au pied du téléviseur à l'aide des 4 vis.

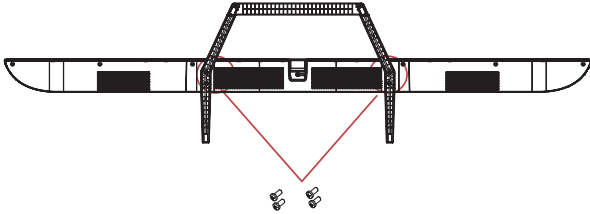

REMARQUE

L'aspect du produit doit être conforme à sa nature.

PRÉPARATION DE VOTRE TÉLÉVISEUR LED EN VUE D'UN MONTAGE MURAL

Nous vous conseillons d'éloigner votre téléviseur d'au moins 60 mm du mur afin d'éviter toute interférence avec les câbles. Avant de fixer votre téléviseur au mur, vous devez démonter le socle.

Pour votre sécurité, n'utilisez qu'un support de fixation murale homologué UL en tenant compte du poids minimal du téléviseur sans socle.

Pour fixer un support mural à votre téléviseur :

1. Retirez les vis qui maintiennent le téléviseur sur son socle.
2. Retirez le socle de votre téléviseur.
3. Fixez le support mural à l'arrière du téléviseur à l'aide de quatre vis. Suivez les instructions du manuel d'utilisation fourni avec le support de fixation murale pour l'installer.

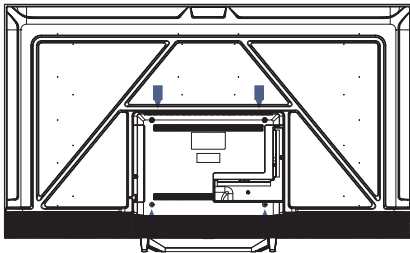

REMARQUE

Le support mural n'est pas inclus.

4. Fixez les vis de fixation murale (4 vis M6 x 12 mm) à l'arrière du téléviseur LED, en appliquant un couple de 12 kgf.cm.

ALLUMER LE TÉLÉVISEUR

1. Installez le socle, puis placez le téléviseur sur une surface solide.

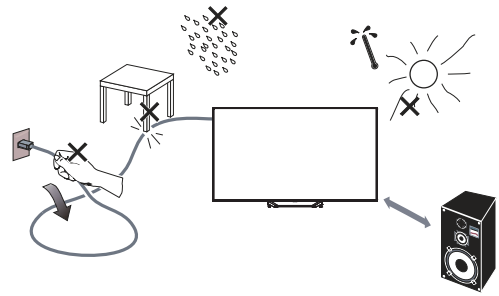

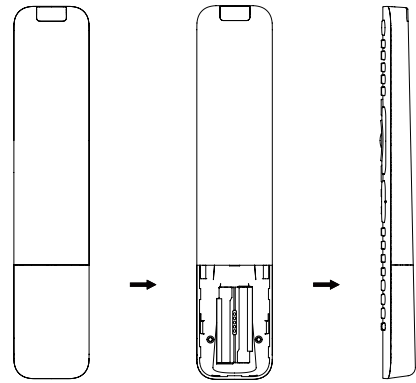

REMARQUE

- Assurez-vous que le téléviseur est placé à un endroit qui permet à l'air de circuler librement. Ne couvrez pas les ouvertures de ventilation sur le panneau arrière.
 - Pour éviter toute situation dangereuse, aucune source de flamme nue, telle que des bougies allumées, ne doit être placée sur ou à proximité de l'appareil.
 - Évitez la chaleur, la lumière directe du soleil et l'exposition à la pluie ou à l'eau. L'équipement ne doit pas être exposé à des gouttes ou à des éclaboussures.
2. Branchez le câble d'antenne ou le câble de télévision par câble à la prise d'antenne **ANT IN** située à l'arrière du téléviseur.
 3. Télécommande : Retirez le couvercle du compartiment à piles. Insérez 2 piles (type AAA, 1,5 V).
ATTENTION : Risque d'explosion si les piles sont remplacées par un type incorrect.

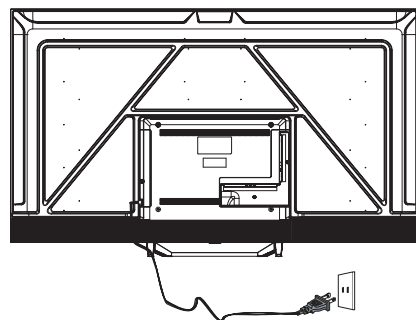

4. Alimentation : Branchez le cordon dans une prise électrique qui fonctionne.



5. Allumer le téléviseur : Appuyez sur la touche  de la télécommande ou sur la touche **POWER** située sur le panneau de commande latéral du téléviseur.

CONNEXION PÉRIPHÉRIQUE ET COMMANDES

TOUCHE DE COMMANDE

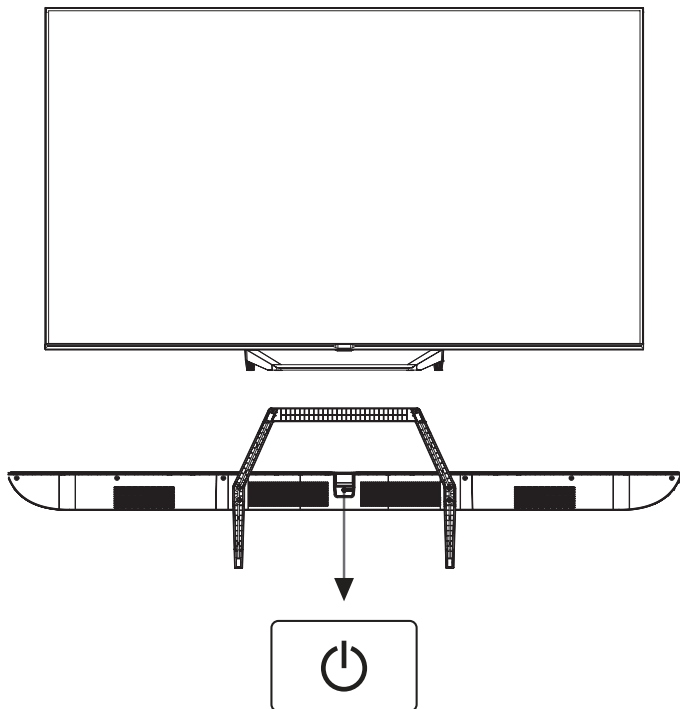

ACCESSOIRES

- 1 télécommande
- 1 manuel d'utilisation
- 4 vis
- 1 guide de démarrage rapide
- 1 carte de garantie

En mode veille, appuyez sur la touche pour allumer le téléviseur.
Lorsque le téléviseur est sous tension, appuyez sur la touche pour l'éteindre.

CONNEXION PÉRIPHÉRIQUE



Les ports sont les suivants (de gauche à droite) :
LAN, OPTICAL, VIDEO, L, R, HDMI 4, HDMI 3, HDMI 2.



Les ports sont les suivants (de gauche à droite) : HDMI 1 (eARC/ARC), SATELLITE, ANT/CABLE, USB, EARPHONE, INTERFACE COMMUNE (CI).

CONNEXIONS

ÉQUIPEMENT AUDIO-VIDÉO

Ce téléviseur est équipé d'un bloc de prises audio-vidéo pour une connexion pratique à un magnétoscope, à un DVD ou à d'autres équipements vidéo.

Veuillez également consulter le manuel d'utilisation de l'équipement à connecter.

Utilisez les prises d'entrée situées à l'arrière du téléviseur comme suit.

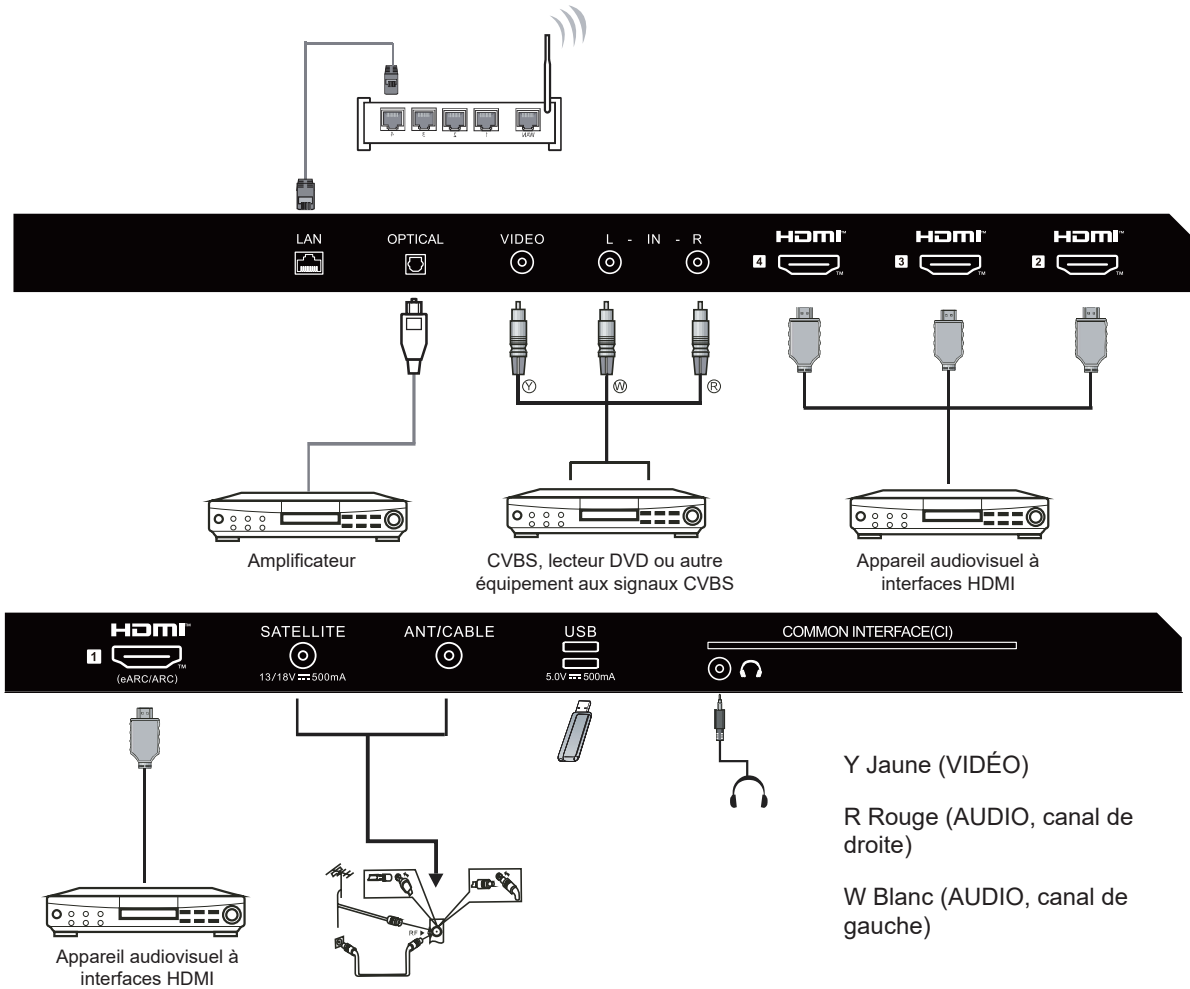

Les appareils suivants peuvent être branchés à l'appareil : magnétoscope (VCR), lecteur de disque/DVD, caméscope, console de jeux ou système stéréo, etc.

Remarque :

Il est possible que le signal ne soit pas pris en charge par un autre équipement parce que ce dernier fournit un signal non standard.

MODE D'EMPLOI

MODE D'EMPLOI DE LA TÉLÉCOMMANDE

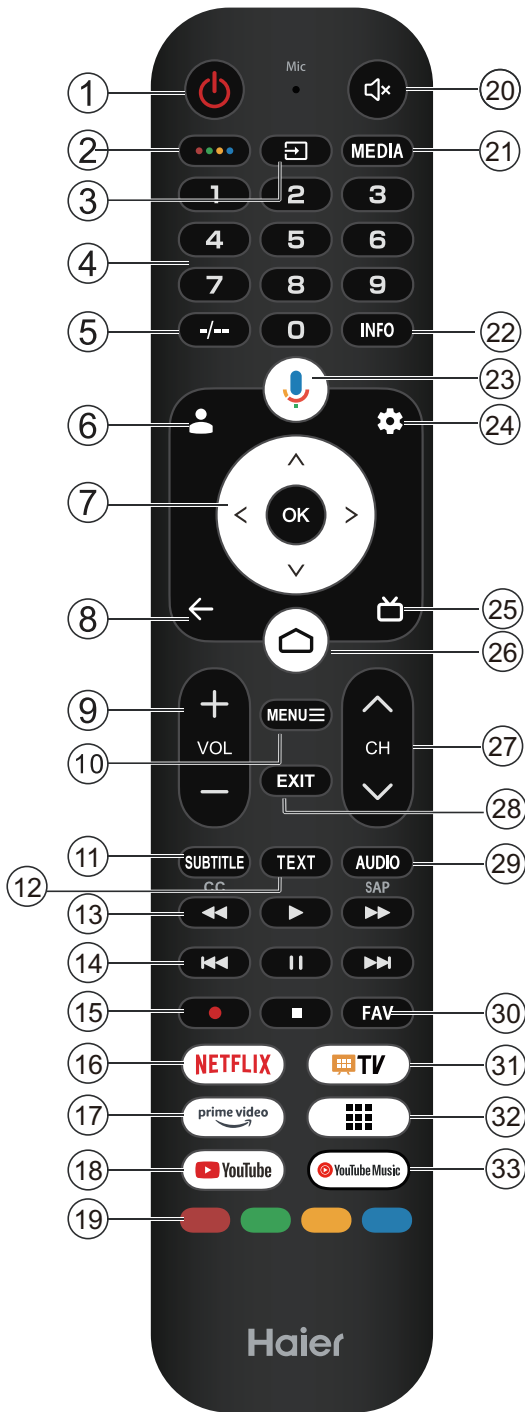

N°	Élément	Descriptions
1	Alimentation	Appuyez sur cette touche pour allumer ou éteindre le téléviseur. Lorsque le téléviseur est éteint, il reste tout de même sous tension. Pour le mettre hors tension, débranchez le cordon d'alimentation.
2		Appuyez sur cette touche pour ouvrir MAGIC BOARD.
3		Appuyez sur cette touche pour ouvrir la liste des sources d'entrée.
4	0~9	Appuyez sur ces touches pour sélectionner le numéro.
5	-/--	Appuyez sur cette touche pour saisir « / » dans le champ de saisie. (Ne fonctionne pas sur certains modèles)
6		Appuyez sur cette touche pour accéder/connecter les comptes Google TV. (Lors de la configuration du téléviseur de base, cette touche n'est pas valide)
7		Appuyez sur cette touche pour parcourir le menu à l'écran.
8		Retour au menu précédent.
9	VOL+/VOL-	Appuyez sur la touche VOL+ ou VOL- pour régler le volume.
10	MENU	Appuyez sur cette touche pour ouvrir ou fermer le menu à l'écran.
11	SUBTITLE	Pour sélectionner la langue de sous-titrage d'un programme de télévision numérique.
12	TEXT	Appuyez sur cette touche pour afficher le texte.
13		Appuyez sur cette touche pour retourner rapidement en arrière, lire ou avancer rapidement.
14		Permet d'aller au chapitre précédent ou suivant ou de faire une pause.
15		Permet de démarrer l'enregistrement ou de terminer le programme en cours.
16	NETFLIX	Appuyez sur cette touche pour accéder à NETFLIX.
17	prime video	Appuyez sur cette touche pour ouvrir la page d'accueil de Prime Video.
18	YouTube	Appuyez sur cette touche pour accéder à YouTube.
19	Touches de couleur	Permettent d'exécuter plusieurs opérations liées au guide des opérations affiché sur l'écran du menu.
20		Appuyez sur cette touche pour activer ou désactiver le son.
21	MEDIA	Appuyez sur cette touche pour ouvrir le lecteur multimédia.
22	INFO	Permet d'afficher des informations sur le programme.
23		Appuyez sur cette touche pour ouvrir l'assistant Google et lancer une recherche par commande vocale.
24		Appuyez sur cette touche pour ouvrir le menu des paramètres.
25		Appuyez sur cette touche pour afficher le guide électronique des programmes en mode TV.
26		Appuyez sur cette touche pour ouvrir la page d'accueil.
27		Appuyez sur cette touche pour changer de chaîne.
28	EXIT	Sortir du menu actuel.
29	AUDIO	Appuyez sur cette touche pour changer de pistes audio.
30	FAV	Permet de régler ou de désactiver les chaînes favorites.
31		Appuyez sur cette touche pour regarder la télévision en direct.
32		Appuyez sur cette touche pour accéder aux applications.
33		Appuyez sur cette touche pour accéder à YouTube Music.

INSTRUCTIONS D'UTILISATION

CONFIGURATION INITIALE

La première fois que vous allumez votre téléviseur, l'assistant de configuration vous guidera dans la configuration des paramètres de base. Veuillez vous référer au texte de l'Astuce pour la Première configuration.

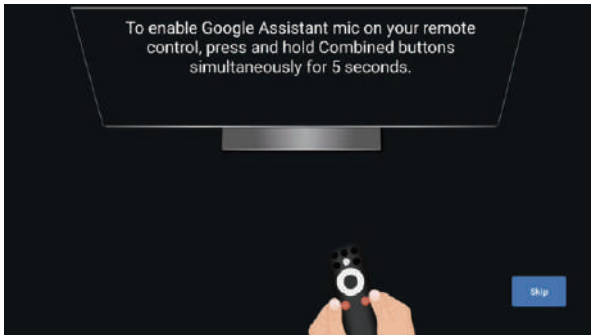

Cette fonction est utilisée pour le code d'appairage de la télécommande. Une fois le code entré correctement, vous pouvez utiliser la télécommande Bluetooth pour contrôler le téléviseur.

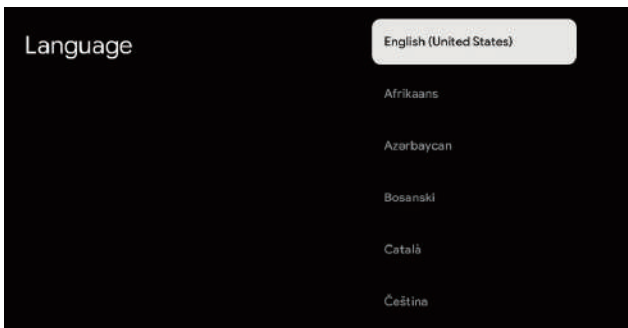

Appuyez sur ▲/▼ pour sélectionner la langue du système et appuyez sur **OK** pour confirmer la langue.

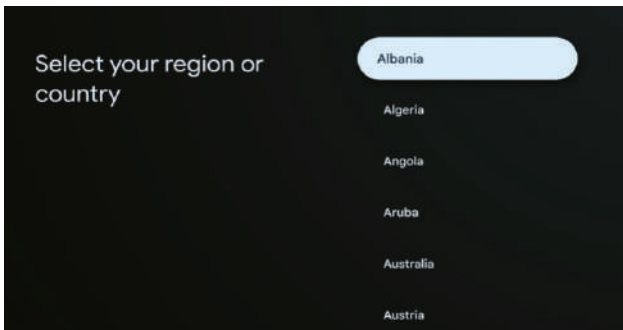

Appuyez sur ▲/▼ pour sélectionner la région/le pays de votre appareil et appuyez sur **OK** pour confirmer. Effectuez les réglages d'initialisation du téléviseur conformément à l'invite du guide.

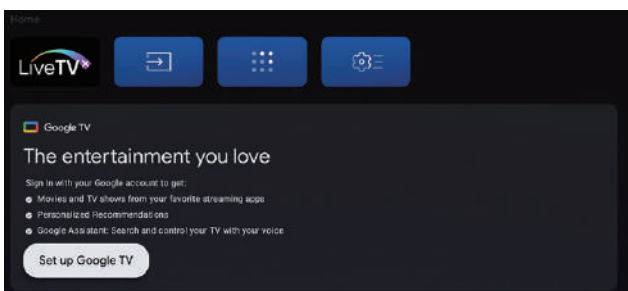

Remarque : L'image n'est que pour votre référence.

- Dans l'interface utilisateur, vous pouvez changer les réglages de la télévision de base à la Google TV

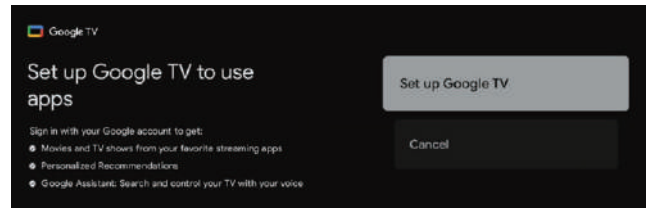

Appuyez sur ▲/▼ pour sélectionner « Configurer Google TV » sur votre appareil et appuyez sur **OK** pour terminer la configuration.

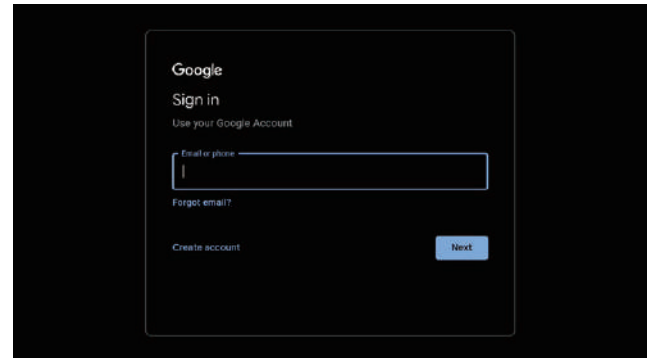

Utilisez votre Compte Google pour vous connecter. Suivez le Guide de Google.

E-Manuel

Un e-manuel (manuel électronique) est intégré dans votre téléviseur et peut être affiché sur l'écran. Pour en savoir plus sur les fonctions de votre téléviseur, accédez à votre e-manuel en faisant comme suit. Le e-manuel peut être disponible dans certaines régions ou sur certains modèles uniquement.

1. Appuyez sur le bouton **ACCUEIL** pour accéder à la page d'accueil.
2. Appuyez sur **HAUT/BAS/GAUCHE/DROITE** et **OK** pour sélectionner et ouvrir le « e-manuel » dans « Apps ».

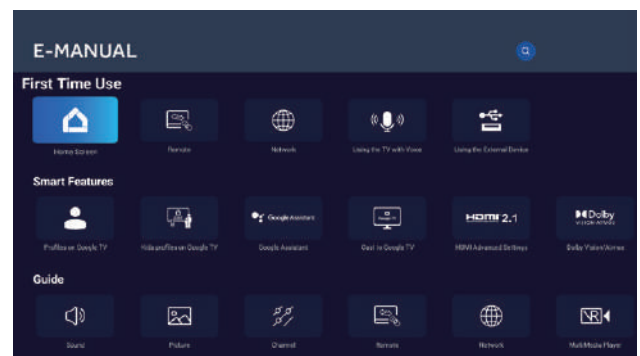

Remarque : L'image n'est que pour votre référence.

Haier

MODELLE:

H50S80FUX

H55S80FUX

H65S80FUX

H75S80FUX

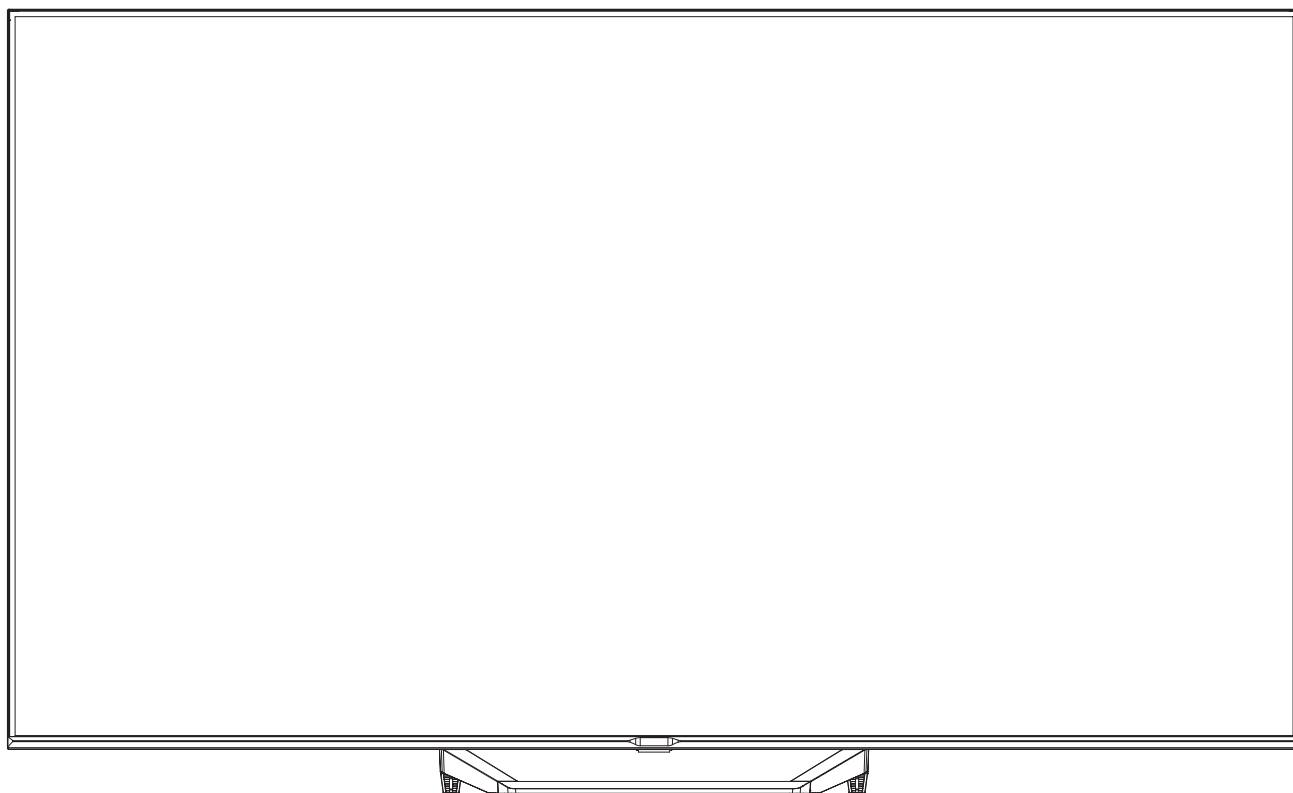

Die in dieser Bedienungsanleitung enthaltenen Abbildungen dienen lediglich der Veranschaulichung und können vom tatsächlichen Erscheinungsbild des Produkts abweichen.

Änderungen am Design und an den Spezifikationen des Produkts ohne vorherige Ankündigung vorbehalten.

LED-Fernsehgerät

WICHTIGE SICHERHEITSHINWEISE

- 1) Lesen Sie sich diese Bedienungsanleitung sorgfältig durch.
- 2) Bewahren Sie diese Bedienungsanleitung sicher auf.
- 3) Beachten Sie sämtliche der darin aufgeführten Warnhinweise.
- 4) Befolgen Sie sämtliche der darin aufgeführten Anweisungen.
- 5) Verwenden Sie dieses Produkt nicht in der Nähe von Wasser.
- 6) Verwenden Sie zur Reinigung des Produkts ausschließlich ein trockenes Tuch.
- 7) Decken Sie unter keinen Umständen die Lüftungsöffnungen ab und beachten Sie sämtliche der auf die Aufstellung des Produkts bezogenen Anweisungen.
- 8) Stellen Sie das Produkt nicht in der Nähe von Wärmequellen wie Heizkörpern, Öfen oder anderen Geräten (einschließlich Verstärkern) auf.
- 9) Umgehen Sie unter keinen Umständen den Sicherheitsmechanismus des polarisierten Netzsteckers. Sollte der sich an dem Produkt befindliche Netzstecker nicht ordnungsgemäß in Ihre Netzsteckdose passen, wenden Sie sich an eine Elektrofachkraft und lassen Sie die veraltete Steckdose ersetzen.
- 10) Sorgen Sie dafür, dass niemand auf das Netzkabel treten kann und es keine Schäden durch Einklemmen davonträgt. Dies gilt insbesondere für Netzstecker, Netzsteckdosen und die Stelle, an der das Kabel aus dem Gerät heraustritt.
- 11) Verwenden Sie ausschließlich vom Hersteller angegebene Anbau-/Zubehörteile.
- 12) Trennen Sie das Produkt während eines Gewitters oder bei längerem Nichtgebrauch stets von der Stromversorgung.
- 13) Überlassen Sie jegliche Reparatur qualifiziertem Kundendienstpersonal. Wartungsarbeiten sind immer dann erforderlich, wenn das Produkt in irgendeiner Weise beschädigt wurde, z. B. wenn das Netzkabel oder der Netzstecker beschädigt ist, Flüssigkeiten oder Gegenstände in das Produkt gelangt sind, das Produkt Regen oder Feuchtigkeit ausgesetzt war, es nicht mehr störungsfrei funktioniert oder fallen gelassen wurde.
- 14) Der Netzstecker dient als Trennvorrichtung und muss daher stets leicht zugänglich bleiben.
- 15) Die Belüftung darf nicht durch das Abdecken der Belüftungsöffnungen mit Gegenständen wie Zeitungen, Tischdecken, Gardinen usw. beeinträchtigt werden.
- 16) Stellen Sie keine offenen Flammen (wie brennende Kerzen) auf das Gerät.
- 17) Beachten Sie bei der Entsorgung der Batterien die für Sie geltenden Umweltbestimmungen.
- 18) Das Produkt ist für den Gebrauch in einem gemäßigten Klima konzipiert.
- 19) Das Gerät ist nicht tropf- oder spritzwasserdicht und es dürfen keine mit Flüssigkeit gefüllten Gegenstände wie Vasen auf das Gerät gestellt werden.
- 20) Warnung: Um möglichen Verletzungen, die mit dem Anlehnen an das Produkt einhergehen können, vorzubeugen, sollten Sie stets darauf achten, dass das Produkt waagrecht und vollständig auf der für den Aufstellungsort gewählten Fläche steht.

Die obere Abbildung kann von dem tatsächlichen Erscheinungsbild des Produkts abweichen.

Ist ein am Netzkabel angebrachter Netzstecker als Trennvorrichtung vorgesehen, muss in den Anweisungen zur Montage und Aufstellung ein Hinweis enthalten sein, der darauf hinweist, dass die Netzsteckdose bei mit Netzsteckern ausgestatteten Geräten stets leicht zugänglich sein bzw. bleiben sollte.

	ACHTUNG GEFAHR EINES ELEKTRISCHEN SCHLAGS – ÖFFNEN SIE DIESES PRODUKT NICHT!	
ACHTUNG		
UM DIE GEFAHR EINES ELEKTRISCHEN SCHLAGS ZU VERRINGERN, DARF DIE ABDECKUNG (ODER RÜCKBLLENDE) NICHT ENTFERNT WERDEN. IM INNEREN DES PRODUKTS BEFINDEN SICH KEINE DURCH DEN/DIE BENUTZER/-IN ZU WARTENDEN KOMPONENTEN. LASSEN SIE SÄMTLICHE WARTUNGSARBEITEN VON QUALIFIZIERTEM WARTUNGSPERSONAL DURCHFÜHREN.		



Das Symbol weist darauf hin, dass an diesem Produkt gefährliche Spannungen anliegen, die einen Stromschlag nach sich ziehen können.



Das Symbol weist auf wichtige Betriebs- und Wartungsanweisungen in den dem Produkt beiliegenden Unterlagen hin.

WARNUNG:

Setzen Sie das Produkt keinem Regen oder Feuchtigkeit aus, um die Gefahr eines Brands oder elektrischen Schlags zu verringern.

WARNUNG:

Setzen Sie Batterien keiner Hitze (z. B. Sonneneinstrahlung, Feuer o. Ä.) aus.
Werfen Sie eine Batterie nicht ins Feuer oder in einen heißen Ofen und zerkleinern oder zerschneiden Sie sie nicht mechanisch.
Vermeiden Sie, dass eine Batterie einem extrem niedrigen Luftdruck ausgesetzt wird.



Dieses Symbol weist darauf hin, dass dieses Produkt eine doppelte Isolierung zwischen der potentiell gefährlichen Netzspannung und den für den/die Benutzer/-in zugänglichen Komponenten aufweist. Achten Sie bei der Durchführung etwaiger Wartungsarbeiten darauf, ausschließlich baugleiche Ersatzteile zu verwenden.



Diese Kennzeichnung weist darauf hin, dass dieses Produkt nicht gemeinsam mit dem Hausmüll entsorgt werden darf. Das Produkt ist verantwortungsbewusst zu entsorgen, um mögliche Schäden für die Umwelt oder die menschliche Gesundheit durch unkontrollierte Entsorgung von Abfällen zu vermeiden und die nachhaltige Wiederverwendung materieller Ressourcen zu fördern. Um Ihr Altgerät zurückzugeben, nutzen Sie bitte die Rückgabe- und Sammelsysteme oder wenden Sie sich an den Händler, bei dem Sie das Produkt erworben haben. Sie nehmen dieses Produkt zum Zwecke einer umweltfreundlichen Wiederverwertung entgegen.

WICHTIGE SICHERHEITSHINWEISE

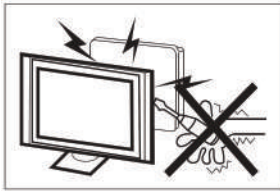

Dieses Fernsehgerät wird mit hohen Spannungen betrieben. Entfernen Sie unter keinen Umständen die Rückblende des Geräts. Lassen Sie sämtliche Wartungsarbeiten von qualifiziertem Wartungspersonal durchführen.



Stellen Sie sich unter keinen Umständen auf das Fernsehgerät oder seinen Standfuß und sehen Sie davon ab, sich gegen das Gerät zu lehnen oder es ruckartig anzustoßen. Widmen Sie Ihre Aufmerksamkeit insbesondere Kindern, die sich in der Nähe aufhalten. Das Herunterfallen des Geräts kann schwere Verletzungen nach sich ziehen.

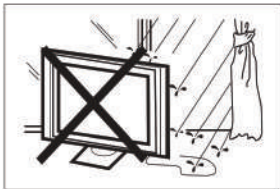

Um die Entstehung eines Brands oder Verletzungen durch einen elektrischen Schlag zu vermeiden, darf das Fernsehgerät weder Regen noch Feuchtigkeit ausgesetzt werden.

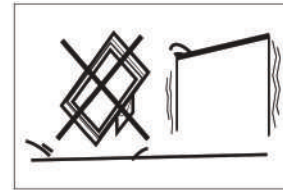

Stellen Sie das Fernsehgerät weder auf einen instabilen Rollwagen, Ständer, oder Tisch noch in ein nicht ordnungsgemäß befestigtes Regal. Das Herunterfallen des Geräts kann schwere Verletzungen und irreparable Schäden am Produkt nach sich ziehen.



Führen Sie keine Gegenstände in die sich am Gehäuse des Fernsehgeräts befindlichen Schlitze oder Öffnungen hinein und lassen Sie auch keine Gegenstände durch sie hineinfallen. Verschütten Sie niemals Flüssigkeiten auf dem Fernsehgerät.

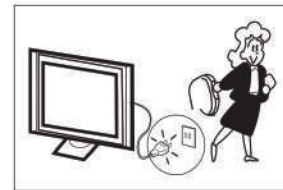

Wir empfehlen, den Netzstecker des Fernsehgeräts bei längerem Nichtgebrauch von der Netzsteckdose zu trennen.



Decken Sie unter keinen Umständen die Lüftungsöffnungen der Rückblende ab. Eine ausreichende Belüftung ist zur Verhinderung eines Ausfalls der elektrischen Komponenten unerlässlich.



Setzen Sie das Fernsehgerät keiner direkten Sonneneinstrahlung oder anderen Wärmequellen aus. Stellen Sie das Fernsehgerät nicht direkt auf andere Geräte, die Wärme abgeben (z. B. Abspielgeräte für Videokassetten und Audioverstärker). Halten Sie das Gerät zudem stets von offenen Flammen (z. B. brennenden Kerzen fern).



Klemmen Sie das Netzkabel nicht unter dem Fernsehgerät ein.



Trennen Sie vor der Durchführung von Reinigungsarbeiten stets den Netzstecker des Fernsehgeräts von der Netzsteckdose und verwenden Sie weder Wasser noch Chemikalien, sondern ausschließlich ein weiches Tuch.

WICHTIGE SICHERHEITSHINWEISE

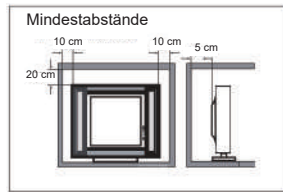

Möchten Sie das Fernsehgerät in einem Fach aufstellen/montieren oder mit einem ähnlichen Gehäuse versehen, müssen Sie die Einhaltung der angegebenen Mindestabstände sicherstellen. Die Nichtbeachtung dieses Hinweises kann einen Wärmestau nach sich ziehen, der nicht nur die Nutzungsdauer Ihres Geräts verkürzt, sondern auch Gefahren birgt.

Hinweis: Das Produkt ist für den Gebrauch in einem gemäßigten Klima konzipiert.

Achtung:

Das Fernsehgerät könnte herunterfallen und schwerwiegende oder sogar tödliche Verletzungen verursachen. Mit den folgenden einfachen Vorkehrungen können viele Verletzungen, insbesondere bei Kindern, vermieden werden:

- Verwenden Sie **IMMER** die vom Hersteller des Fernsehgeräts empfohlenen Schränke, Ständer oder Montagemethoden.
- Verwenden Sie **IMMER** Möbel, die das Gewicht des Fernsehgeräts sicher tragen können.
- Vergewissern Sie sich **IMMER**, dass das Fernsehgerät nicht über die Kanten des für die Aufstellung gewählten Möbelstücks hinausragt.
- Informieren Sie Kinder **IMMER** über die potentiellen Gefahren, die mit dem Klettern auf Möbelstücke zum Zwecke des Erreichens des Fernsehgeräts oder dessen Bedienelemente einhergehen.
- Verlegen Sie die an das Fernsehgerät angeschlossenen Kabel **IMMER** so, dass man nicht darüber stolpern, daran ziehen oder danach greifen kann.
- Stellen Sie Fernsehgeräte niemals auf einen instabilen Untergrund.
- Stellen Sie das Fernsehgerät nicht auf hohe Möbelstücke (z.B. Küchenschränke oder Bücherregale), es sei denn Sie befestigen sowohl das Möbelstück als auch das Fernsehgerät an einer geeigneten Stützvorrichtung.
- Stellen Sie den Fernseher **NIE** auf Stoffe oder andere Materialien, die sich zwischen dem Fernsehgerät und dem Möbelstück befinden.
- Stellen Sie **NIE** Gegenstände, die Kinder zum Klettern verleiten könnten, wie z. B. Spielzeug und Fernbedienungen, auf das Fernsehgerät oder die Möbelstücke, auf denen das Fernsehgerät steht.

Die oben aufgeführten Sicherheitshinweise sind auch dann zu berücksichtigen, wenn Sie das vorhandene Fernsehgerät so wie es ist an einem anderen Ort aufstellen möchten.

 **Dolby Audio**

Hergestellt unter Lizenz von Dolby Laboratories. Dolby, Dolby Audio und das Doppel-D-Symbol sind Marken der Dolby Laboratories Licensing Corporation.

**HDMI**TM
HIGH-DEFINITION MULTIMEDIA INTERFACE

Die Begriffe HDMI, HDMI High-Definition Multimedia Interface, die HDMI-Handelsaufmachung und die HDMI-Logos sind Marken oder eingetragene Marken der HDMI Licensing Administrator, Inc.

VORBEREITUNG

WICHTIG: Üben Sie keinen Druck auf den Anzeigebereich des Displays aus, da dieser anderenfalls irreparabel beschädigt werden könnte. Die Herstellergarantie deckt weder die missbräuchliche Verwendung durch den/die Benutzer/-in noch eine unsachgemäße Montage ab.

MONTIEREN DES STÄNDERS

WICHTIG: Vor der erstmaligen Inbetriebnahme ist der Standfuß an dem Fernsehgerät anzubringen.

1. Legen Sie das Fernsehgerät mit der Vorderseite nach unten auf eine weiche und ebene Unterlage (Decke, Schaumstoff, Tuch usw.), um etwaigen Schäden am Gerät vorzubeugen.
2. Befestigen Sie den Standfuß mit den 4 Schrauben an der Unterseite des Fernsehgeräts.

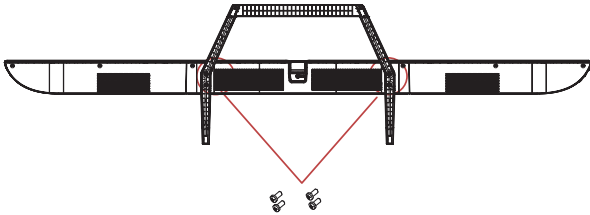

! HINWEIS

Das Erscheinungsbild des Produkts darf nicht verändert werden.

VORBEREITEN DES FERNSEHGERÄTS FÜR DIE WANDMONTAGE

Wir empfehlen, dass Sie Ihr Fernsehgerät in einem Abstand von mindestens 60 mm zur Wand montieren, um Signal- oder Betriebsstörungen durch eingeklemmte Kabel vorzubeugen. Bevor sich Ihr Fernsehgerät an einer Wand anbringen lässt, müssen Sie zunächst einmal den Standfuß entfernen. Verwenden Sie zu Ihrer eigenen Sicherheit ausschließlich mit einem UL-Prüfzeichen versehene Wandhalterungen, deren Tragfähigkeit mindestens dem Gewicht des Fernsehgeräts (ohne Standfuß) entspricht.

Auszuführende Schritte für das Montieren einer Wandhalterung an Ihr Fernsehgerät:

1. Lösen Sie die Schrauben, mit denen der Standfuß an Ihrem Fernsehgerät befestigt ist.
2. Entfernen Sie dann den Standfuß von Ihrem Fernsehgerät.
3. Nehmen Sie nun vier Schrauben zur Hand und befestigen Sie die Wandhalterung an der Rückblende Ihr Fernsehgeräts. Befolgen Sie während der Montage sämtliche der Anweisungen, die in der Wandhalterung beiliegenden Montageanleitung aufgeführt sind.

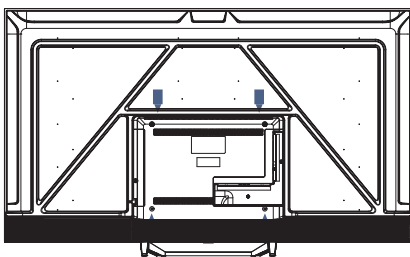

! HINWEIS

Die Wandhalterung ist nicht im Lieferumfang enthalten.

4. Setzen Sie die Wandbefestigungsschrauben (M6x1 2 mm/4 Stück) mit einem Drehmoment von 1,18 Nm an der Rückseite des LED-Fernsehgeräts ein.

EINSCHALTEN DES FERNSEHGERÄTS

1. Bringen Sie den Standfuß an und stellen Sie das Fernsehgerät auf eine stabile Oberfläche.

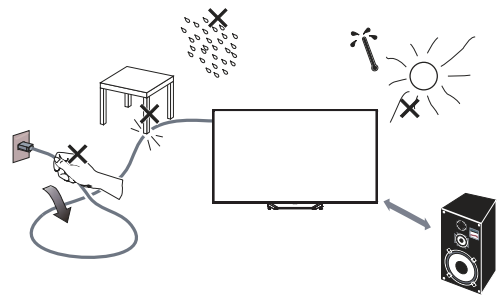

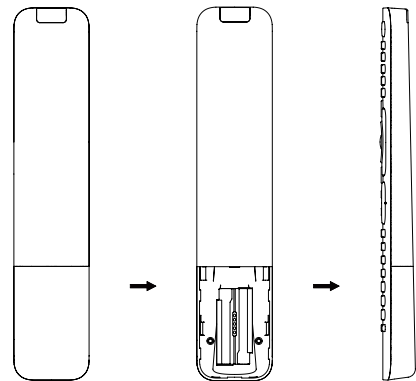

! HINWEIS

- Sorgen Sie beim Aufstellen des Geräts dafür, dass die Luft ungehindert zirkulieren kann. Decken Sie unter keinen Umständen die sich an der Rückblende befindlichen Lüftungsöffnungen ab.
 - Platzieren Sie keine Wärmequellen und offenen Flammen (z. B. eine brennende Kerze) auf oder in der Nähe des Geräts, um etwaigen damit einhergehenden Gefahren vorzubeugen.
 - Halten Sie das Gerät von Hitze, direkter Sonneneinstrahlung, Regen und Wasser fern. Es darf weder tropfenden noch spritzenden Flüssigkeiten ausgesetzt sein.
2. Schließen Sie dann das Antennenkabel oder das Fernseekabel an die sich auf der Rückseite des Geräts befindliche **ANT IN**-Antennenbuchse an.
 3. Fernbedienung:
Entfernen Sie die Batteriefachabdeckung. Setzen Sie anschließend zwei Batterien (des Typs AAA, 1,5 V) ein. **ACHTUNG:** Werden die Batterien durch Batterien des falschen Typs ersetzt, besteht die Gefahr eines Brandes oder einer Explosion.

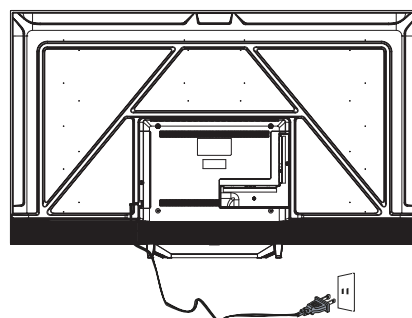

4. Strom:
Schließen Sie nun den Netzstecker an eine geeignete Netzsteckdose an.



5. Einschalten des Fernsehgeräts:
Drücken Sie zu guter Letzt, die sich auf der Fernbedienung oder an der Seite des Fernsehgeräts befindliche **EIN/AUS**-Taste „“.

ANSCHLÜSSE FÜR PERIPHERIEGERÄTE UND BEDIENELEMENTE

ÜBERSICHT ÜBER DIE BEDIENELEMENTE

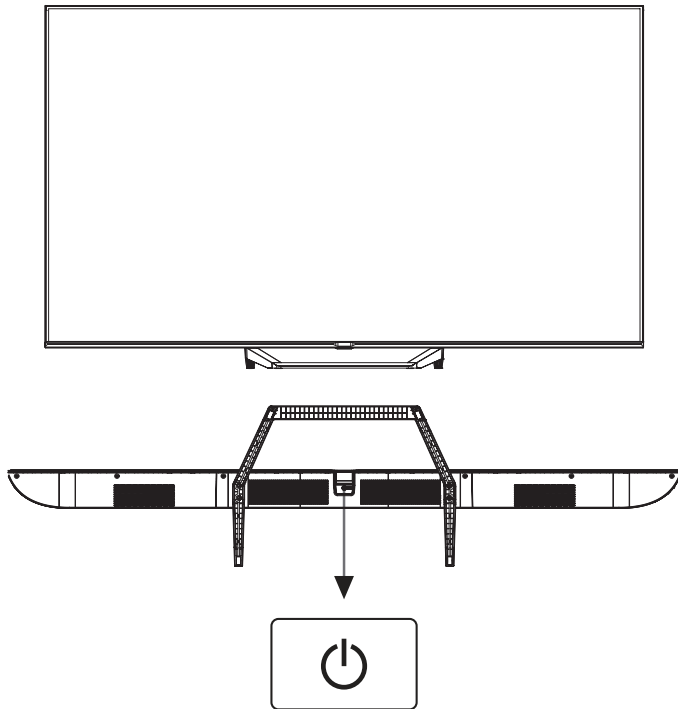

ZUBEHÖR

- Fernbedienung x 1
- Bedienungsanleitung x 1
- Schraube x 4
- Kurzanleitung x 1
- Garantiekarte x 1

Drücken Sie im Standby-Modus die Taste, um das Fernsehgerät einzuschalten.
Drücken Sie im eingeschalteten Zustand die Taste, um das Fernsehgerät einzuschalten.

ANSCHLÜSSE FÜR PERIPHERIEGERÄTE



Anschlüsse (von links nach rechts):
LAN, OPTICAL, VIDEO, L, R, HDMI4, HDMI3, HDMI2



Anschlüsse (von links nach rechts):
HDMI1(eARC/ARC), SATELLITE, ANT/CABLE, USB,
EARPHONE, COMMON INTERFACE(CI).

ANSCHLIESSEN VON GERÄTEN

ANSCHLIESSEN EINES AV-GERÄTS

Dieses Fernsehgerät bietet Ihnen diverse Anschlüsse für die bequeme Verbindungsherstellung zu AV-Geräten (Wiedergabegeräte für Videokassetten, DVDs usw.).

Weitere Informationen dazu finden Sie in der Bedienungsanleitung des Geräts, das Sie anschließen möchten. An der Rückblende des Fernsehgeräts finden Sie die folgenden Eingänge:

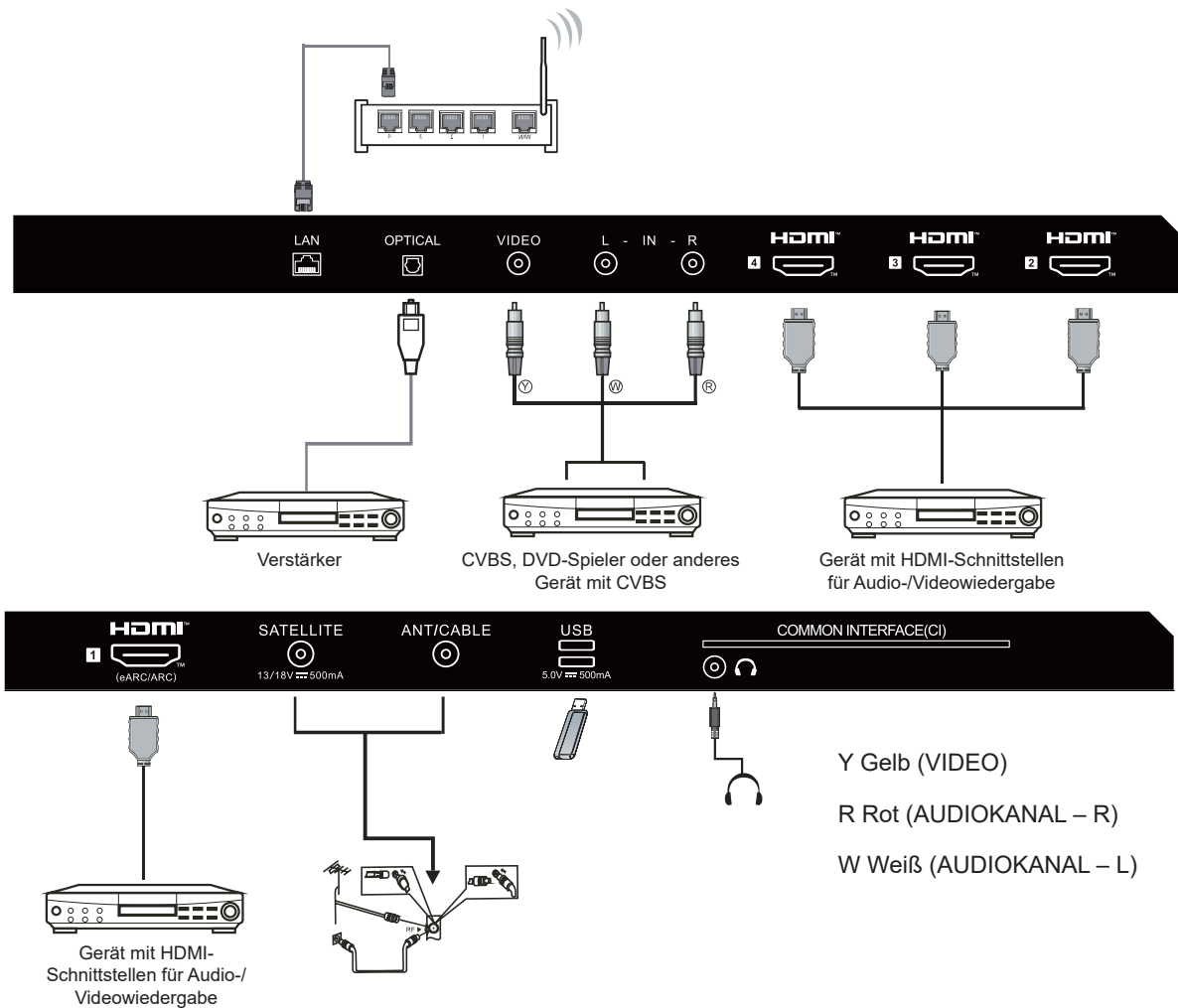

Sie haben die Möglichkeit, die nachstehend aufgeführten Geräte anzuschließen: Videorekorder, Multi-Disc-Spieler, DVD-Spieler, Camcorder, Spielekonsolen, Stereoanlagen usw.

Hinweis:

Beachten Sie, dass dies nicht für alle Geräte gilt, da einige Geräte ein nicht standardisiertes Signal ausgeben.

BEDIENUNGSANLEITUNG

VERWENDEN DER FERNBEDIENUNG

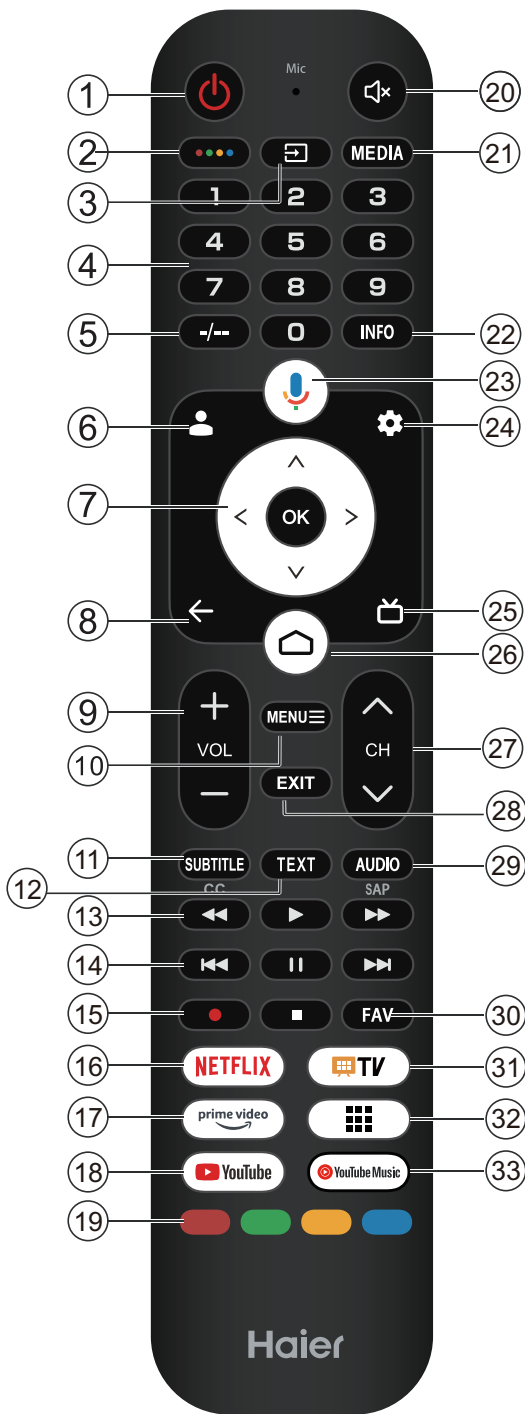

#	Funktion	Beschreibung
1	Einschalten/ Ausschalten	Drücken Sie diese Taste, um das Fernsehgerät ein- bzw. auszuschalten. Das Fernsehgerät wird im ausgeschalteten Zustand weiterhin mit Strom versorgt. Möchten Sie die Stromversorgung unterbrechen, ziehen Sie den Netzstecker.
2		Drücken Sie diese Taste, um das Menü für die Farbtasten aufzurufen.
3		Drücken Sie diese Taste, um die Liste mit den verfügbaren Eingangsquellen aufzurufen.
4	0 - 9	Drücken Sie diese Taste, um die Nummer auszuwählen.
5	-/--	Drücken Sie diese Taste, um "/" in das Eingabefeld einzugeben. (Funktioniert bei einigen Modellen nicht)
6		Drücken Sie diese Taste, um Ihre Benutzerkonten aufzurufen und sich bei Google TV anzumelden. (Während der einfachen Einrichtung des Fernsehgeräts hat diese Taste keine Funktion.)
7		Verwenden Sie die Navigationstasten, um zwischen den Menüpunkten des Bildschirmmenüs zu navigieren.
8		Rückkehr zum vorherigen Menü.
9	VOL+/VOL-	Verwenden Sie die Tasten „VOL+“ und „VOL-“, um den Lautstärkepegel anzupassen.
10	MENU	Drücken Sie diese Taste, um das Bildschirmmenü aufzurufen bzw. auszublenden.
11	SUBTITLE	Auswählen der Untertitelsprache bei ausgewählten digitalen TV-Programmen.
12	TEXT	Drücken Sie diese Taste, um den Text anzuzeigen.
13		Drücken Sie diese Taste für schnellen Rücklauf, Wiedergabe oder schnellen Vorlauf.
14		Springt zum vorherigen/nächsten Kapitel oder pausiert.
15		Zum Starten der Aufnahme oder Beenden des aktuellen Programms.
16	NETFLIX	Drücken Sie diese Taste, um die App „NETFLIX“ zu starten.
17		Drücken Sie diese Taste, um die Prime-Video-Startseite aufzurufen.
18		Drücken Sie diese Taste, um die App „YouTube“ zu starten.
19	Farbtasten	Führt mehrere Funktionen aus, die der auf dem Menübildschirm angezeigten Bedienungsanleitung entsprechen.
20		Drücken Sie diese Taste, um die Stummschaltung zu aktivieren bzw. zu deaktivieren.
21	MEDIA	Drücken Sie diese Taste, um den integrierten Multimedia-Player zu starten.
22	INFO	Anzeigen der Programminformationen.
23		Drücken Sie diese Taste, um Google Assistant zu starten oder den Beginn der sprachgesteuerten Suche einzuleiten.
24		Drücken Sie diese Taste, um das Menü mit den Einstellungen aufzurufen.
25		Drücken Sie diese Taste im Fernsehbetrieb, um den elektronischen Programmführer aufzurufen.
26		Drücken Sie diese Taste, um die Startseite aufzurufen.
27		Drücken Sie diese Taste, um auf den nächsten Fernsehsender umzuschalten.
28	EXIT	Beendet das Menüsystem.
29	AUDIO	Drücken Sie diese Taste, um zwischen den Tonspuren umzuschalten.
30	FAV	Einstellen oder Deaktivieren von Lieblingssendern.
31		Drücken Sie diese Taste, um sich das aktuelle Fernsehprogramm anzuschauen.
32		Drücken Sie diese Taste, um die Ansicht mit den Apps aufzurufen.
33		Drücken Sie diese Taste, um die App „YouTube Music“ zu starten.

BEDIENUNGSANWEISUNGEN

ERSTEINRICHTUNG

Wenn Sie Ihr Fernsehgerät das erste Mal einschalten, führt Sie der Einrichtungsassistent durch die Grundeinstellungen. Bitte befolgen Sie den Texttipp für die erstmalige Zeiteinrichtung.

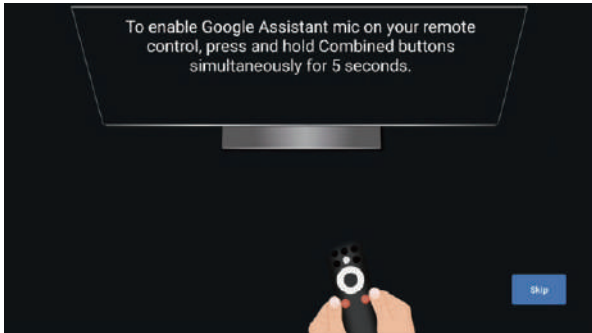

Diese Funktion dient der Einrichtung des Kopplungscode der Fernbedienung. Nach erfolgreicher Eingabe des Codes können Sie den Fernseher über die Bluetooth-Fernbedienung bedienen.

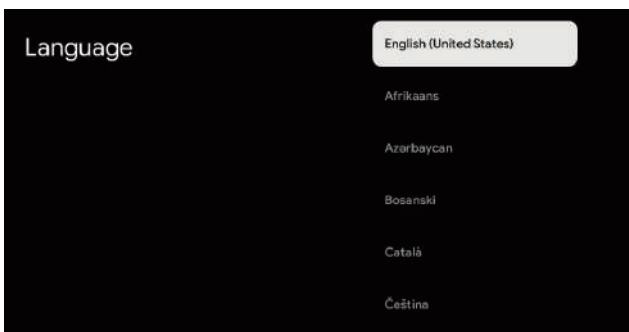

Wählen Sie mit ▲/▼ die Systemsprache und drücken Sie zum Bestätigen der Sprache **OK**.

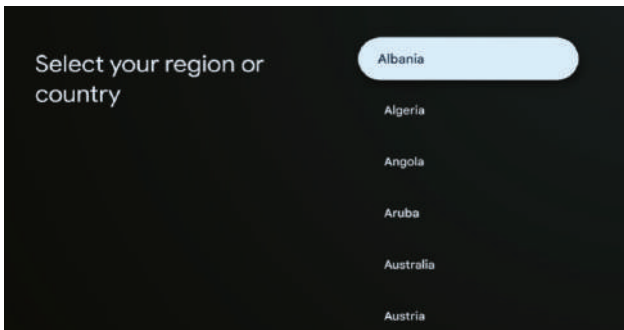

Wählen Sie mit ▲/▼ die Region/das Land Ihres Gerätes und drücken Sie zum Bestätigen **OK**.

Schließen Sie die Einstellungen der TV-Initialisierung entsprechend der Aufforderung ab.

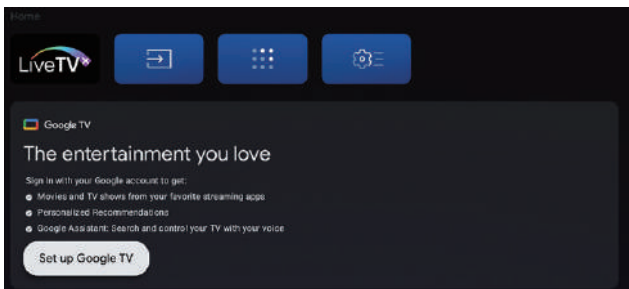

Hinweis: Das Bild dient nur als Referenz.

• Sobald die Nutzerschnittstelle aufgerufen ist, können Sie von den grundlegenden TV- zu den Google TV-Einstellungen wechseln.

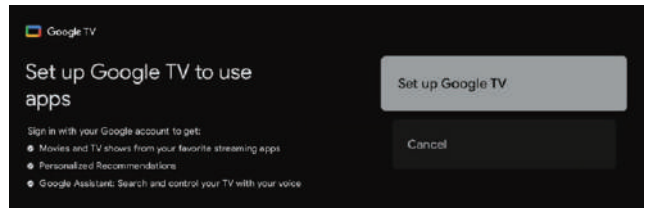

Wählen Sie mit ▲/▼ die Option „Google TV-Einrichtung“ an Ihrem Gerät und drücken Sie zum Abschließen der Einrichtung **OK**.

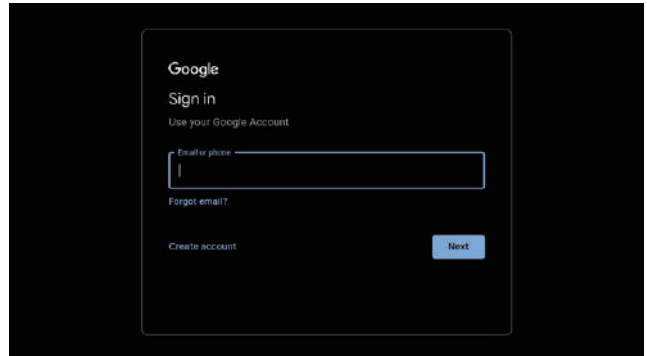

Nutzen Sie die Anmeldung über Ihr Google-Konto. Folgen Sie der Google-Anleitung.

Elektronische Anleitung

Die elektronische Anleitung befindet sich auf Ihrem Fernseher und kann am Bildschirm angezeigt werden. Weitere Informationen über die Funktionen und Merkmale des Fernsehers finden Sie in der elektronischen Anleitung, auf die Sie wie folgt zugreifen können. Die Verfügbarkeit der elektronischen Anleitung variiert je nach Region und Modell.

1. Drücken Sie zum Aufrufen der Startseite die **HOME**-Taste.
2. Drücken Sie die **Aufwärts-/Abwärts-/Links-/Rechtstaste** und die **OK**-Taste zur Auswahl und rufen Sie „Elektronische Anleitung“ in „Apps“ auf.

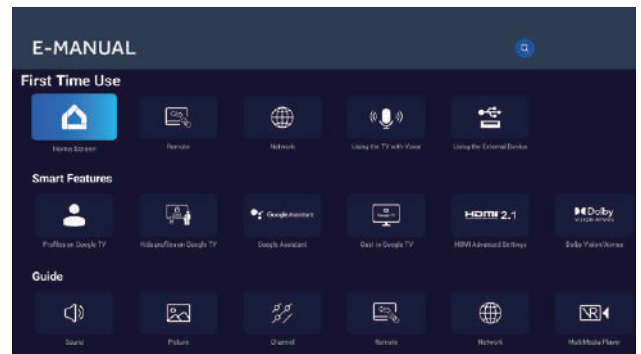

Hinweis: Das Bild dient nur als Referenz.

Haier

Haier

Живот с вдъхновение

Ръководство
за употреба

МОДЕЛИ:

H50S80FUX

H55S80FUX

H65S80FUX

H75S80FUX

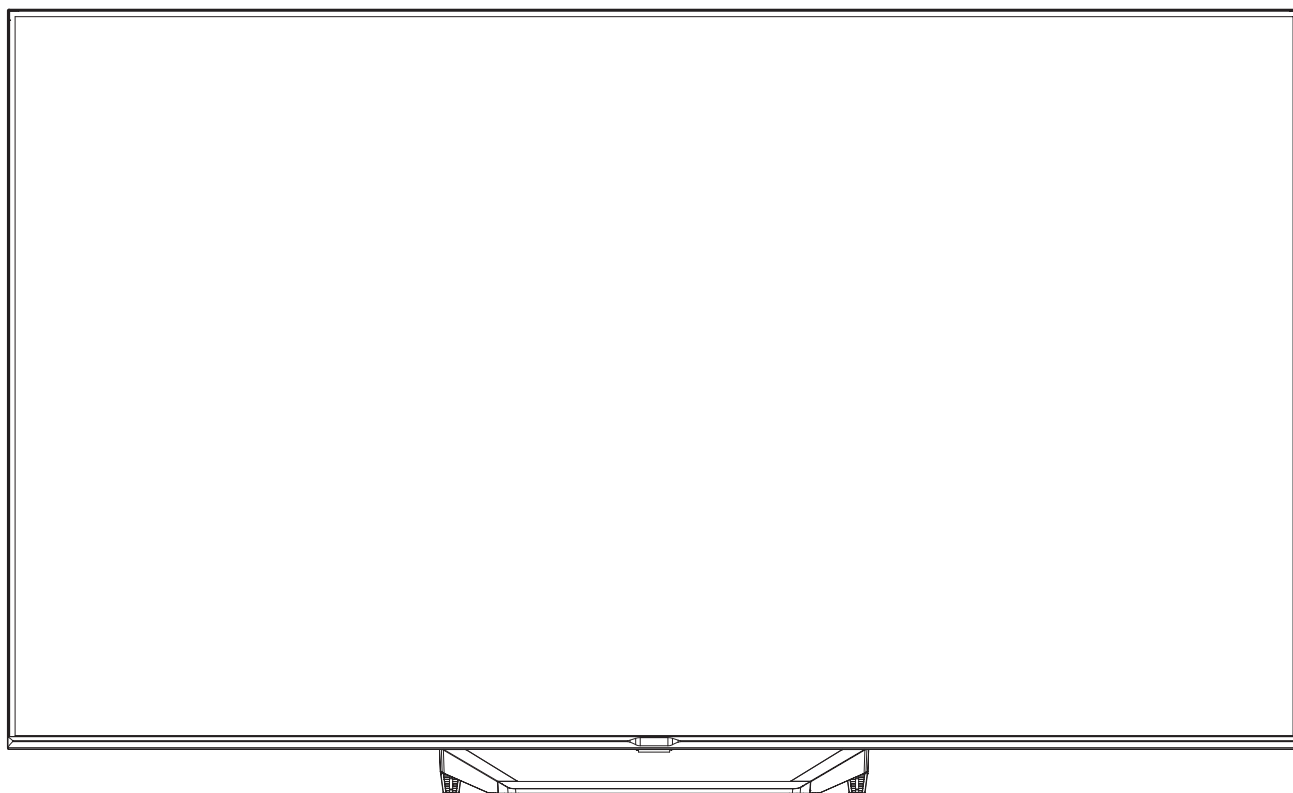

Илюстрациите в това ръководство са дадени само за справка и може да се различават от реалния продукт.

Дизайнът и спецификациите на продукта могат да бъдат променяни без предизвестие.

LED телевизор

ВАЖНИ ИНСТРУКЦИИ ЗА БЕЗОПАСНОСТ

- 1) Прочетете тези инструкции.
- 2) Запазете тези инструкции.
- 3) Спазвайте всички предупреждения.
- 4) Следвайте всички инструкции.
- 5) Не използвайте този уред в близост до вода.
- 6) Почиствайте само със суха кърпа.
- 7) Не блокирайте вентилационните отвори, монтирайте в съответствие с инструкциите.
- 8) Не инсталирайте в близост до източници на топлина, като радиатори, решетки на отоплителна система, готварски печки и други уреди (включително усилватели), които генерират топлина.
- 9) Не нарушавайте защитната функция на поляризирания щепсел. Ако доставеният с продукта щепсел не съответства на Вашия контакт, се обърнете към електротехник, който да смени контакта.
- 10) Пазете захранващия кабел – не стъпвайте върху него и не го огъвайте прекалено, особено в близост до щепсела, розетката и при изхода му от уреда.
- 11) Използвайте само приставки/аксесоари, посочени от производителя.
- 12) Изключвайте уреда от контакта по време на гръмотевична буря или когато не се използва за дълги периоди от време.
- 13) За сервизно обслужване се обърнете към квалифициран сервизен техник. Обслужване се налага, когато уредът има някаква повреда, като например повреден захранващ кабел или щепсел, върху уреда е разлята течност или в него са попаднали чужди тела, излаган е на дъжд или влага, не работи нормално или е паднал.
- 14) Щепселът се използва за изключване на устройството, той трябва да бъде лесно достъпен.
- 15) Вентилацията не трябва да се възпрепятства чрез покриване на вентилационните отвори с предмети, като вестници, покривки за маса, завеси и др.
- 16) Върху уреда не трябва да се поставят източници на открит пламък, като например свещи.
- 17) Обърнете внимание на екологичните аспекти при изхвърляне на батерията.
- 18) Уредът е предназначен за употреба в умерен климат.
- 19) Уредът не трябва да се излага на капки или пръски вода, и върху него не трябва да се поставят предмети, пълни с течност, като например вази.
- 20) Предупреждение: За да избегнете наранявания поради преобръщане на уреда, винаги го поставяйте стабилно в хоризонтално положение върху масата.

Реалният продукт може да се различава от горното изображение

Dolby Audio

Dolby, Dolby Audio
Dolby Laboratories Licensing Corporation.

HDMI™
HIGH-DEFINITION MULTIMEDIA INTERFACE

HDMI, HDMI High-Definition Multimedia
Interface, HDMI
HDMI Licensing Administrator, Inc.

Dolby Laboratories.
D

Когато щепселът не използва за изключване на устройството в инструкциите е указано, че трябва да бъде осигурен лесен достъп до контакта.



ВНИМАНИЕ
РИСК ОТ ТОКОВ УДАР
НЕ ОТВАРЯЙТЕ!



ВНИМАНИЕ

ЗА ДА НАМАЛИТЕ РИСКА ОТ ТОКОВ УДАР, НЕ СВАЛЯЙТЕ КАПАКА (ИЛИ ЗАДНИЯ ПАНЕЛ). В ПРОДУКТА НЯМА ЧАСТИ, КОИТО ДА СЕ ОБСЛУЖВАТ ОТ ПОТРЕБИТЕЛЯ. ЗА СЕРВИЗНО ОБСЛУЖВАНЕ СЕ ОБРЪЩАЙТЕ КЪМ КВАЛИФИЦИРАНИ СЕРВИЗНИ ТЕХНИЦИ.



Символът показва, че в уреда има опасно напрежение, което може да предизвика токов удар.



Символът показва, че в документацията на уреда има важни инструкции за работа и поддръжка.

ПРЕДУПРЕЖДЕНИЕ:

За да намалите риска от токов удар, не излагайте уреда на дъжд или влага.

ПРЕДУПРЕЖДЕНИЕ:

Не излагайте батериите на интензивна топлина, като слънчева светлина, огън и др.
Не поставяйте батерията в огън или нагорещена фурна, и не подлагайте на механично раздробяване или рязане.
Не излагайте батерията на прекалено ниско атмосферно налягане.



Този символ означава, че продуктът има двойна изолация между опасното напрежение в електрическата мрежа и частите, достъпни за потребителя. Когато обслужвате продукта, използвайте само идентични резервни части.



Тази маркировка означава, че продуктът не трябва да се изхвърля заедно с битовите отпадъци.

За да предотвратите евентуално замърсяване на околната среда или рискове за здравето в резултат от неконтролирано изхвърляне на отпадъци, рециклирайте продукта отговорно, за да спомогнете за устойчивата повторна употреба на суровините. Върнете употребявания уред в пункт за предаване и събиране на вторични суровини или се свържете с търговеца, от когото сте закупили продукта. Той може да приеме продукта за екологосъобразно рециклиране.

ВАЖНИ ИНСТРУКЦИИ ЗА БЕЗОПАСНОСТ

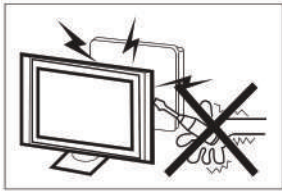

Този телевизионен приемник работи с високо напрежение. Не премахвайте задния капак на телевизора. За сервизно обслужване се обръщайте към квалифицирани сервизни техници.

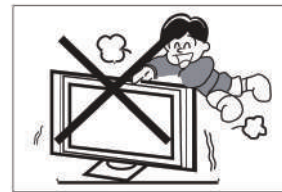

Никога не стъпвайте, не се облягайте и не бутайте рязко телевизора или стойката. Обръщайте специално внимание на децата. Ако телевизорът падне, може да причини сериозни наранявания.

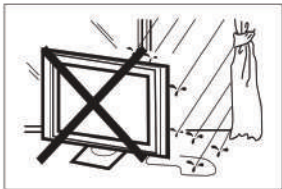

За да предотвратите опасност от пожар или токов удар, не излагайте телевизора на дъжд или влага.

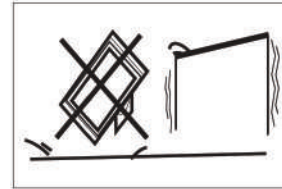

Не поставяйте телевизора на нестабилна количка, стойка, полица или маса. Ако телевизорът падне, може да причини сериозни наранявания и да се повреди.



Не пускайте и не пъхайте предмети в процепите и отворите на корпуса на телевизора. Никога не разливайте течности върху телевизора.

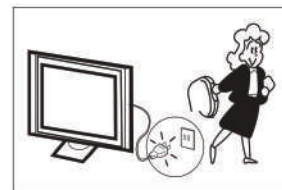

Ако не възнамерявате да използвате телевизора за дълъг период от време, препоръчваме да изключете щепсела от контакта.



Не блокирайте вентилационните отвори на задния капак. Правилната вентилация е от основно значение за предотвратяване на повреди в електрическите компоненти.

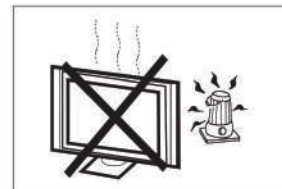

Избягвайте да излагате телевизора на пряка слънчева светлина и други източници на нагряване. Не поставяйте телевизора върху други уреди, които излъчват топлина, напр. видео плейър или аудио усилвател. Не поставяйте върху телевизора източници на открит пламък, като например запалени свещи.



Не поставяйте телевизора върху захранващия кабел.



Когато почиствате телевизора, първо го изключете от контакта, използвайте мека кърпа и не използвайте вода и препарати.

ВАЖНИ ИНСТРУКЦИИ ЗА БЕЗОПАСНОСТ

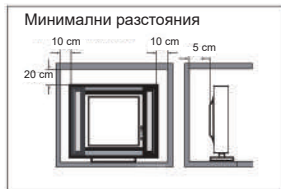

Ако телевизорът е вграден в шкаф или подобно затворено пространство, осигурете минималните необходими разстояния. Натрупаната топлина може да намали полезния живот на телевизора, а може също да бъде опасна. Забележка: Уредът е предназначен за употреба в умерен климат.

Внимание:

Телевизорът може да падне и да причини сериозни наранявания или смърт. Много от нараняванията, особено на деца, могат да се избегнат чрез прости предохранителни мерки, като:

- ВИНАГИ използвайте шкафове или стойки, или препоръчания от производителя на телевизора начин за монтаж.
- ВИНАГИ използвайте мебели, които могат безопасно да поддържат телевизора.
- ВИНАГИ се уверявайте, че телевизорът не води до прегряване на повърхностите на мебелите, на които е поставен.
- ВИНАГИ информирайте децата, че е опасно да се катерят по мебелите, за да достигнат до телевизора или неговите бутони.
- ВИНАГИ разполагайте свързаните с телевизора кабели така, че да не могат да предизвикат препъване, да бъдат издърпани или захванати.
- НИКОГА не поставяйте телевизора на неподходящи места.
- НИКОГА не поставяйте телевизора на високи мебели (например шкафове или библиотеки), без да захванете мебелите и телевизора за подходяща опора.
- НИКОГА не текстилни покривки или други материи между телевизора и поддържащите го мебели.
- НИКОГА не поставяйте предмети, които могат да изкушат децата да се катерят, като играчки и дистанционни управления, върху телевизора или мебелите, на който е поставен.

Ако телевизорът трябва да бъде прибран за съхранение или да бъде преместен, имайте предвид и прилагайте горепосочените инструкции.

ПОДГОТОВКА

ВАЖНО: Не прилагайте натиск върху екрана, за да не повредите целостта на дисплея. Гаранцията на производителя не покрива повреди поради неправилна употреба или монтаж.

ПОСТАВЯНЕ НА СТОЙКАТА

ВАЖНО: Преди да използвате телевизора, трябва да го монтирате на стойката.

1. Поставете телевизора с екрана надолу на мека и равна повърхност (одеяло, стиропор, мека тъкан и др.), за да избегнете повреда.
2. Монтирайте стойката към долната част на телевизора с 4-те винта.

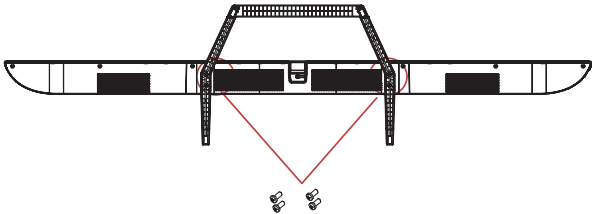

ЗАБЕЛЕЖКА

Телевизорът с монтирана стойка трябва да изглежда по този начин.

ПОДГОТОВКА НА LED ТЕЛЕВИЗОРА ЗА МОНТАЖ НА СТЕНА

Препоръчваме да осигурите разстояние от минимум 2,36 инча (60 mm) между телевизора и стената, за да избегнете съприкосновение с кабелите. Преди да монтирате телевизора на стената, трябва да премахнете стойката. С цел безопасност използвайте само стойки за стена по стандарт UL, подходящи за минималното тегло на телевизора без стойка.

За да монтирате стойка за стена на телевизора:

1. Развийте винтовете, които придържат стойката на телевизора.
2. Свалете стойката от телевизора.
3. Монтирайте стойката за стена към гърба на телевизора, като използвате четири винта. За да монтирате стойката към стената, следвайте инструкциите в ръководството за употреба на стойката за стена.

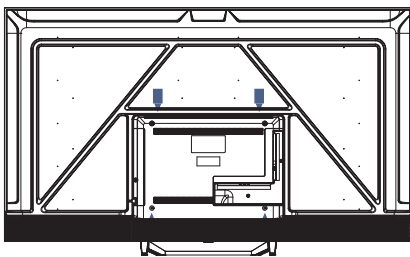

ЗАБЕЛЕЖКА

Стойката за стена не е включена в комплекта.

4. Завийте винтовете за монтаж на стена (M6 x 12 mm - 4 бр.) към задната страна на LED телевизора, като приложите момент на натягане 12 kgf,cm.

ВКЛЮЧВАНЕ НА ТЕЛЕВИЗОРА

1. Монтирайте стойката и поставете телевизора на стабилна основа.

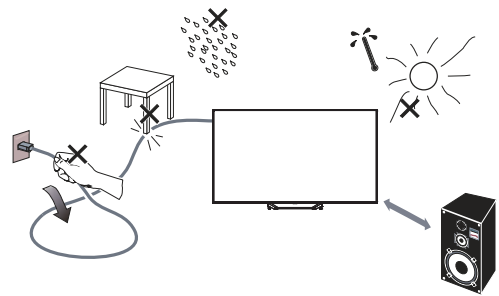

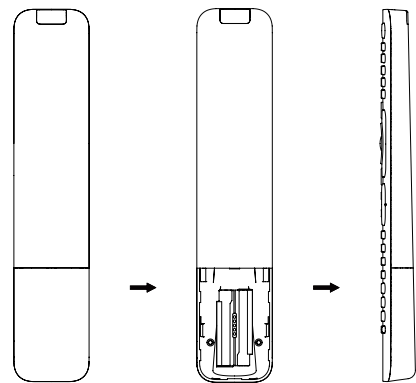

ЗАБЕЛЕЖКА

- Мястото, на което ще поставите телевизора, трябва да осигурява безпрепятствен въздушен поток. Не покривайте вентилационните отвори на задния капак.
 - За да предотвратите опасни ситуации, не трябва да поставяте върху уреда източници на открит пламък, като например свещи.
 - Избягвайте да излагате уреда на топлина, пряка слънчева светлина, дъжд или вода. Не излагайте уреда на капки или пръски вода.
2. Свържете кабела за антената или телевизионен кабел към гнездото за антена **ANT IN** от задната страна на телевизора.
 3. Дистанционно управление:
Свалете капака на отделението за батериите. Поставете 2 батерии (Тип AAA 1,5 V).
ВНИМАНИЕ: При поставяне на неподходящ тип батерии съществува риск от пожар или експлозия.

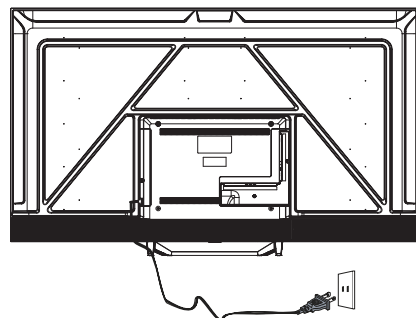

4. Захранване:
Включете кабела в подходящ контакт.



5. Включете телевизора:
Натиснете бутона  на дистанционното управление или бутона **ВКЛ./ИЗКЛ.** на панела за управление на телевизора.

СВЪРЗВАНЕ И УПРАВЛЕНИЕ НА ПЕРИФЕРНИ УСТРОЙСТВА

БУТОНИ ЗА УПРАВЛЕНИЕ

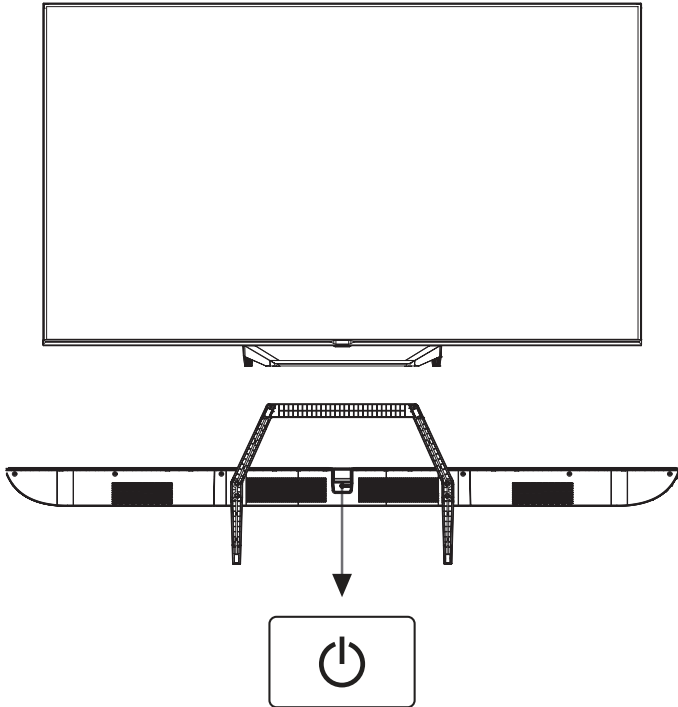

Когато телевизорът е в режим на готовност, натиснете бутона, за да го включите.
Когато телевизорът е включен, натиснете бутона, за да го изключите.

АКСЕСОАРИ

Дистанционно управление - 1 бр.
Ръководство за употреба - 1 бр.
Винтове - 4 бр.
Кратко начално ръководство - 1 бр.
Гаранционна карта - 1 бр.

СВЪРЗВАНЕ НА ПЕРИФЕРНИ УСТРОЙСТВА



Всички портове за свързване са както следва (от ляво надясно):
LAN (Мрежови кабел), OPTICAL (Оптичен кабел), VIDEO (Видео вход), L (Ляв канал),
R (Десен канал), HDMI4, HDMI3, HDMI2



Всички портове за свързване са както следва (от ляво надясно):
HDMI1(eARC/ARC), SATELLITE (Сателит), ANT/CABLE
(Антенна/Кабелна телевизия), USB, EARPHONE (Слушалки), COMMON INTERFACE (CI)
(Стандартен интерфейс).

СВЪРЗВАНЕ

АУДИО-ВИДЕО УСТРОЙСТВА

Телевизорът има един групов аудио-видео интерфейс за удобно свързване на VCR, DVD или други видео устройства. Направете справка и в ръководството за употреба на съответното устройство.

Можете да използвате входните портове от задната страна на телевизора, както е посочено по-долу.

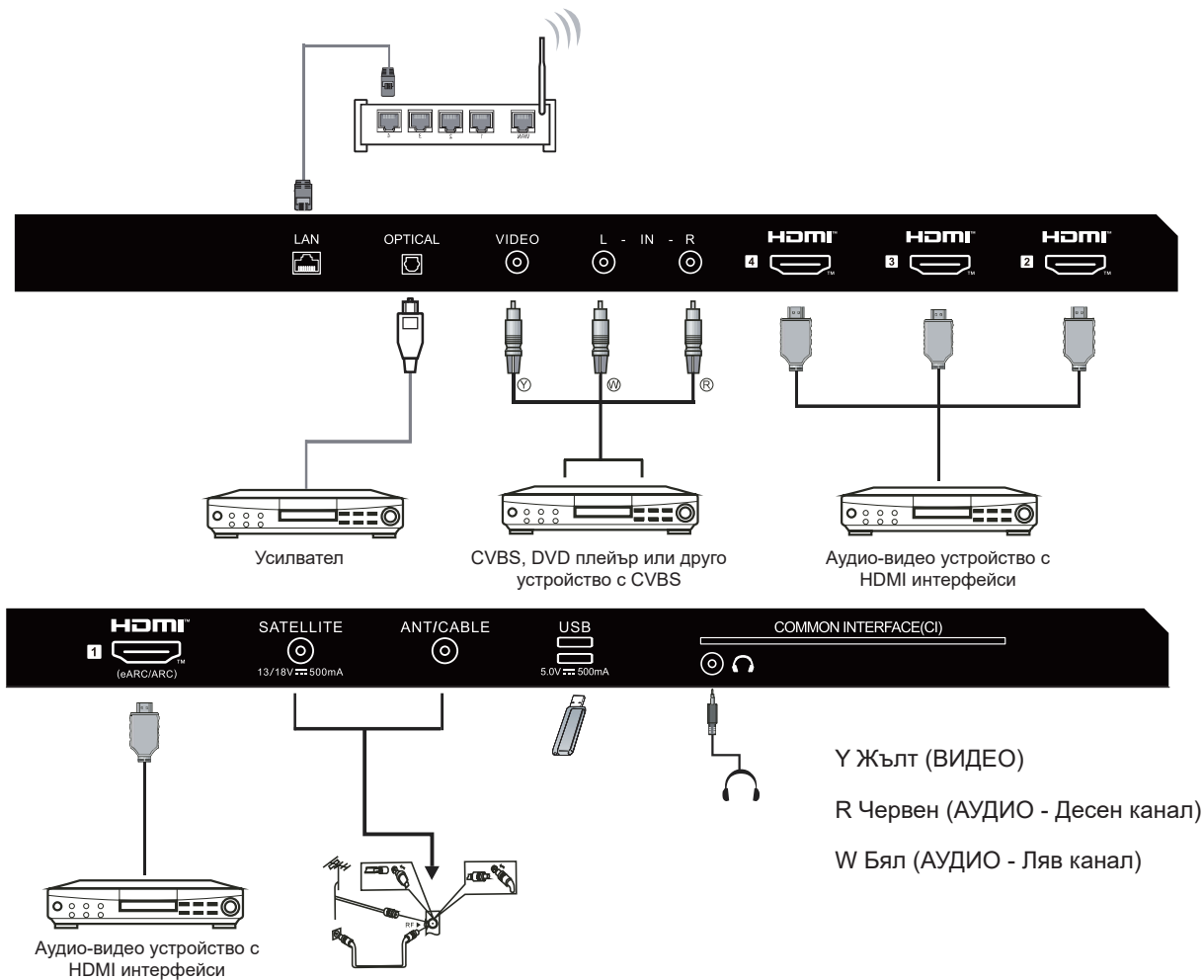

Към него могат да бъдат свързани следните устройства: VCR, мултимедиен диск плейър, DVD, видеокамера, видео игра, стерео система и др.

Забележка:

Възможно е някои устройства с нестандартен сигнал да не се поддържат.

ИНСТРУКЦИИ ЗА РАБОТА

ИЗПОЛЗВАНЕ НА ДИСТАНЦИОННОТО УПРАВЛЕНИЕ

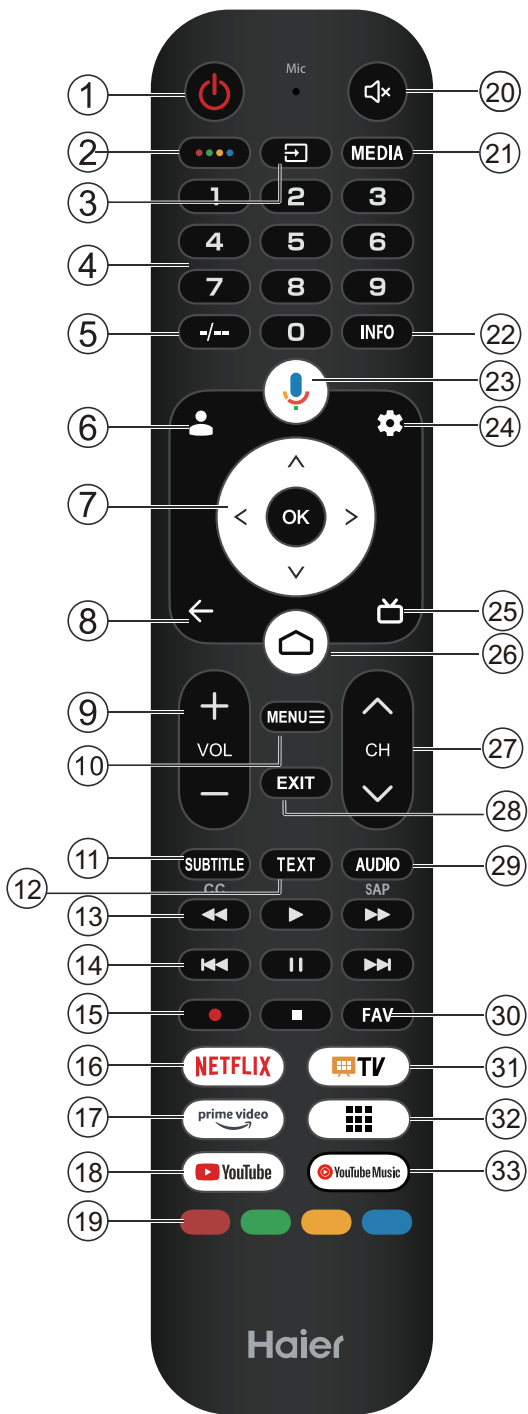

№	Елемент	Описание
1	Захранване	Натиснете за включване или изключване на телевизора. Когато телевизорът е изключен, той все още е под напрежение. За да изключите захранването, извадете щепсела от контакта.
2		Натиснете, за да отворите MAGIC BOARD.
3		Натиснете, за да отворите списъка с източници на сигнал.
4	0~9	Натиснете, за да изберете номер.
5	-/--	Натиснете, за да въведете „/“ в полето за въвеждане. (Не е налично при някои модели)
6		Натиснете, за да влезете в Google TV. (При настройка на основна телевизия този бутон не работи.)
7		Натиснете, за да се придвижвате в екранното меню.
8		Връщане към предишното меню.
9	VOL+/VOL-	Натиснете VOL+ за увеличаване или VOL- за намаляване на звука.
10	MENU	Натиснете, за да отворите или затворите екранното меню.
11	SUBTITLE	Избор на предлаган език на субтитрите за съответната ТВ програма.
12	TEXT	Натиснете, за да изведете текста.
13		Натиснете за бързо превъртане назад, възпроизвеждане или бързо превъртане напред.
14		Преминаване към предишния или следващия раздел, поставяне на пауза.
15		Стартиране на запис или затваряне на текущата програма.
16		Натиснете, за да отворите NETFLIX.
17		Натиснете, за да отворите началната страница на prime video.
18		Натиснете, за да отворите YouTube.
19	Цветни бутони	Извършва няколко операции, които съответстват на ръководство за работа, показано на екранното меню.
20		Натиснете, за изключите или да включите звука.
21	MEDIA	Натиснете, за да отворите мултимедиен плейър.
22	INFO	Показване на информация за програмата.
23		Натиснете, за да отворите Google асистент или да стартирате гласово търсене.
24		Натиснете, за да отворите менюто с настройки.
25		Натиснете, за да изведете електронния справочник на програмите в режим на телевизия.
26		Натиснете, за да отворите началната страница.
27		Натиснете за смяна на телевизионните канали.
28	EXIT	Изход от менюто.
29	AUDIO	Натиснете, за да превключите към аудио файлове.
30	FAV	Задаване или премахване на любими канали.
31		Натиснете, за да отворите Live TV.
32		Натиснете, за да отворите приложенията.
33		Натиснете, за да отворите YouTube Music.

ИНСТРУКЦИИ ЗА ЕКСПЛОАТАЦИЯ

ПЪРВОНАЧАЛНО ИНСТАЛИРАНЕ

Първия път, когато включите телевизора, съветникът за инсталиране ще Ви преведе през основните настройки за инсталиране. Следвайте Текстови съвет за първоначално инсталиране.

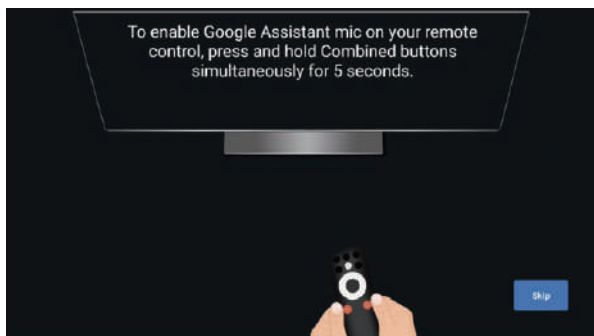

Тази функция се използва за кода за сдвояване на дистанционното управление. След успешно въвеждане на кода, можете да използвате дистанционното управление с Bluetooth, за да управлявате телевизора.

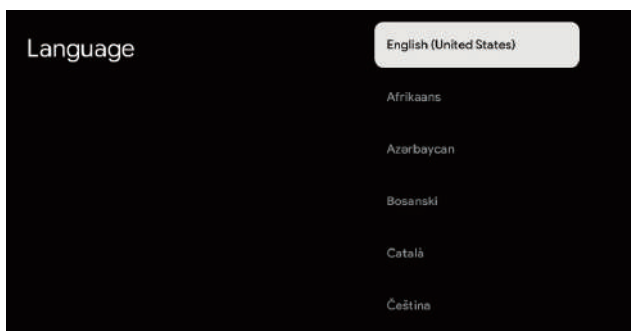

Натиснете ▲/▼, за да изберете системен език, и натиснете **OK**, за да потвърдите езика.

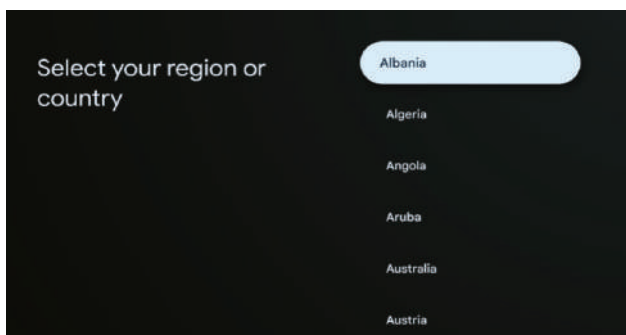

Натиснете ▲/▼, за да изберете регион/държава на Вашето устройство и натиснете **OK**, за да потвърдите. Завършете настройките за инициализиране на телевизора според подканата на ръководството.

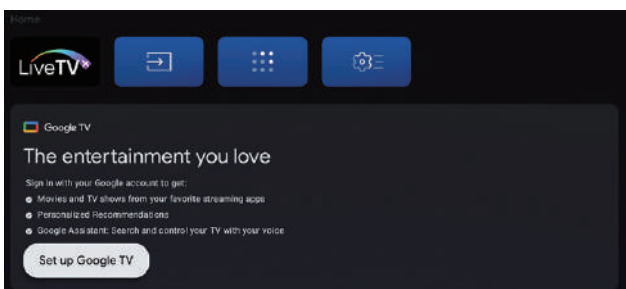

Бележка: Илюстрацията е само за справка.

• Когато сте в потребителския интерфейс, можете да превключите от настройки на основна телевизия към Google TV.

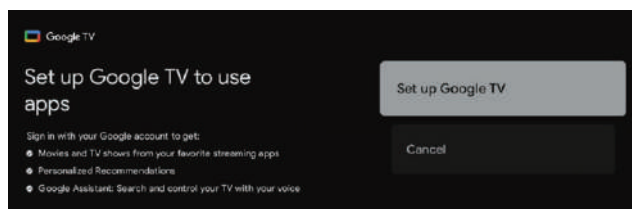

Натиснете ▲/▼, за да изберете Инсталиране на Google TV на Вашето устройство и натиснете **OK**, за да завършите инсталирането.

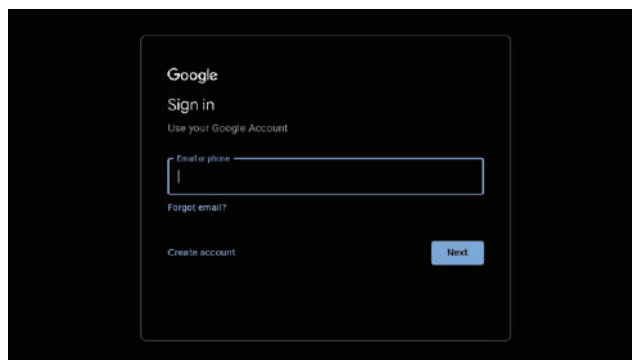

Използвайте влизане с Вашия профил в Google. Следвайте Google ръководството.

Електронно ръководство

Електронното ръководство е вградено във Вашия телевизор и може да се покаже на екрана. За да научите повече за функциите на Вашия телевизор, влезте в електронното ръководство, като направите справка със следното:

Електронното ръководство може да е налично според региона и модела.

1. Натиснете бутона **HOME** за достъп до началната страница.
2. Натиснете бутона **НАГОРЕ/ НАДОЛУ/ НАЛЯВО/ НАДЯСНО** и **OK**, за да изберете и влезете в Електронно ръководство и Приложения.

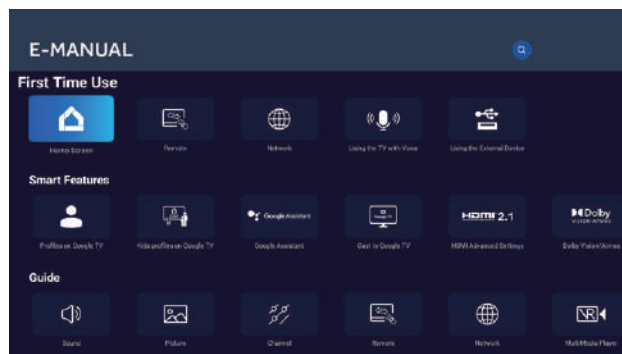

Бележка: Илюстрацията е само за справка.

Haier

Haier
İlham Veren Yaşam

Kullanım
Kılavuzu
MODELLER:
H50S80FUX
H55S80FUX
H65S80FUX
H75S80FUX

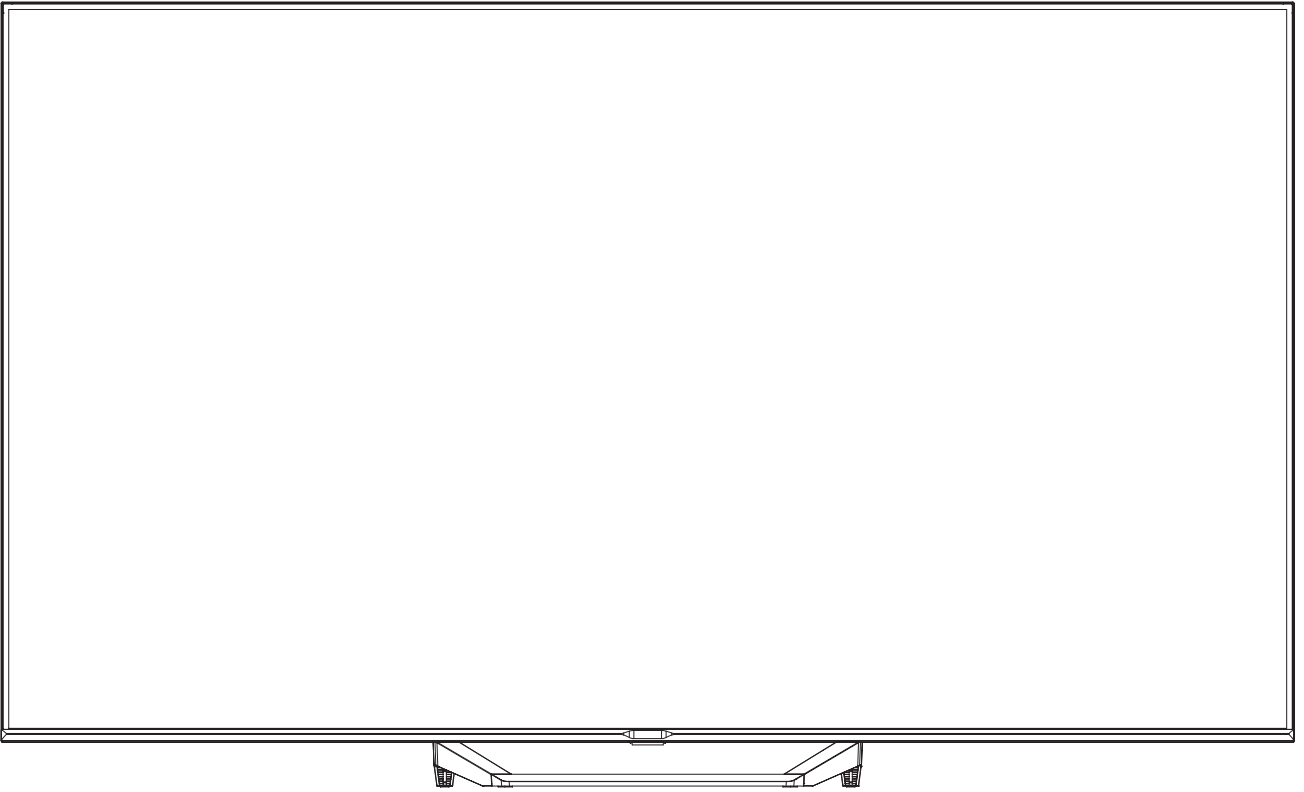

Bu kılavuzda yer alan resimler, sadece temsilidir ve gerçek ürün görünümünden farklı olabilirler. Ürün tasarımı ve özelliği önceden haber verilmeksizin değiştirilebilir.

LED Televizyon

ÖNEMLİ GÜVENLİK TALİMATLARI

- 1) Bu talimatları okuyun.
- 2) Bu talimatları saklayın.
- 3) Tüm uyarıları dikkate alın.
- 4) Tüm talimatlara uyun.
- 5) Bu cihazı suya yakın yerde kullanmayın.
- 6) Sadece kuru bezle temizleyin.
- 7) Havalandırma deliklerini kapatmayın, talimatlara uygun olarak kurun.
- 8) Radyatörler, kalorifer ızgaraları, soba gibi ısı kaynaklarının veya ısı üreten diğer cihazların (amplifikatörler dahil) yakınına kurmayın.
- 9) İki kutuplu fişin amaçlanan güvenliği bozmayın. Cihazla birlikte verilen fiş, prizinize uymuyorsa eski prizini değiştirilmesi için bir elektrikçiye iletişime geçin.
- 10) Elektrik kablosunun özellikle fişlerde, prizlerde ve cihazdan çıktığı noktada üzerine basılmasını veya sıkışmasını önleyin.
- 11) Yalnızca üretici tarafından belirtilen parçaları/aksesuarları kullanın.
- 12) Gök gürültülü sağanak sırasında veya cihaz uzun süre kullanılmadığında fişini çekin.
- 13) Tüm onarım işleri için yetkili servisi personeline danışın. Elektrik kablosu veya fişin hasar görmesi, sıvı dökülmesi veya cihazın içine bir şeyler düşmesi, cihazın yağmura veya neme maruz kalması, normal çalışmaması veya düşürülmesi gibi herhangi bir şekilde cihazın hasar görmesi durumunda servis gereklidir.
- 14) Elektrik fişi, elektrik bağlantısı kesme tertibatı olarak kullanıldığından elektrik fişi kolayca ulaşılabilir durumda olmalıdır.
- 15) Havalandırma, havalandırma ağızları gazete, masa örtüsü, perde vb. eşyalarla kapatılarak engellenmemelidir.
- 16) Cihazın üzerine, yanan mumlar gibi çıplak alev kaynakları konulmamalıdır.
- 17) Pillerin atılması esnasında çevresel boyutlarına dikkat edilmelidir.
- 18) Cihaz, ılıman iklimlerde kullanılmalıdır.
- 19) Cihaz, ıslanmaya veya suya maruz bırakılmamalı ve vazo gibi içerisinde sıvı bulunan hiçbir nesne cihazın üzerine konmamalıdır.
- 20) Uyarı: Ürünün yana yatmasından kaynaklanan tüm yaralanmaları önlemek için lütfen tüm ürünün yüzeye her zaman yatay olarak yerleştirildiğinden emin olun.

Gerçek ürünün görünümü yukarıdaki resimden farklı olabilir

Dolby Audio

Dolby Laboratories lisansı altında üretilmiş tir. Dolby, Dolby Audio ve çift D simgesi, Dolby Laboratories Licensing Corporation'ın kayıtlı ticari markalarıdır.

HDMI™

HIGH-DEFINITION MULTIMEDIA INTERFACE

HDMI, HDMI High-Definition Multimedia Interface ve HDMI Trade dress terimleri ve HDMI Logosu, HDMI Licensing Administrator, Inc.'nin ticari markaları veya tescilli ticari markalarıdır.

Elektrik kablosu fişinin, elektrik bağlantısını kesme tertibatı olarak kullanıldığı durumlarda kurulum talimatları, takılabilir ekipman için priz çıkışının kolayca erişilebilir olması gerektiğini belirtmektedir.



DİKKAT
ELEKTRİK ÇARPMA RİSKİ
AÇMAYIN!



DİKKAT
ELEKTRİK ÇARPMA RİSKİNİ AZALTMAK İÇİN KAPAĞI (VEYA ARKASINI) ÇIKARMAYIN. İÇİNDE KULLANICI TARAFINDAN DEĞİŞTİRİLEBİLİR PARÇALAR YOKTUR. ONARIM İŞLEMLERİ İÇİN YETKİLİ SERVİS PERSONELİNE BAŞVURUN.



Bu sembol, bu cihazda elektrik çarpması riski oluşturan tehlikeli gerilimlerin mevcut olduğunu gösterir.



Bu sembol, bu cihazla birlikte verilen belgede kullanıma ve bakıma yönelik önemli talimatlar olduğunu gösterir.

UYARI:

Yangın veya elektrik çarpması riskini azaltmak için bu cihazı yağmura veya rutubete maruz bırakmayın.

UYARI:

Piller güneş ışığı, ateş veya benzeri aşırı ısıya maruz bırakılmamalıdır.
Pilleri ateşe veya sıcak bir fırına atmayın veya mekanik olarak ezmeyin veya kesmeyin.
Pilin aşırı düşük hava basıncına maruz kalmasından kaçının.



Bu sembol, bu üründe tehlikeli şebeke gerilimi ile kullanıcının erişebileceği parçalar arasında çift yalıtım bulunduğunu gösterir. Onarımlarda sadece aynı yedek parçaları kullanın.



Bu işaret, bu ürünün diğer evsel atıklarla birlikte atılmaması gerektiğini gösterir.

Kontrolsüz atık bertarafının çevreye veya insan sağlığına olası zararlarını önlemek için malzeme kaynaklarının sürdürülebilir şekilde yeniden kullanımını teşvik etmek amacıyla atıkları sorumlu bir şekilde geri dönüştürün. Kullanılmış cihazınızı iade etmek için lütfen iade ve toplama sistemlerini kullanın veya ürünü satın aldığınız satıcıyla iletişime geçin. Bu ürünü, çevresel açıdan güvenli geri dönüşüm için alabilir.

ÖNEMLİ GÜVENLİK TALİMATLARI

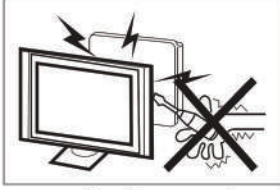

Bu televizyon alıcısının çalışması için yüksek gerilimler kullanılır. Arka kapağı televizyonunuzdan çıkarmayın. Onarım işlemleri için yetkili servis personeline başvurun.

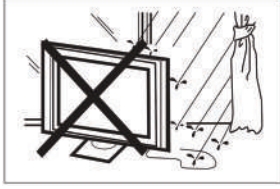

Yangın veya elektrik çarpma tehlikesini önlemek için televizyon alıcısını yağmura veya neme maruz bırakmayın.



Televizyon gövdesinin yuvaları veya açıklıklarından içeri nesnelere düşürmeyin veya itmeyin. Televizyon alıcısının üzerine kesinlikle hiçbir sıvı dökmeyin.

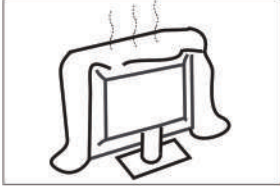

Arka kapaktaki havalandırma deliklerini kapatmayın. Elektrikli parçaların arızalanmasını önlemek için yeterli havalandırma şarttır.



Elektrik kablosunu televizyon alıcısının altına sıkıştırmayın.



Cihazı temizlemeye başlamadan önce TV'nin fişini çekin, yumuşak bir bez kullanın, su kullanmayın, kesinlikle kimyasal madde kullanmayın.



Televizyonun üzerine çıkmayın, yaslanmayın veya ayaklığınızı aniden itmeyin. Çocuklara özellikle dikkat etmelisiniz. TV düşerse ciddi yaralanmalara neden olabilir.

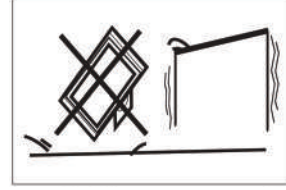

Televizyonunuzu dengesiz bir arabanın, ayaklığın, rafın ya da masanın üzerine koymayın. Düşmesi halinde ciddi yaralanmalara ve televizyonun hasar görmesine neden olabilir.

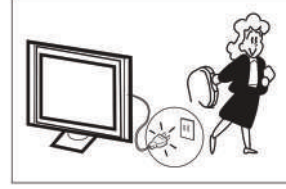

Televizyon alıcısı uzun bir süre kullanılmıyorsa AC elektrik kablosunun AC prizden çekilmesi önerilir.

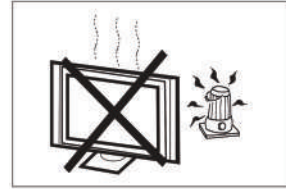

Televizyon alıcısının, doğrudan güneş ışığına ve diğer ısı kaynaklarına maruz kalmasını önleyin. Televizyon alıcısını, video kaset oynatıcılar ve ses yükselticileri gibi ısı yayan diğer ürünlerin üzerine doğrudan koymayın. Televizyonun üzerine yanan mum gibi çıplak alev kaynakları koymayın.

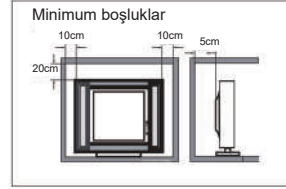

Televizyon bir bölme veya benzer bir muhafaza içine yerleştirilecekse minimum mesafeler korunmalıdır. Isı birikmesi televizyonunuzun kullanım ömrünü kısaltabilir ve ayrıca tehlikeli olabilir.

Not: Cihaz, ılıman iklimlerde kullanılmalıdır.

Dikkat:

Televizyon, ciddi yaralanmalara veya ölüme neden olacak şekilde düşebilir. Birçok yaralanma özellikle de çocukların yaralanmaları şu basit önlemler alınarak önlenebilir:

- HER ZAMAN televizyon üreticisinin önerdiği dolapları veya sehpaları kullanın veya montaj yöntemlerini takip edin.
- HER ZAMAN televizyonu güvenli şekilde destekleyebilecek mobilyaları kullanın.
- HER ZAMAN televizyonun üzerinde bulunduğu mobilyanın kenarlarından çıkmasını sağlayın.
- Televizyona veya kumandalarına ulaşmak için mobilyaya tırmanın tehlikeleri hakkında HER ZAMAN çocukları bilgilendirin.
- HER ZAMAN televizyonunuza bağlı kabloları ve kordonları takılmayacak, çekilmeyecek veya yakalanmayacak şekilde yönlendirin.
- Televizyonu KESİNLİKLE dengesiz bir yere koymayın.
- Hem mobilya hem de televizyon uygun bir desteğe tutturulmadan televizyonu yüksek mobilyaların üzerine (örneğin büfeler veya kitaplıklar) KESİNLİKLE koymayın.
- Televizyonu, taşıyıcı mobilya ile arasında olabilecek bez veya diğer malzemelerin üzerine KESİNLİKLE koymayın.
- Televizyonun veya yerleştirildiği mobilyanın üzerine ASLA çocukları tırmanmaya teşvik edebilecek oyuncak ve uzaktan kumanda gibi nesnelere koymayın.

Eski televizyon muhafaza edilecekse ve yeri değiştirilecekse yukarıdaki hususlar uygulanmalıdır.

HAZIRLIK

ÖNEMLİ: Ekranın bütünlüğünü tehlikeye atabilecek şekilde görüntü ekranı alanına baskı uygulamayın. Üretici garantisi, kullanıcının kötüye kullanımını veya yanlış kurulumları kapsamaz.

AYAKLIĞIN TAKILMASI

ÖNEMLİ: TV'nin ayaklığı kullanımdan önce monte edilmelidir.

1. TV'ye zarar gelmesini önlemek için TV ünitesini yumuşak ve düz bir yüzeye (battaniye, köpük, bez vb.) ekranı altta olacak şekilde yerleştirin.
2. Ayaklığı 4 vida ile TV'nin altına sabitleyin.

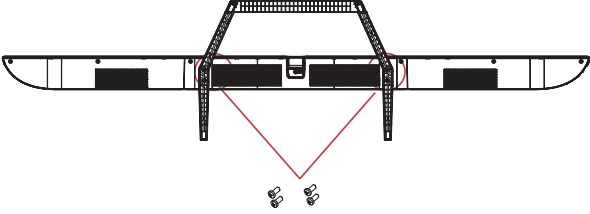

! NOT

Ürünün görünümü aynı olmayabilir.

LED TV'NİZİ DUVARA MONTAJ İÇİN HAZIRLAMA

Kablo parazitini önlemek için TV'nizi duvardan en az 60 mm (2,36 inç) uzak tutmanızı öneririz. TV'nizi duvara monte etmeden önce ayaklığını çıkarmanız gerekir.

Güvenliğiniz için lütfen sadece UL listesinde yer alan ve TV'nin ayaklık olmadan minimum ağırlığını taşıyabilecek bir duvara montaj askısı kullanın.

TV'nize bir duvara montaj askısı takmak için:

1. Ayaklığı, TV'nize bağlayan vidaları sökün.
2. Ayaklığı TV'nizden çıkarın.
3. Duvara montaj askısını dört vida kullanarak TV'nizin arkasına sabitleyin. Montaj için duvara montaj askısı ile birlikte gelen kullanım kılavuzundaki talimatları izleyin.

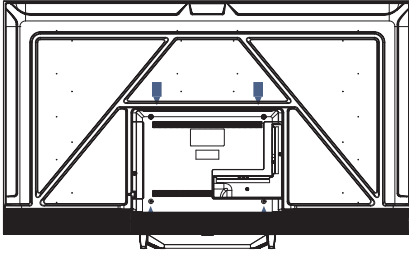

! NOT

Duvara montaj askısı ürüne dahil değildir.

4. Duvara montaj askısının vidalarını (M6x12 mm/4 adet) 12 kgf cm tork kullanarak LED TV'nin arka tarafına sabitleyin.

TV'NİN AÇILMASI

1. Ayaklığı takın ve TV'yi sağlam bir yüzeye yerleştirin.

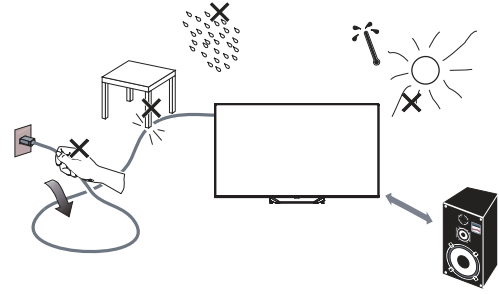

! NOT

- TV'nin, serbest hava akışına izin verecek bir konuma yerleştirildiğinden emin olun. Arka kapaktaki havalandırma açıklıklarını kapatmayın.
- Herhangi bir güvenli olmayan durumu önlemek için yanan mumlar gibi çıplak alev kaynakları TV'nin üzerine veya yakınına yerleştirilmemelidir.
- Isıdan ve doğrudan gelen güneş ışığından uzak tutum ve yağmur veya suya maruz kalmasından kaçınin. Cihaz damlayan veya sıçrayan sıvılara maruz bırakılmamalıdır.

2. Anten kablosunu veya kablolu TV kablosunu TV setinin arkasındaki **ANT IN** anten girişine takın.
3. Uzaktan kumanda:
Pil bölmesinin kapağını çıkarın. 2 adet (Tip AAA 1.5 V) pil yerleştirin.

DİKKAT: Piller yanlış türdekilerle değiştirildiğinde patlama kaynaklı yangın tehlikesi.

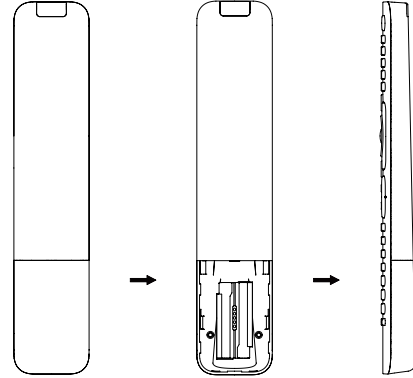

4. Güç:
Elektrik kablosunu çalışan bir prize takın.

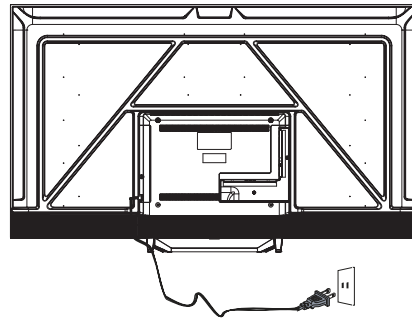

5. TV'yi açın:
Uzaktan kumandadaki **POWER** veya TV'nin yan kumanda panelindeki **POWER** tuşuna basın.

ÇEVREBİRİMLERİ BAĞLANTISI VE KONTROLLERİ

TUŞ KONTROLÜ

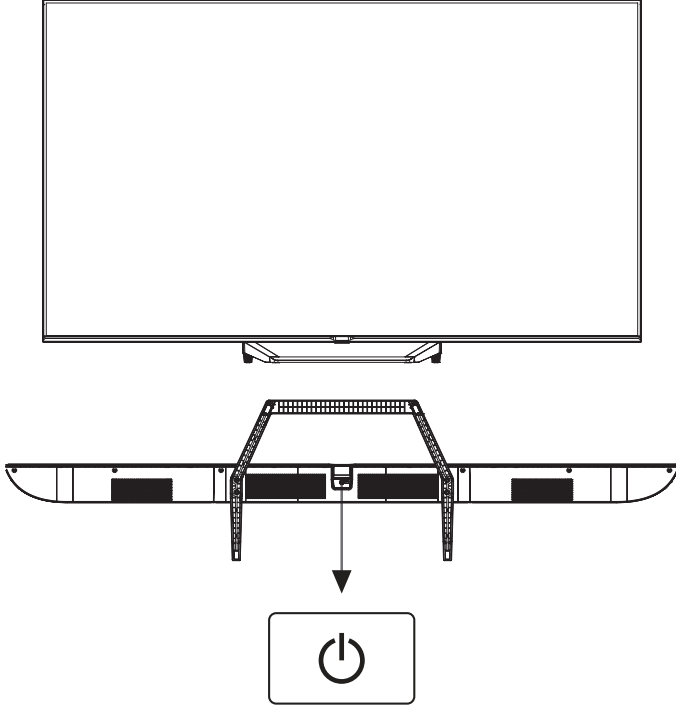

Bekleme modunda TV'yi açmak için düğmeye basın.
Güç açık durumdayken TV'yi kapatmak için düğmeye basın.

AKSESUARLAR

Uzaktan Kumanda - 1 adet
Kullanım Kılavuzu - 1 adet
Vida - 4 adet
Hızlı Başlangıç Kılavuzu - 1 adet
Garanti Kartı - 1 adet

ÇEVREBİRİMLERİ BAĞLANTISI



Tüm bağlantı girişleri (soldan sağa):
LAN (LAN), OPTICAL (OPTİK), VIDEO (GÖRÜNTÜ), L (Sol), R (Sağ), HDMI4, HDMI3, HDMI2



Tüm bağlantı girişleri (soldan sağa):
HDMI1 (eARC/ARC), SATELLITE (UYDU), ANT/CABLE (ANT/KABLOLU), USB,
KULAKLIK, COMMON INTERFACE (CI) (ORTAK ARABİRİM).

BAĞLANTILARIN YAPILMASI

AV CİHAZI

Bu TV'de VCR, DVD veya diğer görüntü cihazlarının kolay bağlantısı için AV girişleri bulunmaktadır. Lütfen bağlanacak cihazların kullanım kılavuzuna da bakın. TV'nin arkasındaki giriş bağlantılarını aşağıdaki gibi kullanabilirsiniz.

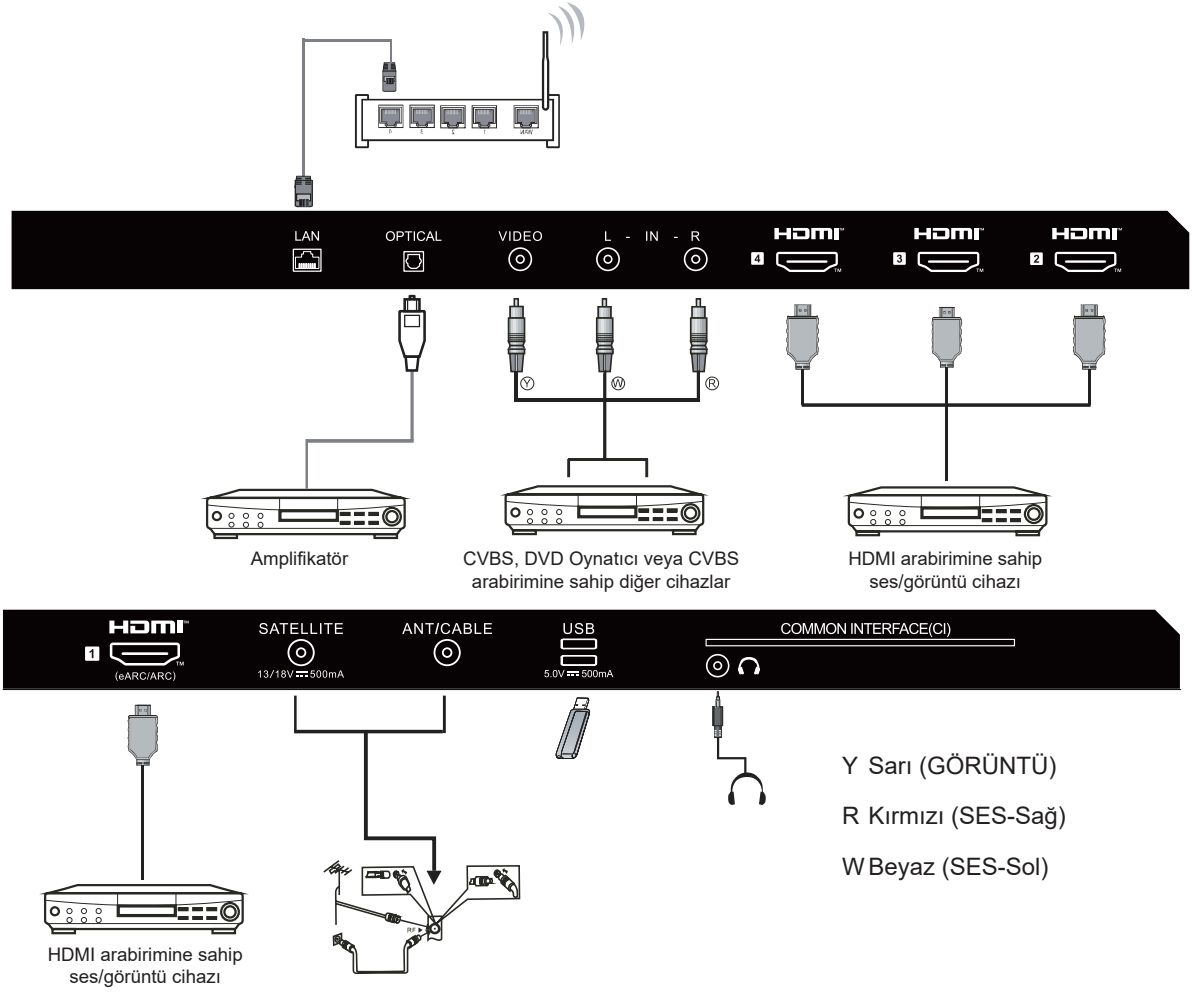

Şu cihazlara bağlanabilir: VCR, çoklu disk oynatıcı, DVD, video kamera, video oyunu veya stereo sistemi vb.

Not:

Cihazın, standart olmayan sinyal sağlamasından dolayı bazen farklı cihazlarda desteklenmez.

KULLANMA KILAVUZU

UZAKTAN KUMANDA KULLANIMI

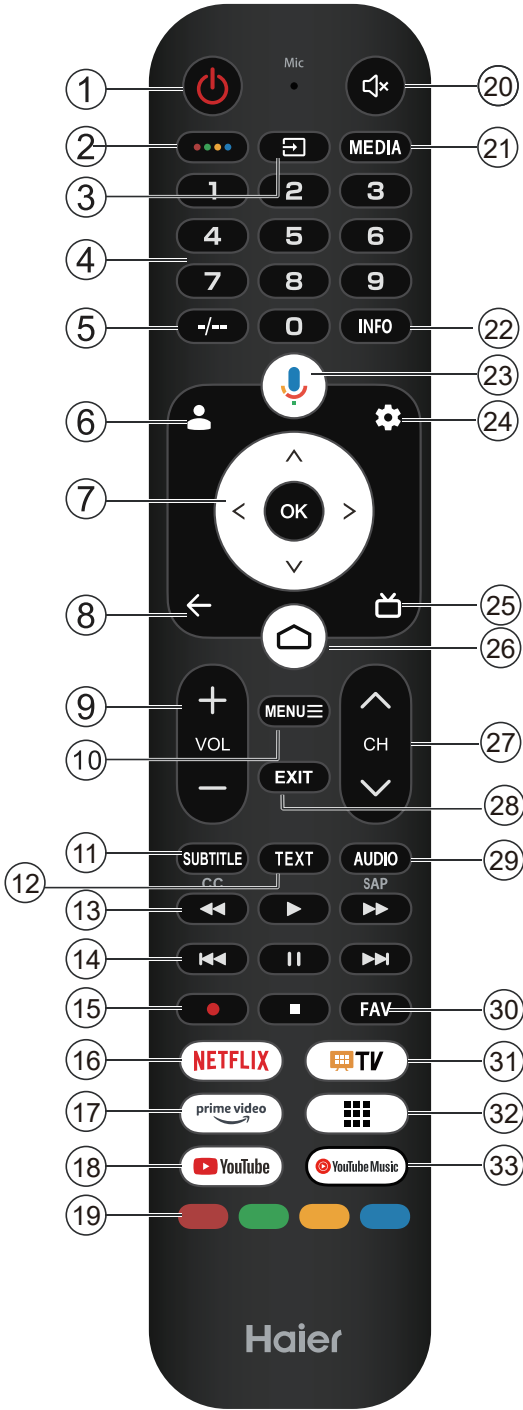

#	Öge	Açıklamalar
1	Güç	TV'yi açmak veya kapatmak için basın. TV'niz kapalıyken de elektrik tüketimi devam eder. Elektrik bağlantısını tamamen kesmek için elektrik fişini prizden çekin.
2		MAGIC BOARD (SİHİRLİ PANOYU) açmak için basın.
3		Giriş kaynağı listesini açmak için basın.
4	0~9	Rakam seçmek için basın.
5	-/--	Giriş kutusuna "/" girmek için basın. (Bazı modellerde çalışmaz)
6		Hesaplar ve Google TV'de oturum açmak için basın. (TV ilk defa ayarlanırken bu tuş geçersizdir)
7		Ekran üstü menüsünde gezinmek için basın.
8		Önceki menüye dönmek için basın,
9	VOL+/VOL-	Ses seviyesini ayarlamak için VOL+ veya VOL- (SES+ veya SES-) tuşuna basın.
10	MENU	Ekran üstü menüsünü açmak veya kapatmak için basın.
11	SUBTITLE	Seçili dijital TV programına yönelik uygun bir alt yazı dili seçmek için.
12	TEXT	Metni görüntülemek için basın.
13		Hızlı geri almak, oynatmak veya hızlı ileri almak için basın.
14		Önceki, sonraki bölüme gider veya duraklatır.
15		Kayıd başlatmak veya çalışan programı sonlandırmak için basın.
16		NETFLIX uygulamasını açmak için basın.
17		Prime video ana sayfasını açmak için basın.
18		YouTube uygulamasını açmak için basın.
19	Renk düğmeleri	Menü ekranında görüntülenen çalıştırma rehberine karşılık gelen birden çok işlemi gerçekleştirir.
20		Sesi kapatmak ve açmak için basın.
21	MEDIA	Çoklu Ortam Oynatıcısını açmak için basın.
22	INFO	Program bilgisini göstermek için basın.
23		Google Assistan uygulamasını açmak veya sesli aramayı başlatmak için basın.
24		Ayarlar menüsünü açmak için basın.
25		TV modunda elektronik program rehberini görüntülemek için basın.
26		Ana Sayfayı açmak için basın.
27		TV kanallarını değiştirmek için basın.
28	EXIT	Menü sisteminden çıkmak için basın.
29	AUDIO	Müzik parçalarını değiştirmek için basın.
30	FAV	Favori kanalları ayarlamak veya devre dışı bırakmak için basın.
31		Live TV uygulamasını açmak için basın.
32		Uygulamaları açmak için basın.
33		YouTube Music uygulamasını açmak için basın.

KULLANMA KILAVUZU

İLK KURULUM

TV'nizi ilk kez açtığınızda kurulum sihirbazı temel ayarları yapmanız için size yol gösterir.

Lütfen İlk Kez Kurulum için Metin İpucuna göre hareket edin.

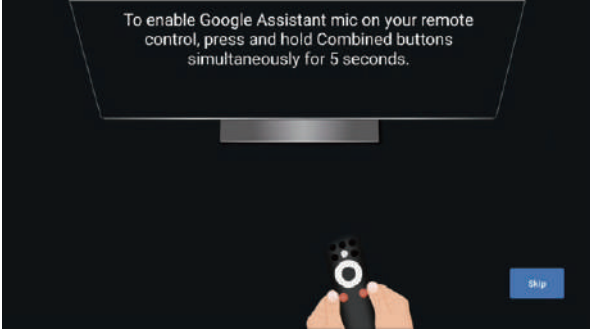

Bu işlev, uzaktan kumanda eşleşme kodu için kullanılır. Kod başarılı olduktan sonra TV'yi kontrol etmek için Bluetooth uzaktan kumandayı kullanabilirsiniz.



Sistem dilini seçmek için ▲/▼ tuşuna ardından onaylamak için OK tuşuna basın.

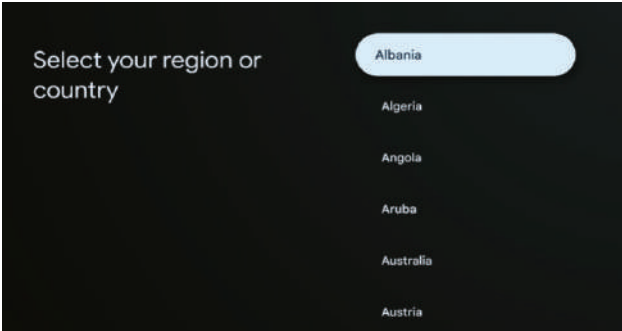

Cihazınızın bölgesini/ülkesini seçmek için ▲/▼ tuşuna ardından onaylamak için OK tuşuna basın. Kılavuzun istemlerine göre TV başlatma ayarlarını tamamlayın.

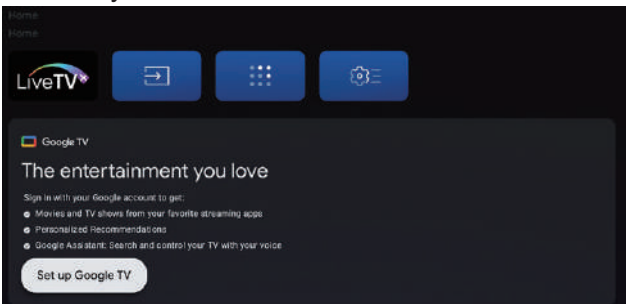

Not: Resim sadece referans amaçlıdır.

- Kullanıcı Arayüzündeyken temel TV'den ile Google TV ayarlarına geçebilirsiniz.

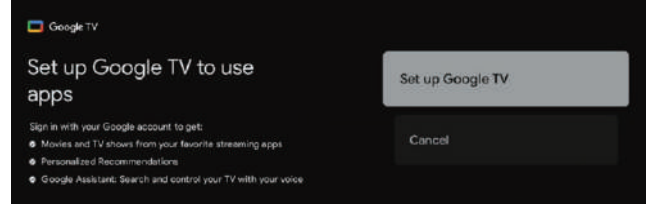

Cihazınızda "Google TV'yi Kur"u seçmek için ▲/▼ basın ve Kurulumu tamamlamak için OK (Tamam)'a basın.

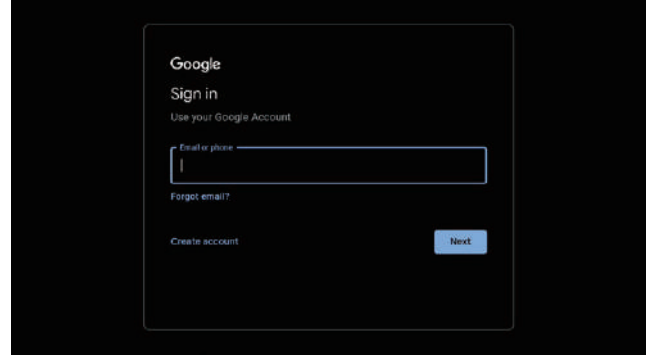

Google Hesabınız İle Oturum Açın.
Google Kılavuzu'nu takip edin.

E-Kılavuz

E-Kılavuz, TV'nizde yerleşiktir ve ekranda görüntülenebilir. TV'nizin özellikleri hakkında daha fazla bilgi edinmek için aşağıdaki yolu izleyerek E-Kılavuza erişebilirsiniz. E-Kılavuz, bölgeye veya modele bağlı olarak mevcut olabilir

1. Ana sayfaya girmek için **ANA SAYFA** düğmesine basın.
2. **YUKARI/AŞAĞI/SOL/SAĞ** ve **OK** düğmesine basarak "Apps" (Uygulamalarda) "E-Manual" (E-Kılavuzu) seçin ve girin.

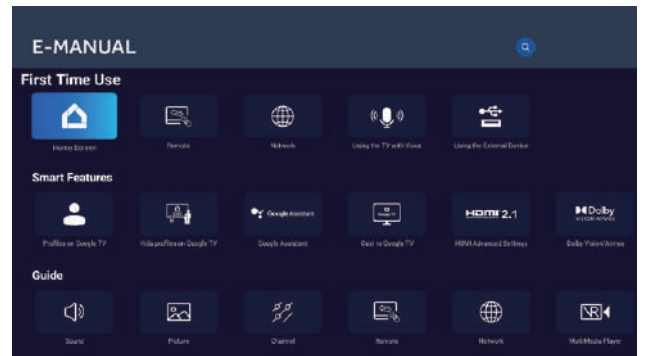

Not: Resim sadece referans amaçlıdır.

Haier

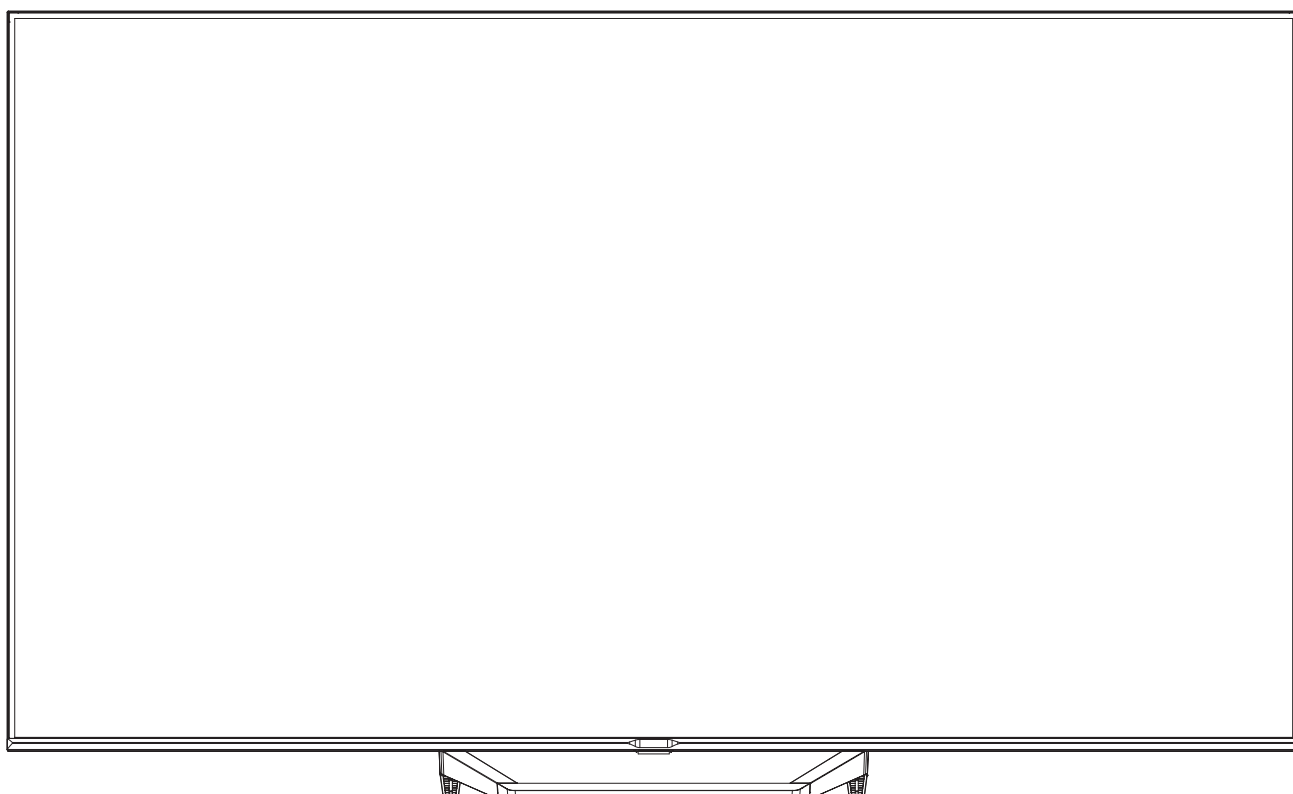

Ilustracije u ovom vodiču navedene su samo kao referenca i mogu da se razlikuju u odnosu na stvarni izgled proizvoda. Dizajn i specifikacije proizvoda mogu biti promenjene bez prethodne najave.

LED televizor

VAŽNA BEZBEDNOSNA UPUTSTVA

- 1) Pročitajte ova uputstva.
- 2) Sačuvajte ova uputstva.
- 3) Poštujte sva upozorenja.
- 4) Pratite sva uputstva.
- 5) Ne koristite ovaj aparat blizu vode.
- 6) Čistiti isključivo suvom krpom.
- 7) Ne blokirajte ventilacione otvore, montirajte u skladu sa uputstvima.
- 8) Ne postavljajte blizu izvora toplote, poput radijatora, izduva za topao vazduh, šporeta i drugih aparata (uključujući pojačivače) koji odaju toplotu.
- 9) Ne gubite iz vida zaštitnu ulogu polarizovanog utikača. Ako isporučeni utikač ne odgovara utičnici, obratite se električaru radi zamene utičnice.
- 10) Zaštitite strujni kabl od gaženja i uštinaća, posebno kod utičnice, utikača i mesta izlaska kabla iz aparata.
- 11) Koristite isključivo dodatke/pribor koje je odobrio proizvođač.
- 12) Isključite aparat iz utičnice tokom grmljavine i ako ga nećete koristiti duže vreme.
- 13) Sve popravke preпустите kvalifikovanim serviserima. Servisiranje je neophodno kada dođe do ma kakvog oštećenja aparata, na primer strujnog kabla ili utikača, kada se na aparat prospe tečnost ili na njega padne neki predmet, kada se aparat izloži kiši ili vlazi, ako ne radi pravilno ili padne.
- 14) Strujni utikač služi kao uređaj za isključivanje, pa mora uvek da bude dostupan.
- 15) Ventilacija ne sme biti ometena prekrivanjem ventilacionih otvora novinama, krpama, zavesama i sličnim.
- 16) Na aparat ne smeju da se stavljaju izvori otvorenog plamena, poput upaljenih sveća.
- 17) Prilikom odlaganja baterija treba paziti na životnu sredinu.
- 18) Koristite aparat na umerenoj temperaturi.
- 19) Uređaj ne sme biti izložen kapanju ili prskanju vode, niti predmeti ispunjeni vodom, poput vaza, smeju da se stavljaju na uređaj.
- 20) Upozorenje: Da biste izbegli povrede nastale naginjanjem proizvoda, uvek obezbedite da je ceo proizvod postavljen na horizontalnu površinu stola.

* Proizvod može da se razlikuje od ilustracije iznad*

 **Dolby Audio**

Proizvedeno u skladu sa licencom kompanije Dolby Laboratories. Dolby, Dolby Audio i simbol dvostrukog slova D su registrovani zaštićeni žigovi kompanije Dolby Laboratories Licensing Corporation.

 **HDMI™**
HIGH-DEFINITION MULTIMEDIA INTERFACE

Termini HDMI i HDMI High-Definition Multimedia Interface, kao i HDMI logotip i izgled predstavljaju zaštitne znakove ili registrovane zaštitne znakove kompanije HDMI Licensing Administrator, Inc.

Ako se utikač na kabl za napajanje koristi kao uređaj za isključivanje, u uputstvima za montažu će biti navedeno da, za opremu koja koristi utikač, utičnica treba da bude lako dostupna.



OPREZ
OPASNOST OD STRUJNOG UDARA
NE OTVARAJTE!



OPREZ

DA BISTE SMANJILI RIZIK OD STRUJNOG UDARA, NE SKIDAJTE MU POKLOPAC (NI ZADNJU STRANU). UNUTRAŠNOST NE SADRŽI DELOVE KOJE KORISNIK MOŽE DA SERVISIRA. SERVISIRANJE PREPUSTITE KVALIFIKOVANIM SERVISERIMA.



Simbol ukazuje da unutar jedinice zbog opasnog napona postoji rizik od strujnog udara.



Simbol ukazuje da se u literaturi isporučenoj uz jedinicu nalaze važna uputstva za rukovanje i održavanje.

UPOZORENJE:

Da biste smanjili rizik od požara ili strujnog udara, ne izlažite aparat kiši ili vlazi.

UPOZORENJE:

Baterije ne smeju biti izložene visokoj temperaturi, npr. plamenu, direktnoj sunčevoj svetlosti i sl. Ne bacajte baterije u vatru ili vrelu rernu, nemojte da je mehanički drobite ili režete. Ne izlažite bateriju veoma niskom atmosferskom pritisku.



Ovaj simbol ukazuje da proizvod sadrži dvostruku izolaciju između delova pod opasnim naponom i delova pristupačnih korisniku. Pri servisiranju koristite samo identične zamenske delove.



Ova oznaka ukazuje da proizvod ne treba baciti kao kućni otpad.

Da bi se sprečio štetni uticaj na ljudsko zdravlje i okolinu usled nekontrolisanog bacanja otpada, reciklirajte proizvod i promovirajte održivu ponovnu upotrebu materijala i resursa. Ako želite da bacite iskorišćeni uređaj, upotrebite sistem za vraćanje i prikupljanje ili se obratite prodavcu kod kog ste kupili proizvod. Ta mesta mogu da preuzmu proizvod radi ekološki bezbednog recikliranja.

VAŽNA BEZBEDNOSNA UPUTSTVA

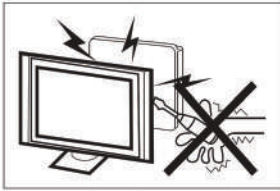

Ovaj TV prijemnik koristi visoki napon pri radu. Ne uklanjajte leđa sa televizora. Servisiranje prepustite kvalifikovanim serviserima.

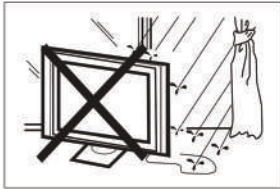

Da biste smanjili rizik od požara ili strujnog udara, ne izlažite TV kiši ili vlazi.



Ne ispuštajte i ne gurajte predmete u proreze i otvore na leđima TV-a. Ne prosipajte tečnost na televizor.

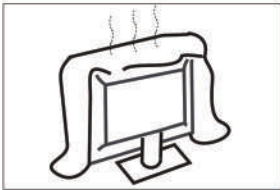

Ne blokirajte ventilacione otvore na leđima. Pravilna ventilacija je ključna za sprečavanje kvara električnih komponenti.



Nemojte da uštinete kabl za napajanje televizorom.



Ako želite da očistite proizvod, isključite ga iz struje i koristite meku tkaninu. Ne koristite vodu i hemikalije.

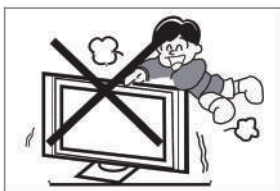

Nemojte da stojite na televizoru, da ga naglo gurnete ili da se naslanjate na televizor ili stalak. Posebno pazite na decu. Pad televizora može da izazove teške povrede.

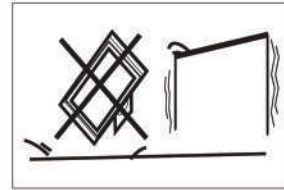

Ne stavljajte televizor na nestabilna kolica, stalak ili sto. Pad može da izazove teške povrede i/ili oštećenje televizora.

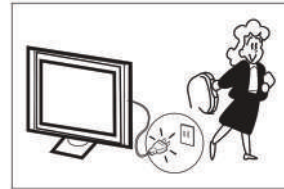

Ako nećete koristiti televizor duže vreme, preporučujemo da mu izvučete utikač iz napajanja.

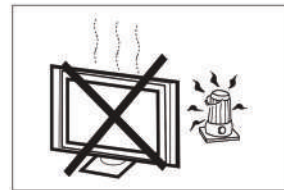

Nemojte izlagati TV prijemnik direktnoj sunčevoj svetlosti i drugim izvorima toplote. Ne postavljajte TV direktno na predmete koji emituju toplotu, npr. video-plejere i pojačala. Na televizor ne smeju da se stavljaju izvori otvorenog plamena, poput upaljenih sveća.

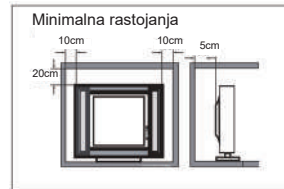

Ako se televizor ugrađuje u stalažu ili sličan ograničen prostor, treba poštovati minimalne udaljenosti. Akumuliranje toplote može da skрати životni vek televizora, ali i da bude opasno. Napomena: Koristite aparat na umerenoj temperaturi.

Oprez:

Televizor može da padne i izazove ozbiljne telesne povrede ili smrt. Mnoge povrede, posebno dece, mogu da se izbegnu jednostavnim merama, na primer:

- UVEK koristite ormare, postolja i metode montiranja koje preporučuje proizvođač televizora.
- UVEK koristite nameštaj koji može bezbedno da nosi televizor.
- UVEK vodite računa da se televizor celom površinom postolja oslanja na nameštaj na kom stoji.
- UVEK objasnite deci zašto je opasno penjati se na nameštaj radi dohvatanja televizora ili njegovih komandi.
- UVEK usmeravajte žice i kablove povezane na televizor tako da ne mogu da se povuku, zgrabe ili izazovu saplitanje.
- NE stavljate televizor na nestabilno mesto.
- NE stavljate televizor na visok nameštaj (npr. na ormar ili stalažu) ako niste ankerisali i nameštaj i televizor odgovarajućim nosačem.
- NE stavljajte televizor da stoji na nameštaju preko tkanine ili drugog materijala.
- Na televizor i nameštaj na koji je televizor postavljen NE stavljajte predmete zanimljive deci, kao što su igračke i daljinski upravljači, da se ne bi penjala na njih.

Ako zadržavate ili premeštate televizor koji imate od ranije, poštujujte iste ove preporuke i za taj aparat.

PRIPREMA

VAŽNO: Ne pritiskajte površinu ekrana jer to može da je ošteti. Garancija proizvođača ne pokriva slučajevne pogrešne upotrebe i neadekvatne montaže.

PRIČVRŠĆIVANJE STALKA

VAŽNO: Treba sastaviti stalak TV-a pre upotrebe.

1. Položite TV ekranom na meku ravnu površinu (čebe, pena, tkanina i sl) da biste sprečili oštećenja.
2. Pričvrstite stalak na donji deo TV-a pomoću 4 zavrtnja.

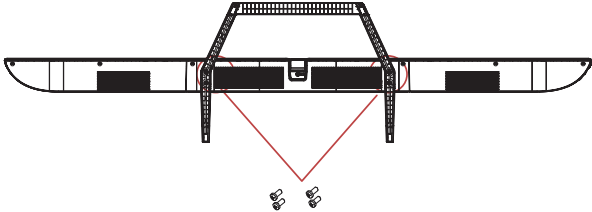

! NAPOMENA

Proizvod će biti sličan ilustraciji, ali ne nužno identičan.

PRIPREMA LED TV-a ZA MONTAŽU NA ZID

Preporučujemo da TV bude udaljen bar 2,36 inča (60 mm) od zida, da bi se izbegle smetnje u kablovima. Pre montaže TV-a na zid, uklonite stalak.

Radi vaše bezbednosti koristite samo zidni nosač koji navodi UL i koji podržava minimalno masu TV-a bez nosača.

Da biste pričvrstili zidni nosač na TV:

1. Uklonite zavrtnje koji pričvršćuju stalak na TV.
2. Uklonite stalak sa TV-a.
3. Pričvrstite zidni nosač na leđa TV-a pomoću četiri zavrtnja. Pratite uputstva za montažu iz korisničkog priručnika isporučenog uz nosač.

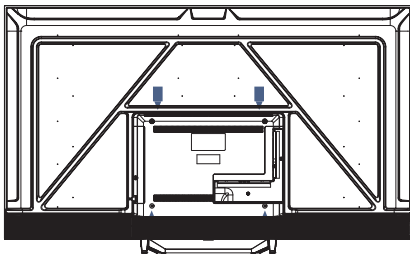

! NAPOMENA

Zidni nosač se ne isporučuje uz TV.

4. Fiksirajte zavrtnje zidnog nosača (M6 x 12 mm / 4 kom) na u leđa LED TV-a momentom pritezanja od 12 kgf,cm.

UKLJUČIVANJE TV-a

1. Montirajte stalak i stavite TV na stabilnu površinu.

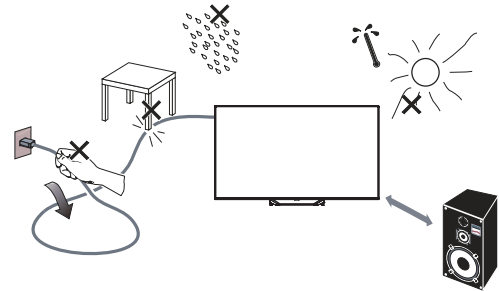

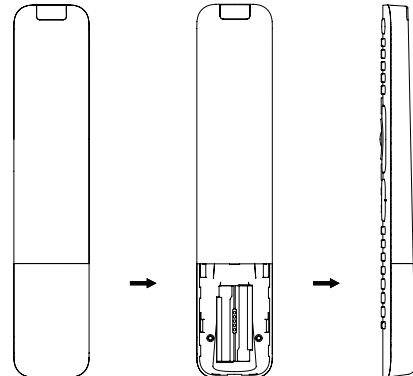

! NAPOMENA

- Uverite se da je TV u položaju koji omogućava nesmetan tok vazduha. Ne prekrivajte ventilacione otvore na leđima.
 - Da bi se izbegle nebezbedne situacije, na ili u blizini TV-a ne smeju da se stavljaju izvori otvorenog plamena, poput upaljenih sveća.
 - Izbegavajte izlaganje toploti, direktnom sunčevom svetlu i kiši ili vodi. Oprema ne sme da bude izložena kapanju ili prskanju.
2. Priključite kabl antene ili kablovske TV u **ANT IN** priključak na TV-u.
 3. Daljinski upravljač:
Uklonite poklopac odeljka za baterije. Umetnite 2 baterije (tip AAA 1,5 V).
OPREZ: Ukoliko se baterije zamene pogrešnim tipom, postoji rizik od eksplozije i požara.

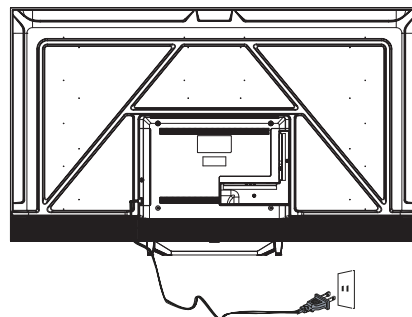

4. Napajanje:
Priključite kabl u ispravnu utičnicu.



5. Uključite televizor:
Pritisnite  na daljinskom upravljaču ili taster **POWER** na bočnoj kontrolnoj tabli TV-a.

POVEZIVANJE PERIFERIJA I KOMANDE

UPRAVLJANJE PREKO TASTERA

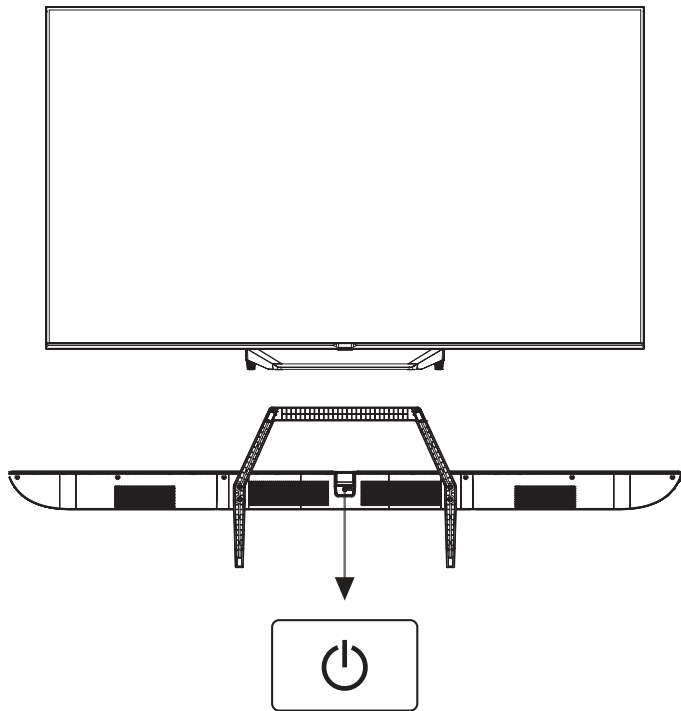

Dok je u režimu pripravnosti, pritisnite dugme da biste uključili TV.
Dok je uključen, pritisnite dugme da biste isključili TV.

DODATNI PRIBOR

Daljinski upravljač – 1 kom.
Korisnički priručnik – 1 kom.
Zavrtnji – 4 komada
Vodič za brzi početak – 1 kom.
Garantni list – 1 kom.

POVEZIVANJE PERIFERIJA



TV je opremljen sledećim terminalima (slevo nadesno):
LAN, OPTICAL (optički), VIDEO, L (levi), R (desni), HDMI4, HDMI3, HDMI2



TV je opremljen sledećim terminalima (slevo nadesno):
HDMI1 (eARC/ARC), SATELLITE (satelitska TV), ANT/CABLE (antena / kabl), USB, Slušalica , COMMON INTERFACE (CI) (zajednički interfejs).

POVEZIVANJE

AV OPREMA

Ovaj TV je opremljen grupom AV priključaka za lako povezivanje VCR-a, DVD-a i druge video opreme.

Konsultujte i korisnički priručnik opreme koju povezujete.

Možete da koristite ulazne terminale sa zadnje strane TV-a:

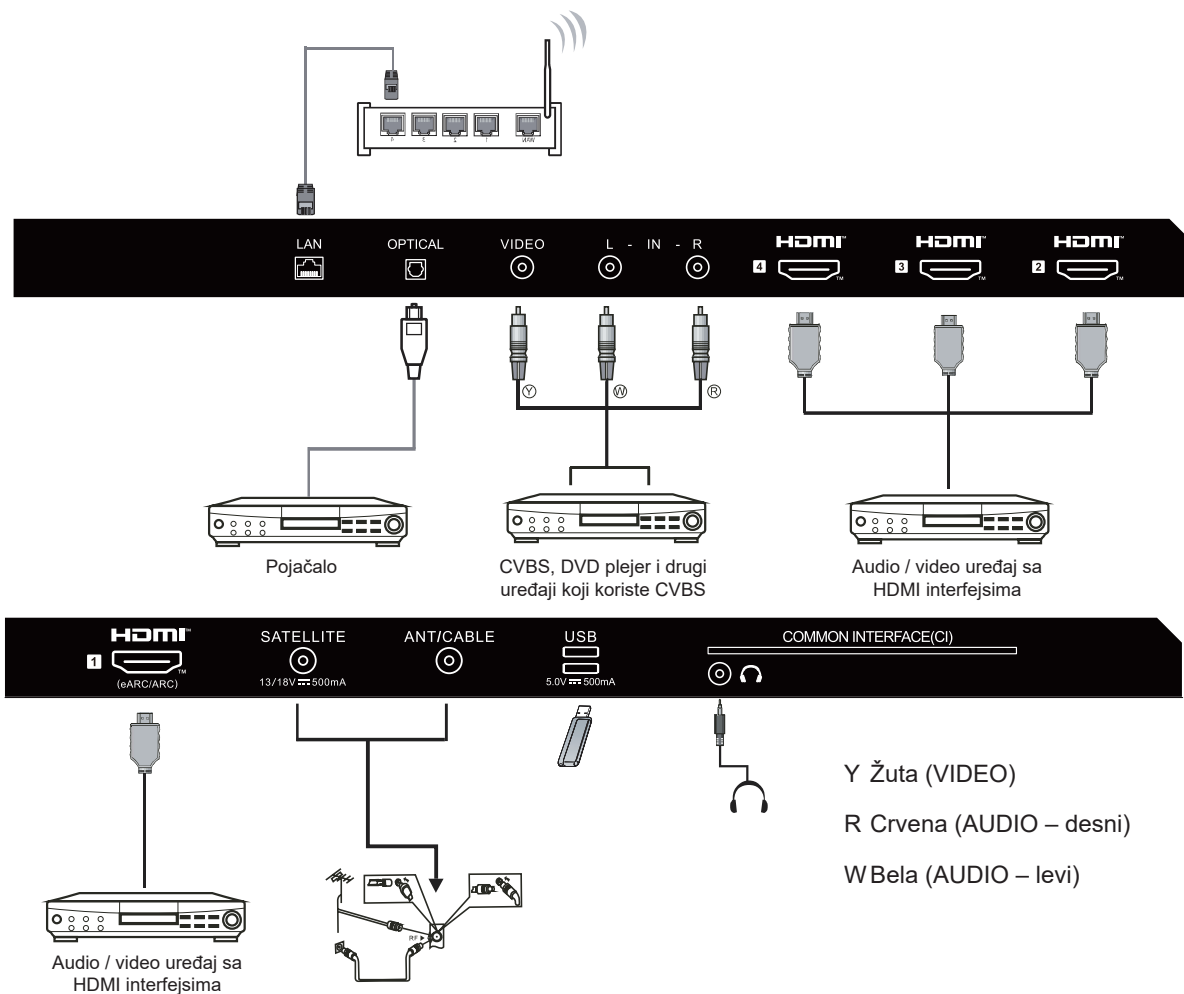

Moguće je povezivanje sledećih uređaja: VCR, disk plejer sa šaržerom, DVD, kamkorder, audio sistem, konzola za video igre i dr.

Napomena:

Neki uređaji neću biti podržani ako šalju nestandardni signal.

UPUTSTVO ZA UPOTREBU

KORIŠĆENJE DALJINSKOG UPRAVLJAČA

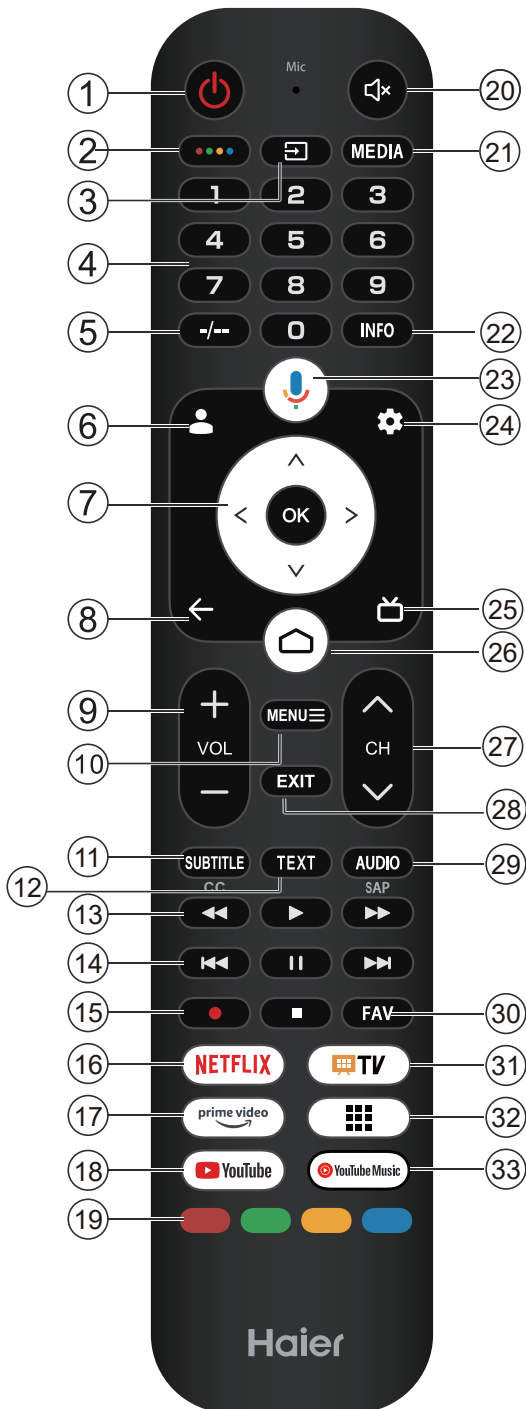

#	Stavka	Opisi
1	Napajanje	Pritisnite da biste uključili ili isključili TV. Kroz TV protiče električna struja i kad je isključen. Da biste potpuno isključili uređaj iz struje, izvucite kabl napajanja iz utičnice.
2		Pritisnite za otvaranje funkcije MAGIC BOARD.
3		Pritisnite za otvaranje liste ulaza.
4	0-9	Pritisnite da biste izabrali broj.
5	-/--	Pritisnite da biste uneli „/“ u polje za unos. (Ne radi na nekim modelima)
6		Pritisnite da biste ušli u meni Accounts (nalozi) i prijavili se na Google TV. (Ovaj taster ne radi pri podešavanju osnovnih funkcija TV-a)
7		Pritisnite za navigaciju kroz meni na ekranu.
8		Povratak u prethodni meni,
9	VOL+/VOL-	Pritisnite VOL+ ili VOL- da biste podesili jačinu zvuka.
10	MENU	Pritisnite za otvaranje ili zatvaranje menija na ekranu.
11	SUBTITLE	Za odabir jezika titlova dostupnog za odabrani digitalni TV program.
12	TEXT	Pritisnite da bi se prikazao tekst.
13		Pritisnite da biste premotali unazad, reprodukovali ili premotali unapred.
14		Prelazi na prethodno ili sledeće poglavlje ili pauzira.
15	/	Započinje snimanje ili prekida aktivan program.
16		Pritisnite za otvaranje aplikacije NETFLIX.
17		Vodi na početnu stranicu usluge Prime Video.
18		Pritisnite za otvaranje aplikacije YouTube.
19	Dugmad u boji	Obavlja različite operacije koje odgovaraju uputstvu za rad prikazanom na ekranu menija.
20		Pritisnite za isključivanje i ponovno uključivanje zvuka.
21	MEDIA	Pritisnite za otvaranje multimedijalnog plejera.
22	INFO	Za prikaz informacija o programu.
23		Pritisnite za otvaranje Google pomoćnika ili početak glasovne pretrage.
24		Pritisnite za otvaranje menija podešavanja.
25		Pritisnite za prikaz elektronskog programskog vodiča u režimu televizije.
26		Pritisnite za otvaranje početne stranice.
27		Pritisnite za promenu TV kanala.
28	EXIT	Izlaz iz sistema menija.
29	AUDIO	Pritisnite za promenu numere.
30	FAV	Definisanje i uklanjanje omiljenih kanala.
31		Pritisnite za otvaranje funkcije Live TV.
32		Pritisnite za otvaranje aplikacija.
33		Pritisnite za otvaranje aplikacije YouTube Music.

UPUTSTVO ZA UPOTREBU

POČETNO PODEŠAVANJE

Kad prvi put uključite televizor, čarobnjak za podešavanje će vas voditi kroz osnovna podešavanja. Pratite tekstualne savete za inicijalno podešavanje.

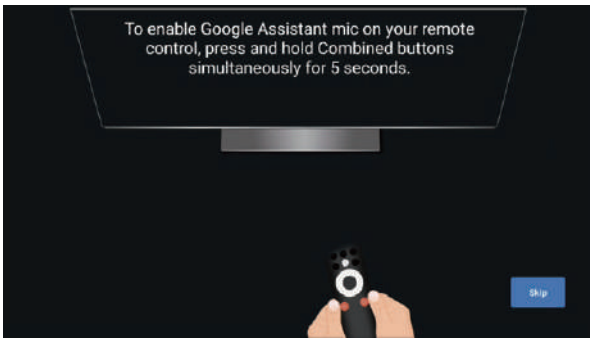

Ova funkcija se koristi za kôd za uparivanje daljinskog upravljača. Kad se kôd unese, možete da koristite Bluetooth daljinski upravljač za upravljanje TV-om.

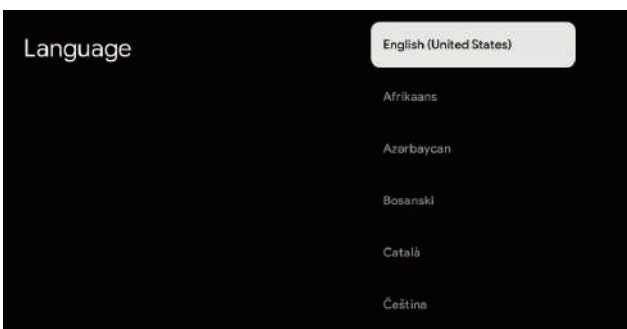

Pritiskanjem dugmadi ▲/▼ odaberite jezik sistema, pa pritisnite **OK** da potvrdite.

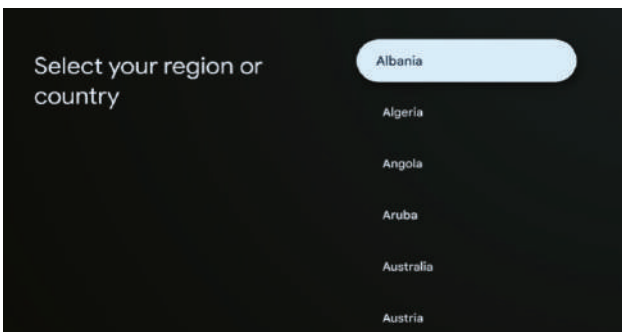

Pritisnite ▲/▼ da biste odabrali zemlju ili region uređaja i pritisnite **OK** da biste potvrdili.

Dovršite podešavanja inicijalizacije TV-a u skladu sa upitom vodiča.

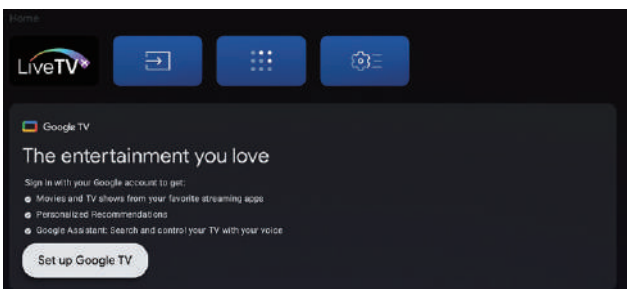

Napomena: Slika služi samo kao referenca.

• Kada uđete u korisnički interfejs, možete da pređete sa osnovnih podešavanja TV-a na Google TV.

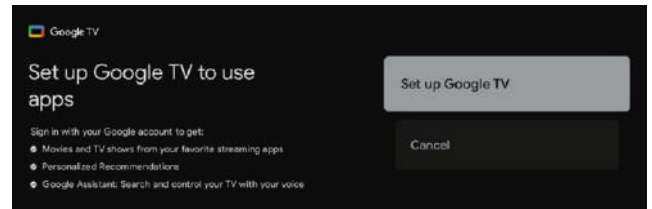

Pritisnite ▲/▼ da biste izabrali „Podesi Google TV“ na svom uređaju i pritisnite **OK** da biste dovršili podešavanje.

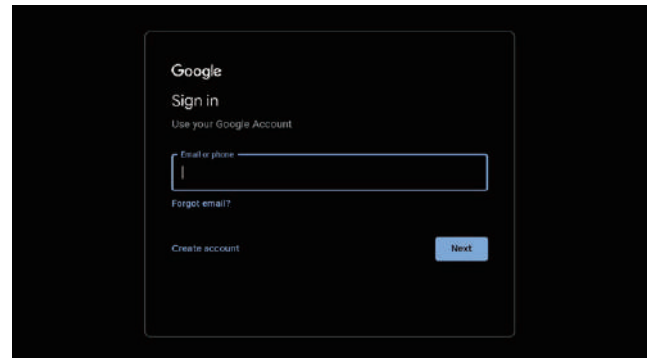

Prijavite se pomoću svog Google naloga. Pratite Google vodič.

E-priručnik

E-priručnik je ugrađen u TV i može da se prikaže na ekranu. Da biste saznali više o funkcijama vašeg TV-a, otvorite e-priručnik na sledeći način.

E-priručnik je dostupan zavisno od regiona i modela.

1. Pritisnite taster **POČETNA** da biste otvorili početnu stranicu.
2. Pritisnite **GORE / DOLE / LEVO / DESNO** i taster **OK** da biste izabrali i otvorili „E-Manual“ (e-priručnik) u meniju „Apps“ (Aplikacije).

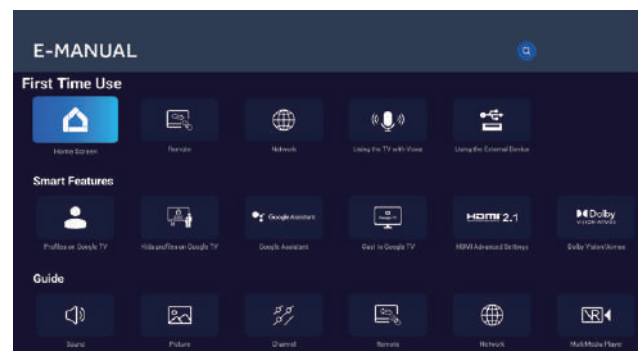

Napomena: Slika služi samo kao referenca.

Haier

Haier

Żyj z inspiracją

Podręcznik
użytkownika

MODELE:

H50S80FUX

H55S80FUX

H65S80FUX

H75S80FUX

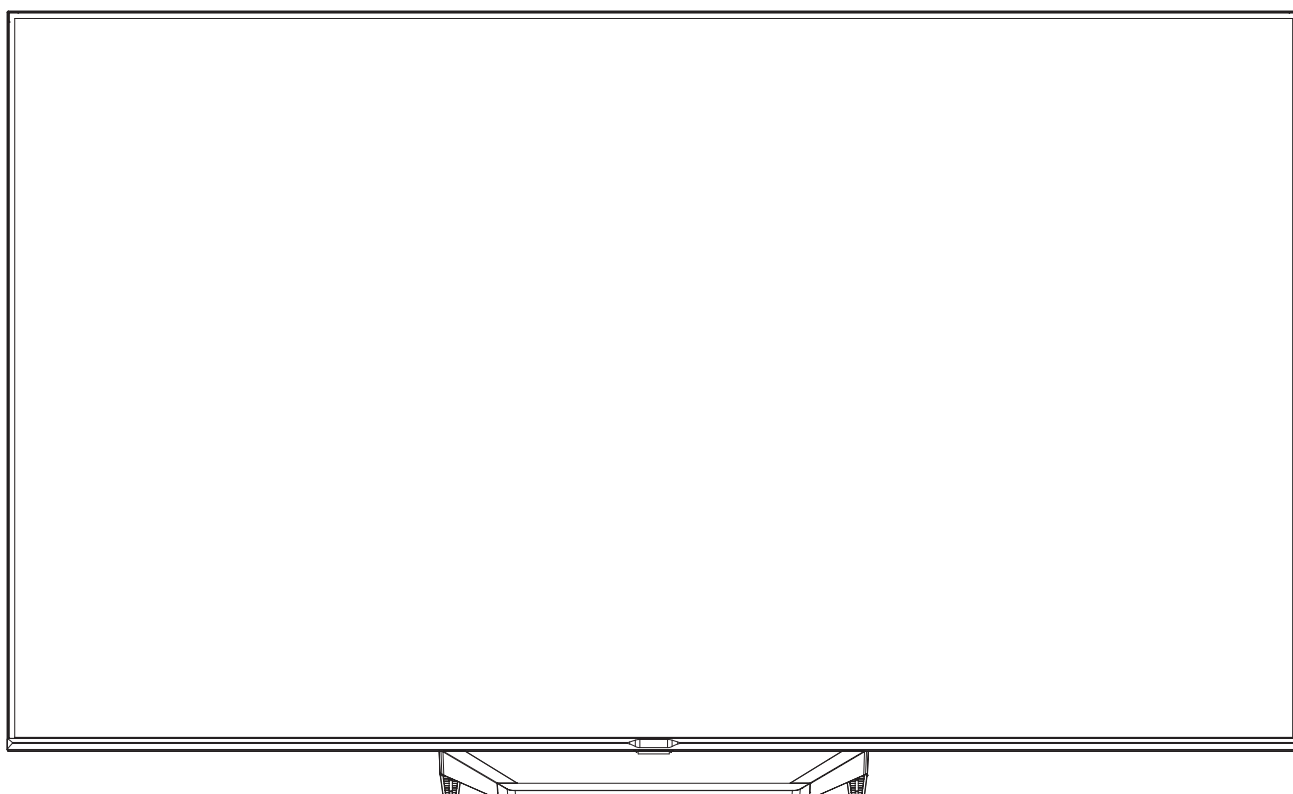

Ilustracje w tym podręczniku są wyłącznie poglądowe i mogą odbiegać od wyglądu konkretnego produktu. Budowa i specyfikacja produktu mogą ulec zmianie bez uprzedzenia.

Telewizor LED

WAŻNE INSTRUKCJE BEZPIECZEŃSTWA

- 1) Przeczytaj te zalecenia.
- 2) Zachowaj te zalecenia.
- 3) Stosuj się do wszystkich ostrzeżeń.
- 4) Postępuj zgodnie ze wszystkimi zaleceniami.
- 5) Nie używaj tego urządzenia w pobliżu wody.
- 6) Czyść wyłącznie suchą szmatką.
- 7) Nie blokuj żadnych otworów wentylacyjnych. Zamontuj zgodnie z instrukcjami.
- 8) Nie montuj w pobliżu źródeł ciepła, takich jak kaloryfery, ogrzewanie nawiewne, kuchenki lub inne urządzenia (w tym wzmacniacze), które wytwarzają ciepło.
- 9) Nie pomijaj zabezpieczeń spolaryzowanej wtyczki. Jeśli dołączona wtyczka nie pasuje do gniazda ściennego, skonsultuj się z elektrykiem, by wymienić przestarzałe gniazdo.
- 10) Upewnij się, że po kablu zasilającym nie można chodzić lub nie jest przycięty w szczególności przy wtyczce, gniazdach zasilających i miejscu, w którym wychodzi z urządzenia.
- 11) Stosuj wyłącznie przystawki/akcesoria wskazane przez producenta.
- 12) Podczas burzy z piorunami lub gdy urządzenie nie będzie używane przez długi czas, odłącz je od zasilania.
- 13) Wszelkie naprawy należy powierzać wyłącznie wykwalifikowanym pracownikom serwisowym. Serwisowanie jest konieczne, jeśli urządzenie zostało w jakikolwiek sposób uszkodzone, np. kabel zasilający lub wtyczka są uszkodzone, do środka dostał się płyn lub przedmiot, gdy urządzenie zostało narażone na deszcz lub wilgoć, nie działa prawidłowo lub zostało upuszczone.
- 14) Jeżeli wtyczka zasilania umożliwia całkowite odcięcie zasilania, należy zapewnić do niej łatwy dostęp.
- 15) Nie ograniczaj wentylacji produktu poprzez zakrywanie otworów wentylacyjnych przedmiotami, takimi jak gazety, obrus, zasłony, itp.
- 16) Na urządzeniu nie należy umieszczać źródeł otwartego ognia, takich jak zapalone świece.
- 17) Należy pamiętać o środowiskowych aspektach utylizacji baterii.
- 18) Urządzenie jest przeznaczone do użycia w klimacie umiarkowanym.
- 19) Urządzenie nie może być narażone na kapanie wody lub jej rozbryzgi a przedmioty napełniane cieczą, takie jak wazony, nie powinny być na urządzeniu stawiane.
- 20) Ostrzeżenie: Aby uniknąć obrażeń ciała spowodowanych nachyleniem się produktu, należy upewnić się, że jest on pionowo ustawiony na płaskiej powierzchni

* Rzeczywisty produkt może wyglądać inaczej niż na powyższym obrazie

Dolby Audio

Wyprodukowano na licencji firmy Dolby Laboratories. Nazwy i logotypy Dolby, Dolby Audio oraz symbol podwójnej litery D s zastrzeżonymi znakami towarowymi firmy Dolby Laboratories Licensing Corporation.

HDMI™
HIGH-DEFINITION MULTIMEDIA INTERFACE

Terminy „HDMI” oraz „HDMI High-Definition Multimedia Interface”, charakterystyczny kształt produktów HDMI (HDMI trade dress) oraz Logo HDMI stanowią znaki towarowe lub zastrzeżone znaki towarowe spółki HDMI Licensing Administrator, Inc.

W przypadku gdy wtyczka kabla zasilającego służy jako urządzenie odcięcia dostępu, instrukcje montażu powinny zawierać informacje o zachowaniu łatwego do niej dostępu.



PRZESTROGA
ZAGROŻENIE PORAŻENIEM
ELEKTRYCZNYM
NIE OTWIERAJ!



PRZESTROGA

ABY ZMNIJSZYĆ RYZYKO PORAŻENIA PRĄDEM, NIE ZDEJMUJ POKRYWY (ANI TYLNEJ CZĘŚCI). WEWNĄTRZ NIE MA CZĘŚCI, KTÓRE MOGĄ BYĆ NAPRAWIANE PRZEZ UŻYTKOWNIKA. NAPRAWY NALEŻY POWIERZAĆ WYŁĄCZNIE WYKWALIFIKOWANYM PRACOWNIKOM SERWISOWYM.



Symbol oznacza, że w urządzeniu jest niebezpieczne napięcie, które może stanowić zagrożenie porażenia prądem elektrycznym.



Symbol oznacza, że do urządzenia dołączona jest dokumentacja zawierająca ważne instrukcje dot. konserwacji i obsługi.

OSTRZEŻENIE:

Aby zmniejszyć ryzyko pożaru, należy zabezpieczyć niniejsze urządzenie przed deszczem i wilgocią.

OSTRZEŻENIE:

Baterii nie należy wystawiać na działanie nadmiernego ciepła, spowodowanego na przykład promieniami słonecznymi, ogniem itp.

Nie wrzucaj baterii do ognia lub gorącego piekarnika ani nie zgniataj mechanicznie i nie przecinaj.

Unikaj narażania ich na ekstremalnie niskie ciśnienie powietrza.



Ten symbol oznacza, że produkt zawiera podwójną izolację między niebezpiecznym napięciem zasilania i elementami, do których ma dostęp użytkownik. Do serwisowania używaj wyłącznie identycznych części zamiennych.



Ten znak wskazuje, że na terenie UE produkt nie powinien być wyrzucony z odpadami domowymi.

Aby uniknąć skażenia środowiska i zagrożenia zdrowia ludzkiego wynikającego z niekontrolowanej utylizacji odpadów, należy poddać produkt recyklingowi, który umożliwia odzyskanie części surowców. Aby zwrócić urządzenie używane, należy skorzystać z systemów zwrotu i odbioru lub skontaktować się ze sprzedawcą w miejscu, w którym produkt został nabyty. Będą oni mogli zabrać produkt i oddać go do bezpiecznego dla środowiska recyklingu.

WAŻNE INSTRUKCJE BEZPIECZEŃSTWA

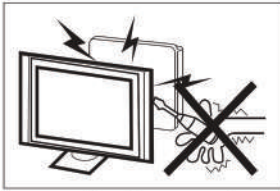

Podczas pracy ten odbiornik telewizyjny korzysta z wysokiego napięcia. Nie usuwaj tylnej pokrywy telewizora. Naprawy należy powierzać wyłącznie wykwalifikowanym pracownikom serwisowym.

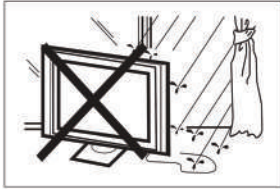

Aby zapobiec pożarowi lub porażeniu prądem elektrycznym, nie narażaj odbiornika telewizyjnego na deszcz ani wilgoć.



Nie dopuść, by jakiegokolwiek przedmioty wpadły do gniazd lub otworów telewizora. Nigdy nie rozlewaj na odbiornik telewizyjny żadnych płynów.



Nie blokuj otworów wentylacyjnych z tyłu urządzenia. Odpowiednia wentylacja jest konieczna, gdyż zapobiega awarii elementów elektrycznych.



Kabel zasilający nie powinien być przycięty pod odbiornikiem telewizyjnym.



Jeśli planujesz czyszczenie produktu, odłącz telewizor, użyj miękkiej szmatki bez wody i żadnych substancji chemicznych.

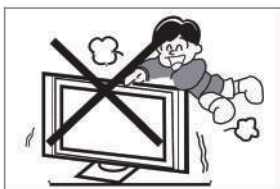

Nigdy nie stawaj, nie opieraj się o ani nie popychaj telewizora ani podstawy. Zwracaj szczególną uwagę na dzieci. Spadające urządzenie może spowodować poważne obrażenia ciała.

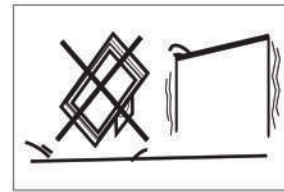

Telewizora nie należy umieszczać na niestabilnym wózku, podstawie, półce lub stole. Jeśli spadnie, może spowodować poważne obrażenia ciała osób lub się uszkodzić.

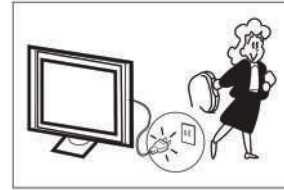

Jeśli odbiornik telewizyjny nie jest używany przez dłuższy czas, zalecamy odłączenia kabla zasilającego od gniazda ściennego.



Nie narażaj odbiornika telewizyjnego na bezpośrednie działanie promieni słonecznych ani innych źródeł ciepła. Nie ustawiaj odbiornika telewizyjnego bezpośrednio na innych produktach, który wydzielają ciepło, np. magnetowidach i wzmacniaczach dźwiękowych. Nie umieszczaj na telewizorze odkrytych źródeł ognia, takich jak zapalone świece.

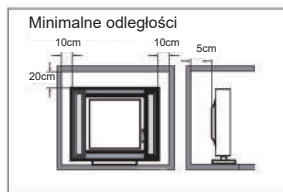

Jeśli chcesz umieścić telewizor w zabudowanej szafce lub podobnym otoczeniu, musisz zachować minimalne odległości. Gromadzące się ciepło może zmniejszyć żywotność telewizora. Może także stanowić zagrożenie.

Uwaga: urządzenie jest przeznaczone do użycia w klimacie umiarkowanym.

Ostrożnie:

Telewizor może spaść i spowodować poważne obrażenia ciała a nawet śmierć. Zwykle środki ostrożności pomogą zapobiec typowym obrażeniom ciała, zwłaszcza u dzieci:

- ZAWSZE używaj szafek lub stojaków albo metod montażu zalecanych przez producenta telewizora.
- ZAWSZE korzystaj wyłącznie z mebli, które są w stanie utrzymać ciężar telewizora.
- ZAWSZE upewnij się, że odbiornik telewizyjny nie wystaje poza krawędź mebla, na którym został ustawiony.
- ZAWSZE wyjaśniaj dzieciom, jak niebezpieczne jest wspinanie się na meble, aby dosięgnąć telewizora lub jego przycisków.
- ZAWSZE prowadź przewody i kable podłączone do telewizora w taki sposób, aby nie powodowały zagrożenia potknięciem ani nie można było ich przypadkiem pociągnąć.
- NIGDY nie umieszczaj telewizora na niestabilnym podłożu.
- NIGDY nie umieszczaj telewizora na wysokich meblach (na przykład na szafach lub półkach na książki), jeżeli mebel i telewizor nie zostały dodatkowo przymocowane.
- NIGDY nie umieszczaj telewizora na wyrobach tekstylnych ani innych materiałach umieszczanych pomiędzy telewizorem a meblem, na którym stoi.
- NIGDY nie umieszczaj na telewizorze ani na meblach przedmiotów, które mogą skłaniać małe dzieci do wspinania się na nie, takich jak zabawki i piloty.

Jeżeli poprzedni telewizor zostanie zachowany i będzie przenoszony w inne miejsce, należy zastosować te same powyższe zalecenia.

PRZYGOTOWANIE

WAŻNA INFORMACJA: Nie naciskaj na ekran, gdyż może to naruszyć integralność wyświetlacza. Gwarancja producenta nie pokrywa niestosownego użycia przez użytkownika ani nieprawidłowego montażu.

MOCOWANIE PODSTAWY

WAŻNA INFORMACJA: Podstawa telewizora musi być zmontowana przed użyciem.

1. Umieść telewizor ekranem do dołu na miękkiej i płaskiej powierzchni (kocu, piance, materiale itp.), aby zapobiec jakimkolwiek jego uszkodzeniom.
2. Umocuj podstawę do spodu telewizora za pomocą 4 wkrętów.

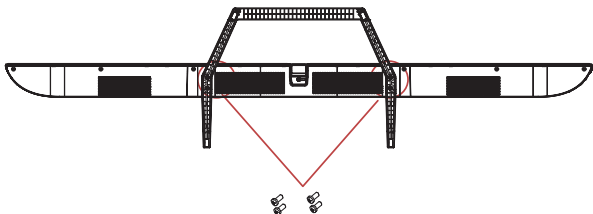

! UWAGA

Produkt powinien wyglądać podobnie.

PRZYGOTOWANIE TELEWIZORA LED DO MONTAŻU NA ŚCIANIE

Sugerujemy, aby telewizor był umieszczony przynajmniej 60 mm od ściany, by zostawić miejsce na kable. Przed zamontowaniem telewizora na ścianie należy odłączyć podstawę.

Dla własnego bezpieczeństwa używaj wyłącznie ramy do montażu na ścianie zgodnej ze specyfikacją UL o minimalnym obciążeniu telewizora bez podstawy.

Mocowanie ramy do montażu na ścianie do telewizora:

1. Usuń wkręty mocujące telewizor z podstawą.
2. Usuń podstawę z telewizora.
3. Za pomocą czterech wkrętów umocuj ramę do montażu na ścianie z tyłu telewizora. Postępuj zgodnie z instrukcjami w podręczniku użytkownika, który jest dołączony do ramy do montażu.

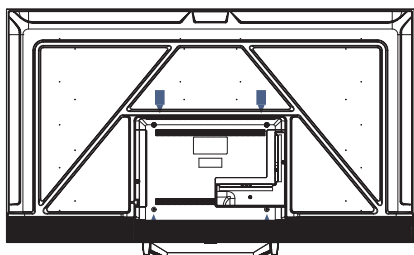

! UWAGA

Rama do montażu na ścianie nie wchodzi w skład zestawu.

4. Umocuj wkręty do montażu na ścianie (M6x12 mm, 4 szt.) z tyłu telewizora LED za pomocą momentu obrotowego o wartości 12 kgf,cm.

WŁĄCZANIE TELEWIZORA

1. Zamontuj podstawę i ustaw telewizor na twardej powierzchni.

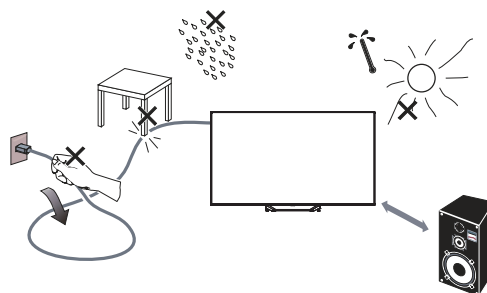

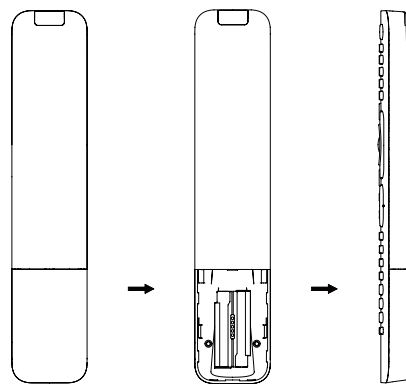

UWAGA

- Upewnij się, że telewizor jest ustawiony w miejscu umożliwiającym nieograniczony przepływ powietrza. Nie zasłaniaj otworów wentylacyjnych z tyłu urządzenia.
 - Na urządzeniu ani w jego pobliżu nie umieszczaj źródeł otwartego ognia, takich jak zapalone świece.
 - Unikaj gorąca, bezpośredniego światła słonecznego i narażania na deszcz lub wodę. Sprzęt nie powinien być narażony na kapanie lub pryskanie.
2. Podłącz kabel anteny lub telewizyjny do gniazda antenowego **ANT IN** z tyłu odbiornika telewizyjnego.
 3. Pilot zdalnego sterowania:
Zdejmij pokrywę komory baterii. Włóż 2 baterie (typ AAA, 1,5 V).
OSTROŻNIE: Jeśli bateria zostanie wymieniona na nieodpowiedni rodzaj, istnieje zagrożenie wybuchu.

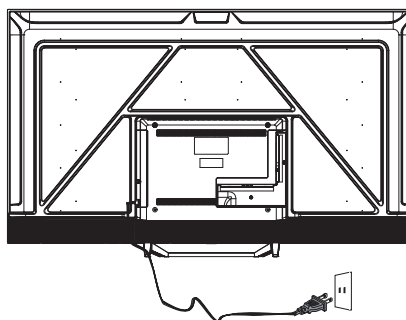

4. Włącznik:
Podłącz kabel do działającego gniazda zasilania.



5. Włączanie telewizora:
Naciśnij  na pilocie lub przycisk **WŁĄCZNIK** z boku panelu kontrolnego telewizora.

POŁĄCZENIE PERYFERALNE I STEROWANIE

STEROWANIE PRZYCISKAMI

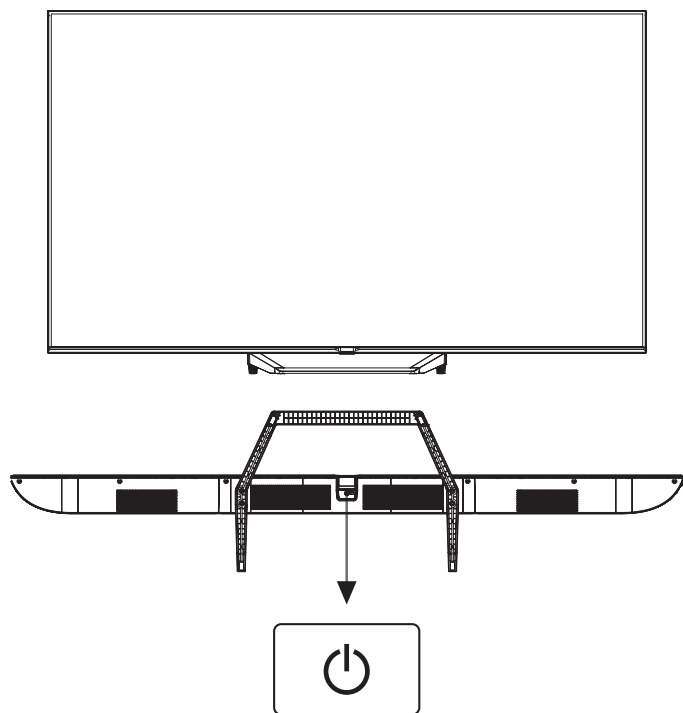

Naciśnij przycisk w trybie czuwania, aby włączyć telewizor.
Naciśnij przycisk w trybie pracy, by wyłączyć telewizor.

AKCESORIA

Pilot zdalnego sterowania — 1 szt.
Podręcznik użytkownika — 1 szt.
Wkręty — 4 szt.
Szybki przewodnik — 1 szt.
Karta gwarancyjna — 1 szt.

POŁĄCZENIE PERYFERYJNE



Wszystkie terminale od lewej do prawej:
LAN, OPTICAL (OPTYCZNY), VIDEO (WIDEO), L, R (P), HDMI4, HDMI3, HDMI2



Wszystkie terminale od lewej do prawej:
HDMI1 (eARC/ARC), SATELLITE (SATELITA), ANT/CABLE
(ANTENA/KABLÓWKA), USB, Słuchalica , COMMON
INTERFACE (CI) (MODUŁ CI).

PODŁĄCZANIE

SPRZĘT AUDIO-WIDEO

Ten telewizor jest wyposażony w jedną grupę audio-wideo, zapewniając wygodne połączenie z magnetowidem, odtwarzaczem DVD lub innym sprzętem wideo.

W podręczniku użytkownika podłączanego sprzętu znajdziesz więcej informacji o podłączaniu.

Ze złączy wejściowych w tyłu telewizora można korzystać w następujący sposób.

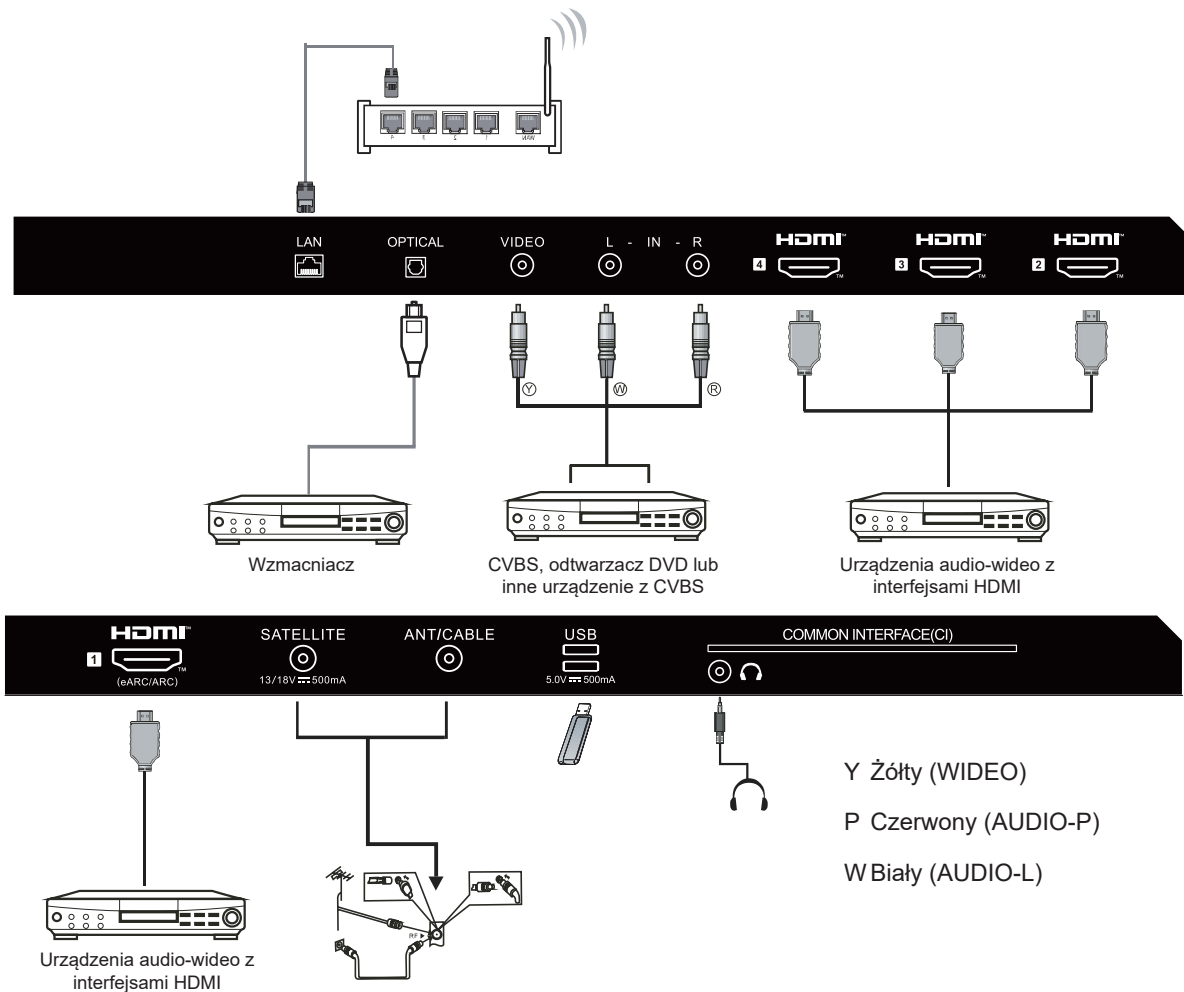

Można go podłączyć do następujących urządzeń: magnetowid, odtwarzacz płyt, DVD, kamera, system do gier wideo lub stereofoniczny itp.

Uwaga:

Może nie obsługiwać pewnych urządzeń, jeśli ich sygnał nie jest standardowy.

PODRĘCZNIK OBSŁUGI

KORZYSTANIE Z PILOTA ZDALNEGO STEROWANIA

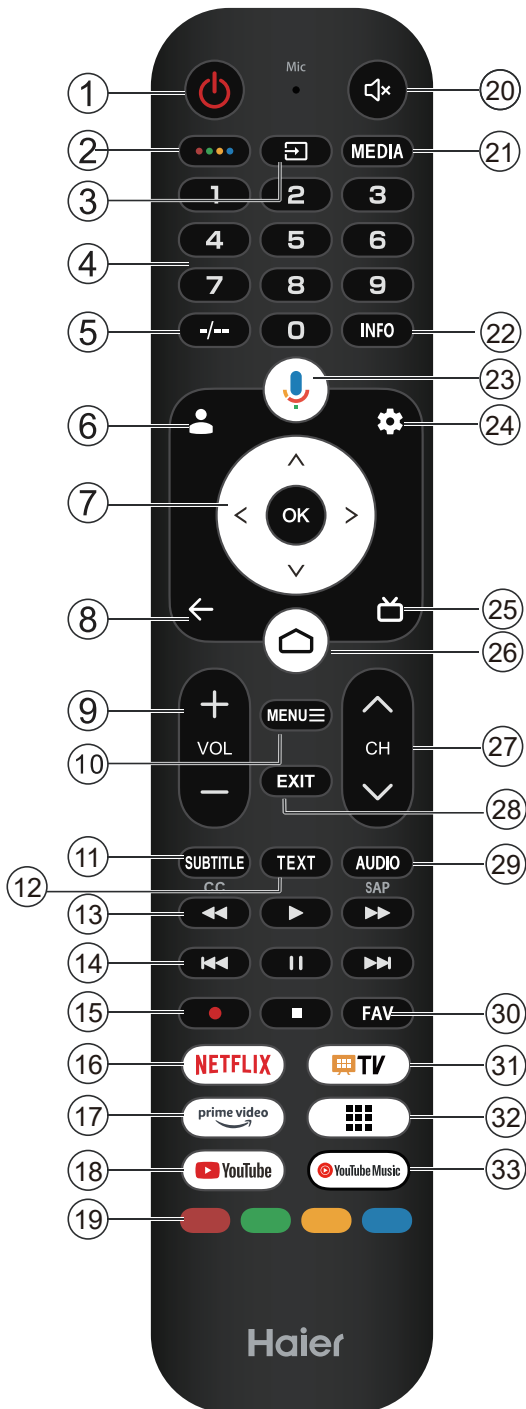

#	Nazwa	Opis
1	Włącznik:	Włączanie lub wyłączenie telewizora. Gdy telewizor jest wyłączony, ciągle zużywa energię elektryczną. Aby całkowicie odłączyć zasilanie, odłącz kabel zasilający.
2		Naciśnij, by otworzyć MAGICZNĄ TABLICĘ
3		Naciśnij, by otworzyć listę źródeł wejściowych.
4	0-9	Naciśnij, by wybrać numer.
5	-/--	Naciśnij, by wprowadzić „/” w polu wprowadzania. (działa tylko w niektórych modelach)
6		Naciśnij, by wejść do kont i logowania w Google TV. (Podczas ustawiania standardowej telewizji ten przycisk nie działa).
7		Naciśnij, by przejść do menu wyświetlanego na ekranie.
8		Powrót do poprzedniego menu.
9	VOL+/VOL-	Naciśnij przycisk VOL+ lub VOL- , by dostosować poziom głośności.
10	MENU	Naciśnij, by otworzyć lub zamknąć menu wyświetlane na ekranie.
11	SUBTITLE	Wybór dostępnego języka napisów dla wybranego programu cyfrowego TV.
12	TEXT	Naciśnij, by wyświetlić tekst.
13		Naciśnij, by przewinąć do tyłu, odtwarzać lub przewinąć do przodu.
14		Przechodzi do poprzedniego lub następnego rozdziału bądź wstrzymuje odtwarzanie.
15		Do rozpoczęcia nagrywania lub zakończenia uruchomionego programu.
16	NETFLIX	Naciśnij, by włączyć serwis NETFLIX.
17	prime video	Naciśnij, by otworzyć stronę główną Prime Video.
18	YouTube	Naciśnij, by włączyć YouTube.
19	Przyciski kolorowe	Wykonuje wiele operacji odpowiadających wskazówkom dotyczącym obsługi, które są wyświetlane na ekranie menu.
20		Naciśnij, by wyciszyć lub wyłączyć wyciszenie dźwięku.
21	MEDIA	Naciśnij, by otworzyć odtwarzacz multimedialny.
22	INFO	Wyświetlanie informacji o programie.
23		Naciśnij, by włączyć Asystenta Google lub rozpocząć wyszukiwanie głosowe.
24		Naciśnij, by otworzyć menu ustawień.
25		Naciśnij, by wyświetlić elektroniczny program telewizyjny w trybie TV.
26		Naciśnij, by otworzyć stronę główną.
27		Naciśnij, by przełączać kanały telewizyjne.
28	EXIT	Wyjście z menu.
29	AUDIO	Naciśnij, by przełączać ścieżki audio.
30	FAV	Ustaw lub wyłącz ulubione kanały.
31		Naciśnij, by włączyć telewizję na żywo.
32		Naciśnij, by otworzyć aplikacje.
33		Naciśnij, by włączyć YouTube — Muzyka.

PODRĘCZNIK OBSŁUGI

KONFIGURACJA POCZĄTKOWA

Po pierwszym włączeniu telewizora kreator ustawień przeprowadzi Cię przez podstawowe ustawienia. Postępuj zgodnie ze wskazówkami tekstowymi, by przeprowadzić pierwszą instalację.

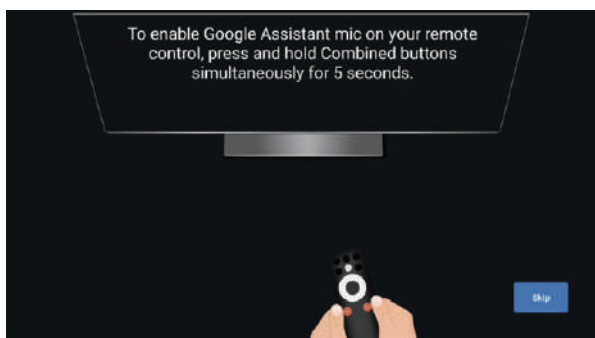

Ta funkcja służy do uzyskania kodu w celu sparowania pilota. Po pomyślnym uzyskaniu kodu możesz używać pilota Bluetooth do sterowania telewizorem.

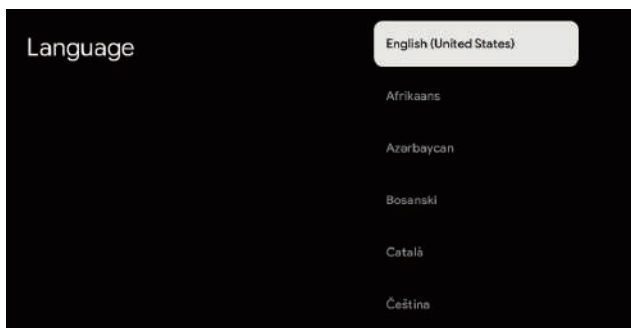

Naciśnij **▲/▼**, aby wybrać język systemowy i naciśnij **OK**, aby zatwierdzić.

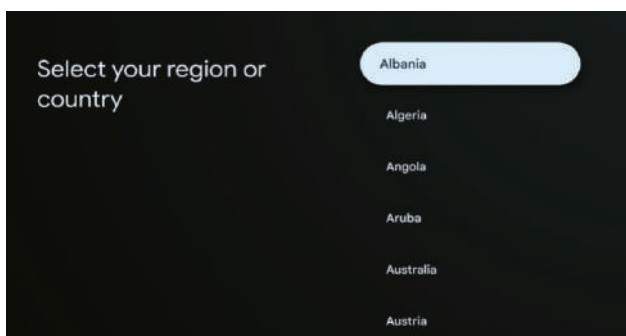

Naciśnij **▲/▼**, aby wybrać kraj lub region i naciśnij **OK**, aby zatwierdzić.

Skonfiguruj ustawienia inicjowania telewizora zgodnie z instrukcjami.

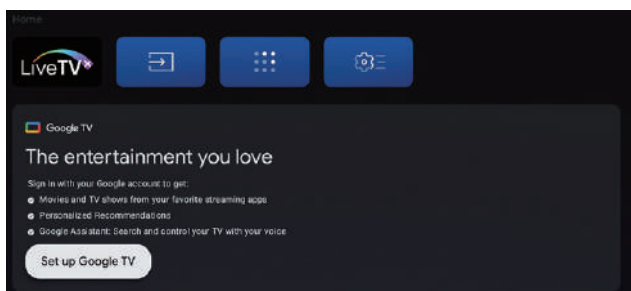

Uwaga: Ilustracja jest wyłącznie w celach poglądowych.

• Za pomocą opcji interfejsu użytkownika można przejść z podstawowych ustawień telewizora do ustawień Google TV.

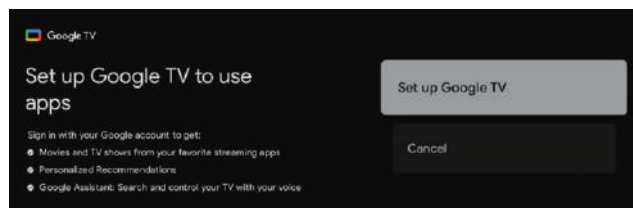

Naciśnij **▲/▼** w celu wybrania na urządzeniu pozycji „Skonfiguruj Google TV” i naciśnij **OK**, aby ukończyć konfigurację.

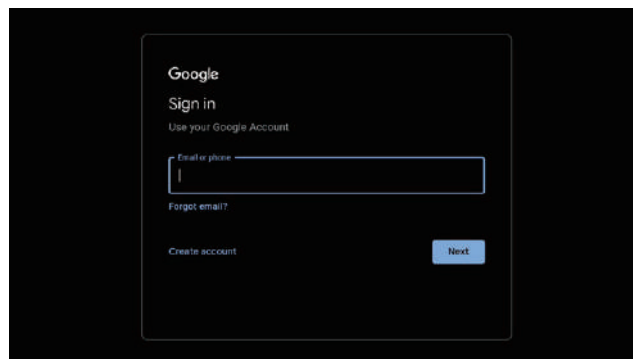

Zaloguj się za pomocą konta Google. Postępuj zgodnie z instrukcjami Google.

E-podręcznik

E-podręcznik jest wbudowany w telewizorze i może być wyświetlany na ekranie. Aby dowiedzieć się więcej na temat funkcji telewizora, wejdź do e-podręcznika, by je poznać. E-podręcznik jest dostępny w zależności od regionu lub modelu.

1. Naciśnij przycisk **STRONA GŁÓWNA**, aby wejść na stronę główną.
2. Naciśnij przyciski **GÓRA/DÓŁ/LEWO/PRAWO** i **OK**, by wybrać i wejść do „E-Manual” (E-podręcznik) w opcji „Apps” (Aplikacje).

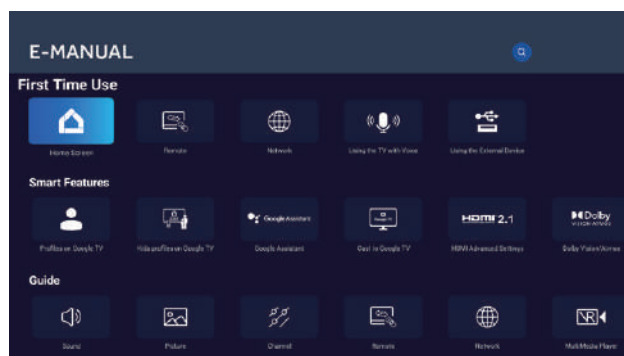

Uwaga: Ilustracja jest wyłącznie w celach poglądowych.

Haier

Haier

Надхненне життя

Посібник
користувача

МОДЕЛІ:

H50S80FUX

H55S80FUX

H65S80FUX

H75S80FUX

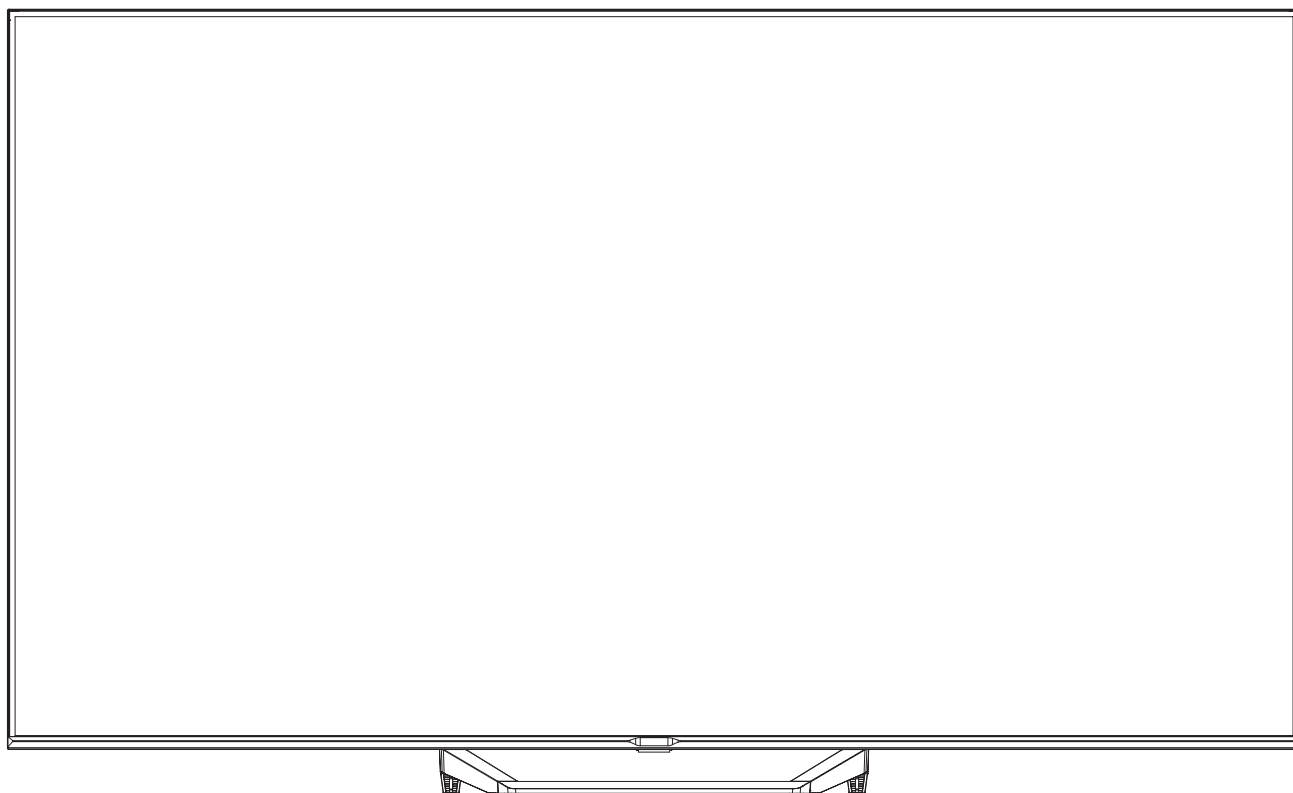

ілюстрації у цьому посібнику наведені тільки для довідки і можуть відрізнятися від вигляду справжнього пристрою. Дизайн та характеристики виробу можуть бути змінені без попередження.

LED Телевізор

ВАЖЛИВІ ІНСТРУКЦІЇ ЩОДО БЕЗПЕКИ

- 1) Прочитайте ці інструкції.
- 2) Збережіть цю інструкцію.
- 3) Уважно прочитайте усі застереження.
- 4) Дотримуйтесь усіх інструкцій.
- 5) Не використовуйте даний пристрій поблизу води.
- 6) Чистіть тільки сухою тканиною.
- 7) Не закривайте жодні вентиляційні отвори, встановлюйте згідно з інструкціями.
- 8) Не встановлюйте поблизу будь-яких джерел тепла, таких як радіатори, батареї опалення, печі або інші прилади (включаючи підсилювачі), що виділяють тепло.
- 9) Не змінюйте і не видаляйте конструктивні елементи поляризованої штепсельної вилки. Якщо штепсельна вилка не підходить до вашої розетки, зверніться до електрика, щоб він змінив вашу застарілу розетку.
- 10) Оберігайте шнур живлення від наступання на нього, а також від перетискання, особливо в місцях поблизу штепсельної вилки, електричної розетки та виходу шнура з апарата.
- 11) Використовуйте лише ті додатки та аксесуари, що були рекомендовані виробником.
- 12) Обов'язково відключайте цей пристрій від електричної розетки під час грози, або якщо ви не збираєтесь використовувати його упродовж тривалого часу.
- 13) Зверніться за обслуговуванням до кваліфікованого сервісного персоналу. Обов'язково здайте цей пристрій на сервісне обслуговування, якщо він у будь-який спосіб пошкоджений, якщо пошкоджений шнур живлення або штепсельна вилка, якщо на нього була пролита рідина або всередину пристрою потрапили якісь предмети, якщо пристрій потрапив під дощ або знаходився у вологому приміщенні, а також якщо він не працює належним чином або падав.
- 14) Штепсельна вилка використовується для відключення пристрою, тому вона повинна бути доступною для миттєвого відключення..
- 15) Не закривайте вентиляційні отвори сторонніми предметами, такими як газети, скатертини, штори тощо.
- 16) Не ставте на даний пристрій джерела відкритого вогню, наприклад, свічки тощо.
- 17) Під час утилізації акумуляторів враховуйте екологічні вимоги.
- 18) Цей пристрій призначений для використання у помірному кліматі.
- 19) Оберігайте даний пристрій від потрапляння на нього рідини або крапель, а також ніколи не ставте на нього посуд із рідиною, наприклад, вази тощо.
- 20) Застереження: Щоб уникнути травмування внаслідок перекидання цього пристрою, завжди ставте його горизонтально на рівній поверхні стола.

* **Справжній вигляд виробу може відрізнитися від зображення вгорі***

 **Dolby Audio**

Dolby, Dolby Audio
Dolby Laboratories Licensing Corporation.

 **HDMI™**
HIGH-DEFINITION MULTIMEDIA INTERFACE

HDMI, HDMI High-Definition Multimedia Interface,
HDMI

HDMI

Licensing Administrator, Inc.

Якщо у пристрої штепсельна вилка використовується для його відключення, тоді в інструкції зі встановлення повинно бути зазначено, що електрична розетка для підключення пристрою повинна бути легкодоступною.



ЗАСТЕРЕЖЕННЯ
НЕБЕЗПЕКА УРАЖЕННЯ
СТРУМОМ
НЕ ВІДКРИВАЙТЕ!



ЗАСТЕРЕЖЕННЯ
ЩОБ УНИКНУТИ УРАЖЕННЯ ЕЛЕКТРИЧНИМ СТРУМОМ, НЕ ЗНИМАЙТЕ КРИШКУ (АБО ЗАДНЮ ПАНЕЛЬ). ВСЕРЕДИНІ НЕМАЄ ДЕТАЛЕЙ ДЛЯ ОБСЛУГОВУВАННЯ КОРИСТУВАЧЕМ. ДОВІРТЕ СЕРВІСНЕ ОБСЛУГОВУВАННЯ КВАЛІФІКОВАНОМУ СЕРВІСНОМУ ПЕРСОНАЛУ.



Цей символ позначає небезпечну напругу, присутню в цьому пристрої, що може призвести до ураження електричним струмом.



Цей символ позначає наявність важливих інструкцій з експлуатації та обслуговування в посібнику, що додається до даного пристрою.

ЗАСТЕРЕЖЕННЯ:
Щоб уникнути ураження електричним струмом, оберігайте даний пристрій від дощу або вологи.

ЗАСТЕРЕЖЕННЯ:
Батарейки не повинні зазнавати надмірного нагрівання, наприклад, від сонячного проміння, вогню або інших джерел тепла.
Не кидайте батарейки у вогонь чи гарячу піч, а також не розчавлюйте та не розрізайте їх.
Уникайте впливу надзвичайно низького тиску повітря.



Цей символ позначає, що у даному пристрої використовується подвійна ізоляція між небезпечною мережною напругою та деталями, доступними для користувача. При сервісному обслуговуванні використовуйте тільки ідентичні запчастини.



Це маркування вказує на те, що цей пристрій забороняється викидати разом із іншими побутовими відходами.

Щоб уникнути можливої шкоди для навколишнього середовища або здоров'я людей від неконтрольованої утилізації відходів, здавайте їх на переробку, яка дозволяє знову використовувати відновлювані матеріали. Для повернення вашого пристрою скористайтесь системою повернення та приймання або зверніться до продавця, в якого ви придбали даний виріб. Вони можуть прийняти цей пристрій для його безпечної переробки.

ВАЖЛИВІ ІНСТРУКЦІЇ ЩОДО БЕЗПЕКИ

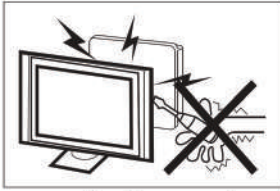

Для роботи телевізійного приймача використовуються високі напруги. Не знімайте задню кришку вашого телевізора. Довірте сервісне обслуговування кваліфікованому сервісному персоналу.



Ніколи не наступайте та не спирайтесь на телевізор або його підставку. Звертайте особливу увагу на дітей. Падіння виробу може призвести до серйозного травмування.

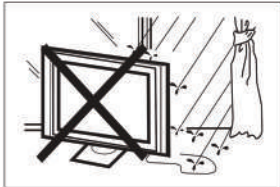

Для упередження небезпеки ураження електричним струмом оберігайте телевізор від дощу або вологи.

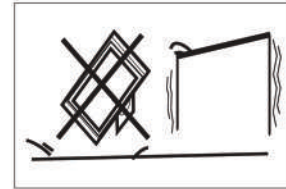

Не розташовуйте ваш телевізор на нестійкому візку, стенді, полиці або столі. Падіння може спричинити серйозне травмування користувачам та пошкодження для телевізора.



Не кидайте та не вставляйте предмети в прорізи або в отвори в корпусі телевізора. Не допускайте проливання на телевізор будь-яких рідин.

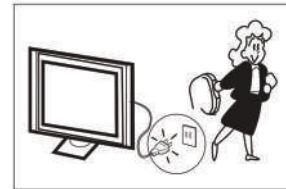

Якщо ви не плануєте використовувати телевізор упродовж тривалого часу, рекомендується відключити шнур живлення від електричної розетки.



Не допускайте блокування вентиляційних отворів на задній кришці. Належна вентиляція є абсолютно необхідною для упередження несправності електричних деталей.



Оберігайте телевізор від прямого сонячного проміння та інших джерел тепла. Не ставте телевізор безпосередньо на інші вироби, що продукують тепло, такі як відеомагнітофони та підсилювачі звуку. Не ставте на телевізор джерела відкритого полум'я, такі як запалені свічки.



Не ставте телевізор на шнур живлення.



Якщо ви збираєтесь чистити цей виріб, відключіть телевізор від електричної розетки та чистіть м'якою тканиною без води, не використовуючи жодних хімічних засобів.

ВАЖЛИВІ ІНСТРУКЦІЇ ЩОДО БЕЗПЕКИ

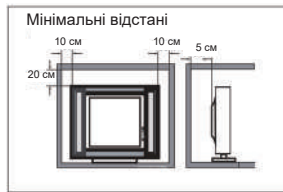

Якщо ви збираєтеся вбудувати телевізор у панелі або інші схожі відсіки, дотримуйтесь рекомендацій щодо мінімальної відстані до корпусу телевізора. Перегрівання може зменшити термін служби вашого телевізора, а також бути небезпечним.

Примітка: використовуйте пристрій у помірному кліматі.

Застереження:

Телевізор може упасти, що може призвести до травмування та навіть смертельних випадків. Багатьох поранень, особливо поранень дітей, можна уникнути, дотримуючись наступних простих застережень:

- ЗАВЖДИ використовуйте корпуси, підставки та методи встановлення, рекомендовані виробником телевізора.
- ЗАВЖДИ використовуйте ті меблі, які можуть безпечно витримувати встановлений на них телевізор.
- ЗАВЖДИ забезпечуйте, щоб телевізор не виступав за край меблів, на яких він встановлений.
- ЗАВЖДИ пояснюйте дітям небезпеку вилізання на меблі з метою досягання до телевізора або його органів керування.
- ЗАВЖДИ прокладайте шнури та кабелі, підключені до вашого телевізора, таким чином, щоб уникнути спотикання об них.
- НІКОЛИ не ставте телевізор на нестійких поверхнях.
- НІКОЛИ не встановлюйте телевізор на високих меблях (наприклад, на сервантах або книжкових шафах), не прикріпивши спершу ці меблі та телевізор до надійної опори.
- НІКОЛИ не ставте телевізор на скатертину або інші матеріали, якими можуть бути накриті меблі.
- НІКОЛИ не ставте на телевізор або меблі, на яких він стоїть, предмети, що можуть спонукати дітей залазити на них, наприклад, іграшки та пульти дистанційного керування.

Під час переміщення телевізора в інше місце обов'язково дотримуйтесь вищенаведених інструкцій.

ПІДГОТОВКА

ВАЖЛИВО: Не натискайте на екран дисплея, оскільки це може спричинити його пошкодження. Гарантія від виробника не покриває пошкодження, що виникли внаслідок неправильного використання або неналежного встановлення.

ПРИКРІПЛЕННЯ ПІДСТАВКИ

ВАЖЛИВО: Підставку телевізора потрібно зібрати перед її використанням.

1. Покладіть телевізор екраном донизу на м'яку та плоску поверхню (покривало, пінопласт, тканину тощо), щоб оберігти його від будь-якого пошкодження.
2. Прикріпіть підставку до нижньої панелі телевізора за допомогою 4 гвинтів.

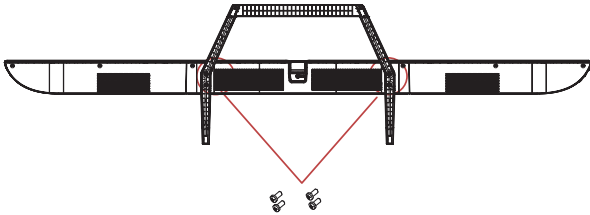

ПРИМІТКА

Зображення виробу відповідає дійсному.

ПІДГОТОВКА ВАШОГО LED ТЕЛЕВІЗОРА ДО МОНТАЖУ НА СТІНІ

Щоб уникнути виникнення перешкод кабелів, рекомендуємо встановлювати телевізор на відстані щонайменше 60 мм від стіни. Перед тим як встановити ваш телевізор на стіні, потрібно зняти підставку. З метою безпеки використовуйте тільки настінні кронштейни сертифіковані організацією Underwriters Laboratories (UL), розраховані на вагу, більшу ніж вага телевізора без підставки.

Щоб прикріпити настінний кронштейн до вашого телевізора:

1. Викрутіть гвинти, що кріплять ваш телевізор до підставки.
2. Зніміть підставку з вашого телевізора.
3. Прикріпіть настінний кронштейн до задньої панелі вашого телевізора за допомогою чотирьох гвинтів. Для встановлення дотримуйтеся інструкцій у посібнику користувача, що додається до настінного кронштейна.

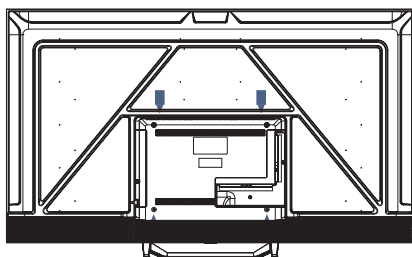

ПРИМІТКА

Настінний кронштейн не входить у комплект.

4. Закрутіть гвинти настінного монтажу (M6x12мм/4шт.) у задню панель LED телевізора із крутним моментом 12 кгс·см.

УВІМКНЕННЯ ТЕЛЕВІЗОРА

1. Встановіть підставку та помістіть телевізор на надійну поверхню.

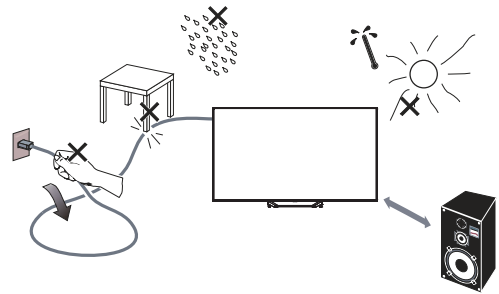

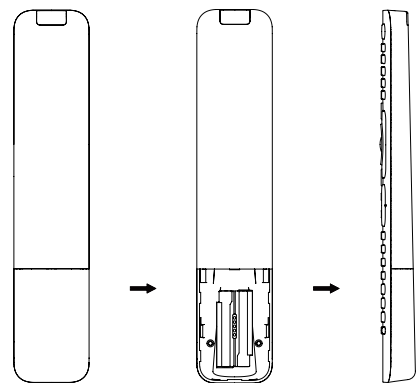

ПРИМІТКА

- Забезпечте належну вентиляцію у місці встановлення телевізора. Не закривайте вентиляційні отвори на задній панелі.
 - Щоб уникнути виникнення небезпечних ситуацій, не ставте джерела відкритого полум'я, такі як запалені свічки, на або біля телевізора.
 - Оберігайте від високих температур, прямого сонячного проміння, а також дощу та води. Оберігайте цей пристрій від крапель та бризок води.
2. Підключіть кабель антени або кабельного телебачення до гнізда антени **ANT IN** на задній панелі телевізора.
 3. Пульт дистанційного керування: Зніміть кришку батарейного відсіку. Вставте 2 батарейки (Типу AAA 1,5В).
ЗАСТЕРЕЖЕННЯ: При заміні батарейок на батарейки невідповідного типу існує ризик вибуху.

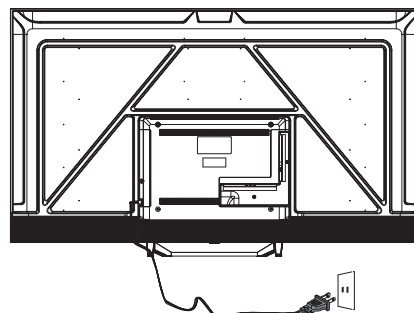

4. Потужність: Підключіть шнур живлення до робочої електричної розетки.



5. Увімкніть телевізор: Натисніть  на пульті дистанційного керування або кнопку **POWER** на боковій панелі керування телевізора.

ПЕРИФЕРІЙНЕ ПІДКЛЮЧЕННЯ ТА КЕРУВАННЯ

КЕРУВАННЯ КНОПКАМИ

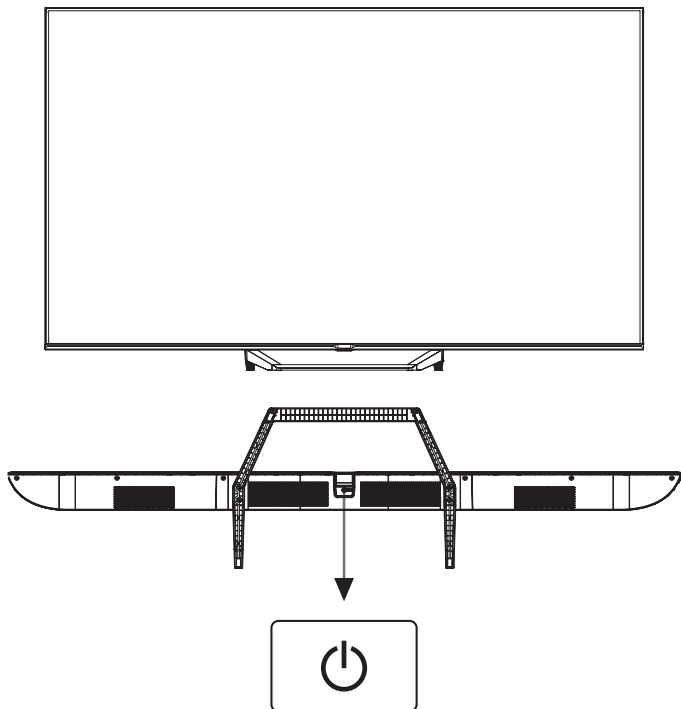

У режимі очікування натисніть цю кнопку, щоб увімкнути телевізор.

Коли телевізор увімкнено, натисніть цю кнопку, щоб вимкнути телевізор.

АКСЕСУАРИ

Пульт дистанційного керування – 1 шт.

Посібник користувача – 1 шт.

Гвинти - 4 шт.

Довідник зі швидкого запуску – 1 шт.

Гарантійний талон – 1 шт.

ПІДКЛЮЧЕННЯ ПЕРИФЕРІЇ



Усі роз'єми (зліва направо):

LAN, OPTICAL, VIDEO, L, R, HDMI4, HDMI3, HDMI2



Усі роз'єми (зліва направо):

HDMI1(eARC/ARC), SATELLITE, ANT/CABLE, USB, EARPHONE, COMMON INTERFACE(CI).

ПІДКЛЮЧЕННЯ

АВ ОБЛАДНАННЯ

Цей телевізор оснащений однією групою АВ (аудіовізуальних) роз'ємів для зручного підключення відеомагнітофонів, DVD та іншого відеообладнання.

Будь ласка, ознайомтеся також із посібником користувача обладнання, яке буде підключатись.

Ви можете використовувати вхідні роз'єми на задній панелі телевізора, як описано нижче.

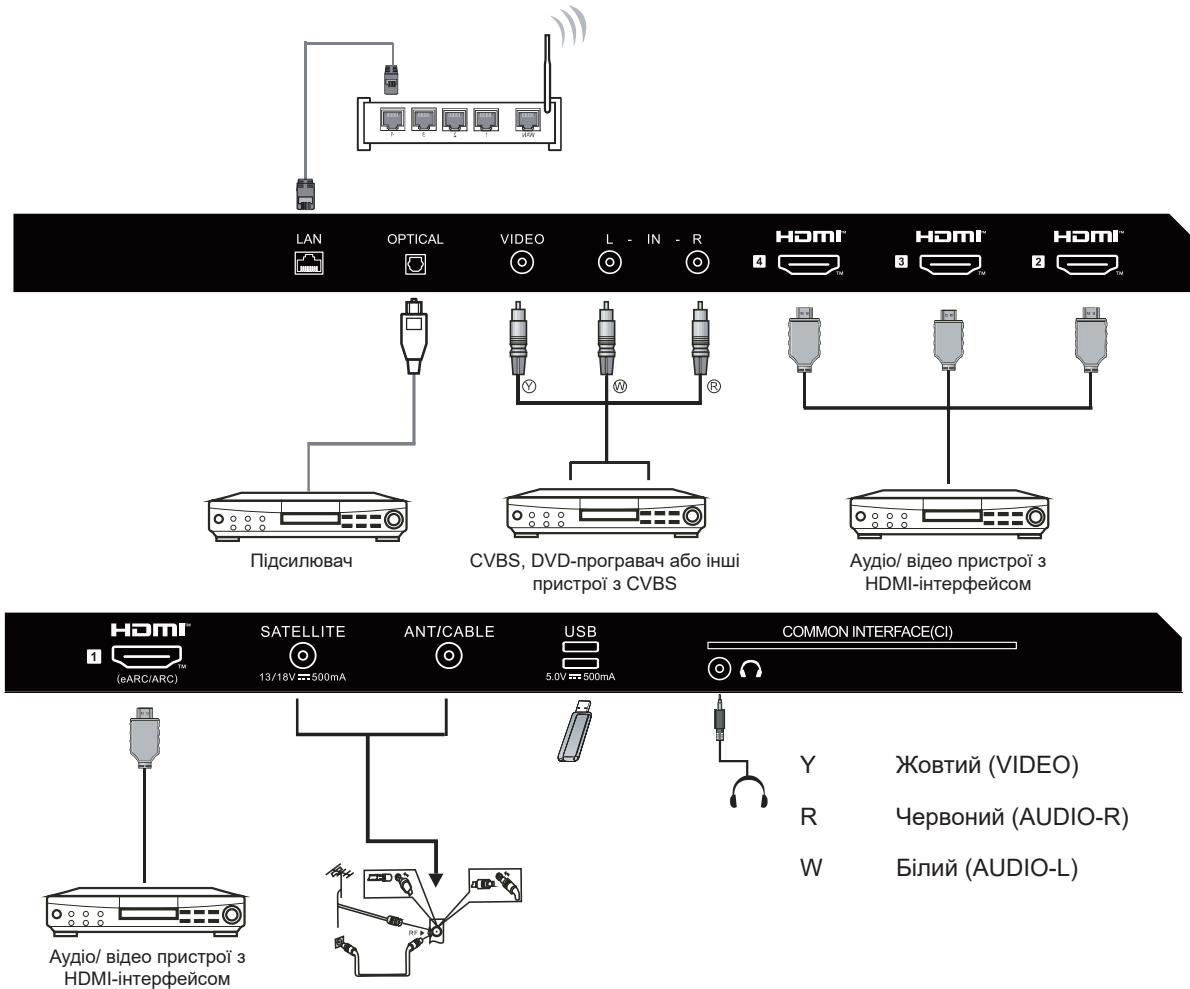

Його можна підключити до таких пристроїв: відеомагнітофони, багатодискові програвачі, DVD, відеокамери, ігрові приставки, стереосистеми тощо.

Примітка:

Часом телевізор не підтримує деякі пристрої, оскільки вони передають нестандартний сигнал.

ІНСТРУКЦІЯ З ВИКОРИСТАННЯ

ВИКОРИСТАННЯ ПУЛЬТА ДИСТАНЦІЙНОГО КЕРУВАННЯ

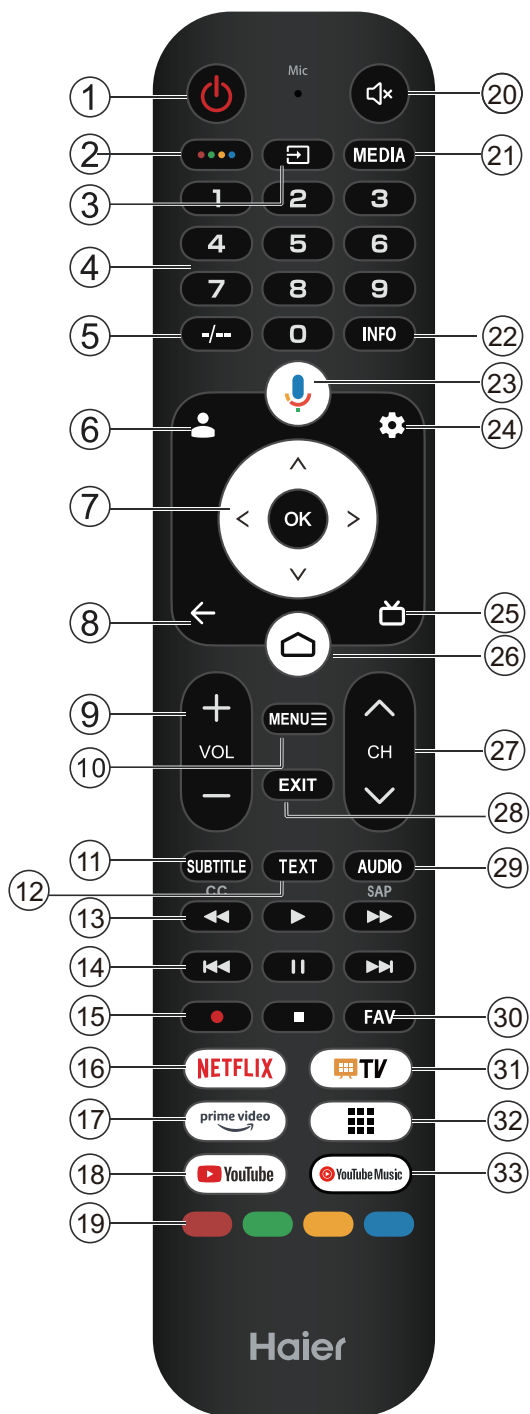

#	Елемент	Опис
1	Живлення	Натисніть, щоб увімкнути або вимкнути телевізор. Коли ваш телевізор вимкнений, струм однаково проходить через нього. Щоб повністю відключити живлення, відключіть шнур живлення від електричної розетки.
2		Натисніть, щоб відкрити MAGIC BOARD.
3		Натисніть, щоб відкрити список вхідних роз'ємів.
4	0-9	Натисніть для вибору номера.
5	-/--	Натисніть, щоб ввести "/" у полі введення. (Не доступно на деяких моделях)
6		Натисніть для реєстрації та доступу до облікового запису Google TV. (Під час першого налаштування телевізора ця клавіша не активна).
7		Натисніть для навігації в екранному меню.
8		Повернення до попереднього меню.
9	VOL+/VOL-	Натисніть ГУЧ+ або ГУЧ- для налаштування рівня гучності.
10	MENU	Натисніть, щоб відкрити або закрити екранне меню.
11	SUBTITLE	для вибору мови субтитрів, доступної для вибраної програми цифрового телебачення;
12	TEXT	Натисніть, щоб показати текст.
13		Натисніть для перемотування назад, відтворення або перемотування вперед.
14		Перехід до попереднього, наступного розділу або пауза.
15		Щоб почати запис або завершити запущену програму.
16	NETFLIX	Натисніть, щоб відкрити NETFLIX.
17	prime video	Натисніть, щоб відкрити головну сторінку Prime Video.
18	YouTube	Натисніть, щоб відкрити YouTube.
19	Кольорові кнопки	Для виконання кількох операцій, що відповідають вказівкам, які відображається на екрані меню.
20		Натисніть для приглушення або відновлення звучання.
21	MEDIA	Натисніть, щоб відкрити мультимедійний програвач Multi Media Player.
22	INFO	Для відображення інформації про програму.
23		Натисніть, щоб відкрити Google Assistant або розпочати голосовий пошук.
24		Натисніть, щоб в меню налаштування.
25		Натисніть для відображення електронного розкладу програм в режимі ТБ.
26		Натисніть, щоб відкрити головну сторінку.
27		Натискайте для зміни телеканалів.
28	EXIT	Для виходу з системи меню.
29	AUDIO	Натискайте для перемикання звукових доріжок.
30	FAV	Додавання або видалення улюблених каналів.
31		Натисніть, щоб відкрити Live TV.
32		Натисніть, щоб відкрити застосунки.
33		Натисніть, щоб відкрити YouTube Music.

ІНСТРУКЦІЇ З ЕКСПЛУАТАЦІЇ

ПЕРВИННЕ НАЛАШТУВАННЯ

Коли ви вперше вмикаєте телевізор, програма-помічник налаштування проведе вас по всіх основних налаштуваннях. Виконуйте текстові підказки для первинного налаштування.

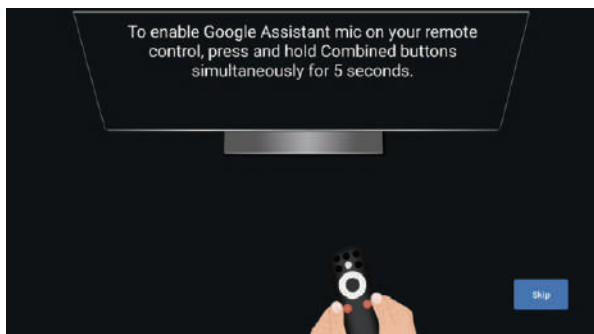

Ця функція використовується для коду поєднання в пару пульту дистанційного керування. Після успішного застосування коду можна регулювати телевізор пультом дистанційного керування, що працює по Bluetooth.

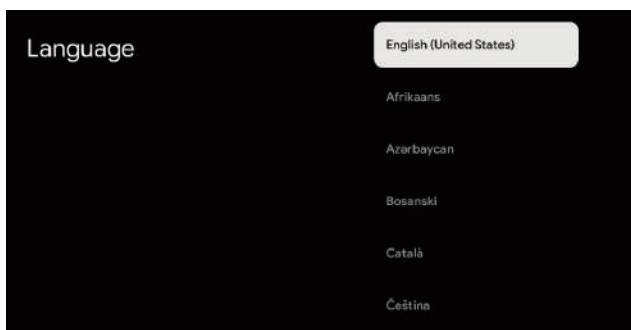

Натискайте ▲/▼, аби вибрати мову системи, і натисніть **OK**, аби підтвердити мову.

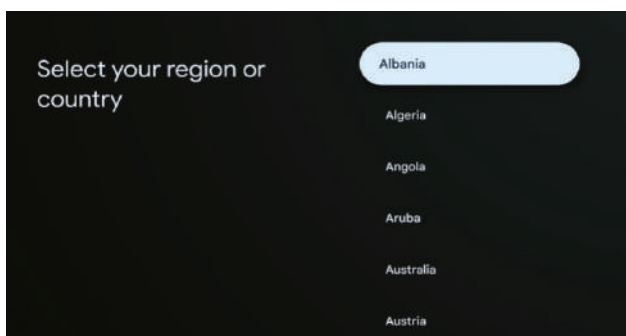

Натискайте ▲/▼, аби вибрати регіон/країну пристрою, і натисніть **OK** на підтвердження.

Виконайте налаштування ініціалізації ТБ згідно підказок посібника.

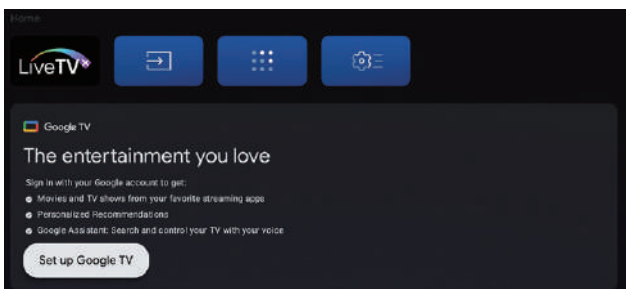

Примітка: Зображення надане лише для довідки.

- В інтерфейсі користувача можна перемкнутися з основного ТБ на налаштування Google TV

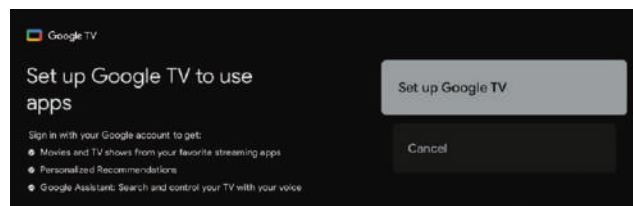

Натискайте ▲/▼, аби встановити "Налаштувати Google TV" пристрою, і натисніть **OK**, аби завершити налаштування.

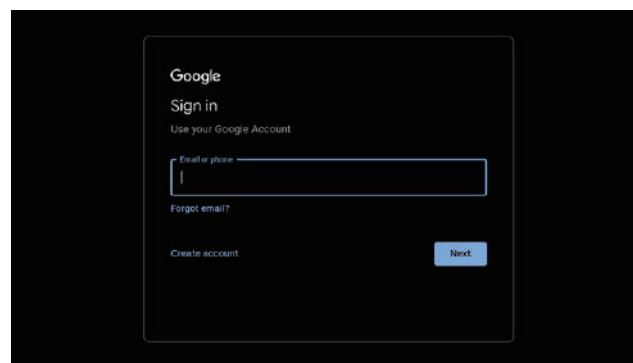

Увійдіть з обліковим записом Google. Виконуйте вказівки посібника Google Guide.

Електронний посібник

Електронний посібник вбудовано в телевізор, його можна показати на екрані. Аби дізнатися більше про функції телевізора, увійдіть до електронного посібника.

Електронний посібник доступний залежно від регіону або моделі.

1. Натисніть кнопку **ГОЛОВНА**, аби увійти на головну сторінку.
2. Натискайте кнопку **ВГОРУ/ВНИЗ/ВЛІВО/ВПРАВО** і **OK**, аби вибрати "Електронний посібник" у "Додатках".

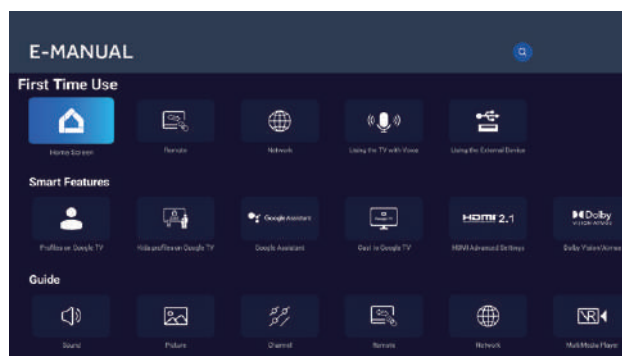

Примітка: Зображення надане лише для довідки.

Haier

Haier

Вдохновение
для жизни

Руководство
пользователя
МОДЕЛИ:
H50S80FUX
H55S80FUX
H65S80FUX
H75S80FUX

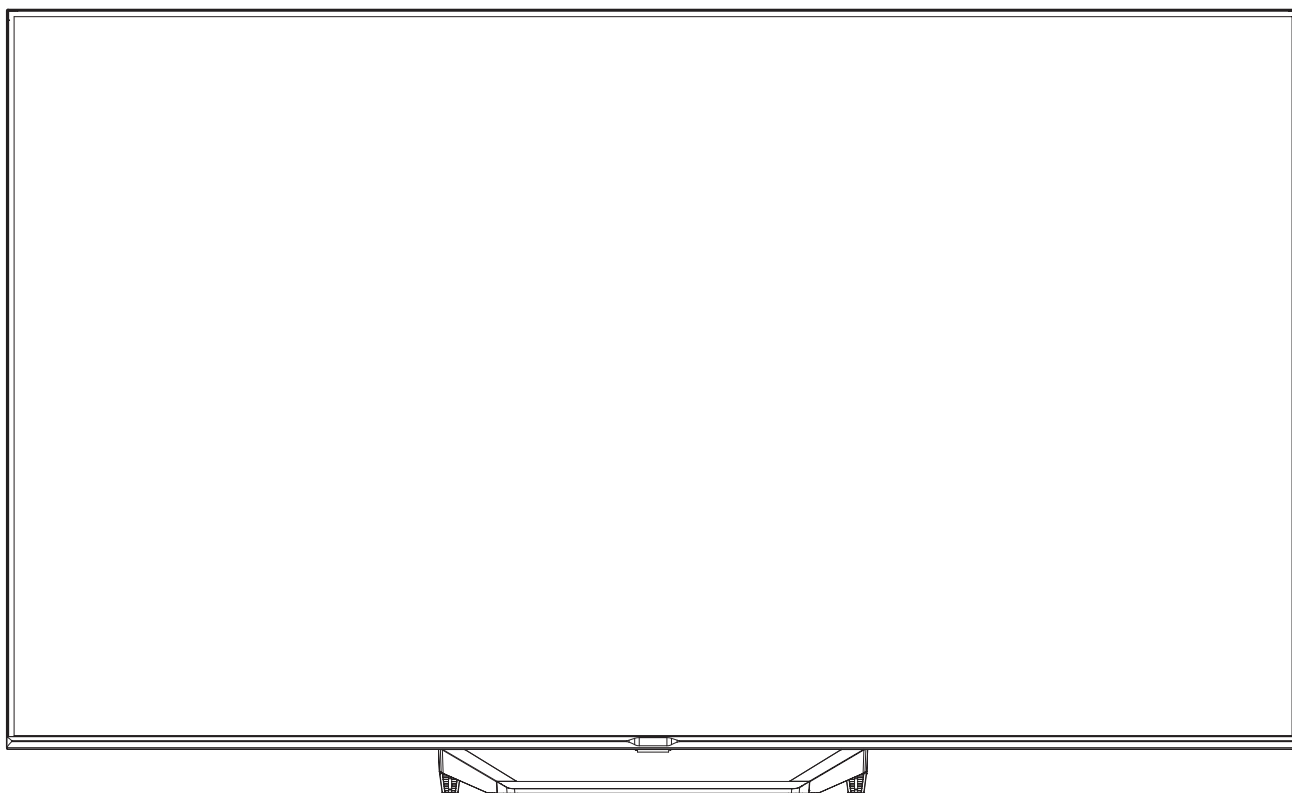

Изображения в данном руководстве приводятся исключительно для справки и могут отличаться от фактического внешнего вида устройства. Конструкция и характеристики устройства могут быть изменены без предварительного уведомления.

LED-телевизор

ВАЖНЫЕ ИНСТРУКЦИИ ПО ТЕХНИКЕ БЕЗОПАСНОСТИ

- 1) Прочитайте настоящие инструкции.
- 2) Сохраните эти инструкции.
- 3) Не игнорируйте предупреждения.
- 4) Выполняйте все указания.
- 5) Не используйте данный прибор вблизи воды.
- 6) Очищать только сухой тканью.
- 7) Не закрывайте вентиляционные отверстия, соблюдайте инструкции по установке.
- 8) Не устанавливайте устройство рядом с источниками тепла, в том числе радиаторами отопления, обогревателями, печами и другими устройствами, которые излучают тепло (включая усилители звука).
- 9) Не нарушайте работу системы безопасности поляризованной вилки. Если вилка устройства не подходит для вашей розетки, обратитесь к электрику для ее замены.
- 10) Следите за тем, чтобы на провод питания никто не наступал и не пережимал его, особенно рядом с вилкой, электророзеткой и местом подключения устройству.
- 11) Используйте только аксессуары и принадлежности, рекомендованные производителем устройства.
- 12) Отключайте устройство во время грозы или если не планируете использовать его в течение длительного времени.
- 13) Любое сервисное обслуживание прибора должны выполнять только квалифицированные специалисты сервисной службы. При наличии любых повреждений, например повреждений провода питания или штепсельной вилки, в случае попадания внутрь устройства жидкостей или посторонних предметов, воздействия на него дождя или влаги, падения устройства или нарушения его нормальной работы необходимо провести техническую проверку.
- 14) Штепсельная вилка используется для отключения устройства, поэтому доступ к ней всегда должен быть свободен.
- 15) Вентиляция не должна нарушаться вследствие перекрытия вентиляционных отверстий такими предметами, как газеты, скатерти, занавески и т. д.
- 16) Запрещается размещать рядом с устройством источники открытого огня, такие как зажженные свечи.
- 17) Соблюдайте требования по утилизации элементов питания.
- 18) Устройство предназначено для использования в умеренном климате.
- 19) Устройство не должно подвергаться воздействию капель и брызг; не допускается ставить на него предметы, наполненные жидкостью, например, вазы.
- 20) Предупреждение: во избежание травм из-за опрокидывания изделия устанавливайте устройство на ровную горизонтальную поверхность.

Внешний вид продукта может отличаться от изображения выше

Dolby Audio

Dolby Laboratories.

Dolby, Dolby Audio

D -

Dolby Laboratories Licensing Corporation.

HDMI™
HIGH-DEFINITION MULTIMEDIA INTERFACE

HDMI, HDMI High-Definition Multimedia Interface,
HDMI

HDMI Licensing Administrator, Inc.

Если штепсельная вилка на проводе питания используется для отключения устройства, в руководстве пользователя указывается, что доступ к ней всегда должен быть свободен.



ВНИМАНИЕ!
РИСК ПОРАЖЕНИЯ
ЭЛЕКТРИЧЕСКИМ ТОКОМ
НЕ ОТКРЫВАТЬ!



ВНИМАНИЕ!

ВО ИЗБЕЖАНИЕ ПОРАЖЕНИЯ ЭЛЕКТРИЧЕСКИМ ТОКОМ НЕ СНИМАЙТЕ КРЫШКУ УСТРОЙСТВА (ИЛИ ЗАДНЮЮ КРЫШКУ). ВНУТРИ НЕТ ДЕТАЛЕЙ, ПОДЛЕЖАЩИХ ОБСЛУЖИВАНИЮ СИЛАМИ ПОЛЬЗОВАТЕЛЯ. ТЕХНИЧЕСКОЕ ОБСЛУЖИВАНИЕ МОЖЕТ ВЫПОЛНЯТЬСЯ ТОЛЬКО КВАЛИФИЦИРОВАННЫМИ СПЕЦИАЛИСТАМИ СЕРВИСНОЙ СЛУЖБЫ.



Этот символ указывает на опасное напряжение внутри устройства и риск поражения электрическим током.



Этот символ указывает, что в руководстве, которое поставляется с устройством, есть важные указания по эксплуатации и обслуживанию.

ПРЕДУПРЕЖДЕНИЕ!

Чтобы снизить риск пожара или поражения электрическим током, не подвергайте данное изделие воздействию дождя или влаги.

ПРЕДУПРЕЖДЕНИЕ!

Не допускайте перегрева батарей, например под воздействием солнечных лучей, огня и т. п. Не бросайте батареи в огонь, не кладите на раскаленные поверхности и не пытайтесь их раздавить или разрезать. Избегайте воздействия на батареи пониженного давления.



Этот символ показывает, что в устройстве используется двойная изоляция для защиты пользователя от опасного напряжения. При проведении обслуживания используйте только оригинальные запчасти.



Эта отметка означает, что продукт запрещается выбрасывать вместе с бытовыми отходами. Чтобы предотвратить возможный вред окружающей среде или здоровью людей от безудержного вывоза отходов, сдайте данное изделие на переработку отдельно от бытовых отходов, чтобы обеспечить повторное использование материальных ресурсов. Для сдачи отработавшего устройства используйте системы возврата и сбора либо обратитесь к продавцу, у которого приобретался продукт. Продавец обеспечит утилизацию продукта безопасным образом.

ВАЖНЫЕ ИНСТРУКЦИИ ПО ТЕХНИКЕ БЕЗОПАСНОСТИ

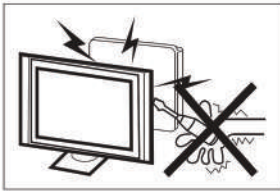

Для работы телевизора используется высокое напряжение. Не снимайте заднюю крышку устройства. Техническое обслуживание может выполняться только квалифицированными специалистами сервисной службы.

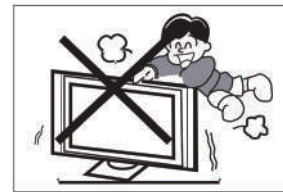

Не вставляйте и не опирайтесь на телевизор или подставку, не толкайте их. Не оставляйте детей без присмотра. Падение устройства может привести к серьезным травмам.

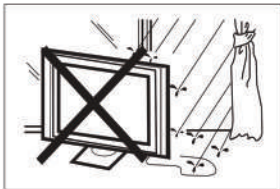

Во избежание пожара и поражения электрическим током не допускайте воздействия на телевизор дождя или влаги.

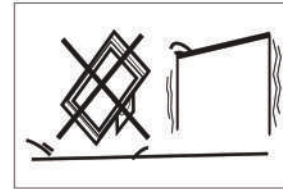

Не допускается установка телевизора на тележки, стойки, полки или столы, если они неустойчивы. При падении устройство может повредиться и травмировать пользователей.



Не роняйте телевизор и не вставляйте посторонние предметы в прорези и отверстия на его корпусе. Не проливайте жидкость на телевизор.

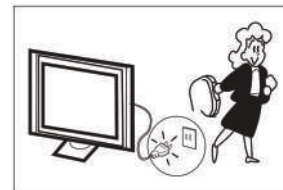

Если телевизор не используется длительное время, рекомендуется отключить провод питания от электророзетки.

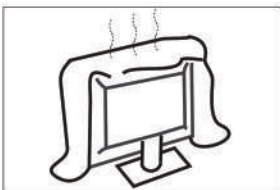

Не закрывайте вентиляционные отверстия на задней панели устройства. Нарушение вентиляции может привести к выходу из строя электрических компонентов.

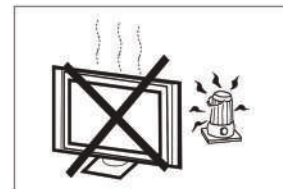

Не допускайте воздействия на телевизор прямых солнечных лучей и других источников тепла. Не устанавливайте телевизор на другие устройства, которые излучают тепло, например видеомэгафоны или усилители звука. Не ставьте на телевизор источники открытого пламени, например зажженные свечи.



Не размещайте провод питания под телевизором.



Перед очисткой отключите телевизор от электросети и протрите его мягкой тканью без воды и химических средств.

ВАЖНЫЕ ИНСТРУКЦИИ ПО ТЕХНИКЕ БЕЗОПАСНОСТИ

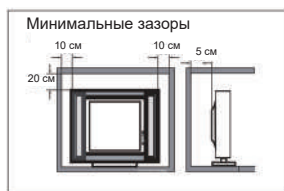

При встраивании телевизора в мебель оставляйте минимальные зазоры. Повышенная температура сокращает срок службы телевизора и является источником опасности.

Примечание: устройство предназначено для использования в умеренном климате

Внимание!

Он может упасть, став причиной серьезных травм, в том числе с летальным исходом. Многие травмы, особенно среди детей, можно предотвратить, приняв простые меры предосторожности, которые перечислены ниже:

- Используйте шкафы, стойки и методы монтажа, рекомендованные изготовителем телевизора.
- Используйте ТОЛЬКО такую мебель, которая может служить надежной опорой для телевизора.
- УДОСТОВЕРЬТЕСЬ, что телевизор не выступает за края опорной поверхности мебели.
- ПРОИНФОРМИРУЙТЕ детей об опасности, которой они подвергаются, пытаясь взобраться по полкам мебели, чтобы достать до кнопок телевизора.
- ПРОКЛАДЫВАЙТЕ провода и кабели, подключенные к телевизору, таким образом, чтобы через них нельзя было споткнуться, а также чтобы невозможно было взять или потянуть их.
- НЕ УСТАНАВЛИВАЙТЕ телевизор на неустойчивом основании.
- НЕ ИСПОЛЬЗУЙТЕ для установки телевизора высокие предметы мебели (шкафы, книжные полки) без обеспечения надлежащей опоры для мебели и телевизора.
- НЕ СТАВЬТЕ телевизор на ткань или другие материалы, находящиеся между основанием телевизора и опорной поверхностью мебели.
- НЕ РАЗМЕЩАЙТЕ предметы, которые могут привлечь внимание детей (игрушки, пульты ДУ), на телевизоре или мебели, где он расположен.

Если вы снимаете телевизор и переставляете его в другое место, необходимо также соблюдать меры предосторожности, перечисленные выше.

ПОДГОТОВКА К ИСПОЛЬЗОВАНИЮ

ВАЖНАЯ ИНФОРМАЦИЯ! Не допускайте давления на экран, чтобы не повредить его. Гарантия производителя не распространяется на дефекты, возникшие в результате неправильной эксплуатации или ненадлежащей установки.

КРЕПЛЕНИЕ ПОДСТАВКИ

ВАЖНАЯ ИНФОРМАЦИЯ! Перед использованием телевизор необходимо установить на подставку.

1. Положите телевизор экраном вниз на ровную мягкую поверхность (одеяло, коврик, кусок ткани и т. д.), чтобы не повредить устройство.
2. Закрепите подставку на нижней панели телевизора с помощью 4 винтов.

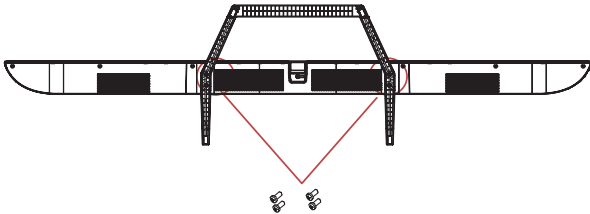

! ПРИМЕЧАНИЕ

Показан примерный внешний вид устройства.

ПОДГОТОВКА LED-ТЕЛЕВИЗОРА К УСТАНОВКЕ НА СТЕНУ

Во избежание проблем с кабелем между телевизором и стеной должно оставаться расстояние не меньше 60 мм (2,36 дюйма). Перед установкой телевизора на стену необходимо снять подставку.

В целях безопасности используйте только настенные крепления с маркировкой UL, рассчитанные на минимальный вес телевизора без подставки.

Установка настенного крепления на телевизор:

1. Выкрутите винты, которыми подставка крепится к телевизору.
2. Снимите подставку с телевизора.
3. Четырьмя винтами закрепите настенное крепление на задней панели телевизора. При установке настенного крепления соблюдайте указания из руководства пользователя к нему.

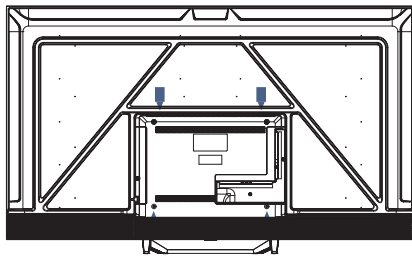

! ПРИМЕЧАНИЕ

Кронштейн для настенного крепления не входит в комплект телевизора.

4. Зафиксируйте винты настенного кронштейна (M6 x 12 мм / 4 шт.) на задней панели жидкокристаллического телевизора, используя момент затяжки 12 кгс·см.

ВКЛЮЧЕНИЕ ТЕЛЕВИЗОРА

1. Установите подставку и поставьте телевизор на надежную поверхность.

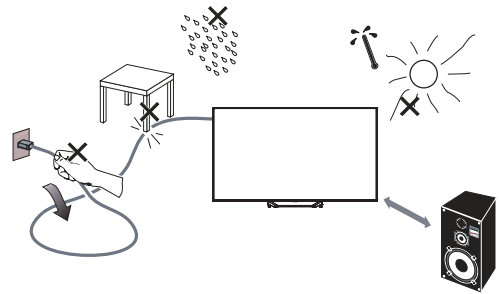

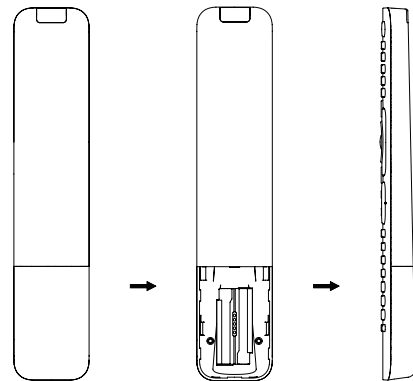

! ПРИМЕЧАНИЕ

- Убедитесь, что воздух может свободно циркулировать вокруг телевизора. Не закрывайте вентиляционные отверстия на задней панели устройства.
 - Во избежание опасных ситуаций запрещается размещать рядом с устройством или на нем источники открытого огня, например зажженные свечи.
 - Не допускайте воздействия на устройство высоких температур, прямых солнечных лучей, дождя или влаги. Не допускайте попадания на устройство брызг жидкости.
2. Подключите кабель от антенны или кабельного телевидения к разъему **ANT IN** на задней панели телевизора.
 3. Пульт ДУ:
Снимите крышку батарейного отсека. Установите 2 элемента питания (тип AAA, 1,5 В).
ВНИМАНИЕ! При установке элементов питания недопустимого типа существует риск взрыва.

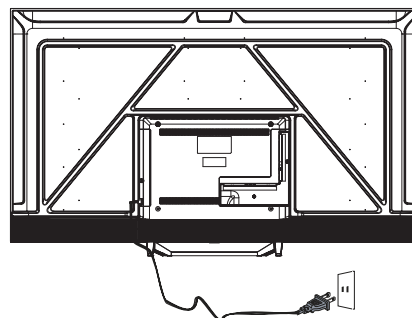

4. Питание.
Подключите вилку устройства к работающей электрической розетке.



5. Включите телевизор:
Нажмите кнопку  на пульте ДУ или кнопку **POWER** на боковой панели телевизора.

ПЕРИФЕРИЙНОЕ ПОДКЛЮЧЕНИЕ И НАСТРОЙКА

КНОПОЧНОЕ УПРАВЛЕНИЕ

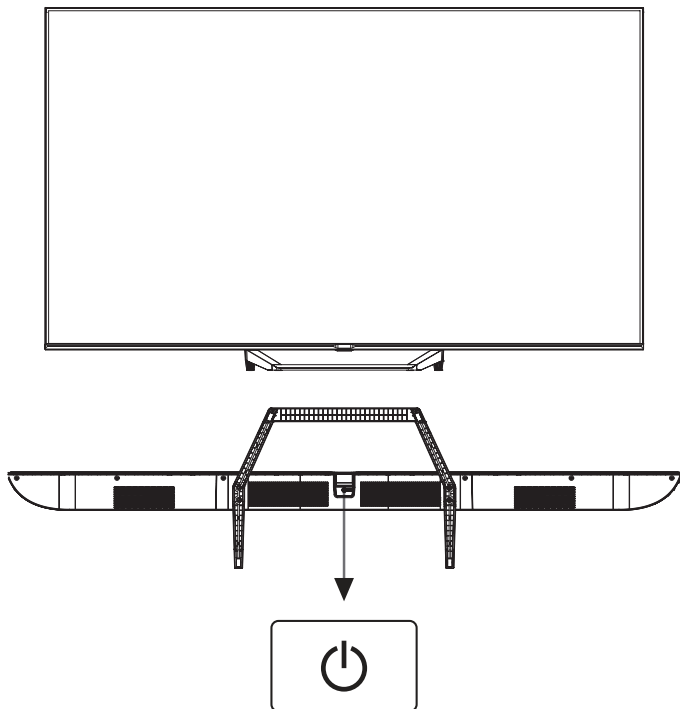

Чтобы включить телевизор, нажмите на кнопку, когда устройство находится в режиме ожидания.
Чтобы выключить телевизор, нажмите на кнопку, когда устройство включено.

АКСЕССУАРЫ

Пульт ДУ — 1 шт.
Руководство пользователя — 1 шт.
Винты — 4 шт.
Руководство по быстрой настройке — 1 шт.
Гарантийный талон — 1 шт.

ПОДКЛЮЧЕНИЕ ПЕРИФЕРИЙНЫХ УСТРОЙСТВ



Все разъемы (слева направо):
LAN, ОПТИЧЕСКИЙ, ВИДЕО, ЛЕВ, ПРАВ, HDMI4, HDMI3,
HDMI2.



Все разъемы (слева направо):
HDMI1(eARC/ARC), СПУТНИК, АНТЕННА/КАБЕЛЬ, USB,
НАУШНИКИ, ОБЩИЙ ИНТЕРФЕЙС (CI).

ПОДКЛЮЧЕНИЕ

АУДИО-ВИДЕО ОБОРУДОВАНИЕ

К телевизору можно подключить видеомаягнитофон, DVD-проигрыватель и другое видеооборудование.

При подключении такого оборудования ознакомьтесь с соответствующими руководствами.

Входные разъемы на задней панели телевизора используются следующим образом:

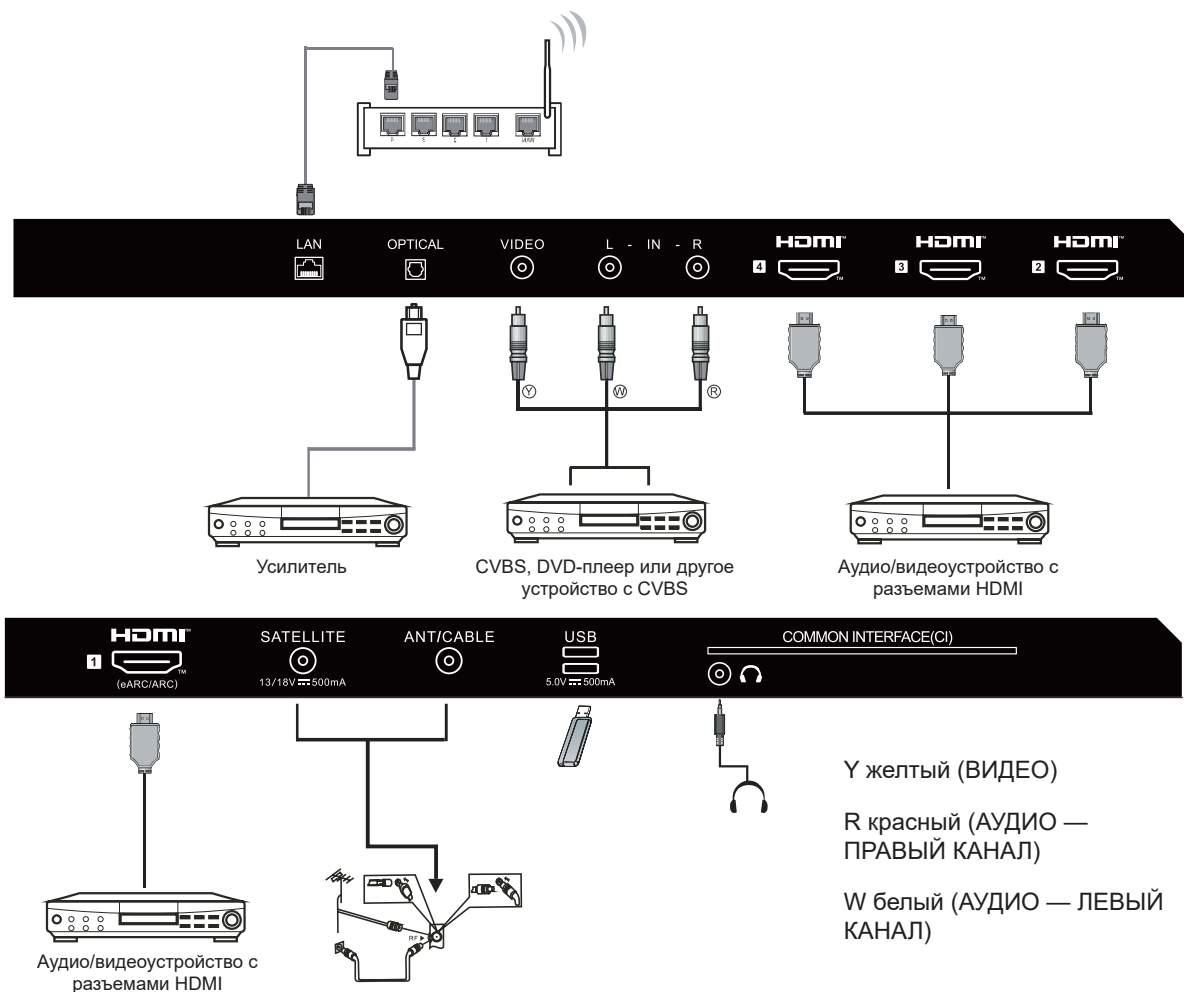

Можно подключать следующие устройства: видеомаягнитофон, музыкальный центр, DVD-проигрыватель, видеокамера, игровая приставка, стереосистема и т. д.

Примечание:

Некоторые устройства могут не поддерживаться из-за нестандартного сигнала.

ИНСТРУКЦИЯ ПО ЭКСПЛУАТАЦИИ

ИСПОЛЬЗОВАНИЕ ПУЛЬТА ДУ

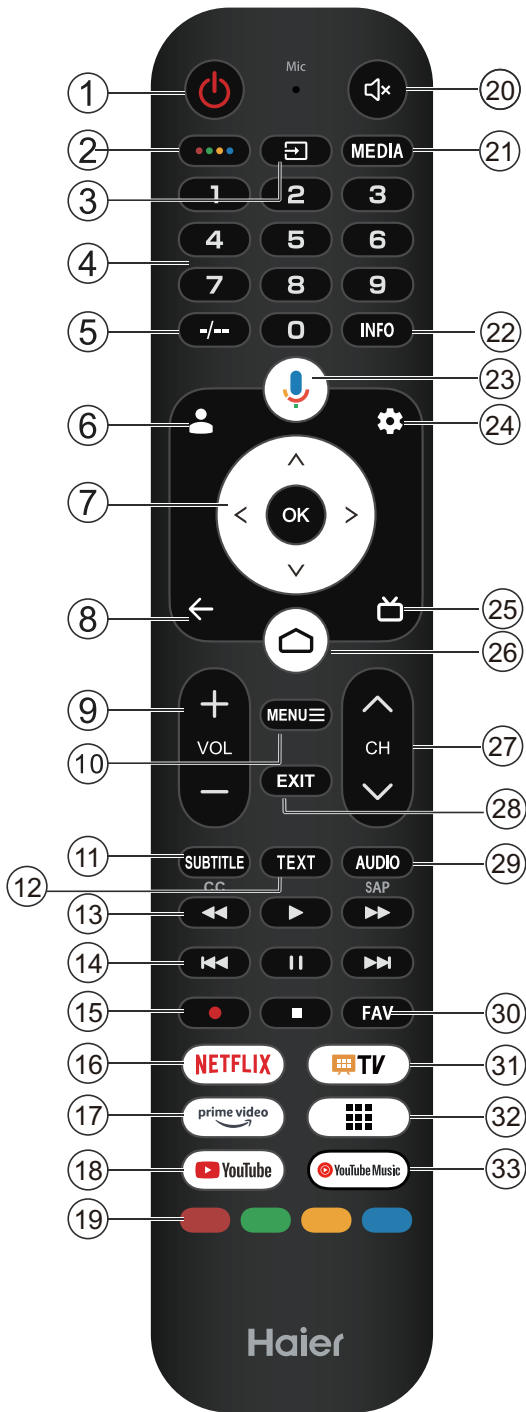

№	Элемент	Описание
1	Питание	Нажмите, чтобы включить или выключить телевизор. Выключенный телевизор потребляет электроэнергию. Чтобы полностью отключить телевизор, извлеките вилку из розетки.
2		Нажмите, чтобы открыть ВИРТУАЛЬНУЮ КЛАВИАТУРУ.
3		Нажмите, чтобы открыть список источников сигнала.
4	0-9	Нажмите, чтобы выбрать номер.
5	-/--	Нажмите, чтобы ввести «/» в поле ввода. (Не работает на некоторых моделях)
6		Переключение учетных записей в режиме Google TV. (Данная кнопка не используется для основной настройки телевизора)
7		Нажмите для навигации в экранном меню.
8		Нажмите, чтобы вернуться к предыдущему меню.
9	VOL+/VOL-	Используйте кнопки VOL+ и VOL- , чтобы отрегулировать громкость.
10	MENU	Нажмите, чтобы открыть или закрыть экранное меню.
11	SUBTITLE	Выбор языка субтитров, доступного для текущей цифровой телепрограммы.
12	TEXT	Нажмите, чтобы показать текст.
13		Перемотка вперед/назад, воспроизведение
14		Переход к предыдущему или следующему разделу, пауза.
15		Начать запись или завершить текущую программу.
16		Нажмите, чтобы открыть NETFLIX.
17		Переход на домашнюю страницу prime video
18		Нажмите, чтобы открыть YouTube.
19	Цветные кнопки	Выполняют различные действия в соответствии с подсказками, отображаемыми на экране меню
20		Нажмите, чтобы отключить или включить звук.
21	MEDIA	Нажмите, чтобы открыть мультимедийный проигрыватель.
22	INFO	Просмотр информации о программе.
23		Нажмите, чтобы открыть Google Ассистент или начать голосовой поиск.
24		Нажмите, чтобы открыть меню настроек.
25		Нажмите, чтобы показать электронную программу передач в режиме телевизора.
26		Нажмите, чтобы открыть главный экран.
27		Нажмите для переключения телеканалов.
28	EXIT	Выход из меню.
29	AUDIO	Нажмите для переключения звуковых дорожек.
30	FAV	Включение или отключение избранных каналов.
31		Нажмите, чтобы открыть Live TV.
32		Нажмите, чтобы перейти к приложениям.
33		Нажмите, чтобы открыть YouTube Music.

ИНСТРУКЦИЯ ПО ЭКСПЛУАТАЦИИ

НАЧАЛЬНАЯ НАСТРОЙКА

При первом включении телевизора мастер настройки поможет вам настроить основные параметры. Следуйте текстовым подсказкам при начальной настройке.

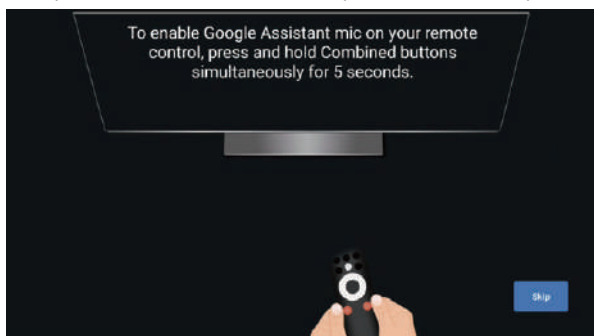

Данная функция используется для кода сопряжения пульта дистанционного управления. После успешного ввода кода можно использовать пульт дистанционного управления Bluetooth для управления телевизором.

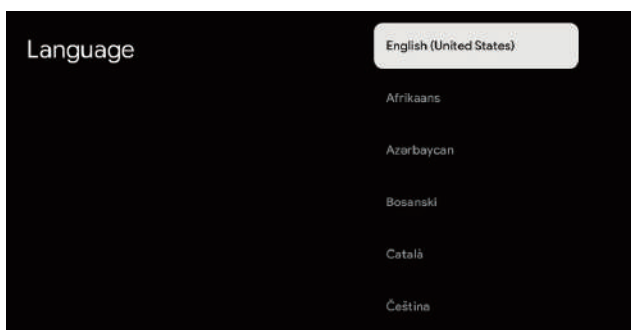

Нажмите ▲/▼, чтобы выбрать язык системы, и нажмите **OK**, чтобы подтвердить язык.

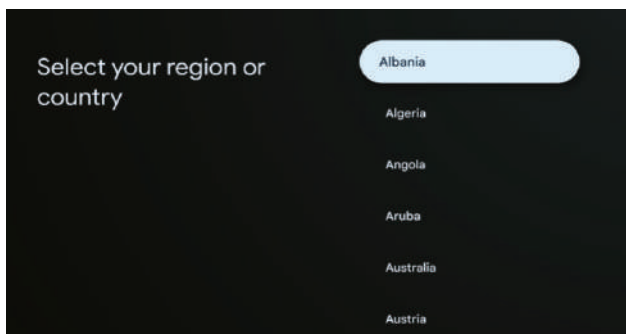

Нажмите ▲/▼, чтобы выбрать регион/страну использования устройства, и нажмите **OK** для подтверждения. Выполните настройку инициализации ТВ, следуя инструкциям в руководстве.

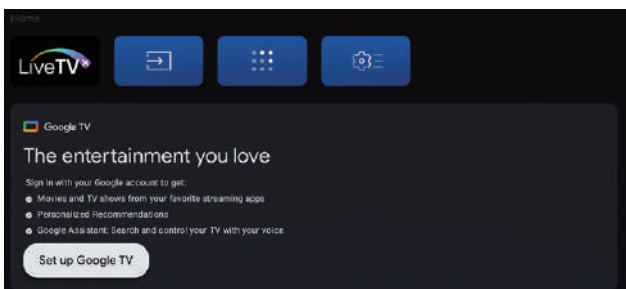

Примечание. Изображение предназначено только для справки.

- Через пользовательский интерфейс можно переключиться с базовых настроек телевизора на настройки Google TV.

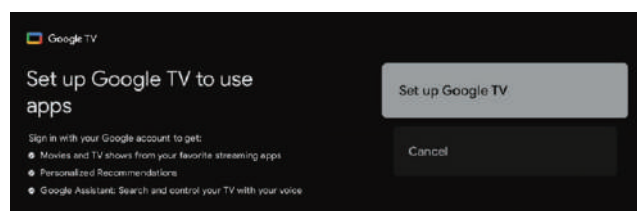

Нажмите ▲/▼, чтобы выбрать «Настройка Google TV» на вашем устройстве, и нажмите **OK**, чтобы завершить настройку.

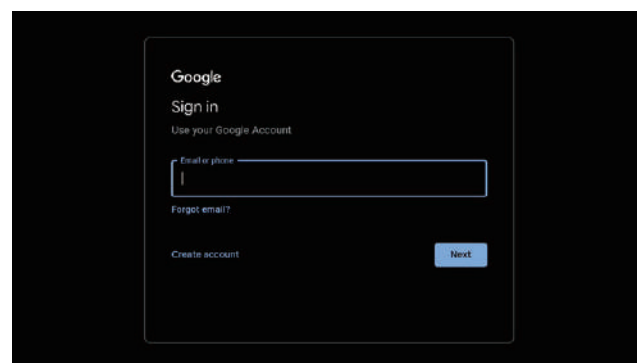

Используйте свою учетную запись Google для входа. Следуйте руководству Google.

Электронное руководство

Электронное руководство установлено в вашем телевизоре и может отображаться на экране. Чтобы узнать больше о функциях вашего телевизора, обратитесь к электронному руководству, выполнив следующие действия.

Электронное руководство может быть доступно в зависимости от региона или модели.

1. Нажмите кнопку **Домашняя Страница**, чтобы перейти на Домашнюю Страницу.
2. Нажмите кнопку **ВВЕРХ/ВНИЗ/ВЛЕВО/ВПРАВО** и **OK**, чтобы выбрать и войти в «Электронное руководство» в разделе «Приложения».

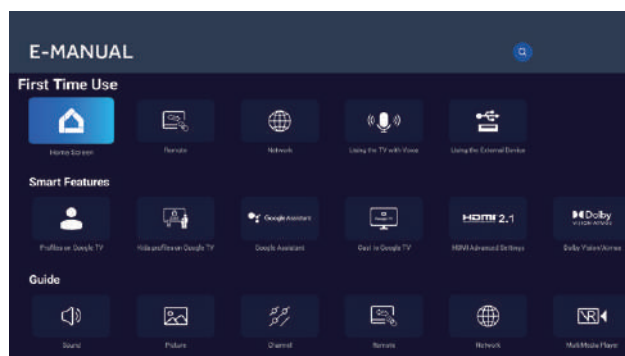

Примечание. Изображение предназначено только для справки.

Haier

Haier

Stil de viață inspirat

Manual de utilizare

Model:

H50S80FUX

H55S80FUX

H65S80FUX

H75S80FUX

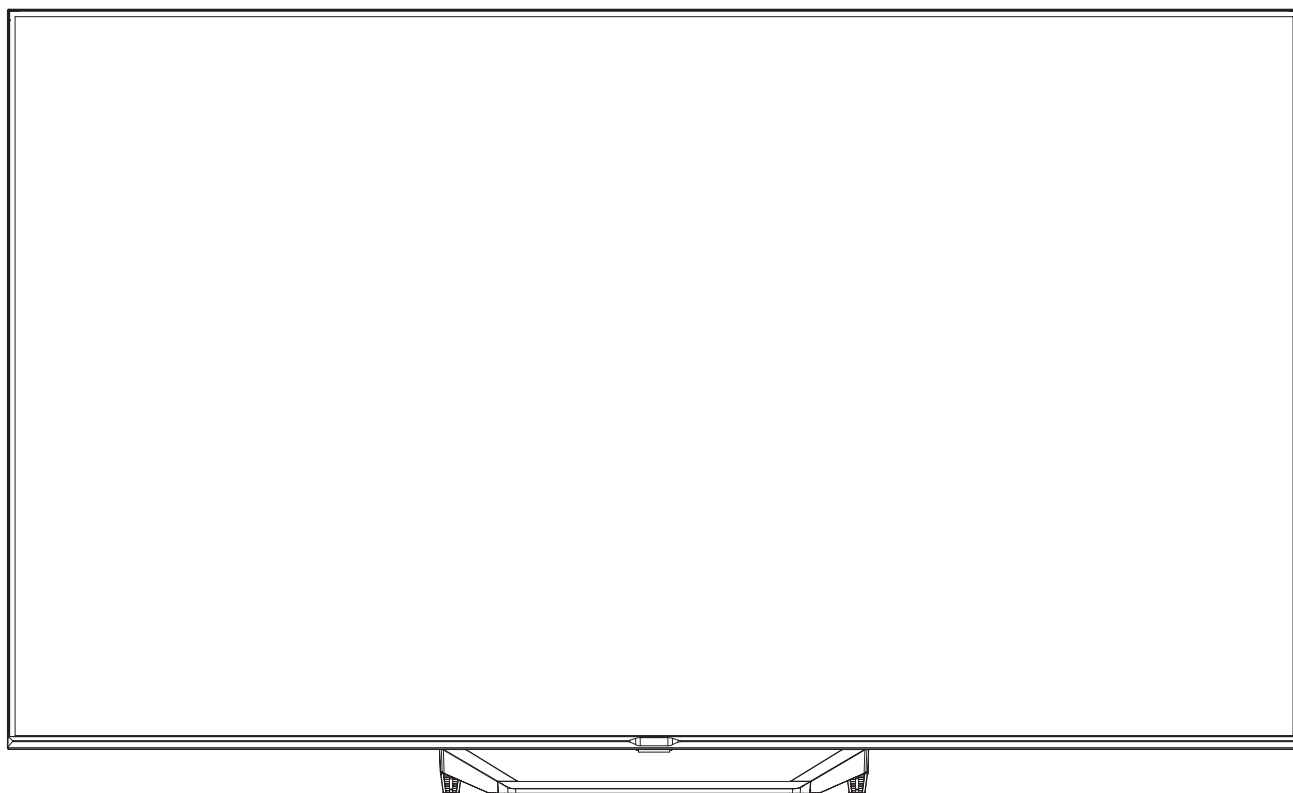

Ilustrațiile din acest ghid sunt oferite doar în scop ilustrativ și pot diferi de aspectul real al produsului.

Designul și specificațiile produsului pot fi modificate fără înștiințarea în prealabil.

Televiziune LED

INSTRUȚIUNI SIGURANȚĂ IMPORTANTE

- 1) Citiți cu atenție aceste instrucțiuni.
- 2) Mențineți aceste instrucțiuni.
- 3) Țineți cont de toate avertismentele.
- 4) Respectați toate instrucțiunile.
- 5) Nu utilizați acest produs în apropierea apei.
- 6) Curățați doar cu o cârpă uscată.
- 7) Nu blocați orificiile de ventilație, montați în conformitate cu instrucțiunile.
- 8) Nu montați lângă orice surse de căldură cum ar fi radiatoarele, centrale termice, aragaze sau alte tipuri de aparatură (incluzând amplificatoare) producătoare de căldură.
- 9) Nu dezactivați caracteristicile de siguranță ale ștecherului polarizat. Dacă ștecherul furnizat nu se potrivește cu priza, consultați un electrician pentru înlocuirea corespunzătoare a prizei vechi.
- 10) Protejați cablul de alimentare de a fi călcat sau strâns în special la prize, orificiile convenabile și în punctul de unde acestea ies din aparat.
- 11) Utilizați doar atașamentele/accesoriile specificat de către producător.
- 12) Deconectați aparatul în timpul furtunilor electrice sau în momentul când nu este utilizat pentru o perioadă lungă de timp.
- 13) Consultați personal calificat pentru orice operațiuni de întreținere. Servisarea este necesară în momentul când aparatul a fost avariat în orice fel, cum ar fi cablul de alimentare sau ștecherul este avariat, lichid a fost vărsat sau obiecte au căzut în aparat, aparatul a fost expus unei ploii sau umezelii, nu funcționează normal sau a fost scâpat.
- 14) Ștecherul de alimentare este utilizat ca dispozitiv de deconectare, dispozitivul de deconectare va rămâne operațional.
- 15) Ventilarea nu trebuie împiedicată prin acoperirea orificiilor de ventilație cu obiecte precum ziare, fețe de masă, perdele etc.
- 16) Fără surse de foc deschis cum ar fi lumânările aprinse, trebuie să fie plasate pe aparat.
- 17) Trebuie să aveți un grad mare de atenție la aspectul de mediu referitor la reciclarea bateriei.
- 18) Utilizarea aparatului în climat moderat.
- 19) Aparatul nu va fi expus la picături sau stropiri cu lichide și niciun obiect umplut cu lichide, cum ar fi, nu va fi pus pe aparat.
- 20) Avertizare: Pentru evitarea oricărei răni cauzate de înclinarea produsului, vă rugăm să vă asigurați întotdeauna că produsul a fost așezat orizontal pe o suprafață de masă.

* **Produsul actual poate diferi ca aspect ca imaginea de mai sus**

Dolby Audio

Produs sub licență de la Dolby Laboratories.
Dolby, Dolby Audio și simbolul dublu D sunt mărci comerciale ale Dolby Laboratories Licensing Corporation.

HDMI™
HIGH-DEFINITION MULTIMEDIA INTERFACE

Termenii HDMI, HDMI High-Definition Multimedia Interface, HDMI Trade dress și logo-urile HDMI sunt mărci comerciale sau mărci înregistrate ale HDMI Licensing Administrator, Inc.

În cazul în care un ștecher pe cablul de alimentare este utilizat ca dispozitiv de deconectare, instrucțiunile de montaj vor evidenția acel echipament de încărcare, priza de ieșire va fi ușor accesibilă.



ATENȚIE
RIISC DE ȘOC ELECTRIC NU
DESCHIDEȚI



ATENȚIE
PENTRU A REDUCE RISCUL DE ȘOC ELECTRIC, NU SCOATEȚI PROTECȚIA (SAU PARTEA POSTERIOARĂ) NU SUNT COMPONENTE SERVISABILE DE CĂTRE UTILIZAT ÎN INTERIOR. CONSULTAȚI PERSONAL CALIFICAT PENTRU OPERAȚIUNI DE SERVISARE.



Simbolul indică faptul că tensiunea periculoasă constituie un risc de șoc electric prezent în interiorul acestui aparat.



Acest simbol indică faptul că printre documentele care sosesc împreună cu această unitate se află instrucțiuni de utilizare și întreținere importante.

AVERTISMENT:

Pentru a reduce pericolul de incendiu sau de electrocutare, nu expuneți aparatul la ploaie sau umezeală.

AVERTISMENT:

Bateriile nu trebuie expuse la o sursă de căldură excesivă, cum ar fi la lumina solară, foc sau surse asemănătoare. Nu eliminați o baterie aruncând-o în foc sau într-un cuptor fierbinte, respectiv nu striviți sau tăiați o baterie. Evitați să expuneți bateria unei presiuni extrem de joase a aerului.



Acest simbol indică faptul că acest produs încorporează o izolație dblă între tensiunea principală periculoasă și componentele accesibile de către utilizator. În momentul servisării, utilizați doar componente identice de înlocuire.



Acest simbol indică faptul că acest produs nu trebuie eliminat împreună cu alte deșeuri provenite din gospodăria. Pentru a preveni eventuale daune pentru mediu sau sănătatea umană prin eliminarea necontrolată a deșeurilor, reciclați-l în mod responsabil, pentru a promova reutilizarea sustenabilă a resurselor materiale. Pentru a returna dispozitivul dvs. uzat, vă rugăm să utilizați sistemul de returnare și de colectare sau să contactați vânzătorul cu amănuntul de unde a fost achiziționat produsul. Aceștia pot lua produsul pentru a efectua o reciclare în siguranță.

INSTRUȚIUNI SIGURANȚĂ IMPORTANTE

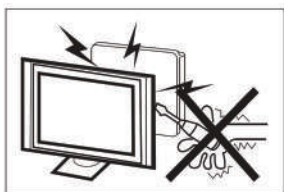

Tensiunea înaltă este utilizată pentru funcționarea acestui receptor de televizor. Nu scoateți partea posterioară a dulapului din set. Consultați personal calificat pentru operațiuni de servizare.



Nu stați pe, sprijinii sau împingeți în televizor sau pe standul acestuia. Trebuie să aveți grijă specială față de copiii. Dacă acesta cade, poate rezulta vătămări serioase.

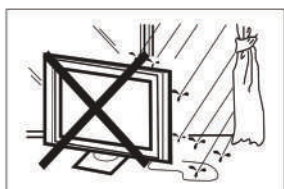

Pentru a preveni pericolul de incendiu sau șoc electric, nu expuneți receptorul televizorului la umezeală sau ploaie.

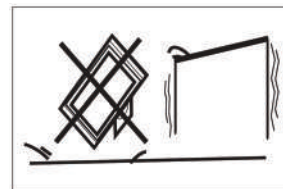

Nu așezați acest produs pe un cărucior instabil, pe un suport, raft sau pe masă. Vătămările periculoase către un individ, și avariile televizorului, poate rezulta dacă televizorul cade.



Nu săpați sau împingeți obiecte în deschiderile sau orificiile televizorului. Nu stropiți niciodată cu orice fel de lichid receptorul televizorului.

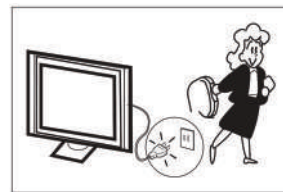

În momentul când receptorul nu este utilizat pentru o îndelungată perioadă de timp, este indicat să deconectați cablul de alimentare din priza de alimentare.



Nu blocați orificiile de ventilare din panoul posterior. Ventilația adecvată este esențială pentru a preveni defecțiunea componentelor electrice.

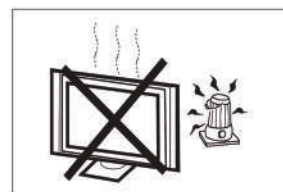

Nu expuneți receptorul televizorului la lumina directă a soarelui și la alte surse de căldură. Nu plasați receiverul televizorului direct pe alte produse care degajă căldură cum ar fi casetofone și amplificatoare audio. Nu plasați surse deschise de foc, cum ar fi lumânările aprinse pe televizor.



Nu prindeți cablul de alimentare sub receptorul televizorului.



Dacă doriți să curățați produsul. Deconectați televizorul, utilizați o cârpă moale, fără apă și fără substanțe chimice.

INSTRUȚIUNI SIGURANȚĂ IMPORTANTE

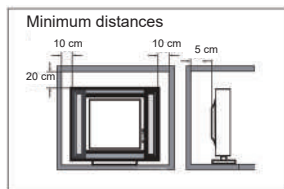

Dacă televizorul urmează a fi construit într-un compartiment sau un compartiment similar, distanțele minime trebuie să fie menținute. Acumularea de cădură poate reduce durata de viață a televizorului, și de asemenea, poate fi periculos.

Notă: Utilizați aparatul în zone cu climă moderată.

Atenție:

Televizorul poate să cadă, provocând vătămări corporale grave sau deces. Multe accidentări, în special ale copiilor, pot fi evitate prin luarea unor măsuri de precauție simple, precum:

- Utilizați ÎNTOTDEAUNA dulapuri, suporturi sau metode de montare recomandate de producătorul televizorului.
- ÎNTOTDEAUNA folosiți un mobilier care poate sprijini televizorul în condiții de siguranță.
- Asigurați-vă că televizorul nu depășește marginea mobilierului de susținere.
- ÎNTOTDEAUNA instruiți copiii cu privire la pericolele care apar dacă se urcă pe mobilier pentru a ajunge la televizor sau la butoanele acestuia.
- Așezați ÎNTOTDEAUNA cablurile conectate la televizor, astfel încât să nu existe pericol de împiedicare, tragere sau prindere.
- Nu așezați niciodată televizorul într-un loc instabil.
- NICIODATĂ nu așezați televizorul pe o piesă de mobilier înaltă (de exemplu, dulapuri sau biblioteci), fără a ancora atât piesa de mobilier cât și televizorul pe un suport adecvat.
- NICIODATĂ nu așezați televizorul pe o țesătură sau alte materiale aflate între televizor și mobilierul de susținere.
- Nu așezați NICIODATĂ obiecte care ar putea tenta copiii să se cațere, precum jucării și telecomenzi, pe televizor sau pe mobilierul pe care este amplasat televizorul.

Dacă televizorul existent este păstrat și mutat, trebuie aplicate aceleași recomandări ca mai sus.

PREGĂTIREA

IMPORTANT: Nu aplicați presiune pe afișajul ecranului deoarece poate compromite integritatea ecranului. Garanția producătorului nu acoperă abuzul sau montarea necorespunzătoare.

PRINDEREA STANDULUI

IMPORTANT: Standul acestui televizor trebuie să fie asamblat înainte de utilizare.

1. Amplasați unitatea televizorului cu fața în jos pe o suprafață moale și dreaptă (pătură, spumă, cârpfă, etc) pentru a preveni avarierea televizorului.
2. Fixați piciorul în partea inferioară a televizorului cu ajutorul celor 4 șuruburi.

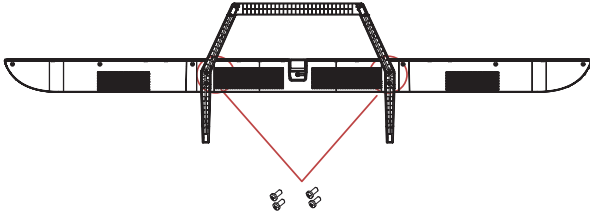

NOTĂ

Aspectul produsului va fi în concordanță.

PREGĂTIREA TELEVIZORUL LED PENTRU MONTAJUL PE PERETE

Noi sugerăm să mențineți televizorul la o distanță de cel puțin 2.36 inci (60 mm) de perete pentru a preveni interferența cablului. Înainte de montarea televizorului pe perete, trebuie să scoateți standul.

Pentru siguranța vs, vă rugăm să-l folosiți într-un suport de montaj pe perete cu o greutate minimă a televizorului fără stand.

Pentru a monta un suport de montaj pe perete la televizorul dvs.

1. Eliminați șuruburile care mențin televizorul de stand.
2. Scoateți standul de pe televizor.
3. Securizați suportul de montaj pe perete în spatele televizorului utilizând patru șuruburi. Respectați instrucțiunile furnizate în manualul de utilizare care au venit împreună cu suportul de montaj pe perete.

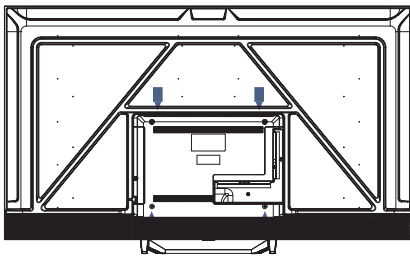

NOTĂ

Suportul de montaj pe perete nu este inclus.

4. Fixați șuruburile de montare pe perete (M6 x 12 mm / 4 buc.) în partea posterioară a televizorului LED, cu un cuplu de 12 kgf/cm.

PORNIREA TELEVIZORULUI

1. Montați standul și plasați televizorul pe o suprafață solidă.

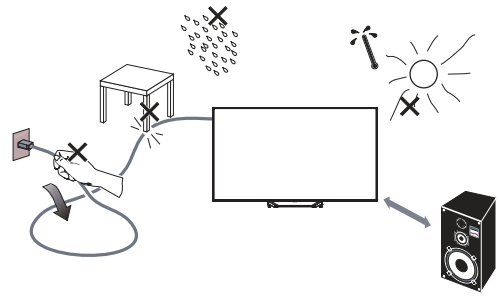

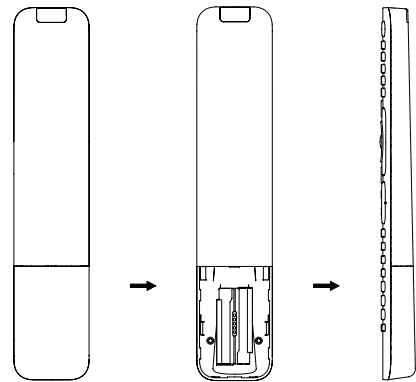

NOTĂ

- Asigurați-vă că televizorul este plasat într-o poziție pentru a permite curgerea liberă a aerului. Nu acoperiți orificiile de ventilare aflate pe partea din spate.
 - Pentru a preveni orice situații nedorite, fără surse de foc deschis, cum ar fi lumânările aprinse, acestea trebuie să fie plasate pe sau în vecinătate.
 - Evitați căldura, razele solare directe și expunerea la ploaie sau apă. Echipamentul nu trebuie să fie expus la picături sau aruncări.
2. Conectați cablul antenei sau cablul televizorului în intrarea denumită **ANT IN** aflată în partea posterioară a televizorului.
 3. Telecomandă:
Scoateți protecția aferentă compartimentului bateriei. Introduceți 2 baterii (Tip AAA 1.5V).
ATENȚIE: Risc de explozie dacă bateria este înlocuită cu una de un tip incorect.

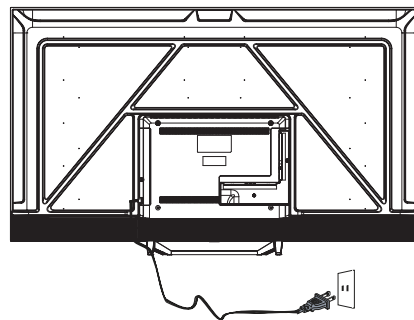

4. Pornire:
Conectați cablul într-o priză funcțională.



5. Porniți televizorul.
Apăsați  pe telecomandă sau butonul **POWER** pe partea laterală a panoului de control al televizorului.

CONEXIUNI PERIFERICE ȘI CONTROALE

CONTROL BUTON

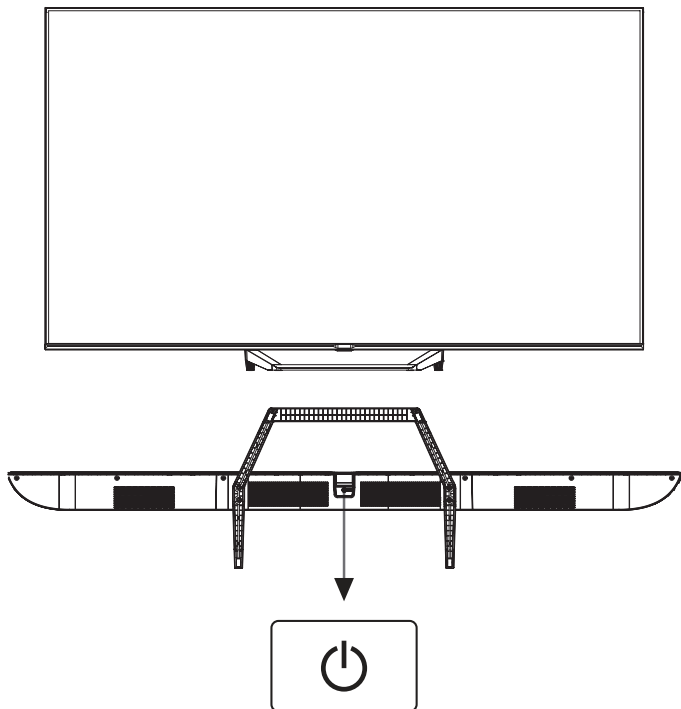

În modul de repaus, apăsați butonul pentru a porni televizorul.
În modul pornit, apăsați butonul pentru a opri televizorul.

ACCESORII

Telecomandă – 1 buc.
Manual utilizator – 1 buc.
Șuruburi – 4 buc.
Ghid de pornire rapidă – 1 buc.
Card de garanție – 1 buc.

CONEXIUNEA COMPONENTELOR PERIFERICE



Toate terminalele sunt (de la stânga la dreapta)
LAN, OPTIC, VIDEO, St., Dr., HDMI4, HDMI3, HDMI2,



Toate terminalele sunt (de la stânga la dreapta)
HDMI1(eARC/ARC), SATELIT, ANT./CABLU, USB,
CĂȘTI, INTERFAȚĂ COMUNĂ (CI).

EFECTUAREA CONEXIUNILOR

ECHIPAMENT AV

Acest televizor furnizează un grup de AV pentru conectarea convenabil la VCR; DVD sau alte echipamente video. Vă rugăm să consultați manualul de utilizare a echipamentului care trebuie de asemenea conectat. Dvs. puteți utiliza terminalele de intrare poziționate în partea posterioară a televizorului după cum urmează.

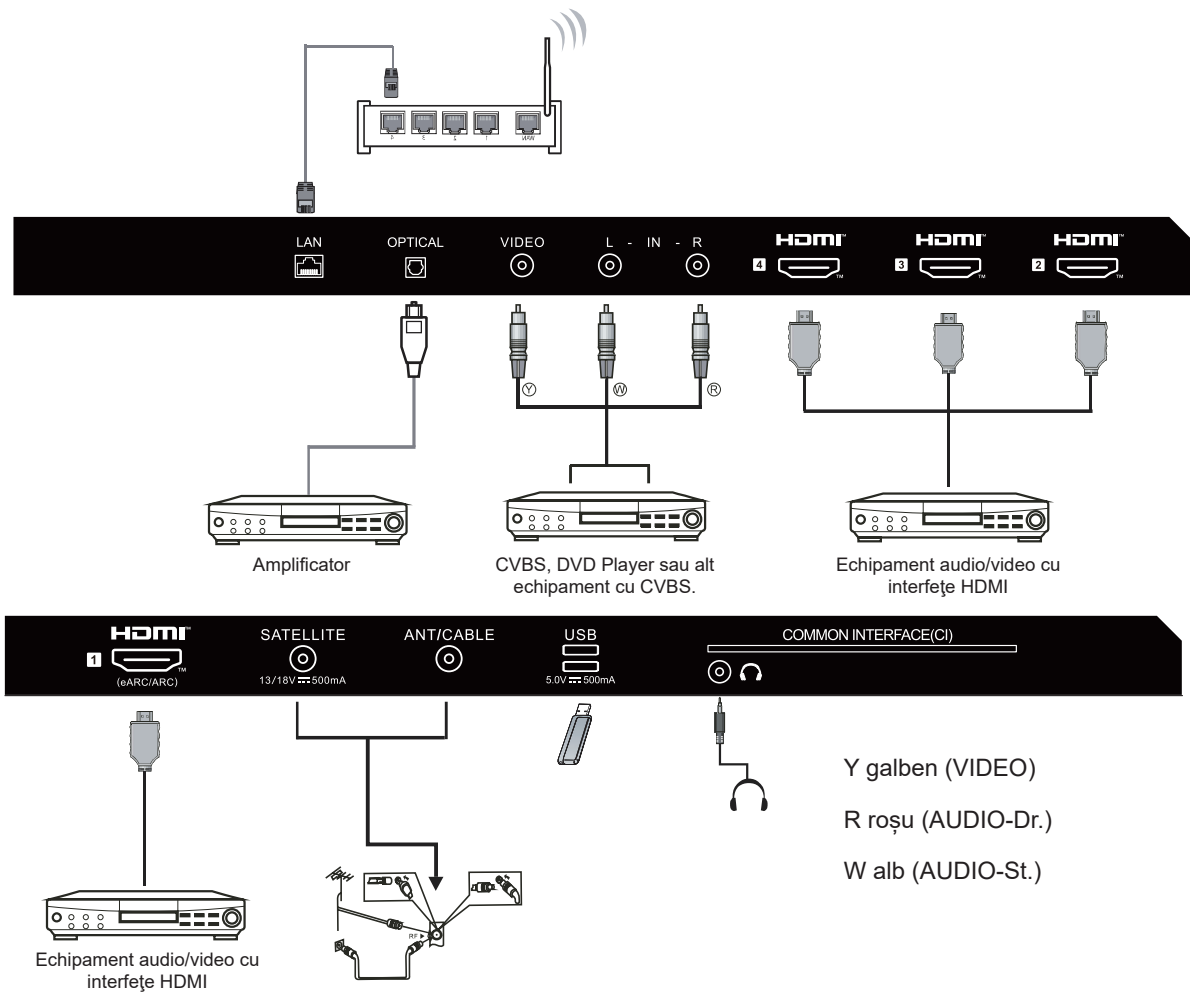

Acesta poate fi conectat la următoarele echipamente: VCR, multi disc player, DVD, cameră video, joc video sau sistem stereo etc....

Notă:

Câteodată acesta nu va suporta în dispozitive diferite deoarece dispozitivul furnizează semnal non-standard.

INSTRUCȚIUNI DE UTILIZARE

UTILIZAREA TELECOMENZII

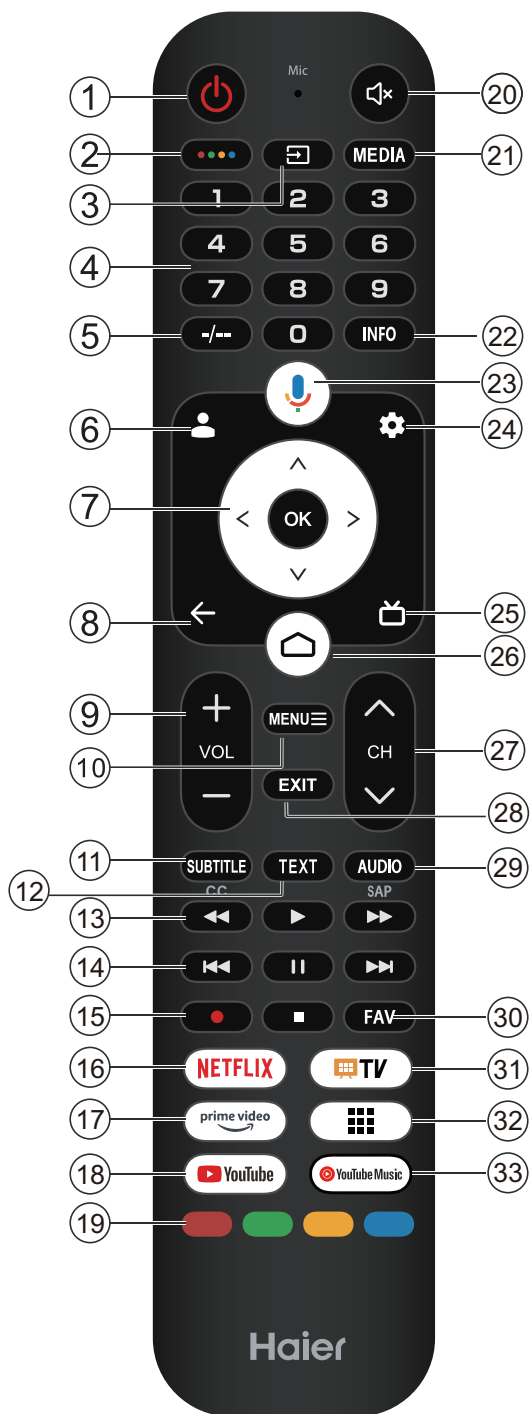

#	Element	Descriere
1	Alimentare	Apăsați pentru a porni sau opri televizorul. În momentul când televizorul este oprit, alimentarea încă este transmisă prin echipament. Pentru a deconecta complet alimentarea, scoateți cablul de alimentare din priză.
2		Apăsați pentru a deschide MAGIC BOARD.
3		Apăsați pentru a deschide lista de intrare a sursei.
4	0-9	Apăsați pentru a selecta numărul.
5	-/--	Apăsați pentru a introduce „/” în caseta de introducere. (Nu funcționează la anumite modele)
6		Apăsați pe meniul Conturi&Conectare la Google TV (În momentul configurării de bază a televizorului, acționarea acestei taste nu are niciun efect)
7		Apăsați pentru a naviga prin meniul de pe ecran.
8		Reveniți la meniul anterior.
9	VOL+/VOL-	Apăsați butoanele VOL+ sau VOL- pentru a regla nivelul audio.
10	MENU	Apăsați pentru a deschide sau închide meniul de pe ecran.
11	SUBTITLE	Selectarea unei limbi de subtitrare disponibile pentru programul TV digital selectat.
12	TEXT	Apăsați pentru a afișa textul.
13		Apăsați pentru a derula rapid înapoi, reda sau derula rapid înainte.
14		Salt la capitolul anterior, capitolul următor sau punere în pauză.
15		Pentru a începe înregistrarea sau termina programul în curs de rulare.
16		Apăsați pentru a deschide NETFLIX.
17		Apăsați pentru a deschide pagina de pornire prime video
18		Apăsați pentru a deschide YouTube.
19	Butoanele colorate	Efectuează mai multe operații care corespund ghidului de operare afișat pe ecranul meniului.
20		Apăsați pentru a activa sau a dezactiva sunetul.
21	MEDIA	Apăsați pentru a deschide Multi Media Player.
22	INFO	Pentru a afișa informațiile despre programe.
23		Apăsați pentru a deschide Asistentul Google sau pentru a porni căutarea vocală.
24		Apăsați pentru a deschide meniul Setări.
25		Apăsați pentru a afișa ghidul electronic de program în modul televizor.
26		Apăsați pentru a deschide Pagina de Început.
27		Apăsați pentru a schimba canalele.
28	EXIT	Ieși din sistemul de meniuri.
29	AUDIO	Apăsați pentru a comuta între piesele audio.
30	FAV	Setați sau dezactivați canale preferate.
31		Apăsați pentru a deschide Live TV.
32		Apăsați pentru a deschide aplicațiile.
33		Apăsați pentru a deschide YouTube Music.

INSTRUCȚIUNI DE UTILIZARE

CONFIGURARE ÎNȚIALĂ

Prima dată când porniți televizorul, asistentul de configurare vă va ghida prin configurarea setărilor de bază. Vă rugăm să consultați sfaturile din text pentru prima configurare.

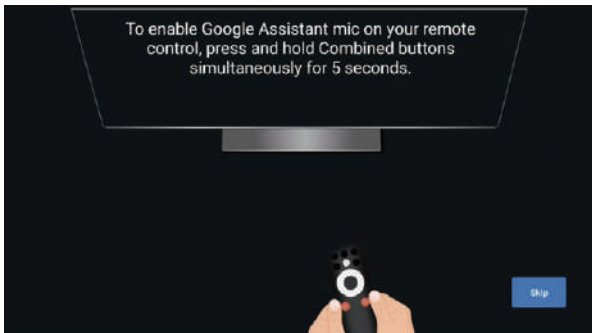

Această funcție este utilizată pentru codarea asocierii de telecomenzi. După ce codul a fost introdus cu succes, puteți utiliza telecomanda Bluetooth pentru a comanda televizorul.

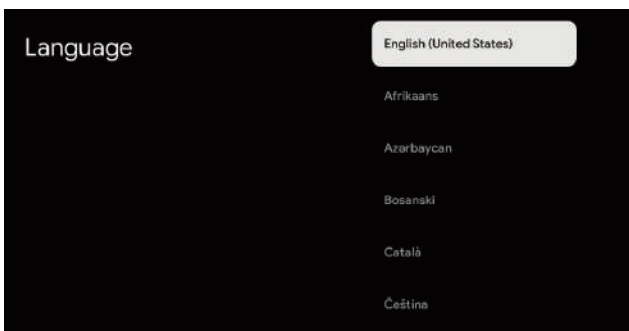

Apăsați ▲/▼ pentru a selecta limba sistemului și apăsați **OK** pentru a confirma limba.

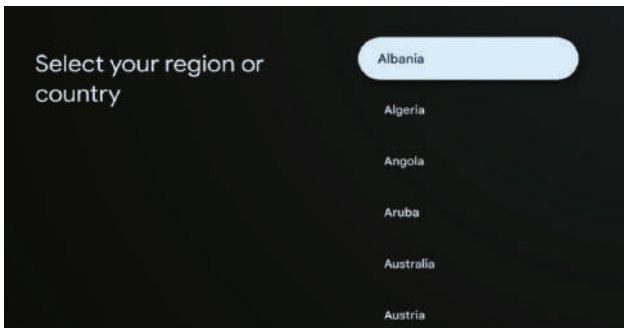

Apăsați ▲/▼ pentru a selecta regiunea/țara dispozitivului dvs. și apăsați **OK** pentru a confirma. Finalizați setările de inițializare a televizorului în conformitate cu instrucțiunile ghidului.

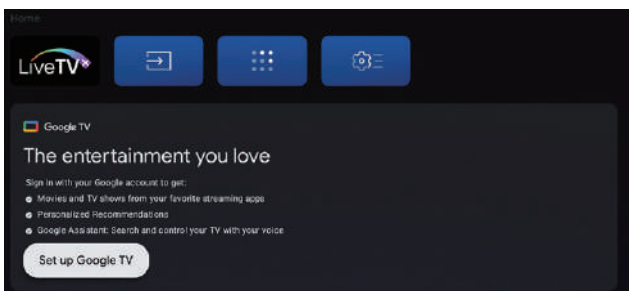

Notă: Imaginea este doar pentru referință.

- Odată ajuns în interfața de utilizator, puteți trece de la televiziunea de bază la setările Google TV

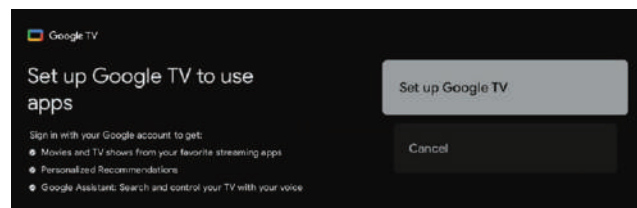

Apăsați ▲/▼ pentru a selecta "Configurare Google TV" al dispozitivului dvs. și apăsați **OK** pentru a finaliza configurarea.

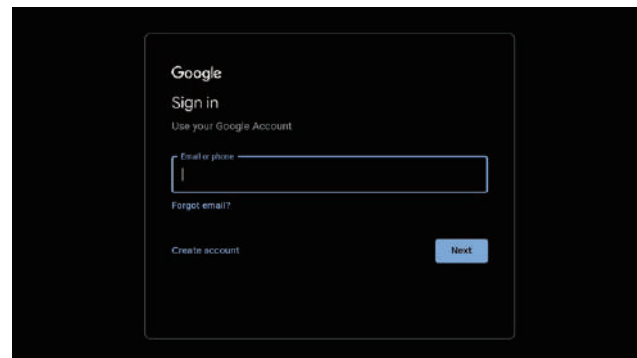

Utilizați contul Google Autentificare. Urmați Ghidul Google.

E-Manual

E-Manual este încorporat în televizor și poate fi afișat pe ecran. Pentru a afla mai multe despre caracteristicile televizorului dvs., accesați manualul electronic, consultând următoarele. Manualul electronic poate fi disponibil în funcție de regiune sau de model.

1. Apăsați butonul **HOME** pentru a accesa pagina principală.
2. Apăsați butonul **sus/jos/stânga/dreapta** și **OK** pentru a selecta și introduce "E-Manual" în "Apps".

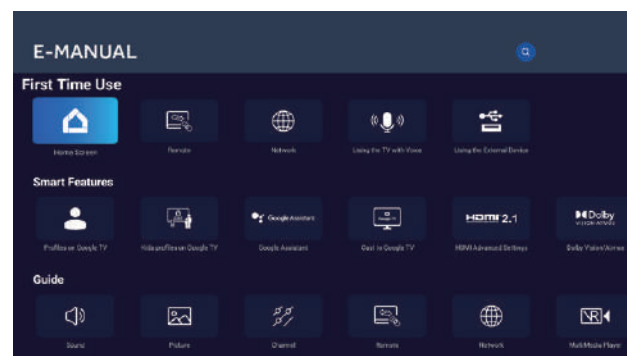

Notă: Imaginea este doar pentru referință.

Haier