

CANDY

Manual de utilizare pentru mașina de spălat vase

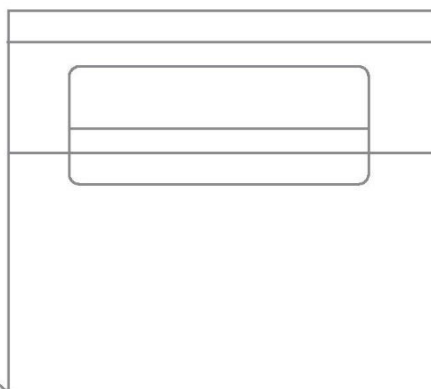

RO

Siguranță și avertismente	2
Instalare.....	6
Descrierea produsului	11
Panoul de control.....	12
Programul.....	14
Prima utilizare	15
Sugestii pentru încărcare	16
Setarea unei spălări.....	17
Pornirea întârziată	19
Blocare taste.....	20
Preferințe	21
Sistem de dedurizare a apei	22
Detergent.....	24
Agent de clătire.....	26
Utilizarea cotidiană	27
Conexiune Wi-Fi	30
Întreținere	31
Depanare.....	35
Coduri de eroare.....	38
Testări standard.....	39

Utilizarea prevăzută

Aparatul este conceput pentru uz casnic în interiorul casei sau în aplicații similare, cum ar fi zonele de bucătărie pentru personal în medii profesionale, vile sau pentru utilizarea de către clienții din hoteluri, moteluri sau alte medii rezidențiale și pensiuni. Nu este destinat utilizării comerciale sau industriale. Nu-l utilizați în alte scopuri decât cele pentru care a fost proiectat. Nu sunt permise schimbări sau modificări asupra dispozitivului. Utilizarea în alte scopuri decât cele prevăzute poate cauza pericole și pierderea garanției.

Standarde și directive

Acest produs îndeplinește cerințele tuturor directivelor CE aplicabile, cu standardele armonizate corespunzătoare, incluse în marcajul CE.

Citiți și păstrați acest manual

Când utilizați mașina de spălat vase, respectați măsurile de precauție de bază, inclusiv următoarele:

Informații generale

- ▶ Informațiile din acest manual trebuie respectate pentru a reduce la minimum riscul de incendiu sau explozie, pentru a preveni daunele materiale, vătămările corporale sau decesul.
- ▶ Utilizați mașina de spălat vase numai pentru funcția prevăzută, așa cum este descris în acest manual.
- ▶ Acest aparat este destinat utilizării în rezidențe și aplicații similare, cum ar fi:
 - în zona de bucătărie pentru personalul din magazine, în birouri sau alte medii de lucru;
 - vile;
 - de către clienții din hoteluri, moteluri și alte tipuri de medii rezidențiale;
 - pensiuni.
- ▶ Folosiți numai detergenți sau agenți de clătire recomandați pentru utilizarea în mașina de spălat vase de uz casnic și nu lăsați aceste produse la îndemâna copiilor. Verificați dacă dozatorul de detergent este gol după finalizarea fiecărui program de spălare.
- ▶ Atunci când încărcați vasele care trebuie spălate, localizați obiectele ascuțite astfel încât să nu poată deteriora mașina de spălat vase și încărcați cuțitele ascuțite cu mânerul sus pentru a reduce riscul de leziuni precum tăieturile.
- ▶ Nu atingeți placa filtrului din mașina de spălat vase în timpul utilizării sau imediat după aceea, deoarece aceasta poate fi fierbinte.
- ▶ Nu utilizați mașina de spălat vase decât dacă toate panourile carcasei sunt corect montate.
- ▶ Nu modificați comenzile.

- ▶ Nu trageți, nu vă așezați, nu vă sprijiniți pe ușa sau pe suportul pentru vase al mașinii de spălat vase.
- ▶ Ușa nu trebuie lăsată în poziția deschis, întrucât poate duce la un pericol de împiedicare.
- ▶ Suporturile pliabile pentru pahare sunt concepute pentru a susține cești, pahare și ustensile de bucătărie. Nu vă sprijiniți și nu folosiți suporturile pliabile pentru pahare pentru a vă susține greutatea corporală.
- ▶ Pentru a reduce riscul de rănire, nu lăsați copiii să se joace în mașina de spălat vase sau pe aceasta.
- ▶ În anumite condiții, hidrogenul gazos poate fi produs într-un sistem de încălzire a apei calde care nu a fost folosit timp de două săptămâni sau mai mult. **HIDROGENUL GAZOS ESTE EXPLOZIV.** Dacă sistemul de apă caldă nu a fost folosit pentru o astfel de perioadă, înainte de a folosi mașina de spălat vase, deschideți toate robinetele de apă caldă și lăsați apa să curgă din fiecare timp de câteva minute. Acest lucru va elibera orice hidrogen gazos acumulat. Deoarece gazul este inflamabil, nu fumați și nu folosiți o flacără deschisă în acest timp.
- ▶ Scoateți ușa care separă compartimentul de spălat atunci când scoateți din funcțiune o mașină de spălat vase veche sau când o eliminați.
- ▶ Unii detergenți pentru mașina de spălat vase sunt puternic alcalini. Aceștia pot fi extrem de periculoși dacă sunt înghițiți. Evitați contactul cu pielea și ochii și nu lăsați copiii lângă mașina de spălat vase atunci când ușa este deschisă.
- ▶ Mașina de spălat vase trebuie utilizată având placa filtrului, filtrul și brațele de pulverizare instalate. Pentru a identifica care sunt aceste piese, consultați secțiunea „Întreținere”.
- ▶ Dacă mașina de spălat vase nu este folosită pentru perioade îndelungate, opriți alimentarea cu energie electrică și apă.
- ▶ Curățarea și întreținerea nu vor fi efectuate de copii fără să fie supravegheați.
- ▶ Aveți grijă să nu încărcați vase, astfel încât acestea să împiedice închiderea ușii.
- ▶ Aparatele electrocasnice nu sunt concepute pentru a fi utilizate drept jucării de către copii. Copiii cu vârsta mai mică de 8 ani nu trebuie lăsați în apropierea aparatului dacă nu sunt supravegheați permanent. Acest aparat poate fi utilizat de către copiii cu vârste de minim 8 ani și de către persoanele cu abilități fizice, senzoriale sau mentale reduse sau cu lipsă de experiență sau cunoștințe, cu condiția să fie supravegheate sau instruite corespunzător privind modul de utilizare a acestui aparat în siguranță și să înțeleagă pericolele implicate. Copiii trebuie să fie supravegheați pentru a nu se juca cu aparatul.
- ▶ Dacă se folosește un produs de curățat mașina de spălat vase, vă recomandăm să porniți un program de spălare cu detergent imediat după aceea pentru a preveni orice deteriorare.
- ▶ Mașina de spălat vase este proiectată pentru spălarea ustensilelor de bucătărie obișnuite. Articolele care sunt contaminate cu benzină, vopsea, resturi de oțel, fier, substanțe chimice corozive, acide sau alcaline nu trebuie spălate în mașina de spălat vase.

- ▶ Nu spălați articolele din plastic decât dacă prezintă marcajul de apte pentru mașina de spălat vase sau unul echivalent. Pentru articolele din plastic fără acest marcaj, verificați recomandările producătorului.
- ▶ Evitați spălarea recipientelor cu etichete lipite. Etichetele care sunt îndepărtate în timpul unui ciclu de spălare pot cauza deteriorarea sistemului de spălare

Instalare

- ▶ Înainte de utilizarea sa, această mașină de spălat vase trebuie instalată și amplasată în conformitate cu instrucțiunile de instalare. Dacă nu vi s-au furnizat instrucțiunile de instalare împreună cu mașina dvs. de spălat vase, le puteți comanda apelând la service-ul autorizat sau le puteți descărca de pe site-ul nostru local Haier, enumerate pe coperta de pe spate.
- ▶ Instalarea și service-ul trebuie efectuate de un tehnician de service instruit și asistat de Haier.
- ▶ În cazul în care cablul de alimentare este deteriorat, acesta trebuie înlocuit de un tehnician de service instruit și asistat de Haier sau de un profesionist calificat, pentru a evita pericolele.
- ▶ Asigurați-vă că mașina de spălat vase este fixată de dulapurile alăturate cu ajutorul suporturilor furnizate. Nerespectarea acestui lucru poate duce la instabilitatea produsului, ceea ce poate cauza daune sau vătămări.
- ▶ Nu utilizați acest aparat dacă este deteriorat, are o defecțiune, este parțial dezasamblat sau are părți lipsă sau rupte, inclusiv cablul de alimentare sau un ștecher deteriorat.
- ▶ Nu depozitați și nu folosiți benzină sau alți vapori și lichide inflamabile în apropierea mașinii de spălat vase.
- ▶ Conectați-o la un circuit de alimentare cu puterea nominală adecvată, protejat și dimensionat corespunzător pentru a evita suprasarcina electrică.
- ▶ Cablul de alimentare trebuie amplasat astfel încât persoanele să nu îl calce sau să se împiedice de el și astfel încât să nu fie supus deteriorării sau presiunii în alt mod.
- ▶ Nu instalați și nu depozitați mașina de spălat vase în locuri expuse la temperaturi negative sau intemperii.
- ▶ Nu utilizați un prelungitor sau un dispozitiv portabil de priză electrică (de exemplu, o casetă prize multiple) pentru a conecta mașina de spălat vase la sursa de alimentare.
- ▶ Acest aparat trebuie să fie împământat. În cazul unei defecțiuni sau întreruperi, împământarea va reduce riscul de electrocutare, oferind o cale cu cea mai mică rezistență pentru curentul electric.
- ▶ Acest aparat este prevăzut cu un cablu având un conductor de împământare și un ștecher de împământare. Ștecherul trebuie conectat la o priză adecvată, instalată și împământată în conformitate cu toate normele și reglementările locale. Conectarea necorespunzătoare a conductorului de împământare a echipamentului poate duce la un risc de electrocutare.

Consultați un electrician calificat sau cu un tehnician de service instruit și asistat de Haier dacă aveți îndoieli cu privire la împământarea corectă a aparatului.

- ▶ Nu modificați ștecherul furnizat împreună cu aparatul; dacă nu se potrivește la priză, contactați un tehnician de service calificat și asistat de Haier sau un electrician calificat. Dacă mașina de spălat vase este instalată ca un aparat conectat permanent, aceasta trebuie conectată la un sistem de cablaj permanent metalic și cu împământare sau trebuie utilizat un conductor de împământare a echipamentului, cu conductori de circuit, conectat la terminalul sau cablul de împământare de pe aparat.

Întreținere

- ▶ Deconectați aparatul de la rețeaua de alimentare înainte de curățarea sau întreținerea acestuia.
- ▶ Atunci când deconectați aparatul, trageți de ștecher și nu de cablul de alimentare sau de cutia de joncțiune a cablului pentru a evita deteriorarea.
- ▶ Nu reparați, nu înlocuiți nicio piesă a aparatului sau nu încercați să efectuați nicio operațiune de service cu excepția cazurilor în care în manual există prevederi specifice în acest sens. Vă recomandăm să contactați un tehnician de service instruit și asistat de Haier sau serviciul de asistență pentru clienți.
- ▶ Păstrați podeaua din jurul aparatului dumneavoastră curată și uscată pentru a reduce posibilitatea de a aluneca.
- ▶ Nu permiteți acumularea de materiale combustibile, cum ar fi scame, hârtie, lavete și substanțe chimice în zona din jurul sau de dedesubtul aparatului dvs.

**ATENȚIE!**

Orice instalare poate fi efectuată numai de un tehnician calificat, consultați secțiunea SIGURANȚĂ.

Instalarea de sine stătătoare a aparatului

Instalați aparatul pe un teren solid. Reglați cu precizie toate picioarele pentru a obține o poziție fermă, orizontală.



Ușa aparatului se închide și se etanșează corect doar dacă aparatul este așezat corect la nivel.

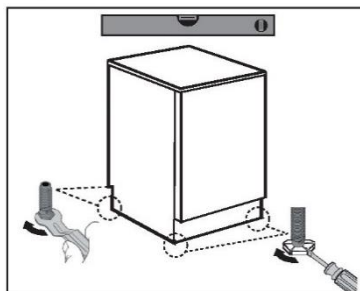

Instalare sub blatul de lucru

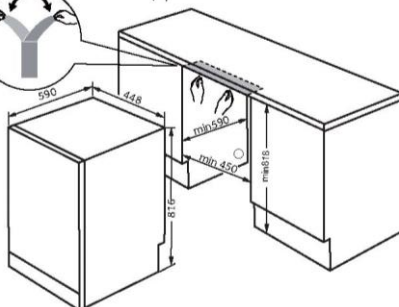
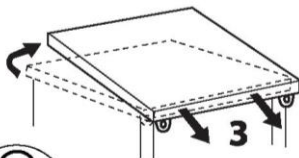
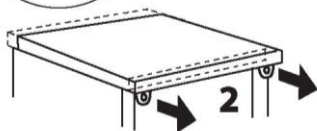
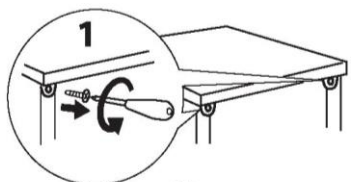

1. Opțional: Îndepărtați partea superioară a aparatului.
2. Reglați cu precizie toate picioarele pentru a obține o poziție fermă și la nivel.
3. Lipiți autocolantul impermeabil pe partea de jos a blatului.
4. Instalați cu grijă aparatul în locaș.

**ATENȚIE!**

Dacă este utilizat din nou ca aparat de sine stătător, blatul trebuie remontat.

5. Dimensiunile locașului trebuie să corespundă cel puțin cu cele din figură.
6. După instalare, distanța minimă dintre panoul lateral și dulap este de 1 mm, iar distanța minimă dintre partea din spate și dulap este de 10 mm. Distanța din partea superioară este controlată prin reglarea picioarelor.
7. Așezați aparatul lângă fantă. Asigurați-vă că toate racordurile (apă, scurgere apă, energie electrică) sunt poziționate și conectate în mod corect.

Racordul pentru apă proaspătă

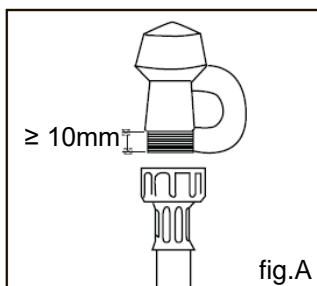

IMPORTANT!

- ▶ Aparatul trebuie conectat la rețeaua de alimentare cu apă folosind noul furtun de alimentare cu apă furnizat. Nu folosiți furtunurile vechi.
- ▶ Nu scurtați furtunul de alimentare.

1. Luați în considerare cerințele de racordare la apă.
 - ▶ Mașina de spălat vase are o singură supapă de conectare la apă.
 - ▶ Vă recomandăm o racordare la apă rece pentru cea mai bună performanță și eficiență energetică.
 - ▶ Temperatura apei de admisie nu trebuie să depășească 25 °C.
2. Luați în considerare limitele permise de presiune a apei.
 - ▶ Limita inferioară: 0,3 bar = 3 N/cm² = 30kPa
 - ▶ Acolo unde presiunea este sub 1 bar, contactați un instalator calificat.
 - ▶ Limita superioară: 10 bar = 100 N/cm² = 1MPa
 - ▶ Acolo unde presiunea este peste 10 bar, trebuie instalată o supapă de reducere a presiunii. Contactați un instalator calificat.
3. Conectați furtunul de alimentare cu apă la un robinet de apă accesibil cu un conector BSP „3/4” (consultați figura A). Asigurați-vă că nu furtunul de admisie nu este îndoit, fapt ce ar putea limita fluxul de apă. O curbă de 90° necesită o înălțime minimă de 200 mm pentru o curbă fără îndoire.
 - ▶ Asigurați-vă că apa care intră este limpede. În cazul în care conductele de apă nu au fost folosite o perioadă lungă de timp, lăsați apa să curgă pentru a vă asigura că este limpede, fără impurități. Nerespectarea acestei indicații poate duce la blocarea furtunului de alimentare cu apă și la deteriorarea aparatului.
 - ▶ Dacă este necesar, utilizați o inserție de filtru pentru a filtra depunerile din conducte. Filtrul este disponibil la Centrul de service autorizat sau la Serviciul pentru clienți.
4. Strângeți cuplajul furtunului încă o jumătate de tură după ce a fost etanșat.
5. Verificați că nu există scurgeri în zona racordului.

Racordul de scurgere a apei

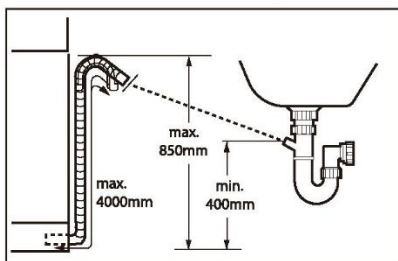

Fixați furtunul de scurgere a apei în mod corespunzător la conducte. Furtunul trebuie să ajungă la un moment dat la o înălțime de între 400 și 850 mm față de linia de jos aparatului.

Un furtun de prelungire pentru furtunul de scurgere a apei nu trebuie să aibă mai mult de 4 m în total și trebuie să aibă același diametru ca și furtunul de scurgere a apei.

Sunt posibile următoarele racorduri:

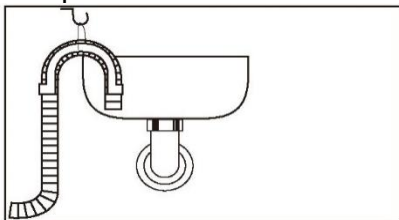

Furtun de scurgere la chiuvetă

- ▶ Agățați furtunul de scurgere cu suportul în U deasupra marginii unei chiuvete de dimensiuni adecvate.
- ▶ Protejați suficient suportul în U împotriva alunecării.

Furtun de scurgere la racordul de apă uzată

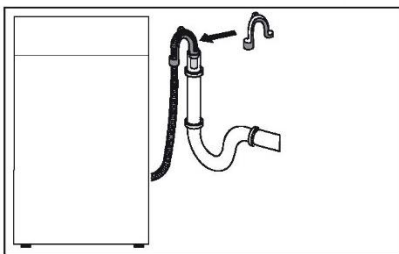

- ▶ Diametrul intern al țevii de susținere cu orificiu de aerisire trebuie să fie de minimum 40 mm.
- ▶ Introduceți furtunul de scurgere de aproximativ 80 mm în conducta pentru apă uzată.
- ▶ Atașați suportul în U și fixați-l suficient.

Furtun de scurgere la racordul la chiuvetă

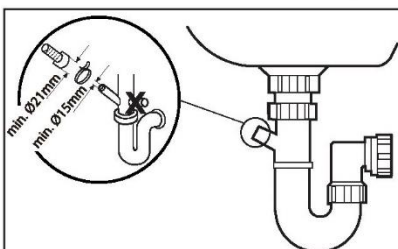

- ▶ Atunci când conectați furtunul de scurgere la un sifon de chiuvetă cu un racord pentru furtun de scurgere, asigurați-vă că furtunul este susținut până la înălțimea bancului.
- ▶ Asigurați-vă că racordul de scurgere are un diametru minim de 15 mm și că s-a dat o gaură pentru acesta.

Racordarea la alimentare

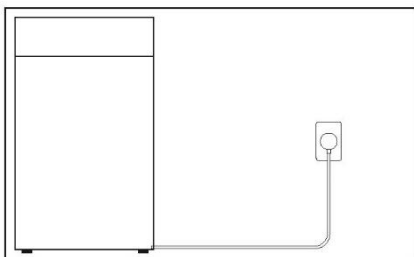

După cum se arată în figură, sursa de alimentare este conectată într-un loc accesibil din exterior prin orificiul de utilități, pentru o conectare ușoară.



ATENȚIE!

Asigurați-vă întotdeauna că toate conexiunile (alimentarea cu energie electrică, scurgerea și furtunul de apă proaspătă) sunt bine fixate, uscate și că nu prezintă scurgeri.

Aveți grijă ca aceste piese să nu fie niciodată strivite, îndoite sau răsucite. În cazul în care cablul de alimentare este deteriorat, acesta trebuie înlocuit de către agentul de service (a se vedea cardul de garanție) pentru evitarea pericolelor.

Orificiu pentru utilități

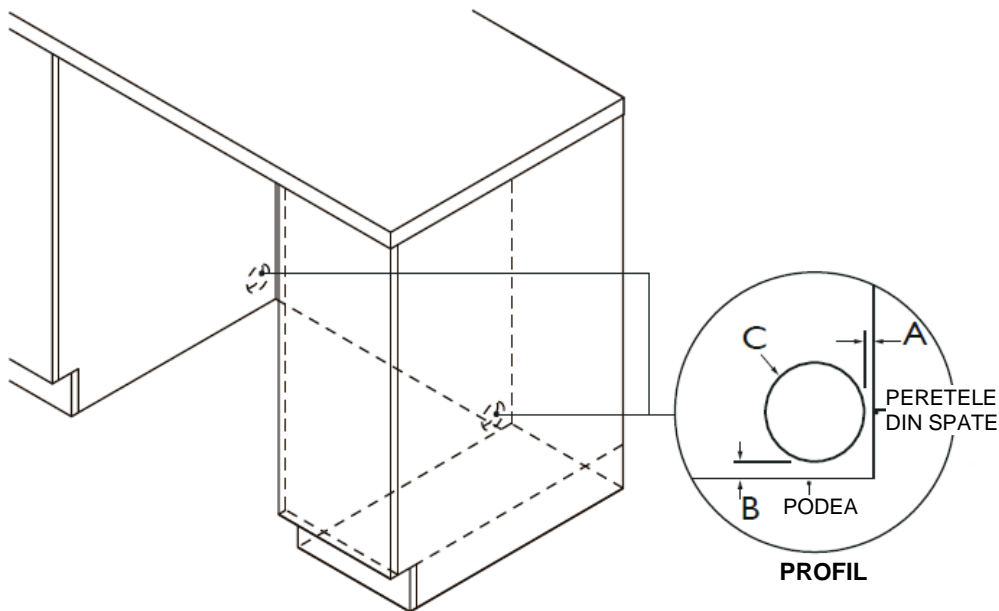

Dimensiuni orificii pentru utilități

mm

A Distanța maximă dintre spatele cavității și orificiul pentru utilități*

15

B Distanța maximă dintre podea și orificiul pentru utilități*

0-50

C Diametrul minim al orificiului pentru utilități

70

* având ca referință o adâncime a dulapului de 590 mm.

** în funcție de reglarea picioarelor de nivelare.

- ▶ Asigurați-vă că instalatorul a completat „Lista de verificare finală” din instrucțiunile de instalare.
- ▶ Citiți acest manual, luând în considerare secțiunea „Siguranță și avertismente”.
- ▶ Scoateți toate ambalajele interne și externe și eliminați-le în mod responsabil. Reciclați articolele care se pot recicla.

Prezentarea generală a mașinii de spălat vase

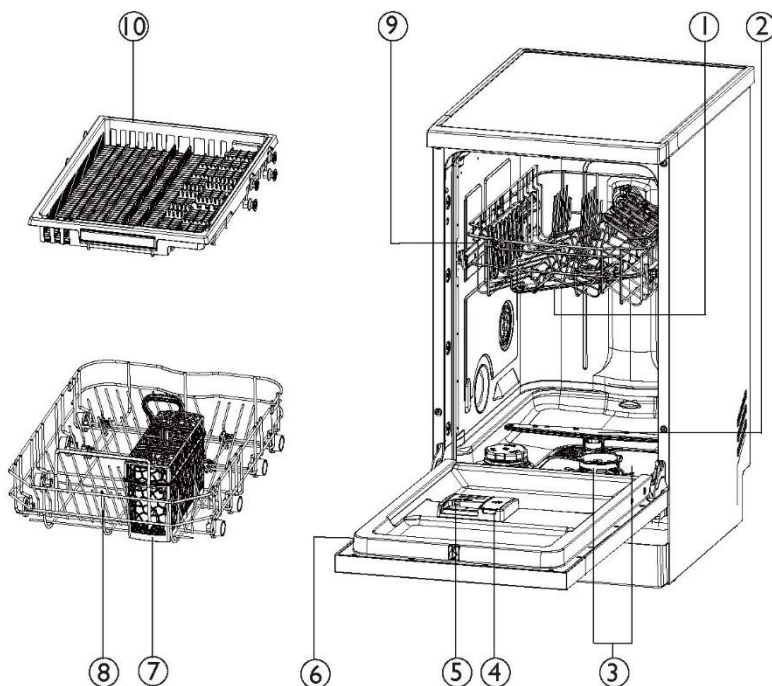

- | | |
|-------------------------------------|-----------------------------------|
| 1. Brațul de pulverizare din mijloc | 6. Eticheta identificatoare |
| 2. Brațul de pulverizare inferior | 7. Tava pentru tacâmuri/ustensile |
| 3. Filtru | 8. Coș inferior |
| 4. Dozator de agent de clătire | 9. Coș superior |
| 5. Dozator de detergent | 10. Al treilea coș* |

Modelele pentru 11 seturi de veselă și tacâmuri au doar al treilea coș.

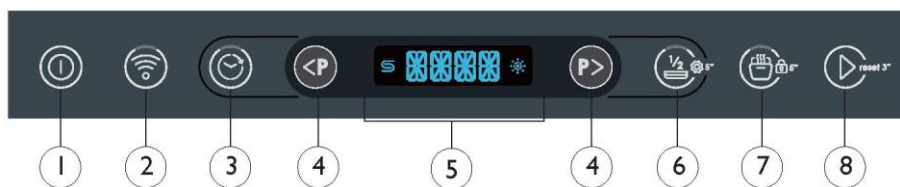

- | | |
|---|---|
| 1. Pictograma PORNIRE/OPRIRE | 5. Pictograma indicatorului/afișajului pentru oră și informații |
| 2. Pictograma indicatorului Wi-Fi | 6. Pictograma indicatorului de jumătate de cuvă |
| 3. Pictograma indicatorului de întârziere | 7. Pictograma indicatorului Auto Door |
| 4. Pictograma de selectare a programului | 8. Pictograma PORNIRE/RESETARE |

Afișare durată și informații

În timpul oricărei selecții, afișajul afișează informații conexe precum:

- ▶ Durata ciclului programului
- ▶ Durata de întârziere a pornirii programului
- ▶ Coduri de eroare

După începerea unei operațiuni, afișează fără a lumina intermitent

- ▶ Timpul rămas în ore până la începerea unui program cu pornire întârziată, de ex. 24H
- ▶ Timpul rămas până la finalizarea programului, în ore și minute, de exemplu 1:59 .

În timpul funcționării, poate varia din cauza condițiilor locale și a încărcării din ziua respectivă.

Pictograma indicatorului

Agent de sare



Dacă indicatorul se aprinde: Sarea s-a terminat. După ce adăugați sare, indicatorul se stinge.

Agent de clătire



Dacă indicatorul se aprinde: Agentul de clătire s-a terminat. După ce adăugați agent de clătire, indicatorul se stinge.

Funcție opțională

Wi-Fi



Apăsați pictograma, iar aplicația poate porni programul de spălat vase.

Întârziere



Puteți amâna începerea unui program cu până la 24 de ore.

Jumătate de cuvă



Reglează programul de spălare pentru a spăla mai eficient încărcăturile mai mici.

Smart Door



Se deschide automat ușa câțiva centimetri pentru a permite aerului să circule. Îmbunătățește efectul de uscare.

Blocarea împotriva accesului copiilor











Țineți apăsată pictograma timp de 5 secunde pentru a bloca sau debloca opțiunea altor pictograme.

Tablete



Țineți apăsată pictograma timp de 5 secunde pentru a activa modul de setare a utilizatorului. Apoi puteți activa funcția Tablete. Această opțiune vă permite să optimizați performanța programului prin simpla alegere a tipului de detergent pe care doriți să îl utilizați.

Mașina dvs. de spălat vase are o serie de programe de spălare, concepute pentru a se potrivi nevoilor dumneavoastră. Selectarea celui mai potrivit ciclu pentru fiecare încărcătură va ajuta la asigurarea celor mai bune rezultate de spălare.

Program de spălare	Descrierea programului
P1 WASH&DRY 35' 	Pentru vase foarte puțin murdare
P2 59MIN 	Utilizați acest program pentru vase care sunt destul de murdare sau pentru a îndepărta resturile de alimente care au fost lăsate să se usuce peste noapte
P3 ECO 	Pentru vase cu un nivel obișnuit de murdărie, pentru o utilizare optimă a apei și a energiei
P4 UNIVERSAL 	Cel mai bun program pentru vasele care sunt destul de murdare sau pentru a îndepărta resturile de alimente, care au fost lăsate să se usuce peste noapte
P5 INTENSIV 	Proiectat pentru oale, tigăi și vase foarte murdare
P6 PAHARE 	Pentru vesela și paharele ușor murdare și sensibile la căldură, cum ar fi pahare de vin
P7 AUTO WASH ¹⁾ 	Potrivit pentru orice tip de încărcătură. Mașina de spălat vase selectează automat programul optim de spălare
P8 prespălare ²⁾ 	Previne mirosurile și resturile de alimente pe vase

1). Aparatul detectează tipul de murdărie și cantitatea de obiecte din coșuri. Reglează automat temperatura și cantitatea de apă, consumul de energie și durata programului.

2). Utilizați acest program pentru a clăti rapid vasele. Această clătire rapidă previne lipirea resturilor de alimente pe vase și degajarea mirosurilor neplăcute. Nu utilizați detergent cu acest program!

Programul principal se potrivește cu funcția opțională.

PROGRAM DE SPĂLARE	Funcție suplimentară
WASH&DRY 35'	Smart Door, jumătate de cuvă, tablete
59MIN	Smart Door, jumătate de cuvă, tablete
ECO	Smart Door, jumătate de cuvă, tablete
UNIVERSAL	Smart Door, jumătate de cuvă, tablete
INTENSIV	Smart Door, jumătate de cuvă, tablete
PAHARE	Smart Door, jumătate de cuvă, tablete
AUTO WASH	Smart Door, jumătate de cuvă, tablete
PRESPĂLARE	-

Vesela

Combinatia dintre temperaturile ridicate și detergentul pentru mașina de spălat vase poate provoca deteriorarea anumitor articole. Consultați instrucțiunile producătorului sau spălați manual dacă aveți îndoieli.

Tacâmuri și argintărie

Clătiți tacâmurile și argintăria imediat după utilizare pentru a preveni deteriorarea. Argintul nu trebuie să intre în contact cu oțelul inoxidabil, întrucât amestecarea acestora poate provoca pătarea. Scoateți tacâmurile de argint din mașina de spălat vase și uscați-le imediat manual.

Aluminiu

Detergentul poate duce la spălăcirea aluminiului. Gradul spălăcirii depinde de calitatea detergentului sau a aluminiului.

Alte metale

Fierul și fonta pot rugini și păta alte articole. Cuprul, staniul și alama tind să se păteze.

Articole din lemn

Articolele din lemn sunt, în general, sensibile la căldură și apă. Utilizarea frecventă în mașina de spălat vase poate cauza, în timp, deteriorarea lor.

Pahare

Majoritatea articolelor din sticlă pot fi spălate în mașina de spălat vase. Cristalul, sticlăria foarte fină și antică pot căpăta cruste și deveni opace.

Articole din plastic

Unele articole din plastic își pot schimba forma sau culoarea în apa fierbinte. Consultați ghidul producătorului. Articolele din plastic care pot fi spălate în mașina de spălat vase trebuie să fie acoperite cu articole mai grele, astfel încât să nu se răstoarne și să nu se umple cu apă sau să nu cadă prin suportul de bază în timpul spălării.

Obiecte decorate

Cele mai multe modele moderne de porțelan se pot spăla în mașina de spălat vase. Articolele antice, cele cu un model pictat peste emailat, marginile aurite sau porțelanul pictat manual pot fi mai sensibile la spălarea la mașină.

Obiecte lipite

Anumiți adevizi sunt înmuiati sau dizolvați în mașina de spălat.

Duritatea apei

Apa dură este apa cu o concentrație mare de minerale precum calciu și magneziu. Apa dură poate dăuna performanței mașinii dvs. de spălat vase, iar piesele se pot defecta în timp. În timp, paharele pelate cu apă dură își vor pierde luciul, iar vasele vor deveni pătate sau vor fi acoperite cu o peliculă albă. Duritatea apei variază în funcție de locația geografică.

Dacă locuiți într-o zonă cu apă dură, vă recomandăm să montați un dedurizator de apă la alimentarea cu apă a gospodăriei.

Dacă locuința dvs. are apă dură

- Consultați „Recomandări privind cantitatea de detergent pudră”.
- Folosiți agent de clătire. Vă recomandăm să ridicați setarea agentului de clătire pentru a ajuta la îmbunătățirea performanței spălării. Consultați „Preferințe” pentru detalii.

Utilizați în mod regulat un produs de curățat/produs pentru îndepărtarea calcarului pentru mașina de spălat vase sau ori de câte ori observați o acumulare de depuneri de calcar în mașina dvs. de spălat vase.

Dacă locuința dvs. apă cu grad scăzut de duritate sau dedurizată

- Evitați să folosiți prea mult detergent.

Când încărcați mașina de spălat vase, asigurați-vă că articolele sunt așezate astfel încât apa care vine de la brațul de pulverizare rotativ de dedesubt să poată ajunge în toate zonele. În caz contrar, performanța de spălare va fi redusă.

În mașina dvs. de spălat vase încap până la 11 seturi de veselă și tacâmuri.

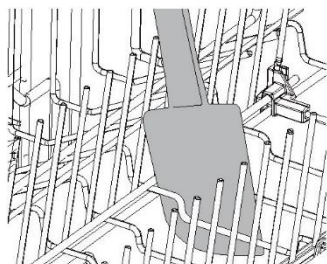
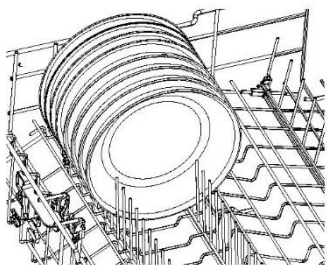
**Asigurați-vă că:**

- Brațele de pulverizare inferioare și mijlocii se pot roti liber.
- Articolele înalte nu obstrucționează brațul pulverizator superior.
- Paharele și alte obiecte fragile sunt stabile.
- Toate deschiderile pentru vase sunt orientate în jos.
- Farfuriile sunt plasate la o distanță egală unele de altele.
- Toate obiectele ascuțite sunt amplasate în siguranță pentru a evita rănirea sau deteriorarea produsului.

Evitați:

- Supraîncărcarea.
- Orice proeminențe de sub rafturi și coș, care pot împiedica rotirea brațului de pulverizare.
- Orice proeminențe în partea din față a mașinii de spălat vase.
- Blocarea apei de la orice obiect de pe rafturile pliabile pentru pahare.

1

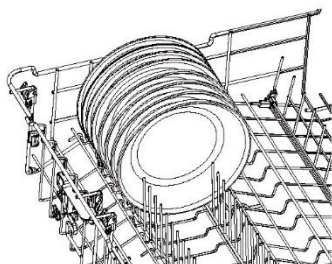

Îndepărtați toate resturile de alimente de pe vase înainte de a le încărca cu grijă în mașina de spălat vase.

Asigurați-vă că brațele pulverizatoare nu se lovesc de niciun obstacol și se rotesc liber.

2

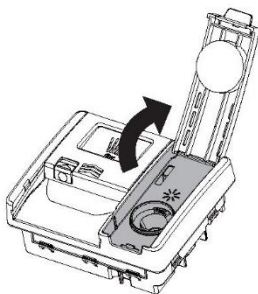

Dacă indicatorul pentru agent de clătire este aprins, umpleți dozatorul de agent de clătire.

Consultați „Agent de clătire” pentru îndrumări suplimentare.

3

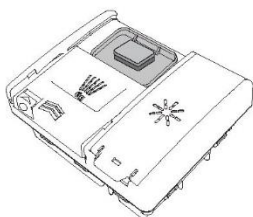

Adăugați detergent în dozator și închideți capacul.

Tabletele pot fi introduse în dozatorul de detergent.

4



Asigurați-vă că mașina de spălat vase este pornită, închideți ușa și apăsați .



Selectați un modificator de spălare dacă este necesar.



Apăsați  pentru a începe spălarea.



Apăsați și mențineți apăsat  3 secunde pentru a anula.

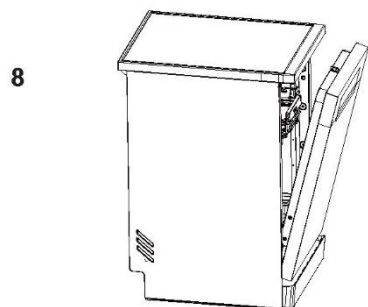

După spălare, ușa se va deschide automat ușor pentru a facilita uscarea.*

Pentru cele mai bune rezultate, descărcați vasele după ce s-au răcit.

* Această funcție poate fi activată sau nu de către utilizator.

Setați mașina de spălat vase să pornească mai târziu în cursul zilei și rulați un program de spălare selectat. Opțiunea PORNIRE ÎNTÂRZIATĂ poate fi setată după ce s-a selectat un program de spălare; aceasta poate fi setată pentru până la 24 ore.

Setarea pornirii întârziate



Închideți ușa și apăsați , apoi selectați un program de spălare.

Apăsați  pentru a selecta PORNIRE ÎNTÂRZIATĂ și pentru a mări timpul de întârziere.

*Pentru intervalul 0-4 ore, crește sau scade cu 30 min la fiecare apăsare, iar pentru intervalul 4-24 ore, crește sau scade cu 1 oră.



Apăsați  până la PORNIRE ÎNTÂRZIATĂ.

Programul de spălare va începe când număratoarele inversă se termină, cu condiția ca ușa să fie închisă.



Deschideți ușa pentru a întrerupe PORNIREA ÎNTÂRZIATĂ. Închideți ușa pentru a continua.

Anularea pornirii întârziate



Apăsați și mențineți apăsat  3 secunde pentru a anula.

Blocați comenzile mașinii de spălat vase pentru curățare sau pentru a preveni utilizarea neintenționată.

Blocarea comenzilor



Apăsați și mențineți apăsat  timp de 5 secunde pentru a bloca comenzile mașinii de spălat vase.

Notă: Înainte de a bloca comenzile, rulați programul. După blocare, cu excepția operațiunii de deblocare și de oprire, celelalte funcții nu sunt disponibile.

Deblocarea comenzilor





Țineți apăsat  timp de 5 secunde pentru a debloca.

Puteți ajusta oricare dintre setările de mai jos înainte de a începe un ciclu de spălare.

Opțiune	Descriere	Implicit	Afișare setări
LIMBA	Reglați conform instrucțiunilor de pe pagina următoare.	ENGLEZĂ	LIMBA
TABLETE	Reglați conform instrucțiunilor de pe pagina următoare.	NU	TABLETE Pornit DA Oprit NU
ELIMINARE CALCAR	Reglați conform instrucțiunilor de pe pagina următoare.	S 4	ELIMINARE CALCAR Min: S 1 Max: S 6
AGENT DE CLĂTIRE	Controlează cantitatea de agent de clătire distribuită. Consultați „Agent de clătire” pentru mai multe detalii.	R 3	AGENT DE CLĂTIRE Min: R 1 Max: R 4
ALARMĂ	Reglează setările sonore. Când este setat la OPRIT, toate semnalele sonore vor fi oprite, cu excepția alertelor de eroare.	DA	ALARMĂ Pornit DA Oprit NU
ULTIMA UTILIZARE	Funcția de memorare a programului; selectați-o dacă doriți să memorați ultimul program utilizat.	NU	ULTIMA UTILIZARE Pornit DA Oprit NU

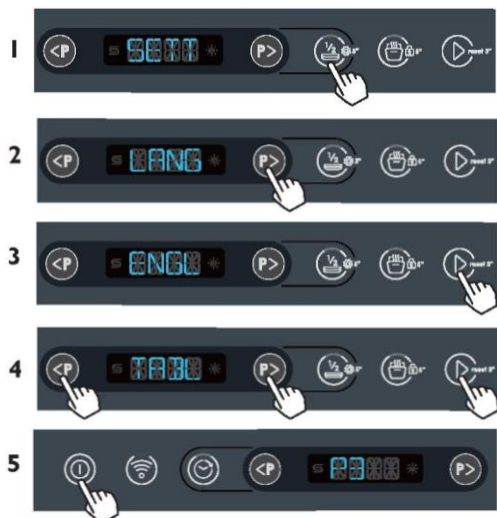

Modificarea setării



Asigurați-vă că nu există nicio spălare în curs. Țineți apăsat  timp de 5 secunde pentru a accesa meniul.

Apăsați  pentru a parcurge setările.

Apăsați  pentru a selecta meniul pe care doriți să îl reglați.

Apăsați  sau  pentru a regla nivelul. Apăsați  pentru a salva setările.

Apăsați  pentru a ieși.

Pentru a asigura rezultate optime de spălare, mașina de spălat vase necesită apă cu grad scăzut de duritate. Apa dură poate dăuna performanței mașinii dvs. de spălat vase. În timp, paharele spălate cu apă dură își vor pierde luciul, iar vasele vor deveni pătate sau vor fi acoperite cu o peliculă albă. Folosirea peliculei albe. Folosirea apei foarte dure poate duce la defectarea componentelor mașinii de spălat vase în timp. Sarea poate îmbunătăți situația.

Reglarea sistemului de dedurizare a apei

Cantitatea de sare dozată poate fi setată în etapele S1 și S6, în funcție de duritatea apei.

1. Aflați mai multe despre duritatea apei dvs. de la robinet. Compania dvs. de distribuție a apei vă va ajuta în acest sens.
2. Puteți consulta setarea corespunzătoare în tabelul privind duritatea apei.

Identificați duritatea apei locale

Duritatea apei				Reglarea dedurizatorului de apă
grade în sistemul german (°dH)	grade în sistemul francez (°fH)	Mmol/l	grade în sistemul englez (Clarke)	electronic
31-50	55-89	5,5-8,9	39-63	S 6
17-30	30-54	3,0-5,4	2i-38	S 5
13-16	23-29	2,3-2,9	16-20	S 4 ¹⁾ *
9-12	16-22	1,6-2,2	11-15	S 3
0-8	0-15	0-1,5	0-10	S 2 ²⁾ *
-	-	-	-	S 1 ³⁾ *

* Observație

- 1) Setare implicită din fabrică pentru detergentul pudră.
- 2) Setare recomandată pentru tabletele cu detergent combinat.
- 3) Indicatorul pentru sare este oprit.

Folosirea sării speciale

De îndată ce indicatorul Conținut scăzut de sare este aprins pe panoul de comenzi, trebuie să reumpleți cu sare. Umpleți întotdeauna dozatorul cu sare specială chiar înainte de a porni aparatul. Acest lucru asigură că soluția de sare specială depusă este imediat spălată și nu corodează rezervorul de clătire.

Completați cu sare după cum urmează:

⚠ ATENȚIE

Folosiți doar sare pentru mașina de spălat vase. Alte produse pot cauza deteriorarea aparatului! Orice sare vărsată provoacă coroziune. Executați un program după fiecare reumplere.

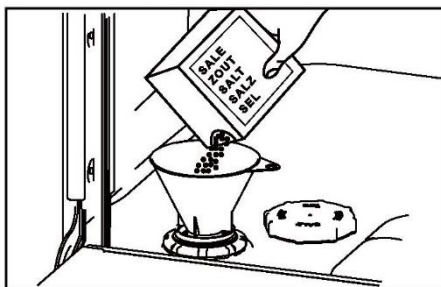

1. Rotiți capacul în sensul acelor de ceasornic pentru a deschide recipientul de sare.
2. Umpleți recipientul cu sare cu 1 litru de apă.
3. Umpleți rezervorul cu sare specială (apa se va revărsa).
4. Îndepărtați sarea vărsată din zona deschiderii.
5. Rotiți capacul în sens invers acelor de ceasornic pentru a închide recipientul de sare.

ATENȚIE: Detergenții pentru mașina de spălat vase sunt puternic alcalini. Aceștia pot fi extrem de periculoși dacă sunt înghițiți. Evitați contactul cu pielea și ochii și nu lăsați copiii sau persoanele cu dizabilități lângă mașina de spălat vase atunci când ușa este deschisă. Verificați ca dozatorul de detergent pudră să fie gol după fiecare spălare.

Detergenți nepotriviți

Aceste tipuri de detergent nu sunt potrivite și pot deteriora mașina de spălat vase sau pot duce la apelarea service-ului, din motive neacoperite de garanție:

- ▶ Lichide pentru spălarea mâinilor
- ▶ Săpunuri
- ▶ Detergenți de rufe
- ▶ Dezinfecțanți

Folosirea detergentului pudră

Pentru cantitățile de detergent pudră, consultați următorul tabel „Recomandări privind cantitatea de detergent pudră” și îndrumările producătorului de detergent.

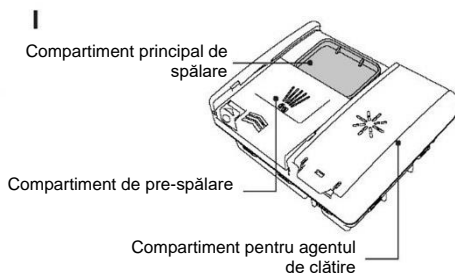

Verificați dacă dozatorul este gol și uscat. Adăugați detergent pudră sau tablete în dozatorul de detergent.

2

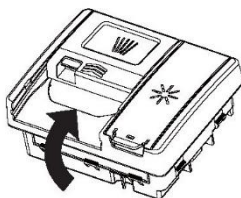









Îndepărtați excesul de detergent, apoi glisați capacul pentru a-l închide. Se va închide cu un clic.

Dacă este necesar, adăugați detergent suplimentar în compartimentul de pre-spălare de deasupra dozatorului.

Când spălați vase foarte murdare în apă dură, poate fi necesară o cantitate mai mare de detergent. Consultați „Recomandări privind cantitatea de detergent pudră”.

Recomandări privind cantitatea de detergent pudră

- ▶ Utilizați tabelul de mai jos pentru a determina cantitatea optimă de detergent pudră pentru fiecare program de spălare.
- ▶ Dacă aveți apă dură în zona dvs., poate fi necesară o cantitate mai mare de detergent.

Program de spălare	Compartiment de prespălare	Compartiment principal de spălare
P1 WASH&DRY 35' 	Fără	1/2
P2 59MIN 	Plină	1/2
P3 ECO 	Plină	2/3
P4 UNIVERSAL 	Plină	2/3
P5 INTENSIV 	Plină	2/3
P6 PAHARE 	Plină	2/3
P7 AUTO WASH 	Plină	1/2 - 2/3
P8 PRESPĂLARE 	Fără	Fără

Agentul de clătire oferă un aspect fără urme sticlei și veselei și previne deteriorarea metalului. Vă recomandăm să utilizați în mod regulat un agent de clătire lichid, pentru rezultate optime de uscare.

Dozatorul de agent de clătire este situat în interiorul ușii, lângă dozatorul de detergent.

Folosirea agentului de clătire

Poate fi necesar să reglați cantitatea de agent de clătire dozată la fiecare spălare, pentru a se potrivi cu condițiile apei. Consultați „Preferințe” și „Duritatea apei” pentru îndrumări. Agentul de clătire nu este necesar dacă este deja inclus în tabletă.



Când nivelul agentului de clătire este scăzut, indicatorul de agent de clătire de pe panoul de comandă se va aprinde pentru a vă aminti să umpleți dozatorul.

2

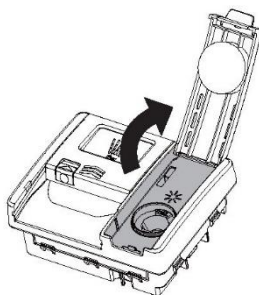

Deschideți capacul și turnați agent de clătire în deschidere.

Nu umpleți peste linia MAX. Aveți grijă să nu vărsați nimic pe ușă sau pe compartimentul de detergent.

3

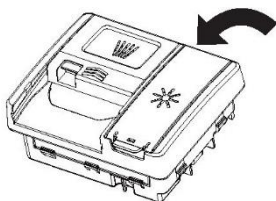

Închideți capacul, asigurându-vă că se închide cu un clic.

Orice vărsare accidentală în mașina de spălat vase sau compartimentul de detergent trebuie curățată imediat. Agentul de clătire vărsat poate provoca spumă în exces. Apelarea serviciului pentru aceste erori nu va fi acoperită de garanție.

Încărcarea coșurilor

i În cazul paharelor delicate și al porțelanului, asigurați-vă că sunt etichetate ca fiind potrivite pentru utilizarea în mașina de spălat vase.

- × Nu introduceți în aparat articole din lemn, metal, aluminiu, staniu și cupru.
- × Nu introduceți în aparat articole care pot absorbi apa (bureți, cârpe).
- ▶ Folosiți aparatul numai pentru a spăla articole care pot fi spălate în mașina de spălat vase.
- ▶ Îndepărtați alimentele rămase de pe obiecte.
- ▶ Înmuiați mâncarea arsă de pe articole înainte de a le spăla.
- ▶ Puneți articolele concave (căni, pahare și tigăi) cu partea concavă în jos.
- ▶ Puneți articolele cu adâncituri pronunțate într-o poziție înclinată.
- ▶ Amestecați lingurile cu alte tacâmuri pentru a le împiedica să se lipească una de alta.
- ▶ Asigurați-vă că tacâmurile și farfuriile nu se lipesc între ele și că există un spațiu între fiecare obiect.
- ▶ Asigurați-vă că paharele nu se ating între ele.
- ▶ Puneți obiectele mici în coșul cu tacâmuri.
- ▶ Puneți obiectele ușoare în coșul superior. Asigurați-vă că articolele nu se mișcă.
- ▶ Asigurați-vă că brațele de pulverizare se pot mișca liber înainte de a începe un program.

i Dacă se aud zgomote de zornăit în timpul rulării unui program: Verificați dacă vasele și pahare sunt bine așezate.

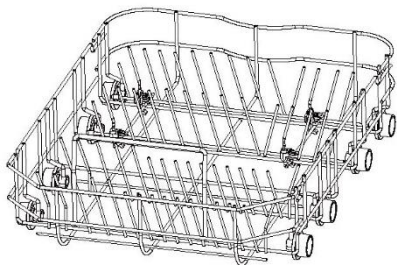

Așezați obiectele foarte murdare (cum ar fi vasele și tigăile sau farfuriile) în coșul de jos. Jetul de pulverizare mai puternic asigură un rezultat mai bun la spălarea vaselor.

Coșuri superioare

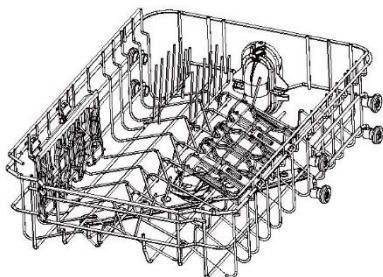

- Coșul superior este conceput pentru depozitarea de articole precum pahare, cești, farfurii, farfurii, boluri mici și tigăi puțin adânci.

Rafturi pliabile pentru pahare

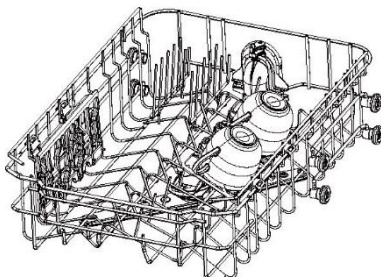

Reglați înălțimea pentru a se potrivi paharelor sau pliați în afară pentru a face loc altor articole. Utilizați creștăturile pentru a sprijini picioarele paharelor de vin. Plierea și susținerea pot fi realizate prin răsturnare.

Pentru a regla raftul superior:

Înainte de a-i regla înălțimea, asigurați-vă că nu este nimic în coș.

Scoateți:

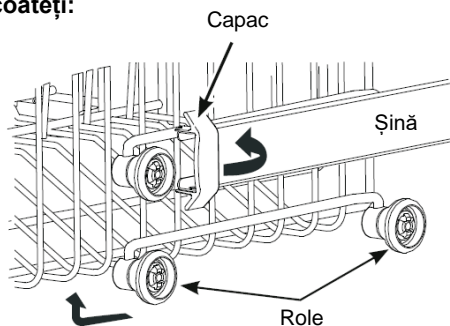

Înlocuiți:

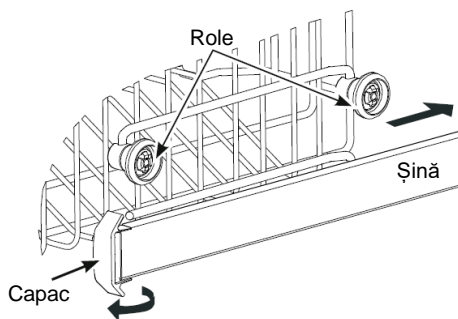

Coș pentru tacâmuri

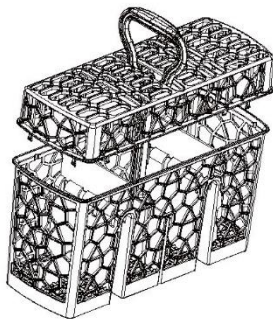

Așezați tacâmurile cu mânerle în jos pentru rezultate mai bune de spălare. Dacă articolele lungi pot bloca brațele de pulverizare, poziționați-le orizontal, în coșul superior.

Tava pentru tacâmuri/ustensile

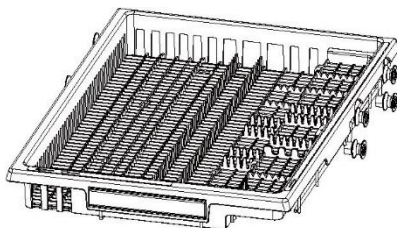

Utilizați tava pentru a fixa tacâmurile și ustensilele. Puneți tacâmurile în creștături pentru a le fixa. Puneți ustensile mai mari în mijlocul tăvii. Glisați secțiunile laterale spre mijloc pentru a crea mai mult spațiu pentru articolele de jos.

Aparatul dvs. poate fi conectat la rețeaua wireless de acasă și selectat de la distanță cu ajutorul aplicației.

Noțiuni introductive

Asigurați-vă că rețeaua Wi-Fi de acasă este pornită.

Veți primi îndrumări pas cu pas atât pe aparatul dumneavoastră, cât și pe dispozitivul mobil. Conectarea aparatului poate dura până la 10 minute.

Pentru îndrumări suplimentare și depanare, consultați aplicația.

Pe dispozitivul dvs. mobil:

1. Descărcați aplicația de la:



2. Înregistrați-vă și creați-vă un cont.

3. Adăugați aparatul dvs. și configurați conexiunea Wi-Fi.

Conectarea la rețeaua Wi-Fi de acasă

Cu produsul în așteptare (standby):

Apăsați , pe afișaj va apărea .

Acum puteți urma instrucțiunile din aplicație pentru a finaliza configurarea.

Activarea modului de la distanță

1. Atunci când aparatul nu este conectat la aplicație, pictograma  continuă să lumineze intermitent.

Atunci când aparatul este conectat la aplicație, pictograma  rămâne aprinsă.

2. Controlul de la distanță este activat automat, iar aplicația mobilă poate porni programul mașinii de spălat vase. Puteți controla mașina de spălat vase prin aplicație, cum ar fi: selectarea unui ciclu, anularea sau întreruperea unui ciclu, adăugarea de funcții suplimentare.
3. Când inițiați un program prin aplicație, de fiecare dată trebuie să apăsați butonul wifi de pe mașină pentru controlul la distanță.

Deconectați mașina de spălat vase de la sursa de alimentare și lăsați-o să se răcească înainte de a efectua orice activitate de curățare sau întreținere.

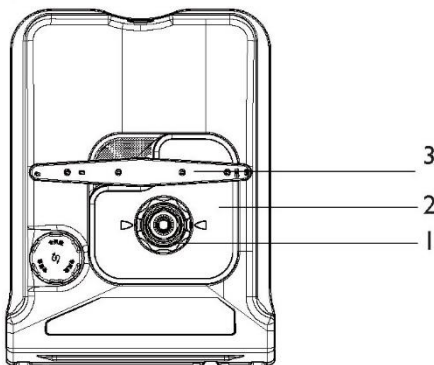

Caracteristici

1. Filtru
 2. Placa filtrului
 3. Brațul de pulverizare inferior
- Nu sunt afișate: brațe de pulverizare medii și superioare

Curățarea suprafețelor

Ștergeți cu o cârpă umedă și uscați folosind o cârpă care nu lasă scame. Nu vă recomandăm să folosiți următorii agenți de curățare, deoarece aceștia pot deteriora suprafețele:

Bureți de curățat din plastic sau oțel inoxidabil

- ▶ Produse de curățare abrazive, solvenți de uz casnic
- ▶ Detergenți acizi sau alcalini

Lichide pentru spălarea mâinilor sau săpun

- ▶ Produse de curățare sau lustruire pentru oțelul inoxidabil
- ▶ Detergenți de rufe sau dezinfectanți

Curățarea filtrului, a brațelor de pulverizare și a plăcii filtrului

Vă recomandăm ca filtrul de scurgere și placa filtrului să fie îndepărtate și curățate o dată pe lună sau ori de câte ori există urme de particule de alimente. La o utilizare normală, brațele de pulverizare ar trebui să necesite curățare mai rar. Brațele de pulverizare inferioare și medii pot fi scuturate pentru a îndepărta orice material străin, curățate în apă fierbinte, apoi clătite cu apă curată.

Mașina de spălat vase trebuie utilizată având placa filtrului, filtrul de evacuare și brațele de pulverizare corect instalate. Dacă utilizați un produs de curățat sau unul de îndepărtare a calcarului pentru mașina de spălat vase, consultați instrucțiunile producătorului.

Perioade prelungite de neutilizare

Dacă mașina de spălat vase nu va fi folosită o perioadă de timp, vă recomandăm să opriți alimentarea cu energie și apă și să lăsați mașina de spălat curată și goală, cu ușa întredeschisă. Când utilizați mașina de spălat vase pentru prima dată după o perioadă lungă de nefolosire, vă recomandăm să turnați 3 căni de apă în mașina de spălat vase înainte de utilizare. Acest lucru ajută la lubrifierea componentelor care s-ar putea să se fi uscat în perioada în care mașina de spălat nu a fost utilizată.

Scoaterea și curățarea filtrului

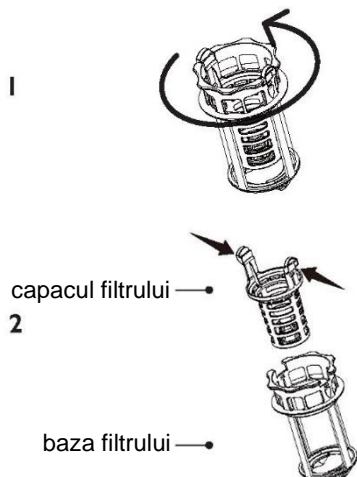

Răsuciți filtrul în sens invers acelor de ceasornic pentru a-l debloca. Ridicați-l pentru a-l scoate.

Separați capacul filtrului de bază apăsând butoanele de deblocare și ridicând. Nu încercați să îndepărtați filtrul cu forța, deoarece acest lucru poate cauza deteriorarea. Curățați sub jet de apă fierbinte și clătiți bine.

Înlocuirea filtrului

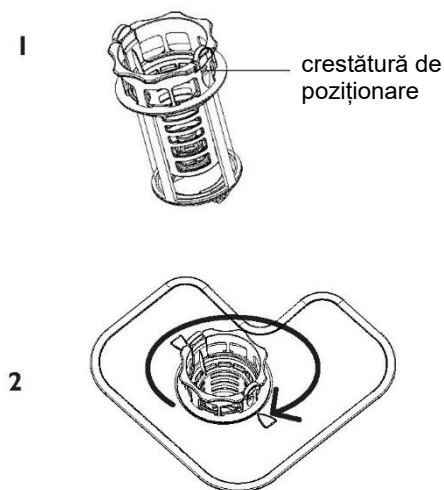

Aliniați capacul filtrului cu crestătura de la baza filtrului. Asigurați-vă că structura dispozitivului de închidere este la locul său.

Puneți filtrul de scurgere înapoi în baza mașinii de spălat vase. Rotiți 2 în sensul acelor de ceasornic pentru a face clic în poziție.

Scoaterea și curățarea plăcii filtrului

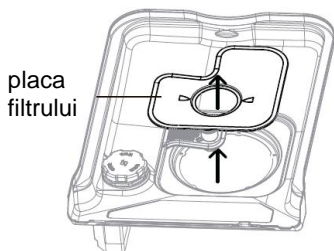

După scoaterea filtrului, ridicați cu atenție placa filtrului în sus și trageți-o afară. Curățați sub jet de apă fierbinte și clătiți bine.

Înlocuirea plăcii filtrului

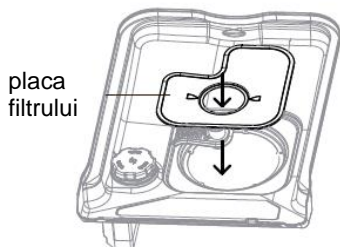

Introduceți placa filtrului sub clemele de poziționare din partea din spate a scurgerii și împingeți ferm înapoi în poziție. Asigurați-vă că placa filtrului este la același nivel cu baza mașinii de spălat vase.

Curățarea brațului de pulverizare din partea de sus

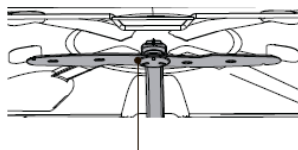

brațul de pulverizare superior

Nu scoateți brațul de pulverizare din partea de sus pentru a îl curăța. Curățați cu o perie mică, cu peri de plastic.

Dacă este foarte murdar sau este blocat, utilizați un produs de curățat/produs pentru îndepărtarea calcarului pentru mașina de spălat vase. Urmați instrucțiunile producătorului.

Curățarea brațului de pulverizare din mijloc

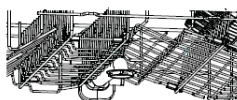

piuliță de blocare

brațul de pulverizare din mijloc

Pentru a scoate brațul de pulverizare din mijloc, rotiți piulița de blocare în sensul acelor de ceasornic pentru a-l debloca.

Clătiți bine brațul de pulverizare sub jet de apă, apoi montați-l la loc.

Curățarea brațului de pulverizare inferior

brațul de pulverizare inferior

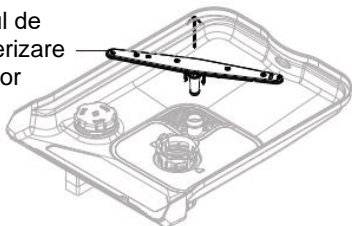

Pentru a scoate brațul de pulverizare inferior, ridicați-l de la baza mașinii de spălat vase. Clătiți bine brațul de pulverizare sub jet de apă, apoi montați-l la loc. Asigurați-vă că brațul se rotește liber când este montat la loc.

Pregătirea pentru iarnă (clime reci)

Dacă mașina de spălat vase este instalată într-un climat rece, unde temperaturile scad sub zero, vă recomandăm să o pregătiți pentru iarnă.

1

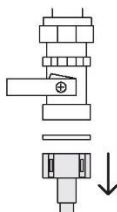

Oprii alimentarea cu apă.

Deconectați furtunurile de scurgere de la conducta de scurgere a chiuvetei și conducta de admisie a apei de la supapa de apă.

2

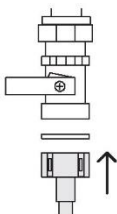



Scurgeți apa din furtunuri, conducta de admisie și supapa de apă, folosind o găleată sau o tîgaie pentru a colecta apa.

Reconectați conducta de admisie a apei la supapa de apă și furtunurile la conducta de scurgere a chiuvetei.

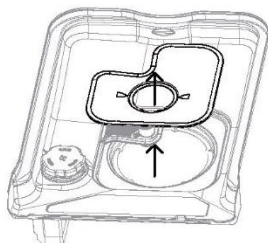
3



Scoateți filtrul de scurgere și placa filtrului. Utilizați un burete pentru a îndepărta orice apă rămasă dedesubt înainte de a pune la loc mașina de spălat vase.

Problemă	Cauză posibilă	Ce este de făcut
Mașina de spălat vase nu pornește	Nu există curent electric.	Asigurați-vă că mașina de spălat vase este conectată la priză și sursa de alimentare de pe perete este pornită.
	Ușa nu este închisă corect.	Închideți ușa.
	Butonul  nu a fost apăsat.	Apăsați  .
	Robinetul de apă nu este deschis.	Asigurați-vă că apa este racordată și pornită.
Brațul de pulverizare inferior se rotește cu dificultate	Filtru blocat în furtunul de alimentare cu apă.	Verificați sita și curățați dacă este necesar - este amplasată în locul în care furtunul de alimentare cu apă se înșurubează pe robinet.
	Orificiile brațului de pulverizare sunt blocate de obiecte mici sau particule de alimente.	Curățați brațul de pulverizare. Consultați „Întreținere” pentru instrucțiuni.
Capacul dozatorului de detergent nu poate fi închis	Compartimentul pentru detergent a fost umplut excesiv.	Dați la o parte din detergent până când capacul poate fi închis.
	Dozatorul de detergent este înfundat cu resturi de detergent.	Ștergeți dozatorul cu o cârpă umedă. Uscați dozatorul înainte de a adăuga detergent.
Resturi de detergent blocate în dozator	Compartimentul era umed când a fost umplut cu detergent.	Ștergeți dozatorul cu o cârpă umedă. Uscați dozatorul înainte de a adăuga detergent.
	Ustensilele blochează deschiderea dozatorului de detergent.	Asigurați-vă că nu există ustensile mari poziționate într-un mod care să împiedice deschiderea capacului dozatorului atunci când ușa mașinii de spălat vase este închisă.
Apa rămâne în mașina de spălat vase după terminarea spălării	Racord de scurgere blocat.	Verificați dacă racordul de scurgere nu are blocaje.
	Furtunul de evacuare este sertizat, îndoit sau blocat.	Verificați furtunul de scurgere și îndreptați-l dacă este necesar.
	Pompa este blocată.	Sunați la centrul de service autorizat Haier sau la asistența pentru clienți.
	Filtre blocate.	Curățați filtrele. Consultați „Întreținere” pentru instrucțiuni.
Afișajul luminează intermitent când Blocarea tastelor este activată	Acest lucru este normal. Afișajul rămâne aprins, deși butoanele sunt dezactivate.	Nu este necesară nicio acțiune.

Problemă	Cauză posibilă	Ce este de făcut
Spumare	S-a folosit o cantitate sau un tip incorect de detergent.	Consultați „Detergent” sau consultați instrucțiunile producătorului de detergent.
	Prea mult ou în sarcina de spălare.	Măriți cantitatea de detergent.
	Nivelul de dozare a agentului de clătire este prea mare.	Reduceți doza de agent de clătire.
Lovituri sau zăngănituri în timpul spălării	Scurgerile de agent de clătire nu sunt șterse.	Asigurați-vă că toate scurgerile de agent de clătire sunt șterse atunci când apar.
	Brațul de pulverizare se lovește de vase.	Întrerupeți spălarea și rearanjați vasele. Consultați „Setarea unei spălări” și „Sugestii pentru încărcare”.
	Vasele au fost amplasate incorect.	Selectați programul de spălare potrivit pentru încărcătură. Consultați „Programe de spălare”.
	Program de spălare nepotrivit pentru încărcătura selectată.	Este posibil ca vasele să aibă nevoie de înmuiere.
	Resturile de alimente erau prea uscate.	Asigurați-vă că niciun obiect nu stă în calea brațului de pulverizare.
	Brațele de pulverizare nu se pot roti.	Consultați „Sugestii pentru încărcare”.
	Coș/raft încărcat incorect.	Consultați „Întreținere”.
	Placa filtrului sau filtrul instalat incorect.	Consultați „Programe de spălare” și „Detergent”.
	Detergent pus în compartimentul greșit.	Răzuiți toate resturile de alimente de pe vase înainte de a le încărca.
	Vase murdare	Excesul de alimente nu este îndepărtat din vase înainte de încărcare.
Detergent nepotrivit.		Consultați „Detergent” pentru cantitățile recomandate. Este posibil să fie necesar să le ajustați pentru a se potrivi cu încărcătura în cauză și duritatea apei.
Nu este suficient detergent.		Curățați brațele de pulverizare. Consultați „Întreținere” pentru instrucțiuni.
Orificiile brațului de pulverizare sunt blocate.		Curățați filtrele. Consultați „Întreținere” pentru instrucțiuni.
Filtrele sunt blocate.		

Problemă	Cauză posibilă	Ce este de făcut
Articolele din plastic sunt decolorate (de exemplu, pete lăsate de sosul de roșii)	Nu este suficient detergent, nu s-a efectuat o clătire prealabilă.	Clătiți vasele din plastic înainte de a le pune în mașina de spălat vase și/sau adăugați mai mult detergent. Alternativ, utilizarea programului de clătire după adăugarea vaselor poate reduce la minimum petele.
Mașina de spălat vase se oprește brusc în timpul spălării	Alimentarea cu energie electrică sau cu apă a fost întreruptă.	Verificați sursele de energie și apă.
Apar pete albe pe pahare; au un aspect lăptos	Nu este suficient detergent.	Consultați „Detergent” pentru cantitățile recomandate. Poate fi necesar să le ajustați pentru a se potrivi cu duritatea apei.
	Doza de agent de clătire prea mică.	Creșteți doza de agent de clătire. Consultați „Agent de clătire”.
	Doza de agent de clătire prea mică.	Creșteți doza de agent de clătire. Consultați „Agent de clătire”.
Vasele, tacâmurile nu s-au uscat	Articolele au fost scoase prea devreme.	După terminarea programului de spălare, lăsați ușa întredeschisă și așteptați câteva minute pentru a ajuta la uscare.
	Dozatorul de agent de clătire gol. (Indicatoarele de agent de clătire sunt aprinse.)	Adăugați agent de clătire. Consultați „Agent de clătire”.
Paharele au un aspect tern	Doza de agent de clătire prea mică.	Creșteți doza de agent de clătire. Consultați „Agent de clătire”.
Petele de ceai sau urmele de ruj nu au fost complet îndepărtate	Nu este suficient detergent.	Consultați secțiunea „Detergent” pentru cantitățile recomandate. Poate fi necesar să le ajustați pentru a se potrivi cu încărcătura dvs.
	Temperatura de spălare prea scăzută.	Selectați un program de spălare pentru vasele foarte murdare. Consultați „Programe de spălare” pentru informații.
Urme de rugină pe tacâmurii	Tacâmurile nu sunt suficient de inoxidabile.	Spălați manual.
Pahare opace și decolorate; aspect lăptos	Caz de apă dură. Paharele nu pot fi spălate la mașina de spălat vase.	Măriți cantitățile de detergent. Spălați manual.

Problemă	Cauză posibilă	Ce este de făcut
Urme de apă lăsate pe pahare și tacâmuri	Nivelul agentului de clătire sau setarea dozei este prea scăzută.	Asigurați-vă că există agent de clătire în dozator. Dacă este necesar, măriți setarea agentului de clătire sau încercați să utilizați un program de spălare cu o temperatură mai ridicată. Consultați „Agent de clătire” pentru informații.
Indicatorul pentru agentul de sare este aprins.	Recipientul pentru sarea de dedurizare este gol.	Umpleți rezervorul cu sare specială până la umplerea dozatorului.

Coduri de eroare

Coduri de eroare pe afișaj

Urmați pașii de mai jos pentru a încerca să remediați problema.

Problemă	Cauză posibilă	Ce este de făcut
E10 Nu există apă	Robinetul de apă nu este deschis.	Asigurați-vă că apa este conectată și pornită. Atingeți pentru a reporni mașina de spălat vase.
	Presiune insuficientă a alimentării cu apă.	Verificați presiunea apei menajere.
E30 Scurgere	Furtunul de alimentare cu apă este sertizat sau îndoit, astfel că nu ajunge suficientă apă sau nu ajunge deloc apă în mașina de spălat vase.	Verificați furtunul de alimentare cu apă și îndreptați-l dacă este necesar. Atingeți pentru a reporni mașina de spălat vase.
	Există scurgeri de apă în aparat.	Închideți robinetul de apă.
	Supapa de admisie a apei este deschisă și blocată.	Deconectați aparatul de la sursa de alimentare.
	Drenajul este blocat.	Contactați departamentul de service.

Program de spălare	Eco Programul are în mod implicit funcția de deschidere automată a ușii.
Cantități de detergent pudră	19g
Nivel de dozare a agentului de clătire	R1-R4, R3 (implicit)
Numărul maxim de seturi de veselă și tacâmuri	11
Reglarea înălțimii coșului superior	Coșul superior trebuie să fie în poziția cea mai de jos

Distribuții recomandate ale încărcăturii



Tava pentru tacâmuri/ustensile



Coș superior



Coș inferior

Program de spălare	Eco Programul are în mod implicit funcția de deschidere automată a ușii.
Cantități de detergent pudră	18 g spălare principală
Nivel de dozare a agentului de clătire	R1-R4, R3 (implicit)
Numărul maxim de seturi de veselă și tacâmuri	10
Reglarea înălțimii coșului superior	Coșul superior trebuie să fie în poziția cea mai de sus

Distribuții recomandate ale încărcăturii



Coș superior



Coș inferior