



User manual
Washing machine

HW90-B14367TU1
HW90-B14367GTU1

EN

Haier

Thank you for purchasing a Haier Product.

Please read these instructions carefully before using this appliance. The instructions contain important information which will help you get the best out of the appliance and ensure safe and proper installation, use and maintenance.

Keep this manual in a convenient place so you can always refer to it for the safe and proper use of the appliance.

If you sell the appliance, give it away, or leave it behind when you move house, make sure you also pass this manual so that the new owner can become familiar with the appliance and safety warnings.



Legend

Warning – Important Safety information



General information and tips



Environmental information



Disposal

Help protect the environment and human health. Put the packaging in applicable containers to recycle it. Help to recycle waste of electrical and electronic appliances. Do not dispose appliances marked with this symbol with the household waste. Return the product to your local recycling facility or contact your municipal office.



WARNING!

Risk of injury or suffocation!

Disconnect the appliance from the mains supply. Cut off the mains cable and dispose of it. Remove the door catch to prevent children and pets to get closed in the appliance.

1-Safety information.....	4
2-Product description.....	7
3-Control panel	8
4-Programmes	12
5-Consumption.....	13
6-Daily use	14
7-hOn App.....	19
8-Eco-friendly washing	22
9-Care and cleaning	23
10-Troubleshooting	26
11-Installation.....	29
12-Technical data.....	33
13-Customer service.....	34

Before switching on the appliance for the first time read the following safety hints!



WARNING!

Before first use

- ▶ Make sure there is no transport damage.
- ▶ Make sure all transport bolts are removed.
- ▶ Remove all packaging and keep out of children's reach.
- ▶ Handle the appliance always with at least two persons because it is heavy.

Daily use

- ▶ This appliance can be used by children aged from 8 years and above and persons with reduced physical, sensory or mental capabilities or lack of experience and knowledge if they have been given supervision or instruction concerning use of the appliance in a safe way and understand the hazards involved.
- ▶ Keep away children under 3 years of age from the appliance unless they are constantly supervised.
- ▶ Children shall not play with the appliance.
- ▶ Do not let children or pets come close to the appliance when the door is open.
- ▶ Store washing agents out of reach of children.
- ▶ Pull up zips, fix loose threads and take care for small items to prevent laundry from being entangled. If necessary, use an appropriate bag or net.
- ▶ Do not touch or use the appliance when barefoot or with wet or damp hands or feet.
- ▶ Do not cover or encase the appliance during operation or afterwards to allow any moisture or dampness to evaporate.
- ▶ Do not place heavy objects or sources of heat or damp on top of the appliance.
- ▶ Do not use or store flammable detergent or dry cleaning agent in close vicinity to the appliance.
- ▶ Do not use any flammable sprays in close vicinity to the appliance.
- ▶ Do not wash any garments treated with solvents in the appliance without having dried them previously in the air.

**WARNING!****Daily use**

- ▶ Do not remove or insert the plug in the presence of flammable gas.
- ▶ Do not hot wash foam rubber or sponge-like materials.
- ▶ Do not wash any laundry which is polluted with flour.
- ▶ Do not open detergent drawer during any wash cycle.
- ▶ Do not touch the door during the washing process, it gets hot.
- ▶ Do not open the door if the water level is visibly over the porthole.
- ▶ Do not force the door to open. The door is fitted with a self-lock device and will open shortly after the washing procedure is ended.
- ▶ Switch off the appliance after each wash programme and before undertaking any routine maintenance and disconnect the appliance from the electrical supply to save electricity and for safety.
- ▶ Hold the plug, not the cable, when unplugging the appliance.

Maintenance / cleaning

- ▶ Make sure children are supervised if they carry out cleaning and maintenance.
- ▶ Disconnect the appliance from the electrical supply before undertaking any routine maintenance.
- ▶ Keep the lower part of the porthole clean and open door and detergent drawer if appliance is not in use to prevent odours.
- ▶ Do not use water spray or steam to clean the appliance.
- ▶ Replace a damaged supply cord only by the manufacturer, its service agent or similarly qualified persons in order to avoid a hazard.
- ▶ Do not try to repair the appliance by yourself. In case of repair please contact our customer service.
- ▶ Remove all foreign objects such as metal objects, chemicals, fragile goods, lighted candles, lighted cigarettes, etc. from the appliance.

Installation

- ▶ The appliance should be placed in a well-ventilated place. Ensure a location which allows opening the door fully.
- ▶ Never install the appliance outdoors in a damp place, or in an area which may **be** prone to water leaks such as under or near a sink unit. In the event of a water leak cut power supply and allow the machine to dry naturally.



WARNING!

Installation

- ▶ Install or use the appliance only where the temperature is above 5 °C.
- ▶ Do not place the appliance directly on a carpet, or close to a wall or furniture.
- ▶ Do not install the appliance in direct sunlight or in the near of heat sources (e.g. stoves, heaters).
- ▶ Make sure that the electrical information on the rating plate agrees with the power supply. If it does not, contact an electrician.
- ▶ Do not use multi-plug adapters and extension cables.
- ▶ Make sure only the delivered electric cable and hose set are used.
- ▶ Make sure not to damage the electric cable and the plug. If damaged have it replaced by an electrician.
- ▶ Use a separate earthed socket for the power supply which is easy accessible after installation. The appliance must be earthed.
Only for UK: The appliance's power cable is fitted with 3-cord (grounding) plug that fits a standard 3-cord (grounded) socket. Never cut off or dismount the third pin (grounding). After the appliance is installed, the plug should be accessible.
- ▶ Make sure the hose joints and connections are firm and there is no leakage.

Intended use

This appliance is intended for washing machine-washable laundry only. Anytime follow the instructions given on the label of each garment label. It is designed exclusively for domestic use inside the house. It is not intended for commercial or industrial use.

Changes or modifications to the device are not allowed. Unintended use may cause hazards and loss of of all warranty and liability claims.

i Note:

Due to technical changes and different models, the illustrations in the following chapters may differ from your model.

2.1 Picture of appliance.

Front (Fig. 2-1):

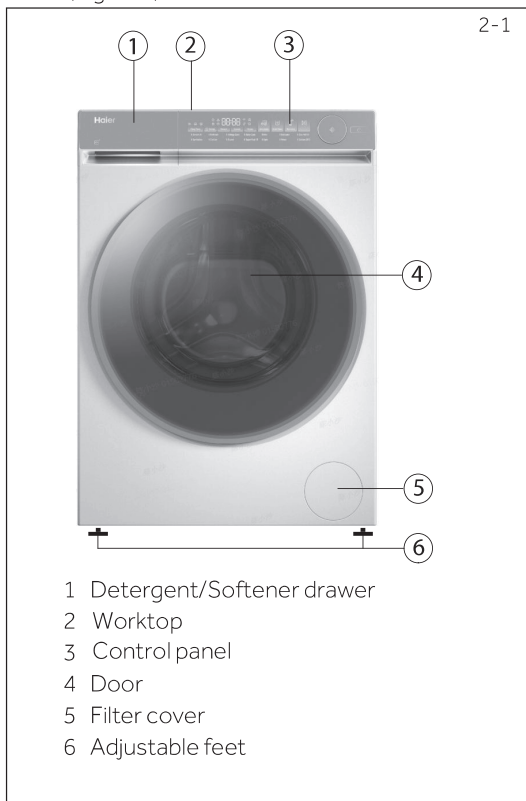

Rear side (Fig. 2-2):

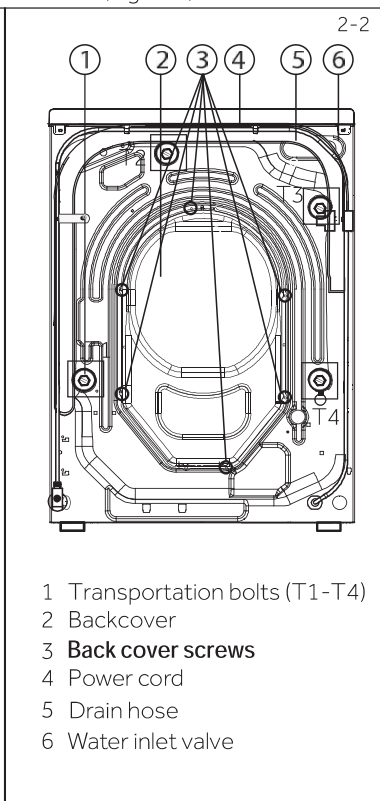

2.2 Accessories

Check the accessories and literature in accordance with this list (Fig. 2-3):

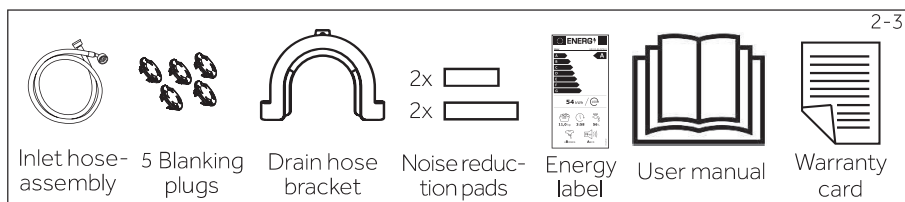

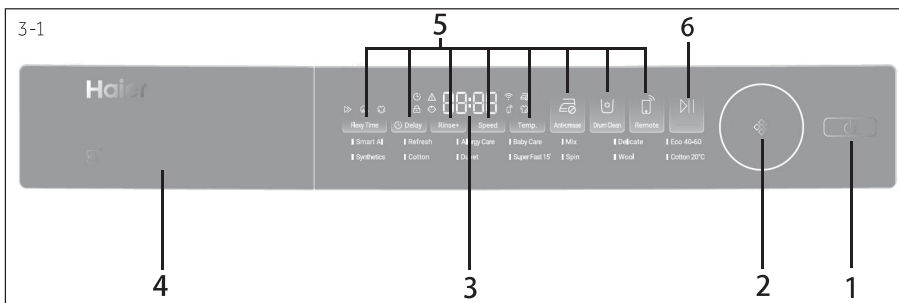

- 1 "Power" button
- 2 Programme selector
- 3 Display
- 4 Detergent /Softener drawer
- 5 Function buttons
- 6 "Start/Pause" button

i Note : Acoustic signal

In following cases, an acoustic signal is no sounds by default:

- ▶ when pressing a button
- ▶ when turning the programmes selector
- ▶ at the end of programme

The acoustic signal can be selected if necessary ; see **Daily use (see P18 6.13)**.

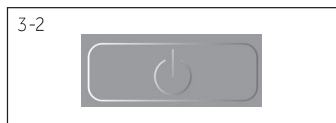

3.1 "Power" button

Touch this button (Fig. 3-2) gently to switch on, the display is shining, the indicator of the "Start/Pause" button is flashing, touch it again for about 2seconds to switch off. If no panel element or programme is activated after a while machine will shut down automatically.

i Note: Power off

Without Wi-Fi connection, the switched-on appliance automatically powers off if it is not activated within 2 minutes before starting the programme or at the end of the programme. **With Wi-Fi connection, the waiting time duration is 24h.**

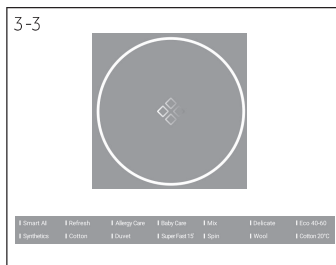

3.2 Programme selector

By turning the knob (Fig. 3-3) one of 14 programmes can be selected, related LED will light up, its default settings will be displayed.

3.3 Display

The display (Fig. 3-4) shows following information:

- ▶ Washing time
- ▶ End time delay
- ▶ Error codes and service information
- ▶ Display symbols
- ▶ Speed, Temperature, etc



Symbol	Meaning
	Delay.
	Alarm.
	Drum door is locked.
	Control panel is locked.
	Appliance is connected to Wi-Fi.
	Anti-crease.
	Remote.
	Steam:Smart AI,Allergy Care,Baby Care have steam washing function bydefault.
	Time saving.
	Energy saving.
	Intensive.

3.4 Function buttons

The function buttons (Fig. 3-5) enable additional options in the selected programme before programme starts. The related indicators are displayed.

By switching off the appliance or setting a new programme, all options are disabled.

If a button has multiple options, the desired option can be selected by touching the button sequentially.

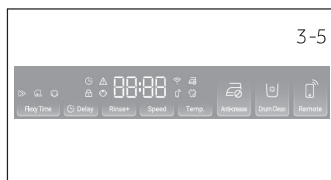

Note: Factory settings

To get best results in each programme Haier has well defined specific default settings. If there is no special requirement default settings are recommended.

3.4.1 Function button "Flexy Time"

Touch this button (Fig.3-6) to select time saving(Reduce main wash time and speed up washing), energy saving(Reduce washing water temperature to reduce power consumption) or Intensive (Increase the main washing time and strengthen the washing result).





3.4.2 Function button "Delay"

Touch this button (Fig.3-7) to start the programme with a delay. End time delay could be increased in steps of 30 minutes from 0,5 -24h (End time will longer than original programme time). For example display off 6:30 means end of programme cycle will be in 6 hours and 30 minutes. Touch "Start/Pause" button to activate the time delay. It is not applicable to programme Spin, Refresh.

i Note: Liquid detergent

If using liquid detergent, it is not recommended to activate the end time delay.



3.4.3 Function button "Rinse+"

Touch this button (Fig.3-8) to rinse the laundry more intense with fresh water. This is recommended for people with sensitive skin. By touching the button several times zero to three additional cycles can be selected. They appear in the display with P--0/ P--1/P--2/P--3. Different programme options are different.



3.4.4 Function button "Speed"

Touch this button (Fig. 3-9) to change or deselect the spin of the programme. If no value is illuminated the display "0" the laundry will not spin.

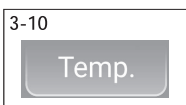

3.4.5 Function button "Temp."

Touch this button (Fig.3-10) to change the washing temperature of the programme. If no value is illuminated(the display " -- ") the water will not be heated.



3.4.6 Function button "Anti-crease"

For those programmes that can select "Anti-crease" function (Fig.3-11), touch "Anti-crease" button to select this function and the corresponding icon will light up. Touch again or select another programme, this feature will be cancelled.

Under "Anti-crease" function, the max spin speed will decrease. After spin, the washing machine keeps intermittent operation to shake off the clothes to prevent mildew and odor, reduce wrinkles and make them smoother after hanging up.

During operation, the LED display will show " - " " -- " " --- " ---- ", and this phase lasts for 12 hours at most, users can touch "Start/ Pause" to terminate the programme at any time.



3.4.7 Function button "Drum Clean"

Touch this button (Fig.3-12) to clean the inner and outer cylinders of washing machines, and different cleaning modes can be selected in different usage scenarios. Do not add any detergent while running this mode and make sure there are no clothes in the drum.



3.4.8 Function button "Remote"

Shortly press this button (Fig. 3-13) to activate the Remote Control. More information, please see the dedicated "hOn App" chapter 7.

3.4.9 Function button "Start/Pause"

Touch this button (Fig.3-14) gently to start or interrupt the currently displayed programme.



3.5 Child lock

Choose a programme and then start, touch button "Flexy Time" and "Delay" (Fig. 3-15) for 3 seconds simultaneously to block all panel elements against activation, panel display . For unlocking please touch again the two buttons. The child lock indicator lights up when the child lock works. Feature is optional when the machine is running.

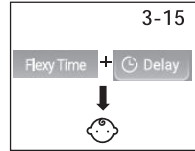

The display shows **cLot** (Fig. 3-16) if a button will be touched when the child lock is activated. The change is not running.



Note: Child lock

- ▶ The child lock which is set up manually must be cancelled manually or will be cancelled automatically at the end of the programme. Power off and error information won't cancel child lock. It still works when the appliance is powered on next time.
- ▶ If you use the child lock, first press the program key, then the child lock will be on.
- ▶ Hold it for 3 seconds, the child lock will turn to full light and the child lock will be activated.
- ▶ Child lock can't be set up or cancelled through hOn App.

3.6 Detergent drawer

Open dispenser drawer, the following components can be seen (Fig. 3-17):

- 1: The main washing compartment, for powder or liquid detergent.
- 2: Detergent flap selector: lift it up for powder detergent, keep it down for liquid detergent.
- 3: Compartment for softener.
- 4: Pre-wash compartment, for a small amount of powder detergent.
- 5: Lock tab, press it down to pull out dispenser drawer.

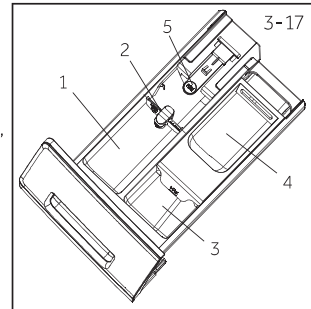

The recommendation on the type of detergents is suitable for the various washing temperatures, please refer to the manual of detergent.



Note: The procedure to check the number of cycles that the machine has run.

Procedure: under standby mode, select "Cotton" programme first, then press "Temp." and "Speed" at the same time, it will display the number of running cycles for 2 seconds, and then back to standby interface. The cumulative running cycles will add 1 after the programme ends. The running cycles will be displayed in hexadecimal if it is over 9999.

• Yes, ◦ Optional, / No

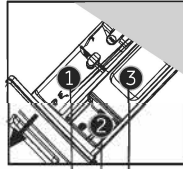

Detergent compartment for:

- 1 Detergent
- 2 Softener or care product
- 3 Detergent³⁾

Programme	Max.Load in kg HW90	Temperature in °C ¹⁾ selectable range	Preset	Detergent compartment			Fabrics type	Preset spin speed in rpm	Function						Default duration	
				1	2	3			Flexy Time	Delay	Rinse+	Anti-crease	Drum Clean	Remote		
Smart AI	9	-- to 60	40	•	◦	/	Lightly soiled mixed-laundry of cotton and synthetic	1000	◦	◦	◦	◦	◦	◦	◦	1:18
Refresh	1	/	/	/	/	/	Cotton/synthetics	/	/	/	/	/	◦	◦	◦	0:18
Allergy Care	9	-- to 90	60	•	◦	◦	Cotton/synthetics	1000	◦	◦	◦	◦	◦	◦	◦	1:47
Baby Care	4.5	-- to 90	60	•	◦	◦	Cotton/synthetics	1000	◦	◦	◦	◦	◦	◦	◦	1:47
Mix	9	-- to 60	30	•	•	◦	/	1000	◦	◦	◦	◦	◦	◦	◦	1:10
Delicate	2	-- to 30	30	•	◦	/	Delicate laundry and silk	600	◦	◦	◦	/	◦	◦	◦	0:42
Eco 40-60	9	-- to 60	40	•	◦	/	/	1400	◦	◦	◦	◦	◦	◦	◦	2:31
Synthetics	4.5	-- to 60	40	•	◦	◦	Synthetic or mixed fabric	1200	◦	◦	◦	◦	◦	◦	◦	2:07
Cotton	9	-- to 90	40	•	◦	◦	Cotton	1400	◦	◦	◦	◦	◦	◦	◦	3:08
Duvet	2	-- to 40	30	/	◦	◦	Cotton	800	◦	◦	◦	/	◦	◦	◦	1:09
Super Fast 15 ²⁾	1	--to 40	--	•	◦	/	Cotton/synthetics	1000	/	◦	◦	◦	◦	◦	◦	0:15
Spin	9	/	/	/	/	/	Not-fragile fabric	1000	/	/	/	◦	◦	◦	◦	0:08
Wool	1	--to 40	--	•	◦	/	Machine-washable fabric made of wool or with wool content	800	/	◦	◦	/	◦	◦	◦	0:40
Cotton 20°C	9	/	/	•	◦	◦	Cotton	1000	◦	◦	◦	◦	◦	◦	◦	0:53

-- Water is not heated up.

1) Choose 90°C wash temperature only for special hygienic requirements.

2) Reduce detergent amount because programme duration is short.

3) A little detergent can be added to the pre-wash compartment only when the pre-wash function is activated in App (note: powder detergent should not exceed 30g). If the IOT function is not activated, please do not add any detergent to the pre-wash compartment.

When washing heavy loads, the washing machine may vibrate greatly or move if clothes are wrapped.

The design and specifications are subject to change without notice for quality improvement purposes.

Scan QR code on energy label for energy consumption information.





The actual energy consumption may differ from the declared one according to local conditions.



Note: Auto Weight

The appliance is equipped with a loading recognition. At low loading, energy, water and washing time will be reduced automatically in some programmes. The display default time may vary depending on the load weight, involving the "Smart AI, Synthetics, Cotton, Cotton 20°C, Eco 40-60" programme.

Indicative information(as per Commission Regulation (EU) 2019/2023):

Rated Capacity	Programme			ENERGY		Max. Temperature (°C)	Effective Speed (RPM)	
		(kg)	(HH:MM)	(kWh/cycle)	(L/cycle)			Residual Moisture (%)
9 kg	Eco 40-60	9.0	3:48	0,630	64.0	28	1330	53.0
	Eco 40-60	4.5	2:52	0,300	36.0	26	1330	53.0
	Eco 40-60	2.5	2:48	0,200	28.0	25	1330	55.0
	Cotton 20°C	9.0	0:53	0,300	80.0	20	1000	65.0
	Cotton 60°C	9.0	1:37	2,000	80.0	57	1400	55.0
	Wool 30°C	1.0	0:45	0,380	40.0	30	800	37.0
	Super Fast 15'30°C	1.0	0:23	0,380	40.0	30	1000	65.0

Except Eco 40-60, the value given for each programme is only an indicative one.

6.1 Power supply

Connect the washing machine to a power supply (220V to 240V~/50Hz; Fig. 6-1). Please refer also to section installation (see P31).

6.2 Water connection

- ▶ Before connecting check the cleanliness and clarity of the water inlet.
- ▶ Turn on the tap (Fig.6-2).

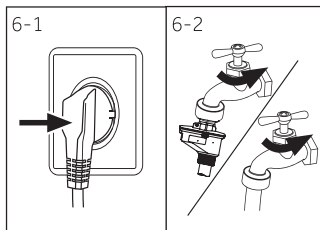

Note: Tightness

Before use check for leakage in the joints between the tap and the inlet hose by turning on the tap.

6.3 Preparing laundry

- ▶ Sort out clothes according to fabric (cotton, synthetics, wool or silk etc.) and how dirty they are (Fig. 6-3). Pay attention to the care labelling of washing labels.
- ▶ Separate white clothes from coloured ones. Wash coloured textiles first by hand to check if they fade or run.
- ▶ Empty pockets (keys, coins, etc.) and remove harder decorative objects (e.g. brooches).
- ▶ Garments without hems, delicates and finely woven textile such as fine curtains are to be put into a wash bag to care for this delicate laundry (hand or dry cleaning would be better).
- ▶ Close zippers, velco fastener and hooks, make sure the buttons are sewn on tightly.
- ▶ Place sensitive items like laundry without firm hem, delicate underwear and small items such as socks, belts, bras, etc. in a wash bag.
- ▶ Unfold large pieces of fabric such as bed sheets, bedspreads etc.
- ▶ Turn jeans and printed, decorated or color-intensive textiles inside out; possibly wash separately.

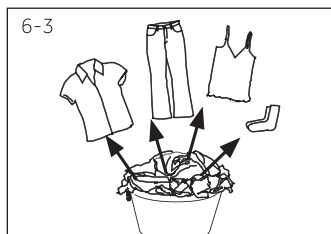

CAUTION!

Non-textile, as well as small, loose or sharp-edged items may cause malfunctions and damage of clothes and appliance.

Care chart

Washing		
 Washable up to 95°C normal process	 Washable up to 60°C normal process	 Washable up to 60°C mild process
 Washable up to 40°C normal process	 Washable up to 40°C mild process	 Washable up to 40°C very mild process
 Washable up to 30°C normal process	 Washable up to 30°C mild process	 Washable up to 30°C very mild process
 Wash by hand max. 40°C	 Do not wash	
Bleaching		
 Any bleaching allowed	 Only oxygen/non-chlorine	 Do not bleach
Drying		
 Tumble drying possible normal temperature	 Tumble drying possible lower temperature	 Do not tumble dry
 Line drying	 Flat drying	
Ironing		
 Iron at a maximum temperature up to 200 °C	 Iron at a medial temperature up to 150°C	 Iron at a low temperature up to 110 °C; without steam (steam ironing may cause irreversible damage)
 Do not iron		
Professional Textile Care		
 Dry cleaning in tetra-chloroethene	 Dry cleaning in hydrocarbons	 Do not dry clean
 Professional wet clean	 Do not professional wet clean	

Not all of these symbols are displayed in the appliance menu.

6.4 Loading the appliance

- ▶ Put in the laundry piece by piece.
- ▶ Don't overload. Note the different maximum load according to programmes! Rule of thumb for maximum load: Keep six inches between load and drum top.
- ▶ Close the door carefully, ensuring no pieces of laundry get caught.

6.5 Selecting detergent

- ▶ Washing efficiency and performance is determined by used detergent quality.
- ▶ Use only machine wash approved detergent.
- ▶ If needed use specific detergents, e.g synthetic and woolen fabric.
- ▶ See tips for countertop detergent stickers.
- ▶ Do not use dry cleaning agents such as trichloroethylene and similar products.

Choose the best detergent

Programme	Kind of detergent				
	Universal	Colour	Delicate	Special	Softener
Smart AI	√	√	-	-	√
Refresh	-	-	-	-	-
Allergy Care	√	√	-	-	√
Baby Care	-	-	√	√	√
Mix	√L	√	-	-	√
Delicate	-	-	√	√	√
Eco 40-60	√	√	-	-	√
Synthetics	-	√	-	-	√
Cotton	√	√	-	-	√
Duvet	-	-	√L	√	o
Super Fast 15'	L	√L	-	-	√
Spin	-	-	-	-	-
Wool	-	-	-	√	√
Cotton 20°C	√	√	-	-	√

L = detersivo in gel/liquido P = detersivo in polvere √=Recommended -= Not recommend
O = no

If using liquid detergent, it is not recommended to activate the time delay.

We recommend by using:

- ▶ Laundry powder: 20°C to 90°C* (best use: 40-60°C)
- ▶ Color detergent: 20°C to 60°C (best use: 30-60°C)
- ▶ Wool/delicate detergent: 20°C to 30°C (best use: 20-30°C)

* Choose 90 °C wash temperature only for special hygienic requirements.

* If you choose the water temperature 60°C or above, we would like to advise you to use less detergent. Please kindly use the special disinfectant, which is suitable for cotton or synthetic cloth.

* It is better to use less or free suds detergent powder.

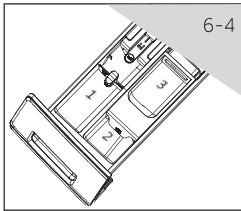

6.6 Adding detergent

1. Slide out the detergent drawer.
2. Put the required chemicals into corresponding compartments (Fig. 6-4).
3. Push back the drawer gently.

i Note:

- ▶ Remove detergent residues before next wash cycle from the detergent drawer.
- ▶ Do not overuse detergent or softener.
- ▶ Please follow the instruction on the detergent package.
- ▶ Always fill the detergent just before the beginning of the wash cycle.
- ▶ Concentrated liquid detergent should be diluted before adding.
- ▶ Do not use liquid detergent if function "Delay" is selected.
- ▶ Carefully choose the programme settings according to the care symbols on all laundry labels and according to the programme table.

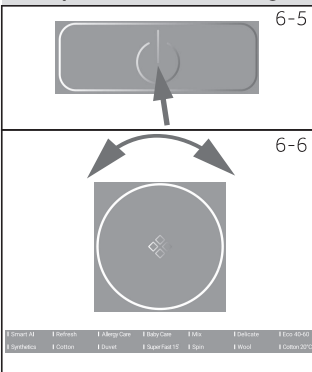

6.7 Switch on the appliance

Touch the "Power" button to switch on the appliance (Fig. 6-5). The LED of the "Start/Pause" button is flashing.

6.8 Select a programme

To get the best washing results, select a programme which fits the degree of soiling and sort of laundry type.

Turn the programme knob (Fig. 6-6) to select the right programme. Related programme LED lights up and the default settings are displayed.

i Note: Odour removal

Before first use we recommended to run programme "Drum Clean" with no load to remove possibly corruptive residues. If necessary, add small amount of special machine cleaner in washing agent compartment (3) or directly put it into the bucket.

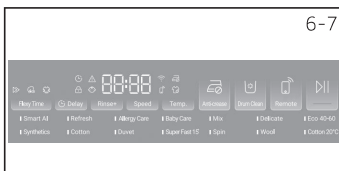

6.9 Add individual selections

Select required options and settings (Fig. 6-7); refer to Control Panel.

6.10 Start wash programme

Touch "Start/Pause" button (Fig. 6-8) to start. The LED of the "Start/Pause" button stops flashing and lights up continuously. Appliance operates according to present settings. Changes are only possible by cancelling the programme.

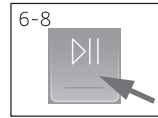

6.11 Interrupt / cancel wash programme

To interrupt a running programme touch gently "Start/Pause". The LED above the button is flashing, touch it again to resume operation.

To cancel a running programme and all its individual settings:

1. Touch "Start/Pause" button to interrupt the running programme.
2. Touch "Power" button for about 2 seconds to switch the appliance off.
3. Touch the "Power" button to turn on the appliance, select programme Spin and "no Speed", run programme Spin to drain the water.
4. After closing the programme to restart the appliance, select a new programme and start it.

6.12 After washing

i Note: Door lock

- ▶ For safety reasons the door is locked partially during the washing cycle. It is only possible to open the door at the end of the programme or after the programme was cancelled correctly (see description above).
- ▶ In case of high water level, high water temperature and during spinning it is not possible to open the door; **Lock** is displayed.

1. At programme cycle end **End** is displayed.
2. The appliance switches off automatically.
3. Remove laundry as soon as possible to go easy on it and to prevent more wrinkling.
4. Turn off the water supply.
5. Unplug the power cord.
6. Open the door to prevent formation of moisture and odours. Let it open while not used.
7. Small clothes are easy to stick to the wall after high-speed swing drying, please do not omit when opening the door to pick up clothes.

i Note: Standby-mode / energy-saving mode

The switched on appliance will go into standby-mode if it will not be activated within 2 minutes before starting the programme or at the end of programme. The display switches off. This saves energy. To interrupt the standby-mode touch "Power" button.

6.13 Activate or deactivate the buzzer

The acoustic signal can be selected if necessary:

1. Switch on the appliance.
2. Select the Mix programme.
3. Touch the " Flexy Time " button and "Rinse+" button at the same time for about 3 seconds. **"OFF" will be displayed and the buzzer will be deactivated.**

For activating the buzzer touch these two buttons at the same time again. "ON" will be displayed.

7.1 General Information

This appliance is equipped with Wi-Fi technology for remote control via the hOn App.



WARNING!

Follow the safety precautions indicated in this manual even when using the appliance through the app. Adhering to these instructions is essential for safe use.

7.2 Requirements

1. Wi-Fi Network: A router compatible with 802.11b/g/n and 2.4 GHz band is required. Networks operating at 5 GHz and public networks are not supported. The network name (SSID) must be between 1 and 31 characters, and the password between 8 and 64 characters. Encryption options include open, WPA-PSK, and WPA2-PSK.
2. Compatible Devices: The app is available for Android, iOS, and Huawei devices, on both tablets and smartphones.
3. Positioning: Install the appliance in an area with a strong Wi-Fi signal.

Wi-Fi Technical Specifications:

- Frequency: 2400 MHz - 2483.5 MHz
- Max Power: 20 dBm
- Standard: IEEE802.11b/g/n & BLE V4.2

7.3 Download and Installation of the hOn App

1. Download the app by scanning the QR code below or visiting go.haier-europe.com/download-app.



Download the
hOn App



Note: Registration

Creating a profile (sign up) is only required on first use or if the account has been deleted/disabled. For future uses, simply log in with your mail and password. Check the DEMO mode in the app to explore the Wi-Fi features.

7.4 Appliance Pairing





Note:

The home network must be set to 2.4 GHz; networks operating at 5 GHz are not supported. Ensure your smartphone is connected to the same 2.4 GHz Wi-Fi network you want to use to configure the appliance.

1. Open the hOn App, create a new profile (or log in if you already have one).
2. Tap "Add Appliance" and follow the on-screen instructions on your smartphone to complete the setup.

7.5 Remote Control activation



1. Ensure the router is powered on and connected to the Internet.
2. Load the laundry and close the door.
3. Turn on the appliance.
4. Short press the Remote  button. The door will lock.
5. Start the cycle through the app. The control panel will be disabled, except for the "POWER" and "START/PAUSE" buttons. Only the child lock will be available during the program.
6. Remote control can also be activated during the cycle by short pressing the Remote  button.



Note: Remote Control Expiration

You can send a command from the app up to 24 hours after Remote Control is enabled.

7.6 Remote Control deactivation

1. During a cycle, you can deactivate Remote Control by short pressing the Remote  button; the cycle will continue. You can view the cycle status in the app but won't be able to send commands (e.g., stop/pause).
2. If safety conditions permit, the door can be opened.
3. To resume remote control through the app, make sure the door is closed, then short press the Remote  button again.

7.7 End of Cycle with Remote Control

1. At the end of the cycle, the door unlocks, and Remote Control is deactivated.
2. After 2 minutes, the appliance will automatically power off.

7.8 Turning Off Wi-Fi Module and Clearing Network Credentials

To delete the saved Wi-Fi network information and turn off the Wi-Fi module:

1. Power on the appliance.
2. Without starting any cycle, press and hold the Remote  button for 5 seconds until "rESt" appears.
3. Press and hold the "Delay" button for another 5 seconds until "donE" appears.
4. The configuration information will be deleted. Select a program or turn off the appliance to exit.
5. To reconfigure, remove the appliance from the hOn App and start a new pairing procedure.



Note:

Use this procedure only if you intend to sell the appliance.



Environmentally responsible use

- ▶ To achieve best use of energy, water, detergent and time you should use the recommended maximum load size.
- ▶ Do not overload (hand width clearance above laundry).
- ▶ For slightly soiled laundry select the Super Fast 15' programme.
- ▶ Apply exact dosages of each washing agent.
- ▶ Choose the lowest adequate washing temperature—modern detergents are efficiently cleaning below 60°C.
- ▶ Raise default settings only due to heavy staining.



General information:

- ▶ The Eco 40-60 programme is able to clean normally soiled cotton laundry declared to be washable at 40 °C or 60 °C, together in the same cycle, and that this programme is used to assess the compliance with the EU ecodesign legislation;
- ▶ The most efficient programmes in terms of energy consumption are generally those that perform at lower temperatures and longer duration;
- ▶ Noise and remaining moisture content are influenced by the spinning speed: the higher the spinning speed in the spinning phase, the higher the noise and the lower the remaining moisture content.

9.1 Cleaning the detergent drawer

Take always care there are no detergent residues. Clean the drawer regularly (Fig. 9-1):

1. Pull out the drawer until it stops.
2. Press the release button and remove the drawer.
3. Wipe the inside of the sink clean with a towel.
4. Flush the drawer with water until it is clean and insert the drawer back in the appliance.

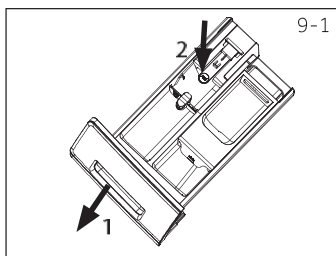

9.2 Cleaning the machine

- ▶ Unplug the machine during cleaning and maintenance.
- ▶ Use a soft cloth with soap liquid to clean the machine case (Fig. 9-2) and rubber components.
- ▶ Do not use organic chemicals or corrosive solvents.

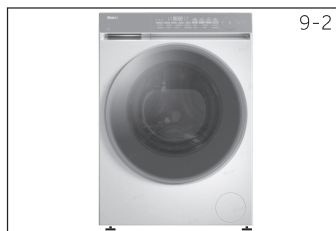

9.3 Water inlet valve and inlet valve filter

To prevent blockage of water supply by solid substances like lime clean regularly the inlet valve filter.

- ▶ Unplug the power cord and turn off the water supply.
- ▶ Unscrew the water inlet hose at the back (Fig. 9-3) of the appliance as well as on the tap.
- ▶ Flush the filters with water and a brush (Fig. 9-4).
- ▶ Insert the filter and install the inlet hose.
- ▶ Turn on the tap to see if it leaks.

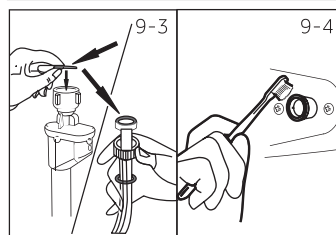

9.4 Cleaning the drum

- ▶ Remove accidentally washed items, especially metal parts such as pins, coins, etc. from the drum and the groove of the door gasket (rubber ring) because they cause rust stains and damage.
- ▶ Use a non-chloride cleaner for removing rust stains. Observe the warning hints of the cleaning agent manufacturer.
- ▶ Do not use any hard objects or steel wool for cleaning.
- ▶ After the procedure, open the door, use a towel to clean the stains and foam around the gasket, and keep the inside and outside of the gasket clean (Fig. 9-5).

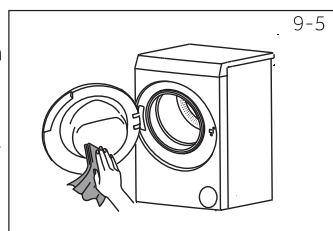

Note: Hygiene

For regular maintenance, we recommend running the programme "DrumClean" within 50 cycles to avoid possible corrosive residues. If necessary, add small amount of special machine cleaner in washing agent compartment (3) or directly put it into the bucket.

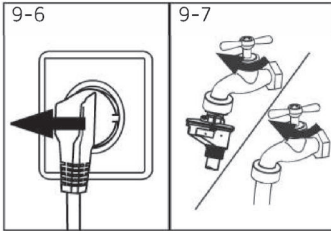

9.5 Long periods of disuse

If the appliance is left idle for a longer period:

1. Pull out the electrical plug (Fig. 9-6).
2. Turn off water supply (Fig. 9-7).
3. Open the door to prevent formation of moisture and odours. Let door open while not used.

Before next usage check carefully power cord, water inlet and drain hose. Make sure everything is properly installed and without leakage.

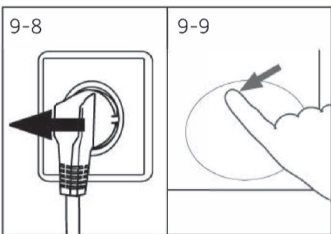

9.6 Pump filter

Clean the filter once a month and check the pump filter for instance if the appliance:

- ▶ Doesn't drain the water.
- ▶ Doesn't spin.
- ▶ Cause unusual noise while running.



WARNING!

Scalding Risk! Water in the pump filter can be very hot! Before any action please ensure water has cooled down.

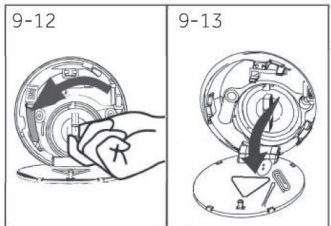
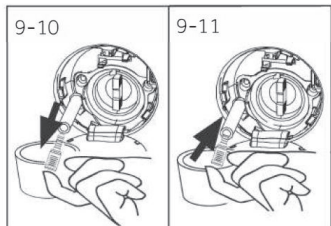

1. Turn off and unplug the machine (Fig. 9-8).
2. Push and open service flap (Fig. 9-9).
3. Provide a flat container to catch leach water (Fig. 9-10). There could be bigger amounts!
4. Pull the drainhose out and hold its end above the container (Fig. 9-10).
5. Take the sealing plug out of the drainhose (Fig. 9-10).
6. After complete drainage close drainhose (Fig. 9-11), and push it back into the machine.
7. Unscrew and remove counter clockwise the pump filter (Fig. 9-12).
8. Remove contaminants and dirt (Fig. 9-13).

9. Clean carefully pump filter, e.g. using running water (Fig. 9-14).
10. After cleaning, reinstall the handle and tighten it until it does not move. At this time, the handle is in vertical state (Fig. 9-15).
11. Close service flap.

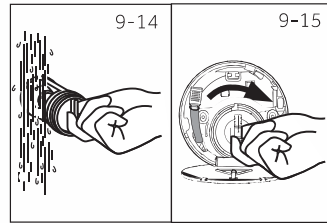

CAUTION!

- ▶ Pump filter sealing has to be clean and unhurt. If the lid is not full tightened, water can escape.
- ▶ The filter must be in place, or it may lead to leakage.

9.7 Drum Clean

This program is used to clean the inner and outer cylinders of washing machines, and different cleaning modes can be selected in different usage scenarios.

1. Fluff cleaning mode: Select the "Drum Clean" program, touch the "Temp." button, set the temperature to "--" (no heating), and display the running time "0:08", start the program. During the use of the washing machine, dandruff may accumulate inside the machine. Running this mode can effectively remove dandruff. Please do not add any detergent and ensure that there is no clothing inside the cylinder.

2. Cylinder self-cleaning mode: Select the "Drum Clean" program, touch the "Temp." button, set the temperature to "90 ° C", display the running time of "1:00", and start the program. This mode can effectively remove residual stains on the cylinder wall through high-temperature cleaning. Do not add any detergent and ensure that there are no clothes inside the cylinder.

Note: State standby, under any program, you can choose the "Drum Clean" program.

Many occurring problems could be solved by yourself without specific expertise. In case of a problem please check all shown possibilities and follow below instructions before you contact an after sales service. See CUSTOMER SERVICE.



WARNING!

- ▶ Before maintenance, deactivate the appliance and disconnect the mains plug from the mains socket.
- ▶ Electrical equipment should be serviced only by qualified electrical experts, because improper repairs can cause considerable consequential damages.
- ▶ A damaged power cable should only be replaced by the manufacturer, its service agent or similarly qualified persons in order to avoid a hazard.

10.1 Information codes

Following codes are displayed only for information referring to the washing cycle. No measures must be performed.

Code	Message
<i>1:25</i>	The remaining wash cycle time will be 1 hour and 25 minutes.
<i>6:30</i>	The remaining wash cycle time including chosen end-time delay will be 6 hours and 30 minutes.
<i>End</i>	The washing cycle is finished. The appliance shuts off automatically.
<i>Loct</i>	Door is closed because of high water level, high water temperature or spinning cycle.
<i>OFF</i>	The buzzer is deactivated.
<i>ON</i>	The buzzer is activated.
<i>cLoct</i>	The function keys is closed. The programme changing is invalid.

10.2 Troubleshooting with display code

Problem	Cause	Solution
<i>CLr FLr</i>	<ul style="list-style-type: none"> • Drainage error, water is not fully drained within 6 minutes. 	<ul style="list-style-type: none"> • Clean pump filter. • Check drain hose installation.
<i>E2</i>	<ul style="list-style-type: none"> • Lock error. 	<ul style="list-style-type: none"> • Shut the door properly.
<i>E4</i>	<ul style="list-style-type: none"> • Water level not reached after 12 minutes. • Drain hose is self-syphoning. 	<ul style="list-style-type: none"> • Make sure that tap is fully opened and water pressure is normal. • Check drain hose installation.
<i>EB</i>	<ul style="list-style-type: none"> • Water protective level error. 	<ul style="list-style-type: none"> • Contact the After sales service.
<i>E5</i>	<ul style="list-style-type: none"> • Drainage error. Water is not fully drained in set time.(Refresh programme) 	<ul style="list-style-type: none"> • Clean pump filter • Check drain hose installation
<i>F3</i>	<ul style="list-style-type: none"> • Temperature sensor error 	<ul style="list-style-type: none"> • Contact the After sales service.

Problem	Cause	Solution
E4	<ul style="list-style-type: none"> • Heating error. 	<ul style="list-style-type: none"> • Contact the After sales service.
F7	<ul style="list-style-type: none"> • Motor error. 	<ul style="list-style-type: none"> • Contact the After sales service.
FA	<ul style="list-style-type: none"> • Water level sensor error. 	<ul style="list-style-type: none"> • Contact the After sales service.
FH	<ul style="list-style-type: none"> • The iot module fails to be configured 	<ul style="list-style-type: none"> • Contact the After sales service.
FE0, FE 1 or FE2	<ul style="list-style-type: none"> • Abnormal communication error. 	<ul style="list-style-type: none"> • Contact the After sales service.
Eb	<ul style="list-style-type: none"> • Clothes are caught. 	<ul style="list-style-type: none"> • Please open the machine door and fully insert the clothes into the container, then press the "Start" button to run the program.

10.3 Troubleshooting without display code

Problem	Cause	Solution
Washing machine fails to operate.	<ul style="list-style-type: none"> • Programme is not yet started. • Door is not properly closed. • Machine has not been switched on. • Power failure. • Child lock is activated. 	<ul style="list-style-type: none"> • Check programme and start it. • Close the door properly. • Switch the machine on. • Check power supply. • Deactivate child lock.
Washing machine will not be filled with water.	<ul style="list-style-type: none"> • No water. • Inlet hose is kinked. • Inlet hose filter is blocked. • Water pressure is less than 0.03 MPa. • Door is not properly closed. • Water supply failure. 	<ul style="list-style-type: none"> • Check water tap. • Check inlet hose. • Unblock inlet hose filter. • Check water pressure. • Close the door properly. • Ensure the water supply.
Machine is draining while being filled.	<ul style="list-style-type: none"> • Height of drain hose is below 80 cm. • Drain hose end could reach into water. 	<ul style="list-style-type: none"> • Make sure that drain hose is properly installed. • Make sure the drain hose is not in water.
Drainage failure.	<ul style="list-style-type: none"> • Drain hose is blocked. • Pump filter is blocked. • Drain hose end is higher than 100 cm above floor level. 	<ul style="list-style-type: none"> • Unblock drain hose. • Clean pump filter. • Make sure that drain hose is properly installed.
Strong vibration while spinning.	<ul style="list-style-type: none"> • Not all transportation bolts have been removed. • Appliance has no solid position. • Machine load is not correct. 	<ul style="list-style-type: none"> • Remove all transportation bolts. • Ensure solid ground and a level position. • Check load weight and balance.
Operation stops before completing wash cycle.	<ul style="list-style-type: none"> • Water or electric failure. 	<ul style="list-style-type: none"> • Check power and water supply.
Operation stops for a period of time.	<ul style="list-style-type: none"> • Appliance displays error code. • Problem due to load pattern. • Programme performs soaking cycle. 	<ul style="list-style-type: none"> • Consider display codes. • Reduce or adjust load. • Cancel programme and restart.

Problem	Cause	Solution
Excessive foam floats drum and/or detergent drawer.	<ul style="list-style-type: none"> • Detergent is not appropriate. • Excessive use of detergent. 	<ul style="list-style-type: none"> • Check detergent recommendations. • Reduce amount of detergent.
Automatic adjustment of washing time.	<ul style="list-style-type: none"> • Washing programme duration will be adjusted. 	<ul style="list-style-type: none"> • This is normal and doesn't affect functionality.
Spinning fails.	<ul style="list-style-type: none"> • Unbalance of laundry. 	<ul style="list-style-type: none"> • Check machine load and laundry and run a spinning programme again.
Unsatisfactory washing result.	<ul style="list-style-type: none"> • Degree of pollution does not agree with selected programme • Detergent quantity was not sufficient. • Maximum load has been exceeded. • Laundry was unevenly distributed in the drum. 	<ul style="list-style-type: none"> • Select an other programme. • Choose the detergent according to the degree of pollution and according to manufacturer specifications. • Reduce loading. • Loose the laundry.
Washing powder residues are on the laundry.	<ul style="list-style-type: none"> • Insoluble particles of detergent can remain as white spots on the laundry. 	<ul style="list-style-type: none"> • Perform extra rinse. • Try to brush the points from the dry laundry. • Choose an other detergent.
Laundry has grey patches.	<ul style="list-style-type: none"> • Caused by fats such as oils, creams or ointments. 	<ul style="list-style-type: none"> • Pretreat the laundry with a special cleaner.

i Note: Foam formation

If too much foam is inspected during spin cycle, motor stops and drain pump will be activated for 90 seconds. If that elimination of foam fails up to 3 times, programme ends without spinning.

Should the error messages reappear even after the taken measures, switch off the appliance, disconnect the power supply and contact the customer service.

10.4 In case of power failure

The current programme and its setting will be saved. When power supply is restored operation will be resumed.

If a power failure cuts an operating wash programme door opening is mechanically blocked. To get out any laundry water level should not be seen in the glassy porthole of the door. - Danger of burns! Water level has to be lowered as described in "Pump filter". Not till then pull lever (A) beneath service flap (Fig.10-1) until door is unlocked by a gentle click. Afterwards refix all parts.

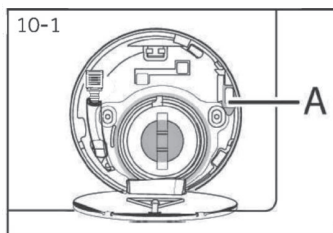

i When the washing machine in a safe state (under the water level below the window along a certain distance, barrel temperature below 55°C, the inner barrel did not turn), may unlock the doors of the machine operation.

11.1 Preparation

- ▶ Take the appliance out of the packaging.
- ▶ Remove all packaging material including protecting film on cabinet, polystyrene base, keep them out of childrens reach. While opening the package, water drops may be seen on plastic bag and porthole. This normal phenomenon results from water tests in the factory.



Note: Packaging disposal

Keep all packaging materials out of children's reach and dispose them in an environmentally friendly manner.

11.2 OPTIONAL: Install noise reduction pads

1. When opening the shrink package, you will find four noise reduction pads. These are used for reducing noise (Fig. 11-1).
2. Lay the washing machine down to its side, porthole pointing upwards, bottom side towards operator (Fig. 11-2).
3. Take out the noise reduction pads and remove the double-sided adhesive protective film; paste around the bottom; the noise reduction pads under the washing machine cabinet as shown in Figure 3 (two longer pads in position 1 and 3, two shorter pads in position 2 and 4). Finally set the machine upright again (Fig. 11-3).

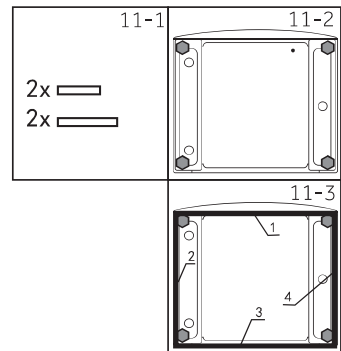

Warm tip:

Noise reduction pad is optional, could help to reduce noise, please assemble it or not according to your own demand.

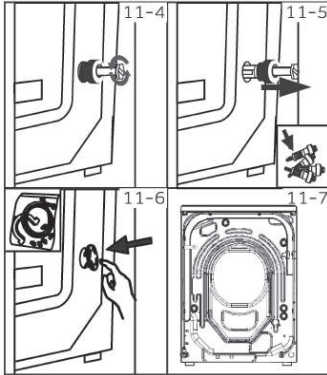

11.3 Dismantle the transportation bolts

The transportation bolts are designed for clamping anti-vibration components inside the appliance during transportation to prevent inner damage.

1. Remove all 4 bolts on the rear side and take out plastic spacers (Fig. 11-4)(Fig. 11-5).
2. Fill left holes with blanking plugs (Fig. 11-6)(Fig. 11-7).



Note: Keep in safe place

Keep all parts of the transport protection in a safe place for later use. Whenever the appliance is to be moved at first reinstall the protection parts.

11.4 Moving the appliance

If the machine is to be moved to a distant location, replace the transportation bolts removed before installation to prevent damage: The assembly takes place in reverse order.

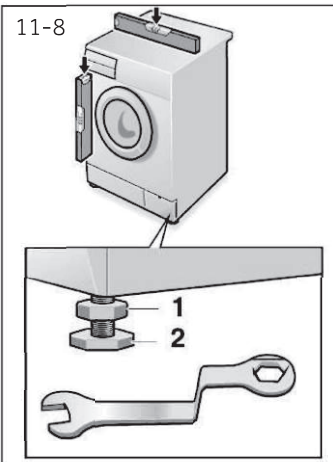

11.5 Aligning the appliance

Adjust all feet (Fig. 11-8) to achieve a complete level position. This will minimize vibrations and thus noise during use. It will also reduce wear and tear. We recommend to use a spirit level for adjustment. Floor should be as stable and flat as possible.

1. Loose the locknut (1) by using a wrench.
2. Adjust the height by turning the foot (2).
3. Tighten lock ut (1) against the housing.

11.6 Drain Water Connection

Fix the water drain hose properly to the piping. The hose has to reach at one point a height between 80 and 100 cm above the appliance bottom line! If possible keep always drain hose fixed to the clip at the appliance back.



WARNING!

- ▶ Use only the supplied hose set for the connection.
- ▶ Never reuse old hose sets!
- ▶ Only connect to cold water supply.
- ▶ Before connection, check whether the water is clean and clear.

Following connections are possible:

11.6.1 Drain hose to sink

- ▶ Hang the drain hose with the U-support over the edge of a sink with adequate size (Fig. 11-9).
- ▶ Protect the U-support sufficiently against slipping.

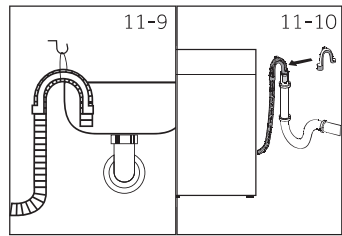

11.6.2 Drain hose to waste water connection

- ▶ The internal diameter of the stand pipe with vent-hole must be minimum 40 mm.
- ▶ Put the drain hose for 80-100 mm in the wastewater pipe.
- ▶ Attach the U-support and secure it sufficiently (Fig. 11-10).

11.6.3 Drain hose to sink connection

- ▶ The junction must lie above the siphon.
- ▶ A spigot connection is usually closed by a pad (A). That must be removed to prevent any disfunction (Fig. 11-11).
- ▶ Secure the drain hose with a clamp.

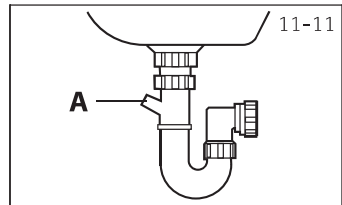

CAUTION!

- ▶ The drain hose should not be submerged in water and should be securely fixed and leak-free. If the drain hose is placed on the ground or if the pipe is at a height of less than 80 cm, the washing machine will continuously drain while being filled (self-siphoning).
- ▶ Drain hose is not to be extended. If necessary contact after sales service.

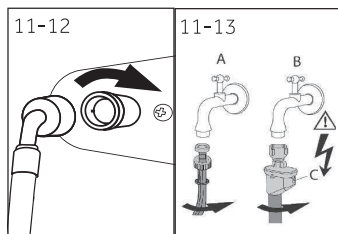

11.7 Fresh Water Connection

Make sure that the gaskets are inserted.

1. Connect the water inlet hose with the angled end to the appliance (Fig. 11-12). Tighten the screw joint by hand.
2. The other end connect to a water tap with a 3/4" thread (Fig. 11-13).

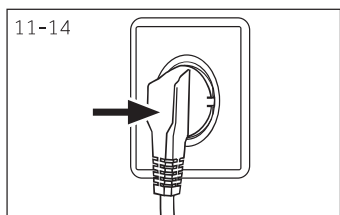

11.8 Electrical Connection

Before each connection check if:

- ▶ power supply, socket and fusing are appropriate to the rating plate.
- ▶ the power socket is earthed and no multi-plug or extension are used.
- ▶ the power plug and socket are strictly according.
- ▶ **Only UK:** The UK plug meets BS1363A standard.

Put the plug into the socket (Fig. 11-14).



WARNING!

- ▶ Ensure always that all connections (power supply, drain and fresh water hose) are firm, dry and leak free!
- ▶ Take care these parts are never to be crushed, kinked, or twisted.
- ▶ If the supply cord is damaged, it must be replaced by the service agent (see warranty card) in order to avoid a hazard.

12.1 Additional technical data

	HW90-B14367TU1	HW90-B14367GTU1
Voltage in V	220V-240V/50Hz	
Current in A	10	
Max. power in W	2000	
Water pressure in Mpa	0.03≤P≤1	
Net weight in kg	67	

12.2 Product dimensions

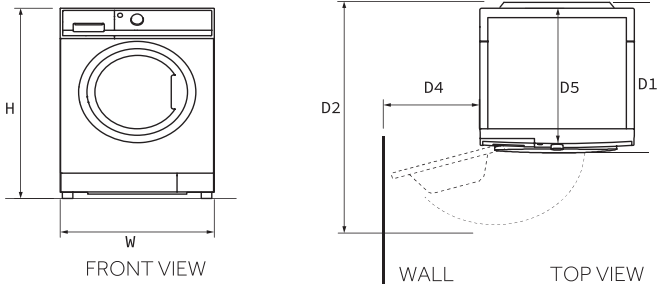

PRODUCT DIMENSIONS	HW90-B14367TU1	HW90-B14367GTU1
H Overall height of product mm	850	
W Overall width of product mm	595	
D5 Overall depth of product (To main control board size) mm	452	
D1 Overall depth of product (Including the thickness of the door) mm	507	
D2 Depth of door open mm	993	
D4 Minimum door clearance to adjacent wall mm	188	

Note: The exact height of your washer is dependent on how far the feet are extended from the base of the machine. The space where you install your washer needs to be at least 40mm wider and 20mm deeper than its dimensions.

12.3 Standards and Directives **CE**

This product meets the requirements of all applicable EC directives with the corresponding harmonised standards, which provide for CE marking.

13-Customer service

EN

We recommend our Haier Customer Service and the use of original spare parts, and the minimum period during which the spare parts for the household washing machine is 10 years.

If you have a problem with your appliance, please first check section TROUBLESHOOTING. If you cannot find a solution there, please contact:

- ▶ your local dealer.
- ▶ the Service & Support area at www.haier-europe.com where you can find telephone numbers and FAQs and where you can activate the service claim.

For specific product information, please login to the Haier official website https://www.haier-europe.com/en_GB/technical-assistance/ and search the model you use, click the product to go to the detail page then click "documents" to find the user manual to download it. You can also find the product information in this page.

To contact our Service, ensure that you have the following data available.

The information can be found on the rating plate.

Model _____ Serial No. _____

Also check the Warranty Card supplied with the product in case of warranty.

For general business enquiries please find below our addresses in Europe:

European Haier addresses			
Country *	Postal address	Country *	Postal address
Italy	Haier Europe Trading SRL Via De Cristoforis, 12 21100 Varese ITALY	France	Haier France SAS 3-5 rue des Graviers 92200 Neuilly sur Seine FRANCE
Spain Portugal	Haier Iberia SL Pg. Garcia Faria, 49-51 08019 Barcelona SPAIN	Belgium-FR Belgium-NL Netherlands Luxembourg	Haier Benelux SA Anderlecht Route de Lennik 451 BELGIUM
Germany Austria	Haier Deutschland GmbH Hewlett-Packard-Str. 4 D-61352 Bad Homburg GERMANY	Poland Hungary Greece Romania Russia	Haier Poland Sp.zo.o.AI. Jerozolimskie 181B 02- 222 Warszawa POLAND
United Kingdom	Haier Appliances UK Co.Ltd. One Crown Square Church Street East Woking, Surrey, GU21 6HR UK	Czech Republic and Slovakia	Haier Europe ČR s.r.o. Sokolovská 651/136a, 186 00 Praha 8, Czech Republic

*For more information please refer to www.haier-europe.com.

Model information is available in the product database at <https://eprel.ec.europa.eu/> by searching for the model identifier reported in the field Model of the product label affixed on the product; the link to the model in the product database can be found here below for each model identifier:



HW90-B14367TU1



HW90-B14367GTU1



Haier



Manuale d'uso
Lavatrice

HW90-B14367TU1
HW90-B14367GTU1

Haier

IT

Grazie per aver acquistato un prodotto Haier.

Leggere attentamente le presenti istruzioni prima di utilizzare questo elettrodomestico. Le istruzioni contengono informazioni importanti che vi aiuteranno a utilizzare al meglio l'elettrodomestico e a garantire un'installazione, un uso e una manutenzione sicuri e corretti. Conservare questo manuale in un luogo comodo in modo da poterlo consultare sempre per un uso sicuro e corretto dell'elettrodomestico.

Se si vende l'elettrodomestico, lo si regala o se lo si lascia a un acquirente quando ci si trasferisce, assicurarsi di consegnare anche questo manuale in modo che il nuovo proprietario possa familiarizzare con l'elettrodomestico e le avvertenze di sicurezza.

**Leggenda**

Avvertenza - Informazioni importanti sulla sicurezza



Informazioni generali e consigli



Informazioni ambientali

**Smaltimento**

Contribuire a proteggere l'ambiente e la salute umana. Riporre l'imballaggio in appositi contenitori per il riciclaggio. Riciclare i rifiuti di apparecchi elettrici ed elettronici. Non smaltire gli apparecchi contrassegnati da questo simbolo assieme ai rifiuti domestici. Consegnare il prodotto al centro di riciclaggio locale oppure contatta l'ufficio municipale.

**AVVERTENZA!****Rischio di lesioni o soffocamento!**

Scollegare l'elettrodomestico dalla rete elettrica. Tagliare il cavo di alimentazione e smaltirlo. Rimuovere la chiusura dell'oblò per evitare che bambini e animali domestici rimangano chiusi all'interno dell'elettrodomestico.

1- Informazioni sulla sicurezza.....	4
2- Descrizione del prodotto.....	7
3- Pannello di controllo.....	8
4- Programmi.....	12
5- Consumo	13
6- Uso quotidiano	14
7- App hOn	19
8- Lavaggio ecologico	22
9- Cura e pulizia	23
10- Risoluzione dei problemi	26
11- Installazione	29
12- Dati tecnici	33
13- Servizio clienti.....	34

Prima di accendere l'elettrodomestico per la prima volta, leggere i consigli di sicurezza riportati di seguito.



AVVERTENZA!

Prima del primo utilizzo

- ▶ Assicurarsi che non vi siano danni dovuti al trasporto.
- ▶ Assicurarsi che tutti i bulloni di trasporto siano stati rimossi.
- ▶ Rimuovere completamente i materiali di imballaggio e tenerli fuori dalla portata dei bambini.
- ▶ L'elettrodomestico deve essere sempre spostato da almeno due persone perché è pesante.

Uso quotidiano

- ▶ Questo elettrodomestico può essere utilizzato da bambini di almeno 8 anni, da persone con ridotte capacità fisiche, sensoriali o mentali e da persone inesperte solo se sono controllate o se hanno appreso le modalità di utilizzo sicuro dell'elettrodomestico e sono consapevoli dei relativi rischi.
- ▶ Tenere lontano dall'elettrodomestico i bambini di età inferiore a 3 anni a meno che non siano costantemente sorvegliati.
- ▶ Impedire ai bambini di giocare con l'elettrodomestico.
- ▶ Non lasciare che bambini o animali domestici si avvicinino all'elettrodomestico quando l'oblò è aperto.
- ▶ Conservare gli agenti di lavaggio fuori dalla portata dei bambini.
- ▶ Chiudere le cerniere, riparare i fili sciolti e avere cura dei piccoli capi per evitare che il bucato si impigli. Se necessario, utilizzare un sacchetto o una rete adeguati.
- ▶ Non toccare né utilizzare l'elettrodomestico a piedi nudi o con mani o piedi bagnati o umidi.
- ▶ Non coprire né ricoprire l'elettrodomestico durante il funzionamento o successivamente per consentire l'evaporazione dell'umidità.
- ▶ Non collocare oggetti pesanti o fonti di calore o umidità sopra l'elettrodomestico.
- ▶ Non utilizzare o conservare detersivi infiammabili o detersivi a secco nelle immediate vicinanze dell'elettrodomestico.
- ▶ Non utilizzare spray infiammabili nelle immediate vicinanze dell'elettrodomestico.
- ▶ Non lavare nell'elettrodomestico indumenti trattati con solventi senza averli preventivamente asciugati all'aria.

**AVVERTENZA!****Uso quotidiano**

- ▶ Non rimuovere o inserire la spina in presenza di gas infiammabili.
- ▶ Non lavare a caldo gommapiuma o materiali spugnosi.
- ▶ Non lavare biancheria sporca di farina.
- ▶ Non aprire il cassetto del detersivo durante il ciclo di lavaggio.
- ▶ Non toccare l'oblò durante il processo di lavaggio perché si surriscalda.
- ▶ Non aprire l'oblò se il livello dell'acqua è visibilmente sopra di esso.
- ▶ Non forzare l'apertura dell'oblò. L'oblò è dotato di un dispositivo di auto-bloccaggio e si apre poco dopo il termine della procedura di lavaggio.
- ▶ Spegnerne l'elettrodomestico dopo ogni programma di lavaggio e prima di intraprendere qualsiasi manutenzione ordinaria, quindi scollegare l'elettrodomestico dall'alimentazione elettrica per risparmiare energia e per motivi di sicurezza.
- ▶ Quando si scollega l'elettrodomestico, afferrare la spina e non il cavo.

Manutenzione / pulizia

- ▶ Assicurarsi che i bambini siano sorvegliati se eseguono le operazioni di pulizia e manutenzione.
- ▶ Scollegare l'elettrodomestico dalla rete elettrica prima di intraprendere qualsiasi operazione di manutenzione ordinaria.
- ▶ Se l'elettrodomestico non è in uso, tenere pulita la parte inferiore dell'oblò e aprire l'oblò e il cassetto del detersivo per evitare la formazione di cattivi odori.
- ▶ Non utilizzare acqua nebulizzata o vapore per pulire l'elettrodomestico.
- ▶ Un cavo di alimentazione danneggiato deve essere sostituito unicamente dal produttore, da un fornitore di servizi o da personale qualificato per evitare rischi.
- ▶ Non tentare di riparare l'elettrodomestico da soli. In caso di riparazione si prega di contattare il nostro servizio clienti.
- ▶ Rimuovere dall'elettrodomestico tutti i corpi estranei come oggetti metallici, prodotti chimici, merci fragili, candele accese, sigarette accese, ecc.

Installazione

- ▶ L'elettrodomestico deve essere collocato in un luogo ben ventilato. Garantire una posizione che consenta l'apertura completa dell'oblò.
- ▶ Non installare mai l'elettrodomestico all'aperto in un luogo umido o in un'area che potrebbe essere soggetta a perdite d'acqua, come sotto o vicino a un lavello. In caso di perdite d'acqua disinserire l'alimentazione e lasciare asciugare l'elettrodomestico all'aria.



AVVERTENZA!

Installazione

- ▶ Installare o utilizzare l'elettrodomestico solo dove la temperatura è superiore a 5°C.
- ▶ Non posizionare l'elettrodomestico direttamente su un tappeto o vicino a una parete o a un mobile.
- ▶ Non installare l'elettrodomestico in un luogo esposto alla luce solare diretta o in prossimità di fonti di calore (es. stufe, caloriferi).
- ▶ Assicurarsi che le informazioni elettriche sulla targhetta identificativa siano conformi all'alimentazione elettrica. In caso contrario, contattare un elettricista.
- ▶ Non utilizzare adattatori multipresa e prolunghie.
- ▶ Accertarsi che vengano utilizzati solo il cavo elettrico e il set di tubi flessibili forniti.
- ▶ Prestare attenzione a non danneggiare il cavo elettrico e la presa. In caso di danni, far eseguire la sostituzione da un elettricista.
- ▶ Utilizzare una presa separata con messa a terra per l'alimentazione facilmente accessibile dopo l'installazione. L'elettrodomestico deve essere collegato a terra.

Solo per il Regno Unito: Il cavo di alimentazione dell'elettrodomestico è dotato di una spina a 3 fili (con messa a terra) adatta a una presa standard a 3 fili (con messa a terra). Non tagliare o smontare mai il terzo polo (messa a terra). Dopo aver installato l'elettrodomestico, la spina dovrebbe essere accessibile.

- ▶ Assicurarsi che i giunti e i collegamenti dei tubi siano saldi e che non vi siano perdite.

Destinazione d'uso

Questo elettrodomestico è destinato esclusivamente al lavaggio di biancheria lavabile in lavatrice. Seguire in qualsiasi momento le istruzioni riportate sull'etichetta di ogni indumento. L'elettrodomestico è progettato esclusivamente per uso domestico all'interno dell'abitazione. Non è destinato all'uso commerciale o industriale.

Non sono consentiti cambiamenti o modifiche al dispositivo. L'uso non previsto può causare pericoli e la perdita di tutte le richieste di garanzia e responsabilità.

**Nota:**

A causa di modifiche tecniche e modelli diversi, le illustrazioni nei capitoli che seguono potrebbero differire dal modello in uso.

2.1 Immagine dell'elettrodomestico.

Lato anteriore (Fig. 2-1):

Lato posteriore (Fig. 2-2):

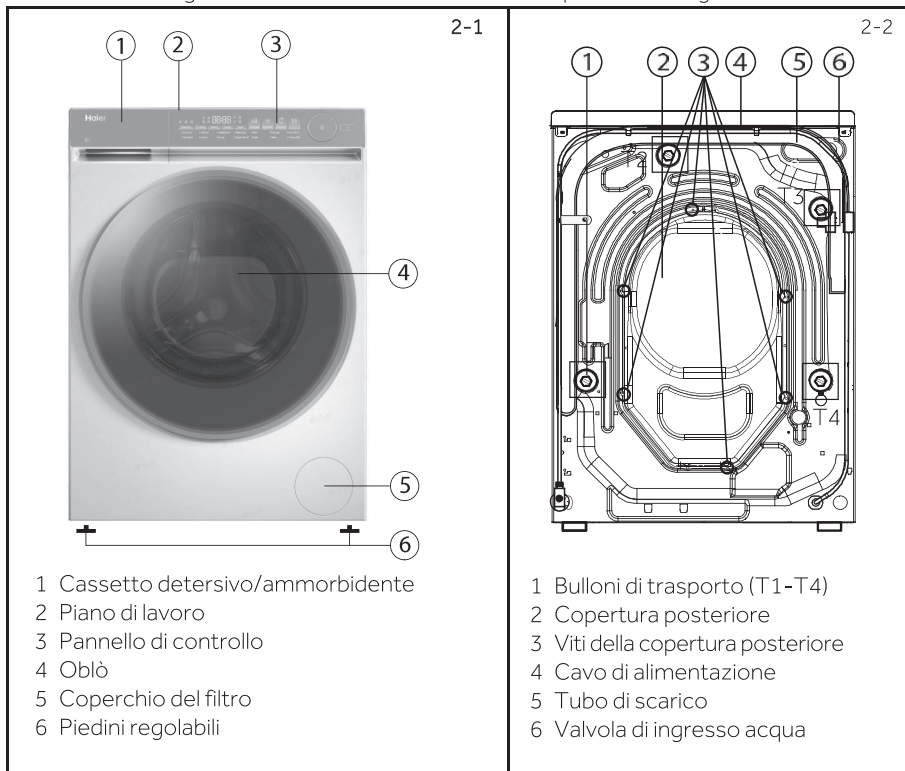
**2.2 Accessori**

Controllare gli accessori e la documentazione in base a questo elenco (Fig. 2-3):

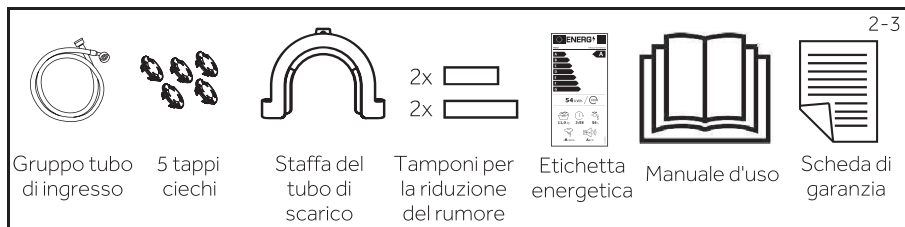

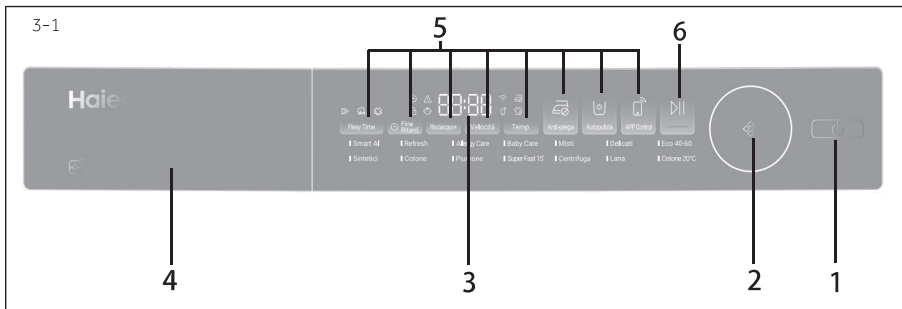

- | | | |
|---------------------------|---------------------------------------|--------------------------|
| 1 Pulsante di accensione | 3 Display | 5 Pulsanti funzione |
| 2 Selettore del programma | 4 Cassetto detersivo/
ammorbidente | 6 Pulsante "Start/Pausa" |

i Nota: segnale acustico

Un segnale acustico non emette suoni per impostazione predefinita nei seguenti casi:

- ▶ quando si preme un pulsante
- ▶ alla fine del programma
- ▶ quando si ruota il selettore programmi

Se necessario, il segnale acustico può essere selezionato o eliminato; vedere Uso quotidiano (vedere P18 6.13).

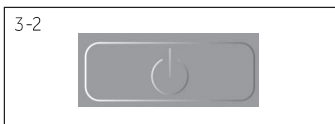

3.1 Pulsante di accensione

Per l'accensione toccare delicatamente questo pulsante (Fig 3-2); il display si illumina e l'indicatore del pulsante "Start/Pausa" lampeggia. Toccare nuovamente il pulsante per circa 2 secondi per lo spegnimento. Se nessun elemento del pannello o programma viene attivato dopo un po', la macchina si spegne automaticamente.

i Nota: Spegnimento

Senza connessione Wi-Fi, l'elettrodomestico acceso si spegne automaticamente se non viene attivato entro 2 minuti prima dell'avvio del programma o alla fine del programma. Con la connessione Wi-Fi il tempo di attesa è di 24h.

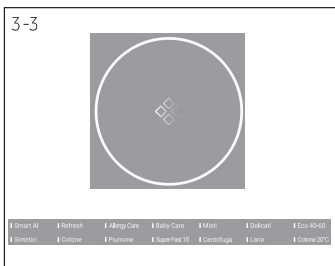

3.2 Selettore del programma

Ruotando la manopola (Fig. 3-3) è possibile selezionare uno dei 14 programmi, il LED corrispondente si accende e vengono visualizzate le rispettive impostazioni predefinite.

3.3 Display

Il display (Fig.3-4) mostra le seguenti informazioni:

- ▶ Tempo di lavaggio
- ▶ Fine ritardata
- ▶ Codici di errore e informazioni di servizio
- ▶ Simboli visualizzati
- ▶ Velocità, temperatura, ecc.



Simbolo	Spiegazione
	Fine ritardata.
	Allarme.
	L'oblò è bloccato.
	Il pannello di controllo è bloccato.
	L'elettrodomestico è connesso alla rete Wi-Fi.
	Anti-piega.
	App Control.
	Vapore: Smart AI, Allergy Care, Baby Care, della funzione di lavaggio a vapore per impostazione predefinita
	Risparmio di tempo
	Risparmio energetico.
	Intensivo.

3.4 Pulsanti funzione

I pulsanti funzione (Fig. 3-5) abilitano opzioni aggiuntive nel programma selezionato prima dell'avvio del programma. Vengono visualizzati i relativi indicatori.

Spegnendo l'elettrodomestico o impostando un nuovo programma, tutte le opzioni vengono disabilitate.

Se un pulsante consente più opzioni, quella desiderata può essere selezionata premendo il pulsante in sequenza.



Nota: impostazioni di fabbrica

Per ottenere i migliori risultati in ciascun programma, Haier presenta impostazioni predefinite specifiche ben definite. Se non vi sono requisiti speciali, sono consigliate le impostazioni predefinite.

3.4.1 Pulsante "FlexyTime"

Toccare questo pulsante (Fig.3-6) per selezionare Risparmio tempo (riduce il tempo del lavaggio principale velocizzando il lavaggio), Risparmio energetico (riduce la temperatura dell'acqua di lavaggio per ridurre il consumo di energia) o Intensivo (aumenta il tempo del lavaggio principale e potenzia il lavaggio).





3.4.2 Pulsante funzione " Fine Ritard."

Toccare questo pulsante (Fig.3-7) per avviare il programma con un ritardo. Il ritardo della fine del programma può essere aumentato in incrementi di 30 minuti da 0,5 a 24 ore (l'ora di fine sarà posticipata rispetto all'ora del programma originale). Ad esempio, la visualizzazione di off "6:30" significa che la fine del ciclo del programma avverrà tra 6 ore e 30 minuti. Toccare il pulsante "Start/Pausa" per attivare il ritardo. Non è applicabile ai programmi Centrifuga, Refresh.

i Nota: detersivo liquido

Se si utilizza detersivo liquido, si sconsiglia di attivare la fine ritardata.

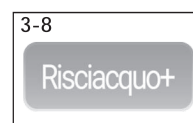

3.4.3 Tasto funzione "Risciacquo+"

Premere questo pulsante (Fig.3-8) per risciacquare la biancheria più intensamente con acqua fresca. Raccomandato per le persone con pelle sensibile. Toccando più volte il pulsante è possibile selezionare da zero a tre cicli aggiuntivi, visualizzati sul display con P--0/P--1/P--2/P--3. Le opzioni di programmi diversi sono anch'esse diverse.

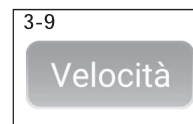

3.4.4 Pulsante funzione "Velocità"

Toccare questo pulsante (Fig. 3-9) per modificare o deselezionare la centrifuga del programma. Se nessun valore è illuminato sul display "0", il carico non viene sottoposto a centrifuga.

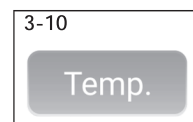

3.4.5 Pulsante funzione "Temp."

Toccare questo pulsante (Fig. 3-10) per modificare la temperatura di lavaggio del programma. Se nessun valore è illuminato (display "--") l'acqua non viene riscaldata.



3.4.6 Pulsante funzione "Anti-piega"

Per i programmi che possono selezionare la funzione "Anti-piega" (Fig. 3-11), toccare il pulsante "Anti-piega" per selezionare questa funzione e l'icona corrispondente si illuminerà. Se si tocca nuovamente o si seleziona un altro programma, questa funzione viene annullata. Con la funzione "Anti-piega", la velocità massima di centrifuga diminuirà. Dopo la centrifuga, la lavatrice mantiene il funzionamento intermittente per scuotere i vestiti, evitare la formazione di muffa e odori, ridurre le pieghe e rendere i capi più lisci dopo la sospensione. Durante il funzionamento, il display LED visualizza "- " "- " "- " "- " "- " "- " per la durata massima di 12 ore, durante la quale gli utenti possono premere "Start/Pausa" per terminare il programma in qualsiasi momento.

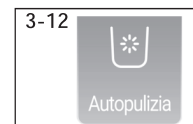

3.4.7 Pulsante funzione "Autopulizia"

Toccare questo pulsante (Fig. 3-12) per pulire il cestello interno ed esterno delle lavatrici, con la possibilità di selezionare diverse modalità di pulizia per diversi scenari di utilizzo. Non aggiungere detersivo mentre è in esecuzione questa modalità e assicurarsi che non ci siano indumenti nel cestello.

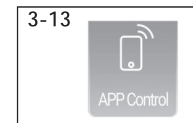

3.4.8 Pulsante funzione "APP Control"

Premendo brevemente questo pulsante(Fig.3-13) si attiva il Controllo Remoto. Per maggiori informazioni consultare il capitolo 7 "App hOn".

3.4.9 Pulsante funzione "Start/Pausa"

Toccare questo pulsante (Fig.3-14) delicatamente per avviare o interrompere il programma attualmente visualizzato.

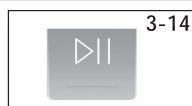

3.5 Blocco bambini

Scegliere un programma e avviarlo, toccare contemporaneamente il pulsante "Flexy Time" e "Fine Ritard." (Fig. 3-15) per 3 secondi per bloccare l'attivazione di tutti gli elementi del pannello, display pannello. Per lo sblocco, toccare nuovamente questi due pulsanti. Quando il blocco bambini è attivo, si accende l'indicatore corrispondente. La funzione è facoltativa quando la macchina è accesa.

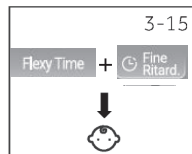

Se viene toccato un pulsante quando il blocco bambini è attivato, il display visualizza **cLoT** (Fig.3-16), ma non cambierà nulla.



i Nota: Blocco bambini

- ▶ Il Blocco bambini impostato manualmente deve essere annullato manualmente o viene annullato automaticamente alla fine del programma. Lo spegnimento e le informazioni sull'errore non annullano il blocco bambini, che rimane ancora attivo alla successiva accensione dell'elettrodomestico.
- ▶ Se si utilizza il blocco bambini, premere prima il tasto del programma, quindi il blocco bambini.
- ▶ Tenendolo premuto per 3 secondi, il blocco bambini si illuminerà completamente e verrà attivato.
- ▶ Il blocco bambini non può essere impostato o annullato tramite l'app hOn.

3.6 Cassetto detersivo

Aprire il cassetto dosatore; sono visibili i seguenti componenti (Fig. 3-17):

- 1: Lo scomparto di lavaggio principale, per detersivo in polvere o liquido.
- 2: Selettore ad aletta del detersivo: sollevarlo per il detersivo in polvere, tenerlo abbassato per il detersivo liquido.
- 3: Scomparto per l'ammorbidente.
- 4: Scomparto prelavaggio, per una piccola quantità di detersivo in polvere.
- 5: Linguetta di blocco, premerla verso il basso per estrarre il cassetto erogatore.

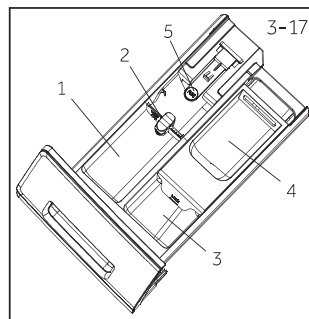

Per raccomandazioni sul tipo di detersivo adatto alle varie temperature di lavaggio, fare riferimento al manuale del detersivo.

i Nota: procedura per controllare il numero di cicli eseguiti dalla macchina.

Procedura: in modalità standby, selezionare prima il programma "Cotone", quindi premere "Temp." e "Velocità" allo stesso tempo; viene visualizzato il numero di cicli in esecuzione per 2 secondi, quindi si torna all'interfaccia di standby. I cicli di esecuzione cumulativi aggiungeranno 1 al termine del programma. I cicli in esecuzione vengono visualizzati in formato esadecimale se viene superato il numero 9999.

• Sì, o Facoltativo, / No



Programma	Carico max	Temperatura		Preimposta- zione	1	2	3	Tipo di tessuto	Velocità di centrifuga preimpos- tata in giri/min	Funzione						Durata predefinita	
	in kg	in °C ¹⁾	Intervallo selezio- nabile							Flexy Time	Fine Ritard.	Risciacquo+	Anti-plega	Autopulizia	APP Control		
Smart AI	9	-- a 60	40	•	•	/		Biancheria mista cotone e sintetici sporco leggero	1000	•	•	•	•	•	•	•	1:18
Refresh	1	/	/	/	/	/	/	Cotone/sintetici	/	/	/	/	/	•	•		0:18
Allergy Care	9	-- a 90	60	•	•	•	•	Cotone/sintetici	1000	•	•	•	•	•	•	•	1:47
Baby Care	4,5	-- a 90	60	•	•	•	•	Cotone/sintetici	1000	•	•	•	•	•	•	•	1:47
Misti	9	-- a 60	30	•	•	•	/		1000	•	•	•	•	•	•	•	1:10
Delicati	2	-- a 30	30	•	•	/		Bucato delicato e seta	600	•	•	•	/	•	•	•	0:42
Eco 40-60	9	-- a 60	40	•	•	/	/		1400	•	•	•	•	•	•	•	2:31
Sintetici	4,5	-- a 60	40	•	•	•	•	Tessuto sintetico o misto	1200	•	•	•	•	•	•	•	2:07
Cotone	9	-- a 90	40	•	•	•	•	Cotone	1400	•	•	•	•	•	•	•	3:08
Piumone	2	-- a 40	30	/	•	•	•	Cotone	800	•	•	•	/	•	•	•	1:09
Super Fast 15 ¹⁾²⁾	1	--a 40	--	•	•	/	/	Cotone/sintetici	1000	/	•	•	•	•	•	•	0:15
Centrifuga	9	/	/	/	/	/	/	Tessuto non delicato	1000	/	/	/	•	•	•	•	0:08
Lana	1	--a 40	--	•	•	/	/	Tessuto lavabile in lavatrice in lana o con contenuto di lana	800	/	•	•	/	•	•	•	0:40
Cotone20°C	9	/	/	•	•	•	•	Cotone	1000	•	•	•	•	•	•	•	0:53

-- L'acqua non viene riscaldata.

1) Scegliere una temperatura di lavaggio di 90 °C solo per esigenze igieniche particolari.

2) Ridurre la quantità di detersivo perché la durata del programma è breve.

3) E' possibile aggiungere un po' di detersivo nel vano del pre-lavaggio solo quando questa funzione è attiva nell'App (nota: il detersivo in polvere non deve superare i 30 g). Se la funzione IOT non è attiva, non aggiungere detersivo al vano del pre-lavaggio.

Quando si lavano carichi pesanti, la lavatrice potrebbe vibrare notevolmente o muoversi se i vestiti sono avvolti.

Il design e le specifiche sono soggetti a modifiche senza preavviso per motivi di miglioramento della qualità.





Per informazioni sul consumo energetico, scansionare il codice QR sull'etichetta energetica. Il consumo energetico effettivo può differire da quello dichiarato a seconda delle condizioni locali.



Nota: Peso automatico

L'elettrodomestico è dotato di riconoscimento del carico. A basso carico, energia, acqua e tempo di lavaggio saranno ridotti automaticamente in alcuni programmi. Il tempo predefinito visualizzato può variare a seconda del peso del carico, a seconda del programma "Smart AI, Sintetici, Cotone, Cotone20°C, Eco 40-60".

Informazioni indicative (come da Regolamento della Commissione (UE) 2019/2023):

Capacità nominale	Programma	 (kg)	 (HH:MM)	ENERGY (kWh/ciclo)	 (L/ciclo)	Temperatura max. (°C)	Velocità effettiva (RPM)	 Velocità residua (%)
9 kg	Eco 40-60	9,0	3:48	0,630	64,0	28	1330	53,0
	Eco 40-60	4,5	2:52	0,300	36,0	26	1330	53,0
	Eco 40-60	2,5	2:48	0,200	28,0	25	1330	55,0
	Cotone 20 °C	9,0	0:53	0,300	80,0	20	1000	65,0
	Cotone 60°C	9,0	1:37	2,000	80,0	57	1400	55,0
	Lana 30°C	1,0	0:45	0,380	40,0	30	800	37,0
	Super Fast 15'30°C	1,0	0:23	0,380	40,0	30	1000	65,0

Ad eccezione di Eco 40-60, il valore indicato per ciascun programma è solo indicativo.

6.1 Alimentazione elettrica

Collegare la lavatrice a una presa di corrente (da 220V a 240V~/50Hz; Fig. 6-1). Fare riferimento anche alla sezione Installazione (vedere P31).

6.2 Collegamento dell'acqua

- ▶ Prima di eseguire il collegamento controllare la pulizia dell'ingresso dell'acqua e accertarsi che non sia ostruito.
- ▶ Aprire il rubinetto (Fig.6-2).

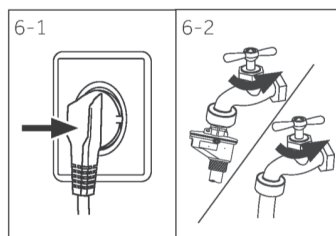

Nota: Tenuta

Prima dell'uso verificare la presenza di perdite nelle giunzioni tra il rubinetto e il tubo di ingresso aprendo il rubinetto.

6.3 Preparare il bucato

- ▶ Separare i vestiti in base al tessuto (cotone, sintetici, lana o seta ecc.) e al grado di sporco (Fig. 6-3). Prestare attenzione alle etichette che forniscono indicazioni di lavaggio.
- ▶ Separare i vestiti bianchi da quelli colorati. Lavare prima a mano gli indumenti colorati per verificare che non perdano colore o si rovinino.
- ▶ Svuotare le tasche (chiavi, monete, ecc.) e rimuovere gli oggetti decorativi più duri (es. spille).
- ▶ Gli indumenti senza orli, i tessuti delicati e quelli a trama fine, come le tende sottili, devono essere messi in un sacchetto per la cura di questo bucato delicato (meglio il lavaggio a mano o a secco).
- ▶ Chiudere cerniere, chiusure in velcro e ganci, assicurarsi che i bottoni siano saldamente cuciti.
- ▶ Inserire i capi delicati come biancheria senza orlo rigido, biancheria delicata e piccoli capi come calze, cinghie, reggiseni, ecc. in un sacchetto da lavaggio.
- ▶ Spiegare i pezzi grandi di tessuto come lenzuola, copriletti, ecc.
- ▶ Rivoltare i jeans e i tessuti stampati, decorati o dai colori intensi; se possibile, lavare separatamente.

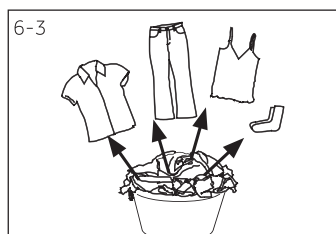

ATTENZIONE!

Gli articoli non in tessuto, così come quelli piccoli, sfilacciati o con spigoli vivi possono causare malfunzionamenti e danni sia agli indumenti che all'elettrodomestico.

Tabella dei trattamenti

Lavaggio		
 Lavaggio normale fino a 95 °C	 Lavaggio normale fino a 60 °C	 Lavaggio delicato fino a 60 °C
 Lavaggio normale fino a 40 °C	 Lavaggio delicato fino a 40 °C	 Lavaggio molto delicato fino a 40 °C
 Lavaggio normale fino a 30 °C	 Lavaggio delicato fino a 30 °C	 Lavaggio molto delicato fino a 30 °C
 Lavaggio a mano max. 40 °C	 Non lavare	
Candeggio		
 Qualsiasi candeggiante è consentito	 Solo ossigeno/ non cloro	 Non candeggiare
Asciugatura		
 Asciugatura in asciugatrice a temperatura normale	 Asciugatura in asciugatrice a temperatura più bassa	 Non asciugare in asciugatrice
 Asciugatura su filo da bucato	 Asciugatura in piano	
Stiratura		
 Stirare a una temperatura massima di 200 °C	 Stirare a una temperatura media fino a 150 °C	 Stirare a una temperatura bassa fino a 110 °C; senza vapore (la stiratura a vapore può causare danni irreversibili)
 Non stirare		
Trattamento professionale dei tessuti		
 Lavaggio a secco con tetracloroetene	 Lavaggio a secco con idrocarburi	 Non lavare a secco
 Lavaggio a umido professionale	 Non eseguire lavaggio a umido professionale	

Non tutti questi simboli sono visualizzati nel menù dell'apparecchio.

6.4 Caricamento dell'elettrodomestico

- ▶ Inserire il bucato un pezzo alla volta.
- ▶ Non sovraccaricare. Tenere in considerazione che il carico massimo è diverso a seconda dei programmi! Regola per il carico massimo: lasciare uno spazio di 15 cm tra il carico e la parte superiore del cestello.
- ▶ Chiudere con cura lo sportello, assicurandosi che nessun capo resti incastrato.

6.5 Selezione del detersivo

- ▶ L'efficienza e le prestazioni di lavaggio sono determinate dalla qualità del detersivo utilizzato.
- ▶ Utilizzare solo detersivi approvati per il lavaggio in lavatrice.
- ▶ Se necessario utilizzare detersivi specifici, ad esempio per tessuti sintetici e di lana.
- ▶ Attenersi sempre alle indicazioni fornite dal produttore del detersivo.
- ▶ Non utilizzare detersivi a secco come tricloroetilene e prodotti simili.

Scegliere il detersivo migliore

Programma	Tipo di detersivo				
	Universale	Colore	Delicati	Speciale	Ammorbidente
Smart All	√	√	-	-	√
Refresh	-	-	-	-	-
Allergy Care	√	√	-	-	√
Baby Care	-	-	√	√	√
Misti	√ L	√	-	-	√
Delicati	-	-	√	√	√
Eco 40-60	√	√	-	-	√
Sintetici	-	√	-	-	√
Cotone	√	√	-	-	√
Plumone	-	-	√ L	√	o
Super Fast 15'	L	√ L	-	-	√
Centrifuga	-	-	-	-	-
Lana	-	-	-	√	√
Cotone 20 °C	√	√	-	-	√

L = gel-/liquid detergent P = detersivo in polvere √=Raccomandato -=Non raccomandato
O = no

Se si utilizza detersivo liquido, si consiglia di non attivare l'opzione di ritardo.

Consigliamo di utilizzare:

- ▶ Polvere per bucato: da 20 °C a 90 °C* (utilizzo ottimale: 40 -60 °C)
- ▶ Detersivo per colorati: da 20 °C a 60 °C (utilizzo ottimale: 30-60 °C)
- ▶ Detersivo per lana/delicati: da 20°C a 30°C (utilizzo ottimale: 20-30 °C)

* Scegliere una temperatura di lavaggio di 90 °C solo per esigenze igieniche particolari.

* Se si sceglie una temperatura dell'acqua di 60°C o superiore, consigliamo di utilizzare una quantità inferiore di detersivo. Si prega di utilizzare l'apposito disinfettante, adatto per cotone o tessuti sintetici.

* È preferibile usare meno detersivo in polvere oppure un detersivo non schiumogeno.

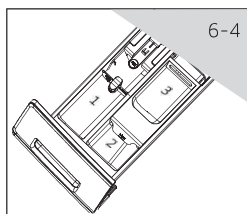

6.6 Aggiunta del detersivo

1. Estrarre il cassetto del detersivo.
2. Versare i prodotti chimici richiesti negli scomparti corrispondenti (Fig. 6-4).
3. Richiudere delicatamente il cassetto.

i Nota:

- ▶ Rimuovere i residui di detersivo dal cassetto del detersivo prima del ciclo di lavaggio successivo.
- ▶ Non utilizzare una quantità eccessiva di detersivo o ammorbidente.
- ▶ Seguire le istruzioni riportate sulla confezione del detersivo.
- ▶ Versare sempre il detersivo appena prima dell'inizio del ciclo di lavaggio.
- ▶ Il detersivo liquido concentrato deve essere diluito prima dell'aggiunta.
- ▶ Non utilizzare detersivo liquido se è selezionata la funzione "Fine Ritard.".
- ▶ Scegliere con attenzione le impostazioni del programma in base ai simboli di trattamento su tutte le etichette della biancheria e in base alla tabella dei programmi.



6-5

6.7 Accensione dell'elettrodomestico

Toccare il pulsante di accensione per accendere l'elettrodomestico (Fig. 6-5). Il LED del pulsante "Start/Pausa" lampeggia.

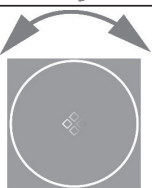

6-6

6.8 Selezionare un programma

Per ottenere i migliori risultati di lavaggio, selezionare un programma adatto al grado di sporco e al tipo di bucato. Ruotare la manopola dei programmi (Fig. 6-6) per selezionare il programma corretto. Il LED del programma correlato si accende e vengono visualizzate le impostazioni predefinite.

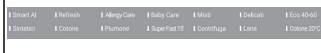

i Nota: Eliminazione degli odori

Prima del primo utilizzo si consiglia di eseguire il programma "Autopulizia" senza carico per rimuovere eventuali residui corrottivi. Se necessario, aggiungere una piccola quantità di detergente speciale per la macchina nel compartimento detergente (3) o metterlo direttamente nel secchio.



6-7

6.9 Aggiungere singole selezioni

Selezionare le opzioni e le impostazioni richieste (Fig. 6-7); fare riferimento a Pannello di controllo.

6.10 Avviare il programma di lavaggio

Toccare il pulsante "Start/Pausa" (Fig. 6-8) per avviare. Il LED del pulsante "Start/Pausa" smette di lampeggiare e si accende in modo fisso.

L'elettrodomestico funziona in base alle impostazioni attuali.

Le modifiche sono possibili soltanto annullando il programma.



6.11 Interrompere/annullare il programma di lavaggio

Per interrompere un programma in corso toccare delicatamente "Start/Pausa". Il LED sopra il pulsante lampeggia. Toccare nuovamente il pulsante per riprendere il funzionamento.

Per annullare un programma in esecuzione e tutte le sue singole impostazioni:

1. Toccare il pulsante "Start/Pausa" per interrompere il programma in corso.
2. Per spegnere l'elettrodomestico, toccare il pulsante di accensione per circa 2 secondi.
3. Toccare il tasto di accensione per accendere l'elettrodomestico, selezionare il programma Centrifuga e "No velocità", avviare il programma Centrifuga per scaricare l'acqua.
4. Dopo avere chiuso il programma per riavviare l'elettrodomestico, selezionare un nuovo programma e avviarlo.

6.12 Dopo il lavaggio

i Nota: serratura dell'oblò

- ▶ Per motivi di sicurezza l'oblò è parzialmente bloccato durante il ciclo di lavaggio. L'apertura dell'oblò è possibile solo al termine del programma o dopo che il programma è stato annullato correttamente (vedere la descrizione sopra).
- ▶ In caso di livello dell'acqua alto, temperatura dell'acqua elevata e durante la centrifuga non è possibile aprire l'oblò; viene visualizzato **LoCl-**.

1. Alla fine del ciclo di programma viene visualizzato **End**.
2. L'elettrodomestico si spegne automaticamente.
3. Togliere il bucato non appena possibile in modo delicato, evitando così che si increspi ulteriormente.
4. Chiudere l'alimentazione dell'acqua.
5. Scollegare il cavo di alimentazione.
6. Aprire l'oblò per evitare la formazione di umidità e odori. Lasciarlo aperto mentre l'elettrodomestico non è in funzione.
7. I capi di piccole dimensioni aderiscono facilmente alla parete dopo l'asciugatura ad oscillazione ad alta velocità; non dimenticare di raccogliere questi indumenti quando si apre l'oblò.

i Nota: modalità standby/modalità risparmio energetico

L'elettrodomestico acceso si imposta in modalità standby se non viene attivato entro 2 minuti prima dell'inizio del programma o alla fine del programma. Il display si spegne. Ciò consente di risparmiare energia. Per interrompere la modalità standby, toccare il pulsante "Power".

6.13 Attivare o disattivare il cicalino

Se necessario è possibile selezionare il segnale acustico:

1. Accendere l'elettrodomestico.
2. Selezionare il programma Misti.
3. Tenere premuti contemporaneamente il pulsante "Flexy Time" e il pulsante "Risciacquo+" per circa 3 secondi. Viene visualizzato **OFF** e il cicalino si disattiva.

Per attivare il cicalino premere nuovamente questi due pulsanti contemporaneamente; viene visualizzato **ON**.

7.1 Informazioni generali

Questo elettrodomestico è dotato di tecnologia Wi-Fi per il controllo remoto tramite l'app hOn.



AVVERTENZA!

Attenersi alle precauzioni di sicurezza indicate in questo manuale anche quando si utilizza l'elettrodomestico tramite l'app. Per un utilizzo sicuro è fondamentale rispettare queste istruzioni.

7.2 Requisiti

1. Rete Wi-Fi: è necessario un router compatibile con 802.11b/g/n e banda 2,4 GHz. Le reti che operano a 5 GHz e le reti pubbliche non sono supportate. Il nome della rete (SSID) deve essere compreso tra 1 e 31 caratteri, mentre la password deve essere composta da 8 a 64 caratteri. Le opzioni di crittografia includono aperto, WPA-PSK e WPA2-PSK.
2. Dispositivi compatibili: l'app è disponibile per dispositivi Android, iOS e Huawei, sia su tablet che su smartphone.
3. Posizionamento: installare l'elettrodomestico in una zona con un segnale Wi-Fi potente.

Specifiche tecniche Wi-Fi:

- Frequenza: 2400 MHz-2483,5 MHz
- Potenza max: 20 dBm
- Standard: IEEE802.11b/g/n e BLE V4.2

7.3 Download e installazione dell'app hOn

1. Scaricare l'app scansionando il codice QR qui sotto o visitando il sito go.haier-europe.com/download-app.



Scarica l'app

hOn



Nota: Registrazione

La creazione di un profilo (registrazione) è richiesta solo al primo utilizzo o nel caso in cui l'account sia stato eliminato/disattivato. Per i futuri utilizzi si accede semplicemente con la propria e-mail e password. Per esplorare le funzionalità Wi-Fi, attivare la modalità DEMO nell'app.



7.4 Associazione dell'elettrodomestico

**Nota:**

La rete domestica deve essere impostata su 2,4 GHz; le reti che operano a 5 GHz non sono supportate. Accertarsi che lo smartphone sia connesso alla stessa rete Wi-Fi a 2,4 GHz che si desidera utilizzare per configurare l'elettrodomestico.

1. Aprire l'app hOn, creare un nuovo profilo (o accedere se se ne possiede già uno).
2. Toccare "Aggiungi elettrodomestico" e seguire le istruzioni visualizzate sullo schermo dello smartphone per completare la configurazione.



7.5 Attivazione del controllo remoto

1. Verificare che il router sia acceso e connesso a Internet.
2. Caricare la biancheria e chiudere l'oblò.
3. Accendere l'elettrodomestico.
4. Premere brevemente pulsante  del controllo remoto. L'oblò viene bloccato.
5. Avviare il ciclo tramite l'app. Il pannello di controllo sarà disabilitato ad eccezione del pulsante di accensione e del pulsante "START/PAUSE". Nel corso del programma sarà disponibile solo il blocco bambini.
6. Il controllo remoto può essere attivato anche durante il ciclo premendo brevemente il pulsante App Control .

**Nota: scadenza del controllo remoto**

È possibile inviare un comando dall'app fino a 24 ore dopo l'attivazione del Controllo remoto.

7.6 Disattivazione del controllo remoto

1. Durante un ciclo, è possibile disattivare il Controllo Remoto premendo brevemente il pulsante ; il ciclo continuerà. Si potrà visualizzare lo stato del ciclo nell'app, ma non sarà possibile inviare comandi (ad esempio, stop/pausa).
2. Se le condizioni di sicurezza lo consentono, l'oblò può essere aperto.
3. Per riattivare il controllo remoto tramite l'app, accertarsi che l'oblò sia chiuso, quindi premere di nuovo brevemente il pulsante App Control .

7.7 Fine del ciclo con controllo remoto

1. Al termine del ciclo l'oblò si sblocca e il controllo remoto si disattiva.
2. Dopo 2 minuti l'elettrodomestico si spegne automaticamente.

7.8 Disattivazione del modulo Wi-Fi e cancellazione delle credenziali di rete

Per eliminare le informazioni di rete Wi-Fi salvate e disattivare il modulo Wi-Fi:

1. Accendere l'elettrodomestico.
2. Senza avviare un ciclo, tenere premuto il pulsante App Control  per 5 secondi finché non appare "rEST".
3. Premere e tenere premuto il pulsante "Fine Ritard" per altri 5 secondi finché non appare "donE".
4. Le informazioni di configurazione verranno eliminate. Selezionare un programma o spegnere l'elettrodomestico per uscire.
5. Per la riconfigurazione, rimuovere l'elettrodomestico dall'app hOn e avviare una nuova procedura di associazione.

**Nota:**

Utilizzare questa procedura solo se si intende vendere l'elettrodomestico.



Usò responsabile dal punto di vista ambientale

- ▶ Per ottenere il miglior utilizzo di energia, acqua, detersivo e tempo, è necessario utilizzare il carico massimo consigliato.
- ▶ Non sovraccaricare (spazio sopra il bucato come un palmo della mano).
- ▶ Per biancheria poco sporca selezionare il programma Super Fast 15'.
- ▶ Applicare i dosaggi esatti di ciascun agente di lavaggio.
- ▶ Scegliere la temperatura di lavaggio adeguata più bassa: i detersivi moderni puliscono efficacemente al di sotto dei 60°C.
- ▶ Aumentare le impostazioni predefinite solo in caso di macchie intense.



Informazioni generali:

- ▶ Il programma Eco 40-60 è in grado di pulire biancheria di cotone normalmente sporca dichiarata lavabile a 40 °C o 60 °C, insieme nello stesso ciclo. Questo programma viene utilizzato per valutare la conformità alla legislazione UE sulla progettazione ecocompatibile;
- ▶ I programmi più efficienti in termini di consumo energetico sono generalmente quelli che operano a temperature più basse e con una durata maggiore;
- ▶ Il rumore e l'umidità residua vengono influenzati dalla velocità di centrifuga: maggiore è la velocità di centrifuga nella fase di centrifuga, maggiore è il rumore e minore è l'umidità residua.

9.1 Pulizia del cassetto del detersivo

Fare sempre attenzione che non siano presenti residui di detersivo. Pulire regolarmente il cassetto (Fig. 9-1):

1. Estrarre il cassetto fino all'arresto.
2. Premere il pulsante di rilascio e rimuovere il cassetto.
3. Pulire l'interno del pozzetto con un asciugamano.
4. Sciacquare il cassetto con acqua finché non è pulito e reinserirlo nell'elettrodomestico.

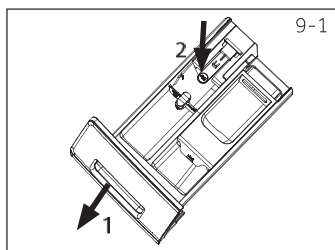

9.2 Pulizia della macchina

- ▶ Scollegare la macchina durante la pulizia e la manutenzione.
- ▶ Utilizzare un panno morbido con sapone liquido per pulire la scocca della macchina (Fig. 9-2) e le parti in gomma.
- ▶ Non utilizzare prodotti chimici organici o solventi corrosivi.

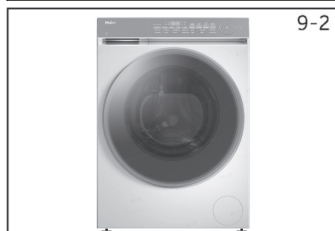

9.3 Valvola ingresso acqua e filtro valvola ingresso

Per evitare l'ostruzione dell'alimentazione idrica da parte di sostanze solide come la calce, pulire regolarmente il filtro della valvola di ingresso.

- ▶ Scollegare il cavo di alimentazione e chiudere l'alimentazione dell'acqua.
- ▶ Svitare il tubo di ingresso dell'acqua sul retro (Fig. 9-3) dell'elettrodomestico e sul rubinetto.
- ▶ Lavare i filtri con acqua e una spazzola (Fig. 9-4).
- ▶ Inserire il filtro e installare il tubo di ingresso.
- ▶ Aprire il rubinetto per accertarsi che non presenti perdite.

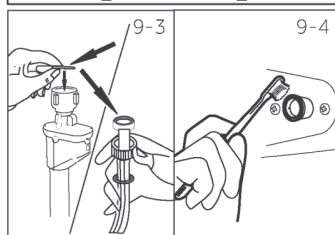

9.4 Pulizia del cestello

- ▶ Rimuovere gli oggetti lavati accidentalmente, soprattutto le parti metalliche come spille, monete, ecc. dal cestello e dalla scanalatura della guarnizione dell'oblò (anello in gomma) perché causano macchie di ruggine e danni.
- ▶ Utilizzare un detersivo privo di cloruro per rimuovere le macchie di ruggine. Osservare le avvertenze del produttore del detersivo.
- ▶ Non utilizzare oggetti duri o lana d'acciaio per la pulizia.
- ▶ Dopo la procedura, aprire l'oblò, usare un asciugamano per pulire le macchie e la schiuma attorno alla guarnizione e mantenere puliti l'interno e l'esterno della guarnizione (Fig. 9-5).

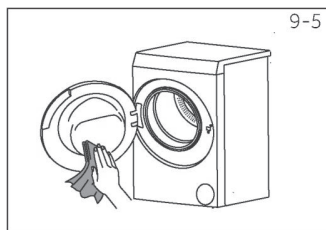

Nota: Igiene

Per una manutenzione regolare, si consiglia di eseguire il programma "Autopulizia" entro 50 cicli per evitare possibili residui corrosivi. Se necessario, aggiungere una piccola quantità di detersivo speciale per macchine nel vano del detersivo (3) o metterlo direttamente nel secchio.

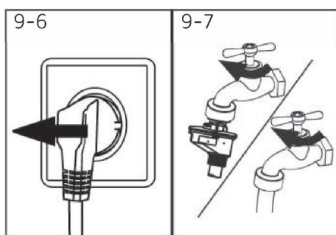

9.5 Periodi di inutilizzo prolungati

Se l'elettrodomestico rimane inattivo per un lungo periodo:

1. Estrarre la spina elettrica (Fig. 9-6).
2. Chiudere l'alimentazione dell'acqua (Fig. 9-7).
3. Aprire l'oblò per evitare la formazione di umidità e odori. Lasciarlo aperto mentre l'apparecchiatura non è in funzione.

Prima dell'utilizzo successivo, controllare attentamente il cavo di alimentazione, l'ingresso dell'acqua e il tubo di scarico. Assicurarsi che tutto sia installato correttamente e non vi siano perdite.

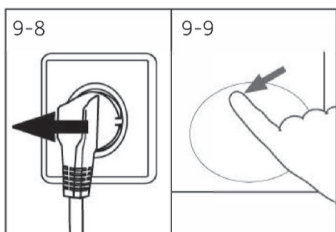

9.6 Filtro della pompa

Pulire il filtro una volta al mese e controllare il filtro della pompa, ad esempio se l'elettrodomestico:

- ▶ Non scarica l'acqua.
- ▶ Non centrifuga.
- ▶ Provoca rumori anomali durante il funzionamento.



AVVERTENZA!

Rischio di ustioni! L'acqua nel filtro della pompa può essere molto calda! Prima di qualsiasi azione assicurarsi che l'acqua si sia raffreddata.

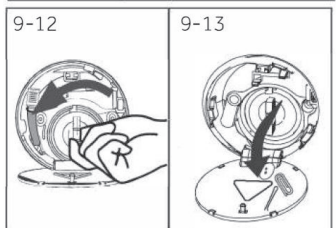
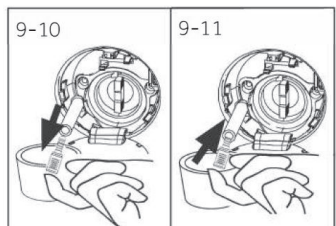

1. Spegner e scollegare la macchina (Fig. 9-8).
2. Spingere e aprire lo sportello di servizio (Fig. 9-9).
3. Preparare un contenitore piatto per raccogliere l'acqua che fuoriesce (Fig. 9-10). Il quantitativo di acqua potrebbe essere importante!
4. Estrarre il tubo di scarico e tenerne l'estremità sopra il contenitore (Fig. 9-10).
5. Estrarre il tappo di tenuta dal tubo di scarico (Fig. 9-10).
6. Dopo il completo drenaggio, chiudere il tubo di scarico (Fig. 9-11) e reinserirlo nella macchina.
7. Svitare e rimuovere in senso antiorario il filtro della pompa (Fig. 9-12).
8. Rimuovere i contaminanti e lo sporco (Fig. 9-13).

9. Pulire accuratamente il filtro della pompa, ad es. con acqua corrente (Fig. 9-14).
10. Dopo la pulizia, reinstallare la maniglia e serrarla finché non si muove. In questo momento, la maniglia è in posizione verticale (Fig. 9-15).
11. Chiudere lo sportello di servizio.

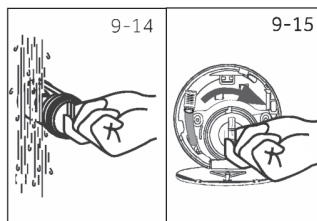

ATTENZIONE!

- ▶ La guarnizione del filtro della pompa deve essere pulita e intatta. Se il coperchio non è completamente serrato, l'acqua può fuoriuscire.
- ▶ Il filtro deve essere in posizione, in caso contrario si potrebbero verificare perdite.

9.7 Autopulizia

Questo programma è utilizzato per pulire i cilindri interni ed esterni delle lavatrici e si possono selezionare diverse modalità di pulizia a seconda dello scenario di utilizzo.

1. Modalità di pulizia lanugine: Selezionare il programma "Autopulizia", toccare il pulsante "Temp.", impostare la temperatura su "--" (nessun riscaldamento) e visualizzare il tempo di esecuzione "0:08", avviare il programma. Durante l'uso della lavatrice, la lanugine potrebbe accumularsi all'interno della macchina. L'esecuzione di questa modalità può rimuovere efficacemente la lanugine. Non aggiungere detersivo e assicurarsi che non vi siano indumenti all'interno del cilindro.
2. Modalità auto-pulizia del cilindro: Selezionare il programma "Autopulizia", toccare il pulsante "Temp.", impostare la temperatura su "90 °C", visualizzare il tempo di esecuzione di "1:00" e avviare il programma. Questa modalità consente di rimuovere efficacemente le macchie residue sulla parete del cilindro tramite pulizia ad alta temperatura. Non aggiungere detersivo e assicurarsi che non vi siano indumenti all'interno del cilindro.

Nota: State Standby, nell'ambito di qualsiasi programma, puoi scegliere il programma di "Autopulizia".

Numerosi problemi che si verificano potrebbero essere risolti autonomamente senza competenze specifiche. In caso di problemi, verificare tutte le possibilità mostrate e seguire le istruzioni riportate di seguito prima di contattare un servizio post-vendita. Vedere SERVIZIO CLIENTI.



AVVERTENZA!

- ▶ Prima della manutenzione, disattivare l'elettrodomestico e scollegare la spina dalla presa di corrente.
- ▶ Le apparecchiature elettriche devono essere sottoposte a manutenzione esclusivamente da parte di esperti elettrici qualificati, poiché riparazioni improprie possono causare notevoli danni consequenziali.
- ▶ Un cavo di alimentazione danneggiato deve essere sostituito unicamente dal produttore, dal fornitore di servizi o da personale qualificato per evitare rischi.

10.1 Codici informativi

I codici riportati di seguito vengono visualizzati solo per informazioni riferite al ciclo di lavaggio. Non è necessario eseguire alcuna misura.

Codice	Messaggio
1:25	Il tempo rimanente del ciclo di lavaggio sarà di 1 ora e 25 minuti.
6:30	Il tempo rimanente del ciclo di lavaggio, inclusa la fine ritardata scelta, sarà di 6 ore e 30 minuti.
End	Il ciclo di lavaggio è terminato. L'elettrodomestico si spegne automaticamente.
Loft	L'oblò è chiuso a causa del livello dell'acqua alto, della temperatura dell'acqua elevata o del ciclo di centrifuga.
OFF	Il cicalino è disattivato.
ON	Il cicalino è attivato.
cLoft	I tasti funzione sono disattivati. La modifica del programma non è valida.

10.2 Risoluzione dei problemi con il codice visualizzato

Problema	Causa	Soluzione
CLr FLr	<ul style="list-style-type: none"> • Errore di drenaggio, l'acqua non viene scaricata completamente entro 6 minuti. 	<ul style="list-style-type: none"> • Pulire il filtro della pompa. • Controllare se il tubo di scarico è stato collegato correttamente.
E2	<ul style="list-style-type: none"> • Errore di blocco. 	<ul style="list-style-type: none"> • Chiudere correttamente l'oblò.
E4	<ul style="list-style-type: none"> • Livello dell'acqua non raggiunto dopo 12 minuti. • Il tubo di scarico si svuota in automatico tramite sifone. 	<ul style="list-style-type: none"> • Assicurarsi che il rubinetto sia completamente aperto e che la pressione dell'acqua sia normale. • Controllare se il tubo di scarico è stato collegato correttamente.
E8	<ul style="list-style-type: none"> • Errore livello protettivo acqua. 	<ul style="list-style-type: none"> • Contattare il servizio post vendita.
E5	<ul style="list-style-type: none"> • Errore di scarico. L'acqua non viene scaricata completamente entro il tempo impostato (programma Refresh) 	<ul style="list-style-type: none"> • Pulire il filtro della pompa • Controllare che il tubo di scarico sia stato collegato correttamente
F3	<ul style="list-style-type: none"> • Errore del sensore di temperatura 	<ul style="list-style-type: none"> • Contattare il servizio post vendita.

Problema	Causa	Soluzione
E4	<ul style="list-style-type: none"> • Errore di riscaldamento. 	<ul style="list-style-type: none"> • Contattare il servizio post vendita.
F7	<ul style="list-style-type: none"> • Errore motore. 	<ul style="list-style-type: none"> • Contattare il servizio post vendita.
FR	<ul style="list-style-type: none"> • Errore sensore di livello acqua. 	<ul style="list-style-type: none"> • Contattare il servizio post vendita.
FH	<ul style="list-style-type: none"> • Errore configurazione modulo iot 	<ul style="list-style-type: none"> • Contattare il servizio post vendita.
FE0, FE1 o FE2	<ul style="list-style-type: none"> • Errore di comunicazione anomalo. 	<ul style="list-style-type: none"> • Contattare il servizio post vendita.
Eb	<ul style="list-style-type: none"> • Sono presenti indumenti incastrati. 	<ul style="list-style-type: none"> • Aprire l'oblò della macchina e inserire completamente gli indumenti nel cestello, quindi premere il pulsante "Start" per eseguire il programma.

10.3 Risoluzione dei problemi senza il codice visualizzato

Problema	Causa	Soluzione
La lavatrice non funziona.	<ul style="list-style-type: none"> • Il programma non è ancora iniziato. • L'oblò non è chiuso correttamente. • La macchina non è stata accesa. • Mancanza di corrente. • Il blocco bambini è attivato. 	<ul style="list-style-type: none"> • Controllare il programma e avviarlo. • Chiudere correttamente l'oblò. • Accendere la macchina. • Controllare l'alimentazione. • Disattivare il blocco bambini.
La lavatrice non si riempie d'acqua.	<ul style="list-style-type: none"> • Acqua assente. • Il tubo di ingresso è piegato. • Il filtro del tubo di ingresso è ostruito. • La pressione dell'acqua è inferiore a 0,03 MPa. • L'oblò non è chiuso correttamente. • Guasto dell'alimentazione idrica. 	<ul style="list-style-type: none"> • Controllare il rubinetto dell'acqua. • Controllare il tubo di ingresso. • Sbloccare il filtro del tubo di ingresso. • Controllare la pressione dell'acqua. • Chiudere correttamente l'oblò. • Ripristinare l'alimentazione idrica.
La macchina scarica durante il riempimento.	<ul style="list-style-type: none"> • L'altezza del tubo di scarico è inferiore a 80 cm. • L'estremità del tubo di scarico potrebbe essere immersa nell'acqua. 	<ul style="list-style-type: none"> • Assicurarsi che il tubo di scarico sia installato correttamente. • Assicurarsi che il tubo di scarico non sia immerso nell'acqua.
Drenaggio non riuscito.	<ul style="list-style-type: none"> • Il tubo di scarico è ostruito. • Il filtro della pompa è ostruito. • L'estremità del tubo di scarico è più alta di 100 cm rispetto al livello del pavimento. 	<ul style="list-style-type: none"> • Sbloccare il tubo di scarico. • Pulire il filtro della pompa. • Assicurarsi che il tubo di scarico sia installato correttamente.
Forte vibrazione durante la centrifuga.	<ul style="list-style-type: none"> • Non tutti i bulloni di trasporto sono stati rimossi. • L'elettrodomestico non ha una posizione solida. • Il carico della macchina non è corretto. 	<ul style="list-style-type: none"> • Rimuovere tutti i bulloni di trasporto. • Garantire un suolo solido e una posizione livellata. • Controllare il peso e l'equilibrio del carico.
Il funzionamento si interrompe prima del completamento del ciclo di lavaggio.	<ul style="list-style-type: none"> • Guasto idrico o elettrico. 	<ul style="list-style-type: none"> • Controllare l'alimentazione elettrica e idrica.
Il funzionamento si interrompe per un periodo di tempo.	<ul style="list-style-type: none"> • Sull'elettrodomestico è visualizzato il codice di errore. • Problema dovuto allo schema di carico. • Il programma esegue il ciclo di ammollo. 	<ul style="list-style-type: none"> • Prendere in considerazione i codici visualizzati. • Ridurre o regolare il carico. • Annullare il programma e riavviare.

Problema	Causa	Soluzione
Quantità eccessiva di schiuma galleggiante nel cestello e/o nel cassetto del detersivo.	<ul style="list-style-type: none"> Il detersivo non è appropriato. Uso eccessivo di detersivo. 	<ul style="list-style-type: none"> Controllare le istruzioni del detersivo. Ridurre la quantità di detersivo.
Regolazione automatica del tempo di lavaggio.	<ul style="list-style-type: none"> La durata del programma di lavaggio verrà regolata. 	<ul style="list-style-type: none"> Questo è normale e non influisce sulla funzionalità.
La centrifuga non funziona.	<ul style="list-style-type: none"> Sbilanciamento della biancheria. 	<ul style="list-style-type: none"> Controllare il carico della lavatrice e il bucato ed eseguire nuovamente un programma di centrifuga.
Risultato di lavaggio insoddisfacente.	<ul style="list-style-type: none"> Il livello di sporcizia non è conforme al programma selezionato La quantità di detersivo non era sufficiente. Il carico massimo è stato superato. La biancheria era distribuita in modo non uniforme nel cestello. 	<ul style="list-style-type: none"> Selezionare un altro programma. Scegliere il detersivo secondo il livello di sporco e secondo le specifiche di fabbricazione. Ridurre il carico. Distribuire il bucato.
Sulla biancheria sono presenti residui di detersivo in polvere.	<ul style="list-style-type: none"> Le particelle insolubili di detersivo possono rimanere come macchie bianche sul bucato. 	<ul style="list-style-type: none"> Eseguire un risciacquo extra. Provare a rimuovere con una spazzola i punti dal bucato asciutto. Scegliere un altro detersivo.
Il bucato presenta macchie grigie.	<ul style="list-style-type: none"> Queste macchie sono causate da grassi come oli, creme o unguenti. 	<ul style="list-style-type: none"> Pretrattare il bucato con un detersivo speciale.

i Nota: formazione di schiuma

Se durante il ciclo di centrifuga viene rilevata troppa schiuma, il motore si ferma e la pompa di scarico si attiva per 90 secondi. Se l'eliminazione della schiuma non riesce fino a 3 volte, il programma termina senza centrifuga.

Se i messaggi di errore dovessero ripresentarsi anche dopo gli interventi effettuati, spegnere l'elettrodomestico, disattivare l'alimentazione e contattare il servizio clienti.

10.4 In caso di interruzione di corrente

Il programma attuale e la relativa impostazione vengono salvati. Al ripristino dell'alimentazione il funzionamento riprende.

Se un guasto dell'alimentazione interrompe un programma di lavaggio in corso, l'apertura dell'oblò viene bloccata meccanicamente. Se il bucato deve essere tolto, il livello dell'acqua non deve essere visibile dall'oblò. - Pericolo di ustioni! Il livello dell'acqua deve essere abbassato come descritto in "Filtro della pompa". Tirare le leva (A) sotto lo sportello di servizio (Fig. 10-1) fino a che l'oblò non si sblocca con un piccolo scatto. Successivamente fissare tutti i componenti.

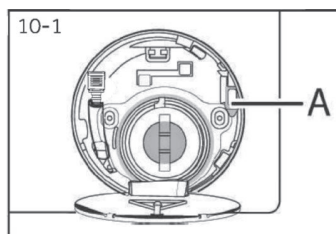

Quando la lavatrice è in uno stato di sicurezza (livello dell'acqua sotto l'oblò, a una certa distanza, temperatura cestello inferiore a 55 °C, cestello interno fermo), si può sbloccare l'oblò della macchina.

11.1 Preparazione

- ▶ Estrarre l'elettrodomestico dall'imballaggio.
- ▶ Rimuovere tutto il materiale, compresa la pellicola protettiva sull'armadio, la base in polistirolo, e tenerlo fuori dalla portata dei bambini. All'apertura dell'imballaggio si possono notare gocce d'acqua sulla busta di plastica e sull'oblò. Si tratta di un fenomeno normale risultante dai test dell'acqua in fabbrica.



Nota: smaltimento degli imballaggi

Tenere tutti i materiali di imballaggio fuori dalla portata dei bambini e smaltirli nel rispetto dell'ambiente.

11.2 OPZIONALE: installare cuscinetti per la riduzione del rumore

1. All'interno dell'imballaggio termoretraibile si trovano quattro cuscinetti il cui scopo è quello di ridurre il rumore (Fig. 11-1).
2. Adagiare la lavatrice su un fianco, con oblò rivolto verso l'alto e il lato inferiore verso l'operatore (Fig. 11-2).
3. Estrarre i cuscinetti di riduzione del rumore e rimuovere la pellicola protettiva biadesiva, quindi incollare i cuscinetti antirumore sotto il mobile della lavatrice come mostrato in Figura 3 (due cuscinetti più lunghi in posizione 1 e 3, due cuscinetti più corti in posizione 2 e 4). Infine, riportare la macchina in posizione verticale (Fig. 11-3).

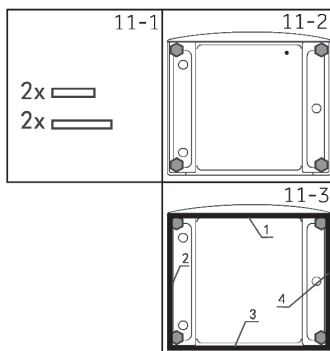

Suggerimento:

Il cuscinetto per la riduzione del rumore è opzionale e può aiutare a ridurre il rumore. Si prega di installarlo o meno in base alle proprie esigenze.

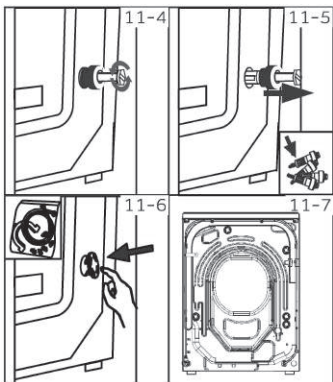

11.3 Smontare i bulloni di trasporto

I bulloni di trasporto sono progettati per bloccare i componenti antivibranti all'interno dell'elettrodomestico durante il trasporto per evitare danni interni.

1. Rimuovere tutti e 4 i bulloni sul lato posteriore ed estrarre i distanziatori in plastica (Fig. 11-4) (Fig. 11-5).
2. Riempire i fori a sinistra con tappi ciechi (Fig. 11-6) (Fig. 11-7).



Nota: conservare in un luogo sicuro

Conservare tutte le parti della protezione per il trasporto in un luogo sicuro per un uso successivo. Ogni volta che l'elettrodomestico deve essere spostato, reinstallare prima le parti di protezione.

11.4 Spostamento dell'elettrodomestico

Se la macchina deve essere spostata in una posizione distante, ricollocare i bulloni di trasporto rimossi prima dell'installazione per evitare danni: il montaggio avviene in ordine inverso.

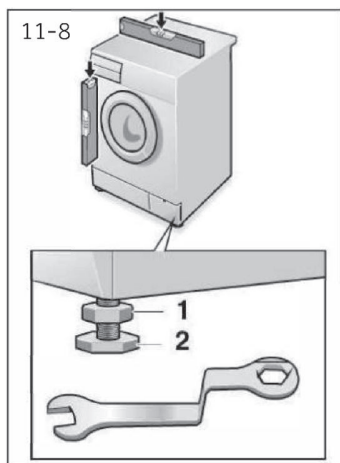

11.5 Allineamento dell'elettrodomestico

Regolare tutti i piedini (Fig. 11-8) per ottenere una posizione perfettamente livellata. Ciò ridurrà al minimo le vibrazioni e quindi il rumore durante l'uso. Verrà ridotta anche l'usura. Si consiglia di utilizzare una livella a bolla d'aria per la regolazione. Il pavimento deve essere il più stabile e piano possibile.

1. Allentare il controdado (1) utilizzando una chiave.
2. Regolare l'altezza ruotando il piedino (2).
3. Serrare il fermo (1) contro l'alloggiamento.

11.6 Collegamento dell'acqua di scarico

Fissare correttamente il tubo di scarico dell'acqua alla tubazione. Il tubo deve raggiungere in un punto un'altezza compresa tra 80 e 100 cm sopra la linea inferiore dell'elettrodomestico! Se possibile, tenere sempre il tubo di scarico fissato al fermaglio sul retro dell'elettrodomestico.



AVVERTENZA!

- ▶ Utilizzare solo il set di tubi in dotazione per il collegamento.
- ▶ Non riutilizzare mai vecchi set di tubi!
- ▶ Collegare solo alla fornitura di acqua fredda.
- ▶ Prima del collegamento, controllare se l'acqua è pulita e limpida.

Sono possibili i seguenti collegamenti:

11.6.1 Tubo di scarico al lavello

- ▶ Appendere il tubo di scarico con il supporto a U al bordo di un lavello di dimensioni adeguate (Fig. 11-9).
- ▶ Proteggere in modo sufficiente il supporto a U dallo scivolamento.

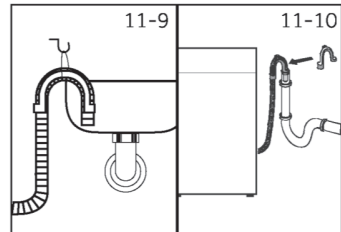

11.6.2 Tubo di scarico al collegamento dell'acqua di scarico

- ▶ Il diametro interno del tubo verticale con foro di sfianto deve essere minimo 40 mm.
- ▶ Inserire il tubo di scarico per 80-100 mm nel tubo dell'acqua di scarico.
- ▶ Collegare il supporto a U e fissarlo a sufficienza (Fig. 11-10).

11.6.3 Collegamento del tubo di scarico al lavandino

- ▶ La giunzione deve trovarsi sopra il sifone.
- ▶ Una connessione a bicchiere è solitamente chiusa da un tappone (A). Questo deve essere rimosso per evitare eventuali malfunzionamenti (Fig. 11-11).
- ▶ Fissare il tubo di scarico con una fascetta.

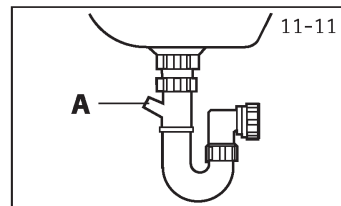

ATTENZIONE!

- ▶ Il tubo di scarico non deve essere immerso in acqua, deve essere fissato saldamente ed essere privo di perdite. Se il tubo di scarico è appoggiato a terra o se il tubo si trova ad un'altezza inferiore a 80 cm, la lavatrice scarica continuamente durante il riempimento (autotravas).
- ▶ Il tubo di scarico non deve essere esteso. Se necessario contattare il servizio post vendita.

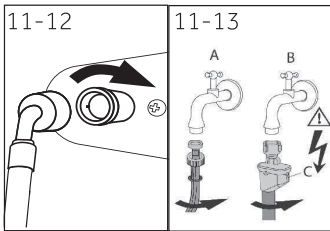

11.7 Collegamento acqua fresca

Assicurarsi che le guarnizioni siano inserite.

1. Collegare il tubo di ingresso dell'acqua con l'estremità angolata all'elettrodomestico (Fig. 11-12). Serrare a mano il giunto a vite.
2. L'altra estremità si collega a un rubinetto dell'acqua con una filettatura da 3/4" (Fig. 11-13).

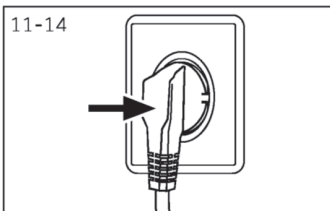

11.8 Collegamento elettrico

Prima di ogni collegamento verificare se:

- ▶ l'alimentatore, la presa e il fusibile sono conformi a quanto riportato sulla targhetta identificativa;
- ▶ la presa di corrente è provvista di messa a terra e non vengono utilizzate prese multiple o prolunghe;
- ▶ la spina e la presa di corrente sono rigorosamente conformi.
- ▶ **Solo Regno Unito:** La spina utilizzata nel Regno Unito è conforme allo standard BS1363A.

Inserire la spina nella presa (Fig. 11-14).



AVVERTENZA!

- ▶ Assicurarsi sempre che tutti i collegamenti (alimentazione, tubo di scarico e tubo dell'acqua fresca) siano saldi, asciutti e privi di perdite!
- ▶ Fare in modo che queste parti non vengano mai schiacciate, piegate o attorcigliate.
- ▶ Se il cavo di alimentazione è danneggiato, deve essere sostituito dal fornitore di servizi (vedere scheda di garanzia) per evitare rischi.

12.1 Ulteriori dati tecnici

	HW90-B14367TU1	HW90-B14367GTU1
Tensione in V	220V-240V/50Hz	
Corrente in A	10	
Potenza max. in W	2000	
Pressione dell'acqua in MPa	0,03≤P≤1	
Peso netto in kg	67	

12.2 Dimensioni del prodotto

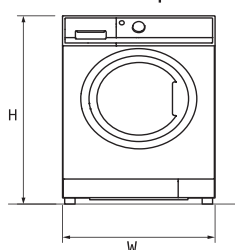

VISTA FRONTALE

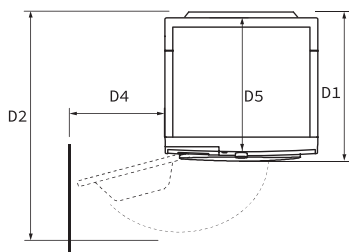

PARETE VISTA DALL'ALTO

DIMENSIONI DEL PRODOTTO	HW90-B14367TU1	HW90-B14367GTU1
H Altezza media prodotto in mm	850	
W Larghezza media prodotto in mm	595	
D5 Profondità media del prodotto in mm (Alla scheda di controllo principale) in mm	452	
D1 Profondità totale del prodotto (Compreso lo spessore dell'oblò) mm	507	
D2 Profondità apertura oblò in mm	993	
D4 Spazio libero minimo oblò alla parete adiacente in mm	188	

Nota: L'altezza esatta della lavatrice dipende da quanto sono estesi i piedini dalla base della macchina. Lo spazio in cui si installa la lavatrice deve essere almeno 40 mm più largo e 20 mm più profondo delle sue dimensioni.

12.3 Norme e direttive **CE**

Questo prodotto soddisfa i requisiti di tutte le direttive CE applicabili con le corrispondenti norme armonizzate, che prevedono la marcatura CE.

Raccomandiamo il nostro Servizio Clienti Haier e l'utilizzo di ricambi originali; il periodo minimo durante il quale i ricambi per la lavatrice domestica è di 10 anni.

In caso di problemi con l'elettrodomestico, controllare prima la sezione SOLUZIONE DEI PROBLEMI.

Se non si trova una soluzione, contattare:

- ▶ contattare il rivenditore locale;
- ▶ l'area Service & Support all'indirizzo www.haier-europe.com, dove è possibile trovare numeri di telefono e FAQ e dove è possibile attivare la richiesta di assistenza.

Per informazioni specifiche sul prodotto, accedere al sito web ufficiale Haier https://www.haier-europe.com/en_GB/technical-assistance/ e ricercare il proprio modello, fare clic sul prodotto per accedere alla pagina dei dettagli, quindi fare clic su "documenti" per trovare il manuale utente e scaricarlo. In questa pagina sono disponibili anche le informazioni sul prodotto.

Per contattare il nostro Servizio, assicurarsi di avere a disposizione i seguenti dati. Le informazioni sono riportate sulla targhetta identificativa.

Modello _____ Numero di serie. _____

Controllare anche la scheda di garanzia fornita con il prodotto in caso di garanzia.

Per richieste commerciali generali, di seguito sono riportati i nostri indirizzi in Europa:

Indirizzi Haier europei			
Paese *	Indirizzo postale	Paese *	Indirizzo postale
Italia	Haier Europe Trading S.R.L. Via De Cristoforis, 12 21100 Varese ITALIA	Francia	Haier Francia SAS 3-5 rue des Gravieres 92200 Neuilly sur Seine FRANCIA
Spagna Portogallo	Haier Iberia SL Pg. Garcia Faria, 49-51 08019 Barcellona SPAGNA	Belgio-FR Belgio-NL Paesi Bassi Lussemburgo	Haier Benelux SA Anderlecht Route de Lennik 451 BELGIO
Germania Austria	Haier Germania GmbH Hewlett-Packard-Str. 4 D-61352 Bad Homburg GERMANIA	Polonia Ungheria Grecia Romania Russia	Haier Poland Sp.zo.o.AI. Jerozolimskie 181B 02-222 Varsavia POLONIA
Regno Unito	Haier Appliances UK Co.Ltd. One Crown Square Church Street est Woking, Surrey, GU21 6HR Regno Unito	Repubblica Ceca e Slovacchia	Haier Europe ČR s.r.o. Sokolovská 651/136a, 186 00 Praha 8, Repubblica Ceca

*Per ulteriori informazioni, fare riferimento a www.haier-europe.com.

Le informazioni sul modello sono disponibili nel database dei prodotti all'indirizzo <https://eprel.ec.europa.eu/> cercando l'identificatore del modello riportato nel campo Modello dell'etichetta del prodotto apposta sul prodotto: il collegamento al modello nel database dei prodotti è disponibile di seguito per ciascun identificatore del modello:



HW90-B14367TU1



HW90-B14367GTU1

HW90-B14367TU1 HW90-B14367GTU1

Haier



0020509288EV