



Uporabniški priročnik
Pralni stroj

CW50-BP12307U1-S
CW50-BP12307GU1-S
CW50-BP12307WU1-S

CANDY

SL

Zahvaljujemo se vam za nakup izdelka Candy.

Pred uporabo tega aparata natančno preberite ta navodila. Navodila vsebujejo pomembne informacije, ki vam bodo pomagale kar najbolje izkoristiti aparat ter zagotoviti varno in pravilno namestitev, uporabo in vzdrževanje.

Ta priročnik hranite na priročnem mestu, tako da ga lahko vedno upoštevate za varno in pravilno uporabo aparata.

Če aparat prodate, ga podarite ali pustite, ko se preselite, obvezno predajte tudi ta priročnik, da se bo novi lastnik lahko seznanil z aparatom in varnostnimi opozorili.



Legenda

Opozorilo – Pomembne varnostne informacije



Splošne informacije in nasveti



Okoljske informacije



Odstranjevanje

Pomagajte varovati okolje in zdravje ljudi. Embalažo dajte v ustrezne zabojnike, da jo recikirate. Pomagajte reciklirati odpadne električne in elektronske naprave. Aparatov, označenih s tem simbolom, ne odstranjajte skupaj z gospodinjskimi odpadki. Izdelek vrnite v lokalni obrat za recikliranje ali se obrnite na občinski urad.



OPOZORILO!

Nevarnost poškodb ali zadržitev!

Napravo odklopite iz električnega omrežja. Odrežite omrežni kabel in ga zavržite. Odstranite zapah vrat, da preprečite zapiranje otrok in hišnih ljubljencev v aparat.

1- Varnostne informacije.....	4
2- Namestitvev	7
3- Opis izdelka	11
4- Nadzorna plošča	12
5- Programi.....	15
6- Poraba.....	16
7- hOn	17
8- Vsakodnevna uporaba	20
9- Okolju prijazno pranje	25
10- Nega in čiščenje	26
11- Odpravljanje napak	29
12- Tehnični podatki	32
13- Servisni center	33

Pred prvim vklopom aparata preberite naslednje varnostne nasvete!



OPOZORILO!

Pred prvo uporabo

- ▶ Prepričajte se, da ni poškodb pri prevozu.
- ▶ Prepričajte se, da so odstranjeni vsi transportni vijaki.
- ▶ Odstranite vso embalažo in jo hranite izven dosega otrok.
- ▶ Z aparatom naj vedno ravnata vsaj dve osebi, ker je težek.

Vsakodnevna uporaba

- ▶ Ta aparat lahko uporabljajo otroci, starejši od 8 let, ter osebe z zmanjšanimi fizičnimi, senzoričnimi ali umskimi sposobnostmi ali s pomanjkljivimi izkušnjami in znanjem, vendar samo pod ustreznim nadzorom ali če imajo navodila za varno uporabo naprave in če razumejo morebitne nevarnosti.
- ▶ Otroci, mlajši od 3 let, naj se ne približujejo aparatu, razen če so pod stalnim nadzorom.
- ▶ Otroci naj se z aparatom ne igrajo.
- ▶ Ne dovolite otrokom ali hišnim ljubljencem, da se približajo aparatu, ko so vrata odprta.
- ▶ Pralna sredstva hranite izven dosega otrok.
- ▶ Zapnite zadrge, popravite ohlapne niti in poskrbite za majhne predmete, da preprečite zapletanje perila. Po potrebi uporabite ustrezno vrečko ali mrežo.
- ▶ Aparata se ne dotikajte in ga ne uporabljajte bosi ali z mokrimi ali vlažnimi rokami ali nogami.
- ▶ Aparata med delovanjem ali po njem ne prekrivajte ali zavijajte, da omogočite izhlapevanje vlage ali mokrote.
- ▶ Na aparat ne postavljajte težkih predmetov ali virov toplote ali vlage.
- ▶ Ne uporabljajte ali shranjujte vnetljivega detergenta ali kemičnega čistilnega sredstva v bližini aparata.
- ▶ Ne uporabljajte vnetljivih razpršil v bližini aparata.
- ▶ Oblačil, obdelanih s topili, ne perite v aparatu, ne da bi jih prej posušili na zraku.

**OPOZORILO!****Vsakodnevna uporaba**

- ▶ Ne odstranjajte ali vstavljajte vtiča v prisotnosti vnetljivega plina.
- ▶ Ne perite vroče penaste gume ali spužvastih materialov.
- ▶ Ne perite perila, ki je onesnaženo z moko.
- ▶ Med nobenim ciklom pranja ne odpirajte predala za detergent.
- ▶ Med pranjem se ne dotikajte vrat, saj se segrejejo.
- ▶ Ne odpirajte vrat, če je nivo vode viden nad lino.
- ▶ Vrat ne odpirajte na silo. Vrata so opremljena z napravo za samodejno zaklepanje in se bodo odprla kmalu po končanem postopku pranja.
- ▶ Aparat izklopite po vsakem programu pranja in pred vsakim rednim vzdrževanjem ter aparat izključite iz električnega napajanja, da prihranite električno energijo in varnost.
- ▶ Pri odklopu naprave držite vtič in ne kabla.

Vzdrževanje/čiščenje

- ▶ Prepričajte se, da so otroci pod nadzorom, če izvajajo čiščenje in vzdrževanje.
- ▶ Pred vsakim rednim vzdrževanjem aparat izključite iz električnega napajanja.
- ▶ Če aparata ne uporabljate, naj bo spodnji del odprtine čist ter odprite vrata in predal za detergent, da preprečite neprijetne vonjave.
- ▶ Aparata ne čistite z vodnim razpršilom ali paro.
- ▶ Poškodovan električni kabel mora zamenjati proizvajalec, serviser ali podobno kvalificirana oseba, da preprečite obstoječe nevarnosti..
- ▶ Aparata ne poskušajte popraviti sami. V primeru popravila se obrnite na našo službo za pomoč strankam.
- ▶ Iz aparata odstranite vse tuje predmete, kot so kovinski predmeti, kemikalije, krhko blago, prižgane sveče, prižgane cigarete itd.

Namestitev

- ▶ Aparat je treba postaviti na dobro prezračevano mesto. Zagotovite lokacijo, ki omogoča popolno odpiranje vrat.



OPOZORILO!

Namestitev

- ▶ Aparata nikoli ne nameščajte zunaj na vlažno mesto ali na območje, kjer lahko pušča voda, na primer pod umivalnik ali v njegovo bližino. V primeru puščanja vode prekinite napajanje in pustite, da se stroj posuši na naraven način.
- ▶ Aparat namestite ali uporabljajte le na mestu, kjer je temperatura višja od 5 °C.
- ▶ Aparata ne postavljajte neposredno na preprogo ali v bližino stene ali pohištva.
- ▶ Aparata ne nameščajte na neposredno sončno svetlobo ali v bližino virov toplote (npr. peči, grelniki).
- ▶ Prepričajte se, da se podatki o elektriki na tipski ploščici ujemajo z napajanjem. V nasprotnem primeru se obrnite na električarja.
- ▶ Ne uporabljajte razdelilnikov in podaljškov.
- ▶ Prepričajte se, da se uporabljata samo dobavljeni električni kabel in komplet cevi.
- ▶ Pazite, da ne poškodujete električnega kabla in vtiča. Če se poškodujeta, naj ju zamenja električar.
- ▶ Za napajanje uporabite ločeno ozemljeno vtičnico, ki je po namestitvi zlahka dostopna. Aparat mora biti ozemljen.
- ▶ Prepričajte se, da so cevni spoji in priključki čvrsti in da ne puščajo.

Predvidena uporaba

Ta aparat je namenjen samo za pranje perila v pralnem stroju. Vselej upoštevajte navodila na etiketi vsakega oblačila. Zasnovan je izključno za domačo uporabo v hiši. Ni namenjen komercialni ali industrijski uporabi.

Spremembe ali prilagoditve aparata niso dovoljene. Uporaba v nepredvidene namene lahko povzroči nevarnosti ter razveljavitev garancijskih in odškodninskih zahtevkov.

2.1 Priprava

- ▶ Aparat vzemite iz embalaže.
- ▶ Odstranite ves embalažni material, vključno z zaščitno folijo na ohišju in polistirenskim podstavkom, in ga shranite izven dosega otrok.
- ▶ Med odpiranjem embalaže so na plastični vrečki in odprtini vidne kapljice vode. Ta običajen pojav je posledica preizkusov vode v tovarni.



Opomba: Odstranjevanje embalaže

Vse embalažne materiale hranite izven dosega otrok in jih zavržite na okolju prijazen način.

2.2 * PO IZBIRI: Namestite blazinice za zmanjšanje hrupa

1. Pri odpiranju skrčljive embalaže boste našli štiri blazinice za zmanjšanje hrupa. Uporabljajo se za zmanjšanje hrupa (slika 2-1).
2. Pralni stroj položite na stran, pri čemer je odprtina obrnjena navzgor, spodnja stran pa proti upravljavcu.
3. Odstranite blazinice za zmanjšanje hrupa in odstranite dvostransko lepilno zaščitno folijo; prilepite okoli dna; blazinice za zmanjšanje hrupa namestite pod ohišjem pralnega stroja, kot je prikazano na sliki 3 (dve daljši blazinici v položaju 1 in 3, dve krajši blazinici v položaju 2 in 4). Na koncu ponovno postavite stroj pokonci.

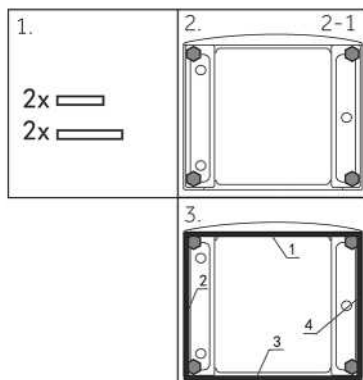

2.3 Odstranjevanje transportnih vijakov

Transportni vijaki so zasnovani za vpenjanje sestavnih delov proti vibracijam znotraj aparata med prevozom, da se preprečijo notranje poškodbe.

1. Odstranite vse 4 vijake na zadnji strani in odstranite plastične distančnike (slika 2-2) (slika 2-3).
2. Nastale odprtine zapolnite z zaključnimi čepi (slika 2-4) (slika 2-5).

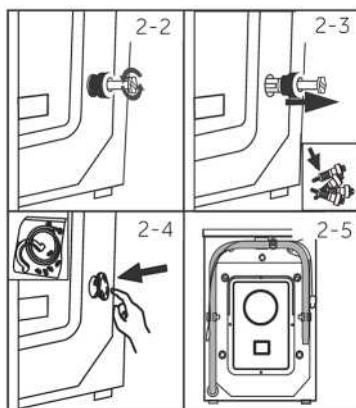

i Opomba: Hranite na varnem mestu

Vse dele transportne zaščite hranite na varnem mestu za kasnejšo uporabo. Vsakič, ko je treba aparat premakniti, najprej ponovno namestite zaščitne dele.

2.4 Premikanje aparata

Če je treba stroj premakniti na oddaljeno mesto, pred namestitvijo zamenjajte odstranjene transportne vijake, da preprečite poškodbe: Montaža poteka v obratnem vrstnem redu.

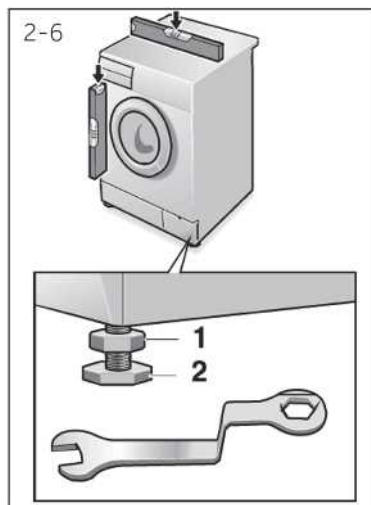

2.5 Poravnava aparata

Prilagodite vse noge (slika 2-6), da dosežete povsem vodoraven položaj. To bo zmanjšalo vibracije in s tem hrup med uporabo. Prav tako bo zmanjšalo obrabo. Priporočamo, da za nastavitev uporabite vodno tehtnico (libelo). Tla morajo biti čim bolj stabilna in ravna.

1. Zaklepno matico (1) zrahljajte s ključem.
2. Prilagodite višino z vrtenjem noge (2).
3. Zategnite zaklepno matico (1) ob ohišje.



OPOZORILO!

- ▶ Mini pralnega stroja ni dovoljeno namestiti neposredno na pralni in sušilni stroj.

2.6 Priključek za odtok vode

Pravilno pritrдите odtočno cev na cevovod. Cev mora v eni točki doseči višino med 80 in 100 cm nad spodnjo linijo aparata! Če je mogoče, naj bo odtočna cev vedno pritrjena na sponko na hrbtni strani aparata.



OPOZORILO!

- ▶ Za priključitev uporabljajte samo priloženo cev.
- ▶ Nikoli ne uporabljajte starih kompletov cevi!
- ▶ Priključite samo na dovod hladne vode.
- ▶ Pred priključitvijo preverite, ali je voda čista in bistra.

Možne so naslednje povezave:

2.6.1 Odtočna cev z umivalnikom

- ▶ Odtočno cev z U-podporo obesite čez rob umivalnika ustrezne velikosti (slika 2-7).
- ▶ U-podporo ustrezno zaščitite pred zdrsom.

2.6.2 Odtočna cev s priključkom za odvod vode

- ▶ Notranji premer stoječe cevi z odprtino za odzračevanje mora biti najmanj 40 mm.
- ▶ Odtočno cev vstavite v sifon za 80-100 mm.
- ▶ Namestite U-podporo in jo ustrezno pritrдите (slika 2-8).

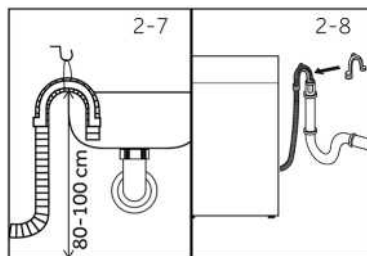

2.6.3 Odtočna cev s priključkom umivalnika

- ▶ Stičišče mora ležati nad sifonom.
- ▶ Priključna spojka je običajno zaprta z blazinico (A). Slednjo je treba odstraniti, da preprečite nepravilno delovanje (slika 2-9).
- ▶ Odtočno cev pritrдите s sponko.

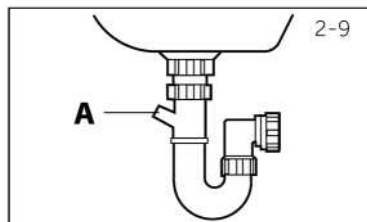

POZOR!

- ▶ Odtočna cev ne sme biti potopljena v vodo in mora biti varno pritrjena in ne sme puščati. Če je odtočna cev položena na tla ali če je cev na višini, manjši od 80 cm, bo pralni stroj med polnjenjem neprestano odvajal vodo (samosifoniranje).
- ▶ Odtočne cevi se ne sme podaljšati. Po potrebi se obrnite na servisno službo.

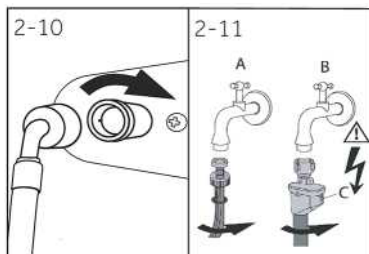

2.7 Priključek za svežo vodo

Prepričajte se, da so tesnila vstavljena.

1. Priključite cev za dovod vode z nagnjenim koncem na aparat (slika 2-10). Ročno zategnite vijačni spoj.
2. Drugi konec priključite na vodovodno pipo s 3/4" navojem (slika 2-11).

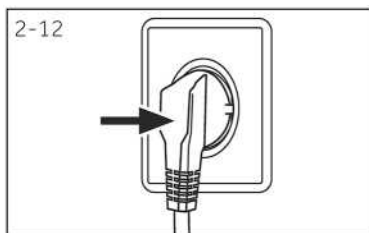

2.8 Električni priključek

Pred vsako povezavo preverite, ali:

- ▶ so napajanje, vtičnica in varovalka ustrezni glede na tipsko ploščico;
- ▶ je vtičnica ozemljena in se ne uporablja razdelilnik ali podaljšek;
- ▶ sta vtič in vtičnica povsem skladna.

Vtaknite vtič v vtičnico (slika 2-12).



OPOZORILO!

- ▶ Vedno se prepričajte, da so vsi priključki (napajanje, odtočna cev in cev za dovod vode) čvrsti, suhi in ne puščajo!
- ▶ Pazite, da se ti deli nikoli ne zmečkajo, prepognejo ali zvijejo.
- ▶ Če je električni kabel poškodovan, ga mora zamenjati serviser (glejte garancijski list), da preprečite obstoječe nevarnosti.



Opomba:

Zaradi tehničnih sprememb in različnih modelov se lahko slike v naslednjih poglavjih razlikujejo od vašega modela.

3.1 Slika aparata

Spredaj (slika 3-1):

Zadnja stran (slika 3-2):

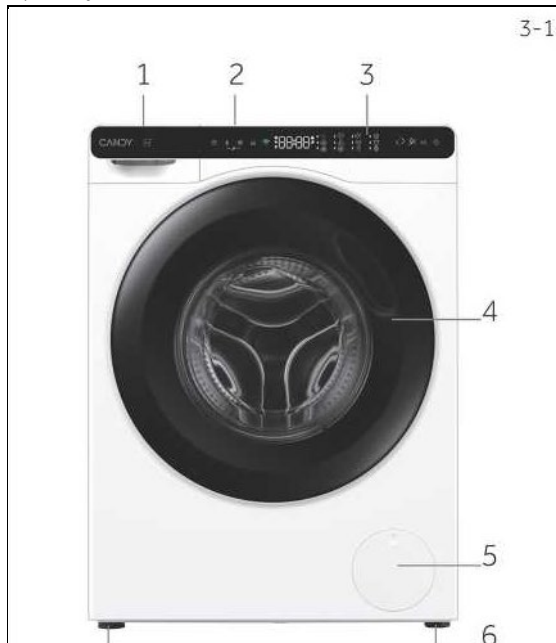

3-1

3-2

- | | |
|------------------------------------|-------------------------|
| 1 Predal za detergent/
mehčalec | 4 Vrata pralnega stroja |
| 2 Delovni pult | 5 Servisna loputa |
| 3 Nadzorna plošča | 6 Nastavljive noge |

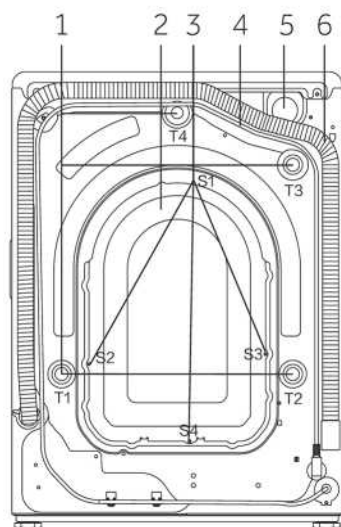

- | |
|-----------------------------------|
| 1 Transportni vijaki (T1-T4) |
| 2 Zadnji pokrov |
| 3 Vijaki zadnjega pokrova (S1-S4) |
| 4 Napajalni kabel |
| 5 Ventil za dovod vode |
| 6 Odtočna cev |

3.2 Dodatki

Preverite dodatke in literaturo v skladu s tem seznamom (slika 3-3):



3-3

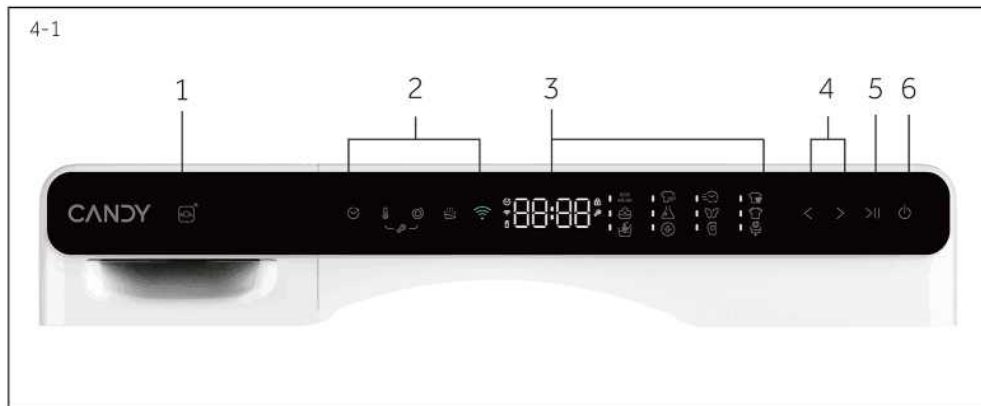

1 Predal za detergent/mehčalec
4 Gumba za izbiro programa

2 Funkcijski gumbi
5 Gumb »Žagon/Pavza«

3 Zaslon
6 Gumb za vklop



4.1 Vklop

Pritisnite gumb za vklop, da stroj vklopite ali izklopite (slika 4-2).

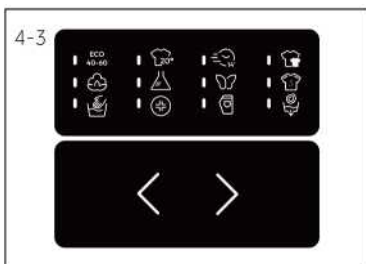

4.2 Program

Izberite program s pritiskom na izbirna gumba (<>). Prikazale se bodo privzete nastavitve (slika 4-3).



4.3 Zaslon

Na zaslonu (slika 4-4) se prikazujejo naslednje informacije:

- Čas pranja
- Časovni zamik konca programa
- Aparat je povezan z omrežjem Wi-Fi
- Daljinsko upravljanje
- Zaklepanje vrat
- Otroška ključavnica

4.4 Predal za detergent/mehčalec

Oprite predal dozirnika, da si ogledate naslednje sestavne dele (slika 4-5)

1: predel za pralni prašek ali tekoči detergent,
2: jeziček za izbiro detergenta; za uporabo pralnega praška naj bo v zgornjem položaju, za uporabo tekočega detergenta pa v spodnjem,
3: predel za mehčalec,
4: zaklepni jeziček; pritisnite ga navzdol, da izvlečete predal dozirnika. Priporočilo o vrsti detergentov je primerno za različne temperature pranja. Glejte priročnik za detergent (str. 15).

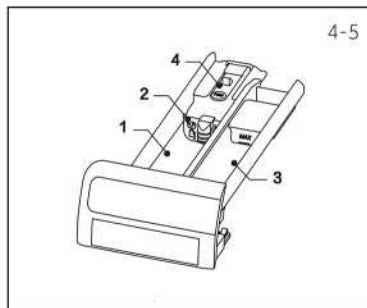

4.5 Funkcijski gumbi

Funkcijski gumbi (slika 4-6) omogočajo izbiro dodatnih možnosti izbranega programa, preden ga zaženete. Prikazani so ustrezni indikatorji.

Če aparat izklopite ali nastavite nov program, se vse možnosti onemogočijo.

Če ima gumb več možnosti, lahko zeleno možnost izberete z zaporednim pritiskom na gumb.



Opomba: Tovarniške nastavitve

Za doseganje najboljših rezultatov v vsakem programu je Candy dobro opredelil posebne privzete nastavitve. Če nimate posebnih zahtev, priporočamo, da izberete privzete nastavitve.

4.5.1 Funkcijski gumb »Zakasnitev«

Pritisnite ta gumb (slika 4-7), da program zaženete z zakasnitvijo.

Čas konca lahko povečate v korakih po 30 minut od 0 do 24 ur (čas konca bo poznejši od prvotnega trajanja programa). Prikaz 6:30 na primer pomeni, da bo konec programskega cikla čez 6 ur in 30 minut. Dotaknite se gumba »Zagon/Pavza«, da aktivirate časovni zamik.



Opomba: Tekoči detergent

Če uporabljate tekoči detergent, zakasnitve časa konca ni priporočljivo aktivirati.

4.5.2 Funkcijski gumb »Temperatura«

Pritisnite ta gumb (slika 4-8), da spremenite temperaturo pranja programa. Če ne sveti nobena vrednost (prikaz »--°C«), se voda ne bo segrevala.



4.5.3 Funkcijski gumb »Hitrost«

Pritisnite ta gumb (slika 4-9), da spremenite ali prekličete ožemanje v programu. Če ni osvetljena nobena vrednost in se prikazuje »⏏«, se perilo ne bo ožemalo.





4.5.4 Funkcijski gumb »Dodatno izpiranje«

Pritisnite ta gumb (slika 4-10), da perilo bolj intenzivno izperete s svežo vodo. To je priporočljivo za osebe z občutljivo kožo. Z zaporednim pritiskanjem na gumb lahko izberete od nič do treh dodatnih ciklov. Na zaslonu se prikažejo kot P--0/P--1/P-2/P--3. Različni programi imajo različne možnosti.



4.5.5 Funkcijski gumb »Daljinsko upravljanje«

Dotaknite se tega gumba (slika 4-11), da izberete omrežje. Če stroj ni seznanjen z aplikacijo »hOn«, s kratkim pritiskom na gumb začnete postopek seznanjanja.

Če je aparat seznanjen z aplikacijo »hOn«, s kratkim pritiskom na gumb zaženete daljinsko upravljanje.

Dolgo pritisnite ta gumb, da izbrišete poverilnice za seznanjanje.



4.5.6 Gumb »Zagon/Pavza«

Nežno pritisnite ta gumb (slika 4-12), da zaženete ali prekinete trenutno prikazani program.

4.6 Otroška ključavnica

Po izbiri programa in zagonu za 3 sekunde sočasno pridržite gumba »Temperatura« in »Hitrost«, da blokirate aktiviranje vseh elementov nadzorne plošče; na nadzorni plošči se prikaže .

Za odklepanje se ponovno dotaknite teh dveh gumbov.

Med delovanjem otroške ključavnice sveti indikator otroške ključavnice. Funkcija je neobvezna, ko stroj deluje.

Na zaslonu je prikazano »cL oT« (slika 4-13). Če pritisnete kateri koli gumb, ko je aktivirana otroška ključavnica, se nič ne spremeni.

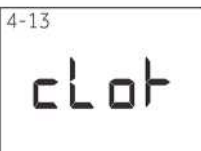

Opomba: Zvočni signal

V naslednjih primerih se zvočni signal privzeto ne oglašča:

▶ ob pritisku na gumb

▶ ob koncu programa

Zvočni signal lahko po potrebi vklopite; glejte VSAKODNEVNA UPORABA (str. 24, 8.13)



Opomba: Postopek za preverjanje števila ciklov, ki jih je stroj izvedel.

Postopek: v stanju pripravljenosti najprej izberite program »Bombaž«, nato hkrati pritisnite funkciji »Temperatura« in »Hitrost«; za 2 sekundi se bo prikazalo število ciklov delovanja, nato pa se boste vrnili v vmesnik stanja pripravljenosti. Kumulativni cikli delovanja bodo po koncu programa dodali 1. Cikli delovanja bodo prikazani v šestnajstiškem zapisu, če je vrednost višja od 9999.

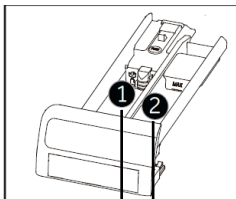

Predal za detergent za:

- ① Detergent
- ② Mehčalec ali negovalni izdelek

• Da, ○ Izbirno, / Ne

Program	Maks. obremenitev v kg	Temperatura		Prednastavitev		Vrsta tkanine	Prednastavljena hitrost ožemanja v vrt/min	Funkcija			
		v °C ¹⁾	izbirni razpon	1	2			Zakasnitev	Temperatura	Hitrost	Dodatno izpiranje
Eco 40-60	5,0	/	/	●	○	/	/	○	/	/	/
Bombaž 20°C	5,0	/	/	●	○	Bombaž	1000	○	/	○	○
Hitro 14	1,5	* do 40	*	●	○	Bombaž/sintetika	1000	○	○	○	○
Mešano in barvno	5,0	* do 60	30	●	○	Rahlo umazano mešano perilo iz bombaža in sintetike	1000	○	○	○	○
Bombaž	5,0	* do 90	40	●	○	Bombaž	1200	○	○	○	○
Sintetika	5,0	* do 60	40	●	○	Sintetika	1200	○	○	○	○
Občutljivo perilo	1,5	* do 30	30	●	○	Občutljivo perilo in svila	600	○	○	○	○
Športna oblačila	1,5	* do 40	20	●	○	Bombaž/sintetika	800	○	○	○	○
Ročno pranje	1,5	* do 40	*	●	○	Tkanina, ki se lahko pere v pralnem stroju, iz volne ali z vsebnostjo volne	800	○	○	○	○
Higiena +	5,0	* do 90	60	●	○	Bombaž	1000	○	○	○	○
Jeans	5,0	* do 60	30	●	○	Jeans	1000	○	○	○	○
Odvajanje vode + ožemanje	5,0	/	/	/	○	Vse tkanine	1000	/	/	○	○

* Voda se ne segreva.

1) Temperaturo pranja 90 °C izberite samo za posebne higienske zahteve.

2) Zmanjšajte količino detergenta, ker je čas trajanja programa kratek.

Zasnova in specifikacije se lahko spremenijo brez predhodnega obvestila za namene izboljšanja kakovosti.

Optično preberite kodo QR na energijski nalepki za informacije o porabi energije. Dejanska poraba energije se lahko razlikuje od navedene glede na lokalne razmere.



Opomba: Samodejna teža

Aparat je opremljen s prepoznavanjem količine. Pri nizki količini se energija, voda in čas pranja v nekaterih programih samodejno zmanjšajo. Privzeti čas prikaza se lahko razlikuje glede na težo perila.

7.1 Splošno

Aparat je opremljen s tehnologijo Wi-Fi, ki omogoča oddaljen nadzor prek aplikacije.



OPOZORILO!

Upoštevajte varnostne ukrepe v tem priročniku za uporabo in se prepričajte, da jih upoštevate tudi pri upravljanju aparata prek aplikacije hOn, ko vas ni doma. Upoštevati morate tudi navodila v hOn.

7.2 Zahteve

1. En brezžični usmerjevalnik (protokol 802.11b/g/n), ki podpira samo frekvenčni pas 2,4 GHz. Dolžina SSID usmerjevalnika je 1–31 znakov (vključno z 1 in 31), dolžina gesla pa 8–64 znakov. Najmanjša dolžina gesla mora biti 8 znakov. Metode šifriranja usmerjevalnika vključujejo odprto šifriranje, WPA-PSK in WPA2-PSK.
2. Aplikacija je na voljo za naprave z operacijskim sistemom Android, Huawei ali iOS, in sicer tako za tablične računalnike kot za pametne telefone.
3. Aparat mora biti nameščen na mestu, kjer lahko sprejema močan signal Wi-Fi. Ko je aparat pravilno povezan z aplikacijo, vendar ni pravilno povezan z brezžičnim usmerjevalnikom, se na zaslonu ne prikaže ikona Wi-Fi

7.3 Prenos in namestitev aplikacije hOn

Prenesite aplikacijo hOn v svojo napravo tako, da optično preberete to kodo QR:



Prenesite aplikacijo



ali prek povezave: go.haier-europe.com/download-app

Frekvenca (OFR)	2400 MHz–2483,5 MHz
Največja moč (EIRP)	20 dBm
Brezžični standard	IEEE802.11b/g/n & BLE V4.2



Opomba: Registracija

Registracija je potrebna ob prvi uporabi ali izbrisu/zaprtju uradnega računa. Za nadaljnjo uporabo morate ob prijavi vnesti uporabniško ime in geslo.

7.4 Seznanjanje aparata (v aplikaciji)

1. Aplikacija je na voljo za naprave z operacijskim sistemom Android in iOS, tako za tablične računalnike kot za pametne telefone.
2. Z uporabo aplikacije v predstavitvenem načinu boste izvedeli vse podrobnosti o funkcijah Wi-Fi.
3. Frekvenco domačega omrežja Wi-Fi morate nastaviti na 2,4 GHz. Če je vaše domače omrežje nastavljeno na 5 GHz, stroja ne boste mogli konfigurirati.
4. Odprite aplikacijo, ustvarite uporabniški račun (ali se prijavite, če ste ga že ustvarili) in seznanite aparate tako, da sledite navodilom na zaslonu naprave.



Opomba: Omrežje Wi-Fi



Aparata ni mogoče povezati z javnim omrežjem Wi-Fi. To lahko povzroči nepravilno delovanje.



Opomba: Uporabite isti Wi-Fi

S pametnim telefonom se povežite v omrežje, s katerim želite povezati izdelek.

7.5 Omogočanje daljinskega upravljanja



1. Preverite, ali je usmerjevalnik vklopljen in povezan z internetom.
2. Naložite perilo in zaprite vrata.
3. Pritisnite gumb »«, vrata se zaklenejo.
4. Zaženite cikel z aplikacijo, nadzorna plošča bo onemogočena, razen gumba za vklop in »ZAGON/PAVZA«. Po zagonu programa je na voljo samo otroška ključavnica.
5. Daljinsko upravljanje lahko aktivirate tudi s pritiskom gumba »« med izvajanjem cikla. Po avtorizaciji na daljavo je glavna nadzorna plošča še vedno na voljo.
6. Ko je cikel končan, se vrata odklenejo in daljinsko upravljanje se izklopi.
7. Po 2 minutah se aparat izklopi.



Opomba: Potek veljavnosti daljinskega upravljanja

Ko je daljinsko upravljanje aktivirano, če končni uporabnik ne zažene nobenega cikla iz aplikacije v 10 minutah, bo aparat prešel v omrežni način pripravljenosti in obdržal daljinsko upravljanje do 24 ur, nato pa se bo izklopil.

7.6 Onemogočanje daljinskega upravljanja

1. Za izhod iz daljinskega upravljanja med izvajanjem ciklom pritisnite gumb »« na nadzorni plošči. Aparat bo nadaljeval s ciklom in prešel v način SAMO ZA BRANJE.
2. Če želite nadaljevati z daljinskim upravljanjem, ponovno pritisnite gumb »«.
3. Aparat upravljajte z aplikacijo.

7.7 Konec cikla z vklopljenim daljinskim upravljanjem

1. Na koncu cikla se vrata odklenejo in daljinsko upravljanje se izklopi.
2. Po 2 minutah se aparat samodejno izklopi.

7.8 Ponastavitev in brisanje nastavitve Wi-Fi

1. Vključite aparat.
2. Brez izvajanja cikla za 5 sekund pritisnite gumb »«.
3. Prikaže se »rESt«.
4. Pritisnite gumb »Zakasnitev« za 5 sekund, dokler se ne prikaže »donE«.
5. Informacije o konfiguraciji se izbrišejo, nato izberite program ali izklopite za izhod.
Če želite aparat znova konfigurirati, ga odstranite iz profila hOn App in nato začnite nov postopek seznanjanja. Sledite navodilom v aplikaciji.



Opomba: Preklic/ponastavitev poverilnic omrežja

Ta postopek upoštevajte le, če nameravate prodati svoj pralni stroj.

8.1 Napajanje

Pralni stroj priključite na električno napajanje (od 220 V do 240 V ~/50 Hz; slika 8-1).

Glejte tudi razdelek NAMESTITEV (str. 10).

8.2 Vodovodni priključek

- ▶ Pred priključitvijo preverite čistočo in jasnost dovoda vode.
- ▶ Odprite pipo (slika 8-2).

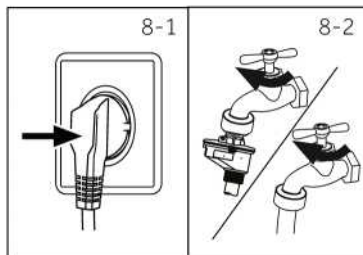

Opomba: Tesnost

Pred uporabo preverite puščanje v spojih med pipo in dovodno cevjo tako, da vklopite pipo.

8.3 Priprava perila

- ▶ Oblečila razvrstite glede na tkanino (bombaž, sintetična vlakna, volna ali svila itd.) in glede na to, kako umazana so (slika 8-3). Bodite pozorni na označbe o negi na etiketah za pranje.
- ▶ Ločite bela oblečila od barvnih. Barvne tkanine najprej operite ročno, da preverite, ali zbledijo ali se razmažejo.
- ▶ Izpraznite žepe (ključe, kovance itd.) in odstranite trše okrasne predmete (npr. broške).
- ▶ Oblečila brez robov, občutljivo perilo in fino tkan tekstil, kot so fine zavese, je treba dati v vrečko za pranje, da poskrbite za to občutljivo perilo (bolj priporočljivo je ročno ali kemično čiščenje).
- ▶ Zaprite zadrge, zaponko in ježke, prepričajte se, da so gumbi tesno prišiti.
- ▶ V vrečko za pranje položite občutljive predmete, kot so perilo brez čvrstega roba, občutljivo spodnje perilo in majhne predmete, kot so nogavice, pasovi, nedrčki itd.
- ▶ Raztegnite velike kose tkanine, kot so rjuhe, posteljna pregrinjala itd.
- ▶ Obrnite kavbojke in potiskane, okrašene ali barvno intenzivne tkanine navzven; po možnosti operite ločeno.

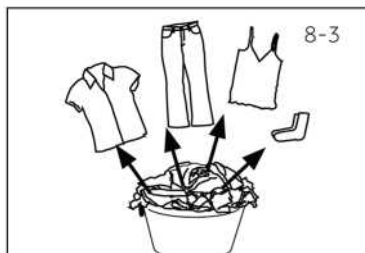

POZOR!

Netekstilni predmeti ter majhni, ohlapni predmeti ali predmeti z ostrimi robovi lahko povzročijo motnje v delovanju in poškodujejo oblečila in aparat.

Diagram nege

Pranje					
	Pralno do 95 °C, običajen postopek		Pralno do 60 °C, običajen postopek		Pralno do 60 °C, blag postopek
	Pralno do 40 °C, običajen postopek		Pralno do 40 °C, blag postopek		Pralno do 40 °C, zelo blag postopek
	Pralno do 30 °C, običajen postopek		Pralno do 30 °C, blag postopek		Pralno do 30 °C, zelo blag postopek
	Ročno pranje, najv. 40 °C		Ne perite		
Beljenje					
	Dovoljeno je kakršno koli beljenje		Samo kisik/neklorirano		Ne belite
Sušenje					
	Sušenje v sušilniku je možno pri običajni temperaturi		Sušenje v sušilnem stroju je možno pri nižji temperaturi		V sušilnem stroju ne sušite
	Sušenje v navpični legi		Sušenje v vodoravni legi		
Likanje					
	Likanje pri najvišji temperaturi do 200 °C		Likalnik pri srednji temperaturi do 150 °C		Likanje pri nizki temperaturi do 110 °C; brez pare (likanje s paro lahko povzroči nepopravljive poškodbe)
	Ne likajte				
Strokovna nega tkanin					
	Kemično čiščenje v tetrakloroetenu		Kemično čiščenje v ogljikovodikih		Ne čistite v kemični čistilnici
	Strokovno mokro čiščenje		Ne uporabljajte strokovnega mokrega čiščenja		

8.4 Nalaganje v aparat

- ▶ Vstavite perilo kos za kosom.
- ▶ Ne preobremenite. Upoštevajte različne največje količine po programih! Osnovno pravilo za največjo količino: Med naloženim perilom in vrhom bobna naj bo 15 cm.
- ▶ Previdno zaprite vrata. Prepričajte se, da noben kos perila ni stisnjen.

8.5 Izbira detergenta

- ▶ Kakovost uporabljenega detergenta določa učinkovitost in zmogljivost pranja.
- ▶ Uporabljajte samo detergent, odobren za pranje v pralnem stroju.
- ▶ Po potrebi uporabite posebne detergente, npr. detergente za sintetično in volneno tkanino.
- ▶ Glejte nasvete za nalepke detergentov na delovnem pultu.
- ▶ Ne uporabljajte kemičnih čistil, kot so trikloroetilen in podobni izdelki.

Izberite najboljši detergent

Program	Vrsta detergenta				
	Univerzalno	Barva	Občutljivo perilo	Posebno	Mehčalec
 Eco 40–60	L/P	L/P	–	–	○
 Bombaž 20 °C	L/P	L/P	–	–	○
 Hitro 14	L	L	–	–	○
 Mešano in barvno	L	L/P	–	–	○
 Bombaž	L/P	L/P	–	–	○
 Sintetika	–	L/P	–	–	○
 Občutljivo perilo	–	–	L/P	L/P	○
 Športna oblačila	–	–	L/P	L/P	–
 Ročno pranje	–	–	L/P	L/P	○
 Higiena +	L/P	L/P	–	–	○
 Jeans	–	L	–	L/P	○
 Odvajanje vode + ožemanje	–	–	–	–	○

L = gel/tekoči detergent P = detergent v prahu ○ = neobvezno – = ne
 Če uporabljate tekoči detergent, ni priporočljivo aktivirati časovnega zamika.

Priporočamo z uporabo:

- ▶ Pralni prašek: 20 °C do 90 °C* (najboljša uporaba: 40–60 °C)
- ▶ Barvni detergent: od 20 °C do 60 °C (najboljša uporaba: 30–60 °C)
- ▶ Detergent za volno/občutljivo perilo: 20 °C do 30 °C (najboljša uporaba: 20–30 °C)

* Temperaturo pranja 90 °C izberite samo za posebne higienske zahteve.

* Če izberete temperaturo vode 60 °C ali več, vam svetujemo, da uporabljate manj detergenta. Vljudno vas prosimo, da uporabite posebno razkužilo, ki je primerno za bombažne ali sintetične tkanine.

* Bolje je uporabiti pralni prašek, ki ustvarja manjšo količino pene ali je sploh ne ustvarja.

* Dodajte mehčalec glede na težo oblačil.

8-4

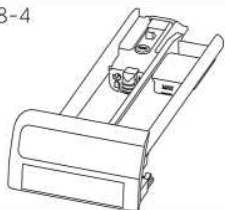

8.6 Dodajanje detergenta

1. Izvlecite predal za detergent.
2. Zahtevane kemikalije vstavite v ustrezne predele (slika 8-4).
3. Nežno potisnite predal nazaj.



Opomba:

- ▶ Pred naslednjim ciklom pranja odstranite ostanke detergenta iz predala za detergent.
- ▶ Ne uporabljajte preveč detergenta ali mehčalca.
- ▶ Upoštevajte navodila na embalaži detergenta.
- ▶ Detergent vedno napolnite tik pred začetkom cikla pranja.
- ▶ Koncentriran tekoči detergent je treba pred dodajanjem razredčiti.
- ▶ Ne uporabljajte tekočega detergenta, če je izbrana funkcija »Zakasnitev«.
- ▶ Previdno izberite nastavitve programa glede na simbole za nego na vseh etiketah na perilu in glede na tabelo programa.

8-5



8.7 Vključite napajanje

Pritisnite gumb za vklop, da stroj vklopite ali izklopite (slika 8-5).

8-6



8.8 Izbira programa

Za najboljše rezultate pranja izberite program, ki ustreza stopnji umazanosti in vrsti perila. Pritisnite gumb za izbiro programa, da izberete ustrezen program. Prikažejo se privzete nastavitve (slika 8-6). Hkrati pritisnite gumb »Hitrost« + gumb »Daljinsko upravljanje« za približno 3 sekunde, da vstopite v program »Ožemanje«.



Opomba: Odstranjevanje neprijetnih vonjav

Priporočamo, da pred prvo uporabo zaženete program »Bombaž + 90°C + 600rpm« pri praznem stroju in z majhno količino detergenta v predelu za pralno sredstvo ali s posebnim čistilom za stroj, da odstranite morebitne ostanke proizvodnje.

8-7



8.9 Dodajanje posameznih izborov

Izberite zahtevane možnosti in nastavitve (slika 8-7); glejte Nadzorna plošča.

8.10 Začetek programa pranja

Za zagon pritisnite gumb »Zagon/Pavza« (slika 8-8).

Aparat deluje v skladu s trenutnimi nastavitvami.

Spremembe so možne le s preklicem programa.

8.11 Prekinitev/preklop programa pranja

Če želite prekiniti program v teku, se nežno dotaknite gumba »Zagon/Pavza«.

Ponovno ga pritisnite, da nadaljujete z delovanjem.

Če želite preklicati program v teku in vse njegove posamezne nastavitve:

1. Pritisnite gumb »Zagon/Pavza«, da prekinete program v teku.
2. Izberite nov program in ga zaženite



8.12 Po pranju

i Opomba: Zaklepanje vrat

- ▶ Iz varnostnih razlogov so vrata med ciklom pranja delno zaklenjena. Vrata je mogoče odpreti le ob koncu programa ali po tem, ko je bil program pravilno preklican.
- ▶ V primeru visokega nivoja vode, visoke temperature vode in med ožemanjem vrat ni mogoče odpreti; prikaže se **Loc L**.

1. Na koncu cikla programa se prikaže **End**.
2. Aparat se samodejno izklopi.
3. Čim prej odstranite perilo, da ga boste sprostili in preprečili nadaljnje mečkanje.
4. Zaprite dovod vode.
5. Iztaknite napajalni kabel.
6. Odprite vrata, da preprečite nastanek vlage in neprijetnih vonjav. Pustite vrata odprta, ko aparat ni v uporabi.
7. Manjša oblačila se po hitrem sušenju z nihanjem zlahka prilepijo na steno; pri odpiranju vrat ne pozabite pobrati oblačil s takšnih mest.

i Opomba: Stanje pripravljenosti / način varčevanja z energijo

Vklopljen aparat bo prešel v stanje pripravljenosti, če se ne bo aktiviral v 2 minutah pred začetkom programa ali ob koncu programa. Zaslona se izklopi. To prihrani energijo.

8.13 Aktiviranje ali deaktiviranje brenčala

Zvočni signal lahko po potrebi izklopite:

1. Vklopite aparat.
2. Izberite program »Hitro 14«.
3. Sočasno za približno 3 sekunde pridržite gumba »Zakasnitev« in »Daljinsko upravljanje«. Prikazalo se bo »**ON**« in zvočni signal se bo vklopil. Ponovno sočasno pritisnite ta dva gumba, da zvočni signal izklopite. Prikazalo se bo »**OFF**«.



Okoljsko odgovorna uporaba

- ▶ Da bi dosegli najboljšo porabo energije, vode, detergenta in časa, uporabite priporočeno največjo velikost količine pranja.
- ▶ Ne preobremenjujte (prostor za širino roke nad perilom).
- ▶ Za rahlo umazano perilo izberite program Hitro 14.
- ▶ Nanesite natančne odmerke posameznih pralnih sredstev.
- ▶ Izberite najnižjo ustrezno temperaturo pranja; sodobni detergenti učinkovito čistijo pod 60 °C.
- ▶ Privzete nastavitve povišajte samo v primeru močnih madežev.

10.1 Čiščenje predala za detergent

Vedno bodite pozorni, da ni ostankov detergenta.

Predal redno čistite (slika 10-1):

1. Izvlecite predal, dokler se ne ustavi.
2. Pritisnite gumb za sprostitvev in odstranite predal.
3. Notranjost umivalnika obrišite z brisačo.
4. Predal sperite z vodo, dokler ni čist, in ga vstavite nazaj v aparat.

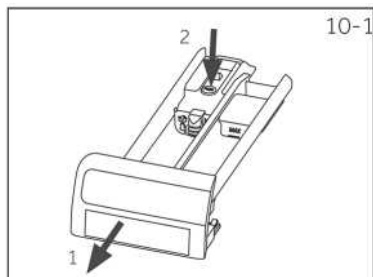

10.2 Čiščenje stroja

- ▶ Med čiščenjem in vzdrževanjem izklopite stroj.
- ▶ Za čiščenje ohišja stroja (slika 10-2) in gumijastih sestavnih delov uporabite mehko krpo s tekočim milom.
- ▶ Ne uporabljajte organskih kemikalij ali jedkih topil.
- ▶ Vključite pipo, da preverite, ali pušča.



10.3 Ventil za dovod vode in filter za dovodni ventil

Da preprečite zamašitev dovoda vode s trdnimi snovmi, kot je apno, redno čistite filter dovodnega ventila.

- ▶ Odklopite napajalni kabel in izklopite dovod vode.
- ▶ Odvijte cev za dovod vode na zadnji strani (slika 10-3) aparata in na pipi.
- ▶ Filtre sperite z vodo in jih skrtačite (slika 10-4).
- ▶ Vstavite filter in namestite dovodno cev.

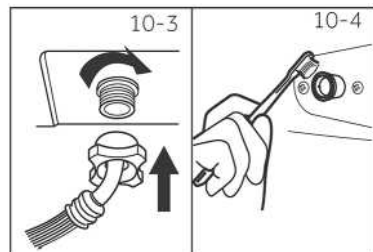

10.4 Čiščenje bobna

- ▶ Iz bobna odstranite pomotoma oprane predmete, zlasti kovinske dele, kot so sponke, kovanci itd. (slika 10-5), ker povzročajo madeže rje in poškodbe.
- ▶ Za odstranjevanje madežev rje uporabite nekloridno čistilo. Upoštevajte opozorilne napotke proizvajalca čistilnega sredstva.
- ▶ Za čiščenje ne uporabljajte trdih predmetov ali jeklene volne.
- ▶ Po končanem postopku odprite vrata, z brisačo očistite madeže in peno okoli tesnila ter poskrbite, da bo notranja in zunanja stran tesnila čista. (slika 10-5)

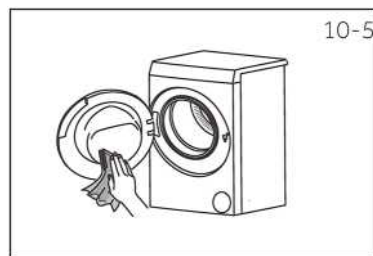

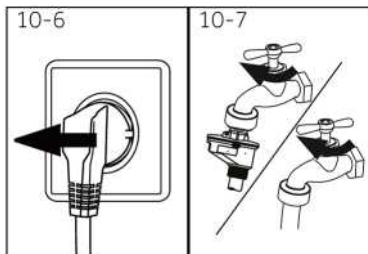

10.5 Dolga obdobja neuporabe

Če je aparat dlje časa nedejaven:

1. Izvlecite električni vtič (slika 10-6).
2. Izklopite dovod vode (slika 10-7).
3. Odprite vrata, da preprečite nastanek vlage in neprijetnih vonjav. Pustite vrata odprta, ko aparat ni v uporabi.

Pred naslednjo uporabo skrbno preverite napajalni kabel, dovod vode in odtočno cev. Prepričajte se, da je vse pravilno nameščeno in brez puščanja.

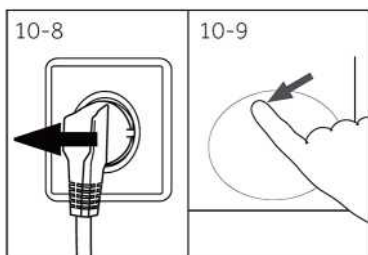

10.6 Filter črpalke

Filter očistite enkrat mesečno in preverite filter črpalke, da preverite, ali aparat na primer:

- ▶ Ne odvaja vode.
- ▶ Ne ožema.
- ▶ Med delovanjem oddaja nenavaden hrup.



OPOZORILO!

Tveganje opeklin! Voda v filtru črpalke je lahko zelo vroča! Pred vsakim dejanjem se prepričajte, da se je voda ohladila.

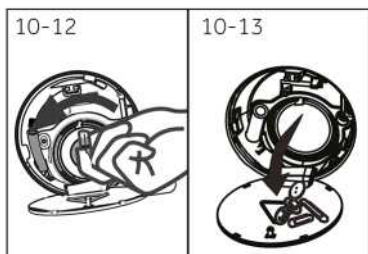
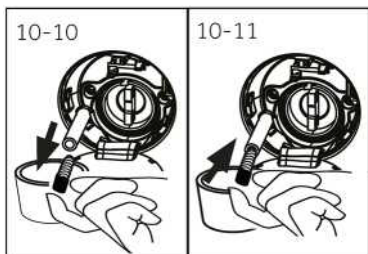

1. Izklopite in odklopite stroj (slika 10-8).
2. Potisnite in odprite servisno loputo (slika 10-9).
3. Zagotovite ravno posodo za zajemanje odtekle vode (slika 10-10). Lahko pride do večjih količin!
4. Izvlecite odtočno cev in držite njen konec nad posodo (slika 10-10).
5. Vzemite tesnilni čep iz odtočne cevi (slika 10-10).
6. Po končanem odvajanju zaprite odtočno cev (slika 10-11) in jo potisnite nazaj v stroj.
7. Odvijte in odstranite filter črpalke v nasprotni smeri urinega kazalca (slika 10-12).
8. Odstranite onesnaževalce in umazanijo (slika 10-13).

9. Previdno očistite filter črpalke, npr. s tekočo vodo (slika 10-14).
10. Po čiščenju ponovno namestite ročaj in ga privijte, dokler se ne premakne. V tem času je ročaj v navpičnem položaju (slika 10-15).
11. Zaprite servisno loputo.

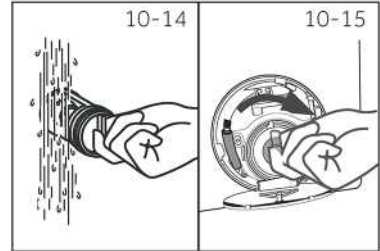

POZOR!

- ▶ Tesnilo filtra črpalke mora biti čisto in nepoškodovano. Če pokrov ni popolnoma zategnjen, lahko pride do uhajanja vode.
- ▶ Filter mora biti nameščen, sicer lahko pride do puščanja.

Številne nastale težave lahko rešite sami brez posebnega strokovnega znanja. V primeru težave preverite vse prikazane možnosti in sledite spodnjim navodilom, preden se obrnete na servisno službo. Glejte SERVISNI CENTER.



OPOZORILO!

- ▶ Pred vzdrževanjem izklopite aparat in izključite omrežni vtič iz omrežne vtičnice.
- ▶ Električno opremo smejo servisirati samo usposobljeni električni strokovnjaki, saj lahko nepravilna popravila povzročijo precejšnje škodo.
- ▶ Poškodovan električni kabel mora zamenjati proizvajalec, serviser ali podobno kvalificirana oseba, da preprečite obstoječe nevarnosti.
- ▶ Zaradi varnosti končnega uporabnika samopopravila ali nestrokovna popravila niso priporočljiva. Obrnite se na servisno službo.

11.1 Informativne kode

Naslednje kode se prikažejo le za informacijo v zvezi s ciklom pranja.

Ukrepanje ni potrebno.

Koda	Sporočilo
1:25	Preostali čas cikla pranja je 1 ura in 25 minut.
6:30	Preostali čas cikla pranja, vključno z izbrano zakasnitvijo končnega časa, bo 6 ur in 30 minut.
End	Cikel pranja je končan. Aparat se samodejno izklopi.
Loct	Vrata so zaprta zaradi visokega nivoja vode, visoke temperature vode ali cikla ožemanja.
OFF	Zvočni signal je izklopljen.
on	Zvočni signal je vklopljen.
cLoct	Funkcijske tipke so zaprte. Sprememba programa ni veljavna.

11.2 Odpravljanje težav s prikazano kodo na zaslonu

Težava	Vzrok	Rešitev
CLr FLtr	<ul style="list-style-type: none"> • Napaka pri odvajanju, voda se v 6 minutah ne izprazni v celoti. 	<ul style="list-style-type: none"> • Očistite filter črpalke. • Preverite namestitvev odtočne cevi.
E2	<ul style="list-style-type: none"> • Napaka pri zaklepanju. 	<ul style="list-style-type: none"> • Pravilno zaprite vrata.
E4	<ul style="list-style-type: none"> • V fazi dovajanja vode za glavno pranje in dovajanja vode za izpiranje voda ne doseže nastavljenega nivoja v nastavljenem času. • Odtočna cev je samosifonska. 	<ul style="list-style-type: none"> • Prepričajte se, da je pipa popolnoma odprta in da je vodni tlak normalen. • Preverite namestitvev odtočne cevi.
E8	<ul style="list-style-type: none"> • Napaka nivoja zaščite pred vodo. 	<ul style="list-style-type: none"> • Obrnite se na servisno službo.
F3	<ul style="list-style-type: none"> • Napaka temperaturnega senzorja. 	<ul style="list-style-type: none"> • Obrnite se na servisno službo.
F4	<ul style="list-style-type: none"> • Napaka pri segrevanju. 	<ul style="list-style-type: none"> • Obrnite se na servisno službo.
F7	<ul style="list-style-type: none"> • Napaka motorja. 	<ul style="list-style-type: none"> • Obrnite se na servisno službo.
FA	<ul style="list-style-type: none"> • Napaka senzorja nivoja vode. 	<ul style="list-style-type: none"> • Obrnite se na servisno službo.
FC0 ali FC2	<ul style="list-style-type: none"> • Nenormalna napaka v komunikaciji. 	<ul style="list-style-type: none"> • Obrnite se na servisno službo.
E6	<ul style="list-style-type: none"> • Oblačila so priprta med vrati. 	<ul style="list-style-type: none"> • Odprite vrata stroja in prerazporedite oblačila.

11.3 Odpravljanje težav brez prikazane kode na zaslonu

Težava	Vzrok	Rešitev
Pralni stroj ne deluje.	<ul style="list-style-type: none"> Program se še ni začel. Vrata niso pravilno zaprta. Stroj ni bil vklopljen. Izpad električne energije. Otroška ključavnica je aktivirana. 	<ul style="list-style-type: none"> Preverite program in ga zaženite. Pravilno zaprite vrata. Vklopite stroj. Preverite napajanje. Izklopite otroško ključavnico.
Pralni stroj se ne napolni z vodo.	<ul style="list-style-type: none"> Ni vode. Dovodna cev je prepognjena. Filter dovodne cevi je zamašen. Vodni tlak je manjši od 0,03 MPa. Vrata niso pravilno zaprta. Okvara oskrbe z vodo. 	<ul style="list-style-type: none"> Preverite pipo za vodo. Preverite dovodno cev. Odblokirajte filter dovodne cevi. Preverite vodni tlak. Pravilno zaprite vrata. Poskrbite za oskrbo z vodo.
Stroj med polnjenjem odteka.	<ul style="list-style-type: none"> Višina odtočne cevi je pod 80 cm. Konec odtočne cevi lahko doseže vodo. 	<ul style="list-style-type: none"> Prepričajte se, da je višina odtočne cevi med 80 in 100 cm Prepričajte se, da odtočna cev ni v vodi.
Okvara pri odvajanju.	<ul style="list-style-type: none"> Odtočna cev je blokirana. Filter črpalke je blokirana. Konec odtočne cevi je več kot 100 cm nad nivojem tal. 	<ul style="list-style-type: none"> Odblokirajte odtočno cev. Očistite filter črpalke. Prepričajte se, da je odtočna cev pravilno nameščena.
Močne vibracije med ožemanjem.	<ul style="list-style-type: none"> Nekateri transportni vijaki niso bili odstranjeni. Aparat nima trdnega položaja. Stroj je preobremenjen. 	<ul style="list-style-type: none"> Odstranite vse transportne vijake. Zagotovite trdno podlago in zanesljiv položaj. Preverite težo in ravnotežje količine perila.
Delovanje se ustavi pred zaključkom cikla pranja.	<ul style="list-style-type: none"> Izpad vode ali elektrike. 	<ul style="list-style-type: none"> Preverite napajanje in oskrbo z vodo.
Delovanje se za nekaj časa ustavi.	<ul style="list-style-type: none"> Aparat prikazuje kodo napake. Težava zaradi vzorca količine perila. Program izvaja cikel namakanja. 	<ul style="list-style-type: none"> Preverite prikazane kode na zaslonu. Zmanjšajte ali prilagodite količino perila. Prekličite program in ga znova zaženite.
V bobnu in/ali predalu za detergent plava prekomerna pena.	<ul style="list-style-type: none"> Detergent ni primeren. Prekomerna uporaba detergenta. 	<ul style="list-style-type: none"> Preverite priporočila za detergent. Zmanjšajte količino detergenta.
Samodejna nastavitve časa pranja.	<ul style="list-style-type: none"> Trajanje programa pranja bo prilagojeno. 	<ul style="list-style-type: none"> To je normalno in ne vpliva na funkcionalnost.
Ožemanje ni uspelo.	<ul style="list-style-type: none"> Neuravnoteženost perila. 	<ul style="list-style-type: none"> Preverite količino perila v stroju ter ponovno zaženite program ožemanja.

Težava	Vzrok	Rešitev
Nezadovoljiv rezultat pranja.	<ul style="list-style-type: none"> • Stopnja onesnaženosti se ne ujema z izbranim programom • Količina detergenta ni bila zadostna. • Največja količina je bila presežena. • Perilo je bilo v bobnu neenakomerno porazdeljeno. 	<ul style="list-style-type: none"> • Izberite drug program. • Izberite detergent glede na stopnjo umazanije in v skladu s specifikacijami proizvajalca. • Zmanjšajte količino. • Odvijte perilo.
Na perilu so ostanki pralnega praška.	<ul style="list-style-type: none"> • Netopni delci detergenta lahko na perilu ostanejo kot bele lise. 	<ul style="list-style-type: none"> • Opravite dodatno izpiranje. • Poskusite skrajšati ostanke s suhega perila. • Izberite drug detergent.
Perilo ima sive lise.	<ul style="list-style-type: none"> • Razlog za to so maščobe, kot so olja, kreme ali mazila. 	<ul style="list-style-type: none"> • Perilo predhodno obdelajte s posebnim čistilom.



Opomba: Nastajanje pene

Če je med ciklom ožemanja zaznana prevelika količina pene, se motor ustavi in odtočna črpalka se aktivira za 90 sekund. Če se pena ne odstrani v do 3 poskusih, se program konča brez ožemanja.

Če se sporočila o napakah ponovno pojavijo tudi po sprejetih ukrepih, izklopite aparat, odklopite napajanje in se obrnite na servisni center.

11.4 V primeru izpada električne energije

Trenutni program in njegova nastavitve bosta shranjena. Po ponovni vzpostavitvi napajanja se bo delovanje nadaljevalo.

Če pride do izpada električne energije, se odpiranje vrat delujočega programa pranja mehansko blokira. Če želite odstraniti morebitno perilo, nivo vode ne sme biti viden v stekleni odprtini vrat. – Nevarnost opeklin! Nivo vode je treba znižati, kot je opisano v razdelku »Filter črpalke«.

Šele nato povlecite ročico (A) pod servisno loputo (slika 11-1), dokler se vrata ne odklenejo z nežnim klikom. Nato popravite vse dele.

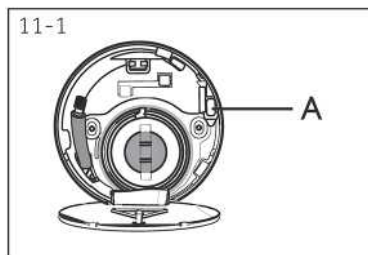

Ko je pralni stroj v varnem stanju (nivo vode je pod oknom na določeni razdalji, temperatura bobna je pod 55 °C, notranja cev se ni obrnila), lahko odklenete vrata delujočega stroja.

12.2 Dodatni tehnični podatki

	CW50-BP12307U1-S
Napetost v V	220-240 V~/ 50 Hz
Tok v A	10
Največja moč v W	1800
Vodni tlak v MPa	$0,03 \leq P \leq 1$
Neto teža v kg	47

12.3 Dimenzije izdelka

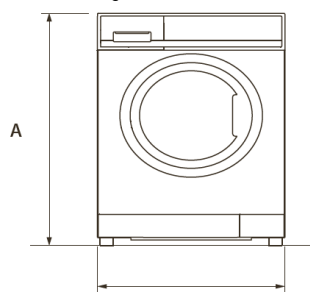

POGLED OD SPREDAJ

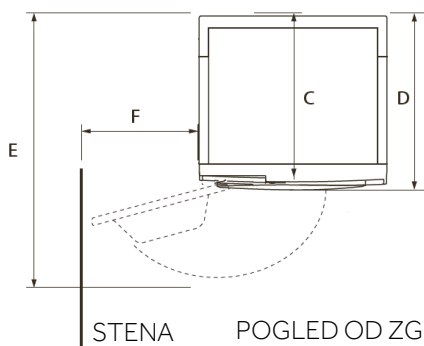

STENA POGLED OD ZGORAJ

DIMENZIJE IZDELKA	CW50-BP12307U1-S
A Skupna višina izdelka v mm	700
B Skupna širina izdelka v mm	510
C Skupna globina izdelka (Velikost do glavne nadzorne plošče) mm	450
D Skupna globina izdelka v mm	488
E Globina odpiranja vrat v mm	871
F Najmanjši odmik vrat od sosednje stene v mm	140

Opomba: Natančna višina vašega pralnega stroja je odvisna od tega, kako daleč so noge raztegnjene od podnožja stroja. Prostor, v katerega nameščate pralni stroj, mora biti vsaj 40 mm širši in 20 mm globlji od njegovih dimenzij.

12.4 Standardi in direktive

Ta izdelek izpolnjuje zahteve vseh veljavnih direktiv ES skupaj z ustreznimi usklajenimi standardi, ki določajo oznako CE.

Priporočamo naš servisni center Candy in uporabo originalnih rezervnih delov. Najkrajše obdobje, v katerem so na voljo rezervni deli za gospodinjski pralni stroj, je 10 let. Če imate težave z aparatom, najprej preverite razdelek ODPRAVLJANJE TEŽAV. Če tam ne najdete rešitve, se obrnite na:

- ▶ lokalnega trgovca.
- ▶ glejte rubriko Storitve in podpora (Service & Support) na naslovu www.haier.com, kjer lahko najdete telefonske številke in pogosto zastavljena vprašanja ter aktivirate zahtevek za servisiranje.

Če se želite obrniti na našo službo, se prepričajte, da imate na voljo naslednje podatke. Informacije so na voljo na tipski ploščici.

Model _____ Serijska št. _____

V primeru garancije preverite tudi garancijski list, ki je priložen izdelku.

Za splošna poslovna vprašanja se obrnite na naš center za pomoč strankam v skladu z garancijskim listom.



CANDY