

Felhasználói kézikönyv

Mosógép



HW90-BPD13386U1

HW85-BPD13386U1

HW90-BPD13386GU1

HU

**Haier**

## Köszönjük, hogy Haier terméket vásárolt.

A készülék használatba vétele előtt figyelmesen olvassa el az alábbi utasításokat. Az utasítások fontos információkat tartalmaznak, melyek segítenek abban, hogy a legjobban kihasználhassa készülékét, valamint biztosítsa a biztonságos és helyes üzembe helyezést, használatot és karbantartást.

Tartsa ezt a kézikönyvet könnyen hozzáférhető helyen, hogy mindig megnézhesse a készülék biztonságos és helyes használata érdekében.

Ha eladja a készüléket, mellékelje a kézikönyvet, illetve ha elköltözik, hagyja a lakásban, és mindenképpen adja át ezt a kézikönyvet az új tulajdonosnak, hogy megismerhesse a készüléket és a biztonsági figyelmeztetéseket.

### Jelmagyarázat

#### Figyelem - Fontos biztonsági utasítások



Általános információk és tippek

Környezetvédelmi információ

### Hulladékkezelés



Segítsen a környezet és az emberi egészség védelmében. Helyezze a csomagolást megfelelő gyűjtőedénybe az újrahasznosításhoz. Segítsen az elektronikus és elektromos készülékek hulladékának újrahasznosításában. Az ezzel a jelzéssel ellátott készülékeket ne helyezze a háztartási hulladék közé. Juttassa el a terméket a helyi újrafeldolgozó üzembe vagy vegye fel a kapcsolatot az önkormányzattal.



## FIGYELEM!

### Sérülés vagy fulladásveszély!

Válassza le a készüléket az áramforrásról. Vágja el az elektromos kábelt és selejtezze le. Távolítsa el ajtózárat, hogy megakadályozza a gyermekek és háziállatok bezárását a készülékbe.

1- Biztonsági információ .....	4
2- Termékleírás.....	7
3- Kezelőpanel .....	8
4- Programok.....	13
5-Fogyasztás .....	15
6- Napi használat .....	16
7-hOn.....	21
8-Környezetkímélő mosás .....	24
9- Ápolás és tisztítás.....	25
10- Hibaelhárítás.....	28
11- Üzembe helyezés .....	31
12-Műszaki adatok .....	35
13- Ügyfélszolgálat.....	36

**Mielőtt bekapcsolná a készüléket, figyelmesen olvassa el a következő biztonsági utasításokat!:**



## FIGYELEM!

### Az első használat előtt

- ▶ Ellenőrizze, hogy a készülék a szállítás során nem sérült-e meg.
- ▶ Ellenőrizze, hogy minden szállítócsavart eltávolított.
- ▶ Távolítsa el minden csomagolást és tartsa a gyerekektől távol.
- ▶ A készülék nehéz, ezért mindig két személy kezelje.

### Napi használat

- ▶ A készülék használható 8 éves és ennél nagyobb gyermekek által, valamint csökkentett fizikális, érzékelési vagy mentális készségekkel rendelkező személyek által, vagy tapasztalattal és tudással nem rendelkező személyek által, ha őket a biztonságukért felelős személy a készülék használatával kapcsolatban tájékoztatással vagy iránymutatással látta el.
- ▶ Tartsa távol a 3 évnél fiatalabb gyermekeket a készüléktől, amennyiben nincsenek folyamatosan felügyelet alatt.
- ▶ Ne hagyja a gyermekeket a készülékkel játszani.
- ▶ Ne hagyja, hogy gyerekek vagy háziállatok megközelítsék a készüléket, ha az ajtaja nyitva van.
- ▶ Tárolja a mosószeret a gyermekek elől elzárva.
- ▶ Húzza fel cipzárt, erősítse meg a laza szálakat és ügyeljen az apró tárgyakra, hogy megakadályozza a ruhanemű összegubancolódását. Szükség esetén használjon megfelelő táskát vagy hálót.
- ▶ Ne érintse meg és ne használja a készüléket mezítláb, illetve vizes vagy nedves kézzel vagy lábbal.
- ▶ Ne fedje le vagy burkolja a készüléket működés közben, vagy azt követően, hogy az esetleges nedvesség vagy nyirkosság elpárologhasson.
- ▶ Ne helyezzen nehéz tárgyakat vagy hőforrást vagy nedves eszközöket a készülék tetejére.
- ▶ Ne használjon vagy tároljon gyúlékony tisztítószeret vagy vegytisztítószeret a készülék közvetlen közelében.
- ▶ Ne használjon semmilyen gyúlékony spray-t a készülék közvetlen közelében.
- ▶ Ne mosson oldószerrel kezelt ruhadarabokat a mosógépben anélkül, hogy korábban a levegőben kiszárította volna őket.
- ▶ Ne távolítsa el vagy ne csatlakoztassa a csatlakozót gyúlékony gáz jelenlétében

**FIGYELEM!****Napi használat**

- ▶ Forró vízzel ne mosson habzivacsot és szivacszerű anyagokat.
- ▶ Ne mosson liszttel szennyezett ruhát.
- ▶ Egyik mosási ciklus során se nyissa ki a mosószertartó rekeszt.
- ▶ Ne nyúljon az ajtóhoz a mosási folyamat során, az ugyanis felforrósodik.
- ▶ Ne próbálja erővel kinyitni az ajtót. Az ajtó önzáró szerkezettel szerelt és röviddel a mosás befejezését követően nyílik.
- ▶ Kapcsolja ki a készüléket minden mosás programot követően és bármely szokásos karbantartási művelet végrehajtása előtt, csatlakoztassa le a készüléket az elektromos hálózatról, energia-takarékosságot és biztonságot céljából.
- ▶ A dugasznál és ne a kábelnél fogva húzza ki a készüléket.

**Karbantartás / tisztítás**

- ▶ A gyermekek legyenek felügyelet alatt, ha tisztítják vagy karbantartják a készüléket.
- ▶ A szokásos karbantartás előtt válassza le a készüléket az elektromos hálózatról.
- ▶ Győződjön meg róla, hogy a nyílás alsó része tiszta és ha nem használja a készüléket, nyissa ki az ajtót és a mosószertartó fiókot, a kellemetlen szagok megakadályozása érdekében.
- ▶ Ne használjon vízpermetet vagy gőzt a készülék tisztítására.
- ▶ Ha a tápvezeték sérült, a veszély elkerülése érdekében azt a gyártónak vagy megbízott szervizének, vagy egy hasonlóan szakképzett személynek ki kell cserélnie.
- ▶ Ne próbálja megjavítani a készüléket önmaga. Ha javításra van szükség, vegye fel a kapcsolatot az ügyfélszolgálattal.
- ▶ Távolítson el a készülékből minden idegen tárgyat, például fémtárgyakat, vegyszereket, törékeny árukat, égő gyertyákat, meggyújtott cigarettákat stb.

**Üzembe helyezés**

- ▶ Biztosítson akkora helyet, amely lehetővé teszi az ajtó teljes mértékben történő kinyitását. Ne helyezze a szárítógépet zárható ajtó, tolóajtó vagy a szárítógép ajtajával ellentétes oldalon lévő zsanérokkal ellátott ajtó mögé, mivel ez gátolja a szárítógép ajtajának teljes nyitását.
- ▶ A készüléket egy jól szellőztetett helyen kell elhelyezni.



## FIGYELEM!

### Üzembe helyezés

- ▶ Soha ne használja a készüléket a szabadban nedves helyen, vagy olyan területen, amely hajlamos lehet a víz szivárgásra, mint pl. a mosogató alatt, vagy annak közelében. Abban az esetben, húzza ki a tápegységet és hagyja, hogy a gép magától megszáradjon.
- ▶ A készüléket csak akkor helyezze üzembe és akkor használja, ha a hőmérséklet meghaladja az 5 °C-ot.
- ▶ Ne helyezze a készüléket közvetlenül a szőnyegre, vagy a falhoz vagy bútorokhoz közel.
- ▶ Ne tegye ki a készüléket fagynak, hőnek vagy közvetlen napfénynek, illetve hőforrásnak (pl. tűzhely, fűtőtest).
- ▶ Ellenőrizze, hogy az adattáblán feltüntetett elektromos adatok megfelelnek az áramforrás adatainak. Ha nem, forduljon villanyszerelőhöz.
- ▶ Ne használjon elosztót és hosszabbítót.
- ▶ Győződjön meg róla, hogy csak a hozzáadott elektromos kábelt és cső készletet használja.
- ▶ Ellenőrizze, hogy az elektromos kábel és a dugasz nem sérült-e meg. Ha megsérült, cseréltesse ki egy villanyszerelővel.
- ▶ A tápellátáshoz használjon külön földelt aljzatot, amely a telepítés után könnyen hozzáférhető. A készüléket le kell földelni.  
**Csak az Egyesült Királyságban:** A készülék tápkábelén három érintkezős (földelt) dugasz található, amely a szabványos három érintkezős (földelt) aljzatba illeszkedik. Soha ne vágja le vagy szerelje le a harmadik érintkezőt (a földelést). A készülék üzembe helyezése után is elérhetőnek kell lennie a dugasznak.
- ▶ Ügyeljen arra, hogy a cső végződéses és csatlakozások szilárdak és nincs szivárgás.

### Felhasználási javaslat

Ez a készülék csak a mosógépben mosható ruhanemű mosására használható. Mindig kövesse a ruhaneműk címkéjén feltüntetett utasításokat. Kizárólag háztartási, házon belüli használatra tervezték. Kereskedelmi vagy ipari felhasználásra nem alkalmas.

A készülék módosítása vagy megváltoztatása tilos. A nem rendeltetésszerű használat veszélyt okozhat és valamennyi szavatossági és kártérítési igény elvesztését.

### **i** Megjegyzés: Eltérések

A műszaki változtatások és a különböző típusok miatt a következő fejezetben levő ábrák eltérhetnek az Ön készüléktípusától.

## 2.1 A készülék képe

Előlről (2-1 ábra):

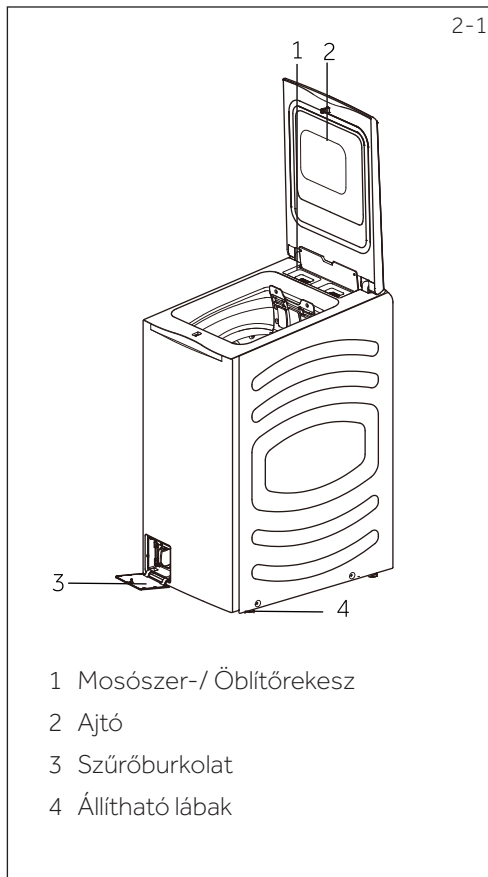

Hátsó oldal (2-2 ábra):

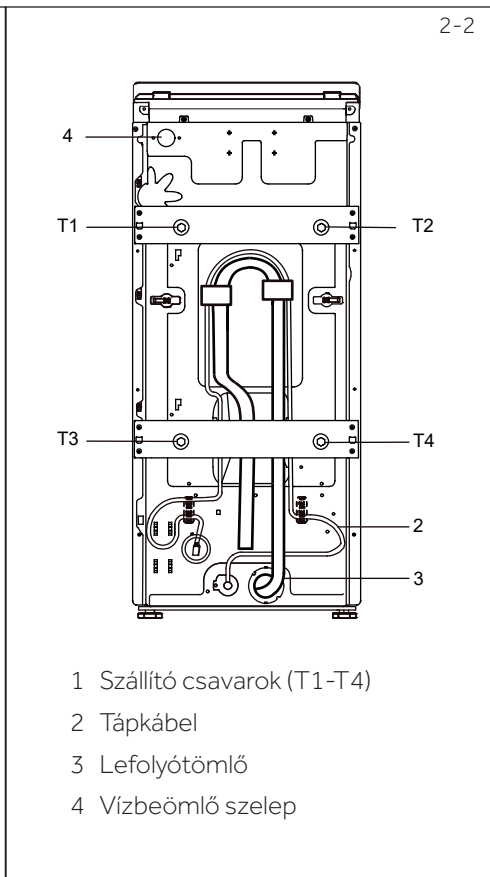

## 2.2 Tartozékok

Ellenőrizze a tartozékokat és dokumentumokat a következő lista alapján (2-3 ábra):

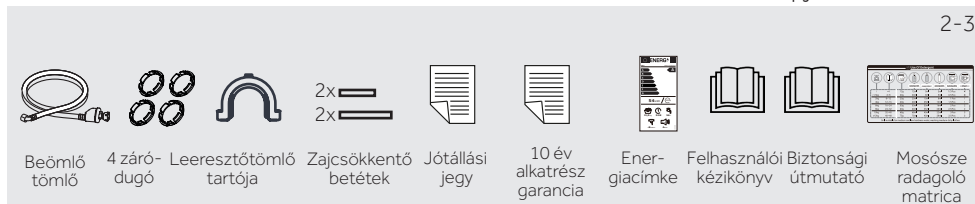

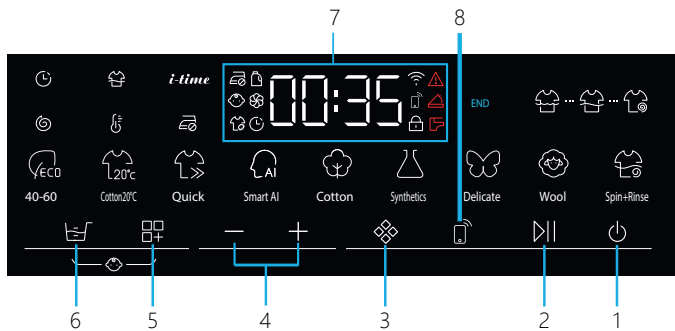

3-1



- |                     |                       |                                     |
|---------------------|-----------------------|-------------------------------------|
| 1 „Bekapcsoló” gomb | 3 Programválasztó     | 6 Automatikusan adagolás beállítása |
| 2 „Indítás/Szünet”  | 4 Paraméter beállítás | 7 Kijelző                           |
|                     | 5 Paraméterválasztó   | 8 Hálózat                           |

## Megjegyzés: Hangjelzés

Normál esetben a hangjelzés alapértelmezés szerint be van kapcsolva. A néma üzemmód kiválasztásához a következők szerint járjon el: Készletléti üzemmódban válassza a „Spin+Rinse” programot. Érintse meg a „” és a „” opciókat egyszerre 3 másodpercig, a kijelzőn a „bEEP OFF” látható a hang törléséhez, illetve a kijelzőn a „bEEP on” látható a hang bekapcsolásához.

3-2



### 3.1 „Bekapcsoló” gomb

A bekapcsoláshoz finoman nyomja meg ezt a gombot (3- 2. ábra), a kijelző felvillan, az „Indítás/Szünet” gomb kijelzője pedig villog. A kikapcsoláshoz nyomja meg újra, körülbelül 2 másodpercig. Ha nem aktiválja a panelt vagy egy programot, egy idő után a gép automatikusan kikapcsol.

3-3



### 3.2 „Indítás/Szünet” gomb

Érints meg ezt a gombot (3-3. ábra) az éppen kijelzett program elindításához vagy megszakításához.

3-4



### 3.3 „Programválasztó” gomb

A gomb (3-4 ábra) megérintésével 9 program választható, a hozzá tartozó LED kigyullad és megjelennek az alapértelmezett beállítások.

### 3.4 Paraméterválasztó

A program indítása előtt válassza ki a kívánt paramétereket a paraméterválasztóval (3-5. ábra). A kiválasztott paraméter világít. Ezután állítsa be a kívánt paramétert a „+/-” gomb megérintésével (3-6. ábra).

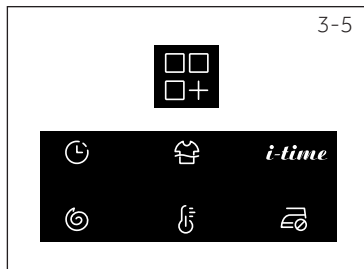

Szimbólumok	Jelentés	Szimbólumok	Jelentés
	Késleltetés		Mosási hőmérséklet
	Centrifugálási sebesség	<i>i-time</i>	A mosási paraméterek beállítása az idő függvényében
	Extra öblítés		Automatikusan magas hőmérsékletet állít be, hogy a mosott ruhák puhábbak legyenek.

#### 3.4.1 Késleltetés

A „” (3-7. ábra) paraméter kiválasztásakor érintse meg a „+/-” gombot a program késleltetéssel történő indításának növeléséhez vagy csökkentéséhez. A befejezési idő késleltetése 30 perces lépésekben növelhető vagy csökkenthető 0,5-24 óráig (a befejezési idő hosszabb lesz, mint az eredeti programidő). Például a 6:30 kijelzés azt jelenti, hogy a programciklus vége 6 óra és 30 perc múlva következik be. Érintse meg az „Indítás/szünet” gombot a késleltetés aktiválásához.



#### 3.4.2 Centrifugálási sebesség

A „” (3-8. ábra) paraméter kiválasztásakor érintse meg a „+/-” gombot a centrifugálási sebesség növeléséhez vagy csökkentéséhez. Ha a képernyőn nem világít semmilyen érték „”, nincs centrifugálás.



#### 3.4.3 Extra öblítés

A „” (3-9. ábra) paraméter kiválasztásakor érintse meg a „+/-” gombot az öblítések számának növeléséhez vagy csökkentéséhez. Ha a képernyőn nem világít semmilyen érték „”, nincs öblítés.



#### 3.4.4 Mosási hőmérséklet

A „” (3-10. ábra) paraméter kiválasztásakor érintse meg a „+/-” gombot a mosási hőmérséklet növeléséhez vagy csökkentéséhez. Ha nem világít semmilyen érték, (a kijelzőn „-” látható) a víz nem melegszik.

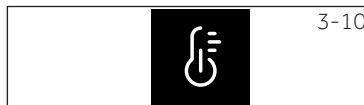

3-11

***i-time***

### 3.4.5 i-time

A „***i-time***” (3-11. ábra) paraméter kiválasztásakor érintse meg a „+/-” gombot a mosási idő növeléséhez vagy csökkentéséhez.

3-12



### 3.4.6 „Gyűrődés mentes” mosás

A „” (3-12. ábra) paraméter kiválasztáskor érintse meg a „+/-” gombot, a gép automatikusan beállítja a megfelelő paramétereket, hogy a mosott ruhák még puhábbak legyenek.

3-12



### 3.5 Mosószer / Öblítő automatikus adagolása



Érintse meg ezt a gombot (3-12. ábra) az intelligens adagolóberendezés beállításához. Amikor a „” gombot az első alkalommal megérinti, a kijelzőn a mosószer és az öblítő visszajelzője világít, jelezve, hogy a mosószer és az öblítő intelligens módon kerül adagolásra.

Ha újra megérinti a „” gombot, az öblítő visszajelzője kialszik, jelezve, hogy a mosószer kerül adagolásra.

Ha újra megérinti a „” gombot, a mosószer visszajelzője kialszik, jelezve, hogy az öblítő kerül adagolásra.

Ha ismét megérinti a „” gombot, a mosószer és az öblítő visszajelzője is kialszik, jelezve, hogy sem mosószer, sem öblítő nem kerül adagolásra.

### 3.6 Mosószer szintjének beállítása

A mosószer szintjének módosításához nyomja hosszan a „” gombot, kb. 5 másodpercig (a képernyőn a „d-3” jelenik meg). A mosószer szintjét beállíthatja a „” gomb rövid megnyomásával.

A „” gombot többször megnyomva a képernyőn a „d-1”/„d-2”/„d-3”/„d-4” értékek jelennek meg. Ha szeretné csökkenteni a mosószer mennyiségét, válassza a „d-1” vagy a „d-2” opciót. Ha szeretné növelni a mosószer mennyiségét, válassza a „d-4” opciót.

Mosószer szintjének leírása:

d-1: 40 %

d-2: 70 %

d-3 : 100% (alapértelmezett mosószer szint)

d-4: 120 %

- ▶ A mosószer szintjének beállítása után a mosószer szintje elmentésre kerül a gépben, és minden olyan program, amely a mosószer mennyiségét ki tudja választani, ezt a mosószer szintet fogja alkalmazni, amíg új mosószer szintet nem állít be.
- ▶ Az öblítő szintje nem állítható.

### 3.7 Kijelző terület

A kijelző (3-13 ábra) a következő információkat jeleníti meg:

- ▶ Mosási idő
- ▶ Befejezési idő késleltetés
- ▶ Hibakódok és szerviz információk
- ▶ Kijelzőszimbólumok
- ▶ Fordulatszám, hőmérséklet stb.
- ▶ Funkció be és ki



Szimbólumok	Jelentés	Szimbólumok	Jelentés
	Betöltőajtó bezárva		Riasztás
	A kezelőpanel zárolva van		Nincs szükség vasalásra
	A készülék Wi-Fi-hez kapcsolódik		Késleltetés

### 3.8 Gyerekzár „”

A program kiválasztása, majd az indítás után, érintse meg egyszerre 3 másodpercig a „Késleltetés” és a „Paraméterválasztó” gombot (3-14. ábra), hogy az összes panelem esetében megakadályozza az aktiválást. A kijelzőn a „” szimbólum jelenik meg. A feloldáshoz kérjük, érintse meg újra a két gombot.

A gyerekzár visszajelzője világít, ha a gyerekzár működik. Ez a funkció opcionális, amikor a gép működik. A kijelzőn a „cLoT -” (3-15. ábra) jelenik meg, ha a gombot megnyomja aktivált gyerekzár mellett. A változás nincs folyamatban.



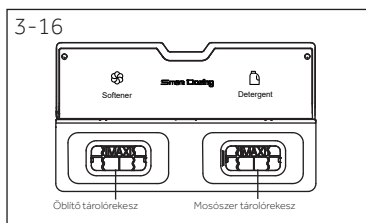

## **i** Megjegyzés: Gyerekzár

- ▶ A kézzel beállított gyermekzárát manuálisan kell törölni, vagy pedig a program végén automatikusan törlődik. A kikapcsolás és a hibainformáció nem kapcsolja ki a gyerekzárát. A készülék következő bekapcsolásakor továbbra is működik.
- ▶ A gyerekzár nem állítható be vagy kapcsolható ki a hon alkalmazással.





## 3.9 Mosószer tárolórekesz

A felhasználóknak nem kell minden egyes mosáskor folyékony mosószert és öblítőt a gépbe tölteniük. A felhasználók az adott rekeszbe előre betölthetik a mosószert, illetve az öblítőt. A „” (mosószer) vagy a „” (öblítő) opció intelligens kijelző vezérlőfelületén történő kiválasztásakor a program intelligens módon felméri és automatikusan adagolja a szerezket a belső dobba. Nyissa ki az adagolófiókot, a következő alkatrészek láthatók (3-16. ábra):

1. Öblítő tárolórekesz  
(Kapacitása körülbelül 300 milliliter).
2. Mosószer tárolórekesz  
(Kapacitása körülbelül 500 milliliter).

## **i** Megjegyzés: Utántöltés















Ha a „” visszajelző villog a képernyőn egy jelzőhang kíséretében, a mosószert után kell tölteni a mosószer tárolórekeszben.

Ha a „” visszajelző villog a képernyőn egy jelzőhang kíséretében, az öblítőt után kell tölteni az öblítő tárolórekeszben.

## **i** Megjegyzés: A mosószer betöltése

- ▶ A mosószer és az öblítőszer betöltésekor ne lépje túl az tárolórekeszen található MAX jelzéseket.
- ▶ Ha mosószert szeretne használni, először törölje az intelligens adagoló funkciót, majd kézzel adagolja a mosószert a mosógép dobjába.









● Igen, ○ Opcionális, / Nem

Program	 Max. betöltés kg-ban	 Hőmérséklet		Intelligens adagolás		Szövetek típusa	 Előre beállított érték ford/perc-ben	Funkció		
		°C-ban <sup>1)</sup> választható tartomány	Előre beállít	Mosószer	Öblítőszer			 Késleltetés	i-time	 Vasalás nélküli
 ECO 40-60	9/8,5	*95-ig	40	○	○	/	1300	●	/	●
 Pamut 20°C	9/8,5	/	20	○	○	Pamut	1000	●	●	●
 Gyors	1	*40-ig	*	○	○	Pamut/Szintetikus anyagok Enyhén szennyezett vegyes pamut és szintetikus ruhanemű	1000	●	●	●
 Smart AI	9/8,5	*60-ig	40	○	○		1000	●	●	●
 Pamut	9/8,5	*95-ig	40	○	○	Pamut	1300	●	●	●
 Szintetikus	4,5/4,25	*60-ig	40	○	○	Szintetikus vagy vegyes szövetek	1200	●	●	●
 Kímélő	2,5	*30-ig	30	○	○	Kímélendő és selyem ruhanemű	600	●	●	/
 Gyapjú	1	*40-ig	*	○	○	Géppel mosható, gyapjúból vagy gyapjú tartalommal készült ruhanemű	800	●	●	/
 Centrifugálás + Öblítés	9/8,5	/	/	/	○	Nem sérülékeny szövet	1000	/	/	●

\* A víz nem melegedett fel.

1) A 90 °C-os mosási hőmérsékletet csak különleges higiéniai követelmények esetében válassza

A megjelenés és a műszaki adatok a minőség javítása érdekében előzetes értesítés nélkül változhatnak.





 ECO 40-60	<p>Az ECO 40-60 program képes a 40°C-on vagy 60°C-on mosható, normálisan szennyezett pamutruhát egyazon ciklusban tisztítani. Ez a program az EU ökodizájn követelményeknek (környezetbarát termékek) való megfelelés kiértékelésére szolgál.</p>
 Pamut 20°C	<p>Ez a program csak pamutszövetek 20 °C-on történő mosására alkalmas.</p>
 Gyors	<p>Teljes mosási ciklus (mosás, öblítés és centrifugálás). Ez a program enyhén szennyezett pamut és szintetikus anyagokhoz alkalmas.</p>
 Smart AI	<p>Ez az innovatív program képes automatikusan a mosási programot a töltethez igazítani a lehető legjobb eredmény érdekében.</p>
 Pamut	<p>Ez a program pamutszövetek mosására, és többszöri mosásra alkalmas. A hőmérséklet és a centrifugálási sebesség választható.</p>
 Szintetikus	<p>Ez a program szintetikus vagy vegyes anyagból készült ruhák mosására alkalmas.</p>
 Kímélő	<p>Ez a program selyem és kézzel mosható ruhák mosására alkalmas.</p>
 Gyapjú	<p>Ezzel a programmal olyan gyapjú anyagok moshatók, amelyek gépben is moshatók.</p>
 Centrifugálás + Öblítés	<p>Ezzel a programmal csak kiöblítheti és centrifugálhatja a ruhákat</p>





Az energiafogyasztási információkért olvassa be az energiacímkén található QR-kódot. A tényleges energiafogyasztás a helyi körülményektől függően eltérhet a feltüntetett értéktől.

Adja meg a szabványos európai vizsgálati eljárást:

Válassza ki az „Eco 40- 60 lehetőséget, majd érintse meg a „Start” gombot, lépjen be a mosási teljesítmény programba.

### Tájékoztató információ (az (EU) 2019/2023 bizottsági rendelet szerint):

Névleges kapacitás (kg)	Program	 (kg)	 (ÓÓ:PP)	<b>ENERGY</b> (kWh/ciklus)	 (l/ciklus)	Max. hőmérséklet (°C)	Hatékony fordulatszám (fpp)	 Maradék nedvességtartalom (%)
9 kg	Eco 40-60	9,0	3:48	0,860	65,0	38	1300	53,0
	Eco 40-60	4,5	2:52	0,450	48,0	30	1300	53,0
	Eco 40-60	2,5	2:48	0,210	34,0	25	1300	55,0
	Pamut 20°C	9,0	0:53	0,330	80,0	20	1000	65,0
	Pamut 60°C	9,0	3:28	2,000	80,0	57	1300	55,0
	Gyapjú 30°C	2,0	0:45	0,380	40,0	30	800	37,0
	Gyors 30°C	2,5	0:32	0,380	40,0	30	1000	65,0

Névleges kapacitás (kg)	Program	 (kg)	 (ÓÓ:PP)	<b>ENERGY</b> (kWh/ciklus)	 (l/ciklus)	Max. hőmérséklet (°C)	Hatékony fordulatszám (fpp)	 Maradék nedvességtartalom (%)
8,5 kg	Eco 40-60	8,5	03:42	0,790	62,0	36	1300	53,0
	Eco 40-60	4,25	02:50	0,450	44,0	30	1300	53,0
	Eco 40-60	2,5	02:48	0,210	32,0	25	1300	55,0
	Pamut 20°C	8,5	00:53	0,330	80,0	20	1000	65,0
	Pamut 60°C	8,5	03:28	2,000	80,0	57	1300	55,0
	Gyapjú 30°C	1	00:45	0,380	40,0	30	800	37,0
	Gyors 30°C	1	00:32	0,380	40,0	30	1000	65,0



### Megjegyzés: Automatikus terhelés mérés

A készüléket automata terhelés mérővel látták el. Alacsony terhelés esetén az energia, a víz és a mosási idő egyes programok esetében automatikusan csökken.

A kijelzőn alapértelmezetten megjelenő idő eltérő lehet a töltet súlyától függően, többek között a "Smart, Szintetikus, Pamut, Pamut 20°C és az Eco 40-60" programoknál.

Az Eco 40-60 programtól eltérő programokra megadott értékek csak tájékoztató jellegűek.

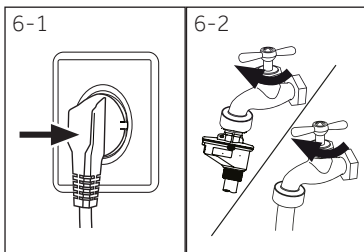

## 6.1 Áramellátás

Csatlakoztassa a mosógépet az áramforráshoz (220V-tól 240V-ig, ~/50Hz; 6-1 ábra). Lásd még a TELEPÍTÉS fejezetet (lásd P28).

## 6.2 Vízcsatlakozás

- ▶ A csatlakoztatás előtt ellenőrizze a bemeneti víz tisztaságát és áttetszőségét.
- ▶ Nyissa meg a csapot (6-2 ábra).

## **i** Megjegyzés: Vízhatlanság

Használat előtt ellenőrizze a csap és a bevezető cső közötti könyökök szivárgását, a csap megnyitásával.

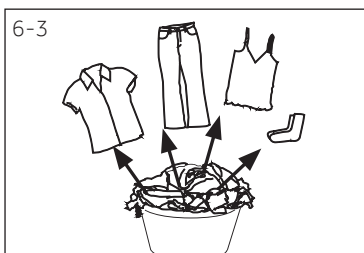

## 6.3 A ruhanemű előkészítése

- ▶ Válogassa szét a ruhát az anyaga szerint (pamut, szintetikus, gyapjú vagy selyem), valamint szennyeződés mértéke szerint (6-3 ábra). Ügyeljen a mosási instrukciókat tartalmazó címkékre.
- ▶ Válassza külön a fehér ruhát a színes ruhától. A színes textíliákat először mossa át kézzel, hogy ellenőrizze, nem eresztenek-e színt.
- ▶ Űritse ki a zsebeket (kulcsok, érmék, stb.), és távolítsa el a keményebb dísztárgyakat (pl. brossok, csatok).
- ▶ A szegetlen ruhaneműt, a kényes és finom szövésű textíliákat, mint pl. a finom függönyök, helyezze mosótáskába az anyag védelme érdekében (inkább kézi vagy kémiai tisztítást ajánlunk).
- ▶ Húzza be a cipzárat, rögzítőket és kampókat és ellenőrizze, hogy a gombok szorosan vannak-e felvarrva.
- ▶ Az érzékeny tárgyakat, mint pl. szegély nélküli textíliák, kényes fehérneműk (Dessous) és a kis méretű ruhaneműk, mint pl. zokni, öv, melltartó, stb. mossa mosótáskában.
- ▶ A nagy darab szövetet, például ágynemű, párnák, stb. hajtsuk ki.
- ▶ A farmert és a nyomtatott, díszített vagy színes textíliákat fordítsa ki; esetleg mossa őket külön.



## VIGYÁZAT!

A nem textil-, valamint a kis, laza vagy éles tárgyak meghibásodást és a készülék vagy a ruhák sérüléseit okozhatják.

## 6.4 Ápolási táblázat

Mosás		
 Mosható 95 °C-on normális folyamat	 Mosható 60°C-on normális folyamat	 Mosható 60 °C-on mérsékelt folyamat
 Mosható 40°C-on normális folyamat	 Mosható 40°C-on mérsékelt folyamat	 Mosható 40 °C-on nagyon mérsékelt folyamat
 Mosható 30°C-on normális folyamat	 Mosható 30°C-on mérsékelt folyamat	 Mosható 30°C-on nagyon mérsékelt folyamat
 Kézi mosás max. 40 °C-on	 Nem mosható	
Fehérités		
 Bármely fehérités megengedett	 Csak oxigén / klórmentes	 Ne használjon fehéritőt
Szárítás		
 Szárítógépben szárítható normál hőmérsékleten	 Szárítógépben szárítható alacsonyabb hőmérsékleten	 Ne szárítsa szárítógépben
 Kötelen szárítás	 Lapos szárítás	
Vasalás		
 Vasalás maximális hőmérsékleten legfeljebb 200 °C-on	 Vasalás közepes hőmérsékleten legfeljebb 150°C-on	 Vasalás alacsony hőmérsékleten legfeljebb 110 °C-on; gőzölés nélkül (a gőzölés vasalás helyrehozhatatlan károsodást okozhat)
 Nem vasalható		
Professzionális textil tisztítás		
 Vegytisztítás tetraklór-eténnel	 Vegytisztítás a szénhidrogénnel	 Ne használjon vegytisztítást
 Professzionális nedves tisztítás	 Nem professzionális nedves tisztítás	

Ezen szimbólumok közül nem mindegyik jelenik meg a készülékmenüben.

## 6.5 A készülék betöltése

- ▶ A ruhaneműt egyesével helyezze be a dobba.
- ▶ Ne terhelje túl a készüléket. Vegye figyelembe a programonként eltérő maximális terhelést. Ellenőrizze, hogy a ruhák tetejére fel tudja-e tenni egyik kezét.
- ▶ Óvatosan zárja be az ajtót. Győződjön meg róla, hogy nincs becsípődött ruhanemű.

## 6.6 A mosószer kiválasztása

- ▶ Mosási hatékonyságot és a teljesítményt a használt mosószer minősége határozza meg.
- ▶ Csak gépi mosáshoz jóváhagyott mosószert használjon.
- ▶ Ha szükséges, használjon speciális mosószereket, pl. szintetikus és gyapjú szövet esetében.
- ▶ Mindig tartsa be a mosószer gyártó ajánlásait.
- ▶ Ne használjon vegytisztító szereket, például triklór-etilént és hasonló termékeket.

Program	Mosószer fajta				
	Általános	Színes	Kímélő	Speciális	Lágyító
ECO 40-60	L/P	L/P	-	-	o
Pamut 20°C	L/P	L/P	-	-	o
Gyors	L	L	-	-	o
Smart AI	L/P	L/P	-	-	o
Pamut	L/P	L/P	-	-	o
Szintetikus	-	L/P	-	-	o
Kímélő	-	-	L/P	L/P	o
Gyapjú	-	-	L/P	L/P	o
Centrifugálás + Öblítés	-	-	-	-	o

L = gél-/folyékony mosószer

P = mosópor

O = opcionális

- = semmilyen

Folyékony mosószer használata során a Késleltetés funkció használata nem ajánlott.

Az alábbiak használatát javasoljuk:

- ▶ Mosópor: 20°C és 90°C\* között (legjobb használat: 40-60°C)
- ▶ Színes mosószer: 20°C és 60°C között (optimális használat: 30-60°C)
- ▶ Gyapjú/finom mosószer: 20°C–30°C (= legjobb használat: 20°C–30°C)

\* a 95°C mosási hőmérsékletet csak különleges higiéniai követelmények esetében válassza

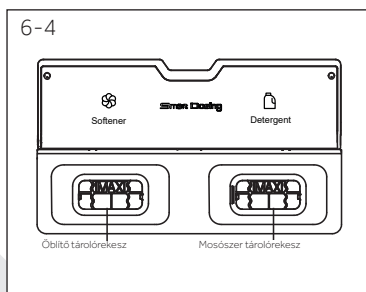

## 6.7 A mosószer betöltése

1. A kinyitáshoz forgassa el a mosószertartó fedelét.
2. Tegye a szükséges vegyszereket a megfelelő rekesz (6-4 ábra)
3. Zárja le a mosószertartó fedelét.

### **i** Megjegyzés:

- ▶ Kérjük, kövesse a mosószer csomagolásán feltüntetett utasításokat.
- ▶ A koncentrált folyékony mosószert a rekeszbe adagolás előtt hígítani kell.
- ▶ Gondosan válassza ki a program beállításait a ruhaneműk mosási címke jelölései és a program táblázat szerint.

## 6.8 A készülék bekapcsolása

A készülék bekapcsolásához nyomja meg a „Bekapcsoló” gombot (6-5. ábra).

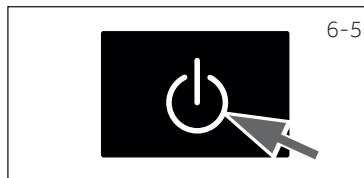

## 6.9 Programválasztás

A legjobb mosási eredmény eléréséhez válassza ki azt a programot, amely megfelel a szennyezettség mértékének és a ruhanemű típusának (6-6. ábra).

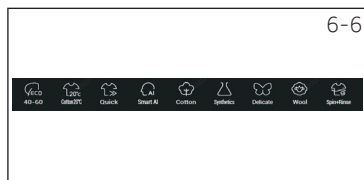

## 6.10 Mosás program indítás

Az elindításhoz nyomja meg az „Indítás/Szünet” gombot (6-7. ábra). A készülék az aktuális beállításokkal fog működni. Változtatások csak a program törlését követően lehetségesek.

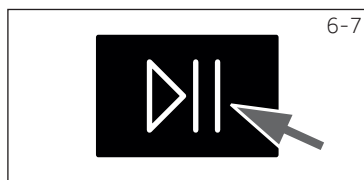

## 6.11 A mosási program félbeszakítása / törlése

Ha meg akarja szakítani a futó programot, finoman nyomja meg az „Indítás/Szünet” gombot a program megszakításához. Várjon, amíg a képernyőn lévő „[ ]” terület körülbelül 20-60 másodpercig villog.

(1) Nyomja meg a „Indítás/Szünet” gombot újra, hogy az éppen futó programot folytathassa.

(2) Ha szeretné módosítani a programot, érintse meg a „❖” gombot az új program kiválasztásához, majd nyomja meg az „Indítás/Szünet” gombot a gép elindításához.

## 6.12 Mosás után

### **i** Megjegyzés: Ajtózár

- ▶ Biztonsági okokból az ajtó a mosási ciklus alatt részben zárva van. Az ajtó nyitása csak a program befejezésével vagy törlésével lehetséges (lásd a fenti leírást).
- ▶ Magas vízállás, magas hőmérsékletű víz és a centrifugálás során nem lehet kinyitni az ajtót; a kijelzőn a **Loc I** felirat látható.

1. Program ciklus végén az **End** felirat jelenik meg.
2. A készülék automatikusan kikapcsol.
3. Távolítsa el a ruhaneműt a lehető leghamarabb, óvatosan bánjon vele, hogy megakadályozza a további gyűrődést.
4. Kapcsolja ki a vízellátást.
5. Húzza ki a hálózati kábelt.
6. Nyisd ki az ajtót a nedvesség és kellemetlen szagok keletkezésének elkerülése érdekében. Amíg nem használja, hagyja nyitva.
7. A kis ruhák könnyen a falhoz tapadnak a nagy sebességű centrifugáló szárítás után, kérjük, ne hagyja ott, amikor kinyitja az ajtót, hogy kivegye a ruhákat.

## **Megjegyzés: Készenléti állapot / energiatakarékos üzemmód**

Ha 2 percen belül a program megkezdése előtt, vagy a program végén nem lesz aktiválva, a bekapcsolt készülék készenléti üzemmódra vált. A kijelző kikapcsol. Ezzel energiát takarít meg. Ha meg akarja szakítani a készenléti állapotot, nyomja meg a „Bekapcsoló” gombot.

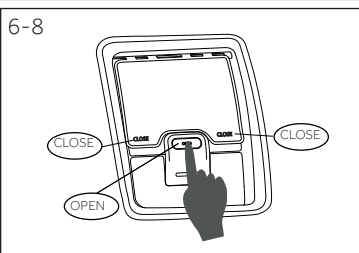

### 6.13 A dobvezető kinyitása és bezárása

1. Nyissa ki az ajtót (7. oldal, 2-1 ábra, 2).
2. Nyomja meg az „OPEN” gombot, hogy kinyithassa belső dob burkolatot (6-8. ábra).
3. Nyomja meg kezével a belső dob hátlapján lévő két „CLOSE” feliratú hely egyikét, és óvatosan nyomja le (6-9. ábra). Amikor „kattanó” hangot hall, és a gomb teljesen kiugrik, a belső dob hátsó fedele teljesen bezárult (6-10. ábra).

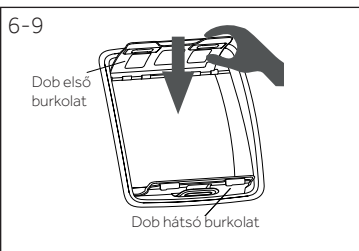

### 6.14 Belső dob pozicionálása

A belső dob pozicionálási folyamata során a kijelzőn a „[[ ]]” jelenik meg, és körülbelül 20-60 másodpercig villog. Amikor a kijelző kerete nem villog, az azt jelzi, hogy a belső dob pozicionálása befejeződött, és a fedelet ekkor ki lehet nyitni. A következő esetekben a gép elvégzi a belső dob pozicionálását:

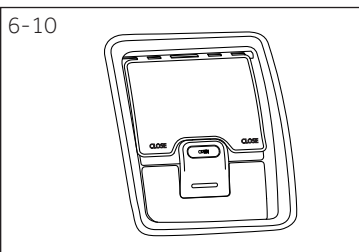

1. Amikor a mosási program befejeződött.
2. Amikor a mosási folyamat az „Indítás/Szünet” gombra kattintva szünetel.
3. Amikor a mosógép működik, nyomja meg és tartsa lenyomva a „Bekapcsoló” gombot a gép kikapcsolásához, majd nyomja meg és tartsa lenyomva ismét a „Bekapcsoló” gombot a bekapcsoláshoz.

## **Megjegyzés: Dob pozicionálása**

A belső dob pozicionálási folyamata során a gép ajtaja nem nyitható ki, amíg a belső dob pozicionálása be nem fejeződik.

## Megjegyzés: Eltérések

A hOn folyamatos fejlesztésének köszönhetően az alkalmazás funkciói és kezelőfelülete eltérhet a következő leírástól.

### 7.1 Általános

A készülék wifi-képes. A hOn alkalmazással okostelefonról is vezérelheti a programokat.

## FIGYELEM!

Kérjük tartsa be a használati útmutatóban foglalt óvintézkedéseket, és ügyeljen arra, hogy ezeket akkor is betartsa, amikor a készüléket a hOn alkalmazással kezeli, amikor nincs otthon. Mindig kövesse a hOn utasításait.

### 7.2 Követelmények

1. Egy vezeték nélküli útválasztó (router) (802.11b/g/n-protokollal), amely csak egy frekvenciatartományt támogat, a 2.4 GHz-est. A router SSID-jének hossza 1–31 karakter (1 és 31 is lehet), és a jelszó 8–64 karakter. A jelszó minimális hossza 8 karakter. A router titkosítása lehet nyílt, WPA-PSK and WPA2-PSK.
2. Az alkalmazás Android, Huawei és iOS operációs rendszerrel rendelkező táblagépekhez és okostelefonokhoz érhető el.
3. A készüléket olyan helyre kell telepíteni, ahol erős wifi-jelet tud fogadni. Miután a készüléket megfelelően társították az alkalmazáshoz, ha nem megfelelően csatlakozik a vezeték nélküli routerhez, a kijelzőn nem jelenik meg a wifi-ikon.

### 7.3 A hOn alkalmazás letöltése és telepítése:

A következő QR-kód beolvasásával az eszközén töltheti le a hOn alkalmazást:



vagy a következő hivatkozáson: [go.haier-europe.com/download-app](http://go.haier-europe.com/download-app)

Frekvenciatartomány (OFR)	2400 Mhz – 2483,5 MHz
Max. teljesítmény (ERP)	20dBm
Vezeték nélküli szabvány	IEEE802.11b/g/n & BLE V4.2

## Megjegyzés: Regisztráció

Az első használat vagy a hivatalos fiók törlése/lezárása esetén regisztráció szükséges. A további használatához felhasználónév és jelszó szükséges a bejelentkezést követően.

## 7.4 Regisztráció és párosítás az alkalmazással

1. Csatlakozzon az okostelefonnal ahhoz az otthoni wifi-hálózathoz, amelyhez a terméket csatlakoztatni szeretné.
2. Nyissa meg az alkalmazást.
3. Hozzon létre egy felhasználói profilt (vagy jelentkezzen be, ha már korábban létrehozta).
4. Csukja be az ajtót.
5. Párosítsa a készüléket az eszköz képernyőjén megjelenő utasításokat követve.

### **Megjegyzés: Wifi-hálózat**

Nem lehetséges a készüléket nyilvános wifi-hálózathoz csatlakoztatni. Üzemzavart okozhat.

### **Megjegyzés: Használja ugyanazt a wifit.**

Csatlakozzon az okostelefonnal ahhoz a hálózathoz, amelyhez a terméket csatlakoztatni szeretné.

## 7.5 A távvezérlés engedélyezése

1. Ellenőrizze, hogy a router be van-e kapcsolva, és kapcsolódik-e az internethez.
2. Töltse be a ruhákat, és csukja be az ajtót.
3. Válassz a „Távoli” programot, és az ajtó bezárul.
4. Indítsa el a ciklust az alkalmazással, a vezérlőpanel a „Bekapcsolás” és a „Start/Szünet” gomb kivételével ki lesz kapcsolva.
5. Miután a ciklus befejeződött, kinyílik az ajtó, és a távirányítás kikapcsol.
6. Két perc elteltével a készülék kikapcsol.

### **Megjegyzés: A távvezérlés lejárt**

Miután aktiválva lett a távvezérlés, és a felhasználó nem indít el ciklust 10 percen belül az alkalmazásból, a készülék Hálózati késleltetett indítás módba lép, és 24 óráig aktívan tartja a távvezérlést, majd kikapcsol.



## 7.6 A távvezérlés letiltása

1. Ha ki szeretne lépni a távvezérlésből, miközben egy ciklus fut, nyomja meg az „Indítás/ Szünet” gombot a kezelőpanelen. A ciklus szüneteltetve lesz, és a „Távvezérlés” ikon villog.
2. Ha a körülmények lehetővé teszik, az ajtó kinyílik.
3. A ciklus folytatásához zárja az ajtót, és nyomja meg az „Indítás/ Szünet” gombot. A távvezérlés újra aktiválódik, és működik a „Távvezérlés”.
4. A készülék vezérelhető az alkalmazással.

## 7.7 Ciklus vége bekapcsolt távvezérléssel

1. A ciklus végén az ajtó kinyílik, és a távvezérlés kikapcsol.
2. 2 perc elteltével a készülék automatikusan kikapcsol.

## 7.8 Hálózati hitelesítő adatok törlése

1. Nyomja meg és tartsa lenyomva a „Távvezérlés” gombot („”) 5 másodpercig, és a képernyőn a „PR Ir” villog.
2. Válassza ki a „Paraméterválasztó” gombot („”), és a képernyőn a „rESE” jelenik meg
3. A konfigurációs információk törlődnek és visszaállítja a konfigurációt. Válasszon másik programot, vagy kapcsoljon ki a kilépéshez.



**Megjegyzés: Hálózati hitelesítő adatok törlése / alaphelyzetbe állítása**

Ezt a folyamatot csak akkor kövesse, ha eladja a mosógépet.



## Környezettudatos használat

### Mosás

- ▶ A legjobb energia-, víz, mosószer- és idő felhasználásához a maximális feltöltés ajánlott.
- ▶ Ne terhelje túl (hagyjon a mosó dobban ruhanemű felett egy kéznyi szabad helyet).
- ▶ Enyhén szennyezett ruhanemű esetén válassza a Quick programot.
- ▶ Minden mosószer esetében alkalmazzon pontos dózisokat.
- ▶ Válassza a legalacsonyabb megfelelő mosási hőmérsékletet - a modern mosósze-  
rek 60 °C alatt is hatékonyan tisztítanak.
- ▶ Csak az erős szennyezettség esetén emelje az alapértelmezett beállításokat.



### Megjegyzés: Általános információk:

- ▶ Az Eco 40-60 program képes kitisztítani a normál szennyezettségű, 40°C vagy 60°C-on mosható pamutruhát ugyanabban a ciklusban, és ez a programot használják az EU környezetbarát tervezésre vonatkozó jogszabályainak való megfelelés felmérésére is.
- ▶ Az energiafelhasználás szempontjából a leghatékonyabb programok általában azok, amelyek alacsonyabb hőmérsékletűek és hosszabbak;
- ▶ A zajt és a maradék nedvességtartalmat a centrifugálási sebesség befolyásolja: minél nagyobb a forgási sebesség a centrifugálási fázisban, annál nagyobb a zaj és annál kisebb a fennmaradó nedvességtartalom.

### 9.1 A mosógép tisztítása

- ▶ A takarítási és karbantartási folyamat alatt húzza ki a készüléket a csatlakozó aljzatból.
- ▶ A mosógép külsejének és gumi alkatrészeinek tisztításához használjon puha ruhát és szappanos folyadékot (9-1 ábra).
- ▶ Ne használjon szerves vegyszereket vagy maró oldószereket.

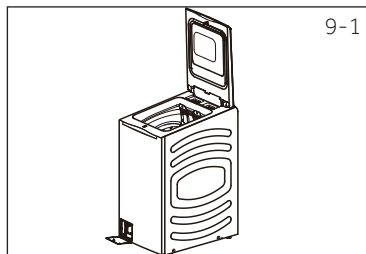

### 9.2 Vízbemeneti szelep és a bemeneti szelep szűrő

A vízellátás szilárd anyagokkal, mint pl. a vízkő, történő blokkolását megelőzendő, tisztítsa rendszeresen a bemeneti szelep szűrőjét.

- ▶ Húzza ki a tápkábelt, és zárja el a vízellátást.
- ▶ Csavarja le a vízbevezető tömlőt a készülék hátsó oldalán (9-2 ábra) és a csapon.
- ▶ Öblítse le a szűrőket vízzel és egy kefével tisztítsa meg (9-3 ábra).
- ▶ Helyezze be a szűrőt, és helyezze vissza a befolyócsövet.
- ▶ Kapcsolja be a csapot, hogy lássa, szivárog-e.

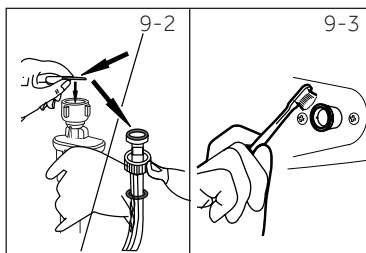

### 9.3 A dob és a tömítés tisztítása

- ▶ Távolítsa el a dobból és az ajtó-tömítést (gumigyűrű) hornyából a véletlenül kimosott tárgyakat, különösen a fém alkatrészeket, például tűket, érméket stb., mert ezek rozsdafoltokat és károkat okoznak.
- ▶ A rozsdafoltok eltávolítására használjon nem klór alapú tisztítószereket. Vegye figyelembe a tisztítószer gyártó figyelmeztetéseit.
- ▶ A tisztításhoz ne használjon kemény tárgyakat vagy acélgyapotot.
- ▶ Az eljárás után nyissa ki az ajtót, törölje le egy törülközővel a foltokat és a habot a tömítés körül, és tartsa tisztán a tömítés belső és külső oldalát (9-4 ábra).

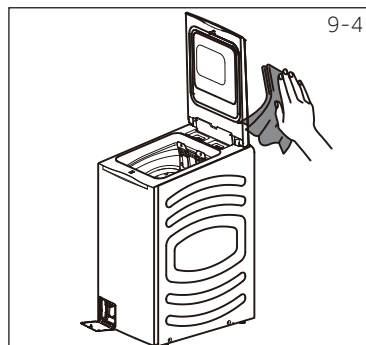

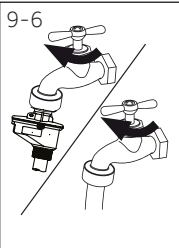
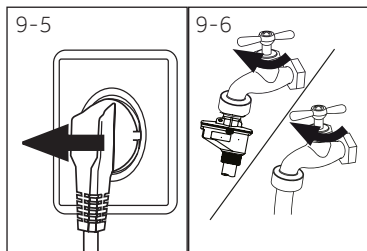

## 9.4 Hosszú ideig tartó használaton kívülség

Ha a készülék hosszabb ideig tétlen marad:

1. Húzza ki az elektromos csatlakozót (9-5 ábra).
2. Zárja el a vízellátást (9-6 ábra).
3. Nyisd ki az ajtót a nedvesség és kellemetlen szagok keletkezésének elkerülése érdekében. Ha nincs használatban, hagyja az ajtót nyitva.

A legközelebbi használat előtt gondosan ellenőrizze a tápkábelt, a vízbevezető és elvezető tömlőt. Győződjön meg róla, hogy minden megfelelően van összeszerelve, és nincs szivárgás.

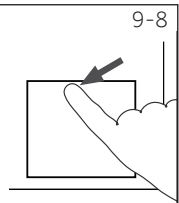
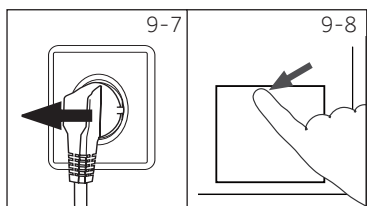

## 9.5 Szivattyúszűrő

Tisztítsa meg a szűrőt havonta egyszer, és ellenőrizze a szivattyúszűrőt, ha a készülék:

- ▶ Nem ereszti le a vizet.
- ▶ Nem centrifugál.
- ▶ Működés közben szokatlan zajt kelt.



## FIGYELEM!

Forrázás veszélye! A szivattyú szűrőben található víz rendkívül forró lehet! Minden beavatkozás előtt kérjük, győződjön meg róla, hogy a víz kihűlt.

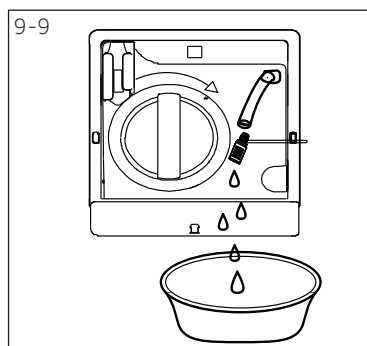

1. Válassza ki a „Centrifugálás + Öblítés” programot, állítsa be a „” opciót „P-0” értékre, és futtassa a programot a leürítéshez.
2. A program befejezése után húzza ki a hálózati csatlakozót a konnektorból (9-7 ábra).
3. Miután a gépben lévő víz kiürült, nyomja meg a szűrőajtót, és az ajtó automatikusan kinyílik (9-8 ábra).
4. Óvatosan húzza ki a leeresztőtömlőt, vegye ki a tömítődugót a leeresztőtömlőből, és engedje le a csőben maradt vizet (9-9. ábra). Ezután zárja el a csövet, majd tolja vissza a leeresztőtömlőt az eredeti helyzetébe, és rögzítse.
5. A szűrő eltávolításához csavarja el kézzel az óramutató járásával ellentétes irányba a szűrő fogantyúját (9-9. ábra).

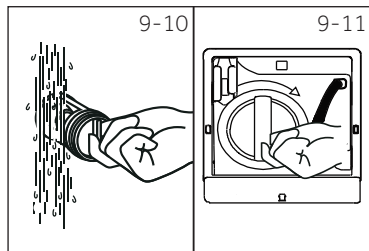

- Távolítsa el a szálakat és a törmeléket a szűrőről, és öblítse ki a szűrőt tiszta vízzel (9-10. ábra).
- Helyezze be a szűrőt a horony mentén, a szűrő meghúzásához forgassa el az óramutató járásával megegyező irányba. Ekkor a fogantyú függőleges állapotban van (9-11. ábra). Zárja be a szűrő ajtaját.







### VIGYÁZAT!

- ▶ Szivattyú szűrő tömítés legyen tiszta és sértetlen. Ha a fedél nincs teljesen meghúzva, a víz szivároghat.
- ▶ A szűrőnek a helyén kell lennie, ellenkező esetben ez szivárgáshoz vezethet.

## 9.6 Az intelligens adagoló tisztítása

Belépés az üzemmódba: Készenléti üzemmódban érintse meg a „ +  + ” opciót 3 másodpercre. Az automatikus folyadéktároló tisztítási üzemmódjába való belépést egy „ketyegő” hang kíséri.

- Töltse meg a mosószer vagy az öblítőszer tárolóját vízzel a maximális vonalig;
- Érintse meg a „”, opciót, hogy elindíthassa az adott tároló tisztítását, a tisztításból még hátralévő idő megjelenik a kijelzőn;
- Az alapértelmezett „**d-cl**” kijelzés jelzi a mosószer tárolójának tisztító programját. A „**S-cl**” kijelzés jelzi az öblítő tárolójának tisztító programját. A tisztító üzemmód készenléti vagy szünet állapotában érintse meg a „” vagy a „” opciót, a két tároló tisztítási üzemmódja között váltani tudjon; A „” ikon villog, amikor a mosószer tárolójának tisztítóprogramja fut. A „” ikon villog, amikor az öblítő tárolójának tisztítóprogramja fut.
- A folyadéktároló automatikus tisztítási folyamatának befejezése után kapcsolja ki a készüléket, és lépjen ki a tisztítási üzemmódból.



### VIGYÁZAT!

- ▶ Ne szakítsa meg a tisztítási folyamatot, különben a folyadéktárolóban lévő víz nem folyik le, és befolyásolja a normál használatot.
- ▶ Annak érdekében, hogy a mosószer és az öblítőszer a dob belsejéből kitisztuljon, ajánlott a tisztítási üzemmód futtatása után válassza a Spin + Rinse program egyszeri futtatását.

Számos felmerülő problémát Ön is meg tud oldani különösebb szakértelem nélkül. Probléma esetén kérjük, ellenőrizze az összes itt feltüntetett lehetőséget, és kövesse az alábbi utasításokat, mielőtt felvenné a kapcsolatot a szervizzel. Lásd az ÜGYFÉLSZOLGÁLAT részt.



## FIGYELEM!

- ▶ Karbantartás előtt kapcsolja ki a készüléket úgy, hogy kihúzza a dugaszt az elektromos aljzatból.
- ▶ Az elektromos berendezést csak képzett szakember javíthatja, mert a nem megfelelő javítási munka jelentős következményes károkat okozhat.
- ▶ A veszély elkerülése érdekében a sérült hálózati kábelt a gyártónak vagy megbízott szervizének, vagy egy hasonlóan szakképzett személynek ki kell cserélnie.

## 10.1 Hibaelhárítás kijelző kóddal

Probléma	Ok	Megoldás
E0	• Egyéb hiba (fenntartva).	• /
E1rFLEr	• Leeresztési hiba.	• Ellenőrizze, hogy a vízvezető szivattyú/szelep hibás-e.
E2	• Zár hiba	• Zárja be rendesen az ajtót.
E4	• Nem éri el a vízszintet 8 perc elteltével sem. • A leeresztő tömlő leszívja saját magát.	• Győződjön meg róla, hogy a csap teljesen nyitva van és a víznyomás normális. • Ellenőrizze a leeresztő tömlő elhelyezését.
E8	• Víz védelmi szint hiba.	• Lépjen kapcsolatba az értékesítés utáni szervizzel.
FH	• A vezeték nélküli modul nem konfigurálható.	• Kapcsolja be újra a mosógépet a bekapcsológomb megnyomásával.
F3	• Hőmérséklet-érzékelő hiba.	• Lépjen kapcsolatba az értékesítés utáni szervizzel.
F4	• Melegítés hiba.	• Lépjen kapcsolatba az értékesítés utáni szervizzel.
F7	• Motorhiba.	• Lépjen kapcsolatba az értékesítés utáni szervizzel.
Fn	• Közelségérzékelő (Hall) hiba.	• Lépjen kapcsolatba az értékesítés utáni szervizzel.
FCE	• Kijelző és bővítőkártya hiba.	• Ellenőrizze az EU bővítő kártyát.
FE1 / FE2	• Rendellenes kommunikáció hiba.	• Lépjen kapcsolatba az értékesítés utáni szervizzel.
FU-1	• Helymeghatározási hiba.	• Lépjen kapcsolatba az értékesítés utáni szervizzel.
FU-2	• Pozíció feloldási hiba.	• Lépjen kapcsolatba az értékesítés utáni szervizzel.
Loc 1	• Az ajtó nem nyitható, ha a vízszint, a hőmérséklet vagy a sebesség nem felel meg az ajtónyitás feltételeinek.	• /

## 10.2 Hibaelhárítás kijelző kód nélkül

Probléma	Ok	Megoldás
A készülék nem működik.	<ul style="list-style-type: none"> <li>A program még nem kezdődött el.</li> <li>Az ajtó nincs megfelelően bezárva.</li> <li>A mosógépet nem kapcsolta be.</li> <li>Áramkimaradás.</li> <li>A gyerekzár aktiválva van.</li> </ul>	<ul style="list-style-type: none"> <li>Ellenőrizze a programot és indítsa el.</li> <li>Zárja be megfelelően az ajtót.</li> <li>Kapcsolja be a mosógépet.</li> <li>Ellenőrizze az áramellátást.</li> <li>Kapcsolja ki a gyerekzárát.</li> </ul>
A mosógép nem töltődik fel vízzel.	<ul style="list-style-type: none"> <li>Nincs víz.</li> <li>Beömlő tömlő meg van törve.</li> <li>Befolyócső szűrője eltömődött.</li> <li>A víznyomás kisebb, mint 0,03 MPa</li> <li>Az ajtó nincs megfelelően bezárva.</li> <li>Vízellátás hiba.</li> </ul>	<ul style="list-style-type: none"> <li>Ellenőrizze a vízcsapot.</li> <li>Ellenőrizze a bevezető csövet.</li> <li>Távolítsa el a befolyócső szűrőjének eltömődését.</li> <li>Ellenőrizze a víznyomást.</li> <li>Zárja be megfelelően az ajtót.</li> <li>Biztosítsa a vízellátást.</li> </ul>
A készülék feltöltés közben leereszti a vizet.	<ul style="list-style-type: none"> <li>A leeresztő tömlő magassága nem éri el a 80 cm-t.</li> <li>A leeresztő tömlő vége leér a vízbe.</li> </ul>	<ul style="list-style-type: none"> <li>Ügyeljen arra, hogy leeresztő tömlő megfelelően legyen felszerelve.</li> <li>Ellenőrizze, hogy a vízleeresztő tömlő nincs a vízben.</li> </ul>
Vízvezetés hiba.	<ul style="list-style-type: none"> <li>A leeresztő tömlő blokkolva van.</li> <li>A szivattyú szűrője eltömődött.</li> <li>A leeresztő tömlő magasabban van, mint 100 cm a padlószint felett.</li> </ul>	<ul style="list-style-type: none"> <li>Szüntesse meg a leeresztő tömlő blokkolását.</li> <li>Tisztítsa meg a szivattyú szűrőt.</li> <li>Ügyeljen arra, hogy leeresztő tömlő megfelelően legyen felszerelve.</li> </ul>
Erős rezgés centrifugálás közben.	<ul style="list-style-type: none"> <li>Nem minden szállítás csavart távolítottak el.</li> <li>A készülék nincs szilárd helyzetben.</li> <li>A mosógép terhelése nem megfelelő.</li> </ul>	<ul style="list-style-type: none"> <li>Távolítsa el az összes szállítási csavart.</li> <li>Biztosítson szilárd alapzatot és szintezett helyzetet.</li> <li>Ellenőrizze a töltés tömegét és eloszlását.</li> </ul>
A művelet leáll a mosási ciklus befejezése előtt.	<ul style="list-style-type: none"> <li>Víz vagy elektromos hiba.</li> </ul>	<ul style="list-style-type: none"> <li>Ellenőrizze áram- és vízellátást.</li> </ul>
A működés egy ideig leáll.	<ul style="list-style-type: none"> <li>A készülék hibakódot jelenít meg.</li> <li>A töltés elhelyezése miatti probléma.</li> <li>Program áztatási ciklust végez.</li> </ul>	<ul style="list-style-type: none"> <li>Ellenőrizze a kijelzett hibakódot.</li> <li>Csökkentse vagy rendezze a töltést.</li> <li>Törölje a programot és indítsa újra.</li> </ul>
Túlzott hab úszik dobban és/vagy a mosószert rekeszben.	<ul style="list-style-type: none"> <li>Nem megfelelő mosószert használ.</li> <li>Túlzott mosószert használat.</li> </ul>	<ul style="list-style-type: none"> <li>Ellenőrizze a mosószert ajánlásokat.</li> <li>Csökkentése a mosószert mennyiségét.</li> </ul>
A mosási idő automatikus beállítása.	<ul style="list-style-type: none"> <li>Beállítja a mosási program időtartamát.</li> </ul>	<ul style="list-style-type: none"> <li>Ez normális és nem befolyásolja a mosógép működőképességét.</li> </ul>
A centrifugálás sikertelen.	<ul style="list-style-type: none"> <li>Kiegyensúlyozatlan ruhanemű.</li> </ul>	<ul style="list-style-type: none"> <li>Ellenőrizze a gép terhelését, a ruhaneműt és a futtatott centrifugálási programot.</li> </ul>

Probléma	Ok	Megoldás
Nem megfelelő mosási eredmény.	<ul style="list-style-type: none"> <li>A szennyezés mértéke nem felel meg a kiválasztott programnak.</li> <li>A tisztítószer mennyiségre nem volt elegendő.</li> <li>Maximális terhelés túllépése.</li> <li>A ruhanemű egyenetlenül oszlik el a dobban.</li> </ul>	<ul style="list-style-type: none"> <li>Válasszon egy másik programot.</li> <li>Válasszon mosószert a szennyezés mértékének és a gyártó előírásainak megfelelően.</li> <li>Csökkentse a betöltés mennyiségét.</li> <li>Lazítsa fel a ruhaneműt.</li> </ul>
Mosópor maradékok vannak a ruhaneműn.	<ul style="list-style-type: none"> <li>A mosószert oldhatatlan részecskéi a ruhaneműn fehér pöttyöket okozhatnak.</li> </ul>	<ul style="list-style-type: none"> <li>Végezzen extra öblítést.</li> <li>Próbálja meg lekefélni a pöttyöket a száraz ruháról.</li> <li>Válasszon másik mosószert.</li> </ul>
A ruhaneműn szürkés foltok láthatók.	<ul style="list-style-type: none"> <li>Zsírok okozzák, például olajok, krémek vagy kenőcsök.</li> </ul>	<ul style="list-style-type: none"> <li>Kezelje elő a ruhaneműt speciális tisztítószerrel.</li> </ul>

## Megjegyzés: Habképződés

Ha a centrifugálás során túl sok habot érzel, a motor leáll, és leeresztő szivattyú 90 másodpercre bekapcsol. Ha a hab megszüntetése legfeljebb 3 alkalommal nem sikerül, a program véget ér centrifugálás nélkül.

Amennyiben a hibaüzenet a hozott intézkedéseket követően is újra megjelenik, kapcsolja ki a készüléket, húzza ki a tápkábelt és keresse fel az ügyfélszolgálatot.

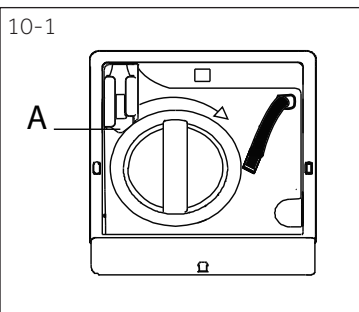

## 10.3 Áramkimaradás esetén

Az aktuális program és beállításai mentésre kerülnek. Amikor az áramellátás helyreáll, a működés folytatódik. Ha áramkimaradás miatt egy folyamatban lévő mosási program megszakad, az ajtónyílás mechanikusan bezáródik. Majd húzza meg az (A) kart a szervizfedél alatt (10-1. ábra), amíg az ajtó egy enyhe kattánással ki nem nyílik. Ezt követően rögzítse újra az összes alkatrészt.

## Megjegyzés: Oldja fel az ajtó blokkolását

Ha vészhelyzet esetén a rudazatot kell használni a kioldáshoz, a mosógép belső dobja nincs megfelelően pozicionálva, manuálisan forgassa el a belső dob a megfelelő állásba a belső dob ajtajának kinyitásához; ne használjon nyers erőt a belső dob kinyitásához, és figyeljen arra, hogy a belső dob forgatásakor ne törjön össze

### 11.1 Előkészítés

- ▶ Vegye ki a készüléket a csomagolásából.
- ▶ Távolítsa el minden csomagolóanyagot beleértve polisztirol alapot és tartsa őket gyermekektől távol. A csomagolás felbontásakor vízcseppek láthatók a műanyag zacskóban és az ablakban. Ez normális jelenség, a gyárban elvégzett víz tesztek következménye.



### Megjegyzés: A csomagolás ártalmatlanítása

Tartsa távol a csomagolóanyagokat a gyermekektől, és helyezze el őket környezetbarát módon.

### ▶ 11,2 VÁLASZTHATÓ: Zajcsökkentő betétek felszerelése

1. A zsugorcsonomagolás felbontásakor talál néhány zajcsökkentő betétet. Ezek a zaj csökkentésére szolgálnak. (11-1. ábra).
2. Fektesse a mosógépet az oldalára úgy, hogy az ajtónyílás felfelé nézzen, az alja pedig a kezelő felé (11-2. ábra).
3. Vegye ki a zajcsökkentő betéteket, és távolítsa el a kétoldalas ragasztó védőfóliát; illessze a talphoz a zajcsökkentő betéteket a mosógép háza alatt a 11-3 ábrán látható módon (két hosszabb betét az 1. és 3. helyen, két rövidebb betét a 2. és 4. helyen). Végül ismét állítsa a gépet álló helyzetbe.

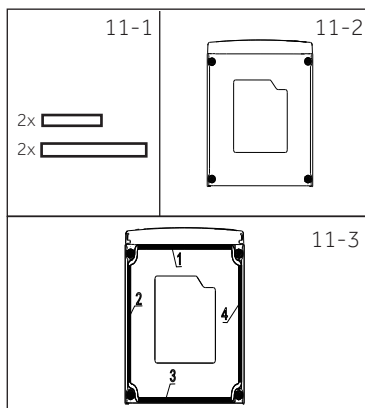

### Megjegyzés: Zajcsökkentő betét

A zajcsökkentő betét opcionális, segíthet a zaj csökkentésében, saját igénye szerint szerelje fel.

### 11.3 A szállítási csavarok eltávolítása

A hátoldalon lévő szállításvédelem a készülék belsejében lévő antivibrációs elemek rögzítésére szolgál szállítás közben, megakadályozandó a belső sérüléseket. Használat előtt minden elemet (11-4 ábra) el kell távolítani.

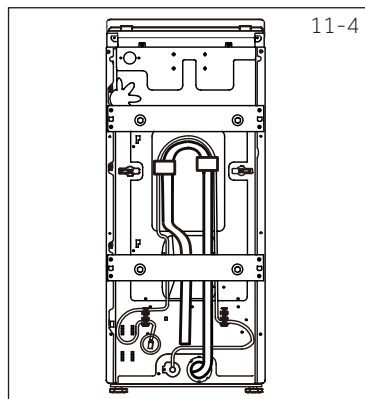

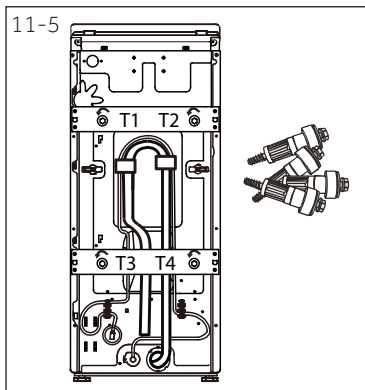

1. Távolítsa el mind a 4 csavart (T1 - T4) (11-5. ábra).

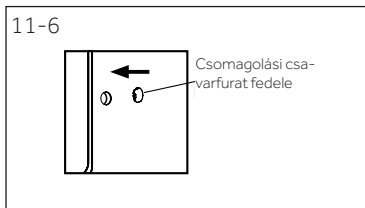

2. Zárja el a bal oldali 4 lyukat tömítődugókkal (11-6. ábra).



## Megjegyzés: Tartsa őket biztonságos helyen

Tartsa a szállítási csavarokat biztonságos helyen, későbbi felhasználás céljából. Bármikor mozgatja a készüléket, először helyezze vissza a csavarokat.

### 11.4 A készülék mozgatása

Ha a készüléket egy távolabbi helyre kell mozgatni, helyezze vissza az eltávolított szállítási csavarokat, a készülék károsodásának megelőzése érdekében: Az összeszerelés fordított sorrendben történik.

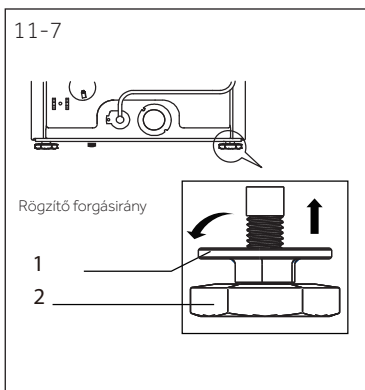

### 11.5 A készülék szintezése

Állítsa be az összes lábat (11-7 ábra), a teljesen vízszintes helyzet eléréséhez. Ezzel minimalizálja a rezgéseket és a zajt a használat során. Csökkenti a kopást is. Javasoljuk, hogy a beállításhoz használjon vízmértéket. Padló legyen mindig stabil és egyenes.

1. Engedje meg az ellenanyát (1) egy kulccsal.
2. Állítsa be a magasságot a lábak elforgatásával (2).
3. Húzza meg az ellenanyát (1).

## 11.6 Leeresztő vízcsatlakozás

Megfelelően csatlakoztassa a vízleeresztő tömlőt a csőhálózathoz. A tömlőnek egy ponton el kell érnie a készülék alsó vonalától számított 80 és 100 cm közötti magasságot! Ha lehetséges, az elvezető tömlőt mindig tartsa a készülék hátán található kapoccsal rögzítve.



### FIGYELEM!

- ▶ A csatlakozáshoz csak a mellékelt cső készletet használja.
- ▶ Soha ne használjon öreg tömlő készletet!
- ▶ Csak hideg víz hálózathoz csatlakoztassa.
- ▶ A csatlakoztatás előtt ellenőrizze, hogy a víz tiszta és átlátszó-e.

Az alábbi csatlakozások lehetségesek:

### 11.6.1 Lefolyótömlő a mosdóba

- ▶ Akassza a lefolyótömlőt az U-tartóra és egy megfelelő méretű mosdó szélére (11-8 ábra).
- ▶ Kellően védje az U-tartót a lecsúszás ellen.

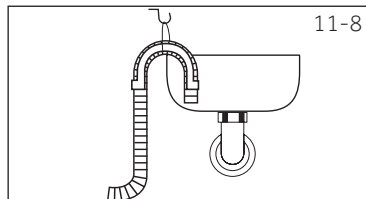

### 11.6.2 Lefolyótömlő a szennyvíz csatlakozóba

- ▶ A szellőzőlyukkal ellátott állvány cső belső átmérőjének legalább 40 mm-nek kell lennie.
- ▶ Csatlakoztassa a lefolyótömlőt kb.80-100 mm-en a szennyvíz csőbe.
- ▶ Csatolja az U-tartót, és kellőképpen biztosítsa (11-9 ábra).

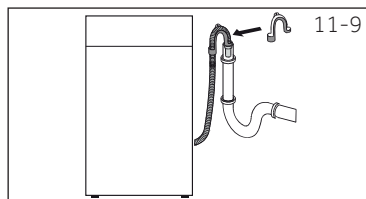

### 11.6.3 Lefolyótömlő a mosdócsatlakozóba

- ▶ Az illesztésnek a szifon felett kell történnie
- ▶ A csővég csatlakozást rendszerint egy alátét zárja le (A). Ez el kell távolítani, hogy elejét vegye bármilyen meghibásodásnak (11-10 ábra).
- ▶ Biztosítsa a lefolyótömlőt egy bilincssel.

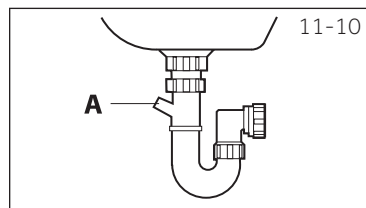

### VIGYÁZAT!

- ▶ A leeresztő tömlőt ne merítse vízbe, rögzítse biztonságosan és szivárgásmentesen. Ha a leeresztő tömlőt a földre helyezi, vagy ha a cső magassága kevesebb, mint 80 cm, a mosógép a feltöltés alatt folyamatosan kiereszti a vizet (önleszívás).
- ▶ A leeresztő tömlőt nem szabad meghosszabbítani. Ha szükséges, keresse fel az értékesítés utáni szervizt.

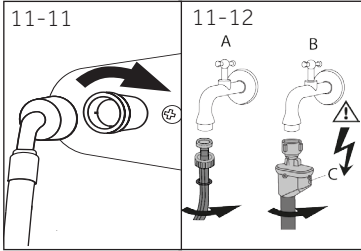

## 11.7 Friss víz csatlakozás

Ügyeljen a tömitések behelyezésére.

1. Csatlakoztassa a vízbeömlő tömlőt a ferde végével a készülékhez (11-11. ábra). Húzza meg a csavart szabad kézzel.
2. A másik végét egy 3/4" menettel csatlakoztassa a vízcsaphoz (11-12 ábra).

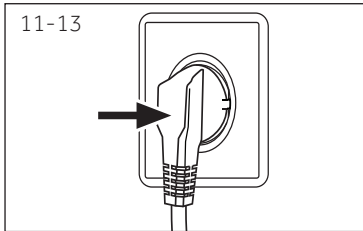

## 11.8 Elektromos csatlakozás

Minden csatlakoztatás előtt ellenőrizze, hogy:

- ▶ az elektromos hálózat, az aljzat és a biztosíték megfelel az adattáblán látható adatoknak.
- ▶ a hálózati aljzat földelt és nem használ elosztót vagy hosszabbító kábelt.
- ▶ a dugasz és az aljzat szorosan illeszkedik.
- ▶ **Csak az Egyesült Királyságban:** A UK csatlakozó megfelel a BS1363A szabványnak.

Helyezze a dugót a konnektorba (ábra. 11-13).



## FIGYELEM!

- ▶ Mindig győződjön meg róla, hogy az összes csatlakozás (energiaellátás, leeresztő és friss víz tömlő) fix, száraz és szivárgásmentes!
- ▶ Ügyeljen, hogy ezek az alkatrészek ne legyenek sérültek, meghajolva, vagy sodorva.
- ▶ Ha a tápkábel sérült, cseréltesse ki a szervizben (lásd a jótállást), a veszély elkerülése érdekében.

## 12.1 További műszaki adatok

	HW90-BPD13386U1 HW85-BPD13386U1 HW90-BPD13386GU1
Feszültség (V)	220-240 V~/50Hz
Áramerősség A-ban	10
Max. teljesítmény W-ban	2000
Víznyomás MPa-ban	$0,03 \leq P \leq 1$
Nettó tömeg kg-ban	70

## 12.2 Termék méretei

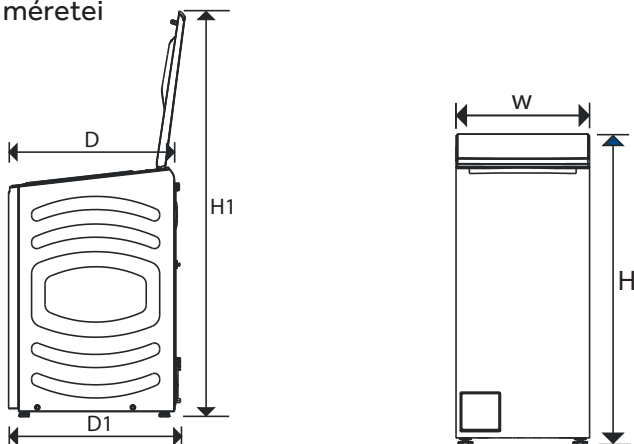

TERMÉK MÉRETEK	HW90-BPD13386U1 HW85-BPD13386U1 HW90-BPD13386GU1
<b>H</b> A termék teljes magassága mm-ben	930
<b>W</b> A termék teljes szélessége mm-ben	400
<b>D</b> A termék teljes mélysége mm-ben (A fő vezérlőpanel méretéhez) mm	610
<b>D1</b> A termék teljes mélysége mm-ben	635
<b>H1</b> A nyitott ajtó mélysége mm-ben	1470

**Megjegyzés: Pontos magasság**

A mosógép pontos magassága attól függ, hogy a lábak mennyire vannak kihúzva a gép aljából. A hely, ahová a mosógépet állítja, legyen legalább 40 mm-rel szélesebb és 20 mm-rel mélyebb, mint a gép méretei.

12.3 Szabványok és irányelvek 

Ez a termék megfelel minden vonatkozó EU rendelet előírásainak a megfelelő harmonizált szabványokkal együtt, melyek a CE jelölés feltételei.

Javasoljuk Haier ügyfélszolgálatunkat és az eredeti pótalkatrészek használatát, illetve a minimális időszak, amely alatt a háztartási mosógép pótalkatrészei elérhetőek, 10 év.

Ha problémája van a készülékével, kérjük, először nézze meg a HIBAE LHÁRÍTÁS című fejezetet. Ha nem talál ott megoldást, kérjük, vegye fel a kapcsolatot

- ▶ a helyi kereskedőjével.
- ▶ a Service & Support (Szerviz és támogatás) részt a [www.haier.com](http://www.haier.com) weboldalon, ahol jelezheti szervizigényét, valamint megtalálja a Gyakran Ismételt Kérdéseket és a telefonszámokat is.

Konkrét termékinformációkért, kérjük, jelentkezzen be a Haier hivatalos webhelyére [https://www.haier-europe.com/en\\_GB/technical-assistance/](https://www.haier-europe.com/en_GB/technical-assistance/) és keresse meg az Ön által használt modellt, kattintson a termékre a részletek oldalához, majd kattintson a „dokumentumok” elemre, ahol megtalálja a letöltéshez szükséges használati útmutatót. Ezen az oldalon a termékinformációkat is megtalálja.

A modellinformációk elérhetőek a termékadatbázisban a <https://eprel.ec-europa.eu/> címen, a termék címkéjén feltüntetett modellazonosítóra keresve.

Amikor felveszi a kapcsolatot a szervizzel, készítse elő a következő adatokat.

Az információkat az adattáblán találhatja meg.

Modell \_\_\_\_\_ Gyári szám \_\_\_\_\_

Továbbá ellenőrizze a termékhez mellékelte jótállási jegyet, ha a termék még garanciális. Általános üzleti igényeivel forduljon a lent található európai kirendeltségeinkhez:

## Haier címek Európa

Ország*	Postacím	Ország*	Postacím
<b>Olaszország</b>	Haier Europe Trading SRL Via De Cristoforis, 12 21100 Verese OLASZORSZÁG	<b>FRANCE</b>	Haier France SAS 53 Boulevard Ornano – Pleyad 3 93200 Saint Denis FRANCE
<b>Spain Portugália</b>	Haier Iberia SL Pg. Garcia Faria, 49-51 08019 Barcelona SPAIN	<b>Belgium-FR Belgium-NL Hollandia Luxemburg</b>	Haier Benelux SA Anderlecht Route de Lennik 451 BELGIUM
<b>Németország Ausztia</b>	Haier Deutschland GmbH Konrad-Zuse-Platz 6 81829 München Németország	<b>Lengyelország Csehország Magyarország Görögország Románia Oroszország</b>	Haier Poland Sp. zo.o. Al. Jerozolimskie 181B 02-222 Warszawa LENGYELORSZÁG
<b>Egyesült Királyság</b>	Haier Appliances UK Co.Ltd. One Crown Square Church Street East Woking, Surrey, GU21 6HR UK		

\*Bővebb információért keresse fel a [www.haier.com](http://www.haier.com) weboldalt.



HW90-BPD13386U1 HW85-BPD13386U1 HW90-BPD13386GU1

**Haier**