

Manuel d'utilisation Lave-linge



HW90-BPD13386U1
HW85-BPD13386U1
HW90-BPD13386GU1

FR

Haier

Nous vous remercions d'avoir acheté un appareil Haier.

Veuillez lire attentivement ces instructions avant d'utiliser l'appareil. Ces instructions sont des informations utiles vous permettant de mieux exploiter cet appareil, et vous assurer une installation, une utilisation et un entretien sécurisés et adéquats.

Conservez ce manuel dans un endroit approprié afin de pouvoir le consulter à tout moment pour savoir comment utiliser l'appareil correctement et en toute sécurité.

Si vous vendez, donnez ou abandonnez l'appareil lors d'un déménagement, transmettez également ce mode d'emploi afin que le nouveau propriétaire puisse se familiariser avec l'appareil et les consignes de sécurité.

Légende



Avertissement - Informations importantes sur la sécurité



Généralités et conseils



Informations sur l'environnement

Mise au rebut



Contribuez à la protection de l'environnement et de la santé humaine. Veuillez mettre les emballages au rebut dans les contenants prévus pour leur recyclage. Contribuez à recycler les déchets d'appareils électriques et électroniques. Les appareils marqués de ce symbole ne doivent pas être jetés avec les ordures ménagères. Veuillez déposer l'appareil dans votre usine de recyclage locale ou prendre contact avec votre bureau municipal.



AVERTISSEMENT !

Risque de blessure ou d'asphyxie !

Débranchez l'appareil de l'alimentation secteur. Coupez le câble d'alimentation et jetez-le. Enlevez le verrou de la porte pour éviter qu'un enfant ou un animal domestique ne soit coincé dans l'appareil.

1-Consignes de sécurité.....	4
2-Description du produit	7
3-Panneau de commande.....	8
4-Programmes.....	12
5-Consommation.....	14
6-Utilisation quotidienne	15
7-hActivé	20
8-Utilisation respectueuse de l'environnement.....	23
9-Entretien et nettoyage	24
10-Dépannage	27
11-Installation.....	30
12-Données techniques.....	34
13-Service clientèle.....	35

Avant de mettre l'appareil en marche pour la première fois, lisez les consignes de sécurité suivantes !



AVERTISSEMENT !

Avant la première utilisation

- ▶ Assurez-vous qu'il n'y a pas de dommages dus au transport.
- ▶ Retirez tous les boulons de transport.
- ▶ Retirez tous les emballages et tenez-les hors de portée des enfants.
- ▶ Il faut toujours au moins deux personnes pour la manipulation de l'appareil, car il est lourd.

Utilisation quotidienne

- ▶ Cet appareil peut être utilisé par des enfants âgés de 8 ans et plus ainsi que par des personnes ayant des capacités physiques, sensorielles ou mentales réduites ou sans expérience et connaissances, si elles sont encadrées ou formées à l'utilisation sécurisée de l'appareil et comprennent les risques y relatifs.
- ▶ Tenez les enfants de moins de 3 ans hors de portée de l'appareil, sauf s'ils sont en permanence surveillés.
- ▶ Les enfants ne doivent pas jouer avec l'appareil.
- ▶ Ne laissez pas un enfant ou un animal domestique s'approcher de l'appareil lorsque la porte est ouverte.
- ▶ Tenez les produits de lavage hors de la portée des enfants.
- ▶ Défaites les fermetures à glissière, attachez les fils lâches et faites attention aux petits objets pour éviter que le linge ne s'emmêle. Si nécessaire, utilisez un sac ou un filet approprié.
- ▶ Ne touchez pas ou n'utilisez pas l'appareil si vous êtes pieds nus ou si vos mains ou vos pieds sont mouillés ou humides.
- ▶ Évitez de couvrir l'appareil pendant qu'il fonctionne ou après utilisation, pour laisser l'humidité s'évaporer.
- ▶ Évitez placez pas d'objets lourds, ni de sources de chaleur ou d'humidité sur l'appareil.
- ▶ Évitez d'utiliser ou de conserver du détergent inflammable ou des agents de nettoyage à sec à proximité de l'appareil.
- ▶ Évitez d'utiliser un pulvérisateur inflammable à proximité de l'appareil.
- ▶ Évitez de laver des vêtements traités avec des solvants dans l'appareil sans les avoir préalablement séchés à l'air.
- ▶ Évitez de retirer ou d'insérer la fiche en présence de gaz inflammables



AVERTISSEMENT !

Utilisation quotidienne

- ▶ Évitez de laver à chaud le caoutchouc mousse ou les matériaux similaires à l'éponge à une température élevée.
- ▶ Évitez de laver tout linge sali par la farine.
- ▶ Évitez d'ouvrir le tiroir à lessive pendant le cycle de lavage.
- ▶ Évitez de toucher la porte pendant le lavage, car elle devient chaude.
- ▶ Évitez d'ouvrir la porte en la forçant. Elle est équipée d'un système de verrouillage et s'ouvre quelques instants après la fin du cycle de lavage.
- ▶ Arrêtez l'appareil après chaque programme de lavage et avant d'entreprendre tout entretien, et débranchez l'appareil de l'alimentation électrique pour économiser l'énergie et pour des fins de sécurité.
- ▶ Tenez l'appareil par la fiche, et non par le câble, lorsque vous le débranchez.

Entretien et nettoyage

- ▶ Veillez à ce que les enfants soient surveillés lorsqu'ils effectuent des travaux de nettoyage et d'entretien.
- ▶ Débranchez l'appareil de l'alimentation électrique avant d'entreprendre tout entretien.
- ▶ Gardez la partie inférieure du hublot propre et ouvrez le hublot et le tiroir à lessive lorsque l'appareil n'est pas utilisé afin d'éviter les odeurs.
- ▶ N'utilisez pas un pulvérisateur d'eau ou nettoyant à vapeur pour nettoyer l'appareil.
- ▶ Faites remplacer le cordon d'alimentation endommagé par le fabricant, son représentant ou par des personnes qualifiées uniquement afin d'éviter tout risque.
- ▶ N'essayez pas de réparer vous-même l'appareil. En cas de réparation, veuillez contacter notre service clientèle.
- ▶ Retirez de l'appareil tous les objets étrangers tels que les objets métalliques, les produits chimiques, les marchandises fragiles, les bougies allumées, les cigarettes allumées, etc.

Installation

- ▶ Choisissez un emplacement qui permet d'ouvrir complètement la porte. N'installez pas le lave-linge derrière une porte verrouillable, coulissante ou une porte avec charnières sur le côté opposé de la porte du lave-linge, car elle peut empêcher la porte de l'appareil de s'ouvrir complètement..
- ▶ Placez l'appareil dans un endroit bien ventilé.



AVERTISSEMENT

Installation

- ▶ N'installez jamais l'appareil à l'extérieur dans un endroit humide, ou dans un lieu qui serait sujet à des fuites d'eau, comme en dessous ou à proximité d'un bloc-évier. En cas de fuite d'eau, coupez l'alimentation électrique et laissez le lave-linge sécher naturellement.
- ▶ N'installez ou n'utilisez l'appareil qu'à des endroits où la température est supérieure à 5 °C.
- ▶ Évitez de placer l'appareil directement sur un tapis ou près d'un mur ou d'un meuble
- ▶ N'exposez pas l'appareil au gel, à la chaleur, aux rayons directs du soleil ou à proximité d'une source de chaleur (par exemple un four ou un radiateur).
- ▶ Vérifiez que les informations électriques sur la plaque signalétique sont conformes à l'alimentation électrique. Si ce n'est pas le cas, veuillez contacter un électricien.
- ▶ N'utilisez pas d'adaptateurs multiprises ni de rallonges.
- ▶ Assurez-vous d'utiliser uniquement l'ensemble de cordon électrique et de tuyau d'arrivée d'eau livré.
- ▶ Assurez-vous que le cordon d'alimentation et la prise ne sont pas endommagés. S'ils sont endommagés, veuillez les faire remplacer par un électricien.
- ▶ Pour l'alimentation électrique, utilisez une prise mise à la terre distincte facilement accessible après l'installation. Cet appareil doit être mis à la terre. **Uniquement pour le Royaume Uni** : Cet appareil est équipé d'un câble d'alimentation avec fiche à 3 fils (mise à la terre) respectant les normes de la prise à 3 fils (mise à la terre). Ne coupez jamais ou ne démontez jamais le troisième fil (mise à la terre). Après l'installation de l'appareil, la fiche doit être accessible.
- ▶ Assurez-vous que les joints et raccords du flexible d'arrivée d'eau sont serrés et qu'il n'y a pas de fuite.

Utilisation prévue

Cet appareil est conçu pour le linge lavable au lave-linge uniquement. Suivez à chaque fois les instructions fournies sur l'étiquette de chaque vêtement. Il est également conçu exclusivement pour un usage domestique à l'intérieur de la maison. Il n'est pas destiné à un usage commercial ou industriel.

Il est interdit d'apporter des changements ou des modifications à l'appareil. Une utilisation non conforme peut entraîner des risques et la perte de tout droit à la garantie et à la responsabilité.

i Remarque : Dérogations

En raison des modifications techniques et des divers modèles, les illustrations des chapitres suivants peuvent être différentes de votre modèle.

2.1 Description de l'appareil

Partie avant (Fig. 2-1) :

Côté arrière (Fig. 2-2) :

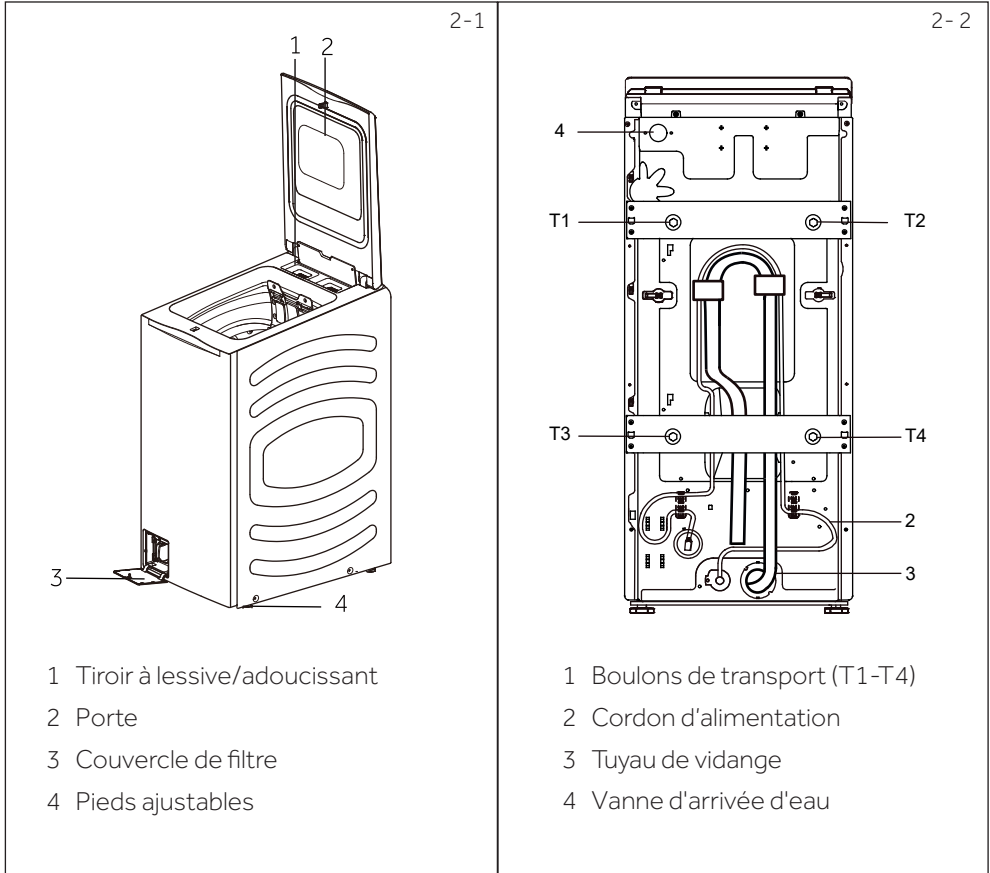

2.2 Accessoires

Vérifiez les accessoires et la littérature à l'aide de cette liste (Fig. 2-3)



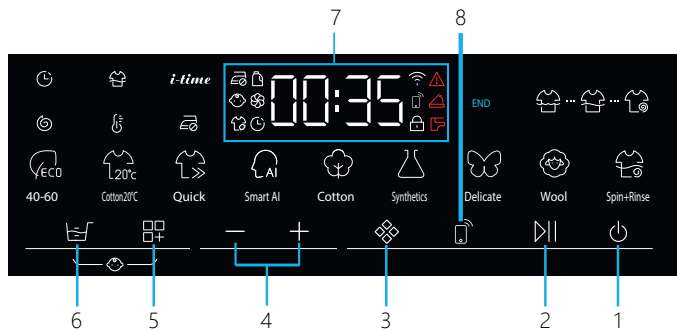

3-1



- | | | |
|-----------------------------|---------------------------|---------------------------------|
| 1 Bouton « Marche / Arrêt » | 3 Sélecteur de programme | 6 Réglage du dosage automatique |
| 2 Démarrage/Pause | 4 Réglage des paramètres | 7 Afficheur |
| | 5 Sélecteur de paramètres | 8 Réseau |

i Remarque : Signal sonore

Normalement, le signal sonore est activé par défaut. Pour sélectionner le mode silencieux, procédez comme suit : En mode veille, sélectionnez le programme « Essorage+Rinçage ». Touchez simultanément «  » et «  » et pendant 3 secondes, affichez "bEEPoff" pour annuler le son et afficher "bEEPon" pour activer le son.

3-2



3.1 Bouton « Marche / Arrêt »

Appuyez sur ce bouton (Fig. 3-2) pour mettre l'appareil en marche. L'écran s'allume et le voyant du bouton Départ/Pause clignote. Appuyez-le à nouveau pendant environ 2 secondes pour éteindre l'appareil. Si aucun élément du panneau ou aucun programme n'est activé au bout d'un moment, l'appareil s'éteint automatiquement.

3-3



3.2 Bouton « Démarrage/Pause »

Touchez légèrement ce bouton (Fig. 3-3) pour démarrer ou arrêter le programme actuellement affiché.

3-4

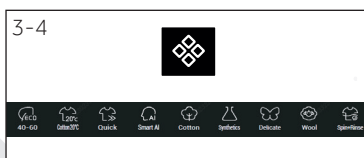

3.3 "Bouton "Sélecteur de programme

Vous pouvez sélectionner l'un des 9 programmes en tournant le bouton (Fig. 3-4). La LED correspondante s'allume et les paramètres par défaut s'affichent.

3.4 Sélecteur de paramètres

Avant que le programme ne commence, sélectionnez les paramètres requis à l'aide du sélecteur de paramètres (Fig. 3-5). Le paramètre sélectionné s'allume. Réglez ensuite le paramètre souhaité en appuyant sur le bouton "+/-" (Fig. 3-6).

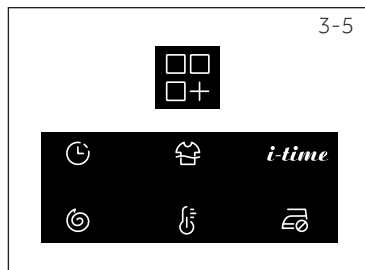

Symboles	Signification	Symboles	Signification
	Fin différée		Température de lavage
	Vitesse d'essorage	<i>i-time</i>	Ajustez les paramètres de lavage en fonction du temps
	Rinçage supplémentaire		La température élevée est automatiquement réglée pour que les vêtements lavés soient plus moelleux.

3.4.1 Retard

Lorsque vous sélectionnez le paramètre "🕒" (Fig. 3-7), effleurez "+/-" pour augmenter ou diminuer le délai de démarrage du programme. Vous pouvez repousser la fin du programme par incrément de 30 minutes, de 0,5 à 24 h (Le temps de fin sera plus long que le temps du programme d'origine). Par exemple, si l'écran affiche 6:30 le cycle du programme s'achève dans 6 heures et 30 minutes. Touchez le bouton « Démarrer/Pause » pour activer le délai de fin différée.



3.4.2 Vitesse d'essorage

Lorsque vous sélectionnez le paramètre "🌀" (Fig. 3-8) touchez "+/-" pour augmenter ou diminuer la vitesse d'essorage. Si aucune valeur ne s'allume, l'affichage « P-🌀 » le linge ne sera pas essoré.



3.4.3 Rinçage supplémentaire

Lorsque vous sélectionnez le paramètre "👕" (Fig. 3-9) touchez "+/-" pour augmenter ou diminuer le nombre de rinçages. Si aucune valeur ne s'allume, l'affichage « P-👕 » le linge ne sera pas essoré.



3.4.4 Température de lavage

Lorsque vous sélectionnez "🔥" (Fig. 3-10) touchez "+/-" pour augmenter ou diminuer la température de lavage. Si aucune valeur ne s'allume (l'affichage "--°C"), l'eau ne sera pas chauffée.

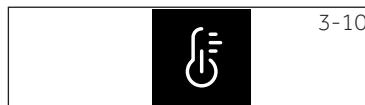



3.4.5 Temps de lavage

Lorsque vous sélectionnez le paramètre "**i-time**" (Fig. 3-11) effleurez "+/-" pour augmenter ou diminuer le temps de lavage.



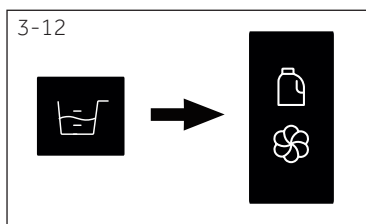

3.4.6 Anti-froissage

Lorsque vous sélectionnez le " (Fig. 3-12) e paramètre, appuyez sur "+/-". La machine règle automatiquement les paramètres correspondants pour rendre les vêtements lavés plus pelucheux.



3.5 Dosage automatique du dégraissant/de l'adoucissant



Effleurez cette touche (Fig. 3-12) pour régler le dispositif de distribution intelligent. Lorsque vous effleurez " pour la première fois, les indicateurs de détergent et d'adoucissant s'allument sur l'écran, ce qui indique que le détergent et l'adoucissant seront placés de manière intelligente.

Si vous touchez à nouveau ", le voyant de l'adoucissant s'éteint, indiquant que seul du détergent sera appliqué.

Si vous touchez à nouveau la touche ", le voyant du détergent s'éteint et le voyant de l'adoucissant s'allume, indiquant que seul l'adoucissant sera appliqué.

Si vous touchez à nouveau ", le voyant du détergent et celui de l'adoucissant s'éteignent, indiquant que ni le détergent ni l'adoucissant ne seront mis en place.

3.6 réglage du niveau de détergent

Pour modifier la quantité de détergent, " main- tenez la touche enfoncée pendant environ 5 secondes (l'écran affichera « d-3 »). Vous pouvez régler la quantité de détergent en appuyant brièvement sur le " bouton. Appuyez " fréquemment sur le bouton, l'écran affichera alternativement « d-1 »/« d-2 »/« d-3 »/« d-4 ». Si vous souhaitez réduire la quantité de détergent, vous pouvez sélectionner « d-1 » ou « d-2 ». Si vous souhaitez augmenter la quantité de détergent, vous pouvez sélectionner « d-4 ».

Description du niveau de détergent :

d-1: 40 %

d-2: 70 %

d -3 : 1 00% (quantité de détergent standard)

d-4: 120 %

- ▶ Une fois le niveau de détergent réglé, il sera enregistré dans la machine, et tous les programmes qui peuvent sélectionner la quantité de détergent en exécuteront le niveau jusqu'à ce que vous ajustiez à nouveau le niveau de détergent.
- ▶ L'adoucisseur d'eau ne peut pas être réglé.

3.7 Zone d'affichage

L'écran (Fig. 3-13) affiche les informations suivantes:

- ▶ Durée du lavage
- ▶ Fin différée
- ▶ Codes d'erreur et informations sur l'entretien
- ▶ Symboles d'affichage
- ▶ Vitesse, température, etc.
- ▶ Fonction activée et désactivée



Symboles	Signification	Symboles	Signification
	La porte du tambour est verrouillée		Alarme
	Le panneau de commande est verrouillé		Pas de repassage nécessaire
	L'appareil est connecté au WIFI		Fin différée

3.8 Sécurité enfants « »

Sélectionnez un programme puis lancez-le, appuyez simultanément sur les boutons « Delay » et « Prélavage » (Fig. 3-14) pendant 3 secondes pour verrouiller tous les éléments du panneau de commande afin qu'ils ne puissent pas être activés, le panneau de commande affiche «  ».

Pour déverrouiller touchez à nouveau les deux boutons. L'indicateur de verrouillage des enfants s'allume lorsque le verrouillage des enfants fonctionne. Cette fonction est optionnelle lorsque la machine est en marche. L'écran affiche "cLoaf -" (Fig. 3-15) si vous appuyez sur un bouton lorsque le verrouillage des enfants est activé. Aucun changement ne s'opère.



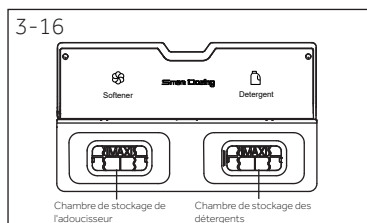

i Remarque : Sécurité enfant

- ▶ Le verrouillage enfant qui est configuré manuellement doit être annulé manuellement ou sera annulé automatiquement à la fin du programme. Les informations de mise hors tension et d'erreur ne suppriment pas le verrouillage enfant. Il fonctionne toujours lors de la prochaine mise sous tension de l'appareil.
- ▶ La sécurité enfant ne peut pas être configurée ou annulée par hOn APP.





3.9 Chambre de stockage des détergents

Les utilisateurs n'ont pas besoin d'ajouter des détergents liquides et des adoucisseurs à chaque fois qu'ils lavent des vêtements. Ils peuvent ajouter du détergent et de l'adoucissant séparément dans le port d'entrée correspondant à l'avance. Lorsque vous sélectionnez «  (Détergent) ou «  » (Adoucissant) dans l'interface de commande de l'écran, le programme jugera intelligemment et distribuera automatiquement le produit dans le tambour intérieur. Ouvrez le tiroir. Il contient les compartiments suivants (Fig. 3-16) :

1. La chambre de stockage de l'adoucisseur (capacité d'environ 300 millilitres).
2. Le compartiment de stockage du détergent (capacité d'environ 500 millilitres).

i Remarque : Supplément













Lorsque «  » clignote à l'écran accompagné d'un bourdonnement, il est nécessaire d'ajouter du détergent dans le boîtier à détergent..

Lorsque «  » clignote à l'écran accompagné d'un bourdonnement, il est nécessaire d'ajouter de l'adoucisseur d'eau dans le bac de l'adoucisseur

i Remarque : Ajout de détergent









- ▶ Lorsque vous ajoutez de la lessive et de l'adoucissant, ne dépassez pas le repère MAX indiqué sur la boîte de distribution.
- ▶ Si vous devez utiliser de la lessive, vous devez d'abord annuler la fonction de distribution intelligente, puis ajouter manuellement de la lessive dans le tambour du lave-linge.

● Oui, ○ En option, / Non

Programme	 Charge max. en kg	 Température en °C ¹⁾	Smart dosage			Type de tissu	 Prédéfini en tr/min	Fonction		
			Plagesélecti onnable	Préréglage	Détergent			Adoucisseur	 Fin différée	i-time
 ECO 40-60	9/8,5	* à 95	40	○	○	/	1300	●	/	●
 Coton 20°C	9/8,5	/	20	○	○	Coton	1000	●	●	●
 Rapide	1	* à 40	*	○	○	Coton/ Synthétique	1000	●	●	●
 L'IA intelligente	9/8,5	* à 60	40	○	○	Mélange de linge en coton et synthétique légèrement sale	1000	●	●	●
 Coton	9/8,5	* à 95	40	○	○	Coton	1300	●	●	●
 Synthétique	4,5/4,25	* à 60	40	○	○	Tissu synthétique ou mélange	1200	●	●	●
 Délicat	2,5	* à 30	30	○	○	Linge délicat et soie	600	●	●	/
 Laine	1	* à 40	*	○	○	Tissu en laine ou à teneur en laine lavable en machine	800	●	●	/
 Essorage+Rinçage	9/8,5	/	/	/	○	Tissu non fragile	1000	/	/	●

* L'eau n'est pas chauffée.

1) Choisissez 90°C comme température de lavage uniquement pour des exigences hygiéniques particulières. La conception et les spécifications sont sujettes à modifications sans préavis à des fins d'amélioration de la qualité.

 ECO 40-60	<p>Le programme ECO 40- 60 est capable de nettoyer dans le même cycle du linge en coton normalement sale et déclaré lavable à 40°C ou 60°C. Ce programme est utilisé pour évaluer la conformité avec la législation européenne sur l'écoconception (conception de produits respectueux de l'environnement)..</p>
 Coton 20°C	<p>Ce programme est adapté au lavage des tissus en coton à seulement 20 °C.</p>
 Rapide	<p>Un cycle de lavage complet (lavage, rinçage et essorage). Ce programme est adapté aux tissus en coton et synthétiques légèrement sales.</p>
 L'IA intelligente	<p>Ce Programme innovant est capable d'adapter automatiquement l'action de nettoyage à la capacité et à la typologie de la charge, pour des résultats optimaux et sans souci.</p>
 Coton	<p>Ce programme convient au lavage des tissus en coton, et plusieurs températures de lavage et vitesses d'essorage peuvent être sélectionnées.</p>
 Synthétique	<p>Ce programme est adapté au lavage des vêtements en tissus synthétiques ou mixtes.</p>
 Délicat	<p>Ce programme est adapté au lavage de la soie et des vêtements lavés à la main.</p>
 Laine	<p>Ce programme effectue un cycle de lavage dédié aux tissus en laine qui peuvent être lavés en machine.</p>
 Essorage+Rinçage	<p>Ce programme permet uniquement de rincer et d'essorer le linge.</p>





Scanner le code QR sur l'étiquette de l'énergie pour obtenir des informations sur la consommation d'énergie.





La consommation d'énergie réelle peut différer de celle déclarée selon les conditions locales.

Entrez dans la procédure de test standard européen :

Sélectionnez « Eco 40-60 », puis touchez le bouton « démarrer » et entrez le programme de puissance de lavage.

Informations indicatives (selon le règlement de la Commission (EU) 2019/2023) :

Capacité nominale	Programme			ENERG 		Température maximale (°C)	Vitesse effective (trs/min)	
		(kg)	(HH:MM)	(kWh/cycle)	(L/cycle)			Humidité résiduelle (%)
9 kg	Eco 40-60	9,0	03:48	0,860	65,0	38	1300	53,0
	Eco 40-60	4,5	02:52	0,450	48,0	30	1300	53,0
	Eco 40-60	2,5	02:48	0,210	34,0	25	1300	55,0
	Coton 20°C	9,0	00:53	0,330	80,0	20	1000	65,0
	Coton 60°C	9,0	03:28	2,000	80,0	57	1300	55,0
	Laine 30°C	2,0	00:45	0,380	40,0	30	800	37,0
	Rapide 30°C	2,5	00:32	0,380	40,0	30	1000	65,0

Capacité nominale	Programme			ENERG 		Température maximale (°C)	Vitesse effective (trs/min)	
		(kg)	(HH:MM)	(kWh/cycle)	(L/cycle)			Humidité résiduelle (%)
8,5 kg	Eco 40-60	8,5	03:42	0,790	62,0	36	1300	53,0
	Eco 40-60	4,25	02:50	0,450	44,0	30	1300	53,0
	Eco 40-60	2,5	02:48	0,210	32,0	25	1300	55,0
	Coton 20°C	8,5	00:53	0,330	80,0	20	1000	65,0
	Coton 60°C	8,5	03:28	2,000	80,0	57	1300	55,0
	Laine 30°C	1	00:45	0,380	40,0	30	800	37,0
	Rapide 30°C	1	00:32	0,380	40,0	30	1000	65,0

Remarque : Pesée automatique

L'appareil est équipé d'une option de détection de la charge. Lorsque la charge est faible, l'énergie, l'eau et le temps de lavage sont réduits de manière automatique dans certains programmes.

La durée pré-réglée sur l'écran peut varier en fonction du poids de la charge, en incluant le programme « Smart, Synthetics, Cotton, Cotton 20° C, Eco 40- 60 ».

Les valeurs données pour les programmes autres que le programme Eco 40- 60 sont à titre indicatif uniquement.

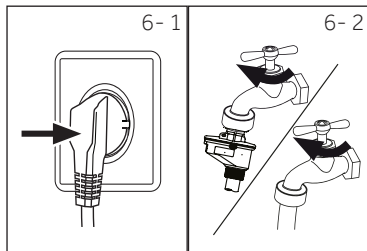

6.1 Alimentation

Branchez le lave-linge sur une source d'alimentation (220V à 240V~/50Hz ; Fig. 6-1). Veuillez également vous référer à la section INSTALLATION (voir P 28).

6.2. Raccordement à l'approvisionnement d'eau

- ▶ Avant le raccordement, assurez-vous de la propreté et de la clarté du dispositif d'arrivée d'eau.
- ▶ Ouvrez le robinet (Fig. 6-2).

i Remarque : Étanchéité

Avant l'utilisation, vérifiez la présence de fuites sur les joints entre le robinet et le flexible d'arrivée d'eau en ouvrant le robinet.

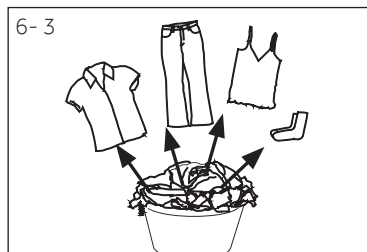

6.3 Préparation du linge

- ▶ Triez les vêtements en fonction du tissu (coton, synthétique, laine ou soie) et de leur niveau de saleté (Fig. 6-3). Faites attention aux consignes d'entretien des étiquettes de lavage.
- ▶ Séparez les vêtements blancs des vêtements de couleur. Lavez d'abord les textiles de couleur à la main pour savoir s'ils se décolorent ou s'abiment.
- ▶ Videz les poches (clés, pièces de monnaie, etc.) et retirez les objets de décoration très durs (broches).
- ▶ Pour l'entretien des vêtements sans ourlets, du linge délicat et les textiles finement tissés comme les rideaux, mettez-les dans un sac de lavage (le nettoyage à la main ou à sec est plus indiqué).
- ▶ Fermez les fermetures à glissières, les attaches et les crochets velcro et assurez-vous que les boutons sont solidement cousus.
- ▶ Placez les vêtements sans ourlets solides, les sous-vêtements délicats (Dessous) et les petits articles tels que les chaussettes, les ceintures, les soutien-gorge, etc. dans un sac de lavage.
- ▶ Dépliez les grandes pièces de tissu telles que les draps de lit et les couvre-lits, etc.
- ▶ Retournez les jeans et les tissus imprimés, décorés ou aux couleurs vives ; lavez-les séparément si possible.



MISE EN GARDE !

Les articles non textiles, ainsi que les articles de petite taille, desserrés ou tranchants peuvent causer des dysfonctionnements et endommager les vêtements et les appareils électroménagers.

6.4 Tableau d'entretien

Lavage					
 95	Lavable jusqu'à 95°C processus normal	 60	Lavable jusqu'à 60°C procédé normal	 60	Lavable jusqu'à 60°C procédé doux
 40	Lavable jusqu'à 40°C procédé normal	 40	Lavable jusqu'à 40°C procédé doux	 40	Lavable jusqu'à 40°C programme très doux
 30	Lavable jusqu'à 30°C processus normal	 30	Lavable jusqu'à 30°C procédé doux	 30	Lavable jusqu'à «30°C programme très moyen
	Lavage à la main max. 40°C		Ne pas laver		
Blanchiment					
	Agents de blanchiment autorisés		Oxygène uniquement/ non chloré		Ne pas blanchir
Séchage					
	Sèche-linge autorisé température normale		Possibilité de séchage au sèche-linge à basse température		Ne pas sécher au sèche-linge
	Séchage sur corde		Séchage à plat		
Repassage					
	Repassage à une température maximale jusqu'à 200 °C		Repassage à une température moyenne de 150°C		Repassage à une température basse jusqu'à 110 °C ; sans vapeur (le repassage à la vapeur peut provoquer des dommages irréversibles)
	Ne pas repasser				
Entretien professionnel des textiles					
	Nettoyage à sec au tétrachloréthène		Nettoyage à sec aux hydrocarbures	 Évitez tout nettoyage à sec	
	Nettoyage professionnel par voie humide		Nettoyage à sec uniquement		

Une partie de ces symboles peuvent ne pas être présents dans le menu de l'appareil.

6.5 Chargement de l'appareil

- ▶ Insérez le linge, pièce par pièce dans le tambour.
- ▶ Ne surchargez pas l'appareil. Notez les différentes charges maximales en fonction des programmes. Vérifiez que vous pouvez passer votre main verticalement au-dessus de la charge.
- ▶ Fermez bien la porte. Assurez-vous qu'aucune pièce de linge n'est pincée.

6.6 Sélectionner le détergent

- ▶ L'efficacité et la performance du lavage dépendent de la qualité du détergent utilisé.
- ▶ Utilisez exclusivement un détergent homologué pour le lavage en machine.
- ▶ Le cas échéant, utilisez des détergents spéciaux (par exemple, pour les synthétiques et les lainages.)
- ▶ Respectez les recommandations du fabricant du détergent.
- ▶ N'utilisez pas d'agents de nettoyage à sec tels que le trichloréthylène ou tout autre produit similaire.

Programme	Type de détergent				
	Universel	Couleur	Délicat	Spécial	Adoucissant
ECO 40-60	L/P	L/P	-	-	o
Coton 20°C	L/P	L/P	-	-	o
Rapide	L	L	-	-	o
L'IA intelligente	L/P	L/P	-	-	o
Coton	L/P	L/P	-	-	o
Synthétique	-	L/P	-	-	o
Délicat	-	-	L/P	L/P	o
Laine	-	-	L/P	L/P	o
Essorage+Rinçage	-	-	-	-	o

L = détergent liquide ou en gel

P = détergent en poudre

O = facultatif

- = non

Si vous utilisez un détergent liquide, il n'est pas recommandé d'activer la fin différée.

Voici nos recommandations :

- ▶ Détergent en poudre : 20°C à 90°C (utilisation optimale : 40-60 °C)
- ▶ Détergent couleur : 20 °C à 60 °C (utilisation optimale : 30-60 °C)
- ▶ Détergent laine/vêtement délicat : 20 °C à 30 °C (= utilisation optimale : de 20°C à 30°C)

* Choisissez 95 °C comme température de lavage uniquement pour des exigences hygiéniques particulières.

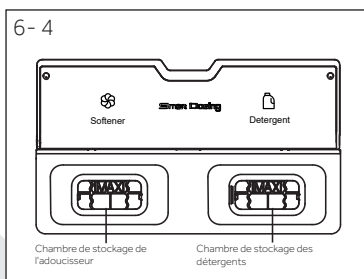

6.7 Ajout de détergent

1. Tournez pour ouvrir le couvercle du détergent.
2. Ajoutez la quantité de détergent nécessaire dans les compartiments respectifs (Fig. 6- 4)
3. Fermez le couvercle du détergent.

Remarque :

- ▶ Veuillez suivre les instructions spécifiées sur l'emballage du détergent.
- ▶ Diluez le détergent liquide concentré avant de l'ajouter.
- ▶ Sélectionnez avec soin les paramètres du programme en fonction des symboles d'entretien indiqués sur les étiquettes de linge et selon le tableau de programme.

6.8 Mettez l'appareil en marche.

Appuyez sur le bouton « Marche/Arrêt » pour mettre l'appareil en marche (Fig. 6-5)..

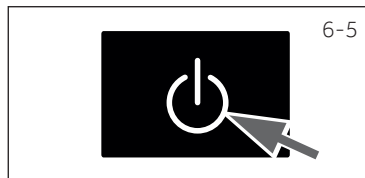

6.9 Sélection d'un programme

Pour obtenir des résultats optimaux lors du lavage, sélectionnez un programme qui convient au degré de saleté et au type de linge.(Fig. 6-6).

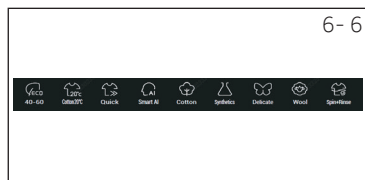

6.10 Démarrage du programme de lavage

Appuyez sur le bouton « Départ/Pause » (Fig. 6-7) pour lancer le programme. L'appareil fonctionne selon les réglages actuels. Pour effectuer des modifications, vous devez annuler le programme.

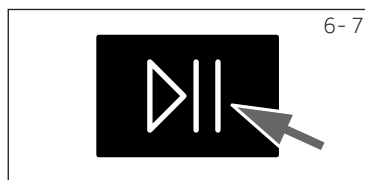

6.11 Interruption - annulation du programme de lavage

Pour interrompre un programme en cours, appuyez doucement sur la touche "Start/pour mettre le programme en pause.le programme. Pour interrompre un programme en cours, appuyez doucement sur la touche "Start/Pause"" pour mettre le programme en pause. programme. Attendez que la zone d'affichage de l'écran "[]" clignote pendant environ 20 à 60 secondes.

- (1) Appuyez à nouveau sur le bouton "Start/Pause" pour poursuivre le programme.
- (2) Si vous souhaitez changer de programme, appuyez sur le bouton "⊞" pour sélectionner un nouveau programme, puis cliquez sur la touche "Start/Pause" pour démarrer la machine.

6.12 Après le lavage

Remarque : Verrouillage de la porte

- ▶ Pour des raisons de sécurité, la porte du lave-linge est temporairement verrouillée pendant les cycles de lavage. Vous ne pouvez ouvrir la porte qu'à la fin du programme ou qu'après son annulation correcte (voir la description ci-dessus).
- ▶ En cas de niveau d'eau élevé ou de température d'eau élevée ou pendant l'essorage, il est impossible d'ouvrir la porte ; le symbole Loc I- s'affiche

1. À la fin du cycle du programme, **End** s'affiche.
2. La machine s'arrête automatiquement.
3. Retirez le linge le plus tôt possible pour le faire avec précaution et pour éviter qu'il ne se froisse davantage.
4. Fermez l'arrivée d'eau.
5. Débranchez la prise d'alimentation.
6. Ouvrez la porte pour éviter toute formation d'humidité et l'apparition d'odeurs. Laissez-la ouverte lorsque vous n'utilisez pas la machine.
7. Les petits vêtements sont faciles à se coller sur la paroi après le séchage à grande vitesse, n'oubliez pas d'ouvrir la porte pour recueillir les vêtements.



Remarque : Mode Veille / Économiseur d'énergie

Une fois l'appareil mis en marche, il rentre en mode Veille si vous ne l'utilisez pas au bout de 2 minutes avant le lancement du programme ou à la fin de celui-ci. L'écran s'éteint. Ceci permet d'économiser l'énergie. Appuyez sur le bouton « Marche/Arrêt » pour désactiver le mode Veille.

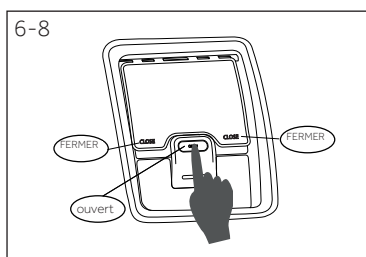

6.13 Ouverture et fermeture du guide tambour

1. Ouvrez la porte (page 7, Fig. 2-1, 2).
2. Appuyez sur la touche "OPEN" pour ouvrir le couvercle du tambour intérieur (Fig. 6-8).
3. Appuyez avec les mains sur l'un des deux emplacements marqués "CLOSE" au dos du tambour interne et appuyez doucement (Fig. 6-9). Lorsque vous entendez un "clic" et que le bouton sort complètement, le couvercle arrière du tambour interne est complètement fermé (Fig. 6-10).

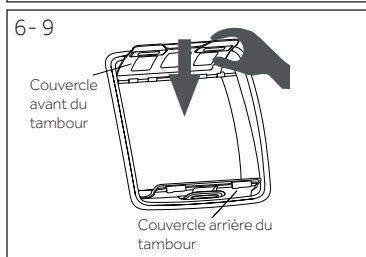

6.14 Mise en place du tambour interne

Au cours du processus de positionnement du tambour interne, la zone d'affichage affichera "[]" et continuera à clignoter pendant environ 20 à 60 secondes. Lorsque le bord de la zone d'affichage ne clignote pas, cela indique que le positionnement du tambour interne est terminé et que le couvercle peut être ouvert à ce moment-là. Dans les cas suivants, la machine effectue le positionnement du tambour interne :

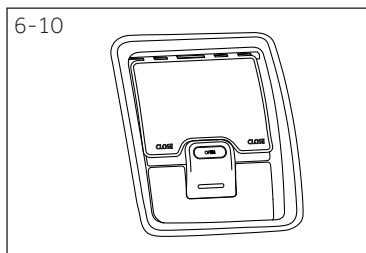

1. Lorsque le programme de lavage est terminé.
2. Lorsque le processus de lavage est interrompu en cliquant sur le bouton "Start/Pause".
3. Lorsque le lave-linge fonctionne, appuyez sur la touche "Power" et maintenez-la enfoncée pour éteindre le lave-linge, puis appuyez à nouveau sur la touche "Power" et maintenez-la enfoncée pour le rallumer.



Remarque : Positionnement du tambour

Pendant le processus de positionnement du tambour intérieur, la porte de la machine ne peut pas être ouverte tant que le positionnement du tambour intérieur n'est pas terminé.

Remarque : Dérogations

En raison des révisions constantes de hOn, les fonctions et l'interface de l'affichage de l'application peuvent différer des descriptions suivantes.

7.1 Généralités

Cet appareil est compatible Wi-Fi. Avec l'application hOn, vous pouvez utiliser votre smartphone pour contrôler le programme.

AVERTISSEMENT!

Veillez observer les consignes de sécurité contenues dans ce manuel d'utilisation et assurez-vous qu'elles sont respectées même si l'appareil fonctionne via l'application hOn lorsque vous n'êtes pas à la maison. Vous devez également suivre les instructions contenues dans l'application hOn.

7.2 Exigences

1. Un routeur sans fil (protocole 802.11b/g/n) ne prend en charge que les bandes de fréquence de 2,4 GHz. La longueur du SSID du routeur est comprise entre 1 et 31 caractères (dont 1 et 31) et le mot de passe entre 8 et 64 caractères. La longueur minimale du mot de passe doit être de 8 caractères. Les méthodes de cryptage du routeur sont WPA-PSK et WPA2-PSK ouverts.
2. L'application est disponible pour les appareils fonctionnant sous Android, Huawei ou iOS, tant pour les tablettes que pour les smartphones.
3. L'appareil doit être installé dans une pièce dans laquelle il peut recevoir les signaux Wi-Fi puissants. Une fois que l'appareil correctement associé à l'application, s'il n'est pas correctement connecté au routeur sans fil, aucune icône Wi-Fi n'apparaît à l'écran.

7.3 Téléchargement et installation de l'application hOn :

Téléchargez l'application hOn sur votre appareil en cadrant le code QR suivant :



ou à travers le lien : go.haier-europe.com/download-app

Taux de fréquence (OFR)	2400 MHz/2483,5 MHz
Puissance maximale (EIRP)	20 dBm
Norme sans fil	IEEE802.11b/g/n & BLE V4.2

Remarque : Inscription

L'inscription est nécessaire lors de la première utilisation ou lorsque l'ancien compte a été supprimé/clôture. Pour une utilisation ultérieure, vous devez entrer le nom d'utilisateur et le mot de passe pour vous connecter.

7.4 Inscription et appairage de l'application

1. Connectez le smartphone au réseau Wi-Fi domestique auquel vous souhaitez connecter l'appareil.
2. Ouvrez l'application.
3. Créez le profil d'utilisateur (ou connectez-vous s'il a déjà été créé précédemment).
4. Refermez-la.
5. Appairage de l'appareil en suivant les instructions de l'écran de l'appareil.

Remarque : Réseau Wi-Fi

Il n'est pas possible de connecter l'appareil à un réseau Wi-Fi public. Cela peut provoquer des dysfonctionnements.

Remarque : Utilisez le même Wi-Fi

Connectez-vous avec votre smartphone au réseau auquel vous souhaitez connecter l'appareil.

7.5 Activer la télécommande

1. Vérifiez que le routeur est allumé et connecté à Internet.
2. Chargez le linge et fermez la porte.
3. Sélectionnez le programme « Remote (à distance) », la porte se verrouille.
4. Démarrez le cycle à l'aide de l'application, le panneau de commande sera désactivé à l'exception des boutons « Marche/Arrêt » et « Démarrer/Pause ».
5. Une fois le cycle terminé, la porte se déverrouille et la télécommande s'éteint.
6. Après 2 minutes l'appareil se met en mode Arrêt.

Remarque : Expiration de la télécommande

Une fois que la télécommande est activée, si l'utilisateur final ne démarre aucun cycle à partir de l'application dans un délai de 10 minutes, l'appareil passe en mode de démarrage différé en réseau et garde la télécommande jusqu'à 24 heures, puis s'éteint.



7.6 Désactiver la télécommande

1. Pour quitter la télécommande pendant qu'un cycle est en cours, appuyez sur le bouton DÉMARRER/ » panneau de commande. Le cycle s'interrompt et la touche à distance (Remote) clignote.
2. Si les conditions le permettent, la porte se déverrouillera.
3. Pour reprendre le cycle, fermez la porte et appuyez sur le bouton Démarrer/Pause. La télécommande sera réactivée et « à distance » sera fixe.
4. Contrôlez l'appareil à l'aide de l'application.

7.7 Fin du cycle avec la télécommande activée

1. À la fin du cycle, la porte se déverrouille et la télécommande se désactive.
2. Après 2 minutes, l'appareil s'éteint automatiquement.

7.8 Annulation des informations d'identification du réseau

1. Appuyez sur la touche "Remote" (")" et maintenez-la enfoncée pendant 5 secondes ; l'écran affiche "PR Ir" en clignotant.
2. Sélectionnez la touche "Sélecteur de paramètres" (")", et l'écran affiche "rESE".
3. Les informations de configuration sont supprimées et la configuration est réinitialisée. Sélectionnez un autre programme ou éteignez pour quitter.



Remarque : Annulation/réinitialisation des informations d'identification du réseau

Suivez cette procédure uniquement lorsque vous souhaitez vendre votre lave-vaisselle.



Utilisation respectueuse de l'environnement

Lavage

- ▶ Pour une meilleure utilisation de l'énergie, de l'eau, du détergent et du temps, tenez-vous-en à la charge maximale recommandée.
- ▶ Ne surchargez pas l'appareil (à l'aide de la main, faites un dégagement en largeur au-dessus du linge).
- ▶ Pour le linge pas trop sale, sélectionnez le programme « Rapide ».
- ▶ Mettez les doses exactes de chaque produit de lavage.
- ▶ Choisissez la température de lavage adéquate la plus basse - les détergents modernes nettoient efficacement en dessous de 60 °C.
- ▶ Optimisez les paramètres par défaut uniquement pour les taches importantes.



Remarque : Informations générales :

- ▶ Le programme eco 40-60 est capable de nettoyer du linge en coton normalement sale déclaré lavable à 40°C ou 60°C, dans le même cycle, et que ce programme est utilisé pour évaluer la conformité à la législation européenne sur l'écoconception ;
- ▶ Les programmes les plus efficaces en termes de consommation d'énergie sont généralement ceux qui fonctionnent à des températures plus basses et sur une durée plus longue ;
- ▶ Le bruit et la teneur en humidité résiduelle sont influencés par la vitesse d'essorage : plus la vitesse d'essorage est élevée dans la phase d'essorage, plus le bruit est important et plus le taux d'humidité résiduelle est faible.

9.1 Nettoyage de la machine

- ▶ Débranchez la machine pendant le nettoyage et l'entretien.
- ▶ Utilisez un chiffon doux imbibé de savon liquide pour nettoyer la machine (Fig. 9-1) et les composants en caoutchouc.
- ▶ N'utilisez pas de produits chimiques organiques ou de solvants corrosifs.

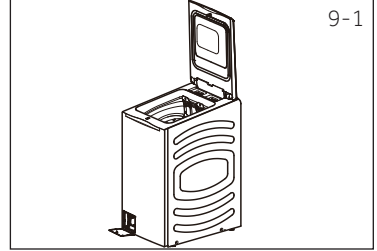

9.2 Vanne et filtre d'arrivée d'eau

Pour éviter toute obstruction de l'alimentation en eau par des matières solides telles que le calcaire, nettoyez régulièrement son filtre.

- ▶ Débranchez le cordon d'alimentation et fermez l'arrivée d'eau.
- ▶ Démontez le tuyau d'arrivée d'eau à l'arrière (Fig. 9-2) de l'appareil, ainsi que le robinet.
- ▶ Rincez le filtre avec de l'eau et une brosse (Fig. 9-3).
- ▶ Insérez le filtre et installez le tuyau d'arrivée d'eau.
- ▶ Ouvrez le robinet pour voir s'il fuit.

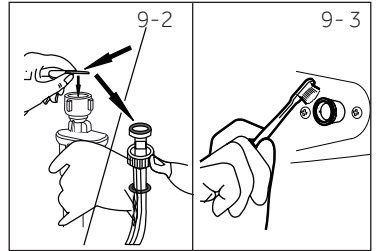

9.3 Nettoyage du tambour et du joint

- ▶ Retirez les objets lavés accidentellement, en particulier les pièces métalliques telles que les épingles, les pièces de monnaie, etc. du tambour et de la rainure du joint de porte (anneau en caoutchouc) car ils provoquent des taches de rouille et des dommages.
- ▶ Utilisez un nettoyeur sans chlorure pour éliminer les taches de rouille. Respectez les consignes de sécurité du fabricant de l'agent de nettoyage.
- ▶ N'utilisez pas d'objet dur ou de laine d'acier pour le nettoyage.
- ▶ Après la procédure, ouvrez la porte, utilisez une serviette pour nettoyer les taches et la mousse autour du joint, et gardez l'intérieur et l'extérieur du joint propres (Fig. 9-4).

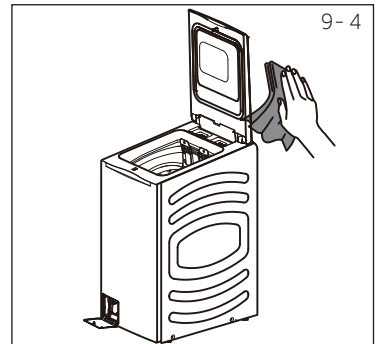

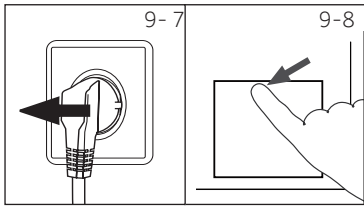
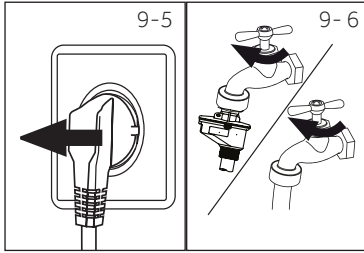

9.4 Périodes de non-utilisation prolongées

Si l'appareil n'est pas utilisé pendant une longue période :

1. Débranchez la prise électrique (Fig. 9- 5).
2. Fermez l'arrivée d'eau (Fig. 9-6).
3. Ouvrez la porte pour éviter toute formation d'humidité et l'apparition d'odeurs. Laissez les portes ouvertes lorsque vous n'utilisez pas la machine.

Avant le prochain usage, vérifiez soigneusement le cordon d'alimentation, l'arrivée d'eau et le tuyau de vidange. Assurez-vous que tout est correctement installé et qu'il n'y a pas de fuite.

9.5 Filtre de la pompe

Nettoyez le filtre une fois par mois et inspectez le filtre de la pompe, pour vérifier par exemple si l'appareil :

- ▶ Ne vidange pas l'eau.
- ▶ N'essore pas.
- ▶ Émet un bruit inhabituel quand il fonctionne.



AVERTISSEMENT!

Risque de brûlure ! L'eau contenue dans le filtre de la pompe peut être très chaude ! Avant toute intervention, assurez-vous que l'eau a refroidi.

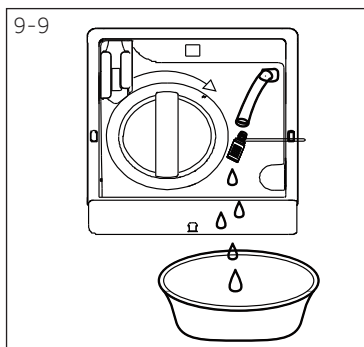

1. Sélectionnez le programme "Essorage+ Rinçage", réglez "☺" sur "P-□" et lancez le programme de vidange.
2. Une fois le programme terminé, débranchez la fiche d'alimentation de la prise de courant (Fig. 9-7).
3. Une fois que l'eau à l'intérieur de la machine est évacuée, appuyez sur la porte du filtre, qui s'ouvrira automatiquement (Fig. 9-8).
4. Tirez doucement sur le tuyau de vidange, retirez le bouchon d'étanchéité du tuyau de vidange et vidangez l'eau restante dans le tuyau (Fig. 9-9). Bloquez ensuite le tuyau et remettez l'écoulement dans sa position d'origine, puis fixez-le.
5. Tournez la poignée du filtre à la main dans le sens inverse des aiguilles d'une montre pour retirer le filtre (Fig. 9-9).

6. Retirez les fils et les débris du filtre, puis rincez le filtre à l'eau (Fig. 9-10) claire.
7. Insérez le filtre dans le sens de la rainure, tournez dans le sens des aiguilles d'une montre pour serrer le filtre. A ce moment, la poignée est en position verticale (Fig. 9-11), fermer la porte du filtre.

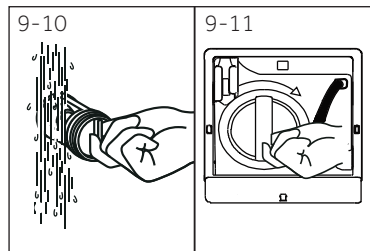





MISE EN GARDE!

- ▶ Le bouchon du filtre de la pompe doit être nettoyé et en bon état. Si le bouchon n'est pas bien serré, l'eau peut s'échapper.
- ▶ Le filtre doit être en place, sinon une fuite peut se produire.

9.6 Nettoyage du système de dosage intelligent

Activer le mode : En mode Veille, touchez «  +  +  » simultanément pendant 3 secondes. L'activation du mode Nettoyage automatique de la boîte de stockage de liquide s'accompagne d'un « tic-tac ».

1. Remplissez la boîte de stockage du détergent ou de l'adoucissant liquide avec de l'eau jusqu'à ce qu'elle soit complètement entartrée ;
2. Touchez «  » pour lancer le nettoyage de la boîte de stockage de liquide correspondante, et le temps restant consacré au nettoyage s'affiche sur la zone d'affichage ;
3. L'affichage par défaut de « **d-cl** » représente le programme de nettoyage de la boîte de stockage du détergent liquide. « **s-cl** » représente le programme de nettoyage de la boîte de stockage de l'adoucissant liquide. En mode Nettoyage Veille ou Pause, touchez «  » ou «  » pour passer d'un mode de nettoyage à l'autre des deux boîtes de stockage; L'icône «  » clignote lorsque le programme de nettoyage de la boîte de stockage du détergent liquide est en cours. L'icône «  » clignote lorsque le programme de nettoyage de la boîte de stockage de l'adoucissant liquide est en cours.
4. Une fois la procédure de nettoyage automatique de la boîte de stockage de liquide terminée, éteignez l'appareil et quittez le mode Nettoyage.



MISE EN GARDE!

- ▶ Évitez d'interrompre le processus de nettoyage. Si vous le faites, l'eau contenue dans la boîte de stockage des liquides ne peut pas être évacuée et elle affecte l'utilisation normale.
- ▶ Afin de garantir le nettoyage du détergent et de l'adoucissant à l'intérieur du tambour, il est recommandé de sélectionner le programme Essorage + Rinçage après avoir lancé le mode Nettoyage.

Vous pouvez résoudre la plupart des problèmes qui pourraient survenir sans expertise précise. En cas de problème, veuillez vérifier toutes les solutions possibles en suivant les instructions ci-dessous avant de contacter un service après-vente. Voir SERVICE À LA CLIENTÈLE.



AVERTISSEMENT !

- ▶ Avant de procéder à l'entretien, mettez l'appareil hors tension et débranchez la fiche secteur de la prise de courant.
- ▶ Les appareils électriques doivent être entretenus uniquement par des experts en électricité parce qu'une mauvaise intervention pourrait causer des dommages considérables.
- ▶ Pour éviter tout risque, faites remplacer le cordon d'alimentation endommagé uniquement par le fabricant, son représentant ou par des personnes qualifiées similaires.

10.1 Dépannage avec affichage de code

Problème	Cause	Solution
E0	• Autre erreur (réservée).	• /
CLrFLEr	• Erreur de vidange.	• Vérifiez si la pompe/valve de drainage est normale..
E2	• Verrouillage erreur.	• Fermez correctement la porte.
E4	• Le niveau d'eau n'a pas été atteint après 8 minutes. • Le tuyau de vidange s'auto-siphonne.	• Assurez-vous que le robinet est entièrement ouvert et que la pression de l'eau est normale. • Vérifiez l'installation du tuyau de vidange.
EB	• Erreur : Niveau de sécurité de l'eau.	• Contactez le service après-vente.
FH	• Le module sans fil ne parvient pas à être configuré.	• Remettez le lave-linge sous tension appuyez sur le bouton d'alimentation pour le mettre en marche.
F3	• Erreur de capteur de température	• Contactez le service après-vente.
F4	• Erreur de chauffage	• Contactez le service après-vente.
F7	• Erreur du moteur.	• Contactez le service après-vente.
Fn	• Erreur du capteur de proximité (Hall).	• Contactez le service après-vente.
FEE	• Erreur d'affichage et de carte d'extension.	• Vérifiez la carte d'extension UE.
FE1 / FE2	• Erreur de communication anormale	• Contactez le service après-vente.
FU-1	• Erreur de positionnement.	• Contactez le service après-vente.
FU-2	• Erreur de déverrouillage du positionnement.	• Contactez le service après-vente.
Loc 1-	• La porte ne peut pas être ouverte si le niveau d'eau, la température ou la vitesse ne répondent pas aux conditions d'ouverture de la porte.	• /

10.2 Dépannage sans code d'affichage

Problème	Cause	Solution
Échec de fonctionnement de l'appareil !	<ul style="list-style-type: none"> Le programme n'a pas encore démarré. La porte n'est pas correctement fermée. La machine n'a pas été mise sous tension Panne de courant. Le Verrouillage enfant est activé. 	<ul style="list-style-type: none"> Vérifiez le programme et démarrez-le. Fermez correctement la porte. Mettez la machine sous tension. Vérifiez l'alimentation. Désactivez le verrouillage enfant.
L'appareil ne se remplit pas d'eau.	<ul style="list-style-type: none"> Il n'y a pas d'eau. Le tuyau d'arrivée d'eau est tordu. Le filtre du tuyau d'arrivée d'eau est bouché. La pression de l'eau est inférieure à 0,03 MPa. La porte n'est pas correctement fermée. Coupure d'eau. 	<ul style="list-style-type: none"> Vérifiez le robinet d'eau. Vérifiez le tuyau d'arrivée d'eau. Débouchez le filtre du tuyau d'arrivée d'eau. Vérifiez la pression de l'eau. Fermez correctement la porte. Vérifiez l'arrivée d'eau.
L'appareil se vidange pendant le remplissage	<ul style="list-style-type: none"> La hauteur du tuyau de vidange est inférieure à 80 cm. L'extrémité du tuyau de vidange pourrait baigner dans l'eau. 	<ul style="list-style-type: none"> Assurez-vous que le tuyau de vidange est correctement installé. Vérifiez que le tuyau de vidange n'est pas plongé dans l'eau.
Problème de vidange.	<ul style="list-style-type: none"> Le tuyau de vidange est obstrué. Le filtre de la pompe est bouché. L'extrémité du tuyau de vidange se trouve à une hauteur supérieure à 100 cm au-dessus du sol. 	<ul style="list-style-type: none"> Débouchez le tuyau de vidange. Nettoyez le filtre de la pompe. Assurez-vous que le tuyau de vidange est correctement installé.
Fortes vibrations pendant l'essorage.	<ul style="list-style-type: none"> Certains boulons de transport n'ont pas été retirés. L'appareil n'est pas installé sur une surface stable. La charge de la machine n'est pas correcte. 	<ul style="list-style-type: none"> Retirez tous les boulons de transport. Assurez-vous que l'appareil est placé sur une surface stable et plane. Vérifiez le poids et l'équilibre de la charge.
L'opération s'arrête avant la fin du cycle de lavage.	<ul style="list-style-type: none"> Coupure d'eau ou panne de courant. 	<ul style="list-style-type: none"> Vérifiez le branchement électrique et l'alimentation en eau.
L'opération s'arrête pendant un certain temps.	<ul style="list-style-type: none"> Un code d'erreur s'affiche à l'écran. Problème lié au poids de la charge. Le programme effectue le cycle de trempage 	<ul style="list-style-type: none"> Vérifiez les codes affichés. Réduisez ou ajustez la charge. Annulez le programme et redémarrez.
Une quantité excessive de mousse flotte dans le tambour et/ou le tiroir à lessive.	<ul style="list-style-type: none"> Le détergent n'est pas adapté. Quantité excessive de détergent. 	<ul style="list-style-type: none"> Vérifiez les recommandations en matière de lessive. Réduisez la quantité de lessive.
Ajustement automatique du temps de lavage.	<ul style="list-style-type: none"> La durée du programme de lavage est ajustée. 	<ul style="list-style-type: none"> Ce phénomène est normal et n'affecte pas le fonctionnement.
Échec de l'essorage.	<ul style="list-style-type: none"> Mauvaise répartition du linge. 	<ul style="list-style-type: none"> Vérifiez la charge de la machine et la répartition du linge, puis relancez un programme d'essorage.

Problème	Cause	Solution
Résultat de lavage insatisfaisant.	<ul style="list-style-type: none"> Le degré de salissure ne correspond pas au programme sélectionné. La quantité de lessive est insuffisante. La charge maximale est dépassée. Le linge est inégalement réparti dans le tambour. 	<ul style="list-style-type: none"> Sélectionnez un autre programme. Choisissez le détergent selon le degré de salissure et les spécifications du fabricant. Réduisez la charge. Détachez le linge.
Il existe des résidus de lessive en poudre sur le linge.	<ul style="list-style-type: none"> Des particules insolubles de détergent peuvent persister sous forme de taches blanches sur le linge. 	<ul style="list-style-type: none"> Rincez à nouveau. Essayez de brosser les points sur le linge sec. Choisissez un autre détergent.
Le linge contient des taches grises	<ul style="list-style-type: none"> provenant des graisses telles que les huiles, les crèmes ou les onguents. 	<ul style="list-style-type: none"> Prétraitez le linge à l'aide d'un nettoyeur spécial.

i Remarque : Formation de mousse

En cas de formation d'une quantité importante de mousse durant l'essorage, le moteur s'arrête et la pompe de vidange est activée pendant 90 secondes. Après 3 échecs d'élimination de la mousse, le programme s'achève sans essorage.

Si les messages d'erreur réapparaissent après les mesures prises, éteignez l'appareil, débranchez-le et contactez le service clientèle.

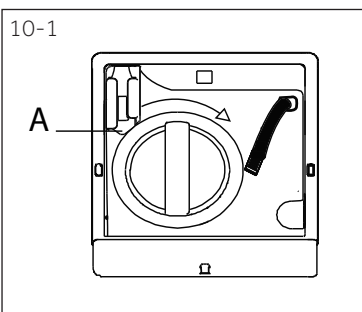

10.3 En cas de panne de courant

Le programme en cours et ses paramètres seront enregistrés.

Lorsque l'alimentation électrique est rétablie, le fonctionnement reprend.

Si une panne d'alimentation interrompt un programme de lavage en cours, l'ouverture de porte se bloque mécaniquement. Ensuite, tirez le levier (A) situé en dessous du volet d'entretien (Fig. 10-1) jusqu'à ce que la porte se déverrouille en émettant un petit clic. Remontez ensuite toutes les pièces.

i Remarque : Déverrouillez la porte

Lorsque vous devez utiliser la barre de traction pour déverrouiller en cas d'urgence, le tambour intérieur du lave-linge n'est pas positionné, vous devez tourner manuellement le tambour intérieur dans la position appropriée pour ouvrir la porte du tambour intérieur, n'utilisez pas la force brute pour ouvrir le tambour intérieur, et faites attention à ne pas être écrasé lorsque vous tournez le tambour intérieur.

11.1 Préparation

- ▶ Retirez l'appareil de l'emballage.
- ▶ Retirez tous les matériaux d'emballage, y compris la base en polystyrène et tenez-les hors de la portée des enfants. Lors de l'ouverture de l'emballage, vous pourriez voir des gouttes d'eau sur le sac en plastique et le hublot. Ce phénomène normal résulte des essais à l'eau effectués à l'usine.



Remarque : Mise au rebut des emballages

Tenez tous les emballages hors de portée des enfants et mettez-les au rebut dans le respect de l'environnement.

▶ 11.2 EN OPTION : Installation des pads de réduction de bruit

1. En ouvrant l'emballage thermo-rétractable, vous trouverez des tampons anti-bruit qui servent à réduire le bruit. (Fig. 11-1).
2. Inclinez la machine à laver sur le côté, hublot dirigé vers le haut et partie inférieure de la machine vers vous (Fig. 11-2).
3. Retirez les tampons anti-bruit ainsi que le film protecteur adhésif double face, collez les tampons anti-bruit sous la carrosserie du lave-linge tel qu'indiqué sur la Figure 11-3 (deux tampons plus longs en positions 1 et 3, deux tampons plus courts en positions 2 et 4). Remettez la machine à l'endroit.

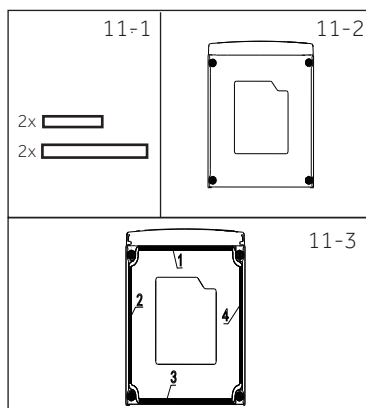

Remarque : Pad de réduction de bruit

Le pad antibruit est optionnel et pourrait permettre de réduire le bruit ; vous pouvez l'assembler ou pas selon vos besoins.

11.3 Démontez les boulons de transport

Les protections de transport sont conçus pour fixer les composants anti-vibration à l'intérieur de l'appareil durant le transport afin d'éviter des dommages internes. Tous les éléments (Fig. 11-4) doivent être retirés avant l'utilisation.

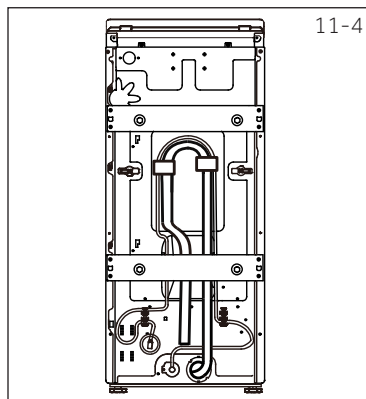

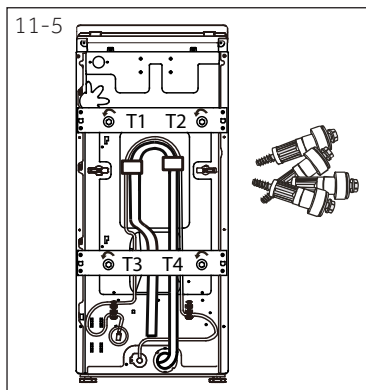

1. Retirez les 4 boulons (T1-T4) (Fig. 11-5).

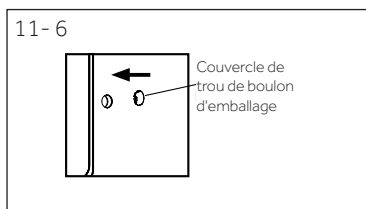

2. Fermez les 4 trous avec des bouchons obturateurs (Fig. 11-6).



Remarque : Conservez-les en lieu sûr

Conservez les boulons de transport dans un endroit sûr pour une utilisation ultérieure. Chaque fois que vous souhaitez déplacer l'appareil, remontez d'abord les boulons.

11.4 Déplacement de l'appareil

Si vous souhaitez déplacer l'appareil sur une grande distance, remettez les boulons de transport retirés avant l'installation pour éviter tout dommage : L'assemblage se fait dans l'ordre inverse.

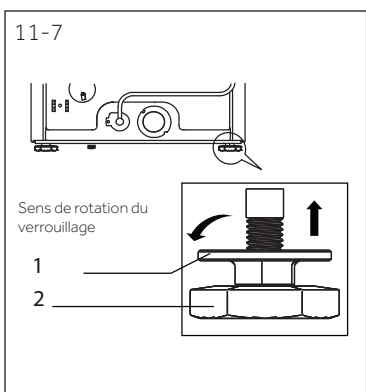

11.5 Alignement de l'appareil

Ajustez tous les pieds (Fig. 11-7) pour obtenir une position complètement plane. Cela permet de minimiser les vibrations et donc le bruit pendant l'utilisation, de même que l'usure. Nous recommandons d'utiliser un niveau à bulle pour le réglage. Le sol doit être aussi stable et plat que possible.

1. Desserrez le contre-écrou (1) à l'aide d'une clé.
2. Réglez la hauteur en tournant le pied (2).
3. Serrez le contre-écrou (1) contre le boîtier.

11.6 Raccordement de drainage

Fixez correctement le tuyau de vidange à la tuyauterie. Le tuyau doit atteindre en un point une hauteur comprise entre 80 et 100 cm au-dessus de la ligne inférieure de l'appareil ! Laissez toujours le tuyau de vidange fixé au clip à l'arrière de l'appareil si possible.



AVERTISSEMENT !

- ▶ Utilisez uniquement l'ensemble de raccordement fourni pour le raccordement.
- ▶ Ne réutilisez jamais d'ensemble de raccordement usagé !
- ▶ Raccordez l'appareil uniquement à une alimentation d'eau froide.
- ▶ Avant le raccordement, vérifiez si l'eau est propre et claire.

Les connexions suivantes sont possibles:

11.6.1 Tuyau de vidange à l'évier

- ▶ Suspendez le tuyau de vidange au rebord d'un évier de taille adéquate, à l'aide du support en U (Fig. 11-8).
- ▶ Protégez convenablement le support en U contre tout glissement.

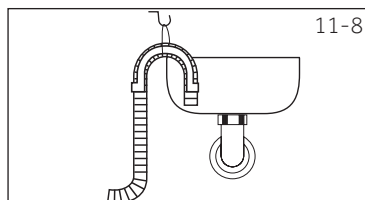

11.6.2 Tuyau de vidange au raccordement d'évacuation des eaux usées

- ▶ Le diamètre interne du regard avec évent doit être de 40 mm.
- ▶ Placez le tuyau de vidange à environ 80-100 mm des conduits d'eaux usées.
- ▶ Fixez la poutre en U et sécurisez-la suffisamment (Fig. 11-9).

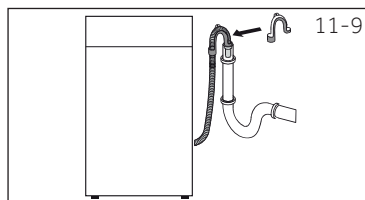

11.6.3 Raccordement du tuyau de vidange à l'évier

- ▶ Le raccordement doit se situer au-dessus du siphon
- ▶ Un raccord à embout est habituellement fermé par un bloc (A). Celle-ci doit être retirée afin d'éviter tout dysfonctionnement (Fig. 11-10).
- ▶ Fixez le tuyau de vidange à l'aide d'une pince.

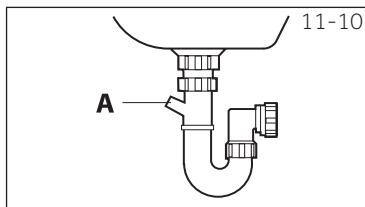

MISE EN GARDE!

- ▶ Le tuyau de vidange ne doit pas être submergé par l'eau, et doit être fixé solidement et exempt de fuite. Si le tuyau de vidange est posé sur le sol ou si le tuyau se trouve à une hauteur inférieure à 80 cm, le lave-linge s'écoulera en continu pendant le remplissage (auto-aspiration).
- ▶ Le tuyau de vidange n'est pas allongé. Au besoin, contactez le service après-vente.

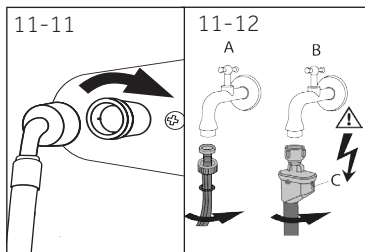

11.7 Raccordement d'eau douce

Assurez-vous que les joints sont insérés.

1. Raccordez le flexible d'arrivée d'eau à la pointe biseautée de l'appareil (Fig. 11-11). Resserrez manuellement le joint à vis.
2. L'autre extrémité est raccordée à un robinet d'eau avec un filetage de 3/4 po (Fig. 11.12).

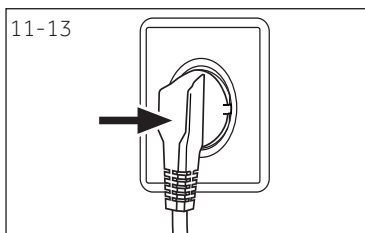

11.8 Raccordement électrique

Avant chaque branchement, vérifiez si :

- ▶ l'alimentation électrique, la prise de courant et le fusible correspondent aux indications de la plaque signalétique.
- ▶ la prise d'alimentation est mise à la terre et aucune multiprise ou rallonge n'est utilisée ;
- ▶ la fiche et la prise de courant correspondent parfaitement.
- ▶ **Uniquement au Royaume-Uni :** La prise pour le Royaume-Uni est conforme à la norme BS1363A.



AVERTISSEMENT!

- ▶ Veillez toujours à ce que tous les raccordements (branchement électrique, évacuation et tuyau d'eau fraîche) soient solides, secs et sans fuite!
- ▶ Veillez à ce que ces pièces ne soient jamais piétinées, pliées ou tordues.
- ▶ Si le cordon d'alimentation est endommagé, faites-le remplacer par le fabricant (voir la carte de garantie) afin d'éviter tout risque.

12.1 Autres données techniques

	HW90-BPD13386U1 HW85-BPD13386U1 HW90-BPD13386GU1
Tension en V	220-240 V~/50 Hz
Courant en A	10
Puissance maximale en W	2000
Pression d'eau en MPa	$0,03 \leq P \leq 1$
Poids net en kg	70

12.2 Dimensions du produit

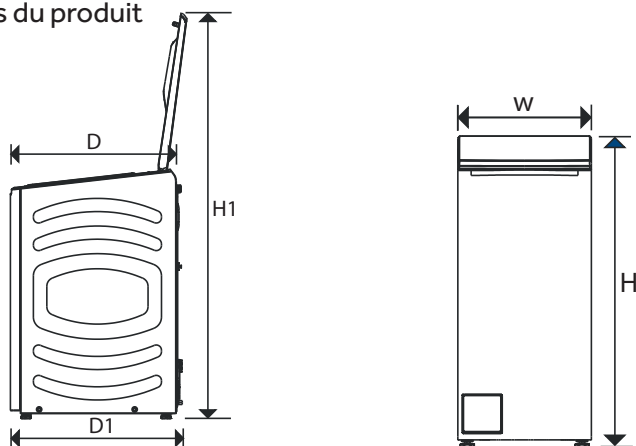

DIMENSIONS DE L'APPAREIL	HW90-BPD13386U1 HW85-BPD13386U1 HW90-BPD13386GU1
H Hauteur totale du produit mm	930
W Largeur totale du produit mm	400
D Profondeur totale du produit mm (Taille du panneau de commande principal) mm	610
D1 Profondeur totale du produit mm	635
H1 Hauteur de la porte ouverte tr/min	1470

**Hinweis : Hauteur exacte**

La hauteur exacte de votre lave-linge dépend de la distance à laquelle les pieds sont étendus de la base de la machine. L'espace où vous installez votre lave-linge doit être plus large d'au moins 40mm et plus profond d'au moins 20mm que ses dimensions.

12.3 Normes et directives 

Ce produit répond aux exigences de toutes les directives CE applicables ainsi que les normes harmonisées correspondantes, qui prévoient le marquage CE.

Nous recommandons notre service après-vente Haier et l'utilisation de pièces de rechange d'origine. La période minimale d'utilisation des pièces de rechange pour le lave-linge domestique est de 10 ans.

Si vous avez un problème avec l'appareil, veuillez vous référer à la section DÉPANNAGE. Si vous ne trouvez pas de solution, veuillez contacter

- ▶ Votre distributeur local.
- ▶ rendez-vous sur le site www.haier.com, dans la zone Service et support, vous trouverez des numéros de téléphone et une FAQ. Vous pourrez également contacter le service de réclamation.

Pour obtenir des informations spécifiques sur les produits, veuillez vous connecter sur le site officiel de Haier https://www.haier-europe.com/en_GB/technical-assistance/ et rechercher le modèle que vous utilisez, cliquez sur le produit pour accéder à la page détaillée, puis cliquez sur « documents » pour trouver le manuel d'utilisation à télécharger.

Vous pouvez également trouver les informations sur l'appareil sur cette page. Vous trouverez des informations sur le modèle dans la base de données des produits sur <https://eprel.ec-europa.eu/> en recherchant l'identifiant du modèle indiqué sur l'étiquette du produit.

Si vous souhaitez prendre contact avec notre service, veuillez préparer les données suivantes.

Ces informations se trouvent sur la plaque signalétique.

Modèle _____ N° de série _____

Vérifiez également la Carte de garantie fournie avec le produit en cas de garantie. Pour des renseignements généraux concernant les entreprises, vous trouverez ci-jointes nos adresses en Europe :

Adresses de Haier en Europe

Pays*	Adresse postale	Pays*	Adresse postale
Italie	Haier Europe Trading SRL Via De Cristoforis, 12 21100 Verese ITALIE	France	Haier France SAS 53 Boulevard Ornano – Pleyad 3 93200 Saint-Denis FRANCE
Espagne Portugal	Haier Iberie SL Pg. Garcia Faria, 49-51 08019 Barcelone ESPAGNE	Belgique-FR Belgique-NL Pays-Bas Luxembourg	Haier Benelux SA Anderlecht Route de Lennik 451 BELGIQUE
Allemagne Autriche	Haier Allemagne GmbH Konrad-Zuse-Platz 6 81829 Munich ALLEMAGNE	Pologne République Tchèque Hongrie Grèce Roumanie Russie	Haier Pologne Sp. z.o.o. Al. Jerozolimskie 181B 02-222 Warszawa POLOGNE
Royaume-Uni	Haier Appliances UK Co.Ltd. One Crown Square Church Street East Woking, Surrey, GU21 6HR Royaume-Uni		

*Pour de plus amples informations, veuillez consulter le site www.haier.com

HW90-BPD13386U1 HW85-BPD13386U1 HW90-BPD13386GU1

Haier