

Haier

User Manual

Refrigerator-Freezer

HFR79F19EFGK

EN

BG

CZ

DE

EL

ES

FR

HU

IT

NL

PL

PT

RO

TR

ET

LT

LV

SK

SL

HR

EN

**WARNING: Risk of fire/flammmable material**

EN

The symbol indicates there is a risk of fire since flammable materials are used. Take care to avoid causing a fire by ingiting flammable material.

ПРЕДУПРЕЖДЕНИЕ: Опасност от пожар/запалим материал

BG

Символът показва, че съществува опасност от пожар, тъй като се използват запалими материали. Внимавайте да не предизвикате пожар чрез подпалване на запалим материал.

VAROVÁNÍ: Nebezpečí Požáru/Hořlavého Materiálu

CZ

Symbol označuje riziko požáru, protože byly použity hořlavé materiály. Dbejte na to, aby nedošlo ke vzniku požáru zapálením hořlavého materiálu.

WARNUNG: Brandgefahr/brennbares Material

DE

Das Symbol weist auf Brandgefahr hin, da brennbare Materialien verwendet werden. Verhindern Sie die Entstehung von Branden, die durch entflammbare Materialien verursacht werden.

ΠΡΟΣΟΧΗ: Κίνδυνος φωτιάς/εύφλεκτο υλικό

EL

Το σύμβολο υποδεικνύει ότι υπάρχει κίνδυνος φωτιάς επειδή χρησιμοποιούνται εύφλεκτα υλικά. Προσέχετε να αποφεύγετε την πρόκληση φωτιάς από ανάφλεξη εύφλεκτου υλικού.

ADVERTENCIA: Riesgo de incendio o material inflamable

ES

El símbolo indica que existe riesgo de incendio, dado que se utilizan materiales inflamables. Se debe procurar evitar incendios mediante la combustión de materiales inflamables.

ATTENTION: Risque d'incendie ou de matières inflammables

FR

Le symbole montre qu'il y'a le risque de matériaux inflammables sont utilisés. Prendre soin d'éviter de provoquer un incendie en ingérant des matières inflammables.

FIGYELEM: Tűz / gyúlékony anyag veszélye

HU

A szimbólum azt jelzi, hogy tűzveszély áll fenn, mivel gyúlékony anyagokat használnak. Ügyeljen arra, hogy ne tegyen rá tűzveszélyes gyúlékony anyagot.

ATTENZIONE: Rischio di incendio/materiale infiammabile

IT

Il simbolo indica il rischio di incendio nel caso di utilizzo di materiali infiammabili. Fare attenzione ed evitare l'insorgere di incendi a causa della combustione di materiali infiammabili.

WAARSCHUWING: Brandrisico / brandbaar materiaal

NL

Het systeem geeft aan dat er een brandrisico bestaat aangezien brandbaar materiaal wordt gebruikt. Zorg ervoor dat er geen brand wordt veroorzaakt door brandbaar materiaal te ont steken.

OSTRZEŽENIE: Ryzyko pożaru/materiał łatwopalny

PL

Symbol wskazuje, że istnieje ryzyko pożaru, ponieważ używane są materiały łatwopalne. Dbaj o to, aby uniknąć pożaru poprzez zapale nie łatwopalnego materiału.

AVISO: Risco de incêndio e material inflamável

PT

O símbolo indica que existe um risco de incêndio, uma vez que são utilizados materiais inflamáveis. Tenha cuidado para evitar provocar um incêndio acendendo material inflamável.

AVERTISMENT: Risc de incendiu/material inflamabil

RO

Simbolul indică că există risc de incendiu deoarece sunt folosite materiale inflamabile. Aveți grijă și evitați incendiile aprinzând materiale inflamabile.

UYARI: Yangın/yanıcı malzeme riski

TR

Sembol, yanıcı malzemeler kullanıldığında yangın riski olduğunu gösterir. Yanıcı malzemeyi ateşleyerek yangına yol açmamaya özen gösterin.

HOIATUS! Kohalduvad tulekahju / tuleohtlike materjalidega seotud ohud

ET

Sümbol näitab tuleohtu, kuna kasutatakse tuleohtlike materjale. Olge ettevaatlik, et vältida tulekahju tekkimist tuleohtlike materjalide süttimisel.

ĮSPĖJIMAS. Gaisro / degių medžiagų pavojus

LT

Šis simbolis rodo, kad yra gaisro pavojus, nes naudojamos degios medžiagos. Saugokitės, kad nekiltų gaisras užsidegus degioms medžiagoms.

BRĪDINĀJUMS. Aizdegšanās risks / uzliesmojoši materiāli

LV

Šis simbols norāda, ka pastāv aizdegšanās risks, jo tiek izmantoti uzliesmojoši materiāli. Nepieļaujiet uzliesmojoša materiāla aizdegšanos, lai netiktu izraisīts ugunsgrēks.

VAROVANIE: Nebezpečenstvo požiaru/horľavý materiál

SK

Symbol označuje nebezpečenstvo požiaru, pretože sa používajú horľavé materiály. Dávajte pozor, aby ste zabránili vzniku požiaru vznietením horľavého materiálu.

OPOZORILO: Nevarnost požara/vnetljiv material

SL

Simbol označuje nevarnost požara, saj se uporabljajo vnetljivi materiali. Pazite, da ne povzročite požara z vžigom vnetljivega materiala.

UPOZORENJE: Opasnost od požara / zapaljivi materijali

HR

Simbol označava opasnost od požara jer se upotrebljavaju zapaljivi materijali. Pazite da ne prouzročite požar paljenjem zapaljivog materijala.

<u>5 Safety information</u>	<u>Before first use</u>	6
	<u>Installation</u>	6
	<u>Daily use</u>	7
<u>10 Intended use</u>		
<u>11 Product description</u>		
<u>12 Control panel</u>		
<u>13 Use</u>	<u>Lock/unlock panel</u>	13
	<u>Adjust the temperature for fridge</u>	14
	<u>Adjust the temperature for freezer</u>	14
	<u>My Zone function</u>	14
	<u>Super Cool function</u>	15
	<u>Super Frz function</u>	16
	<u>Ice-making function</u>	17
	<u>Fast Ice function</u>	17
<u>19 Equipment</u>	<u>Auto Set function</u>	17
<u>28 Energy saving tips</u>	<u>Holiday function</u>	18
<u>29 Care and cleaning</u>		
<u>31 Troubleshooting</u>		
<u>35 Installation</u>		
<u>38 Technical data</u>		
<u>40 Customer service</u>		

Thank you for purchasing a Haier Product.

Please read these instructions carefully before using this appliance. The instructions contain important information which will help you get the best out of the appliance and ensure safe and proper installation, use and maintenance.

Keep this manual in a convenient place so you can always refer to it for the safe and proper use of the appliance.

If you sell the appliance, give it away, or leave it behind when you move house, make sure you also pass this manual so that the new owner can become familiar with the appliance and safety warnings.

Accessories

Check the accessories and literature in accordance with this list:



Energy lable



Warranty card



User manual
"OK" sticker



Quick Guide



WARNING – Important Safety information



NOTICE-General information and tips



Environmental information



Disposal

Help protect the environment and human health. Put the packaging in applicable containers to recycle it. Help to recycle waste of electrical and electronic appliances. Do not dispose appliances marked with this symbol with the household waste. Return the product to your local recycling facility or contact your municipal office.



WARNING!

Risk of injury or suffocation!

Refrigerants and gases must be disposed of professionally. Ensure that the tubing of the refrigerant circuit is not damaged before being properly disposed of. Disconnect the appliance from the mains supply. Cut off the mains cable and dispose of it. Remove the trays and drawers as well as the door catch and seals, to prevent children and pets to get closed in the appliance.

Before switching on the appliance for the first time read the following safety hints!:



WARNING!

Before first use

- ▶ Make sure there is no transport damage.
- ▶ Remove all packaging and keep out of children's reach.
- ▶ Wait at least two hours before installing the appliance in order to ensure the refrigerant circuit is fully efficient.
- ▶ Handle the appliance always with at least two persons because it is heavy.

Installation

- ▶ The appliance should be placed in a well-ventilated place. Ensure a space of at least 10 cm above and around the appliance.
- ▶ Never place the appliance in a damp area or location where it might be splashed with water. Clean and dry water splashes and stains with a soft clean cloth.
- ▶ Do not install the appliance in direct sunlight or in the near of heat sources (e.g. stoves, heaters).
- ▶ Install and level the appliance in an area suitable for its size and use.
- ▶ Keep ventilation openings in the appliance or in the in-built structure clear of obstruction.
- ▶ Make sure that the electrical information on the rating plate agrees with the power supply. If it does not, contact an electrician.
- ▶ The appliance is operated by a 220-240 VAC/50 Hz power supply. Abnormal voltage fluctuation may cause the appliance to fail to start, or damage to the temperature control or compressor, or there may be an abnormal noise when operating. In such case, an automatic regulator shall be mounted.
- ▶ Do not use multi-plug adapters and extension cables.
- ▶ Do not locate multiple portable socket-outlets or portable power supplies at the rear of the appliance.
- ▶ Ensure that the power cable is not trapped by the refrigerator. Do not step on the power cable.



WARNING!

- ▶ Use a separate earthed socket for the power supply which is easy accessible. The appliance must be earthed.
Only for UK: The appliance's power cable is fitted with 3-cord (grounding) plug that fits a standard 3-cord (grounded) socket. Never cut off or dismount the third pin (grounding). After the appliance is installed, the plug should be accessible.
- ▶ Do not damage the refrigerant circuit.

Daily use

- ▶ This appliance can be used by children aged from 8 years and above and persons with reduced physical, sensory or mental capabilities or lack of experience and knowledge if they have been given supervision or instruction concerning use of the appliance in a safe way and understand the hazards involved.
- ▶ Children aged from 3 to 8 years are allowed to load and unload, but not allowed to clean or install the refrigerating appliances.
- ▶ Keep away children under 3 years of age from the appliance unless they are constantly supervised.
- ▶ Children shall not play with the appliance.
- ▶ If cool gas or other inflammable gas is leaking in the vicinity of the appliance, turn off the valve of the leaking gas, open the doors and windows and do not unplug a plug in the power cable of the refrigerator or any other appliance.
- ▶ Notice that the appliance is set for operation at a specific ambient range between 10 and 43°C. The appliance may not work properly if it is left for a long period at a temperature above or below the indicated range.
- ▶ Do not place unstable articles (heavy objects, containers filled with water) on top of the refrigerator, to avoid personal injury caused by falling or electric shock caused by contact with water.
- ▶ Do not pull on the door shelves. The door may be pulled slant, the bottle rack, may be pulled away, or the appliance may topple.
- ▶ Open and close the doors only with the handles. The gap between the doors and between the doors and the cabinet is very narrow. Do not extend your hands in these areas to avoid pinching your fingers. Open or close the refrigerator doors only when there are no children standing within the range of door movement.



WARNING!

- ▶ Do not store or use inflammable, explosive or corrosive materials in the appliance or in the vicinity.
 - ▶ Do not store medicines, bacteria or chemical agents in the appliance. This appliance is a household appliance. It is not recommended to store materials that require strict temperatures.
 - ▶ Never store liquids in bottles or cans (besides high percentage spirits) especially carbonated beverages in the freezer, as these will burst during freezing.
 - ▶ Check the condition of food if a warming in the freezer has taken place.
 - ▶ Do not set unnecessarily low temperature in the refrigerator compartment. Minus temperatures may occur at high settings. Attention: Bottles can burst
 - ▶ Do not touch frozen goods with wet hands (wear gloves). Especially do not eat ice lollies immediately after removal from the freezer compartment. There is the risk to freeze or the formation of frost blisters. FIRST aid: keep immediately under running cold water. Do not pull away!
 - ▶ Do not touch the inside surface of the freezer storage compartment when in operation, especially with wet hands, as your hands may freeze onto the surface.
 - ▶ Unplug the appliance in the event of a power interruption or before cleaning. Allow at least 7 minutes before restarting the appliance, as frequent starting may damage the compressor.
 - ▶ Do not use electrical devices inside the food storage compartments of the appliance, unless they are of the type recommended by the manufacturer.
- Maintenance / cleaning
- ▶ Make sure children are supervised if they carry out cleaning and maintenance.
 - ▶ Disconnect the appliance from the electrical supply before undertaking any routine maintenance. Allow at least 7 minutes before restarting the appliance, as frequent starting may damage the compressor.



WARNING!

- ▶ Hold the plug, not the cable, when unplugging the appliance.
- ▶ Do not clean the appliance with hard brushes, wire brushes, detergent powder, petrol, amyl acetate, acetone and similar organic solutions, acid or alkaline solutions. Please clean with special refrigerator detergent to avoid damage.
- ▶ Do not scrape off frost and ice with sharp objects. Do not use sprays, electric heaters like heater, hair dryer, steam cleaners or other sources of heat in order to avoid damage to the plastic parts.
- ▶ Do not use mechanical devices or other means to accelerate the defrosting process, other than those recommended by the manufacturer.
- ▶ If the supply cord is damaged, it must be replaced by the manufacturer, its service agent or similarly qualified persons in order to avoid a hazard.
- ▶ Do not try to repair, disassemble or modify the appliance by yourself. In case of repair please contact our customer service.
- ▶ Eliminate the dust on the back of the unit at least once in the year to avoid hazard by fire, as well as increased energy consumption.
- ▶ Do not spray or flush the appliance during cleaning.
- ▶ Do not use water spray or steam to clean the appliance.
- ▶ Do not clean the cold glass shelves with hot water. Sudden temperature change may cause the glass to break.

Refrigerant gas information



WARNING!

The appliance contains the flammable refrigerant ISOBUTANE (R600a). Make sure the refrigerant circuit is not damaged during transportation or installation. Leaking refrigerant may cause eye injuries or ignite. If a damage has occurred, keep away open fire sources, thoroughly ventilate the room, do not plug or unplug the power cords of the appliance or any other appliance. Inform the customer service.

In case of eyes get into contact with the refrigerant, rinse immediately it under running water and call immediately the eye specialist.

Intended use

This appliance is intended for cooling and freezing food. It has been designed exclusively for use in household and similar applications such as staff kitchen areas in shops, offices and other working environments; farm houses and by clients in hotels, motels and other residential type environments as well as in bed-and-breakfast and catering business. It is not intended for commercial or industrial use.

Changes or modifications to the device are not allowed. Unintended use may cause hazards and loss of warranty claims.

Standards and directives



This product meets the requirements of all applicable EC directives with the corresponding harmonised standards and UK standards, which provide for CE and UKCA marking.



CAUTION!

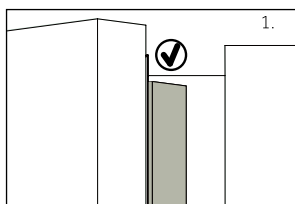

When you close the door, the vertical door strip on the left door should be bent inside (1).

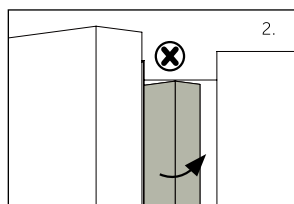

If you try to close the left door and the vertical door strip is unbent (2), you should bend it firstly, otherwise the door strip will hit the fixing shaft or right door. Thus a damage to the door slip or a leak will occur.

There is a heating thread inside the frame. The temperature of the surface will rise a little, which is normal and won't affect the function of appliance.

i NOTICE

Due to technical changes and different models, some of the illustrations in this manual may differ from your model.

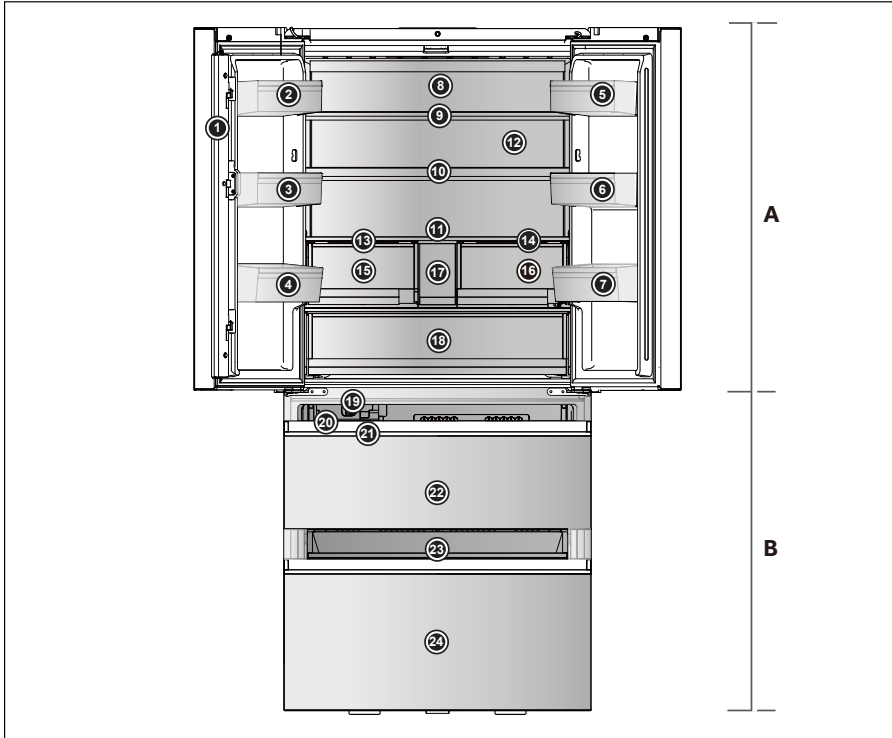

A: Fridge compartment

- 1 Door beam
- 2 Bottle holder(upper left)
- 3 Bottle holder(middle left)
- 4 Bottle holder(lower left)
- 5 Bottle holder(upper right)
- 6 Bottle holder(middle right)
- 7 Bottle holder(lower right)
- 8 Back lamp
- 9 Glass shelf
- 10 Glass shelf
- 11 Glass shelf
- 12 Air duct(with ABT pro)
- 13 Panel of Humidity Zone drawer

14 Panel of My Zone drawer

- 15 Humidity Zone drawer
- 16 My Zone drawer
- 17 Water tank
- 18 Fresh Box

B: Freezer compartment

- 19 Auto ice maker
- 20 Ice storage box
- 21 Ice scoop
- 22 Upper freezer drawer
- 23 Sliding tray
- 24 Lower freezer drawer

Control panel

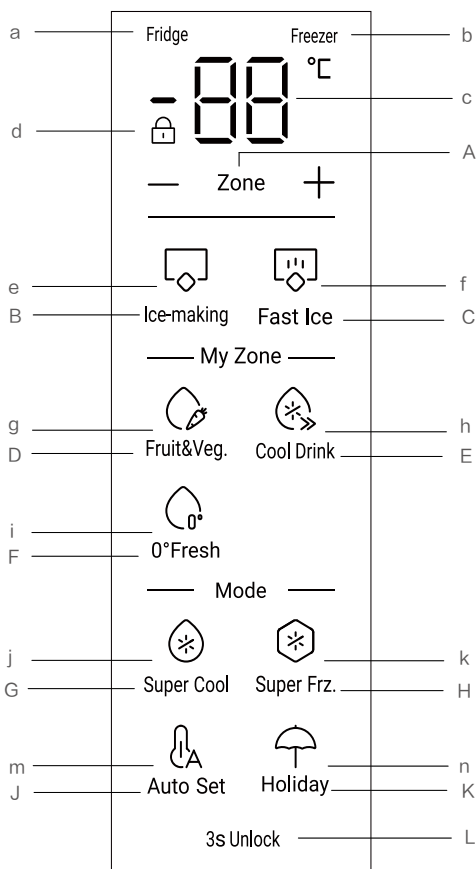

Buttons:

- A Fridge & Freezer temperature mode switchover
- B Ice-making function selector
- C Fast Ice function selector
- D Fruit & Veg. function selector
- E Cool Drink function selector
- F 0° Fresh function selector
- G Super Cool function selector
- H Super Frz. function selector
- J Auto Set function selector
- K Holiday function selector
- L Panel lock/unlock

Indicators:

- a Fridge indicator
- b Freezer indicator
- c Temperature fridge & freezer compartment
- d Panel lock
- e Ice-making function
- f Fast Ice function
- g Fruit & Veg. function
- h Cool Drink function
- i 0° Fresh function
- j Super Cool function
- k Super Frz. function
- m Auto Set function
- n Holiday function

Before first use

- ▶ Remove all packaging materials, keep them out of children`s reach and dispose them in an environmentally friendly manner.
- ▶ Clean the inside and outside of the appliance with water and a mild detergent before putting any food in it.
- ▶ After the appliance has been levelled and cleaned, wait for at least 2-5 hours before connecting it to the power supply. See Section INSTALLATION.
- ▶ Precool the compartments at high settings before loading with food. The function Super Frz. helps to cool down the compartments quickly.
- ▶ The refrigerator temperature and freezer temperature are automatically set to 5° C and -18° C respectively. These are the recommended settings. If desired, you can change these temperatures manually. Please see ADJUST THE TEMPERATURE.

Switch on /of the appliance

The appliance is in operation as soon as it is connected to the power supply.

When the refrigerator is first powered on, the indicator "c" (Temperature display) illuminates. The fridge temperature and freezer temperature are automatically set to 5° C and -18° C respectively. The indicator "g" (Fruit&Veg.) illuminates.

Maybe the panel lock is active.



NOTICE

When the appliance is switched on after disconnection from the main power supply, it may take up to 12 hours for the correct temperatures to be reached.

Empty the appliance before switching off. To switch off the appliance, pull the power cord out of the power socket.

Lock/unlock panel

Automatic lock: When the fridge door and freezer door are closed and there is no key operation within 30 seconds, the display screen will be automatically extinguished and locked.

Manual unlock: When the display screen is locked, press the button "L" (3s Unlock) and hold for 3 seconds, the buzzer rings once, the indicator "d" (Panel lock) goes off, and the display is unlocked.



Manual lock: When the display screen is unlocked, press the button "L" (3s Unlock) and hold for 3 seconds, the buzzer rings once, the indicator "d" (Panel lock) illuminates, and the display is locked.



Adjust the temperature

The indoor temperatures are influenced by the following factors:

Ambient temperature

Frequency of door opening

Amount of stored foods

Installation of the appliance

Adjust the temperature for fridge

When the display screen is unlocked, press the button "A" (Zone selector), select the "fridge", the indicator "a" (Fridge indicator) illuminates, and then here comes the temperature setting mode of the fridge.

Press the button "+" or "-". Every time you press the "+" or "-" buttons, the value of the refrigerated setting gear is increased by 1 or decreased by 1. The fridge temperature will display in the sequence of "9°C ->8°C->7°C ->6°C ->5°C ->4°C->3°C ->2°C ->1°C".

NOTICE

After setting the temperature, if there is no operation within 5 seconds, the system will be automatically determined and save the set temperature.

Adjust the temperature for freezer

When the display screen is unlocked, press the button "A" (Zone selector), select the "freezer", the indicator "b" (Freezer indicator) illuminates, and then here comes the temperature setting mode of the freezer.

Press the button "+" or "-". Every time you press the "+" or "-" buttons, the value of the refrigerated setting gear is increased by 1 or decreased by 1. The fridge temperature will display in the sequence of "-14°C ->-15°C->-16°C ->-17°C ->-18°C ->-19°C->-20°C ->-21°C ->-22°C->-23°C ->-24°C .

NOTICE

After setting the temperature, if there is no operation within 5 seconds, the system will be automatically determined and save the set temperature.

My Zone function

1.Fruit&Veg. function:

When the display screen is unlocked, press the button "D" (Fruit&Veg selector) to turn on the function.

This function is suitable to store fresh fruits and vegetables.



NOTICE

Cold-sensitive fruits like pineapple, avocado, bananas, grapefruits and vegetables such as potatoes, aubergines, beans, cucumbers, zucchini and tomatoes and cheese should not be stored in the My Zone drawer.

2. Cool Drink function:

When the display screen is unlocked, press the button "E" (Cool Drink selector) to turn on the function.

This function allows to store products such as water, coke and juice. The temperature in My Zone compartment is set to +2 C.



3. 0° Fresh function:

When the display screen is unlocked, press the button "F" (0° Fresh selector) to turn on the function.

This function sets the temperature in the My Zone drawer to 0 C. Suitable to store fresh food such as meat or fish. Most foods stay fresh at 0 C, but not frozen.

i NOTICE

Due to different water contents of meat. Some meat with more moisture will be frozen at temperatures lower than 0 C. So "immediately cut" meat should be stored in My Zone drawer, with temperatures min. 0 C.



i NOTICE: My Zone drawer

One of the three functions of the My Zone compartment must always be activated. And the three functions cannot be opened at the same time, only one can be illuminate. To reduce the refrigerator compartment temperature use the Cool Drink function. To increase it, use the Fruit&Veg. function.

Super Cool function

1. When the display screen is unlocked, press the button "G" (Super Cool selector), the buzzer rings once, the indicator "g" (Super Cool function) illuminates, and then the Super Cool function will be turned on.
2. When the indicator "g" (Super Cool function) illuminates, press the button "G" (Super Cool selector), the buzzer rings once, the indicator "g" (Super Cool function) goes off, and then the Super Cool function will be turned off.
3. After the Super Cool function is turned on, the refrigerator will automatically turn off the function when it has lasted for about 4 hours. If you want to exit manually, you can press the button "G" (Super Cool selector) to turn it off.

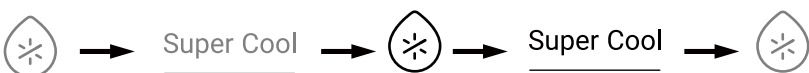

NOTICE

1. Under Super Cool state, the fridge temperature cannot be adjusted. If either button "+" or "-" is pressed to adjust the temperature of fridge, the indicator "g" (Super Cool function) will flash with a prompt sound to indicate that this operation cannot be carried out.
2. In the state of Super Cool function, the Auto Set function and Holiday function cannot be turned on at the same time due to different control modes. When you choose one function that conflicts with another function, the original function will automatically exit.

Super Frz function

1. When the display screen is unlocked, press the button "H" (Super Freeze selector), the buzzer rings once, the indicator "h" (Super Freeze function) illuminates, and then the Super Freeze function will be turned on.
2. When the indicator "h" (Super Freeze function) illuminates, press the button "H" (Super Freeze selector), the buzzer rings once, the indicator "h" (Super Freeze function) goes off, and then the Super Freeze function will be turned off.
3. After the Super Freeze function is turned on, the refrigerator will automatically turn off the function when it has lasted for about 50 hours. If you want to exit manually, you can press the button "H" (Super Freeze selector) to turn it off.



NOTICE

1. Under Super Freeze state, the freezer temperature cannot be adjusted. If either button "+" or "-" is pressed to adjust the temperature of freezer, the indicator "h" (Super Freeze function) will flash with a prompt sound to indicate that this operation cannot be carried out.
2. In the state of Super Freeze function, the Auto Set function cannot be turned on at the same time due to different control modes. When you choose one function that conflicts with another function, the original function will automatically exit.
3. Super Freeze function is designed to keep nutrition value of frozen food, it will be freeze food in the shortest time. If large quantities of frozen food are to be frozen at one time. Meanwhile, Super Freeze function should be set 24h in advance, to make the freezer low temperature and put food in. At this time, the freezing speed of the freezer is improved, food can be frozen quickly, the nutrition of food is effectively kept, and the storage becomes quite convenient.

Ice-making function

1. Under unlocked state, press the button "B" (Ice-making function selector), the buzzer rings once, the indicator "e" (Ice-making function) illuminates, and then the Ice-making function will be turned on.
2. When the indicator "e" (Ice-making function) illuminates, press the button "B" (Ice-making function selector), the buzzer rings once, the indicator "e" (Ice-making function) goes off, and then the Ice-making function will be turned off.



Fast Ice function

1. Under unlocked state press the button "C" (Fast Ice function selector), the buzzer rings once, the indicator "f" (Fast Ice function) illuminates, then the Fast Ice function will be turned on and the indicator "e" (Ice-making function) will also illuminate.
2. When the indicator "f" (Fast Ice function) illuminates, press the button "C" (Fast Ice function selector), the buzzer rings once, the indicator "f" (Fast Ice function) goes off, and then the Fast Ice function will be turned off.
3. After the Fast Ice function is turned on, the refrigerator will automatically turn off the function when it has lasted for about 8 hours. If you want to exit manually, you can press the button "C" (Fast Ice function selector) to turn it off.



NOTICE

1. If the Ice-making function is turned off, the Fast Ice will also be turned off.
2. If the ice storage box is full, ice making stops.
3. The ice machine usually does not start making ice until approximately 48 hours after the initial installation of the equipment.
4. If ice cubes are stored in the ice storage box for too long, they may stick together and not separate easily. In this case, the ice storage box should be emptied and new ice should be made.

Auto Set function

1. When the display screen is unlocked, press the button "J" (Auto Set function selector), the buzzer rings once, the indicator "m" (Auto Set function) illuminates, and then the Auto Set function will be turned on.
2. When the indicator "m" (Auto Set function) illuminates, press the button "J" (Auto Set function selector), the buzzer rings once, the indicator "m" (Auto Set function) goes off, and then the Auto Set function will be turned off.



i NOTICE

In Auto Set function, the fridge or freezer temperature cannot be adjusted. If either button "+" or "-" is pressed to adjust the temperature of fridge or freezer, the indicator "m" (Auto Set function) will flash with a prompt sound to indicate that this operation cannot be carried out. In Auto Set function, due to different control methods, if the Super Cool, Super Freeze or Holiday function is set, the indicator "m" (Auto Set function) will go off. In Auto Set function, the function of My Zone can be manually adjusted according to the needs.

Holiday function

Holiday function is designed for not using the fridge for a long time. When the Holiday function is turned on, the freezer is under normal control, and the temperature of fridge is automatically set to be 17°C. The actual temperature is not higher than 17°C, which prevents peculiar smell caused by overtemperature, and helps reduce energy consumption at the same time.

1. When the display screen is unlocked, press the button "K" (Holiday function selector), the buzzer rings once, the indicator "n" (Holiday function) illuminates, and then the Holiday function will be turned on.
2. When the indicator "n" (Holiday function) illuminates, press the button "K" (Holiday function selector), the buzzer rings once, the indicator "n" (Holiday function) goes off, and then the Holiday function will be turned off.



i NOTICE

1. Under Holiday function, the fridge temperature cannot be adjusted. If either button "+" or "-" is pressed to adjust the temperature of fridge, the indicator "n" (Holiday function) will flash with a prompt sound to indicate that this operation cannot be carried out.
2. Before using the Holiday function, please empty the fridge to prevent food goes bad in it. When the Holiday function is turned on, either Auto Set function or Super Cool function cannot be turned on at the same time.
3. In Holiday function, the setting of "Fruit&Veg, Cool Drink, 0°Fresh" icons in My zone will be switched off and the function of My zone cannot be adjusted. The fridge compartment My zone will display in the previous setting once exiting the Holiday function.

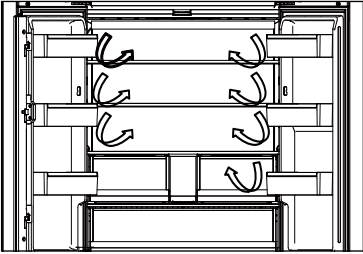

Multi-air-flow

1. The refrigerator is equipped with a multi-air-flow system, with which cool air flows are located on every shelf level. This helps to maintain a uniform temperature to ensure that your food is kept fresher for longer.

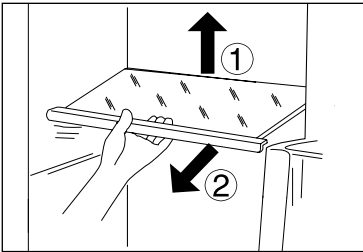

Adjustable shelves

1. The height of the shelves can be adjusted to fit your storage needs.
2. To relocate a shelf, remove it first by uplifting its hind edge ① and pulling it out ②.
3. To reinstall it, put it on the lugs on both sides and push it to the most rearward position until the rear of the shelf is fixed inside the slots in the sides.

My Zone drawer

In this compartment the humidity level is lower than fridge compartment. This drawer is suitable to store dry fruit and other dry food with low water content like butter, fats and oil or chocolate.

MYZONE |

Humidity zone drawer

In this compartment the humidity level is higher than fridge compartment. It is controlled automatically by the system and is suitable to store fruits, vegetables, salads etc.

HUMIDITYZONE |

Fresh Box

Storage zone for fruit and vegetables to keep them fresh and healthy.

FRESHBOX |



NOTICE:

Cold-sensitive fruits like pineapple, avocado, bananas, grapefruits and vegetables such as potatoes, aubergines, beans, cucumbers, zucchini and tomatoes and cheese should not be stored in the Fresh box.

i NOTICE

1. Do not remove the plastic cover inside the two zones.
2. They maintain the humidity.
3. Cold-sensitive fruits like pineapple, avocado, bananas,
4. grapefruits are not recommended to be stored in these two drawers.

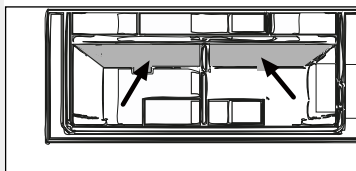

Removable door racks/bottle holder

1. The door racks can be removed for cleaning:
2. Place hands on each side of the rack, lift it upwards ① and pull it out ②.
3. In order to insert the door rack, the above steps are carried out in reverse order.

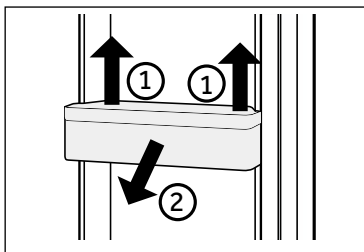

OPTIONAL: OK-temperature indicator

The OK-temperature indicator can be used to determine temperatures below +4°C. Gradually reduce the temperature if the sign does not indicate "OK".

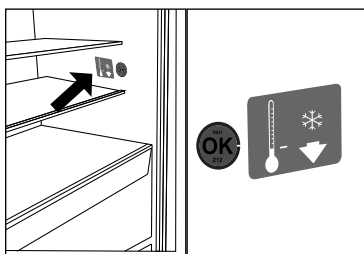

i NOTICE

When the appliance is switched on, it may take up to 12 hours for the correct temperatures to be reached.

Removable upper freezer drawer

1. Pull out to the upper freezer drawer to the maximum extent
2. Lift the drawer until it is separated from the support block, push it into the freezer and tilt it to take out.

In order to insert the drawer, the above steps are carried out in reverse order.

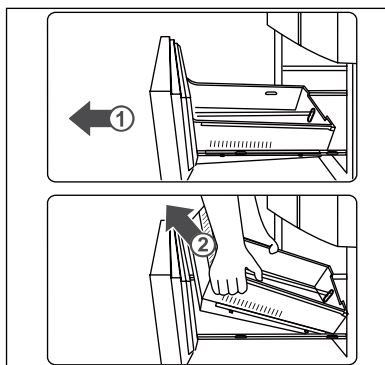

Removable lower freezer drawer

1. Pull out to the lower freezer drawer to the maximum extent
2. Pull out the freezing tray to stop position, lift and remove.
3. Lift the drawer until it is separated from the support block, push it into the freezer and tilt it to take out.

In order to insert the drawer, the above steps are carried out in reverse order.

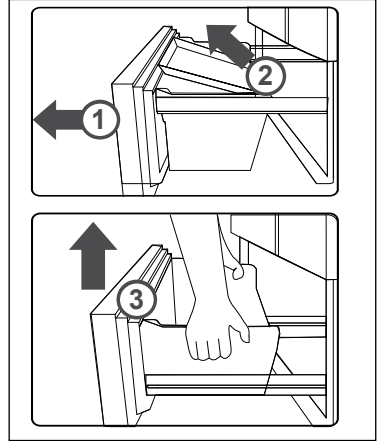

The Light

The LED interior light comes on when the door is opened. The performance of the lights is not affected by any of the appliances other settings.

Names of Ice Maker Parts

The automatic ice maker of the product is equipped with a unique water storage box. You can directly inject water into the water storage box and make ice safely and automatically. The automatic ice maker can be removed for cleaning and taken out when ice is not needed, leaving room for other frozen foods.

Ice Maker

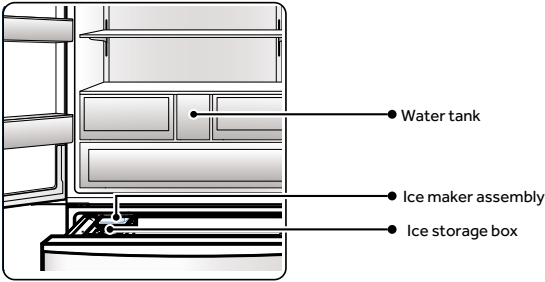

Water tank

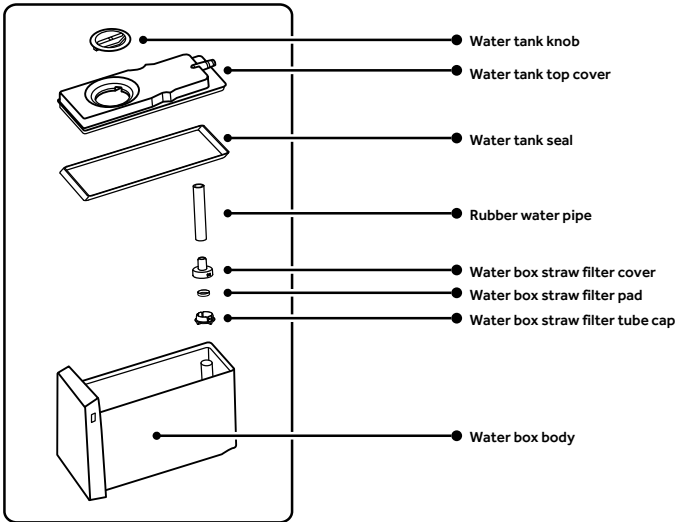

WATER | 

How to Use Ice Maker

NOTICE

When Ice-making is not needed in winter, the ice maker assembly and water storage box can be removed to leave space for food storage. When storing the ice maker assembly and the water storage box outside the refrigerator, be careful to avoid dust. When using it again, it needs to be cleaned and wiped.

Add water to water storage box

Step 1:

Remove the water storage box. Lift the front of the box slightly and pull it out.

Step 2:

Rotate the knob to open the water storage box and fill with water. Be careful not to exceed the MAX level. (Refer to the mark on the water storage box for the MAX level. If the water is overfilled, it will leak from all sides.)

Step 3:

Put back the water storage box. It must be inserted into the innermost, or it will not be able to supply water normally.

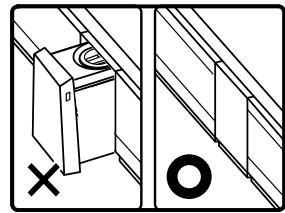
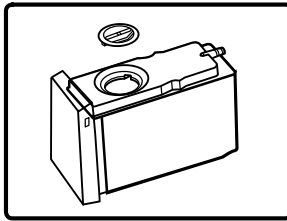
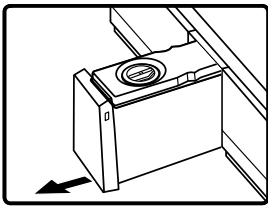

NOTICE

1. The temperature of the water filled in the water storage box must not exceed 60°C.
2. Only fill with drinking water; do not pour remaining mineral water, juice and tea into the water storage box.
3. When making ice with well water or dechlorinated water (alkaline ionized water, water from a water purifier), scale and mucus are more likely to form, so frequent cleaning and maintenance are required.
4. If you use undrunk mineral water to make ice, please clean the ice box and water storage box with neutral tableware detergent first, or scale and mucus will be produced, which will eventually lead to mold and odor.
5. When the temperature is low in winter, the water in the water storage box may freeze.
6. When there is no water in the water storage box, the water pump and the ice maker may also have working sound. This is a normal phenomenon.

Take ice cubes

After making ice, use an ice shovel to take ice cubes.

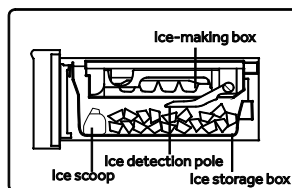

NOTICE

If you have just started using it or it has been more than a week since the last use, the newly made ice cubes may be smelly or dusty, so the first made ice (about 8 ice cubes) recommend thrown away.

- If you have cleaned the water supply channel of the ice maker, the ice cubes made for the first time can also be used immediately.

Ice cube storage

The ice storage capacity of the ice box can be automatically confirmed by the ice detector. (In order to correctly determine the ice storage capacity, do not place the ice cubes flatly) After the storage reaches a certain amount, stop Ice-making. Please confirm the amount of ice stored in the ice box. If there is too much ice, it will not be able to make ice, or it may affect the normal opening and closing of the door.

Cleaning and Maintenance of Ice Make

Cleaning of water storage box and its parts

Step 1:

Remove the top cover of the water storage box upwards.

Step 2:

Remove the water storage box straw, straw filter cover, straw filter pad and filter pad cap.

Step 3:

Remove the water storage box seal.

Step 4:

Clean the water storage box and its parts with a soft sponge. To remove stubborn stains, use diluted dishwashing detergent and rinse with water after removal.

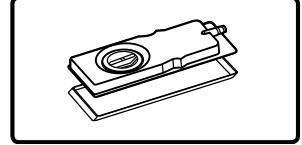
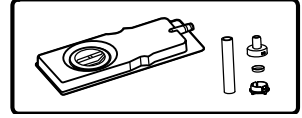
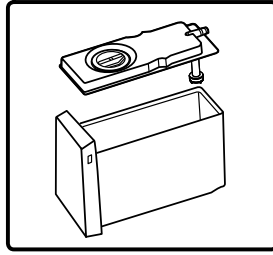
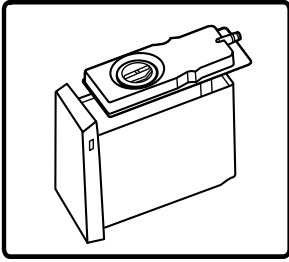

NOTICE

The installation sequence is the reverse of the removal sequence.

Do not add water beyond the MAX level. (If the water exceeds the MAX level, water will leak from all sides.)

Cleaning Ice Box

Step 1:

Turn off the Ice-making function and open the upper freezer door.

Step 2:

Rotate the ice box fixing knob to the left all the way, hold the handle on the front of the ice box outwards, and slowly

Step 3:

Turn the ice maker over, pull the white ice maker knob out, and then remove the ice maker.

Step 4:

Wash the ice box with water; do not use brushes or decontamination powders that may scratch the surface.

Step 5:

Install the ice box in the reverse order of removal. Push the ice maker into the drawer and push it to the bottom until you hear a "click", which indicates it is fully inserted. Turn the retaining knob back to the right to lock.

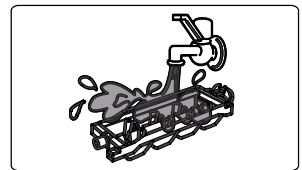
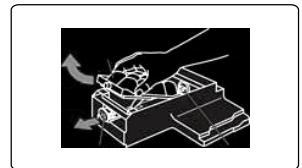
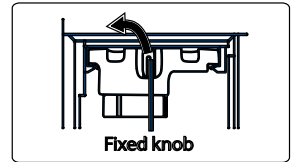



NOTICE

After freezing anything other than water, the ice maker should be cleaned in time before putting it back into the automatic ice maker.

- When cleaning the water storage box, inner water storage box and the lid, use a soft sponge to wash it; do not use brush or decontamination powder. To remove stubborn stains, use diluted dishwashing detergent, but be sure to rinse with water. Do not use hard bristle brushes, wire brushes, abrasives (such as toothpaste, detergent powder, etc.), organic solvents (such as gasoline, thinner, acetone, alcohol, etc.), hot water, acid or alkali that can cause plastic cracking.
- The ice box assembly is not washable. If it gets wet, wipe it with a dry cloth. Otherwise, the ice-making function will be damaged if water gets into the appliance. Do not add water to the ice box when installing the ice maker as the water is supplied automatically.



WARNING

Only fill potable water into the ice maker.

Ice Maker Q&A

Q1: Do not make ice?

Phenomenon	Do not make ice.
Reason	<ul style="list-style-type: none"> a. Water is not added to the water storage box. b. The water storage box is not inserted in place. c. The Ice-making assembly is not installed properly. d. The "Ice-Making" function is not turned on.
Solution	<ul style="list-style-type: none"> a. Add water to the water storage box. b. Insert the water storage box correctly in place. c. Push the ice maker assembly all the way in until the securing knob can be locked. d. Turn on the "Ice-making" function.

Q2: The amount of ice is small, the ice cubes are small or melted?

Phenomenon	The produced ice cubes are few, small and partially melting.
Reason	<ul style="list-style-type: none"> a. The refrigerator door is opened and closed frequently or isn't closed tightly. b. The ice storage box is uneven or mixed with other things
Solution	<ul style="list-style-type: none"> a. Close the refrigerator door tightly, and try to open and close it as less frequently as possible. b. Use an ice shovel to flatten the ice cubes and remove the mixed foreign matter.

Q3: The produced ice cubes are cloudy

Phenomenon	The ice cubes produced have white suspensions.
Reason	Ice is made with water that contains minerals.
Solution	This is normal and there is no need to worry.

Q4: The ice cubes have an odor?

Phenomenon	The ice produced by the ice maker has a peculiar smell.
Reason	<ul style="list-style-type: none"> a. The water in the water storage box has not been replaced for a long time. b. Odorous water or beverages are poured into the water storage box. c. The ice cubes have been made and kept in the ice box for too long.
Solution	<ul style="list-style-type: none"> a. Change the water. b. Refer to "Cleaning and Maintenance of Ice Maker" for cleaning. c. Ice cubes should not be stored for a long time, or it will cause odor with other foods.

Q5: The ice cubes are in strange shapes?

Phenomenon	<ul style="list-style-type: none"> a. Ice cubes agglomerate or differ in size from each other. b. Ice cubes are rounded. c. Ice cubes have protrusions.
Reason	<ul style="list-style-type: none"> a. The refrigerator is slanted. b. The ice cubes have been placed for too long. c. There are concave and convex water supply channels on the ice box.
Solution	<ul style="list-style-type: none"> a. The feet can be adjusted properly to ensure the refrigerator is placed smoothly. b. Use ice cubes as soon as possible, or remake. c. This is normal and there is no need to worry.



Energy saving tips

- ▶ Make sure the appliance is properly ventilated (see INSTALLATION).
- ▶ Do not install the appliance in direct sunlight or in the near of heat sources (e.g. stoves, heaters).
- ▶ Avoid unnecessarily low temperature in the appliance. The energy consumption increases the lower the temperature in the appliance is set.
- ▶ Functions like POWER- FREEZE consume more energy.
- ▶ Allow warm food to cool down before placing it in the appliance.
- ▶ Open the appliance door as little and as briefly as possible.
- ▶ Do not overfill the appliance to avoid obstructing the air flow.
- ▶ Avoid air within the food packaging.
- ▶ Keep door seals clean so that the door always closes correctly.
- ▶ Defreeze frozen food in the fridge storage compartment.
- ▶ The most energy-saving configuration requires the appliance keep drawers, food box and shelves on factory-fresh condition, and food should be placed as far as possible without blocking the air outlet of the duct.



WARNING!

Disconnect the appliance from the power supply before cleaning.

Cleaning

Clean the appliance when only little or no food is stored.

The appliance should be cleaned every four weeks for good maintenance and to prevent bad stored food odors.



WARNING!

- ▶ Do not clean the appliance with hard brushes, wire brushes, detergent powder, petrol, amyl acetate, acetone and similar organic solutions, acid or alkaline solutions. Please clean with special refrigerator detergent to avoid damage.
- ▶ Do not spray or flush the appliance during cleaning.
- ▶ Do not use water spray or steam to clean the appliance.
- ▶ Do not clean the cold glass shelves with hot water. Sudden temperature change may cause the glass to break.
- ▶ Do not touch the inside surface of the freezer storage compartment, especially with wet hands, as your hands may freeze onto the surface.
- ▶ In case of heating check the condition of frozen goods.

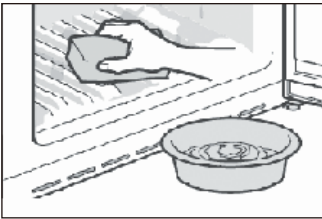

- ▶ Always keep the door gasket clean.
- ▶ Clean the inside and housing of the appliance with a sponge dampened in warm water and neutral detergent.
 1. Please scrub the interior and exterior of the refrigerator, including door sealing, door rack, glass shelves, boxes and so on, with a soft towel or sponge dipped in warm water (you may add neutral detergent into the warm water).
 2. If there is liquid spilled, remove all the contaminated parts, directly rinse with the flow water, dry and place it back into the fridge.
 3. If there is spilled cream (such as the cream, melting ice cream), please remove all the contaminated parts, put into the warm water with about 40 °C for some time, then rinse with the flow water, dry and place it back into the fridge.
 4. In case some small part or component gets stuck inside of the fridge (between shelves or drawers), use small soft brush to release it. If you could not reach the part, please contact Haier service
- ▶ Rinse and dry with soft cloth.
- ▶ Do not clean any of the parts of the appliance in a dishwasher.
- ▶ Allow at least 7 minutes before restarting the appliance as frequent starting may damage the compressor.

Defrosting

The defrosting of the refrigerator and the freezer compartment are done automatically; no manual operation is needed.

Replacing the LED-lamps



WARNING!

Do not replace the LED lamp yourself, it must only be replaced by either the manufacturer or the authorised service agent.

The lamps adopts LED as its light source, featuring low energy consumption and long service life. If there is any abnormality, please contact the customer service. See CUSTOMER SERVICE.



Replaceable (LED only) light source by a professional.

This product contains a light source of energy efficiency class G.

Compartment	Voltage	Energy efficiency class	Model
Fridge back lamp	12V	G	HFR79F19EFGK
Freezer	12V	G	
Fresh Box	12V	G	
Handle lamp	12V	G	

Non-use for a longer period

If the appliance is not used for an extended period of time, and you will not use the Holiday-function for the refrigerator:

- ▶ Take out the food.
- ▶ Unplug the power cord.
- ▶ Clean the appliance as described above.
- ▶ Keep the doors open to prevent the creation of bad odours inside.



NOTICE

Turn the appliance off only if strictly necessary.

Moving the appliance

1. Remove all food and unplug the appliance.
2. Secure shelves and other moveable parts in the fridge and the freezer with adhesive tape.
3. Do not tilt the refrigerator more than 45° to avoid damaging the refrigerating system.



WARNING!

- ▶ Do not lift the appliance by its handles.
- ▶ Never place the appliance horizontally on the ground.

Many occurring problems could be solved by yourself without specific expertise. In case of a problem please check all shown possibilities and follow below instructions before you contact an after sales service. See CUSTOMER SERVICE.



WARNING!

- ▶ Before maintenance, deactivate the appliance and disconnect the mains plug from the mains socket.
- ▶ Electrical equipment should be serviced only by qualified electrical experts, because improper repairs can cause considerable consequential damages.
- ▶ A damaged supply should only be replaced by the manufacturer, its service agent or similarly qualified persons in order to avoid a hazard.

Problem	Possible Cause	Possible Solution
The compressor does not work.	<ul style="list-style-type: none"> • Mains plug is not connected in the mains socket. • The appliance is in the defrosting cycle 	<ul style="list-style-type: none"> • Connect the mains plug. • This is normal for an automatic defrosting
The appliance runs frequently or runs for a too long period of time.	<ul style="list-style-type: none"> • The indoor or outdoor temperature is too high. • The appliance has been off power for a period of time. • A door of the appliance is not tightly closed. • The door has been opened too frequently or for too long. • The temperature setting for the freezer compartment is too low. • The door gasket is dirty, worn, cracked or mismatched. • The required air circulation is not guaranteed. 	<ul style="list-style-type: none"> • In this case, it is normal for the appliance to run longer. • Normally, it takes 8 to 12 hours for the appliance to cool down completely. • Close the door/drawer and ensure the appliance is located on a level ground and there is no food or container jarring the door. • Do not open the door/drawer too frequently. • Set the temperature higher until a satisfactory refrigerator temperature is obtained. It takes 24 hours for the refrigerator temperature to become stable. • Clean the door/drawer gasket or replace them by the customer service. • Ensure adequate ventilation.
The inside of the refrigerator is dirty and/or smells.	<ul style="list-style-type: none"> • The inside of the refrigerator needs cleaning. • Food of strong odour is stored in the refrigerator. 	<ul style="list-style-type: none"> • Clean the inside of the refrigerator. • Wrap the food thoroughly..

Problem	Possible Cause	Possible Solution
It is not cold enough inside the appliance.	<ul style="list-style-type: none"> • The temperature is set too high. • Too warm goods has been stored. • Too much food has been stored at one time. • The goods are too close to each other. • A door/drawer of the appliance is not tightly closed. • The door/drawer has been opened too frequently or for too long. 	<ul style="list-style-type: none"> • Reset the temperature. • Always cool down goods before storing them. • Always store small quantities of food. • Leave a gap between several foods allowing air flowing. • Close the door/drawer. • Do not open the door/drawer too frequently.
It is too cold inside the appliance.	<ul style="list-style-type: none"> • The temperature is set too low. • The Super Frz/Super Cool-function is activated or is running too long. 	<ul style="list-style-type: none"> • Reset the temperature. • Switch off the Super Frz/Super Cool function
Moisture formation on the inside of the refrigerator compartment.	<ul style="list-style-type: none"> • The climate is too warm and toodamp. • A door/drawer of the appliance is not tightly closed. • The door/drawer has been opened too frequently or for too long. • Food containers or liquids are left open. 	<ul style="list-style-type: none"> • Increase the temperature. • Close the door/drawer. • Do not open the door/drawer too frequently. • Let hot foods cool to room temperature and cover foods and liquids.
Moisture accumulates on the refrigerators outside surface or between the doors/door and drawer.	<ul style="list-style-type: none"> • The climate is too warm and too damp. • The door is not closed tightly. The cold air in the appliance and the warm air outside it condensates. 	<ul style="list-style-type: none"> • This is normal in damp climate and will change when the humidity decreases. • Ensure that he door/drawer is tightly shut.

Problem	Possible Cause	Possible Solution
Strong ice and frost in the freezer compartment.	<ul style="list-style-type: none"> • The goods were not adequately packaged . • A door/drawer of the appliance is not tightly closed. • The door/drawer has been opened too frequently or for too long. • The door/drawer gasket is dirty, worn, cracked or mismatched. • Something on the inside prevents the door/drawer to close properly. 	<ul style="list-style-type: none"> • Always pack the goods well. • Close the door/drawer. • Do not open the door/drawer too frequently. • Clean the door/drawer gasket or replace them by new ones. • Reposition the shelves, door racks, or internal containers to allow the door/drawer to close.
The sides of the cabinet and door strip get warm.	<ul style="list-style-type: none"> • - 	<ul style="list-style-type: none"> • This is normal.
The appliance makes abnormal sounds. A slight sound is to be heard similar to that of flowing water.	<ul style="list-style-type: none"> • The appliance is not located on level ground. • The appliance touches some object around it. • - 	<ul style="list-style-type: none"> • Adjust the feet to level the appliance. • Remove objects around the appliance. • This is normal.
You will hear an alarm beep.	<ul style="list-style-type: none"> • The fridge storage compartment door is open. 	<ul style="list-style-type: none"> • Close the door.
You will hear a faint hum.	<ul style="list-style-type: none"> • The anti-condensation system is working 	<ul style="list-style-type: none"> • This prevents condensation and is normal
The interior lighting or cooling system does not work.	<ul style="list-style-type: none"> • Mains plug is not connected in the mains socket. • The power supply is not intact. • The LED-lamp is out of order. 	<ul style="list-style-type: none"> • Connect the mains plug. • Check the electrical supply to the room. Call the local electricity company! • Please call the service for changing the lamp.
Display light up circularly, but do not feel cool.	<ul style="list-style-type: none"> • It is in the demo mode. 	<ul style="list-style-type: none"> • When the display screen is unlocked, press "Zone" and click "Holiday" 5 times (within 5 seconds) to exit this mode.

To contact the technical assistance, visit our website: <https://corporate.haier-europe.com/en/>

Under the section "website", choose the brand of your product and your country. You will be redirected to the specific website where you can find the telephone number and form to contact the technical assistance.

Power interruption

In the event of a power cut, food should remain safely cold for about 5 hours. Follow these tips during a prolonged power interruption, especially in summer:

- ▶ Open the door/drawer as few times as possible.
- ▶ Do not put additional food into the appliance during a power interruption.
- ▶ If prior notice of a power interruption is given and the interruption duration is longer than 5 hours, make some ice and put it in a container in the top of the refrigerator compartment.
- ▶ An inspection of the goods is required immediately after the interruption.
- ▶ As temperature in the refrigerator will rise during a power interruption or other failure, the storage period and edible quality of food will be reduced. Any food that defrosts should be either consumed, or cooked and refrozen (where suitable) soon afterwards in order to prevent health risks.

Memory function during power interruption

After restoration of power the appliance continues with the settings that were set before the power failure.

Unpacking



WARNING!

- ▶ The appliance is heavy. Always handle with at least two persons.
 - ▶ Keep all packaging materials out of children's reach and dispose them in an environmentally friendly manner.
-
- ▶ Take the appliance out of the packaging.
 - ▶ Remove all packaging materials.

Environmental conditions

The room temperature should always be between 10° C and 43° C, since it can influence the temperature inside the appliance and its energy consumption. Do not install the appliance near other heat-emitting appliances (ovens, refrigerators) without isolation.

Space recommendation

Recommended space (mm) when door is opened:

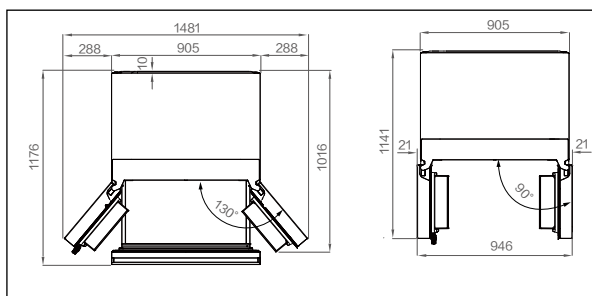

Ventilation cross-section

To achieve sufficient ventilation of the appliance for safety reasons we recommend observing the space recommendation guidelines.

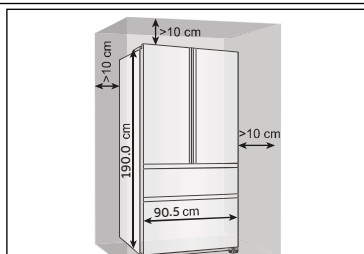

Positioning the appliance

The appliance should be placed on a flat and solid surface.

1. Tilt the refrigerator slightly backwards.
2. Set the feet to the desired level.

Make sure the distance to the wall on the hinge side is

at least 10 cm for the door to open properly.

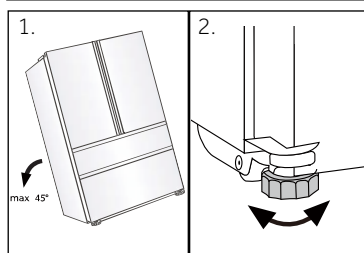



Notice:

For a free standing appliance: this refrigerating appliance is not intended to be used as a built-in appliance

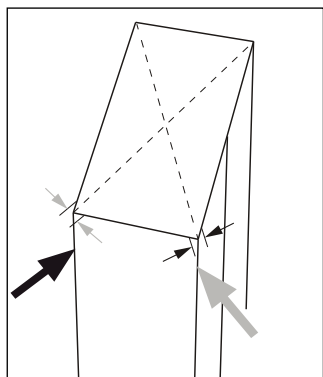

3. The stability can be checked by alternately bump-ing on the diagonals. The slightly swaying should be the same in both directions. Otherwise the frame can warp; possible leaking door seals are the result. A low tendency to the rear facilitates the closing of the doors.

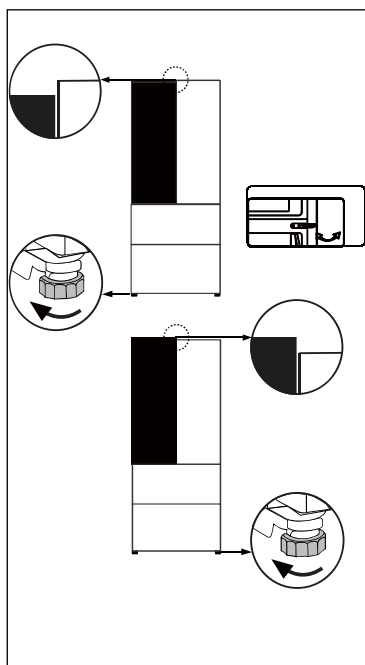

Fine tuning of the doors

If the doors are not in one level, this mismatch can be remedied by following:

Using adjustable foot/adjustable hinge

Rotate the adjustable foot or adjustable hinge according to the direction of arrow to turn up or down the foot. Adjustable hinges can be fine tuned with a 6mm Allen wrench.

Contact after-sale service if needed.

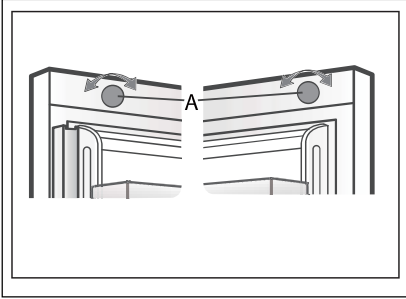

Using adjustment button

Rotate the adjustment button on top of the door.



Notice:

In the future use of refrigerator, doors uneven phenomenon may occur to the weight of stored food. Then please adjust according to the above methods.

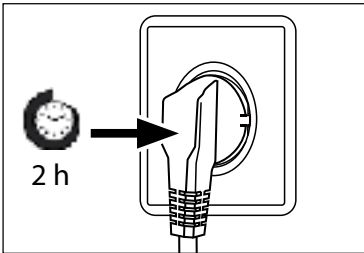

Waiting time

To the maintenance-free lubrication oil is located in the capsule of the compressor. This oil can get through the closed pipe system during slanting transport. Before connecting the appliance to the power supply you have to wait at least 2 hours so that the oil runs back into the capsule.

Electrical connection

Before each connection check if:

- ▶ power supply, socket and fusing are appropriate to the rating plate.
- ▶ the power socket is earthed and no multi-plug or extension.
- ▶ the power plug and socket are strictly according.

Connect the plug to a properly installed household socket.



WARNING!

To avoid risks a damaged power cord must be replaced by the customer service (see warranty card).

Product fiche according to regulation EU No. 2019/2016

Brand	Haier
Model name / identifier	HFR79F19EFGK
Category of the model	Refrigerator-freezer
Energy efficiency class	E
Annual energy consumption(kWh/year)(1)	365
Total volume(L)	703
Volume refrigerator(L)	449
Volume freezer(L)	254
Star rating	
Frost-free system	Yes
Freezing capacity(kg/24h)	13
Climate rating(2)	SN-N-ST-T
Noise emission class and airborne acoustical noise emissions(db(A) re 1pW)	C(37)
Temperature rise time (h)	12
Ice making capacity	1.0 kg/24h
Type of appliance	freestanding

Explanations:

- Yes, featured

- (1) Based on the results of the standards conformance test over 24 hours. The actual consumption depends on the use and the location of the appliance.
- (2) Climate rating SN: This appliance is intended for use in an ambient temperature of between + 10°C and +32°C

Climate rating N: This appliance is intended for use in an ambient temperature of between + 16°C and +32°C

Climate rating ST: This appliance is intended for use in an ambient temperature of between + 16°C and +38°C

Climate rating T: This appliance is intended for use in an ambient temperature of between + 16°C and +43°C

Additional technical data

Voltage / Frequency	220-240V ~/ 50Hz
Input current (A)	2
Main fuse (A)	15
Coolant	R600a
Dimensions (H/W/D in mm)	1900 / 905 / 748

We recommend our Haier Customer Service and the use of original spare parts. If you have a problem with your appliance, please first check section TROUBLE-SHOOTING.

If you cannot find a solution there, please contact

- ▶ your local dealer or
- ▶ our European Call Service-Center (see listed phone numbers below) or
- ▶ the Service & Support area at www.haier.com where you can activate the service claim and also find FAQs.

To contact our Service, ensure that you have the following data available. The information can be found on the rating plate.

Model _____

Serial No. _____

Also check the Warranty Card supplied with the product in case of warranty.

European Call Service-Center		
Country*	Phone number	Costs
Haier Italy (IT)	199 100 912	
Haier Spain (ES)	902 509 123	
Haier Germany (DE)	0180 5 39 39 99	<ul style="list-style-type: none"> • 14 Ct/Min Landline • max 42 Ct/Min Mobile
Haier Austria (AT)	0820 001 205	<ul style="list-style-type: none"> • 14,53 Ct/Min Landline • max 20 Ct/Min all others
Haier United Kingdom (UK)	0333 003 8122	
Haier France (FR)	0980 406 409	

* For other countries please refer to www.haier.com

Haier Europe Trading S.r.l

Branch UK

Westgate House, Westgate, Ealing

London, W5 1YY

*Duration of the guarantee of the refrigerating appliance:

Minimum guarantee is: 2 years for EU Countries, 3 years for Turkey, 1 year for UK, 1 year for Russia, 3 years for Sweden, 2 years for Serbia, 5 years for Norway, 1 year for Morocco, 6 months for Algeria, Tunisia no legal warranty required.

*The period of spare parts for the repair of the appliance:

Thermostats, temperature sensors, printed circuit boards and light sources are available for a minimum period of seven years after placing the last unit of the model on the market.

Door handles, door hinges, trays and baskets for a minimum period of seven years and door gaskets for a minimum period of 10 year, after placing the last unit of the model on the market.

*For further information about the product, please consult <https://eprel.ec.europa.eu/> or scan the QR on the energy label supplied with the appliance.

<u>45 Информация за безопасност</u>	Преди първоначална употреба	46
	Монтиране	46
	Ежедневна употреба	47
<u>50 Предвидена употреба</u>		
<u>51 Описание на продукта</u>		
<u>52 Панел за управление</u>		
<u>53 Употреба</u>	Включване/Изключване на уреда	53
	Регулиране на температурата на хладилника	54
	Регулиране на температурата на фризера	54
	Функция „My Zone“	54
	Функция „Super Cool“	55
	Функция „Super Frz“	56
	Функция за правене на лед	57
	Функция „Fast Ice“	57
<u>59 Оборудване</u>	Функция за Auto Set	57
<u>68 Съвети за пестене на енергия</u>	Функция „Holiday“	58
<u>69 Грижа и почистване</u>		
<u>71 Отстраняване на неизправности</u>		
<u>75 Монтиране</u>		
<u>78 Технически данни</u>		
<u>80 Обслужване на клиенти</u>		

Благодарим Ви, че закупихте продукт на Haier.

Моля, прочетете внимателно тези инструкции, преди да използвате този уред. Инструкциите съдържат важна информация, която ще Ви помогне да използвате уреда по възможно най-пълноценен начин и да се уверите, че той ще бъде инсталиран, използван, и поддържан правилно и безопасно.

Съхранявайте това ръководство на удобно място, за да можете по всяко време да направите справка относно безопасното и правилно използване на уреда.

Ако продадете, подарите или оставите уреда в старото си жилище, когато се преместите, моля, предайте и това ръководство на новия собственик, за да може той да се запознае с уреда и с предупрежденията за безопасност.

Принадлежности

Проверете дали принадлежностите и книжните материали са в съответствие с този списък:



Енергиен етикет



Гаранционна карта

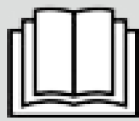

Ръководство за
потребителя;
Стикер „OK“



Ръководство за
бърза справка



ПРЕДУПРЕЖДЕНИЕ – Важна информация за безопасност



ЗАБЕЛЕЖКА – Обща информация и съвети



Информация за околната среда



Обезвреждане

Помогнете за опазването на околната среда и човешкото здраве. Поставете опаковъчните материали в подходящите контейнери, за да бъдат рециклирани. Помогнете за рециклирането на отпадъци от електрически и електронни уреди. Уреди, обозначени с този символ, не бива да бъдат изхвърляни заедно с битовите отпадъци. Върнете продукта в местното съоръжение за рециклиране или се свържете с общинската служба.



ПРЕДУПРЕЖДЕНИЕ!

Опасност от нараняване или задушаване!

Хладилните агенти и газовете трябва да се обезвреждат по професионален начин. Уверете, че тръбите на охладителната верига не са повредени, преди да ги изхвърлите по подходящ начин. Изключете уреда от захранването. Отрежете захранващия кабел и го изхвърлете. Отстранете тавите и чекмеджетата, както и уплътненията на вратата и механизма за затваряне ѝ, за да предотвратите затварянето на деца и домашни любимци в уреда.

Преди да включите уреда за първи път, прочетете следните съвети за безопасност!



ПРЕДУПРЕЖДЕНИЕ!

Преди първоначална употреба

- ▶ Уверете се, че няма транспортни повреди.
- ▶ Отстранете всички опаковъчни материали и ги оставете на място, недостъпно за деца.
- ▶ Изчакайте поне два часа, преди да монтирате уреда, за да сте сигурни, че охлаждащата верига е напълно ефективна.
- ▶ За преместването на уреда са нужни поне двама души, защото е тежък.

Монтиране

- ▶ Уредът трябва да бъде поставен на място с добра вентилация. Осигурете пространство от най-малко 10 см над уреда и около уреда.
- ▶ Никога не поставяйте уреда на влажно място или на място, където има опасност да бъде напръскан с вода. Петна и пръски вода трябва да се почистват и подсушават с чиста мека кърпа.
- ▶ Не поставяйте уреда на пряка слънчева светлина или в близост до източници на топлина (напр. печки, нагреватели).
- ▶ Монтирайте и подравнете уреда на място, подходящо за неговия размер и употреба.
- ▶ Поддържайте вентилационните отвори на уреда или на вградената конструкция свободни от препятствия.
- ▶ Уверете се, че електрическата информация на табелката с данни съответства на захранването. Ако не съответства, обърнете се към електротехник.
- ▶ Уредът работи при захранване 220 – 240 VAC/50 Hz. Необичайни колебания в електрическото напрежение могат да доведат до неуспешно стартиране на уреда, да повредят системата за управление на температурата или компресора или да причинят необичаен шум при работа. В такъв случай трябва да се монтира автоматичен регулатор.
- ▶ Не използвайте разклонители и удължители.
- ▶ Не разполагайте преносими разклонители или преносими източници на захранване в задната част на уреда.
- ▶ Уверете се, че захранващият кабел не е заклепен под хладилника. Не стъпвайте върху захранващия кабел.



ПРЕДУПРЕЖДЕНИЕ!

- ▶ Използвайте отделен заземен контакт за захранването, който е леснодостъпен. Уредът трябва да бъде заземен.
Само за Обединеното кралство: Захранващият кабел на уреда е снабден с троен (заземяващ) щепсел, който отговаря на стандартен троен (заземен) контакт. Никога не отрязвайте или демонтирайте третия щифт (заземяване). След монтирането на уреда до щепсела трябва да има достъп.
- ▶ Не причинявайте повреди на охладителната верига.

Ежедневна употреба

- ▶ Този уред може да се използва от деца над 8-годишна възраст и от лица с намалени физически, сетивни или умствени способности или липса на опит и познания, ако се наблюдават или са инструктирани за използването на уреда по безопасен начин и разбират свързаните с това опасности.
- ▶ Деца на възраст от 3 до 8 години могат да товарят и разтоварват, но не могат да почистват или монтират хладилни уреди.
- ▶ Деца под 3-годишна възраст трябва да се пазят далеч от уреда, с изключение на случаите, когато са под постоянен надзор.
- ▶ Децата не бива да използват уреда за игра.
- ▶ Ако в близост до уреда изтича охладителен газ или друг запалим газ, изключете вентила на изтичащия газ, отворете вратите и прозорците и не включвайте и не изключвайте захранващите кабели на хладилника или на друг уред.
- ▶ Обърнете внимание, че уредът е настроен за работа в определен диапазон на температурата на околната среда между 10 и 43°C. Уредът може да не работи правилно, ако е оставен за дълъг период при температура над или под посочения диапазон.
- ▶ Не поставяйте нестабилни предмети (тежки предмети, съдове, пълни с вода) върху хладилника, за да избегнете нараняване, причинено от падане или токов удар при контакт с вода.
- ▶ Не дърпайте рафтовете на вратата. Вратата може да бъде издърпана под наклон, поставката за бутилка може да бъде изтеглена или уредът може да се събори.
- ▶ Отваряйте и затваряйте вратите само посредством дръжките. Пролуката между вратите и между вратите и шкафа е много тясна. Не поставяйте ръцете си в тези зони, за да избегнете прищипване на пръстите. Отваряйте или затваряйте вратите на хладилника само когато в обсега на движението на вратата няма деца.



ПРЕДУПРЕЖДЕНИЕ!

- ▶ Не съхранявайте и не използвайте запалими, експлозивни или корозивни материали в уреда или в близост до него.
- ▶ Не съхранявайте лекарства, бактерии или химически агенти в уреда. Това е домакински уред. Не се препоръчва да съхранявате материали, които изискват строги температури.
- ▶ Никога във фризера не съхранявайте течности в бутилки или консерви (освен високоалкохолни спиртни напитки), особено газирани напитки, тъй като те ще се спукат по време на замразяването.
- ▶ Проверете състоянието на храната, ако във фризера е настъпило затопляне.
- ▶ Не задавайте излишно ниска температура в хладилното отделение. При високи настройки могат да възникнат минусови температури. Внимание: Бутилките могат да се пръснат
- ▶ Не докосвайте замразени продукти с мокри ръце (носете ръкавици). В никакъв случай не яжте ледени близалки веднага след изваждането им от фризерното отделение. Съществува риск от измръзване или образуване на мехури. ПЪРВА помощ: незабавно поставете под течаща студена вода. Не дърпайте!
- ▶ Не докосвайте вътрешната повърхност на отделениято за съхранение на фризера, когато уредът работи, особено с мокри ръце, тъй като ръцете ви могат да замръзнат върху повърхността.
- ▶ Изключете уреда от електрическата мрежа в случай на прекъсване на захранването или преди почистване. Изчакайте поне 7 минути, преди да включите отново уреда, тъй като честото стартиране може да повреди компресора.
- ▶ Не използвайте електрически уреди в отделенията за съхранение на храна на уреда, освен ако не са от вид, препоръчан от производителя. Поддръжка/ почистване
- ▶ Ако почистване и поддръжка се извършва от деца, уверете се, че те са под надзор.
- ▶ Изключете уреда от електрическото захранване, преди да предприемете каквато и да е рутинна поддръжка. Изчакайте поне 7 минути, преди да включите отново уреда, тъй като честото стартиране може да повреди компресора.



ПРЕДУПРЕЖДЕНИЕ!

- ▶ При изключване на уреда хващайте щепсела, а не кабела.
- ▶ Не почиствайте уреда с твърди четки, телени четки, прахообразни препарати, бензин, амилацетат, ацетон и подобни органични разтвори, киселинни или алкални разтвори. Моля, почиствайте със специален препарат за хладилник, за да избегнете повреди.
- ▶ Не стържете скреж и лед с остри предмети. Не използвайте спрейове, електрически нагреватели като сешоари, парочистачки или други източници на топлина, за да се избегне повреда на пластмасовите части.
- ▶ Не използвайте механични устройства или други средства за ускоряване процеса на размразяване, различни от препоръчаните от производителя.
- ▶ Ако захранващият кабел се повреди, той трябва да бъде заменен от производителя, негов обслужващ представител или лице с подобна квалификация, за да се избегне потенциална опасност.
- ▶ Не се опитвайте сами да ремонтирате, разглобявате или модифицирате уреда. При необходимост от ремонт се свържете с нашия отдел за обслужване на клиенти.
- ▶ Отстранявайте прахта по гърба на уреда поне веднъж годишно, за да се избегне пожар, както и повишен разход на енергия.
- ▶ Не пръскайте и не плискайте уреда по време на почистване.
- ▶ Не използвайте водна струя или пара за почистване на уреда.
- ▶ Не почиствайте студените стъклени рафтове с гореща вода. Рязката промяна в температурата може да причини напукване на стъклото.

Информация за хладилния газ



ПРЕДУПРЕЖДЕНИЕ!

Уредът съдържа запалимия хладилен агент ИЗОБУТАН (R600a). Уверете се, че охладителната верига не е била повредена по време на транспортирането или монтажа. Течът на хладилен агент може да причини нараняване на очите или възпламеняване. При възникване на повреда се пазете от открити източниците на огън, проветрете добре помещението, не включвайте и не изключвайте захранващите кабели на уреда или на друг уред. Информирайте центъра за обслужване на клиенти.

В случай че хладилен агент попадне в очите, изплакнете веднага с течаща вода и незабавно се свържете с офталмолог.

Предвидена употреба

Този уред е предназначен за охлаждане и замразяване на храни. Този уред е предназначен единствено за употреба в домакинството и в други подобни пространства, като кухненски помещения за персонал в магазини, офиси и други работни пространства, земеделски стопанства и за клиенти в хотели, мотели и други помещения за настаняване, като полупансион и фирми за кетъринг. Не е предназначен за търговска или промишлена употреба. Не е разрешено извършването на промени или модификации на устройството. Използването не по предназначение може да доведе до опасности и до загуба на гаранционно покритие.

Стандарти и директиви **CE** и **UKCA**

Този продукт отговаря на изискванията на всички приложими директиви на ЕО със съответстващите хармонизирани стандарти и стандарти на Обединеното кралство, които предвиждат маркировка CE и UKCA.



ВНИМАНИЕ!

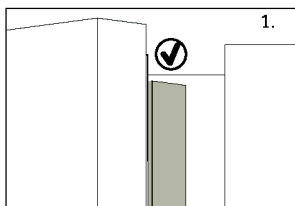

Когато затваряте вратата, вертикалната лента на лявата врата трябва да бъде сгъната навътре (1).

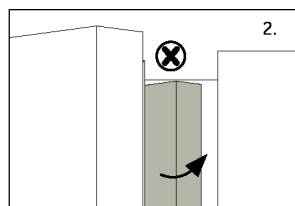

Ако се опитате да затворите лявата врата и вертикалната лента не е сгъната (2), първо трябва да я сгънете, в противен случай тя ще удари фиксиращия вал или дясната врата. Това ще повреди уплътнението на вратата или ще причини теч.

В рамката има нагревателна тръба. Температурата на повърхността ще се повиши малко, което е нормално и няма да повлияе на работата на уреда.

i ЗАБЕЛЕЖКА

Поради технически промени и наличие на различни модели, някои от илюстрациите в това ръководство може да се различават от вашия модел.

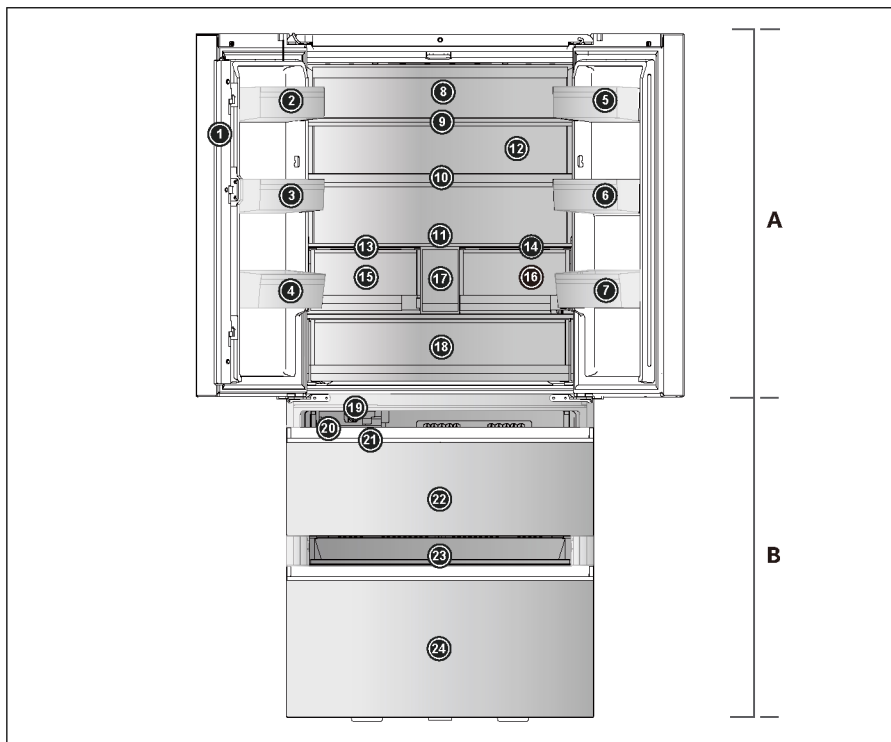

A: Хладилно отделение

- 1 Лента на вратата
- 2 Поставка за бутилки (горе вляво)
- 3 Поставка за бутилки (среден ляв)
- 4 Поставка за бутилки (долу вляво)
- 5 Поставка за бутилки (горе вдясно)
- 6 Поставка за бутилка (среден десен)
- 7 Поставка за бутилки (долу вдясно)
- 8 Задна лампа
- 9 Стъклен рафт
- 10 Стъклен рафт
- 11 Стъклен рафт
- 12 Въздухопровод (с АВТ pro)
- 13 Панел на чекмеджето „Humidity Zone“

14 Панел на чекмеджето „My Zone“

- 15 Чекмедже „Humidity Zone“
- 16 Чекмедже „My Zone“
- 17 Резервоар за вода
- 18 Fresh Box

B: Фризерно отделение

- 19 Автоматична машина за лед
- 20 Контейнер за съхранение на лед
- 21 Лопатка за лед
- 22 Горно чекмедже на фризера
- 23 Плъзгаща се тава
- 24 Долно чекмедже на фризера

Панел за управление

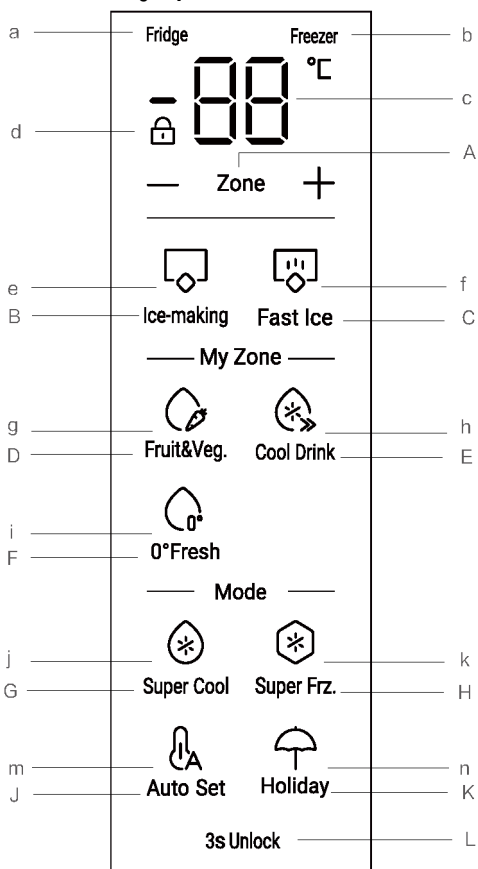

Бутони:

- A Превключване на температурния режим на хладилника и фризера
- B Селектор за функция за правене на лед
- C Селектор за функция „Fast Ice“
- D Селектор за функция „Fruit & Veg.“
- E Селектор на функция „Cool Drink“
- F Селектор за функция „0° Fresh“
- G Селектор за функция „Super Cool“
- H Селектор за функция „Super Frz.“
- J Селектор за функцията за Auto Set
- K Селектор на функция „Holiday“
- L Заключване/отключване на панела

Индикатори:

- a Индикатор за хладилника
- b Индикатор за фризера
- c Температура на хладилното и на фризерното отделение
- d Заключване на панела
- e Функция за правене на лед
- f Функция „Fast Ice“
- g Функция „Fruit & Veg.“
- h Функция „Cool Drink“
- i Функция „0° Fresh“
- j Функция „Super Cool“
- k Функция „Super Frz.“
- m Функция за Auto Set
- n Функция „Holiday“

Преди първоначална употреба

- ▶ Отстранете всички опаковъчни материали, дръжте ги далеч от деца, и ги изхвърлете по природосъобразен начин.
- ▶ Почистете вътрешните и външните повърхности на уреда с вода и мек почистващ препарат, преди да поставите храна в него.
- ▶ След като уредът е бил подравнен и почистен, изчакайте поне 2 – 5 часа, преди да го свържете към захранването. Вижте раздел „МОНТИРАНЕ“.
- ▶ Преди да заредите с храна, предварително охладете отделенията при високи настройки. Функцията „Super Frz.“ помага за бързото охлаждане на отделенията.
- ▶ Температурата на хладилника и на фризера се задава автоматично съответно на 5°C и на -18°C. Това са препоръчителните настройки. По желание може да промените тези температури ръчно. Моля вижте раздел „РЕГУЛИРАНЕ НА ТЕМПЕРАТУРАТА“.

Включване/Изключване на уреда

Уредът започва да работи, веднага щом бъде свързан към захранването.

Когато хладилникът бъде включен за първи път, индикаторът „с“ (Дисплей за температурата) светва. Температурата на хладилника и на фризера се задава автоматично съответно на 5°C и на -18°C. Индикаторът „g“ (Fruit&Veg.) светва.

Възможно е функцията „Заклучване на панела“ да е включена.



ЗАБЕЛЕЖКА

Когато уредът бъде включен след прекъсване на захранването, може да са необходими до 12 часа, за да бъдат достигнати правилните температури.

Изпразнете уреда, преди да го изключите. За да изключите уреда, извадете захранващия кабел от контакта.

Заклучване/Отключване на панела

Автоматично заключване: След като вратата на хладилника и вратата на фризера са били затворени и бутоните не са били използвани в продължение на 30 секунди, екранът на дисплея автоматично се изключва и заключва.

Ръчно отключване: Когато екранът на дисплея е заключен, натиснете бутона „L“ (3s Unlock) и задръжте за 3 секунди. Ще прозвучи сигнал, индикаторът „d“ (Заклучване на панела) ще угасне и дисплеят ще бъде отключен.



Ръчно заключване: Когато екранът на дисплея е отключен, натиснете бутона „L“ (3s Unlock) и задръжте за 3 секунди. Ще прозвучи сигнал, индикаторът „d“ (Заклучване на панела) ще светне и дисплеят ще бъде заключен.



Регулиране на температурата

Температурите в уреда се влияят от следните фактори:

Температура на околната среда

Честота на отваряне на вратата

Количество на съхраняваните храни

Монтиране на уреда

Регулиране на температурата на хладилника

Когато екранът на дисплея е отключен, натиснете бутона „А“ (Селектор за „Zone“), изберете „хладилник“, индикаторът „а“ (Индикатор за хладилника) светва и след това се включва режимът за настройка на температурата на хладилника.

Натиснете бутоните „+“ или „-“. При всяко натискане на някой от тях стойността на настройката за охлаждане се увеличава или намалява с 1. Температурата на хладилника се променя в следната последователност: „9°C ->8°C->7°C ->6°C ->5°C ->4°C->3°C ->2°C ->1°C“.



ЗАБЕЛЕЖКА

Ако не се извърши никаква манипулация в рамките на 5 секунди след задаване на температурата, системата автоматично ще запази зададената температура.

Регулиране на температурата на фризера

Когато екранът на дисплея е отключен, натиснете бутона „А“ (Селектор за „Zone“), изберете „фризер“, индикаторът „b“ (Индикатор за фризера) светва и след това се включва режимът за настройка на температурата на фризера.

Натиснете бутоните „+“ или „-“. При всяко натискане на някой от тях стойността на настройката за охлаждане се увеличава или намалява с 1. Температурата на хладилника се променя в следната последователност: „-14°C ->-15°C->-16°C ->-17°C ->-18°C ->-19°C->-20°C ->-21°C ->-22°C->-23°C ->-24°C“.



ЗАБЕЛЕЖКА

Ако не се извърши никаква манипулация в рамките на 5 секунди след задаване на температурата, системата автоматично ще запази зададената температура.

Функция „My Zone“

1. Функция „Fruit & Veg.“

Когато екранът на дисплея е отключен, натиснете бутона „D“ (Селектор за режима „Fruit&Veg“), за да включите или изключите функцията.

Тази функция е подходяща за съхранение на пресни плодове и зеленчуци.



ЗАБЕЛЕЖКА

Плодовете, чувствителни към студени температури като ананас, авокадо, банани, грейпфрути и зеленчуци като картофи, патладжани, боб, краставици, тиквички и домати, както и сирене, не трябва да се съхраняват в чекмеджето „My Zone“.

2. Функция „Cool Drink“

Когато екранът на дисплея е отключен, натиснете бутона „E“ (Селектор за режима „Cool Drink“), за да включите или изключите функцията.

Тази функция позволява да се съхраняват продукти като вода, кола и сок. Температурата в отделението „My Zone“ е настроена на +2°C.



3. Функция „0°C Fresh“:

Когато екранът на дисплея е отключен, натиснете бутона „F“ (Селектор за „0° Fresh“), за да включите или изключите функцията.

Тази функция задава температурата в чекмеджето „My Zone“ на 0°C. Подходяща е за съхранение на пресни храни като месо или риба. Повечето храни остават свежи при 0°C, без да замръзват.

i ЗАБЕЛЕЖКА

Поради различното съдържание на вода в месото, някои меса с по-голяма влажност ще замръзнат при температури, по-ниски от 0°C. Затова месото, което ще се консумира незабавно, трябва да се съхранява в чекмеджето „My Zone“ с температура минимум 0°C.



i ЗАБЕЛЕЖКА: Чекмедже „My Zone“

Една от трите функции на отделението „My Zone“ трябва винаги да е активирана. Трите функции не могат да бъдат активни едновременно, може да свети индикатора само на една от тях. За да намалите температурата на хладилното отделение, използвайте функцията „Cool Drink“. За да я увеличите, използвайте функцията „Fruit&Veg.“.

Функция „Super Cool“

1. Когато екранът на дисплея е отключен, натиснете бутона „G“ (Селектор за функция „Super Cool“). Ще прозвучи сигнал, индикаторът „g“ (Функция „Super Cool“) ще светне и функцията „Super Cool“ ще бъде включена.
2. Когато индикаторът „g“ (Функция „Super Cool“) светне, натиснете бутона „G“ (Селектор за функция „Super Cool“). Ще прозвучи сигнал, индикаторът „g“ (Функция „Super Cool“) ще изгасне и функцията „Super Cool“ ще бъде изключена.
3. След като функцията „Super Cool“ бъде включена, хладилникът автоматично ще я изключи, когато изминат около 4 часа. Ако искате да я изключите ръчно, можете да го направите като натиснете бутона „G“ (Селектор за функция „Super Cool“).

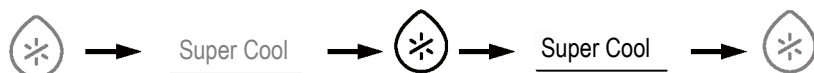

ЗАБЕЛЕЖКА

1. Докато функцията „Super Cool“ е включена, температурата на хладилника не може да бъде регулирана. Ако натиснете някой от бутоните „+“ или „-“, за да промените температурата на хладилника, индикаторът „g“ (Функция „Super Cool“) ще замига и ще прозвучи сигнал, което означава, че тази операция не може да бъде извършена.
2. Докато функцията „Super Cool“ е включена, режимите за Auto Set и „Holiday“ не могат да бъдат активирани, тъй като става въпрос за различни режими на управление. Когато изберете функция, която е в конфликт с друга функция, първоначалната функция ще бъде изключена автоматично.

Функция „Super Frz“

1. Когато екранът на дисплея е отключен, натиснете бутона „H“ (Селектор за функция „Super Freeze“). Ще прозвучи сигнал, индикаторът „h“ (Функция „Super Freeze“) ще светне и функцията „Super Freeze“ ще бъде включена.
2. Когато индикаторът „h“ (Функция „Super Freeze“) светне, натиснете бутона „H“ (Селектор за функция „Super Freeze“). Ще прозвучи сигнал, индикаторът „h“ (Функция „Super Freeze“) ще изгасне и функцията „Super Freeze“ ще бъде изключена.
3. След като функцията „Super Freeze“ бъде включена, хладилникът автоматично ще я изключи, когато изминат около 50 часа. Ако искате да я изключите ръчно, можете да го направите като натиснете бутона „H“ (Селектор за режима „Super Freeze“).



ЗАБЕЛЕЖКА

1. Докато функцията „Super Freeze“ е включена, температурата на фризера не може да бъде регулирана. Ако натиснете някой от бутоните „+“ или „-“, за да промените температурата на хладилника, индикаторът „h“ (Функция „Super Freeze“) ще замига и ще прозвучи сигнал, което означава, че тази операция не може да бъде извършена.
2. Докато функцията „Super Freeze“ е включена, функцията за Auto Set не може да бъде активирана, тъй като става въпрос за различни режими на управление. Когато изберете функция, която е в конфликт с друга функция, първоначалната функция ще бъде изключена автоматично.
3. Функцията „Super Freeze“ е предназначен за замразяване на храни във възможно най-кратък период от време, с цел да се запази хранителната им стойност. Ако трябва да замразите големи количества храна наведнъж. Междувременно функцията „Super Freeze“ трябва да бъде включена 24 ч предварително, за да се понижи температурата във фризера, и храната да се постави вътре. По този начин се съкращава времето, необходимо за замразяване във фризера, храната може да бъде замразена бързо, нейната хранителна стойност се запазва и съхранението ѝ става много удобно.

Функция за правене на лед

1. В отключено състояние, натиснете бутона „В“ (Селектор за функцията за правене на лед). Ще прозвучи сигнал, индикаторът „е“ (Функция за правене на лед) ще замига и функцията за правене на лед ще бъде включена.
2. Когато индикаторът „е“ (Функция за правене на лед) свети, натиснете бутона „В“ (Селектор за функцията за правене на лед). Ще прозвучи сигнал, индикаторът „е“ (Функция за правене на лед) ще изгасне и функцията за правене на лед ще бъде изключена.



Функция „Fast Ice“

1. В отключено състояние, натиснете бутона „С“ (Селектор за функцията „Fast Ice“). Ще прозвучи сигнал, индикаторът „f“ (Функция „Fast Ice“) ще замига, функцията „Fast Ice“ ще бъде включена и индикаторът „е“ (Функция за правене на лед) също ще замига.
2. Когато индикаторът „f“ (Функция „Fast Ice“) свети, натиснете бутона „С“ (Селектор за функцията „Fast Ice“). Ще прозвучи сигнал, индикаторът „f“ (Функция „Fast Ice“) ще изгасне и функцията „Fast Ice“ ще бъде изключена.
3. След като функцията „Fast Ice“ бъде включена, хладилникът автоматично ще я изключи, когато изминат около 8 часа. Ако искате да я изключите ръчно, можете да го направите като натиснете бутона „С“ (Селектор за функция „Fast Ice“).



ЗАБЕЛЕЖКА

Ако функцията за правене на лед е изключена, „Fast Ice“ също ще се изключи.

Функция за Auto Set

1. Когато екранът на дисплея е отключен, натиснете бутона „J“ (Селектор за функция за Auto Set). Ще прозвучи сигнал, индикаторът „m“ (Функция за Auto Set) ще светне и функцията за Auto Set ще бъде включена.
2. Когато индикаторът „m“ (Функция за Auto Set), натиснете бутона „J“ (Селектор за функция за Auto Set). Ще прозвучи сигнал, индикаторът „a“ (Функция за Auto Set) ще изгасне и функцията за Auto Set ще бъде изключена.





ЗАБЕЛЕЖКА

Докато функцията за Auto Set е активна, температурата на хладилника или на фризера не може да се регулира. Ако натиснете някой от бутоните „+“ или „-“, за да промените температурата на хладилника или на фризера, индикаторът „m“ (Функция за Auto Set ще замига и ще прозвучи сигнал, което означава, че тази операция не може да бъде извършена. При активна функция за Auto Set, поради различните методи на управление, ако е зададена някоя от функциите „Super Cool“, „Super Freeze“ или „Holiday“, индикаторът „m“ (Функция за Auto Set) ще изгасне. При активна функция за Auto Set функцията „My Zone“ може да се регулира ръчно според нуждите.

Функция „Holiday“

Функцията „Holiday“ е предназначена за случаи, когато хладилникът няма да се използва дълго време. Докато функцията „Holiday“ е включена, фризерът е под нормален контрол, а температурата на хладилника се задава автоматично на 17°C. Реалната температура не е по-висока от 17°C, което предотвратява образуването на специфична миризма, причинена от прекомерно високи температури, и същевременно спомага за намаляване консумацията на енергия.

1. Когато екранът на дисплея е отключен, натиснете бутона „K“ (Селектор за функция „Holiday“). Ще прозвучи сигнал, индикаторът „n“ (Функция „Holiday“) ще светне и функцията „Holiday“ ще бъде включена.
2. Когато индикаторът „n“ (Функция „Holiday“) свети, натиснете бутона „K“ (Селектор за функция „Holiday“). Ще прозвучи сигнал, индикаторът „n“ (Функция „Holiday“) ще изгасне и функцията „Holiday“ ще бъде изключена.



ЗАБЕЛЕЖКА

1. Докато функцията „Holiday“ е включена, температурата на хладилника не може да бъде регулирана. Ако натиснете някой от бутоните „+“ или „-“, за да промените температурата на хладилника, индикаторът „n“ (Функция „Holiday“) ще замига и ще прозвучи сигнал, което означава, че тази операция не може да бъде извършена.
2. Преди да използвате функцията „Holiday“, моля, изпразнете хладилника, за да предотвратите развалянето на храната в него. Докато функцията „Holiday“ е активна, не могат да бъдат включени функциите за Auto Set и „Super Cool“.
3. При активна функцията „Holiday“ настройката на иконите „Fruit&Veg“, „Cool Drink“, „0°Fresh“ в „My zone“ ще бъде изключена и функцията „My zone“ не може да се регулира. Хладилното отделение „My zone“ ще се покаже в предишната настройка, след като излезете от функцията „Holiday“.

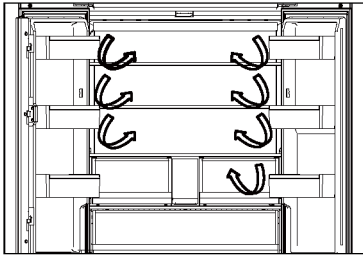

Многоточков въздушен поток

1. Хладилникът е оборудван със система за многоточков въздушен поток, което позволява студени въздушни струи да текат през всеки рафт. Това помага за поддържането на постоянна температура, за да може храната Ви да остане свежа за по-дълго.

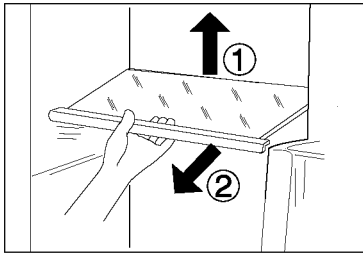

Регулируеми рафтове

1. Височината на рафтовете може да се регулира според Вашите нужди за съхранение.
2. За да преместите рафт, първо го извадете, като повдигнете задния му ръб ① и го издърпате навън ②.
3. За да го поставите обратно, го сложете на релсите от двете страни и го избутайте до най-задното положение, докато задната част на рафта не се застопори в страничните отвори.

Чекмедже „My Zone“

В това отделение нивото на влажност е по-ниско от това в отделениято на хладилника. Това чекмедже е подходящо за съхранение на сухи плодове и други сухи храни с ниско съдържание на вода като масло, мазнини и олио или шоколад.

MYZONE |

Чекмедже „Humidity Zone“

В това отделение нивото на влажност е по-високо от това в отделениято на хладилника. Управлява се автоматично от системата и е подходящо за съхранение на плодове, зеленчуци, салати и др.

HUMIDITYZONE |

Fresh Box

Зона за съхранение на плодове и зеленчуци, където се запазват свежи и здравословни.

FRESHBOX |

ЗАБЕЛЕЖКА:

Плодовете, чувствителни към студени температури като ананас, авокадо, банани, грейпфрути и зеленчуци като картофи, патладжани, боб, краставици, тиквички и домати, както и сирене, не трябва да се съхраняват в Fresh Box.

i ЗАБЕЛЕЖКА

1. Не отстранявайте пластмасовите капаци, които се намират вътре в двете отделения.
2. Те поддържат влажността.
3. Плодовете, чувствителни към студени температури като ананас, авокадо, банани, грейпфрути не трябва да се съхраняват в тези две чекмеджета.



Подвижни рафтове на вратата/ Поставки за бутилки

1. Рафтовете на вратата могат да се свалят за почистване:
2. Хванете рафта с ръце от двете страни, повдигнете го нагоре ① и го извадете ②.
3. За да поставите рафта на вратата, следвайте горните стъпки в обратен ред.

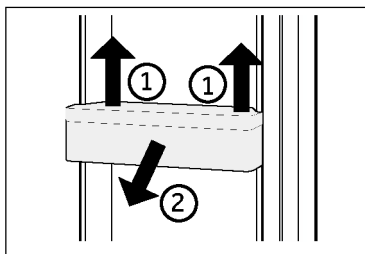

ПО ЖЕЛАНИЕ: Индикатор за подходяща температура

Индикаторът за подходяща температура може да се използва за определяне на температури под +4°C. Постепенно намалявайте температурата, ако знакът не показва „OK“.

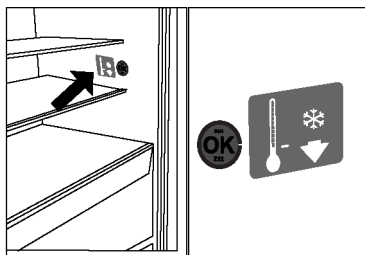

i ЗАБЕЛЕЖКА

След като уредът бъде включен, може да са необходими до 12 часа, за да бъдат достигнати правилните температури.

Подвижно горно чекмедже на фризера

1. Издърпайте максимално горното чекмедже на фризера
 2. Повдигнете чекмеджето, докато се отдели от опорния блок. натиснете го към фризера и го наклонете, за да го извадите.
- За да поставите чекмеджето обратно, следвайте горните стъпки в обратен ред.

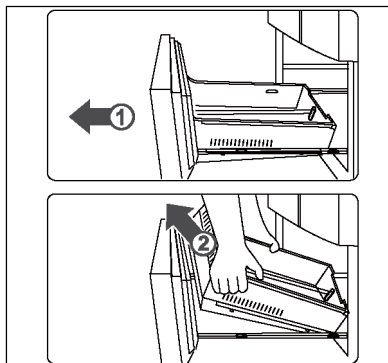

Подвижно долно чекмедже на фризера

1. Издърпайте максимално долното чекмедже на фризера
2. Издърпайте тавата за замразяване докато не спре, повдигнете и извадете.
3. Повдигнете чекмеджето, докато се отдели от опорния блок. натиснете го към фризера и го наклонете, за да го извадите.

За да поставите чекмеджето обратно, следвайте горните стъпки в обратен ред.

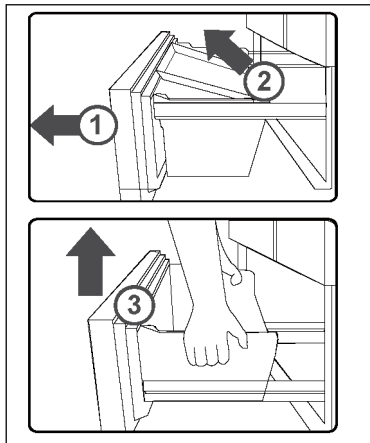

Осветление

При отваряне на вратата се включва вътрешното LED осветление. Работата на лампите не се влияе от никоя друга настройка на уреда.

Наименование на частите на ледогенератора

Автоматичният ледогенератор на продукта е оборудван с уникален резервоар за съхранение на вода. Можете директно да налеете вода в резервоара за съхранение на вода и да направите лед безопасно и автоматично. Автоматичният ледогенератор може да се сваля за почистване и да се изважда, когато не е необходим лед, освобождавайки място за други замразени храни.

..... Ледогенератор

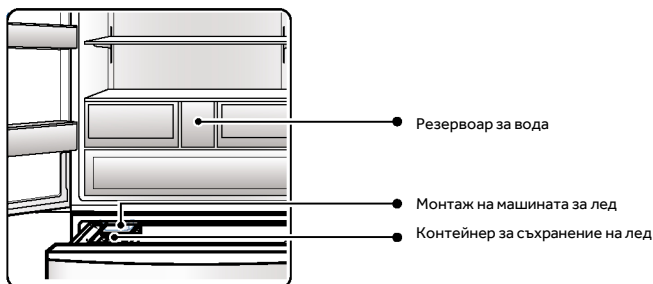

..... Резервоар за вода

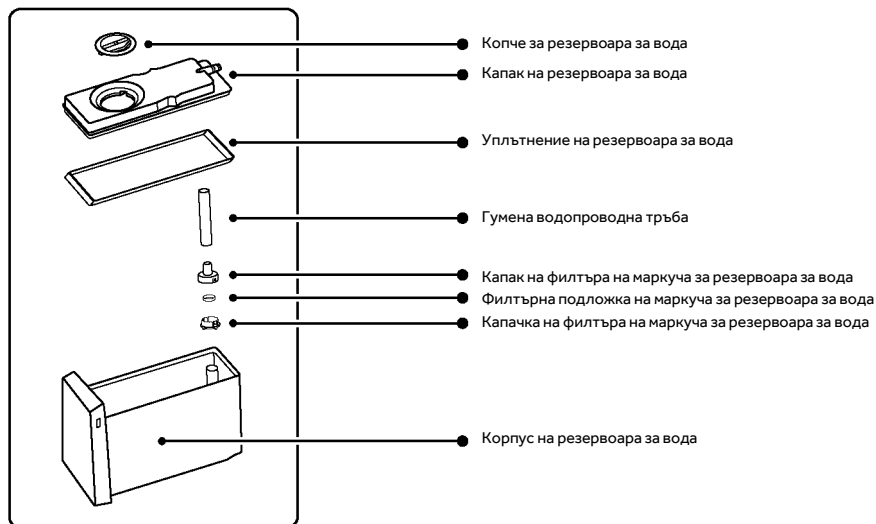

WATER | 

Как да използвате ледогенератора

i ЗАБЕЛЕЖКА

Когато няма нужда от лед през зимата, модулет на ледогенератора и резервоара за вода могат да бъдат премахнати, за да се освободи място за съхранение на храна. Когато съхранявате модула на ледогенератора и резервоара за вода извън хладилника, внимавайте за натрупването на прах. При повторно използване трябва да се почистят и избършат.

Добавете вода към резервоара за вода

Стъпка 1:

Отстранете резервоара за вода. Повдигнете леко предната част на резервоара и го издърпайте.

Стъпка 2:

Завъртете копчето, за да отворите резервоара за вода и да го напълните с вода. Внимавайте да не превишавате максималното ниво. (Вижте маркировката на резервоара за вода за максимално ниво. Ако водата е прекалено много, ще протече от всички страни.)

Стъпка 3:

Поставете резервоара за вода обратно. Трябва да се постави възможно най-навътре или захранването с вода няма да е нормално.

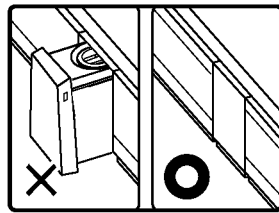
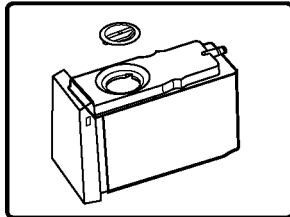
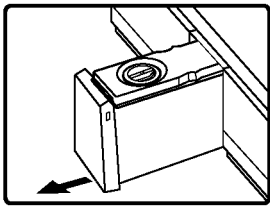

i ЗАБЕЛЕЖКА

1. Температурата на водата, наливана в резервоара за вода, не трябва да надвишава 60°C.
2. Пълнете само с питейна вода; не изсипвайте останала минерална вода, сок и чай в резервоара за вода.
3. Когато правите лед с вода от външен водоизточник или дехлорирана вода (алкално йонизирана вода, вода от пречиствател на вода), е по-вероятно да се образува котлен камък и мукус, така че е необходимо често почистване и повече поддръжка.
4. Ако използвате минерална вода за направа на лед, моля, почистете контейнера за лед и резервоара за вода първо с неутрален препарат за съдове, в противен случай ще се образува котлен камък и мукус, което в крайна сметка ще доведе до мухъл и миризма.
5. Когато температурата е ниска през зимата, водата в резервоара за вода може да замръзне.
6. Дори когато няма вода в резервоара за вода, водната помпа и ледогенераторът могат да издават звуци. Това е нормално явление.

Изваждане на кубчета лед

След като направите лед, използвайте лопатка за лед, за да извадите кубчета лед.



ЗАБЕЛЕЖКА

Ако току-що сте включили ледогенератора или е изминала повече от седмица от последната употреба, новопригответените кубчета лед може да миришат или да са прашни, така че е препоръчително да изхвърлите първият направен лед (около 8 кубчета).

- Ако сте почиствали канала за подаване на вода на ледогенератора, направените първи кубчета лед могат да се използват веднага.

Съхранение на кубчетата лед

Капацитетът за съхранение на лед на контейнера за лед може да бъде потвърден автоматично от детектора за лед. (За да определите правилно капацитета за съхранение на лед, не поставяйте ледените кубчета плътно едно до друго). След като ледът достигне определеното количество, спрете правенето на лед. Моля, потвърдете количеството лед, съхранявано в контейнера за лед. Ако има твърде много лед, ледогенераторът няма да може да прави лед или ледът може да повлияе на нормалното отваряне и затваряне на вратата.

Почистване и поддръжка на ледогенератора

Почистване на резервоара за вода и неговите части

Стъпка 1:

Издърпайте горния капак на резервоара за вода нагоре.

Стъпка 2:

Отстранете маркуча на резервоара за вода, капака на филтъра за маркуча, филтърната подложка за маркуча и капачката на филтърната подложка.

Стъпка 3:

Отстранете уплътнението на резервоара за вода.

Стъпка 4:

Почистете резервоара за вода и частите му с мека гъба. За да премахнете упорити петна, използвайте разреден препарат за миене на съдове и изплакнете с вода до пълно отстраняване.

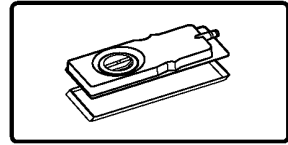
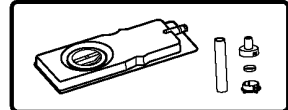
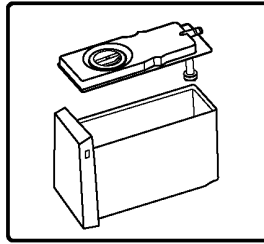
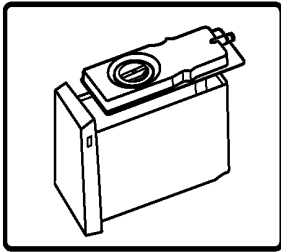

ЗАБЕЛЕЖКА

Последователността на монтаж е обратната на последователността на демонтаж. Не добавяйте вода над максималното ниво. (Ако водата надвиши максималното ниво, водата ще протече от всички страни.)

Почистване на контейнера за лед

Стъпка 1:

Изключете функцията за правене на лед и отворете горната врата на фризера.

Стъпка 2:

Завъртете копчето за фиксиране на контейнера за лед наляво докрай, задръжте дръжката отпред на контейнера за лед и издърпайте бавно навън

Стъпка 3:

Обърнете ледогенератора, издърпайте бялото копче и след това извадете ледогенератора.

Стъпка 4:

Измийте контейнера за лед с вода; не използвайте четки или абразивни препарати, които могат да надраскат повърхността.

Стъпка 5:

Монтирайте обратно контейнера за лед в реда, обратен на демонтажа. Поставете ледогенератора в чекмеджето и го натиснете до дъното, докато чуete „щракване“, което показва, че е поставен правилно. Завъртете задържащото копче обратно надясно, за да го фиксирате.

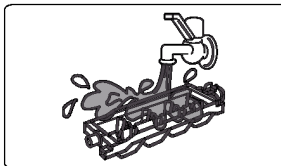
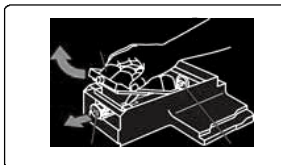



ЗАБЕЛЕЖКА

След замразяване на течност, различна от вода, ледогенераторът трябва да се почисти своевременно, преди да се постави обратно.

- Когато почиствате резервоара за вода, вътрешния резервоар и капака, използвайте мека гъба, за да ги измиете; не използвайте четка или абразивни препарати. За да премахнете упорити петна, използвайте разреден препарат за миене на съдове и изплакнете с вода. Не използвайте четки с твърд косъм, телени четки, абразиви (като паста за зъби, перилен препарат на прах и др.), органични разтворители (като бензин, разреждател, ацетон, алкохол и др.), гореща вода, киселина или основи, които могат да причинят напукване на пластмасата.
- Модулът на ледогенератора не може да се мие. Ако се намокри, избършете го със суха кърпа. Функцията за правене на лед ще се наруши, ако в уреда попадне вода. Не добавяйте вода в контейнера за лед, когато монтирате ледогенератора, тъй като водата се подава автоматично.



ПРЕДУПРЕЖДЕНИЕ

Наливайте само питейна вода в ледогенератора.

Въпроси и отговори за ледогенератора

В1: Не прави лед?

Неизп-равност	Не прави лед.
Причина	<ul style="list-style-type: none"> a. В резервоара за вода няма добавена вода. b. Резервоарът за вода не е поставен на мястото му. c. Модулът на ледогенератора не е монтиран правилно. d. Функцията за правене на лед не е включена.
Решение	<ul style="list-style-type: none"> a. Добавете вода в резервоара за вода. b. Поставете резервоара за вода правилно на мястото му. c. Натиснете модула на ледогенератор докрай, докато закрепващото копче може да се заключи. d. Включете функцията за правене на лед.

В4: Кубчетата лед имат миризма?

Неизп-равност	Ледът, произведен от ледогенератора, има особена миризма.
Причина	<ul style="list-style-type: none"> a. Водата в резервоара за вода не е сменяна от дълго време. b. В резервоара за вода са заредени вода с особен мирис или други напитки. c. Кубчетата лед са стари и са преседели в контейнера за лед твърде дълго.
Решение	<ul style="list-style-type: none"> a. Сменете водата. b. Вижте „Почистване и поддръжка на ледогенератора“ за указания за почистване. c. Кубчетата лед не трябва да се съхраняват дълго време, или ще поемат миризма от други храни.

В2: Количеството лед е малко, кубчетата лед са малки или разтопени?

Неизп-равност	Произведените кубчета лед са малко, малки по размер и частично разтопени.
Причина	<ul style="list-style-type: none"> a. Вратата на хладилника се отваря и затваря често или не е плътно затворена. b. Контейнерът за съхранение на лед е поставен накриво или има примесени други продукти
Решение	<ul style="list-style-type: none"> a. Затворете плътно вратата на хладилника и се опитайте да я отваряте и затваряте възможно най-рядко. b. Използвайте лопатка за лед, за да подравните кубчетата лед и да отстраните примесените други продукти.

В5: Кубчетата лед са със странни форми?

Неизп-равност	<ul style="list-style-type: none"> a. Кубчетата лед се слепват едно с друго или се различават по размер. b. Кубчетата лед са заоблени. c. Кубчетата лед имат ръбчета.
Причина	<ul style="list-style-type: none"> a. Хладилникът е наклонен. b. Кубчетата лед са били оставени за твърде дълго време. c. Контейнерът за за лед има вдлъбнати и изпълнали канали за подаване на вода.
Решение	<ul style="list-style-type: none"> a. Крачетата могат да се регулират, за да се гарантира правилното поставяне на хладилника. b. Използвайте кубчета лед възможно най-скоро или направете нови. c. Това е нормално и няма място за безпокойство.

В3: Направените кубчета лед са мътни

Неизп-равност	Направените кубчета лед имат бяла суспензия.
Причина	Ледът се прави с вода, която съдържа минерали.
Решение	Това е нормално и няма място за безпокойство.



Съвети за пестене на енергия

- ▶ Уверете се, че уредът е монтиран така, че да е осигурена добра вентилация (вижте раздел „МОНТАЖ“).
- ▶ Не монтирайте уреда така, че да е изложен на пряка слънчева светлина или да е в близост до източници на топлина (напр. готварски печки, нагреватели).
- ▶ Избягвайте ненужно ниска температура в уреда. Консумацията на енергия се увеличава, колкото по-ниско е зададена температурата в уреда.
- ▶ Функции като „POWER-FREEZE“ консумират повече енергия.
- ▶ Оставете топлата храна да се охлади, преди да я поставите в уреда.
- ▶ Отваряйте вратата на уреда възможно най-малко и за възможно най-кратко време.
- ▶ Не препълвайте уреда, за да не се нарушава циркулацията на въздуха.
- ▶ Избягвайте поставянето на хранителни опаковки, в които има въздух.
- ▶ Поддържайте уплътненията на вратата чисти, така че вратата винаги да се затваря добре.
- ▶ Размразявайте замразените храни в отделението за съхранение на хладилника.
- ▶ Най-енергоспестяващата конфигурация изисква чекмеджетата, кутиите за храна и рафтовете в уреда да се поддържат в състояние възможно най-близо до фабричното, а храната да се поставя възможно най-далеч от въздухопроводите, за да не пречи на циркулацията на въздуха.



ПРЕДУПРЕЖДЕНИЕ!

Изключвайте уреда от захранването преди почистване.

Почистване

Почиствайте уреда, когато в него се съхранява малко или никаква храна.

Уредът трябва да бъде почистван на всеки четири седмици за добра поддръжка и за предотвратяване на лоши миризми от съхраняваните храни.



ПРЕДУПРЕЖДЕНИЕ!

- ▶ Не почиствайте уреда с твърди четки, телени четки, прахообразни препарати, бензин, амилацетат, ацетон и подобни органични разтвори, киселинни или алкални разтвори. Моля, почиствайте със специален препарат за хладилник, за да избегнете повреди.
- ▶ Не пръскайте и не плискайте уреда по време на почистване.
- ▶ Не използвайте водна струя или пара за почистване на уреда.
- ▶ Не почиствайте студените стъклени рафтове с гореща вода. Рязката промяна на температурата може да причини напукване на стъклото.
- ▶ Не докосвайте вътрешната повърхност на фризерното отделение за съхранение, особено с мокри ръце, тъй като ръцете ви може да замръзнат върху повърхността.
- ▶ В случай на повишаване на температурата проверете състоянието на замразените храни.

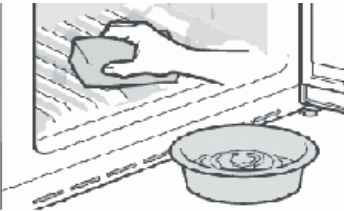

- ▶ Винаги поддържайте уплътнението на вратата чисто.
- ▶ Почиствайте вътрешността и корпуса на уреда с гъба, навлажнена с топла, вода и неутрален препарат.
- ▶ 1. Моля, търкайте вътрешната и външната част на хладилника, включително уплътненията на вратата, рафтовете за врата, стъклените рафтове, кутиите и т.н., с мека кърпа или гъба, натопена в топла вода (може да добавите неутрален препарат към топлата вода).
- ▶ 2. Ако има разлята течност, отстранете всички замърсени части, изплакнете директно с течащата вода, подсушете и ги поставете обратно в хладилника.
- ▶ 3. Ако има разлята гъста течност (като сметана или разтопен сладолед), моля, отстранете всички замърсени части, поставете ги за известно време в топла вода с температура около 40°C, след това изплакнете с течаща вода, подсушете и ги поставете обратно в хладилника.
- ▶ 4. В случай че малка част или компонент заседне вътре в хладилника (между рафтовете или чекмеджетата), използвайте малка мека четка, за да го отстраните. Ако не можете да достигнете частта, моля, свържете се с отдела за обслужване на клиенти на Haier.
- ▶ Изплакнете и подсушете с мека кърпа.
- ▶ Не почиствайте никоя от частите на уреда в миялна машина.
- ▶ Изчакайте поне 7 минути, преди да включите отново уреда, тъй като честото стартиране може да повреди компресора.

Размразяване

Размразяването на хладилното и фризерното отделение се извършва автоматично: не е необходимо ръчно управление.

Смяна на LED лампите



ПРЕДУПРЕЖДЕНИЕ!

Не заменяйте LED лампите сами. Те трябва да бъдат заменени единствено от производителя или от упълномощен сервизен представител.

Лампите използват LED технология, отличаваща се с ниска консумация на енергия и дълъг експлоатационен живот. В случай на аномалии, моля, свържете се с отдела за обслужване на клиенти. Вижте раздел „ОБСЛУЖВАНЕ НА КЛИЕНТИ“.



Източник на светлина (само LED), който може да бъде заменен от специалист.

Този продукт съдържа източник на светлина с клас на енергийна ефективност G.

Отделение	Волтаж	Клас на енергийна ефективност	Модел
Задна лампа на хладилника	12 V	G	HFR79F19EFGK
Фризер	12 V	G	
Fresh Box	12 V	G	
Лампа на дръжката	12 V	G	

При липса на употреба за дълъг период от време

Ако уредът не се употребява за продължителен период от време и няма да се използва функцията „Holiday“:

- ▶ Извадете храната.
- ▶ Изключете захранващия кабел от контакта.
- ▶ Почистете уреда, както е описано по-горе.
- ▶ Оставете вратите отворени, за да се предотврати появата на неприятни миризми вътре.



ЗАБЕЛЕЖКА

Изключете уреда само ако е абсолютно необходимо.

Преместване на уреда

1. Извадете всичката храна и изключете уреда от контакта.
2. Закрепете всички рафтове и други подвижни част в хладилник и фризера с тиксо.
3. Не наклоняйте хладилника повече от 45°, за да избегнете повреда на охладителната система.



ПРЕДУПРЕЖДЕНИЕ!

- ▶ Не хващайте уреда за дръжките при повдигане.
- ▶ Никога не поставяйте уреда в хоризонтално положение на земята.

Много от възникналите проблеми могат да бъдат решени от Вас самите без нужда от специфични умения. В случай на проблем, моля, проверете всички показани възможности и последвайте инструкциите по-долу, преди да се свържете с отдела за следпродажбено обслужване. Вижте раздел „ОБСЛУЖВАНЕ НА КЛИЕНТИ“.



ПРЕДУПРЕЖДЕНИЕ!

- ▶ Преди извършване на поддръжка изключете уреда и извадете щепсела от контакта.
- ▶ Електрическото оборудване трябва да се обслужва само от квалифицирани експерти, тъй като неправилният ремонт може да причини значителни последващи щети.
- ▶ Повреда в захранващия кабел може да бъде отстранена единствено от производителя, негов обслужващ представител или лице с подобна квалификация, за да се избегне потенциална опасност.

Проблем	Възможна причина	Възможно решение
Компресорът не работи.	<ul style="list-style-type: none"> • Щепселът не е включен в контакта. • Уредът е в цикъл на размразяване. 	<ul style="list-style-type: none"> • Включете щепсела. • Това е нормално при автоматично размразяване.
Уредът се включва често или работи за прекалено дълги периоди от време.	<ul style="list-style-type: none"> • Вътрешната или външната температура е твърде висока. • Уредът е бил изключен за известно време. • Една от вратите на уреда не е затворена плътно. • Вратата е била отворяна твърде често или за прекалено дълго време. • Температурата, зададена за фризерното отделение, е твърде ниска. • Уплътнението на вратата е замърсено, износено, напукано или разместено. • Необходимата циркулация на въздуха е възпрепятствана. 	<ul style="list-style-type: none"> • В такъв случай е нормално уредът да работи по-дълго. • Обикновено са необходими от 8 до 12 часа за пълното охлаждане на уреда. • Затворете вратата/чекмеджето и се уверете, че уредът се намира върху равна повърхност, както и че затварянето на вратата не е възпрепятствано от храна или контейнер. • Не отваряйте вратата/чекмеджето твърде често. • Задайте по-висока температура, докато температурата в хладилника стане задоволителна. Необходимо са 24 часа за достигане на стабилна температура в хладилника. • Почистете уплътненията на вратата/чекмеджето или ги сменете с помощта на отдела за обслужване на клиенти. • Осигурете подходяща вентилация.
Във вътрешната част на хладилника има замърсяване или лоша миризма.	<ul style="list-style-type: none"> • Вътрешността на хладилника трябва да бъде почистена. • В хладилника се съхранява храна със силен мирис. 	<ul style="list-style-type: none"> • Почистете вътрешността на хладилника. • Опаковайте добре храната..

Проблем	Възможна причина	Възможно решение
В уреда не е достатъчно студено.	<ul style="list-style-type: none"> • Зададена е прекалено висока температура. • Съхранявани са твърде топли храни. • Съхранява се прекалено голямо количество храна наведнъж. • Артикулите са поставени прекалено близо един до друг. • Врата/чекмедже на уреда не е затворена/о плътно. • Вратите/чекмеджетата са били отворяни твърде често или за прекалено дълго време. 	<ul style="list-style-type: none"> • Върнете първоначалната настройка на температурата. • Винаги оставяйте храните да изстинат, преди да ги приберете. • Винаги съхранявайте малки количества храна. • Оставяйте празно място между артикулите, за може въздухът да циркулира свободно. • Затворете вратата/чекмеджето. • Не отваряйте вратата/чекмеджето твърде често.
В уреда е твърде студено.	<ul style="list-style-type: none"> • Зададена е прекалено ниска температура. • Функцията „Super Frz/Super Cool“ е активирана или е работила прекалено дълго. 	<ul style="list-style-type: none"> • Върнете първоначалната настройка на температурата. • Изключете функцията „Super Frz/Super Cool“.
По вътрешността на хладилното отделение се образува кондензация.	<ul style="list-style-type: none"> • Климатът е твърде топъл и твърде влажен. • Врата/чекмедже на уреда не е затворена/о плътно. • Вратите/чекмеджетата са били отворяни твърде често или за прекалено дълго време. • Контейнери, съдържащи течности или храни, са оставени отворени. 	<ul style="list-style-type: none"> • Увеличете температурата. • Затворете вратата/чекмеджето. • Не отваряйте вратата/чекмеджето твърде често. • Оставете горещите храни да изстинат до стайна температура и покривайте храните и течностите.
По външната повърхност на хладилника или между вратите/вратата и чекмеджето се образува кондензация.	<ul style="list-style-type: none"> • Климатът е твърде топъл и твърде влажен. • Вратата не е затворена плътно. Студеният въздух в уреда и топлият въздух извън него образуват кондензация. 	<ul style="list-style-type: none"> • Това е нормално при влажен климат и ще се промени, когато влажността намалее. • Уверете се, че вратите/чекмеджетата са затворени плътно.

Проблем	Възможна причина	Възможно решение
Много лед и скреж във фризерното отделение.	<ul style="list-style-type: none"> Храните не са опаковани добре. Врата/чекмедже на уреда не е затворена/о плътно. Вратите/чекмеджетата са били отворени твърде често или за прекалено дълго време. Уплътнението на вратата/чекмеджето е замърсено, износено, напукано или разместено. Нещо от вътрешната страна пречи на вратата/чекмеджето да се затвори добре. 	<ul style="list-style-type: none"> Винаги опаковайте храните добре. Затворете вратата/чекмеджето. Не отваряйте вратата/чекмеджето твърде често. Почистете уплътненията на вратата/чекмеджето или ги сменете с нови. Разместете рафтовете, рафтовете за вратите или вътрешните контейнери, така, че да може вратата/чекмеджето да се затвори.
Страните на корпуса и лентата на вратата се затоплят.	<ul style="list-style-type: none"> - 	<ul style="list-style-type: none"> Това е нормално.
Уредът издава необичайни звуци.	<ul style="list-style-type: none"> Уредът не е разположен върху равна повърхност. Уредът се допира до близкостоящ предмет. 	<ul style="list-style-type: none"> Регулирайте крачетата, за да подравните уреда. Отстранете близкостоящите предмети.
Чува се слаб звук, наподобяващ звука от течаща вода.	<ul style="list-style-type: none"> - 	<ul style="list-style-type: none"> Това е нормално.
Чува се звуков сигнал. Чува се слабо бръмчене.	<ul style="list-style-type: none"> Вратата на хладилника е отворена. Системата против кондензация работи. 	<ul style="list-style-type: none"> Затворете вратата. Това предотвратява кондензацията и е нормално.
Вътрешната осветителна система или охладителната система не работи.	<ul style="list-style-type: none"> Щепселът не е включен в контакта. Има проблем с електрозахранването. LED лампата е повредена. 	<ul style="list-style-type: none"> Включете щепсела. Проверете електрическото захранване на помещението. Свържете се с местната електрическа компания! Моля, обадете се на обслужващ център за смяна на лампата.
Дисплеят светва кръгово, но направите не се чувстват готин.	<ul style="list-style-type: none"> Той е в демо режим. 	<ul style="list-style-type: none"> Когато екранът на дисплея е отключен, натиснете "Зона" и щракнете върху „Ваканция“ 5 пъти (в рамките на 5 секунди), за да излезете от този режим.

За да се свържете с отдела за техническа помощ, посетете уебсайта ни: <https://corporate.haier-europe.com/en/>

В раздела „Уебсайт“ изберете марката на своя продукт и вашата държава. Ще бъдете пренасочени към конкретния уебсайт, където може да намерите телефонния номер и формуляра за връзка с отдела за техническа помощ.

Прекъсване на електрозахранването

При прекъсване на електрозахранването храната би трябвало да остане студена в продължение на около 5 часа. Следвайте следните съвети по време на продължително прекъсване на електрозахранването, особено през лятото:

- ▶ Отваряйте вратата/чекмеджето възможно най-рядко.
- ▶ Не поставяйте друга храна в уреда по време на прекъсването на електрозахранването.
- ▶ Ако е дадено предварително известие за прекъсване на електрозахранването и продължителността на прекъсването надвишава 5 часа, направете малко лед и го поставете в съд в горната част на хладилното отделение.
- ▶ Необходима е проверка на храните веднага след прекъсването.
- ▶ Тъй като температурата в хладилника ще се повиши по време на прекъсване на захранването или при друга повреда, срокът на годност на храната ще бъде съкратен. Всички храни, които се размразят, трябва или да бъдат изконсумирани, или сготвени и замразени отново в най-кратък срок (ако това е възможно), за да се предотвратят възможни рискове за здравето.

Функция за запаметяване при прекъсване на електрозахранването

След възстановяване на захранването уредът продължава да работи с настройките, зададени преди спиране на тока.

Разопаковане



ПРЕДУПРЕЖДЕНИЕ!

- ▶ Уредът е тежък. При преместването му винаги трябва да участват поне двама души.
- ▶ Пазете всички опаковъчни материали на място, недостъпно за деца, и ги изхвърлете по природосъобразен начин.
- ▶ Разопакувайте уреда.
- ▶ Отстранете всички опаковъчни материали.

Условия на обкръжаващата среда

Температурата в помещението винаги трябва да бъде между 10°C и 43°C, тъй като това може да повлияе на температурата вътре в уреда и консумацията на енергия. Не поставяйте уреда близо до други излъчващи топлина уреди (фурни, хладилници) без изолация.

Препоръки за свободно пространство

Препоръчително свободно пространство (мм) при отворена врата.

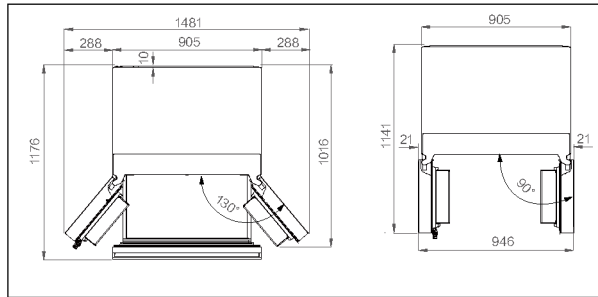

Вентилационно сечение

От съображения за безопасност препоръчваме да спазвате указанията за свободно пространство, за да гарантирате достатъчна вентилация на уреда.

Подравняване на уреда

Уредът трябва да бъде поставен на равна и твърда повърхност.

1. Наклонете хладилника леко назад.
 2. Нагласете крачетата до желаното ниво.
- Уверете се, че разстоянието между стената и страната с пантите е поне 10 см, за да могат вратите да се отварят свободно.

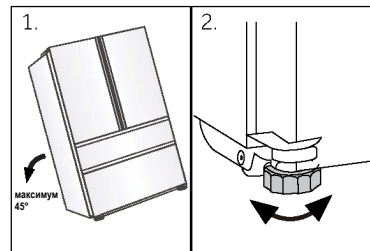
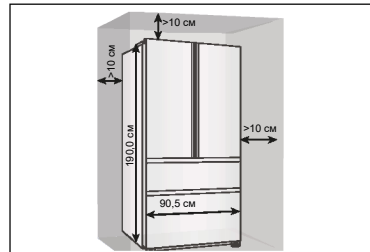

i Предупреждение:

За свободно стоящ уред: този хладилник не е предназначен за вграждане.

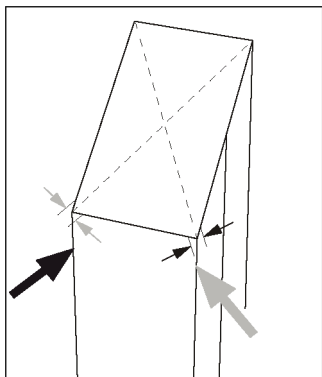

3. Стабилността може да се провери чрез последователно удряне по диагоналите. И в двете посоки трябва да се получава еднакво леко люлеене. В противен случай рамката може да се изкриви, в резултат на което уплътненията на вратата няма да прилепват плътно. Лекият наклон назад улеснява затварянето на вратите.

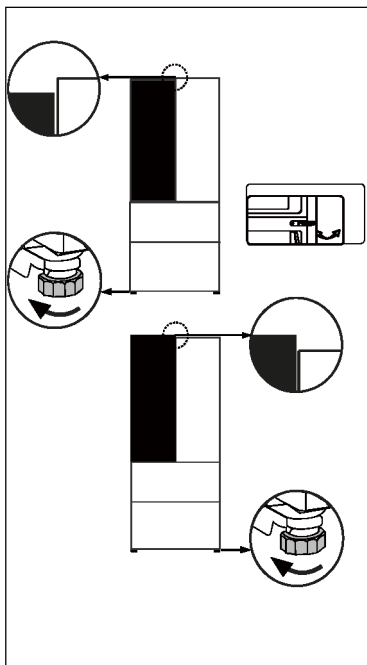

Фина настройка на вратите

Ако вратите не са подравнени, това несъответствие може да бъде отстранено по следния начин:

Използване на регулируеми крачета/регулируеми панти

Завъртете регулируемото краче или регулируемата панта по посоката на стрелката, за да завъртите нагоре или надолу. Регулируемите панти могат да бъдат фина настроени с гаечен ключ 6 мм.

Свържете се със отдела по следпродажбено обслужване, ако е необходимо.

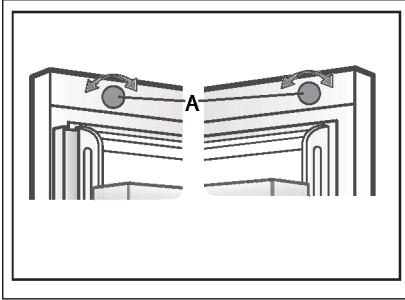

Използване на бутон за регулиране

Завъртете бутона за регулиране отгоре на вратата.

i Предупреждение:

При бъдещо използване на хладилника денивелването на вратите може да възникне в резултат на тежестта на съхраняваната храна. В такъв случай, моля, коригирайте според горните методи.

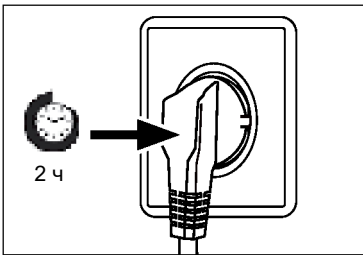

Време на изчакване

Смазочното масло, което не се нуждае от поддръжка, се намира в капсулата на компресора. Това масло може да се разнесе из затворената система от тръби, докато уредът се пренася в наклонено положение. Преди да свържете уреда към захранването, трябва да изчакате поне 2 часа, за да може маслото да се върне обратно в капсулата.

Свързване към електрозахранването

Преди всяко свързване проверявайте дали:

- ▶ захранването, контактът и предпазителите са подходящи според табелката с данни.
- ▶ електрическият контакт е заземен и няма включен разклонител или удължител.
- ▶ щепселът и контактът са в пълно съответствие.

Свържете щепсела към правилно инсталиран контакт за битова употреба.

! ПРЕДУПРЕЖДЕНИЕ!

За да се избегнат рискове, при повреда на захранващия кабел той трябва да бъде заменен от отдела за обслужване на клиенти (вижте гаранционната карта).

Функции на продукта съгласно регламент (ЕС) № 2019/2016

Марка	Haier
Наименование на модела/идентификатор	HFR79F19EFGK
Категория на модела	Хладилник с фризер
Клас на енергийна ефективност	E
Годишно потребление на енергия (kWh/година) ⁽¹⁾	365
Общ обем (л)	703
Обем на хладилника (Л)	449
Обем на фризера (Л)	254
Оценка със звезди	
Система против заскрежаване	Да
Капацитет на замразяване (кг/24 ч)	13
Клас на климатизация ⁽²⁾	SN-N-ST-T
Клас на шумовите емисии и излъчваните във въздуха шумови емисии (db(A) re 1pW)	C(37)
Време на покачване на температурата (ч)	12
Капацитет за генериране на лед	1.0 кг/24 ч
Вид на уреда	свободно стоящ

Обяснения:

- Да, включен

- (1) Въз основа на резултатите от теста за съответствие на стандартите за 24 часа. Действителната консумация зависи от употребата и местоположението на уреда.
- (2) Клас на климатизация SN: Уредът е предназначен за използване при температура на околната среда между +10°C и +32°C
Клас на климатизация N: Уредът е предназначен за използване при температура на околната среда между +16°C и +32°C
Клас на климатизация ST: Уредът е предназначен за използване при температура на околната среда между +16°C и +38°C
Клас на климатизация T: Уредът е предназначен за използване при температура на околната среда между +16°C и +43°C

Допълнителни технически данни

Напрежение/Честота	220 – 240 V ~ / 50 Hz
Входящ ток (A)	2
Главен предпазител (A)	15
Хладилен агент	R600a
Размери (В/Ш/Д в мм)	1900/905/748

Препоръчваме да се консултирате с отдела по обслужване на клиенти на Haier и да използвате оригинални резервни части.

Ако имате проблем с Вашия уред, първо проверете раздела „ОТСТРАНЯВАНЕ НА НЕИЗПРАВНОСТИ“.

Ако не успеете да намерите решение там, моля, обърнете се към

- ▶ Вашия местен търговец или
- ▶ нашия Европейски център за обслужване на клиенти по телефона (вижте телефонните номера по-долу) или
- ▶ раздела „Обслужване и поддръжката“ на адрес www.haier.com, където можете да направите
- ▶ заявка за обслужване, както и да намерите често задавани въпроси.

За да се свържете с нашия отдел за обслужване на клиенти, се уверете, че разполагате със следните данни.

Информацията може да бъде намерена на табелката с данни.

Модел _____

Сериен № _____

Също така проверете предоставената с продукта гаранционна карта, в случай, че е предоставена гаранция.

Европейски център за обслужване на клиенти по телефона		
Държава*	Телефонен номер	Цена
Haier Italy (IT)	199 100 912	
Haier Spain (ES)	902 509 123	
Haier Germany (DE)	0180 5 39 39 99	<ul style="list-style-type: none"> • 14 цента/мин стационарен • макс. 42 цента/мин мобилен
Haier Austria (AT)	0820 001 205	<ul style="list-style-type: none"> • 14,53 цента/мин стационарен • макс. 20 цента/мин всички останали
Haier United Kingdom (UK)	0333 003 8122	
Haier France (FR)	0980 406 409	

* За други държави, вижте www.haier.com
Haier Europe Trading S.r.l
Branch UK
Westgate House, Westgate, Ealing
London, W5 1YY

* Продължителност на гаранцията на хладилния уред:
Минималната гаранция е: 2 години за държавите от ЕС, 3 години за Турция, 1 година за Великобритания, 1 година за Русия, 3 години за Швеция, 2 години за Сърбия, 5 години за Норвегия, 1 година за Мароко, 6 месеца за Алжир, за Тунис не се изисква правна гаранция.

* Период на наличие на резервни части за ремонт на уреда:
Термостати, температурни сензори, платки и светлинни източници се предлагат за минимален период от седем години след излизане на последния уред от модела на пазара.
Дръжки за врати, панци за врати, тави и кошници се предлагат за минимален период от седем години, а уплътнения за врати за минимален период от 10 години след излизане на последния уред от модела на пазара.

* За допълнителна информация относно продукта, моля, вижте <https://eprel.ec.europa.eu/> или сканирайте QR кода на енергийния етикет, предоставен с уреда.

<u>85 Bezpečnostní informace</u>	<u>Před prvním použitím</u>	86
	<u>Instalace</u>	86
	<u>Denní používání</u>	87
<u>90 Určené použití</u>		
<u>91 Popis výrobku</u>		
<u>92 Ovládací panel</u>		
<u>93 Používání</u>	<u>Zapínání/vypínání spotřebiče</u>	93
	<u>Nastavení teploty v chladničce</u>	94
	<u>Nastavení teploty v mrazničce</u>	94
	<u>Funkce My Zone</u>	94
	<u>Funkce Super Cool</u>	95
	<u>Funkce Super Frz</u>	96
	<u>Funkce výroby ledu</u>	97
<u>99 Vybavení</u>	<u>Funkce Fast Ice</u>	97
<u>108 Tipy pro úsporu energie</u>	<u>Funkce Auto Set</u>	97
	<u>Funkce Holiday</u>	98
<u>109 Čištění a údržba</u>		
<u>111 Řešení problémů</u>		
<u>115 Instalace</u>		
<u>118 Technické údaje</u>		
<u>120 Zákaznický servis</u>		

Děkujeme vám, že jste si koupili výrobek značky Haier.

Před použitím spotřebiče si pozorně přečtete tyto pokyny. Obsahují důležité informace, které vám pomohou co nejlépe využít spotřebič a zajistit jeho bezpečnou a správnou instalaci, používání a údržbu.

Uschovejte tuto příručku na praktickém místě, abyste do ní mohli kdykoli nahlédnout ohledně bezpečného a správného používání spotřebiče.

Pokud spotřebič prodáváte, věnujete nebo necháváte ve starém domě, předejte společně s ním také tuto příručku, aby se mohl nový vlastník seznámit se spotřebičem a přečíst si bezpečnostní varování.

Příslušenství

Zkontrolujte příslušenství a literaturu podle tohoto seznamu:



Energetický štítek



Záruční list

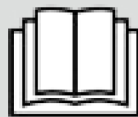

Uživatelská příručka
Štítek „OK“



Stručná příručka

**VAROVÁNÍ – Důležité bezpečnostní informace****UPOZORNĚNÍ – Všeobecné informace a tipy****Informace týkající se životního prostředí****Likvidace**

Pomáhejte chránit životní prostředí a lidské zdraví. Vložte obalový materiál do vhodných kontejnerů pro recyklaci. Pomáhejte recyklovat odpadní elektrické a elektronické spotřebiče. Spotřebiče označené tímto symbolem nevyhazujte do domovního odpadu. Zašlete výrobek do místního recyklačního závodu, nebo se obraťte na váš obecní úřad.

**VAROVÁNÍ!**

Nebezpečí poranění nebo udušení!

Chladiva a plyny vyžadují profesionální likvidaci. Zajistěte, aby se potrubí chladicího okruhu nepoškodilo, než bude náležitě zlikvidováno. Odpojte spotřebič od síťového napájení. Odstřihněte síťový kabel a zlikvidujte ho. Odstraňte police a přihrádky, stejně jako západku a těsnění dvířek, aby nedošlo k uzavření dětí a domácích zvířat uvnitř spotřebiče.

Před prvním zapnutím spotřebiče si přečtěte následující rady týkající se bezpečnosti:



VAROVÁNÍ!

Před prvním použitím

- ▶ Ujistěte se, že při přepravě nedošlo k žádnému poškození.
- ▶ Odstraňte veškerý obalový materiál a uschovejte ho mimo dosah dětí.
- ▶ Před instalací spotřebiče počkejte alespoň dvě hodiny, aby byla zaručena plná účinnost okruhu chladiva.
- ▶ Se spotřebičem vždy manipulujte alespoň ve dvou osobách, protože je těžký.

Instalace

- ▶ Spotřebič by se měl umístit do dobře větrané místnosti. Nad spotřebičem a kolem něj zajistěte volný prostor alespoň 10 cm.
- ▶ Nikdy neumísťujte spotřebič do vlhkého prostoru nebo na místo, kde by na něj mohla stříkat voda. Vodu a skvrny odstraňte a vysušte měkkou, čistou látkou.
- ▶ Neinstalujte spotřebič na přímé sluneční světlo nebo do blízkosti zdrojů tepla (např. sporáků nebo ohřívačů).
- ▶ Nainstalujte spotřebič na místo odpovídající jeho velikost a používání a vyrovnejte ho.
- ▶ Zajistěte, aby nic nezakrývalo větrací otvory ve spotřebiči nebo v konstrukci pro vestavění.
- ▶ Ujistěte se, že parametry elektrického napájení se shodují s údaji na výrobním štítku. V opačném případě kontaktujte elektrikáře.
- ▶ Spotřebič pracuje s napájením 220–240 VAC/50 Hz. Nenormální kolísání napětí může způsobit, že spotřebič se nespustí, nebo se poškodí regulátor teploty či kompresor, případně se může za chodu ozývat neobvyklý hluk. V takovém případě by se měl nainstalovat automatický regulátor.
- ▶ Nepoužívejte rozbočovací adaptéry ani prodlužovací kabely.
- ▶ Neumísťujte za spotřebič přenosné rozbočovací zásuvky ani prodlužovací kabely.
- ▶ Ujistěte se, že napájecí kabel není zachycen chladničkou. Nešlapejte na napájecí kabel.



VAROVÁNÍ!

- ▶ K napájení použijte samostatnou, snadno přístupnou uzemněnou zásuvku. Tento spotřebič musí být uzemněný.
Pouze pro Spojené království: Napájecí kabel spotřebiče je vybaven trojpólovou zástrčkou (s uzemněním), která se zapojuje do standardní trojpólové zásuvky (s uzemněním). Nikdy neodřezávejte ani nedemontujte třetí kolík (uzemnění). Zástrčka by měla být přístupná i po instalaci spotřebiče.
- ▶ Nepoškodte okruh chladiwa.

Denní používání

- ▶ Tento spotřebič mohou používat děti starší osmi let a osoby s omezenými fyzickými, smyslovými nebo duševními schopnostmi nebo osoby nezkoušené a neznalé za předpokladu, že mají zajištěný dohled nebo byly poučeny o bezpečném používání spotřebiče a chápou související rizika.
- ▶ Děti ve věku od 3 do 8 let mohou spotřebič plnit a vyprazdňovat, ale nesmějí jej čistit ani instalovat.
- ▶ Zabraňte dětem mladším 3 let v přístupu ke spotřebiči, pokud nejsou pod nepřetržitým dozorem.
- ▶ Děti si se spotřebičem nesmějí hrát.
- ▶ Jestliže v blízkosti spotřebiče uniká chladný plyn nebo jiný hořlavý plyn, vypněte ventil unikajícího plynu, otevřete dveře a okna a neodpojujte zástrčku napájecího kabelu chladničky nebo jakéhokoli jiného spotřebiče od zásuvky.
- ▶ Upozorňujeme, že spotřebič je nastaven na provoz při určitém rozsahu teplot mezi 10 a 43 °C. Spotřebič nemusí řádně fungovat, pokud je po dlouhou dobu vystaven teplotám nad nebo pod indikovaným rozsahem.
- ▶ Nepokládejte na horní stranu chladničky nestabilní předměty (těžké předměty, nádoby naplněné vodou), aby se předešlo zranění způsobenému pádem nebo elektrickým proudem v důsledku styku s vodou.
- ▶ Netahejte za police ve dvířkách. Dvířka by se mohla vychýlit, mohla by se vytáhnout police na láhve nebo by se spotřebič mohl převrhnout.
- ▶ Otvírejte a zavírejte dvířka pouze pomocí madel. Mezera mezi dvířky a mezi dvířky a skříní je velmi úzká. Nedávejte do těchto míst ruce, abyste si nepřiskřípli prsty. Dvířka chladničky otvírejte nebo zavírejte pouze v případě, že v dosahu jejich pohybu nestojí žádné děti.



VAROVÁNÍ!

- ▶ Ve spotřebiči nebo v jeho blízkosti neskladujte ani nepoužívejte hořlavé, výbušné nebo korozivní látky.
- ▶ Ve spotřebiči neskladujte léky, bakterie ani chemické látky. Tento spotřebič je určen k použití v domácnosti. Nedoporučuje se skladovat materiály, které vyžadují přesně stanovené teploty.
- ▶ Do mrazničky nikdy neukládejte tekutiny v láhvích nebo plechovkách (kromě vysokoprocenních lihovin), a zejména nápoje syčené oxidem uhličitým, protože by během mrazení praskly.
- ▶ Pokud se v mrazničce zvýší teplota, zkontrolujte stav potravin.
- ▶ Nenastavujte zbytečně nízkou teplotu ve vnitřním prostoru chladničky. Při vysokém nastavení může teplota klesnout do záporných hodnot. Pozor: Láhve mohou prasknout
- ▶ Nedotýkejte se mražených potravin mokřýma rukama (noste rukavice). Zejména nejezte nanuky bezprostředně po vyjmutí z prostoru mrazničky. Hrozí nebezpečí přimrznutí nebo vzniku omrzlin. PRVNÍ POMOC: ihned umístěte zasažené místo pod tekoucí studenou vodu. Neodtrhujte!
- ▶ Za provozu se nedotýkejte vnitřního povrchu úložného prostoru mrazničky, zejména ne mokřýma rukama, protože by mohly přimrznout k povrchu.
- ▶ V případě výpadku napájení nebo před čištěním odpojte spotřebič od napájení. Před opětovným spuštěním spotřebiče počkejte alespoň 7 minut, protože časté spouštění by mohlo poškodit kompresor.
- ▶ Uvnitř prostoru pro skladování potravin ve spotřebiči nepoužívejte elektrická zařízení, pokud se nejedná o zařízení doporučené výrobcem. Údržba/čištění
- ▶ Jestliže jsou čištění a údržba prováděny dětmi, je nutné na ně dohlížet.
- ▶ Před zahájením jakékoli pravidelné údržby odpojte spotřebič od elektrického napájení. Před opětovným spuštěním spotřebiče počkejte alespoň 7 minut, protože časté spouštění by mohlo poškodit kompresor.



VAROVÁNÍ!

- ▶ Při odpojování spotřebiče od napájení držte zástrčku, nikoli kabel.
- ▶ Nečistěte spotřebič tvrdými kartáči, drátěnými kartáči, práškovými čisticími prostředky, benzínem, amylacetátem, acetonem a podobnými organickými roztoky a kyselými nebo zásaditými roztoky. K čištění použijte speciální čisticí prostředek na chladničky, aby se zamezilo poškození.
- ▶ Neseškrabávejte námrazu a led ostrými předměty. Nepoužívejte spreje, elektrické ohřívače jako fén na vlasy, parní čističe ani jiné zdroje tepla, aby nedošlo k poškození plastových součástí.
- ▶ K rozmrazování nepoužívejte mechanické nástroje ani jiné prostředky. Používejte pouze prostředky doporučené výrobcem.
- ▶ Pokud se poškodí napájecí kabel, výměnu musí provést výrobce, jeho servisní zástupce nebo osoba s podobnou kvalifikací, aby se vyloučilo riziko.
- ▶ Nepokoušejte se opravovat, rozebírat nebo upravovat spotřebič vlastními silami. Je-li nutná oprava, obraťte se na náš zákaznický servis.
- ▶ Alespoň jednou za rok odstraňte prach ze zadní strany spotřebiče, aby se předešlo nebezpečí požáru a nezvyšovala se spotřeba energie.
- ▶ Během čištění na spotřebič nestříkejte ani jej neoplachujte.
- ▶ K čištění spotřebiče nepoužívejte vodní postřik ani proud vody.
- ▶ Nečistěte chladné skleněné police horkou vodou. Náhlá změna teploty by mohla způsobit, že sklo praskne.

Informace o plynném chladivu



VAROVÁNÍ!

Spotřebič obsahuje hořlavé chladivo ISOBUTAN (R600a). Ujistěte se, že během přepravy nebo instalace nedošlo k poškození okruhu chladiva. Unikající chladivo by mohlo způsobit zranění očí, nebo by se mohlo vznítit. Pokud dojde k poškození, nepřibližujte se s otevřeným plamenem, důkladně vyvětrejte místnost a nezapojujte ani neodpojujte napájecí kabely tohoto či jiných spotřebičů. Informujte zákaznický servis.

V případě zasažení očí chladivem důkladně vypláchněte oči pod tekoucí vodou a ihned zavolejte očnímu lékaři.

Určené použití

Tento spotřebič je určen k chlazení a mrazení potravin. Je určen výhradně k používání v domácnostech a podobných oblastech, jako jsou kuchyně pro personál v obchodech, kancelářích a na dalších pracovištích, chalupy a hotely, motely a další obytné objekty, kde je používají zákazníci, stejně jako ubytovací zařízení typu penzionu se snídaní a cateringové služby. Není určen k používání v komerčním nebo průmyslovém prostředí. Na spotřebiči neprovádějte žádné změny nebo úpravy. Používání k jinému než určenému účelu může představovat nebezpečí a vést ke ztrátě platnosti záruky.

Normy a směrnice



Tento výrobek splňuje požadavky všech platných směrnic ES s odpovídajícími harmonizovanými normami a normami platnými ve Spojeném Království, které stanoví používání označení CE a UKCA.



POZOR!

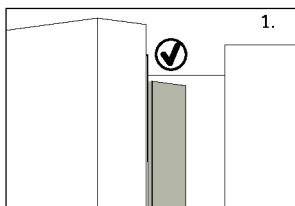

Když zavřete dvířka, svislá dvevní lišta na levých dvířkách by se měla ohnout dovnitř (1).

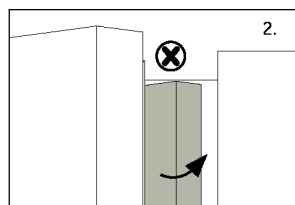

Jestliže se pokusíte zavřít levá dvířka a svislá dvevní lišta není ohnutá (2), nejprve byste ji měli ohnout, jinak dvevní lišta narazí do upevňovací osy nebo pravých dvířek. Pak by mohlo dojít k poškození dvířek nebo k netěsnosti.

Uvnitř rámu je topné vlákno. Teplota povrchu mírně vzroste, což je normální a nebude to mít vliv na fungování spotřebiče.

i UPOZORNĚNÍ

Vzhledem k technickým změnám a různým modelům nemusí některé obrázky v této příručce přesně zobrazovat váš model.

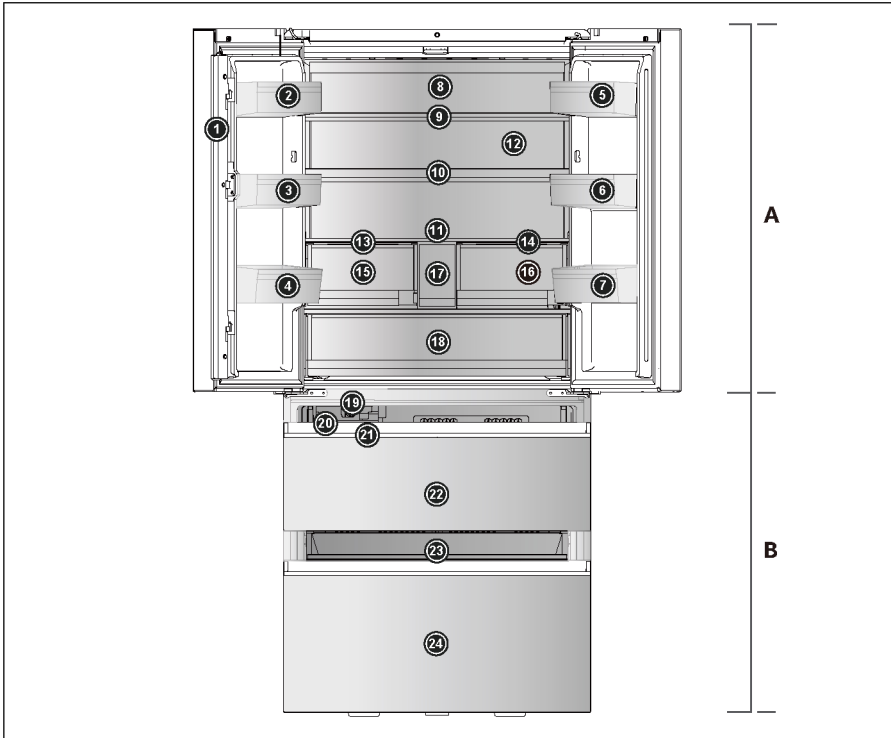

A: Prostor chladničky

- 1 Vzpěra dvířek
- 2 Držák lahví (nahore vlevo)
- 3 Držák lahví (uprostřed vlevo)
- 4 Držák lahví (dole vlevo)
- 5 Držák lahví (nahore vpravo)
- 6 Držák lahví (uprostřed vpravo)
- 7 Držák lahví (dole vpravo)
- 8 Zadní světlo
- 9 Skleněná police
- 10 Skleněná police
- 11 Skleněná police
- 12 Vzduchový kanál (s ABT Pro)
- 13 Panel zásuvky Humidity Zone

14 Panel zásuvky My Zone

- 15 Zásuvka Humidity Zone
- 16 Zásuvka My Zone
- 17 Zásobník na vodu
- 18 Fresh Box

B: Prostor mrazničky

- 19 Automatický výrobek ledu
- 20 Zásobník na led
- 21 Škrabka na led
- 22 Horní zásuvka mrazničky
- 23 Výsuvná přihrádka
- 24 Spodní zásuvka mrazničky

Ovládací panel

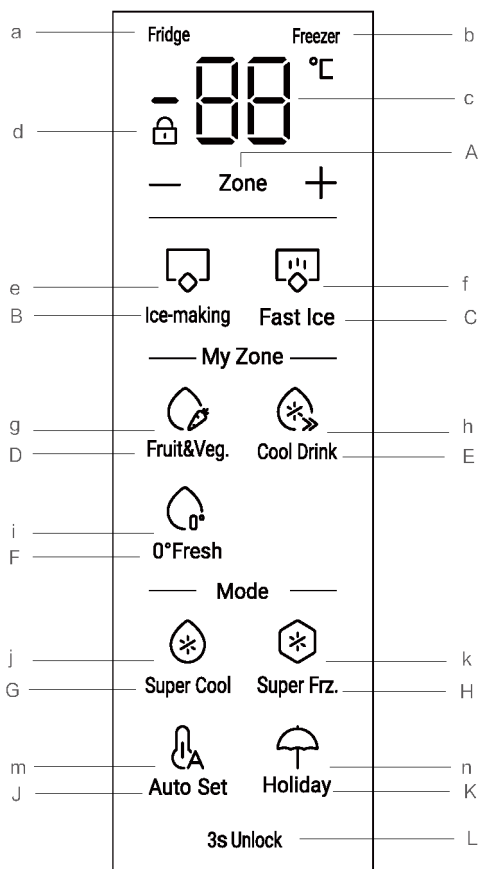

Tlačítka:

- A Přepínání mezi teplotami chladničky a mrazničky
- B Volič funkce výroby ledu
- C Volič funkce Fast Ice
- D Volič funkce Fruit & Veg.
- E Volič funkce Cool Drink
- F Volič funkce 0° Fresh
- G Volič funkce Super Cool
- H Volič funkce Super Frz.
- J Volič funkce Auto Set
- K Volič funkce Holiday
- L Zamykání/odemykání panelu

Ukazatele:

- a Indikátor chladničky
- b Indikátor mrazničky
- c Teplota v prostoru chladničky a mrazničky
- d Zámek panelu
- e Funkce výroby ledu
- f Funkce Fast Ice
- g Funkce Fruit & Veg.
- h Funkce Cool Drink
- i Funkce 0° Fresh
- j Funkce Super Cool
- k Funkce Super Frz.
- m Funkce Auto Set
- n Funkce Holiday

Před prvním použitím

- ▶ Odstraňte veškerý obalový materiál, uschovejte ho mimo dosah dětí a zlikvidujte ho způsobem šetrným k životnímu prostředí.
- ▶ Než do spotřebiče vložíte jakékoli potraviny, vyčistěte jeho vnitřní i vnější povrchy vodou a slabým saponátem.
- ▶ Po vyrovnání a vyčištění počkejte alespoň 2–5 hodin, než spotřebič připojíte k napájení. Viz část **INSTALACE**.
- ▶ Než naplníte prostory potravinami, nejprve je nechte ochladit na vysoké nastavení. Funkce Super Frz. pomůže rychle ochladit prostory.
- ▶ Teploty chladničky a mrazničky jsou automaticky nastaveny na 5 °C a -18 °C. Jedná se o doporučené nastavení. V případě potřeby můžete tyto teploty změnit ručně. Viz **NASTAVENÍ TEPLoty**.

Zapínání/vypínání spotřebiče

Spotřebič se spustí ihned po připojení k napájení.

Při prvním zapnutí chladničky se rozsvítí indikátor „c“ (ukazatel teploty). Teploty chladničky a mrazničky jsou automaticky nastaveny na 5 °C a -18 °C. Rozsvítí se indikátor „g“ (Fruit&Veg).

Pravděpodobně je aktivní zámek panelu.



UPOZORNĚNÍ

Když se spotřebič zapne poté, co byl odpojen od napájení, může trvat až 12 hodin, než dosáhne správné teploty.

Před vypnutím vyprázdněte spotřebič. Chcete-li spotřebič vypnout, vytáhněte napájecí kabel ze síťové zásuvky.

Zamknutí/odemknutí panelu

Automatický zámek: Pokud budou dvířka chladničky a mrazničky zavřená, a během 30 sekund nedojde k žádné manipulaci s klíčem, displej automaticky zhasne a zamkne se.

Ruční odemknutí: Když je obrazovka displeje zamčená, stiskněte tlačítko „L“ (3s Unlock) a podržte ho 3 sekundy, ozve se jeden zvukový signál, indikátor „d“ (Zámek panelu) zhasne a displej se odemkne.



Ruční zamykání: Když je obrazovka displeje odemčená, stiskněte tlačítko „L“ (3s Unlock) a podržte ho 3 sekundy, ozve se jeden zvukový signál, rozsvítí se indikátor „d“ (Zámek panelu) a displej se zamkne.



Nastavení teploty

Vnitřní teploty jsou ovlivňovány následujícími faktory:

Okolní teplota

Frekvence otevírání dvířek

Množství uskladněných potravin

Instalace spotřebiče

Nastavení teploty v chladničce

Když je obrazovka displeje odemčená, stiskněte tlačítko „A“ (volič Zone), vyberte možnost „chladnička“, rozsvítí se indikátor „a“ (indikátor Fridge) a potom se spustí režim nastavení teploty chladničky.

Stiskněte tlačítko „+“ nebo „-“. Při každém stisknutí tlačítka „+“ nebo „-“ se hodnota nastavení chladničky zvýší nebo sníží o 1 stupeň. Teplota chladničky se bude zobrazovat v pořadí „9 °C -> 8 °C -> 7 °C -> 6 °C -> 5 °C -> 4 °C -> 3 °C -> 2 °C -> 1 °C“.

UPOZORNĚNÍ

Pokud po nastavení teploty neproběhne do 5 sekund žádná akce, systém automaticky určí a uloží nastavenou teplotu.

Nastavení teploty v mrazničce

Když je obrazovka displeje odemčená, stiskněte tlačítko „A“ (volič Zone), vyberte možnost „mraznička“, rozsvítí se indikátor „b“ (indikátor Freezer) a potom se spustí režim nastavení teploty mrazničky.

Stiskněte tlačítko „+“ nebo „-“. Při každém stisknutí tlačítka „+“ nebo „-“ se hodnota nastavení chladničky zvýší nebo sníží o 1 stupeň. Teplota chladničky se bude zobrazovat v pořadí „-14 °C -> -15 °C -> -16 °C -> -17 °C -> -18 °C -> -19 °C -> -20 °C -> -21 °C -> -22 °C -> -23 °C -> -24 °C“.

UPOZORNĚNÍ

Pokud po nastavení teploty neproběhne do 5 sekund žádná akce, systém automaticky určí a uloží nastavenou teplotu.

Funkce My Zone

1. Funkce Fruit&Veg.:

Když je obrazovka displeje odemčená, stisknutím tlačítka „D“ (volič Fruit&Veg) zapnete a vypnete tuto funkci.

Tato funkce je vhodná k ukládání čerstvého ovoce a zeleniny.



UPOZORNĚNÍ

V zásuvce My Zone by se nemělo uchovávat ovoce citlivé na chlad, například ananasy, avokádo, banány, grapefruity, zelenina jako brambory, lilky, fazole, okurky, cukety a rajčata a sýry.

2. Funkce Cool Drink:

Když je obrazovka displeje odemčená, stisknutím tlačítka „E“ (volič Cool Drink) zapnete a vypnete tuto funkci.

Tato funkce umožňuje ukládat výrobky jako voda, kola a džus. Teplota v prostoru My Zone je nastavena na +2 °C.

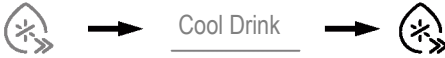

3. Funkce 0°Fresh:

Když je obrazovka displeje odemčená, stisknutím tlačítka „F“ (volič 0°Fresh) zapnete a vypnete tuto funkci.

Tato funkce nastaví teplotu v zásuvce My Zone na 0 °C. Je vhodná k ukládání čerstvých potravin, například masa nebo ryb. Většina potravin zůstane při teplotě 0 °C čerstvá, ale nezmrzne.

i UPOZORNĚNÍ

Vzhledem k odlišnému obsahu vody v mase se některé druhy masa s vyšší vlhkostí zmrazují při teplotách nižších než 0 °C, proto by se mělo „čerstvé nakrájené“ maso skladovat v zásuvce My Zone s minimální teplotou 0 °C.



i POZNÁMKA: Zásuvka My Zone

Vždy je nutné aktivovat jednu ze tří funkcí prostoru My Zone. Tyto tři funkce nelze zapínat současně, může svítit kontrolka pouze jedné z nich. Chcete-li snížit teplotu v prostoru chladničky, použijte funkci Cool Drink. Chcete-li ji zvýšit, použijte funkci Fruit&Veg.

Funkce Super Cool

1. Když je obrazovka displeje odemčená, stiskněte tlačítko „G“ (volič Super Cool), ozve se jeden zvukový signál, rozsvítí se indikátor „g“ (Funkce Super Cool) a potom se zapne funkce Super Cool.
2. Když svítí indikátor „g“ (funkce Super Cool), stiskněte tlačítko „G“ (volič Super Cool), ozve se jeden zvukový signál, indikátor „g“ (funkce Super Cool) zhasne a potom se funkce Super Cool vypne.
3. Po zapnutí funkce Super Cool chladnička tuto funkci automaticky vypne, jestliže byla zapnutá asi 4 hodiny. Pokud chcete funkci ukončit ručně, můžete ji vypnout stisknutím tlačítka „G“ (volič Super Cool).



UPOZORNĚNÍ

1. Ve stavu Super Cool nelze nastavovat teplotu chladničky. Pokud stisknete tlačítko „+“ nebo „-“ pro nastavení teploty chladničky, indikátor „g“ (funkce Super Cool) začne blikat a ozve se zvukový signál, což signalizuje, že tuto operaci nelze provést.
2. Ve stavu funkce Super Cool nelze současně zapnout funkce Auto Set a Holiday z důvodu různých režimů řízení. Pokud zvolíte funkci, kterou nelze spustit souběžně s jinou funkcí, původní funkce se automaticky ukončí.

Funkce Super Frz

1. Když je obrazovka displeje odemčená, stiskněte tlačítko „H“ (volič Super Freeze), ozve se jeden zvukový signál, rozsvítí se indikátor „h“ (funkce Super Freeze) a potom se zapne funkce Super Freeze.
2. Když svítí indikátor „h“ (funkce Super Freeze), stiskněte tlačítko „H“ (volič Super Freeze), ozve se jeden zvukový signál, indikátor „h“ (funkce Super Freeze) zhasne a potom se funkce Super Freeze vypne.
3. Po zapnutí funkce Super Freeze chladnička tuto funkci automaticky vypne, jestliže byla zapnutá asi 50 hodin. Pokud chcete funkci ukončit ručně, můžete ji vypnout stisknutím tlačítka „H“ (volič Super Freeze).



UPOZORNĚNÍ

1. Ve stavu Super Freeze nelze nastavovat teplotu chladničky. Pokud stisknete tlačítko „+“ nebo „-“ pro nastavení teploty mrazničky, indikátor „h“ (funkce Super Freeze) začne blikat a ozve se zvukový signál, což signalizuje, že tuto operaci nelze provést.
2. Ve stavu funkce Super Freeze nelze současně zapnout funkci Auto Set z důvodu různých režimů řízení. Pokud zvolíte funkci, kterou nelze spustit souběžně s jinou funkcí, původní funkce se automaticky ukončí.
3. Funkce Super Freeze je navržena tak, aby zachovala nutriční hodnotu zmrazených potravin, a umožňuje zmrazit potraviny v co nejkratší době. Pokud je nutné najednou zmrazit velké množství potravin, funkce Super Freeze by se měla zapnout 24 h předem, aby měla mraznička nízkou teplotu pro vložení potravin. Rychlost zmrazování mrazničky se zvýší, potraviny lze rychle zmrazit, účinně se zachová jejich výživná hodnota a budou vhodně uskladněny.

Funkce výroby ledu

1. V odemčeném stavu stiskněte tlačítko „B“ (volič funkce výroby ledu), ozve se jeden zvukový signál, rozsvítí se indikátor „e“ (funkce výroby ledu) a potom se tato funkce zapne.
2. Když svítí indikátor „e“ (funkce výroby ledu), stiskněte tlačítko „B“ (volič funkce výroby ledu), ozve se jeden zvukový signál, indikátor „e“ (funkce výroby ledu) zhasne a potom se funkce výroby ledu vypne.



Funkce Fast Ice

1. V odemčeném stavu stiskněte tlačítko „C“ (volič funkce Fast Ice), ozve se jeden zvukový signál, rozsvítí se indikátor „f“ (funkce Fast Ice), potom se zapne funkce Fast Ice a také se rozsvítí indikátor „e“ (funkce výroby ledu).
2. Když svítí indikátor „f“ (funkce Fast Ice), stiskněte tlačítko „C“ (volič funkce Fast Ice), ozve se jeden zvukový signál, indikátor „f“ (funkce Fast Ice) zhasne a potom se funkce Fast Ice vypne.
3. Po zapnutí funkce Fast Ice chladnička tuto funkci automaticky vypne, jestliže byla zapnutá asi 8 hodin. Pokud chcete funkci ukončit ručně, můžete ji vypnout stisknutím tlačítka „C“ (volič funkce Fast Ice).



UPOZORNĚNÍ

Pokud se vypne funkce výroby ledu, vypne se také funkce Fast Ice.

Funkce Auto Set

1. Když je obrazovka displeje odemčená, stiskněte tlačítko „J“ (volič funkce Auto Set), ozve se jeden zvukový signál, rozsvítí se indikátor „m“ (funkce Auto Set) a potom se zapne funkce Auto Set.
2. Když svítí indikátor „m“ (funkce Auto Set), stiskněte tlačítko „J“ (volič funkce Auto Set), ozve se jeden zvukový signál, indikátor „m“ (funkce Auto Set) zhasne a potom se funkce Auto Set vypne.



UPOZORNĚNÍ

V režimu funkce Auto Set nelze nastavit teplotu chladničky ani mrazničky. Pokud stisknete tlačítko „+“ nebo „-“ pro nastavení teploty chladničky nebo mrazničky, indikátor „m“ (funkce Auto Set) začne blikat a ozve se zvukový signál, což signalizuje, že tuto operaci nelze provést. Pokud je v režimu funkce Auto Set nastavena funkce Super Cool, Super Freeze nebo Holiday, z důvodu různých způsobů řízení zhasne indikátor „m“ (funkce Auto Set). V režimu funkce Auto Set lze podle potřeby ručně nastavovat funkci My Zone.

Funkce Holiday

Funkce Holiday je určena pro případ, že se chladnička nebude delší dobu používat. Když je zapnutá funkce Holiday, mraznička běží standardním způsobem a teplota chladničky je automaticky nastavena na 17 °C. Teplota v chladničce nevzroste nad než 17 °C, což zabraňuje vzniku nejrůznějších zápachů v důsledku vyšších teplot a zároveň pomáhá snížit spotřebu energie.

1. Když je obrazovka displeje odemčená, stiskněte tlačítko „K“ (volič funkce Holiday), ozve se jeden zvukový signál, rozsvítí se indikátor „n“ (funkce Holiday) a potom se zapne funkce Holiday.
2. Když svítí indikátor „n“ (funkce Holiday), stiskněte tlačítko „K“ (volič funkce Holiday), ozve se jeden zvukový signál, indikátor „n“ (funkce Holiday) zhasne a potom se funkce Holiday vypne.



UPOZORNĚNÍ

1. Ve stavu Holiday nelze nastavovat teplotu chladničky. Pokud stisknete tlačítko „+“ nebo „-“ pro nastavení teploty chladničky, indikátor „n“ (funkce Holiday) začne blikat a ozve se zvukový signál, což signalizuje, že tuto operaci nelze provést.
2. Před použitím funkce Holiday chladničku vyprázdněte, aby se v ní potraviny nezkažily. Když je zapnuta funkce Holiday, nelze současně zapnout funkci Auto Set ani funkci Super Cool.
3. Při zapnuté funkci Holiday zhasnou ikony nastavení „Fruit&Veg, Cool Drink, 0°Fresh“ v My Zone a nelze nastavovat funkci My Zone. Po opuštění funkce Holiday se zobrazí předchozí nastavení prostoru chladničky My Zone.

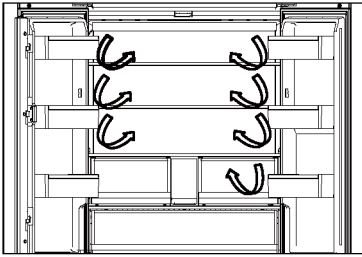

Vícecestný průtok vzduchu

1. Chladnička je vybavena systémem vícecestného průtoku vzduchu, který zajišťuje proudění chladného vzduchu v každé úrovni polic. Pomáhá to udržovat jednotnou teplotu, která zaručí, že potraviny vydrží déle v čerstvém stavu.

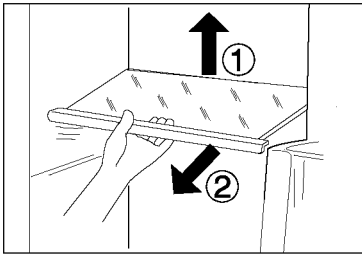

Nastavitelné police

1. Výšku polic lze upravovat tak, aby vyhovovala vašim požadavkům na ukládání.
2. Chcete-li přemístit nějakou polici, vyjměte ji tak, že nejprve nadzdvihnete okraj ① a potom ji vytáhnete ven ②.
3. Při instalaci ji položte na výstupky na obou stranách a zatlačte ji až dozadu tak, aby se zadní strana police usadila uvnitř drážek v bočních stranách

Zásuvka My Zone

V této přihrádce je nižší vlhkost než v přihrádce chladničky Tato zásuvka je vhodná pro skladování suchého ovoce a jiných suchých potravin s nízkým obsahem vody, jako je máslo, tuky a olej nebo čokoláda.



Zásuvka Humidity Zone

V tomto prostoru je vlhkost vyšší než v chladničce. Je regulována automaticky systémem a vhodná k ukládání ovoce, zeleniny, salátů a jiných potravin.



Fresh Box

Slouží jako zóna pro ovoce a zeleninu, aby zůstaly čerstvé a zdravé.



i POZNÁMKA:

V prostoru Fresh Box by se nemělo uchovávat ovoce citlivé na chlad, například ananasy, avokádo, banány, grapefruity, zelenina jako brambory, lilky, fazole, okurky, cukety a rajčata a sýry.

i UPOZORNĚNÍ

1. Plastový kryt uvnitř obou zón neodstraňujte.
2. Udržuje vlhkost.
3. V těchto dvou zásuvkách se nedoporučuje skladovat
4. ovoce citlivé na chlad, jako jsou ananas, avokádo, banány a grapefruity.

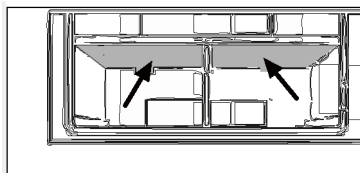

Odnímatelné policičky / držák na láhve umístěné ve dvířkách

1. Police ve dvířkách lze vyjmát za účelem čištění:
2. Uchopte rukama obě strany police, zdvihněte ji nahoru ① a vytáhněte ji ven ②.
3. Při vkládání dveřní police proveďte výše popsané kroky v opačném pořadí.

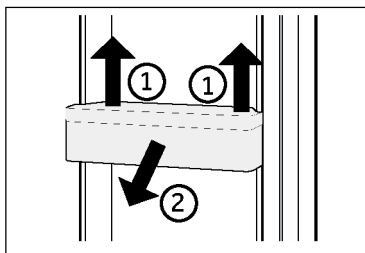

VOLITELNÉ VYBAVENÍ: Ukazatel správné teploty

Ukazatel správné teploty lze použít ke stanovení teploty pod +4 °C. Teplotu postupně snižujete, dokud se na displeji neobjeví nápis „OK“.

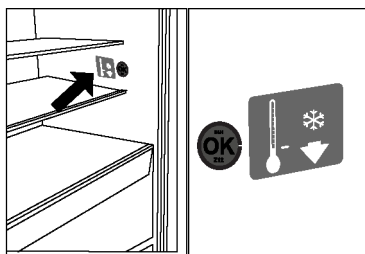

i UPOZORNĚNÍ

Když se spotřebič zapne, může trvat až 12 hodin, než dosáhne správné teploty.

Vyjímatelná horní zásuvka mrazničky

1. Vytáhněte horní zásuvku mrazničky až na doraz.
2. Zdvíhajte zásuvku, dokud se neoddělí od opěrného bloku, zatlačte ji do mrazničky a nakloňte ji, abyste ji mohli vyjmout.

Při vkládání zásuvky proveďte výše popsané kroky v opačném pořadí.

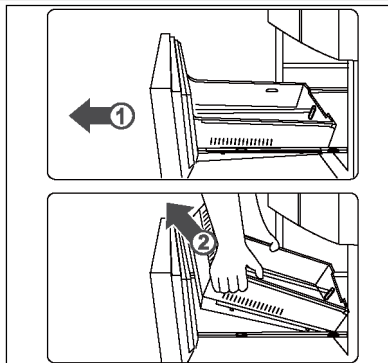

Vyjímatelná dolní zásuvka mrazničky

1. Vytáhněte dolní zásuvku mrazničky až na doraz.
2. Vytáhněte mrazicí přihrádku do krajní polohy, zdvihněte ji a vyjměte.
3. Zdvihejte zásuvku, dokud se neoddělí od opěrného bloku, zatlačte ji do mrazničky a nakloňte ji, abyste ji mohli vyjmout.

Při vkládání zásuvky proveďte výše popsané kroky v opačném pořadí.

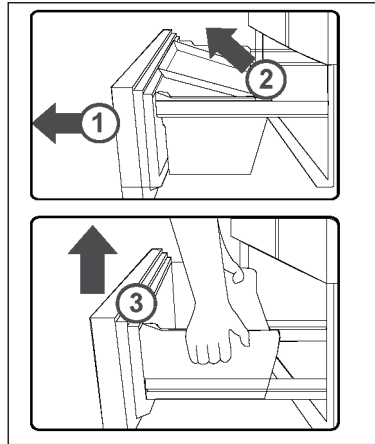

Světlo

Po otevření dvířek se rozsvítí světlo LED osvětlující interiér. Fungování světel není ovlivňováno žádným z nastavení spotřebiče.

Názvy součástí výrobku ledu

Automatický výrobek ledu ve spotřebiči je vybaven jedinečným zásobníkem na vodu. Můžete vstříkovat vodu přímo do zásobníku na vodu a bezpečně a automaticky vyrábět led. Automatický výrobek ledu lze vyjmout za účelem čištění a odebrat, když není zapotřebí led, aby vzniklo místo na jiné mražené potraviny.

..... Výrobek ledu

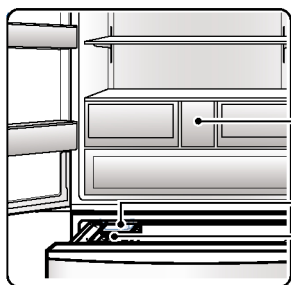

● Zásobník na vodu

● Sestava výrobku ledu

● Zásobník na led

..... Zásobník na vodu

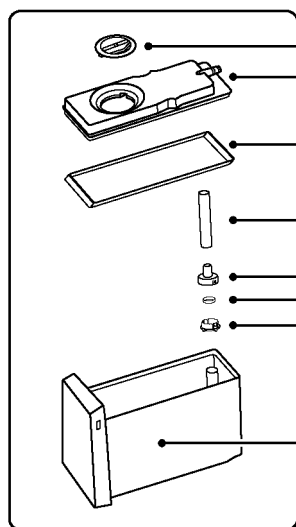

● Uzávěr zásobníku na vodu

● Horní kryt zásobníku na vodu

● Těsnění zásobníku na vodu

● Gumová vodní trubka

● Kryt slámkového filtru zásobníku na vodu

● Vložka slámkového filtru zásobníku na vodu

● Víčko trubice slámkového filtru zásobníku na vodu

● Těleso zásobníku na vodu

WATER | 

Jak používat výrobek ledu

i UPOZORNĚNÍ

V zimě, když není nutné vyrábět led, je možné vyjmout sestavu výrobku ledu a zásobník na vodu, aby vzniklo místo na ukládání potravin. Při uskladnění vně chladničky chraňte sestavu výrobku ledu a zásobník na vodu před prachem. Před opětovným použitím se budou muset očistit a otřít.

Doplňování vody do zásobníku na vodu

Krok 1:

Vyjměte zásobník na vodu. Lehce nadzdvihněte přední část a vytáhněte zásobník ven.

Krok 2:

Otočením uzávěru otevřete zásobník na vodu a naplňte ho vodou. Dávejte pozor, abyste nepřekročili maximální hladinu. (Řiďte se značkou maximální hladiny na zásobníku na vodu. V případě přeplnění bude voda unikat ze všech stran.)

Krok 3:

Vraťte zásobník na vodu zpět na místo. Musí se zasunout až na doraz, jinak nebude schopen normálně dodávat vodu.

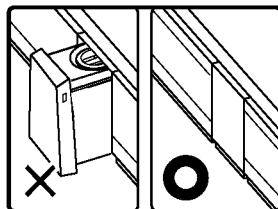
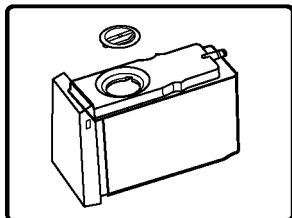
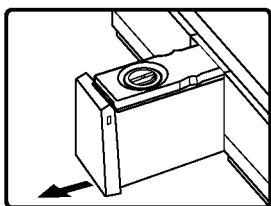

i UPOZORNĚNÍ

1. Teplota vody, kterou se plní zásobník na vodu, nesmí překračovat 60 °C.
2. Plňte zásobník na vodu pouze pitnou vodou; nenalévejte do něj zbylou minerální vodu, džus ani čaj.
3. Při vyrábění ledu ze studniční vody nebo vody zbažené chlóru (zásadité ionizované vody, vody z čističe) se zvyšuje pravděpodobnost vzniku vodního kamene a slizu, proto jsou nutné častější čištění a údržba.
4. Jestliže používáte k výrobě ledu nedopitou minerální vodu, nejprve vyčistěte zásobník na led a zásobník na vodu neutrálním prostředkem na mytí nádobí, jinak se vytvoří vodní kámen a sliz, které nakonec povedou ke vzniku plísně a zápachu.
5. Při nízkých zimních teplotách by mohla voda v zásobníku zmrznout.
6. Když je zásobník na vodu prázdný, může se také ozývat zvuk pracujícího vodního čerpadla a výrobku ledu. Jedná se o normální jev.

Odebírání kostek ledu

Po vyrobení ledu odebírejte kostky ledu příslušnou lopatkou.

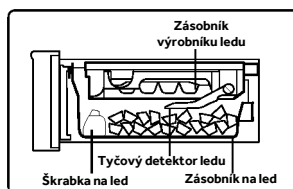

i UPOZORNĚNÍ

Pokud jste právě začali používat výrobek ledu nebo od posledního použití uplynul více než týden, nově vyrobené kostky mohou zapáchat nebo obsahovat prach, proto se doporučuje vyhodit první vyrobený led (asi 8 kostek).

- Jestliže jste vyčistili kanálek na přívod vody ve výrobku ledu, je možné použít i první vyrobené kostky ledu.

Zásoba kostek ledu

Množství uloženého ledu v zásobníku na led lze automaticky ověřovat detektorem ledu. (Neumísťujte kostky ledu do roviny, aby bylo možné správně určovat úložnou kapacitu ledu.) Po dosažení určitého množství ledu zastavte výrobu ledu. Ověřte množství ledu uloženého v zásobníku na led. Pokud obsahuje příliš mnoho ledu, nebude moci vyrábět další, nebo by to mohlo ovlivnit normální otvírání a zavírání dvířek.

Čištění a údržba výrobku ledu

Čištění zásobníku na vodu a jeho součástí

Krok 1:

Zvednutím sejměte horní kryt zásobníku na vodu.

Krok 2:

Vyjměte ze zásobníku na vodu slámkový filtr, kryt slámkového filtru, vložku slámkového filtru a víčko filtrační vložky.

Krok 3:

Odstraňte těsnění zásobníku na vodu,

Krok 4:

Vyčistěte zásobník na vodu a jeho součásti měkkou houbou. K odstranění nepoddajných skvrn použijte zředěný prostředek na mytí nádobí a potom opláchněte povrch vodou.

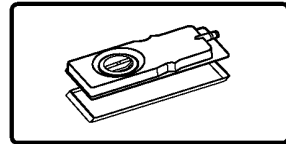
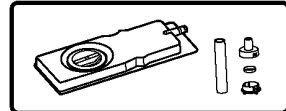
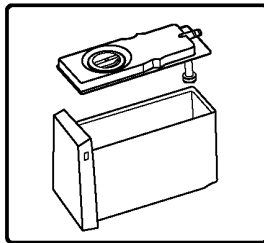
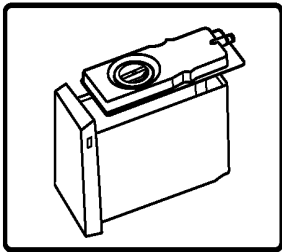

UPOZORNĚNÍ

Montáž se provádí v opačném pořadí kroků než odstraňování.

Nedoplnujte vodu nad maximální hladinu. (Pokud voda překročí maximální hladinu, bude unikat ze všech stran.)

Čištění zásobníku na led

Krok 1:

Vypněte funkci „Výroby ledu“ a otevřete horní dvířka mrazničky.

Krok 2:

Otočte upevňovací knoflík zásobníku na led úplně doleva, uchopte držadlo na přední straně zásobníku a pomalu ho vytáhněte ven.

Krok 3:

Obráťte výrobek ledu, vytáhněte jeho bílý knoflík ven a potom výrobek vyjměte.

Krok 4:

Umyjte zásobník na led vodou; nepoužívejte kartáče ani práškové dekontaminační prostředky, které by mohly poškrábat povrch.

Krok 5:

Nainstalujte zásobník na led v opačném pořadí kroků než při vyjímání. Zatlačte výrobek ledu do zásuvky a tlačte ho ke dnu, dokud se neozve „cvaknutí“ signalizující úplné zasunutí. Zajistěte ho otočením upevňovacího knoflíku zpět doprava.

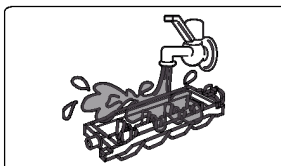
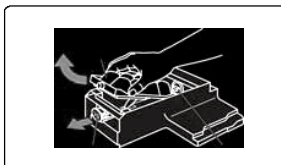
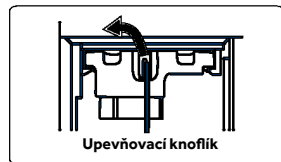



UPOZORNĚNÍ

Po zmrazení čehokoli jiného než vody by se měl zásobník na led včas vyčistit, než bude vložen zpět do automatického výrobku ledu.

- Při čištění zásobníku na vodu umyjte vnitřek a víko měkkou houbou; nepoužívejte kartáč ani práškový dekontaminační prostředek. K odstranění nepoddajných skvrn použijte zředěný prostředek na mytí nádobí, ale nezapomeňte opláchnout povrch vodou. Nepoužívejte kartáče s tvrdými štětinami, drátěné kartáče, brusné látky (například zubní pastu, práškový čisticí prostředek atd.), organická rozpouštědla (např. benzín, ředidlo, aceton, alkohol atd.), horkou vodu, kyseliny ani zásady, které by mohly způsobit popraskání plastu.
- Sestavu výrobku ledu nelze mýt. Pokud namokne, otřete ji suchou látkou. Jinak by se mohlo stát, že voda vnikne do spotřebiče a poškodí funkci výroby ledu. Při instalaci výrobku ledu nedoplňujte vodu do zásobníku na led, protože je přiváděna automaticky.



VAROVÁNÍ

Plňte výrobek ledu pouze pitnou vodou.

Otázky a odpovědi k výrobníku ledu

OT1: Nevyrábí led?

Jev	Nevyrábí led.
Důvod	<ul style="list-style-type: none"> a. Zásobník na vodu nebyl doplněn vodou. b. Zásobník na vodu není zasunutý na své místo. c. Sestava výrobníku ledu není správně nainstalována. d. Není zapnutá funkce „Výroby ledu“.
Řešení	<ul style="list-style-type: none"> a. Doplňte vodu do zásobníku na vodu. b. Zasuňte zásobník na vodu správně na místo. c. Zatlačte sestavu výrobníku ledu až nadoraz, aby bylo možné zajistit upevňovací knoflík. d. Zapněte funkci „Výroby ledu“.

OT2: Množství ledu je malé, kostky ledu jsou malé nebo rozpuštěné?

Jev	Vyrobených kostek ledu je málo, jsou malé a částečně rozpuštěné.
Důvod	<ul style="list-style-type: none"> a. Dvířka chladničky se často otvírají a zavírají nebo nejsou těsně zavřena. b. Zásobník na led je nevyrovnaný nebo je v něm přimícháno něco jiného.
Řešení	<ul style="list-style-type: none"> a. Těsně zavřete dvířka chladničky a pokuste se co nejvíce snížit četnost jejich otvírání a zavírání. b. Pomocí lopatky vyrovnejte kostky ledu a odstraňte přimíchané cizí látky.

OT3: Vyrobené kostky ledu jsou kalné

Jev	Vyrobené kostky ledu obsahují bílou suspenzi.
Důvod	Led se vyrábí z vody obsahující minerály.
Řešení	Jedná se o normální jev, obavy nejsou na místě.

OT4: Kostky ledu zapáchají?

Jev	Led vyrobený výrobníkem ledu má podivný zápach.
Důvod	<ul style="list-style-type: none"> a. Voda v zásobníku na vodu nebyla dlouho vyměněna. b. Do zásobníku na vodu se nalévá páchnoucí voda nebo nápoje. c. Vyrobené kostky ledu byly ponechány v zásobníku příliš dlouho.
Řešení	<ul style="list-style-type: none"> a. Vyměňte vodu. b. Viz část „Čištění a údržba výrobníku ledu“. c. Kostky ledu by se neměly dlouho skladovat, jinak budou zapáchat po jiných potravinách.

OT5: Kostky ledu mají zvláštní tvary?

Jev	<ul style="list-style-type: none"> a. Kostky ledu se shlukují nebo mají odlišné velikosti. b. Kostky ledu jsou zaoblené. c. Kostky ledu mají výčnělky.
Důvod	<ul style="list-style-type: none"> a. Chladnička je nakloněná. b. Kostky ledu jsou uvnitř příliš dlouho. c. V zásobníku na led jsou vyduté a vypouklé kanálky na přívod vody.
Řešení	<ul style="list-style-type: none"> a. Nohy lze správně nastavit, aby bylo zajištěno vyrovnané umístění chladničky. b. Spotřebujte kostky ledu co nejdříve, nebo vyrobte nové. c. Jedná se o normální jev, obavy nejsou na místě.



Tipy pro úsporu energie

- ▶ Zajistěte, aby měl spotřebič náležité větrání (viz INSTALACE).
- ▶ Neinstalujte spotřebič na přímé sluneční světlo nebo do blízkosti zdrojů tepla (např. sporáků nebo ohřívačů).
- ▶ Vyhněte se zbytečně nízké teplotě uvnitř spotřebiče. Čím nižší je nastavená teplota ve spotřebiči, tím vyšší je spotřeba energie.
- ▶ Funkce jako POWER-FREEZE spotřebovávají více energie.
- ▶ Teplé jídlo nechte před vložením do spotřebiče vychladnout.
- ▶ Otvírejte dvířka spotřebiče co nejméně a na co nejkratší dobu.
- ▶ Nepřeplyňte spotřebič, aby se nenarušilo proudění vzduchu.
- ▶ Zamezte přítomnosti vzduchu v obalech potravin.
- ▶ Udržujte těsnění dvířek v čistém stavu, aby se dvířka vždy správně zavírala.
- ▶ Rozmrazujte zmrazené potraviny v úložném prostoru chladničky.
- ▶ Energeticky nejúspornější konfigurace vyžaduje, aby byly ve spotřebiči nainstalovány přihrádky, schránka na potraviny a police ve stavu jako z výroby a aby potraviny byly uloženy co nejvíce vzadu, aniž by zakrývaly výstup vzduchového kanálu.



VAROVÁNÍ!

Před čištěním odpojte spotřebič od napájení.

Čištění

Spotřebič čistěte pouze tehdy, když je v něm uloženo jen málo potravin, nebo je prázdný.

Spotřebič by se měl čistit každé čtyři týdny, aby byl dobře udržovaný a zamezilo se zápachu z uložených potravin.



VAROVÁNÍ!

- ▶ Nečistěte spotřebič tvrdými kartáči, drátěnými kartáči, práškovým mycím prostředkem, benzínem, amylacetátem, acetonem, podobnými organickými roztoky a kyselými nebo zásaditými roztoky. K čištění použijte speciální čisticí prostředek na chladničky, aby se zamezilo poškození.
- ▶ Během čištění na spotřebič nestříkejte ani jej neoplachujte.
- ▶ K čištění spotřebiče nepoužívejte vodní postřik ani proud vody.
- ▶ Nečistěte chladné skleněné police horkou vodou. Náhlá změna teploty by mohla způsobit, že sklo praskne.
- ▶ Nedotýkejte se vnitřního povrchu úložného prostoru mrazničky, zejména ne mokřýma rukama, protože by mohly přimrznout k povrchu.
- ▶ V případě ohřátí zkontrolujte stav mražených potravin.

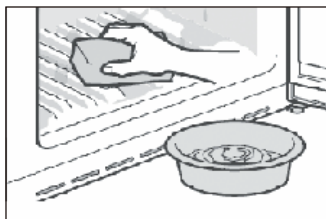

- ▶ Vždy udržujte těsnění dvířek v čistém stavu.
- ▶ Očistěte vnitřek a skříň spotřebiče houbou navlčenou v teplé vodě s neutrálním čisticím prostředkem.
- ▶ 1. Vydrhněte vnitřní a vnější povrchy chladničky včetně těsnění dvířek, polic ve dvířkách, skleněných polic, přihrádek apod. měkkou utěrkou nebo houbou namočenou v teplé vodě (do teplé vody můžete přidat neutrální saponát).
- ▶ 2. Pokud se rozlije nějaká tekutina, vyjměte všechny zasažené součásti, opláchněte je přímo pod tekoucí vodou, osušte a vraťte zpět do chladničky.
- ▶ 3. Pokud se rozlije smetana (například šlehačka nebo roztátá zmrzlina), vyjměte všechny zasažené součásti, na nějakou dobu je vložte do teplé vody o teplotě asi 40 °C, potom je opláchněte pod tekoucí vodou, osušte a vraťte zpět do chladničky.
- ▶ 4. V případě, že uvnitř chladničky uvíznou nějaké malé díly nebo součásti (mezi policemi nebo zásuvkami), uvolněte je měkkým kartáčkem. Pokud na nějakou součást nedosáhnete, obraťte se na servis společnosti Haier
- ▶ Opláchněte povrch a vysušte ho měkkou látkou.
- ▶ Nemyjte žádné součásti spotřebiče v myčce.
- ▶ Před opětovným spuštěním spotřebiče počkejte alespoň 7 minut, protože časté spuštění by mohlo poškodit kompresor.

Odmrazování

Prostory chladničky a mrazničky se odmrazují automaticky; není nutný žádný ruční zásah.

Výměna žárovek LED



VAROVÁNÍ!

Nevyměňujte žárovku LED vlastními silami, její výměnu musí provést buď výrobce, nebo autorizovaný servisní zástupce.

Jako zdroj světla v žárovce se využívají diody LED, které se vyznačují nízkou spotřebou energie a dlouhou životností. Pokud se vyskytne nějaký neobvyklý stav, kontaktujte zákaznický servis. Viz ZÁKAZNICKÝ SERVIS.



Výměnu světelného zdroje (pouze LED) smí provádět pouze odborník.

Tento výrobek obsahuje světelný zdroj s třídou energetické účinnosti G.

Prostor	Napětí	Třída energetické účinnosti	Model
Zadní světlo chladničky	12 V	G	HFR79F19EFGK
Mraznička	12 V	G	
Fresh Box	12 V	G	
Světlo madla	12 V	G	

Když se spotřebič delší dobu nepoužívá

Jestliže se spotřebič nebude delší dobu používat a nebudete využívat funkci chladničky Holiday:

- ▶ Vyměňte potraviny.
- ▶ Vytáhněte napájecí kabel ze zásuvky.
- ▶ Vyčistěte spotřebič podle výše uvedeného popisu.
- ▶ Nechte dvířka otevřená, aby se uvnitř nevytvořil zápach.



UPOZORNĚNÍ

Spotřebič vypínejte pouze v nezbytných případech.

Přemístování spotřebiče

1. Vyměňte všechny potraviny a odpojte spotřebič od napájení.
2. Připevněte police a ostatní pohyblivé součásti v chladničce a mrazničce lepicí páskou.
3. Nenaklánejte chladničku v úhlu větším než 45°, aby se předešlo poškození chladicího systému.



VAROVÁNÍ!

- ▶ Nezdvihejte spotřebič za madla.
- ▶ Nikdy nepokládejte spotřebič vodorovně na zem.

Mnoho problémů můžete vyřešit sami bez konkrétních odborných znalostí. V případě problému zkontrolujte všechny možnosti a řiďte se níže uvedenými pokyny, než se obrátíte na poprodejní servis. Viz ZÁKAZNICKÝ SERVIS.



VAROVÁNÍ!

- ▶ Před zahájením údržby vypněte spotřebič a vytáhněte zástrčku napájecího kabelu ze zásuvky.
- ▶ Servis elektrického zařízení by měli provádět pouze kvalifikovaní elektrikáři, protože nepatřičné opravy mohou vést k vážným následným škodám.
- ▶ Poškozený napájecí kabel by měl vyměnit pouze výrobce, jeho servisní zástupce nebo osoby s podobnou kvalifikací, aby se vyloučilo riziko.

Problém	Možná příčina	Možné řešení
Kompresor nepracuje.	<ul style="list-style-type: none"> • Síťová zástrčka není zapojena do síťové zásuvky. • Spotřebič provádí cyklus odmrazování 	<ul style="list-style-type: none"> • Zapojte síťovou zástrčku. • Jedná se o normální jev při automatickém odmrazování
Spotřebič se spouští často nebo běží příliš dlouho.	<ul style="list-style-type: none"> • Vnitřní nebo venkovní teplota je příliš vysoká. • Spotřebič byl určitou dobu vypnutý. • Dvířka spotřebiče nejsou těsně zavřená. • Dvířka se otvírala příliš často, nebo byla příliš dlouho otevřená. • Nastavená teplota pro prostor mrazničky je příliš nízká. • Těsnění dvířek je znečištěné, opotřebené, popraskané nebo nesprávně nainstalované. • Není zaručena požadovaná cirkulace vzduchu. 	<ul style="list-style-type: none"> • V tomto případě je normální, že spotřebič běží déle. • Normálně trvá 8 až 12 hodin, než se spotřebič úplně ochladí. • Zavřete dvířka/zásuvku a ujistěte se, že spotřebič je umístěn na rovné zemi a dvířkům nepřekáží žádné potraviny nebo nádoby. • Neotvírejte dvířka/zásuvku příliš často. • Nastavte vyšší teplotu tak, abyste dosáhli uspokojivé teploty chladničky. Trvá 24 hodin, než se teplota chladničky ustálí. • Vyčistěte těsnění dvířek/zásuvky nebo ho nechte vyměnit zákaznickým servisem. • Zajistěte odpovídající větrání.
Vnitřek chladničky je znečištěný a/nebo zapáchá.	<ul style="list-style-type: none"> • Je třeba vyčistit vnitřek chladničky. • V chladničce je uloženo nějaké silně aromatické jídlo. 	<ul style="list-style-type: none"> • Vyčistěte vnitřek chladničky. • Jídlo důkladně zabalte.

Problém	Možná příčina	Možné řešení
Uvnitř spotřebiče není dostatečně chladno.	<ul style="list-style-type: none"> Je nastavena příliš vysoká teplota. Bylo uloženo příliš teplé jídlo. Bylo uloženo příliš mnoho potravin najednou. Potraviny jsou příliš blízko sebe. Dvířka/zásuvka spotřebiče nejsou těsně zavřené. Dvířka/zásuvka se otvírala příliš často, nebo byla příliš dlouho otevřená. 	<ul style="list-style-type: none"> Znovu nastavte teplotu. Před uložením vždy nechte jídlo vychladnout. Vždy ukládejte menší množství potravin. Nechte mezi potravinami mezery umožňující proudění vzduchu. Zavřete dvířka/zásuvku. Neotvírejte dvířka/zásuvku příliš často.
Uvnitř spotřebiče je příliš chladno.	<ul style="list-style-type: none"> Je nastavena příliš nízká teplota. Je aktivována funkce Super Frz/Super Cool, nebo běží příliš dlouho. 	<ul style="list-style-type: none"> Znovu nastavte teplotu. Vypněte funkci Super Frz/Super Cool.
Tvoření vlhkosti na vnitřním povrchu chladicího prostoru.	<ul style="list-style-type: none"> Prostředí je příliš teplé a vlhké. Dvířka/zásuvka spotřebiče nejsou těsně zavřené. Dvířka/zásuvka se otvírala příliš často, nebo byla příliš dlouho otevřená. Nádoby na potraviny nebo tekutiny zůstaly otevřené. 	<ul style="list-style-type: none"> Zvyšte teplotu. Zavřete dvířka/zásuvku. Neotvírejte dvířka/zásuvku příliš často. Nechte horké potraviny vychladnout na pokojovou teplotu a zakryjte potraviny a tekutiny.
Na vnějším povrchu chladničky nebo mezi dvířky / dvířky a zásuvkou se hromadí vlhkost.	<ul style="list-style-type: none"> Prostředí je příliš teplé a vlhké. Dvířka nejsou těsně zavřené. Chladný vzduch ve spotřebiči a teplý vnější vzduch, dochází ke kondenzaci. 	<ul style="list-style-type: none"> Jedná se o normální jev ve vlhkém prostředí; až se sníží vlhkost, situace se změní. Ujistěte se, že dvířka/zásuvka jsou těsně zavřené.

Problém	Možná příčina	Možné řešení
V prostoru mrazničky je silná vrstva ledu a námrazy.	<ul style="list-style-type: none"> • Potraviny nebyly náležitě zabalené. • Dvířka/zásuvka spotřebiče nejsou těsně zavřená. • Dvířka/zásuvka se otvírala příliš často, nebo byla příliš dlouho otevřená. • Těsnění dvířek/zásuvky je znečištěné, opotřebené, popraskané nebo nesprávně nainstalované. • Něco uvnitř brání správnému zavření dvířek/zásuvky. 	<ul style="list-style-type: none"> • Vždy dobře zabalte potraviny. • Zavřete dvířka/zásuvku. • Neotvírejte dvířka/zásuvku příliš často. • Vyčistěte těsnění dvířek/zásuvky, nebo ho vyměňte za nové. • Přemístěte vnitřní police, police na dvířkách nebo vnitřní nádoby, aby se mohla dvířka/zásuvka zavřít.
Boční strany skříně a lišta na dvířkách jsou teplé.	<ul style="list-style-type: none"> • - 	<ul style="list-style-type: none"> • Jedná se o normální jev.
Spotřebič vydává neobvyklé zvuky.	<ul style="list-style-type: none"> • Spotřebič nestojí na rovné zemi. • Spotřebič se dotýká nějakého předmětu ve svém okolí. 	<ul style="list-style-type: none"> • Seřídte nožky, aby stál spotřebič rovně. • Odstraňte předměty z okolí spotřebiče.
Ozývá se slabý zvuk podobný proudění vody.	<ul style="list-style-type: none"> • - 	<ul style="list-style-type: none"> • Jedná se o normální jev.
Ozývá se pipání alarmu.	<ul style="list-style-type: none"> • Dvířka úložného prostoru chladničky jsou otevřená. 	<ul style="list-style-type: none"> • Zavřete dvířka.
Ozývá se slabé hučení.	<ul style="list-style-type: none"> • Protikondenzační systém je v chodu 	<ul style="list-style-type: none"> • Zabraňuje kondenzaci, jedná se o normální jev
Nefunguje osvětlení interiéru nebo chladicí systém.	<ul style="list-style-type: none"> • Síťová zástrčka není zapojena do síťové zásuvky. • Napájení nemá správné parametry. • Žárovka LED je vadná. 	<ul style="list-style-type: none"> • Zapojte síťovou zástrčku. • Zkontrolujte přívod elektrického napájení do místnosti. Zavolejte místnímu dodavateli elektřiny! • Zavolejte servis se žádostí o výměnu žárovky.
Displej se rozsvítí kruhově, ale dělejte necítí se v pohodě.	<ul style="list-style-type: none"> • Je v demo režimu. 	<ul style="list-style-type: none"> • Když je obrazovka displeje odemknuto, stiskněte „Zone“ a klikněte 5x na „Dovolená“ (do 5 sekund) pro ukončení tohoto režimu.

Chcete-li kontaktovat technickou pomoc, navštivte naše webové stránky: <https://corporate.haier-europe.com/en/>

V části „Website“ zvolte značku vašeho výrobku a vaši zemi. Budete přesměrováni na konkrétní webovou stránku, kde najdete telefonní číslo a kontaktní formulář technické pomoci.

Výpadek napájení

V případě výpadku napájení by měly potraviny zůstat bezpečně v chladu po dobu asi 5 hodin. Během delšího výpadku napájení se řiďte těmito tipy, zejména v létě:

- ▶ Otvírejte dvířka/zásuvku co nejméně často.
- ▶ Během výpadku napájení nevkládejte do spotřebiče další potraviny.
- ▶ Pokud je výpadek napájení oznámen předem a jeho délka překračuje 5 hodin, vyrobte trochu ledu a umístěte ho do nádoby v horní části prostoru chladničky.
- ▶ Ihned po výpadku napájení je nutné zkontrolovat potraviny.
- ▶ Vzhledem k tomu, že během výpadku napájení nebo jiné závady vzroste teplota v chladničce, doba skladování a požitelnost potravin se zkrátí. Jakékoli potraviny, které se rozmrazí, by se měly buď zkonsumovat, nebo tepelně upravit a znovu zmrazit (je-li to vhodné), aby se předešlo zdravotním rizikům.

Funkce paměti během výpadku napájení

Po obnovení napájení bude spotřebič pokračovat v činnosti s parametry, které byly nastaveny před výpadkem.

Vybalení



VAROVÁNÍ!

- ▶ Spotřebič je těžký. Vždy s ním manipulujte alespoň ve dvou osobách.
- ▶ Uchovávejte všechny obalové materiály mimo dosah dětí a zlikvidujte je způsobem šetrným k životnímu prostředí.
- ▶ Vyměňte spotřebič z obalu.
- ▶ Odstraňte všechny obalové materiály.

Podmínky prostředí

Pokožová teplota by měla být vždy mezi 10 °C a 43 °C, protože může ovlivňovat teplotu uvnitř spotřebiče a jeho spotřebu energie. Bez náležité izolace neinstalujte spotřebič do blízkosti jiných spotřebičů vytvářejících teplo (trub, chladniček).

Doporučení ohledně prostoru

Doporučený prostor s otevřenými dvířky.

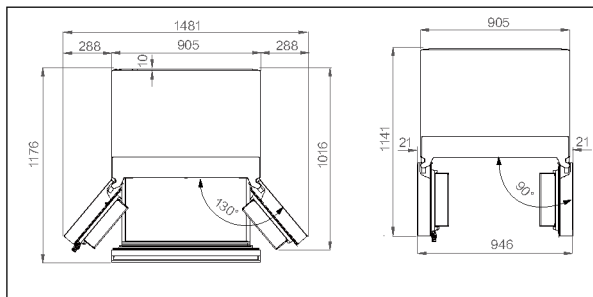

Prostor pro větrání

K zajištění dostatečného větrání spotřebiče doporučujeme z bezpečnostních důvodů dodržovat doporučení ohledně prostoru..

Vyrovnání spotřebiče

Spotřebič by se měl postavit na rovný a pevný povrch.

1. Nakloňte chladničku mírně dozadu.
 2. Nastavte nohy na požadovanou výšku.
- Ujistěte se, že vzdálenost od stěny na straně se závěsem je nejméně 10 cm, aby se mohla dvířka správně otvírat.

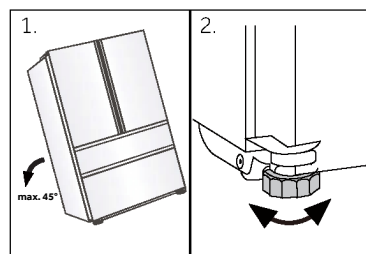
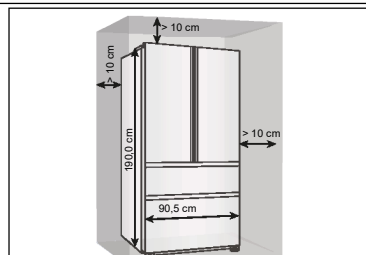

i Upozornění:

Pro volně stojící spotřebič: tento chladicí spotřebič není určen k používání jako vestavný spotřebič

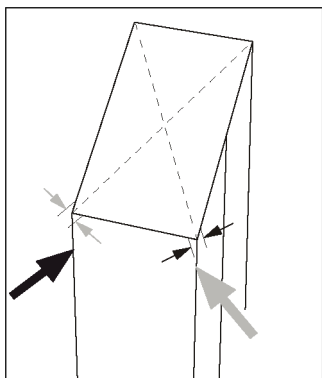

3. Stabilitu lze zkontrolovat střídavým kýváním po úhlopříčkách. Mírné kymácení by mělo být v obou směrech stejné. Jinak by se mohl rám zdeformovat, což by mohlo mít za následek, že těsnění dvířek nebude přiléhat. Mírný náklon dozadu usnadňuje zavírání dvířek.

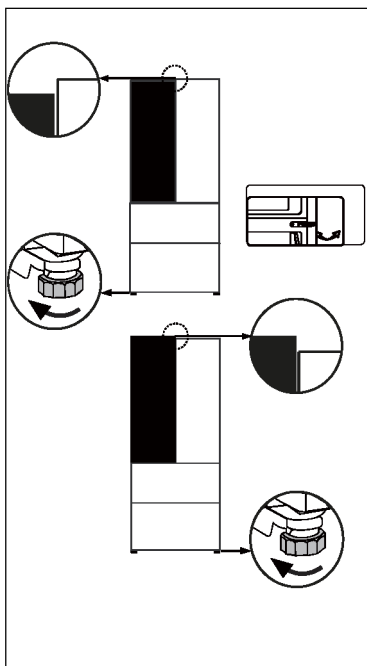

Jemné nastavení dvířek

Jestliže nejsou dvířka v rovině, lze to napravit následujícím způsobem:

Pomocí nastavitelné nohy/nastavitelného závěsu

Otáčením nastavitelné nohy nebo nastavitelného závěsu ve směru šipky zvyšujete nebo snižujete výšku. Nastavitelné závěsy lze jemně nastavovat 6mm inbusovým klíčem. V případě potřeby kontaktujte poprodejní servis.

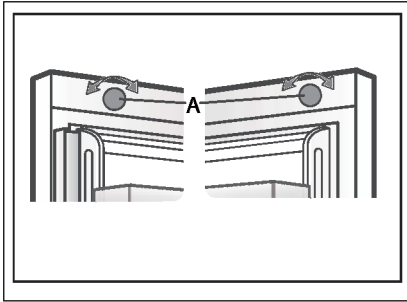

Použití seřizovacího knoflíku

Otočte seřizovací knoflík v horní části dvířek.

i Upozornění:

V průběhu používání chladničky může dojít k vychýlení dvířek způsobenému hmotností uložených potravin. V takovém případě je vyrovnejte výše popsanými metodami.

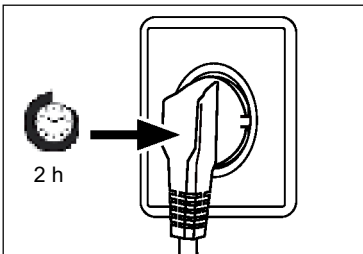

Doba čekání

V kapsli kompresoru se nachází bezúdržbový mazací olej. V případě naklonění během přepravy se olej může dostat do uzavřeného potrubního systému. Před připojením spotřebiče k napájení musíte počkat 2 hodiny, aby všechen olej natekl zpět do kapsle.

Připojení k elektrickému napájení

Před každým připojením zkontrolujte:

- ▶ zda napájení, zásuvka a jištění odpovídají údajům na výrobním štítku.
- ▶ zda je síťová zásuvka uzemněná a nepoužívá se rozbočovací adaptér ani prodlužovací kabel.
- ▶ zda zástrčka přesně pasuje do zásuvky.

Zapojte zástrčku do náležitě nainstalované domácí zásuvky.



VAROVÁNÍ!

Aby se zamezilo rizikům, výměnu poškozeného napájecího kabelu musí provést zákaznický servis (viz záruční list).

Informační list výrobku podle nařízení EU č. 2019/2016

Značka	Haier
Název/označení modelu	HFR79F19EFGK
Kategorie modelu	Chladnička-mraznička
Třída energetické účinnosti	E
Roční spotřeba energie (kWh/rok)(1)	365
Celkový objem (l)	703
Objem chladničky (l)	449
Objem mrazničky (l)	254
Hodnocení hvězdičkami	
Beznámrazový systém	Ano
Mrazicí výkon (kg/24 h)	13
Klimatická třída (2)	SN-N-ST-T
Třída emisí hluku a emise hluku šířeného vzduchem (db(A) re 1 pW)	C(37)
Doba náběhu teploty (h)	12
Kapacita výroby ledu	1.0 kg/24 h
Typ spotřebiče	volně stojící

Vysvětlení:

- Ano, ve výbavě

(1) Na základě výsledků zkoušky shody s normami v průběhu 24 hodin. Skutečná spotřeba je závislá na způsobu používání a umístění spotřebiče.

(2) Klimatická třída SN: Tento spotřebič je určen k používání při teplotě okolí mezi +10 °C a +32°C

Klimatická třída N: Tento spotřebič je určen k používání při teplotě okolí mezi +16 °C a +32°C

Klimatická třída ST: Tento spotřebič je určen k používání při teplotě okolí mezi +16 °C a +38°C

Klimatická třída T: Tento spotřebič je určen k používání při teplotě okolí mezi +16 °C a +43°C

Další technické údaje

Napětí/frekvence	220–240 V~/50 Hz
Vstupní proud (A)	2
Hlavní pojistka (A)	15
Chladivo	R600a
Rozměry (V/Š/H v mm)	1900 / 905 / 748

Doporučujeme využívat zákaznický servis společnosti Haier a používat originální náhradní díly.

V případě problému se spotřebičem si nejprve přečtete část ŘEŠENÍ PROBLÉMŮ.

Pokud v ní nenajdete řešení, kontaktujte

- ▶ místního prodejce nebo
- ▶ naše Evropské středisko telefonické podpory (viz telefonní čísla uvedená níže) nebo
- ▶ část Servis a podpora na stránkách www.haier.com, kde můžete aktivovat požadavek na servis
- ▶ a kde najdete také časté dotazy.

Chcete-li kontaktovat náš servis, ujistěte se, že máte k dispozici následující údaje. Tyto údaje lze najít na výrobním štítku.

Model _____

Výrobní číslo _____

V případě záruky se také podívejte do záručního listu dodaného s výrobkem.

Evropské středisko telefonické podpory		
Země*	Telefonní číslo	Ceny
Haier Italy (IT)	199 100 912	
Haier Spain (ES)	902 509 123	
Haier Germany (DE)	0180 5 39 39 99	<ul style="list-style-type: none"> • 14 ct/min pevná linka • max. 42 ct/min mobil
Haier Austria (AT)	0820 001 205	<ul style="list-style-type: none"> • 14,53 ct/min pevná linka • max. 20 ct/min vše ostatní
Haier United Kingdom (UK)	0333 003 8122	
Haier France (FR)	0980 406 409	

* Údaje o ostatních zemích najdete na www.haier.com

Haier Europe Trading S.r.l

Branch UK

Westgate House, Westgate, Ealing

London, W5 1YY

*Doba záruky chladničky:

Minimální záruka: 2 roky pro země EU, 3 roky pro Turecko, 1 rok pro Spojené království, 1 rok pro Rusko, 3 roky pro Švédsko, 2 roky pro Srbsko, 5 let pro Norsko, 1 rok pro Maroko, 6 měsíců pro Alžírsko, Tunisko nevyžaduje žádnou zákonnou záruku.

* Doba dostupnosti náhradních dílů pro opravu spotřebiče:

Termostaty, snímače teploty, desky s plošnými spoji a světelné zdroje budou k dispozici po dobu nejméně sedmi let od uvedení posledního modelu spotřebiče na trh.

Madla dvířek, závěsy dvířek, přihrádky a koše budou k dispozici po dobu nejméně sedmi let a těsnění dvířek po dobu nejméně deseti let od uvedení posledního modelu spotřebiče na trh.

* Chcete-li další informace o výrobku, navštivte stránky <https://eprel.ec.europa.eu/> nebo naskenujte kód QR na energetickém štítku dodaném se spotřebičem.

<u>125 Sicherheitsinformationen</u>	<u>Vor der ersten Inbetriebnahme</u>	126
	<u>Installation</u>	126
	<u>Täglicher Gebrauch</u>	127
<u>130 Bestimmungsgemäße Verwendung</u>		
<u>131 Produktbeschreibung</u>		
<u>132 Bedienfeld</u>		
<u>133 Verwendung</u>	<u>Gerät ein-/ausschalten</u>	133
	<u>Die Temperatur für den Kühlschrank einstellen</u>	134
	<u>Die Temperatur für den Gefrierschrank einstellen</u>	134
	<u>My Zone-Funktion</u>	134
	<u>Super Cool-Funktion</u>	135
	<u>Super Frz-Funktion</u>	136
<u>139 Ausstattung</u>	<u>Eisherstellungsfunktion</u>	137
	<u>Fast Ice-Funktion</u>	137
<u>148 Energiespartipps</u>	<u>Auto Set-Funktion</u>	137
<u>149 Pflege und Reinigung</u>	<u>Holiday-Funktion</u>	138
<u>151 Fehlerbehebung</u>		
<u>155 Installation</u>		
<u>158 Technische Daten</u>		
<u>160 Kundendienst</u>		

Vielen Dank für den Kauf eines Haier-Produkts.

Bitte lesen Sie diese Anweisungen sorgfältig durch, bevor Sie dieses Gerät benutzen. Die Anleitung enthält wichtige Informationen, die Ihnen dabei helfen, das Gerät optimal zu nutzen und eine sichere und ordnungsgemäße Installation, Verwendung und Wartung zu gewährleisten.

Bewahren Sie diese Anleitung an einem geeigneten Ort auf, damit Sie jederzeit für die sichere und ordnungsgemäße Verwendung des Geräts darauf zurückgreifen können.

Wenn Sie das Gerät verkaufen, weggeben oder bei einem Umzug zurücklassen, vergewissern Sie sich, dass diese Anleitung auch beigelegt wird, damit sich der neue Besitzer mit dem Gerät und den Sicherheitshinweisen vertraut machen kann.

Zubehör

Überprüfen Sie Zubehör und Dokumentation gemäß dieser Liste:



Energie-
Kennzeichnung



Garantiekarte

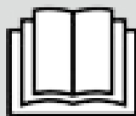

Benutzerhandbuch
„OK“-Aufkleber



Kurzanleitung

**WARNUNG - Wichtige Sicherheitsinformationen****HINWEIS - Allgemeine Informationen und Tipps****Umweltinformationen****Entsorgung**

Tragen Sie zum Schutz der Umwelt und der menschlichen Gesundheit bei. Entsorgen Sie die Verpackung zum Recyceln in die entsprechenden Behälter. Unterstützen Sie das Recycling von Elektro- und Elektronik-Altgeräten. Entsorgen Sie Geräte, die mit diesem Symbol gekennzeichnet sind, nicht mit dem Hausmüll. Geben Sie das Produkt an Ihre lokale Recyclinganlage zurück oder wenden Sie sich an Ihre Stadtverwaltung.

**WARNUNG!**

Verletzungs- oder Erstickungsgefahr!

Kältemittel und Gase müssen fachgerecht entsorgt werden. Überprüfen Sie, dass der Schlauch des Kühlkreislaufs nicht beschädigt ist, bevor er ordnungsgemäß entsorgt wird. Trennen Sie das Gerät von der Stromversorgung. Trennen Sie das Netzkabel und entsorgen Sie es. Entfernen Sie die Fächer und Schubladen sowie die Türöffnung und die Dichtungen, um zu verhindern, dass Kinder und Haustiere im Gerät eingeschlossen werden. Lesen Sie vor dem ersten Einschalten des Geräts folgende Sicherheitshinweise:

Lesen Sie vor dem ersten Einschalten des Geräts folgende Sicherheitshinweise:



WARNUNG!

Vor der ersten Inbetriebnahme

- ▶ Vergewissern Sie sich, dass keine Transportschäden vorliegen.
- ▶ Entfernen Sie alle Verpackungsteile und bewahren Sie sie außerhalb der Reichweite von Kindern auf.
- ▶ Warten Sie vor dem Einschalten des Geräts mindestens zwei Stunden, damit der Kühlkreislauf auch sicher und effektiv arbeitet.
- ▶ Das Gerät immer mit mindestens zwei Personen transportieren, da es schwer ist.

Installation

- ▶ Das Gerät sollte an einem gut belüfteten Ort aufgestellt werden. Idealerweise müssen mindestens 10 cm rund um das Gerät frei bleiben.
- ▶ Stellen Sie das Gerät niemals in einem feuchten Bereich oder an einem Ort auf, wo es mit Wasser nassgespritzt werden könnte. Reinigen Sie Wasserspritzer und Flecken mit einem weichen, sauberen Tuch.
- ▶ Stellen Sie das Gerät nicht in direktem Sonnenlicht oder in der Nähe von Hitzequellen (z. B. Herden, Heizungen) auf.
- ▶ Installieren und richten Sie das Gerät in einem Bereich ein, der für seine Größe und Verwendung geeignet ist.
- ▶ Halten Sie die Lüftungsschlitze am Gerät oder in der Einbaustruktur frei.
- ▶ Stellen Sie sicher, dass die elektrischen Informationen auf dem Typenschild der Stromversorgung entsprechen. Ist dies nicht der Fall, wenden Sie sich an einen Elektriker.
- ▶ Das Gerät wird über eine 220-240 V Wechselspannung/50 Hz betrieben. Abnormale Spannungsschwankungen könnten dazu führen, dass das Gerät nicht angeht, der Temperaturregler oder Kompressor beschädigt wird, oder dass während des Betriebs ein abnormales Geräusch auftritt. In einem solchen Fall ist ein automatischer Regler anzubringen.
- ▶ Verwenden Sie keine Mehrfachsteckadapter und Verlängerungskabel.
- ▶ Positionieren Sie keine Mehrfachsteckdosen oder Verlängerungen hinter dem Gerät.
- ▶ Stellen Sie sicher, dass das Netzkabel nicht durch den Kühlschrank eingeklemmt wird. Treten Sie nicht auf das Netzkabel.



WARNUNG!

- ▶ Verwenden Sie eine separate, geerdete Steckdose für eine leicht zugängliche Stromversorgung. Das Gerät muss geerdet werden.
Nur für Großbritannien: Das Gerätenetzkabel ist mit einem 3-adrigen Stecker (Erdungsstecker) ausgestattet, der in eine 3-adrige Norm-Buchse (geerdet) passt. Den dritten Stift (Erdung) auf keinen Fall kappen oder entfernen. Das Gerät muss so installiert werden, dass der Stecker erreichbar ist.
- ▶ Den Kühlkreislauf nicht beschädigen.

Täglicher Gebrauch

- ▶ Dieses Gerät kann von Kindern ab 8 Jahren und Personen mit eingeschränkten körperlichen, sensorischen oder geistigen Fähigkeiten oder mangelnder Erfahrung und mangelndem Wissen benutzt werden, wenn diese in die sichere Bedienung des Geräts eingewiesen wurden oder beaufsichtigt werden und die damit verbundenen Gefahren verstanden haben.
- ▶ Kinder im Alter von 3 bis 8 Jahren dürfen Kühlschränke be- und entladen, aber nicht reinigen und installieren.
- ▶ Kinder unter 3 Jahren vom Gerät fernhalten, es sei denn, sie werden ständig beaufsichtigt.
- ▶ Kinder dürfen nicht mit dem Gerät spielen.
- ▶ Wenn Kühlgas oder ein anderes brennbares Gas in der Nähe des Geräts austritt, drehen Sie das Ventil des austretenden Gases ab. Öffnen Sie die Türen und Fenster, und ziehen Sie nicht den Netzstecker des Kühlschranks oder eines anderen Haushaltsgeräts.
- ▶ Beachten Sie, dass das Gerät für den Betrieb bei einer bestimmten Umgebungstemperatur zwischen 10 und 43 °C eingestellt ist. Das Gerät funktioniert möglicherweise nicht ordnungsgemäß, wenn es über einen längeren Zeitraum bei einer Temperatur oberhalb oder unterhalb des angegebenen Bereichs betrieben wird.
- ▶ Stellen Sie keine instabilen Gegenstände (schwere Gegenstände, mit Wasser gefüllte Behälter) auf den Kühlschrank, um Verletzungen durch Herunterfallen oder elektrische Schläge durch Kontakt mit Wasser zu vermeiden.
- ▶ Ziehen Sie nicht an den Türfächern. Die Tür kann schief verzogen werden, das Flaschenregal kann herausgezogen werden, oder das Gerät kann umkippen.
- ▶ Schließen und öffnen Sie die Tür nur mit den Griffen. Der Spalt zwischen den Türen sowie zwischen den Türen und dem Schrank ist sehr schmal. Stecken Sie nicht Ihre Hände in diese Bereiche, um zu vermeiden, dass Ihre Finger eingeklemmt werden. Öffnen oder schließen Sie die Kühlschranktüren nur dann, wenn keine Kinder im Bewegungsbereich der Tür stehen.

**WARNUNG!**

- ▶ Keine brennbaren, explosionsfähigen oder korrosiven Substanzen im Gerät oder in der Nähe verwenden.
- ▶ Lagern Sie keine Arzneimittel, Bakterien oder Chemikalien im Gerät. Dieses Gerät ist ein Haushaltsgerät. Es wird davon abgeraten, Materialien zu lagern, die extreme Temperaturen erfordern.
- ▶ Lagern Sie niemals Flüssigkeiten in Flaschen oder Dosen (außer hochprozentige Spirituosen), insbesondere kohlenensäurehaltige Getränke, im Gefrierschrank, da diese beim Einfrieren platzen können.
- ▶ Überprüfen Sie den Zustand der Lebensmittel, wenn die Temperatur im Gefrierschrank angestiegen ist.
- ▶ Stellen Sie keine unnötig niedrigen Temperaturen im Kühlschrank ein. Bei hohen Einstellungen kann es zu Minustemperaturen kommen. Achtung: Flaschen können platzen.
- ▶ Berühren Sie Gefriergut nicht mit nassen Händen (Handschuhe tragen). Verzehren Sie insbesondere Eis am Stiel nicht sofort nach der Entnahme aus dem Gefrierfach. Es besteht die Gefahr des Erfrierens oder der Bildung von Frostblasen an Mund und Zunge. ERSTE HILFE: Sofort unter fließend kaltes Wasser halten. Nicht mit Gewalt abziehen!
- ▶ Berühren Sie nicht die Innenfläche des Gefrierfachs, insbesondere nicht mit nassen Händen, da Ihre Hände an der Oberfläche festfrieren könnten.
- ▶ Ziehen Sie den Gerätestecker aus der Steckdose, falls die Stromversorgung unterbrochen wird oder bevor Sie das Gerät reinigen. Warten Sie vor dem Neustart mindestens 7 Minuten, da durch häufiges Einschalten der Kompressor beschädigt werden kann.
- ▶ Im Inneren des Haushaltsgeräts keine elektrischen Geräte benutzen, es sei denn, sie werden vom Hersteller empfohlen. Wartung / Reinigung
- ▶ Kinder müssen beaufsichtigt werden, wenn sie das Gerät reinigen und warten.
- ▶ Trennen Sie das Gerät von der Stromversorgung, bevor Sie eine routinemäßige Wartung durchführen. Warten Sie vor dem Neustart mindestens 7 Minuten, da durch häufiges Einschalten der Kompressor beschädigt werden kann.



WARNUNG!

- ▶ Fassen Sie beim Herausziehen des Gerätesteckers aus der Steckdose den Stecker und nicht das Kabel an.
- ▶ Reinigen Sie das Gerät nicht mit harten Bürsten, Drahtbürsten, Reinigungspulver, Benzin, Amylacetat, Aceton und ähnlichen organischen Lösungen, Säure oder Alkalilösungen. Reinigen Sie das Gerät mit einem speziellen Reinigungsmittel für Kühlgeräte, um Beschädigungen zu vermeiden.
- ▶ Kratzen Sie Frost und Eis nicht mit scharfkantigen Gegenständen ab. Verwenden Sie keine Sprays, elektrischen Heizgeräte, Haartrockner zum Abtauen oder Dampfreiniger im Gerät, um Beschädigungen der Kunststoffteile zu vermeiden.
- ▶ Verwenden Sie keine mechanischen oder sonstigen Hilfsmittel, um den Abtauvorgang zu beschleunigen, es sei denn, dies wird vom Hersteller so empfohlen.
- ▶ Wenn das Stromkabel beschädigt ist, muss es vom Hersteller, von seinem Service-Mitarbeiter oder einer gleichwertig qualifizierten Person ausgetauscht werden, um jegliches Risiko zu vermeiden.
- ▶ Versuchen Sie nicht, das Gerät selbst zu reparieren, zu zerlegen oder zu verändern. Bei Reparaturen wenden Sie sich bitte an unseren Kundenservice.
- ▶ Entfernen Sie den Staub auf der Geräterückseite mindestens einmal im Jahr, um Brandgefahr und einen erhöhten Energieverbrauch zu vermeiden.
- ▶ Das Gerät darf während der Reinigung nicht besprüht oder mit Wasser beschüttet werden.
- ▶ Das Gerät darf nicht mit Wasser besprüht oder mit Dampf gereinigt werden.
- ▶ Reinigen Sie die kalten Einlegeböden aus Glas nicht mit heißem Wasser. Plötzliche Temperaturschwankungen können dazu führen, dass das Glas zerspringt.

Informationen zum Kältemittelgas



WARNUNG!

Das Gerät enthält das entzündliche Kältemittel ISOBUTAN (R600a). Stellen Sie sicher, dass der Kühlkreislauf während des Transports oder der Installation nicht beschädigt wird. Auslaufendes Kältemittel kann Augenverletzungen verursachen oder sich entzünden. Falls Schäden aufgetreten sind, halten Sie sich von offenen Brandquellen fern, lüften Sie den Raum gründlich, stecken Sie die Netzkabel des Geräts oder eines anderen Geräts nicht ein oder aus. Informieren Sie den Kundendienst.

Falls die Augen mit dem Kältemittel in Kontakt kommen, sofort unter fließendem Wasser ausspülen und den Augenarzt verständigen.

Bestimmungsgemäße Verwendung

Dieses Gerät ist zum Kühlen und Gefrieren von Lebensmitteln bestimmt. Es ist ausschließlich für den Einsatz in Haushalten und ähnlichen Bereichen konzipiert, wie z. B. in Personalküchen in Geschäften, Büros und anderen Arbeitsumgebungen, auf Bauernhöfen und in Hotels, Motels und anderen wohnähnlichen Umgebungen sowie in Bed-and-Breakfasts und fürs Catering. Das Gerät ist nicht für die kommerzielle oder industrielle Nutzung bestimmt. Änderungen oder Anpassungen am Gerät sind nicht erlaubt. Eine unsachgemäße Verwendung kann zu Gefahren und zum Verlust von Garantieansprüchen führen.

Normen und Richtlinien  und 

Dieses Produkt erfüllt die Anforderungen aller geltenden EG-Richtlinien mit den entsprechenden harmonisierten Normen und Standards Großbritanniens, die eine CE- und UKCA-Kennzeichnung vorsehen.



VORSICHT!

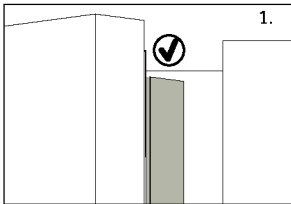

Beim Schließen der Türe sollte die vertikale Türleiste an der linken Tür nach innen gebogen sein (1).

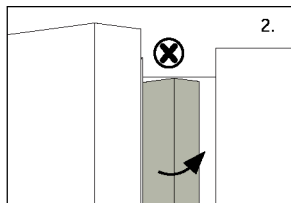

Wenn Sie versuchen, die linke Tür zu schließen und die vertikale Türleiste nicht gebogen (2), sollten Sie sie zuerst zurechtbiegen, da sie sonst gegen die Befestigung oder die rechte Tür stößt. Dadurch kommt es zu einer Beschädigung des Türanschlags oder zu einer Undichtigkeit.

Im Inneren des Rahmens befindet sich ein Heizfaden. Die Temperatur der Oberfläche steigt ein wenig an, was normal ist und die Funktion des Geräts nicht beeinträchtigt.

i HINWEIS

Aufgrund von technischen Änderungen und unterschiedlichen Modellen können einige der Abbildungen in dieser Anleitung von Ihrem Modell abweichen.

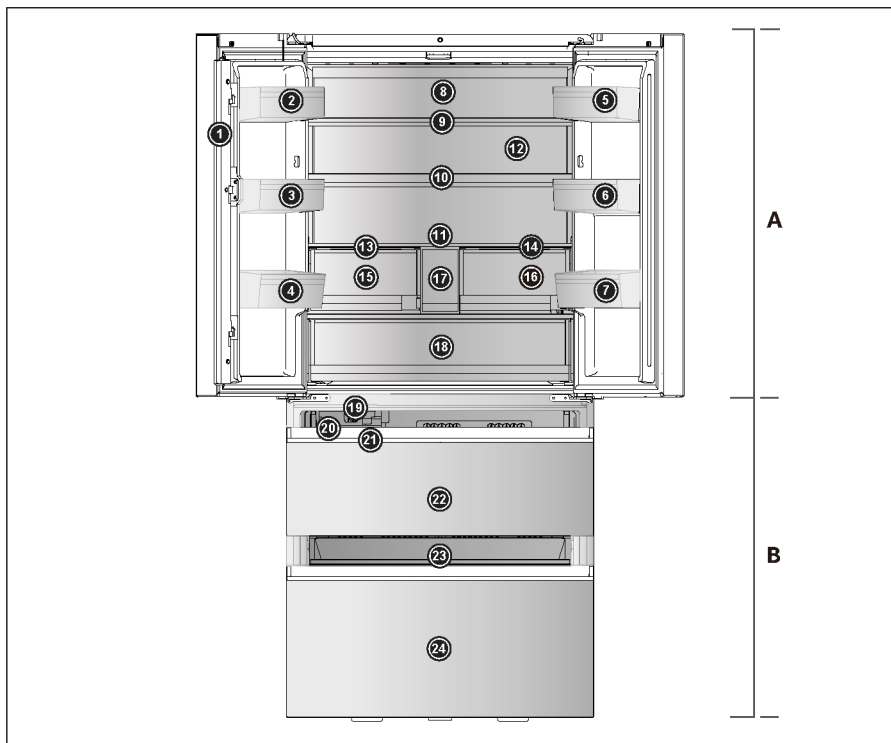

- | | | |
|---------------------------------------|----------------|-------------------------------------|
| A: Kühlfach | 14 | Platte der My Zone-Schublade |
| 1 Türträger | 15 | Humidity Zone-Schublade |
| 2 Flaschenhalter (oben links) | 16 | My Zone-Schublade |
| 3 Flaschenhalter (Mitte links) | 17 | Wassertank |
| 4 Flaschenhalter (unten links) | 18 | Fresh Box |
| 5 Flaschenhalter (oben rechts) | B: Gefrierfach | |
| 6 Flaschenhalter (Mitte rechts) | 19 | Automatischer Eiswürfelbereiter |
| 7 Flaschenhalter (unten rechts) | 20 | Aufbewahrungsbehälter für Eiswürfel |
| 8 Hintere Leuchte | 21 | Eiszange |
| 9 Einlegeboden aus Glas | 22 | Obere Gefrierschublade |
| 10 Einlegeboden aus Glas | 23 | Schubfach |
| 11 Einlegeboden aus Glas | 24 | Untere Gefrierschublade |
| 12 Luftkanal (mit ABT pro) | | |
| 13 Platte der Humidity Zone-Schublade | | |

Bedienfeld

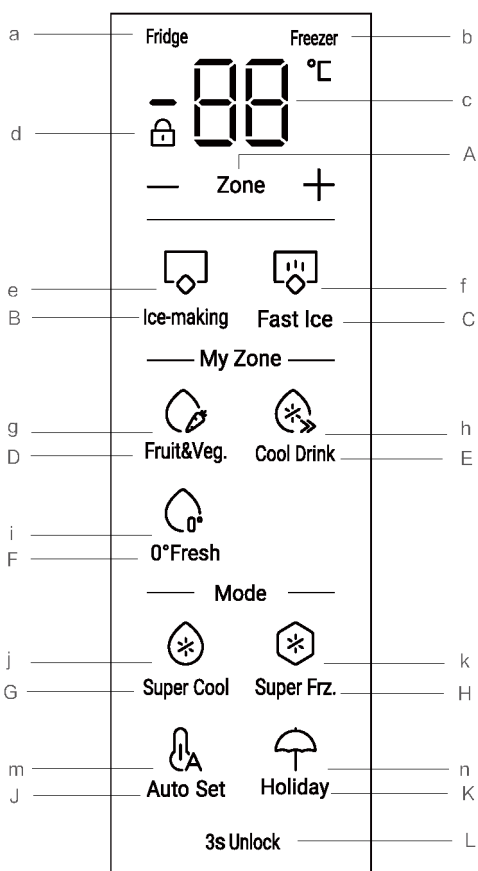

Knöpfe:

- A Kühlschrank- und Gefrierschrank Temperaturmodus-Umschaltung
- B Wahlschalter für die Eisherstellungsfunktion
- C Wahlschalter für die Fast Ice-Funktion
- D Wahlschalter für die Fruit & Veg.-Funktion
- E Wahlschalter für die Cool Drink-Funktion
- F Wahlschalter für die 0° Fresh-Funktion
- G Wahlschalter für die Super Cool-Funktion
- H Wahlschalter für die Super Frz.-Funktion
- J Wahlschalter für die Auto Set-Funktion
- K Wahlschalter für die Holiday-Funktion
- L Bedienfeld sperren/entsperren

Anzeigen:

- a Kühlschrankanzeige
- b Gefrierschrankanzeige
- c Temperatur Kühl- und Gefrierfach
- d Bedienfeldsperre
- e Eisherstellungsfunktion
- f Fast Ice-Funktion
- g Fruit & Veg.-Funktion
- h Cool Drink-Funktion
- i 0° Fresh-Funktion
- j Super Cool-Funktion
- k Super Frz.-Funktion
- m Auto Set-Funktion
- n Holiday-Funktion

Vor der ersten Inbetriebnahme

- ▶ Entfernen Sie sämtliches Verpackungsmaterial, bewahren Sie es außerhalb der Reichweite von Kindern auf und entsorgen Sie es umweltfreundlich.
- ▶ Reinigen Sie das Gerät innen und außen mit Wasser und einem milden Reinigungsmittel, bevor Sie Lebensmittel hineinlegen.
- ▶ Warten Sie nach dem Nivellieren und Reinigen mindestens 2-5 Stunden, bevor Sie das Gerät an die Stromversorgung anschließen. Siehe Abschnitt INSTALLATION.
- ▶ Kühlen Sie die Fächer auf hoher Stufe vor, bevor Sie die Lebensmittel einlegen. Die Super Frz.-Funktion sorgt für eine schnelle Abkühlung der Fächer.
- ▶ Kühl- und Gefriertemperatur werden automatisch auf 5 °C bzw. -18 °C eingestellt. Dies sind die empfohlenen Einstellungen. Falls gewünscht, können Sie diese Temperatur manuell ändern. Siehe EINSTELLEN DER TEMPERATUR.

Gerät ein-/ausschalten

Das Gerät ist sofort in Betrieb, wenn es an die Stromversorgung angeschlossen wird.

Wenn der Kühlschrank zum ersten Mal eingeschaltet wird, leuchtet die Anzeige „c“ (Temperaturanzeige). Die Kühl- und Gefriertemperatur werden automatisch auf 5 °C bzw. -18 °C eingestellt. Die Anzeige „g“ (Fruit&Veg.) leuchtet.

Möglicherweise ist die Bedienfeldsperre aktiv.



HINWEIS

Wenn das Gerät, nachdem es von der Hauptstromversorgung getrennt wurde, eingeschaltet wird, kann es bis zu 12 Stunden dauern, bis die richtigen Temperaturen erreicht sind.

Räumen Sie das Gerät vor dem Ausschalten aus. Schalten Sie das Gerät aus, indem Sie den Netzstecker aus der Steckdose ziehen.

Bedienfeld sperren/entsperren

Automatische Sperre: Wenn die Kühlschranktür und die Gefrierschranktür geschlossen sind und innerhalb von 30 Sekunden keine Tastenbetätigung erfolgt, wird der Bildschirm automatisch gelöscht und gesperrt.

Manuelle Entsperrung: Wenn der Bildschirm gesperrt ist, drücken Sie die Taste „L“ (3s Unlock) und halten Sie sie 3 Sekunden lang gedrückt; der Summer ertönt einmal, die Anzeige „d“ (Bedienfeldsperre) erlischt und der Bildschirm wird entsperrt.



Manuelle Sperre: Wenn der Bildschirm entsperrt ist, drücken Sie die Taste „L“ (3s Unlock) und halten Sie sie 3 Sekunden lang gedrückt; der Summer ertönt einmal, die Anzeige „d“ (Bedienfeldsperre) leuchtet auf und das Display ist gesperrt.



Temperatur einstellen

Die Temperaturen im Inneren werden durch folgende Faktoren beeinflusst:

Umgebungstemperatur

Häufigkeit der Türöffnung

Menge der gelagerten Lebensmittel

Installation des Geräts

Die Temperatur für den Kühlschrank einstellen

Wenn der Bildschirm entsperrt ist, drücken Sie die Taste „A“ (Wahlschalter für die Zone). Wählen Sie den „Kühlschrank“, die Anzeige „a“ (Kühlschrankanzeige) leuchtet, und Sie gelangen in den Temperatureinstellungsmodus des Kühlschranks.

Jedes Mal, wenn Sie die Taste „+“ oder die Taste „-“ drücken, wird der Wert des Einstellgrads für die Kühlung um 1 erhöht oder um 1 verringert. Die Temperatur des Kühlschranks wird in der Reihenfolge „9°C ->8°C ->7°C ->6°C ->5°C ->4°C ->3°C ->2°C ->1°C“ angezeigt.

HINWEIS

Wenn nach dem Einstellen der Temperatur innerhalb von 5 Sekunden kein Betätigungsvorgang erfolgt, ermittelt und speichert das System automatisch die eingestellte Temperatur.

Die Temperatur für den Gefrierschrank einstellen

Wenn der Bildschirm entsperrt ist, drücken Sie die Taste „A“ (Wahlschalter für die Zone), wählen Sie den „Gefrierschrank“, die Anzeige „b“ (Gefrierschrankanzeige) leuchtet auf, und Sie gelangen in den Temperatureinstellungsmodus des Gefrierschranks.

Jedes Mal, wenn Sie die Taste „+“ oder die Taste „-“ drücken, wird der Wert des Einstellgrads für die Kühlung um 1 erhöht oder um 1 verringert. Die Temperatur des Kühlschranks wird in der Reihenfolge „-14°C ->-15°C ->-16°C ->-17°C ->-18°C ->-19°C ->-20°C ->-21°C ->-22°C ->-23°C ->-24°C“ angezeigt.

HINWEIS

Wenn nach dem Einstellen der Temperatur innerhalb von 5 Sekunden kein Betätigungsvorgang erfolgt, ermittelt und speichert das System automatisch die eingestellte Temperatur.

My Zone-Funktion

1. Fruit&Veg.-Funktion:

Wenn der Bildschirm entsperrt ist, drücken Sie die Taste „D“ (Wahlschalter für die Fruit&Veg.-Funktion), um die Funktion ein- und auszuschalten.

Diese Funktion eignet sich für die Lagerung von frischem Obst und Gemüse.



HINWEIS

Kälteempfindliche Früchte wie Ananas, Avocado, Bananen, Grapefruits und Gemüse wie Kartoffeln, Auberginen, Bohnen, Gurken, Zucchini und Tomaten sowie Käse sollten nicht in der My Zone-Schublade gelagert werden.

2. Cool Drink-Funktion:

Wenn der Bildschirm entsperrt ist, drücken Sie die Taste „E“ (Wahlschalter für die Cool Drink-Funktion), um die Funktion ein- und auszuschalten.

Diese Funktion ermöglicht die Lagerung von Produkten wie Wasser, Cola und Saft. Die Temperatur im My Zone-Fach ist auf +2°C eingestellt.

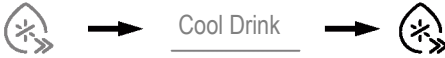

3. 0° Fresh-Funktion:

Wenn der Bildschirm entsperrt ist, drücken Sie die Taste „F“ (Wahlschalter für die 0° Fresh-Funktion), um die Funktion ein- und auszuschalten.

Mit dieser Funktion wird die Temperatur in der My Zone-Schublade auf 0°C eingestellt. Sie eignet sich für die Lagerung von frischen Lebensmitteln wie Fleisch oder Fisch. Die meisten Lebensmittel bleiben bei 0°C frisch, aber nicht gefroren.

i HINWEIS

Aufgrund des unterschiedlichen Wassergehalts von Fleisch. Es werden einige Fleischsorten mit mehr Feuchtigkeit bei Temperaturen unter 0°C eingefroren. Daher sollte frisch aufgeschnittenes Fleisch in der My Zone-Schublade bei Temperaturen von mindestens 0°C gelagert werden.



i HINWEIS: My Zone-Schublade

Eine der drei Funktionen des My Zone-Fachs muss immer aktiviert sein, und die drei Funktionen können nicht gleichzeitig aktiviert werden, nur eine kann leuchten. Um die Temperatur im Kühlfach zu senken, verwenden Sie die Cool Drink-Funktion. Um sie zu erhöhen, verwenden Sie die Fruit&Veg.-Funktion.

Super Cool-Funktion

1. Wenn der Bildschirm entsperrt ist, drücken Sie die Taste „G“ (Wahlschalter für die Super Cool-Funktion), der Summer ertönt einmal, die Anzeige „g“ (Super Cool-Funktion) leuchtet auf und die Super Cool-Funktion wird eingeschaltet.
2. Wenn die Anzeige „g“ (Super-Cool-Funktion) aufleuchtet, drücken Sie die Taste „G“ (Wahlschalter für die Super Cool-Funktion), der Summer ertönt einmal, die Anzeige „g“ (Super Cool-Funktion) erlischt und die Super Cool-Funktion wird ausgeschaltet.
3. Nach dem Einschalten der Super Cool-Funktion schaltet der Kühlschrank die Funktion automatisch aus, wenn sie etwa 4 Stunden andauert hat. Wenn Sie die Funktion manuell verlassen möchten, können Sie die Taste „G“ (Wahlschalter für die Super Cool-Funktion) drücken, um sie auszuschalten.

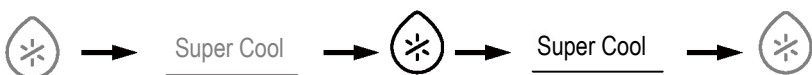



HINWEIS

1. Im Super Cool-Status kann die Kühlschranktemperatur nicht eingestellt werden. Wenn zum Einstellen der Kühlschranktemperatur die Taste „+“ oder die Taste „-“ gedrückt wird, blinkt die Anzeige „g“ (Super Cool-Funktion) und es ertönt ein Hinweis darauf, dass dieser Vorgang nicht durchgeführt werden kann.
2. Im Status der Super Cool-Funktion kann die Auto Set-Funktion und die Holiday-Funktion aufgrund der unterschiedlichen Steuerungsmodi nicht gleichzeitig eingeschaltet werden. Wenn Sie eine Funktion wählen, die mit einer anderen Funktion in Konflikt steht, wird die ursprüngliche Funktion automatisch beendet.

Super Frz-Funktion

1. Wenn der Bildschirm entsperrt ist, drücken Sie die Taste „H“ (Wahlschalter für die Super Freeze-Funktion), der Summer ertönt einmal, die Anzeige „h“ (Super Freeze-Funktion) leuchtet auf, und die Super Freeze-Funktion wird eingeschaltet.
2. Wenn die Anzeige „h“ (Super Freeze-Funktion) aufleuchtet, drücken Sie die Taste „H“ (Wahlschalter für die Super Freeze-Funktion), der Summer ertönt einmal, die Anzeige „h“ (Super Freeze-Funktion) erlischt, und die Super Freeze-Funktion wird ausgeschaltet.
3. Nach dem Einschalten der Super Freeze-Funktion schaltet der Kühlschrank die Funktion automatisch ab, wenn sie etwa 50 Stunden in Betrieb war. Wenn Sie die Funktion manuell verlassen möchten, können Sie die Taste „H“ (Wahlschalter für die Super Freeze-Funktion) drücken, um sie auszuschalten.



HINWEIS

1. Im Super Freeze-Status kann die Gefriertemperatur nicht eingestellt werden. Wenn die Taste „+“ oder die Taste „-“ gedrückt wird, um die Temperatur des Gefrierschranks einzustellen, blinkt die Anzeige „h“ (Super Freeze-Funktion) und es ertönt ein Hinweis darauf, dass dieser Vorgang nicht durchgeführt werden kann.
2. Im Status der Super Freeze-Funktion kann die Auto Set-Funktion aufgrund der unterschiedlichen Steuerungsmodi nicht gleichzeitig eingeschaltet werden. Wenn Sie eine Funktion wählen, die mit einer anderen Funktion in Konflikt steht, wird die ursprüngliche Funktion automatisch beendet.
3. Die Super Freeze-Funktion ist so konzipiert, dass der Nährwert der gefrorenen Lebensmittel erhalten bleibt und die Lebensmittel in kürzester Zeit eingefroren werden. Wenn große Mengen an Tiefkühlkost auf einmal eingefroren werden sollen. In der Zwischenzeit sollte die Super Freeze-Funktion 24 Stunden im Voraus eingestellt werden, damit der Gefrierschrank eine niedrige Temperatur hat und die Lebensmittel eingelegt werden können. In diesem Fall wird die Gefriergeschwindigkeit des Gefrierschranks beschleunigt, die Lebensmittel können schnell eingefroren werden, der Nährwert von Lebensmitteln bleibt erhalten, und die Lagerung wird optimiert.

Eisherstellungsfunktion

1. Drücken Sie im entsperrten Zustand die Taste „B“ (Wahlschalter für die Eisherstellungsfunktion), der Summer ertönt einmal, die Anzeige „e“ (Eisherstellungsfunktion) leuchtet auf, und die Eisherstellungsfunktion wird eingeschaltet.
2. Wenn die Anzeige „e“ (Eisherstellungsfunktion) aufleuchtet, drücken Sie die Taste „B“ (Wahlschalter für die Eisherstellungsfunktion), der Summer ertönt einmal, die Anzeige „e“ (Eisherstellungsfunktion) erlischt, und die Eisherstellungsfunktion wird ausgeschaltet.



Fast Ice-Funktion

1. Drücken Sie im entsperrten Zustand die Taste „C“ (Fast Ice-Funktion), der Summer ertönt einmal, die Anzeige „f“ (Fast Ice-Funktion) leuchtet auf, dann wird die Fast Ice-Funktion eingeschaltet und die Anzeige „e“ (Eisherstellungsfunktion) leuchtet ebenfalls auf.
2. Wenn die Anzeige „f“ (Fast Ice-Funktion) aufleuchtet, drücken Sie die Taste „C“ (Wahlschalter für die Fast Ice-Funktion), der Summer ertönt einmal, die Anzeige „f“ (Fast Ice-Funktion) erlischt, und die Fast Ice-Funktion wird ausgeschaltet.
3. Nach dem Einschalten der Fast Ice-Funktion schaltet der Kühlschrank die Funktion automatisch aus, wenn sie etwa 8 Stunden gedauert hat. Wenn Sie die Funktion manuell beenden möchten, können Sie sie mit der Taste „C“ (Wahlschalter für die Fast Ice-Funktion) ausschalten.



HINWEIS

Wenn die Eisherstellungsfunktion ausgeschaltet ist, wird auch die Fast Ice-Funktion ausgeschaltet.

Auto Set-Funktion

1. Wenn der Bildschirm entsperrt ist, drücken Sie die Taste „J“ (Wahlschalter für die Auto Set-Funktion), der Summer ertönt einmal, die Anzeige „m“ (Auto Set-Funktion) leuchtet auf, und die Auto Set-Funktion wird eingeschaltet.
2. Wenn die Anzeige „m“ (Auto Set-Funktion) leuchtet, drücken Sie die Taste „J“ (Wahlschalter für die Auto Set-Funktion), der Summer ertönt einmal, die Anzeige „m“ (Auto Set-Funktion) erlischt, und die Auto Set-Funktion wird ausgeschaltet.





HINWEIS

Wenn die Auto Set-Funktion eingeschaltet ist, kann die Kühl- oder Gefriertemperatur nicht eingestellt werden. Wenn zum Einstellen der Kühlschranks- oder Gefrierschranks-temperatur die Taste „+“ oder die Taste „-“ gedrückt wird, blinkt die Anzeige „m“ (Auto Set-Funktion) und es ertönt ein Hinweis darauf, dass dieser Vorgang nicht durchgeführt werden kann. Bei der Auto Set-Funktion erlischt die Anzeige „m“ (Auto Set-Funktion) aufgrund unterschiedlicher Steuerungsmethoden, wenn die Super Cool-, Super Freeze- oder Holiday-Funktion eingestellt ist. Bei der Auto Set-Funktion kann die Funktion von My Zone manuell nach Bedarf eingestellt werden.

Holiday-Funktion

Die Holiday-Funktion ist dafür gedacht, den Kühlschrank über einen längeren Zeitraum nicht zu benutzen. Wenn die Holiday-Funktion eingeschaltet ist, wird der Gefrierschrank normal gesteuert, und die Temperatur des Kühlschranks wird automatisch auf 17 °C eingestellt. Die tatsächliche Temperatur ist nicht höher als 17 °C, wodurch ein durch Übertemperatur verursachter Geruch vermieden und gleichzeitig der Energieverbrauch gesenkt wird.

1. Wenn der Bildschirm entsperrt ist, drücken Sie die Taste „K“ (Wahlschalter für die Holiday-Funktion), der Summer ertönt einmal, die Anzeige „n“ (Holiday-Funktion) leuchtet auf, und die Holiday-Funktion wird eingeschaltet.
2. Wenn die Anzeige „n“ (Holiday-Funktion) aufleuchtet, drücken Sie die Taste „K“ (Wahlschalter für die Holiday-Funktion), der Summer ertönt einmal, die Anzeige „n“ (Holiday-Funktion) erlischt, und die (Holiday-Funktion) wird ausgeschaltet.



HINWEIS

1. Wenn die Holiday-Funktion eingeschaltet ist, kann die Kühlschranktemperatur nicht eingestellt werden. Wenn zum Einstellen der Kühlschranktemperatur die Taste „+“ oder die Taste „-“ gedrückt wird, blinkt die Anzeige „n“ (Holiday-Funktion) und es ertönt ein Hinweis darauf, dass dieser Vorgang nicht durchgeführt werden kann.
2. Bevor Sie die Holiday-Funktion nutzen, leeren Sie bitte den Kühlschrank, um zu verhindern, dass Lebensmittel darin verderben. Wenn die Holiday-Funktion eingeschaltet ist, kann die Auto Set-Funktion oder die Super Cool-Funktion nicht gleichzeitig eingeschaltet werden.
3. Bei der Holiday-Funktion wird die Einstellung der Symbole „Fruit&Veg, Cool Drink, 0°Fresh“ in der My Zone ausgeschaltet und die Funktion der My Zone kann nicht eingestellt werden. Nach Beendigung der Holiday-Funktion wird das Kühlfach My Zone in der vorherigen Einstellung angezeigt.

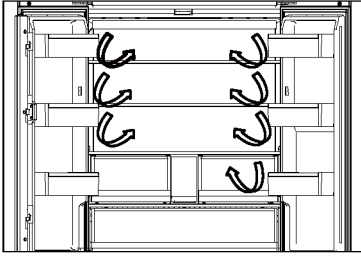

Mehrfach-Luftstrom

1. Der Kühlschrank ist mit einem Mehrfach-Luftstrom-System ausgestattet, bei dem auf jeder Regalebene kühle Luftströme zirkulieren. Dadurch wird eine gleichmäßige Temperatur aufrechterhalten, um sicherzustellen, dass Ihre Lebensmittel länger frisch bleiben.

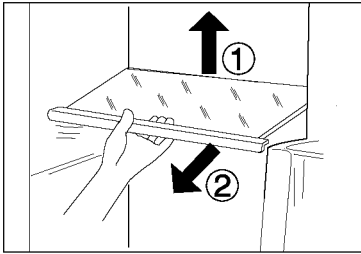

Verstellbare Einlegeböden

1. Die Höhe der Einlegeböden kann an Ihren Lagerbedarf angepasst werden.
2. Um einen Einlegeboden zu versetzen, heben Sie ihn an der Hinterkante an ① und ziehen Sie ihn heraus ②.
3. Um ihn wieder einzubauen, setzen Sie ihn auf die Träger an beiden Seiten und schieben Sie ihn ganz nach hinten, bis die Rückseite des Einlegebodens in den Schlitzen an den Seiten steckt.

My Zone-Schublade

In diesem Fach ist die Luftfeuchtigkeit niedriger als im restlichen Kühlschrank. Diese Schublade eignet sich für die Lagerung von Trockenobst und anderen trockenen Lebensmitteln mit geringem Wassergehalt wie Butter, Fette und Öle oder Schokolade.

MYZONE |

Humidity Zone-Schublade

In diesem Fach ist die Luftfeuchtigkeit höher als im Kühlfach. Sie wird automatisch vom System gesteuert und eignet sich für die Lagerung von Obst, Gemüse, Salaten usw.

HUMIDITYZONE |

Fresh Box

Kühlbereich für frisches Obst und Gemüse, dessen Nährstoffe längstmöglich erhalten bleiben.

FRESHBOX |

HINWEIS:

Kälteempfindliche Früchte wie Ananas, Avocado, Bananen, Grapefruits und Gemüse wie Kartoffeln, Auberginen, Bohnen, Gurken, Zucchini und Tomaten sowie Käse sollten nicht in der Fresh Box gelagert werden.

i HINWEIS

1. Entfernen Sie nicht die Kunststoffabdeckung in den beiden Zonen.
2. Sie halten die Feuchtigkeit aufrecht.
3. Kälteempfindliche Früchte wie Ananas, Avocado, Bananen,
4. Grapefruits sollten nicht in diesen beiden Schubladen gelagert werden.

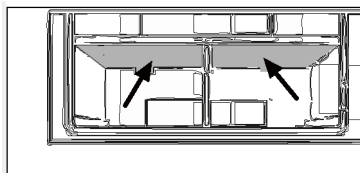

Abnehmbare Türfächer/Flaschenhalter

1. Die Türablagen können zur Reinigung herausgenommen werden:
2. Halten Sie dazu die Ablage mit beiden Händen fest, heben Sie sie nach oben ① und ziehen Sie sie heraus ②.
3. Um die Ablage wieder einzusetzen, werden die oben genannten Schritte in umgekehrter Reihenfolge durchgeführt.

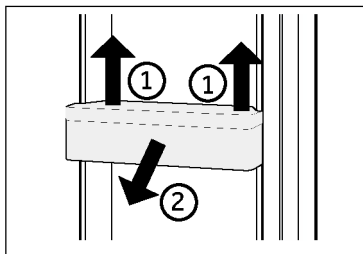

OPTIONAL: OK-Temperaturanzeige

Die OK-Temperaturanzeige kann zur Bestimmung von Temperaturen unter +4 °C verwendet werden. Verringern Sie die Temperatur schrittweise, wenn nicht „OK“ angezeigt wird.

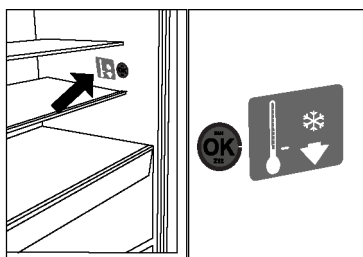

i HINWEIS

Wenn das Gerät eingeschaltet wird, kann es bis zu 12 Stunden dauern, bis die richtigen Temperaturen erreicht sind.

Herausnehmbare obere Gefrierschublade

1. Ziehen Sie die obere Gefrierschublade bis zum Anschlag heraus
2. Heben Sie die Schublade an, bis sie vom Stützblock getrennt ist, schieben Sie sie in den Gefrierschrank und kippen Sie sie zum Herausnehmen.

Um die Schublade wieder einzusetzen, werden die oben genannten Schritte in umgekehrter Reihenfolge durchgeführt.

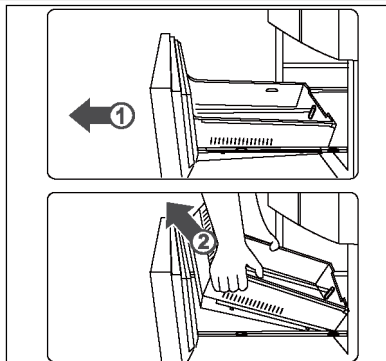

Herausnehmbare untere Gefrierschublade

1. Ziehen Sie die untere Gefrierschublade bis zum Anschlag heraus.
2. Ziehen Sie das Gefrierfach bis zum Anschlag heraus, heben Sie es an und entfernen Sie es.
3. Heben Sie die Schublade an, bis sie vom Stützblock getrennt ist, schieben Sie sie in den Gefrierschrank und kippen Sie sie zum Herausnehmen.

Um die Schublade wieder einzusetzen, werden die oben genannten Schritte in umgekehrter Reihenfolge durchgeführt.

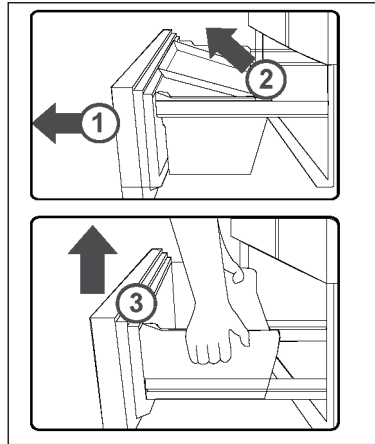

Beleuchtung

Die LED-Innenbeleuchtung leuchtet, wenn die Tür geöffnet wird. Die Leistung der LEDs wird durch keine der anderen Geräteeinstellungen beeinflusst.

Namen der Teile des Eisbereiters

Der automatische Eiswürfelbereiter des Produkts ist mit einem einzigartigen Wasservorratsbehälter ausgestattet. Sie können Wasser direkt in den Wasservorratsbehälter geben und sicher und automatisch Eis herstellen. Der automatische Eiswürfelbereiter kann zur Reinigung entfernt und herausgenommen werden, wenn kein Eis benötigt wird, so dass Platz für andere Tiefkühlkost bleibt.

..... Eiswürfelbereiter

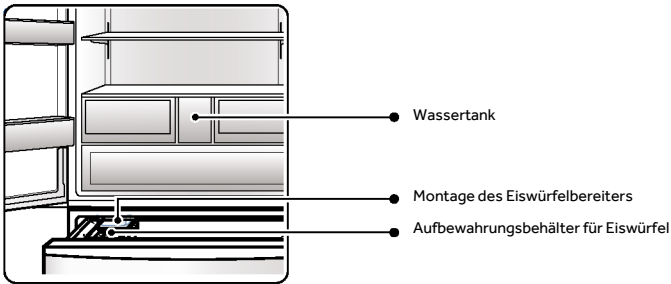

..... Wassertank

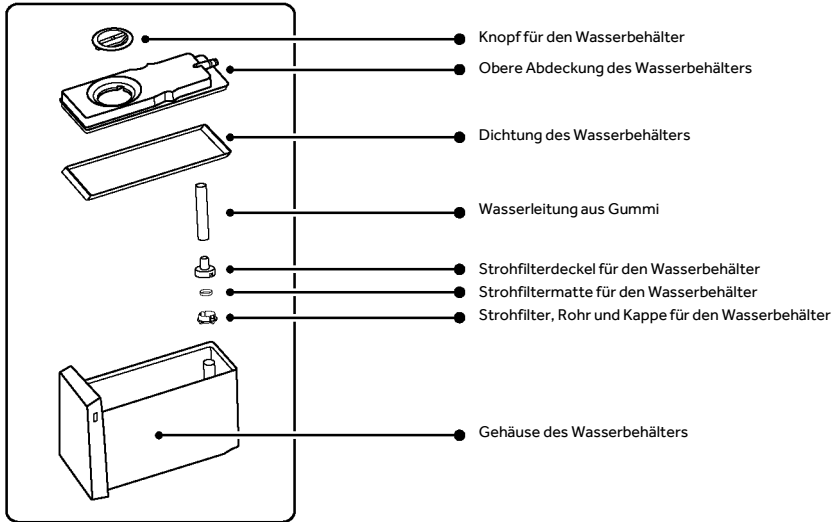

WATER | 

Verwendung des Eiswürfelbereiters

i HINWEIS

Wenn die Eisherstellung im Winter nicht benötigt wird, können der Eiswürfelbereiter und die Wasservorratsbehälter entfernt werden, um Platz für die Aufbewahrung von Lebensmitteln zu schaffen. Wenn Sie den Eiswürfelbereiter und den Wasservorratsbehälter außerhalb des Kühlschranks aufbewahren, achten Sie darauf, dass sie nicht verstauben. Bei einem erneuten Gebrauch muss er gereinigt und abgewischt werden.

Wasser in den Wasservorratsbehälter einfüllen

Schritt 1:

Entfernen Sie den Wasservorratsbehälter. Heben Sie die Vorderseite des Behälters leicht an und ziehen Sie ihn heraus.

Schritt 2:

Drehen Sie den Knopf, um den Wasservorratsbehälter zu öffnen und Wasser einzufüllen. Achten Sie darauf, dass der MAX-Füllstand nicht überschritten wird. (Der MAX-Füllstand ist an der Markierung auf dem Wasservorratsbehälter zu erkennen. Wenn zu viel Wasser eingefüllt wird, läuft es von allen Seiten aus).

Schritt 3:

Bringen Sie den Wasservorratsbehälter wieder an. Er muss soweit wie möglich ins Innere eingesetzt werden, sonst kann er kein Wasser liefern.

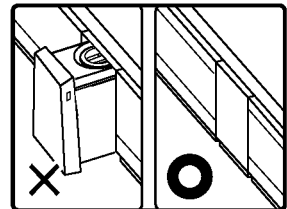
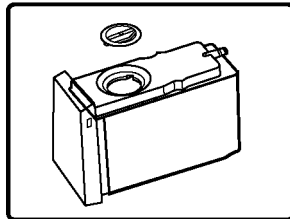
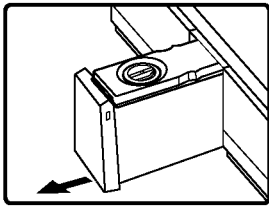

i HINWEIS

1. Die Temperatur des in den Wasservorratsbehälter eingefüllten Wassers darf 60 °C nicht überschreiten.
2. Füllen Sie nur Trinkwasser ein; schütten Sie kein restliches Mineralwasser, keinen Saft und keinen Tee in den Wasservorratsbehälter.
3. Bei der Eisherstellung mit Brunnenwasser oder entchlortem Wasser (alkalisch ionisiertes Wasser, Wasser aus einem Wasseraufbereiter) bilden sich eher Kesselstein und Schleim, so dass eine häufige Reinigung und Wartung erforderlich ist.
4. Wenn Sie nicht getrunkenes Mineralwasser zur Eisherstellung verwenden, reinigen Sie den Eiswürfelbehälter und den Wasservorratsbehälter bitte zuerst mit einem neutralen Geschirrspülmittel, da sich sonst Kesselstein und Schleim bilden, die schließlich zu Schimmel und Geruch führen.
5. Wenn die Temperatur im Winter niedrig ist, kann das Wasser im Wasservorratsbehälter einfrieren.
6. Wenn sich kein Wasser im Wasservorratsbehälter befindet, können auch die Wasserpumpe und der Eiswürfelbereiter Geräusche von sich geben. Dies ist ein normales Phänomen.

Eiswürfel entnehmen

Verwenden Sie nach der Eisherstellung eine Eisschaufel, um die Eiswürfel zu entnehmen.

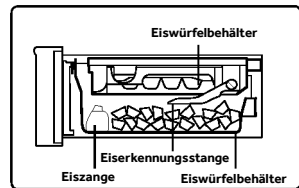

HINWEIS

Wenn Sie das Gerät gerade erst in Betrieb genommen haben oder die letzte Verwendung mehr als eine Woche zurückliegt, können die neu hergestellten Eiswürfel riechen oder staubig sein, so dass das erste hergestellte Eis (etwa 8 Eiswürfel) weggeworfen werden sollte.

- Wenn Sie den Wasserzulaufkanal des Eiswürfelbereiters gereinigt haben, können die zum ersten Mal hergestellten Eiswürfel auch sofort verwendet werden.

Eiswürfelaufbewahrung

Die Kapazität des Eiswürfelbehälters kann automatisch durch den Eisdetektor bestätigt werden. (Um die Kapazität des Eiswürfelbehälters richtig zu bestimmen, legen Sie die Eiswürfel nicht flach hin). Wenn die Kapazität eine bestimmte Menge erreicht hat, beenden Sie die Eisherstellung. Bitte bestätigen Sie die im Eiswürfelbehälter gelagerte Menge an Eis. Wenn zu viel Eis vorhanden ist, kann das Gerät kein Eis mehr herstellen oder es kann das normale Öffnen und Schließen der Tür beeinträchtigen.

Reinigung und Wartung des Eiswürfelbereiters

Reinigung des Wasservorratsbehälters und seiner Teile

Schritt 1:

Entfernen Sie die obere Abdeckung des Wasservorratsbehälters nach oben.

Schritt 2:

Entfernen Sie den Strohfilter des Wasservorratsbehälters, den Strohfilterdeckel, die Strohfiltermatte und den Deckel der Strohfiltermatte.

Schritt 3:

Entfernen Sie die Dichtung des Wasservorratsbehälters.

Schritt 4:

Reinigen Sie den Wasservorratsbehälter und seine Teile mit einem weichen Schwamm. Hartnäckige Flecken können Sie mit verdünntem Geschirrspülmittel entfernen und anschließend mit Wasser abspülen.

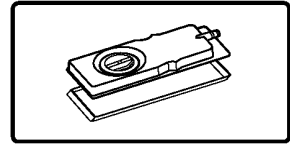
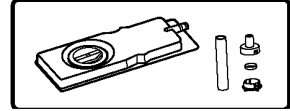
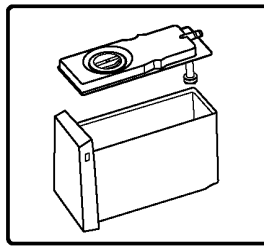
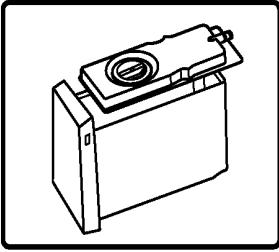

HINWEIS

Der Einbau erfolgt in umgekehrter Reihenfolge wie der Ausbau.

Füllen Sie kein Wasser über den MAX-Füllstand hinaus ein. (Wenn der Wasserstand den MAX-Füllstand überschreitet, tritt das Wasser von allen Seiten aus).

Reinigung des Eiswürfelbehälters

Schritt 1:

Schalten Sie die Eisherstellungsfunktion aus und öffnen Sie die obere Gefrierschranktür.

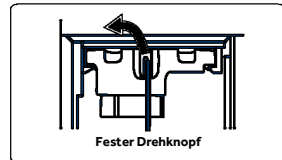

Schritt 2:

Drehen Sie den festen Knopf des Eiswürfelbehälters ganz nach links, halten Sie den Griff an der Vorderseite des Eiswürfelbehälters nach außen und langsam

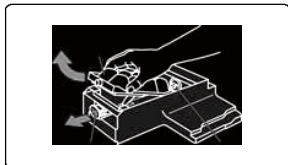

Schritt 3:

Drehen Sie den Eiswürfelbereiter um, ziehen Sie den weißen Knopf des Eiswürfelbereiters heraus und nehmen Sie den Eiswürfelbereiter heraus.

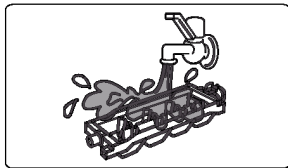

Schritt 4:

Waschen Sie die Eiswürfelbehälter mit Wasser; verwenden Sie keine Bürsten oder Dekontaminationspulver, die die Oberfläche zerkratzen könnten.

Schritt 5:

Bauen Sie den Eiswürfelbehälter in umgekehrter Reihenfolge ein, wie Sie ihn ausgebaut haben. Schieben Sie den Eiswürfelbereiter in die Schublade und drücken Sie ihn nach unten, bis Sie ein „Klicken“ hören, was anzeigt, dass er vollständig eingesetzt ist. Drehen Sie den Halteknopf zum Verriegeln wieder nach rechts.



HINWEIS

Nach dem Einfrieren von etwas anderem als Wasser sollte der Eiswürfelbehälter rechtzeitig gereinigt werden, bevor er wieder in den automatischen Eiswürfelbereiter eingesetzt wird.

- Verwenden Sie zum Reinigen des Wasservorratsbehälters, des Wasservorratsbehälters im Inneren und des Deckels einen weichen Schwamm; verwenden Sie keine Bürste oder Dekontaminationspulver. Um hartnäckige Flecken zu entfernen, verwenden Sie verdünntes Geschirrspülmittel, aber spülen Sie unbedingt mit Wasser nach. Verwenden Sie keine Bürsten mit harten Borsten, Drahtbürsten, Scheuermittel (z. B. Zahnpasta, Waschpulver usw.), organische Lösungsmittel (z. B. Benzin, Verdünner, Aceton, Alkohol usw.), heißes Wasser, Säuren oder Laugen, die Risse im Kunststoff verursachen können.
- Der Eiswürfelbehälter ist nicht waschbar. Wenn er nass wird, wischen Sie ihn mit einem trockenen Tuch ab. Anderenfalls wird die Eisherstellungsfunktion beeinträchtigt, wenn Wasser in das Gerät eindringt. Füllen Sie bei der Installation des Eiswürfelbereiters kein Wasser in den Eiswürfelbehälter, da das Wasser automatisch zugeführt wird.



WARNUNG

Füllen Sie nur Trinkwasser in den Eiswürfelbereiter.

Fragen und Antworten zum Eiswürfelbereiter

Q1: Stellt er kein Eis her?

Problem	Er stellt kein Eis her.
Ursache	<ul style="list-style-type: none"> a. Es wird kein Wasser in den Wasservorratsbehälter eingefüllt. b. Der Wasservorratsbehälter ist nicht eingesetzt. c. Der Eiswürfelbereiter ist nicht richtig installiert. d. Die Funktion „Eisherstellung“ ist nicht eingeschaltet.
Lösung	<ul style="list-style-type: none"> a. Füllen Sie Wasser in den Wasservorratsbehälter. b. Setzen Sie den Wasservorratsbehälter richtig ein. c. Schieben Sie den Eiswürfelbereiter ganz hinein, bis der Sicherungsknopf verriegelt werden kann. d. Schalten Sie die Funktion „Eisherstellung“ ein.

Q2: Ist die Eismenge klein, sind die Eiswürfel klein oder geschmolzen?

Problem	Die produzierten Eiswürfel sind nur wenige, klein und teilweise schmelzend.
Ursache	<ul style="list-style-type: none"> a. Die Kühlschrantür wird häufig geöffnet und geschlossen oder ist nicht fest verschlossen. b. Der Eiswürfelbehälter ist uneben oder mit anderen Dingen vermischt
Lösung	<ul style="list-style-type: none"> a. Schließen Sie die Kühlschrantür fest und versuchen Sie, sie so selten wie möglich zu öffnen und zu schließen. b. Die Eiswürfel mit einer Eisschaufel flach drücken und die gemischten Fremdkörper entfernen.

Q3: Die hergestellten Eiswürfel sind trüb

Problem	Die hergestellten Eiswürfel haben weiße Suspensionen.
Ursache	Eis wird aus mineralhaltigem Wasser hergestellt.
Lösung	Das ist normal und kein Grund zur Sorge.

Q4: Haben die Eiswürfel einen Geruch?

Problem	Das vom Eiswürfelbereiter hergestellte Eis hat einen eigenartigen Geruch.
Ursache	<ul style="list-style-type: none"> a. Das Wasser im Wasservorratsbehälter wurde schon lange nicht mehr ausgetauscht. b. Geruchsintensives Wasser oder Getränke werden in den Wasservorratsbehälter eingefüllt. c. Die Eiswürfel wurden hergestellt und zu lange im Eiswürfelbehälter aufbewahrt.
Lösung	<ul style="list-style-type: none"> a. Wechseln Sie das Wasser. b. Informationen zur Reinigung finden Sie unter „Reinigung und Wartung des Eiswürfelbereiters“. c. Eiswürfel sollten nicht über einen längeren Zeitraum gelagert werden, da sie sonst mit anderen Lebensmitteln Gerüche verursachen.

Q5: Haben die Eiswürfel eine seltsame Form?

Problem	<ul style="list-style-type: none"> a. Die Eiswürfel agglomerieren oder unterscheiden sich in ihrer Größe voneinander. b. Die Eiswürfel sind rund. c. Die Eiswürfel haben Ausstülpungen.
Ursache	<ul style="list-style-type: none"> a. Der Kühlschrank steht schief. b. Die Eiswürfel wurden zu lange aufbewahrt. c. Der Eiswürfelbehälter verfügt über konvexe und konvexe Wasserzufuhrkanäle.
Lösung	<ul style="list-style-type: none"> a. Die Füße können richtig eingestellt werden, damit der Kühlschrank richtig platziert werden kann. b. Verwenden Sie die Eiswürfel so schnell wie möglich, oder stellen Sie sie neu her. c. Das ist normal und kein Grund zur Sorge.



Energiespartipps

- ▶ Stellen Sie sicher, dass das Gerät ordnungsgemäß belüftet ist (siehe INSTALLATION).
- ▶ Stellen Sie das Gerät nicht in direktem Sonnenlicht oder in der Nähe von Hitzequellen (z. B. Herden, Heizungen) auf.
- ▶ Vermeiden Sie unnötig niedrige Temperaturen im Gerät. Je niedriger die im Gerät eingestellte Temperatur, umso höher der Energieverbrauch.
- ▶ Funktionen wie POWER- FREEZE verbrauchen mehr Energie.
- ▶ Lassen Sie warme Mahlzeiten abkühlen, bevor Sie diese in den Kühlschrank stellen.
- ▶ Öffnen Sie die Gerätetür so wenig und so kurz wie möglich.
- ▶ Achten Sie darauf, das Gerät nicht zu überladen, um den Luftstrom nicht zu behindern.
- ▶ Vermeiden Sie Luft innerhalb der Lebensmittelverpackung.
- ▶ Halten Sie die Türdichtungen sauber, damit die Tür immer richtig schließt.
- ▶ Tauen Sie gefrorene Lebensmittel im Vorratsfach des Kühlschranks auf.
- ▶ Die energiesparendste Konfiguration erfordert, dass das Gerät Schubladen, Lebensmittelboxen und Einlegeböden in fabriksauberem Zustand enthält, und die Lebensmittel sollten so weit wie möglich von den Auslässen des Luftkanals eingeräumt werden und diesen nicht blockieren.



WARNUNG!

Trennen Sie das Gerät vor der Reinigung von der Stromversorgung.

Reinigung

Reinigen Sie das Gerät, wenn nur wenig oder keine Lebensmittel gelagert werden.

Das Gerät sollte alle vier Wochen gereinigt werden, um eine gute Wartung zu gewährleisten und um schlechte Gerüche von gelagerten Lebensmitteln zu vermeiden.



WARNUNG!

- ▶ Reinigen Sie das Gerät nicht mit harten Bürsten, Drahtbürsten, Reinigungspulver, Benzin, Amylacetat, Aceton und ähnlichen organischen Lösungen, Säure oder Alkalilösungen. Reinigen Sie das Gerät mit einem speziellen Reinigungsmittel für Kühlgeräte, um Beschädigungen zu vermeiden.
- ▶ Das Gerät darf während der Reinigung nicht besprüht oder mit Wasser beschüttet werden.
- ▶ Das Gerät darf nicht mit Wasser besprüht oder mit Dampf gereinigt werden.
- ▶ Reinigen Sie die kalten Einlegeböden aus Glas nicht mit heißem Wasser. Plötzliche Temperaturschwankungen können dazu führen, dass das Glas zerspringt.
- ▶ Berühren Sie nicht die Innenfläche des Gefrierschranks, insbesondere nicht mit nassen Händen, da Ihre Hände an der Oberfläche festfrieren könnten.
- ▶ Überprüfen Sie bei einem eventuellen Temperaturanstieg den Zustand des Gefrierguts.

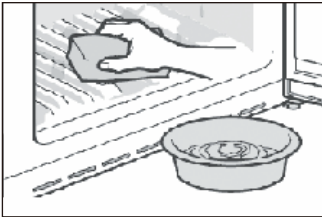

- ▶ Halten Sie die Türdichtung immer sauber.
- ▶ Reinigen Sie das Innere und das Gehäuse des Geräts mit einem Schwamm, der mit warmem Wasser und einem neutralen Reinigungsmittel angefeuchtet wurde.
- ▶ 1. Säubern Sie den Kühlschrank innen und außen, einschließlich Türdichtungen, Türablage, Glasablagen, Schubladen usw., gründlich mit einem weichen Geschirrtuch oder einem Schwamm, der in warmes Wasser eingetaucht wurde (eventuell mit etwas neutralem Reinigungsmittel im Wasser).
- ▶ 2. Wenn Flüssigkeit verschüttet wurde, nehmen Sie alle verschmutzten Teile heraus, spülen Sie sie unter fließendem Wasser ab, trocknen Sie sie ab und setzen Sie sie wieder in den Kühlschrank ein.
- ▶ 3. Bei verschütteten Milchprodukten (z. B. Sahne, schmelzendes Eis) entfernen Sie die verunreinigten Teile, legen Sie sie für eine Weile in ca. 40 °C warmes Wasser, spülen Sie sie dann unter fließendem Wasser ab, trocknen Sie sie ab und setzen Sie sie wieder in den Kühlschrank ein.
- ▶ 4. Falls ein kleines Teil oder Krümel im Inneren des Kühlschranks (zwischen die Ablagen oder Schubladen) festsitzen, lösen Sie die Verunreinigung mit einer weichen Zahnbürste. Wenn Sie die Verunreinigung nicht entfernen konnten, wenden Sie sich bitte an den Haier-Kundendienst.
- ▶ Wischen Sie den Kühlschrank mit einem feuchten Tuch gründlich aus und trocknen Sie ihn mit einem weichen Tuch ab.
- ▶ Reinigen Sie Geräteteile nicht in einer Geschirrspülmaschine.
- ▶ Warten Sie vor dem Neustart mindestens 7 Minuten, da durch häufiges Einschalten der Kompressor beschädigt werden kann.

Abtauen

Das Abtauen des Kühl- und Gefrierschranks erfolgt automatisch, es ist keine manuelle Tätigkeit erforderlich.

Austausch der LED-Leuchten



WARNUNG!

Wechseln Sie die LED nicht selbst. Sie darf nur vom Hersteller oder von einem autorisierten Service-Mitarbeiter ausgetauscht werden.

Die Leuchte nutzt als Lichtquelle eine LED mit geringem Energieverbrauch und langer Lebensdauer. Bei Anomalien wenden Sie sich bitte an den Kundenservice. Siehe KUNDENSERVICE.



Lichtquelle (nur LED), die durch einen Fachmann ausgetauscht werden muss.

Dieses Produkt enthält eine Lichtquelle der Energieeffizienzklasse G.

Gerätefach	Spannung	Energieeffizienzklasse	Modell
Hintere Kühlschrankleuchte	12V	G	HFR79F19EFGK
Gefrierschrank	12V	G	
Fresh Box	12V	G	
Griffleuchte	12V	G	

Nichtverwendung für einen längeren Zeitraum

Wenn das Gerät über einen längeren Zeitraum nicht benutzt wird und Sie die Holiday-Funktion für den Kühlschrank nicht verwenden:

- ▶ Nehmen Sie die Lebensmittel heraus.
- ▶ Ziehen Sie das Netzkabel ab.
- ▶ Reinigen Sie das Gerät wie oben beschrieben.
- ▶ Lassen Sie die Türen auf, um die Bildung von schlechten Gerüchen zu verhindern.



HINWEIS

Schalten Sie das Gerät nur aus, wenn es unbedingt nötig ist.

Verstellen des Geräts

1. Nehmen Sie alle Lebensmittel heraus und ziehen Sie den Gerätestecker aus der Steckdose.
2. Fixieren Sie die Einlegeböden und andere bewegliche Teile im Kühlschrank und im Gefrierschrank mit Klebeband.
3. Den Kühlschrank um maximal 45° kippen, um eine Beschädigung des Kühlsystems zu vermeiden.



WARNUNG!

- ▶ Heben Sie das Gerät nicht an seinen Griffen an.
- ▶ Stellen Sie das Gerät niemals waagrecht auf den Boden.

Viele auftretende Probleme können von Ihnen selbst ohne spezifische Fachkenntnisse gelöst werden. Bei Problemen prüfen Sie bitte alle angezeigten Möglichkeiten und befolgen Sie die nachstehenden Anweisungen, bevor Sie einen Kundendienst kontaktieren. Siehe KUNDENSERVICE.



WARNUNG!

- ▶ Schalten Sie das Gerät vor der Wartung aus und ziehen Sie den Netzstecker aus der Steckdose.
- ▶ Elektrische Geräte sollten nur von qualifizierten Fachelektrikern repariert werden, da unsachgemäße Reparaturen erhebliche Folgeschäden verursachen können.
- ▶ Eine beschädigte Lieferung sollte nur vom Hersteller, von seinem Service-Mitarbeiter oder einer gleichwertig qualifizierten Person ausgetauscht werden, um jegliches Risiko zu vermeiden.

Problem	Mögliche Ursache	Mögliche Behebung
Der Kompressor funktioniert nicht.	<ul style="list-style-type: none"> • Der Netzstecker ist nicht an die Steckdose angeschlossen. • Das Gerät befindet sich im Abtauvorgang. 	<ul style="list-style-type: none"> • Den Netzstecker anschließen. • Dies ist normal für eine automatische Abtauung.
Das Gerät läuft häufig oder zu lange.	<ul style="list-style-type: none"> • Die Innen- oder Außentemperatur ist zu hoch. • Das Gerät wurde über einen längeren Zeitraum ausgeschaltet. • Eine Gerätetür wurde nicht richtig geschlossen. • Die Tür wurde zu häufig oder zu lange geöffnet. • Die Temperatur für den Gefrierschrank ist zu niedrig. • Die Türdichtungen sind verschmutzt, verschlissen, gerissen oder verrutscht. • Die erforderliche Luftzirkulation ist nicht gewährleistet. 	<ul style="list-style-type: none"> • In diesem Fall ist es normal, dass das Gerät länger läuft. • Normalerweise dauert es 8 bis 12 Stunden, bis das Gerät vollständig abgekühlt ist. • Die Tür/Schublade schließen und sicherstellen, dass das Gerät auf einem ebenen Untergrund steht und dass keine Lebensmittel oder Behälter gegen die Tür stoßen. • Die Tür/Schublade nicht zu häufig öffnen. • Die Temperatur höher einstellen, bis eine zufriedenstellende Kühlschranktemperatur erreicht ist. Es dauert 24 Stunden, bis sich die Kühlschranktemperatur stabilisiert hat. • Die Tür-/Schubladendichtungen reinigen oder vom Kundendienst ersetzen lassen. • Für eine ausreichende Belüftung sorgen.
Das Innere des Kühlschranks ist schmutzig und/oder übelriechend.	<ul style="list-style-type: none"> • Das Innere des Kühlschranks muss gereinigt werden. • Lebensmittel mit starkem Geruch werden im Kühlschrank gelagert. 	<ul style="list-style-type: none"> • Das Innere des Kühlschranks reinigen. • Packen Sie diese Lebensmittel sorgfältig ein.

Problem	Mögliche Ursache	Mögliche Behebung
Das Innere des Geräts ist nicht kalt genug.	<ul style="list-style-type: none"> Die Temperatur ist zu hoch eingestellt. Es wurden zu warme Lebensmittel eingelagert. Es wurden zu viele Lebensmittel auf einmal hineingelegt. Die Lebensmittel liegen zu dicht beieinander. Eine Tür/Schublade wurde nicht richtig geschlossen. Die Tür/Schublade wurde zu häufig oder zu lange geöffnet. 	<ul style="list-style-type: none"> Die Temperatur zurücksetzen. Die Lebensmittel immer erst abkühlen lassen, bevor Sie sie hineinlegen. Nur kleinere Mengen an Lebensmitteln hineinlegen. Zwischen mehreren Lebensmitteln einen Abstand lassen, damit die Luft zirkulieren kann. Die Tür/Schublade schließen. Die Tür/Schublade nicht zu häufig öffnen.
Das Innere des Geräts ist zu kalt.	<ul style="list-style-type: none"> Die Temperatur ist zu niedrig eingestellt. Die Super Frz-/Super Cool-Funktion ist aktiviert oder läuft zu lange. 	<ul style="list-style-type: none"> Die Temperatur zurücksetzen. Die Super Frz-/Super Cool-Funktion ausschalten.
Feuchtigkeitsbildung im Innern des Kühlfachs.	<ul style="list-style-type: none"> Das Klima ist zu warm und zu feucht. Eine Tür/Schublade wurde nicht richtig geschlossen. Die Tür/Schublade wurde zu häufig oder zu lange geöffnet. Lebensmittelbehälter oder Flüssigkeiten werden offen gelassen. 	<ul style="list-style-type: none"> Die Temperatur erhöhen. Die Tür/Schublade schließen. Die Tür/Schublade nicht zu häufig öffnen. Heiße Speisen auf Raumtemperatur abkühlen lassen und Speisen und Flüssigkeiten abdecken.
Feuchtigkeit sammelt sich außen am Kühlschrank oder zwischen der Tür oder den Türen und der Schublade.	<ul style="list-style-type: none"> Das Klima ist zu warm und zu feucht. Die Tür ist nicht richtig geschlossen. Die kalte Luft im Gerät und die warme Außenluft kondensieren. 	<ul style="list-style-type: none"> Das ist bei feuchtem Klima normal und ändert sich, wenn die Feuchtigkeit abnimmt. Prüfen Sie, ob die Tür/Schublade fest geschlossen ist.

Problem	Mögliche Ursache	Mögliche Behebung
Starke Eisbildung und Frost im Gefrierfach.	<ul style="list-style-type: none"> Die Lebensmittel sind nicht angemessen verpackt. Eine Tür/Schublade wurde nicht richtig geschlossen. Die Tür/Schublade wurde zu häufig oder zu lange geöffnet. Die Tür-/Schubladendichtungen sind verschmutzt, verschlissen, gerissen oder verrutscht. Etwas im Inneren verhindert, dass die Tür/Schublade richtig schließt. 	<ul style="list-style-type: none"> Die Lebensmittel immer gut verpacken. Die Tür/Schublade schließen. Die Tür/Schublade nicht zu häufig öffnen. Die Tür-/Schubladendichtungen reinigen oder austauschen. Die Einlegeböden, Türfächer oder Behälter so versetzen, dass die Tür/Schublade richtig schließt.
Die Seitenwände des Schrankes und die Türleiste werden warm.	<ul style="list-style-type: none"> - 	<ul style="list-style-type: none"> Das ist normal.
Das Gerät macht ungewöhnliche Geräusche.	<ul style="list-style-type: none"> Das Gerät befindet sich nicht auf einem ebenen Untergrund. Das Gerät berührt einige Gegenstände um es herum. 	<ul style="list-style-type: none"> Die Füße entsprechend einstellen, um das Gerät zu nivellieren. Die Gegenstände um das Gerät herum entfernen.
Es ist ein leichtes Geräusch zu hören, ähnlich wie dem von fließendem Wasser.	<ul style="list-style-type: none"> - 	<ul style="list-style-type: none"> Das ist normal.
Sie hören einen Signalton. Sie hören ein schwaches Brummen.	<ul style="list-style-type: none"> Die Kühlschrantür ist offen. Das Antikondensationssystem arbeitet. 	<ul style="list-style-type: none"> Die Tür schließen. Dies verhindert Kondensation und ist normal.
Die Innenbeleuchtung oder das Kühlsystem funktioniert nicht.	<ul style="list-style-type: none"> Der Netzstecker ist nicht an die Steckdose angeschlossen. Die Stromversorgung ist nicht intakt. Die LED-Leuchte ist defekt. 	<ul style="list-style-type: none"> Den Netzstecker anschließen. Die Stromversorgung des Raums überprüfen. Den örtlichen Stromversorger anrufen! Für den Austausch der Leuchte rufen Sie bitte den Kundendienst an.
Das Display leuchtet kreisförmig, fühlt sich aber nicht kühl an.	<ul style="list-style-type: none"> Es befindet sich im Demomodus. 	<ul style="list-style-type: none"> Wenn der Anzeigebildschirm entsperrt ist, drücken Sie „Zone“ und klicken Sie 5 Mal (innerhalb von 5 Sekunden) auf „Urlaub“, um diesen Modus zu verlassen.

Um den technischen Kundendienst zu kontaktieren, besuchen Sie unsere Website: <https://corporate.haier-europe.com/en/>

Wählen Sie im Abschnitt „Website“ die Marke Ihres Produkts und Ihr Land aus. Sie werden auf die entsprechende Website weitergeleitet, auf der Sie die Telefonnummer und das Formular zur Kontaktaufnahme mit dem technischen Kundendienst finden.

Stromunterbrechung

Bei Stromausfall sollten die gelagerten Lebensmittel noch 5 Stunden lang frisch gekühlt bleiben. Beachten Sie diese Tipps bei einer längeren Stromunterbrechung, insbesondere im Sommer:

- ▶ Öffnen Sie die Tür/Schublade so selten wie möglich.
- ▶ Legen Sie während eines Stromausfalls keine weiteren Lebensmittel in das Gerät.
- ▶ Wenn der Stromausfall vorher angekündigt wurde und die Unterbrechungsdauer länger als 5 Stunden ist, frieren Sie im Voraus ein paar Eiswürfel oder Kühlakkus ein, und legen Sie diese beim Stromausfall oben in das Kühlfach.
- ▶ Prüfen Sie nach dem Stromausfall direkt, ob die Lebensmittel verdorben sind.
- ▶ Da die Temperatur im Kühlschrank während einer Stromunterbrechung oder eines anderen Fehlers ansteigt, werden die Haltbarkeit und die Qualität der Lebensmittel reduziert. Aufgetaute Lebensmittel sollten entweder verzehrt oder gekocht und (sofern geeignet) gleich danach wieder eingefroren werden, um Gesundheitsrisiken zu vermeiden.

Speicherfunktion bei Stromunterbrechung

Nach Wiederherstellung der Stromversorgung fährt das Gerät mit den Einstellungen fort, die vor dem Stromausfall eingestellt waren.

Auspacken



WARNUNG!

- ▶ Das Gerät ist schwer. Transportieren oder bewegen Sie es immer mit mindestens zwei Personen.
- ▶ Bewahren Sie sämtliche Verpackungsmaterialien außerhalb der Reichweite von Kindern auf und entsorgen Sie sie umweltfreundlich.
- ▶ Nehmen Sie das Gerät aus der Verpackung.
- ▶ Entfernen Sie alle Verpackungsmaterialien.

Umgebungsbedingungen

Die Raumtemperatur sollte immer zwischen 10 °C und 43 °C liegen, da sie die Temperatur im Inneren des Geräts und dessen Energieverbrauch beeinflussen kann. Installieren Sie das Gerät nicht in der Nähe anderer wärmeemittierender Geräte (Ofen, Kühlschränke).

Empfohlener Abstand

Empfohlener Abstand (mm) beim Öffnen der Tür.

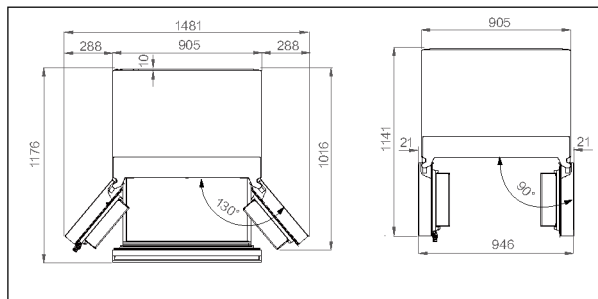

Platzbedarf für eine ausreichende Belüftung

Um aus Sicherheitsgründen für eine ausreichende Belüftung des Geräts zu sorgen, empfehlen wir die Einhaltung des empfohlenen Platzbedarfs.

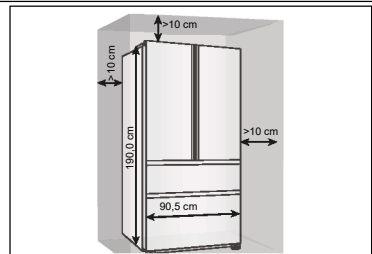

Geräteausrichtung

Das Gerät sollte auf einer flachen und festen Oberfläche aufgestellt werden.

1. Kippen Sie den Kühlschrank leicht nach hinten.
2. Die Stellfüße auf die gewünschte Höhe justieren. Stellen Sie sicher, dass der Abstand zur Wand mindestens 10 cm beträgt, damit sich die Tür richtig öffnen lässt.

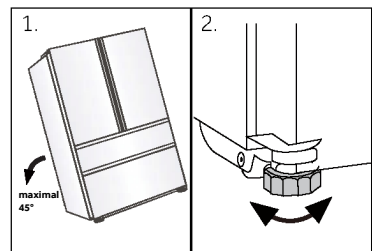



Hinweis:

Für ein frei stehendes Gerät: Dieses Kühlgerät ist nicht zur Verwendung als Einbaugerät bestimmt.

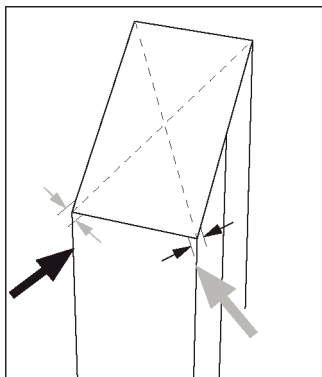

3. Die Stabilität kann durch abwechselndes Anschlagen gegen die Diagonalen überprüft werden. Das leichte Schwanken sollte in beide Richtungen gleich sein. Andernfalls kann sich der Rahmen verziehen; mögliche undichte Türdichtungen sind die Folge. Eine geringe Neigung nach hinten erleichtert das Schließen der Türen.

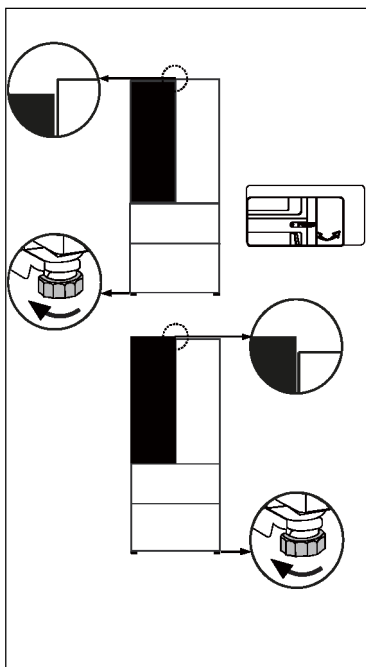

Feinabstimmung der Türen

Wenn die Türen nicht in Waage sind, kann diese wie folgt behoben werden:

Mit verstellbarem Fuß/verstellbarem Scharnier

Drehen Sie den verstellbaren Fuß oder das verstellbare Scharnier entsprechend der Pfeilrichtung, um ihn nach oben oder unten zu justieren. Die verstellbaren Scharniere können mit einem 6-mm-Inbusschlüssel feinjustiert werden.

Wenden Sie sich bei Bedarf an den Kundendienst.

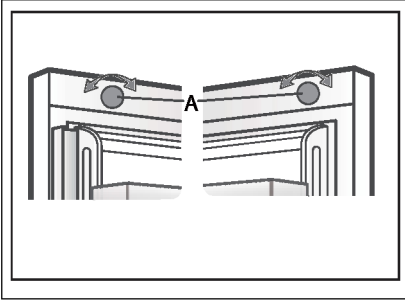

Verwendung der Einstelltaste

Drehen Sie den Einstellknopf oben an der Tür.



Hinweis:

Bei der zukünftigen Verwendung des Kühlschranks kann sich das Gewicht der gelagerten Lebensmittel ungleichmäßig auf die Türen einwirken. Dann stellen Sie diese nach den oben genannten Methoden ein.

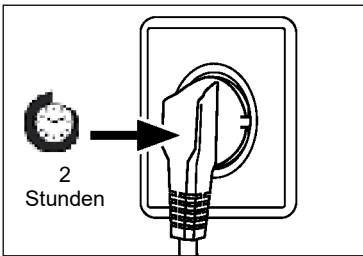

Wartezeit

Das wartungsfreie Schmieröl befindet sich in der Kapsel des Kompressors. Dieses Öl kann beim Transport durch das geschlossene Rohrsystem gelangen, wenn das Gerät gekippt wird. Warten Sie mindestens 2 Stunden, bevor Sie das Gerät an die Stromversorgung anschließen, damit das Öl wieder in die Kapsel zurückfließt.

Elektrischer Anschluss

Stellen Sie vor jedem Anschluss sicher, dass:

- ▶ die Stromversorgung, Steckdose und Sicherung den Angaben auf dem Typenschild entsprechen.
- ▶ die Steckdose geerdet ist und kein Mehrfachstecker oder Verlängerungskabel vorhanden ist.
- ▶ der Netzstecker und die Steckdose richtig zusammenpassen.

Schließen Sie den Stecker an eine ordnungsgemäß installierte Haushaltssteckdose an.



WARNUNG!

Um Gefahren zu vermeiden, muss ein beschädigtes Netzkabel vom Kundenservice ausgetauscht werden (siehe Garantiekarte).

Produktdatenblatt gemäß der EU-Verordnung Nr. 2019/2016

Marke	Haier
Modellname / Kennung	HFR79F19EFGK
Kategorie des Modells	Kühl-Gefrierkombination
Energieeffizienzklasse	E
Jährlicher Energieverbrauch (kWh/Jahr) (1)	365
Gesamtvolumen (L)	703
Volumen Kühlschrank (L)	449
Volumen Gefrierschrank (L)	254
Sterne-Bewertung	
Frostfreies System	Ja
Gefrierleistung (kg/24h)	13
Klima-Bewertung (2)	SN-N-ST-T
Geräuschemissionsklasse und Luftschallemissionen (db(A) re 1pW)	C(37)
Temperaturanstiegszeit (h)	12
Leistung des Eiswürfelbereiters	1.0 kg/24h
Gerätetyp	Freistehend

Erläuterungen:

- Ja, vorhanden

- (1) Basierend auf den Ergebnissen des Normenkonformitätstests über 24 Stunden. Der tatsächliche Verbrauch hängt von der Verwendung und dem Standort des Geräts ab.
- (2) Klima-Bewertung SN: Dieses Gerät ist für die Verwendung bei einer Umgebungstemperatur zwischen +10 °C und +32 °C ausgelegt.
 Klima-Bewertung N: Dieses Gerät ist für die Verwendung bei einer Umgebungstemperatur zwischen +16 °C und +32 °C ausgelegt.
 Klima-Bewertung ST: Dieses Gerät ist für die Verwendung bei einer Umgebungstemperatur zwischen +16 °C und +38 °C ausgelegt.
 Klima-Bewertung T: Dieses Gerät ist für die Verwendung bei einer Umgebungstemperatur zwischen +16 °C und +43 °C ausgelegt.

Zusätzliche technische Daten

Spannung / Frequenz	220-240 V ~ / 50 Hz
Eingangstrom (A)	2
Hauptsicherung (A)	15
Kühlmittel	R600a
Abmessungen (H/B/T in mm)	1900 / 905 / 748

Wir empfehlen unseren Haier Kundendienst und die Verwendung von Original-Ersatzteilen. Wenn Sie Probleme mit dem Gerät haben, lesen Sie bitte zuerst den Abschnitt „FEHLERBEHEBUNG“.

Wenn Sie dort keine Lösung finden, wenden Sie sich bitte an

- ▶ Ihren Händler vor Ort oder
- ▶ an unser Europäisches Call-Service-Center (siehe unten aufgeführte Telefonnummern) oder
- ▶ an den Service und Support unter www.haier.com, wo Sie den Service aktivieren können.
- ▶ Hier finden Sie auch die FAQs.

Um unseren Kundendienst zu kontaktieren, stellen Sie sicher, dass Sie die folgenden Daten zur Hand haben.

Die Informationen finden Sie auf dem Typenschild.

Modell _____

Seriennummer _____

Prüfen Sie im Garantiefall auch die mit dem Produkt mitgelieferte Garantiekarte.

Europäisches Call-Service-Center		
Land*	Telefonnummer	Kosten
Haier Italy (IT)	199 100 912	
Haier Spain (ES)	902 509 123	
Haier Germany (DE)	0180 5 39 39 99	<ul style="list-style-type: none"> • 14 Ct/Min Festnetz • max. 42 Ct/Min Mobil
Haier Austria (AT)	0820 001 205	<ul style="list-style-type: none"> • 14,53 Ct/Min Festnetz • max. 20 Ct/Min alle anderen
Haier United Kingdom (UK)	0333 003 8122	
Haier France (FR)	0980 406 409	

* Weitere Informationen finden Sie unter www.haier.com
Haier Europe Trading S.r.l
Niederlassung UK
Westgate House, Westgate, Ealing
London, W5 1YY

* Gewährleistungsdauer des Kühlgeräts:

Die Mindestgarantie beträgt: 2 Jahre für EU-Länder, 3 Jahre für die Türkei, 1 Jahr für Großbritannien, 1 Jahr für Russland, 3 Jahre für Schweden, 2 Jahre für Serbien, 5 Jahre für Norwegen, 1 Jahr für Marokko, 6 Monate für Algerien, für Tunesien keine gesetzliche Gewährleistung erforderlich.

* Der Zeitraum für die Beschaffung von Ersatzteilen für die Reparatur des Geräts:

Thermostate, Temperatursensoren, Leiterplatten und Leuchtmittel sind für einen Zeitraum von mindestens sieben Jahren nach Inverkehrbringen des letzten Geräts des Modells erhältlich.

Türgriffe, Türscharniere, Ablagen und Schubladen für eine Mindestdauer von sieben Jahren und Türdichtungen für eine Mindestdauer von 10 Jahren, nachdem das letzte Gerät des Modells in Verkehr gebracht wurde.

* Weitere Informationen zum Produkt finden Sie entweder unter <https://eprel.ec.europa.eu/> oder Sie scannen den QR-Code auf dem Energielabel, das dem Gerät beiliegt.

<u>165 Πληροφορίες ασφάλειας</u>	<table> <tr> <td>Πριν από την πρώτη χρήση</td> <td>166</td> </tr> <tr> <td>Εγκατάσταση</td> <td>166</td> </tr> <tr> <td>Καθημερινή χρήση</td> <td>167</td> </tr> <tr> <td>Αναμμα/σβήσιμο της συσκευής</td> <td>173</td> </tr> </table>	Πριν από την πρώτη χρήση	166	Εγκατάσταση	166	Καθημερινή χρήση	167	Αναμμα/σβήσιμο της συσκευής	173										
Πριν από την πρώτη χρήση	166																		
Εγκατάσταση	166																		
Καθημερινή χρήση	167																		
Αναμμα/σβήσιμο της συσκευής	173																		
<u>170 Προβλεπόμενη χρήση</u>																			
<u>171 Περιγραφή προϊόντος</u>																			
<u>172 Πίνακας ελέγχου</u>																			
<u>173 Χρήση</u>	<table> <tr> <td>Ρύθμιση θερμοκρασίας του ψυγείου</td> <td>174</td> </tr> <tr> <td>Ρύθμιση θερμοκρασίας του καταψύκτη</td> <td>174</td> </tr> <tr> <td>Λειτουργία My Zone</td> <td>174</td> </tr> <tr> <td>Λειτουργία Super Cool</td> <td>175</td> </tr> <tr> <td>Λειτουργία Super Frz</td> <td>176</td> </tr> <tr> <td>Λειτουργία παγομηχανής</td> <td>177</td> </tr> <tr> <td>Λειτουργία Fast Ice</td> <td>177</td> </tr> <tr> <td>Λειτουργία Auto Set</td> <td>177</td> </tr> <tr> <td>Λειτουργία Holiday</td> <td>178</td> </tr> </table>	Ρύθμιση θερμοκρασίας του ψυγείου	174	Ρύθμιση θερμοκρασίας του καταψύκτη	174	Λειτουργία My Zone	174	Λειτουργία Super Cool	175	Λειτουργία Super Frz	176	Λειτουργία παγομηχανής	177	Λειτουργία Fast Ice	177	Λειτουργία Auto Set	177	Λειτουργία Holiday	178
Ρύθμιση θερμοκρασίας του ψυγείου	174																		
Ρύθμιση θερμοκρασίας του καταψύκτη	174																		
Λειτουργία My Zone	174																		
Λειτουργία Super Cool	175																		
Λειτουργία Super Frz	176																		
Λειτουργία παγομηχανής	177																		
Λειτουργία Fast Ice	177																		
Λειτουργία Auto Set	177																		
Λειτουργία Holiday	178																		
<u>179 Εξοπλισμός</u>																			
<u>188 Συμβουλές εξοικονόμησης ενέργειας</u>																			
<u>189 Φροντίδα και καθαρισμός</u>																			
<u>191 Αντιμετώπιση προβλημάτων</u>																			
<u>195 Εγκατάσταση</u>																			
<u>198 Τεχνικά δεδομένα</u>																			
<u>200 Εξυπηρέτηση πελατών</u>																			

Ευχαριστούμε που αγοράσατε ένα προϊόν Haier.

Παρακαλούμε διαβάστε προσεκτικά αυτές τις οδηγίες πριν από την χρήση αυτής της συσκευής. Οι οδηγίες περιέχουν σημαντικές πληροφορίες που θα σας βοηθήσουν να αξιοποιήσετε στο έπακρο τη συσκευή και να εξασφαλίσετε την ασφαλή και σωστή εγκατάσταση, χρήση και συντήρηση.

Φυλάξτε αυτό το εγχειρίδιο σε μια προσβάσιμη θέση, ώστε να μπορείτε πάντα να ανατρέξετε σε αυτό για την ασφαλή και σωστή χρήση της συσκευής.

Εάν πουλήσετε τη συσκευή, την χαρίσετε ή την αφήσετε πίσω όταν μετακομίσετε από το σπίτι, βεβαιωθείτε ότι έχετε αφήσει επίσης και αυτό το εγχειρίδιο, ώστε ο νέος ιδιοκτήτης να εξοικειωθεί με τη συσκευή και τις προειδοποιησεις ασφαλείας.

Εξαρτήματα

Ελέγξτε τα εξαρτήματα και τη βιβλιογραφία σύμφωνα με αυτόν τον κατάλογο:



Ενεργειακή ετικέτα



Κάρτα εγγύησης



Αυτοκόλλητο εγχειριδίου
χρήσης "OK"



Σύντομος οδηγός



ΠΡΟΕΙΔΟΠΟΙΗΣΗ - Σημαντικές πληροφορίες ασφάλειας



ΣΗΜΕΙΩΣΗ-Γενικές πληροφορίες και συμβουλές



Περιβαλλοντικές πληροφορίες



Απόρριψη

Βοήθεια και συμβολή στην προστασία του περιβάλλοντος και της ανθρώπινης υγείας. Τοποθετήστε τη συσκευασία σε κατάλληλα δοχεία για την ανακύκλωση της. Συμβολή στην ανακύκλωση των αποβλήτων ηλεκτρικών και ηλεκτρονικών συσκευών. Συσκευές που φέρουν αυτό το σύμβολο μην τις απορρίπτετε μαζί με τα οικιακά απορρίμματα. Επιστρέψτε το προϊόν στην τοπική μονάδα ανακύκλωσης ή επικοινωνήστε με το αρμόδιο δημοτικό γραφείο του Δήμου σας.



ΠΡΟΕΙΔΟΠΟΙΗΣΗ!

Κίνδυνος τραυματισμού ή ασφυξίας!

Τα ψυκτικά μέσα και τα αέρια πρέπει να απορρίπτονται επαγγελματικά. Βεβαιωθείτε ότι η σωλήνωση του κυκλώματος ψυκτικού δεν έχει υποστεί ζημιά πριν απορριφθεί σωστά. Αποσυνδέστε τη συσκευή από την πρίζα παροχής ρεύματος. Κόψτε το καλώδιο τροφοδοσίας και απορρίψτε το. Αφαιρέστε τους δίσκους και τα συρτάρια, καθώς και τα αλιεύματα και τις σφραγίδες της πόρτας, για να αποτρέψετε τα παιδιά και τα κατοικίδια ζώα να κλείσουν στη συσκευή.

Διαβάστε τις παρακάτω υποδείξεις ασφαλείας πριν ενεργοποιήσετε τη συσκευή για πρώτη φορά:



ΠΡΟΕΙΔΟΠΟΙΗΣΗ!

Πριν από την πρώτη χρήση

- ▶ Βεβαιωθείτε ότι δεν υπάρχει ζημιά εξαιτίας της μεταφοράς.
- ▶ Αφαιρέστε όλες τις συσκευασίες και κρατήστε τις μακριά από τα παιδιά.
- ▶ Περιμένετε τουλάχιστον δύο ώρες πριν τοποθετήσετε τη συσκευή για να βεβαιωθείτε ότι το κύκλωμα του ψυκτικού είναι πλήρως αποτελεσματικό.
- ▶ Χειριστείτε τη συσκευή πάντοτε με δύο άτομα τουλάχιστον, διότι είναι βαριά.

Εγκατάσταση

- ▶ Η συσκευή πρέπει να τοποθετηθεί σε καλά αεριζόμενο μέρος. Βεβαιωθείτε ότι υπάρχει χώρος τουλάχιστον 10 εκατοστών πάνω και γύρω από τη συσκευή.
- ▶ Μην τοποθετείτε ποτέ τη συσκευή σε υγρή περιοχή ή θέση όπου μπορεί να πιτσιλιστεί ή βραχεί με νερό. Καθαρίστε και ξύστε τις ξεραμένες πιτσιλιές νερού και λεκέδες με ένα μαλακό καθαρό πανί.
- ▶ Μην εγκαθιστάτε τη συσκευή σε σημείο με άμεσο ηλιακό φως ή κοντά σε πηγές θερμότητας (π.χ. σόμπες, θερμαντήρες).
- ▶ Εγκαταστήστε και τοποθετήστε τη συσκευή σε μια περιοχή κατάλληλη για το μέγεθος και τη χρήση της.
- ▶ Διατηρείτε τα ανοίγματα εξαερισμού στη συσκευή ή την ενσωματωμένη δομή ελεύθερα εμποδίων.
- ▶ Βεβαιωθείτε ότι οι ηλεκτρολογικές πληροφορίες στην πινακίδα τύπου συμφωνούν με την αντίστοιχη παροχή ρεύματος. Εάν όχι, επικοινωνήστε με έναν ηλεκτρολόγο.
- ▶ Η συσκευή λειτουργεί με τροφοδοσία 220-240 VAC / 50 Hz. Η μη φυσιολογική διακύμανση της τάσης μπορεί να προκαλέσει την αποτυχία εκκίνησης της συσκευής ή ζημιά στον έλεγχο θερμοκρασίας ή τον συμπιεστή ή μπορεί να υπάρχει ανώμαλος θόρυβος κατά τη λειτουργία. Στην περίπτωση αυτή, πρέπει να τοποθετηθεί ένας αυτόματος ρυθμιστής.
- ▶ Μη χρησιμοποιείτε προσαρμογείς πολλαπλών θέσεων (πολύπριζα) και καλώδια επέκτασης / προέκτασης.
- ▶ Μην τοποθετείτε πολλαπλές φορητές πρίζες ή φορητά τροφοδοτικά στο πίσω μέρος της συσκευής.
- ▶ Βεβαιωθείτε ότι το καλώδιο τροφοδοσίας δεν έχει παγιδευτεί από το ψυγείο. Μην πατάτε το καλώδιο τροφοδοσίας.



ΠΡΟΕΙΔΟΠΟΙΗΣΗ!

- ▶ Χρησιμοποιήστε μια ξεχωριστή γειωμένη πρίζα για την παροχή ηλεκτρικού ρεύματος, η οποία να είναι εύκολα προσβάσιμη. Αυτή η συσκευή πρέπει να είναι γειωμένη.
Μόνο για το Ηνωμένο Βασίλειο: Το καλώδιο τροφοδοσίας της συσκευής είναι εξοπλισμένο με βύσμα 3-καλωδίων (γείωση) που ταιριάζει σε μια τυπική πρίζα 3-καλωδίων (πρίζα με γείωση). Ποτέ μην κόβετε ή αποσυναρμολογείτε τον τρίτο πείρο (γείωση). Μετά την εγκατάσταση της συσκευής, το βύσμα πρέπει να είναι άμεσα προσβάσιμο.
- ▶ Αποφύγετε την πρόκληση ζημιών στο κύκλωμα ψύξης.

Καθημερινή χρήση

- ▶ Η συσκευή αυτή μπορεί να χρησιμοποιηθεί από παιδιά ηλικίας 8 ετών και άνω και από άτομα με μειωμένες σωματικές, αισθητηριακές ή διανοητικές ικανότητες ή έλλειψη εμπειρίας και γνώσης, εφόσον βρίσκονται υπό εποπτεία ή εάν τους έχουν δοθεί σαφείς οδηγίες σχετικά με τη χρήση της συσκευής με ασφαλή τρόπο και έχουν κατανοήσει επακριβώς τους σχετικούς κινδύνους.
- ▶ Τα παιδιά ηλικίας 3 έως 8 ετών επιτρέπεται να τοποθετούν και να βγάζουν (αντικείμενα) από τις ψυκτικές συσκευές, αλλά δεν επιτρέπεται να τις καθαρίζουν ή να τις εγκαθιστούν.
- ▶ Κρατήστε μακριά τα παιδιά κάτω των 3 ετών από τη συσκευή, εκτός εάν επιβλέπονται συνεχώς.
- ▶ Τα παιδιά δεν επιτρέπεται να παίζουν με τη συσκευή.
- ▶ Εάν υπάρχει διαρροή ψυκτικού αερίου ή άλλου εύφλεκτου αερίου κοντά στη συσκευή, κλείστε τη βαλβίδα του αερίου που διαρρέει, ανοίξτε τις πόρτες και τα παράθυρα και μην αποσυνδέσετε ή συνδέσετε το καλώδιο τροφοδοσίας του ψυγείου ή οποιασδήποτε άλλης συσκευής.
- ▶ Σημειώστε ότι η συσκευή έχει ρυθμιστεί για λειτουργία σε συγκεκριμένο εύρος θερμοκρασίας περιβάλλοντος μεταξύ 10 και 43°C. Η συσκευή ενδέχεται να μη λειτουργεί σωστά εάν αφηθεί για μεγάλο χρονικό διάστημα σε θερμοκρασία υψηλότερη ή χαμηλότερη από το υποδεικνυόμενο εύρος τιμών.
- ▶ Μην τοποθετείτε ασταθή αντικείμενα (βαριά αντικείμενα, δοχεία γεμάτα με νερό) στο πάνω μέρος του ψυγείου, για να αποφύγετε τραυματισμούς από πτώση ή ηλεκτροπληξία από επαφή με νερό.
- ▶ Μην τραβάτε τα ράφια των θυρών της πόρτας. Η πόρτα μπορεί να βγει από τη θέση της, η σχάρα για τα μπουκάλια μπορεί να τραβηχτεί μακριά ή η συσκευή μπορεί να ανατραπεί.
- ▶ Ανοίγετε και κλείνετε την πόρτα μόνο από τις λαβές. Το κενό ανάμεσα στις πόρτες και ανάμεσα στις πόρτες και το ντουλάπι είναι πολύ στενό. Μην βάζετε τα χέρια σας σε αυτές τις περιοχές για να αποφύγετε να πιαστούν (μαγκωθούν) τα δάκτυλά σας. Ανοίξτε ή κλείστε τις πόρτες ψυγείου μόνο όταν δεν υπάρχουν παιδιά που να στέκονται εντός του εύρους κίνησης της πόρτας.



ΠΡΟΕΙΔΟΠΟΙΗΣΗ!

- ▶ Μην αποθηκεύετε και μην χρησιμοποιείτε εύφλεκτα, εκρηκτικά ή διαβρωτικά υλικά εντός ή εγγύς της συσκευής.
- ▶ Μην αποθηκεύετε φάρμακα, βακτήρια ή χημικούς παράγοντες στη συσκευή. Αυτή η συσκευή είναι μια οικιακή συσκευή. Δεν συνιστάται η αποθήκευση υλικών που απαιτούν αυστηρές θερμοκρασίες.
- ▶ Ποτέ μην αποθηκεύετε υγρά σε φιάλες ή δοχεία (πέραν των αλκοολούχων υψηλού βαθμού) και ιδιαίτερα ανθρακούχα αναψυκτικά στον καταψύκτη καθώς θα διαρραγούν κατά την ψύξη.
- ▶ Ελέγξτε την κατάσταση των τροφίμων εάν έχουν προηγηθεί συνθήκες θέρμανσης στον καταψύκτη.
- ▶ Μην ορίσετε άσκοπα χαμηλή θερμοκρασία στον θάλαμο του ψυγείου. Οι αρνητικές θερμοκρασίες μπορεί να εμφανιστούν σε υψηλές ρυθμίσεις. Προσοχή: Τα μπουκάλια μπορούν να σκάσουν
- ▶ Μην αγγίζετε κατεψυγμένα προϊόντα με βρεγμένα χέρια (φοράτε γάντια). Ειδικά μην πιείτε (τρώτε) γρανίτες αμέσως μετά την αφαίρεση από τον θάλαμο κατάψυξης. Υπάρχει ο κίνδυνος κατάψυξης ή σχηματισμός φουσκάλων παγετού. ΠΡΩΤΕΣ βοήθειες: κρατήστε αμέσως κάτω από τρεχούμενο κρύο νερό. Μην τις τραβάτε μακριά!
- ▶ Μην αγγίζετε την εσωτερική επιφάνεια του χώρου αποθήκευσης του καταψύκτη όταν λειτουργείτε, ειδικά με βρεγμένα χέρια, καθώς τα χέρια σας μπορεί να παγώσουν στην επιφάνεια.
- ▶ Αποσυνδέστε τη συσκευή από την πρίζα σε περίπτωση διακοπής ρεύματος ή πριν από τον καθαρισμό. Αφήστε τουλάχιστον 7 λεπτά πριν από την επανεκκίνηση της συσκευής, καθώς η συχνή εκκίνηση μπορεί να προκαλέσει ζημιά στον συμπιεστή.
- ▶ Μη χρησιμοποιείτε ηλεκτρικές συσκευές στο εσωτερικό των θαλάμων αποθήκευσης τροφίμων της συσκευής, εκτός αν είναι συσκευές που συνιστά ο κατασκευαστής. Συντήρηση / καθαρισμός
- ▶ Βεβαιωθείτε ότι τα παιδιά επιβλέπονται εάν πραγματοποιούν καθαρισμό και συντήρηση.
- ▶ Αποσυνδέστε τη συσκευή από την ηλεκτρική τροφοδοσία πριν πραγματοποιήσετε οποιαδήποτε συντήρηση ρουτίνας. Αφήστε τουλάχιστον 7 λεπτά πριν από την επανεκκίνηση της συσκευής, καθώς η συχνή εκκίνηση μπορεί να προκαλέσει ζημιά στον συμπιεστή.



ΠΡΟΕΙΔΟΠΟΙΗΣΗ!

- ▶ Κρατήστε το φιλτράρισμα, όχι το καλώδιο, όταν αποσυνδέετε τη συσκευή.
- ▶ Μην καθαρίζετε τη συσκευή με σκληρές βούρτσες, συρμάτινες βούρτσες, σκόνη απορρυπαντικού, βενζίνη, οξικό αμύλιο, ακετόνη και παρόμοια οργανικά διαλύματα, όξινα ή αλκαλικά διαλύματα. Καθαρίστε με ειδικό απορρυπαντικό ψυγείου για να αποφύγετε ζημιές.
- ▶ Μην ξύσετε τον δροσοπάγο και τον πάγο με αιχμηρά αντικείμενα. Μη χρησιμοποιείτε σπρέι, ηλεκτρικούς θερμαντήρες όπως θερμαντήρα, στεγνωτήρα μαλλιών, ατμοκαθαριστές ή άλλες πηγές θερμότητας για να αποφύγετε ζημιές στα πλαστικά μέρη.
- ▶ Μην χρησιμοποιείτε μηχανικές συσκευές ή άλλα μέσα για να επιταχύνετε τη διαδικασία απόψυξης, παρά μόνο όσα συνιστώνται από τον κατασκευαστή.
- ▶ Αν το καλώδιο παροχής ρεύματος έχει φθαρεί πρέπει να αντικατασταθεί από τον κατασκευαστή ή τον αντιπρόσωπο του σέρβις ή παρόμοια εξουσιοδοτημένα πρόσωπα, προς αποφυγή του κινδύνου.
- ▶ Μην προσπαθήσετε να επισκευάσετε, να αποσυναρμολογήσετε ή να τροποποιήσετε τη συσκευή μόνοι σας. Σε περίπτωση επισκευής επικοινωνήστε με την εξυπηρέτηση πελατών μας.
- ▶ Εξαλείψτε τη σκόνη στο πίσω μέρος της μονάδας τουλάχιστον μία φορά το χρόνο για να αποφύγετε τον κίνδυνο από πυρκαγιά, καθώς και την αυξημένη κατανάλωση ενέργειας.
- ▶ Μην ψεκάζετε ή ξεπλένετε τη συσκευή κατά τον καθαρισμό.
- ▶ Μην χρησιμοποιείτε σπρέι νερού ή ατμού για να καθαρίσετε τη συσκευή.
- ▶ Μην καθαρίζετε τα κρύα γυάλινα ράφια με ζεστό νερό. Η απότομη αλλαγή θερμοκρασίας μπορεί να προκαλέσει το σπάσιμο του γυαλιού.

Πληροφορίες για τα ψυκτικά αέρια



ΠΡΟΕΙΔΟΠΟΙΗΣΗ!

Η συσκευή περιέχει το εύφλεκτο ψυκτικό μέσο ΙΣΟΒΟΥΤΑΝΙΟ (R600a). Βεβαιωθείτε ότι το κύκλωμα ψυκτικού δεν έχει υποστεί ζημιά κατά τη μεταφορά ή την εγκατάσταση. Η διαρροή ψυκτικού μπορεί να προκαλέσει τραυματισμούς στα μάτια ή ανάφλεξη. Εάν έχει προκληθεί ζημιά, κρατήστε το μακριά από ακάλυπτες πηγές φωτιάς, αερίστε καλά το δωμάτιο, μην συνδέσετε ή αποσυνδέσετε τα καλώδια τροφοδοσίας της συσκευής ή οποιασδήποτε άλλης συσκευής. Ενημερώστε την εξυπηρέτηση πελατών. Σε περίπτωση που τα μάτια έρθουν σε επαφή με το ψυκτικό μέσο, ξεπλένετε τα αμέσως κάτω από τρεχούμενο νερό και καλέστε αμέσως τον οφθαλμίατρο.

Προβλεπόμενη χρήση

Αυτή η συσκευή προορίζεται για ψύξη και κατάψυξη τροφίμων. Έχει σχεδιαστεί αποκλειστικά για χρήση σε οικιακές και παρόμοιες εφαρμογές, όπως χώρους κουζίνας προσωπικού σε καταστήματα, γραφεία και άλλα εργασιακά περιβάλλοντα· αγροικίες και από πελάτες σε ξενοδοχεία, μοτέλ και άλλα περιβάλλοντα οικιστικού τύπου, καθώς και σε ξενοδοχειακές επιχειρήσεις bed-and-breakfast και catering. Δεν προορίζεται για εμπορική ή βιομηχανική χρήση. Δεν επιτρέπονται αλλαγές ή τροποποιήσεις στη συσκευή. Η μη προβλεπόμενη χρήση μπορεί να προκαλέσει κινδύνους και απώλεια αξιώνσεων εγγύησης.

Πρότυπα και οδηγίες **CE** και **UK CA**
 Αυτό το προϊόν πληροί τις απαιτήσεις όλων των εφαρμοστέων κοινοτικών οδηγιών με τα αντίστοιχα εναρμονισμένα πρότυπα και τα πρότυπα του Ηνωμένου Βασιλείου, τα οποία προβλέπουν τις σημάνσεις CE και UKCA.



ΠΡΟΣΟΧΗ!

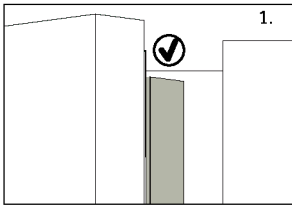

Όταν κλείνετε την πόρτα, η κάθετη λωρίδα της πόρτας στην αριστερή πόρτα πρέπει να λυγίσει μέσα (1).

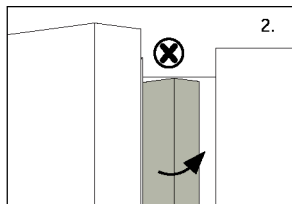

Εάν προσπαθήσετε να κλείσετε την αριστερή πόρτα και η κάθετη λωρίδα της πόρτας δεν είναι λυγισμένη (2), θα πρέπει να την λυγίσετε πρώτα, διαφορετικά η λωρίδα της πόρτας θα χτυπήσει τον άξονα στερέωσης ή τη δεξιά πόρτα. Έτσι θα προκληθεί ζημιά στο ολισθήμα της πόρτας ή διαρροή.

Υπάρχει ένα νήμα θέρμανσης μέσα στο πλαίσιο. Η θερμοκρασία της επιφάνειας θα αυξηθεί λίγο, κάτι που είναι φυσιολογικό και δεν θα επηρεάσει τη λειτουργία της συσκευής.



ΣΗΜΕΙΩΣΗ

Λόγω τεχνικών αλλαγών και διαφορετικών μοντέλων, ορισμένες από τις εικόνες σε αυτό το εγχειρίδιο ενδέχεται να διαφέρουν από το μοντέλο σας.

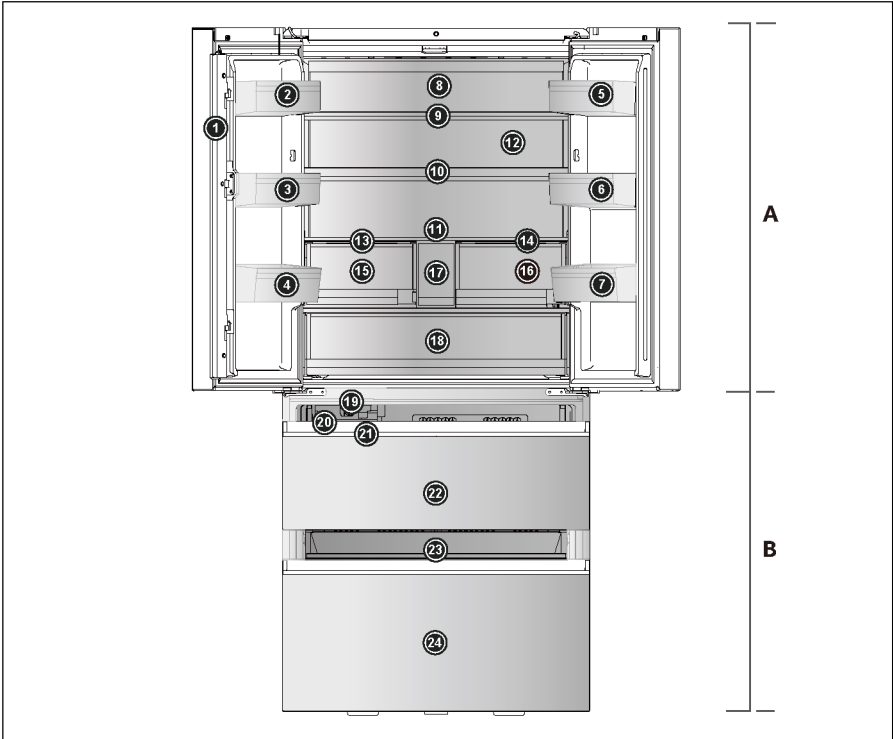

A: Διαμέρισμα ψυγείου

- 1 Δοκός πόρτας
- 2 Μπουκαλοθήκη (πάνω αριστερά)
- 3 Μπουκαλοθήκη (μέσο αριστερά)
- 4 Μπουκαλοθήκη (κάτω αριστερά)
- 5 Μπουκαλοθήκη (πάνω δεξιά)
- 6 Μπουκαλοθήκη (μέσο δεξιά)
- 7 Μπουκαλοθήκη (κάτω δεξιά)
- 8 Πίσω λαμπτήρας
- 9 Γυάλινο ράφι
- 10 Γυάλινο ράφι
- 11 Γυάλινο ράφι
- 12 Αεραγωγός (με ABT pro)
- 13 Πάνελ συρταριού Humidity Zone

14 Πλαίσιο του συρταριού "My Zone"

- 15 Συρτάρι Humidity Zone
- 16 Συρτάρι My Zone
- 17 Δοχείο νερού
- 18 Fresh Box

B: Θάλαμος καταψύκτη

- 19 Αυτόματη παγομηχανή
- 20 Κουτί αποθήκευσης πάγου
- 21 Σέσουλα πάγου
- 22 Επάνω συρτάρι καταψύκτη
- 23 Συρόμενος δίσκος
- 24 Κάτω συρτάρι καταψύκτη

Πίνακας ελέγχου

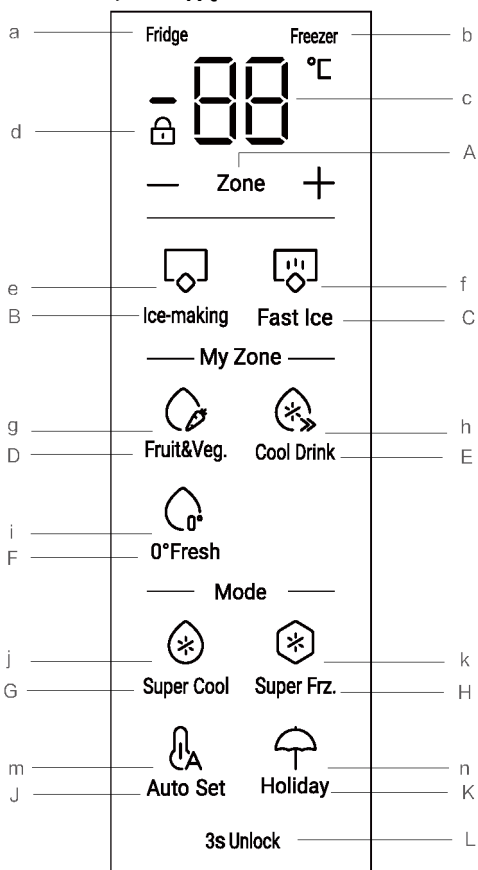

Κουμπιά:

- A Μεταγωγή λειτουργίας θερμοκρασίας ψυγείου και καταψύκτη
- B Επιλογέας λειτουργίας παγομηχανής
- C Επιλογέας λειτουργίας Fast Ice
- D Επιλογέας λειτουργίας Fruit & Veg.
- E Επιλογέας λειτουργίας Cool Drink
- F Επιλογέας λειτουργίας 0° Fresh
- G Επιλογέας λειτουργίας Super Cool
- H Επιλογέας λειτουργίας Super Frz.
- J Επιλογέας λειτουργίας Auto Set
- K Επιλογέας λειτουργίας Holiday
- L Κλείδωμα / Ξεκλείδωμα πίνακα

Ενδείξεις:

- a Ένδειξη ψυγείου
- b Ένδειξη καταψύκτη
- c Θερμοκρασία θαλάμου ψυγείου και καταψύκτη
- d Κλείδωμα πίνακα
- e Λειτουργία παγομηχανής
- f Λειτουργία Fast Ice
- g Λειτουργία Fruit & Veg.
- h Λειτουργία Cool Drink
- i Λειτουργία 0° Fresh
- j Λειτουργία Super Cool
- k Λειτουργία Super Frz.
- m Λειτουργία Auto Set
- n Λειτουργία Holiday

Πριν από την πρώτη χρήση

- ▶ Αφαιρέστε όλα τα υλικά συσκευασίας, κρατήστε τα μακριά από τα παιδιά και απορρίψτε τα με φιλικό προς το περιβάλλον τρόπο.
- ▶ Καθαρίστε το εσωτερικό και το εξωτερικό της συσκευής με νερό και ένα ήπιο απορρυπαντικό πριν βάλετε οποιοδήποτε φαγητό σε αυτό.
- ▶ Αφού η συσκευή τοποθετηθεί απολύτως ίσια στο δάπεδο και καθαριστεί, περιμένετε τουλάχιστον 2-5 ώρες πριν τη συνδέσετε στην παροχή ρεύματος. Ανατρέξτε στην ενότητα ΕΓΚΑΤΑΣΤΑΣΗ.
- ▶ Προψύξτε τους θαλάμους σε υψηλές ρυθμίσεις πριν τοποθετήσετε τρόφιμα. Η λειτουργία Super Frz. βοηθά στη γρήγορη ψύξη των θαλάμων.
- ▶ Η θερμοκρασία ψυγείου και η θερμοκρασία καταψύκτη ρυθμίζονται αυτόματα στους 5° C και -18° αντίστοιχα. Αυτές είναι οι προτεινόμενες ρυθμίσεις. Εάν θέλετε, μπορείτε να αλλάξετε αυτές τις θερμοκρασίες χειροκίνητα. Ανατρέξτε στην ενότητα ΡΥΘΜΙΣΗ ΘΕΡΜΟΚΡΑΣΙΑΣ.

Αναμμα/σβήσιμο της συσκευής

Η συσκευή λειτουργεί μόλις συνδεθεί με την παροχή ρεύματος.

Όταν ενεργοποιηθεί για πρώτη φορά το ψυγείο, ανάβει η ένδειξη "c" (Ένδειξη θερμοκρασίας). Η θερμοκρασία ψυγείου και η θερμοκρασία καταψύκτη ρυθμίζονται αυτόματα στους 5°C και -18°C αντίστοιχα. Ανάβει η ένδειξη "g" (Fruit&Veg.).

Ίσως το κλειδί του πίνακα να είναι ενεργό.



ΣΗΜΕΙΩΣΗ

Όταν η συσκευή είναι ενεργοποιημένη μετά την αποσύνδεση από την κύρια παροχή ρεύματος, μπορεί να χρειαστούν έως και 12 ώρες για να επιτευχθούν οι σωστές θερμοκρασίες.

Αδειάστε τη συσκευή πριν τη σβήσετε. Για να απενεργοποιήσετε τη συσκευή, τραβήξτε το καλώδιο τροφοδοσίας από την πρίζα.

Κλειδίωμα/ξεκλειδίωμα πίνακα

Αυτόματο κλειδίωμα: Όταν η πόρτα του ψυγείου και η πόρτα του καταψύκτη είναι κλειστές και δεν εκτελεστεί καμία βασική λειτουργία εντός 30 δευτερολέπτων, η οθόνη θα σβήσει αυτόματα και θα κλειδώσει.

Χειροκίνητο ξεκλειδίωμα: Όταν η οθόνη είναι κλειδωμένη, πατήστε το κουμπί "L" (3s Unlock) και κρατήστε το πατημένο για 3 δευτερόλεπτα. Ακούγεται ο βομβητής μία φορά, η ένδειξη "d" (Κλειδίωμα πίνακα) σβήνει και η οθόνη ξεκλειδώνει.



Χειροκίνητο κλειδίωμα: Όταν η οθόνη είναι ξεκλειδωτή, πατήστε το κουμπί "L" (3s Unlock) και κρατήστε το πατημένο για 3 δευτερόλεπτα. Ακούγεται ο βομβητής μία φορά, φωτίζεται η ένδειξη "d" (Κλειδίωμα πίνακα) και η οθόνη κλειδώνει.



Ρύθμιση θερμοκρασίας

Οι εσωτερικές θερμοκρασίες επηρεάζονται από τους ακόλουθους παράγοντες:

Θερμοκρασία περιβάλλοντος

Συχνότητα ανοίγματος πόρτας

Ποσότητα αποθηκευμένων τροφίμων

Εγκατάσταση της συσκευής

Ρύθμιση θερμοκρασίας του ψυγείου

Όταν η οθόνη ενδείξεων είναι ξεκλειδωτή, πατήστε το κουμπί "A" (Επιλογέας ζώνης), επιλέξτε το "fridge", η ένδειξη "a" (ένδειξη ψυγείου) φωτίζεται και στη συνέχεια εμφανίζεται η λειτουργία ρύθμισης θερμοκρασίας του ψυγείου.

Πατήστε το κουμπί "+" ή "-". Κάθε φορά που πατάτε τα κουμπιά "+" ή "-", η τιμή του μηχανισμού ρύθμισης ψύξης αυξάνεται κατά 1 ή μειώνεται κατά 1. Η θερμοκρασία του ψυγείου θα εμφανίζεται με τη διαδοχή "9°C ->8°C ->7°C ->6°C ->5°C ->4°C ->3°C ->2°C ->1°C".



ΣΗΜΕΙΩΣΗ

Μετά τη ρύθμιση της θερμοκρασίας, εάν δεν εκτελεστεί κάποια λειτουργία εντός 5 δευτερολέπτων, το σύστημα θα προσδιοριστεί αυτόματα και θα αποθηκεύσει τη ρυθμισμένη θερμοκρασία.

Ρύθμιση θερμοκρασίας του καταψύκτη

Όταν η οθόνη ενδείξεων είναι ξεκλειδωτή, πατήστε το κουμπί "A" (Επιλογέας ζώνης), επιλέξτε το "freezer", η ένδειξη "b" (ένδειξη καταψύκτη) φωτίζεται και στη συνέχεια εμφανίζεται η λειτουργία ρύθμισης θερμοκρασίας του καταψύκτη.

Πατήστε το κουμπί "+" ή "-". Κάθε φορά που πατάτε τα κουμπιά "+" ή "-", η τιμή του μηχανισμού ρύθμισης ψύξης αυξάνεται κατά 1 ή μειώνεται κατά 1. Η θερμοκρασία του ψυγείου θα εμφανίζεται με τη διαδοχή "-14°C -> -15°C -> -16°C -> -17°C -> -18°C -> -19°C -> -20°C -> -21°C -> -22°C -> -23°C -> -24°C".



ΣΗΜΕΙΩΣΗ

Μετά τη ρύθμιση της θερμοκρασίας, εάν δεν εκτελεστεί κάποια λειτουργία εντός 5 δευτερολέπτων, το σύστημα θα προσδιοριστεί αυτόματα και θα αποθηκεύσει τη ρυθμισμένη θερμοκρασία.

Λειτουργία My Zone

1. Λειτουργία Fruit&Veg.:

Όταν η οθόνη ενδείξεων είναι ξεκλειδωτή, πατήστε το κουμπί "D" (επιλογέας Fruit&Veg) για ενεργοποίηση και απενεργοποίηση της λειτουργίας.

Αυτή η λειτουργία είναι κατάλληλη για την αποθήκευση φρέσκων φρούτων και λαχανικών.



ΣΗΜΕΙΩΣΗ

Φρούτα ευαίσθητα στο κρύο όπως ανανάς, αβοκάντο, μπανάνες, γκρέιπφρουτ και λαχανικά όπως πατάτες, μελιτζάνες, φασόλια, αγγούρια, κολοκυθάκια και ντομάτες και τυρί δεν πρέπει να αποθηκεύονται στο συρτάρι My Zone.

2. Λειτουργία Cool Drink:

Όταν η οθόνη ενδείξεων είναι ξεκλειδωτή, πατήστε το κουμπί "E" (επιλογέας Cool Drink) για ενεργοποίηση και απενεργοποίηση της λειτουργίας.

Αυτή η λειτουργία επιτρέπει την αποθήκευση προϊόντων όπως νερό, κόκα κόλα και χυμούς. Η θερμοκρασία στον θάλαμο My Zone είναι ρυθμισμένη στους +2°C.



3. Λειτουργία 0°Fresh:

Όταν η οθόνη ενδείξεων είναι ξεκλειδωτή, πατήστε το κουμπί "F" (επιλογέας 0°Fresh) για ενεργοποίηση και απενεργοποίηση της λειτουργίας.

Αυτή η λειτουργία ρυθμίζει τη θερμοκρασία στο συρτάρι My Zone στους 0°C. Κατάλληλη για την αποθήκευση φρέσκων τροφίμων, όπως κρέας ή ψάρι. Τα περισσότερα τρόφιμα παραμένουν φρέσκα στους 0°C, αλλά δεν καταψύχονται.

i ΣΗΜΕΙΩΣΗ

Λόγω της διαφορετικής περιεκτικότητας του κρέατος σε νερό. Ορισμένα κρέατα με περισσότερη υγρασία θα καταψυχθούν σε θερμοκρασίες χαμηλότερες από 0°C. Έτσι, το "φρεσκοκομμένο" κρέας θα πρέπει να αποθηκεύεται στο συρτάρι My Zone, με ελάχ. θερμοκρασίες, 0°C.

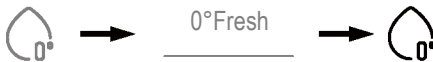

i ΣΗΜΕΙΩΣΗ: Συρτάρι My Zone

Μία από τις τρεις λειτουργίες του θαλάμου My Zone πρέπει να είναι πάντα ενεργοποιημένη. Και οι τρεις λειτουργίες δεν μπορούν να ανάψουν ταυτόχρονα, μόνο μία μπορεί να είναι αναμμένη. Για να μειώσετε τη θερμοκρασία του θαλάμου ψυγείου χρησιμοποιήστε τη λειτουργία Cool Drink. Για να την αυξήσετε, χρησιμοποιήστε τη λειτουργία Fruit&Veg.

Λειτουργία Super Cool

1. Όταν η οθόνη είναι ξεκλειδωτή, πατήστε το κουμπί "G" (επιλογέας Super Cool), το ηχητικό σήμα ακούγεται μία φορά, η ένδειξη "g" (λειτουργία Super Cool) ανάβει και, στη συνέχεια, η λειτουργία Super Cool ενεργοποιείται.
2. Όταν ανάψει η ένδειξη "g" (λειτουργία Super Cool), πατήστε το κουμπί "G" (επιλογέας Super Cool), το ηχητικό σήμα ακούγεται μία φορά, η ένδειξη "g" (λειτουργία Super Cool) σβήνει και, στη συνέχεια, η λειτουργία Super Cool απενεργοποιείται.
3. Αφού ενεργοποιηθεί η λειτουργία Super Cool, το ψυγείο θα απενεργοποιήσει αυτόματα τη λειτουργία όταν αυτή διαρκέσει περίπου 4 ώρες. Εάν θέλετε να εξέλθετε από τη λειτουργία χειροκίνητα, μπορείτε να πατήσετε το κουμπί "G" (επιλογέας Super Cool) για να την απενεργοποιήσετε.

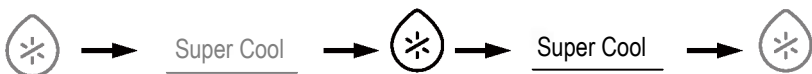



ΣΗΜΕΙΩΣΗ

1. Στην κατάσταση Super cool, η θερμοκρασία του ψυγείου δεν μπορεί να προσαρμοστεί. Εάν πατήσετε κάποιο από τα κουμπιά "+" ή "-" για να ρυθμίσετε τη θερμοκρασία του ψυγείου, η ένδειξη "g" (λειτουργία Super Cool) θα αναβοσβήνει με έναν προειδοποιητικό ήχο για να υποδείξει ότι αυτή η λειτουργία δεν μπορεί να εκτελεστεί.
2. Στην κατάσταση λειτουργίας Super Cool, δεν μπορούν να ενεργοποιηθούν ταυτόχρονα οι λειτουργίες Auto Set και Holiday λόγω διαφορετικών λειτουργιών ελέγχου. Όταν επιλέγετε μια λειτουργία που έρχεται σε διένεξη με μια άλλη λειτουργία, η αρχική λειτουργία θα τερματίζεται αυτόματα.

Λειτουργία Super Frz

1. Όταν η οθόνη είναι ξεκλειδωτή, πατήστε το κουμπί "H" (επιλογέας Super Freeze), το ηχητικό σήμα ακούγεται μία φορά, η ένδειξη "h" (λειτουργία Super Freeze) ανάβει και στη συνέχεια η λειτουργία Super Freeze ενεργοποιείται.
2. Όταν ανάψει η ένδειξη "h" (λειτουργία Super Freeze), πατήστε το κουμπί "H" (επιλογέας Super Freeze), το ηχητικό σήμα ακούγεται μία φορά, η ένδειξη "h" (λειτουργία Super Freeze) σβήνει και, στη συνέχεια, η λειτουργία Super Freeze απενεργοποιείται.
3. Αφού ενεργοποιηθεί η λειτουργία Super Freeze, το ψυγείο θα απενεργοποιήσει αυτόματα τη λειτουργία όταν αυτή διαρκέσει περίπου 50 ώρες. Εάν θέλετε να εξέλθετε από τη λειτουργία χειροκίνητα, μπορείτε να πατήσετε το κουμπί "H" (επιλογέας Super Freeze) για να την απενεργοποιήσετε.



Super Frz.



Super Frz.



ΣΗΜΕΙΩΣΗ

1. Όταν η λειτουργία Super Freeze είναι ενεργοποιημένη, η θερμοκρασία του καταψύκτη δεν μπορεί να προσαρμοστεί. Εάν πατήσετε κάποιο από τα κουμπιά "+" ή "-" για να ρυθμίσετε τη θερμοκρασία του καταψύκτη, η ένδειξη "h" (λειτουργία Super Freeze) θα αναβοσβήνει με έναν προειδοποιητικό ήχο για να υποδείξει ότι αυτή η λειτουργία δεν μπορεί να εκτελεστεί.
2. Στην κατάσταση λειτουργίας Super Freeze, δεν μπορεί να ενεργοποιηθεί ταυτόχρονα η λειτουργία Auto Set λόγω διαφορετικών λειτουργιών ελέγχου. Όταν επιλέγετε μια λειτουργία που έρχεται σε διένεξη με μια άλλη λειτουργία, η αρχική λειτουργία θα τερματίζεται αυτόματα.
3. Η λειτουργία Super Freeze έχει σχεδιαστεί για να διατηρεί τη θρεπτική αξία των κατεψυγμένων τροφίμων, καταψύχει τα τρόφιμα σε σύντομο χρονικό διάστημα. Εάν πρόκειται να καταψύξετε μεγάλες ποσότητες κατεψυγμένων τροφίμων ταυτόχρονα. Εν τω μεταξύ, η λειτουργία Super Freeze θα πρέπει να ρυθμιστεί 24 ώρες νωρίτερα, ώστε ο καταψύκτης να έχει χαμηλή θερμοκρασία για να τοποθετηθούν τα τρόφιμα. Σε αυτό το χρονικό διάστημα, η ταχύτητα κατάψυξης του καταψύκτη έχει βελτιωθεί, τα τρόφιμα μπορούν να καταψυχθούν γρήγορα, τα θρεπτικά συστατικά των τροφίμων διατηρούνται αποτελεσματικά και η αποθήκευση είναι βολική.

Λειτουργία παγομηχανής

1. Σε ξεκλειδωτή κατάσταση, πατήστε το κουμπί "B" (επιλογέας λειτουργίας παγομηχανής), ο βομβητής ηχεί μία φορά, η ένδειξη "e" (λειτουργία παγομηχανής) ανάβει και στη συνέχεια η λειτουργία παγομηχανής θα ενεργοποιηθεί.
2. Όταν ανάψει η ένδειξη "e" (λειτουργία παγομηχανής), πατήστε το κουμπί "B" (επιλογέας λειτουργίας παγομηχανής), ο βομβητής ηχεί μία φορά, η ένδειξη "e" (λειτουργία παγομηχανής) σβήνει και στη συνέχεια η λειτουργία παγομηχανής θα απενεργοποιηθεί.



Λειτουργία Fast Ice

1. Σε ξεκλειδωτή κατάσταση πατήστε το κουμπί "C" (επιλογέας λειτουργίας Fast Ice), ο βομβητής ηχεί μία φορά, η ένδειξη "f" (λειτουργία Fast Ice) ανάβει, στη συνέχεια η λειτουργία Fast Ice θα ενεργοποιηθεί και η ένδειξη "e" (λειτουργία παγομηχανής) θα ανάψει επίσης.
2. Όταν ανάψει η ένδειξη "f" (λειτουργία Fast Ice), πατήστε το κουμπί "C" (επιλογέας λειτουργίας Fast Ice), ο βομβητής ηχεί μία φορά, η ένδειξη "f" (λειτουργία Fast Ice) σβήνει και στη συνέχεια η λειτουργία Fast Ice θα απενεργοποιηθεί.
3. Αφού ενεργοποιηθεί η λειτουργία Fast Ice, το ψυγείο θα απενεργοποιήσει αυτόματα τη λειτουργία όταν αυτή διαρκέσει περίπου 8 ώρες. Εάν θέλετε να εξέλθετε χειροκίνητα, μπορείτε να πατήσετε το κουμπί "C" (επιλογέας λειτουργίας Fast Ice) για να την απενεργοποιήσετε.



ΣΗΜΕΙΩΣΗ

Εάν η λειτουργία παγομηχανής είναι απενεργοποιημένη, θα απενεργοποιηθεί και η λειτουργία Fast Ice.

Λειτουργία Auto Set

1. Όταν η οθόνη είναι ξεκλειδωτή, πατήστε το κουμπί "J" (επιλογέας λειτουργίας Auto Set), ο βομβητής ηχεί μία φορά, η ένδειξη "m" (λειτουργία Auto Set) ανάβει και στη συνέχεια η λειτουργία Auto Set θα ενεργοποιηθεί.
2. Όταν ανάψει η ένδειξη "m" (λειτουργία Auto Set), πατήστε το κουμπί "J" (επιλογέας λειτουργίας Auto Set), ο βομβητής ηχεί μία φορά, η ένδειξη "m" (λειτουργία Auto Set) σβήνει και στη συνέχεια η λειτουργία Auto Set θα απενεργοποιηθεί.





ΣΗΜΕΙΩΣΗ

Στη λειτουργία Auto Set, η θερμοκρασία του ψυγείου ή του καταψύκτη δεν μπορεί να προσαρμοστεί. Εάν πατήσετε κάποιο από τα κουμπιά "+" ή "-" για να ρυθμίσετε τη θερμοκρασία του ψυγείου ή του καταψύκτη, η ένδειξη "m" (λειτουργία Auto Set) θα αναβοσβήνει με έναν προειδοποιητικό ήχο για να υποδείξει ότι αυτός ο χειρισμός δεν μπορεί να πραγματοποιηθεί. Στη λειτουργία Auto Set, λόγω διαφορετικών μεθόδων ελέγχου, εάν έχει ρυθμιστεί η λειτουργία Super Cool, Super Freeze ή Holiday, η ένδειξη "m" (λειτουργία Auto Set) θα σβήσει. Στη λειτουργία Auto Set, η λειτουργία της My Zone μπορεί να προσαρμοστεί χειροκίνητα ανάλογα με τις ανάγκες.

Λειτουργία Holiday

Η λειτουργία Holiday έχει επινοηθεί για τη μη χρήση του ψυγείου για μεγάλο χρονικό διάστημα. Όταν είναι ενεργοποιημένη η λειτουργία Holiday, ο καταψύκτης βρίσκεται υπό κανονικό έλεγχο και η θερμοκρασία του ψυγείου ρυθμίζεται αυτόματα στους 17°C. Η πραγματική θερμοκρασία δεν είναι υψηλότερη από 17 °C, γεγονός που αποτρέπει την περίεργη μυρωδιά που προκαλείται από την υπερβολική θερμοκρασία, ενώ ταυτόχρονα συμβάλλει στη μείωση της κατανάλωσης ενέργειας.

1. Όταν η οθόνη ενδείξεων είναι ξεκλειδωτή, πατήστε το κουμπί "K" (επιλογέας λειτουργίας Holiday), ο βομβητής ηχεί μία φορά, η ένδειξη "n" (λειτουργία Holiday) φωτίζεται και στη συνέχεια θα ενεργοποιηθεί η λειτουργία Holiday.
2. Όταν ανάψει η ένδειξη "n" (λειτουργία Holiday), πατήστε το κουμπί "K" (επιλογέας λειτουργίας Holiday), ο βομβητής ηχεί μία φορά, η ένδειξη "n" (λειτουργία Holiday) σβήνει και στη συνέχεια η λειτουργία Holiday θα απενεργοποιηθεί.



ΣΗΜΕΙΩΣΗ

1. Στη λειτουργία Holiday, η θερμοκρασία του ψυγείου δεν μπορεί να προσαρμοστεί. Εάν πατήσετε κάποιο από τα κουμπιά "+" ή "-" για να ρυθμίσετε τη θερμοκρασία του ψυγείου, η ένδειξη "n" (λειτουργία Holiday) θα αναβοσβήνει με έναν προειδοποιητικό ήχο για να υποδείξει ότι αυτή η λειτουργία δεν μπορεί να εκτελεστεί.
2. Πριν χρησιμοποιήσετε τη λειτουργία Holiday, αδειάστε το ψυγείο για να αποφύγετε την αλλοίωση των τροφίμων. Όταν είναι ενεργοποιημένη η λειτουργία Holiday, δεν είναι δυνατή η ταυτόχρονη ενεργοποίηση της λειτουργίας Auto Set ή της λειτουργίας Super Cool.
3. Στη λειτουργία Holiday, η ρύθμιση των εικονιδίων "Fruit&Veg, Cool Drink ,0°Fresh" στο Myzone θα απενεργοποιηθεί και η λειτουργία του Myzone δεν θα μπορεί να ρυθμιστεί. Ο θάλαμος ψυγείου My zone θα εμφανίσει την προηγούμενη ρύθμιση μόλις εξέλθετε από τη λειτουργία Holiday.

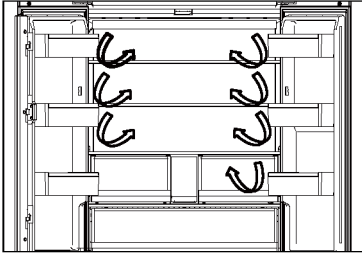

Πολλαπλή ροή αέρα

1. Το ψυγείο είναι εξοπλισμένο με σύστημα πολλαπλών ροών αέρα, το οποίο παρέχει ροή κρύου αέρα σε κάθε επίπεδο στα ράφια. Αυτό βοηθά στη διατήρηση μιας ομοιόμορφης θερμοκρασίας για να διασφαλιστεί ότι το φαγητό σας διατηρείται πιο φρέσκο για μεγαλύτερο χρονικό διάστημα.

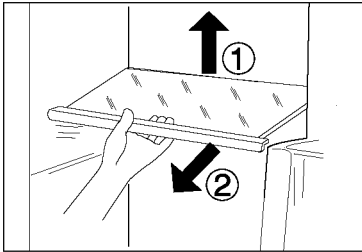

Ρυθμιζόμενα ράφια

1. Το ύψος των ραφιών μπορεί να ρυθμιστεί ώστε να ταιριάζει στις ανάγκες αποθήκευσης.
2. Για να μετακινήσετε ένα ράφι, αφαιρέστε το πρώτα ανυψώνοντας την οπίσθια άκρη του ① και τραβώντας το έξω ②.
3. Για να το επανατοποθετήσετε, τοποθετήστε το στις υποδοχές και στις δύο πλευρές και σπρώξτε το στην πίσω θέση μέχρι το πίσω μέρος του ραφιού να στερεωθεί στις πλαϊνές σχισμές

Συρτάρι My Zone

Σε αυτόν τον θάλαμο το επίπεδο υγρασίας είναι χαμηλότερο από τον θάλαμο ψυγείου. Αυτό το συρτάρι είναι κατάλληλο για αποθήκευση ξηρών φρούτων και άλλων ξηρών τροφών με χαμηλή περιεκτικότητα σε νερό όπως βούτυρο, λίπη και λάδια ή σοκολάτα.

MYZONE |

Συρτάρι Humidity zone

Σε αυτό το τμήμα, το επίπεδο υγρασίας είναι υψηλότερο από ό,τι στο τμήμα του ψυγείου. Ελέγχεται αυτόματα από το σύστημα και είναι κατάλληλο για αποθήκευση φρούτων, λαχανικών, σαλατικών κλπ.

HUMIDITYZONE |

Fresh Box

Ζώνη αποθήκευσης φρούτων και λαχανικών για να διατηρούνται φρέσκα και υγιεινά.

FRESHBOX |



ΣΗΜΕΙΩΣΗ:

Φρούτα ευαίσθητα στο κρύο όπως ανανάς, αβοκάντο, μπανάνες, γκρέιπφρουτ και λαχανικά όπως πατάτες, μελιτζάνες, φασόλια, αγγούρια, κολοκυθάκια και ντομάτες και τυρί δεν πρέπει να αποθηκεύονται στο Fresh box.

i ΣΗΜΕΙΩΣΗ

1. Μην αφαιρείτε το πλαστικό κάλυμμα μέσα στις δύο ζώνες.
2. Διατηρούν την υγρασία.
3. Φρούτα ευαίσθητα στο κρύο όπως ο ανανάς, το αβοκάντο, οι μπανάνες και
4. τα γκρέιπφρουτ δεν συνιστάται να αποθηκεύονται σε αυτά τα δύο συρτάρια.



Αφαιρούμενες σχάρες πόρτας/ αφαιρούμενη μπουκαλοθήκη

1. Τα ράφια των πορτών μπορούν να αφαιρεθούν για καθαρισμό:
2. Τοποθετήστε τα χέρια σε κάθε πλευρά της σχάρας, σηκώστε την προς τα πάνω ① και τραβήξτε την προς τα έξω ②.
3. Για την εισαγωγή της σχάρας της πόρτας, τα παραπάνω βήματα πραγματοποιούνται με αντίστροφη σειρά.

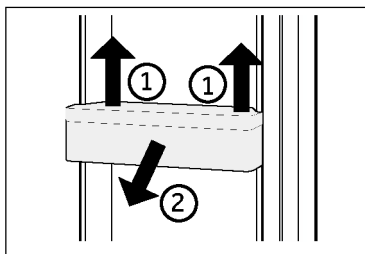

ΠΡΟΑΙΡΕΤΙΚΟ: OK - ένδειξη θερμοκρασίας

Η ένδειξη θερμοκρασία-OK μπορεί να χρησιμοποιηθεί για τον προσδιορισμό θερμοκρασιών κάτω των +4°C. Μειώστε σταδιακά τη θερμοκρασία εάν η ένδειξη δεν υποδεικνύει "OK".

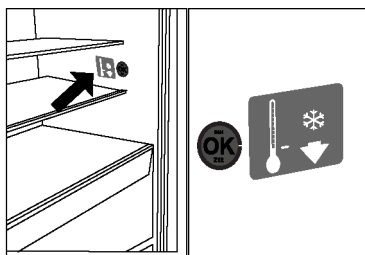

i ΣΗΜΕΙΩΣΗ

Όταν η συσκευή είναι ενεργοποιημένη, μπορεί να χρειαστούν έως και 12 ώρες για να επιτευχθούν οι σωστές θερμοκρασίες.

Αφαιρούμενο επάνω συρτάρι καταψύκτη

1. Τραβήξτε το επάνω συρτάρι του καταψύκτη στο μέγιστο βαθμό
2. Ανασηκώστε το συρτάρι μέχρι να διαχωριστεί από το μπλοκ στήριξης, το ωθείτε μέσα στον καταψύκτη και το γέρνετε για να το βγάλετε.

Για την τοποθέτηση του συρταριού, τα παραπάνω βήματα γίνονται με αντίστροφη σειρά.

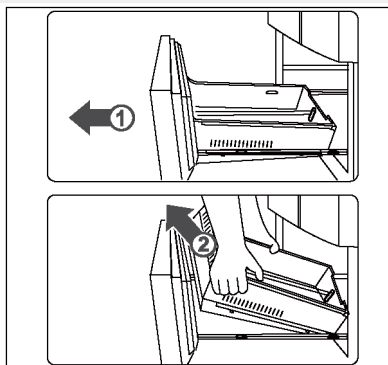

Αφαιρούμενο κάτω συρτάρι καταψύκτη

1. Τραβήξτε το κάτω συρτάρι του καταψύκτη στο μέγιστο βαθμό
2. Τραβήξτε τον δίσκο κατάψυξης προς τη θέση στοπ, ανασηκώστε και αφαιρέστε.
3. Ανασηκώστε το συρτάρι μέχρι να διαχωριστεί από το μπλοκ στήριξης, το ωθείτε μέσα στον καταψύκτη και το γέρνετε για να το βγάλετε.

Για την τοποθέτηση του συρταριού, τα παραπάνω βήματα γίνονται με αντίστροφη σειρά.

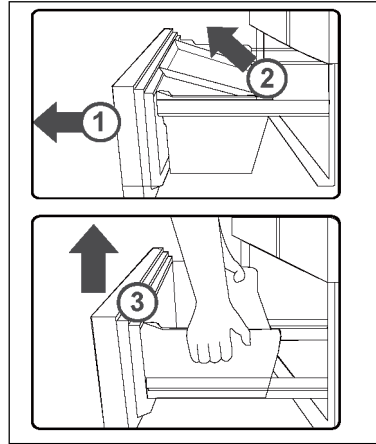

Το φως

Το εσωτερικό φως LED ανάβει όταν ανοίγει η πόρτα. Η απόδοση των φώτων δεν επηρεάζεται από καμία από τις άλλες ρυθμίσεις της συσκευής.

Όνοματα εξαρτημάτων παγομηχανής

Η αυτόματη παγομηχανή του προϊόντος διαθέτει ένα μοναδικό δοχείο αποθήκευσης νερού. Μπορείτε να διοχετεύσετε απευθείας νερό στο δοχείο αποθήκευσης νερού και να παρασκευάσετε πάγο με ασφάλεια και αυτόματα. Η αυτόματη παγομηχανή μπορεί να αφαιρεθεί για καθαρισμό και να βγει όταν δεν χρειάζεται πάγος, αφήνοντας χώρο για άλλα κατεψυγμένα τρόφιμα.

..... Παγομηχανή

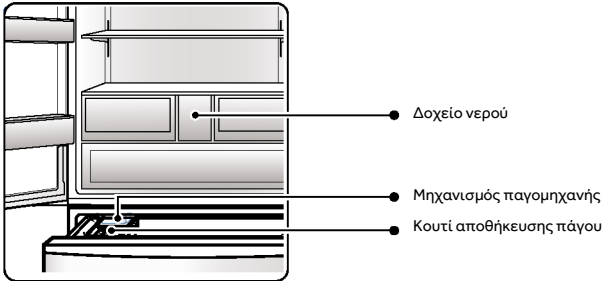

..... Δοχείο νερού

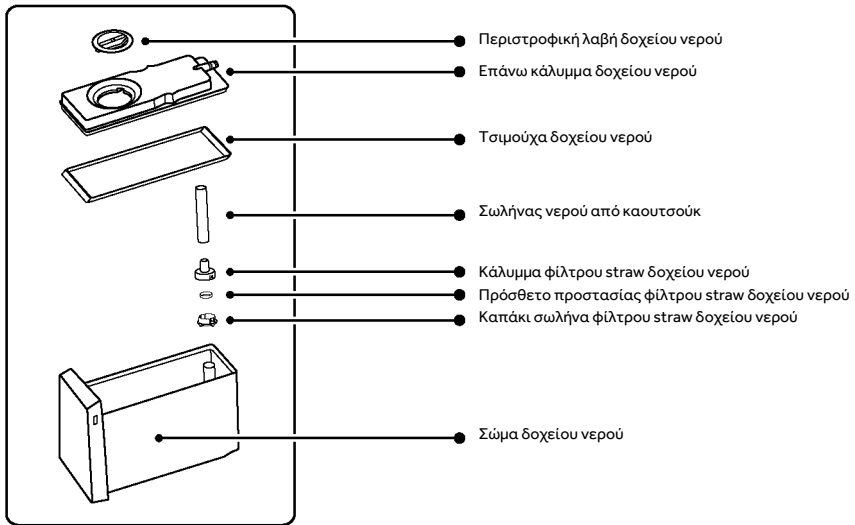

WATER | 

Πώς χρησιμοποιείται η παγομηχανή

i ΣΗΜΕΙΩΣΗ

Όταν δεν χρειάζεται η παρασκευή πάγου τον χειμώνα, ο μηχανισμός παγομηχανής και το δοχείο αποθήκευσης νερού μπορούν να αφαιρεθούν ώστε να εξοικονομηθεί χώρος για την αποθήκευση τροφίμων. Όταν αποθηκεύετε τον μηχανισμό παγομηχανής και το δοχείο αποθήκευσης νερού εκτός του ψυγείου, προσέξτε για να αποφευχθεί η σκόνη. Όταν τον χρησιμοποιήσετε ξανά, πρέπει να καθαριστεί και να σκουπιστεί.

Προσθήκη νερού στο δοχείο αποθήκευσης νερού

Βήμα 1:

Αφαιρέστε το δοχείο αποθήκευσης νερού. Ανασηκώστε ελαφρά το μπροστινό μέρος του δοχείου και τραβήξτε το προς τα έξω.

Βήμα 2:

Περιστρέψτε τη λαβή για να ανοίξετε το δοχείο αποθήκευσης νερού και να το γεμίσετε με νερό. Προσέξτε να μην υπερβείτε τη ΜΕΓ. στάθμη. (Ανατρέξτε στη σήμανση στο δοχείο αποθήκευσης νερού για τη ΜΕΓ. στάθμη. Εάν το δοχείο νερού παραγεμίσει, θα χυθεί από όλες τις πλευρές.)

Βήμα 3:

Επανατοποθετήστε το δοχείο αποθήκευσης νερού. Πρέπει να εισαχθεί όσο πιο μέσα γίνεται, διαφορετικά δεν θα μπορεί να παρέχει κανονικά νερό.

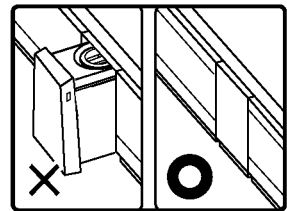
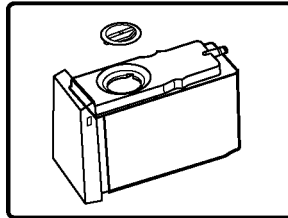
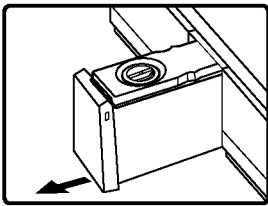

i ΣΗΜΕΙΩΣΗ

1. Η θερμοκρασία του νερού με το οποίο γεμίζετε το δοχείο αποθήκευσης νερού δεν πρέπει να υπερβαίνει τους 60°C.
2. Γεμίστε μόνο με πόσιμο νερό· μη ρίχνετε υπόλοιπο μεταλλικού νερού, χυμούς και τσάι στο δοχείο αποθήκευσης νερού.
3. Όταν φτιάχνετε πάγο με νερό πηγής ή αποχλωριωμένο νερό (αλκαλικό ιονισμένο νερό, νερό από καθαριστή νερού), είναι πιο πιθανό να σχηματιστούν πουρί και βλέννα, οπότε απαιτείται συχνός καθαρισμός και συντήρηση.
4. Εάν χρησιμοποιείτε μη πόσιμο μεταλλικό νερό για την παρασκευή πάγου, καθαρίστε πρώτα το κουτί πάγου και το δοχείο αποθήκευσης νερού με ουδέτερο απορρυπαντικό για επιτραπέζια σκεύη, διαφορετικά θα δημιουργηθούν πουρί και βλέννα, τα οποία ενδεχομένως θα προκαλέσουν μούχλα και οσμές.
5. Όταν η θερμοκρασία είναι χαμηλή τον χειμώνα, το νερό στο δοχείο αποθήκευσης νερού μπορεί να παγώσει.
6. Όταν δεν υπάρχει νερό στο δοχείο αποθήκευσης νερού, η αντλία νερού και η παγομηχανή μπορεί το ίδιο να έχουν ήχο λειτουργίας. Αυτό είναι ένα φυσιολογικό φαινόμενο.

Λήψη παγοκύβων

Αφού παρασκευαστεί πάγος, χρησιμοποιήστε μια σέσουλα πάγου για να πάρετε παγοκύβους.

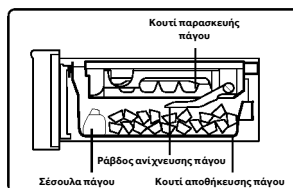

ΣΗΜΕΙΩΣΗ

Εάν αρχίσατε μόλις να το χρησιμοποιείτε ή έχει περάσει πάνω από μία εβδομάδα από την τελευταία χρήση, οι πρόσφατα παρασκευασμένοι παγοκύβιοι μπορεί να μυρίζουν ή να είναι θαμποί, οπότε ο πρώτος πάγος που παρασκευάζεται (περίπου 8 παγοκύβιοι) συνιστάται να πεταχτεί.

- Εάν έχετε καθαρίσει το κανάλι παροχής νερού της παγομηχανής, οι παγοκύβιοι που παρασκευάζονται για πρώτη φορά μπορούν και να χρησιμοποιηθούν αμέσως.

Αποθήκευση παγοκύβων

Η χωρητικότητα αποθήκευσης πάγου του κουτιού πάγου μπορεί να επιβεβαιωθεί αυτόματα από τον ανιχνευτή πάγου. (Για να προσδιορίσετε σωστά τη χωρητικότητα αποθήκευσης πάγου, μην τοποθετείτε τους παγοκύβους επίπεδα) Αφού η αποθήκευση φτάσει σε μια ορισμένη ποσότητα, σταματήστε την παρασκευή πάγου. Επιβεβαιώστε την ποσότητα πάγου που αποθηκεύτηκε στο κουτί πάγου. Εάν υπάρχει πάρα πολύς πάγος, δεν θα είναι σε θέση να παρασκευάσει πάγο ή μπορεί να επηρεάσει το κανονικό άνοιγμα και κλείσιμο της πόρτας.

Καθαρισμός και συντήρηση της παγομηχανής

Καθαρισμός του δοχείου αποθήκευσης νερού και των εξαρτημάτων του

Βήμα 1:

Αφαιρέστε το επάνω κάλυμμα του δοχείου αποθήκευσης νερού προς τα πάνω.

Βήμα 2:

Αφαιρέστε το straw του δοχείου αποθήκευσης νερού, το κάλυμμα του φίλτρου straw, το πρόσθετο προστασίας φίλτρου straw και το καπάκι του πρόσθετου προστασίας φίλτρου.

Βήμα 3:

Αφαιρέστε την τσιμούχα του δοχείου αποθήκευσης νερού.

Βήμα 4:

Καθαρίστε το δοχείο νερού και τα εξαρτήματά του με ένα μαλακό σφουγγάρι. Για να αφαιρέσετε επίμονους λεκέδες, χρησιμοποιήστε αραιωμένο απορρυπαντικό πιάτων και ξεπλύνετε με νερό μετά την αφαίρεση.

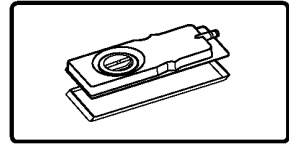
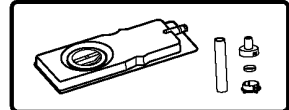
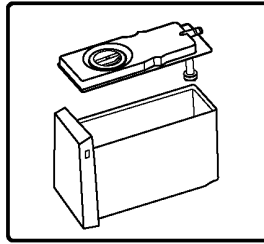
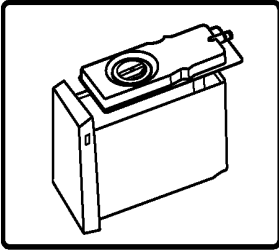

ΣΗΜΕΙΩΣΗ

Η διαδοχή εγκατάστασης είναι η αντίστροφη της διαδοχής αφαίρεσης. Μην προσθέτετε νερό πέρα από τη ΜΕΓ. στάθμη. (Εάν το νερό υπερβεί τη ΜΕΓ. στάθμη, το νερό θα χυθεί από όλες τις πλευρές.)

Καθαρισμός κουτιού πάγου

Βήμα 1:

Απενεργοποιήστε τη λειτουργία παρασκευής πάγου και ανοίξτε την επάνω πόρτα του καταψύκτη.

Βήμα 2:

Περιστρέψτε τη λαβή στερέωσης του κουτιού πάγου προς τα αριστερά μέχρι τέρμα, κρατήστε τη λαβή στο μπροστινό μέρος του κουτιού πάγου προς τα έξω και αργά

Βήμα 3:

Αναποδογυρίστε την παγομηχανή, τραβήξτε τη λευκή περιστροφική λαβή της παγομηχανής έξω και στη συνέχεια αφαιρέστε την παγομηχανή.

Βήμα 4:

Πλύνετε την παγομηχανή με νερό· μη χρησιμοποιείτε βούρτσες ή σκόνες απολύμανσης που μπορεί να χαράξουν την επιφάνεια.

Βήμα 5:

Τοποθετήστε το κουτί πάγου με την αντίστροφη σειρά από αυτή της αφαίρεσης. Σπρώξτε την παγομηχανή μέσα στο συρτάρι και σπρώξτε το προς τα κάτω μέχρι να ακούσετε ένα "κλικ", το οποίο υποδεικνύει ότι έχει εισαχθεί πλήρως. Περιστρέψτε τη λαβή συγκράτησης προς τα δεξιά για κλείδωμα.

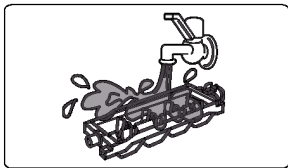
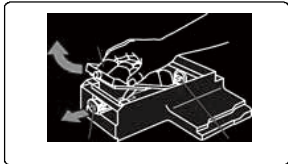
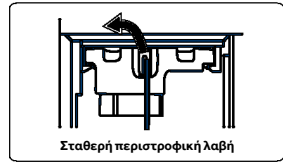



ΣΗΜΕΙΩΣΗ

Αφού καταψύξετε οτιδήποτε άλλο εκτός από νερό, η παγομηχανή θα πρέπει να καθαριστεί εγκαίρως πριν την επανατοποθετήσετε στην αυτόματη παγομηχανή.

- Κατά τον καθαρισμό του δοχείου αποθήκευσης νερού, του εσωτερικού του δοχείου αποθήκευσης νερού και του καπακιού, χρησιμοποιήστε ένα μαλακό σφουγγάρι για να το πλύνετε. Μη χρησιμοποιείτε βούρτσα ή σκόνη απολύμανσης. Για να αφαιρέσετε επίμονους λεκέδες, χρησιμοποιήστε αραιωμένο απορρυπαντικό πιάτων, αλλά σιγουρευτείτε ότι ξεπλένετε με νερό. Μη χρησιμοποιείτε βούρτσες με σκληρή τρίχα, συρματάκια, λειαντικά (όπως οδοντόκρεμα, απορρυπαντικό σε σκόνη κ.λπ.), οργανικούς διαλύτες (όπως βενζίνη, διαλυτικό, ασετόν, αλκοόλη κ.λπ.), ζεστό νερό, οξύ ή αλκάλια που μπορεί να προκαλέσουν ρωγμές στο πλαστικό.
- Το συγκρότημα του κουτιού πάγου δεν πλένεται. Αν βραχεί, σκουπίστε το με ένα στεγνό πανί. Διαφορετικά, η λειτουργία παρασκευής πάγου θα υποστεί βλάβη εάν εισέλθει νερό μέσα στη συσκευή. Μην προσθέτετε νερό στο κουτί πάγου κατά την εγκατάσταση της παγομηχανής, καθώς το νερό παρέχεται αυτόματα.



ΠΡΟΕΙΔΟΠΟΙΗΣΗ

Γεμίζετε μόνο με πόσιμο νερό την παγομηχανή.

Ερωτήσεις και απαντήσεις για την παγομηχανή

Ε1: Δεν παρασκευάζεται πάγος;

Φαινόμενο Λόγος	Δεν παρασκευάζεται πάγος. a. Δεν προστέθηκε νερό στο δοχείο αποθήκευσης νερού. b. Το δοχείο αποθήκευσης νερού δεν έχει εισαχθεί στη θέση του. c. Ο μηχανισμός παρασκευής πάγου δεν έχει εγκατασταθεί σωστά. d. Η λειτουργία "Παγομηχανή" δεν είναι ενεργοποιημένη.
Λύση	a. Προσθήκη νερού στο δοχείο αποθήκευσης νερού. b. Εισάγετε το δοχείο αποθήκευσης νερού σωστά στη θέση του. c. Σπρώξτε τον μηχανισμό παγομηχανής μέχρι τέρμα προς τα μέσα μέχρι να κλειδωθεί η λαβή ασφάλισης. d. Ενεργοποιήστε τη λειτουργία "Παγομηχανή".

Ε4: Οι παγοκύβοι μυρίζουν;

Φαινόμενο Λόγος	Ο πάγος που παρασκευάζεται από την παγομηχανή έχει μια ιδιαίτερη μυρωδιά. a. Το νερό στο δοχείο αποθήκευσης νερού δεν έχει αντικατασταθεί για μεγάλο χρονικό διάστημα. b. Έχει μπει δύσσομο νερό ή ποτό στο δοχείο αποθήκευσης νερού. c. Οι παγοκύβοι παγάκια έχουν παρασκευαστεί και παραμένει στο κουτί πάγου για πολύ καιρό.
Λύση	a. Αλλάξτε το νερό. b. Για τον καθαρισμό ανατρέξτε στην ενότητα "Καθαρισμός και συντήρηση της παγομηχανής". c. Οι παγοκύβοι δεν πρέπει να αποθηκεύονται για μεγάλο χρονικό διάστημα, διαφορετικά θα προκληθεί δυσοσμία από άλλα τρόφιμα.

Ε2: Η ποσότητα του πάγου είναι μικρή, οι παγοκύβοι είναι μικροί ή λιωμένοι;

Φαινόμενο Λόγος	Οι παγοκύβοι που παρασκευάζονται είναι λίγοι, μικροί και μερικώς λιωμένοι. a. Η πόρτα του ψυγείου ανοίγει και κλείνει συχνά ή δεν κλείνει καλά. b. Το κουτί αποθήκευσης πάγου είναι στραβό ή αναμειγμένο με άλλα πράγματα
Λύση	a. Κλείστε καλά την πόρτα του ψυγείου και προσπαθήστε να την ανοίξετε και να την κλείνετε όσο το δυνατόν λιγότερο συχνά. b. Χρησιμοποιήστε μια σέσουλα πάγου για να ισοπεδώσετε τους παγοκύβους και να αφαιρέσετε τις αναμειγμένες ξένες ύλες.

Ε5: Οι παγοκύβοι έχουν περίεργα σχήματα;

Φαινόμενο Λόγος	a. Οι παγοκύβοι συσσωματώνονται ή διαφέρουν σε μέγεθος μεταξύ τους. b. Οι παγοκύβοι είναι στρογγυλεμένοι. c. Οι παγοκύβοι έχουν προεξοχές. a. Το ψυγείο είναι κεκλιμένο. b. Οι παγοκύβοι έχουν τοποθετηθεί εδώ και πολύ καιρό. c. Υπάρχουν κοίλα και κυρτά κανάλια παροχής νερού στο κουτί πάγου.
Λύση	a. Τα πόδια μπορούν να ρυθμιστούν κατάλληλα για να εξασφαλιστεί η ομοιόμορφη τοποθέτηση του ψυγείου. b. Χρησιμοποιήστε τους παγοκύβους το συντομότερο δυνατό ή φτιάξτε ξανά. c. Αυτό είναι φυσιολογικό και δεν υπάρχει λόγος ανησυχίας.

Ε3: Οι παγοκύβοι που παρασκευάζονται είναι θολοί

Φαινόμενο Λόγος	Οι παγοκύβοι που παρασκευάζονται έχουν λευκά αιωρήματα. Ο πάγος παρασκευάζεται με νερό που περιέχει ανόργανα στοιχεία.
Λύση	Αυτό είναι φυσιολογικό και δεν υπάρχει λόγος ανησυχίας.



Συμβουλές εξοικονόμησης ενέργειας

- ▶ Βεβαιωθείτε ότι η συσκευή αερίζεται σωστά (δείτε ΕΓΚΑΤΑΣΤΑΣΗ).
- ▶ Μην εγκαθιστάτε τη συσκευή σε σημείο με άμεσο ηλιακό φως ή κοντά σε πηγές θερμότητας (π.χ. σόμπες, θερμαντήρες).
- ▶ Αποφύγετε την άσκοπα χαμηλή θερμοκρασία στη συσκευή. Η κατανάλωση ενέργειας αυξάνεται όσο χαμηλότερη είναι η θερμοκρασία στη συσκευή.
- ▶ Λειτουργίες όπως το POWER-FREEZE καταναλώνουν περισσότερη ενέργεια.
- ▶ Αφήστε το ζεστό φαγητό να κρυώσει πριν το τοποθετήσετε μέσα στη συσκευή.
- ▶ Να ανοίγετε την πόρτα της συσκευής όσο το δυνατόν λιγότερες φορές και για όσο πιο σύντομα γίνεται.
- ▶ Μην γεμίζετε και φορτώνετε υπερβολικά τη συσκευή για να αποφύγετε τη φραγή του αέρα χαμηλά.
- ▶ Αποφύγετε το να υπάρχει αέρας μέσα στη συσκευασία των τροφίμων.
- ▶ Διατηρείτε τα λάστιχα της πόρτας καθαρά, ώστε η πόρτα να κλείνει πάντα σωστά.
- ▶ Να αποψύχετε τα κατεψυγμένα τρόφιμα στο χώρο αποθήκευσης του ψυγείου.
- ▶ Η διαμόρφωση εξοικονόμησης ενέργειας απαιτεί τη διατήρηση του συρταριού, του κουτιού τροφίμων και των ραφιών όπως ακριβώς είναι, δηλαδή στην εργοστασιακή τους κατάσταση, και την τοποθέτηση των τροφίμων με τέτοιο τρόπο, ώστε να μην εμποδίζεται η έξοδος αεραγωγού.



ΠΡΟΕΙΔΟΠΟΙΗΣΗ!

Αποσυνδέστε τη συσκευή από την τροφοδοσία πριν από τον καθαρισμό.

Καθαρισμός

Καθαρίστε τη συσκευή μόνο όταν υπάρχουν αποθηκευμένα λίγα ή καθόλου τρόφιμα. Η συσκευή πρέπει να καθαρίζεται κάθε τέσσερις εβδομάδες για καλή συντήρηση και για την αποφυγή αποθηκευμένων τροφίμων με δυσάρεστες οσμές.



ΠΡΟΕΙΔΟΠΟΙΗΣΗ!

- ▶ Μην καθαρίζετε τη συσκευή με σκληρές βούρτσες, συρμάτινες βούρτσες, σκόνη απορρυπαντικού, βενζίνη, οξικό αμύλιο, ακετόνη και παρόμοια οργανικά διαλύματα, όξινα ή αλκαλικά διαλύματα. Καθαρίστε με ειδικό απορρυπαντικό ψυγείου για να αποφύγετε ζημιές.
- ▶ Μην ψεκάζετε ή ξεπλένετε τη συσκευή κατά τον καθαρισμό.
- ▶ Μην χρησιμοποιείτε σπρέι νερού ή ατμό για να καθαρίσετε τη συσκευή.
- ▶ Μην καθαρίζετε τα κρύα γυάλινα ράφια με ζεστό νερό. Η απότομη αλλαγή θερμοκρασίας μπορεί να προκαλέσει το σπάσιμο του γυαλιού.
- ▶ Μην αγγίζετε την εσωτερική επιφάνεια του χώρου αποθήκευσης του καταψύκτη, ειδικά με βρεγμένα χέρια, καθώς τα χέρια σας μπορεί να παγώσουν στην επιφάνεια.
- ▶ Σε περίπτωση θέρμανσης ελέγξτε την κατάσταση των κατεψυγμένων αγαθών.

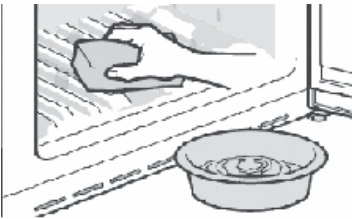

- ▶ Διατηρείτε πάντα το λάστιχο της πόρτας καθαρό.
- ▶ Καθαρίστε το εσωτερικό και το περιβλήμα της συσκευής με ένα σφουγγάρι βρεγμένο σε ζεστό νερό και ουδέτερο απορρυπαντικό.
- ▶ 1. Τρίψτε το εσωτερικό και το εξωτερικό του ψυγείου, συμπεριλαμβανομένων των λάστιχων της πόρτας, της σχάρας της πόρτας, των γυάλινων ραφιών, των κουτιών και ούτω καθεξής, με μια μαλακή πετσέτα ή ένα σφουγγάρι βουτηγμένο σε ζεστό νερό (μπορείτε να προσθέσετε ουδέτερο απορρυπαντικό στο ζεστό νερό).
- ▶ 2. Εάν χυθεί υγρό, αφαιρέστε όλα τα μολυσμένα μέρη, ξεπλένετε απευθείας με το νερό ροής, στεγνώστε και τοποθετήστε το πίσω στο ψυγείο.
- ▶ 3. Εάν υπάρχει χυμμένη κρέμα (όπως η κρέμα γάλακτος, το παγωτό που λιώνει), αφαιρέστε όλα τα μολυσμένα μέρη, βάλτε στο ζεστό νερό με περίπου 40 °C για κάποιο χρονικό διάστημα, στη συνέχεια ξεπλένετε με το νερό ροής, στεγνώστε και τοποθετήστε το ξανά στο ψυγείο.
- ▶ 4. Σε περίπτωση που κάποιο μικρό μέρος ή εξάρτημα κολλήσει μέσα στο ψυγείο (ανάμεσα σε ράφια ή συρτάρια), χρησιμοποιήστε μια μικρή μαλακή βούρτσα για να το απελευθερώσετε. Εάν δεν μπορείτε να φτάσετε το εξάρτημα, επικοινωνήστε με την υπηρεσία Haier
- ▶ Ξεπλένετε και στεγνώστε με μαλακό πανί.
- ▶ Μην καθαρίζετε κανένα από τα μέρη της συσκευής σε πλυντήριο πιάτων.
- ▶ Αφήστε να περάσουν τουλάχιστον 7 λεπτά πριν θέσετε ξανά σε λειτουργία τη συσκευή, καθώς η συχνή ενεργοποίηση μπορεί να προκαλέσει ζημιά στον συμπιεστή.

Απόψυξη

Η απόψυξη των θαλάμων του ψυγείου και της κατάψυξης γίνεται αυτόματα, δεν απαιτείται χειροκίνητη λειτουργία.

Αντικατάσταση των λαμπτήρων LED



ΠΡΟΕΙΔΟΠΟΙΗΣΗ!

Μην αντικαθιστάτε μόνοι σας τη λυχνία LED, πρέπει να αντικατασταθεί μόνο από τον κατασκευαστή ή από τον εξουσιοδοτημένο αντιπρόσωπο σέρβις.

Ο λαμπτήρας υιοθετεί το LED ως πηγή φωτός του, που χαρακτηρίζεται για τη χαμηλή κατανάλωση ενέργειας και τη μακριά διάρκεια ζωής. Εάν υπάρχει κάποια ανωμαλία, επικοινωνήστε με την εξυπηρέτηση πελατών. Δείτε την ενότητα ΕΞΥΠΗΡΕΤΗΣΗ ΠΕΛΑΤΩΝ.



Πηγή φωτός (μόνο LED) που αντικαθίσταται από επαγγελματία.

Αυτό το προϊόν περιέχει μια πηγή φωτός κατηγορίας ενεργειακής απόδοσης G.

Διαμέρισμα	Τάση	Κατηγορία ενεργειακής απόδοσης	Μοντέλο
Πίσω λυχνία ψυγείου	12V	G	HFR79F19EFGK
Καταψύκτης	12V	G	
Fresh Box	12V	G	
Λυχνία λαβής	12V	G	

Μη χρήση για παρατεταμένο χρονικό διάστημα

Εάν η συσκευή δεν χρησιμοποιηθεί για μεγάλο χρονικό διάστημα και δεν σκοπεύετε να χρησιμοποιήσετε τη λειτουργία Holiday για το ψυγείο:

- ▶ Αφαιρέστε τα τρόφιμα.
- ▶ Αποσυνδέστε το καλώδιο τροφοδοσίας.
- ▶ Καθαρίστε τη συσκευή, όπως περιγράφεται παραπάνω.
- ▶ Διατηρήστε τις πόρτες ανοικτές για να αποτρέψετε τη δημιουργία δυσσομίας στο εσωτερικό.



ΣΗΜΕΙΩΣΗ

Απενεργοποιήστε τη συσκευή μόνο εάν είναι απολύτως απαραίτητο.

Μετακίνηση της συσκευής

1. Αφαιρέστε όλα τα τρόφιμα και αποσυνδέστε τη συσκευή.
2. Ασφαλίστε τα ράφια και τα άλλα κινητά μέρη στο ψυγείο και στον καταψύκτη με κολλητική ταινία.
3. Μην γέρνετε το ψυγείο περισσότερο από 45° ώστε να αποφύγετε ζημιά στο ψυκτικό σύστημα.



ΠΡΟΕΙΔΟΠΟΙΗΣΗ!

- ▶ Μην σηκώνετε τη συσκευή από τις λαβές της.
- ▶ Μην τοποθετείτε ποτέ τη συσκευή οριζόντια στο έδαφος.

Πολλά προβλήματα που παρουσιάζονται θα μπορούσαν να επιλυθούν από τον εαυτό σας χωρίς ειδική εμπειρογνώμοσύνη. Σε περίπτωση προβλήματος, ελέγξτε όλες τις εμφανιζόμενες δυνατότητες και ακολουθήστε τις παρακάτω οδηγίες προτού επικοινωνήσετε με το τμήμα εξυπηρέτησης πελατών μετά την πώληση. Δείτε την ενότητα ΕΞΥΠΗΡΕΤΗΣΗ ΠΕΛΑΤΩΝ.



ΠΡΟΕΙΔΟΠΟΙΗΣΗ!

- ▶ Πριν από τη συντήρηση, απενεργοποιήστε τη συσκευή και αποσυνδέστε το φις από την πρίζα.
- ▶ Ο ηλεκτρικός εξοπλισμός πρέπει να συντηρείται μόνο από εξειδικευμένους ηλεκτρολόγους, επειδή οι ακατάλληλες επισκευές μπορούν να προκαλέσουν σημαντικές επακόλουθες ζημιές.
- ▶ Μια κατεστραμμένη τροφοδοσία θα πρέπει να αντικατασταθεί από τον κατασκευαστή ή τον αντιπρόσωπο του σέρβις ή παρόμοια εξουσιοδοτημένα πρόσωπα, προς αποφυγή του κινδύνου.

Πρόβλημα	Πιθανή αιτία	Πιθανή λύση
Ο συμπιεστής δεν λειτουργεί.	<ul style="list-style-type: none"> • Το βύσμα δικτύου δεν είναι συνδεδεμένο στην πρίζα. • Η συσκευή βρίσκεται στον κύκλο απόψυξης 	<ul style="list-style-type: none"> • Συνδέστε την πρίζα. • Αυτό είναι φυσιολογικό για αυτόματα απόψυξη
Η συσκευή λειτουργεί συχνά ή λειτουργεί για πολύ μεγάλο χρονικό διάστημα.	<ul style="list-style-type: none"> • Η εσωτερική και η εξωτερική θερμοκρασία είναι πολύ υψηλή. • Η συσκευή απενεργοποιήθηκε για ένα χρονικό διάστημα. • Η πόρτα της συσκευής δεν είναι καλά κλειστή. • Η πόρτα ανοίγει πολύ συχνά ή για μεγάλα χρονικά διαστήματα. • Η ρύθμιση θερμοκρασίας για την κατάψυξη είναι πολύ χαμηλή. • Το λάστιχο της πόρτας είναι βρώμικο, έχει φθαρεί, έχει ρωγμές ή δεν ταιριάζει. • Η απαιτούμενη κυκλοφορία του αέρα δεν είναι εγγυημένη. 	<ul style="list-style-type: none"> • Είναι φυσιολογικό η συσκευή να λειτουργεί περισσότερο. • Κανονικά, χρειάζονται 8 έως 12 ώρες για να κρυώσει εντελώς η συσκευή. • Κλείστε την πόρτα / συρτάρι και βεβαιωθείτε ότι η συσκευή βρίσκεται σε επίπεδη επιφάνεια και ότι δεν υπάρχει τροφή ή δοχείο που να «χτυπά» πάνω στην πόρτα. • Μην ανοίγετε την πόρτα / το συρτάρι πολύ συχνά. • Ρυθμίστε τη θερμοκρασία ψηλότερα μέχρι να ληφθεί ικανοποιητική θερμοκρασία ψυγείου. Χρειάζονται 24 ώρες για να σταθεροποιηθεί η θερμοκρασία του ψυγείου. • Καθαρίστε την πόρτα/το φλάουτο του συρταριού ή αντικαταστήστε τα από την εξυπηρέτηση πελατών. • Εξασφαλίστε επαρκή αερισμό.
Το εσωτερικό του ψυγείου είναι βρώμικο ή/και μυρίζει άσχημα.	<ul style="list-style-type: none"> • Το εσωτερικό του ψυγείου χρειάζεται καθαρισμό. • Τα τρόφιμα με έντονη οσμή αποθηκεύονται στο ψυγείο. 	<ul style="list-style-type: none"> • Καθαρίστε το εσωτερικό του ψυγείου. • Τυλίξτε καλά το φαγητό.

Πρόβλημα	Πιθανή αιτία	Πιθανή λύση
Δεν υπάρχει αρκετή ψύξη στο εσωτερικό της συσκευής.	<ul style="list-style-type: none"> • Η θερμοκρασία είναι πολύ υψηλή. • Πολύ ζεστά αγαθά έχουν αποθηκευτεί. • Πάρα πολύ φαγητό έχει αποθηκευτεί ταυτόχρονα. • Τα αγαθά είναι πολύ κοντά το ένα στο άλλο. • Η πόρτα / συρτάρι της συσκευής δεν είναι κλειστά. • Η πόρτα/το συρτάρι ανοίγει πολύ συχνά ή για μεγάλα χρονικά διαστήματα. 	<ul style="list-style-type: none"> • Επαναφέρετε τη θερμοκρασία. • Πάντα να ψύχετε τα αγαθά πριν τα αποθηκεύετε. • Να αποθηκεύετε πάντα μικρές ποσότητες τροφίμων. • Αφήστε ένα κενό μεταξύ πολλών τροφίμων που επιτρέπουν τη ροή του αέρα. • Κλείστε την πόρτα/το συρτάρι. • Μην ανοίγετε την πόρτα / το συρτάρι πολύ συχνά.
Υπάρχει αρκετή ψύξη στο εσωτερικό της συσκευής.	<ul style="list-style-type: none"> • Η θερμοκρασία είναι πολύ χαμηλή. • Η λειτουργία Super Frz/Super Cool είναι ενεργοποιημένη ή λειτουργεί για μεγάλο διάστημα. 	<ul style="list-style-type: none"> • Επαναφέρετε τη θερμοκρασία. • Απενεργοποιήστε τη λειτουργία Super Frz/Super Cool
Σχηματισμός υγρασίας στο εσωτερικό του θαλάμου του ψυγείου.	<ul style="list-style-type: none"> • Το κλίμα είναι πολύ ζεστό και πολύ υγρό. • Η πόρτα / συρτάρι της συσκευής δεν είναι κλειστά. • Η πόρτα/το συρτάρι ανοίγει πολύ συχνά ή για μεγάλα χρονικά διαστήματα. • Τα δοχεία τροφίμων ή τα υγρά παραμένουν ανοιχτά. 	<ul style="list-style-type: none"> • Αυξήστε τη θερμοκρασία. • Κλείστε την πόρτα/το συρτάρι. • Μην ανοίγετε την πόρτα / το συρτάρι πολύ συχνά. • Αφήστε τα ζεστά τρόφιμα να κρυώσουν σε θερμοκρασία δωματίου και καλύψτε τα τρόφιμα και τα υγρά.
Η υγρασία συσσωρεύεται στα ψυγεία έξω από την επιφάνεια ή ανάμεσα στις πόρτες / την πόρτα και τα συρτάρια.	<ul style="list-style-type: none"> • Το κλίμα είναι πολύ ζεστό και πολύ υγρό. • Η πόρτα δεν είναι ερμητικά κλειστή. Ο κρύος αέρας στη συσκευή και ο ζεστός αέρας έξω από αυτήν συμπεκνώνονται. 	<ul style="list-style-type: none"> • Αυτό είναι φυσιολογικό σε υγρό κλίμα και θα αλλάξει όταν μειώνεται η υγρασία. • Βεβαιωθείτε ότι η πόρτα/το συρτάρι είναι καλά κλειστά.

Πρόβλημα	Πιθανή αιτία	Πιθανή λύση
Ισχυρός πάγος και παγετός στο διαμέρισμα του καταψύκτη.	<ul style="list-style-type: none"> • Τα προϊόντα δεν είχαν συσκευαστεί επαρκώς. • Η πόρτα / συρτάρι της συσκευής δεν είναι κλειστά. • Η πόρτα/το συρτάρι ανοίγει πολύ συχνά ή για μεγάλα χρονικά διαστήματα. • Το λάστιχο πόρτας/συρταριού είναι βρώμικο, φθαρμένο, ραγισμένο ή παράταιρο. • Κάτι στο εσωτερικό εμποδίζει την πόρτα / συρτάρι να κλείσει σωστά. 	<ul style="list-style-type: none"> • Πάντα να συσκευάζετε καλά τα προϊόντα. • Κλείστε την πόρτα/το συρτάρι. • Μην ανοίγετε την πόρτα / το συρτάρι πολύ συχνά. • Καθαρίστε την τσιμούχα πόρτας/συρταριού ή αντικαταστήστε την με νέα. • Επανατοποθετήστε τα ράφια, τα ράφια των θυρών ή τα εσωτερικά δοχεία για να επιτρέψετε στο κλείσιμο της πόρτας / συρταριού.
Οι πλευρές του ντουλαπιού και της λωρίδας της πόρτας θερμαίνονται.	<ul style="list-style-type: none"> • - 	<ul style="list-style-type: none"> • Αυτό είναι φυσιολογικό.
Η συσκευή κάνει αφύσικους ήχους.	<ul style="list-style-type: none"> • Η συσκευή δεν βρίσκεται σε επίπεδο έδαφος. • Η συσκευή αγγίζει κάποιο αντικείμενο γύρω της. 	<ul style="list-style-type: none"> • Ρυθμίστε τα πόδια για να ισιώσετε τη συσκευή. • Αφαιρέστε τα αντικείμενα γύρω από τη συσκευή.
Ένας ελαφρύς ήχος πρέπει να ακούγεται παρόμοιος με αυτόν του ρέοντος νερού.	<ul style="list-style-type: none"> • - 	<ul style="list-style-type: none"> • Αυτό είναι φυσιολογικό.
Θα ακούσετε ένα ηχητικό σήμα συναγερμού. Θα ακούσετε ένα αχνό βουητό.	<ul style="list-style-type: none"> • Η πόρτα του χώρου αποθήκευσης ψυγείου είναι ανοιχτή. • Το σύστημα κατά της συμπύκνωσης λειτουργεί 	<ul style="list-style-type: none"> • Κλείστε την πόρτα. • Αυτό αποτρέπει τη συμπύκνωση και είναι φυσιολογικό
Το σύστημα εσωτερικού φωτισμού ή ψύξης δεν λειτουργεί.	<ul style="list-style-type: none"> • Το βύσμα δικτύου δεν είναι συνδεδεμένο στην πρίζα. • Η παροχή ρεύματος δεν είναι άθικτη. • Η λυχνία LED είναι εκτός λειτουργίας. 	<ul style="list-style-type: none"> • Συνδέστε την πρίζα. • Ελέγξτε την παροχή ηλεκτρικού ρεύματος στο δωμάτιο. Καλέστε τη τοπική εταιρεία ηλεκτρισμού! • Καλέστε την υπηρεσία για αλλαγή της λυχνίας.
Η οθόνη ανάβει κυκλικά, αλλά κάνει να μην αισθάνομαι δροσερός.	<ul style="list-style-type: none"> • Είναι σε λειτουργία επίδειξης. 	<ul style="list-style-type: none"> • Όταν η οθόνη ενδείξεων είναι ξεκλειδωτο, πατήστε "Ζώνη" και κάντε κλικ στο «Διακοπές» 5 φορές (εντός 5 δευτερόλεπτα) για έξοδο από αυτή τη λειτουργία.

Για να επικοινωνήσετε με την τεχνική βοήθεια, επισκεφθείτε τον ιστότοπό μας: <https://corporate.haier-europe.com/en/>

Στην ενότητα "Ιστότοπος", επιλέξτε τη μάρκα του προϊόντος σας και τη χώρα σας. Θα ανακατευθυνθείτε στον συγκεκριμένο ιστότοπο, όπου μπορείτε να βρείτε τον αριθμό τηλεφώνου και τη φόρμα για να επικοινωνήσετε με την τεχνική υποστήριξη.

Διακοπή ρεύματος

Σε περίπτωση διακοπής ρεύματος, τα τρόφιμα πρέπει να παραμένουν με ασφάλεια κρύα και σε συνθήκες ψύξης για περίπου 5 ώρες. Ακολουθήστε αυτές τις συμβουλές κατά τη διάρκεια παρατεταμένης διακοπής ρεύματος, ειδικά το καλοκαίρι:

- ▶ Ανοίγετε την πόρτα / συρτάρια όσο το δυνατόν λιγότερες φορές.
- ▶ Μην βάζετε επιπλέον τρόφιμα στη συσκευή κατά τη διάρκεια διακοπής ρεύματος.
- ▶ Εάν δοθεί προηγούμενη ειδοποίηση για διακοπή ρεύματος και η διάρκεια διακοπής είναι μεγαλύτερη από 5 ώρες, φτιάξτε λίγο πάγο και τοποθετήστε τον σε ένα δοχείο στο πάνω μέρος του ψυγείου.
- ▶ Ο έλεγχος των εμπορευμάτων απαιτείται αμέσως μετά τη διακοπή.
- ▶ Καθώς η θερμοκρασία στο ψυγείο θα αυξηθεί κατά τη διάρκεια διακοπής ρεύματος ή άλλης βλάβης, η περίοδος αποθήκευσης και η βρώσιμη ποιότητα των τροφίμων θα μειωθούν. Οποιοδήποτε φαγητό αποψύχεται πρέπει να καταναλώνεται ή να μαγειρεύεται και να καταψύχεται (όταν επιτρέπεται αυτή η διαδικασία) λίγο μετά για την αποφυγή κινδύνων για την υγεία.

Λειτουργία μνήμης κατά τη διακοπή ρεύματος

Μετά την αποκατάσταση του ρεύματος, η συσκευή συνεχίζει με τις ρυθμίσεις που είχαν ρυθμιστεί πριν από την διακοπή ρεύματος.

Αποσυσκευασία



ΠΡΟΕΙΔΟΠΟΙΗΣΗ!

- ▶ Η συσκευή είναι βαριά. Πάντοτε θα πρέπει να χειρίζονται τη συσκευή δύο άτομα τουλάχιστον.
- ▶ Κρατήστε όλα τα υλικά συσκευασίας μακριά από τα παιδιά και απορρίψτε τα με φιλικό προς το περιβάλλον τρόπο.
- ▶ Βγάλε τη συσκευή από τη συσκευασία.
- ▶ Αφαιρέστε όλα τα υλικά συσκευασίας.

Περιβαλλοντικές συνθήκες

Η θερμοκρασία δωματίου πρέπει να είναι πάντα μεταξύ 10°C και 43°C, καθώς μπορεί να επηρεάσει τη θερμοκρασία στο εσωτερικό της συσκευής και την κατανάλωση ενέργειας της. Μην εγκαθιστάτε τη συσκευή κοντά σε άλλες συσκευές που εκπέμπουν θερμότητα (φούρνους, ψυγεία) χωρίς μόνωση.

Σύσταση για τον χώρο

Συνιστώμενος ελάχιστος χώρος όταν η πόρτα είναι ανοικτή.

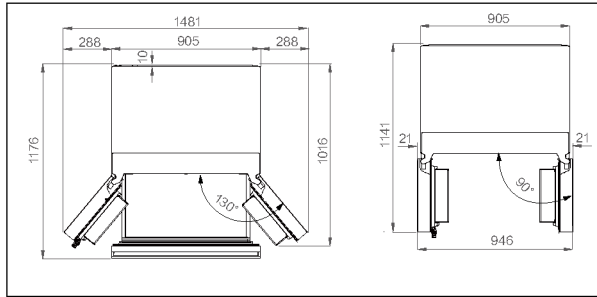

Διατομή εξαερισμού

Για την επίτευξη επαρκούς εξαερισμού της συσκευής, για λόγους ασφαλείας, συνιστούμε να τηρούνται οι κατευθυντήριες γραμμές της σύστασης για τον χώρο

Ευθυγράμμιση της συσκευής

Η συσκευή πρέπει να τοποθετηθεί σε επίπεδη και στερεή επιφάνεια.

1. Γείρετε ελαφρά το ψυγείο προς τα πίσω.
2. Ρυθμίστε τα πόδια στο επιθυμητό επίπεδο. Βεβαιωθείτε ότι η απόσταση από τον τοίχο στην πλευρά που βρίσκονται μεντεσέδες είναι τουλάχιστον 10 cm, ώστε να ανοίγει σωστά η πόρτα.

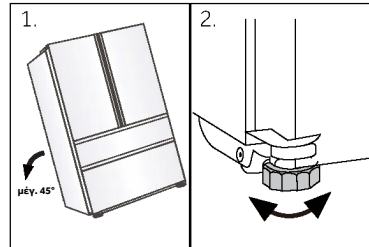
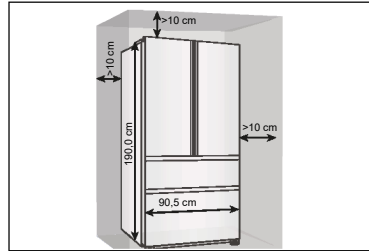

i Σημείωση:

Για μια συσκευή ελεύθερης τοποθέτησης: αυτή η ψυκτική συσκευή δεν προορίζεται για χρήση ως εντοιχιζόμενη συσκευή

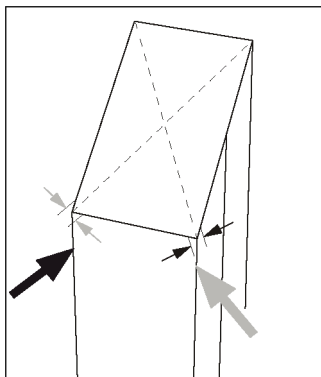

3. Η σταθερότητα μπορεί να ελεγχθεί χτυπώντας εναλλάξ τις διαγώνιες πλευρές. Η ελαφριά ταλάντωση πρέπει να είναι ίδια και προς τις δύο κατευθύνσεις. Διαφορετικά το πλαίσιο μπορεί να στρεβλώσει, και το αποτέλεσμα μπορεί να είναι πιθανές διαρροές στις σφραγίδες της πόρτας. Μια χαμηλή κλίση προς τα πίσω διευκολύνει το κλείσιμο των θυρών.

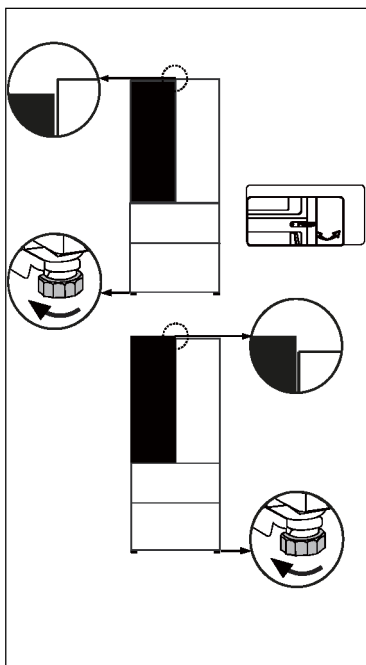

Ρύθμιση των θυρών

Εάν οι πόρτες δεν είναι σε ένα επίπεδο, αυτή η αναντιστοιχία μπορεί να διορθωθεί με τα εξής:

Χρήση ρυθμιζόμενου ποδιού/ρυθμιζόμενου μεντεσέ

Περιστρέψτε το ρυθμιζόμενο πόδι ή τον ρυθμιζόμενο μεντεσέ σύμφωνα με την κατεύθυνση του βέλους για να γυρίσετε το πόδι προς τα πάνω ή προς τα κάτω. Οι ρυθμιζόμενοι μεντεσέδες μπορούν να προσαρμοστούν με ακρίβεια με ένα κλειδί Allen 6mm.

Εάν είναι απαραίτητο, επικοινωνήστε με την εξυπηρέτηση μετά την πώληση.

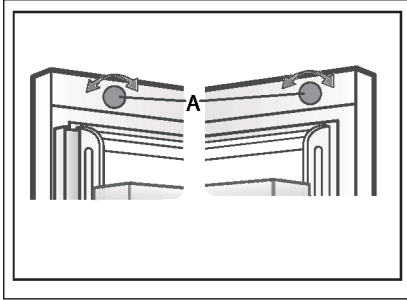

Χρήση του κουμπιού ρύθμισης

Περιστρέψτε το κουμπί ρύθμισης στο επάνω μέρος της πόρτας.

i Σημείωση:

Στη μελλοντική χρήση ψυγείου, μπορεί να εμφανιστεί ανομοιόμορφο φαινόμενο στις πόρτες στο βάρος των αποθηκευμένων τροφίμων. Στη συνέχεια, προσαρμόστε σύμφωνα με τις παραπάνω μεθόδους.

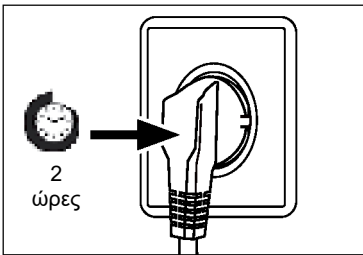

Χρόνος αναμονής

Το λάδι λίπανσης χωρίς συντήρηση βρίσκεται στην κάψουλα του συμπιεστή. Αυτό το λάδι μπορεί να περάσει από το κλειστό σύστημα σωλήνων κατά τη διάρκεια της κεκλιμένης μεταφοράς. Πριν συνδέσετε τη συσκευή στην παροχή ρεύματος θα πρέπει να περιμένετε τουλάχιστον 2 ώρες, ώστε το λάδι να επιστρέψει στην κάψουλα.

Ηλεκτρική σύνδεση

Πριν από κάθε σύνδεση ελέγξτε αν:

- ▶ η τροφοδοσία ρεύματος, η πρίζα και η ασφάλεια είναι κατάλληλα σύμφωνα με την πινακίδα ονομαστικών στοιχείων.
- ▶ η πρίζα είναι γειωμένη και δεν υπάρχει πολλαπλή πρίζα ή επέκταση.
- ▶ το βύσμα τροφοδοσίας και η πρίζα είναι σύμφωνα με.

Συνδέστε το βύσμα σε μια σωστά εγκατεστημένη οικιακή πρίζα.



ΠΡΟΕΙΔΟΠΟΙΗΣΗ!

Για να αποφύγετε τους κινδύνους, ένα κατεστραμμένο καλώδιο τροφοδοσίας πρέπει να αντικατασταθεί από την εξυπηρέτηση πελατών (βλ. κάρτα εγγύησης).

Δελτίο προϊόντος σύμφωνα με τον κανονισμό ΕΕ υπ' αριθ. 2019/2016

Μάρκα	Haier
Όνομα μοντέλου / αναγνωριστικό	HFR79F19EFGK
Κατηγορία του μοντέλου	Ψυγειοκαταψύκτης
Κατηγορία ενεργειακής απόδοσης	E
Ετήσια κατανάλωση ενέργειας (kWh/έτος)(1)	365
Συνολικός όγκος (Λίτρα)	703
Όγκος ψυγείου (Λίτρα)	449
Όγκος καταψύκτη (Λίτρα)	254
Αξιολόγηση με αστέρια	* **
Σύστημα χωρίς πάγο	Ναι
Χωρητικότητα καταψύκτη (κιλά/24 ώρες)	13
Βαθμολογία κλίματος (2)	SN-N-ST-T
Κατηγορία εκπομπών θορύβου και εκπομπών αερομεταφερόμενου ακουστικού θορύβου (db(A) re 1pW)	C(37)
Χρόνος αύξησης θερμοκρασίας (ώρες)	12
Ικανότητα παρασκευής πάγου	1.0 kg/24 ώρες
Τύπος συσκευής	Ελεύθερης τοποθέτησης

Επεξηγήσεις:

- Ναι, υπάρχει

- (1) Με βάση τα αποτελέσματα της δοκιμής συμμόρφωσης προτύπων για 24 ώρες. Η πραγματική κατανάλωση εξαρτάται από τη χρήση και τη θέση της συσκευής.
- (2) Κλιματική κατάσταση SN: Αυτή η συσκευή προορίζεται για χρήση σε θερμοκρασία περιβάλλοντος μεταξύ + 10 °C και +32 °C
Κλιματική κατάσταση N: Αυτή η συσκευή προορίζεται για χρήση σε θερμοκρασία περιβάλλοντος μεταξύ + 16 °C και +32 °C
Κλιματική κατάσταση ST: Αυτή η συσκευή προορίζεται για χρήση σε θερμοκρασία περιβάλλοντος μεταξύ + 16 °C και +38 °C
Κλιματική κατάσταση T: Αυτή η συσκευή προορίζεται για χρήση σε θερμοκρασία περιβάλλοντος μεταξύ + 16 °C και +43 °C

Πρόσθετα τεχνικά δεδομένα

Τάση / Συχνότητα	220-240V ~ / 50Hz
Ρεύμα εισόδου (A)	2
Ασφάλεια κεντρική (A)	15
Ψυκτικό	R600a
Διαστάσεις (Υ/Π/Β σε mm)	1900 / 905 / 748

Συνιστούμε την Εξυπηρέτηση Πελατών της Haier και τη χρήση γνήσιων ανταλλακτικών. Εάν έχετε κάποιο πρόβλημα με τη συσκευή σας, ελέγξτε πρώτα την ενότητα ΑΝΤΙΜΕΤΩΠΙΣΗ ΠΡΟΒΛΗΜΑΤΩΝ.

Εάν δεν μπορείτε να βρείτε μια λύση εκεί, επικοινωνήστε

- ▶ με τον τοπικό σας αντιπρόσωπο ή
- ▶ το Ευρωπαϊκό τηλεφωνικό κέντρο εξυπηρέτησης (βλ. παρακάτω αριθμούς τηλεφώνου) ή
- ▶ πηγαίνετε στην ενότητα Εξυπηρέτηση και Υποστήριξη στη διεύθυνση www.haier.com όπου μπορείτε να υποβάλετε αίτημα εξυπηρέτησης
- ▶ και επίσης να βρείτε τις συχνές ερωτήσεις,

Για να επικοινωνήσετε με την Υπηρεσία μας, βεβαιωθείτε ότι έχετε τα ακόλουθα δεδομένα διαθέσιμα.

Οι πληροφορίες μπορείτε να βρείτε στην πινακίδα αξιολόγησης.

Μοντέλο _____

Σειριακός αριθμός. _____

Επίσης, ελέγξτε την Κάρτα Εγγύησης που παρέχεται με το προϊόν σε περίπτωση εγγύησης.

Ευρωπαϊκό Τηλεφωνικό Κέντρο		
Χώρα*	Αριθμός τηλεφώνου	Έξοδα
Haier Italy (IT)	199 100 912	
Haier Spain (ES)	902 509 123	
Haier Germany (DE)	0180 5 39 39 99	<ul style="list-style-type: none"> • 14 λεπτά/λεπτό από σταθερό • μέγιστο 42 λεπτά/λεπτό από κινητό
Haier Austria (AT)	0820 001 205	<ul style="list-style-type: none"> • 14,53 λεπτά/λεπτό από σταθερό • μέγιστο 20 λεπτά/λεπτό όλα τα άλλα
Haier United Kingdom (UK)	0333 003 8122	
Haier France (FR)	0980 406 409	

* Για άλλες χώρες, ανατρέξτε στη διεύθυνση www.haier.com
Haier Europe Trading S.r.l
Υποκατάστημα Ηνωμένο Βασίλειο
Westgate House, Westgate, Ealing
London, W5 1YU

* Διάρκεια εγγύησης της ψυκτικής συσκευής:

Η ελάχιστη εγγύηση είναι: 2 χρόνια για τις χώρες της ΕΕ, 3 χρόνια για την Τουρκία, 1 χρόνο για το Ηνωμένο Βασίλειο, 1 χρόνο για τη Ρωσία, 3 χρόνια για τη Σουηδία, 2 χρόνια για τη Σερβία, 5 χρόνια για τη Νορβηγία, 1 χρόνο για το Μαρόκο, 6 μήνες για την Αλγερία, για την Τυνησία δεν απαιτείται νομική εγγύηση.

* Περίοδος διάθεσης ανταλλακτικών για επισκευή της συσκευής:

Θερμοστάτες, αισθητήρες θερμοκρασίας, πλακέτες τυπωμένων κυκλωμάτων και πηγές φωτός διατίθενται για επτά τουλάχιστον χρόνια μετά τη διάθεση της τελευταίας μονάδας του μοντέλου στην αγορά.

Λαβές πόρτας, μεντεσέδες πόρτας, δίσκοι και καλάθια διατίθενται για περίοδο τουλάχιστον επτά ετών και λάστιχα πόρτας για περίοδο τουλάχιστον 10 ετών μετά τη διάθεση της τελευταίας μονάδας του μοντέλου στην αγορά.

* Για περισσότερες πληροφορίες σχετικά με το προϊόν, συμβουλευτείτε το <https://eprel.ec.europa.eu/> ή σαρώστε τον κωδικό QR στην ενεργειακή ετικέτα που παρέχεται με τη συσκευή.

<u>205 Información de seguridad</u>	•	<u>Antes del primer uso</u>	206
		<u>Instalación</u>	206
		<u>Uso diario</u>	207
<u>210 Uso previsto</u>	•		
<u>211 Descripción del producto</u>	•		
<u>212 Panel de control</u>	•		
<u>213 Uso</u>	•	<u>Panel de bloqueo/desbloqueo</u>	213
		<u>Ajustar la temperatura del frigorífico</u>	214
		<u>Ajustar la temperatura del congelador</u>	214
		<u>Función My Zone</u>	214
		<u>Función Super Cool</u>	215
		<u>Función Super Frz</u>	216
		<u>Función de fabricación de hielo</u>	217
<u>219 Equipo</u>	•	<u>Función Fast Ice</u>	217
<u>228 Consejos de ahorro de energía</u>	•	<u>Función Auto Set</u>	217
		<u>Función Holiday</u>	218
<u>229 Cuidado y limpieza</u>	•		
<u>231 Solución de problemas</u>	•		
<u>235 Instalación</u>	•		
<u>238 Datos técnicos</u>	•		
<u>240 Atención al cliente</u>	•		

Gracias por comprar un producto Haier.

Lea atentamente estas instrucciones antes de utilizar este electrodoméstico. Estas instrucciones contienen información importante que le ayudará a sacar el máximo provecho del electrodoméstico y a garantizar una instalación, uso y mantenimiento seguros y adecuados.

Guarde este manual en un lugar seguro para poder consultarlo en cualquier momento y garantizar un uso seguro y adecuado del electrodoméstico.

Si vende este electrodoméstico, lo dona o lo deja al mudarse, asegúrese de entregar también este manual para que el nuevo propietario pueda familiarizarse con el electrodoméstico y las advertencias de seguridad.

Accesorios

Verifique los accesorios y la documentación según la siguiente lista:



Etiqueta energética



Tarjeta de garantía

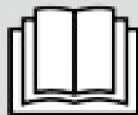

Pegatina "OK" del manual del usuario



Guía rápida



ADVERTENCIA: Información de seguridad importante



AVISO: Información general y consejos



Información medioambiental

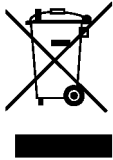

Eliminación

Ayude a proteger el medio ambiente y la salud humana. Tire el embalaje en los contenedores correspondientes para reciclarlo. Ayude a reciclar los residuos de aparatos eléctricos y electrónicos. No deseche los aparatos marcados con este símbolo en la basura doméstica. Lleve el producto a su planta de reciclaje local o póngase en contacto con su oficina municipal.



¡ADVERTENCIA!

¡Peligro de lesiones o asfixia!

Los refrigerantes y gases deben ser eliminados de forma profesional. Asegúrese de que la tubería del circuito refrigerante no está dañada antes de desecharla adecuadamente. Desconecte el electrodoméstico de la red eléctrica. Corte el cable de red y deséchelo. Quite las bandejas y los cajones, así como el asa de la puerta y las juntas, para evitar que los niños y las mascotas se queden encerrados en el electrodoméstico.

Antes de encender el electrodoméstico por primera vez, lea las siguientes directrices de seguridad:



¡ADVERTENCIA!

Antes del primer uso

- ▶ Asegúrese de que no haya daños causados por el transporte.
- ▶ Retire todo el embalaje y manténgalo fuera del alcance de los niños.
- ▶ Espere al menos dos horas antes de instalar el electrodoméstico para asegurarse de que el circuito refrigerante sea totalmente eficiente.
- ▶ Este electrodoméstico pesa mucho: manipúlelo con la ayuda de otra persona.

Instalación

- ▶ Este electrodoméstico debe colocarse en un lugar bien ventilado. Asegúrese de dejar un espacio libre de al menos 10 cm por encima y alrededor del electrodoméstico.
- ▶ No coloque el electrodoméstico en un área húmeda o en un lugar donde pueda recibir salpicaduras de agua. Limpie y seque las salpicaduras y manchas con un paño suave y limpio.
- ▶ No instale el electrodoméstico bajo la luz directa del sol o cerca de fuentes de calor (p. ej.: fogones, estufas...).
- ▶ Instale y nivele el electrodoméstico en un lugar adecuado para su tamaño y uso.
- ▶ No obstruya las aberturas de ventilación del armazón del electrodoméstico o de la estructura integrada.
- ▶ Asegúrese de que la información eléctrica de la placa de características técnicas coincida con la fuente de alimentación. Si no es así, póngase en contacto con un electricista.
- ▶ Este electrodoméstico funciona mediante una fuente de alimentación de 220-240 V CA/ 50 Hz. Una fluctuación anormal del voltaje puede provocar que el electrodoméstico no se ponga en marcha o que se dañe el control de temperatura o el compresor, o que se oiga un ruido anormal durante el funcionamiento. En tal caso, se deberá instalar un regulador automático.
- ▶ No utilice adaptadores de múltiples contactos ni cables de extensión.
- ▶ No ubique tomas de corriente múltiples portátiles ni fuentes de alimentación portátiles en la parte trasera del electrodoméstico.
- ▶ Asegúrese de que el cable de alimentación no quede aprisionado por el frigorífico. No oprima el cable de alimentación.



¡ADVERTENCIA!

- ▶ Utilice una toma de corriente a tierra separada para la fuente de alimentación a la que se pueda acceder fácilmente. Este electrodoméstico debe conectarse a tierra. Solo para el Reino Unido: El cable de alimentación de este electrodoméstico está equipado con un enchufe de 3 cables (a tierra) que se ajusta a una toma de corriente estándar de 3 cables (a tierra). No corte ni desmonte la tercera patilla (toma de tierra). Una vez instalado el electrodoméstico, el enchufe debe ser accesible.
- ▶ No dañe el circuito del refrigerante.

Uso diario

- ▶ Este electrodoméstico puede ser utilizado por niños a partir de 8 años y por personas con capacidades físicas, sensoriales o mentales reducidas, o sin experiencia o conocimientos previos, siempre y cuando hayan recibido la supervisión y las instrucciones necesarias para utilizar el electrodoméstico de forma segura y comprendan los riesgos que implica.
- ▶ Se permite que los niños de 3 a 8 años llenen y vacíen electrodomésticos de refrigeración, pero no están autorizados a limpiarlos o instalarlos.
- ▶ Mantenga alejados del electrodoméstico a los niños menores de 3 años a menos que estén constantemente supervisados.
- ▶ Los niños no deben jugar con este electrodoméstico.
- ▶ Si se filtra gas refrigerante u otro gas inflamable en las proximidades del electrodoméstico, apague la válvula del gas filtrado, abra las puertas y ventanas y no desconecte un enchufe en el cable de alimentación del frigorífico/congelador o cualquier otro electrodoméstico.
- ▶ Tenga en cuenta que el electrodoméstico está configurado para funcionar en un intervalo de temperatura ambiente específico de entre 10 y 43 °C. El electrodoméstico no puede funcionar correctamente si se deja durante mucho tiempo a una temperatura superior o inferior al intervalo indicado.
- ▶ No coloque artículos inestables (objetos pesados, recipientes llenos de agua) en la parte superior del frigorífico, a fin de evitar lesiones personales causadas por caídas o descargas eléctricas causadas por el contacto con el agua.
- ▶ No tire de los estantes de la puerta. Se puede tirar de la puerta de forma inclinada, el botellero puede retirarse o el electrodoméstico puede volcar.
- ▶ Abra y cierre las puertas solamente usando las asas. El hueco entre las puertas y entre las puertas y el armario es muy estrecho. No ponga las manos en estas áreas para evitar pillarse los dedos. Abra o cierre las puertas del frigorífico solo cuando no haya niños dentro del área de movimiento de la puerta.



¡ADVERTENCIA!

- ▶ No almacene ni utilice elementos inflamables, explosivos o corrosivos en el electrodoméstico ni cerca de él.
- ▶ No guarde medicamentos, bacterias ni agentes químicos en el electrodoméstico. Este aparato es un electrodoméstico. No se recomienda almacenar materiales que requieran temperaturas extremas.
- ▶ Nunca almacene líquidos en botellas o latas (aparte de bebidas de alto grado alcohólico), especialmente las bebidas carbonatadas, en el congelador, ya que se romperían durante la congelación.
- ▶ Compruebe el estado de los alimentos si se ha producido un calentamiento en el congelador.
- ▶ No ajuste una temperatura demasiado baja sin necesidad en el compartimento frigorífico. Los ajustes más altos pueden generar temperaturas bajo cero. Atención: Las botellas pueden reventar.
- ▶ No toque los productos congelados con las manos mojadas (use guantes). Sobre todo, no coma hielo inmediatamente después de haberlo sacado del congelador. Existe el riesgo de congelación o de formación de ampollas. PRIMEROS AUXILIOS: poner inmediatamente bajo el grifo de agua fría. ¡No tirar!
- ▶ No toque la superficie interior del compartimento de almacenamiento del frigorífico cuando esté en funcionamiento, especialmente con las manos mojadas, ya que las manos pueden congelarse por la superficie.
- ▶ Desenchufe el electrodoméstico en caso de interrupción del suministro eléctrico o antes de limpiarlo. Espere al menos 7 minutos antes de volver a poner en marcha el aparato, ya que un arranque frecuente puede dañar el compresor.
- ▶ No deben utilizarse dispositivos eléctricos dentro de los compartimentos para alimentos del electrodoméstico, salvo que sean del tipo recomendado por el fabricante. Mantenimiento / limpieza
- ▶ Asegúrese de que los niños están bajo supervisión si realizan tareas de limpieza y mantenimiento.
- ▶ Desconecte el electrodoméstico de la red eléctrica antes de realizar cualquier mantenimiento rutinario. Espere al menos 7 minutos antes de volver a poner en marcha el aparato, ya que un arranque frecuente puede dañar el compresor.



¡ADVERTENCIA!

- ▶ Cuando desenchufe el electrodoméstico, hágalo por la clavija, no por el cable.
- ▶ No limpie el electrodoméstico con cepillos duros, cepillos de alambre, detergente en polvo, gasolina, acetato de amilo, acetona y soluciones orgánicas similares, soluciones ácidas o alcalinas. Limpie con un detergente especial para frigoríficos para evitar daños.
- ▶ No raspe la escarcha y el hielo con objetos afilados. No utilice aerosoles, calentadores eléctricos como secadores de pelo, limpiadores a vapor u otras fuentes de calor para evitar dañar las piezas de plástico.
- ▶ No utilice dispositivos mecánicos ni otros equipos para acelerar el proceso de descongelación, salvo aquellos recomendados por el fabricante.
- ▶ Si el cable de alimentación está dañado, debe ser sustituido por el fabricante, por su servicio técnico o por cualquier profesional cualificado similar para evitar riesgos.
- ▶ No intente reparar, desmontar o modificar este electrodoméstico por su cuenta. En caso de reparación, póngase en contacto con nuestro servicio de atención al cliente.
- ▶ Saque el polvo de la parte posterior de la unidad al menos una vez al año para evitar el riesgo de incendio, así como un mayor consumo de energía.
- ▶ No rocíe ni enjuague el electrodoméstico durante la limpieza.
- ▶ No use agua pulverizada o vapor para limpiar el electrodoméstico.
- ▶ No limpie los estantes de cristal fríos con agua caliente. Un cambio repentino de temperatura puede causar que el cristal se rompa.

Información sobre el gas refrigerante



¡ADVERTENCIA!

Este electrodoméstico contiene el refrigerante inflamable ISOBUTANO (R600a). Asegúrese de no dañar el circuito refrigerante durante el transporte o la instalación. La fuga de refrigerante puede causar lesiones oculares o incendios. Si se produce algún daño, manténgase alejado de llamas abiertas, ventile bien la habitación y no conecte o desconecte los cables de alimentación de este ni de cualquier otro electrodoméstico. Informe al servicio de atención al cliente.

En caso de que los ojos entren en contacto con el refrigerante, enjuáguelos inmediatamente con agua corriente y llame inmediatamente a un oftalmólogo.

Uso previsto

Este electrodoméstico está diseñado para enfriar y congelar alimentos. Ha sido diseñado exclusivamente para su uso en aplicaciones domésticas y similares, como áreas de cocina para personal de tiendas, oficinas y otros entornos de trabajo; granjas y el uso por clientes en hoteles, moteles y otros entornos de tipo residencial, así como en alojamientos y restauración. No está destinado a un uso comercial o industrial. No se permite realizar cambios o modificaciones en el electrodoméstico. Un uso no previsto puede causar riesgos y la pérdida de reclamaciones de garantía.



Normas y directivas

Este producto cumple los requisitos de todas las directivas CE aplicables con las correspondientes normas acordadas y normas del RU que establecen el mercado CE y UKCA.



¡PRECAUCIÓN!

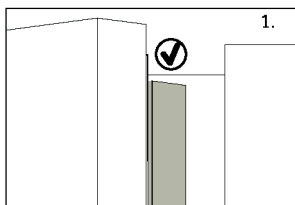

Al cerrar la puerta, la tira vertical de la puerta de la izquierda debe doblarse hacia el interior (1).

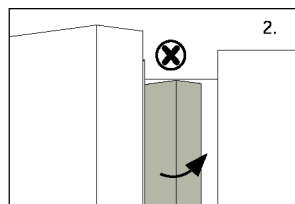

Si intenta cerrar la puerta izquierda y la tira de la puerta vertical no está doblada (2), en primer lugar, debe doblarla, de lo contrario, la tira de la puerta golpeará el eje de fijación o la puerta derecha. Por lo tanto, se dañará la puerta o se producirán fugas.

Dentro del marco hay un elemento calefactor. La temperatura de la superficie subirá un poco, lo que es normal y no afectará a la función del electrodoméstico.

i AVISO

Debido a cambios técnicos y a las diferencias entre modelos, algunas de las ilustraciones de este manual pueden diferir de su modelo.

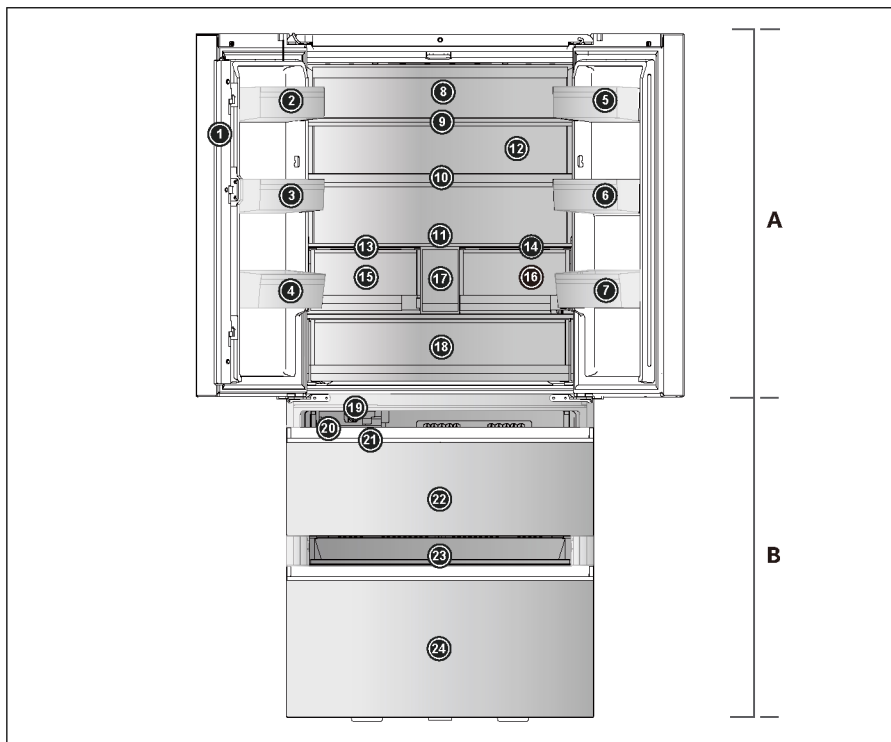

A: Compartimento frigorífico

- 1 Marco de la puerta
- 2 Soporte para botellas (superior izquierdo)
- 3 Soporte para botellas (central izquierdo)
- 4 Soporte para botellas (inferior izquierdo)
- 5 Soporte para botellas (superior derecho)
- 6 Soporte para botellas (central derecho)
- 7 Soporte para botellas (inferior derecho)
- 8 Retroiluminación
- 9 Estante de cristal
- 10 Estante de cristal
- 11 Estante de cristal
- 12 Conducto de aire (con tecnología antibacteriana ABT Pro)
- 13 Panel del cajón Humidity Zone

14 Panel del cajón My Zone

- 15 Cajón Humidity Zone
- 16 Cajón My Zone
- 17 Depósito de agua
- 18 Cajón Fresh Box

B: Compartimento congelador

- 19 Fabricador de hielo automático
- 20 Depósito de hielo
- 21 Cuchara para hielo
- 22 Cajón superior del congelador
- 23 Bandeja deslizante
- 24 Cajón inferior del congelador

Panel de control

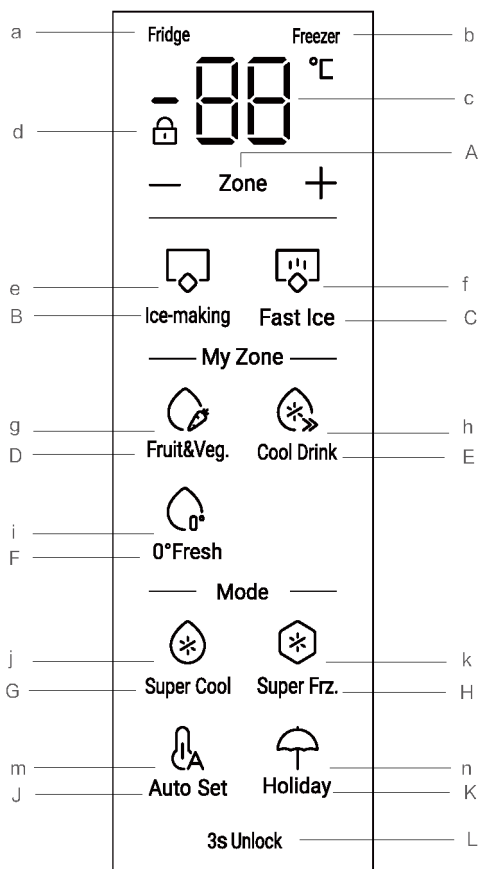

Botones:

- A Conmutación del modo de temperatura del frigorífico y congelador
- B Selector de la función de fabricación de hielo
- C Selector de la función Fast Ice
- D Selector de la función Fruit & Veg.
- E Selector de la función Cool Drink
- F Selector de la función 0° Fresh
- G Selector de la función Super Cool
- H Selector de funciones Super Frz.
- J Selector de la función Auto Set
- K Selector de la función Holiday
- L Bloqueo/desbloqueo del panel

Indicadores:

- a Indicador del frigorífico
- b Indicador del congelador
- c Temperatura de los compartimentos frigorífico y congelador
- d Bloqueo del panel
- e Función de fabricación de hielo
- f Función Fast Ice
- g Función Fruit & Veg.
- h Función Cool Drink
- i Función 0° Fresh
- j Función Super Cool
- k Función Super Frz.
- m Función Auto Set
- n Función Holiday

Antes del primer uso

- ▶ Retire todo el material de embalaje, manténgalo fuera del alcance de los niños y deséchelo de forma respetuosa con el medio ambiente.
- ▶ Limpie el interior y el exterior del electrodoméstico con agua y un detergente suave antes de introducir cualquier alimento en él.
- ▶ Después de nivelar y limpiar el electrodoméstico, espere al menos 2-5 horas antes de conectarlo a la fuente de alimentación. Ver sección INSTALACIÓN.
- ▶ Enfríe previamente los compartimentos a altas temperaturas antes de llenarlos de alimentos. La función Super Frz. ayuda a enfriar rápidamente los compartimentos.
- ▶ La temperatura del frigorífico y la temperatura del congelador se ajustan automáticamente a 5 °C y -18 °C respectivamente. Estos son los ajustes recomendados. Si lo desea, puede cambiar estas temperaturas manualmente. Consulte la sección AJUSTE DE LA TEMPERATURA.

Encender/apagar el electrodoméstico

El electrodoméstico se pondrá en marcha en cuanto se conecte a la fuente de alimentación.

Cuando el frigorífico se enciende por primera vez, se ilumina el indicador "c" (Indicador de temperatura). La temperatura del frigorífico y la temperatura del congelador se ajustan automáticamente entre 5 °C y -18 °C respectivamente. El indicador "g" (Fruit&Veg.) se ilumina.

Puede que el bloqueo del panel esté activo.

AVISO

Cuando se enciende el electrodoméstico después de desconectarlo de la fuente de alimentación principal, alcanzar las temperaturas correctas puede tomar hasta 12 horas.

Vacíe el electrodoméstico antes de apagarlo. Para apagar el electrodoméstico, retire el cable de alimentación de la toma de corriente.

Panel de bloqueo/desbloqueo

Bloqueo automático: Cuando la puerta del frigorífico y la del congelador están cerradas y no se acciona ninguna tecla en 30 segundos, la pantalla se apaga y se bloquea automáticamente.

Desbloqueo manual: Cuando la pantalla de visualización está bloqueada, pulse el botón "L" (3s Unlock) y manténgalo pulsado durante 3 segundos; el zumbador suena una vez, el indicador "d" (bloqueo del panel) se apaga y la pantalla se desbloquea.



Bloqueo manual: Cuando la pantalla está desbloqueada, pulse el botón "L" (3s Unlock) y manténgalo pulsado durante 3 segundos; el zumbador suena una vez, el indicador "d" (bloqueo del panel) se ilumina y la pantalla queda bloqueada.



Ajuste de la temperatura

Las temperaturas interiores están influenciadas por los siguientes factores:

- Temperatura ambiente
- Frecuencia de apertura de la puerta
- Cantidad de alimentos almacenados
- Instalación del electrodoméstico

Ajustar la temperatura del frigorífico

Cuando la pantalla de visualización esté desbloqueada, pulse el botón "A" (Selector de zona), seleccione "frigorífico"; el indicador "a" (Indicador de frigorífico) se ilumina, y entonces llega el modo de ajuste de temperatura del frigorífico.

Cada vez que pulse los botones "+" o "-", el valor de la marcha de ajuste de refrigeración aumentará en 1 o disminuirá en 1. La temperatura del frigorífico se mostrará en la secuencia "9°C ->8°C->7°C ->6°C ->5°C ->4°C->3°C ->2°C ->1°C".

AVISO

Después de ajustar la temperatura, si no se realiza otra ninguna acción en 5 segundos, el sistema guardará automáticamente la temperatura seleccionada.

Ajustar la temperatura del congelador

Cuando la pantalla de visualización esté desbloqueada, pulse el botón "A" (Selector de zona), seleccione "congelador"; el indicador "b" (Indicador de congelador) se ilumina, y entonces llega el modo de ajuste de temperatura del congelador.

Cada vez que pulse los botones "+" o "-", el valor de la marcha de ajuste de refrigeración aumentará en 1 o disminuirá en 1. La temperatura del frigorífico se mostrará en la secuencia "-14°C ->-15°C->-16°C ->-17°C ->-18°C ->-19°C->-20°C ->-21°C ->-22°C->-23°C ->-24°C".

AVISO

Después de ajustar la temperatura, si no se realiza otra ninguna acción en 5 segundos, el sistema guardará automáticamente la temperatura seleccionada.

Función My Zone

1. Función Fruit&Veg.:

Cuando la pantalla esté desbloqueada, pulse el botón "D" (selector de Fruit&Veg) para activar o desactivar la función.

Esta función es adecuada para almacenar frutas y verduras frescas.



AVISO

Las frutas sensibles al frío como la piña, el aguacate, los plátanos o los pomelos, y las verduras como las patatas, las berenjenas, las judías, los pepinos, los calabacines o los tomates, así como el queso, no deben guardarse en el cajón My Zone.

2. Función Cool Drink:

Cuando la pantalla esté desbloqueada, pulse el botón "E" (selector de Cool Drink) para activar o desactivar la función.

Esta función permite almacenar productos como agua, refrescos y zumos. La temperatura en el compartimento My Zone se ajusta a +2°C.

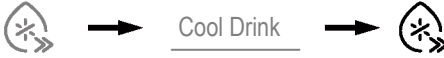

3. Función 0°Fresh:

Cuando la pantalla esté desbloqueada, pulse el botón "F" (selector de 0°Fresh) para activar y desactivar la función.

Esta función ajusta la temperatura del cajón My Zone a 0 °C. Adecuada para almacenar alimentos frescos como carne o pescado. La mayoría de los alimentos permanecen frescos a 0 °C, pero no congelados.

i AVISO

Debido a los diferentes contenidos de agua de la carne, algunas carnes con más humedad se congelan a temperaturas inferiores a 0 °C. Por lo tanto, la carne acabada de cortar debe almacenarse en el cajón My Zone con temperaturas mínimas de 0 °C.



i AVISO: Cajón My Zone

Una de las tres funciones del compartimento My Zone debe estar siempre activada. Y las tres funciones no pueden abrirse al mismo tiempo, sólo puede iluminarse una. Para reducir la temperatura del compartimento frigorífico utilice la función Cool Drink. Para aumentarla, utilice la función Fruit&Veg.

Función Super Cool

1. Cuando la pantalla esté desbloqueada, pulse el botón "G" (selector de Super Cool); el zumbador suena una vez, se ilumina el indicador "g" (función Super Cool) y, a continuación, se activa la función Super Cool.
2. Cuando se encienda el indicador "g" (función Super Cool), pulse el botón "G" (selector de Super Cool); el zumbador suena una vez, el indicador "g" (función Super Cool) se apaga y se apagará la función Super Cool.
3. Después de activar la función Super Cool, el frigorífico apagará automáticamente la función cuando haya estado en marcha unas 4 horas. Si desea salir manualmente, puede pulsar el botón "G" (selector de Super Cool) para apagarla.



AVISO

1. En estado Super Cool, la temperatura del frigorífico no se puede ajustar. Si se pulsa cualquiera de los botones "+" o "-" para ajustar la temperatura del frigorífico, el indicador "g" (función Super Cool) parpadeará con un sonido de aviso para indicar que esta operación no puede llevarse a cabo.
2. En estado de la función Super Cool, la función Auto Set y la función Holiday no pueden activarse al mismo tiempo debido a diferentes modos de control. Cuando elija una función que esté en conflicto con otra función, la función original se desactivará automáticamente.

Función Super Frz

1. Cuando la pantalla esté desbloqueada, pulse el botón "H" (selector de Super Freeze); el zumbador suena una vez, se ilumina el indicador "h" (función Super Freeze) y, a continuación, se activa la función Super Freeze.
2. Cuando se encienda el indicador "h" (función Super Freeze), pulse el botón "H" (selector de Super Freeze); el zumbador suena una vez, se apaga el indicador "h" (función Super Freeze) y, a continuación, se desactiva la función Super Freeze.
3. Después de activar la función Super Freeze, el frigorífico apagará automáticamente la función cuando haya estado en marcha unas 50 horas. Si desea salir manualmente, puede pulsar el botón "H" (selector de Super Freeze) para apagarla.



AVISO

1. En estado Super Freeze, la temperatura del congelador no se puede ajustar. Si se pulsa cualquiera de los botones "+" o "-" para ajustar la temperatura del congelador, el indicador "h" (función Super Freeze) parpadeará con un sonido de aviso para indicar que esta operación no puede llevarse a cabo.
2. En estado de la función Super Freeze, la función Auto Set no puede activarse al mismo tiempo debido a diferentes modos de control. Cuando elija una función que esté en conflicto con otra función, la función original se desactivará automáticamente.
3. La función Super Freeze está diseñada para mantener el valor nutricional de los alimentos congelados y congelar los alimentos en el menor tiempo posible. Si se van a congelar grandes cantidades de alimentos a la vez. Mientras tanto, la función Super Freeze debe configurarse con 24 horas de antelación para que el congelador tenga una temperatura baja e introducir los alimentos. En ese momento, la velocidad de congelación del congelador es mejor, los alimentos se congelan rápidamente, los alimentos mantienen sus propiedades nutritivas y su conservación es más buena.

Función de fabricación de hielo

1. En estado de desbloqueo, pulse el botón "B" (selector de la función de fabricación de hielo), el zumbador suena una vez, el indicador "e" (función de fabricación de hielo) se ilumina, y luego la función de fabricación de hielo se activará.
2. Cuando el indicador "e" (función de fabricación de hielo) se ilumine, pulse el botón "B" (selector de la función de fabricación de hielo), el zumbador sonará una vez, el indicador "e" (función de fabricación de hielo) se apagará y, a continuación, la función de fabricación de hielo se desactivará.



Función Fast Ice

1. En estado de desbloqueo, pulse el botón "C" (selector de la función Fast Ice), el zumbador sonará una vez, el indicador "f" (función Fast Ice) se iluminará y, a continuación, la función Fast Ice se activará y el indicador "e" (función de fabricación de hielo) también se iluminará.
2. Cuando se encienda el indicador "f" (función Fast Ice), pulse el botón "C" (selector de la función Fast Ice), el zumbador sonará una vez, el indicador "f" (función Fast Ice) se apagará y, a continuación, la función Fast Ice se desactivará.
3. Después de activar la función Fast Ice, el frigorífico apagará automáticamente la función cuando haya estado en marcha unas 8 horas. Si desea salir manualmente, puede pulsar el botón "C" (selector de la función Fast Ice) para desactivarla.



AVISO

Si se desactiva la función de fabricación de hielo, también se desactivará la función Fast Ice.

Función Auto Set

1. Cuando la pantalla esté desbloqueada, pulse el botón "J" (selector de la función Auto Set); el zumbador suena una vez, se ilumina el indicador "m" (función Auto Set) y, a continuación, se activa la función Auto Set.
2. Cuando se encienda el indicador "m" (función Auto Set), pulse el botón "J" (selector de la función Auto Set), el zumbador sonará una vez, el indicador "m" (función Auto Set) se apagará y, a continuación, la función Auto Set se desactivará.



AVISO

En la función Auto Set no se puede ajustar la temperatura del frigorífico o del congelador. Si se pulsa cualquiera de los botones "+" o "-" para ajustar la temperatura del frigorífico o del congelador, el indicador "m" (función Auto Set) parpadeará con un sonido de aviso para indicar que esta operación no puede llevarse a cabo. En la función Auto Set, debido a los diferentes métodos de control, si se ajusta la función Super Cool, Super Freeze o Holiday, el indicador "m" (función Auto Set) se apagará. En la función Auto Set, la función My Zone puede ajustarse manualmente según las necesidades.

Función Holiday

La función Holiday está diseñada para no utilizar el frigorífico durante mucho tiempo. Cuando la función Holiday está encendida, el congelador está en condiciones normales de control, y la temperatura del frigorífico se ajusta automáticamente a 17 °C. La temperatura real no es superior a 17 °C, lo que previene la aparición de olores peculiares causadas por la sobretemperatura, y ayuda a reducir el consumo de energía al mismo tiempo.

1. Cuando la pantalla de visualización esté desbloqueada, pulse el botón "K" (selector de la función Holiday), el zumbador sonará una vez, el indicador "n" (función Holiday) se iluminará y, a continuación, se activará la función Holiday.
2. Cuando se encienda el indicador "n" (función Holiday), pulse el botón "K" (selector de la función Holiday); el zumbador suena una vez, el indicador "n" (función Holiday) se apaga y, a continuación, la función Holiday se desactiva.



AVISO

1. En la función Holiday, la temperatura del frigorífico no se puede ajustar. Si se pulsa cualquiera de los botones "+" o "-" para ajustar la temperatura del frigorífico, el indicador "n" (función Holiday) parpadeará con un sonido de aviso para indicar que esta operación no puede llevarse a cabo.
2. Antes de usar la función Holiday, vacíe la nevera para evitar que la comida se eche a perder. Cuando la función Holiday está activada, la función Auto Set o Super Cool no se pueden encender al mismo tiempo.
3. En la función Holiday, la configuración de los iconos "Fruit&Veg, Cool Drink, 0°Fresh" en My Zone se desactivará y no se podrá ajustar la función My Zone. El compartimento frigorífico My zone se mostrarán en el ajuste anterior una vez que salga de la función Holiday.

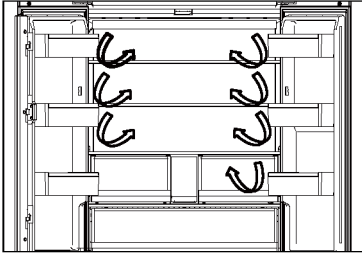

Flujo de aire múltiple

1. El refrigerador está equipado con un sistema de flujo de aire múltiple, con el que se aseguran corrientes de aire frío en cada nivel de estante. Esto ayuda a mantener una temperatura uniforme para asegurar que sus alimentos se mantienen frescos por más tiempo.

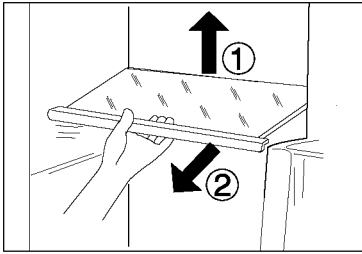

Estantes ajustables

1. La altura de los estantes se puede ajustar para adaptarse a sus necesidades de almacenamiento.
2. Para reubicar un estante, retírelo primero levantando su borde posterior ① y extráigalo ②.
3. Para volver a instalarlo, colóquelo en los rieles de ambos lados y empuje hasta que la parte trasera del estante se fije dentro de las ranuras laterales.

Cajón My Zone

En este compartimento, el nivel de humedad es menor al del compartimento frigorífico. Este cajón es adecuado para almacenar fruta seca y otros alimentos secos con bajo contenido de agua, como mantequilla, grasas y aceite o chocolate.

MYZONE |

Cajón de la Humidity zone

En este compartimento el nivel de humedad es superior al del compartimento del frigorífico. Está controlado automáticamente por el sistema y es adecuado para guardar fruta, verdura, ensaladas, etc.

HUMIDITYZONE |

Cajón Fresh Box

Zona de almacenamiento de frutas y verduras para mantenerlos frescos y saludables.

FRESHBOX |

AVISO:

Las frutas sensibles al frío como la piña, el aguacate, los plátanos o los pomelos, y las verduras como las patatas, las berenjenas, las judías, los pepinos, los calabacines o los tomates, así como el queso, no deben guardarse en la Fresh Box.

i AVISO

1. No retire la cubierta de plástico del interior de las dos zonas.
2. Mantienen la humedad.
3. No se recomienda guardar frutas sensibles al frío como piña, aguacate, plátanos y pomelos en estos dos cajones.

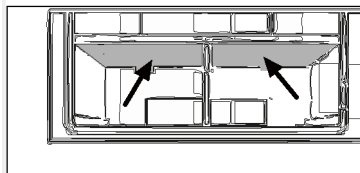

Estantes de puerta/soportes para botellas desmontables

1. Los estantes de la puerta se pueden desmontar para limpiarlos:
2. Coloque las manos en cada lado del estante, levántelo hacia arriba ① y extráigalo ②.
3. Para insertar el estante de la puerta, realice los pasos anteriores en orden inverso.

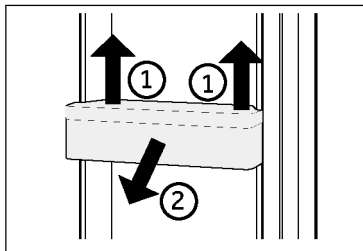

OPCIONAL: Indicador de temperatura OK

El indicador de temperatura OK se puede utilizar para determinar temperaturas por debajo de los +4 °C. Reduzca gradualmente la temperatura si la señal no indica "OK".

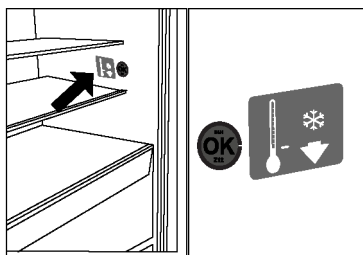

i AVISO

Cuando se enciende el aparato, pueden pasar hasta 12 horas hasta que se alcancen las temperaturas correctas.

Cajón superior del congelador extraíble

1. Extraiga al máximo el cajón superior del congelador.
2. Levante el cajón hasta que se separe del bloque de apoyo, empujelo dentro del congelador e inclínelo para sacarlo.

Para insertar el cajón, realice los pasos anteriores en orden inverso.

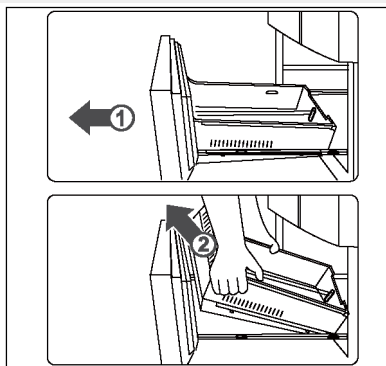

Cajón inferior del congelador extraíble

1. Extraiga al máximo el cajón inferior del congelador.
2. Tire de la bandeja de congelación hasta el tope, levántela y retírela.
3. Levante el cajón hasta que se separe del bloque de apoyo, empújelo dentro del congelador e inclínelo para sacarlo.

Para insertar el cajón, realice los pasos anteriores en orden inverso.

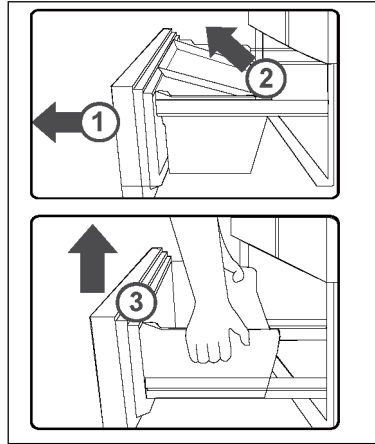

Luz

La luz interior LED se enciende al abrir la puerta. El rendimiento de las luces no se ve afectado por ninguna de las otras configuraciones del electrodoméstico.

Nombres de las piezas del fabricante de cubitos de hielo

El fabricante automático de hielo del producto está equipado con una caja de almacenamiento de agua única. Puede inyectar agua directamente en la caja de almacenamiento de agua y fabricar hielo de forma segura y automática. El fabricante automático de hielo puede extraerse para su limpieza y sacarse cuando no se necesite hielo, dejando espacio para otros alimentos congelados.

..... Fabricador de cubitos de hielo

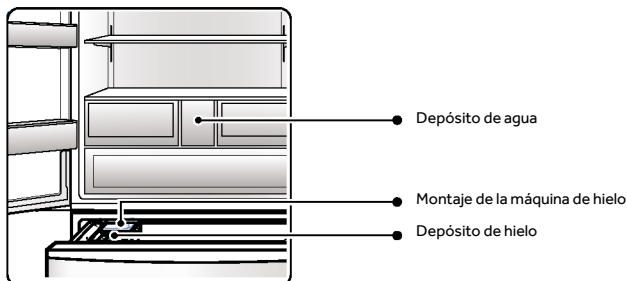

..... Depósito de agua

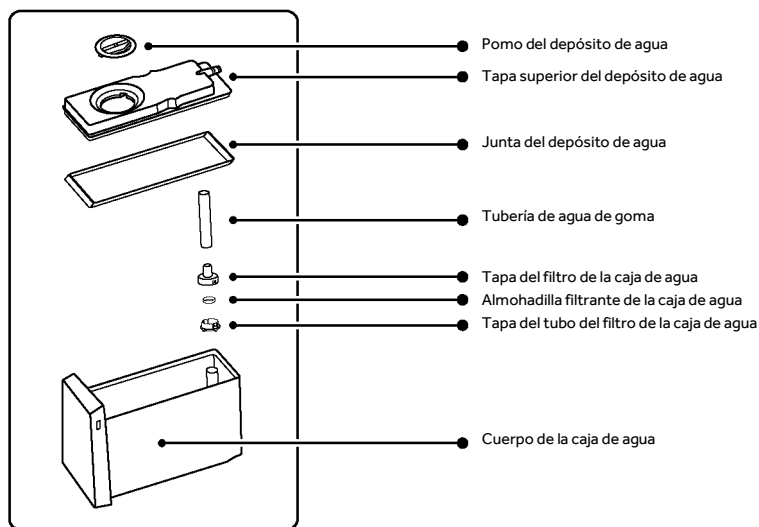

WATER | 

Cómo utilizar la máquina de hielo

i AVISO

Cuando no se necesita hacer hielo en invierno, el conjunto de fabricación de hielo y la caja de almacenamiento de agua se pueden extraer para dejar espacio para el almacenamiento de alimentos. Cuando guarde el conjunto del fabricante de hielo y la caja de almacenamiento de agua fuera del frigorífico, tenga cuidado de evitar el polvo. Al volver a utilizarla, hay que limpiarla y pasarle un paño.

Añadir agua a la caja de almacenamiento de agua

Paso 1:

Retire la caja de almacenamiento de agua. Levante ligeramente la parte delantera de la caja y tire de ella.

Paso 2:

Gire el pomo para abrir la caja de almacenamiento de agua y llénela de agua. Tenga cuidado de no sobrepasar el nivel MÁX. (Consulte la marca de la caja de almacenamiento de agua para conocer el nivel MÁX. Si el agua se llena en exceso, goteará por todos lados).

Paso 3:

Vuelva a colocar la caja de almacenamiento de agua. Debe introducirse lo más adentro posible, o no podrá suministrar agua con normalidad.

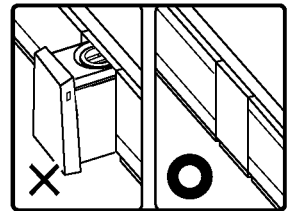
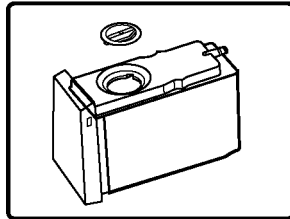
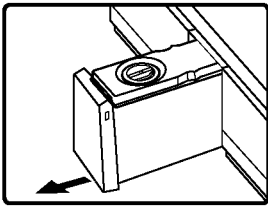

i AVISO

1. La temperatura del agua llenada en la caja de almacenamiento de agua no debe superar los 60°C.
2. Llene sólo con agua potable; no vierta restos de agua mineral, zumo y té en la caja de almacenamiento de agua.
3. Cuando se hace hielo con agua de pozo o agua de clorada (agua alcalina ionizada, agua de un purificador de agua), es más probable que se formen incrustaciones y mucosidades, por lo que se requerirá una limpieza y un mantenimiento frecuentes.
4. Si utiliza agua mineral no potabilizada para hacer hielo, limpie primero el depósito de hielo y el depósito de agua con detergente neutro para vajillas, ya que de lo contrario se producirán incrustaciones y mucosidades que acabarán provocando moho y malos olores.
5. Cuando la temperatura es baja en invierno, el agua de la caja de almacenamiento puede congelarse.
6. Cuando no hay agua en la caja de almacenamiento de agua, la bomba de agua y el fabricante de hielo también pueden generar un sonido de funcionamiento. Se trata de un efecto normal.

Coger los cubitos de hielo

Después de hacer el hielo, utilice una pala para sacar cubitos.

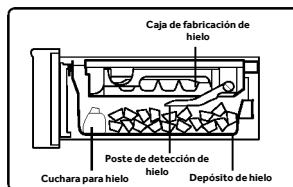

AVISO

Si acaba de empezar a utilizarlo o ha pasado más de una semana desde el último uso, es posible que los cubitos recién hechos huelan mal o tengan polvo, por lo que se recomienda tirar el primer hielo hecho (unos 8 cubitos).

- Si ha limpiado el canal de suministro de agua del fabricante de hielo, los cubitos de hielo fabricados por primera vez también pueden utilizarse inmediatamente.

Almacenamiento de los cubitos de hielo

La capacidad de almacenamiento de hielo del depósito puede confirmarse automáticamente mediante el detector de hielo. (Para determinar correctamente la capacidad de almacenamiento de hielo, no coloque los cubitos planos). Cuando el almacenamiento alcance una cierta cantidad, deje de fabricar hielo. Confirme la cantidad de hielo almacenada en el depósito. Si hay demasiado hielo, no podrá fabricar hielo o puede afectar a la apertura y cierre normales de la puerta.

Limpieza y mantenimiento de la máquina de hielo

Limpieza de la caja de almacenamiento de agua y sus partes

Paso 1:

Retire la tapa superior de la caja de almacenamiento de agua tirando de ella hacia arriba.

Paso 2:

Retire la caja de almacenamiento de agua, la tapa del filtro, la almohadilla del filtro y la tapa de la almohadilla del filtro.

Paso 3:

Retire la junta de la caja de almacenamiento de agua.

Paso 4:

Limpie la caja de almacenamiento de agua y sus partes con una esponja suave. Para eliminar manchas difíciles, utilice detergente lavavajillas diluido y aclare con agua después de quitarlas.

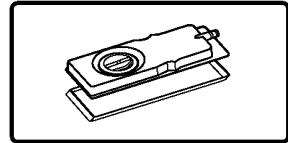
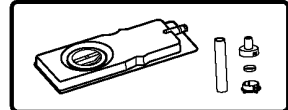
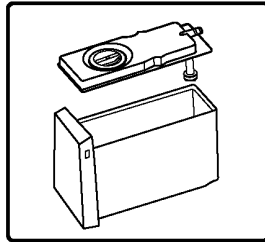
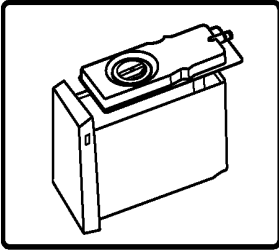

i AVISO

La secuencia de instalación es la inversa a la secuencia de extracción.

No añada agua por encima del nivel MÁX. (Si el agua supera el nivel MÁX., se producirá una fuga de agua por todos los lados).

Limpieza del depósito de hielo

Paso 1:

Apague la función de fabricación de hielo y abra la puerta superior del congelador.

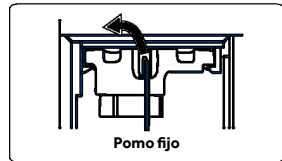

Paso 2:

Gire el pomo de fijación del depósito de hielo hacia la izquierda completamente, sostenga la manija en la parte delantera del depósito de hielo hacia afuera y lentamente.

Paso 3:

Dé la vuelta al fabricante de hielo, tire del pomo blanco del fabricante de hielo hacia fuera y, a continuación, extráigalo.

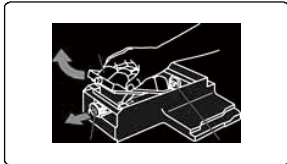

Paso 4:

Lave el depósito de hielo con agua; no utilice cepillos ni polvos descontaminantes que puedan rayar la superficie.

Paso 5:

Instale el depósito de hielo en el orden inverso al de desmontaje. Introduzca el fabricante de hielo en el cajón y empujelo hasta el fondo hasta oír un "clic", que indica que está totalmente introducido. Gire el pomo de retención hacia la derecha para bloquearlo.

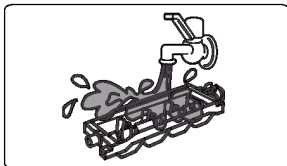



AVISO

Después de congelar cualquier otra cosa que no sea agua, deberá limpiar la máquina de hielo a tiempo antes de volver a introducirla en el fabricante automático de hielo.

- Cuando limpie la caja de almacenamiento de agua, la caja interior de almacenamiento de agua y la tapa, utilice una esponja suave para lavarla; no utilice cepillo ni polvo descontaminante. Para eliminar manchas difíciles, utilice detergente lavavajillas diluido, pero asegúrese de aclarar con agua. No utilice cepillos de cerdas duras, cepillos de alambre, abrasivos (como pasta de dientes, detergente en polvo, etc.), disolventes orgánicos (como gasolina, diluyente, acetona, alcohol, etc.), agua caliente, ácidos o álcalis que puedan provocar grietas en el plástico.
- El conjunto del depósito de hielo no es lavable. Si se moja, límpielo con un paño seco. De lo contrario, la función de fabricación de hielo se verá afectada si entra agua en el aparato. No añada agua al depósito de hielo cuando instale el fabricante de hielo, ya que el agua se suministra automáticamente.



ADVERTENCIA

Llene la máquina de hielo sólo con agua potable.

Preguntas y respuestas sobre la máquina de hielo

P1: ¿No hace hielo?

Fenómeno	No hace hielo.
Razón	<ul style="list-style-type: none"> a. No se ha añadido agua a la caja de almacenamiento de agua. b. La caja de almacenamiento de agua no está insertada en su sitio. c. El conjunto de fabricación de hielo no está instalado correctamente. d. La función "Fabricación de hielo" no está activada.
Solución	<ul style="list-style-type: none"> a. Añada agua a la caja de almacenamiento de agua. b. Inserte la caja de almacenamiento de agua correctamente en su sitio. c. Empuje el conjunto del fabricante de hielo hasta el fondo hasta que el pomo de fijación pueda bloquearse. d. Active la función "Fabricación de hielo".

P4: ¿Los cubitos de hielo tienen olor?

Fenómeno	El hielo producido por el fabricante de hielo tiene un olor peculiar.
Razón	<ul style="list-style-type: none"> a. El agua de la caja de almacenamiento de agua lleva mucho tiempo sin reponerse. b. Se han vertido agua o bebidas olorosas en la caja de almacenamiento de agua. c. Los cubitos se han hecho y guardado en la nevera durante demasiado tiempo.
Solución	<ul style="list-style-type: none"> a. Cambia el agua. b. Consulte "Limpieza y mantenimiento de la máquina de hielo" para la limpieza. c. Los cubitos de hielo no deben almacenarse durante mucho tiempo, o provocarán olores con otros alimentos.

P2: ¿La cantidad de hielo es pequeña, los cubitos son pequeños o están derretidos?

Fenómeno	Los cubitos de hielo producidos son pocos, pequeños y se derriten parcialmente.
Razón	<ul style="list-style-type: none"> a. La puerta del frigorífico se abre y se cierra con frecuencia o no está bien cerrada. b. El depósito de hielo está desnivelado o mezclado con otras cosas.
Solución	<ul style="list-style-type: none"> a. Cierre bien la puerta del frigorífico e intente abrirla y cerrarla con la menor frecuencia posible. b. Utilice una pala de hielo para aplastar los cubitos y retirar la materia extraña mezclada.

P5: ¿Los cubitos de hielo tienen formas extrañas?

Fenómeno	<ul style="list-style-type: none"> a. Los cubitos de hielo se aglomeran o difieren de tamaño entre sí. b. Los cubitos de hielo son redondos. c. Los cubitos de hielo tienen protuberancias.
Razón	<ul style="list-style-type: none"> a. El frigorífico está inclinado. b. Los cubitos de hielo han estado ahí durante demasiado tiempo. c. Hay canales de suministro de agua cóncavos y convexos en el depósito de hielo.
Solución	<ul style="list-style-type: none"> a. Las patas se pueden ajustar adecuadamente para garantizar que el frigorífico esté colocado sin problemas. b. Utilice los cubitos de hielo lo antes posible, o vuelva a hacerlos. c. Esto es normal y no hay por qué preocuparse.

P3: Los cubitos de hielo producidos son turbios

Fenómeno	Los cubitos de hielo producidos tienen suspensiones blancas.
Razón	El hielo se fabrica con agua, que contiene minerales.
Solución	Esto es normal y no hay por qué preocuparse.



Consejos de ahorro de energía

- ▶ Asegúrese de que el electrodoméstico esté bien ventilado (vea INSTALACIÓN).
- ▶ No instale el electrodoméstico bajo la luz directa del sol o cerca de fuentes de calor (p. ej.: fogones, estufas...).
- ▶ Evite una temperatura innecesariamente baja en el electrodoméstico. El consumo de energía aumenta la temperatura del electrodoméstico.
- ▶ Las funciones como POWER-FREEZE consumen más energía.
- ▶ Deje enfriar los alimentos calientes antes de introducirlos en el electrodoméstico.
- ▶ Abra la puerta del electrodoméstico lo menos y lo más brevemente posible.
- ▶ No llene en exceso el electrodoméstico para evitar obstruir la circulación de aire.
- ▶ Evite la presencia de aire dentro del embalaje de los alimentos.
- ▶ Mantenga las juntas de la puerta limpias para que la puerta se cierre siempre correctamente.
- ▶ Descongele los alimentos congelados en el compartimento frigorífico.
- ▶ La configuración de más ahorro energético requiere que el electrodoméstico mantenga los cajones, las cajas de alimentos y los estantes en condiciones de fábrica, y los alimentos deben colocarse lo más lejos posible sin bloquear la salida de aire del conducto.



¡ADVERTENCIA!

Desconecte el electrodoméstico de la fuente de alimentación antes de limpiarlo.

Limpieza

Limpie el electrodoméstico solo cuando haya pocos o ningún alimento guardado.

Este electrodoméstico debe limpiarse cada cuatro semanas para realizar un buen mantenimiento y evitar malos olores.



¡ADVERTENCIA!

- ▶ No limpie el electrodoméstico con cepillos duros, cepillos de alambre, detergente en polvo, gasolina, acetato de amilo, acetona y soluciones orgánicas similares, soluciones ácidas o alcalinas. Limpie con un detergente especial para frigoríficos para evitar daños.
- ▶ No rocíe ni enjuague el electrodoméstico durante la limpieza.
- ▶ No use agua pulverizada o vapor para limpiar el electrodoméstico.
- ▶ No limpie los estantes de cristal fríos con agua caliente. Un cambio repentino de temperatura puede causar que el cristal se rompa.
- ▶ No toque la superficie interior del compartimento del electrodoméstico, especialmente con las manos mojadas, ya que las manos pueden congelarse en la superficie.
- ▶ En caso de calentamiento, compruebe el estado de los productos congelados.

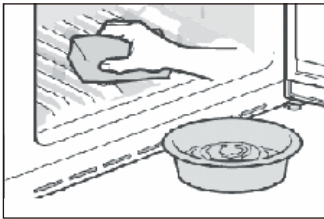

- ▶ Mantenga siempre limpia la junta de la puerta.
- ▶ Limpie el interior y el armazón del electrodoméstico con una esponja humedecida en agua tibia y detergente neutro.
- ▶ 1. Frote el interior y el exterior del frigorífico, incluyendo la junta de la puerta, los estantes de la puerta, los estantes de cristal, los cajones, etc., con una toalla suave o una esponja sumergida en agua caliente (se puede añadir detergente neutro).
- ▶ 2. Si hay líquido derramado, retire todas las piezas contaminadas, enjuague directamente con agua corriente, seque y coloque las piezas de nuevo en el frigorífico.
- ▶ 3. Si hay productos cremosos derramados (como nata, helado derretido...), retire todas las piezas contaminadas, póngalas en agua caliente a unos 40 °C durante un rato, enjuague con agua corriente, séquelas y colóquelas de nuevo en el frigorífico.
- ▶ 4. En caso de que alguna parte o componente pequeño quede atascada dentro del frigorífico (entre las estanterías o los cajones), utilice un cepillo suave pequeño para sacarlo. Si no la alcanza, póngase en contacto con el servicio de Haier.
- ▶ Aclare y seque con un paño suave.
- ▶ No limpie ninguna de las piezas o partes de este electrodoméstico en un lavavajillas.
- ▶ Deje pasar al menos 7 minutos antes de reiniciar el electrodoméstico, ya que el arranque frecuente puede dañar el compresor.

Descongelación

La descongelación de los compartimentos frigorífico y congelador se realiza automáticamente: no se requiere ninguna operación manual.

Sustitución de las lámparas LED



¡ADVERTENCIA!

No sustituya usted mismo la lámpara LED, solo debe cambiarla el fabricante o un técnico autorizado.

Las lámparas utilizan LED como fuente de luz, con bajo consumo energético y larga vida útil. Si detecta alguna anomalía, póngase en contacto con el servicio de atención al cliente. Vea ATENCIÓN AL CLIENTE.



Fuente de luz reemplazable (solo LED) por un profesional.

Este producto contiene una fuente luminosa de clase de eficiencia energética G.

Compartimento	Tensión	Clase de eficiencia energética	Modelo
Retroiluminación del frigorífico	12 V	G	HFR79F19EFGK
Congelador	12 V	G	
Cajón Fresh Box	12 V	G	
Lámpara del tirador	12 V	G	

Si no se utiliza durante un período más largo

Si el aparato no se utiliza durante un periodo de tiempo prolongado, y no va a utilizar la función Holiday para el frigorífico:

- ▶ Saque la comida.
- ▶ Desenchufe el cable de la toma de corriente.
- ▶ Limpie el electrodoméstico como se ha descrito anteriormente.
- ▶ Mantenga las puertas abiertas para evitar que se generen malos olores en el interior.



AVISO

Apague el electrodoméstico solo si es estrictamente necesario.

Desplazar el electrodoméstico

1. Retire toda la comida y desenchufe el electrodoméstico.
2. Fije los estantes y otras partes móviles en el frigorífico y el congelador con cinta adhesiva.
3. No incline el frigorífico más de 45° para evitar dañar el sistema de refrigeración.



¡ADVERTENCIA!

- ▶ No levante el electrodoméstico por las asas.
- ▶ No coloque el electrodoméstico horizontalmente sobre el suelo.

Usted mismo puede resolver muchos de los problemas que puedan presentarse sin tener conocimientos específicos. En caso de que se produzca algún problema, compruebe todas las posibilidades ilustradas y siga las instrucciones pertinentes antes de ponerse en contacto con un servicio posventa. Vea ATENCIÓN AL CLIENTE.



¡ADVERTENCIA!

- ▶ Antes de realizar tareas de mantenimiento, desactive el electrodoméstico y desconecte el enchufe de la toma de corriente.
- ▶ Los equipos eléctricos solo deben ser revisados y manejados por electricistas expertos cualificados, ya que las reparaciones incorrectas pueden causar daños considerables en consecuencia.
- ▶ Si el sistema de alimentación está dañado, debe ser sustituido por el fabricante, por su servicio técnico o por cualquier profesional cualificado similar para evitar riesgos.

Problema	Causa posible	Solución posible
El compresor no funciona.	<ul style="list-style-type: none"> • El enchufe no está conectado a la toma de corriente. • El electrodoméstico está en el ciclo de descongelación 	<ul style="list-style-type: none"> • Conecte el enchufe. • Esto es normal para una descongelación automática
El electrodoméstico funciona con frecuencia o funciona durante un periodo de tiempo demasiado largo.	<ul style="list-style-type: none"> • La temperatura interior o exterior es demasiado alta. • El electrodoméstico ha estado apagado durante cierto de tiempo. • Una puerta del electrodoméstico no está bien cerrada. • La puerta se ha abierto con demasiada frecuencia o durante mucho tiempo. • El ajuste de temperatura del compartimento congelador es demasiado bajo. • La junta de la puerta está sucia, desgastada, agrietada o desparejada. • La circulación de aire requerida no está garantizada. 	<ul style="list-style-type: none"> • En este caso, es normal que el electrodoméstico funcione más tiempo. • Normalmente, lleva de 8 a 12 horas que el electrodoméstico se enfríe completamente. • Cierre la puerta/cajón y asegúrese de que el electrodoméstico esté ubicado sobre una superficie plana y que no haya alimentos o recipientes que impidan que la puerta se cierre bien. • No abra la puerta/cajón con demasiada frecuencia. • Ajuste una temperatura más alta hasta obtener una temperatura satisfactoria para el frigorífico. Se necesitan 24 horas para que la temperatura del frigorífico se mantenga estable. • Limpie la junta de la puerta/cajón o pídale al servicio de atención al cliente que la cambie. • Garantice una ventilación adecuada.
El interior del frigorífico está sucio y/o huele mal.	<ul style="list-style-type: none"> • El interior del frigorífico necesita limpieza. • Hay alimentos de olor fuerte guardados en el frigorífico. 	<ul style="list-style-type: none"> • Limpie el interior del frigorífico. • Envuelva bien los alimentos.

Problema	Causa posible	Solución posible
La temperatura del interior del electrodoméstico no es lo suficientemente fría.	<ul style="list-style-type: none"> • La temperatura establecida es demasiado alta. • Se han almacenado alimentos demasiado calientes. • Se ha almacenado demasiada comida a la vez. • Los alimentos están demasiado cerca entre sí. • Una puerta/cajón del electrodoméstico no está bien cerrada. • La puerta/cajón se ha abierto con demasiada frecuencia o durante mucho tiempo. 	<ul style="list-style-type: none"> • Restablezca la temperatura. • Enfrie siempre los alimentos antes de guardarlos. • Guarde siempre pequeñas cantidades de alimentos. • Deje un espacio entre varios alimentos para permitir que el aire fluya. • Cierre la puerta/cajón. • No abra la puerta/cajón con demasiada frecuencia.
La temperatura del interior del electrodoméstico es demasiado fría.	<ul style="list-style-type: none"> • La temperatura establecida es demasiado baja. • La función Super Frz/Super Cool está activada o ha estado funcionando demasiado tiempo. 	<ul style="list-style-type: none"> • Restablezca la temperatura. • Apague la función Super Frz/Super Cool.
Formación de humedad en el interior del compartimento frigorífico.	<ul style="list-style-type: none"> • El clima es demasiado cálido y húmedo. • Una puerta/cajón del electrodoméstico no está bien cerrada. • La puerta/cajón se ha abierto con demasiada frecuencia o durante mucho tiempo. • Hay recipientes de alimentos o líquidos abiertos. 	<ul style="list-style-type: none"> • Aumente la temperatura. • Cierre la puerta/cajón. • No abra la puerta/cajón con demasiada frecuencia. • Deje que los alimentos calientes se enfrien a temperatura ambiente y cubra los alimentos y líquidos.
Se acumula humedad fuera de la superficie o entre las puertas/puerta y cajón.	<ul style="list-style-type: none"> • El ambiente es demasiado cálido y demasiado húmedo. • La puerta no está bien cerrada. Hay aire frío dentro del electrodoméstico y aire caliente en el exterior, y se produce condensación. 	<ul style="list-style-type: none"> • Esto es normal en un ambiente húmedo y cambiará cuando la humedad disminuya. • Asegúrese de que la puerta/cajón está bien cerrada.

Problema	Causa posible	Solución posible
Hay mucho hielo y escarcha en el compartimento congelador.	<ul style="list-style-type: none"> • Los alimentos no están correctamente embalados. • Una puerta/cajón del electrodoméstico no está bien cerrada. • La puerta/cajón se ha abierto con demasiada frecuencia o durante mucho tiempo. • La junta de la puerta/cajón está sucia, desgastada, agrietada o desaparejada. • Algo en el interior impide que la puerta/cajón se cierren correctamente. 	<ul style="list-style-type: none"> • Embale bien los alimentos. • Cierre la puerta/cajón. • No abra la puerta/cajón con demasiada frecuencia. • Limpie la junta de la puerta/cajón o cámbiela por una nueva. • Vuelva a colocar los estantes, estantes de la puerta o contenedores internos para permitir que la puerta/cajón se cierre.
Los lados del frigorífico y la tira de la puerta se calientan.	<ul style="list-style-type: none"> • - 	<ul style="list-style-type: none"> • Esto es normal.
El electrodoméstico hace sonidos anormales.	<ul style="list-style-type: none"> • El electrodoméstico no está ubicado sobre una superficie plana. • El electrodoméstico toca algún objeto a su alrededor. 	<ul style="list-style-type: none"> • Ajuste las patas para nivelar el electrodoméstico. • Retire los objetos que haya alrededor del electrodoméstico.
Se oye un ligero sonido similar al del flujo de agua.	<ul style="list-style-type: none"> • - 	<ul style="list-style-type: none"> • Esto es normal.
Oirá un pitido de alarma.	<ul style="list-style-type: none"> • La puerta del compartimento frigorífico está abierta. 	<ul style="list-style-type: none"> • Cierre la puerta.
Oirá un débil zumbido.	<ul style="list-style-type: none"> • El sistema anticondensación está en marcha 	<ul style="list-style-type: none"> • Esto evita la condensación y es normal
El sistema de iluminación o refrigeración interior no funciona.	<ul style="list-style-type: none"> • El enchufe no está conectado a la toma de corriente. • La fuente de alimentación presenta alguna alteración. • La lámpara LED no funciona. 	<ul style="list-style-type: none"> • Conecte el enchufe. • Compruebe el suministro eléctrico a la habitación. Llame a la compañía eléctrica local. • Llame al servicio técnico para cambiar la lámpara.
La pantalla se ilumina circularmente, pero no me siento bien.	<ul style="list-style-type: none"> • Está en modo demo. 	<ul style="list-style-type: none"> • Cuando la pantalla de visualización está desbloqueado, presione "Zona" y haga clic en "Vacaciones" 5 veces (dentro de 5 segundos) para salir de este modo.

Para ponerse en contacto con el servicio de asistencia técnica, visite nuestro sitio web: <https://corporate.haier-europe.com/en/>

En la sección «website», elija la marca de su producto y su país. Se le redirigirá a la página web específica donde podrá encontrar el número de teléfono y el formulario para ponerse en contacto con el servicio de asistencia técnica.

Interrupción del suministro

En caso de un corte de luz, los alimentos deberían permanecer frescos y a salvo durante 5 horas. Siga estos consejos durante una interrupción prolongada del suministro, especialmente en verano:

- ▶ abra la puerta/cajón lo menos posible.
- ▶ No introduzca más alimentos en el electrodoméstico durante un corte de luz.
- ▶ Si se da el aviso previo de un corte de luz y la duración de la interrupción es superior a 5 horas, fabrique algo de hielo y póngalo en un recipiente en la parte superior del compartimento frigorífico.
- ▶ Inmediatamente después de la interrupción, es necesario llevar a cabo una inspección de los alimentos.
- ▶ Como la temperatura del frigorífico subirá durante una interrupción del suministro eléctrico u otro fallo, el período de conservación y la calidad comestible de los alimentos se reducirán. Cualquier alimento que se descongele debe consumirse, o bien cocinarse y volver a congelarse (cuando proceda) rápidamente para evitar riesgos para la salud.

Función de memoria durante el corte de luz

En cuanto vuelva la luz, el electrodoméstico restablecerá los ajustes establecidos antes del corte de luz.

Desempaquetado

⚠ ¡ADVERTENCIA!

- ▶ Este es un electrodoméstico pesado. Manipúlelo con la ayuda de otra persona.
- ▶ Mantenga todo el material de embalaje fuera del alcance de los niños y deséchelo de forma respetuosa con el medio ambiente.
- ▶ Saque el electrodoméstico de su embalaje.
- ▶ Retire todos los materiales de embalaje.

Condiciones ambientales

La temperatura ambiente debería encontrarse siempre entre 10° C y 43° C, ya que puede influir en la temperatura del interior del frigorífico y en su consumo de energía. No instale el electrodoméstico cerca de otros electrodomésticos emisores de calor (hornos, neveras) sin aislamiento.

Recomendaciones de espacio

Espacio recomendado con la puerta abierta.

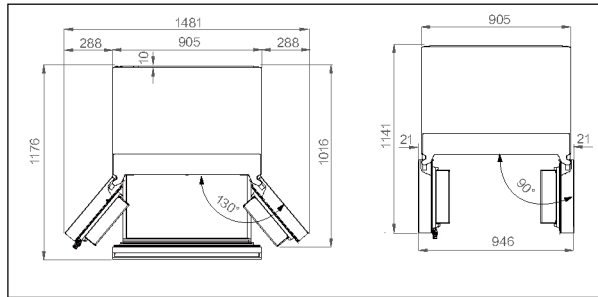

Sección cruzada de ventilación

Para lograr una ventilación suficiente del aparato por razones de seguridad, recomendamos seguir las pautas de recomendaciones de espacio.

Nivelación del electrodoméstico

Este electrodoméstico debe colocarse sobre una superficie plana y sólida.

1. Incline el frigorífico ligeramente hacia atrás.
2. Ajuste las patas al nivel deseado.

Asegúrese de que la distancia a la pared del lado de la bisagra sea de al menos 10 cm para que la puerta se abra correctamente.

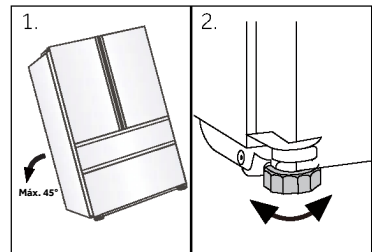
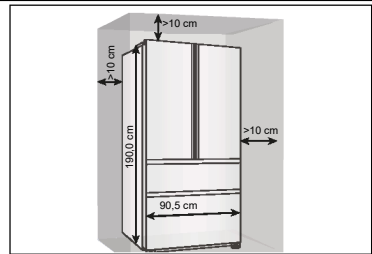

i Nota:

Para un electrodoméstico independiente: este electrodoméstico de refrigeración no está diseñado para ser utilizado como un electrodoméstico integrado.

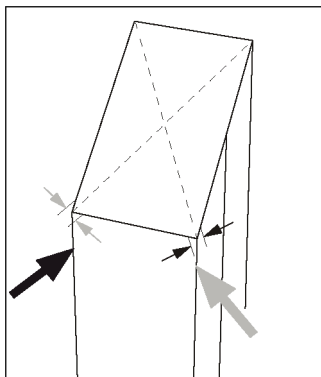

3. Puede comprobarse la estabilidad golpeando alternativamente las diagonales. El ligero bamboleo debe ser el mismo en ambas direcciones. De lo contrario, el marco puede deformarse y resultar en fugas en las juntas de la puerta. Una ligerísima inclinación hacia atrás facilita el cierre de las puertas.

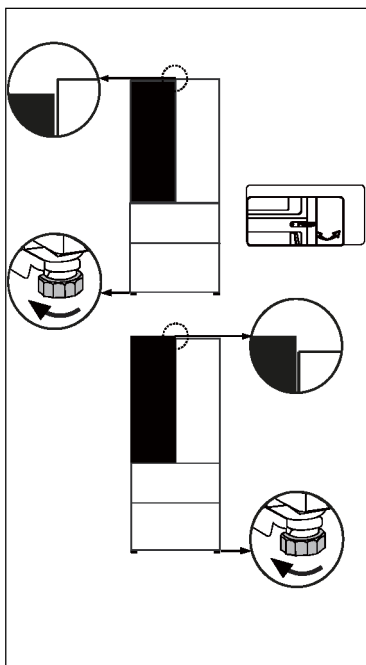

Ajuste de las puertas

Si las puertas no están niveladas, este desajuste puede ser solucionado de la siguiente manera:

Utilizando las patas ajustables / la bisagra ajustable

Gire la pata ajustable o la bisagra ajustable según la dirección de la flecha para subir o bajar la pata. Las bisagras ajustables se pueden ajustar con una llave Allen de 6 mm.

Póngase en contacto con el servicio posventa si es necesario.

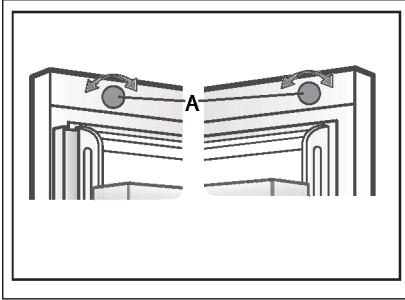

Uso del botón de ajuste

Gire el botón de ajuste situado en la parte superior de la puerta.

i Nota:

Durante el uso futuro del frigorífico, las puertas pueden desnivelarse por el peso de los alimentos almacenados. En ese caso, ajuste siguiendo las instrucciones anteriores.

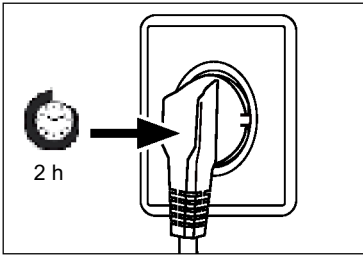

Tiempo de espera

El aceite de lubricación sin mantenimiento se encuentra en la cápsula del compresor. Este aceite puede pasar por el sistema de tuberías cerradas durante el transporte si el electrodoméstico está inclinado. Antes de conectar el electrodoméstico a la fuente de alimentación, espere al menos 2 horas para que el aceite vuelva a entrar en la cápsula.

Conexión eléctrica

Antes de cada conexión, compruebe si:

- ▶ La fuente de alimentación, la toma de corriente y el fusible son adecuados para la placa de clasificación.
- ▶ La toma de corriente tiene conexión a tierra y no tiene múltiples contactos ni extensiones.
- ▶ El enchufe y la toma de corriente encajan perfectamente.

Conecte el enchufe a una toma de corriente doméstica correctamente instalada.

! ¡ADVERTENCIA!

Para evitar riesgos, solo el servicio de atención al cliente debe reemplazar un cable de alimentación dañado (ver tarjeta de garantía).

Ficha del producto conforme al Reglamento UE n.º 2019/2016

Marca	Haier
Nombre del modelo / identificador	HFR79F19EFGK
Categoría del modelo	Frigorífico-congelador
Clase de eficiencia energética	E
Consumo anual de energía (kWh/año)(1)	365
Volumen total (L)	703
Volumen del frigorífico (L)	449
Volumen del congelador (L)	254
Estrellas	
Sistema Frost-free	Sí
Capacidad de congelación (kg/24 h)	13
Clasificación climática(2)	SN-N-ST-T
Clase de emisión de ruido y emisiones de ruido acústico en el aire (db (A) re 1pW)	C(37)
Tiempo de aumento de la temperatura (h)	12
Capacidad de fabricación de hielo	1.0 kg/24 h
Tipo de electrodoméstico	Independiente

Explicaciones:

- Si

- (1) Basado en los resultados de la prueba de conformidad normativa durante 24 horas. El consumo real depende del uso y de la ubicación del electrodoméstico.
- (2) Calificación climática SN: Este electrodoméstico está diseñado para ser utilizado a una temperatura ambiente comprendida entre + 10 °C y +32 °C
 Calificación climática N: Este electrodoméstico está diseñado para ser utilizado a una temperatura ambiente comprendida entre + 16 °C y +32 °C
 Calificación climática ST: Este electrodoméstico está diseñado para ser utilizado a una temperatura ambiente comprendida entre + 16 °C y +38 °C
 Calificación climática T: Este electrodoméstico está diseñado para ser utilizado a una temperatura ambiente comprendida entre + 16 °C y +43 °C

Datos técnicos adicionales

Voltaje / Frecuencia	220-240 V ~/ 50 Hz
Corriente de entrada (A)	2
Fusible principal (A)	15
Refrigerante	R600a
Tamaño (Al/An/Pr en mm)	1900 / 905 / 748

Recomendamos nuestro Servicio de atención al cliente Haier y el uso de repuestos originales.

Si tiene algún problema con su electrodoméstico, compruebe primero la sección SOLUCIÓN DE PROBLEMAS.

Si no encuentra una solución allí, póngase en contacto con

- ▶ su distribuidor local o
- ▶ nuestro Centro europeo de atención al cliente (ver números de teléfono listados abajo) o
- ▶ el área de servicio y asistencia en www.haier.com, donde puede activar la
- ▶ solicitud de servicio y encontrar las Preguntas frecuentes.

Para ponerse en contacto con nuestro Servicio, asegúrese de tener los siguientes datos disponibles.

Puede encontrar la información en la placa de datos.

Modelo _____

N.º de serie _____

Compruebe también la tarjeta de garantía suministrada con el producto en caso de garantía.

Centro europeo de atención al cliente		
País*	Número de teléfono	Costes
Haier Italy (IT)	199 100 912	
Haier Spain (ES)	902 509 123	
Haier Germany (DE)	0180 5 39 39 99	<ul style="list-style-type: none"> • 14 ct/min teléfono fijo • máx. 42 ct/min móvil
Haier Austria (AT)	0820 001 205	<ul style="list-style-type: none"> • 14,53 ct/min teléfono fijo • máx. 20 ct/min el resto
Haier United Kingdom (UK)	0333 003 8122	
Haier France (FR)	0980 406 409	

* Para otros países, consulte www.haier.com
Haier Europe Trading S.r.l
Sucursal Reino Unido
Westgate House, Westgate, Ealing
Londres, W5 1YY

* Duración de la garantía del electrodoméstico de refrigeración:

La garantía mínima es de: 2 años para los países de la UE, 3 años para Turquía, 1 año para el Reino Unido, 1 año para Rusia, 3 años para Suecia, 2 años para Serbia, 5 años para Noruega, 1 año para Marruecos, 6 meses para Argelia, Túnez sin garantía legal, al no requerirse.

* El período de piezas de repuesto para la reparación del aparato:

Los termostatos, los sensores de temperatura, las placas de circuito impresas y las fuentes de luz están disponibles durante un período mínimo de 7 años después de la comercialización de la última unidad del modelo.

Las asas, bisagras, bandejas y cestas lo están durante un período mínimo de 7 años, y las juntas durante un período mínimo de 10 años después de la comercialización de la última unidad del modelo.

* Para más información sobre el producto, consulte <https://eprel.ec.europa.eu/> o escanee el código QR en la etiqueta energética suministrada con el electrodoméstico.

<u>245 Informations sur la sécurité</u>	<u>Avant la première utilisation</u>	246
	<u>Installation</u>	246
	<u>Utilisation quotidienne</u>	247
<u>250 Utilisation prévue</u>		
<u>251 Description du produit</u>		
<u>252 Panneau de commande</u>		
<u>253 Utilisation</u>	<u>Verrouillage/Déverrouillage du panneau</u>	253
	<u>Régler la température du réfrigérateur</u>	254
	<u>Régler la température du congélateur</u>	254
	<u>Fonction My Zone</u>	254
	<u>Fonction Super Cool</u>	255
	<u>Fonction Super Frz</u>	256
	<u>Fonction Machine à glaçons</u>	257
<u>259 Matériel</u>	<u>Fonction Fast Ice</u>	257
<u>268 Conseils d'économie d'énergie</u>	<u>Fonction Auto Set</u>	257
	<u>Fonction Holiday</u>	258
<u>269 Entretien et nettoyage</u>		
<u>271 Dépannage</u>		
<u>275 Installation</u>		
<u>278 Données techniques</u>		
<u>280 Service clientèle</u>		

Merci d'avoir acheté un produit Haier.

Veuillez lire attentivement ces instructions avant d'utiliser cet appareil. Les instructions contiennent des informations importantes qui vous aideront à tirer le meilleur parti de l'appareil et à assurer l'installation, l'utilisation et l'entretien sûrs et appropriés de celui-ci.

Conservez ce manuel dans un endroit facilement accessible afin que vous puissiez toujours vous y référer pour une utilisation sûre et appropriée de l'appareil.

Si vous vendez l'appareil, si vous le donnez ou si vous le laissez lorsque vous déménagez, assurez-vous que vous transmettez également ce manuel pour que le nouveau propriétaire puisse se familiariser avec l'appareil et les consignes de sécurité.

Accessoires

Vérifiez les accessoires et la littérature conformément à cette liste :



Étiquette énergie



Carte de garantie



Manuel de l'utilisateur
Autocollant « OK »



Guide rapide



AVERTISSEMENT : informations importantes sur la sécurité



REMARQUE : informations générales et conseils



Informations environnementales



Mise au rebut

Contribuez à protéger l'environnement et la santé humaine. Jetez l'emballage dans les bacs correspondants pour le recycler. Participez au recyclage des déchets d'appareils électriques et électroniques. Ne jetez pas les appareils marqués de ce symbole avec les déchets ménagers. Ramenez le produit à votre déchetterie locale ou contactez votre bureau municipal.



AVERTISSEMENT !

Risque de blessure ou de suffocation !

Les frigorigènes et les gaz doivent être éliminés par un professionnel. Assurez-vous que le tube du circuit réfrigérant n'est pas endommagé avant d'être correctement éliminé. Débranchez l'appareil du secteur. Coupez le câble d'alimentation et jetez-le. Retirez les clayettes et les tiroirs ainsi que le verrou et les joints de la porte, afin d'éviter que les enfants et les animaux domestiques ne se retrouvent enfermés dans l'appareil.

Avant d'allumer l'appareil pour la première fois, lisez les conseils de sécurité suivants :



AVERTISSEMENT !

Avant la première utilisation

- ▶ Assurez-vous qu'il n'a pas été endommagé pendant le transport.
- ▶ Retirez tous les emballages et gardez-les hors de portée des enfants.
- ▶ Attendez au moins deux heures avant d'installer l'appareil afin de vous assurer que le circuit réfrigérant fonctionne parfaitement.
- ▶ Manipulez toujours l'appareil avec au moins deux personnes parce qu'il est lourd.

Installation

- ▶ L'appareil doit être placé dans un endroit bien ventilé. Garantissez un espace d'au moins 10 cm au-dessus et autour de l'appareil.
- ▶ Ne placez jamais l'appareil dans un endroit humide ou un endroit où il pourrait être éclaboussé d'eau. Nettoyez et séchez les éclaboussures d'eau et les taches avec un chiffon doux et propre.
- ▶ N'installez pas l'appareil en plein soleil ou à proximité de sources de chaleur (par ex. cuisinières, chauffages).
- ▶ Installez et mettez à niveau l'appareil dans une zone adaptée à sa taille et à son utilisation.
- ▶ Maintenez les ouvertures de ventilation situées dans l'appareil ou dans la structure encastrée libres de toute obstruction.
- ▶ Assurez-vous que les informations électriques figurant sur la plaque signalétique sont conformes à l'alimentation électrique. Si ce n'est pas le cas, contactez un électricien.
- ▶ L'appareil est alimenté par une alimentation de 220-240 VCA/50 Hz. Les variations anormales de tension peuvent provoquer l'arrêt de l'appareil ou endommager le régulateur de température ou le compresseur, ou il peut y avoir un bruit anormal lors du fonctionnement. Dans ce cas, un régulateur automatique doit être monté.
- ▶ N'utilisez pas d'adaptateurs multiprises ni de rallonges.
- ▶ Ne placez pas de systèmes multiprises portatifs ou d'alimentations portatives à l'arrière de l'appareil.
- ▶ Assurez-vous que le câble d'alimentation n'est pas coincé par le réfrigérateur. Ne marchez pas sur le câble d'alimentation.



AVERTISSEMENT !

- ▶ Utilisez une prise de terre séparée pour l'alimentation électrique qui est facile d'accès. L'appareil doit être mis à la terre.
Uniquement pour le Royaume-Uni : Le cordon d'alimentation de l'appareil est équipé d'une fiche 3 pôles (de mise à la terre) qui s'adapte à une prise standard 3 pôles (de mise à la terre). Ne coupez jamais ou ne démontez jamais la troisième broche (mise à la terre). Une fois l'appareil installé, la fiche doit être accessible.
- ▶ N'endommagez pas le circuit réfrigérant.

Utilisation quotidienne

- ▶ Cet appareil peut être utilisé par des enfants à partir de 8 ans et par des personnes ayant des capacités physiques, sensorielles ou mentales réduites ou un manque d'expérience et de connaissances, s'ils sont sous surveillance ou si on leur a appris à utiliser l'appareil en toute sécurité et s'ils comprennent les risques courus.
- ▶ Les enfants âgés de 3 à 8 ans sont autorisés à remplir et vider les appareils de réfrigération, mais ne sont pas autorisés à les nettoyer ni à les installer.
- ▶ Gardez les enfants âgés de moins de 3 ans à l'écart de l'appareil à moins qu'ils ne soient constamment surveillés.
- ▶ Les enfants ne doivent pas jouer avec l'appareil.
- ▶ Si du gaz réfrigérant ou tout autre gaz inflammable fuit à proximité de l'appareil, fermez la vanne du gaz qui fuit, ouvrez les portes et les fenêtres et ne débranchez pas le câble d'alimentation du réfrigérateur ou de tout autre appareil.
- ▶ Notez que l'appareil est conçu pour fonctionner dans une plage de température ambiante spécifique comprise entre 10 °C et 43 °C. L'appareil peut ne pas fonctionner correctement s'il est laissé pendant une longue période à une température inférieure ou supérieure à la plage indiquée.
- ▶ Ne placez pas d'objets instables (objets lourds, récipients remplis d'eau) sur le dessus du réfrigérateur, pour éviter les blessures corporelles causées par une chute ou une électrocution causée par le contact avec de l'eau.
- ▶ Ne tirez pas sur les balconnets. La porte peut être tirée en biais, le porte-bouteilles peut être retiré ou l'appareil risque de basculer.
- ▶ Ouvrez et fermez les portes uniquement avec les poignées. L'écart entre les portes et entre les portes et le compartiment est très étroit. Ne mettez pas vos mains dans ces zones pour éviter de vous pincer les doigts. Ouvrez ou fermez les portes du réfrigérateur uniquement lorsqu'il n'y a pas d'enfants dans le rayon de mouvement de la porte.



AVERTISSEMENT !

- ▶ Ne conservez pas et n'utilisez pas de matières corrosives, explosives ou inflammables dans l'appareil ou à proximité.
- ▶ Ne conservez pas de médicaments, de bactéries ou d'agents chimiques dans l'appareil. Cet appareil est un appareil électroménager. Il n'est pas recommandé pour stocker des produits qui nécessitent des températures strictes.
- ▶ Ne conservez jamais des liquides dans des bouteilles ou des canettes (en dehors des spiritueux avec un degré d'alcool très élevé), en particulier les boissons gazeuses, dans le congélateur car ceux-ci pourraient exploser durant la congélation.
- ▶ Vérifiez l'état des aliments si l'intérieur du congélateur s'est réchauffé.
- ▶ Ne réglez pas une température inutilement basse dans le compartiment du réfrigérateur. Des températures inférieures peuvent se produire à des réglages élevés. Attention : les bouteilles peuvent éclater
- ▶ Ne touchez pas les produits surgelés avec les mains mouillées (portez des gants). Ne mangez surtout pas les glaces à l'eau juste après les avoir sorties du compartiment congélateur. Vous risquez de vous blesser ou de vous brûler à cause du froid. Premiers secours : mettez immédiatement sous l'eau froide. Ne retirez pas !
- ▶ Ne touchez pas la surface intérieure du compartiment congélateur lorsqu'il est en fonctionnement, en particulier avec les mains mouillées, car vos mains peuvent geler sur la surface.
- ▶ Débranchez l'appareil en cas de coupure de courant ou avant de le nettoyer. Attendez au moins 7 minutes avant de redémarrer l'appareil, car des démarrages trop fréquents risqueraient d'endommager le compresseur.
- ▶ N'utilisez pas des appareils électriques à l'intérieur des compartiments de conservation des aliments de l'appareil, sauf s'ils correspondent aux modèles recommandés par le fabricant. Entretien/nettoyage
- ▶ Veillez à superviser les enfants s'ils effectuent le nettoyage et l'entretien.
- ▶ Débranchez l'appareil du secteur avant d'effectuer tout entretien courant. Attendez au moins 7 minutes avant de redémarrer l'appareil, car des démarrages trop fréquents risqueraient d'endommager le compresseur.



AVERTISSEMENT !

- ▶ Tenez la fiche, pas le câble, lorsque vous débranchez l'appareil.
- ▶ Ne nettoyez pas l'appareil à l'aide de brosses dures, de brosses métalliques, de détergents en poudre, d'essence, d'acétate d'amyle, d'acétone et de solutions organiques similaires, d'acides ou de solutions alcalines. Nettoyez-le avec un détergent spécial pour réfrigérateur afin d'éviter de l'endommager.
- ▶ Ne raclez pas le givre et la glace avec des objets tranchants. N'utilisez pas de pulvérisateurs ni de réchauffeurs électriques comme des nettoyeurs à vapeur, des sèche-cheveux ou d'autres sources de chaleur pour éviter d'endommager les pièces en plastique.
- ▶ N'utilisez pas de dispositifs mécaniques ou d'autres moyens pour accélérer le processus de dégivrage, hormis ceux recommandés par le fabricant.
- ▶ Si le cordon d'alimentation est endommagé, faites-le remplacer par le fabricant, le service clientèle ou un électricien qualifié pour éviter tout risque d'accident.
- ▶ N'essayez pas de réparer, démonter ou modifier l'appareil vous-même. En cas de réparation, veuillez contacter notre service clientèle.
- ▶ Éliminez la poussière à l'arrière de l'appareil au moins une fois par an pour éviter tout risque d'incendie, ainsi que l'augmentation de la consommation d'énergie.
- ▶ Ne pulvérisez pas et ne rincez pas l'appareil pendant le nettoyage.
- ▶ N'utilisez pas de jet d'eau ou de vapeur pour nettoyer l'appareil.
- ▶ Ne nettoyez pas les clayettes froides en verre à l'eau chaude. Un changement soudain de température peut casser le verre.

Informations sur les gaz réfrigérants



AVERTISSEMENT !

L'appareil contient de l'ISOBUTANE, un réfrigérant inflammable (R600a). Assurez-vous que le circuit du réfrigérant n'est pas endommagé pendant le transport ou l'installation. Les fuites de frigorigène peuvent provoquer des blessures oculaires ou s'enflammer. Si un dommage s'est produit, gardez les sources de feu ouvert à l'écart, aérez complètement la pièce, ne branchez pas ou ne débranchez pas les cordons d'alimentation de l'appareil ou de tout autre appareil. Informez le service clientèle. En cas de contact du réfrigérant avec les yeux, rincez-les immédiatement à l'eau courante et appelez immédiatement un oculiste.

Utilisation prévue

Cet appareil est destiné à réfrigérer et à congeler les aliments. Il a été conçu exclusivement pour une utilisation dans les habitations et des applications similaires telles que les espaces de cuisine dans les magasins, bureaux et autres environnements de travail ; les habitations rurales et par les clients dans les hôtels, motels et autres environnements de type résidentiel, ainsi que dans les chambres d'hôtes ou B&B et activités de restauration. Il n'est pas destiné à un usage commercial ou industriel. Les changements ou modifications apportés à l'appareil ne sont pas autorisés. Une utilisation non prévue peut entraîner des risques et la perte de garantie.

Normes et directives **CE** et **UK CA**

Ce produit satisfait aux exigences de toutes les directives CE applicables avec les normes harmonisées correspondantes et les normes du Royaume-Uni, qui prévoient le marquage CE et UK.



ATTENTION !

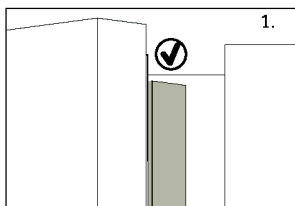

Lorsque vous fermez la porte, la bande verticale de la porte gauche doit être pliée à l'intérieur (1).

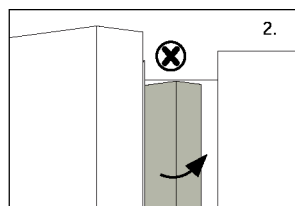

Si vous essayez de fermer la porte gauche et que la bande de la porte verticale n'est pas pliée (2), vous devriez la plier d'abord, sinon la bande de la porte frappera la tige de fixation ou la porte de droite. Ainsi, il y aura un dommage au niveau de la bande de la porte ou une fuite se produira.

Il y a un filament chauffant à l'intérieur du cadre. La température de la surface augmentera légèrement, ce qui est normal et n'affectera pas le fonctionnement de l'appareil.

i REMARQUE

En raison des changements techniques et de différents modèles, certaines des illustrations de ce manuel peuvent différer de votre modèle.

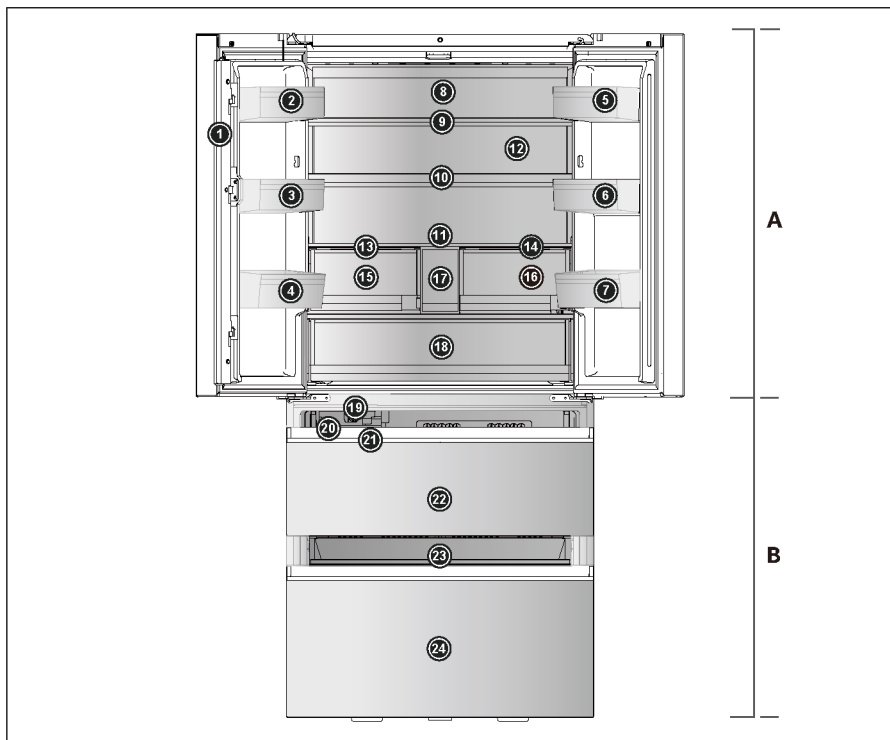

A : Compartiment réfrigérateur

- 1 Bandeau de porte
- 2 Porte-bouteille (en haut à gauche)
- 3 Porte-bouteille (au milieu à gauche)
- 4 Porte-bouteille (en bas à gauche)
- 5 Porte-bouteille (en haut à droite)
- 6 Porte-bouteille (au milieu à droite)
- 7 Porte-bouteille (en bas à droite)
- 8 Lampe arrière
- 9 Clayette en verre
- 10 Clayette en verre
- 11 Clayette en verre
- 12 Conduit d'air (avec ABT pro)
- 13 Panneau du tiroir Humidity Zone

14 Panneau du tiroir My Zone

- 15 Tiroir Humidity Zone
- 16 Tiroir My Zone
- 17 Réservoir d'eau
- 18 Fresh Box

B : Compartiment congélateur

- 19 Machine à glaçons auto
- 20 Bac à glaçons
- 21 Pelle à glaçons
- 22 Tiroir supérieur du congélateur
- 23 Plateau coulissant
- 24 Tiroir inférieur du congélateur

Panneau de commande

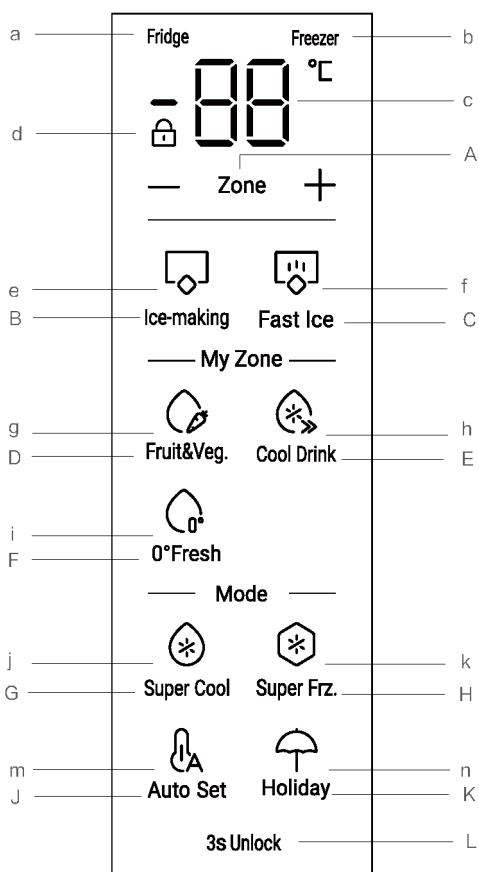

Touches :

- A Basculement du mode de température entre réfrigérateur et congélateur
- B Sélecteur de fonction de fabrication de glace
- C Sélecteur de fonction Fast Ice
- D Sélecteur de fonction Fruit & Veg.
- E Sélecteur de fonction Cool Drink
- F Sélecteur de fonction 0° Fresh
- G Sélecteur de fonction Super Cool
- H Sélecteur de fonction Super Frz.
- J Sélecteur de fonction Auto Set
- K Sélecteur de fonction Holiday
- L Verrouillage/déverrouillage du panneau

Voyants :

- a Voyant du réfrigérateur
- b Voyant du congélateur
- c Température du compartiment réfrigérateur et congélateur
- d Verrouillage du panneau
- e Fonction Machine à glaçons
- f Fonction Fast Ice
- g Fonction Fruit & Veg.
- h Fonction Cool Drink
- i Fonction 0° Fresh
- j Fonction Super Cool
- k Fonction Super Frz.
- m Fonction Auto Set
- n Fonction Holiday

Avant la première utilisation

- ▶ Retirez tous les emballages, gardez-les hors de la portée des enfants, puis jetez-les d'une manière respectueuse de l'environnement.
- ▶ Nettoyez l'intérieur et l'extérieur de l'appareil avec de l'eau et un détergent doux avant d'y mettre des aliments.
- ▶ Une fois l'appareil à plat et nettoyé, attendez au moins 2 à 5 heures avant de le brancher à l'alimentation électrique. Voir la section INSTALLATION.
- ▶ Pré-réfrigérez les compartiments à des réglages élevés avant de les remplir d'aliments. La fonction Super Frz. permet de refroidir rapidement les compartiments.
- ▶ La température du réfrigérateur et celle du congélateur sont réglées automatiquement sur 5 °C et -18 °C respectivement. Ce sont les paramètres recommandés. Si vous le souhaitez, vous pouvez modifier ces températures manuellement. Voir RÉGLAGE DE LA TEMPÉRATURE.

Allumer/éteindre l'appareil

L'appareil fonctionne dès qu'il est branché sur l'alimentation électrique.

Lors de la première mise sous tension du réfrigérateur, le voyant « c » (Affichage de la température) s'allume. La température du réfrigérateur et celle du congélateur sont réglées automatiquement sur 5 °C et -18 °C respectivement. Le voyant « g » (Fruit&Veg.) s'allume.

Le verrouillage du panneau est peut-être actif.



REMARQUE

Lorsque l'appareil est allumé après avoir été débranché de l'alimentation secteur, il peut falloir jusqu'à 12 heures pour que les températures correctes soient atteintes.

Videz l'appareil avant de l'éteindre. Pour éteindre l'appareil, tirez le cordon d'alimentation pour le sortir de la prise d'alimentation.

Verrouillage/Déverrouillage du panneau

Verrouillage automatique : lorsque la porte du réfrigérateur et la porte du congélateur sont fermées et qu'aucune touche n'est actionnée dans les 30 secondes, l'écran s'éteint et se verrouille automatiquement.

Déverrouillage manuel : lorsque l'écran d'affichage est verrouillé, appuyez sur la touche « L » (3s Unlock) et maintenez-la enfoncée pendant 3 secondes, le signal sonore retentit une fois, le voyant « d » (verrouillage du panneau) s'éteint et l'afficheur est déverrouillé.



Verrouillage manuel : lorsque l'écran d'affichage est déverrouillé, appuyez sur la touche « L » (3s Unlock) et maintenez-la enfoncée pendant 3 secondes, le signal sonore retentit une fois, le voyant « d » (verrouillage du panneau) s'allume et l'afficheur est verrouillé.



Réglage de la température

Les températures intérieures sont influencées par les facteurs suivants :

Température ambiante

Fréquence d'ouverture de la porte

Quantité d'aliments stockés

Installation de l'appareil

Régler la température du réfrigérateur

Lorsque l'écran d'affichage est déverrouillé, appuyez sur la touche « A » (sélecteur de zone), sélectionnez le « réfrigérateur », le voyant « a » (voyant du réfrigérateur) s'allume, puis vient le mode de réglage de la température du réfrigérateur.

Chaque fois que vous appuyez sur les touches « + » ou « - », la valeur de la puissance du réglage réfrigéré est augmentée de 1 ou diminuée de 1. La température du réfrigérateur s'affiche selon la séquence « 9 °C -> 8 °C -> 7 °C -> 6 °C -> 5 °C -> 4 °C -> 3 °C -> 2 °C -> 1 °C ».

REMARQUE

Après avoir réglé la température, s'il n'y a pas d'opération dans les 5 secondes, le système enregistrera automatiquement la température définie.

Régler la température du congélateur

Lorsque l'écran d'affichage est déverrouillé, appuyez sur la touche « A » (sélecteur de zone), sélectionnez le « congélateur », le voyant « b » (voyant du congélateur) s'allume, puis vient le mode de réglage de la température du congélateur.

Chaque fois que vous appuyez sur les touches « + » ou « - », la valeur de la puissance du réglage réfrigéré est augmentée de 1 ou diminuée de 1. La température du réfrigérateur s'affiche selon la séquence « -14 °C -> -15 °C -> -16 °C -> -17 °C -> -18 °C -> -19 °C -> -20 °C -> -21 °C -> -22 °C -> -23 °C -> -24 °C ».

REMARQUE

Après avoir réglé la température, s'il n'y a pas d'opération dans les 5 secondes, le système enregistrera automatiquement la température définie.

Fonction My Zone

1. Fonction Fruit&Veg. :

Lorsque l'écran d'affichage est déverrouillé, appuyez sur la touche « D » (sélecteur Fruit&Veg) pour activer et désactiver la fonction.

Cette fonction convient à la conservation de fruits et légumes frais.



REMARQUE

Les fruits sensibles au froid comme l'ananas, l'avocat, les bananes, les pamplemousses et les légumes tels que les pommes de terre, les aubergines, les haricots, les concombres, les courgettes et les tomates et le fromage ne doivent pas être conservés dans le tiroir My Zone.

2. Fonction Cool Drink :

Lorsque l'écran d'affichage est déverrouillé, appuyez sur la touche « E » (sélecteur Cool Drink) pour activer et désactiver la fonction.

Cette fonction permet de conserver des produits tels que de l'eau, du coca et du jus. La température du compartiment My Zone est réglée sur +2 °C.



3. Fonction 0°Fresh :

Lorsque l'écran d'affichage est déverrouillé, appuyez sur la touche « F » (sélecteur de 0°Fresh) pour activer et désactiver la fonction.

Cette fonction permet de régler la température du tiroir My Zone sur 0 °C. Convient pour conserver des aliments frais tels que la viande ou le poisson. La plupart des aliments restent frais à 0 °C, mais non congelés.

i REMARQUE

En raison des différentes teneurs en eau de la viande, certaines viandes contenant plus d'humidité seront congelées à des températures inférieures à 0 °C. Ainsi, la viande « coupée immédiatement » doit être conservée dans le tiroir My Zone, avec des températures min. de 0 °C.

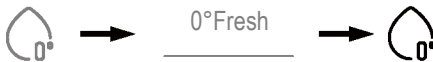

i REMARQUE : tiroir My Zone

L'une des trois fonctions du compartiment My Zone doit toujours être activée et les trois fonctions ne peuvent pas être ouvertes en même temps, une seule peut être allumée. Pour réduire la température du compartiment réfrigérateur, utilisez la fonction Cool Drink. Pour l'augmenter, utilisez la fonction Fruit&Veg.

Fonction Super Cool

1. Lorsque l'écran d'affichage est déverrouillé, appuyez sur la touche « G » (sélecteur de Super Cool), le signal sonore retentit une fois, le voyant « g » (fonction Super Cool) s'allume, puis la fonction Super Cool est activée.
2. Lorsque le voyant « g » (fonction Super Cool) s'allume, appuyez sur la touche « G » (sélecteur de Super Cool), le signal sonore retentit une fois, le voyant « g » (fonction Super Cool) s'éteint, puis la fonction Super Cool est désactivée.
3. Une fois la fonction Super Cool activée, le réfrigérateur arrêtera automatiquement la fonction après environ 4 heures de fonctionnement. Si vous souhaitez quitter manuellement, vous pouvez appuyer sur la touche « G » (sélecteur de Super Cool) pour l'éteindre.

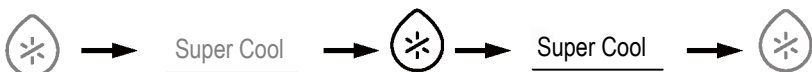

REMARQUE

1. En mode Super Cool, la température du réfrigérateur ne peut pas être réglée. Si vous appuyez sur l'une des touches « + » ou « - » pour régler la température du réfrigérateur, le voyant « g » (fonction Super Cool) clignote et un signal sonore indique que cette opération ne peut pas être effectuée.
2. En mode Super Cool, la fonction Auto Set ne peut pas être activée en même temps que la fonction Holiday en raison des différents modes de contrôle. Lorsque vous choisissez une fonction qui entre en conflit avec une autre, la fonction d'origine est automatiquement désactivée.

Fonction Super Frz

1. Lorsque l'écran est déverrouillé, appuyez sur la touche « H » (sélecteur de Super Freeze), le signal sonore retentit une fois, le voyant « h » (fonction Super Freeze) s'allume, puis la fonction Super Freeze est activée.
2. Lorsque le voyant « h » (fonction Super Freeze) s'allume, appuyez sur la touche « H » (sélecteur de Super Freeze), le signal sonore retentit une fois, le voyant « h » (fonction Super Freeze) s'éteint, puis la fonction Super Freeze est désactivée.
3. Une fois la fonction Super Freeze activée, le réfrigérateur arrêtera automatiquement la fonction après environ 50 heures de fonctionnement. Si vous souhaitez quitter manuellement, vous pouvez appuyer sur la touche « H » (sélecteur de Super Freeze) pour l'éteindre.



REMARQUE

1. En mode Super Freeze, la température du congélateur ne peut pas être réglée. Si vous appuyez sur la touche « + » ou « - » pour régler la température du congélateur, le voyant « h » (fonction Super Freeze) clignote et un signal sonore indique que cette opération ne peut pas être effectuée.
2. En mode Super Freeze, la fonction Auto Set ne peut pas être activée en même temps en raison des différents modes de contrôle. Lorsque vous choisissez une fonction qui entre en conflit avec une autre, la fonction d'origine est automatiquement désactivée.
3. La fonction Super Freeze est conçue pour conserver la valeur nutritive des aliments congelés, elle congèlera les aliments dans les plus brefs délais. Si de grandes quantités d'aliments doivent être congelées en même temps, la fonction Super Freeze doit être réglée 24 h à l'avance, pour que le congélateur soit à basse température avant de mettre les aliments à l'intérieur. À ce moment-là, la vitesse de congélation du congélateur est améliorée, les aliments peuvent être congelés rapidement, la valeur nutritive des aliments est efficacement conservée et les conserver devient plus pratique.

Fonction Machine à glaçons

1. En mode déverrouillé, appuyez sur la touche « B » (sélecteur de fonction Machine à glaçons), le signal sonore retentit une fois, le voyant « e » (fonction Machine à glaçons) s'allume, puis la fonction Machine à glaçons est activée.
2. Lorsque le voyant « e » (fonction Machine à glaçons) s'allume, appuyez sur la touche « B » (sélecteur de fonction Machine à glaçons), la sonnerie retentit une fois, le voyant « e » (fonction Machine à glaçons) s'éteint, puis la fonction Machine à glaçons est désactivée.



Fonction Fast Ice

1. En mode déverrouillé, appuyez sur la touche « C » (sélecteur de fonction Fast Ice), le signal sonore retentit une fois, le voyant « f » (fonction Fast Ice) s'allume, puis la fonction Fast Ice est activée et le voyant « e » (fonction Machine à glaçons) s'allume également.
2. Lorsque le voyant « f » (fonction Fast Ice) s'allume, appuyez sur la touche « C » (sélecteur de fonction Fast Ice), le signal sonore retentit une fois, le voyant « f » (fonction Fast Ice) s'éteint, puis la fonction Fast Ice est désactivée.
3. Une fois la fonction Fast Ice activée, le réfrigérateur arrêtera automatiquement la fonction après environ 8 heures de fonctionnement. Si vous souhaitez quitter manuellement, vous pouvez appuyer sur la touche « C » (sélecteur de fonction Fast Ice) pour l'éteindre.



REMARQUE

Si la fonction Machine à glaçons est désactivée, la fonction Fast Ice est également désactivée.

Fonction Auto Set

1. Lorsque l'écran d'affichage est déverrouillé, appuyez sur la touche « J » (sélecteur de fonction Auto Set), le signal sonore retentit une fois, le voyant « m » (fonction Auto Set) s'allume, puis la fonction Auto Set est activée.
2. Lorsque le voyant « m » (fonction Auto Set) s'allume, appuyez sur la touche « J » (sélecteur de fonction Auto Set), le signal sonore retentit une fois, le voyant « m » (fonction Auto Set) s'éteint, puis la fonction Auto Set est désactivée.





REMARQUE

Dans la fonction Auto Set, la température du réfrigérateur ou du congélateur ne peut pas être réglée. Si vous appuyez sur la touche « + » ou « - » pour régler la température du réfrigérateur ou du congélateur, le voyant « m » (fonction Auto Set) clignote et un signal sonore indique que cette opération ne peut pas être effectuée. Dans la fonction Auto Set, en raison des différentes méthodes de contrôle, si la fonction Super Cool, Super Freeze ou Holiday est réglée, le voyant « m » (fonction Auto Set) s'éteint. Dans la fonction Auto Set, la fonction My Zone peut être réglée manuellement en fonction des besoins.

Fonction Holiday

La fonction Holiday est conçue pour ne pas utiliser le réfrigérateur pendant une période prolongée. Lorsque la fonction Holiday est activée, le congélateur est sous contrôle normal et la température du réfrigérateur est automatiquement réglée sur 17 °C. La température réelle n'est pas supérieure à 17 °C, ce qui empêche les odeurs particulières causées par une température trop élevée et contribue à réduire la consommation d'énergie en même temps.

1. Lorsque l'écran d'affichage est déverrouillé, appuyez sur la touche « K » (sélecteur de fonction Holiday), le signal sonore retentit une fois, le voyant « n » (fonction Holiday) s'allume, puis la fonction Holiday est activée.
2. Lorsque le voyant « n » (fonction Holiday) s'allume, appuyez sur la touche « K » (sélecteur de fonction Holiday), le signal sonore retentit une fois, le voyant « n » (fonction Holiday) s'éteint, puis la fonction Holiday est désactivée.



REMARQUE

1. Dans la fonction Holiday, la température du réfrigérateur ne peut pas être réglée. Si vous appuyez sur l'une des touches « + » ou « - » pour régler la température du réfrigérateur, le voyant « n » (fonction Holiday) clignote et un signal sonore indique que cette opération ne peut pas être effectuée.
2. Avant d'utiliser la fonction Holiday, veuillez vider le réfrigérateur pour éviter que des aliments y pourrissent. Lorsque la fonction Holiday est activée, la fonction Auto Set ou Super Cool ne peut pas être activée en même temps.
3. Dans la fonction Holiday, les icônes « Fruit&Veg », « Cool Drink », « 0°Fresh » dans My Zone s'éteignent et le fonctionnement de My Zone ne peut pas être réglé. Le compartiment réfrigérateur My Zone s'affiche dans le réglage précédent une fois la fonction Holiday désactivée.

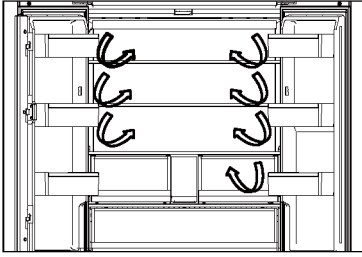

Flux multi-air

1. Le réfrigérateur est équipé d'un système à flux multi-air, avec lequel des flux d'air froids se trouvent au niveau de chaque clayette. Cela permet de maintenir une température uniforme afin de garantir que vos aliments conservent leur fraîcheur pendant plus longtemps.

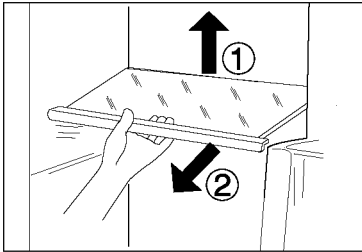

Clayettes réglables

1. La hauteur des clayettes peut être réglée en fonction de vos besoins de rangement.
2. Pour déplacer une clayette, retirez-la d'abord en levant son bord arrière ① et en la tirant ②.
3. Pour la remettre en place, placez-la sur les ergots des deux côtés et poussez-la dans la position la plus reculée jusqu'à ce que l'arrière de la clayette soit fixé à l'intérieur des fentes sur les côtés.

Tiroir My Zone

Dans ce compartiment, le taux d'humidité est plus bas que dans le compartiment du réfrigérateur. Ce tiroir est conçu pour stocker des fruits secs et autres aliments secs à faible teneur en eau comme le beurre, les graisses et les huiles ou le chocolat.

MYZONE | ☹

Tiroir Humidity Zone

Dans ce compartiment, le niveau d'humidité est supérieur au compartiment du réfrigérateur. Il est contrôlé automatiquement par le système et convient au stockage des fruits, des légumes, des salades, etc.

HUMIDITYZONE | ☺

Fresh Box

Zone de conservation des fruits et légumes pour qu'ils conservent leur fraîcheur et restent sains.

FRESHBOX | 🍏

i REMARQUE :

Les fruits sensibles au froid comme l'ananas, l'avocat, les bananes, les pamplemousses et les légumes tels que les pommes de terre, les aubergines, les haricots, les concombres, les courgettes et les tomates et le fromage ne doivent pas être conservés dans la Fresh Box.

i REMARQUE

1. Ne retirez pas les couvercles en plastique à l'intérieur des deux zones.
2. Ils maintiennent l'humidité.
3. Il n'est pas recommandé de ranger les fruits sensibles au froid comme l'ananas, l'avocat, les bananes
4. et les pamplemousses dans ces deux tiroirs.



Balconnets de porte amovibles/Porte-bouteilles

1. Les balconnets de porte peuvent être retirés pour le nettoyage :
2. Placez les mains de chaque côté du balconnet, soulevez-le ① et tirez-le ②.
3. Pour insérer le balconnet de porte, vous devez suivre les étapes ci-dessus dans l'ordre inverse.

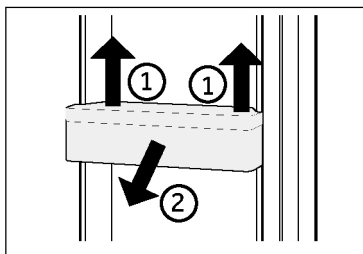

OPTION : indicateur de température OK

L'indicateur de température OK peut être utilisé pour déterminer des températures inférieures à +4 °C. Réduisez progressivement la température si le signe n'indique pas « OK ».

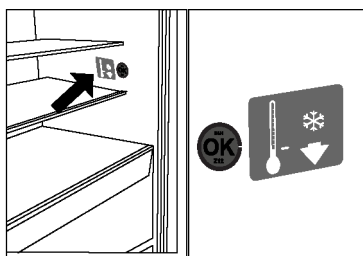

i REMARQUE

Lorsque vous allumez l'appareil, il peut falloir jusqu'à 12 heures pour que les températures appropriées soient atteintes.

Tiroir supérieur du congélateur amovible

1. Sortez le tiroir supérieur du congélateur au maximum.
2. Soulevez le tiroir jusqu'à ce qu'il soit séparé du bloc support, poussez-le dans le congélateur et inclinez-le pour le sortir.

Pour introduire le tiroir, vous devez effectuer les étapes ci-dessus dans l'ordre inverse.

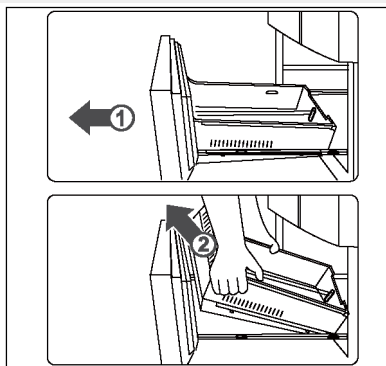

Tiroir inférieur du congélateur amovible

1. Sortez le tiroir inférieur du congélateur au maximum.
2. Tirez le plateau de congélation jusqu'à la position d'arrêt, soulevez-le et retirez-le.
3. Soulevez le tiroir jusqu'à ce qu'il soit séparé du bloc support, poussez-le dans le congélateur et inclinez-le pour le sortir.

Pour introduire le tiroir, vous devez effectuer les étapes ci-dessus dans l'ordre inverse.

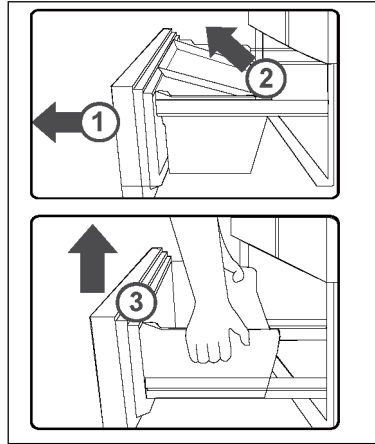

La lumière

La lumière LED à l'intérieur s'allume lorsque la porte est ouverte. Le fonctionnement des lampes n'est affecté par aucun des autres réglages de l'appareil.

Noms des pièces de la machine à glaçons

La machine à glaçons automatique de ce produit est équipée d'un réservoir d'eau unique. Vous pouvez directement injecter de l'eau dans le réservoir d'eau et fabriquer des glaçons automatiquement et en toute sécurité. La machine à glaçons automatique peut être retirée pour être nettoyée et enlevée lorsque vous n'avez pas besoin de glaçons, ce qui laisse de la place pour d'autres aliments surgelés.

Machine à glaçons

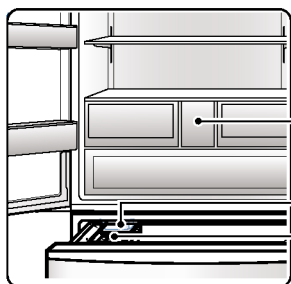

Réservoir d'eau

Ensemble machine à glaçons

Bac à glaçons

Réservoir d'eau

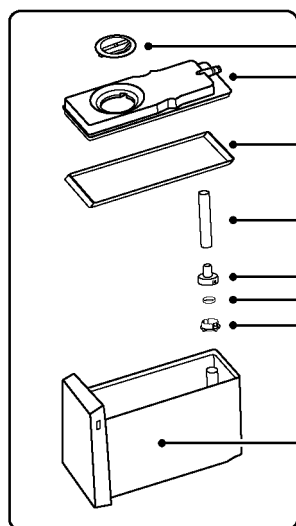

Bouton rotatif du réservoir d'eau

Couvercle supérieur du réservoir d'eau

Joint du réservoir d'eau

Tuyau d'eau en caoutchouc

Couvercle du filtre du réservoir d'eau

Filtre du réservoir d'eau

Capuchon du tube à filtre du réservoir d'eau

Corps du réservoir d'eau

WATER | 

Comment utiliser la machine à glaçons



REMARQUE

Lorsque la fabrication de glaçons n'est pas nécessaire en hiver, la machine à glaçons et le réservoir d'eau peuvent être retirés pour laisser la place au stockage des aliments. Lorsque vous rangez la machine à glaçons et le réservoir d'eau à l'extérieur du réfrigérateur, veillez à les ranger à l'abri de la poussière. Ils devront être nettoyés et essuyés avant réutilisation.

Ajoutez de l'eau dans le réservoir d'eau

Étape 1 :

Retirez le réservoir d'eau. Soulevez légèrement l'avant du réservoir et tirez.

Étape 2 :

Tournez le bouton rotatif pour ouvrir le réservoir d'eau et le remplir d'eau. Veillez à ne pas dépasser le niveau MAX. (Reportez-vous au repère sur le réservoir d'eau pour connaître le niveau MAX. S'il y a trop d'eau, le réservoir fuira de tous les côtés).

Étape 3 :

Remettez le réservoir d'eau en place. Il doit être inséré à fond, sans quoi il ne pourra pas fournir de l'eau normalement.

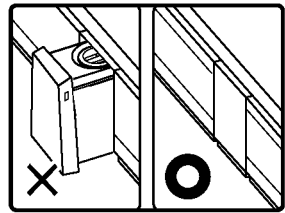
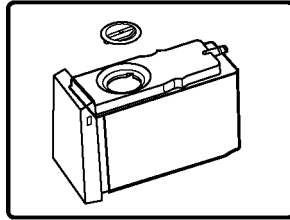
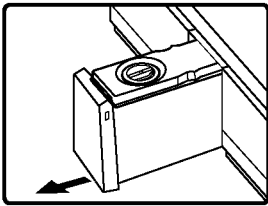

REMARQUE

1. La température de l'eau contenue dans le réservoir d'eau ne doit pas dépasser 60 °C.
2. Ne le remplissez qu'avec de l'eau potable ; ne versez pas des restes d'eau minérale, de jus et de thé dans le réservoir d'eau.
3. Lorsque l'on fabrique des glaçons avec de l'eau de puits ou de l'eau déchlorée (eau alcaline ionisée, eau provenant d'un purificateur d'eau), du tartre et du mucus sont susceptibles de se former, d'où la nécessité d'un nettoyage et d'un entretien fréquents.
4. Si vous utilisez de l'eau minérale non bue pour fabriquer des glaçons, veuillez d'abord nettoyer le bac à glaçons et le réservoir d'eau avec un détergent neutre à vaisselle, sans quoi du tartre et du mucus pourraient se former, ce qui entraînera éventuellement des moisissures et des odeurs.
5. Lorsque la température est basse en hiver, l'eau du réservoir peut geler.
6. Lorsqu'il n'y a pas d'eau dans le réservoir d'eau, la pompe à eau et la machine à glaçons peuvent faire du bruit. C'est un phénomène normal.

Prendre des glaçons

Après avoir fait des glaçons, utilisez une pelle à glaçons pour les ramasser.

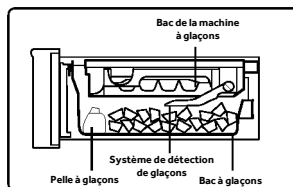

REMARQUE

Si vous venez de commencer à l'utiliser ou si la dernière utilisation remonte à plus d'une semaine, les nouveaux glaçons peuvent être malodorants ou poussiéreux, il est donc recommandé de jeter les premiers glaçons (environ 8).

- Si vous avez nettoyé le canal d'alimentation en eau de la machine à glaçons, les premiers glaçons fabriqués peuvent être utilisés immédiatement.

Stockage des glaçons

La capacité de stockage du bac à glaçons peut être confirmée automatiquement par le détecteur de glaçons. (Afin de déterminer correctement la capacité de stockage des glaçons, ne les placez pas à plat.) Lorsque la capacité de stockage atteint une certaine quantité, arrêtez la production de glaçons. Veuillez confirmer la quantité de glaçons stockée dans le bac à glaçons. S'il y a trop de glaçons, il ne sera pas possible de fabriquer des glaçons ou cela peut affecter l'ouverture et la fermeture normales de la porte.

Nettoyage et entretien de la machine à glaçons

Nettoyage du réservoir d'eau et de ses pièces

Étape 1 :

Retirez le couvercle supérieur du réservoir d'eau en le soulevant.

Étape 2 :

Retirez le tube, le couvercle du filtre, le filtre et le capuchon du filtre.

Étape 3 :

Retirez le joint du réservoir d'eau.

Étape 4 :

Nettoyez le réservoir d'eau et ses pièces avec une éponge douce. Pour éliminer les taches tenaces, utilisez un détergent à vaisselle dilué et rincez à l'eau après l'élimination des taches.

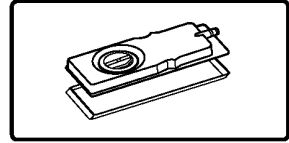
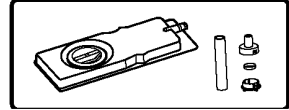
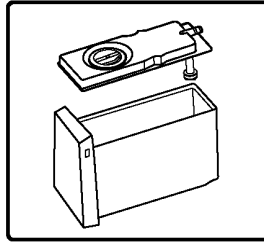
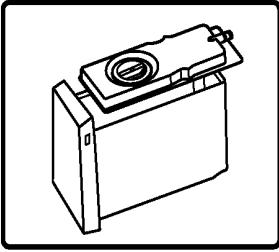

i REMARQUE

La séquence d'installation est l'inverse de la séquence de retrait.

N'ajoutez pas d'eau au-delà du niveau MAX. (Si l'eau dépasse le niveau MAX, elle s'écoulera de tous les côtés.)

Nettoyage du bac à glaçons

Étape 1 :

Arrêtez la fonction de fabrication de glaçons et ouvrez la porte supérieure du congélateur.

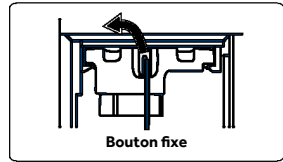

Bouton fixe

Étape 2 :

Tournez le bouton du bac à glaçons à fond vers la gauche, tirez lentement la poignée située à l'avant du bac à glaçons vers l'extérieur.

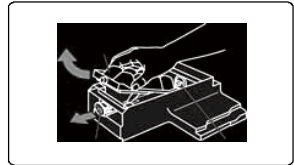

Étape 3 :

Retournez la machine à glaçons, tirez le bouton blanc de la machine à glaçons vers l'extérieur, puis retirez la machine à glaçons.

Étape 4 :

Lavez le bac à glaçons avec de l'eau ; n'utilisez pas de brosses ou de poudres de décontamination susceptibles de rayer la surface.

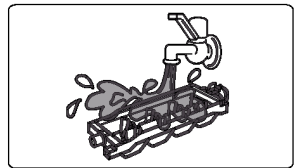

Étape 5 :

Installez le bac à glaçons dans l'ordre inverse de la dépose. Poussez la machine à glaçons dans le tiroir puis vers le bas jusqu'à ce que vous entendiez un « clic », ce qui indique qu'elle est complètement insérée. Tournez le bouton de retenue vers la droite pour le verrouiller.



REMARQUE

Après avoir congelé autre chose que de l'eau, la machine à glaçons doit être nettoyée rapidement avant d'être remise dans la machine à glaçons automatique.

- Lors du nettoyage du réservoir d'eau, du réservoir d'eau intérieur et du couvercle, utilisez une éponge douce ; n'utilisez pas de brosse ou de poudre de décontamination. Pour éliminer les taches tenaces, utilisez un détergent à vaisselle dilué, mais veillez à rincer à l'eau. N'utilisez pas de brosses à poils durs, de brosses métalliques, de produits abrasifs (dentifrice, détergent en poudre, etc.), de solvants organiques (essence, diluant, acétone, alcool, etc.), d'eau chaude, d'acide ou d'alcali susceptibles de provoquer des fissures dans le plastique.
- Le bac à glaçons n'est pas lavable. S'il est mouillé, essuyez-le avec un chiffon sec. La fonction de fabrication de glaçons sera endommagée si de l'eau pénètre dans l'appareil. N'ajoutez pas d'eau dans le bac à glaçons lors de l'installation de la machine à glaçons, car l'eau est fournie automatiquement.



AVERTISSEMENT

Ne versez que de l'eau potable dans la machine à glaçons.

Questions et réponses sur la machine à glaçons

Q1 : La machine ne fabrique pas de glaçons ?

Phénomène	Ne fabrique pas de glaçons.
Raison	<ul style="list-style-type: none"> a. L'eau n'arrive pas dans le réservoir d'eau. b. Le réservoir d'eau n'est pas correctement inséré. c. La machine à glaçons n'est pas correctement installée. d. La fonction « Machine à glaçons » n'est pas activée.
Solution	<ul style="list-style-type: none"> a. Ajoutez de l'eau dans le réservoir d'eau. b. Insérez correctement le réservoir d'eau. c. Poussez l'ensemble de la machine à glaçons à fond jusqu'à ce que le bouton fixe se verrouille. d. Activez la fonction « Machine à glaçons ».

Q4 : Les glaçons ont une odeur ?

Phénomène	Les glaçons produits par la machine à glaçons ont une odeur particulière.
Raison	<ul style="list-style-type: none"> a. L'eau contenue dans le réservoir n'a pas été remplacée depuis longtemps. b. De l'eau ou des boissons odorantes ont été versées dans le réservoir d'eau. c. Les glaçons ont été fabriqués et conservés trop longtemps dans le bac.
Solution	<ul style="list-style-type: none"> a. Changez l'eau. b. Reportez-vous au paragraphe « Nettoyage et entretien de la machine à glaçons » pour le nettoyage. c. Les glaçons ne doivent pas être conservés pendant une longue période, sous peine de provoquer des odeurs avec d'autres aliments.

Q2 : La quantité de glaçons est faible, les glaçons sont petits ou fondus ?

Phénomène	Les glaçons produits sont peu nombreux, petits et partiellement fondus.
Raison	<ul style="list-style-type: none"> a. La porte du réfrigérateur a été ouverte et fermée fréquemment ou n'est pas bien fermée. b. Le bac à glaçons est penché ou les glaçons sont mélangés à d'autres corps étrangers.
Solution	<ul style="list-style-type: none"> a. Fermez bien la porte du réfrigérateur et essayez de l'ouvrir et de la fermer le moins souvent possible. b. Utilisez une pelle à glaçons pour aplatir les glaçons et retirer les corps étrangers mélangés.

Q5 : Les glaçons ont des formes étranges ?

Phénomène	<ul style="list-style-type: none"> a. Les glaçons s'agglomèrent ou diffèrent en taille les uns des autres. b. Les glaçons sont arrondis. c. Les glaçons présentent des protubérances.
Raison	<ul style="list-style-type: none"> a. Le réfrigérateur est incliné. b. Les glaçons ont été placés là trop longtemps. c. Le bac à glaçons comporte des canaux d'alimentation en eau concaves et convexes.
Solution	<ul style="list-style-type: none"> a. Les pieds peuvent être réglés correctement pour que le réfrigérateur soit à plat. b. Utilisez les glaçons dès que possible ou les refaire. c. C'est normal et il n'y a pas lieu de s'inquiéter.

Q3 : Les glaçons produits sont troubles

Phénomène	Les glaçons produits ont des suspensions blanches.
Raison	Les glaçons sont fabriqués avec de l'eau contenant des minéraux.
Solution	C'est normal et il n'y a pas lieu de s'inquiéter.



Conseils d'économie d'énergie

- ▶ Assurez-vous que l'appareil est bien ventilé (voir INSTALLATION).
- ▶ N'installez pas l'appareil en plein soleil ou à proximité de sources de chaleur (par ex. cuisinières, chauffages).
- ▶ Évitez une température inutilement basse dans l'appareil. Plus vous réglez bas la température de l'appareil, plus la consommation d'énergie augmente.
- ▶ Des fonctions comme POWER-FREEZE consomment plus d'énergie.
- ▶ Laissez les aliments chauds refroidir avant de les mettre dans l'appareil.
- ▶ Ouvrez la porte de l'appareil le moins souvent et le plus rapidement possible.
- ▶ Ne remplissez pas trop l'appareil pour éviter de bloquer la circulation de l'air.
- ▶ Évitez l'air dans l'emballage des aliments.
- ▶ Gardez les joints de la porte propres afin que la porte se ferme toujours correctement.
- ▶ Décongelez les aliments surgelés dans le compartiment de rangement du réfrigérateur.
- ▶ La configuration la plus économe en énergie exige que l'appareil conserve les tiroirs, la boîte de rangement et les clayettes en parfait état, et les aliments doivent être placés le plus loin possible des orifices de sortie de la conduite d'air.



AVERTISSEMENT !

Débranchez l'appareil de l'alimentation électrique avant de le nettoyer.

Nettoyage

Nettoyez l'appareil lorsqu'il n'y a qu'un peu de nourriture ou qu'il n'y a pas de nourriture à l'intérieur.

L'appareil doit être nettoyé toutes les quatre semaines pour un bon entretien et pour éviter les mauvaises odeurs des aliments conservés à l'intérieur.



AVERTISSEMENT !

- ▶ Ne nettoyez pas l'appareil à l'aide de brosses dures, de brosses métalliques, de détergents en poudre, d'essence, d'acétate d'amyle, d'acétone et de solutions organiques similaires, d'acides ou de solutions alcalines. Nettoyez-le avec un détergent spécial pour réfrigérateur afin d'éviter de l'endommager.
- ▶ Ne pulvérisez pas et ne rincez pas l'appareil pendant le nettoyage.
- ▶ N'utilisez pas de jet d'eau ou de vapeur pour nettoyer l'appareil.
- ▶ Ne nettoyez pas les clayettes froides en verre à l'eau chaude. Un changement soudain de température peut casser le verre.
- ▶ Ne touchez pas la surface intérieure du compartiment de l'appareil, en particulier avec les mains mouillées, car vos mains peuvent geler sur la surface.
- ▶ En cas de réchauffement, vérifiez l'état des produits surgelés.

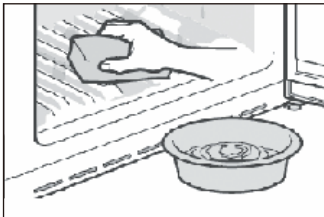

- ▶ Gardez toujours le joint de la porte propre.
- ▶ Nettoyez l'intérieur et le bâti de l'appareil à l'aide d'une éponge imbibée d'eau tiède et de détergent neutre.
- ▶ 1. Veuillez frotter l'intérieur et l'extérieur du réfrigérateur, y compris le joint de porte, le porte-bouteille, les clayettes en verre, les boîtes, etc., avec un torchon doux ou une éponge imbibée d'eau chaude (vous pouvez ajouter un détergent neutre dans l'eau chaude).
- ▶ 2. S'il y a du liquide renversé, retirez toutes les parties contaminées, rincez-les directement sous l'eau du robinet, séchez-les et remettez-les dans le réfrigérateur.
- ▶ 3. S'il y a de la crème (par exemple de la crème, de la crème glacée qui fond), retirez toutes les parties contaminées, placez-les dans de l'eau chaude à 40 °C pendant un certain temps, puis rincez-les à l'eau courante, séchez-les et remettez-les dans le réfrigérateur.
- ▶ 4. Si une petite pièce ou un élément reste coincé à l'intérieur du réfrigérateur (entre les clayettes ou les tiroirs), utilisez une petite brosse souple pour l'éliminer. Si vous ne pouvez pas atteindre la pièce, veuillez contacter le service clientèle Haier
- ▶ Rincez et séchez avec un chiffon doux.
- ▶ Ne nettoyez aucune des parties de l'appareil au lave-vaisselle.
- ▶ Attendez au moins 7 minutes avant de redémarrer l'appareil, car un démarrage fréquent risque d'endommager le compresseur.

Dégivrage

Le dégivrage des compartiments réfrigérateur et congélateur se fait automatiquement ; aucune opération manuelle n'est nécessaire.

Remplacement des lampes LED



AVERTISSEMENT !

Ne remplacez pas la lampe LED vous-même, elle ne doit être remplacée que par le fabricant ou l'agent de maintenance agréé.

Les lampes utilisent des LED comme source lumineuse, avec une faible consommation d'énergie et une longue durée de vie. En cas d'anomalie, veuillez contacter le service clientèle. Reportez-vous au paragraphe SERVICE CLIENTÈLE.



Source de lumière (LED uniquement) remplaçable par un professionnel.

Ce produit contient une source de lumière appartenant à la classe d'efficacité énergétique G.

Compartiment	Tension	Classe d'efficacité énergétique	Modèle
Lampe arrière du réfrigérateur	12 V	G	HFR79F19EFGK
Congélateur	12 V	G	
Fresh Box	12 V	G	
Lampe de la poignée	12 V	G	

Non-utilisation pendant une période prolongée

Si l'appareil n'est pas utilisé pendant une période prolongée et que vous n'utiliserez pas la fonction Holiday pour le réfrigérateur :

- ▶ Sortez les aliments.
- ▶ Débranchez le cordon d'alimentation.
- ▶ Nettoyez l'appareil selon les instructions ci-dessus.
- ▶ Gardez les portes ouvertes pour éviter la formation de mauvaises odeurs à l'intérieur.



REMARQUE

N'éteignez l'appareil que si cela est strictement nécessaire.

Déplacement de l'appareil

1. Retirez tous les aliments et débranchez l'appareil.
2. Fixez les clayettes et les autres parties mobiles dans le réfrigérateur et dans le congélateur avec du ruban adhésif.
3. N'inclinez pas le réfrigérateur à plus de 45° pour éviter d'endommager le système de réfrigération.



AVERTISSEMENT !

- ▶ Ne soulevez pas l'appareil par ses poignées.
- ▶ Ne placez jamais l'appareil à l'horizontale sur le sol.

Vous pouvez résoudre de nombreux problèmes vous-même sans expertise spécifique. En cas de problème, veuillez vérifier toutes les possibilités indiquées et suivre les instructions ci-dessous avant de contacter un service clientèle. Reportez-vous au paragraphe SERVICE CLIENTÈLE.



AVERTISSEMENT !

- ▶ Avant l'entretien, désactivez l'appareil et débranchez la fiche secteur de la prise secteur.
- ▶ L'équipement électrique ne doit être entretenu que par des experts en électricité qualifiés, car des réparations inappropriées peuvent causer des dommages consécutifs considérables.
- ▶ Une alimentation endommagée ne devrait être remplacée que par le fabricant, son agent de maintenance ou des personnes avec une qualification similaire de manière à éviter tout danger.

Problème	Cause possible	Solution possible
Le compresseur ne fonctionne pas.	<ul style="list-style-type: none"> • La fiche secteur n'est pas branchée dans la prise secteur. • L'appareil est en cours de dégivrage 	<ul style="list-style-type: none"> • Branchez la fiche secteur. • C'est normal pour un dégivrage automatique
L'appareil fonctionne fréquemment ou fonctionne trop longtemps.	<ul style="list-style-type: none"> • La température intérieure ou extérieure est trop élevée. • L'appareil a été hors tension pendant un certain temps. • Une porte de l'appareil n'est pas bien fermée. • La porte a été ouverte trop fréquemment ou trop longtemps. • Le réglage de la température du compartiment congélateur est trop bas. • Le joint de la porte est sale, usé, fissuré ou ne correspond pas. • La circulation de l'air requise n'est pas garantie. 	<ul style="list-style-type: none"> • Dans ce cas, il est normal que l'appareil fonctionne plus longtemps. • Normalement, il faut 8 à 12 heures pour que l'appareil refroidisse complètement. • Fermez la porte/le tiroir et assurez-vous que l'appareil est situé sur un sol à niveau et qu'il n'y a pas d'aliment ou de récipient bloquant la porte. • N'ouvrez pas trop souvent la porte/le tiroir. • Réglez une température plus élevée jusqu'à l'obtention d'une température satisfaisante dans le réfrigérateur. Il faut 24 heures pour que la température du réfrigérateur devienne stable. • Nettoyez le joint de la porte/du tiroir ou faites-le remplacer par le service clientèle. • Assurez une ventilation adéquate.
L'intérieur du réfrigérateur est sale et/ou sent.	<ul style="list-style-type: none"> • L'intérieur du réfrigérateur a besoin d'être nettoyé. • Des aliments à forte odeur sont conservés au réfrigérateur. 	<ul style="list-style-type: none"> • Nettoyez l'intérieur du réfrigérateur. • Enveloppez soigneusement les aliments.

Problème	Cause possible	Solution possible
Il ne fait pas suffisamment froid à l'intérieur de l'appareil.	<ul style="list-style-type: none"> • La température réglée est trop élevée. • Des produits trop chauds ont été stockés. • Trop d'aliments ont été mis à l'intérieur en même temps. • Les aliments sont trop proches les uns des autres. • Une porte/un tiroir de l'appareil n'est pas bien fermé(e). • La porte/le tiroir a été ouvert(e) trop fréquemment ou trop longtemps. 	<ul style="list-style-type: none"> • Réinitialisez la température. • Laissez toujours refroidir les aliments avant de les mettre à l'intérieur. • Conservez toujours de petites quantités d'aliments. • Laissez de la place entre plusieurs aliments pour permettre la circulation de l'air. • Fermez la porte/le tiroir. • N'ouvrez pas trop souvent la porte/le tiroir.
Il fait trop froid à l'intérieur de l'appareil.	<ul style="list-style-type: none"> • La température réglée est trop basse. • La fonction Super Frz/Super Cool est activée ou fonctionne depuis trop longtemps. 	<ul style="list-style-type: none"> • Réinitialisez la température. • Éteignez la fonction Super Frz/Super Cool.
Formation d'humidité à l'intérieur du compartiment réfrigérateur.	<ul style="list-style-type: none"> • Le climat est trop chaud et trop humide. • Une porte/un tiroir de l'appareil n'est pas bien fermé(e). • La porte/le tiroir a été ouvert(e) trop fréquemment ou trop longtemps. • Les récipients contenant des aliments ou des liquides sont laissés ouverts. 	<ul style="list-style-type: none"> • Augmentez la température. • Fermez la porte/le tiroir. • N'ouvrez pas trop souvent la porte/le tiroir. • Laissez refroidir les aliments chauds à température ambiante et couvrez les aliments et les liquides.
L'humidité s'accumule sur le réfrigérateur à l'extérieur de la surface ou entre les portes / la porte et le tiroir.	<ul style="list-style-type: none"> • Le climat est trop chaud et trop humide. • La porte n'est pas fermée hermétiquement. L'air froid de l'appareil et l'air chaud à l'extérieur de celui-ci se condense. 	<ul style="list-style-type: none"> • C'est normal dans un climat humide et cela va changer lorsque l'humidité diminuera. • Assurez-vous que la porte/le tiroir est bien fermé(e).

Problème	Cause possible	Solution possible
Glace dure et givre dans le compartiment congélateur.	<ul style="list-style-type: none"> • Les produits n'ont pas été correctement emballés. • Une porte/un tiroir de l'appareil n'est pas bien fermé(e). • La porte/le tiroir a été ouvert(e) trop fréquemment ou trop longtemps. • Le joint de la porte/du tiroir est sale, usé, fissuré ou ne correspond pas. • Quelque chose à l'intérieur empêche la porte / le tiroir de se fermer correctement. 	<ul style="list-style-type: none"> • Emballez toujours bien les produits. • Fermez la porte/le tiroir. • N'ouvrez pas trop souvent la porte/le tiroir. • Nettoyez le joint de la porte / du tiroir ou remplacez-les par des joints neufs. • Repositionnez les clayettes, les balconnets de porte ou les récipients à l'intérieur pour permettre à la porte / au tiroir de se fermer.
Les côtés de l'appareil et de la bande de la porte se réchauffent.	<ul style="list-style-type: none"> • - 	<ul style="list-style-type: none"> • Cela est normal.
L'appareil émet des sons anormaux.	<ul style="list-style-type: none"> • L'appareil n'est pas situé sur un sol plan. • L'appareil touche un objet situé à proximité. 	<ul style="list-style-type: none"> • Réglez le pied pour mettre l'appareil à niveau. • Retirez les objets autour de l'appareil.
Un léger son doit être entendu comme celui de l'eau courante.	<ul style="list-style-type: none"> • - 	<ul style="list-style-type: none"> • Cela est normal.
Un bip d'alarme retentit. Vous entendrez un petit hum.	<ul style="list-style-type: none"> • La porte du compartiment de rangement du réfrigérateur est ouverte. • Le système anti-condensation fonctionne. 	<ul style="list-style-type: none"> • Fermez la porte. • Cela empêche la condensation et est normal.
Le système d'éclairage ou de refroidissement à l'intérieur ne fonctionne pas.	<ul style="list-style-type: none"> • La fiche secteur n'est pas branchée dans la prise secteur. • L'alimentation n'est pas intacte. • La lampe LED est hors service. 	<ul style="list-style-type: none"> • Branchez la fiche secteur. • Vérifiez l'alimentation électrique de la pièce. Appelez la société d'électricité locale ! • Veuillez appeler le service technique pour faire changer la lampe.
L'affichage s'allume circulairement, mais faites je ne me sens pas cool.	<ul style="list-style-type: none"> • Il est en mode démo. 	<ul style="list-style-type: none"> • Lorsque l'écran d'affichage est déverrouillé, appuyez sur « Zone » et cliquez sur « Vacances » 5 fois (dans les 5 secondes) pour quitter ce mode.

Pour contacter l'assistance technique, visitez notre site web : <https://corporate.haier-europe.com/en/>

Dans la section « site web », choisissez la marque de votre produit et votre pays. Vous serez redirigé vers le site web spécifique où vous trouverez le numéro de téléphone et le formulaire pour contacter l'assistance technique.

Coupure de courant

En cas de coupure de courant, les aliments devraient rester froids en toute sécurité pendant 5 heures environ. Suivez ces conseils pendant une coupure de courant prolongée, en particulier en été :

- ▶ Ouvrez la porte/le tiroir le moins possible.
- ▶ Ne mettez pas d'aliments supplémentaires dans l'appareil pendant une coupure de courant.
- ▶ Si un préavis de coupure de courant est donné et que la durée de la coupure est supérieure à 5 heures, préparez des glaçons et placez-les dans un récipient en haut du compartiment réfrigérateur.
- ▶ Une inspection des produits est requise immédiatement après la coupure de courant.
- ▶ Étant donné que la température du réfrigérateur augmentera lors d'une coupure de courant ou d'une autre panne, la durée de conservation et la qualité alimentaire des aliments seront réduites. Tout aliment décongelé doit être consommé ou cuit et recongelé (le cas échéant) peu de temps après afin de prévenir les risques pour la santé.

Fonction mémoire pendant la coupure de courant

Lorsque le courant revient, l'appareil continue à fonctionner avec les réglages réglés avant la panne de courant.

Déballage



AVERTISSEMENT !

- ▶ L'appareil est lourd. Manipulez-le toujours avec au moins deux personnes.
- ▶ Conservez tous les emballages hors de la portée des enfants, puis jetez-les d'une manière respectueuse de l'environnement.
- ▶ Sortez l'appareil de l'emballage.
- ▶ Retirez tous les matériaux d'emballage.

Conditions environnementales

La température ambiante doit toujours être comprise entre 10 °C et 43 °C, car elle peut influencer sur la température à l'intérieur de l'appareil et sa consommation d'énergie. N'installez pas l'appareil à proximité d'autres appareils générant de la chaleur (fours, réfrigérateurs) sans isolation.

Espace recommandé

Espace recommandé (mm) lorsque la porte est ouverte.

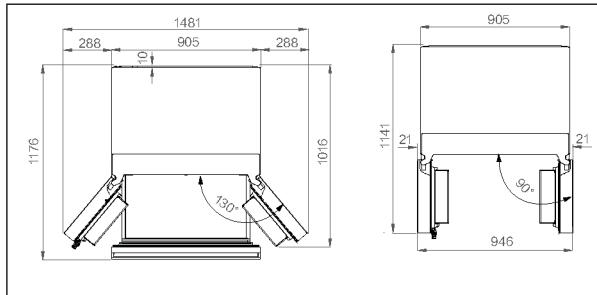

Coupe transversale de ventilation

Pour obtenir une ventilation suffisante pour l'appareil pour des raisons de sécurité, nous recommandons de respecter les directives en matière d'espace recommandé.

Alignement de l'appareil

L'appareil doit être placé sur une surface plane et solide.

1. Inclinez le réfrigérateur légèrement vers l'arrière.
2. Réglez les pieds au niveau souhaité.

Assurez-vous que la distance entre le mur et le côté de la charnière est d'au moins 10 cm pour que la porte s'ouvre correctement.

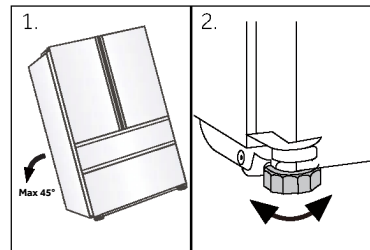
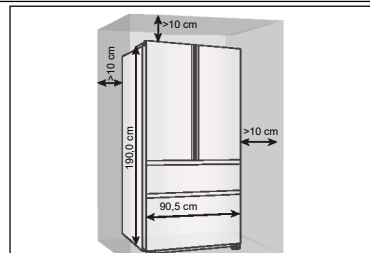



Remarque :

Pour un appareil en pose libre : cet appareil de réfrigération n'est pas destiné à être utilisé comme un appareil encastré

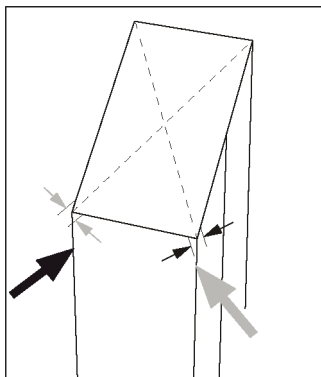

3. La stabilité peut être vérifiée en alternant les diagonales. Le léger flottage doit être le même dans les deux directions. Dans le cas contraire, le cadre peut se déformer ; cela se traduit par des fuites au niveau des joints de la porte. Une faible tendance vers l'arrière facilite la fermeture des portes.

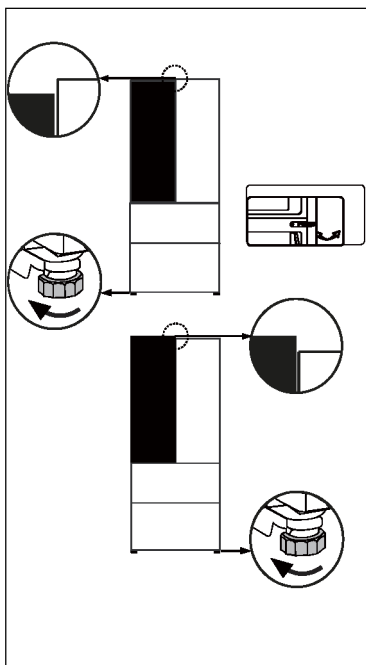

Réglage fin des portes

Si les portes ne se retrouvent pas au même niveau, vous pouvez y remédier de la manière suivante :

Utilisation d'un pied/d'une charnière réglable

Faites tourner le pied ou la charnière réglable dans le sens de la flèche pour faire tourner le pied vers le haut ou vers le bas. Les charnières réglables peuvent être réglées avec une clé Allen de 6 mm.

Contactez le service après-vente si nécessaire.

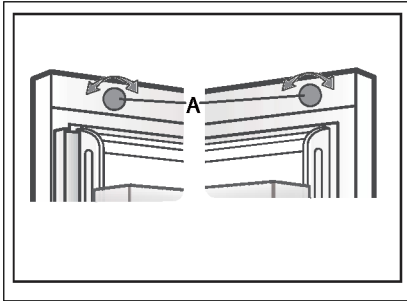

Utilisation du bouton de réglage

Tournez le bouton de réglage situé sur le dessus de la porte.

i Remarque :

Dans l'utilisation future du réfrigérateur, les portes peuvent se retrouver désalignées à cause du poids des aliments stockés. Veuillez ensuite les ajuster selon les méthodes ci-dessus.

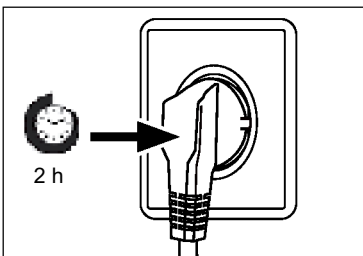

Temps d'attente

L'huile de lubrification sans entretien se trouve dans la capsule du compresseur. Cette huile peut passer par le système fermé de tuyauterie pendant le transport incliné. Avant de brancher l'appareil sur l'alimentation électrique, attendez au moins 2 heures afin que l'huile revienne dans la capsule.

Branchement électrique

Avant chaque branchement, vérifiez si :

- ▶ l'alimentation, la prise et le fusible sont adaptés à la plaque signalétique.
- ▶ la prise de courant est mise à la terre et sans multiprise ni rallonge.
- ▶ la fiche d'alimentation et la prise sont adaptées l'une à l'autre.

Branchez la fiche sur une prise domestique correctement installée.



AVERTISSEMENT !

Pour éviter tout risque, un câble d'alimentation endommagé doit être remplacé par le service à la clientèle (voir carte de garantie).

Fiche du produit selon la réglementation UE n° 2019/2016

Marque	Haier
Nom du modèle / identifiant	HFR79F19EFGK
Catégorie du modèle	Réfrigérateur-congélateur
Classe d'efficacité énergétique	E
Consommation d'énergie annuelle (kWh/an)(1)	365
Volume total (L)	703
Volume du réfrigérateur (L)	449
Volume du congélateur (L)	254
Nombre d'étoiles	
Système de dégivrage	Oui
Capacité de congélation (kg/24h)	13
Classe climatique (2)	SN-N-ST-T
Classe d'émission de bruit et émissions acoustiques dans l'air (db(A) re 1pW)	C(37)
Temps de montée en température (h)	12
Capacité de fabrication de glaçons	1.0 kg /24h
Type d'appareil	Autonome

Explications :

- Oui, fonction présente

- (1) Sur la base des résultats de l'essai de conformité aux normes pendant plus de 24 heures. La consommation réelle dépend de l'utilisation et de l'emplacement de l'appareil.
- (2) Classe climatique SN : cet appareil est destiné à être utilisé à une température ambiante comprise entre +10 °C et +32 °C
 Classe climatique N : cet appareil est destiné à être utilisé à une température ambiante comprise entre +16 °C et +32 °C
 Classe climatique ST : cet appareil est destiné à être utilisé à une température ambiante comprise entre +16 °C et +38 °C
 Classe climatique T : cet appareil est destiné à être utilisé à une température ambiante comprise entre +16 °C et +43 °C

Données techniques supplémentaires

Tension / Fréquence	220-240 V ~/50 Hz
Courant d'entrée (A)	2
Fusible principal (A)	15
Réfrigérant	R600a
Dimensions (H/L/P en mm)	1900 / 905 / 748

Nous recommandons notre service clientèle Haier et l'utilisation de pièces détachées d'origine.

Si vous rencontrez un problème avec votre appareil, veuillez d'abord consulter le paragraphe DÉPANNAGE.

Si vous ne trouvez pas de solution, veuillez contacter

- ▶ votre revendeur local ou
- ▶ notre centre de service d'appel européen (voir les numéros de téléphone ci-dessous) ou
- ▶ l'espace Service & Assistance à l'adresse www.haier.com où vous pouvez activer la demande
- ▶ de service et trouver également les FAQ.

Pour contacter notre Service, assurez-vous que vous disposez des données suivantes. Les informations se trouvent sur la plaque signalétique.

Modèle _____

N° de série _____

Vérifiez également la carte de garantie fournie avec le produit en cas de garantie.

Centre de service d'appel européen		
Pays*	Numéro de téléphone	Coûts
Haier Italy (IT)	199 100 912	
Haier Spain (ES)	902 509 123	
Haier Germany (DE)	0180 5 39 39 99	<ul style="list-style-type: none"> • 14 centimes/min ligne fixe • max 42 centimes/min mobile
Haier Austria (AT)	0820 001 205	<ul style="list-style-type: none"> • 14,53 centimes/min ligne fixe • max 20 centimes/min pour tous les autres
Haier United Kingdom (UK)	0333 003 8122	
Haier France (FR)	0980 406 409	

* Pour d'autres pays, veuillez vous référer à www.haier.com
Haier Europe Trading S.r.l
Filiale Royaume-Uni
Westgate House, Westgate, Ealing
Londres, W5 1YY

* Durée de la garantie de l'appareil de réfrigération :

La garantie minimale est : 2 ans pour les pays de l'UE, 3 ans pour la Turquie, 1 an pour le Royaume-Uni, 1 an pour la Russie, 3 ans pour la Suède, 2 ans pour la Serbie, 5 ans pour la Norvège, 1 an pour le Maroc, 6 mois pour l'Algérie, aucune garantie légale pour la Tunisie.

* La période des pièces détachées pour la réparation de l'appareil :

Les thermostats, les capteurs de température, les circuits imprimés et les sources de lumière sont disponibles pendant une période minimale de sept ans après la mise sur le marché de la dernière unité du modèle.

Poignées de porte, charnières de porte, bacs et paniers pendant une période minimale de sept ans et joints de porte pendant une période minimale de 10 ans, après la mise sur le marché de la dernière unité du modèle.

* Pour plus d'informations sur le produit, consultez <https://eprel.ec.europa.eu/> ou scannez le code QR sur l'étiquette énergétique fournie avec l'appareil.

<u>285 Biztonsági információk</u>	Első használat előtt	286
	Telepítés	286
	Napi használat	287
<u>290 Rendeltetésszerű használat</u>		
<u>291 Termékleírás</u>		
<u>292 Vezérlőpult</u>		
<u>293 Használat</u>	Panel zárolása/feloldása	293
	Hűtő hőmérsékletének a beállítása	294
	Fagyasztó hőmérsékletének a beállítása	294
	My Zone funkció	294
	Super Cool funkció	295
	Super Frz funkció	296
	Jégkészítés funkció	297
<u>299 Berendezés</u>	Fast Ice funkció	297
<u>308 Energiatakarékossági tippek</u>	Auto Set funkció	297
	Holiday funkció	298
<u>309 Ápolás és tisztítás</u>		
<u>311 Hibaelhárítás</u>		
<u>315 Telepítés</u>		
<u>318 Műszaki adatok</u>		
<u>320 Ügyfélszolgálat</u>		

Köszönjük, hogy Haier terméket vásárolt.

A készülék használata előtt olvassa el figyelmesen ezeket az utasításokat. Az utasítások fontos információkat tartalmaznak, amelyek segítenek abban, hogy a lehető legtöbbet hozza ki a készülékből, és szavatolják a biztonságos és megfelelő telepítést, használatot és karbantartást.

Tartsa ezt a kézikönyvet könnyen elérhető helyen, hogy bármikor fellapozhassa a készülék biztonságos és megfelelő használatához.

Ha eladja a készüléket, elajándékozza, vagy a lakásban hagyja költözéskor, győződjön meg arról, hogy ezt a kézikönyvet is átadja, hogy az új tulajdonos megismerhesse a készüléket és a biztonsági figyelmeztetéseket.

Tartozékok

Ellenőrizze a tartozékokat és a szakirodalmat ennek a listának megfelelően:



Energiacímke



Jótállási jegy



Felhasználói kézikönyv
„OK” matrica

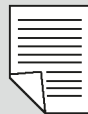

Gyors útmutató

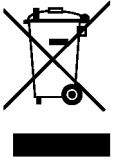
**FIGYELMEZTETÉS - Fontos biztonsági információk****MEGJEGYZÉS - Általános információk és tippek****Környezetvédelmi információk****Ártalmatlanítás**

Járuljon hozzá a környezet és az emberi egészség védelméhez. Az újrahasznosítás érdekében a csomagolást a megfelelő hulladéktárolóba selejtezze ki. Járuljon hozzá az elektromos és elektronikus berendezések hulladékainak az újrahasznosításához. Ne a háztartási hulladékkal együtt dobja ki az ezzel a szimbólummal jelölt készülékeket. Vigye vissza a terméket a helyi újrahasznosító létesítménybe, vagy vegye fel a kapcsolatot a helyi hivatallal.

**FIGYELMEZTETÉS!**

Sérülés vagy fulladás veszélye!

A hűtőközegeket és a gázokat szakszerűen kell ártalmatlanítani. Győződjön meg a hűtőkör csövének a sértetlenségéről, mielőtt megfelelően ártalmatlanítaná. Válassza le a készüléket a hálózati tápellátásról. Vágja el a hálózati kábelt és selejtezze ki. Távolítsa el a tálcákat és fiókokat, valamint az ajtórekeszt és a tömitéseket, hogy megakadályozza a gyermekek és háziállatok bezáródását a készülékbe.

A készülék első bekapcsolása előtt olvassa el a következő biztonsági tanácsokat:



FIGYELMEZTETÉS!

Első használat előtt

- ▶ Győződjön meg arról, hogy szállítás során a termék nem sérült.
- ▶ Távolítsa el az összes csomagolóanyagot, és tartsa gyermekektől elzárva.
- ▶ A készülék telepítése előtt várjon legalább két órát a hűtőkör teljes hatékonyságának biztosítása érdekében.
- ▶ Mivel a készülék nehéz, mindig legalább két személy szükséges a kezeléséhez vagy mozgatásához.

Telepítés

- ▶ A készüléket jól szellőző helyre telepítse. Biztosítson legalább 10 cm-es helyet a készülék felett és körül.
- ▶ Soha ne helyezze a készüléket nedves területre vagy olyan helyre, ahol víz fröccsenhet rá. A vízfröccsenéseket és a foltokat törölje le és szárazra puha, tiszta törülközővel.
- ▶ Ne szerelje be a készüléket közvetlen napsugárzásnak kitett helyre vagy hőforrások (pl. kályhák, fűtőberendezések) közelébe.
- ▶ A méretének és felhasználásnak megfelelő helyre szerelje be és állítsa szintbe a készüléket.
- ▶ A berendezésen vagy a beépített szerkezetben a szellőzőnyílásokat ne takarja el.
- ▶ Bizonyosodjon meg arról, hogy az adattáblán olvasható elektromos jellemzők megfelelnek az elérhető tápellátás jellemzőinek. Ellenkező esetben forduljon villanyszerelőhöz.
- ▶ A készülék 220–240 V váltóáramú, 50 Hz-es tápellátást igényel. A rendellenes feszültség-ingadozás nyomán előfordulhat, hogy a készülék nem indul be, károsodhat a hőmérséklet-vezérlő vagy a kompresszor, illetve működés során rendellenes zaj jelentkezhet. Hasonló esetben szereljen fel automatikus feszültségszabályozót.
- ▶ Ne használjon több dugós adaptereket és hosszabbítókábeleket.
- ▶ Ne helyezzen több hordozható csatlakozót vagy hordozható tápegységet a berendezés mögé.
- ▶ Ügyeljen arra, hogy a tápkábel ne szoruljon a hűtőberendezés alá. Ne lépjen a tápkábelre.



FIGYELMEZTETÉS!

- ▶ A tápegységhez külön földelt aljzatot használjon, amely könnyen hozzáférhető. A készülék mindenképpen földelésre szorul.
Csak az Egyesült Királyság esetén: A készülék tápkábele 3 érintkezős (földeléses) dugással rendelkezik, amelyik szabványos 3 érintkezős (földeléses) aljzathoz illeszkedik. Soha ne vágja le vagy távolítsa el a harmadik érintkezőt (földelést). A készülék beszerelését követően a dugasznak hozzáférhetőnek kell maradnia.
- ▶ Ügyeljen a hűtőkör épségére!

Napi használat

- ▶ A berendezést 8 évnél idősebb gyermekek vagy csökkent fizikai, érzékszervi vagy mentális képességű, vagy tapasztalattal és ismerettel nem rendelkező személyek akkor használhatják, ha felügyelet alatt állnak vagy ha megfelelő utasításokkal látták el őket a berendezés biztonságos használatát illetően, és megértették a használatból eredő veszélyeket.
- ▶ A 3 és 8 év közötti gyermekek be- és kirakodhatják a hűtőkészülékeket, de a hűtőkészülékek tisztítását és szerelését nem végezhetik.
- ▶ Tartsa távol a 3 évesnél fiatalabb gyermekeket a készüléktől, kivéve, ha biztosítja a folyamatos felügyeletet.
- ▶ Gyermekek nem játszhatnak a berendezéssel.
- ▶ Ha hűtőgáz vagy más gyúlékony gáz szivárog a készülék közelében, zárja el a szivárgó gáz szelepét, nyissa ki az ajtókat és ablakokat, és ne húzza ki a hűtőszekrény/fagyasztó vagy más készülék tápkábelének a dugaszát.
- ▶ Vegye figyelembe, hogy a készülék 10 és 43 °C közötti környezeti hőmérsékletben való működésre készült. Előfordulhat, hogy a készülék nem működik megfelelően, ha hosszabb ideig a jelzett tartomány feletti vagy alatti hőmérsékleten üzemel.
- ▶ Ne helyezzen instabil cikkeket (nehéz tárgyakat, vízzel teli edényeket) a hűtőberendezés tetejére, elkerülve így a személyi sérüléseket, amiket ezen tárgyak leesése vagy a vízzel való érintkezés nyomán bekövetkező áramütés okozhat.
- ▶ Ne húzza meg az ajtópolcokat. Az ajtó elferdülhet, kihúzhatja a helyéről a palacktartót, vagy a készülék felborulhat.
- ▶ Az ajtók nyitását vagy becsukását kizárólag a fogantyúkkal végezze. Az ajtók közötti, ill. az ajtó és a szekrény közötti rés nagyon szűk. Ne nyújtsa a kezét ezekre a területekre, mivel az ujjai becsípődhetnek. Csak akkor nyissa ki vagy csukja be a berendezés ajtaját, ha nem állnak gyermekek az ajtó mozgási tartományán belül.



FIGYELMEZTETÉS!

- ▶ Ne tároljon, ill. használjon gyúlékony, robbanásveszélyes vagy maró hatású anyagokat a készülékben vagy a közelében.
- ▶ A készülékben ne tároljon gyógyszereket, baktériumokat vagy vegyszereket. Ez a készülék háztartási készülék. Nem javasoljuk olyan anyagok tárolását, amelyek szűk hőmérséklet-tartományban tárolhatók.
- ▶ Soha ne tároljon folyadékokat palackokban vagy kannákban (magas alkoholtartalmú italok kivételével), különösen szénsavas italokat a fagyasztóban, mert ezek szétrobbannak fagyasztás közben.
- ▶ Ellenőrizze az élelmiszer állapotát, ha a fagyasztóban felmelegedett a hőmérséklet.
- ▶ Ne állítson be szükségtelenül alacsony hőmérsékletet a hűtőrekeszben. Magas teljesítménybeállítások esetén mínusz fokok alakulhatnak ki. Figyelem: A palackok szétrobbanhatnak
- ▶ Ne nyúljon fagyott tárgyakhoz nedves kézzel (viseljen kesztyűt). Különösen ne egyen jeges nyalókát közvetlenül a fagyasztóból való kivétel után. Fennáll a fagsérülések vagy a hólyagok kialakulásának veszélye. ELSŐSEGÉLYNYÚJTÁS: tartsa a sérülést azonnal folyó hideg víz alá. Ne húzza el!
- ▶ Működés közben ne érintse meg a fagyasztórekesz belső felületét, különösen nedves kézzel, mert a keze a felülethez fagyhat.
- ▶ Áramszünet esetén vagy tisztítás előtt húzza ki a készüléket az alzatból. A készülék újraindítása előtt várjon legalább 7 percet, mivel a készülék gyakori indítása során károsodhat a kompresszor.
- ▶ Ne használjon elektromos készülékeket a berendezés élelmiszer tároló rekeszében, kivéve a gyártó által jóváhagyott típust. Karbantartás / tisztítás
- ▶ Gondoskodjon a gyermekek felügyeletéről, ha tisztítást vagy karbantartást végeznek.
- ▶ A rutinszerű karbantartás megkezdése előtt húzza ki a készüléket a villanyhálózatból. A készülék újraindítása előtt várjon legalább 7 percet, mivel a készülék gyakori indítása során károsodhat a kompresszor.



FIGYELMEZTETÉS!

- ▶ A készülék aljzatból való leválasztásakor ne a kábelt, hanem a csatlakozódugót húzza.
- ▶ Ne tisztítsa a készüléket keménysörtés kefékkel, drótkefékkel, mosóporral, benzinnel, amil-acetáttal, acetonnal és hasonló szerves oldatokkal, valamint savas vagy lúgos oldatokkal. A károsodások elkerülése érdekében a hűtőszekrény tisztítását speciális, adott célra kialakított tisztítószerrel végezze.
- ▶ Ne kaparja le a fagyot és a jeget éles tárgyakkal. A műanyag alkatrészek károsodásának elkerülése érdekében ne használjon spray-t, elektromos hevítő berendezést, például fűtőberendezést, hajszárítót, gőztisztítót vagy más hőforrást.
- ▶ A kiolvasztási folyamat felgyorsításához csak a gyártó által javasolt mechanikai berendezéseket vagy egyéb eszközöket használja.
- ▶ Ha a tápkábel megsérül, a veszély elkerülése érdekében cseréltesse ki a gyártóval, a gyártó szervizközpontjával vagy más szakemberrel.
- ▶ Ne tegyen kísérletet a készülék saját kezű javítására, szétszerelésére vagy módosítására. Javítás szükségessége esetén vegye fel a kapcsolatot az ügyfélszolgálatunkkal.
- ▶ Évente legalább egyszer távolítsa el a port a készülék hátoldaláról, így elkerülve a tűzveszélyt, valamint a megnövekedett energiafogyasztást.
- ▶ Tisztítás közben ne permetezze vagy öblítse le a készüléket.
- ▶ Ne használjon vízpermetet vagy gőzt a készülék tisztításához.
- ▶ A hideg üvegpolicokat ne tisztítsa forró vízzel. A hirtelen hőmérséklet-változás nyomán az üveg megrepedhet.

Gázalapú hűtőközegre vonatkozó információk



FIGYELMEZTETÉS!

A készülék gyúlékony IZOBUTÁN (R600a) hűtőközeget tartalmaz. Győződjön meg arról, hogy a hűtőközeg köre nem sérült meg szállítás vagy beszerelés közben. A szivárgó hűtőközeg szemsérülést okozhat, vagy belobbanhat. Sérülés esetén tartsa távol a tűzforrásokat, szellőztesse ki alaposan a helyiséget, ne csatlakoztassa, vagy húzza ki a készülék vagy egyéb készülék tápkábelét. Tájékoztassa az ügyfélszolgálatot.

Ha a hűtőközeg szembe kerül, akkor azonnal öblítse ki folyó víz alatt, és azonnal forduljon szemész szakorvoshoz.

Rendeltetésszerű használat

Ez a készülék élelmiszerek hűtésére és fagyasztására szolgál. Kizárólag háztartási és hasonló alkalmazásokra tervezték, mint például az üzletek, irodák és egyéb munkakörnyezetek személyzeti konyháinak területei; tanyasi házakban és szállodák, motelek és egyéb lakókörnyezetben, valamint panziós és vendéglátóipari vállalkozásokban való használatra ügyfelek számára. Tervezéséből adódóan nem alkalmas kereskedelmi vagy ipari használatra. A készüléken változtatások vagy módosítások végrehajtása nem megengedett. A nem rendeltetésszerű használat veszélyeket eredményezhet, illetve a szavatossági igények érvénytelenítésével járhat.

Szabványok és irányelvek  és 

A termék megfelel az összes vonatkozó EK irányelvben meghatározott követelménynek, illetve a vonatkozó harmonizált szabványoknak, amelyek alapján megilleti a CE- és az UKCA-jelölés.



VIGYÁZAT!

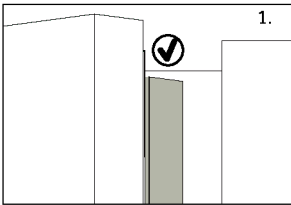

Amikor becsukja az ajtót, a bal oldali ajtó függőleges szalagjának belül be kell hajolnia (1).

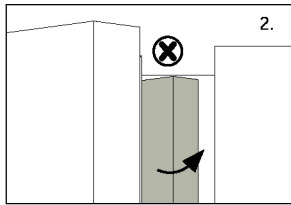

Ha megpróbálja becsukni a bal ajtót, és a függőleges ajtószalag nincs meghajolva (2), először hajlítsa meg, ellenkező esetben az ajtószalag a rögzítő tengelynek vagy a jobb ajtónak ütközik. Ez az ajtó csúszását vagy szivárgást eredményezhet.

A keretben található egy fűtőszál. A felület hőmérséklete egy kicsit emelkedni fog, ami normális, és nem befolyásolja a készülék működését.

i MEGJEGYZÉS

A műszaki módosítások és különböző modellek miatt előfordulhat, hogy a kézikönyvben látható egyes ábrák eltérőek az Ön modelljéhez képest.

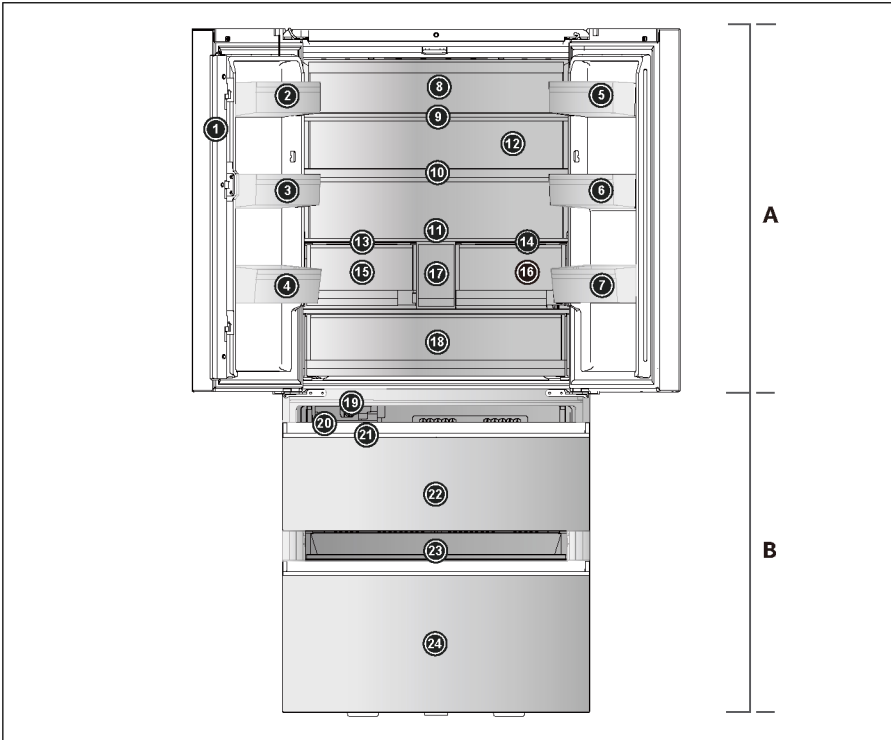

A: Hűtőtér

- 1 Ajtó tartószelvény
- 2 Palacktartó (bal felső)
- 3 Palacktartó (bal középső)
- 4 Palacktartó (bal alsó)
- 5 Palacktartó (jobb felső)
- 6 Palacktartó (jobb középső)
- 7 Palacktartó (jobb alsó)
- 8 Hátsó lámpa
- 9 Üvegpolc
- 10 Üvegpolc
- 11 Üvegpolc
- 12 Légcsatorna (ABT pro-val)
- 13 Humidity Zone fiók panelje

14 My Zone fiók panelje

- 15 Humidity Zone fiók
- 16 My Zone fiók
- 17 Víztartály
- 18 Fresh Box

B: Fagyasztó rekesz

- 19 Automatajégkészítő
- 20 Jégtároló doboz
- 21 Jéglapát
- 22 Felső fagyasztófiók
- 23 Csúsztálcá
- 24 Alsó fagyasztófiók

Vezérlőpult

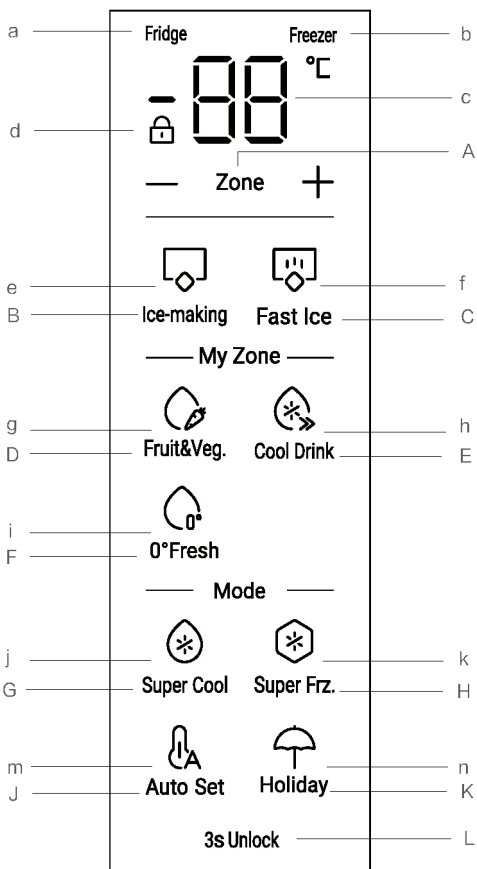

Gombok:

- A Hűtő és fagyasztó hőmérséklet mód váltógomb
- B Jégkészítés funkcióválasztó
- C Fast Ice funkcióválasztó
- D Fruit & Veg. funkcióválasztó
- E Cool Drink funkcióválasztó
- F 0° Fresh funkcióválasztó
- G Super Cool funkcióválasztó
- H Super Frz. funkcióválasztó
- J Auto Set funkcióválasztó
- K Holiday funkcióválasztó
- L Vezérlőpult zárolása/feloldása

Jelzések:

- a Hűtő jelzőfény
- b Fagyasztó jelzőfény
- c Hőmérséklet hűtő- és fagyasztórekesz
- d Vezérlőpult zárolása
- e Jégkészítés funkció
- f Fast Ice funkció
- g Fruit & Veg. funkció
- h Cool Drink funkció
- i 0° Fresh funkció
- j Super Cool funkció
- k Super Frz. funkció
- m Auto Set funkció
- n Holiday funkció

Első használat előtt

- ▶ Távolítson el minden csomagolóanyagot, tartsa azokat gyermekektől elzárva, kiselejtezésüket pedig környezetbarát módon végezze.
- ▶ Tisztítsa meg a készülék belsejét és külsejét vízzel és kíméletes tisztítószerrel, mielőtt bármilyen ételt tenne bele.
- ▶ A készülék szintbeállítását és tisztítását követően várjon legalább 2–5 órát, mielőtt csatlakoztatná a tápellátáshoz. Lásd a TELEPÍTÉS részt.
- ▶ Az étellel való feltöltés előtt hűtse le a rekeszeket magas beállítások alkalmazásával. A Super Frz. funkció elősegíti a rekeszek gyors lehűtését.
- ▶ A hűtőrekesz, illetve a fagyasztó hőmérséklete gyári alapbeállítás szerint automatikusan 5 °C és -18 °C. Ezek a javasolt beállítások. Ha kívánja, ezeket a hőmérsékleteket módosíthatja manuálisan. Lásd a HŐMÉRSÉKLET BEÁLLÍTÁSA c. részt.

A készülék be- és kikapcsolása

A készülék működésbe lép, amint csatlakoztatja a tápellátáshoz.

A hűtőszekrény első bekapcsolásakor a „C” jelzés (hőmérséklet kijelző) világít. A hűtőrekesz, illetve a fagyasztó hőmérséklete gyári alapbeállítás szerint automatikusan 5 °C és -18 °C. A „g” visszajelző (Fruit&Veg.) világít.

Talán aktív a panelzár.



MEGJEGYZÉS

Amikor a készüléket visszakapcsolja a hálózati tápellátásról való leválasztás után, akár 12 órát is igénybe vehet a megfelelő hőmérséklet elérése.

A kikapcsolás előtt ürítse ki a készüléket. A készülék kikapcsolásához húzza ki a tápkábel dugaszát az aljzataból.

Panel zárolása/feloldása

Automatikus zárolás: Amikor a hűtőszekrény ajtaja és a fagyasztó ajtaja becsukódik, és 30 másodpercen belül nem nyomnak meg semmilyen gombot, a kijelző automatikusan kialszik és lezáródik.

Kézi feloldás: A kijelző zárolása után nyomja meg az „L” gombot (3s Unlock), és tartsa lenyomva 3 másodpercig, a hangjelzés egyszer megszólal, a „d” jelzőfény (Vezérlőpult zárolása) kikapcsol, és ezzel kikapcsolja a kijelző zárolását.



Kézi lezárás: A kijelző feloldása után nyomja meg az „L” gombot (3s Unlock), és tartsa lenyomva 3 másodpercig, a hangjelzés egyszer megszólal, a „d” jelzőfény (Vezérlőpult zárolása) világításba kezd, ekkor a kijelző zárolva van.



Hőmérséklet beállítása

A beltéri hőmérsékletet a következő tényezők befolyásolják:

Környezeti hőmérséklet

Az ajtónyitás gyakorisága

A tárolt élelmiszerek mennyisége

A berendezés beszerelése

Hűtő hőmérsékletének a beállítása

A kijelző képernyőjének feloldása után nyomja meg az „A” gombot (Zónaválasztó), válassza a „hűtő” lehetőséget, az „a” visszajelzés (Hűtő visszajelző) villog, majd megjelenik a hűtő hőmérséklet-beállítási módja.

Nyomja meg a „+” vagy „-” gombot. Minden alkalommal, amikor megnyomja a „+” vagy „-” gombot, a beállított hűtési fokozat értéke 1-gyel növekszik vagy 1-gyel csökken. A hűtőszekrény hőmérséklete a következő sorrendben jelenik meg: „9 °C -> 8 °C -> 7 °C -> 6 °C -> 5 °C -> 4 °C -> 3 °C -> 2 °C -> 1 °C”.

MEGJEGYZÉS

A hőmérséklet beállítása után, ha 5 másodpercen belül nem végeznek semmilyen műveletet, a rendszer automatikusan meghatározza és menti a beállított hőmérsékletet.

Fagyasztó hőmérsékletének a beállítása

A kijelző képernyőjének feloldása után nyomja meg az „A” gombot (Zónaválasztó), válassza a „fagyasztó” lehetőséget, a „b” visszajelzés (Fagyasztó visszajelző) villog, majd megjelenik a fagyasztó hőmérséklet-beállítási módja.

Nyomja meg a „+” vagy „-” gombot. Minden alkalommal, amikor megnyomja a „+” vagy „-” gombot, a beállított hűtési fokozat értéke 1-gyel növekszik vagy 1-gyel csökken. A hűtőszekrény hőmérséklete a következő sorrendben jelenik meg: „-14 °C -> -15 °C -> -16 °C -> -17 °C -> -18 °C -> -19 °C -> -20 °C -> -21 °C -> -22 °C -> -23 °C -> -24 °C”.

MEGJEGYZÉS

A hőmérséklet beállítása után, ha 5 másodpercen belül nem végeznek semmilyen műveletet, a rendszer automatikusan meghatározza és menti a beállított hőmérsékletet.

My Zone funkció

1. Fruit&Veg. funkció:

Amikor a kijelző képernyője fel van oldva, nyomja meg a „D” gombot (Fruit&Veg választógomb) a funkció be- és kikapcsolásához.

Ez a funkció friss gyümölcsök és zöldségek tárolására készült.



MEGJEGYZÉS

A hidegre érzékeny gyümölcsök, így például az ananász, az avokádó, a banán, a grapefruit és a zöldségek, mint például a burgonya, padlizsán, bab, uborka, cukkini, paradicsom és sajt nem tárolható a My Zone fiókban.

2. Cool Drink funkció:

Amikor a kijelző fel van oldva, nyomja meg az „E” gombot (Cool Drink választógomb) a funkció be- és kikapcsolásához.

Ez a funkció lehetővé teszi olyan termékek tárolását, mint víz, kóla és gyümölcslé. A hőmérséklet a My Zone rekeszben +2 °C-ra van állítva.



3. 0°Fresh funkció:

Amikor a kijelző képernyője fel van oldva, nyomja meg az „F” gombot (0°Fresh választógomb) a funkció be- és kikapcsolásához.

Ez a funkció 0 °C-ra állítja a My Zone fiók hőmérsékletét. A funkció friss élelmiszerek, például hús vagy hal tárolására alkalmas. A legtöbb étel friss marad 0 °C-on, de fagyasztva már nem.

i MEGJEGYZÉS

A hús eltérő víztartalma miatt. Néhány nagyobb nedvességtartalmú húst 0 °C-nál alacsonyabb hőmérsékleten fagyasztanak le. Így az „azonnal szeletelt” húst a My Zone fiókban kell tárolni, min. 0 °C hőmérsékleten.

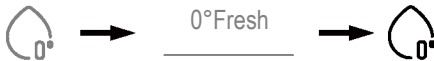

i MEGJEGYZÉS: My Zone fiók

A My Zone fiók három funkciója közül az egyiket mindenképpen aktiválni kell. A három funkció nem aktiválható egyszerre, csak az egyik világíthat. A hűtőtér hőmérsékletének csökkentéséhez használja a Cool Drink funkciót, növeléséhez pedig használja a Fruit&Veg. funkciót.

Super Cool funkció

1. A kijelző feloldása után nyomja meg a „G” gombot (Super Cool módválasztó), a hangjelzés egyszer megszólal, a „g” visszajelző (Super Cool üzemmód) kigyullad, majd bekapcsol a Super Cool funkció.
2. A „g” visszajelző (Super Cool funkció) világítása mellett nyomja meg a „G” gombot (Super Cool módválasztó), a hangjelzés egyszer megszólal, a „g” visszajelző (Super Cool funkció) kikapcsol, és kikapcsol a Super Cool funkció.
3. A Super Cool funkció bekapcsolása után a hűtőszekrény automatikusan kikapcsolja a funkciót a funkció 4 órán át tartó működését követően. Ha manuálisan szeretné kikapcsolni a funkciót, nyomja meg a „G” gombot (Super Cool módválasztó) a kikapcsoláshoz.



MEGJEGYZÉS

1. Super Cool állapotban a hűtő hőmérséklete nem állítható be. Ha bármelyik „+” vagy „-” gombot megnyomja a hűtő hőmérsékletének beállításához, a „g” (Super Cool funkció) jelzőfény villogni kezd, jelezve, hogy ez a művelet nem hajtható végre.
2. Super Cool üzemmódban az Auto Set funkció vagy a Holiday funkció nem kapcsolható be egyszerre a különböző vezérlési módok miatt. Ha kiválaszt egy olyan funkciót, amely ütközik egy másik funkcióval, az eredeti funkció automatikusan kikapcsol.

Super Frz funkció

1. Feloldott kijelző mellett nyomja meg a „H” gombot (Super Freeze funkcióválasztó), a hangjelzés egyszer megszólal, a „h” jelzőfény (Super Freeze funkció) pedig világítani kezd, majd bekapcsol a Super Freeze funkció.
2. A „h” jelzőfény (Super Freeze funkció) világítása mellett nyomja meg a „H” gombot (Super Freeze funkcióválasztó), a hangjelzés egyszer megszólal, a „h” jelzőfény (Super Freeze funkció) kikapcsol, és kikapcsol a Super Freeze funkció.
3. A Super Freeze funkció bekapcsolása után a hűtőszekrény automatikusan kikapcsolja a funkciót a funkció 50 órán át tartó működését követően. Ha manuálisan szeretné kikapcsolni a funkciót, nyomja meg a „H” gombot (Super Freeze módválasztó) a kikapcsoláshoz.



MEGJEGYZÉS

1. Super Freeze állapotban a fagyasztó hőmérséklete nem állítható be. Ha bármelyik „+” vagy „-” gombot megnyomja a hűtő hőmérsékletének beállításához, a „h” (Super Freeze funkció) jelzőfény villogni kezd, jelezve, hogy ez a művelet nem hajtható végre.
2. Super Freeze üzemmódban az Auto Set funkció nem kapcsolható be egyszerre a különböző vezérlési módok miatt. Ha kiválaszt egy olyan funkciót, amely ütközik egy másik funkcióval, az eredeti funkció automatikusan kikapcsol.
3. A Super Freeze funkció a fagyasztott élelmiszerek tápértékének megőrzésére szolgál, és a legrövidebb idő alatt lefagyasztja az ételt. Használhatja a funkciót, amikor egyszerre nagy mennyiségű fagyasztott élelmiszert kell lefagyasztani. Mindazonáltal a Super Freeze funkciót 24 órával előre be kell állítani, hogy a fagyasztó viszonylag alacsony hőmérsékletű legyen, amikor behelyezi az ételt. Ekkor a fagyasztó fagyasztási sebessége javul, az élelmiszerek gyorsan lefagyaszthatók, az élelmiszerek tápanyagtartalma hatékonyan megőrizhető, és a tárolás kényelmesebbé válik.

Jégkészítés funkció

1. Feloldott állapotban nyomja meg a „B” gombot (Jégkészítő funkcióválasztó), a hangjelzés egyszer megszólal, az „e” jelzőfény (Jégkészítő funkció) világít, majd a Jégkészítő funkció bekapcsol.
2. Amikor az „e” jelzőfény (Jégkészítő funkció) világít, nyomja meg a „B” gombot (Jégkészítő funkcióválasztó), a hangjelzés egyszer megszólal, az „e” jelzőfény (Jégkészítő funkció) kialszik, majd a Jégkészítő funkció kikapcsol.



Fast Ice funkció

1. Feloldott állapotban nyomja meg a „C” gombot (Fast Ice funkcióválasztó), a hangjelzés egyszer megszólal, az „f” jelzőfény (Fast Ice funkció) világít, majd a Fast Ice funkció bekapcsol, és az „e” jelzőfény (Jégkészítő funkció) is világít.
2. Amikor az „f” jelzőfény (Fast Ice funkció) világít, nyomja meg a „C” gombot (Fast Ice funkcióválasztó), a csengő egyszer megszólal, az „f” jelzőfény (Fast Ice funkció) kialszik, majd a Fast Ice funkció kikapcsol.
3. A Fast Ice funkció bekapcsolása után a hűtőszekrény automatikusan kikapcsolja a funkciót, ha az körülbelül 8 órán át tart. Ha manuálisan szeretné kikapcsolni a funkciót, nyomja meg a „C” gombot (Fast Ice funkcióválasztó) a kikapcsoláshoz.



MEGJEGYZÉS

Ha a Jégkészítés funkció ki van kapcsolva, a Fast Ice funkció is kikapcsol.

Auto Set funkció

1. A kijelző feloldása után nyomja meg a „J” gombot (Auto Set módválasztó), a csengő egyszer cseng, az „m” visszajelző (Auto Set funkció) kigyullad, majd bekapcsol az Auto Set funkció.
2. Amikor az „m” jelzőfény (Auto Set funkció) világít, nyomja meg a „J” gombot (Auto Set funkcióválasztó), a hangjelző egyszer megszólal, az „m” jelzőfény (Auto Set funkció) kialszik, majd az Auto Set funkció kikapcsol.





MEGJEGYZÉS

Az Auto Set funkció esetén a hűtőszekrény vagy a fagyasztó hőmérséklete nem állítható be. Ha bármelyik „+” vagy „-” gombot megnyomja a hűtő vagy a fagyasztó hőmérsékletének beállításához, az „m” (Auto Set funkció) jelzőfény villogni kezd, jelezve, hogy ez a művelet nem hajtható végre. Az Auto Set funkció esetén a különböző vezérlési módszerek miatt, ha a Super Cool, a Super Freeze vagy a Holiday funkció be van állítva, az „m” (Auto Set funkció) jelzőfény kialszik. Az Auto Set funkció esetén a My Zone funkció manuálisan állítható az igényeknek megfelelően.

Holiday funkció

A Holiday funkció a hűtőszekrény hosszú idejű használaton kívüli állapotához készült. Bekapcsolt Holiday funkció esetén a fagyasztó normál vezérléssel működik, míg a hűtőszekrény hőmérsékletét a készülék automatikusan 17 °C-ra kapcsolja. A tényleges hőmérséklet nem magasabb, mint 17 °C, ami megakadályozza a túlmelegedés által okozott kellemetlen szag kialakulását, és egyúttal csökkenti az energiafogyasztást.

1. Feloldott kijelző mellett nyomja meg a „K” gombot (Holiday funkcióválasztó), a csengő egyszer cseng, az „n” jelzőfény (Holiday funkció) pedig világításba kezd, majd a készülék bekapcsolja a Holiday funkciót.
2. Amikor az „n” jelzőfény (Holiday funkció) világít, nyomja meg a „K” gombot (Holiday funkcióválasztó), a hangjelzés egyszer megszólal, az „n” jelzőfény (Holiday funkció) kialszik, majd a Holiday funkció kikapcsol.



MEGJEGYZÉS

1. A Holiday funkció esetén a hűtőszekrény hőmérséklete nem állítható be. Ha bármelyik „+” vagy „-” gombot megnyomja a hűtő hőmérsékletének beállításához, az „n” (Holiday funkció) jelzőfény villogni kezd, jelezve, hogy ez a művelet nem hajtható végre.
2. A Holiday funkció használata előtt üritse ki a hűtőszekrényt, nehogy az étel megromoljon benne. Amikor a Holiday funkció be van kapcsolva, az „Auto Set” vagy a „Super Cool” funkció nem kapcsolható be egyszerre.
3. Holiday funkció esetén a „Fruit&Veg, Cool Drink, 0°Fresh” ikonok beállítása a My Zone részben kikapcsol, és a My Zone funkciója nem módosítható. A hűtőtér My Zone rekesz a Holiday funkció kikapcsolásakor visszatér az előző beállításokhoz.

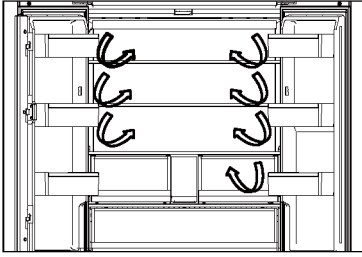

Többirányú légáramlás

1. A hűtőszekrény többirányú légáramlási rendszerrel van felszerelve, amely hűvös légárammal látja el az összes polcszintet. Ez segít az egységes hőmérséklet megőrzésében a készülékben, így az étel hosszabb ideig frissebb maradhat.

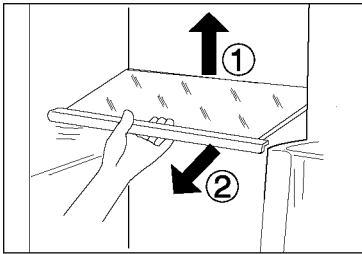

Állítható polcok

1. A polcok magasságát az Ön tárolási igényeihez igazíthatja.
2. Egy polc áthelyezéséhez először emelje fel a hátsó szélét ①, majd húzza ki a polcot ②.
3. A visszaszereléshez helyezze mindkét oldalon a fűlekre, és tolja a leghátsó helyzetbe, amíg a polc hátulja nem rögzül az oldalsó nyílásokban

My Zone fiók

Ebben a rekeszben a páratartalom alacsonyabb, mint a hűtőrekesz páratartalma. A fiók megfelelő környezet száraz gyümölcsök és egyéb száraz élelmiszerek tárolására, alacsony víztartalommal, amilyen a vaj, zsírok és olajok vagy a csokoládé.

MYZONE |

Humidity zone fiók

Ebben a rekeszben a páratartalom magasabb, mint a hűtőrekeszben. Automatikusan vezérli a rendszer, és a rekesz gyümölcsök, zöldségek, saláták stb. tárolására alkalmas.

HUMIDITYZONE |

Fresh Box

Gyümölcsök és zöldségek tárolására szolgáló zóna, amelyben frissen és egészségesen tárolhatók.

FRESHBOX |

MEGJEGYZÉS:

A hidegre érzékeny gyümölcsök, így például az ananász, az avokádó, a banán, a grapefruit és a zöldségek, mint például a burgonya, padlizsán, bab, uborka, cukkini, paradicsom és sajt nem tárolható a Fresh Box.

i MEGJEGYZÉS

1. Ne távolítsa el a műanyag fedelet a két zónán belül.
2. Ezek segítenek a páratartalom fenntartásában.
3. Hidegre érzékeny gyümölcsöket, például ananászt, avokádót, banánt,
4. grapefruitot nem ajánlott ebben a két fiókban tárolni.

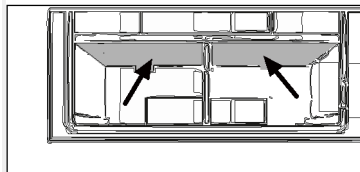

Levehető ajtópolcok/palacktartó

1. Az ajtópolcai tisztítás céljából eltávolíthatók:
2. Tegyé a kezét az állvány két oldalára, emelje fel ①, majd húzza ki a polcot ②.
3. Az ajtópolc behelyezéséhez hajtsa végre a fenti lépéseket fordított sorrendben.

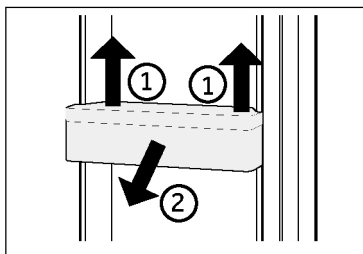

OPCIONÁLIS: OK-hőmérséklet jelző

Az OK-hőmérséklet jelző segítségével meghatározható a +4 °C alatti hőmérséklet. Ha a jelzőn nem látható „OK” felirat, fokozatosan csökkentse a hőmérsékletet.

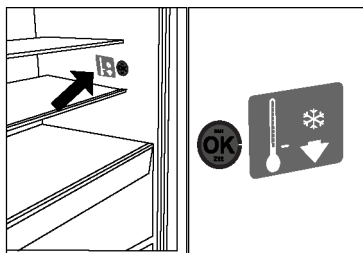

i MEGJEGYZÉS

Amikor a készüléket bekapcsolja, akár 12 órát is igénybe vehet a megfelelő hőmérséklet elérése.

Kivehető felső fagyasztfiók

1. Húzza ki a fagyasztfiók felső fiókját a lehető legnagyobb mértékben
2. Emelje fel a fiókot, amíg el nem válik a tartóblokktól. Nyomja be a fagyasztfiókba, és döntse meg, hogy kivehesse.

A fiók behelyezéséhez hajtsa végre a fenti lépéseket fordított sorrendben.

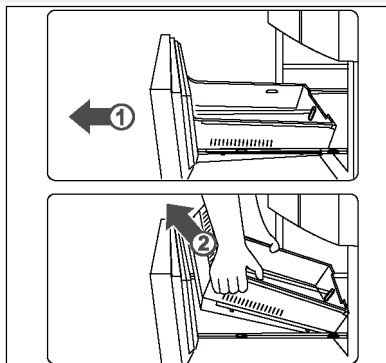

Kivehető alsó fagyasztófiók

1. Húzza ki az alsó fagyasztófiókot a lehető legnagyobb mértékben
2. Húzza ki a fagyasztótálcát ütközésig, emelje fel, és távolítsa el.
3. Emelje fel a fiókot, amíg el nem válik a tartóblokktól. Nyomja be a fagyasztóba, és döntse meg, hogy kivehesse.

A fiók behelyezéséhez hajtsa végre a fenti lépéseket fordított sorrendben.

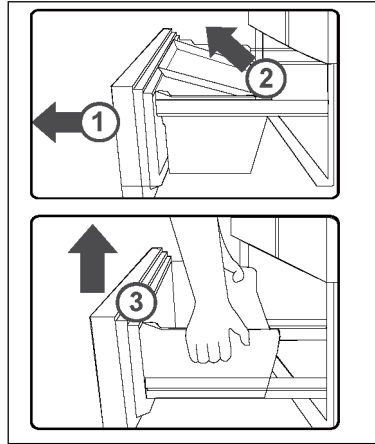

A világítás

A LED-es belső világítás bekapcsol az ajtó nyitásakor. A lámpák teljesítményét a készülék semmilyen egyéb beállítása nem befolyásolja.

Jégkészítő alkatrészek nevei

A termék automatikus jégkészítője egyedi víztároló dobozzal van felszerelve. Közvetlenül vizet fecskendezhet a víztároló dobozba, és biztonságosan és automatikusan készíthet jéget. Az automatikus jégkészítő eltávolítható a tisztításhoz, és eltávolítható, ha nincs szükség jégre, helyet hagyva más fagyasztott élelmiszereknek.

..... Jégkészítő

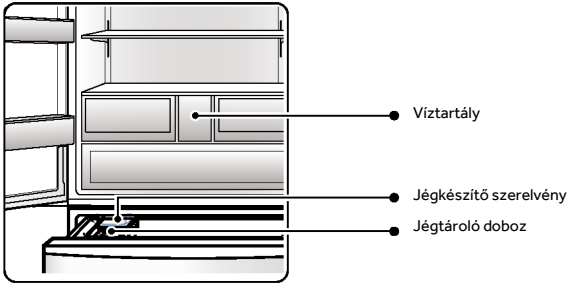

..... Víztartály

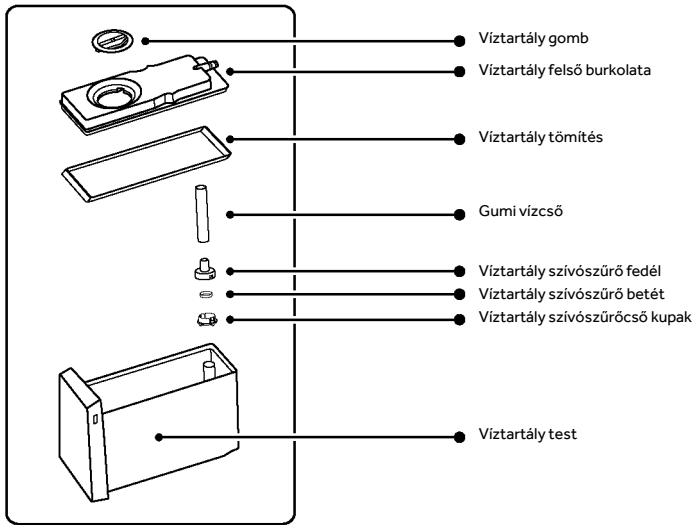

WATER | 

A jégkészítő használata

i MEGJEGYZÉS

Ha télen nincs szükség jégkészítésre, a jégkészítő szerelvény és a víztároló doboz eltávolítható, hogy helyet hagyjon az élelmiszer tárolására. Amikor a jégkockakészítő egységet és a víztároló dobozt a hűtőszekrényen kívül tárolja, ügyeljen arra, hogy elkerülje a port. Amikor újra használja, meg kell tisztítani, és le kell törölni.

Adjon vizet a víztároló dobozhoz

1. lépés:

Távolítsa el a víztároló dobozt. Kissé emelje fel a doboz elejét, és húzza ki.

2. lépés:

Forgassa el a gombot a víztároló doboz kinyitásához, és töltsse fel vízzel. Ügyeljen arra, hogy ne lépje túl a MAX szintet. (Lásd a víztároló dobozon lévő jelölést a MAX szinthez. Ha túltölti a vizet, minden oldalról szivárogni fog.)

3. lépés:

Tegye vissza a víztároló dobozt. Teljesen be kell helyezni, különben nem lesz képes normálisan vizet szolgáltatni.

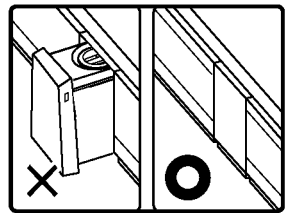
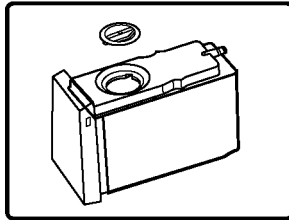
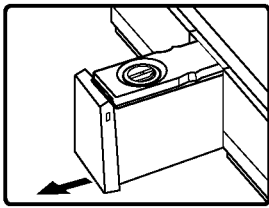

i MEGJEGYZÉS

1. A víztároló dobozba töltött víz hőmérséklete nem haladhatja meg a 60 °C-ot.
2. Csak ivóvízzel töltsse fel; ne öntse a maradék ásványvizet, gyümölcslevet és teát a víztároló dobozba.
3. Ha kútvízzel vagy klórtalanított vízzel (lúgos ionizált víz, víztisztítóból származó víz) készít jeget, nagyobb valószínűséggel képződik vízkő és a nyálkásodás, ezért gyakori tisztítás és karbantartás szükséges.
4. Ha ásványvizet használ jég készítéséhez, először tisztítsa meg a jégdobozt és a víztároló dobozt semleges mosogatószerrel, különben vízkő és nyálka keletkezik, ami végül penészhez és szaghoz vezet.
5. Ha a hőmérséklet télen alacsony, a víztároló dobozban lévő víz megfagyhat.
6. Ha nincs víz a víztároló dobozban, a vízszivattyú és a jégkészítő működési hangot adhat ki. Ez egy normális jelenség.

Jégkockák kivétele

Jégkészítés után a jégkocka kivételéhez használjon jéglapátot.

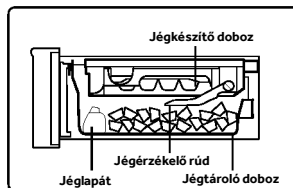

MEGJEGYZÉS

Ha csak most kezdte el használni, vagy több mint egy hét telt el az utolsó használat óta, az újonnan készített jégkockák büdösek vagy porosak lehetnek, ezért azt javasoljuk, hogy dobja ki az első jégkockákat (kb. 8 jégkocka).

- Ha megtisztította a jégkészítő vízellátó csatornáját, az első alkalommal készített jégkockák is azonnal felhasználhatók.

Jégkockatároló

A jégdoboz jégtárolási kapacitását a jégérzékelő automatikusan megerősíti. (A jégtároló kapacitás helyes meghatározása érdekében ne helyezze el a jégkockákat laposan) Miután a tárolás elért egy bizonyos mennyiséget, állítsa le a jégkészítést. Kérjük, erősítse meg a jégdobozban tárolt jég mennyiségét. Ha túl sok a jég, akkor nem lesz képes jeget előállítani, vagy befolyásolhatja az ajtó normál nyitását és zárását.

A jégkészítő tisztítása és karbantartása

A víztároló doboz és alkatrészeinek tisztítása

1. lépés:

Távolítsa el a víztároló doboz felső fedelét felfele irányban.

2. lépés:

Távolítsa el a víztároló doboz szívórészét, a szívószűrő fedelét, a szívószűrő betétet és a szűrőbetét kupakját.

3. lépés:

Távolítsa el a víztároló doboz tömítését.

4. lépés:

Tisztítsa meg a víztároló dobozt és annak részeit egy puha szivaccsal. A makacs foltok eltávolításához használjon hígított mosogatószeret, és az eltávolítás után öblítse le vízzel.

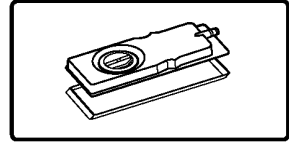
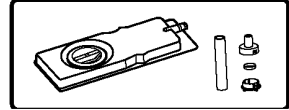
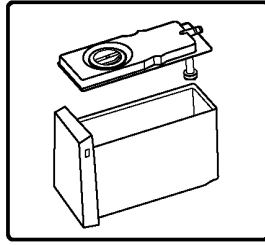
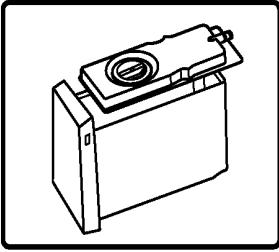

i MEGJEGYZÉS

A telepítési sorrend az eltávolítási műveletsor fordítottja. Ne adjon hozzá vizet a MAX szintnél nagyobb mértékben. (Ha a víz meghaladja a MAX szintet, a víz minden oldalról szívárog.)

Jégdoboz tisztítása

1. lépés:

Kapcsolja ki a Jégkészítés funkciót, és nyissa ki a fagyasztó felső ajtaját.

2. lépés:

Forgassa el a jégdoboz rögzítőgombját teljesen balra, tartsa kifelé irányban a jégdoboz elején lévő fogantyút, és lassan

3. lépés:

Fordítsa át a jégkészítőt, húzza ki a fehér jégkészítő gombot, majd távolítsa el a jégkészítőt.

4. lépés:

Mossa le a jégdobozt vízzel; ne használjon keféket vagy szennyeződesztesítő porokat, mert azok megkarcolhatják a felületet.

5. lépés:

Szerelje be a jégkockadobozt az eltávolítás fordított sorrendjében. Nyomja be a jégkészítőt a fiókba, és nyomja lefelé, amíg egy „kattanást” nem hall, ami azt jelzi, hogy teljesen be van helyezve. A rögzítéshez fordítsa vissza a rögzítőgombot jobbra.

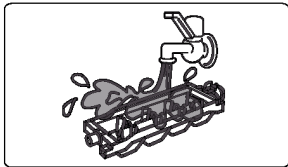
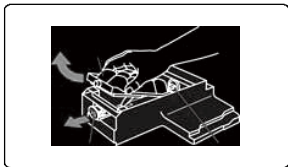
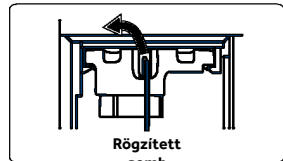



MEGJEGYZÉS

Miután a vízen kívül bármit lefagyasztott, a jégkockakészítőt időben meg kell tisztítani, mielőtt visszatenné az automatikus jégkockakészítőbe.

- A víztároló doboz, a belső víztároló doboz és a fedél tisztításakor puha szivaccsal mossa le; ne használjon kefét vagy szennyeződésmosó port. A makacs foltok eltávolításához hígított mosogatószerrel használjon, de ügyeljen arra, hogy leöblítse vízzel. Ne használjon kemény sörtéjű keféket, drótkeféket, súrolószereket (például fogkrém, mosópor stb.), szerves oldószereket (például benzin, hígító, aceton, alkohol stb.), forró vizet, savat vagy lúgot, amelyek műanyag repedését okozhatják.
- A jégdoboz szerelvénye nem mosható. Ha nedves lesz, törölje le száraz kendővel. Ellenkező esetben a jégkészítő funkció megsérül, ha víz kerül a készülékbe. A jégkockakészítő telepítésekor ne öntsön vizet a jégdobozba, mivel a vízellátás automatikusan történik.



FIGYELMEZTETÉS

Csak ivóvizet töltsön a jégkockakészítőbe.

Jégkészítő kérdések és válaszok

1. KÉRDÉS: Nem készít jeget?

Jelenség	Ne készítsen jeget.
Indoklás	<ul style="list-style-type: none"> a. A víztároló dobozba nem töltötték vizet. b. A víztároló doboz nincs behelyezve a helyére. c. A jégkészítő egység nincs megfelelően telepítve. d. A „Jégkészítés” funkció nincs bekapcsolva.
Megoldás	<ul style="list-style-type: none"> a. Töltsön vizet a víztároló dobozba. b. Helyezze be a víztároló dobozt megfelelően a helyére. c. Nyomja be teljesen a jégkészítő egységet, amíg a rögzítőgombot reteszelni nem tudja. d. Kapcsolja be a „Jégkészítés” funkciót.

2. KÉRDÉS: A jég mennyisége kicsi, a jégkockák kicsik vagy megolvadtak?

Jelenség	A keletkező jégkockák kicsik és részlegesen olvadnak.
Indoklás	<ul style="list-style-type: none"> a. A hűtőszekrény ajtaját gyakran kinyitják és becsukják, vagy nincs szorosan becsukva. b. A jégtároló doboz egyenetlen vagy más dolgok is vannak benne.
Megoldás	<ul style="list-style-type: none"> a. Csukja be szorosan a hűtőszekrény ajtaját, és próbálja meg minél ritkábban kinyitni és becsukni. b. Használjon jéglapátot a jégkockák kilapításához és az ott található idegen anyag eltávolításához.

3. KÉRDÉS: Az előállított jégkockák zavarosak

Jelenség	Az előállított jégkockák fehér szuszpenzióval rendelkeznek.
Indoklás	Ajég ásványi anyagokat tartalmazó vízzel készül.
Megoldás	Ez normális, és nem kell aggódnia.

4. KÉRDÉS: A jégkockáknak szaga van?

Jelenség	A jégkészítő által termelt jégnek sajátos szaga van.
Indoklás	<ul style="list-style-type: none"> a. A víztároló dobozban lévő vizet hosszú ideig nem cserélték ki. b. Szagos vizet vagy italokat öntenek a víztároló dobozba. c. A jégkockákat túl sokáig készítették és tartották a jégdobozban.
Megoldás	<ul style="list-style-type: none"> a. Cserélje ki a vizet. b. A tisztításhoz olvassa el a „Jégkészítő tisztítása és karbantartása” című részt. c. A jégkockákat nem szabad hosszú ideig tárolni, mert más élelmiszereknél szagot okozhatnak.

5. KÉRDÉS: A jégkockák furcsa formájúak?

Jelenség	<ul style="list-style-type: none"> a. A jégkockák összetapadhatnak vagy méretben eltérhetnek egymástól. b. A jégkockák kereknek. c. A jégkockáknak kiemelkedései vannak.
Indoklás	<ul style="list-style-type: none"> a. A hűtőszekrény ferdén áll. b. A jégkockákat túl sokáig tárolták. c. A jégkészítő konkáv és konvex vízellátó csatornák találhatók.
Megoldás	<ul style="list-style-type: none"> a. A lábak megfelelően beállíthatók, hogy a hűtőszekrény vízszintesen helyezkedjen el. b. Használja fel a jégkockákat a lehető leghamarabb, vagy készítsen újakat. c. Ez normális, és nem kell aggódnia.



Energiatakarékossági tippek

- ▶ Bizonyosodjon meg arról, hogy a készülék megfelelő szellőzéssel rendelkezik (lásd BESZERELÉS).
- ▶ Ne szerelje be a készüléket közvetlen napsugárzásnak kitett helyre vagy hőforrások (pl. kályhák, fűtőberendezések) közelébe.
- ▶ Kerülje a szükségtelenül alacsony hőmérsékletet a készülékben. Minél alacsonyabb hőmérsékletet állít be, annál jobban növekszik az energiafogyasztás.
- ▶ Az olyan funkciók, mint a POWER-FREEZE, több energiát fogyasztanak.
- ▶ Mielőtt a készülékbe tenné, hagyja, hogy a meleg élelmiszer kihűljön.
- ▶ Minél kevésbé és minél rövidebb ideig nyissa ki a készülék ajtaját.
- ▶ Ne töltsé túlságosan meg a készüléket, mivel ez akadályozza a légáramlást.
- ▶ Kerülje, hogy levegő legyen az élelmiszerek csomagolásában.
- ▶ Az ajtótmítéseket tartsa tisztán, hogy az ajtó mindig megfelelően becsukódhasson.
- ▶ A fagyos élelmiszert a hűtőrekeszben olvassza ki.
- ▶ Az energiatakarékosság szempontjából leghatékonyabb konfiguráció biztosításához a készüléknek gyári állapotú és tisztaságú fiókokra, élelmiszerdobozokra, polcokra van szüksége, és az élelmiszert úgy kell elhelyezni, hogy az a legkevésbé korlátozza a levegőáramlást a légcsatorna levegőkimeneténél.



FIGYELMEZTETÉS!

Tisztítás előtt válassza le a hálózatról a készüléket.

Tisztítás

Akkor tisztítsa meg a készüléket, amikor kevés vagy semmilyen élelmiszer nem található benne.

A készüléket tisztítsa meg négyhetente a megfelelő karbantartás jegyében, illetve megelőzendő a kellemetlen élelmiszer illatok kialakulását.



FIGYELMEZTETÉS!

- ▶ Ne tisztítsa a készüléket keménysörtés kefékkel, drótkefékkel, mosóporral, benzinnel, amid-ecetáttal, acetonnal és hasonló szerves oldatokkal, valamint savas vagy lúgos oldatokkal. A károsodások elkerülése érdekében a hűtőszekrény tisztítását speciális, adott célra kialakított tisztítószerrel végezze.
- ▶ Tisztítás közben ne permetezze vagy öblítse le a készüléket.
- ▶ Ne használjon vízpermetet vagy gőzt a készülék tisztításához.
- ▶ A hideg üvegpolcokat ne tisztítsa forró vízzel. A hirtelen hőmérséklet-változás nyomán az üveg megrepedhet.
- ▶ Ne érintse meg a fagyasztórekesz belső felületét, különösen nedves kézzel, mert a keze a felülethez fagyhat.
- ▶ Felmelegítés esetén ellenőrizze a fagyasztott áruk állapotát.

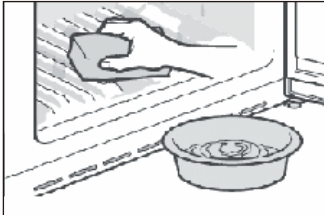

- ▶ Mindig tartsa tisztán az ajtó tömitést.
- ▶ Tisztítsa meg a készülék belsejét és burkolatát meleg vízzel és semleges tisztítószerrel átnedvesített szivaccsal.
- ▶ 1. Tisztítsa meg a hűtőszekrény belsejét és külsejét, beleértve az ajtó tömitést, az ajtópolcot, az üvegpolcokat, a dobozokat és így tovább, puha törölkendővel vagy meleg vízbe mártott szivaccsal (a művelethez a meleg vízbe elegyíthet semleges tisztítószer).
- ▶ 2. Ha folyadék ömlött ki, távolítsa el az összes szennyezett alkatrészt, öblítse át ezeket közvetlenül folyó víz alatt, majd szárítsa meg és tegye vissza az alkatrészeket a hűtőbe.
- ▶ 3. Krémszerű termékek (például tejszín, olvadó jégkrém) kiömlése esetén, kérjük, távolítsa el az összes szennyezett alkatrészt, helyezze adott időtartamra meleg, kb. 40 °C-os vízbe, majd öblítse át folyó vízzel, szárítsa meg, és tegye vissza a hűtőszekrénybe.
- ▶ 4. Abban az esetben, ha egy kisebb alkatrész vagy alkotóelem reked a hűtőszekrény belsejébe (a polcok vagy fiókok közé), az eltávolításhoz kis puha kefével használjon. Ha az alkatrész nem elérhető, kérjük, vegye fel a kapcsolatot a Haier szervizzel
- ▶ Öblítse le a felületeket, majd törölje szárazra egy puha törölkendővel.
- ▶ A készülék egyetlen részét vagy tartozékát se tisztítsa mosogatógépben.
- ▶ A készülék újraindítása előtt várjon legalább 7 perct, mivel a készülék gyakori indítása során károsodhat a kompresszor.

Leolvasztás

A hűtőszekrény és a fagyasztórekesz kiolvasztása automatikusan történik: nincs szükség felhasználói beavatkozásra.

A LED-es lámpák cseréje



FIGYELMEZTETÉS!

Ne tegyen kísérletet a LED-es lámpák saját kezű cseréjére, ezeket csak a gyártó vagy a hivatalos szervíz munkatársa cserélheti ki.

A lámpa fényforrása LED alapú, amely alacsony fogyasztást és hosszú élettartamot szavatol. Bármilyen rendellenesség esetén vegye fel a kapcsolatot az ügyfélszolgálatl. Lásd az ÜGYFÉLSZOLGÁLAT részt.



Cserélhető szakember által (csak LED-es) fényforrással.

A termék G energiahatékonysági osztályba sorolt fényforrást tartalmaz.

Rekesz	Feszültség	Energiahatékonysági osztály	Modell
Hűtő hátsó lámpája	12 V	G	
Fagyasztó	12 V	G	HFR79F19EFGK
Fresh Box	12 V	G	
Fogantyú lámpa	12 V	G	

Hosszabb használaton kívüli időszak

Ha a készüléket hosszabb ideig nem használja, és a Holiday funkciót nem használja:

- ▶ Vegye ki az ételt.
- ▶ Húzza ki a tápkábelt.
- ▶ Tisztítsa meg a készüléket a fent leírtak szerint.
- ▶ A kellemetlen szagok készüléken belüli megjelenésének elkerülése érdekében hagyja nyitva az ajtókat.



MEGJEGYZÉS

Csak akkor kapcsolja ki a készüléket, ha feltétlenül szükséges.

A készülék mozgatása

1. Távolítsa el az összes élelmiszert, és húzza ki a készülék csatlakozódugóját.
2. Rögzítse a polcokat és az egyéb mozgatható alkatrészeket a hűtőben és a fagyasztóban szigetelőszalaggal.
3. A hűtőrendszer károsodásának az elkerülése érdekében ne döntse meg a hűtőberendezést 45°-nál nagyobb szögben.



FIGYELMEZTETÉS!

- ▶ Ne emelje a készüléket a fogantyútól.
- ▶ Soha ne fektesse a készüléket vízszintesen a földre.

Sok felmerülő problémát saját maga is megoldhat speciális szakértelem nélkül. Probléma felmerülése esetén ellenőrizze az összes felsorolt lehetőséget, és kövesse az alábbi utasításokat, mielőtt felvenné a kapcsolatot egy ügyfélszolgálattal. Lásd az ÜGYFÉLSZOLGÁLAT részt.



FIGYELMEZTETÉS!

- ▶ Karbantartás előtt kapcsolja ki a készüléket, és húzza ki a hálózati dugaszt a hálózati aljzataból.
- ▶ Az elektromos berendezéseket csak szakképzett villamosági szakemberek szervizelhetik, mert a nem megfelelő javítások jelentős károkat okozhatnak.
- ▶ Sérült tápkábel esetén a veszély elkerülése érdekében cseréltesse ki azt a gyártóval, a gyártó szervizközpontjával vagy más szakemberrel.

Probléma	Lehetséges ok	Lehetséges megoldás
A kompresszor nem működik.	<ul style="list-style-type: none"> • A hálózati dugasz nem csatlakozik a hálózati aljzathoz. • A készülék leolvasztási ciklust végez 	<ul style="list-style-type: none"> • Csatlakoztassa a hálózati csatlakozódugót. • Ez természetes jelenség automatikus leolvasztásnál
A készülék gyakran bekapcsol vagy túlságosan hosszú ideig üzemel.	<ul style="list-style-type: none"> • A beltéri vagy kültéri hőmérséklet túl magas. • A készülék hosszabb ideig kikapcsolt állapotban volt. • Egy ajtó a készülékben nem záródik megfelelően. • Az ajtót túlságosan gyakran nyitotta ki, vagy túlságosan sokáig tartotta nyitva. • A fagyasztórekesz hőmérsékletének a beállítása túl alacsony. • Az ajtó tömítése szennyezett, kopott, repedt vagy nem megfelelő. • A szükséges szellőzés nem biztosított. 	<ul style="list-style-type: none"> • Ebben az esetben természetes, hogy a készülék üzemi ideje megnövekedett. • Normál esetben 8 és 12 óra közötti időtartam szükséges a készülék teljes lehűléséhez. • Csukja be az ajtót/fiókot, és bizonyosodjon meg arról, hogy a készülék egyenes felületen található, és hogy élelmiszer vagy tárolóedény nem akadályozza az ajtó záródását. • Ne nyissa ki az ajtót/fiókot túl gyakran. • Állítsa a hőmérsékletet magasabbra, amíg a hűtőszekrény hőmérséklete megfelelő nem lesz. A hűtőszekrény hőmérsékletének a stabilizálódása 24 órát vesz igénybe. • Tisztítsa meg az ajtó/fiók tömítését, vagy cserélje ki ezt az ügyfélszolgálat bevonásával. • Bizonyosodjon meg arról, hogy megfelelő a szellőzés.
A hűtőberendezés belső része szennyezett és/vagy kellemetlen szagú.	<ul style="list-style-type: none"> • A hűtőszekrény belső része tisztítást igényel. • Erős illatú élelmiszer tárol a hűtőberendezésben. 	<ul style="list-style-type: none"> • Tisztítsa meg a hűtőszekrény belső részét. • Alaposan csomagolja be az élelmiszert.

Probléma	Lehetséges ok	Lehetséges megoldás
Nincs elég hideg a készülék belsejében.	<ul style="list-style-type: none"> A beállított hőmérséklet túl magas. Túl meleg árukat helyezett a készülékbe. Túl sok ételt helyezett egyszerre a készülékbe. Az élelmiszert egymáshoz túl közel helyezte. Egy ajtó/fiók a készülékben nem záródik megfelelően. Az ajtót/fiókot túlságosan gyakran nyitotta ki, vagy túlságosan sokáig tartotta nyitva. 	<ul style="list-style-type: none"> Allítsa vissza a hőmérsékletet. Tárolás előtt mindig hagyja lehűlni az élelmiszert. Az élelmiszereket mindig kis mennyiségben helyezze be. Hagyjon rést az élelmiszerek között, ami lehetővé teszi a levegő áramlását. Csukja be az ajtót/fiókot. Ne nyissa ki az ajtót/fiókot túl gyakran.
Túl hideg van a készülék belsejében.	<ul style="list-style-type: none"> A beállított hőmérséklet túl alacsony. A Super Frz/Super Cool funkció aktív, vagy túl sokáig működik. 	<ul style="list-style-type: none"> Allítsa vissza a hőmérsékletet. Kapcsolja ki a Super Frz/Super Cool funkciót
Pára csapódik le a hűtőrekesz belső részén.	<ul style="list-style-type: none"> Az éghajlat túl meleg vagy túl nedves. Egy ajtó/fiók a készülékben nem záródik megfelelően. Az ajtót/fiókot túlságosan gyakran nyitotta ki, vagy túlságosan sokáig tartotta nyitva. Étel- vagy folyadéktárolók nyitott állapotban maradtak a hűtőben. 	<ul style="list-style-type: none"> Növelje a hőmérsékletet. Csukja be az ajtót/fiókot. Ne nyissa ki az ajtót/fiókot túl gyakran. A forró élelmiszereket hagyja szobahőmérsékletre hűlni, illetve fedje le az élelmiszereket és folyadékokat.
Nedvesség gyűlik fel a hűtőberendezés külső felületén vagy az ajtó/ajtók és a fiók között.	<ul style="list-style-type: none"> Az éghajlat túl meleg vagy túl nedves. Az ajtó nincs megfelelően becsukva. A készülékben lévő hideg levegő és az azon kívüli meleg levegő páralecsapódást eredményez. 	<ul style="list-style-type: none"> Ez természetes jelenség nedves éghajlati viszonyok között, és megszűnik, amint csökken a páratartalom. Bizonyosodjon meg arról, hogy megfelelően becsukta az ajtót/fiókot.

Probléma	Lehetséges ok	Lehetséges megoldás
Vastagjég és zúzmara található a fagyasztórekeszben.	<ul style="list-style-type: none"> Az élelmiszereket nem csomagolta be megfelelően. Egy ajtó/fiók a készülékben nem záródik megfelelően. Az ajtót/fiókot túlságosan gyakran nyitotta ki, vagy túlságosan sokáig tartotta nyitva. Az ajtó/fiók tömitése szennyezett, kopott, repedt vagy nem megfelelő. Valami belülről megakadályozza az ajtó/fiók megfelelő záródását. 	<ul style="list-style-type: none"> Mindig csomagolja be alaposan az élelmiszereket. Csukja be az ajtót/fiókot. Ne nyissa ki az ajtót/fiókot túl gyakran. Tisztítsa meg az ajtó/fiók tömitését, vagy cserélje új alkatrészre. Helyezze vissza a polcokat, az ajtópolcokat vagy belső tartályokat, hogy az ajtó/fiók becsukódhasson.
A szekrény oldalai és az ajtó tömités felmelegedik.	<ul style="list-style-type: none"> - 	<ul style="list-style-type: none"> Ez természetes jelenség.
A készülék rendellenes hangokat ad ki.	<ul style="list-style-type: none"> A készülék nem vízszintes talajon helyezkedik el. A készülék hozzár valamilyen körülötte lévő tárgyhöz. 	<ul style="list-style-type: none"> Állítsa be a lábakat a készülék szintbe állításához. Távolítsa el a készülék mellett lévő tárgyakat.
Az áramló vízhez hasonló halk hang hallható.	<ul style="list-style-type: none"> - 	<ul style="list-style-type: none"> Ez természetes jelenség.
Riasztó hangjelzése hallható.	<ul style="list-style-type: none"> A hűtőrekesz ajtója nyitva maradt. 	<ul style="list-style-type: none"> Csukja be az ajtót.
Halk zümmögés hallható.	<ul style="list-style-type: none"> A kondenzációgátló rendszer működik 	<ul style="list-style-type: none"> Ez megakadályozza a páralecsapódást és normális
A belső világítás vagy hűtőrendszer nem működik.	<ul style="list-style-type: none"> A hálózati dugasz nem csatlakozik a hálózati aljzathoz. Az áramellátás nem megfelelő. A LED-es lámpa meghibásodott. 	<ul style="list-style-type: none"> Csatlakoztassa a hálózati csatlakozódugót. Ellenőrizze a helyiség áramellátását. Vegye fel a kapcsolatot a helyi áramszolgáltatóval! Vegye fel a kapcsolatot a szervizzel a lámpa kicseréléséhez.
A kijelző világít körkörösén, de tedd nem érzem jól magam.	<ul style="list-style-type: none"> Demo módban van. 	<ul style="list-style-type: none"> Amikor a kijelzőn feloldva nyomja meg a „Zóna” gombot és kattintson ötször az „Ünnep” gombra (5-en belül másodperc) az üzemmódból való kilépéshez.

A műszaki támogatással való kapcsolatfelvételhez látogassa meg a következő oldalt: <https://corporate.haier-europe.com/en/>

A „webhely” (website) rész alatt válassza ki a termék márkáját és országát. Az oldal átirányítja az adott webhelyre, ahol megtalálható a műszaki támogatás eléréséhez szükséges telefonszám és űrlap.

Tápellátás megszakadása

Tápkimaradás esetén az élelmiszer biztonságos hidegben marad megközelítőleg 5 órán át. Hosszabb tápkimaradás esetén, különösen nyáron, kövesse az alábbi tippeket:

- ▶ Minél kevesebbszer nyissa ki az ajtót/fiókot.
- ▶ Tápkimaradás esetén ne tegyen további élelmiszereket a készülékbe.
- ▶ Ha a szolgáltató előzetesen tájékoztat a várható tápkimaradásról, és ha a tápkimaradás időtartama meghaladja az 5 órát, gyártson némi jeget, és helyezze a hűtőrekesz felső részébe.
- ▶ A megszakítást követően azonnal vizsgálja meg az élelmiszert.
- ▶ Mivel a hűtőszekrényben a hőmérséklet áramkimaradás vagy egyéb meghibásodás esetén emelkedni fog, a tárolási időtartam és az élelmiszer fogyaszthatósági időtartama lecsökken. Röviddel a kimaradást követően a kiolvadt élelmiszert fogyassza el, vagy főzze meg, és fagyassza le ismét (ha lehetséges) az egészségügyi kockázatok elkerülése érdekében.

Memória funkció áramkimaradás esetén

Az áramellátás helyreállítása után a készülék az áramkimaradás előtt meghatározott beállításokkal folytatja a működést.

Kicsomagolás



FIGYELMEZTETÉS!

- ▶ A készülék nehéz. A készülék mozgatásához mindig legalább két személy szükséges.
- ▶ Tartson minden csomagolóanyagot gyermekektől elzárva, kiselejtezésüket pedig környezetbarát módon végezze.
- ▶ Vegye ki a készüléket a csomagolásból.
- ▶ Távolítsa el az összes csomagolóanyagot.

Környezeti körülmények

A szobahőmérsékletnek mindig 10 °C és 43 °C között kell lennie, mivel befolyásolhatja a készülék belsejének hőmérsékletét és energiafogyasztását. Szigetelés nélkül ne telepítse a készüléket egyéb hőkibocsátó készülékek (sütők, hűtőgépek) közelébe.

Helyigényt illető javaslatok

Javasolt hely (mm)nyitott ajtó mellett.

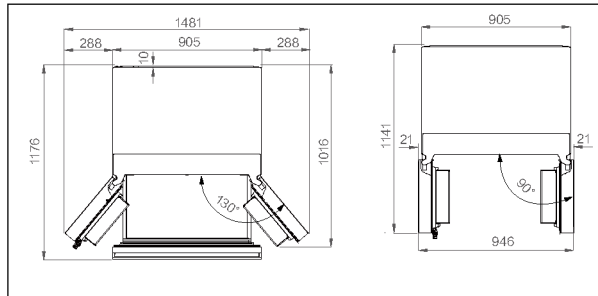

Szellőzés keresztmetszet

A készülék megfelelő szellőzésének a biztosításához javasoljuk a helyigényt illető iránymutatás figyelembe vételét.

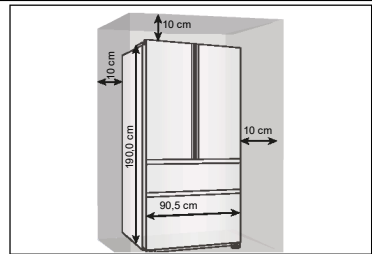

A készülék elhelyezése

A készüléket sík és szilárd felületre telepítse.

1. Döntse a hűtőszekrényt kissé hátrafelé.
 2. Állítsa a lábakat a kívánt szintre.
- Bizonyosodjon meg arról, a zsanér felőli oldalon a fal legalább 10 cm-re található, így biztosítható az ajtó megfelelő nyithatósága.

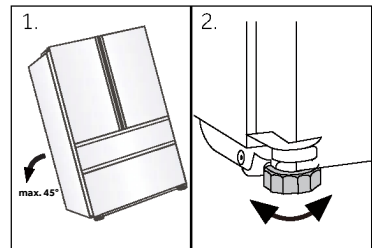



Megjegyzés:

Onálló készülékek esetén: ez a hűtőberendezés kialakításából adódóan nem arra készült, hogy beépíthető készülékként használják

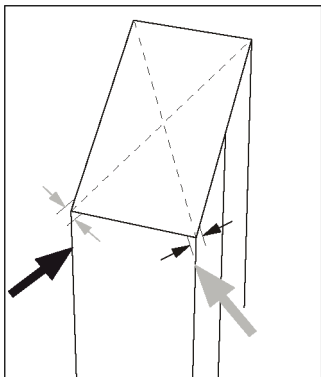

3. A stabilitást ellenőrizheti, ha az átlók mentén nyomást helyez a készülékre. A kis lengésnek mindkét irányban azonosnak kell lennie. Ellenkező esetben a keret görbülhet; ez pedig esetleg szivárgó ajtó-tömítéseket eredményezhet. Az enyhe hátrdőlés elősegíti az ajtók bezáródását.

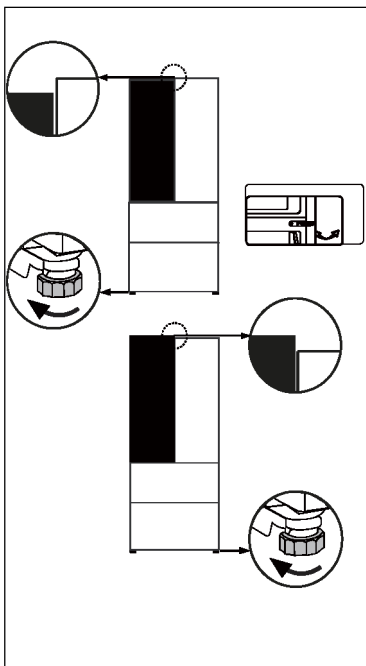

Az ajtók finomhangolása

Ha az ajtók nincsenek egy szinten, az eltérés a következőkkel orvosolható:

Állítható láb/állítható zsanér használata

Forgassa el az állítható lábat vagy az állítható zsanért a nyíl irányának megfelelően a láb felfelé vagy lefelé forgatásához. Az állítható csuklópántok finomhangolhatók egy 6 mm-es imbuszkulccsal.

Szükség esetén vegye fel a kapcsolatot az ügyfélszolgálattal.

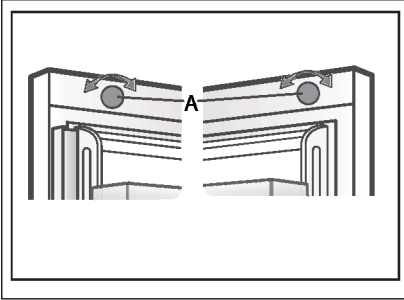

Beállítás gomb használata

Forgassa el az ajtó tetején található beállító gombot.



Megjegyzés:

A hűtőszekrény jövőbeni használata során felmerülő, egyenetlenül elhelyezkedő ajtók jelensége a tárolt élelmiszerek tömegének köszönhetően merülhet fel. Ebben az esetben állítsa be az ajtót a fenti módszerekkel.

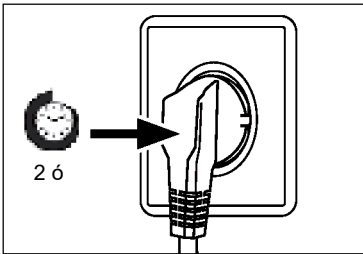

Várakozási idő

Karbantartásmentes kenőolaj található a kompresszorban kialakított gyűjtőedényben. Ferde szállítás esetén ez az olaj a zárt csőrendszerbe juthat. Mielőtt tápellátáshoz csatlakoztatná a készüléket, mindenképpen várjon legalább 2 órát, hogy az olaj visszajusson a gyűjtőedénybe.

Elektromos csatlakoztatás

Minden egyes csatlakoztatás előtt ellenőrizze az alábbiakat:

- ▶ tápellátás, aljzat és biztosíték megfelelősége az adattáblán szereplő adatoknak;
- ▶ a tápaljzat földeléssel rendelkezik, és nem használ többcsatlakozós hosszabbítót a tápellátáshoz;
- ▶ a tápdugasz és az aljzat teljes mértékben illeszkedik egymáshoz.

Csatlakoztassa a csatlakozódugót egy megfelelően beépített háztartási aljzathoz.



FIGYELMEZTETÉS!

A kockázatok elkerülése érdekében a sérült tápkábelt kötelezően ki kell cserélni, ezt pedig csak az ügyfélszolgálat munkatársa végezheti el (lásd a jótállási jegyet).

Az (EU) 2019/2016 előírásnak megfelelő termékadatlap

Márka	Haier
Modellnév/azonosító	HFR79F19EFGK
Modellkategória	Hűtő-fagyasztó
Energiahatékonysági osztály	E
Éves energiafogyasztás (kWh/év)(1)	365
Össztérfogat (l)	703
Hűtőszekrény térfogata (l)	449
Fagyasztó térfogata (l)	254
Csillaggal történő megjelölés	
Fagymentes rendszer	Igen
Fagyasztási kapacitás (kg/24 ó)	13
Éghajlati besorolás(2)	SN-N-ST-T
Zajkibocsátási osztály és levegőben terjedő akusztikus zajkibocsátás (db(A) re 1pW)	C(37)
Hőmérséklet-emelkedési idő (ó)	12
Jégkészítési kapacitás	1.0 kg / 24 ó
A berendezés típusa	önálló

Magyarázatok:

- Igen, támogatott

- (1) 24 órás szabványos megfelelőségi vizsgálat eredményei alapján. A tényleges fogyasztás függ a készülék használatától és helyétől.
- (2) SN éghajlati besorolás: A készüléket +10 °C és +32 °C közötti környezeti hőmérsékleten való használatra tervezték
N éghajlati besorolás: A készüléket +16 °C és +32 °C közötti környezeti hőmérsékleten való használatra tervezték
ST éghajlati besorolás: A készüléket +16 °C és +38 °C közötti környezeti hőmérsékleten való használatra tervezték
T éghajlati besorolás: A készüléket +16 °C és +43 °C közötti környezeti hőmérsékleten való használatra tervezték

Kiegészítő műszaki adatok

Feszültség / Frekvencia	220–240 V váltóáram / 50 Hz
Bemeneti áramerősség (A)	2
Fő biztosíték (A)	15
Hűtőközeg	R600a
Méreték (Ma/Sz/Mé mm-ben)	1900 / 905 / 748

Figyelmébe ajánljuk a Haier ügyfélszolgálat és az eredeti pótalkatrészek igénybe vételét.

Ha probléma merül fel a készülékkel, először tekintse át a HIBAELHÁRÍTÁS részt.

Ha ebben nem talál megoldást, lépjen kapcsolatba

- ▶ a helyi márkakereskedővel vagy
- ▶ európai telefonos ügyfélszolgálati központunkkal (lásd alább a felsorolt telefonszámokat) vagy
- ▶ a www.haier.com oldalon található Szerviz és támogatás (Service & Support) területen, ahol aktiválhatja a szervizelési
- ▶ igényt, illetve megtalálhatja a GYIK oldalt.

A szerviz szolgáltatásunkkal való kapcsolatfelvétel előtt bizonyosodjon meg arról, hogy elérhetők az alábbi adatok.

Az információ az adattáblán található.

Modell _____

Sorozatszám _____

Jótállási igény felmerülése esetén ellenőrizze a termékhez mellékelt jótállási kártyát is.

Európai telefonos ügyfélszolgálati központ		
Ország*	Telefonszám	Költségek
Haier Italy (IT)	199 100 912	
Haier Spain (ES)	902 509 123	
Haier Germany (DE)	0180 5 39 39 99	<ul style="list-style-type: none"> • 14 cent/perc vezetékes • max. 42 cent/perc mobil
Haier Austria (AT)	0820 001 205	<ul style="list-style-type: none"> • 14,53 cent/perc vezetékes • max. 20 cent/perc összes egyéb
Haier United Kingdom (UK)	0333 003 8122	
Haier France (FR)	0980 406 409	

* További országokért látogasson el a www.haier.com oldalra
Haier Europe Trading S.r.l
Branch UK
Westgate House, Westgate, Ealing
London, W5 1YY

*A hűtőszekrény jótállásának időtartama:

Minimális jótállás: 2 év az uniós tagállamokban, 3 év Törökországban, 1 év az Egyesült Királyságban, 1 év Oroszországban, 3 év Svédországban, 2 év Szerbiában, 5 év Norvégiában, 1 év Marokkóban, 6 hónap Algériában, Tunézia nincs kötelező jogi jótállás.

*A készülék javításához szükséges pótalkatrészek rendelkezésre állásának időtartama: Termosztátok, hőmérséklet érzékelők, nyomtatott áramköri lapok és fényforrások legalább hét évig elérhetők a piacra bocsátott utolsó modelltől számítva. Ajtófogantyúk, ajtópántok, tálcák és kosarak legalább hét évig, míg ajtótomítések legalább 10 évig elérhetők a piacra bocsátott utolsó modelltől számítva.

*A termékre vonatkozó további tájékoztatással kapcsolatosan tekintse meg a <https://eprel.ec.europa.eu/> oldalt, vagy olvassa be a készüléken elhelyezett, energiafogyasztást jelölő címkén lévő QR-kódot.

<u>325 Informazioni per la sicurezza</u>	Operazioni preliminari al primo utilizzo	326
	Installazione	326
	Utilizzo quotidiano	327
<u>330 Uso previsto</u>		
<u>331 Descrizione del prodotto</u>		
<u>332 Pannello di controllo</u>		
<u>333 Utilizzo</u>	Blocco e sblocco del pannello	333
	Regolazione della temperatura del frigorifero	334
	Regolazione della temperatura del congelatore	334
	Funzione My Zone	334
	Funzione Super Cool	335
	Funzione Super Frz	336
	Funzione di produzione del ghiaccio	337
<u>339 Dotazioni</u>	Funzione Fast Ice	337
	Funzione Auto Set	337
<u>348 Suggerimenti per il risparmio energetico</u>	Funzione Holiday	338
<u>349 Cura e pulizia</u>		
<u>351 Soluzione dei problemi</u>		
<u>355 Installazione</u>		
<u>358 Dati tecnici</u>		
<u>360 Assistenza clienti</u>		

Grazie per aver acquistato un prodotto Haier.

Leggere attentamente queste istruzioni prima di utilizzare l'elettrodomestico. Le istruzioni contengono informazioni importanti per ottimizzare l'uso dell'elettrodomestico e garantire l'installazione, l'uso e la manutenzione sicuri e corretti.

Conservare il presente manuale in un luogo comodo, in modo da poterlo sempre consultare per un uso sicuro e corretto dell'elettrodomestico.

Se l'elettrodomestico viene venduto, ceduto o abbandonato in caso di trasloco, trasferire anche il presente manuale in modo che il nuovo proprietario possa comprendere l'uso dell'elettrodomestico e delle avvertenze di sicurezza.

Accessori

Controllare gli accessori e la documentazione in base al seguente elenco:



Etichetta
energetica



Scheda della
garanzia

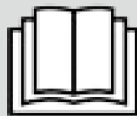

Manuale per l'utente
Adesivo "OK"



Guida rapida



AVVERTENZA - Informazioni importanti per la sicurezza



AVVISO - Informazioni generali e consigli

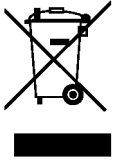

Informazioni ambientali

**Smaltimento**

Contribuire a proteggere l'ambiente e la salute umana. Collocare l'imballo in appositi contenitori affinché venga riciclato. Contribuire al riciclo dei rifiuti delle apparecchiature elettriche ed elettroniche. Non smaltire gli elettrodomestici contrassegnati con questo simbolo assieme ai rifiuti domestici. Conferire il prodotto presso la struttura di riciclo locale o rivolgersi all'ufficio comunale preposto.

**AVVERTENZA!**

Pericolo di lesioni o soffocamento!

I refrigeranti e i gas devono essere smaltiti in maniera professionale. Accertarsi che la tubazione del circuito del refrigerante non sia danneggiata prima di smaltirla correttamente. Scollegare l'elettrodomestico dalla rete elettrica. Tagliare il cavo di alimentazione e smaltirlo. Rimuovere vassoi e cassette, fermaporte e guarnizioni, per evitare che bambini e animali domestici rimangano chiusi nell'elettrodomestico.

Prima di accendere l'elettrodomestico per la prima volta, leggere i seguenti consigli sulla sicurezza:



AVVERTENZA!

Operazioni preliminari al primo utilizzo

- ▶ Accertarsi dell'assenza di danni dovuti al trasporto.
- ▶ Rimuovere tutti gli elementi di imballo e tenerli fuori dalla portata dei bambini.
- ▶ Per garantire la totale efficienza del circuito del refrigerante, attendere almeno due ore prima di installare l'elettrodomestico.
- ▶ L'elettrodomestico deve essere maneggiato sempre da almeno due persone perché è pesante.

Installazione

- ▶ Installare l'elettrodomestico in un luogo asciutto e ben ventilato. Lasciare uno spazio libero di almeno 10 cm sopra e attorno all'elettrodomestico.
- ▶ Non collocare mai l'elettrodomestico in zone umide o soggette a schizzi d'acqua. Pulire e asciugare schizzi e macchie d'acqua con un panno morbido e pulito.
- ▶ Non installare l'elettrodomestico esposto alla luce diretta del sole o in prossimità di fonti di calore (ad es. stufe o radiatori).
- ▶ Installare l'elettrodomestico a livello in un'area adatta alle dimensioni e all'uso.
- ▶ Le aperture di ventilazione nell'elettrodomestico o nella struttura a incasso devono rimanere sempre libere.
- ▶ Accertarsi che i dati elettrici sulla targhetta siano conformi all'alimentazione elettrica. In caso contrario, rivolgersi a un elettricista.
- ▶ L'elettrodomestico funziona con corrente elettrica 220-240 Vca / 50 Hz. Oscillazioni anomale della tensione possono causare il mancato avvio dell'elettrodomestico, danni al controllo della temperatura o al compressore oppure rumori anomali durante il funzionamento. In tal caso, è opportuno montare un regolatore automatico.
- ▶ Non adoperare prese multiple o cavi di prolunga.
- ▶ Non collocare prese multiple o alimentatori portatili nella parte posteriore dell'elettrodomestico.
- ▶ Accertarsi che il cavo di alimentazione non sia intrappolato dal frigorifero. Non calpestare il cavo di alimentazione.



AVVERTENZA!

- ▶ Per l'alimentazione elettrica utilizzare una presa separata collegata a terra e facilmente accessibile. L'elettrodomestico deve essere collegato a terra. Solo per il Regno Unito: il cavo di alimentazione dell'elettrodomestico è dotato di una spina a 3 conduttori (collegata a terra) adatta a una presa standard a 3 conduttori (collegata a terra). Non tagliare né smontare mai il terzo conduttore (collegamento a terra). Dopo l'installazione dell'elettrodomestico, la spina deve essere accessibile.
- ▶ Non danneggiare il circuito di refrigerazione.

Utilizzo quotidiano

- ▶ Questo elettrodomestico può essere utilizzato da bambini di almeno 8 anni, da persone con ridotte capacità fisiche, sensoriali o mentali e da persone inesperte solo sotto stretta sorveglianza o se hanno appreso le modalità di utilizzo sicuro dell'elettrodomestico e sono consapevoli dei relativi pericoli.
- ▶ I bambini di età da 3 a 8 anni possono introdurre e prelevare alimenti dall'elettrodomestico, ma non devono pulirlo o installarlo.
- ▶ Tenere lontani dall'elettrodomestico i bambini di età inferiore a 3 anni, a meno che non siano costantemente sorvegliati.
- ▶ Impedire ai bambini di giocare con l'elettrodomestico.
- ▶ In caso di perdite di gas refrigerante o altri gas infiammabili in prossimità dell'elettrodomestico, chiudere la valvola del gas che fuoriesce, aprire porte e finestre e non staccare la spina del cavo di alimentazione del frigorifero o di altri elettrodomestici.
- ▶ Si noti che l'elettrodomestico è impostato per il funzionamento in un intervallo di temperatura ambiente specifico compreso tra 10 e 43 °C. L'elettrodomestico potrebbe non funzionare correttamente se lasciato per un lungo periodo a una temperatura superiore o inferiore all'intervallo indicato.
- ▶ Non collocare elementi instabili (oggetti pesanti, contenitori pieni d'acqua) sopra il frigorifero, per evitare lesioni personali dovute a cadute o scosse elettriche causate dal contatto con l'acqua.
- ▶ Non caricare eccessivamente i ripiani dello sportello. Lo sportello potrebbe deformarsi, il portabottiglie potrebbe fuoriuscire o l'elettrodomestico potrebbe rovesciarsi.
- ▶ Aprire e chiudere gli sportelli solo adoperando le maniglie. La distanza tra gli sportelli e tra gli sportelli e il comparto è molto limitata. Non infilare le mani in queste zone per evitare di schiacciarsi le dita. Aprire o chiudere gli sportelli del frigorifero solo quando non ci sono bambini nel relativo raggio di movimento.



AVVERTENZA!

- ▶ Non conservare né utilizzare materiali esplosivi o corrosivi nell'elettrodomestico o nelle vicinanze.
- ▶ Non conservare medicinali, batteri o sostanze chimiche nell'elettrodomestico. Questo apparecchio è un elettrodomestico. Si sconsiglia di conservare materiali che richiedono temperature rigide.
- ▶ Non riporre liquidi in bottiglie o lattine (né alcolici ad elevata gradazione), specialmente bevande gassate, nel congelatore, perché durante il congelamento potrebbero scoppiare.
- ▶ Se la temperatura del congelatore è aumentata, controllare lo stato degli alimenti.
- ▶ Non impostare una temperatura inutilmente bassa nel comparto frigorifero. Con impostazioni elevate possono crearsi temperature sotto zero. Attenzione: le bottiglie possono scoppiare
- ▶ Non toccare i prodotti congelati con le mani bagnate (indossare i guanti). In particolare, non mangiare i ghiaccioli subito dopo averli tolti dal comparto congelatore. In caso contrario, potrebbe congelarsi la bocca e potrebbero formarsi vesciche da gelo. PRONTO SOCCORSO: collocare immediatamente la zona congelata sotto l'acqua fredda corrente. Non tirare via la zona congelata!
- ▶ Non toccare la superficie interna del comparto congelatore durante il funzionamento, soprattutto con le mani bagnate, poiché le mani potrebbero congelarsi sulla superficie.
- ▶ In caso di blackout o prima della pulizia, scollegare l'elettrodomestico. Attendere almeno 7 minuti prima di riavviare l'elettrodomestico, poiché un avvio frequente può danneggiare il compressore.
- ▶ Non adoperare dispositivi elettrici all'interno dei comparti dell'elettrodomestico destinati alla conservazione degli alimenti, a meno che non siano del tipo consigliato dal produttore. Manutenzione / pulizia
- ▶ Accertarsi che i bambini siano sorvegliati se effettuano la pulizia e la manutenzione.
- ▶ Scollegare l'elettrodomestico dalla rete elettrica prima di effettuare operazioni di manutenzione ordinaria. Attendere almeno 7 minuti prima di riavviare l'elettrodomestico, poiché un avvio frequente può danneggiare il compressore.



AVVERTENZA!

- ▶ Scollegare l'elettrodomestico tenendo la spina e non il cavo.
- ▶ Non pulire l'elettrodomestico con spazzole rigide, spazzole metalliche, detersivi in polvere, benzina, acetato di pentile, acetone e soluzioni organiche simili, soluzioni acide o alcaline. Per evitare danni, effettuare la pulizia con un detergente speciale per frigoriferi.
- ▶ Non raschiare via ghiaccio e brina con oggetti appuntiti. Non adoperare spray, riscaldatori elettrici (ad es. asciugacapelli) o altre fonti di calore per evitare danni ai componenti in plastica.
- ▶ Non usare oggetti meccanici o utensili diversi da quelli consigliati dal produttore per accelerare lo sbrinamento.
- ▶ Se il cavo di alimentazione è danneggiato, deve essere sostituito dal produttore, da un tecnico dell'assistenza o da una persona con analogha qualifica per evitare rischi.
- ▶ Non cercare di riparare, smontare o modificare personalmente l'elettrodomestico. Per le riparazioni rivolgersi all'assistenza clienti.
- ▶ Eliminare la polvere sul retro dell'unità almeno una volta all'anno per scongiurare il rischio di incendio e limitare i consumi energetici.
- ▶ Non spruzzare o schizzare liquidi sull'elettrodomestico durante la pulizia.
- ▶ Per pulire questo elettrodomestico non utilizzare apparecchi a vapore.
- ▶ Non pulire i ripiani di vetro freddi con acqua calda. Un'improvvisa variazione della temperatura può causare la rottura del vetro.

Informazioni sul gas refrigerante



AVVERTENZA!

L'elettrodomestico contiene il refrigerante infiammabile ISOBUTANO (R600a). Accertarsi che il circuito del refrigerante non abbia subito danni durante il trasporto o l'installazione. Eventuali perdite di refrigerante possono causare lesioni oculari o incendi. In caso di danni, tenere lontane fonti di fiamme libere, ventilare perfettamente l'ambiente e non collegare o scollegare i cavi di alimentazione dell'elettrodomestico o di altri elettrodomestici. Informare l'assistenza clienti.

In caso di contatto con gli occhi, sciacquare immediatamente con acqua corrente e rivolgersi tempestivamente a un oculista.

Usso previsto

Questo elettrodomestico è destinato al raffreddamento e al congelamento di alimenti. È stato progettato esclusivamente per l'uso in applicazioni domestiche e simili, ad es. zone cucina del personale in negozi, uffici e altri ambienti di lavoro; in fattorie, da clienti in hotel, motel e altri ambienti di tipo residenziale, nonché in bed-and-breakfast e attività di ristorazione. Non è destinato ad usi commerciali o industriali. Non sono consentiti cambiamenti o modifiche all'elettrodomestico. Utilizzi errati possono causare pericoli e annullare la garanzia.

Norme e direttive **CE** e **UKCA**

Questo prodotto è conforme ai requisiti di tutte le direttive CE vigenti con le corrispondenti norme armonizzate e le norme del Regno Unito che prevedono il marchio CE e UKCA.



ATTENZIONE!

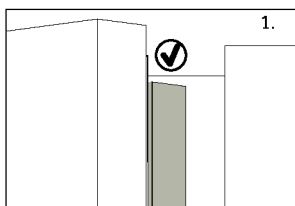

Quando si chiude lo sportello, la striscia verticale dello sportello sinistro deve essere piegata verso l'interno (1).

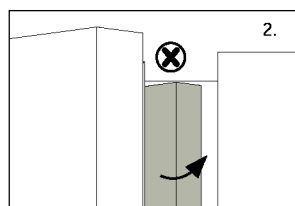

Se si cerca di chiudere lo sportello sinistro e la striscia verticale non è piegata (2), occorre prima piegarla, altrimenti colpirà l'asta di fissaggio o lo sportello destro. In tal caso, la striscia dello sportello potrebbe danneggiarsi o potrebbero verificarsi perdite.

Il telaio contiene una serpentina scaldante. La temperatura della superficie aumenta lievemente, ma ciò è normale e non influisce sul funzionamento dell'elettrodomestico.

i AVVISO

A causa di modifiche tecniche e della varietà dei modelli, alcune illustrazioni riportate nel presente manuale possono essere diverse dall'aspetto reale del modello acquistato.

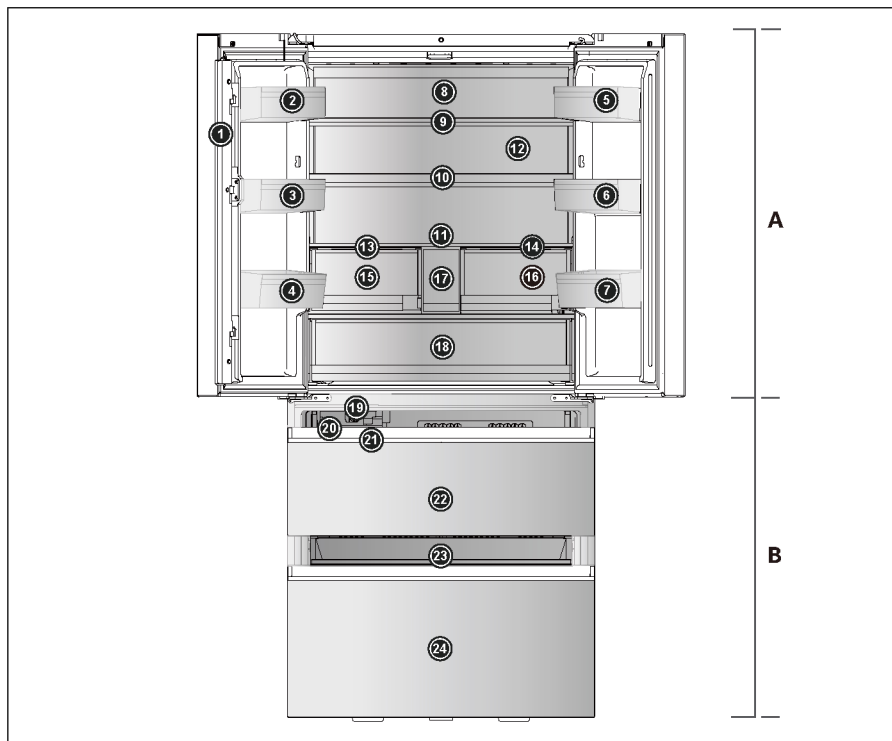

A: Comparto frigo

- 1 Supporto dello sportello
- 2 Portabottiglie (in alto a sinistra)
- 3 Portabottiglie (al centro a sinistra)
- 4 Portabottiglie (in basso a sinistra)
- 5 Portabottiglie (in alto a destra)
- 6 Portabottiglie (al centro a destra)
- 7 Portabottiglie (in basso a destra)
- 8 Lampada posteriore
- 9 Ripiano in vetro
- 10 Ripiano in vetro
- 11 Ripiano in vetro
- 12 Condotto dell'aria (con ABT pro)
- 13 Pannello del cassetto Humidity Zone

14 Pannello del cassetto My Zone

- 15 Cassetto Humidity Zone
- 16 Cassetto My Zone
- 17 Serbatoio dell'acqua
- 18 Fresh Box

B: Comparto congelatore

- 19 Macchina automatica per il ghiaccio
- 20 Contenitore per la conservazione del ghiaccio
- 21 Paletta per il ghiaccio
- 22 Cassetto superiore del congelatore
- 23 Vassoio scorrevole
- 24 Cassetto inferiore del congelatore

Pannello di controllo

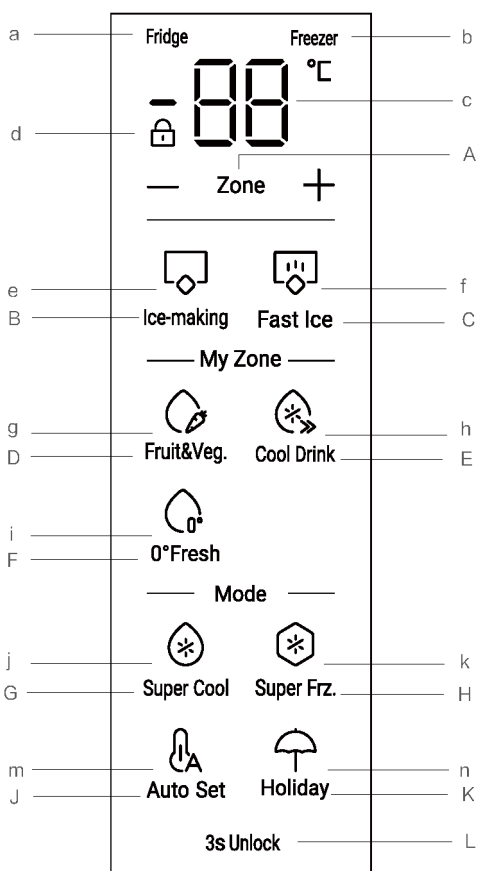

Tasti:

- A Commutazione della modalità temperatura tra frigorifero e congelatore
- B Selettore funzione di produzione del ghiaccio
- C Selettore funzione Fast Ice
- D Selettore funzione Fruit & Veg.
- E Selettore funzione Cool Drink
- F Selettore funzione 0° Fresh
- G Selettore funzione Super Cool
- H Selettore funzione Super Frz.
- J Selettore funzione Auto Set
- K Selettore funzione Holiday
- L Blocco/sblocco del pannello

Spie:

- a Indicatore frigorifero
- b Indicatore congelatore
- c Temperatura frigorifero e congelatore
- d Blocco del pannello
- e Funzione di produzione del ghiaccio
- f Funzione Fast Ice
- g Funzione Fruit & Veg.
- h Funzione Cool Drink
- i Funzione 0° Fresh
- j Funzione Super Cool
- k Funzione Super Frz.
- m Funzione Auto Set
- n Funzione Holiday

Operazioni preliminari al primo utilizzo

- ▶ Rimuovere tutti i materiali di imballo, tenerli fuori dalla portata dei bambini e smaltirli nel rispetto dell'ambiente.
- ▶ Pulire l'interno e l'esterno dell'elettrodomestico con acqua e un detersivo delicato prima di inserire gli alimenti.
- ▶ Dopo l'installazione a livello e la pulizia, attendere almeno 2-5 ore prima di collegare l'elettrodomestico all'alimentazione elettrica. Vedere la sezione **INSTALLAZIONE**.
- ▶ Prima di caricare gli alimenti, preraffreddare i compartimenti con impostazioni elevate. La funzione Super Frz. serve a raffreddare rapidamente i compartimenti.
- ▶ La temperatura del frigorifero e del congelatore viene impostata automaticamente a 5°C e -18°C rispettivamente. Queste impostazioni sono quelle consigliate. È possibile, tuttavia, cambiare manualmente queste temperature. Vedere **REGOLAZIONE DELLA TEMPERATURA**.

Accensione e spegnimento dell'elettrodomestico

L'elettrodomestico entra in funzione non appena viene collegato all'alimentazione elettrica.

Alla prima accensione del frigorifero si accende l'indicatore "c" (visualizzazione della temperatura). La temperatura del frigo e del congelatore viene impostata automaticamente a 5°C e -18°C rispettivamente. Si accende l'indicatore "g" (Fruit&Veg.).

È possibile che sia attivo il blocco del pannello.



AVVISO

Quando l'elettrodomestico viene acceso dopo averlo staccato dall'alimentazione elettrica, il raggiungimento delle temperature corrette potrebbe richiedere fino a 12 ore.

Svuotare l'elettrodomestico prima di spegnerlo. Per spegnere l'elettrodomestico, staccare il cavo di alimentazione dalla presa di corrente.

Blocco e sblocco del pannello

Blocco automatico: quando lo sportello del frigorifero e lo sportello del congelatore sono chiusi e non viene eseguita alcuna operazione con i tasti entro 30 secondi, il display si spegne e si blocca automaticamente.

Sblocco manuale: quando lo schermo del display è bloccato, premere il tasto "L" (3s Unlock) e tenerlo premuto per 3 secondi; a questo punto viene emesso un singolo segnale acustico, l'indicatore "d" (Blocco pannello) si spegne e il display si sblocca.



Blocco manuale: quando lo schermo del display è sbloccato, premere il tasto "L" (3s Unlock) e tenerlo premuto per 3 secondi; a questo punto viene emesso un singolo segnale acustico, l'indicatore "d" (Blocco pannello) si accende e il display si blocca.



Regolazione della temperatura

Le temperature interne dipendono dai seguenti fattori:

Temperatura ambiente

Frequenza di apertura dello sportello

Quantità di alimenti conservati

Installazione dell'elettrodomestico

Regolazione della temperatura del frigorifero

Quando lo schermo del display è sbloccato, premere il tasto "A" (selettore zona) e selezionare "frigorifero"; l'indicatore "a" (indicatore frigorifero) lampeggia, quindi si arriva alla modalità di impostazione della temperatura del frigorifero.

Premere il tasto "+" o "-"; ogni volta che si premono i tasti "+" o "-", il valore dell'impostazione del livello di refrigerazione aumenta di 1 o diminuisce di 1. La temperatura del frigorifero verrà visualizzata nella sequenza "9 °C -> 8 °C -> 7 °C -> 6 °C -> 5 °C -> 4 °C -> 3 °C -> 2 °C -> 1 °C".



AVVISO

Dopo aver impostato la temperatura, se non viene eseguita alcuna operazione entro 5 secondi il sistema viene determinato automaticamente e salva la temperatura impostata.

Regolazione della temperatura del congelatore

Quando lo schermo del display è sbloccato, premere il tasto "A" (selettore zona) e selezionare "congelatore"; l'indicatore "b" (indicatore congelatore) si illumina, quindi si arriva alla modalità di impostazione della temperatura del congelatore.

Premere il tasto "+" o "-"; ogni volta che si premono i tasti "+" o "-", il valore dell'impostazione del livello di refrigerazione aumenta di 1 o diminuisce di 1. La temperatura del frigorifero verrà visualizzata nella sequenza "-14 °C -> -15 °C -> -16 °C -> -17 °C -> -18 °C -> -19 °C -> -20 °C -> -21 °C -> -22 °C -> -23 °C -> -24 °C".



AVVISO

Dopo aver impostato la temperatura, se non si esegue alcuna operazione entro 5 secondi il sistema viene determinato automaticamente e salva la temperatura impostata.

Funzione My Zone

1. Funzione Fruit&Veg.:

Quando lo schermo del display è sbloccato, premere il tasto "D" (selettore Fruit&Veg) per attivare e disattivare la funzione.

Questa funzione è ideale per conservare frutta e verdura fresche.



AVVISO

I formaggi, la frutta e gli ortaggi sensibili al freddo (ad es. ananas, avocado, banane, pompelmi, patate, melanzane, fagioli, cetrioli, zucchine e pomodori) non devono essere conservati nel cassetto My Zone.

2. Funzione Cool Drink:

Quando lo schermo del display è sbloccato, premere il tasto "E" (selettore Cool Drink) per attivare e disattivare la funzione.

Questa funzione consente di conservare prodotti come acqua e succhi vari. La temperatura nel comparto My Zone è impostata su +2 °C.



3. Funzione 0° Fresh:

Quando lo schermo del display è sbloccato, premere il tasto "F" (selettore 0° Fresh) per attivare e disattivare la funzione.

Questa funzione imposta la temperatura del cassetto My Zone su 0 °C ed è ideale per conservare alimenti freschi come carne o pesce. La maggior parte degli alimenti a 0 °C rimane fresca e non si congela.

i AVVISO

A causa del diverso contenuto di acqua della carne, alcuni tipi di carne più umida si congelano a temperature inferiori a 0 °C. Per tale motivo, la carne di fresco taglio deve essere conservata nel cassetto My Zone a una temperatura minima di 0 °C.



i AVVISO: Cassetto My Zone

Una delle tre funzioni del comparto My Zone deve essere sempre attivata. Inoltre, le tre funzioni non possono essere aperte contemporaneamente, ma può essere illuminata solo una. Per ridurre la temperatura del comparto frigorifero utilizzare la funzione Cool Drink. Per aumentarla, utilizzare la funzione Fruit&Veg.

Funzione Super Cool

1. Quando lo schermo del display è sbloccato, premere il tasto "G" (selettore Super Cool); a questo punto viene emesso un singolo segnale acustico, la spia "g" (funzione Super Cool) si accende e la funzione Super Cool si attiva.
2. Quando l'indicatore "g" (funzione Super Cool) si accende, premere il tasto "G" (selettore Super Cool); a questo punto viene emesso un singolo segnale acustico, l'indicatore "g" (funzione Super Cool) si spegne e la funzione Super Cool si disattiva.
3. Una volta attivata la funzione Super Cool, il frigorifero la disattiva automaticamente dopo circa 4 ore di funzionamento. Se si desidera uscire manualmente, è possibile premere il tasto "G" (selettore Super Cool) per disattivarla.



AVVISO

1. Nello stato Super Cool, la temperatura del frigorifero non può essere regolata. Se si preme uno dei tasti "+" o "-" per regolare la temperatura del frigorifero, l'indicatore "g" (funzione Super Cool) lampeggia con un segnale acustico, a indicare che questa operazione non può essere eseguita.
2. Nello stato della funzione Super Cool, la funzione Auto Set e la funzione Holiday non possono essere attivate contemporaneamente a causa delle diverse modalità di controllo. Quando si sceglie una funzione in conflitto con un'altra funzione, quella originale si disattiva automaticamente.

Funzione Super Frz

1. Quando lo schermo del display è sbloccato, premere il tasto "H" (selettore Super Freeze); viene emesso un singolo segnale acustico, l'indicatore "h" (funzione Super Freeze) si accende e la funzione Super Freeze si attiva.
2. Quando l'indicatore "h" (funzione Super Freeze) si accende, premere il tasto "H" (selettore Super Freeze); viene emesso un singolo segnale acustico, l'indicatore "h" (funzione Super Freeze) si spegne e la funzione Super Freeze si disattiva.
3. Dopo l'attivazione della funzione Super Freeze, il frigorifero disattiva automaticamente la funzione dopo circa 50 ore di funzionamento. Se si desidera uscire manualmente, è possibile premere il tasto "H" (selettore Super Freeze) per disattivare la funzione.



AVVISO

1. Nello stato Super Freeze, la temperatura del congelatore non può essere regolata. Se si preme uno dei tasti "+" o "-" per regolare la temperatura del congelatore, l'indicatore "h" (funzione Super Freeze) lampeggerà con un segnale acustico, a indicare che questa operazione non può essere eseguita.
2. Nello stato della funzione Super Freeze, la funzione Auto Set non può essere attivata contemporaneamente a causa delle diverse modalità di controllo. Quando si sceglie una funzione in conflitto con un'altra funzione, quella originale si disattiva automaticamente.
3. La funzione Super Freeze è progettata per mantenere il valore nutritivo del cibo congelato perché i tempi di congelamento sono brevissimi e per congelare grandi quantità di cibo in un'unica volta. La funzione Super Freeze deve essere impostata con 24 ore di anticipo per far sì che il congelatore raggiunga una temperatura bassa e mantenga il cibo. A questo punto la velocità di congelamento del congelatore aumenta, il cibo può essere congelato rapidamente, il suo valore nutrizionale viene mantenuto correttamente e la conservazione diventa piuttosto pratica.

Funzione di produzione del ghiaccio

1. In stato di sblocco, premere il tasto "B" (selettore funzione di produzione del ghiaccio); viene emesso un singolo segnale acustico, l'indicatore "e" (funzione di produzione del ghiaccio) si illumina e la funzione di produzione del ghiaccio si attiva.
2. Quando l'indicatore "e" (funzione di produzione del ghiaccio) si illumina, premere il tasto "B" (selettore funzione di produzione del ghiaccio); viene emesso un singolo segnale acustico, l'indicatore "e" (funzione di produzione del ghiaccio) si spegne e la funzione di produzione del ghiaccio si disattiva.



Funzione Fast Ice

1. In stato di sblocco, premere il tasto "C" (selettore funzione Fast Ice); viene emesso un singolo segnale acustico, l'indicatore "f" (funzione Fast Ice) si illumina, la funzione Fast Ice viene attivata e anche l'indicatore "e" (funzione di produzione del ghiaccio) si illumina.
2. Quando l'indicatore "f" (funzione Fast Ice) si illumina, premere il tasto "C" (selettore funzione Fast Ice); viene emesso un singolo segnale acustico, l'indicatore "f" (funzione Fast Ice) si spegne e la funzione Fast Ice si disattiva.
3. Una volta attivata la funzione Fast Ice, il frigorifero la disattiva automaticamente dopo circa 8 ore di funzionamento. Se si desidera uscire manualmente è possibile premere il tasto "C" (selettore funzione Fast Ice) per disattivare la funzione.



AVVISO

Se la funzione di produzione del ghiaccio è disattivata, verrà disattivata anche la funzione Fast Ice.

Funzione Auto Set

1. Quando lo schermo del display è sbloccato, premere il tasto "J" (selettore funzione Auto Set); viene emesso un singolo segnale acustico, l'indicatore "m" (funzione Auto Set) si accende e la funzione Auto Set si attiva.
2. Quando l'indicatore "m" (funzione Auto Set) si illumina, premere il pulsante "J" (selettore funzione Auto Set), viene emesso un singolo segnale acustico, l'indicatore "m" (funzione Auto Set) si spegne e la funzione Auto Set si disattiva.





AVVISO

Nella funzione Auto Set, non è possibile regolare la temperatura del frigorifero o del congelatore. Se si preme uno dei tasti "+" o "-" per regolare la temperatura del frigorifero o del congelatore, l'indicatore "m" (funzione Auto Set) lampeggerà con un segnale acustico a indicare che questa operazione non può essere eseguita. Nella funzione Auto Set, a causa dei diversi metodi di controllo, se è impostata la funzione Super Cool, Super Freeze o Holiday, l'indicatore "m" (funzione Auto Set) si spegne. Nella funzione Auto Set, la funzione My Zone può essere regolata manualmente in base alle esigenze.

Funzione Holiday

La funzione Holiday è progettata per i momenti in cui il frigorifero non viene utilizzato per un tempo prolungato. Quando la funzione Holiday è attivata, il congelatore è sotto controllo normale e la temperatura del frigorifero viene impostata automaticamente sui 17 °C. La temperatura effettiva non è superiore a 17 °C, il che previene il particolare odore causato dalla sovratemperatura consentendo, allo stesso tempo, la riduzione del consumo energetico.

1. Quando lo schermo del display è sbloccato, premere il tasto "K" (selettore funzione Holiday); viene emesso un segnale acustico, l'indicatore "n" (funzione Holiday) si accende e la funzione Holiday si attiva.
2. Quando l'indicatore "n" (funzione Holiday) si illumina, premere il pulsante "K" (selettore della funzione Holiday); viene emesso un singolo segnale acustico, l'indicatore "n" (funzione Holiday) si spegne e la funzione Holiday si disattiva.



AVVISO

1. Nella funzione Holiday, la temperatura del frigorifero non può essere regolata. Se si preme uno dei tasti "+" o "-" per regolare la temperatura del frigorifero, l'indicatore "n" (funzione Holiday) lampeggerà con un segnale acustico per indicare che questa operazione non può essere eseguita.
2. Prima di utilizzare la funzione Holiday, svuotare il frigorifero per evitare che gli alimenti al suo interno vadano a male. Quando la funzione Holiday è attivata, non è possibile attivare contemporaneamente le funzioni "Auto Set" o "Super Cool".
3. Nella funzione Holiday, l'impostazione delle icone "Fruit&Veg, Cool Drink, 0° Fresh" in My Zone è disattivata e non sarà possibile regolare la funzione My Zone. Una volta uscito dalla funzione Holiday, il comparto frigo My Zone visualizza l'impostazione precedente.

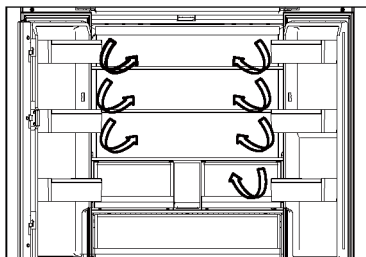

Flusso d'aria multiple

1. Il frigorifero è dotato di un sistema con flusso d'aria multiple e i flussi di aria fresca investono tutti i ripiani. Ciò facilita il mantenimento di una temperatura uniforme per garantire la freschezza degli alimenti per un periodo maggiore.

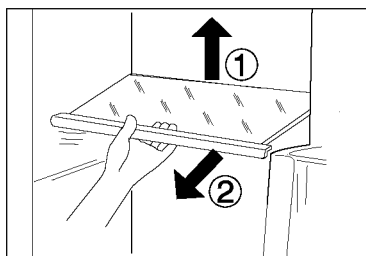

Ripiani regolabili

1. L'altezza dei ripiani può essere regolata in base alle esigenze.
2. Per spostare un ripiano, rimuoverlo sollevandone il bordo posteriore ① ed estrarlo ②.
3. Per reinstallarlo, collocarlo sulle alette su entrambi i lati e spingerlo dentro fino in fondo in modo che la parte posteriore del ripiano sia fissata all'interno delle feritoie laterali.

Cassetto My Zone

In questo comparto il livello di umidità è inferiore rispetto al vano frigorifero. Questo cassetto è adatto per conservare frutta secca e altri alimenti secchi a basso contenuto di acqua come burro, grassi e oli o cioccolato.

MYZONE |

Cassetto Humidity zone

In questo comparto il livello di umidità è superiore al vano frigorifero. Viene controllato automaticamente dal sistema ed è adatto alla conservazione di frutta, verdura, insalata ecc.

HUMIDITYZONE |

Fresh Box

Zona per la conservazione di frutta e verdura, per mantenerle fresche e sane.

FRESHBOX |

AVVISO:

I formaggi, la frutta e gli ortaggi sensibili al freddo (ad es. ananas, avocado, banane, pompelmi, patate, melanzane, fagioli, cetrioli, zucchine e pomodori) non devono essere conservati nel vano Fresh box.

i AVVISO

1. Non rimuovere il coperchio di plastica all'interno delle due zone,
2. poiché mantengono l'umidità.
3. Non è consigliabile conservare la frutta sensibile al freddo come ananas, avocado, banane
4. e pompelmi in questi due cassetti.

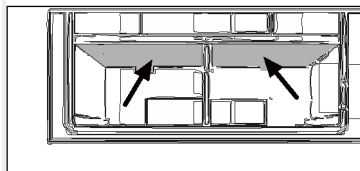

Portabottiglie/cassetti incassati nello sportello rimovibili

1. I cassetti incassati nello sportello possono essere rimossi per essere puliti:
2. Tenere con le mani entrambi i lati del cassetto incassato, sollevarlo ① ed estrarlo ②.
3. Per inserire il cassetto incassato nello sportello, seguire la procedura inversa.

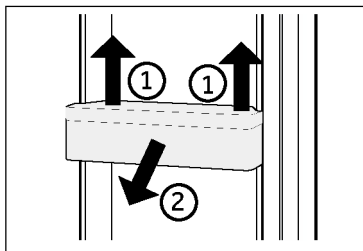

OPZIONALE: spia della temperatura OK

La spia della temperatura OK può essere utilizzata per determinare temperature inferiori a +4 °C. Se la spia non indica "OK", ridurre gradualmente la temperatura.

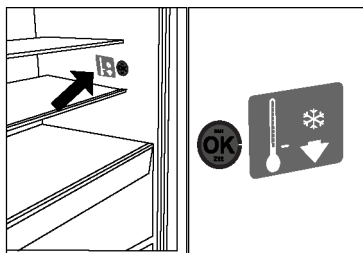

i AVVISO

Quando l'elettrodomestico viene acceso, il raggiungimento delle temperature corrette potrebbe richiedere fino a 12 ore.

Cassetto superiore del congelatore estraibile

1. Estrarre completamente il cassetto superiore del congelatore
2. Sollevare il cassetto fino a separarlo dal blocco di supporto, spingerlo nel congelatore e inclinarlo per estrarlo.

Per inserire il cassetto, seguire la procedura inversa.

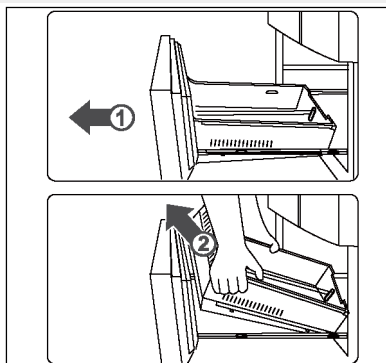

Cassetto inferiore del congelatore estraibile

1. Estrarre completamente il cassetto inferiore del congelatore
2. Estrarre il vassoio di congelamento in posizione di arresto, sollevarlo ed estrarlo.
3. Sollevare il cassetto fino a separarlo dal blocco di supporto, spingerlo nel congelatore e inclinarlo per estrarlo.

Per inserire il cassetto, seguire la procedura inversa.

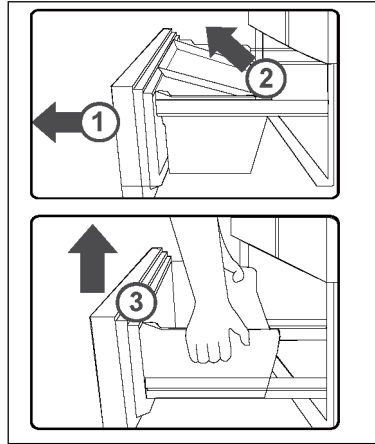

Illuminazione

La luce interna a LED si accende quando si apre lo sportello. Le prestazioni dell'illuminazione non dipendono da altre impostazioni degli elettrodomestici.

Nomi delle parti della macchina per il ghiaccio

La macchina per il ghiaccio automatica dell'elettrodomestico è dotata di un esclusivo contenitore per la conservazione dell'acqua. È possibile iniettare direttamente l'acqua in questo contenitore e produrre il ghiaccio in modo sicuro e automatico. La macchina per il ghiaccio automatica può essere rimossa per la pulizia quando il ghiaccio non è necessario, lasciando spazio per altri alimenti congelati.

Macchina per il ghiaccio

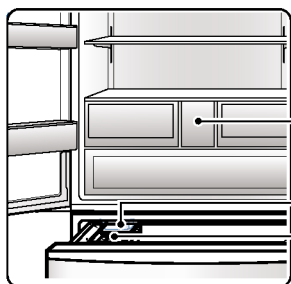

Serbatoio dell'acqua

Gruppo macchina per il ghiaccio

Contenitore per la conservazione del ghiaccio

Serbatoio dell'acqua

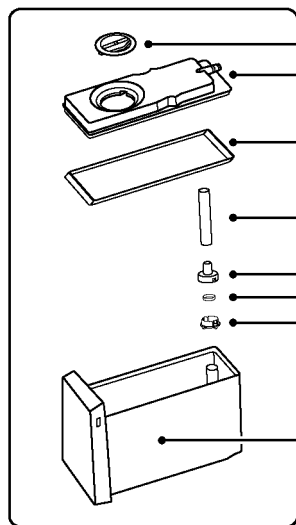

Manopola del serbatoio dell'acqua

Copertura superiore del serbatoio dell'acqua

Guarnizione del serbatoio dell'acqua

Tubo dell'acqua in gomma

Copertura del filtro in paglia del contenitore dell'acqua

Tampone del filtro in paglia del contenitore dell'acqua

Tappo del tubo del filtro in paglia del contenitore dell'acqua

Corpo del contenitore dell'acqua

WATER | 

Come utilizzare la macchina per il ghiaccio

i AVVISO

Quando la produzione del ghiaccio non è necessaria in inverno, il gruppo della macchina per il ghiaccio e il contenitore per la conservazione dell'acqua possono essere rimossi e lasciare spazio per la conservazione degli alimenti. Quando si ripone il gruppo della macchina per il ghiaccio e il contenitore dell'acqua fuori dal frigorifero, fare attenzione a evitare la polvere. Quando si utilizzano di nuovo questi componenti, è necessario pulirli e asciugarli.

Aggiungere acqua al contenitore per la conservazione dell'acqua

Passo 1:

Rimuovere il contenitore per la conservazione dell'acqua. Sollevare leggermente la parte anteriore del contenitore ed estrarlo.

Passo 2:

Ruotare la manopola per aprire il contenitore per la conservazione dell'acqua e riempire con acqua. Fare attenzione a non superare il livello MAX. (Per il livello MAX, fare riferimento al segno sul contenitore per la conservazione dell'acqua. Se l'acqua è troppa, uscirà da tutti i lati.)

Passo 3:

Ricollocare il contenitore per la conservazione dell'acqua. Deve essere inserito nella parte più interna, in caso contrario non sarà in grado di erogare acqua normalmente.

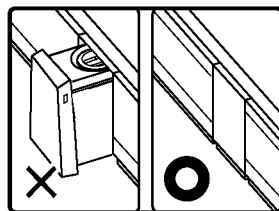
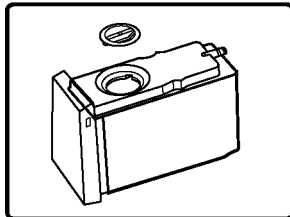
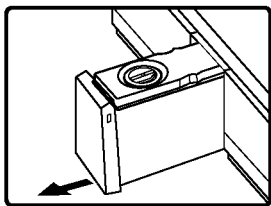

i AVVISO

1. La temperatura dell'acqua presente nell'apposito contenitore per la conservazione non deve superare i 60 °C.
2. Riempire solo con acqua potabile; non versare i residui di acqua minerale, succhi e tè nel contenitore dell'acqua.
3. Quando si produce ghiaccio con acqua di pozzo o acqua dechlorinata (acqua ionizzata alcalina, acqua proveniente da un depuratore d'acqua), è più probabile che si formino incrostazioni e muco, pertanto sono necessarie pulizia e manutenzione frequenti.
4. Se per produrre il ghiaccio si utilizza acqua minerale che non è stata consumata, pulire prima il contenitore del ghiaccio e il contenitore dell'acqua con un detergente neutro per stoviglie; in caso contrario si producono calcare e muco con conseguente formazione di muffe e odori.
5. Quando le temperature invernali sono basse, l'acqua nel relativo contenitore di conservazione potrebbe congelarsi.
6. Quando il contenitore di conservazione dell'acqua è vuoto, anche la pompa dell'acqua e la macchina per il ghiaccio potrebbero emettere un rumore di funzionamento. Questo fenomeno è normale.

Prelevamento dei cubetti di ghiaccio

Dopo aver prodotto il ghiaccio, utilizzare una paletta per prendere i cubetti di ghiaccio.

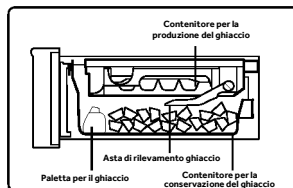

AVVISO

Al primo utilizzo della macchina per il ghiaccio o se passa più di una settimana dall'ultimo utilizzo, i cubetti di ghiaccio prodotti potrebbero essere maleodoranti o polverosi; in questi casi si raccomanda di gettare il ghiaccio prodotto (circa 8 cubetti).

- Se è stato pulito il canale di alimentazione dell'acqua della macchina per il ghiaccio, i cubetti di ghiaccio preparati subito dopo possono essere utilizzati immediatamente.

Conservazione dei cubetti di ghiaccio

La capacità di conservazione della ghiacciaia può essere verificata automaticamente dal rilevatore di ghiaccio (per determinare correttamente la capacità di conservazione del ghiaccio, non posizionare i cubetti in piano). Una volta raggiunta una certa quantità di conservazione, interrompere la produzione di ghiaccio. Si prega di verificare la quantità di ghiaccio conservata nel relativo contenitore. Se c'è troppo ghiaccio, non sarà possibile produrlo oppure si potrebbe compromettere la normale apertura e chiusura dello sportello.

Pulizia e manutenzione della macchina per ghiaccio

Pulizia del contenitore per la conservazione dell'acqua e delle relative parti

Passo 1:

Rimuovere il coperchio superiore del contenitore per la conservazione dell'acqua.

Passo 2:

Rimuovere il contenitore per la conservazione dell'acqua, la copertura del filtro in paglia, il tampone del filtro in paglia e il cappuccio del tampone del filtro.

Passo 3:

Rimuovere la guarnizione del contenitore per la conservazione dell'acqua.

Passo 4:

Pulire il contenitore per la conservazione dell'acqua e le relative parti con una spugna morbida. Per rimuovere le macchie persistenti, utilizzare detersivo per piatti diluito e risciacquare con acqua dopo la rimozione.

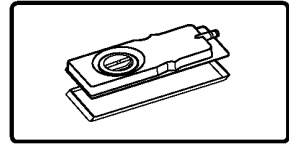
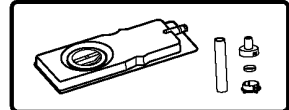
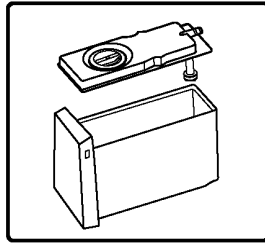
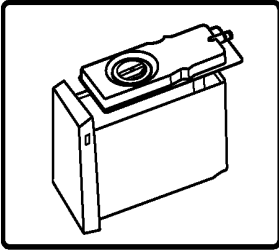

AVVISO

La sequenza di montaggio è inversa alla sequenza di smontaggio.

Non aggiungere acqua oltre il livello MAX. (Se il livello MAX viene superato, l'acqua fuoriesce da tutti i lati.)

Pulizia del contenitore del ghiaccio

Passo 1:

Disattivare la funzione di produzione del ghiaccio e aprire lo sportello superiore del congelatore.

Passo 2:

Ruotare completamente la manopola di fissaggio del contenitore del ghiaccio verso sinistra, tenere la maniglia sulla parte anteriore del contenitore del ghiaccio verso l'esterno

Passo 3:

Capovolgere la macchina per il ghiaccio, estrarre la manopola bianca, quindi rimuovere la macchina.

Passo 4:

Lavare la ghiacciaia con acqua; non utilizzare spazzole o polveri decontaminanti che potrebbero graffiare la superficie.

Passo 5:

Installare la ghiacciaia seguendo la sequenza della rimozione in ordine inverso. Spingere la macchina per il ghiaccio nel cassetto e inserire quest'ultimo a fondo fino a udire uno scatto. Ruotare la manopola di fissaggio nuovamente verso destra per bloccarla.

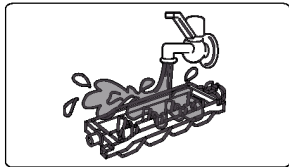
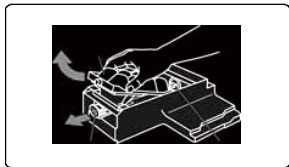
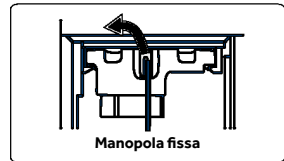



AVVISO

Dopo aver congelato qualsiasi cosa diversa dall'acqua, la macchina per il ghiaccio deve essere pulita immediatamente prima di essere reinserita nella macchina automatica per la produzione del ghiaccio.

- Quando si pulisce il contenitore per la conservazione dell'acqua, la parte interna del contenitore stesso e il coperchio, utilizzare una spugna morbida; non utilizzare spazzole o polvere decontaminante. Per rimuovere le macchie persistenti, utilizzare detersivo per piatti diluito e risciacquare solo con acqua. Non utilizzare spazzole a setole dure, spazzole metalliche, abrasivi (come dentifricio, detersivo in polvere, ecc.), solventi organici (come benzina, diluente, acetone, alcool, ecc.), acqua calda, acidi o alcali che possono screpolare la plastica.
- Il gruppo della ghiacciaia non è lavabile. Se si bagna, pulirlo con un panno asciutto. Se l'acqua penetra nell'apparecchio, la funzione di produzione del ghiaccio verrà compromessa. Non aggiungere acqua alla ghiacciaia durante l'installazione della macchina per il ghiaccio poiché l'acqua viene fornita automaticamente.



AVVERTENZA

Riempire la macchina per il ghiaccio solo con acqua potabile.

Domande e risposte sulla macchina per il ghiaccio

D1: Il ghiaccio non viene prodotto?

Fenomeno	Il ghiaccio non si produce.
Motivo	<ul style="list-style-type: none"> a. L'acqua non viene aggiunta al contenitore per la conservazione dell'acqua. b. Il contenitore per la conservazione dell'acqua non è inserito in posizione. c. Il gruppo di produzione del ghiaccio non è installato correttamente. d. La funzione "Produzione ghiaccio" non è attivata.
Soluzione	<ul style="list-style-type: none"> a. Aggiungere acqua nel contenitore per la conservazione dell'acqua. b. Inserire correttamente il contenitore per la conservazione dell'acqua in posizione. c. Spingere il gruppo della macchina per il ghiaccio fino in fondo finché la manopola di fissaggio non si blocca. d. Attivare la funzione "Produzione ghiaccio".

D2: La quantità di ghiaccio è scarsa, i cubetti di ghiaccio sono piccoli o sciolti?

Fenomeno	I cubetti di ghiaccio prodotti sono pochi, piccoli parzialmente sciolti.
Motivo	<ul style="list-style-type: none"> a. Lo sportello del frigorifero viene aperto e chiuso frequentemente oppure non è chiuso ermeticamente. b. La ghiacciaia non è uniforme o contiene oggetti eterogenei
Soluzione	<ul style="list-style-type: none"> a. Chiudere bene lo sportello del frigorifero e cercare di aprirlo e chiuderlo il meno frequentemente possibile. b. Utilizzare una paletta per appiattire i cubetti di ghiaccio e rimuovere i corpi estranei eterogenei.

D3: I cubetti di ghiaccio prodotti sono torbidi?

Fenomeno	I cubetti di ghiaccio prodotti presentano sospensioni bianche.
Motivo	Il ghiaccio è stato realizzato con acqua contenente minerali.
Soluzione	Si tratta di un fenomeno normale che non deve essere considerato come un problema.

D4: I cubetti di ghiaccio hanno qualche odore?

Fenomeno	Il ghiaccio prodotto dalla macchina ha un odore particolare.
Motivo	<ul style="list-style-type: none"> a. L'acqua nel contenitore per la conservazione dell'acqua non viene sostituita da molto tempo. b. Nel contenitore dell'acqua sono state versate acqua o bevande che emanano un odore. c. I cubetti di ghiaccio sono stati prodotti e conservati nella ghiacciaia per troppo tempo.
Soluzione	<ul style="list-style-type: none"> a. Cambiare l'acqua. b. Per la pulizia fare riferimento a "Pulizia e manutenzione della macchina per il ghiaccio". c. I cubetti di ghiaccio non devono essere conservati per lungo tempo, altrimenti emanano un odore particolare con altri alimenti.

D5: I cubetti di ghiaccio hanno forme strane?

Fenomeno	<ul style="list-style-type: none"> a. I cubetti di ghiaccio si agglomerano o differiscono tra loro per dimensioni. b. I cubetti di ghiaccio sono arrotondati. c. I cubetti di ghiaccio presentano delle sporgenze.
Motivo	<ul style="list-style-type: none"> a. Il frigorifero è inclinato. b. I cubetti di ghiaccio sono stati inseriti da troppo tempo. c. Sulla ghiacciaia sono presenti canali di approvvigionamento idrico concavi e convessi.
Soluzione	<ul style="list-style-type: none"> a. I piedini possono essere regolati correttamente per garantire che il frigorifero sia livellato. b. Utilizzare i cubetti di ghiaccio il prima possibile o rifarli. c. Si tratta di un fenomeno normale che non deve essere considerato come un problema.



Suggerimenti per il risparmio energetico

- ▶ Accertarsi che l'elettrodomestico sia adeguatamente ventilato (v. INSTALLAZIONE).
- ▶ Non installare l'elettrodomestico esposto alla luce diretta del sole o in prossimità di fonti di calore (ad es. stufe o radiatori).
- ▶ Evitare che la temperatura dell'elettrodomestico sia inutilmente bassa. Riducendo la temperatura impostata nell'elettrodomestico, il consumo energetico aumenta.
- ▶ Funzioni come POWER-FREEZE consumano più energia.
- ▶ Attendere che gli alimenti caldi si raffreddino prima di collocarli nell'elettrodomestico.
- ▶ Aprire lo sportello dell'elettrodomestico senza spalancarlo e per il più breve tempo possibile.
- ▶ Per evitare ostruzioni del flusso d'aria, non riempire eccessivamente l'elettrodomestico.
- ▶ Evitare l'ingresso di aria nelle confezioni di alimenti.
- ▶ Mantenere pulite le guarnizioni dello sportello in modo che si chiuda sempre perfettamente.
- ▶ Scongelare gli alimenti surgelati nel comparto frigorifero.
- ▶ Per ottimizzare il risparmio energetico, lasciare i cassetti, i contenitori per gli alimenti e i ripiani nelle posizioni di fabbrica e collocare gli alimenti il più possibile distanti tra loro senza ostruire l'uscita del condotto.



AVVERTENZA!

Prima di effettuare la pulizia, staccare la spina di alimentazione dell'elettrodomestico.

Pulizia

Pulire l'elettrodomestico quando è vuoto o contiene pochi alimenti.

Per una corretta manutenzione e per evitare cattivi odori degli alimenti conservati, pulire l'elettrodomestico ogni quattro settimane.



AVVERTENZA!

- ▶ Non pulire l'elettrodomestico con spazzole rigide, spazzole metalliche, detersivi in polvere, benzina, acetato di pentile, acetone e soluzioni organiche simili, soluzioni acide o alcaline. Per evitare danni, effettuare la pulizia con un detergente speciale per frigoriferi.
- ▶ Non spruzzare o schizzare liquidi sull'elettrodomestico durante la pulizia.
- ▶ Per pulire questo elettrodomestico non utilizzare apparecchi a vapore.
- ▶ Non pulire i ripiani di vetro freddi con acqua calda. Un'improvvisa variazione della temperatura può causare la rottura del vetro.
- ▶ Non toccare la superficie interna del comparto congelatore, soprattutto con le mani bagnate, poiché le mani potrebbero congelarsi sulla superficie.
- ▶ Se la temperatura aumenta, controllare lo stato degli alimenti congelati.

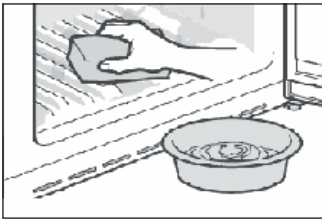

- ▶ Tenere sempre pulita la guarnizione dello sportello.
- ▶ Pulire l'interno e l'alloggiamento dell'elettrodomestico con una spugna imbevuta di acqua calda e detergente neutro.
- ▶ 1. Strofinare l'interno e l'esterno del frigorifero (compresi la guarnizione dello sportello, il cassetto incassato nello sportello, i ripiani di vetro, i comparti ecc.) con un panno morbido o una spugna imbevuta di acqua calda (è possibile aggiungere un detergente neutro).
- ▶ 2. In presenza di liquidi versati, rimuovere tutte le parti contaminate, sciacquarle sotto l'acqua corrente, asciugarle e ricollocarle nel frigorifero.
- ▶ 3. In caso di versamenti di alimenti cremosi (ad es. panna o gelato sciolto), rimuovere tutte le parti contaminate, lasciarle un po' di tempo in acqua calda a circa 40 °C, poi sciacquarle sotto l'acqua corrente, asciugarle e ricollocarle nel frigorifero.
- ▶ 4. Nel caso in cui rimangano intrappolati piccoli oggetti all'interno del frigorifero (tra i ripiani o i cassette), toglierli con una spazzolina morbida. Se non si riesce a raggiungere l'oggetto, rivolgersi all'assistenza Haier.
- ▶ Sciacquare e asciugare con un panno morbido.
- ▶ Non lavare i componenti dell'elettrodomestico in lavastoviglie.
- ▶ Attendere almeno 7 minuti prima di riavviare l'elettrodomestico, poiché un avvio frequente può danneggiare il compressore.

Sbrinamento

Lo sbrinamento dei comparti frigorifero e congelatore avviene automaticamente e non richiede operazioni manuali.

Sostituzione delle lampade a LED



AVVERTENZA!

La lampada a LED deve essere sostituita solo dal produttore o da un tecnico dell'assistenza autorizzato.

La lampada utilizza una sorgente luminosa a LED che riduce i consumi energetici e garantisce una lunga durata. In caso di anomalie, rivolgersi all'assistenza clienti.

V. ASSISTENZA CLIENTI.



La sorgente luminosa (solo LED) può essere sostituita esclusivamente da un elettricista professionista.

Questo prodotto contiene una fonte luminosa con efficienza energetica di classe G.

Comparto	Tensione	Classe di efficienza energetica	Modello
Lampada posteriore del frigorifero	12 V	G	HFR79F19EFGK
Congelatore	12 V	G	
Fresh Box	12 V	G	
Lampada della maniglia	12 V	G	

Inutilizzo per lunghi periodi

Se l'elettrodomestico non verrà adoperato per lunghi periodi e non verrà utilizzata la funzione Holiday per il frigorifero:

- ▶ Estrarre gli alimenti.
- ▶ Scollegare il cavo di alimentazione.
- ▶ Pulire l'elettrodomestico come descritto in precedenza.
- ▶ Lasciare aperti gli sportelli per evitare la produzione di cattivi odori all'interno.



AVVISO

Spegnere l'elettrodomestico solo se è strettamente necessario.

Spostamento dell'elettrodomestico

1. Togliere tutti gli alimenti e staccare la spina dell'elettrodomestico.
2. Fissare con nastro adesivo i ripiani e gli altri componenti mobili presenti nel frigorifero e nel congelatore.
3. Non inclinare il frigorifero oltre 45°, altrimenti il sistema di refrigerazione potrebbe danneggiarsi.



AVVERTENZA!

- ▶ Non sollevare l'elettrodomestico tenendolo per le maniglie dello sportello.
- ▶ Non collocare mai l'elettrodomestico orizzontalmente a terra.

Molti problemi possono essere risolti personalmente senza particolari competenze. In caso di problemi, consultare tutte le soluzioni possibili indicate e attenersi alle seguenti istruzioni prima di contattare l'assistenza post-vendita. V. ASSISTENZA CLIENTI.



AVVERTENZA!

- ▶ Prima di effettuare la manutenzione, spegnere l'elettrodomestico e staccare la spina dalla presa di corrente.
- ▶ La manutenzione delle apparecchiature elettriche deve essere effettuata solo da elettricisti qualificati, dal momento che eventuali riparazioni improprie possono causare danni notevoli.
- ▶ Se il cavo di alimentazione è danneggiato, deve essere sostituito unicamente dal produttore, da un tecnico dell'assistenza o da una persona con analogha qualifica per evitare rischi.

Problema	Causa possibile	Soluzione possibile
Il compressore non funziona.	<ul style="list-style-type: none"> • La spina non è collegata alla presa di corrente. • L'elettrodomestico sta effettuando il ciclo di sbrinamento 	<ul style="list-style-type: none"> • Collegare la spina alla presa di corrente. • Ciò è normale per lo sbrinamento automatico
L'elettrodomestico si aziona frequentemente o per un periodo di tempo troppo lungo.	<ul style="list-style-type: none"> • La temperatura interna o esterna è troppo elevata. • L'elettrodomestico è rimasto spento per un certo periodo di tempo. • Uno sportello dell'elettrodomestico non è chiuso ermeticamente. • Lo sportello è stato aperto troppo spesso o troppo a lungo. • L'impostazione della temperatura del comparto congelatore è troppo bassa. • La guarnizione dello sportello è sporca, usurata, danneggiata o inadeguata. • Non è garantita la circolazione dell'aria necessaria. 	<ul style="list-style-type: none"> • In questo caso è normale che l'elettrodomestico rimanga in funzione più a lungo. • Il raffreddamento completo dell'elettrodomestico normalmente richiede 8-12 ore. • Chiudere lo sportello o il cassetto e accertarsi che l'elettrodomestico sia a livello e che gli alimenti o i contenitori non urtino lo sportello. • Non aprire lo sportello o il cassetto troppo spesso. • Scegliere un'impostazione della temperatura più alta fino a quando la temperatura del frigorifero è soddisfacente. Per stabilizzare la temperatura del frigorifero occorrono 24 ore. • Pulire la guarnizione dello sportello o del cassetto o farla sostituire dall'assistenza clienti. • Garantire un'adeguata ventilazione.
L'interno del frigorifero è sporco e/o si sentono cattivi odori.	<ul style="list-style-type: none"> • L'interno del frigorifero deve essere pulito. • In frigorifero vengono conservati alimenti che producono un odore intenso. 	<ul style="list-style-type: none"> • Pulire la parte interna del frigorifero. • Avvolgere completamente gli alimenti.

Problema	Causa possibile	Soluzione possibile
La temperatura nell'elettrodomestico non è sufficientemente bassa.	<ul style="list-style-type: none"> • La temperatura impostata è troppo alta. • Sono stati collocati alimenti troppo caldi. • Sono stati collocati troppi alimenti contemporaneamente. • Gli alimenti sono troppo vicini tra loro. • Uno sportello o un cassetto dell'elettrodomestico non è chiuso bene. • Lo sportello o il cassetto è stato aperto troppo spesso o troppo a lungo. 	<ul style="list-style-type: none"> • Reimpostare la temperatura. • Gli alimenti devono essere sempre raffreddati prima di conservarli. • Non conservare troppi alimenti. • Lasciare spazio tra i vari alimenti per consentire il passaggio del flusso d'aria. • Chiudere lo sportello o il cassetto. • Non aprire lo sportello o il cassetto troppo spesso.
La temperatura nell'elettrodomestico è troppo bassa.	<ul style="list-style-type: none"> • La temperatura impostata è troppo bassa. • La funzione Super Frz/Super Cool è attiva o rimane attiva troppo a lungo. 	<ul style="list-style-type: none"> • Reimpostare la temperatura. • Disattivare la funzione Super Frz/Super Cool
Formazione di umidità all'interno del comparto frigorifero.	<ul style="list-style-type: none"> • Il clima è troppo caldo e troppo umido. • Uno sportello o un cassetto dell'elettrodomestico non è chiuso bene. • Lo sportello o il cassetto è stato aperto troppo spesso o troppo a lungo. • Contenitori per alimenti o liquidi rimasti aperti. 	<ul style="list-style-type: none"> • Aumentare la temperatura. • Chiudere lo sportello o il cassetto. • Non aprire lo sportello o il cassetto troppo spesso. • Lasciare raffreddare gli alimenti caldi a temperatura ambiente e coprire cibi e liquidi.
Accumulo di umidità sulla superficie esterna del frigorifero o tra gli sportelli e il cassetto.	<ul style="list-style-type: none"> • Il clima è troppo caldo e troppo umido. • Lo sportello non è chiuso ermeticamente. L'aria fredda all'interno dell'elettrodomestico e l'aria calda all'esterno formano condensa. 	<ul style="list-style-type: none"> • Ciò è normale in un clima umido; la situazione cambia quando l'umidità diminuisce. • Accertarsi che lo sportello o il cassetto sia chiuso bene.

Problema	Causa possibile	Soluzione possibile
Presenza di molto ghiaccio e brina nel vano congelatore.	<ul style="list-style-type: none"> • Gli alimenti non sono stati confezionati adeguatamente. • Uno sportello o un cassetto dell'elettrodomestico non è chiuso bene. • Lo sportello o il cassetto è stato aperto troppo spesso o troppo a lungo. • Le guarnizioni dello sportello o del cassetto sono sporche, usurate, danneggiate o inadeguate. • Qualcosa all'interno impedisce la chiusura corretta dello sportello o del cassetto. 	<ul style="list-style-type: none"> • Confezionare sempre gli alimenti. • Chiudere lo sportello o il cassetto. • Non aprire lo sportello o il cassetto troppo spesso. • Pulire la guarnizione dello sportello o del cassetto oppure sostituirla. • Risistemare i ripiani, i cassetti incassati nello sportello o i contenitori interni per consentire la chiusura dello sportello o del cassetto.
I lati del vano e la guarnizione dello sportello si riscaldano.	<ul style="list-style-type: none"> • - 	<ul style="list-style-type: none"> • È normale.
L'elettrodomestico emette suoni anomali.	<ul style="list-style-type: none"> • L'elettrodomestico non è a livello. • L'elettrodomestico urta qualche oggetto vicino. 	<ul style="list-style-type: none"> • Regolare i piedini per collocare l'elettrodomestico a livello. • Rimuovere gli oggetti attorno all'elettrodomestico.
Si sente un lieve rumore, simile a quello dell'acqua che scorre.	<ul style="list-style-type: none"> • - 	<ul style="list-style-type: none"> • È normale.
Viene emesso un allarme acustico.	<ul style="list-style-type: none"> • Lo sportello del comparto frigorifero è aperto. 	<ul style="list-style-type: none"> • Chiudere lo sportello.
Viene emesso un lieve sibilo.	<ul style="list-style-type: none"> • È in funzione il sistema anticondensa 	<ul style="list-style-type: none"> • Ciò evita la formazione di condensa ed è normale
L'illuminazione interna o il sistema di raffreddamento non funziona.	<ul style="list-style-type: none"> • La spina non è collegata alla presa di corrente. • Problema della fonte di alimentazione. • La lampada a LED è fuori uso. 	<ul style="list-style-type: none"> • Collegare la spina alla presa di corrente. • Controllare l'alimentazione elettrica. Chiamare l'azienda elettrica locale. • Chiamare l'assistenza per la sostituzione.
Il display si illumina circolarmente, ma fatero non sentirti figo.	<ul style="list-style-type: none"> • È in modalità demo. 	<ul style="list-style-type: none"> • Quando lo schermo del display è sbloccato, premere "Zona" e fare clic su "Vacanze" 5 volte (entro 5 secondi) per uscire da questa modalità.

Per rivolgersi all'assistenza tecnica, visitare il nostro sito Web: <https://corporate.haier-europe.com/en/>

Nella sezione "sito web", scegliere la marca del proprio prodotto e il proprio paese. Si aprirà il sito Web specifico contenente il numero di telefono e il modulo per contattare l'assistenza tecnica.

Interruzione della corrente

In caso di interruzione della corrente, gli alimenti dovrebbero rimanere freddi in maniera sicura per circa 5 ore. Durante un'interruzione prolungata della corrente, soprattutto in estate, attenersi ai suggerimenti seguenti:

- ▶ Limitare al massimo l'apertura dello sportello o del cassetto.
- ▶ In caso di interruzione della corrente, non collocare altri alimenti nell'elettrodomestico.
- ▶ Se viene fornito un preavviso di interruzione della corrente di durata superiore a 5 ore, produrre un po' di ghiaccio e collocarlo nella parte superiore del comparto frigorifero.
- ▶ Dopo l'interruzione della corrente, è indispensabile controllare immediatamente gli alimenti.
- ▶ Siccome la temperatura nel frigorifero aumenta durante un'interruzione della corrente o in caso di altri guasti, il periodo di conservazione e la commestibilità degli alimenti si riducono. Per evitare rischi per la salute, gli alimenti che si scongelano devono essere immediatamente consumati oppure cotti e ricongelati (se possibile).

Funzione di memoria durante un'interruzione di corrente

Al ripristino della corrente, l'elettrodomestico riprende il funzionamento in base alle impostazioni precedenti.

Disimballo



AVVERTENZA!

- ▶ L'elettrodomestico è pesante. Per spostarlo occorrono almeno due persone.
- ▶ Tenere fuori dalla portata dei bambini tutti i materiali di imballaggio e smaltirli nel rispetto dell'ambiente.
- ▶ Estrarre l'elettrodomestico dall'imballo.
- ▶ Togliere tutti i materiali di imballo.

Condizioni ambientali

La temperatura ambiente deve essere sempre compresa tra 10 e 43 °C, poiché può influire sulla temperatura interna dell'elettrodomestico e sui consumi energetici. Non installare l'elettrodomestico vicino ad altri elettrodomestici che emettono calore (forni, frigoriferi) senza isolamento.

Spazio consigliato

Spazio consigliato (mm) quando lo sportello è aperto.

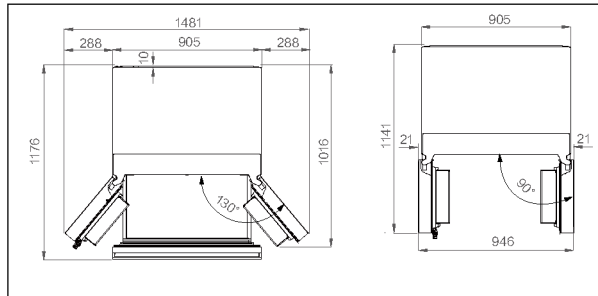

Sezione di ventilazione

Per una sufficiente ventilazione dell'elettrodomestico, si consiglia di rispettare lo spazio indicato nelle linee guida.

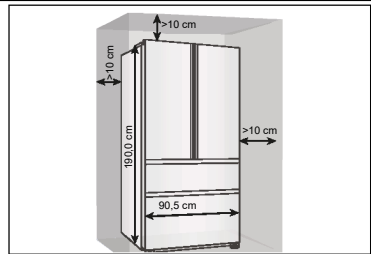

Allineamento dell'elettrodomestico

Installare l'elettrodomestico su una superficie solida e piana.

1. Inclinare leggermente il frigorifero all'indietro.
 2. Regolare i piedini all'altezza desiderata.
- Accertarsi che la distanza dalla parete lato cerniera sia almeno 10 cm affinché lo sportello possa aprirsi correttamente.

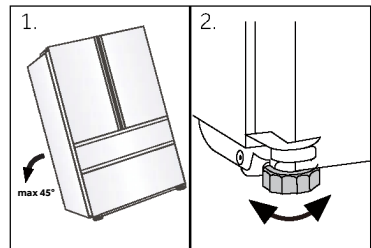



Avviso:

per gli elettrodomestici a libera installazione: questo elettrodomestico non è progettato per l'installazione a incasso

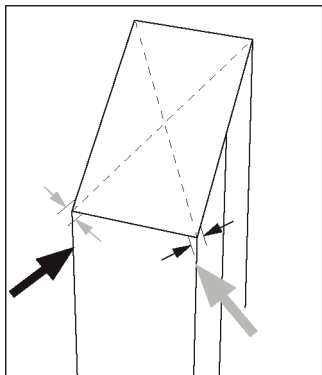

3. La stabilità può essere verificata spingendo diagonalmente l'elettrodomestico a destra e a sinistra. Il lieve ondeggiamento deve essere identico in entrambe le direzioni. In caso contrario, il telaio potrebbe deformarsi e le guarnizioni dello sportello potrebbero perdere. Una lieve inclinazione posteriore facilita la chiusura degli sportelli.

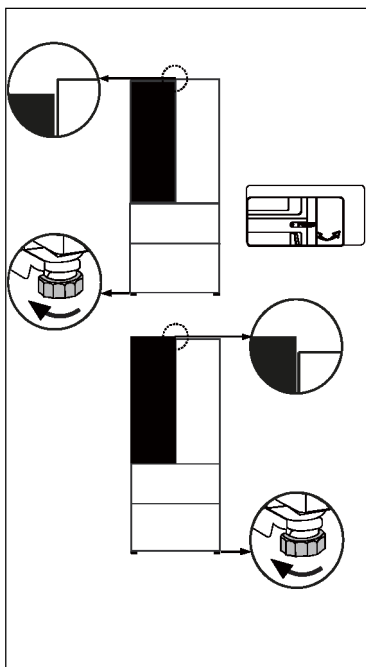

Regolazione precisa degli sportelli

Se gli sportelli sono a livello, attenersi alla procedura seguente:

Utilizzo del piedino regolabile/cerniera regolabile

Ruotare il piedino regolabile o la cerniera regolabile nella direzione indicata dalla freccia per sollevarli o abbassarli. Le cerniere regolabili possono essere regolate con una chiave a brugola da 6 mm.

Contattare il servizio post-vendita se necessario.

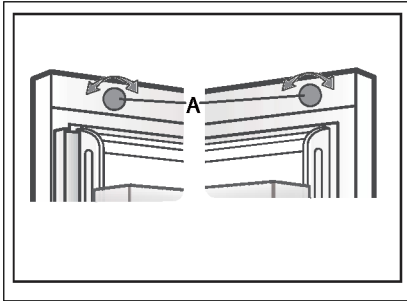

Utilizzo del pulsante di regolazione

Ruotare il pulsante di regolazione sulla parte superiore dello sportello.

i Avviso:

Nell'uso futuro del frigorifero, il fenomeno degli sportelli non a livello può verificarsi a causa del peso degli alimenti conservati. Per risolvere il problema, utilizzare i metodi descritti sopra.

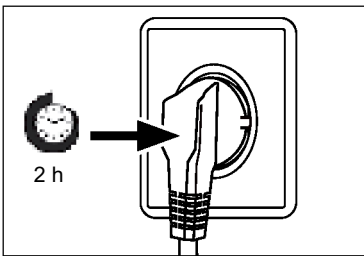

Tempo di attesa

L'olio di lubrificazione esente da manutenzione si trova nella capsula del compressore. Questo olio può percorrere il sistema di tubazioni chiuse durante il trasporto. Prima di collegare l'elettrodomestico all'alimentazione elettrica, attendere almeno 2 ore in modo che l'olio torni nella capsula.

Collegamento elettrico

Prima di ogni collegamento, effettuare i seguenti controlli:

- ▶ La fonte di alimentazione, la presa e i fusibili sono conformi ai dati indicati nella targhetta.
- ▶ La presa di corrente è collegata a terra e non sono utilizzate prese multiple o prolunghie.
- ▶ La spina e la presa di corrente sono compatibili.

Collegare la spina a una presa domestica installata correttamente.

! AVVERTENZA!

Per evitare rischi, il cavo di alimentazione danneggiato deve essere sostituito dall'assistenza clienti (v. scheda di garanzia).

Specifiche del prodotto secondo il regolamento UE n. 2019/2016

Marchio	Haier
Nome / identificativo del modello	HFR79F19EFGK
Categoria del modello	Frigorifero-congelatore
Classe di efficienza energetica	E
Consumo energetico annuo (kWh/anno)(1)	365
Volume totale (litri)	703
Volume frigorifero (litri)	449
Volume congelatore (litri)	254
Prestazioni (stelle)	★★★★
Sistema senza formazione di brina	Sì
Capacità di congelamento (kg/24 h)	13
Classe climatica(2)	SN-N-ST-T
Classe di emissione di rumore ed emissioni acustiche aeree (db(A) re 1pW)	C(37)
Tempo di aumento della temperatura (h)	12
Capacità di produzione del ghiaccio	1.0 kg/24 ore
Tipo di elettrodomestico	Indipendente

Descrizioni:

- Sì

- (1) In base ai risultati del test di conformità agli standard per 24 ore. Il consumo effettivo dipende dall'uso e dalla posizione dell'elettrodomestico.
- (2) Classe climatica SN: questo elettrodomestico è destinato all'uso con temperature ambiente comprese tra +10 °C e +32 °C
 Classe climatica N: questo elettrodomestico è destinato all'uso con temperature ambiente comprese tra +16 °C e +32 °C
 Classe climatica ST: questo elettrodomestico è destinato all'uso con temperature ambiente comprese tra +16 °C e +38 °C
 Classe climatica T: questo elettrodomestico è destinato all'uso con temperature ambiente comprese tra +16 °C e +43 °C

Dati tecnici supplementari

Tensione / Frequenza	220-240 V~ / 50 Hz
Corrente di ingresso (A)	2
Fusibile principale (A)	15
Refrigerante	R600a
Dimensioni (A/L/P in mm)	1900 / 905 / 748

Si consiglia di rivolgersi all'Assistenza Clienti Haier e di utilizzare ricambi originali. In caso di problemi con l'elettrodomestico, consultare prima la sezione SOLUZIONE DEI PROBLEMI.

Se non si riesce a trovare una soluzione, contattare

- ▶ il rivenditore locale o
- ▶ lo European Call Service-Center (vedere i numeri di telefono elencati di seguito) o
- ▶ l'area Service & Support su www.haier.com dove è possibile chiedere assistenza
- ▶ e trovare risposte a domande frequenti.

Per contattare l'assistenza, procurarsi i dati seguenti.

Le informazioni si trovano sulla targhetta.

Modello _____

N. di serie _____

Controllare anche la scheda di garanzia fornita con il prodotto.

European Call Service-Center		
Paese*	Numero di telefono	Costi
Haier Italy (IT)	199 100 912	
Haier Spain (ES)	902 509 123	
Haier Germany (DE)	0180 5 39 39 99	<ul style="list-style-type: none"> • 14 cent/min su linea fissa • max 42 cent/min su linea mobile
Haier Austria (AT)	0820 001 205	<ul style="list-style-type: none"> • 14,53 cent/min su linea fissa • max 20 cent/min su altre linee
Haier United Kingdom (UK)	0333 003 8122	
Haier France (FR)	0980 406 409	

* Per altri paesi fare riferimento al sito www.haier.com
Haier Europe Trading S.r.l
Filiale Regno Unito
Westgate House, Westgate, Ealing
London, W5 1YY

* Durata della garanzia dell'elettrodomestico:

Garanzia minima: 2 anni per i paesi UE, 3 anni per la Turchia, 1 anno per il Regno Unito, 1 anno per la Russia, 3 anni per la Svezia, 2 anni per la Serbia, 5 anni per la Norvegia, 1 anno per il Marocco, 6 mesi per l'Algeria; per la Tunisia non è obbligatoria alcuna garanzia legale.

* Periodo di disponibilità dei pezzi di ricambio per la riparazione dell'elettrodomestico:
Termostati, sensori di temperatura, circuiti stampati e lampade rimangono disponibili per almeno sette anni dopo l'immissione sul mercato dell'ultima unità del modello.
Maniglie e cerniere degli sportelli, vassoi e cestelli rimangono disponibili per almeno di sette anni e le guarnizioni degli sportelli per almeno 10 anni dopo l'immissione sul mercato dell'ultima unità del modello.

* Per ulteriori informazioni sul prodotto, consultare <https://eprel.ec.europa.eu/> o effettuare una scansione del codice QR apposto sull'etichetta fornita con l'elettrodomestico.

<u>365 Veiligheidsinformatie</u>	<u>Vóór het eerste gebruik</u>	366
	<u>Installatie</u>	<u>366</u>
	<u>Dagelijks gebruik</u>	<u>367</u>
<u>370 Beoogd gebruik</u>		
<u>371 Productbeschrijving</u>		
<u>372 Bedieningspaneel</u>		
<u>373 Gebruik</u>	<u>Paneel vergrendelen/ontgrendelen</u>	<u>373</u>
	<u>De koelkasttemperatuur aanpassen</u>	<u>374</u>
	<u>De vriezertemperatuur aanpassen</u>	<u>374</u>
	<u>My Zone-functie</u>	<u>374</u>
	<u>Super Cool-functie</u>	<u>375</u>
	<u>Super Frz. -functie</u>	<u>376</u>
	<u>Ijsbereidingsfunctie</u>	<u>377</u>
<u>379 Apparatuur</u>	<u>Fast Ice-functie</u>	<u>377</u>
<u>388 Tips voor energiebesparing</u>	<u>Functie Auto Set</u>	<u>377</u>
	<u>Holiday-functie</u>	<u>378</u>
<u>389 Onderhoud en reiniging</u>		
<u>391 Problemen oplossen</u>		
<u>395 Installatie</u>		
<u>398 Technische gegevens</u>		
<u>400 Klantenservice</u>		

Bedankt voor de aankoop van dit Haier-product.

Lees deze instructies zorgvuldig door voordat u dit apparaat gebruikt. De instructies bevatten belangrijke informatie die u helpt het beste uit het apparaat te halen en veilige en correcte installatie, gebruik en onderhoud te waarborgen.

Bewaar deze handleiding op een handige plaats zodat u hem altijd kunt raadplegen voor een veilig en correct gebruik van het apparaat.

Als u het apparaat verkoopt, weggeeft of achterlaat wanneer u verhuist, zorg er dan voor dat u deze handleiding ook overdraagt, zodat de nieuwe eigenaar het apparaat en de veiligheidswaarschuwingen kan leren kennen.

Accessoires

Controleer de accessoires en literatuur in overeenstemming met deze lijst:



Energielabel



Garantiekaart

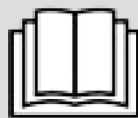

Gebruikershandleiding
'OK'-sticker



Snelle naslaggids

**WAARSCHUWING – Belangrijke veiligheidsinformatie****LET OP – Algemene informatie en tips****Milieu-informatie****Verwijdering**

Help het milieu en de menselijke gezondheid te beschermen. Doe de verpakking in de daarvoor bestemde containers om deze te recyclen. Help het afval van elektrische en elektronische apparaten te recyclen. Gooi apparaten met dit symbool niet weg bij het huisvuil. Lever het product in bij uw plaatselijke recyclingfaciliteit of neem contact op met uw gemeentekantoor.

**WAARSCHUWING!**

Gevaar voor letsel of verstikking!

Koelmiddelen en gassen moeten professioneel worden verwijderd. Controleer of de leidingen van het koelmiddelcircuit niet zijn beschadigd voordat ze op de juiste manier worden afgevoerd. Koppel het apparaat los van de stroomvoorziening. Knip het netsnoer af en gooi het weg. Verwijder de bakken en laden en de deurvergrendeling en -afdichtingen om te voorkomen dat kinderen en huisdieren in het apparaat worden opgesloten.

Lees voordat u het apparaat voor het eerst inschakelt de volgende veiligheidstips:



WAARSCHUWING!

Vóór het eerste gebruik

- ▶ Controleer of er geen transportschade is.
- ▶ Verwijder alle verpakkingsmaterialen en houd ze buiten het bereik van kinderen.
- ▶ Wacht ten minste twee uur voordat u het apparaat installeert, om er zeker van te zijn dat het koelmiddelcircuit volledig werkt.
- ▶ Verplaats het apparaat altijd met ten minste twee personen, het is namelijk zwaar.

Installatie

- ▶ Het apparaat moet op een goed geventileerde plaats worden geplaatst. Zorg voor een ruimte van ten minste 10 cm boven en rond het apparaat.
- ▶ Plaats het apparaat nooit in een vochtige ruimte of op een plaats waar het met water kan worden bespat. Reinig en droog waterspatten en vlekken met een zachte, schone doek.
- ▶ Installeer het apparaat niet in direct zonlicht of in de buurt van warmtebronnen (bijv. kachels, verwarmingstoestellen).
- ▶ Installeer het apparaat waterpas op een plaats die geschikt is voor de grootte en het gebruik ervan.
- ▶ Zorg ervoor dat de ventilatieopeningen in het apparaat of in de ingebouwde constructie open blijven.
- ▶ Controleer of de elektrische informatie op het typeplaatje overeenkomt met de stroomvoorziening. Als dat niet het geval is, neem dan contact op met een elektricien.
- ▶ Het apparaat wordt gebruikt met een voeding van 220–240 VAC/50 Hz. Abnormale spanningsschommelingen kunnen ertoe leiden dat het apparaat niet start of dat de temperatuurregeling of de compressor beschadigd raakt of dat er tijdens het gebruik een abnormaal geluid optreedt. In dat geval moet er een automatische regelaar worden gemonteerd.
- ▶ Gebruik geen stekkerdozen en verlengkabels.
- ▶ Plaats niet meerdere draagbare stopcontacten of draagbare voedingen op de achterkant van het apparaat.
- ▶ Zorg ervoor dat de stroomkabel niet bekneeld zit door de koelkast. Ga niet op de stroomkabel staan.



WAARSCHUWING!

- ▶ Gebruik een apart geaard stopcontact voor de stroomvoorziening, dat gemakkelijk toegankelijk is. Het apparaat moet geaard zijn. Alleen voor het Verenigd Koninkrijk: Het netsnoer van het apparaat is voorzien van een 3-pins (geaarde) stekker die past op een standaard 3-pins (geaard) stopcontact. De derde pin (aarding) mag nooit worden afgesneden of gedemonteerd. Nadat het apparaat is geïnstalleerd, moet de stekker bereikbaar zijn.
- ▶ Beschadig het koelcircuit niet.

Dagelijks gebruik

- ▶ Dit apparaat mag worden gebruikt door kinderen vanaf 8 jaar en door personen met verminderde lichamelijke, zintuiglijke of geestelijke vermogens of met een gebrek aan kennis en ervaring, mits zij onder toezicht worden gehouden of instructies hebben gekregen om het apparaat veilig te kunnen gebruiken en de gevaren begrijpen die ermee gepaard gaan.
- ▶ Kinderen van 3 tot 8 jaar mogen wel inladen en uitladen, maar mogen koelapparatuur niet reinigen of installeren.
- ▶ Houd kinderen onder de 3 jaar uit de buurt van het apparaat, tenzij ze voortdurend onder toezicht staan.
- ▶ Kinderen mogen niet met het apparaat spelen.
- ▶ Als er koelgas of ander brandbaar gas in de buurt van het apparaat lekt, moet u het ventiel van het lekkende gas sluiten, de deuren en ramen openen en mag u de stekker van de koelkast of een ander apparaat niet uit het stopcontact halen of in een stopcontact steken.
- ▶ Let op, het apparaat is ingesteld om te werken bij een specifiek omgevingstemperatuurbereik van 10 tot 43°C. Het apparaat kan gedurende lange tijd bij een temperatuur boven of onder het aangegeven bereik niet goed werken.
- ▶ Plaats geen onstabiele voorwerpen (zware voorwerpen, containers gevuld met water) boven op de koelkast, om persoonlijk letsel door vallen of elektrische schokken door contact met water te voorkomen.
- ▶ Trek niet aan de deurschappen. De deur kan scheefgetrokken worden, het flessenrek kan eruit worden getrokken, of het apparaat kan omvallen.
- ▶ Open en sluit de deuren alleen met de handgrepen. De ruimte tussen de deuren en tussen de deuren en de kast is zeer smal. Steek uw handen niet in deze ruimtes, om te voorkomen dat uw vingers bekneld raken. Open of sluit de koelkastdeuren alleen als er geen kinderen zijn die zich binnen het bewegingsbereik van de deur bevinden.



WAARSCHUWING!

- ▶ Bewaar of gebruik in het apparaat of in de buurt ervan geen brandbare, explosieve of corrosieve materialen.
- ▶ Bewaar geen geneesmiddelen, bacteriën of chemische middelen in het apparaat. Dit is een huishoudelijk apparaat. Het wordt niet aanbevolen om materialen op te slaan die strikte temperaturen vereisen.
- ▶ Bewaar vloeistoffen in flessen of blikjes (met uitzondering van sterke drank), met name koolzuurhoudende dranken, nooit in de vriezer, omdat deze tijdens het invriezen barsten.
- ▶ Controleer de staat van het voedsel als er sprake van opwarming is geweest in de vriezer.
- ▶ Stel de temperatuur in het koelkastgedeelte niet onnodig laag in. Bij een hoge instelling kunnen temperaturen onder nul optreden. Let op: Flessen kunnen barsten.
- ▶ Raak geen bevroren producten aan met natte handen (draag handschoenen). Eet vooral ijsjes niet onmiddellijk na verwijdering uit het vriezergedeelte op. Er bestaat het risico op bevrozing of vriesblaren. Eerste hulp: houd onmiddellijk onder de koude kraan. Niet lostrekken!
- ▶ Raak het binnenoppervlak van het vriezergedeelte niet aan wanneer het in werking is, vooral niet met natte handen, omdat uw handen aan het oppervlak vast kunnen vriezen.
- ▶ Haal de stekker van het apparaat uit het stopcontact wanneer er een stroomonderbreking optreedt of voordat u het schoonmaakt. Laat het apparaat minstens 7 minuten rusten voordat u het opnieuw opstart, omdat vaak starten de compressor kan beschadigen.
- ▶ Gebruik geen elektrische toestellen in de bewaarruimten voor levensmiddelen van het apparaat, tenzij deze van het type zijn dat door de fabrikant wordt aanbevolen. Onderhoud/reiniging
- ▶ Zorg ervoor dat kinderen onder toezicht staan als ze schoonmaak en onderhoud uitvoeren.
- ▶ Haal de stekker van het apparaat uit het stopcontact voordat u routineonderhoud uitvoert. Laat het apparaat minstens 7 minuten rusten voordat u het opnieuw opstart, omdat vaak starten de compressor kan beschadigen.



WAARSCHUWING!

- ▶ Houd de stekker vast, niet het snoer, wanneer u de stekker uit het stopcontact haalt.
- ▶ Reinig het apparaat niet met harde borstels, draadborstels, waspoeder, benzine, amylacetaat, aceton en soortgelijke organische oplossingen, zure of alkalische oplossingen. Reinig het apparaat met een speciaal reinigingsmiddel voor koelkasten om schade te voorkomen.
- ▶ Schraap vorst en ijs niet af met scherpe voorwerpen. Gebruik geen sprays, elektrische verwarmingstoestellen zoals haardrogers, stoomreinigers of andere warmtebronnen om schade aan de kunststof onderdelen te voorkomen.
- ▶ Gebruik geen mechanische apparaten of andere middelen om het ontdooien te versnellen, behalve als deze door de fabrikant worden aanbevolen.
- ▶ Als het netsnoer beschadigd is, moet het worden vervangen door de fabrikant, diens servicevertegenwoordiger of vergelijkbaar gekwalificeerde personen om gevaar te voorkomen.
- ▶ Probeer het apparaat niet zelf te repareren, te demonteren of te wijzigen. In geval van reparatie kunt u contact opnemen met onze klantenservice.
- ▶ Verwijder het stof aan de achterkant van het toestel ten minste eenmaal per jaar om brandgevaar en een verhoogd energieverbruik te voorkomen.
- ▶ Spuit niet op het apparaat en spoel het niet af tijdens het reinigen.
- ▶ Gebruik geen waterstraal of stoom om het apparaat schoon te maken.
- ▶ Reinig de koude glazen planken niet met heet water. Door plotselinge temperatuurveranderingen kan het glas breken.

Informatie over koelgas



WAARSCHUWING!

Het apparaat bevat het brandbare koelmiddel ISOBUTAAN (R600a). Controleer of het koelcircuit tijdens transport of installatie niet is beschadigd. Lekkend koelmiddel kan oogletsel veroorzaken of ontbranden. Als er schade is opgetreden, weghouden van open vuurbronnen, de kamer grondig ventileren, de stekker van het apparaat of enig ander apparaat niet in het stopcontact steken of eruit halen. Informeer de klantenservice.

Als de ogen in contact komen met het koelmiddel, spoel het dan onmiddellijk onder stromend water af en bel onmiddellijk de oogspecialist.

Beoogd gebruik

Dit apparaat is bedoeld voor het koelen en invriezen van voedsel. Het is uitsluitend ontworpen voor gebruik in huishoudelijke en soortgelijke toepassingen, zoals personeelskeukens in winkels, kantoren en andere werkomgevingen; op boerderijen en door gasten in hotels, motels en andere woonomgevingen, maar ook in bed and breakfasts en bij cateringbedrijven. Het is niet bedoeld voor commercieel of industrieel gebruik. Wijzigingen of aanpassingen aan het apparaat zijn niet toegestaan. Onbedoeld gebruik kan risico's en verlies van garantieclaims veroorzaken.

Normen en richtlijnen  en 

Dit product voldoet aan de eisen van alle toepasselijke EG-richtlijnen met de bijbehorende geharmoniseerde normen en normen van het VK die voorzien in een CE- en UKCA-markering.



VOORZICHTIG!

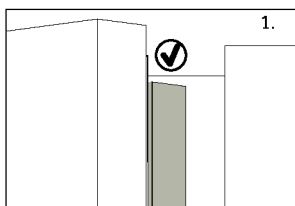

Bij het sluiten van de deur moet de verticale deurstrip op de linkerdeur naar binnen gebogen zijn (1).

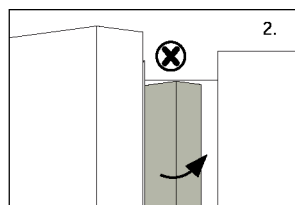

Als u de linkerdeur probeert te sluiten en de verticale deurstrip is niet gebogen (2), dan moet u hem eerst buigen, anders raakt de deurstrip de bevestigingsas of de rechterdeur. Hierdoor zal er schade aan de deurstrip of lekkage optreden.

In het frame zit een verwarmingsdraad. De temperatuur van het oppervlak zal wat stijgen, wat normaal is en de werking van het apparaat niet beïnvloedt.

i LET OP

Door technische wijzigingen en verschillende modellen kunnen sommige afbeeldingen in deze handleiding afwijken van uw model.

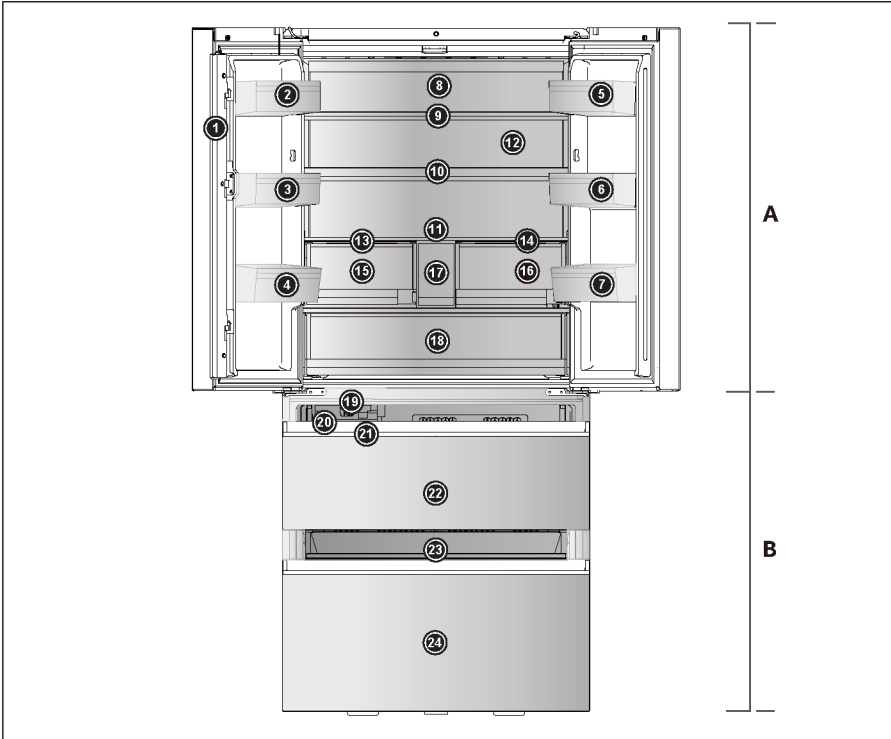

A: Koelkastgedeelte

- 1 Deurgreep
- 2 Flessenhouder (linksboven)
- 3 Flessenhouder (midden links)
- 4 Flessenhouder (linksonder)
- 5 Flessenhouder (rechtsboven)
- 6 Flessenhouder (midden rechts)
- 7 Flessenhouder (rechtsonder)
- 8 Achterwandverlichting
- 9 Glazen plank
- 10 Glazen plank
- 11 Glazen plank
- 12 Luchtkanaal (met ABT pro)
- 13 Paneel van Humidity Zone-lade

14 Paneel My Zone-lade

- 15 Humidity Zone-lade
- 16 My Zone-lade
- 17 Waterreservoir
- 18 Fresh Box

B: Vriezercompartment

- 19 Automatische ijsblokjesmachine
- 20 Ijsopvangbak
- 21 Ijslepel
- 22 Bovenste vriezerlade
- 23 Schuifplateau
- 24 Onderste vriezerlade

Bedieningspaneel

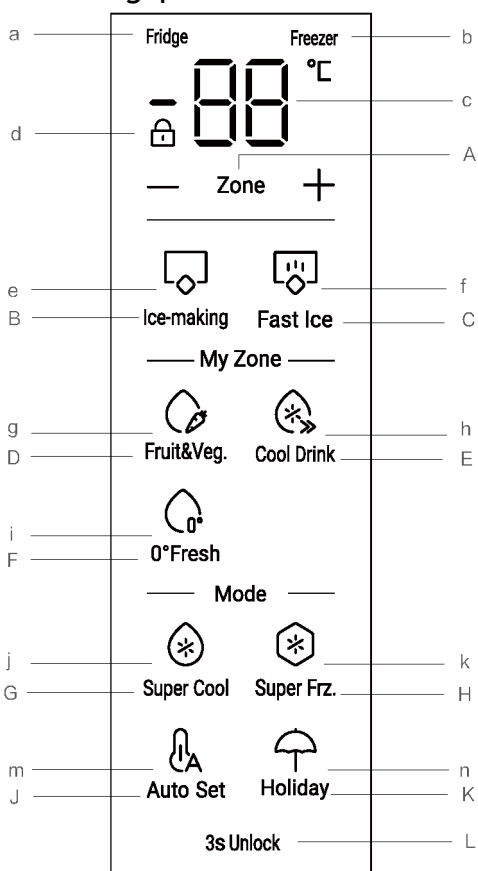

Toetsen:

- A Schakelaar koel- en vriestemperatuurmodus
- B Keuzetoets ijsbereidingsfunctie
- C Keuzetoets Fast Ice-functie
- D Keuzetoets Fruit & Veg.-functie
- E Keuzetoets functie Cool Drink
- F Keuzetoets 0° Fresh-functie
- G Keuzetoets Super Cool-functie
- H Keuzetoets Super Frz.-functie
- J Keuzetoets Auto Set-functie
- K Keuzetoets Holiday-functie
- L Paneelvergrendeling/-ontgrendeling

Indicatoren:

- a Koelkastindicator
- b Vriezerindicator
- c Temperatuur koelkast- en vriezergedeelte
- d Paneelvergrendeling
- e Ijsbereidingsfunctie
- f Fast Ice-functie
- g Functie Fruit & Veg.
- h Functie Cool Drink
- i 0° Fresh-functie
- j Super Cool-functie
- k Super Frz.-functie
- m Functie Auto Set
- n Holiday-functie

Vóór het eerste gebruik

- ▶ Verwijder alle verpakkingsmaterialen, houd ze buiten bereik van kinderen en gooi ze op een milieuvriendelijke manier weg.
- ▶ Reinig de binnen- en de buitenkant van het apparaat met water en een mild reinigingsmiddel voordat u er voedingsmiddelen in plaatst.
- ▶ Nadat het apparaat waterpas is gezet en is schoongemaakt, moet u minstens 2–5 uur wachten voordat u het aansluit op het elektriciteitsnet. Raadpleeg het hoofdstuk INSTALLATIE.
- ▶ Koel de compartimenten op hoge instellingen voor voordat u het voedsel erin zet. De Super Frz.-functie helpt om de compartimenten snel af te koelen.
- ▶ De temperatuur van de koelkast en de vriezer worden automatisch ingesteld op respectievelijk 5°C en -18°C. Dit zijn de aanbevolen instellingen. Als u wilt, kunt u deze temperaturen handmatig veranderen. Raadpleeg DE TEMPERATUUR AANPASSEN.

Het apparaat in-/uitschakelen

Het apparaat werkt zodra het op de voeding is aangesloten.

Wanneer de koelkast voor het eerst wordt ingeschakeld, licht de indicator 'c' (Temperatuurweergave) op. De temperatuur van de koelkast en de vriezer worden automatisch ingesteld op respectievelijk 5°C en -18°C. De indicator 'g' (Fruit&Veg.) gaat branden.

Mogelijk is de paneelvergrendeling actief.



LET OP

Wanneer het apparaat wordt ingeschakeld nadat de stekker uit het stopcontact is gehaald, kan het tot wel 12 uren duren voordat de juiste temperaturen zijn bereikt.

Leeg het apparaat voordat u het uitschakelt. Trek het netsnoer uit het stopcontact om het apparaat uit te schakelen.

Paneel vergrendelen/ontgrendelen

Automatische vergrendeling: Wanneer de koelkastdeur en de vriezerdeur gesloten zijn en er binnen 30 seconden geen toetsbediening is, gaat het display automatisch uit en wordt het vergrendeld.

Handmatige ontgrendeling: Druk wanneer het display vergrendeld is op de toets 'L' (3s Unlock) en houd deze 3 seconden ingedrukt. De zoemer klinkt eenmaal, de indicator 'd' (Paneelvergrendeling) gaat uit en het display wordt ontgrendeld.



Handmatige vergrendeling: Druk wanneer het display ontgrendeld is op de toets 'L' (3s Unlock) en houd deze 3 seconden ingedrukt. De zoemer klinkt eenmaal, de indicator 'd' (Paneelvergrendeling) gaat branden en het display wordt vergrendeld.



De temperatuur aanpassen

De binnentemperaturen worden beïnvloed door de volgende factoren:

Omgevingstemperatuur

Frequentie van het openen van de deur

Hoeveelheid opgeslagen voedsel

Installatie van het apparaat

De koelkasttemperatuur aanpassen

Druk wanneer het display ontgrendeld is op de toets 'A' (keuzetoets zone). Selecteer 'Koelkast', de indicator 'a' (koelkastindicator) gaat branden en vervolgens verschijnt de temperatuurinstelmodus van de koelkast.

Druk op de toets '+' of '-'. Telkens wanneer u op de toetsen '+' of '-' drukt, wordt de waarde van de koelstand met 1 verhoogd of verlaagd. De koelkasttemperatuur wordt weergegeven in de volgorde 9°C -> 8°C -> 7°C -> 6°C -> 5°C -> 4°C -> 3°C -> 2°C -> 1°C.

LET OP

Als er na het instellen van de temperatuur binnen 5 seconden geen handeling plaatsvindt, wordt het systeem automatisch bepaald en de ingestelde temperatuur opgeslagen.

De vriezertemperatuur aanpassen

Druk wanneer het display ontgrendeld is op de toets 'A' (keuzetoets zone). Selecteer 'Vriezer', de indicator 'b' (vriezerindicator) gaat branden en vervolgens verschijnt de temperatuurinstelmodus van de vriezer.

Druk op de toets '+' of '-'. Telkens wanneer u op de toetsen '+' of '-' drukt, wordt de waarde van de koelstand met 1 verhoogd of verlaagd. De vriezertemperatuur wordt weergegeven in de volgorde -14°C -> -15°C -> -16°C -> -17°C -> -18°C -> -19°C -> -20°C -> -21°C -> -22°C -> -23°C -> -24°C.

LET OP

Als er na het instellen van de temperatuur binnen 5 seconden geen handeling plaatsvindt, wordt het systeem automatisch bepaald en de ingestelde temperatuur opgeslagen.

My Zone-functie

1. Fruit&Veg.-functie:

Druk wanneer het display ontgrendeld is op de toets 'D' (keuzetoets Fruit&Veg) om de functie in en uit te schakelen.

Deze functie is geschikt voor het bewaren van vers fruit en groenten.



LET OP

Koudegevoelige vruchten zoals ananas, avocado, bananen, grapefruit en groenten zoals aardappelen, aubergines, bonen, komkommer, courgette en tomaten, en kaas mogen niet in de My Zone-lade worden bewaard.

2. Cool Drink-functie:

Druk wanneer het display ontgrendeld is op de toets 'E' (keuzetoets Cool Drink) om de functie in en uit te schakelen.

Met deze functie kunt u producten zoals water, cola en sap bewaren. De temperatuur in het My Zone-compartiment is ingesteld op +2°C.



3. 0°Fresh-functie:

Druk wanneer het display ontgrendeld is op de toets 'F' (keuzetoets 0°Fresh) om de functie in en uit te schakelen.

Deze functie stelt de temperatuur in de My Zone-lade in op 0°C. Geschikt om vers voedsel zoals vlees of vis in te bewaren. De meeste voedingsmiddelen blijven vers bij 0°C, maar bevroren niet.

i LET OP

Door verschillende watergehaltes van vlees bevriezen sommige soorten vlees met meer vocht bij temperaturen lager dan 0°C. Dus gebruiksklaar vlees moet in de My Zone-lade worden bewaard bij een temperatuur boven 0°C.



i OPMERKING: My Zone-lade

Een van de drie functies van het My Zone-compartiment moet altijd geactiveerd zijn. En de drie functies kunnen niet tegelijkertijd in gebruik zijn, er kan er maar één verlicht zijn. Gebruik de Cool Drink-functie om de temperatuur van het koelkastcompartiment te verlagen. Gebruik de Fruit&Veg.-functie om de temperatuur van het koelkastcompartiment te verhogen.

Super Cool-functie

1. Druk wanneer het display ontgrendeld is op de toets 'G' (keuzetoets Super Cool). De zoemer klinkt eenmaal, de indicator 'g' (Super Cool-functie) gaat branden en de Super Cool-functie wordt ingeschakeld.
2. Druk wanneer de indicator 'g' (Super Cool-functie) brandt op de toets 'G' (keuzetoets Super Cool). De zoemer klinkt eenmaal, de indicator 'g' (Super Cool-functie) gaat uit en de Super Cool-functie wordt uitgeschakeld.
3. Nadat de Super Cool-functie is ingeschakeld, schakelt de koelkast de functie automatisch uit wanneer deze circa 4 uur aan heeft gestaan. Als u de functie handmatig wilt verlaten, kunt u op de toets 'G' (keuzetoets Super Cool) drukken om hem uit te schakelen.



LET OP

1. In de toestand Super Cool kan de koelkasttemperatuur niet worden aangepast. Als de toets '+' of '-' wordt ingedrukt om de temperatuur van de koelkast aan te passen, knippert de indicator 'g' (Super Cool-functie) met een waarschuwingsgeluid om aan te geven dat deze handeling niet kan worden uitgevoerd.
2. In de Super Cool-functie kan de Auto Set-functie of de Holiday-functie niet tegelijkertijd worden ingeschakeld vanwege verschillende bedieningsmodi. Wanneer u een functie kiest die in strijd is met een andere functie, zal de oorspronkelijke functie automatisch worden verlaten.

Super Frz.-functie

1. Druk wanneer het display ontgrendeld is op de toets 'H' (keuzetoets Super Freeze). De zoemer klinkt eenmaal, de indicator 'h' (Super Freeze-functie) gaat branden en de Super Freeze-functie wordt ingeschakeld.
2. Wanneer de indicator 'h' (Super Freeze-functie) brandt, drukt u op de toets 'H' (keuzetoets Super Freeze). De zoemer klinkt eenmaal, de indicator 'h' (Super Freeze-functie) gaat uit en de Super Freeze-functie wordt uitgeschakeld.
3. Nadat de Super Freeze-functie is ingeschakeld, schakelt de koelkast de functie automatisch uit wanneer deze circa 50 uur aan heeft gestaan. Als u de functie handmatig wilt verlaten, kunt u op de toets 'H' (keuzetoets Super Freeze) drukken om hem uit te schakelen.



LET OP

1. In de Super Freeze-toestand kan de vriezertemperatuur niet worden aangepast. Als de toets '+' of '-' wordt ingedrukt om de temperatuur van de vriezer aan te passen, knippert de indicator 'h' (Super Freeze-functie) met een waarschuwingsgeluid om aan te geven dat deze handeling niet kan worden uitgevoerd.
2. In de Super Freeze-functie kan de Auto Set-functie niet tegelijkertijd worden ingeschakeld vanwege verschillende bedieningsmodi. Wanneer u een functie kiest die in strijd is met een andere functie, zal de oorspronkelijke functie automatisch worden verlaten.
3. De Super Freeze-functie is ontworpen om de voedingswaarden van bevroren voedsel te behouden; voedsel wordt in de kortste tijd ingevroren. Als er grote hoeveelheden diepvriesvoedsel in één keer moeten worden ingevroren. Ondertussen moet de Super Freeze-functie 24 uur van tevoren worden ingesteld, zodat de vriezer een relatief lage temperatuur heeft zodat er voedsel in kan worden geplaatst. Op dat moment is de vriessnelheid van de vriezer verbeterd, kan voedsel snel worden ingevroren, worden de voedingswaarden van het voedsel effectief behouden en wordt de opslag heel handig.

IJsbereidingsfunctie

1. Druk in ontgrendelde toestand op de toets 'B' (keuzetoets IJsbereidingsfunctie). De zoemer klinkt eenmaal, de indicator 'e' (IJsbereidingsfunctie) gaat branden en vervolgens wordt de ijsbereidingsfunctie ingeschakeld.
2. Druk wanneer de indicator 'e' (IJsbereidingsfunctie) brandt op de toets 'B' (keuzetoets IJsbereidingsfunctie). De zoemer klinkt eenmaal, de indicator 'e' (IJsbereidingsfunctie) gaat uit en vervolgens wordt de ijsbereidingsfunctie uitgeschakeld.



Fast Ice-functie

1. Druk in ontgrendelde toestand op de toets 'C' (keuzetoets Fast Ice-functie). De zoemer klinkt eenmaal, de indicator 'f' (Fast Ice-functie) gaat branden, vervolgens wordt de Fast Ice-functie ingeschakeld en gaat ook de indicator 'e' (IJsbereidingsfunctie) branden.
2. Druk wanneer de indicator 'f' (Fast Ice-functie) oplicht op de toets 'C' (keuzetoets Fast Ice-functie). De zoemer klinkt eenmaal, de indicator 'f' (Fast Ice-functie) gaat uit en vervolgens wordt de Fast Ice-functie uitgeschakeld.
3. Nadat de Fast Ice-functie is ingeschakeld, schakelt de koelkast automatisch de functie uit wanneer deze circa 8 uur aan heeft gestaan. Als u de functie handmatig wilt verlaten, kunt u op de toets 'C' (keuzetoets Fast Ice-functie) drukken om hem uit te schakelen.



LET OP

Als de IJsbereidingsfunctie is uitgeschakeld, wordt Fast Ice ook uitgeschakeld.

Functie Auto Set

1. Druk wanneer het display ontgrendeld is op de toets 'J' (keuzetoets Auto Set-functie). De zoemer klinkt eenmaal, de indicator 'm' (Auto Set-functie) gaat branden en de Auto Set-functie wordt ingeschakeld.
2. Druk wanneer de indicator 'm' (Auto Set-functie) brandt op de toets 'J' (keuzetoets Auto Set-functie). De zoemer klinkt eenmaal, de indicator 'm' (Auto Set-functie) gaat uit en vervolgens wordt de Auto Set-functie uitgeschakeld.





LET OP

In de Auto Set-functie kan de koelkast- of vriezertemperatuur niet worden aangepast. Als de toets '+' of '-' wordt ingedrukt om de temperatuur van de koelkast of vriezer aan te passen, knippert de indicator 'm' (Auto Set-functie) met een waarschuwingsgeluid om aan te geven dat deze handeling niet kan worden uitgevoerd. Als in de Auto Set-functie de Super Cool-, Super Freeze- of Holiday-functie is ingesteld, gaat de indicator 'm' (Auto Set-functie) uit vanwege verschillende regelmethoden. In de Auto Set-functie kan de My Zone-functie handmatig worden aangepast aan de behoeften.

Holiday-functie

De Holiday-functie is ontworpen voor als de koelkast langere tijd niet wordt gebruikt. Wanneer de Holiday-functie is ingeschakeld, werkt de vriezer als normaal en wordt de temperatuur van de koelkast automatisch ingesteld op 17°C. De daadwerkelijke temperatuur is niet hoger dan 17°C, wat een nare geur veroorzaakt door een te hoge temperatuur voorkomt en tegelijkertijd helpt het energieverbruik te verminderen.

1. Druk wanneer het display ontgrendeld is op de toets 'K' (keuzetoets Holiday-functie). De zoemer klinkt eenmaal, de indicator 'n' (Holiday-functie) gaat branden en de Holiday-functie wordt ingeschakeld.
2. Druk wanneer de indicator 'n' (Holiday-functie) oplicht op de toets 'K' (keuzetoets Holiday-functie). De zoemer klinkt eenmaal, de indicator 'n' (Holiday-functie) gaat uit en vervolgens wordt de Holiday-functie uitgeschakeld.



LET OP

1. In de Holiday-functie kan de koelkasttemperatuur niet worden aangepast. Als de toets '+' of '-' wordt ingedrukt om de temperatuur van de koelkast aan te passen, knippert de indicator 'n' (Holiday-functie) met een waarschuwingsgeluid om aan te geven dat deze handeling niet kan worden uitgevoerd.
2. Voordat u de Holiday-functie gebruikt, moet u de koelkast leegmaken om te voorkomen dat het voedsel erin bederft. Wanneer de Holiday-functie is ingeschakeld, kunnen de functies 'Auto Set' en 'Super Cool' niet tegelijkertijd worden ingeschakeld.
3. In de Holiday-functie worden de instellingen en pictogrammen voor Fruit&Veg, Cool Drink en 0° Fresh in My Zone uitgeschakeld en kan de functie van My Zone niet worden aangepast. Na het verlaten van de Holiday-functie zal het My Zone-koelkastcompartiment de vorige instelling weergegeven.

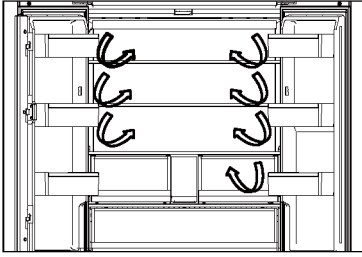

Meervoudige luchtstroom

1. De koelkast is uitgerust met een meervoudige-luchtstroomsysteem, waarmee er op elke plank koele luchtstromen zijn. Dit helpt om een gelijkmatige temperatuur te handhaven om ervoor te zorgen dat uw voedsel langer vers blijft.

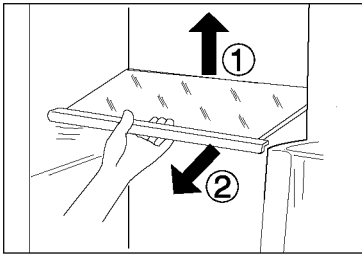

Verstelbare planken

1. De hoogte van de planken kan worden aangepast aan uw opslagbehoeften.
2. Om een plank te verplaatsen, verwijdert u hem eerst door de achterrand ① op te tillen en de plank eruit ② te trekken.
3. Om hem weer te installeren, plaatst u hem op de nokjes aan beide kanten en duwt u hem helemaal naar achteren tot de achterkant van de plank vastzit in de gleuven in de zijkanten

My Zone-lade

In dit compartiment is de vochtigheidsgraad lager dan in het vriezergedeelte. Deze lade is geschikt voor het bewaren van gedroogde vruchten en andere droge voedingsmiddelen met een laag watergehalte zoals boter, vetten en olie of chocolade.

MYZONE |

Humidity Zone-lade

In dit gedeelte is de vochtigheidsgraad hoger dan het koelkastgedeelte. Dit wordt automatisch gereguleerd door het systeem en is geschikt voor het bewaren van fruit, groenten, salades, etc.

HUMIDITYZONE |

Fresh Box

De bewaarzone voor groenten en fruit om ze vers en gezond te houden.

FRESHBOX |

OPMERKING:

Koudegevoelige vruchten zoals ananas, avocado, bananen, grapefruit en groenten zoals aardappelen, aubergines, bonen, komkommer, courgette en tomaten en kaas mogen niet in de Fresh Box worden bewaard.

i LET OP

1. Verwijder de plastic deksels in de twee zones niet.
2. Ze houden de luchtvochtigheid in stand.
3. Het wordt afgeraden koudegevoelig fruit zoals ananas, avocado, bananen en
4. grapefruits in deze twee lades te bewaren.



Verwijderbare deurrekken/fleshouder

1. De deurrekken kunnen worden verwijderd om te worden schoongemaakt:
2. Plaats uw handen aan beide kanten van het rek, til het omhoog ① en trek het eruit ②.
3. Voer de bovenstaande stappen in omgekeerde volgorde uit om het deurrek weer terug te plaatsen.

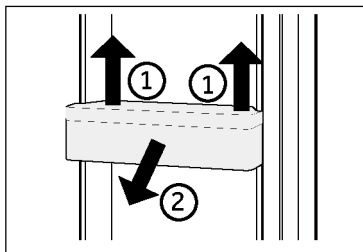

OPTIONEEL: OK-temperatuurindicator

De OK-temperatuurindicator kan worden gebruikt om temperaturen onder +4°C vast te stellen. Verlaag de temperatuur geleidelijk als 'OK' niet wordt aangegeven.

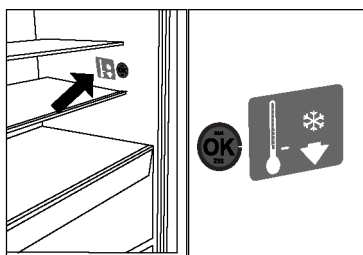

i LET OP

Als het apparaat is ingeschakeld, kan het tot 12 uur duren voordat de juiste temperaturen worden bereikt.

Verwijderbare bovenste vriezerlade

1. Trek de bovenste vriezerlade zo ver mogelijk naar buiten.
2. Til de lade omhoog tot deze loskomt van het steunblok, duw hem de vriezer in en kantel hem om hem eruit te halen.

Voer de bovenstaande stappen in omgekeerde volgorde uit om lade weer terug te plaatsen.

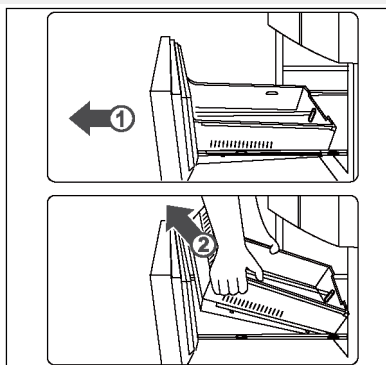

Verwijderbare onderste vriezerlade

1. Trek de onderste vriezerlade zo ver mogelijk naar buiten.
2. Trek de vriezerlade uit tot de stoppositie, til hem op en verwijder hem.
3. Til de lade omhoog tot deze loskomt van het steunblok, duw hem de vriezer in en kantel hem om hem eruit te halen.

Voer de bovenstaande stappen in omgekeerde volgorde uit om lade weer terug te plaatsen.

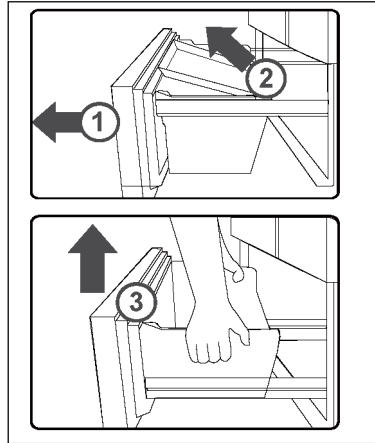

De verlichting

De led-binnenverlichting gaat branden als de deur wordt geopend. De werking van de verlichting wordt niet beïnvloed door een van de andere instellingen van het apparaat.

Namen van de ijsmakeronderdelen

De automatische ijsmaker van het product is uitgerust met een unieke wateropslagbak. U kunt rechtstreeks water in de wateropslagbak doen en veilig en automatisch ijs maken. De automatische ijsmaker kan worden verwijderd om schoon te maken en kan worden weggehaald als er geen ijs nodig is, zodat er ruimte overblijft voor andere diepvriesproducten.

..... Ijsblokjesmachine

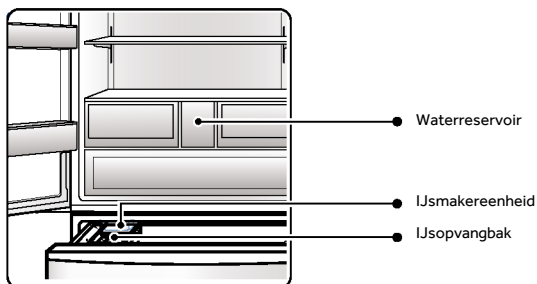

..... Waterreservoir

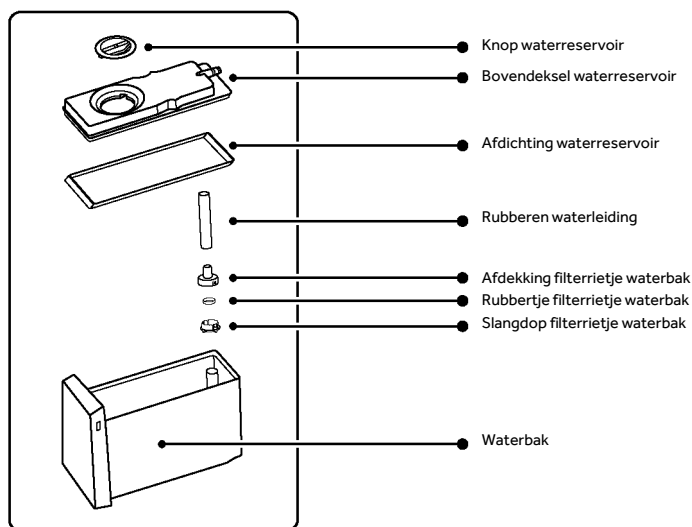

WATER | 

De ijsmaker gebruiken

i LET OP

Als er 's winters geen ijs hoeft te worden gemaakt, kunnen de ijsmakereenheid en de wateropslagbak worden verwijderd zodat er meer ruimte overblijft voor het bewaren van voedsel. Zorg dat de ijsmakereenheid en de wateropslagbak stofvrij blijven als u deze buiten de koelkast opbergt. Als u ze weer gaat gebruiken, moet u ze schoonmaken en afvegen.

Water toevoegen aan de wateropslagbak

Stap 1:

Verwijder de wateropslagbak. Til de voorkant van de bak iets op en trek hem eruit.

Stap 2:

Draai aan de knop om de wateropslagbak te openen en vul hem met water. Zorg ervoor dat u het MAX-niveau niet overschrijdt. (Zie de markering op de wateropslagbak voor het MAX-niveau. Als er te veel water wordt toegevoegd, lekt het aan alle kanten.)

Stap 3:

Plaats de wateropslagbak terug. Hij moet helemaal naar binnen worden geduwd, anders is de watertoevoer verstoord.

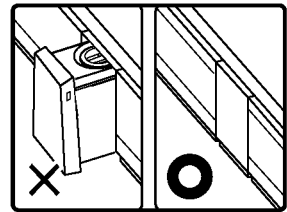
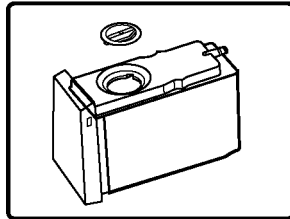
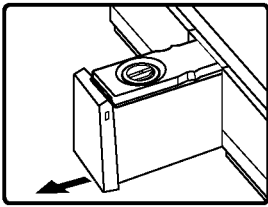

i LET OP

1. De temperatuur van het water in de wateropslagbak mag niet hoger zijn dan 60°C.
2. Vul alleen met drinkwater; giet geen resterend mineraalwater, sap en thee in de wateropslagbak.
3. Als u ijs maakt met bronwater of chloorvrij water (alkalisch geïoniseerd water, water uit een waterzuiveringsinstallatie), is de kans op kalkaanslag en slijm groter en is daarom regelmatig schoonmaken en onderhoud vereist.
4. Als u mineraalwater gebruikt om ijs te maken, moet u eerst de ijsbak en wateropslagbak schoonmaken met een neutraal afwasmiddel, anders ontstaat er aanslag en slijm, wat uiteindelijk tot schimmel en geur zal leiden.
5. Wanneer de temperatuur in de winter laag is, kan het water in de wateropslagbak bevriezen.
6. Als er geen water in de wateropslagbak zit, kunnen de waterpomp en de ijsmaker ook een werkend geluid maken. Dit is een normaal fenomeen.

Ijsblokjes pakken

Gebruik nadat u ijs hebt gemaakt een ijschep om ijsblokjes te maken.

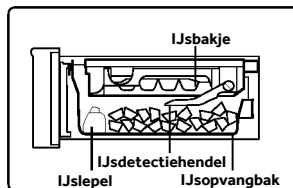

i LET OP

Als u het apparaat net in gebruik hebt genomen of als het meer dan een week geleden is dat u hem voor het laatst hebt gebruikt, kunnen de nieuw gemaakte ijsblokjes stinken of stoffig zijn. Het wordt aangeraden het eerst gemaakte ijs (ongeveer 8 ijsblokjes) weg te gooien.

- Als u het watertoevoer kanaal van de ijsmaker hebt schoongemaakt, kunt u de ijsblokjes die u de eerste keer maakt ook meteen gebruiken.

Bewaring van ijsblokjes

De ijsopslagcapaciteit van de ijsbak kan automatisch worden bevestigd door de ijsdetector. (Om de opslagcapaciteit van het ijs correct te bepalen, mag u de ijsblokjes niet plat neerleggen.) Als de opslag een bepaalde hoeveelheid heeft bereikt, stopt u met het maken van ijs. Controleer de hoeveelheid ijs in de ijsbak. Als er te veel ijs in zit, kan er geen ijs worden gemaakt of kan het normaal openen en sluiten van de deur worden belemmerd.

Reiniging en onderhoud van de ijsmaker

Reiniging van de wateropslagbak en de onderdelen daarvan

Stap 1:

Verwijder het bovendeksel van de wateropslagbak.

Stap 2:

Verwijder het rietje van de wateropslagbak, de afdekking van het filterrietje, het rubber van het filterrietje en de dop van het filterrubber.

Stap 3:

Verwijder de afdichting van de wateropslagbak.

Stap 4:

Reinig de wateropslagbak en de onderdelen daarvan met een zachte spons. Gebruik voor het verwijderen van hardnekkige vlekken een verdund afwasmiddel en spoel na met water.

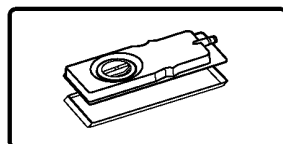
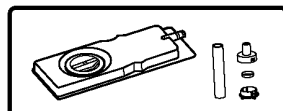
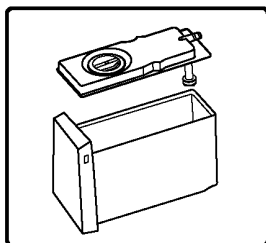
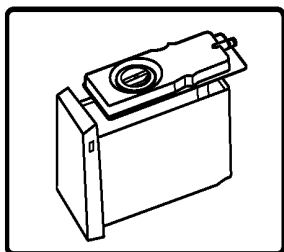

i LET OP

De installatievolgorde is het omgekeerde van de verwijderingsvolgorde. Voeg geen water toe boven het MAX-niveau. (Als het water het MAX-niveau overschrijdt, lekt er water langs alle kanten.)

De ijsbak reinigen

Stap 1:

Schakel de ijsbereidingsfunctie uit en open de deur van de bovenste vriezer.

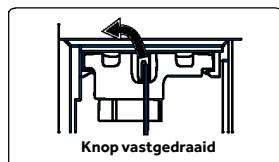

Stap 2:

Draai de bevestigingsknop van de ijsbak helemaal naar links, houd de handgreep aan de voorkant van de ijsbak naar buiten en langzaam

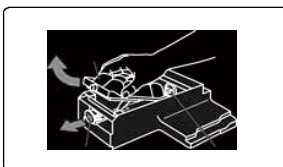

Stap 3:

Draai de ijsmaker om, trek de witte knop van de ijsmaker naar buiten en verwijder de ijsmaker.

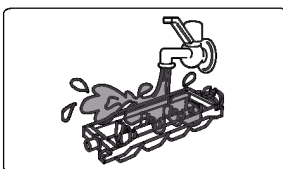

Stap 4:

Was de ijsbak met water; gebruik geen borstels of ontsmettingspoeders die krassen kunnen maken op het oppervlak.

Stap 5:

Plaats de ijsbak in omgekeerde volgorde van het verwijderen terug. Duw de ijsmaker in de lade en duw hem naar beneden tot u een klik hoort, wat aangeeft dat hij volledig geplaatst is. Draai de bevestigingsknop terug naar rechts om te vergrendelen.

i LET OP

Na het invriezen van iets anders dan water moet de ijsmaker worden gereinigd voordat deze teruggeplaatst wordt in de automatische ijsmaker.

- Gebruik voor het schoonmaken van de wateropslagbak, de binnenkant van de wateropslagbak en het deksel een zachte spons; gebruik geen borstel of ontsmettingspoeder. Om hardnekkige vlekken te verwijderen kunt u een verdund afwasmiddel gebruiken, maar zorg ervoor dat u het afspoelt met water. Gebruik geen harde borstels, staalborstels, schuurmiddelen (zoals tandpasta, waspoeder, etc.), organische oplosmiddelen (zoals wasbenzine, thinner, aceton, alcohol, etc.), heet water, zuur of alkali die plastic kunnen doen barsten.
- De ijsbak kan niet worden gewassen. Als deze nat wordt, veegt u hem af met een droge doek. De ijsbereidingsfunctie raakt anders beschadigd als er water in het apparaat komt. Voeg geen water toe aan de ijsbak wanneer u de ijsmaker installeert, want het water wordt automatisch toegevoerd.

i WAARSCHUWING

Vul de ijsmaker alleen met drinkbaar water.

Vragen en antwoorden over ijsmaker

V1: Wordt er geen ijs gemaakt?

Fenomeen	Maak geen ijs.
Oorzaak	<ul style="list-style-type: none"> a. Er wordt geen water toegevoegd aan de wateropslagbak. b. De wateropslagbak is niet goed geplaatst. c. De ijsbereidingseenheid is niet goed geïnstalleerd. d. De IJsberedingsfunctie is niet ingeschakeld.
Oplossing	<ul style="list-style-type: none"> a. Voeg water toe aan de wateropslagbak. b. Plaats de wateropslagbak correct. c. Duw de ijsbereidingseenheid helemaal naar binnen tot de bevestigingsknop kan worden vergrendeld. d. Schakel de IJsberedingsfunctie in.

V2: Is de hoeveelheid ijs klein, of zijn de ijsblokjes klein of gesmolten?

Fenomeen	Er worden weinig ijsblokjes geproduceerd of ze zijn klein en deels gesmolten.
Oorzaak	<ul style="list-style-type: none"> a. De deur van de koelkast wordt vaak geopend en gesloten of zit niet goed dicht. b. De ijsopslagbak zit niet vlak of is vermengd met andere dingen.
Oplossing	<ul style="list-style-type: none"> a. Sluit de koelkastdeur goed af en probeer deze zo weinig mogelijk te openen en te sluiten. b. Gebruik een ijschep om de ijsblokjes plat te leggen en de ermee vermengde vreemde stoffen te verwijderen.

V3: Zijn de geproduceerde ijsblokjes troebel?

Fenomeen	De geproduceerde ijsblokjes hebben witte suspensies.
Oorzaak	IJs wordt gemaakt met water dat mineralen bevat.
Oplossing	Dit is normaal en u hoeft zich geen zorgen te maken.

V4: Hebben de ijsblokjes een geur?

Fenomeen	Het ijs dat wordt geproduceerd door de ijsmaker heeft een eigenaardige geur.
Oorzaak	<ul style="list-style-type: none"> a. Het water in de wateropslagbak is lange tijd niet vervangen. b. Er wordt aromatisch water of een andere drank in de wateropslagbak gegoten. c. De ijsblokjes zijn te lang in de ijsbak bewaard.
Oplossing	<ul style="list-style-type: none"> a. Ververs het water. b. Raadpleeg 'Reiniging en onderhoud van de ijsmaker' voor informatie over reiniging. c. Ijsblokjes mogen niet te lang bewaard worden, anders veroorzaken ze een geur in combinatie met andere voedingsmiddelen.

V5: Hebben de ijsblokjes vreemde vormen?

Fenomeen	<ul style="list-style-type: none"> a. Ijsblokjes klonten samen of verschillen in grootte van elkaar. b. De ijsblokjes zijn afgerond. c. De ijsblokjes hebben uitsteeksel.
Oorzaak	<ul style="list-style-type: none"> a. De koelkast staat schuin. b. De ijsblokjes zitten er te lang in. c. Er zitten holle en bolle watertoevoerkanalen in de ijsbak.
Oplossing	<ul style="list-style-type: none"> a. De pootjes kunnen dusdanig worden afgesteld dat de koelkast recht staat. b. Gebruik ijsblokjes zo snel mogelijk, of maak ze opnieuw. c. Dit is normaal en u hoeft zich geen zorgen te maken.



Tips voor energiebesparing

- ▶ Zorg ervoor dat het apparaat goed wordt geventileerd (raadpleeg INSTALLATIE).
- ▶ Installeer het apparaat niet in direct zonlicht of in de buurt van warmtebronnen (bijv. kachels, verwarmingstoestellen).
- ▶ Vermijd onnodig lage temperaturen in het apparaat. Het energieverbruik neemt toe naarmate de temperatuur in het apparaat lager is ingesteld.
- ▶ Functies zoals POWER-FREEZE verbruiken meer energie.
- ▶ Laat warm voedsel afkoelen voordat u het in de koelkast plaatst.
- ▶ Open de deur van het apparaat zo weinig en zo kort mogelijk.
- ▶ Vul het apparaat niet te vol om te voorkomen dat de luchtdoorstroming wordt geblokkeerd.
- ▶ Vermijd lucht in de verpakking van het voedsel.
- ▶ Houd de deurpakking schoon, zodat de deur altijd goed sluit.
- ▶ Ontdooi bevroren voedsel in het koelkastgedeelte.
- ▶ De meest energiebesparende configuratie vereist dat de lades, voedselbakken en planken in fabrieksstaat worden gehouden, en dat voedsel zo diep mogelijk wordt geplaatst zonder dat de openingen van het luchtkanaal worden geblokkeerd.



WAARSCHUWING!

Haal de stekker van het apparaat uit het stopcontact voordat u het reinigt.

Reinigen

Reinig het apparaat als er weinig of geen voedsel in is opgeslagen.

Het apparaat moet om de vier weken worden schoongemaakt voor een goed onderhoud en om nare voedselgeuren te voorkomen.



WAARSCHUWING!

- ▶ Reinig het apparaat niet met harde borstels, draadborstels, waspoeder, benzine, amylacetaat, aceton en soortgelijke organische oplossingen, zure of alkalische oplossingen. Reinig het apparaat met een speciaal reinigingsmiddel voor koelkasten om schade te voorkomen.
- ▶ Spuit niet op het apparaat en spoel het niet af tijdens het reinigen.
- ▶ Gebruik geen waterstraal of stoom om het apparaat schoon te maken.
- ▶ Reinig de koude glazen planken niet met heet water. Door plotselinge temperatuurveranderingen kan het glas breken.
- ▶ Raak het binnenoppervlak van het vriezergedeelte niet aan, vooral niet met natte handen, omdat uw handen aan het oppervlak vast kunnen vriezen.
- ▶ Controleer in geval van opwarming de toestand van de ingevroren producten.

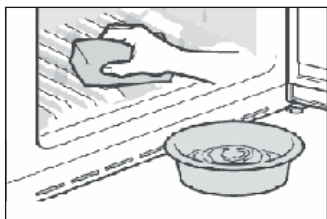

- ▶ Houd de deurpakking altijd schoon.
- ▶ Reinig de binnenkant en behuizing van het apparaat met een spons die is bevochtigd in warm water en een neutraal reinigingsmiddel.
- ▶ 1. Was de binnenkant en buitenkant van de koelkast, waaronder deurrubbers, deurrek, glazen planken, bakken enzovoort, met een zachte handdoek of spons die in warm water is gedrenkt (u mag een neutraal schoonmaakmiddel toevoegen aan het warme water).
- ▶ 2. Als er vloeistof is gemorst, verwijder dan alle verontreinigde onderdelen en spoel ze direct af met het stromend water. Daarna afdrogen en terug in de koelkast plaatsen.
- ▶ 3. Als er room (zoals koffiemelk, smeltend ijs) wordt gemorst, moeten alle verontreinigde delen worden verwijderd. Zet ze een tijdje in warm water van ongeveer 40°C en spoel vervolgens af met stromend water. Daarna afdrogen en terug in de koelkast plaatsen.
- ▶ 4. Als een klein deeltje of onderdeel vast komt te zitten in de koelkast (tussen planken of laden), gebruik dan een klein, zacht borsteltje om het weg te halen. Als u het onderdeel niet kan bereiken, neem dan contact op met de klantenservice van Haier.
- ▶ Spoel af en droog af met een zachte doek.
- ▶ Reinig de onderdelen van het apparaat niet in een vaatwasser.
- ▶ Laat het apparaat minstens 7 minuten rusten voordat u het opnieuw opstart, omdat vaak opstarten de compressor kan beschadigen.

Ontdooien

Het ontdooien van de koelkast en het vriezergedeelte gebeurt automatisch; er is geen handmatige actie nodig.

De ledlampjes vervangen



WAARSCHUWING!

Vervang de ledlamp niet zelf, deze mag alleen worden vervangen door de fabrikant of door de erkende servicevertegenwoordiger.

De lamp heeft een led als lichtbron, met een laag energieverbruik en een lange levensduur. Als er sprake is van een afwijking, neem dan contact op met de klantenservice. Zie KLANTENSERVICE.



Vervangbare lichtbron (alleen led), te vervangen door een professional.

Dit product bevat een lichtbron van energie-efficiëntieklasse G.

Compartiment	Spanning	Energie-efficiëntieklasse	Model
Achterwandverlichting koelkast	12 V	G	HFR79F19EFGK
Vriezer	12 V	G	
Fresh Box	12 V	G	
Handgreep lamp	12 V	G	

Geen gebruik voor een langere periode

Als het apparaat gedurende langere tijd niet wordt gebruikt en u gebruikt niet de Holiday-functie bij de koelkast:

- ▶ Haal het voedsel eruit.
- ▶ Haal de stekker van het netsnoer uit het stopcontact.
- ▶ Reinig het apparaat zoals hierboven beschreven.
- ▶ Houd de deuren open om de vorming van nare geuren binnenin te voorkomen.



LET OP

Schakel het apparaat alleen uit als dat echt nodig is.

Het apparaat verplaatsen

1. Verwijder alle etenswaren en haal de stekker van het apparaat uit het stopcontact.
2. Maak planken en andere beweegbare delen in de koelkast en vriezer vast met plakband.
3. Kantel de koelkast niet meer dan 45° om schade aan het koelsysteem te voorkomen.



WAARSCHUWING!

- ▶ Til het apparaat niet op aan de grepen.
- ▶ Plaats het apparaat nooit horizontaal op de grond.

Veel problemen kunnen door uzelf worden opgelost zonder specifieke expertise. Raadpleeg in geval van een probleem alle getoonde mogelijkheden en volg de onderstaande instructies voordat u contact opneemt met de klantenservice. Zie KLANTENSERVICE.



WAARSCHUWING!

- ▶ Schakel het apparaat uit voordat u onderhoud uitvoert en haal de stekker uit het stopcontact.
- ▶ Elektrische apparatuur mag alleen worden onderhouden door gekwalificeerde elektrische experts, omdat onjuiste reparaties aanzienlijke gevolgschade kunnen veroorzaken.
- ▶ Als de voeding beschadigd is, mag deze alleen worden vervangen door de fabrikant, diens servicevertegenwoordiger of vergelijkbaar gekwalificeerde personen om gevaar te voorkomen.

Probleem	Mogelijke oorzaak	Mogelijke oplossing
De compressor werkt niet.	<ul style="list-style-type: none"> • De netstekker is niet aangesloten op het stopcontact. • Het apparaat is aan het ontdooid. 	<ul style="list-style-type: none"> • Steek de stekker in het stopcontact. • Dit is normaal voor automatisch ontdooid.
Het apparaat loopt vaak of te lang.	<ul style="list-style-type: none"> • De binnen- of buitentemperatuur is te hoog. • Het apparaat is een tijd lang niet ingeschakeld geweest. • Een deur van het apparaat is niet goed gesloten. • De deur is te vaak of te lang geopend. • De temperatuurinstelling voor het vriezergedeelte is te laag. • De deurpakkingen zijn vuil, versleten, gebarsten of niet goed op elkaar afgestemd. • De vereiste luchtcirculatie is niet gegarandeerd. 	<ul style="list-style-type: none"> • In dit geval is het normaal dat het apparaat langer werkt. • Normaal gesproken duurt het 8–12 uur voordat het apparaat volledig is afgekoeld. • Sluit de deur/lade en zorg ervoor dat het apparaat op een vlakke ondergrond staat en dat er geen etenswaren of voedselbakjes de deur blokkeren. • Open de deur/lade niet te vaak. • Stel de temperatuur hoger in totdat een toereikende koelkasttemperatuur is bereikt. Het duurt 24 uur voordat de koelkasttemperatuur stabiel is. • Reinig de deur-/ladepakkingen of laat ze vervangen door de klantenservice. • Zorg voor voldoende ventilatie.
De binnenkant van de koelkast is vies en/of stinkt.	<ul style="list-style-type: none"> • De binnenkant van de koelkast moet worden schoongemaakt. • Er wordt voedsel met een sterke geur bewaard in de koelkast. 	<ul style="list-style-type: none"> • Reinig de binnenkant van de koelkast. • Verpak het voedsel goed.

Probleem	Mogelijke oorzaak	Mogelijke oplossing
Het is niet koud genoeg in het apparaat.	<ul style="list-style-type: none"> • De temperatuur is te hoog ingesteld. • Er zijn te warme producten opgeslagen. • Er is te veel voedsel in één keer bewaard. • De producten zijn te dicht bij elkaar geplaatst. • Een deur/lade van het apparaat zit niet goed dicht. • De deur/lade is te vaak of te lang geopend. 	<ul style="list-style-type: none"> • Stel de temperatuur opnieuw in. • Koel de producten altijd af voordat u ze opbergt. • Bewaar altijd kleine hoeveelheden voedsel. • Laat een gat tussen verschillende voedingsmiddelen waardoor lucht kan stromen. • Sluit de deur/lade. • Open de deur/lade niet te vaak.
Het is te koud in het apparaat.	<ul style="list-style-type: none"> • De temperatuur is te laag ingesteld. • De Super Frz-/Super Cool-functie is geactiveerd of loopt te lang. 	<ul style="list-style-type: none"> • Stel de temperatuur opnieuw in. • Schakel de Super Frz-/Super Cool-functie uit.
Vochtvorming aan de binnenkant van het koelkastgedeelte.	<ul style="list-style-type: none"> • Het klimaat is te warm en te vochtig. • Een deur/lade van het apparaat zit niet goed dicht. • De deur/lade is te vaak of te lang geopend. • Voedselbakjes of vloeistoffen zijn open gelaten. 	<ul style="list-style-type: none"> • Verhoog de temperatuur. • Sluit de deur/lade. • Open de deur/lade niet te vaak. • Laat warm voedsel afkoelen tot kamertemperatuur en dek voedsel en vloeistoffen af.
Vocht hoopt zich op het oppervlak aan de buitenkant van de koelkast en tussen de deuren/deur en lade op.	<ul style="list-style-type: none"> • Het klimaat is te warm en te vochtig. • De deur is niet goed gesloten. De koude lucht in het apparaat en de warme lucht buiten condenseert. 	<ul style="list-style-type: none"> • Dit is normaal in een vochtig klimaat en zal veranderen wanneer de luchtvochtigheid daalt. • Zorg dat de deur/lade goed dicht zit.

Probleem	Mogelijke oorzaak	Mogelijke oplossing
Veel ijs en rijp in het vriezergedeelte.	<ul style="list-style-type: none"> • De etenswaren zijn niet goed verpakt. • Een deur/lade van het apparaat zit niet goed dicht. • De deur/lade is te vaak of te lang geopend. • De deur-/laderubbers zijn vuil, versleten, gebarsten of niet goed op elkaar afgestemd. • Iets aan de binnenkant voorkomt dat de deur/lade goed kan sluiten. 	<ul style="list-style-type: none"> • Verpak de etenswaren altijd goed. • Sluit de deur/lade. • Open de deur/lade niet te vaak. • Reinig de deur-/ladepakkingen of vervang ze door nieuwe. • Verplaats de planken, deurrekken of interne containers zodat de deur/lade kan worden gesloten.
De zijkanten van de kast en de deurstrip worden warm.	<ul style="list-style-type: none"> • - 	<ul style="list-style-type: none"> • Dit is normaal.
Het apparaat maakt afwijkende geluiden.	<ul style="list-style-type: none"> • Het apparaat staat niet op een vlakke ondergrond. • Het apparaat raakt voorwerpen rondom. 	<ul style="list-style-type: none"> • Stel de pootjes af om het apparaat waterpas te zetten. • Verwijder voorwerpen rondom het apparaat.
Er is een licht geluid te horen dat lijkt op dat van stromend water.	<ul style="list-style-type: none"> • - 	<ul style="list-style-type: none"> • Dit is normaal.
U hoort een alarm-piepton.	<ul style="list-style-type: none"> • De deur van het koelkastgedeelte staat open. 	<ul style="list-style-type: none"> • Sluit de deur.
U hoort een zacht gebrom.	<ul style="list-style-type: none"> • Het anticondensatiesysteem is aan het werk. 	<ul style="list-style-type: none"> • Dit voorkomt condensatie en is normaal.
De binnenverlichting of het koelsysteem werkt niet.	<ul style="list-style-type: none"> • De netstekker is niet aangesloten op het stopcontact. • De voeding is niet intact. • Het ledlampje is buiten werking. 	<ul style="list-style-type: none"> • Steek de stekker in het stopcontact. • Controleer de elektrische voeding naar de kamer. Bel het plaatselijke elektriciteitsbedrijf! • Bel de klantenservice om het lampje te laten vervangen.
Display licht op circulair, maar doe het wel niet cool voelen.	<ul style="list-style-type: none"> • Het bevindt zich in de demomodus. 	<ul style="list-style-type: none"> • Wanneer het weergavescherm is ontgrendeld, druk op "Zone" en klik 5 keer op "Vakantie" (binnen 5 seconden) om deze modus te verlaten.

Ga naar onze website om contact op te nemen met de technische dienst: <https://corporate.haier-europe.com/en/>
Kies onder het gedeelte 'website' het merk van uw product en uw land. U wordt doorgestuurd naar de specifieke website waar u het telefoonnummer en formulier kunt vinden om contact op te nemen met de technische dienst.

Stroomonderbreking

In het geval van een stroomstoring, zou voedsel ongeveer 5 uur lang veilig koud moeten blijven. Volg de volgende tips tijdens een langdurige stroomstoring, vooral in de zomer:

- ▶ Open de deur/lade zo weinig mogelijk.
- ▶ Plaats geen extra voedsel in het apparaat tijdens een stroomstoring.
- ▶ Als een stroomstoring vooraf wordt aangekondigd en de onderbrekingsduur langer is dan 5 uur, maak dan ijs en zet dit in een bak boven in het koelkastgedeelte.
- ▶ Onmiddellijk na de onderbreking is een controle van de producten vereist.
- ▶ Aangezien de temperatuur in de koelkast stijgt tijdens een stroomonderbreking of een andere storing, wordt de bewaarperiode en de eetbare kwaliteit van voedsel nadelig beïnvloedt. Alle levensmiddelen die ontdooien moeten worden gegeten, of worden bereid en daarna zo snel mogelijk opnieuw worden ingevroren (indien van toepassing) om gezondheidsrisico's te voorkomen.

Geheugenfunctie tijdens de stroomonderbreking

Na herstel van de stroom gaat het apparaat door met de instellingen die waren ingesteld voor de stroomstoring.

Uitpakken



WAARSCHUWING!

- ▶ Het apparaat is zwaar. Altijd hanteren met ten minste twee personen.
- ▶ Houd alle verpakkingsmaterialen buiten bereik van kinderen en gooi ze op een milieuvriendelijke manier weg.
- ▶ Haal het apparaat uit de verpakking.
- ▶ Verwijder al het verpakkingsmateriaal.

Omgevingsomstandigheden

De kamertemperatuur moet altijd tussen 10°C en 43°C liggen, aangezien het de temperatuur in het apparaat en het energieverbruik kan beïnvloeden. Installeer het apparaat niet in de buurt van andere warmtebronnen (ovens, koelkasten) zonder isolatie.

Ruimteaanbeveling

Aanbevolen ruimte (mm) als de deur wordt geopend

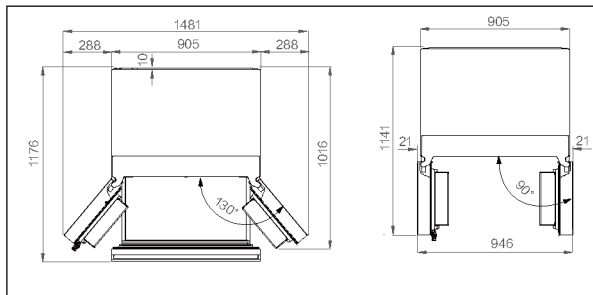

Doorsnede van ventilatie

Om voldoende ventilatie van het apparaat te bereiken, met het oog op de veiligheid, raden we aan de ruimteaanbeveling in acht te nemen.

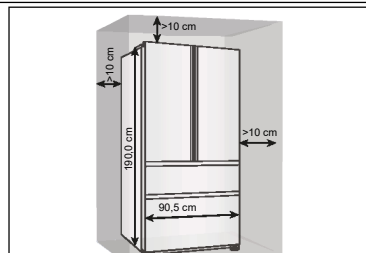

Het apparaat uitlijnen

Plaats het apparaat op een vlakke en stevige ondergrond.

1. Kantel de koelkast iets naar achteren.
2. Stel de voeten in op het gewenste niveau. Zorg dat de afstand tot de wand aan de scharnierzijde ten minste 10 cm is om de deur goed te kunnen openen.

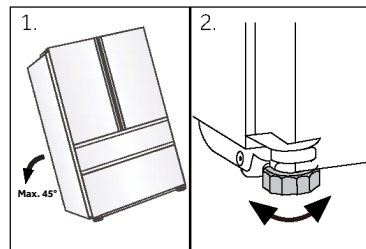

i Let op:

Voor een vrijstaand apparaat: Dit koelapparaat is niet bedoeld voor gebruik als inbouwapparaat.

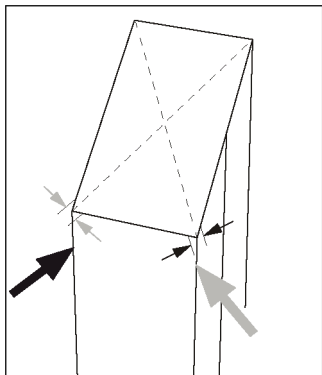

3. De stabiliteit kan worden gecontroleerd door afwisselend op de diagonalen te duwen. De lichte slingering moet in beide richtingen hetzelfde zijn. Anders kan het frame kromtrekken; mogelijk lekkende deurafdichtingen zijn het resultaat. Een kleine helling naar achteren vergemakkelijkt het sluiten van de deuren.

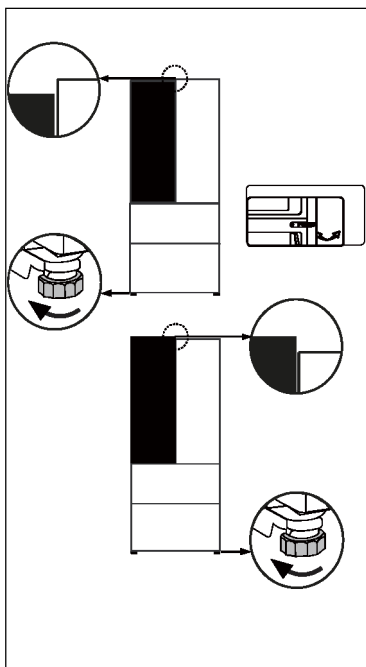

Fijnafstelling van de deuren

Als de deuren niet op één lijn zitten, kan deze afwijking als volgt worden verholpen:

De verstelbare voet/het verstelbaar scharnier gebruiken

Draai de verstelbare voet of het verstelbaar scharnier in de richting van de pijl om de voet omhoog of omlaag te draaien. Verstelbare scharnieren kunnen afgesteld met een 6mm-inbussleutel.

Neem indien nodig contact op met de aftersalesdienst.

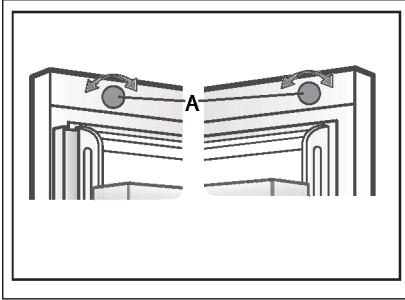

De afstelknop gebruiken

Draai aan de afstelknop bovenaan de deur.

i Let op:

Bij toekomstig gebruik van de koelkast kan het gebeuren dat de deuren niet gelijk zitten door het gewicht van opgeslagen voedsel. Pas dit aan volgens de bovenstaande methodes.

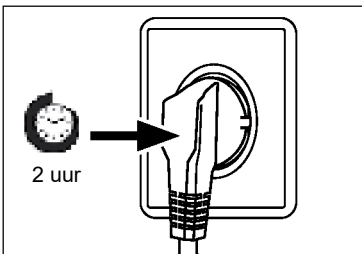

Wachttijd

De onderhoudsvrije smeerolie bevindt zich in de behuizing van de compressor. Deze olie kan door het gesloten buissysteem komen bij liggend transport. Voordat u het apparaat op de voeding aansluit, moet u ten minste 2 uur wachten zodat de olie weer in de behuizing loopt.

Elektrische aansluiting

Controleer vóór elke aansluiting of:

- ▶ voeding, stopcontact en zekering geschikt zijn volgens het typeplaatje;
- ▶ het stopcontact is geaard en er geen stekkerdoos of verlengsnoer is;
- ▶ de stekker en het stopcontact goed passen.

Sluit de stekker aan op een correct geïnstalleerd huishoudelijk stopcontact.



WAARSCHUWING!

Om risico's te vermijden moet een beschadigd netsnoer worden vervangen door de klantenservice (zie garantiekaart).

Productkaart volgens de verordening EU nr. 2019/2016

Merk	Haier
Modelnaam/identificatie	HFR79F19EFGK
Categorie van het model	Koelvriescombinatie
Energie-efficiëntieklasse	E
Jaarlijks energieverbruik (kWh/jaar)(1)	365
Totaal volume (liter)	703
Volume koelkast (liter)	449
Volume vriezer (liter)	254
Steraanduiding	
Vorstvrij systeem	Ja
Vriescapaciteit (kg/24 uur)	13
Klimaatklasse (2)	SN-N-ST-T
Geluidsemisatieklasse en geluidsemisatie via de lucht (db(A) re 1pW)	C(37)
Temperatuurstijgingstijd (uur)	12
Ijsbereidingscapaciteit	1.0 kg/24 uur
Type apparaat	Vrijstaand

Uitleg:

- Ja, aanwezig

- (1) Op basis van de resultaten van de normenconformiteitstest gedurende 24 uur. Het werkelijke verbruik is afhankelijk van het gebruik en de locatie van het apparaat.
- (2) Klimaatklasse SN: Dit apparaat is bedoeld voor gebruik bij een omgevings-temperatuur tussen +10°C en +32°C
 Klimaatklasse N: Dit apparaat is bedoeld voor gebruik bij een omgevings-temperatuur tussen +16°C en +32°C
 Klimaatklasse ST: Dit apparaat is bedoeld voor gebruik bij een omgevings-temperatuur tussen +16°C en +38°C
 Klimaatklasse T: Dit apparaat is bedoeld voor gebruik bij een omgevings-temperatuur tussen +16°C en +43°C

Aanvullende technische gegevens

Spanning/frequentie	220–240 V ~/50 Hz
Ingangsstroom (A)	2
Belangrijkste zekering (A)	15
Koelmiddel	R600a
Afmetingen (HxBxD in mm)	1900 x 905 x 748

Wij adviseren onze Haier klantenservice en het gebruik van originele onderdelen. Als u een probleem hebt met uw apparaat, controleer dan eerst het hoofdstuk **PROBLEMEN OPLOSSEN**.

Als u daar geen oplossing kunt vinden, neem dan contact op met

- ▶ uw plaatselijke dealer; of
- ▶ ons Europese service-callcentrum (zie onderstaande telefoonnummers); of
- ▶ het gedeelte Service & Support op www.haier.com, waar u de serviceclaim kunt activeren
- ▶ en ook veelgestelde vragen kunt vinden.

Om contact op te nemen met onze klantenservice, moet u ervoor zorgen dat u over de volgende gegevens beschikt.

De informatie is te vinden op het typeplaatje.

Model _____

Serienummer _____

Controleer ook de garantiekaart die met het product is meegeleverd in geval van garantie.

Europees service-callcentrum		
Land*	Telefoonnummer	Kosten
Haier Italy (IT)	199 100 912	
Haier Spain (ES)	902 509 123	
Haier Germany (DE)	0180 5 39 39 99	<ul style="list-style-type: none"> • 14 ct/min – vaste lijn • max. 42 ct/min – mobiel
Haier Austria (AT)	0820 001 205	<ul style="list-style-type: none"> • 14,53 ct/min – vaste lijn • max. 20 ct/min – alle andere
Haier United Kingdom (UK)	0333 003 8122	
Haier France (FR)	0980 406 409	

* Voor andere landen verwijzen wij u naar www.haier.com
Haier Europe Trading S.r.l
Branch UK
Westgate House, Westgate, Ealing
London, W5 1YY, Verenigd Koninkrijk

* Duur van de garantie van het koelapparaat:

De minimumgarantie is: 2 jaar voor EU-landen, 3 jaar voor Turkije, 1 jaar voor het Verenigd Koninkrijk, 1 jaar voor Rusland, 3 jaar voor Zweden, 2 jaar voor Servië, 5 jaar voor Noorwegen, 1 jaar voor Marokko, 6 maanden voor Algerije, Tunesië geen wettelijke garantie vereist.

* De beschikbaarheidsperiode van reserveonderdelen voor reparatie van het apparaat: Thermostaten, temperatuursensoren, printplaten en lichtbronnen zijn gedurende minimaal zeven jaar na het op de markt brengen van de laatste eenheid van het model beschikbaar.

Deurgrepen, deurscharnieren, bakken en manden zijn minimaal zeven jaar en deuropakkingen minimaal 10 jaar na het in de handel brengen van de laatste eenheid van het model verkrijgbaar.

* Raadpleeg voor meer informatie over het product <https://eprel.ec.europa.eu/> of scan de QR-code op het energielabel dat met het apparaat wordt meegeleverd.

<u>405 Informacje dotyczące bezpieczeństwa</u>	<u>Przed pierwszym użyciem</u>	406
	<u>Instalacja</u>	406
	<u>Codzienne użytkowanie</u>	407
<u>410 Przeznaczenie</u>		
<u>411 Opis produktu</u>		
<u>412 Panel sterowania</u>		
<u>413 Użytkowanie</u>	<u>Blokowanie/Odblokowanie panelu</u>	413
	<u>Regulacja temperatury chłodziarki</u>	414
	<u>Regulacja temperatury zamrażarki</u>	414
	<u>Funkcja My Zone</u>	414
	<u>Funkcja Super Cool</u>	415
	<u>Funkcja Super Frz</u>	416
	<u>Funkcja wytwarzania lodu</u>	417
<u>419 Wyposażenie</u>	<u>Funkcja Fast Ice</u>	417
<u>428 Wskazówki dotyczące oszczędzania energii</u>	<u>Funkcja Auto Set</u>	417
<u>429 Pielęgnacja i czyszczenie</u>	<u>Funkcja Holiday</u>	418
<u>431 Usuwanie usterek</u>		
<u>435 Instalacja</u>		
<u>438 Dane techniczne</u>		
<u>440 Obsługa klienta</u>		

Dziękujemy za zakup produktu firmy Haier.

Przed użyciem urządzenia należy dokładnie przeczytać niniejsze instrukcje. Instrukcje zawierają ważne informacje, które pomogą możliwie najlepiej wykorzystać funkcje urządzenia, bezpiecznie i prawidłowo je zainstalować, eksploatować oraz konserwować.

Niniejszą instrukcję obsługi należy przechowywać w dostępnym miejscu, aby móc z niej zawsze skorzystać w celu bezpiecznego i właściwego użytkowania urządzenia.

Przy sprzedaży urządzenia należy do niego dołączyć niniejszą instrukcję obsługi, a w przypadku przeprowadzki przekazać ją nowemu właścicielowi, aby mógł się zapoznać z urządzeniem i ostrzeżeniami dotyczącymi bezpieczeństwa.

Akcesoria

Sprawdź akcesoria i materiały zgodnie z tą listą:



Etykieta wydajności energetycznej



Karta gwarancyjna



Instrukcja obsługi –
naklejka „OK”



Szybki przewodnik



OSTRZEŻENIE - Ważne informacje dotyczące bezpieczeństwa



UWAGA - Ogólne informacje i wskazówki



Informacje dotyczące ochrony środowiska



Utylizacja

Pomóż chronić środowisko i ludzkie zdrowie. Wyrzuc opakowanie do odpowiednich pojemników do recyklingu. Pomóż w recyklingu odpadów z urządzeń elektrycznych i elektronicznych. Nie wyrzucaj urządzeń oznaczonych tym symbolem razem z odpadami domowymi. Oddaj produkt do miejscowego zakładu recyklingu lub skontaktuj się z urzędem miejskim.



OSTRZEŻENIE!

Ryzyko obrażeń lub uduszenia!

Czynniki chłodnicze i gazy muszą być utylizowane w profesjonalny sposób. Przed utylizacją upewnij się, że przewody układu chłodniczego nie są uszkodzone. Odłącz urządzenie od zasilania sieciowego. Odetnij przewód zasilający i zutylizuj go. Wyjmij tace i szuflady oraz zamek drzwi i uszczelki, aby zapobiec zamknięciu się dzieci i zwierząt w urządzeniu.

Przed włączeniem urządzenia po raz pierwszy, przeczytaj poniższe wskazówki dotyczące bezpieczeństwa:



OSTRZEŻENIE!

Przed pierwszym użyciem

- ▶ Upewnij się, że nie ma uszkodzeń powstałych podczas transportu.
- ▶ Usunąć wszystkie opakowania i przechowywać w miejscu niedostępnym dla dzieci.
- ▶ Odczekaj co najmniej dwie godziny przed zainstalowaniem urządzenia, aby upewnić się, że obwód czynnika chłodniczego jest w pełni efektywny.
- ▶ Zawsze przenosić urządzenie z pomocą co najmniej dwóch osób, ponieważ jest ono ciężkie.

Instalacja

- ▶ Urządzenie powinno być umieszczone w dobrze wentylowanym miejscu. Zapewnij przestrzeń co najmniej 10 cm nad urządzeniem i wokół niego.
- ▶ Nigdy nie umieszczaj urządzenia w wilgotnym miejscu lub w takim, w którym może być ochlapanie wodą. Zetrzyj plamy i zachłapania do sucha miękką i czystą ściereczką.
- ▶ Nie instaluj urządzenia w miejscu, w którym będzie narażone na bezpośrednie działanie słońca lub w pobliżu źródeł ciepła (np. pieców, grzejników).
- ▶ Zainstaluj i wypoziomuj urządzenie w miejscu odpowiednim dla jego wielkości i przeznaczenia.
- ▶ Należy dbać o drożność otworów wentylacyjnych w obudowie urządzenia wolnostojącego lub w konstrukcji do zabudowy.
- ▶ Upewnij się, że informacje dotyczące elektryki na tabliczce znamionowej są zgodne z parametrami zasilania. Jeśli tak nie jest, skontaktuj się z elektrykiem.
- ▶ Urządzenie jest zasilane prądem 220–240 V AC/50 Hz. Odbiegające od normy wahania napięcia mogą spowodować niewłączenie się urządzenia albo uszkodzenie regulatora temperatury lub sprężarki. Mogą też być przyczyną nietypowego hałasu podczas pracy. W takim przypadku powinien zostać zamontowany automatyczny regulator.
- ▶ Nie używaj adapterów wtyczek i przedłużaczy.
- ▶ Za urządzeniem nie należy umieszczać kilku listew zasilających ani przenośnych zasilaczy.
- ▶ Upewnij się, że kabel zasilający nie jest przytrzaśnięty przez chłodziarkę. Nie stawaj na przewodzie zasilającym.



OSTRZEŻENIE!

- ▶ Używaj oddzielnego, łatwo dostępnego i uziemionego gniazdka. Urządzenie musi być uziemione.
Dotyczy tylko Wielkiej Brytanii: Kabel zasilający urządzenie jest wyposażony we wtyczkę z 3 bolcami (z uziemieniem), która pasuje do standardowego gniazda z 3 przewodami (z uziemieniem). Nigdy nie odcinaj ani nie demontuj trzeciego bolca (z uziemieniem). Po zainstalowaniu urządzenia wtyczka powinna być łatwo dostępna.
- ▶ Uważaj, aby nie uszkodzić obwodu chłodniczego.

Codzienne użytkowanie

- ▶ Urządzenie może być obsługiwane przez dzieci powyżej 8 roku życia i przez osoby o ograniczonych możliwościach fizycznych, sensorycznych lub umysłowych lub osoby nieposiadające doświadczenia ani wiedzy pod warunkiem, że są one pod odpowiednim nadzorem lub zostały poinstruowane, jak bezpiecznie obsługiwać urządzenie i rozumieją związane z nim zagrożenia.
- ▶ Dzieciom w wieku od 3 do 8 lat wolno ładować i rozładowywać, ale nie wolno czyścić ani instalować urządzeń chłodniczych.
- ▶ Trzymaj z dala od urządzenia dzieci poniżej 3 roku życia, chyba że są pod stałym nadzorem.
- ▶ Dzieci nie powinny bawić się urządzeniem.
- ▶ Jeśli czynnik chłodniczy lub inny łatwopalny gaz wycieka w pobliżu urządzenia, zamknij zawór wyciekającego gazu, otwórz drzwi oraz okna i nie odłączaj kabla zasilającego chłodziarki lub innego urządzenia.
- ▶ Zwróć uwagę, że urządzenie jest ustawione do pracy w określonym zakresie temperatur pomiędzy 10 a 43°C. Chłodziarka może nie pracować prawidłowo, jeśli pozostanie na dłuższy czas w temperaturze powyżej lub poniżej podanego zakresu.
- ▶ Na chłodziarce nie należy umieszczać niestabilnych przedmiotów (ciężkich przedmiotów, pojemników wypełnionych wodą), aby uniknąć obrażeń ciała spowodowanych upadkiem lub porażeniem prądem elektrycznym w wyniku kontaktu z wodą.
- ▶ Nie ciągnij za półki drzwiowe. Drzwi mogą się przechylić, stojak na butelki może zostać wyciągnięty lub urządzenie może się przewrócić.
- ▶ Otwieraj i zamykaj drzwi tylko za pomocą klamek. Szczelina między drzwiami a obudową jest bardzo wąska. Nie trzymaj rąk w tych obszarach, aby uniknąć przycięcia palców. Otwieraj i zamykaj drzwi chłodziarki tylko wtedy, gdy nie ma dzieci stojących w zasięgu ruchu drzwi.



OSTRZEŻENIE!

- ▶ Nie przechowuj ani nie używaj materiałów łatwopalnych, wybuchowych lub żrących w urządzeniu lub w jego sąsiedztwie.
- ▶ Nie należy przechowywać w urządzeniu leków, bakterii lub substancji chemicznych. To urządzenie jest urządzeniem gospodarstwa domowego. Nie zaleca się przechowywania materiałów, które wymagają ściśle określonej temperatury.
- ▶ Nigdy nie przechowuj płynów w butelkach lub puszkach (oprócz alkoholi wysoko-procentowych), zwłaszcza napojów gazowanych w zamrażarce, ponieważ mogą one pęknąć podczas zamrażania.
- ▶ Sprawdź stan żywności, jeśli w zamrażarce miało miejsce zwiększenie temperatury.
- ▶ Nie ustawiaj niepotrzebnie niskiej temperatury w komorze chłodziarki. Ujemne temperatury mogą wystąpić przy wysokich ustawieniach. Uwaga: Butelki mogą wybuchnąć
- ▶ Nie dotykaj zamrożonych towarów mokrymi rękami (załóż rękawiczki). Szczególnie nie należy jeść lizaków lodowych bezpośrednio po wyjęciu z komory zamrażarki. Istnieje ryzyko przymarznięcia naskórka lub powstania pęcherzy. PIERWSZA pomoc: Natychmiast połącz miejsce przymarznięcia bieżącą zimną wodą. Nie odrywaj!
- ▶ Nie dotykaj wnętrza komory zamrażarki podczas pracy, zwłaszcza mokrymi rękami, ponieważ mogą one przymarznąć do jej powierzchni.
- ▶ Odłącz urządzenie w przypadku przerwy w zasilaniu lub przed czyszczeniem. Nie uruchamiaj ponownie urządzenia przez co najmniej 7 minut, ponieważ szybkie włączenie może doprowadzić do uszkodzenia sprężarki.
- ▶ Nie używaj urządzeń elektrycznych wewnątrz komór do przechowywania żywności, chyba że są to urządzenia typu zalecanego przez producenta. Konserwacja / czyszczenie
- ▶ Upewnij się, że dzieci są nadzorowane podczas czyszczenia i konserwacji urządzenia.
- ▶ Przed przystąpieniem do rutynowej konserwacji należy odłączyć urządzenie od zasilania elektrycznego. Nie uruchamiaj ponownie urządzenia przez co najmniej 7 minut, ponieważ szybkie włączenie może doprowadzić do uszkodzenia sprężarki.



OSTRZEŻENIE!

- ▶ Podczas odłączania urządzenia trzymaj za wtyczkę, a nie za przewód.
- ▶ Nie czyść urządzenia za pomocą twardych szczotek, szczotek drucianych, detergentów proszkowych, benzyny, octanu amylu, acetonu i podobnych roztworów organicznych, kwasu lub roztworów alkalicznych. Do czyszczenia należy używać specjalnego detergentu do chłodziarek, aby uniknąć uszkodzenia.
- ▶ Nie zeskróbuj szronu i lodu ostrymi przedmiotami. Nie używaj rozpylaczy, grzejników elektrycznych, takich jak suszarka do włosów, myjek parowych lub innych źródeł ciepła, aby uniknąć uszkodzenia plastikowych części.
- ▶ Nie używaj urządzeń mechanicznych ani innych środków do przyspieszania procesu rozmrażania, chyba że są one zalecane przez producenta.
- ▶ Jeśli kabel zasilający ulegnie uszkodzeniu, dla bezpieczeństwa należy zlecić jego wymianę producentowi, autoryzowanemu serwisowi lub osobom o podobnych kwalifikacjach.
- ▶ Nie należy próbować samodzielnie naprawiać, demontować ani modyfikować urządzenia. W przypadku konieczności naprawy prosimy o kontakt z naszym działem obsługi klienta.
- ▶ Usuń kurz z tyłu urządzenia co najmniej raz w roku, aby uniknąć zagrożenia ogniem, a także zwiększonego zużycia energii.
- ▶ Nie używaj aerozolu ani nie przepłukuj urządzenia podczas czyszczenia.
- ▶ Nie używaj wody lub pary do czyszczenia urządzenia.
- ▶ Nie czyść zimnych szklanych półek gorącą wodą. Nagła zmiana temperatury może spowodować pęknięcie szkła.

Informacje dotyczące czynnika chłodniczego



OSTRZEŻENIE!

Urządzenie zawiera łatwopalny czynnik chłodniczy IZOBUTAN (R600a). Upewnij się, że układ chłodniczy nie został uszkodzony podczas transportu lub instalacji. Wyciek czynnika może spowodować uszkodzenie wzroku lub zapalenie. Jeśli wystąpiło uszkodzenie, trzymaj urządzenie z dala od otwartych źródeł ognia, dokładnie przewietrz pomieszczenie, nie podłączaj ani nie odłączaj kabli zasilających tego lub innego urządzenia. Poinformuj obsługę klienta.

W przypadku kontaktu czynnika chłodniczego z oczami natychmiast przepłucz je pod bieżącą wodą i bezzwłocznie skontaktuj się z okulistą.

Przeznaczenie

To urządzenie jest przeznaczone do chłodzenia i zamrażania żywności. Zostało zaprojektowane wyłącznie do użytku w gospodarstwach domowych i podobnych zastosowaniach, takich jak pomieszczenia kuchenne dla personelu w sklepach, biurach i innych środowiskach pracy; w gospodarstwach rolnych oraz przez klientów w hotelach, motelach i innych obiektach mieszkalnych, a także w pensjonatach i gastronomii. Nie jest przeznaczone do użytku komercyjnego ani przemysłowego. Zmiany lub modyfikacje urządzenia są niedozwolone. Użycie niezgodne z przeznaczeniem może spowodować zagrożenie i utratę roszczeń gwarancyjnych.

Normy i dyrektywy **CE** oraz **UK CA**

Produkt ten spełnia wymagania wszystkich obowiązujących dyrektyw UE z odpowiednimi normami zharmonizowanymi, które przewidują oznakowanie CE.



OSTROŻNIE!

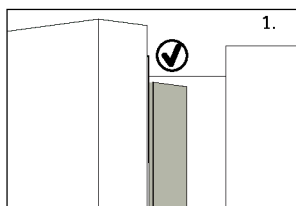

Po zamknięciu drzwi pionowa listwa drzwi na lewych drzwiach powinna być wygięta wewnątrz (1).

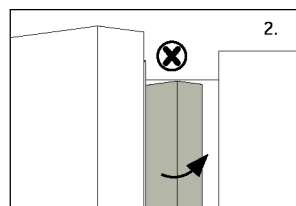

Jeśli próbujesz zamknąć lewe drzwi, a pionowa listwa drzwiowa jest niezapięta (2), należy ją najpierw zgiąć, w przeciwnym razie listwa drzwiowa uderzy w wał mocujący lub prawe drzwi. W ten sposób może dojść do uszkodzenia drzwi lub wycieku.

W ramie znajduje się zwój grzewczy. Temperatura powierzchni nieco wzrośnie, co jest normalne i nie wpłynie na działanie urządzenia.

i UWAGA

Z powodu zmian technicznych i różnych modeli, niektóre ilustracje w tej instrukcji mogą się różnić od Twojego modelu.

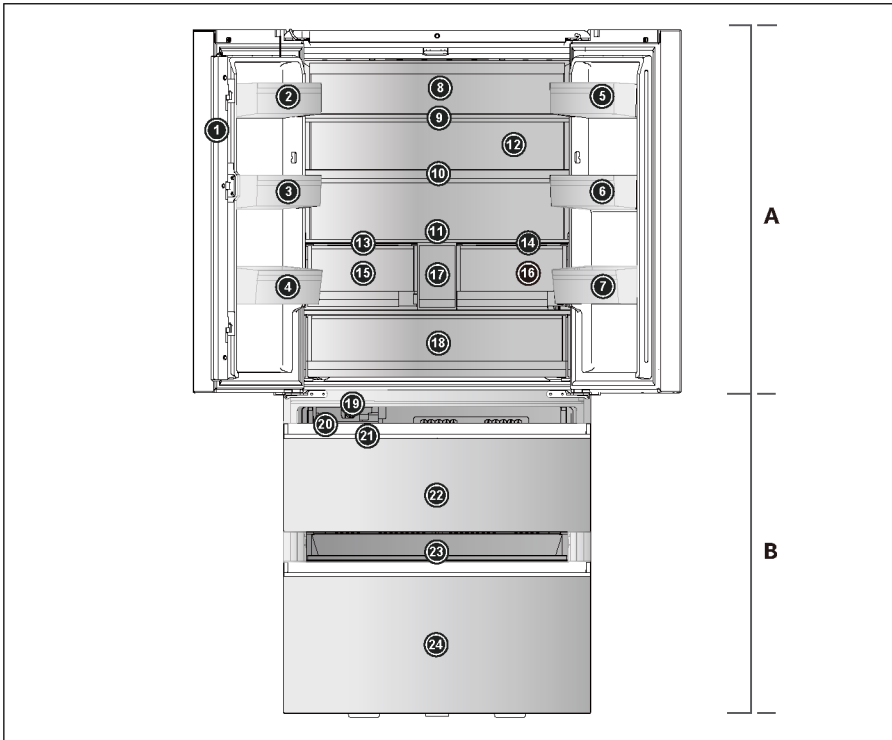

A: Komora lodówki

- 1 Belka drzewiowa
- 2 Uchwyt na butelkę (lewy górny)
- 3 Uchwyt na butelkę (środkowy lewy)
- 4 Uchwyt na butelkę (lewy dolny róg)
- 5 Uchwyt na butelkę (prawy górny)
- 6 Uchwyt na butelkę (środkowy, prawy)
- 7 Uchwyt na butelkę (prawy dolny)
- 8 Lampka tylna
- 9 Szklana półka
- 10 Szklana półka
- 11 Szklana półka
- 12 Kanał wentylacyjny (z ABT pro)
- 13 Panel szuflady Humidity Zone

14 Panel szuflady My Zone

- 15 Szuflada Humidity Zone
- 16 Szuflada My Zone
- 17 Zbiornik na wodę
- 18 Fresh Box

B: Komora zamrażarki

- 19 Automatyczna kostkarka do lodu
- 20 Pojemnik do przechowywania lodu
- 21 Łopatkę do lodu
- 22 Górna szuflada zamrażarki
- 23 Taca przesuwana
- 24 Dolna szuflada zamrażarki

Panel sterowania

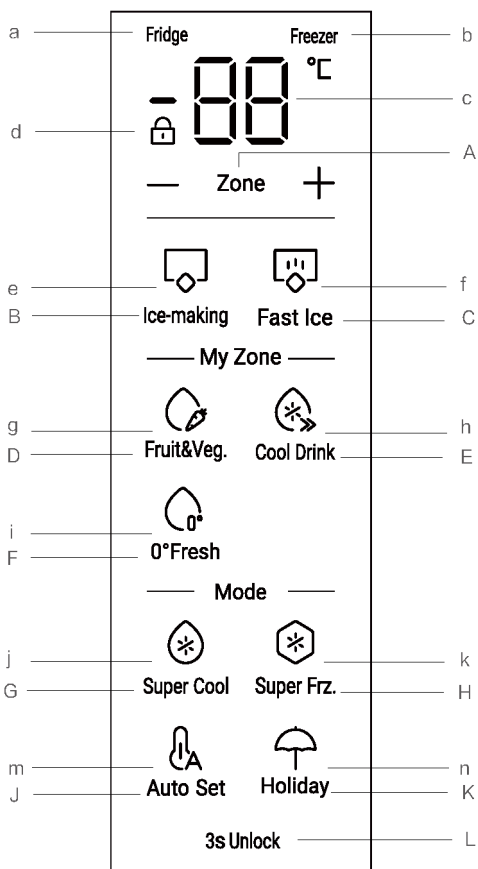

Przyciski:

- A Przelączanie trybu temperatury chłodziarki i zamrażarki
- B Przelącznik funkcji wytwarzania lodu
- C Przelącznik funkcji Fast Ice
- D Przelącznik funkcji Fruit & Veg.
- E Przelącznik funkcji Cool Drink
- F Przelącznik funkcji 0° Fresh
- G Przelącznik funkcji Super Cool
- H Przelącznik funkcji Super Frz.
- J Przelącznik funkcji automatycznego ustawiania Auto Set
- K Przelącznik funkcji Holiday
- L Blokowanie/odblokowanie panelu

Wskaźniki:

- a Wskaźnik chłodziarki
- b Wskaźnik zamrażarki
- c Temperatura komory chłodziarki i zamrażarki
- d Blokada panelu
- e Funkcja wytwarzania lodu
- f Funkcja Fast Ice
- g Funkcja Fruit & Veg.
- h Funkcja Cool Drink
- i Funkcja 0° Fresh
- j Funkcja Super Cool
- k Funkcja Super Frz.
- m Funkcja Auto Set
- n Funkcja Holiday

Przed pierwszym użyciem

- ▶ Usuń wszelkie opakowania, trzymaj je w miejscu niedostępnym dla dzieci i zutylizuj w sposób przyjazny dla środowiska.
- ▶ Przed włożeniem żywności wyczyść wnętrze i obudowę urządzenia wodą z dodatkiem łagodnego detergentu.
- ▶ Po wypoziomowaniu i wyczyszczeniu urządzenia odczekaj co najmniej 2-5 godzin przed podłączeniem go do zasilania. Zob. rozdział INSTALACJA.
- ▶ Przed włożeniem żywności należy wstępnie schłodzić komory z wysokimi ustawieniami. Funkcja Super Frz. pomaga szybko schłodzić komory.
- ▶ Temperatury chłodziarki i zamrażarki są automatycznie ustawiane odpowiednio na 5°C i -18°C. To są zalecane ustawienia. W razie potrzeby można ręcznie zmienić ustawioną temperaturę. Zob. rozdział REGULACJA TEMPERATURY.

Włącz/Wyłącz urządzenie

Urządzenie zacznie pracować jak tylko zostanie podłączone do źródła energii.

Gdy chłodziarka jest włączana po raz pierwszy, zapala się wskaźnik „c” (wyświetlacz temperatury). Temperatury chłodziarki i zamrażarki są automatycznie ustawiane odpowiednio na 5°C i -18°C. Zaświeci się wskaźnik „g” (Fruit&Veg.).

Blokada panelu może być aktywna.



UWAGA

Gdy urządzenie zostanie włączone po uprzednim odłączeniu od głównego źródła zasilania, osiągnięcie prawidłowej temperatury może potrwać do 12 godzin.

Przed wyłączeniem należy opróżnić urządzenie. Aby wyłączyć urządzenie, wyciągnij przewód zasilający z gniazdka.

Blokowanie/Odblokowanie panelu

Automatyczne blokowanie: Gdy drzwi chłodziarki i zamrażarki są zamknięte i w ciągu 30 sekund nie zostanie naciśnięty żaden klawisz, ekran wyświetlacza zostanie automatycznie zgaszony i zablokowany.

Odblokowanie ręczne: Gdy ekran wyświetlacza jest zablokowany, naciśnij przycisk „L” (3s Unlock) i przytrzymaj przez 3 sekundy; brzęczyk zadzwoni jeden raz, wskaźnik „d” (blokada panelu) zgaśnie, a wyświetlacz zostanie odblokowany.



Ręczne blokowanie: Gdy ekran wyświetlacza jest odblokowany, naciśnij przycisk „L” (3s Unlock) i przytrzymaj przez 3 sekundy; brzęczyk zadzwoni jeden raz, zaświeci się wskaźnik „d” (blokada panelu) i wyświetlacz zostanie zablokowany.



Regulacja temperatury

Na temperaturę wewnątrz chłodziarki wpływają następujące czynniki:

Temperatura otoczenia

Częstotliwość otwierania drzwi

Ilość przechowywanej żywności

Instalacja urządzenia

Regulacja temperatury chłodziarki

Gdy ekran wyświetlacza jest odblokowany, naciśnij przycisk „A” (wybór strefy) i wybierz opcję „chłodziarka”. Brzęczyk dzwoni jeden raz, wskaźnik „a” (wskaźnik chłodziarki) miga, a następnie włącza się tryb ustawiania temperatury w chłodziarce.

Naciśnij przycisk „+” lub „-”. Każde naciśnięcie przycisku „+” lub „-” powoduje zwiększenie lub zmniejszenie wartości chłodzenia o 1. Temperatura chłodziarki będzie wyświetlana w następującej kolejności: „9°C > 8°C > 7°C > 6°C > 5°C > 4°C > 3°C > 2°C > 1°C”.

UWAGA

Po ustawieniu temperatury, jeśli w ciągu 5 sekund nie zostanie wykonana żadna operacja, system automatycznie zapisze ustawioną temperaturę.

Regulacja temperatury zamrażarki

Gdy ekran wyświetlacza jest odblokowany, naciśnij przycisk „A” (wybór strefy), wybierz „zamrażarkę”, zaświeci się wskaźnik „b” (wskaźnik zamrażarki) i pojawi się tryb ustawiania temperatury zamrażarki.

Naciśnij przycisk „+” lub „-”. Każde naciśnięcie przycisku „+” lub „-” powoduje zwiększenie lub zmniejszenie wartości chłodzenia o 1. Temperatura lodówki będzie wyświetlana w następującej kolejności: „-14°C -> -15°C -> -16°C -> -17°C -> -18°C -> -19°C -> -20°C -> -21°C -> -22°C -> -23°C -> -24°C”.

UWAGA

Po ustawieniu temperatury, jeśli w ciągu 5 sekund nie zostanie wykonana żadna operacja, system automatycznie zapisze ustawioną temperaturę.

Funkcja My Zone

1. Funkcja Fruit&Veg:

Gdy ekran wyświetlacza jest odblokowany, naciśnij przycisk „D” (wybór Fruit&Veg), aby włączyć lub wyłączyć tę funkcję.

Ta funkcja jest odpowiednia do przechowywania świeżych owoców i warzyw.



UWAGA

Owoce wrażliwe na zimno, takie jak ananas, awokado, banany, grejpfruty i warzywa, takie jak ziemniaki, bakłażany, fasola, ogórki, cukinia i pomidory oraz ser nie powinny być przechowywane w szufladzie MyZone.

2. Funkcja Cool Drink:

Gdy ekran wyświetlacza jest odblokowany, naciśnij przycisk „E” (przełącznik Cool Drink), aby włączyć lub wyłączyć tę funkcję.

Ta funkcja umożliwia przechowywanie produktów takich jak woda, cola czy sok. Temperatura w komorze My Zone jest ustawiona na +2°C.



3. Funkcja 0°Fresh:

Gdy ekran wyświetlacza jest odblokowany, naciśnij przycisk „F” (przełącznik 0°Fresh), aby włączyć lub wyłączyć tę funkcję.

Za pomocą tej funkcji ustawia się temperaturę w szufladzie My Zone na 0°C. Jest odpowiednia do przechowywania świeżej żywności, takiej jak mięso lub ryby. Większość produktów spożywczych pozostaje świeża w temperaturze 0°C, ale nie jest mrożona.

i UWAGA

Ze względu na różną zawartość wody w mięsie, niektóre mięso o większej wilgotności zostanie zamrożone w temperaturze niższej niż 0 °C. Dlatego mięso „natychmiast krojone” należy przechowywać w szufladzie My Zone, w temperaturze min. 0°C.



i UWAGA: Szuflada My Zone

Zawsze musi być aktywowana jedna z trzech funkcji komory My Zone. Tych trzech funkcji nie można włączyć jednocześnie; tylko jedna może być podświetlona. Aby obniżyć temperaturę w komorze chłodziarki, użyj funkcji Cool Drink. Aby ją zwiększyć, wybierz Fruit&Veg.

Funkcja Super Cool

1. Gdy ekran wyświetlacza jest odblokowany, naciśnij przycisk „G” (przełącznik Super Cool), brzęczyk zadzwoni jeden raz, wskaźnik „g” (funkcja Super Cool) zaświeci się, a następnie funkcja Super Cool zostanie włączona.
2. Gdy zaświeci się wskaźnik „g” (funkcja Super Cool), naciśnij przycisk „G” (przełącznik funkcji Super Cool), brzęczyk zadzwoni jeden raz, wskaźnik „g” (funkcja Super Cool) zgaśnie, a następnie funkcja Super Cool zostanie wyłączona.
3. Po włączeniu funkcji Super Cool lodówka automatycznie wyłączy tę funkcję po upływie około 4 godzin. Jeśli chcesz wyłączyć ją ręcznie, możesz nacisnąć przycisk „G” (przełącznik Super Cool).



UWAGA

1. W trybie Super Cool nie można regulować temperatury chłodziarki. Jeśli któryś z przycisków „+” lub „-” zostanie naciśnięty w celu ustawienia temperatury chłodziarki, wskaźnik „g” (funkcja Super Cool) zacznie migać wraz z sygnałem dźwiękowym wskazującym, że tej operacji nie można wykonać.
2. Po uruchomieniu funkcji Super Cool nie można jednocześnie włączyć funkcji Auto Set i Holiday ze względu na różne tryby sterowania. Gdy wybierzesz funkcję, która koliduje z inną, funkcja wybrana jako pierwsza zostanie automatycznie wyłączona.

Funkcja Super Frz

1. Gdy ekran wyświetlacza jest odblokowany, naciśnij przycisk „H” (przełącznik Super Freeze), brzęczyk zadzwoni raz, wskaźnik „h” (funkcja Super Freeze) zapali się, a następnie funkcja Super Freeze zostanie włączona.
2. Gdy zaświeci się wskaźnik „h” (funkcja Super Freeze), naciśnij przycisk „H” (przełącznik funkcji Super Freeze), brzęczyk zadzwoni jeden raz, wskaźnik „h” (funkcja Super Freeze) zgaśnie, a następnie funkcja Super Freeze zostanie wyłączona.
3. Po włączeniu funkcji Super Freeze chłodziarka automatycznie ją wyłączy po upływie 50 godzin. Jeśli chcesz wyłączyć ją ręcznie, możesz nacisnąć przycisk „H” (przełącznik Super Freeze).



UWAGA

1. W stanie Super Freeze nie można regulować temperatury zamrażarki. Jeśli któryś z przycisków „+” lub „-” zostanie naciśnięty w celu ustawienia temperatury zamrażarki, wskaźnik „h” (funkcja Super Freeze) zacznie migać i zabrzmi sygnał dźwiękowy, co oznacza, że tej operacji nie można wykonać.
2. Po włączeniu funkcji Super Freeze nie można jednocześnie włączyć funkcji Auto Set ze względu na różne tryby sterowania. Gdy wybierzesz funkcję, która koliduje z inną, funkcja wybrana jako pierwsza zostanie automatycznie wyłączona.
3. Funkcja Super Freeze ma na celu zachowanie wartości odżywczych mrożonej żywności poprzez zamrożenie jej w bardzo krótkim czasie. Jest przeznaczona do jednoczesnego zamrażania dużych ilości mrożonej żywności. Funkcję Super Freeze należy ustawić z 24-godzinnym wyprzedzeniem, aby zamrażarka miała odpowiednio niską temperaturę pozwalającą na umieszczenie w niej żywności. Przyspiesza to proces zamrażania w zamrażarce, co umożliwia skuteczne zachowanie wartości odżywczych żywności i ułatwia jej przechowywanie.

Funkcja wytwarzania lodu

1. W stanie odblokowanym naciśnij przycisk „B” (przełącznik funkcji wytwarzania lodu); zabrmi jeden sygnał dźwiękowy, zaświeci się wskaźnik „e” (funkcja wytwarzania lodu) i funkcja wytwarzania lodu zostanie włączona.
2. Gdy zaświeci się wskaźnik „e” (funkcja wytwarzania lodu), naciśnij przycisk „B” (przełącznik funkcji wytwarzania lodu); zabrmi jeden sygnał dźwiękowy, wskaźnik „e” (funkcja wytwarzania lodu) zgaśnie, a następnie funkcja wytwarzania lodu zostanie wyłączona.



Funkcja Fast Ice

1. W stanie odblokowanym naciśnij przycisk „C” (przełącznik funkcji Fast Ice), rozlegnie się jeden sygnał dźwiękowy, zaświeci się wskaźnik „f” (funkcja Fast Ice), następnie włączy się funkcja Fast Ice i zaświeci się również wskaźnik „e” (funkcja wytwarzania lodu).
2. Gdy zaświeci się wskaźnik „f” (funkcja Fast Ice), naciśnij przycisk „C” (przełącznik funkcji Fast Ice), rozlegnie się pojedynczy sygnał dźwiękowy, zgaśnie wskaźnik „f” (funkcja Fast Ice) i nastąpi włączenie funkcji Fast Ice.
3. Po włączeniu funkcji Fast Ice lodówka automatycznie wyłączy tę funkcję po upływie około 8 godzin. Jeśli chcesz ręcznie opuścić ten tryb, naciśnij przycisk „C” (przełącznik funkcji Fast Ice).



UWAGA

Jeśli funkcja wytwarzania lodu jest wyłączona, funkcja Fast Ice również zostanie wyłączona.

Funkcja Auto Set

1. Gdy ekran wyświetlacza jest odblokowany, naciśnij przycisk „J” (przełącznik trybu Auto Set), brzęczyk zadzwoni jeden raz, wskaźnik „m” (tryb Auto Set) zaświeci się, a następnie funkcja Auto Set zostanie włączona.
2. Gdy zaświeci się wskaźnik „m” (funkcja Auto Set), naciśnij przycisk „J” (przełącznik funkcji Auto Set), rozlegnie się pojedynczy sygnał dźwiękowy, wskaźnik „m” (funkcja Auto Set) zgaśnie, a następnie uruchomiona zostanie funkcja Auto Set zostanie wyłączony.





UWAGA

W funkcji Auto Set nie można regulować temperatury chłodziarki lub zamrażarki. Jeśli któryś z przycisków „+” lub „-” zostanie naciśnięty w celu ustawienia temperatury chłodziarki lub zamrażarki, wskaźnik „m” (funkcja Auto Set) zacznie migać i zabrzmi sygnał dźwiękowy, co wskazuje, że tej operacji nie można wykonać. W trybie Auto Set, ze względu na różne metody sterowania, jeśli ustawiona jest funkcja Super Cool, Super Freeze lub Holiday, wskaźnik „m” (funkcja Auto Set) zgaśnie. W trybie Auto Set funkcję My Zone można regulować ręcznie w zależności od potrzeb.

Funkcja Holiday

Tryb Holiday jest przydatny w przypadku, gdy chłodziarka nie jest używana przez dłuższy czas. Gdy włączona jest funkcja Holiday, temperatura w zamrażarce jest sterowana w sposób standardowy, a temperatura chłodziarki jest automatycznie ustawiana na 17°C. Rzeczywista temperatura nie przekracza 17°C, co zapobiega powstawaniu nieprzyjemnego zapachu spowodowanego zbyt wysoką temperaturą, a jednocześnie pomaga zmniejszyć zużycie energii.

1. Gdy ekran wyświetlacza jest odblokowany, naciśnij przycisk „K” (przełącznik funkcji Holiday). Brzęczyk zadzwoni jeden raz, wskaźnik „n” (funkcja Holiday) zaświeci się, a następnie zostanie włączona funkcja Holiday.
2. Gdy zaświeci się wskaźnik „n” (funkcja Holiday), należy nacisnąć przycisk „K” (przełącznik funkcji Holiday); zabrzmi jeden sygnał dźwiękowy, wskaźnik „n” (funkcja Holiday) zgaśnie, po czym funkcja Holiday zostanie wyłączona.



UWAGA

1. W trybie Holiday nie można regulować temperatury chłodziarki. Jeśli któryś z przycisków „+” lub „-” zostanie naciśnięty w celu ustawienia temperatury chłodziarki, wskaźnik „n” (funkcja Holiday) zacznie migać i zabrzmi sygnał dźwiękowy, co wskazuje, że tej operacji nie można wykonać.
2. Przed użyciem funkcji Holiday należy opróżnić chłodziarkę, aby zapobiec zepsuciu się przechowywanej żywności. Gdy funkcja Holiday jest włączona, nie można jednocześnie włączyć funkcji „Auto Set” lub „Super Cool”.
3. W przypadku funkcji Holiday ustawienia ikon „Fruit&Veg, Cool Drink, 0°C Fresh” w My zone zostaną wyłączone i nie będzie można regulować temperatury w strefie My zone. Po wyjściu z funkcji Holiday komora chłodziarki My zone zostanie wyświetlona z poprzednim ustawieniem.

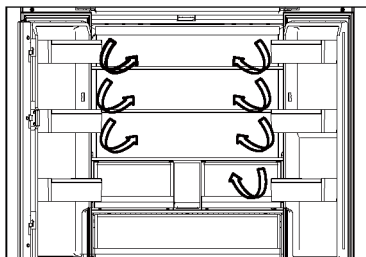

System obiegu powietrza

1. Chłodziarka jest wyposażona w system obiegu powietrza, dzięki któremu chłodne strumienie powietrza znajdują się na każdym poziomie półki. Pomaga to utrzymać jednolitą temperaturę, dzięki czemu żywność jest dłużej świeża.

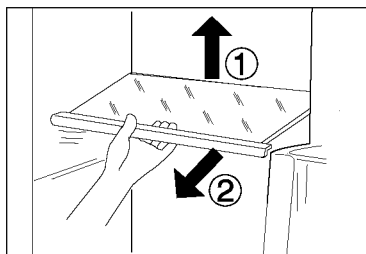

Regulowane półki

1. Wysokość półek można dostosować do potrzeb przechowywania.
2. Aby przenieść półkę, zdejmij ją najpierw, podnosząc tylną krawędź ① i wyciągając ②.
3. Aby ponownie zamontować półkę, należy nałożyć ją na uchwyty po obu stronach i przesunąć do pozycji najbardziej wysuniętej do tyłu, aż tylna część półki znajdzie się w szczelinach po bokach.

Szuflada My Zone

W tej komorze poziom wilgotności jest niższy niż w komorze chłodziarki. Szuflada ta nadaje się do przechowywania suchych owoców i innych suchych produktów spożywczych o niskiej zawartości wody, takich jak masło, tłuszcze i olej czy czekolada.

MYZONE |

Szuflada Humidity Zone

W tej komorze poziom wilgotności jest wyższy niż w komorze lodówki. Jest sterowany automatycznie przez system i pozwala na przechowywanie owoców, warzyw, sałatek itp.

HUMIDITYZONE |

Fresh Box

Strefa przechowywania owoców i warzyw, aby zachować ich świeżość i zdrowie.

FRESHBOX |

UWAGA:

Owoce wrażliwe na zimno, takie jak ananas, awokado, banany, grejpfruty i warzywa, takie jak ziemniaki, bakłażany, fasola, ogórki, cukinia i pomidory oraz ser nie powinny być przechowywane w przegrodzie Fresh Box.

i UWAGA

1. Nie zdejmuj plastikowych osłon wewnątrz dwóch stref.
2. Utrzymuj je odpowiednią wilgotność.
3. Owoce wrażliwe na zimno, takie jak ananas, awokado, banany,
4. grejpferty nie powinny być przechowywane w tych dwóch szufladach.



Zdejmowane półki na drzwiach/uchwyt na butelki

1. Półki na drzwiach można zdemontować w celu czyszczenia:
2. Połóż dłonie po obu stronach półki, podnieś ją do góry ① i wyciągnij ②.
3. W celu ponownego zamontowania półek powyższe czynności wykonuje się w odwrotnej kolejności.

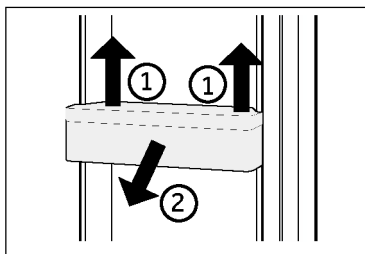

OPCJONALNIE: OK-wskaźnik temperatury

Wskaźnik temperatury OK może być użyty do określenia temperatur poniżej +4°C. Stopniowo obniżaj temperaturę, jeśli znak nie wskazuje „OK”.

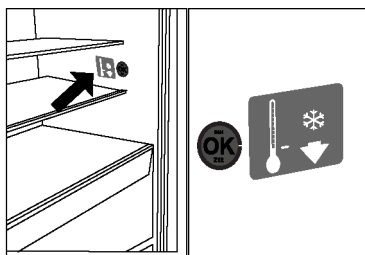

i UWAGA

Po włączeniu urządzenia osiągnięcie właściwej temperatury może potrwać do 12 godzin.

Wymowiona górna szuflada zamrażarki

1. Wsuń maksymalnie do górnej szuflady zamrażarki
2. Podnieś szufladę, aż zostanie zdjęta z prowadnicy, wsuń do zamrażarki i przechyl, aby ją wyjąć.

W celu ponownego włożenia szuflady powyższe czynności wykonuje się w odwrotnej kolejności.

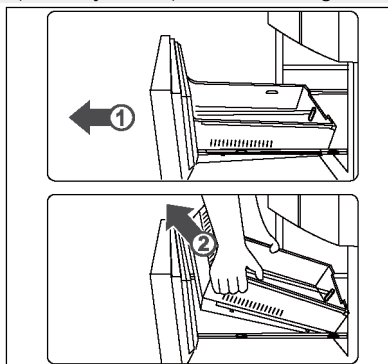

Wymowana dolna szuflada zamrażarki

1. Wsuń maksymalnie do dolnej szuflady zamrażarki
2. Wyciągnij tacę do zamrażania do pozycji zatrzymania, podnieś i wyjmij.
3. Podnieś szufladę, aż zostanie zdjęta z prowadnicy, wsuń do zamrażarki i przechyl, aby ją wyjąć.

W celu ponownego włożenia szuflady powyższe czynności wykonuje się w odwrotnej kolejności.

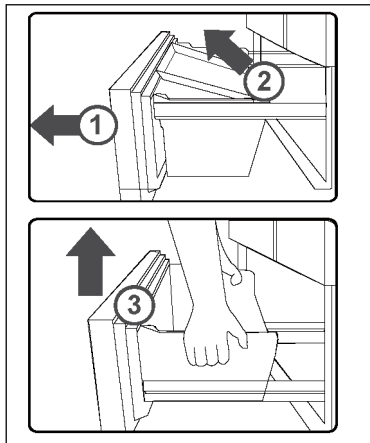

Światło

Po otwarciu drzwi zapala się wewnętrzne oświetlenie LED. Na działanie świateł nie ma wpływu żadne z pozostałych ustawień urządzenia.

Nazwy elementów kostkarki do lodu

Automatyczna kostkarka do lodu jest wyposażona w unikalny pojemnik do przechowywania wody. Można bezpośrednio wlewać wodę do pojemnika, aby bezpiecznie i automatycznie wytwarzać lód. Automatyczną kostkarkę do lodu można wyjąć do czyszczenia lub, gdy nie jest potrzebna, pozostawiając więcej miejsca na inne mroźniki.

..... Kostkarka do lodu

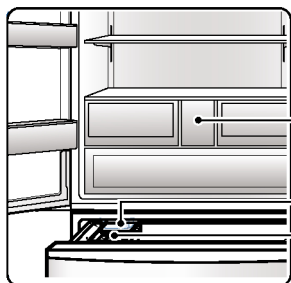

Zbiornik na wodę

Zestaw kostkarki do lodu

Pojemnik do przechowywania lodu

..... Zbiornik na wodę

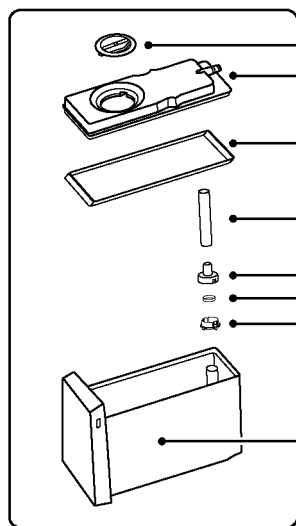

Pokrętko zbiornika na wodę

Górna pokrywa zbiornika na wodę

Uszczelka zbiornika na wodę

Gumowa rura na wodę

Pokrywa słomkowego filtra pojemnika na wodę

Wkład filtra słomkowego do pojemnika na wodę

Zakrętka rurki z filtrem słomkowym do pojemnika na wodę

Korpus zbiornika na wodę

WATER | 

Jak korzystać z kostkarki do lodu

i UWAGA

Jeśli zimą nie jest potrzebne wytwarzanie lodu, można wyjąć kostkarkę do lodu i pojemnik na wodę, aby pozostawić miejsce na przechowywanie żywności. Przechowywany poza lodówką zestaw kostkarki do lodu i pojemnika na wodę należy chronić przed kurzem. Przed ponownym użyciu należy go wyczyścić i wytrzeć.

Dolewanie wody do pojemnika na wodę

Krok 1:

Wymnij pojemnik na wodę. Lekko unieś przód pojemnika i wyciągnij je.

Krok 2:

Obróć pokrętko, aby otworzyć pojemnik na wodę i napełnij go wodą. Uważaj, aby nie przekroczyć poziomu MAKŚ. (Sprawdź oznaczenie na pojemniku na wodę, aby sprawdzić poziom MAKŚ. Jeśli pojemnik będzie przepelniony, woda będzie wyciekać ze wszystkich stron.)

Krok 3:

Odlóż pojemnik na wodę. Należy go możliwie głęboko wsunąć, w przeciwnym razie dostarczanie wody będzie utrudnione.

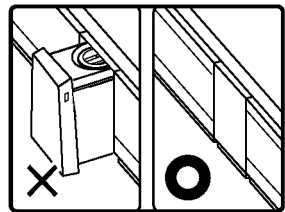
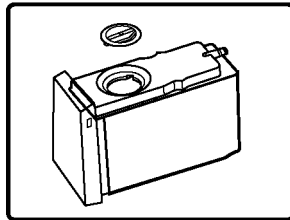
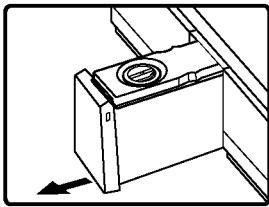

i UWAGA

1. Temperatura wody wlewanej do pojemnika na wodę nie może przekraczać 60°C.
2. Napełniaj wyłącznie wodą pitną; nie wlewaj do pojemnika na wodę pozostałej wody mineralnej, soku i herbaty.
3. Podczas wytwarzania lodu przy użyciu wody ze studni lub wody odchlorowanej (alkaliczna woda jonizowana, woda z oczyszczacza wody) istnieje większe ryzyko tworzenia się kamienia i śluzu, dlatego wymagane jest częste czyszczenie i konserwacja.
4. Jeśli do przygotowania lodu używasz niepitanej wody mineralnej, najpierw wyczyść pojemnik na lód i pojemnik na wodę neutralnym detergentem do naczyń, w przeciwnym razie wytworzy się kamień i śluz, co ostatecznie doprowadzi do pojawienia się pleśni i nieprzyjemnego zapachu.
5. Gdy zimą temperatura jest niska, woda w zbiorniku na wodę może zamarznąć.
6. Jeśli pojemnik na wodę jest pusty, pompa wodna i kostkarka do lodu mogą również wydawać dźwięki pracy. Jest to normalne zjawisko.

Wybieranie kostek lodu

Po wytworzeniu się lodu użyj łopatk, aby wyjąć kostki lodu.

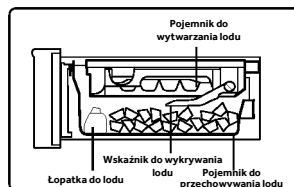

UWAGA

Jeśli po raz pierwszy korzystasz z funkcji do wytwarzania lodu lub od ostatniego użycia minął ponad tydzień, nowo wytworzone kostki lodu mogą mieć nieprzyjemny zapach lub być zanieczyszczone. Dlatego pierwszą partię wyprodukowanego lodu (około 8 kostek) zaleca się wyrzucić.

- Jeśli kanał doprowadzający wodę do kostkarki do lodu został wyczyszczony, kostki lodu przygotowane po raz pierwszy można od razu wykorzystać.

Przechowywanie kostek lodu

Pojemność pojemnika na lód może zostać automatycznie potwierdzona przez detektor lodu. (Aby prawidłowo określić pojemność pojemnika na lód, nie należy układać kostek lodu płasko) Po osiągnięciu określonej ilości lodu należy przerwać jego wytwarzanie. Sprawdź ilość lodu przechowywanego w pojemniku na lód. Jeśli lodu będzie za dużo, nie będzie można wytworzyć więcej lodu lub może to mieć wpływ na normalne otwieranie i zamykanie drzwi.

Czyszczenie i konserwacja kostkarki do lodu

Czyszczenie zbiornika na wodę i jego części

Krok 1:

Zdejmij górną pokrywę pojemnika na wodę, kierując ją do góry.

Krok 2:

Wymij słomkę pojemnika na wodę, pokrywę filtra słomkowego, wkład filtra słomkowego i nasadkę wkładu filtra.

Krok 3:

Zdejmij uszczelkę pojemnika na wodę.

Krok 4:

Wyczyść pojemnik na wodę i jego części miękką gąbką. Aby usunąć uporczywe plamy, użyj rozcieńczonego płynu do mycia naczyń, a następnie spłucz wodą.

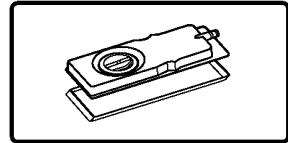
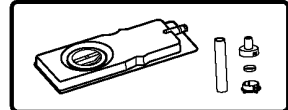
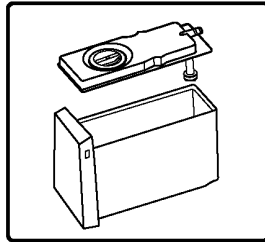
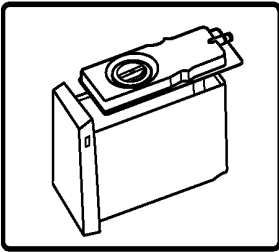

UWAGA

Kolejność czynności montażu jest odwrotna do czynności wykonywanych przy demontażu. Nie dodawaj wody powyżej poziomu MAKS. (Jeśli poziom wody przekroczy poziom MAKS., woda będzie wyciekać ze wszystkich stron.)

Czyszczenie pojemnika na lód

Krok 1:

Wyłącz funkcję wytwarzania lodu i otwórz górne drzwi zamrażarki.

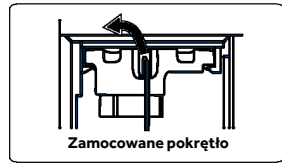

Zamocowane pokrętło

Krok 2:

Obróć pokrętło mocujące pojemnik na lód w lewo do końca, przytrzymaj uchwyt z przodu pojemnika na lód na zewnątrz.

Krok 3:

Odwróć kostkarkę do lodu, wyciągnij białe pokrętło, a następnie wyjmij kostkarkę.

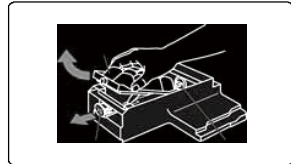

Krok 4:

Umyj pojemnik na lód wodą; nie używaj szczotek ani proszków odkażających, które mogą porysować powierzchnię.

Krok 5:

Zamontuj pojemnik na lód, wykonując czynności w odwrotnej kolejności do demontażu. Wsuń kostkarkę do lodu do szuflady i dociśnij ją do dołu, aż usłyszysz „kliknięcie”, co oznacza, że jest całkowicie włożona. Obróć pokrętło mocujące z powrotem w prawo, aby zablokować.

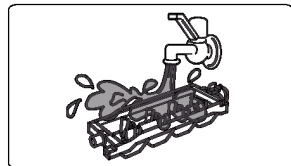



UWAGA

Po zamrożeniu czegokolwiek innego niż woda, kostkarkę należy wyczyścić przed ponownym włożeniem jej do automatycznej kostkarki.

- Do czyszczenia pojemnika na wodę, wewnętrznego pojemnika na wodę i pokrywy używaj miękkiej gąbki; nie używaj szczotki ani proszku odkażającego. Aby usunąć uporczywe plamy, użyj rozcieńzonego płynu do mycia naczyń, ale pamiętaj o spłukaniu wodą. Nie używaj szczotek z twardym włosiem, szczotek drucianych, środków ściernych (takich jak pasta do zębów, proszek do prania itp.), rozpuszczalników organicznych (takich jak benzyna, rozcieńczalnik, aceton, alkohol itp.), gorącej wody, kwasów lub zasad, które mogą spowodować pękanie plastiku.
- Zestawu pojemnika na lód nie można myć. Jeśli się zamoczy, wytrzyj go suchą szmatką. W przeciwnym razie, jeśli do urządzenia dostanie się woda, funkcja wytwarzania lodu ulegnie uszkodzeniu. Nie dolewaj wody do pojemnika na lód podczas instalowania kostkarki do lodu, ponieważ woda jest dostarczana automatycznie.



OSTRZEŻENIE

Do kostkarki do lodu wlewaj wyłącznie wodę pitną.

Pytania i odpowiedzi dotyczące kostkarki do lodu

P1: Nie wytwarza lodu?

Zjawisko	Nie robi lodu.
Powód	<ul style="list-style-type: none"> a. Do pojemnika na wodę nie jest dolana woda. b. Pojemnik na wodę nie jest włożony na miejsce. c. Zespół wytwarzania lodu nie jest prawidłowo zainstalowany. d. Funkcja „Wytwarzanie lodu” nie jest włączona.
Rozwiązanie	<ul style="list-style-type: none"> a. Dodaj wodę do pojemnika na wodę. b. Włóż pojemnik na wodę prawidłowo na miejsce. c. Wciśnij całkowicie kostkarkę do lodu, aż będzie można zablokować pokrętko zabezpieczające. d. Włącz funkcję „Wytwarzanie lodu”.

P2: Ilość lodu jest mała, kostki lodu są małe lub roztopione?

Zjawisko	Wytwarzanych kostek lodu jest niewiele, są małe i częściowo się topią.
Powód	<ul style="list-style-type: none"> a. Drzwi lodówki są często otwierane i zamykane lub nie są szczelnie zamknięte. b. Pojemnik na lód jest nierówny lub pomieszany z innymi elementami
Rozwiązanie	<ul style="list-style-type: none"> a. Zamknij szczelnie drzwi lodówki i staraj się je otwierać i zamykać jak najrzadziej. b. Użyj łopatkki do lodu, aby spłaszczyć kostki lodu i usunąć zmieszane ciała obce.

P3: Wytworzone kostki lodu są mętne

Zjawisko	Wytworzone kostki lodu mają białą zawiesinę.
Powód	Lód wytwarza się z wody zawierającej minerały.
Rozwiązanie	Jest to normalne i nie ma powodów do niepokoju.

P4: Kostki lodu mają nieprzyjemny zapach?

Zjawisko	Lód wytwarzany przez kostkarkę ma specyficzny zapach.
Powód	<ul style="list-style-type: none"> a. Woda w zbiorniku na wodę nie była wymieniana przez dłuższy czas. b. Do pojemnika na wodę są wlewane zapachowa woda lub napoje. c. Kostki lodu zostały wytworzone i są zbyt długo przechowywane w pojemniku na lód.
Rozwiązanie	<ul style="list-style-type: none"> a. Wymień wodę. b. Informacje na temat czyszczenia można znaleźć w rozdziale „Czyszczenie i konserwacja kostkarki do lodu”. c. Kostek lodu nie należy przechowywać przez dłuższy czas, ponieważ mogą przesiąknąć zapachami innych produktów spożywczych.

P5: Kostki lodu mają dziwne kształty?

Zjawisko	<ul style="list-style-type: none"> a. Kostki lodu sklejają się lub różnią się między sobą wielkością. b. Kostki lodu są zaokrąglone. c. Kostki lodu są nieregularne.
Powód	<ul style="list-style-type: none"> a. Lodówka jest pochylona. b. Kostki lodu były przechowywane zbyt długo. c. W lodówce znajdują się wklęsłe i wypukłe kanały doprowadzające wodę.
Rozwiązanie	<ul style="list-style-type: none"> a. Nóżki można odpowiednio wyregulować, aby zapewnić stabilne ustawienie lodówki. b. Zużyj kostki lodu możliwie szybko, lub przerób je. c. Jest to normalne i nie ma powodów do niepokoju.



Wskazówki dotyczące oszczędzania energii

- ▶ Upewnij się, że urządzenie jest właściwie wentylowane (patrz MONTAŻ).
- ▶ Nie należy instalować urządzenia w bezpośrednim świetle słonecznym lub w pobliżu źródeł ciepła (np. pieców, grzejników).
- ▶ Unikaj niepotrzebnie niskiej temperatury w urządzeniu. Zużycie energii zwiększa się wraz z ustawieniem niższej temperatury w urządzeniu.
- ▶ Funkcje takie jak POWER- FREEZE zwiększają zużycie energii.
- ▶ Przed włożeniem ciepłej żywności do urządzenia należy poczekać, aż ostygnie.
- ▶ Otwieraj drzwi możliwie rzadko i na krótko.
- ▶ Nie przepełniaj urządzenia, aby nie blokować przepływu powietrza.
- ▶ Unikaj powietrza w opakowaniu z żywnością.
- ▶ Utrzymuj w czystości uszczelki drzwi, aby zapewnić prawidłowe ich zamykanie.
- ▶ Rozmrażaj mrożoną żywność w komorze chłodziarki.
- ▶ Najbardziej energooszczędna konfiguracja wymaga, aby pojemniki i półki były umieszczone w urządzeniu jak w stanie fabrycznym, a żywność powinna być rozmieszczona w taki sposób, aby nie blokowała wylotu kanału wentylacyjnego.



OSTRZEŻENIE!

Przed czyszczeniem odłącz urządzenie od zasilania sieciowego.

Czyszczenie

Urządzenie należy czyścić, gdy przechowywana jest niewielka ilość żywności lub nie ma jej wcale.

Urządzenie powinno być czyszczone co cztery tygodnie, aby zapewnić dobrą konserwację i zapobiec nieprzyjemnym zapachom przechowywanej żywności.



OSTRZEŻENIE!

- ▶ Nie czyść urządzenia za pomocą twardych szczotek, szczotek drucianych, detergentów proszkowych, benzyny, octanu amylu, acetonu i podobnych roztworów organicznych, kwasu lub roztworów alkalicznych. Do czyszczenia należy używać specjalnego detergentu do chłodziarek, aby uniknąć uszkodzenia.
- ▶ Nie używaj aerozolu ani nie przepłukuj urządzenia podczas czyszczenia.
- ▶ Nie używaj wody lub pary do czyszczenia urządzenia.
- ▶ Nie czyść zimnych szklanych półek gorącą wodą. Nagła zmiana temperatury może spowodować pęknięcie szkła.
- ▶ Nie dotykaj wnętrza komory, zwłaszcza mokrymi rękami, ponieważ mogą one przymarznąć do jej powierzchni.
- ▶ W przypadku zwiększenia temperatury sprawdzić stan zamrożonych produktów.

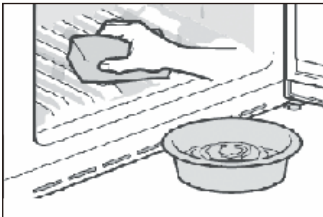

- ▶ Uszczelka drzwi powinna być zawsze utrzymywana w czystości.
- ▶ Czyść wnętrze i obudowę urządzenia gąbką zanurzoną w ciepłej wodzie i neutralnym detergentem.
- ▶ 1. Czyść wnętrze i zewnętrzną część chłodziarki, w tym uszczelnienie drzwi, stojak na drzwi, szklane półki, pudełka itd., miękkim ręcznikiem lub gąbką zanurzoną w ciepłej wodzie (można dodać neutralny detergent do ciepłej wody).
- ▶ 2. W przypadku rozlania płynu usuń wszystkie zanieczyszczone elementy, bezpośrednio spłucz bieżącą wodą, osusz i włóż z powrotem do chłodziarki.
- ▶ 3. W przypadku rozlanego kremu (np. śmietany, topniejących lodów), należy wyjąć wszystkie zanieczyszczone części, włożyć je na chwilę do ciepłej wody o temperaturze ok. 40°C, następnie spłukać bieżącą wodą, osuszyć i włożyć z powrotem do chłodziarki.
- ▶ 4. W przypadku, gdy jakaś mała część lub element dostanie się do wnętrza chłodziarki (pomiędzy półki lub szuflady), użyć małego miękkiego pędzelka, aby go wyciągnąć. Jeśli nie udało się dotrzeć do tego elementu, prosimy o kontakt z serwisem Haier
- ▶ Spłucz i wysusz miękką ściereczką.
- ▶ Nie należy myć żadnych części urządzenia w zmywarce do naczyń.
- ▶ Odczekaj co najmniej 7 minut przed ponownym uruchomieniem urządzenia, ponieważ częste uruchamianie może uszkodzić sprężarkę.

Rozmrażanie

Rozmrażanie komór chłodziarki i zamrażarki przebiega automatycznie; nie jest wymagana ręczna obsługa.

Wymiana lampek LED



OSTRZEŻENIE!

Nie wolno samodzielnie wymieniać lampy LED, może to zrobić tylko producent lub autoryzowany serwis.

Jako źródło światła lampy wykorzystują diody LED, charakteryzujące się niskim zużyciem energii i długą żywotnością. W przypadku wystąpienia jakichkolwiek nieprawidłowości prosimy o kontakt z działem obsługi klienta. Zob. OBSŁUGA KLIENTA.



Wymienne (tylko LED) źródło światła przez profesjonalistę.

Ten produkt zawiera źródło światła o klasie efektywności energetycznej G.

Komora	Napięcie	Klasa efektywności energetycznej	Model
Tylna lampka lodówki	12 V	G	
Zamrażarka	12 V	G	HFR79F19EFGK
Fresh Box	12 V	G	
Lampka w uchwycie	12 V	G	

Nie użytkowanie przez dłuższy okres

Jeżeli urządzenie nie będzie używane przez dłuższy czas i nie będzie wykorzystywana funkcja Holiday chłodziarki:

- ▶ Wyjmij żywność.
- ▶ Odłącz przewód zasilający.
- ▶ Wyczyść urządzenie jak opisano powyżej.
- ▶ Zostaw drzwi otwarte, aby zapobiec tworzeniu się wewnątrz nieprzyjemnych zapachów.



UWAGA

Wyłącz urządzenie tylko wtedy, gdy jest to absolutnie konieczne.

Przenoszenie urządzenia

1. Wyjmij wszystkie produkty spożywcze i odłącz urządzenie od zasilania.
2. Zabezpiecz taśmą klejącą półki i inne ruchome części w zamrażarce.
3. Nie przechylaj chłodziarki pod kątem większym niż 45°, aby uniknąć uszkodzenia układu chłodniczego.



OSTRZEŻENIE!

- ▶ Nie podnoś urządzenia za klamki.
- ▶ Nigdy nie należy ustawiać urządzenia poziomo na ziemi.

Wiele problemów można rozwiązać samodzielnie, bez specjalistycznej wiedzy. W przypadku problemów prosimy sprawdzić wszystkie pokazane możliwości i postępować zgodnie z poniższymi instrukcjami przed skontaktowaniem się z obsługą posprzedażową. Zob. OBSŁUGA KLIENTA.



OSTRZEŻENIE!

- ▶ Przed przystąpieniem do konserwacji wyłącz urządzenie i wyjmij wtyczkę z gniazdka sieciowego.
- ▶ Urządzenie elektryczne powinno być serwisowane tylko przez wykwalifikowanych ekspertów, ponieważ niewłaściwe naprawy mogą spowodować znaczne szkody.
- ▶ Jeśli kabel zasilania jest uszkodzony, musi on zostać wymieniony przez producenta, serwisanta lub inną wykwalifikowaną osobę w celu uniknięcia niebezpieczeństwa.

Problem	Potencjalna przyczyna	Możliwe rozwiązanie
Sprężarka nie działa.	<ul style="list-style-type: none"> • Wtyczka sieciowa nie jest podłączona do gniazdka. • Urządzenie znajduje się w cyklu rozmrażania 	<ul style="list-style-type: none"> • Podłącz wtyczkę sieciową. • Jest to normalne w przypadku automatycznego odszraniania
Urządzenie działa często lub przez zbyt długi okres czasu.	<ul style="list-style-type: none"> • Temperatura wewnątrz i na zewnątrz urządzenia jest za wysoka. • Urządzenie było odłączone od zasilania przez określony czas. • Drzwi urządzenia nie są szczelnie zamknięte. • Drzwi były za często otwierane lub pozostawały długo otwarte. • Ustawienie temperatury w komorze zamrażarki jest zbyt niskie. • Uszczelki drzwi są zabrudzone zużyte, pęknięte lub niedopasowane. • Wymagany przepływ powietrza nie jest gwarantowany. 	<ul style="list-style-type: none"> • W tym przypadku to normalne, że urządzenie będzie pracować dłużej. • Całkowite schłodzenie urządzenia trwa zazwyczaj od 8 do 12 godzin. • Zamknij drzwi i upewnij się, że urządzenie jest ustawione na płaskiej powierzchni i jedzenie lub pojemniki nie blokują drzwi. • Nie otwieraj drzwi/szuflad zbyt często. • Ustaw wyższą temperaturę, aż do uzyskania zadowalającej temperatury w chłodziarce. Temperatura chłodziarki ustabilizuje się po 24 godzinach. • Wyczyść uszczelki drzwi/szuflady lub wymień je z pomocą serwisu obsługi klienta. • Zapewnij odpowiednią wentylację.
Wnętrze chłodziarki jest brudne i/lub nieprzyjemnie pachnie.	<ul style="list-style-type: none"> • Wnętrze chłodziarki wymaga czyszczenia. • W chłodziarce przechowywana jest żywność o intensywnym zapachu. 	<ul style="list-style-type: none"> • Wyczyść wnętrze chłodziarki. • Dokładnie owiń żywność.

Problem	Potencjalna przyczyna	Możliwe rozwiązanie
Wewnątrz urządzenia nie jest wystarczająco zimno.	<ul style="list-style-type: none"> • Ustawiona temperatura jest za wysoka. • Była przechowywana zbyt ciepła żywność. • W chłodziarce umieszczono zbyt dużą ilość żywności. • Żywność jest zbyt blisko siebie. • Drzwi/szuflada urządzenia nie są szczelnie zamknięte. • Drzwi/szuflad były za często otwierane lub pozostawały długo otwarte. 	<ul style="list-style-type: none"> • Ponownie ustaw temperaturę. • Zawsze schładzaj żywność przed jej włożeniem do urządzenia. • Zawsze przechowuj małe ilości żywności. • Pozostaw przestrzeń między produktami spożywczymi, umożliwiając przepływ powietrza. • Zamknij drzwi/szufladę. • Nie otwieraj drzwi/szuflad zbyt często.
Wnętrze urządzenia jest za zimne.	<ul style="list-style-type: none"> • Temperatura jest za niska. • Funkcja Super Frz/Super Cool jest włączona lub działa zbyt długo. 	<ul style="list-style-type: none"> • Ponownie ustaw temperaturę. • Wyłącz funkcję Super Frz/Super Cool
Powstawanie wilgoci na wewnętrznych ściankach komory.	<ul style="list-style-type: none"> • Klimat jest zbyt ciepły i wilgotny. • Drzwi/szuflada urządzenia nie są szczelnie zamknięte. • Drzwi/szuflad były za często otwierane lub pozostawały długo otwarte. • Pojemniki na żywność lub płyny są otwarte. 	<ul style="list-style-type: none"> • Zwiększ temperaturę. • Zamknij drzwi/szufladę. • Nie otwieraj drzwi/szuflad zbyt często. • Pozostaw gorącą żywność do ostygnięcia do temperatury pokojowej i przykryj żywność oraz płyny.
Wilgoć gromadzi się na zewnętrznej powierzchni chłodziarki lub między drzwiami a szufladą.	<ul style="list-style-type: none"> • Klimat jest zbyt ciepły i wilgotny. • Drzwi nie są szczelnie zamknięte. Zimne powietrze skrapla się wewnątrz urządzenia, a ciepłe powietrze na zewnątrz. 	<ul style="list-style-type: none"> • Jest to normalne zjawisko w wilgotnym klimacie i zmienia się, gdy wilgotność spadnie. • Upewnij się, że drzwi/szuflada są szczelnie zamknięte.

Problem	Potencjalna przyczyna	Możliwe rozwiązanie
Nadmierny lód i szron w komorze zamrażarki.	<ul style="list-style-type: none"> • Artykuły spożywcze nie zostały odpowiednio zapakowane. • Drzwi/szuflada urządzenia nie są szczelnie zamknięte. • Drzwi/szuflad były za często otwierane lub pozostawały długo otwarte. • Uszczelki drzwi/szuflady są brudne, zużyte, pęknięte lub niedopasowane. • Coś wewnątrz uniemożliwia prawidłowe zamknięcie drzwi/szuflady. 	<ul style="list-style-type: none"> • Zawsze właściwie zapakuj artykuły spożywcze. • Zamknij drzwi/szufladę. • Nie otwieraj drzwi/szuflad zbyt często. • Wyczyść uszczelki drzwi lub wymień je na nowe. • Ponownie umieść półki, półki na drzwi lub pojemniki wewnętrzne, aby umożliwić zamknięcie drzwi/szuflady.
Boki obudowy i listwa drzwiowa nagrzewają się.	<ul style="list-style-type: none"> • - 	<ul style="list-style-type: none"> • To normalne.
Urządzenie wydaje dziwne dźwięki.	<ul style="list-style-type: none"> • Urządzenie nie znajduje się na wypoziomowanym podłożu. • Urządzenie dotyka jakiegoś przedmiotu. 	<ul style="list-style-type: none"> • Wyreguluj nóżki, aby wypoziomować urządzenie. • Usuń obiekty znajdujące się w pobliżu urządzenia.
Słychać delikatny szum podobny do płynącej wody.	<ul style="list-style-type: none"> • - 	<ul style="list-style-type: none"> • To normalne.
Usłyszysz sygnał alarmowy.	<ul style="list-style-type: none"> • Drzwi komory chłodziarki są otwarte. 	<ul style="list-style-type: none"> • Zamknij drzwi.
Usłyszysz słaby szum.	<ul style="list-style-type: none"> • Układ antykondensacyjny działa 	<ul style="list-style-type: none"> • Zapobiega to kondensacji i jest normalne
Oświetlenie wnętrza lub układ chłodzenia nie działa.	<ul style="list-style-type: none"> • Wtyczka sieciowa nie jest podłączona do gniazdka. • Zasilanie nie jest w dobrym stanie. • Lampa LED nie działa. 	<ul style="list-style-type: none"> • Podłącz wtyczkę sieciową. • Sprawdź zasilanie elektryczne w pomieszczeniu. Skontaktuj się z lokalnym dostawcą energii elektrycznej! • Wezwij serwis w celu wymiany lampki.
Wyświetlacz się świeci okrężnie, ale tak nie czuć się fajnie.	<ul style="list-style-type: none"> • Jest w trybie demonstracyjnym. 	<ul style="list-style-type: none"> • Gdy ekran wyświetlacza jest odblokowany, naciśnij „Strefa” i kliknij „Wakacje” 5 razy (w ciągu 5 sekund), aby wyjść z tego trybu.

Aby skontaktować się z pomocą techniczną, odwiedź naszą stronę internetową: <https://corporate.haier-europe.com/en/>

W sekcji „Strona internetowa” wybierz markę swojego produktu i kraj. Otworzy się strona internetowa, na której znajdziesz numer telefonu i formularz do kontaktu z pomocą techniczną.

Przerwa w zasilaniu

W przypadku przerwy w dostawie prądu żywność powinna zachować bezpieczną temperaturę przez około 5 godzin. Podczas dłuższej przerwy w dostawie prądu, zwłaszcza latem, należy stosować się do poniższych wskazówek:

- ▶ Unikaj częstego otwierania drzwi/szuflady.
- ▶ Nie wkładaj do urządzenia dodatkowej żywności podczas przerwy w dostawie prądu.
- ▶ Jeśli przerwa w dostawie prądu została zgłoszona z wyprzedzeniem i trwa dłużej niż 5 godzin, należy przygotować trochę lodu i umieścić go w pojemniku w górnej części komory chłodziarki.
- ▶ Kontrola towaru jest wymagana niezwłocznie po przerwie.
- ▶ Ponieważ temperatura w chłodziarce wzrośnie podczas przerwy w zasilaniu lub innej awarii, okres przechowywania i jadalna jakość żywności ulegną skróceniu. Każda żywność, która się rozmraża, powinna zostać spożyta lub ugotowana i ponownie zamrożona (w stosownych przypadkach) wkrótce po tym, aby zapobiec zagrożeniom dla zdrowia.

Funkcja pamięci podczas przerwy w zasilaniu

Po przywróceniu zasilania urządzenie kontynuuje ustawienia ustawione przed awarią zasilania.

Rozpakowanie



OSTRZEŻENIE!

- ▶ Urządzenie jest ciężkie. Prace powinny być wykonywane przez co najmniej dwie osoby.
- ▶ Wszystkie materiały opakowaniowe należy przechowywać poza zasięgiem dzieci i utylizować w sposób przyjazny dla środowiska.
- ▶ Wyjmij urządzenie z opakowania.
- ▶ Usuń całe opakowanie.

Warunki środowiskowe

Temperatura w pomieszczeniu powinna zawsze wynosić od 10°C do 43°C, ponieważ może wpływać na temperaturę wewnątrz urządzenia i zużycie energii. Nie ustawiaj urządzenia w pobliżu innych urządzeń bez izolacji emitujących ciepło (piekarniki, chłodziarki).

Zalecenia dotyczące przestrzeni

Zalecana przestrzeń (mm) przy otwartych drzwiach.

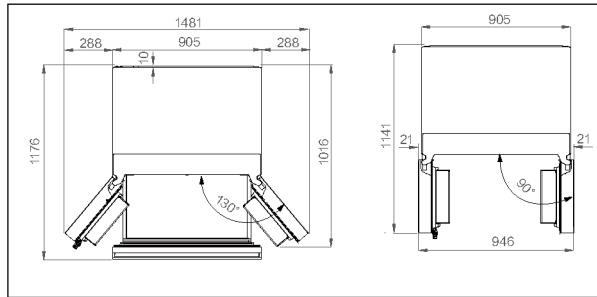

Przekrój wentylatora

W celu zapewnienia wystarczającej wentylacji urządzenia ze względów bezpieczeństwa, zalecamy przestrzeganie zasad dotyczących zalecanej przestrzeni.

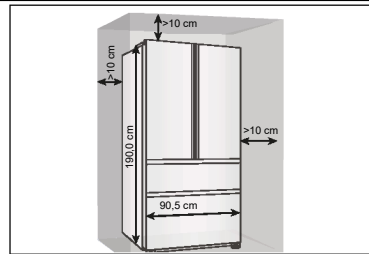

Ustawianie urządzenia

Urządzenie powinno być ustawione na płaskiej i stabilnej powierzchni.

1. Odchyl chłodziarkę lekko do tyłu.
2. Ustaw nóżki na żądanym poziomie.

Upewnij się, że odległość od ściany po stronie zawiasu wynosi co najmniej 10 cm, aby drzwi mogły się prawidłowo otworzyć.

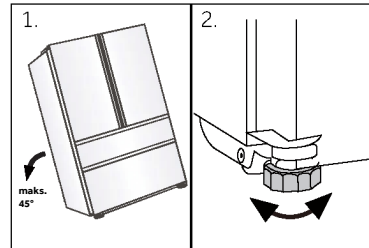

i Uwaga:

Dotyczy urządzenia wolnostojącego: To urządzenie chłodnicze nie jest przeznaczone do zabudowy

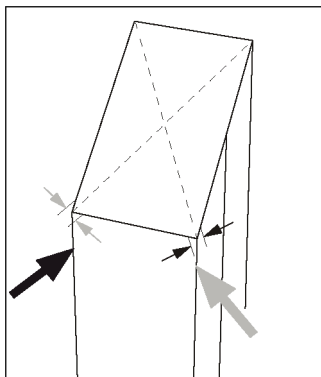

3. Stabilność można sprawdzić, popychając urządzenie naprzemiennie w linii przekątnych. Lekkie kołysanie powinno być takie same w obu kierunkach. W przeciwnym razie rama może się wykrzywić; w rezultacie może dojść do rozszczenia drzwi. Niewielki przechył do tyłu pomaga przy zamykaniu drzwi.

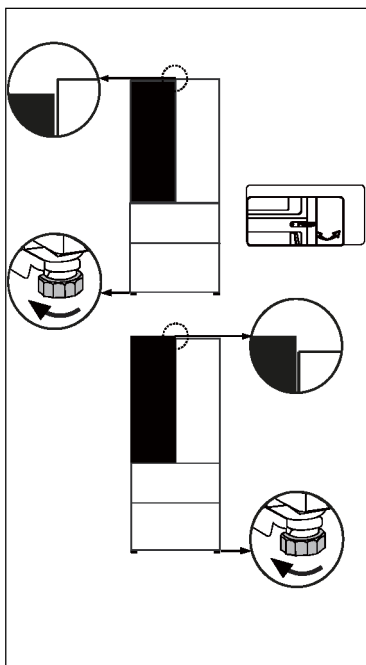

Regulowanie drzwi

Jeśli drzwi nie znajdują się na jednym poziomie, tę niezgodność można usunąć, wykonując następujące czynności:

Użyj regulowanej nóżki/regulowanego zawiasu

Obracaj regulowaną nóżkę lub regulowany zawias zgodnie z kierunkiem strzałki w celu podniesienia lub obniżenia nóżki. Regulowane zawiasy można precyzyjnie wyregulować za pomocą klucza imbusowego 6 mm.

W razie potrzeby skontaktuj się z obsługą posprzedażną.

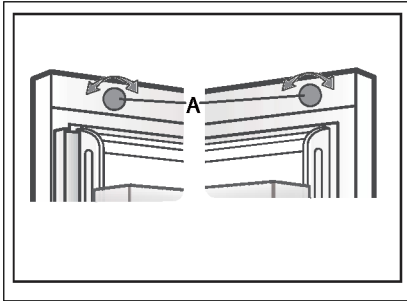

Korzystanie z przycisku regulacji

Obróć przycisk regulacji na górze drzwi.



Uwaga:

W przyszłym użytkowaniu chłodziarki może wystąpić zjawisko nierówności drzwi w stosunku do wagi przechowywanej żywności. Należy je wyregulować zgodnie z powyższymi metodami.

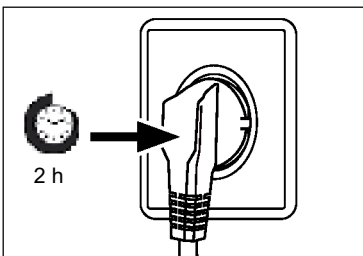

Czas oczekiwania

W zbiorniku sprężarki znajduje się olej bezobsługowy. Olej ten może przedostać się poprzez zamknięty system rur podczas transportu w pozycji przechylonej. Przed podłączeniem urządzenia do zasilania trzeba odczekać co najmniej 2 godziny, aby olej spłynął z powrotem do zbiornika.

Podłączenie do prądu

Przed każdym podłączeniem sprawdź, czy:

- ▶ zasilacz, gniazdo i bezpieczniki odpowiadają parametrom podanym na tabliczce znamionowej.
- ▶ gniazdko jest uziemione i nie zastosowano rozgałęźnika lub przedłużacza.
- ▶ wtyczka i gniazdko są ściśle zgodne.

Podłącz wtyczkę do prawidłowo zainstalowanego gniazdka domowego.



OSTRZEŻENIE!

Aby uniknąć ryzyka, uszkodzony przewód zasilający musi zostać wymieniony przez serwis (zob. karta gwarancyjna).

Karta produktu zgodnie z rozporządzeniem UE nr 2019/2016

Marka	Haier
Nazwa modelu / identyfikator	HFR79F19EFGK
Kategoria modelu	Chłodziarko-zamrażarka
Klasa efektywności energetycznej	E
Roczne zużycie energii (kWh/rok)(1)	365
Całkowita pojemność (l)	703
Pojemność chłodziarki (l)	449
Pojemność zamrażarki (l)	254
Oznakowanie gwiazdkami	
System bez szronu	Tak
Wydajność zamrażania (kg/24h)	13
Klasyfikacja klimatyczna (2)	SN-N-ST-T
Klasa emisji hałasu i emisja hałasu akustycznego w powietrzu (db(A) re 1pW)	C (37)
Czas wzrostu temperatury (h)	12
Wydajność wytwarzania lodu	1.0 kg/24h
Rodzaj konstrukcji	wolnostojąca

Objaśnienie:

- Tak, wyróżnione

(1) Na podstawie wyników badania zgodności norm w ciągu 24 godzin. Rzeczywiste zużycie zależy od użytkownika i lokalizacji urządzenia.

(2) Klasa klimatyczna SN: To urządzenie jest przeznaczone do użytku w temperaturze otoczenia od +10°C do +32°C

Klasa klimatyczna N: To urządzenie jest przeznaczone do użytku w temperaturze otoczenia od +16°C do +32°C

Klasa klimatyczna ST: To urządzenie jest przeznaczone do użytku w temperaturze otoczenia od +16°C do +38°C

Klasa klimatyczna T: To urządzenie jest przeznaczone do użytku w temperaturze otoczenia od +16°C do +43°C

Dodatkowe dane techniczne

Napięcie / Częstotliwość	220-240V ~/50Hz
Natężenie wejściowe (A)	2
Bezpiecznik główny (A)	15
Płyn chłodzący	R600a
Wymiary (wys./szer./gł. w mm)	1900 / 905 / 748

Polecamy nasz system Obsługi Klienta Haier i stosowanie oryginalnych części zamiennych. Jeśli masz problem z urządzeniem, najpierw sprawdź sekcję ROZWIĄZYWANIE PROBLEMÓW.

Jeżeli nie możesz znaleźć rozwiązania, skontaktuj się

- ▶ z lokalnym sprzedawcą lub
- ▶ naszym Europejskim Centrum Obsługi Klienta (zob. poniżej wymienione numery telefonów) lub
- ▶ obszarem serwisu i wsparcia na stronie www.haier.com, gdzie można aktywować zgłoszenie
- ▶ serwisowe i znaleźć odpowiedzi na najczęściej zadawane pytania.

Zanim skontaktujesz się z naszym działem obsługi, upewnij się, że masz następujące dane. Informacje można znaleźć na tabliczce znamionowej.

Model _____

Nr seryjny _____

Sprawdź także kartę gwarancyjną dostarczoną z produktem.

Europejskie Centrum Obsługi Klienta		
Kraj*	Numer telefonu	Koszty
Haier Italy (IT)	199 100 912	
Haier Spain (ES)	902 509 123	
Haier Germany (DE)	0180 5 39 39 99	<ul style="list-style-type: none"> • 14 centów/min. telefon stacjonarny • maks. 42 centów/min. telefon komórkowy
Haier Austria (AT)	0820 001 205	<ul style="list-style-type: none"> • 14,53 centów/min. telefon stacjonarny • maks. 20 centów/min. wszystkie pozostałe
Haier United Kingdom (UK)	0333 003 8122	
Haier France (FR)	0980 406 409	

* Numery innych krajów można znaleźć na stronie www.haier.com

Haier Europe Trading S.r.l

Oddział Wielka Brytania

Westgate House, Westgate, Ealing

Londyn, W5 1YY

* Okres gwarancji na urządzenie chłodnicze:

Minimalna gwarancja wynosi: 2 lata dla krajów UE, 3 lata dla Turcji, 1 rok dla Wielkiej Brytanii, 1 rok dla Rosji, 3 lata dla Szwecji, 2 lata dla Serbii, 5 lat dla Norwegii, 1 rok dla Maroka, 6 miesięcy dla Algierii, w Tunezji nie jest wymagana gwarancja prawna.

* Okres dla części zamiennych do naprawy urządzenia:

Termostaty, czujniki temperatury, płytki drukowane i źródła światła są dostępne przez co najmniej siedem lat od wprowadzenia na rynek ostatniego egzemplarza modelu.

Klamki, zawiasy drzwi, tace i kosze przez co najmniej siedem lat, a uszczelki drzwi przez co najmniej 10 lat od wprowadzenia na rynek ostatniego egzemplarza modelu.

* Aby uzyskać więcej informacji o produkcie, odwiedź stronę internetową <https://eprel.ec.europa.eu/> lub zeskanuj kod QR na etykiecie wydajności energetycznej dołączonej do urządzenia.

<u>445</u>	<u>Informações de segurança</u>	Antes da primeira utilização_____	446
		Instalação_____	446
		Utilização diária_____	447
<u>450</u>	<u>Utilização prevista</u>		
<u>451</u>	<u>Descrição do produto</u>		
<u>452</u>	<u>Painel de controlo</u>		
<u>453</u>	<u>Utilização</u>	Bloquear/desbloquear o painel_____	453
		Ajustar a temperatura do frigorífico_____	454
		Ajustar a temperatura do congelador_____	454
		Função My Zone_____	454
		Função Super Cool_____	455
		Função Super Frz_____	456
		Função de fazer gelo_____	457
<u>459</u>	<u>Equipamento</u>	Função Fast Ice_____	457
<u>468</u>	<u>Dicas de poupança de energia</u>	Função Auto Set_____	457
		Função Holiday_____	458
<u>469</u>	<u>Cuidados e limpeza</u>		
<u>471</u>	<u>Resolução de problemas</u>		
<u>475</u>	<u>Instalação</u>		
<u>478</u>	<u>Dados técnicos</u>		
<u>480</u>	<u>Assistência ao cliente</u>		

Obrigado por comprar um produto Haier.

Leia atentamente estas instruções antes de utilizar este aparelho. As instruções contêm informações importantes que irão ajudá-lo a obter o melhor proveito do aparelho e garantir a instalação, o uso e a manutenção seguros e adequados.

Mantenha este manual num local conveniente para que o possa sempre consultar para uma utilização segura e adequada do aparelho.

Se vender, oferecer ou deixar o aparelho para trás, caso mude de casa, certifique-se de que entrega também este manual para que o novo proprietário se possa familiarizar com o aparelho e os avisos de segurança.

Acessórios

Verifique os acessórios e a literatura de acordo com esta lista:



Etiqueta energética



Cartão de garantia

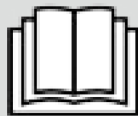

Autocolante "OK" do manual do utilizador



Guia rápido

**AVISO - Informação importante de segurança**

**NOTA - Informações gerais e dicas**

**Informação ambiental**

**Eliminação**

Ajude a proteger o ambiente e a saúde humana. Coloque a embalagem em recipientes adequados para reciclagem. Ajude a reciclar resíduos de aparelhos elétricos e eletrônicos. Não elimine os aparelhos identificados com este símbolo com o lixo doméstico. Entregue o produto na sua unidade de reciclagem local ou entre em contacto com seu gabinete municipal.

**AVISO!**

Risco de lesão ou sufocação!

Os refrigerantes e os gases devem ser eliminados de forma profissional. Certifique-se de que os tubos do circuito refrigerante não estão danificados antes de serem devidamente eliminados. Desligue o aparelho da alimentação elétrica. Corte o cabo de alimentação de rede e elimine-o. Remova as bandejas e gavetas, bem como a pega e vedantes da porta, para evitar que crianças e animais de estimação se fechem no interior do aparelho.

Antes de ligar o aparelho pela primeira vez, leia as seguintes dicas de segurança:



AVISO!

Antes da primeira utilização

- ▶ Certifique-se de que não há danos provocados pelo transporte.
- ▶ Remova todas as embalagens e mantenha-as fora do alcance das crianças.
- ▶ Aguarde no mínimo duas horas antes de instalar o aparelho, de forma a garantir que o circuito refrigerante está com eficiência total.
- ▶ Manuseie o aparelho sempre com pelo menos duas pessoas porque é pesado.

Instalação

- ▶ O aparelho deve ser colocado num local bem ventilado. Certifique-se de que existe um espaço de, pelo menos, 10 cm por cima e ao redor do aparelho.
- ▶ Nunca coloque o aparelho numa área húmida ou num local onde possa ser salpicado com água. Limpe e seque as salpicos de água e manchas com um pano macio limpo.
- ▶ Não instale o aparelho sob luz solar direta ou na proximidade de fontes de calor (por exemplo, fogões, aquecedores).
- ▶ Instale e nivele o aparelho numa área adequada para o seu tamanho e utilização.
- ▶ Mantenha as aberturas de ventilação no aparelho ou na estrutura embutida livres de obstruções.
- ▶ Certifique-se de que as informações elétricas na placa de classificação correspondem à rede elétrica. Se não, entre em contato com um electricista.
- ▶ O aparelho é operado por uma fonte de alimentação de 220-240 VAC/50 Hz. Uma flutuação da tensão anormal pode fazer com que o aparelho não ligue ou danifique o controlo da temperatura ou o compressor, ou pode haver um ruído anormal durante o funcionamento. Nesse caso, deve ser montado um regulador automático.
- ▶ Não use adaptadores de fichas múltiplas nem cabos de extensão.
- ▶ Não coloque tomadas triplas múltiplas portáteis ou fontes de alimentação portáteis na parte traseira do aparelho.
- ▶ Certifique-se de que o cabo de alimentação não fica preso pelo frigorífico. Não pise o cabo de alimentação.



AVISO!

- ▶ Use uma tomada de terra separada para a rede elétrica que seja fácil de aceder. Este aparelho deve ser ligado à terra.
Apenas para o Reino Unido: O cabo de alimentação do aparelho está equipado com uma ficha de 3 cabos (terra) que se encaixa numa tomada standard de 3 cabos (ligada à terra). Nunca corte ou desmonte o terceiro pino (terra). Após a instalação do aparelho, a tomada deve ficar acessível.
- ▶ Não danifique o circuito refrigerante.

Utilização diária

- ▶ Este aparelho pode ser utilizado por crianças de idade igual ou superior a 8 anos e por pessoas com capacidades físicas, sensoriais ou mentais reduzidas ou falta de experiência e conhecimento, caso lhes tenha sido fornecida supervisão ou instruções relativas à utilização do aparelho de forma segura e desde que compreendam os perigos envolvidos.
- ▶ As crianças de 3 a 8 anos são autorizadas a carregar e descarregar, mas não podem limpar e instalar os aparelhos de refrigeração.
- ▶ Mantenha as crianças com menos de 3 anos de idade afastadas do aparelho, a menos que estejam constantemente sob supervisão.
- ▶ As crianças não devem brincar com o aparelho.
- ▶ Se o gás refrigerante ou outro gás inflamável verter perto do aparelho, desligue a válvula do gás de fuga, abra as portas e janelas e não desligue uma ficha no cabo de alimentação do frigorífico ou de qualquer outro aparelho.
- ▶ Notar que o aparelho está definido para funcionar num intervalo de temperatura ambiente específico entre 10 °C e 43 °C. O aparelho não pode funcionar corretamente se for deixado por um longo período a uma temperatura acima ou abaixo do intervalo indicado.
- ▶ Não coloque artigos instáveis (objetos pesados, recipientes cheios de água) em cima do frigorífico, para evitar lesões pessoais causadas por queda ou choque elétrico causado pelo contacto com a água.
- ▶ Não puxe pelas prateleiras da porta. A porta pode inclinar-se, o suporte de garrafas pode sair para fora ou o aparelho pode tombar.
- ▶ Abra e feche as portas apenas pelas pegas. O espaço entre as portas e entre as portas e o armário é muito estreito. Não ponha as mãos nessas áreas para evitar entalar os dedos. Abra ou feche as portas do frigorífico apenas quando não houver crianças dentro do alcance do movimento das portas.

**AVISO!**

- ▶ Não guarde nem use materiais inflamáveis, explosivos ou corrosivos no aparelho ou nas proximidades.
- ▶ Não guarde medicamentos, bactérias ou agentes químicos no aparelho. Este aparelho é um eletrodoméstico. Não é recomendado armazenar materiais que necessitem de temperaturas rigorosas.
- ▶ Nunca guarde líquidos em garrafas ou latas (exceto bebidas alcoólicas) especialmente bebidas gaseificadas no congelador, porque estas rebentam quando congeladas.
- ▶ Verifique o estado dos alimentos caso ocorra aquecimento no congelador.
- ▶ Não ajuste uma temperatura desnecessariamente baixa no frigorífico. Podem ocorrer temperaturas negativas com altas definições. Atenção: As garrafas podem rebentar
- ▶ Não toque em artigos congelados com as mãos húmidas (use luvas). Especialmente não coma gelados de gelo imediatamente depois de os retirar do congelador. Existe o risco de congelar ou de se formarem bolhas de queimadura por gelo. PRIMEIROS socorros: passar imediatamente por água fria corrente. Não puxe!
- ▶ Não toque na superfície interna do compartimento do congelador, quando em funcionamento, especialmente com as mãos molhadas, pois as mãos podem congelar na superfície.
- ▶ Desligue o aparelho em caso de interrupção da energia ou antes da limpeza. Deixe passar pelo menos 7 minutos antes de reiniciar o aparelho, pois o arranque frequente pode danificar o compressor.
- ▶ Não utilize dispositivos elétricos no interior dos compartimentos para armazenamento de comida do aparelho, a não ser que sejam do tipo recomendado pelo fabricante. Manutenção/limpeza
- ▶ Certifique-se de que as crianças estão vigiadas caso estejam a realizar a limpeza e manutenção.
- ▶ Desligue o aparelho da alimentação elétrica antes de realizar qualquer manutenção de rotina. Deixe passar pelo menos 7 minutos antes de reiniciar o aparelho, pois o arranque frequente pode danificar o compressor.

**AVISO!**

- ▶ Segure a ficha, não o cabo, ao desligar o aparelho.
- ▶ Não limpe o aparelho com escovas duras, escovas de arame, detergente em pó, gasolina, acetato de amilo, acetona e soluções orgânicas semelhantes, soluções ácidas ou alcalinas. Limpe com detergente especial do frigorífico para evitar danos.
- ▶ Não raspe o gelo com objetos afiados. Não use sprays, aquecedores elétricos, como secadores de cabelo, dispositivos de limpeza a vapor ou outras fontes de calor, de forma a evitar danos às peças plásticas.
- ▶ Não utilize dispositivos mecânicos ou outros meios para acelerar o processo de descongelação, que não os recomendados pelo fabricante.
- ▶ Se o cabo de alimentação estiver danificado, tem de ser substituído pelo fabricante, pelo agente de serviço ou por pessoas igualmente qualificadas de forma a evitar o perigo.
- ▶ Não tente reparar, desmontar ou modificar o aparelho sozinho. Em caso de reparação, entre em contacto com a nossa assistência ao cliente.
- ▶ Elimine o pó na parte de trás da unidade pelo menos uma vez no ano para evitar perigo de incêndio, bem como o aumento do consumo de energia.
- ▶ Não pulverize ou lave o aparelho durante a limpeza.
- ▶ Não use spray de água ou vapor para limpar o aparelho.
- ▶ Não lave prateleiras de vidro frias com água quente. A mudança súbita de temperatura pode fazer com que o vidro se quebre.

Informações sobre gases refrigerantes**AVISO!**

O aparelho contém o refrigerante inflamável ISOBUTANO (R600a). Certifique-se de que o circuito refrigerante não fica danificado durante o transporte ou instalação. A fuga de refrigerante pode causar lesões oculares ou inflamações. Se ocorrer um dano, mantenha afastadas fontes de chama aberta, ventile completamente a sala, não ligue ou desligue os cabos de alimentação do eletrodoméstico ou de qualquer outro aparelho. Informe a assistência ao cliente.

No caso de os olhos entrarem em contacto com o fluido refrigerante, lave-os imediatamente sob água corrente e contacte imediatamente um oftalmologista.

Utilização prevista

Este aparelho destina-se a arrefecer e congelar alimentos. Foi desenhado exclusivamente para uso em aplicações domésticas e semelhantes, como áreas de cozinha para pessoal em lojas, escritórios e outros ambientes de trabalho; casas agrícolas e por clientes em hotéis, motéis e outros ambientes de tipo residencial, bem como em negócios de pousada e de catering. Não se destina a utilização comercial ou industrial. Não são permitidas alterações ou modificações no aparelho. Uma utilização indevida pode causar riscos e perda de reivindicações de garantia.



Normas e diretivas

Este produto cumpre os requisitos de todas as diretivas CE aplicáveis com as normas harmonizadas correspondentes e normas UK, que permitem a marcação CE e UKCA.



CUIDADO!

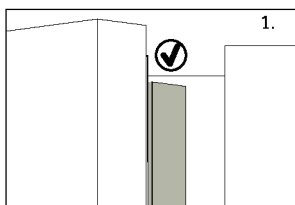

Ao fechar a porta, a tira vertical da porta esquerda deve ser dobrada para dentro (1).

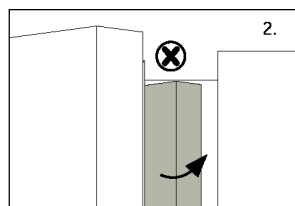

Se tentar fechar a porta esquerda e a tira vertical da porta não estiver dobrada (2), dobre-a primeiro, caso contrário, a tira da porta irá bater no eixo de fixação ou na porta direita. Isto pode danificar a tira da porta ou provocar uma fuga.

Há um piso de aquecimento dentro da estrutura. A temperatura da superfície subirá um pouco, o que é normal e não afetará a função do aparelho.

i AVISO

Devido a alterações técnicas e a modelos diferentes, algumas das ilustrações neste manual podem ser diferentes do seu modelo.

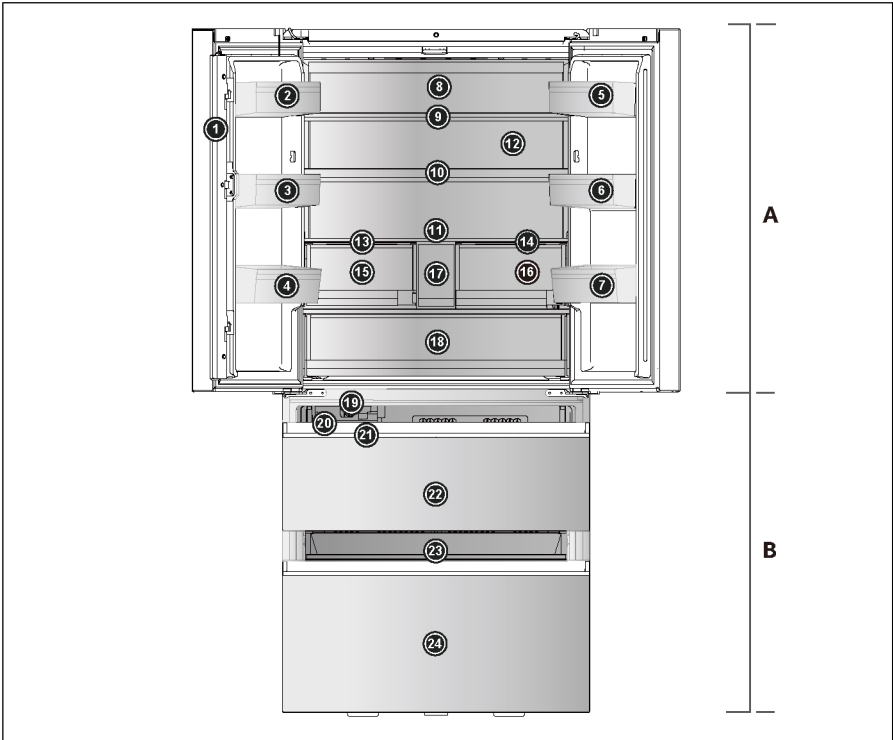

A: Compartimento do frigorífico

- 1 Viga da porta
- 2 Suporte para garrafas (em cima à esquerda)
- 3 Suporte para garrafas (no meio à esquerda)
- 4 Suporte para garrafas (em baixo à esquerda)
- 5 Suporte para garrafas (em cima à direita)
- 6 Suporte para garrafas (no meio à direita)
- 7 Suporte para garrafas (em baixo à direita)
- 8 Lâmpada traseira
- 9 Prateleira de vidro
- 10 Prateleira de vidro
- 11 Prateleira de vidro
- 12 Conduto de ar (com ABT pro)
- 13 Painel da gaveta Humidity Zone

14 Painel da gaveta My Zone

- 15 Gaveta Humidity Zone
- 16 Gaveta My Zone
- 17 Depósito de água
- 18 Fresh Box

B: Compartimento do congelador

- 19 Máquina de fazer gelo automática
- 20 Caixa do gelo
- 21 Colher de gelo
- 22 Gaveta do congelador superior
- 23 Bandeja deslizante
- 24 Gaveta do congelador inferior

Painel de controlo

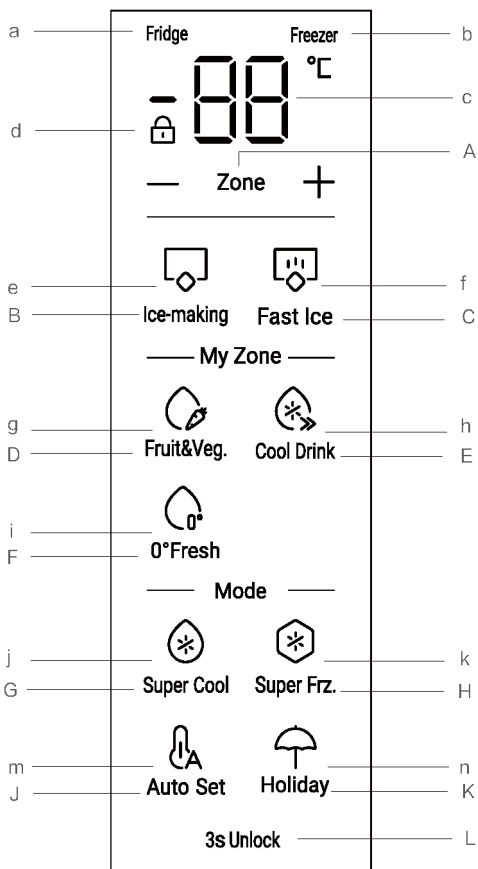

Botões:

- A Comutação do modo de temperatura Frigorífico & Congelador
- B Seletor da função de fazer gelo
- C Seletor da função Fast Ice
- D Seletor da função Fruit & Veg.
- E Seletor da função Cool Drink
- F Seletor da função 0° Fresh
- G Seletor de função Super Cool
- H Seletor da função Super Frz.
- J Seletor da função Auto Set
- K Seletor da função Holiday
- L Bloqueio/Desbloqueio do painel

Indicadores:

- a Indicador de frigorífico
- b Indicador do congelador
- c Temperatura do frigorífico & congelador
- d Bloqueio do painel
- e Função de fazer gelo
- f Função Fast Ice
- g Função Fruit & Veg.
- h Função Cool Drink
- i Função 0° Fresh
- j Função Super Cool
- k Função Super Frz.
- m Função Auto Set
- n Função Holiday

Antes da primeira utilização

- ▶ Remova todos os materiais de embalagem e mantenha fora do alcance das crianças e elimine-os de forma ecológica.
- ▶ Limpe o interior e o exterior do aparelho com água e um detergente suave antes de colocar qualquer alimento no seu interior.
- ▶ Após o aparelho ter sido nivelado e limpo, aguarde pelo menos 2 a 5 horas antes de o ligar à rede elétrica. Consulte a secção **INSTALAÇÃO**.
- ▶ Pré-arrefeça os compartimentos com definições elevadas antes de carregar com alimentos. A função Super Frz. ajuda a arrefecer rapidamente os compartimentos.
- ▶ A temperatura do frigorífico e a temperatura do congelador são automaticamente definidas para 5°C e -18°C, respetivamente. Estas são as definições recomendadas. Se desejar, pode alterar estas temperaturas manualmente. Ver **AJUSTAR A TEMPERATURA**.

Ligar/desligar o aparelho

O aparelho fica em funcionamento assim que for ligado à rede elétrica.

Quando o frigorífico é ligado pela primeira vez, o indicador "C" (visor de temperatura) acende-se. A temperatura do frigorífico e a temperatura do congelador são automaticamente regulados para 5°C e -18°C, respetivamente. O indicador "g" (Fruit&Veg.) acende-se.

Provavelmente o bloqueio do painel está ativo.



AVISO

Quando o aparelho é ligado após a desconexão da fonte de alimentação principal, pode levar até 12 horas para que as temperaturas corretas sejam alcançadas.

Esvazie o aparelho antes de desligar. Para desligar o aparelho, puxe o cabo de alimentação para fora da tomada de alimentação.

Bloquear/desbloquear o painel

Bloqueio automático: Quando a porta do frigorífico e a porta do congelador estão fechadas e não há nenhuma operação de tecla dentro de 30 segundos, o ecrã do visor apaga-se e bloqueia automaticamente.

Desbloqueio manual: Quando o ecrã do visor está bloqueado, prima o botão "L" (3s Unlock) e mantenha premido durante 3 segundos, o sinal sonoro toca uma vez, o indicador "d" (Bloqueio do painel) apaga-se, e o visor fica desbloqueado.



Bloqueio manual: Quando o ecrã do visor está desbloqueado, prima o botão "L" (3s Unlock) e mantenha premido durante 3 segundos, o sinal sonoro toca uma vez, o indicador "d" (Bloqueio do painel) acende-se, e o visor fica bloqueado.



Ajustar a temperatura

As temperaturas interiores são influenciadas pelos seguintes fatores:

Temperatura ambiente

Frequência de abertura da porta

Quantidade de alimentos armazenados

Instalação do aparelho

Ajustar a temperatura do frigorífico

Quando o ecrã do visor estiver desbloqueado, prima o botão "A" (seletor de zona), selecione "frigorífico", o indicador "a" (indicador de frigorífico) acende-se e, em seguida, surge o modo de regulação da temperatura do frigorífico.

Prima o botão "+" ou "-". Sempre que premir os botões "+" ou "-", o valor da velocidade de regulação de refrigeração é aumentado em 1 ou diminuído em 1. A temperatura do frigorífico irá ser exibida na sequência de "9°C ->8°C->7°C ->6°C ->5°C ->4°C->3°C ->2°C ->1°C".

AVISO

Após a regulação da temperatura, se não houver operação dentro de 5 segundos, o sistema fica automaticamente determinado e memoriza a temperatura regulada.

Ajustar a temperatura do congelador

Quando o ecrã do visor estiver desbloqueado, prima o botão "A" (seletor de zona), selecione "congelador", o indicador "b" (indicador de congelador) acende-se e, em seguida, surge o modo de regulação da temperatura do congelador.

Prima o botão "+" ou "-". Sempre que premir os botões "+" ou "-", o valor da velocidade de regulação de refrigeração é aumentado em 1 ou diminuído em 1. A temperatura do frigorífico irá ser exibida na sequência de "-14°C ->-15°C->-16°C ->-17°C ->-18°C ->-19°C->-20°C ->-21°C ->-22°C->-23°C ->-24°C".

AVISO

Após a regulação da temperatura, se não houver operação dentro de 5 segundos, o sistema fica automaticamente determinado e memoriza a temperatura regulada.

Função My Zone

1. Função Fruit&Veg.:

Quando o ecrã do visor estiver desbloqueado, prima o botão "D" (seletor Fruit&Veg) para ligar e desligar a função.

Esta função é adequada para armazenar frutas e legumes frescos.



AVISO

Frutas sensíveis ao frio como ananás, abacate, bananas, toranjas e legumes como batatas, beringelas, feijão, pepinos, abobrinhas e tomates e queijos não devem ser armazenados na gaveta My Zone.

2. Função Cool Drink:

Quando o ecrã do visor estiver desbloqueado, prima o botão "E" (seletor Cool Drink) para ligar e desligar a função.

Esta função permite armazenar produtos como água, coca-cola e sumo. A temperatura no compartimento My Zone está regulada para +2°C.

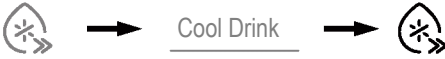

3. Função 0°Fresh:

Quando o ecrã do visor estiver desbloqueado, prima o botão "F" (seletor 0° Fresh) para ligar e desligar a função.

Esta função regula a temperatura na gaveta My Zone para 0°C. Adequada para armazenar alimentos frescos, como carne ou peixe. A maioria dos alimentos permanecem frescos a 0°C, mas não congelados.

i AVISO

Devido aos diferentes teores de água da carne. Alguma carne com mais humidade será congelada a temperaturas inferiores a 0°C. Assim, a carne "acabada de cortar" deve ser armazenada na gaveta My Zone, com temperaturas min. 0°C.



i AVISO: Gaveta My Zone

Uma das três funções do compartimento My Zone deve estar sempre ativada e as três funções não podem ser abertas ao mesmo tempo, apenas uma pode estar acesa. Para reduzir a temperatura do compartimento do frigorífico, utilize a função Cool Drink. Para a aumentar, utilize a função Fruit&Veg.

Função Super Cool

1. Quando o ecrã do visor estiver desbloqueado, prima o botão "G" (seletor Super Cool), o sinal sonoro toca uma vez, o indicador "g" (função Super Cool) acende-se, e depois a função Super Cool é ativada.
2. Quando o indicador "g" (função Super Cool) se acende, prima o botão "G" (seletor Super Cool), o sinal sonoro toca uma vez, o indicador "g" (função Super Cool) apaga-se, e depois a função Super Cool desativa-se.
3. Após a função Super Cool ser ligada, o frigorífico desliga automaticamente a função quando esta durou cerca de 4 horas. Se quiser sair manualmente, pode premir o botão "G" (seletor Super Cool) para o desligar.

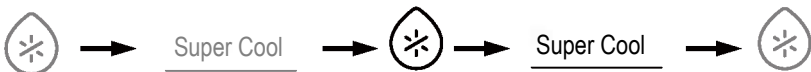

AVISO

1. No estado Super Cool, a temperatura do frigorífico não pode ser ajustada. Se qualquer um dos botões "+" ou "-" for premido para ajustar a temperatura do frigorífico, o indicador "g" (função Super Cool) piscará com um som rápido para indicar que esta operação não pode ser realizada.
2. No estado da função Super Cool, a função Auto Set e a função Holiday não pode ser ativada ao mesmo tempo devido a diferentes modos de controlo. Quando se escolhe uma função que entra em conflito com outra função, a função original é automaticamente desativada.

Função Super Frz

1. Quando o ecrã do visor está desbloqueado, prima o botão "H" (Seletor Super Freeze), o sinal sonoro toca uma vez, o indicador "h" (função Super Freeze) acende-se, e depois a função Super Freeze é ativada.
2. Quando o indicador "h" (função Super Freeze) acende, prima o botão "H" (seletor Super Freeze), o sinal sonoro toca uma vez, o indicador "h" (função Super Freeze) apaga-se, e depois a função Super Freeze é desativada.
3. Após a função Super Freeze ser ligada, o frigorífico desliga automaticamente a função quando esta durou cerca de 50 horas. Se quiser sair manualmente, pode premir o botão "H" (seletor Super Freeze) para o desligar.



AVISO

1. No estado Super Freeze, a temperatura do congelador não pode ser ajustada. Se qualquer um dos botões "+" ou "-" for premido para regular a temperatura do congelador, o indicador "h" (função Super Freeze) pisca com um som de aviso para indicar que esta operação não pode ser executada.
2. No estado da função Super Freeze, a função Auto Set não pode ser ativada ao mesmo tempo devido a diferentes modos de controlo. Quando se escolhe uma função que entra em conflito com outra função, a função original é automaticamente desativada.
3. A função Super Freeze foi concebida para manter o valor nutricional dos alimentos congelados, pois congela os alimentos no mais curto espaço de tempo. Se se pretender congelar grandes quantidades de alimentos congelados de uma só vez. Entretanto, a função Super Freeze deve ser definida com 24h de antecedência, para que o congelador fique com uma temperatura baixa para se colocar os alimentos dentro. Neste momento, a velocidade de congelação do congelador é melhorada, os alimentos podem ser congelados rapidamente, a nutrição dos alimentos é efetivamente mantida, e o armazenamento torna-se bastante conveniente

Função de fazer gelo

1. No estado de desbloqueado, prima o botão "B" (seletor da função de fazer gelo), o sinal sonoro toca uma vez, o indicador "e" (função de fazer gelo) acende-se e, em seguida, a função de produção de gelo é ativada.
2. Quando o indicador "e" (função de fazer gelo) se acende, prima o botão "B" (seletor da função de fazer gelo), o sinal sonoro toca uma vez, o indicador "e" (função de fazer gelo) apaga-se e, em seguida, a função de fazer gelo é desligada.



Função Fast Ice

1. No estado de desbloqueado, prima o botão "C" (seletor da função de fazer gelo), o sinal sonoro toca uma vez, o indicador "f" (função de fazer gelo) acende-se e, em seguida, a função de fazer gelo é ativada e o indicador "e" (função de fazer gelo) também se acende.
2. Quando o indicador "f" (função Fast Ice) se acende, prima o botão "C" (seletor de função Fast Ice), o sinal sonoro toca uma vez, o indicador "f" (função Fast Ice) apaga-se e, em seguida, a função Fast Ice é desligada.
3. Depois de ativar a função Fast Ice, o frigorífico desliga automaticamente a função quando esta tiver durado cerca de 8 horas. Se pretender sair manualmente, pode premir o botão "C" (seletor da função Fast Ice) para o desligar.



AVISO

Se a função de fazer gelo estiver desativada, a função de fazer gelo também estará desativada.

Função Auto Set

1. Quando o ecrã do visor estiver desbloqueado, prima o botão "J" (seletor da função Auto Set), o sinal sonoro toca uma vez, o indicador "m" (função Auto Set) acende, e depois a função Auto Set será ligada.
2. Quando o indicador "m" (função Auto Set) se acende, prima o botão "J" (seletor da função Auto Set), o sinal sonoro toca uma vez, o indicador "m" (função Auto Set) apaga-se e, em seguida, a função Auto Set desliga-se.



AVISO

Na função Auto Set, a temperatura do frigorífico ou do congelador não pode ser ajustada. Se qualquer um dos botões "+" ou "-" for premido para regular a temperatura do frigorífico ou do congelador, o indicador "m" (função Auto Set) pisca com um som de aviso para indicar que esta operação não pode ser executada. Na função Auto Set, devido aos diferentes métodos de controlo, se a função Super Cool, Super Freeze ou Holiday estiver definida, o indicador "m" (função Auto Set) desliga-se. Na função Auto Set, a função de My Zone pode ser ajustada manualmente de acordo com as necessidades.

Função Holiday

A função Holiday é concebido para não utilizar o frigorífico durante muito tempo. Quando a função Holiday está ligado, o congelador está sob controlo normal, e a temperatura do frigorífico é automaticamente definida para 17°C. A temperatura real não é superior a 17°C, o que evita um cheiro peculiar causado por sobretemperatura, e ajuda a reduzir o consumo de energia ao mesmo tempo.

1. Quando o ecrã do visor estiver desbloqueado, prima o botão "K" (seletor da função Holiday), o sinal sonoro toca uma vez, o indicador "n" (função Holiday) acende-se, e depois a função Holiday será ligada.
2. Quando o indicador "n" (função Holiday) se acende, prima o botão "K" (seletor da função Holiday), o sinal sonoro toca uma vez, o indicador "n" (função Holiday) apaga-se e, em seguida, a função Holiday é desligada.



AVISO

1. Na função Holiday, a temperatura do frigorífico não pode ser ajustada. Se qualquer um dos botões "+" ou "-" for premido para ajustar a temperatura do frigorífico, o indicador "n" (função Holiday) piscará com um som rápido para indicar que esta operação não pode ser realizada.
2. Antes de utilizar a função Holiday, esvaziar o frigorífico para evitar que a comida se estrague dentro do mesmo. Quando a função Holiday está ligada, ou a função Auto Set ou a função Super Cool não podem ser ligadas ao mesmo tempo.
3. Na função Holiday, a definição dos ícones "Fruit&Veg, Cool Drink, 0° Fresh" na My Zone será desativada e a função da My Zone não pode ser ajustada. O compartimento do frigorífico My Zone serão exibidos na definição anterior assim que sair da função Holiday.

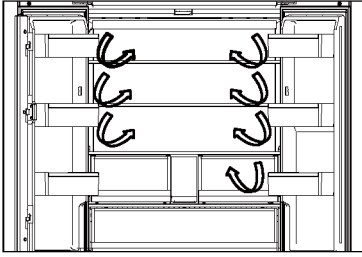

Fluxo de ar múltiplo

1. O frigorífico está equipado com um sistema de fluxo de ar múltiplo que oferece fluxos de ar frio em cada nível de prateleira. Isso ajuda a manter uma temperatura uniforme para garantir que a sua comida é mantida mais fresca durante mais tempo.

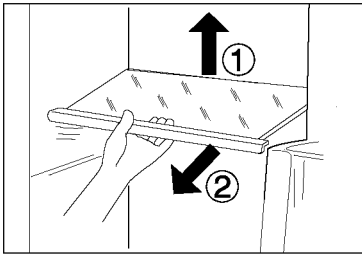

Prateleiras ajustáveis

1. A altura das prateleiras pode ser ajustada para se adaptar às suas necessidades de armazenamento.
2. Para transferir uma prateleira, remova-a primeiro levantando a sua extremidade traseira ① e puxando-a para fora ②.
3. Para a reinstalar, coloque-a sobre as patilhas dos dois lados e empurre-a para a posição mais para trás até que a parte traseira da prateleira fique fixa no interior das ranhuras nos lados.

Gaveta My Zone

Neste compartimento o nível de humidade é inferior ao do compartimento do frigorífico. Esta gaveta é adequada para armazenar frutas secas e outros alimentos secos com baixo teor de água como manteiga, gorduras e óleos ou chocolate.

MYZONE | 

Gaveta Humidity zone

Neste compartimento o nível de humidade é maior do que no compartimento do frigorífico. Este é controlado automaticamente pelo sistema e é adequado para armazenar frutas, legumes, saladas, etc.

HUMIDITYZONE | 

Fresh Box

Zona de armazenamento para fruta e legumes para os manter frescos e saudáveis.

FRESHBOX | 

AVISO:

Frutas sensíveis ao frio como ananás, abacate, bananas, toranjas e legumes como batatas, beringelas, feijão, pepinos, abobrinhas e tomates e queijos não devem ser armazenados na Fresh Box.

i AVISO

1. Não retire a cobertura plástica dentro das duas zonas.
2. Mantém a humidade.
3. Frutas sensíveis ao frio, como o ananás, o abacate e a banana,
4. Não se recomenda guardar toranjas nestas duas gavetas.



Prateleiras das portas/suporte de garrafas amovíveis

1. As prateleiras da porta podem ser removidas para limpeza:
2. Coloque as mãos de cada lado da prateleira, levante-a para cima ① e puxe-a para fora ②.
3. Para inserir a prateleira da porta, deve executar os passos acima na ordem inversa.

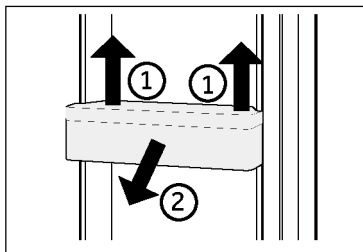

OPCIONAL: Indicador de temperatura OK

O indicador de temperatura OK pode ser usado para determinar temperaturas abaixo de +4 °C. Reduza gradualmente a temperatura se o sinal não indicar "OK".

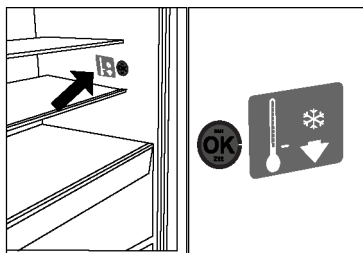

i AVISO

Quando o aparelho é ligado, pode demorar até 12 horas para atingir as temperaturas corretas.

Gaveta superior amovível para o congelador

1. Puxar a gaveta superior do congelador até ao limite máximo
2. Levantar a gaveta até a separar do bloco de suporte. empurrá-la para dentro do congelador e incliná-la para a retirar.

Para inserir a gaveta, os passos acima são executados em ordem inversa.

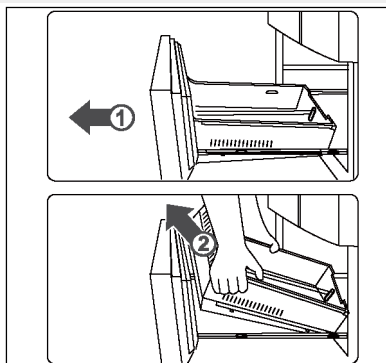

Gaveta inferior do congelador amovível

1. Puxe a gaveta inferior do congelador até ao limite máximo
2. Puxe o tabuleiro de congelação para a posição de paragem, levante-o e retire-o.
3. Levantar a gaveta até a separar do bloco de suporte. empurrá-la para dentro do congelador e incliná-la para a retirar.

Para inserir a gaveta, os passos acima são executados em ordem inversa.

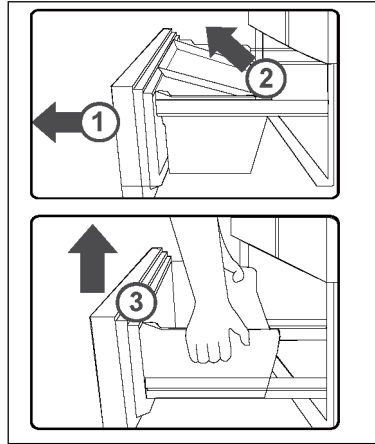

A Luz

A luz interior LED acende-se quando a porta é aberta. O desempenho das luzes não é afetado por nenhuma das outras definições de aparelhos.

Nomes de peças da máquina de fazer gelo

A máquina de fazer gelo automática do produto está equipada com uma caixa de armazenamento de água única. Pode injetar água diretamente na caixa de armazenamento de água e fazer gelo de forma segura e automática. A máquina de fazer gelo automática pode ser removida para limpeza e retirada quando o gelo não é necessário, deixando espaço para outros alimentos congelados.

..... Máquina de fazer gelo

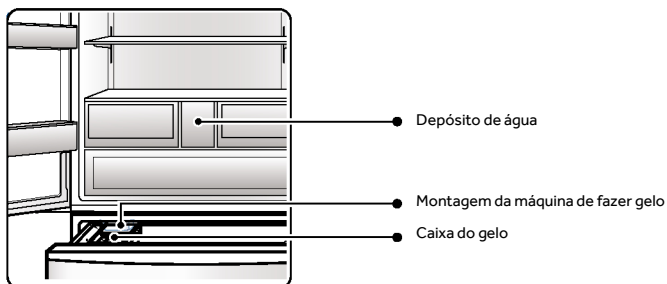

..... Depósito de água

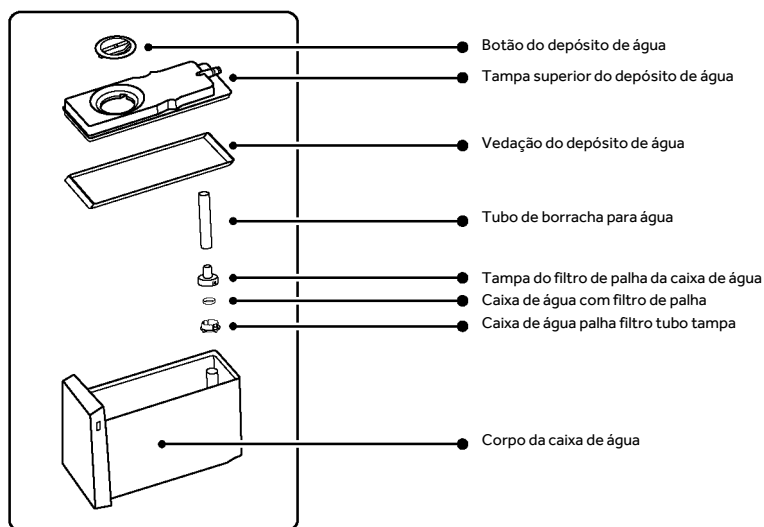

WATER | 

Como utilizar a máquina de fazer gelo

i AVISO

Quando a função de fazer gelo não é necessária no inverno, a máquina de fazer gelo e a caixa de armazenamento de água podem ser removidos para deixar espaço para o armazenamento de alimentos. Quando guardar a máquina de fazer gelo e a caixa de armazenamento de água fora do frigorífico, tenha cuidado para evitar o pó. Quando voltar a ser utilizada, tem de ser limpa e enxugada.

Adicionar água à caixa de armazenamento de água

Passo 1:

Retire a caixa de armazenamento de água. Levante ligeiramente a parte da frente da caixa e puxe-a para fora.

Passo 2:

Rodar o botão para abrir a caixa de armazenamento de água e encher com água. Tenha cuidado para não exceder o nível MAX. (Consulte a marca na caixa de armazenamento de água para saber o nível MAX. Se a água estiver demasiado cheia, irá vazar de todos os lados).

Passo 3:

Volte a colocar a caixa de armazenamento de água. Deve ser inserida o mais para dentro possível, caso contrário não poderá fornecer água normalmente.

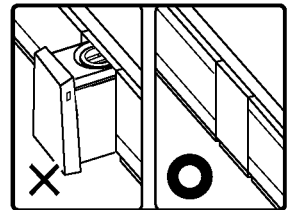
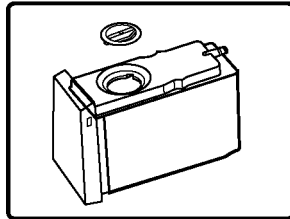
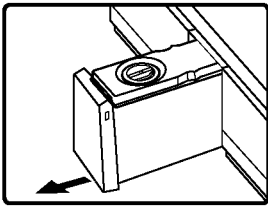

i AVISO

1. A temperatura da água contida na caixa de armazenamento de água não deve exceder 60°C.
2. Encha apenas com água potável; não deite restos de água mineral, sumo e chá na caixa de armazenamento de água.
3. Ao fazer gelo com água de poço ou água desclorada (água alcalina ionizada, água de um purificador de água), é mais provável que se formem incrustações e muco, pelo que é necessário proceder a uma limpeza e manutenção frequentes.
4. Se utilizar água mineral não potável para fazer gelo, limpe primeiro a caixa de gelo e a caixa de armazenamento de água com detergente neutro para loiça de mesa, caso contrário, serão produzidas incrustações e muco, que acabarão por provocar bolor e odor.
5. Quando a temperatura é baixa no inverno, a água na caixa de armazenamento de água pode congelar.
6. Quando não há água na caixa de armazenamento de água, a bomba de água e a máquina de fazer gelo também podem ter um som de funcionamento. Isto é um fenómeno normal.

Obter cubos de gelo

Depois de fazer gelo, utilize uma pá de gelo para obter cubos de gelo.

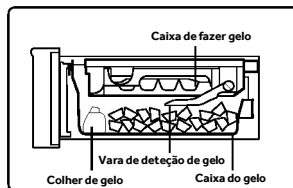

i AVISO

Se começou agora a utilizá-lo ou se passou mais de uma semana desde a última utilização, os cubos de gelo recém-formados podem cheirar mal ou ter pó, pelo que se recomenda deitar fora o primeiro gelo feito (cerca de 8 cubos de gelo).

- Se tiver limpo o canal de abastecimento de água da máquina de fazer gelo, os cubos de gelo feitos pela primeira vez também podem ser utilizados imediatamente.

Armazenamento de cubos de gelo

A capacidade de armazenamento de gelo da caixa de gelo pode ser automaticamente confirmada pelo detetor de gelo. (Para determinar corretamente a capacidade de armazenamento de gelo, não coloque os cubos de gelo de forma plana). Depois de o armazenamento atingir uma certa quantidade, pare de fazer gelo. Confirme a quantidade de gelo armazenada na caixa de gelo. Se houver demasiado gelo, não conseguirá fazer gelo ou poderá afetar a abertura e o fecho normais da porta.

Limpeza e manutenção da máquina de gelo

Limpeza da caixa de armazenamento de água e das suas partes

Passo 1:

Retire a tampa superior da caixa de armazenagem de água para cima.

Passo 2:

Retire a palhinha da caixa de armazenamento de água, a tampa do filtro de palhinha, a almofada do filtro de palhinha e a tampa da almofada do filtro.

Passo 3:

Retire o vedante da caixa de armazenamento de água.

Passo 4:

Limpe a caixa de armazenamento de água e as suas partes com uma esponja macia. Para remover manchas difíceis, utilize detergente da loiça diluído e enxague com água após a remoção.

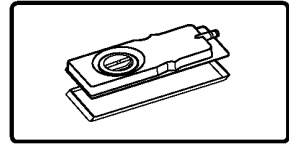
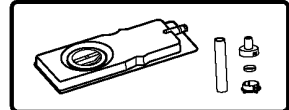
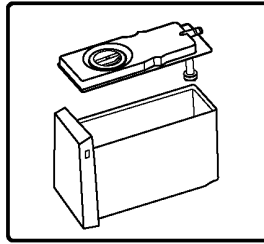
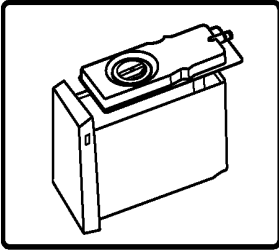

i AVISO

A sequência de instalação é a inversa da sequência de remoção.

Não adicione água para além do nível MAX. (Se a água exceder o nível MAX, haverá fugas de água de todos os lados).

Limpeza da Caixa de Gelo

Passo 1:

Desligue a função de fazer gelo e abra a porta superior do congelador.

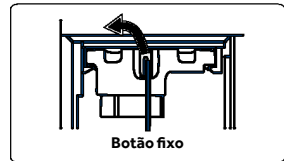

Passo 2:

Rode totalmente o botão de fixação da caixa de gelo para a esquerda, segure a pega na frente da caixa de gelo para fora e, lentamente

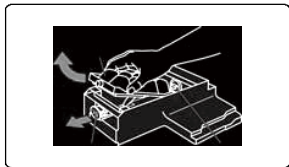

Passo 3:

Vire a máquina de gelo, puxe o botão branco da máquina de gelo para fora e, em seguida, retire a máquina de fazer gelo.

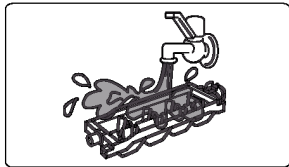

Passo 4:

Lave a caixa de gelo com água; não utilize escovas ou pós de descontaminação que possam riscar a superfície.

Passo 5:

Instale a caixa de gelo pela ordem inversa da remoção. Empurre a máquina de fazer gelo para dentro da gaveta e empurre-a até ao fundo até ouvir um "clique", o que indica que está totalmente inserida. Rode o botão de retenção novamente para a direita para bloquear.

**AVISO**

Depois de congelar qualquer coisa que não seja água, a máquina de fazer gelo deve ser limpa atempadamente antes de a voltar a colocar na máquina de fazer gelo automática.

- Quando limpar a caixa de armazenamento de água, a caixa de armazenamento de água interior e a tampa, utilize uma esponja macia para a lavar; não utilize uma escova ou pó de descontaminação. Para remover manchas difíceis, utilize detergente da loiça diluído, mas não se esqueça de enxaguar com água. Não utilize escovas de cerdas duras, escovas de arame, abrasivos (tais como pasta de dentes, detergente em pó, etc.), solventes orgânicos (tais como gasolina, diluente, acetona, álcool, etc.), água quente, ácido ou alcalino que possam causar fissuras no plástico.
- O conjunto da caixa de gelo não é lavável. Se ficar molhado, limpe-o com um pano seco. Caso contrário, a função de fazer gelo será danificada se entrar água no aparelho. Não adicione água à caixa de gelo quando instalar a máquina de fazer gelo, uma vez que a água é fornecida automaticamente.

**AVISO**

Só coloque água potável na máquina de fazer gelo.

Perguntas e respostas sobre a máquina de fazer gelo

Q1: Não faz gelo?

Fenômeno	Não faz gelo.
Motivo	<ul style="list-style-type: none"> a. A água não é adicionada para a caixa de armazenamento de água. b. A caixa de armazenamento de água não está inserida no sítio. c. A unidade de fazer gelo não está corretamente instalada. d. A função "Fazer gelo" não está ativada.
Solução	<ul style="list-style-type: none"> a. Adicione água à caixa de armazenamento de água. b. Coloque a caixa de armazenamento de água corretamente no lugar. c. Empurre a máquina de fazer gelo completamente para dentro até que o botão de fixação possa ser bloqueado. d. Ligar a função "Fazer gelo".

Q4: Os cubos de gelo têm um odor?

Fenômeno	O gelo produzido pela máquina de fazer gelo tem um cheiro peculiar.
Motivo	<ul style="list-style-type: none"> a. A água da caixa de armazenamento de água não foi substituída durante muito tempo. b. A água ou as bebidas com odor desagradável são despejadas na caixa de armazenamento de água. c. Os cubos de gelo foram feitos e mantidos na caixa de gelo durante demasiado tempo.
Solução	<ul style="list-style-type: none"> a. Mudar a água. b. Consulte "Limpeza e manutenção da máquina de fazer gelo" para efetuar a limpeza. c. Os cubos de gelo não devem ser armazenados durante muito tempo, caso contrário causarão odor com outros alimentos.

Q2: A quantidade de gelo é pequena, os cubos de gelo são pequenos ou derreteram?

Fenômeno	Os cubos de gelo produzidos são poucos, pequenos e parcialmente derretidos.
Motivo	<ul style="list-style-type: none"> a. A porta do frigorífico abre-se e fecha-se frequentemente ou não está bem fechada. b. A caixa do gelo está desnivelada ou misturada com outras coisas
Solução	<ul style="list-style-type: none"> a. Feche bem a porta do frigorífico e tente abri-la e fechá-la com a menor frequência possível. b. Utilize uma pá de gelo para achatar os cubos de gelo e remover as matérias estranhas misturadas.

Q5: Os cubos de gelo têm formas estranhas?

Fenômeno	<ul style="list-style-type: none"> a. Os cubos de gelo aglomeram-se ou diferem em tamanho uns dos outros. b. Os cubos de gelo são arredondados. c. Os cubos de gelo têm saliências.
Motivo	<ul style="list-style-type: none"> a. O frigorífico está inclinado. b. Os cubos de gelo foram colocados durante demasiado tempo. c. Existem canais de abastecimento de água côncavos e convexos na caixa de gelo.
Solução	<ul style="list-style-type: none"> a. Os pés podem ser ajustados corretamente para garantir que o frigorífico é colocado sem problemas. b. Use os cubos de gelo o mais rapidamente possível ou faça mais gelo. c. Isto é normal e não há motivo para preocupações.

Q3: Os cubos de gelo produzidos são turvos

Fenômeno	Os cubos de gelo produzidos têm suspensões brancas.
Motivo	O gelo é produzido com água que contém minerais.
Solução	Isto é normal e não há motivo para preocupações.



Dicas de poupança de energia

- ▶ Certifique-se de que o aparelho está devidamente ventilado (ver INSTALAÇÃO).
- ▶ Não instale o aparelho sob luz solar direta ou na proximidade de fontes de calor (por exemplo, fogões, aquecedores).
- ▶ Evite temperaturas desnecessariamente baixas no aparelho. O consumo de energia aumenta quanto menor for a temperatura do aparelho.
- ▶ Funções como POWER-FREEZE consomem mais energia.
- ▶ Deixe os alimentos arrefecer antes de os colocar no aparelho.
- ▶ Abra a porta do aparelho o mínimo e tão brevemente quanto possível.
- ▶ Não encha demasiado o aparelho para evitar obstruir o fluxo de ar.
- ▶ Evite ar dentro das embalagens de alimentos.
- ▶ Mantenha os vedantes da porta limpos para que a porta feche sempre corretamente.
- ▶ Descongele alimentos congelados no frigorífico.
- ▶ A configuração mais economizadora de energia requer que o aparelho mantenha as gavetas, caixa de comida e prateleiras em condições de frescura de fábrica, e os alimentos devem ser colocados tanto quanto possível, sem bloquear a saída de ar da conduta.

**AVISO!**

Desligue o aparelho da fonte de alimentação antes de limpar.

Limpeza

Limpe o aparelho quando apenas tiver armazenado pouca ou nenhuma comida.

O aparelho deve ser limpo a cada quatro semanas para uma boa manutenção e para evitar maus odores de alimentos armazenados.

**AVISO!**

- ▶ Não limpe o aparelho com escovas duras, escovas de arame, detergente em pó, gasolina, acetato de amilo, acetona e soluções orgânicas semelhantes, soluções ácidas ou alcalinas. Limpe com detergente especial do frigorífico para evitar danos.
- ▶ Não pulverize ou lave o aparelho durante a limpeza.
- ▶ Não use spray de água ou vapor para limpar o aparelho.
- ▶ Não lave prateleiras de vidro frias com água quente. A mudança súbita de temperatura pode fazer com que o vidro se quebre.
- ▶ Não toque na superfície interna do compartimento do congelador, especialmente com as mãos molhadas, pois as mãos podem congelar na superfície.
- ▶ No caso de aquecimento, verificar a condição das mercadorias congeladas.

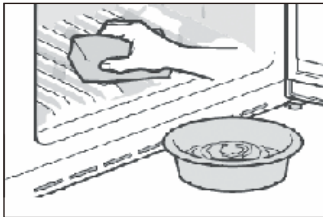

- ▶ Mantenha a junta de vedação da porta sempre limpa.
- ▶ Limpe o interior e a caixa do aparelho com uma esponja molhada em água morna e detergente neutro.
- ▶ 1. Esfregue o interior e o exterior do frigorífico, incluindo junta do vedante da porta, prateleira da porta, prateleiras de vidro, caixas e assim por diante, com uma toalha macia ou esponja embebida em água morna (pode adicionar-se detergente neutro).
- ▶ 2. Se houver líquido derramado, remova todas as partes contaminadas, lave-as diretamente com água corrente, seque e coloque novamente no frigorífico.
- ▶ 3. Se houver derramamento de produtos cremosos (como natas, gelado derretido), remova todas as peças contaminadas, coloque-as em água morna a cerca de 40 °C durante algum tempo, passe por água corrente, seque e volte a colocar no frigorífico.
- ▶ 4. Caso alguma peça ou componente pequeno entre no interior do frigorífico (entre as prateleiras ou gavetas), use uma pequena escova macia para a liberar. Se não conseguir alcançar a peça, entre em contato com a assistência da Haier
- ▶ Enxague e seque com um pano macio.
- ▶ Não limpe nenhuma das peças do aparelho numa máquina de lavar loiça.
- ▶ Deixe passar pelo menos 7 minutos antes de voltar a ligar o aparelho pois o arranque frequente pode danificar o compressor.

Descongelamento

O descongelamento do frigorífico e do congelador é feito automaticamente; sem necessidade de operação manual.

Substituir as lâmpadas LED



AVISO!

Não substitua a luz LED sozinho, esta apenas deve ser substituída pelo fabricante ou por um agente de serviço autorizado.

A lâmpada é do tipo LED com um baixo consumo de energia e longa vida útil. Se ocorrer uma anomalia, contacte a assistência ao cliente. Consulte a ASSISTÊNCIA AO CLIENTE.



Fonte de luz substituível (LED apenas) por um profissional.

Este produto contém uma fonte de luz de classe de eficiência energética G.

Compartimento	Tensão	Classe de eficiência energética	Modelo
Luz traseira do frigorífico	12V	G	HFR79F19EFGK
Congelador	12V	G	
Fresh Box	12V	G	
Lâmpada de mão	12V	G	

Não utilizar durante um período prolongado

Se o aparelho não for utilizado durante um período de tempo prolongado e caso não tenha utilizado a função Holiday para o frigorífico:

- ▶ Retire os alimentos.
- ▶ Desligue o cabo de alimentação.
- ▶ Limpe o aparelho conforme descrito acima.
- ▶ Mantenha as portas abertas para evitar a criação de maus odores no interior.



AVISO

Desligue o aparelho apenas se estritamente necessário.

Mover o aparelho

1. Remova todos os alimentos e desligue o aparelho.
2. Fixe as prateleiras e outras peças móveis no frigorífico e no congelador com fita adesiva.
3. Não incline o frigorífico mais de 45° para evitar danificar o sistema de refrigeração.



AVISO!

- ▶ Não levante o aparelho pelas suas pegas.
- ▶ Nunca coloque o aparelho na horizontal no chão.

Muitos problemas que ocorrem podem ser resolvidos por si mesmo sem experiência específica. Em caso de problema, por favor verifique todas as possibilidades apresentadas e siga as instruções abaixo antes de contactar um serviço pós-venda. Consulte a ASSISTÊNCIA AO CLIENTE.



AVISO!

- ▶ Antes da manutenção, desative o aparelho e desligue a ficha da tomada.
- ▶ Os equipamentos elétricos devem ser reparados apenas por eletricitistas qualificados, uma vez que reparações inadequadas podem causar danos consequenciais consideráveis.
- ▶ Se o cabo de alimentação estiver danificado, este apenas pode ser substituído pelo fabricante, pelo agente de serviço ou por pessoas igualmente qualificadas de forma a evitar o perigo.

Problema	Causa possível	Possível solução
O compressor não funciona.	<ul style="list-style-type: none"> • A ficha de alimentação não está ligada na tomada de alimentação. • O aparelho está no ciclo de descongelação 	<ul style="list-style-type: none"> • Ligue a ficha de alimentação. • Isto é normal para um descongelamento automático
O aparelho funciona frequentemente ou funciona por um período de tempo demasiado longo.	<ul style="list-style-type: none"> • A temperatura interior ou exterior é muito alta. • O aparelho foi desligado da alimentação por um período de tempo. • Uma porta do aparelho não está bem fechada. • A porta foi aberta com muita frequência ou por muito tempo. • A regulação da temperatura para o congelador é muito baixa. • A junta de vedação da porta está suja, gasta, partida ou desalinhada. • A circulação de ar necessária não é garantida. 	<ul style="list-style-type: none"> • Neste caso, é normal que o aparelho funcione mais tempo. • Normalmente, demora 8 a 12 horas até o aparelho arrefecer completamente. • Feche a porta/gaveta e certifique-se de que o aparelho está localizado num piso plano e de que não existe qualquer alimento ou recipiente a obstruir a porta. • Não abra a porta/gaveta com muita frequência. • Ajuste uma temperatura mais elevada até obter uma temperatura satisfatória do frigorífico. Demora 24 horas até a temperatura do frigorífico se tornar estável. • Limpe a junta de vedação da porta/gaveta ou peça à assistência ao cliente que a substitua. • Assegure uma ventilação adequada.
O interior do frigorífico está sujo e/ou com cheiros.	<ul style="list-style-type: none"> • O interior do frigorífico precisa de ser limpo. • Alimentos com forte odor estão armazenados no frigorífico. 	<ul style="list-style-type: none"> • Limpe o interior do frigorífico. • Embrulhe os alimentos completamente.

Problema	Causa possível	Possível solução
Não está frio o suficiente dentro do aparelho.	<ul style="list-style-type: none"> • A temperatura definida é demasiado alta. • Foram guardados alimentos demasiado quentes. • Foram armazenados demasiados alimentos de uma vez. • Os produtos estão demasiado próximos uns dos outros. • Uma porta/gaveta do aparelho não está bem fechada. • A porta/gaveta foi aberta com muita frequência ou durante muito tempo. 	<ul style="list-style-type: none"> • Repor a temperatura. • Arrefeça os alimentos antes de os guardar. • Guarde sempre pequenas quantidades de alimentos. • Deixe um intervalo entre os vários alimentos permitindo o fluxo de ar. • Feche a porta/gaveta. • Não abra a porta/gaveta com muita frequência.
Está demasiado frio no interior do aparelho.	<ul style="list-style-type: none"> • A temperatura é demasiado baixa. • A função Super Frz/Super Cool está ativada ou está a funcionar há demasiado tempo. 	<ul style="list-style-type: none"> • Repor a temperatura. • Desligue a função Super Frz/Super Cool
Formação de humidade no interior do compartimento do frigorífico.	<ul style="list-style-type: none"> • O clima é demasiado quente e demasiado húmido. • Uma porta/gaveta do aparelho não está bem fechada. • A porta/gaveta foi aberta com muita frequência ou durante muito tempo. • Recipientes para alimentos ou líquidos foram deixados abertos. 	<ul style="list-style-type: none"> • Aumente a temperatura. • Feche a porta/gaveta. • Não abra a porta/gaveta com muita frequência. • Deixe os alimentos quentes arrefecerem até à temperatura ambiente e cubra os alimentos e líquidos.
A humidade acumula-se nos frigoríficos fora da superfície ou entre as portas/porta e gaveta.	<ul style="list-style-type: none"> • O clima é demasiado quente e demasiado húmido. • A porta não está totalmente fechada. O ar frio no aparelho e o ar quente no exterior condensam. 	<ul style="list-style-type: none"> • Isso é normal num clima húmido e mudará quando a humidade diminuir. • Certifique-se de que a porta/gaveta está bem fechada.

Problema	Causa possível	Possível solução
Gelo forte e geada no compartimento do congelador.	<ul style="list-style-type: none"> Os alimentos não foram devidamente embalados. Uma porta/gaveta do aparelho não está bem fechada. A porta/gaveta foi aberta com muita frequência ou durante muito tempo. A junta de vedação da porta/gaveta está suja, gasta, fissurada ou não é adequada. Algo no interior está a impedir que a porta/gaveta feche corretamente. 	<ul style="list-style-type: none"> Embale sempre bem os alimentos. Feche a porta/gaveta. Não abra a porta/gaveta com muita frequência. Limpe a junta de vedação da porta/gaveta ou substitua por novas. Reposicione as prateleiras, prateleiras das portas ou recipientes internos para permitir que a porta/gaveta feche.
Os lados do armário e a tira da porta ficam quentes.	<ul style="list-style-type: none"> - 	<ul style="list-style-type: none"> Isto é normal.
O aparelho faz ruídos fora do normal.	<ul style="list-style-type: none"> O aparelho não está colocado sobre um piso nivelado. O aparelho toca em algum objeto em seu redor. 	<ul style="list-style-type: none"> Ajuste os pés para nivelar o aparelho. Remova objetos em redor do aparelho.
Deve ouvir-se um som leve semelhante ao de água a correr.	<ul style="list-style-type: none"> - 	<ul style="list-style-type: none"> Isto é normal.
<p>Irá ouvir um sinal sonoro de alarme.</p> <p>Irá ouvir um som abafado.</p>	<ul style="list-style-type: none"> A porta do frigorífico está aberta. O sistema anti condensação está a funcionar 	<ul style="list-style-type: none"> Feche a porta. Isto impede a condensação e é normal
O sistema de iluminação interior ou de arrefecimento não funciona.	<ul style="list-style-type: none"> A ficha de alimentação não está ligada na tomada de alimentação. A fonte de alimentação não está intacta. A lâmpada LED está avariada. 	<ul style="list-style-type: none"> Ligue a ficha de alimentação. Verifique a alimentação elétrica da divisão. Ligue para a companhia de eletricidade local! Por favor, ligue para a assistência para substituir a lâmpada.
Visor acende circularmente, mas faça não me sinto bem.	<ul style="list-style-type: none"> Está no modo de demonstração. 	<ul style="list-style-type: none"> Quando a tela de exibição é desbloqueado, pressione "Zona" e clique em "Feriado" 5 vezes (dentro de 5 segundos) para sair deste modo.

Para contactar a assistência técnica, consulte o nosso website: <https://corporate.haier-europe.com/en/>

Na seção "website", escolha a marca do seu produto e o seu país. Será redirecionado para o website específico onde pode encontrar o número de telefone e o formulário para contactar a assistência técnica.

Falha de energia

Em caso de falha de energia, os alimentos permanecem arrefecidos de forma segura durante cerca de 5 horas. Siga estas dicas durante uma falha de energia prolongada, especialmente no verão:

- ▶ Abra a porta/gaveta o mínimo de vezes possível.
- ▶ Não coloque mais alimentos no aparelho durante uma falha de energia.
- ▶ Se for dada uma notificação prévia de interrupção da energia e a duração da interrupção for superior a 5 horas, faça algum gelo e coloque-o num recipiente na parte superior do compartimento do frigorífico.
- ▶ É necessária uma inspeção dos alimentos imediatamente após a interrupção.
- ▶ Como a temperatura no frigorífico irá subir durante uma interrupção da energia ou outra falha, o período de armazenamento e a qualidade dos alimentos serão reduzidos. Qualquer alimento que descongele deve ser consumido, cozido e novamente congelado (se for caso disso) imediatamente, a fim de evitar riscos para a saúde.

Função de memória durante a falha de energia

Depois de restabelecida a energia elétrica, o aparelho continua com as definições definidas antes da falha de energia.

Desembalar

AVISO!

- ▶ O aparelho é pesado. Deve ser manuseado sempre por, pelo menos, duas pessoas.
- ▶ Mantenha todos os materiais de embalagem fora do alcance das crianças e elimine-os de forma ecológica.
- ▶ Retire o aparelho da embalagem.
- ▶ Remova todos os materiais de embalagem.

Condições ambientais

A temperatura ambiente deve estar sempre entre 10 °C e 43 °C, uma vez que pode influenciar a temperatura no interior do aparelho e o seu consumo de energia. Não instale o aparelho perto de outros aparelhos emissores de calor (fornos, frigoríficos) sem isolamento.

Recomendação de espaço

Espaço recomendado (mm) quando a porta é aberta.

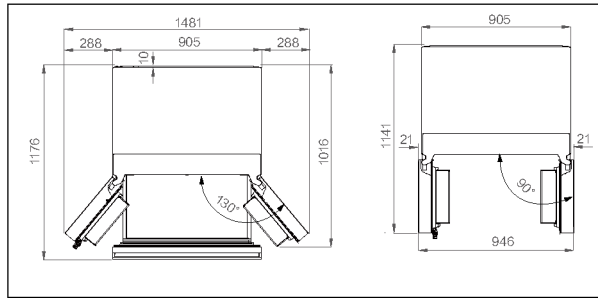

Ventilação transversal

Para alcançar uma ventilação suficiente do aparelho por razões de segurança, recomendamos observar as orientações de recomendação de espaço.

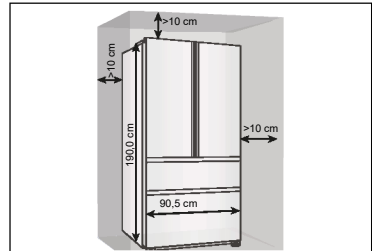

Alinhar o aparelho

O aparelho deve ser colocado sobre uma superfície plana e sólida.

1. Incline o frigorífico ligeiramente para trás.
 2. Coloque os pés na altura desejada.
- Certifique-se de que a distância à parede do lado da dobradiça é de, pelo menos, 10 cm para que a porta se abra corretamente.

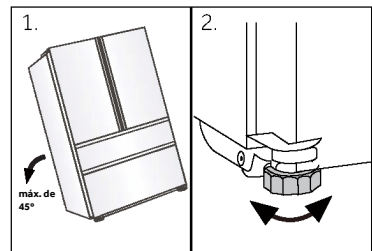



Aviso:

Para um aparelho independente: este frigorífico não se destina a ser utilizado como eletrodoméstico de encastrar

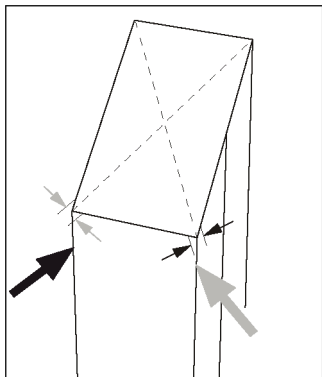

3. A estabilidade pode ser verificada por empurrando alternadamente as diagonais. Uma ligeira oscilação deve ser a mesma em ambas as direções. Caso contrário, a estrutura pode empenar; a consequência pode ser fugas dos vedantes da porta. Uma leve inclinação para a traseira facilita o fecho das portas.

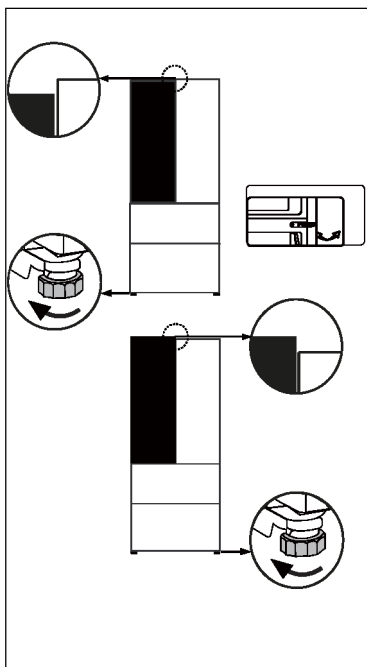

Ajuste fino das portas

Se as portas não estiverem no mesmo nível, esta discrepância pode ser solucionada da seguinte forma:

Utilização de pé regulável/divisória regulável

Rode o pé ajustável ou a dobradiça ajustável de acordo com a direção da seta para subir ou descer o pé. As dobradiças ajustáveis podem ser afinadas com uma chave Allen de 6 mm. Entre em contato com o serviço pós-venda se necessário.

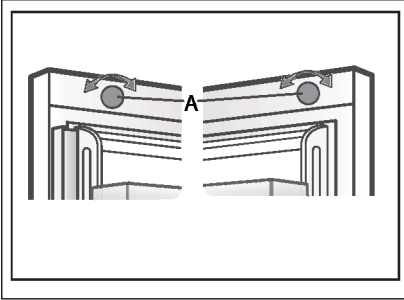

Utilizar o botão de ajuste

Rode o botão de ajuste situado na parte de cima da porta.



Aviso:

Quando voltar a utilizar o frigorífico, pode ocorrer um fenómeno de portas desiguais devido ao peso dos alimentos armazenados. Se for esse o caso, ajuste de acordo com os métodos acima.

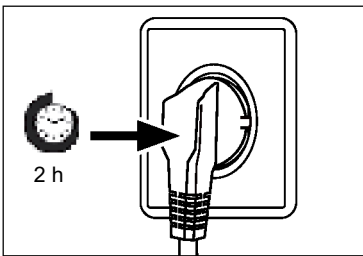

Tempo de espera

O óleo de lubrificação sem manutenção está localizado na cápsula do compressor. Este óleo pode atravessar o sistema de tubagem fechada durante o transporte inclinado. Antes de ligar o aparelho à rede elétrica, tem de esperar pelo menos 2 horas para que o óleo volte à cápsula.

Ligação elétrica

Antes de cada conexão verificar se:

- ▶ a rede elétrica, tomada e fusíveis são adequados à placa de classificação.
- ▶ a tomada de alimentação está ligada à terra sem fichas múltiplas nem extensão.
- ▶ a ficha de alimentação e a tomada estão de acordo com as especificações.

Ligue a ficha a uma tomada doméstica instalada corretamente.



AVISO!

Para evitar riscos, um cabo de alimentação danificado deve ser substituído pela assistência ao cliente (ver cartão de garantia).

Ficha de produto de acordo com o Regulamento UE N.º 2019/2016

Marca	Haier
Nome do modelo / identificador	HFR79F19EFGK
Categoria do modelo	Frigorífico-congelador
Classe de eficiência energética	E
Consumo de energia anual (kWh/year)(1)	365
Volume total(L)	703
Volume do frigorífico(L)	449
Volume do congelador(L)	254
Classificação em estrelas	
Sistema Frost-free	Sim
Capacidade de congelação(kg/24h)	13
Classificação climática(2)	SN-N-ST-T
Classe de emissão de ruído e emissões de ruído aéreo (db(A) re 1pW)	C(37)
Tempo de subida da temperatura (h)	12
Capacidade de fazer gelo	1.0 kg/24h
Tipo de aparelho	instalação independente

Explicações:

- Sim, existe

- (1) Com base nos resultados do teste de conformidade das normas ao longo de 24 horas. O consumo real depende da utilização e da localização do aparelho.
- (2) Classificação climática SN: Este aparelho destina-se a ser utilizado a uma temperatura ambiente compreendida entre + 10°C e +32°C
 Classificação climática N: Este aparelho destina-se a ser utilizado a uma temperatura ambiente compreendida entre + 16°C e +32°C
 Classificação climática ST: Este aparelho destina-se a ser utilizado a uma temperatura ambiente compreendida entre + 16°C e +38°C
 Classificação climática T: Este aparelho destina-se a ser utilizado a uma temperatura ambiente compreendida entre + 16°C e +43°C

Dados técnicos adicionais

Tensão/Frequência	220-240V ~ / 50Hz
Corrente de entrada (A)	2
Fusível principal (A)	15
Líquido de refrigeração	R600a
Dimensões (A/L/P em mm)	1900 / 905 / 748

Recomendamos o nosso Serviço de Assistência ao Cliente da Haier e a utilização de peças sobressalentes originais.

Se tiver algum problema com o seu aparelho, consulte primeiro a secção RESOLUÇÃO DE PROBLEMAS.

Se não conseguir encontrar uma solução nesta secção, entre em contacto

- ▶ com o seu revendedor local ou
- ▶ o nosso Serviço de Assistência Europeu (veja números de telefone listados abaixo) ou
- ▶ a área de Serviço e Suporte em www.haier.com onde pode ativar a reclamação de serviço
- ▶ e também encontrar FAQs.

Para contactar a nossa Assistência, certifique-se de que tem os seguintes dados disponíveis.

As informações encontram-se na placa de classificação.

Modelo _____

N.º de série _____

Verifique também o cartão de garantia fornecido com o produto em caso de garantia.

Centro de Assistência Europeu		
Pais*	Número de telefone	Custos
Haier Italy (IT)	199 100 912	
Haier Spain (ES)	902 509 123	
Haier Germany (DE)	0180 5 39 39 99	<ul style="list-style-type: none"> • 14 CT/Min telefone fixo • Max 42 Ct/Min móvel
Haier Austria (AT)	0820 001 205	<ul style="list-style-type: none"> • 14,53 CT/Min telefone fixo • máx. 20 Ct/Min todos os outros
Haier United Kingdom (UK)	0333 003 8122	
Haier France (FR)	0980 406 409	

* Para outros países, consulte www.haier.com
Haier Europe Trading S.r.l
Branch UK
Westgate House, Westgate, Ealing
London, W5 1YY

*Duração da garantia do aparelho de refrigeração:
A garantia mínima é: 2 anos para os países da UE, 3 anos para a Turquia, 1 ano para o Reino Unido, 1 ano para a Rússia, 3 anos para a Suécia, 2 anos para a Sérvia, 5 anos para a Noruega, 1 ano para Marrocos, 6 meses para a Argélia, Tunísia nenhuma garantia legal necessária.

* O período de peças sobressalentes para a reparação do aparelho:
Termostatos, sensores de temperatura, placas de circuitos impressos e fontes de luz estão disponíveis durante um período mínimo de sete anos após a colocação da última unidade do modelo no mercado.
Puxadores da porta, dobradiças da porta, bandejas e cestos durante um período mínimo de sete anos e juntas da porta durante um período mínimo de 10 anos, depois de colocada a última unidade do modelo no mercado.

* Para mais informações sobre o produto, consulte <https://eprel.ec.europa.eu/> ou digitalize o código QR na etiqueta energética fornecida com o aparelho.

<u>485 Informatii de siguranță</u>	•	<u>Înainte de prima utilizare</u>	486
		<u>Instalare</u>	486
		<u>Utilizarea cotidiană</u>	487
<u>490 Utilizarea prevăzută</u>	•		
<u>491 Descrierea produsului</u>	•		
<u>492 Panou de comenzi</u>	•		
<u>493 Utilizarea</u>	•	<u>Blocare/deblocare panou</u>	493
		<u>Ajustarea temperaturii frigiderului</u>	494
		<u>Ajustarea temperaturii congelatorului</u>	494
		<u>Functie My Zone</u>	494
		<u>Functia Super Cool</u>	495
		<u>Functia Super Frz</u>	496
		<u>Functia de producere a cuburilor de gheață</u>	497
<u>499 Echipament</u>	•	<u>Functia Fast Ice</u>	497
<u>508 Sfaturi de economisire a energiei</u>	•	<u>Functia Auto Set</u>	497
		<u>Functia Holiday</u>	498
<u>509 Îngrijire și curățare</u>	•		
<u>511 Depanare</u>	•		
<u>515 Instalare</u>	•		
<u>518 Date tehnice</u>	•		
<u>520 Serviciul pentru clienți</u>	•		

Vă mulțumim că ați achiziționat un produs Haier.

Citiți aceste instrucțiuni cu atenție înainte de a utiliza acest aparat. Instrucțiunile conțin informații importante care vă vor ajuta să folosiți aparatul la capacitate maximă și să asigurați instalarea, utilizarea și întreținerea sigure și corespunzătoare.

Păstrați manualul de față la îndemână astfel încât să îl puteți consulta pentru utilizarea sigură și corectă a aparatului.

Dacă vindeți, oferiți sau lăsați aparatul în vechea locuință când vă mutați, asigurați-vă că lăsați și manualul de utilizare, astfel încât noul proprietar să se poată familiariza cu aparatul și cu avertismentele de siguranță.

Accesorii

Verificați accesoriile și documentația în conformitate cu această listă:



Eticheta de energie



Fișa de garanție



Manual de utilizare
Autocolant „OK”



Ghid rapid

**AVERTISMENT - Informații importante legate de siguranță****OBSERVAȚIE - Informații și sfaturi generale****Informații legate de mediu****Eliminare**

Ajutați la protejarea mediului și sănătății omului. Puneți ambalajul în containerele corespunzătoare în vederea reciclării. Ajutați la reciclarea deșeurilor de aparate electrice și electronice. Nu aruncați electronicele marcate cu acest simbol în același loc cu deșeurile menajere. Returnați produsul la centrul local de reciclare sau contactați agenția municipală.

**AVERTISMENT!**

Risc de vătămare sau sufocare!

Agenții frigorifici și gazele trebuie eliminate profesionist. Asigurați-vă că tubulatura circuitului de agent frigorific nu este deteriorată înainte de eliminarea corespunzătoare a acesteia. Deconectați aparatul de la rețeaua de curent. Decuplați cablul de alimentare de la rețeaua de curent și eliminați-l. Scoateți tăvile și sertarele, dar și opritorul și garniturile ușii, pentru a preveni închiderea copiilor și a animalelor în aparat.

Înainte de pornirea aparatului pentru prima dată, citiți următoarele sfaturi legate de siguranță:



AVERTISMENT!

Înainte de prima utilizare

- ▶ Asigurați-vă că nu există deteriorări provocate de transport.
- ▶ Eliminați toate ambalajele și păstrați-le la distanță de copii.
- ▶ Așteptați cel puțin două ore înainte de a instala aparatul pentru a lăsa timp circuitului frigorific să devină perfect eficient.
- ▶ Manevrați întotdeauna dispozitivul cu cel puțin încă două persoane, pentru că este greu.

Instalare

- ▶ Aparatul trebuie amplasat într-un loc bine ventilat. Asigurați un spațiu de cel puțin 10 cm deasupra aparatului și în jurul acestuia.
- ▶ Nu amplasați niciodată aparatul într-o zonă cu umezeală sau într-un loc în care acesta poate fi stropit cu apă. Curățați și uscați urmele de apă și petele cu o cârpă curată, moale.
- ▶ Nu instalați aparatul în lumina directă a soarelui sau în apropierea surselor de căldură (de ex., cuptoare, radiatoare).
- ▶ Instalați și poziționați dispozitivul într-o zonă potrivită dimensiunilor și destinației sale.
- ▶ Mențineți fantele de aerisire ale aparatului sau pe cele încorporate în structură fără obstrucții.
- ▶ Asigurați-vă că informațiile electrice de pe plăcuța cu date tehnice se potrivesc cu sursa de electricitate. Dacă nu se potrivesc, contactați un electrician.
- ▶ Dispozitivul este operat de o sursă de electricitate de 220-240 V c.a./50 Hz. Fluctuațiile anormale de tensiune pot face dispozitivul să nu pornească sau pot deteriora controlul temperaturii sau compresorul sau pot provoca un zgomot anormal în timpul utilizării. În acest caz, ar trebui să fie montat un regulator automat.
- ▶ Nu utilizați adaptoare cu ștecăre multiple și prelungitoare.
- ▶ Nu amplasați prizele portabile multiple sau alimentările portabile în spatele aparatului.
- ▶ Evitați prinderea cablului de alimentare în frigider. Nu călcați pe cablul de alimentare.



AVERTISMENT!

- ▶ Folosiți o priză separată cu împământare pentru alimentarea cu energie electrică, care să fie ușor accesibilă. Aparatul trebuie legat la împământare. Doar pentru Regatul Unit: Cablul de alimentare al dispozitivului este prevăzut cu ștecăr cu 3 piciorușe (împământare) care se potrivește cu o priză standard cu 3 găuri (împământată). Nu demontați sau nu tăiați niciodată cel de-al treilea pin (împământarea). După instalarea dispozitivului, ștecărul ar trebui să fie accesibil.
- ▶ Nu deteriorați circuitul frigorific.

Utilizarea cotidiană

- ▶ Acest aparat poate fi utilizat de către copiii cu vârste de minim 8 ani și de către persoanele cu abilități fizice, senzoriale sau mintale reduse sau cu lipsă de experiență sau cunoștințe, cu condiția să fie supravegheate sau instruite corespunzător privind modul de utilizare a acestui aparat în siguranță și să înțeleagă pericolele implicate.
- ▶ Copiii cu vârsta cuprinsă între 3 și 8 ani pot încărca și descărca aparate frigorifice, dar nu li se permite să curețe și să instaleze aparatele frigorifice.
- ▶ Țineți copiii mai mici de 3 ani la distanță de aparat, cu excepția cazului în care aceștia sunt supravegheați constant.
- ▶ Nu lăsați copiii să se joace cu aparatul.
- ▶ În cazul scurgerii gazului de răcire sau a altor gaze inflamabile în vecinătatea aparatului, închideți valva gazului care curge, deschideți ușile și ferestrele și nu deconectați niciun ștecăr al cablului de alimentare al frigiderului sau al oricărui alt aparat.
- ▶ Observați că aparatul este setat să funcționeze într-un interval de mediu specific, între 10 și 43 °C. Este posibil ca aparatul să nu funcționeze corect dacă este lăsat pentru o perioadă lungă de timp la o temperatură superioară sau inferioară intervalului indicat.
- ▶ Nu puneți articole instabile (obiecte grele, recipiente umplute cu apă) deasupra frigiderului, pentru a evita vătămarea cauzată de cădere sau de electrocutarea cauzată de contactul cu apa.
- ▶ Nu trageți de rafturile ușii. În caz contrar, ușa poate fi înclinată, raftul pentru sticle se poate desprinde sau aparatul se poate răsturna.
- ▶ Deschideți și închideți ușile numai cu ajutorul mânerelor. Spațiul liber dintre uși și dintre uși și dulap este foarte îngust. Nu întindeți mâinile în zonele respective, pentru a evita ciupirea degetelor. Deschideți sau închideți ușile frigiderului numai atunci când nu se află niciun copil în raza de deplasare a ușii.



AVERTISMENT!

- ▶ Nu depozitați materiale inflamabile, explozive sau corozive în aparat sau în vecinătatea acestuia.
- ▶ Nu depozitați medicamente, bacterii sau agenți chimici în dispozitiv. Acest dispozitiv este un aparat electrocasnic. Nu este recomandat pentru depozitarea materialelor care necesită temperaturi stricte.
- ▶ Nu depozitați niciodată în congelator lichide în sticle sau doze (cu excepția băuturilor cu conținut ridicat de alcool), în special băuturi carbogazoase, deoarece acestea se vor sparge în timpul înghețării.
- ▶ Verificați starea alimentelor în cazul în care a avut loc încălzirea congelatorului.
- ▶ Nu setați o temperatură neneesar de joasă în compartimentul frigiderului. În cazul setărilor ridicate, pot apărea temperaturi sub punctul de îngheț. Atenție: Sticlele se pot sparge
- ▶ Nu atingeți produsele înghețate cu mâinile ude (purtați mănuși). În special, nu consumați înghețată pe băț imediat după scoaterea din compartimentul congelatorului. Există riscul de îngheț sau de producere a leziunilor provocate de îngheț. PRIMUL ajutor: puneți imediat sub jet de apă rece. Nu trageți!
- ▶ Nu atingeți suprafața interioară a compartimentului de depozitare al congelatorului atunci când este în funcțiune, în special cu mâinile ude, deoarece mâinile pot îngheța pe suprafață.
- ▶ Deconectați aparatul de la energia electrică în cazul unei pene de curent sau înainte de curățare. Așteptați cel puțin 7 minute înainte de repornirea aparatului, deoarece pornirea frecventă poate deteriora compresorul.
- ▶ Nu utilizați dispozitive electrice în interiorul compartimentelor de depozitare a alimentelor ale aparatului decât dacă acestea sunt de tipul recomandat de către producător. Întreținere/curățare
- ▶ Asigurați-vă că supravegheați copiii dacă aceștia se ocupă de curățare și întreținere.
- ▶ Deconectați aparatul de la rețeaua de alimentare înainte de efectuarea întreținerii de rutină. Așteptați cel puțin 7 minute înainte de repornirea aparatului, deoarece pornirea frecventă poate deteriora compresorul.



AVERTISMENT!

- ▶ Țineți de ștecăr, nu de cablu, atunci când deconectați aparatul.
- ▶ Nu curățați aparatul cu perii aspre, cu perii de sârmă, cu detergent pulbere, benzină, acetat de amil, acetonă sau soluții organice similare, soluții acide sau alcaline. Curățați cu detergent special pentru frigider pentru a evita deteriorările.
- ▶ Nu răzuți gheața cu obiecte ascuțite. Nu folosiți pulverizatoare, dispozitive electrice de încălzire precum radiatoare, uscătoare de păr, aparate de curățat cu abur sau alte surse de căldură, pentru a evita deteriorarea pieselor din plastic.
- ▶ Nu utilizați dispozitive mecanice sau alte mijloace de a accelera procesul de decongelare, în afara celor recomandate de producător.
- ▶ În cazul în care cablul de alimentare este deteriorat, acesta trebuie înlocuit de către producător, agentul său de service sau persoane calificate similare, pentru a evita orice pericol.
- ▶ Nu încercați să reparați, să dezasamblați sau să modificați dispozitivul pe cont propriu. În cazul în care este necesară o reparație, contactați serviciul de relații cu clienții.
- ▶ Eliminați praful din spatele unității cel puțin o dată pe an, pentru a evita riscul de incendiu, dar și consumul mărit de energie.
- ▶ Nu pulverizați și nu spălați aparatul în timpul curățării.
- ▶ Nu folosiți pulverizarea cu apă sau aburi de apă în timpul curățării aparatului.
- ▶ Nu curățați rafturile reci din sticlă cu apă fierbinte. Schimbarea bruscă de temperatură poate face ca sticla să se spargă.

Informații privind gazul refrigerant



AVERTISMENT!

Aparatul conține agentul frigorific inflamabil IZOBUTAN (R600a). Asigurați-vă că circuitul frigorific nu este deteriorat în timpul transportării sau instalării. Scurgerile de agent frigorific pot cauza vătămări ale ochilor sau se pot aprinde. Dacă s-a produs o deteriorare a aparatului, țineți la distanță de sursele de flăcări deschise, ventilați bine camera, nu conectați și nu deconectați cablurile de alimentare ale aparatului sau ale oricărui alt aparat. Informați serviciul de asistență pentru clienți.

În cazul în care agentul frigorific intră în contact cu ochii, spălați imediat în jet de apă și contactați imediat un specialist oftalmolog.

Utilizarea prevăzută

Acest aparat este proiectat pentru răcirea și congelarea alimentelor. Acesta a fost conceput exclusiv pentru utilizarea în aplicații casnice și similare, precum în zona de bucătărie pentru personalul din magazine, în birouri și în alte medii de lucru; ferme și clienți din hoteluri, moteluri și alte tipuri de medii rezidențiale, precum și în pensiunile de tip bed-and-breakfast și catering. Nu este destinat utilizării comerciale sau industriale. Nu este permisă aducerea schimbărilor sau modificărilor dispozitivului. Utilizarea necorespunzătoare poate duce la apariția pericolelor și la pierderea garanției.

Standarde și directive **CE** și **UK
CA**

Acest produs îndeplinește cerințele tuturor directivelor CE aplicabile cu standardele armonizate corespunzătoare și standardele din Regatul Unit, prevăzute pentru marcajul CE și UKCA.



ATENȚIE!

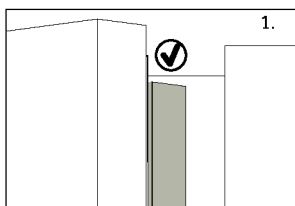

Atunci când închideți ușa, banda verticală a ușii din partea stângă trebuie să se îndoie în interior (1).

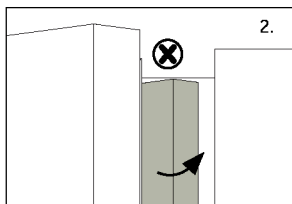

Dacă încercați să închideți ușa din stânga fără să îndoiiți banda verticală a ușii (2), banda ușii va lovi arborele de prindere sau ușa din dreapta. Astfel, poate fi deteriorată garnitura ușii sau pot apărea scurgeri.

În interiorul cadrului există un fir de încălzire. Temperatura suprafeței va crește puțin, lucru care este normal și nu afectează funcționarea aparatului.

i OBSERVAȚIE

Ca urmare a modificărilor tehnice și a diferitelor modele, unele ilustrații din acest manual pot diferi de modelul dvs.

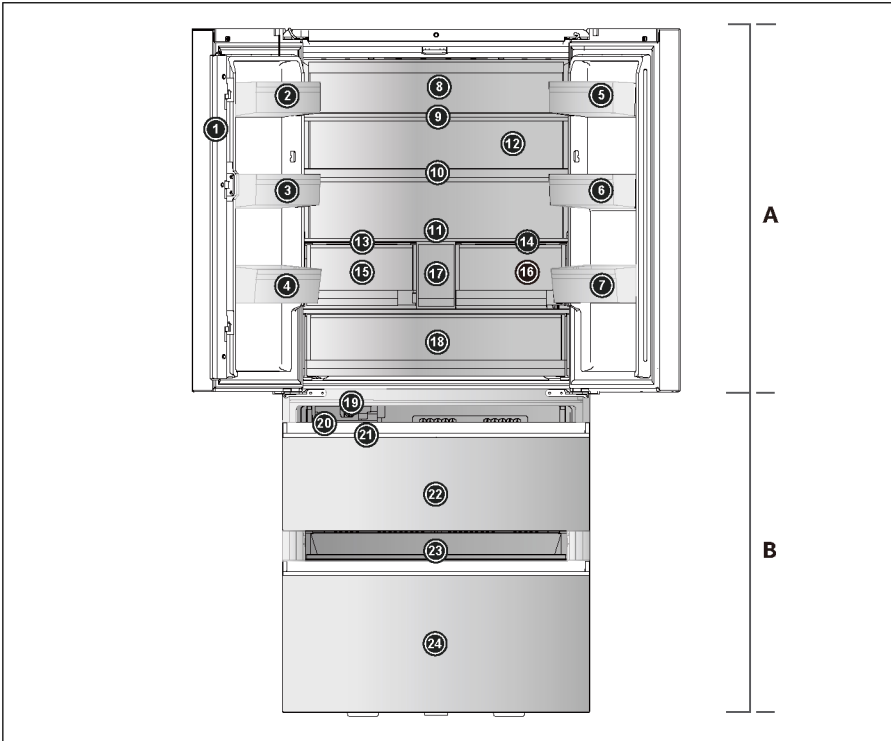

A: Compartiment frigider

- 1 Grindă ușă
- 2 Suport pentru sticle (stânga sus)
- 3 Suport pentru sticle (în mijloc, stânga)
- 4 Suport pentru sticle (stânga jos)
- 5 Suport pentru sticle (dreapta sus)
- 6 Suport pentru sticle (în dreapta mijlocului)
- 7 Suport pentru sticle (dreapta jos)
- 8 Lampă spate
- 9 Raft din sticlă
- 10 Raft din sticlă
- 11 Raft din sticlă
- 12 Conducta de aer (cu ABT pro)
- 13 Panoul sertarului Humidity Zone

14 Panoul sertarului My Zone

- 15 Sertar Humidity Zone
- 16 Sertar My Zone
- 17 Rezervor de apă
- 18 Fresh Box

B: Compartimentul congelatorului

- 19 Dispozitiv automat pentru cuburi de gheață
- 20 Cutia pentru depozitare a gheții
- 21 Lingură de gheață
- 22 Sertar superior congelator
- 23 Tavă glisantă
- 24 Sertar inferior congelator

Panou de comenzi

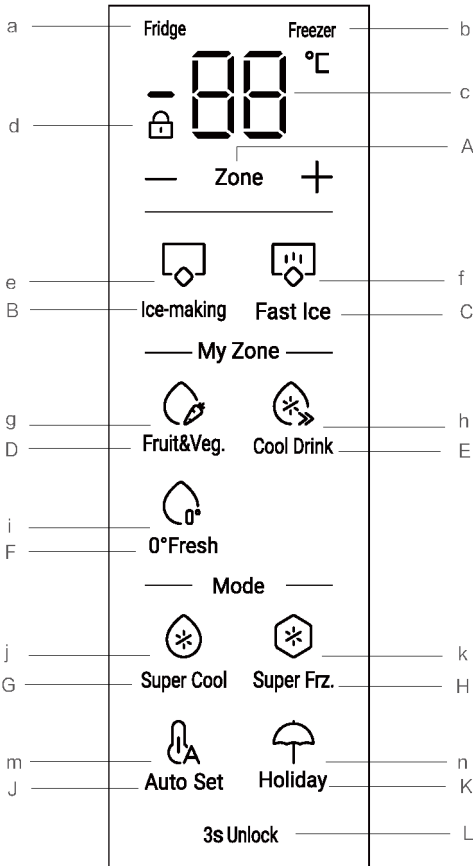

Butoane:

- A Comutarea modului de comutare a temperaturii frigiderului și congelatorului
- B Selector de funcție de fabricare a gheții
- C Selector de funcție Fast Ice
- D Selector de funcții Fruit & Veg.
- E Selector de funcție Cool Drink
- F Selector de funcții 0° Fresh
- G Selector de funcție Super Cool
- H Selector de funcții Super Frz.
- J Selector de funcții Auto Set
- K Selector de funcții Holiday
- L Blocarea/deblocarea panoului

Indicatori:

- a Indicator frigider
- b Indicator congelator
- c Temperatură compartiment frigider și congelator
- d Blocare panou
- e Funcția de producere a cuburilor de gheață
- f Funcția Fast Ice
- g Funcția Fruit & Veg.
- h Funcția Cool Drink
- i Funcția 0° Fresh
- j Funcția Super Cool
- k Funcția Super Frz.
- m Funcția Auto Set
- n Funcția Holiday

Înainte de prima utilizare

- ▶ Scoateți toate materialele de ambalare, țineți-le departe de copii și eliminați-le într-un mod ecologic.
- ▶ Curățați interiorul și exteriorul aparatului cu apă și un detergent neutru înainte de a pune alimente în interior.
- ▶ După echilibrarea și curățarea aparatului, așteptați cel puțin 2-5 ore înainte de a-l conecta la rețeaua de alimentare. Consultați secțiunea INSTALARE.
- ▶ Răciți în prealabil compartimentele cu setări ridicate înainte de ale umple cu alimente. Funcția Super Frz. ajută la răcirea rapidă a compartimentelor.
- ▶ Temperaturile frigiderului și congelatorului sunt setate automat la 5 °C, respectiv -18 °C. Acestea sunt setările recomandate. Dacă doriți, puteți modifica manual aceste temperaturi. Consultați REGLARE TEMPERATURĂ.

Pornirea/oprirea aparatului

Aparatul intră în funcțiune imediat ce este conectat la rețeaua de alimentare.

Când frigiderul este pornit pentru prima dată, indicatorul „C” (afișajul temperaturii) se aprinde. Temperaturile frigiderului și congelatorului sunt setate automat la 5 °C, respectiv -18 °C. Indicatorul „g” (Fruit&Veg.) se aprinde.

Este posibil ca blocarea panoului să fie activă.



OBSERVAȚIE

Atunci când aparatul este pornit după deconectarea de la rețeaua de alimentare, poate dura până la 12 ore pentru atingerea temperaturilor corecte.

Goliți aparatul înainte de oprire. Pentru oprirea aparatului, scoateți cablul de alimentare din priză.

Blocare/deblocare panou

Blocare automată: Când ușa frigiderului și ușa congelatorului sunt închise și nu se efectuează nicio acțiune asupra tastei în decursul a 30 de secunde, ecranul de afișare va fi stins și blocat automat.

Deblocare manuală: Când ecranul de afișare este blocat, apăsați butonul „L” (3s Unlock) și mențineți-l apăsat timp de 3 secunde, soneria sună o dată, indicatorul „d,” (blocarea panoului) se stinge, iar ecranul este deblocat.



Blocare manuală: Când ecranul de afișare este deblocat, apăsați butonul „L” (3s Unlock) și țineți-l apăsat timp de 3 secunde; soneria sună o dată, indicatorul „d” (blocare panou) se aprinde, iar afișajul este blocat.



Reglarea temperaturii

Temperaturile din interior sunt influențate de următorii factori:

Temperatura ambientală

Frecvența de deschidere a ușii

Cantitatea de alimente depozitate

Instalarea aparatului

Ajustarea temperaturii frigiderului

Când ecranul de afișare este deblocat, apăsați butonul „A” (selector de zonă), selectați „frigider”, indicatorul „a” (indicator frigider) se aprinde și apoi apare modul de setare a temperaturii frigiderului.

Apăsați butonul „+” sau „-”. De fiecare dată când apăsați butoanele „+” sau „-”, valoarea vitezei de reglare a frigului este mărită cu 1 sau micșorată cu 1. Temperatura frigiderului se va afișa în secvența „9°C -> 8°C -> 7°C -> 6°C -> 5°C -> 4°C -> 3°C -> 2°C -> 1°C”.



OBSERVAȚIE

După setarea temperaturii, dacă nu există nicio operațiune în 5 secunde, sistemul va salva temperatura setată.

Ajustarea temperaturii congelatorului

Când ecranul de afișare este deblocat, apăsați butonul „A” (selector de zonă), selectați „congelator”, indicatorul „b” (indicator congelator) se aprinde, apoi apare modul de setare a temperaturii congelatorului.

Apăsați butonul „+” sau „-”. De fiecare dată când apăsați butoanele „+” sau „-”, valoarea vitezei de reglare a frigului este mărită cu 1 sau micșorată cu 1. Temperatura frigiderului se va afișa în secvența „-14°C -> -15°C -> -16°C -> -17°C -> -18°C -> -19°C -> -20°C -> -21°C -> -22°C -> -23°C -> -24°C”.



OBSERVAȚIE

După setarea temperaturii, dacă nu există nicio operațiune în 5 secunde, sistemul va salva temperatura setată.

Funcție My Zone

1. Funcția Fruit&Veg.:

Când ecranul de afișare este deblocat, apăsați butonul „D” (selector Fruit & Veg) pentru a activa și dezactiva funcția.

Această funcție este potrivită pentru depozitarea fructelor și legumelor proaspete.



OBSERVAȚIE

Fructele sensibile la temperaturile joase, precum ananasul, avocado, bananele, greșfructurile și legumele precum cartofii, vinetele, fasolea, castraveții, dovleceii și roșiile, dar și brânza, nu trebuie depozitate în sertarul My Zone.

2. Funcția Cool Drink:

Când ecranul de afișare este deblocat, apăsați butonul „E” (selector Cool Drink) pentru a activa și dezactiva funcția.

Această funcție permite stocarea unor produse precum apa, coca-cola și sucuri. Temperatura în compartimentul My Zone este setată la +2°C.



3. Funcția 0°Fresh:

Când ecranul de afișare este deblocat, apăsați butonul „F” (selectorul 0°Fresh) pentru a activa și dezactiva funcția.

Această funcție setează temperatura din sertarul My Zone la 0°C. Adecvată pentru a depozita alimente proaspete, cum ar fi carnea sau peștele. Cele mai multe alimente rămân proaspete la 0°C, dar nu înghețate.

i OBSERVAȚIE

Din cauza conținutului diferit de apă din carne. Anumite tipuri de carne cu mai multă umiditate vor fi congelate la temperaturi mai mici de 0°C. Astfel, carnea „tăiată imediat” trebuie depozitată în sertarul My Zone, la temperaturi de cel puțin 0°C.



i OBSERVAȚIE: Sertarul My Zone

Una dintre cele trei funcții ale compartimentului My Zone trebuie să fie întotdeauna activată. Iar cele trei funcții nu pot fi deschise în același timp, doar una dintre ele poate fi aprinsă. Pentru a reduce temperatura compartimentului frigorific, utilizați funcția Cool Drink. Pentru a o crește, utilizați funcția Fruit&Veg.

Funcția Super Cool

1. Când ecranul de afișare este deblocat, apăsați butonul „G” (selector Super Cool); soneria sună o dată, indicatorul „g” (funcția Super Cool) se aprinde, iar funcția Super Cool se va activa.
2. Când indicatorul „g” (funcția Super Cool) se aprinde, apăsați butonul „G” (selector Super Cool); soneria sună o dată, indicatorul „g” (funcția Super Cool) se stinge, iar funcția Super Cool va fi dezactivată.
3. După ce funcția Super Cool este pornită, frigiderul va opri automat funcția după ce aceasta a durat aproximativ 4 ore. Dacă doriți să ieșiți manual, puteți apăsa butonul „G” (selectorul funcției Super Cool) pentru a-l opri.

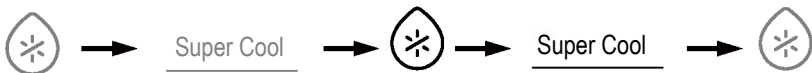

i OBSERVAȚIE

1. În starea Super Cool, temperatura frigiderului nu poate fi reglată. Dacă este apăsat oricare dintre butoanele „+” sau „-” pentru a regla temperatura frigiderului, indicatorul „g” (funcția Super Cool) va lumina intermitent și se va emite rapid un semnal sonor, pentru a indica că această operațiune nu poate fi efectuată.
2. În starea funcției Super Cool, funcția Auto Set și Holiday nu poate fi activată în același timp, din cauza diferitelor moduri de control. Când alegeți o funcție care intră în conflict cu o altă funcție, funcția inițială va fi abandonată automat.

Funcția Super Frz

1. Când ecranul de afișare este deblocat, apăsați butonul „H” (selectorul Super Freeze), soneria sună o dată, indicatorul „h” (funcția Super Freeze) se aprinde, iar funcția Super Freeze se va activa.
2. Când indicatorul „h” (Super Freeze) luminează, apăsați butonul „H” (selectorul Super Freeze); soneria sună o dată, indicatorul „h” (funcția Super Freeze) se stinge, iar funcția Super Freeze se va dezactiva.
3. După ce funcția Super Freeze este pornită, frigiderul va opri automat funcția după ce aceasta a durat aproximativ 50 de ore. Dacă doriți să ieșiți manual, puteți apăsa butonul „H” (selectorul funcției Super Freeze) pentru a-l opri.



i OBSERVAȚIE

1. În starea Super Freeze, temperatura congelatorului nu poate fi reglată. Dacă este apăsat oricare dintre butoanele „+” sau „-” pentru a regla temperatura congelatorului, indicatorul „h” (funcția Super Freeze) va lumina intermitent și se va emite rapid un semnal sonor, pentru a indica că această operațiune nu poate fi efectuată.
2. În starea funcției Super Freeze, funcția Auto Set nu poate fi activată în același timp, din cauza diferitelor moduri de control. Când alegeți o funcție care intră în conflict cu o altă funcție, funcția inițială va fi abandonată automat.
3. Funcția Super Freeze este concepută pentru a păstra valoarea nutritivă a alimentelor congelate; acestea vor fi congelate în cel mai scurt timp. În cazul în care trebuie congelate cantități mari de alimente congelate în același timp. Între timp, funcția Super Freeze ar trebui setată cu 24 de ore înainte, pentru a face congelatorul să aibă o temperatură scăzută și a pune alimentele în el. În acest moment, viteza de congelare a congelatorului este îmbunătățită, alimentele pot fi congelate rapid, valorile nutriționale sunt păstrate eficient, iar depozitarea devine destul de convenabilă

Funcția de producere a cuburilor de gheață

1. În stare deblocată, apăsați butonul „B” (selectorul funcției de fabricare a gheții), soneria sună o dată, indicatorul „e” (funcția de fabricare a gheții) se aprinde, iar apoi funcția de fabricare a gheții va fi pornită.
2. Când indicatorul „e” (funcția de fabricare a gheții) se aprinde, apăsați butonul „B” (selectorul funcției de fabricare a gheții), soneria sună o dată, indicatorul „e” (funcția de fabricare a gheții) se stinge, iar apoi funcția de fabricare a gheții va fi oprită.



Funcția Fast Ice

1. În stare deblocată, apăsați butonul „C” (selectorul funcției Fast Ice), soneria sună o dată, indicatorul „f” (funcția Fast Ice) se aprinde, apoi funcția Fast Ice va fi activată și indicatorul „e” (funcția de fabricare a gheții) se va aprinde și el.
2. Când indicatorul „f” (funcția Fast Ice) se aprinde, apăsați butonul „C” (selectorul funcției Fast Ice), soneria sună o dată, indicatorul „f” (funcția Fast Ice) se stinge, iar apoi funcția Fast Ice va fi dezactivată.
3. După ce funcția Fast Ice este pornită, frigiderul va opri automat funcția după ce aceasta a durat aproximativ 8 ore. Dacă doriți să ieșiți manual, puteți apăsa butonul „C” (selectorul funcției Fast Ice) pentru a-l dezactiva.



OBSERVAȚIE

Dacă funcția de fabricare a gheții este dezactivată, funcția Fast Ice va fi, de asemenea, dezactivată.

Funcția Auto Set

1. Când ecranul de afișare este deblocat, apăsați butonul „J” (selectorul funcției Auto Set), soneria sună o dată, indicatorul „m” (funcția Auto Set) se aprinde și apoi funcția Auto Set va fi activată.
2. Când indicatorul „m” (funcția Auto Set) se aprinde, apăsați butonul „J” (selectorul funcției Auto Set), soneria sună o dată, indicatorul „m” (funcția Auto Set) se stinge, iar apoi funcția Auto Set va fi dezactivată.





OBSERVAȚIE

În funcția Auto Set, temperatura frigiderului sau a congelatorului nu poate fi reglată. Dacă este apăsat oricare dintre butoanele „+” sau „-” pentru a regla temperatura frigiderului sau a congelatorului, indicatorul „m” (funcția Auto Set) va clipi și se va auzi un semnal sonor pentru a indica faptul că această operațiune nu poate fi efectuată. În funcția Auto Set, din cauza metodelor de control diferite, dacă este setată funcția Super Cool, Super Freeze sau Holiday, indicatorul „m” (funcția Auto Set) se stinge. În funcția Auto Set, funcția My Zone poate fi reglată manual în funcție de necesități.

Funcția Holiday

Funcția Holiday este concepută pentru a nu utiliza frigiderul pentru o perioadă de timp îndelungată. Atunci când este activată funcția Holiday, congelatorul este sub control normal, iar temperatura frigiderului este setată automat la 17°C. Temperatura efectivă nu este mai mare de 17°C, ceea ce previne mirosul ciudat cauzat de temperatura excesivă și, în același timp, ajută la reducerea consumului de energie.

1. Când ecranul de afișare este deblocat, apăsați butonul „K” (Selector funcție Holiday), soneria sună o dată, indicatorul „n” (funcție Holiday) se aprinde, iar apoi funcția Holiday va fi activată.
2. Când indicatorul „n” (Funcția Holiday) se aprinde, apăsați butonul „K” (selector de funcție Holiday), soneria sună o dată, indicatorul „n” (Funcția Holiday) se stinge, iar apoi funcția Holiday va fi dezactivată.



OBSERVAȚIE

1. În cadrul funcției Holiday, temperatura frigiderului nu poate fi reglată. Dacă este apăsat oricare dintre butoanele „+” sau „-” pentru a regla temperatura frigiderului, indicatorul „n” (Funcția Holiday) va clipi și va emite un sunet de avertizare pentru a indica faptul că această operațiune nu poate fi efectuată.
2. Înainte de a utiliza funcția Holiday, goliți frigiderul pentru a evita ca alimentele depozitate să se strice. Atunci când funcția Holiday este activată, nu pot fi activate în același timp nici funcția „Auto Set” și nici funcția „Super Cool”.
3. În funcția Holiday, setarea pictogramelor „Fruit&Veg, Cool Drink, 0°Fresh” din My zone va fi dezactivată, iar funcția My zone nu poate fi reglată. Compartimentul frigiderului My zone vor afișa setarea anterioară după ieșirea din funcția Holiday.

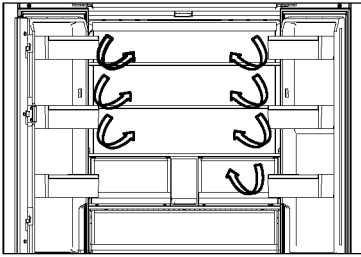

Flux de aer multiplu

1. Frigiderul este prevăzut cu un sistem cu flux de aer multiplu, prin care fluxurile de aer rece sunt asigurate la nivelul fiecărui raft. Acest lucru ajută la păstrarea unei temperaturi uniforme pentru a asigura faptul că alimentele dvs. sunt menținute proaspete pentru mai mult timp.

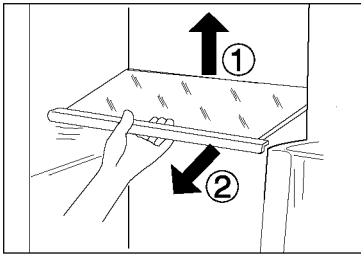

Rafturi ajustabile

1. Înălțimea rafturilor poate fi ajustată pentru a se potrivi nevoilor dvs. de depozitare.
2. Pentru re poziționarea unui raft, scoateți-l mai întâi ridicând marginea din spate ① și trăgându-l afară ②.
3. Pentru montarea la loc, așezați-l pe canalele de pe ambele părți și împingeți-l în cea mai din spate poziție, până când partea din spate a raftului este fixată în interiorul fantelor laterale.

Sertarul My Zone

În acest compartiment nivelul de umiditate este mai scăzut decât în compartimentul frigiderului. Acest sertar este potrivit pentru a stoca fructe uscate și alte alimente uscate, cu conținut scăzut de apă, precum unt, grăsimi și uleiuri sau ciocolată.

MYZONE |

Sertar Humidity zone

În acest compartiment nivelul de umiditate este mai mare decât cel al frigiderului. Acesta este controlat automat de sistem și este potrivit pentru a stoca fructe, legume, salate etc.

HUMIDITYZONE |

Fresh Box

Zonă de depozitare a fructelor și legumelor pentru a le păstra proaspete și sănătoase.

FRESHBOX |



OBSERVAȚIE:

Fructele sensibile la frig, cum ar fi ananasul, avocado, bananele, grepfruturile și legumele, cum ar fi cartofii, vinetele, fasolea, castraveții, dovleceii și roșiile, precum și brânza nu trebuie depozitate în Fresh Box.

i OBSERVAȚIE

1. Nu îndepărtați capacul de plastic din interiorul celor două zone.
2. Acesta menține umiditatea.
3. Fructe sensibile la frig, cum ar fi ananasul, avocado, bananele,
4. nu se recomandă depozitarea pomuşoarelor în aceste două sertare.



Rafturi de uşă detaşabile/suport pentru sticle

1. Rafturile de uşă pot fi demontate pentru curățare:
2. Puneți mâinile pe fiecare parte a raftului, ridicați-l ① și trageți-l în afară ②.
3. Pentru introducerea raftului de uşă urmați pașii de mai sus în ordine inversă.

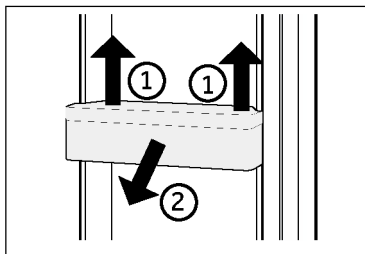

OPȚIONAL: Indicator temperatură OK

Indicatorul de temperatură OK poate fi utilizat pentru a determina temperaturi sub +4 °C. Reduceți treptat temperatura dacă semnul nu indică „OK”.

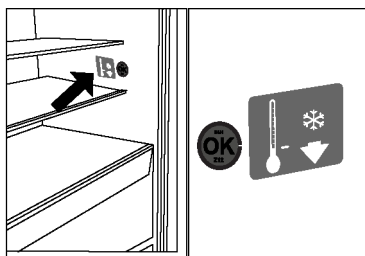

i OBSERVAȚIE

Atunci când aparatul este pornit, poate dura până la 12 ore pentru a ajunge la temperaturile corecte.

Sertar superior detaşabil pentru congelator

1. Trageți sertarul frigorific superior cât mai în afară posibil
2. Ridicați sertarul până când îl separați de suport, împingeți-l spre congelator și înclinați-l pentru a-l scoate.

Pentru introducerea sertarului urmați pașii de mai sus în ordine inversă.

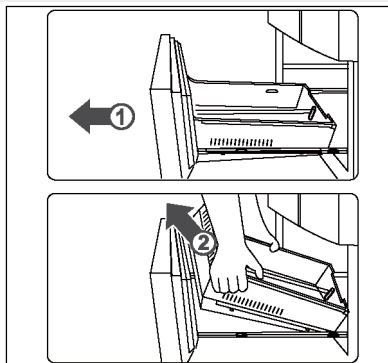

Sertar inferior detașabil pentru congelator

1. Scoateți sertarul frigorific inferior cât mai în afară posibil
2. Scoateți tava de congelare până când ajunge în poziția maximă, ridicați-o și scoateți-o.
3. Ridicați sertarul până când îl separați de suport, împingeți-l spre congelator și înclinați-l pentru a-l scoate.

Pentru introducerea sertarului urmați pașii de mai sus în ordine inversă.

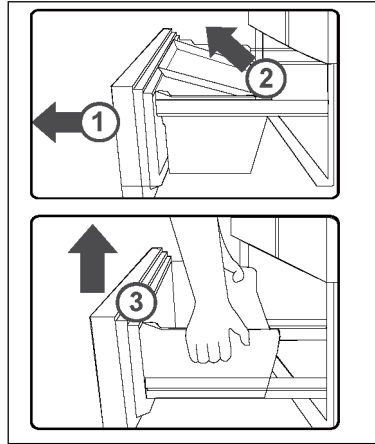

Becul

Becul interior cu LED se aprinde la deschiderea ușii. Performanța luminilor nu este afectată de nicio altă setare a aparatului.

Numele pieselor pentru fabricantul de gheață

Producătorul automat de gheață al produsului este echipat cu o cutie unică de stocare a apei. Puteți injecta direct apă în cutia de stocare a apei și puteți produce gheață în mod sigur și automat. Aparatul automat de gheață poate fi îndepărtat pentru curățare și scos când nu este nevoie de gheață, lăsând loc pentru alte alimente congelate.

Dispozitiv pentru cuburi de gheață

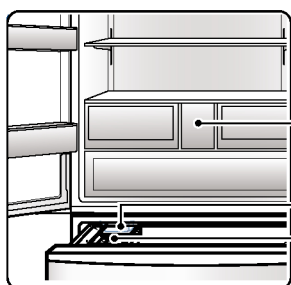

● Rezervor de apă

● Ansamblul dispozitivului pentru cuburi de gheață

● Cutia pentru depozitare a gheții

Rezervor de apă

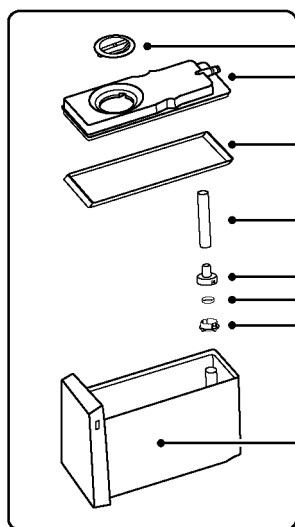

● Butonul rezervorului de apă

● Capacul superior al rezervorului de apă

● Etanșarea rezervorului de apă

● Țeavă de apă din cauciuc

● Capacul filtrului de paie al cutiei de apă

● Tamponul filtrului de paie al cutiei de apă

● Capacul tubului filtrului de paie al cutiei de apă

● Corpul cutiei de apă

WATER | 

Cum se utilizează dispozitivul pentru cuburi de gheață

i OBSERVAȚIE

Atunci când nu este nevoie de producerea gheții pe timp de iarnă, ansamblul dispozitivului pentru cuburi de gheață și cutia de stocare a apei pot fi îndepărtate pentru a lăsa spațiu pentru depozitarea alimentelor. Atunci când depozitați ansamblul dispozitivului pentru cuburi de gheață și cutia de stocare a apei în afara frigiderului, aveți grijă să evitați praful. Când îl folosiți din nou, acesta trebuie curățat și șters.

Adăugați apă în cutia de stocare a apei

Pasul 1:

Îndepărtați cutia de depozitare a apei. Ridicați ușor partea din față a cutiei și trageți-o afară.

Pasul 2:

Rotiți butonul pentru a deschide cutia de depozitare a apei și umpleți-o cu apă. Aveți grijă să nu depășiți nivelul MAX. (Consultați marcajul de pe cutia de stocare a apei pentru nivelul MAX. Dacă apa este prea plină, se va scurge din toate părțile).

Pasul 3:

Puneți la loc cutia de depozitare a apei. Acesta trebuie să fie introdus în cel mai interior, altfel nu va putea furniza apă în mod normal.

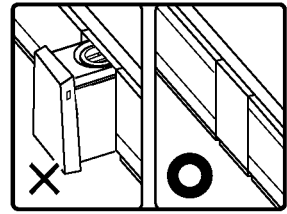
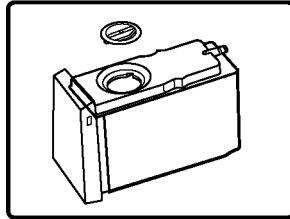
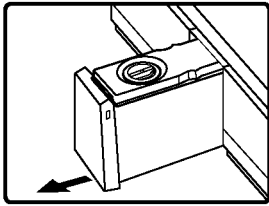

i OBSERVAȚIE

1. Temperatura apei umplute în cutia de stocare a apei nu trebuie să depășească 60°C.
2. Umpleți numai cu apă potabilă; nu turnați restul de apă minerală, suc și ceai în cutia de stocare a apei.
3. Atunci când se prepară gheață cu apă de fântână sau cu apă declorurată (apă alcalină ionizată, apă de la un purificator de apă), este mai probabil să se formeze calcar și mucus, astfel încât sunt necesare curățarea și întreținerea frecventă.
4. Dacă folosiți apă minerală nebăută pentru a face gheață, vă rugăm să curățați mai întâi cutia de gheață și cutia de depozitare a apei cu detergent neutru pentru veselă, altfel se vor produce calcar și mucus, ceea ce va duce în cele din urmă la apariția mușgaiului și a mirosului.
5. Când temperatura este scăzută iarna, apa din cutia de stocare a apei poate îngheța.
6. Atunci când nu există apă în cutia de stocare a apei, pompa de apă și aparatul de gheață pot, de asemenea, să aibă un sunet de funcționare. Acesta este un fenomen normal.

Luați cuburi de gheață

După ce ați făcut gheață, folosiți o lopată pentru a lua cuburi de gheață.

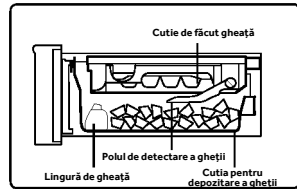

OBSERVAȚIE

Dacă abia ați început să îl folosiți sau a trecut mai mult de o săptămână de la ultima utilizare, cuburile de gheață nou făcute pot fi urât mirositoare sau prăfuite, așa că se recomandă să aruncați prima gheață făcută (aproximativ 8 cuburi de gheață).

- Dacă ați curățat canalul de alimentare cu apă al mașinii de făcut gheață, cuburile de gheață făcute pentru prima dată pot fi, de asemenea, folosite imediat.

Depozitarea cuburilor de gheață

Capacitatea de stocare a gheții din cutia de gheață poate fi confirmată automat de detectorul de gheață. (Pentru a determina corect capacitatea de stocare a gheții, nu așezați cuburile de gheață în mod plat) După ce capacitatea de stocare ajunge la o anumită cantitate, opriți fabricarea gheții. Vă rugăm să confirmați cantitatea de gheață stocată în cutia de gheață. Dacă este prea multă gheață, nu va putea produce gheață sau poate afecta deschiderea și închiderea normală a ușii.

Curățarea și întreținerea dispozitivului pentru cuburi de gheață

Curățarea cutiei de stocare a apei și a părților sale

Pasul 1:

Îndepărtați în sus capacul superior al cutiei de stocare a apei.

Pasul 2:

Îndepărtați paiul cutiei de stocare a apei, capacul filtrului de paie, tamponul filtrului de paie și capacul tamponului filtrului.

Pasul 3:

Îndepărtați garnitura cutiei de stocare a apei.

Pasul 4:

Curățați cutia de stocare a apei și părțile sale cu un burete moale. Pentru a îndepărta petele dificile, utilizați detergent de vase diluat și clătiți cu apă după îndepărtare.

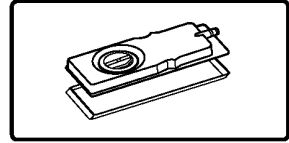
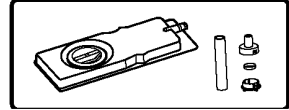
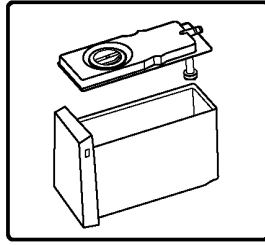
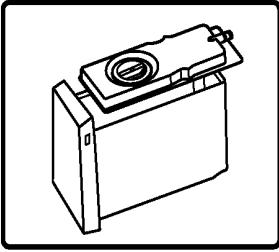

i OBSERVAȚIE

Secvența de instalare este inversă celei de demontare.

Nu adăugați apă peste nivelul MAX. (Dacă apa depășește nivelul MAX, apa se va scurge din toate părțile.)

Curățarea cutiei de gheață

Pasul 1:

Dezactivați funcția de fabricare a gheții și deschideți ușa superioară a congelatorului.

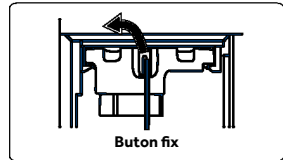

Pasul 2:

Rotiți butonul de fixare a cutiei de gheață spre stânga până la capăt, țineți mânerul de pe partea din față a cutiei de gheață spre exterior și încet

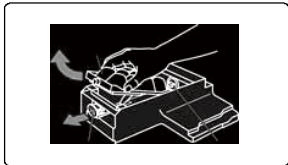

Pasul 3:

Întoarceți aparatul de gheață, scoateți butonul alb al aparatului de gheață și apoi scoateți dispozitivul pentru cuburi de gheață.

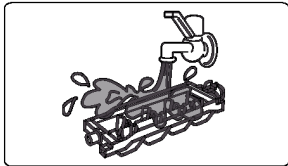

Pasul 4:

Spălați cutia de gheață cu apă; nu folosiți perii sau pulberi de decontaminare care ar putea zgâria suprafața.

Pasul 5:

Instalați cutia de gheață în ordinea inversă celei de demontare. Împingeți aparatul de gheață în sertar și împingeți-l până la fund până când auziți un "clic", ceea ce indică faptul că este introdus complet. Rotiți butonul de fixare înapoi spre dreapta pentru a se bloca.

i OBSERVAȚIE

După ce ați congelat orice altceva în afară de apă, mașina de gheață trebuie curățată la timp înainte de a o pune din nou în mașina automată de gheață.

- Când curățați cutia de stocare a apei, cutia interioară de stocare a apei și capacul, folosiți un burete moale pentru a le spăla; nu folosiți perii sau praf de decontaminare. Pentru a îndepărta petele dificile, folosiți detergent de vase diluat, dar nu uitați să clătiți cu apă. Nu folosiți perii din peri duri, perii de sârmă, materiale abrazive (cum ar fi pasta de dinți, detergentul pudră etc.), solvenți organici (cum ar fi benzina, diluantul, acetona, alcoolul etc.), apă caldă, acid sau alcalin care pot cauza fisurarea plasticului.
- Ansamblul cutiei de gheață nu se poate spăla. Dacă se udă, ștergeți-l cu o cârpă uscată. În caz contrar, funcția de fabricare a gheții va fi deteriorată dacă apa pătrunde în aparat. Nu adăugați apă în cutia de gheață atunci când instalați dispozitivul pentru cuburi de gheață, deoarece apa este furnizată automat.

i AVERTISMENT

Introduceți numai apă potabilă în aparatul de gheață.

Intrebări și răspunsuri despre dispozitivul pentru cuburi de gheață

Q1: Nu produce gheață?

Fenomen	Nu produce gheață.
Motivul	<ol style="list-style-type: none"> Nu se adaugă apă în cutia de stocare a apei. Cutia de stocare a apei nu este introdusă la locul ei. Ansamblul de fabricare a gheții nu este instalat corect. Funcția „Fabricare gheață” nu este pornită.
Soluție	<ol style="list-style-type: none"> Adăugați apă în cutia de stocare a apei. Introduceți cutia de stocare a apei corect în poziție. Împingeți ansamblul dispozitivului pentru cuburi de gheață până la capăt până când butonul de fixare poate fi blocat. Porniți funcția „Fabricare gheață”.

Q2: Cantitatea de gheață este mică, cuburile de gheață sunt mici sau topite?

Fenomen	Cuburile de gheață produse sunt puține, mici și se topesc parțial.
Motivul	<ol style="list-style-type: none"> Ușa frigiderului este deschisă și închisă frecvent sau nu este închisă bine. Cutia de depozitare a gheții este neuniformă sau amestecată cu alte obiecte.
Soluție	<ol style="list-style-type: none"> Închideți bine ușa frigiderului și încercați să o deschideți și să o închideți cât mai rar posibil. Folosiți o lopată de gheață pentru a aplatiza cuburile de gheață și pentru a îndepărta materiile străine amestecate.

Q3: Cuburile de gheață produse sunt tulburi

Fenomen	Cuburile de gheață produse au suspensii albe.
Motivul	Gheața este realizată cu apă care conține minerale.
Soluție	Acest lucru este normal și nu trebuie să vă faceți griji.

Q4: Cuburile de gheață au miros?

Fenomen	Gheața produsă de dispozitivul pentru cuburi de gheață are un miros ciudat.
Motivul	<ol style="list-style-type: none"> Apa din cutia de stocare a apei nu a fost înlocuită de mult timp. În cutia de depozitare a apei se toamnă apă sau băuturi urât mirositoare. Cuburile de gheață au fost făcute și ținute în cutia de gheață pentru prea mult timp.
Soluție	<ol style="list-style-type: none"> Schimbați apa. Consultați „Curățarea și întreținerea dispozitivului pentru cuburi de gheață” pentru curățare. Cuburile de gheață nu trebuie depozitate pentru o perioadă lungă de timp, altfel vor produce mirosuri cu alte alimente.

Q5: Cuburile de gheață au forme ciudate?

Fenomen	<ol style="list-style-type: none"> Cuburile de gheață se aglomerează sau au dimensiuni diferite unele față de altele. Cuburile de gheață sunt rotunjite. Cuburile de gheață au proeminențe.
Motivul	<ol style="list-style-type: none"> Frigiderul este înclinat. Cuburile de gheață au fost așezate prea mult timp. Pe cutia de gheață există canale de alimentare cu apă concave și convexe.
Soluție	<ol style="list-style-type: none"> Picioarele pot fi ajustate în mod corespunzător pentru a se asigura că frigiderul este așezat fără probleme. Folosiți cuburile de gheață cât mai curând posibil sau refaceți. Acest lucru este normal și nu trebuie să vă faceți griji.



Sfaturi de economisire a energiei

- ▶ Asigurați-vă că aparatul este ventilat corespunzător (consultați secțiunea INSTALARE).
- ▶ Nu instalați aparatul în lumina directă a soarelui sau în apropierea surselor de căldură (de ex., cuptoare, radiatoare).
- ▶ Evitați setarea temperaturilor neneesar de scăzute în aparat. Consumul de energie crește odată cu scăderea temperaturii setate în aparat.
- ▶ Funcții precum POWER-FREEZE consumă mai multă energie.
- ▶ Lăsați alimentele calde să se răcească înainte de a le amplasa în aparat.
- ▶ Deschideți ușa aparatului cât mai puțin și pentru o perioadă cât mai scurtă posibil.
- ▶ Nu umpleți excesiv aparatul, pentru a evita obstrucționarea fluxului de aer.
- ▶ Evitați prezența aerului în ambalajul alimentelor.
- ▶ Mențineți garniturile ușii curate astfel încât ușa să se închidă corect întotdeauna.
- ▶ Decongelați alimentele congelate în compartimentul de depozitare al frigiderului.
- ▶ Configurația pentru economisirea cea mai mare de energie necesită păstrarea sertarelor, cutiilor de alimente și rafturilor etc. în starea lor din fabrică, iar alimentele trebuie plasate cât mai departe posibil, fără a bloca orificiile de ieșire a aerului de pe conducta de aer.



AVERTISMENT!

Deconectați aparatul de la rețeaua de alimentare înainte de curățare.

Curățare

Curățați aparatul atunci când sunt depozitate puține alimente sau când acesta este gol.

Aparatul trebuie curățat o dată la patru săptămâni pentru o întreținere corectă și pentru a preveni mirosurile neplăcute cauzate de mâncarea depozitată.



AVERTISMENT!

- ▶ Nu curățați aparatul cu perii aspre, cu perii de sârmă, cu detergent pulbere, benzină, acetat de amil, acetonă sau soluții organice similare, soluții acide sau alcaline. Curățați cu detergent special pentru frigider pentru a evita deteriorările.
- ▶ Nu pulverizați și nu spălați aparatul în timpul curățării.
- ▶ Nu folosiți pulverizarea cu apă sau aburi de apă în timpul curățării aparatului.
- ▶ Nu curățați rafturile reci din sticlă cu apă fierbinte. Schimbarea bruscă de temperatură poate face ca sticla să se spargă.
- ▶ Nu atingeți suprafața interioară a compartimentului de depozitare al congelatorului, în special cu mâinile ude, deoarece mâinile pot îngheța pe suprafață.
- ▶ În cazul încălzirii, verificați starea produselor congelate.

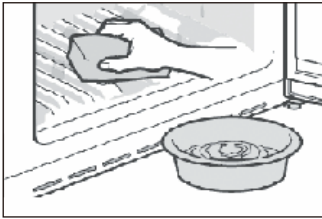

- ▶ Asigurați întotdeauna curățenia garniturii ușii.
- ▶ Curățați interiorul și carcasa aparatului cu un burete înmuiat în apă caldă și detergent neutru.
- ▶ 1. Este indicat să ștergeți interiorul și exteriorul frigiderului, inclusiv garniturile ușilor, raftul de pe ușă, rafturile din sticlă, cutiile și celelalte elemente, cu un prosop moale sau cu un burete înmuiat în apă caldă (puteți adăuga detergent neutru în apa caldă).
- ▶ 2. Dacă se varsă lichid, îndepărtați toate părțile contaminate, clătiți direct cu jet de apă, uscați-le și puneți-le înapoi în frigider.
- ▶ 3. Dacă se varsă alimente cu consistență cremoasă (cum ar fi smântâna, înghețata topită), vă rugăm să îndepărtați toate părțile contaminate, puneți-le în apă caldă la aproximativ 40 °C pentru o perioadă de timp, apoi clătiți-le cu jet de apă, uscați-le și puneți-le înapoi în frigider.
- ▶ 4. În cazul în care o parte mică sau o componentă este blocată în interiorul frigiderului (între rafturi sau sertare), utilizați o perie mică și moale pentru a o elibera. Dacă nu ați putut ajunge la piesa respectivă, contactați serviciul Haier
- ▶ Clătiți și uscați cu o cârpă moale.
- ▶ Nu curățați nicio parte a aparatului în mașina de spălat vase.
- ▶ Așteptați cel puțin 7 minute înainte de repornirea aparatului, deoarece pornirea frecventă poate deteriora compresorul.

Decongelarea

Decongelarea compartimentului frigiderului și congelatorului are loc automat, nefiind necesară intervenția manuală.

Înlocuirea becului LED



AVERTISMENT!

Nu înlocuiți becul LED de unul singur. Acesta trebuie înlocuit de producător sau de un agent de service autorizat.

Becul are un LED ca sursă de lumină a acestuia au un consum redus de energie și o durată mare de viață. În cazul în care există anormalități, contactați serviciul pentru clienți. Consultați secțiunea SERVICIU PENTRU CLIENȚI.



Sursă de lumină (numai cu LED) care poate fi înlocuită de către un profesionist.

Acest produs conține o sursă de lumină cu clasa de eficiență energetică G.

Compartiment	Tensiune	Clasa de eficiență energetică	Model
Bec spate frigider	12V	G	HFR79F19EFGK
Congelator	12V	G	
Fresh Box	12V	G	
Bec de pe mâner	12V	G	

Neutilizare pentru o perioadă lungă de timp

Dacă aparatul nu este utilizat pe o perioadă extinsă de timp și nu veți folosi funcția Holiday pentru frigider:

- ▶ Scoateți alimentele.
- ▶ Deconectați cablul de alimentare.
- ▶ Curățați aparatul conform descrierii de mai sus.
- ▶ Țineți ușile congelatorului deschise pentru a preveni apariția mirosurilor neplăcute în interior.



OBSERVAȚIE

Oprii aparatul numai dacă este strict necesar.

Mutarea aparatului

1. Scoateți toate alimentele și deconectați aparatul.
2. Securizați rafturile și restul părților mobile din frigider și congelator cu bandă adezivă.
3. Nu înclinați frigiderul la mai mult de 45°, pentru a evita deteriorarea sistemului frigorific.



AVERTISMENT!

- ▶ Nu ridicați aparatul de mânăre.
- ▶ Nu poziționați niciodată aparatul orizontal pe sol.

Multe probleme care pot apărea pot fi rezolvate de dvs., fără a fi necesare cunoștințe specifice. În cazul unei probleme verificați toate posibilitățile afișate și urmați instrucțiunile de mai jos înainte de a apela la un serviciu post-vânzare. Consultați secțiunea SERVICIU PENTRU CLIENȚI.



AVERTISMENT!

- ▶ Înainte de întreținere, dezactivați aparatul și deconectați ștecărul de la rețeaua de alimentare.
- ▶ Echipamentele electrice trebuie depanate numai de către specialiști calificați în domeniul electric, deoarece reparațiile necorespunzătoare pot provoca daune indirecte considerabile.
- ▶ Un articol furnizat deteriorat trebuie înlocuit numai de către producător, agentul său de service sau persoane calificate similare, pentru a evita orice pericol.

Problemă	Cauză posibilă	Soluție posibilă
Compresorul nu funcționează.	<ul style="list-style-type: none"> • Ștecărul de alimentare nu este conectat la priza de alimentare. • Aparatul este în ciclul de decongelare 	<ul style="list-style-type: none"> • Conectați ștecărul de alimentare. • Acest lucru este normal în cazul unei decongelări automate
Aparatul pornește frecvent sau pentru o perioadă prea mare de timp.	<ul style="list-style-type: none"> • Temperatura interioară sau exterioră este prea ridicată. • Aparatul a fost deconectat de la energia electrică pentru o perioadă de timp. • O ușă a aparatului nu este închisă etanș. • Ușa a fost deschisă prea des sau pentru o perioadă prea lungă de timp. • Setarea temperaturii pentru compartimentul congelatorului este prea joasă. • Garnitura ușii este murdară, uzată, crăpată sau așezată incorect. • Circulația necesară a aerului nu este garantată. 	<ul style="list-style-type: none"> • În acest caz, este normal ca aparatul să funcționeze mai mult timp. • În mod normal, durează între 8 și 12 ore ca aparatul să se răcească complet. • Închideți ușa/sertarul și asigurați-vă că aparatul este amplasat pe o suprafață dreaptă și că nu există vreun aliment sau recipient care să deranjeze ușa. • Nu deschideți ușa/sertarul prea des. • Setați temperatura la un valoare mai ridicată până când este obținută o temperatură satisfăcătoare a frigiderului. Durează 24 de ore ca temperatura frigiderului să se stabilizeze. • Curățați garnitura ușii/sertarului sau înlocuiți-o prin serviciul pentru clienți. • Asigurați o ventilație adecvată.
Interiorul frigiderului este murdar și/sau miroase.	<ul style="list-style-type: none"> • Interiorul frigiderului necesită curățare. • Sunt depozitate alimente cu miros puternic în frigider. 	<ul style="list-style-type: none"> • Curățați interiorul frigiderului. • Ambalați bine alimentele.

Problemă	Cauză posibilă	Soluție posibilă
In interiorul aparatului nu este suficient de rece.	<ul style="list-style-type: none"> • Temperatura setată este prea ridicată. • Au fost depozitate alimente prea calde. • Au fost depozitate prea multe alimente în același timp. • Produsele sunt prea apropiate între ele. • O ușă/un sertar al aparatului nu este închis etanș. • Ușa/sertarul a fost deschis prea des sau pentru o perioadă prea mare de timp. 	<ul style="list-style-type: none"> • Resetați temperatura. • Răciți întotdeauna produsele înainte de a le depozita. • Depozitați întotdeauna cantități mici de alimente. • Lăsați un spațiu liber între mai multe alimente pentru a permite trecerea aerului. • Închideți ușa/sertarul. • Nu deschideți ușa/sertarul prea des.
In interiorul aparatului este prea rece.	<ul style="list-style-type: none"> • Temperatura setată este prea joasă. • Funcția Super Frz/ Super Cool este activată sau este activă de prea mult timp. 	<ul style="list-style-type: none"> • Resetați temperatura. • Oprii funcția Super Frz/ Super Cool
Se formează umezeală în interiorul compartimentului frigiderului.	<ul style="list-style-type: none"> • Climatul este prea călduros și prea umed. • O ușă/un sertar al aparatului nu este închis etanș. • Ușa/sertarul a fost deschis prea des sau pentru o perioadă prea mare de timp. • Recipientele cu alimente sau lichide sunt lăsate deschise. 	<ul style="list-style-type: none"> • Creșteți temperatura. • Închideți ușa/sertarul. • Nu deschideți ușa/sertarul prea des. • Lăsați alimentele fierbinți să se răcească la temperatura camerei și acoperiți alimentele și lichidele.
Umezeala se acumulează pe suprafața exterioară a frigiderului sau între uși/ușă și sertar.	<ul style="list-style-type: none"> • Climatul este prea călduros și prea umed. • Ușa nu este închisă etanș. Aerul rece din aparat și aerul cald din exterior formează condens. 	<ul style="list-style-type: none"> • Acest lucru este normal într-un climat umed și se va modifica atunci când umiditatea va scădea. • Asigurați-vă că ușa/sertarul este închis etanș.

Problemă	Cauză posibilă	Soluție posibilă
Gheață solidă în compartimentul congelatorului.	<ul style="list-style-type: none"> • Produsele nu au fost ambalate corespunzător. • O ușă/un sertar al aparatului nu este închis etanș. • Ușa/sertarul a fost deschis prea des sau pentru o perioadă prea mare de timp. • Garnitura ușii/sertarului este murdară, uzată, crăpată sau așezată incorect. • Ceva din interior împiedică închiderea corespunzătoare a ușii/sertarului. 	<ul style="list-style-type: none"> • Ambalați întotdeauna bine produsele. • Închideți ușa/sertarul. • Nu deschideți ușa/sertarul prea des. • Curățați garnitura ușii/sertarului sau înlocuiți-o cu una nouă. • Repoziționați rafturile, rafturile de ușă sau recipientele interne pentru a permite închiderea ușii/sertarului.
Lateralele dulapului și garnitura ușii se încălzesc.	<ul style="list-style-type: none"> • - 	<ul style="list-style-type: none"> • Acest lucru este normal.
Aparatul emite sunete anormale.	<ul style="list-style-type: none"> • Aparatul nu se află pe o suprafață dreaptă. • Aparatul atinge unele obiecte din jurul acestuia. 	<ul style="list-style-type: none"> • Reglați suportul pentru a aduce aparatul la același nivel. • Îndepărtați obiectele din jurul aparatului.
Se aude un sunet similar cu cel al apei care curge.	<ul style="list-style-type: none"> • - 	<ul style="list-style-type: none"> • Acest lucru este normal.
Veți auzi o alarmă sonoră.	<ul style="list-style-type: none"> • Ușa compartimentului de depozitare al frigiderului este deschisă. 	<ul style="list-style-type: none"> • Închideți ușa.
Veți auzi un zumzet slab.	<ul style="list-style-type: none"> • Sistemul anti-condens este în funcțiune 	<ul style="list-style-type: none"> • Acesta împiedică formarea condensului și este normal
Iluminarea interioară sau sistemul de răcire nu funcționează.	<ul style="list-style-type: none"> • Ștecărul de alimentare nu este conectat la priza de alimentare. • Sursa de alimentare nu este intactă. • Becul cu LED este defect. 	<ul style="list-style-type: none"> • Conectați ștecărul de alimentare. • Verificați sursa de alimentare cu energie electrică din cameră. Contactați compania locală de electricitate! • Contactați serviciul de depanare pentru înlocuirea becului.
Display-ul se aprinde circular, dar nu se simte rece.	<ul style="list-style-type: none"> • Este în modul demo. 	<ul style="list-style-type: none"> • Când ecranul de afișare este deblocat, apăsați „Zone” și faceți clic pe „Vacanță” de 5 ori (în termen de 5 secunde) pentru a ieși din acest mod.

Pentru contactarea asistenței tehnice, vizitați site-ul nostru web: <https://corporate.haier-europe.com/en/>

La secțiunea „website” alegeți marca produsului dvs. și țara dvs. Veți fi redirecționat către website-ul specific unde puteți găsi numărul de telefon și formularul de contactare a asistenței tehnice.

Pană de curent

În cazul unei pene de curent, alimentele ar trebui să rămână reci timp de aproximativ 5 ore. Urmați aceste sfaturi în cazul unei pene de curent prelungite, în special pe timpul verii:

- ▶ Deschideți ușa/sertarul de cât mai puține ori posibil.
- ▶ Nu puneți alimente adiționale în aparat în timpul unei pene de curent.
- ▶ În cazul în care știți că se va produce o pană de curent, iar durata acesteia va fi mai mare de 5 ore, faceți cuburi de gheață și puneți-le într-un recipient în partea de sus a compartimentului frigiderului.
- ▶ Imediat după întreruperea energiei electrice este necesară inspectarea produselor.
- ▶ Dat fiind faptul că temperatura din frigider va crește în timpul unei pene de curent sau în cazul altei defecțiuni, perioada de depozitare și calitatea alimentelor comestibile vor fi reduse. Alimentele care se decongelează trebuie consumate sau gătite și recongelate (unde este cazul) cât mai curând după aceea, pentru a preveni apariția riscurilor pentru sănătate.

Funcția de memorare în timpul penei de curent

După restabilirea alimentării cu energie electrică, aparatul continuă să funcționeze cu setările stabilite înaintea penei de curent.

Despachetare



AVERTISMENT!

- ▶ Aparatul este greu. Manevrați-l întotdeauna cu cel puțin două persoane.
- ▶ Țineți toate materialele de ambalare la distanță de copii și eliminați-le într-un mod ecologic.
- ▶ Scoateți aparatul din ambalaj.
- ▶ Îndepărtați toate materialele de ambalare.

Condiții ambientale

Temperatura camerei trebuie să fie cuprinsă întotdeauna între 10 °C și 43 °C, deoarece poate influența temperatura din interiorul aparatului și consumul de energie al acestuia. Nu instalați aparatul în apropierea altor aparate care emit căldură (cuptoare, frigider) fără izolare.

Recomandare în ceea ce privește spațiul

Spațiul recomandat (mm) atunci când ușa este deschisă.

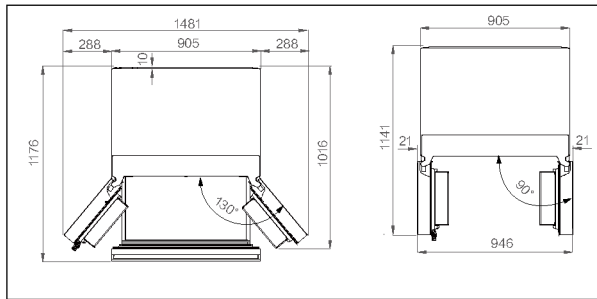

Secțiune transversală ventilație

Pentru a obține o ventilație suficientă, din motive de siguranță, a aparatului electrocasnic, vă recomandăm să respectați instrucțiunile cu recomandarea în ceea ce privește spațiul.

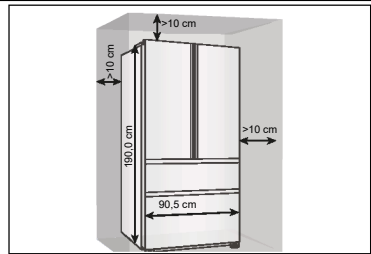

Alinierea aparatului

Aparatul trebuie amplasat pe o suprafață dreaptă și solidă față.

1. Înclinați frigiderul ușor înapoi.
 2. Reglați picioarele la nivelul dorit.
- Asigurați-vă că distanța până la peretele de pe partea balamalei este de cel puțin 10 cm pentru ca ușa să se deschidă corect.

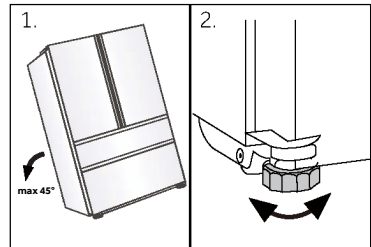



Observație:

Aparat de sine stătător: acest aparat frigorific nu este destinat utilizării ca aparat încorporabil

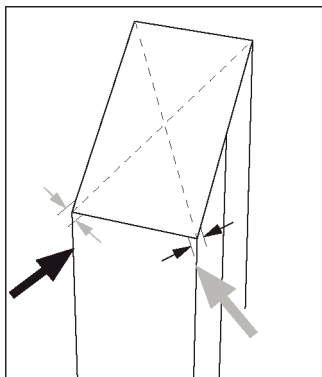

3. Stabilitatea poate fi verificată împingând alternativ pe diagonală. Balansarea ușoară trebuie să fie aceeași în ambele direcții. În caz contrar, cadrul se poate încovoia; drept rezultat pot apărea pierderi pe la garniturile ușii. Înclinarea ușoară spre spate favorizează închiderea ușilor.

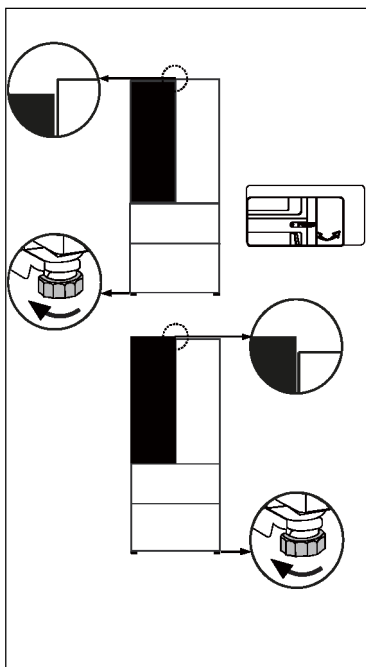

Reglarea fină a ușilor

Dacă ușile nu sunt la același nivel, această nepotrivire poate fi remediată prin următoarele metode:

Utilizarea piciorului reglabil/balama reglabilă

Rotiți piciorul reglabil sau balama reglabilă în direcția săgeții pentru a ridica sau coborî piciorul. Balamalele reglabile pot fi reglate cu o cheie imbus de 6 mm.

Contactați serviciul post-vânzări, dacă este necesar.

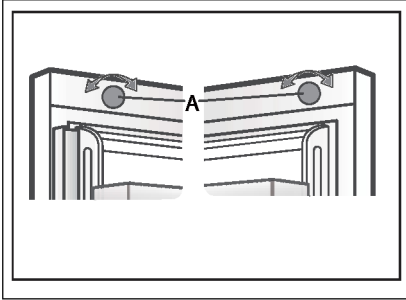

Utilizarea butonului de ajustare

Rotiți butonul de reglare din partea superioară a ușii.



Observație:

În timpul utilizării viitoare a frigiderului, fenomenul de nealinieră a ușilor poate apărea ca urmare a greutateii alimentelor depozitate. În acest caz, ajustați în consecință prin metodele de mai sus.

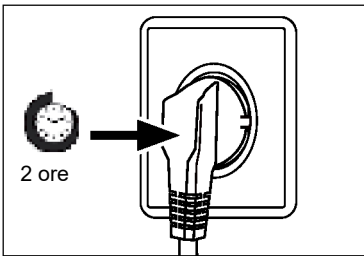

Timul de așteptare

Uleiul de ungere fără întreținere este amplasat în capsula compresorului. Uleiul respectiv poate trece prin sistemul cu țevi închis în timpul transportării înclinată. Înainte de conectarea aparatului la sursa de alimentare, trebuie să așteptați cel puțin 2 ore pentru ca uleiul să curgă înapoi în capsulă.

Conexiunea electrică

Înainte de fiecare conexiune verificați dacă:

- ▶ sursa de alimentare, priza și siguranța sunt conforme cu plăcuța cu date tehnice.
- ▶ priza de alimentare este legată la împământare și nu este de tip prize multiple sau prelungitor.
- ▶ ștecărul și priza de alimentare sunt strict conforme.

Conectați ștecărul la o priză de la domiciliu instalată corespunzător.



AVERTISMENT!

Pentru evitarea riscurilor, cablul de alimentare deteriorat trebuie înlocuit prin serviciul pentru clienți (consultați fișa de garanție).

Fișa de produs conform reglementării UE nr. 2019/2016

Marca	Haier
Numele/identificatorul modelului	HFR79F19EFGK
Categoria modelului	Combină frigorifică
Clasa de eficiență energetică	E
Consumul anual de energie (kWh/an)(1)	365
Volumul total (l)	703
Volum frigider (l)	449
Volum congelator (l)	254
Clasificarea prin stele	
Sistem fără îngheț	Da
Capacitatea de congelare (kg/24 h)	13
Evaluare temperatură (2)	SN-N-ST-T
Clasa de emisii sonore și emisii de zgomote acustice aeropurtate (db(A) re 1pW)	C(37)
Timpu necesar creșterii temperaturii (h)	12
Capacitate de producere a gheții	1.0 kg/24h
Tipul aparatului	de sine stătător

Explicații:

• Da, prezentate

- (1) Pe baza rezultatelor testului de conformitate cu standardele, cu o durată de peste 24 de ore. Consumul real depinde de utilizarea și locația aparatului.
- (2) Evaluare temperatură SN: Acest aparat este destinat utilizării la o temperatură ambientală cuprinsă între + 10 °C și +32 °C
 Evaluare temperatură N: Acest aparat este destinat utilizării la o temperatură ambientală cuprinsă între + 16 °C și +32 °C
 Evaluare temperatură ST: Acest aparat este destinat utilizării la o temperatură ambientală cuprinsă între + 16 °C și +38 °C
 Evaluare temperatură T: Acest aparat este destinat utilizării la o temperatură ambientală cuprinsă între + 16 °C și +43 °C

Date tehnice suplimentare

Tensiune/Frecvență	220-240V ~ / 50Hz
Curentul de intrare (A)	2
Siguranța principală (A)	15
Răcire	R600a
Dimensiuni (I/L/A în mm)	1900 / 905 / 748

Vă recomandăm să apelați la serviciul pentru clienți Haier și să utilizați piese de schimb originale.

Dacă aveți o problemă cu aparatul, consultați mai întâi secțiunea DEPANARE.

Dacă nu găsiți nicio soluție acolo, contactați

- ▶ distribuitorul local sau
- ▶ Centrul nostru european de servicii telefonice (vedeți numerele de telefon enumerate mai jos) sau
- ▶ zona Service și Asistență pe www.haier.com, unde puteți activa cererea de service
- ▶ și găsi, de asemenea, întrebări frecvente.

Pentru contactarea serviciului nostru, asigurați-vă că aveți următoarele date. Informațiile pot fi găsite pe plăcuța cu date tehnice.

Model _____

Nr. serie _____

De asemenea, verificați și fișa de garanție furnizată cu produsul, în cazul garanției.

Centrul european de servicii telefonice		
Țara*	Număr de telefon	Costuri
Haier Italy (IT)	199 100 912	
Haier Spain (ES)	902 509 123	
Haier Germany (DE)	0180 5 39 39 99	<ul style="list-style-type: none"> • 14 Ct/min de pe telefon fix • max 42 Ct/Min de pe mobil
Haier Austria (AT)	0820 001 205	<ul style="list-style-type: none"> • 14,53 Ct/min de pe telefon fix • max 20 Ct/Min de pe toate celelalte
Haier United Kingdom (UK)	0333 003 8122	
Haier France (FR)	0980 406 409	

* Pentru alte țări, consultați www.haier.com
Haier Europe Trading S.r.l
Filiala Marea Britanie
Westgate House, Westgate, Ealing
Londra, W5 1YY

* Durata garanției aparatului frigorific:
Garanția minimă este de: 2 ani pentru țările din UE, 3 ani pentru Turcia, 1 an pentru Marea Britanie, 1 an pentru Rusia, 3 ani pentru Suedia, 2 ani pentru Serbia, 5 ani pentru Norvegia, 1 an pentru Maroc, 6 luni pentru Algeria, Tunisia nu necesită nicio garanție legală.

* Perioada de piese de schimb pentru repararea aparatului:
Termostatele, senzorii de temperatură, plăcile cu circuite imprimate și sursele de lumină sunt disponibile timp de o perioadă minimă de șapte ani de la punerea pe piață a ultimei unități a modelului.
Mânerele de uși, balamalele de uși, tăvile și coșurile, timp de o perioadă minimă de șapte ani, iar garniturile de uși timp de o perioadă minimă de 10 ani de la punerea pe piață a ultimei unități a modelului.

* Pentru mai multe informații despre produs, vă rugăm consultați <https://eprel.ec.europa.eu/> sau scanați codul QR de pe eticheta energetică furnizată cu aparatul.

<u>525 Güvenlik bilgileri</u>	İlk kullanımdan önce	526
	Kurulum	526
	Günlük kullanım	527
<u>530 Kullanım amacı</u>		
<u>531 Ürün açıklaması</u>		
<u>532 Kumanda paneli</u>		
<u>533 Kullanım</u>	Paneli kilitleme/kilidini açma	533
	Buzdolabı için sıcaklığı ayarlayın	534
	Dondurucu için sıcaklığı ayarlayın	534
	My Zone işlevi	534
	Super Cool işlevi	535
	Super Frz işlevi	536
	Ice-making işlevi	537
	Fast Ice işlevi	537
	Auto Set işlevi	537
	Holiday işlevi	538
<u>539 Ekipman</u>		
<u>548 Enerji tasarrufu ipuçları</u>		
<u>549 Bakım ve temizlik</u>		
<u>551 Sorun giderme</u>		
<u>555 Kurulum</u>		
<u>558 Teknik veriler</u>		
<u>560 Müşteri hizmetleri</u>		

Bir Haier Ürünü satın aldığınız için teşekkür ederiz.

Lütfen bu cihazı kullanmadan önce bu talimatları dikkatlice okuyun. Talimatlar, cihazdan en iyi şekilde yararlanmanıza ve güvenli ve doğru kurulum, kullanım ve bakım sağlamanıza yardımcı olacak önemli bilgiler içerir.

Bu kılavuzu, cihazın güvenli ve doğru kullanımı için her zaman başvurabileceğiniz uygun bir yerde saklayın.

Cihazı satarsanız, başka birine verirsiniz veya taşınırken geride bırakırsanız, yeni sahibinin cihaza ve güvenlik uyarılarına aşına olabilmesi için bu kılavuzu da teslim ettiğinizden emin olun.

Aksesuarlar

Bu listeye göre aksesuarları ve literatürü kontrol edin:



Enerji etiketi



Garanti kartı



Kullanım kılavuzu
"Tamam" etiketi



Hızlı Kılavuz



UYARI - Önemli Güvenlik bilgileri



AÇIKLAMA-Genel bilgiler ve ipuçları



Çevre bilgisi



Bertaraf

Çevrenin ve insan sağlığının korunmasına yardımcı olun. Ambalajı geri dönüştürmek için uygun kaplara koyun. Elektrikli ve elektronik aletlerin atıklarının geri dönüştürülmesine yardımcı olun. Bu sembole işaretlenmiş cihazları evsel atıklarla birlikte atmayın. Ürünü yerel geri dönüşüm tesisinize iade edin veya belediye ofisinizle iletişime geçin.



UYARI!

Yaralanma veya boğulma tehlikesi!

Soğutucu akışkanlar ve gazlar profesyonelce bertaraf edilmelidir. Uygun şekilde atılmadan önce soğutucu devresinin borularının hasar görmediğinden emin olun. Cihazı elektrik şebekesinden ayırın. Elektrik kablosunu kesin ve atın. Çocukların ve evcil hayvanların cihaz içinde kapanmasını önlemek için tepsileri ve çekmeceleri, kapı mandalını ve contaları çıkarın.

Cihazı ilk kez çalıştırmadan önce aşağıdaki güvenlik ipuçlarını okuyun!:



UYARI!

İlk kullanımdan önce

- ▶ Nakliye hasarı olmadığından emin olun.
- ▶ Tüm ambalajları çıkarın ve çocukların erişemeyeceği bir yerde saklayın.
- ▶ Cihazın gücünü açmadan önce, soğutucu devresinin tam verimli hale gelmesini sağlamak için en az iki saat bekleyin.
- ▶ Ağır olduğu için cihazı her zaman en az iki kişi ile taşıyın.

Kurulum

- ▶ Cihaz iyi havalandırılan bir yere yerleştirilmelidir. Cihazın üstünde ve çevresinde en az 10 cm boşluk bırakın.
- ▶ Cihazı asla nemli bir alana veya üzerine su sıçrayabilecek bir yere koymayın. Sıçrayan suları ve lekeleri yumuşak temiz bir bezle temizleyin ve kurulaştırın.
- ▶ Cihazı doğrudan güneş ışığı alan bir yere veya ısı kaynaklarının (örn. soba, ısıtıcı) yakınına kurmayın.
- ▶ Cihazı, boyutuna ve kullanımına uygun bir alana kurun ve düzleştirin.
- ▶ Cihazdaki veya ankastre yapıdaki havalandırma deliklerini engelden uzak tutun.
- ▶ Anma değeri plakasındaki elektrik bilgilerinin güç kaynağı ile uyumlu olduğundan emin olun. Değilse, bir elektrikçiye başvurun.
- ▶ Cihaz 220-240 VAC/50 Hz güç kaynağı ile çalıştırılır. Anormal voltaj dalgalanması, cihazın çalışmamasına veya sıcaklık kontrolünün veya kompresörün hasar görmesine neden olabilir veya çalışırken anormal bir gürültü olabilir. Bu durumda otomatik regülatör takılmalıdır.
- ▶ Çoklu fiş adaptörleri ve uzatma kabloları kullanmayın.
- ▶ Cihazın arkasına birden fazla portatif priz veya portatif güç kaynağı yerleştirmeyin.
- ▶ Güç kablosunun buzdolabına sıkışmadığından emin olun. Güç kablosunun üzerine basmayın.



UYARI!

- ▶ Güç kaynağı için kolay erişilebilen ayrı bir topraklı priz kullanın. Cihaz topraklanmalıdır. Yalnızca İngiltere için: Cihazın güç kablosu, standart bir 3 kablolu (topraklı) prize uyan 3 kablolu (topraklı) fiş ile donatılmıştır. Üçüncü pimi (topraklama) asla kesmeyin veya sökmeyin. Cihaz kurulduktan sonra fiş erişilebilir olmalıdır.
- ▶ Soğutucu devresine zarar vermeyin.

Günlük kullanım

- ▶ Bu cihaz, 8 yaş ve üzeri çocuklar ve fiziksel, duyuşsal veya zihinsel yetenekleri azalmış veya deneyim ve bilgi eksikliği olan kişiler tarafından, cihazın güvenli bir şekilde kullanımına ilişkin gözetim veya talimat verildiyse ve içerdığı tehlikeleri anlıyorsa kullanılabilir.
- ▶ 3-8 yaş arası çocukların soğutma cihazlarını yüklemelerine ve boşaltmalarına izin verilir, ancak bunları temizlemelerine ve kurmalarına izin verilmez.
- ▶ Sürekli gözetim altında olmadıkları sürece 3 yaşından küçük çocukları cihazdan uzak tutun.
- ▶ Çocuklar cihazla oynamamalıdır.
- ▶ Cihazın yakınına kömür gazı veya başka bir yanıcı gaz sızıyorsa, sızan gazın vanasını kapatın, kapı ve pencereleri açın ve buzdolabının veya herhangi bir cihazın elektrik kablosunu prizden çekmeyin.
- ▶ Cihazın, 10 ile 43°C arasındaki özel bir ortam sıcaklığı aralığında çalıştırılmak üzere ayarlandığına dikkat edin. Cihaz, belirtilen aralığın üstünde veya altında bir sıcaklıkta uzun süre bırakılırsa düzgün çalışmayabilir.
- ▶ Düşmeden kaynaklanan kişisel yaralanmaları veya suyla temastan kaynaklanan elektrik çarpmasını önlemek için buzdolabının üzerine dengesiz nesnelere (ağır nesnelere, su dolu kaplar) koymayın.
- ▶ Kapı raflarını çekmeyin. Kapı çekilirken eğilebilir, şişme rafı dışarı çekilebilir veya cihaz devrilebilir.
- ▶ Kapıları sadece kollarla açıp kapatın. Kapılar arasındaki ve kapılar ile dolap arasındaki boşluk çok dardır. Parmaklarınızı sıkıştırmamak için ellerinizi bu alanlara uzatmayın. Buzdolabı kapılarını sadece kapı hareket alanı içinde çocuklar yokken açın veya kapatın.

**UYARI!**

- ▶ Cihazın içinde veya çevresinde yanıcı, patlayıcı veya aşındırıcı malzemeler saklamayın veya kullanmayın.
- ▶ Cihazda ilaç, bakteri veya kimyasal maddeler saklamayın. Bu cihaz bir ev aletidir. Kati bir biçimde uyulması gereken sıcaklık sınırlamaları bulunan malzemelerin saklanması önerilmez.
- ▶ Şişe veya kutulardaki sıvıları (yüksek alkollü içkiler dışında), özellikle gazlı içecekleri asla dondurucuda saklamayın, çünkü bunlar dondurma sırasında patlayabilir.
- ▶ Dondurucuda bir ısınma gerçekleşmişse yiyeceğin durumunu kontrol edin.
- ▶ Buzdolabı bölmesinde gereksiz yere düşük sıcaklık ayarlamayın. Yüksek ayarlarda eksi sıcaklıklar oluşabilir. Dikkat: Şişeler patlayabilir
- ▶ Donmuş ürünlere ıslak ellerle dokunmayın (eldiven giyin). Özellikle buzlu şekerleri dondurucu bölmesinden çıkardıktan hemen sonra yemeyin. Donma veya donma kabarcıkları oluşma riski vardır. İLK YARDIM: Hemen akan soğuk su altında tutun. Geri çekmeyin!
- ▶ Ellerinizi yüzeyde donabileceğinden, çalışırken özellikle ıslak ellerle dondurucu depolama bölmesinin iç yüzeyine dokunmayın.
- ▶ Elektrik kesintisi durumunda veya temizlemeden önce cihazın fişini çekin. Sık çalıştırma kompresöre zarar verebileceğinden, cihazı yeniden başlatmadan önce en az 7 dakika bekleyin.
- ▶ Üretici tarafından önerilen tipte olmadıkça, cihazın gıda saklama bölmelerinde elektrikli cihazlar kullanmayın.
Bakım / temizlik
- ▶ Temizlik ve bakım yaparken çocukların gözetim altında olduğundan emin olun.
- ▶ Herhangi bir rutin bakım yapmadan önce cihazın elektrik bağlantısını kesin. Sık çalıştırma kompresöre zarar verebileceğinden, cihazı yeniden başlatmadan önce en az 7 dakika bekleyin.

**UYARI!**

- ▶ Cihazın fişini prizden çekerken kablodan değil fişten tutun.
- ▶ Cihazı sert fırçalar, tel fırçalar, deterjan tozu, benzin, amil asetat, aseton ve benzeri organik solüsyonlar, asit veya alkali solüsyonlarla temizlemeyin. Hasarı önlemek için lütfen özel buzdolabı deterjanı ile temizleyin.
- ▶ Buzlanma ve buzu keskin nesnelere kazımayın. Plastik parçalara zarar vermemek için spreyleyiciler, ısıtıcı ve saç kurutma makinesi gibi elektrikli ısıtıcılar, buharlı temizleyiciler veya diğer ısı kaynaklarını kullanmayın.
- ▶ Üretici tarafından önerilenler dışında, buz çözme işlemini hızlandırmak için mekanik cihazlar veya başka araçlar kullanmayın.
- ▶ Besleme kablosu hasarlıysa, bir tehlikeyi önlemek için üretici, servis acentesi veya benzer kalifiye kişiler tarafından değiştirilmelidir.
- ▶ Cihazı kendi başınıza tamir etmeye, parçalarına ayırmaya veya üzerinde değişiklik yapmaya çalışmayın. Onarım durumunda lütfen müşteri hizmetlerimizle iletişime geçin.
- ▶ Yangın tehlikesini ve artan enerji tüketimini önlemek için ünitenin arkasındaki tozu yılda en az bir kez ortadan kaldırın.
- ▶ Temizlik sırasında cihaza bir şey püskürtmeyin veya onu yıkamayın.
- ▶ Cihazı temizlemek için su spreyi veya buhar kullanmayın.
- ▶ Soğuk cam rafları sıcak suyla temizlemeyin. Ani sıcaklık değişimi camın kırılmasına neden olabilir.

Soğutucu gaz bilgisi**UYARI!**

Cihaz, yanıcı soğutucu İZOBÜTAN (R600a) içerir. Nakliye veya kurulum sırasında soğutucu devresinin hasar görmediğinden emin olun. Sızan soğutucu, göz yaralanmalarına veya tutuşmaya neden olabilir. Bir hasar meydana gelirse, açık ateş kaynaklarından uzak tutun, odayı iyice havalandırın, cihazın veya başka bir cihazın güç kablolarını takmayın veya çıkarmayın. Müşteri hizmetlerini bilgilendirin.

Soğutucu ile göz teması halinde, hemen akan su altında yıkayın ve hemen göz sağlığı uzmanını arayın.

Kullanım amacı

Bu cihaz, yiyecekleri soğutmak ve dondurmak için tasarlanmıştır. Bu cihaz mağazalar, ofisler ve diğer çalışma ortamlarındaki personel mutfak alanları; çiftlik evleri ve pansiyon ve yemek hizmetleri içinin yanı sıra oteller, moteller ve diğer konut tipi ortamlardaki müşteriler tarafından olmak üzere ev içi ve benzeri uygulamalarda kullanılmak üzere özel olarak tasarlanmıştır. Ticari veya endüstriyel kullanım için tasarlanmamıştır.

Cihazda değişiklik veya modifikasyon yapılmasına izin verilmez. Amaç dışı kullanım, tehlikelere ve teminat taleplerinin kaybına neden olabilir.

Standartlar ve direktifler **CE** ve **UKCA**

Bu ürün, CE ve UKCA işareti sağlayan ilgili uyumlaştırılmış standartlar ve Birleşik Krallık standartlarıyla birlikte geçerli tüm EC direktiflerinin gereksinimlerini karşılar.



DİKKAT!

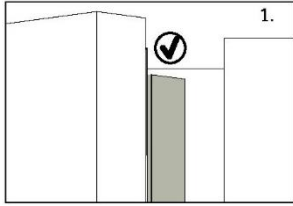

Kapıyı kapattığınızda, sol kapıdaki dikey kapı çitası içe doğru bükülmelidir (1).

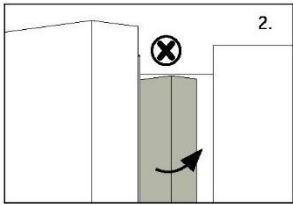

Sol kapıyı kapatmaya çalışırsanız ve dikey kapı şeridi bükülmemişse (2), önce onu bükmelisiniz, aksi takdirde kapı şeridi sabitleme miline veya sağ kapıya çarpacaktır. Böylece kapıda bir hasar kayması veya sızıntı meydana gelecektir.

Çerçevenin içinde bir ısıtma ipliği vardır. Yüzey sıcaklığı biraz artacaktır, bu normaldir ve cihazın işlevini etkilemez.



AÇIKLAMA

Teknik değişiklikler ve farklı modeller nedeniyle bu kılavuzdaki bazı resimler sizin modelinizden farklı olabilir.

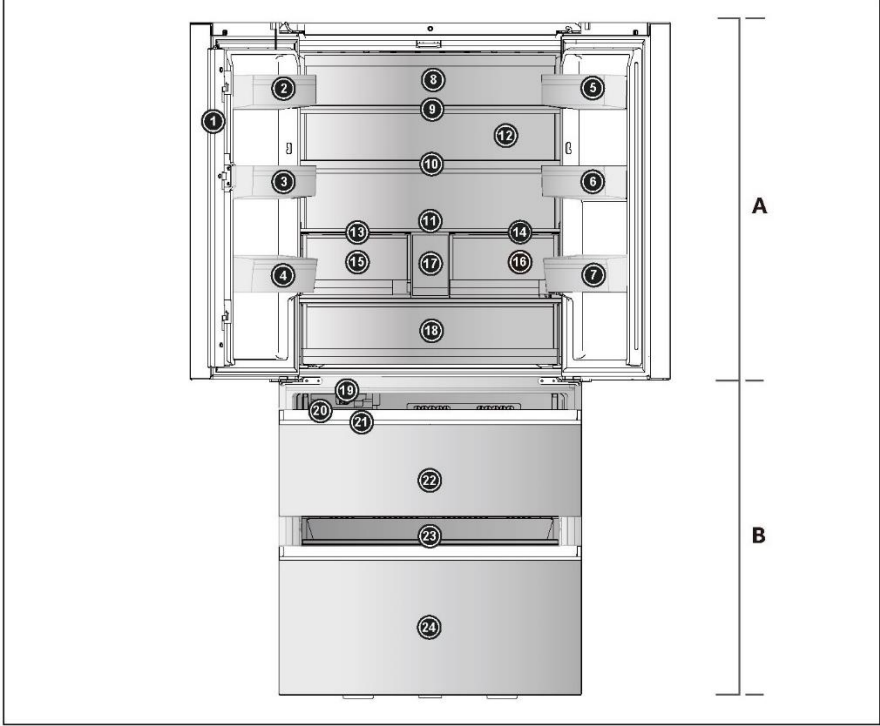

A: Buzdolabı bölümü

- 1 Kapı kirişi
- 2 Şişe tutucu (sol üst)
- 3 Şişe tutucu (sol orta)
- 4 Şişe tutucu (sol alt)
- 5 Şişe tutucu (sağ üst)
- 6 Şişe tutucu (sağ orta)
- 7 Şişe tutucu (sağ alt)
- 8 Arka lamba
- 9 Cam raf
- 10 Cam raf
- 11 Cam raf
- 12 Hava kanalı (ABT pro ile)
- 13 Humidity Zone çekmecesi paneli

14 My Zone çekmecesi paneli

- 15 Humidity Zone çekmecesi
- 16 My Zone çekmecesi
- 17 Su deposu
- 18 Fresh Box

B: Dondurucu bölümü

- 19 Otomatik buz yapıcı
- 20 Buz saklama kutusu
- 21 Buz küreği
- 22 Üst dondurucu çekmecesi
- 23 Sürgülü tepsi
- 24 Alt dondurucu çekmecesi

Kumanda paneli

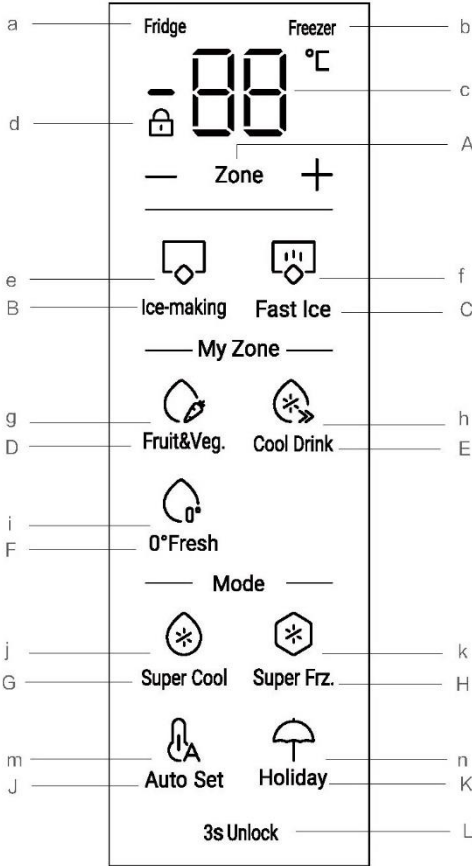

Düğmeler:

- A Buzdolabı ve Dondurucu sıcaklık modu geçişi
- B Ice-making işlevi seçici
- C Fast Ice işlevi seçici
- D Fruit & Veg. işlevi seçici
- E Cool Drink işlevi seçici
- F 0° Fresh işlevi seçici
- G Super Cool işlevi seçici
- H Super Frz. işlevi seçici
- J Auto Set işlevi seçici
- K Holiday işlevi seçici
- L Paneli kilitleme/kilidini açma

Göstergeler:

- a Buzdolabı göstergesi
- b Dondurucu göstergesi
- c Sıcaklık buzdolabı ve dondurucu bölmesi
- d Panel kilidi
- e Ice-making işlevi
- f Fast Ice işlevi
- g Fruit & Veg. işlevi
- h Cool Drink işlevi
- i 0° Fresh işlevi
- j Super Cool işlevi
- k Super Frz. işlevi
- m Auto Set işlevi
- n Holiday işlevi

İlk kullanımdan önce

- ▶ Tüm ambalajlar malzemelerini çıkarın, çocukların erişemeyeceği bir yerde saklayın ve çevreye zarar vermeyecek şekilde atın.
- ▶ İçine yiyecek koymadan önce cihazın içini ve dışını su ve hafif bir deterjanla temizleyin.
- ▶ Cihaz seviyelendirilip temizlendikten sonra, güç kaynağına bağlamadan önce en az 2-5 saat bekleyin. KURULUM Bölümüne bakın.
- ▶ Yiyecekleri yerleştirmeden önce bölmeleri önceden yüksek ayarlarda soğutun. Super Frz. işlevi, bölmelerin hızlı bir şekilde soğutulmasına yardımcı olur.
- ▶ Buzdolabı sıcaklığı ve dondurucu sıcaklığı sırasıyla 5°C ve -18°C olarak otomatik ayarlanır. Bunlar önerilen ayarlardır. İsterseniz, bu sıcaklıkları manuel olarak değiştirebilirsiniz. Lütfen SICAKLIĞI AYARLAMA bölümüne bakın.

Cihazı açma/kapama

Cihaz, güç kaynağına bağlanır bağlanmaz çalışmaya başlar.

Buzdolabı ilk çalıştırıldığında gösterge "c" (Sıcaklık göstergesi) yanar. Buzdolabı sıcaklığı ve dondurucu sıcaklığı sırasıyla 5°C ve -18°C olarak otomatik ayarlanır. "g" (Fruit&Veg.) göstergesi yanar.

Panel kilidi aktif olabilir.



AÇIKLAMA

Ana güç kaynağıyla bağlantısı kesildikten sonra cihaz açıldığında, doğru sıcaklıklara ulaşılması 12 saate kadar sürebilir.

Cihazı kapatmadan önce boşaltın. Cihazı kapatmak için güç kablosunu prizden çekin.

Paneli kilitleme/kilidini açma

Otomatik kilit: Buzdolabı kapısı ve dondurucu kapısı kapatıldığında ve 30 saniye içinde herhangi bir tuş işlemi yapılmadığında, görüntü ekranı otomatik olarak sönecek ve kilitlenecektir.

Manuel kilit açma: Görüntü ekranı kilitliken "L" (3s Unlock) düğmesine basın ve 3 saniye basılı tutun; bir kez sesli uyarı verilir, "d" (Panel kilidi) göstergesi söner ve ekranın kilidi açılır.



Manuel kilit: Görüntü ekranının kilidi açırken "L" (3s Unlock) düğmesine basın ve 3 saniye basılı tutun; bir kez sesli uyarı verilir, "d" (Panel kilidi) göstergesi yanar ve ekran kilitlenir.



Sıcaklığı ayarlayın

İç ortam sıcaklıkları aşağıdaki faktörlerden etkilenir:

- Ortam sıcaklığı
- Kapı açma sıklığı
- Depolanan gıda miktarı
- Cihazın kurulumu

Buzdolabı için sıcaklığı ayarlayın

Görüntü ekranının kilidi açıkken "A" (Bölge seçici) düğmesine basın ve "buzdolabı" ögesini seçin; "a" (Buzdolabı göstergesi) göstergesi yanar ve buzdolabının sıcaklık ayar modu ekrana gelir.

"+" veya "-" düğmesine basın. "+" veya "-" düğmelerine her bastığınızda soğutmalı ayar kadranının değeri 1 artırılır veya 1 azalır. Buzdolabı sıcaklığı "9°C ->8°C->7°C ->6°C ->5°C ->4°C->3°C ->2°C ->1°C" sırasıyla görüntülenecektir.

AÇIKLAMA

Sıcaklık ayarlandıktan sonra 5 saniye içinde herhangi bir işlem yapılmazsa sistem otomatik olarak ayarlanan sıcaklığı belirleyecek ve kaydedecektir.

Dondurucu için sıcaklığı ayarlayın

Görüntü ekranının kilidi açıkken "A" (Bölge seçici) düğmesine basın ve "dondurucu" ögesini seçin; "b" (Dondurucu göstergesi) göstergesi yanar ve dondurucunun sıcaklık ayar modu ekrana gelir.

"+" veya "-" düğmesine basın. "+" veya "-" düğmelerine her bastığınızda soğutmalı ayar kadranının değeri 1 artırılır veya 1 azalır. Buzdolabı sıcaklığı "-14°C ->-15°C->-16°C ->-17°C ->-18°C ->-19°C->-20°C ->-21°C ->-22°C->-23°C ->-24°C" sırasıyla görüntülenecektir.

AÇIKLAMA

Sıcaklık ayarlandıktan sonra 5 saniye içinde herhangi bir işlem yapılmazsa sistem otomatik olarak ayarlanan sıcaklığı belirleyecek ve kaydedecektir.

My Zone işlevi

1. Fruit&Veg. işlevi:

Görüntü ekranının kilidi açıkken, işlevi açmak için "D" (Fruit&Veg seçici) düğmesine basın. Bu işlev, taze meyve ve sebzeleri saklamak için uygundur.



AÇIKLAMA

Ananas, avokado, muz, greyfurt gibi soğuğa duyarlı meyveler ile patates, patlıcan, fasulye, salatalık, kabak, domates gibi sebzeler ve peynir My Zone çekmecesinde saklanmamalıdır.

2. Cool Drink işlevi:

Görüntü ekranının kilidi açıkken, işlevi açmak için "E" (Cool Drink seçici) düğmesine basın.

Bu işlev su, kola ve meyve suyu gibi ürünlerin saklanması içindir. My Zone bölümündeki sıcaklık +2°C olarak ayarlanır.



3. 0°Fresh işlevi:

Görüntü ekranının kilidi açıkken, işlevi açmak için "F" (0°Fresh seçici) düğmesine basın.

Bu işlev My Zone çekmecesinin sıcaklığını 0°C'ye ayarlar. Et veya balık gibi taze yiyecekleri saklamak için uygundur. Yiyeceklerin çoğu 0°C'de taze kalır ancak dondurulmaz.

i AÇIKLAMA

Etin su içeriğinin farklı olması nedeniyle. Nem oranı daha yüksek bazı etler 0°C'nin altındaki sıcaklıklarda donacaktır. Bu nedenle "hemen kesilmiş" et, My Zone çekmecesinde min. 0°C sıcaklıkta saklanmalıdır.



i AÇIKLAMA: My Zone çekmecesini

My Zone bölümünün üç işlevinden biri her zaman etkinleştirilmiş olmalıdır. Üç işlev aynı anda açılmaz, sadece bir tanesi aydınlatılabilir. Buzdolabı bölümünün sıcaklığını azaltmak için Cool Drink işlevini kullanın. Artırmak için, Fruit & Veg. işlevini kullanın.

Super Cool işlevi

1. Ekran kilidi açıldığında, "G" (Super Cool seçici) düğmesine basın, sesli uyarı bir kez çalar, gösterge "g" (Super Cool işlevi) yanar ve ardından Super Cool işlevi açılır.
2. Gösterge "g" (Super Cool işlevi) yandığında, "G" (Super Cool seçici) düğmesine basın, sesli uyarı bir kez çalar, gösterge "g" (Super Cool işlevi) söner ve ardından Super Cool işlevi kapatılır.
3. Super Cool işlevi açıldıktan sonra, yaklaşık 4 saat sonra buzdolabı işlevi otomatik olarak kapatacaktır. Manuel olarak çıkmak isterseniz, "G" (Super Cool seçici) düğmesine basıp kapatabilirsiniz.



i AÇIKLAMA

1. Super Cool durumunda, buzdolabı sıcaklığı ayarlanamaz. Buzdolabının sıcaklığını ayarlamak için "+" veya "-" düğmesine basılırsa, "g" göstergesi (Super Cool işlevi), bu işlemin gerçekleştirilemeyeceğini belirtmek için hızlı bir sesle yanıp söner.
2. Super Cool işlevi durumunda, farklı kontrol modları nedeniyle Auto Set işlevi ve Holiday işlevi aynı anda açılmaz. Başka bir işlevle çakışan bir işlevi seçtiğinizde, orijinal işlevden otomatik olarak çıkış yapılacaktır.

Super Frz işlevi

1. Ekran kilidi açıldığında, "H" (Super Freeze seçici) düğmesine basın, sesli uyarı bir kez çalar, gösterge "h" (Super Freeze işlevi) yanar ve ardından Super Freeze işlevi açılır.
2. "h" (Super Freeze işlevi) göstergesi yandığında, "H" (Super Freeze seçici) düğmesine basın, sesli uyarı bir kez çalar, "h" (Super Freeze işlevi) göstergesi söner ve ardından Super Freeze işlevi kapatılır.
3. Super Freeze işlevi açıldıktan sonra, yaklaşık 50 saat sonra buzdolabı işlevi otomatik olarak kapatacaktır. Manuel olarak çıkmak isterseniz, "H" (Super Freeze seçici) düğmesine basıp kapatabilirsiniz.



i AÇIKLAMA

1. Super Freeze durumunda, dondurucu sıcaklığı ayarlanamaz. Dondurucunun sıcaklığını ayarlamak için "+" veya "-" düğmesine basılırsa, "h" (Super Freeze işlevi) göstergesi, bu işlemin gerçekleştirilemeyeceğini belirtmek için hızlı bir sesle yanıp söner.
2. Super Freeze işlevi durumunda, farklı kontrol modları nedeniyle Auto Set işlevi aynı anda açılmaz. Başka bir işlevle çakışan bir işlevi seçtiğinizde, orijinal işlevden otomatik olarak çıkış yapılacaktır.
3. Super Freeze işlevi, dondurulmuş gıdaların besin değerini korumak için tasarlanmıştır ve gıdaları en kısa sürede donduracaktır. Tek seferde büyük miktarlarda dondurulmuş gıda dondurulacaksa, dondurucuyu düşük sıcaklığa getirmek ve yiyecekleri yerleştirmek için Super Freeze işlevi 24 saat önceden ayarlanmalıdır. Bu şekilde, dondurucunun dondurma hızı iyileştirilir, yiyecekler hızlı bir şekilde dondurulabilir, yiyeceklerin besin değerleri etkin bir şekilde korunur ve saklama oldukça kullanışlı hale gelir.

Ice-making işlevi

1. Kilit açık durumdayken "B" (Ice-making işlevi seçici) düğmesine basın; bir kez sesli uyarı verilir, "e" (Ice-making işlevi) göstergesi yanar ve ardından Ice-making işlevi açılır.
2. "e" (Ice-making işlevi) göstergesi yandığında, "B" (Ice-making işlevi seçici) düğmesine basın, sesli uyarı bir kez çalar, "e" (Ice-making işlevi) göstergesi söner ve ardından Ice-making işlevi kapatılır.



Fast Ice işlevi

1. Kilit açık durumdayken "C" (Fast Ice işlevi seçici) düğmesine basın; bir kez sesli uyarı verilir, "f" (Fast Ice işlevi) göstergesi yanar, ardından Fast Ice işlevi açılır ve "e" (Ice-making işlevi) göstergesi de yanar.
2. "f" (Fast Ice işlevi) göstergesi yandığında, "C" (Fast Ice işlevi seçici) düğmesine basın, sesli uyarı bir kez çalar, "f" (Fast Ice işlevi) göstergesi söner ve ardından Fast Ice işlevi kapatılır.
3. Fast Ice işlevi açıldıktan sonra buzdolabı, yaklaşık 8 saatin ardından işlevi otomatik olarak kapatacaktır. Manuel olarak çıkmak isterseniz, "C" (Fast Ice işlevi seçici) düğmesine basıp kapatabilirsiniz.



AÇIKLAMA

1. Ice-making işlevi kapatılırsa Fast Ice da kapatılacaktır.
2. Buz saklama kutusu dolduğunda buz yapımı durur.
3. Buz makinesi genellikle ekipmanın ilk kurulumundan yaklaşık 48 saat sonrasında kadar buz yapmaya başlamaz.
4. Buz küpleri buz saklama kutusunda çok uzun süre saklanırsa birbirine yapışabilir ve kolayca ayrılmayabilir. Bu durumda buz saklama kutusu boşaltılmalı ve yeni buz yapılmalıdır.

Auto Set işlevi

1. Ekran kilidi açıldığında, "J" (Auto Set işlevi seçici) düğmesine basın, sesli uyarı bir kez çalar, gösterge "m" (Auto Set işlevi) yanar ve ardından Auto Set işlevi açılır.
2. "m" (Auto Set işlevi) göstergesi yandığında, "J" (Auto Set işlevi seçici) düğmesine basın, sesli uyarı bir kez çalar, "m" (Auto Set işlevi) göstergesi söner ve ardından Auto Set işlevi kapatılır.



i AÇIKLAMA

Auto Set işlevinde, buzdolabı veya dondurucu sıcaklığı ayarlanamaz. Buzdolabının veya Dondurucunun sıcaklığını ayarlamak için "+" veya "-" düğmesine basılırsa, "m" (Auto Set işlevi) göstergesi, bu işlemin gerçekleştirilemeyeceğini belirtmek için hızlı bir sesle yanıp söner. Auto Set işlevinde, farklı kontrol yöntemleri nedeniyle Super Cool, Super Freeze veya Holiday işlevi ayarlandığında "m" (Auto Set işlevi) göstergesi sönecektir. Auto Set işlevinde, My Zone işlevi ihtiyaçlara göre manuel olarak ayarlanabilir.

Holiday işlevi

Holiday işlevi buzdolabını uzun süre kullanmamak için tasarlanmıştır. Holiday işlevi açıldığında dondurucu normal kontrol altındadır ve buzdolabının sıcaklığı otomatik olarak 17°C'ye ayarlanır. Geçerli sıcaklık 17°C'den yüksek değildir, bu da aşırı sıcaklığın neden olduğu rahatsız edici kokuyu önler ve aynı zamanda enerji tüketimini azaltmaya yardımcı olur.

1. Ekran kilidi açıldığında, "K" (Holiday işlevi seçici) düğmesine basın, sesli uyarı bir kez çalar, gösterge "n" (Holiday işlevi) yanar ve ardından Holiday işlevi açılır.
2. "n" (Holiday işlevi) göstergesi yandığında, "K" (Holiday işlevi seçici) düğmesine basın, sesli uyarı bir kez çalar, "n" (Holiday işlevi) göstergesi söner ve ardından Holiday işlevi kapatılır.



i AÇIKLAMA

1. Holiday işlevinde buzdolabı sıcaklığı ayarlanamaz. Buzdolabının sıcaklığını ayarlamak için "+" veya "-" düğmesine basılırsa, "n" göstergesi (Holiday işlevi), bu işlemin gerçekleştirilemeyeceğini belirtmek için hızlı bir sesle yanıp söner.
2. Holiday işlevini kullanmadan önce yiyeceklerin bozulmasını önlemek için lütfen buzdolabını boşaltın. Holiday işlevi açıldığında, Auto Set işlevi veya Super Cool işlevi aynı anda açılmaz.
3. Holiday işlevinde, My Zone'daki "Fruit&Veg, Cool Drink, 0°Fresh" simgelerinin ayarı kapatılır ve My Zone'un işlevi ayarlanamaz. Holiday işlevinden çıkıldıktan sonra buzdolabı bölmesi ve My Zone önceki ayarda görüntülenecektir.

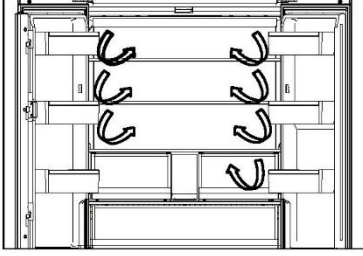

Çoklu hava akışı

1. Buzdolabı, her raf seviyesinde soğuk hava akışlarının bulunduğu çoklu hava akışı sistemi ile donatılmıştır. Bu, yiyeceklerinizin daha uzun süre taze kalmasını sağlamak için sabit bir sıcaklığın korunmasına yardımcı olur.

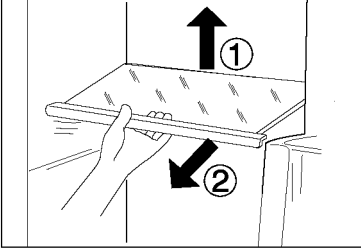

Ayarlanabilir raflar

1. Rafların yüksekliği, depolama ihtiyaçlarınıza göre ayarlanabilir.
2. Bir rafın yerini değiştirmek için önce arka kenarını yukarı kaldırıp ① dışarı doğru çekerek ② çıkarın.
3. Yeniden takmak için, her iki taraftaki tırnaklara yerleştirin ve rafın arkası yanlardaki yuvalara sabitlenene kadar en arkaya doğru itin

My Zone çekmecesini

Bu bölmede nem seviyesi, buzdolabı bölmesinden daha düşüktür. Bu çekmece, kuru meyve ve tereyağı, katı ve sıvı yağ veya çikolata gibi su içeriği düşük diğer kuru gıdaları saklamak için uygundur.

MYZONE |

Humidity zone çekmecesini

Bu bölmede nem oranı buzdolabı bölmesine göre daha yüksektir. Sistem tarafından otomatik olarak kontrol edilir ve meyve, sebze, salata vb. saklamaya uygundur.

HUMIDITYZONE |

Fresh Box

Meyve ve sebzeleri taze ve sağlıklı tutmak için depolama alanı.

FRESHBOX |



AÇIKLAMA:

Ananas, avokado, muz, greyfurt gibi soğuğa duyarlı meyveler ile patates, patlıcan, fasulye, salatalık, kabak, domates gibi sebzeler ve peynir Fresh box'da saklanmamalıdır.

i AÇIKLAMA

1. İki bölgenin içindeki plastik kapağı çıkarmayın.
2. Nemi korurlar.
3. Ananas, avokado, muz ve nar gibi soğuğa duyarlı
4. meyvelerin bu iki çekmecede saklanması tavsiye edilmez.

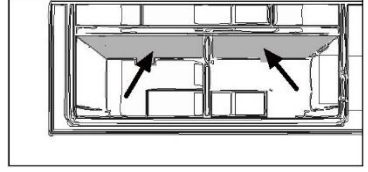

Çıkarılabilir kapı rafları/şişe tutucu

1. Kapı rafları temizlik için çıkarılabilir:
2. Ellerinizi rafın her iki yanına koyun, yukarı doğru kaldırmak için ① ve dışarı doğru çekmek için ②.
3. Kapı rafını takmak için yukarıdaki adımlar ters sırayla gerçekleştirilir

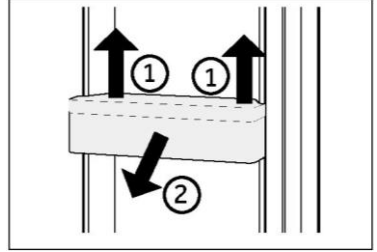

İSTEĞE BAĞLI: OK-sıcaklık göstergesi

OK-sıcaklık göstergesi, +4°C'nin altındaki sıcaklıkları belirlemek için kullanılabilir. İşaret "OK" göstermiyorsa sıcaklığı kademeli olarak azaltın.

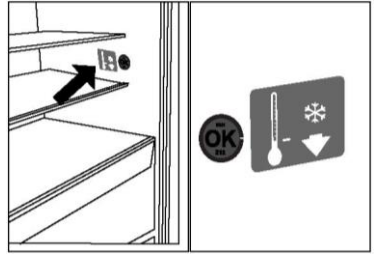

i AÇIKLAMA

Cihaz açıldığında, doğru sıcaklıklara ulaşılması 12 saati bulabilir.

Çıkarılabilir üst dondurucu çekmecesini

1. Üst dondurucu çekmecesini mümkün olan ölçüde dışarı çekin
2. Çekmeceyi destek bloğundan ayrılana kadar kaldırın, dondurucunun içine itin ve çıkarmak için eğin.

Çekmeceyi takmak için yukarıdaki adımlar ters sırayla gerçekleştirilir.

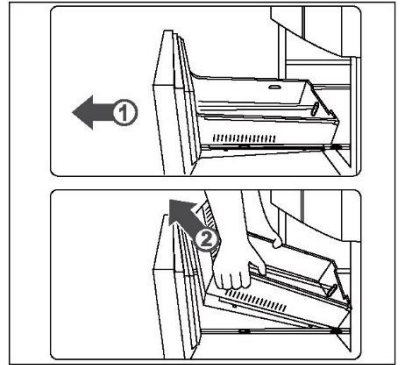

Çıkarılabilir alt dondurucu çekmecesini

1. Alt dondurucu çekmecesini mümkün olan ölçüde dışarı çekin
2. Dondurma tepsisini durma konumuna kadar dışarı çekin, kaldırın ve çıkarın.
3. Çekmeceyi destek bloğundan ayrılana kadar kaldırın, dondurucunun içine itin ve çıkarmak için eğin.

Çekmeceyi takmak için yukarıdaki adımlar ters sırayla gerçekleştirilir.

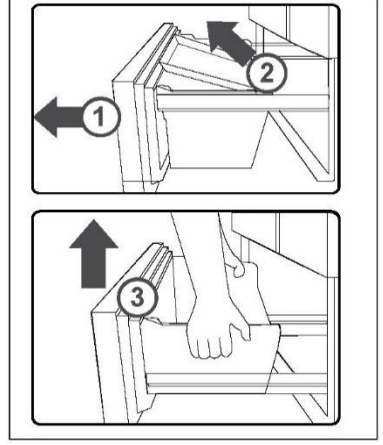

Işık

Kapı açıldığında LED iç aydınlatma yanar. Işıkların performansı, cihazın diğer ayarlarından etkilenmez.

Buz Yapıcı Parçalarının İsimleri

Ürünün otomatik buz yapıcısı benzersiz bir su saklama kutusu ile donatılmıştır. Suyu doğrudan su saklama kutusuna koyabilir ve güvenli bir şekilde ve otomatik olarak buz yapabilirsiniz. Otomatik buz makinesi temizlik için çıkarılabilir ve buza ihtiyaç duyulmadığında diğer dondurulmuş gıdalar için yer bırakacak şekilde dışarıya alınabilir.

Buz Yapıcı

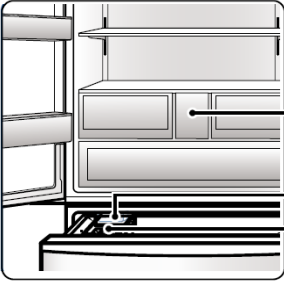

Su deposu

Buz yapıcı tertibatı

Buz saklama kutusu

Su deposu

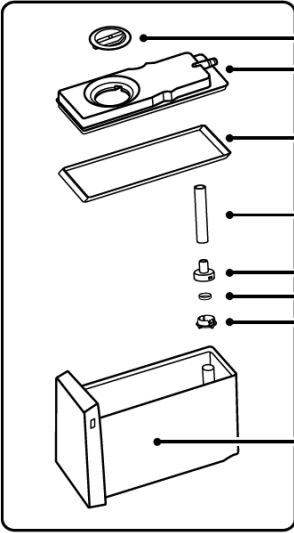

Su deposu kadranı

Su deposu üst kapağı

Su deposu contası

Kauçuk su borusu

Su kutusu pipet filtre kapağı

Su kutusu pipet filtre pedi

Su kutusu pipet filtre borusu kapağı

Su kutusu gövdesi

SU



Buz Yapıcı Nasıl Kullanılır

i AÇIKLAMA

Kışın buz yapımına ihtiyaç duyulmadığında, buz yapıcı tertibatı ve su saklama kutusu çıkarılarak gıda saklama için alan bırakılabilir. Buz yapıcı tertibatını ve su saklama kutusunu buzdolabının dışında saklarken toza karşı dikkatli olun. Tekrar kullanırken temizlenmesi ve silinmesi gereklidir.

Su saklama kutusuna su ekleyin

Adım 1:

Su saklama kutusunu çıkarın. Kutunun ön tarafını hafifçe kaldırın ve dışarı çekin.

Adım 2:

Su saklama kutusunu açmak için kadranı çevirin ve suyla doldurun. MAX seviyesini aşmamaya dikkat edin. (MAX seviyesi için su saklama kutusu üzerindeki işarete bakın. Aşırı su doldurulması halinde her taraftan sızıntı yapacaktır.)

Adım 3:

Su saklama kutusunu yerine koyun. En iç kısma yerleştirilmelidir, aksi takdirde normal şekilde su sağlayamayacaktır.

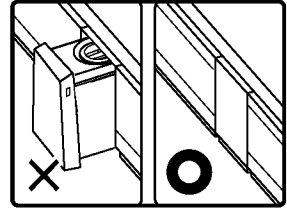
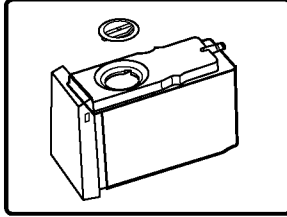
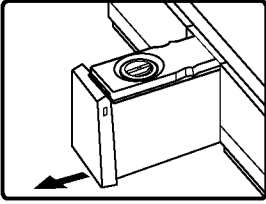

i AÇIKLAMA

1. Su saklama kutusuna doldurulan suyun sıcaklığı 60°C'yi geçmemelidir.
2. Sadece içme suyu ile doldurun; kalan maden suyu, meyve suyu ve çayı su saklama kutusuna dökmeyin.
3. Kuyu suyu veya klorsuz suyla (alkali iyonize su, su arıtma cihazından gelen su) buz yaparken kireç ve mukus oluşma olasılığı daha yüksektir, bu nedenle sık temizlik ve bakım gereklidir.
4. Buz yapmak için maden suyu kullanıyorsanız lütfen önce buz kutusunu ve su saklama kutusunu nötr soda deterjanıyla temizleyin, aksi takdirde kireç ve mukus oluşacak ve bu da sonunda küf ve kokuya yol açacaktır.
5. Kışın sıcaklık düşük olduğunda su saklama kutusundaki su donabilir.
6. Su saklama kutusunda su olmadığında, su pompası ve buz yapıcı da çalışma sesine sahip olabilir. Bu normal bir olaydır.

Buz küplerini alın

Buz yaptıktan sonra buz küplerini almak için bir buz küreği kullanın.

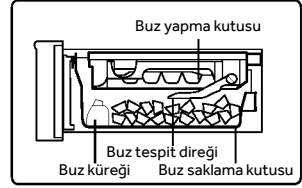

AÇIKLAMA

Yeni kullanmaya başladığınız veya son kullanımdan bu yana bir haftadan fazla zaman geçtiyse yeni yapılan buz küpleri kokulu veya tozlu olabilir, bu nedenle ilk yapılan buzun (yaklaşık 8 buz küpü) atılmasını tavsiye ederiz.

- Buz yapıcının su besleme kanalını temizlediyseniz, ilk kez yapılan buz küpleri de hemen kullanılabilir.

Buz küpü saklama

Buz kutusunun buz saklama kapasitesi buz dedektörü tarafından otomatik olarak onaylanabilir (Buz saklama kapasitesini doğru bir şekilde belirlemek için buz küplerini düz bir şekilde yerleştirmeyin) Depo belirli bir miktara ulaştıktan sonra Buz yapımını durdurun. Lütfen buz kutusunda saklanan buz miktarını onaylayın. Çok fazla buz varsa buz yapamayacaktır veya kapının normal açılıp kapanmasını etkileyebilir.

Buz Makinesinin Temizliği ve Bakımı

Su saklama kutusunun ve parçalarının temizlenmesi

Adım 1:

Su saklama kutusunun üst kapağını yukarı doğru çıkarın.

Adım 2:

Su saklama kutusu pipetini, pipet filtre kapağını, pipet filtre pedini ve filtre pedi kapağını çıkarın.

Adım 3:

Su saklama kutusu contasını sökün.

Adım 4:

Su saklama kutusunu ve parçalarını yumuşak bir süngerle temizleyin. İnatçı lekeleri çıkarmak için seyreltilmiş bulaşık deterjanı kullanın ve çıkardıktan sonra suyla durulayın.

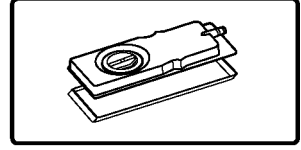
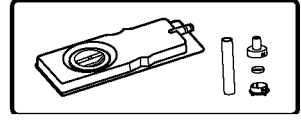
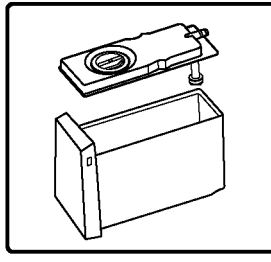
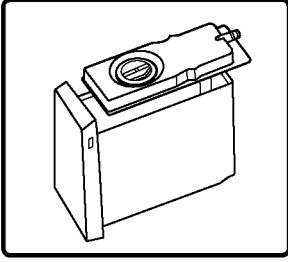

AÇIKLAMA

Montaj sırası, sökme sırasının tersidir.
MAX seviyesinin üzerinde su eklemeyin.
(Eğer su MAX seviyesini aşarsa her taraftan su sızacaktır.)

Buz Kutusunun Temizlenmesi

Adım 1:

Buz yapma işlevini kapatın ve üst dondurucu kapağını açın.

Adım 2:

Buz kutusu sabitleme kadranını sonuna kadar sola döndürün, buz kutusunun ön tarafındaki kolu yavaşça dışa doğru tutun

Adım 3:

Buz yapıcıyı ters çevirin, beyaz buz yapıcı kadranını dışarı çekin ve ardından buz yapıcıyı çıkarın

Adım 4:

Buz kutusunu suyla yıkayın; yüzeyi çizebilecek fırça veya dekontaminasyon tozları kullanmayın.

Adım 5:

Buz kutusunu sökme işleminin tersi sırayla takın. Buz yapıcıyı çekmecenin içine itin ve tamamen yerleştirildiğini gösteren bir "klik" sesi duyana kadar aşağıya doğru itin. Kilitlemek için tutma kadranını tekrar sağa çevirin.

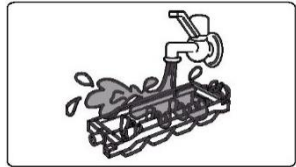
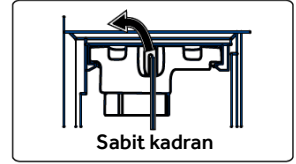



AÇIKLAMA

Su dışında herhangi bir şeyi dondurduktan sonra, otomatik buz yapıcı konumuna alınmadan önce buz yapıcı zamanında temizlenmelidir.

- Su saklama kutusunu, iç su saklama kutusunu ve kapağı temizlerken yıkamak için yumuşak bir sünger kullanın; fırça veya dekontaminasyon tozu kullanmayın. İnatçı lekeleri çıkarmak için seyreltilmiş bulaşık deterjanı kullanın, ancak suyla duruladığınızdan emin olun. Sert killi fırçalar, tel fırçalar, aşındırıcılar (diş macunu, deterjan tozu vb.), organik çözücüler (benzin, tiner, aseton, alkol vb.), sıcak su, asit veya alkali gibi plastiğin çatlamasına neden olabilecek maddeler kullanmayın.
- Buz kutusu tertibatı yıkanabilir değildir. Islanırsa kuru bir bezle silin. Aksi takdirde, cihazın içine su girmesi halinde buz yapma işlevi zarar görür. Buz yapıcıyı kurarken buz kutusuna su eklemeyin, su otomatik olarak sağlanır.



UYARI

Buz yapıcıya sadece içme suyu doldurun.

Buz Yapıcı Soru-Cevap

Q1: Buz yapamıyor musunuz?

Olgu	Buz yapmayın.
Sebebe	<ul style="list-style-type: none"> a. Su saklama kutusuna su eklenmiyor. b. Su saklama kutusu yerine yerleştirilmemiş. c. Buz yapma tertibatı düzgün takılmamış. d. "Ice-Making" işlevi açık değil.
Çözüm	<ul style="list-style-type: none"> a. Su saklama kutusuna su ekleyin. b. Su saklama kutusunu yerine doğru şekilde yerleştirin. c. Sabitleme kadranı kilitlenene kadar buz yapıcı tertibatını sonuna kadar içeri itin. d. "Ice-making" işlevini açın.

Q4: Buz küplerinde kokusu mu var?

Olgu	Buz yapıcı tarafından üretilen buzun kendine özgü bir kokusu var.
Sebebe	<ul style="list-style-type: none"> a. Su saklama kutusundaki su uzun süredir değiştirilmemiştir. b. Su saklama kutusuna kokulu su veya içecekler dökülmüştür. c. Buz küpleri yapılmış ve buzlukta çok uzun süre bekletilmiştir.
Çözüm	<ul style="list-style-type: none"> a. Suyu değiştirin. b. Temizlik için "Buz Yapıcının Temizliği ve Bakımı" bölümüne bakın. c. Buz küpleri uzun süre saklanmamalıdır, aksi takdirde diğer gıdalarla birlikte kokuya neden olur.

Q2: Buz miktarı az, buz küpleri küçük veya erimmiş mi?

Olgu	Üretilen buz küpleri az sayıda, küçük ve kısmen erimektedir.
Sebebe	<ul style="list-style-type: none"> a. Buzdolabının kapağı sık sık açılıp kapanıyor veya sıkıca kapanmıyor. b. Buz saklama kutusu düzensiz veya başka şeylerle karışmış
Çözüm	<ul style="list-style-type: none"> a. Buzdolabının kapağını sıkıca kapatın ve mümkün olduğunca az sıklıkta açıp kapatmaya çalışın. b. Buz küplerini düzleştirmek ve karışmış olan yabancı maddeleri çıkarmak için bir buz küreği kullanın.

Q5: Buz küplerinin şekli farklı mı?

Olgu	<ul style="list-style-type: none"> a. Buz küpleri topaklanıyor veya boyutları birbirinden farklı. b. Buz küpleri yuvarlak. c. Buz küplerinin çıkıntıları var.
Sebebe	<ul style="list-style-type: none"> a. Buzdolabı eğik. b. Buz küpleri çok uzun süre yerleştirilmiş. c. Buz kutusu üzerinde içbükey ve dışbükey su besleme kanalları bulunmaktadır.
Çözüm	<ul style="list-style-type: none"> a. Buzdolabının düzgün bir şekilde yerleştirilmesini sağlamak için ayaklar düzgün bir şekilde ayarlanabilir. b. Buz küplerini mümkün olan en kısa sürede kullanın veya yeniden yapın. c. Bu normaldir ve endişelenmenize gerek yoktur.

Q3: Üretilen buz küpleri bulanık

Olgu	Üretilen buz küpleri beyaz süspansiyonlara sahiptir.
Sebebe	Buz, mineral içeren su ile yapılmıştır.
Çözüm	Bu normaldir ve endişelenmenize gerek yoktur.



Enerji tasarrufu ipuçları

- ▶ Cihazın uygun şekilde havalandırıldığından emin olun (bkz. KURULUM).
- ▶ Cihazı doğrudan güneş ışığı alan bir yere veya ısı kaynaklarının (örn. soba, ısıtıcı) yakınına kurmayın.
- ▶ Cihazda gereksiz yere düşük sıcaklıktan kaçının. Enerji tüketimi, cihazdaki sıcaklık ne kadar düşük ayarlanırsa o kadar artar.
- ▶ POWER- FREEZE gibi işlevler daha fazla enerji tüketir.
- ▶ Sıcak yiyecekleri cihaza yerleştirmeden önce soğumaya bırakın.
- ▶ Cihaz kapısını mümkün olduğunca az ve kısa süreliğine açın.
- ▶ Hava akışını engellemek için cihazı aşırı doldurmayın.
- ▶ Gıda ambalajının içinde hava olmasını önleyin.
- ▶ Kapının her zaman doğru şekilde kapanması için kapı contalarını temiz tutun.
- ▶ Dondurulmuş yiyecekleri buzdolabı saklama bölümünde çözün.
- ▶ En fazla enerji tasarrufu sağlayan konfigürasyon, cihazın çekmeceleri, yiyecek kutusunu ve rafları fabrikadan yeni çıkmış durumda tutmasını gerektirir ve yiyecekler mümkün olduğunca kanalın hava çıkışını engellemeyecek şekilde yerleştirilmelidir.



UYARI!

Temizlemeden önce cihazı güç kaynağından ayırın.

Temizleme

Cihazı çok az yiyecek saklandığında veya hiç yiyecek saklanmadığında temizleyin.

Cihaz, iyi bir bakım sağlamak ve depolanmış kötü yiyecek kokularını önlemek için her dört haftada bir temizlenmelidir.



UYARI!

- ▶ Cihazı sert fırçalar, tel fırçalar, deterjan tozu, benzin, amil asetat, aseton ve benzeri organik solüsyonlar, asit veya alkali solüsyonlarla temizlemeyin. Hasarı önlemek için lütfen özel buzdolabı deterjanı ile temizleyin.
- ▶ Temizlik sırasında cihaza bir şey püskürtmeyin veya onu yıkamayın.
- ▶ Cihazı temizlemek için su spreyi veya buhar kullanmayın.
- ▶ Soğuk cam rafları sıcak suyla temizlemeyin. Ani sıcaklık değişimi camın kırılmasına neden olabilir.
- ▶ Ellerinizi yüzeyde donabileceğinden, özellikle ıslak ellerle dondurucu depolama bölmesinin iç yüzeyine dokunmayın.
- ▶ Isıtma durumunda donmuş ürünlerin durumunu kontrol edin.

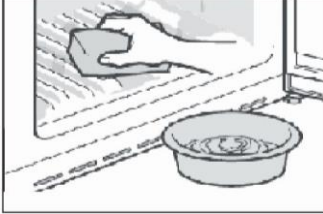

- ▶ Kapı contasını daima temiz tutun.
- ▶ Cihazın içini ve muhafazasını ılık su ve nötr deterjanla nemlendirilmiş bir süngerle temizleyin.
- ▶ 1. Lütfen kapı contası, kapı rafı, cam raflar, kutular vb. dahil olmak üzere buzdolabının içini ve dışını yumuşak bir havlu veya ılık suya batırılmış süngerle silin (ılık suya nötr deterjan ekleyebilirsiniz).
- ▶ 2. Dökülen sıvı varsa, kirlenmiş tüm parçaları çıkarın, doğrudan akan su ile yıkayın, kurutun ve tekrar buzdolabına yerleştirin.
- ▶ 3. Dökülen krema varsa (krema, eriyen dondurma gibi) lütfen kirlenmiş tüm parçaları çıkarın, yaklaşık 40°C'lik ılık suda bir süre bekletin, ardından akan su ile durulayın, kurutun ve tekrar buzdolabına yerleştirin.
- ▶ 4. Küçük bir parçanın veya bileşenin buzdolabının içine (raflar veya çekmeceler arasına) sıkışması durumunda, çıkarmak için küçük yumuşak bir fırça kullanın. Parçaya ulaşamadıysanız, lütfen Haier servisi ile iletişime geçin
- ▶ Durulayın ve yumuşak bir bezle kurulayın.
- ▶ Cihazın hiçbir parçasını bulaşık makinesinde yıkamayın.
- ▶ Sık çalıştırma kompresöre zarar verebileceğinden, cihazı yeniden başlatmadan önce en az 7 dakika bekleyin.

Buz çözme

Buzdolabı ve dondurucu bölmesinin buzunun çözülmesi otomatik olarak gerçekleştirilir; manuel işleme gerek yoktur.

LED lambaların değiştirilmesi



UYARI!

LED lambayı kendiniz değiştirmeyin, bu parça, yalnızca üretici veya yetkili servis temsilcisi tarafından değiştirilmelidir.

Lambalar, düşük enerji tüketimi ve uzun hizmet ömrü sunan ışık kaynağı olarak LED ile donatılmıştır. Herhangi bir anormallik varsa, lütfen müşteri hizmetleri ile iletişime geçin. MÜŞTERİ HİZMETLERİ'ne bakın.

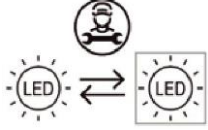

Bir profesyonel tarafından değiştirilebilir (yalnızca LED) ışık kaynağı.

Bu ürün, G sınıfı enerji verimliliğine sahip bir ışık kaynağı içerir.

Bölme	Gerilim	Enerji verimliliği sınıfı	Model
Buzdolabı arka lambası	12V	G	HFR79F19EFGK
Dondurucu	12V	G	
Fresh Box	12V	G	
Kol lambası	12V	G	

Uzun süre kullanılmaması

Cihaz uzun bir süre kullanılmayacaksa ve buzdolabı için Holiday işlevini kullanmayacaksanız:

- ▶ Yiyecekleri çıkarın.
- ▶ Güç kablosunu çıkarın.
- ▶ Cihazı yukarıda açıklandığı gibi temizleyin.
- ▶ İçeride kötü kokuların oluşmasını önlemek için kapıyı açık tutun.



AÇIKLAMA

Cihazı yalnızca kesinlikle gerekiyorsa kapatın.

Cihazın taşınması

1. Tüm yiyecekleri çıkarın ve cihazın fişini çekin.
2. Buzdolabı ve dondurucudaki rafları ve diğer hareketli parçaları yapışkan bantla sabitleyin.
3. Soğutma sistemine zarar vermemek için buzdolabını 45°'den fazla eğmeyin.



UYARI!

- ▶ Cihazı kollarından kaldırmayın.
- ▶ Cihazı asla yere yatay olarak yerleştirmeyin.

Ortaya çıkan birçok sorun, belirli bir uzmanlık olmadan kendi başınıza çözülebilir. Bir sorunu karşılaşırsanız, lütfen gösterilen tüm olasılıkları kontrol edin ve bir satış sonrası servisle iletişime geçmeden önce aşağıdaki talimatları izleyin. MÜŞTERİ HİZMETLERİ'ne bakın.



UYARI!

- ▶ Bakımdan önce cihazı devre dışı bırakın ve elektrik fişini elektrik prizinden çekin.
- ▶ Elektrikli ekipman - yanlış onarımlar ciddi dolaylı hasarlara neden olabilir.
- ▶ Hasarlı bir besleme kablosu, bir tehlikeyi önlemek için yalnızca üretici, servis acentesi veya benzer kalifiye kişiler tarafından değiştirilmelidir.

Sorun	Olası Neden	Olası Çözüm
Kompresör çalışmıyor.	<ul style="list-style-type: none"> • Elektrik fişi prize takılı değil. • Cihaz buz çözme döngüsünde 	<ul style="list-style-type: none"> • Elektrik fişini bağlayın. • Otomatik buz çözme için bu normaldir
Cihaz sık sık çalışıyor veya çok uzun süre çalışıyor.	<ul style="list-style-type: none"> • İç veya dış ortam sıcaklığı çok yüksek. • Cihaz bir süredir kapalı durumda. • Cihazın bir kapısı sıkıca kapatılmamış. • Kapı çok sık veya çok uzun süre açık kalmış. • Dondurucu bölmesi için sıcaklık ayarı çok düşük. • Kapı contası kirli, aşınmış, çatlamış veya uyumsuz. • Gerekli hava sirkülasyonu sağlanmamış. 	<ul style="list-style-type: none"> • Bu durumda cihazın daha uzun süre çalışması normaldir • Normalde, cihazın tamamen soğuması 8 ila 12 saat alır. • Kapıyı/çekmeceyi kapatın ve cihazın düz bir zemine yerleştirildiğinden ve kapıyı sarsan yiyecek veya kap olmadığından emin olun. • Kapıyı/çekmeceyi çok sık açmayın. • Uygun bir buzdolabı sıcaklığı elde edilene kadar sıcaklığı daha yükseğe ayarlayın. Buzdolabı sıcaklığının sabit hale gelmesi 24 saat sürer. • Kapı/çekmece contasını temizleyin veya müşteri hizmetleri tarafından değiştirilmesini sağlayın. • Yeterli havalandırma sağlayın.
Buzdolabının içi kirli ve/veya kokuyor.	<ul style="list-style-type: none"> • Buzdolabının içinin temizlenmesi gerekiyor. • Keskin kokulu yiyecekler buzdolabında saklanır. 	<ul style="list-style-type: none"> • Buzdolabının içini temizleyin. • Yiyecekleri iyice sarın.

Sorun	Olası Neden	Olası Çözüm
Cihazın içi yeterince soğuk değil.	<ul style="list-style-type: none"> Sıcaklık çok yüksek ayarlanmış. Çok sıcak ürünler saklanmış. Bir seferde çok fazla yiyecek depolanmış. Ürünler birbirine çok yakın. Cihazın bir kapısı/çekmecesini sıkıca kapatılmamış. Kapı/çekmece çok sık veya çok uzun süre açık kalmış. 	<ul style="list-style-type: none"> Sıcaklığı sıfırlayın. Ürünleri saklamadan önce daima soğutun. Her zaman az miktarda yiyecek saklayın. Birkaç yiyecek arasında hava akışına izin verecek bir boşluk bırakın. Kapıyı/çekmeceyi kapatın. Kapıyı/çekmeceyi çok sık açmayın.
Cihazın içi çok soğuk.	<ul style="list-style-type: none"> Sıcaklık çok düşük ayarlanmış. Super Frz/Super Cool işlevi etkinleştirilmiş veya çok uzun süre çalışıyor. 	<ul style="list-style-type: none"> Sıcaklığı sıfırlayın. Super Frz/Super Cool işlevini kapatın.
Buzdolabı bölmesinin iç kısmında nem oluşumu.	<ul style="list-style-type: none"> İklim çok sıcak ve çok nemli. Cihazın bir kapısı/çekmecesini sıkıca kapatılmamış. Kapı/çekmece çok sık veya çok uzun süre açık kalmış. Yiyecek kapları veya sıvılar açık bırakılmış. 	<ul style="list-style-type: none"> Sıcaklığı artırın. Kapıyı/çekmeceyi kapatın. Kapıyı/çekmeceyi çok sık açmayın. Sıcak yiyecekleri oda sıcaklığına soğumaya bırakın ve yiyecek ve sıvıları kapatın.
Nem, buzdolabının dış yüzeyinde veya kapılar/kapı ile çekmece arasında birikiyor.	<ul style="list-style-type: none"> İklim çok sıcak ve çok nemli. Kapı sıkıca kapatılmamış. Cihazdaki soğuk hava ve dışındaki sıcak hava yoğunlaşır. 	<ul style="list-style-type: none"> Nemli iklimde bu normaldir ve nem azaldığında değişecektir. Kapının/çekmecenin sıkıca kapatıldığından emin olun.

Sorum	Olası Neden	Olası Çözüm
Dondurucu bölümünde kuvvetli buz ve buzlanma.	<ul style="list-style-type: none"> • Ürünler yeterince paketlenmemiş. • Cihazın bir kapısı/çekmecesi sıkıca kapatılmamış. • Kapı/çekmece çok sık veya çok uzun süre açık kalmış. • Kapı/çekmece contası kirlili, aşınmış, çatlamış veya uyumsuz. • İçerideki bir şey kapının/çekmecenin düzgün kapanmasını engelliyor. 	<ul style="list-style-type: none"> • Ürünleri her zaman iyi paketlenin. • Kapıyı/çekmeceyi kapatın. • Kapıyı/çekmeceyi çok sık açmayın. • Kapı/çekmece contasını temizleyin veya yenileriyle değiştirin. • Kapının/çekmecenin kapanmasına izin vermek için rafları, kapı raflarını veya dahili kapları yeniden konumlandırın.
Kabinin kenarları ve kapı şeridi ısınyor.	<ul style="list-style-type: none"> • - 	<ul style="list-style-type: none"> • Bu normaldir.
Cihaz anormal sesler çıkarıyor.	<ul style="list-style-type: none"> • Cihaz düz bir zemine yerleştirilmemiştir. • Cihaz etrafındaki bir nesneye dokunuyor. 	<ul style="list-style-type: none"> • Cihazı düzleştirmek için ayakları ayarlayın. • Cihazın etrafındaki nesnelere kaldırın.
Akan suya benzer hafif bir ses duyulacaktır.	<ul style="list-style-type: none"> • - 	<ul style="list-style-type: none"> • Bu normaldir.
Bir alarm bip sesi duyacaksınız.	<ul style="list-style-type: none"> • Buzdolabı saklama bölümü kapısı açık. 	<ul style="list-style-type: none"> • Kapıyı kapatın.
Hafif bir uğultu duyacaksınız.	<ul style="list-style-type: none"> • Yoğuşma önleyici sistem çalışıyor 	<ul style="list-style-type: none"> • Bu, yoğuşmayı önler ve normaldir
İç aydınlatma veya soğutma sistemi çalışmıyor.	<ul style="list-style-type: none"> • Elektrik fişi prize takılı değil. • Güç kaynağı sağlam değil. • LED lamba arızalı. 	<ul style="list-style-type: none"> • Elektrik fişini bağlayın. • Odanın elektrik beslemesini kontrol edin. Yerel elektrik şirketini arayın! • Lütfen lamba değişimi için servisi arayın.
Ekran dairesel olarak yanar, ancak serin hissettirmez.	<ul style="list-style-type: none"> • Demo modundadır. 	<ul style="list-style-type: none"> • Ekran kilidi açıldığında bu moddan çıkmak için "Zone" düğmesine basın ve 5 kez (5 saniye içinde) "Holiday" düğmesine tıklayın.

Teknik yardıma başvurmak için web sitemizi ziyaret edin:

<https://corporate.haier-europe.com/en/>

"Web sitesi" bölümünün altında, ürününüzün markasını ve ülkenizi seçin.

Teknik yardıma başvurmak için telefon numarasını ve formu bulabileceğiniz belirli bir web sitesine yönlendirileceksiniz.

Güç kesintisi

Elektrik kesintisi durumunda, yiyecekler yaklaşık 5 saat boyunca güvenli bir şekilde soğuk kalmalıdır. Özellikle yaz aylarında, uzun süreli elektrik kesintisi sırasında şu ipuçlarını izleyin:

- ▶ Kapıyı/çekmeceyi olabildiğince az açın.
- ▶ Elektrik kesintisi sırasında cihaza ilave yiyecek koymayın.
- ▶ Elektrik kesintisi önceden bildirilmişse ve kesinti süresi 5 saatten uzunsa, biraz buz yapın ve buzdolabı bölmesinin üst kısmındaki bir kaba koyun.
- ▶ Kesintiden hemen sonra ürünlerin kontrol edilmesi gereklidir.
- ▶ Bir elektrik kesintisi veya başka bir arıza sırasında buzdolabındaki sıcaklık artacağından, yiyeceklerin saklama süresi ve yenilebilir kalitesi azalacaktır. Sağlık risklerini önlemek için buzu çözülen yiyecekler tüketilmeli veya kısa süre sonra pişirilip yeniden dondurulmalıdır (uygunsa).

Güç kesintisi sırasında hafıza işlevi

Güç geri geldikten sonra cihaz, elektrik kesintisinden önce belirlenen ayarlarla devam eder.

Ambalajın açılması



UYARI!

- ▶ Cihaz ağırdır. Daima en az iki kişi taşıyın.
- ▶ Tüm ambalajları çocukların erişemeyeceği bir yerde saklayın ve çevreye zarar vermeyecek şekilde atın.
- ▶ Cihazı ambalajından çıkarın.
- ▶ Tüm ambalaj malzemelerini çıkarın.

Çevre koşulları

Cihazın içindeki sıcaklığı ve enerji tüketimini etkileyebileceğinden, oda sıcaklığı her zaman 10°C ile 43°C arasında olmalıdır. Cihazı izolasyonu olmayan diğer ısı yayan cihazların (fırınlar, buzdolapları) yanına kurmayın.

Alan önerisi

Kapı açıldığında önerilen boşluk (mm):

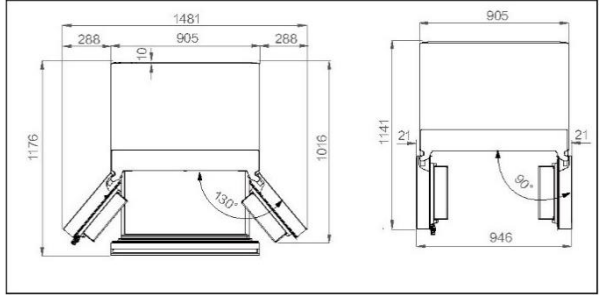

Havalandırma kesiti

Güvenlik nedenleriyle, cihazın yeterli şekilde havalandırmasını sağlamak için alan önerisi yönergelerine uymanızı tavsiye ederiz.

Cihazın hizalanması

Cihaz düz ve sağlam bir yüzeye yerleştirilmelidir.

1. Buzdolabını hafifçe geriye doğru eğin.
2. Ayakları istenilen seviyeye ayarlayın.

Kapının düzgün açılabilmesi için menteşe tarafında duvara olan mesafenin en az 10 cm olduğundan emin olun.

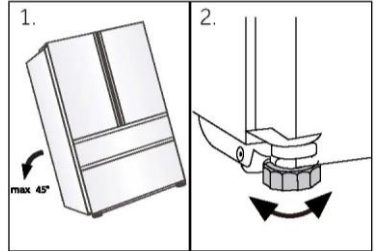
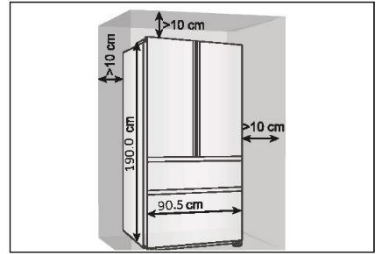



Açıklama:

Bağımsız bir cihaz için: Bu soğutma cihazı, ankastre bir cihaz olarak kullanılmak üzere tasarlanmamıştır

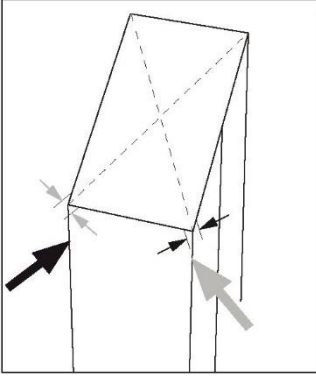

3. Stabilité, köşegenlere dönüşümlü olarak çarpılarak kontrol edilebilir. Hafif sallanma her iki yönde de aynı olmalıdır. Aksi takdirde çerçeve bükülebilir; sonuç olarak kapı contaları sızdırabilir. Arkaya doğru düşük bir eğilim, kapıların kapanmasını kolaylaştırır.

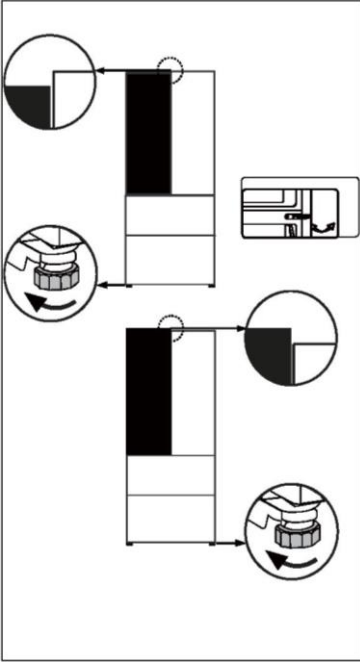

Kapıların ince ayarı

Kapılar aynı seviyede değilse, bu uyumsuzluk şu şekilde giderilebilir:

Ayarlanabilir ayak/ayarlanabilir menteşe kullanımı

Ayağı yukarı veya aşağı çevirmek için ayarlanabilir ayağı veya ayarlanabilir menteşeyi ok yönüne göre döndürün. Ayarlanabilir menteşelere 6mm Alyan anahtarı ile ince ayar yapılabilir.

Gerekirse satış sonrası servisle iletişime geçin.

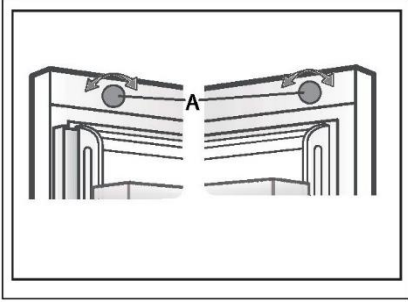

Ayar düğmesini kullanma

Kapının üst kısmındaki ayar düğmesini döndürün.



Açıklama:

Buzdolabının gelecekteki kullanımında, saklanan gıdaların ağırlığında kapı eşitsizliği olabilir. O zaman lütfen yukarıdaki yöntemlere göre ayarlayın.

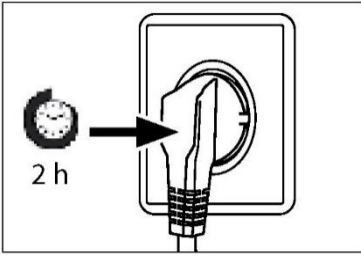

Bekleme süresi

Bakım gerektirmeyen yağlama yağı, kompresörün kapsülünde bulunur. Bu yağ eğimli taşıma sırasında kapalı boru sisteminden geçebilir. Cihazı güç kaynağına bağlamadan önce, yağın tekrar kapsüle akması için en az 2 saat beklemeniz gerekir.

Elektrik bağlantısı

Her bağlantıdan önce şunları kontrol edin:

- ▶ Güç kaynağı, priz ve sigortanın anma değeri plakasına uygun olduğunu.
- ▶ Elektrik prizinin topraklı olduğunu ve çoklu fiş veya uzatma olmadığını.
- ▶ Elektrik fişi ve prizinin kesinlikle doğru olduğunu.

Fişi uygun şekilde kurulmuş bir ev prizine takın.



UYARI!

Riskleri önlemek için hasarlı bir güç kablosu müşteri hizmetleri tarafından değiştirilmelidir (garanti kartına bakın).

AB No. 2019/2016 yönetmeliğine göre ürün fişi

Marka	Haier
Model adı / tanımlayıcı	HFR79F19EFGK
Modelin kategorisi	Buzdolabı-dondurucu
Enerji verimliliği sınıfı	E
Yıllık enerji tüketimi (kWh/yıl) (1)	365
Toplam hacim (L)	703
Buzdolabı hacmi (L)	449
Dondurucu hacmi (L)	254
Yıldız derecelendirmesi	
Buzlanmayan sistem	Evet
Dondurma kapasitesi (kg/24sa)	13
İklim derecelendirmesi (2)	SN-N-ST-T
Gürültü emisyon sınıfı ve hava kaynaklı akustik gürültü emisyonları (db(A) re 1pW)	C (37)
Sıcaklık yükselme süresi (saat)	12
Buz yapma kapasitesi	1,0 kg/24 saat
Cihaz tipi	Bağımsız

Açıklamalar:

- Evet, özellikli
- (1) 24 saatlik standart uygunluk testi sonuçlarına göre. Gerçek tüketim, cihazın kullanımına ve konumuna bağlıdır.
- (2) İklim derecelendirmesi SN: Bu cihaz, + 10°C ile +32°C arasındaki ortam sıcaklığında kullanılmak üzere tasarlanmıştır
İklim derecelendirmesi N: Bu cihaz, + 16°C ile +32°C arasındaki ortam sıcaklığında kullanılmak üzere tasarlanmıştır
İklim derecelendirmesi ST: Bu cihaz, + 16°C ile +38°C arasındaki ortam sıcaklığında kullanılmak üzere tasarlanmıştır
İklim derecelendirmesi T: Bu cihaz, + 16°C ile +43°C arasındaki ortam sıcaklığında kullanılmak üzere tasarlanmıştır

Ek teknik veriler

Gerilim / Frekans	220-240V ~ / 50Hz
Giriş akımı (A)	2
Ana sigorta (A)	15
Soğutma sıvısı	R600a
Boyutlar (mm cinsinden Y/G/D)	1900 / 905 / 748

Haier Müşteri Hizmetlerimizi ve orijinal yedek parça kullanımını öneriyoruz. Cihazınızla ilgili bir sorunuz varsa, lütfen önce SORUN GİDERME bölümüne bakın.

Orada bir çözüm bulamazsanız, lütfen

- ▶ yerel bayinizle veya
- ▶ Avrupa Çağrı Hizmet Merkezimizle (aşağıda listelenen telefon numaralarına bakın) ya da
- ▶ servis talebini etkinleştirebileceğiniz ve ayrıca SSS'leri bulabileceğiniz www.haier.com adresindeki Servis ve Destek alanı
- ▶ ile iletişime geçin.

Hizmetimizle iletişime geçmek için aşağıdaki verilere sahip olduğunuzdan emin olun. Bilgiler, anma değeri plakasında bulunabilir.

Model _____

Seri Numarası _____

Garanti ile ilgili olarak, ürünle birlikte verilen Garanti Kartını da kontrol edin.

Avrupa Çağrı Servis Merkezi		
Ülke*	Telefon Numarası	Maliyetler
Haier Italy (IT)	199 100 912	
Haier Spain (ES)	902 509 123	
Haier Germany (DE)	0180 5 39 39 99	<ul style="list-style-type: none">• 14 Ct/Dk. Sabit Hat• maks 42 Ct/Dk. Mobil
Haier Austria (AT)	0820 001 205	<ul style="list-style-type: none">• 14,53 Ct/Dk. Sabit Hat• maks 20 Ct/Dk. diğerleri
Haier United Kingdom (UK)	0333 003 8122	
Haier France (FR)	0980 406 409	

*Diğer ülkeler için lütfen www.haier.com adresine bakın

Haier Europe Trading S.r.l

Branch UK

Westgate House, Westgate, Ealing

London, W5 1YY

*Soğutma cihazının garanti süresi:

Asgari garanti: AB Ülkeleri için 2 yıl, Türkiye için 3 yıl, İngiltere için 1 yıl, Rusya için 1 yıl, İsveç için 3 yıl, Sırbistan için 2 yıl, Norveç için 5 yıl, Fas için 1 yıl, Cezayir için 6 ay, Tunus yasal garanti gerekli değildir.

*Cihazın tamiri için yedek parça süresi:

Termostatlar, sıcaklık sensörleri, baskılı devre kartları ve ışık kaynakları, modelin son ünitesinin piyasaya sürülmesinden sonra en az yedi yıl süreyle mevcuttur.

Modelin son ünitesinin piyasaya sürülmesinden sonra en az yedi yıl kapı kolları, kapı menteşeleri, tepsi ve sepetler ve en az 10 yıl kapı contaları.

*Ürün hakkında daha fazla bilgi için lütfen <https://eprel.ec.europa.eu/> adresini ziyaret edin veya cihazla birlikte verilen enerji etiketindeki QR kodunu tarayın.

<u>565 Ohutusteave</u>	<u>Enne esimest kasutamist tehke järgmist.</u> 566
	<u>Paigaldamine</u> 566
	<u>Igapäevane kasutus</u> 567
<u>570 Kasutusotstarve</u>	
<u>571 Toote ülevaade</u>	
<u>572 Juhtpaneel</u>	
<u>573 Kasutamine</u>	<u>Juhtpaneeli lukustamine/lahtilukustamine</u> 573
	<u>Külmiku temperatuuri reguleerimine</u> 574
	<u>Sügavkülmiku temperatuuri reguleerimine</u> 574
	<u>Funktsioon My Zone</u> 574
	<u>Funktsioon Super Cool</u> 576
	<u>Super Frz funktsioon</u> 576
	<u>Jäätgemise funktsioon</u> 577
	<u>Funktsioon Fast Ice</u> 577
<u>579 Seadme tutvustus</u>	<u>Auto Set funktsioon</u> 577
	<u>Energiasäästufunktsioon Holiday</u> 578
<u>588 Nõuanded energiatarbe vähendamiseks</u>	
<u>589 Hooldus ja puhastamine</u>	
<u>591 Veaotsing</u>	
<u>595 Paigaldamine</u>	
<u>598 Tehnilised andmed</u>	
<u>600 Klienditeenindus</u>	

Aitäh, et ostsite Haieri toote.

Enne seadme kasutuselevõttu lugege see juhend hoolikalt läbi. Juhend sisaldab olulist teavet, mis aitab tagada seadme optimaalset funktsioonivõimet ning selle paigaldamise, kasutamise ja hoolduse ohutust ja nõuetekohasust.

Hoidke kasutusjuhendit käepärases kohas, et saaksite seda seadme ohutut ja nõuetekohast kasutamist puudutavate suuniste kontrollimiseks vaadata.

Kui peaksite seadme maha müüma, selle ära andma või kolimise korral endisesse elukohta jätma, andke uuele omanikule kindlasti ka kasutusjuhend, et ta saaks seadme ja ohutusalaste hoiatustega tutvuda.

Tarvikud

Kontrollige alljärgneva loendi alusel tarvikuid ja dokumentatsiooni.



Energiamärgis



Garantikaart



Kasutusjuhendi
„OK“ kleebis



Kiirjuhend



HOIATUS! Oluline ohutusteave



Tähelepanu - üldine teave ja nõuanded



Keskkonnateave



Utiliseerimine

Andke keskkonna ja inimeste tervise kaitsmisel oma panus. Pange pakendi komponendid ringlussevõtuks ette nähtud konteineritesse. Järgige elektri- ja elektroonikaseadmete romude ringlussevõtuks kohalduvaid nõudeid. Osutatud sümboliga tähistatud seadmeid ei tohi olmejäätmete hulka visata. Viige toode piirkondlikku ringlussevõtijaama või võtke ühendust kohaliku omavalitsuse asjaomase allüksusega.



HOIATUS!

Vigastuste või lämbumise oht!

Kõrvaldamisel tuleb järgida külmutusagensitele ja jahutusgaasidele kohalduvaid spetsiifilisi nõudeid. Enne nõuetekohast kõrvaldamist veenduge, et külmutusagensi kontuuri torustik ei ole kahjustunud. Ühendage seade vooluvõrgust lahti. Lahutage toitekaabel ja kõrvaldage see. Eemaldage alused, sahtlid, ukseulgur ja tihendid, et vältida laste ning lemmikloomade seadmesse kinnijäämist.

Enne seadme esmakordset sisselülitamist tutvuge alljärgnevate ohutusalaste nõuannetega.



HOIATUS!

Enne esimest kasutamist tehke järgmist.

- ▶ Kontrollige toodet transpordikahjustuste suhtes.
- ▶ Eemaldage kõik pakendi komponendid ja hoidke neid lastele kättesaamatus kohas.
- ▶ Enne seadme paigaldamist oodake vähemalt kaks tundi, et külmutusagensi kontuur oleks seadme sisselülitamiseks valmis.
- ▶ Seadet peab alati teisaldama vähemalt kaks inimest, sest see on raske.

Paigaldamine

- ▶ Seade tuleb paigutada korraliku ventilatsiooniga kohta. Seadme kohale ja külgedele peab jääma vähemalt 10 cm vaba ruumi.
- ▶ Seadet ei tohi paigutada niiskesse kohta ega nii, et sellele võiksid sattuda veepritsmed. Kasutage veepritsmete ja plekkide eemaldamiseks ning seadme kuivatamiseks puhast pehmet riidelappi.
- ▶ Ärge paigutage seadet otsese päikesevalguse kätte ega soojusallikate (näiteks ahju või kütteseadme) lähedusse.
- ▶ Seade tuleb paigaldada ja nivelleerida kohas, mis on seadme mõõtmetele vastav ning seadme kasutamiseks sobiv.
- ▶ Jälgige, et seadme või integreeritud konstruktsiooni ventilatsiooniavad ei oleks blokeeritud.
- ▶ Veenduge, et andmesildil välja toodud elektrilised parameetrid on toiteallikaga vastavuses. Lahknevuste korral võtke ühendust elektrikuga.
- ▶ Seadme toiteallikas peab vastama järgmistele parameetritele: 220–240 VAC / 50 Hz. Pinge anomaalse kõikumisega võib kaasneda seadme mittekäivitumine, temperatuuriregulaatori või kompressori kahjustumine või seadme käitamisaegne tavatu müra. Sellisel juhul tuleb paigaldada automaatregulaator.
- ▶ Ärge kasutage mitme pistikuga adaptereid ega pikendusjuhtmeid.
- ▶ Jälgige, et seadme taha ei jääks portatiivseid mitmikpistikupesasid ega teisaldatavaid toiteallikaid.
- ▶ Jälgige, et toitekaabel ei saaks külmkappi takerduda. Ärge astuge toitekaablile.



HOIATUS!

- ▶ Toitevarustuse tagamiseks tuleb kasutada eraldiseisvat maandatud pistikupesaga, mis on hõlpsalt ligipääsetav. Seade peab olema maandatud.
- ▶ Ainult Ühendkuningriigis: seadme toitekaablil on kolmejuhtmeline (maandusega) pistik, mis on ette nähtud ühendamiseks standardse kolmejuhtmeline (maandusega) pistikupesaga. Kolmandat kontakti (maandust) ei tohi ära lõigata ega demonteerida. Pistik peab pärast seadme paigaldamist ligipääsetav olema.
- ▶ Jälgige, et külmutusagensi kontuur ei saaks kahjustada.

Igapäevane kasutus

- ▶ Lapsed alates 8. eluaastast ning piiratud füüsiliste, sensoorsete või vaimsete võimetega või väheste kogemuste ja teadmistega isikud võivad seadet kasutada üksnes järelevalvel või kui neid on juhendatud seadme ohutu kasutamise osas ning nad mõistavad seadme kasutamisega seotud ohte.
- ▶ 3–8-aastased lapsed võivad seadmetesse sööke-jooke panna ja neid sealt võtta, kuid neil ei ole lubatud külmutusseadmeid puhastada ega paigaldada.
- ▶ Hoidke alla 3-aastased lapsed seadmest eemal, välja arvatud juhul, kui neid pidevalt jälgitakse.
- ▶ Lapsed ei tohi seadmega mängida.
- ▶ Kui seadme läheduses lekib jahutusgaasi või muud kergesti süttivat gaasi, lülitage lekkiva gaasi klapp välja, avage ukсед ja aknad ning ärge lahutage külmkapi ega ühegi muu seadme toitekaablit.
- ▶ Seade on mõeldud kasutamiseks ümbritseva õhu temperatuuri vahemikus 10–43 °C. Seade ei pruugi nõuetekohaselt töötada, kui see on pikemat aega temperatuuril, mis on osutatud vahemikust kõrgem või madalam.
- ▶ Ärge asetage külmkapile ebastabiilseid esemeid (näiteks raskeid esemeid või veega täidetud anumaid), et vältida eseme kukumisega kaasnevaid kehavigastusi või veega kokkupuutest tingitud elektrilööki.
- ▶ Ärge tõmmake ukseriulitest. Uks võib viltu vajuda, pudeliriul võib eemalduda või seade võib ümber kukkuda.
- ▶ Kasutage uste avamiseks ja sulgemiseks käepidemeid. Uste vahekaugus on väike ning uste ja külmiiku kambrite vaheline pilu kitsas. Sõrmede pitsumise vältimiseks ärge pange käsi mainitud kohtadesse. Külmkapi ukse võib avada ja sulgeda vaid siis, kui ukse liikumistrajektoril ei ole lapsi.



HOIATUS!

- ▶ Ärge hoidke ega kasutage seadmes ega selle läheduses kergsüttivaid, plahvatusohtlikke või söövitavaid aineid.
- ▶ Ärge hoidke seadmes ravimeid, baktereid ega keemilisi aineid. Seade on mõeldud kasutamiseks kodukeskkonnas. Selles ei ole soovitatav hoida aineid, mille säilitamisele kohalduvad ranged temperatuurinõuded.
- ▶ Ärge hoidke sügavkülmikus gaseeritud karastusjooke, karboniseeritud nõrgalt alkohoolseid jooke ega vedelikega täidetud klaaspudeleid või plekkpurke, sest need lõhkevad külmudes (erandiks on kange alkohol).
- ▶ Kui sügavkülmik on mingil põhjusel soojenenud, kontrollige selles olnud toidu seisundit.
- ▶ Ärge seadistage külmiku kambri temperatuuri tarbetult madalaks. Kõrgete sätete korral võib esineda miinustemperatuure. Tähelepanu! Pudelid võivad lõhkeda.
- ▶ Ärge puudutage külmutatud toiduaineid märgade kätega (kasutage kindaid). Pulgajäätist ei tohiks süüa kohe pärast selle sügavkülmikust välja võtmist. Kohaldub kinnikülmumise, külmakahjustuste ja külmavillide oht. ESMAABI: pange kinnikülmunud esemega piirkond kohe jooksva külma vee alla. Ärge tõmmake kinnikülmunud eset jõuga lahti.
- ▶ Ärge puudutage töötava sügavkülmiku kambri sisepinda, sest käed võivad kambri sisepinna külge jääda. Eriti suur on oht siis, kui käed on märjad.
- ▶ Voolukatkestuse korral või enne puhastamist lahutage seade vooluvõrgust. Enne seadme taaskäivitamist oodake vähemalt 7 minutit, kuna sagedane käivitamine võib kompressorit kahjustada.
- ▶ Ärge kasutage külmkapi toiduainete hoiualades elektriseadmeid, kui nende tüüp ei ole vastavuses tootjapoolsete soovitustega. Hooldus/puhastamine
- ▶ Kui külmkapi puhastus- ja hooldustoiminguid teevad lapsed, tuleb neid kindlasti jälgida.
- ▶ Enne korralist hooldust lahutage seade vooluvõrgust. Enne seadme taaskäivitamist oodake vähemalt 7 minutit, kuna sagedane käivitamine võib kompressorit kahjustada.



HOIATUS!

- ▶ Seadme vooluvõrgust lahutamisel hoidke pistikust, mitte kaablist.
- ▶ Seadme puhastamisel ei tohi kasutada abrasiivset harja, traatkäsna, pesuvahendi pulbrit, bensini, amüülatsetaati, atsetooni, sarnaseid orgaanilisi lahuseid ega happelisi või leeliseid lahuseid. Kahjustuste vältimiseks kasutage spetsiaalset külmkapi puhastusvahendit.
- ▶ Ärge kraapige härmatist ja jääd teravate esemetega. Plastosade kahjustuste vältimiseks ärge kasutage pihusteid või elektrilisi soojendusseadmeid, näiteks kuumutit, fööni, auru-puhastit ega muid soojusallikaid.
- ▶ Ärge kasutage sulamisprotsessi kiirendamiseks mehaanilisi vahendeid ega seadmeid, kui tootja ei ole neid selleks otstarbeks soovitanud.
- ▶ Kui toitekaabel on kahjustunud, peab ohtude minimeerimiseks selle välja vahetama tootja, tootja volitatud hooldustehnik või sarnase kvalifikatsiooniga spetsialist.
- ▶ Ärge proovige seadet ise parandada, lahti võtta ega modifitseerida. Remondi korral võtke palun ühendust meie klienditeenindusega.
- ▶ Eemaldage seadme tagaküljelt tolm vähemalt kord aastas, et vältida tuleohtu ja energiatarbimise suurenemist.
- ▶ Ärge pihustage ega loputage seadet puhastamise ajal.
- ▶ Ärge kasutage seadme puhastamiseks veepihustit ega auru.
- ▶ Ärge puhastage külmi klaasriiuleid kuuma veega. Järsk temperatuurimuutus võib põhjustada klaasi purunemise.

Külmutusagensit puudutav teave



HOIATUS!

Seadmes on tuleohtlik külmutusagens isobutaan (R600a). Veenduge, et külmutusagensi kontuur ei oleks transpordi või paigaldamise ajal kahjustunud. Lekkiv külmutusagens võib põhjustada silmavigastusi või süttida. Kahjustuse korral hoidke tuleallikad eemal, ventileerige ruum põhjalikult, ärge ühendage ega lahutage seadme või ühegi muu seadme toitejuhtmeid. Teavitage juhtunust klienditeenindust.

Kui külmutusagens peaks sattuma silmadesse, loputage silmi viivitamatult voolava vee all ja võtke kohe ühendust silmaarstiga.

Kasutusotstarve

Seade on mõeldud toiduainete jahutamiseks ja külmutamiseks. See on ette nähtud kasutamiseks kodumajapidamises ja sarnastes kasutuskeskkondades, näiteks kaupluste, kontorite ja tööruumide kööginurkades, talumajapidamistes, hotelli- ja motellitubades ning majutusasutustes, külalistemajades ja toitlustusettevõtetes. See ei ole mõeldud kaubanduslikuks ega tööstuslikuks kasutuseks.

Seadme muutmine või modifitseerimine ei ole lubatud. Kavandatust erinev kasutamine võib endas ohte kätkeada ja garantiid tühistada.

Standardid ja direktiivid **CE** ning **UKCA**

Seade vastab kõigi kohaldatavate Euroopa Ühenduse direktiivide ja asjaomaste ühtlustatud standardite ja Ühendkuningriigi standardite nõuetele, mille alusel omistatakse tootele CE- ja UKCA-vastavusmärgised.



ETTEVAATUST!

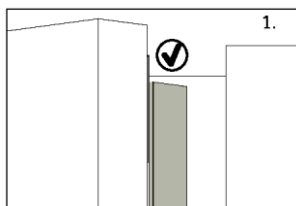

Ukse sulgemisel peab vasakul uksele olev vertikaalne ukseliist sissepoole suunatud olema (1).

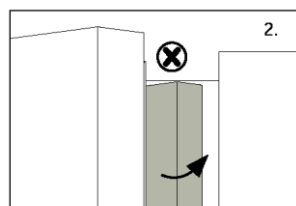

Kui proovite vasakut ust sulgeda ja vertikaalne ukseliist pole nõuetekohaselt suunatud (2), on vajalik selle ette nähtud asendisse painutamine, et ukseliist ei läheks kinnitusvõlli või parema ukse vastu. Selle juhise eiramisega võiks kaasneda ukseliistu kahjustumine või leke.

Karkassi on integreeritud küttejühe. Seadme pinna temperatuur võib veidi tõusta – see on normaalne ja ei mõjuta seadme talitlust.

i MÄRKUS.

Tehniliste muudatuste ja mudelite varieeruvuse tõttu võivad mõned juhendis sisalduvad illustratsioonid konkreetsest mudelist erineda.

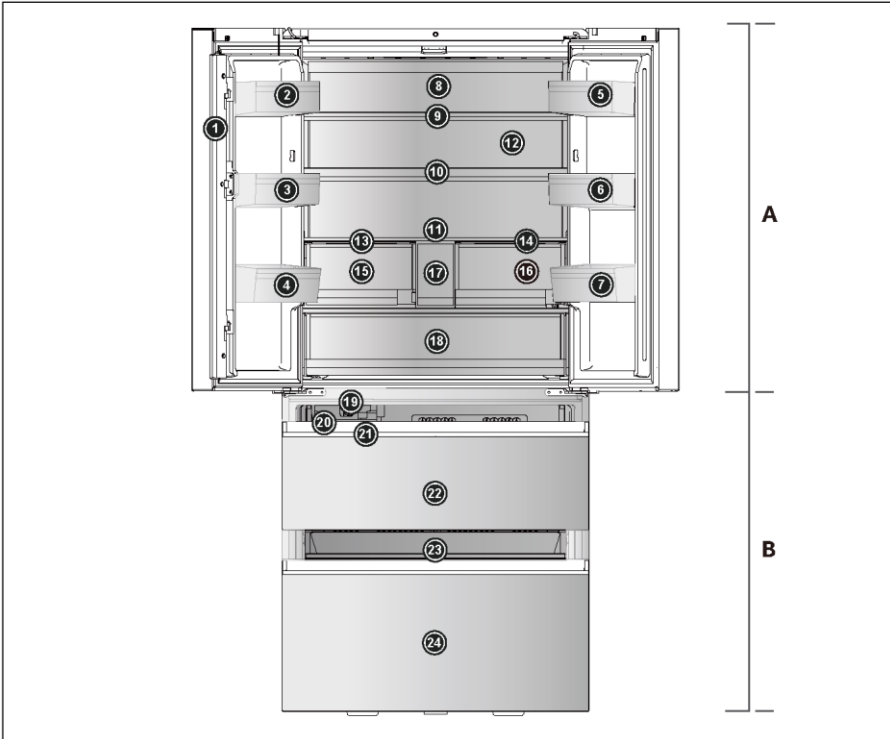

A: Külmiku kamber

- 1 Ukseliist
- 2 Pudelihoidja (üleval vasakul)
- 3 Pudelihoidja (keskmise vasak)
- 4 Pudelihoidja (all vasakul)
- 5 Pudelihoidja (üleval paremal)
- 6 Pudelihoidja (keskmise parem)
- 7 Pudelihoidja (all paremal)
- 8 Tagavalgusti
- 9 Klaasriiul
- 10 Klaasriiul
- 11 Klaasriiul
- 12 Õhukanal (ABT pro-ga)
- 13 Humidity Zone sahtli paneel

14 My Zone sektsiooni sahtli paneel

- 15 Humidity Zone sektsiooni sahtel
- 16 My Zone sektsiooni sahtel
- 17 Veepaak
- 18 Fresh Box

B: Sügavkülmiku kamber

- 19 Automaatne jäämasin
- 20 Jää hoiukast
- 21 Jääkulp
- 22 Ülemine sügavkülmiku sahtel
- 23 Liugalus
- 24 Alumine sügavkülmiku sahtel

Juhtpaneel

The diagram shows a control panel for a refrigerator with the following elements:

- Top section:** 'Fridge' and 'Freezer' labels, a digital display showing '00' with a °C symbol, and a lock icon.
- Temperature adjustment:** A 'Zone' button with minus and plus signs.
- Ice-making section:** 'Ice-making' and 'Fast Ice' buttons, and a 'My Zone' indicator.
- Function buttons:** 'Fruit&Veg.' (with a leaf icon) and 'Cool Drink' (with a glass icon).
- 0° Fresh section:** '0° Fresh' button and a 'Mode' indicator.
- Super Cool/Freeze section:** 'Super Cool' and 'Super Frz.' buttons.
- Auto Set/Holiday section:** 'Auto Set' and 'Holiday' buttons.
- Bottom:** '3s Unlock' indicator.

Nupud:

- A Külmiku ja sügavkülmiku temperatuuri režiimi ümberlülitamine
- B Jäätgemise funktsiooni valija
- C Fast Ice funktsiooni valija
- A D Fruit & Veg. funktsiooni valija
- E Cool Drink funktsiooni valija
- F 0° Fresh funktsiooni valija
- G Kiirjahutusfunktsiooni Super Cool valija
- H Super Frz. funktsiooni valija
- J Funktsiooni Auto Set valija
- K Holiday funktsiooni valija
- L Paneeli lukustamine/avamine

Indikaatorid:

- a Külmiku indikaator
- b Sügavkülmiku indikaator
- c Külmiku ja sügavkülmiku kambri temperatuur
- d Paneelilukk
- e Jäätgemise funktsioon
- f Funktsioon Fast Ice
- g Funktsioon Fruit & Veg.
- h Cool Drink funktsioon
- i Säte 0° Fresh
- j Kiirjahutusfunktsioon Super Cool
- k Super Frz. Funktsioon
- m Auto Set funktsioon
- n Energiasäästufunktsioon Holiday

Enne esimest kasutamist tehke järgmist.

- ▶ Eemaldage kõik pakendi komponendid, hoidke neid lastele kättesaamatus kohas ja kõrvaldage need keskkonnasäästlikult.
- ▶ Puhastage enne toiduainete külmkappi panemist seda seest ja väljast vee ning õrna-toimelise puhastusvahendiga.
- ▶ Pärast nivelleerimist ja puhastamist oodake vähemalt 2–5 tundi, enne kui ühendate seadme vooluvõrku. Vaadake osa „PAIGALDAMINE“.
- ▶ Enne toiduainete külmkappi panemist eeljahutage kambreid kõrgetel sätetel. Funktsioon Super Frz. aitab kambreid kiiresti jahutada.
- ▶ Külmiku temperatuuri sätteks määratakse automaatselt 5 °C ja sügavkülmiku temperatuuriks –18 °C. Need on soovituslikud sätted. Soovi korral saate temperatuure käsitsi muuta. Vaadake osa „TEMPERATUURI KOHANDAMINE“.

Seadme sisse-/väljalülitamine

Seade lülitub vooluvõrku ühendamisel automaatselt sisse.

Külmiku esmakordsel sisselülitamisel süttib indikaator „c“ (Temperatuuri näidik).

Külmiku temperatuuri sätteks määratakse automaatselt 5 °C ja sügavkülmiku temperatuuriks -18 °C. Süttib indikaator „g“ (Fruit&Veg.).

Paneelilukk võib aktiveeritud olla.



MÄRKUS.

Kui seade on olnud vooluvõrgust lahutatud, võib pärast külmkapi sisselülitamist ette nähtud temperatuuride saavutamiseks kuni 12 tundi kuluda.

Tühjendage külmkapp enne selle väljalülitamist. Seadme väljalülitamiseks lahutage toitekaabel pistikupesast.

Juhtpaneeli lukustamine/lahtilukustamine

Automaatne lukustus: Kui külmiku uks ja sügavkülmiku uks on suletud ja 30 sekundi jooksul ühtegi nuppu ei kasutata, lülitub ekraan automaatselt välja ja lukustub

Käsitsi avamine: Kui ekraan on lukustatud, vajutage nuppu „L“ (3s Unlock) ja hoidke 3 sekundit all, kõlab üks kord helisignaal, indikaator „d“ (paneelilukk) kustub ja ekraan on lukustamata.



Käsitsi lukustamine: kui ekraani lukustus on avatud, vajutage nuppu „L“ (3s Unlock) 3 sekundit. Kostab helisignaal, näidik „d“ (paneelilukk) süttib ja ekraan lukustub.



Kohanda temperatuuri

Külmkapi sisetemperatuuri mõjutavad alljärgnevad tegurid:

Ümbritseva õhu temperatuur

Ukse avamise sagedus

Külmkapis olevate toiduainete kogus

Seadme paigalduskoht

Külmiku temperatuuri reguleerimine

Kui ekraani lukustus on avatud, vajutage nuppu „A” (tsooni valija), valige „külmik”, indikaator „a” (külmiku indikaator) süttib ja käivitub külmiku temperatuuri seadistamise režiim.

Vajutage nuppu „+” või „-”. Iga kord, kui vajutate nuppu „+” või „-”, suurendatakse külmutus-seadme sätet 1 võrra või vähendatakse seda 1 võrra. Külmiku temperatuur kuvatakse järjestuses „9 °C -> 8 °C -> 7 °C -> 6 °C -> 5 °C -> 4 °C -> 3 °C -> 2 °C -> 1 °C”.



MÄRKUS.

Kui pärast temperatuuri seadistamist 5 sekundi jooksul toiminguid ei tehta, määratakse süsteem automaatselt ja salvestatakse seadistatud temperatuur.

Sügavkülmiku temperatuuri reguleerimine

Kui ekraani lukustus on avatud, vajutage nuppu „A” (tsooni valija), valige „sügavkülmik”, indikaator „b” (sügavkülmiku indikaator) süttib ja käivitub sügavkülmiku temperatuuri seadistusrežiim

Vajutage nuppu „+” või „-”. Iga kord, kui vajutate nuppu „+” või „-”, suurendatakse külmutus-seadme sätet 1 võrra või vähendatakse seda 1 võrra. Külmiku temperatuur kuvatakse järjestuses „-14 °C -> -15 °C -> -16 °C -> -17 °C -> -18 °C -> -19 °C -> -20 °C -> -21 °C -> -22 °C -> -23 °C”.



MÄRKUS.

Kui pärast temperatuuri seadistamist 5 sekundi jooksul toiminguid ei tehta, määratakse süsteem automaatselt ja salvestatakse seadistatud temperatuur.

Temperatuuri reguleerimisfunktsioon My Zone

1. Säte Fruit&Veg:

Kui ekraani lukustus on avatud, vajutage funktsiooni sisselülitamiseks nuppu „D” (Fruit&Veg valija).

See säte sobib värskete puu- ja köögiviljade säilitamiseks.



MÄRKUS.

My Zone sektsiooni sahtlis ei tohiks hoida külmatundlikke puuvilju (näiteks ananassi, avokaadot, banaane ja greipe), köögivilju (näiteks kartuleid, baklažaani, ube, kurke, suvikõrvitsat ja tomateid) ega juustu.

2. Cool Drink funktsioon:

Kui ekraani lukustus on avatud, vajutage funktsiooni sisselülitamiseks nuppu „E“ (Cool Drink funktsiooni valija).

See funktsioon võimaldab säilitada selliseid tooteid nagu vesi, koolajoogid ja mahl. Temperatuur seadistatakse My Zone seksioonis sättele +2 °C.



3. 0° Fresh funktsioon:

Kui ekraani lukustus on avatud, vajutage funktsiooni sisselülitamiseks nuppu „F“ (0°Fresh valija).

Selle funktsiooni valimisel seadistatakse My Zone seksiooni sahtli temperatuuriks 0 °C. Sobib säilitamiseks nulltemperatuuril, kuid mitte külmutatult.

i MÄRKUS.

Erineva veesisalduse tõttu lihas. Suurema niiskusesisaldusega liha külmub temperatuuril alla 0 °C. Nii et „kohe lõigatud“ liha tuleb hoida My Zone kambris temperatuuril min 0 °C.



i MÄRKUS. My Zone seksiooni sahtel

Üks temperatuuri reguleerimisfunktsiooniga My Zone seksiooni kolmest sättest peab alati aktiveeritud olema. Kolme funktsiooni ei saa korraga avada, valgustada saab ainult ühte. Külmi kümbri temperatuuri vähendamiseks kasutage Cool Drink funktsiooni. Temperatuuri tõstmiseks kasutage sätet Fruit&Veg.

Funktsioon Super Cool

1. Kui ekraani lukustus on avatud, vajutage nuppu G (Super Cool valija), kostab üks helisignaal, indikaator g (Super Cool funktsioon) süttib ja seejärel lülitub Super Cool funktsioon sisse.
2. Kui indikaator g (Super Cool funktsioon) süttib, vajutage nuppu G (Super Cool valija), kostab üks helisignaal, indikaator g (Super Cool funktsioon) kustub ja seejärel lülitub Super Cool funktsioon välja.
3. Pärast funktsiooni Super Cool sisselülitamist lülitab külmkapp funktsiooni automaatselt välja, kui see on kestnud üle 4 tunni. Kui soovite väljuda käsitsi, võite selle väljalülitamiseks vajutada nuppu G (Super Cool valija).



i MÄRKUS.

1. Super Cool olekus ei saa külmiku temperatuuri reguleerida. Kui vajutate külmiku temperatuuri reguleerimiseks nuppu „+“ või „-“, vilgub märgutuli „g“ (Super Cool funktsioon) ja kostab kiire heli, mis näitab, et seda toimingut ei saa teha.
2. Funktsiooni Super Cool olekus ei saa funktsiooni Auto Set ja Holiday erinevate juhtrežiimide tõttu korraga sisse lülitada. Kui valite ühe funktsiooni, mis on vastuolus teise funktsiooniga, väljub seade automaatselt algsest funktsioonist.

Super Frz funktsioon

1. Kui ekraani lukustus on avatud, vajutage nuppu „H“ (Super Freeze valija), kostab üks helisignaali, näidik „h“ (funktsioon Super Freeze) süttib ja seejärel lülitub funktsioon Super Freeze sisse.
2. Kui indikaator h (Super Freeze funktsioon) süttib, vajutage nuppu H (Super Freeze valija), kostab üks helisignaali, indikaator h (Super Freeze funktsioon) kustub ja seejärel lülitub Super Freeze funktsioon välja.
3. Pärast funktsiooni Super Freeze sisselülitamist lülitab külmik funktsiooni automaatselt välja, kui see on kestnud üle 50 tunni. Kui soovite väljuda käsitsi, võite selle väljalülitamiseks vajutada nuppu H (Super Freeze valija).



i MÄRKUS.

1. Super Freeze olekus ei saa sügavkülmiku temperatuuri reguleerida. Kui vajutate külmuti temperatuuri reguleerimiseks nuppu „+“ või „-“, vilgub märgutuli „h“ (Super Freeze funktsioon) ja kostab kiire heli, mis näitab, et seda toimingut ei saa teha.
2. Funktsiooni Super Freeze olekus ei saa funktsiooni Auto Set erinevate juhtrežiimide tõttu korraga sisse lülitada. Kui valite ühe funktsiooni, mis on vastuolus teise funktsiooniga, väljub seade automaatselt algsest funktsioonist.
3. Super Freeze funktsioon on mõeldud külmutatud toidu toiteväärtuse säilitamiseks, see külmutab toidu võimalikult lühikese aja jooksul. Kui korraga tuleb külmutada suures koguses külmutatud toitu. Vahepeal tuleks Super Freeze funktsioon seadistada 24 tundi ette, et sügavkülmik ja S-Zone saavutaksid suhteliselt madala temperatuuri ja toidu saaks sisse panna. Sel ajal suureneb sügavkülmiku külmutuskiirus, toitu saab kiiresti külmutada, toidu toiteväärtus säilib tõhusalt ja ladustamine muutub mugavaks.

Jäätegemise funktsioon

1. Lukustamata olekus vajutage nuppu „B” (jäätegemise funktsiooni valija), helisignaali kõlab üks kord, indikaator „e” (jäätegemise funktsioon) süttib ja seejärel lülitub jäätegemise funktsioon sisse.
2. Kui indikaator „e” (jäätegemise funktsioon) süttib, vajutage nuppu „B” (jäätegemise funktsiooni valija), summeer heliseb üks kord, indikaator „e” (jäätegemise funktsioon) kustub ja seejärel lülitub jäätegemise funktsioon välja.



Jää tegemine



Jää tegemine



Jää tegemine

Fast Ice funktsioon

1. Lukustamata olekus vajutage nuppu „C” (Fast Ice funktsiooni valija), helisignaali kõlab üks kord, indikaator „f” (Fast Ice funktsioon) süttib, seejärel lülitub Fast Ice funktsioon sisse ja süttib indikaator „e” (jäätegemise funktsioon).
2. Kui indikaator „f” (Fast Ice funktsioon) süttib, vajutage nuppu „C” (Fast Ice funktsiooni valija), helisignaali kõlab üks kord, indikaator „f” (Fast Ice funktsioon) kustub ja seejärel lülitub Fast Ice funktsioon välja.
3. Pärast Fast Ice funktsiooni sisselülitamist lülitab külmkapp funktsiooni automaatselt välja, kui see on kestnud umbes 8 tundi. Kui soovite väljuda käsitsi, võite vajutada nuppu „C” (Fast Ice funktsiooni valija), et see välja lülitada.



Fast Ice



Fast Ice



Fast Ice



MÄRKUS.

1. Kui jäätegemise funktsioon on välja lülitatud, lülitub välja ka funktsioon Fast Ice.
2. Kui jäähoidla on täis, peatub jäätegemine.
3. Jäämasin ei alusta tavaliselt jäätegemist enne, kui seadme esmakordsest paigaldamisest on möödunud umbes 48 tundi.
4. Kui jääkuubikuid hoitakse jäähoiukastis liiga kaua, võivad need kokku külmutada ja mitte kergesti eralduda. Sellisel juhul tuleb jäähoiukast tühjendada ja teha uus jää.

Auto Set funktsioon

1. Kui ekraani lukustus on avatud, vajutage nuppu „J” (funktsiooni Auto Set valija), kostab üks helisignaali, näidik „m” (funktsioon Auto Set) süttib ja lülitub sisse funktsioon Auto Set.
2. Kui indikaator „m” (Auto Set funktsioon) süttib, vajutage nuppu „J” (Auto Set funktsiooni valija), summeer heliseb üks kord, indikaator „m” (Auto Set funktsioon) kustub ja seejärel lülitub Auto Set funktsioon välja.



i MÄRKUS.

Automaatseadistuse režiimis Auto Set ei saa külmiku ja sügavkülmiku temperatuuri reguleerida. Kui vajutate külmiku või sügavkülmiku temperatuuri reguleerimiseks nuppu „+“ või „-“, vilgub märgutuli „m“ (Auto Set funktsioon) ja kostab heli, mis näitab, et seda toimingut ei saa teha. Kui Auto Set funktsioonis on erinevate juhtimismeetodite tõttu seatud funktsioon Super Cool, Super Freeze või Holiday, siis indikaator „m“ (Auto Set funktsioon) lülitub välja. Funktsioonis Auto Set saab funktsiooni My Zone vastavalt vajadusele käsitsi reguleerida.

Energiasäästufunktsioon Holiday

Holiday funktsioon on mõeldud külmiku pikaajaliseks mittekasutamiseks. Kui funktsioon Holiday on sisse lülitatud, juhitakse sügavkülmikut tavapärasel viisil ja külmiku temperatuur on automaatselt 17 °C. Tegelik temperatuur ei ületa 17 °C, mis hoiab ära ülekuumenemisest tingitud omapärase lõhna ja aitab samal ajal vähendada energiatarbimist.

1. Kui ekraan on kustustest avatud, vajutage nuppu „K“ (funktsiooni Holiday valija), kostab üks helisignaali, näidik „n“ (funktsioon Holiday) süttib ja lülitub sisse funktsioon Holiday.
2. Kui indikaator „n“ (Holiday funktsioon) süttib, vajutage nupule „K“ (Holiday funktsiooni valija), summeer heliseb üks kord, indikaator „n“ (Holiday funktsioon) kustub ja seejärel lülitub Holiday funktsioon välja.



i MÄRKUS.

1. Funktsiooni Holiday töötamisel ei saa külmiku temperatuuri reguleerida. Kui vajutate külmiku temperatuuri reguleerimiseks nuppu „+“ või „-“, vilgub indikaator „n“ (Holiday funktsioon), mis näitab, et seda toimingut ei saa teha.
2. Enne Holiday funktsiooni kasutamist tühjendage külmik, et vältida toidu riknemist. Kui Holiday funktsioon on sisse lülitatud, ei saa samal ajal sisse lülitada funktsiooni Auto Set või Super Cool.
3. Funktsioonis Holiday lülitatakse välja ikoonide „Fruit&Veg, Cool Drink, 0°Fresh“ seadistus jaotises My zone ja funktsiooni My zone ei saa reguleerida. Pärast energiasäästufunktsiooni Holiday välja lülitamist ennistatakse külmiku kambri ja temperatuuri reguleerimisfunktsiooniga My Zone sektsiooni eelnevalt kasutusel olnud sätted.

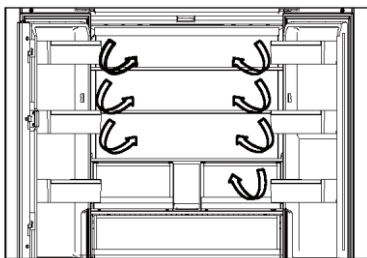

Mitmesuunalise õhuvoo süsteem

1. Külmkappi on integreeritud mitmesuunalise õhuvoo süsteem, mis tagab igal riiulitasandil külma õhu liikumise. See aitab säilitada ühtlast temperatuuri, et toit püsiks kauem värskena.

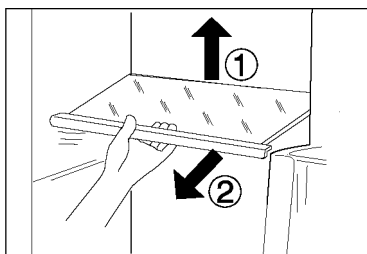

Reguleeritavad riiulid

1. Riiulite kõrgust saab säilitusvajadustest lähtuvalt kohandada.
2. Riiuli ümberpaigutamiseks eemaldage see – tõstke riiuli tagaserva ① ja tõmmake riiul välja ②.
3. Riiuli uuesti külmikusse paigutamiseks asetage see kummalgi küljel olevatele eenditele ja lükake riiulit tahapoole, kuni selle tagaserv on külgedel olevatesse süvenditesse fikseeritud.

My Zone sektsiooni sahtel

Selles sektsioonis on niiskustase madalam kui külmiku sektsioonis. Sahtel sobib kuivatatud puuviljade ja muude vähese veesisaldusega toiduainete (näiteks või, rasvainete, õli ning šokolaadi) hoidmiseks.

MYZONE |

Humidity Zone sektsiooni sahtel

Selles sektsioonis on niiskustase kõrgem kui külmikus. Süsteem reguleerib niiskustaset automaatselt ning see sahtel sobib puuviljade, köögiviljade, salati jms säilitamiseks.

HUMIDITYZONE |

Fresh Box

Puu- ja köögiviljade säilitamise tsoon, et hoida need värsked ja tervislikud.

FRESHBOX |



MÄRKUS.

Fresh Box ei tohiks hoida külmatundlike puuvilju (näiteks ananassi, avokaadot, banaane ja greipe), köögivilju (näiteks kartuleid, baklažaani, ube, kurke, suvikõrvitsat ja tomateid) ega juustu.

i MÄRKUS.

1. Ärge eemaldage sektsioonide plastkatteid.
2. Need aitavad vajalikku niiskustaset alal hoida.
3. Külmatundlikud puuviljad nagu ananass, avokaado, banaanid,
4. greipfruute ei soovitata hoida nendes kahes sahtlis.

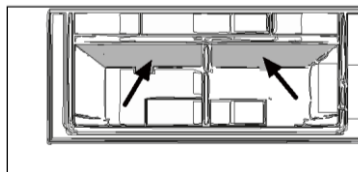

Eemaldatavad ukseriulid/pudelihoidik

1. Ukseriuleid saab puhastamiseks eemaldada.
2. Võtke kinni riuli kummastki küljest, tõstke riulit ülespoole ① ja eemaldage see ②
3. Ukseriuli tagasi oma kohale panemiseks tehke ülaltoodud toimingud vastupidises järjekorras.

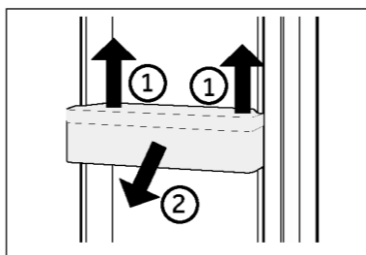

MUDELIST OLENEV KOMPONENT: nõuetele vastava temperatuuri indikaator

Nõuetele vastava temperatuuri indikaatorit saab kasutada tasemest +4 °C madalamate temperatuuride hindamiseks. Kui indikaatoril ei ole kuvatud „OK”, vähendage järkjärguliselt temperatuuri sätet.

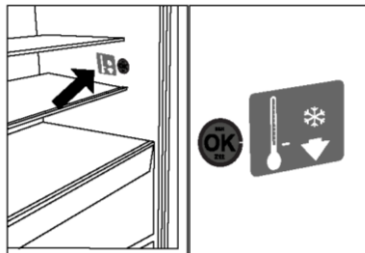

i MÄRKUS.

Külmkapi sisselülitamisel võib ette nähtud temperatuuride saavutamiseks kuni 12 tundi kuluda.

Eemaldatav ülemine sügavkülmiku sahtel

1. Tõmmake ülemine sügavkülmiku sahtel maksimaalselt välja
2. Tõstke sahtlit, kuni see on tugiplokist eraldatud, lükake see sügavkülmikusse ja kallutage seda välja võtmiseks.

Sahtli sisestamiseks tehke ülaltoodud sammud vastupidises järjekorras.

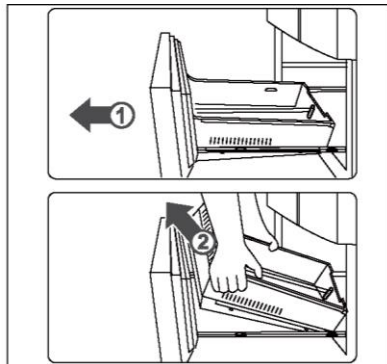

Eemaldatav alumine sügavkülmiku sahtel

1. Tõmmake alumine sügavkülmiku sahtel maksimaalselt välja.
2. Tõmmake külmutusalus tõkestusasendini välja, tõstke ja eemaldage see.
3. Tõstke sahtlit, kuni see on tugiplokist eraldatud, lükake see sügavkülmikusse ja kallutage seda välja võtmiseks.

Sahtli sisestamiseks tehke ülaltoodud sammud vastupidises järjekorras.

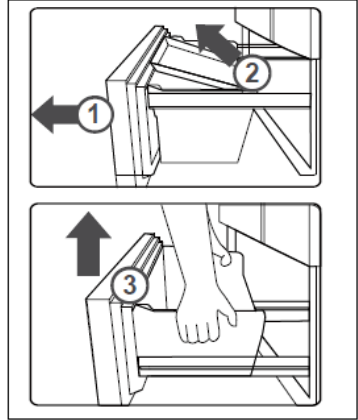

Valgusti

Ukse avamisel süttib valgusdiodiga sisevalgusti. Tulede intensiivsust ei mõjuta seadme ükski säte.

Jäämasina osade nimetused

Toote automaatne jäämasin on varustatud ainulaadse veemahutiga. Vett saab juhtida otse veemahutisse ning teha jääd ohutult ja automaatselt. Automaatjäämasina saab puhastamiseks eemaldada ja välja võtta, kui jääd ei ole vaja, jättes ruumi muudele külmutatud toitudele.

Jäämasin

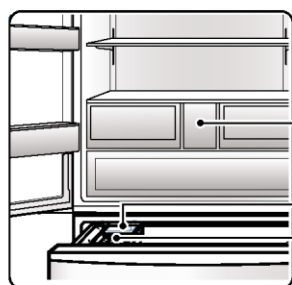

Veepaak

Jäämasina koost

Jää hoiukast

Veepaak

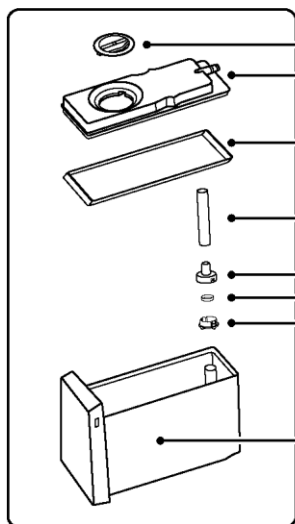

Veepaagi nupp

Veepaagi ülaosa kate

Veepaagi tihend

Kummist veevoolik

Veekasti kõrre filtri kate

Veekasti kõrre filterpadi

Veekasti kõrre filtritoru kork

Veekasti korpus

VESI | 

Jäämasina kasutamine

i MÄRKUS.

Kui jää tegemine ei ole talvel vajalik, saab toidu säilitamiseks ruumi jätmiseks eemaldada jäämasina koostu ja vee hoiukasti. Kui hoiate jäämasina koostu ja veemahuti väljaspool külmkappi, olge ettevaatlik, et vältida tolmu. Korduval kasutamisel tuleb seda puhastada ja pühkida.

Lisage vesi veemahutisse

1. toiming

Eemaldage veemahuti. Tõstke kergelt mahuti esiosa ja tõmmake see välja.

2. toiming

Veemahuti avamiseks keerake nuppu ja täitke mahuti veega. Olge ettevaatlik, et mitte ületada MAKSIMAALSET taset. (Vt MAX taseme tähist veemahuti karbil. Kui vett on liiga palju, lekib see igast küljest.)

3. toiming

Pange veemahuti tagasi. See tuleb sisestada sisemisse ossa, muidu ei saa see normaalselt vett anda.

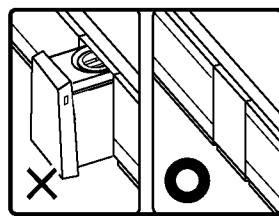
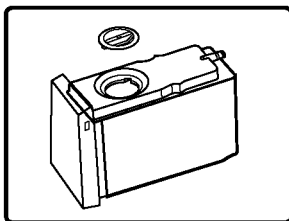
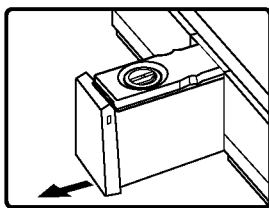

i MÄRKUS.

1. Veeanumasse lisatava vee temperatuur ei tohi ületada 60 °C.
2. Täitke ainult joogiveega; ärge valage veeanumasse järelejäänud mineraalvett, mahla ega teed.
3. Kaevu- või dekllooritud veega (leeliseline ioniseeritud vesi, veepuhasti vesi) jää tegemisel tekivad tõenäolisemalt lubjakivi ja lima, mistõttu on vaja sagedast puhastamist ja hooldust.
4. Kui kasutate jää valmistamiseks joomata mineraalvett, puhastage jää- ja veemahuti esmalt neutraalse lauanõude pesuvahendiga, muidu tekib katlakivi ja lima, mis viib lõpuks hallituse ja lõhnani.
5. Kui temperatuur on talvel madal, võib vesi veemahutis külmuda.
6. Kui veemahutis ei ole vett, võivad veepump ja jäämasi tekitada töötades heli. See on normaalne.

Võtke jääkuubikuid

Pärast jää tegemist kasutage jääkuubikute võtmiseks jääkühvlit.

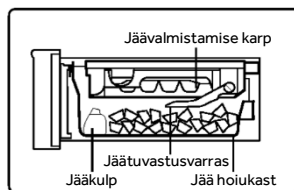

MÄRKUS.

Kui olete just alustanud selle kasutamist või viimasest kasutamisest on möödunud rohkem kui nädal, võivad äsja valmistatud jääkuubikud olla haisevad või tolmused, seega on soovitatav esimesed jääkuubikud (umbes 8 jääkuubikut) ära visata.

- Kui olete jäämasina veekanalit puhastanud, saab kohe kasutada ka esmakordselt valmistatud jääkuubikuid.

Jääkuubikute säilitamine

Jääkasti jäämahtuvust saab automaatselt kinnitada jäätuvastiga (jäämahtuvuse õigeks määramiseks ärge asetage jääkuubikuid tasapinnaliselt) Pärast teatud koguse ladustamist peatage jää tegemine. Palun kontrollige jääkastis oleva jää kogust. Kui jääd on liiga palju, ei saa see jääd teha või see võib mõjutada ukse normaalset avanemist ja sulgumist.

Jäävalmistaja puhastamine ja hooldus

Veemahuti ja selle osade puhastamine

1. toiming

Eemaldage veemahuti ülemine kaas ülespoole.

2. toiming

Eemaldage veemahuti kõrs, kõrrefiltri kate, kõrrefiltri padi ja filtripadja kork.

3. toiming

Eemaldage veemahuti tihend.

4. toiming

Puhastage veemahuti ja selle osad pehme käsnaga. Raskesti eemaldatavate plekkide eemaldamiseks kasutage lahjendatud nõudepesuvahendit ja loputage pärast eemaldamist veega.

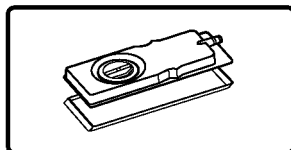
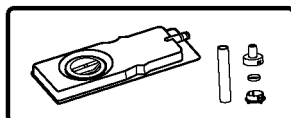
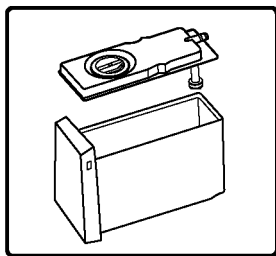
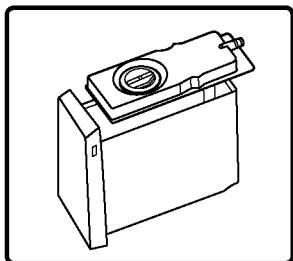

i MÄRKUS.

Paigaldusjärjekord on vastupidi eemaldamisjärjekorrale.

Ärge lisage vett üle MAX taseme. (Kui vesi ületab MAX taseme, lekib vett igast küljest.)

Jääkasti puhastamine

1. toiming

Lülitage jäätegemise funktsioon välja ja avage ülemine sügavkülmiku uks.

2. toiming

Keerake jääkasti kinnitusnupp lõpuni vasakule, hoidke jääkasti esiküljel olevat käepidet väljapoole

3. toiming

Pöörake jäämasin aeglaselt ümber, tõmmake valge jäämasin nupp välja ja eemaldage seejärel jäämasin

4. toiming

Peske jääkasti veega; ärge kasutage harju ega saastest puhastamise pulbreid, mis võivad pinda kriimustada.

5. toiming

Paigaldage jääkast vastupidi eemaldamise järjekorrale. Lükake jäämasin sahtlisse ja lükake see alla, kuni kuulete klõpsu, mis näitab, et see on täielikult sisestatud. Lukustamiseks keerake kinnitusnuppu tagasi paremale.

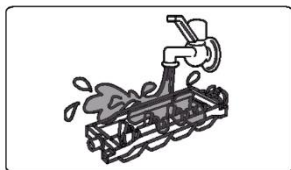
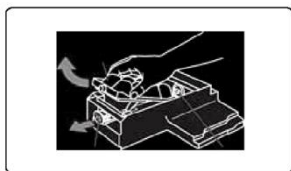
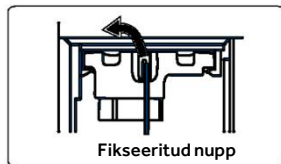

i MÄRKUS.

Pärast millegi muu kui vee külmutamist tuleb jäämasin aegsasti puhastada, enne kui see automaatsesse jäämasinasse tagasi asetatakse.

- Veemahuti, sisemise veemahuti ja kaane puhastamisel kasutage pesemiseks pehmet käsna; ärge kasutage harja ega puhastuspulbrit. Raskesti eemaldatavate plekkide eemaldamiseks kasutage lahjendatud nõudepesuvahendit, kuid loputage kindlasti veega. Ärge kasutage kõvade harjastega harju, traatharju, abrasiive (nagu hambapasta, puhastusvahendi pulber jne), orgaanilisi lahusteid (nagu bensiin, vedeldi, atsetoon, alkohol jne), kuumu vett, hapet või leelist, mis võivad panna plasti pragunema.
- Jääkasti koost ei ole pestav. Kui see saab märjaks, pühkige seda kuiva lapiga. Kui seadmesse satub vett, siis selle jää tegemise funktsioon saab kahjustada. Ärge lisage jäämasina paigaldamisel jääkasti vett, kuna vesi lisatakse automaatselt.

i HOIATUS!

Täitke jäämasin ainult joogiveega.

Küsimused ja vastused jäämasina kohta

Q1: Jääd ei teki.

Olukord	Jääd ei teki.
Põhjus	<ul style="list-style-type: none"> a. Veemahutisse pole vett lisatud. b. Veemahuti pole paigas. c. Jäämasina koost ei ole õigesti paigaldatud. d. Jäättegemise funktsioon ei ole sisse lülitatud.
Lahendus	<ul style="list-style-type: none"> a. Lisage veemahutisse vett. b. Sisestage veemahuti õigesti oma kohale. c. Lükake jäämasina koost lõpuni sisse, kuni kinnitusnupu saab lukustada. d. Lülitage sisse jäättegemise funktsioon.

Q2: Jääd on vähe, jääkuubikud on väikesed või sulanud.

Olukord	Toodetud jääkuubikuid on vähe, need on väikesed ja osaliselt sulanud.
Põhjus	<ul style="list-style-type: none"> a. Külmkapi ust avatakse ja suletakse sageli või see ei ole tihedalt suletud. b. Jää hoiukast pole tasakaalus või segatud muude asjadega
Lahendus	<ul style="list-style-type: none"> a. Sulgege külmkapi uks tihedalt ning proovige seda avada ja sulgeda võimalikult harvemini. b. Kasutage jääkuubikute lamestamiseks jääkühvlit ja eemaldage segunenud võõrkehad.

Q3: Toodetud jääkuubikud on hägused

Olukord	Toodetud jääkuubikud on valge häguga.
Põhjus	Jää on valmistatud mineraalvett sisaldavast veest.
Lahendus	See on normaalne ja muretsemiseks pole põhjust.

Q4: Jääkuubikutel on lõhn

Olukord	Jäämasina toodetud jää lõhnab imelikult.
Põhjus	<ul style="list-style-type: none"> a. Veemahutis olevat vett ei ole pikka aega asendatud. b. Veemahutisse on valatud lõhnavat vett või jooki. c. Jääkuubikuid on valmistatud ja hoitud jääkastis liiga kaua.
Lahendus	<ul style="list-style-type: none"> a. Vahetage vesi välja. b. Puhastamise kohta vt jaotist „Jäämasina puhastamine ja hooldus“. c. Jääkuubikuid ei tohi pikka aega säilitada, muidu tekitab see teiste toitude juures lõhna.

Q5: Jääkuubikud on kummalise kujuga

Olukord	<ul style="list-style-type: none"> a. Jääkuubikud on vildakad või erinevad üksteisest suuruse poolest. b. Jääkuubikud on ümarad. c. Jääkuubikutel on väljaulatuvad osad.
Põhjus	<ul style="list-style-type: none"> a. Külmkapp on kaldu. b. Jääkuubikuid on hoitud liiga kaua. c. Jääkastis on nõgusad ja kumerad veekanalid.
Lahendus	<ul style="list-style-type: none"> a. Jalgu saab reguleerida, et tagada külmkapi tasakaalus paigutus. b. Kasutage jääkuubikuid niipea kui võimalik või tehke need uuesti. c. See on normaalne ja muretsemiseks pole põhjust.



Nõuanded energiatarbe vähendamiseks

- ▶ Veenduge, et seadme ventilatsioon vastab nõuetele (vaadake osa „PAIGALDAMINE“).
- ▶ Ärge paigutage seadet otsese päikesevalguse kätte ega soojusallikate (näiteks ahju või kütteseadme) lähedusse.
- ▶ Hoiduge tarbetult madalate temperatuuride seadistamisest. Mida madalam on temperatuuri säte, seda suurem on seadme energiatarve.
- ▶ Energiatarve suureneb mõningate funktsioonide (näiteks kiirkülmutusfunktsiooni POWER-FREEZE) kasutamisel.
- ▶ Laske soojal toidul enne selle külmkappi panemist maha jahtuda.
- ▶ Hoidke seadme ust võimalikult vähest aega avatuna.
- ▶ Õhuvoolu takistuste vältimiseks ärge täitke külmkappi liigselt.
- ▶ Jälgige, et toiduainete pakendites oleks võimalikult vähe õhku.
- ▶ Uksetihendid peavad olema puhtad, et uks alati korralikult sulguks.
- ▶ Sulatage külmutatud toiduaineid külmiku kambris.
- ▶ Kõige energiasäästlikum konfiguratsioon nõuab, et seadme sahtlid, toidukast ja riiulid oleksid tehaseseisukorras ning toit tuleks paigutada nii kaugele kui võimalik ilma õhukanali väljalaskeavasid blokeerimata.



HOIATUS!

Enne puhastamist lahutage külmkapp vooluvõrgust.

Puhastamine

Puhastage külmkappi siis, kui selles on vähe toiduaineid või see on tühi.

Külmkappi tuleb puhastada iga nelja nädala järel – see tagab seadme nõuetekohase hoolduse ja aitab vältida ebameeldiva lõhna teket.



HOIATUS!

- ▶ Seadme puhastamisel ei tohi kasutada abrasiivset harja, traatkäsna, pesuvahendi pulbrit, bensiini, amüülätsetaati, atsetooni, sarnaseid orgaanilisi lahuseid ega happelisi või leeliseid lahuseid. Kahjustuste vältimiseks kasutage spetsiaalset külmkapi puhastusvahendit.
- ▶ Ärge pihustage ega loputage seadet puhastamise ajal.
- ▶ Ärge kasutage seadme puhastamiseks veepihustit ega auru.
- ▶ Ärge puhastage külmi klaasriiuleid kuuma veega. Järsk temperatuurimuutus võib põhjustada klaasi purunemise.
- ▶ Ärge puudutage sügavkülmiku kambri sisepinda, sest käed võivad kambri sisepinna külge jääda. Eriti kohaldub see siis, kui käed on märjad.
- ▶ Kütteperioodil kontrollige külmutatud toiduainete seisundit.

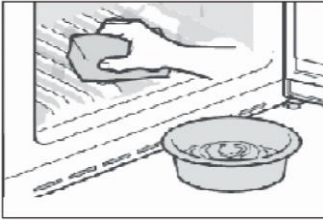

- ▶ Jälgige, et uksetihend oleks alati puhas.
- ▶ Puhastage külmkapi sisemust ja korpust soojas vees ning neutraalses puhastusvahendis niisutatud svammiga.
- ▶ 1. Puhastage külmiku sisemust ja välispinda, sealhulgas uksetihendit, ukseraami, klaasriiuleid, kaste jne, pehme rätiku või käsna, mis on kastetud sooja vette (millesse võib lisada neutraalset pesuvahendit).
- ▶ 2. Vedeliku mahavalgumise korral eemaldage kõik määrdunud osad, loputage otse voolava veega, kuivatage ja asetage tagasi külmkappi.
- ▶ 3. Mahavoolanud koore (nt koor, sulava jäätis) korral eemaldage kõik saastunud osad, asetage need mõneks ajaks sooja vette temperatuuril umbes 40 °C, seejärel loputage voolava veega, kuivatage ja asetage tagasi külmikusse.
- ▶ 4. Kui külmiku sisse (riiulite või sahtlite vahele) satub mõni väike osa või komponent, kasutage selle vabastamiseks väikest pehmet harja. Kui te ei ulatu osani, võtke ühendust Haieri teenindusega.
- ▶ Loputage ja kuivatage pehme riidelapiga.
- ▶ Ärge puhastage seadme osi nõudepesumasinas.
- ▶ Enne seadme taaskäivitamist oodake vähemalt seitse minutit, sest sagedane käivõtmine võib kompressorit kahjustada.

Sulatamine

Külmiku ja sügavkülmiku kambrite sulatamine on automaatne, nende käsitsi sulatamine ei ole vajalik.

Valgusdiodi vahetamine



HOIATUS!

Ärge asendage valgusdiodiga valgustit ise, seda võib vahetada vaid tootja või volitatud hooldustehnik.

Valgusallikaks on valgusdiod, millel on väike energiatarve ja pikk kasutusiga. Valgustiga seotud probleemide korral võtke ühendust klienditeenindusega. Vaadake osa „KLIENDITEENINDUS“.



Valgusallikat (ainult LED) võib vahetada ainult asjatundja.

Toode sisaldab G-klassi valgusallikat.

Kamber	Pinge	Energiatõhususe klass	Mudel
Külmiku tagavalgusti	12 V	G	HFR79F19EFGK
Sügavkülmik	12 V	G	
Fresh Box	12 V	G	
Käepideme tuli	12 V	G	

Pikaajaline mittekasutamine

Toimige alljärgnevalt, kui te ei kavatse külmkappi pikemal ajaperioodil kasutada ning te ei soovi aktiveerida külmiku energiasäästufunktsiooni Holiday.

- ▶ Võtke toiduained külmkapist välja.
- ▶ Lahutage toitekaabel.
- ▶ Puhastage seadet eespool kirjeldatud viisil.
- ▶ Hoidke ukсед lahti, et vältida halbade lõhnade teket seadme sees.



MÄRKUS.

Lülitage külmkapp välja vaid siis, kui see on vältimatult vajalik.

Seadme teisaldamine

1. Võtke toiduained külmkapist välja ja lahutage seade vooluvõrgust.
2. Fikseerige riulid ning külmiku ja sügavkülmiku muud liikuvad osad kleeplindiga.
3. Külmkappi ei tohi külmutussüsteemi kahjustuste vältistamiseks kallutada rohkem kui 45 kraadi.



HOIATUS!

- ▶ Ärge tõstke külmkappi selle käepidemetest.
- ▶ Ärge asetage seadet horisontaalselt põrandapinnale.

Paljusid tekkida võivad probleeme saab kõrvaldada ilma mingite eriteadmisteta. Probleemide korral järgige allpool välja toodud suuniseid, enne kui võtate ühendust müügijärgse teenindusega. Vaadake osa „KLIENDITEENINDUS“.



HOIATUS!

- ▶ Enne hooldustoiminguid lahutage seadme väljalülitamiseks toitepistik pistikupesast.
- ▶ Elektriseadmed – ebaõige remont võib põhjustada märkimisväärsed kahjustusi.
- ▶ Kahjustunud toitekaabli võib ohtude minimeerimiseks välja vahetada üksnes tootja, tootja volitatud hooldustehnik või sarnase kvalifikatsiooniga spetsialist.

Probleem	Võimalik põhjus	Võimalik lahendus
Kompressor ei tööta.	<ul style="list-style-type: none"> • Toitepistik ei ole voluvõrku ühendatud. • Aktiveeritud on seadme sulatustsüklil 	<ul style="list-style-type: none"> • Ühendage toitepistik. • See on automaatse sulatamise korral normaalne
Seade käivitub sageli või on selle käitustsüklil liiga pikk.	<ul style="list-style-type: none"> • Sise- või välistemperatuur on liiga kõrge. • Seade on olnud pikemat aega välja lülitatud. • Seadme uks ei ole korralikult suletud. • Ust avatakse liiga sageli või hoitakse seda liiga kaua lahti. • Sügavkülmiku kambri ole on valitud liiga madal temperatuuri säte. • Ukse tihend on määrdunud, kulunud, pragunenud või mittesobiv. • Õhuringlus ei vasta nõuetele. 	<ul style="list-style-type: none"> • Sellisel juhul on normaalne, kui käitustsüklil on tavalisest pikem. • Üldjuhul kulub seadmel ette nähtud temperatuuri saavutamiseks 8–12 tundi. • Sulgege uks/sahtel, kontrollige, kas seade paikneb ühetasasel pinnal, ning veenduge, et mõni toiduaine või anum ei takista ukse sulgemist. • Ärge avage ust/sahtlit liiga sageli. • Tõstke temperatuuri sätet, kuni saavutate rahuldava külmkapi temperatuuri. Külmkapi temperatuuri stabiliseerumiseks kulub 24 tundi. • Puhastage ukse/sahtli tihend või laske klienditeenindusel see asendada. • Tagage küllaldane ventilatsioon.
Külmkapi sisemus on määrdunud ja/või lõhnab.	<ul style="list-style-type: none"> • Vajalik on külmkapi sisemuse puhastamine. • Külmkapis hoitakse intensiivse lõhnaga toitu. 	<ul style="list-style-type: none"> • Puhastage külmiku sisemus. • Pakendage toit korralikult ja õhukindlalt.

Probleem	Võimalik põhjus	Võimalik lahendus
Seadme sisetemperatuur ei ole piisavalt madal.	<ul style="list-style-type: none"> • Temperatuur on seadistatud liiga kõrgele sättele. • Külmkappi on pandud liiga soe toit. • Külmkapis hoitakse liiga paljusid toiduaineid. • Toiduained on üksteisele liiga lähedale paigutatud. • Seadme uks/sahtel ei ole korralikult suletud. • Ust/sahtlit avatakse liiga sageli või hoitakse seda liiga kaua lahti. 	<ul style="list-style-type: none"> • Lähtestage temperatuur. • Jahutage soe toit enne selle külmkappi panemist. • Jälgige, et säilitatavate toiduainete kogus poleks ülemäära suur. • Jätke vajaliku õhuvoolu tagamiseks toiduainete vahele veidi ruumi. • Sulgege uks/sahtel. • Ärge avage ust/liiga sageli.
Seadme sisetemperatuur on liiga madal.	<ul style="list-style-type: none"> • Temperatuur on seadistatud liiga madalale sättele. • Funktsioon Super Frz/ Super Cool on aktiveeritud või töötab liiga kaua. 	<ul style="list-style-type: none"> • Lähtestage temperatuur. • Lülitage Super Frz/Super Cool funktsioon välja
Külmiiku kambris tekib kondensaat.	<ul style="list-style-type: none"> • Ümbritsev keskkond on liiga soe ja liiga niiske. • Seadme uks/sahtel ei ole korralikult suletud. • Ust/sahtlit avatakse liiga sageli või hoitakse seda liiga kaua lahti. • Toiduanumad või vedelikke sisaldavad nõud on katmata. 	<ul style="list-style-type: none"> • Tõstke temperatuuri sätet. • Sulgege uks/sahtel. • Ärge avage ust/sahtlit liiga sageli. • Laske kuumal toidul enne selle külmkappi panemist toatemperatuurile jahtuda ning katke toidud ja vedelikud.
Külmkapi välispinnale, uste vahele või ukse ja sahtli vahele koguneb kondensaati.	<ul style="list-style-type: none"> • Ümbritsev keskkond on liiga soe ja liiga niiske. • Uks ei ole nõuetekohaselt suletud. Seadmesisese külma õhu ja ümbritseva keskkonna sooja õhu kokkupuutel tekib kondensaat. 	<ul style="list-style-type: none"> • See on niisketes ilmastikuoludes normaalne ja muutub niiskustaseme langedes. • Jälgige, et uks/sahtel oleks korralikult suletud.

Probleem	Võimalik põhjus	Võimalik lahendus
Sügavkülmiku kambri on liigselt jää ja härmatisid.	<ul style="list-style-type: none"> • Toiduained ei olnud nõuetekohaselt pakendatud. • Seadme uks/sahtel ei ole korralikult suletud. • Ust/sahtlit avatakse liiga sageli või hoitakse seda liiga kaua lahti. • Ukse/sahtli tihend on määrdunud, kulunud, pragunenud või mittedsobiv. • Mõni ese või toiduanum ei võimalda ust/sahtlit korralikult sulgeda. 	<ul style="list-style-type: none"> • Pakendage toiduained alati korralikult. • Sulgege uks/sahtel. • Ärge avage ust/sahtlit liiga sageli. • Puhastage ukse/sahtli tihend või laske see uuega asendada. • Paigutage ukse/sahtli nõuetekohaseks sulgemiseks riulid, ukseriulid või külmkapis olevad toiduanumad ümber.
Külmkapi küljed ja ukseliist soojenevad.	<ul style="list-style-type: none"> • - 	<ul style="list-style-type: none"> • See on normaalne.
Seadmest kostab anomaalseid helisid. Seadmest kostab vee voolamisele sarnane tasane heli.	<ul style="list-style-type: none"> • Seade ei paikne ühetasasel pinnal. • Seade on mõne läheduses paikneva eseme vastas. • - 	<ul style="list-style-type: none"> • Reguleerige seadme nivelleerimiseks jalgu. • Eemaldage seadme vahetust ümbrusest esemed. • See on normaalne.
Seade genereerib helisignaali.	<ul style="list-style-type: none"> • Külmiku kambri uks on lahti. 	<ul style="list-style-type: none"> • Sulgege uks.
Seadmest kostab vaikne surisev heli.	<ul style="list-style-type: none"> • Kondensniiskust vähendav süsteem on sisse lülitunud 	<ul style="list-style-type: none"> • See aitab vältida kondenseerumist ja on normaalne
Seadme sisevalgusti või jahutussüsteem ei tööta.	<ul style="list-style-type: none"> • Toitepistik ei ole vooluvõrku ühendatud. • Seadme toitevarustus puudub. • Valgusdiodidiga valgusti on kahjustunud. 	<ul style="list-style-type: none"> • Ühendage toitepistik. • Kontrollige ruumi elektrivarustust. Vajadusel helistage elektriettevõttesse. • Helistage valgusti asendamiseks teenindusse.
Ekraan süttib ringikujuliselt, kuid jahedust pole tunda.	<ul style="list-style-type: none"> • See on demorežiimis. 	<ul style="list-style-type: none"> • Kui ekraani lukustus on avatud, vajutage „Zone” ja klõpsake 5 korda (5 sekundi jooksul) „Holiday”, et sellest režiimist väljuda.

Tehnilise toega ühendust võtmiseks avage veebileht

<https://corporate.haier-europe.com/en/>

Seejärel valige asjaomane tootemark ja riik. Teid suunatakse konkreetsele veebilehele, kust leiate telefoninumbri ja vormi tehnilise toega ühendust võtmiseks.

Voolukatkestus

Voolukatkestuse korral peaks toit umbes 5 tundi ohutult külmana püsima.

Järgige pikaajalise voolukatkestuse korral alljärgnevaid soovitusi, millest kinnipidamine on eriti oluline suvel.

- ▶ Avage ust/sahtlit nii harva kui võimalik.
- ▶ Voolukatkestuse korral ärge pange külmkappi uusi toiduaineid.
- ▶ Kui voolukatkestusest on ette teatatud ja katkestus kestab kauem kui 5 tundi, valmistage jääd, pange see sobivasse anumasse ja asetage külmiku kambri ülemisse sektsiooni.
- ▶ Kohe pärast toitevarustuse taastumist on vajalik toiduainete ülevaatus.
- ▶ Külmkapi sisetemperatuur tõuseb voolukatkestuse või muu rikke korral, mistõttu vähenevad nii toiduainete säilivusaeg kui ka nende kvaliteet ja söödavus. Terviseriskide minimeerimiseks tuleks kõik üles sulanud toiduained koheselt tarbida või küpsetada ja uuesti külmutada (kui see on asjakohane).

Voolukatkestuse aegne sätete talletamine

Pärast toitevarustuse taastumist lülitub seade sisse toitekatkestusele eelnenud sätetega.

Lahtipakkimine



HOIATUS!

- ▶ Seade on raske. Seda peab teisaldama vähemalt kaks inimest.
- ▶ Hoidke kõiki pakendi komponente lastele kättesaamatus kohas ja kõrvaldage need keskkonnasäästlikult.
- ▶ Võtke seade pakendist välja.
- ▶ Eemaldage kõik pakendi komponendid.

Keskkonnatingimused

Toatemperatuur peaks alati jääma vahemikku 10–43 °C, sest toatemperatuur võib mõjutada seadmesisest temperatuuri ja külmkapi energiatarvet. Ärge paigaldage seadet ilma isolatsioonita muude soojust kiirgavate seadmete (näiteks ahju või teise külmiku) lähedusse.

Paigalduskoha soovitus

Soovitav ruum (mm)
ukse avamisel.

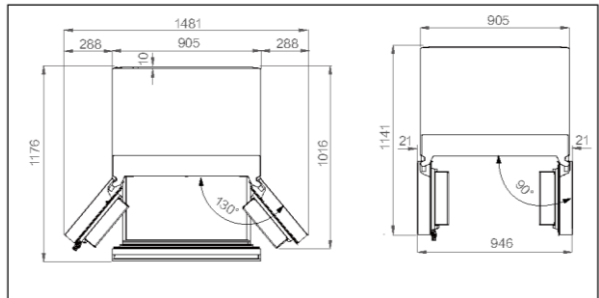

Ventilatsiooni ristlõige

Seadme piisava ventilatsiooni tagamiseks soovitame järgida ruumi soovituse juhiseid.

Seadme tsentreerimine ja nivelleerimine

Seade tuleb paigutada **ühetasasele** ja stabiilsele pinnale.

1. Kallutage külmkappi veidi tahapoole.
2. Reguleerige jalad soovitud kõrgusele. Veenduge, et vahekaugus hingepoolsest seinast on vähemalt 10 cm, et ust saaks nõuetekohaselt avada.

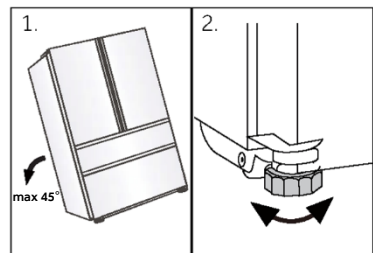
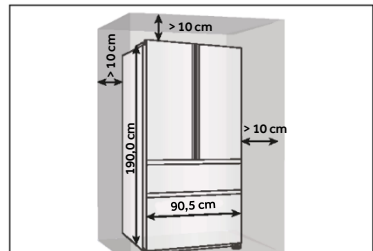

i MÄRKUS.

Autonoomne külmutusseade ei ole mõeldud kasutamiseks integreeritud seadmena.

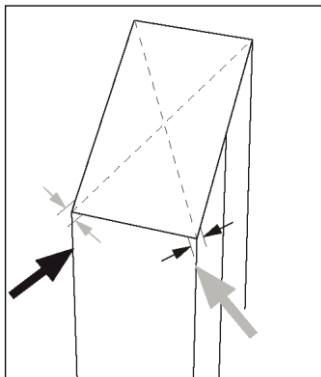

3. Seadme stabiilsust saab hinnata, lükates seda diagonaaltegelgedelt. Mõningane kalle kummaski suunas peaks olema ühesugune. Vastasel juhul võib karkass deformeeruda, millega võiks kaasneda uksetihendite leke. Kerge kaldenurk tagakülje suunas hõlbustab ukse sulgemist.

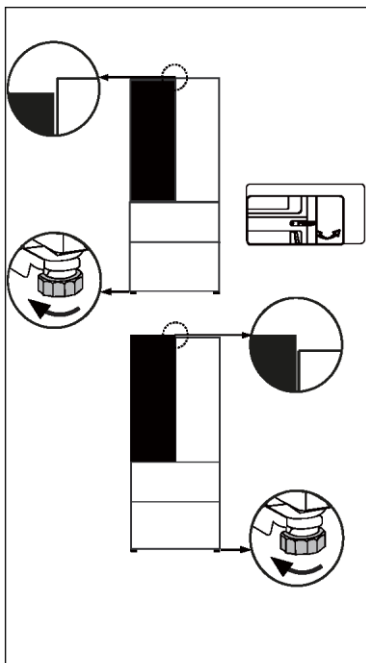

Uste täppisreguleerimine

Kui ukсед ei ole ühel tasandil, saab selle kõrvaldamiseks kasutada alljärgnevat meetmeid.

Reguleeritava jala / reguleeritava hinge kasutamine

Pöörake reguleeritavat jalga või reguleeritavat hinge selle üles või alla keeramiseks noolega osutatud suunas. Reguleeritavaid hinge saab peenhäälestada 6 mm kuuskantvõtmega.

Vajadusel võtke ühendust müüjijärgse teenindusega.

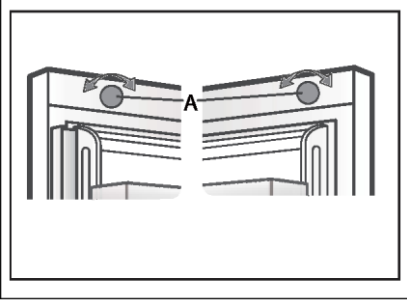

Reguleerimisnupu kasutamine

Pöörake ukse peal olevat reguleerimisnuppu.

i MÄRKUS.

Külmkapi kasutamisel võib uste tasapinnalisus selles olevate toiduainete kaalu tõttu muutuda. Sel juhul reguleerige ukse ülaltoodud meetodeid järgides uuesti.

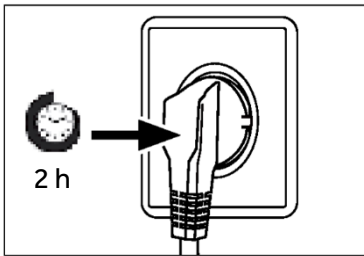

Ooteaeg

Kasutajapoolset sekkumist mittevajav määrideõli asub kompressoris olevas kapslis. Õli võib transportimisega kaasneva seadme kaldumise tõttu suletud torustikku voolata. Oodake enne seadme vooluvõrku ühendamist vähemalt kaks tundi, et õli saaks tagasi kapslisse valguda.

Seadme vooluvõrku ühendamine

Enne seadme vooluvõrku ühendamist kontrollige, kas:

- ▶ toiteallikas, pistikupesa ja kaitsmed vastavad andmesildil välja toodud parameetritele;
- ▶ pistikupesa on maandatud ning kasutusel pole mitme pistikuga adaptereid ega pikendusjuhtmeid;
- ▶ toitepistik ja pistikupesa vastavad nõuetele.

Ühendage pistik nõuetekohaselt paigaldatud pistikupesaga.



HOIATUS!

Ohtude minimeerimiseks võib kahjustunud toitekaabli asendada vaid klienditeenindus (vaadake garantiikaarti).

Määrusele (EL) nr 2019/2016 vastavad toote spetsifikatsioonid

Tootemark	Haier
Mudeli nimi / identifikaator	HFR79F19EFGK
Mudeli kategooria	Külmik-sügavkülmik
Energiaõhususe klass	E
Aastane energiatarbimine (kWh aasta kohta) ⁽¹⁾	365
Kogumaht (l)	703
Külmiku maht (l)	449
Sügavkülmiku maht (l)	254
Tärnides väljendatud hinnang	✱ ** ✱
Külmavaba süsteem	Jah
Külmutusvõimsus (kg 24 tunni kohta)	13
Kliimaklass (2)	SN-N-ST-T
Müraklass ja õhus leviva müra tase (db(A) re 1pW)	C(37)
Temperatuuri tõusu aeg (h)	12
Jäätgemisvõimekus	1,0 kg/24 h
Seadme tüüp	Autonoomne

Selgitused:

- Jah, esiletõstetud

- (1) Põhineb standarditele vastavuse 24-tunnise testi tulemustel. Tegelik tarbimine sõltub seadme kasutusalaast ja asukohast.
- (2) Kliimaklass SN: Seade on ette nähtud kasutamiseks kohas, kus ümbritseva õhu temperatuur on vahemikus 10 °C ja 32 °C
 Kliimaklass N: Seade on ette nähtud kasutamiseks kohas, kus ümbritseva õhu temperatuur on vahemikus 16 °C ja 32 °C
 Kliimaklass ST: Seade on ette nähtud kasutamiseks kohas, kus ümbritseva õhu temperatuur on vahemikus 16 °C ja 38 °C
 Kliimaklass T: Seade on ette nähtud kasutamiseks kohas, kus ümbritseva õhu temperatuur on vahemikus 16 °C ja 43 °C

Täiendavad tehnilised andmed

Pinge/sagedus	220–240V ~ / 50Hz
Sisendvool (A)	2
Peakaitse (A)	15
Jahutusvedelik	R600a
Mõõtmed (K/L/S millimeetrites)	1900 / 905 / 748

Küsimuste korral pöörduge ettevõtte Haier klienditeeninduse poole. Tungivalt soovitatav on kasutada originaalvaruosi.

Seadmega seotud probleemide puhul vaadake esmalt osa „Veaotsing“.

Kui seal täpsustatud meetmed ei kõrvalda probleemi:

- ▶ võtke ühendust kohalikuga edasimüüjaga või
- ▶ helistage ettevõtte Euroopa kõnekeskusesse (telefoninumbriid on välja toodud allpool) või
- ▶ teeninduse ja toe ala aadressil www.haier.com, kus saate teenuse aktiveerida
- ▶ nõuda ja leida ka KKK-sid.

Teenindusega ühendust võttes peavad teil käepärast olema alljärgnevad andmed. Vastav teave on välja toodud andmesildil.

Mudel _____

Seerianumber _____

Garantiinõuete korral kontrollige ka tootega kaasasolevat garantiikaarti.

Ettevõtte kõnekeskused Euroopas		
Riik*	Telefoninumber	Tariif
Haier Italy (IT)	199 100 912	
Haier Spain (ES)	902 509 123	
Haier Germany (DE)	0180 5 39 39 99	<ul style="list-style-type: none"> • Kõneminut 14 senti (lauatelefon) • Kõneminut maksimaalselt 42 senti (mobiiltelefon)
Haier Austria (AT)	0820 001 205	<ul style="list-style-type: none"> • Kõneminut 14,53 senti (lauatelefon) • Kõneminut maksimaalselt 20 senti (muud liinid)
Haier United Kingdom (UK)	0333 003 8122	
Haier France (FR)	0980 406 409	

* Teisi riike puudutava teabe leiate veebilehelt www.haier.com.

Haier Europe Trading S.r.l

Ühendkuningriigi filiaal

Westgate House, Westgate, Ealing

London, W5 1YY

* Külmutusseadme garantii kestus:

Minimaalne garantii on: 2 aastat ELi riikides, 3 aastat Türgis, 1 aasta Ühendkuningriigis, 1 aasta Venemaal, 3 aastat Rootsis, 2 aastat Serbias, 5 aastat Norras, 1 aasta Marokos, 6 kuud Alžeerias, Tuneesias seaduslikku garantiid ei nõuta.

*Seadme remondiks vajalike varuosade periood:

Termostaadid, temperatuuriandurid, trükkplaadid ja valgusallikad on saadaval vähemalt seitse aastat pärast mudeli viimase seadme turustamist.

Ukse käepidemed, uksehinged, alused ja sahtlid on saadaval vähemalt seitse aastat ning uksetihendid vähemalt kümme aastat pärast mudeli viimase seadme turustamist.

* Lisateavet toote kohta leiate aadressilt <https://eprel.ec.europa.eu/> või skannides seadmega kaasasoleval energiamärgisel olevat QR-koodi.

<u>605 Saugos informacija</u>	Prieš naudojant pirmą kartą	606
	Montavimas	606
	Kasdienis naudojimas	607
<u>610 Numatytoji paskirtis</u>		
<u>611 Gaminio aprašymas</u>		
<u>612 Valdymo skydelis</u>		
<u>613 Naudojimas</u>	Skydelio užrakinimas / atrakinimas	613
	Šaldytuvo temperatūros reguliavimas	614
	Šaldiklio temperatūros reguliavimas	614
	„My Zone“ funkcija	614
	„Super Cool“ funkcija	615
	„Super Frz“ funkcija	616
	Ledo gaminimo funkcija	617
	„Fast Ice“ funkcija	617
<u>619 Įranga</u>	„Auto Set“ funkcija	617
	„Holiday“ funkcija	618
<u>628 Energijos taupymo patarimai</u>		
<u>629 Priežiūra ir valymas</u>		
<u>631 Trikčių šalinimas</u>		
<u>635 Montavimas</u>		
<u>638 Techniniai duomenys</u>		
<u>640 Klientų aptarnavimas</u>		

Dėkojame, kad įsigijote „Haier“ gaminį.

Prieš naudodami šį prietaisą, atidžiai perskaitykite šias instrukcijas. Instrukcijose yra svarbios informacijos, kuri padės geriausiai naudotis prietaisu ir užtikrinti saugų ir tinkamą jo įrengimą, eksploatavimą ir priežiūrą.

Laikykite šį vadovą patogioje vietoje, kad visada galėtumėte juo vadovautis ir saugiai bei tinkamai naudoti prietaisą.

Jei prietaisą parduodate, atiduodate arba paliekate persikeldami į kitą būstą, taip pat turite perduoti šį vadovą, kad naujasis savininkas galėtų susipažinti su prietaisu ir saugos įspėjimais.

Priedai

Patikrinkite priedus ir literatūrą pagal šį sąrašą:



Energijos
efektyvumo etiketė



Garantijos kortelė



Naudotojo
vadovo „OK“ lipdukas



Trumpasis vadovas



ĮSPĖJIMAS – svarbi saugos informacija



PRANEŠIMAS – bendroji informacija ir patarimai



Aplinkosaugos informacija



Utilizavimas

Padėkite apsaugoti aplinką ir žmonių sveikatą. Išmeskite pakuotę į atitinkamus konteinerius skirtus perdirbimui. Padėkite perdirbti elektros ir elektronikos prietaisų atliekas. Neišmeskite šiuo simboliu pažymėtų prietaisų su buitinėmis atliekomis. Grąžinkite gaminį į vietos perdirbimo įmonę arba kreipkitės į savivaldybės biurą.



ĮSPĖJIMAS!

Traumos arba uždegimo pavojus!

Šaldalai ir dujos turi būti utilizuojami profesionaliai. Prieš tinkamai utilizuodami įsitikinkite, kad šaldalo kontūro vamzdeliai nepažeisti. Atjunkite prietaisą nuo maitinimo šaltinio. Nupjaukite maitinimo laidą ir jį išmeskite. Išimkite padėklus ir stalčius, taip pat durelių fiksatorių ir tarpiklius, kad vaikai ir naminiai gyvūnai neužsidarytų prietaise.

Prieš pirmą kartą įjungdami prietaisą, perskaitykite toliau pateiktus saugos patarimus!



ĮSPĖJIMAS!

Prieš naudojant pirmą kartą

- ▶ Įsitinkite, kad prietaisas nebuvo pažeistas transportuojant.
- ▶ Nuimkite visas pakuotės medžiagas ir laikykite vaikams nepasiekiamoje vietoje.
- ▶ Prieš įrengdami prietaisą palaukite bent dvi valandas, kad įsitikintumėte, jog šaldalo kontūras veikia visiškai tinkamai.
- ▶ Prietaisą perkelti į kitą vietą turi bent du asmenys, nes jis sunkus.

Montavimas

- ▶ Prietaisą reikia pastatyti gerai vėdinamoje vietoje. Užtikrinkite, kad virš prietaiso ir aplink jį būtų bent 10 cm tarpas.
- ▶ Niekada nestatykite prietaiso drėgnoje vietoje ar ten, kur jis galėtų būti aptaškytas vandeniu. Minkšta švaria šluoste nuvalykite ir nusauskite vandens purslus ir dėmes.
- ▶ Neįreškite prietaiso tiesioginiuose saulės spinduliuose arba šalia karščio šaltinių (pvz., viryklių, šildytuvų).
- ▶ Įtaisykite prietaisą jo dydžiui ir naudojimui tinkamoje vietoje.
- ▶ Ventiliacijos angos, esančios prietaise arba įmontuotoje konstrukcijoje, turi likti neuždengtos.
- ▶ Įsitinkite, kad techninių duomenų lentelėje pateikta elektros informacija sutampa su maitinimo šaltinio informacija. Jei ne, kreipkitės į elektriką.
- ▶ Prietaisas maitinamas 220–240 V kintamosios srovės, 50 Hz maitinimo šaltiniu. Dėl neįprastų įtampos svyravimų prietaisas gali neįsijungti, taip pat gali sugesti temperatūros reguliatorius ar kompresorius arba veikdamas gali skleisti neįprastą triukšmą. Tokiu atveju reikia įrengti automatinį reguliatorių.
- ▶ Nenaudokite kelių kištukų adapterių ir ilginamųjų kabelių.
- ▶ Už prietaiso nelaikykite kelių nešiojamųjų kištukinių lizdų arba nešiojamųjų maitinimo šaltinių.
- ▶ Įsitinkite, kad maitinimo kabelis nėra užspaustas šaldytuvo. Neužlipkite ant maitinimo kabelio.



ĮSPĖJIMAS!

- ▶ Energijos tiekimui naudokite atskirą įžemintą lizdą, kuris būtų lengvai pasiekiamas. Prietaisas turi būti įžemintas.
- ▶ Taikoma tik JK. Prietaiso maitinimo kabelis turi 3 laidų (įžeminimo) kištuką, kuris tinka standartiniam 3 laidų (įžemintam) lizdui. Nenupjaukite ir neišmontuokite trečiojo kaiščio (įžeminimo). Įrengus prietaisą, kištukas turi būti pasiekiamas.
- ▶ Nepažeiskite šaldalo kontūro.

Kasdienis naudojimas

- ▶ Šį prietaisą gali naudoti vaikai nuo 8 metų ir asmenys, kurių fiziniai, jutiminiai ar protiniai gebėjimai yra riboti arba kurie neturi patirties ir žinių, jei jie prižiūrimi arba jiems duoti nurodymai, kaip saugiai naudoti prietaisą, ir jie supranta su tuo susijusius pavojus.
- ▶ Vaikams nuo 3 iki 8 metų leidžiama sudėti ir išimti maisto produktus į / iš šaldymo prietaisų, bet neleidžiama jų valyti ir įrengti.
- ▶ Neleiskite prie prietaiso artintis vaikams iki 3 metų, jei jie nebus nuolat prižiūrimi.
- ▶ Vaikai negali žaisti su prietaisu.
- ▶ Jei prie prietaiso nuteka akmens anglių dujų ar kitų degių dujų, užsukite čiaupą, iš kurio teka dujos, atidarykite duris, langus, ir neatjunkite šaldytuvo ar kito prietaiso maitinimo kabelio kištuko.
- ▶ Atminkite, kad prietaisas nustatytas veikti esant tam tikram aplinkos temperatūros intervalui nuo 10 °C iki 43 °C. Prietaisas gali veikti netinkamai, jei ilgą laiką paliekamas aukštesnėje arba žemesnėje nei nurodyta temperatūroje.
- ▶ Nedėkite nestabilių daiktų (sunkių daiktų, talpyklų, pripildytų vandens) ant šaldytuvo viršaus, kad nesusižeistumėte jiems nukritus ar nepatirtumėte elektros smūgio, kurį sukelia sąlytis su vandeniu.
- ▶ Netraukite prietaiso paėmę už durelių lentynų. Durelės gali iškrypti, gali iškristi butelių laikiklis arba prietaisas gali apvirsti.
- ▶ Atidarykite ir uždarykite duris tik suėmę už rankenų. Tarpas tarp durelių ir tarp durelių bei korpuso yra labai siauras. Nekiškite rankų į šias vietas, kad neprispaustų pirštų. Atidarykite arba uždarykite šaldytuvo dureles tik tada, kai jų judėjimo zonoje nėra vaikų.



ĮSPĖJIMAS!

- ▶ Nelaikykite ir nenaudokite degių, sprogių ar ėsdinančių medžiagų prietaise ar šalia jo.
- ▶ Taip pat prietaise nelaikykite vaistų, bakterijų ar cheminių medžiagų. Šis prietaisas yra buitinis. Nerekomenduojama jame laikyti medžiagų, kurioms reikia tikslaus temperatūros valdymo.
- ▶ Šaldiklyje niekada nelaikykite skysčių buteliuose ar skardinėse (išskyrus stipriuosius alkoholinius gėrimus), ypač gazuotų gėrimų, nes užšalę jie gali sprogti.
- ▶ Patikrinkite maisto būklę, jei šaldiklis atšilo.
- ▶ Šaldytuvo skyriuje be reikalo nenustatykite itin žemos temperatūros. Nustačius dideles vertes, temperatūra gali nukristi žemiau nulio. Dėmesio: buteliai gali sprogti.
- ▶ Nelieskite užšaldytų produktų drėgnomis rankomis (mūvėkite pirštines). Nevalgykite ką tik iš šaldiklio išimtų ledų. Galite nušalti odą arba gali atsirasti šalčio pūslelių. PIRMOJI pagalba: nedelsiant pakišti po šaltu vandeniu. Neplėšti!
- ▶ Prietaisui veikiant nelieskite šaldiklio kameros vidinio paviršiaus, ypač šlapiomis rankomis, nes rankos gali prišalti prie paviršiaus.
- ▶ Nutrūkus elektros tiekimui arba prieš valydami atjunkite prietaisą nuo elektros tinklo. Prieš įjungdami prietaisą palaukite bent 7 minutes, nes dažnai įjungiant gali sugesti kompresorius.
- ▶ Nenaudokite elektros įrenginių šio prietaiso maisto skyriuose, nebent jie atitinka gamintojo rekomendaciją. Priežiūra / valymas
- ▶ Vaikai, atliekantys prietaiso valymą ir priežiūrą, turi būti prižiūrimi.
- ▶ Prieš atlikdami bet kokius įprastus priežiūros darbus atjunkite prietaisą nuo elektros tinklo. Prieš įjungdami prietaisą palaukite bent 7 minutes, nes dažnai įjungiant gali sugesti kompresorius.



ĮSPĖJIMAS!

- ▶ Atjungdami prietaisą suimkite kištuką, o ne kabelį.
- ▶ Prietaiso nevalykite kietais šepetiais, vieliniais šepetiais, skalbimo milteliais, benzinu, amilacetatu, acetonu ir panašiais organiniais tirpalais, taip pat rūgštiniais arba šarminiais tirpalais. Kad išvengtumėte pažeidimų, valykite specialiu šaldytuvo plovikliu.
- ▶ Negrandykite prišalusio ledo aštriais daiktais. Nenaudokite purškalo, elektrinių šildytuvų, pvz., šildytuvo, plaukų džiovintuvo, garinių valytuvų ar kitų šilumos šaltinių, kad nesugadintumėte plastikinių dalių.
- ▶ Nenaudokite mechaninių įtaisų ar kitų priemonių atitirpinimo procesui greitinti, išskyrus gamintojo rekomenduojamas priemones.
- ▶ Jei maitinimo laidas pažeistas, jį turi pakeisti gamintojas, jo techninės priežiūros atstovas arba panašios kvalifikacijos asmenys, kad būtų išvengta pavojaus.
- ▶ Nebandykite remontuoti, ardyti ar modifikuoti prietaiso patys. Prireikus remonto, susisiekite su mūsų klientų aptarnavimo skyriumi.
- ▶ Pašalinkite dulkes nuo įrenginio galinės dalies bent kartą per metus, kad išvengtumėte gaisro pavojaus ir būtų našiau vartojama energija.
- ▶ Valydami ant prietaiso nepurškite ir nepilkite skysčių.
- ▶ Prietaisui valyti nenaudokite vandens purkštuvo ar garų.
- ▶ Nevalykite šaltų stiklo lentynų karštu vandeniu. Dėl staigaus temperatūros pokyčio stiklas gali suskilti.

Informacija apie šaldalo dujas



ĮSPĖJIMAS!

Prietaise yra degiojo šaldalo IZOBUTANO (R600a). Patikrinkite, ar šaldalo kontūras nebuvo pažeistas prietaisą transportuojant ar įrengiant. Nutekėjęs šaldalas gali sužaloti akis arba užsidegti. Jei prietaisas buvo pažeistas, laikykite jį toliau nuo atviros ugnies šaltinių, kruopščia vėdinkite patalpą, neprijunkite ir neatjunkite šio ar bet kokio kito prietaiso maitinimo laidų. Praneškite klientų aptarnavimo skyriui.

Šaldalo patekus į akis, tuoj pat plaukite jas tekančiu vandeniu ir nedelsdami kreipkitės į akių gydytoją.

Numatytoji paskirtis

Šis prietaisas skirtas maisto produktams vėsinti ir užšaldyti. Jis skirtas naudoti tik buityje ir panašiose srityse, pavyzdžiui, parduotuvių, biurų ir kitų darbo vietų virtuvėse, ūkiuose, viešbučiuose, moteliuose ir kitose gyvenamosiose patalpose, taip pat nakvynės ir pusryčių bei maitinimo įstaigose. Jis nėra skirtas komerciniam ar pramoniniam naudojimui.

Įrenginį keisti ar modifikuoti draudžiama. Naudojant ne pagal paskirtį, įrenginys gali kelti pavojų ir garantija nebegalios.

Standartai ir direktyvos bei

Šis gaminytis atitinka visų taikomų EB direktyvų ir atitinkamų darniųjų standartų bei JK standartų, skirtų CE ir UKCA ženkliniui, reikalavimus.



DĖMESIO!

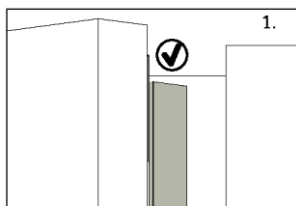

Kai uždarote dureles, vertikali durelių juosta kairėse durelėse turi būti sulenкта į vidų (1).

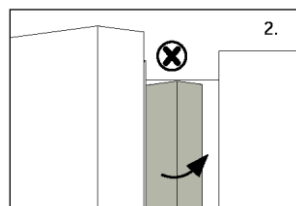

Jei bandysite uždaryti kairiąsias dureles, kai vertikaloji durelių juosta nesulenкта (2), durelių juosta atsitrenks į tvirtinimo veleną arba dešiniąsias dureles, tad pirmiausia ją sulenkite. Kitu atveju sugadinsite dureles arba atsiras nuotėkis.

Rėmo viduje yra kaitinimo siūlas. Paviršiaus temperatūra bus šiek tiek aukštesnė – tai yra normalu ir neturi įtakos prietaiso veikimui.



PASTABA

Dėl techninių pakeitimų ir skirtingų modelių kai kurios šio vadovo iliustracijos gali skirtis nuo jūsų modelio.

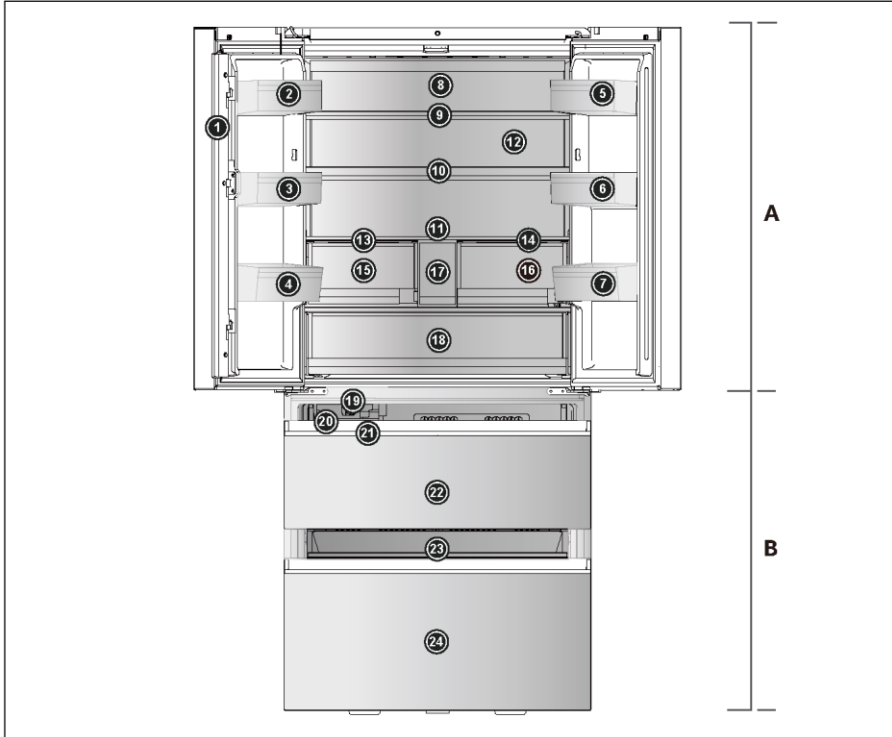

A: Šaldytuvo skyrius

- 1 Durelių sija
- 2 Butelių laikiklis (viršutinis kairėje)
- 3 Butelių laikiklis (vidurinis kairėje)
- 4 Butelių laikiklis (apatinis kairėje)
- 5 Butelių laikiklis (viršutinis dešinėje)
- 6 Butelių laikiklis (vidurinis dešinėje)
- 7 Butelių laikiklis (apatinis dešinėje)
- 8 Galinė lemputė
- 9 Stiklinė lentyna
- 10 Stiklinė lentyna
- 11 Stiklinė lentyna
- 12 Ortakis (su ABT pro)
- 13 „Humidity Zone“ stalčiaus skydelis

14 „My Zone“ stalčiaus skydelis

- 15 „Humidity Zone“ stalčius
- 16 „My Zone“ stalčius
- 17 Vandens talpykla
- 18 „Fresh Box“

B: Šaldiklio skyrius

- 19 Automatinis ledo gaminimo aparatas
- 20 Ledo laikymo talpykla
- 21 Ledo kaušelis
- 22 Viršutinis šaldiklio stalčius
- 23 Slankusis padėklas
- 24 Apatinis šaldiklio stalčius

Valdymo skydelis

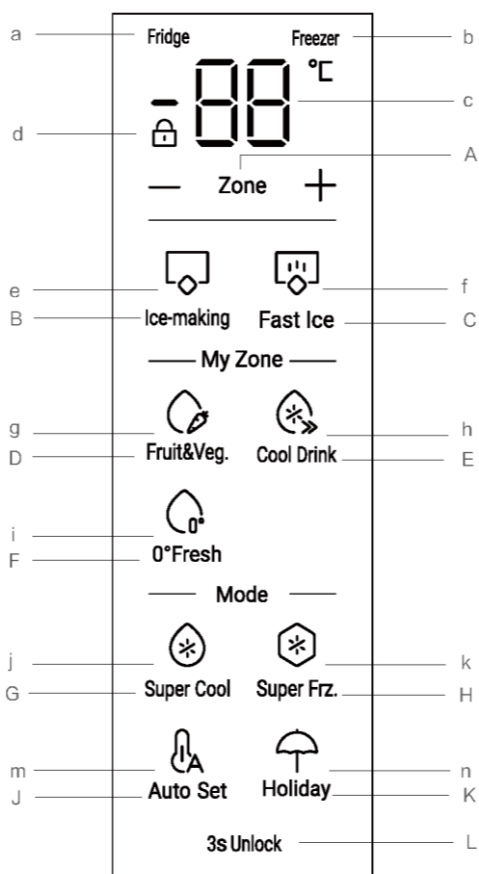

Mygtukai:

- A Šaldytuvo ir šaldiklio temperatūros režimo perjungimas
- B Ledo gaminimo funkcijos parinkiklis
- C „Fast Ice“ funkcijos parinkiklis
- D „Fruit & Veg.“ funkcijos parinkiklis
- E „Cool Drink“ funkcijos parinkiklis
- F „0° Fresh“ funkcijos parinkiklis
- G Intensyvaus vėsavimo funkcijos „Super Cool“ parinkiklis
- H „Super Frz.“ funkcijos parinkiklis
- J „Auto Set“ funkcijos parinkiklis
- K „Holiday“ funkcijos parinkiklis
- L Skydelio užrakinimas / atrakinimas

Indikatoriai:

- a Šaldytuvo indikatorius
- b Šaldiklio indikatorius
- c Šaldytuvo ir šaldiklio skyrių temperatūra
- d Skydelio užraktas
- e Ledo gaminimo funkcija
- f „Fast Ice“ funkcija
- g Funkcija „Fruit & Veg.“
- h „Cool Drink“ funkcija
- i „0° Fresh“ funkcija
- j „Super Cool“ funkcija
- k „Super Frz.“ funkcija
- m „Auto Set“ funkcija
- n „Holiday“ funkcija

Prieš naudojant pirmą kartą

- ▶ Nuimkite visas pakavimo medžiagas, laikykite jas vaikams nepasiekiamoje vietoje ir išmeskite aplinkai nekenksmingu būdu.
- ▶ Prieš dėdami bet kokius maisto produktus į prietaisą, išvalykite jo vidų ir išorę vandeniu ir švelniu plovikliu.
- ▶ Lygiai pastatę ir išvalę prietaisą, palaukite bent 2–5 valandas ir tik tada prijunkite jį prie maitinimo šaltinio. Žr. skyrių ĮRENGIMAS.
- ▶ Prieš sudėdami maisto produktus, iš anksto atvėsinkite šaldytuvo skyrius naudodami aukštus nustatymus. Intensyvaus šaldymo funkcija „Super Frz.“ padeda greitai atvėsinti skyrius.
- ▶ Šaldytuvo ir šaldiklio skyrių temperatūra automatiškai nustatoma atitinkamai į 5 °C ir -18 °C. Tai yra rekomenduojami nustatymai. Jei norite, galite pakeisti šias temperatūras rankiniu būdu. Žr. skyrių TEMPERATŪROS REGULIAVIMAS.

Prietaiso įjungimas / išjungimas

Prietaisas pradeda veikti iš karto, kai yra prijungiamas prie maitinimo šaltinio.

Įjungus šaldytuvą pirmą kartą, įsižiebia indikatorius „c“ (temperatūros rodinys).

Šaldytuvo ir šaldiklio temperatūra automatiškai nustatoma atitinkamai į 5 °C ir -18 °C.

Šviečia indikatorius „g“ („Fruit&Veg“).

Gali būti, kad aktyvus skydelio užraktas.



PASTABA

Kai prietaisas įjungiamas po atjungimo nuo pagrindinio maitinimo šaltinio, gali prireikti iki 12 valandų, kol bus pasiekta tinkama temperatūra.

Prieš išjungdami prietaisą jį ištuštinkite. Norėdami išjungti prietaisą, ištraukite maitinimo laidą iš elektros lizdo.

Skydelio užrakinimas / atrakinimas

Automatinis užraktas: Kai šaldytuvo durelės bei šaldiklio durelės uždaromos ir per 30 sekundžių nepaspaudžiamas joks klavišas, ekranas automatiškai užgęsta ir užsirakina.

Rankinis atrakinimas: kai ekranas užrakintas, paspauskite mygtuką „L“ („3s Unlock“) ir palaikykite 3 sekundes, vieną kartą suskambės skambutis, užges indikatorius „d“ (skydelio užraktas) ir ekranas bus atrakintas.



Rankinis užrakinimas: kai ekranas atrakintas, paspauskite mygtuką „L“ („3s Unlock“) ir palaikykite 3 sekundes, vieną kartą suskambės skambutis, įsižiebs indikatorius „d“ (skydelio užraktas) ir ekranas bus užrakintas.



Temperatūros reguliavimas

Prietaiso vidaus temperatūrai įtakos turi šie veiksniai:

Aplinkos temperatūra;

Durelių atidarymo dažnis;

Laikomų maisto produktų kiekis;

Prietaiso įrengimas.

Šaldytuvo temperatūros reguliavimas

Kai ekranas atrakintas, paspauskite mygtuką „A“ (srities parinkiklis), pasirinkite „šaldytuvą“, užsidegs indikatorius „a“ (šaldytuvo indikatorius), tada įsijungs šaldytuvo temperatūros nustatymo režimas.

Paspauskite mygtuką „+“ arba „-“. Kaskart paspaudus mygtukus „+“ arba „-“, nustatyta šaldytuvo vertė padidinama 1 arba sumažinama 1. Šaldytuvo temperatūra bus rodoma tokia seka: „9 °C -> 8 °C -> 7 °C -> 6 °C -> 5 °C -> 4 °C -> 3 °C -> 2 °C -> 1 °C“.



PASTABA

Nustačius temperatūrą, jei per 5 sekundes neatliekamas joks veiksmas, sistema automatiškai patvirtina ir išsaugo temperatūros nustatymą.

Šaldiklio temperatūros reguliavimas

Kai ekranas atrakintas, paspauskite mygtuką „A“ (srities parinkiklis), pasirinkite „šaldiklį“, užsidegs indikatorius „b“ (šaldiklio indikatorius), tada įsijungs šaldiklio temperatūros nustatymo režimas.

Paspauskite mygtuką „+“ arba „-“. Kaskart paspaudus mygtukus „+“ arba „-“, nustatyta šaldytuvo vertė padidinama 1 arba sumažinama 1. Šaldytuvo temperatūra bus rodoma tokia seka: „-14 °C -> -15 °C -> -16 °C -> -17 °C -> -18 °C -> -19 °C -> -20 °C -> -21 °C -> -22 °C -> -23 °C -> -24 °C“.



PASTABA

Nustačius temperatūrą, jei per 5 sekundes neatliekamas joks veiksmas, sistema automatiškai patvirtina ir išsaugo temperatūros nustatymą.

„My Zone“ funkcija

1. „Fruit & Veg.“ funkcija:

Kai ekranas atrakintas, paspauskite mygtuką „D“ („Fruit&Veg“ parinkiklis), kad įjungtumėte funkciją.

Ši funkcija tinka šviežiems vaisiams ir daržovėms laikyti.



PASTABA

Šalčiui jautrių vaisių, pavyzdžiui, ananasų, avokadų, bananų, greipfrutų, ir daržovių, pavyzdžiui, bulvių, baklažanų, pupelių, agurkų, cukinijų, pomidorų ir sūrio, nelaikykite stalčiuje „My Zone“

2. „Cool Drink“ funkcija:

Kai ekranas atrakintas, paspauskite mygtuką „E“ („Cool Drink“ parinkiklis), kad įjungtumėte funkciją. Ši funkcija leidžia laikyti tokius produktus kaip vanduo, limonadas ir sultys. Skyriuje „My Zone“ nustatyta +2 °C temperatūra.



3. „0°Fresh“ funkcija:

Kai ekranas atrakintas, paspauskite mygtuką „F“ („0°Fresh“ parinkiklis), kad įjungtumėte funkciją. Naudojant šią funkciją „My Zone“ stalčiuje nustatoma 0 °C temperatūra. Tinka laikyti produktus 0 °C temperatūroje, bet ne užšaldytus.

i PASTABA

Kadangi vandens kiekis mėsoje yra skirtingas, kai kuri daugiau drėgmės turinti mėsa užšąla žemesnėje nei 0 °C temperatūroje. Taigi „iš karto supjaustyta“ mėsa turi būti laikoma „My Zone“ stalčiuje, kurios temperatūra min. 0 °C.



i PASTABA. „My Zone“ stalčius

Skyriuje „My Zone“ visada turi būti aktyvinta viena iš trijų funkcijų. Visų trijų funkcijų vienu metu įjungti negalima, turi šviesti tik viena lemputė. Norėdami sumažinti šaldytuvo skyriaus temperatūrą, naudokite funkciją „Cool Drink“. Norėdami ją padidinti, naudokite funkciją „Fruit&Veg“.

„Super Cool“ funkcija

1. Kai ekranas atrakintas, paspauskite mygtuką „G“ (funkcijos „Super Cool“ parinkiklis), vieną kartą suskamba skambutis, įsižiebia indikatorius „g“ (funkcija „Super Cool“), tada įjungžiama intensyvaus vėsinimo funkcija „Super Cool“.
2. Įsižiebus indikatoriumi „g“ (funkcija „Super Cool“), paspauskite mygtuką „G“ (funkcijos „Super Cool“ parinkiklis), vieną kartą suskamba skambutis, užgęsta indikatorius „g“ (funkcija „Super Cool“), tada išjungžiama intensyvaus vėsinimo funkcija „Super Cool“.
3. Įjungus funkciją „Super Cool“, šaldytuvus automatiškai ją išjungs po maždaug 4 veikimo valandų. Jei norite išjungti funkciją rankiniu būdu, galite paspausti mygtuką „G“ (funkcijos „Super Cool“ parinkiklis).

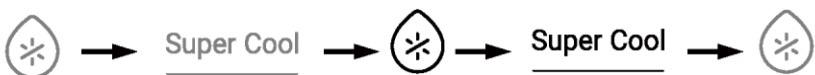



PASTABA

1. Veikiant intensyvaus vėsinimo funkcijai „Super Cool“, šaldytuvo temperatūros reguliuoti negalima. Jei paspaudžiamas mygtukas „+“ arba „-“, norint reguliuoti šaldytuvo temperatūrą, indikatorius „g“ (funkcija „Super Cool“) ims mirksėti ir pasigirs trumpas garsinis signalas, nurodantis, kad šio veiksmo atlikti negalima.
2. Veikiant funkcijai „Super Cool“, tuo pačiu metu negalima įjungti funkcijos „Auto Set“ ir „Holiday“ dėl skirtingų valdymo režimų. Pasirinkus vieną funkciją, kuri prieštarauja kitai funkcijai, pradinė funkcija automatiškai išsijungia.

„Super Frz“ funkcija

1. Kai ekranas atrakintas, paspauskite mygtuką „H“ (funkcijos „Super Freeze“ parinkiklis), vieną kartą suskamba skambutis, įsižiebia indikatorius „h“ (funkcija „Super Freeze“), tada įjungžiama funkcija „Super Freeze“.
2. Įsižiebus indikatoriumi „h“ (funkcija „Super Freeze“), paspauskite mygtuką „H“ (funkcijos „Super Freeze“ parinkiklis), vieną kartą suskamba skambutis, užgesa indikatorius „h“ (funkcija „Super Freeze“), tada išjungžiama intensyvaus šaldymo funkcija „Super Freeze“.
3. Įjungus funkciją „Super Freeze“, šaldytuvus automatiškai ją išjungs po maždaug 50 veikimo valandų. Jei norite išjungti funkciją rankiniu būdu, galite paspausti mygtuką „H“ (funkcijos „Super Freeze“ parinkiklis).



PASTABA

1. Veikiant intensyvaus šaldymo funkcijai „Super Freeze“, šaldiklio temperatūros reguliuoti negalima. Jei paspaudžiamas mygtukas „+“ arba „-“, norint reguliuoti šaldiklio temperatūrą, indikatorius „h“ (funkcija „Super Freeze“) ims mirksėti ir pasigirs trumpas garsinis signalas, nurodantis, kad šio veiksmo atlikti negalima.
2. Veikiant funkcijai „Super Freeze“, tuo pačiu metu negalima įjungti automatinio nustatymo funkcijos „Auto Set“ dėl skirtingų valdymo režimų. Pasirinkus vieną funkciją, kuri prieštarauja kitai funkcijai, pradinė funkcija automatiškai išsijungia.
3. Intensyvaus šaldymo funkcija „Super Freeze“ sukurta taip, kad būtų išsaugota maisto produktų maistinė vertė užšaldant juos per trumpiausią laiką. Ji naudojama, jei vienu metu reikia užšaldyti didelį šaldytų maisto produktų kiekį. Tuo tarpu intensyvaus šaldymo funkciją „Super Freeze“ reikėtų nustatyti prieš 24 val., kad šaldiklyje būtų pasiekta žema temperatūra, ir tada sudėti maisto produktus. Praėjus šiam laiko tarpui, šaldiklyje šaldymas vyksta greičiau, todėl maisto produktai greičiau užšąla, veiksmingai išsaugoma maisto produktų maistinė vertė ir juos patogiau laikyti.

Ledo gaminimo funkcija

1. Kai prietaisas atrakintas, paspauskite mygtuką „B“ (ledo gaminimo funkcijos parinkiklis), vieną kartą suskamba skambutis, įsižiebia indikatorius „e“ (ledo gaminimo funkcija), tada įjungiama ledo gaminimo funkcija.
2. Kai šviečia indikatorius „e“ (ledo gaminimo funkcija), paspauskite mygtuką „B“ (ledo gaminimo funkcijos parinkiklis), vieną kartą suskamba skambutis, užgęsta indikatorius „e“ (ledo gaminimo funkcija), tada ledo gaminimo funkcija išjungiama.



Ledo gaminimas



Ledo gaminimas



Ledo gaminimas

„Fast Ice“ funkcija

1. Kai prietaisas atrakintas, paspauskite mygtuką „C“ („Fast Ice“ funkcijos parinkiklis), vieną kartą suskamba skambutis, įsižiebia indikatorius „f“ („Fast Ice“ funkcija), tada įsijungia „Fast Ice“ funkcija bei taip pat įsižiebia indikatorius „e“ (ledo gaminimo funkcija).
2. Įsižiebus indikatoriumi „f“ (funkcija „Fast Ice“), paspauskite mygtuką „C“ (funkcijos „Fast Ice“ parinkiklis), vieną kartą suskamba skambutis, užgęsta indikatorius „f“ (funkcija „Fast Ice“), tada „Fast Ice“ funkcija išjungiama.
3. Įjungus funkciją „Fast Ice“, šaldytuvas automatiškai ją išjungs po maždaug 8 veikimo valandų. Jei norite išjungti funkciją rankiniu būdu, galite paspausti mygtuką „C“ (funkcijos „Fast Ice“ parinkiklis).



Fast Ice



Fast Ice



Fast Ice



PASTABA

1. Jei ledo gaminimo funkcija išjungta, „Fast Ice“ taip pat bus išjungta.
2. Jei ledo laikymo talpykla pilna, ledo gaminimas sustabdomas.
3. Ledo gaminimo aparatas paprastai pradeda gaminti ledą tik praėjus maždaug 48 valandoms po pirminio įrangos sumontavimo.
4. Jei ledo kubeliai ledo laikymo talpykloje laikomi per ilgai, jie gali sulipti ir nebeatsiskirti. Tokiu atveju reikia ištuštinti ledo laikymo talpyklą ir pagaminti naujo ledo.

„Auto Set“ funkcija

1. Kai ekranas atrakintas, paspauskite mygtuką „J“ („Auto Set“ funkcijos parinkiklis), vieną kartą suskamba skambutis, įsižiebia indikatorius „m“ („Auto Set“ funkcija), tada įjungiama automatinio nustatymo funkcija „Auto Set“.
2. Įsižiebus indikatoriumi „m“ (funkcija „Auto Set“), paspauskite mygtuką „J“ (funkcijos „Auto Set“ parinkiklis), vieną kartą suskamba skambutis, užgęsta indikatorius „m“ (funkcija „Auto Set“), tada „Auto Set“ funkcija išjungiama.



i PASTABA

Veikiant automatinio nustatymo funkcijai „Auto Set“, šaldytuvo arba šaldiklio temperatūros reguliuoti negalima. Jei paspaudžiamas mygtukas „+“ arba „-“, norint reguliuoti šaldytuvo ar šaldiklio temperatūrą, indikatorius „m“ (funkcija „Auto Set“) ims mirksėti ir pasigirs trumpas garsinis signalas, nurodantis, kad šio veiksmo atlikti negalima. Jei veikiant „Auto Set“ funkcijai nustatoma funkcija „Super Cool“, „Super Freeze“ arba „Holiday“, indikatorius „m“ („Auto Set“ funkcija) užgesa. Veikiant „Auto Set“ funkcijai, „My Zone“ funkciją galima reguliuoti rankiniu būdu pagal poreikius.

„Holiday“ funkcija

Atostogų funkcija „Holiday“ skirta naudoti tada, kai ketinama nenaudoti šaldytuvo ilgą laiką. Įjungus funkciją „Holiday“, šaldiklis veikia įprastai, o šaldytuve automatiškai nustatoma 17 °C temperatūra. Faktinė temperatūra yra ne aukštesnė kaip 17 °C, o tai apsaugo nuo nemalonaus kvapo, kuris atsiranda prietaisui perkaitus, ir tuo pačiu metu padeda sumažinti energijos sąnaudas.

1. Kai ekranas atrakintas, paspauskite mygtuką „K“ (funkcijos „Holiday“ parinkiklis), vieną kartą suskamba skambutis, įsižiebia indikatorius „n“ (funkcija „Holiday“), tada įjungiamo funkcija „Holiday“.
2. Kai šviečia indikatorius „n“ (funkcija „Holiday“), paspauskite mygtuką „K“ (funkcijos „Holiday“ parinkiklis), vieną kartą suskamba skambutis, įsižiebia indikatorius „n“ (funkcija „Holiday“), tada funkcija „Holiday“ išjungiamo.



i PASTABA

1. Veikiant atostogų funkcijai „Holiday“, šaldytuvo temperatūros reguliuoti negalima. Jei paspaudžiamas mygtukas „+“ arba „-“, norint reguliuoti šaldytuvo temperatūrą, indikatorius „n“ (funkcija „Holiday“) ims mirksėti ir pasigirs trumpas garsinis signalas, nurodantis, kad šio veiksmo atlikti negalima.
2. Prieš naudodami funkciją „Holiday“, ištuštinkite šaldytuvą, kad jame nesugestų maisto produktai. Kai funkcija „Holiday“ įjungta, tuo pačiu metu negalima įjungti funkcijos „Auto Set“ arba „Super Cool“.
3. Veikiant atostogų funkcijai „Holiday“, piktogramų „Fruit&Veg“, „Cool Drink“, „0° Fresh“ nustatymai srityje „My Zone“ bus išjungti, o „My Zone“ funkcijos nebus galima reguliuoti. Išjungus atostogų funkciją „Holiday“, šaldytuvo skyriuje „My Zone“ veiks ankstesnis nustatymas.

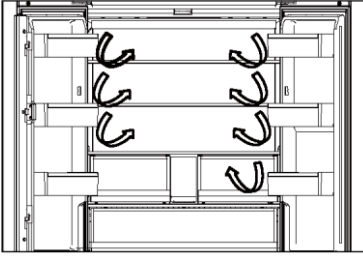

Kelių oro srautų sistema

1. Šaldytuve įrengta kelių oro srautų sistema – vėsaus oro srautai cirkuliuoja kiekvieno lygio lentynose. Tai padeda palaikyti vienodą temperatūrą, kad maistas ilgiau išliktų šviežias.

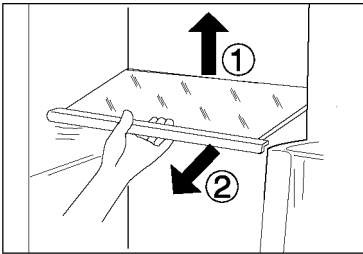

Reguliuojamos lentynos

1. Lentynų aukštį galima reguliuoti pagal jūsų produktų laikymo poreikius.
2. Norėdami perkelti lentyną, pirmiausia ją nuimkite pakeldami galinį kraštą ① ir ištraukdami ②
3. Norėdami ją įstatyti, uždėkite ant ąselių abiejose pusėse ir jstumkite iki galo, kol lentynos galinė dalis užsifiksuos šonuose esančiuose grioveliuose.

„My Zone“ stalčius

Šiame skyriuje drėgmės lygis yra žemesnis nei šaldytuvo skyriuje. Jis tinka džiovintiems vaisiams ir kitiems mažai vandens turintiems maisto produktams laikyti, pvz., sviestui, riebalams ir aliejui arba šokoladui.

MYZONE |

Srities „Humidity Zone“ stalčius

Šiame skyriuje drėgmės lygis yra didesnis nei šaldytuvo skyriuje. Jį automatiškai valdo sistema, tad skyrius tinka vaisiams, daržovėms, salotoms ir pan. laikyti.

HUMIDITYZONE |

„Fresh Box“

Vaisiams ir daržovėms laikyti skirta zona. Palaiko juos šviežius ir sveikus.

FRESHBOX |



PASTABA.

Šalčiui jautrių vaisių, pavyzdžiui, ananasų, avokadų, bananų, greipfrutų, ir daržovių, pavyzdžiui, bulvių, baklažanų, pupelių, agurkų, cukinijų, pomidorų ir sūrio, nelaikykite „Fresh box“ dėžėje.



PASTABA

1. Nenuimkite abiejose srityse esančio plastikinio dangtelio.
2. Jis palaiko drėgmę.
3. Šalčiui jautrių vaisių, tokių kaip ananasų, avokadų, bananų,
4. greipfrutų, nerekomenduojama laikyti šiuose dviejuose stalčiuose.

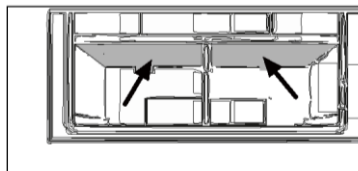

Išimamos durelių lentynėlės / butelių laikiklis

1. Durelių lentynėlės galima išimti norint jas išvalyti.
2. Uždėkite rankas ant abiejų lentynėlių pusių, pakelkite ją aukštyn ① ir ištraukite ②.
3. Norint įdėti durelių lentynėlę, pirmiau minėti veiksmai atliekami atvirkštine tvarka.

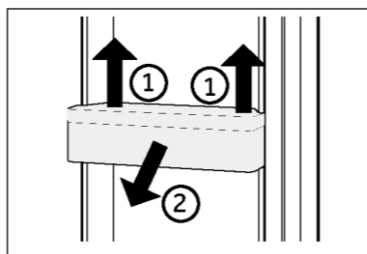

PASIRINKTINAI.

Tinkamos temperatūros indikatorius „OK“

Tinkamos temperatūros indikatorių galima naudoti žemesnei nei +4 °C temperatūrai nustatyti. Palaipsniui mažinkite temperatūrą, kol pasirodys ženklas „OK“.

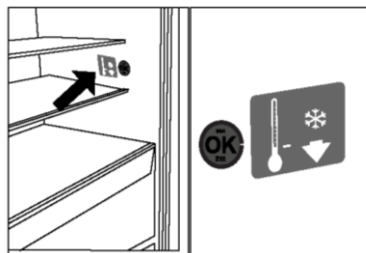

PASTABA

Įjungus prietaisą gali prireikti iki 12 valandų, kol bus pasiekta tinkama temperatūra.

Išimamas viršutinis šaldiklio stalčius

1. Ištraukite viršutinį šaldiklio stalčių iki galo.
2. Pakelkite stalčių, kol atskirsite jį nuo atraminio bloko, įstumkite jį į šaldiklį ir pakreipkite, kad išstumtumėte.

Norint įdėti stalčių, pirmiau nurodyti veiksmai atliekami atvirkštine tvarka.

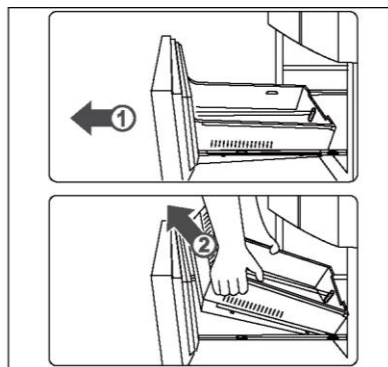

Išimamas apatinis šaldiklio stalčius

1. Ištraukite apatinį šaldiklio stalčių iki galo
2. Ištraukite šaldymo padėklą iki stabdiklio, pakelkite ir išimkite.
3. Pakelkite stalčių, kol atskirsite jį nuo atraminio bloko, įstumkite jį į šaldiklį ir pakreipkite, kad išimtumėte.

Norint įdėti stalčių, pirmiau nurodyti veiksmai atliekami atvirkštine tvarka.

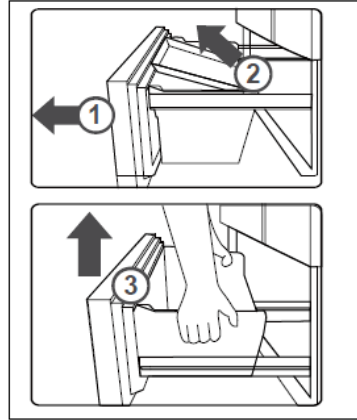

Apšvietimas

Atidarius dureles užsidega salono šviesos diodo lemputė. Šviesų veikimui neturi įtakos jokie kiti prietaiso nustatymai.

Ledo gaminimo aparato dalių pavadinimai

Šio gaminio automatiniame ledo gaminimo aparate įrengta unikali vandens talpykla. Galite tiesiogiai įpurkšti vandens į vandens talpyklą ir saugiai bei automatiškai pasigaminti ledo. Automatinį ledo gaminimo aparatą galima išimti norint išvalyti, taip pat kai ledo nereikia, paliekant vietas kitiems šaldytiems maisto produktams.

..... Ledo gaminimo aparatas

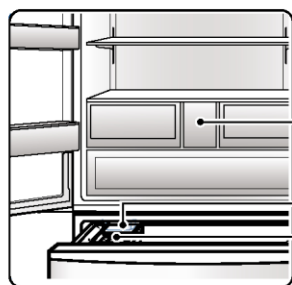

- Vandens talpykla
- Ledo gaminimo aparato surinkimas
- Ledo laikymo talpykla

..... Vandens talpykla

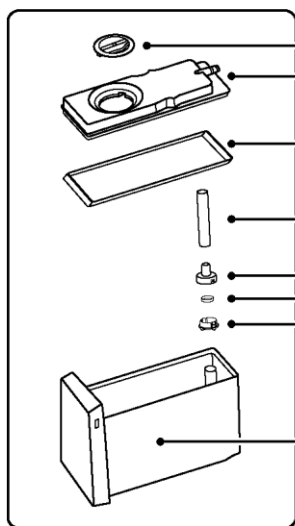

- Vandens talpyklos rankenėlė
- Vandens talpyklos viršutinis dangtis
- Vandens talpyklos sandariklis
- Guminis vandens vamzdis
- Vandens talpyklos vamzdelio filtro dangtelis
- Vandens talpyklos vamzdelio filtro įdėklas
- Vandens talpyklos vamzdelio filtro dangtelis
- Vandens talpyklos korpusas

VANDENS



Kaip naudotis ledo gaminimo aparatu

i PASTABA

Kai žiemą nereikia gaminti ledo, ledo gaminimo aparatą ir vandens talpyklą galima išimti ir palikti vietas maisto produktams laikyti. Laikydami ledo gaminimo aparatą ir vandens talpyklą ne šaldytuve, saugokite juos nuo dulkių. Vėl naudojant reikia išplauti ir nušluostyti.

Į vandens talpyklą įpilkite vandens

1 žingsnis.

Išimkite vandens talpyklą. Šiek tiek pakelkite talpyklos priekį ir ištraukite.

2 žingsnis.

Pasukite rankenėlę, kad atidarytumėte vandens talpyklą, ir pripildykite vandens. Būkite atsargūs, kad neviršytumėte maksimalaus („MAX“) lygio. (Žiūrėkite žymą ant vandens talpyklos, rodančią „MAX“ lygį. Jei vandens bus perpilta, jis tekės iš visų pusių.)

3 žingsnis.

Įdėkite atgal vandens talpyklą. Ji turi būti iki galo įstatyta į vidų, kitaip negalės normaliai tiekti vandens.

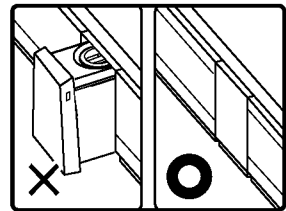
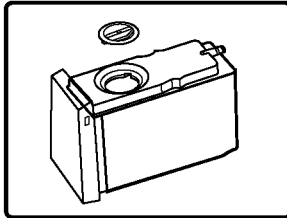
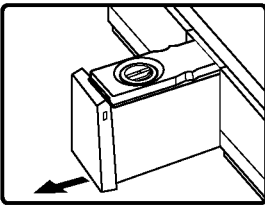

i PASTABA

1. Į vandens talpyklą pilamo vandens temperatūra neturi viršyti 60 °C.
2. Užpildykite tik geriamuoju vandeniu; į vandens talpyklą nepilkite likusio mineralinio vandens, sulčių ir arbatos.
3. Gaminant ledą iš šulinio vandens arba dechloruoto vandens (šarminio jonizuoto vandens, vandens iš vandens filtro), labiau tikėtina, kad susidarys apnašų ir gleivių, todėl jį reikia dažnai valyti ir prižiūrėti.
4. Jei ledui gaminti naudojate neišgertą mineralinį vandenį, pirmiausia išplaukite ledo talpyklą ir vandens talpyklą neutraliu indų plovikliu, kitaip susidarys apnašų ir gleivių, dėl kurių ilgainiui atsiras pelėsis ir nemalonūs kvapas.
5. Žiemą, kai temperatūra žema, vanduo vandens talpykloje gali užšalti.
6. Kai vandens talpykloje nėra vandens, vandens siurblys ir ledo gaminimo aparatas dirbdami gali skleisti garsus. Tai normalus reiškinys.

Ledo kubelių išėmimas

Pasigaminę ledo, ledo semtuvėliu išimkite ledo kubelius.

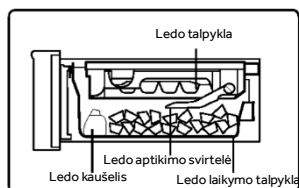

PASTABA

Jei ką tik pradėjote naudoti arba nuo paskutinio naudojimo praėjo daugiau nei savaitė, naujai pagaminti ledo kubeliai gali būti nemalonaus kvapo arba dulkėti, todėl pirmą kartą pagamintą ledą (apie 8 ledo kubelius) rekomenduojame išmesti.

- Jei išvalėte ledo gaminimo aparato vandens tiekimo kanalą, pirmą kartą pagamintus ledo kubelius galima naudoti iš karto.

Ledo kubelių talpykla

Ledo talpyklos talpa gali automatiškai patvirtinti ledo detektorius (kad teisingai nustatytumėte ledo talpyklos talpą, nedėkite ledo kubelių plokščiai). Kai talpykloje susidaro tam tikras kiekis, sustabdykite ledo gamybą. Patvirtinkite ledo talpykloje susikaupusio ledo kiekį. Jei ledo yra per daug, aparatas negalės gaminti ledo arba tai gali turėti įtakos normaliam durelių atidarymui ir uždarymui.

Ledo gamybos aparato valymas ir priežiūra

Vandens talpyklos ir jos dalių valymas

1 žingsnis.

Nuimkite viršutinį vandens talpyklos dangtį keldami aukštyn.

2 žingsnis.

Išimkite vandens talpyklos vamzdelį, vamzdelio filtro dangtelį, vamzdelio filtro įdėklą ir filtro įdėklo dangtelį.

3 žingsnis.

Išimkite vandens talpyklos sandariklį.

4 žingsnis.

Vandens talpyklą ir jos dalis išvalykite minkšta kempine. Kad pašalintumėte sunkiai įsisenėjusias dėmes, naudokite praskiestą indų ploviklį ir išvalę nuplaukite vandeniu.

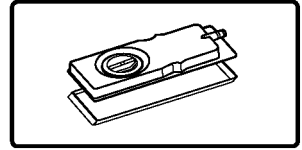
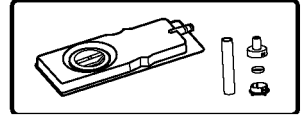
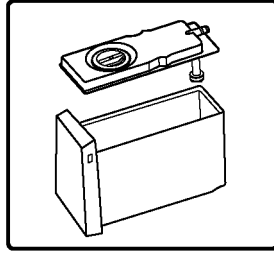
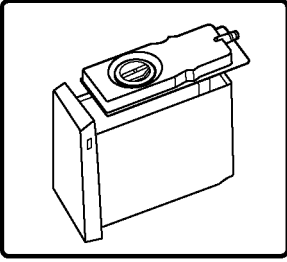

i PASTABA

Norėdami įdėti, atlikite išėmimo veiksmus atvirkštine tvarka.

Nepilkite vandens aukščiau maksimalaus („MAX“) lygio. (Jei vanduo viršija „MAX“ lygį, vanduo tekės iš visų pusių.)

Ledo talpyklos valymas

1 žingsnis.

Išjunkite ledo gaminimo funkciją ir atidarykite viršutines šaldiklio dureles.

2 žingsnis.

Pasukite ledo talpyklos tvirtinimo rankenėlę į kairę iki galo, laikykite rankeną ledo talpyklos priekyje nukreiptą į išorę ir lėtai

3 žingsnis.

Apverskite ledo gaminimo aparatą, ištraukite baltą ledo gaminimo aparato rankenėlę ir išimkite ledo gaminimo aparatą

4 žingsnis.

Nuplaukite ledo talpyklą vandeniu; nenaudokite šepėčių ar nukenksminimo miltelių, kurie gali subraižyti paviršių.

5 žingsnis.

Įdėkite ledo talpyklą atvirkštine tvarka atlikdami išėmimo veiksmus. Įstumkite ledo gaminimo aparatą į stalčių ir stumkite jį į apačią, kol išgirsite spragtelėjimą, rodantį, kad jis visiškai įstatytas. Pasukite fiksavimo rankenėlę atgal į dešinę, kad užfiksuotumėte.

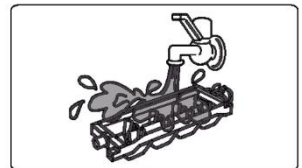
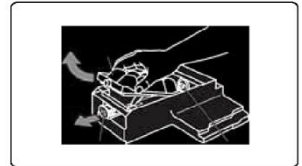



PASTABA

Užšaldžius kitą nei vanduo produktą, prieš įdedant atgal į automatinį ledo gaminimo aparatą, ledo talpyklą reikia laiku išvalyti.

- Valydami vandens talpyklą, vidinę vandens talpyklą ir dangtį, naudokite minkštą kempinę. nenaudokite šepetėlio ar nukenksminimo miltelių. Kad pašalintumėte sunkiai įsisenėjusias dėmes, naudokite praskiestą indų ploviklį, bet būtinai nuplaukite vandeniui. Nenaudokite kietų šerių šepėčių, vielinių šepėčių, abrazyvinių medžiagų (pvz., dantų pastos, ploviklio miltelių ir pan.), organinių tirpiklių (pvz., benzino, skiediklio, acetono, alkoholio ir pan.), karšto vandens, rūgščių ar šarmų, kurie gali sukelti plastiko įtrūkimus.
- Ledo talpyklos mazgas neplaunamas. Jei jis sušlapo, nuvalykite sausa šluoste. Priešingu atveju ledo gaminimo funkcija bus pažeista, jei į prietaisą pateks vandens. Dėdami ledo gaminimo aparatą nepilkite vandens į ledo talpyklą, nes vanduo tiekiamas automatiškai.



ĮSPĖJIMAS

Į ledo gaminimo aparatą pilkite tik geriamojo vandens.

Klausimai ir atsakymai apie ledo gaminimo aparatą

K1: Negamina ledo?

Reiškinys	Negamina ledo.
Priežastis	<ul style="list-style-type: none"> a. Vanduo nepilamas į vandens talpyklą. b. Vandens talpykla neįdėta į vietą. c. Netinkamai įdėtas ledo gaminimo mazgas. d. Ledo gaminimo funkcija neįjungta.
Sprendimas	<ul style="list-style-type: none"> a. Į vandens talpyklą įpilkite vandens. b. Tinkamai įstatykite vandens talpyklą į vietą. c. Įstumkite ledo gaminimo mazgą iki galo, kol užfiksuosite tvirtinimo rankenėlę. d. Įjunkite ledo gaminimo funkciją.

K2: Ledo kiekis mažas, ledo kubeliai maži ar ištirpę?

Reiškinys	Pagamintų ledo kubelių yra nedaug, jie maži ir aptirpę.
Priežastis	<ul style="list-style-type: none"> a. Šaldytuvo durelės atidaromos ir uždaromos dažnai arba neuždarytos sandariai. b. Ledo talpykla stovi ne horizontaliai arba joje įsimaišė kitų daiktų
Sprendimas	<ul style="list-style-type: none"> a. Sandariai uždarykite šaldytuvo dureles ir stenkitės kuo rečiau jas atidaryti ir uždaryti. b. Ledo kubelius išlyginkite ledo semtuvėliu ir pašalinkite įsimaišiusias pašalines medžiagas.

K3: Pagaminti ledo kubeliai yra drumsti

Reiškinys	Pagamintuose ledo kubeliuose yra baltos spalvos suspensijos.
Priežastis	Ledas gaminamas iš vandens, kuriame yra mineralų.
Sprendimas	Tai normalu ir dėl to nereikia nerimauti.

K4: Ledo kubeliai turi kvapą?

Reiškinys	Ledo gaminimo aparato gaminamas ledas turi specifinį kvapą.
Priežastis	<ul style="list-style-type: none"> a. Vanduo vandens talpykloje ilgą laiką nebuvo keičiamas. b. Kvapą turintis vanduo arba gėrimai pilami į vandens talpyklą. c. Ledo kubeliai buvo pagaminti ir per ilgai laikomi ledo talpykloje.
Sprendimas	<ul style="list-style-type: none"> a. Pakeiskite vandenį. b. Apie valymą žr. skyrių „Ledo gaminimo aparato valymas ir priežiūra“. c. Ledo kubelių nereikėtų laikyti ilgai, nes kitaip jie prisigaudys kitų maisto produktų kvapo.

K5: Ledo kubeliai yra keistos formos?

Reiškinys	<ul style="list-style-type: none"> a. Ledo kubeliai sulimpa arba skiriasi vienas nuo kito dydžiu. b. Ledo kubeliai yra suapvalinti. c. Ledo kubeliai turi išsikūlimus.
Priežastis	<ul style="list-style-type: none"> a. Šaldytuvą pasviręs. b. Ledo kubeliai gulėjo per ilgai. c. Ant ledo talpyklos yra įgaubti ir išgaubti vandens tiekimo kanalai.
Sprendimas	<ul style="list-style-type: none"> a. Kojelės gali būti tinkamai sureguliuotos, kad šaldytuvą būtų pastatytas tolygiai. b. Kuo greičiau panaudokite ledo kubelius arba pagaminkite naujų. c. Tai normalu ir dėl to nereikia nerimauti.



Energijos taupymo patarimai

- ▶ Įsitikinkite, kad prietaiso ventilacija yra tinkama (žr. ĮRENGIMAS).
- ▶ Neįrenkite prietaiso tiesioginiuose saulės spinduliuose arba šalia šilumos šaltinių (pvz., viryklių, šildytuvų).
- ▶ Stenkitės be reikalo nenustatyti žemos temperatūros prietaise. Kuo žemesnė temperatūra nustatoma prietaise, tuo daugiau energijos suvartojama.
- ▶ Tokios funkcijos, kaip intensyvus šaldymas „POWER-FREEZE“, suvartoja daugiau energijos.
- ▶ Prieš dedami šiltą maistą į prietaisą palaukite, kol jis atvės.
- ▶ Laikykite prietaiso duris atidarytas kuo trumpiau.
- ▶ Neperpildykite prietaiso, kad nesutriktų oro cirkuliacija.
- ▶ Stenkitės, kad maisto produktų pakuotėse nebūtų oro.
- ▶ Pasirūpinkite, kad durelių sandarikliai būtų švarūs ir durelės visada tinkamai užsidarytų.
- ▶ Šaldytą maistą atitirpinkite šaldytuvo skyriuje.
- ▶ Siekiant sutaupyti kuo daugiau energijos, prietaiso stalčiai, maisto produktų dėžė ir lentynos turi būti švarūs, kaip gamykloje, o maisto produktai turi būti dedami neuždengiant ortakių oro išleidimo angos.



ĮSPĖJIMAS!

Prieš valydami atjunkite prietaisą nuo maitinimo šaltinio.

Valymas

Valykite prietaisą tada, kai jame laikote tik nedidelį kiekį maisto produktų arba jis yra tuščias.

Prietaisą reikia valyti ne rečiau kaip kartą per keturias savaites, kad būtų užtikrinta tinkama priežiūra ir nebūtų nemalonių laikomo maisto kvapų.



ĮSPĖJIMAS!

- ▶ Prietaiso nevalykite kietais šepėčiais, vieliniais šepėčiais, skalbimo milteliais, benzinu, amilacetatu, acetonu ir panašiais organiniais tirpalais, taip pat rūgštiniais arba šarminiais tirpalais. Kad išvengtumėte pažeidimų, valykite specialiu šaldytuvo plovikliu.
- ▶ Valydami ant prietaiso nepurkškite ir nepilkite skysčių.
- ▶ Prietaisui valyti nenaudokite vandens purkštuvo ar garų.
- ▶ Nevalykite šaltų stiklo lentynų karštu vandeniu. Dėl staigaus temperatūros pokyčio stiklas gali suskilti.
- ▶ Dirbdami nelieskite šaldiklio skyriaus vidinio paviršiaus, ypač šlapiomis rankomis, nes rankos gali prisalti prie paviršiaus.
- ▶ Pasklidus šilumai patikrinkite šaldytų produktų būklę.

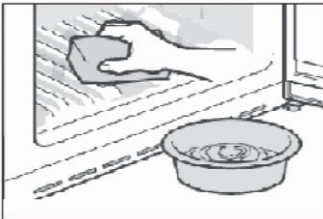

- ▶ Durelių tarpiklis visada turi būti švarus.
- ▶ Prietaiso vidų ir korpusą valykite šiltu vandeniu ir neutraliu plovikliu sudrėkinta kempine.
- ▶ 1. Šaldytuvo vidų ir išorę, įskaitant durelių sandariklį, durelių lentyną, stiklines lentynas, dėžes ir pan., valykite šiltu vandeniu sudrėkintu minkštu rankšluosčiu arba kempine (į šiltą vandenį galima įpilti neutralaus ploviklio).
- ▶ 2. Išsiliejus skysčiui, išimkite visas užterštas dalis, nuskalaukite tekančiu vandeniu, nusausinkite ir vėl įdėkite į šaldytuvą.
- ▶ 3. Išsiliejus kreminės konsistencijos produktui (pvz., grietinėlė, ištirpę ledai), išimkite visas suteptas dalis ir pamirkykite šiltame apie 40 °C vandenyje, paskui nuskalaukite tekančiu vandeniu, nusausinkite ir vėl įdėkite į šaldytuvą.
- ▶ 4. Jei maža dalis ar detalė šaldytuve įstrigo (tarp lentynų ar stalčių), pabandykite ją išimti mažu švelniu šepetėliu. Jei nepavyksta, kreipkitės į „Haier“ techninės priežiūros skyrių.
- ▶ Nuskalaukite ir nusausinkite minkšta šluoste.
- ▶ Neplaukite jokių prietaiso dalių indaplovėje.
- ▶ Prieš vėl įjungdami prietaisą palaukite bent 7 minutes, nes dažnai įjungiant gali sugesti kompresorius.

Atitirpinimas

Šaldytuvo ir šaldiklio skyrių atitirpinimas atliekamas automatiškai – jo nereikia valdyti rankiniu būdu.

Šviesos diodo lempučių keitimas



ĮSPĖJIMAS!

Nekeiskite šviesos diodo lemputės patys, ją gali pakeisti tik gamintojas arba įgaliotasis techninės priežiūros atstovas.

Šviesos šaltinis yra šviesos diodas, kuris sunaudoja mažai energijos ir ilgai tarnauja. Jei lemputė veikia neįprastai, susisiekite su klientų aptarnavimo skyriumi. Žr. skyrių KLIENTŲ APTARNAVIMAS.

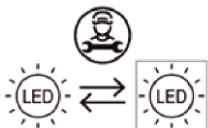

Šviesos šaltinį (tik LED) gali keisti tik specialistai.

Šio gaminio apšvietimo šaltinio energijos efektyvumo klasė yra G.

Skyrius	Įtampa	Energijos efektyvumo klasė	Modelis
Šaldytuvo galinė lempa	12 V	G	HFR79F19EFGK
Šaldiklis	12 V	G	
„Fresh Box“	12 V	G	
Rankenos lemputė	12 V	G	

Nenaudojimas ilgesnį laiką

Jei prietaiso nenaudosite ilgesnį laiką ir neįjungsite šaldytuvo atostogų funkcijos „Holiday“:

- ▶ išimkite maistą;
- ▶ atjunkite maitinimo laidą;
- ▶ išvalykite prietaisą, kaip aprašyta pirmiau;
- ▶ palikite dureles atidarytas, kad viduje neatsirastų nemalonių kvapų.



PASTABA

Išjunkite prietaisą tik tuo atveju, jei tai tikrai būtina.

Prietaiso gabenimas

1. Išimkite visą maistą ir atjunkite prietaisą.
2. Šaldytuvo ir šaldiklio lentynas bei kitas judančias dalis pritvirtinkite lipnia juosta.
3. Nepakreipkite šaldytuvo didesniu nei 45° kampu, kad nepažeistumėte šaldymo sistemos.



ĮSPĖJIMAS!

- ▶ Nekelkite prietaiso už rankenų.
- ▶ Niekada nedėkite prietaiso horizontaliai ant žemės.

Daugelį iškilusių problemų galite išspręsti patys, neturėdami specialių žinių. Kilus problemai, prieš kreipdamiesi į garantinio aptarnavimo skyrių, patikrinkite visas nurodytas galimybes ir vadovaukitės toliau pateiktais nurodymais. Žr. skyrių KLIENTŲ APTARNAVIMAS.



ĮSPĖJIMAS!

- ▶ Prieš atlikdami techninę priežiūrą, išjunkite prietaisą ir ištraukite maitinimo kištuką iš elektros lizdo.
- ▶ Elektros įranga – dėl netinkamo remonto gali būti padaryta didelė žala.
- ▶ Pažeistą maitinimo laidą turi pakeisti tik gamintojas, jo techninės priežiūros atstovas arba panašios kvalifikacijos asmenys, kad būtų išvengta pavojaus.

Problema	Galima priežastis	Galimas sprendimas
Kompresorius neveikia.	<ul style="list-style-type: none"> • Maitinimo kištukas neįjungtas į elektros lizdą. • Įjungtas prietaiso atitirpinimo ciklas. 	<ul style="list-style-type: none"> • Prijunkite maitinimo kištuką. • Tai normalu veikiant automatiniams atitirpinimui.
Prietaiso aktyvus veikimas yra per dažnas arba per ilgai trunka.	<ul style="list-style-type: none"> • Patalpų arba lauko temperatūra yra per aukšta. • Prietaisas kurį laiką buvo išjungtas. • Nesandariai uždarytos prietaiso durelės. • Durelės buvo atidaromos per dažnai arba per ilgai. • Nustatyta per žema šaldiklio skyriaus temperatūra. • Durelių tarpiklis yra nešvarus, susidėvėjęs, įtrūkęs arba nepriglunda. • Neužtikrinama reikiama oro cirkuliacija. 	<ul style="list-style-type: none"> • Šiuo atveju normalu, kad prietaisas aktyviai veikia ilgiau. • Paprastai prietaisui visiškai atvėsti prireikia 8–12 valandų. • Uždarykite dureles ir (arba) stalčių ir įsitinkite, kad prietaisas stovi ant lygaus pagrindo, o durelėms uždaryti nekliudo maisto produktai ar indai. • Neatidarinkite durelių ir (arba) stalčiaus per dažnai. • Nustatykite aukštesnę temperatūrą, kol bus pasiekta patenkinama šaldytuvo temperatūra. Šaldytuvo temperatūra stabilizuojasi per 24 valandas. • Išvalykite durelių ir (arba) stalčiaus tarpiklį arba kreipkitės į klientų aptarnavimo tarnybą, kad jį pakeistų. • Užtikrinkite pakankamą ventiliaciją.
Šaldytuvo vidus yra nešvarus ir (arba) iš jo sklinda nemalonus kvapas.	<ul style="list-style-type: none"> • Šaldytuvo vidų reikia išvalyti. • Šaldytuve laikomi stipraus kvapo maisto produktai. 	<ul style="list-style-type: none"> • Išvalykite šaldytuvo vidų. • Kruopščiai suvyniokite maistą.

Problema	Galima priežastis	Galimas sprendimas
<p>Prietaiso viduje nėra pakankamai šalta.</p> <p>Prietaiso viduje per šalta.</p>	<ul style="list-style-type: none"> Nustatyta per aukšta temperatūra. Šaldytuve laikomi pernelyg šilti maisto produktai. Vienu metu laikoma per daug maisto produktų. Produktai sudėti pernelyg arti vienas kito. Nesandariai uždarytos prietaiso durelės ir (arba) stalčius. Durelės ir (arba) stalčius buvo atidaromi per dažnai arba per ilgai. Nustatyta per žema temperatūra. „Super Frz“ / „Super Cool“ funkcija įjungta arba veikia per ilgai. 	<ul style="list-style-type: none"> Nustatykite temperatūrą iš naujo. Prieš sudėdami produktus į šaldytuvą, visada juos atvėsinkite. Visada laikykite nedidelį maisto produktų kiekį. Palikite tarpus tarp maisto produktų, kad cirkuliuotų oras. Uždarykite duris ir (arba) stalčių. Neatidarinėkite durelių ir (arba) stalčiaus per dažnai. Nustatykite temperatūrą iš naujo. Išjunkite „Super Frz“ / „Super Cool“ funkciją.
<p>Šaldytuvo skyriaus viduje susidaro drėgmė.</p>	<ul style="list-style-type: none"> Klimatas pernelyg šiltas ir per drėgnas. Nesandariai uždarytos prietaiso durelės ir (arba) stalčius. Durelės ir (arba) stalčius buvo atidaromi per dažnai arba per ilgai. Indai su maistu ar skysčiais palikti atidaryti. 	<ul style="list-style-type: none"> Padidinkite temperatūrą. Uždarykite duris ir (arba) stalčių. Neatidarinėkite durelių ir (arba) stalčiaus per dažnai. Palaukite, kol karštas maistas atvės iki kambario temperatūros ir uždenkite maistą bei skysčius.
<p>Drėgmė kaupiasi ant šaldytuvo išorinio paviršiaus arba tarp durelių / durelių ir stalčiaus.</p>	<ul style="list-style-type: none"> Klimatas pernelyg šiltas ir per drėgnas. Durelės nėra sandariai uždarytos. Susidaro šalto oro prietaiso viduje ir šilto oro jo išorėje kondensacija. 	<ul style="list-style-type: none"> Tai normalu drėgname klimate. Situacija pasikeis sumažėjus drėgmei. Įsitikinkite, kad durelės ir (arba) stalčius yra sandariai uždaryti.

Problema	Galima priežastis	Galimas sprendimas
Šaldiklio skyriuje susidarę daug ledo ir šerkšno.	<ul style="list-style-type: none"> • Produktai nebuvo tinkamai supakuoti. • Nesandariai uždarytos prietaiso durelės ir (arba) stalčius. • Durelės ir (arba) stalčius buvo atidaromi per dažnai arba per ilgai. • Durelių ir (arba) stalčiaus tarpiklis yra nešvarus, susidėvėjęs, įtrūkęs arba nepriklunda. • Kažkas viduje trukdo tinkamai uždaryti dureles ir (arba) stalčių. 	<ul style="list-style-type: none"> • Visada gerai supakuokite produktus. • Uždarykite duris ir (arba) stalčių. • Neatidarinėkite durelių ir (arba) stalčiaus per dažnai. • Išvalykite durelių ir (arba) stalčiaus tarpiklius arba pakeiskite juos naujais. • Pakeiskite lentynų, durelių lentynėlių ar vidinių talpyklių padėtį, kad būtų galima uždaryti dureles ir (arba) stalčių.
Korpuso šonai ir durelių juosta sušyla.	<ul style="list-style-type: none"> • - 	<ul style="list-style-type: none"> • Tai normalu.
Prietaisas skleidžia neįprastus garsus.	<ul style="list-style-type: none"> • Prietaisas pastatytas ant nelygaus paviršiaus. • Prietaisas liečia šalia jo esantį objektą. 	<ul style="list-style-type: none"> • Sureguliuokite kojeles, kad sulygiuotumėte prietaisą. • Pašalinkite aplink prietaisą esančius objektus.
Girdimas nežymus garsas, primenantis tekančio vandens garsą.	<ul style="list-style-type: none"> • - 	<ul style="list-style-type: none"> • Tai normalu.
Girdimas signalo pypsėjimas.	<ul style="list-style-type: none"> • Šaldytuvo skyriaus durelės atidarytos. 	<ul style="list-style-type: none"> • Uždarykite duris.
Girdimas silpnas ūžesys.	<ul style="list-style-type: none"> • Veikia antikondensacinė sistema. 	<ul style="list-style-type: none"> • Ji apsaugo nuo kondensacijos ir tai yra normalus reiškinys.
Vidaus apšvietimo ar aušinimo sistema neveikia.	<ul style="list-style-type: none"> • Maitinimo kištukas neįjungtas į elektros lizdą. • Netinkamai tiekiamas maitinimas. • Nebeveikia šviesos diodo lemputė. 	<ul style="list-style-type: none"> • Prijunkite maitinimo kištuką. • Patikrinkite, ar į patalpą tiekiami elektros energija. Skambinkite vietos elektros energijos tiekimo įmonei! • Norėdami pakeisti lemputę, kreipkitės į techninės priežiūros tarnybą.
Ekranas šviečia apskritimu, bet nesijaučia vėsos.	<ul style="list-style-type: none"> • Jis veikia demonstraciniu režimu. 	<ul style="list-style-type: none"> • Kai ekranas atrakinamas, paspauskite „Zona“ ir 5 kartus (per 5 sekundes) spustelėkite „Holiday“, kad išeitumėte iš šio režimo.

Norėdami susisiekti su techninės pagalbos tarnyba, apsilankykite mūsų svetainėje:
<https://corporate.haier-europe.com/en/>

Skiltyje „svetainė“ pasirinkite savo gaminio prekės ženklą ir šalį. Būsime nukreipti į konkrečią svetainę, kurioje rasite telefono numerį ir formą, skirtą susisiekti su technine pagalba.

Elektros energijos tiekimo nutraukimas

Nutrūkus elektros energijos tiekimui, maistas turėtų išlikti saugiai šaltas apie 5 valandų. Elektros energijos tiekimui nutrūkus ilgesnį laiką, ypač vasarą, vadovaukitės toliau išvardytais patarimais.

- ▶ Atidarinėkite duris ir (arba) stalčių kuo rečiau.
- ▶ Nutrūkus elektros energijos tiekimui, nedėkite į prietaisą papildomų maisto produktų.
- ▶ Jei apie elektros energijos tiekimo nutraukimą pranešama iš anksto ir jis trunka ilgiau nei 5 valandų, pasigaminkite ledo ir sudėkite jį į šaldytuvo skyriaus viršuje esantį indą.
- ▶ Nutrūkus elektros energijos tiekimui maisto produktus reikia nedelsiant apžiūrėti.
- ▶ Kadangi nutrūkus elektros tiekimui ar įvykus kitam gedimui temperatūra šaldytuve pakyla, sumažėja maisto produktų laikymo trukmė ir jų valgomoji kokybė. Siekiant išvengti pavojaus sveikatai, bet kokius atitirpusius maisto produktus reikia suvartoti arba ilgai nedelsiant išvirti ir vėl užšaldyti (jei tinka).

Atminties funkcija nutrūkus elektros energijos tiekimui

Atkūrus elektros energijos tiekimą, prietaisas veikia tais pačiais nustatymais, kurie buvo naudojami prieš sutrinkant elektros energijos tiekimui.

Išpakavimas



ĮSPĖJIMAS!

- ▶ Prietaisas yra sunkus. Jam perkelti visada reikės dviejų asmenų.
- ▶ Laikykite visas pakavimo medžiagas vaikams nepasiekiamoje vietoje ir išmeskite aplinkai nekenksmingu būdu.
- ▶ Išimkite prietaisą iš pakuotės.
- ▶ Nuimkite visas pakavimo medžiagas.

Aplinkos sąlygos

Patalpos temperatūra visada turėtų būti nuo 10 °C iki 43 °C, nes ji gali turėti įtakos temperatūrai prietaiso viduje ir jo suvartojamos energijos kiekiui. Neįrengkite prietaiso šalia kitų neizoliuotų šilumą skleidžiančių prietaisų (orkaičių, šaldytuvų).

Rekomendacija dėl ploto

Rekomenduojamas plotas (mm), kai durelės yra atidarytos:

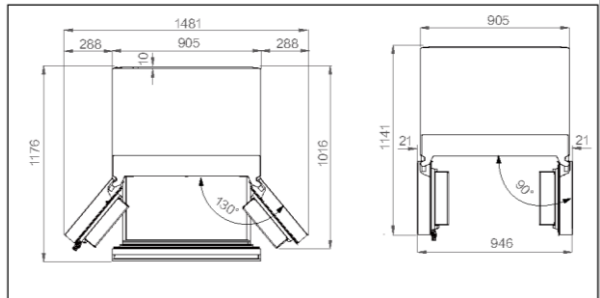

Ventiliacijos skerspjuvis

Norint užtikrinti pakankamą prietaiso vėdinimą, saugumo sumetimais rekomenduojame laikytis rekomendacijų dėl vietos.

Prietaiso sulygiavimas

Prietaisą reikia statyti ant lygaus ir vientiso paviršiaus.

1. Šiek tiek paverskite šaldytuvą atgal.
2. Nustatykite pageidaujimą kojelių lygį. Įsitikinkite, kad atstumas iki sienos iš virių pusės yra bent 10 cm, kad durelės tinkamai atsidarytų.

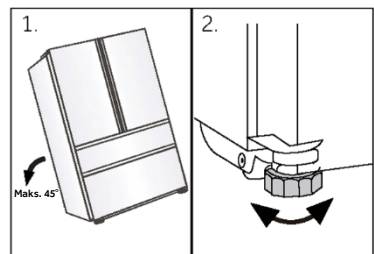
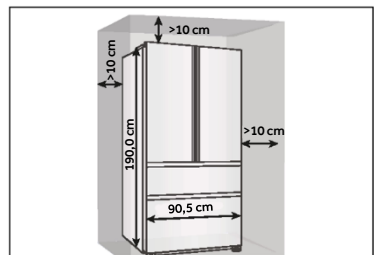



PASTABA

Laisvai pastatomam prietaisui: šis šaldytuvas nėra pritaikytas įmontuoti.

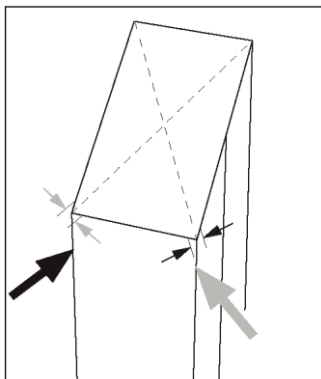

3. Stabilumą galima patikrinti pakaitomis patrankant įstrižaines dalis. Nežymus susvyrimas turi būti vienodas abiejose pusėse. Priešingu atveju rėmas gali deformuotis, o dėl to durelių sandarikliai gali tapti nesandarūs. Nedidelis pasvyrimas atgal palengvina durelių uždarymą.

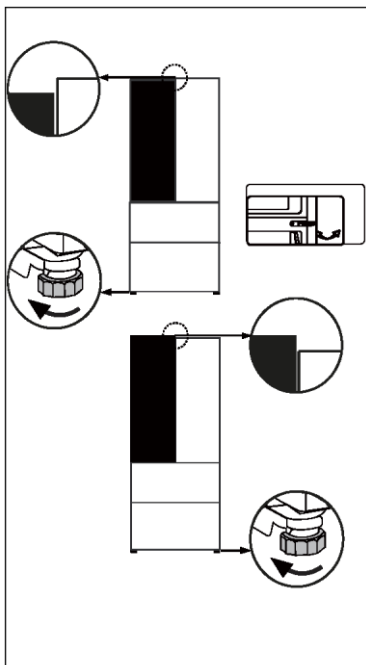

Tikslus durelių sureguliojimas

Jei durelės nėra sulygiuotos, tai galima išspręsti atliekant toliau nurodytus veiksmus.

Naudojant reguliuojamą kojelę / reguliuojamą vyrį

Pasukite reguliuojamą kojelę arba reguliuojamą vyrį rodyklės kryptimi, kad pasuktumėte kojelę aukštyn arba žemyn. Reguluojamus vyrčius galima tiksliai sureguliuoti 6 mm šešiakampiu veržliarakčiu.

Jei reikia, kreipkitės į garantinio aptarnavimo skyrių.

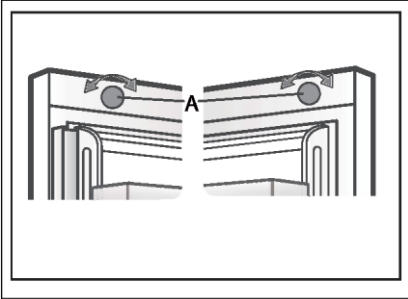

Reguliavimo mygtuko naudojimas

Pasukite durelių viršuje esantį reguliavimo mygtuką.

PASTABA

Ateityje naudojant šaldytuvą, durelės gali tapti netolygios dėl laikomų maisto produktų svorio. Tokiu atveju sureguliuokite jas vadovaudamiesi pirmiau nurodytais metodais.

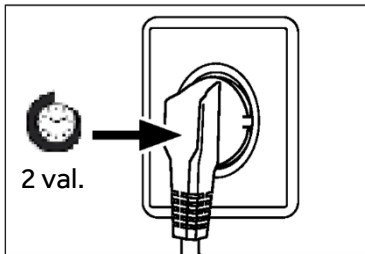

Laukimo laikas

Kompresoriaus kapsulėje yra priežiūros nereikalaujančios tepalinės alyvos. Transportuojant prietaisą nuožulniai, ši alyva gali pratekėti per uždarą vamzdžių sistemą. Prieš prijungdami prietaisą prie maitinimo šaltinio, palaukite 2 valandas, kol alyva sutekės atgal į kapsulę.

Elektros jungtis

Prieš kiekvieną prijungimą patikrinkite, ar:

- ▶ maitinimo šaltinis, lizdas ir saugiklis yra tinkami pagal techninių duomenų lentelę;
- ▶ maitinimo lizdas yra įžemintas ir nenaudojami kelių kištukų įtaisai ar ilgintuvai;
- ▶ maitinimo kištukas ir lizdas tiksliai sutampa.

Prijunkite kištuką prie tinkamai įrengto buitinio lizdo.



ĮSPĖJIMAS!

Siekiant išvengti rizikos, pažeistą maitinimo laidą turi pakeisti klientų aptarnavimo skyrius (žr. garantinę kortelę).

Gaminio aprašas pagal ES reglamentą Nr. 2019/2016

Prekės ženklas	„Haier“
Modelio pavadinimas / identifikatorius	HFR79F19EFGK
Modelio kategorija	Šaldytuvas-šaldiklis
Energijos efektyvumo klasė	E
Metinis energijos suvartojimas (kWh per metus) (1)	365
Bendras tūris (l)	703
Šaldytuvo tūris (l)	449
Šaldiklio tūris (l)	254
Įvertinimas žvaigždutėmis	
Bešerkšnė sistema	Taip
Šaldymo pajėgumas (kg/24 val.)	13
Klimato klasė (2)	SN-N-ST-T
Skleidžiamo triukšmo klasė ir akustinio triukšmo lygis (dB(A) re 1pW)	C(37)
Temperatūros kilimo laikas (val.)	12
Ledo gaminimo pajėgumas	1,0 kg / 24 val.
Prietaiso tipas	Laisvai pastatomas

Paiškinimai:

- Taip, ši funkcija yra

(1) Remiantis atitiktis standartams 24 valandų bandymo rezultatais. Faktinės sąnaudos priklauso nuo prietaiso naudojimo ir vietos.

(2) Klimato klasė SN: šis prietaisas skirtas naudoti aplinkos temperatūrai esant nuo +10 °C iki +32 °C.

Klimato klasė N: šis prietaisas skirtas naudoti aplinkos temperatūrai esant nuo +16 °C iki +32 °C.

Klimato klasė ST: šis prietaisas skirtas naudoti aplinkos temperatūrai esant nuo +16 °C iki +38 °C.

Klimato klasė T: šis prietaisas skirtas naudoti aplinkos temperatūrai esant nuo +16 °C iki +43 °C.

Papildomi techniniai duomenys

Įtampa / dažnis	220–240V ~ / 50Hz
Įvesties srovė (A)	2
Pagrindinis saugiklis (A)	15
Aušinimo skystis	R600a
Matmenys (A/P/G mm)	1900 / 905 / 748

Rekomenduojame naudotis „Haier“ klientų aptarnavimo paslaugomis ir naudoti originalias atsargines dalis.

Jei kilo problemų su prietaisu, pirmiausia peržiūrėkite skyrių TRIKČIŲ ŠALINIMAS.

Jei nerandate sprendimo, kreipkitės į

- ▶ vietos prekybos atstovą arba
- ▶ mūsų Europos skambučių aptarnavimo centre (žr. toliau išvardytus telefono numerius) arba
- ▶ apsilankykite techninės priežiūros ir pagalbos skyriuje adresu www.haier.com, kur galėsite aktyvuoti techninės priežiūros paraišką
- ▶ ir rasti DUK.

Norėdami susisiekti su mūsų techninės priežiūros skyriumi, įsitikinkite, kad turite toliau nurodytus duomenis.

Informaciją galima rasti techninių duomenų lentelėje.

Modelis _____

Serijos nr. _____

Garantijos klausimais taip pat peržiūrėkite su gaminiu pateiktą garantijos kortelę.

Europos skambučių aptarnavimo centras		
Šalis*	Telefono numeris	Kainos
Haier Italy (IT)	199 100 912	
Haier Spain (ES)	902 509 123	
Haier Germany (DE)	0180 5 39 39 99	<ul style="list-style-type: none"> • 14 ct/min. fiksuotojo ryšio numeris • Maks. 42 ct/min. mobiliojo ryšio numeris
Haier Austria (AT)	0820 001 205	<ul style="list-style-type: none"> • 14,53 ct/min. fiksuotojo ryšio numeris • Maks. 20 ct/min. visi kiti
Haier United Kingdom (UK)	0333 003 8122	
Haier France (FR)	0980 406 409	

* Kitų šalių informacijos pateikta svetainėje adresu www.haier.com

Haier Europe Trading S.r.l

Filialas Jungtinėje Karalystėje

Westgate House, Westgate, Ealing

London, W5 1YY

* Šaldymo įrenginio garantijos galiojimo laikas:

Minimali garantijos trukmė yra: 2 metai ES šalyse, 3 metai Turkijoje, 1 metai JK, 1 metai Rusijoje, 3 metai Švedijoje, 2 metai Serbijoje, 5 metai Norvegijoje, 1 metai Maroke, 6 mėnesiai Alžyre, Tunise teisinės garantijos nereikia.

* Prietaiso remonto atsarginių dalių laikotarpis:

Termostatus, temperatūros jutiklius, spausdintines plokštes ir šviesos šaltinius galima įsigyti ne trumpiau kaip septynerius metus nuo paskutinio modelio įrenginio pateikimo į rinką.

Durelių rankenos, durelių vyriai, padėklai ir krepšiai – ne trumpiau kaip septynerius metus, o durelių tarpikliai – ne trumpiau kaip 10 metų nuo paskutinio modelio įrenginio pateikimo į rinką.

* Norėdami gauti daugiau informacijos apie gaminį, apsilankykite <https://eprel.ec.europa.eu/> arba nuskaitykite QR, esantį su prietaisu pateiktoje energijos efektyvumo etiketėje.

<u>645 Drošības informācija</u>	<u>Pirms pirmās lietošanas reizes</u>	646
	<u>Uzstādīšana</u>	646
	<u>Ikdienas lietošana</u>	647
<u>650 Paredzētā lietošana</u>		
<u>651 Ierīces apraksts</u>		
<u>652 Vadības panelis</u>		
<u>653 Lietošana</u>	<u>Panela bloķēšana/atbloķēšana</u>	653
	<u>Ledusskapja temperatūras regulēšana</u>	654
	<u>Saldētavas temperatūras regulēšana</u>	654
	<u>Funkcija My Zone</u>	654
	<u>Funkcija Super Cool</u>	655
	<u>Super Frz funkcija</u>	656
	<u>Ledus gatavošanas funkcija</u>	657
	<u>Fast Ice funkcija</u>	657
	<u>Auto Set funkcija</u>	657
<u>659 Aprīkojums</u>	<u>Funkcija Holiday</u>	658
<u>668 Enerģijas taupīšanas padomi</u>		
<u>669 Kopšana un tīrīšana</u>		
<u>671 Problēmu novēršana</u>		
<u>675 Uzstādīšana</u>		
<u>678 Tehniskie dati</u>		
<u>680 Klientu apkalpošana</u>		

Paldies, ka iegādājāties Haier produktu.

Pirms šīs ierīces lietošanas, lūdzu, uzmanīgi izlasiet šos norādījumus. Norādījumi satur svarīgu informāciju, kas jums palīdzēs ierīci izmantot visefektīvākajā veidā un garantēs drošu un pareizu uzstādīšanu, lietošanu un apkopi.

Glabājiet šo rokasgrāmatu ērti pieejamā vietā, lai jūs vienmēr varētu to izmantot kā atsauci drošai un pareizai ierīces lietošanai.

Ja ierīci pārdodat, atdodat vai atstājat iepriekšējā dzīvesvietā, neaizmirstiet jaunajam īpašniekam nodot arī šo rokasgrāmatu, lai viņš varētu iepazīties ar ierīci un izlasīt drošības brīdinājumus.

Piederumi

Pārbaudiet piederumus un dokumentāciju saskaņā ar šo sarakstu:



Energoefektivitātes
uzlīme



Garantijas karte



Lietotāja rokasgrāmatas
"OK" (Labi) uzlīme



Īsa pamācība



BRĪDINĀJUMS — svarīga drošības informācija



PAZIŅOJUMS — vispārīga informācija un padomi



Vides informācija



Utilizācija

Palīdziet aizsargāt vidi un cilvēku veselību. Ievietojiet iepakojumu atbilstošajos konteineros, lai nodrošinātu tā pārstrādi. Palīdziet pārstrādāt elektrisko un elektronisko ierīču atkritumus. Neizmetiet ar šo simbolu apzīmētās ierīces kopā ar sadzīves atkritumiem. Nododiet produktu atpakaļ vietējā pārstrādes uzņēmumā vai sazinieties ar pašvaldības biroju.



BRĪDINĀJUMS!

Traumu vai nosmakšanas risks!

Aukstumaģentu un gāzu utilizācija ir jāveic profesionāļiem. Pārliecinieties, vai aukstumaģenta kontūra caurules nav bojātas, pirms tās tiek pareizi utilizētas. Atvienojiet ierīci no elektrotīkla. Atvienojiet elektrotīkla kabeli un atbrīvojieties no tā. Izņemiet paplātes un atvilktnes, kā arī durvju aizbīdņus un blīves, lai nepieļautu bērnu un mājdzīvnieku ieslēgšanu ierīcē.

Pirms ierīci ieslēdzat pirmoreiz, izlasiet šos drošības norādījumus!



BRĪDINĀJUMS!

Pirms pirmās lietošanas reizes

- ▶ Pārliecinieties, vai nav nekādu bojājumu, kas radušies transportēšanas laikā.
- ▶ Noņemiet visu iepakojumu un nolieciet to bērniem nepieejamā vietā.
- ▶ Pirms ierīces uzstādīšanas nogaidiet vismaz divas stundas, lai aukstumaģenta kontūrs būtu pilnībā efektīvs.
- ▶ Ierīce jānes un jāpārvieta vismaz diviem cilvēkiem, jo tā ir smaga.

Uzstādīšana

- ▶ Ierīce jānovieto labi vēdināmā vietā. Virs ierīces un ap to ir jābūt vismaz 10 cm atstarpei.
- ▶ Nekādā gadījumā nenovietojiet ierīci mitrā vietā vai vietā, kur to varētu apšļakstīt ūdens. Ūdens šļakatas noslaukiet un traipus notīriet ar mīkstu, tīru drānu.
- ▶ Neuzstādiet ierīci tiešā saules gaismā vai siltuma avotu (piemēram, krāsns, sildītāja) tuvumā.
- ▶ Uzstādiet un nolīmeņojiet ierīci tās izmēram un lietošanas mērķim piemērotā vietā.
- ▶ Ventilācijas atveres ierīces korpusā vai iebūvētajā konstrukcijā nedrīkst būt aizsprostotas.
- ▶ Pārliecinieties, vai informācija par elektrību uz datu plāksnītes atbilst barošanas avotam. Ja tā neatbilst, sazinieties ar elektrotehniķi.
- ▶ Ierīces barošanu nodrošina 220–240 V maiņstrāva ar 50 Hz frekvenci. Anormālu sprieguma svārstību gadījumā ierīce var neieslēgties, var tikt radīti temperatūras regulatora vai kompresora bojājumi vai ierīces darbības laikā var būt dzirdami neparasti trokšņi. Šādā gadījumā ir jāuzstāda automātiskais regulators.
- ▶ Neizmantojiet vairāku kontaktdakšu adapterus un pagarinātājkabeļus.
- ▶ Ierīces aizmugurē nenovietojiet vairākas pārnēsājamās kontaktligzdas vai pārnēsājamās barošanas blokus.
- ▶ Pārliecinieties, ka ledusskapis nav nosprostojis barošanas kabeli. Nekāpiet uz barošanas kabeļa.



BRĪDINĀJUMS!

- ▶ Barošanai izmantojiet atsevišķu zemētu kontaktlīdzi, kas ir viegli pieejama. Ierīcei jābūt saņemtai.
- ▶ Tikai Apvienotajai Karalistei: ierīces barošanas kabelis ir aprīkots ar 3 vadu (zemējuma) kontaktdakšu, kas atbilst standarta 3 vadu (zemētai) kontaktlīdzim. Nekad neatvienojiet un nenoņemiet trešo taciņu (zemējumu). Pēc ierīces uzstādīšanas kontaktdakšai ir jābūt pieejamai.
- ▶ Nesabojājiet aukstumaģenta kontūru.

Ikdienas lietošana

- ▶ Šo ierīci drīkst lietot personas no 8 gadu vecuma un personas ar ierobežotām fiziskām, sensorām vai garīgām spējām vai bez pieredzes un zināšanām, ja vien tās tiek uzraudzītas vai tām ir sniegti norādījumi par ierīces lietošanu drošā veidā un tās saprot ar to saistītos riskus.
- ▶ Bērni vecumā no 3 līdz 8 gadiem drīkst ledusskapī ievietot un no tā izņemt produktus, bet nedrīkst ierīci tīrīt un uzstādīt.
- ▶ Bērni, kas jaunāki par 3 gadiem, ierīci drīkst izmantot tikai pastāvīgā pieaugušo uzraudzībā.
- ▶ Bērni nedrīkst spēlēties ar ierīci.
- ▶ Ja ierīces tuvumā ir notikusi deggāzes vai citas viegli uzliesmojošas gāzes noplūde, aizgrieziet izplūstošās gāzes vārstu, atveriet durvis un logus un neatvienojiet no elektrotīkla ledusskapja vai jebkuras citas ierīces barošanas kabeli.
- ▶ Ņemiet vērā, ka ierīce ir iestatīta darbam noteiktā apkārtējās vides temperatūras diapazonā no 10 °C līdz 43 °C. Ierīce var nedarboties pareizi, ja tā tiek ilgstoši atstāta temperatūrā, kas pārsniedz norādīto diapazonu vai ir zemāka par to.
- ▶ Nenovietojiet nestabilus priekšmetus (smagus priekšmetus, ar ūdeni piepildītus traukus) uz ledusskapja virsmas, lai izvairītos no traumām, ko var izraisīt priekšmetu nokrišana, vai elektriskās strāvas trieciens, saskaroties ar ūdeni.
- ▶ Nevelciet aiz durvju plauktiem. Durvis var sašķiebties, pudeļu statīvs var izkrist, vai ierīce var apgāzties.
- ▶ Durvis atveriet un aizveriet tikai aiz rokturiem. Atstarpe starp durvīm, kā arī starp durvīm un plauktu ir ļoti šaura. Nelieciet šajās vietās rokas, lai nesaspiestu pirkstus. Atveriet un aizveriet ledusskapja durvis tikai tad, ja durvju kustības zonā neatrodas bērni.



BRĪDINĀJUMS!

- ▶ Neuzglabājiet un nelietojiet uzliesmojošus, sprādzienbīstamus vai kodīgus materiālus ierīcē vai tās tuvumā.
- ▶ Ierīcē neglabājiet zāles, baktērijas vai ķīmiskos līdzekļus. Šī ir mājsaimniecības ierīce. Nav ieteicams tajā uzglabāt materiālus, kuriem nepieciešama stingri noteikta temperatūra.
- ▶ Saldētavā nekad neglabājiet pudelēs vai bundžās pildītus šķidrumus (izņemot alkoholiskos dzērienus ar augstu spirta saturu) un jo īpaši gāzētos dzērienus, jo, šķidrumam sasalstot, šie trauki plīsīs.
- ▶ Ja saldētavā ir notikusi temperatūras paaugstināšanās, pārbaudiet pārtikas produktu stāvokli.
- ▶ Neiestatiet nevajadzīgi zemu temperatūru ledusskapja nodalījumā. Augstākajos plauktos temperatūra var būt zem nulles. Uzmanību! Pudeles var plīst.
- ▶ Nepieskarieties saldētiem produktiem ar mitrām rokām (valkājiet cimdus). Jo īpaši neēdiet sulas saldējumu tūlīt pēc tā izņemšanas no saldētavas. Pastāv piesalšanas vai čulgu veidošanās risks. PIRMĀ palīdzība: nekavējoties turiet skarto vietu zem tekoša auksta ūdens. Neraujiet piesalušo priekšmetu nost!
- ▶ Nepieskarieties ieslēgtas saldētavas iekšējai virsmai, jo īpaši ar mitrām rokām, jo rokas var piesalt pie virsmas.
- ▶ Strāvas padeves pārtraukuma gadījumā vai pirms tīrīšanas atvienojiet ierīci no elektrotīkla. Pirms ierīces atkārtotas ieslēgšanas nogaidiet vismaz 7 minūtes, jo bieža iedarbināšana var sabojāt kompresoru.
- ▶ Pārtikas uzglabāšanas nodalījumos neizmantojiet nekādas elektroierīces, izņemot tās, kuras ieteicis ražotājs. Apkope/tīrīšana
- ▶ Ja tīrīšanu un apkopi veic bērni, pārliecinieties, vai viņi tiek uzraudzīti.
- ▶ Pirms kārtējās apkopes veikšanas atvienojiet ierīci no elektrotīkla. Pirms ierīces atkārtotas ieslēgšanas nogaidiet vismaz 7 minūtes, jo bieža iedarbināšana var sabojāt kompresoru.



BRĪDINĀJUMS!

- ▶ Atvienojot ierīci, velciet aiz kontaktdakšas, nevis kabelu.
- ▶ Netīriet ierīci ar cietām sukām, stieplu sukām, mazgāšanas pulveri, benzīnu, amilacetātu, acetonu un līdzīgiem organiskiem šķīdumiem, skābes vai sārma šķīdumiem. Tīriet ar īpašu ledusskapja mazgāšanas līdzekli, lai izvairītos no bojājumiem.
- ▶ Neskrāpējiet sarmu un ledu ar asiem priekšmetiem. Neizmantojiet aerosolus, elektriskās sildierīces, piemēram, sildītāju, matu žāvētāju, tvaika tīrītāju vai citus siltuma avotus, lai izvairītos no plastmasas detaļu sabojāšanas.
- ▶ Neizmantojiet nekādas mehāniskas ierīces vai citus atkausēšanas procesa paātrināšanas līdzekļus, izņemot tos, kurus ieteicis ražotājs.
- ▶ Ja barošanas vads ir bojāts, tas jānomaina ražotājam, tā klientu apkalpošanas dienesta pārstāvim vai līdzīgi kvalificētai personai, lai izvairītos no riska.
- ▶ Nemēģiniet patstāvīgi labot, izjaukt vai pārveidot ierīci. Lai veiktu remontu, sazinieties ar mūsu klientu apkalpošanas dienestu.
- ▶ Vismaz reizi gadā notīriet putekļus no iekārtas aizmugures, lai izvairītos no ugunsbīstamības, kā arī lielāka enerģijas patēriņa.
- ▶ Tīrīšanas laikā ierīci nedrīkst apsmidzināt vai skalot.
- ▶ Ierīces tīrīšanai neizmantojiet ūdens strūklu vai tvaiku.
- ▶ Nemazgājiet aukstus stikla plauktus karstā ūdenī. Krasas temperatūras izmaiņas var izraisīt stikla saplīšanu.

Informācija par aukstumaģenta gāzi



BRĪDINĀJUMS!

Ierīce satur uzliesmojošu aukstumaģentu IZOBUTĀNU (R600a). Pārliecinieties, vai aukstumaģenta kontūrs transportēšanas vai uzstādīšanas laikā nav bojāts. Aukstumaģenta noplūde var izraisīt aizdegšanos vai acu ievainojumus. Ja ir radies bojājums, turiet ierīci drošā attālumā no atklātiem uguns avotiem, kārtīgi izvēdiniet telpu, nepievienojiet elektrotīklam vai neatvienojiet no tā ierīces vai jebkuras citas ierīces strāvas vadus. Informējiet klientu apkalpošanas dienestu.

Ja aukstumaģents ir iekļuvis acīs, tās nekavējoties izskalojiet zem tekoša ūdens un sazinieties ar oftalmologu.

Paredzētā lietošana

Šī ierīce ir paredzēta pārtikas dzesēšanai un sasaldēšanai. Tā ir paredzēta tikai mājāsaimniecībām un līdzīgam pielietojumam, piemēram, darbinieku virtuves zonām veikalos, birojos un citās darba vidēs; lauku mājām un klientiem viesnīcās, moteļos un cita veida dzīvojamās vidēs, kā arī naktsmītņu un ēdināšanas biznesā. Tā nav paredzēta komerciālai vai rūpnieciskai lietošanai.

Nav atļauts veikt ierīces izmaiņas vai modifikācijas. Neatbilstoša lietošana var radīt apdraudējumu un anulēt garantiju.

Standarti un direktīvas un

Šis produkts atbilst visu piemērojamo EK direktīvu prasībām ar atbilstošiem saskaņotajiem standartiem un AK standartiem, kas paredz CE un UKCA marķējumu.



UZMANĪBU!

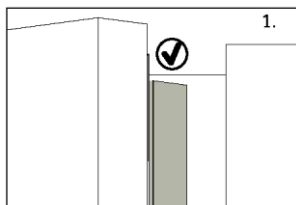

Aizverot durvis, vertikālajai sloksnei uz kreisajai durvīm jābūt ielocītai iekšpusē (1).

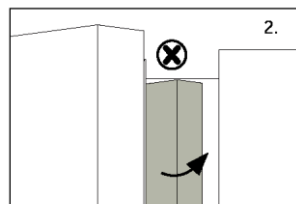

Ja mēģināt aizvērt kreisās durvis un vertikālā durvju sloksne nav salocīta (2), vispirms tā ir jāsaloka, pretējā gadījumā durvju sloksne atsitīsies pret stiprinājuma siju vai labajām durvīm. Tādējādi tiks bojāta durvju sloksne vai radīsies noplūde.

Rāmja iekšpusē ir sildīšanas vītne. Virsmas temperatūra nedaudz paaugstināsies, kas ir normāli un neietekmēs ierīces darbību.

i PAZIŅOJUMS

Tehnisku izmaiņu un dažādu modeļu dēļ dažas no ilustrācijām šajā rokasgrāmatā var atšķirties no jūsu modeļa.

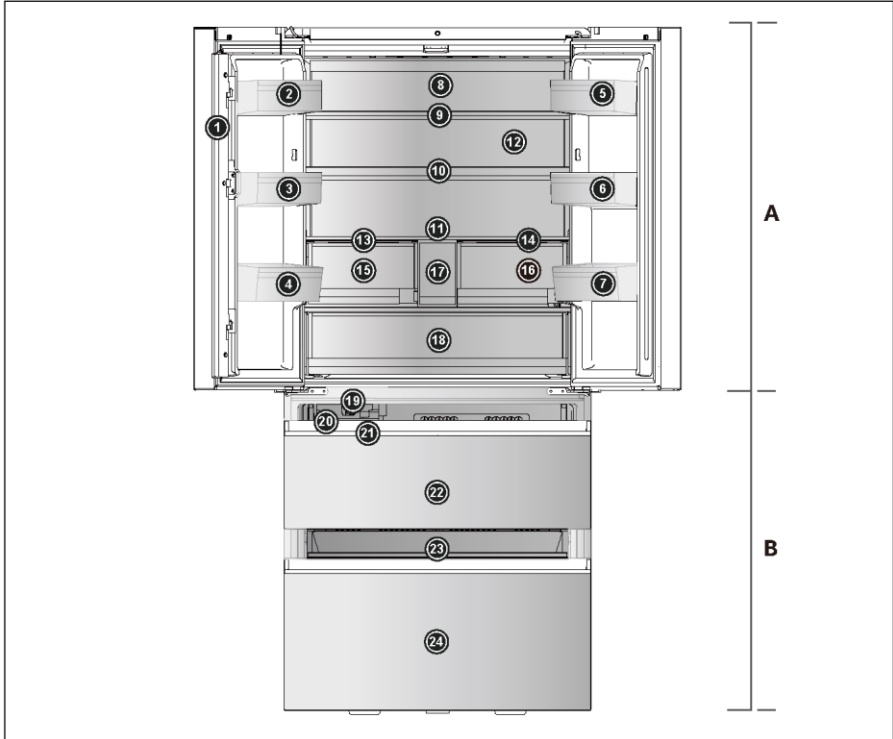

A: Ledusskapja nodalījums

- 1 Durvju sija
- 2 Pudeļu turētājs (augšā pa kreisi)
- 3 Pudeļu turētājs (vidū pa kreisi)
- 4 Pudeļu turētājs (apakšā pa kreisi)
- 5 Pudeļu turētājs (augšā pa labi)
- 6 Pudeļu turētājs (vidū pa labi)
- 7 Pudeļu turētājs (apakšā pa labi)
- 8 Aizmugurējais apgaismojums
- 9 Stikla plaukts
- 10 Stikla plaukts
- 11 Stikla plaukts
- 12 Ventilācijas kanāls (ar ABT pro)
- 13 Humidity Zone atvilktnes panelis

14 My Zone atvilktnes panelis

- 15 Humidity Zone atvilktnē
- 16 My Zone atvilktnē
- 17 Ūdens tvertne
- 18 Fresh Box

B: Saldētavas nodalījums

- 19 Automātiskais ledus automāts
- 20 Ledus glabāšanas tvertne
- 21 Ledus kauss
- 22 Augšējā saldētavas atvilktnē
- 23 Bīdāmā paplāte
- 24 Apakšējā saldētavas atvilktnē

Vadības panelis

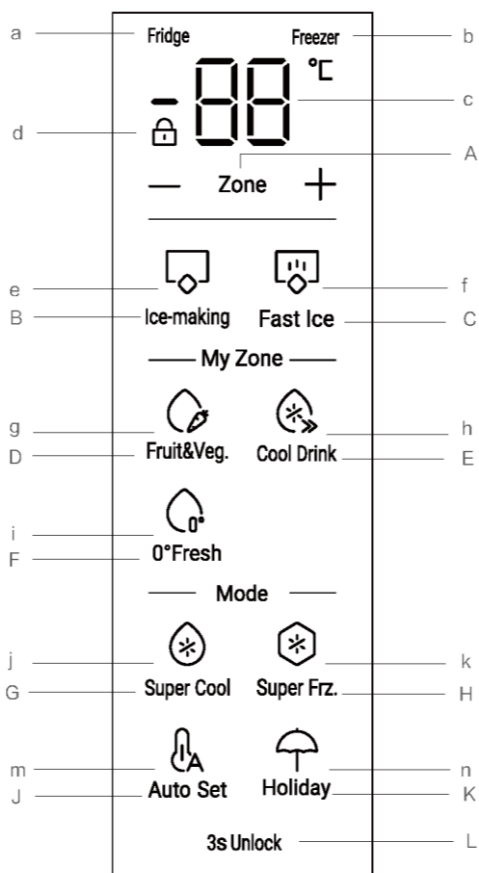

Pogas:

- A Ledusskapja un saldētavas temperatūras režīma pārslēgšana
- B Ledus gatavošanas funkcijas selektors
- C Fast Ice funkcijas selektors
- D Fruit & Veg. funkcijas selektors
- E Cool Drink funkcijas selektors
- F 0° Fresh funkcijas selektors
- G Super Cool funkcijas selektors
- H Super Frz. funkcijas selektors
- J Funkcijas "Auto Set" selektors
- K Funkcijas Holiday selektors
- L Paneļa bloķēšana/atbloķēšana

Indikatori:

- a Ledusskapja indikators
- b Saldētavas indikators
- c Ledusskapja un saldētavas nodalījuma temperatūra
- d Paneļa bloķēšana
- e Ledus gatavošanas funkcija
- f Fast Ice funkcija
- g Funkcija Fruit & Veg.
- h Funkcija Cool Drink
- i Funkcija 0° Fresh
- j Funkcija Super Cool
- k Super Frz. Funkcija
- m Auto Set funkcija
- n Funkcija Holiday

Pirms pirmās lietošanas reizes

- ▶ Noņemiet visus iepakojuma materiālus, glabājiet tos bērniem nepieejamā vietā un utilizējiet veidi draudzīgā veidā.
- ▶ Pirms ēdiena ievietošanas nomazgājiet ierīces iekšpusi un ārpusi, izmantojot ar ūdeni un maigu mazgāšanas līdzekli.
- ▶ Pēc tam, kad ierīce ir nolīmeņota un izmazgāta, uzgaidiet vismaz 2–5 stundas, pirms pieslēdzat barošanas avotam. Skatiet sadaļu UZSTĀDĪŠANA.
- ▶ Pirms pārtikas ievietošanas atdzesējiet nodalījumus, izmantojot augstus iestatījumus. Funkcija Super Frz. palīdz ātri atdzesēt nodalījumus.
- ▶ Ledusskapja un saldētavas nodalījumam automātiski tiek iestatīta attiecīgi 5° C un -18° C temperatūra. Šie ir ieteicamie iestatījumi. Ja vēlaties, varat manuāli mainīt šīs temperatūras. Lūdzu, skatiet sadaļu TEMPERATŪRAS REGULĒŠANA.

Ierīces ieslēgšana/izslēgšana

Ierīce sāk darboties, tiklīdz tā ir pievienota barošanas avotam.

Pirmoreiz ieslēdzot ledusskapi, iedegas indikators "c" (temperatūras displejs). Ledusskapja un saldētavas nodalījumam automātiski tiek iestatīta attiecīgi 5 °C un -18 °C temperatūra. Iedegas indikators "g" (Fruit&Veg).

Iespējams, ir aktīva paneļa bloķēšana.



PAZIŅOJUMS

Ja ierīce tiek ieslēgta pēc atvienošanas no strāvas padeves avota, var paiet līdz 12 stundām, līdz tiek sasniegtas pareizās temperatūras.

Pirms izslēgšanas iztukšojiet ierīci. Lai izslēgtu ierīci, atvienojiet strāvas vadu no strāvas kontaktligzdas.

Paneļa bloķēšana/atbloķēšana

Automātiskā bloķēšana: Kad ledusskapja durvis un saldētavas durvis ir aizvērtas un 30 sekunžu laikā netiek izmantots neviens taustiņš, displeja ekrāns automātiski nodziest un tiek bloķēts.

Manuāla atbloķēšana: pēc displeja ekrāna bloķēšanas nospiediet pogu "L" (3s Unlock) uz 3 sekundēm; vienreiz atskan signāls, nodziest indikators "d" (paneļa bloķēšana), un displejs ir atbloķēts.



Manuālā bloķēšana: Pēc displeja ekrāna atbloķēšanas 3 sekundes turiet nospiektu pogu "L" (3s Unlock); vienreiz atskan signāls, iedegas indikators "d" (paneļa bloķēšana), un displejs ir bloķēts.



Temperatūras regulēšana

Lekštempu temperatūru ietekmē šādi faktori:

Apkārtējās vides temperatūra;

Durvju atvēršanas biežums;

Uzglabāto pārtikas produktu apjoms;

Ierīces uzstādīšana.

Ledusskapja temperatūras regulēšana

Kad displeja ekrāns ir atbloķēts, nospiediet pogu "A" (Zonas selektors), atlasiet "fridge", iedegas indikators "a" (Ledusskapja indikators), tad parādās ledusskapja temperatūras iestatīšanas režīms.

Nospiediet pogu "+" vai "-". Katru reizi, nospiežot pogas "+" vai "-", atdzesēšanas iestatīšanas rīka vērtība tiek palielināta vai samazināta par 1. Ledusskapja temperatūras parādīšanas secība: "9 °C -> 8 °C -> 7 °C -> 6 °C -> 5 °C -> 4 °C -> 3 °C -> 2 °C -> 1 °C".



PAZIŅOJUMS

Ja pēc temperatūras iestatīšanas 5 sekunžu laikā nenotiek nekāda darbība, sistēma tiek automātiski noteikta un saglabā iestatīto temperatūru.

Saldētavas temperatūras regulēšana

Kad displeja ekrāns ir atbloķēts, nospiediet pogu "A" (Zonas selektors), atlasiet "freezer"; iedegas indikators "b" (saldētavas indikators), tad parādās saldētavas temperatūras iestatīšanas režīms.

Nospiediet pogu "+" vai "-". Katru reizi, nospiežot pogas "+" vai "-", atdzesēšanas iestatīšanas rīka vērtība tiek palielināta vai samazināta par 1. Ledusskapja temperatūras parādīšanas secība: "-14 °C -> -15 °C -> -16 °C -> -17 °C -> -18 °C -> -19 °C -> -20 °C -> -21 °C -> -22 °C -> -23 °C -> -24 °C".



PAZIŅOJUMS

Ja pēc temperatūras iestatīšanas 5 sekunžu laikā nenotiek nekāda darbība, sistēma tiek automātiski noteikta un saglabā iestatīto temperatūru.

Funkcija My Zone

1. Funkcija Fruit & Veg.

Kad displeja ekrāns ir atbloķēts, lai ieslēgtu funkciju, nospiediet pogu "D" (Fruit&Veg selektors).

Šī funkcija ir piemērota svaigu augļu un dārzeņu glabāšanai.



PAZIŅOJUMS

Aukstumjutīgus augļus, piemēram, ananāsus, avokado, banānus, greipfrūtus, un dārzeņus, piemēram, kartupeļus, baklažānus, pupiņas, gurķus, cukīni, tomātus un sieru, nav ieteicams glabāt My Zone atvilktnē

2. Funkcija Cool Drink

Kad displeja ekrāns ir atbloķēts, lai ieslēgtu funkciju, nospiediet pogu "E" (Cool Drink selektors). Šī funkcija ļauj glabāt tādus produktus kā ūdeni, kolu un sulu. Temperatūra My Zone nodalījumā ir iestatīta uz +2 °C.



3. Funkcija 0°Fresh

Kad displeja ekrāns ir atbloķēts, lai ieslēgtu funkciju, nospiediet pogu "F" (0°Fresh selektors). Šī funkcija My Zone atvilktnē iestata 0 °C temperatūru. Piemērota glabāšanai 0 °C temperatūrā, bet ne sasaldēšanai.

i PAZIŅOJUMS

Tā kā gaļai ir atšķirīgs ūdens saturs, daļa gaļas ar lielāku mitruma saturu tiks sasaldēta temperatūrā zem 0 °C. Tāpēc "tikko sagriezta" gaļa jāglabā My Zone nodalījumā, kur minimālā temperatūra ir 0 °C.



i PIEZĪME: My Zone atvilktnē

Vienmēr jābūt aktivizētai vienai no trim My Zone nodalījuma funkcijām. Turklāt trīs funkcijas nevar atvērt vienlaicīgi, var izgaismot tikai vienu. Lai samazinātu ledusskapja nodalījuma temperatūru, izmantojiet funkciju Cool Drink. Lai to palielinātu, izmantojiet funkciju "Fruit&Veg".

Funkcija Super-Cool

1. Kad displeja ekrāns ir atbloķēts, nospiediet pogu "G" (Super Cool selektors), vienreiz atskan zumburs, iedegas indikators "g" (Super Cool funkcija) un pēc tam tiek ieslēgta Super Cool funkcija.
2. Kad iedegas indikators "g" (Super Cool funkcija), nospiediet pogu "G" (Super Cool selektors); vienreiz atskan zumburs, indikators "g" (Super Cool funkcija) nodziest, un pēc tam Super Cool funkcija tiks izslēgta.
3. Pēc Super Cool funkcijas ieslēgšanas ledusskapis automātiski izslēdz šo funkciju, kad tā ir darbojusies apmēram 4 stundas. Ja vēlaties manuāli izslēgt šo režīmu, varat nospriest pogu "G" (Super Cool selektors), lai to izslēgtu.





PAZIŅOJUMS

1. Super Cool stāvoklī ledusskapja temperatūru nevar regulēt. Ja tiek nospiesta poga "+" vai "-", lai noregulētu ledusskapja temperatūru, indikators "g" (Super Cool funkcija) mirgo ar tūlītēju skaņu, norādot, ka šo darbību nevar veikt.
2. Super Cool funkcijas stāvoklī nevar vienlaicīgi ieslēgt Auto Set un Holiday funkciju dažādu vadības režīmu dēļ. Izvēloties vienu funkciju, kas konfliktē ar citu funkciju, sākotnējā funkcija automātiski izslēgsies.

Super Frz funkcija

1. Kad displeja ekrāns ir atbloķēts, nospiediet pogu "H" (Super Freeze. selektors); vienreiz atskan zummers, iedegas indikators "h" (Super Freeze funkcija), un pēc tam tiek ieslēgta Super Freeze funkcija.
2. Kad iedegas indikators "h" (Super Freeze funkcija), nospiediet pogu "H" (Super Freeze selektors); vienreiz atskan zummers, indikators "h" (Super Freeze funkcija) nodziest, un pēc tam Super Freeze funkcija tiks izslēgta.
3. Pēc Super Freeze funkcijas ieslēgšanas ledusskapis automātiski izslēdz šo funkciju, kad tā ir darbojusies 50 stundas. Ja vēlaties izslēgt manuāli, varat nospiegt pogu "H" (Super Freeze selektors), lai to izslēgtu.



PAZIŅOJUMS

1. Super Freeze stāvoklī saldētavas temperatūru nevar regulēt. Ja tiek nospiesta poga "+" vai "-", lai noregulētu saldētavas temperatūru, indikators "h" (Super Freeze funkcija) mirgo ar tūlītēju skaņu, norādot, ka šo darbību nevar veikt.
2. Super Freeze funkcijas stāvoklī vienlaicīgi nevar ieslēgt Auto Set funkciju dažādu vadības režīmu dēļ. Izvēloties vienu funkciju, kas konfliktē ar citu funkciju, sākotnējā funkcija automātiski izslēdzas.
3. Super Freeze funkcija ir izstrādāta, lai saglabātu saldētas pārtikas uzturvērtību; tā sasaldē pārtiku visīsākajā laikā. Ja vienā reizē jāsasaldē liels daudzums pārtikas. Tikmēr Super Freeze funkcija jāiestata 24 stundas iepriekš, lai saldētavā būtu zema temperatūra un tajā ievietotu pārtiku. Šajā laikā tiek uzlabots sasaldēšanas ātrums, pārtiku var ātri sasaldēt, pārtikas uzturvielas tiek efektīvi saglabātas, un glabāšana ir gluži ērta.

Ledus gatavošanas funkcija

1. Atbloķētā stāvoklī nospiediet pogu "B" (Ledus automāta funkcijas selektors); vienreiz atskan zummers, iedegas indikators "e" (Ledus automāta funkcija), un tad tiek ieslēgta ledus automāta funkcija.
2. Kad iedegas indikators "e" (ledus automāta funkcija), nospiediet pogu "B" (Ledus automāta funkcijas selektors); vienreiz atskan zummers, nodziest indikators "e" (Ledus automāta funkcija), un tad tiek izslēgta ledus automāta funkcija.



Fast Ice funkcija

1. Atbloķētā stāvoklī nospiediet pogu "C" (Fast Ice funkcijas selektors); vienreiz atskan zummers, iedegas indikators "f" (Fast Ice funkcija), un tad tiek ieslēgta Fast Ice funkcija un iedegas indikators "e" (ledus automāta funkcija).
2. Kad iedegas indikators "f" (Fast Ice funkcija), nospiediet pogu "C" (Fast Ice funkcijas selektors); vienreiz atskan zummers, nodziest indikators "f" (Fast Ice funkcija), un pēc tam Fast Ice funkcija tiek izslēgta.
3. Pēc Fast Ice funkcijas ieslēgšanas ledusskapis automātiski izslēdz šo funkciju, kad tā ir darbojusies aptuveni 8 stundas. Ja vēlaties izslēgt manuāli, varat nospiegt pogu "C" (Fast Ice funkcijas selektors), lai to izslēgtu.



PAZIŅOJUMS

1. Ja ledus automāta funkcija ir izslēgta, Fast Ice arī tiek izslēgta.
2. Ja ledus glabāšanas tvertne ir pilna, ledus gatavošana apstājas.
3. Ledus automāts parasti nesāk ledus veidošanu, kamēr nav pagājušas apmēram 48 stundas pēc iekārtas sākotnējās uzstādīšanas.
4. Ja ledus kubiņi pārāk ilgi tiek glabāti ledus glabāšanas tvertnē, tie var salipt kopā un neatdalīties tik viegli. Šādā gadījumā ledus glabāšanas tvertne ir jāiztukšo un jāizgatavo jauns ledus.

Auto Set funkcija

1. Kad displeja ekrāns ir atbloķēts, nospiediet pogu "J" (Auto Set funkcijas selektors); vienreiz atskan zummers, iedegas indikators "m" (Auto Set funkcija), un pēc tam tiek ieslēgta Auto Set funkcija.
2. Kad iedegas indikators "m" (Auto Set funkcija), nospiediet pogu "J" (Auto Set funkcijas selektors); vienreiz atskan zummers, nodziest indikators "m" (Auto Set funkcija), un pēc tam tiek izslēgta Auto Set funkcija.



i PAZIŅOJUMS

Auto Set funkcijā ledusskapja vai sasaldšanas temperatūru nevar regulēt. Ja tiek nospiesta poga "+" vai "-", lai noregulētu ledusskapja vai saldētavas temperatūru, indikators "m" (Auto Set funkcija) mirgo ar tūlītēju skaņu, norādot, ka šo darbību nevar veikt. Auto Set funkcijā dažādu vadības metožu dēļ, ja ir iestatīta Super Cool, Super Freeze vai funkcija Holiday, nodziest indikators "m" (Auto Set funkcija). Auto Set funkcijā My Zone funkciju var manuāli pielāgot pēc nepieciešamības.

Funkcija Holiday

Holiday funkcija ir paredzēta gadījumiem, kad ledusskapi neizmanto ilgāku laiku. Ieslēdzot Holiday funkciju, saldētavai tiek nodrošināta normāla kontrole, un ledusskapja temperatūra tiek automātiski iestatīta uz 17 °C. Faktiskā temperatūra nav augstāka par 17 °C, kas novērš savdabīgu smaržu, ko izraisa pārkaršana, un vienlaikus palīdz samazināt enerģijas patēriņu.

1. Kad displeja ekrāns ir atbloķēts, nospiediet pogu "K" (Holiday funkcijas selektors); vienreiz atskan zumburs, iedegas indikators "n" (Holiday funkcija), un pēc tam tiek ieslēgta Holiday funkcija.
2. Kad iedegas indikators "n" (Holiday funkcija), nospiediet pogu "K" (Holiday funkcijas selektors); vienreiz atskan zumburs, nodziest indikators "n" (Holiday funkcija), un pēc tam tiek izslēgta Holiday funkcija.



i PAZIŅOJUMS

1. Holiday funkcijā ledusskapja temperatūru nevar regulēt. Ja tiek nospiesta poga "+" vai "-", lai noregulētu ledusskapja temperatūru, indikators "n" (Holiday funkcija) mirgo ar tūlītēju skaņu, norādot, ka šo darbību nevar veikt.
2. Pirms Holiday funkcijas izmantošanas, lūdzu, iztukšojiet ledusskapi, lai tajā nesabojātos ēdiens. Ja ir ieslēgta Holiday funkcija, vienlaicīgi nevar ieslēgt Auto Set funkciju vai Super Cool funkciju.
3. Holiday funkcijā ikonu "Fruit&Veg, Cool Drink, 0°Fresh" iestatījums My zone tiek izslēgts un My zone funkciju nevar pielāgot. Izejot no funkcijas "Holiday", ledusskapja nodalījumam My zone tiek parādīti iepriekšējie iestatījumi.

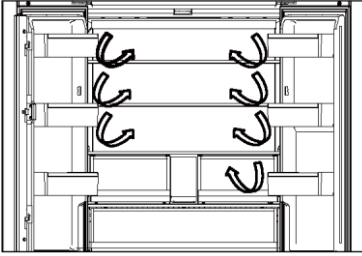

Vairāku kanālu gaisa plūsma

1. Ledusskapis ir aprīkots ar vairāku kanālu gaisa plūsmas sistēmu, katra plaukta līmenī atrodies pa vēsas gaisa plūsmas kanālam. Tas palīdz uzturēt vienmērīgu temperatūru, lai nodrošinātu, ka ēdiens ilgāk tiek saglabāts svaigāks.

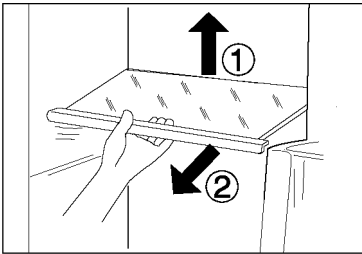

Regulējami plaukti

1. Plauktu augstumu var pielāgot, lai tie atbilstu jūsu uzglabāšanas vajadzībām.
2. Lai pārvietotu plauktu, vispirms izņemiet to, paceļot tā aizmugurējo malu ① un izvelkot to ārā ②.
3. Lai to ievietotu atpakaļ, uzlieciet to uz izciļņiem abās pusēs un bīdiet to uz priekšu, līdz plaukta aizmugure ir fiksēta sānos esošajās atverēs.

My Zone atvilktnē

Šajā nodalījumā mitruma līmenis ir zemāks par ledusskapja nodalījumu. Šī atvilktnē ir piemērota, lai uzglabātu žāvētus augļus un citu sausu pārtiku ar zemu ūdens saturu, piemēram, sviestu, taukus, eļļas vai šokolādi.

MYZONE |

Humidity Zone atvilktnē

Šajā nodalījumā mitruma līmenis ir augstāks nekā ledusskapja nodalījumā. Sistēma to kontrolē automātiski, un tas ir piemērots augļu, dārzeņu, salātu u.c. uzglabāšanai.

HUMIDITYZONE |

Fresh Box

Augļu un dārzeņu uzglabāšanas zona, lai tie būtu svaigi un veselīgi.

FRESHBOX |



PIEZĪME:

Aukstumjutīgus augļus, piemēram, ananāsus, avokado, banānus, greipfrūtus, un dārzeņus, piemēram, kartupeļus, baklažānus, pupiņas, gurķus, cukīni, tomātus un sieru, nav ieteicams glabāt Fresh box.



PAZIŅOJUMS

1. Nenoņemiet abās zonās esošos plastmasas pārsegus.
2. Tie uztur mitruma līmeni.
3. Aukstumjutīgus augļus, piemēram, ananāsus, avokado, banānus,
4. greipfrūtus nav ieteicams glabāt šajās divās atvilktnēs.

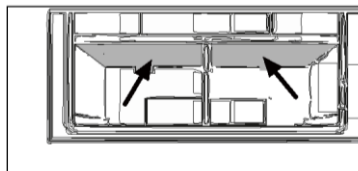

Noņemami durvju plaukti/pudeļu turētājs

1. Durvju plauktus var noņemt tīrīšanai:
2. Novietojiet rokas abās plaukta pusēs, paceliet to uz augšu ① un izvelciet ②
3. Lai ievietotu durvju plauktu, iepriekš minētās darbības jāveic pretējā secībā

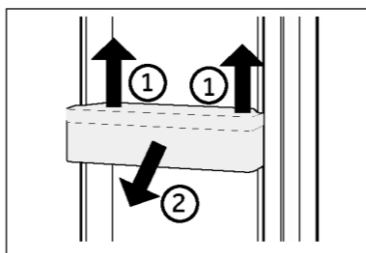

PAPILDIESPĒJA:

O.K. temperatūras indikators

OK temperatūras indikatoru var izmantot, lai noteiktu temperatūru, kas ir zemāka par +4 °C. Ja zīme nerāda "OK", pakāpeniski samaziniet temperatūru.

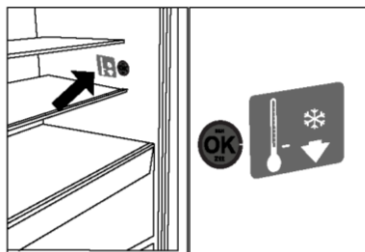

PAZIŅOJUMS

Ja ierīce tiek ieslēgta, var paiet līdz 12 stundām, līdz tiek sasniegtas pareizās temperatūras.

Izņemama augšējā saldētavas atvilktnē

1. Maksimāli izvelciet augšējo saldētavas atvilktni.
2. Paceliet atvilktni, līdz tā ir atdalīta no atbalsta bloka, iebīdiet to saldētavā un sasveriet, lai izņemtu.

Lai ievietotu atvilktni, iepriekš minētās darbības tiek veiktas pretējā secībā.

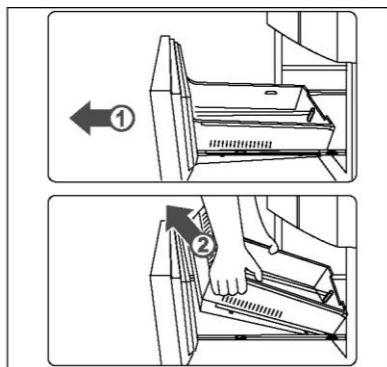

Izņemama apakšējā saldētavas atvilktnē

1. Maksimāli izvelciet apakšējo saldētavas atvilktni.
2. Izvelciet saldēšanas paplāti līdz aiztures pozīcijai, paceliet un izņemiet.
3. Paceliet atvilktni, līdz tā ir atdalīta no atbalsta bloka, iebīdiet to saldētavā un sasveriet, lai izņemtu.

Lai ievietotu atvilktni, iepriekš minētās darbības tiek veiktas pretējā secībā.

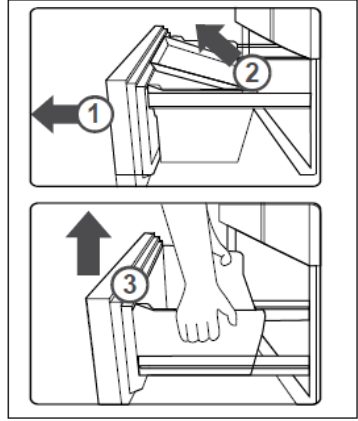

Apgaismojums

LED iekšējais apgaismojums ieslēdzas, kad tiek atvērtas durvis. Apgaismojuma darbību neietekmē neviens no ierīces pārējiem iestatījumiem.

Ledus automāta daļu nosaukumi

Ierīces automātiskā ledus gatavošanas ierīce ir aprīkota ar unikālu ūdens glabāšanas tvertni. Ūdeni var ievadīt tieši ūdens glabāšanas tvertnē un droši un automātiski pagatavot ledu. Automātisko ledus gatavošanas ierīci var noņemt, lai notīrītu, un izņemt, kad ledus nav nepieciešams, atstājot vietu citiem saldētiem pārtikas produktiem.

..... Ledus automāts

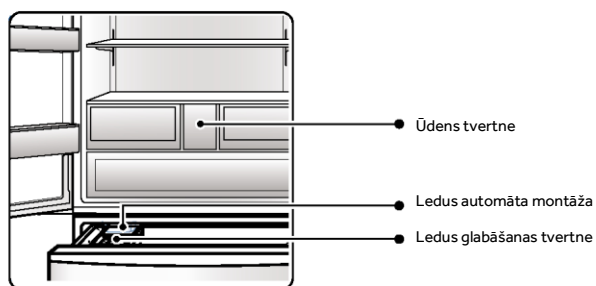

..... Ūdens tvertne

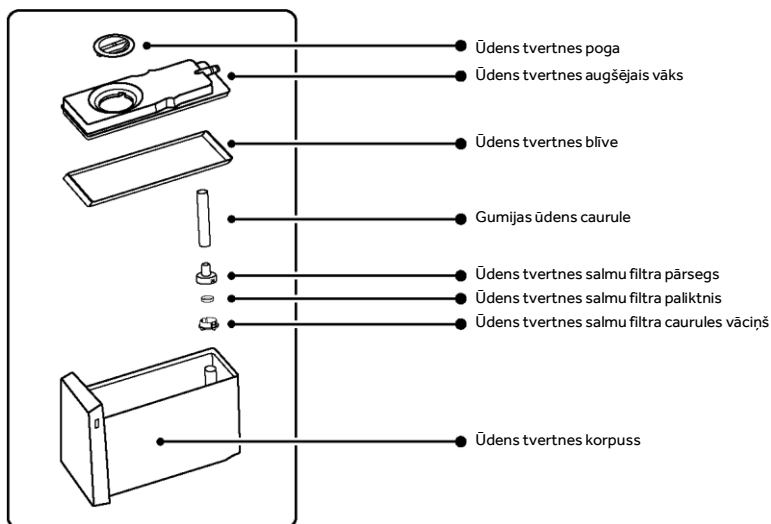

ŪDENS



Ledus automāta lietošana

i PAZIŅOJUMS

Ja ziemā ledus veidošana nav nepieciešama, ledus veidotāja bloku un ūdens glabāšanas tvertni var noņemt, lai atstātu vietu pārtikas glabāšanai. Glabājot ledus automāta bloku un ūdens glabāšanas tvertni ārpus ledusskapja, sargājiet to no putekļiem. Atkārtoti lietojot, tā ir jānotīra un jānoslauka.

Pielejiet ūdeni ūdens glabāšanas tvertnē

1. darbība.

Izņemiet ūdens glabāšanas tvertni. Nedaudz paceliet tvertnes priekšpusi un izvelciet to.

2. darbība.

Pagrieziet pogu, lai atvērtu ūdens glabāšanas tvertni, un piepildiet to ar ūdeni. Uzmanieties, lai nepārsniegtu MAKS. līmeni. (MAKS. līmeni skatiet atzīmē uz ūdens glabāšanas tvertnes.

Ja ūdens ir pārāk daudz, tas plūst pāri no visām pusēm.)

3. darbība.

Ielieciet atpakaļ ūdens glabāšanas tvertni. Tā ir jāievieto vistālāk iekšpusē, jo citādi nespēs normāli piegādāt ūdeni.

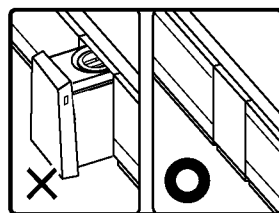
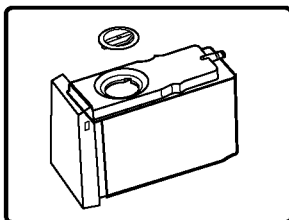
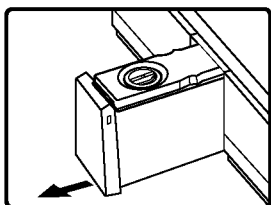

i PAZIŅOJUMS

1. Ūdens tvertnē iepildītā ūdens temperatūra nedrīkst pārsniegt 60 °C.
2. Piepildiet tikai ar dzeramo ūdeni; nelejiet ūdens glabāšanas tvertnē minerālūdens, sulās vai tējas pārpalikumus.
3. Gatavojot ledu no akas vai dechlorēta ūdeni (sārmais jonizēts ūdens, ūdens no ūdens attīrītāja), biežāk veidojas kaļķakmens un gļotas, tāpēc nepieciešama bieža tīrīšana un apkope.
4. Ja ledus gatavošanai izmantojat neizdzertu minerālūdeni, lūdzu, vispirms notīriet ledus tvertni un ūdens glabāšanas tvertni ar neitrālu galda piederumu mazgāšanas līdzekli, jo citādi veidosies kaļķakmens un gļotas, kas galu galā izraisīs pelējumu un smaku.
5. Kad ziemā temperatūra ir zema, ūdens glabāšanas tvertnē var sasalt.
6. Ja ūdens tvertnē nav ūdens, ūdens sūkņim un ledus automātam var būt darbības skaņas. Tā ir normāla parādība.

Paņemiet ledus gabaliņus

Pēc ledus pagatavošanas ledus gabaliņu paņemšanai izmantojiet ledus kausu.

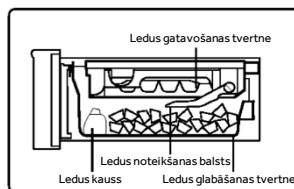

PAZIŅOJUMS

Ja esat tikko sācis to lietot vai kopš pēdējās lietošanas ir pagājusi vairāk nekā nedēļa, jaunizveidotie ledus gabaliņi var būt smakojoši vai putekļaini, tāpēc ieteicams izmest pirmo pagatavoto ledu (aptuveni 8 ledus gabaliņus).

- Ja esat iztīrījis ledus automāta ūdens padeves kanālu, pirmajā reizē pagatavotos ledus gabaliņus var izmantot arī nekavējoties.

Ledus gabaliņu glabāšana

Ledus tvertnes ledus glabāšanas ietilpību var automātiski apstiprināt ledus detektors (lai pareizi noteiktu ledus glabāšanas ietilpību, nenovietojiet ledus gabaliņus plakaniski). Kad krātuvē ir sasniegts noteikts daudzums, pārtrauciet ledus gatavošanu. Lūdzu, pārbaudiet ledus kastē glabātā ledus daudzumu. Ja ledus ir pārāk daudz, nebūs ledus gatavošanas iespējas, vai arī tas var ietekmēt durvju normālu atvēršanu un aizvēršanu.

Ledus automāta tīrīšana un apkope

Ūdens glabāšanas tvertnes un tās daļu tīrīšana

1. darbība.

Noņemiet ūdens glabāšanas tvertnes augšējo vāku uz augšu.

2. darbība.

Noņemiet ūdens glabāšanas tvertnes salmiņu, salmu filtra vāku, salmu filtra paliktņi un filtra paliktņa vāciņu.

3. darbība.

Noņemiet ūdens glabāšanas tvertnes blīvi.

4. darbība.

Notīriet ūdens glabāšanas tvertni un tās daļas ar mīkstu sūkli. Lai noņemtu noturīgus traipus, izmantojiet atšķaidītu trauku mazgāšanas līdzekli un pēc izņemšanas noskalojiet ar ūdeni.

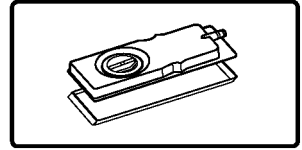
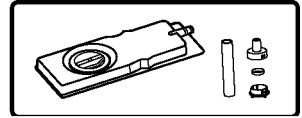
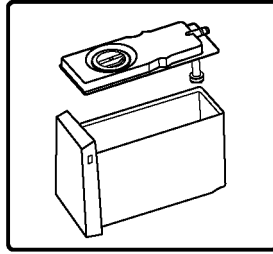
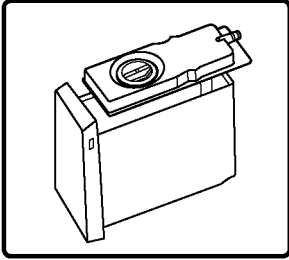

i PAZIŅOJUMS

Uzstādīšanas secība ir pretēja noņemšanas secībai. Nepievienojiet ūdeni virs MAKS. līmeņa. (Ja ūdens pārsniedz MAKS. līmeni, ūdens plūdis pāri visās pusēs.)

Ledus kastes tīrīšana

1. darbība.

Izslēdziet ledus gatavošanas funkciju un atveriet augšējās saldētavas durvis.

2. darbība.

Pagrieziet ledus kastes fiksācijas pogu līdz galam pa kreisi, lēnām velciet rokturi ledus kastes priekšpusē uz āru

3. darbība.

Apgrieziet ledus automātu otrādi, izvelciet balto ledus automātu pogu un pēc tam noņemiet ledus automātu

4. darbība.

Nomazgājiet ledus kasti ar ūdeni; neizmantojot suku vai tīrīšanas pulverus, kas var saskrāpēt virsmu.

5. darbība.

Uzstādiet ledus kasti izņemšanai pretējā secībā. Iebīdīiet ledus automātu atvilktnē un piespiediet uz leju, līdz dzirdat "klikšķi", kas norāda, ka tas ir pilnībā ievietots. Pagrieziet fiksācijas pogu atpakaļ pa labi, lai bloķētu.

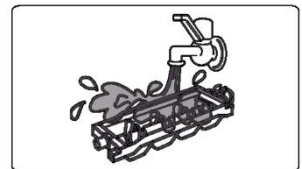
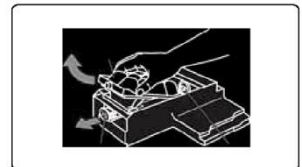
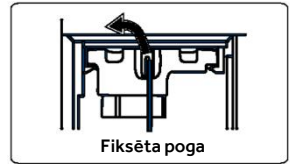



PAZIŅOJUMS

Pēc jebkura produkta, kas nav ūdens, sasaldēšanas ledus automāts ir savlaicīgi jānotīra pirms ievietošanas atpakaļ automātiskajā ledus pagatavošanas ierīcē.

- Tīrot ūdens glabāšanas tvertni, iekšējo ūdens glabāšanas tvertni un vāku, mazgāšanai izmantojiet mīkstu sūkli un nelietojiet suku vai tīrīšanas pulveri. Lai noņemtu noturīgos traipus, izmantojiet atšķaidītu trauku mazgāšanas līdzekli un obligāti noskalojiet ar ūdeni. Neizmantojiet cietu saru suku, stiepļu suku, abrazīvus materiālus (piemēram, zobu pastu, mazgāšanas pulveri), organiskos šķīdinātājus (piemēram, benzīnu, atšķaidītāju, acetonu, spirtu), karstu ūdeni, skābi vai sārmu, kas var izraisīt plastmasas plaisāšanu.
- Ledus kastes bloks nav mazgājams. Ja tas kļūst mitrs, noslaukiet to ar sausu drānu. Pretējā gadījumā, ja ierīcē iekļūš ūdens, ledus gatavošanas funkcija tiks bojāta. Uzstādot ledus automātu, ledus kastē nelejiet ūdeni, jo ūdens tiek piegādāts automātiski.



BRĪDINĀJUMS

Ledus automātā iepildiet tikai dzeramo ūdeni.

Jautājumi un atbildes par ledus automātu

J.1: Vai negatavo ledu?

Situācija	Negatavo ledu.
Iemesls	<ul style="list-style-type: none"> a. Ūdens tvertnei netiek piegādāts ūdens. b. Ūdens glabāšanas tvertne nav ielikta vietā. c. Ledus gatavošanas bloks nav pareizi uzstādīts. d. Funkcija "Ice-Making" (Ledus gatavošana) nav ieslēgta.
Risinājums	<ul style="list-style-type: none"> a. Pieļiejiēt ūdeni ūdens glabāšanas tvertnē. b. Pareizi ielieciet vietā ūdens glabāšanas tvertni. c. Bīdīet ledus automāta bloku līdz galam, līdz stiprinājuma pogu var bloķēt. d. Ieslēdzīet funkcīju "Ledus gatavošana".

J.2: Maz ledus daudzums, ledus gabaliņi mazi vai izkusuši?

Situācija	Saražoto ledus gabaliņu ir maz, tie ir nelieli un daļēji izkusuši.
Iemesls	<ul style="list-style-type: none"> a. Ledusskapja durvis bieži tiek atvērtas un aizvērtas vai nav cieši aizvērtas. b. Ledus glabāšanas tvertne ir nelīdzena vai tajā ir citu lietu piejaukums
Risinājums	<ul style="list-style-type: none"> a. Cieši aizveriet ledusskapja durvis un mēģiniet tās atvērt un aizvērt pēc iespējas retāk. b. Izmantojiet ledus kausu, lai saplacinātu ledus gabaliņus un izņemtu iejauktos svešķermeņus.

J.3: Pagatavotie ledus gabaliņi ir duļķaini

Situācija	Pagatavotajiem ledus gabaliņiem ir balta suspensija.
Iemesls	Ledus tiek gatavots no ūdens, kas satur minerālvielas.
Risinājums	Tas ir normāli, un par to nav jāuztraucas.

J.4: Ledus gabaliņiem ir smarža?

Situācija	Ledus automāta gatavotajam ledum ir savdabīga smarža.
Iemesls	<ul style="list-style-type: none"> a. Ūdens glabāšanas tvertnē esošais ūdens ilgstoši nav nomainīts. b. Ūdens glabāšanas tvertnē iellets smakojošs ūdens vai dzēriens. c. Ledus gabaliņi ir pagatavoti un glabāti ledus kastē pārāk ilgi.
Risinājums	<ul style="list-style-type: none"> a. Nomainiet ūdeni. b. Informāciju par tīrīšanu skatiet sadaļā "Ledus automāta tīrīšana un apkope". c. Ledus gabaliņus nedrīkst glabāt ilgu laiku, jo citādi tie pievelk smakas no citiem pārtikas produktiem.

J.5: Ledus gabaliņiem ir dīvainas formas?

Situācija	<ul style="list-style-type: none"> a. Ledus gabaliņi aglomerējas vai atšķiras pēc lieluma. b. Ledus gabaliņi ir noapaļoti. c. Ledus gabaliņiem ir izvirzījumi.
Iemesls	<ul style="list-style-type: none"> a. Ledusskapis novietots slīpi. b. Ledus gabaliņi tiek glabāti pārāk ilgi. c. Uz ledus kastes ir ielikti un izliekti ūdens padeves kanāli.
Risinājums	<ul style="list-style-type: none"> a. Ledusskapja kājas var pareizi noregulēt, lai nodrošinātu vienmērīgu ledusskapja novietojumu. b. Izmantojiet ledus gabaliņus pēc iespējas ātrāk vai pagatavojiet atkārtoti. c. Tas ir normāli, un par to nav jāuztraucas.



Energijas taupīšanas padomi

- ▶ Pārlicinieties, vai ierīcē tiek veikta pienācīga ventilēšana (skatiet sadaļu UZSTĀDĪŠANA).
- ▶ Neuzstādiet ierīci tiešā saules gaismā vai siltuma avotu (piemēram, krāsns, sildītāja) tuvumā.
- ▶ Neiestatiet ierīcē nevajadzīgi zemu temperatūru. Jo zemāka temperatūra ierīcē ir iestatīta, jo augstāks ir enerģijas patēriņš.
- ▶ Tādas funkcijas kā POWER-FREEZE patērē vairāk enerģijas.
- ▶ Ļaujiet siltam ēdienam atdzist, pirms to ievietojat ierīcē.
- ▶ Atveriet ierīces durvis pēc iespējas mazāk un uz īsāku brīdi.
- ▶ Nepārpildiet ierīci, lai netraucētu gaisa plūsmu.
- ▶ Izvairieties no gaisa iekļūšanas pārtikas iepakojumā.
- ▶ Uzturiet durvju blīves tīras, lai durvis vienmēr pareizi aizvērtos.
- ▶ Saldētus pārtikas produktus atkausējiet ledusskapja nodalījumā.
- ▶ Visvairāk enerģiju taupošajai konfigurācijai ir nepieciešams, lai ierīce saglabātu atvilktnes un plauktus rūpnīcas svaigā stāvoklī, un pārtika jānovieto pēc iespējas tālāk, nebloķējot gaisa kanāla izvadu.



BRĪDINĀJUMS!

Pirms tīrīšanas atvienojiet ierīci no barošanas avota.

Tīrīšana

Iztīriet ierīci, kad tajā tiek uzglabāts maz vai necik pārtikas.

Lai ierīci uzturētu labā stāvoklī un novērstu glabāto pārtikas produktu aromātus, ierīce jātīra reizi četrās nedēļās.



BRĪDINĀJUMS!

- ▶ Netīriet ierīci ar cietām sukām, stieplu sukām, mazgāšanas pulveri, benzīnu, amilacetātu, acetonu un līdzīgiem organiskiem šķīdumiem, skābes vai sārma šķīdumiem. Tīriet ar īpašu ledusskapja mazgāšanas līdzekli, lai izvairītos no bojājumiem.
- ▶ Tīrīšanas laikā ierīci nedrīkst apsmidzināt vai skalot.
- ▶ Ierīces tīrīšanai neizmantojiet ūdens strūklu vai tvaiku.
- ▶ Nemazgājiet aukstus stikla plauktus karstā ūdenī. Krāsas temperatūras izmaiņas var izraisīt stikla saplīšanu.
- ▶ Nepieskarieties saldētavas iekšējai virsmai, jo īpaši ar mitrām rokām, jo rokas var piesalt pie virsmas.
- ▶ Sasilšanas gadījumā pārbaudiet saldēto produktu stāvokli.

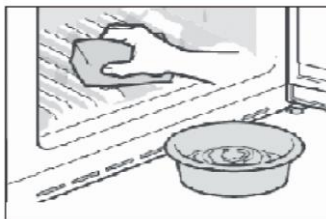

- ▶ Durvju blīvi vienmēr turiet tīru.
- ▶ Notīriet ierīces iekšpusi un korpusu ar sūkli, kas samitrināts siltā ūdenī un neitrālā mazgāšanas līdzeklī.
- ▶ 1. Nomazgājiet ledusskapja iekšpusi un ārpusi, tostarp durvju blīvi, durvju plauktu, stikla plauktus, kastes un pārējos priekšmetus, izmantojot mīkstu dvieli vai sūkli, kas samitrināts siltā ūdenī (kuram var pievienot neitrālu mazgāšanas līdzekli).
- ▶ 2. Ja ir izlījis šķidrums, noņemiet visas piesārņotās daļas, tiešā veidā noskalojiet zem tekoša ūdens, nožāvējiet un ievietojiet atpakaļ ledusskapī.
- ▶ 3. Ja ir izlījis biezs šķidrums (piemēram, krējums, kūstošs saldējums), noņemiet visas netīrās detaļas, ielieciet tās aptuveni 40 °C siltā ūdenī, pēc tam noskalojiet tekošā ūdenī, noslaukiet un ievietojiet atpakaļ ledusskapī.
- ▶ 4. Ja ledusskapī (starp plauktiem vai atvilktnēm) ir iesprūdzusi kāda maza detaļa vai komponents, izmantojiet nelielu mīkstu suku, lai to atbrīvotu. Ja detaļu nevarat aizsniegt, sazinieties ar Haier klientu apkalpošanas dienestu
- ▶ Noskalojiet un nosusiniet ar mīkstu drānu.
- ▶ Nevienu ierīces daļu nemazgājiet trauku mazgājamā mašīnā.
- ▶ Pirms ierīces atkārtotas ieslēgšanas nogaidiet vismaz 7 minūtes, jo bieža iedarbināšana var sabojāt kompresoru.

Atkausēšana

Ledusskapja un saldētavas nodalījumu atkausēšana tiek veikta automātiski; manuāla darbība nav jāveic.

LED spuldžu nomaīņa



BRĪDINĀJUMS!

LED lampu nomaīņu neveiciet paši, to drīkst nomainīt tikai ražotājs vai pilnvarots servisa pārstāvis.

Lampa izmanto LED kā gaismas avotu, nodrošinot zemu enerģijas patēriņu un ilgu kalpošanas laiku. Ja novērojat neparastu darbību, lūdzu, sazinieties ar klientu apkalpošanas dienestu. Skatiet sadaļu KLIENTU APKALPOŠANAS DIENESTS.

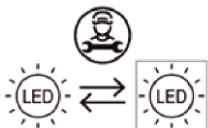

Gaismas avotu (tikai LED) drīkst nomainīt tikai profesionālis.

Šis produkts satur gaismas avotu ar energoefektivitātes klasi G.

Nodalījums	Spriegums	Energoefektivitātes klase	Modelis
Ledusskapja aizmugurējais apgaismojums	12 V	G	HFR79F19EFGK
Saldētava	12 V	G	
Fresh Box	12 V	G	
Roktura lukturis	12 V	G	

Nelietošana ilgāku laiku

Ja ierīce netiks lietota ilgāku laiku un ledusskapim neplānojat izmantot funkciju "Holiday", rīkojieties, kā aprakstīts tālāk.

- ▶ Izņemiet ēdienu.
- ▶ Atvienojiet strāvas vadu no elektrotīkla.
- ▶ Tīriet ierīci, kā aprakstīts iepriekš.
- ▶ Turiet durvis atvērtas, lai novērstu nepatīkamu smaku veidošanos iekšpusē.



PAZIŅOJUMS

Izslēdziet ierīci tikai tad, ja tas ir absolūti nepieciešams.

Ierīces pārvietošana

1. Izņemiet visu pārtiku un atvienojiet ierīci no kontaktligzdas.
2. Nostipriniet plauktus un citas kustīgās ledusskapja un saldētavas daļas ar līmlenti.
3. Nesasveriet ledusskapi vairāk par 45°, lai nesabojātu dzesēšanas sistēmu.



BRĪDINĀJUMS!

- ▶ Neceliet ierīci aiz rokturiem.
- ▶ Nekad nenovietojiet ierīci horizontāli uz zemes.

Daudzas radušās problēmas varat novērst paši, jo nav nepieciešamas speciālas prasmes. Ja rodas problēma, pirms sazināšanās ar klientu apkalpošanas dienestu, lūdzu, pārskatiet visus tālāk minētos iemeslus un izpildiet tālāk sniegtos norādījumus. Skatiet sadaļu KLIENTU APKALPOŠANAS DIENESTS.



BRĪDINĀJUMS!

- ▶ Pirms apkopes izslēdziet ierīci un atvienojiet strāvas kontaktdakšu no kontaktligzdas.
- ▶ Elektroiekārta — nepareizi veikts remonts var izraisīt ievērojamus izrietošus bojājumus.
- ▶ Bojāts barošanas vads ir jānomaina tikai ražotājam, tā klientu apkalpošanas dienesta pārstāvim vai līdzīgi kvalificētai personai, lai izvairītos no riska.

Problēma	Iespējamais cēlonis	Iespējamais risinājums
Kompresors nedarbojas.	<ul style="list-style-type: none"> • Elektrotīkla kontaktdakša nav pievienota strāvas kontaktligzdai. • Ierīce ir atkausēšanas ciklā 	<ul style="list-style-type: none"> • Pievienojiet strāvas kontaktdakšu. • Tas ir normāls statuss automātiskās atkausēšanas laikā
Ierīce darbojas bieži vai pārāk ilgu laika periodu.	<ul style="list-style-type: none"> • Iekštelpu vai āra temperatūra ir pārāk augsta. • Ierīce kādu laiku ir bijusi izslēgta. • Ierīces durvis nav cieši aizvērtas. • Durvis ir tikušas atvērtas pārāk bieži vai uz pārāk ilgu laiku. • Saldētavas nodalījuma temperatūras iestatījums ir pārāk zems. • Durvju blīve ir netīra, nodilusi, ielplaisājusī vai neatbilstoša. • Netiek garantēta nepieciešamā gaisa cirkulācija. 	<ul style="list-style-type: none"> • Šādā gadījumā ir normāli, ka ierīce darbojas ilgāk • Parasti pāiet 8 līdz 12 stundas, līdz ierīce pilnībā atdziest. • Aizveriet durvis/atvilktņi un pārliecinieties, vai ierīce atrodas uz līdzenas virsmas un vai kāds produkts vai trauks netraucē durvju aizvēršanu. • Neatveriet durvis/atvilktņi pārāk bieži. • Iestatiet augstāku temperatūru, līdz tiek iegūta apmierinoša ledusskapja temperatūra. Lai ledusskapja temperatūra nostabilizētos, ir nepieciešamas 24 stundas. • Notīriet durvju/atvilktnes blīvi vai lūdziet klientu apkalpošanas dienestam to nomainīt. • Nodrošiniet atbilstošu ventilāciju.
Ledusskapja iekšpuse ir netīra un/vai ož.	<ul style="list-style-type: none"> • Ledusskapja iekšpuse ir jāiztīra. • Ledusskapī tiek uzglabāta pārtika ar spēcīgu aromātu. 	<ul style="list-style-type: none"> • Iztīriet ledusskapja iekšpusi. • Rūpīgi iesaiņojiet ēdiena.

Problēma	Iespējamais cēlonis	Iespējamais risinājums
Ierīces iekšpusē nav pietiekami auksts.	<ul style="list-style-type: none"> • Ir iestatīta pārāk augsta temperatūra. • Tiek uzglabāti pārāk silti produkti. • Vienlaicīgi tiek glabāts pārāk daudz produktu. • Produkti atrodas pārāk tuvu cits citam. • Ierīces durvis/atvilktnē nav cieši aizvērti. • Durvis/atvilktnē ir atvērta pārāk bieži vai pārāk ilgi. 	<ul style="list-style-type: none"> • Atiestatiet temperatūru. • Pirms glabāšanas produktus vienmēr atdzesējiet. • Vienmēr glabājiet nelielus pārtikas daudzumus. • Atstājiet spraugu starp produktiem, lai nodrošinātu gaisa plūsmu. • Aizveriet durvis/atvilktni. • Neatveriet durvis/atvilktni pārāk bieži.
Ierīces iekšpusē ir pārāk auksts.	<ul style="list-style-type: none"> • Ir iestatīta pārāk zema temperatūra. • Super Frz / Super Cool funkcija ir aktivizēta vai darbojas pārāk ilgi. 	<ul style="list-style-type: none"> • Atiestatiet temperatūru. • Izslēdziet Super Frz / Super Cool funkciju
Ledusskapja nodalījumā iekšpusē veidojas mitrums.	<ul style="list-style-type: none"> • Klimats ir pārāk silts un pārāk mitrs. • Ierīces durvis/atvilktnē nav cieši aizvērti. • Durvis/atvilktnē ir atvērta pārāk bieži vai pārāk ilgi. • Pārtikas trauki vai šķidrumi ir atstāti atvērti. 	<ul style="list-style-type: none"> • Palieliniet temperatūru. • Aizveriet durvis/atvilktni. • Neatveriet durvis/atvilktni pārāk bieži. • Ļaujiet karstiem ēdieniem atdzist līdz istabas temperatūrai un pārklājiet ēdiena traukus un šķidrumus.
Mitrums uzkrājas uz ledusskapja ārējās virsmas vai starp durvīm vai atvilktni.	<ul style="list-style-type: none"> • Klimats ir pārāk silts un pārāk mitrs. • Durvis nav cieši aizvērtas. Aukstais gaiss ierīcē un siltais gaiss ārpus tās kondensējas. 	<ul style="list-style-type: none"> • Tas ir normāli mitrā klimatā un mainīsies, kad mitrums samazināsies. • Pārļiecinieties, vai durvis/atvilktnē ir cieši aizvērti.

Problēma	Iespējamais cēlonis	Iespējamais risinājums
Daudz ledus un sarmas saldētavas nodalījumā.	<ul style="list-style-type: none"> • Produkti nebija pienācīgi iepakoti. • Ierīces durvis/atvilktnē nav cieši aizvērtas. • Durvis/atvilktnē ir atvērtas pārāk bieži vai pārāk ilgi. • Durvju/atvilktnes blīve ir netīra, nodilusi, ieplaisājusi vai neatbilstoša. • Kaut kas iekšpusē neļauj kārtīgi aizvērt durvis/atvilktni. 	<ul style="list-style-type: none"> • Vienmēr kārtīgi iepakojiet produktus. • Aizveriet durvis/atvilktni. • Neatveriet durvis/atvilktni pārāk bieži. • Notīriet durvju/atvilktnes blīvi vai nomainiet to pret jaunu. • Pārķartoiet plauktus, durvju plauktus vai ievietotos traukus, lai ļautu durvīm/atvilktnē aizvērties.
Skapja un durvju sloksnes malas kļūst siltas.	<ul style="list-style-type: none"> • - 	<ul style="list-style-type: none"> • Tas ir normāli.
Ierīce rada neparastas skaņas.	<ul style="list-style-type: none"> • Ierīce nav uzstādīta uz līdzenas virsmas. • Ierīce pieskaras kādam priekšmetam pie tās. 	<ul style="list-style-type: none"> • Noregulējiet kājiņas tā, lai ierīce būtu vienā līmenī. • Noņemiet ap ierīci esošos priekšmetus.
Ir dzirdama neliela skaņa, kas līdzīga tekošā ūdens skaņai.	<ul style="list-style-type: none"> • - 	<ul style="list-style-type: none"> • Tas ir normāli.
Skan brīdinājuma signāls.	<ul style="list-style-type: none"> • Ledusskapja uzglabāšanas nodalījumā durvis ir atvērtas. 	<ul style="list-style-type: none"> • Aizveriet durvis.
Dzirdama vāja dūkoņa.	<ul style="list-style-type: none"> • Darbojas pretkondensācijas sistēma 	<ul style="list-style-type: none"> • Tā novērš kondensāta veidošanos, un tās darbība ir normāla
Iekšējais apgaismojums vai dzesēšanas sistēma nedarbojas.	<ul style="list-style-type: none"> • Elektrotīkla kontaktdakša nav pievienota strāvas kontaktligzdai. • Barošanas avots ir bojāts. • LED lampa nedarbojas. 	<ul style="list-style-type: none"> • Pievienojiet strāvas kontaktdakšu. • Pārbaudiet telpas elektroapgādi. Sazinieties ar vietējo elektroapgādes uzņēmumu! • Lūdzu, sazinieties ar servisu, lai nomainītu lampu.
Displejs ikona izgaismojas apļveidā, bet nešķiet vēss.	<ul style="list-style-type: none"> • Ierīce ir demonstrācijas režīmā. 	<ul style="list-style-type: none"> • Kad displeja ekrāns ir atbloķēts, nospiediet "Zona" un 5 reizes (5 sekunžu laikā) noklikšķiniet uz "Holiday", lai izietu no šī režīma.

Lai sazinātos ar tehnisko palīdzību, apmeklējiet mūsu vietni:

<https://corporate.haier-eu-ropo.com/en/>

Sadaļā "Website" (Vietne) izvēlieties sava produkta zīmolu un savu valsti. Jūs tiksiet novirzīts uz konkrēto vietni, kur varēsiet atrast tālruņa numuru un veidlapu, lai sazinātos ar tehnisko palīdzību.

Strāvas padeves pārtraukums

Strāvas padeves pārtraukuma gadījumā pārtikai būtu droši jāuzglabājas aukstai apmēram 5 stundas. Ilgstoša strāvas padeves pārtraukuma laikā, īpaši vasarā, ņemiet vērā šos ieteikumus:

- ▶ Atveriet durvis/atvilktņi pēc iespējas mazāk reizi.
- ▶ Strāvas padeves pārtraukuma laikā nelieciet ierīcē papildu pārtikas produktus.
- ▶ Ja par strāvas padeves pārtraukumu tiek paziņots iepriekš un pārtraukums ir ilgāks par 5 stundām, pagatavojiet ledu un ievietojiet to traukā ledusskapja nodalījuma augšpusē.
- ▶ Uzreiz pēc strāvas padeves pārtraukuma beigām pārbaudiet produktus.
- ▶ Tā kā strāvas padeves pārtraukuma vai citas kļūmes laikā temperatūra ledusskapī paaugstināsies, samazināsies produktu uzglabāšanas laiks un kvalitāte. Visi produkti, kas ir atkusuši, pēc iespējas drīzāk ir jāpatērē vai jāpagatavo un atkārtoti jāsasaldē (ja nepieciešams), lai novērstu veselības apdraudējumu.

Atmiņas funkcija strāvas padeves pārtraukuma laikā

Pēc strāvas padeves atjaunošanas ierīce turpina darbu ar iestatījumiem, kas tika iestatīti pirms strāvas padeves pārtraukuma.

Izpakošana



BRĪDINĀJUMS!

- ▶ Šī ierīce ir smaga. Tās pārvietošana jāveic vismaz diviem cilvēkiem.
- ▶ Visus iepakojuma materiālus uzglabājiēt bērniem nepieejamā vietā un utilizējiet tos videi draudzīgā veidā.
- ▶ Izņemiet ierīci no iepakojuma.
- ▶ Noņemiet visus iepakojuma materiālus.

Vides apstākļi

Telpas temperatūrai vienmēr jābūt no 10 °C līdz 43 °C, jo tas var ietekmēt temperatūru ierīces iekšpusē un tās enerģijas patēriņu. Neuzstādiēt ierīci citu siltumu izstarošu ierīču (cepeškrāšņu, ledusskapju) tuvumā bez izolācijas.

Vietas ieteikums

Nepieciešamā vieta (mm), kad durvis ir atvērtas.

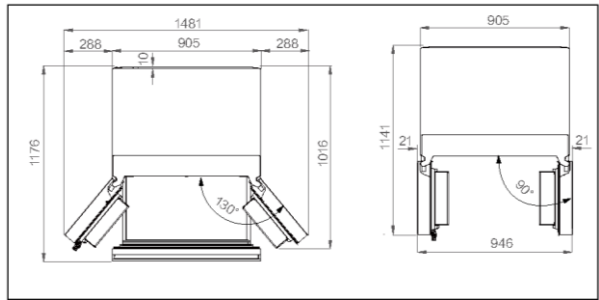

Ventilācijas šķērsriezums

Lai panāktu pietiekamu ierīces ventilāciju drošības apsvērumu dēļ, ieteicams ievērot telpas ieteikumu vadlīnijas.

Ierīces centrēšana

Ierīce jānovieto uz līdzenas un cietas virsmas.

1. Nolieciet ledusskapi nedaudz uz aizmuguri.
2. Noregulējiet kājiņas vēlamajā līmenī. Pārliecinieties, vai attālums līdz sienai eņģu pusē ir vismaz 10 cm, lai durvis varētu kārtīgi atvērt.

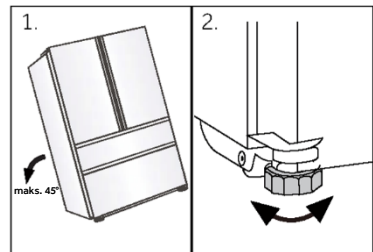
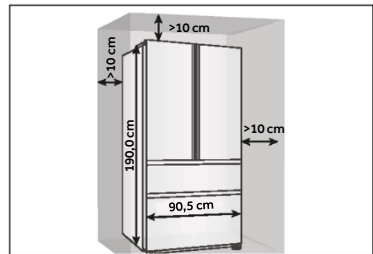



Piezīme:

Brīvēstāvošai ierīcei: šo aukstumiekārtu nav paredzēts izmantot kā iebūvētu ierīci.

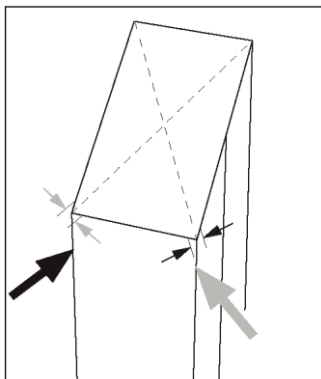

3. Stabilitāti var pārbaudīt, pamīšus uzsitot pa diagonālēm. Abos virzienos jābūt novērojama viēglai šūpošanās kustībai. Pretējā gadījumā rāmis var deformēties, un rezultātā var rasties noplūde pie durvju blīvēm. Neliels slīpums uz aizmuguri atvieglo durvju aizvēršanu.

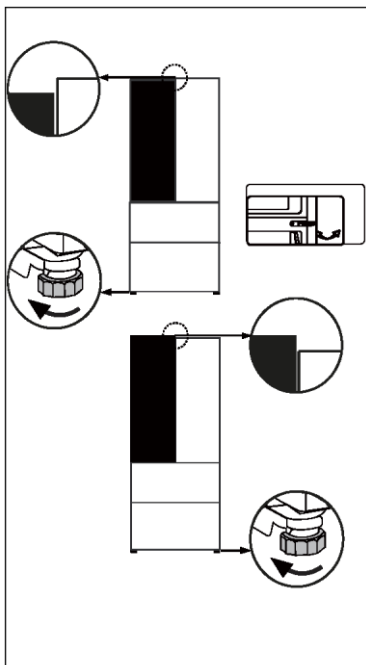

Durvju precīza noregulēšana

Ja durvis nav vienā līmenī, šo neatbilstību var novērst, rīkojoties šādi:

Regulējamās kājas / regulējamās viras izmantošana

Grieziet regulējamo kāju vai regulējamo viru bultiņas virzienā, lai kāju paceltu augšup vai lejup. Regulējamās eņģes var precīzi noregulēt ar 6 mm sešstūra atslēgu.

Ja nepieciešams, sazinieties ar pēcpalīdzības servisu.

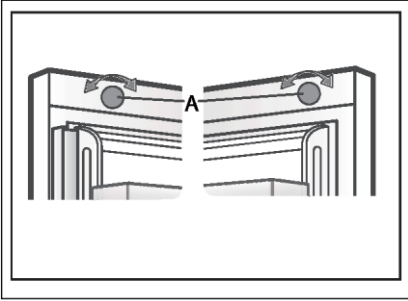

Pielāgošanas regulēšanas poga

Pagrieziet pielāgošanas pogu durvju augšpusē.



Piezīme:

Turpmākā ledusskapja lietošanā atkarībā no uzglabātās pārtikas svara var tikt novērots, ka durvis nav vienā līmenī. Pēc tam, lūdzu, pielāgojiet tās saskaņā ar iepriekš minētajām metodēm.

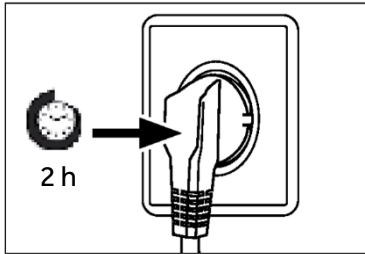

Gaidīšanas laiks

Kompresora kapsulā ir bezapkopes smēreļļa. Ja ierīce tiek transportēta slīpā stāvoklī, šī eļļa transportēšanas laikā var izkļūt caur slēgto cauruļu sistēmu. Pirms ierīces pievienošanas barošanas avotam nogaidiet 2 stundas, lai eļļa saplūstu atpakaļ kapsulā.

Elektriskais savienojums

Pirms katras savienošanas reizes pārbaudiet, vai:

- ▶ barošanas avots, kontaktligzda un drošinātājs atbilst tehnisko datu plāksnītei;
- ▶ strāvas kontaktligzda ir zemēta un tai nav vairāku kontaktligzdu vai pagarinātāju;
- ▶ strāvas kontaktdakša un kontaktligzda atbilst tehniskajām prasībām.

Pievienojiet kontaktdakšu pareizi uzstādītai māsaimniecības kontaktligzdai.



BRĪDINĀJUMS!

Lai izvairītos no riskiem, bojāts strāvas vads ir jānomaina klientu apkalpošanas dienestam (skatiet garantijas karti).

Produkta datu lapa saskaņā ar Regulu (ES) Nr. 2019/2016

Zīmols	Haier
Modeļa nosaukums / identifikators	HFR79F19EFGK
Modeļa kategorija	Ledusskapis/saldētava
Energoefektivitātes klase	E
Enerģijas patēriņš gadā (kWh/gadā)(1)	365
Kopējais tilpums (l)	703
Ledusskapja tilpums (l)	449
Saldētavas tilpums (l)	254
Vērtējums zvaigznēs	
Bezsarmas sistēma	Jā
Saldēšanas jauda (kg/24 h)	13
Klimata novērtējums(2)	SN-N-ST-T
Trokšņa emisijas klase un gaisa vadītā akustiskā trokšņa emisija (dB(A) re 1 pW)	C(37)
Temperatūras paaugstināšanās laiks (h)	12
Ledus gatavošanas jauda	1,0 kg / 24 h
Ierīces veids	Brīvi stāvoša

Paskaidrojumi:

• Jā, piedāvātie

- (1) Pamatojoties uz standartu atbilstības testa rezultātiem 24 stundu laikā. Faktiskais patēriņš ir atkarīgs no ierīces lietošanas veida un atrašanās vietas.
- (2) Klimata novērtējums SN: Šī ierīce ir paredzēta lietošanai apkārtējās vides temperatūrā no + 10 °C līdz +32 °C

Klimata novērtējums N: Šī ierīce ir paredzēta lietošanai apkārtējās vides temperatūrā no + 16 °C līdz +32 °C

Klimata novērtējums ST: Šī ierīce ir paredzēta lietošanai apkārtējās vides temperatūrā no + 16 °C līdz +38 °C

Klimata novērtējums T: Šī ierīce ir paredzēta lietošanai apkārtējās vides temperatūrā no + 16 °C līdz +43 °C

Papildu tehniskie dati

Spriegums/frekvence	220-240 V ~ / 50 Hz
Ieejas strāva (A)	2
Galvenais drošinātājs (A)	15
Dzesēšanas šķidrums	R600a
Izmēri (A/P/D milimetros)	1900 / 905 / 748

Ieteicams izmantot mūsu Haier klientu apkalpošanas dienesta pakalpojumus un oriģinālās rezerves daļas.

Ja rodas problēmas ar ierīci, lūdzu, vispirms skatiet sadaļu PROBLĒMU NOVĒRŠANA.

Ja tajā neatrodāt risinājumu, lūdzu, sazinieties ar

- ▶ vietējo izplatītāju vai
- ▶ mūsu Eiropas zvanu apkalpošanas centru (skatiet tālāk norādītos tālruņa numurus), vai
- ▶ skatiet pakalpojumu un atbalsta sadaļu (Service & Support) vietnē www.haier.com, kur varat aktivizēt apkopes
- ▶ pieprasījumu, kā arī atrast bieži uzdotos jautājumus.

Lai sazinātos ar mūsu apkalpošanas dienestu, pārlicinieties, vai jums ir pieejami tālāk minētie dati.

Informācija ir atrodama uz tehnisko datu plāksnītes.

Modelis _____

Sērijas Nr. _____

Garantijas pakalpojuma gadījumā pārbaudiet arī ierīcei pievienoto garantijas karti.

Eiropas zvanu apkalpošanas centrs		
Valsts*	Tālruņa numurs	Maksa
Haier Italy (IT)	199 100 912	
Haier Spain (ES)	902 509 123	
Haier Germany (DE)	0180 5 39 39 99	<ul style="list-style-type: none"> • 14 centi/min. (fiksētais tālrunis) • maks. 42 centi/min. (mobilais tālrunis)
Haier Austria (AT)	0820 001 205	<ul style="list-style-type: none"> • 14,53 centi/min. (fiksētais tālrunis) • maks. 20 centi/min. (visi pārējie)
Haier United Kingdom (UK)	0333 003 8122	
Haier France (FR)	0980 406 409	

* Citām valstīm, lūdzu, skatiet www.haier.com

Haier Europe Trading S.r.l

Filiāle Apvienotajā Karalistē

Westgate House, Westgate, Ealing

London, W5 1YY

* Saldēšanas iekārtas garantijas termiņa periods:

Minimālais garantijas periods ir šāds: 2 gadi ES valstīs, 3 gadi Turcijā, 1 gads Apvienotajā Karalistē, 1 gads Krievijā, 3 gadi Zviedrijā, 2 gadi Serbijā, 5 gadi Norvēģijā, 1 gads Marokā, 6 mēneši Alžīrijā, Tunisijā nav nepieciešama juridiska garantija.

* Ierīces remonta rezerves daļu termiņš:

Termostati, temperatūras sensori, iespiedshēmas plates un gaismas avoti ir pieejami vismaz septiņus gadus pēc modeļa pēdējās ierīces laišanas tirgū.

Durvju rokturi, durvju eņģes, paplātes un grozi — vismaz septiņus gadus, un durvju blīves — vismaz 10 gadus pēc modeļa pēdējās ierīces laišanas tirgū.

* Lai iegūtu plašāku informāciju par produktu, lūdzu, apmeklējiet vietni <https://eprel.ec.europe.eu/> vai noskenējiet uz ierīces redzamo energoefektivitātes uzlīmes QR kodu.

<u>685 Bezpečnostné informácie</u>	<u>Pred prvým použitím</u>	686
	<u>Inštalácia</u>	686
	<u>Každodenné používanie</u>	687
<u>690 Určené použitie</u>		
<u>691 Opis výrobku</u>		
<u>692 Ovládací panel</u>		
<u>693 Použite</u>	<u>Uzamknutie a odomknutie panela</u>	693
	<u>Úprava teploty chladničky</u>	694
	<u>Úprava teploty mrazničky</u>	694
	<u>Funkcia My Zone</u>	694
	<u>Funkcia Super Cool</u>	695
	<u>Funkcia Super Frz</u>	696
	<u>Funkcia produkcie ľadu</u>	697
	<u>Funkcia Fast Ice</u>	697
	<u>Funkcia Auto Set</u>	697
	<u>Funkcia Holiday</u>	698
<u>699 Vybavenie</u>		
<u>708 Tipy na úsporu energie</u>		
<u>709 Starostlivosť a čistenie</u>		
<u>711 Riešenie problémov</u>		
<u>715 Inštalácia</u>		
<u>718 Technické údaje</u>		
<u>720 Zákaznícky servis</u>		

Ďakujeme za zakúpenie produktu Haier.

Pred použitím tohto spotrebiča si pozorne prečítajte tieto pokyny. Pokyny obsahujú dôležité informácie, ktoré vám pomôžu vyťažiť zo spotrebiča maximum a zaistia bezpečnú a správnu inštaláciu, používanie a údržbu.

Túto príručku uschovajte na vhodnom mieste, aby ste si mohli kedykoľvek prečítať pokyny na bezpečné a správne používanie spotrebiča.

Ak spotrebič predávate, darujete alebo ho nechávate v domácnosti po odťahovaní, nezabudnite s ním novému vlastníkovi odovzdať aj túto príručku, aby sa mohol oboznámiť so spotrebičom a bezpečnostnými upozorneniami.

Príslušenstvo

Skontrolujte príslušenstvo a dokumentáciu podľa tohto zoznamu:



Energetický štítok



Záručný list



Nálepka „OK“
Návod na použitie



Stručná príručka



VAROVANIE – Dôležité bezpečnostné informácie



OZNÁMENIE – Všeobecné informácie a tipy



Informácie o životnom prostredí



Likvidácia

Pomáhajte chrániť životné prostredie a zdravie ľudí. Obal vyhodte do vhodných nádob na recykláciu. Pomáhajte recyklovať odpad z elektrických a elektronických prístrojov. Spotrebiče označené týmto symbolom nelikvidujte s domácim odpadom. Výrobok odneste do miestneho recyklačného strediska alebo kontaktujte mestský úrad.



VAROVANIE!

Nebezpečenstvo poranenia alebo zadusení!

Chladivá a plyny sa musia likvidovať profesionálnym spôsobom. Pred správnu likvidáciou sa uistite, že nie je poškodené potrubie okruhu chladiva. Spotrebič odpojte od elektrickej siete. Odrežte a zlikvidujte napájací kábel. Vyberte podnosy a zásuvky, ako aj západku a tesnenie dverí, aby ste zabránili zatvoreniu detí a domácich zvierat vnútri spotrebiča.

Pred prvým zapnutím spotrebiča si prečítajte nasledujúce bezpečnostné pokyny:



VAROVANIE!

Pred prvým použitím

- ▶ Uistite sa, že sa spotrebič pri preprave nepoškodil.
- ▶ Odstráňte všetky obaly a uložte ich mimo dosahu detí.
- ▶ Pred inštaláciou spotrebiča počkajte najmenej dve hodiny, aby sa zabezpečila plná účinnosť chladiaceho okruhu.
- ▶ Spotrebič musia prenášať minimálne dve osoby, pretože je ťažký.

Inštalácia

- ▶ Spotrebič musí byť umiestnený na dobre vetranom mieste. Nad spotrebičom a v jeho okolí musíte zabezpečiť minimálne 10 cm priestor.
- ▶ Spotrebič nikdy neumiestňujte na vlhké miesto ani na miesto, kde by mohla striekať voda. Postriekania vodou a škvrny vyčistite a osušte mäkkou čistou handričkou.
- ▶ Spotrebič neinštalujte na priame slnečné svetlo ani do blízkosti zdrojov tepla (napr. kachle, ohrievače).
- ▶ Spotrebič nainštalujte a vyrovnajte na mieste, ktoré je vhodné svojou veľkosťou a využitím.
- ▶ Vetracie otvory v spotrebiči alebo v zabudovanej konštrukcii udržiavajte bez prekážok.
- ▶ Uistite sa, že elektrické údaje na typovom štítku sa zhodujú s údajmi pre vašu sieť. V opačnom prípade kontaktujte elektrikára.
- ▶ Spotrebič je napájaný zo siete 220-240 VAC/50 Hz. Abnormálne kolísanie napätia môže spôsobiť, že sa spotrebič nezapne, poškodí sa regulátor teploty alebo kompresor alebo sa môže pri prevádzke vyskytnúť neobvyklý hluk. V takom prípade musíte namontovať automatický regulátor.
- ▶ Nepoužívajte adaptéry s viacerými zásuvkami ani predĺžovacie káble.
- ▶ Na zadnú stranu spotrebiča neumiestňujte rozvodné prenosné zásuvky ani prenosné zdroje napájania.
- ▶ Uistite sa, že napájací kábel nie je zachytený v chladničke. Na napájací kábel nestúpajte.



VAROVANIE!

- ▶ Použite samostatnú uzemnenú zásuvku, aby k nej bol zabezpečený jednoduchý prístup. Spotrebič musí byť uzemnený.
- ▶ Len pre Spojené kráľovstvo: Napájací kábel spotrebiča je vybavený 3-vodičovou (uzemňovacou) zástrčkou, ktorá sa vsúva do štandardnej 3-vodičovej (uzemnenej) zásuvky. Tretí kolík (uzemnenie) nikdy neodrezávajte ani neodstraňujte. Po inštalácii spotrebiča musí byť zástrčka prístupná.
- ▶ Nepoškodte chladiaci okruh.

Každodenné používanie

- ▶ Deti staršie ako 8 rokov a osoby s obmedzenými fyzickými, zmyslovými alebo duševnými schopnosťami alebo nedostatkom skúseností či vedomostí môžu tento spotrebič používať pod dohľadom, resp. po poučení a oboznámení sa s bezpečným spôsobom používania a porozumení možným nebezpečenstvám.
- ▶ Deti vo veku od 3 do 8 rokov môžu do chladiacich spotrebičov nakladať a vykladať potraviny, nesmú ich však čistiť ani inštalovať.
- ▶ Deťom do 3 rokov nedovoľte, aby sa priblížili ku spotrebiču, pokiaľ nie sú pod neustálym dohľadom.
- ▶ Deti sa so spotrebičom nesmú hrať.
- ▶ Ak do blízkosti spotrebiča uniká studený plyn alebo iný horľavý plyn, zatvorte ventil unikajúceho plynu, otvorte dvere a okná a neodpájajte zástrčku napájacieho kábla chladničky ani iného zariadenia.
- ▶ Všimnite si, že spotrebič je nastavený na prevádzku v špecifickom klimatickom pásme 10 až 43 °C. Spotrebič možno nebude fungovať správne, ak sa ponechá dlho v prostredí s teplotou, ktorá je vyššia alebo nižšia než uvedený rozsah.
- ▶ Na chladničku neumiestňujte nestabilné predmety (ťažké predmety, nádoby naplnené vodou), aby nedošlo k zraneniu osôb následkom pádu alebo úrazu elektrickým prúdom po kontakte s vodou.
- ▶ Neťahajte za police vo dverách. Dvere by sa mohli skriviť, stojan na fľaše odtrhnúť alebo by sa spotrebič mohol prevrátiť.
- ▶ Dvere otvárajte a zatvárajte iba pomocou rukovätí. Medzera medzi dverami a medzi dverami a skrinkou je veľmi úzka. Do týchto priestorov nesiahajte, aby nedošlo k pricviknutiu prstov. Dvere chladničky otvárajte alebo zatvárajte iba vtedy, ak v rozsahu pohybu dverí nestoja žiadne deti.



VAROVANIE!

- ▶ V spotrebiči ani v jeho blízkosti neskladujte a nepoužívajte horľavé, výbušné alebo korozívne materiály.
- ▶ V spotrebiči neskladujte lieky, baktérie ani chemické látky. Tento spotrebič je spotrebič pre domácnosť. Neodporúča sa skladovať materiály, ktoré vyžadujú presné teploty.
- ▶ V mrazničke nikdy neskladujte tekutiny vo fľašiach alebo v plechovkách (okrem liehovín s vysokým obsahom alkoholu), najmä sýtené nápoje, pretože tieto počas mrazenia prasknú.
- ▶ Ak došlo v mrazničke k ohrevu, skontrolujte stav potravín.
- ▶ V chladiacom priestore nenastavujte zbytočne nízku teplotu. Pri vysokých nastaveniach sa môžu vyskytnúť mínusové teploty. Pozor: Fľaše môžu prasknúť
- ▶ Zmrazených potravín sa nedotýkajte mokrými rukami (nasadte si rukavice). Najmä nekonzumujte nanuky ihneď po vybratí z mrazničky. Existuje riziko primrznutia alebo vytvorenia pľuzgierov z mrazu. PRVÁ pomoc: ihneď umiestnite pod tečúcu studenú vodu. Neodstraňujte ťahaním!
- ▶ Počas prevádzky sa nedotýkajte vnútorného povrchu priestoru mrazničky, najmä nie mokrými rukami, pretože by vám mohli ruky primrznúť k povrchu.
- ▶ V prípade prerušenia napájania alebo pred čistením odpojte spotrebič zo zásuvky. Pred opätovným zapnutím spotrebiča počkajte najmenej 7 minút, pretože časté štartovanie môže poškodiť kompresor.
- ▶ Vo vnútri boxov spotrebiča, ktoré slúžia na skladovanie potravín, nepoužívajte elektrické zariadenia, pokiaľ ich používanie neschválil výrobca. Údržba/čistenie
- ▶ Keď čistenie a údržbu vykonávajú deti, nenechávajú ich bez dozoru.
- ▶ Pred vykonávaním akejkoľvek bežnej údržby odpojte spotrebič od elektrickej siete. Pred opätovným zapnutím spotrebiča počkajte najmenej 7 minút, pretože časté štartovanie môže poškodiť kompresor.



VAROVANIE!

- ▶ Pri odpájaní spotrebiča chyťte zástrčku, nie kábel.
- ▶ Spotrebič nečistite tvrdými kefami, drôtenými kefami, čistiacim práškom, benzínom, amylacetátom, acetónom ani podobnými organickými roztokmi, kyselinami ani zásadami. Čistite pomocou špeciálneho čistiaceho prostriedku na chladničky, aby ste zabránili poškodeniu.
- ▶ Námrazu a ľad nezoškrabávajte ostrými predmetmi. Nepoužívajte spreje, elektrické ohrievače ako ohrievač, sušič vlasov, parné čističe alebo iné zdroje tepla, aby nedošlo k poškodeniu plastových častí.
- ▶ Na urýchlenie odmrazovania nepoužívajte mechanické nástroje ani iné prostriedky s výnimkou tých, ktoré odporúča výrobca.
- ▶ Ak je poškodený vonkajší napájací kábel, v záujme eliminácie akéhokoľvek rizika ho musí vymeniť výrobca, jeho servisný zástupca alebo rovnako kvalifikovaná osoba.
- ▶ Spotrebič sa nepokúšajte sami opravovať, rozoberať alebo upravovať. V prípade opravy kontaktujte náš zákaznícky servis.
- ▶ Aspoň raz za rok odstráňte prach zo zadnej strany jednotky, aby ste predišli nebezpečenstvu požiaru a zvýšenej spotrebe energie.
- ▶ Počas čistenia na spotrebič nestriekajte ani ho neoplachujte.
- ▶ Na čistenie spotrebiča nepoužívajte prúd vody ani paru.
- ▶ Studené sklenené poháre neumývajte horúcou vodou. Náhla zmena teploty môže spôsobiť rozbitie skla.

Informácie o chladiacom plyne



VAROVANIE!

Spotrebič obsahuje horľavé chladivo IZOBUTÁN (R600a). Uistite sa, že sa počas prepravy alebo inštalácie nepoškodil chladiaci okruh. Unikajúce chladivo môže spôsobiť poranenie očí alebo vznietenie. Ak došlo k poškodeniu, udržiajte zdroje otvoreného ohňa mimo dosahu, dôkladne vyvetrajte miestnosť a nepripájajte ani neodpájajte napájacie káble spotrebiča alebo akéhokoľvek iného spotrebiča. Informujte zákaznícky servis.

V prípade, že sa dostane chladivo do kontaktu s očami, ihneď ich vypláchnite pod tečúcou vodou a okamžite kontaktujte očnému lekárovi.

Určené použitie

Tento spotrebič je určený na chladenie a mrazenie potravín. Bol navrhnutý výhradne na použitie v domácnostiach a podobných aplikáciách, ako sú kuchynské priestory pre zamestnancov v obchodoch, kanceláriách a iných pracovných prostrediach; vo farmárskych domoch, pre zákazníkov v hoteloch, motelloch a iných obytných priestoroch, ako aj pre zákazníkov ubytovacích a stravovacích služieb. Nie je určený na komerčné ani priemyselné použitie.

Zmeny alebo úpravy spotrebiča nie sú povolené. Neúmyselné použitie môže spôsobiť nebezpečenstvo a stratu nárokov na záruku.

Normy a smernice

Tento výrobok spĺňa požiadavky všetkých príslušných smerníc ES s príslušnými harmonizovanými normami a normami v UK, ktoré umožňujú použitie označenia CE a UKCA.



POZOR!

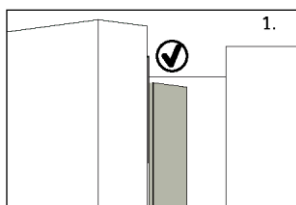

Keď zatvoríte dvere, zvislá lišta na ľavých dverách by mala byť ohnutá dovnútra (1).

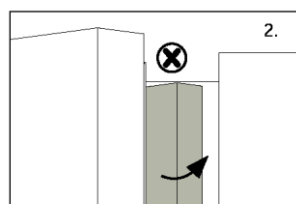

Ak sa pokúsite zatvoriť ľavé dvere a zvislá lišta dverí nie je ohnutá (2), mali by ste ju najprv ohnúť, inak lišta dverí narazí do upevňovacieho hriadeľa alebo pravých dverí. Mohla by sa tak poškodiť lišta alebo by mohlo dochádzať k únikom.

Vnútri rámu je ohrevné vlákno. Teplota povrchu sa trochu zvýši, čo je normálne a neovplyvní to funkciu spotrebiča.

i OZNÁMENIE

Z dôvodu technických zmien a rôznych modelov sa môžu niektoré ilustrácie v tejto príručke líšiť od vášho modelu.

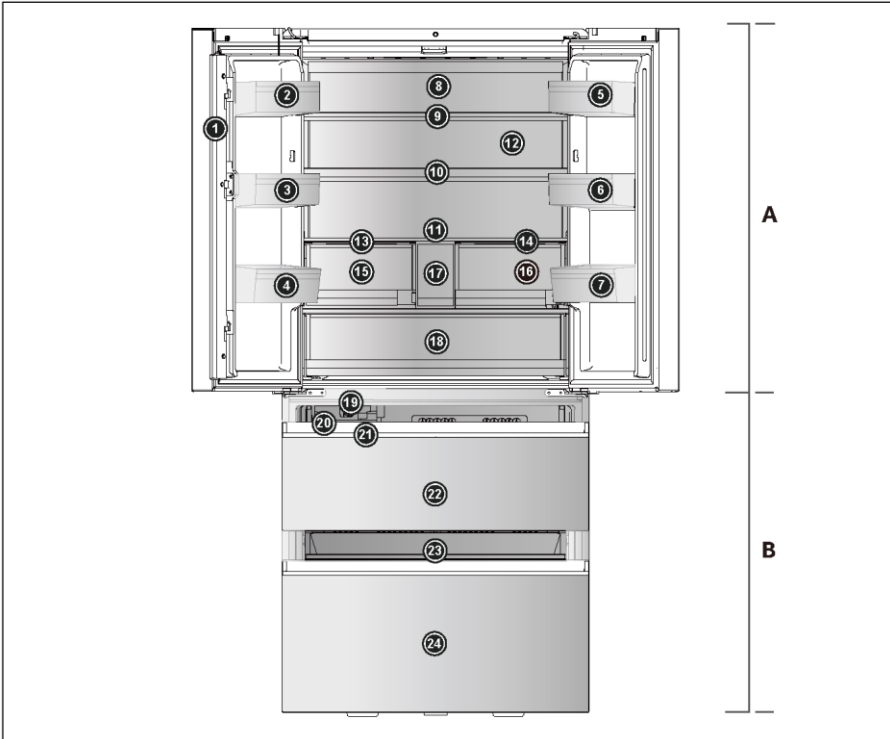

A: Chladiaci priestor

- 1 Lišta dverí
- 2 Držiak na fľaše (vľavo hore)
- 3 Držiak na fľaše (vľavo v strede)
- 4 Držiak na fľaše (vľavo dole)
- 5 Držiak na fľaše (vpravo hore)
- 6 Držiak na fľaše (vpravo v strede)
- 7 Držiak na fľaše (vpravo dole)
- 8 Zadné svetlo
- 9 Sklenená polica
- 10 Sklenená polica
- 11 Sklenená polica
- 12 Vzduchové potrubie (s ABT pro)
- 13 Panel zásuvky Humidity Zone

14 Panel zásuvky My Zone

- 15 Zásuvka Humidity Zone
- 16 Zásuvka My Zone
- 17 Nádrž na vodu
- 18 Fresh Box

B: Mraziaci priestor

- 19 Automatický výrobnik ľadu
- 20 Zásobník na ľad
- 21 Naberačka na ľad
- 22 Horná zásuvka mrazničky
- 23 Posuvný zásobník
- 24 Spodná zásuvka mrazničky

Ovládací panel

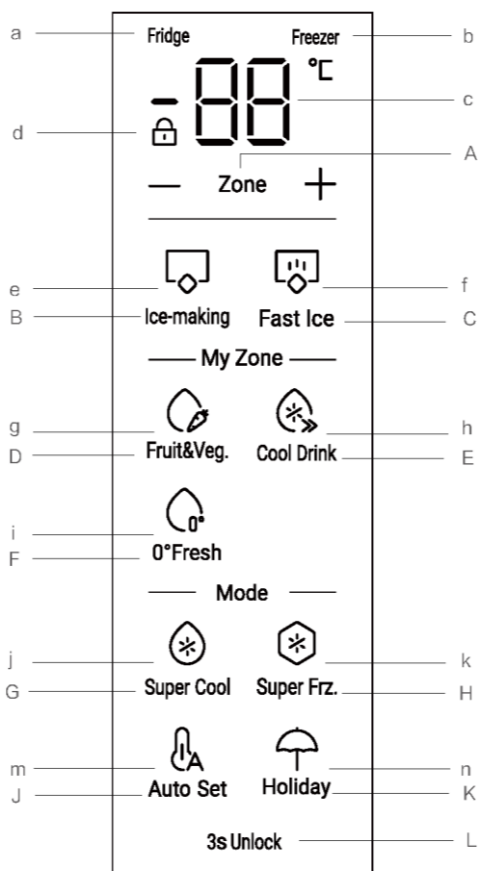

Tlačidlá:

- A Prepínanie teplotného režimu chladničky a mrazničky
- B Volič funkcie výroby ľadu
- C Volič funkcie rýchlej výroby ľadu Fast Ice
- D Volič funkcie ovocia a zeleniny Fruit & Veg.
- E Volič funkcie Cool Drink
- F Volič funkcie 0° Fresh
- G Volič funkcie Super Cool
- H Volič funkcie Super Frz.
- J Volič funkcie Auto Set
- K Volič funkcie dovolenky Holiday
- L Zamknutie/odmoknutie panela

Indikátory:

- a Indikátor chladničky
- b Indikátor mrazničky
- c Teplota priestoru chladničky a mrazničky
- d Zamknutie panelu
- e Funkcia produkcie ľadu
- f Funkcia Fast Ice
- g Funkcia Fruit & Veg.
- h Funkcia Cool Drink
- i Funkcia 0° Fresh
- j Funkcia Super Cool
- k Super Frz. Funkcia
- m Funkcia Auto Set
- n Funkcia Holiday

Pred prvým použitím

- Odstráňte všetky obalové materiály a odložte ich mimo dosahu detí. Zlikvidujte ich s ohľadom na životné prostredie.
- Pred vložením potravín spotrebič umyte vodou a jemným čistiacim prostriedkom zvnútra aj zvonka.
- Po vyrovnaní a vyčistení spotrebiča počkajte pred pripojením k elektrickej sieti minimálne 2 – 5 hodín. Pozrite časť INŠTALÁCIA.
- Pred vložením potravín nechajte priehradky vychladiť pri vysokých nastaveniach. Funkcia Super Frz. pomáha rýchlo ochladiť priehradky.
- Teplota chladničky je automaticky nastavená na 5 °C a teplota mrazničky na -18 °C. Sú to odporúčané nastavenia. Ak je to potrebné, tieto teploty môžete manuálne zmeniť. Pozrite časť NASTAVENIE TEPLoty.

Zapnutie a vypnutie spotrebiča

Spotrebič sa zapne ihneď po pripojení k zdroju elektrického napájania.

Pri prvom zapnutí chladničky sa rozsvieti indikátor „c“ (displej teploty). Teplota chladničky a mrazničky je automaticky nastavená na 5 °C a -18 °C. Rozsvieti sa indikátor „g“ (Fruit&Veg.).

Môže byť aktívna zámka panelu.



OZNÁMENIE

Keď sa spotrebič zapne po odpojení od elektrického sieťového napájania, dosiahnutie správnej teploty môže trvať až 12 hodín.

Pred vypnutím spotrebič vyprázdňte. Ak chcete spotrebič vypnúť, vytiahnite napájací kábel zo zásuvky.

Uzamknutie a odomknutie panela

Automatické uzamknutie: Keď sú dvere chladničky a dvere mrazničky zatvorené a do 30 sekúnd nestlačíte žiadne tlačidlo, obrazovka displeja automaticky zhasne a uzamkne sa.

Manuálne odomknutie: Po zamknutí obrazovky displeja stlačte tlačidlo „L“ (3s Unlock) a podržte ho 3 sekundy: Raz zaznie bzučiak, indikátor „d“ (Uzamknutie panela) zhasne, čím sa panel odomkne.



Manuálne uzamknutie: Po odomknutí obrazovky displeja stlačte tlačidlo „L“ (3s Unlock) a podržte ho 3 sekundy. Raz zaznie bzučiak, rozsvieti sa indikátor „d“ (Uzamknutie panela), čím sa panel uzamkne.



Nastavenie teploty

Teploty vo vnútri spotrebiča sú ovplyvnené nasledujúcimi faktormi:

Teplota prostredia

Frekvencia otvárania dverí

Množstvo uskladnených potravín

Inštalácia spotrebiča

Úprava teploty chladničky

Keď je obrazovka displeja odomknutá, stlačte tlačidlo „A“ (volič zóny), vyberte „chladnička“, čím sa rozsvieti sa indikátor „a“ (indikátor chladničky) a potom sa sprístupní režim nastavenia teploty chladničky.

Stlačte tlačidlo „+“ alebo „-“. Každým stlačením tlačidla „+“ alebo „-“ sa hodnota chladenia zvýši o 1 alebo zníži o 1 stupeň. Teplota chladničky sa bude zobrazovať v sekvencii „9°C ->8°C->7°C ->6°C ->5°C ->4°C->3°C ->2°C ->1°C“.

OZNÁMENIE

Ak po nastavení teploty neurobite do 5 sekúnd žiadny úkon, systém automaticky prijme a uloží nastavenú teplotu.

Úprava teploty mrazničky

Keď je obrazovka displeja odomknutá, stlačte tlačidlo „A“ (volič zóny), vyberte „mraznička“, čím sa rozsvieti indikátor „b“ (indikátor mrazničky) a potom sa sprístupní režim nastavenia teploty mrazničky

Stlačte tlačidlo „+“ alebo „-“. Každým stlačením tlačidla „+“ alebo „-“ sa hodnota chladenia zvýši o 1 alebo zníži o 1 stupeň. Teplota chladničky sa bude zobrazovať v sekvencii „-14°C ->-15°C->-16°C ->-17°C ->-18°C ->-19°C->-20°C ->-21°C ->-22°C->-23°C ->-24°C“.

OZNÁMENIE

Ak po nastavení teploty neurobite do 5 sekúnd žiadny úkon, systém automaticky prijme a uloží nastavenú teplotu.

Funkcia My Zone

1. Funkcia Fruit&Veg.:

Keď je obrazovka displeja odomknutá, stlačte tlačidlo „D“ (volič Fruit&Veg), aby ste túto funkciu zapli.

Táto funkcia je vhodná na skladovanie čerstvého ovocia a zeleniny.



OZNÁMENIE

Ovocie citlivé na chlad, ako je ananás, avokádo, banány, grapefruit, a zelenina, ako sú zemiaky, baklažány, fazuľa, uhorky, cuketa a paradajky, ako aj syr, by sa nemali skladovať v zásuvke My Zone

2. Funkcia Cool Drink:

Keď je obrazovka displeja odomknutá, stlačte tlačidlo „E“ (volič Cool Drink), aby ste túto funkciu zapli.

Táto funkcia umožňuje uchovávať produkty, ako je voda, kola a džús. Teplota v priestore My Zone je nastavená na +2 °C.



3. Funkcia 0°Fresh:

Keď je obrazovka odomknutá, stlačte tlačidlo „F“ (volič 0°Fresh), aby ste funkciu zapli.

Táto funkcia nastavuje teplotu v zásuvke My Zone na 0 °C. Vhodné na skladovanie pri 0 °C, nie však zmrazené.

OZNÁMENIE

Vzhľadom na rozdielny obsah vody v mäse. Niektoré druhy mäsa s vyššou vlhkosťou sa zmrazia pri teplotách nižších ako 0°C. Takže „čerstvé nárezy“ treba skladovať v zásuvke My Zone pri teplotách min. 0°C.



OZNÁMENIE: Zásuvka My Zone

Jedna z troch funkcií priestoru My Zone musí byť vždy aktivovaná. Uvedené tri funkcie sa nedajú aktivovať súčasne, môže sa rozsvietiť iba jedna z ich. Ak chcete znížiť teplotu v chladiacom priestore, použite funkciu Cool Drink. Na jej zvýšenie použite funkciu Fruit&Veg.

Funkcia Super Cool

- Po odomknutí obrazovky displeja stlačte tlačidlo „G“ (volič Super Cool). Raz zaznie bzučiak, rozsvieti sa indikátor „g“ (funkcia Super Cool) a zapne sa funkcia Super Cool.
- Keď sa rozsvieti indikátor „g“ (funkcia Super Cool), stlačte tlačidlo „G“ (volič Super Cool). Raz zaznie bzučiak, indikátor „g“ (funkcia Super Cool) zhasne a funkcia Super Cool sa vypne.
- Po zapnutí funkcie Super Cool sa chladnička po približne 4 hodinách fungovania v danom stave automaticky vypne. Ak chcete ukončiť manuálne, môžete ho vypnúť stlačením tlačidla „G“ (volič Super Cool).





OZNÁMENIE

1. V stave Super Cool sa teplota chladničky nedá upravovať. Ak je stlačené tlačidlo „+“ alebo „-“ na nastavenie teploty chladničky, indikátor „g“ (funkcia Super Cool) bude blikať a zaznie zvukové znamenie, ktoré signalizuje, že tento úkon nie je možné vykonať.
2. V stave funkcie Super Cool nie je možné zapnúť funkciu Auto Set ani Holiday, pretože nie je možné zapnúť súčasne rôzne režimy ovládania. Keď vyberiete jednu funkciu, ktorá je v rozpore s inou funkciou, pôvodná funkcia sa automaticky ukončí.

Funkcia Super Frz

1. Po odomknutí obrazovky displeja stlačte tlačidlo „H“ (volič Super Freeze), bzučiak raz zazvoní, rozsvieti sa indikátor „h“ (funkcia Super Freeze) a zapne sa funkcia Super Freeze.
2. Po rozsvietení indikátora „h“ (funkcia Super Freeze) stlačte tlačidlo „H“ (volič Super Freeze). Raz zaznie bzučiak, indikátor „h“ (funkcia Super Freeze) zhasne a funkcia Super Freeze sa vypne.
3. Po zapnutí funkcie Super Freeze sa chladnička po približne 50 hodinách fungovania v danom stave automaticky vypne. Ak chcete funkciu ukončiť manuálne, môžete ju vypnúť stlačením tlačidla „H“ (prepínač Super Freeze).



OZNÁMENIE

1. V stave Super Freeze sa teplota mrazničky nedá upravovať. Ak stlačíte tlačidlo „+“ alebo „-“ na úpravu teploty mrazničky, indikátor „h“ (funkcia Super Freeze) bude blikať a zaznie zvukové znamenie, ktoré signalizuje, že tento úkon nie je možné vykonať.
2. V stave funkcie Super Freeze nie je možné zapnúť funkciu Auto Set, pretože nie je možné zapnúť súčasne rôzne režimy ovládania. Keď vyberiete jednu funkciu, ktorá je v rozpore s inou funkciou, pôvodná funkcia sa automaticky ukončí.
3. Funkcia Super Freeze je navrhnutá tak, aby zaistila uchovávanie nutričnej hodnoty mrazených potravín, takže bude zmrazovať potraviny v čo najkratšom čase. Ak chcete naraz zmraziť veľké množstvo potravín. Predtým však treba, 24 hodín vopred, nastaviť funkciu Super Freeze, aby mala mraznička nízku teplotu a mohli sa do nej vložiť potraviny. V tomto čase sa zvyšuje rýchlosť mrazenia v mrazničke, potraviny sa dajú rýchlo zmraziť, pričom sa udržiava ich nutričná hodnota a skladovanie bude výhodné

Funkcia produkcie ľadu

1. V odomknutom stave stlačte tlačidlo „B“ (volič funkcie výroby ľadu), raz zaznie bzučiak, rozsvieti sa indikátor „e“ (funkcia výrobníka ľadu) a potom sa zapne režim výrobníka ľadu.
2. Keď sa rozsvieti indikátor „e“ (funkcia výrobníka ľadu), stlačte tlačidlo „B“ (volič funkcie výrobníka ľadu). Raz zaznie bzučiak, zhasne indikátor „e“ (funkcia výrobníka ľadu), čím sa funkcia výroby ľadu vypne.



Funkcia Fast Ice

1. V odomknutom stave stlačte tlačidlo „C“ (volič funkcie Fast Ice). Raz zaznie bzučiak, rozsvieti sa indikátor „f“ (funkcia Fast Ice), potom sa zapne funkcia Fast Ice a rozsvieti sa aj indikátor „e“ (funkcia výroby ľadu).
2. Keď sa rozsvieti indikátor „f“ (funkcia Fast Ice), stlačte tlačidlo „C“ (volič funkcie Fast Ice). Raz zaznie bzučiak, indikátor „f“ (funkcia Fast Ice) zhasne a funkcia Fast Ice sa vypne.
3. Po zapnutí funkcie Fast Ice sa chladnička po približne 8 hodinách fungovania v danom stave automaticky vypne. Ak chcete funkciu ukončiť manuálne, môžete ju vypnúť stlačením tlačidla „C“ (volič funkcie Fast Ice).



OZNÁMENIE

1. Ak je funkcia výroby ľadu vypnutá, vypne sa aj funkcia Fast Ice.
2. Ak je zásobník na ľad plný, výroba ľadu sa zastaví.
3. Výrobník ľadu zvyčajne začne vyrábať ľad až po približne 48 hodinách od prvej inštalácie zariadenia.
4. Ak sú kocky ľadu uložené v zásobníku na ľad príliš dlho, môžu sa zlepíť a nebudú sa dať ľahko oddeliť. V takom prípade treba zásobník na ľad vyprázdniť a dať vyrobiť nový ľad.

Funkcia Auto Set

1. Po odomknutí obrazovky displeja stlačte tlačidlo „J“ (volič funkcie Auto Set). Raz zaznie bzučiak, rozsvieti sa indikátor „m“ (funkcia Auto Set) a zapne sa funkcia Auto Set.
2. Keď sa rozsvieti indikátor „m“ (funkcia Auto Set), stlačte tlačidlo „J“ (volič funkcie Auto Set). Raz zaznie bzučiak, indikátor „m“ (funkcia automatického nastavenia Auto Set) zhasne, čím sa funkcia Auto Set vypne.



OZNÁMENIE

V rámci funkcie Auto Set nie je možné regulovať teplotu chladničky ani mrazničky. Ak stlačíte tlačidlo „+“ alebo „-“ na úpravu teploty chladničky alebo mrazničky, indikátor „m“ (funkcia Auto Set) bude blikať a zaznie zvukové znamenie, ktoré signalizuje, že tento úkon nie je možné vykonať. V rámci funkcie Auto Set, ak je nastavená funkcia Super Cool, Super Freeze alebo Holiday, indikátor „m“ (funkcia Auto Set) zhasne. Vo funkcii Auto Set možno funkciu My Zone manuálne upraviť podľa potreby.

Dovolenková funkcia Holiday

Dovolenková funkcia Holiday je určená pre dlhé obdobie, kedy sa chladnička nepoužíva. Keď je zapnutá funkcia Holiday, mraznička ostane v režime normálneho ovládania, ale teplota chladničky sa automaticky nastaví na 17 °C. Skutočná teplota nie je vyššia ako 17 °C, čo zabraňuje tvorbe zvláštneho zápachu spôsobenému vyššou teplotou, a zároveň pomáha znižovať spotrebu energie.

1. Keď je obrazovka displeja odomknutá, stlačte tlačidlo „K“ (volič funkcie Holiday). Raz zaznie bzučiak, rozsvieti sa indikátor „n“ (funkcia Holiday) a potom sa funkcia Holiday zapne.
2. Keď sa rozsvieti indikátor „n“ (funkcia Holiday), stlačte tlačidlo „K“ (volič funkcie Holiday). Raz zaznie bzučiak, kontrolka „n“ (funkcia Holiday) zhasne a potom sa funkcia Holiday vypne.



OZNÁMENIE

1. Kým je aktívna funkcia Holiday, teplota chladničky nedá upravovať. Ak je stlačené tlačidlo „+“ alebo „-“ na nastavenie teploty chladničky, indikátor „n“ (funkcia Holiday) bude blikať a zaznie zvukové znamenie, ktoré signalizuje, že tento úkon nie je možné vykonať.
2. Pred použitím funkcie Holiday vyprázdňte chladničku, aby ste zabránili znehodnoteniu potravín. Keď je funkcia Holiday zapnutá, nie je možné súčasne zapnúť ani funkciu „Auto Set“, ani funkciu „Super Cool“.
3. V rámci funkcie Holiday sa vypne nastavenie ikon „Fruit&Veg, Cool Drink, 0° Fresh“ v My zone, a funkcia My zone sa nebude dať upraviť. Po ukončení funkcie dovolenky Holiday sa chladiaci priestor My zone zobrazia v predchádzajúcom nastavení.

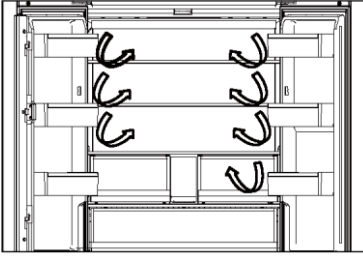

Viacnásobné prúdenie vzduchu

1. Chladnička je vybavená systémom s viacnásobným prúdením vzduchu, v ktorom sú príklady chladného vzduchu umiestnené na každej úrovni police. To pomáha udržiavať rovnomernú teplotu, aby sa vaše jedlo udržalo dlhšie čerstvé.

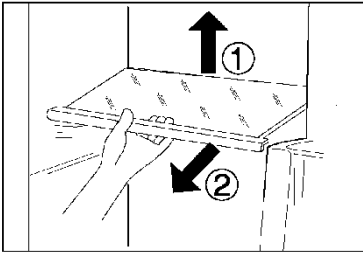

Nastaviteľné police

1. Výška políc sa môže nastaviť tak, aby vyhovovala vašim potrebám skladovania.
2. Ak chcete policu premiestniť, najprv nadvihnite jej zadný okraj ① a potom ju vytiahnite ②.
3. Ak ju chcete znovu nainštalovať, položte ju na výstupky na oboch stranách a zatlačte do najzadnejšej polohy, kým nezapadne do drážok na bokoch.

Zásuvka My Zone

V tejto priehradke je vlhkosť nižšia ako v chladničke. Táto zásuvka je vhodná na skladovanie suchého ovocia a iných suchých potravín s nízkym obsahom vody, ako je maslo, tuky a olej alebo čokoláda.

MYZONE | ☼

Zásuvka Humidity zone

V tomto oddelení je úroveň vlhkosti vyššia ako v oddelení chladničky. Je riadené automaticky systémom a vhodné na skladovanie ovocia, zeleniny, šalátov a pod.

HUMIDITYZONE | ☁

Fresh Box

Skladovacia zóna pre ovocie a zeleninu, aby boli čerstvé a zdravé.

FRESHBOX | 🍏



OZNÁMENIE:

Ovocie citlivé na chlad, ako je ananás, avokádo, banány, grapefruit, a zelenina, ako sú zemiaky, baklažány, fazuľa, uhorky, cuketa a paradajky, ako aj syr, by sa nemali skladovať v priestore Fresh box.

i OZNÁMENIE

1. Neodstraňujte plastový kryt vo vnútri dvoch zón.
2. Udržiavajú vlhkosť.
3. Ovocie citlivé na chlad ako ananás, avokádo, banány,
4. Grapefruity sa neodporúča skladovať v týchto dvoch zásuvkách.

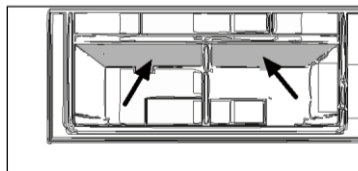

Vyberateľné stojany na dverách/držiak na fľaše

1. Priehradky na dverách sa dajú vybrať na čistenie:
2. Uchopte poličku oboma rukami, nadvihnite ju ① a vytiahnite ②
3. Ak chcete poličku vložiť späť do dverí, vykonajte vyššie uvedené kroky v opačnom poradí

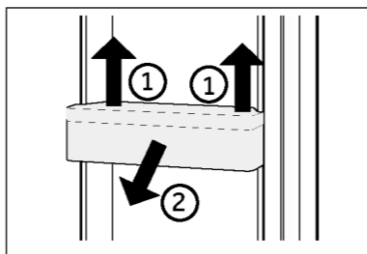

VOLITEĽNÉ: kontrolka teploty OK

Kontrolku teploty OK je možné použiť na určenie teplôt pod +4 °C. Ak značka neoznačuje „OK“, teplotu postupne znižujte.

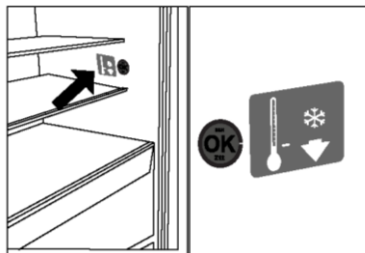

i OZNÁMENIE

Po zapnutí spotrebiča môže dosiahnutie správnej teploty trvať až 12 hodín.

Vyberateľná horná zásuvka mrazničky

1. Hornú zásuvku mrazničky úplne vytiahnite
2. Zdvihnite zásuvku, kým sa neoddelí od nosného bloku, zatlačte ju do mrazničky a nakloňte ju, aby ste ju vybrali.

Ak chcete zásuvku vsunúť, postupujte podľa vyššie uvedených krokov, ale v opačnom poradí.

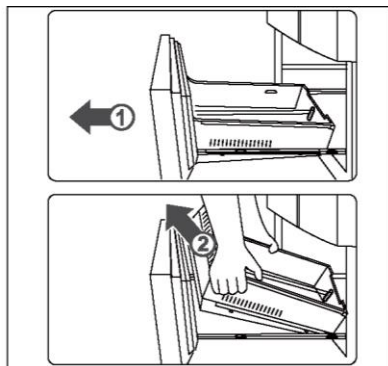

Vyberateľná spodná zásuvka mrazničky

1. Spodnú zásuvku mrazničky úplne vytiahnite
2. Vytiahnite mraziaci podnos po zarážku, nadvihnite a vyberte.
3. Zdvihnite zásuvku, kým sa neoddelí od nosného bloku, zatlačte ju do mrazničky a nakloňte ju, aby ste ju vybrali.

Ak chcete zásuvku vsunúť, postupujte podľa vyššie uvedených krokov, ale v opačnom poradí.

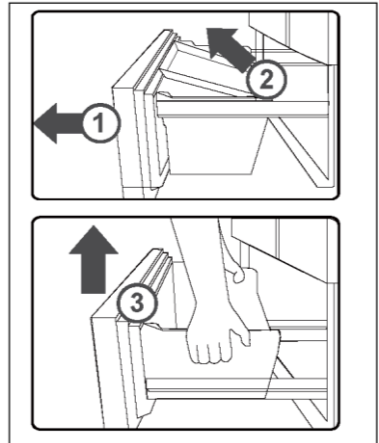

Osvetlenie

Interiérové LED osvetlenie sa rozsvieti po otvorení dverí. Výkon svetiel nie je ovplyvnený žiadnym iným nastavením spotrebiča.

Názvy dielov výrobníka ľadu

Automatický výrobník ľadu spotrebiča je vybavený unikátnym zásobníkom vody. Môžete priamo vstrekať vodu do zásobníka vody a bezpečne a automaticky vyrábať ľad. Automatický výrobník ľadu sa môže vytiahnuť na čistenie a vybrať, keď netreba pripravovať ľad, čím sa získa priestor pre iné mrazené potraviny.

..... Výrobník ľadu

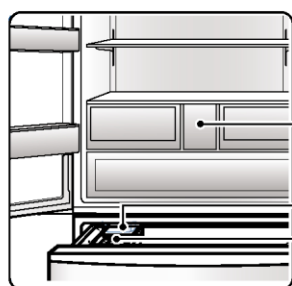

- Nádržka na vodu
- Zostava výrobníka ľadu
- Zásobník na ľad

..... Nádržka na vodu

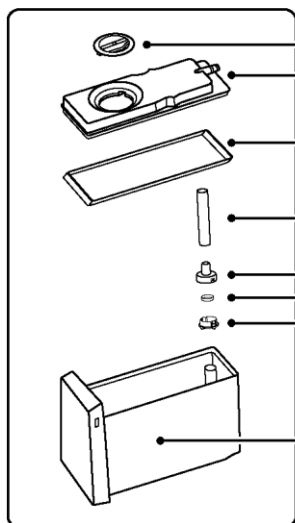

- Gombík nádržky na vodu
- Vrchný kryt nádržky na vodu
- Tesnenie nádržky na vodu
- Gumová vodovodná rúrka
- Kryt rúrkového filtra zásobníka vody
- Podložka rúrkového filtra zásobníka vody
- Uzáver hadičky rúrkového filtra zásobníka vody
- Telo zásobníka vody

VODA |

Ako používať výrobnik ľadu



OZNÁMENIE

Keď sa v zime nepožaduje výroba ľadu, zostavu výrobníka ľadu a zásobník na vodu možno vybrať, aby sa získalo viac priestoru na uloženie potravín. Pri skladovaní zostavy výrobníka ľadu a zásobníka vody mimo chladničky dávajte pozor, aby ste zabránili vniknutiu prachu. Pred opätovným použitím ich treba vyčistiť a utrieť.

Zásobník vody naplňte vodou

Krok 1:

Vyberte zásobník na vodu. Mierne nadvihnite prednú časť zásobníka a vytiahnite ho.

Krok 2:

Otočením gombíka otvorte zásobník vody a naplňte ho vodou. Dávajte pozor, aby ste neprekročili úroveň MAX. (Pozrite značku na zásobníku vody pre úroveň MAX. Ak bude hladina vody vyššia, voda bude vytekať zo všetkých strán.)

Krok 3:

Zásobník vody vráťte na miesto. Musíte ho úplne vsunúť, ináč sa voda nebude privádzať správne.

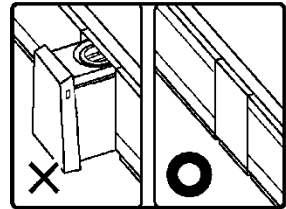
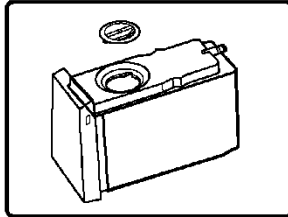
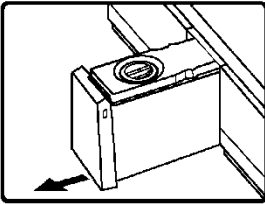

OZNÁMENIE

1. Teplota vody naplnenej v zásobníku vody nesmie presiahnuť 60°C.
2. Naplňte ho iba pitnou vodou. Do zásobníka vody nevlievajte zvyšnú minerálnu vodu, džús ani čaj.
3. Pri výrobe ľadu zo studničnej vody alebo z vody bez chlóru (alkalická ionizovaná voda, voda z čističky vody) sa častejšie tvorí vodný kameň a hlien, preto je potrebné časté čistenie a údržba.
4. Ak na výrobu ľadu používate nevytúčenú minerálnu vodu, najskôr vyčistite nádobu na ľad a zásobník na vodu neutrálnym čistiacim prostriedkom na riad, inak sa vytvorí vodný kameň a hlien, čo nakoniec povedie k plesniam a zápachu.
5. Keď je teplota v zime nízka, voda v zásobníku na vodu môže zamrznúť.
6. Aj keď v zásobníku na vodu nie je voda, vodné čerpadlo a výrobnik ľadu môžu vydávať zvuky ako pri prevádzke. Je to normálny jav.

Vyberanie kociek ľadu

Po výrobe ľadu použite na vyberanie kociek lopatku.

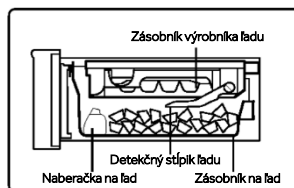

OZNÁMENIE

Ak ste ho práve začali používať alebo od posledného použitia uplynul viac ako týždeň, nové vyrobené kocky ľadu môžu zapáchať alebo môžu byť zaprášené, preto prvý vyrobený ľad (približne 8 kociek ľadu) odporúčame vyhodiť.

- Ak ste vyčistili prívodný kanál vody výrobníka ľadu, prvé vyrobené kocky ľadu môžete použiť ihneď.

Skladovanie kociek ľadu

Kapacitu zásobníka ľadu môže automaticky potvrdiť detektor ľadu (Aby ste správne určili kapacitu zásobníka ľadu, neumiestňujte kocky ľadu naplocho) Po dosiahnutí určitého množstva zastavte výrobu ľadu. Potvrďte množstvo ľadu uloženého v zásobníku na ľad. Ak je ľadu príliš veľa, ľad sa nebude môcť vyrábať, alebo to môže ovplyvniť normálne otváranie a zatváranie dvierok.

Čistenie a údržba výrobníka ľadu

Čistenie zásobníka vody a jeho dielov

Krok 1:

Vyberte horný kryt zásobníka vody potiahnutím smerom nahor.

Krok 2:

Odstráňte rúrku zásobníka na vodu, kryt rúrkového filtra, rúrkovú filtračnú vložku a uzáver filtračnej vložky.

Krok 3:

Odstráňte tesnenie zásobníka vody.

Krok 4:

Vyčistite zásobník na vodu a jeho diely mäkkou špongiou. Na odstránenie odolných škvŕn použite zriedený prípravok na umývanie riadu a po odstránení opláchnite vodou.

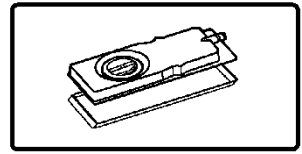
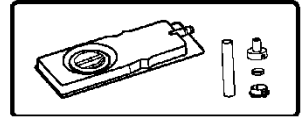
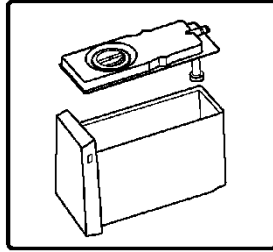
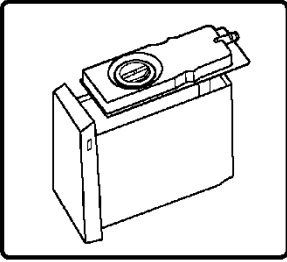

i OZNÁMENIE

Postup montáže je rovnaký ako pri odstránení, ale v opačnom poradí krokov. Nepridávajte vodu nad úroveň MAX. (Ak voda presiahne úroveň MAX, voda bude vytekať zo všetkých strán.)

Čistenie zásobníka na ľad

Krok 1:

Vypnite funkciu výroby ľadu a otvorte horné dverka mrazničky.

Krok 2:

Otočte upevňovací gombík zásobníka na ľad úplne doľava, držte rukoväť na prednej strane zásobníka ľadu smerom von a pomaly

Krok 3:

Otočte výrobnik ľadu, vytiahnite gombík na výrobu bieleho ľadu a potom vyberte výrobnik ľadu

Krok 4:

Umyte zásobník na ľad vodou. Nepoužívajte kefy ani čistiace prášky, ktoré môžu poškriabať povrch.

Krok 5:

Zásobník na ľad nainštalujte v opačnom poradí krokov ako pri demontáži. Zatlačte výrobnik ľadu do zásuvky a zatlačte ho dnu, kým nebudete počuť „kliknutie“, čo znamená, že je úplne zasunutý. Uzamknite ho otočením poistného gombíka doprava.

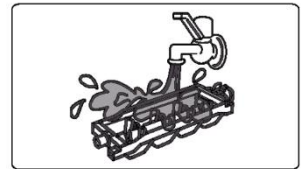
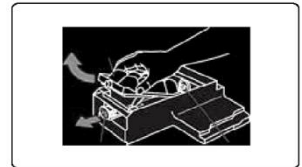
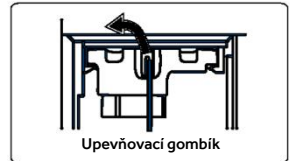



OZNÁMENIE

Po zmrazení čohokoľvek iného ako vody by ste mali výrobnik ľadu pred vložením späť do automatického výrobníka ľadu včas vyčistiť.

- Pri čistení zásobníka na vodu, vnútorného zásobníka vody a veka ich umyte mäkkou špongiou. Nepoužívajte kefu ani čistiaci prášok. Na odstránenie odolných škvŕn použite zriedený prípravok na umývanie riadu, ale nezabudnite ho opláchnuť vodou. Nepoužívajte kefy s tvrdými štetinami, drôtené kefy, abrazívne prostriedky (ako zubná pasta, čistiaci prášok atď.), organické rozpúšťadlá (ako je benzín, riedidlo, acetón, alkohol atď.), horúcu vodu, kyseliny alebo zásady, ktoré môžu spôsobiť praskanie plastov.
- Zostava zásobníka na ľad sa nedá umývať. Ak sa namočí, utrite ho suchou handričkou. V opačnom prípade, ak sa do spotrebiča dostane voda, funkcia výrobníka ľadu sa poškodí. Pri inštalácii výrobníka ľadu nepridávajte vodu do zásobníka na ľad, pretože voda sa privádza automaticky.



VAROVANIE

Výrobnik ľadu plňte iba pitnou vodou.

Otázky a odpovede k výrobníku ľadu

Q1: Ľad sa nevyrába?

Jav	Nevyrába sa ľad.
Dôvod	<ul style="list-style-type: none"> a. Do zásobníka vody ste nevliali vodu. b. Zásobník vody nie je vložený na svojom mieste. c. Zostava výrobníka ľadu nie je správne nainštalovaná. d. Funkcia „Výroba ľadu“ nie je zapnutá.
Riešenie	<ul style="list-style-type: none"> a. Pridajte vodu do zásobníka na vodu. b. Vložte zásobník na vodu správne na miesto. c. Zatláčte zostavu výrobníka ľadu až na doraz, aby sa dal zaistiť poistný gombík. d. Zapnite funkciu „Výroba ľadu“.

Q2: Množstvo ľadu je malé, kocky ľadu sú malé alebo roztopené?

Jav	Vyrobených kociek ľadu je málo, sú malé a čiastočne roztopené.
Dôvod	<ul style="list-style-type: none"> a. Dvere chladničky sa často otvárajú a zatvárajú alebo nie sú tesne zatvorené. b. Zásobník ľadu je nerovný alebo mu prekážajú iné diely
Riešenie	<ul style="list-style-type: none"> a. Dvere chladničky pevne zatvorte a snažte sa ich otvárať a zatvárať čo najmenej. b. Lopatkou na ľad kocky ľadu zarovnajete a odstráňte prekážky.

Q3: Vyrobené kocky ľadu sú zakalené

Jav	Vyrobené kocky ľadu obsahujú biele škvrny.
Dôvod	Ľad sa vyrába z vody, ktorá obsahuje minerály.
Riešenie	To je normálne, netreba sa ničoho obávať.

Q4: Kocky ľadu zapáchajú?

Jav	Ľad vyrábaný výrobníkom ľadu má zvláštny zápach.
Dôvod	<ul style="list-style-type: none"> a. Voda v zásobníku na vodu nebola dlho vymenená. b. Do zásobníka na vodu bola naliata zapáchajúca voda alebo nápoje. c. Kocky ľadu boli vyrobené dávno a uchovávajú sa v zásobníku ľadu príliš dlho.
Riešenie	<ul style="list-style-type: none"> a. Vymeňte vodu. b. Informácie o čistení nájdete v časti „Čistenie a údržba výrobníka ľadu“. c. Kocky ľadu by sa nemali skladovať dlho, inak napáchnu od iných potravín.

Q5: Kocky ľadu majú zvláštne tvary?

Jav	<ul style="list-style-type: none"> a. Kocky ľadu sa zhlukujú alebo sa navzájom líšia veľkosťou. b. Kocky ľadu sú zaoblené. c. Na kockách ľadu sú výstupky.
Dôvod	<ul style="list-style-type: none"> a. Chladnička nestojí vo vodorovnej polohe. b. Kocky ľadu sú v zásobníku príliš dlho. c. Na mraziacom boxe sú konkávne a konvexné kanály na prívod vody.
Riešenie	<ul style="list-style-type: none"> a. Nožičky sa dajú nastaviť, aby stála chladnička vo vodorovnej polohe. b. Použite kocky ľadu čo najskôr, alebo vyhodte a pripravte nové. c. To je normálne, netreba sa ničoho obávať.



Tipy na úsporu energie

- ▶ Uistite sa, že je spotrebič správne vetraný (pozrite časť INŠTALÁCIA).
- ▶ Spotrebič neinštalujte na priame slnečné svetlo ani do blízkosti zdrojov tepla (napr. kachle, ohrievače).
- ▶ Zabráňte zbytočne nízkej teplote v spotrebiči. Čím je nižšia nastavená teplota v spotrebiči, tým vyššia bude spotreba energie.
- ▶ Funkcie ako POWER- FREEZE zvyšujú spotrebu energie.
- ▶ Pred vloženíím do spotrebiča nechajte teplé jedlo vychladnúť.
- ▶ Dvere spotrebiča otvárajte čo najmenej a na čo najkratšie.
- ▶ Spotrebič nepreplňujte, aby ste nebránili prúdeniu vzduchu.
- ▶ Vyhýbajte sa vzduchu v obale potravín.
- ▶ Tesnenia dverí udržiavajte čisté, aby boli dvere vždy správne zatvorené.
- ▶ Mrazené potraviny rozmrazujte v úložnom priestore chladničky.
- ▶ Konfigurácia s najväčšou úsporou energie si vyžaduje, aby sa zásuvky, nádoby na potraviny a police udržiavali v stave ako na novom spotrebiči, pričom potraviny treba ukladať tak, aby nebránili prúdeniu vzduchu a neupchávali prívod vzduchu z potrubia.



VAROVANIE!

Spotrebič pred čistením odpojte od elektrickej siete.

Čistenie

Spotrebič čistite, keď je v ňom uskladnené len malé množstvo alebo žiadne potraviny.

Spotrebič by ste mali čistiť každé štyri týždne, aby sa zaistila dobrá starostlivosť a zabránilo pachu z nesprávne uskladnených potravín.



VAROVANIE!

- ▶ Spotrebič nečistite tvrdými kefami, drôtenými kefami, čistiacim práškom, benzínom, amylacetátom, acetónom ani podobnými organickými roztokmi, kyselinami ani zásadami. Čistite pomocou špeciálneho čistiaceho prostriedku na chladničky, aby ste zabránili poškodeniu.
- ▶ Počas čistenia na spotrebič nestriekajte ani ho neoplachujte.
- ▶ Na čistenie spotrebiča nepoužívajte prúd vody ani paru.
- ▶ Studené sklenené policičky neumývajte horúcou vodou. Náhla zmena teploty môže spôsobiť rozbitie skla.
- ▶ Nedotýkajte sa vnútorného povrchu priestoru mrazničky, najmä nie mokrými rukami, pretože by vám mohli k povrchu primrznúť.
- ▶ Ak dôjde k zahriatiu, skontrolujte stav zmrazených potravín.

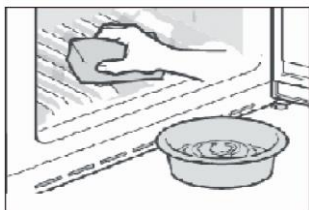

- ▶ Tesnenie na dverách musí byť vždy čisté.
- ▶ Vnútro a plášť spotrebiča čistite špongiou navlhčenou v teplej vode s prídavkom neutrálneho saponátu.
- ▶ 1. Mäkkou handričkou alebo špongiou namočenou v teplej vode utrite interiér a exteriér chladničky, vrátane tesnenia dverí, dverovej policičky, sklenených polic, boxov atď. (do teplej vody môžete pridať neutrálny čistiaci prostriedok).
- ▶ 2. Ak sa rozleje nejaká kvapalina, vyberte všetky znečistené diely, opláchnite ich prúdom vody, vysušte a vložte späť do chladničky.
- ▶ 3. Ak dôjde k rozliatiu krému (napríklad smotana, roztopená zmrzlina), odstráňte všetky znečistené časti, vložte ich na nejaký čas do teplej vody s teplotou približne 40 °C, potom ich opláchnite prúdom vody, vysušte a vložte späť do chladničky.
- ▶ 4. V prípade, že v chladničke (medzi policami alebo zásuvkami) ostane nejaká malá usadenina alebo komponent, použite na uvoľnenie mäkkú kefku. Ak sa k tejto časti nedostanete, kontaktujte servis Haier
- ▶ Opláchnite a osušte mäkkou handričkou.
- ▶ Žiadne časti spotrebiča nečistite v umývačke riadu.
- ▶ Pred opätovným zapnutím spotrebiča počkajte najmenej 7 minút, pretože časté spúšťanie môže poškodiť kompresor.

Odmrazovanie

Odmrazovanie chladničky a mrazničky sa vykonáva automaticky: nie je potrebná žiadna manuálna činnosť.

Výmena LED žiaroviek



VAROVANIE!

LED žiarovku nevymieňajte sami, musí ju vymeniť iba výrobca alebo autorizovaný servisný pracovník.

Osvetlenie využíva ako zdroj svetla LED, ktoré sa vyznačujú nízkou spotrebou energie a dlhou životnosťou. Ak sa vyskytnú nejaké abnormality, kontaktujte zákaznícky servis. Pozrite časť ZÁKAZNÍCKY SERVIS.

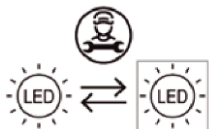

Zdroj svetla (len LED) smie vymeniť iba odborník.

Tento výrobok obsahuje svetelný zdroj triedy energetickej účinnosti G.

Priestor	Napätie	Trieda energetickej účinnosti	Model
Zadné svetlo chladničky	12 V	G	HFR79F19EFGK
Mraznička	12 V	G	
Fresh Box	12 V	G	
Svetlo rukoväti	12 V	G	

Dlhodobé vyradenie z prevádzky

Ak nebudete spotrebič dlhšiu dobu používať a pre chladničku nepoužijete funkciu Holiday:

- ▶ Vyberte potraviny.
- ▶ Odpojte napájací kábel.
- ▶ Spotrebič vyčistite podľa vyššie uvedeného návodu.
- ▶ Dvere nechajte otvorené, aby sa vo vnútri nevytvárali nepríjemné pachy.



OZNÁMENIE

Spotrebič vypnite, len ak je to nevyhnutne potrebné.

Premiestňovanie spotrebiča

1. Vyberte všetky potraviny a odpojte spotrebič od elektrickej siete.
2. Police a ďalšie vyberateľné diely chladničky a mrazničky zaistite lepiacou páskou.
3. Chladničku nenakláňajte o viac ako 45°, aby ste predišli poškodeniu chladiaceho systému.



VAROVANIE!

- ▶ Spotrebič nezdvíhajte za rukoväti dverí.
- ▶ Spotrebič nikdy neukladajte na podlahu v horizontálnej polohe.

Mnoho vyskytujúcich sa problémov môžete vyriešiť sami bez osobitných odborných znalostí. V prípade problému skontrolujte všetky zobrazené možnosti a pred kontaktovaním zákazníckeho servisu postupujte podľa nasledujúcich pokynov. Pozrite časť ZÁKAZNÍCKY SERVIS.



VAROVANIE!

- ▶ Pred údržbou spotrebič vypnite a vytiahnite zástrčku zo zásuvky.
- ▶ Elektrické zariadenia – nesprávne vykonané opravy môžu spôsobiť značné následné škody.
- ▶ Poškodený prívod môže v záujme eliminácie akéhokoľvek rizika vymeniť len výrobca, jeho servisný zástupca alebo rovnako kvalifikovaná osoba.

Problém	Možná príčina	Možné riešenie
Kompresor nefunguje.	<ul style="list-style-type: none"> • Zástrčka nie je vsunutá do zásuvky. • Spotrebič je v cykle odmrazovania 	<ul style="list-style-type: none"> • Vsuňte zástrčku do sieťovej zásuvky. • To je normálne pri automatickom odmrazovaní.
Spotrebič sa zapína často alebo ostáva zapnutý príliš dlho.	<ul style="list-style-type: none"> • Príliš vysoká vnútorná alebo vonkajšia teplota. • Spotrebič bol dlhšie vypnutý. • Zatvorené dvere spotrebiča netesnia dobre. • Dvere boli otvorené príliš často alebo príliš dlho. • Nastavenie teploty mraziacej časti je príliš nízke. • Tesnenie dverí je špinavé, opotrebované, popraskané alebo nevhodné. • Nie je zabezpečené požadované prúdenie vzduchu. 	<ul style="list-style-type: none"> • V takom prípade je normálne, že kompresor spotrebiča ostane zapnutý dlhšie. • Zvyčajne trvá 8 až 12 hodín, kým spotrebič úplne ochladne. • Zatvorte dvere/zásuvku a uistite sa, že je spotrebič umiestnený na rovnom povrchu a že sa v ňom nenachádzajú potraviny alebo nádoba, ktoré by blokovali dvere. • Neotvárajte dvere/zásuvku príliš často. • Nastavujte vyššiu teplotu, kým nedosiahnete uspokojivú teplotu chladničky. Trvá 24 hodín, kým sa teplota v chladničke ustáli. • Vyčistite tesnenie dverí/zásuvky alebo ich dajte vymeniť v servise. • Zaisťte dostatočnú ventiláciu.
Vnútro chladničky je špinavé a/alebo zapácha.	<ul style="list-style-type: none"> • Vnútro chladničky treba vyčistiť. • V chladničke sú uložené potraviny so silnou arómou. 	<ul style="list-style-type: none"> • Vyčistite vnútro chladničky. • Potraviny dôkladne zabaľte.

Problém	Možná príčina	Možné riešenie
V spotrebiči nie je dostatočne nízka teplota.	<ul style="list-style-type: none"> Nastavená teplota je príliš vysoká. Do spotrebiča ste vložili príliš teplé potraviny a jedlá. Vložili ste príliš veľa potravín naraz. Potraviny sú príliš blízko seba. Netesne zatvorené dvere/zásuvka spotrebiča. Dvere/zásuvka boli otvorené príliš často alebo príliš dlho. 	<ul style="list-style-type: none"> Zresetujte teplotu. Pred uložením potraviny vždy ochladte. Vždy vkladajte malé množstvo potravín. Medzi potravinami nechávajte medzeru, aby mohol vzduch voľne prúdiť. Zatvorte dvere/zásuvku. Neotvárajte dvere/zásuvku príliš často.
V spotrebiči je príliš nízka teplota.	<ul style="list-style-type: none"> Nastavená teplota je príliš nízka. Funkcia Super Frz/Super Cool je aktivovaná alebo je zapnutá príliš dlho. 	<ul style="list-style-type: none"> Zresetujte teplotu. Vypnite funkciu Super Frz/Super Cool
Vytváranie kondenzátu na vnútornej strane chladiaceho priestoru.	<ul style="list-style-type: none"> Ovzdušie je príliš teplé a príliš vlhké. Netesne zatvorené dvere/zásuvka spotrebiča. Dvere/zásuvka boli otvorené príliš často alebo príliš dlho. Otvorené nádoby na potraviny alebo kvapaliny. 	<ul style="list-style-type: none"> Zvýšte teplotu. Zatvorte dvere/zásuvku. Neotvárajte dvere/zásuvku príliš často. Horúce jedlá nechajte vychladnúť na izbovú teplotu a jedlá a kvapaliny zakryte.
Hromadenie vlhkosti na vonkajšom povrchu chladničky alebo medzi dverami/ dverami a zásuvkou.	<ul style="list-style-type: none"> Ovzdušie je príliš teplé a príliš vlhké. Dvere nie sú tesne zatvorené. Dochádza ku kondenzácii chladného vzduchu v spotrebiči a teplého vzduchu mimo neho. 	<ul style="list-style-type: none"> Vo vlhkom podnebí je to normálne a zmení sa to po poklese vlhkosti. Dbajte na to, aby boli dvere/zásuvka tesne zatvorené.

Problém	Možná príčina	Možné riešenie
V mrazničke je silná vrstva ľadu a námrazy.	<ul style="list-style-type: none"> • Potraviny neboli správne zabalené. • Netesne zatvorené dvere/zásuvka spotrebiča. • Dvere/zásuvka boli otvorené príliš často alebo príliš dlho. • Tesnenie dverí/zásuvky je znečistené, opotrebované, prasknuté alebo nevhodné. • Niečo na vnútornej strane bráni správne zatvoreniu dverok/zásuvky. 	<ul style="list-style-type: none"> • Potraviny vždy správne zabalte. • Zatvorte dvere/zásuvku. • Neotvárajte dvere/zásuvku príliš často. • Vyčistite tesnenie dverí/zásuvky alebo ich vymeňte za nové. • Premiestnite police, priehradky na dverách alebo vnútorné zásobníky tak, aby sa dali dvere/zásuvka zatvoriť.
Boky skrinky a lišty dverí sa zahrievajú.	<ul style="list-style-type: none"> • - 	<ul style="list-style-type: none"> • Je to normálne.
Spotrebič vydáva neobvyklé zvuky.	<ul style="list-style-type: none"> • Spotrebič nie je umiestnený na rovnom povrchu. • Spotrebič sa dotýka nejakého predmetu v jeho okolí. 	<ul style="list-style-type: none"> • Nastavte nožičky a vyrovnejte spotrebič do vodorovnej polohy. • Odstráňte predmety v okolí spotrebiča.
Počuť tichý zvuk podobný tečúcej vode.	<ul style="list-style-type: none"> • - 	<ul style="list-style-type: none"> • Je to normálne.
Budete počuť pípnutie alarmu.	<ul style="list-style-type: none"> • Dvere chladničky ostali otvorené. 	<ul style="list-style-type: none"> • Zatvorte dvere.
Budete počuť slabé hučanie.	<ul style="list-style-type: none"> • Funguje systém proti kondenzácii 	<ul style="list-style-type: none"> • To zabraňuje kondenzácii a je to normálne
Nefunguje osvetlenie interiéru alebo chladiaci systém.	<ul style="list-style-type: none"> • Zástrčka nie je vsunutá do zásuvky. • Porucha zdroja napájania. • LED žiarovka nie je v poriadku. 	<ul style="list-style-type: none"> • Vsuňte zástrčku do sietovej zásuvky. • Skontrolujte elektrické napájanie v miestnosti. Kontaktujte miestnu elektrárenskú spoločnosť! • Kontaktujte servis kvôli výmene žiarovky.
Displej sa postupne rozsvieti, ale necítiť chlad.	<ul style="list-style-type: none"> • Spotrebič je v režime ukážky. 	<ul style="list-style-type: none"> • Keď je obrazovka odomknutá, stlačte „Zone“ a 5-krát (do 5 sekúnd) kliknite na „Holiday“, aby ste tento režim ukončili.

Ak chcete kontaktovať technický servis, navštívte našu webovú stránku:

<https://corporate.haier-europe.com/en/>

V sekcii „webová stránka“ vyberte značku svojho produktu a svoju krajinu. Stránka vás presmeruje na konkrétnu webovú stránku, kde nájdete telefónne číslo a formulár na kontaktovanie technickej pomoci.

Prerušenie elektrického napájania

V prípade výpadku elektrického prúdu by mali potraviny zostať bezpečne vychladené približne 5 hodín. V prípade dlhšieho výpadku elektrického napájania, najmä v lete, postupujte podľa nasledujúcich pokynov:

- ▶ Dvere/zásuvku otvárajte čo najmenej.
- ▶ Počas prerušenia napájania nevkladajte do spotrebiča ďalšie potraviny.
- ▶ Ak vám je výpadok prúdu oznámený vopred a predpokladaná doba výpadku presahuje 5 hodín, vyrobte ľad a vložte ho do zásobníka v hornej časti chladničky.
- ▶ Ihneď po prerušení musíte potraviny skontrolovať.
- ▶ V dôsledku zvýšenia teploty v chladničke počas výpadku elektrického prúdu alebo inej poruchy dôjde k skráteniu trvanlivosti potravín a tiež sa zníži ich kvalita. Potraviny, ktoré sa rozmrazili, by ste mali buď rýchlo skonzumovať alebo uvariť a znovu zmraziť (ak je to vhodné), aby sa predišlo zdravotným rizikám.

Funkcia pamäte pri prerušení napájania

Po obnovení napájania spotrebič pokračuje v nastaveniach, ktoré boli nastavené pred výpadkom prúdu.

Vybalenie



VAROVANIE!

- ▶ Spotrebič je ťažký. Musia s ním vždy manipulovať dve osoby.
- ▶ Všetky obalové materiály udržiajte mimo dosahu detí a zlikvidujte ich spôsobom, ktorý je šetrný k životnému prostrediu.
- ▶ Vyberte spotrebič z obalu.
- ▶ Odstráňte všetok obalový materiál.

Podmienky prostredia

Teplota v miestnosti musí byť vždy medzi 10 °C až 43 °C, pretože môže mať vplyv na teplotu vo vnútri spotrebiča a na jeho spotrebu energie. Spotrebič neinštalujte v blízkosti iných spotrebičov sálajúcich teplo (rúry, chladničky) bez izolácie.

Odporúčania pre priestor

Odporúčany priestor (mm) pri otvorení dverí:

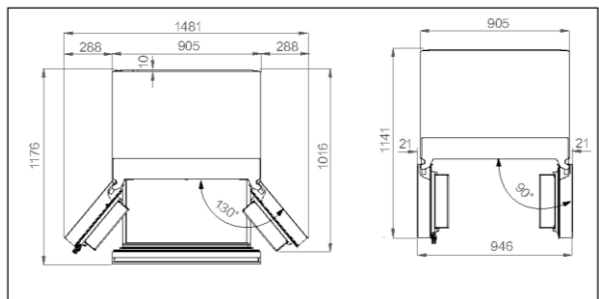

Požiadavky na ventiláciu

Na dosiahnutie dostatočného vetrania spotrebiča z bezpečnostných dôvodov odporúčame dodržiavať pokyny na odporúčany priestor.

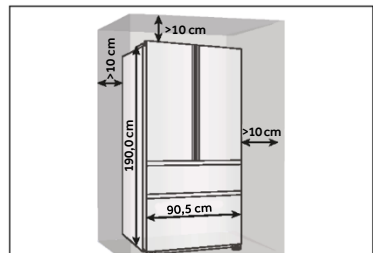

Zarovnanie spotrebiča

Spotrebič musí stáť na rovnom a pevnom povrchu.

1. Nakloňte chladničku mierne dozadu.
2. Nastavte nožičky na požadovanú úroveň. Uistite sa, že vzdialenosť od steny na strane závesu je aspoň 10 cm, aby sa dali dvere správne otvoriť.

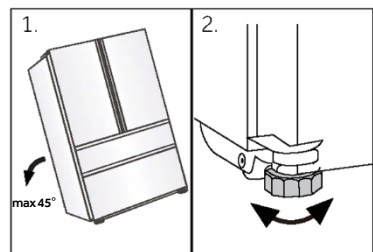



Oznámenie:

Pre samostatne stojaci spotrebič: tento chladiaci spotrebič nie je určený na použitie ako zabudovaný spotrebič.

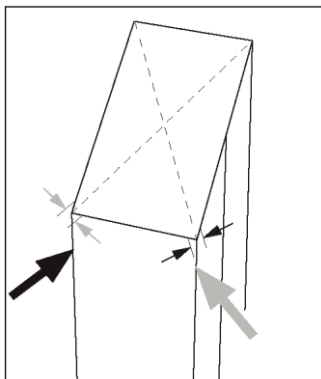

3. Stabilitu môžete skontrolovať striedavým potlačením v smere uhlopriečky. Spotrebič sa môže mierne vykloniť v oboch smeroch. V opačnom prípade môže dôjsť k zdeformovaniu rámu, výsledkom čoho môže byť aj nedostatočné tesnenie dverí. Mierne naklonenia dozadu uľahčuje zatváranie dverí.

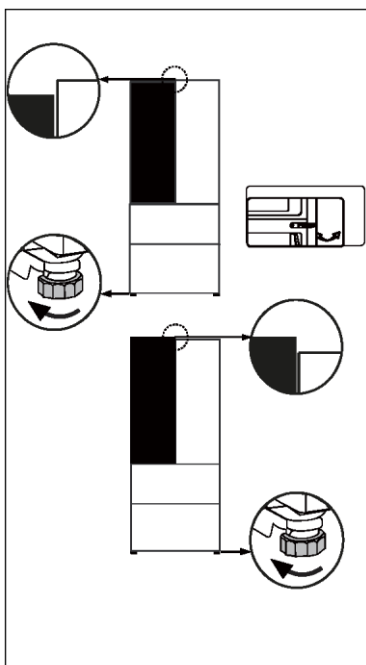

Jemné doladenie dverí

Ak sa dvere nenachádzajú v jednej úrovni, tento nesúlad možno odstrániť nasledovným spôsobom:

Použitie nastaviteľnej nožičky/ nastaviteľného závesu

Otočením nastaviteľnej nožičky alebo nastaviteľného závesu v smere šípky sa nožička zdvíha alebo znižuje. Nastaviteľné závesy môžete doladiť 6 mm imbusovým kľúčom.

V prípade potreby kontaktujte popredajný servis.

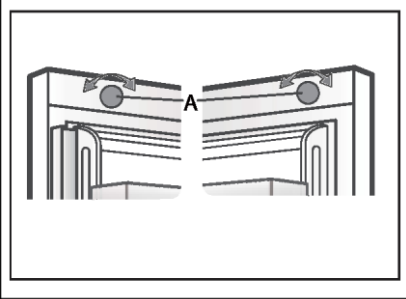

Použitie tlačidla na úpravu

Otáčajte tlačidlom na úpravu v hornej časti dverí.



Oznámenie:

Pri budúcom používaní dverí chladničky sa môže vyskytnúť nezarovnanie dverí v dôsledku hmotnosti uložených potravín. Potom nastavte podľa vyššie uvedených metód.

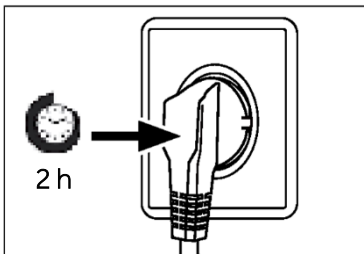

Doba čakania

V puzdre kompresora sa nachádza bezúdržbový mazací olej. Pri nakláňaní spotrebiča počas prevozu sa tento olej môže dostať cez uzatvorený systém rúrok. Pred pripojením spotrebiča ku zdroju napájania musíte počkať aspoň 2 hodiny, aby olej stiekol späť do puzdra.

Elektrické zapojenie

Pred každým pripojením skontrolujte, či:

- ▶ napájanie, zásuvka a istenie zodpovedajú typovému štítku.
- ▶ je sieťová zásuvka uzemnená a nie je pripojený žiadny adaptér s viacerými zásuvkami ani predlžovací kábel.
- ▶ sa zástrčka a zásuvka presne zhodujú.

Zástrčku pripojte k správne nainštalovanej domácej zásuvke.



VAROVANIE!

Poškodený napájací kábel musia vymeniť v zákazníckom servise, aby sa zabránilo nebezpečenstvu (pozrite záručný list).

Špecifikácie výrobku podľa nariadenia EÚ č. 2019/2016

Značka	Haier
Názov/identifikačný kód modelu	HFR79F19EFGK
Kategória modelu	Chladnička s mrazničkou
Trieda energetickej účinnosti	E
Ročná spotreba energie (kWh/rok)(1)	365
Celkový objem (l)	703
Objem chladničky (l)	449
Objem mrazničky (l)	254
Počet hviezdíčiek	
System bez námrazy Frost-free	Áno
Kapacita zmrazovania (kg/24 h)	13
Klimatická trieda (2)	SN-N-ST-T
Trieda emisie hluku a emisie hluku prenášané vzduchom (db(A) re 1pW)	C(37)
Čas nábehu teploty (h)	12
Kapacita výroby ľadu	1,0 kg/24 h
Typ spotrebiča	voľne stojaci

Vysvetlenie:

• Áno, odporúčané

- (1) Na základe výsledkov skúšky zhody noriem počas 24 hodín. Skutočná spotreba závisí od použitia a umiestnenia spotrebiča.
- (2) Klimatická trieda SN: Tento spotrebič je určený na použitie pri teplote okolia v rozsahu + 10 °C až +32 °C
 Klimatická trieda N: Tento spotrebič je určený na použitie pri teplote okolia v rozsahu + 16°C až +32°C
 Klimatická trieda ST: Tento spotrebič je určený na použitie pri teplote okolia v rozsahu + 16 °C až +38 °C
 Klimatická trieda T: Tento spotrebič je určený na použitie pri teplote okolia v rozsahu + 16°C až +43°C

Doplňujúce technické údaje

Napätie/Frekvencia	220-240 V ~/ 50 Hz
Vstupný prúd (A)	2
Hlavná poistka (A)	15
Chladiace médium	R600a
Rozmery (V/Š/H v mm)	1900/905/748

Odporúčame vám náš zákaznícky servis Haier a použitie originálnych náhradných dielov. Ak máte problém so svojím spotrebičom, najskôr si pozrite časť RIEŠENIE PROBLÉMOV.

Ak tam nenájdete riešenie, kontaktujte

- ▶ svojho miestneho predajcu alebo
- ▶ naše európske stredisko European Call Service-Center (pozri nižšie uvedené telefónne čísla) alebo
- ▶ oblasť Service & Support na stránke www.haier.com, kde môžete požiadať o servis
- ▶ a nájsť odpovede na najčastejšie otázky.

Ak chcete kontaktovať náš servis, uistite sa, že máte k dispozícii nasledujúce údaje. Informácie nájdete na typovom štítku.

Model _____

Sériové č. _____

V prípade záruky skontrolujte aj záručný list dodaný s výrobkom.

European Call Service-Center		
Krajina*	Telefónne číslo	Náklady
Haier Italy (IT)	199 100 912	
Haier Spain (ES)	902 509 123	
Haier Germany (DE)	0180 5 39 39 99	<ul style="list-style-type: none"> • 14 centov/min. pevná linka • max. 42 centov/min. mobil
Haier Austria (AT)	0820 001 205	<ul style="list-style-type: none"> • 14,53 centov/min. pevná linka • max. 20 centov/min. všetky ostatné
Haier United Kingdom (UK)	0333 003 8122	
Haier France (FR)	0980 406 409	

* Ďalšie krajiny nájdete na stránke www.haier.com

Haier Europe Trading S.r.l

Pobočka UK

Westgate House, Westgate, Ealing

London, W5 1YY

*Trvanie záruky na chladiaci spotrebič:

Minimálna záruka je: 2 roky pre krajiny EÚ, 3 roky pre Turecko, 1 rok pre Spojené kráľovstvo, 1 rok pre Rusko, 3 roky pre Švédsko, 2 roky pre Srbsko, 5 rokov pre Nórsko, 1 rok pre Maroko, 6 mesiacov pre Alžírsko, Tunisko nevyžaduje žiadnu zákonnú záruku.

*Obdobie poskytovania náhradných dielov na opravu spotrebiča:

Termostaty, snímače teploty, dosky plošných spojov a svetelné zdroje sú k dispozícii minimálne sedem rokov po uvedení poslednej jednotky modelu na trh.

Kľučky, závesy dverí, podnosy a koše minimálne na obdobie siedmich rokov a tesnenia dverí na minimálne 10 rokov po uvedení poslednej jednotky modelu na trh.

*Ďalšie informácie o výrobku nájdete na stránke <https://eprel.ec.europa.eu/> alebo si naskenujte QR kód na štítku s údajmi o elektrickej spotrebe spotrebiča.

<u>5 Varnostne informacije</u>	•	Pred prvo uporabo	6
		Namestitev	6
		Vsakodnevna uporaba	7
<u>10 Predvidena uporaba</u>	•		
<u>11 Opis izdelka</u>	•		
<u>12 Nadzorna plošča</u>	•		
<u>13 Uporaba</u>	•	Zaklepanje/odklepanje plošče	13
		Prilagoditev temperature hladilnika	14
		Prilagoditev temperature zamrzovalnika	14
		Funkcija My Zone	14
		Funkcija Super Cool	15
		Funkcija Super Frz	16
		Funkcija za izdelavo ledu	17
		Funkcija Fast Ice	17
<u>19 Oprema</u>	•	Funkcija Auto Set	17
<u>28 Namigi za varčevanje z električno energijo</u>	•	Funkcija Holiday	18
<u>29 Nega in čiščenje</u>	•		
<u>31 Odpravljanje težav</u>	•		
<u>35 Namestitev</u>	•		
<u>38 Tehnični podatki</u>	•		
<u>40 Služba za pomoč strankam</u>	•		

Zahvaljujemo se vam za nakup izdelka Haier.

Pred uporabo aparata skrbno preberite ta navodila. Navodila vsebujejo pomembne informacije, ki vam bodo pomagale čim boljše izkoristiti aparat ter zagotoviti varno in pravilno namestitev, uporabo in vzdrževanje.

Ta priročnik hranite na priročnem mestu, da je vedno na dosegu roke za varno in pravilno uporabo aparata.

Če aparat prodate, ga podarite ali pustite za sabo, ko se selite, poskrbite, da boste ta priročnik predali novemu lastniku, da se bo lahko seznanil z aparatom in varnostnimi opozorili.

Dodatki

Preverite dodatke in literaturo v skladu s tem seznamom:



Energijska nalepka



Garancijska kartica



Nalepka z navodili za uporabo »OK«



Kratka navodila



Opozorilo – Pomembne varnostne informacije



OBVESTILO – Splošne informacije in nasveti



Okoljske informacije



Odstranjevanje

Pomagajte varovati okolje in zdravje ljudi. Embalažo odložite v ustrezne zbiralnike za recikliranje. Pomagajte pri recikliranju električnih in elektronskih odpadnih naprav. Aparatov, označenih s tem simbolom, ne odlagajte med gospodinske odpadke. Vrnite izdelek vašemu lokalnemu obratu za recikliranje ali se obrnite na občinski urad.



OPOZORILO!

Nevarnost telesnih poškodb ali zadužitve!

Hladilna sredstva in pline je treba odstraniti profesionalno. Prepričajte se, da cevi hladilnega tokokroga niso poškodovane, preden jih ustrezno zavržete. Aparat odklopite iz napajanja. Odsluženemu aparatu odrežite električni kabel in ga zavržite. Odstranite pladnje in predale ter zatič in tesnila vrat, da preprečite zapiranje otrok in hišnih ljubljencev v aparat.

Pred prvim vklopom aparata preberite naslednje varnostne nasvete!:



OPOZORILO!

Pred prvo uporabo

- ▶ Prepričajte se, da med prevozom ni prišlo do poškodb.
- ▶ Odstranite vso embalažo in shranjujte izven dosega otrok.
- ▶ Pred namestitvijo aparata počakajte vsaj dve uri, da zagotovite polno učinkovitost hladilnega krogotoka.
- ▶ Aparat naj prenašata vsaj dve osebi, ker je težek.

Namestitev

- ▶ Aparat naj bo postavljen v dobro prezračevan prostor. Poskrbite, da bo nad aparatom in okoli njega vsaj 10 cm prostora.
- ▶ Aparata nikoli ne postavljajte na vlažno mesto ali mesto, kjer bi lahko po njem brizgala voda. Očistite in pobrišite vodne kapljice in madeže z mehko čisto krpo.
- ▶ Aparata ne postavljajte neposredno na sonce ali blizu virov toplote (npr. štedilnikov, grelcev).
- ▶ Aparat namestite na mestu, ki je primerno njegovi velikosti in namenu.
- ▶ Poskrbite, da bodo prezračevalne odprtine aparata ali vgradnih elementov proste in neovirane.
- ▶ Prepričajte se, da se podatki o električnem toku na ploščici s tehničnimi navedbami ujemajo z napajanjem. V nasprotnem primeru se obrnite na električarja.
- ▶ Aparat deluje z izmeničnim napajanjem 220–240 VAC/50 Hz. Nenormalno nihanje napetosti lahko povzroči, da se aparat ne zažene, poškoduje regulator temperature ali kompresor ali pa se med delovanjem pojavi nenavaden hrup. V tem primeru se namesti samodejni regulator.
- ▶ Ne uporabljajte adapterjev z več vtiči in podaljškov.
- ▶ Prenosnih vtičnic ali prenosnega električnega napajanja ne postavljajte za aparat.
- ▶ Prepričajte se, da se napajalni kabel ni zataknil pod hladilnikom. Ne stopajte na napajalni kabel.



OPOZORILO!

- ▶ Uporabite ločeno ozemljeno vtičnico za napajanje, ki je lahko dostopna. Aparat mora biti ozemljen.
- ▶ Samo za Združeno kraljestvo: Napajalni kabel aparata je opremljen s 3-žilnim (ozemljitvenim) vtičem, ki ustreza standardni 3-žilni (ozemljeni) vtičnici. Nikoli ne odrežite in ne odstranjujte tretjega zatiča (ozemljitev). Po namestitvi aparata mora biti vtič dostopen.
- ▶ Ne poškodujte hladilne napeljave.

Vsakodnevna uporaba

- ▶ Ta aparat lahko uporabljajo otroci, starejši od 8 let, ter osebe z zmanjšanimi fizičnimi, senzoričnimi ali umskimi zmoglostmi ali s pomanjkanjem izkušenj in znanja, pod ustreznim nadzorom, ali če imajo navodila za varno uporabo aparata ter če razumejo s tem povezana tveganja.
- ▶ Otrokom, starim od 3 do 8 let, je dovoljeno polnjenje in praznjenje, vendar jim ni dovoljeno čiščenje in nameščanje hladilnih aparatov.
- ▶ Otroci, mlajši od 3 let, naj se zadržujejo stran od aparata, razen če so pod stalnim nadzorom.
- ▶ Otroci naj se z aparatom ne igrajo.
- ▶ Če v bližini aparata pušča hladilni plin ali drug vnetljiv plin, izklopite ventil uhajajočega plina, odprite vrata in okna ter ne odklopite napajalnega kabla hladilnika ali drugega aparata.
- ▶ Upoštevajte, da je aparat nastavljen za delovanje v določenem območju temperature okolja med 10 in 43 °C. Aparat morda ne bo deloval pravilno, če je dlje časa izpostavljen temperaturi, ki je višja ali nižja od navedene.
- ▶ Na hladilnik ne postavljajte nestabilnih predmetov (težkih predmetov, posod, napolnjenih z vodo), da se izognete poškodbam zaradi padca ali električnega udara zaradi stika z vodo.
- ▶ Ne vlecite vratnih polic. Vrata se lahko potegnejo poševno, stojalo za steklenice se lahko izvleče ali pa se aparat prevrne.
- ▶ Vrata odpirajte in zapirajte samo z ročaji. Razmik med vrati ter vrati in omaro je zelo ozek. Ne segajte z rokami v te predele, da se izognete priprtju prstov. Vrata hladilnika odprite ali zaprite le, če v območju premikanja vrat ni otrok.



OPOZORILO!

- ▶ Ne shranjujte ali uporabljajte vnetljivih, eksplozivnih ali jedkih snovi v aparatu ali njegovi bližini.
- ▶ V aparatu ne shranjujte zdravil, bakterij ali kemičnih snovi. Ta aparat je gospodinjski aparat. Zato ni priporočljivo hraniti materialov, ki zahtevajo strogo določene temperature.
- ▶ V zamrzovalniku nikoli ne shranjujte tekočin v steklenicah ali pločevinkah (razen močnih žganih pijač), zlasti gaziranih pijač, saj jih bo med zamrzovanjem razneslo.
- ▶ Preverite stanje hrane, če je prišlo do segrevanja v zamrzovalniku.
- ▶ Ne nastavite nepotrebno nizke temperature v predelu hladilnika. Pri visokih nastavitvah lahko pride do temperatur pod ničlo. Pozor: Steklenice lahko počijo
- ▶ Zamrznjenih živil se ne dotikajte z mokrimi rokami (uporabite rokavice). Še posebej ne jejte ledenk takoj, ko jih vzamete iz zamrzovalnika. Obstaja tveganje za zamrznitev ali nastanek mehurjev zaradi zmrzali. PRVA pomoč: takoj postavite pod tekočo mrzlo vodo. Ne vlecite proč!
- ▶ Med delovanjem se ne dotikajte notranjosti zamrzovalnega dela, zlasti z mokrimi rokami, saj lahko vaše roke primrznejo na površino.
- ▶ V primeru prekinitve napajanja ali pred čiščenjem aparat izklopite. Pred ponovnim zagonom aparata počakajte vsaj 7 minut, saj lahko pogosto zaganjanje poškoduje kompresor.
- ▶ Ne uporabljajte električnih naprav v predalih za shranjevanje živil v aparatu, razen če njihovo uporabo priporoča proizvajalec. Vzdrževanje/čiščenje
- ▶ Poskrbite, da bodo otroci pod nadzorom, če bodo opravljali čiščenje in vzdrževanje.
- ▶ Pred vsakim rednim vzdrževanjem aparat odklopite iz električnega napajanja. Pred ponovnim zagonom aparata počakajte vsaj 7 minut, saj lahko pogosto zaganjanje poškoduje kompresor.

**OPOZORILO!**

- ▶ Pri izklopu aparata primite vtič kabla, ne vlecite kabla.
- ▶ Aparata ne čistite s trdimi ščetkami, žičnimi krtačami, detergentom v prahu, bencinom, amil acetatom, acetonom in podobnimi organskimi raztopinami, kislimi ali alkalnimi raztopinami. Čistite ga s posebnim detergentom za hladilnik, da se izognete poškodbam.
- ▶ Zmrzali in ledu ne strgajte z ostrimi predmeti. Ne uporabljajte razpršil in električnih grelnikov, kot so grelnik, sušilec za lase, parni čistilniki ali drugi viri toplote, da se izognete poškodbam plastičnih delov.
- ▶ Ne uporabljajte mehanskih sredstev za pospešitev odmrzovanja oziroma sredstev, ki jih ne priporoča proizvajalec.
- ▶ Če je priključni kabel poškodovan, morate preprečiti morebitna tveganja, zato ga sme nadomestiti samo proizvajalec, njegov servisni agent ali drug kvalificiran serviser.
- ▶ Aparata ne poskušajte popravljati, razstavljati ali spreminjati sami. V primeru popravila se obrnite na našo službo za stranke.
- ▶ Vsaj enkrat letno odstranite prah na hrbtni strani enote, da se izognete nevarnosti požara in povečani porabi energije.
- ▶ Med čiščenjem aparata ne škropite ali spirajte.
- ▶ Aparata ne čistite s pršenjem vode ali paro.
- ▶ Hladnih steklenih polic ne čistite z vročo vodo. Zaradi nenadne spremembe temperature se lahko steklo zlomi.

Informacije o hladilnih plinih**OPOZORILO!**

Aparat vsebuje vnetljivo hladilno sredstvo IZOBUTAN (R600a). Prepričajte se, da hladilni tokokrog med transportom ali namestitvijo ni poškodovan. Puščanje hladilnega sredstva lahko povzroči poškodbe oči ali pa se sredstvo vname. Če je prišlo do poškodbe, aparatu ne približujte odprtih virov ognja, temeljito prezračite prostor, ne priključujte ali odklapljajte napajalnih kablov aparata ali katere koli druge naprave. Obvestite službo za pomoč strankam.

Če oči pridejo v stik s hladilnim sredstvom, jih takoj sperite pod tekočo vodo in pokličite očesnega specialista.

Predvidena uporaba

Ta aparat je namenjen hlajenju in zamrzovanju hrane. Zasnovan je bil izključno za uporabo v gospodinjstvih in prostorih, kot so kuhinjski prostori za osebje v trgovinah, pisarne in druga delovna okolja; na kmetijah in za uporabo strank v hotelih, motelih in drugih bivalnih objektih ter v prenočitvenih in gostinskih dejavnostih. Ni primeren za komercialno ali industrijsko uporabo. Spreminjanje aparata je prepovedano. Nenamenska uporaba lahko povzroči nevarnosti in izgubo garancijskih zahtevkov.

Standardi in direktive



Ta izdelek izpolnjuje zahteve vseh veljavnih direktiv ES z ustreznimi usklajenimi standardi in standardi ZK, ki določajo oznaki CE in UKCA.



POZOR!

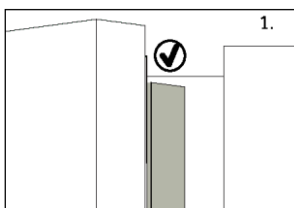

Ko zaprete vrata, naj bo navpični trak vrat na levih vratih upognjen navznoter (1).

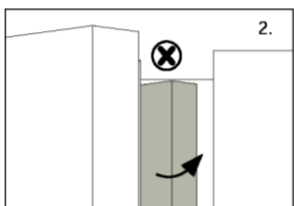

Če poskušate zapreti leva vrata in vodoravni vratni trak ni upognjen (2), ga morate najprej upogniti, sicer bo vratni trak zadel pritrdilno gred ali desna vrata. Tako lahko pride do poškodb tesnila ali puščanja.

V okvirju je grelna nit. Temperatura površine se bo nekoliko dvignila, kar je normalno in ne bo vplivalo na delovanje aparata.



OBVESTILO

Zaradi tehničnih sprememb in različnih modelov se lahko nekatere ilustracije v tem priročniku razlikujejo od vašega modela.

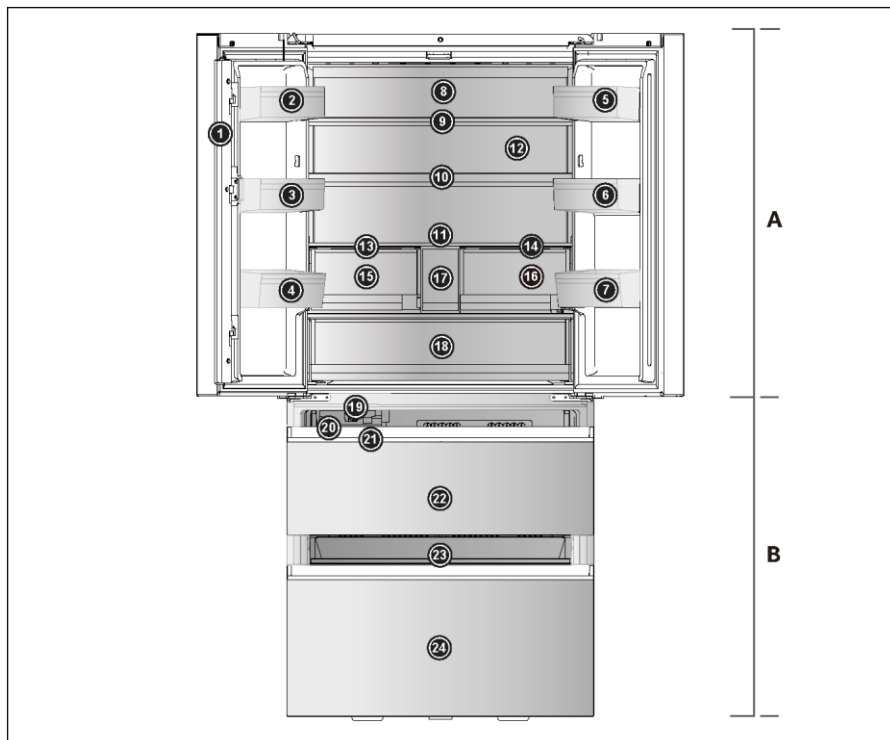

A: Hladilnik

1 Vratni nosilec

2 Držalo za steklenico (zgoraj levo)

3 Držalo za steklenico (na sredini levo)

4 Držalo za steklenico (spodaj levo)

5 Držalo za steklenico (zgoraj desno)

6 Držalo za steklenico (na sredini desno)

7 Držalo za steklenico (spodaj desno)

8 Zadnja svetilka

9 Stekljena polica

10 Stekljena polica

11 Stekljena polica

12 Prezračevalnik (z ABT pro)

13 Plošča predala Humidity Zone

14 Plošča predala My Zone

15 Predal Humidity Zone

16 Predal My Zone

17 Rezervoar za vodo

18 Fresh Box

B: Predel zamrzovalnika

19 Samodejni ledomat

20 Škatla za shranjevanje ledu

21 Lopatica za led

22 Zgornji predal zamrzovalnika

23 Drsni pladenj

24 Spodnji predal zamrzovalnika

Nadzorna plošča

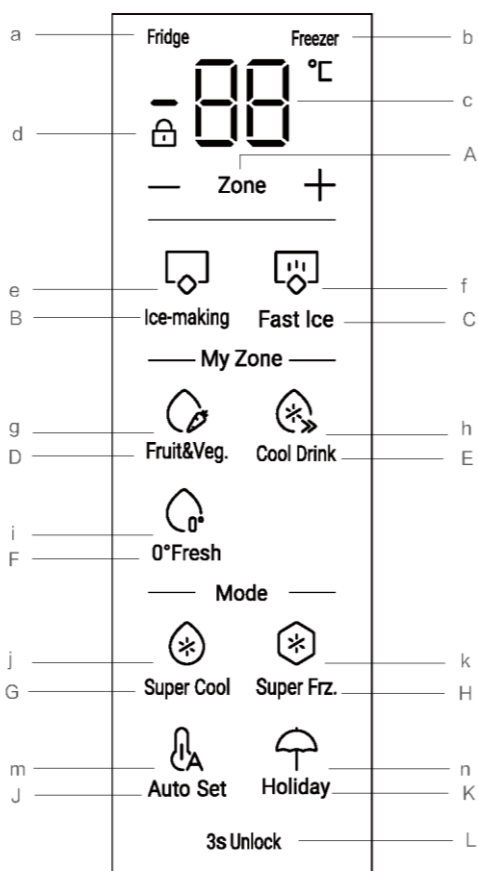

Gumbi:

- A Preklop temperaturnega načina hladilnika in zamrzovalnika
- B Izbirnik funkcije za izdelavo ledu
- C Izbirnik funkcije Fast Ice
- D Izbirnik funkcije Fruit & Veg.
- E Izbirnik funkcije Cool Drink
- F Izbirnik funkcije 0° Fresh
- G Izbirnik funkcije Super Cool
- H Izbirnik funkcije Super Frz.
- J Izbirnik funkcije Auto Set
- K Izbirnik funkcije Holiday
- L Zaklepanje/odklepanje plošče

Kazalniki:

- a Indikator hladilnika
- b Indikator zamrzovalnika
- c Temperatura v predelu hladilnika in zamrzovalnika
- d Zaklep plošče
- e Funkcija za izdelavo ledu
- f Funkcija Fast Ice
- g Funkcija Fruit & Veg.
- h Funkcija Cool Drink
- i Funkcija 0° Fresh
- j Funkcija Super Cool
- k Super Frz. Funkcija
- m Funkcija Auto Set
- n Funkcija Holiday

Pred prvo uporabo

- ▶ Odstranite vso embalažo in jo hranite izven dosega otrok ter jo zavržite na okolju prijazen način.
- ▶ Očistite notranjost in zunanost aparata z vodo in blagim detergentom, preden vanj položite hrano.
- ▶ Ko je aparat poravnan in očiščen, počakajte vsaj 2–5 ur, preden ga priključite na napajanje. Glejte poglavje NAMESTITEV.
- ▶ Preden aparat napolnite s hrano, predhodno ohladite predele pri visokih nastavitvah. Funkcija Super Frz. pomaga hitro ohladiti predele.
- ▶ Temperaturi v hladilniku in zamrzovalniku se samodejno nastavita na 5 °C oziroma -18 °C. To so priporočene nastavitve. Če želite, lahko te temperature ročno spremenite. Glejte razdelek PRILAGODITEV TEMPERATURE.

Vklop/izklop aparata

Aparat začne delovati takoj, ko ga priključite na napajanje.

Ob prvem vklopu hladilnika zasveti indikator »c« (prikaz temperature). Temperaturi v hladilniku in zamrzovalniku se samodejno nastavita na 5 °C oziroma -18 °C.

Indikator »g« (Fruit&Veg.) sveti.

Morda je aktiven zaklep plošče.



OBVESTILO

Ko aparat vklopite potem, ko ste ga odklopili iz glavnega napajanja, lahko traja do 12 ur, da doseže pravilno temperaturo.

Pred izklopom izpraznite aparat. Če želite izklopiti aparat, izvlecite napajalni kabel iz vtičnice.

Zaklepanje/odklepanje plošče

Samodejno zaklepanje: Če po zapiranju vrat hladilnika in zamrzovalnika v 30 sekundah ne pritisnete nobene tipke, zaslon samodejno ugasne in se zaklene.

Ročno odklepanje: Ko je zaslon zaklenjen, pritisnite gumb »L« (3s Unlock) in ga pridržite 3 sekunde; enkrat se oglasi zvočni signal, indikator »d« (zaklepanje plošče) ugasne in zaslon se odklene.



Ročno zaklepanje: Ko je zaslon odklenjen, pritisnite gumb »L« (3s Unlock) in ga pridržite 3 sekunde; enkrat se oglasi zvočni signal, zasveti indikator »d« (zaklepanje plošče) in zaslon se zaklene.



Nastavitev temperature

Na notranjo temperaturo vplivajo naslednji dejavniki:

Temperatura prostora

Pogostost odpiranja vrat

Količina shranjenih živil

Namestitev aparata

Prilagoditev temperature hladilnika

Ko je zaslon odklenjen, pritisnite gumb »A« (izbirnik območja), izberite »hladilnik«, zasveti indikator »a« (indikator hladilnika), nato pa nastopi način nastavitve temperature hladilnika.

Pritisnite gumb »+« ali »-«. Ob vsakem pritisku gumba »+« ali »-« se vrednost nastavitvene naprave za hlajenje poveča ali zmanjša za 1. Temperatura hladilnika se prikazuje v zaporedju »9°C->8°C->7°C->6°C->5°C->4°C->3°C->2°C->1°C«.



OBVESTILO

Če po nastavitvi temperature 5 sekund ne izvedete nobenega dejanja, sistem samodejno shrani nastavljenno temperaturo.

Prilagoditev temperature zamrzovalnika

Ko je zaslon odklenjen, pritisnite gumb »A« (izbirnik območja), izberite »zamrzovalnik«, zasveti indikator »b« (indikator zamrzovalnika), nato pa nastopi način nastavitve temperature zamrzovalnika

Pritisnite gumb »+« ali »-«. Ob vsakem pritisku gumba »+« ali »-« se vrednost nastavitvene naprave za hlajenje poveča ali zmanjša za 1. Temperatura hladilnika se prikazuje v zaporedju »-14°C->-15°C->-16°C->-17°C->-18°C->-19°C->-20°C->-21°C->-22°C->-23°C->-24°C«.



OBVESTILO

Če po nastavitvi temperature 5 sekund ne izvedete nobenega dejanja, sistem samodejno shrani nastavljenno temperaturo.

Funkcija My Zone

1. Funkcija Fruit & Veg.:

Ko je zaslon odklenjen, pritisnite gumb »D« (izbirnik Fruit & Veg.) in tako vklopite funkcijo.

Ta funkcija je primerna za shranjevanje svežega sadja in zelenjave.



OBVESTILO

V predalu My Zone ne shranjujte živil, občutljivih na mraz, kot so sadeži (ananas, avokado, banane, grenivke), zelenjava (krompir, jajčevci, fižol, kumare, bučke, paradižnik) in sir

2. Funkcija Cool Drink:

Ko je zaslon odklenjen, pritisnite gumb »E« (izbirnik funkcije Cool Drink) in tako vklopite funkcijo.

Ta funkcija omogoča shranjevanje izdelkov, kot so voda, kokakola in sok. Temperatura v prostoru My Zone je nastavljena na +2 °C.



3. Funkcija 0°Fresh:

Ko je zaslon odklenjen, pritisnite gumb »F« (izbirnik funkcije 0°Fresh) in tako vklopite funkcijo.

Ta funkcija nastavi temperaturo v predalu My Zone na 0 °C. Primerno za shranjevanje sveže hrane, kot je meso ali riba. Večina živil ostane sveža pri 0°C, vendar ne zamrzne.



OBVESTILO

Zaradi različnih vsebnosti vode v mesu. Nekatero meso z več vlage zamrzne pri temperaturah, nižjih od 0 °C. Zato je treba »narezano meso« hraniti v predalu My Zone pri najnižji temperaturi 0 °C.



OBVESTILO: Predal My Zone

Vedno je treba aktivirati eno od treh funkcij prostora My Zone. Vse tri funkcije se ne morejo odpreti hkrati; osvetli se lahko samo ena. Če želite znižati temperaturo hladilnika, uporabite funkcijo Cool Drink. Če jo želite povišati, uporabite funkcijo Fruit&Veg.

Funkcija Super Cool

1. Ko je zaslon odklenjen, pritisnite gumb »G« (izbirnik Super Cool); enkrat se oglasi, zasveti indikator »g« (funkcija Super Cool) in vklopi se funkcija Super Cool.
2. Ko sveti indikator »g« (funkcija Super Cool), pritisnite gumb »G« (izbirnik funkcije Super Cool); enkrat se oglasi zvočni signal, indikator »g« (funkcija Super Cool) se izklopi in funkcija Super Cool se izklopi.
3. Po vklopu funkcije Super Cool jo hladilnik po 4 urah samodejno izklopi. Če jo želite izklopiti ročno, lahko to storitev s pritiskom na gumb »G« (izbirnik Super Cool).

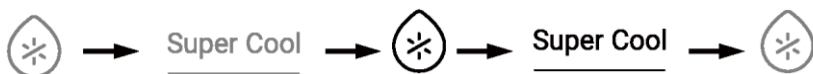



OBVESTILO

1. V stanju Super Cool temperature hladilnika ni mogoče prilagajati. Če pritisnete gumb »+« ali »-« za nastavitev temperature hladilnika, indikator »g« (funkcija Super Cool) utripa in oglasi se kratek zvočni signal, kar pomeni, da tega dejanja ni mogoče izvesti.
2. V stanju funkcije Super Cool funkcije Auto Set in Holiday zaradi različnih načinov krmiljenja ni mogoče vklopiti. Če izberete funkcijo, ki je v nasprotju z drugo funkcijo, se izvirna funkcija samodejno prekliče.

Funkcija Super Frz

1. Ko je zaslon odklenjen, pritisnite gumb »H« (izbirnik Super Freeze); enkrat se oglasi zvočni signal, zasveti indikator »h« (funkcija Super Freeze) in funkcija Super Freeze se vklopi.
2. Ko sveti indikator »h« (funkcija Super Freeze), pritisnite gumb »H« (izbirnik Super Freeze); enkrat se oglasi zvočni signal, indikator »h« (funkcija Super Freeze) se izklopi in funkcija Super Freeze se izklopi.
3. Po vklopu funkcije Super Freeze jo hladilnik po 50 urah samodejno izklopi. Če jo želite izklopiti ročno, lahko to storite s pritiskom na gumb »H« (izbirnik Super Freeze).



OPOZORILO

1. V stanju Super Freeze temperature zamrzovalnika ni mogoče prilagajati. Če pritisnete gumb »+« ali »-«, da prilagodite temperaturo zamrzovalnika, bo indikator »h« (funkcija Super Freeze) utripal in oglašil se bo kratek zvočni signal, kar pomeni, da tega dejanja ni mogoče izvesti.
2. V stanju funkcije Super Freeze funkcije Auto Set zaradi različnih načinov krmiljenja ni mogoče vklopiti. Če izberete funkcijo, ki je v nasprotju z drugo funkcijo, se izvirna funkcija samodejno prekliče.
3. Funkcija Super Freeze je zasnovana tako, da ohrani hranilno vrednost zamrznjenih živil, saj bodo živila zamrznjena v najkrajšem času. Če želite zamrzniti večjo količino živil naenkrat. Pri tem je treba funkcijo Super Freeze nastaviti 24 ur vnaprej, da v zamrzovalniku zagotovite nizko temperaturo, ko vstavite živila. V tem času se hitrost zamrzovanja v zamrzovalniku in poveča, živila lahko hitro zamrznejo, hranilna vrednost živil se učinkovito ohrani in shranjevanje postane zelo priročno.

Funkcija za izdelavo ledu

1. V odklenjenem stanju pritisnite gumb »B« (izbirnik načina za izdelavo ledu); enkrat se oglasi zvočni signal, zasveti indikator »e« (način izdelave ledu) in način ledomata se vklopi.
2. Ko zasveti indikator »e« (funkcija za izdelavo ledu), pritisnite gumb »B« (izbirnik funkcije za izdelavo ledu): enkrat se oglasi zvočni signal, indikator »e« (funkcija za izdelavo ledu) ugasne in funkcija za izdelavo ledu se izklopi.



Funkcija Fast Ice

1. V odklenjenem stanju pritisnite gumb »C« (izbirnik funkcije Fast Ice); enkrat se oglasi zvočni signal, zasveti indikator »f« (funkcija Fast Ice), funkcija Fast Ice se bo vklopila in zasvetil bo tudi indikator »e« (funkcija za izdelavo ledu).
2. Ko zasveti indikator »f« (funkcija Fast Ice), pritisnite gumb »C« (izbirnik funkcije Fast Ice). Enkrat se oglasi zvočni signal, indikator »f« (funkcija Fast Ice) ugasne, nato pa se funkcija Fast Ice izklopi.
3. Po vklopu funkcije Fast Ice jo hladilnik po 8 urah samodejno izklopi. Če jo želite izklopiti ročno, lahko to storite s pritiskom na gumb »C« (izbirnik funkcije Fast Ice).



OBVESTILO

1. Če je funkcija za izdelavo ledu izklopljena, se izklopi tudi funkcija Fast Ice.
2. Če je škatla za shranjevanje ledu polna, se proizvodnja ledu ustavi.
3. Naprava za led začne običajno proizvajati led šele približno 48 ur po prvi namestitvi opreme.
4. Če ledene kocke predolgo hranite v škatli za shranjevanje ledu, se lahko zlepijo skupaj in se ne ločijo zlahka. V tem primeru je treba škatlo za shranjevanje ledu izprazniti in pripraviti nov led.

Funkcija Auto Set

1. Ko je zaslon odklenjen, pritisnite gumb »J« (izbirnik funkcije Auto Set); enkrat se oglasi zvočni signal, zasveti indikator »c« (funkcija Auto Set) in funkcija Auto Set se vklopi.
2. Ko zasveti indikator »m« (funkcija Auto Set), pritisnite gumb »J« (izbirnik funkcije Auto Set). Enkrat se oglasi zvočni signal, indikator »m« (funkcija Auto Set) ugasne in funkcija Auto Set se izklopi.



i OBVESTILO

V funkciji Auto Set temperature hladilnika ali zamrzovalnika ni mogoče prilagajati. Če pritisnete gumb »+« ali »-«, da prilagodite temperaturo hladilnika ali zamrzovalnika, bo indikator »m« (funkcija Auto Set) utripal in oglasil se bo kratek zvočni signal, kar pomeni, da tega dejanja ni mogoče izvesti. V funkciji Auto Set zaradi različnih načinov krmiljenja velja, da če je nastavljena funkcija SuperCool, Super Freeze ali Holiday, bo indikator »m« (funkcija Auto Set) ugasnil. V funkciji Auto Set lahko funkcijo My Zone ročno prilagodite glede na potrebe.

Funkcija Holiday

Funkcija Holiday je zasnovan za primere, ko hladilnika dalj časa ne boste uporabljali. Ko je vklopljena funkcija Holiday, je zamrzovalnik pod normalnim nadzorom, temperatura hladilnika pa se samodejno nastavi na 17 °C. Dejanska temperatura ni višja od 17 °C, kar preprečuje nenavaden vonj zaradi previsoke temperature in hkrati pomaga zmanjšati porabo energije.

1. Ko je zaslon odklenjen, pritisnite gumb »K« (izbirnik funkcije Holiday); enkrat se oglasi zvočni signal, zasveti indikator »n« (funkcija Holiday) in vklopi se funkcija Holiday.
2. Ko indikator »n« (funkcija Holiday) sveti, pritisnite gumb »K« (izbirnik funkcije Holiday); enkrat se oglasi zvočni signal, indikator »n« (funkcija Holiday) ugasne in funkcija Holiday se izklopi.



i OBVESTILO

1. V funkciji Holiday temperature hladilnika ni mogoče prilagajati. Če pritisnete gumb »+« ali »-« za nastavitev temperature hladilnika, indikator »n« (funkcija Holiday) utripa in oglasil se kratek zvočni signal, kar pomeni, da tega dejanja ni mogoče izvesti.
2. Pred uporabo funkcije Holiday izpraznite hladilnik, da preprečite, da bi se hrana v njem pokvarila. Ko je funkcija Holiday vklopljena, funkcije »Auto Set« ali »Super Cool« ni mogoče vklopiti.
3. Med delovanjem funkcije Holiday ikone »Fruit&Veg, Cool Drink, 0°Fresh« v My Zone ugasnejo in funkcije območja My Zone ni mogoče nastavljati. Po izklopu funkcije Holiday se prikažejo prejšnje nastavitve hladilnika in območja My Zone.

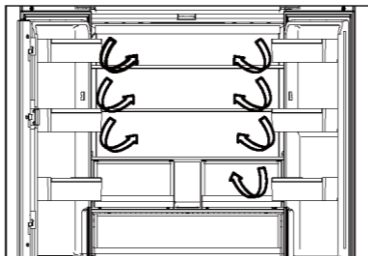

Več pretokov zraka

1. Hladilnik je opremljen s sistemom z več pretoki zraka, s katerim se hladni pretoki zraka nahajajo na vsaki ravni police. To pomaga ohranjati enotno temperaturo, da ostane hrana dlje časa sveža.

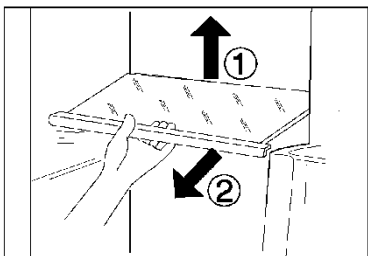

Nastavljive police

1. Višino polic lahko prilagodite tako, da ustrezajo vašim potrebam po shranjevanju.
2. Za premik police jo najprej odstranite tako, da dvignete njen zadnji rob ① in jo izvlečete ②.
3. Če jo želite znova namestiti, jo postavite na vodila na obeh straneh in potisnite do konca nazaj, dokler zadnji del police ni pritrjen v reže na strani

Predal My Zone

V tem predalu je stopnja vlažnosti manjša kot v predelu hladilnika. Ta predal je primeren za shranjevanje suhega sadja in drugih suhih živil z nizko vsebnostjo vode, kot so maslo, maščobe in olja ali čokolada.

MYZONE |

Predal Humidity Zone

V tem predalu je raven vlažnosti višja kot v hladilniku. Sistem ga samodejno nadzoruje in je primeren za shranjevanje sadja, zelenjave, solat itd.

HUMIDITYZONE |

Fresh Box

Območje skladiščenja sadja in zelenjave, da ostanejo sveži in zdravi.

FRESHBOX |



OBVESTILO

V Fresh Box ne shranjujte živil, občutljivih na mraz, kot so sadeži (ananas, avokado, banane, grenivke), zelenjava (krompir, jajčevci, fižol, kumare, bučke, paradižnik) in sir.

i OBVESTILO

1. Ne odstranjajte plastičnega pokrova znotraj obeh con.
2. Ohranjajo vlažnost.
3. Sadja, občutljivega na mraz, kot so ananas, avokado, banane,
4. in grenivke, v teh dveh predalih ni priporočljivo shranjevati.

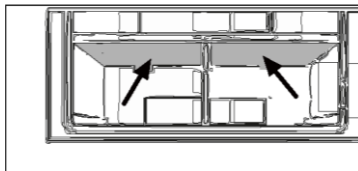

Odstranljive police za vrata/nosilec za steklenice

1. Posode v vratih lahko odstranite za čiščenje:
2. Položite roko na vsako stran posode in jo dvignite ① ter izvlecite ②.
3. Za vstavev posode v vrata izvedite zgornje korake v obratnem vrstnem redu

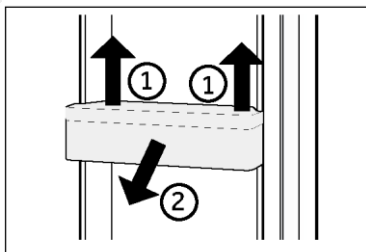

IZBIRNO: Indikator temperature OK

Indikator temperature OK se lahko uporablja za določanje temperatur pod +4 °C. Postopoma znižajte temperaturo, če znak ne označuje »OK«.

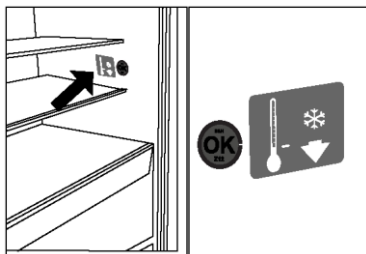

i OBVESTILO

Ko je aparat vklopljen, lahko traja do 12 ur, da doseže pravilne temperature.

Odstranljiv zgornji predal zamrzovalnika

1. Izvlecite zgornji predal zamrzovalnika, kolikor je mogoče
2. Dvignite predal, dokler se ne loči od podpornega bloka, ga potisnite v zamrzovalnik in ga nagnite, da ga vzamete ven.

Za vstavev predala zgornje korake izvedite v obratnem vrstnem redu.

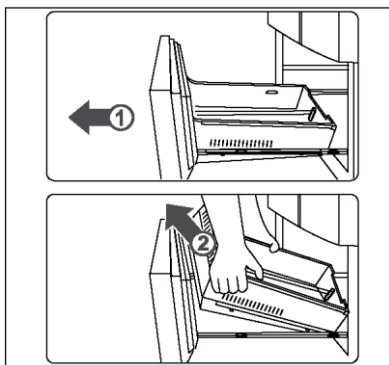

Odstranljiv spodnji predal zamrzovalnika

1. Povlecite do spodnjega predala zamrzovalnika, kolikor je mogoče
2. Izvlecite zamrzovalni pladenj do položaja za zaustavitev, dvignite in odstranite.
3. Dvignite predal, dokler se ne loči od podpornega bloka, ga potisnite v zamrzovalnik in ga nagnite, da ga vzamete ven.

Za vstavev predala zgornje korake izvedite v obratnem vrstnem redu.

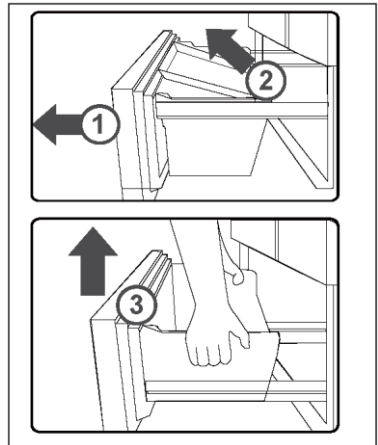

Luč

Notranja lučka LED se prižge, ko so odprta vrata. Na delovanje luči ne vpliva nobena druga nastavitve naprave.

Imena delov naprave za izdelavo ledu

Samodejni ledomat tega izdelka je opremljen s posebnim rezervoarjem za shranjevanje vode. V posodo za shranjevanje vode lahko neposredno vbrizgate vodo ter varno in samodejno izdelate led. Samodejni izdelovalnik ledu lahko pri čiščenju odstranite in ga vzamete ven, ko ledu ne potrebujete, tako da imate prostor za druga zamrznjena živila.

..... Ledomat

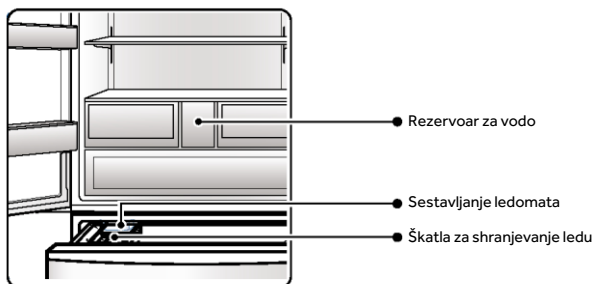

..... Rezervoar za vodo

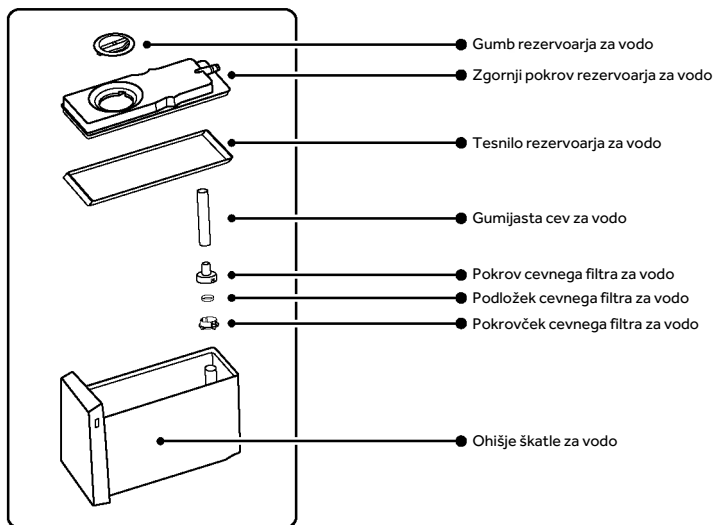

WATER | 



OBVESTILO

Kadar pozimi ni potrebe po pripravi ledu, lahko sklop za pripravo ledu in posodo za shranjevanje vode odstranite, da imate prostor za shranjevanje živil. Pri shranjevanju sklopa za izdelavo ledu in škatle za shranjevanje vode zunaj hladilnika pazite, da se ne zapraši. Ob ponovni uporabi ga morate očistiti in obrisati.

V škatlo za shranjevanje vode dolijte vodo

1. korak:

Odstranite škatlo za shranjevanje vode. Rahlo dvignite sprednji del škatle in jo izvlecite.

2. korak:

Z vrtenjem gumba odprite posodo za vodo in jo napolnite z vodo. Pazite, da ne prekoračite zgornje meje za napolnjenost vode. (Raven MAX je označena na oznaki na škatli za vodo. Če je vode preveč, bo puščala z vseh strani.)

3. korak:

Škatlo za shranjevanje vode vrnite na svoje mesto. Vstaviti jo je treba kolikor je mogoče v notranjost, sicer ne bo mogla normalno dovajati vode.

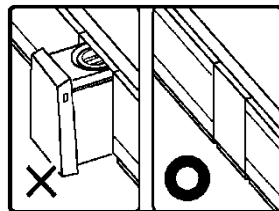
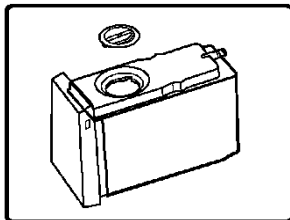
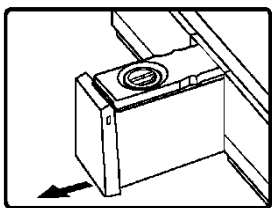

OBVESTILO

1. Temperatura vode v škatli za shranjevanje vode ne sme presegati 60 °C.
2. Napolnite jo samo s pitno vodo; mineralne vode, sokov in čaja ne nalivajte v škatlo za vodo.
3. Pri pripravi ledu z vodo iz vodnjaka ali deklorirano vodo (alkalna ionizirana voda, voda iz čistilnika vode) je večja verjetnost nastanka vodnega kamna in sluzi, zato bosta potrebna pogosto čiščenje in vzdrževanje.
4. Če za izdelavo ledu uporabljate ostanke mineralne vode, posodo za led in posodo za shranjevanje vode najprej očistite z nevtralnim detergentom za namizno posodo, sicer se bosta pojavila vodni kamen in sluz, ki bosta sčasoma povzročila plesen in neprijeten vonj.
5. Ko je temperatura pozimi nizka, lahko voda v škatli za vodo zamrzne.
6. Če v škatli za vodo ni vode, lahko delujeta tudi vodna črpalka in naprava za izdelavo ledu. To je običajno.

Postrezite si z ledenimi kockami

Ko naredite led, z lopatko za led vzemite ledene kocke.

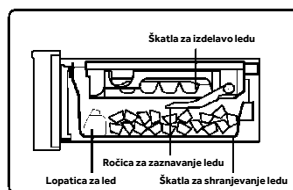

OBVESTILO

Če ste napravo pravkar začeli uporabljati ali je od zadnje uporabe minil več kot teden dni, so lahko novo izdelane ledene kocke smrdljive ali prašne, zato priporočamo, da prvi izdelani led (približno 8 ledenih kock) zavržete.

- Če ste očistili kanal za dovod vode v aparatu za izdelavo ledu, lahko tudi prve izdelane ledene kocke uporabite takoj.

Shranjevanje ledenih kock

Zmogljivost shranjevanja ledu v posodi za led lahko samodejno potrdi detektor ledu (za pravilno določitev zmogljivosti shranjevanja ledu ledenih kock ne postavljajte ravno) Ko shramba doseže določeno količino, ustavite izdelavo ledu. Potrdite količino ledu, ki je shranjena v posodi za led. Če je ledu preveč, naprava ne bo mogla proizvajati ledu ali pa bo to vplivalo na normalno odpiranje in zapiranje vrat.

Čiščenje in vzdrževanje ledomata

Čiščenje posode za vodo in njenih delov

1. korak:

Odstranite zgornji pokrov posode za shranjevanje vode navzgor.

2. korak:

Odstranite cevko posode za shranjevanje vode, pokrov cevnega filtra, podložek cevnega filtra in pokrovček podložka filtra.

3. korak:

Odstranite tesnilo škatle za shranjevanje vode.

4. korak:

Škatlo za shranjevanje vode in njene dele očistite z mehko gobico. Za odstranjevanje trdovratnih madežev uporabite razredčen detergent za pomivanje posode in napravo po odstranitvi sperite z vodo.

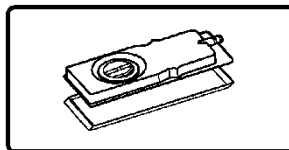
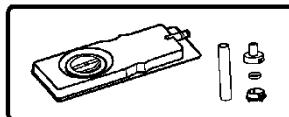
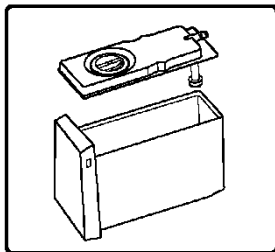
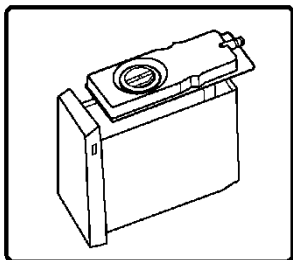

i OBVESTILO

Zaporedje pri namestitvi je ravno obratno od zaporedja pri odstranjevanju. Ne dodajajte toliko vode, da bo presežena NAJVIŠJA raven. (Če voda preseže NAJVIŠJO raven, bo iztekala z vseh strani.)

Čiščenje škatle za led

1. korak:

Izklopite funkcijo za izdelavo ledu in odprite zgornja vrata zamrzovalnika.

2. korak:

Gumb za pritrditev posode za led zavrtite do konca v levo, držite ročaj na sprednji strani posode za led navzven in počasi

3. korak:

Obrnite ledomat, izvlecite beli gumb za izdelavo ledu in odstranite ledomat

4. korak:

Posodo za led operite z vodo; ne uporabljajte krtač ali praška za razkuževanje, saj bi lahko opraskal površino.

5. korak:

Zaboj za led namestite po korakih v obratnem vrstnem redu, kot ste ga odstranili. Ledomat potisnite v predal in ga potisnite do dna, dokler ne zaslišite »klikla«, kar pomeni, da je popolnoma vstavljen. Pritrdilni gumb obrnite nazaj v desno, da se zaklene.

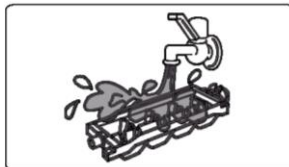
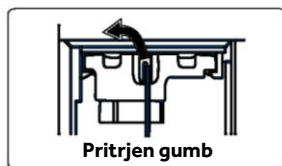



OBVESTILO

Po zamrzovanju česar koli drugega razen vode je treba ledomat pravočasno očistiti, preden jo ponovno vstavite v avtomatski aparat za izdelavo ledu.

- Pri čiščenju škatle za shranjevanje vode, notranje posode za shranjevanje vode in pokrova uporabite mehko gobo; ne uporabljajte krtače ali razkuževalnega praška. Za odstranjevanje trdovratnih madežev uporabite razredčen detergent za pomivanje posode, vendar ga obvezno sperite z vodo. Ne uporabljajte ščetk s trdimi ščetinami, žičnih ščetk, abrazivnih sredstev (kot so zobna pasta, detergent v prahu itd.), organskih topil (kot so bencin, razredčilo, aceton, alkohol itd.), vroče vode, kislin ali alkalij, zaradi katerih lahko plastika počí.
- Sklop ledomata ni pralen. Če se zmoči, ga obrišite s suho krpo. V nasprotnem primeru bo funkcija za izdelavo ledu poškodovana, če v aparat zaide voda. Ob namestitvi ledomata v posodo za led ne dodajajte vode, saj se voda dovaja samodejno.



OPOZORILO

V ledomat točite samo pitno vodo.

Vprašanja in odgovori o ledomatu

Q1: Se led ne proizvaja?

Fenomen	Led se ne proizvaja.
Vzrok	<ul style="list-style-type: none"> a. Voda se ne dovaja v škatlo za shranjevanje vode. b. Škatla za vodo ni vstavljena c. na svoje mesto. d. Sklop za izdelavo ledu ni pravilno nameščen. e. Funkcija »Izdelava ledu« ni vklopljena.
Rešitev	<ul style="list-style-type: none"> a. V škatlo za shranjevanje vode dolijte vodo. b. Pravilno namestite škatlo za shranjevanje vode. c. Sklop za izdelavo ledu potisnite do konca, dokler se pritrdilni gumb ne zaklene. d. Vklopite funkcijo »Izdelava ledu«.

Q2: Količina ledu je majhna, ledene kocke so majhne ali staljene?

Fenomen	Izdelanih ledenih kock je malo, so majhne in se delno topijo.
Vzrok	<ul style="list-style-type: none"> a. Vrata hladilnika se pogosto odpirajo in zapirajo ali niso dobro zaprta. b. Škatla za shranjevanje ledu je neenakomerno napolnjena ali pomešana z drugimi stvarmi
Rešitev	<ul style="list-style-type: none"> a. Tesno zaprite vrata hladilnika in jih poskušajte odpirati in zapirati čim redkeje. b. Z lopatko za led poravnajte ledene kocke in odstranite pomešane tujke.

Q3: Izdelane ledene kocke so motne

Fenomen	Nastale ledene kocke imajo bele primesi.
Vzrok	Led je narejen iz vode, ki vsebuje minerale.
Rešitev	To je normalno in ni razloga za skrb.

Q4: Ledene kocke imajo vonj?

Fenomen	Led, ki ga proizvaja ledomat, ima poseben vonj.
Vzrok	<ul style="list-style-type: none"> a. Voda v škatli za shranjevanje vode že dolgo ni bila zamenjana. b. V posodo za vodo je bila nalita voda ali pijača z vonjem. c. Ledene kocke so bile pripravljene in predolgo shranjene v hladilniku.
Rešitev	<ul style="list-style-type: none"> a. Zamenjajte vodo. b. Za čiščenje glejte »Čiščenje in vzdrževanje ledomata«. c. Ledenih kock ne smete shranjevati dlje časa, sicer bodo povzročale neprijeten vonj pri drugih živilih.

Q5: Ledene kocke so čudnih oblik?

Fenomen	<ul style="list-style-type: none"> a. Ledene kocke se združujejo v skupke ali se med seboj razlikujejo po velikosti. b. Ledene kocke so zaobljene. c. Ledene kocke imajo izbokline.
Vzrok	<ul style="list-style-type: none"> a. Hladilnik je nagnjen. b. Ledene kocke so predolgo stale v ledomatu. c. V škatli za led so konkavni in konveksni d. kanali za dovod vode.
Rešitev	<ul style="list-style-type: none"> a. Nogice lahko ustrezno nastavite in tako zagotovite nemoteno postavitvev hladilnika. b. Ledene kocke uporabite čim prej ali pa jih ponovno pripravite. c. To je normalno in ni razloga za skrb.



Namigi za varčevanje z električno energijo

- ▶ Prepričajte se, da je aparat pravilno prezračen (glejte NAMESTITEV).
- ▶ Aparata ne postavljajte neposredno na sonce ali blizu virov toplote (npr. štedilnikov, grelcev).
- ▶ Izogibajte se nepotrebno nizki temperaturi v aparatu. Poraba energije se poveča, ko je v aparatu nastavljena nižja temperatura.
- ▶ Funkcije, kot je POWER-FREEZE, porabljajo več energije.
- ▶ Počakajte, da se toplotno obdelana živila ohladijo in jih šele nato postavite v aparat.
- ▶ Vrata aparata odprite čim manjkrat in za čim krajše obdobje.
- ▶ Aparata ne polnite preveč, da se izognete oviranju pretoka zraka.
- ▶ Izogibajte se zraku v embalaži živil.
- ▶ Tesnila vrat naj bodo čista, da se bodo vrata vedno pravilno zaprla.
- ▶ Zamrznjeno hrano odmrznite v hladilniku.
- ▶ Konfiguracija, ki najbolj varčuje z energijo, zahteva, da ima aparat predale, škatle za hrano in police v tovarniško nastavljenem stanju, hrano pa je treba postaviti čim bolj narazen, ne da bi blokirali odprtih zračnega kanala.



OPOZORILO

Aparat pred čiščenjem izključite iz napajanja.

Čiščenje

Aparat očistite, ko hranite le malo živil ali nič.

Aparat je treba očistiti vsake štiri tedne za dobro vzdrževanje in za preprečevanje neprijetnega vonja hrane.



OPOZORILO

- ▶ Aparata ne čistite s trdimi ščetkami, žičnimi krtačami, detergentom v prahu, bencinom, amil acetatom, acetonom in podobnimi organskimi raztopinami, kislimi ali alkalnimi raztopinami. Čistite ga s posebnim detergentom za hladilnik, da se izognete poškodbam.
- ▶ Med čiščenjem aparata ne škropite ali spirajte.
- ▶ Aparata ne čistite s pršenjem vode ali paro.
- ▶ Hladnih steklenih polic ne čistite z vročo vodo. Zaradi nenadne spremembe temperature se lahko steklo zlomi.
- ▶ Ne dotikajte se notranjosti zamrzovalnega predela, zlasti z mokrimi rokami, saj lahko vaše roke primrznejo na površino.
- ▶ V primeru ogrevanja preverite stanje zamrznjenega blaga.

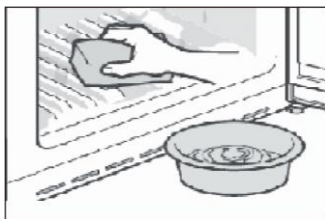

- ▶ Tesnilo na vratih naj bo vedno čisto.
- ▶ Očistite notranjost in ohišje aparata z gobo, navlaženo v topli vodi in nevtralnem čistilu.
- ▶ 1. Z mehko brisačo ali gobico, namočeno v toplo vodo (v toplo vodo lahko dodate nevtralen detergent), obrišite notranjost in zunanost hladilnika, vključno s tesnilom na vratih, stojalom za vrata, steklenimi policami, posodami in podobno.
- ▶ 2. Če pride do razlitja tekočine, odstranite vse kontaminirane dele, neposredno jih sperite s tekočo vodo, posušite in vrnite v hladilnik.
- ▶ 3. Če pride do razlitja kremaste snovi (na primer smetana, stopljeni sladoled), odstranite vse kontaminirane dele, za nekaj časa postavite v toplo vodo s temperaturo približno 40 °C, nato sperite s tekočo vodo, posušite in vrnite nazaj v hladilnik.
- ▶ 4. Če se majhen del ali komponenta zatakne v hladilniku (med policami ali predali), ga odstranite z majhno mehko krtačo. Če dela ne dosežete, se obrnite na servis Haier
- ▶ Sperite in posušite z mehko krpo.
- ▶ Nobenega dela aparata ne čistite v pomivalnem stroju.
- ▶ Pred ponovnim zagonom aparata počakajte vsaj 7 minut, saj lahko pogosto zaganjanje poškoduje kompresor.

Odmrzovanje

Odmrzovanje hladilnika in zamrzovalnega predela se opravi samodejno; ročno poseganje ni potrebno.

Menjava luči LED



OPOZORILO

Luči LED ne smete zamenjati sami, zamenjati jo sme le proizvajalec ali pooblaščen serviser.

Luči kot vir svetlobe uporabljajo sijalke LED z nizko porabo energije in dolgo življenjsko dobo. Če pride do kakršnih koli nepravilnosti, se obrnite na službo za pomoč strankam. Glejte SLUŽBA ZA POMOČ STRANKAM.

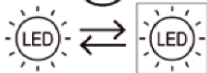

Svetlobni vir (samo LED) sme zamenjati samo strokovnjak.

Ta izdelek vsebuje svetlobni vir z razredom energetske učinkovitosti G.

Predel	Napetost	Razred energetske učinkovitosti	Model
Zadnja luč v hladilniku	12 V	G	HFR79F19EFGK
Zamrzovalnik	12 V	G	
Fresh Box	12 V	G	
Luč na ročaju	12 V	G	

Dolgotrajna neuporaba

Če aparata ne uporabljate dalj časa in ne boste uporabljali načina Holiday za hladilnik:

- ▶ vso hrano odstranite.
- ▶ izklopite napajalni kabel.
- ▶ očistite aparat, kot je opisano zgoraj.
- ▶ vrata naj ostanejo odprta, da preprečite nastanek neprijetnega vonja.



OBVESTILO

Aparat izklopite le, če je to nujno potrebno.

Premikanje aparata

1. Odstranite vso hrano in izključite aparat.
2. Police in druge premične dele v hladilniku in zamrzovalniku pritrdite z lepilnim trakom.
3. Hladilnika ne nagibajte za več kot 45°, da ne poškodujete hladilnega sistema.



OPOZORILO

- ▶ Aparata ne dvigujte za ročaje.
- ▶ Aparata nikoli ne postavljajte vodoravno na tla.

Številne težave, do katerih prihaja, lahko odpravite sami brez posebnega strokovnega znanja. V primeru težav preverite vse prikazane možnosti in sledite spodnjim navodilom, preden se obrnete na servisno službo. Glejte SLUŽBA ZA POMOČ STRANKAM.



OPOZORILO

- ▶ Pred vzdrževanjem izklopite aparat in odklopite vtič iz vtičnice.
- ▶ Električno opremo lahko servisirajo samo usposobljeni električarji, saj lahko nepravilna popravila povzročijo znatno posledično škodo.
- ▶ Če je napajalni kabel poškodovan, ga sme zamenjati samo proizvajalec, njegov servisni agent ali drug kvalificiran serviser, da preprečite morebitne nevarnosti.

Težava	Možen vzrok	Možna rešitev
Kompresor ne deluje.	<ul style="list-style-type: none"> • Omrežni vtič ni priključen v omrežno vtičnico. • Aparat je v ciklu odmrzovanja 	<ul style="list-style-type: none"> • Priključite omrežni vtič. • To je normalno za avtomatsko odmrzovanje
Aparat deluje prepogosto ali deluje predolgo.	<ul style="list-style-type: none"> • Notranja ali zunanja temperatura je previsoka. • Aparat že nekaj časa ni vklopljen. • Vrata aparata niso tesno zaprta. • Vrata so bila odprta prepogosto ali predolgo. • Nastavitev temperature v zamrzovalnem prostoru je prenizka. • Tesnila vrat so umazana, obrabljena, razpokana ali neustrezna. • Zahtevano kroženje zraka ni zagotovljeno. 	<ul style="list-style-type: none"> • V tem primeru je običajno, da aparat deluje dlje • Običajno traja od 8 do 12 ur, da se aparat popolnoma ohladi. • Zaprite vrata/predal in se prepričajte, da je aparat nameščen na ravni podlagi in da na vratih ni ovirajoče hrane ali posode. • Vrat/predala ne odpirajte prepogosto. • Nastavite višjo temperaturo, dokler ni dosežena zadovoljiva temperatura za hlajenje. Temperatura hladilnika je stabilna po 24 urah. • Očistite tesnilo vrat/predala ali prosite službo za pomoč strankam, da vam ga zamenja. • Zagotovite ustrezno prezračevanje.
Notranjost hladilnika je umazana in/ali ima neprijeten vonj.	<ul style="list-style-type: none"> • Notranjost hladilnika je potrebno očistiti. • V hladilniku je shranjena hrana z močnim vonjem. 	<ul style="list-style-type: none"> • Očistite notranjost hladilnika. • Hrano temeljito zavijte.

Težava	Možen vzrok	Možna rešitev
Znotraj aparata ni dovolj hladno.	<ul style="list-style-type: none"> • Temperatura je nastavljena previsoko. • Spravili ste preveč tople hrane. • Naenkrat ste spravili preveč hrane. • Živila so preblizu drug drugemu. • Vrata/predal aparata ni(so) tesno zaprt(a). • Vrata/predal je bil odprt prepogosto ali predolgo. 	<ul style="list-style-type: none"> • Ponastavite temperaturo. • Preden živila shranite, jih vedno ohladite. • Vedno shranjujte manjše količine hrane. • Pustite razmik med živili, ki omogoča pretok zraka. • Zaprite vrata/predal. • Vrat/predala ne odpirajte prepogosto.
Znotraj aparata je prehladno.	<ul style="list-style-type: none"> • Temperatura je nastavljena prenizko. • Funkcija Super Frz/Super Cool je aktivirana ali deluje predolgo. 	<ul style="list-style-type: none"> • Ponastavite temperaturo. • Izklopite funkcijo Super Frz/Super Cool
Nastajanje vlage na notranji strani hladilnega prostora.	<ul style="list-style-type: none"> • Zunanje okolje je pretoplo in prevlažno. • Vrata/predal aparata ni(so) tesno zaprt(a). • Vrata/predal je bil odprt prepogosto ali predolgo. • Posode s hrano ali tekočine so ostale odprte. 	<ul style="list-style-type: none"> • Povečajte temperaturo. • Zaprite vrata/predal. • Vrat/predala ne odpirajte prepogosto. • Vroča hrana naj se ohladi na sobno temperaturo, hrano in tekočine pa zaprite.
Vlaga se nabira na zunanji površini hladilnika ali med vrati in predalom.	<ul style="list-style-type: none"> • Zunanje okolje je pretoplo in prevlažno. • Vrata niso tesno zaprta. Hladen zrak v napravi in topel zunanji zrak kondenzirata. 	<ul style="list-style-type: none"> • To je normalno v vlažnem podnebju in se bo spremenilo, ko se vlažnost zmanjša. • Prepričajte se, da so/je vrata/predal tesno zaprt(a).

Težava	Možen vzrok	Možna rešitev
Močan led in zmrazil v zamrzovalnem prostoru.	<ul style="list-style-type: none"> • Blago ni bilo ustrezno zapakirano. • Vrata/predal aparata ni(so) tesno zaprt(a). • Vrata/predal je bil odprt prepogosto ali predolgo. • Tesnila vrat/predala so umazana, obrabljena, razpokana ali neustrezna. • Nekaj na notranji strani preprečuje pravilno zapiranje vrat/predala. 	<ul style="list-style-type: none"> • Blago vedno dobro zapakirajte. • Zaprite vrata/predal. • Vrat/predala ne odpirajte prepogosto. • Očistite tesnilo vrat/predala ali ga zamenjajte z novim. • Premaknite police, posode v vratih ali notranje posode, da se vrata/predal zaprejo.
Strani hladilnika in trak na vratih se segrejejo.	<ul style="list-style-type: none"> • - 	<ul style="list-style-type: none"> • To je običajno.
Aparat proizvaja nenormalne zvoke.	<ul style="list-style-type: none"> • Aparat ni nameščen na ravno podlago. • Aparat se dotika predmeta v njeni bližini. 	<ul style="list-style-type: none"> • Nastavite noge, da poravnate aparat. • Odstranite predmete okoli aparata.
Slišati je mogoče rahel zvok, podoben zvoku pretakanja vode.	<ul style="list-style-type: none"> • - 	<ul style="list-style-type: none"> • To je običajno.
Zaslišali boste pisk alarma.	<ul style="list-style-type: none"> • Vrata hladilnega prostora so odprta. 	<ul style="list-style-type: none"> • Zaprite vrata.
Slišali boste šibko brnenje.	<ul style="list-style-type: none"> • Sistem proti kondenzaciji deluje 	<ul style="list-style-type: none"> • To preprečuje kondenzacijo in je normalno
Notranja razsvetljava ali hladilni sistem ne deluje.	<ul style="list-style-type: none"> • Omrežni vtič ni priključen v omrežno vtičnico. • Napajanje ne deluje pravilno. • Lučka LED ne deluje. 	<ul style="list-style-type: none"> • Priključite omrežni vtič. • Preverite električno napajanje prostora. Pokličite lokalno elektro podjetje! • Za zamenjavo lučke pokličite servisno službo.
Zaslon krožno zasveti, vendar se ne ohladi.	<ul style="list-style-type: none"> • Nahaja se v demo načinu. 	<ul style="list-style-type: none"> • Ko je zaslon odklenjen, pritisnite »Območja« in petkrat (v 5 sekundah) kliknite »Holiday« ter tako zapustite ta način.

Če želite stopiti v stik s tehnično pomočjo, obiščite naše spletno mesto:
<https://corporate.haier-europe.com/en/>

V razdelku »spletno mesto« izberite blagovno znamko izdelka in državo. Preusmerjeni boste na določeno spletno mesto, kjer boste našli telefonsko številko in obrazec za stik s tehnično pomočjo.

Prekinitev napajanja

V primeru izpada električne energije naj bi hrana ostala varno hladna približno 5 ur. Upoštevajte te nasvete, če pride do daljše prekinitve napajanja, zlasti poleti:

- ▶ Čim manjkrat odprite vrata/predal.
- ▶ Med prekinitvijo napajanja v aparat ne vstavljajte dodatnih živil.
- ▶ Če ste predhodno obveščeni o prekinitvi napajanja in je trajanje prekinitve daljše od 5 ur, naredite nekaj ledu in ga postavite na vrh hladilnega predela.
- ▶ Takoj po prekinitvi je potreben pregled blaga.
- ▶ Ker bo temperatura v hladilniku med prekinitvijo napajanja ali drugo okvaro narasla, se obdobje shranjevanja in užitnosti hrane skrajša. Takoj za tem je vsako hrano, ki se odtaja, treba zaužiti ali skuhati in znova zamrzniti (kjer je to primerno), da se prepreči tveganje za zdravje.

Funkcija pomnilnika med prekinitvijo napajanja

Po ponovni vzpostavitvi napajanja aparat nadaljuje z nastavitvami, ki so bile nastavljene pred izpadom električne energije.

Razpakiranje



OPOZORILO

- ▶ Aparat je težak. Prenašata ga naj vsaj dve osebi.
- ▶ Vso embalažo hranite izven dosega otrok in jo zavrzite na okolju prijazen način.
- ▶ Vzemite aparat iz embalaže.
- ▶ Odstranite vso embalažo.

Okoljski pogoji

Sobna temperatura mora biti vedno med 10 °C in 43 °C, saj lahko to vpliva na temperaturo v aparatu in njegovo porabo energije. Aparata ne nameščajte brez izolacije v bližini drugih naprav, ki oddajajo toploto (pečice, hladilniki).

Priporočilo glede prostora

Priporočeni prostor (mm) ob odpiranju vrat:

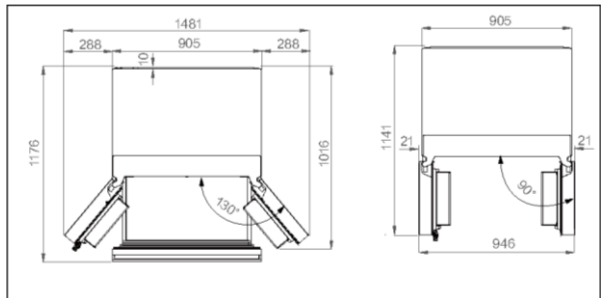

Prezračevanje v prerezu

Za doseganje zadostnega prezračevanja naprave iz varnostnih razlogov priporočamo, da upoštevate smernice v priporočilih glede prostora.

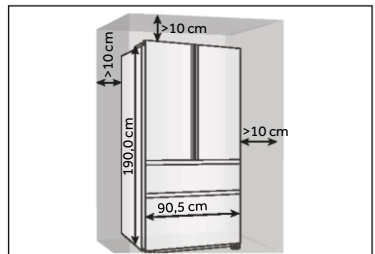

Poravnava aparata

Aparat naj bo postavljen na ravno in trdno površino.

1. Hladilnik rahlo nagnite nazaj.
 2. Noge nastavite na zeleno raven.
- Prepričajte se, da je razdalja do stene na strani tečaja vsaj 10 cm, da se lahko vrata normalno odprejo.

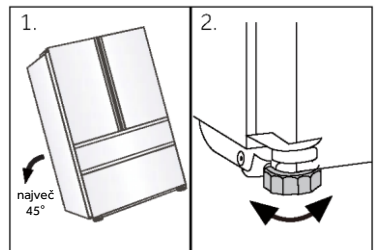



OBVESTILO

Za prostostoječi aparat: ta hladilnik ni namenjen uporabi kot vgradni hladilnik

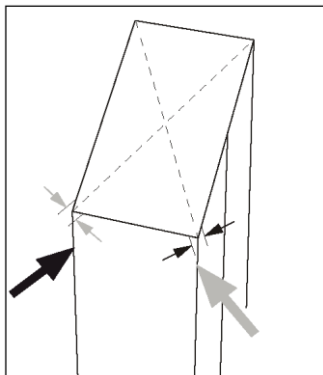

3. Stabilnost lahko preverite z izmeničnim pomikanjem po diagonalah. Rahlo zibanje mora biti enako v obe smeri. V nasprotnem primeru se okvir lahko deformira; rezultat je morebitno puščanje tesnil vrat. Rahel nagib nazaj olajša zapiranje vrat.

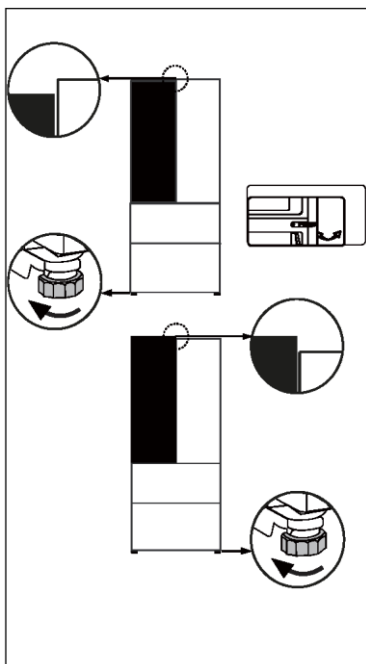

Natančna nastavitve vrat

Če vrata niso na enakem nivoju, je to neuskajenost mogoče odpraviti na naslednji način:

Uporaba nastavljive nožice/nastavljivega tečaja

Obrnite nastavljivo nožico ali nastavljiv tečaj v smeri puščice, da se nožica obrne navzgor ali navzdol. Nastavljive tečaje lahko natančno nastavite s šestmilimetrskim ključem imbus. Po potrebi se obrnite na prodajni servis.

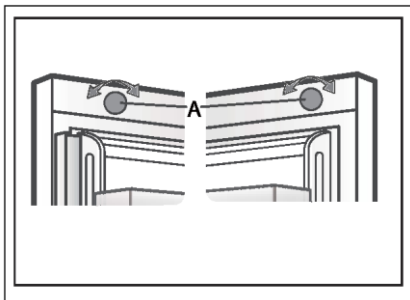

Uporaba gumba za nastavitev

Obrnite gumb za nastavitev na vrhu vrat.

i OBVESTILO

Pri prihodnji uporabi hladilnika lahko pride do neenakomerno postavljenih vrat zaradi teže shranjene hrane. Poravnajte jih v skladu z zgornjimi metodami.

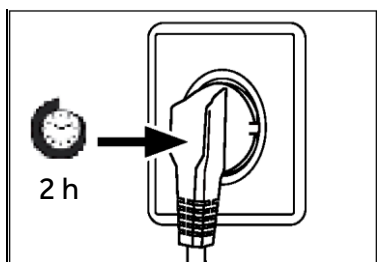

Čas čakanja

Mazalno olje, ki ga ni treba vzdrževati, je v kapsuli kompresorja. Če je aparat nagnjen, lahko to olje med transportom steče skozi zaprt cevni sistem. Preden aparat priključite na napajanje, počakajte vsaj 2 uri, da olje priteče nazaj v kapsulo.

Priključitev v električno omrežje

Pred vsako priključitvijo preverite, ali:

- ▶ so napajanje, vtičnica in varovalke skladni s tipsko tablico,
- ▶ je vtičnica ozemljena in da v bližini ni podaljška z več vtičnicami ali kablskega podaljška.
- ▶ vtič in vtičnica sta pravilno nameščena.

Vtič priključite v pravilno nameščeno gospodinjsko vtičnico.

! OPOZORILO

Da bi se izognili tveganju, mora servis zamenjati poškodovan napajalni kabel (glejte garancijski list).

List izdelka v skladu z Uredbo EU št. 2019/2016

Blagovna znamka	Haier
Ime/identifikator modela	HFR79F19EFGK
Kategorija modela	Hladilnik-zamrzovalnik
Razred energijske učinkovitosti	E
Letna poraba energije (kWh/leto)(1)	365
Skupna prostornina za shranjevanje (L)	703
Prostornina hladilnika (L)	449
Prostornina zamrzovalnika (L)	254
Ocena z zvezdicami	
Sistem brez zmrzali	Da
Zmogljivost zamrzovanja (kg/24h)	13
Ocena podnebja(2)	SN-N-ST-T
Razred emisij hrupa in emisije akustičnega hrupa v zraku (dB(A) re 1 pW)	C (37)
Čas dviga temperature (h)	12
Zmogljivost izdelave ledu	1,0 kg/24 h
Vrsta aparata	prostostoječi

Pojasnila:

• Da, vključeno

(1) Na podlagi rezultatov preskusa skladnosti s standardi v 24 urah. Dejanska poraba je odvisna od uporabe in lokacije aparata.

(2) Ocena podnebja SN: Ta aparat je namenjen uporabi pri sobni temperaturi med 10 in 32 °C

Ocena podnebja N: Ta aparat je namenjen uporabi pri sobni temperaturi med 16 in 32 °C

Ocena podnebja ST: Ta aparat je namenjen uporabi pri sobni temperaturi med +16 in +38 °C

Ocena podnebja T: Ta aparat je namenjen uporabi pri sobni temperaturi med +16 in +43 °C

Dodatni tehnični podatki

Napetost/frekvenca	220–240 V ~/50 Hz
Vhodni tok (A)	2
Glavna varovalka (A)	15
Hladilno sredstvo	R600a
Mere (V/Š/G v mm)	1900 / 905 / 748

Priporočamo našo službo za pomoč strankam Haier in uporabo originalnih nadomestnih delov.

Če imate težave z aparatom, najprej preverite poglavje ODPRAVLJANJE TEŽAV.

Če tam ne najdete rešitve, se obrnite na

- ▶ lokalnega prodajalca ali
- ▶ naš evropski klicni servisni center (glejte spodaj navedene telefonske številke) ali
- ▶ razdelek Servis in podpora na spletnem mestu www.haier.com, kjer lahko oddate zahtevek
- ▶ za servis in poiščete odgovore na pogosto postavljena vprašanja.

Če se želite obrniti na naš servis, se prepričajte, da imate na voljo naslednje podatke. Podatke najdete na tipski tablici.

Model _____

Serijska št. _____

V primeru uveljavljanja garancije preverite tudi garancijsko kartico, ki je priložena izdelku.

Evropski center za klicne storitve		
Država*	Telefonska številka	Stroški
Haier Italy (IT)	199 100 912	
Haier Spain (ES)	902 509 123	
Haier Germany (DE)	0180 5 39 39 99	<ul style="list-style-type: none"> • 14 centov/min, stacionarno omrežje • največ 42 centov/min, mobilno omrežje
Haier Austria (AT)	0820 001 205	<ul style="list-style-type: none"> • 14,53 centa/min, stacionarno omrežje • največ 20 centov/min, vsa ostala omrežja
Haier United Kingdom (UK)	0333 003 8122	
Haier France (FR)	0980 406 409	

* Za druge države glejte www.haier.com
Haier Europe Trading S.r.l
Branch UK
Westgate House, Westgate, Ealing
London, W5 1YY

*Trajanje garancije hladilnega aparata:

Minimalno garancijsko obdobje je: 2 leti za države EU, 3 leta za Turčijo, 1 leto za Združeno kraljestvo, 1 leto za Rusijo, 3 leta za Švedsko, 2 leti za Srbijo, 5 let za Norveško, 1 leto za Maroko, 6 mesecev za Alžirijo, za Tunizijo pravna garancija ni potrebna.

*Obdobje razpoložljivosti rezervnih delov za popravilo aparata:

Termostati, temperaturni senzorji, tiskana vezja in svetlobni viri so na voljo najmanj sedem let po tem, ko je bila na trg dostavljena zadnja enota modela.

Ključavnice, tečaji vrat, pladnji in košare najmanj sedem let, tesnila vrat pa najmanj 10 let po tem, ko je bila na trg dostavljena zadnja enota modela.

*Za dodatne informacije o izdelku obiščite spletno mesto <https://eprel.ec.europa.eu/> ali optično preberite kodo QR na energijski nalepki, priloženi aparatu.

<u>5 Informacije u vezi sigurnosti</u>	Prije prve upotrebe	6
	Ugradnja	6
	Svakodnevna upotreba	7
<u>10 Namjena</u>		
<u>11 Opis proizvoda</u>		
<u>12 Upravljačka ploča</u>		
<u>13 Upotreba</u>	Zaključavanje/otključavanje ploče	13
	Podešavanje temperature hladnjaka	14
	Podešavanje temperature zamrzivača	14
	Funkcija My Zone	14
	Funkcija Super Cool	15
	Funkcija Super Frz	16
	Funkcija ledomata	17
	Funkcija Fast Ice	17
<u>19 Oprema</u>	Funkcija Auto Set	17
<u>28 Savjeti za uštedu energije</u>	Funkcija Holiday	18
<u>29 Njega i čišćenje</u>		
<u>31 Rješavanje problema</u>		
<u>35 Ugradnja</u>		
<u>38 Tehnički podaci</u>		
<u>40 Služba za korisnike</u>		

Hvala što ste kupili proizvod Haier.

Pažljivo pročitajte ove upute prije upotrebe uređaja. Upute sadrže važne informacije koje će vam pomoći da najbolje iskoristite uređaj i osigurate sigurnu i pravilnu ugradnju, upotrebu i održavanje.

Držite ovaj priručnik na prikladnom mjestu kako biste ga uvijek mogli koristiti za sigurnu i pravilnu upotrebu uređaja.

Ako prodate uređaj, poklonite ga ili ga ostavite prilikom selidbe, obavezno prosljedite i ovaj priručnik kako bi se novi vlasnik mogao upoznati s uređajem i sigurnosnim upozorenjima.

Dodaci

Provjerite pribor i literaturu u skladu s ovim popisom:



Energetska
oznaka



Jamstveni list



Korisnički
priručnik „OK“
naljepnica



Vodič za brzi
početak rada



UPOZORENJE - važne informacije u vezi sigurnosti



OBAVIJEST - opće informacije i savjeti



Informacije o okolišu



Zbrinjavanje

Pomaže u zaštiti okoliša i ljudskog zdravlja. Stavite ambalažu u odgovarajuće spremnike kako biste je reciklirali. Pomognite reciklirati otpad električnih i elektroničkih uređaja. Nemojte odlagati uređaje označene ovim simbolom zajedno s kućanskim otpadom. Vratite proizvod u lokalno postrojenje za recikliranje ili se obratite svom općinskom uredu.



UPOZORENJE!

Opasnost od ozljeda ili gušenja!

Rashladna sredstva i plinovi moraju se stručno zbrinuti. Prije pravilnog zbrinjavanja provjerite je li cijev kruga rashladnog sredstva oštećena. Odspojite uređaj s mrežnog napajanja. Odspojite kabel napajanja i odložite ga. Uklonite plitice i ladice, bravu vrata i brtve kako biste spriječili da se djeca i kućni ljubimci zatvore u uređaju.

Prije prvog uključivanja uređaja pročitajte sljedeće sigurnosne napomene:



UPOZORENJE!

Prije prve upotrebe

- ▶ Provjerite da nema oštećenja nastalih u transportu.
- ▶ Uklonite svu ambalažu i čuvajte izvan dohvata djece.
- ▶ Pričekajte najmanje dva sata prije postavljanja uređaja kako biste osigurali potpunu učinkovitost kruga rashladnog sredstva.
- ▶ Zbog njegove težine, uređajem rukujte uz pomoć najmanje dvije osobe.

Ugradnja

- ▶ Uređaj treba staviti na dovoljno prozračeno mjesto. Osigurajte prostor od najmanje 10 cm iznad i oko uređaja.
- ▶ Uređaj ne stavljajte na vlažno mjesto ili mjesto gdje bi mogao biti poprskan vodom. Očistite i posušite mrlje od vode i druge mrlje mekom čistom krpom.
- ▶ Nemojte postavljati uređaj na mjesto pod izravnim utjecajem sunčeve svjetlosti ili u blizini izvora topline (npr. štednjaka, grijača).
- ▶ Postavite i nivelirajte uređaj na mjesto prikladno za njegovu veličinu i upotrebu.
- ▶ Na ventilacijskim otvorima u uređaju ili ugrađenoj konstrukciji ne smije biti prepreka.
- ▶ Provjerite odgovara li električno napajanje podacima na natpisnoj pločici. Ako ne odgovara, obratite se električaru.
- ▶ Za rad uređaja potreban je izvor električnog napajanja 220 – 240 V AC / 50 Hz. Neobičajena kolebanja napona mogu dovesti do neuspješnog pokretanja uređaja, oštetiti mehanizam za regulaciju temperature ili kompresor, a mogu izazvati i neobičajenu buku pri radu uređaja. U tom je slučaju potrebno ugraditi uređaj za automatsku regulaciju napona.
- ▶ Nemojte koristiti adaptere s više utikača i produžne kabele.
- ▶ Ne postavljajte više prijenosnih utičnica ili prijenosnih napajanja na stražnju stranu uređaja.
- ▶ Pazite da kabel napajanja ne zaglavljen ostane u zamrzivaču. Nemojte stati na kabel napajanja.



UPOZORENJE!

- ▶ Koristite zasebnu uzemljenu utičnicu za napajanje koja je lako dostupna. Ovaj se uređaj mora uzemljiti.
- ▶ Samo za Ujedinjeno Kraljevstvo: Na kabelu za napajanje uređaja postavljen je trolejni utikač (s uzemljenjem) kojem odgovara standardna trolejna (uzemljena) utičnica. Nemojte ukloniti ili demontirati treći kontakt (uzemljenje). Nakon postavljanja uređaja, utikač mora biti lako dostupan.
- ▶ Ne oštećujte zatvoreni sustav rashladnog sredstva.

Svakodnevna upotreba

- ▶ Ovaj uređaj smiju upotrebljavati djeca starija od 8 godina i osobe sa smanjenim fizičkim, osjetilnim ili mentalnim sposobnostima ili nedostatkom iskustva i znanja ako su pod nadzorom ili su dobili upute u vezi sa sigurnom upotrebom uređaja te ako shvaćaju povezane opasnosti.
- ▶ Djeca u dobi od 3 do 8 godina smiju stavljati i vaditi namirnice iz rashladnih uređaja, ali ne smiju čistiti ili ugrađivati rashladne uređaje.
- ▶ Djecu mlađu od 3 godine držite podalje od uređaja, osim ako su pod stalnim nadzorom.
- ▶ Djeca se ne smiju igrati uređajem.
- ▶ Ako u blizini uređaja istječe hladan ili drugi zapaljivi plin, zatvorite ventil plina koji istječe, otvorite vrata i prozore i nemojte isključivati pa uključivati utikač kabela napajanja zamrzivača ili bilo kojeg drugog uređaja.
- ▶ Zapamtite da je uređaj podešen za rad u određenom rasponu temperature u okolini, između 10 i 43 °C. Uređaj možda neće ispravno raditi ako ga dulje vrijeme ostavite na temperaturi iznad ili ispod navedenog raspona.
- ▶ Da biste izbjegli tjelesne ozljede od pada ili strujni udar zbog doticaja s vodom, ne stavljajte nestabilne predmete (teške predmete, spremnike s vodom) na hladnjak.
- ▶ Nemojte povlačiti police na vratima. Vrata se mogu nagnuti, stalak za boce odgurnuti ili se uređaj može prevrnuti.
- ▶ Vrata otvarajte i zatvarajte samo ručkama. Razmak između vrata i između vrata i ormarića vrlo je malen. Nemojte ispružiti ruke u tim područjima kako ne biste prignječili prste. Vrata hladnjaka otvarajte i zatvarajte samo kada nema djece koja stoje unutar raspona vrata.



UPOZORENJE!

- ▶ Nemojte skladištiti ili koristiti zapaljive, eksplozivne ili korozivne materijale u uređaju ili njegovoj blizini.
- ▶ Ne čuvajte lijekove, bakterije ili kemijska sredstva u uređaju. Ovaj uređaj je kućanski uređaj. Nije preporučljivo skladištiti materijale koji zahtijevaju skladištenje na strogo propisanim temperaturama.
- ▶ U zamrzivaču ne pohranjujte tekućine u boce ili limenke (osim pića s visokim udjelom alkohola), osobito gazirana pića, jer će se tijekom zamrzavanja rasprsnuti.
- ▶ Provjerite stanje hrane ako je došlo do zagrijavanja u zamrzivaču.
- ▶ Ne postavljajte nepotrebno nisku temperaturu u odjeljku hladnjaka. Moguća je negativna temperatura pri visokim postavkama. Pozor: Boce mogu puknuti
- ▶ Nemojte dirati smrznute proizvode mokrim rukama (nosite rukavice). Posebno nemojte jesti ledene lizalice odmah nakon vađenja iz odjeljka zamrzivača. Postoji opasnost od smrzavanja ili stvaranja mjehura od leda. PRVA pomoć: odmah stavite pod mlaz vode. Ne povlačite!
- ▶ Nemojte dodirivati unutarnju površinu odjeljka zamrzivača dok radi, osobito mokrim rukama, jer vam se ruke mogu zalijepiti za smrznutu površinu.
- ▶ Isključite uređaj u slučaju prekida napajanja ili prije čišćenja. Pustite da prođe najmanje sedam minuta prije ponovnog pokretanja uređaja jer bi često pokretanje moglo oštetiti kompresor.
- ▶ Ne upotrebljavajte električne uređaje u odjeljcima za čuvanje hrane unutar uređaja, osim ako je navedenu upotrebu preporučio proizvođač. Održavanje/čišćenje
- ▶ Pobrinite se da djeca budu pod nadzorom ako obavljaju čišćenje i održavanje.
- ▶ Prije rutinskog održavanja odspojite uređaj s napajanja. Pustite da prođe najmanje sedam minuta prije ponovnog pokretanja uređaja jer bi često pokretanje moglo oštetiti kompresor.



UPOZORENJE!

- ▶ Pri odspajanju uređaja držite utikač, a ne kabel.
- ▶ Uređaj nemojte čistiti tvrdim četkama, žičanim četkama, deterdžentom u prahu, benzinom, amil-acetatom, acetonom i sličnim organskim otopinama, kiselim ili lužnatim otopinama. Očistite posebnim deterdžentom za hladnjak kako biste izbjegli oštećenja.
- ▶ Ne stružite mraz i led oštrim predmetima. Nemojte koristiti sprejeve, električne grijače poput grijalice, sušila za kosu, parnih čistača ili drugih izvora topline kako ne bi došlo do oštećenja plastičnih dijelova.
- ▶ Ne upotrebljavajte mehaničke uređaje ili bilo kakve druge alate kako biste ubrzali postupak odleđivanja, osim onih koje je preporučio proizvođač.
- ▶ Ako je kabel za napajanje oštećen, treba ga zamijeniti proizvođač, njegov serviser ili osobe sličnih kvalifikacija da bi se izbjegla opasnost.
- ▶ Ne pokušavajte sami popravljati ili rastavljati uređaj te činiti ikakve preinake na uređaju. Ako je potreban popravak, obratite se našoj korisničkoj službi.
- ▶ Najmanje jednom godišnje uklonite prašinu na stražnjoj strani uređaja kako biste umanjili opasnost od požara i potrošnju energije.
- ▶ Nemojte prskati ili ispirati uređaj tijekom čišćenja.
- ▶ Pri čišćenju uređaja nemojte koristiti vodeni sprej ili paru.
- ▶ Nemojte čistiti hladne staklene police vrućom vodom. Staklo može puknuti zbog nagle promjene temperature.

Informacije o rashladnom plinu



UPOZORENJE!

Uređaj sadrži zapaljivo rashladno sredstvo IZOBUTAN (R600a). Pazite da se rashladni krug ne ošteti tijekom transporta ili ugradnje. Rashladno sredstvo koje istječe može uzrokovati ozljede oka ili se zapaliti. Ako dođe do oštećenja, držite podalje od otvorenih izvora vatre, temeljito prozračite prostoriju, nemojte spajati ili odspajati kabele napajanja uređaja ili bilo kojeg drugog uređaja. Obavijestite službu za korisnike.

U slučaju dodira očiju s rashladnim sredstvom, odmah ga isperite pod tekućom vodom i odmah nazovite specijalista za oči.

Namjena

Ovaj je uređaj namijenjen hlađenju i zamrzavanju hrane. Dizajniran je isključivo za upotrebu u kućanstvima i sličnim primjenama, kao što su kuhinjski prostori za osoblje u trgovinama, uredima i drugim radnim okruženjima; seoske kuće i od strane klijenata u hotelima, motelima i drugim stambenim okruženjima, kao i u pensionima i ugostiteljstvu. Nije namijenjen za komercijalnu ili industrijsku upotrebu. Nije dozvoljeno mijenjanje i modificiranje uređaja. Nenamjerna upotreba može uzrokovati opasnosti i dovesti do gubitka prava na jamstvena potraživanja.

Standardi i direktive



Proizvod udovoljava zahtjevima svih primjenjivih direktiva EZ-a s odgovarajućim usklađenim standardima i UK standardima na temelju kojih se dobivaju oznake CE i UKCA.



OPREZ!

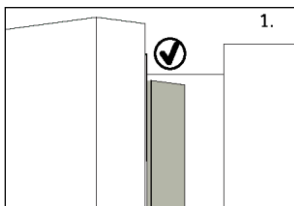

Kada zatvorite vrata, vertikalna traka na lijevim vratima hladnjaka treba biti savijena prema unutra (1).

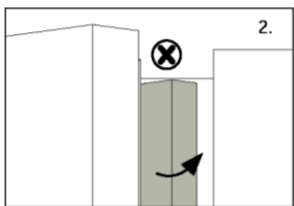

Ako pokušate zatvoriti lijeva vrata, a vertikalna traka vrata se ne savija (2), prvo je savijte, inače će udariti vratilo za pričvršćivanje ili desna vrata. Tako će doći do oštećenja i posljedičnog proklizavanja vrata ili curenja.

Unutar okvira nalazi se navoj za grijanje. Temperatura površine malo će se povećati, što je normalno i ne utječe na rad uređaja.



OBAVIJEST

Zbog tehničkih promjena i razlika u modelima, neke ilustracije u ovom priručniku mogu se razlikovati od vašeg modela.

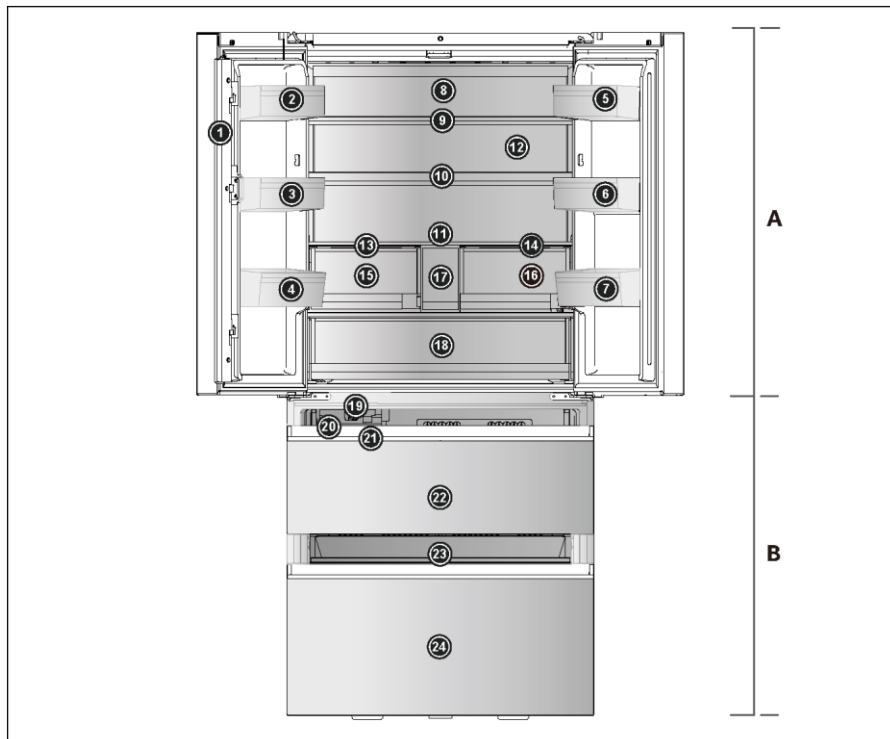

A: Odjeljak hladnjaka

- 1 Greda vrata
- 2 Držać za boce (gornji lijevi)
- 3 Držać za boce (srednji lijevi)
- 4 Držać za boce (donji lijevi)
- 5 Držać za boce (gornji desni)
- 6 Držać za boce (srednji desni)
- 7 Držać za boce (donji desni)
- 8 Stražnja žarulja
- 9 Staklena polica
- 10 Staklena polica
- 11 Staklena polica
- 12 Zračni kanal (uz ABT pro)
- 13 Ploča ladice Humidity Zone

14 Ploča ladice My Zone

- 15 Ladica Humidity Zone
- 16 Ladica My Zone
- 17 Spremnik za vodu
- 18 Fresh Box

B: Odjeljak zamrzivača

- 19 Automatski ledomat
- 20 Kutija za led
- 21 Lopatica za led
- 22 Gornja ladica zamrzivača
- 23 Klizna plitica
- 24 Donja ladica zamrzivača

Upravljačka ploča

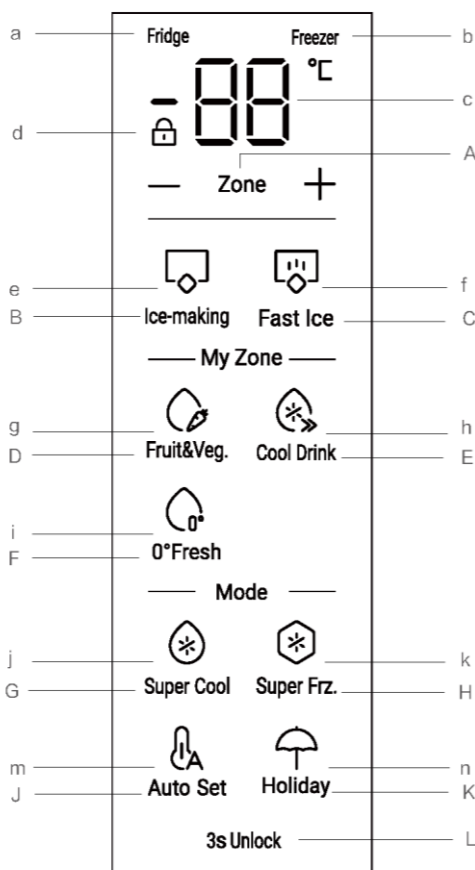

Gumbi:

- A Prebacivanje načina rada temperature hladnjaka i zamrzivača
- B Regulator funkcije ledomata
- C Birač funkcije Fast Ice
- D Birač funkcije Fruit & Veg.
- E Birač funkcije Cool Drink
- F Birač funkcije 0° Fresh
- G Birač funkcije Super Cool
- H Birač funkcije Super Frz.
- J Birač funkcije Auto Set
- K Birač funkcije Holiday
- L Zaključavanje/otključavanje ploče

Indikatori:

- a Indikator hladnjaka
- b Indikator zamrzivača
- c Temperatura odjeljka hladnjaka i zamrzivača
- d Zaključavanje ploče
- e Funkcija ledomata
- f Funkcija Fast Ice
- g Funkcija Fruit & Veg.
- h Funkcija Cool Drink
- i Funkcija 0° Fresh
- j Funkcija Super Cool
- k Super Frz. Funkcija
- m Funkcija Auto Set
- n Funkcija Holiday

Prije prve upotrebe

- ▶ Uklonite sav ambalažni materijal, držite ga izvan dohvata djece i odložite na ekološki prihvatljiv način.
- ▶ Očistite unutrašnjost i vanjštinu uređaja vodom i blagim deterdžentom prije stavljanja hrane u njega.
- ▶ Nakon niveliranja i čišćenja uređaja, pričekajte najmanje 2 do 5 sati prije spajanja na napajanje. Pogledajte odjeljak UGRADNJA.
- ▶ Odjeljke prethodno ohladite koristeći visoke postavke, a tek tada ih napunite hranom. Funkcija Super Frz. pomaže u brzom hlađenju odjeljaka.
- ▶ Temperatura hladnjaka i zamrzivača automatski se podešava na 5 °C odnosno -18 °C. To su preporučene postavke. Ako želite, te vrijednosti temperature možete ručno promijeniti. Pogledajte odjeljak NAMJEŠTANJE TEMPERATURE.

Uključivanje/isključivanje uređaja

Uređaj radi odmah nakon priključivanja na izvor napajanja.

Nakon prvog uključivanja hladnjaka, svijetlit će indikator „C“ (prikaz temperature). Temperatura hladnjaka i zamrzivača automatski se podešava na 5 °C odnosno -18 °C. Svijetli indikator „g“ (Fruit&Veg.).

Možda je aktivno zaključavanje ploče.



OBAVIJEST

Kada je uređaj uključen nakon odvajanja od glavnog električnog napajanja, može proći i do 12 sati dok se ne postignu odgovarajuće temperature.

Ispraznite uređaj prije isključivanja. Izvucite kabel napajanja iz utičnice da biste isključili uređaj.

Zaključavanje/otključavanje ploče

Automatsko zaključavanje: Kada su vrata hladnjaka i zamrzivača zatvorena i ne pritisne se nijedna tipka unutar 30 sekundi, zaslon će se automatski isključiti i zaključati.

Ručno otključavanje: Kada je zaslon zaključan, pritisnite gumb „L“ (3s Unlock) i zadržite ga 3 sekunde - zvučni signal jednom će se oglasiti, zasvijetlit će indikator „d“ (zaključavanje ploče) i otključat će se zaslon.



Ručno zaključavanje: Kada je zaslon otključan, pritisnite gumb „L“ (3s Unlock) i zadržite ga 3 sekunde - zvučni signal jednom će se oglasiti, zasvijetlit će indikator „d“ (zaključavanje ploče) i zaključat će se zaslon.



Podešavanje temperature

Na unutarnje temperature utječu sljedeći čimbenici:

Temperatura okoline

Učestalost otvaranja vrata

Količina uskladištene hrane

Ugradnja uređaja

Podešavanje temperature hladnjaka

Kada je zaslon otključan, pritisnite gumb „A“ (birač zone), odaberite „hladnjak“ - indikator „a“ (indikator hladnjaka) svijetli, a zatim se uključuje način rada podešavanja temperature hladnjaka.

Pritisnite gumb „+“ ili „-“. Svaki put kad pritisnete gumb „+“ ili „-“, vrijednost zupčanika za podešavanje hladnjaka povećava se ili smanjuje za 1. Temperatura hladnjaka prikazuje se sljedećim redom „9°C->8°C->7°C->6°C->5°C->4°C->3°C->2°C->1°C“.



OBAVIJEST

Ako ništa ne pritisnete u roku 5 sekundi nakon podešavanja temperature, sustav će se automatski odrediti i spremi podešenu temperaturu.

Podešavanje temperature zamrzivača

Kada je zaslon otključan, pritisnite gumb „A“ (birač zone), odaberite „zamrzivač“ - indikator „b“ (indikator zamrzivača) svijetli, a zatim se uključuje način rada podešavanja temperature zamrzivača

Pritisnite gumb „+“ ili „-“. Svaki put kad pritisnete gumb „+“ ili „-“, vrijednost zupčanika za podešavanje hladnjaka povećava se ili smanjuje za 1. Temperatura hladnjaka prikazuje se sljedećim redom „-14°C->-15°C->-16°C->-17°C->-18°C->-19°C->-20°C->-21°C->-22°C->-23°C->-24°C“.



OBAVIJEST

Ako ništa ne pritisnete u roku 5 sekundi nakon podešavanja temperature, sustav će se automatski odrediti i spremi podešenu temperaturu.

Funkcija My Zone

1. Funkcija Fruit & Veg.

Kad je zaslon otključan, pritisnite tipku „D“ (birač funkcije Fruit&Veg) za uključivanje funkcije.

Ova je funkcija pogodna za skladištenje svježeg voća i povrća.



OBAVIJEST

Voće osjetljivo na hladnoću poput ananasa, avokada, banana, grejpa i povrća poput krumpira, patlidžana, graha, krastavaca, tikvica i rajčica te sira ne smije se skladištiti u ladici My Zone

2. Funkcija Cool Drink:

Kad je zaslon otključan, pritisnite tipku „E“ (birač funkcije Cool Drink) za uključivanje funkcije.

Ova funkcija omogućuje čuvanje proizvoda poput vode, coca cole i soka. Temperatura u odjeljku My Zone podešena je na +2 °C.



3. Funkcija 0°Fresh:

Kad je zaslon otključan, pritisnite gumb „F“ (birač funkcije 0°Fresh) za uključivanje funkcije.

Ova funkcija podešava temperaturu u ladici My Zone na 0 °C. Pogodna je za skladištenje svježe hrane kao što su meso ili riba. Većina namirnica ostaje svježa na 0 °C, ali se ne smrzava.



OBAVIJEST

Zbog različitog sadržaja vode u mesu. Neke vrste mesa s više vlage zamrznut će se na temperaturi nižoj od 0 °C. Dakle, meso koje želite odmah rezati čuvajte u ladici My Zone na temperaturi od min. 0 °C.



NAPOMENA: Ladica My Zone

Jedna od tri funkcije odjeljka My Zone uvijek mora biti aktiviran. A te tri funkcije nije moguće otvoriti istodobno, samo jedna može svijetliti. Za smanjenje temperature odjeljka hladnjaka koristite funkciju Cool Drink. Želite li je povećati, koristite funkciju Fruit & Veg.

Funkcija Super Cool

1. Kad je zaslon otključan, pritisnite gumb „G“ (birač funkcije Super Cool), zvučni signal jednom će se oglasiti, zasvijetlit će indikator „g“ (funkcija Super Cool) i zatim će se uključiti funkcija Super Cool.
2. Kad zasvijetli indikator „g“ (funkcija Super Cool), pritisnite gumb „G“ (birač funkcije Super Cool), zvučni signal jednom će se oglasiti, indikator „g“ (funkcija Super Cool) će se isključiti, a zatim će se isključiti funkcija Super Cool.
3. Nakon uključivanja funkcije Super Cool, hladnjak će automatski isključiti funkciju nakon njena rada u trajanju od oko 4 sata. Želite li izaći ručno, pritisnite gumb „G“ (birač funkcije Super Cool) za isključivanje.

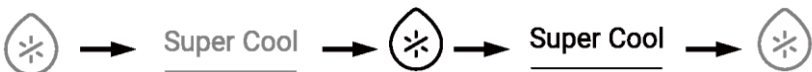



OBAVIJEST

1. U načinu rada Super Cool ne možete namjestiti temperaturu hladnjaka. Ako pritisnete gumb „+“ ili „-“ za podešavanje temperature hladnjaka, indikator „g“ (funkcija Super Cool) treptat će uz pratnju brzog zvuka koji označava da se ovaj postupak ne može izvesti.
2. U stanju funkcije Super Cool, funkcija Auto Set ili funkcija Holiday ne mogu se istodobno uključiti zbog različitih načina upravljanja. Kada odaberete jednu funkciju koja je u sukobu s drugom funkcijom, izvorna funkcija automatski će se zatvoriti.

Funkcija Super Frz

1. Kad je zaslon otklučan, pritisnite gumb „H“ (birač funkcije Super Freeze), zvučni signal jednom će se oglasiti, zasvijetlit će indikator „h“ (funkcija Super Freeze) i zatim će se uključiti funkcija Super Freeze.
2. Kad zasvijetli indikator „h“ (funkcija Super Freeze), pritisnite gumb „H“ (birač funkcije Super Freeze), zvučni signal oglasit će se jednom, indikator „h“ (funkcija Super Freeze) će se isključiti, a zatim će se isključiti funkcija Super Freeze.
3. Nakon uključivanja funkcije Super Freeze, hladnjak će automatski isključiti funkciju nakon njena rada od oko 50 sati. Želite li izaći ručno, pritisnite gumb „H“ (birač funkcije Super Freeze) za isključivanje



OBAVIJEST

1. U načinu rada Super Freeze, temperatura zamrzivača ne može se podesiti. Ako pritisnete gumb „+“ ili „-“ za podešavanje temperature hladnjaka, indikator „h“ (funkcija Super Freeze) treptat će uz pratnju brzog zvuka koji označava da se ovaj postupak ne može izvesti.
2. U stanju funkcije Super Freeze funkcija Auto Set ne može se uključiti istodobno zbog različitih načina upravljanja. Kada odaberete jednu funkciju koja je u sukobu s drugom funkcijom, izvorna funkcija automatski će se zatvoriti.
3. Funkcija Super Freeze dizajnirana je kako bi zadržala hranjivu vrijednost smrznute hrane - zamrznut će hranu u najkraćem vremenu. Ako trebati odjednom zamrznuti velike količine zamrznute hrane. U međuvremenu, funkciju Super Freeze treba podesiti 24 sata unaprijed kako bi zamrzivač bio na niskoj temperaturi i kako bi se u njega stavila hrana. U tom se trenutku poboljšava brzina zamrzavanja zamrzivača i hrana se može brzo zamrznuti, hranjiva svojstva se učinkovito čuvaju, a skladištenje postaje vrlo praktično

Funkcija ledomata

1. U otključanom stanju pritisnite gumb „B“ (birač funkcije ledomata), zvučni signal oglasit će se jednom, zasvijetlit će indikator „e“ (funkcija ledomata), a zatim će se uključiti funkcija ledomata.
2. Kada svijetli indikator „e“ (funkcija ledomata), pritisnite gumb „B“ (birač funkcije ledomata), zvučni signal oglasit će se jednom, zasvijetlit će indikator „e“ (funkcija ledomata), a zatim će se uključiti funkcija ledomata.



Funkcija Fast Ice

1. U otključanom stanju pritisnite tipku „C“ (birač funkcije Fast Ice), zvučni signal oglasit će se jednom, zasvijetlit će indikator „f“ (funkcija Fast Ice), a zatim će se uključiti funkcija Fast Ice i zasvijetliti indikator „e“ (funkcija ledomata).
2. Kada svijetli indikator „F“ (funkcija Fast Ice), pritisnite gumb „C“ (birač funkcije Fast Ice), zvučni signal oglasit će se jednom, zasvijetlit će indikator „f“ (funkcija Fast Ice), a zatim će se uključiti funkcija Fast Ice.
3. Nakon uključivanja funkcije Fast Ice, hladnjak će automatski isključiti funkciju nakon njena rada u trajanju od oko 8 sati. Želite li izaći ručno, pritisnite gumb „C“ (birač funkcije Fast Ice) za isključivanje.



OBAVIJEST

1. Ako je funkcija ledomata isključena, isključit će se i funkcije Fast Ice.
2. Ako je kutija za led puna, proizvodnja leda se zaustavlja.
3. Ledomat obično počinje proizvoditi led tek oko 48 sati nakon početne ugradnje opreme.
4. Ako su kockice leda predugo pohranjene u kutiji za led, mogu se spojiti nakon čega ih nije jednostavno odvojiti. U tom slučaju treba isprazniti kutiju za led i izraditi novi led.

Funkcija Auto Set

1. Kad je zaslon otključan, pritisnite gumb „J“ (birač funkcije Auto Set), zvučni signal jednom će se oglasiti, zasvijetlit će indikator „m“ (funkcija Auto Set) i zatim će se uključiti funkcija Auto Set.
2. Kada svijetli indikator „m“ (funkcija Auto Set), pritisnite gumb „J“ (birač funkcije Auto Set), zvučni signal jednom će se oglasiti, isključit će se indikator „m“ (funkcija Auto Set) i zatim će se isključiti funkcija Auto Set.



i OBAVIJEST

U sklopu funkcije Auto Set nije moguće podešavati temperaturu hladnjaka ili zamrzivača. Ako pritisnete gumb „+“ ili „-“ za podešavanje temperature hladnjaka ili zamrzivača, indikator „m“ (funkcija Auto Set) treptat će uz pratnju brzog zvuka koji označava da se ovaj postupak ne može izvesti. U sklopu funkcije Auto Set, zbog različitih načina upravljanja, ako je postavljena funkcija SuperCool, Super Freeze ili Holiday, indikator „m“ (funkcija Auto Set) će se isključiti. U sklopu funkcije Auto Set moguće je ručno podesiti funkciju My Zone prema potrebama.

Funkcija Holiday

Funkcija Holiday dizajniran je za razdoblje dugotrajnog nekorištenja hladnjaka. Kada je funkcija Holiday uključena, zamrzivač je u normalnom načinu rada i temperatura hladnjaka je automatski podešena na 17 °C. Stvarna temperatura nije viša od 17 °C, čime se sprječava stvaranje neobičnih mirisa uzrokovanih prekomjernom temperaturom i istodobno se smanjuje potrošnja energije.

1. Kad je zaslon otklučan, pritisnite gumb „K“ (birač funkcije Holiday), zvučni signal jednom će se oglasiti, zasvijetlit će indikator „n“ (funkcija Holiday) i zatim će se uključiti funkcija Holiday.
2. Kad indikator „n“ (funkcija Holiday) svijetli, pritisnite gumb „K“ (birač funkcije Holiday), zvučni signal jednom će se oglasiti, zasvijetlit će indikator „n“ (funkcija Holiday) i zatim će se uključiti funkcija Holiday.



i OBAVIJEST

1. U sklopu funkcije Holiday nije moguće podešavati temperaturu hladnjaka. Ako pritisnete gumb „+“ ili „-“ za podešavanje temperature hladnjaka, indikator „n“ (funkcija Holiday) treptat će uz pratnju brzog zvuka koji označava da se ovaj postupak ne može izvesti.
2. Prije upotrebe funkcije Holiday ispraznite hladnjak kako se hrana u njemu ne bi pokvarila. Kad je funkcija Holiday uključena, funkcija Auto Set ili funkcija Super Cool ne mogu se uključiti istodobno.
3. U sklopu funkcije Holiday, postavka ikoni „Fruit&Veg, Cool Drink, 0° Fresh“ u sklopu funkcije My Zone isključiti će se i nećete moći podesiti funkciju za My zone. Odjeljak hladnjaka i My zone prikazat će se u prethodnoj postavci nakon izlaska iz funkcije Holiday.

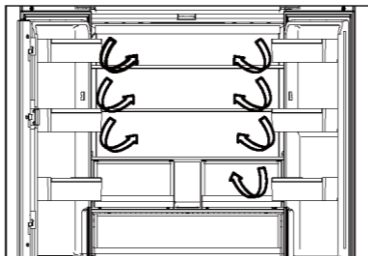

Višestruki protok zraka

1. Hladnjak je opremljen sustavom s višestrukim protokom zraka zbog kojega na svakoj razini polica struji hladan zrak. To pomaže u održavanju ujednačene temperature i svježine hrane.

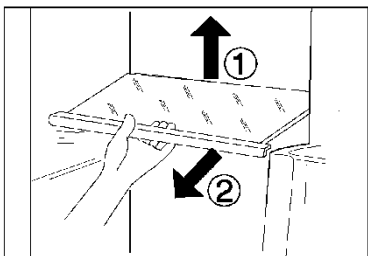

Podesive police

1. Visina polica može se prilagoditi vašim potrebama za skladištenjem.
2. Želite li premjestiti policu, prvo je uklonite podizanjem stražnjeg ruba ① pa je izvucite ②.
3. Da biste je ponovno postavili, stavite je na jezičce s obje strane i gurnite u krajnji stražnji položaj dok se stražnja strana police ne učvrsti unutar utora na bočnim stranama

Ladica My Zone

U ovom odjeljku razina vlage niža je nego u odjeljku hladnjaka. Ova ladica prikladna je za skladištenje suhog voća i druge suhe hrane s niskim sadržajem vode kao što su maslac, masti i ulje ili čokolada.

MYZONE |

Ladica Humidity Zone

U ovom je odjeljku razina vlage viša nego u odjeljku hladnjaka. Sustav je automatski kontrolira, a odjeljak je pogodan za pohranu voća, povrća, salata itd.

HUMIDITYZONE |

Fresh Box

Zona skladištenja voća i povrća kako bi ostali svježiji i zdravi.

FRESHBOX |



OBAVIJEST

Voće osjetljivo na hladnoću poput ananasa, avokada, banana, grejpa i povrća poput krumpira, patlidžana, graha, krastavaca, tikvica i rajčica te sira ne smije se skladištiti u području Fresh Box.

i OBAVIJEST

1. Nemojte uklanjati plastične poklopce u ta dva područja.
2. Oni održavaju vlažnost.
3. Voće osjetljivo na hladnoću poput ananasa, avokada, banana,
4. grejpa ne se preporučuje čuvati u te dvije ladice.

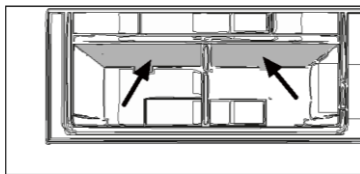

Uklonjive police na vratima / držač za boce

1. Police na vratima mogu se ukloniti radi čišćenja:
2. Stavite ruke na obje strane police, podignite je prema gore ① i izvucite ②.
3. Prilikom ponovnog postavljanja police na vratima provedite opisane korake obrnutim redoslijedom

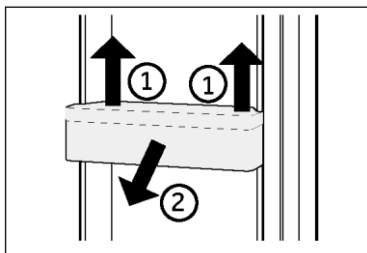

OPCIONALNO: Indikator OK temperature

Indikator OK temperature može se koristiti za određivanje temperatura ispod +4 °C. Postupno smanjite temperaturu ako indikator ne pokazuje „OK“.

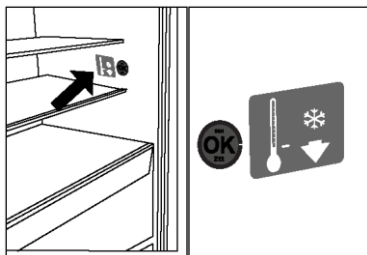

i OBAVIJEST

Kad je uređaj uključen, može proći i do 12 sati dok se ne postignu odgovarajuće temperature.

Uklonjiva gornja ladica zamrzivača

1. Izvucite do gornje ladice zamrzivača u najvećoj mogućoj mjeri
2. Podignite ladicu dok se ne odvoji od potpornog bloka. Gurnite je u zamrzivač i nagnite kako biste je izvadili.

Prilikom ponovnog postavljanja ladice provedite opisane korake obrnutim redoslijedom.

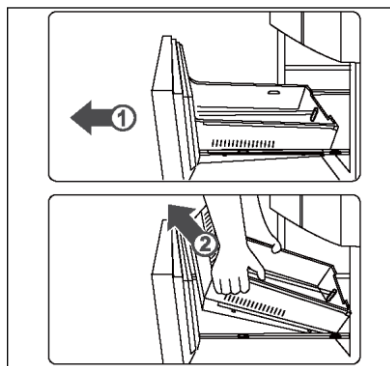

Uklonjiva donja ladica zamrzivača

1. Izvucite do donje ladice zamrzivača u najvećoj mogućoj mjeri
2. Izvucite pliticu za zamrzavanje kako biste je zaustavili u položaju, zatim je podignite i izvadite.
3. Podignite ladicu dok se ne odvoji od potpornog bloka. Gurnite je u zamrzivač i nagnite kako biste je izvadili.

Prilikom ponovnog postavljanja ladice provedite opisane korake obrnutim redoslijedom.

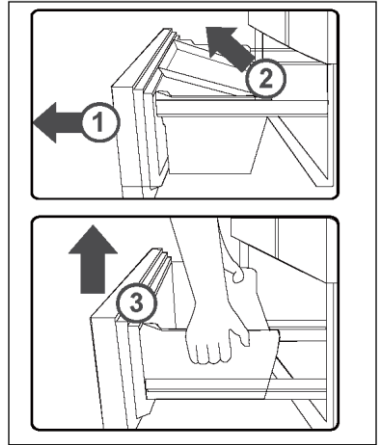

Svjetlo

Unutrašnje LED svjetlo uključuje se kada otvorite vrata. Na rad svjetala ne utječe nijedna druga postavka uređaja.

Nazivi dijelova ledomata

Automatski ledomat u sklopu proizvoda opremljen je jedinstvenom kutijom za pohranu vode. Možete izravno ubrizgati vodu u spremnik za vodu i napraviti led sigurno i automatski. Automatski ledomat može se ukloniti radi čišćenja i izvaditi kada led nije potreban, ostavljajući prostor za druge smrznute namirnice.

..... Ledomat

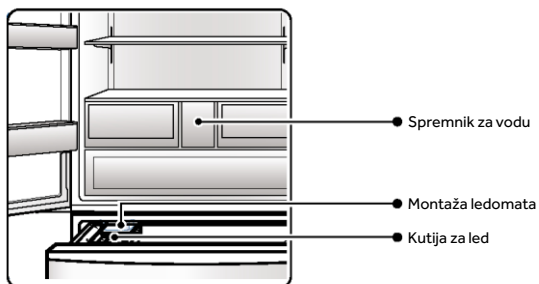

..... Spremnik za vodu

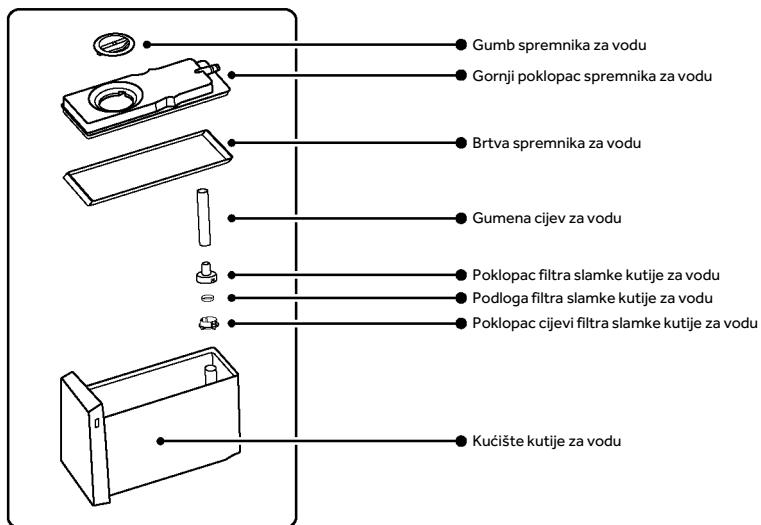

WATER | 



OBAVIJEST

Ako funkcija ledomata nije potrebna zimi, sklop ledomata i kutija za vodu mogu se ukloniti kako bi se ostavio prostor za čuvanje hrane. Prilikom spremanja sklopa ledomata i kutije za vodu izvan hladnjaka, izbjegavajte prašinu. Prije ponovne upotrebe potrebno ju je očistiti i obrisati.

Dolijevanje vode u kutiju za vodu

1. korak:

Uklonite kutiju za vodu. Lagano podignite prednju stranu kutije i izvucite je.

2. korak:

Okrenite gumb kako biste otvorili kutiju za vodu i napunili je vodom. Pazite da ne prekoračite MAKSIMALNU razinu. (Pogledajte oznaku na kutiji za pohranu vode za MAKSIMALNU razinu. Ako ste prepunili vodu, curit će na sve strane.)

3. korak:

Vratite kutiju za vodu. Umetnite je do kraja unutrašnjosti ili neće moći normalno dovoditi vodu.

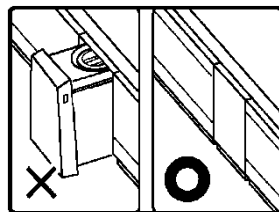
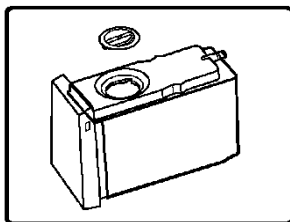
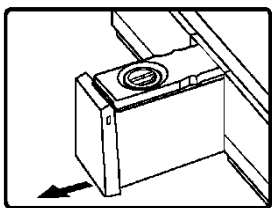

OBAVIJEST

1. Temperatura vode koja se ulijeva u kutiju za vodu ne smije prelaziti 60 °C.
2. Napunite isključivo pitkom vodom; nemojte ulijevati preostalu mineralnu vodu, sok i čaj u kutiju za vodu.
3. U slučaju proizvodnje leda s bunarskom vodom ili dekloriranom vodom (alkalna ionizirana voda, voda iz pročišćivača vode), vjerojatnije je da će se stvoriti kamenac i sluz, pa je potrebno često čišćenje i održavanje.
4. Ako za izradu leda koristite mineralnu vodu koja još nije konzumirana, prvo očistite kutiju za led i kutiju za vodu neutralnim deterdžentom za posuđe ili će se stvoriti kamenac i sluz, što će dovesti do stvaranja plijesni i mirisa.
5. Kada je temperatura zimi niska, voda u kutiji za vodu može se smrznuti.
6. Čak i kada u kutiji za vodu nema vode, pumpa za vodu i ledomat mogu proizvoditi radni zvuk. To je normalna pojava.

Uzmite kockice leda

Nakon izrade leda, lopaticom uzmite kockice leda.

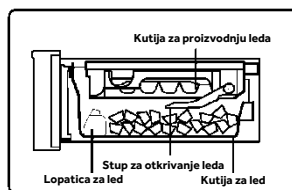

OBAVIJEST

Ako ste ih tek počeli koristiti ili je prošlo više od tjedan dana od posljednje upotrebe, novo napravljene kockice leda mogu se usmrđjeti ili zaprašiti pa preporučujemo da bacite prvi led (oko 8 kockica).

- Ako ste očistili dovodni kanal ledomata, kockice leda napravljene po prvi put mogu se odmah upotrijebiti.

Skladištenje kockica leda

Kapacitet za skladištenje leda u posudi za led može se automatski potvrditi detektorom leda (kako biste točno odredili kapacitet skladištenja leda, ne postavljajte kockice leda ravno). Kada je dosegnuta određena količina u prostoru za skladištenje, zaustavite proizvodnju leda. Potvrdite količinu leda pohranjenog u posudi za led. Ako ima previše leda, neće biti moguća proizvodnja leda ili može biti otežano normalno otvaranje i zatvaranje vrata.

Čišćenje i održavanje ledomata

Čišćenje spremnika za vodu i njegovih dijelova

1. korak:

Uklonite gornji poklopac kutije za vodu prema gore.

2. korak:

Uklonite slamku iz kutije za vodu, poklopac filtra slamke, jastučić filtra slamke i poklopac.

3. korak:

Uklonite brtvu kutije za vodu.

4. korak:

Očistite kutiju za vodu i njezine dijelove mekom spužvom. Kako biste uklonili tvrdokorne mrlje, upotrijebite razrijeđeni deterđent za pranje posuđa i isperite ga vodom nakon uklanjanja.

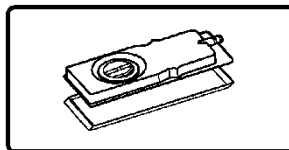
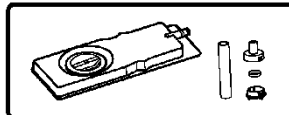
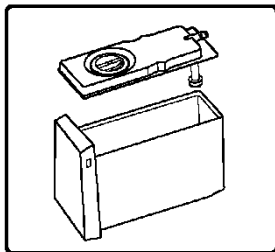
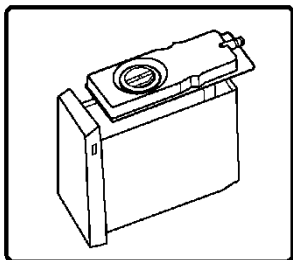

i OBAVIJEST

Redoslijed ugradnje obrnut je u odnosu na redoslijed uklanjanja. Nemojte dolijevati vodu iznad **MAKSIMALNE** razine. (Ako voda premaši **MAKSIMALNU** razinu, curiti će na sve strane.)

Čišćenje posude za led

1. korak:

Isključite funkciju ledomata i otvorite gornja vrata zamrzivača.

2. korak:

Okrenite gumb za pričvršćivanje kutije za led do kraja ulijevo, držite ručku na prednjoj strani kutije za led prema van i polako

3. korak:

Okrenite ledomat, izvucite bijeli gumb ledomata, a zatim izvadite ledomat

4. korak:

Isperite posudu za led vodom; nemojte koristiti četke ili praške za dekontaminaciju koji mogu ogrebiti površinu.

5. korak:

Postavite posudu za led redoslijedom obrnutim u odnosu na postupak uklanjanja. Gurnite ledomat u ladicu i gurnite ga na dno dok ne čujete prepoznatljivi zvuk nasjedanja koji označava da je potpuno umetnut. Okrenite regulator za zadržavanja natrag udesno za zaključavanje.

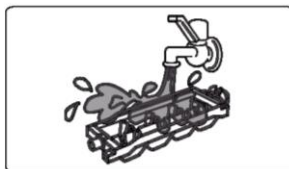
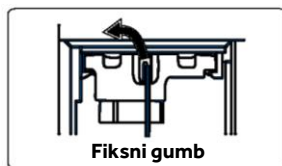



OBAVIJEST

Nakon zamrzavanja bilo čega osim vode, ledomat treba očistiti na vrijeme prije nego ga vratite u automatski ledomat.

- Prilikom čišćenja kutije za vodu, unutarnje kutije za vodu i poklopca, koristite meku spužvu za pranje; nemojte koristiti četku ili prašak za dekontaminaciju. Kako biste uklonili tvrdokorne mrlje, upotrijebite razrijeđeni deterđent za pranje posuđa i obavezno ga isperite vodom. Nemojte koristiti četke s tvrdim čekinjama, žičane četke, abrazivna sredstva (kao što su zubna pasta, deterđent u prahu itd.), organska otapala (kao što su benzin, razrjeđivač, aceton, alkohol itd.), vruću vodu, kiseline ili lužine koje mogu uzrokovati pucanje plastike.
- Sklop kutije za led ne može se prati. Ako se smoči, obrišite ga suhom krpom. U suprotnom, funkcija ledomata će se oštetiti ako voda uđe u uređaj. Nemojte dodavati vodu u posudu za led prilikom ugradnje ledomata jer se voda automatski dovodi.



UPOZORENJE

Ledomat punite samo pitkom vodom.

Pitanja i odgovori o ledomatu

Q1: Led se ne proizvodi?

Fenomen	Led se ne proizvodi.
Razlog	<ul style="list-style-type: none"> a. Voda se ne ulijeva u kutiju za vodu. b. Kutija za vodu nije umetnuta c. na mjesto. d. Sklop ledomata nije pravilno postavljen. e. Funkcija ledomata nije uključena.
Rješenje	<ul style="list-style-type: none"> a. Ulijte vodu u kutiju za vodu. b. Pravilno umetnite kutiju za vodu na mjesto. c. Gurnite sklop ledomata do kraja tako da je moguće zaključiti sigurnosni gumb. d. Uključite funkciju ledomata.

Q2: Količina leda je mala, kockice leda su male ili otopljene?

Fenomen	Proizvedene kockice leda su malobrojne, male i djelomično otopljene.
Razlog	<ul style="list-style-type: none"> a. Vrata hladnjaka često se otvaraju i zatvaraju ili nisu čvrsto zatvorena. b. Kutija za led je neravna ili pomiješana s drugim stvarima
Rješenje	<ul style="list-style-type: none"> a. Čvrsto zatvorite vrata hladnjaka i pokušajte ih što rjeđe otvarati i zatvarati. b. Lopaticom za led poravnajte kockice leda i uklonite miješanu stranu tvar.

Q3: Proizvedene kockice leda su mutne

Fenomen	Proizvedene kockice leda sadrže bijele tragove.
Razlog	Led je napravljen od vode koja sadrži minerale.
Rješenje	To je normalno i nema razloga za brigu.

Q4: Kockice leda imaju osebujan miris?

Fenomen	Led iz ledomata ima osebujan miris.
Razlog	<ul style="list-style-type: none"> a. Voda u kutiji za vodu nije zamijenjena dulje vrijeme. b. Voda ili pića osebujnog mirisa ulijevaju se u kutiju za vodu. c. Proizvedene kockice leda predugo se drže u kutiji za led.
Rješenje	<ul style="list-style-type: none"> a. Zamijenite vodu. b. Upute za čišćenje potražite u odjeljku „Čišćenje i održavanje ledomata“. c. Kockice leda ne smiju se čuvati dulje vrijeme jer će uzrokovati neugodan miris na drugim namirnicama.

Q5: Kockice leda imaju čudan oblik?

Fenomen	<ul style="list-style-type: none"> a. Kockice leda se međusobno lijepo ili se razlikuju po veličini. b. Kockice leda su zaobljene. c. Kockice leda imaju izbočine.
Razlog	<ul style="list-style-type: none"> a. Hladnjak je nagnut. b. Kockice leda postavljene su predugo. c. Postoje konkavni i konveksni kanali d. za opskrbu vodom u ladicu za led.
Rješenje	<ul style="list-style-type: none"> a. Možete pravilno podesiti nožice kako bi hladnjak bio glatko postavljen. b. Upotrijebite kockice leda što je prije moguće ili ih ponovno proizvedite. c. To je normalno i nema razloga za brigu.



Savjeti za uštedu energije

- ▶ Provjerite je li uređaj pravilno prozračen (pogledajte odjeljak UGRADNJA).
- ▶ Nemojte postavljati uređaj na mjesto pod izravnim utjecajem sunčeve svjetlosti ili u blizini izvora topline (npr. štednjaka, grijača).
- ▶ Izbjegavajte nepotrebno nisku temperaturu u uređaju. Potrošnja energije se povećava što temperatura u uređaju niža.
- ▶ Funkcije kao što su POWER- FREEZE troše više energije.
- ▶ Pričekajte da se hrana ohladi prije stavljanja u uređaj.
- ▶ Što manje i što kraće otvarajte vrata uređaja.
- ▶ Nemojte prepuniti uređaj kako ne biste otežali protok zraka.
- ▶ Pripazite da u pakiranju hrane nema zraka.
- ▶ Brtve vrata održavajte čistima tako da se vrata pravilno zatvaraju.
- ▶ Odmrznite smrznutu hranu u pretincu hladnjaka.
- ▶ Konfiguracija koja najviše štedi energiju podrazumijeva postavljanje ladice, kutije za hranu i polica u položaju kao u tvornici te postavljanje hrane u što dalji položaj, tako da nije zapriječen izlazni otvor kanala.



UPOZORENJE

Odvojite uređaj od izvora napajanja prije čišćenja.

Čišćenje

Očistite uređaj kad je spremljeno samo malo ili nimalo hrane.

Uređaj se treba očistiti svaka četiri tjedna radi dobrog održavanja i sprječavanja nastanka neugodnih mirisa skladištene hrane.



UPOZORENJE

- ▶ Uređaj nemojte čistiti tvrdim četkama, žičanim četkama, deterdžentom u prahu, benzinom, amil-acetatom, acetonom i sličnim organskim otopinama, kiselim ili lužnatim otopinama. Očistite posebnim deterdžentom za hladnjak kako biste izbjegli oštećenja.
- ▶ Nemojte prskati ili ispirati uređaj tijekom čišćenja.
- ▶ Pri čišćenju uređaja nemojte koristiti vodeni sprej ili paru.
- ▶ Nemojte čistiti hladne staklene police vrućom vodom. Staklo može puknuti zbog nagle promjene temperature.
- ▶ Ne dodirujte unutarnju površinu odjeljka zamrzivača, osobito mokrim rukama, jer se vaše ruke mogu zalijepiti na smrznutu površinu.
- ▶ U slučaju zagrijavanja provjerite stanje smrznutih namirnica.

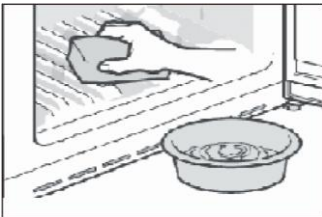

- ▶ Brtva vrata uvijek mora biti čista.
- ▶ Očistite unutrašnjost i kućište uređaja spužvom navlaženom toplom vodom i neutralnim deterdžentom.
- ▶ 1. Očistite unutrašnjost i vanjske površine hladnjaka, uključujući brtve vrata, police na vratima, staklene police, kutije i tako dalje. Koristite mekani ručnik ili spužvu natopljenu toplom vodom (možete dodati neutralni deterdžent u toplu vodu).
- ▶ 2. Ako se prolje tekućina, uklonite sve onečišćene dijelove, izravno ih isperite tekućom vodom, osušite i vratite u hladnjak.
- ▶ 3. Ako se prolje kremasti sadržaj (kao što je vrhnje, sladoled koji se topi), uklonite sve onečišćene dijelove, stavite u toplu vodu temperature oko 40 °C na neko vrijeme, zatim isperite tekućom vodom, osušite i vratite u hladnjak.
- ▶ 4. U slučaju da se neki mali dio ili komponenta zaglavi unutar hladnjaka (između polica ili ladic), oslobodite ga malom mekom četkom. Ako ne možete doći do dijela, obratite se korisničkoj službi tvrtke Haier
- ▶ Isperite i osušite mekom krpom.
- ▶ Nijedan dio uređaja nemojte čistiti u perilici posuđa.
- ▶ Pustite da prođe najmanje sedam minuta prije ponovnog pokretanja uređaja jer bi često pokretanje moglo oštetiti kompresor.

Odmrzavanje

Odmrzavanje hladnjaka i odjeljka zamrzivača izvode se automatski; nije potreban ručni rad.

Zamjena LED svjetla



UPOZORENJE

Nemojte sami mijenjati LED žarulju, smije je zamijeniti samo proizvođač ili ovlašteni serviser.

Žarulje usvajaju LED kao izvor svjetlosti, s niskom potrošnjom energije i dugim vijekom trajanja. Ako postoji bilo kakva nepravilnost, obratite se službi za korisnike. Pogledajte odjeljak SLUŽBA ZA KORISNIKE.

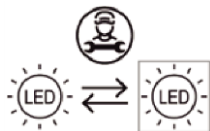

Zamjenu svjetlosnog izvora (samo LED) mora obaviti stručna osoba.

Ovaj proizvod sadrži svjetlosni izvor razreda energetske učinkovitosti G.

Odjeljak	Napon	Razred energetske učinkovitosti	Model
Stražnja lampica hladnjaka	12 V	G	HFR79F19EFGK
Zamrzivač	12 V	G	
Fresh Box	12 V	G	
Lampica na ručki	12 V	G	

Dugotrajno nekorisćenje

Ako se uređaj ne koristi dulje vrijeme i nećete koristiti funkciju Holiday za hladnjak:

- ▶ Izvadite hranu.
- ▶ Iskopčajte utikač za napajanje.
- ▶ Očistite uređaj sukladno navedenim uputama.
- ▶ Držite vrata otvorena kako biste spriječili stvaranje neugodnih mirisa.



OBAVIJEST

Isključite uređaj samo ako je to zaista potrebno.

Premještanje uređaja

1. Uklonite svu hranu i iskopčajte uređaj.
2. Učvrstite police i druge pomične dijelove u hladnjaku i zamrzivaču ljepljivom trakom.
3. Ne naginjite hladnjak za više od 45° kako ne biste oštetili rashladni sustav.



UPOZORENJE

- ▶ Nemojte podizati uređaj držeći ga za ručke.
- ▶ Uređaj ne postavljajte vodoravno na tlo.

Većinu problema koji se pojave možete riješiti sami bez pomoći stručnjaka. U slučaju nastanka problema, provjerite sve prikazane mogućnosti i slijedite upute u nastavku prije obraćanja postprodajnoj službi. Pogledajte odjeljak SLUŽBA ZA KORISNIKE.



UPOZORENJE

- ▶ Prije održavanja, deaktivirajte uređaj i odvojite mrežni utikač iz mrežne utičnice.
- ▶ Električnu opremu smiju servisirati samo kvalificirani električni stručnjaci, jer nepravilni popravci mogu uzrokovati znatna posljedična oštećenja.
- ▶ Oštećeni kabel za napajanje treba zamijeniti proizvođač, njegov serviser ili osobe sličnih kvalifikacija da bi se izbjegla opasnost.

Problem	Mogući uzrok	Moguće rješenje
Kompresor ne radi.	<ul style="list-style-type: none"> • Utikač za električnu mrežu nije utaknut u utičnicu električne mreže. • Uređaj se nalazi u ciklusu odmrzavanja 	<ul style="list-style-type: none"> • Priključite utikač za električnu mrežu. • To je normalno za automatsko odmrzavanje
Uređaj se često pokreće ili radi predugo.	<ul style="list-style-type: none"> • Unutarnja ili vanjska temperatura previsoka je. • Uređaj je bio bez napajanja neko vrijeme. • Vrata uređaja nisu dobro zatvorena. • Vrata su otvarana prečesto ili predugo. • Postavka temperature za odjeljak zamrzivača je preniska. • Brtva vrata je prljava, istrošena, napuknuta ili nepravilno postavljena. • Potrebna cirkulacija zraka nije osigurana. 	<ul style="list-style-type: none"> • U tom je slučaju normalno da uređaj radi dulje • Obično je potrebno 8 do 12 sati da se uređaj u potpunosti ohladi. • Zatvorite vrata/ladicu i pobrinite se da se uređaj nalazi na ravnoj površini i da hrana ili spremnik ne blokiraju vrata. • Ne otvarajte vrata/ladicu prečesto. • Povećavajte temperaturu dok ne dosegnete zadovoljavajuću vrijednost. Potrebno je 24 sata da se temperatura u hladnjaku stabilizira. • Očistite brtvu vrata/ladice ili je zamijenite u službi za korisnike. • Osigurajte odgovarajuću ventilaciju.
Unutrašnjost hladnjaka prljava je i/ili smrdi.	<ul style="list-style-type: none"> • Potrebno je očistiti unutrašnjost hladnjaka. • Hrana snažnog mirisa čuva se u hladnjaku. 	<ul style="list-style-type: none"> • Očistite unutrašnjost hladnjaka. • Temeljito oмотajte hranu.

Problem	Mogući uzrok	Moguće rješenje
U unutrašnjosti uređaja nije dovoljno hladno.	<ul style="list-style-type: none"> • Temperatura je postavljena na previsoku vrijednost. • Skladište se pretople namirnice. • Istodobno je pohranjeno previše hrane. • Namirnice su preblizu jedna drugoj. • Ladica ili vrata uređaja nisu dobro zatvorena. • Vrata/ladica su/je otvarana prečesto ili predugo. 	<ul style="list-style-type: none"> • Resetirajte temperaturu. • Ohladite namirnice prije nego ih pohranite. • Uvijek pohranite manju količinu hrane. • Ostavite razmak između nekoliko namirnica kako bi zrak mogao strujati. • Zatvorite vrata/ladicu. • Ne otvarajte vrata/ladicu prečesto.
U unutrašnjosti uređaja je prehladno.	<ul style="list-style-type: none"> • Temperatura je postavljena na prenisku vrijednost. • Funkcija Super Frz / Super Cool je aktivirana ili radi predugo. 	<ul style="list-style-type: none"> • Resetirajte temperaturu. • Isključite funkciju Super Frz / Super Cool
Stvaranje vlage na unutarnjoj strani odjeljka hladnjaka.	<ul style="list-style-type: none"> • Klima je previše topla ili previše vlažna. • Ladica ili vrata uređaja nisu dobro zatvorena. • Vrata/ladica su/je otvarana prečesto ili predugo. • Otvoreni su spremnici hrane ili tekućine. 	<ul style="list-style-type: none"> • Povećajte temperaturu. • Zatvorite vrata/ladicu. • Ne otvarajte vrata/ladicu prečesto. • Pričekajte da se vruća hrana ohladi na sobnu temperaturu i pokrijte hranu i tekućine.
Vlaga se nakuplja na vanjskoj površini hladnjaka ili između vrata / vrata i ladice.	<ul style="list-style-type: none"> • Klima je previše topla ili previše vlažna. • Vrata nisu čvrsto zatvorena. Kondenziraju se hladan zrak u uređaju i topao zrak vani. 	<ul style="list-style-type: none"> • Ovo je uobičajeno u vlažnoj klimi i promijenit će se kada se vlažnost smanji. • Pobrinite se da su vrata ili ladica dobro zatvoreni/a.

Problem	Mogući uzrok	Moguće rješenje
Mnogo leda i mraz u odjeljku zamrzivača.	<ul style="list-style-type: none"> Hrana nije primjereno zapakirana. Ladica ili vrata uređaja nisu dobro zatvorena. Vrata/ladica su/je otvarana prečesto ili predugo. Brtva vrata/ladice je prljava, istrošena, napuknuta ili nepravilno postavljena. Nešto u unutrašnjosti onemogućava pravilno zatvaranje vrata/ladice. 	<ul style="list-style-type: none"> Dobro zapakirajte hranu. Zatvorite vrata/ladicu. Ne otvarajte vrata/ladicu prečesto. Očistite brtve vrata/ladice ili ih zamijenite novima. Premjestite police, police na vratima ili unutarnje spremnike kako bi se vrata/ladica mogla zatvoriti.
Bočne strane ormarića i trake vrata zagrijavaju se.	<ul style="list-style-type: none"> - 	<ul style="list-style-type: none"> To je normalno.
Uređaj proizvodi neobične zvukove. Čuje se blagi zvuk, sličan tekućoj vodi.	<ul style="list-style-type: none"> Uređaj se ne nalazi na ravnom tlu. Uređaj dodiruje neki predmet u svojoj okolini. - 	<ul style="list-style-type: none"> Podesite nožice za niveliranje uređaja. Uklonite predmete oko uređaja. To je normalno.
Čut ćete zvučni signal alarma.	<ul style="list-style-type: none"> Otvorena su vrata odjeljka za skladištenje u hladnjaku. 	<ul style="list-style-type: none"> Zatvorite vrata.
Čut ćete slabo zujanje.	<ul style="list-style-type: none"> Radi sustav za sprječavanje kondenzacije 	<ul style="list-style-type: none"> Time se sprječava kondenzacija i to je normalna pojava
Unutarnji sustav osvjetljenja ili rashlađivanja ne radi.	<ul style="list-style-type: none"> Utikač za električnu mrežu nije utaknut u utičnicu električne mreže. Napajanje nije potpuno ispravno. LED žarulja neispravna je. 	<ul style="list-style-type: none"> Priključite utikač za električnu mrežu. Provjerite dovod električne energije u prostoriju. Nazovite lokalnu tvrtku za električnu energiju! Nazovite službu radi promjene žarulje.
Zaslon svijetli kružno, ali nema osjećaja hladnoće.	<ul style="list-style-type: none"> U demonstracijskom je načinu rada. 	<ul style="list-style-type: none"> Kada je zaslon otključan, pritisnite „Zone“ i kliknite „Holiday“ 5 puta (unutar 5 sekundi) da biste izašli iz tog načina rada.

Za obraćanje službi za tehničku pomoć posjetite naše mrežno mjesto:
<https://corporate.haier-europe.com/en/>

Pod odjeljkom „mrežno mjesto“ odaberite robnu marku svojeg proizvoda i svoju državu. Preusmjerit će vas se na konkretno mrežno mjesto na kojem možete pronaći telefonski broj i obrazac za obraćanje službi za tehničku pomoć.

Prekid napajanja

U slučaju nestanka struje, hrana bi trebala ostati hladna oko 5 sati. Slijedite ove savjete tijekom dužeg prekida napajanja, posebice ljeti:

- ▶ Otvarajte vrata/ladicu što je rjeđe moguće.
- ▶ Ne stavljajte dodatnu hranu u uređaj tijekom prekida napajanja.
- ▶ Ako ste prethodno obaviješteni o prekidu napajanja, a prekid traje dulje od 5 sati, napravite malo leda i stavite ga u spremnik u gornjem dijelu odjeljka hladnjaka.
- ▶ Odmah nakon prekida napajanja potrebno je pregledati namirnice.
- ▶ Kako temperatura u hladnjaku raste tijekom prekida napajanja ili drugog kvara, smanjuje se razdoblje skladištenja i jestivost hrane. Hrana koja se odmrzne treba se konzumirati ili skuhati i ponovno zamrznuti (ako je primjereno) kako bi se spriječili rizici po zdravlje.

Funkcija memorije tijekom prekida napajanja

Nakon povratka napajanja, uređaj nastavlja raditi na postavkama namještenima prije prekida napajanja.

Raspakivanje



UPOZORENJE

- ▶ Uređaj je težak. Njime moraju rukovati barem dvije osobe.
- ▶ Držite sav ambalažni materijal izvan dohvata djece i zbrinite ga na ekološki prihvatljiv način.
- ▶ Izvadite uređaj iz pakiranja.
- ▶ Uklonite sav ambalažni materijal.

Uvjeti u okolini

Sobna temperatura mora biti stalno između 10 °C i 43 °C jer može utjecati na temperaturu unutar uređaja i njegovu potrošnju energije. Ne ugrađujte uređaj blizu drugih uređaja koji zrače toplinu (pećnice, hladnjaci) bez izolacije.

Preporuka za prostor

Preporučeni prostor (mm)
pri otvaranju vrata:

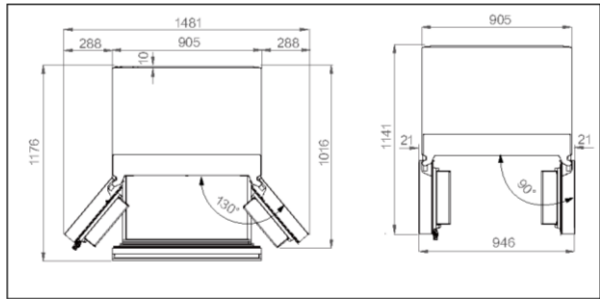

Poprečni presjek ventilacijskog otvora

Preporučujemo da se pridržavate preporuka za prostor kako biste postigli dovoljnu ventilaciju uređaja iz sigurnosnih razloga.

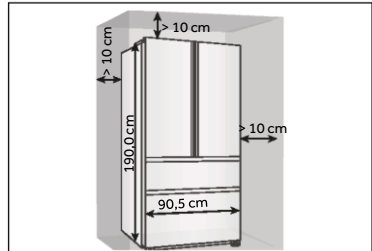

Poravnavanje uređaja

Uređaj treba postaviti na ravnu i čvrstu površinu.

1. Nagnite hladnjak malo unatrag.
 2. Podesite nožice na željenu razinu.
- Provjerite je li uređaj udaljen od zida na strani šarke najmanje 10 cm kako bi se vrata mogla pravilno otvarati.

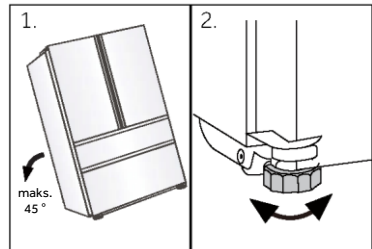



OBAVIJEST

Za samostojeći uređaj: ovaj rashladni uređaj nije namijenjen za upotrebu kao ugradbeni uređaj

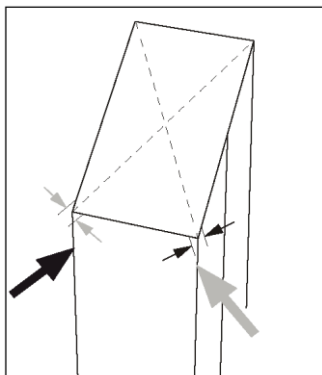

3. Stabilnost se može provjeriti naizmjeničnim udarcima po dijagonalama. Uređaj se smije ljuljati u jednakoj mjeri u oba smjera. U suprotnom se može iskriviti okvir, što može dovesti do propuštanja brtvi na vratima. Mali otklon unatrag olakšava zatvaranje vrata.

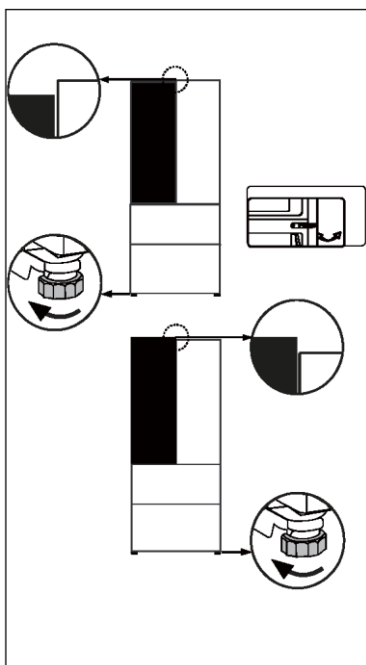

Fino namještanje vrata

Ako vrata nisu na nivelirana, ta se neusklađenost može otkloniti na sljedeći način:

Korištenje podesive nožice / podesive šarke

Zakrenite podesivu nožicu ili podesivu šarku u skladu sa smjerom strelice kako biste je okrenuli prema gore ili dolje. Podesive šarke mogu se precizno podesiti pomoću imbus ključa od 6 mm. Ako je potrebno, obratite se servisu.

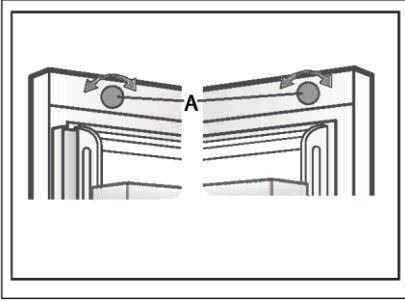

Korištenje gumba za podešavanje

Okrenite gumb za podešavanje na vrhu vrata.

i OBAVIJEST

Tijekom buduće upotrebe vrata mogu biti neujednačena zbog težine pohranjene hrane. U tom slučaju izvršite podešavanje u skladu s gore navedenim metodama.

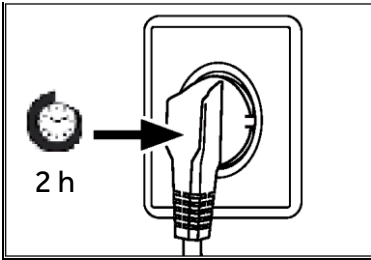

Vrijeme čekanja

Ulje za podmazivanje bez održavanja nalazi se u kapsuli kompresora. Ovo ulje može proći kroz zatvoreni sustav cijevi tijekom transporta u nagnutom položaju. Prije spajanja uređaja na napajanje pričekajte najmanje 2 sati kako bi se ulje vratilo u kapsulu.

Spajanje električnih priključaka

Prije svakog spajanja provjerite:

- ▶ Jesu li napajanje, utičnica i osigurač u skladu s natpisnom pločicom.
- ▶ Je li utičnica uzemljena i da nema produžnog kabela s više utikača.
- ▶ Jesu li utikač i utičnica strogo usklađeni.

Spojite utikač na propisno ugrađenu utičnicu za kućanstvo.



UPOZORENJE

Kako biste izbjegli opasnosti, oštećeni kabel napajanja mora zamijeniti služba za korisnike (pogledajte jamstveni list).

List s podacima o proizvodu prema propisu EU br. 2019/2016

Marka	Haier
Naziv / identifikator modela	HFR79F19EFGK
Kategorija modela	Hladnjak-zamrzivač
Razred energetske učinkovitosti	E
Godišnja potrošnja energije (kWh godišnje)(1)	365
Ukupna zapremina (L)	703
Zapremnina hladnjaka (L)	449
Zapremnina zamrzivača (L)	254
Ocjena u zvjezdicama	
Sustav za sprječavanje zamrzavanja	Da
Kapacitet zamrzavanja (kg/24 h)	13
Klimatski razred (2)	SN-N-ST-T
Razred emisije buke i emisije akustične buke u zraku (dB(A) re 1pW)	C(37)
Vrijeme porasta temperature (h)	12
Kapacitet izrade leda	1,0 kg / 24 h
Vrsta uređaja	samostojeći

Objašnjenja:

• Da, postoji

(1) Na temelju rezultata ispitivanja usklađenosti sa standardima tijekom 24 sata. Stvarna potrošnja ovisi o upotrebi i lokaciji uređaja.

(2) Klimatski razred SN: Ovaj je uređaj namijenjen za upotrebu na sobnoj temperaturi između + 10 °C i +32 °C

Klimatski razred N: Ovaj je uređaj namijenjen za upotrebu na sobnoj temperaturi između + 16 °C i +32 °C

Klimatski razred ST: Ovaj je uređaj namijenjen za upotrebu na sobnoj temperaturi između + 16 °C i +38 °C

Klimatski razred T: Ovaj je uređaj namijenjen za upotrebu na sobnoj temperaturi između + 16 °C i +43 °C

Dodatni tehnički podaci

Napon/frekvencija	220 - 240 V ~ / 50 Hz
Ulazna struja (A)	2
Glavni osigurač (A)	15
Rashladno sredstvo	R600a
Mjere (V/Š/D u mm)	1900 / 905 / 748

Preporučujemo službu za korisnike tvrtke Haier i korištenje originalnih rezervnih dijelova.

Ako imate problema s uređajem, prvo pogledajte odjeljak RJEŠAVANJE PROBLEMA.

Ako tamo ne možete pronaći rješenje, obratite se

- ▶ vašem lokalnom distributeru ili
- ▶ našem Europskom pozivnom servisnom centru (pogledajte navedene telefonske brojeve u nastavku) ili
- ▶ idite na stranicu za servis i podršku na www.haier.com gdje možete aktivirati zahtjev
- ▶ za servisom i pronaći odgovore na česta pitanja.

Da biste stupili u kontakt s našim servisom, provjerite jesu li vam dostupni sljedeći podaci.

Te ćete podatke pronaći na nazivnoj pločici.

Model _____

Serijski broj _____

Također provjerite jamstveni list isporučen s proizvodom u slučaju da imate jamstvo.

Europski pozivni servisni centar		
Država*	Telefonski broj	Troškovi
Haier Italy (IT)	199 100 912	
Haier Spain (ES)	902 509 123	
Haier Germany (DE)	0180 5 39 39 99	<ul style="list-style-type: none"> • 14 Ct/min za fiksni telefon • maks. 42 ct/min za mobilne uređaje
Haier Austria (AT)	0820 001 205	<ul style="list-style-type: none"> • 14,53 ct/min za fiksni telefon • maks. 20 ct/min za sve ostale
Haier United Kingdom (UK)	0333 003 8122	
Haier France (FR)	0980 406 409	

* Za ostale države pogledajte web-mjesto www.haier.com
Haier Europe Trading S.r.l
Podružnica UK
Westgate House, Westgate, Ealing
London, W5 1YY

*Trajanje jamstva za rashladni uređaj:

Minimalno trajanje jamstva: 2 godine za države članice EU, 3 godine za Tursku, 1 godinu za Ujedinjeno Kraljevstvo, 1 godinu za Rusiju, 3 godine za Švedsku, 2 godine za Srbiju, 5 godina za Norvešku, 1 godinu za Maroko, 6 mjeseci za Alžir, dok za Tunis nema pravnog jamstva.

*Razdoblje za rezervne dijelove za popravak uređaja:

„Termostati, senzori temperature, tiskane pločice i svjetlosni izvori dostupni su u razdoblju od barem sedam godina nakon plasiranja posljednje jedinice modela na tržište.

Ručke i šarke vrata, police i košare dostupne su barem sedam godina, a brtve vrata barem 10 godina nakon plasiranja posljednje jedinice modela na tržište.

*Dodatne informacije o proizvodu možete pronaći na adresi <https://eprel.ec.europa.eu/> ili skeniranjem QR koda s energetske naljepnice isporučene s uređajem.



Haier



0060537602