

CANDY

MAINTENANCE AND USER'S GUIDE

EN

GUIDA RAPIDA DI MANUTENZIONE E D'USO

IT

MANUEL D'ENTRETIEN ET D'UTILISATION

FR

GUÍA RÁPIDA DE USO Y MANTENIMIENTO

ES

BEDIENUNGS- UND INSTALLATIONSANLEITUNG

DE

GUIA RÁPIDO DE MANUTENÇÃO E DE USO

PT

HANDLEIDING VOOR ONDERHOUD EN GEBRUIK

NL

ΓΡΗΓΟΡΟΣ ΟΔΗΓΟΣ ΣΥΝΤΗΡΗΣΗΣ ΚΑΙ ΧΡΗΣΗΣ

EL

KRÓTKA INSTRUKCJA KONSERWACJI I UŻYTKOWANIA

PL

STRUČNÝ NÁVOD PRO POUŽITÍ A ÚDRŽBU

CZ

PRÍRUČKA PRE POUŽIVATEĽA A PRÍRUČKA ÚDRŽBY

SK

NAVODILA ZA VZDRŽEVANJE IN UPORABO

SL

GHID DE ÎNTREȚINERE ȘI DE UTILIZARE

RO

ODRŽAVANJE I KORISNIČKI PRIRUČNIK

HR

User Instruction

Refrigerator Freezer

Content

1. Safety Information	Page 1~9
2. Overview	Page 10
3. Reverse Door	Page 11~12
4. Installation	Page 13~16
5. Daily Use	Page 17~22

In the interest of your safety and to ensure the correct use, before installing and first using the appliance, read this user manual carefully, including its hints and warnings. To avoid unnecessary mistakes and accidents, it is important to ensure that all people using the appliance are thoroughly familiar with its operation and safety features. Save these instructions and make sure that they remain with the appliance if it is moved or sold, so that everyone using it through its life will be properly informed on appliance use and safety.

For the safety of life and property keep the precautions of these user's instructions as the manufacturer is not responsible for damages caused by omission.

Children and vulnerable people safety

- This appliance can be used by children aged from 8 years and above and persons with reduced physical, sensory or mental capabilities or lack of experience and knowledge if they have been given supervision or instruction concerning use of the appliance in a safe way and understand the hazards involved.
- Children aged from 3 to 8 years are allowed to load and unload this appliance.
- Children should be supervised to ensure that they do not play with the appliance.
- Cleaning and user maintenance shall not be made by children unless they are aged from 8 years and above and supervised.
- Keep all packaging well away from children. There is risk of suffocation.

- If you are discarding the appliance pull the plug out of the socket, cut the connection cable (as close to the appliance as you can) and remove the door to prevent playing children to suffer electric shock or to close themselves into it.
- If this appliance featuring magnetic door seals is to replace an older appliance having a spring lock (latch) on the door or lid, be sure to make that spring lock unusable before you discard the old appliance. This will prevent it from becoming a death trap for a child.

General safety

 **WARNING!** Keep ventilation openings, in the appliance enclosure or in the built-in structure, clear of obstruction.

 **WARNING!** Do not use mechanical devices or other means to accelerate the defrosting process, other than those recommended by the manufacturer.

 **WARNING!** Do not damage the refrigerant circuit.

 **WARNING!** Do not use other electrical appliances (such as ice cream makers) inside of refrigerating appliances, unless they are approved for this purpose by the manufacture.

 **WARNING!** Do not touch the light bulb if it has been on for a long period of time because it could be very hot.¹⁾

1) If there is a light in the compartment.

 **WARNING!** When positioning the appliance, ensure the supply cord is not trapped or damaged.

 **WARNING!** Do not locate multiple portable socket-outlets or portable power suppliers at the rear of the appliance.

- Do not store explosive substances such as aerosol cans with a flammable propellant in this appliance.
- The refrigerant isobutane (R-600a) is contained within the refrigerant circuit of the appliance, a natural gas with a high level of environmental compatibility, which is nevertheless flammable.
- During transportation and installation of the appliance, be certain that none of the components of the refrigerant circuit become damaged.
 - avoid open flames and sources of ignition
 - thoroughly ventilate the room in which the appliance is situated
- It is dangerous to alter the specifications or modify this product in any way. Any damage to the cord may cause a short circuit, fire and/or electric shock.
- This appliance is intended to be used in household and similar applications such as
 - staff kitchen areas in shops, offices and other working environments;
 - farm houses and by clients in hotels, motels and other residential type environments;
 - bed and breakfast type environments;
 - catering and similar non-retail applications.

 **WARNING!** Any electrical components (plug, power cord, compressor and etc.) must be replaced by a certified service agent or qualified service personnel.

 **WARNING!** The light bulb supplied with this appliance is a “special use lamp bulb” usable only with the appliance supplied. This “special use lamp” is not usable for domestic lighting.¹⁾

- Power cord must not be lengthened.
- Make sure that the power plug is not squashed or damaged by the back of the appliance. A squashed or damaged power plug may overheat and cause a fire.
- Make sure that you can come to the mains plug of the appliance.
- Do not pull the mains cable.
- If the power plug socket is loose, do not insert the power plug. There is a risk of electric shock or fire.
- You must not operate the appliance without the lamp.
- This appliance is heavy. Care should be taken when moving it.
- Do not remove nor touch items from the freezer compartment if you hands are damp/wet, as this could cause skin abrasions or frost/freezer burns.
- Avoid prolonged exposure of the appliance to direct sunlight.

Daily use

- Do not put hot on the plastic parts in the appliance.
- Do not place food products directly against the rear wall.

1) If there is a light in the compartment.

- Frozen food must not be re-frozen once it has been thawed out.¹⁾
- Store pre-packed frozen food in accordance with the frozen food manufacturer's instructions.¹⁾
- Appliance's manufacturer's storage recommendations should be strictly adhered to. Refer to relevant instructions.
- Do not place carbonated or fizzy drinks in the freezer compartment as it creates pressure on the container, which may cause it to explode, resulting in damage to the appliance.¹⁾
- Ice lollies can cause frost burns if consumed straight from the appliance.¹⁾
- To avoid contamination of food, please respect the following instructions
- Opening the door for long periods can cause a significant increase of the temperature in the compartments of the appliance.
- Clean regularly surfaces that can come in contact with food and accessible drainage systems.
- Clean water tanks if they have not been used for 48h; flush the water system connected to a water supply if water has not been drawn for 5 days.
- Store raw meat and fish in suitable containers in the refrigerator, so that it is not in contact with or drip onto other food.
- Two-star frozen-food compartments (if they are presented in the appliance) are suitable for storing pre-frozen food, storing or making ice-cream and making ice cubes.

1) If there is a freezer compartment.

2) If there is a fresh-food storage compartment.

- One-, two- and three -star compartments (if they are presented in the appliance) are not suitable for the freezing of fresh food.
- If the appliance is left empty for long periods, switch off, defrost, clean, dry and leave the door open to prevent mould developing within the appliance.

Care and cleaning

- Before maintenance, switch off the appliance and disconnect the mains plug from the mains socket.
- Do not clean the appliance with metal objects.
- Do not use sharp objects to remove frost from the appliance. Use a plastic scraper.¹⁾
- Regularly examine the drain in the refrigerator for defrosted water. If necessary, clean the drain.
If the drain is blocked, water will collect in the bottom of the appliance.²⁾

Installation

Important! For electrical connection carefully follow the instructions given in specific paragraphs.

- Unpack the appliance and check if there are damages on it. Do not connect the appliance if it is damaged. Report possible damages immediately to the place you bought it. In that case retain packing.

1) If there is a freezer compartment.

2) If there is a fresh-food storage compartment.

Safety information



- It is advisable to wait at least four hours before connecting the appliance to allow the oil to flow back in the compressor.
- Adequate air circulation should be around the appliance, lacking this leads to overheating. To achieve sufficient ventilation follow the instructions relevant to installation.
- Wherever possible the spacers of the product should be against a wall to avoid touching or catching warm parts (compressor, con-denser) to prevent possible burn.
- The appliance must not be located close to radiators or cookers.
- Make sure that the mains plug is accessible after the installation of the appliance.

Service



- Any electrical work required to do the servicing of the appliance should be carried out by a qualified electrician or competent person.
- This product must be serviced by an authorized Service Center, and only genuine spare parts must be used.

Energy saving

- Don't put hot food in the appliance;
- Don't pack food close together as this prevents air circulating;
- Make sure food don't touch the back of the compartment(s);

- If electricity goes off, don't open the door(s);
- Don't open the door(s) frequently;
- Don't keep the door(s) open for too long time;
- Don't set the thermostat on exceeding cold temperatures;
- All accessories, such as drawers, shelves balconies, should be kept there for lower energy consumption.

Environment Protection

 This appliance does not contain gasses which could damage the ozone layer, in either its refrigerant circuit or insulation materials. The appliance shall not be discarded together with the urban refuse and rubbish. The insulation foam contains flammable gases: the appliance shall be disposed according to the appliance regulations to obtain from your local authorities. Avoid damaging the cooling unit, especially the heat exchanger. The materials used on this appliance marked by the symbol  are recyclable.

 The symbol on the product or on its packaging indicates that this product may not be treated as household waste. Instead it should be taken to the appropriate collection point for the recycling of electrical and electronic equipment. By ensuring this product is disposed of correctly, you will help prevent potential negative consequences for the environment and human health,

which could otherwise be caused by inappropriate waste handling of this product. For more detailed information about recycling of this product, please contact your local council, your household waste disposal service or the shop where you purchased the product.

Packaging materials

The materials with the symbol are recyclable. Dispose the packaging in a suitable collection containers to recycle it.

Disposal of the appliance

1. Disconnect the mains plug from the mains socket.
2. Cut off the mains cable and discard it.



WARNING! During using, service and disposal the appliance, please pay attention to symbol similar as left side, which is located on rear of appliance (rear panel or compressor) and with yellow or orange color.

It's risk of fire warning symbol. There are flammable materials in refrigerant pipes and compressor.

Please be far away fire source during using, service and disposal.

Overview

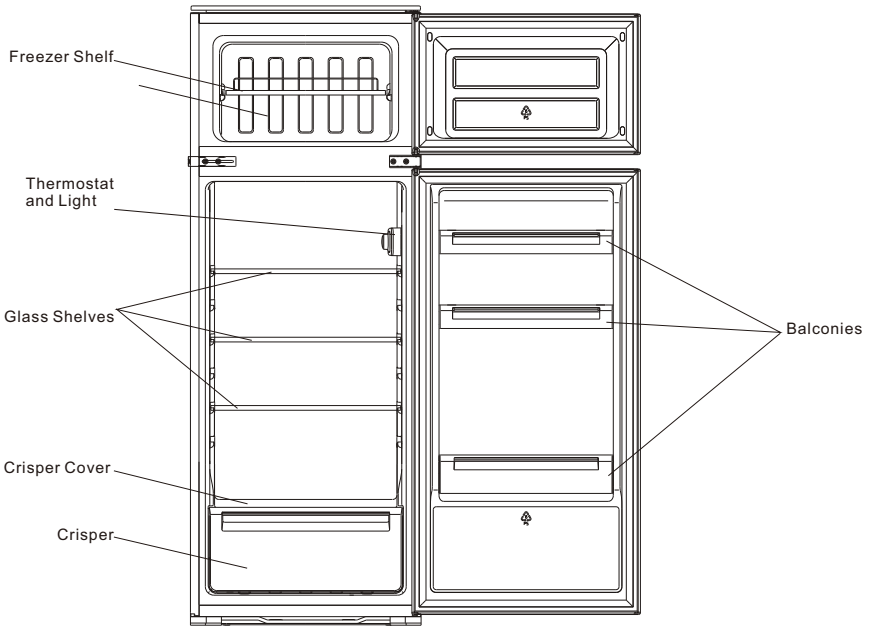

This illustration is only for hinting, the detail please check your appliance.

Reverse Door

Tool required: Philips screwdriver, Flat bladed screwdriver, Hexagonal spanner.

- Ensure the unit is unplugged and empty.
- To take the door off, it is necessary to tilt the unit backwards. You should rest the unit on something solid so that it will not slip during the door reversing process.
- All parts removed must be saved to do the reinstallation of the door.
- Do not lay the unit flat as this may damage the coolant system.
- It's better that 2 people handle the unit during assembly.

1. Unscrew the top hinge. Then lift the upper door and place it on a padded surface to avoid scratching.

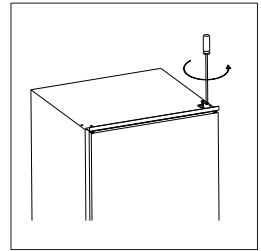

2. Unscrew middle hinge and then lift bottom door and place it on a padded surface to avoid scratching.

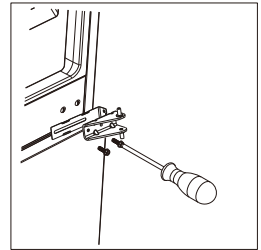

3. Remove bottom hinge pin from right to left.

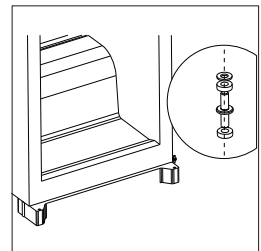

4. Move middle bracket from left to right. Then re-fit bottom door.

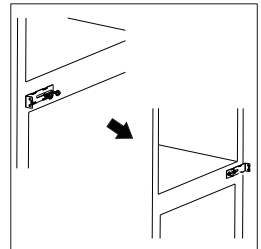

Reverse Door

5. Re-fit middle hinge to left side. Ensure bottom door is aligned horizontally and vertically, so that the seals are closed on all sides before finally tightening the middle hinge.

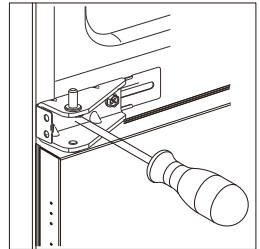

6. Unscrew top hinge pin from the hinge. Then turn the hinge over and screw hinge pin.

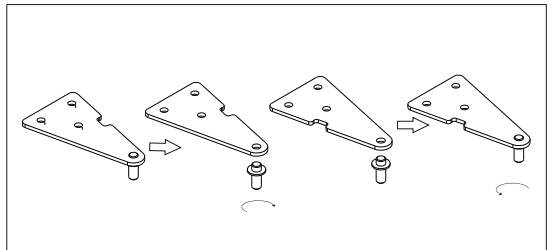

7. Re-fit upper door and then upper hinge on left side. Ensure upper door is aligned horizontally and vertically, so that the seals are closed on all sides before finally tightening the upper hinge. If necessary, a spanner to tighten the hinge.

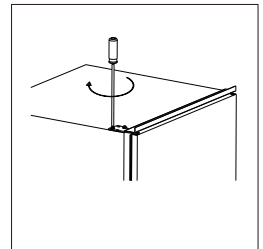

8. Detach the Fridge and the Freezer door gaskets and then attach them after rotating.

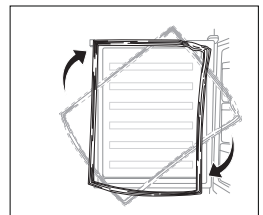

Installation

Kits for installation



Guide x 4



Guide Cover x 4

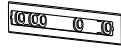

Slider x 4



Slider Cover x 4



Short Screw x 27



Long Screw x 2



Rubber Seal x 1

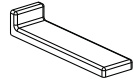

Middle Bracket Coverx2

Install the appliance

1. Ensure the size of cabinet and ventilation are enough.

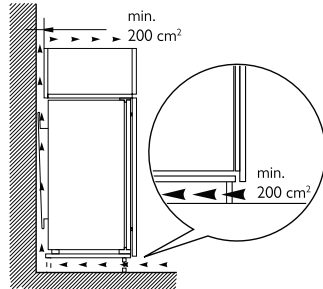
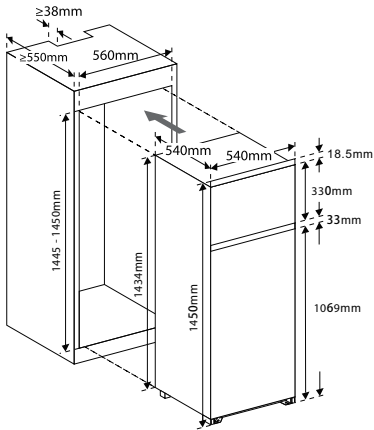

Installation

2. Slowly and carefully push the appliance into the cabinet. Ensure the opening side is as close to the cabinet wall as possible.

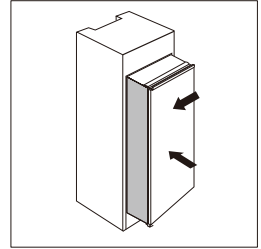

3. Screw a guide to holes in the side of appliance door by short screw. Insert the slider into the guide, then fully open and close appliance door and wooden door to check whether wooden door can close totally and smoothly.

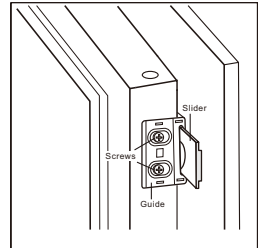

4. Open appliance door and wooden door together and mark the position of slider when the slider can function well at all angle during door closes or opens. Take slider out of guide and fix slider with wooden door by two short screws. Then fix slider cover onto the slider.

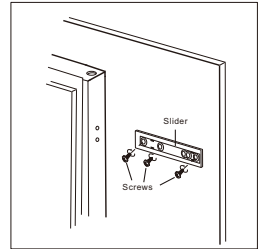

5. Unscrew the guide from appliance door.

6. Repeat step 2 to 5 to fix other three sliders and covers.

7. Fit four guides with sliders and fix them with short screws. Then fix guide covers with guides.

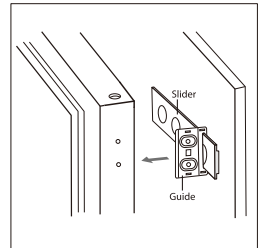

Installation

8. Double check the door can close and open smoothly and appliance is sealed well. If not, slightly adjust the unit. Then fix bottom bracket with wooden cabinet by 2 long screws.

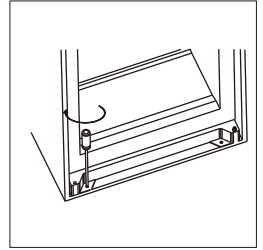

9. Fix top bracket with wooden cabinet by short screws.

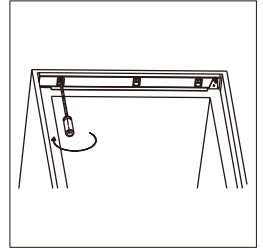

10. Attached rubber seal to the gap between unit and wooden cabinet at door open side.

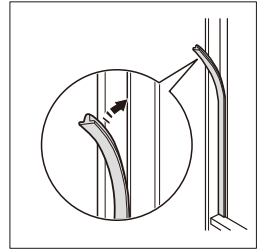

11. Screw two middle brackets with wooden cabinet by short screws. Then fit middle bracket covers with brackets at two sides.

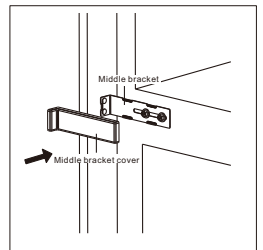
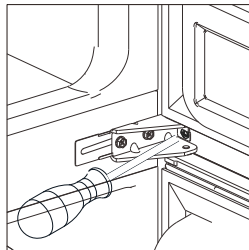

Installation

Positioning

Install this appliance at a location where the ambient temperature corresponds to the climate class indicated on the rating plate of the appliance:

for refrigerating appliances with climate class:

- extended temperature: this refrigerating appliance is intended to be used at ambient temperatures ranging from 10 °C to 32 °C; (SN)
- temperate: this refrigerating appliance is intended to be used at ambient temperatures ranging from 16 °C to 32 °C;(N)
- subtropical: this refrigerating appliance is intended to be used at ambient temperatures ranging from 16 °C to 38 °C;(ST)
- tropical: this refrigerating appliance is intended to be used at ambient temperatures ranging from 16 °C to 43 °C;(T)

Location

The appliance should be installed well away from sources of heat such as radiators, boilers, direct sunlight etc. Ensure that air can circulate freely around the back of the cabinet. To ensure best performance, if the appliance is positioned below an overhanging wall unit, the minimum distance between the top of the cabi-net and the wall unit must be at least 50 mm. Ideally, however, the appliance should not be positioned below overhanging wall units. Accurate leveling is ensured by one or more adjustable feet at the base of the cabinet.

 **Warning!** It must be possible to disconnect the appliance from the mains power supply; the plug must therefore be easily accessible after installation.

Electrical connection

Before plugging in, ensure that the voltage and frequency shown on the rating plate correspond to your domestic power supply. The appliance must be earthed. The power supply cable plug is provided with a contact for this purpose. If the domestic power supply socket is not earthed, connect the appliance to a separate earth in compliance with current regulations, consulting a qualified electrician.

The manufacturer declines all responsibility if the above safety precautions are not observed. This appliance complies with the E. E. C. Directives.

Daily Use

First use

Cleaning the interior

Before using the appliance for the first time, wash the interior and all internal accessories with lukewarm water and some neutral soap so as to remove the typical smell of a brand new product, then dry thoroughly.

Important! Do not use detergents or abrasive powders, as these will damage the finish.

Temperature Setting

- Plug on your appliance. The internal temperature is controlled by a thermostat. There are 8 settings . 1 is warmest setting and 7 is coldest when set is 0, the appliance is switched off. When set is max, compressor will not stop
- The appliance may not operate at the correct temperature if it is in a particularly hot or if you open the door often.

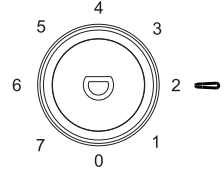

Daily use

Position different food in different compartments according to be below table

Refrigerator compartments	Type of food
Door or balconies of fridge compartment	<ul style="list-style-type: none"> • Foods with natural preservatives, such as jams,juices, drinks, condiments. • Do not store perishable foods.
Crisper drawer (salad drawer)	<ul style="list-style-type: none"> • Fruits, herbs and vegetables should be placed separately in the crisper bin. • Do not store bananas, onions, potatoes, garlic in the refrigerator.
Fridge shelf – middle	<ul style="list-style-type: none"> • Dairy products, eggs
Fridge shelf – top	<ul style="list-style-type: none"> • Foods that do not need cooking, such as ready-to-eat foods, deli meats, leftovers.
Freezer drawer(s)/shelf	<ul style="list-style-type: none"> • Foods for long-term storage. • Bottom drawer/shelf for raw meat, poultry, fish. • Middle drawer/shelf for frozen vegetables, chips. • Top drawer/shelf for ice cream, frozen fruit, frozen baked goods.

Daily Use

Temperature setting recommendation

Temperature Setting Recommendation		
Environment Temperature	Freezer compartment	Fridge compartment
Summer (Above 38°C)	/	
		Set on 2~4
Normal	/	
		Set on 4
Winter (Below 16°C)	/	
		Set on 4~6

- Information above give users recommendation of temperature setting.

Recommended Storage Time

- Under Recommended setting, the best storage time of fridge is no more than 3 days.
- Under Recommended setting, the best storage time of freezer is no more than 1 month.
- The best storage time may reduce under other settings.

Daily Use

Freezing fresh food

- The freezer compartment is suitable for freezing fresh food and storing frozen and deep-frozen food for a long time.
- Place the fresh food to be frozen in the freezer compartment.
- The maximum amount of food that can be frozen in 24 hours is specified on the rating plate.
- The freezing process lasts 24 hours: during this period do not add other food to be frozen.

Storing frozen food

When first starting-up or after a period out of use, before putting the product in the compartment let the appliance run at least 2 hours on the higher settings.

Important! In the event of accidental defrosting, for example the power has been off for longer than the value shown in the technical characteristics chart under "rising time", the defrosted food must be consumed quickly or cooked immediately and then re-frozen (after cooked).

Thawing

Deep-frozen or frozen food, prior to be used, can be thawed in the fridge compartment or at room temperature, depending on the time available for this operation.

Small pieces may even be cooked still frozen, directly from the freezer. In this case, cooking will take longer.

Ice-cube

This appliance may be equipped with one or more ice-cube to produce ice.

Accessories

Movable shelves

The walls of the refrigerator are equipped with a series of runners so that the shelves can be positioned as desired.

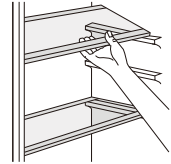

Positioning the door balconies

To permit storage of food packages of various sizes, the door balconies can be placed at different heights. To make these adjustments proceed as follows: gradually pull the balcony in the direction of the arrows until it comes free, then reposition as required.

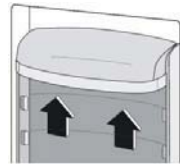

Daily Use

Helpful hints and tips

To help you make the most of the freezing process, here are some important hints:

- the maximum quantity of food which can be frozen in 24 hrs. is shown on the rating plate;
- the freezing process takes 24 hours. No further food to be frozen should be added during this period;
- only freeze top quality, fresh and thoroughly cleaned, foodstuffs;
- prepare food in small portions to enable it to be rapidly and completely frozen and to make it possible subsequently to thaw only the quantity required;
- wrap up the food in aluminium foil or polythene and make sure that the packages are airtight;
- do not allow fresh, unfrozen food to touch food which is already frozen, thus avoiding a rise in temperature of the latter;
- lean foods store better and longer than fatty ones; salt reduces the storage life of food;
- water ices, if consumed immediately after removal from the freezer compartment, can possibly cause the skin to be freeze burnt;
- it is advisable to show the freezing in date on each individual pack to enable you removal from the freezer compartment, can possibly cause the skin to be freeze burnt;
- it is advisable to show the freezing in date on each individual pack to enable you to keep tab of the storage time.

Hints for storage of frozen food

To obtain the best performance from this appliance, you should:

- make sure that the commercially frozen foodstuffs were adequately stored by the retailer;
- be sure that frozen foodstuffs are transferred from the food store to the freezer in the shortest possible time;
- not open the door frequently or leave it open longer than absolutely necessary.
- once defrosted, food deteriorates rapidly and cannot be re-frozen;
- do not exceed the storage period indicated by the food manufacture.

Hints for fresh food refrigeration

To obtain the best performance:

- Do not store warm food or evaporating liquids in the refrigerator
- Do cover or wrap the food, particularly if it has a strong flavour
- Make (all types): wrap in polythene bags and place on the glass shelves above the vegetable drawer.
- For safety, store in this way only one or two days at the most.
- Cooked foods, cold dishes, etc...: these should be covered and may be placed on any shelf.
- Fruit and vegetables: these should be thoroughly cleaned and placed in the special drawer(s) provided.
- butter and cheese: these should be placed in special airtight containers or wrapped in aluminum foil or polythene bags to exclude as much air as possible.
- Milk bottle: these should have a cap and should be stored in the balconies on the door.
- Bananas, potatoes, onions and garlic, if not packed, must not be kept in the fridge.

Cleaning

For hygienic reasons the appliance interior, including interior accessories, should be cleaned regularly.

 **Caution!** The appliance may not be connected to the mains during cleaning. Danger of electrical shock! Before cleaning switch the appliance off and remove the plug from the mains, or switch off or turn out the circuit breaker or fuse. Never clean the appliance with a steam cleaner. Moisture could accumulate in electrical components, danger of electrical shock! Hot vapors can lead to the damage of plastic parts. The appliance must be dry before it is placed back into service.

Important! Ethereal oils and organic solvents can attack plastic parts, e.g. lemon juice or the juice from orange peel, butyric acid, cleanser that contain acetic acid.

Clean drain hole

To avoid defrost water overflowing into the fridge, periodically clean the drain hole at back of fridge compartment. Use a cleaner to clean the hole as showed in right picture.

1) If the condenser is at back of appliance.

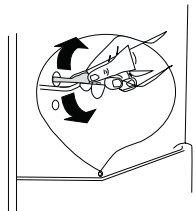

Daily Use

- Do not allow such substances to come into contact the appliance parts.
- Do not use any abrasive cleaners
- Remove the food from the freezer. Store them in a cool place, well covered.
- Switch the appliance off and remove the plug from the mains, or switch off or turn out the circuit breaker of fuse.
- Clean the appliance and the interior accessories with a cloth and lukewarm water. After cleaning wipe with fresh water and rub dry.
- After everything is dry place appliance back into service.

Defrosting of the freezer

The freezer compartment, however, will become progressively covered with frost. This should be removed. Never use sharp metal tools to scrape off frost from the evaporator as you could damage it.

However, when the ice becomes very thick on the inner liner, complete defrosting should be carried out as follows:

- pull out the plug from the socket;
- remove all stored food, wrap it in several layers of newspaper and put it in a cool place;
- keep the door open, and placing a basin underneath of the appliance to collect the defrost water;
- when defrosting is completed, dry the interior thoroughly
- replace the plug in the power socket to run the appliance again.

Replace the lamp

- The internal light is a LED type. To replace the lamp, please contact qualified technician.

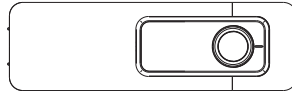

Daily Use

Troubleshooting



Caution! Before troubleshooting, disconnect the power supply. Only a qualified electrician of competent person must do the troubleshooting that is not in this manual.

Important! There are some sounds during normal use (compressor, refrigerant circulation).

Problem	Possible cause	Solution
Appliance does not work	Temperature regulation knob is set at number "0".	Set the knob at other number to switch on the appliance.
	Mains plug is not plugged in or is loose	Insert mains plug.
	Fuse has blown or is defective	Check fuse, replace if necessary.
	Socket is defective	Mains malfunctions are to be corrected by an electrician.
The food is too warm.	Temperature is not properly adjusted.	Please look in the initial Temperature Setting section.
	Door was open for an extended period.	Open the door only as long as necessary.
	A large quantity of warm food was placed in the appliance within the last 24 hours.	Turn the temperature regulation to a colder setting temporarily.
	The appliance is near a heat source.	Please look in the installation location section.
Appliance cools too much	Temperature is set too cold.	Turn the temperature regulation knob to a warmer setting temporarily.
Unusual noises	Appliance is not level.	Re-adjust the feet.
	The appliance is touching the wall or other objects.	Move the appliance slightly.
	A component, e.g. a pipe, on the rear of the appliance is touching another part of the appliance or the wall.	If necessary, carefully bend the component out of the way.
Water on the floor	Water drain hole is blocked.	See the Cleaning section.

If the malfunction shows again, contact the Service Center.

Istruzioni per l'uso

Frigorifero Congelatore

Indice	
1. Informazioni per la sicurezza	Pagina 24~32
2. Panoramica	Pagina 33
3. Inversione dello sportello	Pagina 34~35
4. Installazione	Pagina 36~39
5. Utilizzo quotidiano	Pagina 40~45

Nell'interesse della sicurezza degli utilizzatori e per garantirne il corretto utilizzo, prima dell'installazione e del primo utilizzo dell'elettrodomestico leggere attentamente le presenti istruzioni, compresi suggerimenti e avvertenze. Per evitare errori e incidenti inutili, è importante assicurarsi che tutte le persone che utilizzano l'elettrodomestico ne conoscano a fondo il funzionamento e le caratteristiche di sicurezza. Conservare queste istruzioni e assicurarsi che accompagnino l'elettrodomestico in caso di trasloco o vendita, in modo che chiunque lo utilizzi per tutta la sua durata sia adeguatamente informato sull'uso e sulla sicurezza.





Per la sicurezza di persone e beni, attenersi alle precauzioni di queste istruzioni in quanto il produttore non è responsabile per i danni causati dal loro mancato rispetto.



Sicurezza dei bambini e di persone vulnerabili

- Questo elettrodomestico può essere utilizzato da bambini di almeno 8 anni, da persone con ridotte capacità fisiche, sensoriali o mentali e da persone inesperte solo sotto supervisione o se hanno appreso le modalità di utilizzo sicuro dell'elettrodomestico e sono consapevoli dei relativi rischi.
- I bambini di età compresa tra 3 e 8 anni possono introdurre ed estrarre gli alimenti da questo elettrodomestico.
- Impedire ai bambini di giocare con l'elettrodomestico.
- La pulizia e la manutenzione possono essere effettuate da bambini di almeno 8 anni solo sotto sorveglianza.

- Togliere sempre tutto il materiale da imballaggio dalla portata dei bambini, perché potrebbero rimanere soffocati.
- Per lo smaltimento dell'elettrodomestico, estrarre la spina dalla presa, tagliare il cavo di collegamento (quanto più vicino possibile all'elettrodomestico) e rimuovere lo sportello per evitare che i bambini ci giochino, si chiudano dentro o subiscano scosse elettriche.
- Se questo nuovo elettrodomestico, che è dotato di sportello con guarnizioni magnetiche, è destinato a sostituire un elettrodomestico più vecchio con sportello o coperchio con blocco a molla, prima dello smaltimento è necessario rendere inutilizzabile il blocco a molla per scongiurare il pericolo che un bambino che gioca con l'elettrodomestico rimanga intrappolato dentro rischiando la vita.

Sicurezza generale

-  **AVVERTENZA!** Le aperture di ventilazione nell'involucro dell'elettrodomestico o nella struttura a incasso devono rimanere sempre libere.
-  **AVVERTENZA!** Non usare oggetti meccanici o utensili diversi da quelli consigliati dal produttore per accelerare lo sbrinamento.
-  **AVVERTENZA!** Non danneggiare il circuito di refrigerazione.
-  **AVVERTENZA!** Nei frigoriferi non devono essere collocati altri elettrodomestici (ad es. macchine per la produzione di gelati), a meno che non siano approvati dal produttore per tali scopi.

-  **AVVERTENZA!** Non toccare la lampadina se è rimasta accesa per molto tempo perché potrebbe essere molto calda.¹⁾
-  **AVVERTENZA!** Quando l'elettrodomestico viene collocato nella sede prescelta, accertarsi che il cavo di alimentazione non sia incastrato o danneggiato.
-  **AVVERTENZA!** Non applicare prese multiple o alimentatori portatili sulla parte posteriore dell'elettrodomestico.
- Non collocare sostanze esplosive (ad es. lattine di aerosol con propellente infiammabile) all'interno di questo elettrodomestico.
- Il circuito di refrigerazione dell'elettrodomestico contiene isobutene (R-600a), ossia un refrigerante naturale altamente eco-compatibile, che è tuttavia infiammabile.
- Durante il trasporto e l'installazione dell'elettrodomestico, accertarsi dell'assenza di danni ai componenti del circuito di refrigerazione.
 - Non installare l'unità vicino a fiamme libere o materiali combustibili
 - Ventilare accuratamente l'ambiente in cui è installato l'elettrodomestico
- Non modificare le caratteristiche tecniche o il prodotto in alcun modo, poiché modifiche non autorizzate possono causare problemi. Eventuali danni al cavo possono causare cortocircuiti, incendi e/o scosse elettriche.
- Questo elettrodomestico è destinato all'uso domestico e a utilizzi simili a quelli di seguito indicati:

¹⁾ Se è presente una luce nello scomparto.

- zone cucina per il personale di negozi, uffici e altri ambienti lavorativi;
- aziende agricole e clienti di hotel, motel e altri ambienti residenziali;
- Bed & breakfast;
- Catering e servizi simili non al dettaglio.

 **AVVERTENZA!** Eventuali componenti elettrici (spina, cavo di alimentazione, compressore, ecc.) devono essere sostituiti da un tecnico dell'assistenza certificato o da personale qualificato.

 **AVVERTENZA!** La lampadina fornita con questo elettrodomestico è una "lampadina per usi speciali" utilizzabile solo con l'elettrodomestico in dotazione. Questa "lampadina per usi speciali" non è utilizzabile per l'illuminazione domestica.¹⁾

- Il cavo di alimentazione non deve essere allungato.
- Accertarsi che la spina non sia schiacciata o danneggiata dalla parte posteriore dell'elettrodomestico, altrimenti potrebbe surriscaldarsi e provocare incendi.
- La spina elettrica dell'elettrodomestico deve essere accessibile.
- Non tirare il cavo di alimentazione.
- Se la presa di corrente è allentata, non inserire la spina per evitare incendi o scosse elettriche.
- Non azionare l'elettrodomestico senza la lampada.
- L'unità è pesante e deve quindi essere movimentata con cautela.
- Non togliere gli alimenti dal congelatore né toccarli con le mani umide o bagnate per evitare la

1) Se è presente una luce nello scomparto.

formazione di abrasioni cutanee o “ustioni da gelo/congelamento”.

- Evitare l'esposizione prolungata dell'elettrodomestico alla luce solare diretta.

Utilizzo quotidiano

- Non collocare oggetti caldi sui componenti in plastica dell'elettrodomestico.
- Non collocare prodotti alimentari a contatto diretto con la parete posteriore.
- Non ricongelare alimenti scongelati.¹⁾
- Conservare gli alimenti congelati preconfezionati rispettando le istruzioni del produttore.¹⁾
- Attenersi scrupolosamente alle raccomandazioni sulla conservazione degli alimenti fornite dal produttore dell'elettrodomestico. Fare riferimento alle relative istruzioni.
- Non collocare bevande gassate nello scomparto congelatore, perché possono generare pressioni che potrebbero provocare esplosioni e danni all'elettrodomestico.¹⁾
- Per evitare congestioni, non consumare subito i ghiaccioli estratti dal congelatore.¹⁾
- Per evitare la contaminazione degli alimenti, attenersi alle seguenti istruzioni:
- Se gli sportelli rimangono aperti a lungo, la temperatura negli scomparti dell'elettrodomestico aumenta notevolmente.
- Pulire regolarmente le superfici che entrano a contatto con gli alimenti e i sistemi di scarico accessibili.

1) Se è presente uno scomparto congelatore.

2) Se è presente uno scomparto per alimenti freschi.

- Pulire i serbatoi dell'acqua se non sono stati utilizzati per 48 ore; lavare il sistema idrico collegato alla fonte idrica se l'acqua non è stata scaricata per 5 giorni.
- Conservare carne e pesce crudo nel frigorifero in contenitori idonei, in modo che non gocciolino o entrino a contatto con altri alimenti.
- Gli scomparti congelatore a due stelle (se presenti nell'elettrodomestico) sono adatti alla conservazione di alimenti precongelati e alla conservazione o preparazione di gelati e cubetti di ghiaccio.
- Gli scomparti congelatore a una, due o tre stelle (se presenti nell'elettrodomestico) non sono adatti al congelamento di alimenti freschi.
- Se l'elettrodomestico deve rimanere vuoto per lunghi periodi, spegnerlo, sbrinarlo, pulirlo, asciugarlo e lasciare gli sportelli aperti per evitare la formazione di muffa all'interno.

Cura e pulizia

- Prima di effettuare la manutenzione dell'elettrodomestico, spegnerlo e scollegare la spina dalla presa.
- Non pulire l'elettrodomestico con oggetti metallici.
- Per rimuovere la brina dall'elettrodomestico, non adoperare oggetti taglienti; utilizzare un raschietto di plastica.¹⁾
- Controllare periodicamente lo scarico dell'acqua scongelata nel frigorifero e tenerlo pulito, perché se si ostruisce l'acqua si raccoglie sul fondo dell'elettrodomestico.²⁾

1) Se è presente uno scomparto congelatore.

2) Se è presente uno scomparto per alimenti freschi.

Installazione

Importante! Per il collegamento elettrico, attenersi scrupolosamente alle istruzioni fornite nei paragrafi specifici.

- Disimballare l'elettrodomestico e accertarsi che non presenti danni. Non collegare l'elettrodomestico se è danneggiato. Segnalare immediatamente eventuali danni al rivenditore e conservare l'imballo.
- Prima di collegare l'elettrodomestico, si consiglia di attendere almeno 4 ore affinché l'olio rifluisca nel compressore.
- La circolazione inadeguata dell'aria attorno all'elettrodomestico potrebbe causarne il surriscaldamento. Per garantire una ventilazione sufficiente, attenersi alle istruzioni per l'installazione.
- I distanziali applicati al prodotto servono a evitare che l'elettrodomestico o i componenti caldi (compressore, condensatore) urtino contro la parete e causino bruciature.
- Non collocare l'elettrodomestico vicino a fornelli o termosifoni.
- Dopo l'installazione dell'elettrodomestico, accertarsi che sia possibile accedere alla spina.

Assistenza

- Tutti gli interventi elettrici necessari per la manutenzione e la riparazione dell'elettrodomestico devono essere effettuati da un elettricista qualificato o da una persona competente.
- Questo prodotto deve essere riparato solo da un centro assistenza autorizzato e devono essere adoperati solo ricambi originali.

Risparmio energetico

- Non collocare alimenti caldi nell'elettrodomestico.
- Per garantire la circolazione dell'aria, non conservare gli alimenti troppo vicini tra loro.
- Accertarsi che gli alimenti non entrino a contatto con la parte posteriore degli scomparti.
- In caso di blackout, non aprire gli sportelli.
- Non aprire gli sportelli frequentemente.
- Non lasciare aperti gli sportelli per troppo tempo.
- Non impostare il termostato su una temperatura troppo fredda.
- Tutti gli accessori, come cassette o balconcini, devono essere lasciati all'interno per un minor consumo energetico.

Protezione dell'ambiente

 Questo elettrodomestico non contiene gas che potrebbero danneggiare lo strato di ozono, né all'interno del circuito frigorifero né nei materiali isolanti. L'elettrodomestico non deve essere smaltito insieme ai rifiuti urbani e alla spazzatura. La schiuma isolante contiene gas infiammabili; l'elettrodomestico deve essere smaltito in conformità alle normative sugli apparecchi da richiedere alle autorità locali. Evitare di danneggiare l'unità di raffreddamento, in particolare lo scambiatore di calore.

I materiali utilizzati in questo apparecchio, contrassegnati dal simbolo  sono riciclabili.



Il simbolo sul prodotto o sull'imballo indica che non può essere gestito come rifiuto domestico. Dovrebbe invece essere portato all'apposito punto di raccolta per il riciclo di apparecchiature

elettriche ed elettroniche.

Garantendo il corretto smaltimento del prodotto, è possibile evitare conseguenze negative per l'ambiente e per la salute umana dovute alla gestione impropria dei rifiuti. Per informazioni più dettagliate sul riciclo di questo prodotto, rivolgersi al comune di residenza, all'azienda addetta allo smaltimento dei rifiuti domestici o al punto vendita in cui è stato acquistato.

Materiali di imballo

I materiali contrassegnati dal simbolo sono riciclabili. Smaltire l'imballo in appositi contenitori di raccolta per riciclarlo.

Smaltimento dell'elettrodomestico

1. Scollegare la spina di alimentazione dalla presa di corrente.
2. Tagliare il cavo di alimentazione e gettarlo.



AVVERTENZA! Durante l'uso, l'assistenza e lo smaltimento dell'apparecchio, prestare attenzione al simbolo a sinistra, che si trova sul retro dell'apparecchio (pannello posteriore o compressore) ed è di colore giallo o arancione. È il simbolo che indica il pericolo di incendio. Nei tubi del refrigerante e nel compressore sono presenti materiali infiammabili. Durante l'uso, l'assistenza e lo smaltimento, tenersi lontani dalle fonti di calore.

Panoramica

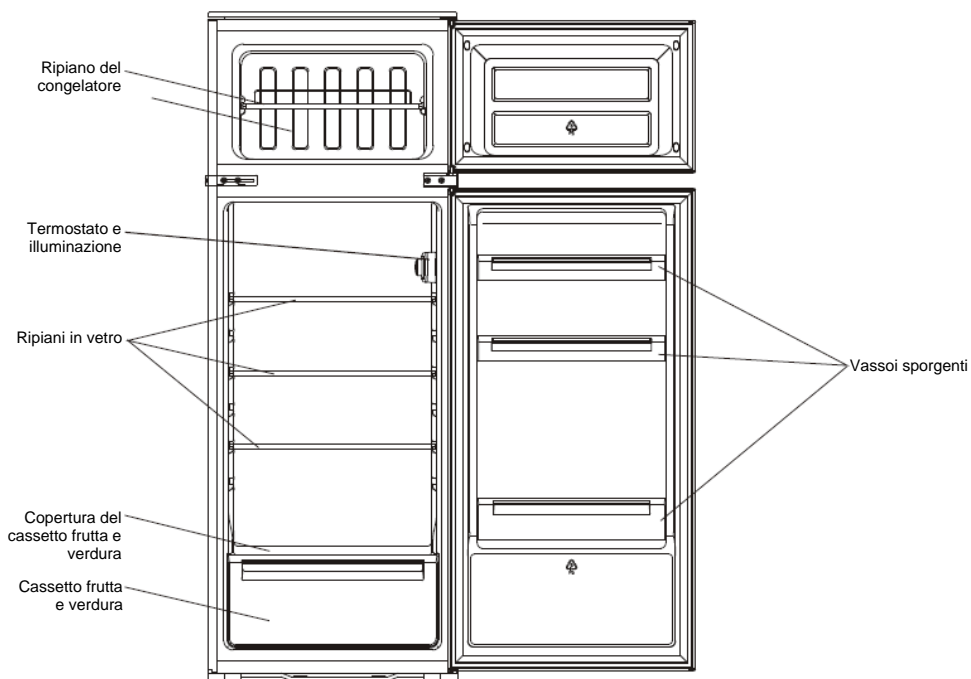

L'illustrazione è solo indicativa, per i dettagli si prega di controllare il proprio apparecchio.

Inversione dello sportello

Utensili necessari: cacciavite Phillips, cacciavite a lama e chiave esagonale.

- Accertarsi che l'unità sia vuota e scollegata dalla rete.
- Per smontare lo sportello è necessario inclinare l'unità all'indietro. Durante la procedura di inversione del senso di apertura dello sportello, l'unità deve rimanere appoggiata a una superficie solida e non scivolare.
- Riporre tutti i componenti smontati per riutilizzarli per il rimontaggio dello sportello.
- Non stendere l'unità a terra perché l'impianto refrigerante potrebbe danneggiarsi.
- La procedura di montaggio richiede due persone.

1. Svitare la cerniera superiore. Sollevare lo sportello superiore e collocarlo su una superficie imbottita per evitare di graffiarlo.

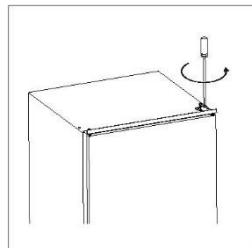

2. Svitare la cerniera centrale, quindi sollevare lo sportello inferiore e collocarlo su una superficie imbottita per evitare di graffiarlo.

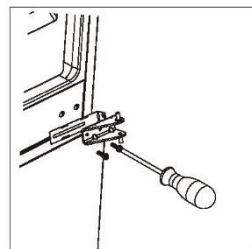

3. Rimuovere il perno della cerniera inferiore da destra a sinistra.

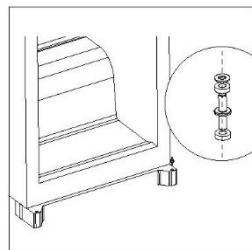

4. Spostare la staffa centrale da sinistra a destra. Quindi rimontare lo sportello inferiore.

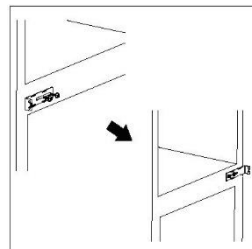

Inversione dello sportello

5. Rimontare la cerniera centrale sul lato sinistro. Prima di fissare definitivamente la cerniera centrale, accertarsi che lo sportello inferiore sia allineato orizzontalmente e verticalmente, in modo che le guarnizioni si chiudano perfettamente su tutti i lati.

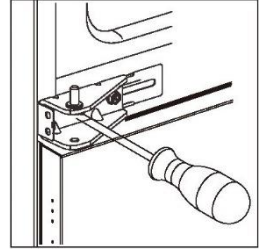

6. Svitare il perno della cerniera superiore dalla cerniera stessa. Quindi capovolgere la cerniera e avvitare il perno della cerniera.

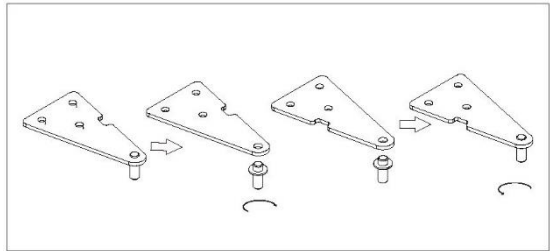

7. Rimontare lo sportello superiore e quindi la cerniera superiore sul lato sinistro. Prima di fissare definitivamente la cerniera superiore, accertarsi che lo sportello superiore sia allineato orizzontalmente e verticalmente, in modo che le guarnizioni si chiudano perfettamente su tutti i lati. Stringere la cerniera con una chiave, se necessario.

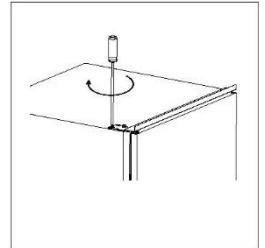

8. Staccare le guarnizioni dello sportello del frigorifero e del congelatore e fissarle dopo averle ruotate.

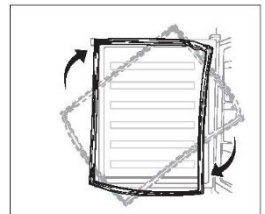

Installazione

Kit per l'installazione



Guida x 4



Copertura guida x 4

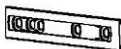

Cursore x 4



Copri-cursore x 4



Vite corta x 27



Vite lunga x 2



Guarnizione in gomma x 1

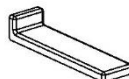

Copri-staffa centrale x 2

Installare l'elettrodomestico

1. Assicurarsi che le dimensioni del mobile e la ventilazione siano sufficienti.

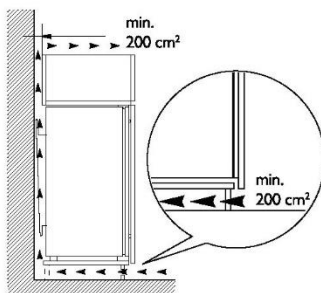
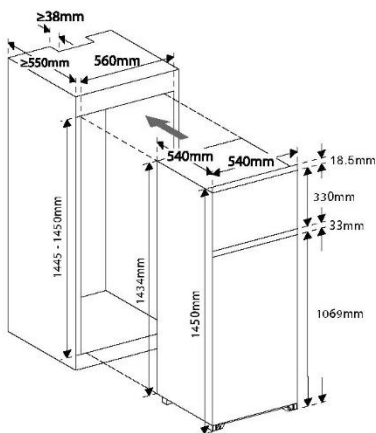

Installazione

2. Spingere lentamente e con attenzione l'elettrodomestico nel mobile. Assicurarsi che il lato di apertura sia il più vicino possibile alla parete del mobile.

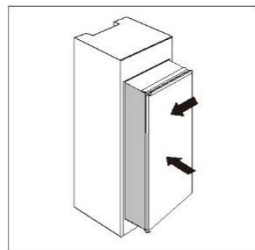

3. Avvitare una guida ai fori sul lato dello sportello dell'elettrodomestico con una vite corta. Inserire il cursore nella guida, quindi aprire e chiudere completamente lo sportello dell'elettrodomestico e lo sportello in legno per verificare se quest'ultimo può chiudersi perfettamente e senza ostacoli.

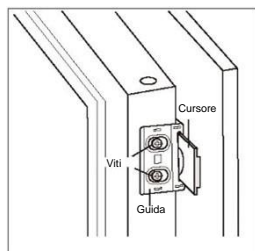

4. Aprire insieme lo sportello dell'elettrodomestico e lo sportello in legno e contrassegnare la posizione del cursore quando quest'ultimo è in grado di funzionare correttamente a tutte le angolazioni durante la chiusura o l'apertura dello sportello. Estrarre la guida e fissare il cursore con lo sportello in legno mediante due viti corte. Quindi fissare il copri-cursore sul cursore.

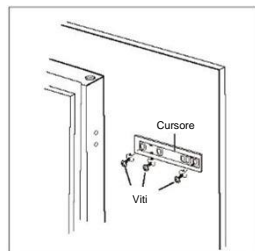

5. Svitare la guida dallo sportello dell'elettrodomestico.
6. Ripetere i passaggi da 2 a 5 per fissare altri tre cursori e coperture.

7. Montare quattro guide con cursori e fissarle con viti corte. Quindi fissare le coperture delle guide con le guide.

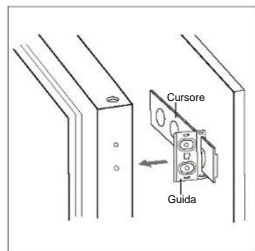

Installazione

8. Ricontrollare che lo sportello si chiuda e si apra senza ostacoli e che l'elettrodomestico sia correttamente sigillato. In caso contrario, regolare leggermente l'unità. Quindi fissare la staffa centrale con il mobile in legno mediante 2 viti lunghe.

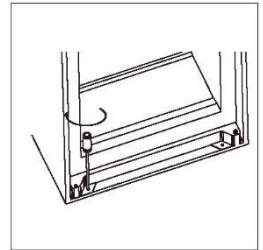

9. Fissare la staffa superiore con il mobile in legno mediante viti corte.

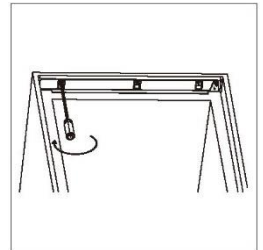

10. Guarnizione in gomma fissata sullo spazio tra l'unità e il mobile in legno sul lato di apertura dello sportello.

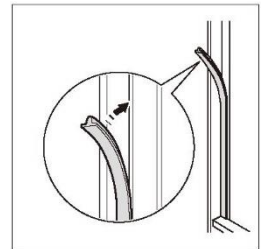

11. Avvitare due staffe centrali con il mobile in legno mediante viti corte. Quindi montare le coperture della staffa centrale con le staffe su due lati.

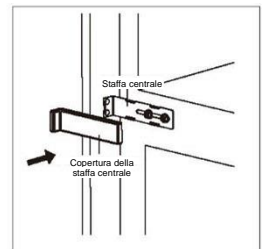
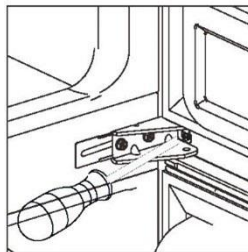

Installazione

Posizionamento

Installare l'unità in una posizione dove la temperatura ambiente corrisponda alla classe climatica indicata sulla targhetta dell'elettrodomestico:

per apparecchi di refrigerazione con classe climatica:

- temperata estesa: questo elettrodomestico è destinato all'uso con temperature ambiente comprese tra 10 °C e 32 °C (SN);
- temperata: questo elettrodomestico è destinato a essere utilizzato con temperature ambiente comprese tra 16 °C e 32 °C (N);
- subtropicale: questo elettrodomestico è destinato a essere utilizzato con temperature ambiente comprese tra 16 °C e 38 °C (ST);
- tropicale: *questo elettrodomestico è destinato a essere utilizzato con temperature ambiente comprese tra 16 °C e 43 °C (T)*.

Posizione

L'elettrodomestico deve essere installato ben lontano da fonti di calore come termosifoni, caldaie, luce solare diretta ecc. Verificare che l'aria possa circolare liberamente attorno al lato posteriore del frigorifero. Se l'elettrodomestico è posizionato sotto unità a parete sporgenti, per garantirne le migliori prestazioni si raccomanda di lasciare almeno 50 mm di distanza tra la parte superiore dell'involucro e l'unità a parete. Si sconsiglia tuttavia di collocare l'elettrodomestico sotto unità a parete sporgenti. Mettere perfettamente a livello l'elettrodomestico agendo su uno o più piedini regolabili collocati alla base dell'involucro.



Avvertenza! Deve essere possibile scollegare l'apparecchio dalla rete elettrica; la spina deve quindi essere facilmente accessibile dopo l'installazione.

Collegamento elettrico

Prima di inserire la spina, accertarsi che la tensione e la frequenza indicate sulla targhetta corrispondano alle caratteristiche dell'alimentazione domestica. L'elettrodomestico deve essere collegato a terra. La spina del cavo di alimentazione è dotata di un apposito contatto di terra. Se la presa di alimentazione domestica è sprovvista di collegamento di terra, rivolgersi a un elettricista qualificato per collegare l'elettrodomestico a una terra separata e conforme alle normative. In caso di inosservanza di dette precauzioni, il produttore declina qualunque responsabilità. Questo elettrodomestico è conforme alle direttive della Comunità europea.

Utilizzo quotidiano

Primo utilizzo

Pulizia della parte interna

Prima di utilizzare l'elettrodomestico per la prima volta, lavare la parte interna e tutti gli accessori interni con acqua tiepida e sapone neutro per eliminare l'odore tipico dei prodotti nuovi, quindi asciugare tutto perfettamente.

Importante! Non adoperare detersivi o polveri abrasive perché potrebbero danneggiare le finiture.

Impostazione della temperatura

- Collegare l'elettrodomestico. La temperatura interna è controllata da un termostato. Ci sono 8 impostazioni. 1 è l'impostazione più calda e 7 è la più fredda; quando l'impostazione è su 0, l'elettrodomestico è spento. Quando l'impostazione è massima, il compressore non si arresta.
- L'elettrodomestico potrebbe non funzionare alla temperatura corretta se l'ambiente è particolarmente caldo oppure se lo sportello viene aperto molto frequentemente.

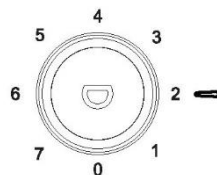

Utilizzo quotidiano

Collocare i vari alimenti in scomparti diversi, in base a quanto indicato nella tabella seguente

Scomparti del frigorifero	Tipo di alimento
Sportelli o vassoi sporgenti del comparto frigorifero	<ul style="list-style-type: none">• Alimenti con conservanti naturali (ad es. marmellate, succhi di frutta, bevande, condimenti).• Non conservare alimenti deperibili.
Cassetto per frutta e verdura (cassetto per insalata)	<ul style="list-style-type: none">• Frutta, verdura e aromi devono essere collocati separatamente nell'apposito contenitore.• Non conservare in frigorifero banane, cipolle, patate e aglio.
Ripiano centrale del frigorifero	<ul style="list-style-type: none">• Uova e latticini
Ripiano superiore del frigorifero	<ul style="list-style-type: none">• Alimenti che non devono essere cucinati (ad es. cibi pronti, salumi, avanzi).
Cassetti/ripiano del congelatore	<ul style="list-style-type: none">• Alimenti a lunga conservazione.• Cassetto/ripiano inferiore per carne cruda, pollame e pesce.• Cassetto/ripiano centrale per verdure congelate e patatine fritte.• Cassetto/ripiano superiore per gelati, frutta congelata e prodotti congelati.

Utilizzo quotidiano

Consigli sull'impostazione della temperatura

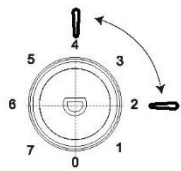
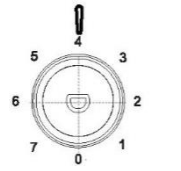
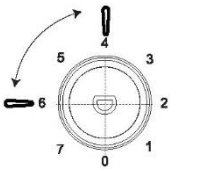
Consigli sull'impostazione della temperatura		
Temperatura ambiente	Scomparto congelatore	Scomparto frigo
Estate (sopra i 38°C)	/	 Impostare su 2-4
Normale	/	 Impostare su 4
Inverno (sotto i 16°C)	/	 Impostare su 4-6

- Le informazioni di cui sopra forniscono agli utenti una raccomandazione sull'impostazione della temperatura.

Impatto sulla conservazione degli alimenti

- In base all'impostazione consigliata, il miglior tempo di conservazione in frigorifero è di non più di 3 giorni.
- In base all'impostazione consigliata, il miglior tempo di conservazione in freezer è di non più di 1 mese.
- Con altre impostazioni il tempo di conservazione ottimizzato può diminuire.

Utilizzo quotidiano

Congelamento di alimenti freschi

- Lo scomparto congelatore è adatto al congelamento di alimenti freschi e alla conservazione di alimenti congelati e surgelati per lungo tempo.
- Collocare gli alimenti da congelare nel comparto congelatore.
- La quantità massima di alimenti che è possibile congelare in 24 ore è specificata sulla targhetta dell'elettrodomestico.
- Il processo di congelamento dura 24 ore; durante questo periodo è preferibile non aggiungere altri alimenti da congelare.

Conservazione degli alimenti congelati

Alla prima messa in funzione o dopo un periodo di inutilizzo, prima di collocare i prodotti nello scomparto lasciare in funzione l'elettrodomestico per almeno 2 ore con le impostazioni più alte.

Importante! In caso di sbrinamento accidentale (ad esempio blackout più lunghi rispetto ai valori di aumento della temperatura indicati nel grafico delle caratteristiche tecniche) gli alimenti scongelati devono essere consumati rapidamente o devono essere cucinati immediatamente e poi ricongelati dopo la cottura.

Scongelamento

Gli alimenti congelati o surgelati possono essere scongelati nello scomparto frigo o a temperatura ambiente, a seconda del tempo a disposizione prima del consumo.

Gli alimenti di piccole dimensioni possono essere cucinati anche subito dopo che sono stati tolti dal congelatore. In questo caso, la cottura richiederà più tempo.

Ghiaccio

Questo elettrodomestico può essere dotato di una o più vaschette per la produzione di cubetti di ghiaccio.

Accessori

Ripiani mobili

Le pareti del frigorifero sono dotate di una serie di guide che consentono di collocare i ripiani in varie posizioni.

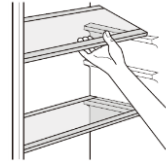

Posizionamento dei vassoi sporgenti negli sportelli

Per la conservazione di alimenti in confezioni di varie dimensioni, i vassoi sporgenti possono essere fissati negli sportelli a varie altezze. Per spostare un vassoio sporgente, estrarlo delicatamente seguendo la direzione delle frecce e ricollocarlo nella posizione desiderata.

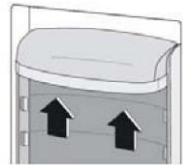

Utilizzo quotidiano

Suggerimenti utili

Di seguito sono indicati alcuni suggerimenti importanti per ottimizzare il processo di congelamento:

- La quantità massima di alimenti che è possibile congelare in 24 ore è specificata sulla targhetta dell'elettrodomestico.
- Il processo di congelamento dura 24 ore. Durante questo periodo non aggiungere altri alimenti da congelare.
- Congelare solo generi alimentari di qualità, freschi e perfettamente puliti.
- Preparare piccole porzioni di alimenti per facilitarne il congelamento e poterne scongelare solo la quantità necessaria.
- Avvolgere gli alimenti in una pellicola di alluminio o di polietilene a tenuta d'aria.
- Evitare che gli alimenti freschi non congelati entrino a contatto con alimenti già congelati, altrimenti potrebbero riscaldarli.
- Gli alimenti magri si conservano meglio e più a lungo di quelli grassi; il sale riduce la durata di conservazione degli alimenti.
- I ghiaccioli, se consumati subito dopo l'estrazione dallo scomparto congelatore, possono causare ustioni dovute al freddo.
- Si consiglia di annotare la data di congelamento sulle singole confezioni per poterle togliere dallo scomparto congelatore; è possibile che le confezioni causino ustioni dovute al freddo.
- Si consiglia di annotare la data di congelamento sulle singole confezioni per tenere traccia del tempo di conservazione.

Suggerimenti per la conservazione di alimenti congelati

Di seguito sono indicati alcuni suggerimenti per ottimizzare il rendimento dell'elettrodomestico:

- Accertarsi che i generi alimentari congelati siano stati conservati correttamente dal venditore.
- Trasportare i generali alimentari congelati dal negozio fino al congelatore nel più breve tempo possibile.
- Non aprire frequentemente lo sportello e lasciarlo aperto solo per il tempo strettamente necessario.
- Una volta scongelati, gli alimenti si deteriorano rapidamente e non possono essere ricongelati.
- Non conservare mai gli alimenti oltre il periodo indicato dal produttore.

Suggerimenti per la conservazione di alimenti freschi

Per ottenere i risultati migliori:

- Non conservare nel frigorifero alimenti caldi o liquidi che evaporano.
- Coprire e avvolgere gli alimenti, specialmente quelli che sviluppano aromi particolarmente intensi.
- Carne (tutti i tipi): avvolgerla in sacchetti di polietilene e collocarla sugli scaffali di vetro sopra il cassetto frutta e verdura.
- Per motivi di sicurezza, conservarla in questo modo solo per un paio di giorni.
- Alimenti cotti, piatti freddi ecc.: coprirli e collocarli su uno scaffale qualunque.
- Frutti e ortaggi: pulirli accuratamente e collocarli negli appositi cassetti.
- Burro e formaggi: collocarli in contenitori a tenuta d'aria o avvolgerli in pellicole di alluminio o polietilene per evitare il più possibile il contatto con l'aria.
- Bottiglie di latte: conservarle tappate sui vassoi sporgenti negli sportelli.
- Banane, patate, cipolle, aglio: conservarli in frigo solo se confezionati.

Pulizia

Per motivi igienici, pulire regolarmente la parte interna dell'elettrodomestico e gli accessori.



Attenzione! Durante la pulizia scollegare l'elettrodomestico dalla rete elettrica. Pericolo di scosse elettriche! Prima della pulizia, spegnere l'elettrodomestico e togliere la spina dalla presa; in alternativa, spegnere l'elettrodomestico e staccare l'interruttore o il fusibile. Non pulire mai l'elettrodomestico con una pulitrice a vapore, altrimenti potrebbe accumularsi umidità nei componenti elettrici con il rischio di scosse elettriche. Il vapore caldo, inoltre, può danneggiare i componenti in plastica. Prima di rimettere l'elettrodomestico in servizio asciugarlo perfettamente.

Importante! Oli volatili e solventi organici (ad es. succo di limone, succo di scorza d'arancia, acido butirrico, detersivi contenenti acido acetico) possono aggredire e rovinare i componenti in plastica.

Pulire il foro di scarico

Per evitare che l'acqua di scongelamento trabocchi nel frigorifero, pulire periodicamente il foro di scarico sul retro dello scomparto frigo. Utilizzare un detergente per pulire il foro come mostrato nell'immagine a destra.

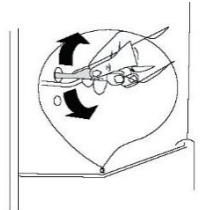

1) Se il condensatore è sul retro dell'apparecchio.

Utilizzo quotidiano

- Evitare il contatto di tali sostanze con i componenti dell'elettrodomestico.
- Non adoperare detersivi abrasivi.
- Togliere gli alimenti dal congelatore. Conservarli in un luogo fresco e coperto.
- Spegnerne l'elettrodomestico e togliere la spina dalla presa; in alternativa, spegnere l'elettrodomestico e staccare l'interruttore o il fusibile.
- Pulire l'elettrodomestico e gli accessori interni con un panno imbevuto di acqua tiepida. Dopo il lavaggio con acqua fresca, strofinare fino ad asciugare perfettamente.
- Quando è tutto asciutto, l'elettrodomestico può essere rimesso in servizio.

Sbrinamento del congelatore

Lo scomparto congelatore, invece, si coprirà progressivamente di brina, che deve essere rimossa. Non usare mai strumenti metallici affilati per raschiare via la brina dall'evaporatore poiché si potrebbe danneggiare.

Tuttavia, quando il rivestimento interno si copre eccessivamente di ghiaccio, lo sbrinamento completo deve essere effettuato come segue:

- Estrarre la spina dalla presa.
- Rimuovere tutto il cibo conservato, avvolgerlo in più strati di giornale e metterlo in un luogo fresco.
- Tenere lo sportello aperto e posizionare una bacinella sotto l'elettrodomestico per raccogliere l'acqua di sbrinamento.
- A sbrinamento ultimato, asciugare perfettamente la parte interna.
- Reinserire la spina nella presa di corrente per rimettere in funzione l'apparecchio.

Sostituzione della lampada

- L'illuminazione interna è a LED. Per sostituire la lampada, rivolgersi a un tecnico qualificato.

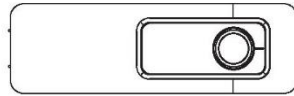

Utilizzo quotidiano

Soluzione dei problemi



Attenzione! Prima di tentare di risolvere un problema, scollegare l'alimentazione. Le procedure per la soluzione dei problemi non riportate nel presente manuale devono essere eseguite solo da un elettricista qualificato.

Importante! Alcuni rumori (compressore, circolazione del refrigerante) sono normali e non indicano malfunzionamenti.

Problema	Causa possibile	Soluzione
L'elettrodomestico non funziona.	La manopola di regolazione della temperatura è impostata sul numero "0".	Per accendere l'elettrodomestico, posizionare la manopola su un altro numero.
	La spina è staccata o si è allentata.	Inserire la spina.
	Fusibile bruciato o difettoso.	Controllare il fusibile e sostituirlo, se necessario.
	La presa di corrente è difettosa.	Eventuali malfunzionamenti della rete elettrica devono essere risolti da un elettricista.
Gli alimenti sono troppo caldi.	La temperatura non è stata regolata correttamente.	Consultare la sezione relativa all'impostazione della temperatura iniziale.
	Lo sportello è rimasto aperto per lungo tempo.	Aprire lo sportello solo per il tempo strettamente necessario.
	Nelle ultime 24 ore nell'elettrodomestico è stata collocata una grande quantità di alimenti caldi.	Impostare temporaneamente una temperatura più fredda.
	L'elettrodomestico si trova vicino a una fonte di calore.	Consultare la sezione relativa alla scelta del luogo di installazione.
L'elettrodomestico raffredda troppo.	È stata impostata una temperatura troppo fredda.	Ruotare la manopola di regolazione per impostare temporaneamente una temperatura più calda.
Rumori anormali.	L'elettrodomestico non è a livello.	Regolare nuovamente i piedini.
	L'elettrodomestico è a contatto con la parete o con altri oggetti.	Spostare lievemente l'elettrodomestico.
	Un componente sul retro dell'elettrodomestico, ad esempio un tubo, è a contatto con un altro componente dell'elettrodomestico o con la parete.	Se necessario, piegare attentamente il componente.
Acqua sul pavimento.	Il foro di scarico dell'acqua è ostruito.	Vedere la sezione Pulizia.

Se il malfunzionamento non si risolve, rivolgersi al centro assistenza.

Mode d'emploi

Réfrigérateur-congélateur

Contenu	
1. Informations sur la sécurité	Page 47~55
2. Aperçu	Page 56
3. Porte inversée	Page 57~58
4. Installation	Page 59~62
5. Utilisation quotidienne	Page 63~68

Dans l'intérêt de votre sécurité et pour assurer une utilisation correcte, avant d'installer et d'utiliser l'appareil, veuillez lire attentivement ce manuel d'utilisation, y compris ses conseils et avertissements. Afin d'éviter les erreurs inutiles et les accidents, il est important de s'assurer que toutes les personnes qui utilisent l'appareil connaissent bien son fonctionnement et ses caractéristiques de sécurité. Conservez ces instructions et assurez-vous de les conserver avec l'appareil si celui-ci est déplacé ou vendu, de sorte que tout utilisateur puisse consulter les consignes d'utilisation et de sécurité de l'appareil.

En ce qui concerne la sécurité de la vie et des biens, veuillez observer les précautions figurant dans le présent mode d'emploi, car le fabricant n'est pas responsable des dommages causés par une éventuelle omission.





Sécurité des enfants et des personnes vulnérables

- Cet appareil peut être utilisé par des enfants âgés de 8 ans et plus ainsi que par des personnes ayant des capacités physiques, sensorielles ou mentales réduites, ou connaissant mal l'appareil, s'ils bénéficient d'une surveillance ou reçoivent des instructions concernant l'utilisation de l'appareil de manière sûre et qu'ils comprennent les risques encourus.
- Les enfants âgés de 3 à 8 ans sont autorisés à remplir et vider cet appareil.
- Surveillez les enfants pour éviter qu'ils ne jouent avec l'appareil.
- Le nettoyage et l'entretien par l'utilisateur ne doivent pas être effectués par des enfants à moins qu'ils ne

soient âgés d'au moins 8 ans et qu'ils soient surveillés.

- Conservez tous les emballages hors de la portée des enfants. Il y a un risque d'étouffement.
- Si vous jetez l'appareil, débranchez la fiche de la prise, coupez le câble de connexion (aussi près de l'appareil que vous le pouvez) et retirez la porte pour protéger les enfants des chocs électriques ou pour éviter qu'ils s'enferment à l'intérieur.
- Si cet appareil muni de portes à joints magnétiques doit remplacer un ancien appareil muni d'un verrou à ressort (loquet) sur la porte ou le couvercle, assurez-vous que le ressort est inutilisable avant de jeter l'appareil usagé. Cela évitera qu'un enfant y reste pris au piège.

Sécurité générale

-  **AVERTISSEMENT !** Gardez les ouvertures de ventilation, dans le bâti de l'appareil ou dans la structure intégrée, exemptes d'obstruction.
-  **AVERTISSEMENT !** N'utilisez pas de dispositifs mécaniques ou d'autres moyens pour accélérer le processus de dégivrage, hormis ceux recommandés par le fabricant.
-  **AVERTISSEMENT !** n'endommagez pas le circuit réfrigérant.
-  **AVERTISSEMENT !** N'utilisez pas d'autres appareils électriques (comme les sorbetières) à l'intérieur des appareils de réfrigération, à moins qu'ils ne soient approuvés à cette fin par le fabricant.
-  **AVERTISSEMENT !** Ne touchez pas l'ampoule si elle est allumée depuis longtemps car elle pourrait être très chaude.¹⁾

1) S'il y a une lumière dans le compartiment.

 **AVERTISSEMENT !** Lors du positionnement de l'appareil, vérifiez que le cordon d'alimentation n'est pas coincé ou abîmé.

 **AVERTISSEMENT !** Ne placez pas plusieurs prises portatives ou alimentations portatives à l'arrière de l'appareil.

- Ne rangez pas des substances explosives comme des bombes d'aérosol contenant un combustible inflammable dans cet appareil.
- Le frigorigène isobutane (R-600a) est contenu dans le circuit réfrigérant de l'appareil ; il s'agit d'un gaz naturel avec un niveau élevé de compatibilité environnementale, mais qui est néanmoins inflammable.
- Pendant le transport et l'installation de l'appareil, assurez-vous qu'aucun des composants du circuit réfrigérant n'a été endommagé.
 - évitez les flammes ouvertes et les sources d'inflammation
 - aérez bien la pièce dans laquelle se trouve l'appareil
- Il est dangereux d'altérer les spécifications ou de modifier ce produit d'une manière ou d'une autre. Tout dommage au niveau du cordon peut provoquer un court-circuit, un incendie et/ou un choc électrique.
- Cet appareil est conçu pour être utilisé dans une habitation et pour des applications similaires telles que
 - coins-cuisine du personnel dans des magasins, bureaux et autres environnements de travail ;
 - habitations rurales et par des clients dans des hôtels, motels et autres environnements de type résidentiel ;

- environnements de type chambres d'hôtes ou B&B ;
- restauration et applications similaires non dédiées à la vente au détail.

 **AVERTISSEMENT !** Tout composant électrique (prise, câble d'alimentation, compresseur, etc.) doit être remplacé par un technicien qualifié ou certifié.

 **AVERTISSEMENT !** L'ampoule fournie avec cet appareil est une « ampoule à usage spécial » utilisable uniquement avec l'appareil fourni. Cette « ampoule à usage spécial » n'est pas utilisable pour l'éclairage domestique.¹⁾

- Le cordon d'alimentation ne doit pas être allongé.
- Assurez-vous que la fiche d'alimentation n'est pas écrasée ou endommagée par l'arrière de l'appareil. Une fiche d'alimentation écrasée ou endommagée peut surchauffer et provoquer un incendie.
- Assurez-vous de pouvoir accéder à la prise secteur de l'appareil.
- Ne tirez pas sur le câble d'alimentation.
- Si la prise de courant ne tient pas bien, ne branchez pas la fiche d'alimentation. Il y a un risque de choc électrique ou d'incendie.
- Vous ne devez pas faire fonctionner l'appareil sans la lampe.
- Cet appareil est lourd. Vous devez faire attention lorsque vous le déplacez.
- Ne sortez et ne touchez pas les articles du congélateur avec les mains mouillées/humides sous peine de provoquer des abrasions cutanées ou des brûlures/gelures.
- Évitez l'exposition prolongée de l'appareil à la lumière directe du soleil.

1) S'il y a une lumière dans le compartiment.

Utilisation quotidienne

- Ne posez rien de chaud sur les pièces en plastique de l'appareil.
- Ne placez pas de produits alimentaires directement contre la paroi arrière.
- Les aliments ne doivent pas être recongelés une fois décongelés.¹⁾
- Entreposez les aliments surgelés préemballés conformément aux instructions du fabricant des aliments congelés.¹⁾
- Les recommandations relatives à l'entreposage des appareils doivent être strictement respectées. Reportez-vous aux instructions correspondantes.
- Ne placez pas de boissons gazeuses dans le compartiment du congélateur, car cela crée une pression sur le récipient et pourrait le faire exploser, ce qui peut endommager l'appareil.¹⁾
- Les sucettes glacées peuvent provoquer des « brûlures de congélation » si elles sont consommées tout droit sorties de l'appareil.¹⁾
- Pour éviter la contamination des aliments, veuillez respecter les instructions suivantes
- L'ouverture prolongée de la porte peut entraîner une augmentation significative de la température dans les compartiments de l'appareil.
- Nettoyez régulièrement les surfaces pouvant se retrouver au contact des aliments et les systèmes d'écoulement accessibles.
- Nettoyez les réservoirs d'eau s'ils n'ont pas été utilisés pendant 48 h ; rincez le système d'eau raccordé à l'arrivée d'eau si l'eau n'a pas été tirée pendant 5 jours.

1) S'il y a un compartiment congélateur.

2) S'il y a un compartiment de stockage de denrées alimentaires fraîches.

- Conservez au réfrigérateur la viande et le poisson crus dans des récipients adaptés, afin qu'ils ne se retrouvent pas au contact d'autres aliments et qu'ils ne s'égouttent pas dessus.
- Les compartiments pour produits surgelés à deux étoiles (s'ils sont présents dans l'appareil) sont adaptés pour conserver les aliments pré-surgelés, conserver ou préparer des glaces et fabriquer des glaçons.
- Les compartiments à une, deux et trois étoiles (s'ils sont présents dans l'appareil) ne sont pas adaptés pour surgeler les aliments frais.
- Si l'appareil reste vide pendant de longues périodes, éteignez-le, dégivrez-le, nettoyez-le, séchez-le et laissez la porte ouverte pour prévenir la formation de moisissure à l'intérieur de l'appareil.

Entretien et nettoyage

- Avant l'entretien, éteignez l'appareil et débranchez la fiche secteur de la prise secteur.
- Ne nettoyez pas l'appareil à l'aide d'objets métalliques.
- N'utilisez pas d'objets tranchants pour éliminer le givre de l'appareil. Utilisez un grattoir en plastique.¹⁾
- Vérifiez régulièrement l'évacuation de vidange du réfrigérateur à la recherche d'eau décongelée. Si nécessaire, nettoyez l'évacuation.
Si l'évacuation est obstruée, l'eau s'accumule dans le fond de l'appareil.²⁾

1) S'il y a un compartiment congélateur.

2) S'il y a un compartiment de stockage de denrées alimentaires fraîches.

Installation

Important ! Pour le raccordement électrique, suivez attentivement les instructions données dans les paragraphes spécifiques.

- Déballez l'appareil et vérifiez l'absence de dommages. Ne branchez pas l'appareil s'il est endommagé. Signalez immédiatement les dommages éventuels à votre point de vente. Dans ce cas, conservez l'emballage.
- Il est conseillé d'attendre au moins quatre heures avant de brancher l'appareil pour permettre à l'huile de refluer dans le compresseur.
- Une circulation d'air adéquate doit être assurée autour de l'appareil, afin d'éviter toute surchauffe. Pour garantir une circulation d'air suffisante, suivez les instructions relatives à l'installation.
- Dans la mesure du possible, les entretoises du produit doivent être placées contre un mur pour ne pas toucher ou bloquer des pièces chaudes (compresseur, condensateur) afin d'éviter toute brûlure.
- L'appareil ne doit pas être situé à proximité de radiateurs ou de cuisinières.
- Assurez-vous que la fiche secteur est accessible après l'installation de l'appareil.



Maintenance

- Tout travail électrique requis pour effectuer la maintenance de cet appareil doit être réalisé exclusivement par un électricien qualifié ou une personne compétente.
- Ce produit doit être entretenu par un centre de service agréé, et seules les pièces détachées d'origine doivent être utilisées.

Économies d'énergie

- Ne mettez pas de nourriture chaude dans l'appareil ;
- Ne collez pas les aliments entre eux car cela empêche la circulation de l'air ;
- Assurez-vous que les aliments ne touchent pas l'arrière du ou des compartiment(s) ;
- Si l'électricité est coupée, n'ouvrez pas la ou les porte(s) ;
- N'ouvrez pas fréquemment la ou les porte(s) ;
- Ne laissez pas la ou les porte(s) ouverte(s) trop longtemps ;
- Ne réglez pas le thermostat sur des températures trop froides ;
- Tous les accessoires, tels que les tiroirs, les balconnets et les clayettes, doivent être conservés afin de réduire la consommation d'énergie.

Protection de l'environnement

 Cet appareil ne contient pas de gaz qui pourraient endommager la couche d'ozone, ni dans son circuit réfrigérant ni dans ses matériaux d'isolation. L'appareil ne doit pas être jeté avec les déchets urbains. La mousse d'isolation contient des gaz inflammables : l'appareil doit être éliminé conformément à la réglementation définie par les autorités locales. Évitez d'endommager l'unité de refroidissement, en particulier l'échangeur de chaleur. Les matériaux utilisés sur cet appareil marqués par le symbole  sont recyclables.



Le symbole figurant sur le produit ou sur son emballage indique qu'il ne doit pas être traité comme des ordures ménagères. Au lieu de cela, vous devez l'apporter à un centre de tri approprié pour le recyclage des produits électriques et électroniques.

En éliminant correctement cet appareil, vous évitez toutes les conséquences négatives pour l'environnement et la santé humaine, susceptibles de se présenter si cet appareil n'est pas éliminé correctement. Pour plus d'informations sur le recyclage de ce produit, veuillez contacter vos autorités locales, votre service de collecte des ordures ménagères ou le magasin où vous avez acheté le produit.

Matériaux d'emballage

Les matériaux portant ce symbole sont recyclables. Jetez l'emballage dans un conteneur de collecte approprié pour le recycler.

Mise au rebut de l'appareil

1. Débranchez la fiche secteur de la prise secteur.
2. Coupez le câble d'alimentation et jetez-le.



AVERTISSEMENT ! Lors de l'utilisation, de l'entretien et de la mise au rebut de l'appareil, veuillez faire attention au symbole qui se trouve du côté gauche à l'arrière de l'appareil (panneau arrière ou compresseur) et de couleur jaune ou orange.

Il s'agit du symbole du risque d'incendie. Les tuyaux de frigorigène et le compresseur contiennent des matériaux inflammables.

Veuillez vous éloigner de toute source de feu lors de l'utilisation, de l'entretien et de la mise au rebut.



Aperçu

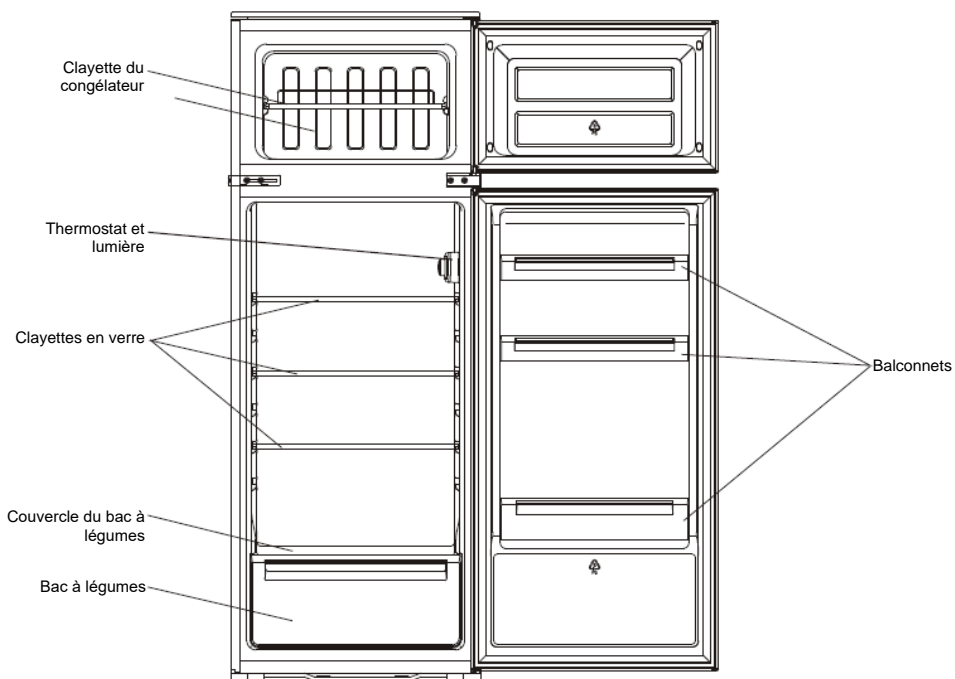

Cette illustration n'est donnée qu'à titre indicatif, les détails sont à vérifier sur votre appareil.

Porte inversée

Outils requis : Tournevis Philips, tournevis plat, clé à six pans.

- Vérifiez que l'appareil est débranché et vide.
- Pour enlever la porte, il faut basculer l'appareil vers l'arrière. Vous devez appuyer l'appareil contre quelque chose de solide pour éviter qu'il ne glisse pendant le processus d'inversion de la porte.
- Toutes les pièces retirées doivent être mises de côté pour remonter la porte.
- Ne couchez pas l'appareil à plat afin de ne pas endommager le système réfrigérant.
- Nous recommandons de faire manipuler l'appareil par 2 personnes pendant le montage.

1. Dévissez la charnière supérieure. Puis soulevez la porte supérieure et placez-la sur une surface rembourrée pour ne pas l'égratigner.

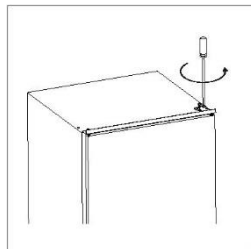

2. Dévissez la charnière centrale, puis soulevez la porte inférieure et placez-la sur une surface rembourrée pour éviter les rayures.

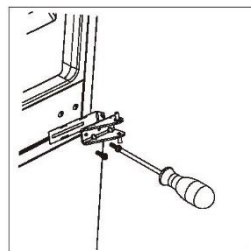

3. Retirez l'axe de la charnière inférieure de droite à gauche.

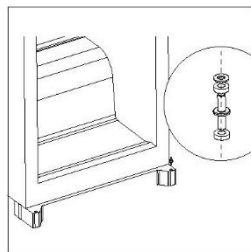

4. Déplacez l'étrier central de gauche à droite. Remontez ensuite la porte inférieure.

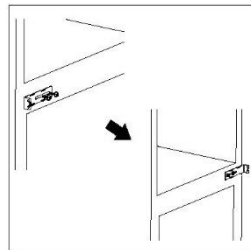

Porte inversée

5. Remontez la charnière centrale sur le côté gauche. Vérifiez si la porte inférieure est alignée horizontalement et verticalement de façon à ce que les joints soient fermés sur tous les côtés avant de serrer définitivement la charnière centrale.

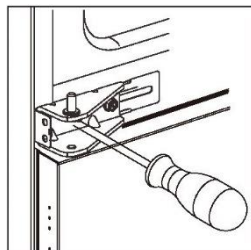

6. Dévissez l'axe de la charnière supérieure. Retournez ensuite la charnière et vissez l'axe de la charnière.

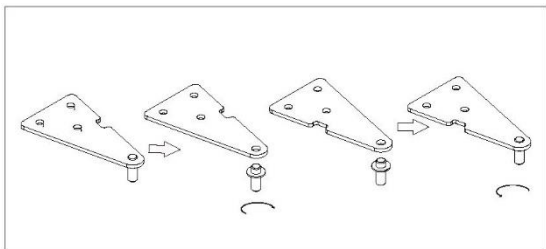

7. Remontez la porte supérieure et la charnière supérieure sur le côté gauche. Vérifiez si la porte supérieure est alignée horizontalement et verticalement de façon à ce que les joints soient fermés sur tous les côtés avant de serrer définitivement la charnière supérieure. Si nécessaire, utilisez une clé à molette pour serrer la charnière.

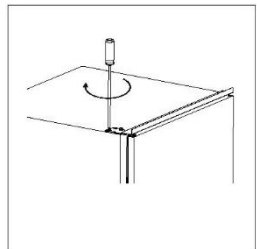

8. Détachez les joints des portes du réfrigérateur et du congélateur, puis fixez-les après avoir effectué une rotation.

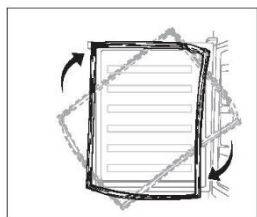

Installation

Kits d'installation



Guide x 4



Cache guide x 4



Glissière x 4



Cache de glissière x 4



Vis courte x 27



Vis longue x 2



Joint en caoutchouc x 1

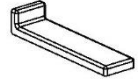

Cache d'étrier central x 2

Installation de l'appareil

1. Veillez à ce que la taille du compartiment et la ventilation soient suffisantes.

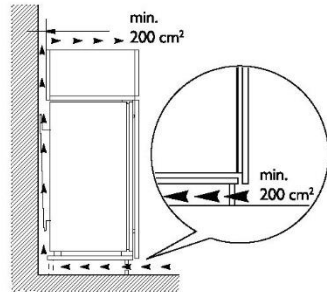
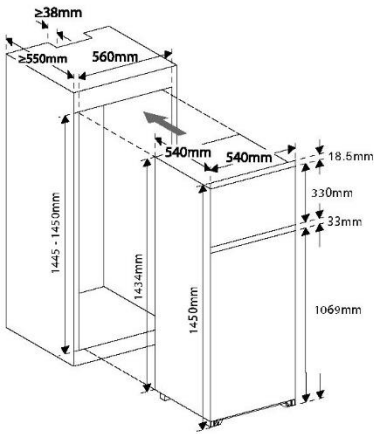

Installation

2. Poussez lentement et avec précaution l'appareil dans le compartiment. Veillez à ce que le côté de l'ouverture soit aussi proche que possible de la paroi du compartiment.

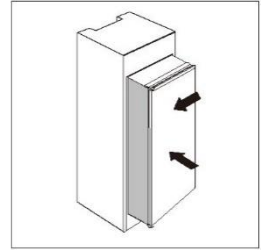

3. Vissez un guide sur les trous situés sur le côté de la porte de l'appareil à l'aide d'une vis courte. Insérez la glissière dans le guide, puis ouvrez et fermez complètement la porte de l'appareil et la porte en bois pour vérifier si la porte en bois peut se fermer complètement et en douceur.

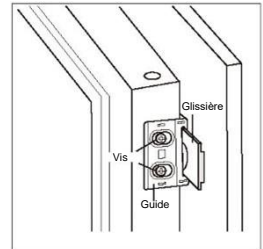

4. Ouvrez la porte de l'appareil et la porte en bois ensemble et marquez la position de la glissière lorsque la glissière peut fonctionner correctement dans tous les angles lors de la fermeture ou de l'ouverture de la porte. Retirez la glissière du guide et fixez-la à la porte en bois à l'aide de deux vis courtes. Fixez ensuite le cache de la glissière sur la glissière.

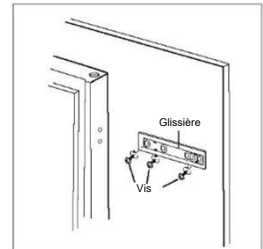

5. Dévissez le guide de la porte de l'appareil.
6. Répétez les étapes 2 à 5 pour fixer les trois autres glissières et caches.

7. Montez quatre guides avec leurs glissières et fixez-les avec des vis courtes. Fixer ensuite les couvercles des guides avec les guides.

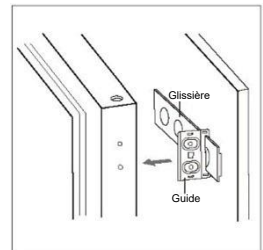

Installation

8. Vérifiez que la porte peut se fermer et s'ouvrir sans problème et que l'appareil est bien étanche. Si ce n'est pas le cas, ajustez légèrement l'appareil. Fixez ensuite l'étrier inférieur au meuble en bois à l'aide de 2 longues vis.

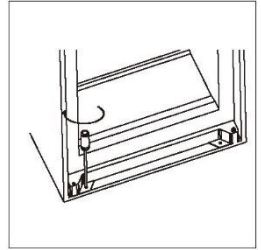

9. Fixez le support supérieur au meuble en bois à l'aide de vis courtes.

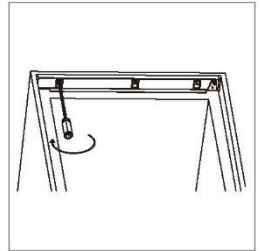

10. Fixez le joint en caoutchouc sur l'espace entre l'appareil et le meuble en bois du côté de l'ouverture de la porte.

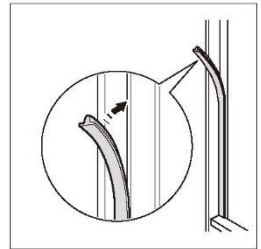

11. Vissez les deux étriers centraux au meuble en bois à l'aide de vis courtes. Montez ensuite les caches des étriers centraux avec les étriers sur les deux côtés.

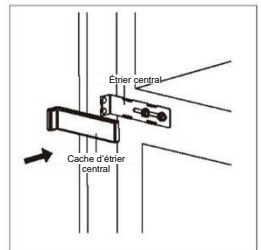
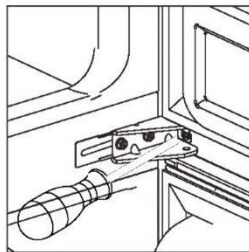

Installation

Positionnement

Installez cet appareil à un endroit où la température ambiante correspond à la classe climatique indiquée sur la plaque signalétique de l'appareil :

Pour les appareils de réfrigération ayant une classe climatique :

- tempéré étendu : « cet appareil de réfrigération est destiné à être utilisé à des températures ambiantes allant de 10 °C à 32 °C » ; (SN)
- tempéré : cet appareil de réfrigération est destiné à être utilisé à des températures ambiantes allant de 16 °C à 32 °C (N) ;
- subtropical : cet appareil de réfrigération est destiné à être utilisé à des températures ambiantes allant de 16 °C à 38 °C (ST) ;
- tropical : « cet appareil de réfrigération est destiné à être utilisé à des températures ambiantes allant de 16 °C à 43 °C (T) ».

Emplacement

L'appareil doit être installé à l'écart des sources de chaleur comme les radiateurs, les chaudières, la lumière directe du soleil, etc. Veillez à ce que l'air puisse circuler librement à l'arrière de l'armoire. Pour garantir les meilleures performances, si l'appareil est placé sous un élément mural en surplomb, la distance minimale entre le haut du meuble et l'unité murale doit être d'au moins 50 mm. Dans l'idéal, cependant, l'appareil ne doit pas être placé sous des éléments muraux en surplomb. Le nivellement précis est assuré par un ou plusieurs pieds réglables à la base de l'armoire.



Avertissement ! Il doit être possible de débrancher l'appareil de l'alimentation secteur ; la fiche doit donc être aisément accessible après l'installation.

Branchement électrique

Avant de brancher, assurez-vous que la tension et la fréquence indiquées sur la plaque signalétique correspondent à votre alimentation domestique. L'appareil doit être mis à la terre. La fiche du câble d'alimentation est fournie avec un contact à cet effet. Si la prise d'alimentation électrique n'est pas mise à la terre, connectez l'appareil à une autre terre conforme à la réglementation en vigueur, en consultant un électricien qualifié.

Le fabricant décline toute responsabilité si les précautions de sécurité ci-dessus ne sont pas respectées.

Cet appareil est conforme aux directives de la CEE.

Utilisation quotidienne

Première utilisation

Nettoyage de l'intérieur

Avant d'utiliser l'appareil pour la première fois, lavez l'intérieur et tous les accessoires internes avec de l'eau tiède et du savon neutre afin d'éliminer l'odeur typique de produit neuf, puis séchez-les soigneusement.

Important ! N'utilisez pas de détergents ou de poudres abrasives, car cela endommagerait la finition.

Réglage de la température

- Branchez votre appareil. La température interne est contrôlée par un thermostat. Il y a 8 réglages. 1 est le réglage le plus chaud et 7 le plus froid ; lorsque le réglage est à 0, l'appareil est éteint. Lorsque le réglage est maximal, le compresseur ne s'arrête pas.
- L'appareil peut ne pas fonctionner à la bonne température s'il est particulièrement chaud ou si vous ouvrez souvent la porte.

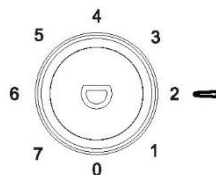

Utilisation quotidienne

Placez les différents aliments dans différents compartiments selon le tableau ci-dessous

Compartiments du réfrigérateur	Type d'aliment
Porte ou balconnets du compartiment du réfrigérateur	<ul style="list-style-type: none">• Aliments avec conservateurs naturels tels que confitures, jus de fruits, boissons, condiments.• Ne conservez pas des aliments périssables.
Tiroir à légumes (tiroir à salade)	<ul style="list-style-type: none">• Les fruits, les herbes et les légumes doivent être placés séparément dans le bac à légumes.• Ne conservez pas les bananes, oignons, pommes de terre et l'ail au réfrigérateur.
Clayette du réfrigérateur - milieu	<ul style="list-style-type: none">• Produits laitiers, œufs
Clayette du réfrigérateur - haut	<ul style="list-style-type: none">• Aliments qui n'ont pas besoin de cuisson, tels que les plats cuisinés, la charcuterie, les restes.
Tiroir(s)/clayette du congélateur	<ul style="list-style-type: none">• Aliments pour conservation de longue durée.• Tiroir/clayette inférieur(e) pour la viande crue, la volaille, le poisson.• Tiroir/clayette central(e) pour les légumes surgelés, les frites.• Tiroir/clayette supérieur(e) pour la crème glacée, les fruits surgelés, les produits surgelés.

Utilisation quotidienne

Recommandation de réglage de la température

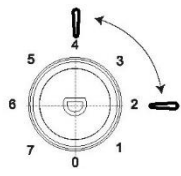
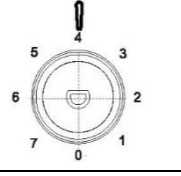
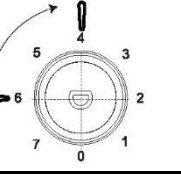
Recommandation de réglage de la température		
Température ambiante	Compartiment congélateur	Compartiment réfrigérateur
Été (plus de 38 °C)	/	
		Régler sur 2~4
Normal	/	
		Régler sur 4
Hiver (moins de 16 °C)	/	
		Régler sur 4~6

- Les informations ci-dessus donnent aux utilisateurs des recommandations de réglage de la température.

Impact sur le stockage des aliments

- Selon le réglage recommandé, le temps de conservation optimal du réfrigérateur ne dépasse pas 3 jours.
- Selon le réglage recommandé, le temps de conservation optimal du congélateur ne dépasse pas 1 mois.
- Le meilleur temps de conservation peut être réduit avec d'autres paramètres.

Utilisation quotidienne

Congélation d'aliments frais

- Le compartiment congélateur convient à la congélation des aliments frais et à la conservation des aliments congelés et surgelés pendant une longue période.
- Placez les aliments frais à congeler dans le compartiment congélateur.
- La quantité maximale d'aliments pouvant être congelés en 24 heures est indiquée sur la plaque signalétique.
- Le processus de congélation dure 24 heures : pendant cette période, n'ajoutez pas d'autres aliments à congeler.

Conservation des aliments surgelés

Lors de la première mise en route ou après une période de non-utilisation, avant de mettre le produit dans le compartiment, laissez l'appareil fonctionner pendant au moins 2 heures aux réglages maximum.

Important ! En cas de dégivrage accidentel, par exemple si le courant a été coupé pendant plus longtemps que la valeur indiquée dans le tableau des caractéristiques techniques sous « temps de montée », les aliments décongelés doivent être consommés rapidement ou être cuits immédiatement, puis recongelés (après cuisson).

Décongélation

Avant d'être utilisés, les aliments surgelés ou congelés peuvent être décongelés dans le compartiment du réfrigérateur ou à température ambiante, en fonction du temps disponible pour cette opération.

Les petits morceaux peuvent même être cuits encore congelés, à peine sortis du congélateur. Dans ce cas, la cuisson prendra plus de temps.

Glaçons

Cet appareil peut être équipé d'un ou plusieurs bacs à glaçons pour produire de la glace.

Accessoires

Clayettes mobiles

Les parois du réfrigérateur sont équipées d'une série de rails de manière à pouvoir positionner les clayettes selon vos besoins.

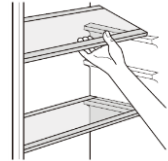

Positionnement des balconnets de porte

Pour permettre le stockage d'emballages alimentaires de différentes tailles, les balconnets des portes peuvent être placés à différentes hauteurs. Pour effectuer ces réglages, procédez comme suit : tirez progressivement le balconnet dans le sens des flèches jusqu'à ce qu'il se libère, puis repositionnez-le selon les besoins.

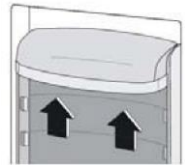

Utilisation quotidienne

Conseils et astuces utiles

Pour vous aider à tirer le meilleur parti du processus de congélation, voici quelques conseils importants :

- La quantité maximale d'aliments pouvant être congelés en 24 heures est indiquée sur la plaque signalétique ;
- le processus de congélation dure 24 heures. Aucun autre aliment à congeler ne doit être ajouté pendant cette période ;
- ne congelez que des aliments de qualité supérieure, frais et soigneusement nettoyés ;
- préparez les aliments en petites portions pour les congeler rapidement et complètement et permettre par la suite de décongeler uniquement la quantité requise ;
- enveloppez les aliments dans du papier d'aluminium ou du polyéthylène et assurez-vous que les emballages sont hermétiques ;
- ne laissez pas les aliments frais et non congelés toucher des aliments déjà congelés, pour éviter une augmentation de la température de ces derniers ;
- les aliments maigres se gardent mieux et plus longtemps que les aliments gras ; le sel réduit la durée de conservation des aliments ;
- si elles sont consommées juste après avoir été sorties du compartiment congélateur, les glaces à l'eau peuvent éventuellement provoquer une brûlure de la peau ;
- sortir les aliments du compartiment congélateur peut éventuellement provoquer des brûlures de congélation ;
- il est conseillé d'afficher la date de congélation sur chaque emballage pour vous permettre de vous rappeler la durée de conservation.

Conseils pour la conservation des aliments congelés

Pour obtenir les meilleures performances de cet appareil, vous devez :

- veiller à ce que les denrées alimentaires surgelées commerciales soient correctement entreposées par le détaillant ;
- veiller à ce que les denrées alimentaires congelées soient transférées le plus rapidement possible du magasin au congélateur ;
- ne pas ouvrir la porte fréquemment ou de ne pas la laisser ouverte plus longtemps que nécessaire.
- une fois décongelés, les aliments se détériorent rapidement et ne peuvent pas être recongelés ;
- ne dépassez pas la période de conservation indiquée par le producteur des aliments.

Conseils pour la réfrigération des aliments frais

Pour obtenir les meilleures performances :

- ne conservez pas d'aliments chauds ou de liquides en cours d'évaporation dans le réfrigérateur ;
- couvrez ou emballez les aliments, surtout s'ils ont une forte saveur.
- Viande (tous types) : emballez-la dans des sacs en polyéthylène et placez-la sur les étagères en verre au-dessus du tiroir à légumes.
- Pour des raisons de sécurité, ne la conservez qu'un ou deux jours au maximum.
- Les aliments cuits, les plats froids, etc. : ils doivent être couverts et peuvent être placés sur n'importe quelle étagère.
- Fruits et légumes : ils doivent être soigneusement nettoyés et placés dans le(s) tiroir(s) spécifique(s).
- Beurre et fromage : ils doivent être placés dans des récipients spéciaux hermétiques ou enveloppés dans du papier d'aluminium ou des sacs en polyéthylène pour exclure le plus d'air possible.
- Bouteilles de lait : elles doivent avoir un bouchon et être rangées dans le porte-bouteilles sur la porte.
- Bananes, pommes de terre, oignons et ail, s'ils ne sont pas emballés, ne doivent pas être conservés au réfrigérateur.

Nettoyage

Pour des raisons d'hygiène, l'intérieur de l'appareil, y compris les accessoires internes, doit être nettoyé régulièrement.



Attention ! L'appareil ne doit pas être branché sur le secteur pendant le nettoyage. Risque d'électrocution ! Avant de nettoyer l'appareil, coupez l'appareil et débranchez la fiche du secteur, coupez ou éteignez le disjoncteur ou le fusible. Ne nettoyez jamais l'appareil à l'aide d'un nettoyeur vapeur. L'humidité pourrait s'accumuler dans les composants électriques, risque d'électrocution ! Les vapeurs chaudes peuvent endommager les pièces en plastique. L'appareil doit être sec avant sa remise en service.

Important ! Les huiles et solvants organiques peuvent s'attaquer aux parties en plastique, p.ex. le jus de citron ou le jus d'orange, l'acide butyrique, un nettoyant qui contient de l'acide acétique.

Utilisation quotidienne

Nettoyer l'orifice d'évacuation

Pour éviter que l'eau de dégivrage ne déborde dans le réfrigérateur, nettoyez régulièrement l'orifice d'évacuation situé à l'arrière du compartiment réfrigérateur. Utilisez un nettoyeur pour nettoyer l'orifice comme indiqué sur l'image de droite.

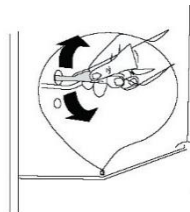

1) Si le condensateur se trouve à l'arrière de l'appareil.

- Ne laissez pas ces substances entrer en contact avec les pièces de l'appareil.
- N'utilisez pas de nettoyants abrasifs
- Sortez les aliments du congélateur. Conservez-les dans un endroit frais, bien couverts.
- Éteignez l'appareil et débranchez la fiche du secteur, coupez ou éteignez le disjoncteur du fusible.
- Nettoyez l'appareil et les accessoires situés à l'intérieur à l'aide d'un chiffon et d'eau tiède. Après le nettoyage, rincez-les à l'eau claire et essuyez-les.
- Une fois que tout est sec, vous pouvez remettre l'appareil en service.

Dégivrage du congélateur

Le compartiment congélateur va progressivement se recouvrir de givre. Il doit être retiré. N'utilisez jamais d'outils métalliques tranchants pour gratter le givre de l'évaporateur car vous pourriez l'endommager.

Cependant, lorsque la glace devient très épaisse sur le revêtement intérieur, un dégivrage complet doit être effectué comme suit :

- débranchez la fiche de la prise ;
- retirez tous les aliments conservés, enveloppez-les dans plusieurs couches de papier journal et mettez-les dans un endroit frais ;
- maintenez la porte ouverte et placez une bassine sous l'appareil pour recueillir l'eau de dégivrage ;
- une fois le dégivrage terminé, séchez complètement l'intérieur ;
- remplacez la fiche de la prise d'alimentation pour remettre l'appareil sous tension.

Remplacez la lampe

- La lumière à l'intérieur est une LED. Pour remplacer la lampe, veuillez contacter un technicien qualifié.

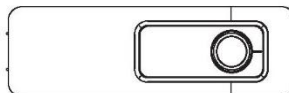

Utilisation quotidienne

Dépannage



Attention ! Avant de résoudre le problème, coupez l'alimentation électrique. Seul un électricien qualifié ou une personne compétente doit effectuer le dépannage qui ne figure pas dans ce manuel.

Important ! Il y a des bruits lors d'une utilisation normale (compresseur, circulation du réfrigérant).

Problème	Cause possible	Solution
L'appareil ne fonctionne pas	Le bouton de réglage de la température est réglé sur le numéro « 0 ».	Mettez le bouton sur un autre numéro pour allumer l'appareil.
	La fiche secteur n'est pas branchée ou est mal branchée	Insérez la fiche secteur.
	Le fusible a sauté ou est défectueux	Vérifiez le fusible, remplacez-le si nécessaire.
	La prise est défectueuse	Les dysfonctionnements du secteur doivent être corrigés par un électricien.
Les aliments sont trop chauds.	La température n'est pas réglée correctement.	Veillez consulter la section initiale « Réglage de la température ».
	La porte est restée ouverte pendant une période prolongée.	N'ouvrez la porte que lorsque cela est nécessaire.
	Une quantité importante d'aliments chauds a été placée dans l'appareil au cours des 24 dernières heures.	Réglez temporairement le réglage de la température sur un réglage plus froid.
	L'appareil se trouve à proximité d'une source de chaleur.	Veillez consulter la section « Emplacement d'installation ».
L'appareil refroidit trop	La température est réglée trop froide.	Réglez temporairement le régulateur de température sur un réglage plus chaud.
Bruits inhabituels	L'appareil n'est pas à niveau.	Réajustez les pieds.
	L'appareil touche le mur ou d'autres objets.	Déplacez légèrement l'appareil.
	Un composant, p.ex. un tuyau, à l'arrière de l'appareil est en contact avec une autre partie de l'appareil ou le mur.	Si nécessaire, pliez soigneusement le composant pour l'écarter.
Il y a de l'eau sur le sol	L'orifice d'évacuation de l'eau est obstrué.	Voir la section Nettoyage.

Si le dysfonctionnement s'affiche à nouveau, contactez le centre d'assistance.

Instrucciones de uso

Frigorífico congelador

Índice	
1. Información de seguridad	Página 70~78
2. Descripción general	Página 79
3. Girar la puerta	Página 80~81
4. Instalación	Página 82~85
5. Uso diario	Página 86~91

En interés de su seguridad y para garantizar un uso correcto, antes de instalar y utilizar por primera vez el aparato, lea atentamente este manual de instrucciones, incluyendo sugerencias y advertencias. Para evitar errores innecesarios y accidentes, es importante asegurarse de que todas las personas que utilizan el electrodoméstico estén completamente familiarizadas con su funcionamiento y sus características de seguridad. Guarde estas instrucciones y asegúrese de que permanezcan con el aparato en caso de traslado o venta, para que todas las personas que lo utilicen a lo largo de su vida útil estén debidamente informadas sobre el uso y la seguridad del aparato.





Por la seguridad física de las personas y la integridad del electrodoméstico, cumpla con este manual de instrucciones, ya que el fabricante no se hace responsable de los daños causados por su incumplimiento.



Seguridad de los niños y las personas vulnerables

- Este electrodoméstico puede ser utilizado por niños a partir de 8 años y por personas con capacidades físicas, sensoriales o mentales reducidas, o sin experiencia o conocimientos previos, siempre y cuando lo hagan bajo supervisión, hayan recibido las instrucciones necesarias para un uso seguro y comprendan los riesgos que esto implica.
- Se permite que niños de entre 3 y 8 años metan y saquen alimentos en y de este aparato.
- En presencia de niños, mantenga el aparato bajo control para evitar que jueguen con él.

- La limpieza y el mantenimiento no deberán ser realizados por niños a menos que sean mayores de 8 años y estén supervisados.
- Mantenga todos los embalajes alejados de los niños. Hay riesgo de asfixia.
- Si desecha el aparato, extraiga el enchufe de la toma de corriente, corte el cable de conexión (tan cerca del electrodoméstico como sea posible) y retire la puerta para evitar que los niños jueguen con él y sufran una descarga eléctrica o se queden encerrados.
- Si este electrodoméstico con juntas de puerta magnéticas sustituye a un aparato más antiguo con un cierre de resorte (pestillo) en la puerta o la tapa, asegúrese de que el resorte quede inutilizable antes de desechar el aparato antiguo. Esto evitará que se convierta en una trampa mortal para un niño.

Seguridad general

-  **ADVERTENCIA** No obstruya las aberturas de ventilación del armazón del electrodoméstico o de la estructura integrada.
-  **ADVERTENCIA** No utilice utensilios mecánicos o similares para acelerar el proceso de descongelación, salvo aquellos recomendados por el fabricante.
-  **ADVERTENCIA** No dañe el circuito del refrigerante.
-  **ADVERTENCIA** No utilice otros aparatos eléctricos (como máquinas para hacer helados) dentro de los aparatos de refrigeración, a menos que estén autorizados por el fabricante con esa finalidad.

-  **ADVERTENCIA** No toque la bombilla si ha estado encendida durante mucho tiempo porque podría estar muy caliente.¹⁾
-  **¡ADVERTENCIA!** Antes de colocar el electrodoméstico, asegúrese de que el cable de alimentación no está atrapado ni dañado.
-  **¡ADVERTENCIA!** No coloque múltiples tomas de corriente portátiles ni fuentes de alimentación portátiles en la parte trasera del electrodoméstico.
- No conserve en este electrodoméstico sustancias explosivas, como aerosoles con propelentes inflamables.
- El isobutano refrigerante (R-600a) está contenido en el circuito refrigerante del aparato. Es un gas natural con un alto nivel de compatibilidad ambiental, que no obstante es inflamable.
- Durante el transporte e instalación del aparato, asegúrese de que ninguno de los componentes del circuito refrigerante se dañe.
 - Evite llamas abiertas y fuentes de ignición.
 - Ventile a fondo la estancia donde se encuentre situado el electrodoméstico.
- Es peligroso modificar las especificaciones o modificar este producto de cualquier forma. Cualquier daño en el cable puede provocar cortocircuitos, incendios y/o descargas eléctricas.
- Este electrodoméstico está diseñado para uso doméstico y aplicaciones similares, tales como:
 - Cocinas para personal de tiendas, oficinas y otros entornos de trabajo.

1) Si hay luz en el compartimento.

- Granjas y uso por clientes de hoteles, moteles y otros entornos de tipo residencial.
- Entornos tipo pensión.
- Catering y aplicaciones similares no minoristas.

 **ADVERTENCIA** Cualquier componente eléctrico (conector, cable de alimentación, compresor, etc.) debe ser reemplazado por personal autorizado del servicio técnico o personal de servicio cualificado.

 **ADVERTENCIA** La bombilla suministrada con este electrodoméstico es una "bombilla de uso especial" para uso exclusivo con el electrodoméstico suministrado. Esta "bombilla de uso especial" no se puede utilizar para la iluminación doméstica.¹⁾

- El cable de alimentación no debe alargarse.
- Asegúrese de que el enchufe no esté aplastado ni dañado por la parte posterior del electrodoméstico. Un enchufe aplastado o dañado puede sobrecalentarse y provocar un incendio.
- Asegúrese de que puede acceder al enchufe del electrodoméstico.
- No tire del cable de red.
- Si la toma de corriente está suelta, no inserte el enchufe eléctrico. Existe riesgo de descarga eléctrica o de incendio.
- No debe hacer funcionar el aparato sin la lámpara.
- Este es un electrodoméstico pesado. Tenga cuidado al moverlo.
- No saque ni toque artículos del compartimento de congelación con las manos húmedas o mojadas, ya que esto podría causar abrasiones en la piel o quemaduras debidas al hielo/a congelación.

1) Si hay luz en el compartimento.

- Evite la exposición prolongada del aparato a la luz directa del sol.

Uso diario

- No aplique calor sobre las piezas de plástico del aparato.
- No coloque alimentos directamente contra la pared trasera.
- Los alimentos congelados no deben volver a congelarse una vez descongelados.¹⁾
- Almacene los alimentos congelados previamente envasados de acuerdo con las instrucciones del fabricante de los alimentos congelados.¹⁾
- Deben cumplirse estrictamente las recomendaciones de almacenamiento del fabricante. Consulte las instrucciones pertinentes.
- No coloque bebidas carbonatadas o gaseosas en el compartimiento del congelador, ya que generan presión dentro del recipiente, lo que puede hacer que exploten y dañen el aparato.¹⁾
- Los polos de hielo pueden causar quemaduras por congelación si se consumen directamente al sacarlos del aparato.¹⁾
- Para evitar que los alimentos puedan contaminarse, cíñase a las siguientes instrucciones:
- Dejar la puerta abierta durante largos períodos de tiempo puede causar un aumento significativo de la temperatura en los compartimentos del electrodoméstico.
- Limpie regularmente las superficies que puedan entrar en contacto con alimentos y los sistemas de drenaje accesibles.

1) Si hay compartimento de congelación.

2) Si hay compartimento de refrigeración de alimentos frescos.

- Limpie los depósitos del agua si no se han utilizado durante 48 horas; enjuague el circuito del agua conectado al suministro de agua si no se ha utilizado agua durante 5 días.
- Guarde la carne cruda y el pescado en recipientes adecuados en el refrigerador de manera que no entren en contacto ni goteen sobre otros alimentos.
- Los compartimentos de alimentos congelados marcados con dos estrellas (si existen en el aparato) son adecuados para guardar alimentos precongelados, guardar o hacer helados y hacer cubitos de hielo.
- Los compartimentos marcados con una, dos y tres estrellas (si las hay en el aparato) no son aptos para congelar alimentos frescos.
- Si deja el frigorífico vacío durante largos períodos, apáguelo, retire la escarcha, límpielo, séquelo y deje la puerta abierta para evitar la formación de moho en su interior.

Cuidado y limpieza

- Antes de realizar tareas de mantenimiento, apague el electrodoméstico y desconecte el enchufe de la toma de corriente.
- No limpie el aparato con objetos metálicos.
- No utilice objetos afilados para eliminar escarcha del aparato. Utilice un raspador de plástico.¹⁾
- Examine regularmente el desagüe del frigorífico para ver si hay agua descongelada. Si es necesario, limpie el desagüe.

Si el desagüe está taponado, el agua se acumulará en la parte inferior del aparato.²⁾

1) Si hay compartimento de congelación.

2) Si hay compartimento de refrigeración de alimentos frescos.

Instalación

¡Importante! Para la conexión eléctrica, siga atentamente las instrucciones que figuran en los apartados específicos.

- Desembale el aparato y compruebe si presenta algún daño. No conecte el electrodoméstico si está dañado. Informe inmediatamente de posibles daños al establecimiento donde lo compró. En ese caso, conserve el embalaje.
- Es aconsejable esperar al menos cuatro horas antes de conectar el aparato para que el aceite vuelva a fluir por el compresor.
- Debe existir una circulación de aire adecuada alrededor del electrodoméstico, la falta de esta conduce al sobrecalentamiento. Para lograr una ventilación suficiente, siga las instrucciones de instalación pertinentes.
- Siempre que sea posible, los separadores del producto deben estar contra una pared para evitar tocar o atrapar partes calientes (compresor, condensador) y evitar posibles quemaduras.
- El electrodoméstico no debe colocarse cerca de radiadores o placas de cocción.
- Asegúrese de que el enchufe de red sea accesible tras la instalación del electrodoméstico.

Mantenimiento

- Cualquier trabajo eléctrico necesario para realizar el mantenimiento del aparato debe ser realizado por un electricista cualificado o una persona competente.

- Este producto debe ser mantenido por un servicio técnico autorizado y solo se deben utilizar piezas originales.

Ahorro energético

- No introduzca alimentos calientes en el aparato.
- No introduzca los alimentos muy juntos, ya que esto evita que el aire circule.
- Asegúrese de que los alimentos no toquen la parte posterior del compartimento o compartimentos.
- Si se va la electricidad, no abra la(s) puerta(s).
- No abra con frecuencia la(s) puerta(s).
- No mantenga la(s) puerta(s) abierta(s) durante demasiado tiempo.
- No configure el termostato en temperaturas excesivamente frías.
- Todos los accesorios, como los cajones o las estanterías, deben mantener la temperatura para un menor consumo de energía.

Protección del medio ambiente

 Este electrodoméstico no contiene gases que puedan dañar la capa de ozono, ya sea en su circuito refrigerante o en los materiales aislantes. El aparato no deberá desecharse junto con residuos urbanos. La espuma aislante contiene gases inflamables: el electrodoméstico debe desecharse de acuerdo con las reglamentaciones para electrodomésticos que se deben obtener de las autoridades locales. Evite dañar la unidad de refrigeración, especialmente el intercambiador de calor.

Los materiales utilizados en este aparato marcados con el símbolo  son reciclables.



El símbolo, presente en el producto o en su embalaje, indica que este producto no puede ser tratado como residuo doméstico. Por el contrario, debe llevarse al punto de reciclaje de equipos eléctricos y electrónicos.

Asegurándose de que este producto se elimina correctamente, ayudará a evitar posibles consecuencias negativas para el medio ambiente y la salud humana, provocadas por una eliminación inadecuada de este producto. Para obtener información más detallada sobre el reciclaje de este producto, póngase en contacto con los profesionales de su ayuntamiento, el servicio de eliminación de residuos domésticos o la tienda donde compró el producto.

Materiales del embalaje

Los materiales con este símbolo son reciclables. Deseche el embalaje en un contenedor adecuado para su reciclaje.

Eliminación del aparato

1. Desconecte el enchufe principal de la toma de corriente.
2. Corte el cable principal y deséchelo.



 **ADVERTENCIA** Al usar, mantener y eliminar el aparato, preste atención al símbolo del lado izquierdo, que se encuentra en la parte posterior del aparato (panel trasero o compresor) de color amarillo o naranja.

Es un símbolo de advertencia de riesgo de incendio. Hay materiales inflamables en las tuberías de refrigerante y en el compresor.

Manténgase alejado de fuentes de ignición durante el uso, el mantenimiento y la eliminación.

Descripción general

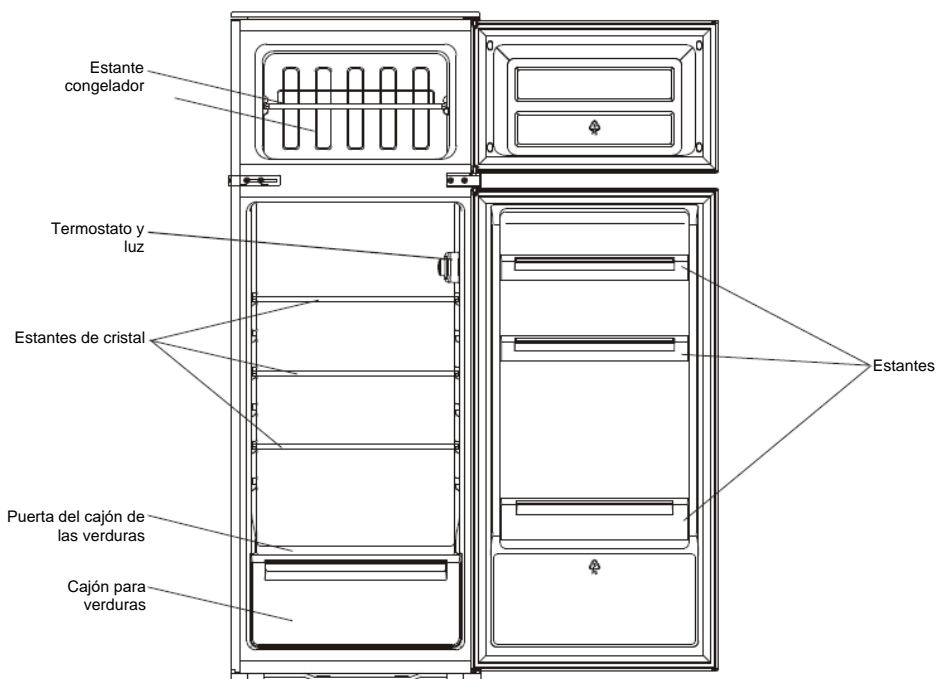

Esta ilustración es sólo indicativa, compruebe su aparato.

Girar la puerta

Herramientas necesarias: Destornillador Philips, destornillador de punta plana, llave hexagonal.

- Asegúrese de que la unidad está vacía y desconectada.
- Para quitar la puerta es necesario inclinar la unidad hacia atrás. Debería colocar la unidad sobre una base sólida para que no resbale durante el proceso de inversión de la puerta.
- Deben conservarse todas las piezas desmontadas para la posterior reinstalación de la puerta.
- No tumbe la unidad ya que esto podría dañar el sistema del refrigerante.
- Durante el montaje, es mejor que dos personas manejen la unidad.

1. Desenrosque la bisagra superior. Después, levante la puerta superior y colóquela sobre una superficie mullida para evitar que se raye.

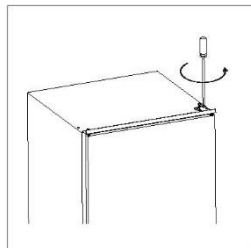

2. Desenrosque la bisagra central y, a continuación, levante la puerta inferior y colóquela sobre una superficie acolchada para evitar arañazos.

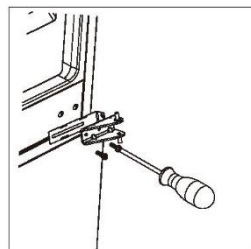

3. Retire el pasador de la bisagra inferior de derecha a izquierda.

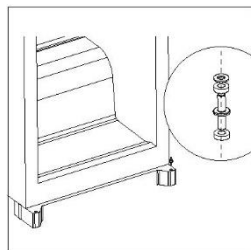

4. Mueva el soporte central de izquierda a derecha. A continuación, vuelva a colocar la puerta inferior.

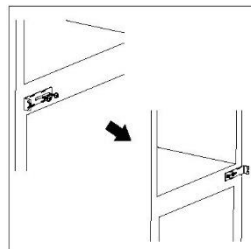

Girar la puerta

5. Vuelva a colocar la bisagra central en el lado izquierdo. Asegúrese de que la puerta inferior está alineada vertical y horizontalmente de manera que las juntas queden cerradas por todos los lados antes de apretar finalmente la bisagra central.

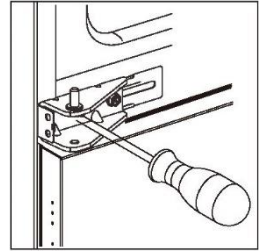

6. Desenrosque el pasador superior de la bisagra. A continuación, dé la vuelta a la bisagra y atornille el pasador de la bisagra.

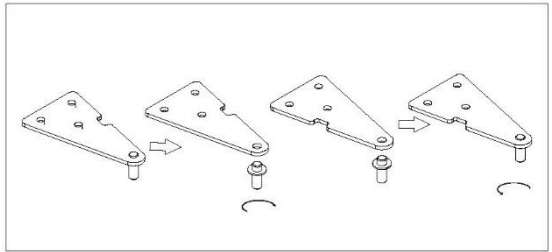

7. Vuelva a montar la puerta superior y luego la bisagra superior del lado izquierdo. Asegúrese de que la puerta superior está alineada vertical y horizontalmente de manera que las juntas queden cerradas por todos los lados antes de apretar finalmente la bisagra superior. Si es necesario, use una llave inglesa para apretar la bisagra.

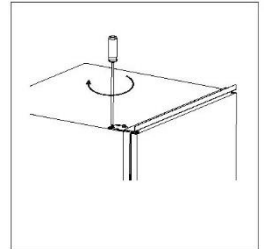

8. Quite las juntas de la puerta del frigorífico y del congelador y colóquelas después de haberles dado la vuelta.

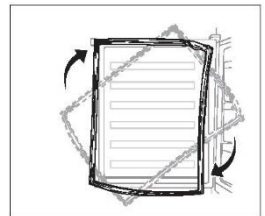

Instalación

Kits de instalación



Guía x 4



Tapa de guía x 4



Deslizador x 4



Tapa de deslizador x 4



Tornillo corto x 27



Tornillo largo x 2



Junta de goma x 1

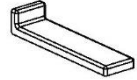

Tapa de soporte central x 2

Instalación del aparato

1. Asegúrate de que el tamaño del armario y la ventilación son suficientes.

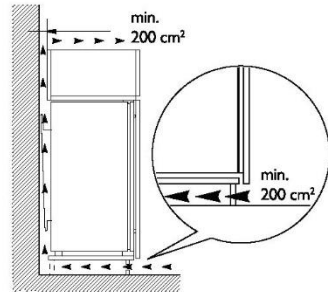
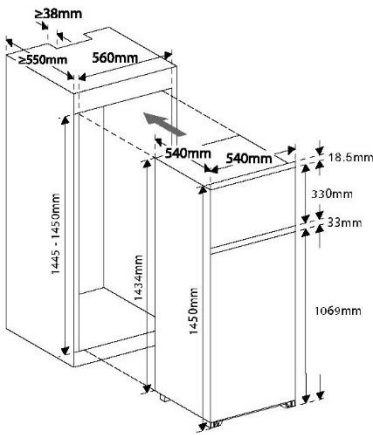

Instalación

- Empuje lenta y cuidadosamente el aparato hacia el interior del mueble. Asegúrese de que el lado de apertura esté lo más cerca posible de la pared del armario.

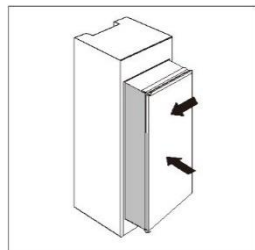

- Atornille una guía a los orificios del lateral de la puerta del aparato con un tornillo corto. Inserte el deslizador en la guía y, a continuación, abra y cierre completamente la puerta del aparato y la puerta de madera para comprobar si la puerta de madera puede cerrarse total y suavemente.

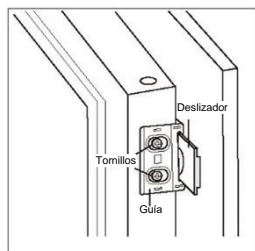

- Abra la puerta del aparato y la puerta de madera juntas y marque la posición del deslizador cuando pueda funcionar bien en todos los ángulos durante el cierre o la apertura de la puerta. Saque el deslizador de la guía y fíjelo a la puerta de madera con dos tornillos cortos. A continuación, fije la tapa del deslizador.
- Desenrosque la guía de la puerta del aparato.
- Repita los pasos del 2 al 5 para fijar los otros tres deslizadores y tapas.

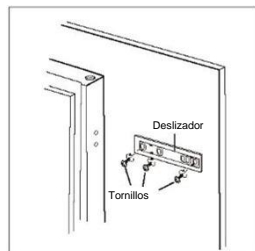

- Coloque cuatro guías con deslizadores y fíjalas con tornillos cortos. A continuación, fije las tapas de las guías con las guías.

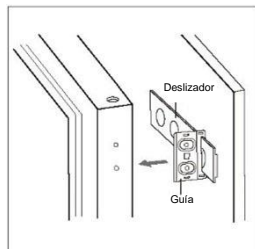

Instalación

8. Compruebe que la puerta puede cerrarse y abrirse sin problemas y que el aparato está bien sellado. Si no es así, ajuste ligeramente la unidad. A continuación, fije el soporte inferior en el armario de madera mediante 2 tornillos largos.

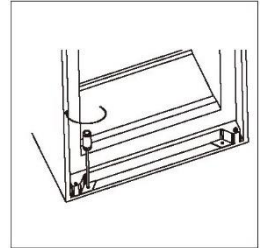

9. Fije el soporte superior en el armario de madera mediante tornillos cortos.

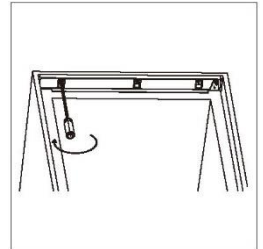

10. Coloque una junta de goma en el hueco entre la unidad y el armario de madera en el lado abierto de la puerta.

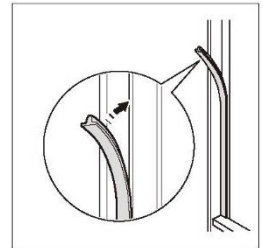

11. Atornille los dos soportes centrales en el armario de madera mediante tornillos cortos. A continuación, coloque las tapas de los soportes centrales con abrazaderas a ambos lados.

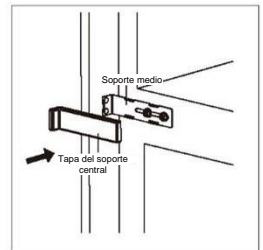
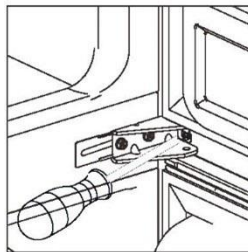

Instalación

Ubicación

Instale este electrodoméstico en un lugar donde la temperatura ambiente corresponda a la clase climática indicada en la placa de características técnicas del electrodoméstico.

Para refrigeradores con clase climática:

- Templada extendida: este aparato de refrigeración está destinado a ser utilizado a una temperatura ambiente comprendida entre 10 °C y 32 °C; (SN)
- Templada: este refrigerador está destinado a ser utilizado a una temperatura ambiente de entre 16 °C y 32 °C; (N).
- Subtropical: este refrigerador está destinado a ser utilizado a una temperatura ambiente de entre 16 °C y 38 °C; (ST).
- Tropical: este aparato de refrigeración está destinado a ser utilizado a una temperatura ambiente comprendida entre 16 °C y 43 °C; (T).

Colocación

El aparato debe instalarse alejado de fuentes de calor como radiadores, calderas, luz solar directa, etc. Asegúrese de que el aire pueda circular libremente por la parte trasera del arcón. Para garantizar el mejor rendimiento, si el aparato se coloca debajo de un mueble alto, la distancia mínima entre la parte superior del arcón y el mueble alto debe ser de al menos 50 mm. Sin embargo, lo ideal es que el aparato no se coloque debajo de un mueble alto que sobresalga. Mediante uno o varios pies ajustables en la base del arcón se garantiza una nivelación precisa.



¡Atención! Es necesario poder desenchufar el electrodoméstico de la red eléctrica, por lo que el enchufe debe ser fácilmente accesible después de la instalación.

Conexión eléctrica

Antes de enchufar el aparato, asegúrese de que la tensión y la frecuencia indicadas en la placa de características técnicas corresponden a la de su red eléctrica. Este electrodoméstico debe conectarse a tierra. La clavija de enchufe del cable de alimentación está provista de un contacto para este fin. Si la toma de corriente doméstica no está conectada a tierra, conecte el aparato a una toma de tierra independiente de acuerdo con la normativa vigente, consultando a un electricista autorizado. El fabricante no asume ninguna responsabilidad en caso de que no se observen las precauciones de seguridad mencionadas. Este aparato cumple con las directivas de la C.E.E.

Uso diario

Primer uso

Limpiar el interior

Antes de utilizar el aparato por primera vez, limpie el interior y todos los accesorios internos con agua tibia y un poco de jabón neutro para eliminar el olor típico de un producto nuevo, y luego séquelo bien.

¡Importante! No utilice detergentes ni polvos abrasivos, ya que dañarán el material de revestimiento.

Ajuste de la temperatura

- Conecte el aparato. La temperatura interna es controlada por un termostato. Hay 8 ajustes. 1 es el ajuste más cálido y 7 es el más frío; cuando el ajuste es 0, el aparato está apagado. Cuando se ajusta al máximo, el compresor no se detiene.
- Es posible que el aparato no funcione a la temperatura correcta si se encuentra en una habitación muy cálida o si se abre la puerta con frecuencia.

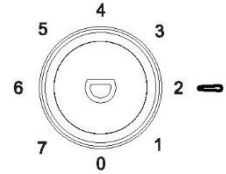

Uso diario

Coloque diferentes alimentos en diferentes compartimentos de acuerdo con la tabla siguiente

Compartimentos frigoríficos	Tipo de alimento
Puerta o estantes del compartimento frigorífico	<ul style="list-style-type: none">• Alimentos con conservantes naturales, como mermeladas, zumos, bebidas o condimentos.• No guarde alimentos perecederos.
Cajón para verduras (cajón para ensalada)	<ul style="list-style-type: none">• Las frutas, hierbas y verduras deben colocarse por separado en el cajón para verduras.• No guarde plátanos, cebollas, patatas ni ajo en el frigorífico.
Estante frigorífico medio	<ul style="list-style-type: none">• Productos lácteos, huevos.
Estante frigorífico superior	<ul style="list-style-type: none">• Alimentos que no necesitan cocción, como alimentos listos para consumir, embutidos o sobras.
Cajones/estante del congelador	<ul style="list-style-type: none">• Alimentos para almacenar a largo plazo.• Cajón/estante inferior para carne cruda, aves, pescado.• Cajón/estante medio para verduras congeladas, patatas fritas.• Cajón/estante superior para helados, frutas congeladas, productos congelados.

Uso diario

Configuración de temperatura recomendada

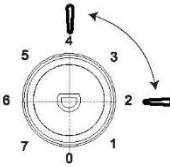
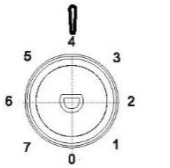
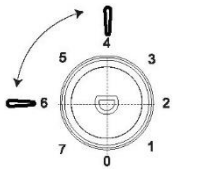
Configuración de temperatura recomendada		
Temperatura ambiente	Compartimento congelador	Compartimento frigorífico
Verano (más de 38 °C)	/	
		Ajustar en 2-4
Normal	/	
		Ajustar en 4
Invierno (por debajo de 16 °C)	/	
		Ajustar en 4-6

- La información anterior da a los usuarios recomendaciones para ajustar la temperatura.

Impacto en el almacenamiento de alimentos

- En la configuración recomendada, el mejor tiempo de conservación del frigorífico no es de más de 3 días.
- En la configuración recomendada, el mejor tiempo de conservación del congelador no es de más de 1 mes.
- El mejor tiempo de almacenamiento puede reducirse con otros ajustes.

Uso diario

Congelación de alimentos frescos

- El compartimento congelador es adecuado para congelar alimentos frescos y almacenar alimentos congelados y ultracongelados durante mucho tiempo.
- Coloque los alimentos frescos que se van a congelar en el compartimento congelador.
- La cantidad máxima de alimentos que se pueden congelar en 24 horas se especifica en la placa de características técnicas.
- El proceso de congelación dura 24 horas: no añada otros alimentos durante este período.

Conservación de alimentos congelados

Cuando lo ponga en marcha por primera vez o después de un período sin uso, antes de colocar el producto en el compartimento, deje que el aparato funcione al menos 2 horas en la configuración más alta.

¡Importante! En caso de descongelación accidental, por ejemplo, si se produce un corte de corriente durante un tiempo superior al indicado en la tabla de características técnicas en el apartado "tiempo de fermentación", los alimentos descongelados deben consumirse rápidamente, o cocinarse inmediatamente y volver a congelarse (después de la cocción).

Descongelación

Antes de utilizarlos, los alimentos congelados o ultracongelados pueden descongelarse en el compartimento del frigorífico o a temperatura ambiente, en función del tiempo del que disponga para realizar esta operación.

Las piezas más pequeñas también pueden cocinarse mientras están congeladas, sacándolas directamente del congelador. En este caso, tardarán más en cocinarse.

Cubitos de hielo

Este aparato puede estar equipado con uno o varios cubos para producir hielo.

Accesorios

Estantes móviles

Las paredes del frigorífico están equipadas con una serie de correderas para que pueda colocar los estantes como desee.

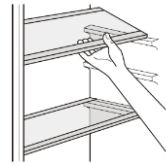

Colocar los estantes de la puerta

Para permitir el almacenamiento de paquetes de alimentos de distintos tamaños, los balcones de las puertas pueden colocarse a diferentes alturas. Para realizar estos ajustes, proceda de la siguiente manera: tire gradualmente del balcón en la dirección de las flechas hasta que se suelte y, a continuación, vuelva a colocarlo según sea necesario.

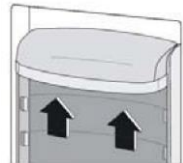

Uso diario

Consejos y sugerencias útiles

Para que pueda obtener los mejores resultados del proceso de congelación, le ofrecemos algunos consejos importantes:

- La cantidad máxima de alimentos que se pueden congelar en 24 horas se indica en la placa de características técnicas.
- El proceso de congelación tarda 24 horas. Durante este periodo, no es posible añadir otros los alimentos que vayan a ser congelados.
- Congele solo alimentos de calidad, frescos y bien limpios.
- Prepare los alimentos en pequeñas porciones para congelarlos rápida y completamente y poder descongelar después sólo la cantidad necesaria.
- Envuelva los alimentos en papel de aluminio o de polietileno y asegúrese de que los envases estén bien cerrados.
- Evite que los alimentos frescos y no congelados entren en contacto con los que ya están congelados, para evitar el aumento de la temperatura de estos últimos.
- Los alimentos bajos en grasa se conservan mejor y durante más tiempo que los alimentos grasos; la sal reduce el tiempo de conservación de los alimentos.
- Los cubitos de hielo, si se consumen inmediatamente después de sacarlos del congelador, corren el riesgo de provocar lesiones en la piel por el frío.
- Es aconsejable poner la fecha de congelación en cada uno de los envases para poder sacarlos del congelador; tenga siempre en cuenta que los alimentos congelados corren el riesgo de provocar lesiones por el frío.
- Es aconsejable poner la fecha de congelación en cada envase individual para poder llevar un control del tiempo de almacenamiento de los productos congelados.

Consejos para la conservación de alimentos congelados

Para obtener el mejor rendimiento de este electrodoméstico, recomendamos:

- Asegúrese de que los alimentos congelados comprados han sido debidamente conservados por el comercio.
- Asegúrese de que los alimentos congelados se trasladen del comercio al congelador lo antes posible.
- No abra la puerta con frecuencia ni la deje abierta más tiempo del absolutamente necesario.
- Una vez descongelados, los alimentos se deterioran rápidamente y no se pueden volver a congelar.
- No exceda el tiempo de conservación indicado por el fabricante del alimento.

Consejos para refrigerar alimentos frescos

Para obtener el mayor rendimiento:

- No meta alimentos calientes ni líquidos que se estén evaporando en el frigorífico.
- Cubra o envuelva los alimentos, sobre todo si tienen un sabor fuerte.
- Carne (de todo tipo): meter en bolsas de polietileno y colocar sobre el estante de cristal que hay sobre el cajón de las verduras.
- Por su seguridad, consérvela así sólo uno o dos días como máximo.
- Alimentos cocinados, platos fríos, etc.: deben estar tapados y pueden colocarse en cualquier estante.
- Frutas y verduras: deben limpiarse bien y colocarse en el cajón o cajones especiales proporcionados.
- Mantequilla y queso: deben colocarse en recipientes herméticos especiales o envolverse en papel de aluminio o bolsas de polietileno para evitar la mayor cantidad de aire posible.
- Botellas de leche: deben tener el tapón puesto y guardarse en los estantes de la puerta.
- Los plátanos, las patatas, las cebollas y los ajos, si no están envasados, no deben conservarse en el frigorífico.

Limpieza

Por razones de higiene, se recomienda limpiar regularmente el interior del aparato, incluidos los accesorios internos.



¡Precaución! El aparato no debe estar enchufado a la red eléctrica durante la limpieza. ¡Peligro de descarga eléctrica! Antes de limpiarlo, apague el aparato y desenchúfelo de la toma de corriente, desconecte el interruptor automático o quite el fusible. No utilice nunca un chorro de vapor para limpiar el electrodoméstico. La humedad puede acumularse en los componentes eléctricos, causando riesgo de electrocución. Los vapores calientes pueden dañar las piezas de plástico. El electrodoméstico debe estar seco antes de volver a ponerlo en marcha.

¡Importante! El aceite etérico y los disolventes orgánicos pueden dañar las piezas de plástico, por ejemplo, el zumo de limón, el zumo de la piel de naranja, el ácido butírico y los productos de limpieza que contienen ácido acético.

Limpiar el orificio de drenaje

Para evitar que el agua de descongelación rebosa hacia el interior del frigorífico, limpie periódicamente el orificio de desagüe situado en la parte posterior del compartimento frigorífico. Utilice un limpiador para limpiar el orificio como se muestra en la imagen de la derecha.

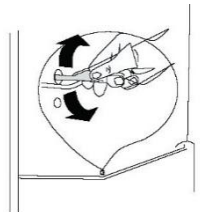

- 1) Si el condensador se encuentra en la parte posterior del electrodoméstico.

Uso diario

- No permita que dichas sustancias entren en contacto con las piezas del aparato.
- No utilice limpiadores abrasivos
- Retire los alimentos del congelador. Guárdelos en un lugar fresco, bien tapados.
- Apague el aparato y desenchúfelo de la toma de corriente, desconecte el interruptor automático o quite el fusible.
- Limpie el electrodoméstico y los accesorios interiores con un paño y agua tibia. Después de la limpieza, aclare con agua limpia y seque con un trapo.
- Después de secarse bien, vuelva a poner el electrodoméstico en funcionamiento.

Descongelación del congelador

Con el funcionamiento y el paso del tiempo, el compartimento congelador se va cubriendo de hielo. Esta capa debe ser eliminada. No utilice nunca herramientas metálicas afiladas para retirar el hielo del evaporador, ya que podría dañarlo.

Sin embargo, cuando el hielo se vuelve muy grueso en el revestimiento interno, es necesario realizar una descongelación total siguiendo los siguientes pasos:

- Desconecte el enchufe.
- Saque todos los alimentos refrigerados, envuélvalos en varias capas de papel de periódico y colóquelos en un lugar fresco.
- Mantenga la puerta abierta y coloque un recipiente debajo del aparato para recoger el agua de la descongelación.
- Una vez terminada la descongelación, seque bien el interior.
- Vuelva a conectar el enchufe a la toma de corriente para volver a poner en marcha el electrodoméstico.

Cambiar la lámpara

- La luz interna es de tipo LED. Para cambiar la lámpara, póngase en contacto con un técnico cualificado.

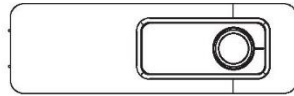

Uso diario

Solución de problemas



¡Precaución! Desconecte la fuente de alimentación antes de la localización de averías. Las operaciones de localización de averías que no se describen en este manual sólo pueden ser realizadas por un electricista o técnico cualificado.

¡Importante! Se producen algunos ruidos durante el uso normal (compresor, circulación del refrigerante).

Problema	Posible causa	Solución
El electrodoméstico no funciona.	El botón de regulación de la temperatura está puesto en "0".	Coloque el botón en otro número para que se encienda el aparato.
	No está enchufada la clavija de enchufe en la toma de corriente o está floja.	Enchufe la clavija de enchufe.
	El fusible se ha fundido o está defectuoso.	Compruebe el fusible y reemplácelo si es necesario.
	La toma de corriente está defectuosa.	Las averías de la red eléctrica deben ser reparadas por un electricista.
La comida está demasiado caliente.	No se ha ajustado correctamente la temperatura.	Por favor, consulte la sección correspondiente sobre el ajuste inicial de la temperatura.
	Se ha mantenido la puerta abierta durante un largo periodo de tiempo.	Abra la puerta solo el tiempo necesario.
	Se ha colocado una gran cantidad de alimentos calientes en el aparato en las últimas 24 horas.	Regule la temperatura a un ajuste más frío.
	El aparato está cerca de una fuente de calor.	Por favor, consulte la sección sobre la ubicación del aparato.
El aparato enfría demasiado	La temperatura es demasiado baja.	Gire el regulador de temperatura hasta un ajuste menos frío.
Ruidos inusuales.	El aparato no está nivelado.	Reajuste las patas.
	El aparato está tocando la pared u otros objetos.	Mueva ligeramente el aparato.
	Un componente, por ejemplo un tubo, de la parte posterior del aparato está tocando otra parte del aparato o la pared.	Si es necesario, doble con cuidado el componente para apartarlo.
Agua en el suelo	El orificio de desagüe está obstruido.	Consulte la sección Limpieza.

Si la avería vuelve a aparecer, póngase en contacto con el Servicio Técnico.

Bedienungsanleitung

Kühl-Gefrierkombination

Inhalt	
1. Sicherheitsinformationen	Seite 93~101
2. Übersicht	Seite 102
3. Türanschlag ändern	Seite 103~104
4. Installation	Seite 105~108
5. Täglicher Gebrauch	Seite 109~114





Lesen Sie im Interesse Ihrer Sicherheit und zur Gewährleistung eines korrekten Gebrauchs vor der Installation und der ersten Inbetriebnahme des Geräts diese Gebrauchsanweisung einschließlich der darin enthaltenen Hinweise und Warnungen sorgfältig durch. Um unnötige Fehler und Unfälle zu vermeiden, ist es wichtig, dass alle Personen, die das Gerät benutzen, gründlich mit der Bedienung und den Sicherheitsfunktionen vertraut sind. Bewahren Sie diese Anleitung auf und stellen Sie sicher, dass sie bei einem Umzug oder Verkauf des Geräts bei diesem verbleibt, so dass jeder, der das Gerät benutzt, über die Verwendung und Sicherheit des Geräts informiert ist. Halten Sie sich zum Schutz von Leben und Eigentum an diese Gebrauchsanweisung, denn der Hersteller haftet nicht für Schäden, die durch Unterlassung verursacht werden.

Sicherheit von Kindern und gefährdeten Personen

- Dieses Gerät kann von Kindern ab 8 Jahren und Personen mit eingeschränkten körperlichen, sensorischen oder geistigen Fähigkeiten oder mangelnder Erfahrung und mangelndem Wissen benutzt werden, wenn diese in die sichere Bedienung des Geräts eingewiesen wurden oder beaufsichtigt werden und die damit verbundenen Gefahren verstanden haben.
- Kinder im Alter von 3 bis 8 Jahren dürfen Lebensmittel in dieses Gerät legen und herausnehmen.
- Kinder sollten beaufsichtigt werden, um sicherzustellen, dass sie nicht mit dem Gerät spielen.
- Die Reinigung und die Wartung des Geräts darf von über 8 Jahre alten Kindern nur unter Aufsicht durchgeführt werden.

- Bewahren Sie alle Verpackungen für Kinder unzugänglich auf. Es besteht die Gefahr des Erstickens.
- Wenn Sie das Gerät entsorgen, ziehen Sie den Stecker aus der Steckdose, schneiden Sie das Anschlusskabel ab (so nah wie möglich am Gerät) und entfernen Sie die Tür, um zu verhindern, dass spielende Kinder einen Stromschlag erleiden oder im Gerät eingeschlossen werden.
- Wenn dieses Gerät mit magnetischen Türdichtungen ein älteres Gerät ersetzen soll, das über ein Federschloss (Verriegelung) an der Tür oder am Deckel verfügt, müssen Sie dieses Federschloss unbrauchbar machen, bevor Sie das alte Gerät entsorgen. Dadurch wird verhindert, dass spielende Kinder im Gerät eingeschlossen werden und in Lebensgefahr geraten.

Allgemeine Sicherheit

-  **WARNUNG!** Die Lüftungsschlitze am Gehäuse des Geräts oder in der Einbauöffnung freihalten.
-  **WARNUNG!** Verwenden Sie keine mechanischen oder sonstigen Hilfsmittel, um den Abtauvorgang zu beschleunigen, es sei denn, dies wird vom Hersteller so empfohlen.
-  **WARNUNG!** Den Kühlkreislauf nicht beschädigen.
-  **WARNUNG!** Verwenden Sie keine anderen elektrischen Geräte (wie z. B. Eismaschinen) in Kühlgeräten, es sei denn, sie sind vom Hersteller für diesen Zweck zugelassen.
-  **WARNUNG!** Berühren Sie nicht die Glühbirne, wenn sie längere Zeit eingeschaltet war, da sie sehr heiß sein kann.¹⁾

¹⁾ Sofern im Innenraum eine Beleuchtung vorhanden ist.

 **WARNUNG!** Beim Aufstellen des Geräts darauf achten, dass das Stromkabel nicht eingeklemmt oder beschädigt wird.

 **WARNUNG!** Keine Mehrfachsteckdosen oder Verlängerungen hinter dem Gerät platzieren.

- Keine explosiven Substanzen mit entzündlichen Treibgasen, wie Sprühdosen, in diesem Gerät lagern.
- Das Kältemittel Isobuthan (R-600a) ist im Kühlmittelkreislauf des Geräts enthalten, ein natürliches Gas mit hoher Umweltverträglichkeit, das jedoch brennbar ist.
- Achten Sie beim Transport und bei der Installation des Geräts darauf, dass keines der Bauteile des Kältemittelkreislaufs beschädigt wird.
 - Offenes Feuer und Zündquellen vermeiden.
 - Den Raum, in dem sich das Gerät befindet, gut lüften.
- Es ist gefährlich, die Spezifikationen zu ändern oder dieses Produkt in irgendeiner Weise umzubauen. Jede Beschädigung des Kabels kann einen Kurzschluss, einen Brand beziehungsweise einen Stromschlag verursachen.
- Dieses Gerät ist ausschließlich für den Hausgebrauch und vergleichbare Verwendungen bestimmt, wie zum Beispiel:
 - Personalküchen in Geschäften, Büros und anderen Arbeitsumgebungen;
 - in landwirtschaftlichen Betrieben, für die Nutzung durch Gäste von Hotels, Pensionen und ähnlichen Unterkünften;
 - Bed & Breakfast (B&B);
 - Catering-Dienste und ähnliche, nicht kommerzielle Zwecke.

 **WARNUNG!** Alle elektrischen Komponenten (Stecker, Netzkabel, Kompressor usw.) müssen von einem zertifizierten Kundendienst oder qualifiziertem Servicepersonal ausgetauscht werden.

 **WARNUNG!** Die mit diesem Gerät gelieferte Glühbirne ist eine „Spezialglühbirne“, die auch nur mit diesem Gerät verwendet werden kann. Diese „Spezialglühbirne“ ist nicht für die Haushaltsbeleuchtung geeignet.¹⁾

- Das Netzkabel darf nicht verlängert werden.
- Achten Sie darauf, dass der Netzstecker nicht gequetscht oder durch die Rückseite des Geräts beschädigt wird. Ein gequetschter oder beschädigter Netzstecker kann überhitzen und einen Brand verursachen.
- Vergewissern Sie sich, dass Sie an den Netzstecker des Geräts gelangen können.
- Ziehen Sie nicht am Netzkabel.
- Wenn die Steckdose locker ist, stecken Sie den Netzstecker nicht ein. Es besteht die Gefahr eines Stromschlages oder eines Brandes.
- Das Gerät darf nicht ohne die Lampe betrieben werden.
- Das Gerät ist schwer. Beim Transport und Verschieben ist Vorsicht geboten.
- Nehmen Sie keine Gegenstände aus dem Gefrierfach in die Hand, wenn Ihre Hände feucht/nass sind, da dies zu Hautabschürfungen oder „Frost-/Gefrierverbrennungen“ führen kann.
- Vermeiden Sie es, das Gerät längere Zeit der direkten Sonneneinstrahlung auszusetzen.

¹⁾ Sofern im Innenraum eine Beleuchtung vorhanden ist.

Täglicher Gebrauch

- Berühren Sie die Kunststoffteile des Geräts nicht mit heißen Gegenständen.
- Lagern Sie keine Lebensmittel direkt an der Rückwand.
- Tiefgefrorene Lebensmittel dürfen nicht wieder eingefroren werden, wenn sie einmal aufgetaut sind.¹⁾
- Lagern Sie abgepackte Tiefkühlkost gemäß den Anweisungen des Herstellers der Tiefkühlkost.¹⁾
- Die Empfehlungen des Geräteherstellers zur Lagerung sollten strikt befolgt werden. Siehe die entsprechenden Anweisungen.
- Legen Sie keine kohlenensäurehaltigen Getränke in das Gefrierfach, da dadurch Druck auf den Behälter ausgeübt wird, was zu einer Explosion führen und das Gerät beschädigen kann.¹⁾
- Eis am Stiel kann Frostverbrennungen verursachen, wenn es direkt aus dem Gerät verzehrt wird.¹⁾
- Um eine Verunreinigung der Lebensmittel zu vermeiden, beachten Sie die folgenden Hinweise:
- Das längere Öffnen der Tür kann zu einem bedeutenden Temperaturanstieg in den Kühlfächern des Geräts führen.
- Die mit den Lebensmitteln in Berührung kommenden Oberflächen und zugänglichen Ablaufsysteme müssen regelmäßig gereinigt werden.
- Reinigen Sie die Wassertanks, wenn sie 48 Stunden lang nicht benutzt wurden. Spülen Sie den an eine Wasserleitung angeschlossenen Wasserkreislauf, wenn fünf Tage lang kein Wasser entnommen wurde.

1) Sofern ein Gefrierfach vorhanden ist.

2) Sofern ein Fach für frische Lebensmittel vorgesehen ist.

- Bewahren Sie rohes Fleisch und Fisch in geeigneten Behältern im Kühlschrank auf, damit sie nicht mit anderen Lebensmitteln in Berührung kommen oder Flüssigkeit auf diese tropft.
- Zwei-Sterne-Gefrierfächer (sofern im Gerät vorhanden) eignen sich zur Aufbewahrung von tiefgefrorenen Lebensmitteln, zur Lagerung oder Herstellung von Speiseeis und zur Herstellung von Eiswürfeln.
- Ein-, Zwei- und Drei-Sterne-Fächer (sofern im Gerät vorhanden), sind nicht zum Einfrieren von frischen Lebensmitteln geeignet.
- Wenn das Gerät längere Zeit leer bleibt, schalten Sie es aus, tauen Sie es ab, reinigen und trocknen Sie es, und lassen Sie die Tür offen, um zu verhindern, dass sich im Innenraum Schimmel bildet.

Pflege und Reinigung

- Das Gerät vor der Wartung ausschalten und den Netzstecker aus der Steckdose ziehen.
- Reinigen Sie das Gerät nicht mit Metallgegenständen.
- Verwenden Sie keine scharfen Gegenstände, um Frost aus dem Gerät zu entfernen. Verwenden Sie einen Kunststoffschaber.¹⁾
- Kontrollieren Sie regelmäßig die Ablauföffnung im Kühlschrank auf Tauwasser. Reinigen Sie den Ablauf, falls erforderlich.
Wenn der Ablauf verstopft ist, sammelt sich Wasser am Boden des Geräts.²⁾

1) Sofern ein Gefrierfach vorhanden ist.

2) Sofern ein Fach für frische Lebensmittel vorgesehen ist.

Installation

Wichtig! Befolgen Sie für den elektrischen Anschluss sorgfältig die in den einzelnen Abschnitten angegebenen Anweisungen.

- Packen Sie das Gerät aus und prüfen Sie, ob es Schäden aufweist. Schließen Sie das Gerät nicht an, wenn es beschädigt ist. Melden Sie eventuelle Schäden sofort dem Händler, bei dem Sie es gekauft haben. Behalten Sie in diesem Fall die Verpackung.
- Es ist ratsam, vor dem Anschließen des Geräts mindestens vier Stunden zu warten, damit das Öl in den Kompressor zurückfließen kann.
- Um das Gerät herum sollte eine ausreichende Luftzirkulation herrschen, da dies sonst zu einer Überhitzung führt. Um eine ausreichende Belüftung zu gewährleisten, sind die für die Installation geltenden Anweisungen zu beachten.
- Wo immer möglich, sollten die Abstandshalter des Produkts eine Wand berühren, um zu vermeiden, dass warme Teile (Kompressor, Kondensator) berührt werden können, um mögliche Verbrennungen zu vermeiden.
- Das Gerät darf nicht in der Nähe von Heizkörpern oder Herden aufgestellt werden.
- Stellen Sie sicher, dass der Netzstecker nach der Installation des Geräts zugänglich ist.

Service

- Alle elektrischen Arbeiten, die für die Wartung des Geräts erforderlich sind, sollten von einem qualifizierten Elektriker oder einer kompetenten Person durchgeführt werden.
- Dieses Produkt muss von einem autorisierten Kundendienst gewartet werden, und es dürfen nur Original-Ersatzteile verwendet werden.

Energie sparen

- Stellen Sie keine heißen Speisen in das Gerät.
- Lagern Sie Lebensmittel nicht dicht beieinander, da dies die Luftzirkulation behindert.
- Achten Sie darauf, dass die Lebensmittel nicht direkt mit der Rückseite des Kühl-/Gefrierfachs in Berührung kommen.
- Wenn der Strom ausfällt, dürfen Sie die Tür(en) nicht öffnen.
- Öffnen Sie die Tür(en) nicht zu häufig.
- Lassen Sie die Tür(en) nicht zu lange offen.
- Stellen Sie den Thermostat nicht auf zu kalte Temperaturen ein.
- Alle Zubehöerteile, wie Schubladen, Regalböden oder Türfächer sollten an der vorgesehenen Stelle bleiben, um den Energieverbrauch zu senken.

Umweltschutz

 Dieses Gerät enthält weder im Kältemittelkreislauf noch in den Isoliermaterialien Gase, die die Ozonschicht schädigen könnten. Das Gerät darf nicht zusammen mit dem Hausmüll entsorgt werden. Der Isolierschaum enthält entflammbare Gase: Das Gerät muss gemäß den bei den örtlichen Behörden erhältlichen Vorschriften entsorgt werden. Vermeiden Sie Beschädigungen des Kühlgeräts, insbesondere des Wärmetauschers.

Die in diesem Gerät verwendeten Materialien, die mit dem Symbol  gekennzeichnet sind, sind recycelbar.



Das Symbol auf dem Produkt oder auf der Verpackung weist darauf hin, dass es nicht als Hausmüll behandelt werden darf. Stattdessen muss es bei der entsprechenden Sammelstelle für das Recycling von elektrischen und elektronischen Geräten abgegeben werden.

Bitte stellen Sie sicher, dass das Produkt nach seiner Außerbetriebnahme ordnungsgemäß entsorgt wird. Damit tragen Sie dazu bei, gesundheits- und umweltschädigende Auswirkungen zu verhindern, die eine nicht korrekte Entsorgung am Ende der Nutzungsdauer zur Folge haben könnte. Für weitere Informationen über das Recycling dieses Produkts wenden Sie sich an Ihre örtlich zuständige Behörde, Ihr Müllabfuhrunternehmen oder an das Geschäft, in dem Sie das Produkt erworben haben.

Verpackungsmaterialien

Die mit dem Symbol gekennzeichneten Materialien sind recycelbar.

Entsorgen Sie die Verpackung in einem geeigneten Sammelbehälter, um sie zu recyceln.

Entsorgung des Geräts

1. Ziehen Sie den Netzstecker aus der Steckdose.
2. Schneiden Sie das Hauptkabel ab und entsorgen Sie es.



WARNUNG! Achten Sie beim Gebrauch, bei der Wartung und bei der Entsorgung des Geräts auf das Symbol auf der linken Seite, das sich auf der Rückseite des Geräts (Rückwand oder Kompressor) befindet und gelb oder orangefarben ist.

Es ist ein Warnsymbol für Brandgefahr. In den Kältemittelleitungen und im Kompressor befinden sich brennbare Materialien.

Halten Sie während des Gebrauchs, der Wartung und der Entsorgung Feuerquellen vom Gerät fern.

Übersicht

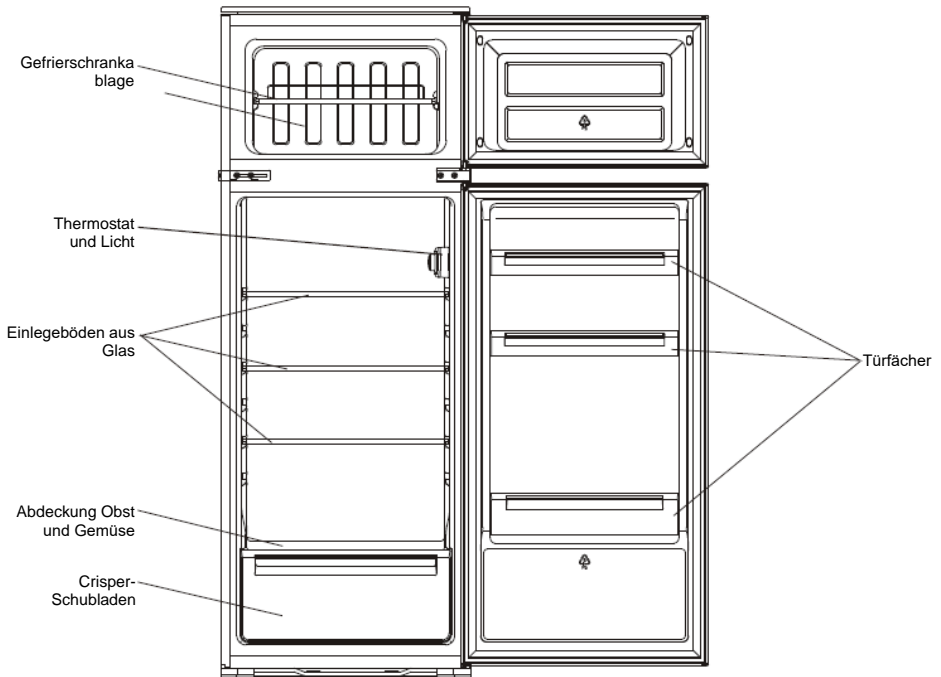

Diese Abbildung dient nur zur Veranschaulichung, sehen Sie sich die Details direkt am Gerät an.

Türanschlag ändern

Erforderliches Werkzeug: Kreuzschlitzschraubendreher, Schlitzschraubendreher, Sechskantschlüssel.

- Sicherstellen, dass das Gerät von der Stromversorgung getrennt und leer ist.
- Um die Tür abzunehmen, muss das Gerät nach hinten gekippt werden. Legen Sie das Gerät auf eine feste Unterlage, damit es beim Ändern des Türanschlags nicht verrutscht.
- Alle abgenommenen Teile müssen gut aufbewahrt werden und werden beim erneuten Einsetzen der Tür wieder gebraucht.
- Legen Sie das Gerät nicht flach hin, da dies das Kühlsystem beschädigen kann.
- Es ist besser, wenn das Gerät bei der Montage von zwei Personen gehandhabt wird.

1. Schrauben Sie das oberste Scharnier ab. Heben Sie dann die obere Tür an und legen Sie sie auf eine gepolsterte Unterlage, um Kratzer zu vermeiden.

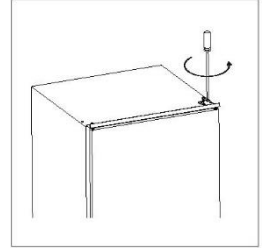

2. Schrauben Sie das mittlere Scharnier ab, heben Sie die untere Tür an und legen Sie sie auf eine gepolsterte Unterlage, um Kratzer zu vermeiden.

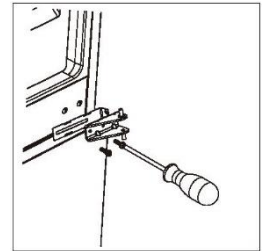

3. Setzen Sie den unteren Scharnierstift von rechts nach links.

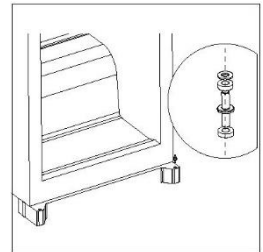

4. Versetzen Sie die mittlere Halterung von links nach rechts. Dann die untere Tür wieder einbauen.

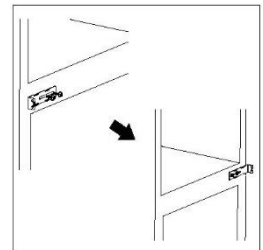

Türanschlag ändern

5. Montieren Sie das mittlere Scharnier wieder an der linken Seite. Vor dem Festziehen des mittleren Scharniers darauf achten, dass die untere Tür senk- und waagrecht so ausgerichtet ist, dass die Dichtungen an allen Seiten gut schließen.

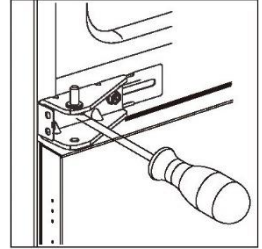

6. Schrauben Sie den oberen Scharnierstift aus dem Scharnier. Drehen Sie dann das Scharnier um und schrauben Sie den Scharnierstift fest.

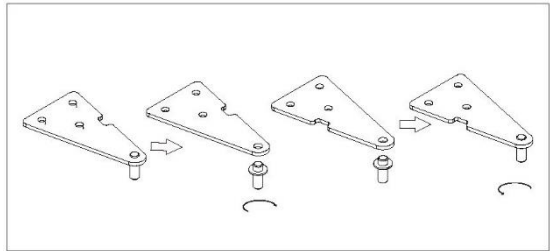

7. Bringen Sie die obere Tür und dann das obere Scharnier auf der linken Seite wieder an. Vor dem Festziehen des oberen Scharniers darauf achten, dass die obere Tür senk- und waagrecht so ausgerichtet ist, dass die Dichtungen an allen Seiten gut schließen. Falls erforderlich, einen Schraubenschlüssel zum Festziehen des Scharniers benutzen.

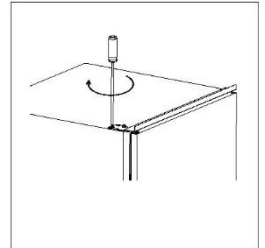

8. Lösen Sie die Türdichtungen des Kühl- und Gefrierschranks und bringen Sie sie nach geändertem Türanschlag wieder an.

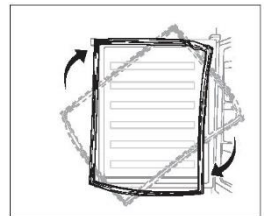

Installation

Bausätze für den Einbau



Führung x 4



Führung Abdeckung x 4



Gleitführung x 4



Gleitführung Abdeckung x 4



Kurze Schraube x 27



Lange Schraube x 2



Gummidichtung x 1

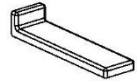

Abdeckung der mittleren Halterung x 2

Installieren des Geräts

1. Stellen Sie sicher, dass die Größe des Einbauschranks und die Belüftung ausreichend sind.

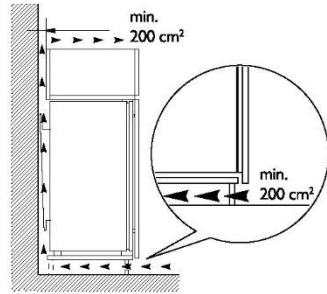
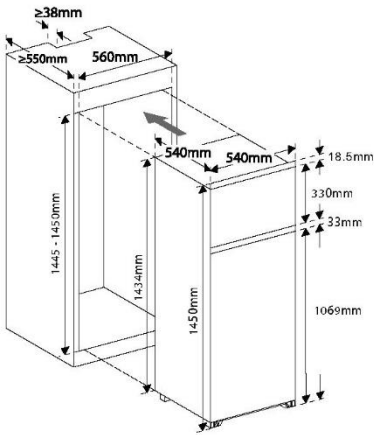

Installation

2. Schieben Sie das Gerät langsam und vorsichtig in den Schrank. Achten Sie darauf, dass die Öffnungsseite so nah wie möglich an der Schrankwand liegt.

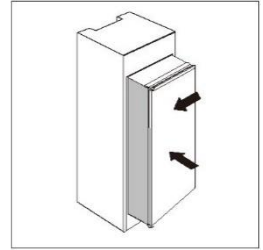

3. Schrauben Sie eine Führung mit einer kurzen Schraube in die Löcher an der Seite der Gerätetür. Setzen Sie die Gleitführung in die Führung ein. Öffnen und schließen Sie dann die Gerätetür und die Holztür vollständig, um zu prüfen, ob die Holztür vollständig und reibungslos geschlossen werden kann.

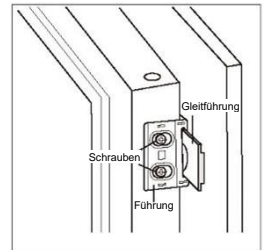

4. Öffnen Sie die Gerätetür und die Holztür gemeinsam und markieren Sie die Position der Gleitführung, wenn diese in jedem Winkel beim Schließen oder Öffnen der Tür gut funktioniert. Nehmen Sie die Gleitführung aus der Führung und befestigen Sie sie mit zwei kurzen Schrauben an der Holztür. Befestigen Sie dann die Abdeckung auf der Gleitführung.

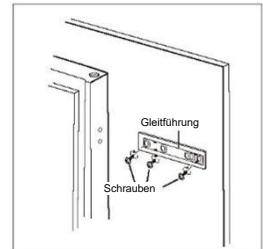

5. Schrauben Sie die Führung von der Gerätetür ab.

6. Wiederholen Sie die Schritte 2 bis 5, um die anderen drei Gleitführungen und Abdeckungen zu befestigen.

7. Montieren Sie vier Führungen mit Gleitführungen und befestigen Sie sie mit kurzen Schrauben. Befestigen Sie dann die Führungsabdeckungen.

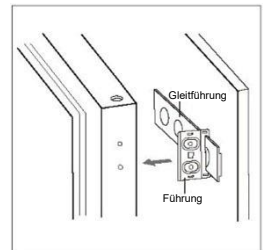

Installation

8. Vergewissern Sie sich, dass sich die Tür reibungslos schließen und öffnen lässt und dass die Dichtungen sitzen. Wenn nicht, justieren Sie das Gerät leicht. Befestigen Sie dann die untere Halterung mit 2 langen Schrauben am Einbauschränk.

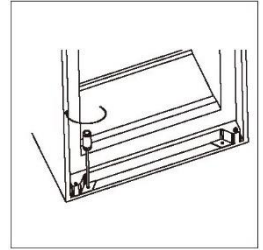

9. Befestigen Sie die obere Halterung mit kurzen Schrauben am Einbauschränk.

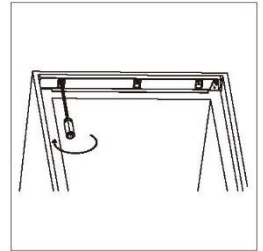

10. Angebrachte Gummidichtung im Spalt zwischen Gerät und Einbauschränk an der Türöffnungsseite.

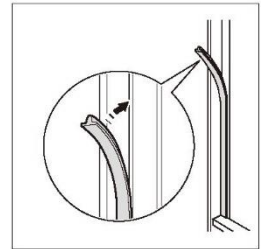

11. Schrauben Sie zwei mittlere Halterungen mit kurzen Schrauben am Einbauschränk fest. Montieren Sie dann die Abdeckungen auf den Halterungen an zwei Seiten.

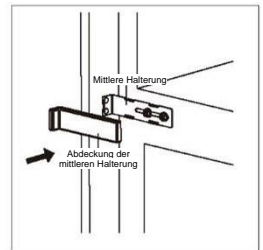
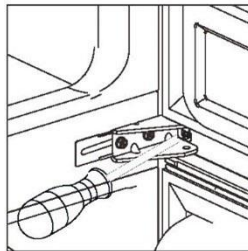

Installation

Aufstellen des Geräts

Installieren Sie dieses Gerät an einem Ort, an dem die Umgebungstemperatur der auf dem Typenschild des Geräts angegebenen Klimaklasse entspricht:

Für Kühlgeräte mit Klimaklasse:

- Subnormal: Dieses Kühlgerät ist für die Verwendung bei einer Umgebungstemperatur zwischen 10°C und 32°C (SN) ausgelegt.
- Normal: Dieses Kühlgerät ist für die Verwendung bei einer Umgebungstemperatur zwischen 16°C und 32°C (N) ausgelegt.
- Subtropisch: Dieses Kühlgerät ist für die Verwendung bei einer Umgebungstemperatur zwischen 16°C und 38°C (ST) ausgelegt.
- Tropisch: Dieses Kühlgerät ist für die Verwendung bei einer Umgebungstemperatur zwischen 16°C und 43°C (T) ausgelegt.

Aufstellort

Das Gerät sollte weit entfernt von Wärmequellen wie Heizkörpern, Boilern, direkter Sonneneinstrahlung usw. aufgestellt werden. Achten Sie darauf, dass die Luft an der Rückseite des Geräts frei zirkulieren kann. Wenn das Gerät unter einem darüber hängenden Schrank aufgestellt wird, sollte der Abstand zwischen der Geräteoberseite und dem Schrank mindestens 50 mm betragen. Idealerweise sollte das Gerät jedoch nicht unter Hängeschränken aufgestellt werden. Die exakte Nivellierung wird durch einen oder mehrere Stellfüße an der Geräteunterseite gewährleistet.



Warnung! Das Gerät muss vom Stromnetz getrennt werden können; der Stecker muss daher nach der Installation leicht zugänglich sein.

Elektrischer Anschluss

Vergewissern Sie sich vor dem Einstecken des Netzkabels, dass die auf dem Typenschild angegebene Spannung und Frequenz mit Ihrer Hausstromversorgung übereinstimmen. Das Gerät muss geerdet werden. Der Stecker des Stromversorgungskabels ist zu diesem Zweck mit einem Kontakt versehen. Wenn die Haushaltssteckdose nicht geerdet ist, muss das Gerät gemäß den geltenden Vorschriften geerdet werden, wobei ein qualifizierter Elektriker hinzugezogen werden muss.

Der Hersteller lehnt jede Verantwortung ab, wenn die oben genannten Sicherheitsvorkehrungen nicht eingehalten werden. Dieses Gerät entspricht den EWG Richtlinien.

Täglicher Gebrauch

Erste Inbetriebnahme

Reinigung des Innenraums

Bevor Sie das Gerät zum ersten Mal benutzen, waschen Sie das Innere und alle Zubehörteile mit lauwarmem Wasser und etwas Neutralseife ab, um den typischen Geruch eines fabrikneuen Geräts zu entfernen.

Wichtig! Verwenden Sie keine Reinigungsmittel oder Scheuermittel, da diese die Oberfläche beschädigen.

Temperatureinstellung

- Schließen Sie Ihr Gerät an. Die Innentemperatur wird durch einen Thermostat geregelt. Es gibt 8 Einstellungen. 1 ist die wärmste Einstellung und 7 die kälteste, wenn 0 eingestellt ist, ist das Gerät ausgeschaltet. Bei maximaler Einstellung wird der Kompressor nicht abgeschaltet.
- Das Gerät arbeitet möglicherweise nicht mit der richtigen Temperatur, wenn es in einem besonders warmen Raum steht oder wenn Sie die Tür häufig öffnen.

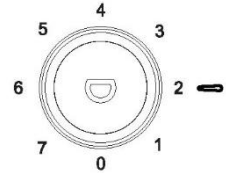

Täglicher Gebrauch

Legen Sie verschiedene Lebensmittel in verschiedene Fächer entsprechend der unten stehenden Tabelle.

Kühlfächer des Kühlschranks	Art des Lebensmittels
Tür oder Türfächer des Kühlschranks	<ul style="list-style-type: none">• Lebensmittel mit natürlichen Konservierungsstoffen, wie z. B. Marmeladen, Säfte, Getränke, Würzmittel.• Lagern Sie keine verderblichen Lebensmittel.
Crisper-Schublade (Gemüsefach)	<ul style="list-style-type: none">• Früchte, Kräuter und Gemüse sollten separat in das Gemüsefach gelegt werden.• Lagern Sie keine Bananen, Zwiebeln, Kartoffeln und Knoblauch im Kühlschrank.
Kühlschranksablage - Mitte	<ul style="list-style-type: none">• Molkereiprodukte, Eier
Kühlschranksablage - oben	<ul style="list-style-type: none">• Lebensmittel, die nicht gegart werden müssen, wie z. B. verzehfertige Lebensmittel, Wurstwaren, Speisereste.
Gefrierschublade(n)/Regalboden	<ul style="list-style-type: none">• Lebensmittel für die Langzeitlagerung.• Untere Schublade/Ablage für rohes Fleisch, Geflügel, Fisch.• Mittlere Schublade/Ablage für Tiefkühlgemüse, Pommes.• Obere Schublade/Ablage für Eis, gefrorenes Obst, gefrorene Lebensmittel.

Täglicher Gebrauch

Empfehlung für die Temperatureinstellung

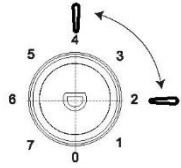
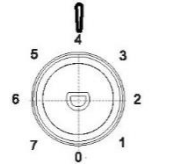
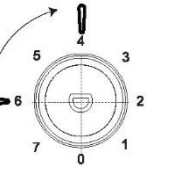
Empfehlung für die Temperatureinstellung		
Umgebungstemperatur	Gefrierfach	Kühlfach
Sommer (über 38°C)	/	 <p>Einstellung auf 2-4</p>
Normal	/	 <p>Einstellung auf 4</p>
Winter (unter 16°C)	/	 <p>Einstellung auf 4-6</p>

- Die obigen Informationen geben dem Benutzer Empfehlungen für die Temperatureinstellung.

Auswirkungen auf die Lebensmittellagerung

- Bei der empfohlenen Einstellung beträgt die beste Lagerzeit im Kühlschrank nicht mehr als 3 Tage.
- Bei der empfohlenen Einstellung beträgt die beste Lagerzeit im Gefrierschrank nicht mehr als einen Monat.
- Die Lagerzeit kann sich bei anderen Einstellungen verringern.

Täglicher Gebrauch

Einfrieren frischer Lebensmittel

- Das Gefrierfach eignet sich zum Einfrieren frischer Lebensmittel und zur Langzeitlagerung von gefrorenen und tiefgefrorenen Lebensmitteln.
- Legen Sie die frischen, einzufrierenden Lebensmittel in das Gefrierfach.
- Die maximale Menge an Lebensmitteln, die in 24 Stunden eingefroren werden kann, ist auf dem Typenschild angegeben.
- Der Einfriervorgang dauert 24 Stunden: Geben Sie während dieser Zeit keine weiteren einzufrierenden Lebensmittel hinzu.

Lagerung von Tiefkühlprodukten

Lassen Sie das Gerät bei der ersten Inbetriebnahme oder nach längerer Nichtbenutzung mindestens 2 Stunden auf der höchsten Stufe laufen, bevor Sie Lebensmittel hineinlegen.

Wichtig! Bei versehentlichem Auftauen, z. B. wenn der Strom länger als der in der Tabelle der technischen Merkmale unter „Auftaudauer“ angegebene Wert ausgeschaltet war, müssen die aufgetauten Speisen schnell verzehrt oder sofort gekocht und anschließend (nach dem Kochen) wieder eingefroren werden.

Auftauen

Tiefgefrorene oder gefrorene Lebensmittel können vor der Verwendung im Kühlschrank oder bei Raumtemperatur aufgetaut werden, je nachdem, wie viel Zeit für diesen Vorgang zur Verfügung steht.

Kleine Stücke können sogar noch gefroren, direkt aus dem Gefrierschrank, gegart werden. In diesem Fall dauert das Garen länger.

Eiswürfel

Dieses Gerät kann mit einem oder mehreren Funktionen zur Eisherstellung ausgestattet sein.

Zubehör

Bewegliche Einlegeböden

Die Wände des Kühlschranks sind mit einer Reihe von Führungsschienen ausgestattet, so dass die Einlegeböden nach Belieben positioniert werden können.

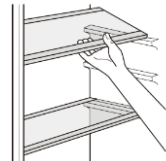

Positionierung der Türfächer

Um die Lagerung von Lebensmittelpaketen unterschiedlicher Größe zu ermöglichen, können die Türfächer in verschiedenen Höhen angebracht werden. Gehen Sie dazu wie folgt vor: Ziehen Sie das Türfach langsam in Richtung der Pfeile, bis es sich löst, und setzen Sie es in der gewünschten Position wieder ein.

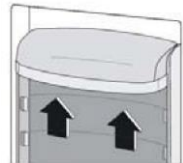

Täglicher Gebrauch

Hilfreiche Hinweise und Tipps

Damit Sie Ihre Lebensmittel optimal einfrieren, finden Sie hier einige wichtige Hinweise:

- Die maximale Menge an Lebensmitteln, die in 24 Stunden eingefroren werden kann, ist auf dem Typenschild angegeben;
- Der Gefrierprozess dauert 24 Stunden. Während dieses Zeitraums sollten keine weiteren einzufrierenden Lebensmittel hinzugefügt werden;
- nur frische und gründlich gereinigte Lebensmittel von höchster Qualität einfrieren;
- die Lebensmittel in kleinen Portionen einfrieren, damit sie schnell und vollständig durchfrieren und anschließend nur die benötigte Menge aufgetaut werden kann;
- packen Sie die Lebensmittel in Alufolie oder Gefrierbeutel ein und achten Sie darauf, dass die Verpackungen luftdicht sind;
- frische, nicht gefrorene Lebensmittel nicht mit bereits gefrorenen in Berührung kommen lassen, um einen Temperaturanstieg bei letzteren zu vermeiden;
- fettarme Lebensmittel lassen sich besser und länger lagern als fetthaltige; Salz verringert die Haltbarkeit von Lebensmitteln;
- Wasserreis, das unmittelbar nach der Entnahme aus dem Gefrierfach verzehrt wird, kann möglicherweise zu Gefrierbrand führen;
- es ist ratsam, das Einfrierdatum auf jeder einzelnen Packung anzugeben, damit Sie das Gefriergut möglichst schnell herausnehmen können. Der Kontakt mit dem Gefrierbrand kann Gefrierbrand der Haut auslösen;
- es ist ratsam, das Einfrierdatum auf jeder einzelnen Packung anzugeben, damit Sie die Lagerzeit im Auge behalten können.

Hinweise zur Lagerung von Tiefkühlkost

Um die beste Leistung aus diesem Gerät herauszuholen, sollten Sie:

- sich vergewissern, dass die Tiefkühlware vom Einzelhändler angemessen gelagert wurde;
- stellen Sie sicher, dass gefrorene Lebensmittel nach dem Einkauf so schnell wie möglich ins Gefrierfach kommen;
- öffnen Sie die Tür so selten wie möglich und lassen Sie sie nicht länger als unbedingt nötig offen.
- Einmal aufgetaute Lebensmittel verderben schnell und können nicht wieder eingefroren werden.
- Überschreiten Sie nicht die von den Lebensmittelherstellern angegebene Haltbarkeitsdauer.

Hinweise zur Kühlung von frischen Lebensmitteln

Um die beste Leistung zu erzielen:

- Lagern Sie keine warmen Lebensmittel oder verdunstende Flüssigkeiten im Kühlschrank.
- Decken Sie die Lebensmittel ab oder wickeln Sie sie ein, besonders wenn sie intensiv riechen und schmecken.
- Fleisch (alle Arten): In Gefrierbeutel verpacken und auf die Glasflächen über dem Gemüsefach legen.
- Zur Sicherheit sollte Fleisch nur ein oder zwei Tage aufbewahrt werden.
- Gekochte Lebensmittel, kalte Speisen usw.: Diese sollten abgedeckt werden und können in jedes Fach gestellt werden.
- Obst und Gemüse: Dieses sollte gründlich gereinigt und in die speziellen Schubladen gelegt werden.
- Butter und Käse: Diese sollten in speziellen luftdichten Behältern aufbewahrt oder in Alufolie oder Gefrierbeutel verpackt werden, um möglichst viel Luft auszuschließen.
- Milchflaschen: Diese sollten mit einem Deckel verschlossen und im Türfach aufbewahrt werden.
- Bananen, Kartoffeln, Zwiebeln und Knoblauch dürfen nicht unverpackt im Kühlschrank aufbewahrt werden.

Reinigung

Aus hygienischen Gründen sollte der Innenraum des Geräts, einschließlich des Innenzubehörs, regelmäßig gereinigt werden.



Vorsicht! Während der Reinigung ist das Gerät unbedingt von der Stromquelle zu trennen. Es besteht die Gefahr eines Stromschlags! Schalten Sie das Gerät vor der Reinigung aus und ziehen Sie den Stecker aus der Steckdose oder schalten Sie den Schutzschalter oder die Sicherung aus. Reinigen Sie das Gerät niemals mit einem Dampfreiniger. Feuchtigkeit kann sich in elektrischen Bauteilen ansammeln, und es besteht die Gefahr eines Stromschlags! Heiße Dämpfe können zur Beschädigung von Kunststoffteilen führen. Das Gerät muss trocken sein, bevor es wieder in Betrieb genommen wird.

Wichtig! Ätherische Öle und organische Lösungsmittel können Kunststoffteile angreifen (z.B. Zitronensaft, Saft aus Orangenschalen, Buttersäure, essigsäurehaltige Reinigungsmittel).

Täglicher Gebrauch

Abflussloch reinigen

Um zu vermeiden, dass Tauwasser in den Kühlschrank überläuft, reinigen Sie regelmäßig das Abflussloch hinten im Kühlschrank. Verwenden Sie für die Reinigung des Lochs einen Reiniger, wie in der rechten Abbildung gezeigt.

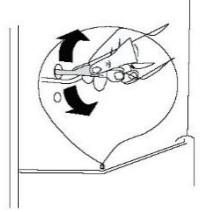

1) Wenn sich der Kondensator auf der Rückseite des Geräts befindet.

- Achten Sie darauf, dass solche Stoffe nicht mit den Geräteteilen in Berührung kommen.
- Verwenden Sie kein Scheuermittel.
- Nehmen Sie die Lebensmittel aus dem Gefrierschrank. Lagern Sie sie gut eingepackt an einem kühlen Ort.
- Schalten Sie das Gerät aus und ziehen Sie den Stecker aus der Steckdose oder schalten Sie den Schutzschalter oder die Sicherung aus.
- Reinigen Sie das Gerät und das Innenzubehör mit einem Tuch und lauwarmem Wasser. Nach der Reinigung mit klarem Wasser abwischen und trockenreiben.
- Nachdem alles getrocknet ist, nehmen Sie das Gerät wieder in Betrieb.

Abtauen des Gefrierschranks

Im Gefrierfach wird sich mit der Zeit Reif und Frost bilden. Dieser sollte entfernt werden. Verwenden Sie niemals scharfe Metallwerkzeuge, um Frost vom Verdampfer abzukratzen, da Sie ihn beschädigen könnten.

Wenn jedoch das Eis auf der Innenauskleidung sehr dick wird, sollte das ganze Gerät wie folgt abgetaut werden:

- Ziehen Sie den Stecker aus der Steckdose.
- Entfernen Sie alle gelagerten Lebensmittel, wickeln Sie sie in mehrere Lagen Zeitungspapier ein und lagern Sie sie an einem kühlen Ort.
- Lassen Sie die Tür offen, und stellen Sie eine Schale unter das Gerät, um das Tauwasser aufzufangen.
- Wenn das Abtauen abgeschlossen ist, trocknen Sie den Innenraum gründlich ab.
- Stecken Sie den Stecker wieder in die Steckdose, um das Gerät wieder in Betrieb zu nehmen.

Austauschen der Lampe

- Im Gerät befindet sich eine LED-Leuchte. Um die Lampe auszutauschen, wenden Sie sich bitte an einen qualifizierten Techniker.



Täglicher Gebrauch

Fehlerbehebung



Vorsicht! Trennen Sie vor der Fehlersuche die Stromzufuhr. Die Fehlersuche, die nicht in diesem Handbuch beschrieben ist, darf nur von einem qualifizierten Elektriker oder einer kompetenten Person durchgeführt werden.

Wichtig! Bei normalem Gebrauch sind einige Geräusche zu hören (Kompressor, Kältemittelkreislauf).

Problem	Mögliche Ursachen	Lösung
Das Gerät funktioniert nicht.	Der Temperaturregelungsknopf ist auf „0“ eingestellt.	Stellen Sie den Drehknopf auf eine andere Zahl, um das Gerät einzuschalten.
	Netzstecker ist nicht eingesteckt oder ist lose.	Netzstecker einstecken.
	Sicherung hat ausgelöst oder ist defekt.	Sicherung prüfen, ggf. ersetzen.
	Steckdose ist defekt.	Netzstörungen müssen von einer Elektrofachkraft behoben werden.
Die Lebensmittel sind zu warm.	Die Temperatur ist nicht richtig eingestellt.	Lesen Sie im Abschnitt über die anfängliche Temperatureinstellung nach.
	Die Tür war über einen längeren Zeitraum geöffnet.	Öffnen Sie die Tür nur so lange wie nötig.
	Innerhalb der letzten 24 Stunden wurde eine große Menge warmer Speisen im Gerät gelagert.	Stellen Sie die Temperaturregelung vorübergehend auf eine kältere Einstellung.
	Das Gerät befindet sich in der Nähe einer Wärmequelle.	Siehe Abschnitt „Aufstellort“.
Das Gerät kühlt zu stark ab.	Die Temperatur ist zu niedrig eingestellt.	Stellen Sie den Temperaturregler vorübergehend auf eine wärmere Einstellung.
Ungewöhnliche Geräusche	Das Gerät steht nicht gerade.	Stellen Sie die Füße neu ein.
	Das Gerät berührt die Wand oder andere Gegenstände.	Bewegen Sie das Gerät leicht.
	Ein Bauteil, z. B. ein Rohr, auf der Rückseite des Geräts berührt einen anderen Teil des Geräts oder die Wand.	Wenn nötig, biegen Sie das Bauteil vorsichtig aus dem Weg.
Wasser auf dem Boden	Das Abflussloch ist verstopft.	Siehe Abschnitt „Reinigung“.

Wenn die Störung erneut auftritt, wenden Sie sich an den Kundendienst.

Instruções para o utilizador

Frigorífico-Congelador

Índice	
1. Informações de segurança	Página 116~124
2. Vista geral	Página 125
3. Porta reversível	Página 126~127
4. Instalação	Página 128~131
5. Utilização Diária	Página 132~137

No interesse da sua segurança e para garantir a utilização correta, antes de instalar e utilizar pela primeira vez o aparelho, leia este manual do utilizador cuidadosamente, incluindo as suas dicas e avisos. Para evitar erros e acidentes desnecessários, é importante garantir que todas as pessoas que utilizam o aparelho estejam totalmente familiarizadas com a sua operação e funções de segurança. Guarde estas instruções e certifique-se de que permanecem junto do aparelho se este for movido ou vendido, de modo a que todos os utilizadores durante a sua vida estejam devidamente informados sobre a utilização e a segurança do aparelho.





Para a segurança da vida útil e da propriedade, guardar as precauções das instruções deste utilizador, uma vez que o fabricante não é responsável pelos danos causados por omissão.

Segurança de crianças e pessoas vulneráveis

- Este aparelho pode ser utilizado por crianças de idade igual ou superior a 8 anos e por pessoas com capacidades físicas, sensoriais ou mentais reduzidas ou falta de experiência e conhecimento, caso lhes tenha sido fornecida supervisão ou instruções relativas à utilização do aparelho de forma segura e desde que compreendam os perigos envolvidos.
- Crianças com idades entre 3 e 8 anos têm permissão para carregar e descarregar este aparelho.
- As crianças devem ser supervisionadas para garantir que não brincam com o aparelho.
- A limpeza e a manutenção do utilizador não devem ser feitas por crianças a menos que tenham mais de 8 anos de idade e estejam a ser supervisionadas.

- Mantenha todas as embalagens bem longe de crianças. Existe risco de sufocação.
- Se estiver a eliminar o aparelho puxe a ficha da tomada, corte o cabo de conexão (o mais perto do aparelho que puder) e remova a porta para evitar que crianças que brinquem sofram choque elétrico ou se tranquem dentro.
- Se este aparelho que tem vedantes magnéticos da porta se destina a substituir um aparelho antigo com uma fechadura de mola (trinco) na porta ou tampa, certifique-se de que a mola não é utilizável antes de eliminar o aparelho antigo. Isto impedirá que se torne uma armadilha de morte para uma criança.

Segurança geral



-  **AVISO!** Mantenha as aberturas de ventilação, no revestimento do aparelho ou na estrutura integrada, desobstruídas.
-  **AVISO!** Não utilize dispositivos mecânicos ou outros meios para acelerar o processo de descongelação, que não os recomendados pelo fabricante.
-  **AVISO!** Não danifique o circuito refrigerante.
-  **AVISO!** Não utilize outros aparelhos elétricos (tais como sorveteiras) no interior de aparelhos de refrigeração, salvo se forem aprovados para este efeito pela fábrica.
-  **AVISO!** Não toque na lâmpada se esta estiver acesa durante um longo período de tempo, porque poderá estar muito quente.¹⁾

1) Se houver uma luz no compartimento.

 **AVISO!** Ao posicionar o aparelho, certifique-se de que o cabo de alimentação não se encontra preso nem danificado.

 **AVISO!** Não coloque tomadas múltiplas portáteis ou fontes de alimentação portáteis na parte traseira do aparelho.

- Não guarde substâncias explosivas como, por exemplo, latas de aerossóis, com um carburante inflamável, no interior deste aparelho.
- O isobutano refrigerante (R-600a) está contido no circuito refrigerante do aparelho, um gás natural com um elevado nível de compatibilidade ambiental, que, no entanto, é inflamável.
- Durante o transporte e a instalação do aparelho, certifique-se de que nenhum dos componentes do circuito refrigerante fica danificado.
 - evite chamas nuas e fontes de ignição
 - ventile cuidadosamente a divisão onde o aparelho está situado
- É perigoso alterar as especificações ou modificar este produto de qualquer forma. Qualquer dano no cabo pode causar um curto-circuito, fogo e/ou choque elétrico.
- Este aparelho destina-se a ser utilizado em meio doméstico e aplicações similares tais como
 - áreas de cozinha em lojas, escritórios e outros ambientes de trabalho;
 - quintas e por clientes em hotéis, motéis e outros ambientes de tipo residencial;
 - ambientes de tipo alojamento e pequeno-almoço;
 - aplicações de catering e idênticas não comerciais.

-  **AVISO!** Quaisquer componentes elétricos (ficha, cabo de alimentação, compressor e etc.) devem ser substituídos por um agente de serviço certificado ou pessoal de serviço qualificado.
-  **AVISO!** A lâmpada fornecida com este aparelho é uma "lâmpada de uso especial" apenas utilizável com o aparelho fornecido. Esta "lâmpada de uso especial" não é utilizável para iluminação doméstica.¹⁾
- Não se deve fazer uma extensão ao cabo de alimentação.
 - Certifique-se de que a ficha de alimentação não fica esmagada nem danificada pela parte de trás do aparelho. Uma ficha de alimentação esmagada ou danificada pode aquecer demasiado e causar um incêndio.
 - Certifique-se de que consegue aceder à tomada do aparelho.
 - Não puxe o cabo de alimentação.
 - Se a tomada de ficha de alimentação estiver solta, não insira a ficha. Existe o risco de choque elétrico ou incêndio.
 - Não deve utilizar o aparelho sem a luz.
 - O aparelho é pesado. Proceda com cuidado quando o mover.
 - Não remover ou tocar em itens do congelador se as mãos estiverem húmidas/molhadas, uma vez que isto pode causar abrasão na pele ou queimaduras por gelo/congelação.
 - Evite uma exposição prolongada do aparelho à luz direta do sol.

1) Se houver uma luz no compartimento.

Utilização diária

- Não aplique calor nas peças de plástico no aparelho.
- Não coloque produtos alimentares diretamente contra a parede traseira.
- Os alimentos congelados não devem ser novamente congelados depois de descongelados.¹⁾
- Guarde alimentos congelados pré-embalados de acordo com as instruções do fabrico de alimentos congelados.¹⁾
- As recomendações de armazenamento do fabricante do aparelho devem ser rigorosamente respeitadas. Consulte as instruções relevantes.
- Não coloque bebidas com gás no compartimento do congelador, uma vez que cria pressão sobre o recipiente, que pode explodir, resultando em danos ao aparelho.¹⁾
- Cubos de gelo podem causar queimaduras por geada se consumidos diretamente do aparelho.¹⁾
- Para evitar a contaminação de alimentos considere as seguintes instruções
- Abrir a porta durante longos períodos provoca um aumento de temperatura significativo nos componentes do aparelho.
- Limpar regularmente as superfícies que entram em contacto com alimentos e sistemas de drenagem acessíveis.
- Limpar os depósitos de água se não tiverem sido usados durante 48 h; enxague o sistema de água conectado a uma alimentação de água se a água não tiver sido extraída durante 5 dias.

1) Se houver um congelador.

2) Se existir um compartimento de armazenamento de alimentos frescos.

- Guarde carne e peixe crus em recipientes adequados no frigorífico, de forma a não estarem em contacto nem verterem para outros alimentos.
- Os compartimentos de comida congelada de duas estrelas (se presentes no aparelho) são adequados para se guardar alimentos pré-congelados, guardar ou fazer gelado e fazer cubos de gelo.
- Os compartimentos de uma, duas ou três estrelas (se presentes no aparelho) não são adequados para congelar alimentos frescos.
- Se o aparelho for deixado vazio durante períodos longos, desligue, descongele, limpe, seque e deixe a porta aberta para evitar que se forme bolor dentro do aparelho.

Cuidados e limpeza

- Antes da manutenção, desligue o aparelho e retire a ficha da tomada.
- Não limpe o aparelho com objetos metálicos.
- Não utilize objetos afiados para remover o gelo do aparelho. Use um raspador de plástico.¹⁾
- Examine regularmente o dreno no frigorífico para ver se tem água descongelada. Se necessário, limpe o dreno.
Se o dreno estiver obstruído, a água acumula-se na parte inferior do aparelho.²⁾

Instalação

Importante! Para a conexão elétrica siga cuidadosamente as instruções dadas em pontos específicos.

1) Se houver um congelador.

2) Se existir um compartimento para alimentos frescos.

- Desmonte o aparelho e verifique se existem danos no mesmo. Não ligue o aparelho se estiver danificado. Comunique possíveis danos imediatamente ao sítio onde os comprou. Nesse caso, guardar a embalagem.
- É aconselhável esperar pelo menos quatro horas antes de ligar o aparelho para permitir que o óleo flua de volta no compressor.
- Deve haver uma circulação de ar adequada ao redor do aparelho, caso contrário ocorre sobreaquecimento. Para obter ventilação suficiente siga as instruções relevantes para a instalação.
- Sempre que possível, os espaçadores do produto devem estar encostados a uma parede para evitar tocar ou capturar partes quentes (compressor, condensador) para evitar eventuais queimaduras.
- O aparelho não deve estar localizado próximo de radiadores ou de fogões.
- Certifique-se de que a ficha elétrica está acessível após a instalação do aparelho.

Serviço



- Quaisquer trabalhos elétricos necessários para a manutenção do aparelho devem ser realizados por um eletricista ou pessoa competente qualificada.
- Este produto deve ser reparado por um Centro de Assistência Autorizado, e apenas se devem utilizar peças sobressalentes genuínas.

Economia de energia

- Não coloque comida quente no aparelho;
- Não embale os alimentos juntos uma vez que isto impede a circulação de ar;

- Certifique-se de que os alimentos não tocam na parte traseira do(s) compartimento(s);
- Se a eletricidade sair, não abra a(s) porta(s);
- Não abra a(s) porta(s) com frequência;
- Não mantenha a(s) porta(s) aberta(s) durante muito tempo;
- Não ajuste o termóstato em temperaturas frias excessivas;
- Todos os acessórios, como gavetas, prateleiras das portas, devem ser mantidos lá para menor consumo de energia.

Proteção do ambiente

 Este aparelho não contém gases que possam danificar a camada de ozono, tanto no seu circuito refrigerante como nos materiais isolantes. O aparelho não deve ser eliminado juntamente com o lixo doméstico. A espuma de isolamento contém gases inflamáveis: o aparelho deve ser eliminado de acordo com os regulamentos do aparelho para obter das suas autoridades locais. Evite danificar a unidade de arrefecimento, especialmente o permutador de calor. Os materiais utilizados neste aparelho, marcados pelo símbolo , são recicláveis.

 O símbolo no produto ou na sua embalagem indica que este produto não pode ser tratado como lixo doméstico. Em vez disso, deve ser levado para o ponto de recolha de resíduos apropriado para a reciclagem de equipamento elétrico e eletrónico.

Ao assegurar que este produto é eliminado devidamente, irá ajudar a evitar consequências potencialmente negativas para o ambiente e a saúde

humana, que de outra forma poderiam ser causadas pelo manuseamento inadequado de resíduos deste produto. Para informações mais detalhadas sobre a reciclagem deste produto, entre em contacto com a câmara municipal da sua cidade, o seu serviço de eliminação de resíduos domésticos ou a loja onde comprou o produto.

Materiais de embalagem

Os materiais com o símbolo são recicláveis. Elimine a embalagem em recipientes de recolha adequados para reciclar.

Eliminação do aparelho

1. Desconecte a ficha da tomada.
2. Corte o cabo principal e elimine-o.



AVISO! Durante a utilização, manutenção e eliminação do aparelho, preste atenção ao símbolo como o lado esquerdo, que está localizado na parte traseira do aparelho (painel ou compressor traseiro) e de cor amarela ou laranja.

É o símbolo de advertência de risco de fogo.

Existem materiais inflamáveis em tubos de refrigerante e compressor.

Mantenha-se afastado da fonte de incêndio durante a utilização, serviço e eliminação.

Vista geral

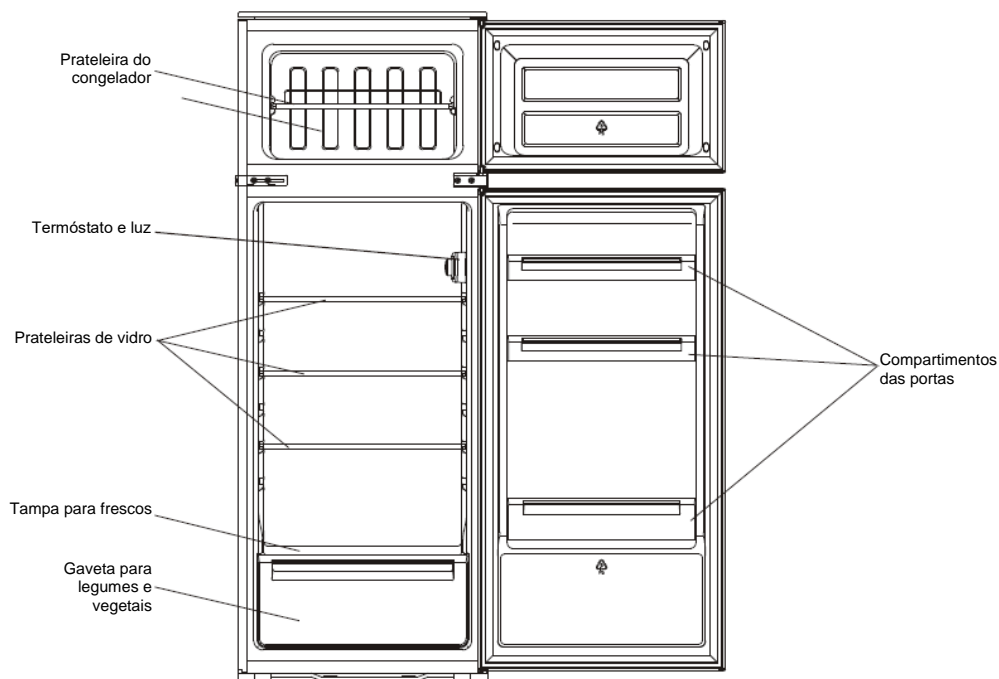

Esta ilustração é apenas uma sugestão, para detalhe veja o seu aparelho.

Porta reversível

Ferramenta necessária: Chave de parafusos Philips, chave de fendas de cabeça plana, chave sextavada.

- Certifique-se de que a unidade está desligada e vazia.
- Para tirar a porta, é necessário inclinar a unidade para trás. Deve pousar a unidade sobre algo sólido para que não escorregue durante o processo de reversão da porta.
- Todas as peças removidas têm de ser guardadas para realizar a reinstalação da porta.
- Não coloque a unidade deitada, pois isso pode danificar o sistema de refrigeração.
- Recomenda-se que 2 pessoas manuseiem a unidade durante a montagem.

1. Desaparafuse a dobradiça superior. Em seguida, levante a porta superior e coloque-a sobre uma superfície almofadada para evitar arranhões.

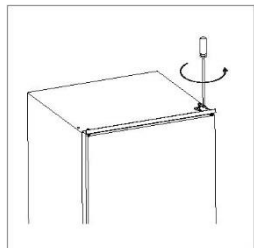

2. Desaperte a dobradiça central e, em seguida, levante a porta inferior e coloque-a sobre uma superfície almofadada para evitar arranhões.

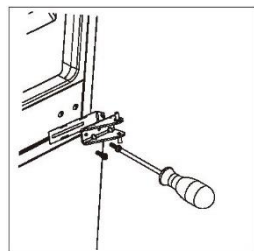

3. Retire o pino da dobradiça inferior da direita para a esquerda.

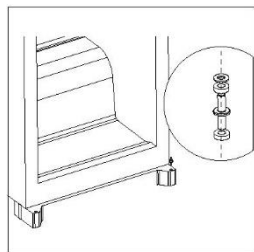

4. Deslocar o suporte central da esquerda para a direita. Em seguida, voltar a montar a porta inferior.

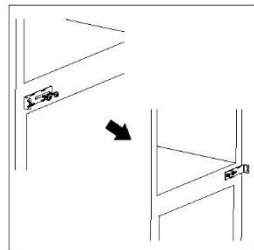

Porta reversível

5. Voltar a encaixar a dobradiça do meio no lado esquerdo. Certifique-se de que a porta inferior está alinhada horizontal e verticalmente de modo a que os vedantes fiquem bem fechados em todos os lados antes de apertar finalmente a dobradiça intermédia.

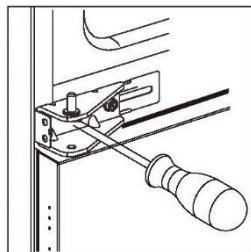

6. Desaparafusar o pino da dobradiça superior da dobradiça. Em seguida, virar a dobradiça e aparafusar o pino da dobradiça.

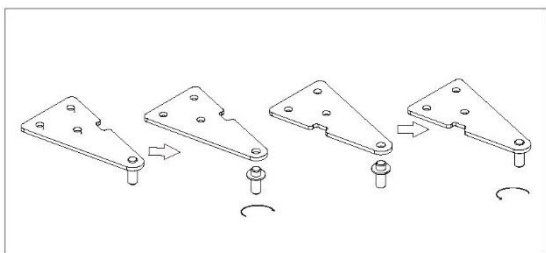

7. Voltar a montar a porta superior e depois a dobradiça superior do lado esquerdo. Certifique-se de que a porta superior está alinhada horizontal e verticalmente de modo a que os vedantes fiquem bem fechados em todos os lados antes de apertar finalmente a dobradiça superior. Se necessário, uma chave inglesa para apertar a dobradiça.

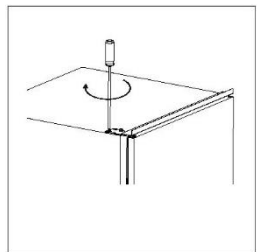

8. Retire as juntas da porta do Frigorífico e do Congelador e, em seguida, fixe-as após rodar.

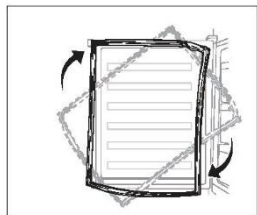

Instalação

Kits para instalação



Guia x 4



Tampa da guia x 4

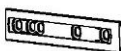

Controlo deslizante x 4



Tampa do controlo deslizante x 4



Parafuso curto x 27



Parafuso comprido x 2



Vedante de borracha x 1

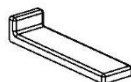

Tampa do suporte central x 2

Instalar o aparelho

1. Certifique-se de que o tamanho do armário e a ventilação são suficientes.

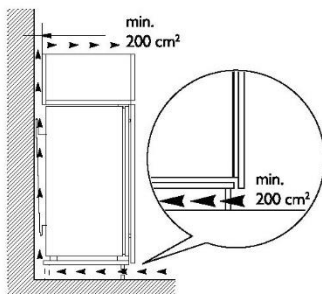
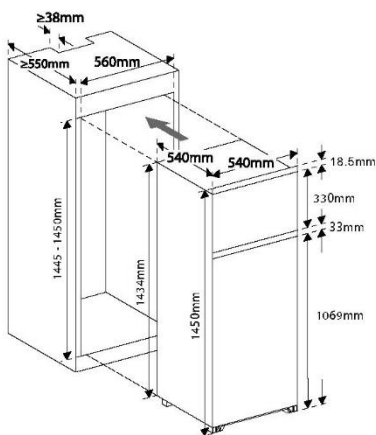

Instalação

- Empurrar lenta e cuidadosamente o aparelho para dentro do armário. Certifique-se de que o lado da abertura está o mais próximo possível da parede do armário.

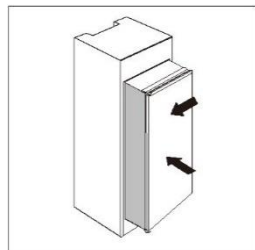

- Aparafusar uma guia nos orifícios laterais da porta do aparelho com um parafuso curto. Insira a correção na guia e, em seguida, abra e feche completamente a porta do aparelho e a porta de madeira para verificar se a porta de madeira se consegue fechar totalmente e sem problemas.

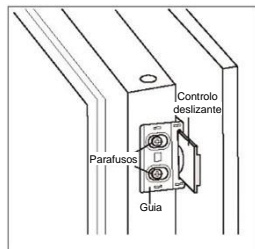

- Abra a porta do aparelho e a porta de madeira em conjunto e marque a posição da correção quando esta puder funcionar bem em todos os ângulos durante o fecho ou a abertura da porta. Retirar a correção da guia e fixá-la à porta de madeira com dois parafusos curtos. Em seguida, fixar a tampa do controlo deslizante no controlo deslizante.

- Desaparafusar a guia da porta do aparelho.

- Repetir os passos 2 a 5 para fixar os outros três seletores e tampas.

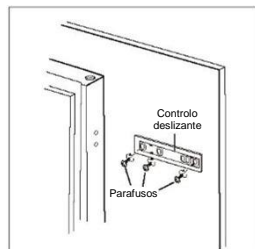

- Colocar quatro guias com correções e fixá-las com parafusos curtos. Em seguida, fixar as tampas das guias com as guias.

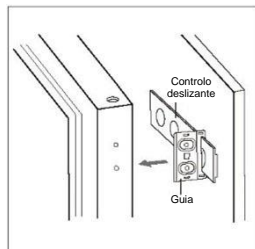

Instalação

8. Verifique se a porta pode fechar e abrir sem problemas e se o aparelho está bem vedado. Caso contrário, ajustar ligeiramente a unidade. Em seguida, fixar o suporte inferior ao armário de madeira com 2 parafusos compridos.

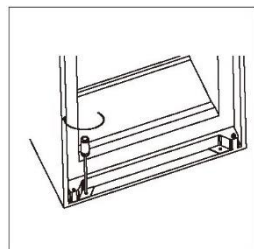

9. Fixar o suporte superior ao armário de madeira com parafusos curtos.

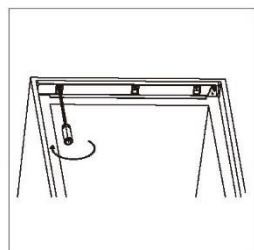

10. Colocar um vedante de borracha no espaço entre a unidade e o armário de madeira no lado aberto da porta.

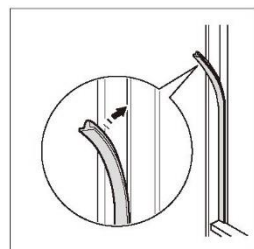

11. Aparafusar os dois suportes intermédios ao armário de madeira com parafusos curtos. Em seguida, encaixar as tampas dos suportes intermédios com os suportes dos dois lados.

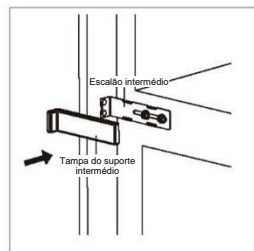
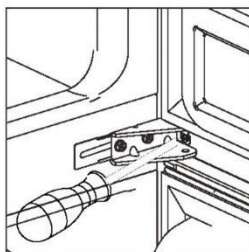

Instalação

Posicionar

Instale o aparelho num local onde a temperatura ambiente corresponda a classe climática indicada na placa de classificação do aparelho:

para aparelhos de refrigeração com classe climática:

- temperado alargado: este aparelho de refrigeração destina-se a ser utilizado a uma temperatura ambiente entre 10 °C e 32 °C; (SN)
- temperado: este aparelho de refrigeração destina-se a ser utilizado a uma temperatura ambiente entre 16 °C e 32 °C; (N)
- subtropical: este aparelho de refrigeração destina-se a ser utilizado a uma temperatura ambiente entre 16 °C e 38 °C; (ST)
- tropical: este aparelho de refrigeração destina-se a ser utilizado a uma temperatura ambiente entre 16 °C e 43 °C (T)

Localização

O aparelho deve ser instalado bem longe de fontes de calor, tais como radiadores, caldeiras, luz solar direta, etc. Certifique-se de que o ar pode circular livremente em torno da parte traseira do armário. Para garantir o melhor desempenho, se o aparelho estiver posicionado sob um armário de parede suspenso, a distância mínima entre a parte superior do aparelho e o armário de parede deve ser de, pelo menos, 50 mm. Idealmente, porém, o aparelho não deve ser posicionado sob armários de parede suspensos. O nivelamento preciso é assegurado por um ou mais pés ajustáveis na base do armário.



Aviso! Deve ser possível desligar o aparelho da rede elétrica; a ficha deve, portanto, ficar facilmente acessível após a instalação.

Ligação elétrica

Antes de ligar, certifique-se de que a tensão e a frequência mostradas na placa de classificação correspondem à sua fonte de alimentação doméstica. Este aparelho deve ser ligado à terra. A ficha do cabo de alimentação é fornecida com um contato para este fim. Se a tomada de alimentação doméstica não estiver ligada à terra, conecte o aparelho a uma terra separada em conformidade com os regulamentos atuais, consultando um eletricitista qualificado.

O fabricante declina toda a responsabilidade se não forem observadas precauções de segurança acima.

Este aparelho está em conformidade com as diretivas da CEE.

Utilização Diária

Primeira utilização

Limpeza do interior

Antes de utilizar o aparelho pela primeira vez, lave o interior e todos os acessórios internos com água morna e algum sabão neutro de modo a remover o cheiro típico de um produto novo e, em seguida, seque bem.

Importante! Não utilize detergentes ou pós abrasivos, uma vez que estes danificam o acabamento.

Regulação da temperatura

- Ligue o aparelho. A temperatura interna é controlada por um termostato. Existem 8 definições. 1 é o valor mais quente e 7 é o valor mais frio. Quando o valor é 0, o aparelho está desligado. Quando o valor definido é máximo, o compressor não para
- O aparelho poderá operar à temperatura correta se estiver num estado particularmente quente ou se abrir a porta com frequência.

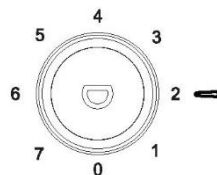

Utilização diária

Posicione os diferentes alimentos nos diferentes compartimentos de acordo com a tabela abaixo

Compartimentos do frigorífico	Tipo de alimento
Porta ou prateleiras do frigorífico	<ul style="list-style-type: none">• Alimentos com conservantes naturais, como compotas, sumos, bebidas, condimentos.• Não guarde alimentos perecíveis.
Gaveta para frescos (gaveta para salada)	<ul style="list-style-type: none">• Frutas, ervas aromáticas e legumes devem ser colocados separadamente no recipiente para frescos.• Não guarde bananas, cebolas, batatas, alho no frigorífico.
Prateleira do frigorífico – meio	<ul style="list-style-type: none">• Produtos lácteos, ovos
Prateleira do frigorífico – superior	<ul style="list-style-type: none">• Alimentos que não precisam de ser cozinhados, tais como alimentos prontos para consumo, carnes deli, sobras.
Gaveta(s)/prateleira do congelador	<ul style="list-style-type: none">• Alimentos para armazenamento a longo prazo.• Gaveta/prateleira inferior para carne crua, aves e peixe crus.• Gaveta/prateleira média para legumes congelados, batatas fritas.• Gaveta/prateleira superior para gelado, fruta congelada, produtos congelados.

Utilização Diária

Recomendação de regulação da temperatura

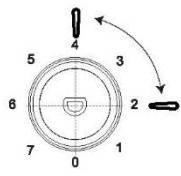
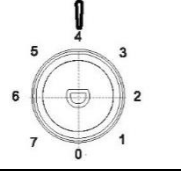
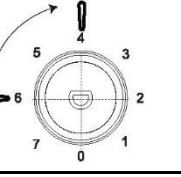
Recomendação de Regulação da Temperatura		
Temperatura ambiente	Compartimento do congelador	Compartimento do frigorífico
Verão (acima de 38°C)	/	 <p>Definir em 2~4</p>
Normal	/	 <p>Conjunto em 4</p>
Inverno (inferior a 16°C)	/	 <p>Definir em 4~6</p>

- As informações acima dão aos utilizadores recomendações sobre a regulação da temperatura.

Impacto no armazenamento de alimentos

- De acordo com a definição recomendada, o melhor tempo de armazenamento do frigorífico é inferior a 3 dias.
- Sob a definição recomendada, o melhor tempo de armazenamento do congelador é inferior a 1 mês.
- O melhor tempo de armazenamento poderá ser inferior em outras definições.

Utilização Diária

Congelamento de alimentos frescos

- O congelador é adequado para congelar alimentos frescos e armazenar alimentos congelados e ultra congelados durante muito tempo.
- Coloque os alimentos frescos a congelar no congelador.
- A quantidade máxima de alimentos que podem ser congelados em 24 horas está especificada na placa de classificação.
- O processo de congelação dura 24 horas: durante este período não adicione outros alimentos a serem congelados.

Armazenamento de alimentos congelados

Quando utiliza o aparelho pela primeira vez ou após um período sem utilizar, antes de colocar o produto no compartimento, deixe o aparelho funcionar durante pelo menos 2 horas nas definições superiores.

Importante! Em caso de descongelação acidental, por exemplo, se a energia estiver desligada há mais tempo do que o valor indicado na tabela de características técnicas em "tempo crescente", os alimentos descongelados devem ser consumidos rapidamente ou cozinhados imediatamente e depois novamente congelados (depois de cozinhados).

Descongelação

Antes de serem utilizados, os alimentos congelados podem ser descongelados no compartimento do frigorífico ou à temperatura ambiente, dependendo do tempo disponível para esta operação.

As pequenas quantidades podem até ser cozinhadas ainda congeladas, diretamente do congelador. Neste caso, a confeção vai demorar mais tempo.

Cubos de gelo

Este aparelho pode ser equipado com um ou mais cubos de gelo para produzir gelo.

Acessórios

Prateleiras móveis

As paredes do frigorífico estão equipadas com uma série de corrediças para que as prateleiras possam ser posicionadas conforme desejado.

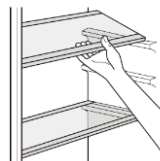

Colocar os compartimentos das portas

Para permitir o armazenamento de embalagens de alimentos de vários tamanhos, as prateleiras das portas podem ser colocadas a diferentes alturas. Para fazer estes ajustes, proceder da seguinte forma: puxar gradualmente a prateleira da porta na direção das setas até se libertar, depois reposicionar conforme necessário.

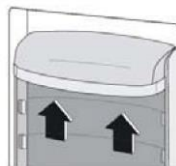

Utilização Diária

Dicas e sugestões úteis

Para ajudar a aproveitar ao máximo o processo de congelamento, aqui estão algumas dicas importantes:

- a quantidade máxima de alimentos que pode ser congelada em 24 horas é indicada na placa de classificação;
- o processo de congelamento leva 24 horas. Não deve ser adicionado nenhum outro alimento a ser congelado durante este período;
- congele apenas alimentos de alta qualidade, frescos e completamente limpos;
- prepare os alimentos em pequenas porções para permitir que sejam rápida e completamente congelados e para permitir subsequentemente o descongelamento apenas da quantidade necessária;
- embrulhe os alimentos em folha de alumínio ou polietileno e certifique-se de que as embalagens são herméticas;
- não permita que os alimentos frescos e não congelados toquem nos alimentos já congelados, evitando assim um aumento da temperatura destes últimos;
- os alimentos com menos gordura são melhores para armazenar do que os alimentos com mais gordura; o sal reduz o tempo de armazenamento dos alimentos;
- os gelados de água, se consumidos imediatamente após a remoção do congelador, podem eventualmente provocar queimaduras pelo frio na pele;
- é aconselhável colocar a data do congelamento em cada embalagem individual para permitir a sua remoção do congelador; cuidado, pois estes alimentos podem eventualmente provocar queimaduras pelo frio na pele;
- é aconselhável mostrar a data de congelamento em cada embalagem individual para que possa saber o tempo máximo de congelamento.

Sugestões para armazenamento de alimentos congelados

Para obter o melhor desempenho deste aparelho, deve:

- certificar-se de que os alimentos congelados comercialmente foram adequadamente armazenados pelo revendedor;
- certificar-se de que os alimentos congelados são transferidos da loja para o congelador no mais curto espaço de tempo possível;
- não abrir a porta frequentemente ou deixá-la aberta mais tempo do que o absolutamente necessário.
- uma vez descongelados, os alimentos deterioram-se rapidamente e não podem voltar a ser congelados;
- não exceda o período de armazenamento indicado pelo fabricante dos alimentos.

Dicas de refrigeração de alimentos frescos

Para obter o melhor desempenho:

- não armazene alimentos quentes ou líquidos evaporantes no frigorífico
- cubra ou embrulhe os alimentos, particularmente se tiverem um sabor forte
- Carne (todos os tipos): embrulhe em sacos de polietileno e coloque na prateleira de vidro por cima da gaveta dos legumes.
- Para maior segurança, apenas deve armazenar desta forma durante um a dois dias, no máximo.
- Alimentos cozinhados, pratos frios, etc.: devem ser cobertos e podem ser colocados em qualquer prateleira.
- Frutas e legumes: devem ser cuidadosamente limpos e colocados na(s) gaveta(s) especial(es) fornecida(s).
- Manteiga e queijo: devem ser colocados em recipientes especiais herméticos ou envolvidos em folha de alumínio ou sacos de polietileno para extrair o máximo de ar possível.
- Garrafas de leite: devem ter uma tampa e ser guardadas nas prateleiras na porta.
- Bananas, batatas, cebolas e alho, se não estiverem embalados, não devem ser guardados no frigorífico.

Limpeza

Por razões de higiene, o interior do aparelho, incluindo os acessórios interiores, deve ser limpo regularmente.



Cuidado! O aparelho não pode estar ligado à rede elétrica durante a limpeza. Perigo de choque elétrico! Antes de limpar, desligue o aparelho e retire a ficha da tomada ou desligue o disjuntor do fusível. Nunca limpe o aparelho com uma máquina de vapor. A humidade pode acumular-se em componentes elétricos, havendo o perigo de choque elétrico! Vapores quentes podem causar danos às peças em plástico. O aparelho deve estar seco antes de o colocar em funcionamento.

Importante! Óleos etéreos e solventes orgânicos podem danificar peças em plástico, por exemplo, sumo de limão ou o sumo de casca de laranja, ácido butírico, produto de limpeza que contém ácido acético.

Utilização Diária

Limpar o orifício de drenagem

Para evitar que a água de descongelação transborde para o frigorífico, limpe periodicamente o orifício de drenagem na parte de trás do compartimento do frigorífico. Utilize um produto de limpeza para limpar o orifício, como mostra a figura à direita.

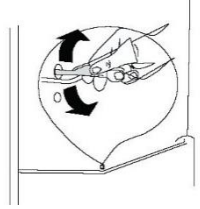

1) Se o condensador estiver na traseira do aparelho.

- Não permita que tais substâncias entrem em contacto com as peças do aparelho.
- Não utilize nenhum produto de limpeza abrasivo
- Retire todos os alimentos do congelador. Armazene-os num local fresco, bem tapados.
- Desligue o aparelho e retire a ficha da tomada ou desligue o disjuntor do fusível.
- Limpe o aparelho e os acessórios interiores com um pano e água morna. Após a limpeza, passe com água limpa e seque completamente.
- Depois de tudo estar seco, o aparelho pode ser novamente ligado.

Descongelo do congelador

No entanto, o compartimento do congelador ficará progressivamente coberto com gelo. Isto deve ser removido. Nunca use ferramentas metálicas afiadas para raspar o gelo do evaporador pois pode danificá-lo.

No entanto, quando o gelo se torna muito grosso no forro interno, o descongelamento completo deve ser realizado como se segue:

- puxe a ficha da tomada;
- retire todos os alimentos armazenados, embrulhe-os em várias camadas de jornal e coloque-os num lugar fresco;
- mantenha a porta aberta e coloque uma bacia por baixo do aparelho para recolher a água da descongelação;
- Quando o descongelamento está concluído, seque bem o interior
- volte a colocar a ficha na tomada para por o aparelho novamente a trabalhar.

Substituir a lâmpada

- A luz interna é do tipo LED. Para substituir a lâmpada, contacte um técnico qualificado.



Utilização Diária

Resolução de problemas



Cuidado! Antes da resolução de problemas, desligue a rede elétrica. Apenas um electricista qualificado ou pessoa competente deve realizar a resolução dos problemas que não estejam identificados neste manual.

Importante! Ocorrem alguns sons durante a utilização normal (compressor, circulação de refrigerante).

Problema	Causa possível	Solução
O aparelho não funciona	O botão de regulação da temperatura está definido no número "0".	Coloque o botão noutra número para ligar o aparelho.
	A ficha de alimentação não está conectada ou está solta	Insira a ficha de alimentação.
	O fusível fundiu ou está com defeito	Verifique o fusível, substitua se necessário.
	A tomada está com defeito	As avarias de rede devem ser corrigidas por um electricista.
A comida está demasiado quente.	A temperatura não está devidamente ajustada.	Consulte a secção de Regulação da Temperatura inicial.
	A porta esteve aberta durante demasiado tempo.	Abra a porta apenas o tempo que for necessário.
	Uma grande quantidade de comida quente foi colocada no aparelho nas últimas 24 horas.	Regule a temperatura para uma configuração mais fria temporariamente.
	O aparelho está próximo de uma fonte de calor.	Consulte a secção de localização de instalação.
O aparelho arrefece demasiado	A temperatura está regulada para uma definição demasiado fria.	Coloque o botão de regulação da temperatura numa definição menos fria temporariamente.
Ruídos anómalos	O aparelho não está nivelado.	Reajuste os pés.
	O aparelho está a tocar na parede ou outros objetos.	Mova ligeiramente o aparelho.
	Um componente, por exemplo, um tubo, na parte traseira do aparelho está a tocar noutra parte do aparelho ou na parede.	Se necessário, dobre cuidadosamente o componente para o afastar do caminho.
Água no chão	O orifício de drenagem da água está bloqueado.	Ver a secção Limpeza.

Se o problema voltar a ocorrer contate com o Centro de Serviço.

Gebruiksaanwijzing

Koelvriescombinatie

Inhoud	
1. Veiligheidsinformatie	Pagina 139~147
2. Overzicht	Pagina 148
3. Deur omkeren	Pagina 149~150
4. Installatie	Pagina 151~154
5. Dagelijks gebruik	Pagina 155~160





In het belang van uw veiligheid en om correct gebruik te garanderen, moet u deze handleiding vóór het installeren en het eerste gebruik van het apparaat zorgvuldig lezen, waaronder de tips en waarschuwingen. Om onnodige fouten en ongevallen te voorkomen, is het belangrijk ervoor te zorgen dat alle mensen die het apparaat gebruiken goed bekend zijn met de werking en de veiligheidskenmerken ervan. Bewaar deze instructies en zorg ervoor dat ze bij het apparaat blijven als het wordt verplaatst of verkocht, zodat iedereen die het gebruikt tijdens zijn levensduur op de juiste wijze wordt geïnformeerd over het gebruik en de veiligheid van het apparaat. Bewaar voor het beschermen van personen en eigendommen de voorzorgsmaatregelen van deze gebruikersinstructies, aangezien de fabrikant niet verantwoordelijk is voor schade als gevolg van het ontbreken ervan.

Veiligheid van kinderen en kwetsbare personen

- Dit apparaat mag worden gebruikt door kinderen vanaf 8 jaar en door personen met verminderde lichamelijke, zintuiglijke of geestelijke vermogens of met een gebrek aan kennis en ervaring, mits zij onder toezicht worden gehouden of instructies hebben gekregen om het apparaat veilig te kunnen gebruiken en de gevaren begrijpen die ermee gepaard gaan.
- Kinderen van 3 tot 8 jaar mogen dit apparaat vullen en legen.
- Houd kinderen in de gaten, om te voorkomen dat zij met het apparaat spelen.

- Reiniging en onderhoud door de gebruiker mogen niet door kinderen worden uitgevoerd, tenzij zij 8 jaar of ouder zijn en er toezicht is.
- Houd alle verpakkingen uit de buurt van kinderen. Er is kans op verstikking.
- Als u het apparaat weggooit, trekt u de stekker uit het stopcontact, snijdt u de verbindingkabel door (zo dicht mogelijk bij het apparaat) en verwijdert u de deur om te voorkomen dat kinderen erin gaan spelen en een elektrische schok krijgen of erin opgesloten raken.
- Als dit apparaat met magnetische deurafdichtingen een ouder apparaat met een veerslot (grendel) op de deur of het deksel vervangt, moet u ervoor zorgen dat het veerslot niet bruikbaar is voordat u het oude apparaat weggooit. Dit voorkomt dat het een dodelijke val wordt voor een kind.

Algemene veiligheid

-  **WAARSCHUWING!** Zorg ervoor dat de ventilatieopeningen in de behuizing van het apparaat of in de ingebouwde constructie open blijven.
-  **WAARSCHUWING!** Gebruik geen mechanische apparaten of andere middelen om het ontdooien te versnellen, behalve als deze door de fabrikant worden aanbevolen.
-  **WAARSCHUWING!** Beschadig het koelcircuit niet.
-  **WAARSCHUWING!** Gebruik geen andere elektrische apparaten (zoals ijsmachines) in de koelapparaten, tenzij zij voor dit doel zijn goedgekeurd door de fabrikant.

-  **WAARSCHUWING!** Raak de lamp niet aan als deze al een lange tijd brandt, omdat hij dan erg heet kan zijn.¹⁾
-  **WAARSCHUWING!** Zorg er bij het neerzetten van het apparaat voor dat het netsnoer niet bekneld of beschadigd raakt.
-  **WAARSCHUWING!** Plaats niet meerdere draagbare stopcontacten of draagbare voedingsbronnen op de achterkant van het apparaat.
- Sla geen explosieve stoffen, zoals spuitbussen met een brandbaar drijfgas, op in dit apparaat.
- In het koelcircuit van het apparaat zit het koelmiddel isobutaan (R-600a), een aardgas die uitermate vriendelijk is, maar toch ook brandbaar.
- Zorg er tijdens het vervoer en de installatie van het apparaat voor dat de onderdelen van het koelcircuit niet beschadigd raken.
 - Vermijd open vuur en ontstekingsbronnen.
 - Ventileer de ruimte waarin het apparaat staat goed.
- Het is gevaarlijk om de specificaties te wijzigen of dit product op welke manier dan ook te veranderen. Schade aan het snoer kan kortsluiting, brand en/of een elektrische schok veroorzaken.
- Dit apparaat is bedoeld voor huishoudelijk gebruik of voor soortgelijke toepassingen, zoals:
 - personeelskeukens in winkels, kantoren en andere werkomgevingen;
 - op boerderijen en door gasten van hotels, motels en andere woonomgevingen;
 - in bed-and-breakfastomgevingen;

¹⁾ Als er een lamp in het compartiment zit.

- voor catering en dergelijke toepassingen die niet voor de kleinhandel zijn.

 **WAARSCHUWING!** Alle elektrische onderdelen (stekker, netsnoer, compressor, etc.) moeten worden vervangen door een gecertificeerd onderhoudsagent of gekwalificeerd onderhoudspersoneel.

 **WAARSCHUWING!** De met dit apparaat meegeleverde lamp is een 'lamp voor speciaal gebruik' die alleen bij het geleverde apparaat mag worden gebruikt. Deze 'lamp voor speciaal gebruik' is niet geschikt voor gebruik als huishoudelijke verlichting.¹⁾

- Het netsnoer mag niet worden verlengd.
- Zorg ervoor dat de stekker niet geplet of beschadigd raakt door de achterkant van het apparaat. Een geplette of beschadigde stekker kan oververhit raken en brand veroorzaken.
- Zorg ervoor dat u bij de stekker van het apparaat kunt komen.
- Trek niet aan de voedingskabel.
- Steek de stekker niet in het stopcontact als het stopcontact los zit. Er bestaat een risico op een elektrische schok of brand.
- Gebruik het apparaat niet zonder de lamp.
- Dit apparaat is zwaar. Wees voorzichtig wanneer u het verplaatst.
- Haal geen artikelen uit de vriezer en raak ze ook niet aan als uw handen vochtig/nat zijn, omdat dit schaafwonden of vrieswonden kan veroorzaken.
- Vermijd langdurige blootstelling van het apparaat aan direct zonlicht.

¹⁾ Als er een lamp in het compartiment zit.

Dagelijks gebruik

- Plaats geen hete dingen op de plastic onderdelen van het apparaat.
- Plaats voedselproducten niet direct tegen de achterwand.
- Bevroren voedsel mag niet opnieuw worden ingevroren nadat het is ontdooid.¹⁾
- Bewaar voorverpakt diepvriesvoedsel in overeenstemming met de instructies voor de fabrikant van het diepvriesvoedsel.¹⁾
- De aanbevelingen van de fabrikant van het apparaat moeten strikt worden nageleefd. Raadpleeg de relevante instructies.
- Plaats geen koolzuurhoudende of bruisende dranken in het vriezergedeelte, omdat de verpakking hierdoor onder druk komt te staan waardoor deze kan exploderen, wat kan resulteren in schade aan het apparaat.¹⁾
- Ijslolly's kunnen vrieswonden veroorzaken als ze rechtstreeks na verwijdering uit de vriezer worden geconsumeerd.¹⁾
- Volg de volgende instructies om besmetting van voedsel te voorkomen:
 - Het langere tijd open houden van de deur kan leiden tot een aanzienlijke verhoging van de temperatuur in de compartimenten van het apparaat.
 - Reinig oppervlakken die in contact kunnen komen met voedsel en toegankelijke afvoersystemen regelmatig.
- Maak waterreservoirs schoon als ze 48 uur niet zijn gebruikt; spoel het watersysteem dat is aangesloten

¹⁾ Als er een vriezergedeelte is.

²⁾ Als er een bewaarruimte voor verse levensmiddelen is.

op een watertoevoer als er gedurende 5 dagen geen water is getapt.

- Bewaar rauw vlees en rauwe vis in geschikte bakken in de koelkast, zodat ze niet in contact komen met of op ander voedsel druppen.
- Vriezercompartimenten met twee sterren (indien aanwezig in het apparaat) zijn geschikt voor het bewaren van diepgevroren levensmiddelen, het bewaren of maken van ijs en het maken van ijsblokjes.
- Compartimenten met één ster, twee sterren en drie sterren (indien aanwezig in het apparaat) zijn niet geschikt voor het invriezen van vers voedsel.
- Als het apparaat langere tijd leeg wordt gelaten, moet u het uitschakelen, ontdooien, reinigen en drogen en de deur openzetten om te voorkomen dat er zich in het apparaat schimmel ontwikkelt.

Onderhoud en reiniging

- Schakel het apparaat uit voordat u onderhoud uitvoert en haal de stekker uit het stopcontact.
- Reinig het apparaat niet met metalen voorwerpen.
- Gebruik geen scherpe voorwerpen om vorst uit het apparaat te verwijderen. Gebruik een plastic schraper.¹⁾
- Controleer regelmatig de afvoer in de koelkast voor ontdooid water. Maak indien nodig de afvoer schoon. Als de afvoer geblokkeerd is, zal zich water verzamelen in de bodem van het apparaat.²⁾

1) Als er een vriezergedeelte is.

2) Als er een bewaarruimte voor verse levensmiddelen is.

Installatie

Belangrijk! Volg voor elektrische aansluiting de instructies in de specifieke paragrafen zorgvuldig op.

- Pak het apparaat uit en controleer of het beschadigd is. Sluit het apparaat niet aan als het beschadigd is. Meld eventuele schade onmiddellijk daar waar u het apparaat hebt gekocht. Bewaar in dat geval de verpakking.
- Het is raadzaam om minstens vier uur te wachten voordat u het apparaat aansluit, zodat de olie weer in de compressor kan stromen.
- Er moet voldoende luchtcirculatie rondom het apparaat aanwezig zijn, anders kan het oververhit raken. Volg de instructies voor de installatie om voldoende ventilatie te bereiken.
- Waar mogelijk moeten de afstandsstukken van het product tegen de muur worden geplaatst om te voorkomen dat warme onderdelen (compressor, condensator) de muur raken of daarmee in aanraking blijven om mogelijke brandwonden te voorkomen.
- Het apparaat mag niet dicht bij radiatoren of fornuizen worden geplaatst.
- Zorg ervoor dat de stekker na installatie van het apparaat bereikbaar is.



Service

- Alle elektrische werkzaamheden die nodig zijn voor onderhoud/reparatie aan dit apparaat moeten door een gekwalificeerde elektricien of een vakbekwame persoon worden uitgevoerd.
- Dit product moet worden onderhouden door een erkend servicecentrum en er mogen alleen originele reserveonderdelen worden gebruikt.

Energiebesparing

- Zet geen heet voedsel in het apparaat.
- Zet voedsel niet dicht tegen elkaar aan, omdat dit de circulatie van lucht voorkomt.
- Zorg ervoor dat voedsel de achterkant van het compartiment/de compartimenten niet raakt.
- Open de deur(en) niet als de elektriciteit is uitgeschakeld.
- Open de deur(en) niet te vaak.
- Houd de deur(en) niet te lang open.
- Stel de thermostaat niet op te koude temperaturen in.
- Alle accessoires, zoals laden, planken en rekken, moeten op hun plaats blijven zitten voor een lager energieverbruik.

Bescherming van het milieu

 Dit apparaat bevat geen gassen die de ozonlaag kunnen beschadigen; niet in het koelcircuit en ook niet in isolatiematerialen. Het apparaat mag niet samen met het huishoudelijk afval worden weggegooid. Het isolatieschuim bevat ontvlambare gassen: het apparaat moet worden verwijderd volgens de voorschriften met betrekking tot dergelijke apparaten die u kunt opvragen bij uw lokale autoriteiten. Voorkom beschadiging van de koeleenheid, met name de warmtewisselaar. De materialen die bij dit apparaat zijn gebruikt die zijn gemarkeerd met het symbool  kunnen gerecycled worden.



Het symbool op het product of op de verpakking geeft aan dat dit product niet als huishoudelijk afval mag worden behandeld. In plaats daarvan moet het naar een geschikt inzamelpunt voor het recyclen van elektrische en elektronische apparatuur worden gebracht.

Door dit product correct te verwijderen, helpt u potentiële negatieve gevolgen voor het milieu en de menselijke gezondheid te voorkomen, die anders door de verkeerde behandeling van dit product als afval zouden kunnen worden veroorzaakt. Voor meer gedetailleerde informatie over de recycling van dit product neemt u contact op met uw gemeente, de dienst voor verwijdering van huishoudelijk afval of de winkel waar u het apparaat hebt gekocht.

Verpakkingsmaterialen

De materialen met het symbool zijn recyclebaar. Gooi de verpakking weg in een geschikte inzamelcontainer zodat deze gerecycled kan worden.

Verwijdering van het apparaat

1. Trek de stekker uit het stopcontact.
2. Snijd het netsnoer af en gooi het weg.



 **WAARSCHUWING!** Let tijdens gebruik, service en verwijdering van het apparaat op het symbool zoals hier links weergegeven. Dit symbool bevindt zich aan de achterkant van het apparaat (achterpaneel of compressor) en heeft een gele of oranje kleur.

Dit symbool waarschuwt voor brandgevaar. Er zitten brandbare materialen in koelpijpen en de compressor. Houd vuurbronnen ver uit de buurt tijdens gebruik, service en verwijdering.

Overzicht

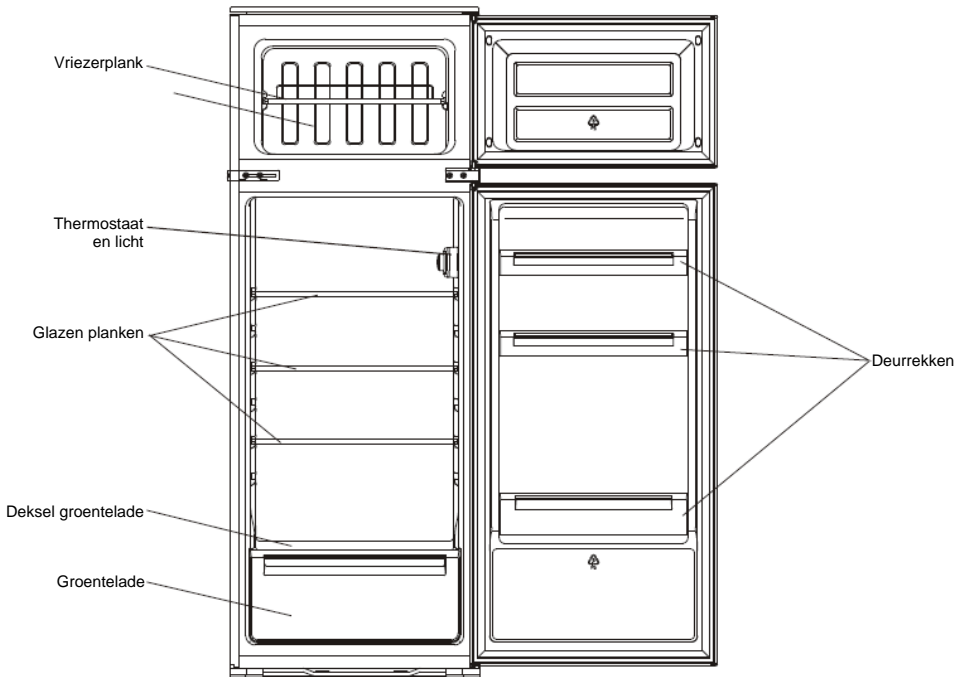

Deze illustratie is slechts een aanwijzing, de details vindt u bij uw apparaat.

Deur omkeren

Gereedschap nodig: Kruisopschroevendraaier, platte schroevendraaier, inbussleutel.

- Zorg dat de stekker van het apparaat uit het stopcontact is gehaald en dat het apparaat leeg is.
- Om de deur te verwijderen, moet de eenheid achterover worden gekanteld. U moet de eenheid op iets stevigs laten rusten, zodat deze niet wegglijdt tijdens het omkeren van de deur.
- Alle verwijderde onderdelen moeten worden bewaard om de deur weer te kunnen installeren.
- Leg de eenheid niet plat; dit kan het koelsysteem namelijk beschadigen.
- Het is beter als 2 mensen de eenheid tijdens de montage hanteren.

1. Schroef het bovenste scharnier los. Til vervolgens de bovenste deur op en leg hem op een gestoffeerd oppervlak om krassen te voorkomen.

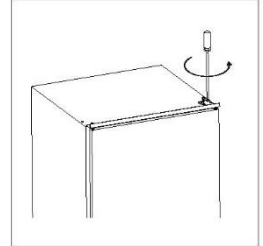

2. Schroef het middelste scharnier los, til vervolgens de onderste deur op en leg hem op een gestoffeerd oppervlak om krassen te voorkomen.

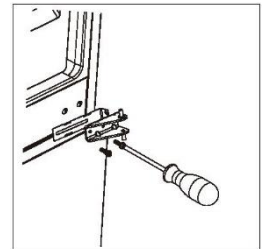

3. Verwijder de onderste scharnierpen van rechts naar links.

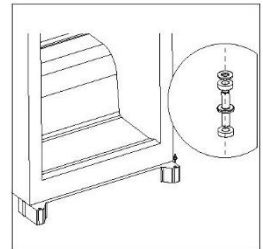

4. Verplaats de middelste beugel van links naar rechts. Plaats vervolgens de onderste deur weer terug.

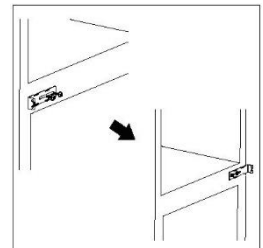

Deur omkeren

5. Monteer het middelste scharnier weer aan de linkerkant. Controleer of de onderste deur horizontaal en verticaal is uitgelijnd, zodat de afdichtingen aan alle zijden afgesloten zijn, voordat u het middelste scharnier vastschroeft.

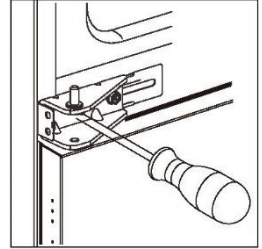

6. Schroef de bovenste scharnierpen uit het scharnier. Draai daarna het scharnier om en schroef de scharnierpen vast.

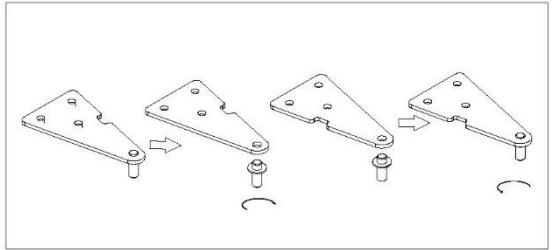

7. Monteer de bovenste deur weer en bevestig vervolgens het bovenste scharnier weer aan de linkerkant. Controleer of de bovenste deur horizontaal en verticaal is uitgelijnd, zodat de afdichtingen aan alle zijden afgesloten zijn, voordat u het bovenste scharnier vastschroeft. Gebruik, indien nodig, een moersleutel om het scharnier vast te draaien.

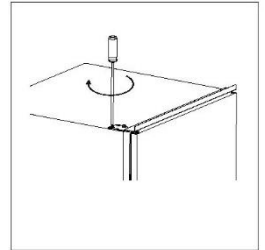

8. Maak de pakkingen van de koelkast- en vriezerdeur los en plaats ze na het draaien van de deur terug.

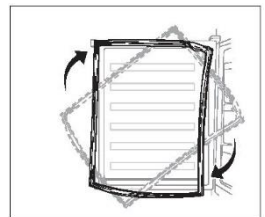

Installatie

Sets voor installatie



Geleider x 4



Geleiderafdekking x 4



Glijder x 4



Glijderafdekking x 4



Korte schroef x 27



Lange schroef x 2



Rubberen afdichting x 1

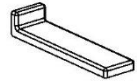

Afdekking middelste beugel x 2

Het apparaat installeren

1. Zorg ervoor dat de grootte van de kast en de ventilatie voldoende zijn.

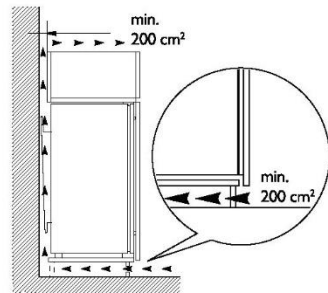
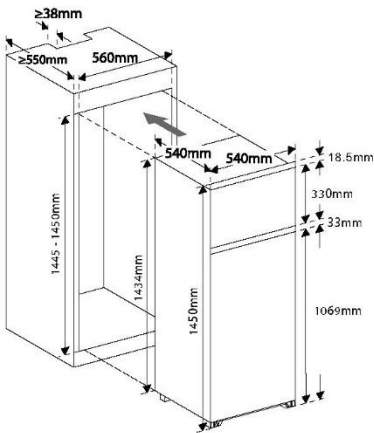

Installatie

2. Duw het apparaat langzaam en voorzichtig in de kast. Zorg ervoor dat de openingszijde zo dicht mogelijk bij de kastwand ligt.

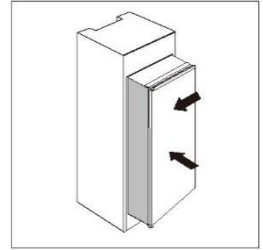

3. Schroef een geleider met een korte schroef op de gaten in de zijkant van de deur van het apparaat. Plaats de glijder in de geleider, open en sluit vervolgens de deur van het apparaat en de houten deur volledig om te controleren of de houten deur volledig en soepel sluit.

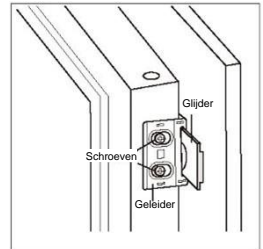

4. Open de deur van het apparaat en de houten deur samen en markeer de positie van de glijder wanneer de glijder goed werkt in alle hoeken bij het sluiten of openen van de deur. Neem de glijder uit de geleider en bevestig de glijder met twee korte schroeven aan de houten deur. Bevestig vervolgens de afdekking op de glijder.

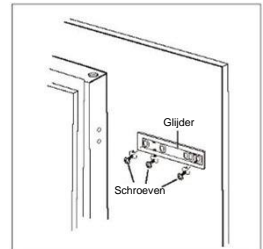

5. Schroef de geleider op de deur van het apparaat los.
6. Herhaal stap 2 tot en met 5 om de andere drie glijders en afdekkingen te bevestigen.

7. Monteer vier geleiders met glijders en bevestig ze met korte schroeven. Bevestig vervolgens de afdekkingen van de geleiders.

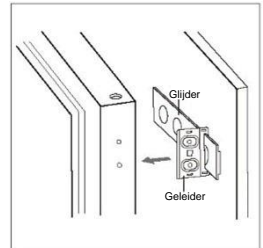

Installatie

8. Controleer nogmaals of de deur soepel open en dicht gaat en het apparaat goed afsluit. Zo niet, stel het eenheid dan iets bij. Bevestig vervolgens de onderste beugel met 2 lange schroeven aan de houten kast.

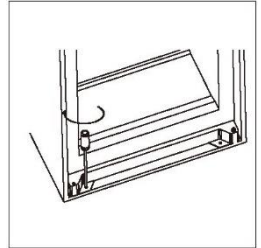

9. Bevestig de bovenste beugel met korte schroeven aan de houten kast.

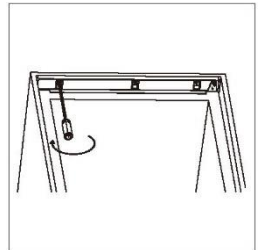

10. Bevestig de rubberen afdichting in de opening tussen de eenheid en de houten kast aan de open zijde van de deur.

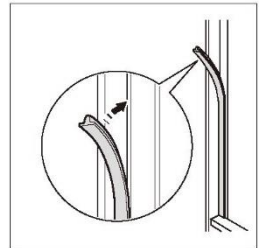

11. Schroef de twee middelste beugels met korte schroeven vast aan de houten kast. Monteer vervolgens de middelste beugelafdekkingen met beugels aan twee zijden.

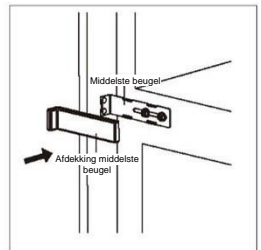
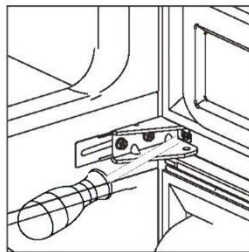

Installatie

Plaatsing

Installeer dit apparaat op een plaats waar de omgevingstemperatuur overeenkomt met de op het typeplaatje van het apparaat aangegeven klimaatklasse.

Voor koelapparaten met klimaatklasse:

- Subnormaal: dit koelapparaat is bedoeld voor gebruik bij een omgevingstemperatuur van 10°C tot 32°C (SN).
- Normaal: dit koelapparaat is bedoeld voor gebruik bij een omgevingstemperatuur van 16°C tot 32°C (N).
- Subtropisch: dit koelapparaat is bedoeld voor gebruik bij een omgevingstemperatuur van 16°C tot 38°C (ST).
- Tropisch: 'dit koelapparaat is bedoeld voor gebruik bij een omgevingstemperatuur van 16°C tot 43°C' (T).

Opstelling

Het apparaat moet ver uit de buurt van warmtebronnen zoals radiatoren, boilers, direct zonlicht, etc. worden geïnstalleerd. Zorg ervoor dat lucht vrij in de achterkant van de kast kan circuleren. Om de beste prestaties te garanderen, moet de minimale afstand tussen de bovenkant van de kast en de wandeenheid onder een overhangende wandeenheid ten minste 50 mm bedragen. Idealiter mag het apparaat echter niet onder overhangende wandeenheden worden geplaatst. Nauwkeurige nivellering wordt gegarandeerd door een of meer verstelbare pootjes aan de onderkant van de kast.



Waarschuwing! Het moet mogelijk zijn om het apparaat los te koppelen van de stroom. De stekker moet daarom na installatie gemakkelijk te bereiken zijn.

Elektrische aansluiting

Voordat u de stekker in het stopcontact steekt, moet u ervoor zorgen dat de op het typeplaatje aangegeven spanning en frequentie overeenkomen met de stroomvoorziening naar uw woning. Het apparaat moet geaard zijn. De stekker van het stroomsnoer is hiervoor voorzien van een speciaal contact. Als het stopcontact niet geaard is, sluit u het apparaat aan op een aparte aarde in overeenstemming met de huidige regelgeving; raadpleeg daarvoor een gekwalificeerd elektricien. De fabrikant wijst alle verantwoordelijkheid af als de bovenstaande veiligheidsmaatregelen niet in acht worden genomen. Dit apparaat voldoet aan de richtlijnen van de EEG.

Dagelijks gebruik

Eerste gebruik

De binnenkant reinigen

Was voordat u het apparaat voor de eerste keer gebruikt, de binnenkant en alle interne accessoires met lauw water en wat neutrale zeep om de typische geur van een nieuw product te verwijderen en droog alles vervolgens goed af.

Belangrijk! Gebruik geen reinigingsmiddelen of schurende poeders, omdat deze de afwerking kunnen beschadigen.

Temperatuurinstelling

- Steek de stekker van het apparaat in het stopcontact. De interne temperatuur wordt geregeld met een thermostaat. Er zijn 8 instellingen. 1 is de warmste instelling en 7 is de koudste. Als de instelling 0 is, dan is het apparaat uitgeschakeld. Als de instelling op maximaal staat, zal de compressor niet stoppen.
- Het apparaat werkt mogelijk niet bij de juiste temperatuur als het bijzonder heet is of als u de deur vaak opent.

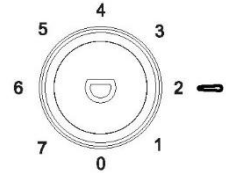

Dagelijks gebruik

Plaats de verschillende etenswaren in verschillende compartimenten volgens onderstaande tabel.

Koelkastgedeeltes	Type levensmiddel
Deur of rekken van het koelkastgedeelte	<ul style="list-style-type: none">• Levensmiddelen met natuurlijke conserveringsmiddelen, zoals jam, sappen, dranken, sauzen.• Bewaar geen bederfelijk voedsel.
Vershoudlade (groentelade)	<ul style="list-style-type: none">• Fruit, kruiden en groenten moeten afzonderlijk in de vershoudlade worden geplaatst.• Bewaar bananen, uien, aardappelen en knoflook niet in de koelkast.
Koelkastplank – midden	<ul style="list-style-type: none">• Zuivelproducten, eieren
Koelkastplank – boven	<ul style="list-style-type: none">• Levensmiddelen die niet bereid hoeven worden, zoals kant-en-klare levensmiddelen, vleeswaren, kliekjies.
Diepvrieslade(s)/plank	<ul style="list-style-type: none">• Lang te bewaren levensmiddelen.• Onderste lade/plank voor rauw vlees, gevogelte en vis.• Middelste lade/plank voor bevroren groenten, patat.• Bovenste lade/plank voor ijs, bevroren fruit en bevroren producten.

Dagelijks gebruik

Aanbevolen temperatuurinstelling

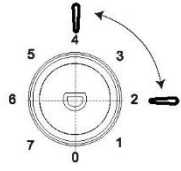
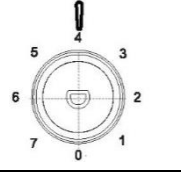
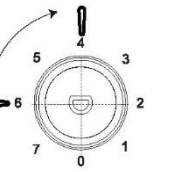
Aanbevolen temperatuurinstelling		
Omgevingstemperatuur	Vriezergedeelte	Koelkastgedeelte
Zomer (hoger dan 38°C)	/	 Ingesteld op 2-4
Normaal	/	 Ingesteld op 4
Winter (lager dan 16°C)	/	 Ingesteld op 4-6

- Bovenstaande informatie biedt gebruikers de aanbevolen temperatuurinstelling.

Invloed op voedselbewaring

- Bij de aanbevolen instelling is de beste bewaartijd in de koelkast niet langer dan 3 dagen.
- Bij de aanbevolen instelling is de beste bewaartijd in de vriezer niet meer dan 1 maand.
- De beste bewaartijd kan bij andere instellingen korter worden.

Dagelijks gebruik

Vers voedsel invriezen

- Het vriezergedeelte is geschikt voor het invriezen van vers voedsel en het langdurig bewaren van ingevroren en diepgevroren voedsel.
- Plaats het in te vriezen verse voedsel in het vriezergedeelte.
- De maximale hoeveelheid voedsel die binnen 24 uur kan worden ingevroren wordt vermeld op het typeplaatje.
- Het vriesproces duurt 24 uur. Voeg in deze periode geen ander in te vriezen voedsel toe.

Ingevroren levensmiddelen bewaren

Bij het eerste opstarten of na een periode buiten gebruik, moet u het apparaat minstens 2 uur op de hogere instellingen laten werken voordat u het product in het compartiment plaatst.

Belangrijk! In geval van onbedoelde ontdooiing, bijvoorbeeld bij stroomuitval langer dan aangegeven in de grafiek met technische specificaties onder 'stijgtijd', moet het ontdoode voedsel snel of worden geconsumeerd of onmiddellijk worden bereid en daarna opnieuw worden ingevroren (na bereiding).

Ontdooien

Diepgevroren of ingevroren voedsel kan voor gebruik in de koelkast of op kamertemperatuur worden ontdooid, afhankelijk van de beschikbare tijd.

Kleine stukken kunnen zelfs bevroren worden bereid, rechtstreeks uit de vriezer. In dat geval duurt de bereiding iets langer.

Ijsblokjes

Dit apparaat kan zijn uitgerust met een of meer ijsbakjes om ijs te produceren.

Accessoires

Uitneembare planken

De wanden van de koelkast zijn uitgerust met een serie runners, zodat de planken naar wens kunnen worden geplaatst.

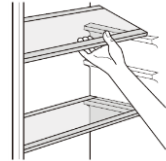

De deurrekken positioneren

Om voedselverpakkingen van verschillende afmetingen te kunnen bewaren, kunnen de deurrekken op verschillende hoogtes worden geplaatst. Ga voor deze aanpassingen als volgt te werk: trek geleidelijk aan het rek in de richting van de pijlen totdat het loskomt en herpositioneer het vervolgens naar wens.

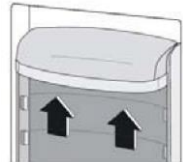

Dagelijks gebruik

Nuttige adviezen en tips

Om u te helpen het beste uit het vriesproces te halen, zijn hier enkele belangrijke tips:

- De maximale hoeveelheid voedsel die in 24 uur kan worden ingevroren, staat op het typeplaatje.
- Het invriezen duurt 24 uur. In deze periode mag geen ander in te vriezen voedsel worden toegevoegd.
- Vries alleen levensmiddelen van de hoogste kwaliteit in, vers en grondig gereinigd.
- Bereid voedsel in kleine porties zodat het snel en volledig ingevroren kan worden en om vervolgens alleen de benodigde hoeveelheid te kunnen ontdooiden.
- Wikkel het voedsel in aluminiumfolie of polytheen op en zorg dat de pakketjes luchtdicht zijn.
- Laat vers, niet bevroren voedsel niet in aanraking komen met bevroren voedsel, zodat een temperatuurstijging van het laatste wordt voorkomen.
- Mager voedsel kan beter en langer worden bewaard dan vet voedsel. Zout verkort de houdbaarheid van voedsel.
- Waterijsjes kunnen vrieswonden veroorzaken aan de huid als zij onmiddellijk na verwijdering uit het vriezergedeelte worden opgegeten.
- Het wordt aangeraden de invriesdatum op elke afzonderlijke verpakking te zetten, zodat u de bewaartijd in de gaten kunt houden.
- Bevroren producten kunnen, als zij meteen nadat zij uit de vriezer zijn gehaald worden geconsumeerd, bevriezingswonden veroorzaken.
- Het is raadzaam de bevroeringsdatum op elke afzonderlijke verpakking te schrijven, zodat u de bewaartijd in de gaten kunt houden.

Tips voor het bewaren van bevroren voedsel

Om de beste prestaties van dit apparaat te verkrijgen, moet u:

- ervoor zorgen dat commercieel ingevroren levensmiddelen op adequate wijze door de detailhandelaar zijn opgeslagen;
- ervoor zorgen dat bevroren levensmiddelen zo snel mogelijk van de opslagplaats naar de vriezer worden overgebracht;
- de deur niet te vaak openen of niet langer open laten staan dan absoluut noodzakelijk is;
- voedsel niet opnieuw invriezen als het ontdooid is – eenmaal ontdooid, bederft het voedsel snel;
- de door de fabrikant van het levensmiddel aangegeven bewaarperiode niet overschrijden.

Tips voor het koelen van vers voedsel

Om de beste prestaties te verkrijgen:

- Geen warm voedsel of verdampende vloeistoffen in de koelkast bewaren.
- Het voedsel afdekken of inpakken, vooral als het een sterke smaak heeft.
- Vlees (alle soorten): verpakken in plastic zakken en op de glazen plank boven de groentelade leggen.
- Bewaar voor de veiligheid slechts één of twee dagen op deze manier.
- Gekookte levensmiddelen, koude schotels, etc.: deze moeten worden afgedekt en mogen op elke plank worden geplaatst.
- Groenten en fruit: deze moeten grondig worden schoongemaakt en in de groentelade(s) worden gelegd.
- Boter en kaas: deze moeten in speciale luchtdichte verpakkingen of in aluminiumfolie of plastic zakken worden gedaan om zoveel mogelijk lucht buiten te sluiten.
- Melkfles: deze moeten een dop hebben en in de rekken in de deur worden bewaard.
- Bananen, aardappelen, uien en knoflook mogen, indien niet verpakt, niet in de koelkast worden bewaard.

Reinigen

Omwille van de hygiëne moet het apparaat van binnen samen met de accessoires die erin zitten regelmatig worden schoongemaakt.



Voorzichtig! Tijdens de reiniging mag het apparaat niet op de netvoeding zijn aangesloten. Gevaar voor elektrische schokken! Voordat u gaat reinigen, moet u het apparaat uitschakelen en de stekker uit het stopcontact halen, ofwel de circuitonderbreker of zekering uitschakelen of uitzetten. Het apparaat nooit met een stoomreiniger schoonmaken. Er kan vocht in de elektrische componenten gaan accumuleren: gevaar voor elektrische schokken! Het dampen kunnen schade aan de plastic onderdelen veroorzaken. Laat het apparaat drogen voordat u het opnieuw in gebruik neemt.

Belangrijk! Etherische oliën en organische oplosmiddelen kunnen plastic onderdelen aantasten, bijv. citroensap of sinaasappelsap, boterzuur, reinigingsmiddel dat azijnzuur bevat.

Dagelijks gebruik

Afvoergat schoonmaken

Om te voorkomen dat ontdooingswater in de koelkast stroomt, moet u regelmatig de afvoeropening aan de achterkant van het koelkastcompartiment schoonmaken. Gebruik een schoonmaakmiddel om de opening schoon te maken, zoals te zien is op de afbeelding rechts.

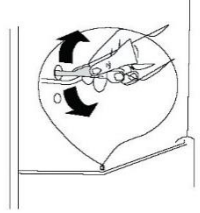

1) Als de condensator aan de achterkant van het apparaat zit.

- Zorg ervoor dat deze stoffen niet met onderdelen van het apparaat in contact komen.
- Gebruik geen schurende reinigingsmiddelen.
- Haal het voedsel uit de vriezer. Bewaar het goed afgedekt op een koele plek.
- Schakel het apparaat uit en haal de stekker uit het stopcontact, of u moet de circuitonderbreker of zekering uitschakelen of uitzetten.
- Reinig het apparaat en de accessoires vanbinnen met een doek en lauw water. Na de reiniging moet u met zuiver water naspoelen en droog wrijven.
- Als alles droog is, stelt u het apparaat opnieuw in gebruik.

De vriezer ontdooien

Het vriezergedeelte zal geleidelijk bedekt raken met vorst. De vorst moet worden verwijderd. Gebruik nooit scherpe metalen gereedschappen om vorst van de verdamper af te schrappen, omdat u die hiermee kunt beschadigen.

Maar wanneer het ijs erg dik wordt op de binnenbekleding, moet het volledige ontdooiproces als volgt worden uitgevoerd:

- Trek de stekker uit het stopcontact.
- Verwijder al het opgeslagen voedsel, wikkel het in verschillende lagen krantenpapier en zet het op een koele plek.
- Laat de deur openstaan en zet een bak onder het apparaat om het dooiwater op te vangen.
- Droog de binnenkant goed af als het ontdooien is voltooid.
- Plaats de stekker weer in het stopcontact om het apparaat weer aan te kunnen zetten.

Het lampje vervangen

- Het lampje binnenin is een ledlampje. Neem contact op met een gekwalificeerde technicus om de lamp te vervangen.



Dagelijks gebruik

Problemen oplossen



Voorzichtig! Haal de stekker uit het stopcontact voordat u problemen probeert op te lossen. Alleen een gekwalificeerd elektricien of andere competente persoon mag probleemoplossing uitvoeren die niet in deze handleiding staat.

Belangrijk! Er zijn enkele geluiden bij normaal gebruik (compressor, koelmiddelcirculatie).

Probleem	Mogelijke oorzaak	Oplossing
Het apparaat werkt niet	De temperatuurregelingsknop staat op '0'.	Zet de knop op een ander nummer om het apparaat in te schakelen.
	De stekker zit niet in het stopcontact of zit los.	Steek de stekker in het stopcontact.
	De zekering is doorgebrand of kapot.	Controleer de zekering, vervang indien nodig.
	Het stopcontact is kapot.	Storingen in de netvoeding moeten door een elektricien worden gerepareerd.
Het voedingsproduct is te warm	De temperatuur is niet goed ingesteld.	Raadpleeg de paragraaf over temperatuurinstelling bij het eerste gebruik.
	De deur stond te lang open.	Laat de deur enkel open zolang dit nodig is.
	De voorbije 24 uur werd een grote hoeveelheid warme voeding in het apparaat gezet.	Zet de temperatuurregelaar tijdelijk op een koudere instelling.
	Het apparaat staat dicht in de buurt van een warmtebron.	Raadpleeg de paragraaf 'Opstelling'.
Apparaat koelt overmatig	Temperatuur is te koud ingesteld.	Zet de temperatuurregelknop tijdelijk op een warmere instelling.
Ongewone geluiden	Apparaat staat niet waterpas.	Stel de pootjes opnieuw in.
	Het apparaat raakt de muur of andere voorwerpen.	Verplaats het apparaat een klein beetje.
	Een onderdeel aan de achterkant van het apparaat, bijv. een leiding, raakt een ander onderdeel van het apparaat of de muur.	Buig dit component indien nodig voorzichtig om, zodat het geen contact meer maakt.
Water op de vloer	Waterafvoergat is geblokkeerd.	Raadpleeg het hoofdstuk 'Reiniging'.

Neem contact op met het Servicecentrum als de storing opnieuw optreedt.

Οδηγίες χρήσης

Ψυγείοκαταψύκτης

Περιεχόμενα	
1. Πληροφορίες ασφάλειας	Σελίδα 162~170
2. Επισκόπηση	Σελίδα 171
3. Αντιστροφή της πόρτας	Σελίδα 172~173
4. Εγκατάσταση	Σελίδα 174~177
5. Καθημερινή χρήση	Σελίδα 178~183

Προς το συμφέρον της ασφάλειάς σας και για να διασφαλίσετε τη σωστή χρήση, πριν την εγκατάσταση και την πρώτη χρήση της συσκευής, διαβάστε προσεκτικά αυτό το εγχειρίδιο χρήστη, συμπεριλαμβανομένων των υποδείξεων και των προειδοποιήσεων του. Για να αποφύγετε περιττά λάθη και ατυχήματα, είναι σημαντικό να διασφαλίσετε ότι όλα τα άτομα που χρησιμοποιούν τη συσκευή είναι πλήρως εξοικειωμένα με τη λειτουργία και τα χαρακτηριστικά ασφαλείας της. Φυλάξτε αυτές τις οδηγίες και βεβαιωθείτε ότι παραμένουν με τη συσκευή εάν μετακινηθεί ή πωληθεί, έτσι ώστε όλοι όσοι τη χρησιμοποιούν καθ' όλη τη διάρκεια της ζωής της να ενημερώνονται σωστά για τη χρήση και την ασφάλεια της συσκευής.





Για την ασφάλεια της ζωής και της περιουσίας, τηρήστε τις προφυλάξεις αυτών των οδηγιών χρήσης καθώς ο κατασκευαστής δεν ευθύνεται για ζημιές που προκαλούνται από παράλειψη.

Ασφάλεια παιδιών και ευάλωτων ατόμων

- Η συσκευή αυτή μπορεί να χρησιμοποιείται από παιδιά ηλικίας άνω των 8 ετών και από άτομα με μειωμένες σωματικές, αισθητηριακές ή διανοητικές ικανότητες ή έλλειψη εμπειρίας και γνώσης, εφόσον βρίσκονται υπό εποπτεία ή εάν έχουν εκπαιδευτεί στη χρήση της συσκευής με ασφαλή τρόπο και έχουν κατανοήσει τους σχετικούς κινδύνους.
- Σε παιδιά ηλικίας από 3 έως 8 ετών επιτρέπεται να βγάζουν και να βάζουν σχετικά αντικείμενα στη συσκευή.
- Τα παιδιά πρέπει να εποπτεύονται συνεχώς ώστε να διασφαλιστεί ότι δεν παίζουν με τη συσκευή.
- Ο καθαρισμός και η συντήρηση από τον χρήστη δεν πρέπει να γίνονται από παιδιά εκτός εάν είναι ηλικίας από 8 ετών και άνω και επιβλέπονται.

- Κρατήστε όλες τις συσκευασίες μακριά από παιδιά. Υπάρχει κίνδυνος ασφυξίας.
- Εάν απορρίψετε τη συσκευή, τραβήξτε το φιν από την πρίζα, κόψτε το καλώδιο σύνδεσης (όσο μπορείτε πιο κοντά στη συσκευή) και αφαιρέστε την πόρτα, για να αποτραπεί σε παιδιά που παίζουν να υποστούν ηλεκτροπληξία ή να κλειστούν μέσα σε αυτή.
- Εάν αυτή η συσκευή, που διαθέτει μαγνητικά λάστιχα πόρτας, πρόκειται να αντικαταστήσει μια παλαιότερη συσκευή, που έχει κλειδαριά ελατηρίου (μάνταλο) στην πόρτα ή στο καπάκι, βεβαιωθείτε ότι αχρηστεύετε αυτή την κλειδαριά ελατηρίου πριν απορρίψετε την παλιά συσκευή. Αυτό δεν θα της επιτρέψει να γίνει θανατηφόρα παγίδα για τα παιδιά.

Γενική ασφάλεια

-  **ΠΡΟΕΙΔΟΠΟΙΗΣΗ!** Φροντίστε πάντα να μην υπάρχουν εμπόδια στα ανοίγματα εξαερισμού στο περίβλημα της συσκευής ή στις εσωτερικές της δομές.
-  **ΠΡΟΕΙΔΟΠΟΙΗΣΗ!** Μη χρησιμοποιείτε μηχανικές συσκευές ή άλλα μέσα για να επιταχύνετε τη διαδικασία απόψυξης, παρά μόνον όσα συνιστώνται από τον κατασκευαστή.
-  **ΠΡΟΕΙΔΟΠΟΙΗΣΗ!** Αποφύγετε την πρόκληση ζημιών στο κύκλωμα ψύξης.
-  **ΠΡΟΕΙΔΟΠΟΙΗΣΗ!** Μη χρησιμοποιείτε άλλες ηλεκτρικές συσκευές (όπως παγωτομηχανές) μέσα σε ψυκτικές συσκευές, εκτός εάν έχουν εγκριθεί για το σκοπό αυτό από τον κατασκευαστή.
-  **ΠΡΟΕΙΔΟΠΟΙΗΣΗ!** Μην αγγίζετε τη λάμπα αν είναι αναμμένη για μεγάλο χρονικό διάστημα γιατί μπορεί να είναι πολύ ζεστή.¹⁾

1) Εάν υπάρχει φως στον θάλαμο.

⚠ ΠΡΟΕΙΔΟΠΟΙΗΣΗ! Κατά την τοποθέτηση της συσκευής διασφαλίστε ότι το καλώδιο τροφοδοσίας δεν έχει παγιδευτεί ή υποστεί ζημιά.

⚠ ΠΡΟΕΙΔΟΠΟΙΗΣΗ! Μην τοποθετείτε πολλαπλές φορητές πρίζες ή φορητά τροφοδοτικά στο πίσω μέρος της συσκευής.

- Μην αποθηκεύετε εκρηκτικές ουσίες όπως δοχεία αερολύματος με εύφλεκτο περιεχόμενο σε αυτή τη συσκευή.
- Το ψυκτικό ισοβουτάνιο (R-600a) που περιέχεται στο ψυκτικό κύκλωμα της συσκευής, είναι ένα φυσικό αέριο με υψηλό επίπεδο περιβαλλοντικής συμβατότητας, το οποίο ωστόσο είναι εύφλεκτο.
- Κατά τη μεταφορά και την εγκατάσταση της συσκευής, βεβαιωθείτε ότι δεν έχει καταστραφεί κανένα από τα εξαρτήματα του κυκλώματος ψύξης.
 - αποτρέψετε ελεύθερες φλόγες και πηγές ανάφλεξης
 - αερίστε διεξοδικά το δωμάτιο στο οποίο βρίσκεται η συσκευή
- Η αλλαγή των προδιαγραφών ή η τροποποίηση του προϊόντος με οποιονδήποτε τρόπο είναι επικίνδυνη. Οποιαδήποτε ζημιά στο καλώδιο μπορεί να προκαλέσει βραχυκύκλωμα, πυρκαγιά ή/και ηλεκτροπληξία.
- Αυτή η συσκευή προορίζεται για χρήση σε οικιακές και παρόμοιες εφαρμογές όπως
 - κουζίνες προσωπικού σε καταστήματα, γραφεία και άλλους χώρους εργασίας·
 - αγροικίες και από τους πελάτες ξενοδοχείων, μοτέλ και άλλων χώρων οικιστικού τύπου·
 - χώρους διαμονής και ημιδιαμονής με πρωινό·
 - catering και παρόμοιες εφαρμογές μη λιανικής πώλησης.

 **ΠΡΟΕΙΔΟΠΟΙΗΣΗ!** Οποιαδήποτε ηλεκτρικά εξαρτήματα (φίς, καλώδιο ρεύματος, συμπιεστής κ.λπ.) πρέπει να αντικατασταθούν από πιστοποιημένο αντιπρόσωπο σέρβις ή ειδικευμένο προσωπικό σέρβις.

 **ΠΡΟΕΙΔΟΠΟΙΗΣΗ!** Η λάμπα που παρέχεται με αυτή τη συσκευή είναι μια "λάμπα ειδικής χρήσης" που μπορεί να χρησιμοποιηθεί μόνο με τη συσκευή που παρέχεται. Αυτή η «λάμπα ειδικής χρήσης» δεν μπορεί να χρησιμοποιηθεί για οικιακό φωτισμό.¹⁾

- Το καλώδιο ρεύματος δεν πρέπει να επιμηκύνεται.
- Βεβαιωθείτε ότι το φίς τροφοδοσίας δεν έχει συνθλιβεί ή καταστραφεί από το πίσω μέρος της συσκευής. Ένα συνθλιμμένο ή κατεστραμμένο φίς του ρεύματος μπορεί να υπερθερμανθεί και να προκαλέσει πυρκαγιά.
- Βεβαιωθείτε ότι μπορείτε να φτάσετε στην πρίζα ηλεκτρικού δικτύου της συσκευής.
- Μην τραβάτε το καλώδιο σύνδεσης στο ηλεκτρικό δίκτυο.
- Εάν η πρίζα του ρεύματος είναι λασκαρισμένη, μην εισάγετε το φίς του ρεύματος. Υπάρχει κίνδυνος ηλεκτροπληξίας ή πυρκαγιάς.
- Η συσκευή δεν πρέπει να λειτουργεί χωρίς τη λάμπα.
- Η συσκευή είναι βαριά. Πρέπει να επιδεικνύεται προσοχή κατά τη μετακίνησή της.
- Να μην αφαιρείτε ούτε να αγγίζετε αντικείμενα από τον θάλαμο του καταψύκτη με υγρά/βρεγμένα χέρια, καθώς αυτό μπορεί να προκαλέσει εκδορές του δέρματος ή εγκαύματα παγετού/κατάψυξης.
- Αποφύγετε την παρατεταμένη έκθεση της συσκευής στο άμεσο ηλιακό φως.

¹⁾ Εάν υπάρχει φως στον θάλαμο.

Καθημερινή χρήση

- Μη θερμαίνετε τα πλαστικά μέρη της συσκευής.
- Μην τοποθετείτε τρόφιμα απευθείας επάνω στο πίσω τοίχωμα.
- Τα κατεψυγμένα τρόφιμα δεν πρέπει να καταψύχονται ξανά αφού έχουν αποψυχθεί.¹⁾
- Αποθηκεύστε τα προσυσκευασμένα κατεψυγμένα τρόφιμα σύμφωνα με τις οδηγίες του παρασκευαστή κατεψυγμένων τροφίμων.¹⁾
- Θα πρέπει να τηρούνται αυστηρά οι συστάσεις αποθήκευσης του κατασκευαστή των συσκευών. Ανατρέξτε στις σχετικές οδηγίες.
- Μην τοποθετείτε ανθρακούχα ποτά ή αναψυκτικά στον θάλαμο κατάψυξης, καθώς δημιουργεί πίεση στο δοχείο, η οποία μπορεί να προκαλέσει έκρηξή του, με αποτέλεσμα να προκληθεί ζημιά στη συσκευή.¹⁾
- Οι γρανίτες μπορεί να προκαλέσουν εγκαύματα παγετού εάν καταναλωθούν απευθείας από τη συσκευή.¹⁾
- Για την αποφυγή της επιμόλυνσης των τροφίμων, ακολουθήστε τις παρακάτω οδηγίες
- Το άνοιγμα της πόρτας για μεγάλα (χρονικά) διαστήματα μπορεί να προκαλέσει σημαντική αύξηση της θερμοκρασίας στους θαλάμους της συσκευής.
- Καθαρίζετε τακτικά τις επιφάνειες που έρχονται σε επαφή με τρόφιμα και προσβάσιμα συστήματα αποστράγγισης.
- Να καθαρίζετε τα δοχεία νερού, εάν δεν έχουν χρησιμοποιηθεί για 48 ώρες - να ξεπλένετε το σύστημα νερού που συνδέεται σε παροχή νερού, εάν δεν έχει εκτελεστεί άντληση νερού για 5 ημέρες.

1) Εάν υπάρχει θάλαμος κατάψυξης.

2) Εάν υπάρχει θάλαμος αποθήκευσης φρέσκων τροφίμων.

- Αποθηκεύετε το ωμό κρέας και τα ψάρια σε κατάλληλα δοχεία στο ψυγείο, ώστε να μην έρχονται σε επαφή και να μην στάζουν επάνω σε άλλα τρόφιμα.
- Οι θάλαμοι κατεψυγμένων τροφίμων δύο αστέρων (εάν υπάρχουν στη συσκευή) είναι κατάλληλοι για την αποθήκευση προ-κατεψυγμένων τροφίμων, την αποθήκευση ή παρασκευή παγωτού και την παρασκευή πάγου.
- Οι θάλαμοι ενός, δύο και τριών αστέρων (εάν υπάρχουν στη συσκευή) δεν είναι κατάλληλοι για την ψύξη νωπών τροφίμων.
- Εάν η συσκευή παραμείνει κενή για μεγάλα χρονικά διαστήματα, απενεργοποιήστε, ξεπαγώστε, καθαρίστε, στεγνώστε και αφήστε την πόρτα ανοιχτή για να αποτρέψετε την ανάπτυξη μούχλας μέσα στη συσκευή.

Φροντίδα και καθαρισμός

- Πριν από τη συντήρηση, σβήστε τη συσκευή και αποσυνδέστε το φισ από την πρίζα ηλεκτρικού δικτύου.
- Μην καθαρίζετε τη συσκευή με μεταλλικά αντικείμενα.
- Μη χρησιμοποιείτε αιχμηρά αντικείμενα για να αφαιρέσετε τον πάγο από τη συσκευή. Χρησιμοποιήστε μια πλαστική ξύστρα.¹⁾
- Ελέγχετε τακτικά την αποχέτευση στο ψυγείο για αποψυγμένο νερό. Εάν χρειάζεται, καθαρίστε την αποχέτευση.
Εάν η αποχέτευση είναι βουλωμένη, θα μαζευτεί νερό στο κάτω μέρος της συσκευής.²⁾

1) Εάν υπάρχει θάλαμος κατάψυξης.

2) Εάν υπάρχει θάλαμος αποθήκευσης φρέσκων τροφίμων.

Εγκατάσταση

Σημαντικό! Για την ηλεκτρική σύνδεση ακολουθήστε προσεκτικά τις οδηγίες που δίνονται σε συγκεκριμένες παραγράφους.

- Αποσυνεχάστε τη συσκευή και ελέγξτε εάν υπάρχουν ζημιές σε αυτήν. Μη συνδέετε τη συσκευή εάν έχει υποστεί ζημιά. Αναφέρετε αμέσως πιθανές ζημιές στο σημείο αγοράς της. Σε αυτή την περίπτωση, διατηρήστε τη συσκευασία.
- Συνιστάται να περιμένετε τουλάχιστον τέσσερις ώρες πριν συνδέσετε τη συσκευή για να επιτρέψετε στο λάδι να ρεύσει πάλι στον συμπιεστή.
- Θα πρέπει να υπάρχει επαρκής κυκλοφορία αέρα γύρω από τη συσκευή, η έλλειψή του οδηγεί σε υπερθέρμανση. Για να επιτύχετε επαρκή αερισμό, ακολουθήστε τις οδηγίες που σχετίζονται με την εγκατάσταση.
- Όπου είναι δυνατόν, οι αποστάτες του προϊόντος θα πρέπει να ακουμπούν σε τοίχο για να αποφευχθεί η επαφή ή το πιάσιμο των θερμών μερών (συμπιεστής, συμπυκνωτής) για την αποφυγή πιθανού εγκαύματος.
- Η συσκευή δεν πρέπει να βρίσκεται κοντά σε καλοριφέρ ή κουζίνες.
- Βεβαιωθείτε ότι το φινιρίσμα είναι προσβάσιμο μετά την εγκατάσταση της συσκευής.

Σέρβις

- Οποιαδήποτε ηλεκτρολογική εργασία απαιτείται για το σέρβις της συσκευής θα πρέπει να εκτελείται από ειδικευμένο ηλεκτρολόγο ή αρμόδιο άτομο.
- Αυτό το προϊόν πρέπει να συντηρείται από εξουσιοδοτημένο κέντρο εξυπηρέτησης και πρέπει να χρησιμοποιούνται μόνο γνήσια ανταλλακτικά.

Εξοικονόμησης ενέργειας

- Μη βάζετε ζεστό φαγητό στη συσκευή.
- Μη στριμώνχνετε τα τρόφιμα το ένα δίπλα στο άλλο, καθώς αυτό εμποδίζει την κυκλοφορία του αέρα.
- Βεβαιωθείτε ότι τα τρόφιμα δεν αγγίζουν το πίσω μέρος του/των θαλάμου/-ων.
- Εάν κοπεί το ηλεκτρικό ρεύμα, μην ανοίξετε την/τις πόρτα/-ες.
- Μην ανοίγετε συχνά την/τις πόρτα/-ες.
- Μην κρατάτε την/τις πόρτα/-ες ανοιχτή/-ές για πολύ μεγάλο χρονικό διάστημα.
- Μη ρυθμίζετε τον θερμοστάτη σε υπερβολικά χαμηλές θερμοκρασίες.
- Όλα τα εξαρτήματα, όπως συρτάρια, ράφια πόρτας, θα πρέπει να παραμένουν εκεί για χαμηλότερη κατανάλωση ενέργειας.

Προστασία του περιβάλλοντος

 Αυτή η συσκευή δεν περιέχει αέρια που θα μπορούσαν να βλάψουν τη στιβάδα του όζοντος, είτε στο κύκλωμα ψύξης είτε στα μονωτικά υλικά της. Η συσκευή δεν πρέπει να απορρίπτεται μαζί με τα αστικά απόβλητα και απορρίμματα. Ο μονωτικός αφρός περιέχει εύφλεκτα αέρια: η συσκευή θα πρέπει να απορριφθεί σύμφωνα με τους κανονισμούς για τη συσκευή, που θα λάβετε από τις τοπικές αρχές. Αποτρέψετε τη ζημιά της μονάδας ψύξης, ειδικά του εναλλάκτη θερμότητας.

Τα υλικά που χρησιμοποιούνται σε αυτή τη συσκευή και επισημαίνονται με το σύμβολο  είναι ανακυκλώσιμα.



Το σύμβολο στο προϊόν ή στη συσκευασία υποδεικνύει ότι δεν πρέπει να αντιμετωπίζεται ως οικιακό απόβλητο. Αντίθετα, θα πρέπει να μεταφερθεί στο κατάλληλο σημείο συλλογής για την ανακύκλωση ηλεκτρικού και ηλεκτρονικού εξοπλισμού.

Εξασφαλίζοντας ότι το προϊόν έχει απορριφθεί σωστά, βοηθάτε στην πρόληψη των δυνητικά αρνητικών συνεπειών στο περιβάλλον και στην ανθρώπινη υγεία, που θα μπορούσαν να προκληθούν από ακατάλληλη απόρριψη αυτού του προϊόντος. Για πιο λεπτομερείς πληροφορίες σχετικά με την ανακύκλωση αυτού του προϊόντος, επικοινωνήστε με την υπηρεσία του δήμου σας, την υπηρεσία διάθεσης οικιακών αποβλήτων ή το κατάστημα όπου αγοράσατε το προϊόν.

Υλικά συσκευασίας

Τα υλικά με το σύμβολο είναι ανακυκλώσιμα. Απορρίψτε τη συσκευασία σε κατάλληλα δοχεία συλλογής για να την ανακυκλώσετε.

Απόρριψη της συσκευής

1. Αποσυνδέστε το φισ από την πρίζα ηλεκτρικού δικτύου.
2. Κόψτε το καλώδιο τροφοδοσίας και απορρίψτε το.



 **ΠΡΟΕΙΔΟΠΟΙΗΣΗ!** Κατά τη χρήση, τη συντήρηση και την απόρριψη της συσκευής, προσέξτε το σύμβολο ως αριστερή πλευρά, που βρίσκεται στο πίσω μέρος της συσκευής (πίσω πλαίσιο ή συμπιεστής) και έχει κίτρινο ή πορτοκαλί χρώμα.

Είναι ο κίνδυνος προειδοποιητικού συμβόλου πυρκαγιάς. Υπάρχουν εύφλεκτα υλικά σε ψυκτικούς σωλήνες και συμπιεστή.

Να είστε μακριά από πηγή πυρκαγιάς κατά τη χρήση, τη συντήρηση και τη διάθεση.

Επισκόπηση

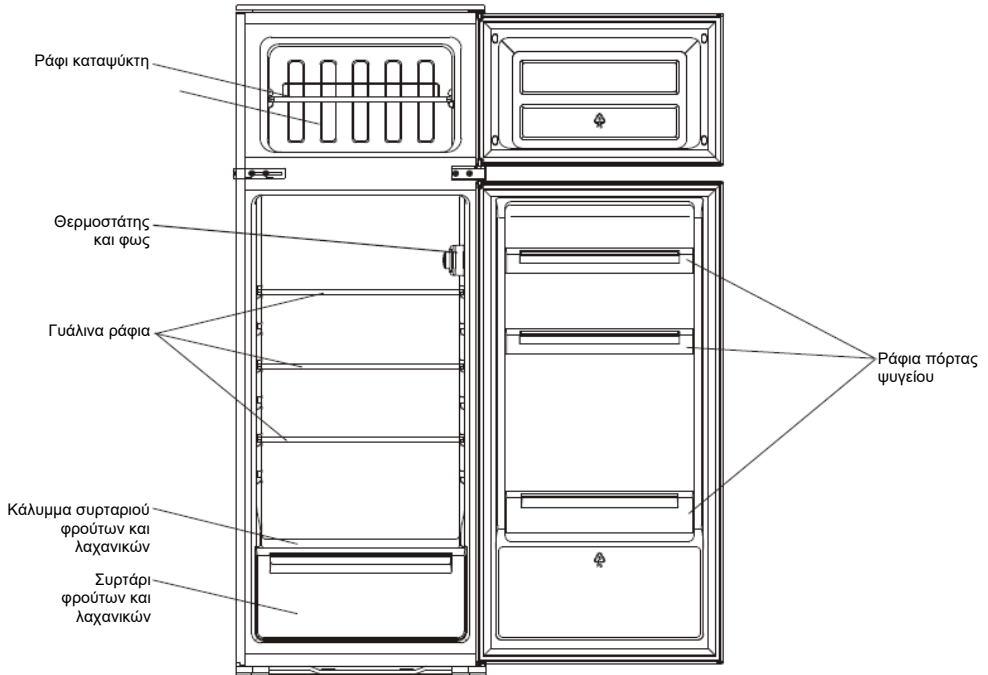

Αυτή η απεικόνιση είναι μόνον ενδεικτική, για λεπτομέρειες ελέγξτε τη συσκευή σας.

Αντιστροφή της πόρτας

Απαιτούμενο εργαλείο: Κατσαβίδι Philips, κατσαβίδι με επίπεδη λεπίδα, εξαγωνικό κλειδί.

- Βεβαιωθείτε ότι η μονάδα είναι αποσυνδεδεμένη και άδεια.
- Για να αφαιρέσετε την πόρτα, είναι απαραίτητο να γείρετε τη μονάδα προς τα πίσω. Θα πρέπει να ακουμπήσετε τη μονάδα σε κάτι στερεό, έτσι ώστε να μην γλιστρήσει κατά τη διαδικασία αναστροφής της πόρτας.
- Όλα τα μέρη που αφαιρέθηκαν πρέπει να αποθηκευτούν για να γίνει η επανεγκατάσταση της πόρτας.
- Μην ξαπλώνετε τη μονάδα στο δάπεδο, καθώς αυτό μπορεί να προκαλέσει βλάβη στο ψυκτικό σύστημα.
- Είναι καλύτερα να χειρίζονται τη μονάδα 2 άτομα κατά τη συναρμολόγησή.

1. Ξεβιδώστε τον επάνω μεντεσέ. Στη συνέχεια, ανασηκώστε την επάνω πόρτα και τοποθετήστε την σε επενδυμένη επιφάνεια για να αποφύγετε γρατσουνιές.

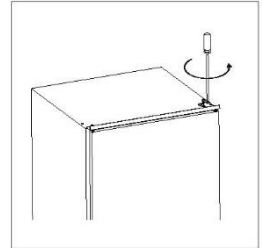

2. Ξεβιδώστε τον μεσαίο μεντεσέ και στη συνέχεια ανασηκώστε την κάτω πόρτα και τοποθετήστε την σε επενδυμένη επιφάνεια για να αποφύγετε γρατσουνιές.

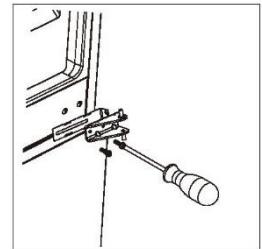

3. Αφαιρέστε τον κάτω πείρο του μεντεσέ από τα δεξιά προς τα αριστερά.

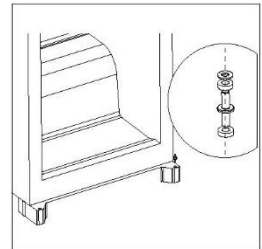

4. Μετακινήστε το μεσαίο υποστήριγμα από αριστερά προς τα δεξιά. Στη συνέχεια επανατοποθετήστε την κάτω πόρτα.

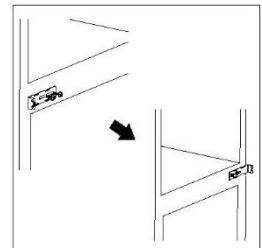

Αντιστροφή της πόρτας

5. Επανατοποθετήστε τον μεσαίο μεντεσέ στην αριστερή πλευρά. Βεβαιωθείτε ότι η κάτω πόρτα είναι ευθυγραμμισμένη οριζόντια και κάθετα, έτσι ώστε οι τσιμούχες να είναι κλειστές από όλες τις πλευρές πριν το τελικό σφίξιμο του μεσαίου μεντεσέ.

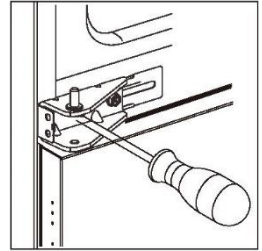

6. Ξεβιδώστε τον επάνω πείρο μεντεσέ από τον μεντεσέ. Στη συνέχεια γυρίστε τον μεντεσέ και βιδώστε τον πείρο μεντεσέ.

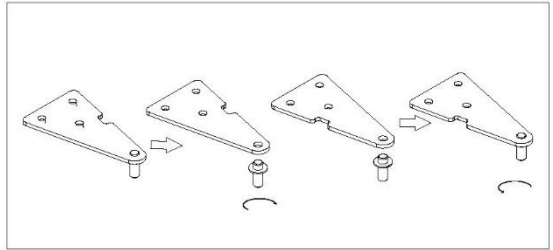

7. Επανατοποθετήστε την επάνω πόρτα και στη συνέχεια τον επάνω μεντεσέ στην αριστερή πλευρά. Βεβαιωθείτε ότι η επάνω πόρτα είναι ευθυγραμμισμένη οριζόντια και κάθετα, έτσι ώστε οι τσιμούχες να είναι κλειστές από όλες τις πλευρές πριν το τελικό σφίξιμο του επάνω μεντεσέ. Εάν είναι απαραίτητο, ένα κλειδί για να σφίξετε τον μεντεσέ.

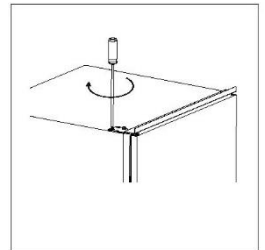

8. Αφαιρέστε τις τσιμούχες της πόρτας του ψυγείου και του καταψύκτη και, στη συνέχεια, τις στερεώνετε αφού περιστραφούν.

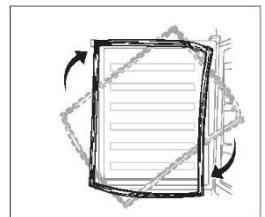

Εγκατάσταση

Κιτ εγκατάστασης



Οδηγός x 4



Κάλυμμα οδηγού x 4



Ολισθητήρας x 4



Κάλυμμα ολισθητήρα x 4



Κοντή βίδα x 27



Μακριά βίδα x 2



Τσιμούχα καουτσούκ x 1

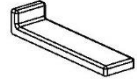

Κάλυμμα μεσαίου υποστηρίγματος x 2

Εγκατάσταση της συσκευής

1. Βεβαιωθείτε ότι το μέγεθος του ντουλαπιού και ο εξαερισμός επαρκούν.

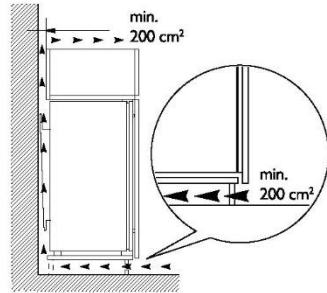
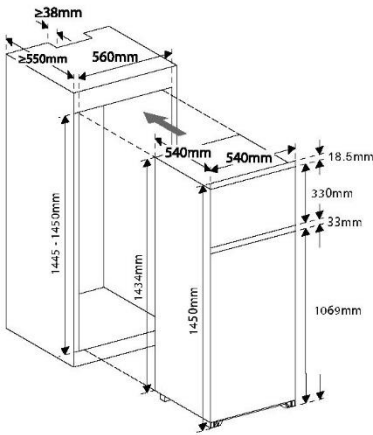

Εγκατάσταση

2. Σπρώξτε αργά και προσεκτικά τη συσκευή μέσα στο ντουλάπι. Βεβαιωθείτε ότι η πλευρά ανοίγματος είναι όσο το δυνατόν πιο κοντά στο τοίχωμα ντουλαπιού.

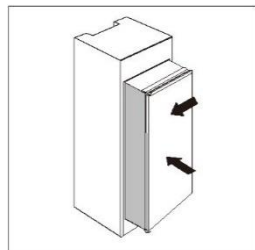

3. Βιδώστε έναν οδηγό στις οπές στο πλάι της πόρτας της συσκευής με κονήτη βίδα. Εισάγετε τον ολισθητήρα στον οδηγό, στη συνέχεια ανοίξτε και κλείστε πλήρως την πόρτα της συσκευής και την ξύλινη πόρτα για να ελέγξετε αν η ξύλινη πόρτα μπορεί να κλείσει εντελώς και ομαλά.

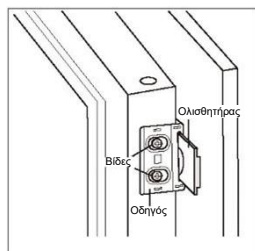

4. Ανοίξτε την πόρτα της συσκευής και την ξύλινη πόρτα μαζί και σημειώστε τη θέση του ολισθητήρα στην οποία ο ολισθητήρας μπορεί να λειτουργεί καλά σε όλες τις γωνίες κατά το κλείσιμο ή το άνοιγμα της πόρτας. Βγάλτε τον ολισθητήρα από τον οδηγό και στερεώστε τον ολισθητήρα με την ξύλινη πόρτα με δύο κοντές βίδες. Στη συνέχεια στερεώστε το κάλυμμα ολισθητήρα πάνω στον ολισθητήρα.

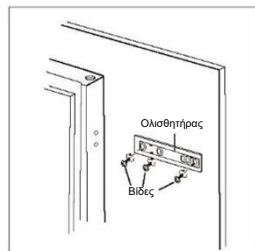

5. Ξεβιδώστε τον οδηγό από την πόρτα της συσκευής.

6. Επαναλάβετε τα βήματα 2 έως 5 για να στερεώσετε τους άλλους τρεις ολισθητήρες και καλύμματα.

7. Τοποθετήστε τέσσερις οδηγούς με ολισθητήρες και στερεώστε τους με κοντές βίδες. Στη συνέχεια στερεώστε τα καλύμματα οδηγών με τους οδηγούς.

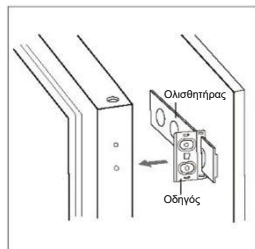

Εγκατάσταση

8. Ελέγξτε δυο φορές ότι η πόρτα μπορεί να κλείσει και να ανοίξει ομαλά και ότι η συσκευή είναι ερμητικά κλειστή. Εάν όχι, ρυθμίστε ελαφρώς τη μονάδα. Στη συνέχεια στερεώστε το κάτω υποστήριγμα με το ξύλινο ντουλάπι με 2 μακριές βίδες.

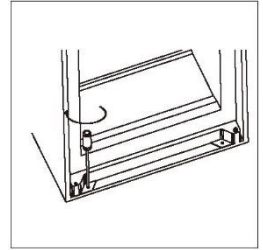

9. Στερεώστε το επάνω υποστήριγμα με το ξύλινο ντουλάπι με κοντές βίδες.

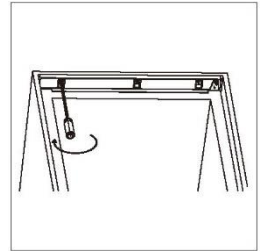

10. Τοποθετήστε την τσιμούχα καουτσούκ στο διάκενο μεταξύ της μονάδας και του ξύλινου ντουλαπιού στην ανοιχτή πλευρά της πόρτας.

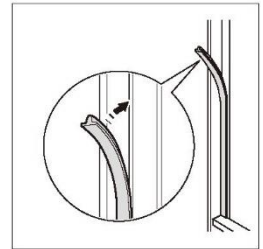

11. Βιδώστε τα δύο μεσαία υποστήριγματα με το ξύλινο ντουλάπι με κοντές βίδες. Στη συνέχεια τοποθετήστε τα καλύμματα μεσαίου υποστηρίγματος με τα στηρίγματα στις δύο πλευρές.

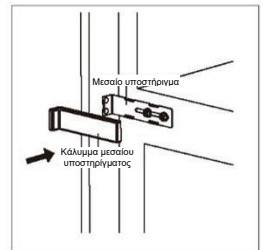
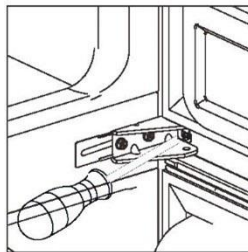

Εγκατάσταση

Τοποθέτηση

Εγκαταστήστε αυτήν τη συσκευή σε μια τοποθεσία όπου η θερμοκρασία περιβάλλοντος αντιστοιχεί στην κλιματική κλάση που αναγράφεται στην πινακίδα με τα ονομαστικά στοιχεία της συσκευής:

για ψυκτικές συσκευές με κλιματική κλάση:

- εκτεταμένη εύκρατη: αυτή η ψυκτική συσκευή προορίζεται να χρησιμοποιηθεί σε θερμοκρασίες περιβάλλοντος από 10 °C έως 32 °C· (SN)
- εύκρατη: αυτή η ψυκτική συσκευή προορίζεται να χρησιμοποιηθεί σε θερμοκρασίες περιβάλλοντος από 16 °C έως 32 °C· (N)
- υποτροπική: αυτή η ψυκτική συσκευή προορίζεται να χρησιμοποιηθεί σε θερμοκρασίες περιβάλλοντος από 16 °C έως 38 °C· (ST)
- τροπική: αυτή η ψυκτική συσκευή προορίζεται να χρησιμοποιηθεί σε θερμοκρασίες περιβάλλοντος από 16 °C έως 43 °C· (T)

Θέση

Η συσκευή θα πρέπει να εγκατασταθεί μακριά από πηγές θερμότητας όπως καλοριφέρ, λέβητες, άμεσο ηλιακό φως κ.λπ. Βεβαιωθείτε ότι ο αέρας μπορεί να κυκλοφορεί ελεύθερα γύρω από το πίσω μέρος του ντουλαπιού. Για να διασφαλιστεί η καλύτερη απόδοση, εάν η συσκευή είναι τοποθετημένη κάτω από μια προεξέχουσα μονάδα τοίχου, η ελάχιστη απόσταση μεταξύ της κορυφής του ντουλαπιού και της μονάδας τοίχου πρέπει να είναι τουλάχιστον 50 mm. Στην ιδανική περίπτωση, ωστόσο, η συσκευή δεν θα πρέπει να τοποθετείται κάτω από προεξέχουσες μονάδες τοίχου. Η ακριβής οριζόντιωση εξασφαλίζεται από ένα ή περισσότερα ρυθμιζόμενα πόδια στη βάση του ντουλαπιού.



Προειδοποίηση! Πρέπει να είναι δυνατή η αποσύνδεση της συσκευής από την παροχή ισχύος ηλεκτρικού δικτύου· συνεπώς, το φις πρέπει να είναι εύκολα προσβάσιμο μετά την εγκατάσταση.

Ηλεκτρική σύνδεση

Πριν τη σύνδεση στην πρίζα του ρεύματος, βεβαιωθείτε ότι η τάση και η συχνότητα που εμφανίζονται στην πινακίδα ονομαστικών στοιχείων αντιστοιχούν στην οικιακή σας παροχή ισχύος. Αυτή η συσκευή πρέπει να είναι γειωμένη. Το φις του καλωδίου παροχής ισχύος χορηγείται με μια επαφή για τον σκοπό αυτό. Εάν η πρίζα οικιακής παροχής ισχύος δεν είναι γειωμένη, συνδέστε τη συσκευή σε ξεχωριστή γείωση σύμφωνα με τους τρέχοντες κανονισμούς, συμβουλευόμενοι έναν ειδικευμένο ηλεκτρολόγο.

Ο κατασκευαστής αποποιείται κάθε ευθύνη εάν δεν τηρηθούν οι παραπάνω προφυλάξεις ασφαλείας.

Αυτή η συσκευή συμμορφώνεται με τις Οδηγίες της Ε.Ο.Κ.

Καθημερινή χρήση

Πρώτη χρήση

Καθαρισμός του εσωτερικού

Πριν χρησιμοποιήσετε τη συσκευή για πρώτη φορά, πλύνετε το εσωτερικό και όλα τα εσωτερικά εξαρτήματα με χλιαρό νερό και λίγο ουδέτερο σαπούνι, ώστε να φύγει η τυπική μυρωδιά ενός ολοκαίνουργιου προϊόντος και στη συνέχεια στεγνώστε καλά.

Σημαντικό! Μη χρησιμοποιείτε απορρυπαντικά ή λειαντικές σκόνες, καθώς αυτά θα καταστρέψουν το φινιρίσμα.

Ρύθμιση θερμοκρασίας

- Συνδέστε τη συσκευή σας στην πρίζα. Η εσωτερική θερμοκρασία ελέγχεται από θερμοστάτη. Υπάρχουν 8 ρυθμίσεις. Το 1 είναι η θερμότερη ρύθμιση και το 7 είναι η ψυχρότερη. Όταν η ρύθμιση είναι 0, η συσκευή είναι απενεργοποιημένη. Όταν η ρύθμιση είναι max, ο συμπιεστής δεν θα σταματήσει.
- Η συσκευή ενδέχεται να μη λειτουργεί στη σωστή θερμοκρασία εάν είναι σε ιδιαίτερα ζεστό χώρο ή αν ανοίγετε συχνά την πόρτα.

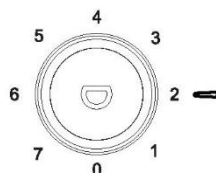

Καθημερινή χρήση

Τοποθετήστε τα διαφορετικά τρόφιμα σε διαφορετικούς θαλάμους σύμφωνα με τον παρακάτω πίνακα

Θάλαμοι ψυγείου	Είδος τροφίμου
Πόρτα ή ειδικά ράφια-εσοχές του ψυγείου	<ul style="list-style-type: none">• Τρόφιμα με φυσικά συντηρητικά, όπως μαρμελάδες, χυμούς, ποτά, καρυκεύματα.• Μην αποθηκεύετε ευπαθή τρόφιμα.
Συρτάρι φρούτων και λαχανικών	<ul style="list-style-type: none">• Τα φρούτα, τα βότανα και τα λαχανικά πρέπει να τοποθετούνται χωριστά στο συρτάρι φρούτων και λαχανικών.• Μην αποθηκεύετε μπανάνες, κρεμμύδια, πατάτες, σκόρδο στο ψυγείο.
Ράφι ψυγείου - μεσαίο	<ul style="list-style-type: none">• Γαλακτοκομικά προϊόντα, αυγά
Ράφι ψυγείου - επάνω	<ul style="list-style-type: none">• Τρόφιμα που δεν χρειάζονται μαγείρεμα, όπως έτοιμα προς κατανάλωση τρόφιμα, αλλαντικά, φαγητά που περίσσεψαν.
Συρτάρι-α / ράφι καταψύκτη	<ul style="list-style-type: none">• Τρόφιμα για μακροχρόνια αποθήκευση.• Κάτω συρτάρι/ράφι για ωμό κρέας, πουλερικά, ψάρια.• Μεσαίο συρτάρι/ράφι για κατεψυγμένα λαχανικά, τσιπς.• Επάνω συρτάρι/ράφι για παγωτό, κατεψυγμένα φρούτα, κατεψυγμένα προϊόντα.

Καθημερινή χρήση

Προτεινόμενη ρύθμιση θερμοκρασίας

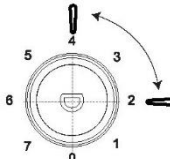
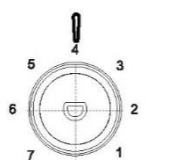
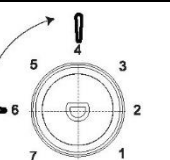
Προτεινόμενη ρύθμιση θερμοκρασίας		
Θερμοκρασία περιβάλλοντος	Θάλαμος καταψύκτη	Θάλαμος ψυγείου
Καλοκαίρι (πάνω από 38°C)	/	 <p>Ρύθμιση σε 2~4</p>
Κανονική	/	 <p>Ρύθμιση σε 4</p>
Χειμώνας (κάτω από 16°C)	/	 <p>Ρύθμιση στο 4~6</p>

- Οι παραπάνω πληροφορίες παρέχουν στους χρήστες συστάσεις για τη ρύθμιση της θερμοκρασίας.

Αντίκτυπος στην αποθήκευση τροφίμων

- Στην Προτεινόμενη ρύθμιση, ο καλύτερος χρόνος αποθήκευσης του ψυγείου είναι όχι περισσότερο από 3 ημέρες.
- Στην Προτεινόμενη ρύθμιση, ο καλύτερος χρόνος αποθήκευσης του καταψύκτη είναι όχι περισσότερο από 1 μήνα.
- Ο καλύτερος χρόνος αποθήκευσης μπορεί να μειωθεί σε άλλες ρυθμίσεις.

Καθημερινή χρήση

Κατάψυξη νωπών τροφίμων

- Ο θάλαμος κατάψυξης είναι κατάλληλος για κατάψυξη νωπών τροφίμων και αποθήκευση κατεψυγμένων και βαθιάς κατάψυξης τροφίμων για μεγάλο χρονικό διάστημα.
- Τοποθετήστε το φρέσκο φαγητό για κατάψυξη στον θάλαμο καταψύκτη.
- Η μέγιστη ποσότητα τροφίμων που μπορεί να καταψυχθεί σε 24 ώρες καθορίζεται στην πινακίδα ονομαστικών στοιχείων.
- Η διαδικασία κατάψυξης διαρκεί 24 ώρες: κατά τη διάρκεια αυτής της περιόδου μην προσθέτετε άλλα τρόφιμα προς κατάψυξη.

Αποθήκευση κατεψυγμένων τροφίμων

Κατά την πρώτη εκκίνηση ή μετά από μια περίοδο παύσης χρήσης, πριν τοποθετήσετε το προϊόν στον θάλαμο, αφήστε τη συσκευή να λειτουργήσει για τουλάχιστον 2 ώρες στις υψηλότερες ρυθμίσεις.

Σημαντικό! Σε περίπτωση τυχαίας απόψυξης, για παράδειγμα, η παροχή ρεύματος έχει διακοπεί για περισσότερο από την τιμή που εμφανίζεται στο γράφημα τεχνικών χαρακτηριστικών στο σημείο «χρόνος ζύμωσης», τα αποψυγμένα τρόφιμα πρέπει να καταναλωθούν γρήγορα ή να μαγειρευτούν αμέσως και στη συνέχεια να καταψυχθούν ξανά (μετά το μαγείρεμα).

Απόψυξη

Τα κατεψυγμένα ή βαθιάς κατάψυξης τρόφιμα, πριν από τη χρήση, μπορούν να αποψυχθούν στον θάλαμο του ψυγείου ή σε θερμοκρασία δωματίου, ανάλογα με τον διαθέσιμο χρόνο για αυτήν τη διαδικασία.

Τα μικρά τεμάχια είναι δυνατό να μαγειρευτούν ακόμα κατεψυγμένα, απευθείας από την κατάψυξη. Σε αυτήν την περίπτωση, το μαγείρεμα θα διαρκέσει περισσότερο.

Παγοκύβοι

Αυτή η συσκευή μπορεί να είναι εξοπλισμένη με μία ή περισσότερες παγομηχανές για την παραγωγή πάγου.

Εξαρτήματα

Κινητά ράφια

Τα τοιχώματα του ψυγείου είναι εξοπλισμένα με μια σειρά από οδηγούς ώστε τα ράφια να μπορούν να τοποθετηθούν όπως επιθυμείτε.

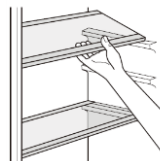

Τοποθέτηση των ραφιών πόρτας

Για να είναι δυνατή η αποθήκευση συσκευασίων τροφίμων διαφόρων μεγεθών, τα ράφια της πόρτας μπορούν να τοποθετηθούν σε διαφορετικά ύψη. Για να πραγματοποιήσετε αυτές τις ρυθμίσεις προχωρήστε ως εξής: τραβήξτε σταδιακά το ράφι προς την κατεύθυνση των βελών μέχρι να ελευθερωθεί και στη συνέχεια επανατοποθετήστε το όπως απαιτείται.

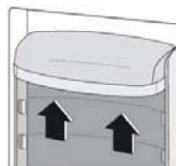

Καθημερινή χρήση

Χρήσιμες υποδείξεις και συμβουλές

Για να σας βοηθήσουμε να αξιοποιήσετε στο έπακρο τη διαδικασία κατάψυξης, ακολουθούν ορισμένες σημαντικές υποδείξεις:

- η μέγιστη ποσότητα τροφίμων που μπορεί να καταψυχθεί σε 24 ώρες υποδεικνύεται στην πινακίδα ονομαστικών στοιχείων
- η διαδικασία κατάψυξης διαρκεί 24 ώρες. Δεν πρέπει να προστεθούν άλλα τρόφιμα προς κατάψυξη κατά τη διάρκεια αυτής της περιόδου.
- Καταψύξτε αποκλειστικά άριστης ποιότητας, νωπά και επιμελώς καθαρισμένα, τρόφιμα.
- Να προετοιμάζετε τα τρόφιμα σε μικρές μερίδες για να είναι σε θέση να καταψυχθεί γρήγορα και πλήρως και να είναι δυνατή, στη συνέχεια, η απόψυξη μόνο της απαιτούμενης ποσότητας.
- Τυλίξτε τα τρόφιμα σε αλουμινοχάρτο ή πολυαιθυλένιο και βεβαιωθείτε ότι οι συσκευασίες είναι αεροστεγείς.
- Μην αφήνετε τα νωπά, μη κατεψυγμένα τρόφιμα να αγγίζουν τρόφιμα που είναι ήδη κατεψυγμένα, αποφεύγοντας έτσι την αύξηση της θερμοκρασίας των τελευταίων.
- Τα άπαχα τρόφιμα αποθηκεύονται καλύτερα και για περισσότερο χρόνο από τα λιπαρά: το αλάτι μειώνει τη διάρκεια αποθήκευσης των τροφίμων.
- Οι γρανίτες, εάν καταναλωθούν αμέσως μετά την απομάκρυνσή τους από τον θάλαμο κατάψυξης, μπορεί ενδεχομένως να προκαλέσουν έγκαυμα κατάψυξης στο δέρμα.
- Συνιστάται να υποδεικνύεται η ημερομηνία κατάψυξης σε κάθε μεμονωμένη συσκευασία για να σας διευκολύνει κατά την αφαίρεση από τον θάλαμο κατάψυξης. Τα παγωμένα προϊόντα, εάν καταναλωθούν αμέσως μετά την απομάκρυνσή τους από τον θάλαμο κατάψυξης, μπορεί ενδεχομένως να προκαλέσουν έγκαυμα κατάψυξης στο δέρμα.
- Συνιστάται να υποδεικνύεται η ημερομηνία κατάψυξης σε κάθε μεμονωμένη συσκευασία για να σας διευκολύνει στον έλεγχο του χρόνου αποθήκευσης.

Συμβουλές για την αποθήκευση κατεψυγμένων τροφίμων

Για να επιτευχθεί η καλύτερη απόδοση αυτής της συσκευής, θα πρέπει:

- να βεβαιωθείτε ότι τα εμπορικά κατεψυγμένα τρόφιμα αποθηκεύτηκαν καταλλήλως στο κατάστημα λιανικής.
- να βεβαιωθείτε ότι τα κατεψυγμένα τρόφιμα μεταφέρονται από το κατάστημα τροφίμων στην κατάψυξη στο συντομότερο δυνατό χρονικό διάστημα.
- να μην ανοίγετε συχνά την πόρτα ή να την αφήνετε ανοιχτή περισσότερο από όσο είναι απολύτως απαραίτητο.
- Μετά την απόψυξη, τα τρόφιμα αλλοιώνονται γρήγορα και δεν μπορούν να καταψυχθούν ξανά.
- Μην υπερβαίνετε την περίοδο αποθήκευσης που υποδεικνύεται από τον παρασκευαστή τροφίμων.

Υποδείξεις για ψύξη νωπών τροφίμων

Για να έχετε την καλύτερη απόδοση:

- Μην αποθηκεύετε ζεστά τρόφιμα ή υγρά που εξατμίζονται στο ψυγείο
- Σκεπάστε ή τυλίξτε τα τρόφιμα, ιδιαίτερα αν έχουν έντονη γεύση
- Κρέας (όλα τα είδη): τυλίξτε σε σακούλες από πολυαιθυλένιο και τοποθετήστε στα γυάλινα ράφια πάνω από το συρτάρι λαχανικών.
- Για ασφάλεια, αποθηκεύστε με αυτόν τον τρόπο το πολύ για μία ή δύο ημέρες.
- Μαγειρεμένα τρόφιμα, κρύα πιάτα, κ.λπ...: αυτά θα πρέπει να είναι καλυμμένα και μπορούν να τοποθετηθούν σε οποιοδήποτε ράφι.
- Φρούτα και λαχανικά: θα πρέπει να καθαριστούν καλά και να τοποθετηθούν στο ή στα ειδικά συρτάρια λαχανικών που παρέχονται.
- Βούτυρο και τυρί: θα πρέπει να τοποθετούνται σε ειδικά αεροστεγή δοχεία ή να τυλιγούνται σε αλουμινοχάρτο ή σακούλες πολυαιθυλενίου για να αποκλείεται όσο το δυνατόν περισσότερο ο αέρας.
- Μπουκάλια γάλακτος: θα πρέπει να έχουν καπάκι και να φυλάσσονται στα ράφια της πόρτας.
- Οι μπιτανές, οι πατάτες, τα κρεμμύδια και το σκόρδο, εάν δεν είναι συσκευασμένα, δεν πρέπει να διατηρούνται στο ψυγείο.

Καθαρισμός

Για λόγους υγιεινής, το εσωτερικό της συσκευής, συμπεριλαμβανομένων των εσωτερικών εξαρτημάτων, θα πρέπει να καθαρίζεται τακτικά.



Προσοχή! Η συσκευή μπορεί να μην είναι συνδεδεμένη στο ηλεκτρικό δίκτυο κατά τον καθαρισμό. Κίνδυνος ηλεκτροπληξίας! Πριν από τον καθαρισμό, σβήστε τη συσκευή και αφαιρέστε το φως από το ηλεκτρικό δίκτυο, ή σβήστε ή απενεργοποιήστε τον διακόπτη κυκλώματος ή την ασφάλεια. Ποτέ μην καθαρίζετε τη συσκευή με ατμοκαθαριστή. Μπορεί να συσσωρευτεί υγρασία στα ηλεκτρικά εξαρτήματα, κίνδυνος ηλεκτροπληξίας! Οι θερμοί ατμοί μπορεί να προκαλέσουν ζημιά στα πλαστικά εξαρτήματα. Η συσκευή πρέπει να είναι στεγνή προτού τεθεί ξανά σε λειτουργία.

Σημαντικό! Τα αιθέρια έλαια και οι οργανικοί διαλύτες μπορούν να προσβάλλουν πλαστικά εξαρτήματα, π.χ. ο χυμός λεμονιού ή ο χυμός από φλούδα πορτοκαλιού, το βουτυρικό οξύ, το καθαριστικό που περιέχει οξικό οξύ.

Καθημερινή χρήση

Καθαρισμός οπής αποστράγγισης

Για να αποφύγετε την υπερχείλιση νερού απόψυξης μέσα στο ψυγείο, καθαρίζετε περιοδικά την οπή αποστράγγισης στο πίσω μέρος του θαλάμου ψυγείου. Χρησιμοποιήστε ένα καθαριστικό για να καθαρίσετε την οπή όπως φαίνεται στη δεξιά εικόνα.

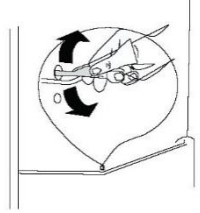

1) Εάν ο συμπυκνωτής βρίσκεται στο πίσω μέρος της συσκευής.

- Μην επιτρέπετε τέτοιες ουσίες να έρχονται σε επαφή με τα εξαρτήματα της συσκευής.
- Μη χρησιμοποιείτε λειαντικά καθαριστικά
- Αφαιρέστε τα τρόφιμα από την κατάψυξη. Τα αποθηκεύετε σε δροσερό μέρος, καλά σκεπασμένα.
- Σβήστε τη συσκευή και αφαιρέστε το φως από το ηλεκτρικό δίκτυο, ή σβήστε ή απενεργοποιήστε τον διακόπτη κυκλώματος ή την ασφάλεια.
- Καθαρίστε τη συσκευή και τα εσωτερικά εξαρτήματα με ένα πανί και χλιαρό νερό. Μετά τον καθαρισμό σκουπίστε με καθαρό νερό και στεγνώστε τρίβοντας.
- Αφού στεγνώσουν όλα, θέστε τη συσκευή πάλι σε λειτουργία.

Απόψυξη της κατάψυξης

Ο θάλαμος κατάψυξης, παρ' όλα αυτά, σταδιακά θα καλυφθεί με πάγο. Αυτός θα πρέπει να αφαιρεθεί. Μη χρησιμοποιείτε ποτέ αιχμηρά μεταλλικά εργαλεία για να ξύσετε τον πάγο από τον εξατμιστήρα γιατί μπορεί να τον καταστρέψετε.

Ωστόσο, όταν ο πάγος γίνει πολύ παχύς στην εσωτερική επένδυση, η πλήρης απόψυξη θα πρέπει να πραγματοποιηθεί ως εξής:

- βγάλτε το φως από την πρίζα·
- αφαιρέστε όλα τα αποθηκευμένα τρόφιμα, τυλίξτε τα σε πολλές στρώσεις εφημερίδας και βάλτε τα σε δροσερό μέρος·
- κρατήστε την πόρτα ανοιχτή και τοποθετήστε μια λεκάνη κάτω από τη συσκευή για να συλλέξετε το νερό απόψυξης·
- όταν ολοκληρωθεί η απόψυξη, στεγνώστε πολύ καλά το εσωτερικό
- επανατοποθετήστε το φως στην πρίζα για να λειτουργήσει ξανά η συσκευή.

Αντικατάσταση του λαμπτήρα

- Ο εσωτερικός λαμπτήρας είναι τύπου LED. Για να αντικαταστήσετε τον λαμπτήρα, επικοινωνήστε με ειδικευμένο τεχνικό.



Καθημερινή χρήση

Αντιμετώπιση προβλημάτων



Προσοχή! Πριν την αντιμετώπιση προβλημάτων, αποσυνδέστε την παροχή ισχύος. Μόνον ένας εξουσιοδοτημένος ηλεκτρολόγος ή αρμόδιο άτομο πρέπει να χειριστεί την αντιμετώπιση προβλημάτων που δεν περιλαμβάνεται σε αυτό το εγχειρίδιο.

Σημαντικό! Ακούγονται κάποιιο ήχοι κατά την κανονική χρήση (συμπίεστής, κυκλοφορία ψυκτικού).

Πρόβλημα	Πιθανή αιτία	Λύση
Η συσκευή δεν λειτουργεί	Ο διακόπτης ρύθμισης θερμοκρασίας έχει ρυθμιστεί στον αριθμό "0".	Ρυθμίστε τον διακόπτη σε άλλο αριθμό για να ανάψετε τη συσκευή.
	Το φιν δεν είναι στην πρίζα ή είναι λασκαρισμένο	Εισάγετε το φιν στην πρίζα.
	Η ασφάλεια έχει καεί ή είναι ελαττωματική	Ελέγξτε την ασφάλεια, αντικαταστήστε εάν χρειάζεται.
	Η πρίζα είναι ελαττωματική	Οι δυσλειτουργίες του ηλεκτρικού δικτύου πρέπει να διορθώνονται από ηλεκτρολόγο.
Τα τρόφιμα είναι πολύ ζεστά.	Η θερμοκρασία δεν έχει ρυθμιστεί σωστά.	Ανατρέξτε στην ενότητα αρχικής ρύθμισης θερμοκρασίας.
	Η πόρτα ήταν ανοιχτή για μεγάλο χρονικό διάστημα.	Ανοιξτε την πόρτα μόνο για όσο χρειάζεται.
	Τοποθετήθηκε μεγάλη ποσότητα ζεστών τροφίμων στη συσκευή κατά τις τελευταίες 24 ώρες.	Γυρίστε προσωρινά τη ρύθμιση θερμοκρασίας σε ψυχρότερη ρύθμιση.
	Η συσκευή βρίσκεται κοντά σε πηγή θερμότητας.	Ανατρέξτε στην ενότητα θέσης εγκατάστασης.
Η συσκευή ψύχει πάρα πολύ	Η θερμοκρασία έχει ρυθμιστεί πολύ χαμηλά.	Γυρίστε προσωρινά τον διακόπτη ρύθμισης θερμοκρασίας σε θερμότερη ρύθμιση.
Ασυνήθιστοι θόρυβοι	Η συσκευή δεν είναι οριζοντιωμένη.	Ρυθμίστε ξανά τα πόδια.
	Η συσκευή αγγίζει τον τοίχο ή άλλα αντικείμενα.	Μετακινήστε ελαφρά τη συσκευή.
	Ένα εξάρτημα, π.χ. ένας σωλήνας, στο πίσω μέρος της συσκευής αγγίζει άλλο μέρος της συσκευής ή τον τοίχο.	Εάν είναι απαραίτητο, λυγίστε προσεκτικά για να απομακρύνετε.
Νερό στο δάπεδο	Η οπή αποστράγγισης νερού είναι βουλωμένη.	Ανατρέξτε στην ενότητα «Καθαρισμός».

Εάν η δυσλειτουργία εμφανιστεί ξανά, επικοινωνήστε με το κέντρο εξυπηρέτησης.

Instrukcje użytkownika

Chłodziarko-zamrażarka

Spis treści	
1. Informacje dotyczące bezpieczeństwa	Strona 185~193
2. Przegląd	Strona 194
3. Odwracanie drzwi	Strona 195~196
4. Instalacja	Strona 197~200
5. Codzienne użytkowanie	Strona 201~206

W trosce o własne bezpieczeństwo i zmysła o zapewnieniu prawidłowego użytkowania urządzenia, przed instalacją i pierwszym użyciem należy uważnie przeczytać niniejszą instrukcję obsługi, w tym zawarte w niej wskazówki i ostrzeżenia. Aby uniknąć niepotrzebnych błędów i wypadków, należy dopilnować, aby wszystkie osoby korzystające z urządzenia dokładnie zapoznały się z jego działaniem i funkcjami bezpieczeństwa. Zachowaj te instrukcje i zadбай, aby zostały dołączone do urządzenia, jeśli zostanie ono przeniesione lub sprzedane, tak aby każdy, kto z niego korzysta przez cały okres jego użytkowania, był odpowiednio poinformowany o sposobie bezpiecznego użytkowania urządzenia.





W trosce o bezpieczeństwo osób i mienia należy zachować środki ostrożności opisane w niniejszej instrukcji użytkownika, ponieważ producent nie ponosi odpowiedzialności za szkody spowodowane zaniedbaniem.



Bezpieczeństwo dzieci i osób narażonych

- To urządzenie może być używane przez dzieci w wieku od 8 lat i starsze oraz osoby o ograniczonych zdolnościach fizycznych, sensorycznych lub umysłowych lub bez doświadczenia i wiedzy, jeśli znajdują się pod nadzorem lub są poinstruowane w zakresie bezpiecznego korzystania z urządzenia i rozumieją możliwe zagrożenia.
- Dzieci w wieku od 3 do 8 lat mogą wkładać i wyjmować produkty z urządzenia.
- Należy dopilnować, aby dzieci nie bawiły się urządzeniem.

- Czyszczenie i konserwacja nie mogą być wykonywane przez dzieci, jeśli nie ukończyły 8 lat lub pozostają bez dozoru.
- Wszystkie opakowania należy przechowywać z dala od dzieci. Istnieje ryzyko uduszenia.
- Jeśli wyrzucasz urządzenie, wyciągnij wtyczkę z gniazdka, odetnij przewód zasilania (tak blisko urządzenia, jak to możliwe) i zdejmij drzwi, aby bawiące się dzieci nie doznały porażenia prądem lub nie zatrzasnęły się w środku.
- Jeśli to urządzenie z magnetycznymi uszczelkami drzwi ma zastąpić starsze urządzenie z zamkiem sprężynowym (zatrzaskiem) na drzwiach lub pokrywie, przed wyrzuceniem starego urządzenia upewnij się, że ta sprężyna nie nadaje się do użytku. Dzięki temu nie stanie się śmiertelną pułapką dla dziecka.

Ogólne zasady bezpieczeństwa

-  **OSTRZEŻENIE!** Należy dbać o drożność otworów wentylacyjnych w obudowie urządzenia wolnostojącego lub w konstrukcji do zabudowy.
-  **OSTRZEŻENIE!** Nie używaj urządzeń mechanicznych ani innych środków do przyspieszania procesu rozmrażania, chyba że są one zalecane przez producenta.
-  **OSTRZEŻENIE!** Uważaj, aby nie uszkodzić obwodu chłodniczego.
-  **OSTRZEŻENIE!** Nie używaj innych urządzeń elektrycznych (takich jak maszyny do lodów) wewnątrz urządzeń chłodniczych, chyba że są one dopuszczone do tego przez producenta.

-  **OSTRZEŻENIE!** Nie dotykaj żarówki, jeśli była włączona przez długi czas, ponieważ może być bardzo gorąca.¹⁾
-  **OSTRZEŻENIE!** Podczas ustawiania urządzenia należy się upewnić, że kabel zasilający nie został przygnieciony ani uszkodzony.
-  **OSTRZEŻENIE!** Za urządzeniem nie powinny się znajdować większe ilości listew zasilających ani przenośnych zasilaczy.
- Nie przechowuj w urządzeniu substancji wybuchowych takich jak aerozole w puszcze z łatwopalnymi gazami nośnymi.
- W obwodzie czynnika chłodniczego urządzenia znajduje się izobutan (R-600a), gaz ziemny przyjazny dla środowiska, ale bardzo łatwopalny.
- Podczas transportu i instalacji urządzenia należy upewnić się, że żaden z elementów obiegu czynnika chłodniczego nie został uszkodzony.
 - unikaj nieosłoniętych płomieni i nie korzystaj ze źródeł zapłonu
 - dokładnie przewietrz pomieszczenie, w którym znajduje się urządzenie
- Zmiana specyfikacji lub modyfikacja tego produktu w jakikolwiek sposób jest niebezpieczna. Jakiegokolwiek uszkodzenie przewodu może spowodować zwarcie, pożar i/lub porażenie prądem.
- Urządzenie jest przeznaczone do użytku domowego oraz do innych podobnych zastosowań, takich jak
 - użytkowanie w pomieszczeniach kuchennych przeznaczonych dla personelu sklepów, w biurach i innych miejscach pracy;

1) Jeśli w komorze jest światło.

- użytkowanie w gospodarstwach rolnych i przez klientów hoteli, moteli oraz w innych środowiskach mieszkalnych;
- użytkowanie w pensjonatach;
- użytkowanie w środowisku cateringowym i przy innych zastosowaniach niehandlowych.

 **OSTRZEŻENIE!** Wszelkie elementy elektryczne (wtyczka, przewód zasilający, sprężarka itp.) muszą zostać wymienione przez certyfikowanego agenta serwisowego lub wykwalifikowany personel.

 **OSTRZEŻENIE!** Żarówka zamontowana w tym urządzeniu jest żarówką specjalną, której można używać wyłącznie w dostarczonym urządzeniu. Ta specjalna żarówka nie nadaje się do innych celów.¹⁾

- Nie należy przedłużać przewodu zasilającego.
- Upewnij się, że wtyczka nie jest zgnieciona lub uszkodzona przez tylną część urządzenia. Przygnieciona lub uszkodzona wtyczka może się przegrzać i spowodować pożar.
- Upewnij się, że wtyczka jest łatwo dostępna.
- Nie ciągnij za kabel sieciowy.
- Jeśli gniazdo zasilania jest poluzowane, nie wkładaj wtyczki. Istnieje ryzyko porażenia prądem lub pożaru.
- Nie wolno używać urządzenia bez lampy.
- To urządzenie jest ciężkie. Należy zachować ostrożność podczas przenoszenia.
- Nie wyjmuj ani nie dotykaj przedmiotów z komory zamrażarki wilgotnymi/mokrymi rękami, ponieważ może to spowodować otarcia skóry lub odmrożenia.
- Unikaj długotrwałego wystawiania urządzenia na bezpośrednie działanie promieni słonecznych.

1) Jeśli w komorze jest światło.

Codziennie użytkowanie

- Nie kładź gorących przedmiotów na plastikowych częściach w urządzeniu.
- Nie umieszczaj produktów spożywczych bezpośrednio przy tylnej ścianie.
- Żywności mrożonej nie wolno ponownie zamrażać po rozmrożeniu.¹⁾
- Zamrożoną żywność w opakowaniach należy przechowywać zgodnie z instrukcjami producenta mrożonek.¹⁾
- Należy ściśle przestrzegać zaleceń producenta urządzenia dotyczących przechowywania. Zapoznaj się z odpowiednimi instrukcjami.
- Nie umieszczaj napojów gazowanych w komorze zamrażarki, ponieważ zamrożony płyn wywiera większy nacisk na pojemnik i może spowodować jego rozsądzenie i uszkodzenie urządzenia.¹⁾
- Lizaki lodowe mogą powodować odmrożenia, jeśli spożywa się je bezpośrednio po wyjęciu z urządzenia.¹⁾
- Aby uniknąć zanieczyszczenia żywności, należy przestrzegać następujących instrukcji
- Otwarcie drzwi na długi czas może spowodować znaczny wzrost temperatury w komorach urządzenia.
- Regularnie czyść powierzchnie, które mogą mieć kontakt z żywnością, oraz dostępne systemy odwadniające.
- Wyczyść zbiorniki na wodę, jeśli nie były używane przez 48 godzin; przepłucz instalację wodną podłączoną do wodociągu, jeśli woda nie była pobierana przez 5 dni.

1) Jeśli urządzenie jest wyposażone w komorę zamrażarki.

2) Jeśli urządzenie jest wyposażone w komorę do przechowywania świeżej żywności.

- Surowe mięso i ryby należy przechowywać w odpowiednich pojemnikach w chłodziarce, tak aby nie stykały się z innymi produktami spożywczymi ani nie skapywały na nie ich soki.
- Oznaczone dwiema gwiazdkami komory do przechowywania mrożonek (o ile występują w urządzeniu) są odpowiednie do przechowywania wstępnie zamrożonej żywności, przechowywania lub przygotowywania lodów oraz wytwarzania kostek lodu.
- Komory jedno-, dwu- i trzygwiazdkowe (jeśli występują w urządzeniu) nie są odpowiednie do zamrażania świeżej żywności.
- Jeżeli urządzenie pozostaje przez dłuższy czas puste, należy je wyłączyć, rozmrozić, wyczyścić, wysuszyć i pozostawić otwarte drzwi, aby zapobiec rozwojowi pleśni wewnątrz urządzenia.

Pielęgnacja i czyszczenie

- Przed przystąpieniem do konserwacji wyłącz urządzenie i wyjmij wtyczkę z gniazdka sieciowego.
- Nie czyść urządzenia metalowymi przedmiotami.
- Nie używaj ostrych przedmiotów w celu usunięcia warstwy szronu z urządzenia. Użyj plastikowego skrobaka.¹⁾
- Regularnie sprawdzaj odpływ w chłodziarce pod kątem rozmrożonej wody. W razie potrzeby wyczyść odpływ.

Jeśli odpływ jest zatkany, woda zbierze się na dnie urządzenia.²⁾

1) Jeśli urządzenie jest wyposażone w komorę zamrażarki.

2) Jeśli jest komora do przechowywania świeżej żywności.

Instalacja

Ważne! W przypadku podłączenia elektrycznego postępuj zgodnie z instrukcjami podanymi w poszczególnych sekcjach.

- Rozpakuj urządzenie i sprawdź, czy nie ma na nim uszkodzeń. Jeśli urządzenie jest uszkodzone, nie wolno go podłączać. Ewentualne uszkodzenia zgłoś natychmiast w miejscu zakupu. W takim przypadku zachowaj opakowanie.
- Zaleca się odczekanie co najmniej czterech godzin przed podłączeniem urządzenia, aby olej mógł spłynąć z powrotem do sprężarki.
- Wokół urządzenia powinna znajdować się odpowiednia cyrkulacja powietrza, której brak prowadzi do przegrzania. Aby uzyskać wystarczającą wentylację, postępuj zgodnie z instrukcjami dotyczącymi instalacji.
- Tam, gdzie to możliwe, elementy dystansowe produktu powinny znajdować się przy ścianie, aby uniknąć dotykania lub chwytania gorących części (sprężarki, skraplacza), aby zapobiec ewentualnemu poparzeniu.
- Urządzenie nie może znajdować się w pobliżu grzejników lub kuchenek.
- Upewnij się, że wtyczka sieciowa jest dostępna po zainstalowaniu urządzenia.

Serwis

- Wszelkie prace elektryczne w ramach serwisowania urządzenia powinny być wykonywane przez wykwalifikowanego elektryka lub kompetentną osobę.

- Produkt musi być serwisowany przez upoważnione centrum serwisowe wyłącznie z wykorzystaniem oryginalnych części zamiennych.

Oszczędność energii

- Nie wkładaj gorącej żywności do urządzenia;
- Nie układaj żywności blisko siebie, ponieważ uniemożliwia to cyrkulację powietrza;
- Upewnij się, że żywność nie dotyka tylnej części przegródek;
- Jeśli wystąpi brak prądu, nie otwieraj drzwi;
- Nie otwieraj drzwi zbyt często;
- Nie trzymaj drzwi otwartych zbyt długo;
- Nie ustawiaj termostatu na zbyt niską temperaturę;
- Wszystkie akcesoria, takie jak szuflady, półki na drzwiach, powinny być tam przechowywane w celu zmniejszenia zużycia energii.

Ochrona środowiska

 Urządzenie nie zawiera gazów, które mogłyby uszkodzić warstwę ozonową — ani w obwodzie czynnika chłodniczego, ani w materiałach izolacyjnych. Urządzenia nie należy wyrzucać razem z odpadami komunalnymi i śmieciami. Pianka izolacyjna zawiera łatwopalne gazy; urządzenie należy zutylizować zgodnie z przepisami dotyczącymi urządzeń, które można uzyskać od władz lokalnych. Unikaj uszkodzenia jednostki chłodzącej, zwłaszcza wymiennika ciepła.

Materiały użyte w tym urządzeniu oznaczone symbolem  nadają się do recyklingu.



Symbol na produkcie lub jego opakowaniu wskazuje, że produkt nie może być traktowany jak odpady gospodarstwa domowego. Należy go dostarczyć do odpowiedniego punktu zbiórki w celu poddania recyklingowi sprzętu elektrycznego i elektronicznego.

Zapewniając prawidłową utylizację urządzenia, pomagasz zapobiegać ewentualnym negatywnym konsekwencjom dla środowiska i zdrowia ludzkiego, które mogą wystąpić na skutek nieprawidłowego przetwarzania odpadów z niniejszego urządzenia. Więcej informacji na temat recyklingu tego produktu można uzyskać, kontaktując się z samorządem lokalnym, służbami zajmującymi się utylizacją odpadów lub sklepem, z którego pochodzi produkt.

Materiały opakowaniowe

Materiały z symbolem podlegają recyklingowi. Opakowanie należy wyrzucić do odpowiedniego pojemnika na odpady, tak aby zostało poddane recyklingowi.

Utylizacja urządzenia

1. Wyjmij wtyczkę z gniazdka.
2. Odetnij przewód zasilający i zutylizuj go.



! OSTRZEŻENIE! Podczas użytkowania, serwisowania i utylizacji urządzenia należy zwrócić uwagę na symbol po lewej stronie, który znajduje się z tyłu urządzenia (tylny panel lub kompresor) i ma żółty lub pomarańczowy kolor. To symbol ostrzegawczy ryzyka pożaru.

W przewodach czynnika chłodniczego i sprężarce znajdują się materiały łatwopalne.

Podczas użytkowania, serwisowania i utylizacji należy zachować odległość od źródła ognia.

Przegląd

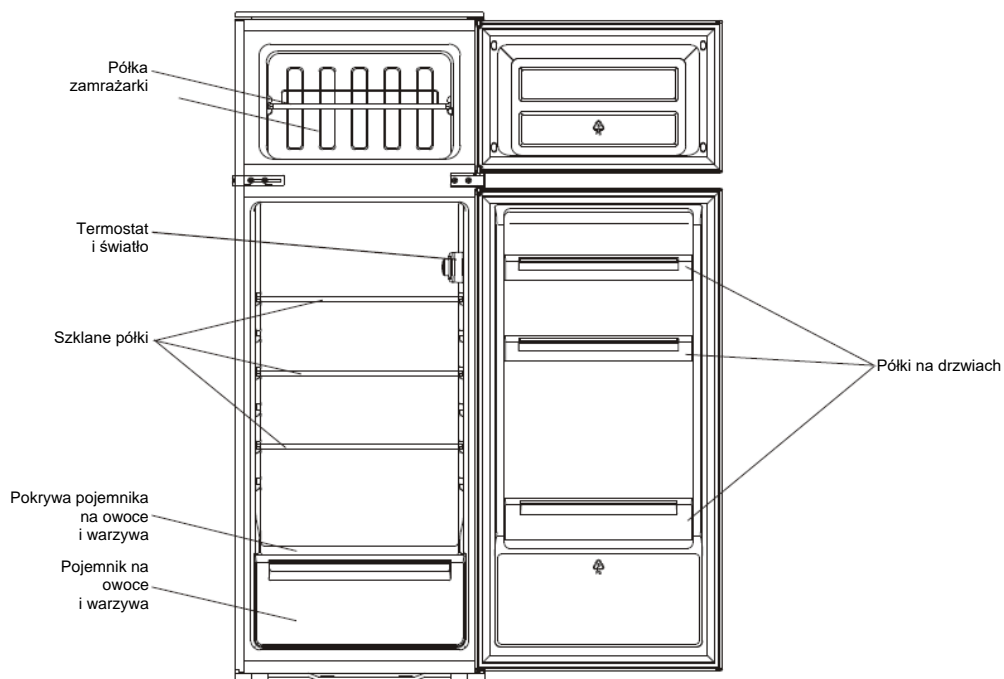

Ta ilustracja służy jedynie jako wskazówka, szczegóły sprawdź swoje urządzenie.

Odwracanie drzwi

Wymagane narzędzie: Śrubokręt krzyżakowy, śrubokręt płaski, klucz sześciokątny.

- Upewnij się, że urządzenie jest odłączone od zasilania i opróżnione.
- Aby zdjąć drzwi, należy przechylić szafkę do tyłu. Należy najpierw umieścić urządzenie na stabilnym podłożu, aby nie poślizgnąć się podczas procesu odwracania drzwi.
- Wszystkie usunięte części należy zachować, aby ponownie zamontować drzwi.
- Nie ustawiać urządzenia na płasko, ponieważ może to spowodować uszkodzenie układu chłodzenia.
- Zalecamy, aby podczas montażu urządzeniem zajmowały się 2 osoby.

1. Odkręć prawy zawias. Następnie podnieś górne drzwiczki i umieść je na wyścielanej powierzchni, aby uniknąć zarysowania.

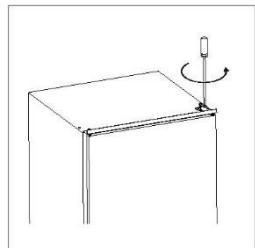

2. Odkręć środkowy zawias, a następnie podnieś dolne drzwi i umieść je na wyścielanej powierzchni, aby uniknąć zarysowania.

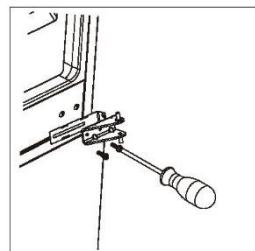

3. Wyjmij dolny sworzeń zawiasu od prawej do lewej.

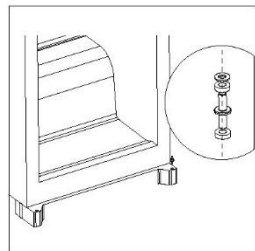

4. Przesuń środkowy wspornik od lewej do prawej. Następnie ponownie zamontuj dolne drzwi.

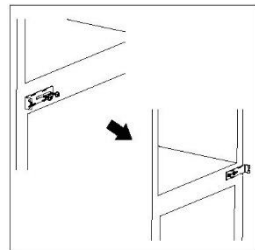

Odwracanie drzwi

5. Zamontuj środkowy zawias po lewej stronie. Przed końcowym dokręceniem górnego zawiasu należy upewnić się, że drzwi zostały wyrównane poziomo i pionowo w taki sposób, aby uszczelki były dopasowane ze wszystkich stron.

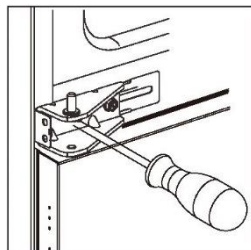

6. Wykręć sworzeń zawiasu górnego z zawiasu. Następnie odwróć zawias i przykręć sworzeń zawiasu.

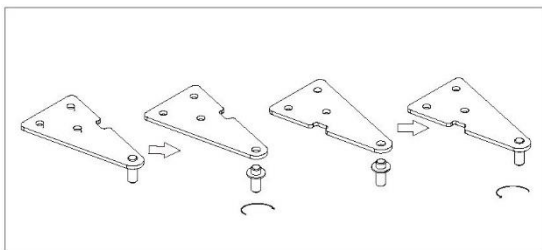

7. Ponownie zamontuj górne drzwi, a następnie górny zawias po lewej stronie. Przed końcowym dokręceniem górnego zawiasu należy upewnić się, że drzwi zostały wyrównane poziomo i pionowo w taki sposób, aby uszczelki były dopasowane ze wszystkich stron. W razie potrzeby użyj klucza do dokręcenia zawiasu.

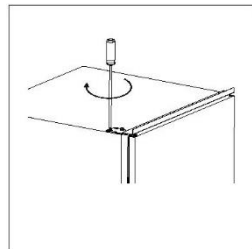

8. Wyjmij uszczelki drzwi chłodziarki i zamrażarki, a następnie załóż je po obroceniu.

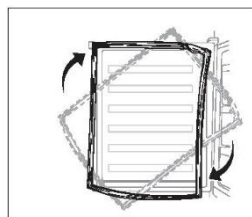

Instalacja

Zestawy do instalacji



Przewodnik x 4



Osłona przewodnika x 4



Suwak x 4



Osłona suwaka x 4



Krótka śruba x 27



Długa śruba x 2



Gumowa uszczelka x 1

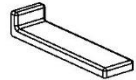

Osłona wspornika
środkowego x 2

Instalacja urządzenia

1. Upewnij się, że rozmiar szafki i wentylacja są wystarczające.

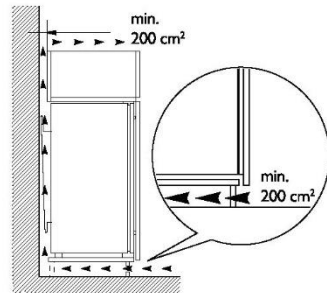
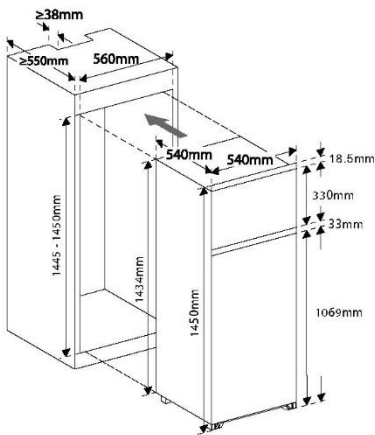

Instalacja

2. Powoli i ostrożnie wepchnij urządzenie do szafki. Upewnij się, że strona otworu znajduje się jak najbliżej ściany szafy.

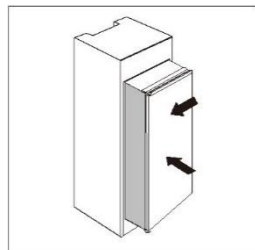

3. Przykręć prowadnicę do otworów w boku drzwi urządzenia za pomocą krótkiej śruby. Wsuń suwak w prowadnicę, a następnie całkowicie otwórz i zamknij drzwi urządzenia oraz drzwi drewniane, aby sprawdzić, czy drzwi drewniane mogą się całkowicie i płynnie zamknąć.

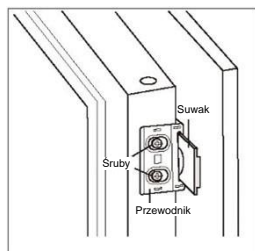

4. Otwórz razem drzwi urządzenia i drzwi drewniane i zaznacz pozycję suwaka, gdy suwak działa pod każdym kątem podczas zamykania lub otwierania drzwi. Wyjmij suwak z prowadnicy i przymocuj suwak do drzewiczek drewnianych dwoma krótkimi wkrętami. Następnie zamocuj osłonę suwaka na suwaku.

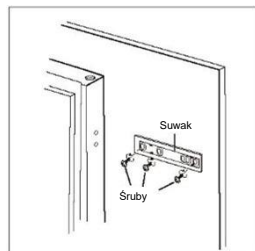

5. Odkręć prowadnicę od drzwi urządzenia.

6. Powtórz kroki od 2 do 5, aby zainstalować pozostałe trzy suwaki i osłony.

7. Dopasuj cztery prowadnice z suwakami i przymocuj je krótkimi śrubami. Następnie zamocuj osłony prowadnic z prowadnicami.

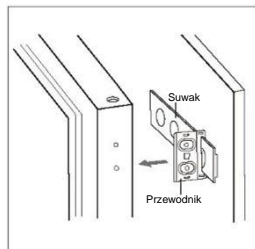

Instalacja

8. Dokładnie sprawdź, czy drzwi mogą się płynnie zamykać i otwierać, a urządzenie jest dobrze uszczelnione. Jeśli nie, delikatnie dostosuj urządzenie. Następnie przymocuj wspornik dolny do drewnianej szafki za pomocą 2 długich śrub.

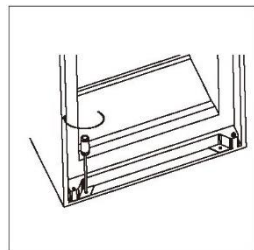

9. Przymocuj górny wspornik do drewnianej szafki za pomocą krótkich śrub.

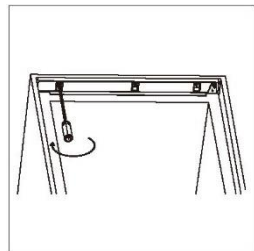

10. Dołączona gumowa uszczelka do szczeliny między urządzeniem a drewnianą szafką po stronie otwartych drzwi.

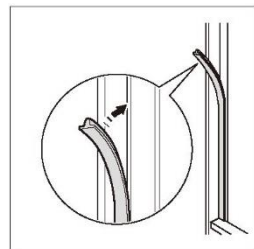

11. Przykręć dwa środkowe wsporniki do drewnianej szafki za pomocą krótkich śrub. Następnie załóż osłony wspornika środkowego ze wspornikami po obu stronach.

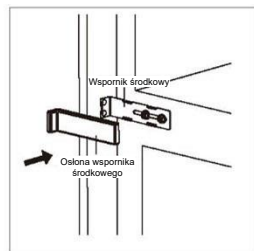
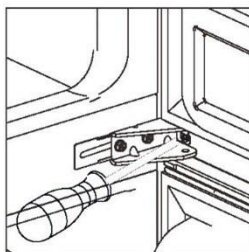

Instalacja

Ustawianie

Zainstaluj urządzenie w miejscu, w którym temperatura otoczenia odpowiada klasie klimatycznej podanej na jego tabliczce znamionowej:

Do urządzeń chłodniczych z klasą klimatyczną:

- rozszerzony zakres temperatur: To urządzenie chłodnicze przeznaczone jest do użytkowania w temperaturze otoczenia od 10°C do 32°C; (SN)
- strefa umiarkowana: to urządzenie chłodnicze przeznaczone jest do użytkowania w temperaturze otoczenia od 16°C do 32°C; (N)
- strefa subtropikalna: to urządzenie chłodnicze przeznaczone jest do użytkowania w temperaturze otoczenia od 16°C do 38°C; (ST)
- strefa tropikalna: to urządzenie chłodnicze przeznaczone jest do użytkowania w temperaturze otoczenia od 16°C do 43°C; (T)

Lokalizacja

Urządzenie powinno być zainstalowane z dala od źródeł ciepła, takich jak kaloryfery, bojery, bezpośrednie światło słoneczne itp. Upewnij się, że powietrze może swobodnie przepływać za urządzeniem. Aby zapewnić najlepszą wydajność, jeśli urządzenie jest ustawione poniżej wiszącej szafki ściennej, minimalna odległość między górną częścią szafki a szafką ścienną musi wynosić co najmniej 50 mm. Najlepiej jednak, aby urządzenie nie było ustawiane pod wiszącymi meblami ściennymi. Dokładne wypoziomowanie zapewnią jedna lub więcej regulowanych nóżek u podstawy szafki.



Ostrzeżenie! Musi istnieć możliwość odłączenia urządzenia od zasilania sieciowego; dlatego wtyczka musi być łatwo dostępna po instalacji.

Połączenie elektryczne

Przed podłączeniem upewnij się, że napięcie i częstotliwość podane na tabliczce znamionowej odpowiadają Twojemu domowemu zasilaniu. Urządzenie musi być uziemione. Wtyczka kabla zasilającego jest wyposażona w styk do tego celu. Jeśli gniazdko elektryczne nie jest uziemione, podłącz urządzenie do oddzielnego uziemienia zgodnie z obowiązującymi przepisami w sposób zalecany przez wykwalifikowanego elektryka. Producent nie ponosi żadnej odpowiedzialności w przypadku nieprzestrzegania powyższych środków ostrożności. To urządzenie jest zgodne z dyrektywami. EWG.

Codzienne użytkowanie

Użycie po raz pierwszy

Czyszczenie wnętrza

Przed pierwszym użyciem urządzenia należy umyć wnętrze oraz wszystkie wewnętrzne akcesoria za pomocą letniej wody i łagodnego detergentu, żeby usunąć zapach nowego produktu. Po skończeniu dokładnie wysusz chłodziarkę.

Ważne! Nie używać ściernych detergentów ani proszków, ponieważ mogą one uszkadzać powierzchnie.

Ustawianie temperatury

- Podłącz swoje urządzenie. Temperatura wewnątrz jest kontrolowana przez termostat. Dostępnych jest 8 ustawień. 1 oznacza najcieplejsze ustawienie, a 7 najzimniejsze, gdy ustawienie wynosi 0, urządzenie jest wyłączone.
- Gdy ustawiona jest wartość maksymalna, sprężarka nie zatrzyma się
- Urządzenie może nie działać w odpowiedniej temperaturze, jeśli w pomieszczeniu jest zbyt gorąco lub jeśli często otwierasz drzwi.

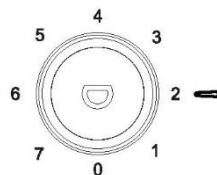

Codzienne użytkowanie

Produkty spożywcze należy rozmieszczać w komorach zgodnie z poniższą tabelą

Komory chłodziarki	Rodzaj żywności
Półki na drzwiach w komorze chłodziarki	<ul style="list-style-type: none">Żywność zawierająca naturalne środki konserwujące, np. dżemy, soki, napoje, przyprawy.Nie należy przechowywać łatwo psującej się żywności.
Szuflady na owoce i warzywa	<ul style="list-style-type: none">Owoce, zioła i warzywa powinny być umieszczane w osobnych pojemnikach.Nie przechowuj w chłodziarce bananów, cebuli, ziemniaków, czosnku.
Środkowa półka w chłodziarce	<ul style="list-style-type: none">Produkty mleczne, jaja
Górna półka w chłodziarce	<ul style="list-style-type: none">Żywność, która nie wymaga gotowania, np. potrawy gotowe do spożycia, wędliny, resztki jedzenia.
Szuflady/półka zamrażarki	<ul style="list-style-type: none">Żywność przeznaczona do długotrwałego przechowywania.Dolna szuflada/półka na surowe mięso, drób, ryby.Środkowa szuflada/półka na mrożone warzywa, frytki.Górna szuflada/półka na lody, mrożone owoce, mrożonki.

Codzienne użytkowanie

Zalecenia dot. ustawiania temperatury

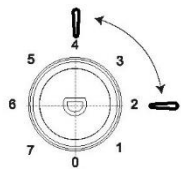
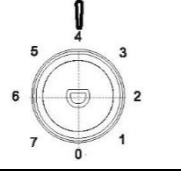
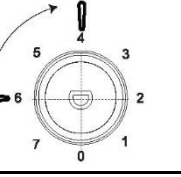
Zalecenie dotyczące ustawienia temperatury		
Temperatura otoczenia	Komora zamrażarki	Komora chłodziarki
Lato (powyżej 38°C)	/	 <p>Ustaw na 2~4</p>
Tryb standardowy	/	 <p>Ustaw na 4</p>
Zima (poniżej 16°C)	/	 <p>Ustaw na 4~6</p>

- Powyższe informacje stanowią zalecenia dotyczące ustawienia temperatury.

Wpływ na przechowywanie żywności

- W przypadku zalecanego ustawienia najlepszy czas przechowywania w chłodziarce to nie więcej niż 3 dni.
- W przypadku zalecanego ustawienia optymalny czas przechowywania w zamrażarce nie przekracza 1 miesiąca.
- W przypadku innych ustawień optymalny czas przechowywania może być krótszy.

Codzienne użytkowanie

Zamrażanie świeżej żywności

- Komora zamrażarki służy do zamrażania świeżej żywności i długotrwałego przechowywania produktów mrożonych oraz głęboko mrożonych.
- Do komory zamrażarki wkładaj świeżą żywność przeznaczoną do zamrożenia.
- Maksymalna ilość żywności, którą można zamrozić w ciągu 24 godzin, jest podana na tabliczce znamionowej.
- Proces zamrażania trwa 24 godziny: w tym czasie nie należy dodawać innych produktów przeznaczonych do zamrożenia.

Przechowywanie żywności już zamrożonej

Przy pierwszym uruchomieniu lub po dłuższym okresie nieużywania — przed włożeniem produktu do zamrażalnika należy wybrać wyższe ustawienie i zostawić chłodziarkę włączoną na co najmniej 2 godziny.

Ważne! W przypadku przypadkowego rozmrożenia, np. brak zasilania na czas dłuższy niż wartość podana w karcie charakterystyki technicznej w punkcie „Czas narastania”, rozmrożoną żywność należy szybko spożyć lub natychmiast ugotować, a następnie ponownie zamrozić (po ugotowaniu).

Rozmrażanie

Głęboko zamrożoną lub zamrożoną żywność, przed użyciem, można rozmrozić w komorze chłodziarki lub w temperaturze pokojowej, w zależności od czasu dostępnego na tę operację.

Małe kawałki mogą być nawet gotowane jeszcze zamrożone, bezpośrednio z zamrażarki. W takim przypadku gotowanie trwa dłużej.

Kostkarka do lodu

To urządzenie może być wyposażone w jedną lub więcej kostkarek do wytwarzania lodu.

Akcesoria

Wyjmowane półki

W ścianach chłodziarki znajdują się podpórki umożliwiające swobodne instalowanie półek.

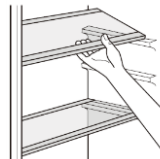

Ustawianie półek na drzwiach

Żeby umożliwić przechowywanie opakowań z żywnością o różnej wielkości, półki można ustawiać na wybranej wysokości drzwi. W celu przestawienia półki należy ją stopniowo wyciągać w kierunku wskazanym strzałkami aż do momentu uwolnienia, a następnie zamontować we właściwym miejscu.

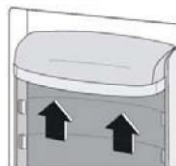

Codzienne użytkowanie

Przydatne porady i wskazówki

Oto kilka ważnych wskazówek, które pomogą Ci w pełni wykorzystać proces zamrażania:

- maksymalna ilość żywności, którą można zamrozić w ciągu 24 godzin, jest podana na tabliczce znamionowej;
- proces zamrażania trwa 24 godziny. W tym czasie nie należy dodawać kolejnych produktów do zamrażenia;
- zamrażać tylko najwyższej jakości, świeże i dokładnie oczyszczone, artykuły spożywcze;
- przygotować małe porcje żywności, żeby umożliwić ich szybkie i całkowite zamrożenie, a także rozmrażanie tylko w wymaganych ilościach;
- zawiązać żywność w folię aluminiową lub polietylenowe torebki i upewnić się, że opakowanie jest szczelne;
- zapobiegać kontaktowi świeżej, niemrożonej żywności z żywnością mrożoną, aby nie podnosić temperatury tej drugiej;
- chude produkty przechowują się lepiej i dłużej niż tłuste; sól skraca czas przechowywania żywności;
- lody, jeśli zostaną spożyte natychmiast po wyjęciu z zamrażalnika, mogą spowodować odmrożenie skóry;
- wskazane jest, aby na każdym opakowaniu umieścić datę zamrożenia, aby umożliwić wyjęcie z komory zamrażarki, ponieważ może to spowodować odmrożenie skóry;
- wskazane jest, aby na każdym opakowaniu umieścić datę zamrożenia, aby móc zachować kontrolę nad czasem przechowywania.

Wskazówki dotyczące przechowywania mrożonej żywności

Aby uzyskać najlepszą wydajność tego urządzenia, należy:

- upewnić się, że żywność mrożona była odpowiednio przechowywana przez sprzedawcę;
- upewnić, że mroźniki są przenoszone ze sklepu spożywczego do zamrażarki w jak najkrótszym czasie;
- Nie otwierać drzwi często ani nie zostawiać otwartych dłużej, niż jest to absolutnie konieczne.
- po rozmrożeniu żywność ulega szybkiemu zepsuciu i nie może być ponownie zamrożona;
- nie przekraczać okresu przechowywania podanego przez producenta żywności.

Wskazówki dotyczące chłodzenia świeżej żywności

Aby uzyskać najlepszą wydajność:

- Nie należy wkładać do urządzenia ciepłej żywności ani parujących płynów
- Żywność należy przykrywać lub owijać, w szczególności gdy ma intensywny zapach
- Mięso (dowolnego rodzaju): zawiązać w polietylenowe torebki i położyć na szklanej półce nad szufladą na warzywa.
- Dla bezpieczeństwa mięso przechowywać w ten sposób nie dłużej niż przez jeden do dwóch dni.
- Żywność poddana obróbce termicznej, dania na zimno itp. — takie produkty należy przykryć i można je przechowywać na dowolnej półce.
- Owoce i warzywa: dokładnie wyczyścić, następnie umieścić w szufladzie przeznaczonej do ich przechowywania.
- Masło i ser: należy je umieścić w specjalnych hermetycznych pojemnikach lub zawiązać w folię aluminiową lub torebki polietylenowe, aby usunąć jak najwięcej powietrza.
- Butelki z mlekiem: powinny być zakręcone. Należy je odłożyć do koszyka na butelki na drzwiach chłodziarki.
- Banany, ziemniaki, cebula i czosnek, jeśli nie są zapakowane, nie mogą być przechowywane w chłodziarce.

Czyszczenie

Ze względów higienicznych wnętrze urządzenia, w tym wewnętrzne akcesoria, należy regularnie czyścić.



Ostrożnie! Podczas czyszczenia urządzenie nie może być podłączone do zasilania. Ryzyko porażenia prądem! Przed rozpoczęciem czyszczenia należy wyłączyć urządzenie i wyjąć wtyczkę zasilającą z gniazda lub wyłączyć bezpiecznik albo wyłącznik automatyczny. Chłodziarki nie wolno czyścić myjkami parowymi. Wilgoć może gromadzić się w elementach elektrycznych, co stwarza niebezpieczeństwo porażenia prądem! Gorąca para może uszkadzać elementy plastikowe. Przed ponownym uruchomieniem urządzenie musi być suche.

Ważne! Olejki eteryczne i rozpuszczalniki organiczne mogą wchodzić w reakcje z częściami plastikowymi — przykładem takich substancji może być sok z cytryny lub sok ze skórek pomarańczy, kwas masłowy oraz detergenty z dodatkiem kwasu octowego.

Oczyść otwór spustowy

Aby uniknąć przelewania się wody z rozmrażania do chłodziarki, należy okresowo czyścić otwór spustowy z tyłu komory chłodziarki. Użyj środka czyszczącego, aby wyczyścić otwór, jak pokazano na prawym rysunku.

- 1) Jeśli skraplacz znajduje się z tyłu urządzenia.

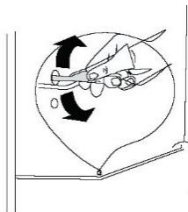

Codzienne użytkowanie

- Nie dopuszczaj do kontaktu takich substancji z częściami urządzenia.
- Nie stosuj żadnych ściernych środków czyszczących
- Wyjmij żywność z zamrażarki. Produkty należy odłożyć w chłodne miejsce i dokładnie przykryć.
- Wyłącz urządzenie i wyjmij wtyczkę zasilającą z gniazda lub wyłącz bezpiecznik albo wyłącznik automatyczny.
- Urządzenie i jego wewnętrzne akcesoria należy czyścić za pomocą ściereczki i letniej wody. Po wyczyszczeniu przemyć wodą i wytrzeć do sucha.
- Po całkowitym wysuszeniu ponownie włącz urządzenie.

Rozmrażanie zamrażarki

Komora zamrażarki będzie jednak stopniowo pokrywać się szronem. Należy go usunąć. Nigdy nie używaj ostrych metalowych narzędzi do zeszkrobывania szronu z parownika, ponieważ możesz go uszkodzić.

Jednak gdy lód na wkładce wewnętrznej stanie się bardzo gęsty, należy całkowicie rozmrozić zamrażarkę w następujący sposób:

- wyjmij wtyczkę z gniazda;
- usuń całą przechowywaną żywność, zawiń ją w kilka warstw gazety i umieść w chłodnym miejscu;
- pozostaw otwarte drzwi i umieść pod urządzeniem miskę, w której będzie zbierać się woda;
- po zakończeniu rozmrażania należy dokładnie osuszyć wnętrze urządzenia
- włóż wtyczkę do gniazda, aby ponownie uruchomić urządzenie.

Wymień lampę

- Wewnętrzne oświetlenie jest typu LED. Aby wymienić lampę, skontaktuj się z wykwalifikowanym technikiem.

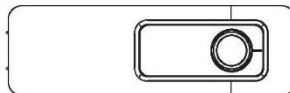

Codzienne użytkowanie

Usuwanie usterek



Ostrożnie! Przed przystąpieniem do rozwiązywania problemów należy odłączyć urządzenie od źródła zasilania. Usuwanie usterek, które nie zostały opisane w niniejszej instrukcji, może być wykonywane wyłącznie przez wykwalifikowanego elektryka lub inną kompetentną osobę.

Ważne! Podczas normalnej pracy występują pewne dźwięki (sprężarka, obieg czynnika chłodniczego).

Problem	Potencjalna przyczyna	Rozwiązanie
Urządzenie nie działa	Pokrętko regulacji temperatury ustawione jest na cyfrę „0”.	Ustaw pokrętko na inną cyfrę, aby włączyć urządzenie.
	Wtyczka zasilająca nie jest włożona do gniazdka lub jest włożona niedokładnie	Włóż wtyczkę sieciową.
	Bezpiecznik się przepalił lub jest wadliwy	Sprawdź i w razie potrzeby wymień bezpiecznik.
	Gniazdko jest uszkodzone	Awarie sieci powinny być usuwane przez elektryka.
Żywność jest zbyt ciepła.	Nie ustawiono prawidłowej temperatury.	Zapoznaj się z sekcją początkową Ustawienia Temperatury.
	Drzwi były otwarte przez długi czas.	Otwierać drzwi tylko na tak długo, jak jest to konieczne.
	W ciągu ostatnich 24 godzin do urządzenia włożono dużą ilość ciepłej żywności.	Tymczasowo przestaw regulator na niższą temperaturę.
	Urządzenie znajduje się blisko źródła ciepła.	Zapoznaj się z sekcją dotyczącą lokalizacji instalacji.
Urządzenie nadmiernie schładza produkty	Ustawiono zbyt niską temperaturę.	Tymczasowo przestaw regulator na wyższą temperaturę.
Nietypowe dźwięki	Urządzenie nie jest wy poziomowane.	Wyreguluj nóżki.
	Urządzenie dotyka ściany lub innych przedmiotów.	Nieznacznie przesunąć urządzenie.
	Jeden z elementów, np. rura, z tyłu urządzenia dotyka innej części urządzenia lub ściany.	W razie potrzeby ostrożnie odegnij element od powierzchni, której dotyka.
Woda na podłodze	Otwór odpływowy jest zablokowany.	Zobacz sekcję Czyszczenie.

Jeśli usterka pojawi się ponownie, skontaktuj się z Centrum Serwisowym.

Pokyny pro uživatele

Chladnička-mraznička

Obsah	
1. Bezpečnostní informace	Strana 208~216
2. Přehled	Strana 217
3. Obrácená dvířka	Strana 218~219
4. Instalace	Strana 220~223
5. Každodenní používání	Strana 224~229







V zájmu vaší bezpečnosti a správného používání si před instalací a prvním použitím spotřebiče pečlivě přečtěte tento návod k použití, včetně jeho pokynů a varování. Aby se předešlo zbytečným chybám a nehodám, je důležité zajistit, aby všechny osoby používající spotřebič byly důkladně seznámeny s jeho obsluhou a bezpečnostními prvky. Tyto pokyny si uschovejte a ujistěte se, že zůstanou u spotřebiče v případě jeho přemístění nebo prodeje, aby každý, kdo jej bude používat po celou dobu jeho životnosti, byl řádně informován o používání a bezpečnosti spotřebiče. V zájmu bezpečnosti života a majetku dodržujte pokyny uvedené v tomto návodu k použití, protože výrobce neodpovídá za škody způsobené opomenutím.

Bezpečnost dětí a zranitelných osob

- Tento spotřebič mohou používat děti starší osmi let a osoby s omezenými fyzickými, smyslovými nebo duševními schopnostmi nebo osoby nezkušené a neznalé za předpokladu, že mají zajištěný dohled nebo byly poučeny o bezpečném používání spotřebiče a chápou související rizika.
- Děti ve věku od tří do osmi let smějí vkládat potraviny a vyjímat je z tohoto spotřebiče.
- Děti by měly být pod dohledem, aby si se spotřebičem nehrály.
- Čištění a uživatelskou údržbu nesmí provádět děti, pokud nejsou starší 8 let a nejsou pod dohledem.
- Všechny obaly uchovávejte v dostatečné vzdálenosti od dětí. Hrozí nebezpečí udušení.

- Pokud spotřebič vyřazujete, vytáhněte zástrčku ze zásuvky, odřízněte přívodní kabel (co nejdříve ke spotřebiči) a odstraňte dvířka, abyste zabránili hrajícím si dětem utrpět úraz elektrickým proudem nebo se do něj zavřít.
- Pokud má tento spotřebič s magnetickým těsněním dvířek nahradit starší spotřebič s pružinovým zámkem (západkou) na dvířkách nebo víku, před vyřazením starého spotřebiče se ujistěte, že je tento pružinový zámek nepoužitelný. Tím zabráníte tomu, aby se pro dítě stala smrtelnou pastí.

Obecné zásady bezpečnosti

-  **VAROVÁNÍ!** Zajistěte, aby ve skříni spotřebiče nebo v konstrukci pro vestavění nic nezakrývalo větrací otvory.
-  **VAROVÁNÍ!** K rozmrazování nepoužívejte mechanické nástroje ani jiné prostředky. Používejte pouze prostředky doporučené výrobcem.
-  **VAROVÁNÍ!** Nepoškodte okruh chladiwa.
-  **VAROVÁNÍ!** Uvnitř chladicích zařízení nepoužívejte jiné elektrické spotřebiče (např. výrobničky zmrzliny), pokud nejsou k tomuto účelu výrobcem schváleny.
-  **VAROVÁNÍ!** Nedotýkejte se žárovky, pokud byla delší dobu zapnutá, protože by mohla být velmi horká.¹⁾
-  **VAROVÁNÍ!** Při umisťování spotřebiče se ujistěte, že napájecí kabel není zachycený nebo poškozený.

1) Pokud je v příhrádce světlo.

 **VAROVÁNÍ!** Neumísťujte za spotřebič přenosné rozbočovací zásuvky ani prodlužovací kabely.

- V tomto spotřebiči neskladujte výbušné látky, jako jsou nádoby s aerosolem, v nichž se používá hořlavý hnací plyn.
- Chladicí okruh spotřebiče obsahuje chladivo izobutan (R-600a), jde o zemní plyn, který je šetrný k životnímu prostředí, ale přesto je hořlavý.
- Při přepravě a instalaci spotřebiče dbejte na to, aby nedošlo k poškození žádné z komponent chladicího okruhu.
 - vyhněte se otevřenému ohni a zdrojům vznícení
 - důkladně vyvětrejte místnost, ve které je spotřebič umístěn
- Je nebezpečné měnit specifikace nebo se pokoušet tento výrobek jakkoli upravovat. Jakékoli poškození kabelu může způsobit zkrat, požár a/nebo úraz elektrickým proudem.
- Tento spotřebič je určen k používání v domácnostech a podobných oblastech, jako jsou:
 - kuchyňky pro personál v obchodech, kancelářích a na dalších pracovištích;
 - chalupy a hotely, motely a další obytné objekty, kde je používají zákazníci;
 - ubytovací zařízení typu penzionu se snídaní;
 - cateringové služby a podobné aplikace, ve kterých se nejedná o maloobchodní prodej.

 **VAROVÁNÍ!** Veškeré elektrické součásti (zástrčku, napájecí kabel, kompresor atd.) musí

vyměnit certifikovaný servis nebo kvalifikovaný servisní personál.

 **VAROVÁNÍ!** Žárovka dodávaná s tímto spotřebičem je „žárovka pro speciální použití“ použitelná pouze s dodaným spotřebičem. Tato „žárovka pro speciální použití“ není použitelná pro domácí osvětlení.¹⁾

- Napájecí kabel se nesmí prodlužovat.
- Ujistěte se, že zástrčka není přimáčknutá nebo poškozená zadní stranou spotřebiče. Zmáčknutá nebo poškozená zástrčka se může přehřát a způsobit požár.
- Ujistěte se, že můžete přistoupit k zástrčce spotřebiče.
- Za napájecí kabel netahejte.
- Pokud je zásuvka uvolněná, nezasouvejte zástrčku do zásuvky. Hrozí nebezpečí úrazu elektrickým proudem nebo požáru.
- Spotřebič nesmíte provozovat bez svítidla.
- Tento spotřebič je těžký. Při jeho přemísťování je třeba dbát zvýšené opatrnosti.
- Nevjímejte ani se nedotýkejte předmětů z prostoru mrazničky, pokud máte vlhké/mokrý ruce, protože by mohlo dojít k odřeninám nebo omrzninám pokožky.
- Spotřebič nevystavujte dlouhodobě přímému slunečnímu záření.

Denní používání

- Na plastové díly spotřebiče nepokládejte horké předměty.

1) Pokud je v příhrádce světlo.

- Nepokládejte potraviny přímo na zadní stěnu.
- Zmrazené potraviny se nesmí po rozmrazení znovu zmrazovat.¹⁾
- Balené zmrazené potraviny skladujte v souladu s pokyny výrobce zmrazených potravin.¹⁾
- Je třeba důsledně dodržovat doporučení výrobců spotřebičů pro skladování. Viz příslušné pokyny.
- Do prostoru mrazničky neukládejte sycené nebo perlivé nápoje, protože na nádobu vzniká tlak, který může způsobit její explozi a následné poškození spotřebiče.¹⁾
- Ledové nanuky mohou při konzumaci přímo ze spotřebiče způsobit popáleniny mrazem.¹⁾
- Dodržujte následující pokyny, aby nedošlo ke kontaminaci potravin
- Otevírání dvířek na delší dobu může významně zvýšit teplotu v jednotlivých prostorech spotřebiče.
- Pravidelně čistěte povrchy, které mohou přijít do styku s potravinami, a přístupné vypouštěcí systémy.
- Pokud se nádrže na vodu nepoužívaly po dobu 48 h, vyčistěte je. Pokud po dobu 5 dnů nebyla vypuštěna voda, propláchněte vodní systém připojený k přívodu vody.
- Syrové maso a ryby skladujte uvnitř mrazáku ve vhodných nádobách, aby se nedostaly do styku s jinými potravinami, nebo z nich neodkapávala šťáva na jiné potraviny.
- Prostory pro zmrazené potraviny se dvěma hvězdičkami (pokud jsou ve spotřebiči) jsou vhodné

1) Pokud je k dispozici prostor mrazničky.

2) Pokud je k dispozici přihrádka na čerstvé potraviny.

k ukládání mražených potravin, ukládání nebo výrobě zmrzliny a výrobě ledových kostek.

- Přihrádky s jednou, dvěma a třemi hvězdičkami (pokud jsou ve spotřebiči uvedeny) nejsou vhodné pro zmrazování čerstvých potravin.
- Pokud je spotřebič ponechán delší dobu prázdný, vypněte ho, odmrazte, vyčistěte, vysušte a nechte otevřená dvířka, aby se zamezilo vzniku plísně uvnitř spotřebiče.

Čištění a údržba

- Před údržbou spotřebič vypněte a odpojte zástrčku od zásuvky.
- Spotřebič nečistěte kovovými předměty.
- K odstraňování námrazy ze spotřebiče nepoužívejte ostré předměty. Použijte plastovou škrabku.¹⁾
- Pravidelně kontrolujte odtok v chladničce, zda neobsahuje rozmrazenou vodu. V případě potřeby odtok vyčistěte.

Pokud je odtok ucpaný, voda se shromažďuje ve spodní části spotřebiče.²⁾

Instalace

Důležité! Při elektrickém připojení pečlivě dodržujte pokyny uvedené v konkrétních odstavcích.

- Spotřebič vybalte a zkontrolujte, zda není poškozený. Pokud je spotřebič poškozený, nepřipojujte jej. Případné poškození ihned nahláste v místě, kde jste jej zakoupili. V takovém případě si balení ponechte.

1) Pokud je k dispozici prostor mrazničky.

2) Pokud je k dispozici přihrádka na čerstvé potraviny.

- Před připojením spotřebiče je vhodné počkat alespoň čtyři hodiny, aby se olej vrátil zpět do kompresoru.
- Kolem spotřebiče by měl dostatečně cirkulovat vzduch, jehož nedostatek vede k přehřívání. Pro dosažení dostatečného větrání postupujte podle pokynů pro instalaci.
- Pokud je to možné, měly by být rozpěrky výrobku opřeny o stěnu, aby se zabránilo dotyku nebo zachycení teplých částí (kompresor, kondenzátor) a možnému popálení.
- Spotřebič nesmí být umístěn v blízkosti radiátorů nebo sporáků.
- Po instalaci spotřebiče se ujistěte, že je zástrčka přístupná.

Servis



- Veškeré práce na elektrickém zařízení vyžadované při servisu zařízení musí provádět kvalifikovaný elektrikář nebo odborně způsobilá osoba.
- Servis tohoto výrobku musí provádět autorizované servisní středisko. Musí být používány pouze originální náhradní díly.

Úspora energie

- Do spotřebiče nevkládejte horké potraviny;
- Nebalte potraviny těsně vedle sebe, protože to brání cirkulaci vzduchu;
- Dbejte na to, aby se potraviny nedotýkaly zadní části přihrádky (přihrádek);
- Pokud vypadne elektřina, neotvírejte dvířka;

- Neotvírejte často dvířka;
- Nenechávejte dvířka otevřená příliš dlouho;
- Nenastavujte termostat na příliš nízké teploty;
- Veškeré příslušenství, jako jsou zásuvky, police na dvířkách, by měly být uchovávány na místě pro nižší spotřebu energie.

Ochrana životního prostředí

 Tento spotřebič neobsahuje plyny, které by mohly poškodit ozónovou vrstvu, a to ani v chladicím okruhu, ani v izolačních materiálech. Spotřebič se nesmí vyhazovat společně s městským odpadem a smetím. Izolační pěna obsahuje hořlavé plyny: spotřebič musí být zlikvidován v souladu s předpisy pro spotřebiče, které obdržíte od místních úřadů. Vyvarujte se poškození chladicí jednotky, zejména výměníku tepla. Materiály použité na tomto spotřebiči označené tímto symbolem  jsou recyklovatelné.

 Symbol na výrobku nebo jeho obalu znamená, že s tímto výrobkem nelze nakládat jako s domovním odpadem. Místo toho je třeba jej odevzdat do příslušného sběrného dvora, kde je zajištěna recyklace elektrického a elektronického vybavení.

Zajištěním správné likvidace tohoto výrobku pomůžete předcházet případným negativním důsledkům pro životní prostředí a lidské zdraví, k nimž by jinak mohlo docházet při nesprávné manipulaci s tímto výrobkem. Podrobnější informace o recyklaci tohoto produktu vám sdělí vaše místní úřady, vaše místní společnost

zajišťující likvidaci odpadu nebo obchod, kde jste produkt zakoupili.

Balící materiály

Materiály s tímto symbolem jsou recyklovatelné. Obal odložte do vhodných sběrných nádob a recyklujte jej.

Likvidace spotřebiče

1. Odpojte zástrčku od zásuvky.
2. Odřízněte napájecí kabel a zlikvidujte jej.



 **VAROVÁNÍ!** Při používání, servisu a likvidaci spotřebiče věnujte pozornost symbolu podobnému levému, který je umístěn na zadní straně spotřebiče (zadní panel nebo kompresor) a má žlutou nebo oranžovou barvu. Jedná se o výstražný symbol upozorňující na nebezpečí požáru. V trubkách na chladivo a kompresoru jsou hořlavé látky. Během používání, údržby a likvidace se nepřibližujte ke zdrojům vznícení.

Přehled

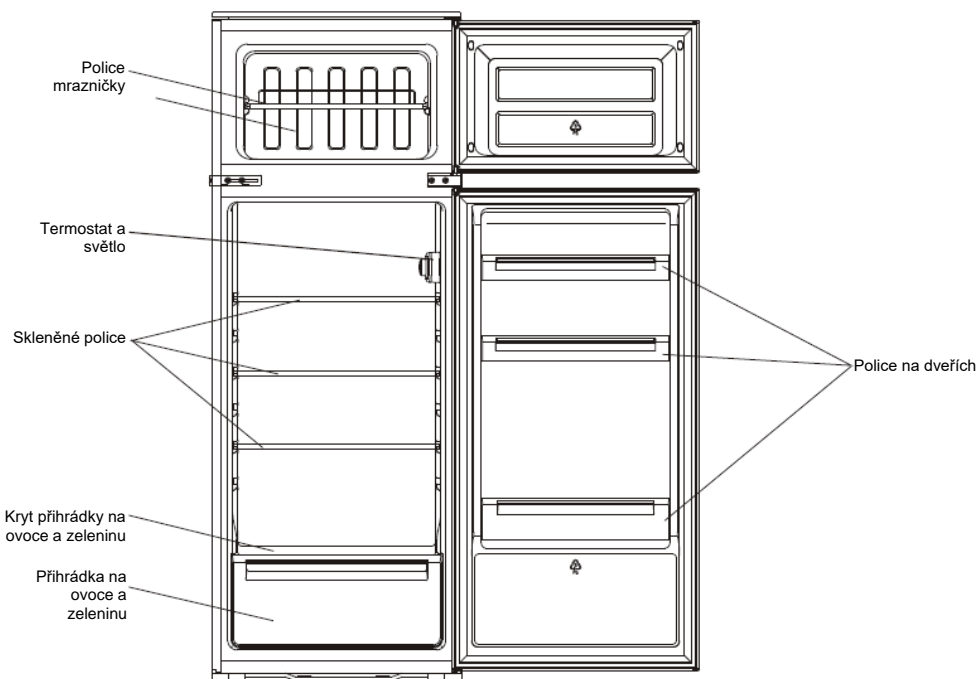

Tento obrázek je pouze orientační, pro přesné rozložení nahlédněte do svého spotřebiče.

Obrácená dvířka

Požadovaný nástroj: Křížový šroubovák, plochý šroubovák, šestihřanný klíč.

- Ujistěte se, že spotřebič je odpojen od napájení a prázdný.
- K odmontování dveří je zapotřebí naklonit spotřebič dozadu. Měli byste postavit spotřebič na pevný povrch, aby během změny směru otvírání dveří neklouzal.
- Je nutné uschovat všechny odmontované díly pro opětovnou montáž dveří.
- Nepokládejte spotřebič, protože by se mohl poškodit systém chladiva.
- Je lepší provádět manipulaci během montáže ve dvou osobách.

1. Odšroubujte horní závěs. Poté zvedněte horní dvířka a položte je na polstrovaný povrch, aby nedošlo k poškrábání.

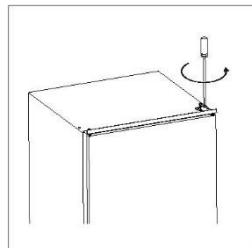

2. Odšroubujte prostřední závěs a poté zvedněte spodní dvířka a položte je na polstrovaný povrch, aby nedošlo k poškrábání.

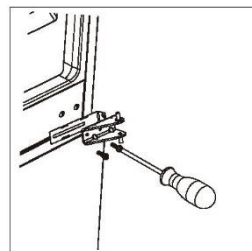

3. Vyměňte spodní čep závěsu zprava doleva.

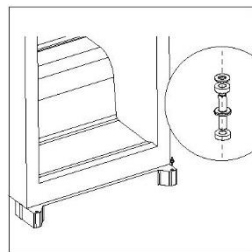

4. Posuňte prostřední konzolu zleva doprava. Poté znovu namontujte spodní dvířka.

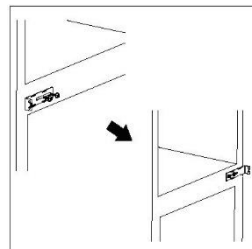

Obrácená dvířka

5. Znovu namontujte prostřední závěs na levou stranu. Před konečným utažením prostředního závěsu se ujistěte, že spodní dveře jsou vyrovnané ve vodorovném i svislém směru, takže těsnění přiléhá na všech stranách.

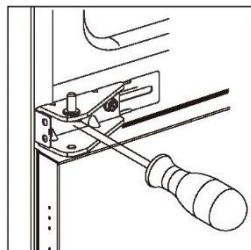

6. Odšroubujte horní čep závěsu ze závěsu. Pak závěs otočte a zašroubujte čep závěsu.

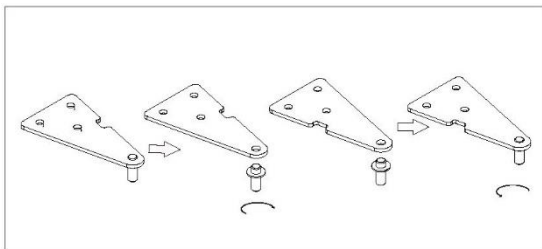

7. Znovu namontujte horní dveře a poté horní závěs na levé straně. Před konečným utažením horního závěsu se ujistěte, že horní dveře jsou vyrovnané ve vodorovném i svislém směru, takže těsnění přiléhá na všech stranách. V případě potřeby dotáhněte závěs klíčem.

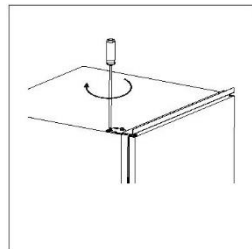

8. Oddělte těsnění dveří chladničky a mrazničky, otočte je a znovu je připevněte.

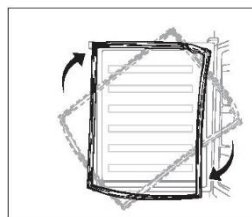

Instalace

Sady pro instalaci



Vodítko x 4



Kryt vodítka x 4

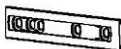

Jezdec x 4



Kryt jezdec x 4



Krátký šroub x 27



Dlouhý šroub x 2



Gumové těsnění x 1

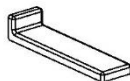

Kryt prostřední konzoly x 2

Nainstalujte spotřebič

1. Zajistěte dostatečnou velikost skříňe a větrání.

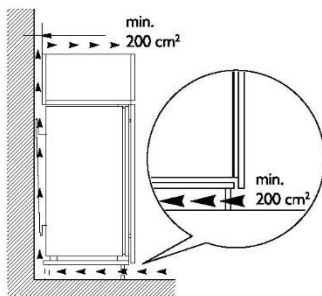
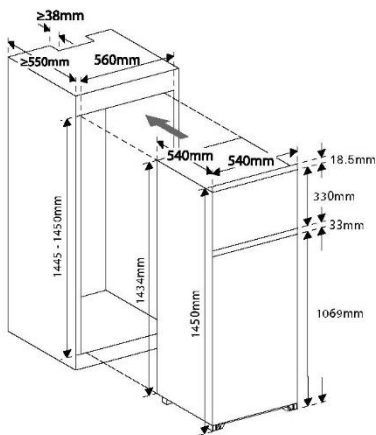

Instalace

2. Pomalu a opatrně zasuňte spotřebič do skříně. Ujistěte se, že strana otvoru je co nejbližší stěně skříně.

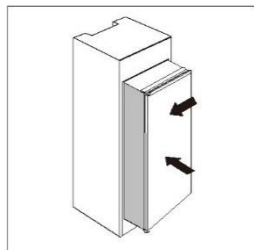

3. Krátkým šroubem přišroubujte vodítko k otvorům na boku dvířek spotřebiče. Vložte jezdec do vodítka, poté zcela otevřete a zavřete dvířka spotřebiče a dřevěná dvířka a zkontrolujte, zda se dřevěná dvířka mohou zcela a hladce zavřít.

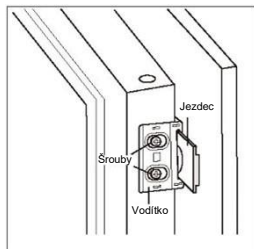

4. Otevřete dvířka spotřebiče a dřevěná dvířka společně a označte polohu jezdec, když jezdec může dobře fungovat ve všech úhlech při zavírání nebo otevírání dvířek. Vyjměte jezdec z vodítka a připevněte jej dvěma krátkými šrouby k dřevěným dvířkům. Poté připevněte kryt jezdců na jezdec.

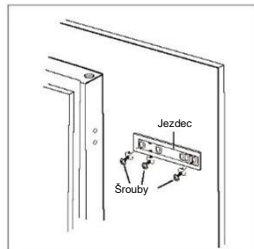

5. Odšroubujte vodítko od dvířek spotřebiče.
6. Opakováním kroků 2 až 5 připevněte další tři jezdců a kryty.

7. Namontujte čtyři vodítka s jezdcí a upevněte je krátkými šrouby. Poté upevněte kryty vodítka pomocí vodítek.

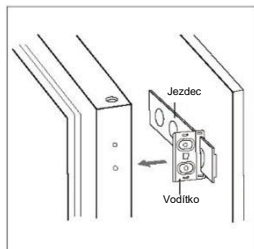

Instalace

8. Zkontrolujte, zda se dvířka hladce zavírají a otevírají a zda je spotřebič dobře utěsněn. V opačném případě jednotku mírně seříďte. Poté připevňte spodní konzolu k dřevěné skříňce pomocí 2 dlouhých šroubů.

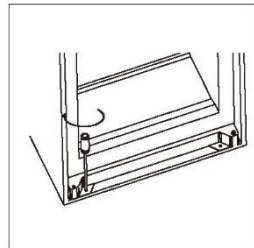

9. Krátkými šrouby připevňte horní konzolu k dřevěné skříňce.

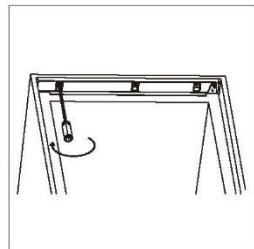

10. Připevňte gumové těsnění do mezery mezi jednotkou a dřevěnou skříňkou na otevřené straně dveří.

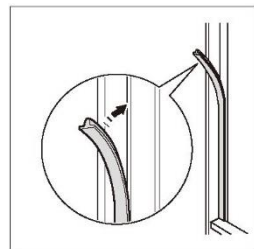

11. Dvě středové konzoly přišroubujte krátkými šrouby k dřevěné skříňce. Pak namontujte kryty středových konzol s konzolami na dvou stranách.

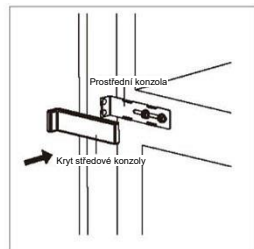
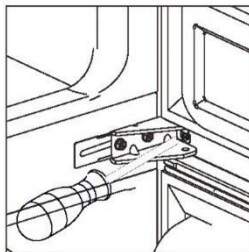

Instalace

Umístění

Nainstalujte tento spotřebič na místo, v němž teplota okolí odpovídá klimatické třídě uvedené na typovém štítku spotřebiče:

pro chladicí zařízení s klimatickou třídou:

- subnormální: tento chladicí spotřebič je určen k používání při teplotách okolí v rozsahu od 10 °C do 32 °C; (SN)
- normální: tento chladicí spotřebič je určen k používání při teplotách okolí v rozsahu od 16 °C do 32 °C (N)
- subtropická: tento chladicí spotřebič je určen k používání při teplotách okolí v rozsahu od 16 °C do 38 °C (ST)
- tropická: „tento chladicí spotřebič je určen k používání při teplotách okolí v rozsahu od 16 °C do 43 °C (T)

Místo

Spotřebič by měl být instalován v dostatečné vzdálenosti od zdrojů tepla, jako jsou radiátory, kotle, přímé sluneční světlo apod. Zajistěte volnou cirkulaci vzduchu v zadní části skříně. Pokud je spotřebič umístěn pod předsazenou stěnou, musí být minimální vzdálenost mezi horní částí skříně a nástěnnou jednotkou alespoň 50 mm, aby byl zajištěn co nejlepší výkon. V ideálním případě by však spotřebič neměl být umístěn pod předsazenými stěnami. Přesné vyrovnání zajišťuje jedna nebo více nastavitelných nožiček ve spodní části skříně.



Varování! Spotřebič musí být možné odpojit od elektrické sítě; zástrčka proto musí být po instalaci snadno přístupná.

Připojení k elektrickému napájení

Před zapojením se ujistěte, že napětí a frekvence uvedené na typovém štítku odpovídají vaší domácí elektrické síti. Tento spotřebič musí být uzemněn. Zástrčka napájecího kabelu je pro tento účel vybavena kontaktem. Pokud není domácí zásuvka uzemněna, připojte spotřebič k samostatnému uzemnění v souladu s platnými předpisy a poradte se s kvalifikovaným elektrikářem.

Výrobce odmítá veškerou odpovědnost za nedodržení výše uvedených bezpečnostních opatření. Tento spotřebič je v souladu se směrnicemi EHS. Směrnice.

Každodenní používání

První použití

Čištění vnitřku

Před prvním použitím spotřebiče umyjte vnitřní prostory a veškeré vnitřní příslušenství vlažnou vodou s trochou neutrálního mýdla, abyste odstranili typický zápach nového výrobku. Vše poté řádně osušte.

Důležité! Nepoužívejte čisticí prostředky ani brusné prášky, poškodily by povrch.

Nastavování teploty

- Zapojte spotřebič. Vnitřní teplota je řízena termostatem. K dispozici je 8 nastavení. 1 je nastavení nejvyšší teploty a 7 je nastavení nejnižší teploty, pokud je nastavena hodnota 0, spotřebič je vypnutý. Pokud je nastavena maximální hodnota, kompresor se nezastaví
- Spotřebič nemusí pracovat při správné teplotě, pokud je v obzvláště horkém prostředí nebo pokud často otevíráte dvířka.

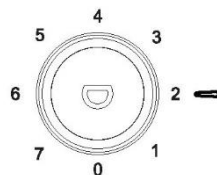

Denní používání

Různé typy potravin dávejte do různých prostorů podle následující tabulky

Prostor chladničky	Typ potravin
Dvířka nebo police ve dvířkách v prostoru chladničky	<ul style="list-style-type: none">• Potravin s přírodními konzervačními látkami, například džemy, džusy, nápoje, chuťové přísady.• Neukládejte sem rychle se kazící potraviny.
Příhrádky na ovoce a zeleninu	<ul style="list-style-type: none">• Ovoce, bylinky a zelenina by se měly odděleně umístit do příhrádky na ovoce a zeleninu.• V chladničce neskladujte banány, cibuli, brambory a česnek.
Police chladničky – prostřední	<ul style="list-style-type: none">• Mléčné výrobky, vejce
Police chladničky – vrchní	<ul style="list-style-type: none">• Potraviny, které není třeba vařit, například hotová jídla, lahůdkářské zboží, zbytky.
Zásuvka(-y) / police mrazničky	<ul style="list-style-type: none">• Potraviny pro dlouhodobé ukládání.• Spodní zásuvka/police pro syrové maso, drůbež a ryby.• Prostřední zásuvka/police pro mraženou zeleninu a hranolky.• Vrchní zásuvka/police pro zmrzlinu, mražené ovoce, mražené pečivo.

Každodenní používání

Doporučení k nastavování teploty

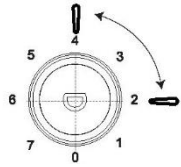
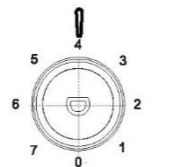
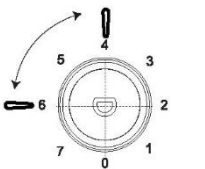
Doporučení k nastavování teploty		
Teplota prostředí	Prostor mrazničky	Prostor chladničky
Léto (nad 38°C)	/	 Nastavit na 2-4
Normální	/	 Nastavit na 4
Zima (do 16 °C)	/	 Nastavit na 4-6

- Výše uvedené informace poskytují uživatelům doporučení pro nastavení teploty.

Dopad na skladování potravin

- Při doporučeném nastavení je nejdelší doba skladovatelnosti v chladničce nejvýše 3 dny.
- Při doporučeném nastavení je nejdelší doba skladovatelnosti nejvýše jeden měsíc.
- Při jiném nastavení může být tato doba kratší.

Každodenní používání

Zmrazování čerstvých potravin

- Prostor mrazničky je vhodný ke zmrazování čerstvých potravin a k dlouhodobému uchovávání mražených a hluboce zmražených potravin.
- Vložte do prostoru mrazničky čerstvé potraviny určené ke zmrazení.
- Na typovém štítku je uvedeno maximální množství potravin, které lze zmrazit během 24 hodin.
- Zmrazování trvá 24 hodin; během této doby nepřidávejte žádné další potraviny ke zmrazení.

Uchovávání zmrazených potravin

Při prvním spuštění nebo po delší době nepoužívání nechte spotřebič před vložením potraviny do přihrádky běžet alespoň 2 hodiny při vyšším nastavení.

Důležité! V případě neúmyslného rozmrazení, například po delším výpadku napájení, než je uvedeno v přehledu technických vlastností pod položkou „doba vzrůstu“, je nutné rozmrazené potraviny rychle zkonsumovat nebo ihned uvařit a potom (po uvaření) znovu zmrazit.

Rozmrazování

Hluboce zmrazené a mražené potraviny lze před použitím rozmrazit v prostoru chladničky nebo při pokojové teplotě podle toho, kolik je na to času.

Malé kusy lze uvařit dokonce zmrazené přímo z mrazničky. V takovém případě potrvá vaření déle.

Kostky ledu

Tento spotřebič může být vybaven jedním nebo více zásobníky na výrobu ledu.

Příslušenství

Přemístitelné police

Stěny chladničky jsou vybaveny řadou lišt, které umožňují umístit police podle potřeby.

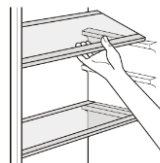

Umístění polic na dvířkách

Pro uchovávání zabalených potravin různých velikostí lze police do dvířek umístit do různé výšky. Při těchto úpravách postupujte následovně: postupně táhněte polici ve dvířech ve směru šipek, dokud se neuvolní, a poté ji podle potřeby přemístěte.

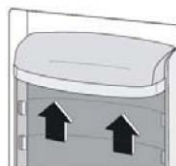

Každodenní používání

Užitečné rady a tipy

Zde je několik důležitých rad, které vám pomohou využít všech možností zmrazování:

- maximální množství potravin, které lze zmrazit během 24 hodin, je uvedeno na typovém štítku;
- zmrazování trvá 24 hodin. Během této doby by se neměly přidávat žádné další potraviny určené ke zmrazení;
- zmrazujte pouze vysoce kvalitní, čerstvé a důkladně očištěné potraviny;
- připravte potraviny v malých porcích, aby bylo možné je rychle a dokonale zmrazit a následně rozmrazit jen potřebné množství;
- zabalte potraviny do hliníkové fólie nebo polyethylenu a zajistěte, aby byly obaly neprodyšné;
- zabraňte dotyku čerstvých, nezmrazených potravin s již zmrazenými potravinami, aby se zaměřilo zvýšení teploty již zmrazených potravin;
- libové potraviny se skladují lépe a déle než tučné potraviny; sůl zkracuje dobu skladovatelnosti potravin;
- v případě konzumace ihned po vyjmutí z mrazničky může zmrzlá voda způsobit popáleniny kůže mrazem;
- je vhodné, aby na každém balení bylo uvedeno datum zmrazení, které vám umožní vyjmutí z prostoru mrazničky, může případně způsobit popálení kůže mrazem;
- doporučuje se uvádět datum zmrazení na každém jednotlivém balení, abyste si mohli udržovat přehled o délce uložení.

Rady pro skladování mražených potravin

Dbejte následujících pokynů, abyste dosáhli nejlepší účinnosti spotřebiče:

- ujistěte se, že prodávané mražené potraviny byly prodejcem správně skladovány;
- zajistěte, aby byly mražené potraviny přeneseny z obchodu do mrazničky v co nejkratší době;
- neotvírejte dveře často, ani je nenechávejte otevřené déle, než je nezbytně nutné.
- jakmile se potraviny rozmrazí, rychle se znehodnocují a nelze je znovu zmrazit;
- nepřekračujte dobu skladování uvedenou výrobcem potravin.

Tipy pro chlazení čerstvých potravin

Pro dosažení nejlepšího výkonu:

- Neskladujte v chladničce teplé potraviny nebo odpařující se tekutiny
- Zakryjte nebo zabalte potraviny, zvláště pak ty se silnou vůní
- Maso (všechny druhy): zabalte do polyethylenových sáčků a umístěte na skleněnou polici nad zásuvkou na zeleninu.
- Z bezpečnostních důvodů takto skladujte pouze jeden, maximálně dva dny.
- Vařená jídla, studené pokrmy atp.: Měly by být přikryté a lze je umístit na libovolnou polici.
- Ovoce a zelenina: Měly by být řádně očištěné a umístěné ve speciální přihrádce (přihrádkách).
- máslo a sýr: měly by být uloženy ve speciálních vzduchotěsných nádobách nebo zabaleny do hliníkové fólie či polyethylenových sáčků, aby se vyloučilo co nejvíce vzduchu.
- Láhev s mlékem: Měla by být uzavřena a uložena v policích na dvířkách.
- Banány, brambory, cibule a česnek, pokud nejsou zabalené, se nesmí uchovávat v chladničce.

Čištění

Z hygienických důvodů musí být vnitřek spotřebiče, včetně vnitřku příslušenství, pravidelně čistěn.



Upozornění! Při čištění nesmí být spotřebič připojen k síťovému napájení. Nebezpečí úrazu elektrickým proudem!

Před čištěním spotřebič vypněte a vytáhněte zástrčku z elektrické zásuvky nebo vypněte jistič či pojistku. Spotřebič nikdy nečistěte parním čistěčem. Mohlo by dojít k nahromadění vlhkosti v elektrických součástech – nebezpečí úrazu elektrickým proudem! Horká pára může poškodit plastové díly. Před opětovným uvedením do provozu musí být spotřebič suchý.

Důležité! Éterické oleje a organická rozpouštědla mohou nepříznivě působit na plastové díly; např. citrónová šťáva nebo šťáva z pomerančové kůry, kyselina máslaná, čisticí prostředky obsahující kyselinu octovou.

Vyčistěte vypouštěcí otvor

Abyste zabránili přetečení vody z odmrazovacího do chladničky, pravidelně čistěte vypouštěcí otvor v zadní části prostoru chladničky. Vyčistěte otvor pomocí čisticího prostředku, jak je znázorněno na obrázku vpravo.

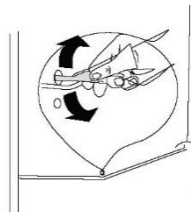

1) Pokud je kondenzátor umístěn v zadní části spotřebiče.

Každodenní používání

- Tyto látky nesmí přijít do styku s díly spotřebiče.
- Nepoužívejte žádné abrazivní čisticí prostředky
- Vyměňte potraviny z mrazničky. Uložte je na chladné místo a dobře je přikryjte.
- Vypněte spotřebič a vytáhněte zástrčku z elektrické zásuvky nebo vypněte jistič či pojistku.
- Vyčistěte spotřebič a jeho vnitřní příslušenství hadříkem a vlažnou vodou. Po vyčištění otřete povrchy čistou vodou a vytřete do sucha.
- Když je vše suché, můžete znovu začít používat spotřebič.

Odmrazování mrazničky

Prostor mrazničky se však postupně pokryje námrazou. Ta by měla být odstraněna. K seškrabávání námrazy z výparníku nikdy nepoužívejte ostré kovové nástroje, protože byste jej mohli poškodit.

Pokud je však led na vnitřní vložce velmi silný, je třeba provést úplné odmrazení následujícím způsobem:

- vytáhněte zástrčku ze zásuvky;
- vyjměte všechny uskladněné potraviny, zabalte je do několika vrstev novin a uložte na chladné místo;
- nechte dvířka otevřená a pod spotřebič umístěte misku na vodu z odmrazování;
- až odmrazování skončí, důkladně vysušte vnitřek
- vyměňte zástrčku v zásuvce, abyste mohli spotřebič znovu spustit.

Výměna žárovky

- Vnitřní osvětlení je zajišťováno žárovkou LED. Chcete-li vyměnit žárovku, obraťte se na kvalifikovaného elektrikáře.

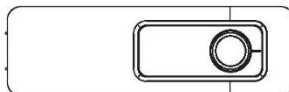

Každodenní používání

Řešení problémů



Upozornění! Před řešením problémů odpojte napájení. Řešení problémů, které není popsáno v návodu, smí provádět pouze kvalifikovaný elektrikář nebo jiná kompetentní osoba.

Důležité! Během normálního provozu se ozývají zvuky (kompresoru, cirkulujícího chladiva).

Problém	Možná příčina	Řešení
Spotřebič nefunguje	Regulátor teploty je nastaven na číslo „0“.	Nastavte regulátor na jiné číslo pro zapnutí spotřebiče.
	Zástrčka není zapojena nebo je uvolněná	Zasaňte zástrčku.
	Pojistka je spálená nebo vadná	Zkontrolujte pojistku, v případě potřeby ji vyměňte.
	Zásuvka je vadná	Poruchy sítě musí odstranit elektrikář.
Potraviny jsou příliš teplé.	Není správně nastavená teplota.	Podívejte se do úvodní části Nastavení teploty.
	Dvířka byly delší dobu otevřené.	Otevírejte dvířka pouze na nezbytně nutnou dobu.
	Do spotřebiče bylo za posledních 24 hodin umístěno větší množství teplých potravin.	Dočasně nastavte regulaci teploty na nižší teplotu.
	Spotřebič je blízko zdroje tepla.	Podívejte se do sekce umístění instalace.
Spotřebič příliš chladí	Je nastavena příliš nízká teplota.	Dočasně nastavte regulátor teploty na vyšší teplotu.
Neobvyklé zvuky	Spotřebič není vyrovnán.	Upravte nastavení nožiček.
	Spotřebič se dotýká stěny nebo jiných předmětů.	Mírně spotřebič posuňte.
	Některá součást, například trubička, na zadní stěně spotřebiče se dotýká jiné části spotřebiče nebo stěny.	Pokud je to nezbytné, opatrně vyhněte danou součást stranou.
Voda na podlaze	Ucpaný otvor odvodu vody.	Viz část Čištění.

Pokud se porucha objeví znovu, obraťte se na servisní středisko.

Návod na použitie

Chladnička s mrazničkou

Obsah	
1. Bezpečnostné informácie	Strana 231~239
2. Prehľad	Strana 240
3. Zmena smeru otvárania dverí	Strana 241~242
4. Inštalácia	Strana 243~246
5. Každodenné používanie	Strana 247~252

V záujme vašej bezpečnosti a zabezpečenia správneho používania si pred inštaláciou a prvým použitím spotrebiča pozorne prečítajte túto príručku pre používateľa vrátane rád a varovaní. Aby sa predišlo zbytočným chybám a nehodám, je dôležité zabezpečiť, aby všetci ľudia, ktorí spotrebič používajú, boli dôkladne oboznámení s jeho prevádzkou a bezpečnostnými funkciami. Uložte tieto pokyny a uistite sa, že zostanú so spotrebičom aj pri jeho premiestnení alebo po jeho predaji, aby každý, kto ho používa počas jeho životnosti, bol riadne informovaný o jeho používaní a bezpečnosti.







V záujme bezpečnosti a ochrany majetku dodržiavajte bezpečnostné opatrenia uvedené v týchto pokynoch pre používateľa, pretože výrobca za škody spôsobené ich nedodržaním nezodpovedá.

Bezpečnosť detí a zraniteľnosť osôb

- Deti staršie ako 8 rokov a osoby s obmedzenými fyzickými, zmyslovými alebo duševnými schopnosťami alebo nedostatkom skúseností či vedomostí môžu tento prístroj používať pod dohľadom, resp. po poučení a oboznámení sa s bezpečným spôsobom používania a porozumení možným nebezpečenstvám.
- Deti vo veku od 3 do 8 rokov môžu nakladať potraviny do spotrebiča a vykladať ich.
- Deti by mali byť pod dozorom, aby ste sa ubezpečili, že sa nehrajú so spotrebičom.
- Čistenie a údržbu nesmú vykonávať deti, pokiaľ nemajú aspoň 8 rokov a nie sú pod dohľadom.
- Všetky obaly uchovávajte v dostatočnej vzdialenosti od detí. Hrozí riziko udusenía.

- Ak spotrebič vyhadzujete, vytiahnite zástrčku zo zásuvky, odrežte elektrický napájací kábel (čo najbližšie k spotrebiču) a odstráňte dvere, aby ste zabránili tomu, že deti hrajúce sa v jeho blízkosti zasiahne elektrický prúd, alebo že uviaznu v opustenom spotrebiči.
- Ak tento spotrebič s magnetickými tesneniami dverí má nahradiť starší spotrebič s pružinovým zámkom (západkou) na dverách alebo na veku, uistite sa, že pred likvidáciou starého spotrebiča pružinu zneškodníte. To zabráni tomu, aby sa stal smrteľnou pascou pre dieťa.

Všeobecná bezpečnosť

-  **VAROVANIE!** Dávajte pozor, aby nedošlo k blokovaniu vetracích otvorov v kryte zariadenia alebo v zabudovanej konštrukcii.
-  **VAROVANIE!** Na urýchlenie odmrazovania nepoužívajte mechanické nástroje ani iné prostriedky s výnimkou tých, ktoré odporúča výrobca.
-  **VAROVANIE!** Nepoškodzujte chladiaci okruh.
-  **VAROVANIE!** V chladiacich spotrebičoch nepoužívajte iné elektrické spotrebiče (napríklad stroj na výrobu zmrzliny), pokiaľ nie sú na tento účel schválené výrobcom.
-  **VAROVANIE!** Nedotýkajte sa žiarovky, ak ostala dlhšie zapnutá, pretože by mohla byť veľmi horúca.¹⁾
-  **UPOZORNENIE!** Pri umiestnení spotrebiča zabezpečte, aby sa napájací kábel nezachytil ani nepoškodil.

1) Ak je priestor osvetlený.

 **UPOZORNENIE!** Na zadnú stranu spotrebiča neumiestňujte rozvodné prenosné zásuvky ani prenosné zdroje napájania.

- V tomto spotrebiči neskladujte výbušné látky ako sú plechovky s aerosólmi, ktoré podporujú horenie.
- Chladivo izobután (R-600a), ktoré je v chladiacom okruhu, je prírodný plyn s vysokou úrovňou kompatibility pre životné prostredie, je však horľavý.
- Počas prepravy a inštalácie spotrebiča sa uistite, že žiadny z komponentov chladiaceho okruhu nie je poškodený.
 - vyhnite sa používaniu otvorených plameňov a zdrojom vznietenia
 - dôkladne vyvetrajte miestnosť, v ktorej sa spotrebič nachádza
- Je nebezpečné akýmkoľvek spôsobom meniť špecifikácie alebo upravovať tento výrobok. Akékoľvek poškodenie kábla môže spôsobiť skrat, požiar a/alebo úraz elektrickým prúdom.
- Tento spotrebič je určený na používanie v domácnostiach a podobných aplikáciách, ako sú
 - kuchynské priestory pre personál v obchodoch, úradoch a iných pracovných prostrediach;
 - farmy, ako aj na použitie pre zákazníkov v hoteloch, motelloch a ďalších prostrediach rezidenčného typu,
 - prostredie typu prenocovania s raňajkami;
 - stravovacie služby a podobné, iné ako maloobchodné, priestory.

 **VAROVANIE!** Akýkoľvek elektrický komponent (zástrčka, elektrický napájací kábel, kompresor

atď.) musí vymeniť servisný technik s certifikátom alebo kvalifikovaný servisný personál.

 **VAROVANIE!** Žiarovka dodaná s týmto spotrebičom je „žiarovka na špeciálne použitie“, ktorá sa dá použiť len s dodaným spotrebičom. Táto „žiarovka na špeciálne použitie“ sa nesmie používať na osvetlenie v domácnosti.¹⁾

- Napájací elektrický kábel sa nesmie predlžovať.
- Uistite sa, že zástrčka nie je nalomená alebo poškodená zadnou stranou spotrebiča. Prasknutá alebo poškodená zástrčka sa môže prehriať a spôsobiť požiar.
- Uistite sa, že sa zachová prístup k zástrčke spotrebiča.
- Neťahajte za elektrický kábel.
- Ak je elektrická sieťová zásuvka uvoľnená, napájaciu zástrčku do nej nevsúvajte. Hrozí nebezpečenstvo úrazu elektrickým prúdom alebo požiaru.
- Spotrebič nesmiete používať bez žiarovky.
- Spotrebič je ťažký. Pri jeho premiestňovaní treba dávať pozor.
- Predmetov z mraziaceho priestoru sa nedotýkajte, ak máte vlhké/mokrú ruku, pretože by to mohlo spôsobiť odreniny na pokožke alebo „popáleniny mrazom/omrzliny“.
- Zabráňte dlhodobému vystaveniu spotrebiča priamemu slnečnému žiareniu.

Každodenné použitie

- Na plastové diely v spotrebiči nekladte žiadne horúce predmety.

1) Ak je priestor osvetlený.

- Potraviny neukladajte tak, aby sa priamo dotýkali zadnej steny.
- Mrazené potraviny sa nesmú po rozmrazení znova zmraziť.¹⁾
- Vopred balené mrazené potraviny skladujte podľa pokynov výrobcu mrazených potravín.¹⁾
- Musia sa dôsledne dodržiavať odporúčania výrobcu na skladovanie. Pozrite si príslušné pokyny.
- Do mraziaceho priestoru nevkladajte sýtené nápoje, pretože tým sa v nádobe vytvára tlak, čo môže spôsobiť jej výbuch a poškodenie spotrebiča.¹⁾
- Nanuky môžu spôsobiť popáleniny mrazom, ak sa konzumujú ihneď po vybratí zo spotrebiča.¹⁾
- Aby ste zabránili kontaminácii potravín, dodržiavajte nasledujúce pokyny
- Otvorenie dverí na dlhší čas môže spôsobiť výrazné zvýšenie teploty v priehradkách spotrebiča.
- Pravidelne čistite povrchy, ktoré môžu prísť do styku s potravinami a dostupné systémy vypúšťania.
- Ak sa nádrže nepoužívali posledných 48 hodín, vyčistite ich. Ak sa voda nečerpala počas posledných 5 dní, vodný systém pripojený k prívodu vody prepláchnite.
- Surové mäso a ryby skladujte v chladničke vo vhodných nádobách tak, aby sa nedostali do kontaktu s inými potravinami alebo aby na ne nekvapali.
- Priehradky na mrazené potraviny označené dvoma hviezdikami (ak sú k dispozícii na spotrebiči) sú vhodné na skladovanie vopred zmrazených

1) Ak je k dispozícii mraziaci priestor.

2) Ak je k dispozícii priestor na čerstvé potraviny.

potravín, skladovanie alebo výrobu zmrzliny a prípravu kociek ľadu.

- Priehradky s jednou, dvomi a tromi hviezdičkami (ak sú k dispozícii na spotrebiči), nie sú vhodné na zmrazovanie čerstvých potravín.
- Ak chcete nechať spotrebič dlhší čas prázdny, vypnite ho, odmrazte, vyčistite, vysušte a dvere nechajte otvorené, aby sa vo vnútri spotrebiča nemnožili plesne.

Starostlivosť a čistenie

- Pred údržbou spotrebič vypnite a vyťahnite zástrčku zo zásuvky elektrickej siete.
- Nečistite spotrebič použitím kovových predmetov.
- Na odstránenie námrazy zo spotrebiča nepoužívajte ostré predmety. Použite plastovú škrabku.¹⁾
- Pravidelne kontrolujte odtok v chladničke, na rozmrazenú vodu. Ak je to potrebné, odtok vyčistite. Ak je odtok zablokovaný, voda sa bude hromadiť v spodnej časti spotrebiča.²⁾

Inštalácia

Dôležité! Pri elektrickom zapojení dôsledne dodržiavajte pokyny uvedené v konkrétnych odsekoch.

- Vybaľte spotrebič a skontrolujte, či nie je poškodený. Spotrebič nezapájajte do elektrickej siete, ak je poškodený. Možné škody okamžite nahláste v mieste nákupu spotrebiča. V takom prípade si ponechajte balenie.

1) Ak je k dispozícii mraziaci priestor.

2) Ak je k dispozícii priestor na čerstvé potraviny.

- Pred zapojením spotrebiča do elektrickej siete je vhodné počkať aspoň štyri hodiny, aby olej mohol stiecť späť do kompresora.
- Okolo spotrebiča sa musí zachovať dostatočná cirkulácia vzduchu, pretože v opačnom prípade by mohlo dôjsť k prehriatiu. Dostatočné vetranie dosiahnete dodržaním príslušných pokynov na inštaláciu.
- Ak je to možné, na zadnej stene výrobku by mali byť pri stene rozpery, aby sa zabránilo dotyku alebo zachyteniu teplých dielov (kompresor, kondenzátor), aby sa zabránilo možnému popáleniu.
- Spotrebič nesmie byť umiestnený v blízkosti radiátorov alebo sporákov.
- Po inštalácii sa uistite, že zástrčka spotrebiča ostane prístupná.

Servis



- Všetky práce na elektrických súčiastkach súvisiace so servisom spotrebiča musí vykonávať kvalifikovaný elektrotechnik alebo kompetentná osoba.
- Servis tohto výrobku musí vykonávať autorizované servisné stredisko a musia sa používať výlučne originálne náhradné diely.

Úspora energie

- Do spotrebiča nevkladajte horúce jedlá;
- Nebaľte potraviny blízko seba, pretože to bráni cirkulácii vzduchu;
- Uistite sa, že sa potraviny nedotýkajú zadných stien úložných priestorov;
- V prípade výpadku elektrického napájania neotvárajte dvere;

- Dvere neotvárajte často;
- Dvere nenechávajte otvorené príliš dlho;
- Nenastavujte termostat na veľmi nízke teploty;
- Všetky doplnky, ako sú zásuvky, police a priehradky na dverách sa musia umiestňovať tak, aby sa znížila spotreba energie.

Ochrana životného prostredia

 Tento spotrebič neobsahuje v chladiacom okruhu ani v izolačných materiáloch plyny, ktoré by mohli poškodiť ozónovú vrstvu. Spotrebič sa nesmie likvidovať spolu s komunálnym odpadom. Izolačná pena obsahuje horľavé plyny: spotrebič sa musí zlikvidovať v súlade s predpismi o spotrebičoch, ktoré získate od miestnych orgánov. Zabráňte poškodeniu chladiacej jednotky, najmä výmenníka tepla. Materiály použité na tomto spotrebiči označené symbolom  sú recyklovateľné.

 Symbol na výrobku alebo jeho obale označuje, že sa s ním nesmie zaobchádzať ako s komunálnym odpadom. Namiesto toho je potrebné systém odovzdať na príslušnom zbernom mieste na recykláciu elektrických a elektronických zariadení.

Zabezpečením správnej likvidácie tohto výrobku pomôžete zabrániť možným negatívnym vplyvom na životné prostredie a ľudské zdravie, ktoré by inak mohli byť spôsobené nevhodným postupom pri jeho likvidácii. Podrobnejšie informácie o recyklácii tohto výrobku získate na príslušnom miestnom úrade, v zberných surovinách alebo v predajni, kde ste si výrobok zakúpili.

Obalové materiály

Materiály so symbolom sú recyklovateľné.
Obal vyhodíte do vhodných zberných nádob na recykláciu.

Likvidácia spotrebiča

1. Vytiahnite zástrčku z elektrickej sieťovej zásuvky.
2. Odrežte a zlikvidujte napájací kábel.



 **VAROVANIE!** Počas používania, vykonávania servisu a likvidácie spotrebiča dávajte pozor na symbol zobrazený vľavo žltej alebo oranžovej farby, ktorý sa nachádza na zadnej strane spotrebiča (zadný panel alebo kompresor).

Je to varovný symbol nebezpečenstva požiaru.
V potrubí chladiča a kompresore sú horľavé materiály.

Počas používania, servisu a likvidácie buďte ďaleko od zdroja požiaru.

Prehľad

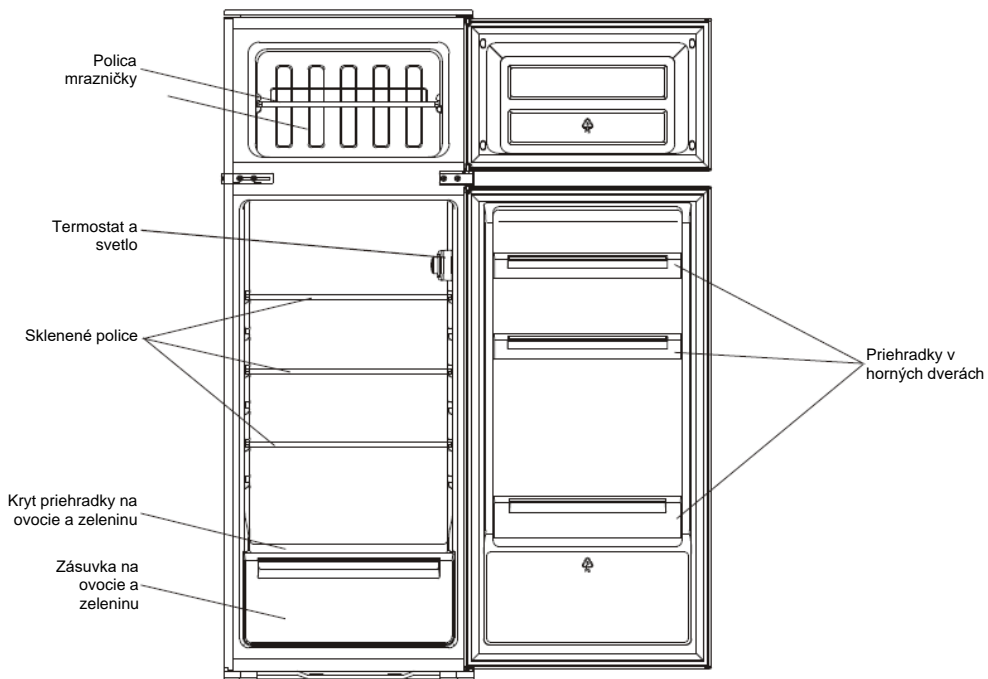

Tento obrázok slúži len na naznačenie, podrobnosti skontrolujte vo svojom spotrebiči.

Zmena smeru otvárania dverí

Požadovaný nástroj: krížový skrutkovač, plochý skrutkovač, šesťhranný kľúč.

- Skontrolujte, či je jednotka odpojená a prázdna.
- Ak chcete vybrať dvere, treba jednotku nakloniť dozadu. Jednotku by ste mali umiestniť na pevný podklad, aby sa počas postupu na zmenu smeru otvárania dverí neskĺzala.
- Všetky odmontované diely treba odložiť, aby ste ich mali poruke pri opätovnej inštalácii dverí.
- Jednotku nekladte vodorovne, pretože by to mohlo poškodiť chladiaci systém.
- Je lepšie, ak počas montáže spolupracujú 2 osoby.

1. Odskrutkujte horný záves. Potom zdvihnite horné dvierka a položte ich na polstrovaný povrch, aby ste zabránili ich poškrabaniu.

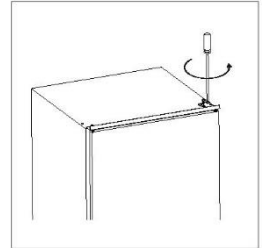

2. Odskrutkujte stredný záves a potom zdvihnite spodné dvere a umiestnite ich na polstrovaný povrch, aby ste zabránili ich poškrabaniu.

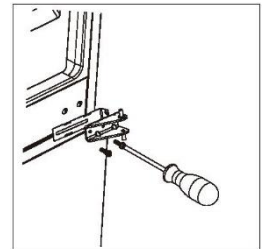

3. Odstráňte spodný závesný kolík sprava doľava.

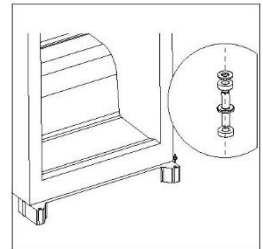

4. Presuňte strednú konzolu zľava doprava. Potom znovu namontujte spodné dvere.

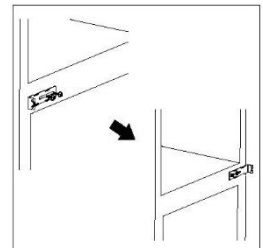

Zmena smeru otvárania dverí

5. Znovu namontujte stredný záves na ľavú stranu. Ešte pred utiahnutím stredného závesu skontrolujte, či sú dvere horizontálne a vertikálne zarovnané tak, aby tesnenia priliehali na všetky strany.

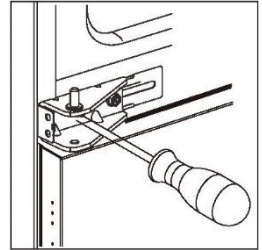

6. Odskrutkujte čap horného závesu od závesu. Potom otočte záves a priskrutkujte čap závesu.

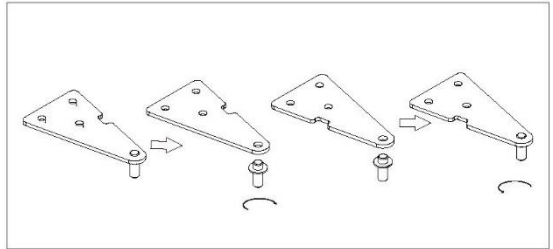

7. Znovu namontujte horné dvere a potom horný záves na ľavej strane. Ešte pred utiahnutím horného závesu skontrolujte, či sú dvere horizontálne a vertikálne zarovnané tak, aby tesnenia priliehali na všetky strany. Ak je to potrebné, použite kľúč na utiahnutie závesu.

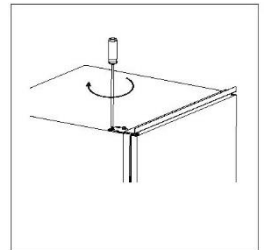

8. Odpojte tesnenia dverí chladničky a mrazničky a potom ich po otočení pripojte.

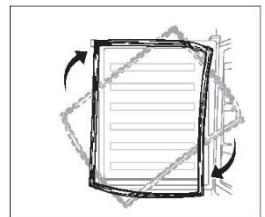

Inštalácia

Súpravy na inštaláciu



Vodítko x 4



Kryt vodiacej lišty x 4

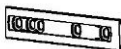

Jazdec x 4



Kryt jazdca x 4



Krátka skrutka x 27



Dlhá skrutka x 2



Gumové tesnenie x 1

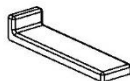

Kryt stredného držiaka x 2

Nainštalujte spotrebič

1. Uistite sa, že veľkosť skrine a vetranie sú dostatočné.

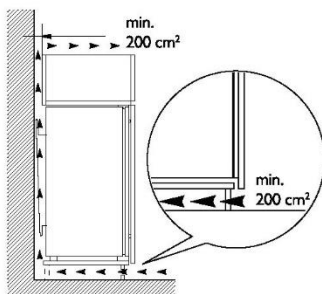
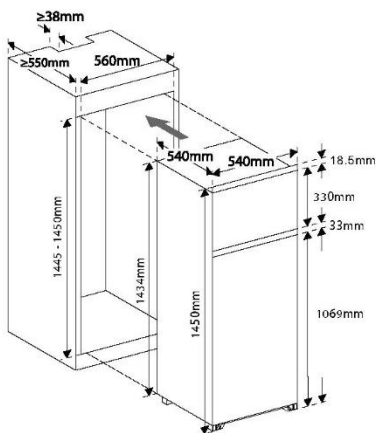

Inštalácia

2. Pomaly a opatrne zatlačte spotrebič do skrinky. Uistite sa, že otváracia strana je čo najbližšie k stene skrinky.

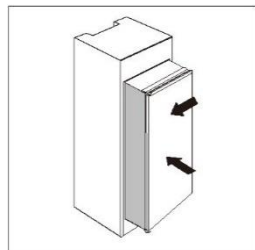

3. Krátkou skrutkou zaskrutkujte vodičko do otvorov na bočnej strane dvierok spotrebiča. Vložte posuvník do vodiacej lišty a potom úplne otvorte a zatvorte dverka spotrebiča a drevené dverka, aby ste skontrolovali, či sa drevené dverka môžu úplne a hladko zatvoriť.

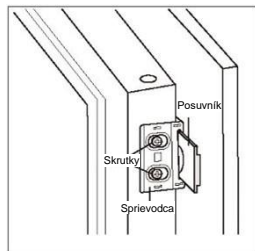

4. Otvorte spolu dverka spotrebiča a drevené dverka a označte polohu posuvníka, aby mohol posuvník dobre fungovať vo všetkých uhloch počas zatvárania alebo otvárania dveri. Vytiahnite posuvník z vodiacej lišty a upevnite posuvník s drevenými dverami dvoma krátkymi skrutkami. Potom upevnite kryt posuvníka na posuvník.

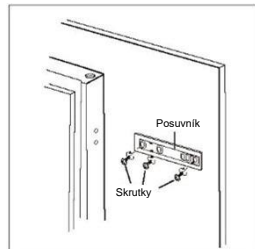

5. Odskrutkujte posuvník z dvierok spotrebiča.
6. Opakovaním krokov 2 až 5 upevnite ďalšie tri posuvníky a kryty.

7. Namontujte štyri vodiace lišty s posuvníkmi a upevnite ich krátkymi skrutkami. Potom upevnite vodiace kryty s posuvníkmi.

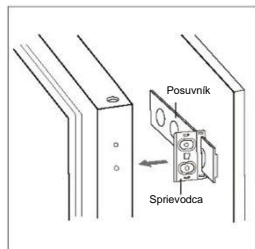

Inštalácia

8. Dvakrát skontrolujte, či sa dverka dajú hladko zatvoriť a otvoriť a či je spotrebič dobre utesenený. Ak nie, spotrebič mierne upravte. Potom upevnite spodnú konzolu na drevenú skrinku pomocou 2 dlhých skrutiek.

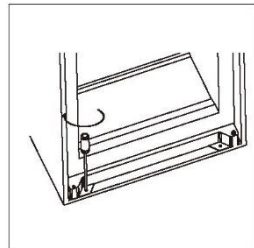

9. Upevnite hornú konzolu na drevenú skrinku krátkymi skrutkami.

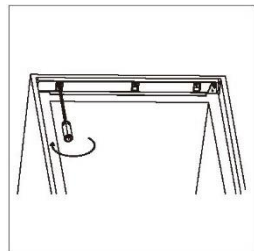

10. Pripevnite gumové tesnenie na medzeru medzi jednotkou a drevenou skrinkou na otvárací strane dverí.

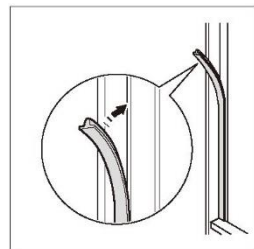

11. Zaskrutkujte dve stredné konzoly na drevenú skrinku krátkymi skrutkami. Potom namontujte kryty stredných konzol s konzolami na dvoch stranách.

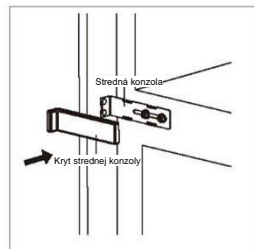
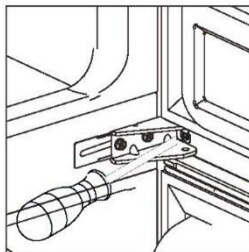

Inštalácia

Umiestnenie

Tento spotrebič nainštalujte na miesto, kde okolitá teplota zodpovedá klimatickej triede uvedenej na typovom štítku spotrebiča:

pre chladiace spotrebiče s klimatickou triedou:

- rozšírené mierne pásmo: tento chladiaci spotrebič je určený na použitie pri teplotách okolia od 10 °C do 32 °C (SN);
- mierne pásmo: tento chladiaci spotrebič je určený na použitie pri teplotách okolia od 16 °C do 32 °C (N);
- subtropické pásmo: tento chladiaci spotrebič je určený na použitie pri teplotách okolia od 16 °C do 38 °C (ST);
- tropické pásmo: tento chladiaci spotrebič je určený na použitie pri teplotách okolia od 16 °C do 43 °C (T);

Umiestnenie

Spotrebič by sa mal inštalovať v dostatočnej vzdialenosti od zdrojov tepla, ako sú radiátory, kotle, priame slnečné svetlo atď. Uistite sa, že vzduch môže voľne cirkulovať okolo zadnej steny spotrebiča. Ak je spotrebič umiestnený vo výklenku, minimálna vzdialenosť medzi hornou časťou skrine a stenou musí byť aspoň 50 mm, aby sa zabezpečil čo najlepší výkon. V ideálnom prípade však spotrebič neumiestňujte vo výklenkoch. Presné vyrovnanie do vodorovnej polohy sa dosiahne jednou alebo viacerými nastaviteľnými nožičkami na základni skrine.



Varovanie! Spotrebič sa musí dať odpojiť od elektrickej siete, zástrčka preto musí byť po inštalácii ľahko prístupná.

Elektrické zapojenie

Pred zapojením sa uistite, že napätie a frekvencia uvedené na výrobnom štítku zodpovedajú hodnotám vašej elektrickej siete. Spotrebič musí byť uzemnený. Zástrčka elektrického napájacieho kábla je na tento účel vybavená kontaktom. Ak zásuvka elektrickej siete nie je uzemnená, pripojte spotrebič k samostatnému uzemneniu v súlade s platnými predpismi, poraďte sa s kvalifikovaným elektrikárom.

Výrobca odmieta akúkoľvek zodpovednosť, ak nie sú dodržané vyššie uvedené bezpečnostné opatrenia.

Tento spotrebič je v súlade s požiadavkami EÚ smerníc.

Každodenné používanie

Prvé použitie

Čistenie interiéru

Pred prvým použitím spotrebiča umyte interiér a všetko vnútorné príslušenstvo vlažnou vodou s trochu neutrálneho mydla s cieľom eliminovať charakteristický zápach úplne nového výrobku, potom dôkladne vysušte.

Dôležité! Nepoužívajte čistiace prostriedky ani abrazívne prášky, pretože tieto látky poškodia povrchovú úpravu.

Nastavenie teploty

- Zapojte spotrebič. Vnútorná teplota je regulovaná termostatom. K dispozícii je 8 nastavení. 1 je najteplejšie nastavenie a 7 je najchladnejšie, keď je nastavené na 0, spotrebič je vypnutý. Ak je nastavená hodnota max, kompresor sa nezastaví
- Spotrebič nemusí dosiahnuť správnu teplotu, ak sa nachádza v obzvlášť horúcom prostredí, alebo ak často otvárate dvere.

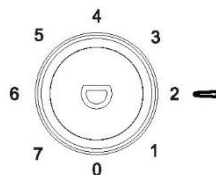

Každodenné používanie

Rôzne potraviny umiestňujte do rôznych priehradiek podľa nasledujúcej tabuľky

Chladiace priestory	Typy potravín
Dvere alebo priehradky na dverách chladničky	<ul style="list-style-type: none">• Potraviny s prírodnými konzervačnými látkami, ako sú džemy, džúsy, nápoje, ochucovadlá.• Neskladujte potraviny podliehajúce skaze.
Zásuvky na čerstvú zeleninu (zásuvka na šalát)	<ul style="list-style-type: none">• Ovocie, byliny a zelenina musíte skladovať osobitne v priehradke na ovocie a zeleninu.• V chladničke neskladujte banány, cibufu, zemiaky, cesnak.
Polica chladničky – stredná	<ul style="list-style-type: none">• Mliečne výrobky, vajčka
Polica chladničky – horná	<ul style="list-style-type: none">• Potraviny, ktoré netreba variť, ako napríklad jedlá pripravené na konzumáciu, mäsové lahôdky, zvyšky jedál.
Zásuvka/polica mrazničky	<ul style="list-style-type: none">• Potraviny na dlhodobé skladovanie.• Spodná zásuvka/polica na surové mäso, hydinu, ryby.• Stredná zásuvka/polica na mrazenú zeleninu, hranolky.• Horná zásuvka/polica na zmrzlinu, mrazené ovocie, mrazené výrobky.

Každodenné používanie

Odporúčanie pre nastavenie teploty

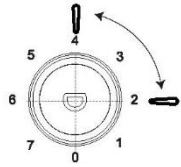
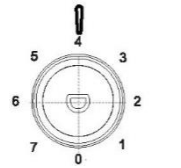
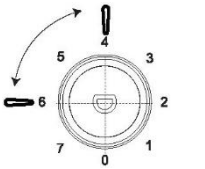
Odporúčanie pre nastavenie teploty		
Teplota prostredia	Mraziaci priestor	Chladiaci priestor
Leto (nad 38°C)	/	
		Nastaviť na 2~4
Normálne	/	
		Nastaviť na 4
Zima (pod 16°C)	/	
		Nastaviť na 4~6

- Vyššie uvedené informácie poskytujú odporúčania na nastavenie teploty.

Vplyv na skladovanie potravín

- Pri odporúčanom nastavení je najvhodnejšia doba na skladovanie v chladničke nie viac ako 3 mesiace.
- Pri odporúčanom nastavení je najvhodnejšia doba na skladovanie v mrazničke nie viac ako 1 mesiac.
- Pri iných nastaveniach sa doba skladovania môže skrátiť.

Každodenné používanie

Zmrazovanie čerstvých potravín

- Mraziaci box je vhodný na zmrazovanie čerstvých potravín a dlhodobé skladovanie zmrazených a hlbokozmrazených potravín.
- Vložte čerstvé potraviny, ktoré chcete zmraziť, do mraziaceho boxu.
- Maximálne množstvo potravín, ktoré je možné zmraziť za 24 hodín, je uvedené na typovom štítku.
- Proces mrazenia trvá 24 hodín: počas tejto doby nepridávajte ďalšie potraviny na zmrazenie.

Uskladňovanie zmrazených potravín

Pri prvom uvedení do chodu alebo po dlhšej odstávke nechajte spotrebič pred vložением potravín aspoň 2 hodiny v prevádzke na niektorom z vyšších nastavení.

Dôležité! V prípade náhodného rozmrazenia, napríklad, keď je napájanie vypnuté dlhšie, ako je hodnota uvedená v tabuľke technických charakteristík v časti „čas nárastu“, rozmrazené potraviny sa musia rýchlo skonzumovať, alebo ihneď uvariť a potom opätovne zmraziť (po uvarení).

Rozmrazovanie

Hlboko zmrazené alebo mrazené potraviny sa môžu pred použitím rozmraziť v chladničke alebo pri izbovej teplote, v závislosti od toho, koľko času máte k dispozícii.

Malé kúsky môžete dokonca uvariť ešte zmrazené, priamo po vybratí z mrazničky. V tomto prípade bude varenie trvať dlhšie.

Ľadové kocky

Tento spotrebič môže byť vybavený jedným alebo viacerými výrobníkmi na kocky ľadu.

Príslušenstvo

Presúvateľné poličky

Na stenách chladničky sa nachádzajú skupiny vodiacich prvkov, ktoré umožňujú meniť polohu poličiek podľa potreby.

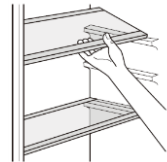

Umiestnenie priehradiek do dverí

S cieľom umožniť uskladnenie balení potravín rôznych veľkostí sa poličky v dverkách, sa dajú tieto poličky umiestniť do rôznych výšok. Pri týchto úpravách postupujte takto: postupne ťahajte poločky v smere šípok, kým sa neuvoľnia, a potom ich podľa potreby premiestnite.

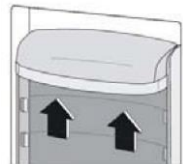

Každodenné používanie

Užitočné rady a tipy

Uvádzame niekoľko dôležitých rád, ktoré vám pomôžu vyťažiť z procesu zmrazenia čo najviac:

- maximálne množstvo potravín, ktoré je možné zmraziť za 24 hodín, je uvedené na typovom štítku;
- proces zmrazovania trvá 24 hodín. Počas tejto doby by sa nemali pridávať žiadne ďalšie potraviny určené na zmrazenie;
- zmrazujte len potraviny najvyššej kvality, čerstvé a dôkladne vyčistené;
- potraviny rozdeľte na malé dávky – takýmto spôsobom sa zmrazia rýchlejšie a dôkladnejšie a následne budete môcť rozmraziť presne také množstvo, aké potrebujete.
- potraviny zabalte do alobalu alebo polyetylénu a uistite sa, že balenia sú vzduchotesné;
- s cieľom predísť zvýšeniu teploty zmrazených potravín dávajte pozor, aby sa čerstvé, nezmrazené potraviny nedotýkali už zmrazených potravín;
- potraviny s nízkym obsahom tuku sa skladujú lepšie a dlhšie ako masné potraviny; soľ skracuje životnosť potravín;
- ľadové kocky a konzumácia zmrazených výrobkov bezprostredne po ich vybratí z mraziaceho boxu môže spôsobiť omrzliny na pokožke;
- odporúča sa označiť každý balíček dátumom zmrazenia, aby ste ho mohli v poradí vybrať z mraziaceho priestoru, môže spôsobiť popálenie kože mrazom;
- odporúča sa označiť každý balíček dátumom zmrazenia, aby ste mali prehľad o čase uskladnenia.

Rady týkajúce sa skladovania mrazených potravín

Ak chcete dosiahnuť najlepší výkon tohto spotrebiča, mali by ste:

- uistiť sa, že mrazené potraviny boli v predajni vhodne uložené;
- zabezpečiť, aby sa mrazené potraviny prepravovali z obchodu v prenosnej chladničke a v čo najkratšom čase;
- dvere neotvárajte často ani ich nenechávajte otvorené dlhšie, ako je to absolútne nevyhnutné.
- po rozmrazení sa potraviny rýchlo kazia a nemôžu sa znovu zmraziť;
- neprekračujte dobu skladovania, ktorú stanovil výrobca potraviny.

Rady týkajúce sa chladenia čerstvých potravín

Ak chcete dosiahnuť najlepší výkon:

- v chladničke neskladujte teplé potraviny ani odparujúce sa kvapaliny
- potraviny prikryte alebo zabalte, predovšetkým, ak majú výraznú arómu
- mäso (všetky druhy): zabalte do polyetylénových vreciek a položte ich na sklenené police nad zásuvku na zeleninu.
- Tento spôsob je z bezpečnostných dôvodov vhodný len na skladovanie po dobu jedného, maximálne dvoch dní.
- Varené jedlá, studené misy atď.: treba ich prikryť a uložiť na ktorúkoľvek policičku.
- Ovocie a zelenina: treba ich dôkladne očistiť a umiestniť do špeciálnej zásuvky určenej na tento účel.
- Maslo a syr treba vložiť do špeciálnych vzduchotesných nádob alebo ich treba zabaliť do alobalu alebo polyetylénových vreciek, aby sa odstránilo čo najviac vzduchu.
- Flaše s mliekom: treba ich zatvoriť vrchnákom a skladovať v stojane na flaše na dverách.
- Banány, zemiaky, cibuľa a cesnak sa nesmú uchovávať v chladničke, ak nie sú zabalené.

Čistenie

Z hygienických dôvodov je treba interiér spotrebiča vrátane príslušenstva v interiéri pravidelne čistiť.



Pozor! Spotrebič počas čistenia nesmie byť zapojený v elektrickej sieti. Nebezpečenstvo zásahu elektrickým prúdom! Pred začatím čistenia vypnite spotrebič a vytriahnite zástrčku z elektrickej siete alebo vypnite istič, prípadne vyberte poistku. Na čistenie spotrebiča nikdy nepoužívajte parný čistič. Vlhkosť by sa mohla hromadiť v elektrických komponentoch, hrozí nebezpečenstvo zásahu elektrickým prúdom! Horúca para môže viesť k poškodeniu plastových dielov. Spotrebič musí byť pred opätovným uvedením do prevádzky suchý.

Dôležité! Éterické oleje a organické rozpúšťadlá, napr. šťava z citróna alebo zo šupky pomaranča, kyselina maslová a čističe s obsahom kyseliny octovej môžu pôsobiť agresívne na plastové časti.

Vyčistite vypúšťací otvor

Abyste zabránili pretekaniu rozmrazenej vody do chladničky, pravidelne čistíte vypúšťací otvor v zadnej časti chladničky. Na vyčistenie otvoru použite čistič, ako je znázornené na pravom obrázku.

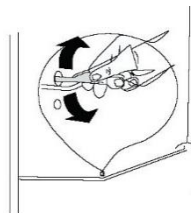

1) Ak je kondenzátor na zadnej strane spotrebiča.

- Dbajte, aby sa takéto látky nedostali do styku s dielmi spotrebiča.

Každodenné používanie

- Nepoužívajte abrazívne čistiace prípravky
- Potraviny vyberte z mrazničky. Dôkladne ich prikryte a uložte na chladné miesto.
- Vypnite spotrebič a vytiahnite zástrčku z elektrickej siete alebo vypnite istič, prípadne vyberte poistku.
- Spotrebič a príslušenstvo v interiéri čistite tkaninou a vlažnou vodou. Po vyčistení utrite utierkou navlhčenou v čerstvej vode a osušte.
- Po uschnutí všetkých častí uveďte spotrebič znova do prevádzky.

Odmrazovanie mrazničky

Mraziaci priestor sa postupne pokrýva námrazou. Treba ju odstraňovať. Na oškrabanie námrazy v výparníka nikdy nepoužívajte ostré kovové nástroje, pretože by ste ho mohli poškodiť.

Keď však vrstva námrazy na vnútornej strane zhrubne, treba mrazničku odmraziť nasledujúcim spôsobom:

- vytiahnite zástrčku zo zásuvky elektrickej siete;
- vyberte všetky uložené potraviny, zabaľte ich do niekoľkých vrstiev novín a uložte na chladné miesto;
- nechajte dvere otvorené a pod spotrebič umiestnite misku, aby ste zachytili rozmrazenú vodu;
- po dokončení odmravovania interiér dôkladne osušte
- zástrčku znova vsuňte do elektrickej zásuvky, aby ste obnovili činnosť zariadenia.

Vymeňte žiarovku

- Vnútorne osvetlenie je typu LED. Ak chcete vymeniť žiarovku, požiadajte o pomoc kvalifikovaného technika.

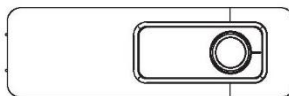

Každodenné používanie

Riešenie problémov



Pozor! Pred začatím riešenia problémov odpojte zariadenie od elektrického napájania. Riešenie problémov, ktoré nie je uvedené v tejto príručke, smie vykonať len kvalifikovaný elektrikár kompetentného servisu.

Dôležité! Pri bežnom používaní sa vyskytujú určité zvuky (kompresor, cirkulácia chladiva).

Problém	Možná príčina	Riešenie
Spotrebič nefunguje	Otočný volič regulácie teploty je nastavený na číslo „0“.	Spotrebič zapnite nastavením voliča na inú číslicu.
	Elektrická zástrčka nie je zapojená do zásuvky alebo je uvoľnená	Elektrickú zástrčku vsuňte do elektrickej napájacej zásuvky.
	Vypálená alebo chybná poistka	Skontrolujte poistku, v prípade potreby ju vymeňte.
	Chybná zásuvka	Poruchy elektrického vedenia musí opraviť elektrikár.
Potraviny sú príliš teplé.	Teplota nie je správne nastavená.	Pozrite si úvodnú časť Nastavenie teploty.
	Dvierka boli otvorené dlhší čas.	Dvierka otvárajte len na nevyhnutne dlhý čas.
	Počas posledných 24 hodín sa do chladničky vložilo veľké množstvo teplých potravín.	Regulátor teploty dočasne otočte do polohy nastavenia nižšej teploty.
	Spotrebič sa nachádza v blízkosti zdroja tepla.	Pozri časť o mieste inštalácie.
Spotrebič chladí príliš intenzívne	Teplota je nastavená na príliš nízku hodnotu.	Otočný volič regulátora teploty dočasne otočte do polohy nastavenia vyššej teploty.
Nezvyčajné zvuky	Spotrebič nie je vyrovnaný.	Upravte nastavenie nožičiek.
	Spotrebič sa dotýka steny alebo iných predmetov.	Spotrebič trochu posuňte.
	Niektorá súčasť, napríklad rúrka, v zadnej časti spotrebiča sa dotýka steny alebo inej časti spotrebiča.	Danú súčasť v prípade potreby opatrne ohnite tak, aby nezavadzala.
Voda na podlahe	Otvor odtoku vody je upchatý.	Pozrite si časť Čistenie.

Ak sa porucha znovu objaví, požiadajte o pomoc servisné stredisko.

Navodila za uporabnika

Hladilnik-zamrzovalnik

Vsebina	
1. Varnostne informacije	Stran 254~262
2. Pregled	Stran 263
3. Obrnljiva vrata	Stran 264~265
4. Vgradnja	Stran 266~269
5. Vsakodnevna uporaba	Stran 270~275

V interesu vaše varnosti in za zagotovitev pravilne uporabe pred namestitvijo in prvo uporabo aparata natančno preberite ta uporabniški priročnik, vključno z namigi in opozorili. Da bi se izognili nepotrebni napakam in nesrečam, je pomembno zagotoviti, da so vse osebe, ki uporabljajo aparat, temeljito poučene o njegovem delovanju in varnostnih funkcijah. Ta navodila shranite in poskrbite, da ostanejo ob aparatu, če ga premaknete ali prodate, da bodo vsi, ki ga uporabljajo v njegovi življenjski dobi, ustrezno obveščeni o uporabi in varnosti aparata.





Zaradi varnosti življenja in premoženja upoštevajte previdnostne ukrepe, navedene v tem uporabniškem priročniku, saj proizvajalec ne odgovarja za škodo, ki nastane zaradi opustitve.

Varnost otrok in ranljivih oseb

- Ta aparat lahko uporabljajo otroci, starejši od 8 let, in osebe z zmanjšanimi fizičnimi, senzoričnimi ali umskimi zmožnostmi ali s pomanjkanjem izkušenj ter znanja, če so pod ustreznim nadzorom ali so prejeli navodila za varno uporabo aparata in razumejo s tem povezana tveganja.
- Otroci, stari od 3 do 8 let, smejo v aparat dajati stvari in jih iz njega jemati.
- Otroci morajo biti pod nadzorom, da preprečite, da bi se igrali z aparatom.
- Otroci ne smejo izvajati čiščenja in vzdrževanja aparata, razen če so stari več kot 8 let in so pod nadzorom.

- Embalažo shranjujte nedosegljivo otrokom. Obstaja nevarnost zadužitve.
- Če nameravate aparat zavreči, izvlecite vtič iz vtičnice, odrežite priključni kabel (čim bližje aparatu) in odstranite vrata, da otrokom, ki bi se lahko igrali z aparatom, preprečite električni udar ali zapiranje vanj.
- Če boste s tem aparatom, ki ima magnetno zapiranje vrat, nadomestili starejši aparat z vzmetno ključavnico (zapahom) na vratih ali pokrovu, poskrbite, da pred odlaganje starega aparata onemogočite delovanje vzmetne ključavnice. S tem preprečite možnost, da bi aparat postal smrtna past za otroke.

Splošna varnost

-  **OPOZORILO!** Poskrbite, da bodo prezračevalne odprtine na ohišju aparata ali na vgradnih elementih proste in neovirane.
-  **OPOZORILO!** Ne uporabljajte mehanskih sredstev za pospešitev odmrzovanja oziroma sredstev, ki jih ne priporoča proizvajalec.
-  **OPOZORILO!** Ne poškodujte hladilne napeljave.
-  **OPOZORILO!** V hladilnih aparatih ne uporabljajte drugih električnih aparatov (kot so aparati za pripravo sladoleda), razen če jih v ta namen odobri proizvajalec.
-  **OPOZORILO!** Ne dotikajte se žarnice, če je bila dalj časa prižgana, ker je lahko zelo vroča.¹⁾

1) Če je v predelu svetlo.

 **OPOZORILO!** Ko nameščate aparat, poskrbite, da električni kabel ne bo zataknen ali poškodovan.

 **OPOZORILO!** Električnih razdelilnikov in podaljškov ne nameščajte za aparatom.

- V aparatu ne shranjujte eksplozivnih substanc, kot so na primer razpršilci pod tlakom z vnetljivim potisnim plinom.
- V hladilnem tokokrogu aparata je hladilno sredstvo izobutan (R-600a), zemeljski plin z visoko stopnjo okoljske združljivosti, ki pa je kljub temu vnetljiv.
- Poskrbite, da se med prevozom in nameščanjem aparata ne poškoduje noben sestavni del hladilnega tokokroga.
 - ne približujte odprtemu plamenu ali virom vžiga
 - dobro prezračite prostor, v katerem je aparat
- Spreminjanje specifikacij ali kakršnokoli prilagajanje tega izdelka je nevarno. Vsakršne poškodbe napajalnega kabla lahko povzročijo kratek stik, požar in/ali električni udar.
- Aparat je namenjen uporabi v gospodinjstvu in v podobne namene, npr.
 - v čajnih kuhinjah v trgovinah, pisarnah in drugih delovnih okoljih,
 - na kmetijah ter v hotelskih, motelskih sobah in drugih nastanitvah s strani gostov;
 - v nastanitvah tipa B&B,
 - v gostinskih storitvah in podobnih primerih, vendar ne v maloprodaji.

 **OPOZORILO!** Katerikoli električni del (vtič, napajalni kabel, kompresor itd.) lahko zamenja izključno pooblaščen serviser ali usposobljeno servisno osebje.

 **OPOZORILO!** Žarnica, ki je dobavljena s tem aparatom, je »žarnica za posebno uporabo«, ki se lahko uporablja samo z dobavljenim aparatom. Ta »žarnica za posebno uporabo« ni primerna za domačo razsvetljavo.¹⁾

- Napajalnega kabla ne smete podaljšati.
- Prepričajte se, da z zadnjo stranjo aparata ne stisnete ali poškodujete napajalnega vtiča. Stisnjen ali poškodovan napajalni vtič se lahko pregreje in povzroči požar.
- Poskrbite, da električni vtič aparata ostane dosegljiv.
- Ne vlecite električnega kabla.
- Če je električna vtičnica zrahljana, vanjo ne vstavljajte vtiča. Obstaja nevarnost električnega udara ali požara.
- Aparata brez žarnice se ne sme uporabljati.
- Aparat je težak. Pri premikanju je potrebna previdnost.
- Predmetov iz predela za zamrzovanje ne jemljite oziroma se jih ne dotikajte z vlažnimi/mokrimi rokami, ker lahko povzročijo poškodbe kože ali ozeblinae.
- Preprečite dolgotrajno izpostavljenost aparata neposredni sončni svetlobi.

1) Če je v predelu svetlo.

Vsakodnevna uporaba

- Na plastične dele aparata ne postavljajte vročih predmetov.
- Preprečite stik živil z zadnjo steno.
- Zamrznjenih živil se po odmrzovanju ne sme ponovno zamrzniti.¹⁾
- Pakirana zamrznjena živila shranjujte v skladu z navodili proizvajalca zamrznjenih živil.¹⁾
- Priporočila proizvajalca aparata glede shranjevanja je treba dosledno upoštevati. Glejte ustrezna navodila.
- V predel za zamrzovanje na postavljate gaziranih pijač, ker ustvarijo pritisk v posodi, zaradi katerega lahko ta eksplodira in poškoduje aparat.¹⁾
- Če sladoledne lučke zaužijete takoj, ko jih vzamete iz aparata, lahko utrpíte ozeblino.¹⁾
- Da bi se izognili kontaminaciji živil, upoštevajte naslednja navodila:
- Če so vrata predolgo odprta, se lahko temperatura znotraj hladilnega aparata občutno zviša.
- Redno čistite površine, ki prihajajo v stik z živili in drenažnimi sistemi.
- Če rezervoarjev z vodo niste uporabljali 48 ur, jih očistite, oziroma če vode 5 dni ne dovajate, izperite vodni sistem, ki je priključen na vodovod.
- Surovo meso in ribe shranjujte v primernih posodah v hladilniku, da ne pridejo v stik z drugo hrano oz. ne kapljajo nanjo.
- Predeli za zamrznjena živila z dvema zvezdicama (če so v aparatu) so primerni za shranjevanje

1) Če obstaja predel za zamrzovanje.

2) Če obstaja predel za shranjevanje svežih živil.

vnaprej zamrznjenih živil, shranjevanje ali pripravo sladoleda in pripravo ledenih kock.

- Predeli z eno, dvema in tremi zvezdicami (če so v aparatu) niso primerni za zamrzovanje svežih živil.
- Če aparat dlje časa pustite prazen, ga izklopite, odmrznite, očistite in posušite ter pustite vrata aparata odprta, da preprečite nastanek plesni v aparatu.

Vzdrževanje in čiščenje

- Pred vzdrževanjem izklopite aparat in izvlecite vtič iz napajalne vtičnice.
- Aparata ne čistite s kovinskimi predmeti.
- Ne odstranjajte ledu iz aparata z ostrimi predmeti. Uporabite plastično strgalo.¹⁾
- Redno pregledujte odtok na hladilniku, skozi katerega se odvaja talilna voda. Odtok po potrebi očistite. Če je odtok zamašen, se bo na dnu aparata nabirala voda.²⁾

Vgradnja

Pomembno! Pazljivo upoštevajte navodila za priključitev na elektriko, navedena v ustreznih odstavkih.

- Aparat odstranite iz embalaže in preverite, ali je poškodovan. Če je aparat poškodovan, ga ne priključite. Morebitno škodo takoj sporočite prodajnemu mestu, kjer ste kupili aparat. V tem primeru embalažo obdržite.

1) Če obstaja predel za zamrzovanje.

2) Če obstaja predel za shranjevanje svežih živil.

- Priporočamo, da pred priključitvijo aparata počakate vsaj nekaj ur, da olje steče nazaj v kompresor.
- Okoli aparata mora biti omogočeno zadostno kroženje zraka, sicer se aparat lahko pregreje. Za zagotovitev zadostnega prezračevanja upoštevajte navodila za namestitvev.
- Vedno, ko je to mogoče, morajo biti na steno nameščeni distančniki aparata, da se prepreči stik s toplimi deli (kompresorja, kondenzatorja), ki lahko povzroči ožganine.
- Aparata se ne sme namestiti v bližino radiatorjev ali štedilnikov.
- Poskrbite, da je električni vtič po namestitvi aparata dostopen.

Servisiranje

- Vsa električna dela, ki bi bila potreba za servisiranje tega aparata, lahko izvede le usposobljen električar ali usposobljena oseba.
- Izdelek lahko servisira le pooblaščen servisni center. Dovoljena je samo uporaba originalnih nadomestnih delov.

Varčevanje z energijo

- Ne vstavljajte vročih živil v aparat;
- Živil ne postavljajte preblizu skupaj, ker to preprečuje kroženje zraka;
- Poskrbite, da se živila ne dotikajo zadnje stene predelov;
- Če zmanjka elektrike, ne odpirajte vrat;

- Vrat ne odpirajte pogosto;
- Vrat ne puščajte odprtih predolgo časa;
- Termostata ne nastavite na pretirano nizko temperaturo;
- Vsi dodatki, kot so predali in balkonske police, morajo biti nameščeni v aparatu, saj to zagotavlja nižjo porabo energije.

Varstvo okolja

 Ta aparat ne vsebuje plinov, ki bi lahko poškodovali ozonski plašč, niti v hladilnem tokokrogu niti v izolacijskih materialih. Aparata se ne sme odložiti skupaj z gospodinjskimi odpadki. Izolacijska pena vsebuje vnetljive pline: aparat je treba odložiti v skladu s predpisi za aparat, ki jih lahko pridobite od lokalnih organov. Preprečite poškodbe hladilne enote, predvsem izmenjevalnika toplote.

V tem aparatu uporabljene materiale, označene s simbolom , se lahko reciklira.



Simbol na izdelku ali njegovi embalaži pomeni, da izdelek ne sodi med gospodinjske odpadke.

Namesto tega ga je treba odnesti na ustrezno zbirno mesto za recikliranje električne in elektronske opreme.

Če izdelek pravilno zavržete, prispevate k preprečevanju morebitnih negativnih posledic za okolje in človekovo zdravje, ki jih lahko povzroči neprimerno odstranjevanje tega izdelka. Za natančnejše informacije o recikliranju tega izdelka se obrnite na svoj

lokalni urad, podjetje za odvoz gospodinjskih odpadkov ali na trgovino, kjer ste aparat kupili.

Embalaža

Materiale s simbolom je mogoče reciklirati. Embalažo odložite v primerne zbiralnike, da jo reciklirate.

Odlaganje aparata

1. Izvlecite vtič iz električne vtičnice.
2. Odrežite napajalni kabel in za zavržite.



 **OPOZORILO!** Med uporabo, servisiranjem in odstranjevanjem aparata upoštevajte podoben simbol rumene ali oranžne barve na levi strani zadnje strani aparata (na zadnji plošči ali kompresorju).

To je simbol za nevarnost požara. V ceveh hladilnega sredstva in kompresorju so vnetljivi materiali.

Med uporabo, servisiranjem in odstranjevanjem se ne približujte virom požara.

Pregled

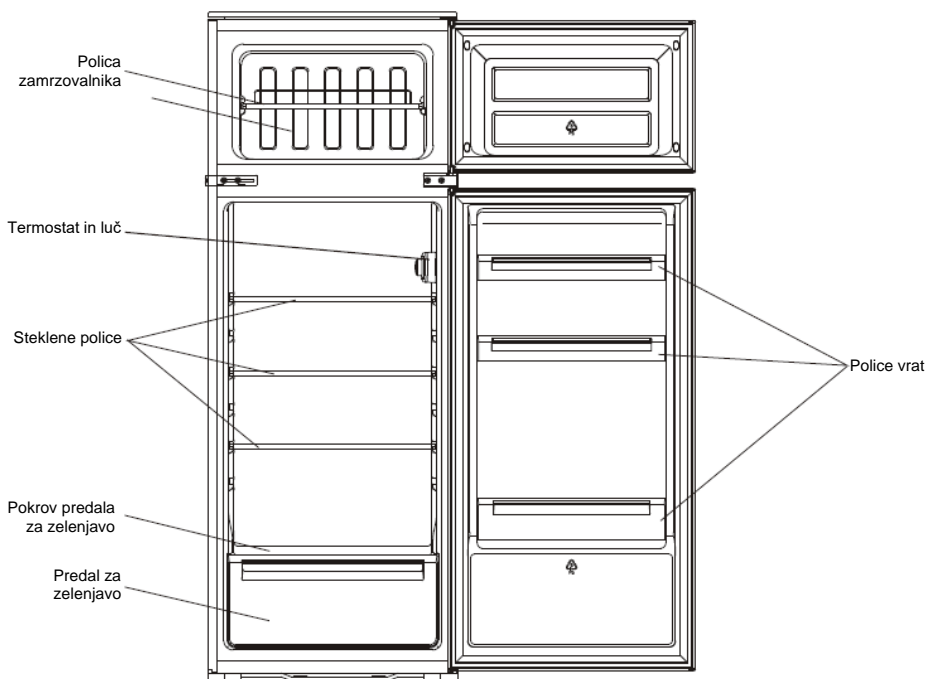

Ta ilustracija je samo okvirna, za podrobnosti preverite svoj aparat.

Obrnljiva vrata

Potrebno orodje: Križni izvijač, ploščati izvijač, šestkotni ključ.

- Prepričajte se, da je enota izklopljena in prazna.
- Za odstranitev vrat je treba enoto nagniti nazaj. Enoto morate podstaviti s trdnim predmetom, da med postopkom obračanja vrat ne zdrsne.
- Vse dele, ki jih odstranite, morate shraniti za ponovno montažo vrat.
- Enote ne položite v ležeči položaj, ker lahko s tem poškodujete hladilni sistem.
- Bolje je, da med montažo z enoto ravnata dve osebi.

1. Odvijte zgornji tečaj. Nato dvignite zgornja vrata in jih položite na oblazinjeno površino, da se ne opraskajo.

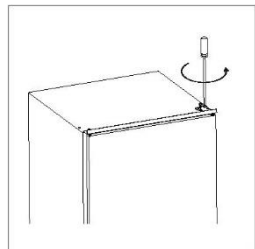

2. Odvijte srednji tečaj in nato dvignite spodnja vrata ter jih položite na oblazinjeno površino, da se ne opraskajo.

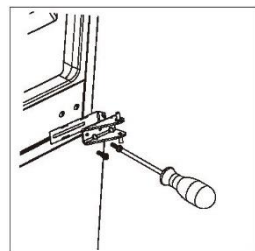

3. Spodnji zatič tečaja premestite z desne na levo.

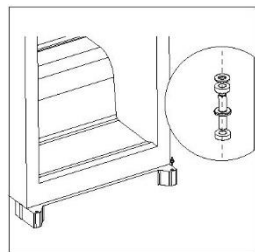

4. Srednji nosilec premaknite z leve na desno. Nato ponovno namestite spodnja vrata.

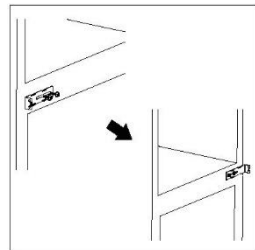

Obrnljiva vrata

5. Ponovno namestite srednji tečaj na levo stran. Prepričajte se, da so spodnja vrata vodoravno in navpično poravnana, tako da se tesnila na vseh straneh zapirajo, in šele nato dokončno pritrдите srednji tečaj.

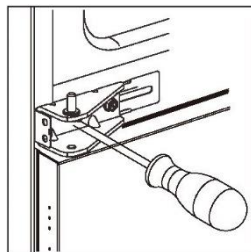

6. Odvijte zgornji zatič tečaja s tečaja. Nato obrnite tečaj in privijte zatič tečaja.

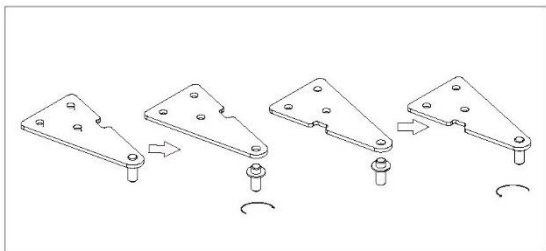

7. Ponovno namestite zgornja vrata in nato zgornji tečaj na levi strani. Prepričajte se, da so zgornja vrata vodoravno in navpično poravnana, tako da se tesnila na vseh straneh zapirajo, in šele nato dokončno pritrдите zgornji tečaj. Tečaj po potrebi zategnite s ključem.

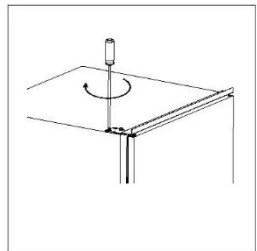

8. Odstranite tesnilni z vrat hladilnika in zamrzovalnika ter ju po obračanju ponovno namestite.

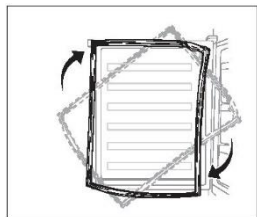

Vgradnja

Kompleti za vgradnjo



Vodilo x 4



Pokrov vodila x 4



Drsnik x 4



Pokrov drsnika x 4



Kratki vijak x 27



Dolgi vijak x 2



Gumijasto tesnilo x 1

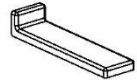

Pokrov srednjega nosilca x 2

Vgradnja aparata

1. Prepričajte se, da je omara dovolj velika in obstaja zadostno prezračevanje.

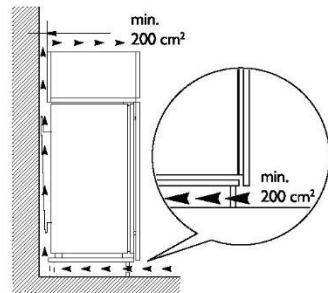
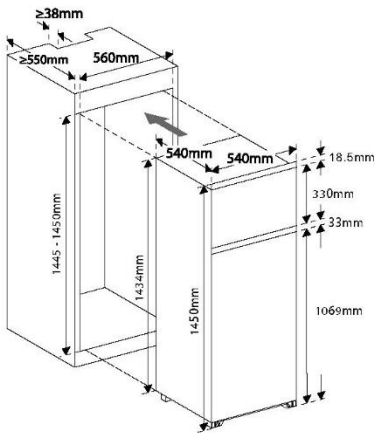

Vgradnja

2. Počasi in previdno potisnite aparat v omaro. Prepričajte se, da je stran odpiranje čim bližje steni omare.

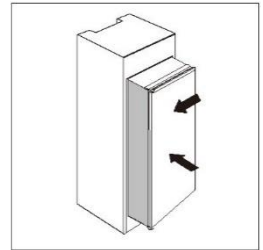

3. S kratkim vijakom privijte vodilo v luknje ob strani vrat aparata. Vstavite drsnik v vodilo, nato povsem odprite in zaprite vrata aparata in lesena vrata, da preverite, ali se lesena vrata lahko povsem in gladko zaprejo.

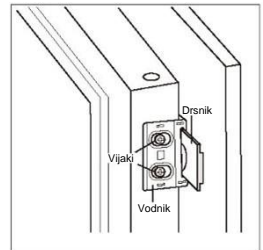

4. Odprite vrata aparata in lesena vrata hkrati ter označite položaj drsnika, v katerem lahko drsnik dobro deluje pod katerim koli kotom med zapiranjem ali odpiranjem vrat. Vzemite drsnik iz vodila in ga z dvema kratkima vijakoma pritrđite na lesena vrata. Nato pritrđite pokrov drsnika na drsnik.

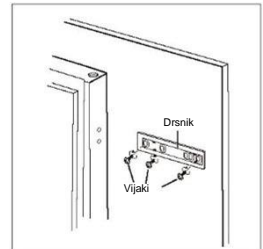

5. Odvijte vodilo z vrat aparata.

6. Ponovite korake 2 do 5, da pritrđite preostale tri drsnike in pokrove.

7. Namestite drsnike v štiri vodila in jih pritrđite s kratkimi vijaki. Nato pritrđite pokrove vodil z vodili.

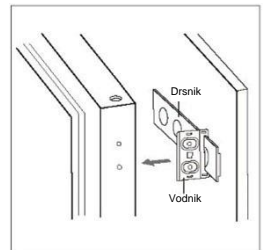

Vgradnja

8. Prepričajte se, ali se vrata lahko gladko zaprejo in odprejo in ali je aparat dobro zaprt. V nasprotnem primeru enoto rahlo prilagodite. Nato z 2 dolgima vijakoma pritrдите spodnji nosilec na leseno omaro.

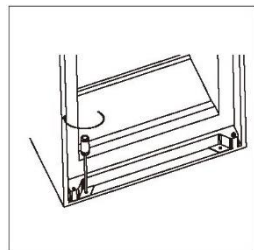

9. S kratkimi vijaki pritrдите zgornji nosilec na leseno omaro.

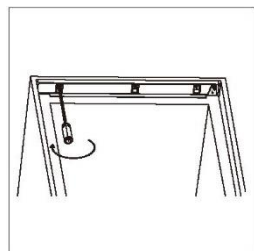

10. Pritrdite gumijasto tesnilo na režo med enoto in leseno omaro na strani odprtih vrat.

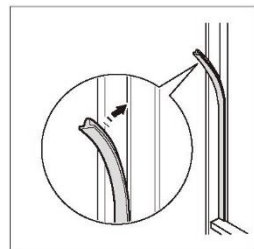

11. S kratkimi vijaki privijte dva srednja nosilca na leseno omaro. Nato na nosilce na obeh straneh namestite pokrove srednjih nosilcev.

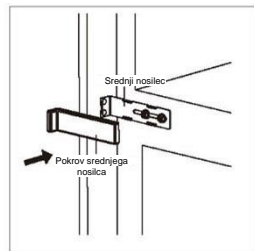
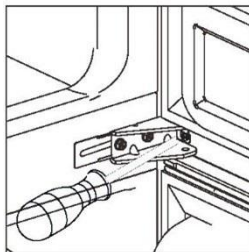

Vgradnja

Mesto namestitve

Aparat namestite na mesto, kjer temperatura okolice ustreza klimatskemu razredu, ki je naveden na tipski ploščici aparata:

za hladilne aparate s klimatskim razredom:

- razširjeno zmerno: ta hladilni aparat je namenjen uporabi pri sobni temperaturi od 10 do 32 °C (SN);
- zmerno: ta hladilni aparat je namenjen uporabi pri sobni temperaturi od 16 do 32 °C (N);
- subtropsko: ta hladilni aparat je namenjen uporabi pri sobni temperaturi od 16 do 38 °C (ST);
- tropsko: ta hladilni aparat je namenjen za uporabo pri sobni temperaturi od 16 °C do 43 °C (T).

Lokacija

Aparat je treba namestiti daleč stran od virov toplote, kot so radiatorji, kotli, neposredna sončna svetloba itd. Zagotovite prosto kroženje zraka za omaro. Če aparat namestite pod stensko omarico, mora biti za zagotovitev najboljšega delovanja med zgornjo stranjo omare in stensko enoto najmanj 50 mm. V idealnem primeru pa aparata ne namestite pod stensko omarico. Za natančno izravnavo prilagodite položaj ene ali več nastavljivih nog na dnu omare.



Opozorilo! Aparat mora biti mogoče odklopiti iz električnega napajanja, zato mora biti vtič po namestitvi enostavno dostopen.

Priključitev v električno omrežje

Pred vklopom se prepričajte, da napetost in frekvenca, prikazana na tipski ploščici, ustrežata vašemu viru napajanja. Aparat mora biti ustrezno ozemljen. Vtič napajalnega kabla je za ta namen opremljen s kontaktom. Če gospodinjska vtičnica ni ozemljena, aparat povežite z ločenim ozemljitvenim vodom v skladu z veljavnimi predpisi in se posvetujte z usposobljenim električarjem.

V primeru neupoštevanja zgornjih varnostnih ukrepov proizvajalec zavrača vso odgovornost.

Ta aparat je skladen z direktivami E.E.C.

Vsakodnevna uporaba

Prva uporaba

Čiščenje notranjosti

Pred prvo uporabo očistite notranjost in vse notranje dodatke z mlačno vodo in nevtralnimi milom, da odstranite tipičen vonj po novem, nato pa notranjost dobro osušite.

Pomembno! Ne uporabljajte detergentov ali jedkih čistil, saj bi ti lahko poškodovali površino izdelka.

Izbira temperature

- Prikjučite aparat. Notranjo temperaturo nadzoruje termostat. Na voljo je 8 nastavitvev. 1 je najtoplejša nastavitev, 7 pa najhladnejša. Pri nastavitvi 0 je aparat izklopljen. Pri nastavitvi max se kompresor ne ustavi.
- Če je aparat nameščen na telo toplem mestu ali pogosto odpirate njegova vrata, morda ne bo deloval pri pravilni temperaturi.

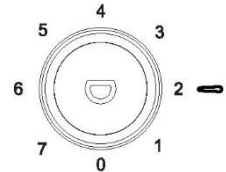

Vsakodnevna uporaba

Različna živila namestite v različne predelke v skladu s spodnjo tabelo

Predeli hladilnika	Vrsta živil
Predel vrat ali posodice na vratih hladilnika	<ul style="list-style-type: none">• Hrana z naravnimi konzervansi, kot so marmelade, sokovi, pijače, začimbe.• Ne shranjujte pokvarljive hrane.
Predal za zelenjavo (predal za solato)	<ul style="list-style-type: none">• Sadje, zelišča in zelenjavo dajte ločeno v predal za zelenjavo.• Banan, čebule, krompirja, česna ne shranjujte v hladilniku.
Polica hladilnika – sredina	<ul style="list-style-type: none">• Mlečni izdelki, jajca
Polica hladilnika – zgoraj	<ul style="list-style-type: none">• Živila, ki jih ne kuhamo, na primer gotova hrana, mesni izdelki, ostanki.
Predal(i)/polica zamrzovalnika	<ul style="list-style-type: none">• Živila za dolgoročno skladiščenje.• Spodnji predal/polica za surovo meso, perutnino, ribe.• Srednji predal/polico za zamrznjeno zelenjavo, krompirček.• Zgornji predal/polica za sladoled, zamrznjeno sadje, zamrznjene artikle.

Vsakodnevna uporaba

Priporočilo za nastavitve temperature

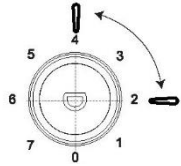
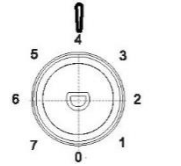
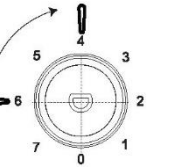
Priporočilo za nastavitve temperature		
Temperatura okolja	Predel zamrzovalnika	Hladilnik
Poletje (nad 38 °C)	/	 Nastavite na 2-4
Običajno	/	 Nastavite na 4
Zima (pod 16 °C)	/	 Nastavite na 4-6

- Zgoraj navedene informacije predstavljajo priporočila uporabnikom glede nastavitve temperature.

Vpliv na shranjevanje živil

- Pri priporočeni nastavitvi je najboljši čas shranjevanja v hladilniku največ 3 dni.
- Pri priporočeni nastavitvi je najboljši čas shranjevanja v zamrzovalniku največ 1 mesec.
- Najboljši čas shranjevanja se lahko skrajša pri drugih nastavitvah.

Vsakodnevna uporaba

Zamrzovanje svežih živil

- Zamrzovalni prostor je primeren za dolgo zamrzovanje svežih živil in dolgotrajno shranjevanje zamrznjenih in globoko zamrznjenih živil.
- V zamrzovalnik dajajte svežo hrano, ki jo želite zamrzniti.
- Največja količina živil, ki jo je mogoče zamrzniti v 24 urah, je navedena na tipski ploščici.
- Postopek zamrzovanja traja 24 ur: v tem obdobju ne dodajajte drugih živil, ki jih želite zamrzniti.

Shranjevanje zamrznjenih živil

Pred prvo uporabo ali po daljšem mirovanju naj aparat pred vstavljanjem izdelkov v predel deluje vsaj 2 uri pri nastavitvi najnižje temperature.

Pomembno! V primeru nenamernega odmrzovanja, kadar je bil na primer vir napajanja izključen dlje, kot je prikazano v razdelku »čas naraščanja« v shemi tehničnih lastnosti, je treba odmrznjena živila hitro porabiti ali takoj prekuhati in nato ponovno zamrzniti (po kuhanju).

Odmrzovanje

Globoko zamrznjena ali zamrznjena živila lahko pred uporabo odmrznete v predelu hladilnika ali pri sobni temperaturi, odvisno od časa, ki je za to na voljo.

Manjši koščki se lahko kuhajo tudi zamrznjeni, neposredno iz zamrzovalnika. V tem primeru bo kuhanje trajalo dlje.

Ledene kocke

Ta aparat je morda opremljen z eno ali več naprav za izdelavo ledu.

Dodatki

Premične police

Stene hladilnika so opremljene z vrsto vodil tako, da lahko police namestite, kot želite.

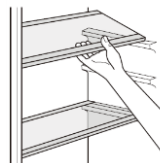

Namestitev polic vrat

Za shranjevanje pakiranih živil različnih velikosti je mogoče balkone v vratih namestiti na različno višino. Prilagodite jih lahko na naslednji način: narahlo povlecite balkon v smeri puščic, da se sprostijo, nato pa ga namestite na željeno mesto.

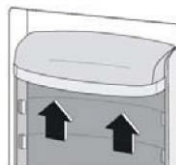

Vsakodnevna uporaba

Koristni namigi

Da bi čim bolj izkoristili postopek zamrzovanja, vam ponujamo nekaj pomembnih namigov:

- največja količina živil, ki jo je mogoče zamrzniti v 24 urah, je navedena na tipski ploščici;
- postopek zamrzovanja traja 24 ur. V tem obdobju ne dodajajte nobenih drugih živil za zamrzovanje;
- zamrzujte samo sveža in temeljito očiščena živila najboljše kakovosti;
- živila razdelite na manjše dele, da lahko ti hitreje zamrznejo in jih naknadno uporabite le toliko, kolikor jih dejansko potrebujete;
- živila nepredušno zaprite v aluminijasto folijo ali polietilensko (plastično) embalažo;
- sveža, nezmrzjena živila naj se ne dotikajo zamrznjenih, saj bi povišala njihovo temperaturo;
- pusta živila se shranjujejo bolje in dlje kot mastna; sol zmanjšuje življenjsko dobo živil;
- če zamrznjene izdelke, ki vsebujejo vodne ione, zaužijemo neposredno iz zamrzovalnika, lahko to na koži povzroči ozeblino;
- pri odstranjevanju izdelkov iz zamrzovalnega prostora bodite pazljivi, saj lahko ti na koži povzročijo ozeblino;
- priporočljivo je, da na vsakem posameznem pakiranju navedete datum zamrzovanja, da boste lahko spremljali čas shranjevanja.

Nasveti za shranjevanje zamrznjenih živil

Za najboljšo učinkovitost tega aparata:

- se prepričajte, da je zamrznjena živila iz trgovine na ustrezni temperaturi hranil že trgovec;
- poskrbite, da se zamrznjena živila v najkrajšem možnem času prenesejo iz skladišča živil v zamrzovalnik;
- ne odpirajte vrat prepogosto in jih ne puščajte odprte dlje, kot je nujno potrebno.
- odmrznjena živila se hitro kvarijo in jih ne smete znova zamrzniti;
- ne prekoračite roka shranjevanja, ki ga je navedel proizvajalec.

Nasveti za hlajenje sveže hrane

Za doseganje najboljše učinkovitosti:

- v hladilniku ne shranjujte tople hrane ali tekočin, ki izhlapevajo;
- hrano pokrijte ali zavijte, sploh če ima močan okus.
- meso (vseh vrst): zavijte ga v polietilenske vrečke in shranite na steklene police nad predalom za zelenjavo.
- Zaradi zagotavljanja varnosti živil, hrano hranite eden ali največ dva dni.
- Kuhana hrana, hladne jedi itd.: pokrijte jih in postavite na katerokoli polico.
- Sadje in zelenjava: temeljito očistite in spravite v predal(-e) za zelenjavo.
- Maslo in sir: postavite jih v posebne nepredušne posode ali ovijte z aluminijavo folijo ali polietilenskimi vrečkami, da se izloči čim več zraka.
- Steklenica mleka: naj bo zaprta z zamaškom in shranjena na balkonu v vratih.
- Če banane, krompir, čebula in česen niso pakirani, jih ne smete shranjevati v hladilniku.

Čiščenje

Iz higienskih vzrokov redno čistite notranjost aparata in dodatke.



Pozor! Med čiščenjem naj aparat ne bo priključen na vir napajanja. Nevarnost električnega udara! Pred čiščenjem izključite aparat in izvlecite vtič iz vtičnice ali izključite odklopnik ali varovalko. Aparata nikoli ne čistite s parnim čistilnikom. Vлага se lahko nakopiči v električnih komponentah, kar pomeni nevarnost električnega udara! Vroča para lahko poškoduje plastične dele. Aparat mora biti suh, preden ga znova uporabite.

Pomembno! Hlapljiva olja in organska topila, na primer limonin sok ali sok pomarančnega olupka, maslena kislina ali čistila z ocetno kislino, lahko poškodujejo plastične dele.

Čiščenje odtočne luknje

Za preprečitev preliivanja odmrznjene vode v hladilnik občasno očistite odtočno luknjo na zadnji strani predela hladilnika. Luknjo očistite s čistilnim sredstvom, kot prikazuje slika na desni strani.

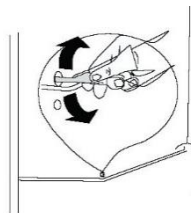

- 1) Če je kondenzator na zadnji strani aparata.

Vsakodnevna uporaba

- Omenjene snovi naj ne pridejo v stik z deli aparata.
- Ne uporabljajte jedkih čistil
- Iz aparata vzemite vsa živila. Dobro pokrita jih shranite na hladnem.
- Izključite aparat in izvlecite vtič iz vtičnice ali izključite odklopnik ali varovalko.
- Aparat in notranje dodatke čistite s krpo in mlačno vodo. Po čiščenju aparat do suhega obrišite s čisto kuhinjsko krpo.
- Ko se aparat posuši, ga spet vključite.

Odmrzovanje zamrzovalnika

Predel zamrzovalnika bo postopoma prekrila zmrzal. To je treba odstraniti. Za odstranjevanje zmrzali nikoli ne uporabljajte ostrih kovinskih orodij, saj lahko poškodujete aparat.

Pri debelejših plasteh ledu na notranji podlogi je treba izvesti popolno odmrzovanje:

- izvlecite vtič iz vtičnice;
- odstranite vsa shranjena živila, zavijte jih v več slojev časopisnega papirja in jih postavite na hladno;
- vrata naj bodo odprta, pod aparat pa postavite posodo, v katero se bo nabrala odtajana voda;
- ko je odmrzovanje končano, notranjost temeljito posušite
- vtaknite vtič v električno vtičnico, da aparat ponovno zaženete.

Zamenjajte sijalko

- Notranja lučka je tipa LED. Če je treba zamenjati sijalko, prosimo, da se obrnete na kvalificiranega tehnika.

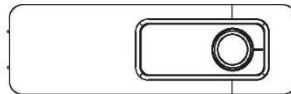

Vsakodnevna uporaba

Odpravljanje težav



Pozor! Pred odpravljanjem motenj izvalcite napajalni vtič. Za odpravljanje motenj, ki niso navedene v tem priročniku, lahko poskrbi le ustrezno usposobljen električar.

Pomembno! Zamrzovalnik pri običajni uporabi ustvarja nekatere zvoke (kompresor, kroženje hladilnega sredstva).

Težava	Možen vzrok	Rešitev
Aparat ne deluje	Gumb za uravnavanje temperature je nastavljen na številko »0«.	Nastavite gumb na drugo številko, da vklopite napravo.
	Omrežni vtič ni pravilno priključen v električno vtičnico	Priključite vtič.
	Varovalka je pregorela ali je v okvari	Preverite varovalko in jo po potrebi zamenjajte.
	Vtičnica je okvarjena	Napake v električnem omrežju mora odpraviti električar.
Hladilnik ne hladi.	Temperatura ni pravilno nastavljena.	Oglejte si začetni razdelek o nastavitvi temperature.
	Vrata so ostala odprta dlje časa.	Odpirajte vrata le po potrebi.
	V zadnjih 24 urah je bila v zamrzovalnik vstavljena večja količina toplih živil.	Regulator temperature začasno nastavite na nižjo vrednost.
	Aparat je blizu toplotnega vira.	Preberite razdelek o mestu namestitve.
V hladilnem prostoru je prehladno	Temperatura je nastavljena na previsoki vrednosti.	Regulator temperature nastavite na nižjo vrednost.
Nenavadni hrup	Aparat ni nameščen na ravni površini.	Ponovno prilagodite noge.
	Aparat se dotika zidu ali drugih predmetov.	Aparat rahlo premaknite.
	Sestavni del, na primer cev, na zadnjem delu aparata, se dotika drugega dela aparata ali zidu.	Po potrebi previdno upognite del tako, da se ne dotika več bližnjih delov.
Voda na tleh	Odtok vode je zamašen.	Glejte razdelek Čiščenje.

Če se napaka ponovno pojavi, se obrnite na servisni center.

Instrucțiuni de utilizare

Combină frigorifică

Cuprins	
1. Informații de siguranță	Pagina 277~285
2. Prezentare generală	Pagina 286
3. Ușă inversă	Pagina 287~288
4. Instalare	Pagina 289~292
5. Utilizarea cotidiană	Pagina 293~298

Pentru siguranța dumneavoastră și pentru a asigura utilizarea corectă, înainte de instalarea și prima utilizare a aparatului, citiți cu atenție acest manual de utilizare, inclusiv sfaturile și avertismentele acestuia. Pentru a evita greșelile și accidentele inutile, este important să vă asigurați că toate persoanele care folosesc aparatul sunt bine familiarizate cu funcționarea și caracteristicile de siguranță ale acestuia. Păstrați aceste instrucțiuni și asigurați-vă că ele rămân împreună cu aparatul, dacă acesta este mutat sau vândut, astfel încât toți cei care îl folosesc de-a lungul duratei sale de viață să fie informați corespunzător cu privire la utilizarea și siguranța aparatului.





Pentru siguranța vieții și a bunurilor, păstrați măsurile de precauție din aceste instrucțiuni de utilizare, deoarece producătorul nu este responsabil pentru daunele cauzate de omisiune.

Siguranța copiilor și a persoanelor vulnerabile

- Acest aparat poate fi utilizat de către copiii cu vârste de minim 8 ani și de către persoanele cu abilități fizice, senzoriale sau mentale reduse sau cu lipsă de experiență sau cunoștințe, cu condiția să fie supravegheate sau instruite corespunzător privind modul de utilizare a acestui aparat în siguranță și să înțeleagă pericolele implicate.
- Încărcarea și descărcarea acestui aparat poate fi efectuată de copii cu vârste cuprinse între 3 și 8 ani.
- Copiii trebuie supravegheați pentru a vă asigura că nu se joacă cu aparatul.
- Curățarea și întreținerea de către utilizator nu vor fi efectuate de copii decât dacă aceștia au vârsta de peste 8 ani și sunt supravegheați.
- Nu lăsați ambalajele la îndemâna copiilor. Există riscul de sufocare.

- Dacă eliminați aparatul, scoateți ștecherul din priză, tăiați cablul de conectare (cât mai aproape de aparat) și scoateți ușa pentru a preveni electrocutarea sau blocarea copiilor care se joacă.
- Dacă acest aparat cu garnituri magnetice pentru ușă urmează să înlocuiască un aparat mai vechi care are o încuietoare cu arc (încuietoare) pe ușă sau pe capac, dezactivați acea încuietoare cu arc înainte de a elimina aparatul. Acest lucru îl va împiedica să devină o capcană mortală pentru un copil.

Siguranța generală

-  **AVERTIZARE!** Mențineți fantele de aerisire din carcasa aparatului sau pe cele încorporate în structură neobstrucționate.
-  **AVERTIZARE!** Nu utilizați dispozitive mecanice sau alte mijloace de a accelera procesul de decongelare, în afara celor recomandate de producător.
-  **AVERTIZARE!** Nu deteriorați circuitul frigorific.
-  **AVERTIZARE!** Nu utilizați alte aparate electrice (cum ar fi aparatele de înghețată) în interiorul aparatelor frigorifice, decât dacă acestea sunt aprobate în acest scop de către producător.
-  **AVERTISMENT!** Nu atingeți becul dacă a fost aprins o perioadă lungă de timp deoarece ar putea fi foarte fierbinte.¹⁾

1) Dacă există lumină în compartiment.

 **AVERTIZARE!** Atunci când poziționați aparatul, cablul de alimentare nu trebuie să fie prins sau deteriorat.

 **AVERTIZARE!** Nu amplasați prizele portabile multiple sau alimentările portabile în spatele aparatului.

- Nu depozitați substanțe explozive, cum ar fi canistrele de aerosoli cu gaz inflamabil în interiorul acestui aparat.
- Izobutanul frigorific (R-600a) este conținut în circuitul de agent frigorific al aparatului, un gaz natural cu un nivel ridicat de compatibilitate cu mediul, care, însă, este inflamabil.
- În timpul transportului și instalării aparatului, asigurați-vă că niciuna dintre componentele circuitului frigorific nu este deteriorată.
 - evitați flăcările deschise și sursele de aprindere
 - aerisiți metodic camera în care este amplasat aparatul
- Este periculos să modificați specificațiile sau să modificați acest produs în orice mod. Orice deteriorare a cablului poate provoca un scurtcircuit, incendiu și/sau electrocutare.
- Acest aparat este destinat utilizării casnice și utilizărilor asemănătoare, cum ar fi
 - în zona de bucătărie pentru personalul din magazine, în birouri sau alte medii de lucru;
 - ferme și clienții din hoteluri, moteluri și alte tipuri de medii rezidențiale;
 - mediile pensiunilor;
 - aplicații de catering și alte aplicații non-retail similare.

 **AVERTIZARE!** Orice componente electrice (ștecher, cablu de alimentare, compresor etc.) trebuie înlocuite de un agent de service autorizat sau de personal calificat.

 **AVERTIZARE!** Becul furnizat cu acest aparat este un „bec de lampă pentru utilizare specială” care poate fi utilizat numai cu aparatul furnizat. Această „lampă de utilizare specială” nu este destinată pentru iluminatul casnic.¹⁾

- Cablul de alimentare nu trebuie prelungit.
- Asigurați-vă că ștecherul nu este strivit sau deteriorat de partea din spate a aparatului. Un ștecher strivit sau deteriorat se poate supraîncălzi și poate provoca un incendiu.
- Asigurați-vă că puteți ajunge la ștecherul de alimentare al aparatului.
- Nu trageți de cablul de alimentare.
- Dacă priza de alimentare este slăbită, nu introduceți ștecherul. Există riscul de electrocutare sau incendiu.
- Nu trebuie să utilizați aparatul fără lampă.
- Aparatul este greu. Aveți grijă atunci când îl mutați.
- Nu scoateți și nu atingeți articolele din compartimentul congelator dacă aveți mâinile ude/umede deoarece acest lucru ar putea cauza abraziuni ale pielii sau arsuri cauzate de îngheț.
- Evitați expunerea prelungită a aparatului la lumina directă a soarelui.

Utilizarea cotidiană

- Nu puneți articole fierbinți pe piesele din plastic ale aparatului.
- Nu așezați produse alimentare direct pe peretele din spate.

1) Dacă există lumină în compartiment.

- Alimentele congelate nu trebuie recongelate după ce au fost dezghețate.¹⁾
- Depozitați alimentele congelate preambalate în conformitate cu instrucțiunile producătorului de alimente congelate.¹⁾
- Recomandările de depozitare ale producătorului aparatului trebuie respectate cu strictețe. Consultați instrucțiunile relevante.
- Nu puneți băuturi carbogazoase sau acidulate în compartimentul congelator, deoarece acest lucru creează presiune asupra recipientului, ceea ce poate provoca explozia acestuia, ducând la deteriorarea aparatului.¹⁾
- Înghețata pe băț poate provoca arsuri de îngheț dacă este consumată imediat după ce este scoasă din aparat.¹⁾
- Pentru a evita contaminarea alimentelor, vă rugăm să respectați următoarele instrucțiuni
- Deschiderea ușii pentru perioade lungi de timp poate provoca o creștere semnificativă a temperaturii în compartimentele aparatului.
- Curățați regulat suprafețele care pot intra în contact cu alimente și sisteme de drenaj accesibile.
- Curățați rezervoarele de apă dacă nu au fost utilizate timp de 48 de ore; spălați sistemul de apă conectat la o sursă de alimentare în cazul în care apa nu a circulat timp de 5 zile.
- Păstrați carnea crudă și peștele în recipiente adecvate în frigider, astfel încât să nu fie în contact cu alte alimente sau să nu picure pe alte alimente.
- Compartimentele de două stele pentru alimente congelate (dacă aparatul este prevăzut cu acestea) sunt potrivite pentru depozitarea alimentelor congelate, depozitarea sau pregătirea înghețatei și pregătirea cuburilor de gheață.

1) Dacă există lumină în compartiment.

2) Dacă există un compartiment pentru depozitarea alimentelor proaspete.

- Compartimentele cu una, două și trei stele (dacă aparatul este prevăzut cu acestea) nu sunt potrivite pentru înghețarea alimentelor proaspete.
- Dacă aparatul este lăsat gol pentru perioade lungi de timp, opriți, dezghețați, curățați, uscați și lăsați ușa deschisă pentru a preveni apariția mucegaiului în interiorul aparatului.

Îngrijire și curățare

- Înainte de întreținere, dezactivați aparatul și deconectați ștecărul de la rețeaua de alimentare.
- Nu curățați aparatul cu obiecte metalice.
- Nu folosiți obiecte ascuțite pentru a îndepărta înghețul din aparat. Folosiți o racletă de plastic.¹⁾
- Verificați în mod regulat scurgerea din frigider pentru apă dezghețată. Dacă este necesar, curățați scurgerea. Dacă scurgerea este blocată, apa se va aduna în partea de jos a aparatului..²⁾

Instalare

Important! Pentru conectarea electrică urmați cu atenție instrucțiunile date în paragrafele specifice.

- Despachetați aparatul și verificați dacă este deteriorat. Nu conectați aparatul dacă este deteriorat. Raportați imediat eventualele daune magazinului din care l-ați cumpărat. În acest caz, păstrați ambalajul.

1) Dacă există lumină în compartiment.

2) Dacă există un compartiment pentru depozitarea alimentelor proaspete.

- Se recomandă să așteptați cel puțin patru ore înainte de a conecta aparatul pentru a permite uleiului să curgă înapoi în compresor.
- În jurul aparatului ar trebui să existe o circulație adecvată a aerului, lipsa acesteia duce la supraîncălzire. Pentru a obține o ventilație suficientă, urmați instrucțiunile relevante pentru instalare.
- Ori de câte ori este posibil, distanțierile produsului trebuie să fie pe perete pentru a evita atingerea sau prinderea părților calde (compresor, condensator) pentru a preveni posibila ardere.
- Aparatul nu trebuie amplasat aproape de calorifere sau aragaz.
- Asigurați-vă că ștecărul este accesibil după instalarea aparatului.

Service

- Orice lucrare electrică necesară pentru întreținerea aparatului trebuie efectuată de un electrician calificat sau de o persoană competentă.
- Acest produs trebuie să fie întreținut de un centru de service autorizat și trebuie utilizate numai piese de schimb originale.

Economie de energie

- Nu puneți alimente fierbinți în aparat;
- Nu puneți alimentele aproape una de cealaltă, deoarece acest lucru împiedică circulația aerului;
- Asigurați-vă că alimentele nu ating partea din spate a compartimentului(lor);

- Dacă se oprește electricitatea, nu deschideți ușa(ile);
- Nu deschideți ușa(ile) frecvent;
- Nu țineți ușa(ile) deschisă(e) prea mult timp;
- Nu setați termostatul la temperaturi mai scăzute;
- Toate accesoriile, precum sertarele, rafturile balcoanelor ar trebui păstrate în poziția lor pentru un consum mai mic de energie.

Protecția mediului

 Acest aparat nu conține gaze care ar putea deteriora stratul de ozon, fie în circuitul său frigorific, fie în materialele izolatoare. Aparatul nu trebuie aruncat împreună cu deșeurile urbane și gunoiul. Spuma izolatoare conține gaze inflamabile; Aparatul trebuie eliminat în conformitate cu reglementările privind aparatul pentru a le obține de la autoritățile locale. Evitați deteriorarea unității de răcire, în special a schimbătorului de căldură.

Materialele utilizate pe acest aparat marcate cu simbolul  sunt reciclabile.



Simbolul de pe produs sau de pe ambalaj indică faptul că este posibil ca produsul să nu fie considerat deșeu menajer. În schimb, ar trebui să fie dus la punctul de colectare corespunzător pentru reciclarea echipamentelor electrice și electronice.

Asigurându-vă că acest produs este eliminat corect, veți ajuta la prevenirea potențialelor consecințe negative pentru mediu și sănătatea umană, care s-ar putea produce prin eliminarea incorectă a acestui produs. Pentru informații detaliate privind reciclarea acestui produs, vă rugăm să contactați autoritățile locale, serviciile locale care se ocupă cu eliminarea deșeurilor sau magazinul de unde ați achiziționat produsul.

Materiale de ambalare

Materialele cu simbol sunt reciclabile.

Aruncați ambalajul într-un recipient de colectare adecvat pentru a-l recicla.

Eliminarea aparatului

1. Deconectați ștecherul din priză.
2. Tăiați cablul de alimentare și eliminați-l.



AVERTIZARE! În timpul utilizării, al întreținerii și al eliminării aparatului, vă rugăm să acordați atenție simbolului asemănător din partea stângă, care se află în spatele aparatului (panoul din spate sau compresor) de culoare galbenă sau portocalie. Este simbolul de avertizare de risc de incendiu. Există materiale inflamabile în conductele de agent frigorific și în compresor. Vă rugăm să fiți departe de sursa de incendiu în timpul utilizării, întreținerii și eliminării.

Prezentare generală

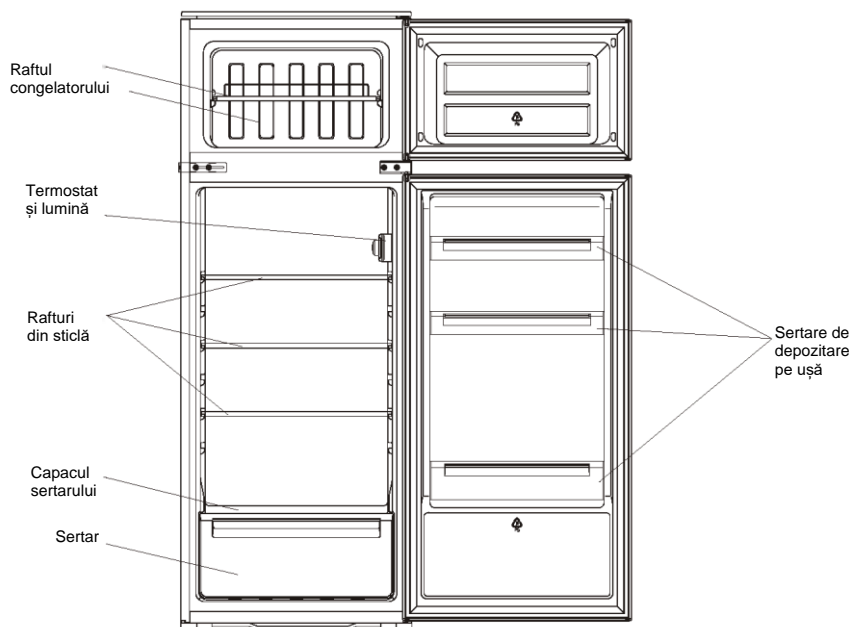

Imaginea este prezentată doar cu scop ilustrativ; pentru detalii, verificați aparatul dumneavoastră.

Ușă inversă

Instrument necesar: Șurubelniță stil Philips, șurubelniță cu cap plat, cheie hexagonală.

- Asigurați-vă că unitatea este deconectată și goală.
- Pentru a scoate ușa, este necesar să înclinați unitatea înapoi. Ar trebui să așezați unitatea pe ceva solid, astfel încât să nu alunece în timpul procesului de inversare a ușii.
- Toate părțile scoase trebuie păstrate pentru reinstalarea ușii.
- Nu așezați unitatea orizontal, deoarece acest lucru poate deteriora sistemul de răcire.
- Este indicat ca 2 persoane să manipuleze unitatea în timpul asamblării.

1. Deșurubați balamaua superioară. Apoi ridicați ușa superioară și așezați-o pe o suprafață căptușită pentru a evita zgârieturile.

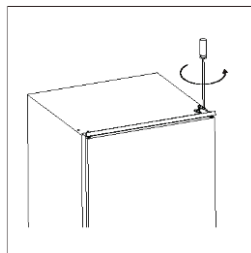

2. Deșurubați balamaua din mijloc și apoi ridicați ușa inferioară și așezați-o pe o suprafață căptușită pentru a evita zgârieturile.

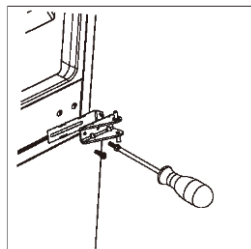

3. Îndepărtați axul balamalei inferioare de la dreapta la stânga.

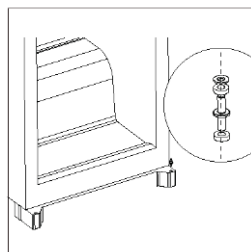

4. Deplasați suportul din mijloc de la stânga la dreapta. Apoi remontați ușa inferioară.

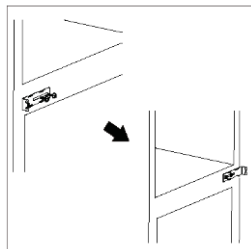

Ușă inversă

5. Montați din nou balamaua din mijloc pe partea stângă. Asigurați-vă că ușa inferioară este aliniată pe orizontală și pe verticală, astfel încât etanșările să fie închise pe toate părțile înainte de a strânge balamaua din mijloc.

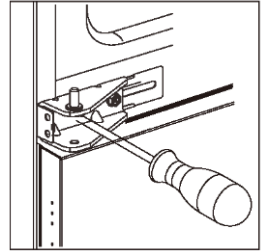

6. Deșurubați axul balamalei superioare din balama. Apoi întoarceți balamaua și înșurubați axul balamalei.

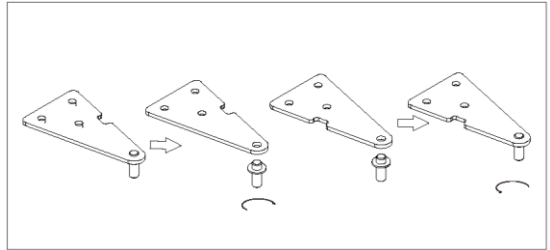

7. Montați din nou ușa superioară și apoi balamaua superioară pe partea stângă. Asigurați-vă că ușa superioară este aliniată pe orizontală și pe verticală, astfel încât etanșările să fie închise pe toate părțile înainte de a strânge balamaua superioară. Dacă este necesar, o cheie pentru a strânge balamaua.

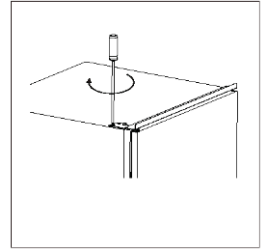

8. Scoateți garniturile ușii frigiderului și ale congelatorului și apoi atașați-le după rotire.

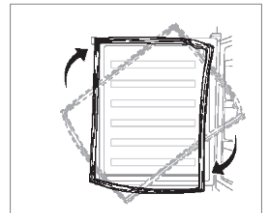

Instalare

Kituri pentru instalare



Ghidaj x 4



Capac de ghidare x 4

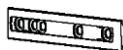

Glisor x 4

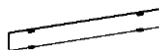

Capac glisant x 4



Șurub scurt x 27



Șurub lung x 2



Garnitură de cauciuc x 1

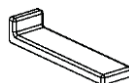

Capacul suportului centralx2

Instalați aparatul

1. Asigurați-vă că dimensiunea dulapului și ventilația sunt suficiente.

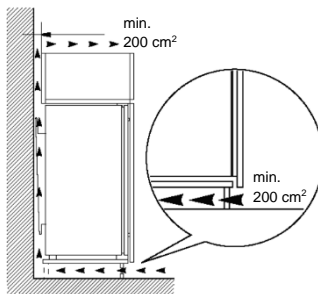
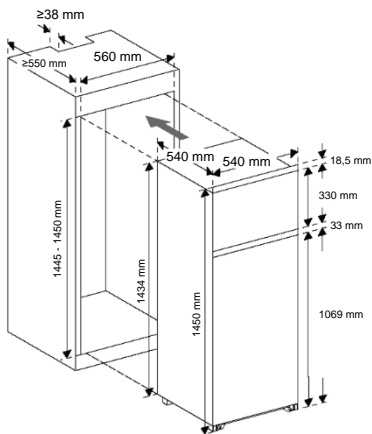

Instalare

2. Împingeți încet și cu atenție aparatul în dulap. Asigurați-vă că partea de deschidere este cât mai aproape posibil de peretele dulapului.

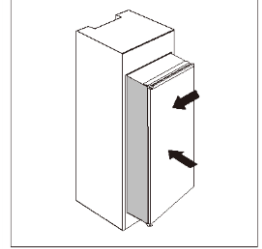

3. Înșurubați un ghid la orificiile din partea laterală a ușii aparatului cu un șurub scurt. Introduceți glisorul în ghidaj, apoi deschideți și închideți complet ușa aparatului și ușa din lemn pentru a verifica dacă ușa din lemn se poate închide complet și fără probleme.

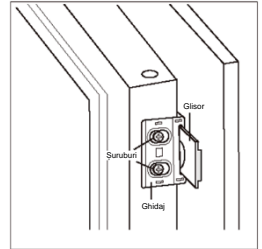

4. Deschideți ușa aparatului și ușa din lemn împreună și marcați poziția glisorului atunci când glisorul poate funcționa bine la toate unghiurile în timpul închiderii sau al deschiderii ușii. Scoateți glisorul din ghidaj și fixați-l cu ușa de lemn cu două șuruburi scurte. Apoi fixați capacul glisorului pe glisor.

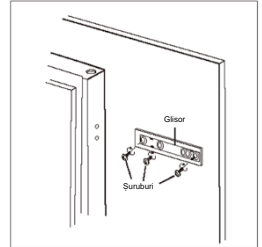

5. Deșurubați ghidajul din ușa aparatului.

6. Repetați pașii de la 2 la 5 pentru a fixa celelalte trei glisoare și capace.

7. Montați patru ghidaje cu glisoare și fixați-le cu șuruburi scurte. Apoi fixați capacele ghidajelor cu ghidaje.

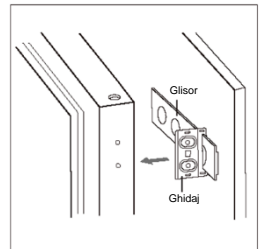

Instalare

8. Verificați de două ori dacă ușa se poate închide și deschide fără probleme și dacă aparatul este bine etanșat. Dacă nu, reglați ușor unitatea. Apoi fixați suportul inferior cu dulapul de lemn cu 2 șuruburi lungi.

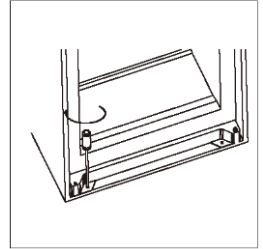

9. Fixați suportul superior cu dulapul din lemn cu șuruburi scurte.

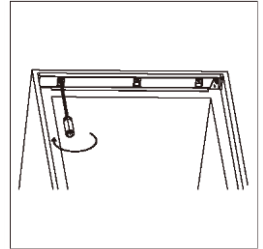

10. A fost atașată o garnitură de cauciuc la spațiul dintre unitate și dulapul din lemn, pe partea deschisă a ușii.

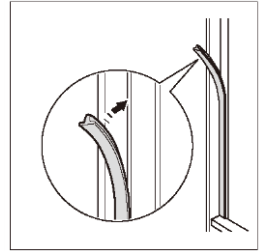

11. Înșurubați două suporturi de mijloc cu dulapul de lemn cu șuruburi scurte. Apoi montați capacele suportului central cu suporturile de pe cele două părți.

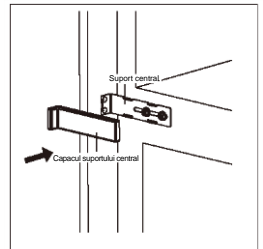
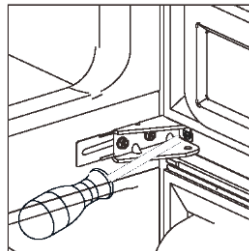

Instalare

Poziționare

Instalați aparatul într-un loc în care temperatura ambiantă corespunde clasei climatice indicate pe plăcuța cu datele tehnice ale aparatului:

pentru aparatele frigorifice cu clasă de clima:

- temperat extins: acest aparat frigorific este proiectat pentru utilizarea la temperaturi ambientale cuprinse între 10 °C și 32 °C; (SN)
- temperată: acest aparat frigorific este proiectat pentru utilizarea la temperaturi ambientale cuprinse între 16 °C și 32 °C;(N)
- subtropicală: acest aparat frigorific este proiectat pentru utilizarea la temperaturi ambientale cuprinse între 16 °C și 38 °C; (ST)
- tropicală: acest aparat frigorific este proiectat pentru utilizarea la temperaturi ambientale cuprinse între 16 °C și 43 °C (T);

Locație

Aparatul trebuie instalat departe de surse de căldură, cum ar fi calorifere, boilere, lumina directă a soarelui etc. Asigurați-vă că aerul poate circula liber în spatele dulapului. Pentru a asigura cele mai bune performanțe, dacă aparatul este poziționat sub o unitate de perete, distanța minimă dintre partea superioară a dulapului și unitatea de perete trebuie să fie de cel puțin 50 mm. În mod ideal, totuși, aparatul nu ar trebui să fie poziționat sub unitățile de perete suspendate. Nivelarea exactă este asigurată de unul sau mai multe picioare reglabile la baza dulapului.



Avertizare! Trebuie să fie posibilă deconectarea aparatului de la rețeaua de alimentare; Prin urmare, ștecărul trebuie să fie ușor accesibil după instalare.

Conexiunea electrică

Înainte de a conecta la priză, asigurați-vă că tensiunea și frecvența afișate pe plăcuța de identificare corespund sursei dvs. de alimentare. Aparatul trebuie legat la împământare. Ștecărul cablului de alimentare este prevăzut cu un contact în acest scop. Dacă priza casnică de alimentare nu este împământată, conectați aparatul la o împământare separată, în conformitate cu reglementările în vigoare, consultând un electrician calificat. Producătorul nu își asumă niciun fel de responsabilitate dacă măsurile de siguranță de mai sus nu sunt respectate. Acest aparat este în conformitate cu directivele CEE.

Utilizarea cotidiană

Prima utilizare

Curățarea interiorului

Înainte de a utiliza aparatul pentru prima dată, spălați interiorul și toate accesoriile din interior cu apă caldută și puțin detergent neutru pentru a elimina mirosul tipic al unui produs nou-nouț, apoi uscați bine.

Important! Nu folosiți detergenți sau pulberi abrazive, deoarece acestea vor deteriora finisajul.

Reglarea temperaturii

- Conectați aparatul. Temperatura interioară este controlată de un termostat. Există 8 setări. 1 este cea mai caldă setare și 7 este cea mai rece când setarea este 0, aparatul este oprit. Când setarea este maximă, compresorul nu se oprește
- Este posibil ca aparatul să nu funcționeze la temperatura corectă dacă este foarte cald sau dacă deschideți ușa des.

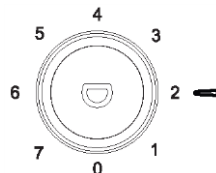

Utilizarea cotidiană

Poziționați diferite alimente în compartimente diferite, conform tabelului de mai jos

Compartimente frigider	Tip de alimente
Ușă sau rafturi ale compartimentului pentru frigider	<ul style="list-style-type: none">• Alimente cu conservanți naturali, cum ar fi gemuri, sucuri, băuturi, condimente.• Nu depozitați alimente perisabile.
Sertar de răcire (sertar pentru salată)	<ul style="list-style-type: none">• Fructele, ierburile și legumele trebuie așezate separat în sertarul de răcire.• Nu depozitați banane, ceapă, cartofi, usturoi în frigider.
Raft frigider – mijloc	<ul style="list-style-type: none">• Produse lactate, ouă
Raft frigider – superior	<ul style="list-style-type: none">• Alimente care nu au nevoie de gătire, cum ar fi alimente gata pentru consum, mezeluri, resturi de alimente.
Raft/sertar(e) frigorific(e)	<ul style="list-style-type: none">• Alimente pentru depozitarea pe termen lung.• Sertar/raft inferior pentru carne crudă, pasăre, pește.• Sertarul/raftul din mijloc pentru legume congelate, chipsuri.• Sertar/raft superior pentru înghețată, fructe congelate, produse de panificație congelate.

Utilizarea cotidiană

Recomandare de setare a temperaturii

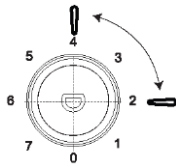
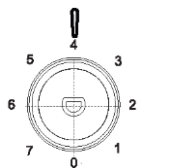
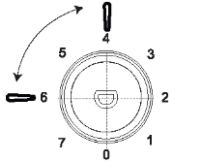
Recomandare de setare a temperaturii		
Temperatura mediului	Compartiment congelator	Compartiment frigider
Vară (Peste 38°C)	/	
		Setați pe 2~4
Normal	/	
		Setați pe 4
Iarnă (Sub 16C)	/	
		Setați pe 4~6

- Informațiile de mai sus oferă utilizatorilor recomandări cu privire la setarea temperaturii.

Impactul asupra depozitării alimentelor

- Conform setărilor recomandate, frigiderul permite o păstrare optimă nu mai mult de 3 zile.
- Conform setărilor recomandate, cea mai bună durată pentru păstrarea la frigider este de cel mult 1 lună.
- Cel mai bun timp de păstrare se poate reduce în cazul altor setări.

Utilizarea cotidiană

Congelarea alimentelor proaspete

- Compartimentul de congelare este potrivit pentru înghețarea alimentelor proaspete și depozitarea alimentelor înghețate și congelate pentru o perioadă lungă de timp.
- Așezați alimentele proaspete pe care doriți să le înghețați în compartimentul de congelare.
- Cantitatea maximă de alimente care se poate îngheța în 24 de ore este indicată pe plăcuța de identificare.
- Procesul de congelare durează 24 de ore: în această perioadă, nu adăugați alte alimente pe care doriți să le înghețați.

Depozitarea alimentelor congelate

La prima pornire sau după o perioadă de neutilizare, înainte de a pune produsul în compartiment, lăsați aparatul să funcționeze cel puțin 2 ore la setările superioare.

Important! În caz de dezghețare accidentală, de exemplu, alimentarea a fost oprită mai mult decât valoarea indicată în diagrama cu caracteristici tehnice la „timp de creștere”, alimentele decongelate trebuie consumate rapid sau gătite imediat și apoi recongelate (după gătire).

Dezghețarea

Alimentele congelate intens sau congelate, înainte de a fi folosite, pot fi dezghețate în compartimentul frigider sau la temperatura camerei, în funcție de timpul disponibil pentru această operațiune.

Bucățiile mici pot fi chiar gătite cât sunt încă congelate. În acest caz, gătitul va dura mai mult.

Cub de gheață

Acest aparat poate fi echipat cu unul sau mai multe cuburi de gheață pentru a produce gheață.

Accesorii

Rafturi mobile

Pereții frigiderului sunt dotați cu o serie de ghidaje astfel încât rafturile să poată fi poziționate după cum se dorește.

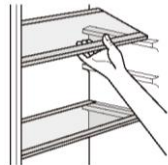

Poziționarea sertarelor de depozitare de pe ușă

Pentru a permite depozitarea pachetelor de alimente de diferite dimensiuni, sertarele de depozitare ale ușilor pot fi amplasate la diferite înălțimi. Pentru a efectua aceste reglaje procedați astfel: trageți treptat sertarul de depozitare în direcția săgeților până când se eliberează, apoi re poziționați după cum este necesar.

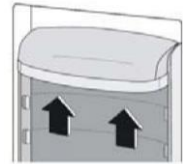

Utilizarea cotidiană

Sfaturi și sugestii utile

Pentru a vă ajuta să profitați la maximum de procesul de congelare, iată câteva sfaturi importante:

- Cantitatea maximă de alimente care se poate îngheța în 24 de ore este indicată pe plăcuța de identificare;
- procesul de congelare durează 24 de ore. Nu mai trebuie adăugate alte alimente pentru congelare în acest interval;
- congelați numai produse alimentare de calitate superioară, proaspete și bine curățate;
- pregătiți alimentele în porții mici pentru a le permite să fie congelate rapid și complet și pentru a face posibil ulterior să se decongeleze numai cantitatea necesară;
- înfășurați mâncarea în folie de aluminiu sau polietilenă și asigurați-vă că pachetele sunt etanșe;
- nu plasați alimentele proaspete, necongelate, peste alimentele care sunt deja congelate, evitând astfel creșterea temperaturii acestora din urmă;
- alimentele slabe se păstrează mai bine și mai mult timp decât cele grase; sarea reduce durata de conservare a alimentelor;
- gheața produsă de apă, dacă este consumată imediat după scoaterea din compartimentul congelator, poate provoca arsurile pe piele cauzate de îngheț;
- este recomandabil să indicați data de congelare pe fiecare pachet individual pentru a permite scoaterea din compartimentul congelator, poate provoca arsurile pe piele provocate de îngheț;
- este recomandabil să afișați data de congelare pe fiecare pachet individual pentru a vă permite să păstrați evidența timpului de depozitare.

Sfaturi pentru depozitarea alimentelor congelate

Pentru a obține cele mai bune performanțe de la acest aparat, ar trebui:

- să vă asigurați că produsele alimentare congelate comercial au fost depozitate corespunzător de către comerciant;
- să vă asigurați că produsele alimentare congelate sunt transferate de la magazinul alimentar la congelator în cel mai scurt timp posibil;
- să nu deschideți ușa frecvent sau să nu o lăsați deschisă mai mult decât este absolut necesar.
- odată dezghețate, alimentele se deteriorează rapid și nu pot fi recongelate;
- nu depășiți perioada de depozitare indicată de producătorul alimentelor.

Sfaturi pentru refrigerarea alimentelor proaspete

Pentru a obține cele mai bune performanțe:

- Nu păstrați alimente calde sau lichide care se evaporă în frigider
- Acoperiți sau înfășurați alimentele, mai ales dacă au un miros puternic
- Cum să procedați (toate tipurile); înfășurați în pungi de polietilenă și puneți-le pe rafturile de sticlă de deasupra sertarului pentru legume.
- Pentru siguranță, depozitați în acest fel doar una sau două zile cel mult.
- Mâncărurile gătite, mâncărurile reci etc. trebuie acoperite și pot fi așezate pe orice raft.
- Fructe și legume: acestea trebuie curățate temeinic și așezate în sertarul(ele) special(e) furnizat(e).
- unt și brânză: acestea trebuie puse în recipiente speciale etanșe sau învelite în folie de aluminiu sau pungi de polietilenă pentru a exclude cât mai mult aer.
- Sticla de lapte: acestea trebuie să aibă capac și trebuie depozitate în sertarele de depozitare de pe ușă.
- Bananele, cartofii, ceapa și usturoiul, dacă nu sunt ambalate, nu trebuie păstrate la frigider.

Curățare

Din motive de igienă, interiorul aparatului, inclusiv accesoriile interioare, trebuie curățate cu regularitate.



Atenție! Este posibil ca aparatul să nu fie conectat la rețea în timpul curățării. Pericol de electrocutare! Înainte de curățare, opriți aparatul și scoateți ștecărul de la rețeaua principală sau opriți sau dezactivați disjunctorul sau siguranța. Nu curățați niciodată aparatul cu un aparat de curățat cu abur. Umiditatea se poate acumula în componentele electrice, pericol de electrocutare! Vaporii fierbinți pot duce la deteriorarea pieselor din plastic. Aparatul trebuie să fie uscat înainte de a fi repus în funcțiune.

Important! Uleiurile eterice și solvenții organici pot ataca părțile din plastic, de ex., zeama de lămâie sau sucul din coajă de portocală, acidul butiric, agenții de curățare care conțin acid acetic.

Curățați orificiul de scurgere

Pentru a evita revărsarea apei de dezghețare în frigider, curățați periodic orificiul de scurgere din spatele compartimentului frigiderului. Folosiți un detergent pentru a curăța gaura, astfel cum se arată în imaginea din dreapta.

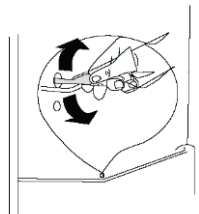

1) În cazul în care condensatorul se află în spatele aparatului.

Utilizarea cotidiană

- Nu lăsați astfel de substanțe să intre în contact cu piesele aparatului.
- Nu utilizați agenți de curățare abrazivi
- Scoateți alimentele din congelator. Păstrați-le într-un loc răcoros, bine acoperit.
- Opriiți aparatul și scoateți ștecărul de la rețeaua principală sau opriiți sau dezactivați disjunctorul sau siguranța.
- Curățați aparatul și accesoriile interioare cu o lavetă și apă caldută. După curățare, ștergeți cu apă proaspătă și frecați pentru a usca.
- După ce totul este uscat, repuneți aparatul în funcțiune.

Dezghețarea congelatorului

Cu toate acestea, compartimentul congelator se va acoperi progresiv cu gheață. Aceasta trebuie eliminată. Nu folosiți niciodată unelte metalice ascuțite pentru a îndepărta gheața de pe evaporator, deoarece l-ați putea deteriora.

Cu toate acestea, atunci când gheața devine foarte groasă pe stratul de acoperire interior, dezghețarea completă ar trebui să fie efectuată după cum urmează:

- scoateți ștecherul din priză;
- îndepărtați toate alimentele depozitate, înfășurați-le în mai multe straturi de ziar și puneți-le într-un loc răcoros;
- țineți ușa deschisă și așezați un lighean sub aparat pentru a colecta apa care se produce în urma dezghețării;
- după dezghețare, uscați bine interiorul aparatului
- conectați din nou ștecherul la priză pentru a porni din nou aparatul.

Înlocuiți lampa

- Becul din interior este unul de tip LED. Pentru a înlocui becul, vă rugăm să contactați tehnicianul calificat.

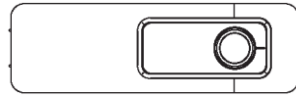

Utilizarea cotidiană

Depanare



Atenție! Înainte de depanare, deconectați sursa de alimentare. Doar un electrician calificat sau o persoană competentă trebuie să efectueze depanarea care nu este cuprinsă în acest manual.

Important! Există câteva sunete în timpul utilizării normale (compresor, circulație a agentului frigorific).

Problemă	Cauză posibilă	Soluție
Aparatul nu funcționează	Butonul de reglare a temperaturii este setat la numărul „0”.	Setați butonul la alt număr pentru a porni aparatul.
	Ștecărul nu este conectat la priză sau este slăbit	Introduceți ștecărul.
	Siguranța a sărit sau este defectă	Verificați siguranța, înlocuiți dacă este necesar.
	Priza este defectă	Defecțiunile la rețeaua de alimentare trebuie reparate de un electrician.
Alimentele sunt prea calde.	Temperatura nu este reglată corespunzător.	Vă rugăm să vă uitați în secțiunea inițială de setare a temperaturii.
	Ușa a fost deschisă pentru o perioadă lungă de timp.	Deschideți ușa doar atât timp cât este necesar.
	O cantitate mare de alimente calde a fost introdusă în aparat în ultimele 24 de ore.	Rotiți temporar reglarea temperaturii la o setare mai rece.
	Aparatul se află lângă o sursă de căldură.	Vă rugăm să căutați în secțiunea locație de instalare.
Aparatul răcește prea mult	Temperatura este setată prea rece.	Rotiți temporar butonul pentru reglarea temperaturii la o setare mai caldă.
Zgomote neobișnuite	Aparatul nu este așezat la nivel.	Reglați din nou picioarele aparatului.
	Aparatul este în contact cu peretele sau cu alte obiecte.	Deplasați ușor aparatul.
	O componentă, de exemplu o conductă din spatele aparatului, atinge o altă parte a aparatului sau peretele.	Dacă este necesar, îndoiți cu grijă componenta.
Apă pe podea	Gaura de scurgere a apei este blocată.	Consultați secțiunea Curățare.

Dacă defecțiunea apare din nou, contactați Centrul de service.

Korisničke upute

Hladnjak sa zamrzivačem

Sadržaj	
1. Sigurnosne informacije	Stranica 300~308
2. Pregled	Stranica 309
3. Premještanje vrata na drugu stranu	Stranica 310~311
4. Ugradnja	Stranica 312~315
5. Svakodnevna upotreba	Stranica 316~321





Radi vaše sigurnosti i radi pravilne uporabe, prije ugradnje i prve uporabe uređaja pažljivo pročitajte ovaj priručnik, uključujući njegove savjete i upozorenja. Kako biste izbjegli nepotrebne pogreške i nezgode, važno je da sve osobe koje koriste uređaj budu dobro upoznate s njegovim radom i sigurnosnim značajkama. Sačuvajte ove upute i pobrinite se da ostanu s uređajem ako ga premjestite ili prodate, tako da će svi koji ga koriste tijekom njegovog životnog vijeka biti propisno obaviješteni o uporabi i sigurnosti uređaja. Radi zaštite života i imovine, pridržavajte se mjera opreza navedenih u uputama za uporabu jer proizvođač neće biti odgovoran za štetu nastalu propuštanjem.

Sigurnost djece i osjetljivih osoba

- Ovaj uređaj smiju upotrebljavati djeca starija od 8 godina i osobe sa smanjenim fizičkim, osjetilnim ili mentalnim sposobnostima ili nedostatkom iskustva i znanja ako su pod nadzorom ili su dobili upute u vezi sa sigurnom upotrebom uređaja te ako shvaćaju povezane opasnosti.
- Djeca u dobi od 3 do 8 godina smiju puniti ovaj uređaj i vaditi namirnice iz njega.
- Potreban je nadzor nad djecom kako bi se osiguralo da se ne igraju uređajem.
- Korisničko čišćenje i održavanje ne smiju obavljati djeca ako nisu starija od 8 godina i ako nisu pod nadzorom.
- Čuvajte svu ambalažu na sigurnoj udaljenosti od djece. Postoji opasnost od gušenja.

- Ako odbacujete uređaj, izvucite utikač iz utičnice, odrežite kabel za spajanje (što bliže uređaju) i uklonite vrata kako biste spriječili da djeca pretrpe električni udar ili da se zatvore u njega.
- Ako ovaj uređaj s magnetskim brtvama vrata treba zamijeniti stariji uređaj s opružnom bravom (zasunom) na vratima ili poklopcu, onesposobite opružnu bravu prije nego odbacivanja starog uređaja. Time ćete spriječiti da postane smrtonosna zamka za dijete.

Opća sigurnost

-  **UPOZORENJE!** Pazite da ventilacijski otvori nisu blokirani u kućištu uređaja ili u ugradbenim konstrukcijama.
-  **UPOZORENJE!** Ne upotrebljavajte mehaničke uređaje ili bilo kakve druge alate kako biste ubrzali postupak odleđivanja, osim onih koje je preporučio proizvođač.
-  **UPOZORENJE!** Ne oštećujte zatvoreni sustav rashladnog sredstva.
-  **UPOZORENJE!** Nemojte koristiti druge električne uređaje (kao što su aparati za sladoled) unutar rashladnih uređaja, osim ako ih u tu svrhu ne odobri proizvođač.
-  **UPOZORENJE!** Ne dodirujte žarulju ako je upaljena duže vrijeme jer bi mogla biti vrlo vruća.¹⁾

1) Ako postoji svjetlo u odjeljku.

 **UPOZORENJE!** Pri postavljanju uređaja, pazite da se kabel za napajanje ne zaglavi i ne ošteti.

 **UPOZORENJE!** Ne postavljajte više prijenosnih utičnica ili prijenosnih izvora napajanja na stražnju stranu uređaja.

- Ne čuvajte eksplozivne tvari poput spremnika pod tlakom sa zapaljivim punjenjem u ovom uređaju.
- Rashladno sredstvo izobutan (R-600a) koje se nalazi unutar kruga rashladnog sredstva uređaja, prirodni je plin s visokom razinom kompatibilnosti s okolišem, koji je ipak zapaljiv.
- Tijekom transporta i ugradnje uređaja, pazite da se nijedan dio rashladnog kruga ne ošteti.
 - Izbjegavajte otvoreni plamen i izvore zapaljenja
 - Dobro provjetrite prostoriju u kojoj se uređaj nalazi
- Opasno je mijenjati tehničke karakteristike ili preinačivati ovaj proizvod na bilo koji način. Bilo kakvo oštećenje kabela može uzrokovati kratki spoj, požar i/ili električni udar.
- Ovaj uređaj namijenjen je za upotrebu u kućanstvu i za slične namjene kao što su
 - prostor za osoblje unutar trgovina, ureda ili drugih radnih prostora;
 - seoske kuće ili za klijente u hotelima, motelima i drugim okruženjima stambenog tipa;
 - okruženja poput ugostiteljskih objekata koji nude noćenje i doručak;
 - opskrba hranom i pićem i za slične ne-prodajne namjene.

 **UPOZORENJE!** Bilo koju električnu komponentu (utikač, kabel napajanja, kompresor itd.) mora zamijeniti ovlašteni serviser ili kvalificirano servisno osoblje.

 **UPOZORENJE!** Žarulja isporučena s ovim uređajem je "žarulja za posebnu uporabu" koja se može upotrijebiti samo s isporučenim uređajem. Ova „žarulja za posebnu upotrebu” ne može se upotrijebiti za kućnu rasvjetu.¹⁾

- Kabel napajanja ne smije se produljivati.
- Provjerite da utikač nije zgnječen ili oštećen stražnjom stranom uređaja. Zgnječeni ili oštećeni utikač može se pregrijati i izazvati požar.
- Pazite da možete doći do mrežnog utikača uređaja.
- Nemojte povlačiti za mrežni kabel.
- Ako je utičnica za napajanje labava, nemojte u nju ukopčavati utikač. Postoji opasnost od električnog udara ili požara.
- Uređaj ne smijete upotrebljavati bez lampe.
- Ovaj uređaj je težak. Prilikom njegovog pomicanja treba biti oprezan.
- Nemojte uklanjati ili dirate predmete u odjeljku zamrzivača ako su vam ruke vlažne/mokre jer to može uzrokovati ogrebotine kože ili smrzotine od leda/hladnoće.
- Izbjegavajte dugotrajno izlaganje uređaja izravnoj sunčevoj svjetlosti.

Svakodnevna uporaba

- Nemojte stavljati vruće predmete na plastične dijelove uređaja.
- Nemojte stavljati prehrambene proizvode neposredno uz stražnji zid.

¹⁾ Ako postoji svjetlo u odjeljku.

- Zamrznuta hrana ne smije se nakon odmrzavanja ponovno zamrznuti.¹⁾
- Čuvajte već zapakiranu zamrznutu hranu u skladu s uputama za proizvodnju zamrznute hrane.¹⁾
- Strog se držite preporuka za skladištenje koje daje proizvođač uređaja. Pogledajte odgovarajuće upute.
- Ne stavljajte karbonizirane ili gazirane napitke u odjeljak zamrzivača jer to stvara pritisak na spremnik, što može dovesti do eksplozije i do oštećenja uređaja.¹⁾
- Ledene lizalice mogu izazvati smrzotine ako se konzumiraju čim ih izvadite iz uređaja.¹⁾
- Kako biste izbjegli kontaminaciju hrane, pridržavajte se sljedećih uputa
- Ako se vrata dugo ostave otvorenima, to može uzrokovati znatno povećanje temperature u odjeljcima uređaja.
- Redovito čistite površine koje mogu doći u dodir s namirnicama i dostupne sustave odvodnje.
- Spremnike za vodu očistite ako se nisu koristili 48 sati; isperite sustav za vodu spojen na dovod vode ako se voda nije crpila 5 dana.
- Sirovo meso i ribu čuvajte u odgovarajućim posudama u hladnjaku tako da ne dolaze u doticaj s drugim namirnicama i ne kapaju na njih.
- Odjeljci zamrznute hrane s dvije zvjezdice (ako se nalaze u uređaju) prikladni su za spremanje unaprijed zamrznutih namirnica, čuvanje ili pripremu sladoleda i izradu kockica leda.

1) Ako postoji odjeljak zamrzivača.

2) Ako postoji odjeljak za spremanje svježe hrane.

- Odjeljci s jednom, dvije i tri zvjezdice (ako se nalaze u uređaju) nisu prikladni za zamrzavanje svježih namirnica.
- Ako uređaj dulje vrijeme ostaje prazan, isključite ga, odmrznite, očistite, osušite i ostavite vrata otvorena kako biste spriječili stvaranje plijesni u uređaju.

Njega i čišćenje

- Prije održavanja isključite uređaj i odvojite mrežni utikač od mrežne utičnice.
- Uređaj nemojte čistiti metalnim predmetima.
- Nemojte upotrebljavati oštre predmete za uklanjanje leda s uređaja. Koristite plastičnu strugalicu.¹⁾
- Redovito provjeravajte da u odvodu hladnjaka nema odmrznute vode. Ako je potrebno, očistite odvod. Ako je odvod zatvoren, voda će se nakupljati na dnu uređaja.²⁾

Ugradnja

Važno! Pri električnom povezivanju pažljivo slijedite upute navedene u određenim odlomcima.

- Raspakirajte uređaj i provjerite da na njemu nema oštećenja. Nemojte spajati uređaj ako je oštećen. Moguće oštećenje odmah prijavite mjestu gdje ste ga kupili. U tom slučaju zadržite ambalažu.
- Preporučujemo da pričekate najmanje četiri sata prije spajanja uređaja kako bi se ulje vratilo u kompresor.

1) Ako postoji odjeljak zamrzivača.

2) Ako postoji odjeljak za spremanje svježe hrane.

- Oko uređaja potrebna je odgovarajuća cirkulacija zraka jer bez toga dolazi do pregrijavanja. Kako biste postigli dovoljnu ventilaciju, slijedite upute koje se odnose na ugradnju.
- Kad god je to moguće, odstojnici proizvoda trebaju biti naslonjeni na zid kako bi se izbjeglo dodirivanje ili hvatanje toplih dijelova (kompresor, kondenzator) kako bi se spriječilo moguće opekline.
- Uređaj se ne smije nalaziti u blizini radijatora ili štednjaka.
- Pazite da mrežni utikač bude dostupan nakon ugradnje uređaja.



Servis

- Sve električne radove potrebne za servisiranje uređaja treba obaviti kvalificirani električar ili stručna osoba.
- Ovaj proizvod mora se servisirati u ovlaštenom servisu, a smiju se koristiti samo originalni rezervni dijelovi.

Ušteda energije

- Ne stavljajte toplu hranu u uređaj;
- Nemojte slagati hranu zajedno jer to sprječava cirkulaciju zraka;
- Pazite da hrana ne dodiruje stražnju stranu odjeljka;
- Ako nestane struje, ne otvarajte vrata;
- Ne otvarajte vrata često;
- Ne ostavljajte vrata predugo otvorena;
- Ne postavljajte termostat na prekomjerno niske temperature;
- Sa pribor kao što su ladice, police i balkoni, trebaju se držati tamo radi manje potrošnje energije.

Zaštita okoliša

 Ovaj uređaj u svom rashladnom ili izolacijskom krugu ne sadrži plinove koji bi mogli oštetiti ozonski omotač. Uređaj se ne smije bacati zajedno s gradskim otpadom i smećem. Izolacijska pjena sadrži zapaljive plinove: uređaj se mora zbrinuti u skladu s propisima za uređaj o kojima ćete dobiti informacije od lokalnih vlasti. Izbjegavajte oštećivanje rashladne jedinice, posebice izmjenjivača topline. Materijali koji se koriste na ovom uređaju označeni simbolom  mogu se reciklirati.



Simbol na proizvodu ili njegovoj ambalaži označava da se s proizvodom ne smije postupati kao s kućnim otpadom. Umjesto toga, treba ga odnijeti na odgovarajuće sabirno mjesto za recikliranje električne i elektroničke opreme. Pravilnim zbrinjavanjem ovog proizvoda pomoći ćete u sprječavanju mogućih negativnih posljedica za okoliš i ljudsko zdravlje, koje bi inače mogle biti uzrokovane neprimjerenim zbrinjavanjem ovog proizvoda u otpad. Radi dodatnih informacija o recikliranju ovoga proizvoda, obratite se uredu lokalnog vijeća, službi za zbrinjavanje otpada u kućanstvu ili prodavaonici u kojoj ste kupili proizvod.

Materijali ambalaže

Materijali sa simbolom mogu se reciklirati.

Ambalažu zbrinite u odgovarajuće spremnike za prikupljanje kako biste je reciklirali.

Zbrinjavanje uređaja

1. Odvojite mrežni utikač od mrežne utičnice.
2. Odrežite mrežni kabel i bacite ga.



 **UPOZORENJE!** Tijekom uporabe, servisiranja i zbrinjavanja uređaja, obratite pozornost na simbol sličan lijevoj strani koji se nalazi na stražnjoj strani uređaja (stražnja ploča ili kompresor) i žute ili narančaste boje.

To je simbol upozorenja na opasnost od požara. U cijevima rashladnog sredstva i u kompresoru nalaze se zapaljivi materijali.

Udaljite se od izvora vatre za vrijeme upotrebe, servisiranja i zbrinjavanja.

Pregled

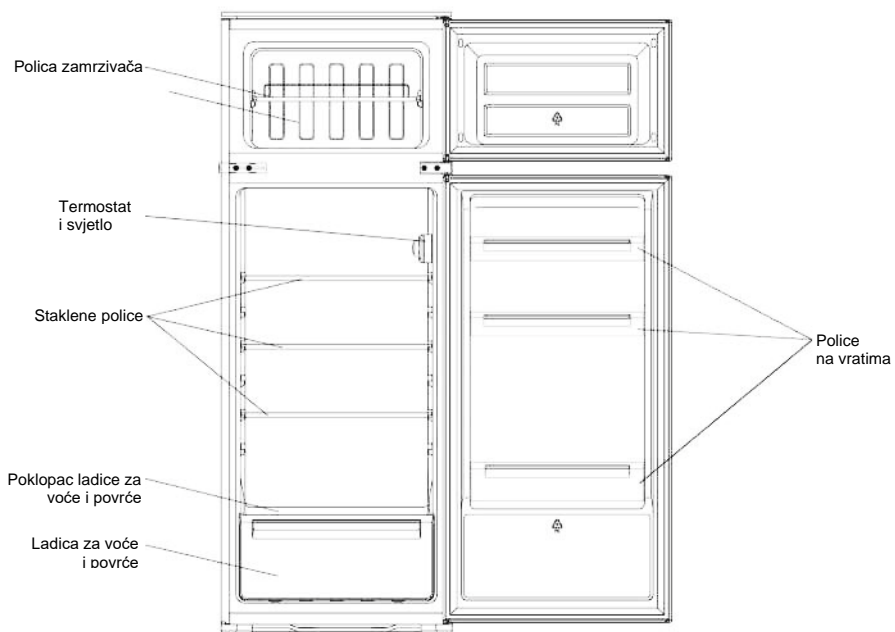

Ova ilustracija služi samo za nagovještaj, pojedinih potražite na uređaju.

Premještanje vrata na drugu stranu

Potreban alat: Odvijač s križnim završetkom, odvijač s ravnim završetkom, imbus ključ.

- Pazite da uređaj bude odspojen i prazan.
- Da biste skinuli vrata, potrebno je nagnuti uređaj unatrag. Jedinicu treba nasloniti na nešto čvrsto kako se ne bi skliznula tijekom postupka promjene strane otvaranja vrata.
- Svi uklonjeni dijelovi moraju se sačuvati kako radi ponovne ugradnje vrata.
- Nemojte pognuti uređaj jer to može oštetiti sustav rashladnog sredstva.
- Bolje je da 2 osobe rukuju jedinicom tijekom montaže.

1. Odvijte gornju šarku. Zatim podignite gornja vrata i postavite ih na podstavljenu površinu kako biste spriječili grebanje.



2. Odvrnite srednju šarku, a zatim podignite donja vrata i postavite ih na podstavljenu površinu kako biste spriječili grebanje.

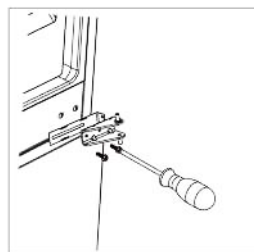

3. Uklonite osovinu donje šarke s desne na lijevu stranu.

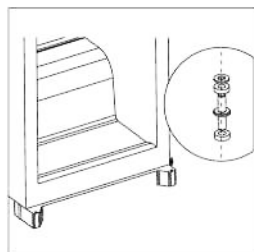

4. Pomaknite srednji nosač s lijeve strane na desnu. Zatim ponovno postavite donja vrata.

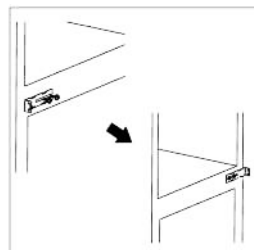

Premještanje vrata na drugu stranu

5. Ponovno postavite srednju šarku na lijevu stranu. Provjerite jesu li se donja vrata hladnjaka poravnala horizontalno i vertikalno kako bi se brtve mogle zatvoriti s obje strane prije konačnog zatezanja srednje šarke.

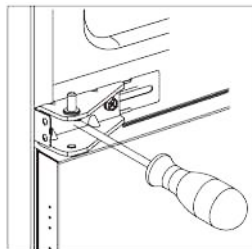

6. Odvrnite zatik gornje šarke sa šarke. Zatim okrenite šarku i zavrnite osovinu šarke.

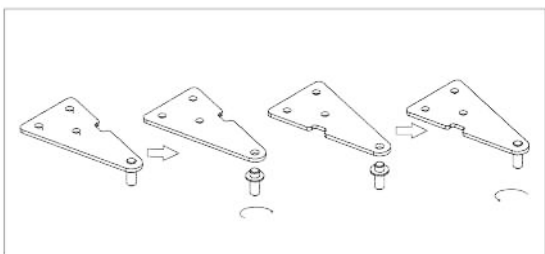

7. Ponovno postavite gornja vrata, a zatim gornju šarku na lijevu stranu. Provjerite jesu li se gornja vrata hladnjaka poravnala horizontalno i vertikalno kako bi se brtve mogle zatvoriti s obje strane prije konačnog zatezanja gornje šarke. Ako je potrebno, upotrijebite ključ za zatezanje šarke.



8. Odvojite brtve vrata hladnjaka i zamrzivača te ih pričvrstite nakon okretanja.

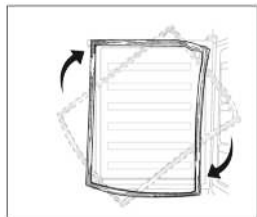

Ugradnja

Kompleti za ugradnju



Vodilica x 4



Poklopac vodilice x 4

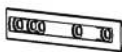

Kliža x 4



Poklopac kliža x 4



Kratki vijak x 27



Dugi vijak x 2



Gumena brtva x 1

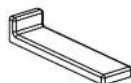

Poklopac srednjeg nosača x 2

Montaža uređaja

1. Pobrinite se da su ormarić i ventilacija dovoljne veličine.

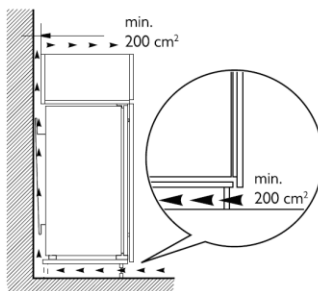
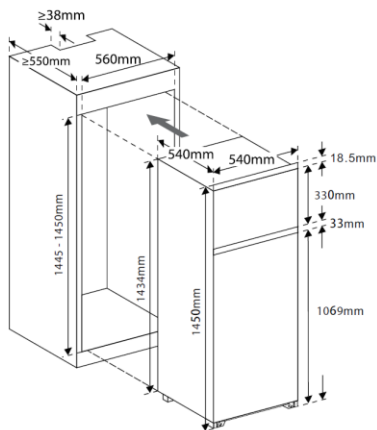

Ugradnja

2. Polako i pažljivo gurnite uređaj u ormarić. Pobrinite se da je strana otvora što bliže stranici ormarića.

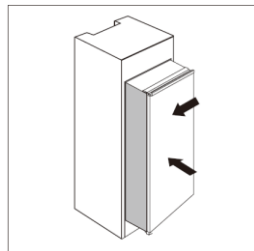

3. Kratkim vijkom zavrnite vodilicu za rupe na bočnim vratima uređaja. Umetnite klizač u vodilicu, a zatim potpuno otvorite i zatvorite vrata uređaja i drvena vrata kako biste provjerili mogu li se drvena vrata potpuno i nesmetano zatvoriti.

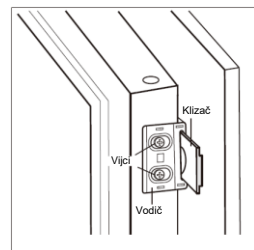

4. Otvorite vrata uređaja i drvena vrata zajedno i označite položaj klizača ako klizač može dobro funkcionirati pod bilo kojim kutom tijekom zatvaranja ili otvaranja vrata. Izvadite klizač iz vodilice i pričvrstite klizač drvenim vratima pomoću dva kratka vijka. Zatim pričvrstite poklopac klizača na klizač.

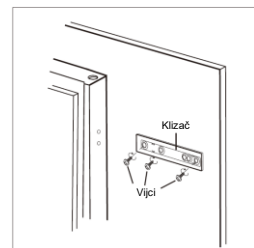

5. Odvrnite vodilicu s vrata uređaja.
6. Ponovite korake 2 do 5 kako biste pričvrstili ostala tri klizača i poklopca.
7. Postavite četiri vodilice s klizačima i pričvrstite ih kratkim vijcima. Zatim pričvrstite poklopce vodilica pomoću vodilica.

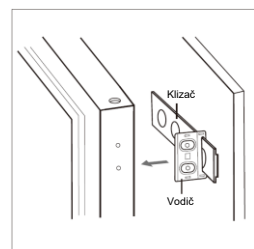

Ugradnja

8. Još jednom provjerite mogu li se vrata glatko zatvoriti i otvoriti te je li uređaj dobro zabrtvljen. Ako ne, lagano podesite jedinicu. Zatim pričvrstite donji nosač s drvenim ormarićem pomoću 2 duga vijka.

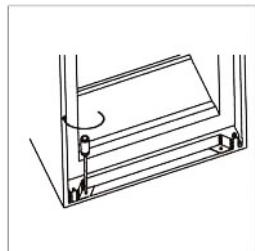

9. Pričvrstite gornji nosač drvenim ormarićem kratkim vijcima.



10. Pričvrstite gumenu brtvu na razmaku između jedinice i drvenog ormarića na strani otvorenih vrata.

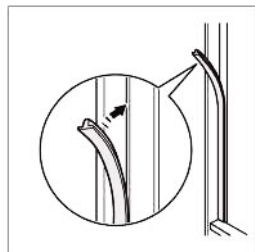

11. Zavrnite dva srednja nosača s drvenim ormarićem kratkim vijcima. Zatim postavite poklopcе srednjeg nosača s nosačima na obje strane.

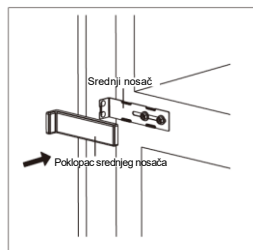
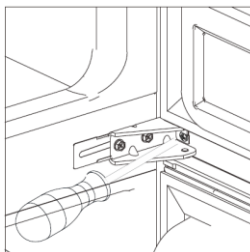

Ugradnja

Pozicioniranje

Postavite ovaj uređaj na mjesto na kojem okolišna temperatura odgovara klimatskom razredu koji je naznačen na natpisnoj pločici uređaja:

Za rashladne uređaje s klimatskim razredom:

- prošireni umjereni: ovaj rashladni uređaj namijenjen je uporabi pri temperaturama okoline od 10 °C do 32 °C"); (SN)
- umjereni: ovaj rashladni uređaj namijenjen je uporabi pri temperaturama okoline od 16 °C do 32 °C; (N)
- subtropski: ovaj rashladni uređaj namijenjen je uporabi pri temperaturama okoline od 16 °C do 38 °C; (ST)
- tropski: ovaj rashladni uređaj namijenjen je uporabi pri temperaturama okoline od 16 °C do 43 °C; (T)

Lokacija

Uređaj treba postaviti daleko od izvora topline kao što su radijatori, bojleri, izravna sunčeva svjetlost itd. Osigurajte slobodno cirkuliranje zraka oko stražnje strane ormarića. Kako biste osigurali najbolje performanse, ako je uređaj postavljen ispod konzolne zidne jedinice, minimalna udaljenost između gornjeg dijela ormarića i zidne jedinice mora biti najmanje 50 mm. Međutim, u idealnom slučaju, uređaj se ne smije postavljati ispod konzolnih zidnih jedinica. Precizno niveliranje osigurano je jednom ili više podesivih nožica u podnožju ormarića.



Upozorenje! Uređaj se mora moći odspojiti s mrežnog napajanja; utikač stoga mora biti lako dostupan nakon ugradnje.

Električni priključak

Prije uključivanja, provjerite da napon i frekvencija prikazani na natpisnoj pločici odgovaraju vašem kućnom napajanju. Ovaj se uređaj mora uzemljiti. Utikač na kabelu za napajanje isporučuje se s kontaktom za tu svrhu. Ako utičnica za napajanje u kućanstvu nije uzemljena, spojite uređaj na zasebno uzemljenje u skladu s važećim propisima, savjetujući se s kvalificiranim električarom.

Proizvođač odbija svaku odgovornost ako se gore navedene mjere sigurnosti ne poštuju. Ovaj uređaj je u skladu s E.E.C. Direktive.

Svakodnevna upotreba

Prva upotreba

Čišćenje unutrašnjosti

Prije prve uporabe uređaja operite unutrašnjost i sve unutarnje dodatke mlakom vodom i neutralnim sapunom da biste uklonili tipičan miris potpuno novog proizvoda, a zatim temeljito osušite.

Važno! Ne upotrebljavajte deterdžente ili abrazivne praške jer se njima oštećuje završni premaz.

Podešavanje temperature

- Ukopčajte utikač uređaja u utičnicu. Unutarnjom temperaturom upravlja termostat. Postoji 8 postavki. 1 je najtoplija postavka, a 7 je najhladnija - kada je postavka 0, uređaj je isključen. Kada je postavljeno maksimum, kompresor se neće zaustaviti
- Uređaj možda neće raditi na odgovarajućoj temperaturi ako je u posebno vrućem okruženju ili ako često otvarate vrata.

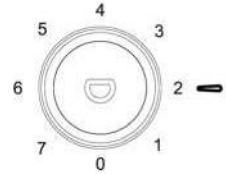

Svakodnevna uporaba

Različite namirnice stavite u različite odjeljke u skladu s tablicom u nastavku

Odjeljci hladnjaka	Vrsta hrane
Vrata ili pretinci odjeljka hladnjaka	<ul style="list-style-type: none">• Namirnice s prirodnim konzervansima, kao što su džemovi, sokovi, pića, začini.• Ne spremajte kvarljive namirnice.
Ladice za voće i povrće (ladica za salatu)	<ul style="list-style-type: none">• Voće, začinsko bilje i povrće treba čuvati u zasebnom pretincu.• Ne pohranjujte banane, luk, krumpire i češnjak u hladnjaku.
Polica hladnjaka – srednja	<ul style="list-style-type: none">• Mliječni proizvodi, jaja
Polica hladnjaka – gornja	<ul style="list-style-type: none">• Namirnice koje nije potrebno kuhati, kao što su jela koja su odmah spremna za konzumaciju, suhomesnati proizvoda, ostaci.
Ladica/e / polica zamrzivača	<ul style="list-style-type: none">• Hrana za dugotrajno čuvanje.• Donja ladica/polica za sirovo meso, perad, ribu.• Srednja ladica/polica za zamrznuto povrće, smrznute krumpiriće.• Gornja ladica/polica za sladoled, zamrznuto voće, zamrznute pekarske proizvode.

Svakodnevna upotreba

Preporuka za podešavanje temperature

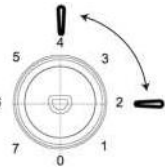
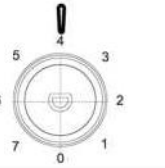
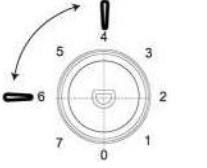
Preporuka za podešavanje temperature		
Temperatura okoline	Odjeljak zamrzivača	Odjeljak hladnjaka
Ljeto (iznad 38 °C)	/	 Postavite na 2~4
Normalno	/	 Postavite na 4
Zima (Ispod 16 °C)	/	 Postavite na 4~6

- Gore navedeni podaci daju korisnicima preporuke za podešavanje temperature.

Utjecaj na čuvanje hrane

- U skladu s preporučenom postavkom idealno vrijeme čuvanja u hladnjaku ne smije biti dulje od 3 dana.
- U skladu s preporučenom postavkom, idealno vrijeme čuvanja u zamrzivaču nije duže od 1 mjeseca.
- Idealno vrijeme čuvanja može se smanjiti s drugim postavkama.

Svakodnevna upotreba

Zaleđivanje svježih namirnica

- Odjeljak zamrzivača prikladan je za zamrzavanje svježih namirnica i čuvanje zamrznutih i duboko zamrznutih namirnica duže vrijeme.
- Svježe namirnice koje treba zamrznuti stavite u odjeljak zamrzivača.
- Maksimalna količina namirnica koje se mogu zamrznuti u roku od 24 sata naznačena je na natpisnoj pločici.
- Proces zamrzavanja traje 24 sata: u ovom razdoblju nemojte dodavati nove namirnice za zamrzavanje.

Čuvanje zamrznute hrane

Prilikom prvog pokretanja ili nakon razdoblja izvan uporabe, prije stavljanja proizvoda u odjeljak ostavite uređaj da radi najmanje 2 sata na višim postavkama.

Važno! Ako dođe do slučajnog odmrzavanja, na primjer ako je napajanje isključeno dulje od vrijednosti prikazane na grafikonu tehničkih značajki pod stavkom „vrijeme porasta“, odmrznutu hranu treba brzo konzumirati ili skuhati, a zatim ponovno zamrznuti (nakon kuhanja).

Odmrzavanje

Duboko zamrznuta ili zamrznuta hrana prije uporabe može se odmrznuti u odjeljku hladnjaka ili na sobnoj temperaturi ovisno o vremenu dostupnom za ovaj postupak.

Komadići se mogu kuhati čak i dok su još zamrznuti, izravno iz zamrzivača. U tom slučaju kuhanje traje duže.

Ledena kocka

Ovaj uređaj može biti opremljen jednom ili više kocki za proizvodnju leda u kockama.

Dodaci

Pomične police

Stjenke hladnjaka opremaju se nizom vodilica da se police mogu proizvoljno postaviti.



Postavljanje policu vrata

Kako bi se omogućilo skladištenje paketa hrane različitih veličina, balkoni na vratima mogu se postaviti na različitim visinama. Da biste izvršili ova podešavanja, postupite na sljedeći način: postupno povlačite ladicu na vratima u smjeru strelica dok se ne oslobodi, a zatim ju po potrebi premjestite.



Svakodnevna upotreba

Korisni savjeti i preporuke

- Da bismo vam pomogli da maksimalno iskoristite postupak zamrzavanja, navodimo nekoliko važnih savjeta:
- najveća količina namirnica koja se mogu zamrznuti u roku od 24 sata navodi se na nazivnoj pločici;
 - postupak zamrzavanja traje 24 sata. U tom razdoblju ne bi trebalo dodavati dodatnu hranu za zamrzavanje;
 - zamrzavajte samo najkvalitetnije, svježije i temeljito očišćene namirnice;
 - pripremite hranu u malim porcijama da bi se omogućilo brzo i potpuno zamrzavanje te da bi se naknadno mogla odmrznuti samo potrebna količina;
 - zamotajte hranu u aluminijsku foliju ili polietilen i pobrinite se da su pakiranja hermetički zatvorena;
 - ne dopustite da svježja i odmrznuta hrana dođe u doticaj s hranom koja je već zamrznuta da bi se izbjegao porast temperature potonje;
 - nemasna hrana čuva se bolje i dulje od masne; soli se smanjuje vijek čuvanja hrane;
 - ledenom vodom koja se konzumira odmah nakon vađenja iz odjeljka zamrzivača, može se prouzročiti zamrzavanje kože;
 - preporučuje se prikazati datum zamrzavanja na svakom pojedinačnom pakiranju da bi se omogućilo vađenje iz odjeljka zamrzivača pri kojem je moguće zamrzavanje kože;
 - preporučuje se prikazati datum zamrzavanja na svakom pojedinačnom pakiranju da biste mogli pratiti vrijeme čuvanja.

Savjeti za čuvanje zamrznute hrane

Da biste postigli najbolji radni učinak ovog uređaja, trebate:

- pobrinuti se da je prodavač primjereno skladištilo komercijalno zamrznutu hranu;
- pobrinuti se da se zamrznuta hrana prenese iz trgovine hranom u zamrzivač u najkraćem mogućem roku;
- ne otvarajte vrata često niti ih ostavljajte otvorenima dulje nego što je to apsolutno potrebno.
- Nakon odmrzavanja hrana se brzo kvari i ne može se ponovno zamrznuti;
- Ne prekoračujte razdoblje čuvanja naznačeno u proizvodnji hrane.

Savjeti za hlađenje svježje hrane

Da biste postigli najbolje rezultate:

- nemojte čuvati toplu hranu ili tekućine za isparavanje u hladnjaku
- namirnice ne prekrivajte i ne omotavajte, osobito ako imaju jaku aromu
- Meso (sve vrste): umotajte u polietilenske vrećice i stavite na staklenu policu iznad ladice s povrćem.
- Radi sigurnosti, čuvajte na ovaj način najviše jedan ili dva dana.
- Kuhane namirnice, hladna jela itd.: treba ih prekriti i mogu se staviti na bilo koju policu.
- Voće i povrće: potrebno ga je dobro očistiti i staviti u posebnu ladicu.
- Maslac i sir: treba ih staviti u posebne hermetičke spremnike ili umotati u aluminijsku foliju ili polietilenske vrećice kako bi se isključilo što više zraka.
- Boce za mlijeko: one trebaju imati zatvarač i trebaju se čuvati u stalku za boce na vratima.
- Banane, krumpir, luk i češnjak, ako nisu pakirani, ne smiju se držati u hladnjaku.

Čišćenje

Unutrašnjost uređaja, uključujući unutarnje dodatke treba iz higijenskih razloga redovito čistiti.



Oprez! Uređaj se ne smije spajati na električnu mrežu tijekom čišćenja. Opasnost od električnog udara! Prije čišćenja isključite uređaj i izvadite utikač iz izvora napajanja ili isključite ili ugasite strujni prekidač osigurača. Ne čistite uređaj parnim čistačem. Vlaža se može nakupiti u električnim komponentama čime se može prouzročiti opasnost od strujnog udara! Vrućim parama može se prouzročiti oštećenje plastičnih dijelova. Uređaj mora biti suh prije ponovne uporabe.

Važno! Eterična ulja i organska otapala mogu napasti plastične dijelove npr. sok od limuna ili sok od narančine kore, maslačna kiselina, sredstvo za čišćenje koje sadrži octenu kiselinu.

Očistite otvor za odvod

Kako biste izbjegli prelijevanje odmrznute vode u hladnjak, povremeno očistite otvor za odvod na stražnjoj strani odjeljka hladnjaka. Koristite sredstvo za čišćenje za čišćenje otvora kao što je prikazano na desnoj slici.

- 1) Ako se kondenzator nalazi na stražnjoj strani uređaja.

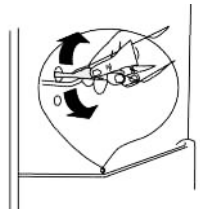

Svakodnevna upotreba

- Ne dopustite da takve stvari dođu u doticaj s dijelovima uređaja.
- Ne upotrebljavajte abrazivna sredstva za čišćenje
- Izvadite namirnice iz zamrzivača. Čuvajte ih dobro pokrivena na hladnom mjestu.
- Isključite uređaj i izvadite utikač iz izvora napajanja ili isključite ili ugasite prekidač kruga osigurača.
- Očistite uređaj i unutarnje dodatke krpom i mlakom vodom. Nakon čišćenja obrišite svježom vodom i trljanjem osušite.
- Nakon što se sve osuši vratite uređaj natrag u uporabu.

Odmrzavanje zamrzivača

Odjeljak zamrzivača će postati progresivno prekriven mrazom. To se mora ukloniti. Ne upotrebljavajte oštre metalne alate kako biste ostrugali mraz s isparivača jer ga tako možete oštetiti.

Međutim, kada led postane vrlo debeo na unutarnjoj oblozi, potrebno je izvršiti potpuno odmrzavanje na sljedeći način:

- izvucite utikač iz utičnice;
- uklonite sve pohranjene namirnice, omotajte ih s nekoliko slojeva novina i stavite na hladno mjesto;
- vrata držite otvorenima i postavite posudu ispod uređaja kako biste prikupili vodu koja nastaje pri odmrzavanju;
- kada se odmrzavanje dovrši, dobro osušite unutrašnjost
- vratite utikač u utičnicu kako biste ponovno pokrenuli uređaj.

Zamijenite svjetiljku

- Unutarnje svjetlo vrste je LED. Za promjenu svjetiljke obratite se kvalificiranom tehničaru.



Svakodnevna upotreba

Rješavanje problema



Oprez! Prije rješavanja problema odspojite napajanje. Samo kvalificiran i stručni električar smije rješavati probleme koji nisu navedeni u ovom priručniku.

Važno! Postoje neki zvukovi tijekom normalne uporabe (kompresor, cirkulacija rashladnog sredstva).

Problem	Mogući uzrok	Rješenje
Uređaj ne radi	Regulator temperature postavljen je na broj „0“.	Postavite regulator na drugi broj za uključivanje uređaja.
	Mrežni utikač nije ukopčan ili je labav	Ukopčajte mrežni utikač.
	Osigurač je pregorio ili je oštećen	Provjerite osigurač, zamijenite ga ako je potrebno.
	Utičnica je oštećena	Neispravnosti na električnoj mreži treba otkloniti električar.
Hrana je prevruća.	Temperatura nije pravilno podešena.	Pogledajte početni odjeljak Podešavanje temperature.
	Vrata su bila otvorena duže vrijeme.	Otvarajte vrata samo onoliko dugo koliko je potrebno.
	U posljednjih 24 sata u uređaj je stavljena velika količina tople hrane.	Privremeno okrenite regulator temperature na hladniju postavku.
	Uređaj se nalazi u blizini izvora topline.	Pogledajte odjeljak o mjestu ugradnje.
Uređaj se previše hladi	Temperatura je postavljena prehladno.	Privremeno okrenite gumb regulatora temperature na topliju postavku.
Neobični zvukovi	Uređaj nije niveliran.	Ponovno podesite nožice.
	Uređaj dodiruje zid ili druge predmete.	Malo pomaknite uređaj.
	Komponenta, npr. cijev, na stražnjoj strani uređaja dodiruje drugi dio uređaja ili zid.	Po potrebi pažljivo savijte komponentu da ne smeta.
Voda na podu	Otvor za odvod vode je začepljen.	Pogledajte odjeljak Čišćenje.

Ako se neispravnost ponovno pojavi, obratite se servisnom centru.