

Naudojimo instrukcija
Skalbimo mašina

HW70 -BP14357TU 1

LT

Haier

Ačiū, kad įsigijote „Haier“ gaminį.

Prašome atidžiai perskaityti šias instrukcijas prieš naudojant prietaisą. Instrukcijose pateikta svarbi informacija, kuri padės jums geriausiai išnaudoti prietaiso galimybes, taip pat užtikrins saugų ir tinkamą įrengimą, naudojimą bei priežiūrą.

Laikykitės šį vadovą po ranka, kad galėtumėte bet kada pasinaudoti juo saugiam ir tinkamam naudojimui.

Jei parduodate prietaisą, jį dovanojate ar paliekate persikraustydami, būtinai perduokite kartu ir šį vadovą, kad naujasis savininkas galėtų susipažinti su prietaisu bei saugos įspėjimais.

LEGENDA



Įspėjimas – Svarbi saugos informacija



Bendroji informacija ir patarimai



Aplinkos informacija

Eksplotacijos nutraukimas



Padėkite saugoti aplinką ir žmonių sveikatą. Dėkite pakuotę į perdirbimo konteinerius. Padėkite perdirbti elektros ir elektroninės įrangos atliekas. Neišmeskite prietaisų, pažymėtų šiuo simboliu, į buitines atliekas. Nuneškite gaminį į vietinį perdirbimo centrą arba kreipkitės į savo savivaldybę.



ĮSPĖJIMAS!

Sužalojimo arba užspringimo rizika!

Atjunkite prietaisą nuo elektros tinklo. Nupjunkite maitinimo laidą ir jį utilizuokite. Nuimkite durelių užraktą, kad vaikai ar augintiniai nepatektų į prietaisą.

| | |
|---------------------------------------|----|
| 1-Saugos informacija | 4 |
| 2-Gaminio aprašymas | 7 |
| 3-Valdymo skydelis | 8 |
| 4-Programos | 12 |
| 5-Energijos sąnaudos | 13 |
| 6-Kasdienis naudojimas | 14 |
| 7-hOn | 19 |
| 8-Aplinkai draugiškas skalbimas | 22 |
| 9-Priežiūra ir valymas | 23 |
| 10-Problemos šalinimas | 26 |
| 11-Įrengimas | 29 |
| 12-Techniniai duomenys | 33 |
| 13-Klientų aptarnavimas | 34 |

Prieš pirmą kartą įjungdami prietaisą, perskaitykite šias saugos instrukcijas!



ĮSPĖJIMAS!

Prieš pirmą naudojimą

- ▶ Įsitikinkite, kad transportavimo metu neatsirado pažeidimų.
- ▶ Nuimkite visas transportavimo varžtus.
- ▶ Pašalinkite visą pakuotę ir laikykite ją vaikams nepasiekiamoje vietoje.
- ▶ Prietaisą visada perkelkite padedant bent dviem žmonėms, nes jis yra sunkus.

Kasdienis naudojimas

- ▶ Šį prietaisą gali naudoti vaikai nuo 8 metų amžiaus, taip pat asmenys, turintys sumažintas fizines, jutimo ar protines galimybes arba neturintys pakankamai patirties ir žinių, jei jiems buvo suteiktos atitinkamos instrukcijos ar saugos nurodymai.
- ▶ Saugokite jaunesnius nei 3 metų vaikus, kad jie neprieitų prie prietaiso, nebent jie yra nuolatinėje priežiūroje.
- ▶ Vaikams neleidžiama žaisti su prietaisu.
- ▶ Neleiskite vaikams ar augintiniams būti prie prietaiso, kai durelės yra atidarytos.
- ▶ Laikykite skalbimo priemones vaikams nepasiekiamoje vietoje.
- ▶ Užsekite užtrauktukus, pritvirtinkite laisvus siūlus ir pasirūpinkite smulkiais daiktais, kad išvengtumėte skalbinių susipainiojimo. Jei reikia, naudokite skalbinių maišelį arba tinklelį.
- ▶ Nelieskite ir nenaudokite prietaiso basomis kojomis ar šlapiomis/šaltomis rankomis ar kojomis.
- ▶ Nedengkite prietaiso jo veikimo metu ar po jo, kad drėgmė ir garai galėtų išgaruoti.
- ▶ Nedėkite ant prietaiso sunkių daiktų ar šilumos bei drėgmės šaltinių.
- ▶ Nenaudokite ir nelaikykite šalia prietaiso lengvai užsiliepsnojančių skalbimo priemonių ar cheminio valymo priemonių.
- ▶ Nenaudokite prietaiso aplinkoje, kur yra lengvai užsiliepsnojančių aerosolių.
- ▶ Neskalbti drabužių, kurie buvo apdoroti tirpikliais, kol jie visiškai neišdžiūvo gryname ore.



ĮSPĖJIMAS!

Kasdienis naudojimas

- ▶ Neištraukite ir nekiškite kištuko, jei patalpoje yra degiųjų dujų.
- ▶ Neskalbti karštame vandenyje putplasčio ar kempininių medžiagų.
- ▶ Neskalbti skalbinių, užterštų miltais.
- ▶ Neatidarykite skalbimo priemonių stalčiaus skalbimo ciklo metu.
- ▶ Nelieskite durelių skalbimo metu – jos įkaista.
- ▶ Neatidarykite durelių, jei vandens lygis akivaizdžiai yra virš angos krašto.
- ▶ Nespauskite durelių jėga. Durelės yra su automatine spyna ir atsivers pačios po tam tikro laiko, kai skalbimo ciklas bus pasibaigęs.
- ▶ Išjunkite prietaisą po kiekvienos skalbimo programos ir prieš atliekant priežiūros darbus, taip pat atjunkite jį nuo elektros tinklo, kad taupytumėte energiją ir užtikrintumėte saugumą.
- ▶ Atjungdami prietaisą nuo elektros tinklo, traukite už kištuko, o ne už laido.

Priežiūra / valymas

- ▶ Vaikai gali atlikti valymo ir priežiūros darbus tik prižiūrimi suaugusiųjų.
- ▶ Prieš atlikdami priežiūros darbus, atjunkite prietaisą nuo elektros tinklo.
- ▶ Laikykite liuko apatinę dalį švarią, o kai prietaisas nenaudojamas, palikite dureles ir skalbimo priemonių stalčių pravirus, kad išvengtumėte nemalonaus kvapo.
- ▶ Nenaudokite vandens srovės ar garų prietaiso valymui.
- ▶ Sugedusį maitinimo laidą gali pakeisti tik gamintojas, įgaliotas servisas arba atitinkamai kvalifikuotas asmuo, kad būtų išvengta pavojaus.
- ▶ Nemėginkite taisyti prietaiso patys. Gedimo atveju kreipkitės į klientų aptarnavimo tarnybą.
- ▶ Pašalinkite iš prietaiso visus pašalinius daiktus, pvz., metalinius daiktus, chemines medžiagas, trapius daiktus, degias žvakes, cigaretes ir kt.

Įrengimas

- ▶ Prietaisą reikia pastatyti gerai vėdinamoje vietoje. Užtikrinkite pakankamai vietos, kad durelės galėtų visiškai atsidaryti.
- ▶ Nejrenkite prietaiso lauke, drėgnoje vietoje ar zonoje, kur gali kilti vandens pažeidimų (pvz., po kriaukle ar šalia jos). Vandens nuotėkio atveju atjunkite prietaisą nuo elektros tinklo ir leiskite jam natūraliai išdžiūti.



ĮSPĖJIMAS!

Kasdienis naudojimas

- ▶ Įrenkite arba naudokite prietaisą tik patalpose, kuriose temperatūra yra aukštesnė nei +5 °C.
- ▶ Neįrenkite prietaiso tiesiai ant kilimo arba arti sienos ar baldų.
- ▶ Neįrenkite prietaiso tiesioginiuose saulės spinduliuose ar šilumos šaltinių (pvz., viryklės, radiatorių) kaimynystėje.
- ▶ Įsitikinkite, kad ant prietaiso duomenų lentelės nurodyta elektros informacija atitinka elektros tinklą. Jei neatitinka, kreipkitės į elektriką.
- ▶ Nenaudokite šakotuvų ar prailgintuvų.
- ▶ Naudokite tik kartu pateiktą maitinimo laidą ir žarnų komplektą.
- ▶ Įsitikinkite, kad maitinimo laidas ir kištukas nėra pažeisti. Jei jie pažeisti, juos gali pakeisti tik elektrikas.
- ▶ Naudokite atskirą įžemintą elektros lizdą, kuris po įrengimo išliktų lengvai pasiekiamas. Prietaisas turi būti įžemintas.
Tik Jungtinėje Karalystėje: prietaiso maitinimo laidas yra su trijų gyslų (su įžeminimu) kištuku, tinkamu standartiniam trijų gyslų (su įžeminimu) lizdui. Niekada nekirpkite ir nepašalinkite trečiojo (įžeminimo) kontakto. Po įrengimo kištukas turi būti pasiekiamas.
- ▶ Įsitikinkite, kad žarnų jungtys yra tinkamai pritvirtintos ir nėra nuotėkio.

Numatytas naudojimas

Šis prietaisas skirtas tik skalbimui drabužių, tinkamų skalbti skalbyklėje. Visada laikykitės nurodymų, pateiktų ant drabužių etikečių. Prietaisas skirtas naudoti tik namuose, patalpose. Jo negalima naudoti komerciniais ar pramoniniais tikslais. Prietaiso modifikavimas ar pritaikymas neleidžiamas. Netinkamas naudojimas gali kelti pavojų ir panaikinti visas garantijas bei atsakomybę.



Pastaba:

Dėl techninių pakeitimų ir skirtingų modelių tolesniuose skyriuose pateiktos iliustracijos gali skirtis nuo jūsų prietaiso.

2.1 Prietaiso vaizdas

Priekinis vaizdas (Pav. 2-1):

Galinis vaizdas (Pav. 2-2):



- 1 Skalbiklio / minkštiklio stalčius
- 2 Viršutinis paviršius
- 3 Valdymo skydelis
- 4 Durys
- 5 Filtro dangtelis
- 6 Reguliuojamos kojelės

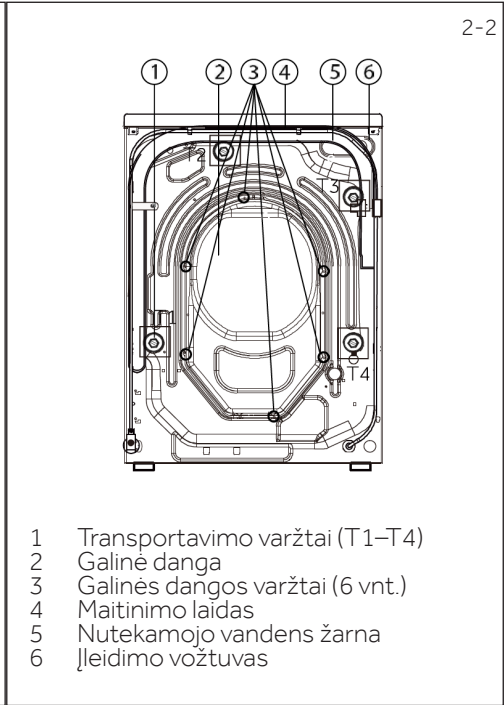

- 1 Transportavimo varžtai (T1–T4)
- 2 Galinė danga
- 3 Galinės dangos varžtai (6 vnt.)
- 4 Maitinimo laidas
- 5 Nutekamojo vandens žarna
- 6 Įleidimo vožtuvas

2.2 Priedai

Įsitikinkite, kad rinkinyje yra šie priedai ir dokumentai (Pav. 2-3):

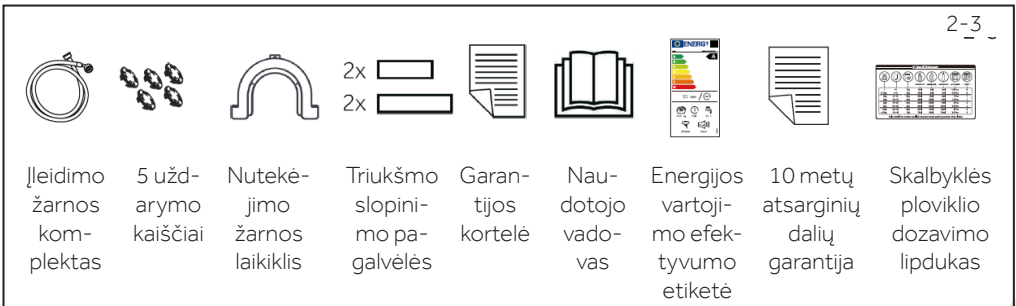

- Įleidimo žarnos komplektas
- 5 uždarymo kauliukai
- Nutekėjimo žarnos laikiklis
- Triukšmo slopinimo pagalvėlės
- Garantijos kortelė
- Naudotojo vadovas
- Energijos vartojimo efektyvumo etiketė
- 10 metų atsarginių dalių garantija
- Skalbyklės ploviklio dozavimo lipdukas

3-1

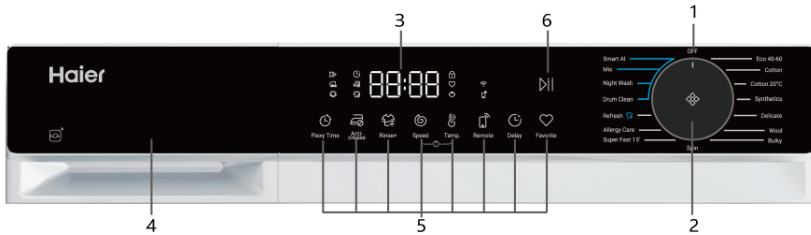

1 IŠJUNGTA

4 Skalbyklės priemonių / minkštiklio stalčius

2 Programos pasirinkimo rankenėlė

5 Funkcijų mygtukai

3 Ekranas

6 „Start/Pauzė“

i Pastaba: Garso signalas

Šiais atvejais garso signalas pagal numatytuosius nustatymus neskamba:

- ▶ kai paspaudžiate mygtuką
- ▶ gedimo atveju
- ▶ programos pabaigoje
- ▶ pasirenkant programą

Jei reikia, garso signalą galima įjungti; žr. SKYRIŲ „KASDIENIS NAUDOJIMAS“.

3-2



3.1 IŠJUNGTA

Norėdami įjungti įrenginį, pasukite rankenėlę į bet kurią padėtį (išskyrus IŠJUNGTA).

Norėdami išjungti įrenginį, pasukite rankenėlę į padėtį IŠJUNGTA (3–2 pav.).

i Pastaba: Išjungimas

Be „Wi-Fi“ ryšio įjungtas įrenginys automatiškai išsijungs, jei per 2 minutes prieš programos paleidimą jo neaktyvinsite arba pasibaigus programai.

Esant „Wi-Fi“ ryšiui, budėjimo laikas yra 24 valandos.

3-3

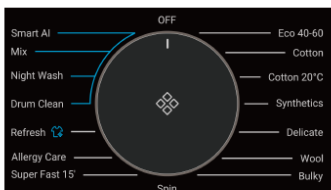

3.2 Programos pasirinkimo rankenėlė

Pasukdami rankenėlę (3–3 pav.), galite pasirinkti vieną iš 15 programų (išskyrus mygtuką „Aus“).

3.3 Ekranas

Ekране (3–4 pav.) rodoma ši informacija:

- ▶ Skalbimo trukmė
- ▶ Uždelstas pabaigos laikas
- ▶ Klaidų kodai ir techninės priežiūros informacija
- ▶ Ekranų simboliai
- ▶ Greitis, temperatūra ir kt.



| Simbolis | Reikšmė |
|----------|--|
| | Uždelsimas. |
| | Mėgstamiausia. |
| | Būgno durelės užrakintos. |
| | Valdymo skydelis užrakintas. |
| | Įrenginys prijungtas prie „Wi-Fi“. |
| | Apsauga nuo glamžymosi. |
| | Nuotolinis valdymas. |
| | Garinis režimas: „Smart“, „Allergycare“ – pagal numatytuosius nustatymus turi garinio skalbimo funkciją. |
| | Greitas skalbimas. |
| | Ekonomiškas. |
| | Intensyvus. |

3.4 Funkcijos mygtukas „Uždelsimas“

Funkcijų mygtukai (3–5 pav.) leidžia pasirinkti papildomas parinktis prieš pradėdant programą. Ekranu rodomi atitinkami indikatoriai.

Išjungus įrenginį arba pasirinkus naują programą, visi pasirinkimai atšaukiami.

Jei mygtukas turi kelias parinktis, norimą parinktį galima pasirinkti paeiliui paliečiant mygtuką.



i Pastaba: Gamykliniai nustatymai

Siekiant geriausių rezultatų kiekvienoje programoje, „Haier“ nustatė tikslus numatytuosius parametrus. Jei nėra ypatingų reikalavimų, rekomenduojama naudoti numatytuosius nustatymus.

3.4.1 Funkcijos mygtukas „Flexy Time“

Palieskite šį mygtuką (3–6 pav.), kad pradėtumėte programą su uždelsimu. Pabaigos laiką galima prailginti 30 minučių žingsniais nuo 0,5 iki 24 val. (pabaigos laikas yra ilgesnis nei pradinės programos trukmė).

Pavyzdžiui, jei ekrane rodoma 6:30, tai reiškia, kad skalbimo ciklas baigsis po 6 valandų ir 30 minučių.

Palieskite mygtuką „Start/Pause“, kad suaktyvintumėte uždelsimą.

i Pastaba: Skysti skalbimo milteliai

Naudojant skystus skalbimo miltelius nerekomenduojama nustatyti uždelsto pabaigos laiko.

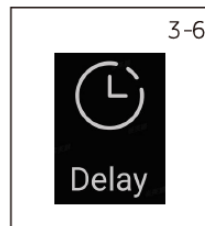



3.4.2 Funkcijos mygtukas „Anti-crease“

Programose, kuriose galima pasirinkti funkciją „Anti-crease“ (3–7 pav.), palieskite mygtuką „Anti-crease“, kad ją suaktyvintumėte — užsiedgs atitinkama piktograma. Palieskite dar kartą arba pasirinkite kitą programą, kad funkciją išjungtumėte.

Naudojant „Anti-crease“ funkciją sumažinamas maksimalus gręžimo greitis. Po gręžimo skalbyklė tęsia protarpinį darbo ciklą, švelniai purtydama skalbinius, kad būtų išvengta pelėsio ir nemalonaus kvapo susidarymo, sumažėtų glamžymasis ir drabužiai būtų glotnesni pakabinus juos džiūti. Veikimo metu LED ekranas rodo simbolius „-“ „--“ „---“ „----“, o šis etapas gali trukti iki 12 valandų. Naudotojas bet kuriuo metu gali paspausti mygtuką „Start/Pause“, kad užbaigtų programą.

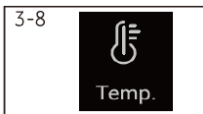

3.4.3 Funkcijos mygtukas „Temp.“

Palieskite šį mygtuką (3–8 pav.), kad pakeistumėte programos skalbimo temperatūrą.

Jei nė viena reikšmė nešviečia (rodomas „--“), vanduo nebus šildomas.

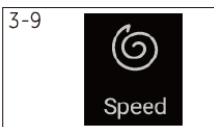

3.4.4 Funkcijos mygtukas „Speed“

Palieskite šį mygtuką (3–9 pav.), kad pakeistumėte arba išjungtumėte programos gręžimą. Jei reikšmė ekrane nerodoma (ekrane matoma „0“), skalbiniai nebus gręžiami.

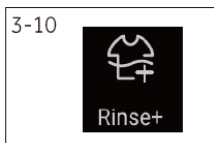

3.4.5 Funkcijos mygtukas „Rinse+“

Palieskite šį mygtuką (3–10 pav.), kad skalbiniai būtų intensyviau skalaujami švariu vandeniu.

Rekomenduojama žmonėms, turintiems jautrią odą.

Keliskart paliesdami mygtuką galite pasirinkti nuo nulio iki trijų papildomų skalavimo ciklų. Jie rodomi ekrane kaip P--0 / P--1 / P--2 / P--3.

Skirtingoms programoms galimi skirtingi pasirinkimai.



3.4.6 Funkcijos mygtukas „Favorite“

Palieskite šį mygtuką (3–11 pav.) — užsiedgs mėgstamiausio nustatymo piktograma.

Bus įjungta programa, aktyvuojanti mėgstamiausią funkciją ir rodanti išsaugotus nustatymus.

Palieskite mygtuką „Favorite“ dar kartą — mėgstamiausio nustatymo piktograma užges ir funkcija bus išjungta.



3.4.7 Funkcijos mygtukas „Start/Pause“

Palieskite šį mygtuką (3–12 pav.), kad pradėtumėte arba pristabdytumėte šiuo metu rodomą programą.



3.4.8 Mygtukas „Flexy Time“

Palieskite šį mygtuką (3–13 pav.), kad pasirinktumėte: Quick – sutrumpina pagrindinio skalbimo laiką ir pagreitina skalbimą, Eco – sumažina vandens temperatūrą ir energijos sąnaudas, Intensive – pailgina pagrindinio skalbimo laiką ir padidina skalbimo intensyvumą.

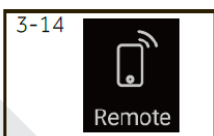

3.4.9 Mygtukas „Remote“

Trumpai paspauskite šį mygtuką, kad įjungtumėte arba išjungtumėte įrenginio nuotolinį valdymą per hOn programėlę (3–14 pav.).

i Pastaba:

Norėdami pradėti susiejimo procedūrą, vadovaukitės programėlės nurodymais. Daugiau informacijos rasite skyriuje „hOn App“, 7 skyriuje.

3.5 Vaikų užraktas 

Pasirinkite programą ir ją paleiskite, tada palieskite mygtukus „Flexy Time“ ir „Delay“ (3–15 pav.) vienu metu 3 sekundes, kad užblokuotumėte visus valdymo skydelio elementus nuo atsitiktinio paspaudimo. Ekране bus rodomas simbolis .

Norėdami atrakinti, vėl palieskite tuos pačius du mygtukus. Kai vaikų užraktas įjungtas, įsijungia atitinkamas indikatorius. Ši funkcija veikia tik tada, kai įrenginys yra įjungtas.

Jei vaikų užraktas aktyvuotas ir paspaudžiamas bet kuris mygtukas, ekrane rodomas pranešimas  (3–16 pav.), o pakeitimas nėra pritaikomas..

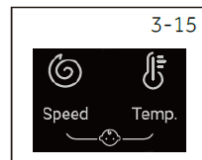

- ▶ Rankiniu būdu nustatytą vaikų užraktą reikia išjungti rankiniu būdu, arba jis automatiškai išsijungs pasibaigus programai. Išjungus įrenginį ar įvykus klaidai, vaikų užraktas neišsijungia. Jis lieka aktyvus net ir vėl įjungus įrenginį.
- ▶ Naudodami vaikų užraktą, pirmiausia paspauskite programos mygtuką, tada aktyvuokite vaikų užraktą.
- ▶ Laikykite jį nuspaustą 3 sekundes – vaikų užrakto indikatorius visiškai įsižiebs, ir užraktas bus įjungtas.
- ▶ Vaikų užrakto negalima nustatyti ar išjungti per hOn programėlę.

3.6 Skalbiklio stalčius

Atidarę dozavimo stalčių, pamatysite šiuos skyrius (3–17 pav.):

- 1: Pagrindinio skalbimo skyrius – skirti skalbimo milteliams arba skystam skalbikliui.
- 2: Skalbiklio vožtuvo pasirinkiklis – pakelkite į viršų, jei naudojate skalbimo miltelius; palikite nuleistą, jei naudojate skystą skalbiklį.
- 3: Audinių minkštiklio skyrius.
- 4: Išankstinio skalbimo skyrius – nedideliame kiekiui skalbimo miltelių.
- 5: Užrakto fiksatorius – paspauskite žemyn, kad galėtumėte ištraukti visą dozavimo stalčių.

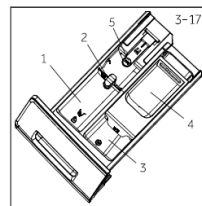

Rekomenduojamas skalbiklio tipas priklauso nuo pasirinktos skalbimo temperatūros – žr. atitinkamo skalbiklio naudojimo instrukciją.

i Pastaba: Ciklų skaičiaus tikrinimo procedūra

Procedūra: budėjimo režime pirmiausia pasirinkite programą „Cotton“, tuomet vienu metu paspauskite mygtukus „Temp.“ ir „Speed“. Ekране 2 sekundėms bus parodytas atliktų ciklų skaičius, po to įrenginys grįš į budėjimo ekraną.

Bendras skaičius padidėja 1 vienetu po kiekvieno programos užbaigimo. Kai ciklų skaičius viršija 9999, jis rodomas šešiolyktainiu formatu.

● Yes, ○ Optional, / No

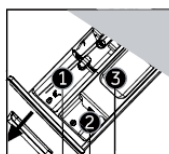

Detergent compartment for:

1 Detergent

2 Softener or care product

3 Detergent³⁾

| Programme | Max. load in kg | Temperature in °C ¹⁾ | Preset | | | Fabrics type | Preset spin speed in rpm | Function | | | | | | |
|-----------------------------|-----------------|---------------------------------|--------|---|---|--------------|---|-----------------|-----------------|--------|-------|--------|----------|---|
| | | | 1 | 2 | 3 | | | Flexy time | Anti-crease | Rinse+ | Delay | Remote | Favorite | |
| Smart AI | 7 | -- to 60 | 40 | ● | ○ | / | 1000 | ○ ⁴⁾ | ○ | ○ | ○ | ○ | ○ | ○ |
| Mix | 7 | -- to 60 | 30 | ● | ○ | ○ | 1000 | ○ | ○ | ○ | ○ | ○ | ○ | ○ |
| Night Wash | 7 | -- to 60 | 30 | ● | ○ | ○ | Cotton / Synthetic | 800 | ○ | / | ○ | / | ○ | ○ |
| Drum Clean | / | -- to 90 | 90 | / | / | / | / | / | / | / | / | / | ○ | ○ |
| Refresh | 1 | / | / | / | / | / | Cotton / Synthetic | / | / | / | / | / | ○ | ○ |
| Allergy Care | 7 | -- to 90 | 60 | ● | ○ | ○ | Cotton / Synthetic | 1000 | ○ ⁴⁾ | ○ | ○ | ○ | ○ | ○ |
| Super Fast 15 ²⁾ | 1 | -- to 40 | -- | ● | ○ | / | Cotton / Synthetic | 1000 | / | ○ | ○ | ○ | ○ | ○ |
| Spin | 7 | / | / | / | / | / | Not-fragile fabric | 1000 | / | / | / | / | ○ | ○ |
| Eco 40-60 | 7 | -- to 60 | 40 | ● | ○ | ○ | Cotton | 1400 | ○ | ○ | ○ | ○ | ○ | ○ |
| Cotton | 7 | -- to 90 | 40 | ● | ○ | ○ | Cotton | 1400 | ○ | ○ | ○ | ○ | ○ | ○ |
| Cotton 20 C | 7 | / | / | ● | ○ | ○ | Cotton | 1000 | ○ | ○ | ○ | ○ | ○ | ○ |
| Synthetics | 3.5 | -- to 60 | 40 | ● | ○ | ○ | Synthetic or mixed fabric | 1200 | ○ | ○ | ○ | ○ | ○ | ○ |
| Delicate | 1.5 | -- to 30 | 30 | ● | ○ | / | Delicate laundry and silk | 600 | / | / | ○ | ○ | ○ | ○ |
| Wool | 1 | -- to 40 | -- | ● | ○ | / | Machine-washable fabric made of wool or with wool content | 800 | / | / | ○ | ○ | ○ | ○ |
| Bulky | 5 | -- to 60 | 30 | ● | ○ | ○ | Cotton / Synthetic | 1000 | ○ | ○ | ○ | ○ | ○ | ○ |

-- Vanduo nešildomas.

1. Pasirinkite 90 °C skalbimo temperatūrą tik esant specialiems higienos poreikiams.
2. Sumažinkite skalbiklio kiekį, nes programos trukmė yra trumpa.
3. Nedėkite arba dėkite tik nedidelį kiekį skalbimo miltelių. Nedidelį kiekį skalbiklio galima pridėti tik naudojant išankstinio skalbimo funkciją programėlėje. Esant stipriai suteptiems skalbiniams, skalbyklė gali smarkiai vibruoti arba judėti, jei drabužiai yra susisukę į gumulą. Konstrukcija ir techniniai duomenys gali būti keičiami be išankstinio įspėjimo siekiant pagerinti kokybę.
4. Visas Flexy Time funkcijas galima pasirinkti tik po temperatūros suregulavimo, kad būtų atšaukta atitinkama piktograma .





Nuskaitykite QR kodą energijos ženklinimo etiketėje, kad gautumėte informacijos apie energijos suvartojimą. Faktinis energijos suvartojimas gali skirtis nuo deklaruoto, priklausomai nuo vietos sąlygų.

Pastaba: Automatinis svorio nustatymas

Įrenginys yra su automatine skalbinių svorio nustatymo funkcija. Mažesnio skalbinių kiekio atveju tam tikrose programose automatiškai sumažinamas energijos sunaudojimas, vandens kiekis ir skalbimo laikas.

Ekране rodomas numatytasis laikas gali skirtis priklausomai nuo skalbinių kiekio – tai taikoma programoms „Smart AI“, „Synthetic“, „Cotton“, „Cotton 20 °C“, „ECO 40-60“, „Mix“ ir „Night Wash“.

Pavyzdinė informacija (pagal Europos Komisijos reglamentą (ES) 2019/2023):

| Rated Capacity | Programme |  (kg) |  (HH:MM) | ENERGY (kWh/cycle) |  (L/cycle) | Max temperature (°C) | Effective Speed (RPM) |  Residual Moisture (%) |
|-----------------|----------------|---|--|------------------------------|--|----------------------|-----------------------|---|
| 7 kg (1400r) | Eco 40-60 | 7 | 3:28 | 0.550 | 50.0 | 30 | 1330 | 53.0 |
| | Eco 40-60 | 3.5 | 2:42 | 0.270 | 32.0 | 26 | 1330 | 53.0 |
| | Eco 40-60 | 2 | 2:38 | 0.180 | 28.0 | 25 | 1330 | 55.0 |
| | COTTON 20°C | 7 | 0:53 | 0.220 | 75.0 | 20 | 1000 | 65.0 |
| | COTTON 60°C | 7 | 3:28 | 2.100 | 75.0 | 57 | 1330 | 53.0 |
| | Wool 30 °C | 1 | 0:45 | 0.350 | 50.0 | 30 | 800 | 37.0 |
| | Super Fast 15' | 1 | 0:15 | 0.250 | 38.0 | 30 | 1000 | 65.0 |

Nurodytos reikšmės programoms, kurios nėra Eco 40-60, yra tik orientacinės.

6.1 Maitinimo šaltinis

Prijunkite skalbyklę prie maitinimo šaltinio (220 V – 240 V – /50 Hz; Pav. 6-1). Taip pat žr. skyrių įrengimas (p. 29).

6.2 Vandens prijungimas

- ▶ Prieš prijungdami patikrinkite, ar įleidžiamas vanduo yra švarus ir skaidrus.
- ▶ Atsukite čiaupą (Pav. 6-2).

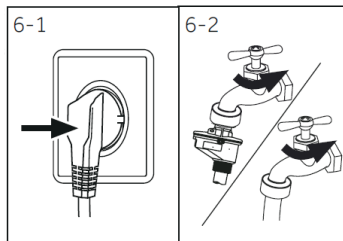

i Pastaba: Sandarumas

Prieš naudojimą patikrinkite, ar čiaupo ir įleidimo žarnos jungtyse nėra nuotėkio, atsukę čiaupą.

6.3 Skalbinio paruošimas

- ▶ Rūšiuokite drabužius pagal audinį (medvilnė, sintetiniai, vilna ar šilkas ir kt.) ir nešvarumo lygį (Pav. 6-3). Laikykitės priežiūros nurodymų, pateiktų ant drabužių etikečių.
- ▶ Atskirkite baltus drabužius nuo spalvotų. Spalvotus audinius pirmiausia išskalbkite rankomis, kad įsitikintumėte, ar jie dažosi arba blunka.
- ▶ Ištuštinkite kišenes (raktai, monetos ir kt.) ir nuimkite kietesnius dekoratyvinius daiktus (pvz., seges).
- ▶ Drabužius be pamušalo, subtilius ir plonai austus audinius, pvz., nėrinių užuolaidas, dėkite į skalbinių maišelį, kad apsaugotumėte šiuos jautrius gaminius (geriau skalbti rankomis arba cheminiu būdu).
- ▶ Užsekite užtrauktukus, lipdukus ir kabliukus, taip pat įsitikinkite, kad sagos yra tvirtai prisiuotos.
- ▶ Smulkius daiktus, pvz., drabužius be pamušalo, subtilius apatinius (Dessous) ir mažus daiktus (pvz., kojines, diržus, liemenėles ir kt.), dėkite į skalbinių maišelį.
- ▶ Išskleiskite didelius audinius, pvz., paklodę ar lovatiesę.
- ▶ Apverskite džinsus bei margintus, dekoruotus ar ryškius audinius į vidų; jei reikia, skalbkite juos atskirai.

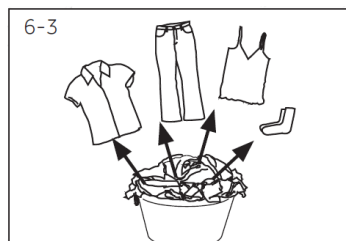

! DĖMESIO!

Neaustiniai gaminiai, taip pat maži, laisvi arba aštriais kraštais daiktai gali sugadinti drabužius ir prietaisą arba sutrikdyti jo veikimą.

Priežiūros lentelė

| Skalbimas | | |
|---|--|--|
|  Skalbti iki 95 °C įprastu ciklu |  Skalbti iki 60 °C įprastu ciklu |  Skalbti iki 60 °C švelniu ciklu |
|  Skalbti iki 40 °C įprastu ciklu |  Skalbti iki 40 °C švelniu ciklu |  Skalbti iki 40 °C labai švelniu ciklu |
|  Skalbti iki 30 °C įprastu ciklu |  Skalbti iki 30 °C švelniu ciklu |  Skalbti iki 30 °C labai švelniu ciklu |
|  Skalbti rankomis, maks. 40 °C |  Neskalbti | |
| Balinti | | |
|  Balinti leidžiama |  Tik deguonimi (be chloro) |  Nebalinti |
| Džiovinimas | | |
|  Džiovinimas būgne galimas įprastoje temperatūroje |  Džiovinimas būgne galimas žemoje temperatūroje |  Nedžiovinti būgne |
|  Džiovinti pakabinius |  Džiovinti paguldžius ant lygaus paviršiaus | |
| Lyginimas | | |
|  Lyginti maks. temperatūroje iki 200 °C |  Lyginti vidutinėje temperatūroje iki 150 °C |  Lyginti žemoje temperatūroje iki 110 °C be garų (lyginimas su garais gali sukelti negrįžtamą žalą) |
|  Nelyginti | | |
| Profesionali tekstilės priežiūra | | |
|  Cheminis valymas tetrakloretilene |  Cheminis valymas angliavandeniliuose |  Nevalyti cheminiu būdu |
|  Profesionalus drėgnasis valymas |  Neleidžiamas profesionalus drėgnasis valymas | |

6.4 Skalbinių įkrovimas į prietaisą

- ▶ Dėkite skalbinius į būgną po vieną.
- ▶ Neperkraukite. Įsitinkinkite, kad ant skalbinių krūvos galite uždėti ranką.
- ▶ Atsargiai uždarykite dureles. Patikrinkite, kad jokie drabužiai nebūtų įstrigę tarpelyje.

6.5 Skalbiklio pasirinkimas

- ▶ Skalavimo efektyvumas ir rezultatas priklauso nuo naudojamo skalbiklio kokybės.
- ▶ Naudokite tik skalbiklį, skirtą naudoti skalbyklėje.
- ▶ Jei reikia, naudokite specialius skalbiklius, pvz., sintetiniams ir vilniniams audiniams.
- ▶ Nenaudokite cheminio valymo priemonių, pvz., trichloretileno ir panašių produktų.

Pasirinkite tinkamiausią skalbiklį

| Programme | Kind of detergent | | | | |
|----------------|-------------------|--------|----------|---------|----------|
| | Universal | Colour | Delicate | Special | Softener |
| Smart AI | L/P | L/P | - | - | o |
| Mix | L | L/P | - | - | o |
| Night Wash | L/P | L/P | - | - | o |
| Drum Clean | - | - | - | L/P | - |
| Refresh | - | - | - | - | - |
| Allergy Care | P | L/P | - | - | o |
| Super Fast 15' | L | L | - | - | o |
| Spin | - | - | - | - | - |
| Eco 40-60 | L/P | L/P | - | - | o |
| Cotton | L/P | L/P | - | - | o |
| Cotton 20°C | L/P | L/P | - | - | o |
| Synthetics | - | L/P | - | - | o |
| Delicate | - | - | L/P | L/P | o |
| Wool | - | - | L/P | L/P | o |
| Bulky | P | L/P | - | - | o |

L = gel/liquid detergent P = powder detergent O = optional - = no

Naudojant skystą skalbiklį nerekomenduojama nustatyti laiko uždelsimo.

Rekomenduojame naudoti:

- ▶ Skalavimo miltelius: nuo 20 °C iki 90 °C* (geriausia naudoti 40–60 °C temperatūroje)
- ▶ Skalbiklį spalvotiems audiniams: nuo 20 °C iki 60 °C (geriausia naudoti 30–60 °C temperatūroje)
- ▶ Skalbiklį vilnai / švelniems audiniams: nuo 20 °C iki 30 °C (geriausia naudoti 20–30 °C temperatūroje)

* Pasirinkite 90 °C skalavimo temperatūrą tik esant specialiems higienos reikalavimams.

* Jei pasirinkta vandens temperatūra yra 60 °C ar aukštesnė, rekomenduojame naudoti mažesnį kiekį skalbiklio. Naudokite specialų dezinfekavimo priemonę, tinkamą medvilniniams arba sintetiniams audiniams.

* Patartina naudoti mažesnį kiekį arba mažai putojančius skalavimo miltelius.

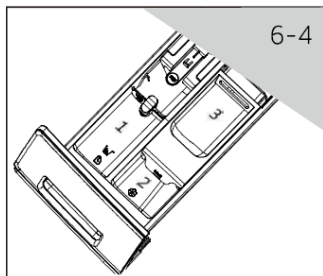

6.6 Skalbiklio įdėjimas

1. Ištraukite skalbiklio stalčių.
2. Įdėkite reikiamas priemones į atitinkamus skyrius (Pav. 6-4).
3. Lengvu judesiu įstumkite stalčių atgal.

i Pastaba:

- ▶ Pašalinkite skalbiklio likučius iš stalčiaus prieš kitą skalbimo ciklą.
- ▶ Nenaudokite per daug skalbiklio ar minkštiklio.
- ▶ Laikykitės nurodymų, pateiktų ant skalbiklio pakuotės.
- ▶ Visada dėkite skalbiklį tiesiogiai prieš skalbimo ciklo pradžią.
- ▶ Koncentruotą skystą skalbiklį prieš naudojimą reikia praskiesti.
- ▶ Nenaudokite skysto skalbiklio, jei pasirinkta funkcija „Atidėjimas“.
- ▶ Rinkitės programos nustatymus atidžiai, laikydamiesi visų priežiūros etikečių simbolių ir programų lentelės.

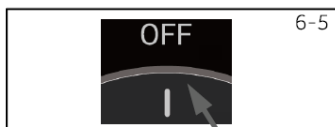

6.7 Įrenginio įjungimas

Pasukite rankenėlę į bet kurią padėtį (išskyrus „Aus“), kad įjungtumėte įrenginį. Norėdami išjungti įrenginį, pasukite rankenėlę į padėtį OFF (6–5 pav.).

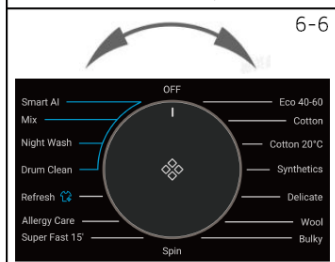

6.8 Programos pasirinkimas

Norėdami pasiekti geriausių skalbimo rezultatų, pasirinkite programą, atitinkančią skalbinių nešvarumo lygį ir audinio tipą.

Pasukite programos rankenėlę (6–6 pav.), kad pasirinktumėte tinkamą programą. Užsidegs atitinkamos programos LED indikatorius ir bus rodomi numatytieji nustatymai.

i Pastaba: Kvapų šalinimas

Prieš pirmąjį naudojimą rekomenduojame paleisti programą „Drum Clean“ be skalbinių, į skalbiklio skyrių įpylus nedidelį kiekį skalbiklio arba specialios skalbimo mašinų valymo priemonės, kad būtų pašalinti galimi likučiai.



6.9 Individualių parinkčių pridėjimas

Pasirinkite reikiamas parinktis ir nustatymus (Pav. 6-7); žr. valdymo skydelį.

6.10 Skalavimo programos paleidimas

Palieskite mygtuką „Start/Pause“ (6–8 pav.), kad pradėtumėte programą. Įrenginys veiks pagal esamus nustatymus. Pakeitimus galima atlikti tik atšaukus programą.

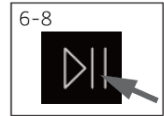

6.11 Skalavimo programos sustabdymas / atšaukimas

Norėdami sustabdyti vykdomą programą, švelniai palieskite mygtuką „Start/Pause“. Palieskite dar kartą, kad tęstumėte veikimą.

Norėdami atšaukti vykdomą programą ir visus jos nustatymus:

1. Palieskite mygtuką „Start/Pause“, kad sustabdytumėte vykdomą programą.
2. Pasukite rankenėlę, pasirinkite naują programą ir paleiskite ją.

6.12 Po skalavimo

i Pastaba: Durų užraktas

- ▶ Saugumo sumetimais skalavimo ciklo metu durelės yra iš dalies užblokuotos. Durelės gali būti atidaromos tik pasibaigus programai arba jei programa buvo teisingai sustabdyta (žr. ankstesnį aprašymą).
- ▶ Kai vandens lygis yra aukštas, vanduo karštas arba vyksta gręžimas, durelių atidaryti negalima; ekrane rodomas simbolis „**Lock**“.

1. Programos pabaigoje ekrane rodomas „**End**“.
2. Įrenginys automatiškai išsijungia.
3. Išimkite skalbinius kuo greičiau, kad išsaugotumėte audinių kokybę ir išvengtumėte pernelyg didelio susiglamžymo.
4. Užsukite vandens tiekimą.
5. Ištraukite maitinimo laidą iš elektros lizdo.
6. Atidarykite dureles, kad išvengtumėte drėgmės ir nemalonaus kvapo susidarymo. Laikykite dureles atviras, kai įrenginys nenaudojamas.
7. Maži drabužių gabalai po greito gręžimo gali lengvai prilipti prie būgno sienelės — prieš uždarydami dureles įsitikinkite, kad jie buvo išimti.

i Pastaba: Budėjimo režimas / energijos taupymo režimas

Kai įrenginys įjungtas, jis pereina į budėjimo režimą, jei per 2 minutes iki programos pradžios ar po jos pabaigos nėra atliekami jokie veiksmai. Ekranas išsijungia. Taip taupoma energija. Norėdami išeiti iš budėjimo režimo, paspauskite mygtuką „Power“.

6.13 Garso signalo įjungimas arba išjungimas

Jei reikia, garso signalą galima nustatyti taip:

1. Įjunkite įrenginį.
2. Pasirinkite programą „Mix“.
3. Vienu metu paspauskite mygtukus „Flexy Time“ ir „Rinse+“ maždaug 3 sekundėms. Ekrane pasirodys „**OFF**“ ir garso signalas bus išjungtas. Norėdami įjungti garso signalą, dar kartą vienu metu paspauskite tuos pačius du mygtukus. Ekrane pasirodys „**ON**“.

7.1 Bendroji informacija

Šis įrenginys yra aprūpintas „Wi-Fi“ technologija, leidžiančia jį valdyti nuotoliniu būdu per „hOn“ programėlę.

ĮSPĖJIMAS!

Laikykitės šiame vadove pateiktų saugos nurodymų net ir tada, kai naudojate įrenginį per programėlę. Šių nurodymų laikymasis yra būtinas saugiam įrenginio naudojimui.

7.2 Reikalavimai

1. Wi-Fi tinklas: reikalingas maršrutizatorius, palaikantis 802.11b/g/n standartą ir veikiantis 2,4 GHz dažnių juostoje. 5 GHz dažnių juostoje veikiantys tinklai ir viešieji tinklai nepalaikomi. Tinklo pavadinimas (SSID) turi būti nuo 1 iki 31 simboliu, o slaptažodis – nuo 8 iki 64 simbolių. Šifravimo parinkty: atviras, WPA-PSK ir WPA2-PSK.
2. Suderinami įrenginiai: programėlė prieinama „Android“, „iOS“ ir „Huawei“ įrenginiams – tiek planšetiniams kompiuteriams, tiek išmaniesiems telefonams.
3. Vieta: įrenginį pastatykite vietoje, kurioje signalas „Wi-Fi“ yra stiprus.

Wi-Fi techniniai duomenys:

- Dažnis: 2400 MHz – 2483,5 MHz
- Didžiausia galia: 20 dBm
- Standartas: IEEE 802.11b/g/n ir BLE V4.2

7.3 hOn programėlės atsisiuntimas ir įdiegimas

1. Atsisiųskite programėlę nuskaitydami žemiau esantį QR kodą arba apsilankykite adresu go.haier-europe.com/download-app.



Pastaba: Registracija

Profilio sukūrimas (registracija) reikalingas tik pirmą kartą naudojantis arba jei paskyra buvo ištrinta ar sustabdyta.

Vėlesniam naudojimui tiesiog prisijunkite naudodami savo el. pašto adresą ir slaptažodį.

Išbandykite programėlės DEMO režimą, kad susipažintumėte su „Wi-Fi“ funkcijomis.



7.4 Įrenginio susiejimas

Pastaba:

Namų tinklas turi būti nustatytas 2,4 GHz dažniui; 5 GHz tinklai nepalaikomi. Įsitikinkite, kad išmanusis telefonas prijungtas prie to paties 2,4 GHz „Wi-Fi“ tinklo, kurį norite naudoti įrenginio nustatymui.

1. Atidarykite hOn programėlę, sukurkite naują profilį (arba prisijunkite, jei jau turite paskyrą).
2. Skalbyklė turi būti budėjimo režime. Trumpai palaikykite nuspaudę mygtuką , kol ekrane pasirodys pranešimas „PA Ir“.
3. Programėlėje pasirinkite „Add Appliance“ ir vadovaukitės ekrane pateikiamomis instrukcijomis, kad užbaigtumėte nustatymą.
4. Kai ekrane 3 sekundėms pasirodo „done“, po to „hOn“, o indikatorius pradeda lėtai mirksėti – ryšys sėkmingai užmegztas. Jei susiejimas nepavyksta ir ekrane rodoma „rE“ arba „trY“, galite pakartoti susiejimo procedūrą.



7.5 Nuotolinio valdymo įjungimas

1. Įsitikinkite, kad maršrutizatorius įjungtas ir prijungtas prie interneto.
2. Įdėkite skalbinius ir uždarykite dureles.
3. Įjunkite įrenginį.
4. Trumpai paspauskite mygtuką . Durelės bus užrakintos.
5. Paleiskite programą naudodamiesi programėle. Valdymo skydelis bus išjungtas, išskyrus mygtukus „POWER“ ir „START/PAUSE“. Programos metu bus pasiekiami tik vaikų užrakto funkcija.
6. Nuotolinį valdymą taip pat galima įjungti programos metu, trumpai paspaudus mygtuką .

Pastaba: Nuotolinio valdymo galiojimo laikas

Komandas per programėlę galima siųsti iki 24 valandų po nuotolinio valdymo įjungimo.

7.6 Nuotolinio valdymo išjungimas

1. Programos metu galite išjungti nuotolinį valdymą trumpai paspausdami mygtuką  ; programa tęsis. Programėlėje bus galima matyti programos būseną, tačiau nebus galima siųsti komandų (pvz., sustabdyti ar pristabdyti).
2. Jei leidžia saugos sąlygos, dureles galima atidaryti.
3. Norėdami tęsti nuotolinį valdymą per programėlę, įsitikinkite, kad durelės uždarytos, ir dar kartą trumpai paspauskite mygtuką .

7.7 Ciklo pabaiga naudojant nuotolinį valdymą

1. Pasibaigus programai, durelės bus atidarytos, o nuotolinis valdymas išjungtas.
2. Po 2 minučių įrenginys automatiškai išsijungs..

7.8 „Wi-Fi“ modulio išjungimas ir tinklo duomenų ištrynimasis

Norėdami ištrinti išsaugotus „Wi-Fi“ tinklo duomenis ir išjungti „Wi-Fi“ modulį:

1. Įjunkite įrenginį.
2. Nepradėdami jokios programos, paspauskite ir laikykite mygtuką  5 sekundes, kol ekrane pasirodys „rEst“.
3. Paspauskite ir laikykite mygtuką „Delay“ dar 5 sekundes, kol ekrane pasirodys „donE“.
4. Nustatymų informacija bus ištrinta. Norėdami užbaigti, pasirinkite programą arba išjunkite įrenginį.
5. Norėdami atlikti naują nustatymą, pašalinkite įrenginį iš „hOn“ programėlės ir pradėkite naują susiejimo procedūrą.



Pastaba:

Naudokite šią procedūrą tik tuo atveju, jei planuojate parduoti įrenginį.

Draugiškas aplinkai naudojimas

- ▶ Norėdami pasiekti geriausią energijos, vandens, skalbimo priemonės ir laiko efektyvumą, naudokite rekomenduojamą maksimalią įkrovos talpą.
- ▶ Neperkraukite (palikite rankos pločio tarpą virš skalbinių).
- ▶ Lengvam nešvarumų lygiui pasirinkite programą „Quick 15“.
- ▶ Dozuokite skalbimo priemonę tiksliai pagal rekomendacijas.
- ▶ Pasirinkite žemiausią pakankamą skalbimo temperatūrą – šiuolaikinės skalbimo priemonės veiksmingai valo ir esant žemesnei nei 60 °C temperatūrai.
- ▶ Didinkite numatytuosius nustatymus tik esant stipriems nešvarumams.

Bendroji informacija:

- ▶ Programa „Eco 40-60“ gali skalbti įprastai nešvarius medvilninius audinius, pažymėtus kaip tinkamus skalbti 40 °C arba 60 °C temperatūroje, vienu ir tuo pačiu ciklu; ši programa taip pat naudojama ES ekodizaino reikalavimų atitikties vertinimui.
- ▶ Iš energijos suvartojimo požiūriu efektyviausios programos paprastai yra tos, kurios veikia žemesnėje temperatūroje ir turi ilgesnį veikimo laiką.
- ▶ Triukšmo lygis ir likutinės drėgmės kiekis priklauso nuo gręžimo greičio: kuo didesnis gręžimo greitis gręžimo fazėje, tuo didesnis triukšmo lygis ir mažesnis likutinės drėgmės kiekis.

9.1 Skalbyklės ploviklio stalčiaus valymas

Visada įsitikinkite, kad stalčiuje neliko skalbyklio likučių.

Valykite stalčių reguliariai (9-1 pav.):

1. Ištraukite stalčių iki sustojimo.
2. Paspauskite atleidimo mygtuką ir išimkite stalčių.
3. Išvalykite stalčiaus vidų sausa šluoste.
4. Praskalaukite stalčių po tekančiu vandeniu, kol jis bus švarus, ir įdėkite jį atgal į įrenginį.

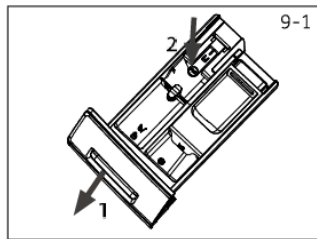

9.2 Įrenginio valymas

- Prieš valydami ar atlikdami priežiūrą, atjunkite įrenginį nuo elektros tinklo.
- Norėdami išvalyti mašinos korpusą (9-2 pav.) ir gumines dalis, naudokite minkštą šluostę su muiluotu vandeniu.
- Nenaudokite organinių chemikalų ar ėsdinančių tirpiklių.



9.3 Įvado vožtuvus ir įvado filtrą

Kad išvengtumėte vandens tiekimo užsikimšimo dėl kalkių nuosėdų ar kitų kietų dalelių, reguliariai valykite vandens įvado filtrą.

- Atjunkite įrenginį nuo elektros tinklo ir užsukite vandens čiaupą.
- Atsukite vandens įvado žarną nuo įrenginio galo (9-3 pav.) ir nuo čiaupo.
- Išskalaukite filtrus vandeniu ir šepetėliu (9-4 pav.).
- Įdėkite filtrą ir vėl prisukite žarną.
- Atidarykite čiaupą ir patikrinkite, ar nėra nuotėkiu.

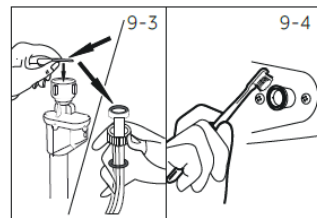

9.4 Būgno valymas

- Pašalinkite iš būgno atsitiktinai patekusius daiktus, ypač metalinius elementus, tokius kaip adatos, monetos ir pan. (9-5 pav.), nes jie gali sukelti rūdžių dėmes ar pažeidimus.
- Rūdžių dėmėms pašalinti naudokite valiklį be chloro. Laikykitės valymo priemonės gamintojo įspėjimų.
- Nenaudokite kietų daiktų ar plieninės vilnos valymui.
- Po procedūros atidarykite dureles, nuvalykite sandariklio sritį rankšluosčiu, kad pašalintumėte dėmes ir putas, ir palaikykite sandariklio vidų bei išorę švarią (9-5 pav.)

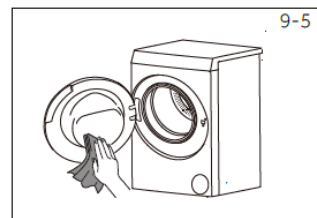

i Pastaba: Higiena

Reguliariai priežiūrai rekomenduojame paleisti programą „Drum Clean“ kas 50 ciklų, kad būtų išvengta galimų korozinių likučių susidarymo.

Jei reikia, įpilkite nedidelį kiekį specialios skalbimo mašinų valymo priemonės į skalbyklio stalčiaus skyrių (3) arba įdėkite ją tiesiai į būgną.

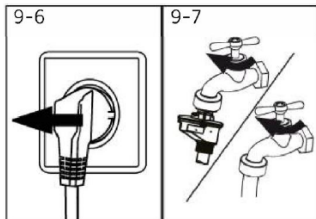

9.5 Ilgas prastovos laikotarpis

Jei įrenginys nenaudojamas ilgesnį laiką:

1. Ištraukite kištuką iš elektros tinklo (9-6 pav.).
2. Užsukite vandens čiaupą (9-7 pav.).
3. Atidarykite dureles, kad išvengtumėte drėgmės ir nemalonių kvapų susidarymo. Laikykite dureles atviras, kol įrenginys nenaudojamas.

Prieš kitą naudojimą atidžiai patikrinkite maitinimo laidą, vandens įvado ir išleidimo žarnas. Įsitinkinkite, kad visas tinkamai prijungta ir nėra nuotėkio.

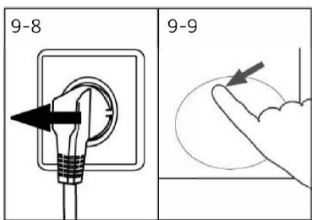

9.6 Siurblio filtras

Valykite filtrą kartą per mėnesį ir patikrinkite siurblio filtrą, pavyzdžiui, jei įrenginys:

- ▶ Neišleidžia vandens.
- ▶ Negręžia.
- ▶ Veikimo metu skleidžia neįprastus garsus.

⚠ ĮSPĖJIMAS!

Nudegimo pavojus! Siurblio filtre esantis vanduo gali būti labai karštas! Prieš atlikdami bet kokius veiksmus, įsitinkinkite, kad vanduo atvėsęs.

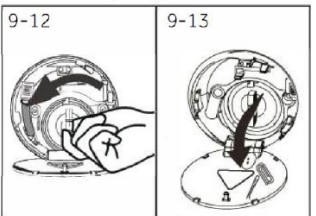
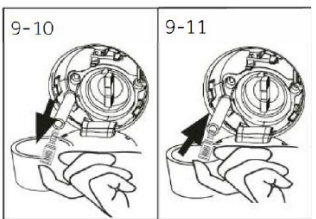

1. Išjunkite įrenginį ir ištraukite kištuką iš elektros tinklo (9-8 pav.).
2. Paspauskite ir atidarykite priežiūros dangtelį (9-9 pav.).
3. Pastatykite platų indą vandeniui surinkti (9-10 pav.). Vandens kiekis gali būti didelis!
4. Ištraukite drenažo žarnelę ir laikykite jos galą virš indo (9-10 pav.).
5. Nuimkite guminį kamštį nuo žarnelės (9-10 pav.).
6. Visiškai išleidę vandenį, uždarykite žarnelę (9-11 pav.) ir įdėkite ją atgal į įrenginį.
7. Atsukite siurblio filtrą prieš laikrodžio rodyklę ir išimkite jį (9-12 pav.).
8. Pašalinkite nešvarumus ir nuosėdas (9-13 pav.).

9. Atsargiai išvalykite siurblio filtrą, pavyzdžiui, po tekančiu vandeniu (9-14 pav.).
10. Po valymo įdėkite rankenėlę atgal ir priveržkite ją, kol ji daugiau nebesisuks. Rankenėlės padėtis turi būti vertikali (9-15 pav.).
11. Uždarykite priežiūros dangtelį.

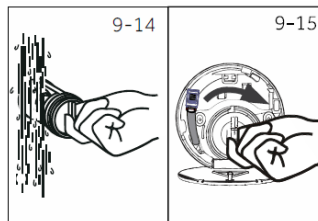
**DĖMESIO!**

- ▶ Siurblio filtro sandarinimo žiedas turi būti švarus ir nepažeistas. Jei dangtelis tinkamai nepriveržtas, gali nutekėti vanduo.
- ▶ Filtras turi būti tinkamai sumontuotas, kitaip gali atsirasti nuotėkis.

Daugelį iškilusių problemų galima išspręsti savarankiškai, neturint specialių žinių. Iškilus problemai, prieš kreipdamiesi į garantinį aptarnavimą, patikrinkite visus nurodytus sprendimus ir vykdykite toliau pateiktas instrukcijas.
Žr. KLIENTŲ APTARNAVIMAS.

ĮSPĖJIMAS!

- ▶ Prieš atlikdami priežiūros darbus, išjunkite įrenginį ir ištraukite kištuką iš elektros lizdo.
- ▶ Elektros įrangą gali remontuoti tik kvalifikuoti elektrikai, nes netinkamas remontas gali sukelti rimtų pažeidimų.
- ▶ Pažeistą maitinimo laidą gali pakeisti tik gamintojas, jo įgaliotas servisas arba tinkamą kvalifikaciją turintys specialistai, kad būtų išvengta pavojaus.

10.1 Informaciniai kodai

Toliau pateikti kodai rodomi tik kaip informacija apie skalbimo ciklą. Jokie veiksmai nereikalingi.

| Kodas | Pranešimai |
|-------|--|
| 1:25 | Likęs skalbimo ciklo laikas – 1 valanda ir 25 minutės. |
| 6:30 | Likęs skalbimo ciklo laikas su pasirinktu užbaigimo atidėjimu – 6 valandos ir 30 minučių. |
| End | Skalbimo ciklas baigtas. Įrenginys išsijungia automatiškai. |
| Lock | Durelės uždarytos dėl aukšto vandens lygio, aukštos vandens temperatūros arba gręžimo ciklo. |
| OFF | Garso signalas išjungtas. |
| on | Garso signalas įjungtas. |
| Clock | Funkcijų mygtukai užrakinti. Programos keisti negalima. |

10.2 Problemų šalinimas pagal klaidų kodus

| Problema | Priežastis | Sprendimas |
|----------|---|---|
| CLr FLtr | <ul style="list-style-type: none"> • Išleidimo klaida – per 6 minutes vanduo visiškai neišbėgo. | <ul style="list-style-type: none"> • Išvalykite siurblio filtrą. • Patikrinkite išleidimo žarnos montavimą. |
| E2 | <ul style="list-style-type: none"> • Durelių klaida. | <ul style="list-style-type: none"> • Gerai uždarykite dureles. |
| E4 | <ul style="list-style-type: none"> • Vandens lygis nepasiekė reikiamo per 12 minučių. • Išleidimo žarna sukelia savaiminio sifono efektą. | <ul style="list-style-type: none"> • Sitinkinkite, kad čiaupas visiškai atidarytas ir vandens slėgis normalus. • Patikrinkite išleidimo žarnos montavimą. |
| E8 | <ul style="list-style-type: none"> • Vandens apsaugos lygio klaida. | <ul style="list-style-type: none"> • Susisiekite su garantinio aptarnavimo centru. |
| E5 | <ul style="list-style-type: none"> • Išleidimo klaida – per nustatytą laiką vanduo visiškai neišbėgo (nutekėjimo programa). | <ul style="list-style-type: none"> • Išvalykite siurblio filtrą. • Patikrinkite išleidimo žarnos montavimą. |
| F3 | <ul style="list-style-type: none"> • Temperatūros jutiklio klaida. | <ul style="list-style-type: none"> • Susisiekite su garantinio aptarnavimo centru. |
| F4 | <ul style="list-style-type: none"> • Kaitinimo gedimas | <ul style="list-style-type: none"> • Susisiekite su garantinio aptarnavimo centru. |
| F7 | <ul style="list-style-type: none"> • Variklio klaida. | <ul style="list-style-type: none"> • Susisiekite su garantinio aptarnavimo centru. |
| FA | <ul style="list-style-type: none"> • Vandens lygio jutiklio klaida. | <ul style="list-style-type: none"> • Susisiekite su garantinio aptarnavimo centru. |
| FH | <ul style="list-style-type: none"> • IoT modulio konfigūravimo klaida. | <ul style="list-style-type: none"> • Susisiekite su garantinio aptarnavimo centru. |

| Problema | Priežastis | Sprendimas |
|-------------------|---|---|
| FC0 vöi FC2 Fb | <ul style="list-style-type: none"> Nenormalus ryšio sutrikimas. Aparatas leidžia vandenį. | <ul style="list-style-type: none"> Kreipkitės į garantinio aptarnavimo centrą. Atidarykite išleidimo siurbį, kad ištuštintumėte vandenį, išjunkite įrenginį ir susisiekite su techninės priežiūros tarnyba. |

10.3 Problemų šalinimas be klaidų kodų

| Problema | Priežastis | Sprendimas |
|---|---|---|
| Skalbyklė neveikia. | <ul style="list-style-type: none"> Programa dar nepaleista. Durelės netinkamai uždarytos. Skalbyklė neįjungta. Nėra elektros tiekimo. Įjungta vaikų saugos funkcija. | <ul style="list-style-type: none"> Patikrinkite programą ir ją paleiskite. Uždarykite dureles tinkamai. Įjunkite skalbyklę. Patikrinkite elektros tiekimą. Išjunkite vaikų saugos funkciją. |
| Skalbyklė nepildo vandens. | <ul style="list-style-type: none"> Vanduo neteka. Vandens įvado žarna yra užlenkta. Įvado filtras užsikimšęs. Vandens slėgis mažesnis nei 0,03 MPa. Durelės netinkamai uždarytos. Vandens tiekimo sutrikimas. | <ul style="list-style-type: none"> Patikrinkite vandens čiaupą. Patikrinkite įvado žarną. Išvalykite įvado filtrą. Patikrinkite vandens slėgį. Uždarykite dureles tinkamai. Įsitinkinkite, kad vandens tiekimas veikia. |
| Skalbyklė išleidžia vandenį pildymo metu. | <ul style="list-style-type: none"> Išleidimo žarnos aukštis yra mažesnis nei 80 cm. Išleidimo žarnos galas gali būti panardintas į vandenį. | <ul style="list-style-type: none"> Įsitinkinkite, kad išleidimo žarnos aukštis yra 80–100 cm. Įsitinkinkite, kad žarnos galas nėra panardintas į vandenį. |
| Išleidimo klaida. | <ul style="list-style-type: none"> Išleidimo žarna užsikimšusi. Siurblio filtras užsikimšęs. Išleidimo žarnos galas yra aukščiau nei 100 cm nuo grindų. | <ul style="list-style-type: none"> Išvalykite išleidimo žarną. Išvalykite siurblio filtrą. Įsitinkinkite, kad išleidimo žarna sumontuota teisingai. |
| Stipri vibracija gręžimo metu. | <ul style="list-style-type: none"> Neišimti visi transportavimo varžtai. Skalbyklė nestovi ant stabiliaus paviršiaus. Skalbyklė yra perkrauta. | <ul style="list-style-type: none"> Pašalinkite visus transportavimo varžtus. Įsitinkinkite, kad grindys stabilios ir skalbyklė pastatyta lygiai. Patikrinkite skalbinių pasiskirstymą ir pusiavyrą. |
| Skalbimo ciklas sustoja nepasibaigęs. | <ul style="list-style-type: none"> Vandens arba elektros tiekimo sutrikimai. | <ul style="list-style-type: none"> Patikrinkite vandens ir elektros tiekimą. |
| Skalbimo ciklas kelioms minutėms sustoja. | <ul style="list-style-type: none"> Įrenginys rodo klaidos kodą. Problema kyla dėl netolygaus skalbinių pasiskirstymo. Programa atlieka mirkymo fazę. | <ul style="list-style-type: none"> Patikrinkite klaidų kodus. Sumažinkite arba tolygiai paskirstykite skalbinius. Sustabdykite programą ir paleiskite ją dar kartą. |
| Būgne ir (ir/arba) skalbiklio stalčiuje susidaro per daug putų. | <ul style="list-style-type: none"> Naudotas netinkamas skalbimo priemonės. Panaudota per daug skalbiklio. | <ul style="list-style-type: none"> Patikrinkite skalbimo priemonės rekomendacijas. Sumažinkite skalbiklio kiekį. |

| Problema | Priežastis | Sprendimas |
|--|--|--|
| Automatinis skalbimo laiko reguliavimas. | <ul style="list-style-type: none"> Skalbimo programos trukmė koreguojama automatiškai. | <ul style="list-style-type: none"> Tai normalu ir neturi įtakos įrenginio veikimui. |
| Gręžimas nevyksta. | <ul style="list-style-type: none"> Skalbiniai nesubalansuoti. | <ul style="list-style-type: none"> Patikrinkite skalbyklės įkrovą ir skalbinių pasiskirstymą, tuomet paleiskite gręžimo programą dar kartą. |
| Skalbimo rezultatas nepatenkinamas. | <ul style="list-style-type: none"> Nešvarumo lygis neatitinka pasirinktos programos. Skalbimo priemonės kiekis nepakankamas. Viršyta maksimali įkrovos talpa. Skalbiniai būgne pasiskirstę netolygiai. | <ul style="list-style-type: none"> Pasirinkite kitą programą. Pasirinkite skalbimo priemonę pagal nešvarumo lygį ir gamintojo rekomendacijas. Sumažinkite įkrovą. Paskirstykite skalbinius tolygiai. |
| Ant skalbinių lieka skalbimo miltelių likučių. | <ul style="list-style-type: none"> Neištirpusios skalbimo priemonės dalelės gali likti ant sausų skalbinių kaip baltos dėmės. | <ul style="list-style-type: none"> Pašalinkite visus transportavimo varžtus. Įsitikinkite, kad grindys stabilios ir skalbyklė pastatyta lygiai. Patikrinkite skalbinių pasiskirstymą ir pusiausvyrą. |
| Ant skalbinių lieka pilkų dėmių. | <ul style="list-style-type: none"> Sukelia riebalai, kremai arba tepalai. | <ul style="list-style-type: none"> Iš anksto apdorokite skalbinius specialia valymo priemone. |

i Pastaba: Putų susidarymas

Jei gręžimo metu nustatomas per didelis putų kiekis, variklis sustabdomas, o išleidimo siurblys įjungiamas 90 sekundžių.

Jei putų pašalinti nepavyksta per 3 kartus, programa baigiasi be gręžimo ciklo.

Jei klaidos pranešimai kartojasi net ir atlikus reikiamus veiksmus, išjunkite įrenginį, ištraukite maitinimo laidą iš elektros lizdo ir kreipkitės į klientų aptarnavimo centrą.

10.4 Elektros tiekimo pertraukimo atveju

Dabartinė programa ir jos nustatymai išsaugomi. Kai elektros tiekimas atstatomas, darbas tęsiasi.

Jei elektros tiekimo pertrauka įvyksta vykstant aktyviai skalbimo programai, durelės lieka mechaniškai užrakintos. Norint išimti skalbinius, vandens lygis neturi būti matomas pro durelių stiklą. – Nudėgimo pavojus! Vandens lygį reikia sumažinti taip, kaip aprašyta skyriuje „Siurblio filtras“.

Tik po to galima patraukti svirtį (A), esančią po priežiūros dangteliu (10-1 pav.), kol durelių užraktas atsidarys.

Tada visas dalis reikia įdėti atgal į vietą.

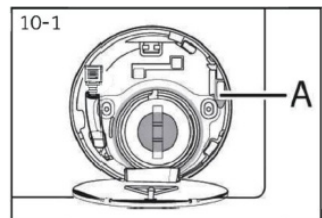

Jei skalbyklė yra saugioje būsenoje (vandens lygis žemiau matomos durelių stiklo dalies, vandens temperatūra žemesnė nei 55 °C, vidinis būgnas nesisuka), dureles galima atidaryti ir skalbyklę naudoti rankiniu būdu.

11.1 Paruošimas

- ▶ Išimkite įrenginį iš pakuotės.
- ▶ Pašalinkite visą pakuotės medžiagą, įskaitant apsauginę plėvelę nuo korpuso ir putplasčio pagrindą. Laikykite jas vaikams nepasiekiamoje vietoje. Atidarius pakuotę, ant plastikinio maišelio ar durelių gali būti vandens lašų. Tai normalu — jie atsiranda dėl gamykloje atlikto vandens bandymo..



Pastaba: Pakuotės utilizavimas

Laikykite visą pakuotės medžiagą vaikams nepasiekiamoje vietoje ir utilizuokite ją aplinkai draugišku būdu.

11.2 PAPILDOMAI: Triukšmo slopinimo pagalvėlių montavimas

1. Atidarę plastikinę pakuotę, rasite keturias triukšmo slopinimo pagalvėles. Jos naudojamos triukšmui sumažinti (11-1 pav.).
2. Padėkite skalbyklę ant šono taip, kad durelės būtų nukreiptos į viršų, o apačia – į priekį (11-2 pav.).
3. Išimkite triukšmo slopinimo pagalvėles ir nuimkite dvi-pusės lipnios juostos apsauginę plėvelę; pritvirtinkite jas aplink skalbyklės apačią, kaip parodyta 3 paveiksle (dvi ilgesnės pagalvėlės – 1 ir 3 pozicijose, dvi trumpesnės – 2 ir 4 pozicijose). Po to pastatykite skalbyklę atgal į vertikalią padėtį (11-3 pav.).

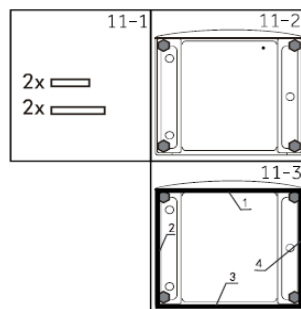

Draugiškas patarimas:

Triukšmo izoliacijos pagalvėlė yra papildomas elementas. Ji gali padėti sumažinti triukšmą. Montuokite ją pagal savo poreikius arba visai nemontuokite.

11.3 Transportavimo varžtų nuėmimas

Galinėje dalyje esanti transportavimo apsauga skirta pritvirtinti vibracijai jautrias dalis įrenginio viduje transportavimo metu, kad būtų išvengta vidinių pažeidimų.

Visi elementai (T1, T2, T3 ir T4, 11-4 pav.) turi būti nuimti prieš pradėdant naudoti įrenginį.

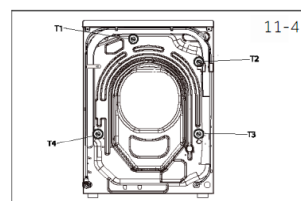

1. Nuimkite visus 4 varžtus (T1–T4) (11–5 pav.).
2. Uždenkite 5 angas dangtelio kaiščiais.

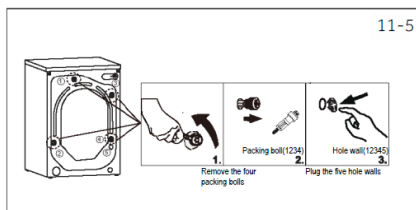

i Pastaba: Laikykite saugioje vietoje

Laikykite visas transportavimo apsaugines dalis saugioje vietoje, kad prireiktų jas panaudoti vėl. Jei įrenginį reikės transportuoti dar kartą, pirmiausia sumontuokite apsaugines dalis atgal.

11.4 Įrenginio perkėlimas

Jei skalbyklę reikia transportuoti didesniu atstumu, prieš gabenimą vėl sumontuokite transportavimo varžtus, kad būtų išvengta pažeidimų – montavimas atliekamas atvirkštinė seka.

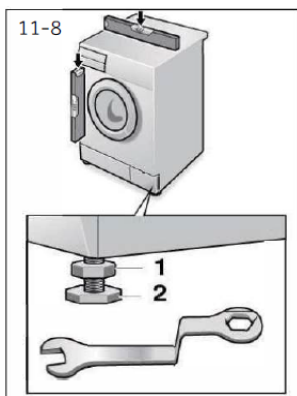

11.5 Įrenginio išlygiavimas

Reguluokite visas kojeles (11-8 pav.), kad pasiektumėte visiškai horizontalią padėtį. Tai sumažina vibraciją ir atitinkamai triukšmą naudojimo metu, taip pat sumažina nusidėvėjimą. Reguliavimui rekomenduojama naudoti gulsčiuką. Grindys turi būti kuo stabilesnės ir lygesnės.

1. Atsukite veržlę (1) raktu.
2. Reguluokite aukštį sukdami kojelę (2).
3. Prisukite veržlę (1) prie korpuso.

11.6 Nuotekų prijungimas

Tvirtai prijunkite išleidimo žarną prie kanalizacijos vamzdžio. Žarnos aukštis viename taške turi būti 80–100 cm virš įrenginio apatinės briaunos! Jei įmanoma, visada pritvirtinkite išleidimo žarną prie galinėje pusėje esančios spaustuvo laikiklio.

⚠ ĮSPĖJIMAS!

- ▶ Naudokite tik komplekte pateiktą žarnų rinkinį prijungimui.
- ▶ Nenaudokite senų žarnų rinkinių pakartotinai!
- ▶ Prijunkite tik prie šalto vandens tiekimo.
- ▶ Prieš prijungdami įsitikinkite, kad vanduo yra švarus ir skaidrus.

Galimi prijungimo būdai:

11.6.1 Išleidimo žarna į kriauklę

- ▶ Užkabinkite išleidimo žarną su U laikikliu ant tinkamo dydžio kriauklės krašto (11-9 pav.).
- ▶ Užtikrinkite, kad U laikiklis būtų pakankamai apsaugotas nuo nuslydimo.

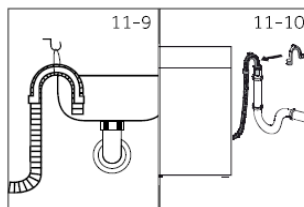

11.6.2 Išleidimo žarna į kanalizacijos stovą

- ▶ Stovo vidinis skersmuo su ventiliacijos anga turi būti ne mažesnis kaip 40 mm.
- ▶ Įstatykite išleidimo žarną 80–100 mm gylyje į stovą.
- ▶ Tvirtai pritvirtinkite U laikiklį (11-10 pav.).

11.6.3 Išleidimo žarnos prijungimas prie kriauklės sifono

- ▶ Prijungimo taškas turi būti virš sifono.
- ▶ Išleidimo jungtis paprastai būna uždaryta kamščiu (A). Jį reikia nuimti, kad būtų išvengta veikimo sutrikimų (11-11 pav.).
- ▶ Pritvirtinkite išleidimo žarną spaustuvu.

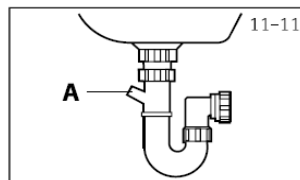

⚠ DĖMESIO!

- ▶ Išleidimo žarna neturi būti panardinta į vandenį ir joje neturi būti nuotėkių – ją reikia tvirtai pritvirtinti. Jei išleidimo žarna padėta ant grindų arba vamzdžio aukštis mažesnis nei 80 cm, skalbyklė pildymo metu nuolat išleis vandenį (susidarys savaiminis sifono efektas).
- ▶ Išleidimo žarnos negalima ilginti. Jei reikia, kreipkitės į klientų aptarnavimo centrą.

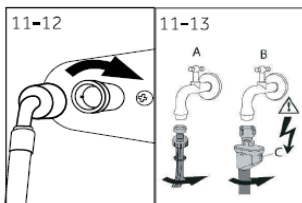

11.7 Švaraus vandens prijungimas

Įsitikinkite, kad sandarinimo žiedai yra tinkamai sumontuoti.

1. Prijunkite vandens žarnos kampinį galą prie įrenginio (11-12 pav.). Priveržkite ranka.
2. Kitą galą prijunkite prie 3/4" sriegio vandens čiaupo (11-13 pav.).

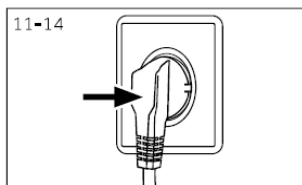

11.8 Elektros prijungimas

Prieš prijungdami visada patikrinkite:

- ▶ ar maitinimo šaltinis, lizdas ir saugiklis atitinka duomenų lentelėje nurodytas reikšmes;
- ▶ ar elektros lizdas yra įžemintas ir nenaudojami šakotuvai ar ilgintuvai;
- ▶ ar kištukas ir lizdas visiškai atitinka reikalavimus;
- ▶ **tik Jungtinėje Karalystėje:** ar JK kištukas atitinka standartą BS1363A.

Įkiškite kištuką į elektros lizdą (11-14 pav.).

⚠ ĮSPĖJIMAS!

- ▶ Visada įsitikinkite, kad visi prijungimai (maitinimo, nuotekų ir švaraus vandens žarnos) yra tvirtai pritvirtinti, sausi ir be nuotėkių!
- ▶ Įsitikinkite, kad šios dalys nėra suspaustos, užlenktos ar susuktos.
- ▶ Jei maitinimo laidas pažeistas, jį gali pakeisti tik įgaliotas servisas (žr. garantinį taloną), kad būtų išvengta pavojaus.

12.1 Papildomi techniniai duomenys

| | HW70 |
|----------------------|----------------------|
| Įtampa (V) | 220-240 V~/50Hz |
| Srovė (A) | 10 |
| Didžiausia galia (W) | 1950 |
| Vandens slėgis (MPa) | $0.03 \leq P \leq 1$ |
| Grynoji masė (kg) | 57 |

12.2 Gaminių matmenys

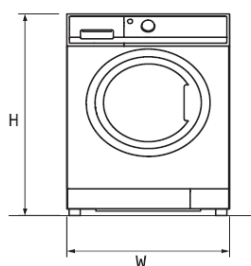

PERŽIŪRA

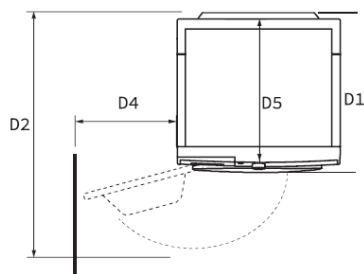

SIENA

VAIZDAS IŠ VIRŠAUS

| GAMINIO MATMENYS | | HW70 |
|------------------|--|------|
| H | Gaminio bendras aukštis, mm | 850 |
| W | Gaminio bendras plotis, mm | 595 |
| D5 | Gaminio bendras gylis (nuo viršutinio skydelio iki pagrindinės valdymo plokštės), mm | 429 |
| D1 | Gaminio bendras gylis, mm | 468 |
| D2 | Durų atidarymo gylis, mm | 960 |
| D4 | Mažiausias atstumas nuo durų iki gretimos sienos, mm | 187 |

Pastaba: Skalbyklės tikslus aukštis priklauso nuo to, kiek kojelės yra išsuktos iš įrenginio pagrindo. Įrengimo vieta turi būti bent 40 mm platesnė ir 20 mm gilesnė nei įrenginio matmenys.

12.3 Standartai ir direktyvos **CE**

Šis gaminys atitinka visus taikomus ES direktyvų ir suderintų standartų reikalavimus, kurie užtikrina CE žymėjimą.

Rekomenduojame naudotis Haier klientų aptarnavimo paslaugomis ir originaliomis atsarginėmis dalimis. Buitinių skalbyklių atsarginės dalys yra prieinamos mažiausiai 10 metų.

Jei su jūsų įrenginiu kyla problemų, pirmiausia patikrinkite skyrių PROBLEMŲ ŠALINIMAS.

Jei ten sprendimo nerandate, kreipkitės į:

- ▶ savo vietinį platintoją;
- ▶ aptarnavimo ir pagalbos centrą svetainėje www.haier.com, kur rasite telefono numerius, DUK ir galimybę pateikti aptarnavimo užklausą.

Norėdami gauti informaciją, atitinkančią konkretų gaminį, prisijunkite prie oficialios Haier svetainės:

https://www.haier-europe.com/en_GB/technical-assistance/

suraskite savo modelį, spustelėkite gaminį, kad atidarytumėte išsamią informaciją, ir tada pasirinkite „documents“, kad rastumėte ir atsisiųstumėte naudojimo instrukciją.

Produkto informaciją taip pat rasite šiame puslapyje.

Norėdami susisiekti su techninės priežiūros centru, įsitikinkite, kad turite šią informaciją. Duomenis rasite ant gaminio duomenų lenteles.

Modelis _____ Serijos numeris _____

Taip pat patikrinkite garantinį taloną, kuris pridėtas prie gaminio.

Bendrais verslo klausimais toliau rasite mūsų adresus Europoje:

| European Haier addresses | | | |
|--------------------------|---|---|---|
| Country* | Postal address | Country* | Postal address |
| Italy | Haier Europe Trading SRL Via De Cristoforis, 12 21100 Varese ITALY | France | Haier France SAS 3-5 rue des Graviers 92200 Neuilly sur Seine FRANCE |
| Spain Portugal | Haier Iberia SL Pg. Garcia Faria, 49-51 08019 Barcelona SPAIN | Belgium-FR Belgium-NL Netherlands Luxembourg | Haier Benelux SA Anderlecht Route de Lennik 451 BELGIUM |
| Germany Austria | Haier Deutschland GmbH Hewlett-Packard-Str. 4 D-61352 Bad Homburg GERMANY | Poland Czechia Hungary Greece Romania Russia | Haier Poland Sp. zo.o. Al. Jerozolimskie 181B 02-222 Warszawa POLAND |
| United Kingdom | Haier Appliances UK Co.Ltd. One Crown Square Church Street East Woking, Surrey, GU21 6HR UK | | |

*Papildomai informacijai žr. www.haier.com

Modelio informacija prieinama produktų duomenų bazėje adresu <https://eprel.ec.europa.eu/>, ieškant produkto etiketėje nurodyto modelio žymėjimo lauke Model; nuorodą į modelį produktų duomenų bazėje taip pat rasite žemiau, prie kiekvieno modelio žymėjimo.



HW70-BP14357TU1



Haier