



# Kasutusjuhend Pesumasin

HW70 -BP14357TU 1

ET

**Haier**

## Aitäh, et ostsite Haieri toote.

Palun lugege neid juhiseid hoolikalt enne seadme kasutamist. Juhised sisaldavad olulist teavet, mis aitab teil seadmest parima võtta ning tagada ohutu ja korrektne paigaldus, kasutamine ja hooldus.

Hoidke seda juhendit käepärases kohas, et saaksite alati viidata ohutuks ja nõuetekohaseks kasutamiseks.

Kui müüte seadme, annate selle ära või jätate kolides maha, siis kindlasti andke kaasa ka see juhend, et uus omanik saaks tutvuda seadme ja ohutushoiatuseodega.

### LEGENDA



Hoiatus – Oluline ohutusteave



Üldine teave ja näpunäited



Keskkonnateave

### Kasutusest kõrvaldamine



Aidake kaitsta keskkonda ja inimeste tervist. Pange pakend ringlussevõetavatesse konteineritesse. Aitage taaskasutada elektri- ja elektroonikaseadmete jäätmeid. Ärge visake selle sümboliga märgistatud seadmeid olmeprügisse. Viige toode kohaliku taaskasutuskeskusesse või pöörduge oma omavalitsuse poole.



### HOIATUS!

#### Vigastuse või lämbumise oht!

Ühendage seade vooluvõrgust lahti. Lõigake voolujuhe läbi ja kõrvaldage see. Eemaldage ukse sulgur, et vältida laste ja lemmikloomade sattumist seadmesse.

1-Ohutusteave .....	4
2-Toote kirjeldus .....	7
3-Juhtpaneel.....	8
4-Programmid .....	12
5-Energiatarbimine .....	13
6-Igapäevane kasutamine .....	14
7-hOn .....	19
8-Keskkonnasõbralik pesemine .....	22
9-Hooldus ja puhastamine .....	23
10-Tõrkeotsing .....	26
11-Paigaldamine .....	29
12-Tehnilised andmed .....	33
13-Klienditeenindus .....	34

## Enne seadme esmakordset sisselülitamist lugege läbi järgmised ohutusjuhised!



### HOIATUS!

#### Enne esmakordset kasutamist

- ▶ Veenduge, et transpordi käigus ei ole tekkinud kahjustusi.
- ▶ Eemaldage kõik transpordipoldid.
- ▶ Eemaldage kogu pakend ja hoidke see laste käeulatuses eemal.
- ▶ Tõstke seadet alati vähemalt kahe inimesega, sest see on raske.

#### Igapäevane kasutamine

- ▶ Seda seadet võivad kasutada lapsed alates 8. eluaastast ning isikud, kellel on vähenenud füüsilised, sensoorsed või vaimsed võimed või vähene kogemus ja teadmised, juhul kui neid juhendatakse või nad saavad vastavad ohutusjuhised.
- ▶ Hoidke alla 3-aastased lapsed seadmest eemal, kui nad ei ole pideva järelevalve all.
- ▶ Lapsed ei tohi seadmega mängida.
- ▶ Ärge laske lastel ega lemmikloomadel minna seadme lähedale, kui uks on avatud.
- ▶ Hoidke pesuvahendid laste käeulatuses eemal.
- ▶ Tõmmake kinni lukud, kinnitage lahtised niidid ja hoolitsege väikeste esemete eest, et vältida pesu takerdumist. Vajadusel kasutage pesukotti või võrku.
- ▶ Ärge puudutage ega kasutage seadet paljajalu või märgade/külmade käte või jalgadega.
- ▶ Ärge katke seadet töö ajal ega pärast seda, et võimaldada niiskusel ja niiskusel aurustuda.
- ▶ Ärge asetage seadme peale raskeid esemeid ega kuumuse või niiskuse allikaid.
- ▶ Ärge kasutage ega hoidke tuleohtlikke pesuvahendeid või keemilise puhastuse aineid seadme vahetus läheduses.
- ▶ Ärge kasutage seadme läheduses tuleohtlikke pihusteid.
- ▶ Ärge peske lahustitega töödeldud rõivaid ilma neid eelnevalt õhu käes kuiva.

**HOIATUS!****Igapäevane kasutamine**

- ▶ Ärge eemaldage ega sisestage pistikut tuleohtliku gaasi olemasolul.
- ▶ Ärge peske kuumas vees vahtkummi ega käsnataolisi materjale.
- ▶ Ärge peske jahu saastunud pesu.
- ▶ Ärge avage pesutsükli ajal pesuvahendi sahtlit.
- ▶ Ärge puudutage ust pesemise ajal – see muutub kuumaks.
- ▶ Ärge avage ust, kui veetase on nähtavalt üle luugi.
- ▶ Ärge sundige ust avama. Uks on varustatud automaatlukuga ja avaneb ise mõne aja pärast, kui pesutsükkel on lõppenud.
- ▶ Lülitage seade välja pärast iga pesuprogrammi ja enne hooldustöid ning ühendage see vooluvõrgust lahti, et säästa energiat ja tagada ohutus.
- ▶ Tõmmake pistikust, mitte kaablist, kui ühendate seadme vooluvõrgust lahti.

**Hooldus / puhastamine**

- ▶ Lapsed tohivad teha puhastus- ja hooldustöid ainult täiskasvanu järelevalve all.
- ▶ Ühendage seade vooluvõrgust lahti enne hooldustööde tegemist
- ▶ Hoidke luugi alumine osa puhas ja jätke uks ning pesuvahendi sahtel avatuks, kui seadet ei kasutata, et vältida ebameeldivat lõhna.
- ▶ Ärge kasutage seadme puhastamiseks veepritsmeid ega auru.
- ▶ Kahjustatud toitekaabli võib asendada ainult tootja, volitatud teenindus või vastava kvalifikatsiooniga isik, et vältida ohtu.
- ▶ Ärge püüdke seadet ise parandada. Rikke korral pöörduge kliendi-teenindusse.
- ▶ Eemaldage kõik võõrkehad, nagu metallist esemed, kemikaalid, kergesti purunevad esemed, põlevad küünlad, sigaretid jms, seadmest.

**Paigaldamine**

- ▶ Seade tuleb paigutada hästi ventileeritavasse kohta. Tagage, et oleks piisavalt ruumi ukse täielikuks avamiseks.
- ▶ Ärge paigaldage seadet õue, niiskesse kohta või piirkonda, kus võib tekkida veekahjustus (nt valamü alla või selle kõrvale). Vee lekkimise korral katkestage voolutoide ja laske masinal loomulikult kuivada.



## HOIATUS!

### Igapäevane kasutamine

- ▶ Paigaldage või kasutage seadet ainult kohtades, kus temperatuur on üle +5 °C.
- ▶ Ärge asetage seadet otse vaibale ega seinale või mööbli lähedale.
- ▶ Ärge paigaldage seadet otsese päikesevalguse kätte ega kuumuse allikate (nt pliivid, radiaatorid) lähedusse.
- ▶ Kontrollige, et seadme andmesildil olev elektriline teave vastaks toitevõrgule. Kui see ei vasta, pöörduge elektrikusse.
- ▶ Ärge kasutage mitmikpistikuid ega pikendusjuhtmeid.
- ▶ Kasutage ainult kaasa antud toitekaablit ja voolikute komplekti.
- ▶ Veenduge, et toitekaabel ja pistik ei saaks kahjustada. Kui need on kahjustatud, tuleb need lasta elektrikul välja vahetada.
- ▶ Kasutage eraldi maandatud pistikupesast, mis jääb pärast paigaldamist kergesti ligipääsetavaks. Seade peab olema maandatud.  
**Ainult Ühendkuningriigis:** seadme toitekaabel on varustatud kolmejuhtmelise (maandusega) pistikuga, mis sobib standard-sesse kolmejuhtmelisse (maandusega) pistikupesasse. Ärge kunagi lõigake maha ega eemaldage kolmandat (maandus)kontakti. Pärast paigaldamist peab pistik olema kättesaadav.
- ▶ Veenduge, et voolikute ühendused oleksid korralikult kinnitatud ja lekkevabad.

### Kavandatud kasutus

See seade on mõeldud ainult masinpestava pesu pesemiseks. Järgige alati iga rõiva etiketil olevaid juhiseid. Seade on mõeldud ainult koduseks kasutamiseks siseruumides. Seda ei tohi kasutada ärilisel ega tööstuslikul eesmärgil.

Seadme muutmise või kohandamine ei ole lubatud. Ebaõige kasutamine võib põhjustada ohu ning kaasa tuua kõikide garantiide ja vastutuse kaotuse.

**Märkus:**

Tehniliste muudatuste ja erinevate mudelite tõttu võivad järgmistes peatükkides olevad illustatsioonid teie seadmest erineda.

**2.1 Seadme pilt**

Eesvaade (Joon. 2-1):

Tagavaade (Joon. 2-2):

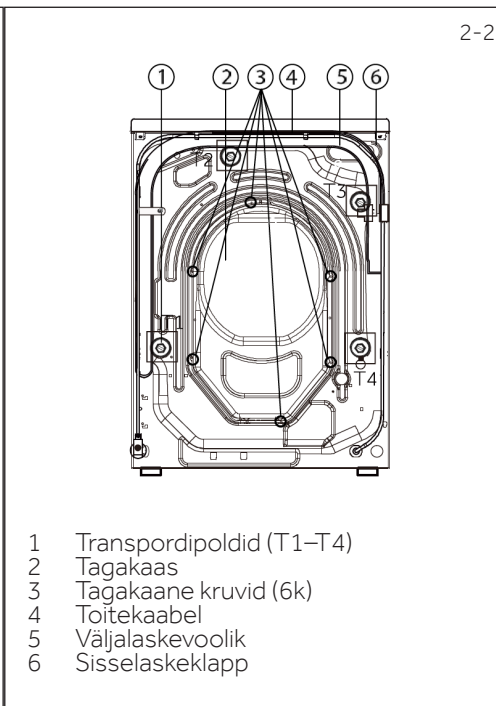
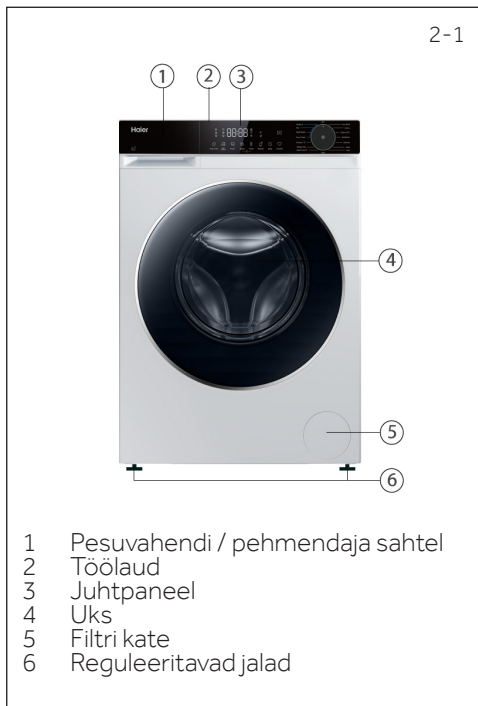
**2.2 Tarvikud**

Kontrollige, et järgmised tarvikud ja dokumendid oleksid komplektis (Joon. 2-3):

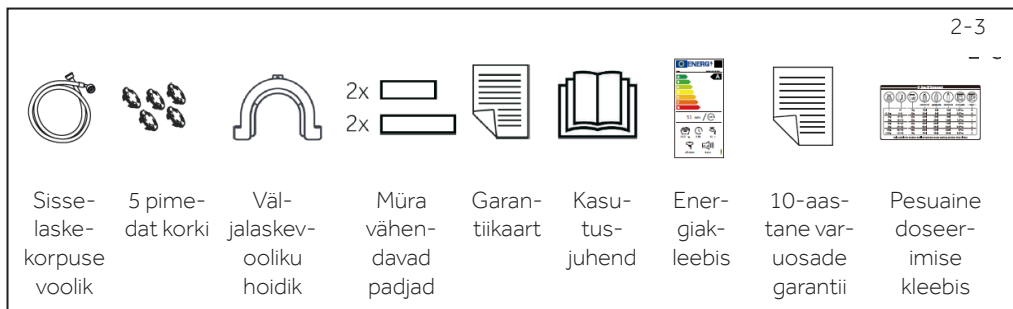

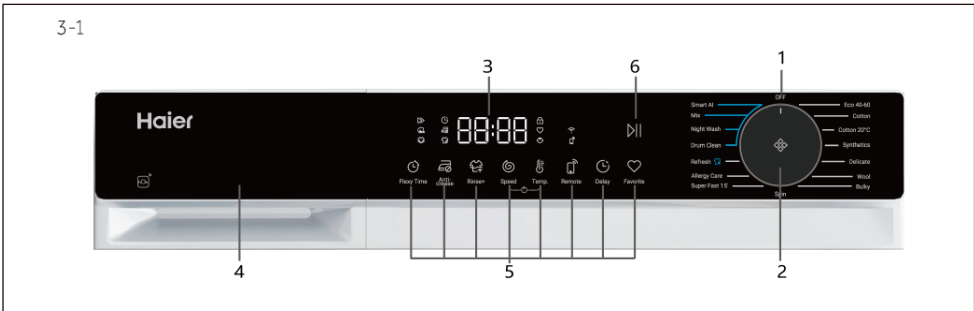

1 VÄLJAS

3 Ekraan

5 Funktsiooninupud

2 Programmi valija

4 Pesuvahendi / pehmendaja sahtel

6 „Start/Paus“ nupp

## **i** Märkus: Helisignaal

Järgnevatel juhtudel helisignaal vaikimisi ei kõla:

- ▶ kui vajutate nuppu
- ▶ rikke korral
- ▶ programmi lõpus
- ▶ programmi valimisel

Helisignaali saab vajaduse korral valida; vt IGAPÄEVANE KASUTUS.

3-2



## 3.1 VÄLJAS

Masina käivitamiseks keerake nupp suvalisse asendisse (v.a VÄLJAS).

Masina väljalülitamiseks keerake nupp asendisse VÄLJAS (joon. 3-2).

## **i** Märkus: Väljalülitus

Ilma Wi-Fi ühenduseta lülitub sisselülitatud seade automaatselt välja, kui seda ei aktiveerita 2 minuti jooksul enne programmi käivitamist või programmi lõpus.

Wi-Fi ühendusega on ooteaeg 24 tundi.

3-3

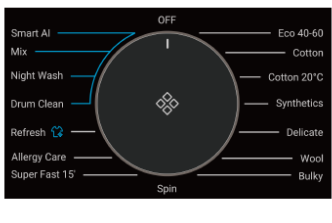

## 3.2 Programmi valija

Keerates nuppu (joon. 3-3), saab valida ühe 15 programmist (välja arvatud nupp „Aus“).

### 3.3 Ekraan

Ekraan (joon. 3-4) kuvab järgmise teabe:

- ▶ Pesuaeg
- ▶ Lõpuaja viivitus
- ▶ Veakoodid ja hooldusteave
- ▶ Ekraani sümbolid
- ▶ Kiirus, temperatuur jms



Sümbol	Tähendus
	Viivitus.
	Lemmik.
	Trumli uks on lukus.
	Juhtpaneel on lukus.
	Seade on ühendatud Wi-Fi-ga.
	Kortsumiskaitse.
	Kaugjuhtimine.
	Auru: Smart, Allergycare – neil on vaikimisi aurupesufunktsioon.
	Kiirpesu.
	Öko.
	Intensiivne.

### 3.4 Funktsiooninupp „Viivitus“

Funktsiooninupud (joon. 3-5) võimaldavad valida täiendavaid valikuid enne programmi käivitamist. Kuivatatakse vastavad indikaatorid.

Seadme väljalülitamisel või uue programmi seadmisel tühistatakse kõik valikud.

Kui nupul on mitu valikut, saab soovitud valiku teha, puudutades nuppu järjestikku.

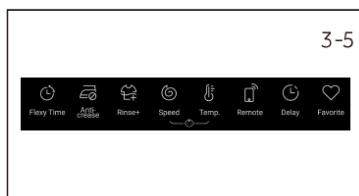

#### Märkus: Tehasesätted

Parimate tulemuste saavutamiseks igas programmis on Haier määratlenud täpsed vaikeseaded. Kui erilisi nõudeid ei ole, on soovitatav kasutada vaikeseadeid.

#### 3.4.1 Funktsiooninupp „Flexy Time“

Puudutage seda nuppu (joon. 3-6), et käivitada programm viivitusega.

Lõpuaega saab suurendada 30-minutiliste sammudena vahemikus 0,5–24 h (lõpuaeg on pikem kui algne programmiaeg).

Näiteks kui ekraanil kuvatakse 6:30, tähendab see, et programmiüksikkel lõpeb 6 tunni ja 30 minuti pärast.

Puudutage nuppu „Start/Pause“, et aktiveerida ajaviivitus

#### Märkus: Vedelpesuaine

Kui kasutate vedelpesuainet, ei ole soovitatav aktiveerida lõpuaegset viivitust.

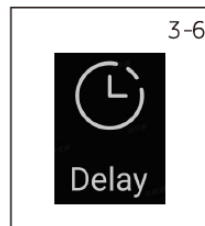

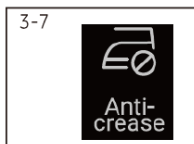

### 3.4.2 Funktsiooninupp „Anti-crease“

Programmides, kus saab valida funktsiooni „Anti-crease“ (joon. 3-7), puudutage nuppu „Anti-crease“, et aktiveerida see funktsioon, ning vastav ikoon süttib. Puudutage uuesti või valige teine programm, et funktsioon tühistada.

„Anti-crease“ funktsioonis väheneb maksimaalne tsentrifuugi kiirus. Pärast tsentrifuugimist jätkab pesumasin vahelduvat töotsükli, et riideid õrnalt loksutada, vältides hallituse ja ebameeldiva lõhna teket, vähendades kortse ja muutes riided pärast kuivama riputamist siledamaks.

Töö ajal näitab LED-ekraan sümboleid „-“, „--“, „---“, „----“, ja see etapp kestab maksimaalselt 12 tundi. Kasutajad saavad igal ajal vajutada nuppu „Start/Paus“, et programm lõpetada.

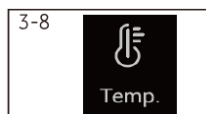

### 3.4.3 Funktsiooninupp „Temp.“

Puudutage seda nuppu (joon. 3-8), et muuta programmi pesutemperatuuri.

Kui ükski väärtus ei ole valgustatud (kuvatakse „--“), vett ei soojendata.

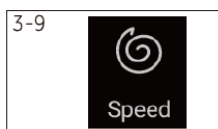

### 3.4.4 Funktsiooninupp „Speed“

Puudutage seda nuppu (joon. 3-9), et muuta või tühistada programmi tsentrifuugimist. Kui väärtust ei kuvata (ekraanil „0“), siis pesu ei tsentrifuugita.

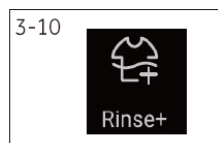

### 3.4.5 Funktsiooninupp „Rinse+“

Puudutage seda nuppu (joon. 3-10), et loputada pesu intensiivsemalt puhta veega.

Soovitav tundliku nahaga inimestele.

Nuppu mitu korda puudutades saab valida nullist kuni kolme lisaloputustsükli. Need kuvatakse ekraanil kujul P-0 / P--1 / P--2 / P--3.

Erinevatel programmivalikutel on erinevad võimalused.



### 3.4.6 Funktsiooninupp „Favorite“

Puudutage seda nuppu (joon. 3-11), süttib lemmikute ikoon.

Avatakse programm, mis käivitab lemmikfunktsiooni ja kuvab salvestatud seaded.

Puudutage nuppu „Favorite“ uuesti – lemmikute ikoon kustub ja funktsioon tühistatakse.



### 3.4.7 Funktsiooninupp „Start/Paus“

Puudutage seda nuppu (joon. 3-12), et alustada või katkestada parajasti kuvatud programmi.

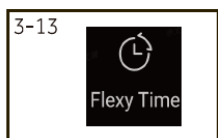

### 3.4.8 Nupp „Flexy Time“

Puudutage seda nuppu (joon. 3-13), et valida: Quick – vähendab põhipesu aega ja kiirendab pesemist, Eco – vähendab vee temperatuuri ja energiatarbitmist, Intensive – pikendab põhipesu aega ja suurendab pesu intensiivsust.

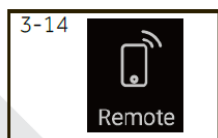

### 3.4.9 Nupp „Remote“

Vajutage seda nuppu lühidalt, et aktiveerida või deaktiveerida seadme kaugjuhtimine rakenduse hOn kaudu (joon. 3-14).

**i Märkus:**

Sidumisprotseduuri käivitamiseks järgige rakenduse juhiseid. Lisateabe saamiseks vaadake peatükki „hOn App”, peatükk 7.

**3.5 Laste lukk** 

Valige programm ja käivitage see, seejärel puudutage samaaegselt nuppe „Flexy Time” ja „Delay” (joon. 3-15) 3 sekundi jooksul, et blokeerida kõik paneeli elemendid juhusliku aktiveerimise eest. Ekraanile kuvatakse . Lukust vabastamiseks puudutage uuesti samu kahte nuppu. Kui laste lukk on aktiveeritud, süttib vastav indikaator. Funktsioon töötab ainult siis, kui masin on käivitatunud.

Kui laste lukk on aktiveeritud ja mõnda nuppu vajutatakse, kuvatakse ekraanil  (joon. 3-16). Muudatus ei rakendu.

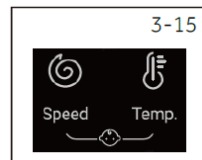

- ▶ Kätsi seatud laste lukk tuleb käsitsi tühistada või see tühistatakse automaatselt programmi lõpus. Väljalülitamisel ja veateate korral laste lukk ei kustu. See jääb aktiivseks ka siis, kui seade uuesti sisse lülitatakse.
- ▶ Kui kasutate laste lukku, vajutage esmalt programmi nuppu, seejärel aktiveerub laste lukk.
- ▶ Hoidke seda 3 sekundit all, laste lukk süttib täielikult ja lukk aktiveeritakse.
- ▶ Laste lukku ei saa seadistada ega tühistada läbi hOn App.

**3.6 Pesuvahendi sahtel**

Avades doseerimissahtli, on näha järgmised osad (joon. 3-17):

1: Põhipesu sahtel – pulber- või vedelpesuvahendi jaoks.

2: Pesuvahendi klapi valija – tõstke üles pulberpesuvahendi jaoks, jätke alla vedelpesuvahendi jaoks.

3: Pesupehmemendi sahtel.

4: Eelpesu sahtel – väikese koguse pesupulbri jaoks.

5: Lukustusklapp – vajutage alla, et tõmmata välja kogu doseerimissahtel.

Soovitav pesuvahendi tüüp sõltub erinevatest pesutemperatuuridest, vt vastava pesuvahendi kasutusjuhendit.

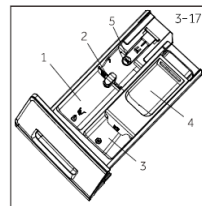
**i Märkus: Tsüklite arvu kontrollimise protseduur**

Protseduur: ooterežiimis valige kõigepealt programm „Cotton”, seejärel vajutage samaaegselt nuppe „Temp.” ja „Speed”. Ekraanile kuvatakse töötavate tsüklite arv 2 sekundi jooksul, seejärel naaseb seade ootelehele. Koguarv suureneb 1 võrra pärast programmi lõppu. Kui töötssüklite arv ületab 9999, kuvatakse see kuuteistkümnendsüsteemis.

● Yes, ○ Optional, / No

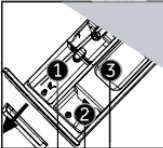

Detergent compartment for:  
 ❶ Detergent  
 ❷ Softener or care product  
 ❸ Detergent<sup>3)</sup>

Programme	Max. load in kg	Temperature in °C <sup>1)</sup>	Preset			Fabrics type	Preset spin speed in rpm	Function						
			1	2	3			Flexy time	Anti-crease	Rinse+	Delay	Remote	Favorite	
Smart AI	7	-- to 60	40	●	○	/	1000	○ <sup>4)</sup>	○	○	○	○	○	○
Mix	7	-- to 60	30	●	○	○	1000	○	○	○	○	○	○	○
Night Wash	7	-- to 60	30	●	○	○	Cotton / Synthetic	800	○	/	○	/	○	○
Drum Clean	/	-- to 90	90	/	/	/	/	/	/	/	/	/	○	○
Refresh	1	/	/	/	/	/	Cotton / Synthetic	/	/	/	/	/	○	○
Allergy Care	7	-- to 90	60	●	○	○	Cotton / Synthetic	1000	○ <sup>4)</sup>	○	○	○	○	○
Super Fast 15 <sup>2)</sup>	1	-- to 40	--	●	○	/	Cotton / Synthetic	1000	/	○	○	○	○	○
Spin	7	/	/	/	/	/	Not-fragile fabric	1000	/	/	/	/	○	○
Eco 40-60	7	-- to 60	40	●	○	○	Cotton	1400	○	○	○	○	○	○
Cotton	7	-- to 90	40	●	○	○	Cotton	1400	○	○	○	○	○	○
Cotton 20 C	7	/	/	●	○	○	Cotton	1000	○	○	○	○	○	○
Synthetics	3.5	-- to 60	40	●	○	○	Synthetic or mixed fabric	1200	○	○	○	○	○	○
Delicate	1.5	-- to 30	30	●	○	/	Delicate laundry and silk	600	/	/	○	○	○	○
Wool	1	-- to 40	--	●	○	/	Machine-washable fabric made of wool or with wool content	800	/	/	○	○	○	○
Bulky	5	-- to 60	30	●	○	○	Cotton / Synthetic	1000	○	○	○	○	○	○

-- Vett ei kuumutata.

1. Valige pesutemperatuur 90 °C ainult erihügieeniliste vajaduste korral.
2. Vähendage pesuaine kogust, kuna programmi kestus on lühike.
3. Ärge lisage või lisage vaid väike kogus pesupulbrit. Väikest kogust pesuainet saab lisada ainult eelpese funktsiooniga rakenduses.

Raske pesu korral võib pesumasin tugevalt vibreerida või liikuda, kui riided on kokku keeratud.

Kujundust ja tehnilisi andmeid võidakse muuta ilma ette teatamata kvaliteedi paran damise eesmärgil.

4. Kõiki Flexy Time funktsioone saab valida alles pärast temperatuuri reguleerimist, et tühistada vastav ikoon .





Skaneerige QR-kood energiamärgisel, et saada teavet energiatarbimise kohta. Tegelik energiatarve võib erineda deklareeritust sõltuvalt kohalikest tingimustest.

### Märkus: Automaatne kaalutuvastus

Seade on varustatud automaatse koormuse tuvastusega. Väiksema pesukoguse korral vähendatakse automaatselt energiakasutust, vee hulka ja pesuaega teatud programmides.

Ekraanil kuvatav vaikimisi aeg võib varieeruda sõltuvalt pesukogusest, hõlmates programme „Smart AI“, „Synthetic“, „Cotton“, „Cotton 20 °C“, „ECO 40-60“, „Mix“ ja „Night Wash“.

Näidisinformatsioon (vastavalt Euroopa Komisjoni määrusele (EL) 2019/2023):

Rated Capacity	Programme	 (kg)	 (HH:MM)	<b>ENERGY</b> (kWh/cycle)	 (L/cycle)	Max temperature (°C)	Effective Speed (RPM)	 Residual Moisture (%)
<b>7 kg</b> (1400r)	Eco 40-60	7	3:28	0.550	50.0	30	1330	53.0
	Eco 40-60	3.5	2:42	0.270	32.0	26	1330	53.0
	Eco 40-60	2	2:38	0.180	28.0	25	1330	55.0
	COTTON 20°C	7	0:53	0.220	75.0	20	1000	65.0
	COTTON 60°C	7	3:28	2.100	75.0	57	1330	53.0
	Wool 30 °C	1	0:45	0.350	50.0	30	800	37.0
	Super Fast 15'	1	0:15	0.250	38.0	30	1000	65.0

Antud väärtused programmide puhul, mis ei ole Eco 40-60, on vaid orientiiriks.

## 6.1 Toiteallikas

Ühendage pesumasin toiteallikaga (220V kuni 240V~/50Hz; joonis 6-1). Palun vaadake ka jaotist paigaldamine (vt P29).

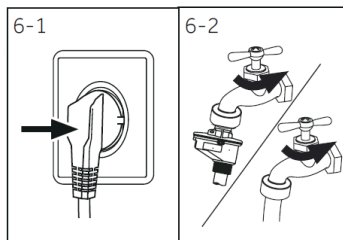

## 6.2 Veeühendus

- ▶ Enne ühendamist kontrollige vee sissevoolu puhtust ja selgust.
- ▶ Avage kraan (joonis 6-2).

## **i** Märkus: Tihedus

Enne kasutamist kontrollige, kas kraani ja sisselaskevooliku ühenduskohtades ei ole lekkeid, keerates kraani lahti.

## 6.3 Pesu ettevalmistamine

- ▶ Sorteerige riided vastavalt kangale (puuvill, süntee-tika, vill või siid jne) ja määrumise astmele (joonis 6-3). Jälgige hooldusjuhiseid pesusiltidel
- ▶ Eraldage valged riided värvilistest. Peske värvilisi tekstiile esmalt käsitsi, et kontrollida, kas need annavad värvi või pleegivad.
- ▶ Tühjendage taskud (võtmed, mündid jms) ja eemaldage kõvemad dekoratiivesemed (nt prosid).
- ▶ Palistusteta rõivad, õrnad ja peenelt kootud tekstiilid, näiteks pitskardinad, tuleks panna pesukotti, et kaitsta neid õrnad esemeid (parem oleks käsitsi või keemiline puhastus).
- ▶ Sulgege lukud, takjakinnitused ja haagid ning veenduge, et nõobid oleksid korralikult külge õmmeldud.
- ▶ Paigutage õrnad esemed, nagu palistuseta pesu, peen aluspesu (Dessous) ja väikesed esemed (nt sokid, vööd, rinnahoidjad jne) pesukotti.
- ▶ Laotage laiali suured kangatükid, nagu voodilina või päevatekk.
- ▶ Pöörake teksad ja trükitud, kaunistatud või värviküllased tekstiilid pahupidi; vajadusel peske need eraldi.

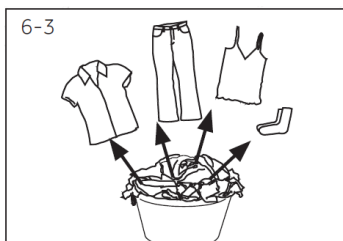

## **!** ETTEVAATUST!

Tekstiilivälised, samuti väikesed, lahtised või teravate servadega esemed võivad põhjustada riiete ja seadme rikkeid või kahjustusi.

## Hooldustabel

Pesemine		
 Pestav kuni 95 °C normaalne tsükkel	 Pestav kuni 60 °C normaalne tsükkel	 Pestav kuni 60 °C õrn tsükkel
 Pestav kuni 40 °C normaalne tsükkel	 Pestav kuni 40 °C õrn tsükkel	 Pestav kuni 40 °C väga õrn tsükkel
 Pestav kuni 30 °C normaalne tsükkel	 Pestav kuni 30 °C õrn tsükkel	 Pestav kuni 30 °C väga õrn tsükkel
 Käsipesu max. 40 °C	 Mitte pesta	
Pleegitamine		
 Pleegitamine lubatud	 Ainult hapnik/mitte-kloor	 Mitte pleegitada
Kuivatamine		
 Trummelkuivatus võimalik normaaltemperatuuril	 Trummelkuivatus võimalik madalamal temperatuuril	 Mitte trummelkuivatada
 Kuivatamine nõõril	 Kuivatamine tasasel pinnal	
Triikimine		
 Triikida max temperatuuril kuni 200 °C	 Triikida keskmisel temperatuuril kuni 150 °C	 Triikida madalal temperatuuril kuni 110 °C ilma auruta (aurutriikimine võib põhjustada pöördumatut kahjustust)
 Mitte triikida		
Professionaalne tekstiilihooldus		
 Keemiline puhastus tetrakloroetüleenis	 Keemiline puhastus süsivesinikes	 Mitte keemiliselt puhastada
 Professionaalne märgpuhastus	 Mitte professionaalset märgpuhastust	

## 6.4 Pesu laadimine seadmesse

- ▶ Pange pesu trumliisse ükshaaval.
- ▶ Ärge üle koormake. Kontrollige, kas saate asetada käe koorma peale.
- ▶ Sulgege uks hoolikalt. Veenduge, et ükski pesutükk ei jää vahele.

## 6.5 Pesuvahendi valimine

- ▶ Pesemise tõhusus ja tulemus sõltuvad kasutatud pesuvahendi kvaliteedist.
- ▶ Kasutage ainult masinpesuks heakskiidetud pesuvahendit.
- ▶ Vajadusel kasutage spetsiaalseid pesuvahendeid, nt sünteetiliste ja villaste kangaste jaoks.
- ▶ Ärge kasutage keemilise puhastuse aineid, nagu trikloroetüleen ja sarnased tooted.

## Valige parim pesuvahend

Programme	Kind of detergent				
	Universal	Colour	Delicate	Special	Softener
Smart AI	L/P	L/P	-	-	o
Mix	L	L/P	-	-	o
Night Wash	L/P	L/P	-	-	o
Drum Clean	-	-	-	L/P	-
Refresh	-	-	-	-	-
Allergy Care	P	L/P	-	-	o
Super Fast 15'	L	L	-	-	o
Spin	-	-	-	-	-
Eco 40-60	L/P	L/P	-	-	o
Cotton	L/P	L/P	-	-	o
Cotton 20°C	L/P	L/P	-	-	o
Synthetics	-	L/P	-	-	o
Delicate	-	-	L/P	L/P	o
Wool	-	-	L/P	L/P	o
Bulky	P	L/P	-	-	o

L = gel/liquid detergent    P = powder detergent    O = optional    - = no

Kui kasutatakse vedelpesuvahendit, ei ole soovitatav aktiveerida ajaviivitust.

Soovitame kasutada:

- ▶ Pesupulber: 20 °C kuni 90 °C\* (parim kasutus: 40–60 °C)
- ▶ Värviliste pesuvahend: 20 °C kuni 60 °C (parim kasutus: 30–60 °C)
- ▶ Villa/õrnade kangaste pesuvahend: 20 °C kuni 30 °C (parim kasutus: 20–30 °C)

\* Valige 90 °C pesutemperatuur ainult erihügieeni nõuete korral.

\* Kui valite veetemperatuuri 60 °C või kõrgem, soovitame kasutada vähem pesuvahendit. Kasutage spetsiaalset desinfitseerimisvahendit, mis sobib puuvilla- või sünteetiliste kangaste jaoks.

\* Soovitatav on kasutada vähem või vähese vahuga pesupulbrit.

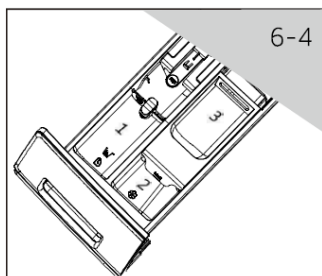

### 6.6 Pesuvahendi lisamine

1. Tõmmake pesuvahendi sahtel välja.
2. Pange vajalikud kemikaalid vastavatesse sektsioonidesse (joonis 6-4).
3. Lükake sahtel õrnalt tagasi.

### **i** Märkus:

- ▶ Eemaldage pesuvahendi jäägid sahtlist enne järgmist pesutsükli.
- ▶ Ärge kasutage liiga palju pesuvahendit ega pesupehmedit.
- ▶ Järgige pesuvahendi pakendil olevaid juhiseid.
- ▶ Lisage pesuvahend alati vahetult enne pesutsükli algust.
- ▶ Kontsentreeritud vedel pesuvahend tuleb enne lisamist lahjendada.
- ▶ Ärge kasutage vedelat pesuvahendit, kui on valitud funktsioon „Viivitus“.
- ▶ Valige programmisätted hoolikalt vastavalt kõigi pesusiltide hooldussümbolitele ja programmitabelile.

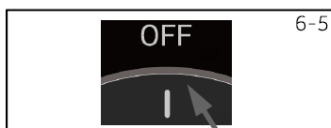

### 6.7 Seadme sisselülitamine

Keerake nupp ükskõik millisesse asendisse (v.a „Aus“), et seadet käivitada.

Masina väljalülitamiseks keerake nupp asendisse OFF (joon. 6-5).

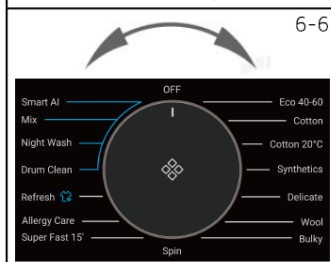

### 6.8 Programmi valimine

Parimate pesutulemuste saavutamiseks valige programm, mis sobib määrumise astme ja pesutüübi järgi. Keerake programminuppu (joon. 6-6), et valida sobiv programm.

### **i** Piezīme: Smaku noņemšana

Enne esimest kasutamist soovitame käivitada programmi „Drum Clean“ ilma pesuta ja väikese koguse pesuvahendiga pesuainekambris või spetsiaalse masinapuhastusvahendiga, et eemaldada võimalikud jäägid.



### 6.9 Individuaalsete valikute lisamine

Valige vajalikud valikud ja seaded (joon. 6-7); vt juhtpaneeli.

## 6.10 Pesuprogrammi käivitamine

Puudutage nuppu „Start/Pause“ (joon. 6-8), et käivitada programm. Seade töötab vastavalt praegustele seadistustele. Muudatusi saab teha ainult programmi tühistades.

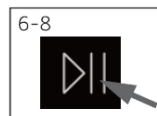

## 6.11 Pesuprogrammi katkestamine / tühistamine

Käimasoleva programmi peatamiseks puudutage õrnalt nuppu „Start/Pause“. Selle uuesti puudutamisel töö jätkub.

Käimasoleva programmi ja kõik selle individuaalsed seadistused tühistamiseks:

1. Puudutage nuppu „Start/Pause“, et peatada käimasolev programm.
2. Keerake nupp, et valida uus programm ja käivitada see.

## 6.12 Pärast pesu

### Märkus: Ukse lukk

- ▶ Turvalisuse huvides on uks pesutsükli ajal osaliselt lukus. Ukse saab avada ainult programmi lõpus või kui programm on õigesti katkestatud (vt eelkirjeldust).
- ▶ Kõrge veetaseme, kõrge temperatuuri ja tsentrifuugimise ajal ei ole ust võimalik avada; ekraanil kuvatakse „Lock“.

1. Programmi lõpus kuvatakse ekraanil „End“.
2. Seade lülitub automaatselt välja.
3. Eemaldage pesu võimalikult kiiresti, et riideid säästa ja vältida liigset kortsumist.
4. Lülitage veevarustus välja.
5. Tõmmake toitejuhe pistikupesast välja.
6. Avage uks, et vältida niiskuse ja ebameeldivate lõhnade teket. Hoidke ust avatuna, kui seade ei ole kasutuses.
7. Väikesed riideesemed võivad pärast kiiret tsentrifuugimist kergesti vastu trumli seina kleepuda — palun veenduge, et need eemaldatakse ukse avamisel.

### Märkus: Ooterežiim / energiasäästurežiim

Kui seade on sisse lülitatud, läheb see ooterežiimi, kui seda ei aktiveerita 2 minuti jooksul enne programmi käivitamist või programmi lõpus. Ekraan lülitub välja. See säästab energiat. Ooterežiimi katkestamiseks vajutage nuppu „Power“.

## 6.13 Sumisti (helisignaali) aktiveerimine või deaktiveerimine

Helisignaali saab vajaduse korral valida:

1. Lülitage seade sisse.
2. Valige programm Mix.
3. Vajutage korraga nuppe „Flexy Time“ ja „Rinse+“ umbes 3 sekundi jooksul. Ekraanile kuvatakse „OFF“ ja helisignaali deaktiveeritakse. Helisignaali aktiveerimiseks vajutage samu kahte nuppu uuesti korraga. Ekraanile kuvatakse „ON“.

### 7.1 Üldteave

See seade on varustatud Wi-Fi tehnoloogiaga kaugjuhtimiseks hOn rakenduse kaudu.

#### HOIATUS!

Järgige selles juhendis toodud ohutusnõudeid ka siis, kui kasutate seadet rakenduse kaudu. Nendest juhistest kinnipidamine on seadme ohutu kasutamise seisukohalt hädavajalik.

### 7.2 Nõuded

1. Wi-Fi võrk: vajalik on ruuter, mis ühildub 802.11b/g/n standardiga ja töötab 2,4 GHz sagedusalas. 5 GHz sagedusalal töötavaid võrke ja avalikke võrke ei toetata. Võrgu nimi (SSID) peab olema 1–31 tähemärki ja parool 8–64 tähemärki. Krüpteerimisvõimalused: avatud, WPA-PSK ja WPA2-PSK.
2. Ühilduvad seadmed: rakendus on saadaval Androidi, iOS-i ja Huawei seadmetele, nii tahvelarvutitele kui ka nutitelefonidele.
3. Paigutus: paigaldage seade kohta, kus on tugev Wi-Fi signaal.

#### Wi-Fi tehnilised andmed:

- Sagedus: 2400 MHz – 2483,5 MHz
- Maksimaalne võimsus: 20 dBm
- Standard: IEEE802.11b/g/n & BLE V4.2

### 7.3 hOn rakenduse allalaadimine ja installimine

1. Laadige rakendus alla, skaneerides allolevat QR-koodi või külastades aadressi [go.haier-europe.com/download-app](http://go.haier-europe.com/download-app).



#### Märkus: Registreerimine

Profiili loomine (registreerimine) on vajalik ainult esmakordsel kasutamisel või juhul, kui konto on kustutatud/peatatud.

Edaspidiseks kasutamiseks logige lihtsalt sisse oma e-posti ja parooliga.

Tutvuge rakenduse DEMO-režiimiga, et uurida Wi-Fi funktsioone.



## 7.4 Seadme sidumine

### Märkus:

Kodune võrk peab olema seadistatud 2,4 GHz sagedusele; 5 GHz võrke ei toetata. Veenduge, et nutitelefon on ühendatud sama 2,4 GHz Wi-Fi võrguga, mida soovite seadme seadistamiseks kasutada.

1. Avage hOn rakendus, looge uus profiil (või logige sisse, kui teil on juba konto).
2. Pesumasin peab olema ooterežiimis. Hoidke nuppu  lühidalt all, kuni ekraanile ilmub „PA lr“.
3. Puudutage rakenduses valikut „Add Appliance“ ja järgige ekraanil kuvatavaid juhiseid seadistuse lõpetamiseks.
4. Kui ekraanile kuvatakse „donE“ 3 sekundi jooksul, seejärel „hOn“ ja indikaator hakkab aeglaselt vilkuma, on ühendus edukalt loodud. Kui sidumine ebaõnnestub ja kuvatakse „rE“ või „trY“, võite sidumisprotseduuri korrata.



## 7.5 Kaugjuhtimise aktiveerimine

1. Veenduge, et ruuter on sisse lülitatud ja ühendatud internetti.
2. Pange pesu sisse ja sulgege uks.
3. Lülitage seade sisse.
4. Vajutage lühidalt nuppu . Uks lukustub.
5. Käivitage programm rakenduse kaudu. Juhtpaneel on keelatud, välja arvatud nupud „POWER“ ja „START/PAUSE“. Programmi ajal on saadaval ainult laste lukk.
6. Kaugjuhtimist saab aktiveerida ka programmi käigus, vajutades lühidalt nuppu .

### Märkus: Kaugjuhtimise aegumine

Rakenduse kaudu saab käsklusi saata kuni 24 tundi pärast kaugjuhtimise sisselülitamist.

## 7.6 Kaugjuhtimise deaktiveerimine

1. Programmi ajal saate kaugjuhtimise deaktiveerida, vajutades lühidalt nuppu ; programm jätkub. Rakenduses saab vaadata programmi olekut, kuid käske (nt stop/pause) saata ei saa.
2. Kui ohutustingimused seda võimaldavad, saab ukse avada.
3. Kaugjuhtimise jätkamiseks rakenduse kaudu veenduge, et uks on suletud, ning vajutage uuesti lühidalt nuppu .

## 7.7 Tsükli lõpp kaugjuhtimisega

1. Programmi lõpus uks avatakse ja kaugjuhtimine deaktiveeritakse.
2. 2 minuti pärast lülitub seade automaatselt välja.

## 7.8 Wi-Fi mooduli väljalülitamine ja võrguandmete kustutamine

Wi-Fi võrgu salvestatud andmete kustutamiseks ja Wi-Fi mooduli väljalülitamiseks:

1. Lülitage seade sisse.
2. Ilma programmi käivitamata vajutage ja hoidke nuppu  5 sekundit all, kuni ekraanile ilmub „rESt“.
3. Vajutage ja hoidke nuppu „Delay“ veel 5 sekundit all, kuni ekraanile ilmub „donE“.
4. Seadistuste info kustutatakse. Valige programm või lülitage seade välja, et lõpetada.
5. Uuesti seadistamiseks eemaldage seade hOn rakendusest ja alustage uut sidumisprotseduuri.



### Märkus:

Kasutage seda protseduuri ainult juhul, kui kavatsete seadme müüa.

## Keskkonnasõbralik kasutus

- ▶ Parima energia-, vee-, pesuvahendi- ja ajaefektiivsuse saavutamiseks kasutage soovitatud maksimaalset täituvust.
- ▶ Ärge üle koormake (jätta pesu kohale käelaiune vahe).
- ▶ Kergelt määratud pesu korral valige programm „Quick 15”.
- ▶ Doseerige pesuvahend täpselt vastavalt soovitudele.
- ▶ Valige madalaim piisav pesutemperatuur – tänapäeva pesuvahendid puhastavad tõhusalt ka alla 60 °C juures.
- ▶ Suurendage vaikeseadeid ainult tugeva määrdumise korral.

## Üldine teave:

- ▶ Programm Eco 40-60 suudab pesta tavaliselt määratud puuvillast pesu, mis on märgistatud pestavaks temperatuuril 40 °C või 60 °C, ühes ja samas tsükli; seda programmi kasutatakse ka vastavuse hindamiseks ELi ökodisaini nõuetega.
- ▶ Energiatarbimise seisukohalt kõige tõhusamad programmid on tavaliselt need, mis töötavad madalamatel temperatuuridel ja pikema kestusega.
- ▶ Müratase ja jääniiskuse sisaldus sõltuvad tsentrifuugimiskiirusest: mida suurem on pöörlemiskiirus tsentrifuugimisfaasis, seda suurem on müratase ja seda väiksem on jääniiskuse sisaldus.

### 9.1 Pesuvahendi sahtli puhastamine

Veenduge alati, et sahtlisse ei jääks pesuvahendi jääke. Puhastage sahtlit regulaarselt (Joon. 9-1):

1. Tõmmake sahtel välja, kuni see peatub.
2. Vajutage vabastusnuppu ja eemaldage sahtel.
3. Pühkige sahtli sisemus lapiga kuivaks.
4. Loputage sahtlit vee all, kuni see on puhas, ning asetage sahtel tagasi seadmesse.

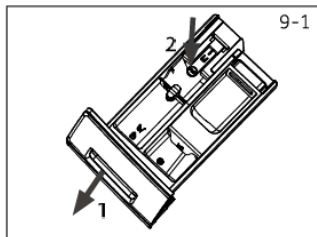

### 9.2 Seadme puhastamine

- ▶ Enne puhastamist ja hooldust ühendage seade vooluvõrgust lahti.
- ▶ Kasutage masina korpuse (Joon. 9-2) ja kummiosade puhastamiseks pehmet seebiveega lappi.
- ▶ Ärge kasutage orgaanilisi kemikaale ega söövitavaid lahusteid.



### 9.3 Vee sissevooluklapp ja sissevoolufilter

Et vältida veevarustuse ummistumist lubja või muude tahkete osakeste tõttu, puhastage regulaarselt vee sissevoolufiltrit.

- ▶ Ühendage seade vooluvõrgust lahti ja sulgege veekraan.
- ▶ Keerake lahti vee sisselaskevoolik seadme tagant (Joon. 9-3) ja kraanist.
- ▶ Loputage filtreid veega ja harjaga (Joon. 9-4).
- ▶ Paigaldage filter ja keerake voolik tagasi külge.
- ▶ Avage kraan, et kontrollida, kas esineb lekkeid.

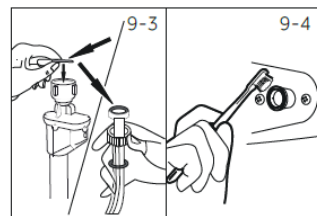

### 9.4 Trumli puhastamine

- ▶ Eemaldage trumlist kogemata sisse sattunud esemed, eriti metalloosad, nagu nõelad, mündid jms (Joon. 9-5), sest need põhjustavad roostejärgi ja kahjustusi.
- ▶ Roostejälgede eemaldamiseks kasutage kloorivaba puhastusvahendit. Järgige puhastusvahendi tootja hoiatusi.
- ▶ Ärge kasutage puhastamiseks kõvasid esemeid ega terasvilla.
- ▶ Pärast protseduuri avage uks, puhastage rätikuga tihendi ümbruses olevad plekid ja vaht ning hoidke tihendi sisemus ja välispind puhtana. (Joon. 9-5)

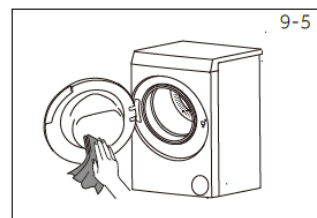

### **i** Märkus: Hügieen

Regulaarseks hoolduseks soovime käivitada programmi „Drum Clean“ iga 50 tsükli järel, et vältida võimalike korrosiivsete jääkide teket. Vajaduse korral lisage väike kogus spetsiaalset masina puhastusvahendit pesuvahendi sahtli lahtrisse (3) või pange see otse trumlisse.

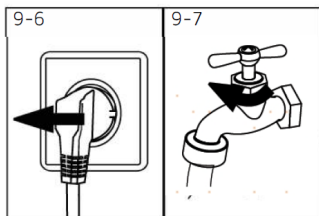

9-7



## 9.5 Pikk seisuaeg

Kui seadet ei kasutata pikema aja jooksul:

1. Tõmmake pistik vooluvõrgust välja (Joon. 9-6).
2. Sulgege veekraan (Joon. 9-7).
3. Avage uks, et vältida niiskuse ja lõhnade teket. Hoidke ust avatuna, kui seadet ei kasutata.

Enne järgmist kasutamist kontrollige hoolikalt toitejuhet, vee sisse- ja väljalaskevoolikut. Veenduge, et kõik oleks korralikult paigaldatud ja lekkevaba.

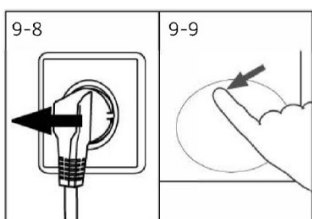

9-9

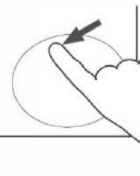

## 9.6 Pumba filter

Puhastage filtrit kord kuus ja kontrollige pumba filtrit näiteks juhul, kui seade:

- ▶ Ei tühjenda vett.
- ▶ Ei tsentrifuugi.
- ▶ Teeb töö ajal ebataavalist müra.

### ⚠ HOIATUS!

Põletusoht! Pumba filtris olev vesi võib olla väga kuum! Enne mis tahes toimingut veenduge, et vesi on jahtunud.

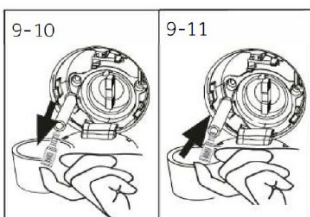

9-11

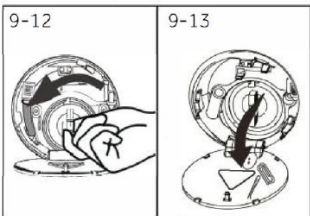

9-13



1. Lülitage seade välja ja eemaldage pistik vooluvõrgust (Joon. 9-8).
2. Vajutage ja avage hooldusluuk (Joon. 9-9).
3. Asetage lame anum vee kogumiseks (Joon. 9-10). Vett võib olla suur kogus!
4. Tõmmake äravooluvoolik välja ja hoidke selle otsa anuma kohal (Joon. 9-10).
5. Eemaldage kummist sulgemistapp voolikust (Joon. 9-10).
6. Pärast täielikku tühjendamist sulgege voolik (Joon. 9-11) ja asetage see tagasi seadmesse.
7. Keerake pumba filter vastupäeva lahti ja eemaldage (Joon. 9-12).
8. Eemaldage mustus ja saasteained (Joon. 9-13).

9. Puhastage pumba filter hoolikalt, nt voolava vee all (Joon. 9-14)
10. Pärast puhastamist paigaldage käepide tagasi ja keerake see kinni, kuni see enam ei liigu. Käepide peab olema püstises asendis (Joon. 9-15).
11. Sulgege hooldusluuk.

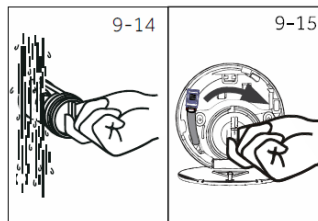
**ETTEVAATUS!**

- ▶ Pumba filtri tihend peab olema puhas ja terve. Kui kaas ei ole korralikult kinni keeratud, võib vesi lekkida.
- ▶ Filter peab olema õigesti paigaldatud, vastasel juhul võib tekkida leke.

Paljusid tekkivaid probleeme saab lahendada ise ilma eriteadmisteta. Probleemi korral kontrollige palun kõiki näidatud võimalusi ja järgige allolevaid juhiseid enne, kui võtate ühendust müügjärgse teenindusega. Vt KLIENDITEENINDUS.



## HOIATUS!

- ▶ Enne hooldust lülitage seade välja ja eemaldage toitepistik pistikupesast.
- ▶ Elektriseadmeid peaks hooldama ainult kvalifitseeritud elektrikud, kuna ebaõige remont võib põhjustada märkimisväärseid kahjustusi.
- ▶ Kahjustatud toitekaabli võib vahetada ainult tootja, selle volitatud teenindus või vastava kvalifikatsiooniga isikud, et vältida ohtu.

## 10.1 Informatsioonikoodid

Järgnevad koodid kuvatakse ainult teabena, mis puudutab pesutsükli. Meetmeid ei ole vaja rakendada.

Kood	Sõnumid
1:25	Allesjäänud pesutsükli aeg on 1 tund ja 25 minutit.
6:30	Allesjäänud pesutsükli aeg koos valitud lõpuaja viivitusega on 6 tundi ja 30 minutit.
End	Pesutsükkel on lõppenud. Seade lülitub automaatselt välja.
Lock	Uks on suletud kõrge veetaseme, kõrge vee temperatuuri või tsentrifuugimise tõttu.
OFF on	Summer on deaktiveeritud.
Clok	Summer on aktiveeritud.
	Funktsiooninupud on lukus. Programmi muutmine ei ole võimalik.

## 10.2 Tõrkeotsing koos veakoodidega

Probleem	Põhjus	Lahendus
CLr FLtr	<ul style="list-style-type: none"> <li>• Tühjenduse viga, vesi ei ole 6 minuti jooksul täielikult välja voolanud.</li> </ul>	<ul style="list-style-type: none"> <li>• Puhastage pumba filter.</li> <li>• Kontrollige äravooluvooliku paigaldust.</li> </ul>
E2	<ul style="list-style-type: none"> <li>• Ukse viga.</li> </ul>	<ul style="list-style-type: none"> <li>• Sulgege uks korralikult.</li> </ul>
E4	<ul style="list-style-type: none"> <li>• Veetase ei saavutatud 12 minuti jooksul.</li> <li>• Äravooluvoolik tekitab iseenesliku sifooniefekti.</li> </ul>	<ul style="list-style-type: none"> <li>• Veenduge, et kraan on täielikult avatud ja veesurve on normaalne.</li> <li>• Kontrollige äravooluvooliku paigaldust.</li> </ul>
E8	<ul style="list-style-type: none"> <li>• Vee kaitsetaseme viga.</li> </ul>	<ul style="list-style-type: none"> <li>• Võtke ühendust müügjärgse teenindusega.</li> </ul>
E5	<ul style="list-style-type: none"> <li>• Äravoolu viga. Vesi ei ole määratud aja jooksul täielikult välja voolanud (värskendusprogramm).</li> </ul>	<ul style="list-style-type: none"> <li>• Puhastage pumba filter.</li> <li>• Kontrollige äravooluvooliku paigaldust.</li> </ul>
F3	<ul style="list-style-type: none"> <li>• Temperatuuranduri viga.</li> </ul>	<ul style="list-style-type: none"> <li>• Võtke ühendust müügjärgse teenindusega.</li> </ul>
F4	<ul style="list-style-type: none"> <li>• Küttevea.</li> </ul>	<ul style="list-style-type: none"> <li>• Võtke ühendust müügjärgse teenindusega.</li> </ul>
F7	<ul style="list-style-type: none"> <li>• Mootoriviga.</li> </ul>	<ul style="list-style-type: none"> <li>• Võtke ühendust müügjärgse teenindusega.</li> </ul>
FA	<ul style="list-style-type: none"> <li>• Veetaseme anduri viga.</li> </ul>	<ul style="list-style-type: none"> <li>• Võtke ühendust müügjärgse teenindusega.</li> </ul>
FH	<ul style="list-style-type: none"> <li>• IoT moodulit ei õnnestu seadistada.</li> </ul>	<ul style="list-style-type: none"> <li>• Võtke ühendust müügjärgse teenindusega.</li> </ul>

Probleem	Põhjus	Lahendus
FC0 või FC2 Fb	<ul style="list-style-type: none"> <li>Ebanormaalne sideviga.</li> <li>Masinat on lekkimine.</li> </ul>	<ul style="list-style-type: none"> <li>Võtke ühendust müügijärgse teenindusega.</li> <li>Avage äravoolupump vee tühjendamiseks, lülitage masin välja ja võtke ühendust hooldusteenindusega.</li> </ul>

### 10.3 Tõrkeotsing ilma veakoodita

Probleem	Põhjus	Lahendus
Pesumasin ei tööta.	<ul style="list-style-type: none"> <li>Programm ei ole veel käivitatud.</li> <li>Uks ei ole korralikult suletud.</li> <li>Masinat ei ole sisse lülitatud.</li> <li>Toitekatkestus.</li> <li>Lapselukk on aktiveeritud.</li> </ul>	<ul style="list-style-type: none"> <li>Kontrollige programmi ja käivitage see.</li> <li>Sulgege uks korralikult.</li> <li>Lülitage masin sisse.</li> <li>Kontrollige toidet.</li> <li>Deaktiveerige lapselukk.</li> </ul>
Pesumasin ei täitu veega.	<ul style="list-style-type: none"> <li>Vett ei tule.</li> <li>Sisselaskevoolik on muljutud.</li> <li>Sisselaskevooliku filter on ummistunud.</li> <li>Veesurve on alla 0,03 MPa.</li> <li>Uks ei ole korralikult suletud.</li> <li>Veevarustuse rike.</li> </ul>	<ul style="list-style-type: none"> <li>Kontrollige veekraani.</li> <li>Kontrollige sisselaskevoolikut.</li> <li>Puhastage sisselaskevooliku filter.</li> <li>Kontrollige veesurvet.</li> <li>Sulgege uks korralikult.</li> <li>Veenduge, et veevarustus toimib.</li> </ul>
Masin tühjendab vett täitmise ajal.	<ul style="list-style-type: none"> <li>Äravooluvooliku kõrgus on alla 80 cm.</li> <li>Äravooluvooliku ots võib ulatuda vette.</li> </ul>	<ul style="list-style-type: none"> <li>Veenduge, et äravooluvooliku kõrgus on 80–100 cm.</li> <li>Veenduge, et vooliku ots ei oleks vees.</li> </ul>
Tühjenduse rike.	<ul style="list-style-type: none"> <li>Äravooluvoolik on ummistunud.</li> <li>Pumba filter on ummistunud.</li> <li>Äravooluvooliku ots on üle 100 cm põrandapinnast.</li> </ul>	<ul style="list-style-type: none"> <li>Puhastage äravooluvoolik.</li> <li>Puhastage pumba filter.</li> <li>Veenduge, et äravooluvoolik on õigesti paigaldatud.</li> </ul>
Tugev vibratsioon tsentrifuugimise ajal	<ul style="list-style-type: none"> <li>Kõiki transpordipolte ei ole eemaldatud.</li> <li>Masin ei seisa kindlal alusel.</li> <li>Masin on üle koormatud.</li> </ul>	<ul style="list-style-type: none"> <li>Eemaldage kõik transpordipoldid.</li> <li>Veenduge, et põrand on kindel ja masin on loodis.</li> <li>Kontrollige pesukogust ja tasakaalu.</li> </ul>
Pesutsükkel katkeb enne lõpetamist.	<ul style="list-style-type: none"> <li>Vee- või elektrikatkestus.</li> </ul>	<ul style="list-style-type: none"> <li>Kontrollige vee- ja toiteühendust.</li> </ul>
Pesutsükkel peatub mõneks ajaks.	<ul style="list-style-type: none"> <li>Seade kuvab veakoodi.</li> <li>Probleem tuleneb koormuse jaotusest.</li> <li>Programm sooritab leotusfaasi.</li> </ul>	<ul style="list-style-type: none"> <li>Kontrollige veakoode.</li> <li>Vähendage või kohandage pesukogust.</li> <li>Katkestage programm ja käivitage uuesti.</li> </ul>
Liigne vaht ujub trumli ja/või pesuvahendi sahtlis.	<ul style="list-style-type: none"> <li>Pesuvahend ei ole sobiv.</li> <li>Kasutatud on liiga palju pesuvahendit.</li> </ul>	<ul style="list-style-type: none"> <li>Kontrollige pesuvahendi soovitusi.</li> <li>Vähendage pesuvahendi kogust.</li> </ul>

Probleem	Põhjus	Lahendus
Pesuja automaatne kohandamine.	<ul style="list-style-type: none"> <li>• Pesuprogrammi kestust kohandatakse.</li> </ul>	<ul style="list-style-type: none"> <li>• See on normaalne ega mõjuta funktsionaalsust.</li> </ul>
Tsentrifuugimine ebaõnnestub.	<ul style="list-style-type: none"> <li>• Pesu on tasakaalust väljas.</li> </ul>	<ul style="list-style-type: none"> <li>• Kontrollige masina täituvust ja pesu paigutust ning käivitage tsentrifuugimisprogramm uuesti.</li> </ul>
Pesutulemus ei ole rahuldav.	<ul style="list-style-type: none"> <li>• Määrdumise aste ei vasta valitud programmile.</li> <li>• Pesuvahendi kogus ei olnud piisav.</li> <li>• Maksimaalne täituvus on ületatud.</li> <li>• Pesu jaotus trumlis oli ebaühtlane.</li> </ul>	<ul style="list-style-type: none"> <li>• Valige teine programm.</li> <li>• Valige pesuvahend vastavalt määrdumise astmele ja tootja soovitudele.</li> <li>• Vähendage täituvust.</li> <li>• Laotage pesu ühtlasemalt.</li> </ul>
Pesule jäävad pesupulbri jäägid.	<ul style="list-style-type: none"> <li>• Lahustumatud pesuvahendi osakesed võivad jääda kuivale pesule valgete laikudena.</li> </ul>	<ul style="list-style-type: none"> <li>• Eemaldage kõik transpordipoldid.</li> <li>• Veenduge, et põrand on kindel ja masin on loodis.</li> <li>• Kontrollige pesukogust ja tasakaalu.</li> </ul>
Pesule jäävad hallid laigud.	<ul style="list-style-type: none"> <li>• Põhjustatud rasvadest, kreemidest või salvidest.</li> </ul>	<ul style="list-style-type: none"> <li>• Töötlege pesu eelnevalt spetsiaalse puhastusvahendiga.</li> </ul>

## **i** Märkus: Vahu teke

Kui tsentrifuugimise ajal tuvastatakse liiga palju vahu, peatub mootor ja äravoolupump aktiveeritakse 90 sekundiks. Kui vahu eemaldamine ebaõnnestub kuni 3 korda, lõpeb programm ilma tsentrifuugimiseta.

Kui veateated korduvad ka pärast vajalike toimingute tegemist, lülitage seade välja, eemaldage toitekaabel pistikupesast ja võtke ühendust klienditeenindusega.

## 10.4 Toitekatkestuse korral

Prægune programm ja selle sätted salvestatakse. Kui toide taastub, jätkub töö.

Kui voolukatkestus peatab töötava pesuprogrammi, on ukse avamine mehaaniliselt blokeeritud. Pesu väljavõtmiseks ei tohi vee tase olla nähtav ukse klaasist aknas.

– Põletusohu! Vee tase tuleb alandada, nagu kirjeldatud peatükis „Pumba filter“. Alles siis tuleb tõmmata kangi (A) hooldusluugi all (joonis 10-1), kuni uks lukust lahti klõpsab. Seejärel paigaldage kõik osad uuesti.

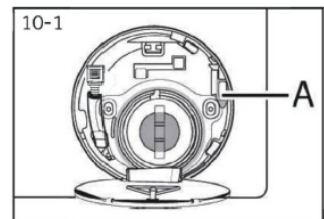

Kui pesumasin on ohutus seisus (vee tase on allpool ukse akna nähtavat osa, vee temperatuur on alla 55 °C, sisetrummel ei pöörle), võib uks avada ja masinat saab käsitsi kasutada.

### 11.1 Ettevalmistus

- ▶ Võtke seade pakendist välja.
- ▶ Eemaldage kogu pakendimaterjal, sealhulgas kaitsekile korpuselt ja polüstüreenist alus. Hoidke need laste käeulatuses eemal. Pakendit avades võib plastikkotil ja luugil olla veepiisku. See on normaalne nähtus, mis tuleneb tehases tehtud veekatsetest.



#### Märkus: Pakendi kõrvaldamine

Hoidke kogu pakendimaterjal laste käeulatuses eemal ja kõrvaldage see keskkonnasõbralikul viisil.

### 11.2 VALIKULINE: Mürasummutuspadi(de) paigaldamine

1. Kilepakendit avades leiате neli mürasummutuspadi. Neid kasutatakse müra vähendamiseks (joonis 11-1).
2. Asetage pesumasin küljele nii, et luuk jääks ülespoole ja alumine osa ettepoole (joonis 11-2).
3. Võtke mürasummutuspadi(d) välja ja eemaldage kahepoolse kleeflindi kaitsekile; kinnitage need pesumasina põhja ümber nagu näidatud joonisel 3 (kaks pikemat patja asendites 1 ja 3, kaks lühemat asendites 2 ja 4). Seejärel asetage masin uuesti püstisesse asendisse (joonis 11-3).

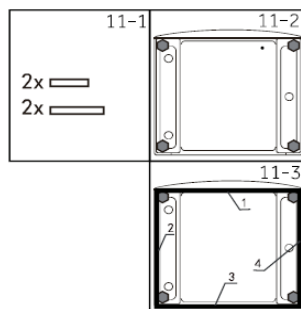

Soe soovitus:

Mürasummutuspadi on valikuline. See võib aidata vähendada müra. Paigaldage see vastavalt oma vajadusele või jätke paigaldamata.

### 11.3 Transpordipoltide eemaldamine

Tagaküljel olev transpordikaitse on mõeldud vibratsioonivastaste komponentide kinnitamiseks seadme sees transpordil ajal, et vältida sisemisi kahjustusi.

Kõik elemendid (T1, T2, T3 ja T4, joon. 11-4) tuleb enne kasutamist eemaldada.

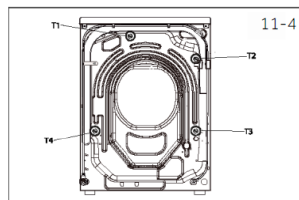

1. Eemaldage kõik 4 polti (T1–T4) (joon. 11-5).
2. Täitke 5 auku katteproppidega.

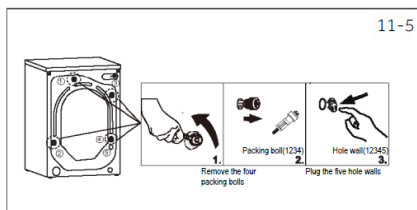

## **i** Märkus: Hoidke turvalises kohas

Hoidke kõik transpordikaitse osad hilisemaks kasutamiseks turvalises kohas. Kui seadet on vaja uuesti transportida, paigaldage esmalt kaitseosad tagasi.

### 11.4 Seadme liigutamine

Kui masinat on vaja transportida kaugemale, paigaldage enne transporti uuesti transpordipoldid, et vältida kahjustusi: kokkupanek toimub vastupidises järjekorras.

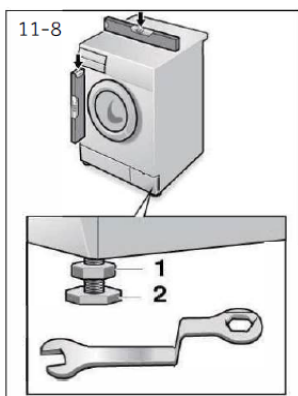

### 11.5 Seadme joondamine

Reguleerige kõiki jalgu (joonis 11-8), et saavutada täiesti horisontaalne asend. See vähendab vibratsiooni ja seega ka müra kasutamise ajal. Samuti väheneb kulumine. Soovitame reguleerimiseks kasutada loodijoonlauda. Põrand peaks olema võimalikult stabiilne ja tasane.

1. Lõdvendage mutter (1) mutrivõtmeaga.
2. Reguleerige kõrgust, keerates jalga (2).
3. Pingutage mutter (1) vastu korpust.

## 11.6 Äravooluvee ühendamine

Kinnitage äravooluvoolik korralikult torustiku külge. Vooliku kõrgus peab ühes punktis ulatuma 80–100 cm kõrgusele seadme alumisest äärest! Kui võimalik, hoidke äravooluvoolik alati seadme taga oleva klambri külge kinnitatuna.

### ⚠ HOIATUS!

- ▶ Kasutage ühendamiseks ainult kaasasolevat voolikukomplekti.
- ▶ Ärge kasutage vanu voolikukomplekte uuesti!
- ▶ Ühendage ainult külma vee varustusega.
- ▶ Enne ühendamist kontrollige, et vesi oleks puhas ja selge.

### Võimalikud ühendused:

#### 11.6.1 Äravooluvoolik kraanikaussi

- ▶ Riputage äravooluvoolik koos U-toega sobiva suurusega kraanikaussi serva peale (joonis 11-9).
- ▶ Kaitske U-tugi piisavalt libisemise eest.

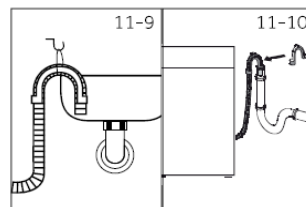

#### 11.6.2 Äravooluvoolik reoveetorusse

- ▶ Püsttoru siseläbimõõt koos õhutusavaga peab olema vähemalt 40 mm.
- ▶ Pange äravooluvoolik 80–100 mm sügavusele reoveetorusse.
- ▶ Kinnitage U-tugi ja fikseerige see piisavalt (joonis 11-10).

#### 11.6.3 Äravooluvooliku ühendamine kraanikaussi äravooluga

- ▶ Ühendus peab asuma sifoonist kõrgemal.
- ▶ Väljalaskeühendus on tavaliselt suletud korgiga (A). See tuleb eemaldada, et vältida talitlushäireid (joonis 11-11).
- ▶ Kinnitage äravooluvoolik klambriga.

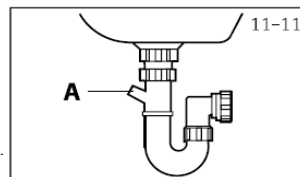

### ⚠ ETTEVAATUST!

- ▶ Äravooluvoolik ei tohi olla vees ega tohi lekkida, see peab olema kindlalt kinnitatud. Kui äravooluvoolik asetatakse põrandale või toru kõrgus on alla 80 cm, tühjeneb pesumasin täitmise ajal pidevalt (iseimemine).
- ▶ Äravooluvoolikut ei tohi pikendada. Vajaduse korral võtke ühendust klienditeenindusega.

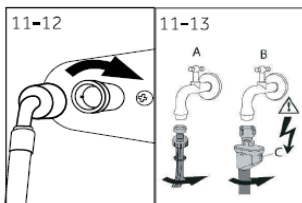

## 11.7 Puhasvee ühendamine

Veenduge, et tihendid oleksid paigaldatud.

1. Ühendage veevooliku nurga all olev ots seadme külge (joonis 11-12). Pingutage käsitsi keermesliide.
2. Teine ots ühendage 3/4" keermega veekraani külge (joonis 11-13).

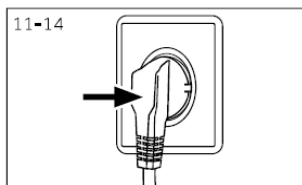

## 11.8 Elektriühendus

Enne iga ühendamist kontrollige:

- ▶ kas toiteallikas, pistikupesa ja kaitse vastavad andmesil-dil märgitule;
- ▶ et pistikupesa on maandatud ja ei kasutata mitmikpisti-kuid ega pikendusjuhtmeid;
- ▶ et pistik ja pistikupesa vastavad rangelt nõuetele;
- ▶ **Ainult Ühendkuningriik:** UK pistik vastab standardile BS1363A.

Sisestage pistik pistikupessa (joonis 11-14).

### ⚠ HOIATUS!

- ▶ Veenduge alati, et kõik ühendused (toide, äravool ja puhta vee voolik) oleksid kindlad, kuivad ja lekkekindlad!
- ▶ Jälgige, et neid osi ei muljutaks, painutataks ega väänduks.
- ▶ Kui toitejuhe on kahjustatud, tuleb see asendada volitatud teeninduse poolt (vt garantiikaarti), et vältida ohtu.

## 12.1 Täiendavad tehnilised andmed

	HW70
Pinge (V)	220-240 V~/50Hz
Voolutugevus (A)	10
Maksimaalne võimsus (W)	1950
Veeturve (MPa)	$0.03 \leq P \leq 1$
Netomass (kg)	57

## 12.2 Toote mõõtmed

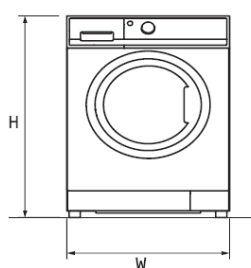

EESTVAADE

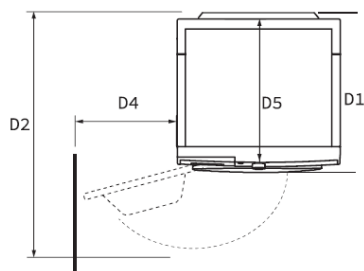

SEIN

PEALTVAADE

TOOTE MÕÖTMED	HW70
H Toote kogukõrgus mm	850
W Toote kogulaius mm	595
D5 Toote üldsügavus (ülapaneeelist kuni põhi-juhtpaneeli mõõduni) mm	429
D1 Toote üldsügavus mm	468
D2 Ukse avamissügavus mm	960
D4 Minimaalne ukse kaugus kõrvalolevast seinast mm	187

Märkus: Pesumasina täpne kõrgus sõltub sellest, kui palju jalgu on masina põhjast välja keeratud. Paigalduskoht peab olema vähemalt 40 mm laiem ja 20 mm sügavam kui seadme mõõdud.

12.3 Standardid ja direktiivid **CE**

See toode vastab kõigile asjakohastele EL direktiividele ja vastavatele harmoniseeritud standarditele, mis tagavad CE-märgistuse.

Soovitame kasutada Haieri klienditeenindust ja originaalvaruosi. Kodumajapidamises kasutatavate pesumasinade varuosade minimaalne saadavusaeg on 10 aastat.

Kui teie seadmega tekib probleem, kontrollige esmalt jaotist TÕRKEOTSING. Kui te sealt lahendust ei leia, võtke ühendust:

- ▶ oma kohaliku edasimüüjaga.
- ▶ teeninduse ja tugiteenustega aadressil [www.haier.com](http://www.haier.com), kust leiate telefoninumbrid, KKK-d ning kus saate esitada ka teenindusnõude.

Konkreetse toote teabe saamiseks logige sisse Haieri ametlikule veebisaidile:  
[https://www.haier-europe.com/en\\_GB/technical-assistance/](https://www.haier-europe.com/en_GB/technical-assistance/)

ja otsige oma mudelit, klõpsake tootel, et minna detaillehele, ning seejärel klõpsake „documents“, et leida ja alla laadida kasutusjuhend. Toote teavet leiate ka sellelt lehelt.

Teenindusega ühenduse võtmiseks veenduge, et teil oleksid järgmised andmed. Andmed leiate andmeplaadilt.

Mudel \_\_\_\_\_ Seerianumber \_\_\_\_\_

Kontrollige ka koos tootega kaasas olevat garantiikaarti.

Üldiste äripäringute korral leiate allpool meie aadressid Euroopas:

European Haier addresses			
Country*	Postal address	Country*	Postal address
Italy	Haier Europe Trading SRL Via De Cristoforis, 12 21100 Varese ITALY	France	Haier France SAS 3-5 rue des Graviers 92200 Neuilly sur Seine FRANCE
Spain Portugal	Haier Iberia SL Pg. Garcia Faria, 49-51 08019 Barcelona SPAIN	Belgium-FR Belgium-NL Netherlands Luxembourg	Haier Benelux SA Anderlecht Route de Lennik 451 BELGIUM
Germany Austria	Haier Deutschland GmbH Hewlett-Packard-Str. 4 D-61352 Bad Homburg GERMANY	Poland Czechia Hungary Greece Romania Russia	Haier Poland Sp. zo.o. Al. Jerozolimskie 181B 02-222 Warszawa POLAND
United Kingdom	Haier Appliances UK Co.Ltd. One Crown Square Church Street East Woking, Surrey, GU21 6HR UK		

\*Lisateabe saamiseks vaadake [www.haier.com](http://www.haier.com)

Mudeli teave on saadaval toodete andmebaasis aadressil <https://eprel.ec.europa.eu/> otsides toote sildil märgitud mudelitähist väljal Model; link mudelile toodete andmebaasis on leitav ka allpool iga mudelitähise juures:



HW70-BP14357TU1



**Haier**