

Haier

Sušička

HD90-BQL8GNU1



Stáhněte si aplikaci
hOn pro inteligentní
domácnost.



Návod k obsluze

- Před použitím si pozorně přečtete tento návod
- Společnost si vyhrazuje právo na interpretaci pokynů
- Vyobrazení nemusí přesně odpovídat aktuálnímu výrobku
- Po přečtení návod náležitě uschovejte
- V případě modernizace technologie výrobku nebo upgradů softwaru nebudou vydávána žádná další oznámení

Děkujeme vám, že jste si koupili výrobek značky Haier.

Před použitím spotřebiče si pozorně přečtete tyto pokyny. Obsahují důležité informace, které vás provedou bezpečnou a náležitou instalací, stejně jako každodenním používáním a údržbou. Uschovejte tuto příručku na praktickém místě, abyste do ní mohli kdykoli nahlédnout ohledně bezpečného a správného používání spotřebiče.



Bezpečnostní upozornění

VAROVÁNÍ! – Důležité bezpečnostní informace



Všeobecné informace a tipy



Informace týkající se životního prostředí

Likvidace



Toto označení na výrobku, příslušenství nebo v literatuře znamená, že výrobek a jeho elektronické příslušenství (např. nabíječka, náhlavní souprava, kabel USB) by se po konci životnosti neměly vyhazovat společně s komunálním odpadem.

Oddělte tyto položky od ostatních typů odpadu a zodpovědně je recyklujte, abyste podpořili udržitelné znovuvyužití materiálních zdrojů a předešli případnému poškození životního prostředí či lidského zdraví v důsledku neřízené likvidace odpadu.

Uživatelé z domácností by se měli obrátit na prodejce, u kterého tento výrobek zakoupili, nebo na místní úřad, který jim sdělí podrobnosti ohledně místa a způsobu ekologicky bezpečné likvidace těchto položek. Podnikoví uživatelé by se měli obrátit na svého dodavatele a seznámit se s podmínkami kupní smlouvy.

Tento výrobek a jeho elektronické příslušenství by se neměly likvidovat společně s ostatním průmyslovým odpadem.



VAROVÁNÍ!

Tento spotřebič je naplněn chladivem R290. Hořlavý materiál, hrozí nebezpečí požáru.

VAROVÁNÍ: Zajistěte, aby nic nezakrývalo větrací otvory ve skříni spotřebiče nebo v konstrukci pro vestavění.

VAROVÁNÍ: Nepoškodte okruh chladiva.



! VAROVÁNÍ!

Nebezpečí poranění nebo udušení!

V zájmu zajištění bezpečnosti při likvidaci staré sušičky odpojte síťovou zástrčku od zásuvky, odřízněte napájecí kabel a zničte jej společně se zástrčkou. Rozeberte závěsy nebo zámek dvířek, aby se děti nemohly zavřít uvnitř spotřebiče.



VAROVÁNÍ!

Spotřebič nesmí být napájen přes externí vypínací zařízení, například přes časovač, ani nesmí být připojen k okruhu, který je pravidelně zapínán a vypínán dodavatelem elektrické energie.

Bezpečnostní informace	4
Obrázky instalace	7
Určené použití	8
Popis výrobku	9
Ovládací panel	10
Programy	15
Ošetrovací program	16
Návrhy a tipy	17
Každodenní používání	19
Čištění a údržba	23
Řešení problémů	25
Instalace	27
Technické údaje	30
Aplikace hOn	32
Zákaznický servis	35

VAROVÁNÍ!

Před prvním použitím

- ▶ Ujistěte se, že při přepravě nedošlo k žádnému poškození.
- ▶ Odstraňte veškerý obalový materiál a uschovejte ho mimo dosah dětí.
- ▶ Vždy přemístujte spotřebič nejméně ve dvou osobách, protože je těžký.

Každodenní používání

- ▶ Tento spotřebič mohou používat děti starší osmi let a osoby s omezenými fyzickými, smyslovými nebo duševními schopnostmi nebo osoby nezkušené a neznalé za předpokladu, že mají zajištěný dohled nebo byly poučeny o bezpečném používání spotřebiče a chápou související rizika.
- ▶ Zabraňte dětem mladším tří let v přístupu ke spotřebiči, pokud nejsou pod nepřetržitým dozorem.
- ▶ Děti si se spotřebičem nesmí hrát.
- ▶ Zajistěte, aby byla místnost suchá a dobře větraná. Teplota okolí by měla být mezi 5 °C a 35 °C.
- ▶ Nezakrývejte žádné větrací otvory v základně kobercem nebo podobným předmětem.
- ▶ Udržujte prostor kolem sušičky v čistém stavu bez prachu a textilních vláken.
- ▶ Před použitím spotřebiče se ujistěte, že uvnitř je pouze prádlo a žádná domácí zvířata nebo děti.
- ▶ Dotýkejte se síťové zástrčky pouze suchýma rukama a nedotýkejte se spotřebiče, ani ho nepoužívejte, když jste bosí nebo máte mokré ruce či nohy.
- ▶ Nesušte v sušičce nevyprané prádlo.
- ▶ Nepřekračujte jmenovitou velikost náplně.
- ▶ Vyjměte veškerý obsah kapes, například zapalovače a zápalky.
- ▶ Aviváž nebo podobné prostředky se musí používat podle pokynů dodaných s konkrétním prostředkem.
- ▶ V blízkosti spotřebiče nepoužívejte ani neskladujte žádné hořlavé spreje ani hořlavý plyn.
- ▶ Nepokládejte na spotřebič těžké předměty ani zdroje tepla nebo vlhkosti.
- ▶ Při odpojování spotřebiče od napájení držte zástrčku, nikoli kabel.
- ▶ Za provozu se nedotýkejte zadní strany a bubnu, jsou horké.

VAROVÁNÍ!

Každodenní používání

- ▶ Nepoužívejte spotřebič k sušení následujících kusů prádla
 - ▶ Nevyprané kusy prádla.
 - ▶ Kusy prádla kontaminované hořlavými látkami jako kuchyňský olej, aceton, alkohol, technický benzín, motorový benzín, petrolej, prostředky na čištění skvrn, terpentýn, vosk, prostředky na odstraňování vosku nebo jiné chemikálie. Výpary mohou způsobit požár nebo výbuch. Tkaniny znečištěné látkami jako kuchyňský olej, aceton, alkohol, benzín, petrolej, prostředky na čištění skvrn, terpentýn, vosk a prostředky na odstraňování vosku se musí před vložením do sušičky vyprat v pračce s větším množstvím pracího prostředku.
 - ▶ Kusy obsahující polstrování nebo výplň (např. polštáře, bundy), protože výplň se může dostat ven a hrozí nebezpečí vznícení.
 - ▶ V sušičce se nesmí sušit například oděvy z molitanu (pěnového latexu), sprchovací čepice, pogumované tkaniny nebo polštáře naplněné molitanem.
- ▶ Nepijte kondenzát.
- ▶ Nepoužívejte spotřebič bez vloženého filtru textilního prachu nebo filtru kondenzátoru, ani s poškozeným filtrem.
- ▶ Upozorňujeme, že poslední část cyklu sušení probíhá bez tepla (ochlazovací cyklus), aby bylo jisté, že prádlo uvnitř bude mít nižší teplotu, která nezpůsobí poškození.
- ▶ Nenechávejte běžící spotřebič delší dobu bez dozoru. Pokud se potřebujete vzdalit na delší dobu, je nutné přerušit cyklus sušení vypnutím spotřebiče a odpojením síťového napájení.
- ▶ Nevypínejte spotřebič, dokud neskončí cyklus sušení. Nikdy nezastavujte sušičku před dokončením cyklu sušení, pokud rychle nevyjmete všechny kusy prádla a nerozložíte je tak, aby se mohlo rozptýlit teplo.
- ▶ Po každém programu sušení vypněte spotřebič, abyste šetřili elektrickou energii a zajistili bezpečnost.

Údržba/čištění

- ▶ Jestliže jsou čištění a údržba prováděny dětmi, je nutné na ně dohlížet.
- ▶ Před zahájením jakékoli pravidelné údržby odpojte spotřebič od elektrického napájení.

VAROVÁNÍ!

Údržba/čištění

- ▶ Po každém programu vyčistěte filtr textilních vláken a filtr kondenzátoru (viz ČISTĚNÍ A ÚDRŽBA).
- ▶ K čištění spotřebiče nepoužívejte vodní postřik ani proud vody.
- ▶ K čištění spotřebiče nepoužívejte průmyslové chemikálie.
- ▶ Pokud se poškodí napájecí kabel, výměnu musí provést výrobce, jeho servisní zástupce nebo osoby s podobnou kvalifikací, aby se vyloučilo riziko.
- ▶ Nepokoušejte se opravovat spotřebič vlastními silami. Je-li nutná oprava, obraťte se na náš zákaznický servis.

Instalace

- ▶ Umístěte spotřebič na takové místo, které umožňuje úplně otevřít dvířka. Neinstalujte sušičku za uzamykatelné dveře, posuvné dveře nebo dveře se závěsy na opačné straně, než má sušička, protože by bránily úplnému otevření dvířek.
- ▶ Nainstalujte spotřebič na dobře větrané, suché místo.
- ▶ Nikdy neinstalujte spotřebič na vlhké venkovní místo ani do prostoru, ve kterém hrozí nebezpečí úniku vody, například pod dřez nebo do jeho blízkosti. Dojde-li k úniku vody, přerušete napájení a nechte spotřebič přirozeně uschnout.
- ▶ Spotřebič instalujte a používejte pouze na místě s teplotou vyšší než 5 °C.
- ▶ Neumísťujte spotřebič přímo na koberec nebo blízko stěny či nábytku.
- ▶ Chraňte spotřebič před mrazem, horkem nebo přímým slunečním světlem a neumísťujte ho blízko zdrojů tepla (např. sporáků, ohřivačů).
- ▶ Ujistěte se, že parametry elektrického napájení se shodují s údaji na typovém štítku. V opačném případě kontaktujte elektrikáře.
- ▶ Nepoužívejte rozbočovací adaptéry ani prodlužovací kabely.
- ▶ Dbejte na to, aby se nepoškodil elektrický kabel se zástrčkou. V případě poškození ho nechte vyměnit elektrikářem.
- ▶ K napájení použijte samostatnou uzemněnou zásuvku, která je po instalaci snadno přístupná. Spotřebič musí být uzemněný.
- ▶ Pouze pro Spojené království: Napájecí kabel spotřebiče je vybaven trojpólovou zástrčkou (s uzemněním), která se zapojuje do standardní trojpólové zásuvky (s uzemněním). Nikdy neodřezávejte ani nedemontujte třetí kolík (uzemnění). Zástrčka by měla být přístupná i po instalaci spotřebiče.

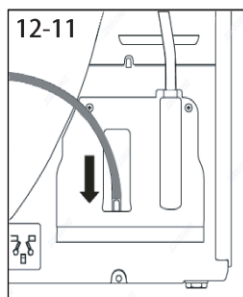
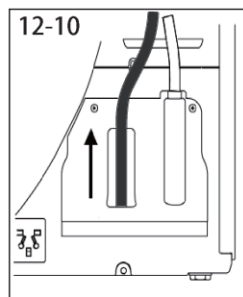
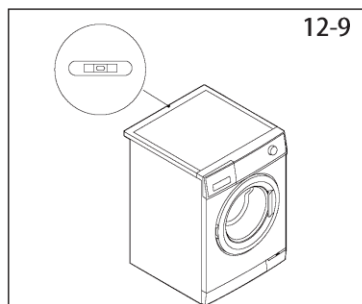
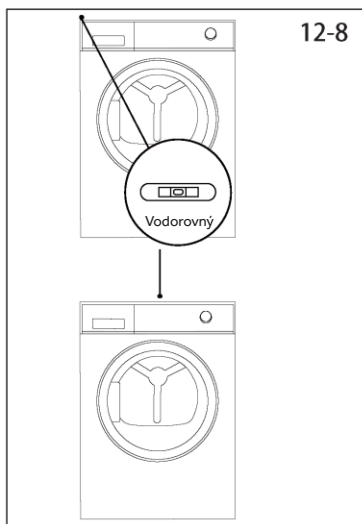
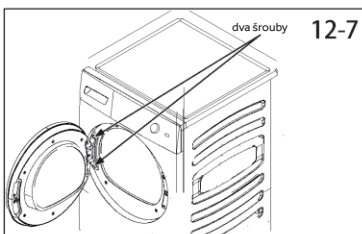
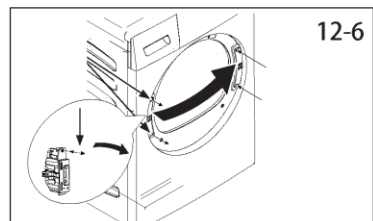
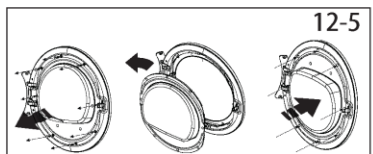
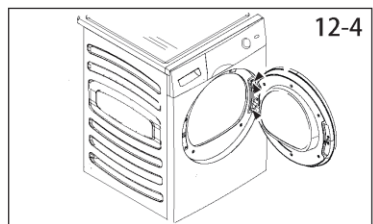
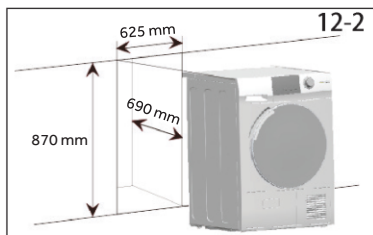
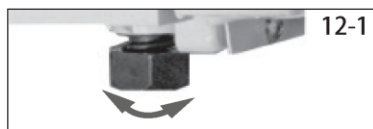

Určené použití

Tento spotřebič je určen k sušení prádla, které bylo vypráno ve vodním roztoku a na štítku od výrobce má vyznačeno, že je vhodné k sušení v sušičce.

Spotřebič je určen výhradně k domácímu použití uvnitř domu. Není určen k používání v komerčním nebo průmyslovém prostředí. Není dovoleno provádět změny nebo úpravy na zařízení. Používání k jinému než určenému účelu může představovat nebezpečí a vést ke ztrátě veškeré odpovědnosti a platnosti záruky.

Normy a směrnice

Tento výrobek splňuje požadavky všech platných směrnic ES s odpovídajícími harmonizovanými normami, které stanoví používání označení CE.

Upozornění

Spotřebič obsahuje fluorovaný skleníkový plyn R290 (GWP:1430). Tento plyn je hermeticky uzavřený.

Používání šetrné k životnímu prostředí

- ▶ **Úplné odstředění:** Odstřed'te prádlo na maximální otáčky.
- ▶ **Maximální náplň:** Použijte maximální náplň podle tabulky programů, ale nepřepřehněte sušičku. Chcete-li využít maximální náplň, prádlo určené k sušení do stavu „PŘIPRAVENO k OBLEČENÍ“ lze nejprve snadno sušit s funkcí „Žehlení“. Až program skončí, vyjměte prádlo, které se má vyžehlit, a nechte zbylé prádlo usušit až do konce.
- ▶ **Uvolněte zamotané prádlo:** Vytřepejte prádlo, než ho vložíte do sušičky.
- ▶ **Zamezte přesušení:** Je třeba zamezit přesušení. Vyberte vhodný program a odpovídající úroveň sušení.
- ▶ **Aviváž není nutná:** Při praní nepoužívejte aviváž, protože prádlo v sušičce bude nadýchané a měkké.
- ▶ **Čištění filtrů textilního prachu:** Po každém cyklu vyčistěte filtry textilního prachu.
- ▶ **Větrání:** Zajistěte, aby měl spotřebič náležitě větrání (viz INSTALACE).
- ▶ **Opětovné použití kondenzátu:** Zachycený kondenzát lze použít v napařovací žehličce. Předtím by se měl procedit jemným sítkem nebo papírovým filtrem na kávu. Filtr by měl zachytit i ty nejmenší částičky.

**Poznámka:**

Vzhledem k technickým změnám a různým modelům nemusí ilustrace v následujících kapitolách přesně znázorňovat váš model.

4.1 Obrázek spotřebiče

Přední strana (obr. 4-1):

Zadní strana (obr. 4-2):

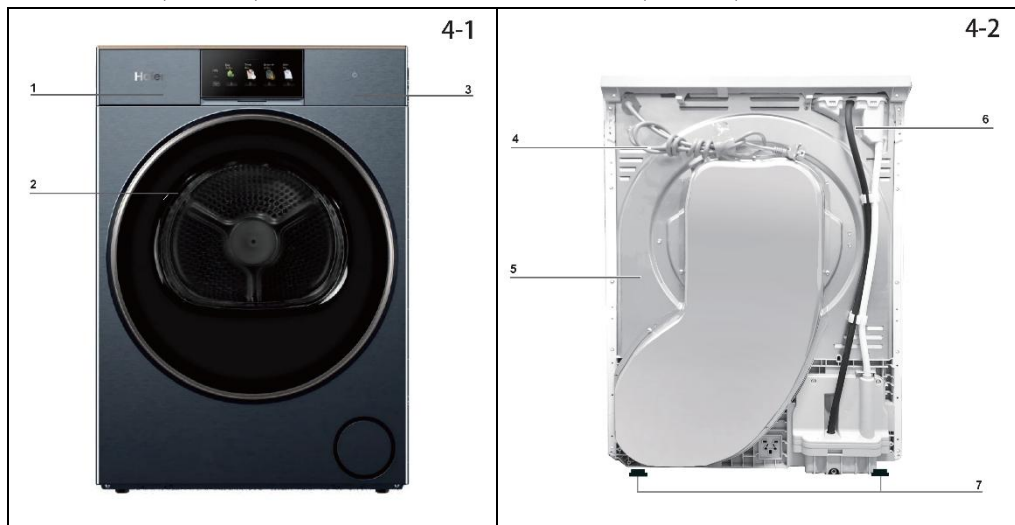

1. Zásobník na vodu
2. Dvířka sušičky
3. Ovládací panel

4. Napájecí kabel
5. Zadní deska
6. Vypouštěcí otvor
7. Nastavitelné nohy

4.2 Příslušenství

Zkontrolujte příslušenství a literaturu podle tohoto seznamu (obr. 4-3):

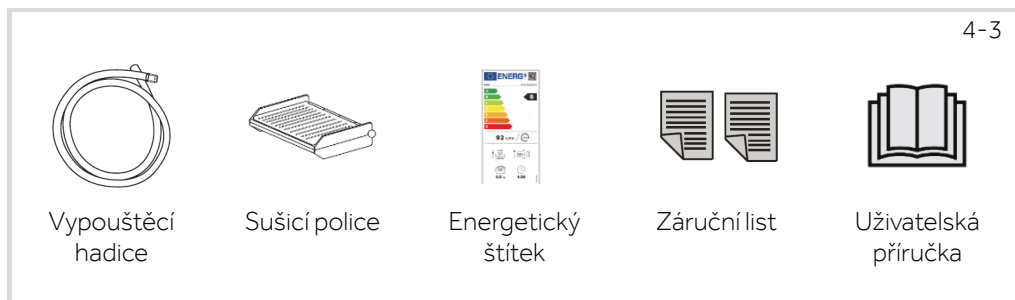

Vypouštěcí
hadice

Sušicí police

Energetický
štítek

Záruční list

Uživatelská
příručka

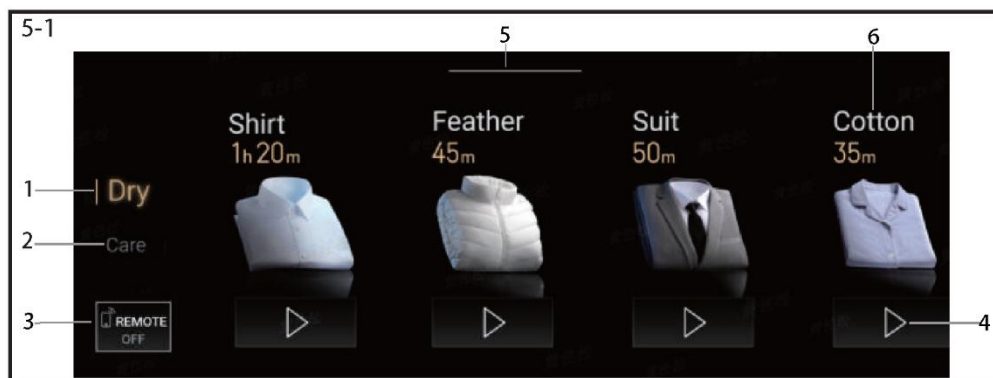

1. Volba sušení
4. Start/Pauza

2. Volba ošetřování
5. Nastavení

3. Tlačítko Dálkové ovládání
6. Program

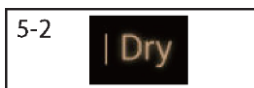

5.1 Volba sušení

Výběrem této části zobrazíte programy sušení (obr. 5-2).



5.2 Volba ošetřování

Výběrem této části zobrazíte programy ošetřování (obr. 5-3).



5.3 Tlačítko Dálkové ovládání

Krátkým stisknutím tohoto tlačítka aktivujte/deaktivujte dálkové ovládání spotřebiče prostřednictvím aplikace hOn (obr. 5-4).

POZNÁMKA: Chcete-li zahájit postup párování, řiďte se pokyny v aplikaci. Více informací najdete v příslušné kapitole 14 „Aplikace hOn“.



5.4 Start/Pauza

Po klepnutí na tlačítko Start se spustí nebo pozastaví odpovídající program (obr. 5-5).



5.5 Nastavení

Posunutím horního stavového řádku dolů vstoupíte do rozhraní pro nastavování, které obsahuje položky „Oblíbené“, „Dětský zámek“, „Otočení obrazovky“, „Zvuk tlačítek“, „Chytré třídění“, „WiFi“, „Identifikační encyklopedie“, „Encyklopedie péče“, „Jazyk systému“, „Jas obrazovky“ a „Obnovení nastavení z výroby“.



5.6 Tlačítko napájení

Stisknutím tlačítka napájení zapnete nebo vypnete sušičku (obr. 5-7).



5.7 Tlačítko návratu

Klepnutím na tuto ikonu se vrátíte do předchozí úrovně rozhraní pro výběr programů (obr. 5-8).

5-9

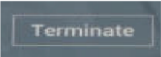
 Terminate



5.8 Tlačítko Ukončit

Po volbě možnosti „Ukončit“ bude aktuální program pozastaven a vrátíte se do rozhraní pro výběr programů. Potom můžete znovu vybrat jiný program a upravit odpovídající parametry. Opětovným stisknutím tlačítka „Start“ spustíte nově vybraný program (obr. 5-9).

5-10

 Continue

5.9 Tlačítko Pokračovat

Když je program pozastavený, po klepnutí na tuto ikonu  se zobrazí výzva „Chcete ukončit program?“ Po vybrání této ikony  bude aktuální program pokračovat v běhu (obr. 5-10).

5-11

 Delay

5.10 Tlačítko Prodleva

Výše zobrazený seznam umožňuje vybrat dobu prodlevy. Možnosti v seznamu lze přetahovat nebo posunovat; klepnutím vyberte jednu z nich. Časový rozsah je od 0 do 12 hodin v krocích po 1 hodině (obr. 5-11).

5-12

 Temp.

5.11 Tlačítko Teplota

Výše zobrazený seznam umožňuje upravit teplotu sušení v aktuálním programu. Možnosti v seznamu lze přetahovat nebo posunovat; klepnutím vyberte jednu z nich. K dispozici jsou nastavení vysoká teplota / střední teplota / nízká teplota / chladný vzduch. Podrobnosti najdete v konfigurační tabulce programů (obr. 5-12).

5-13

 Anti-crease

5.12 Tlačítko Proti pomačkání

Výše zobrazený seznam nabízí nastavitelné parametry proti pomačkání pro aktuální program. Možnosti v seznamu lze přetahovat nebo posunovat; klepnutím vyberte jednu z nich. Rozsah možností je od 0 do 12 hodin v krocích po 1 hodině. Funkci proti pomačkání lze upravovat jak v pohotovostním režimu, tak za chodu (obr. 5-13).

5-14

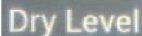
 Dry Level

5.13 Tlačítko Úroveň sušení

Vybírejte z různých nastavení sušení, konkrétně pro uložení do skříně, připraveno k oblečení a připraveno k žehlení. Podrobnosti najdete v konfigurační tabulce programů (obr. 5-14).

5-15

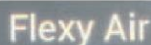
 Flexy Air

5.14 Tlačítko Proměnlivý vzduch

Vybírejte z různých nastavení rychlosti proudění vzduchu. Podrobnosti najdete v konfigurační tabulce programů (obr. 5-15).

5-16



5.15 Tlačítko Dětský zámek

Po nastavení funkce dětského zámku se rozsvítí odpovídající ikona dětského zámku a budou zakázány všechny úkony uživatele kromě stisknutí tlačítka napájení (obr. 5-16).

5.16 Výchozí nastavení po spuštění

Po zapnutí se standardně zobrazí stránka s programy sušení.

Obrazovka po spuštění.

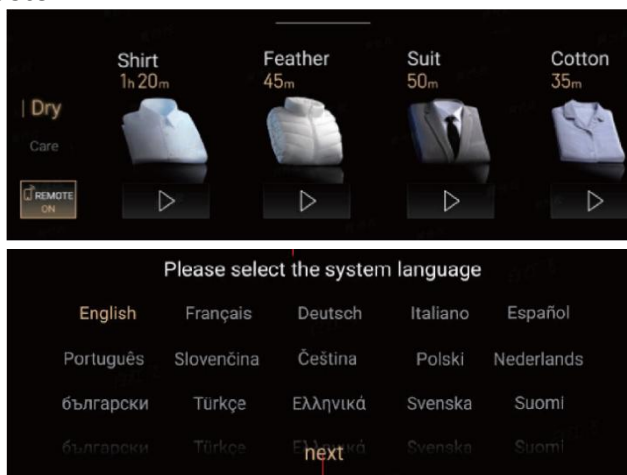

Po prvním zapnutí budete muset vybrat jazyk programů.

Po vybrání jazyka programů může uživatel buď nakonfigurovat síť, nebo přeskočit krok konfigurace sítě.

Názvy zobrazovaných programů jsou uvedeny níže. Názvy programů na obrázku jsou pouze orientační.

Hlavní rozhraní umožňuje vybrat klepnutím sušení nebo ošetřování.

Programy sušení prádla:

Sušení: 1 Eco, 2 Smart AI, 3 Košile, 4 Bavlna, 5 Syntetika, 6 Jemné, 7 Ručníky, 8 Dětské prádlo, 9 Sportovní, 10 Náplň XXL, 11 Časovač, 12 Rychlý 30, 13 Venkovní, 14 Vlna, 15 Přikrývky, 16 Ohřátí, 17 Noční sušení, 18 Speciální sušení.

Programy ošetřování:

Ošetřování: 1 Přikrývky, 2 Syntetika, 3 Košile, 4 Vlna, 5 Náplň XXL, 6 Obleky.

5.17 Interakce s rozhraním

Po klepnutí a vybrání určitého programu vstoupíte do rozhraní pro nastavování (pohotovostní režim).

Jestliže vyberete například program Vlna, otevře se rozhraní pro nastavování parametrů vlny. Rozhraní zobrazuje zbývající čas a můžete rovnou spustit program klepnutím na tlačítko Start.

Také můžete upravit parametry podle aktuálních potřeb.

Vzhled stánky pro úpravu parametrů je znázorněn na následujícím obrázku.

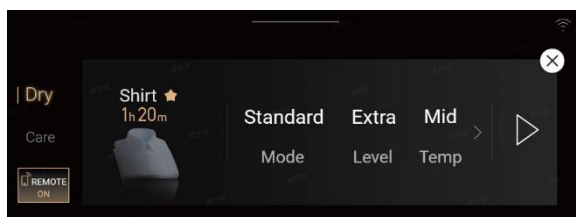

Vstupte na stránku pro ošetrovací postupy (otevřete tuto stránku klepnutím na tlačítko „Ošetřování“).

Po klepnutí a vybrání určitého programu vstoupíte do rozhraní pro nastavování (v pohotovostním režimu).

Jestliže vyberete například Košile, vstoupíte do příslušného rozhraní pro nastavování. Rozhraní bude zobrazovat zbývající čas. Můžete rovnou spustit program klepnutím na tlačítko Start. Také můžete změnit dobu trvání programu podle aktuálních potřeb. Všechny ošetrovací programy lze vybírat s časem buď 30 minut, nebo 60 minut.

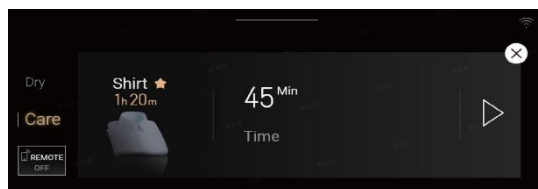

5.18 Rozhraní po spuštění

Obsah zobrazení v rozhraní pro výběr postupu:

Zbývající čas: Prodleva, Zbývající čas sušení, Konec Fáze sušení: Prodleva je aktivní, Program se spustí za **hodin** minut, Běží – Probíhá sušení / Probíhá ošetřování – Probíhá ochlazování – Probíhá fáze proti pomačkání. Zbývající čas představuje celkovou dobu chodu programu a stav sušení představuje danou fázi sušení zobrazenou na rozhraní. Ve stavu Konec sušení zobrazí rozhraní text „Sušení dokončeno“ nebo „Ošetřování dokončeno“. Pokud uživatel nestiskne tlačítko „Potvrdit“, spotřebič se po 2 minutách vypne. Pokud po skončení programu stisknete tlačítko „OK“, zobrazení se vrátí do rozhraní pohotovostního režimu a spotřebič vstoupí do „Pohotovostního režimu“.

Následuje podrobný popis rozhraní:

Rozhraní programu sušení obsahuje hlavně následující položky: Program se spustí za **hodin** a **minut**, probíhá sušení, dokončeno, probíhá fáze proti pomačkání. V ošetrovacím programu se zobrazuje „probíhá ošetřování“.

Po stisknutí tlačítka Start se začne měnit ukazatel průběhu, který se bude zvyšovat až na 100 %, pak aktuální program skončí.

(1) Rozhraní pro prodlevu:

Zobrazuje název aktuálního programu, zbývající čas nebo „AUTO“ a text, že program se spustí za ** hodin ** a **minut**.

Po volbě prodlevy lze program ve vyhrazeném čase pozastavit nebo ukončit. Jestliže je program pozastavený, lze zvolit pokračování a prodleva bude pokračovat.

(2) Rozhraní pro sušení:

Zobrazuje název aktuálního programu, ukazuje zbývající čas a zobrazuje: „Sušení“.

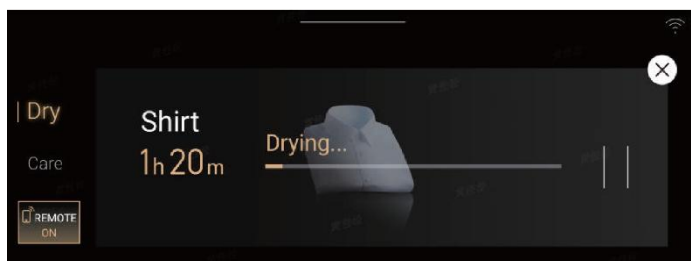

Jestliže běží ošetrovací program, zobrazuje se „Ošetrování“.

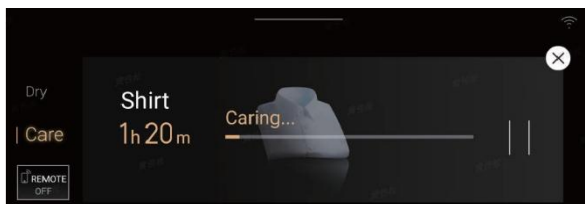

(3) Rozhraní pro pozastavení (Pauza):

Zobrazuje název aktuálního programu, zbývající čas a „Pozastaveno“.

Chcete-li zastavit běžící program, klepněte na tlačítko Pauza. Chcete-li pokračovat v pozastaveném programu, klepněte na tlačítko Start.

Po klepnutí na tlačítko „Ukončit“ se aktuální program sušení/čištění ukončí a zobrazí se rozhraní pro výběr programů. Potom se po dalším klepnutí otevře rozhraní pro úpravu parametrů, v němž lze vybrat program.

Lze upravovat parametry programu. Po opětovném stisknutí tlačítka „Start“ se spustí nově nastavený program.

Pokud klepnete na tlačítko „Pokračovat“, opět se zobrazí rozhraní aktuálně běžícího programu sušení/čištění.

(4) Rozhraní funkce proti pomačkání:

Jakmile je v aktuálním programu vybrána funkce proti pomačkání, po 5 sekundách od ukončení vstoupí program do fáze proti pomačkání. Na obrazovce se zobrazí 0 bodů a text „Probíhá fáze proti pomačkání“. Jestliže uživatel klepne na tlačítko Pauza, fáze proti pomačkání bude ukončena a program se vrátí k počátečnímu rozhraní pohotovostního režimu. Po 2 minutách se spotřebič vypne. Jestliže uživatel neklepne na tlačítko Pauza, program bude pokračovat ve fázi proti pomačkání a po uplynutí stanoveného času se vypne.

(5) Obrazovka dokončení:

Po dokončení programu sušení/čištění se na obrazovce zobrazí „Sušení dokončeno“.

Bez zbytečného odkládání vyjměte prádlo a vyčistěte zásobník na vodu a síto filtru.

Spotřebič by se měl po 2 minutách vypnout. Jestliže uživatel klepne na správné tlačítko na obrazovce dokončení, vrátí se do pohotovostního režimu.

(6) Rozhraní alarmu:

Když se objeví alarm při závadě, zobrazí se informace o alarmu. Uživatel může klepnutím potvrdit alarm nebo vypnout spotřebič a tím alarm zrušit.

(7) Rozhraní informačních zpráv:

Obsahuje důležité informační zprávy, které mají upozornit uživatele.

Program	Výchozí úroveň sušení	Prádlo	Max. náplň kg		Výchozí doba		Teplota
			9 kg		9 kg		
Eco	Připraveno k oblečení	Pro bavlněné oděvy nebo kabáty	9		3:20		60–65 °C
Rychlý 30'	/	Pevná doba sušení 30 minut	0,5		0:30		60–65 °C
Dětské prádlo	Pro uložení do skříně	Dětské oblečení	4		1:08		60–65 °C
Sportovní	Pro uložení do skříně	Pro sportovní oblečení	4,5		1:15		60–65 °C
Košile	Připraveno k oblečení	Speciální pro košile s fází proti pomačkání standardně nastavenou na 1 hodinu	4		0:54		60–65 °C
Náplň XXL	Pro uložení do skříně	Silné bavlněné prádlo	4,5		1:40		60–65 °C
Jemné	Připraveno k oblečení	Pro jemné tkaniny jako hedvábí, spodní prádlo atd.	2		0:56		55–60 °C
Bavlna	Pro uložení do skříně	Bavlna, kabáty	9		3:00		60–65 °C
Časovač	/	Pro smíšené tkaniny, uživatelé mohou sami určit dobu sušení	-		0:40		60–65 °C
Vlna	/	Pro vlněné oděvy	3		2:00		50–55 °C
Přikrývky	/	Pěřové oděvy	1		3:00		60–65 °C
Ručníky	Pro uložení do skříně	Pro silné tkaniny jako ručníky atd.	6		1:30		60–65 °C
Syntetika	Připraveno k oblečení	Pro syntetické tkaniny	4,5		1:29		55–60 °C
Smart AI	Pro uložení do skříně	Pro smíšené sušení více druhů tkanin	1 6		2:50		60–65 °C

*) Nastavení zkušebního programu podle normy EN 61121, při sušení plně náplně pomocí programu Eco doporučujeme vypouštět kondenzát externě vypouštěcí hadicí. Pak nebude nutné vyprazdňovat zásobník na vodu během cyklu.

**) Délka programu je ovlivňována následujícími faktory: typ tkaniny, velikost náplně, obsah vlhkosti, požadovaná úroveň sušení, stejně jako rychlost odstředování během praní. Tyto faktory jsou v průběhu programu zaznamenávány elektronikou a podle toho se koriguje zbývající čas.

Popis ošetřovacího programu

7.1 Ošetření – košile

Tento program je vhodný pro péči o košile z bavlněných a smíšených vláken. Tento program vyžaduje, aby byl zásobník předem naplněn čistou vodou.

7.2 Ošetření – vlna

Tento program je vhodný pro péči o kabáty z vlněných a smíšených vláken. Tento program vyžaduje, aby byl zásobník předem naplněn čistou vodou.

7.3 Ošetření – přikrývky

Tento program je vhodný pro péči o přikrývky.

7.4 Ošetření – obleky

Tento program je vhodný pro péči o obleky. Tento program vyžaduje, aby byl zásobník předem naplněn čistou vodou.

7.5 Ošetření – Náplň XXL

Tento program je vhodný pro péči o objemné prádlo.

7.6 Ošetření – syntetika

Tento program je vhodný pro péči o syntetické tkaniny.

Praní a péče o vlněné prádlo

Cyklus sušení vlněného prádla v tomto spotřebiči byl přezkoušen a schválen společností The Woolmark Company. Tento cyklus je vhodný k sušení vlněných oděvů, které mají na štítku uvedeno „ruční praní“, za předpokladu, že oděvy se perou a suší pomocí cyklu ručního praní schváleného společností Woolmark podle pokynů vydaných výrobcem tohoto spotřebiče. M2430.



8.1 Škrobené prádlo

Škrobené prádlo zanechává na bubnu vrstvu škrobu a není vhodné pro sušičku.

8.2 Aviváž

Při praní není nutné používat aviváž, protože prádlo v sušičce bude měkké a nadýchané.

8.3 Prádlo ošetřené prostředkem Soft Care

Používání prádla ošetřeného prostředkem „Soft Care“ může vést ke vzniku povlaku na filtrech textilního prachu. Může to způsobit ucpání filtrů. V takových případech doporučujeme buď nepřidávat prádlo ošetřené prostředkem Soft Care, nebo zvolit jinou značku. V každém případě se řiďte pokyny výrobce.

8.4 Malé náplně

V případě menšího množství než 1,0 kg by se měl vybrat program „Časovač“, protože někdy se stává, že snímač není schopen zjistit úroveň sušení malé náplně.

8.5 Vnitřní kontrolka bubnu

Když je spotřebič zapnutý, kontrolka bubnu svítí i při otevřených dvířkách.

8.6 Servisní dvířka

Zajistěte, aby byla servisní dvířka za provozu vždy zavřená.

8.7 Ochrana proti pomačkání

Když nastavíte funkci Proti pomačkání a pokud se po skončení cyklu nevyjme prádlo, buben se občas pootočí, aby se předešlo vzniku záhybů.

8.8 Prádlo, které by se mělo žehlit

Pro prádlo, které je třeba žehlit, by měli uživatelé vybrat úroveň sušení „Žehlení“. Může pomoci rychle vyžehlit prádlo.

8.9 Zbývající čas

Délka programu je ovlivňována následujícími faktory: typ tkaniny, velikost náplně, obsah vlhkosti, požadovaná úroveň sušení, stejně jako rychlost odstředování během praní. Tyto faktory jsou v průběhu programu zaznamenávány elektronikou a podle toho se koriguje zbývající čas.

8.10 Velmi velké kusy

Pokud po skončení cyklu není dosaženo požadované úrovně sušení, uvolněte prádlo a znovu jej vysušte s použitím časovaného programu (ČASOVAČ).

8.11 Velmi jemné tkaniny

Textilie, které se snadno srážejí nebo ztrácejí tvar, stejně jako hedvábné punčochy a spodní prádlo by se neměly vkládat přímo do sušičky. Vložte jemné prádlo do vaku na prádlo a nepřesušujte jej.

8.12 Pletené prádlo a tkaniny

Pro sušení pleteného prádla a tkanin doporučujeme používat program Jemné, aby se zamezilo přesušení.

8.13 Zvukový signál

Zvukový signál může být aktivován:

- ▶ Když je plný zásobník na vodu.
- ▶ Když dojde k poruše.

Dále lze vybrat zvukový signál také pro následující případy:

- ▶ Na konci programu.
- ▶ Po stisknutí tlačítka.
- ▶ Při otáčení voliče programů.

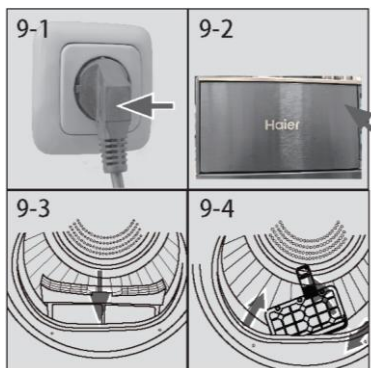

9.1 Příprava spotřebiče

1. Připojte spotřebič k napájení (220 V až 240 V~/50 Hz) (obr. 9-1). Přečtěte si také oddíl **INSTALACE**.
2. Ujistěte se, že:
 - ▶ Zásobník na vodu je prázdný a správně nainstalovaný. (Obr. 9-2.)
 - ▶ Filtr textilního prachu je čistý a správně nainstalovaný. (obr. 9-3).
 - ▶ Filtr kondenzátoru je čistý a správně nainstalovaný (obr. 9-4).



9.2 Příprava prádla

- ▶ Roztřídte oblečení podle typu tkaniny (bavlna, syntetika, vlna atd.). Sušte pouze prádlo, které bylo odstředěno.
- ▶ Vyndejte z kapes všechny ostré nebo hořlavé předměty, například klíče, zapalovače a zápalky. Odstraňte tvrdé ozdobné předměty, například brože.
- ▶ Zapněte zipy, zkontrolujte, zda jsou knoflíky pevně přišité a vložte menší kusy, například ponožky, podprsenky atd., do síťového vaku.
- ▶ Rozložte objemné kusy, například prostěradla, ubrusy atd.
- ▶ Řiďte se pokyny na štítcích prádla a sušte jen oděvy určené k sušení v sušičce.

i Tipy:

- ▶ Oddělte bílé prádlo od barevného.
- ▶ Ložní prádlo a povlaky na polštář by měly mít zapnuté knoflíky, aby uvnitř neuvízly malé kusy prádla.
- ▶ Zapněte zipy a háčky a zavažte volné řemínky bez kovových součástí, šňůrky zástěr atd.
- ▶ Před vložením do sušičky odstraňte volné kovové součásti oděvů, například kovové knoflíky.
- ▶ Nepřesušujte nežehlivé prádlo. Hrozí nebezpečí pomačkání. Dokončete sušení na vzduchu.
- ▶ Prádlo jako pletené oblečení se někdy může přesušit. Vždy se doporučuje zvolit úroveň sušení „Žehlení“.
- ▶ Pro předsušené vícevrstvé oděvy nebo konečné sušení by se měl použít časovaný program (ČASOVAČ).

Referenční náplň	Složení	Průměrná hmotnost na kus
Prostěradlo (jedno)	Bavlna	Přibl. 800 g
Oděvy ze smíšených tkanin	/	Přibl. 800 g
Bundy	Bavlna	Přibl. 800 g
Džíny	/	Přibl. 800 g
Montérky	Bavlna	Přibl. 950 g
Pyžama	/	Přibl. 200 g
Košile	/	Přibl. 300 g
Ponožky	Smíšené tkaniny	Přibl. 50 g
Trička	Bavlna	Přibl. 300 g
Spodní prádlo	Smíšené tkaniny	Přibl. 70 g

9.3 Vkládání prádla do spotřebiče

- ▶ Vkládejte předem roztríděné a uvolněné prádlo.
- ▶ Nepřepĺňujte.
- ▶ Pečlivě zavřete dvířka. Ujistěte se, že oděvy nejsou přivřené.

9.4 Vyjímání a přidávání oděvů

Chcete-li vyjmout nebo přidat oděvy, program lze kdykoli přerušit:

- ▶ Stisknutím tlačítka „Start/Pauza“ přerušíte cyklus a otevřete dvířka.
Při vyjímání nebo přidávání prádla buďte opatrní! Vnitřek bubny nebo samotné oděvy mohou být horké, takže hrozí nebezpečí popálení.
- ▶ Chcete-li pokračovat v programu, zavřete dvířka a stiskněte tlačítko „Start/Pozastavit“.



POZOR!

Netextilní materiály, stejně jako předměty, které jsou malé, volné nebo mají ostré hrany, by mohly způsobit závady a poškodit oblečení a spotřebič.



VAROVÁNÍ!

Nikdy nevypínejte sušičku před dokončením cyklu sušení, pokud rychle nevyjmete všechny kusy prádla a nerozložíte je tak, aby se mohlo uvolnit teplo.

9.5 Plnění sušičky

1. Rovnoměrně rozložte prádlo v bubnu a ujistěte se, že sušička není přeplněná.
2. Zapněte sušičku stisknutím tlačítka napájení.

Upozornění

Aviváž nebo podobné prostředky se musí používat podle pokynů výrobce.

9.6 Nastavení a spuštění programu

1. Otáčením voliče programů vyberte požadovaný program.
2. Nastavte funkce jako Teplota, Úroveň sušení, Prodleva. Potom spusťte cyklus sušení stisknutím tlačítka Start/Pauza.

9.7 Konec cyklu sušení

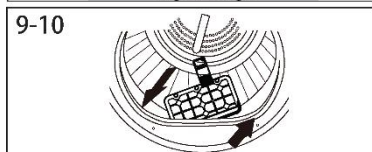
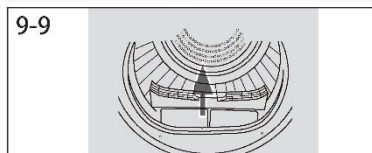
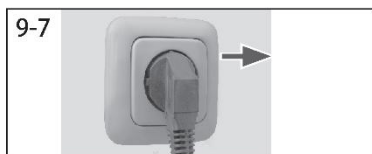

Po dokončení cyklu sušení se sušička automaticky zastaví. Na displeji se asi na 5 sekund zobrazí KONEC. Otevřete dvířka sušičky a vyjměte oblečení. Pokud se oblečení nevyjme, automaticky se spustí funkce Proti pomačkání a na displeji se bude zobrazovat 0:00 (tato funkce je k dispozici pouze pro některé programy).

1. Vypněte sušičku stisknutím tlačítka napájení.
2. Odpojte sušičku od síťové zásuvky (obr. 9-7).
3. Po každém cyklu sušení vyprázdněte zásobník na vodu (obr. 9-8).
4. Po každém cyklu sušení vyčistěte filtr textilního prachu (obr. 9-9).
5. Po každém cyklu sušení vyčistěte filtr kondenzátoru (obr. 9-10).

9.8 Používání sušící police

Sušící police je určena pro kusy, které se nedoporučuje sušit v sušičce, například sportovní obuv, tenisky, svetry nebo jemné prádlo.

1. Otevřete dvířka sušičky.
2. Zkontrolujte, zda je buben prázdný.
3. Vložte sušící polici do bubnu.
4. Ujistěte se, že police je vložena v otvoru filtru textilního prachu a zajištěna v otvoru bubnu.

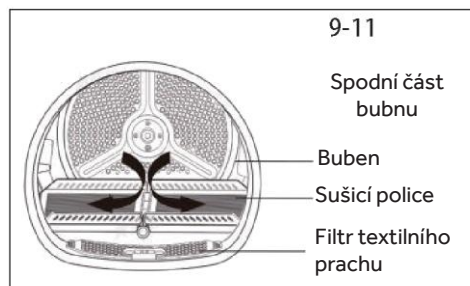

i Upozornění

- ▶ Nepoužívejte tuto sušící polici, když je v sušičce jiné prádlo.
- ▶ Během sušení dbejte na to, aby byly jednotlivé kusy umístěny na polici a neohrozilo nebezpečí zachycení příček během otáčení bubnu.
- ▶ Maximální hmotnost mokrých kusů prádla: 1,5 kg.

Tabulka ošetřování prádla

Praní			
	Pratelné do 95 °C, normální postup		Pratelné do 60 °C, normální postup
	Pratelné do 60 °C, šetrný postup		Pratelné do 40 °C, normální postup
	Pratelné do 40 °C, šetrný postup		Pratelné do 40 °C, velmi šetrný postup
	Pratelné do 30 °C, normální postup		Pratelné do 30 °C, šetrný postup
	Pratelné do 30 °C, velmi šetrný postup		Pratelné do 30 °C, velmi šetrný postup
	Perte v ruce, max. 40 °C		Neperte
Bělení			
	Lze bělit jakýmkoli prostředkem		Pouze kyslík/bez chlóru
			Nebělte
Sušení			
	Lze sušit v sušičce při normální teplotě		Lze sušit v sušičce při nižší teplotě
	Sušení na šňůře		Sušení naplocho
			Nesušte v sušičce
Žehlení			
	Žehlete při maximální teplotě do 200 °C		Žehlete při střední teplotě do 150 °C
	Nežehlete		Žehlete při nízké teplotě do 110 °C bez páry (žehlení s párou by mohlo způsobit nevratné poškození)

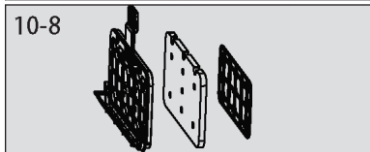
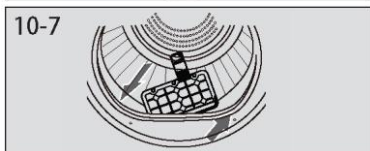
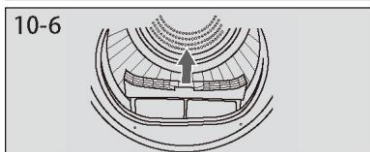
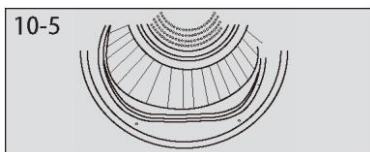
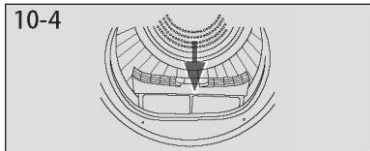
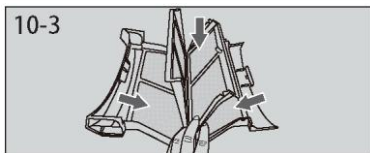
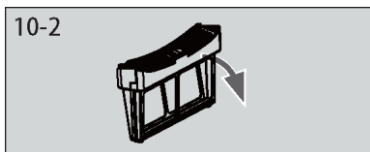
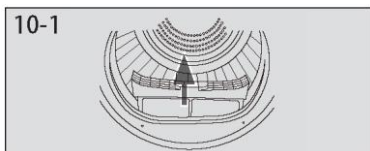

10.1 Čištění filtru textilního prachu

Po každém cyklu sušení vyčistěte filtr textilního prachu.

1. Vyjměte filtr textilního prachu z bubnu (obr. 10-1).
2. Otevřete filtr textilního prachu (obr. 10-2).
3. Odstraňte z filtru zbytky textilního prachu (obr. 10-3).
4. Vložte vyčištěný filtr textilního prachu zpět do sušičky (obr. 10-4).

10.2 Čištění filtru kondenzátoru

Po každém cyklu sušení vyčistěte filtr.

1. Otevřete dvířka.
2. Vytáhněte filtr textilního prachu z předního kanálu (obr. 10-6).
3. Vytáhněte filtr kondenzátoru ze vzduchového kanálu (obr. 10-7).
4. Oddělte houbový filtr a vyčistěte houbu i síto filtru od všech zbytků (obr. 10-8).
5. Opět nainstalujte houbu do filtru kondenzátoru a vložte ho zpět do kanálu.

i Upozornění

Pokud je filtr textilního prachu/filtr kondenzátoru velmi znečištěný, lze jej vyčistit pod tekoucí vodou. Před použitím ho nechte úplně vyschnout.

10.3 Vyprázdněte zásobník na vodu

Během provozu se pára kondenzuje na vodu a shromažďuje se v zásobníku na vodu. Po každém cyklu sušení vyprázdněte zásobník na vodu.

1. Vytáhněte zásobník na vodu z držáku (obr. 10-9).
2. Vyprázdněte zásobník na vodu (obr. 10-10).
3. Nainstalujte zásobník na vodu zpět do sušičky (obr. 10-11).



Upozornění

Vodu nepoužívejte k pití ani ke zpracování potravin.

10.4 Sušička

Otřete vnější povrch sušičky a ovládací panel vlhkou látkou. Nepoužívejte žádná organická rozpouštědla ani brusné přípravky, abyste nepoškodili zařízení.

10.5 Buben

Po nějaké době provozu se uvnitř bubnu vytvoří neviditelná vrstva z mikročástiček vápíku a minerálních látek obsažených ve vodě. Odstraňte ji vlhkou látkou a trochou pracího prostředku. Nepoužívejte žádná organická rozpouštědla ani brusné přípravky, abyste nepoškodili zařízení.

Mnoho problémů můžete vyřešit sami bez konkrétních odborných znalostí.

Zkontrolujte všechny možnosti a řiďte se níže uvedenými pokyny, než se obrátíte na poprodejní servis. Viz ZÁKAZNICKÝ SERVIS.



VAROVÁNÍ!

- ▶ Před zahájením údržby vypněte spotřebič a vytáhněte zástrčku napájecího kabelu ze zásuvky.
- ▶ Servis elektrického zařízení by měli provádět pouze kvalifikovaní elektrikáři, protože nepatřičné opravy by mohly vést k vážným následným škodám.
- ▶ Poškozený napájecí kabel by měl vyměnit pouze výrobce, jeho servisní zástupce nebo pracovníci s podobnou kvalifikací, aby se vyloučilo riziko.

Řešení problémů s kódem na displeji

Kód	Příčina	Řešení
F2	Chyba vypouštěcího čerpadla.	Kontaktujte zákaznický servis.
F32 F33	Snímač teploty kondenzátoru je rozpojený nebo zkratovaný.	Kontaktujte zákaznický servis.
F4	Teplota prádla v bubnu se nemění.	Kontaktujte zákaznický servis.
FC2	Chyba komunikace mezi deskou s plošnými spoji a displejem.	Kontaktujte zákaznický servis.
FC0	Závada hlavního vedení	Kontaktujte zákaznický servis.
FC26	Závada v komunikaci motoru	Kontaktujte zákaznický servis.
F7	Závada motoru	Kontaktujte zákaznický servis.
FH	Upozornění na závadu v konfiguraci IoT, během konfigurování IoT se nelze připojit k modulu Wi-Fi	Kontaktujte zákaznický servis.

Jestliže se chybové kódy objevují znovu i po přijetí příslušných opatření, vypněte spotřebič, odpojte napájení a obraťte se na zákaznický servis.

Řešení problémů bez kódů na displeji

Problém	Možná příčina	Možné řešení
Sušička neběží.	<ul style="list-style-type: none"> • Špatné připojení napájení. • Výpadek napájení. • Není nastaven žádný program sušení. • Zařízení není zapnuté. • Zásobník na vodu je plný. • Dvířka nejsou správně zavřená. 	<ul style="list-style-type: none"> • Zkontrolujte připojení k síťovému napájení. • Zkontrolujte napájení. • Nastavte nějaký program sušení. • Zapněte zařízení. • Vyprázdněte zásobník na vodu. • Zavřete správně dvířka.
Sušička neběží a na displeji se zobrazuje End .	<ul style="list-style-type: none"> • Prádlo dosáhlo úrovně sušení stanovené nastavením programu. 	<ul style="list-style-type: none"> • Zkontrolujte, zda je program správně nastavený.
Sušení trvá příliš dlouho a výsledky jsou neuspokojivé.	<ul style="list-style-type: none"> • Program není správně nastavený. • Filtr je zanesený. • Výparník je ucpaný. • Sušička je přetížená. • Prádlo je příliš mokré. • Odvětrávací potrubí je ucpané. 	<ul style="list-style-type: none"> • Ujistěte se, že je program správně nastavený. • Vyčistěte filtrační síto. • Vyčistěte výparník. • Snižte množství prádla. • Před sušením úplně odstředte prádlo. • Zkontrolujte a vyčistěte odvětrávací potrubí.
Zbývající čas na displeji se zastavil nebo přeskakuje.	<p>Zbývající čas bude nepřetržitě upravován na základě následujících faktorů:</p> <ul style="list-style-type: none"> • Tkanina prádla. • Hmotnost náplně. • Stupeň vlhkosti prádla. • Teplota okolí. 	<p>Automatické upravování je běžný jev.</p>

Upozornění: všechny obrázky týkající se instalace lze nalézt na začátku této příručky.

12.1 Příprava

- ▶ Nejprve odstraňte všechny obalový materiál včetně polystyrenové základny. Při odstraňování obalového materiálu mohou být patrné vodní kapky.



Upozornění

Zlikvidujte obalový materiál způsobem šetrným k životnímu prostředí. Chcete-li informace o sběrných místech, obraťte se na prodejce nebo místní úřady.



VAROVÁNÍ!

Po přepravě a instalaci je NUTNÉ nechat sušičku dvě hodiny stát, než ji bude možné použít.

12.2 Přeprava a doba čekání

Přepravujte spotřebič pouze ve vodorovné poloze. V kapsli kompresoru se nachází bezúdržbový mazací olej. V případě naklonění během přepravy se olej může dostat do uzavřeného potrubního systému. Před připojením spotřebiče k napájení musíte počkat 2 hodiny, aby všechny olej natekl zpět do kapsle.

12.3 Umístění spotřebiče

Spotřebič by se měl postavit na rovný a pevný povrch. Nastavte nohy na požadovanou výšku (obr. 12-1).

12.4 Instalace pod pracovní desku

Rozměry výklenku by se měly přinejmenším shodovat s vyobrazenými rozměry (obr. 12-2).

1. Umístěte spotřebič vedle otvoru. Ujistěte se, že všechny přípojky jsou snadno přístupné a funkční.
2. Nastavte všechny nohy tak, abyste dosáhli stabilní vodorovné polohy.
3. Opatrně nainstalujte spotřebič do výklenku.
4. Zajistěte dostatečné větrání.

12.5 Připojení k elektrickému napájení

Před každým připojením zkontrolujte:

- ▶ Zda napájení, zásuvka a jištění odpovídají údajům na typovém štítku.
- ▶ Zda je síťová zásuvka uzemněná a nepoužívá se rozbočovací adaptér ani prodlužovací kabel.
- ▶ Zda zástrčka přesně zapadne do zásuvky.
- ▶ **Pouze pro Spojené království:** Britská zástrčka vyhovuje normě BS1363A.

Zasuňte zástrčku do zásuvky (obr. 12-3).



VAROVÁNÍ!

Pokud se poškodí napájecí kabel, výměnu musí provést servisní zástupce (viz záruční list), aby se vyloučilo riziko!

12.6 Změna směru otvírání dvířek (pouze pro 9kg modely)

- ▶ Než začnete, odpojte sušičku ze zásuvky.
- ▶ S díly zacházejte opatrně, abyste nepoškrábali lak.
- ▶ Zajistěte pro dvířka pracovní plochu, která je nepoškrábe.
- ▶ Nástroje, které budete potřebovat: Křížový šroubovák.
- ▶ Jakmile začnete, skříni nepohybujte, dokud nebude obrácení dvířek dokončeno.
- ▶ Tyto pokyny se týkají výměny závěsů z pravé strany na levou. Pokud je chcete přehodit zpět na pravou stranu, postupujte podle stejného návodu, pouze zaměňte pravou a levou stranu.

1. Vyměňte sestavu dvířek

Otevřete dvířka. Vyšroubujte dva šrouby, které připevňují sestavu závěsu/dvířek k sušičce. Opatrně dejte sestavu závěsu/dvířek stranou (obr. 12-4).

2. Odstraňte, otočte a vraťte vnitřní dvířka

Odstraňte osm nálepek a šroubů připevňujících vnitřní dvířka k vnějším dvířkům. Demontujte vnitřní dvířka, otočte je o 180° a pomocí stejných osmi šroubů a nálepek je nainstalujte zpět do vnitřních dvířek (obr. 12-5).

3. Odstraňte, otočte a vraťte zámek dvířek a západkový plech

Vyšroubujte dva šrouby, které drží západkový plech, a potom vyjměte jeden šroub zámku dveří, zatlačte dolů a vyjměte zámek, otočte jej o 180° a nainstalujte jej na opačnou stranu pomocí stejných 3 šroubů a plechů (obr. 12-6).

4. Otočte a vraťte sestavu závěsu/dvířek

Otočte sestavu závěsu/dvířek a přišroubujte ji na sušičku (obr. 12-7).

12.7 Vyrovnání sušičky

Je DŮLEŽITÉ vyrovnat sušičku, aby bylo jisté, že poběží účinně s minimální hlučností. Sušička by měla být co nejvíce vyrovnána do konečné polohy, aby stála rovnoměrně na všech čtyřech nohách. Ujistěte se, že sušička s v žádném směru nekývá.

Stranové vyrovnání sušičky (obr. 12-8):

- Umístěte vodováhu doprostřed zadní strany sušičky.
- Seřizujte zadní nohy, dokud nebude sušička stranově vyrovnána.
- Nikdy nevyšroubujte celé nohy z pouzder.

Předozadní vyrovnání sušičky (obr. 12-9):

- Umístěte vodováhu na levou stranu.
- Seřídte přední levou nohu (vysuňte ji dolů).
- Opakujte totéž s pravou nohou.

Dvakrát zkontrolujte, zda je sušička vyrovnána.

- Umístěte vodováhu doprostřed přední strany sušičky.
- Ujistěte se, že sušička s v žádném směru nekývá.
- Pokud není sušička vyvážená, opakujte výše uvedené kroky.

Po vyrovnání by rohy skříně sušičky měly být nad podlahou a sušička se nesmí v žádném směru kývat.

12.8 Vypouštění

Sušička je vybavena kondenzační jednotkou, ve které se během cyklu hromadí voda.

Tato voda se hromadí ve vyjímatelném zásobníku na vodu v levé horní části sušičky.

Nahromaděnou vodu je nutné vyprázdnit po každém cyklu sušení, nebo můžete sušičku sestavit tak, aby se automaticky vypouštěla pomocí dodané vypouštěcí hadice.

Pokud je to možné, doporučujeme sestavit sušičku s automatickým vypouštěním, zejména při sušení s plnou náplní, aby se vyloučila nutnost vyprazdňovat zásobník na vodu během cyklu.

Připojení vypouštěcí hadice

- Vyjměte černou hadici z přípojky na zadní straně sušičky (obr. 12-10).
- Rozviňte vypouštěcí hadici (dodanou se sušičkou) a připojte ji k černé hadici (obr. 12-11).
- Umístěte druhý konec vypouštěcí hadice do vany nebo stoupačkové trubky (obr. 12-12).

Informační list výrobku (podle EU 2023/2533, EU 2023/2534)

Ochranná známka	Haier	
Identifikační značka modelu	HD90-BQL8GNU1	
Jmenovitá kapacita (kg)	9	
Druh sušičky	Kondenzační	
Třída energetické účinnosti	B	
Vážená roční spotřeba energie (AE _c v kWh/rok) ¹⁾	92	
Sušička s automatikou nebo bez ní	S automatikou	
Spotřeba energie standardního programu pro bavlnu ³⁾ při plné náplni (kWh/cyklus)	1,43	
Spotřeba energie standardního programu pro bavlnu ³⁾ při částečné náplni (kWh/cyklus)	0,76	
Spotřeba energie ve vypnutém režimu (W)	0,30	
Spotřeba energie v pohotovostním režimu (W)	0,40	
Délka „pohotovostního režimu“ (min) ²⁾	15	
Standardní program sušení ³⁾	Eco	
Vážená doba trvání standardního programu sušení ³⁾ při plné a částečné náplni (min)	186,4	
Doba trvání standardního programu ECO ³⁾ při plné náplni (min)	270	
Doba trvání standardního programu ECO ³⁾ při částečné náplni (min)	160	
Třída účinnosti kondenzace ⁴⁾	B	
Vážená účinnost kondenzace pro standardní program ECO ³⁾ při plné a částečné náplni (%)	91	
Průměrná účinnost kondenzace pro standardní program ECO ³⁾ při plné náplni	92	
Průměrná účinnost kondenzace pro standardní program ECO ³⁾ při částečné náplni	89	
Vážená hladina akustického výkonu standardního programu pro bavlnu ³⁾ při plné náplni (dB)	58	
Vestavný nebo volně stojící	Volně stojící/ vestavný	

- 1) Na základě 160 cyklů sušení se standardním programem pro bavlnu při plné a částečné náplni a spotřeby v režimech snížené spotřeby. Skutečná spotřeba energie na cyklus bude záviset na způsobu používání spotřebiče.
- 2) V případě, že existuje systém řízení výkonu.
- 3) Tento program použitý při plné a částečné náplni je standardní program sušení, k němuž se vztahují informace na štítku a v informačním listu. Tento program je vhodný k sušení normálního mokrého bavlněného prádla a jedná se o nejúčinnější program pro bavlnu z hlediska spotřeby energie.
- 4) Třída G znamená nejnižší účinnost a třída A nejvyšší účinnost.

Další údaje

Napájení (viz typový štítek) – napětí / proud / příkon	(220–240) V/50 Hz/ 2,7 A/ 650 W
Přípustná teplota okolí	5 °C až 35 °C
Chladivo	R290
Objem	150 g

Rozměry výrobku

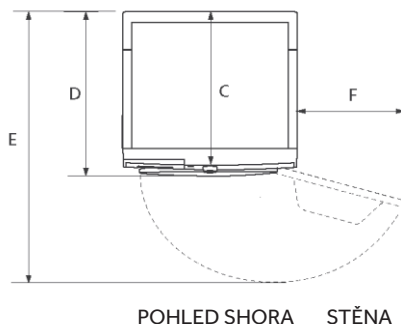
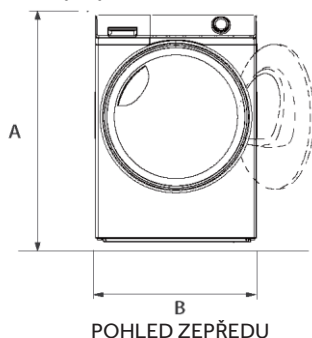

ROZMĚRY VÝROBKU

A. Celková výška výrobku mm	850
B. Celková šířka výrobku mm	595
C. Celková hloubka výrobku (velikost k hlavnímu ovládacímu panelu) mm	642
D. Celková hloubka výrobku mm	680
E. Hloubka s otevřenými dvířky mm	1170
F. Minimální vzdálenost dvířek od sousední stěny mm	230

Poznámka: Přesná výška sušičky je závislá na tom, jak daleko vyčnívají nohy ze spodní strany spotřebiče. Prostor, do kterého instalujete sušičku, musí být alespoň o 40 mm širší a o 20 mm hlubší než její rozměry.

Poznámka: Odchytky

Vzhledem k neustálým aktualizacím aplikace hOn se funkce a rozhraní displeje v aplikaci mohou lišit od následujícího popisu.

14.1 Všeobecné informace

Tento spotřebič je vybaven technologií Wi-Fi pro dálkové ovládání prostřednictvím aplikace hOn.

VAROVÁNÍ!

Dodržujte bezpečnostní opatření uvedená v této příručce, i když ovládáte spotřebič prostřednictvím aplikace. Dodržování těchto pokynů má zásadní význam pro bezpečné používání.

14.2 Požadavky

1. Sít Wi-Fi: Vyžaduje se směrovač kompatibilní se standardem 802.11b/g/n a pásmem 2,4 GHz. Nejsou podporovány sítě pracující v pásmu 5 GHz a veřejné sítě. Název sítě (SSID) musí mít délku 1 až 31 znaků a heslo musí mít délku 8 až 64 znaků. Možnosti šifrování zahrnují otevřené spojení, WPA-PSK a WPA2-PSK.
2. Kompatibilní zařízení: Aplikace je k dispozici pro zařízení se systémy Android, iOS a Huawei, a to jak pro tablety, tak pro smartphony.
3. Umístění: Nainstalujte spotřebič na místo se silným signálem Wi-Fi.

Technické specifikace sítě Wi-Fi:

Frekvence: 2400 MHz–2483,5 MHz

Max. výkon: 20 dBm

Standard: IEEE802.11 b/g/n a BE V4.2

14.3 Stažení a instalace aplikace hOn

Aplikaci hOn lze získat dvěma způsoby:

1. Z obchodu s aplikacemi pro váš smartphone
Naskenujte níže uvedený kód QR nebo navštivte stránku go.haier-europe.com/download-app.
Postupujte podle pokynů zařízení pro stažení a instalaci.



Stáhněte si aplikaci hOn.

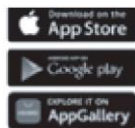

2. Přímou ze spotřebiče:
 - a. První zapnutí:
 1. Zapněte spotřebič.
 2. Vyberte upřednostňovaný jazyk.
 3. Na displeji se zobrazí kód QR: naskenujte ho, abyste si stáhli aplikaci hOn.

- b. Další zapnutí:
1. Zapněte spotřebič.
 2. Stiskněte tlačítko  na ovládacím panelu.
 3. Na displeji se zobrazí kód QR: naskenujte ho, abyste si stáhli aplikaci hOn.

Poznámka: Registrace



Vytvoření profilu (registrace) je nutné pouze při prvním použití nebo v případě, že účet byl odstraněn/deaktivován. Při dalším používání se jednoduše přihlaste zadáním své e-mailové adresy a hesla. V aplikaci zvolte režim DEMO mode, abyste mohli prozkoumat funkce Wi-Fi.

14.4 Párování spotřebiče

Poznámka: Domácí síť musí být nastavena na 2,4 GHz; sítě pracující na 5 GHz nejsou podporovány. Ujistěte se, že smartphone je připojen ke stejné 2,4GHz síti Wi-Fi, kterou chcete použít ke konfiguraci spotřebiče.

1. Spustíte aplikaci hOn a vytvoříte nový profil (nebo se přihlaste, pokud již máte profil).
2. Klepněte na možnost „Přidat spotřebič“ a dokončete nastavení podle pokynů na obrazovce smartphonu.



14.5 Aktivace dálkového ovládání

1. Ujistěte se, že směrovač je zapnutý a připojený k internetu.
2. Vložte prádlo a zavřete dvířka.
3. Zapněte spotřebič.
4. Krátce stiskněte tlačítko .
5. Spustíte cyklus prostřednictvím aplikace.
6. Dálkové ovládání lze aktivovat také během cyklu krátkým stisknutím tlačítka .

Poznámka: Ukončení dálkového ovládání

Z aplikace můžete odesílat příkazy po dobu až 24 hodin od aktivace dálkového ovládání.

14.6 Deaktivace dálkového ovládání

1. Během cyklu můžete deaktivovat dálkové ovládání krátkým stisknutím tlačítka . cyklus bude pokračovat. V aplikaci můžete sledovat stav cyklu, ale nebudete moci odesílat příkazy (např. zastavit/pozastavit).
2. Chcete-li pokračovat v dálkovém ovládání prostřednictvím aplikace, ujistěte se, že jsou zavřená dvířka, a potom znovu krátce stiskněte tlačítko .

14.7 Konec cyklu s dálkovým ovládáním

1. Na konci cyklu se dálkové ovládání deaktivuje.
2. Po dvou minutách se spotřebič automaticky vypne.

14.8 Vypnutí modulu Wi-Fi a vymazání přihlašovacích údajů k síti

Chcete-li odstranit uložené informace o síti Wi-Fi a vypnout modul Wi-Fi:

1. Ujistěte se, že spotřebič je zapnutý.
2. Nespouštějte žádný cyklus a přejděte do nabídky nastavení v aplikaci.
3. Přejděte do části Wi-Fi a vyberte možnost Resetovat přihlašovací údaje Wi-Fi. Systém vás požádá o potvrzení.
4. Klepněte na **confirm** pro resetování nebo na **cancel** pro zrušení tohoto úkonu.
5. Uložené informace o síti budou odstraněny. Chcete-li opustit nabídku, buď vyberte cyklus, nebo vypněte spotřebič.
6. Chcete-li znovu připojit spotřebič, odeberte ho z aplikace hOn a zahajte nové párování.

 **Poznámka: Tento postup použijte pouze v případě, že máte v úmyslu prodat spotřebič.**

Doporučujeme využívat zákaznický servis společnosti Haier a používat originální náhradní díly. V případě nějakého problému se spotřebičem si nejprve přečtete část ŘEŠENÍ PROBLÉMŮ.

Pokud v ní nenajdete řešení, kontaktujte:

- ▶ místního prodejce nebo
- ▶ navštivte část Servis a podpora na stránkách www.haier.com, kde najdete telefonní čísla a časté otázky týkající se aktivace požadavku na servis.

Chcete-li kontaktovat náš servis, ujistěte se, že máte k dispozici následující údaje. Tyto údaje lze najít na typovém štítku.

Model _____

Sériové č. _____

V případě záruky se také podívejte do záručního listu dodaného s výrobkem.

Se všeobecnými dotazy obchodní povahy se v Evropě obračejte na následující adresy:

Evropské adresy společnosti Haier			
Země*	Poštovní adresa	Země*	Poštovní adresa
Itálie	Haier Europe Trading SRL Via De Cristoforis, 12 21100 Varese ITÁLIE	Francie	Haier France SAS 53 Boulevard Ornano - Pleyad 3 93200 Saint Denis FRANCIE
Španělsko Portugalsko	Haier Iberia SL Pg. Garcia Faria, 49-51 08019 Barcelona ŠPANĚLSKO	Belgie-FR Belgie-NL Nizozemsko Lucembursko	Haier Benelux SA Anderlecht Route de Lennik 451 BELGIE
Německo Rakousko	Haier Deutschland GmbH Konrad-Zuse-Platz 6 81829 München NĚMECKO	Polsko Maďarsko Řecko Rumunsko Rusko	Haier Poland Sp. zo.o. A.I. Jerozolimskie 181B 02-222 Warszawa POLSKO
Spojené království	Haier Appliances UK Co.Ltd. 302 Bridgewater Place Birchwood Park Warrington WA3 6x	Česká republika a Slovensko	Haier Europe R s.r.o. Sokolovská 651/136a, 186 00 Praha 8 Karlín, Česká republika

* Další informace najdete na stránkách www.haier.com

Haier



Points de collecte sur www.quefairedemesdechets.fr
Privilégiez la réparation ou le don de votre appareil !

