

Haier

FIRST USAGE MANUAL

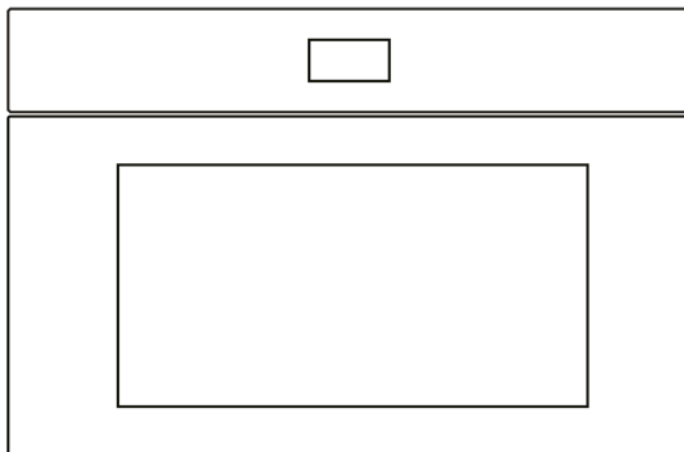

Haier.com

CANDY HOOVER GROUP Via Comolli 16 Brugherio - Italy

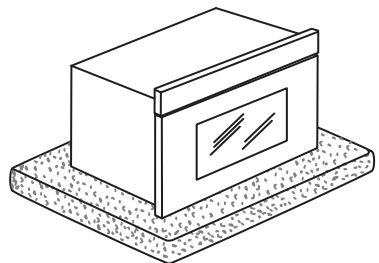
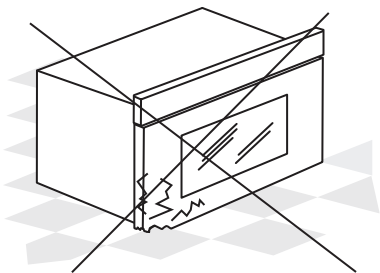
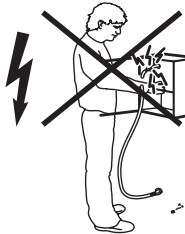
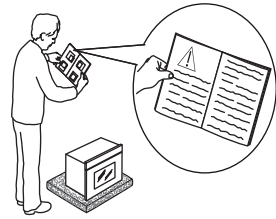
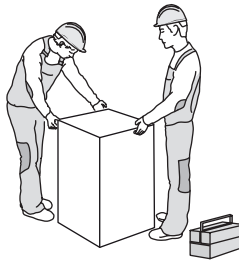
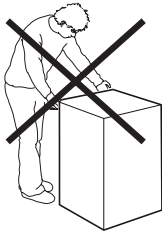
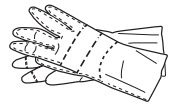
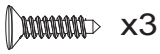
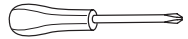
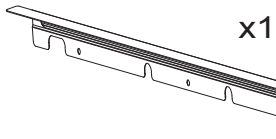

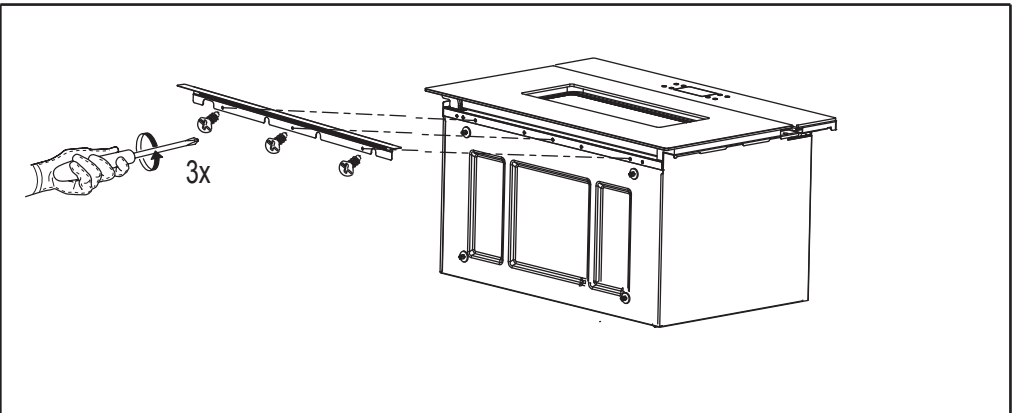
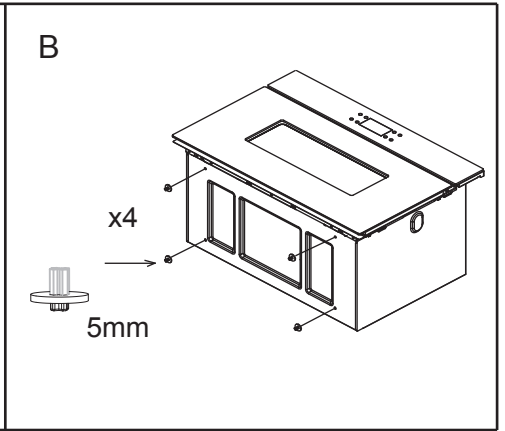
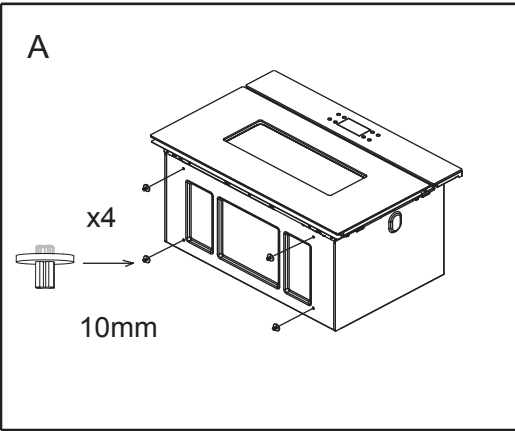
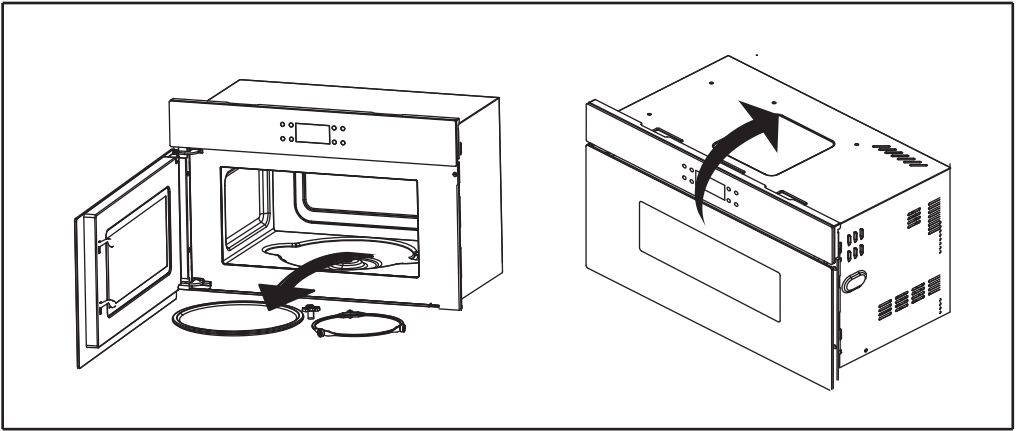

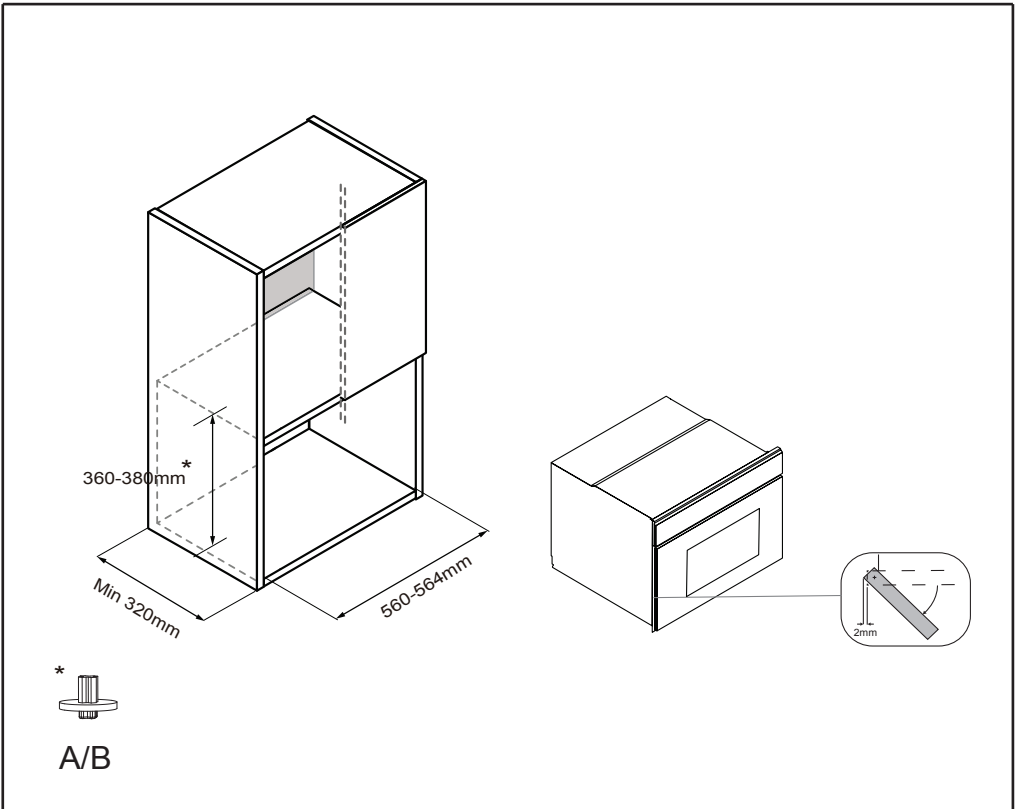
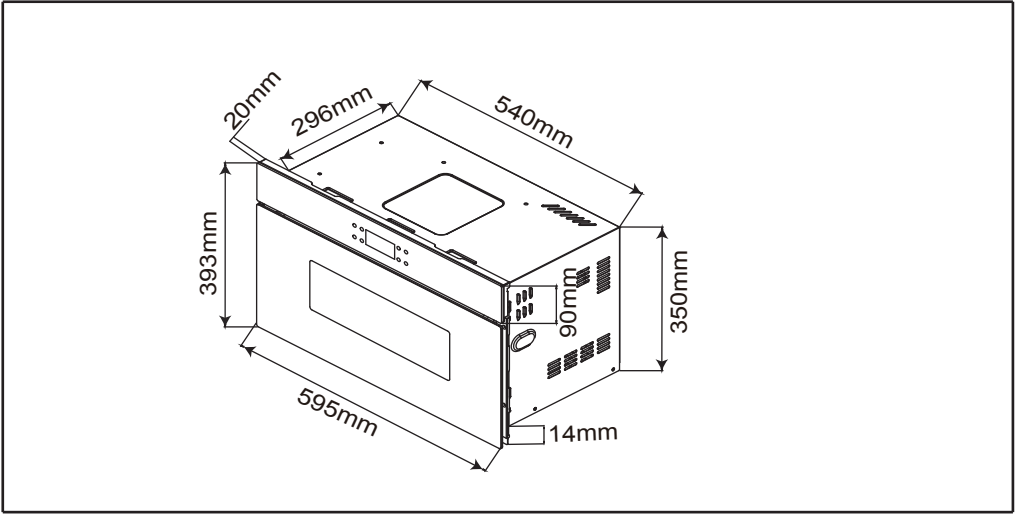

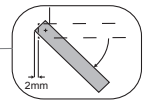
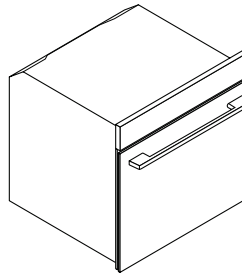
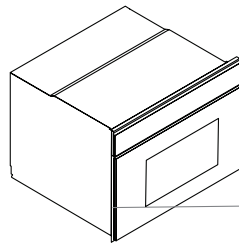
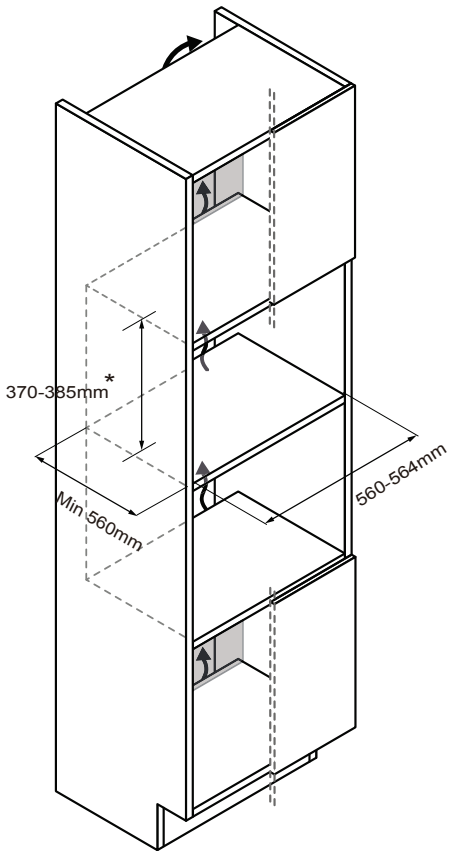

A/B

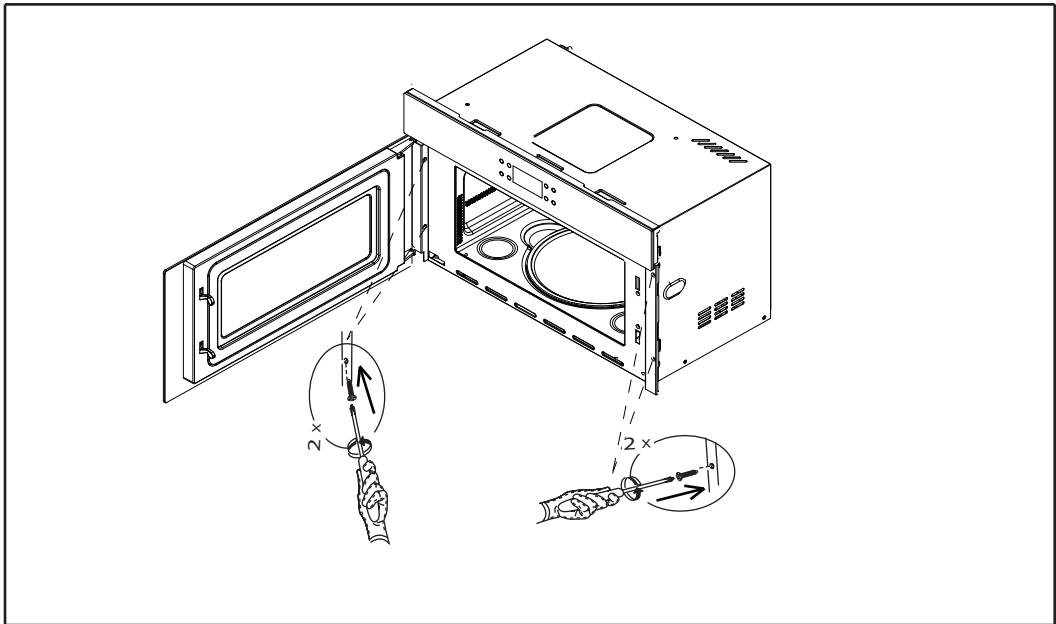
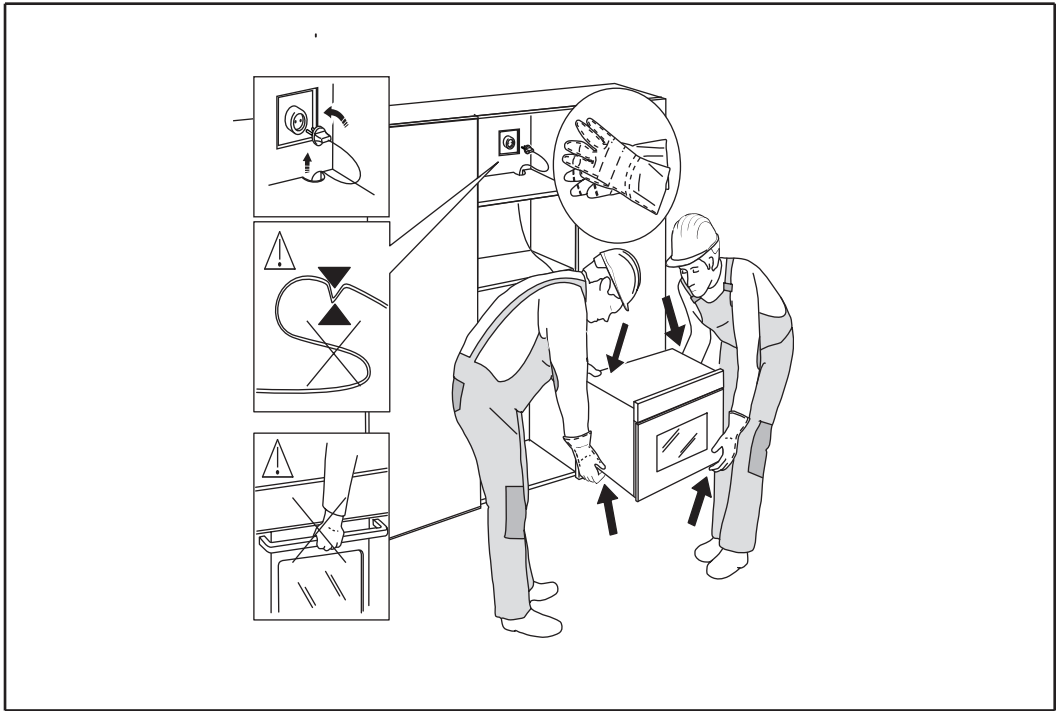

English
Čeština
Hrvatski
Français
Eesti
Italiano
Latviešu
Lietuvių
Polski
Português
Română
Srpski
Slovenčina
Slovenščina
Español
Magyar
Svenska
Suomi
Dansk
Norsk

PRECAUTIONS TO AVOID POSSIBLE EXPOSURE TO EXCESSIVE MICROWAVE ENERGY

- (a) Do not attempt to operate this oven with the door open since this can result in harmful exposure to microwave energy. It is important not to break or tamper with the safety interlocks.
- (b) Do not place any object between the oven front face and the door or allow soil or cleaner residue to accumulate on sealing surfaces.
- (c) **WARNING:** If the door or door seals are damaged, the oven must not be operated until it has been repaired by a competent person.

ADDENDUM

If the apparatus is not maintained in a good state of cleanliness, its surface could be degraded and affect the lifespan of the apparatus and lead to a dangerous situation.

Specifications

Model:	H38SIDBF7XS
Rated Voltage:	220-240V~/50Hz
Rated Input Power(Microwave):	1300W
Rated Output Power(Microwave):	750W
Rated Input Power(Grill):	800W
Oven Capacity:	24L
External Dimensions:	595x316x393mm

The appliances are not intended to be operated by means of an external timer or separate remote-control system.

This appliance is intended to be used in household and similar applications such as:

- staff kitchen areas in shops, offices and other working environments;
- farm houses;
- by clients in hotels, motels and other residential type environments;
- bed and breakfast type environments.



IMPORTANT SAFETY INSTRUCTIONS

WARNING

To reduce the risk of fire, electric shock, injury to persons or exposure to excessive microwave oven energy when using your appliances, follow basic precautions, including the following:

1. **Warning:** Liquids and other foods must not be heated in sealed containers since they are liable to explode.
2. **Warning:** It is hazardous for anyone other than a competent person to carry out any service or repair operation that involves the removal of a cover which gives protection against exposure to microwave energy.
3. **Warning:** Only allow children to use the oven without supervision when adequate instructions have been given so that the child is able to use the oven in a safe way and understand the hazards of improper use.
4. **Warning:** When the appliance is operated in the combination mode, children should only use the oven under adult supervision due to the temperatures generated. (only for grill series)
5. Only use utensils suitable for use in microwave ovens.
6. The oven should be cleaned regularly and any food deposits should be removed.
7. Read and follow the specific: "PRECAUTIONS TO AVOID POSSIBLE EXPOSURE TO EXCESSIVE MICROWAVE ENERGY".
8. When heating food in plastic or paper containers, keep an eye on the oven due to the possibility of ignition.
9. If smoke is observed, switch off or unplug the appliance and keep the door closed in order to stifle any flames.
10. Do not overcook food.
11. Do not use the oven cavity for storage purposes. Do not store items, such as bread, cookies, etc. inside the oven.
12. Remove wire twist-ties and metal handles from paper or plastic containers/bags before placing them in the oven.



13. Install or locate this oven only in accordance with the installation instructions provided.
14. Eggs in the shell and whole hard-boiled eggs should not be heated in microwave ovens since they may explode, even after microwave heating has ended.
15. Use this appliance only for its intended uses as described in manual. Do not use corrosive chemicals or vapors in this appliance. This oven is especially designed to heat. It is not designed for industrial or laboratory use.
16. If the supply cord is damaged, it must be replaced by the manufacturer, its service agent or similarly qualified persons in order to avoid a hazard.
17. Do not store or use this appliance outdoors.
18. Do not use this oven near water, in a wet basement or near a swimming pool.
19. The temperature of accessible surfaces may be high when the appliance is operating. Keep cord away from heated surface, and do not cover any events on the oven.
20. Do not let cord hang over edge of table or counter.
21. Failure to maintain the oven in a clean condition could lead to deterioration of the surface that could adversely affect the life of the appliance and possibly result in a hazardous situation.
22. The contents of feeding bottles and baby food jars shall be stirred or shaken and the temperature checked before consumption, in order to avoid burns.
23. Microwave heating of beverages can result in delayed eruptive boiling, therefore take care when handling the container.
24. The appliance is not intended for use by persons (including children) with reduced physical, sensory or mental capabilities, or lack of experience and knowledge, unless they have been given supervision or instruction concerning use of the appliance by a person responsible for their safety. (for market beyond European market)
25. Children should be supervised to ensure that they do not play with the appliance. This appliance can be used by children aged from 8 years and above and persons with reduced physical, sensory



or mental capabilities or lack of experience and knowledge if they have been given supervision or instruction concerning use of the appliance in a safe way and understand the hazards involved. Children shall not play with the appliance. Cleaning and user maintenance shall not be made by children without supervision. (for European market.)

26. The microwave oven shall not be placed in a cabinet.
27. The microwave oven is intended for heating food and beverages. Drying of food or clothing and heating of warming pads, slippers, sponges, damp cloth and similar may lead to risk of injury, ignition or fire.
Don't immerse the appliance in water or other liquid when cleaning. The appliance shall not be cleaned with a steam cleaner.
28. Metallic containers for food and beverages are not allowed during microwave cooking.
29. Care should be taken not to displace the turntable when removing containers from the appliance.
30. The appliance must not be installed behind a decorative door in order to avoid overheating.
31. Important safety instructions read carefully and keep for future reference.

To Reduce the Risk of Injury to Persons

Grounding Installation

DANGER

Electric Shock Hazard

Touching some of the internal components can cause serious personal injury or death. Do not disassemble this appliance.

WARNING

Electric Shock Hazard

Improper use of the grounding can result in electric shock. Do not plug into an outlet until appliance is properly installed and grounded.

This appliance must be grounded. In the event of an electrical short circuit, grounding reduces the risk of electric shock by providing an escape wire for the electric current. This appliance is equipped with a cord having a grounding wire with a grounding plug. The plug must be plugged into an outlet that is properly installed and grounded.

Consult a qualified electrician or serviceman if the grounding instructions are not completely understood or if doubt exists as to whether the appliance is properly grounded. If it is necessary to use an extension cord, use only a 3-wire extension cord.

1. A short power-supply cord is provided to reduce the risks resulting from becoming entangled in or tripping over a longer cord.
2. If a long cord set or extension cord is used:
 - 1) The marked electrical rating of the cord set or extension cord should be at least as great as the electrical rating of the appliance.
 - 2) The extension cord must be a grounding- type 3-wire cord.
 - 3) The long cord should be arranged so that it will not drape over the counter top or tabletop where it can be pulled on by children or tripped over unintentionally.



CLEANING

Be sure to disconnect the oven from the power supply.

1. Clean the inside of the oven after using with a slightly damp cloth.
2. Clean the accessories in the usual way in soapy water.
3. The door frame and seal and neighbouring parts must be cleaned carefully with a damp cloth when they are dirty.

STANDBY

In standby state, standby power consumption meets the regulation EN50564:201.

UTENSILS

See the instructions on “Materials you can use in microwave oven or to be avoided in microwave oven.” There may be certain non-metallic utensils that are not safe to use for microwaving. If in doubt, you can test the utensil in question following the procedure below.

Utensil Test:

1. Fill a microwave-safe container with 1 cup of cold water (250ml) along with the utensil in question.
2. Cook on maximum power for 1 minute.
3. Carefully feel the utensil. If the empty utensil is warm, do not use it for microwave cooking.

CAUTION

Personal Injury Hazard

It is hazardous for anyone other than a competent person to carry out any service or repair operation that involves the removal of a cover which gives protection against exposure to microwave energy.

Materials you can use in microwave oven

Utensils Remarks

Aluminum foil	Shielding only. Small smooth pieces can be used to cover thin parts of meat or poultry to prevent overcooking. Arcing can occur if foil is too close to oven walls. The foil should be at least 1 inch (2.5cm) away from oven walls.
Crisp plate	Follow manufacturer's instructions. The bottom of crisp plate must be at least 3/16 inch (5mm) above the turntable. Incorrect usage may cause the plate to damage.
Dinnerware	Microwave-safe only. Follow manufacturer's instructions. Do not use cracked or chipped dishes.
Glass jars	Always remove lid. Use only to heat food until just warm. Most glass jars are not heat resistant and may break.
Glassware	Heat-resistant oven glassware only. Make sure there is no metallic trim. Do not use cracked or chipped dishes.
Oven cooking bags	Follow manufacturer's instructions. Do not close with metal tie. Make slits to allow steam to escape.
Paper plates and cups	Use for short-term cooking/warming only. Do not leave oven unattended while cooking.
Paper towels	Use to cover food for reheating and absorbing fat. Use with supervision for a short-term cooking only.
Parchment paper	Use as a cover to prevent splattering or a wrap for steaming.
Plastic	Microwave-safe only. Follow the manufacturer's instructions. Should be labeled "Microwave Safe". Some plastic containers soften, as the food inside gets hot. "Boiling bags" and tightly closed plastic bags should be slit, pierced or vented as directed by package.
Plastic wrap	Microwave-safe only. Use to cover food during cooking to retain moisture. Do not allow plastic wrap to touch food.
Thermometers	Microwave-safe only (meat and candy thermometers).
Wax paper	Use as a cover to prevent splattering and retain moisture.

Materials to be avoided in microwave oven

Utensils Remarks

Aluminum tray	May cause arcing. Transfer food into microwave-safe dish.
Food carton with metal handle	May cause arcing. Transfer food into microwave-safe dish.
Metal or metal-trimmed utensils	Metal shields the food from microwave energy. Metal trim may cause arcing.
Metal twist ties	May cause arcing and could cause a fire in the oven.
Paper bags	May cause a fire in the oven.
Plastic foam	Plastic foam may melt or contaminate the liquid inside when exposed to high temperature.
Wood	Wood will dry out when used in the microwave oven and may split or crack.



SETTING UP YOUR OVEN

Names of Oven Parts and Accessories

Remove the oven and all materials from the carton and oven cavity. Your oven comes with the following accessories:

Glass tray 1
Turntable ring assembly 1
Instruction Manual 1

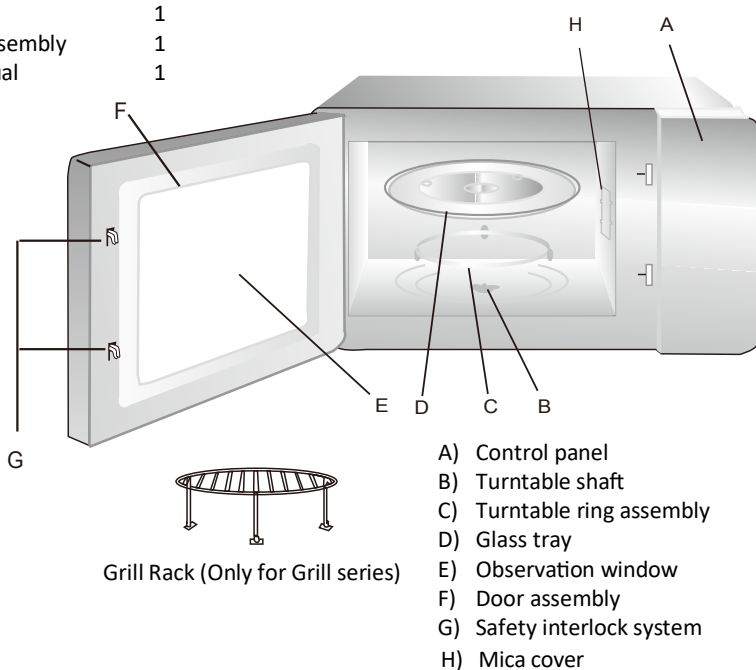

Shut off oven power if the door is opened during operation.

Turtable Installation

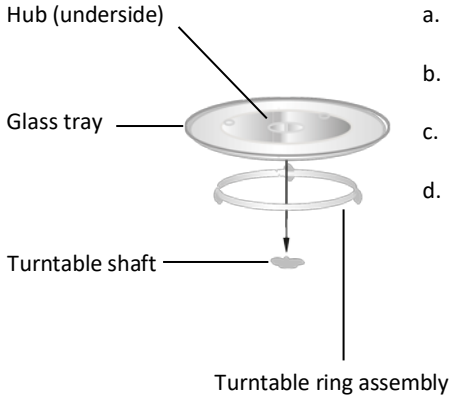

- a. Never place the glass tray upside down. The glass tray should never be restricted.
- b. Both glass tray and turntable ring assembly must always be used during cooking.
- c. All food and containers of food are always placed on the glass tray for cooking.
- d. If glass tray or turntable ring assembly cracks or breaks, contact your nearest authorized service center.

Installation

1. Remove any protective film found on the microwave oven cabinet surface, do not remove the light white Mica cover that is attached to the oven cavity to protect the magnetron.
2. This oven is intended for built-in use only. It is not intended for counter-top use or for use inside a cupboard.
3. The appliance can be installed in a 60cm wide wall-mounted cupboard (at least 55cm deep).
4. The appliance is fitted with a plug and must only be connected to a properly installed earthed socket.
5. The mains voltage must correspond to the voltage specified on the rating plate.
6. The socket must be installed and connecting cable must only be replaced by a qualified electrician. If the plug is no longer accessible following installation, an all-pole disconnecting device must be present on the installation side with a contact gap of at least 3mm.
7. Adapters, multi-way strips and extension leads must not be used. Overloading can result in a risk of fire.



Electronic programmer

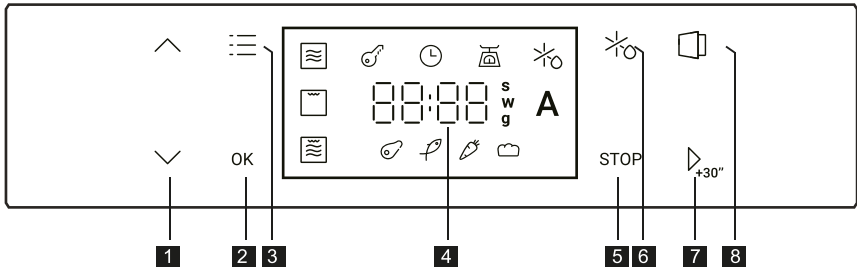







- | | | | |
|---|---------------------------------|---|---------------------|
| 1 | Set time or weight +/- | 5 | Stop button |
| 2 | Confirm button | 6 | Defrost button |
| 3 | Function button | 7 | Start / +30s button |
| 4 | Time/Temperature/Weight display | 8 | Door button |

Operation Instructions

1. Clock Setting









When the microwave oven is plugged in, the Clock LED “” and “12:00” will display, the hour figures will flash.

- 1) Press “” or “” to to adjust the hour figures, the input time should be within 0-23.
- 2) Press “” to confirm the setting, then the minute figures will flash.
- 3) Press “” or “” to adjust the minute figures, the input time should be within 0-59.
- 4) Press “” to finish clock setting.
- 5) To modify it again, press “” for 3 seconds to repeat the above operations.

Note: 1. If the clock is not set, it will not function when powered.









2. When plugged in, you can press “” directly to confirm and finish the clock setting.

2. Microwave











- 1) Press “”, the Microwave LED “” will flash and display “750W”.
- 2) Press “” to confirm and start setting the microwave power.
- 3) Press “” or “” to choose the power level. Press “” to confirm.
- 4) Press “” or “” to set the cooking time.
- 5) Press “” to start cooking.

Note: The time step quantity will be changed one by one second, while long presses will accelerate the flow.







3. Grill

- 1) Press "", the Microwave LED " " will flash and display "750W".
- 2) Press " " to choose the Grill function, the Grill LED " " will flash. Press " " to confirm.
- 3) Press " " or " " to set the cooking time.
- 4) Press " " to start cooking.















4. Combi Cooking

- 1) Press "", the Microwave LED " " will flash and display "750W".
- 2) Press " " to choose the Combi function, the Combi LED " " will flash. Press " " to confirm.
- 3) Press " " or " " to choose the power level. Press " " to confirm.
- 4) Press " " or " " to set the cooking time.
- 5) Press " " to start cooking.













5. Defrost by time

- 1) Press "", the " " LED will flash. Press " " to confirm.
- 2) Press " " or " " to set the defrost time.
- 3) Press " " to start cooking.

6. Defrost by weight

- 1) Press "", the " " LED will flash.
- 2) Press " " to choose the Weight Defrost, the " " LED will flash. Press " " to confirm.
- 3) Press " " or " " to choose the defrost menu, the Meat " ", Fish " ", Vegetable " ", and Bread " " LEDs will flash. Press " " to confirm.
- 4) Press " " or " " to choose the defrost weight.
- 5) Press " " to start cooking.

7. Auto menu







- 1) Press "", the Microwave LED " " will flash and display "750W".
- 2) Press " " or " " to choose the Auto Menu function. The " " LED will flash.
- 3) Press " " to confirm, the "A-01" LED will flash.
- 4) Press " " or " " to choose the Auto Menu from "A-01" to "A-05". Press " " to confirm.
- 5) Press " " or " " to adjust the preset time.
- 6) Press " " to start cooking.



Menu	Recipe name	Time (min)	Ingredients	Preparation
A01	Boiled potatoes (1-2 servings)	12.5	<ul style="list-style-type: none"> • 2 potatoes (about 250g) • 5 tbsp of water 	<ol style="list-style-type: none"> 1. Wash, peel and repeatedly sting the potatoes; 2. Place in a microwave-safe dish with water, cover with clingfilm; 3. Set A01 and start the cooking; 4. Drain the water and let the covered potatoes rest for 2-3 min.
A02	Ratatouille (4 servings)	28	<ul style="list-style-type: none"> • 1 onion (about 200 g) • 1 eggplant (about 250 g) • 300g zucchinis • 3 peppers (red, yellow, green) (120 g) • 3 tomatoes • 3-4 tbsps of olive oil • 2 garlic cloves, salt, pepper, thyme, sage, rosemary • 50 ml of vegetables broth 	<ol style="list-style-type: none"> 1. Peel and chop the vegetables; 2. Place in a dish with oil, garlic, herbs and broth and cover with a lid; 3. Set A02 and start the cooking, stirring occasionally.
A03	Meatloaf (8 servings)	30	<ul style="list-style-type: none"> • 1 can tomato sauce (230 g) • 1/4 cup brown sugar • 1 teaspoon prepared mustard • 1 medium onion, minced • 1/2 cup saltine cracker crumbs • 1/4 cup minced green bell pepper • 2 large egg, lightly beaten • 1 teaspoon salt • 1/4 teaspoon ground black pepper • 1/4 teaspoon garlic powder • About 900 g extra lean ground beef 	<ol style="list-style-type: none"> 1. Mix tomato sauce, sugar and mustard in a bowl until sugar dissolves; 2. Mix well remaining ingredients in a bowl; 3. Add ground beef and 1/2 of the tomato sauce mixture and stir; 4. Shape mixture into loaf in a microwave-safe dish and top with remaining sauce; 5. Set A03 and start the cooking; 6. Monitor when juices run clear and meat is no longer pink inside; 7. Drain grease and let rest 10-15 before serving.
A04	Baked apples (1 serving)	7	<ul style="list-style-type: none"> • 1 apple (200 g) • A tbsp of raisins • A teaspoon of chopped almonds • A tbsp of softened butter • A tbsp of cinnamon sugar 	<ol style="list-style-type: none"> 1. Wash the apple and remove the core, leaving generous space; 2. Mix raisins, almonds, butter and cinnamon sugar; 3. Fill the apple with raisins mixture; 4. Set A04 and start the cooking.
A05	Dark chocolate mug cake (2 servings)	4.5	<ul style="list-style-type: none"> • 75 g wheat flour • 75 g sugar • 50 ml milk • 40 g dark chocolate • 20 g sunflower oil • 2 tbsp of bitter cocoa powder • 1 egg • 1 teaspoon of baking powder • a pinch of salt 	<ol style="list-style-type: none"> 1. Mix flour with sugar, bitter cocoa powder and baking powder; 2. Add milk and sunflower oil and mix. Homogenize the egg and a pinch of salt to the mixture; 3. Chop chocolate or use chocolate chips as an alternative. Add it to the mixture, mix and split between two teacups; 4. Set A05 and start the cooking. Check the doneness and continue, if necessary, for another 30 seconds; 5. Let it cool before serving.









8. Jet Start



- 1) In standby state, press “” to start cooking with 100% power, each added press will increase the cooking time by 30 seconds.
- 2) In cooking state, each press of “” can increase the cooking time by 30 seconds.
- 3) In cooking state, press “” to pause cooking, press “” or “” to adjust cooking time, press “” again to continue cooking.

9. Child lock

You can secure your appliance to prevent children from accidentally switching it on or changing the setting.

- 1) In standby and cooking states, press “” and “” for 3 seconds, buzzer will ring once, the lock is activated.
- 2) In standby and cooking states, press “” and “” for 3 seconds to unlock.
- 3) If the lock is activated in cooking state, press “” one time to pause cooking, press “” twice or hold for 3 seconds to cancel cooking.

10. Automatic opening door

- 1) In standby state, press “”, the oven light will be on, the door will open automatically.
- 2) In cooking state, press “”, the door will open automatically.

Note: After opening the door, the motor needs a certain time to go back, about 1 second.

Normal	
Microwave oven interfering TV reception	Radio and TV reception may be interfered when microwave oven operating. It is similar to the interference of small electrical appliances, like mixer, vacuum cleaner, and electric fan. It is normal.
Dim oven light	In low power microwave cooking, oven light may become dim. It is normal.
Steam accumulating on door, hot air out of vents	In cooking, steam may come out of food. Most will get out from vents. But some may accumulate on cool place like oven door. It is normal.
Oven started accidentally with no food in.	It is forbidden to run the unit without any food inside. It is very dangerous.



Trouble	Possible Cause	Remedy
Oven can not be started.	(1) Power cord not plugged in tightly.	Unplug. Then plug again after 10 seconds.
	(2) Fuse blowing or circuit breaker works.	Replace fuse or reset circuit breaker (repaired by professional personnel of our company)
	(3) Trouble with outlet.	Test outlet with other electrical appliances.
Oven does not heat.	(4) Door not closed well.	Close door well.
Glass turntable makes noise when microwave oven operates	(5) Dirty roller rest and oven bottom.	Refer to "Maintenance of Microwave" to clean dirty parts.



This appliance is labelled in accordance with European Directive 2012/19/EU on Waste Electrical and Electronic Equipment Regulations 2013 regarding electric and electronic appliances (WEEE). The WEEE contain both polluting substances (that can have a negative effect on the environment) and base elements (that can be reused). It is important that the WEEE undergo specific treatments to correctly remove and dispose of the pollutants and recover all the materials. Individuals can play an important role in ensuring that the WEEE do not become an environmental problem;

it is essential to follow a few basic rules:

- the WEEE should not be treated as domestic waste;
- the WEEE should be taken to dedicated collection areas managed by the town council or a registered company.

In many countries, domestic collections may be available for large WEEEs.

When you buy a new appliance, the old one can be returned to the vendor who must accept it free of charge as a one-off, as long as the appliance is of an equivalent type and has the same functions as the purchased appliance.

Low power consumption data according to Commission Regulation (EU) 2023/826.

Condition	Power consumption	Period after which the equipment reaches automatically the condition
Standby mode with information or status display	0.8W	20 Min

OPATŘENÍ, KTERÁ MAJÍ ZAMEZIT PŘÍPADNÉMU VYSTAVENÍ NADMĚRNÉMU MNOŽSTVÍ MIKROVLNNÉ ENERGIE

- (a) Nepokoušejte se používat tuto troubu s otevřenými dvířky, protože to by mohlo vést ke škodlivému vystavení mikrovlnné energii. Je důležité zabránit rozbití nebo neodborné manipulaci s bezpečnostním blokováním.
- (b) Neumisťujte žádné předměty mezi čelní stranu trouby a dvířka, ani nedovolte, aby se na povrchu těsnění hromadila špína nebo zbytky čisticích prostředků.
- (c) **VAROVÁNÍ:** Jestliže jsou poškozena dvířka nebo jejich těsnění, trouba se nesmí používat, dokud nebude opravena kompetentní osobou.

DODATEK

Jestliže není spotřebič udržován v čistém stavu, jeho povrch by se mohl narušit, což by ovlivnilo životnost spotřebiče a vedlo ke vzniku nebezpečné situace.

Technické údaje

Model:	H38SIDBF7XS
Jmenovité napětí:	220–240 V~/50 Hz
Jmenovitý příkon (mikrovlnná energie):	1300 W
Jmenovitý výkon (mikrovlnná energie):	750 W
Jmenovitý příkon (gril):	800 W
Objem trouby:	24 l
Vnější rozměry:	595 x 316 x 393 mm

Tyto spotřebiče nejsou určeny k ovládní externím časovým spínačem ani samostatným systémem dálkového ovládní.

Tento spotřebič je určen k použití v domácnostech a podobných oblastech, například:

- v kuchyňkách pro personál v obchodech, kancelářích a na dalších pracovištích;
- na chalupách;
- v hotelech, motelech a dalších obytných objektech, v nichž je používán zákazníky;
- v ubytovacích zařízeních typu penzionu se snídaní.

DŮLEŽITÉ BEZPEČNOSTNÍ POKYNY

VAROVÁNÍ

Dodržujte základní bezpečnostní opatření včetně následujících, aby se snížilo nebezpečí požáru, úrazu elektrickým proudem, zranění osob nebo vystavení nadměrnému množství mikrovlnné energie při používání spotřebičů:

1. **Varování:** Tekutiny a jiné potraviny se nesmí ohřívat v uzavřených nádobách, protože by mohly vybuchnout.
2. **Varování:** Provádění jakékoli údržby nebo opravy zahrnující sejmutí krytu, který chrání před vystavením mikrovlnné energii, je nebezpečné pro kohokoli kromě kompetentní osoby.
3. **Varování:** Dětem dovolte používat troubu bez dozoru pouze tehdy, pokud jim byly poskytnuty odpovídající pokyny, aby byly schopny troubu používat bezpečným způsobem a pochopily nebezpečí plynoucí z jejího nesprávného používání.
4. **Varování:** Pokud je spotřebič provozován v kombinovaném režimu, měly by děti troubu používat pouze pod dohledem dospělé osoby, a to kvůli teplotám, které v ní vznikají (pouze pro řadu s grilem).
5. Používejte pouze náčiní vhodné pro mikrovlnné trouby.
6. Trouba by se měla pravidelně čistit včetně odstraňování veškerých usazenin pokrmů.
7. Zejména si přečtěte a dodržujte: „OPATŘENÍ, KTERÁ MAJÍ ZAMEZIT PŘÍPADNÉMU VYSTAVENÍ NADMĚRNÉMU MNOŽSTVÍ MIKROVLNNÉ ENERGIE“.
8. Při ohřívání potravin v plastových nebo papírových nádobách sledujte troubu, protože existuje možnost vznícení.
9. Jestliže se objeví kouř, vypněte spotřebič nebo ho odpojte od napájení a nechte dvířka zavřená, aby se plameny udusily.
10. Pokrmy nepřevařujte.
11. Vnitřek trouby nepoužívejte ke skladování věcí. Nic v troubě nenechávejte, např. chléb, sušenky apod.
12. Před vložením do trouby odstraňte z papírových nebo plastových nádob/sáčků drátěné kroužky a kovové úchyty.



13. Tuto troubu instalujte a umístěte pouze v souladu s dodanými pokyny pro instalaci.
14. V mikrovlnné troubě by se neměla ohřívat vejce ve skořápkách a celá vejce na tvrdo, protože by mohla vybuchnout, a to i po skončení mikrovlnného ohřevu.
15. Tento spotřebič používejte pouze k určenému účelu uvedenému v tomto návodu. V tomto spotřebiči nepoužívejte žíravé chemikálie nebo výpary. Tento spotřebič je speciálně navržen k ohřívání. Není určen pro průmyslové nebo laboratorní použití.
16. Pokud se poškodí napájecí kabel, výměnu musí provést výrobce, jeho servisní zástupce nebo osoba s podobnou kvalifikací, aby se vyloučilo riziko.
17. Nepoužívejte ani neskladujte spotřebič venku.
18. Nepoužívejte troubu v blízkosti vody, ve vlhkém sklepě nebo v blízkosti bazénu.
19. Teplota přístupných povrchů může být při provozu spotřebiče vysoká. Šňůru uchovávejte mimo ohříváný povrch. Nezakrývejte žádné větrací otvory trouby.
20. Nenechávejte kabel viset přes okraj stolu nebo pultu.
21. Když se trouba nebude udržovat v čistém stavu, mohlo by to vést k narušení povrchu, což by mohlo nepříznivě ovlivnit životnost spotřebiče a případně způsobit nebezpečnou situaci.
22. Obsah kojeneckých láhví a dětské výživy ve sklenicích se musí zamíchat nebo protřepat a před krmením je nutné zkontrolovat jeho teplotu, aby se zamezilo popálení.
23. Mikrovlnný ohřev nápojů může vést ke zpožděnému prudkému varu, proto je nutné při manipulaci s nádobou dávat pozor.
24. Tento spotřebič není určen k používání osobami (včetně dětí) s omezenými fyzickými, smyslovými nebo duševními schopnostmi nebo osobami nezkušenými a neznalými, pokud nejsou pod dohledem nebo nebyly poučeny o používání spotřebiče osobou odpovědnou za jejich bezpečnost (pro mimoevropské trhy).
25. Děti by měly být pod dohledem, aby si se spotřebičem nehrály. Tento spotřebič mohou používat děti starší osmi let a osoby s omezenými fyzickými, smyslovými nebo duševními schopnostmi nebo osoby

nezkušené a neznalé za předpokladu, že mají zajištěný dohled nebo byly poučeny o bezpečném používání spotřebiče a chápou související rizika. Děti si se spotřebičem nesmějí hrát. Děti nesmějí provádět čištění a užitelskou údržbu bez dozoru (pro evropský trh).

26. Mikrovlnná trouba nesmí být umístěna ve skříni.
27. Mikrovlnná trouba je určena k ohřívání pokrmů a nápojů. Sušení potravin nebo oblečení a ohřívání ohřívacích podušek, pantoflí, houbiček, vlhkých látek apod. by mohlo vést k riziku zranění, vznícení nebo požáru.
Při čištění neponořujte spotřebič do vody nebo jiných tekutin.
Spotřebič se nesmí čistit parním čističem.
28. V mikrovlnné troubě není dovoleno připravovat pokrmy a nápoje v kovových nádobách.
29. Při vyjímání nádob ze spotřebiče je třeba dávat pozor, aby se neposunul otočný talíř.
30. Spotřebič se nesmí instalovat za dekorační dvířka, aby se zamezilo přehřívání.
31. Důležité bezpečnostní pokyny, pozorně si přečtěte a uschovejte pro budoucí použití.



Ke snížení rizika zranění osob

Instalace uzemnění

NEBEZPEČÍ

Nebezpečí úrazu elektrickým proudem

Kontakt s některými vnitřními součástmi může způsobit vážné zranění nebo usmrcení. Nerozebírejte tento spotřebič.

VAROVÁNÍ

Nebezpečí úrazu elektrickým proudem

Nesprávné použití uzemnění může vést k úrazu elektrickým proudem. Nezapojujte spotřebič do zásuvky, dokud nebude správně nainstalovaný a uzemněný.

Tento spotřebič musí být uzemněný. Uzemnění snižuje riziko úrazu elektrickým proudem v případě elektrického zkratu tím, že poskytuje vodič pro odvod elektrického proudu. Tento spotřebič je vybaven kabelem s uzemňovacím vodičem a uzemňovací zástrčkou. Zástrčku je nutné zasunout do náležitě nainstalované a uzemněné zásuvky.

Pokud plně nechápete pokyny pro uzemnění nebo máte pochybnosti, zda je spotřebič správně uzemněný, poraďte se s kvalifikovaným elektrikářem nebo servisním technikem. Jestliže je zapotřebí použít prodlužovací kabel, použijte pouze trojžilový prodlužovací kabel.

1. Dodaný napájecí kabel je krátký, aby se snížilo riziko zamotání nebo zakopnutí o delší kabel.
2. Pokud se používá dlouhý připojený nebo prodlužovací kabel:
 - 1) Jmenovité hodnoty elektrického napájení vyznačené na připojeném nebo prodlužovacím kabelu musí být alespoň stejně velké jako hodnoty spotřebiče.
 - 2) Prodlužovací kabel musí být trojžilový kabel s uzemněním.
 - 3) Dlouhý kabel by měl být veden tak, aby nevisel přes pracovní desku nebo desku stolu na místě, kde by za něj mohly tažit děti nebo kde by o něj mohl někdo neúmyslně zakopnout.

ČIŠTĚNÍ

Ujistěte se, že je trouba odpojena od zdroje napájení.

1. Po použití vnitřní prostor trouby otřete mírně navlhčeným hadrem.
2. Umyjte příslušenství běžným způsobem v mýdlové vodě.
3. Když jsou rám dvířek, těsnění a okolní součásti znečištěné, musíte je pečlivě očistit vlhkým hadrem.

POHOTOVOSTNÍ REŽIM

Příkon v pohotovostním režimu vyhovuje normě EN 50564:201.

KUCHYŇSKÉ NÁČINÍ

Viz pokyny „Materiály, které lze používat v mikrovlnné troubě nebo kterým se v mikrovlnné troubě vyhýbat“. Může existovat určité nekovové kuchyňské náčiní, jehož používání pro mikrovlnný ohřev není bezpečné. Máte-li pochybnosti, můžete dotčené náčiní vyzkoušet podle níže popsaného postupu.

Zkouška kuchyňského náčiní:

1. Naplňte nádobu určenou pro mikrovlnnou troubu jedním šálkem (250 ml) studené vody a vložte do ní dotčené náčiní.
2. Ohřívejte jednu minutu na maximální výkon.
3. Opatrně se dotkněte náčiní. Jestliže je prázdné náčiní teplé, nepoužívejte ho k přípravě pokrmů s mikrovlnným ohřevem.

POZOR

Nebezpečí zranění

Provádění jakékoli údržby nebo opravy zahrnující sejmutí krytu, který chrání před vystavením mikrovlnné energii, je nebezpečné pro kohokoli kromě kompetentní osoby.



Materiály, které lze používat v mikrovlnné troubě

Poznámky týkající se kuchyňského náčiní

Hliníková fólie	Pouze stínění. Malé vyhlazené kousky fólie lze použít k pokrytí tenkých částí masa nebo drůbeže, aby se zabránilo jejich nadměrné tepelné úpravě. Pokud je fólie příliš blízko ke stěnám trouby, může vznikat elektrický oblouk. Fólie by měla být umístěna nejméně 2,5 cm od stěn trouby.
Opékačí talíř	Řiďte se pokyny výrobce. Dno opékačího talíře musí být alespoň 5 mm nad otočným talířem. Nesprávné použití může způsobit poškození talíře.
Stolní nádobí	Pouze výrobky určené pro mikrovlnnou troubu. Řiďte se pokyny výrobce. Nepoužívejte prasklé nebo otlučené nádobí.
Zavařovací sklenice	Vždy sejměte víčko. Používejte pouze k ohřevu pokrmu, dokud nebude teplý. Většina zavařovacích sklenic není žáruvzdorná a mohla by prasknout.
Skleněné nádobí	Pouze žáruvzdorné skleněné nádobí pro troubu. Ujistěte se, že nemá metalické lemování. Nepoužívejte prasklé nebo otlučené nádobí.
Sáčky na pečení v troubě	Řiďte se pokyny výrobce. Neuzavírejte kovovou sponou. Nařízněte je, aby mohla unikat pára.
Papírové talíře a kelímky	Používejte pouze ke krátkodobému vaření/ohřevu. Během ohřevu nenechávejte troubu bez dozoru.
Papírové utěrky	Používejte k zakrývání pokrmů za účelem přehřívání a absorbování tuku. Používejte pouze pod dozorem ke krátkodobé přípravě pokrmů.
Pergamenový papír	Používejte k zakrývání, aby se předešlo rozstříku, nebo k obalování při pečení v páře.
Plasty	Pouze výrobky určené pro mikrovlnnou troubu. Řiďte se pokyny výrobce. Měly by být označeny jako „určené pro mikrovlnnou troubu“. Některé plastové nádoby během ohřívání pokrmu uvnitř měknou. „Varné sáčky“ a těsně uzavřené plastové sáčky by se měly naříznout, propíchnout nebo odvětrat podle pokynů na obalu.
Plastové fólie	Pouze výrobky určené pro mikrovlnnou troubu. Používejte k zakrývání potravin během přípravy, aby si udržely vlhkost. Zabraňte tomu, aby se plastové fólie dotýkaly potravin.
Teploměry	Pouze výrobky určené pro mikrovlnnou troubu (teploměry na maso a cukroví).
Voskový papír	Používejte k zakrývání, aby se předešlo rozstříku a ztrátě vlhkosti.

Materiály, kterým se v mikrovlnné troubě vyhýbat

Poznámky týkající se kuchyňského náčiní

Hliníkový plech	Mohl by způsobit vznik elektrického oblouku. Přemístěte pokrm do mísy určené pro mikrovlnnou troubu.
Kartónový obal na potraviny s kovovým držadlem	Mohl by způsobit vznik elektrického oblouku. Přemístěte pokrm do mísy určené pro mikrovlnnou troubu.
Kovové náčiní nebo náčiní s kovovým lemováním	Kov stíní potraviny před mikrovlnnou energií. Kovové lemování by mohlo způsobit vznik elektrického oblouku.
Kovové stahovací pásky	Mohly by způsobit vznik elektrického oblouku a oheň v troubě.
Papírové sáčky	Mohly by způsobit oheň v troubě.
Pěnové plasty	Pěnové plasty by se mohly působením vysoké teploty roztavit nebo kontaminovat tekutinu uvnitř.
Dřevo	Dřevo při používání v mikrovlnné troubě vyschne a mohlo by se rozštěpit nebo prasknout.

SESTAVENÍ TROUBY

Názvy součástí trouby a příslušenství

Vyjměte troubu a všechny materiály z kartónového obalu a vnitřního prostoru trouby. Trouba se dodává s následujícím příslušenstvím:

Skleněný talíř	1
Sestava otočného prstence	1
Návod k obsluze	1

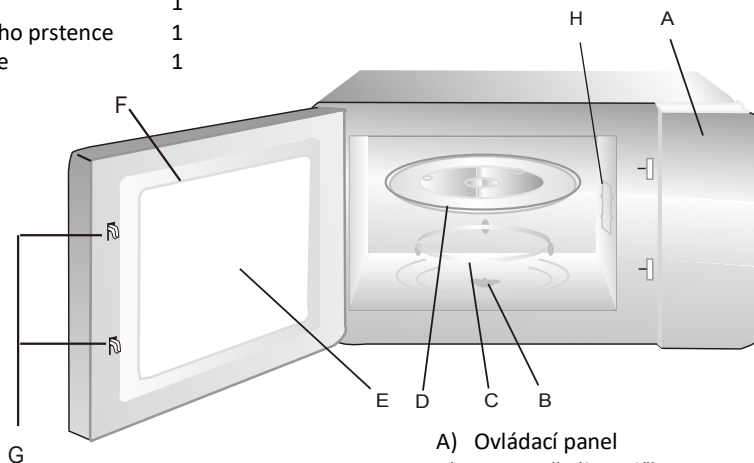

Grilovací rošt
(pouze u sérií Grill)

- A) Ovládací panel
- B) Osa otočného talíře
- C) Sestava otočného prstence
- D) Skleněný talíř
- E) Pozorovací okénko
- F) Sestava dvířek
- G) Systém bezpečnostního blokování
- H) Slídový kryt

Pokud dojde během provozu k otevření dvířek, vypne se napájení trouby.



Instalace otočného talíře

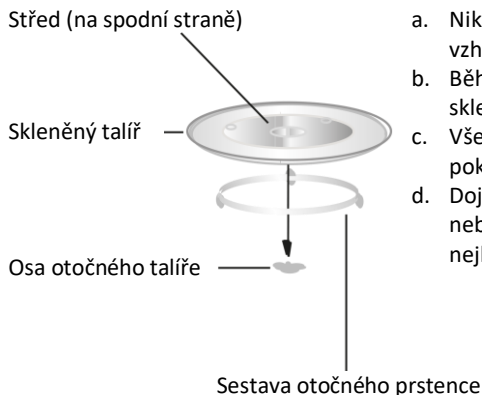

- Nikdy nepokládejte skleněný talíř spodní stranou vzhůru. Nic nesmí omezovat skleněný talíř v pohybu.
- Během přípravy pokrmů se musí vždy používat skleněný talíř i sestava otočného prstence.
- Všechny potraviny a pokrmy v nádobách se musí vždy pokládat na skleněný talíř.
- Dojde-li k prasknutí nebo rozbití skleněného talíře nebo sestavy otočného prstence, obraťte se na nejbližší autorizované servisní středisko.

Instalace

- Odstraňte ochrannou fólii, která se nachází na povrchu skříně mikrovlnné trouby, neodstraňujte světle bílý slídový kryt připevněný k vnitřnímu prostoru trouby, který chrání magnetron.
- Tato trouba je určena pouze k vestavnému použití. Není určena k položení na pracovní desku ani k používání uvnitř skříně.
- Spotřebič lze instalovat do nástěnné skříně o šířce 60 cm (a hloubce nejméně 55 cm).
- Spotřebič je vybaven zástrčkou a smí být připojen pouze k řádně nainstalované uzemněné zásuvce.
- Síťové napětí musí odpovídat hodnotě napětí uvedené na typovém štítku.
- Instalaci zásuvky a výměnu připojovacího kabelu smí provádět pouze kvalifikovaný elektrikář. Pokud po instalaci již není přístupná zástrčka, je nutné, aby bylo místo instalace vybaveno vícepólovým vypínacím zařízením se vzdáleností kontaktů nejméně 3 mm.
- Nesmí se používat adaptéry, rozbočovače ani prodlužovací kabely. Přetížení může vést k nebezpečí požáru.

Elektronický programátor

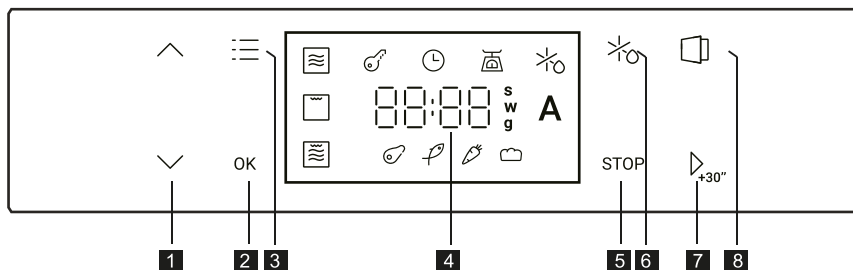







- | | |
|--|--------------------------------|
| 1 Nastavení času nebo hmotnosti +/- | 5 Tlačítko Stop |
| 2 Potvrzovací tlačítko | 6 Tlačítko rozmrazování |
| 3 Tlačítko funkce | 7 Tlačítko Start/+30s |
| 4 Displej času/teploty/hmotnosti | 8 Tlačítko dvířek |

Pokyny pro ovládání

1. Nastavení hodin









Po připojení mikrovlnné trouby k napájení se na displeji Hodin LED „“ a „12:00“ bude zobrazí, číslice hodin budou blikat.

- 1) Chcete-li nastavit číslice hodin, stiskněte tlačítko „“ nebo „“, Zadávaný čas by měl být v rozsahu 0–23.
- 2) Potvrďte nastavení stisknutím tlačítka „“, potom budou blikat číslice minut.
- 3) Tlačítka „“ nebo „“ nastavte číslice minut, zadávaný čas by měl být v rozsahu 0–59.
- 4) Stisknutím tlačítka „“ dokončete nastavení hodin.
- 5) Chcete-li provést nové nastavení, na 3 sekundy stiskněte tlačítko „“ a zopakujte výše uvedené kroky.

Poznámka: 1. Pokud nejsou hodiny nastaveny, nebudou při napájení fungovat.

2. Po připojení k napájení můžete rovnou stisknout tlačítko „“ pro potvrzení a dokončit nastavení hodin.









2. Mikrovlnný ohřev

- 1) Stiskněte tlačítko „“, kontrolka mikrovlnného ohřevu „“ bude blikat a zobrazí se „750W“.
- 2) Potvrďte volbu stisknutím tlačítka „“ a zahajte nastavování mikrovlnného výkonu.
- 3) Stisknutím tlačítka „“ nebo „“ zvolte stupeň výkonu. Potvrďte volbu stisknutím tlačítka „“.
- 4) Stisknutím tlačítka „“ nebo „“ nastavte dobu přípravy pokrmu.
- 5) Stisknutím tlačítka „“ zahajte přípravu pokrmu.











Poznámka: Při každém stisknutí se čas změní o jednu sekundu, zatímco při podržení se změny zrychlí.









3. Gril

- 1) Stiskněte tlačítko „“, kontrolka mikrovlnného ohřevu „“ bude blikat a zobrazí se „750W“.
- 2) Stisknutím tlačítka „“ zvolte funkci Gril, kontrolka grilu „“ bude blikat. Potvrďte volbu stisknutím tlačítka „“.
- 3) Stisknutím tlačítka „“ nebo „“ nastavte dobu přípravy pokrmu.
- 4) Stisknutím tlačítka „“ zahajte přípravu pokrmu.















4. Kombinovaná příprava pokrmů

- 1) Stiskněte tlačítko „“, kontrolka mikrovlnného ohřevu „“ bude blikat a zobrazí se „750W“.
- 2) Stisknutím tlačítka „“ zvolte funkci Kombinace, kontrolka kombinace „“ bude blikat. Potvrďte volbu stisknutím tlačítka „“.
- 3) Stisknutím tlačítka „“ nebo „“ zvolte stupeň výkonu. Potvrďte volbu stisknutím tlačítka „“.
- 4) Stisknutím tlačítka „“ nebo „“ nastavte dobu přípravy pokrmu.
- 5) Stisknutím tlačítka „“ zahajte přípravu pokrmu.







5. Rozmrazování podle času

- 1) Stiskněte tlačítko „“, kontrolka „“ bude blikat. Potvrďte volbu stisknutím tlačítka „“.
- 2) Stisknutím tlačítka „“ nebo „“ nastavte délku rozmrazování.
- 3) Stisknutím tlačítka „“ zahajte přípravu pokrmu.



6. Rozmrazování podle hmotnosti

- 1) Stiskněte tlačítko „“, kontrolka „“ bude blikat.
- 2) Stisknutím tlačítka „“ zvolte funkci Rozmrazování podle hmotnosti, kontrolka „“ bude blikat. Potvrďte volbu stisknutím tlačítka „“.
- 3) Stisknutím tlačítka „“ nebo „“ zvolte nabídku rozmrazování, kontrolky masa „“, ryba „“, zeleniny „“ a chleba „“ budou blikat. Potvrďte volbu stisknutím tlačítka „“.
- 4) Stisknutím tlačítka „“ nebo „“ zvolte hmotnost pro rozmrazování.
- 5) Stisknutím tlačítka „“ zahajte přípravu pokrmu.

7. Automatická nabídka

- 1) Stiskněte tlačítko „“, kontrolka mikrovlnného ohřevu „“ bude blikat a zobrazí se „750W“.
- 2) Stisknutím tlačítka „“ nebo „“ zvolte funkci Automatická nabídka. Kontrolka „“ bude blikat.
- 3) Potvrďte volbu stisknutím tlačítka „“, kontrolka „A-01“ bude blikat.



4) Stisknutím tlačítka „“ nebo „“ zvolte automatickou nabídku od „A-01“ do „A-05“.
Potvrďte volbu stisknutím tlačítka „“.







5) Stisknutím tlačítka „“ nebo „“ bopro nastavení přednastavený čas.

6) Stisknutím tlačítka „“ zahajte přípravu pokrmu.

Menu	Název receptu	Čas (min)	Ingredience	Příprava
A01	Vařené brambory (1-2 porce)	12.5	<ul style="list-style-type: none"> • 2 brambory (≈250 g) • 5 lžíc vody 	<ol style="list-style-type: none"> 1. Omyjte, oloupejte a několikrát propíchněte brambory; 2. Vložte je do nádoby vhodné do mikrovlnné trouby s vodou a přikryjte fólií; 3. Nastavte A01 a spusťte vaření; 4. Slijte vodu a nechte brambory přikryté odpočívat 2-3 minuty.
A02	Ratatouille (4 porce)	28	<ul style="list-style-type: none"> • 1 cibule (≈200 g) • 1 lilek (≈250 g) • 300 g cuket • 3 papriky (červená, žlutá, zelená) (120 g) • 3 rajčata • 3-4 lžice olivového oleje • 2 stroužky česneku, sůl, pepř, tymián, šalvěj, rozmarýn • 50 ml zeleninového vývaru 	<ol style="list-style-type: none"> 1. Oloupejte a nakrájejte zeleninu; 2. Dejte ji do mísy s olejem, česnekem, bylinkami a vývarem, přikryte pokličkou; 3. Nastavte A02 a začněte vařit, občas promíchejte.
A03	Sekaná (8 porcí)	30	<ul style="list-style-type: none"> • 1 plechovka rajčatové omáčky (230 g) • ¼ šálku hnědého cukru • 1 lžička hořčice • 1 střední cibule, nakrájená • ½ šálku sušenek • ¼ šálku nasekané zelené papriky • 2 velká vejce, rozšlehaná • 1 lžička soli • ¼ lžičky černého pepře • ¼ lžičky česnekového prášku • asi 900 g libového mletého masa 	<ol style="list-style-type: none"> 1. Smíchejte rajčatovou omáčku, cukr a hořčici v misce, dokud se cukr nerozpustí; 2. Zbylé ingredience dobře promíchejte v jiné misce; 3. Přidejte mleté hovězí a polovinu rajčatové směsi, promíchejte; 4. Vytvarujte sekanou do tvaru bochníku v misce vhodné do mikrovlnky a přelijte zbylou omáčkou; 5. Nastavte A03 a spusťte vaření; 6. Sledujte, kdy jsou šťavy čiré a maso již není růžové uvnitř; 7. Slijte tuk a nechte odpočívat 10-15 minut před podáváním.
A04	Pečená jablka (1 porce)	7	<ul style="list-style-type: none"> • 1 jablko (200 g) • 1 lžice rozinek • 1 lžička nasekaných mandlí • 1 lžice změkčeho másla • 1 lžice skořicového cukru 	<ol style="list-style-type: none"> 1. Omyjte jablko a vydlabejte jádřinec tak, aby zůstal dostatek prostoru; 2. Smíchejte rozinky, mandle, máslo a skořicový cukr; 3. Naplňte jablko směsí rozinek; 4. Nastavte A04 a spusťte vaření.
A05	Hrničkový dort z hořké čokolády (2 porce)	4.5	<ul style="list-style-type: none"> • 75 g mouky • 75 g cukru • 50 ml mléka • 40 g hořké čokolády • 20 g slunečnicového oleje • 2 lžice kaka • 1 vejce • 1 lžička prášku do pečiva • špetka soli 	<ol style="list-style-type: none"> 1. Smíchejte mouku s cukrem, hořkým kakaem a práškem do pečiva; 2. Přidejte mléko a slunečnicový olej a promíchejte. Přidejte vejce a špetku soli, dobře promíchejte; 3. Nasekejte čokoládu nebo použijte čokoládové lupínky. Přidejte do směsi, promíchejte a rozdělte do dvou šálků na čaj; 4. Nastavte A05 a spusťte vaření. Zkontrolujte, zda je hotovo, a případně pokračujte ještě 30 sekund; 5. Nechte vychladnout před podáváním.









8. Rychlé zahájení



- 1) V pohotovostním režimu stiskněte tlačítko „“ pro zahájení přípravy pokrmu se 100% výkonem, každé další stisknutí prodlouží délku přípravy o 30 sekund.
- 2) Ve stavu přípravy pokrmu můžete každým stisknutím tlačítka „“ prodloužit dobu přípravy o 30 sekund.
- 3) Ve stavu přípravy pokrmu stiskněte tlačítko „“ pro pozastavení, tlačítkem „“ nebo „“ upravte dobu přípravy a dalším stisknutím tlačítka „“ pokračujte v přípravě.

9. Dětský zámek

Spotřebič můžete zajistit, abyste zabránili dětem v jeho neúmyslném zapnutí nebo změně nastavení.

- 1) V pohotovostním režimu nebo stavu přípravy pokrmu na 3 sekundy stiskněte tlačítka „“ a „“, ozve se jeden zvukový signál a aktivuje se zámek.
- 2) Chcete-li odemknout zámek, v pohotovostním režimu nebo stavu přípravy pokrmu na 3 sekundy stiskněte tlačítka „“ a „“.
- 3) Pokud je zámek aktivován ve stavu přípravy pokrmu, jedním stisknutím tlačítka „“ pozastavte přípravu a dvojným stisknutím tlačítka „“ nebo jeho podržením na 3 sekundy přípravu zrušte.

10. Automatické otevření dvířek

- 1) V pohotovostním režimu stiskněte tlačítko „“, rozsvítí se světlo v troubě a dvířka se automaticky otevřou.
- 2) Ve stavu přípravy pokrmu stiskněte tlačítko „“, a dvířka se automaticky otevřou.

Poznámka: Po otevření dvířek potřebuje motor určitý čas (asi 1 sekundu) pro návrat.

Normální	
Mikrovlnná trouba ruší televizní příjem	Za provozu mikrovlnné trouby může docházet k rušení příjmu rozhlasového a televizního signálu. Rušení je podobné jako u malých elektrických spotřebičů, například mixéru, vysavače a elektrického ventilátoru. Jedná se o normální jev.
Ztlumení osvětlení trouby	Při přípravě pokrmů s mikrovlnným ohřevem na malý výkon se může ztlumit osvětlení. Jedná se o normální jev.
Usazování páry na dvířkách, horký vzduch vycházející z větracích štěrbin	Při ohřevu může z pokrmu vycházet pára. Většina se dostane ven skrz větrací štěrbinu. Ale trochu páry se může usadit na nějakém chladném místě, jako jsou dvířka trouby. Jedná se o normální jev.
Neúmyslné spuštění trouby bez pokrmu uvnitř.	Je zakázáno spouštět spotřebič, když uvnitř není žádný pokrm. Je to velmi nebezpečné.

Problém	Možná příčina	Náprava
Troubu nelze spustit.	(1) Napájecí kabel není správně zapojený v zásuvce.	Vytáhněte zástrčku ze zásuvky. Potom ji po 10 sekundách opět zasuňte.
	(2) Spálená pojistka nebo vypnutý jistič.	Vyměňte pojistku nebo znovu zapněte jistič (opravu musí provést odborný personál naší společnosti)
	(3) Problém se zásuvkou.	Vyzkoušejte zásuvku pomocí jiných elektrických spotřebičů.
Trouba nehřeje.	(4) Nejsou správně zavřena dvířka.	Důkladně zavřete dvířka.
Když je mikrovlnná trouba v provozu, skleněný otáčecí talíř dělá hluk.	(5) Znečištěný prostor, kde se válec dotýká spodní části trouby.	Čištění znečištěných částí popisuje část „Údržba mikrovlnné trouby“.



Tento spotřebič je označen v souladu s evropskou směrnicí 2012/19/EU o odpadních elektrických a elektronických zařízeních (OEEZ) z roku 2013. OEEZ obsahují jak znečišťující látky (které mohou mít negativní vliv na životní prostředí), tak i základní prvky (které mohou být znovu použity). Je důležité, aby OEEZ podstoupila zvláštní zpracování, aby bylo možné správně odstranit a zlikvidovat znečišťující látky a znovu využít všechny materiály. Jednotlivci mohou hrát významnou roli při ochraně životního prostředí před OEEZ; je nezbytné dodržovat několik základních pravidel:

- s OEEZ se nesmí nakládat jako s domovním odpadem;
- OEEZ by měla být odvezena do speciálních sběrných dvorů spravovaných místním úřadem nebo registrovanou společností.

V mnoha zemích může být k dispozici vyzvednutí velkých OEEZ u zákazníka.

Když koupíte nový spotřebič, můžete starý odevzdat obchodníkovi, který musí bezplatně přijmout jeden starý spotřebič za jeden nový prodaný spotřebič, pokud se jedná o ekvivalentní typ se stejnými funkcemi, jaké má nový zakoupený spotřebič.

Údaje o nízké spotřebě energie podle nařízení Komise (EU) 2023/826.

Stav	Příkon	Doba, po které zařízení automaticky dosáhne daného stavu
Pohotovostní režim s informacemi nebo zobrazením stavu	0,8 W	20 min



MJERE OPREZA KAKO BI SE IZBJEGLO MOGUĆE IZLAGANJE PREKOMJERNOJ MIKROVALNOJ ENERGIJI

- (a) Ne pokušavajte upotrebljavati ovu pećnicu s otvorenim vratima jer to može dovesti do štetnog izlaganja mikrovalnoj energiji. Važno je da ne razbijete ili ne mijenjate sigurnosne brave.
- (b) Nemojte stavljati nikakve predmete između prednje strane pećnice i vrata niti dopustiti da se prljavština ili ostaci sredstva za čišćenje nakupljaju na brtvenim površinama.
- (c) UPOZORENJE: Ako su vrata ili brtve vrata oštećene, pećnica se ne smije upotrebljavati dok je ne popravi ovlaštena osoba.

DODATAK

Ako se uređaj ne održava čistim, njegova se površina može oštetiti i utjecati na vijek trajanja uređaja te dovesti do opasne situacije.

Specifikacije

Model:	H38SIDBF7XS
Nazivni napon:	220 – 240 V ~ / 50 HZ
Nazivna ulazna snaga (mikrovalna):	1300 W
Nazivna izlazna snaga (mikrovalna):	750 W
Nazivna ulazna snaga (roštilj):	800 W
Kapacitet pećnice:	24 l
Vanjske dimenzije:	595 x 316 x 393 mm

Uređaj nije namijenjen radu pomoću vanjskog vremenskog programatora ili zasebnog sustava na upravljanje na daljinu.

Ovaj uređaj namijenjen je za upotrebu u kućanstvu i za slične namjene kao što su:

- prostor za blagovanje unutar trgovina, ureda ili drugih radnih prostora;
- seoske kuće;
- za klijente u hotelima, motelima i drugim vrstama stambenog okruženja;
- okruženja poput ugostiteljskih objekata koji nude noćenje i doručak.



VAŽNE UPUTE U VEZI SIGURNOSTI

UPOZORENJE

Kako biste smanjili rizik od požara, strujnog udara, ozljeda osoba ili izlaganja prekomjernoj energiji mikrovalne pećnice pri upotrebi uređaja, pridržavajte se osnovnih mjera opreza, uključujući sljedeće:

1. **Upozorenje:** Tekućine i druga hrana ne smiju se zagrijavati u zatvorenim posudama jer mogu eksplodirati.
2. **Upozorenje:** Opasno je za bilo koga, osim za osposobljenu osobu, da izvrši bilo koji servis ili popravak koji uključuje uklanjanje pokrova koji pruža zaštitu od izlaganja mikrovalnoj energiji.
3. **Upozorenje:** Djeci dopustite uporabu pećnice bez nadzora samo kada uz odgovarajuće upute kako bi dijete moglo koristiti pećnicu na siguran način i razumjeti opasnosti uslijed nepravilne uporabe.
4. **Upozorenje:** Kada uređaj radi u kombiniranom načinu rada, djeca trebaju upotrebljavati pećnicu samo pod nadzorom odrasle osobe zbog generiranih temperatura (samo za seriju s roštiljom)
5. Upotrebljavajte samo pribor koji je prikladan za upotrebu u mikrovalnim pećnicama.
6. Pećnicu treba redovito čistiti i uklanjati naslage hrane.
7. Pročitajte i pridržavajte se sljedećeg: „MJERE OPREZA ZA IZBJEGAVANJE MOGUĆE IZLOŽENOSTI PREKOMJERNOJ ENERGIJI MIKROVALOVA.”
8. Prilikom zagrijavanja hrane u plastičnim ili papirnatim posudama pazite na pećnicu zbog mogućnosti paljenja.
9. Ako se iz uređaja širi dim, isključite ili odspojite ga i držite vrata zatvorena kako biste ugasili eventualni plamen.
10. Nemojte prekomjerno pripremati hranu.
11. Nemojte koristiti unutrašnjost pećnice za potrebe skladištenja. Ne pohranjujte predmete kao što su kruh, keksi i sl. u pećnicu.
12. Uklonite žice i metalne ručke iz papirnatih ili plastičnih posuda/vrećica prije stavljanja u pećnicu.
13. Pećnicu ugradite ili postavite samo u skladu s priloženim uputama za ugradnju.



14. Jaja u ljusci i cijela tvrdo kuhana jaja ne smiju se zagrijavati u mikrovalnim pećnicama jer mogu eksplodirati, čak i nakon završetka mikrovalnog zagrijavanja.
15. Upotrebljavajte ovaj uređaj samo za njegovu namjenu kako je opisano u priručniku. Nemojte koristiti korozivna kemijska sredstva ili pare u ovom uređaju. Ova je pećnica posebno dizajnirana za zagrijavanje. Nije predviđena za industrijsku ili laboratorijsku uporabu.
16. Ako je kabel za napajanje oštećen, treba ga zamijeniti proizvođač, njegov serviser ili osobe sličnih kvalifikacija da bi se izbjegla opasnost.
17. Ne skladištite i ne koristite ovaj uređaj na otvorenom.
18. Nemojte koristiti pećnicu u blizini vode, u mokrom podrumu ili u blizini bazena.
19. Temperatura dostupnih površina može biti visoka dok uređaj radi. Kabel napajanja držite podalje od zagrijane površine i ne prekrivajte otvore na pećnici.
20. Kabel ne smije visiti preko ruba stola ili pulta.
21. Neodržavanje pećnice čistom može dovesti do propadanja površine koje može negativno utjecati na vijek trajanja uređaja i možda dovesti do opasne situacije.
22. Sadržaj bočica za hranjenje i posuda za hranu za bebe mora se promiješati ili protresti i provjeriti temperatura prije konzumacije kako bi se izbjegle opekline.
23. Mikrovalno zagrijavanje napitaka može rezultirati odgođenim eruptivnim vrenjem, stoga je potrebno biti oprezan pri rukovanju posudom.
24. Uređaj nije namijenjen da ga upotrebljavaju osobe (uključujući djecu) sa smanjenim fizičkim, osjetilnim ili mentalnim sposobnostima ili nedostatkom iskustva i znanja, osim ako su pod nadzorom ili su dobili upute za upotrebu uređaja od osobe odgovorne za njihovu sigurnost (za tržišta izvan europskog)
25. Potreban je nadzor nad djecom kako se ona ne bi igrala s uređajem. Ovaj uređaj smiju upotrebljavati djeca starija od 8 godina i osobe sa smanjenim fizičkim, osjetilnim ili mentalnim sposobnostima



ili nedostatkom iskustva i znanja ako su pod nadzorom ili su dobili upute u vezi sa sigurnom upotrebom uređaja te ako shvaćaju povezane opasnosti. Djeca se ne smiju igrati uređajem. Djeca ne smiju obavljati čišćenje ni održavanje uređaja bez nadzora (za europsko tržište)

26. Mikrovalna pećnica ne smije se stavljati u ormarić.
27. Mikrovalna pećnica namijenjena je zagrijavanju hrane i pića. Sušenje hrane ili odjeće i zagrijavanje jastučića za grijanje, papuča, spužvi, vlažne krpe i slično može povećati rizik od ozljeda, paljenja ili požara. Nemojte uranjati uređaj u vodu ili druge tekućine za vrijeme čišćenja. Uređaj se ne smije čistiti parnim čistačem.
28. Metalne posude za hranu i pića nisu dopuštene tijekom pripreme hrane u mikrovalnoj pećnici.
29. Pri vađenju posuda iz uređaja potrebno je paziti da se rotirajući pladanj ne pomakne.
30. Uređaj se ne smije postaviti iza dekorativnih vrata da bi se izbjeglo pregrijavanje.
31. Pažljivo pročitajte važne sigurnosne upute i čuvajte ih za buduću upotrebu.



Smanjenje rizika od ozljeda osoba

Ugradnja uzemljenja

OPASNOST

Opasnost od električnog udara

Dodirivanje nekih unutarnjih dijelove može uzrokovati teške ozljede ili smrt. Nemojte rastavljati ovaj uređaj.

UPOZORENJE

Opasnost od električnog udara

Nepravilna upotreba uzemljenja može dovesti do električnog udara. Nemojte spajati uređaj na utičnicu sve dok uređaj nije pravilno postavljen i uzemljen.

Ovaj uređaj mora biti uzemljen. U slučaju kratkog spoja, uzemljenje smanjuje rizik od strujnog udara osiguravanjem žice za odvod električne struje. Ovaj uređaj opremljen je kabelom koji ima žicu za uzemljenje s utikačem za uzemljenje. Utikač mora biti priključen na utičnicu koja je pravilno postavljena i uzemljena.

Posavjetujte se s kvalificiranim električarom ili serviserom ako upute za uzemljenje nisu u potpunosti razumljive ili ako postoji sumnja je li uređaj pravilno uzemljen. Ako je potrebno upotrebljavati produžni kabel, upotrebljavajte samo trožilni produžni kabel.

1. Osiguran je kratki kabel za napajanje kako bi se smanjili rizici od zapetljavanja ili spoticanja preko dužeg kabela.
2. Upotrebljavate li dugački kabel ili produžni kabel:
 - 1) Označena električna snaga kompleta kabela ili produžnog kabela trebala bi biti barem onolika kolika je električna struja uređaja.
 - 2) Produžni kabel mora biti trožilni kabel s vodičem za uzemljenje.
 - 3) Dugi kabel treba biti postavljen tako da ne visi preko radne površine ili stola gdje djeca mogu zapeti za njega ili se nenamjerno spotaknuti.



ČIŠĆENJE

Obavezno odspojite pećnicu s napajanja.

3. Očistite unutrašnjost pećnice nakon upotrebe blago vlažnom krpom.
4. Očistite pribor na uobičajen način u vodi sa sapunom.
5. Okvir i brtva vrata te susjedni dijelovi moraju se pažljivo očistiti vlažnom krpom kada su prljavi.

STANJE PRIPRAVNOSTI

Potrošnja energije u stanju pripravnosti usklađena je sa zahtjevima propisa EN50564:201.

PRIBOR

Pogledajte upute u odjeljku „Materijali koje možete upotrebljavati u mikrovalnoj pećnici ili koje treba izbjegavati u mikrovalnoj pećnici.” Možda postoje određeni nemetalni pribor koji nije siguran za upotrebu u mikrovalnoj pećnici. Ako ste u nedoumici, određeni pribor možete testirati slijedeći postupak u nastavku.

Testiranje pribora:

6. Napunite posudu sigurnu za mikrovalnu pećnicu jednom šalicom hladne vode (250 ml) zajedno s priborom.
7. Kuhajte maksimalnom snagom 1 minutu.
8. Oprezno opipajte pribor. Ako je prazan pribor topao, nemojte ga upotrebljavati za pripremu hrane u mikrovalnoj pećnici.

OPREZ

Opasnost od ozljeda

Opasno je za sve, osim za osposobljene osobe, izvršavati bilo kakav servis ili popravak koji uključuje uklanjanje pokrova koji pruža zaštitu od izlaganja energiji mikrovalova.

Materijali koje možete upotrebljavati u mikrovalnoj pećnici

Napomene u vezi pribora

Aluminijska folija	Samo zaštita. Mali glatki komadići mogu se koristiti za prekrivanje tankih dijelova mesa ili peradi kako bi se spriječilo prekuhavanje. Ako je folija preblizu stijenci pećnice, može doći do iskrenja. Folija treba biti udaljena najmanje 2,5 cm od stijenci pećnice.
Tanjur za pripremu hrskave hrane	Slijedite upute proizvođača. Dno tanjura za pripremu hrskave hrane mora biti najmanje 5 mm iznad rotirajućeg pladnja. Nepravilna upotreba može oštetiti tanjur.
Pribor za jelo	Samo za mikrovalnu pećnicu. Slijedite upute proizvođača. Nemojte upotrebljavati napuknute ili oštećene posude.
Staklenke	Uvijek uklonite poklopac. Upotrebljavajte ih samo dok hrane ne postane topla. Većina staklenki nije otporna na toplinu i može puknuti.
Stakleno posuđe	Samo stakleno posuđe otporno na toplinu. Pobrinite se da nema metalne obloge. Nemojte upotrebljavati napuknute ili oštećene posude.
Vrećice za kuhanje u pećnici	Slijedite upute proizvođača. Ne zatvarajte ih metalnom vezicom. Napravite proreze kako biste omogućili izlazak pare.
Papirnatih tanjuri i čaše	Upotrebljavajte ih samo za kratkoročnu pripremu hrane / zagrijavanje. Ne ostavljajte pećnicu bez nadzora tijekom pripreme hrane.
Papirnatih ručnici	Upotrebljavajte ih za pokrivanje hrane za zagrijavanje i upijanje masti. Upotrebljavajte ih uz nadzor samo za kratkoročnu pripremu hrane.
Papir za pečenje	Upotrebljavajte ga kao pokrov kako biste spriječili prskanje ili omot za paru.
Plastika	Samo za mikrovalnu pećnicu. Slijedite upute proizvođača. Treba imati oznaku „Sigurno za mikrovalne pećnice”. Neke plastične posude omekšaju dok se hrana zagrijava. „Vrećice za kuhanje” i čvrsto zatvorene plastične vrećice treba prorezati, probušiti ili odzračiti prema uputama pakiranja.
Plastična folija	Samo za mikrovalnu pećnicu. Upotrebljavajte je za pokrivanje hrane tijekom pripreme hrane kako biste zadržali vlagu. Plastična folija ne smije dodirivati hranu.
Termometri	Samo za mikrovalnu pećnicu (termometri za meso i slatkiše).
Voštani papir	Upotrebljavajte ga kao pokrov kako biste spriječili prskanje i zadržali vlagu.

Materijali koje treba izbjegavati u mikrovalnoj pećnici

Napomene u vezi pribora

Aluminijski pladanj	Može uzrokovati iskrenje. Prebacite hranu u posudu sigurnu za mikrovalnu pećnicu.
Kartonska kutija za hranu s metalnom ručkom	Može uzrokovati iskrenje. Prebacite hranu u posudu sigurnu za mikrovalnu pećnicu.
Metal ili pribor s metalnim oblogama	Metal štiti hranu od mikrovalne energije. Metalna obloga može uzrokovati iskrenje.
Metalne žice	Mogu uzrokovati iskrenje i požar u pećnici.
Papirne vrećice	Mogu izazvati požar u pećnici.
Plastična pjena	Plastična pjena može otopiti ili kontaminirati tekućinu u unutrašnjosti kada je izložena visokoj temperaturi.
Drvo	Drvo će se isušiti kada se upotrebljava u mikrovalnoj pećnici i može napuknuti ili puknuti.



POSTAVLJANJE PEĆNICE

Nazivi dijelova pećnice i pribora za pećnicu

Izvadite pećnicu i sve materijale iz kartonske kutije i unutrašnjosti pećnice. Vaša pećnica isporučuje se sa sljedećim priborom:

- Stakleni pladnjem 1
- Sklop prstena za okretanje 1
- Priručnik s uputama 1

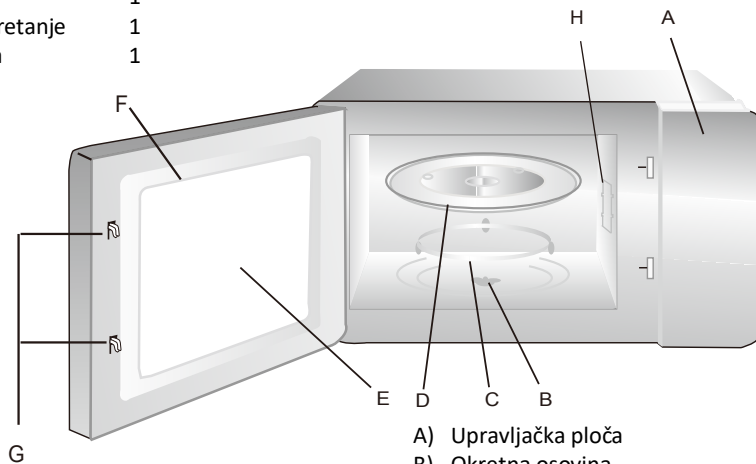

Rešetka za roštilj (samo za seriju roštilja)

- A) Upravljačka ploča
- B) Okretna osovina
- C) Sklop prstena za okretanje
- D) Stakleni pladnjem
- E) Prozor za promatranje
- F) Sklop vrata
- G) Sustav sigurnosnog blokiranja
- H) Mica pokrivač

Isključite napajanje pećnice ako su vrata otvorena tijekom rada.



Postavljanje okretne ploče



- Nikada ne stavljajte stakleni pladanj naopako. Stakleni pladanj nikada ne smije biti ograničen.
- Tijekom pripreme hrane uvijek se moraju upotrebljavati stakleni pladanj i sklop prstena za okretanje.
- Sva hrana i posude s hranom uvijek se stavljaju na stakleni pladanj za pripremu hrane.
- Ako stakleni pladanj ili sklop prstena za okretanje pukne ili se slomi, obratite se najbližem ovlaštenom servisu.

Ugradnja

- Uklonite svu zaštitnu foliju koja se nalazi na površini mikrovalne pećnice, ne uklanjajte svijetlo bijeli poklopac Mica koji je pričvršćen na unutrašnjost pećnice kako biste zaštili magnetron.
- Ova je pećnica namijenjena samo za ugradnju. Nije namijenjena za upotrebu na radnoj površini ili unutar ormarića.
- Uređaj se može ugraditi u zidni ormar širine 60 cm (i dubine najmanje 55 cm).
- Uređaj je opremljen utikačem i smije se spojiti samo na pravilno ugrađenu uzemljenu utičnicu.
- Mrežni napon mora odgovarati naponu navedenom na nazivnoj pločici.
- Utičnica mora biti ugrađena, a priključni kabel smije zamijeniti samo kvalificirani električar. Ako utikač više nije dostupan nakon ugradnje, na strani ugradnje mora biti prisutan uređaj sa svim priključcima za odspajanje s razmakom između kontakta od najmanje 3 mm.
- Ne smijete koristiti adaptere, višesmerne trake i produžne kabele. Preopterećenje može dovesti do opasnosti od požara.



Elektronički programator

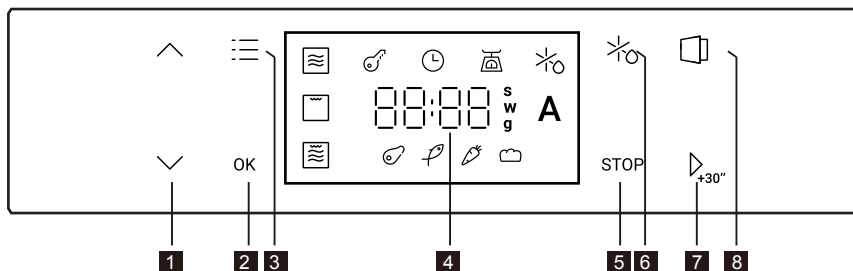



- | | |
|---|--------------------------------|
| 1 Podešavanje vremena ili težine +/- | 5 Gumb za zaustavljanje |
| 2 Gumb za potvrdu | 6 Gumb za odmrzavanje |
| 3 Funkcijski gumb | 7 Gumb Start / +30 s |
| 4 Prikaz vremena/temperature/težine | 8 Gumb za vrata |



Upute za upotrebu

1. Postavljanje sata

Kad je mikrovalna pećnica priključena, na Sata LED „” i „12:00”, će se pokazati, satna figura će se zapaliti.

- 1) Pritisnete li „” ili „” za podešavanje broja sati, uneseno vrijeme treba biti unutar raspona 0 do 23.

- 2) Pritisnete li „” za potvrdu postavke, treptat će minute.

- 3) Pritisnete li „” ili „” za podešavanje minuta, uneseno vrijeme treba biti između 0 i 59.



- 4) Pritisnite „” za završetak postavljanja sata.

- 5) Želite li ponovno izmijeniti, pritisnite „” na 3 sekunde za ponavljanje gore navedenih postupaka.



Napomena: 1. Ako sat nije postavljen, neće raditi kad je uključen.



2. Kad je uređaj priključen, možete izravno pritisnuti „” kako biste potvrdili i dovršili podešavanje sata.

2. Mikrovalovi

- 1) Pritisnete li „”, LED indikator mikrovalova „” će treptati i prikazati „750 W”.

- 2) Pritisnite „” za potvrdu i početak podešavanja snage mikrovalne pećnice.









- 3) Pritisnite „” ili „” za odabir razine snage. Pritisnite „” za potvrdu.

- 4) Pritisnite „” ili „” za postavljanje vremena pripreme.











- 5) Pritisnite „” za početak pripreme hrane.

Napomena: Vrijeme se mijenja u koracima od jedne sekunde, dok su u slučaju dugog pritiska koraci veći.







3. Roštijl

- 1) Pritisnete li „“, LED indikator mikrovalova „“ će treptati i prikazati „750 W“.
- 2) Pritisnete li „“ za odabir funkcije roštija, treptat će LED indikator roštija „“. Pritisnite „“ za potvrdu.
- 3) Pritisnite „“ ili „“ za postavljanje vremena pripreme.
- 4) Pritisnite „“ za početak pripreme hrane.















4. Kombinirano kuhanje

- 1) Pritisnete li „“, LED indikator mikrovalova „“ će treptati i prikazati „750 W“.
- 2) Pritisnete li „“ za odabir kombinirane funkcije, treptat će odgovarajući LED indikator „“. Pritisnite „“ za potvrdu.
- 3) Pritisnite „“ ili „“ za odabir razine snage. Pritisnite „“ za potvrdu.
- 4) Pritisnite „“ ili „“ za postavljanje vremena pripreme.
- 5) Pritisnite „“ za početak pripreme hrane.









5. Odmrzavanje prema vremenu

- 1) Pritisnete li „“, treptat će LED indikator „“. Pritisnite „“ za potvrdu.
- 2) Pritisnite „“ ili „“ za podešavanje vremena odmrzavanja.
- 3) Pritisnite „“ za početak pripreme hrane.

6. Odmrzavanje prema težini

- 1) Pritisnete li „“, treptat će LED indikator „“.
- 2) Pritisnete li „“ za odabir odmrzavanja prema težini, treptat će LED indikator „“. Pritisnite „“ za potvrdu.
- 3) Pritisnete li „“ ili „“ za odabir izbornika odmrzavanja, treptat će LED indikatori mesa „“, ribe „“, povrća „“ i kruha „“. Pritisnite „“ za potvrdu.
- 4) Pritisnite „“ ili „“ za odabir težine za odmrzavanje.
- 5) Pritisnite „“ za početak pripreme hrane.

7. Automatski izbornik

- 1) Pritisnete li „“, LED indikator mikrovalova „“ će treptati i prikazati „750 W“.
- 2) Pritisnite „“ ili „“ za odabir funkcije automatskog izbornika. Treptat će LED indikator „“.
- 3) Pritisnete li „“ za potvrdu, treptat će LED indikator „A-01“.
- 4) Pritisnite „“ ili „“ za odabir automatskog izbornika od „A-01“ do „A-05“. Pritisnite „“ za potvrdu.









5) Pritisnite „“ ili „“ za podešavanje unaprijed postavljeno vrijeme.

6) Pritisnite „“ za početak pripreme hrane.

Izbornik	Naziv recepta	Vrijeme (min)	Sastojci	Priprema
A01	Kuhani krumpir (1-2 porcije)	12.5	<ul style="list-style-type: none"> • 2 krumpira (≈250 g) • 5 žlica vode 	<ol style="list-style-type: none"> 1. Operi, oguli i više puta izbodni krumpire; 2. Stavi ih u posudu prikladnu za mikrovalnu s vodom i prekrij prozirnom folijom; 3. Postavi na A01 i započni kuhanje; 4. Ocijedi vodu i ostavi krumpire pokrivene da odstoje 2-3 minute.
A02	Ratatouille (4 porcije)	28	<ul style="list-style-type: none"> • 1 luk (≈200 g) • 1 patlidžan (≈250 g) • 300 g tikvica • 3 paprike (crvena, žuta, zelena) (120 g) • 3 rajčice • 3-4 žlice maslinova ulja • 2 režnja češnjaka, sol, papar, timijan, kadulja, ružmarin • 50 ml povrtna juhe 	<ol style="list-style-type: none"> 1. Oguli i nareži povrće; 2. Stavi ga u posudu s uljem, češnjakom, začinskim biljem i temeljcem, te pokrij poklopcem; 3. Postavi na A02 i započni kuhanje, povremeno miješajući.
A03	Mesna štruca (8 porcija)	30	<ul style="list-style-type: none"> • 1 konzerva umaka od rajčice (230 g) • ¼ šalice smeđeg šećera • 1 žličica senfa • 1 srednji luk, nasjeckan • ½ šalice drobljenih kreker • ¼ šalice zelenog papričastog papra, nasjeckan • 2 velika jaja, umućena • 1 žličica soli • ¼ žličice crnog papra • ¼ žličice češnjaka u prahu • oko 900 g nemasnog mljevenog goveđeg mesa 	<ol style="list-style-type: none"> 1. Pomiješaj umak od rajčice, šećer i senf u zdjeli dok se šećer ne otopi; 2. Dobro pomiješaj preostale sastojke u drugoj zdjeli; 3. Dodaj mljevenu govedinu i polovicu umaka, promiješaj; 4. Oblikuj smjesu u štrucu u posudi za mikrovalnu i prelij ostatak umaka; 5. Postavi na A03 i započni kuhanje; 6. Prati dok sokovi ne postanu bistri i meso više nije ružičasto iznutra; 7. Ocijedi masnoću i pusti da odstoje 10-15 minuta prije posluživanja.
A04	Pečene jabuke (1 porcija)	7	<ul style="list-style-type: none"> • 1 jabuka (200 g) • 1 žlica grožđica • 1 žličica nasjeckanih badema • 1 žlica omekšalog maslaca • 1 žlica slatkog cimeta 	<ol style="list-style-type: none"> 1. Operi jabuku i ukloni sredinu, ostavljajući dovoljno prostora; 2. Pomiješaj grožđice, bademe, maslac i cimetni šećer; 3. Napunite jabuku mješavinom grožđica; 4. Postavi na A04 i započni kuhanje.
A05	Čokoladni kolač u šalici (2 porcije)	4.5	<ul style="list-style-type: none"> • 75 g brašna • 75 g šećera • 50 ml mlijeka • 40 g tamne čokolade • 20 g suncokretovog ulja • 2 žlice kakaa • 1 jaje • 1 žličica praška za pecivo • prstohvat soli 	<ol style="list-style-type: none"> 1. Pomiješajte brašno sa šećerom, gorkim kakaom i praškom za pecivo; 2. Dodajte mlijeko i suncokretovo ulje, pa izmiješajte. Umutite jaje i prstohvat soli u smjesu; 3. Nasjeckajte čokoladu ili koristite čokoladne kapljice. Dodajte ih smjesi, promiješajte i podijelite u dvije šalice za čaj; 4. Postavite na A05 i započnite kuhanje. Provjerite je li gotovo i po potrebi nastavite još 30 sekundi; 5. Ohladite prije posluživanja.









8. Pokretanje mlaza



- 1) U stanju pripravnosti pritisnite „” za početak kuhanja na 100 % snage – svaki dodani pritisak povećava vrijeme kuhanja za 30 sekundi.
- 2) U stanju kuhanja, svaki pritisak na „” povećava vrijeme kuhanja za 30 sekundi.
- 3) U stanju kuhanja pritisnite „” za pauziranje kuhanja – pritisnite „” ili „” za podešavanje vremena kuhanja, ponovno pritisnite „” za nastavak kuhanja.

9. Sigurnosna blokada za djecu

Uređaj možete osigurati kako biste spriječili da ga djeca slučajno uključe ili promijene postavke.

- 1) Ako u stanju pripravnosti i kuhanja pritisnete „” i „” na 3 sekunde, jednom će se oglasiti zvučni signal i aktivirat će se sigurnosna blokada.
- 2) U stanju pripravnosti i kuhanja pritisnite „” i „” na 3 sekunde za deblokadu.
- 3) Ako je blokada aktivirana u stanju kuhanja, pritisnite „” jednom za pauziranje kuhanja, pritisnite „” dvaput ili zadržite 3 sekunde da biste otkazali kuhanje.

10. Automatsko otvaranje vrata

- 1) Ako u stanju pripravnosti pritisnete „”, uključit će se svjetlo i automatski će se otvoriti.
- 2) U stanju kuhanja pritisnite „” za automatsko otvaranje vrata.

Napomena: Nakon otvaranja vrata, motoru je potrebno određeno vrijeme za povratak, otprilike 1 sekundu.

Normalno	
Mikrovalna pećnica ometa televizijski prijem	Prilikom rada mikrovalne pećnice može doći do smetnji u radijskom i televizijskom prijemu. Slične su smetnjama malih električnih uređaja, poput miksera, usisavača i električnog ventilatora. To je normalno.
Prigušeno svjetlo pećnice	U mikrovalnim pećnicama male snage svjetlo pećnice može se prigušiti. To je normalna pojava.
Akumulacija pare na vratima, topli zrak iz ventilacijskih otvora	Tijekom pripreme para može izaći iz hrane. Većina će izaći iz ventilacijskih otvora. Ali može se nakupiti i na hladnom mjestu kao što su vrata pećnice. To je normalna pojava.
Pećnica se slučajno pokrenula bez hrane u unutrašnjosti.	Zabranjeno je pokretanje uređaja bez hrane. To je vrlo opasno.



Problemi	Mogući uzrok	Rješenje
Pećnica se ne može pokrenuti.	(1) Kabel napajanja nije čvrsto spojen.	Odspojite uređaj. Zatim ga ponovno spojite nakon 10 sekundi.
	(2) Osigurač je pregorio ili se pokreće prekidač strujnog kruga.	Zamijenite osigurač ili ponovno postavite prekidač strujnog kruga (popravlja ga stručno osoblje naše tvrtke)
	(3) Problem s utičnicom.	Ispitajte utičnicu s drugim električnim uređajima.
Pećnica ne zagrijava.	(4) Vrata nisu dobro zatvorena.	Dobro zatvorite vrata.
Stakleni rotirajući pladanj proizvodi buku za vrijeme rada mikrovalne pećnice	(5) Priljavi nosač kotačića i dno pećnice.	Pogledajte „Održavanje mikrovalne pećnice” za upute o čišćenju prljavih dijelova.



Ovaj uređaj označen je u skladu s Europskom direktivom 2012/19/EU o otpadnoj električnoj i elektroničkoj opremi iz 2013. u pogledu električnih i elektroničkih uređaja (OEEO). Otpadna električna i elektronička oprema sadrži zagađivače (koji mogu imati negativan učinak na okoliš) i bazne elemente (koji se mogu ponovno upotrijebiti). Važno je posebno obraditi otpadnu električnu i elektroničku opremu da bi se ispravno uklonili i odložili onečišćivači i vratili svi materijali. Pojedinci mogu imati važnu ulogu u postizanju cilja da otpadna električna i elektronička oprema

ne postane ekološki problem. Treba se pridržavati nekoliko osnovnih pravila:

- oprema OEEO ne smije se zbrinjavati kao kućanski otpad;
- opremu OEEO potrebno je odnijeti na namjenska područja za prikupljanje kojima upravlja gradsko vijeće ili registrirano poduzeće.

U mnogim državama, za veliku opremu OEEO dostupno je prikupljanje kućanskog otpada.

Pri kupnji novog uređaja, stari uređaj možete vratiti prodavaču koji će ga preuzeti besplatno, samo ako je uređaj iste vrste ili ima jednake funkcije kao i kupljeni uređaj.

Podaci o niskoj potrošnji energije u skladu s uredbom komisije (EU) 2023/826.

Stanje	Potrošnja snage	Razdoblje nakon kojega uređaj automatski postiže stanje
Stanje pripravnosti s prikazom podataka ili stanja	0,8 W	20 min

PRÉCAUTIONS À PRENDRE POUR ÉVITER TOUTE EXPOSITION POSSIBLE À UNE ÉNERGIE MICRO-ONDES EXCESSIVE

- (a) N'essayez pas de faire fonctionner ce four avec la porte ouverte, car cela peut entraîner une exposition dangereuse à l'énergie des micro-ondes. Il est important de ne pas casser ou modifier les dispositifs de verrouillage de sécurité.
- (b) Ne placez aucun objet entre la face avant du four et la porte et ne laissez aucun résidu de saleté ou de détergent s'accumuler sur les surfaces d'étanchéité.
- (c) **AVERTISSEMENT** : si la porte ou les joints de porte sont endommagés, le four ne doit pas être utilisé tant qu'il n'a pas été réparé par une personne compétente.

ADDENDUM

Si l'appareil n'est pas maintenu en bon état de propreté, sa surface pourrait être dégradée, ce qui affecterait la durée de vie de l'appareil et entraînerait une situation dangereuse.

Caractéristiques techniques

Modèle :	H38SIDBF7XS
Tension nominale :	220-240 V ~/50 Hz
Puissance d'entrée nominale (micro-ondes) :	1300 W
Puissance de sortie nominale (micro-ondes) :	750 W
Puissance d'entrée nominale (Gril) :	800 W
Capacité du four :	24 L
Dimensions extérieures :	595x316x393 mm

Les appareils ne sont pas prévus pour être utilisés au moyen d'une minuterie extérieure ou d'un système de télécommande séparé.

Cet appareil est conçu pour être utilisé dans une habitation et pour des applications similaires telles que :

- coins-cuisine du personnel dans des magasins, bureaux et autres environnements de travail ;
- habitations rurales ;
- des clients dans des hôtels, motels et autres environnements de type résidentiel ;
- environnements de type chambres d'hôtes ou B&B.

CONSIGNES DE SÉCURITÉ IMPORTANTES

AVERTISSEMENT

Pour réduire les risques d'incendie, d'électrocution, de blessures ou d'exposition à une énergie excessive du four à micro-ondes lors de l'utilisation de vos appareils, respectez les précautions de base, y compris celles qui suivent :

1. **Avertissement** : les liquides et autres aliments ne doivent pas être chauffés dans des contenants scellés, car ils sont susceptibles d'exploser.
2. **Avertissement** : il est dangereux pour les personnes autres que des personnes compétentes d'effectuer toute opération d'entretien ou de réparation impliquant l'enlèvement d'un cache qui protège contre l'exposition à l'énergie des micro-ondes.
3. **Avertissement** : ne laissez les enfants utiliser le four sans surveillance que lorsque des instructions adéquates ont été données afin que les enfants puissent utiliser le four de manière sûre et qu'ils comprennent les risques d'une utilisation inappropriée.
4. **Avertissement** : lorsque l'appareil est utilisé en mode combiné, les enfants doivent uniquement utiliser le four sous la surveillance d'un adulte en raison des températures générées (uniquement pour la série Gril).
5. N'utilisez que des ustensiles adaptés à l'utilisation dans les fours à micro-ondes.
6. Le four doit être nettoyé régulièrement et tout dépôt de nourriture doit être enlevé.
7. Lisez et respectez les instructions spécifiques : « PRÉCAUTIONS À PRENDRE POUR ÉVITER TOUTE EXPOSITION POSSIBLE À UNE ÉNERGIE MICRO-ONDES EXCESSIVE ».
8. Lorsque vous chauffez des aliments dans des contenants en plastique ou en papier, gardez un œil sur le four en raison du risque d'inflammation.
9. Si vous voyez de la fumée, éteignez ou débranchez l'appareil et gardez la porte fermée afin d'étouffer toute flamme.



10. Ne faites pas trop cuire les aliments.
11. N'utilisez pas la cavité du four à des fins de conservation. Ne conservez pas d'aliments tels que du pain, des biscuits, etc. à l'intérieur du four.
12. Retirez les attaches en métal et les poignées en métal des contenants/sacs en papier ou en plastique avant de les placer dans le four.
13. Installez ou positionnez ce four uniquement conformément aux instructions d'installation fournies.
14. Les œufs en coquille et les œufs durs entiers ne doivent pas être chauffés dans un four à micro-ondes, car ils peuvent exploser, même après la fin du chauffage au micro-ondes.
15. N'utilisez cet appareil que pour l'usage auquel il est destiné, tel qu'il est décrit dans le manuel. N'utilisez pas de vapeurs ou de produits chimiques corrosifs dans cet appareil. Ce four est spécialement conçu pour chauffer. Il n'est pas conçu pour une utilisation industrielle ou en laboratoire.
16. Si le cordon d'alimentation est endommagé, faites-le remplacer par le fabricant, le service après-vente ou un électricien qualifié pour éviter tout risque d'accident.
17. Ne rangez pas et n'utilisez pas cet appareil à l'extérieur.
18. N'utilisez pas ce four près de sources d'eau, dans un sous-sol humide ou près d'une piscine.
19. La température des surfaces accessibles peut être élevée durant le fonctionnement. Tenez le cordon éloigné de la surface chauffée et ne couvrez pas les événements du four.
20. Ne laissez pas le cordon pendre sur le bord de la table ou du comptoir.
21. Le fait de ne pas conserver le four propre peut entraîner une détérioration de la surface qui pourrait nuire à la durée de vie de l'appareil et éventuellement entraîner une situation dangereuse.
22. Le contenu des biberons et des pots d'aliments pour bébés doit être mélangé ou agité et la température vérifiée avant consommation, afin d'éviter les brûlures.

23. Le chauffage des boissons par micro-ondes peut retarder l'ébullition par éruption ; soyez donc prudent lors de la manipulation du contenant.
24. Cet appareil n'est pas prévu pour être utilisé par des personnes (y compris des enfants) à capacités physiques, sensorielles ou intellectuelles réduites ou sans expérience et connaissances, à moins d'être surveillés ou d'avoir appris à utiliser l'appareil par une personne responsable de leur sécurité (pour le marché hors Europe).
25. Surveillez les enfants pour éviter qu'ils ne jouent avec l'appareil. Cet appareil peut être utilisé par des enfants âgés de 8 ans et plus et par des personnes ayant des capacités physiques, sensorielles ou mentales réduites, ou connaissant mal l'appareil, s'ils bénéficient d'une surveillance ou reçoivent des instructions concernant l'utilisation de l'appareil de manière sûre et qu'ils comprennent les risques encourus. Les enfants ne doivent pas jouer avec l'appareil. Le nettoyage et l'entretien ne doivent pas être effectués par des enfants sans surveillance (pour le marché européen).
26. Le four à micro-ondes ne doit pas être installé dans un meuble.
27. Le four à micro-ondes est destiné au chauffage des aliments et des boissons. Le séchage d'aliments ou de vêtements et le chauffage de coussins chauffants, de chaussons, d'éponges, de chiffons humides ou similaires peuvent entraîner un risque de blessure, d'inflammation ou d'incendie.
Ne plongez pas l'appareil dans l'eau ou dans d'autres liquides lors du nettoyage.
L'appareil ne doit pas être nettoyé à l'aide d'un nettoyeur à vapeur.
28. Les récipients métalliques pour aliments et boissons ne sont pas autorisés pendant la cuisson au micro-ondes.
29. Veillez à ne pas déplacer le plateau tournant lorsque vous retirez les récipients de l'appareil.
30. L'appareil ne doit pas être installé derrière une porte décorative afin d'éviter toute surchauffe.
31. Consignes de sécurité importantes. Lisez attentivement et conservez ce manuel pour pouvoir le consulter en cas de besoin.



Pour réduire les risques de blessures aux personnes

Installation de mise à la terre

DANGER

Risque de choc électrique

Toucher certains des composants internes peut causer des blessures graves, voire mortelles. Ne démontez pas cet appareil.

AVERTISSEMENT

Risque de choc électrique

Toute utilisation impropre de la mise à la terre vous expose à un risque d'électrocution. Ne branchez pas l'appareil à une prise de courant avant qu'il ne soit correctement installé et mis à la terre.

Cet appareil doit être mis à la terre. En cas de court-circuit électrique, la mise à la terre réduit le risque de choc électrique en fournissant un câble d'évacuation du courant électrique. Cet appareil est équipé d'un cordon muni d'un câble de mise à la terre doté d'une fiche de mise à la terre. La fiche doit être branchée sur une prise correctement installée et mise à la terre.

Consultez un électricien ou un technicien qualifié si vous ne comprenez pas totalement les instructions de mise à la terre ou s'il existe un doute quant à la mise à la terre correcte de l'appareil. S'il est nécessaire d'utiliser une rallonge, utilisez uniquement une rallonge à 3 fils.

1. Un cordon d'alimentation court est fourni pour réduire les risques de s'emmêler ou de trébucher sur un cordon plus long.
2. Si un cordon long ou une rallonge est utilisé(e) :
 - 1) La puissance électrique marquée de l'ensemble de cordons ou de la rallonge doit être au moins aussi élevée que la puissance électrique de l'appareil.
 - 2) La rallonge doit être un cordon à 3 fils de type mise à la terre.
 - 3) Le long cordon doit être disposé de façon à ne pas s'enrouler sur le comptoir ou sur le dessus de la table, afin que les enfants ne puissent pas tirer dessus et qu'il ne puisse pas causer de chutes.

NETTOYAGE

Veillez à débrancher le four de l'alimentation électrique.

3. Après utilisation, nettoyez la cavité de l'appareil avec un chiffon légèrement humide.
4. Nettoyez les accessoires à l'eau savonneuse comme d'habitude.
5. Le cadre et le joint de la porte ainsi que les parties voisines doivent être nettoyés soigneusement avec un chiffon humide lorsqu'ils sont sales.

VEILLE

En mode veille, la consommation d'énergie en mode veille est conforme à la norme EN50564:201.

USTENSILES

Voir les instructions sur les « Matériaux à utiliser dans un four à micro-ondes ou à éviter dans un four à micro-ondes ». Certains ustensiles non métalliques peuvent ne pas être adaptés à une utilisation sûre dans un micro-ondes. En cas de doute, vous pouvez tester l'ustensile en question en suivant la procédure ci-dessous.

Test des ustensiles :

6. Remplissez un contenant allant au micro-ondes avec 1 tasse d'eau froide (250 ml) et placez également l'ustensile en question.
7. Faites le chauffer à la puissance maximale pendant 1 minute.
8. Touchez délicatement l'ustensile. Si l'ustensile vide est chaud, ne l'utilisez pas pour la cuisson au micro-ondes.

ATTENTION

Danger de blessures corporelles

Il est dangereux pour toute personne autre qu'une personne compétente d'effectuer toute opération d'entretien ou de réparation impliquant l'enlèvement d'un couvercle qui protège contre l'exposition à l'énergie des micro-ondes.



Matériaux que vous pouvez utiliser dans un four à micro-ondes

Remarques sur les ustensiles

Papier aluminium	En protection uniquement. De petits morceaux lisses peuvent être utilisés pour recouvrir les parties minces de la viande ou de la volaille afin d'éviter la surcuisson. Des arcs électriques peuvent se produire si le papier d'aluminium est trop près des parois du four. Le papier aluminium doit être à au moins 2,5 cm (1 po) des parois du four.
Plat croustillier	Suivez les instructions du fabricant. Le fond du plat croustillier doit être au moins 5 mm (3/16 po) au-dessus du plateau tournant. Une utilisation incorrecte peut endommager le plat.
Vaisselle de table	Uniquement si compatible micro-ondes. Suivez les instructions du fabricant. N'utilisez pas de vaisselle craquelée ou ébréchée.
Bocaux en verre	Ôtez toujours le couvercle. Ne l'utilisez que pour réchauffer les aliments jusqu'à ce qu'ils soient chauds. La plupart des bocaux en verre ne sont pas résistants à la chaleur et peuvent se briser.
Verres	Verres résistants à la chaleur uniquement. Assurez-vous de l'absence de garniture métallique. N'utilisez pas de vaisselle craquelée ou ébréchée.
Sachets de cuisson au four	Suivez les instructions du fabricant. Ne fermez pas avec une attache métallique. Faites des fentes pour permettre à la vapeur de s'échapper.
Assiettes et gobelets en papier	Utilisez-les uniquement pour la cuisson/le réchauffement rapide. Ne laissez pas le four sans surveillance pendant la cuisson.
Essuie-mains en papier	Utilisez-le pour couvrir les aliments afin de les réchauffer et d'absorber les graisses. Utilisez-le sous surveillance pour une cuisson de courte durée seulement.
Papier sulfurisé	Utilisez-le comme couvercle pour éviter les éclaboussures ou comme emballage pour la cuisson à la vapeur.
Plastique	Uniquement si compatible micro-ondes. Suivez les instructions du fabricant. Doit porter la mention « Compatible micro-ondes ». Certains contenants en plastique s'assouplissent lorsque la nourriture à l'intérieur devient chaude. Les « sachets cuisson » et les sacs en plastique hermétiquement fermés doivent être fendus, percés ou ventilés selon les directives de l'emballage.
Film plastique	Uniquement si compatible micro-ondes. À utiliser pour couvrir les aliments pendant la cuisson afin de retenir l'humidité. Ne laissez pas le film plastique toucher les aliments.
Thermomètres	Seulement si compatibles micro-ondes (thermomètres à viande et à bonbons).
Papier paraffiné	À utiliser comme protection pour éviter les éclaboussures et retenir l'humidité.

Matières à éviter dans le four à micro-ondes

Remarques sur les ustensiles

Plateau en aluminium	Peut provoquer des arcs électriques. Transférez les aliments dans un plat adapté au micro-ondes.
Carton alimentaire avec poignée en métal	Peut provoquer des arcs électriques. Transférez les aliments dans un plat adapté au micro-ondes.
Ustensiles en métal ou à garniture métallique	Le métal protège les aliments de l'énergie des micro-ondes. Les garnitures métalliques peuvent causer des arcs électriques.
Attaches en métal	Risque de formation d'arcs électriques et d'incendie dans le four.
Sacs en papier	Peuvent causer un incendie dans le four.
Mousse plastique	La mousse plastique peut fondre ou contaminer le liquide à l'intérieur lorsqu'elle est exposée à des températures élevées.
Bois	Le bois se dessèche lorsqu'il est utilisé dans le four à micro-ondes et peut se fendre ou se briser.

INSTALLATION DE VOTRE FOUR

Noms des pièces et accessoires du four

Enlevez le four et tous les matériaux du carton et de la cavité du four. Votre four est livré avec les accessoires suivants :

Plateau en verre	1
Anneau du plateau tournant	1
Manuel d'instructions	1

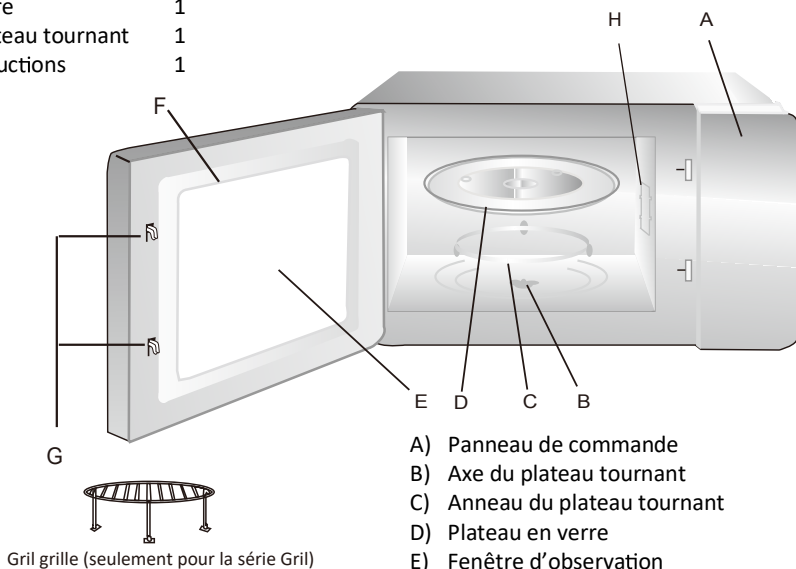

- A) Panneau de commande
- B) Axe du plateau tournant
- C) Anneau du plateau tournant
- D) Plateau en verre
- E) Fenêtre d'observation
- F) Ensemble porte
- G) Système de verrouillage de sécurité
- H) Couvercle en mica

Coupez l'alimentation électrique du four si la porte reste ouverte lors du fonctionnement.



Installation du plateau tournant

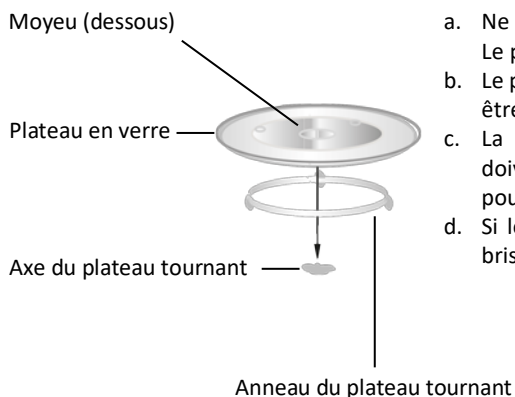

- Ne placez jamais le plateau en verre à l'envers. Le plateau en verre ne doit jamais être bloqué.
- Le plateau en verre et son anneau doivent toujours être utilisés pendant la cuisson.
- La nourriture et les contenants alimentaires doivent toujours être placés sur le plateau en verre pour la cuisson.
- Si le plateau en verre ou l'anneau se fend ou se brise, contactez le SAV agréé le plus proche.

Installation

- Retirez tout film protecteur présent sur la surface du four à micro-ondes. Ne retirez pas le couvercle en mica blanc léger qui est fixé à la cavité du four pour protéger le magnétron.
- Ce four est destiné à être encastré uniquement. Il n'est pas destiné à un usage sur plan de travail ou à l'intérieur d'un placard.
- L'appareil peut être installé dans un placard mural de 60 cm de large (au moins 55 cm de profondeur).
- L'appareil est équipé d'une fiche et ne doit être branché qu'à une prise de terre correctement installée.
- La tension secteur doit correspondre à la tension spécifiée sur la plaque signalétique.
- La prise doit être installée et le câble de connexion ne doit être remplacé que par un électricien qualifié. Si le connecteur fiche n'est plus accessible après l'installation, un interrupteur de coupure doit être monté sur l'installation avec une ouverture de contact d'au moins 3mm.
- N'utilisez pas d'adaptateurs, de multiprises ni de rallonges électriques. La surcharge peut entraîner un risque d'incendie.

Programmeur électronique

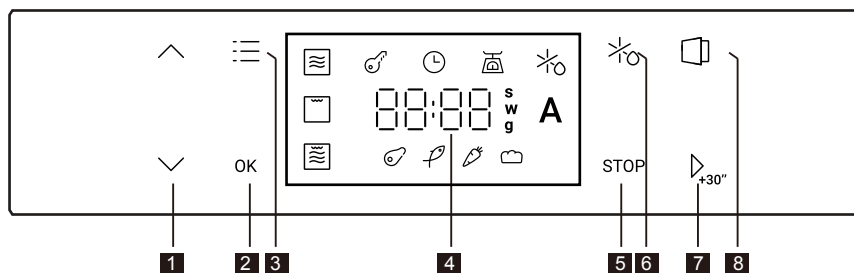



- | | |
|---|----------------------------------|
| 1 Réglage du temps ou du poids +/- | 5 Touche d'arrêt |
| 2 Touche de confirmation | 6 Touche de décongélation |
| 3 Touche de fonction | 7 Touche Start / +30s |
| 4 Affichage de Temps/Température/Poids | 8 Touche de la porte |



Mode d'emploi

1. Réglage de l'horloge

Lorsque le four à micro-ondes est branché, la l'horloge LED «  » et « 12:00 » affiche, les chiffres de l'heure se mettent à clignoter.

- 1) Appuyez sur «  » ou «  » pour ajuster les chiffres de l'heure ; Le temps saisi doit être compris entre 0 et 23.

- 2) Appuyez sur «  » pour confirmer le réglage, puis les chiffres des minutes clignoteront.

- 3) Appuyez sur «  » ou «  » pour régler les chiffres des minutes, la valeur saisie doit être comprise entre 0 et 59.



- 4) Appuyez sur «  » pour terminer le réglage de l'horloge.

- 5) Pour le modifier à nouveau, appuyez sur «  » pendant 3 secondes pour répéter les opérations ci-dessus.



Remarque :



1. Si l'horloge n'est pas réglée, elle ne fonctionnera pas après la mise sous tension.
2. Lorsque l'appareil est branché, vous pouvez appuyer directement sur «  » pour confirmer et terminer le réglage de l'horloge.

2. Micro-ondes

- 1) Appuyez sur «  », la LED du four à micro-ondes «  » clignote et affiche « 750W ».

- 2) Appuyez sur «  » pour confirmer et commencer à régler la puissance du four à micro-ondes.

- 3) Appuyez sur «  » ou «  » pour choisir le niveau de puissance. Appuyez sur «  » pour confirmer.









- 4) Appuyez sur «  » ou «  » pour régler le temps de cuisson.

- 5) Appuyez sur «  » pour démarrer la cuisson.











Remarque : la progression temporelle sera modifiée d'une seconde l'une après l'autre, tandis que les pressions longues accéléreront le flux.









3. Gril

- 1) Appuyez sur «  », la LED du four à micro-ondes «  » clignote et affiche « 750W ».
- 2) Appuyez sur «  » pour choisir la fonction Gril, la LED Gril «  » se mettra à clignoter. Appuyez sur «  » pour confirmer.
- 3) Appuyez sur «  » ou «  » pour régler le temps de cuisson.
- 4) Appuyez sur «  » pour démarrer la cuisson.















4. Cuisson combinée

- 1) Appuyez sur «  », la LED du four à micro-ondes «  » clignote et affiche « 750W ».
- 2) Appuyez sur «  » pour choisir la fonction Combi, la LED Combi «  » se mettra à clignoter. Appuyez sur «  » pour confirmer.
- 3) Appuyez sur «  » ou «  » pour choisir le niveau de puissance. Appuyez sur «  » pour confirmer.
- 4) Appuyez sur «  » ou «  » pour régler le temps de cuisson.
- 5) Appuyez sur «  » pour démarrer la cuisson.













5. Décongélation en fonction du temps

- 1) Appuyez sur «  », la LED «  » se mettra à clignoter. Appuyez sur «  » pour confirmer.
- 2) Appuyez sur «  » ou «  » pour régler le temps de décongélation.
- 3) Appuyez sur «  » pour démarrer la cuisson.

6. Décongélation en fonction du poids

- 1) Appuyez sur «  », la LED «  » se mettra à clignoter.
- 2) Appuyez sur «  » pour choisir la décongélation par poids, la LED «  » se mettra à clignoter. Appuyez sur «  » pour confirmer.
- 3) Appuyez sur «  » ou «  » pour choisir le menu de décongélation, les LED Viande «  », Poisson «  », Légumes «  » et Pain «  » se mettront à clignoter. Appuyez sur «  » pour confirmer.
- 4) Appuyez sur «  » ou «  » pour choisir le poids de décongélation.
- 5) Appuyez sur «  » pour démarrer la cuisson.







7. Menu Auto

- 1) Appuyez sur «  », la LED du four à micro-ondes «  » clignote et affiche « 750W ».
- 2) Appuyez sur «  » ou «  » pour choisir la fonction Menu Auto. La LED «  » se mettra à clignoter.
- 3) Appuyez sur «  » pour confirmer, la LED « A-01 » se mettra à clignoter.
- 4) Appuyez sur «  » ou «  » pour choisir le Menu Auto de « A-01 » à « A-05 ». Appuyez sur «  » pour confirmer.
- 5) Appuyez sur «  » ou «  » pour régler le temps de cuisson pré-réglé.
- 6) Appuyez sur «  » pour démarrer la cuisson.

Menu	Nom de la recette	Temps (min)	Ingrédients	Préparation
A01	Pommes de terre bouillies (1-2 portions)	12.5	<ul style="list-style-type: none"> • 2 pommes de terre (environ 250 g) • 5 c. à soupe d'eau 	<ol style="list-style-type: none"> 1. Lavez, épluchez et piquez plusieurs fois les pommes de terre ; 2. Placez-les dans un plat adapté au micro-ondes avec de l'eau, couvrez de film plastique ; 3. Réglez sur A01 et lancez la cuisson ; 4. Égouttez l'eau et laissez les pommes de terre couvertes reposer pendant 2 à 3 minutes.
A02	Ratatouille (4 portions)	28	<ul style="list-style-type: none"> • 1 oignon (200 g) • 1 aubergine (250 g) • 300 g courgettes • 3 poivrons (rouge, jaune, vert) (120 g) • 3 tomates • 3-4 c. à s. d'huile d'olive • 2 gousses d'ail, sel, poivre, thym, sauge, romarin • 50 ml bouillon de légumes 	<ol style="list-style-type: none"> 1. Épluchez et coupez les légumes ; 2. Placez-les dans un plat avec de l'huile, de l'ail, des herbes et du bouillon, puis couvrez avec un couvercle ; 3. Réglez sur A02 et lancez la cuisson, en remuant de temps en temps.
A03	Pain de viande (8 portions)	30	<ul style="list-style-type: none"> • 1 boîte de sauce tomate (230 g) • ¼ tasse de sucre brun • 1 c. à c. de moutarde • 1 oignon moyen haché • ½ tasse de chapelure de crackers • ¼ tasse de poivron vert haché • 2 gros œufs battus • 1 c. à c. de sel • ½ c. à c. de poivre • ¼ c. à c. de poudre d'ail • ~900 g de bœuf haché maigre 	<ol style="list-style-type: none"> 1. Mélangez la sauce tomate, le sucre et la moutarde dans un bol jusqu'à ce que le sucre soit dissous ; 2. Mélangez bien les autres ingrédients dans un bol ; 3. Ajoutez la viande hachée et la moitié du mélange à base de sauce tomate, puis mélangez ; 4. Façonnez en pain de viande dans un plat compatible micro-ondes et nappez avec le reste de sauce ; 5. Réglez sur A03 et lancez la cuisson ; 6. Surveillez jusqu'à ce que le jus soit clair et que la viande ne soit plus rose à l'intérieur ; 7. Égouttez la graisse et laissez reposer 10 à 15 minutes avant de servir.
A04	Pommes au four (1 portion)	7	<ul style="list-style-type: none"> • 1 pomme (200 g) • 1 c. à s. de raisins secs • 1 c. à c. d'amandes hachées • 1 c. à s. de beurre ramolli • 1 c. à s. de sucre à la cannelle 	<ol style="list-style-type: none"> 1. Lavez la pomme et retirez le trognon en laissant un bon espace ; 2. Mélangez les raisins secs, les amandes, le beurre et le sucre à la cannelle ; 3. Remplissez la pomme avec le mélange de raisins ; 4. Réglez sur A04 et lancez la cuisson.
A05	Gâteau au chocolat noir en tasse (2 portions)	4.5	<ul style="list-style-type: none"> • 75 g de farine • 75 g de sucre • 50 ml de lait • 40 g de chocolat noir • 20 g d'huile de tournesol • 2 c. à s. de poudre de cacao • 1 œuf • 1 c. à c. de levure chimique • une pincée de sel 	<ol style="list-style-type: none"> 1. Mélangez la farine avec le sucre, le cacao amer et la levure chimique ; 2. Ajoutez le lait et l'huile de tournesol, puis mélangez. Incorporez l'œuf et une pincée de sel ; 3. Hachez le chocolat ou utilisez des pépites de chocolat en alternative. Ajoutez-les à la pâte, mélangez et répartissez dans deux tasses à thé ; 4. Réglez sur A05 et lancez la cuisson. Vérifiez la cuisson et poursuivez, si nécessaire, pendant encore 30 secondes ; 5. Laissez refroidir avant de servir.









8. Démarrage turbo



- 1) En mode veille, appuyez sur «  » pour démarrer la cuisson à 100 %, chaque pression supplémentaire augmentera le temps de cuisson de 30 secondes .
- 2) En cours de cuisson, chaque pression sur «  » permet d'augmenter le temps de cuisson de 30 secondes.
- 3) En cours de cuisson, appuyez sur «  » pour interrompre la cuisson, appuyez sur «  » ou «  » pour ajuster le temps de cuisson, appuyez à nouveau sur «  » pour poursuivre la cuisson.

9. Sécurité enfant

Vous pouvez sécuriser votre appareil pour éviter que des enfants ne l'allument ou n'en modifient les réglages par inadvertance.

- 1) En mode veille et en mode cuisson, appuyez sur «  » et «  » pendant 3 secondes, le signal sonore retentira une fois, le verrouillage est activé.
- 2) En mode veille et en mode cuisson, appuyez sur «  » et «  » pendant 3 secondes pour déverrouiller.
- 3) Si le verrouillage est activé en cours de cuisson, appuyez une fois sur «  » pour interrompre la cuisson, appuyez deux fois sur «  » ou maintenez la pression pendant 3 secondes pour annuler la cuisson.

10. Porte à ouverture automatique

- 1) En mode veille, appuyez sur «  », la lumière du four s'allumera et la porte s'ouvrira automatiquement.
- 2) En cours de cuisson, appuyez sur «  », la porte s'ouvrira automatiquement.

Remarque : après l'ouverture de la porte, le moteur a besoin d'un certain temps pour revenir en arrière, environ 1 seconde.

Fonctionnement normal	
Four à micro-ondes interférant avec la réception TV	La réception des radios et des téléviseurs peut être perturbée lorsque le four à micro-ondes fonctionne. Il s'agit d'un phénomène similaire à l'interférence des petits appareils électriques comme les mixeurs, les aspirateurs et les ventilateurs électriques. C'est tout à fait normal.
Lumière du four tamisée	Durant la cuisson au micro-ondes à faible puissance, la lumière du four peut devenir plus faible. C'est tout à fait normal.
La vapeur s'accumule sur la porte, de l'air chaud s'échappe des événements	Durant la cuisson, de la vapeur peut s'échapper des aliments. Elle sortira principalement par les événements d'aération. Mais il est possible qu'un peu de vapeur s'accumule sur un endroit frais comme la porte du four. C'est tout à fait normal.
Le four a démarré accidentellement sans nourriture.	Il est interdit de faire fonctionner l'appareil sans nourriture à l'intérieur. Il est très dangereux de faire fonctionner l'appareil ainsi.

Problème	Cause possible	Solu on
Le four ne démarre pas.	(1) Le cordon d'alimentation n'est pas bien branché.	Débranchez-le. Puis rebranchez au bout de 10 secondes.
	(2) Les fusibles ont sauté ou le disjoncteur fonctionne.	Remplacez le fusible ou réinitialisez le disjoncteur (réparé par le personnel professionnel de notre entreprise)
	(3) Problème avec la prise de courant.	Testez la prise avec d'autres appareils électriques.
Le four ne chauffe pas.	(4) Porte mal fermée.	Fermez bien la porte.
Le plateau tournant en verre fait du bruit lorsque le four à micro-ondes fonctionne	(5) Repose-rouleau et fond du four sales.	Reportez-vous à la section « Entretien du four à micro-ondes » pour nettoyer les parties sales.



Cet appareil est étiqueté conformément à la Directive Européenne 2012/19/UE relative aux déchets d'équipements électriques et électroniques 2013 concernant les appareils électriques et électroniques (DEEE). Les DEEE contiennent à la fois des substances polluantes (pouvant avoir un effet négatif sur l'environnement) et des éléments de base (pouvant être réutilisés). Il est important que les DEEE fassent l'objet de traitements spécifiques pour enlever et mettre au rebut les polluants et pour récupérer tous les matériaux. Tout le monde peut jouer un rôle important

en s'assurant que les DEEE ne deviennent pas un problème environnemental ; il est essentiel de suivre quelques règles fondamentales :

- les DEEE ne doivent pas être traités comme des déchets ménagers ;
- les DEEE doivent être amenés sur des sites de collecte spéciaux (déchetteries) gérés par la mairie ou une entreprise agréée.

Dans de nombreux pays, la collecte chez les particuliers peut être disponible pour les DEEE volumineux.

Lors de l'achat d'un nouvel appareil, l'ancien peut être retourné au vendeur qui doit l'accepter gratuitement sous forme d'échange, à condition que l'appareil soit d'un type équivalent et qu'il possède les mêmes fonctions que l'appareil acheté.

Données de faible consommation d'électricité selon le règlement (UE) 2023/826 de la Commission.

Condi on	Consomma on d'électricité	Laps de temps après lequel l'équipement a eint automa quement la condi on
Mode veille avec affichage d'une information ou d'un état	0,8 W	20 min



Code : 38900842-4



ETTEVAATUSABINÕUD LIIGSE MIKROLAINEENERGIAGA KOKKUPUUTE VÄLTIMISEKS

- (a) Ärge püüdke kasutada seda ahju avatud uksega, kuna see võib põhjustada kahjuliku kokkupuute mikrolaineenergiaga. Turvalukke ei tohi mingil juhul purustada ega rikkuda.
- (b) Ärge asetage esemeid ahju esikülje ja ukse vahele ega laske mustusel või puhastusvahendi jääkidel tihendipindadele koguneda.
- (c) HOIATUS! Kui uks või ukse tihendid saavad kahjustada, ei tohi ahju kasutada enne, kui pädev isik on selle parandanud.

LISA

Kui seadet ei hoita heas puhtas seisukorras, võib selle pind halveneda ning mõjutada seadme kasutusiga ja tekitada ohuolukordi.

Spetsifikatsioon

Mudel:	H38SIDBF7XS
Nimipinge:	220–240 V / 50 Hz
Nimisisendvõimsus (mikrolaineahi):	1300 W
Nimiväljundvõimsus (mikrolaineahi):	750 W
Nimisisendvõimsus (grill):	800 W
Ahju mahutavus:	24 l
Välismõõtmed:	595 × 316 × 393 mm

Seadmed ei ole ette nähtud kasutamiseks välise taimeri või eraldi kaugjuhtimissüsteemi abil.

Seade on ette nähtud kasutamiseks kodumajapidamistes ja sarnastes kasutuskeskkondades, näiteks:

- töötajate köögi ruumides kauplustes, kontorites ja muudes töökeskkondades;
- talumajapidamistes;
- klientide poolt hotellides, motellides ja muudes elamutüüpi keskkondades;
- kodumajutuse tüüpi keskkondades.



HOIATUS!

Seadme kasutamisel tulekahju, elektrilöögi, kehavigastuste või mikrolaineenergiaga liigse kokkupuute ohu vähendamiseks järgige üldisi, sealhulgas järgmisi ettevaatusabinõusid.

1. **Hoiatus!** Vedelikke ja muid toiduaineid ei tohi kuumutada suletud mahutites, kuna need võivad plahvatada.
2. **Hoiatus!** Kõigil teistel peale pädevate isikute on ohtlik teha mis tahes hooldus- või remonditöid, mis hõlmavad mikrolaineenergiaga kokkupuute eest kaitsva katte eemaldamist.
3. **Hoiatus!** Lubage lastel ahju ilma järelevalveta kasutada ainult siis, kui on antud piisavad juhised, et laps saaks ahju ohutult kasutada ja mõistaks väärkasutusega seotud ohte.
4. **Hoiatus!** Kui seadet kasutatakse kombineeritud režiimis, peavad lapsed tekkivate temperatuuride tõttu ahju kasutama ainult täiskasvanu järelevalve all (ainult grilliga mudelite puhul)
5. Kasutage ainult mikrolaineahjus kasutamiseks sobivaid nõusid.
6. Ahju tuleb regulaarselt puhastada ja kõik toidujäägid tuleb eemaldada.
7. Lugege ja järgige konkreetseid juhiseid: „ETTEVAATUSABINÕUD LIIGSE MIKROLAINEENERGIAGA KOKKUPUUTE VÄLTIMISEKS“.
8. Plast- või pabermahutites toidu kuumutamisel tuleb süttimisohu tõttu ahju pidevalt jälgida.
9. Suitsu eraldumisel lülitage seade välja või lahutage toitejuhtme pistik vooluvõrgust ja hoidke seadme uks leekide lämmatamiseks suletuna.
10. Ärge küpsetage toitu üle.
11. Ärge kasutage ahju õõnt millegi hoiustamiseks. Ärge hoiustage ahjus toiduaineid, nagu leib, küpsised jne.
12. Enne ahju asetamist eemaldage paberist ja plastist anumate/kottide küljest traatkinnitid ja metallkäepidemed.
13. Asetage ja paigaldage see ahi ainult vastavalt kaasasolevatele paigaldusjuhiste.

14. Koorega mune ja terveid kõvaks keedetud mune ei tohi mikrolaineahjus kuumutada, kuna need võivad plahvatada isegi pärast mikrolainekuulumise lõppu.
15. Kasutage seadet ainult kasutusjuhendis kirjeldatud otstarbel. Ärge kasutage seadmes söövitavaid kemikaale ega aure. Antud ahi on mõeldud spetsiaalselt kuumutamiseks. See ei ole mõeldud tööstuslikuks ega laboratoorseks kasutamiseks.
16. Kui toitekaabel on kahjustunud, peab ohtude minimeerimiseks selle välja vahetama tootja, tootja volitatud hooldustehnik või sarnase kvalifikatsiooniga spetsialist.
17. Ärge hoiustage ega kasutage seadet välitingimustes.
18. Ärge kasutage seda ahju vee lähedal, niiskes keldris või basseini lähedal.
19. Seadme töötamise ajal võib ligipääsetavate pindade temperatuur tõusta kõrgeks. Hoidke juhe kuumenevast pinnast eemal ja ärge katke kinni ahju õhuavasid.
20. Ärge laske juhtmel rippuda üle laua või leti serva.
21. Kui ahju ei hoita puhtas seisukorras, võib selle pind halveneda ning mõjutada seadme kasutusiga ja tekitada ohuolukordi.
22. Söötmisspudelite ja imikutoidu purkide sisu tuleb enne tarbimist segada või loksutada ning selle temperatuuri kontrollida, et vältida põletusi.
23. Jookide kuumutamine mikrolainetega võib põhjustada viivitusega keemise koos vedeliku väljapurskumisega, mistõttu tuleb anuma käsitlemisel olla ettevaatlik.
24. Lapsed ning piiratud füüsiliste, sensorsete või vaimsete võimetega või väheste kogemuste ja teadmistega isikud võivad seadet kasutada üksnes järelevalve all või kui nende ohutuse eest vastutaja on neid seadme ohutu kasutamise osas juhendanud (väljaspool Euroopa turgu asuva turu puhul).
25. Jälgige, et lapsed seadmega ei mängiks. Lapsed alates kaheksandast eluaastast ning piiratud füüsiliste, sensorsete või vaimsete võimetega või väheste kogemuste ja teadmistega isikud võivad tohivad seadet kasutada üksnes järelevalve all või kui neid on juhendatud seadme ohutu turvaliselt kasutamise osas ning nad



mõistavad seadme kasutamisega seotud ohte. Lapsed ei tohi seadmega mängida. Kui puhastus- ja hooldustoiminguid teevad lapsed, tuleb neid kindlasti jälgida (Euroopa turu puhul).

26. Mikrolaineahju ei tohi paigutada kappi.

27. Mikrolaineahi on mõeldud toidu ja jookide soojendamiseks. Toidu või riiete kuivatamine ja soojenduspadjakeste, susside, käsnade, niiske lapi jms kuumutamine võib põhjustada vigastuste, süttimise või tulekahju ohu.

Ärge kastke seadet puhastamise ajal vette ega muudesse vedelikesse.

Seadet ei tohi puhastada aurupuhastiga.

28. Mikrolaineahjus ei ole lubatud kasutada metallist toidu- ja jooginõusid.

29. Mahutite seadmest eemaldamisel tuleb olla ettevaatlik, et pöördplaat kohalt ei nihkuks.

30. Ülekuumenemise vältimiseks ei tohi seadet paigaldada dekoratiivukse taha.

31. Lugege olulised ohutusjuhised hoolikalt läbi ja säilitage edaspidiseks uuesti läbivaatamiseks.

Inimeste vigastuste ohu vähendamine

Maanduse paigaldamine

OHT

Elektrilöögi oht

Mõne sisemise komponendi puudutamine võib põhjustada raskeid kehavigastusi või surma. Ärge võtke seadet lahti.

HOIATUS!

Elektrilöögi oht

Maanduse vale kasutamine võib põhjustada elektrilöögi. Ärge ühendage toitejuhtme pistikut pistikupessa enne, kui seade on õigesti paigaldatud ja maandatud.

Seade peab olema maandatud. Elektrilühise korral vähendab maandus elektrilöögi ohtu, võimaldades elektrivoolul evakuaatsioonitraadi kaudu ära liikuda. Seade on varustatud juhtmega, millel on maandusjuhe ja maanduspistik. Pistik tuleb ühendada pistikupessa, mis on õigesti paigaldatud ja maandatud.

Kui maandusjuhised ei ole täielikult arusaadavad või kui te kahtlete, kas seade on õigesti maandatud, siis konsulteerige kindlasti kvalifitseeritud elektriku või hooldustöötajaga. Kui on vaja kasutada pikendusjuhet, kasutage ainult kolme traadiga pikendusjuhet.

1. Seadmel on lühike toitejuhe, et vähendada pikema juhtme taha takerdumisest või selle otsa komistamisest tulenevaid ohte.
2. Pika juhtmekomplekti või pikendusjuhtme kasutamise korral arvestage järgnevaga.
 - 1) Juhtmekomplekti või pikendusjuhtme märgitud elektriline nimiväärtus peaks olema vähemalt sama suur kui seadme elektriline nimiväärtus.
 - 2) Pikendusjuhe peab olema maandusega kolmesooneline juhe.
 - 3) Pikk juhe tuleb paigutada nii, et see ei ulatuks üle leti või lauaplaadi, kus näiteks lapsed saaksid seda haarata ja tõmmata või keegi võiks selle otsa komistada.



PUHASTAMINE

Eemaldage ahi kindlasti vooluvarustusest.

1. Pärast kasutamist puhastage ahju sisemus pisut niiske lapiga.
2. Tarvikud puhastage tavalisel viisil seebivees.
3. Ukseraam, tihend ja kõrvalosad tuleb hoolikalt niiske lapiga puhastada, kui need on märdunud.

OOTEREŽIIM

Ooterežiimis vastab ooterežiimi energiatarbimine määrusele EN50564:201.

NÕUD

Vaadake juhiseid jaotisest „Materjalid, mida mikrolaineahjus kasutada või vältida“. Leidub mõningaid mittemetallist nõusid, mis ei ole mikrolaineahjus kasutamiseks ohutud. Kahtluse korral saate nõud testida, järgides alltoodud toimingut.

Nõu test.

1. Pange mikrolaineahjukindlasse anumasse 1 tass külma vett (250 ml) ja katsetatav nõu.
2. Lülitage ahi 1 minutiks maksimaalse võimsusega toiduvalmistamise režiimi.
3. Katsuge nõud hoolikalt. Kui tühi nõu on soe, ärge kasutage seda mikrolaineahjus toidu valmistamiseks.

ETTEVAATUST!

Kehavigastuse oht

Kõigil teistel peale pädevate isikute on ohtlik teha mis tahes hooldus- või remonditöid, mis hõlmavad mikrolaineenergiaga kokkupuute eest kaitsva katte eemaldamist.

Materjalid, mida saab mikrolaineahjus kasutada

Märkused söögiriistade kohta

Alumiiniumfoolium	Ainult varjestus. Väikseid siledaid tükke saab kasutada liha- või linnuliha õhukeste osade katmiseks, et vältida üleküpsetamist. Kaarlahendus võib tekkida, kui foolium asub ahju seintele liiga lähedal. Foolium peab olema ahjuseintest vähemalt 2,5 cm kaugusel.
Pruunistusplaat	Järgige tootja juhiseid. Pruunistusplaadi põhi peab olema vähemalt 5 mm kõrgusel pöördplaadi kohal. Vale kasutamine võib plaati kahjustada.
Sööginõud	Ainult mikrolaineahjukindlad. Järgige tootja juhiseid. Ärge kasutage nõusid, mis on pragunenud või millest on kild väljas.
Klaaspurgid	Eemaldage alati kaas. Kasutage ainult toidu soojendamiseks, mitte kuumutamiseks. Enamik klaaspurke ei ole kuumakindlad ja võivad puruneda.
Klaasnõud	Ainult kuumakindlad ahjuklaasnõud. Veenduge, et poleks ühtegi metallist viimistlusdetaili. Ärge kasutage nõusid, mis on pragunenud või millest on kild väljas.
Ahju küpsetuskotid	Järgige tootja juhiseid. Ärge sulgege metallkinnitiga. Tehke sisse pilud, et aur välja pääseks.
Pabertaldrikud ja -topsid	Kasutage ainult lühiajaliseks toiduvalmistamiseks/soojendamiseks. Ärge jätke ahju toiduvalmistamise ajal järelevalveta.
Paberrätikud	Kasutage ülessoojendatava toidu katmiseks ja rasva imamiseks. Kasutage järelevalve all ainult lühiajaliseks toiduvalmistamiseks.
Pärgamentpaber	Kasutage kattena pritsimise vältimiseks või ümbrisenäe aurutamiseks.
Plast	Ainult mikrolaineahjukindlad. Järgige tootja juhiseid. Peaks kandma märgist „Mikrolaineahjus ohutu“ („Microwave Safe“). Mõned plast anumad pehmenevad seesoleva toidu kuumenemisel. Keedukotid ja tihedalt suletud kilekotid tuleb pakendil olevate juhiste kohaselt kas läbi lõigata, läbi torgata või ventileerida.
Plastmähis	Ainult mikrolaineahjukindlad. Kasutage toidu katmiseks toiduvalmistamise ajal, et niiskust säilitada. Ärge laske plastmähisel toiduga kokku puutuda.
Termomeetrid	Ainult mikrolaineahjukindlad (liha- ja magustoidutermomeetrid).
Vahapaber	Kasutage kattena pritsimise vältimiseks ja niiskuse hoidmiseks.

Materjalid, mida mikrolaineahjus vältida

Märkused söögiriistade kohta

Alumiiniumalused	Võivad põhjustada kaarlahendust. Tõstke toit ümber mikrolaineahjukindlasse nõusse.
Metallist käepidemega toidukarbid	Võivad põhjustada kaarlahendust. Tõstke toit ümber mikrolaineahjukindlasse nõusse.
Metallist või metall-detailidega nõud	Metall varjab toidu mikrolaineenergia eest. Metallidetailid võivad põhjustada kaarlahendust.
Metallist kinnitid	Võivad põhjustada kaarlahendust ja tekitada ahjus tulekahju.
Paberkotid	Võivad tekitada ahjus tulekahju.
Plastvaht	Plastvaht võib kokku puutel kõrge temperatuuriga sulada või seesoleva vedeliku saastada.
Puit	Mikrolaineahjus kasutamisel puit kuivab ja võib lõheneda või praguneda.



AHJU SEADISTAMINE

Ahju osade ja tarvikute nimetused

Võtke ahi ja kõik materjalid kastist ja ahjuõõnest välja. Teie ahjuga on kaasas järgmised tarvikud.

Klaasalus 1
Pöördplaadi rõnga koost 1
Kasutusjuhend 1

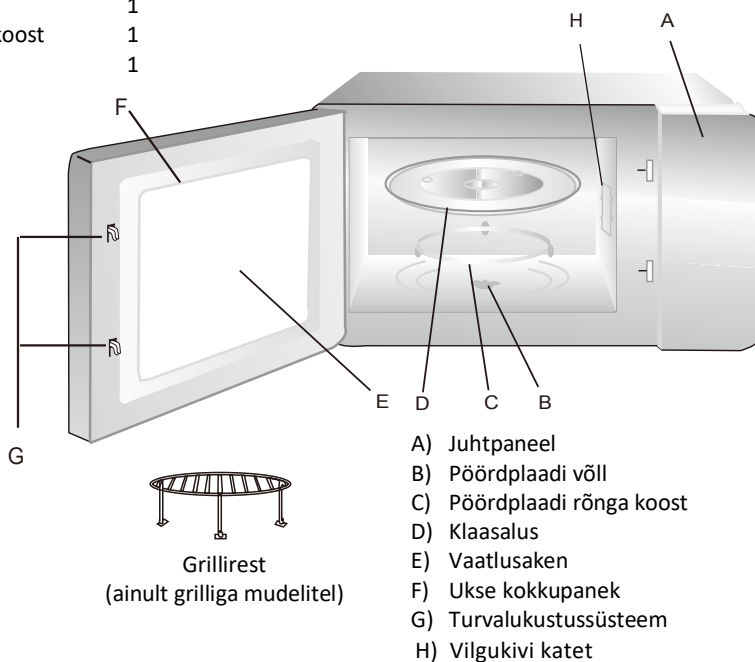

Lülitage ahju toide välja, kui uks töötamise ajal avatakse.

Pöördplaadi paigaldamine

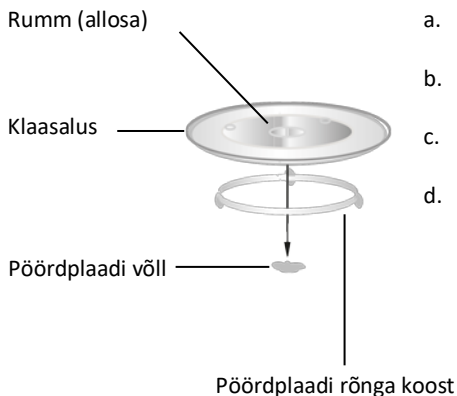

- Ärge kunagi asetage klaasalust tagurpidi. Klaasaluse liikumine ei tohi kunagi olla takistatud.
- Toiduvalmistamise ajal tuleb alati kasutada nii klaasalust kui ka pöördplaadi rõnga koostu.
- Toiduvalmistamiseks asetatakse toit ja toiduanumad alati klaasalusele.
- Kui klaasalus või pöördplaadi rõnga koost praguneb või puruneb, võtke ühendust lähima volitatud hoolduskeskusega.

Paigaldamine

- Eemaldage mikrolaineahju korpuse pinnalt kaitsekile, ärge eemaldage magnetroni kaitsmiseks ahjuõõne külge kinnitatud helevälget vilgukivi katet.
- See ahi on mõeldud ainult sisseehitatud kasutamiseks. See ei ole mõeldud kasutamiseks tööpinna ega kapis.
- Seadme saab paigaldada 60 cm laiusesse seinale kinnitatud kappi (vähemalt 55 cm sügav).
- Seade on varustatud pistikupesaga ja seda tohib ühendada ainult nõuetekohaselt paigaldatud maandatud pistikupesaga.
- Võrgupinge peab vastama andmesildil märgitud pingele.
- Pistikupesa peab paigaldama ja ühenduskaabli vahetama ainult kvalifitseeritud elektrik. Kui pistik ei ole pärast paigaldamist enam ligipääsetav, peab paigalduspoolel olema vähemalt 3 mm kontaktivahega lahküliti.
- Adaptoreid, mitmesuunalisi pikenduspesasid ja pikendusjuhtmeid ei tohi kasutada. Ülekoormus võib põhjustada tuleohtu.



Elektroniline programmeerija

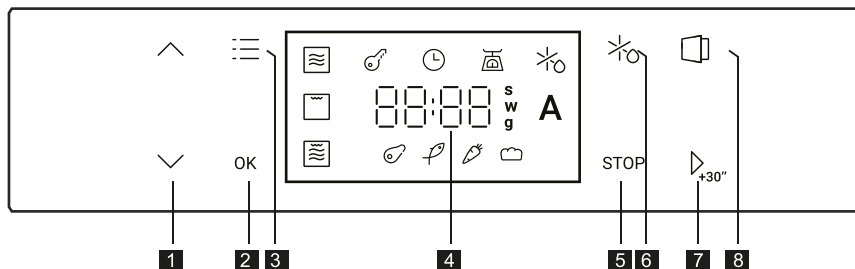



- | | | | |
|---|----------------------------------|---|------------------|
| 1 | Aja või kaalu määramine +/- | 5 | Stopp-nupp |
| 2 | Kinnitusnupp | 6 | Sulatusnupp |
| 3 | Funktsiooninupp | 7 | Nupp Start /+30s |
| 4 | Kellaaja/temperatuuri/kaalu kuva | 8 | Uksennupp |



Kasutusjuhised

1. Kella seadistamine

Kui mikrolaineahi on vooluvõrku ühendatud, kuvatakse kella LED „“ ja „12:00“ ekraanile ilmub tundide arv hakkab vilkuma.

- 1) Tundide arvu muutmiseks vajutage „“ või „“, – sisestatavaeg peaks olema vahemikus 0–23.

- 2) Seadistuse kinnitamiseks vajutage „“, misjärel hakkab vilkuma minutite arv.

- 3) Minutinäidu muutmiseks vajutage „“ või „“ – sisestatav arv peab jääma vahemikku 0–59.



- 4) Kella seadistamise lõpetamiseks vajutage „“.

- 5) Selle uuesti muutmiseks vajutage ülaltoodud toimingute kordamiseks 3 sekundit „“.



Märkus. 1. Kui kell ei ole seadistatud, ei hakka see vooluvõrku ühendamisel tööle.



2. Kui olete vooluvõrku ühendatud, võite kella seadistuse kinnitamiseks ja lõpetamiseks vajutada otse nuppu „“.

2. Mikrolained

- 1) Vajutage „“, mikrolaine LED „“ hakkab vilkuma ja ekraanile ilmub „750W“.

- 2) Vajutage kinnitamiseks ja mikrolainete võimsuse seadistamise alustamiseks „“.









- 3) Vajutage võimsustaseme valimiseks „“ või „“. Vajutage kinnitamiseks „“.

- 4) Vajutage valmistamisaja määramiseks „“ või „“.











- 5) Vajutage valmistamise alustamiseks „“.

Märkus. Aeg muutub ühe sekundi kaupa; pika vajutamise korral vahetuvad numbrid kiiremini.







3. Grill

- 1) Vajutage „“, mikrolaine LED „“ hakkab vilkuma ja ekraanile ilmub „750W“.
- 2) Vajutage Grillifunktsiooni valimiseks „“, grilli LED „“ hakkab vilkuma. Vajutage kinnitamiseks „“.
- 3) Vajutage valmistamisaja määramiseks „“ või „“.
- 4) Vajutage valmistamise alustamiseks „“.















4. Kombineeritud toiduvalmistamine

- 1) Vajutage „“, mikrolaine LED „“ hakkab vilkuma ja ekraanile ilmub „750W“.
- 2) Vajutage „“, et valida kombineeritud funktsioon, funktsiooni LED „“ hakkab vilkuma. Vajutage kinnitamiseks „“.
- 3) Vajutage võimsustaseme valimiseks „“ või „“. Vajutage kinnitamiseks „“.
- 4) Vajutage valmistamisaja määramiseks „“ või „“.
- 5) Vajutage valmistamise alustamiseks „“.













5. Aja alusel sulatamine

- 1) Vajutage „“, LED-tuli „“ hakkab vilkuma. Vajutage kinnitamiseks „“.
- 2) Vajutage sulatamisaja määramiseks „“ või „“.
- 3) Vajutage valmistamise alustamiseks „“.

6. Kaalu alusel sulatamine

- 1) Vajutage „“, LED-tuli „“ hakkab vilkuma.
- 2) Vajutage kaalu alusel sulatamise valimiseks „“, LED-tuli „“ hakkab vilkuma. Vajutage kinnitamiseks „“.
- 3) Vajutage sulatusmenüü valimiseks „“ või „“ LED-tuled Liha „“, Kala „“, Köögivilja „“ ja Leib „“ hakkavad vilkuma. Vajutage kinnitamiseks „“.
- 4) Vajutage sulatava toidu kaalu valimiseks „“ või „“.
- 5) Vajutage valmistamise alustamiseks „“.

7. Automaatmenüü







- 1) Vajutage „“, mikrolaine LED „“ hakkab vilkuma ja ekraanile ilmub „750W“.
- 2) Vajutage automaatmenüüfunktsiooni valimiseks „“ või „“. „“ LED-tuli hakkab vilkuma.
- 3) Vajutage kinnitamiseks „“, LED-tuli „A-01“ hakkab vilkuma.
- 4) Vajutage automaatmenüü „A-01“ kuni „A-05“ valimiseks „“ või „“. Vajutage kinnitamiseks „“.
- 5) Vajutage „“ või „“ eelseadistatud aeg reguleerimiseks.
- 6) Vajutage valmistamise alustamiseks „“.



Menüü	Retsepti nimi	Aeg (min)	Koostisosad	Valmistamine
A01	Keedukartulid (1-2 portsjonit)	12.5	<ul style="list-style-type: none"> • 2 kartulit (≈250 g) • 5 sl vett 	<ol style="list-style-type: none"> 1. Pese, koori ja torka kartuleid korduvalt; 2. Aseta need veega mikrolaineahjukindlasse nõusse ja kata kilega; 3. Seadista A01 ja alusta küpsetamist; 4. Kurna vesi ja lase kaetud kartulitel seista 2-3 minutit.
A02	Ratatouille (4 portsjonit)	28	<ul style="list-style-type: none"> • 1 sibul (≈200 g) • 1 baklažaan (≈250 g) • 300 g suvikõrvitsat • 3 paprikat (punane, kollane, roheline) (120 g) • 3 tomateid • 3-4 sl oliiviõli • 2 küüslauguküünt, sool, pipar, tüümian, salvei, rosmariin • 50 ml köögiviljapuljongit 	<ol style="list-style-type: none"> 1. Koori ja haki köögiviljad; 2. Aseta need nõusse koos õli, küüslaugu, ürtide ja puljongiga, kata kaanega; 3. Seadista A02 ja alusta küpsetamist, aeg-ajalt segades.
A03	Lihapäts (8 portsjonit)	30	<ul style="list-style-type: none"> • 1 purk tomatikastet (230 g) • ¼ tassi pruun suhkur • 1 tl sinepit • 1 keskmine sibul, hakitud • ½ tassi krõbedaid puru • ¼ tassi hakitud rohelist paprika • 2 suurt muna, kergelt klopidud • 1 tl soola • ¼ tl musta pipart • ¼ tl küüslaugupulbrit • ~900 g lahjat hakkliha 	<ol style="list-style-type: none"> 1. Sega kausis tomatikaste, suhkur ja sinep, kuni suhkur lahustub; 2. Sega teises kausis ülejäänud koostisosad hästi läbi; 3. Lisa hakkliha ja pool tomatikastmest, sega läbi; 4. Vormi segu pätsiks mikrolaineahjukindlas nõus ja kata ülejäänud kastmega; 5. Seadista A03 ja alusta küpsetamist; 6. Jälgi, kuni mahlad on selged ja liha pole enam roosa seest; 7. Kurna rasv ja lase seista 10-15 minutit enne serveerimist.
A04	Küpsetatud õunad (1 portsjon)	7	<ul style="list-style-type: none"> • 1 õun (200g) • 1 sl rosinaid • 1 tl hakitud mandleid • 1 sl pehmet võid • 1 sl kaneelisuhkrut 	<ol style="list-style-type: none"> 1. Pese õun ja eemalda südamik, jättes piisavalt ruumi; 2. Sega rosinaid, mandlid, või ja kaneelisuhkur; 3. Täida õun rosinaseguga; 4. Seadista A04 ja alusta küpsetamist.
A05	Tume šokolaadikook tassides (2 portsjonit)	4.5	<ul style="list-style-type: none"> • 75 g jahu • 75 g suhkrut • 50 ml piima • 40 g tumedat šokolaadi • 20 g päevalillõli • 2 sl kakaopulbrit • 1 muna • 1 tl küpsetuspulbrit • näpuotsatit soola 	<ol style="list-style-type: none"> 1. Sega jahu suhkru, mõru kakao ja küpsetuspulbriga; 2. Lisa piim ja päevalilleõli, sega. Lisa muna ja näpuotsatit soola, sega ühtlaseks; 3. Haki šokolaad või kasuta šokolaaditükke. Lisa taignale, sega ja jaga kahe teetassi vahel; 4. Seadista A05 ja alusta küpsetamist. Kontrolli küpsust ja vajadusel jätkata veel 30 sekundit; 5. Lase enne serveerimist jahtuda.









8. Kiirstart



- 1) Vajutage ooterežiimis olles „“, et alustada valmistamist 100% võimsusega; iga uus nupuvajutus suurendab valmistamisaega 30 sekundi.
- 2) Valmistamisolekus suurendab nupu „“ iga vajutamine valmistamisaega 30 sekundi võrra.
- 3) Valmistamise peatamiseks vajutage „“, valmistamisaja muutmiseks vajutage „“ või „“, valmistamise jätkamiseks vajutage uuesti „“.

9. Lapselukk

Teil on võimalik teha nii, et lapsed ei saa seadet kogemata sisse lülitada ega seadistusi muuta.

- 1) Ooterežiimis ja toiduvalmistamisolekutes vajutage 3 sekundit nuppe „“ ja „“, helisignaali kostub üks kord ja lukustus aktiveerub.
- 2) Ooterežiimis ja toiduvalmistamisolekutes vajutage lukustuse avamiseks 3 sekundit nuppe „“ ja „“.
- 3) Kui lukustus aktiveeriti toiduvalmistamisolekus, vajutage valmistamise peatamiseks nuppu „“ üks kord, valmistamise katkestamiseks nuppu „“ kaks korda ja toiduvalmistamise tühistamiseks vajutage nuppu 3 sekundit.

10. Ukse automaatne avamine

- 1) Vajutage ooterežiimis „“, ahju valgustus süttib ja uks avaneb automaatselt.
- 2) Kui olete toiduvalmistamisolekus, vajutage „“ ja uks avaneb automaatselt.

Märkus. Pärast ukse avamist kulub mootoril uuesti sisselülitumiseks umbes 1 sekund.

Tavapärane	
Mikrolaineahi häirib teleri tööd.	Mikrolaineahju töötamise ajal võib raadio- ja telesignaali vastuvõtt olla häiritud. See on sarnane väikeste elektriseadmete (näiteks mikser, tolmuimeja, elektriventilaator) põhjustatud häiretega. See on normaalne.
Ahju tuli põleb hämaralt	Mikrolaineahjus toidu madalal võimsusel valmistamise ajal võib ahju tuli muutuda tuhmiks. See on normaalne.
Uksele koguneb auru, tuulutusavadest väljub kuum auru õhku	Toiduvalmistamise käigus võib toidust eralduda auru. Enamik sellest väljub tuulutusavadest. Kuid osa aurust võib koguneda jahedasse kohta, näiteks ahju uksele. See on normaalne.
Ahi käivituse kogemata ilma toiduta.	Seadet on keelatud käivitada nii, et selles pole toitu. See on väga ohtlik.



Probleem	Võimalik põhjus	Korrigeeriv meede
Ahju ei saa käivitada.	(1) Toitejuhe ei ole korralikult ühendatud.	Lahutage pistik. 10 sekundi pärast ühendage pistik uuesti.
	(2) Kaitse on läbi põlenud või kaitaselüliti on rakendunud.	Asendage kaitse või lähtestage kaitaselüliti (mille on parandanud meie ettevõtte professionaalne personal)
	(3) Probleem pistikupesaga.	Katsetage pistikupesaga teiste elektriseadmetega.
Ahi ei kuumene.	(4) Uks ei ole korralikult suletud.	Sulgege uks korralikult.
Klaasist pöördlaud teeb mikrolaineahju töötamisel müra	(5) Rulltugi ja ahjupõhi on määrdunud.	Määrdunud osade puhastamiseks lugege jaotist „Mikrolaineahju hooldamine“.



See seade on märgistatud vastavalt Euroopa direktiivile 2012/19/EL elektri- ja elektroonikaseadmete jäätmete 2013. aasta eeskirjade kohta seoses elektri- ja elektroonikaseadmetega (WEEE). Elektroonikaromud sisaldavad nii saasteaineid (millel võib olla negatiivne mõju keskkonnale) kui ka põhielemente (mida saab korduskasutada). On tähtis, et elektroonikaromud läbiksid eritöötamise saasteainete nõuetekohaseks eemaldamiseks ja kõrvaldamiseks ning kõikide materjalide ringlussevõtuks. Üksikisikul võib olla tähtis roll selle tagamisel, et elektroonikaromud

ei muutuks keskkonnaprobleemiks; oluline on järgida mõningaid põhireegleid:

- elektroonikaromusid ei tohiks käidelda koos olmejäätmetega;
- elektroonikaromud tuleks viia spetsiaalsetesse kogumiskohtadesse, mida haldab kohalik omavalitsus või registreeritud ettevõtte.

Paljudes riikides võib toimida suurte olmeelektroonikaromude kogumisteenus.

Uue seadme ostmisel saate vana tagastada müüjale, kes peab selle ühekordselt tasuta vastu võtma, kui vana seade on uuega sama tüüpi ja samade funktsioonidega.

Madala energiatarbimise andmed vastavalt komisjoni määrusele (EL) 2023/826.

Seisund	Energiatarbimine	Ajavahemik, mille järel seade automaatselt seisundi saavutab
Ooterežiim teabe- või olekukuvaga	0,8 W	20 min

PRECAUZIONI PER EVITARE LA POSSIBILE ESPOSIZIONE A UN'ECESSIVA ENERGIA A MICROONDE

- (a) Per evitare esposizioni nocive all'energia a microonde, non provare a utilizzare questo forno con lo sportello aperto. Prestare particolare attenzione a non danneggiare o manomettere gli interblocchi di sicurezza.
- (b) Non collocare alcun oggetto tra il lato anteriore del forno e lo sportello. Evitare l'accumulo di sporcizia o residui di detersivo sulle superfici di tenuta.
- (c) **AVVERTENZA:** in caso di danni allo sportello o alle guarnizioni dello sportello, utilizzare il forno solo dopo che è stato riparato da una persona competente.

ALTRE ISTRUZIONI

Se l'apparecchio non viene mantenuto pulito, la superficie potrebbe danneggiarsi, l'apparecchio potrebbe durare meno e potrebbe causare situazioni pericolose.

Specifiche

Modello:	H38SIDBF7XS
Tensione nominale:	220-240 V~/50 Hz
Potenza nominale in ingresso (microonde):	1300 W
Potenza nominale in uscita (microonde):	750 W
Potenza nominale in ingresso (grill):	800 W
Capacità del forno:	24 litri
Dimensioni esterne:	595x316x393 mm

Gli elettrodomestici non sono progettati per essere azionati tramite un timer esterno o un sistema di controllo da remoto separato.

Questo elettrodomestico è destinato all'uso domestico e a utilizzi simili a quelli di seguito indicati:

- zone cucina per il personale di negozi, uffici e altri ambienti lavorativi;
- agriturismi;
- Clienti di hotel, motel e altri ambienti residenziali.
- Bed & breakfast.

ISTRUZIONI IMPORTANTI PER LA SICUREZZA

AVVERTENZA

Per ridurre il rischio di incendi, scosse elettriche, lesioni personali o esposizione a un'energia eccessiva del forno a microonde durante l'uso, attenersi alle precauzioni basilari e alle seguenti avvertenze:

1. **Avvertenza:** non riscaldare liquidi o altri alimenti in contenitori sigillati perché potrebbero esplodere.
2. **Avvertenza:** le operazioni di manutenzione e riparazione che implicano la rimozione degli involucri possono essere pericolose se non effettuate da personale competente, dal momento che causano l'esposizione all'energia a microonde.
3. **Avvertenza:** non permettere ai bambini di usare il forno senza la supervisione di un adulto se non sono state fornite loro istruzioni adeguate in modo che sappiano come usarlo in modo sicuro e siano consapevoli dei possibili rischi risultanti da un uso improprio;
4. **Avvertenza:** Se l'elettrodomestico viene utilizzato in modalità combinata, i bambini possono adoperarlo solo sotto sorveglianza di un adulto, a causa delle alte temperature prodotte (solo per la serie Grill)
5. Adoperare solo utensili da cucina idonei all'uso nei forni a microonde.
6. È indispensabile pulire regolarmente il forno e rimuovere tutti i residui di alimenti.
7. Attenersi alla seguente specifica: “PRECAUZIONI PER EVITARE LA POSSIBILE ESPOSIZIONE A UN'ECESSIVA ENERGIA A MICROONDE”.
8. Quando si riscaldano alimenti in contenitori di plastica o di carta, controllare costantemente il forno perché i contenitori potrebbero incendiarsi.
9. Se si nota la presenza di fumo, spegnere il forno o scollegarlo dall'alimentazione elettrica e chiudere lo sportello per impedire alle fiamme di propagarsi.
10. Non cuocere eccessivamente il cibo.
11. Non utilizzare la cavità del forno per conservare gli alimenti.
Non riporre prodotti come pane, biscotti, ecc. all'interno del forno.



12. Rimuovere i laccetti di chiusura e i manici di metallo dei contenitori/sacchetti di carta o di plastica prima di collocarli nel forno.
13. Installare o posizionare questo forno solo in conformità con le istruzioni di installazione fornite.
14. Non riscaldare nel forno a microonde uova col guscio e uova sode intere perché potrebbero esplodere anche dopo la fine della cottura.
15. Adoperare questo elettrodomestico solo per l'uso previsto e in conformità alle istruzioni fornite nel manuale. Non usare sostanze chimiche o vapori che potrebbero corrodere il forno. Questo forno è specificamente progettato per riscaldare. Non è indicato per essere usato per applicazioni industriali o di laboratorio.
16. Se il cavo di alimentazione è danneggiato, deve essere sostituito dal produttore, da un tecnico dell'assistenza o da una persona con analoga qualifica per evitare rischi.
17. Non conservare o utilizzare questo apparecchio all'aperto.
18. Non utilizzare questo forno vicino all'acqua, in un seminterrato umido o in prossimità a una piscina.
19. Quando l'elettrodomestico è in funzione, la temperatura delle superfici accessibili potrebbe essere alta. Tenere il cavo lontano dalla superficie riscaldata e non coprire le prese d'aria del forno.
20. Non lasciare che il cavo penda dal bordo del tavolo o del top della cucina.
21. Se il forno non viene tenuto sempre pulito, le superfici potrebbero deteriorarsi, riducendo la durata dell'elettrodomestico e causando situazioni pericolose.
22. Per evitare ustioni, mescolare e agitare il contenuto di biberon e barattoli contenenti alimenti per neonati, e controllare la temperatura prima del consumo.
23. Il riscaldamento di bevande nel forno a microonde può provocare una violenta ebollizione ritardata, per cui manipolare il contenitore con cautela.
24. La piastra non deve essere utilizzata da persone (bambini inclusi) con ridotte capacità fisiche, sensoriali o mentali o senza esperienza e sufficiente conoscenza del suo utilizzo, a meno che ciò avvenga

sotto la supervisione di una persona responsabile della loro sicurezza o siano state date istruzioni relative al suo utilizzo (per mercati diversi dal mercato europeo)

25. Sorvegliare i bambini affinché non giochino con l'elettrodomestico. Questo elettrodomestico può essere utilizzato da bambini di almeno 8 anni, da persone con ridotte capacità fisiche, sensoriali o mentali e da persone inesperte solo sotto stretta sorveglianza o se hanno appreso le modalità di utilizzo sicuro dell'elettrodomestico e sono consapevoli dei relativi pericoli. Impedire ai bambini di giocare con l'elettrodomestico. La pulizia e la manutenzione non devono essere effettuate da bambini non sorvegliati (per il mercato europeo).
26. Non collocare il forno a microonde all'interno di un mobile.
27. Il forno a microonde è progettato per riscaldare alimenti e bevande. L'asciugatura di alimenti o indumenti e il riscaldamento di cuscinetti scaldanti, pantofole, spugne, panni bagnati e simili può provocare lesioni o innescare incendi.
Non immergere l'elettrodomestico in acqua o altri liquidi durante la pulizia.
Non pulire l'elettrodomestico con pulitrici a vapore.
28. Non è consentito utilizzare contenitori metallici per alimenti e bevande durante la cottura a microonde.
29. Quando i contenitori vengono rimossi dall'elettrodomestico, non spostare il piatto girevole.
30. Per evitare che l'elettrodomestico si surriscaldi, non installarlo dietro uno sportello decorativo.
31. Importanti istruzioni di sicurezza: leggere attentamente e conservare per futuri riferimenti.



Installazione del collegamento a terra per ridurre il rischio di lesioni personali

PERICOLO

Pericolo di scossa elettrica

Per evitare scosse elettriche e lesioni personali gravi o fatali, non toccare gli elementi interni. Non smontare questo elettrodomestico.

AVVERTENZA

Pericolo di scossa elettrica

L'uso improprio della messa a terra può causare scosse elettriche. Se l'elettrodomestico non è installato e collegato correttamente a terra, non collegarlo alla presa elettrica.

L'elettrodomestico deve essere dotato di messa a terra. In caso di cortocircuito, il collegamento a terra limita il rischio di scosse elettriche in quanto il conduttore di terra garantisce un percorso per la dissipazione della corrente elettrica. Questo elettrodomestico è fornito con un cavo dotato di un conduttore di terra e di una spina di messa a terra. La spina deve essere collegata a una presa correttamente installata e dotata di messa a terra.

In caso di dubbi relativi al collegamento a terra dell'elettrodomestico, consultare un tecnico o un elettricista qualificato. Se è necessario adoperare una prolunga, utilizzare un cavo tripolare.

1. Il cavo di alimentazione fornito è corto per ridurre i rischi di intrappolamento e inciampo.
2. Se si utilizza un cavo lungo o una prolunga:
 - 1) Le caratteristiche elettriche nominali del cavo o della prolunga devono essere idonee alle caratteristiche elettriche dell'elettrodomestico.
 - 2) L'eventuale prolunga deve essere costituita da un cavo tripolare dotato di conduttore di terra.
 - 3) I cavi lunghi devono essere sistemati in modo che non ciondolino sul top della cucina, per evitare che vengano tirati dai bambini o possano far inciampare.

PULIZIA

Assicurarsi di scollegare il forno dalla rete elettrica.

3. Pulire la cavità del forno con un panno leggermente umido.
4. Pulire gli accessori con acqua e sapone.
5. La cornice dello sportello, la guarnizione e i componenti vicini devono essere puliti attentamente con un panno bagnato se sono sporchi.

STANDBY

In modalità standby, il consumo energetico è conforme alla norma EN50564:201.

UTENSILI DA CUCINA

Consultare le istruzioni che indicano i “Materiali utilizzabili e non utilizzabili nel forno a microonde”. L'uso di determinati utensili da cucina non metallici non è sicuro per la cottura a microonde. In caso di dubbi, provare l'utensile da cucina effettuando la procedura indicata di seguito.

Prova dell'utensile da cucina:

6. Riempire un contenitore utilizzabile nel forno a microonde con una tazza d'acqua fredda (250 ml) assieme all'utensile da cucina da provare.
7. Accendere il forno alla massima potenza per 1 minuto.
8. Toccare con attenzione l'utensile da cucina. Se l'utensile da cucina vuoto è caldo, non deve essere utilizzato per la cottura a microonde.

ATTENZIONE

Rischio di lesioni personali

Le operazioni di manutenzione e riparazione che implicano la rimozione degli involucri possono essere pericolose se non effettuate da personale competente, dal momento che causano l'esposizione all'energia a microonde.



Materiali utilizzabili nel forno a microonde

Note sugli utensili

Pellicola di alluminio	Solo per schermatura. Per coprire parti sottili di carne o pollame ed evitarne l'eccessiva cottura, è possibile utilizzare piccoli pezzi di pellicola di alluminio. Se la pellicola è troppo vicina alle pareti del forno, si può verificare la formazione di archi elettrici. La pellicola deve essere posizionata ad almeno 2,5 cm di distanza dalle pareti del forno.
Piatto Crisp	Seguire le istruzioni del produttore. Il fondo del piatto crisp deve trovarsi ad almeno 5 mm al di sopra del piatto girevole. Un utilizzo non corretto può danneggiare il piatto.
Stoviglie	Solo quelle utilizzabili nei forni a microonde. Seguire le istruzioni del produttore. Non adoperare piatti screpolati o scheggiati.
Barattoli di vetro	Rimuovere sempre il coperchio. Adoperarli solo per riscaldare lievemente gli alimenti. La maggior parte dei barattoli di vetro non resistono al calore e possono rompersi.
Cristalleria	Adoperare solo cristalleria che resiste nei forni a microonde. Accertarsi che non siano presenti finiture metalliche. Non adoperare piatti screpolati o scheggiati.
Sacchetti per la cottura in forno	Seguire le istruzioni del produttore. Non chiudere i sacchetti con fascette metalliche. Creare qualche apertura per lasciare uscire il vapore.
Piatti e bicchieri di carta	Adoperarli solo per cottura o riscaldamento breve. Non lasciare il forno incustodito durante la cottura.
Carta assorbente	Adoperarla per coprire gli alimenti per riscaldarli e assorbire i grassi. Adoperarla solo per cotture brevi, senza lasciare incustodito il forno.
Carta da forno	Adoperarla come coperchio per evitare schizzi o per la cottura a vapore.
Plastica	Solo quelle utilizzabili nei forni a microonde. Seguire le istruzioni del fabbricante. Deve essere presente un'apposita etichetta indicante che è possibile utilizzarla nei forni a microonde. Alcuni contenitori in plastica si ammorbidiscono quando gli alimenti diventano caldi. Se si utilizzano sacchetti per la cottura e sacchetti in plastica chiusi ermeticamente, praticare piccoli tagli o fori come indicato sulla confezione.
Pellicola di plastica	Solo quelle utilizzabili nei forni a microonde. Utilizzarla per coprire gli alimenti durante la cottura per trattenere l'umidità. Evitare il contatto della plastica con gli alimenti.
Termometri	Solo quelli utilizzabili nei forni a microonde (termometri per la carne e i dolci).
Carta cerata	Adoperarla come coperchio per evitare schizzi o per trattenere l'umidità.

Materiali da evitare nel forno a microonde

Note sugli utensili

Vaschette di alluminio	Possono causare archi elettrici. Trasferire gli alimenti in un piatto adatto alla cottura a microonde.
Cartone per alimenti con maniglie metalliche	Possono causare archi elettrici. Trasferire gli alimenti in un piatto adatto alla cottura a microonde.
Utensili da cucina in metallo o con finiture metalliche	Il metallo scherma gli alimenti dall'energia a microonde. Le finiture metalliche possono causare archi elettrici.
Fascette metalliche	Possono causare archi elettrici e incendi nel forno.
Sacchetti di carta	Possono causare incendi nel forno.
Materiale espanso plastico	Il materiale espanso plastico può fondere o contaminare il liquido interno quando viene esposto ad alte temperature.
Legno	Quando viene utilizzato nel forno a microonde, il legno si secca e potrebbe creparsi o rompersi.

IMPOSTAZIONE DEL FORNO

Nomi dei componenti e degli accessori del forno

Togliere il forno e tutti i materiali dal cartone e dalla cavità del forno. Il forno viene fornito con i seguenti accessori:

Vassoio di vetro	1
Anello di supporto del piatto girevole	1
Manuale di istruzioni	1

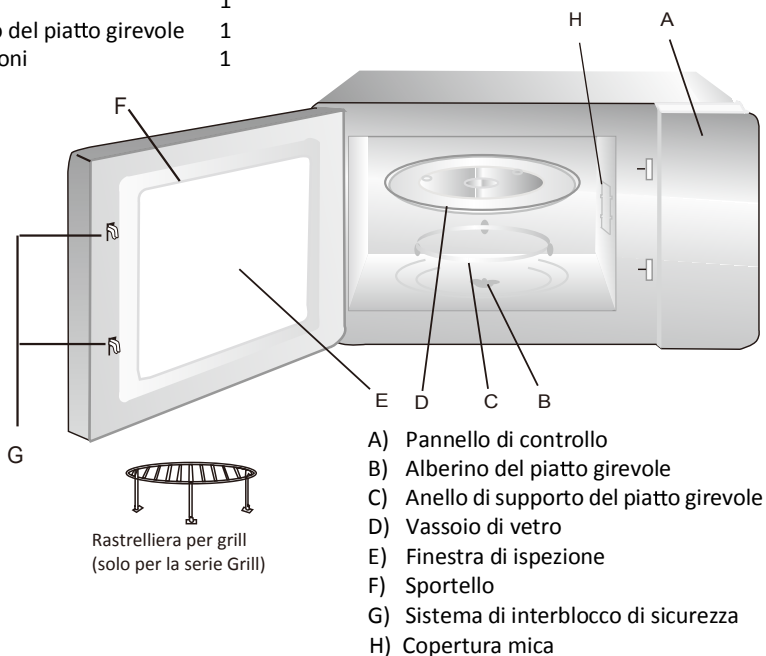

Se lo sportello viene aperto durante il funzionamento, il forno si spegne.



Installazione del piatto girevole



- a. Non capovolgere il vassoio di vetro. Il vassoio di vetro non deve mai bloccarsi.
- b. Durante la cottura, utilizzare sia il vassoio di vetro che l'anello di supporto del piatto girevole.
- c. Tutti gli alimenti e i contenitori devono essere collocati sempre sul vassoio di vetro per la cottura.
- d. Se il vassoio di vetro o l'anello di supporto del piatto girevole si inclina o si rompe, rivolgersi al centro assistenza autorizzato più vicino.

Installazione

1. Rimuovere le pellicole protettive presenti sulla superficie dell'involucro del forno a microonde; non rimuovere la copertura in mica bianca applicata alla cavità del forno per proteggere il magnetron.
2. Questo forno è destinato solo per il montaggio a incasso. Non è progettato per utilizzarlo sul top di cucina o all'interno di una credenza.
3. L'elettrodomestico può essere installato in una credenza di 60 cm di larghezza montata a parete (profonda almeno 55 cm).
4. La spina dell'elettrodomestico deve essere collegata solo a una presa dotata di messa a terra.
5. La tensione della rete elettrica deve corrispondere a quella specificata sulla targhetta dei dati.
6. L'installazione della presa e la sostituzione del cavo di collegamento devono essere effettuati solo da un elettricista qualificato. Se non è possibile accedere alla spina dopo l'installazione, predisporre un dispositivo di scollegamento omipolare dal lato dell'installazione con un margine di contatto di almeno 3 mm.
7. Non adoperare adattatori, prese multiple e prolunghe. Eventuali sovraccarichi possono causare incendi.

Programmatore elettronico

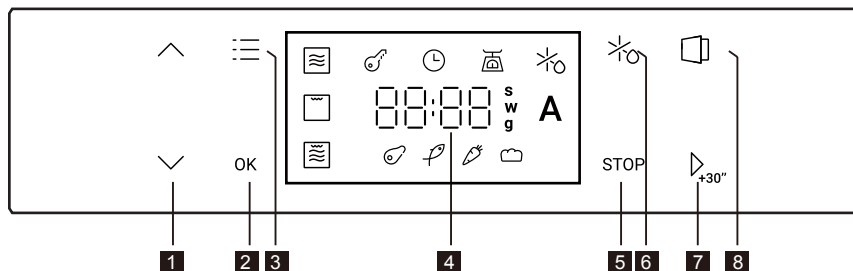

- | | | | |
|---|------------------------------------|---|---------------------------|
| 1 | Impostazione tempo o peso +/- | 5 | Pulsante di arresto |
| 2 | Pulsante di conferma | 6 | Pulsante di scongelamento |
| 3 | Pulsante Funzioni | 7 | Pulsante Start / +30s |
| 4 | Display per tempo/temperatura/peso | 8 | Pulsante sportello |

Istruzioni per l'uso

1. Impostazione dell'orologio

Quando il forno a microonde è collegato all'alimentazione, il dell'orologio LED "🕒" e "12:00" viene visualizzato, le cifre delle ore lampeggeranno.

- 1) Premere "↶" o "↷" per regolare le cifre delle ore; Il valore immesso deve essere compreso tra 0 e 23.
- 2) Premere "OK" per confermare l'impostazione; lampeggeranno le cifre dei minuti.
- 3) Premere "↶" o "↷" per regolare i minuti (da 0 a 59).
- 4) Premere "▶+30" per terminare l'impostazione dell'orologio.
- 5) Per modificare nuovamente l'ora, premere "OK" per 3 secondi e quindi ripetere le operazioni sopra descritte.

Nota: 1. Se l'orologio non è impostato, quando si accende il forno non funziona.
2. Con il forno collegato, è possibile premere "▶+30" direttamente per confermare e terminare l'impostazione dell'orologio.









2. Microonde

- 1) Premere "☰", il LED Microwave "☰" lampeggia e viene visualizzato "750W".
- 2) Premere "OK" per confermare e avviare l'impostazione della potenza del microonde.
- 3) Premere "↶" o "↷" per selezionare il livello di potenza. Premere "OK" per confermare.
- 4) Premere "↶" o "↷" per impostare il tempo di cottura.
- 5) Premere "▶+30" per iniziare la cottura.











Nota: L'intervallo di tempo verrà modificato di un secondo alla volta, mentre pressioni prolungate accelereranno il flusso.









3. Grill

- 1) Premere , il LED Microwave  lampeggia e viene visualizzato "750W".
- 2) Premere  per selezionare la funzione Grill, il LED Grill  lampeggerà. Premere  per confermare.
- 3) Premere  o  per impostare il tempo di cottura.
- 4) Premere  per iniziare la cottura.















4. Cottura combinata

- 1) Premere , il LED Microwave  lampeggia e viene visualizzato "750W".
- 2) Premere  per selezionare la funzione Combi, il LED Combi  lampeggerà. Premere  per confermare.
- 3) Premere  o  per selezionare il livello di potenza. Premere  per confermare.
- 4) Premere  o  per impostare il tempo di cottura.
- 5) Premere  per iniziare la cottura.













5. Scongelo in base al tempo

- 1) Premere , il LED  lampeggerà. Premere  per confermare.
- 2) Premere  o  per impostare il tempo di scongelamento.
- 3) Premere  per iniziare la cottura.

6. Scongelo in base al peso

- 1) Premere , il LED  lampeggerà.
- 2) Premere  per scegliere lo scongelamento in base al peso, il LED  lampeggerà. Premere  per confermare.
- 3) Premere  o  per scegliere il menù scongelamento, i LED Carne , Pesce , Verdura  e Pane  lampeggeranno. Premere  per confermare.
- 4) Premere  o  per scegliere il peso di scongelamento.
- 5) Premere  per iniziare la cottura.







7. Menu Auto

- 1) Premere , il LED Microwave  lampeggia e viene visualizzato "750W".
- 2) Premere  o  per scegliere la funzione Menu Auto. Il LED  lampeggerà.
- 3) Premere  per confermare, il LED "A-01" lampeggerà.
- 4) Premere  o  per scegliere il Menu Auto da "A-01" a "A-05". Premere  per confermare.
- 5) Premere  o  per regolare il tempo di cottura preimpostato.
- 6) Premere  per iniziare la cottura.

Menu	Nome della ricetta	Tempo (min)	Ingredienti	Preparazione
A01	Patate lesse (1-2 porzioni)	12.5	<ul style="list-style-type: none"> • 2 patate (circa 250 g) • 5 cucchiai d'acqua 	<ol style="list-style-type: none"> 1. Lava, sbuccia e pungi ripetutamente le patate; 2. Metti in un contenitore adatto al microonde con acqua e copri con pellicola trasparente; 3. Imposta A01 e avvia la cottura; 4. Scola l'acqua e lascia riposare le patate coperte per 2-3 minuti.
A02	Ratatouille (4 porzioni)	28	<ul style="list-style-type: none"> • 1 cipolla (≈200 g) • 1 melanzana (≈250 g) • 300 g zucchine • 3 peperoni (rosso, giallo, verde) (120 g) • 3 pomodori • 3-4 cucchiaini olio d'oliva • 2 spicchi d'aglio, sale, pepe, timo, salvia, rosmarino • 50 ml brodo vegetale 	<ol style="list-style-type: none"> 1. Sbuccia e taglia le verdure; 2. Metti in un contenitore con olio, aglio, erbe aromatiche e brodo, e copri con un coperchio; 3. Imposta A02 e avvia la cottura, mescolando di tanto in tanto.
A03	Polpettone (8 porzioni)	30	<ul style="list-style-type: none"> • 1 lattina salsa di pomodoro (230 g) • ¼ tazza zucchero di canna • 1 cucchiaino senape • 1 cipolla media tritata • ½ tazza briciole di cracker • ¼ tazza peperone verde tritato • 2 uova grandi sbattute • 1 cucchiaino sale • ¼ cucchiaino pepe • ¼ cucchiaino aglio in polvere • circa 900 g carne macinata magra 	<ol style="list-style-type: none"> 1. Mescola salsa di pomodoro, zucchero e senape in una ciotola finché lo zucchero non si scioglie; 2. Mescola bene gli ingredienti rimanenti in una ciotola; 3. Aggiungi la carne macinata e metà della salsa di pomodoro preparata, quindi mescola; 4. Dai la forma di polpettone e metti in un contenitore adatto al microonde, poi ricopri con la salsa rimanente; 5. Imposta A03 e avvia la cottura; 6. Controlla che i liquidi siano chiari e che la carne non sia più rosa all'interno; 7. Scola il grasso e lascia riposare 10-15 minuti prima di servire.
A04	Mele al forno (1 porzione)	7	<ul style="list-style-type: none"> • 1 mela (200 g) • 1 cucchiaino uvetta • 1 cucchiaino mandorle tritate • 1 cucchiaino burro ammorbidito • 1 cucchiaino zucchero alla cannella 	<ol style="list-style-type: none"> 1. Lava la mela e rimuovi il torsolo, lasciando abbastanza spazio; 2. Mescola uvetta, mandorle, burro e zucchero alla cannella; 3. Riempi la mela con il composto di uvetta; 4. Imposta A04 e avvia la cottura.
A05	Torta al cioccolato fondente in tazza (2 porzioni)	4.5	<ul style="list-style-type: none"> • 75 g farina • 75 g zucchero • 50 ml latte • 40 g cioccolato fondente • 20 g olio di semi • 2 cucchiaini cacao amaro • 1 uovo • 1 cucchiaino lievito • un pizzico di sale 	<ol style="list-style-type: none"> 1. Mescola la farina con lo zucchero, il cacao amaro e il lievito; 2. Aggiungi il latte e l'olio di semi di girasole e mescola. Unisci l'uovo e un pizzico di sale, amalgama bene; 3. Trita il cioccolato o usa delle gocce di cioccolato come alternativa. Aggiungile al composto, mescola e dividi in due tazze da tè; 4. Imposta A05 e avvia la cottura. Controlla la cottura e, se necessario, prosegui per altri 30 secondi; 5. Lascia raffreddare prima di servire.









8. Jet Start



- 1) In modalità standby, premere “” per avviare la cottura al 100% di potenza; ad ogni pressione aggiuntiva il tempo di cottura aumenta di 30 secondi.
- 2) In modalità di cottura, ogni pressione del tasto “” può aumentare il tempo di cottura di 30 secondi.
- 3) In modalità di cottura, premere “” per mettere in pausa la cottura, premere “” o “” per regolare il tempo di cottura, premere “” nuovamente per proseguire la cottura.

9. Sicurezza bambini

È possibile proteggere l'elettrodomestico per evitare che i bambini possano accenderlo accidentalmente o modificarne le impostazioni.

- 1) In modalità standby e cottura, premere “” e “” per 3 secondi: verrà emesso un segnale acustico, il blocco è attivato.
- 2) In modalità standby e cottura, premere “” e “” per 3 secondi per disattivare il blocco.
- 3) Se il blocco è attivato in modalità di cottura, premere “” una volta per mettere in pausa la cottura; premere “” due volte o tenerlo premuto per 3 secondi per annullare la cottura.

10. Apertura automatica dello sportello

- 1) In modalità standby, premere “”, la luce del forno si accenderà e lo sportello si aprirà automaticamente.
- 2) In modalità cottura, premere “”: lo sportello si aprirà automaticamente.

Nota: Dopo l'apertura dello sportello, il motore impiega un certo tempo per arrestarsi, circa 1 secondo.

Normale	
Il forno a microonde interferisce con la ricezione del segnale televisivo	Quando è in funzione, il forno a microonde può interferire con la ricezione dei segnali radio e televisivi. Il fenomeno è simile alle interferenze causate dai piccoli elettrodomestici (ad esempio frullatori, aspirapolvere, ventilatori elettrici). È normale.
La spia del forno è debole	Se la cottura a microonde avviene a bassa potenza, la spia del forno può diventare debole. È normale.
Accumulo di vapore sullo sportello, fuoriuscita di aria calda dagli sfiati	Durante la cottura, è possibile che dagli alimenti fuoriesca del vapore. La maggior parte fuoriesce dagli sfiati. Una parte può però accumularsi su una zona fresca, come lo sportello del forno. È normale.
Il forno si è avviato accidentalmente senza alimenti.	Non azionare l'elettrodomestico senza alimenti all'interno. È molto pericoloso.

Problema	Causa possibile	Soluzione
Il forno non si avvia.	(1) Il cavo di alimentazione non è collegato saldamente.	Staccare il cavo. Ricollegare il cavo dopo 10 secondi.
	(2) Il fusibile si brucia o interviene il salvavita.	Sostituire il fusibile o resettare il salvavita (riparato da un professionista della società elettrica)
	(3) Problema con la presa elettrica.	Provare la presa elettrica con altri elettrodomestici.
Il forno non si riscalda.	(4) Lo sportello non è chiuso correttamente.	Chiudere bene lo sportello.
Quando il forno a microonde è in funzione, il piatto girevole fa rumore	(5) Il supporto del rullo e il fondo del forno sono sporchi.	Per pulire le parti sporche facendo riferimento alla sezione "Manutenzione del microonde".



Sull'elettrodomestico è riportato il simbolo di conformità alla Direttiva Europea 2012/19/CE in materia di smaltimento di rifiuti di apparecchiature elettriche ed elettroniche 2013 (RAEE). I rifiuti di apparecchiature elettriche ed elettroniche contengono sostanze inquinanti per l'ambiente e componenti basilari riutilizzabili. È fondamentale che i rifiuti di apparecchiature elettriche ed elettroniche siano sottoposti a trattamenti specifici per rimuovere e smaltire correttamente i materiali inquinanti e recuperare tutti i materiali riciclabili. Osservando alcune regole basilari,

tutti possono contribuire a evitare danni ambientali causati dai rifiuti di apparecchiature elettriche ed elettroniche:

- I rifiuti di apparecchiature elettriche ed elettroniche non devono essere gestiti come rifiuti domestici;
- I rifiuti di apparecchiature elettriche ed elettroniche devono essere conferiti in aree di raccolta dedicate gestite a livello municipale o da una società registrata.

In molti paesi potrebbe essere disponibile il prelievo a domicilio per i rifiuti di apparecchiature elettriche ed elettroniche di grandi dimensioni.

Quando si acquista un nuovo elettrodomestico, quello vecchio può essere restituito al rivenditore che è tenuto ad accettarlo gratuitamente, purché sia di tipo equivalente e abbia le stesse funzioni di quello acquistato.

Dati sul basso consumo energetico secondo il regolamento (UE) 2023/826 della Commissione.

Condizione	Consumo energetico	Tempo dopo il quale l'apparecchio raggiunge automaticamente la condizione
Modalità standby con visualizzazione delle informazioni o dello stato	0,8 W	20 minuti



PIESARDZĪBAS PASĀKUMI, LAI IZVAIRĪTOS NO IESPĒJAMAS PĀRMĒRĪGAS MIKROVIĻŅU ENERĢIJAS IEDARBĪBAS

- Nemēģiniet darbināt šo krāsni ar atvērtām durvīm, jo tas var izraisīt kaitīgu mikroviļņu enerģijas iedarbību. Nekādā gadījumā nedrīkst salauzt drošības bloķētājus vai veikt to izmaiņas.
- Nenovietojiet nekādus priekšmetus starp krāsns priekšpusi un durvīm, kā arī neļaujiet netīrumiem vai tīrīšanas līdzekļa atliekām uzkrāties uz blīvju virsmām.
- BRĪDINĀJUMS:** Ja durvis vai durvju blīves ir bojātas, krāsni nedrīkst darbināt, kamēr kvalificēta persona nav tās saremontējusi.

PAPILDINĀJUMS

Ja aparāts netiek uzturēts pietiekami tīrs, tā virsma var tikt bojāta un ietekmēt aparāta kalpošanas laiku, kā arī radīt bīstamu situāciju.

Specifikācijas

Modelis:	H38SIDBF7XS
Nominālais spriegums:	220–240 V~/50 Hz
Nominālā ieejas jauda (mikroviļņu krāsns):	1300 W
Nominālā izejas jauda (mikroviļņu krāsns):	750 W
Nominālā ieejas jauda (grils):	800 W
Krāsns ietilpība:	24 l
Ārējie izmēri:	595x316x393 mm

Ierīces nav paredzēts darbināt, izmantojot ārēju taimeru vai atsevišķu tālvadības sistēmu.

Šī ierīce ir paredzēta māsaimniecības un līdzīgiem lietojumiem, piemēram:

- personāla virtuves zonām veikalos, birojos un citās darba vietās;
- lauku mājās;
- klientu vajadzībām viesnīcās, moteļos un citās dzīvošanai paredzētās vietās;
- lietošanai vietās, kur tiek piedāvāta naktsmītne un brokastis.



SVARĪGI DROŠĪBAS NORĀDĪJUMI

BRĪDINĀJUMS

Lai samazinātu aizdegšanās, elektriskās strāvas trieciena, cilvēku traumu un pārmērīgas mikroviļņu krāsns enerģijas iedarbības risku, lietojot ierīci, ievērojiet pamata piesardzības pasākumus, tostarp šādus:

1. **Brīdinājums.** Šķidrumus un citus pārtikas produktus nedrīkst sildīt slēgtos traukos, jo tie var eksplodēt.
2. **Brīdinājums.** Jebkura apkopes vai remonta darbība, kas saistīta ar tāda pārsega noņemšanu, kurš nodrošina aizsardzību pret mikroviļņu enerģijas iedarbību, ir bīstama ikvienai personai, kurai nav pienācīgas kvalifikācijas.
3. **Brīdinājums.** Atļaujiet bērniem lietot cepeškrāsni bez uzraudzības tikai tad, ja ir sniegti atbilstoši norādījumi, lai bērns varētu droši lietot cepeškrāsni un izprastu nepareizas lietošanas bīstamību.
4. **Brīdinājums.** Ja ierīci darbina kombinētajā režīmā, tiek ģenerēta temperatūra, kuras dēļ bērni drīkst lietot cepeškrāsni tikai pieaugušo uzraudzībā. (tikai grila sērijai)
5. Izmantojiet tikai piederumus, kas ir piemēroti lietošanai mikroviļņu krāsnīs.
6. Krāsns ir regulāri jātīra, un ir jānoņem ēdiena atliekas.
7. Izlasiet un ievērojiet informāciju, kas sniegta sadaļā “PIESARDZĪBAS PASĀKUMI, LAI IZVAIRĪTOS NO IESPĒJAMAS PĀRMĒRĪGAS MIKROVIĻŅU ENERĢIJAS IEDARBĪBAS”.
8. Sildot ēdienu plastmasas vai papīra traukos, uzraugiet krāsni, jo var notikt aizdegšanās.
9. Ja parādās dūmi, izslēdziet ierīci vai atvienojiet to no elektrotīkla un turiet durvis aizvērtas, lai apslāpētu liesmas.
10. Negatavojiet ēdienu pārāk ilgi.
11. Neizmantojiet krāsni glabāšanai. Neglabājiet krāsnī nekādus priekšmetus, piemēram, maizi vai cepumus.
12. Pirms papīra vai plastmasas trauku/iesaiņojumu ievietošanas krāsnī noņemiet no tiem stieples savilcējus un metāla rokturus.

13. Uzstādiet vai novietojiet šo krāsni tikai saskaņā ar sniegtajiem uzstādīšanas norādījumiem.
14. Mikroviļņu krāsni nedrīkst sildīt olas čaumalās un veselas cieti vārītas olas, jo tās var eksplodēt pat pēc mikroviļņu sildīšanas beigām.
15. Lietojiet šo ierīci tikai kā paredzēts atbilstoši norādēm instrukcijā. Šajā ierīcē neizmantojiet kodīgas ķīmikālijas un garaiņus. Šī cepeškrāsns ir paredzēta tieši sildīšanai. Tā nav paredzēta rūpnieciskai vai laboratorijas lietošanai.
16. Lai izvairītos no apdraudējuma, bojātu elektropadeves vadu drīkst nomainīt ražotājs, viņa klientu apkalpošanas dienesta pārstāvis vai cita līdzīgas kvalifikācijas persona.
17. Neglabājiet un nelietojiet šo ierīci ārpus telpām.
18. Neizmantojiet šo krāsni ūdens tuvumā, mitrā pagrabā vai peldbaseina tuvumā.
19. Ierīces darbības laikā pieejamās virsmas var spēcīgi sakarst. Novietojiet vadu tā, lai tas nesaskartos ar sakarsušu virsmu, un neaizsedziet krāsns ventilācijas atveres.
20. Vads nedrīkst karāties pār galda vai letes malu.
21. Ja krāsni neuztur pietiekami tīra, var tikt bojāta virsma, un tas var sāīsināt ierīces kalpošanas laiku, kā arī radīt bīstamu situāciju.
22. Barošanas pudelišu un bērnu pārtikas trauciņu saturs ir jāsamaisa vai jāsakrata, un pirms lietošanas ir jāpārbauda ēdiena temperatūra, lai izvairītos no apdegumiem.
23. Mikroviļņu krāsni karsējot dzērienus, var notikt aizkavēta vārīšanās ar strauju burbuļošanu, tāpēc ar trauku jārikojas uzmanīgi.
24. Šo ierīci nedrīkst lietot personas (tostarp bērni) ar ierobežotām fiziskām, maņu vai garīgām spējām vai bez pieredzes un zināšanām, ja vien šādas personas netiek uzraudzītas vai persona, kura atbild par viņu drošību, nav tām sniegusi norādījumus par ierīces lietošanu. (tirgum ārpus Eiropas tirgus)
25. Bērni ir jāuzrauga, lai nodrošinātu, ka viņi nerotaļājas ar ierīci. Šo ierīci drīkst lietot bērni no 8 gadu vecuma un personas ar ierobežotām fiziskām, sensorām vai garīgām spējām vai bez pieredzes un zināšanām, ja vien tās tiek uzraudzītas vai tām ir sniegti norādījumi par ierīces lietošanu drošā veidā un tās saprot ar to saistītos riskus.



Bērni nedrīkst rotaļāties ar ierīci. Bērni nedrīkst veikt ierīces tīrīšanu un apkopi bez uzraudzības. (Eiropas tirgum.)

26. Mikroviļņu krāsni nedrīkst ievietot skapī.
27. Mikroviļņu krāsns ir paredzēta ēdienu un dzērienu sildīšanai. Pārtikas vai apģērba žāvēšana un sildošu paliktņu, čību, sūkļu, mitru drānu un tamlīdzīgu priekšmetu sildīšana var radīt traumu, aizdegšanās vai ugunsgrēka risku.
Tīrot neiemērciet ūdenī vai citos šķidrumos.
Ierīci nedrīkst tīrīt ar tvaika tīrītāju.
28. Gatavojot mikroviļņu krāsni, nav atļauts izmantot metāla traukus ēdieniem un dzērieniem.
29. Izņemot traukus no ierīces, jāuzmanās, lai neizkustinātu no vietas rotējošo platformu.
30. Ierīci nedrīkst uzstādīt aiz dekoratīvām durvīm, lai izvairītos no pārkaršanas.
31. Svarīgie drošības norādījumi ir rūpīgi jāizlasa un jā saglabā turpmākām uzziņām.



Cilvēku traumu riska samazināšana

Zemējuma uzstādīšana

BĪSTAMI

Elektriskās strāvas trieciena risks

Pieskaršanās dažiem iekšējiem komponentiem var izraisīt smagas traumas vai nāvi. Neizjauciet šo ierīci.

BRĪDINĀJUMS

Elektriskās strāvas trieciena risks

Nepareiza zemējuma lietošana var izraisīt elektriskās strāvas triecienu. Nepievienojiet ierīci kontaktligzdai, kamēr tā nav pareizi uzstādīta un iezemēta.

Šai ierīcei ir jābūt iezemētai. Elektriskās strāvas īssavienojuma gadījumā zemējums samazina elektriskās strāvas trieciena risku, nodrošinot vadu elektriskās strāvas novadīšanai. Šī ierīce ir aprīkota ar vadu, kuram ir zemēšanas vads un zemēšanas kontaktdakša. Kontaktdakša ir jāsavieno ar kontaktligzdu, kas ir pareizi uzstādīta un iezemēta.

Ja norādījumi par zemējumu nav pilnībā saprotami vai ja pastāv šaubas par to, vai ierīce ir pareizi iezemēta, konsultējieties ar kvalificētu elektriķi vai apkopes speciālistu. Ja nepieciešams izmantot pagarinātāju, izmantojiet tikai trīsvadu pagarinātāju.

1. Komplektā ir iekļauts īss strāvas padeves vads, lai samazinātu riskus, kas rodas, aizķeroties aiz garāka vada vai pakļūpot pār to.
2. Ja tiek izmantots garš vada komplekts vai pagarinātājs:
 - 1) Vada komplektam vai pagarinātājam marķējumā norādītajai nominālajai strāvas vērtībai jābūt vismaz tikpat lielai kā ierīces nominālajai strāvas vērtībai.
 - 2) Pagarinātājam jābūt trīsvadu tipa ar zemējumu.
 - 3) Garais vads ir jānovieto tā, lai tas nekarātos pāri letei vai galdam, kur to var vilkt bērni vai pār to var nejauši pakļūpt.



TĪRĪŠANA

Noteikti atvienojiet krāsni no barošanas avota.

1. Pēc lietošanas iztīriet krāsni iekšpusi ar nedaudz samitrinātu drānu.
2. Piederumus mazgājiet ziepjūdenī kā parasti.
3. Durvju rāmis un blīve, kā arī blakus esošās detaļas rūpīgi jānotīra ar mitru drānu, kad tās ir netīras.

GAIDSTĀVE

Gaidstāves režīmā enerģijas patēriņš atbilst normatīvam EN50564:201.

PIEDERUMI

Skatiet norādījumus sadaļās “Materiāli, ko var izmantot mikroviļņu krāsnī” un “Materiāli, kurus nedrīkst lietot mikroviļņu krāsnī”. Atsevišķi nemetāla trauki, iespējams, nav piemēroti izmantošanai mikroviļņu krāsnī. Ja rodas šaubas, attiecīgo piederumu var pārbaudīt, veicot tālāk aprakstīto procedūru.

Piederumu pārbaude:

1. Traukā, kas ir piemērots lietošanai mikroviļņu krāsnī, ielejiet 1 tasi (250 ml) auksta ūdens un ielieciet pārbaudāmo piederumu.
2. Ieslēdziet gatavošanu ar maksimālo jaudu 1 minūti.
3. Uzmanīgi aptaustiet piederumu. Ja tukšais piederums ir silts, neizmantojiet to ēdiena gatavošanai mikroviļņu krāsnī.

UZMANĪBU

Traumu gūšanas risks

Jebkura apkopes vai remonta darbība, kas saistīta ar tāda pārsega noņemšanu, kurš nodrošina aizsardzību pret mikroviļņu enerģijas iedarbību, ir bīstama ikvienai personai, kurai nav pienācīgas kvalifikācijas.

Materiāli, ko var izmantot mikroviļņu krāsnī

Piezīmes par piederumiem

Alumīnija folija	Tikai ekranēšana. Nelielus gludus gabaliņus var izmantot, lai nosegtu plānus mājputnu vai citas gaļas gabalus, novēršot pārgatavošanu. Ja folija ir pārāk tuvu krāsns sienām, var rasties dzirksteļošana. Folijai jāatrodas vismaz 2,5 cm (1 collu) no krāsns sienām.
Trausls šķīvīšs	Ievērojiet ražotāja norādījumus. Trausla šķīvja apakšai jābūt vismaz 5 mm (3/16 collas) virs rotējošās platformas. Nepareiza lietošana var izraisīt šķīvja saplīšanu.
Virtuves trauki	Tikai trauki, kas paredzēti lietošanai mikroviļņu krāsnī. Ievērojiet ražotāja norādījumus. Nelietojiet iepīlīsušus vai iekaisījušus traukus.
Stikla burkas	Vienmēr noņemiet vāku. Uzsildiet ēdienu tikai tik daudz, lai tas būtu silts. Lielākā daļa stikla burku nav karstumizturīgas un var saplīst.
Stikla trauki	Tikai karstumizturīgi stikla trauki, kas paredzēti lietošanai krāsnī. Pārļiecinieties, ka traukiem nav metāla rotājumu. Nelietojiet iepīlīsušus vai iekaisījušus traukus.
Maisiņi cepšanai cepeškrāsnī	Ievērojiet ražotāja norādījumus. Neaizveriet ar metāla savilcēju. Izveidojiet iegriezumus, lai ļautu izplūst tvaikam.
Papīra šķīvji un krūzes	Izmantojiet tikai īslaicīgai gatavošanai/uzsildīšanai. Gatavošanas laikā neatstājiet krāsnī bez uzraudzības.
Papīra dvieļi	Izmantojiet, lai pārsegtu ēdienu uzsildīšanai un tauku uzsūkšanai. Lietojiet tikai īslaicīgai ēdiena gatavošanai, nepārtraukti uzraugot.
Cepampapīrs	Izmantojiet kā pārsegu, lai novērstu izšļakstīšanos, vai ietiniet ēdienu, lai to tvaicētu.
Plastmasa	Tikai trauki, kas paredzēti lietošanai mikroviļņu krāsnī. Ievērojiet ražotāja norādījumus. Uz trauka jābūt marķējumam "Microwave Safe" (Droši lietojams mikroviļņu krāsnī). Daži plastmasas trauki kļūst mīkstāki, kad tajos esošais ēdiens sakarst. "Vārāmajos maisiņos" un cieši noslēgtos plastmasas maisiņos ir jāizveido iegriezumi, caurumi vai gaisa atveres, kā norādīts uz iepakojuma.
Pārtikas plēve	Tikai trauki, kas paredzēti lietošanai mikroviļņu krāsnī. Izmantojiet ēdiena pārklāšanai gatavošanas laikā, lai tas saglabātu mitrumu. Pārtikas plēve nedrīkst saskarties ar ēdienu.
Termometri	Tikai termometri, kas paredzēti lietošanai mikroviļņu krāsnī (gaļas un saldumu gatavošanai paredzēti termometri).
Vaskpapīrs	Izmantojiet kā pārklāju, lai novērstu izšļakstīšanos un saglabātu mitrumu.



Materiāli, kurus nedrīkst lietot mikroviļņu krāsnī

Piezīmes par piederumiem

Alumīnija paplātes	Var izraisīt dzirksteļošanu. Ielieciet ēdienu traukā, kas ir paredzēts lietošanai mikroviļņu krāsnī.
Pārtikas kārba ar metāla rokturi	Var izraisīt dzirksteļošanu. Ielieciet ēdienu traukā, kas ir paredzēts lietošanai mikroviļņu krāsnī.
Galda piederumi, kas izgatavoti no metāla vai kam ir metāla rotājumi	Metāls aiztur mikroviļņu enerģiju no ēdiena. Metāla rotājumi var izraisīt dzirksteļošanu.
Metāla stieples savilcēji	Var izraisīt dzirksteļošanu un aizdegšanos krāsnī.
Papīra maisiņi	Var izraisīt aizdegšanos krāsnī.
Plastmasas putu materiāli	Augstas temperatūras ietekmē plastmasas putu materiāli var izkust vai piesārņot traukā esošo šķidrumu.
Koks	Koksne mikroviļņu krāsnī izžūst un var saplīst vai saplaisāt.

KRĀSNS SAGATAVOŠANA DARBAM

Krāsns daļu un piederumu nosaukumi

Izņemiet krāsnī un visus materiālus no kartona kārbas, kā arī izņemiet visus materiālus no krāsns telpas. Krāsnij ir šādi piederumi:

- Stikla paplāte 1
- Rotējošās platformas bloks 1
- Lietošanas pamācība 1

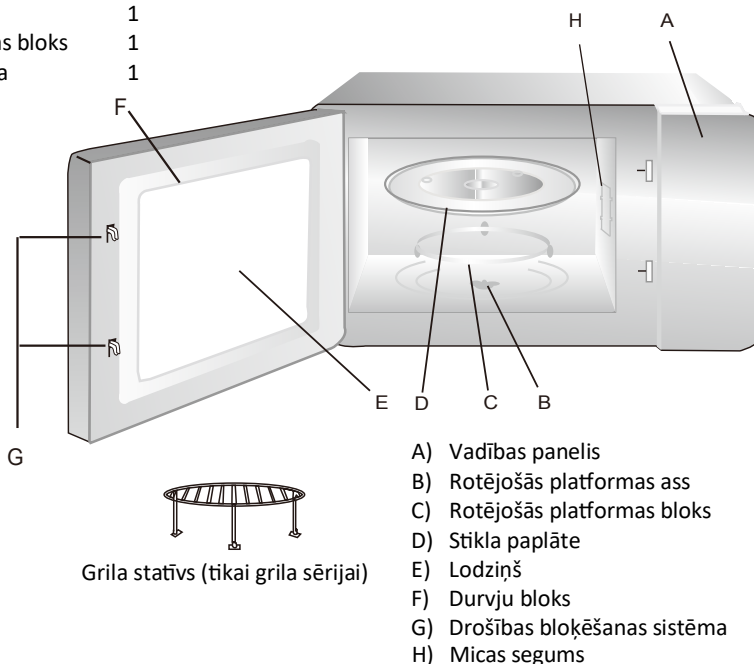

Ja darba laikā tiek atvērtas durvis, izslēdziet krāsns strāvas padevi.



Rotējošās platformas uzstādīšana

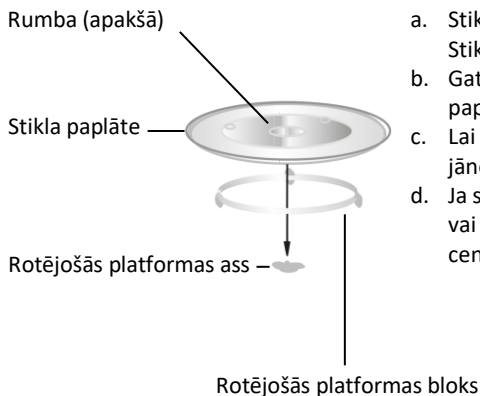

- Stikla paplāti nedrīkst novietot ar apakšu uz augšu. Stikla paplāti nekādā gadījumā nedrīkst ierobežot.
- Gatavošanas laikā vienmēr jāizmanto gan stikla paplāte, gan rotējošās platformas bloks.
- Lai gatavotu, ēdiens un ēdiena trauki vienmēr jānovieto uz stikla paplātes.
- Ja stikla paplāte vai rotējošās platformas bloks saplaisā vai saplīst, sazinieties ar tuvāko pilnvaroto servisa centru.

Uzstādīšana

- Noņemiet visu aizsargplēvi no mikroviļņu krāsns korpusa virsmas, nenovietojiet gaiši balto vizlas plāksni, kas ir piestiprināta krāsns dobumam magnetrona aizsardzības nolūkā.
- Šī krāsns ir paredzēta tikai lietošanai tikai iebūvētā veidā. To nav paredzēts lietot uz letes vai virtuves skapītī.
- Ierīci var uzstādīt 60 cm platā sienas skapī (vismaz 55 cm dziļā).
- Ierīce ir aprīkota ar kontaktdakšu, un to drīkst pievienot tikai pareizi uzstādītai zemētai kontaktligzdai.
- Tīkla spriegumam jāatbilst spriegumam, kas norādīts tehnisko datu plāksnītē.
- Kontaktligzdu drīkst uzstādīt un savienojošo kabeli drīkst nomainīt tikai kvalificēts elektriķis. Ja kontaktdakša pēc uzstādīšanas vairs nav pieejama, uzstādīšanas pusē jābūt visu polu atvienošanas ierīcei ar vismaz 3 mm spraugu starp kontaktiem.
- Nedrīkst izmantot adapterus, daudzvirzienu lentes un pagarinātājus. Pārslodze var radīt ugunsgrēka risku.



Elektroniskais programmētājs

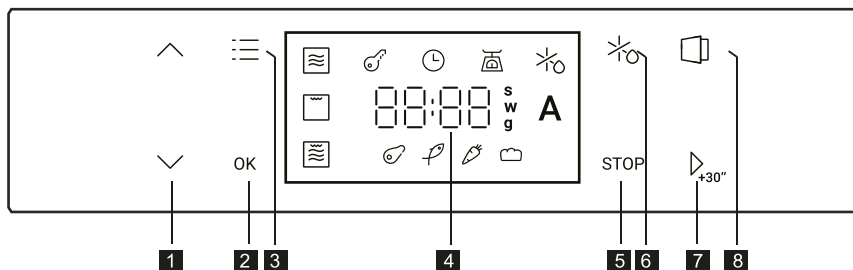

- | | |
|--|----------------------------|
| 1 Iestatiet laiku vai svaru +/- | 5 Apturēšanas poga |
| 2 Apstiprināšanas poga | 6 Atkausēšanas poga |
| 3 Funkciju poga | 7 Start / +30s poga |
| 4 Laika/temperatūras/svara displejs | 8 Durvju poga |

Lietošanas norādījumi

1. Pulksteņa iestatījums

Kad mikroviļņu krāsns tiek pievienota elektrīklam, pulkstenis displejā "🕒" un "12:00" parādīs, stundu rādītāji mirgo.

- 1) Nospiediet "⬆️" vai "⬇️", lai regulētu stundu rādītājus; ievadītajam laikam ir jābūt no 0 līdz 23.

- 2) Nospiediet "OK", lai apstiprinātu iestatījumu, tad minūšu rādītāji mirgos.

- 3) Nospiediet "⬆️" vai "⬇️", lai regulētu minūšu rādītājus; ievadītajam laikam jābūt no 0 līdz 59.

- 4) Nospiediet "▶️+30\"", lai pabeigtu pulksteņa iestatīšanu.

- 5) Lai to atkal mainītu, uz 3 sekundēm nospiediet "OK" iepriekš minēto darbību atkārtošanai.

Piezīme. 1. Ja pulkstenis nav iestatīts, tas nedarbojas, ieslēdzot ierīci.

2. Kad ierīce ir pievienota, varat nospiegt "▶️+30\"", lai apstiprinātu un pabeigtu pulksteņa iestatīšanu.

2. Mikroviļņu krāsns

- 1) Nospiediet "☰", un mikroviļņu krāsns gaismas diode "☰" mirgos un parādīs "750W".

- 2) Nospiediet "OK", lai apstiprinātu un sāktu iestatīt mikroviļņu jaudu.









- 3) Nospiediet "⬆️" vai "⬇️", lai izvēlētos jaudas līmeni. Nospiediet "OK", lai apstiprinātu.

- 4) Nospiediet "⬆️" vai "⬇️", lai iestatītu gatavošanas laiku.











- 5) Nospiediet "▶️+30\"", lai sāktu gatavot.

Piezīme. Laika soļa lielums tiek mainīts pa vienai sekunde, bet nospiežot ilgāk, plūsma tiek paātrināta.







3. Grils

- 1) Nospiediet "", un mikroviļņu krāsns gaismas diode "" mirgos un parādīs "750W".
- 2) Nospiediet "", lai izvēlētos grila funkciju; mirgos grila gaismas diode "". Nospiediet "", lai apstiprinātu.
- 3) Nospiediet "" vai "", lai iestatītu gatavošanas laiku.
- 4) Nospiediet "", lai sāktu gatavot.















4. Kombinētā gatavošana

- 1) Nospiediet "", un mikroviļņu krāsns gaismas diode "" mirgos un parādīs "750W".
- 2) Nospiediet "", lai izvēlētos kombinēto funkciju; mirgos kombinētās funkcijas gaismas diode "". Nospiediet "", lai apstiprinātu.
- 3) Nospiediet "" vai "", lai izvēlētos jaudas līmeni. Nospiediet "", lai apstiprinātu.
- 4) Nospiediet "" vai "", lai iestatītu gatavošanas laiku.
- 5) Nospiediet "", lai sāktu gatavot.













5. Atkausēšana pēc laika

- 1) Nospiediet "", mirgos "" gaismas diode. Nospiediet "", lai apstiprinātu.
- 2) Nospiediet "" vai "", lai izvēlētos atkausēšanas laiku.
- 3) Nospiediet "", lai sāktu gatavot.

6. Atkausēšana atbilstoši svaram

- 1) Nospiediet "", mirgos "" gaismas diode.
- 2) Nospiediet "", lai izvēlētos atkausēšanu pēc svara, mirgos "" gaismas diode. Nospiediet "", lai apstiprinātu.
- 3) Nospiediet "" vai "", lai izvēlētos atkausēšanas izvēlni, mirgos gaismas diodes Gaļa "", Zivis "", Dārzeni "" un Maize "". Nospiediet "", lai apstiprinātu.
- 4) Nospiediet "" vai "", lai izvēlētos atkausēšanas svaru.
- 5) Nospiediet "", lai sāktu gatavot.

7. Automātiskā režīma izvēle

- 1) Nospiediet "", un mikroviļņu krāsns gaismas diode "" mirgos un parādīs "750W".
- 2) Nospiediet "" vai "", lai izvēlētos automātiskā režīma izvēlnes funkciju. Mirgos "" gaismas diode.
- 3) Nospiediet "", lai apstiprinātu; mirgos "A-01" gaismas diode.
- 4) Nospiediet "" vai "", lai izvēlētos automātiskā režīma izvēlni no "A-01" līdz "A-05". Nospiediet "", lai apstiprinātu.
- 5) Nospiediet "" vai "", lai pielāgotu iepriekš iestatītais laiks.
- 6) Nospiediet "", lai sāktu gatavot.







Izvēlne	Receptes nosaukums	Laiks (min)	Sastāvdaļas	Pagatavošana
A01	Vāriti kartupeļi (1-2 porcijas)	12.5	<ul style="list-style-type: none"> • 2 kartupeļi (≈250 g) • 5 ēd.k. ūdens 	<ol style="list-style-type: none"> 1. Nomazgā, nomizo un vairākkārtīgi sadur kartupeļus; 2. Ievieto mikroviļņu krāsnij piemērotā traukā ar ūdeni un pārklāj ar pārtikas plēvi; 3. Uzstādi A01 un uzsāc gatavošanu; 4. Nolej ūdeni un ļauj kartupeļiem atpūsties zem pārsega 2-3 minūtes.
A02	Ratatouille (4 porcijas)	28	<ul style="list-style-type: none"> • 1 sīpols (≈200 g) • 1 baklažāns (≈250 g) • 300 g cukini • 3 pipari (sarkans, dzeltens, zaļš) (120 g) • 3 tomāti • 3-4 ēd.k. olīveļļa • 2 ķiploka daiviņas, sāls, pipari, timiāns, salvija, rozmarīns • 50 ml dārzeņu buljona 	<ol style="list-style-type: none"> 1. Nomizo un sagriez dārzeņus; 2. Ievieto tos traukā ar eļļu, ķiploku, garšaugiem un buljonu, pārklāj ar vāku; 3. Iestati A02 un uzsāc gatavošanu, ik pa laikam apmaisot.
A03	Gaļas kļaiņš (8 porcijas)	30	<ul style="list-style-type: none"> • 1 bundža tomātu mērces (230 g) • ¼ krūze brūnā cukura • 1 tēj.k. sinepes • 1 vidējs sīpols, smalki sagriezts • ½ krūze cepumu draslu • ¼ krūze smalki sagriezts zaļais pipars • 2 lieli olas, sakultas • 1 tēj.k. sāls • ¼ tēj.k. melnie pipari • ¼ tēj.k. ķiploku pulveris • apmēram 900 g liesas malto gaļu 	<ol style="list-style-type: none"> 1. Bļodā sajauc tomātu mērci, cukuru un sinepes, līdz cukurs izšķīst; 2. Citā bļodā kārtīgi samaisi pārējās sastāvdaļas; 3. Pievieno maltu liellopu gaļu un pusi no tomātu mērces, samaisi; 4. Izveido kļaiņņu mikroviļņu traukā un pārlej ar atlikušo mērci; 5. Uzstādi A03 un sāc gatavošanu; 6. Vēro, kad sulas kļūst caurspīdīgas un gaļa vairs nav rozā iekšpusē; 7. Nolej taukus un ļauj atpūsties 10-15 minūtes pirms pasniegšanas.
A04	Cepti āboli (1 porcija)	7	<ul style="list-style-type: none"> • 1 ābols (200 g) • 1 ēd.k. viēģes • 1 tēj.k. riekstu mandeļes, sasmalcinātas • 1 ēd.k. mīksta sviesta • 1 ēd.k. kanēļa cukura 	<ol style="list-style-type: none"> 1. Nomazgā ābolu un izņem serdi, atstājot pietiekami daudz vietas; 2. Sajauc rozīnes, mandeļes, sviestu un kanēļa cukuru; 3. Pildī ābolu ar rozīņu maisījumu; 4. Uzstādi A04 un uzsāc gatavošanu.
A05	Tumšās šokolādes kūka krūzītē (2 porcijas)	4.5	<ul style="list-style-type: none"> • 75 g miltu • 75 g cukura • 50 ml piena • 40 g tumšās šokolādes • 20 g saulespuķu eļļas • 2 ēd.k. kakao pulvera • 1 ola • 1 tēj.k. cepamā pulvera • šķipsniņa sāls 	<ol style="list-style-type: none"> 1. Sajauc miltus ar cukuru, rūgto kakao un cepamo pulveri; 2. Pievieno pienu un saulespuķu eļļu, samaisi. Pievieno olu un šķipsniņu sāls, labi samaisi; 3. Sasmalcini šokolādi vai izmanto šokolādes skaidiņas. Pievieno masai, samaisi un sadali divās tējās tasītēs; 4. Iestati A05 un sāc gatavošanu. Pārbaudi gatavību un, ja nepieciešams, turpini vēl 30 sekundes; 5. Ļauj atdzist pirms pasniegšanas.



8. Ātrā sākšana



1) Gaidstāves režīmā nospiediet “”, lai sāktu gatavošanu ar 100 % jaudu; ik reizi, atkārtoti nospiežot taustiņu, gatavošanas laiks pieaug par 30 sekundēm.

2) Gatavošanas stāvoklī ar katru “” nospiešanu var palielināt gatavošanas laiku par 30 sekundēm.



3) Gatavošanas stāvoklī nospiediet “”, lai apturētu gatavošanu, nospiediet “” vai “”, lai pielāgotu gatavošanas laiku, vēlreiz nospiediet “”, lai turpinātu gatavošanu.

9. Bērnu bloķējums

Jūs varat nostiprināt ierīci, lai bērni nevarētu to nejauši ieslēgt vai mainīt iestatījumu.

1) Gaidstāves un gatavošanas stāvoklī nospiediet “” un “” uz 3 sekundēm; vienreiz atskanēs signāls, un bloķēšana būs aktivizēta.

2) Gaidstāves un gatavošanas stāvoklī nospiediet “” un “” uz 3 sekundēm, lai atbloķētu.

3) Ja bloķēšana ir aktivizēta gatavošanas stāvoklī, vienreiz nospiediet “”, lai apturētu gatavošanu, divreiz nospiediet “” vai paturiet nospiestu 3 sekundes, lai atceltu gatavošanu.

10. Automātiski atveramas durvis

1) Gaidstāves režīmā nospiediet “”; iedegsies cepeškrāsns lampiņa, durvis atvērsies automātiski.

2) Gatavošanas režīmā nospiediet “”, un durvis atvērsies automātiski.

Piezīme: durvju atvēršanas motoram ir nepieciešams noteikts laiks, lai atgrieztos (apmēram 1 sekunde).

Normāla darbība	
Mikroviļņu krāsns traucē TV uztveršanu	Mikroviļņu krāsns darbības laikā var tikt traucēta radio un TV uztveršana. Līdzīgu traucējumus izraisa arī citas nelielas elektroierīces, piemēram, mikseris, putekļsūcējs un elektriskais ventilators. Tas ir normāli.
Blāvs apgaismojums krāsnī	Izmantojot mazu mikroviļņu krāsns jaudu, apgaismojums krāsnī var kļūt blāvs. Tas ir normāli.
Tvaiks uzkrājas uz durvīm, karsts gaiss no ventilācijas atverēm	Ēdiena gatavošanas laikā no ēdiena var izplūst tvaiks. Lielākā daļa tvaika izplūst pa ventilācijas atverēm. Bet daļa tvaika var uzkrāties vēsā vietā, piemēram, uz krāsns durvīm. Tas ir normāli.
Krāsns nejauši ir iedarbināta, neievietojot tajā ēdienu.	Ierīci aizliegts darbināt, ja tajā nav ēdiena. Tas ir ļoti bīstami.



Problēma	Iespējamais cēlonis	Risinājums
Krāsni nevar ieslēgt.	(1) Strāvas vads nav cieši pievienots.	Atvienojiet vadu. Pēc 10 sekundēm vēlreiz pievienojiet to elektrotīklam.
	(2) Nostrādā drošinātājs vai jaudas slēdzis.	Nomainiet drošinātāju vai atiestatiet jaudas slēdzi (remontu var veikt mūsu uzņēmuma speciālists)
	(3) Problēmas ar kontaktligzdu.	Pārbaudiet kontaktligzdu ar citām elektroierīcēm.
Krāsns nesilda.	(4) Durvis nav līdz galam aizvērtas.	Cieši aizveriet durvis.
Mikroviļņu krāsns darbības laikā rotējošā stikla platforma rada troksni	(5) Netīrs rullīšu balsts un krāsns apakša.	Informāciju par netīro daļu tīrīšanu skatiet sadaļā "Mikroviļņu krāsns apkope".



Šī ierīce ir marķēta saskaņā ar Eiropas 2013. gada direktīvu 2012/19/ES par elektrisko un elektronisko iekārtu atkritumiem, kas attiecas uz elektriskām un elektroniskām ierīcēm (EEIA). EEIA satur gan piesārņojošas vielas (kas var negatīvi ietekmēt vidi), gan pamatelementus (ko var lietot atkārtoti). Ir svarīgi veikt īpašu EEIA apstrādi, lai pareizi noņemtu un likvidētu visu piesārņojumu un atgūtu visus materiālus. Fiziskām personām var būt svarīga loma, nodrošinot, lai EEIA nekļūst par vides aizsardzības problēmu, tāpēc ir būtiski ievērot dažus pamatnoteikumus:

- EEIA nedrīkst apstrādāt kā sadzīves atkritumus;
- EEIA jānogādā īpašās savākšanas zonās, ko pārvalda pilsētas dome vai reģistrēts uzņēmums.

Daudzās valstīs tiek nodrošināta lielo EEIA savākšana no māsaimniecībām.

Iegādājoties jaunu ierīci, veco ierīci var nodot piegādātājam, kuram tā šajā konkrētajā gadījumā jāpieņem bez maksas, ja vien šīs ierīces veids un funkcijas atbilst iegādātās ierīces veidam un funkcijām.

Zema enerģijas patēriņa dati saskaņā ar Komisijas Regulu (ES) 2023/826.

Stāvoklis	Enerģijas patēriņš	Periods, pēc kura iekārta automātiski sasniedz stāvokli
Gaidstāves režīms ar informācijas vai statusa displeju	0,8 W	20 min

ATSARGUMO PRIEMONĖS, SIEKIANT IŠVENGTI GALIMO PER DIDELIO MIKROBANGŲ ENERGIJOS POVEIKIO

- (a) Nebandykite naudoti šios krosnelės, jei duralės atidarytos, nes mikrobangų energijos poveikis gali pakenkti. Svarbu nesulaužyti ir nebandyti atjungti apsauginių blokuojamųjų įtaisų.
- (b) Nedėkite jokių daiktų tarp krosnelės priekinio paviršiaus ir durelių, neleiskite ant sandarinimo paviršių kauptis nešvarumams ar valiklių likučiams.
- (c) ĮSPĖJIMAS: Jei duralės arba durelių sandarikliai pažeisti, krosnelės negalima naudoti, kol ją suremontuos kompetentingas asmuo.

PRIEDAS

Jei prietaisas neprižiūrimas ir nešvarus, jo paviršiaus kokybė gali suprastėti ir tai turės įtakos prietaiso tinkamumo naudoti trukmei, taip pat gali susidaryti pavojinga situacija.

Specifikacijos

Modelis:	H38SIDBF7XS
Vardinė įtampa:	220–240 V~ / 50 Hz
Vardinė įėjimo galia (mikrobangų):	1300 W
Vardinė išėjimo galia (mikrobangų):	750 W
Vardinė įėjimo galia (kepsninė):	800 W
Krosnelės talpa:	24 l
Išoriniai matmenys:	595 x 316 x 393 mm

Prietaisas neturi būti valdomas išoriniu laikmačiu arba atskira nuotolinio valdymo sistema.

Šis prietaisas skirtas naudoti buityje ir panašiai paskirčiai, pvz.:

- darbuotojų virtuvėlės zonoje parduotuvėse, biuruose ir kitoje darbo aplinkoje;
- ūkių pastatuose;
- klientams viešbučiuose, moteliuose ir kitose gyvenamojo tipo aplinkose;
- nakvynės su pusryčiais tipo apgyvendinimo vietose.



SVARBIOS SAUGOS INSTRUKCIJOS

ĮSPĖJIMAS

Norėdami sumažinti gaisro, elektros smūgio, žmonių sužalojimo ar per didelio mikrobangų krosnelės energijos poveikio riziką, naudodamiesi prietaisais, laikykitės pagrindinių atsargumo priemonių, įskaitant šias:

1. **Įspėjimas.** Skysčių ir kitų maisto produktų negalima kaitinti sandariuose induose, nes jie gali sprogti.
2. **Įspėjimas.** Vykdyti bet kokią techninę priežiūrą ar remontą, įskaitant dangčio, apsaugančio nuo mikrobangų energijos poveikio, atskyrimą, yra pavojinga. Tą turi atlikti kompetentingi specialistai.
3. **Įspėjimas.** Leiskite vaikams naudotis krosnele be priežiūros tik tada, kai jiems davę atitinkamus nurodymus, kad jie galėtų saugiai naudotis krosnele ir suprastų netinkamo naudojimo pavojus.
4. **Įspėjimas.** Jei prietaisas veikia kombinuotu režimu, vaikai turėtų naudoti krosnelę tik prižiūrimi suaugusiųjų, nes prietaisas įkaista (tik kepsninių serija).
5. Naudokite tik tuos indus, kurie tinka naudoti mikrobangų krosnelėse.
6. Krosnelę reikia reguliariai valyti ir pašalinti visus maisto likučius.
7. Perskaitykite ir paisykite konkrečių instrukcijų: „ATSARGUMO PRIEMONĖS, SIEKIANT IŠVENGTI GALIMO PER DIDELIO MIKROBANGŲ ENERGIJOS POVEIKIO“.
8. Šildydami maistą plastikiniuose ar popieriniuose induose, stebėkite krosnelę, nes ji gali užsidegti.
9. Jei pastebite dūmus, išjunkite prietaisą arba ištraukite prietaiso kištuką iš elektros lizdo ir laikykite dureles uždarytas, kad liepsna nusloptų.
10. Neperkaitinkite maisto.
11. Nenaudokite krosnelės ertmės daiktams laikyti. Krosnelėje nelaikykite jokių daiktų, pvz., duonos, sausainių ir pan.
12. Prieš dėdami į krosnelę, nuo popierinių ar plastikinių talpyklų / maišelių nuimkite vielines susukamas juosteles ir metalines rankenėles.
13. Sumontuokite arba pastatykite šią krosnelę tik pagal pateiktas montavimo instrukcijas.



14. Mikrobangų krosnelėse negalima kaitinti kiaušinių su lukštais ir sveikų kietai virtų kiaušinių, nes jie gali sprogti net ir baigus kaitinti mikrobangų krosnelėje.
15. Šį prietaisą naudokite tik pagal paskirtį, kaip aprašyta vadove. Šiame prietaise nenaudokite koroziją sukeliančių cheminių medžiagų ar garų. Ši krosnelė specialiai sukurta šildyti. Ji nėra skirta pramoniniam ar laboratoriniam naudojimui.
16. Jei maitinimo laidas pažeistas, jį turi pakeisti gamintojas, jo techninės priežiūros atstovas arba panašios kvalifikacijos asmenys, kad būtų išvengta pavojaus.
17. Nelaikykite ir nenaudokite šio prietaiso lauke.
18. Nenaudokite šios krosnelės šalia vandens, drėgname rūsyje ar šalia baseino.
19. Prietaisui veikiant, pasiekiamų paviršių temperatūra gali būti aukšta. Laidą laikykite atokiau nuo įkaitusio paviršiaus ir neuždenkite jokių krosnelės ventiliacijos angų.
20. Neleiskite laidui kaboti nuo stalo ar stalviršio krašto.
21. Jei krosnelė nebus prižiūrima ir bus nešvari, gali suprastėti jos paviršius, todėl jos naudojimo trukmė gali būti trumpesnė ir atsirasti pavojinga situacija.
22. Maitinimo butelių ir kūdikių maisto indelių turinį prieš vartojimą reikia išmaišyti arba suplakti ir reikia patikrinti temperatūrą, kad būtų išvengta nudegimų.
23. Mikrobangų krosnelėje kaitinant gėrimus, po kurio laiko užviręs skystis gali išsilieti, todėl su indu elkitės atsargiai.
24. Šis prietaisas neskirtas naudoti asmenims (įskaitant vaikus), kurių fiziniai, jutiminiai ar protiniai gebėjimai yra riboti arba kurie neturi patirties ir žinių, nebent asmuo, atsakingas už jų saugą, juos prižiūri arba jiems nurodo, kaip naudotis prietaisu (rinkai už Europos rinkos ribų).
25. Prižiūrėkite vaikus, kad nežaistų su prietaisu. Vaikai nuo 8 metų ir asmenys, kurių fiziniai, jutiminiai ar protiniai gebėjimai yra riboti arba kurie neturi patirties ir žinių, šį prietaisą gali naudoti, jei yra prižiūrimi arba jiems duoti nurodymai, kaip saugiai naudoti prietaisą, ir jie supranta su tuo susijusius pavojus. Vaikai negali žaisti

su prietaisu. Vaikai be priežiūros negali valyti ir prižiūrėti šio prietaiso (Europos rinkai).

26. Mikrobangų krosnelės negalima statyti į spintelę.
27. Mikrobangų krosnelė skirta maistui ir gėrimams šildyti. Džiovinant maistą ar drabužius ir kaitinant pagalvėles, šlepetes, kempines, drėgną audinį ir pan. gali kilti susižalojimo, užsidegimo ar gaisro pavojus. Valydami nenardinkite prietaiso į vandenį ar kitus skysčius. Prietaiso negalima valyti garų valytuvu.
28. Gaminant maistą mikrobangų krosnelėje draudžiama naudoti metalines talpyklas maistui ir gėrimams.
29. Išimdami talpyklas iš prietaiso, elkitės atsargai, kad nepatrauktumėte sukamosios lėkštės.
30. Prietaiso negalima montuoti už dekoratyvinių durelių, kad neperkaistų.
31. Atidžiai perskaitykite svarbias saugos instrukcijas ir išsaugokite ateičiai.



Kaip sumažinti asmenų sužalojimo riziką įžeminimo montavimas

PAVOJUS

Elektros smūgio pavojus

Palietus kai kuriuos vidinius komponentus gresia sunki trauma arba žūtis. Neardykite šio prietaiso.

ĮSPĖJIMAS

Elektros smūgio pavojus

Netinkamai naudojant įžeminimo įrangą gresia elektros smūgis. Nejunkite į kištukinį lizdą, kol prietaisas nėra tinkamai sumontuotas ir įžemintas.

Šis prietaisas turi būti įžemintas. Įvykus elektros trumpajam jungimui, įžeminimas sumažina elektros smūgio riziką, nes elektros srovei naudojamas nuvedimo laidas. Šiame prietaise yra laidas su įžeminimo gysla ir įžeminimo kištuku. Kištukas turi būti įjungtas į tinkamai sumontuotą ir įžemintą lizdą.

Pasitarkite su kvalifikuotu elektriку arba techninės priežiūros specialistu, jei įžeminimo instrukcijos nėra visiškai suprantamos arba jei abejojama, ar prietaisas tinkamai įžemintas. Jei reikia naudoti ilginamąjį laidą, naudokite tik 3 gyslų laidą.

1. Pridėtas trumpas maitinimo laidas, kad būtų mažesnė rizika įsipainioti į ilgą laidą arba už jo užkliūti.
2. Jei naudojamas ilgų laidų rinkinys arba ilginamasis laidas:
 - 1) Laidų rinkinio arba ilginamojo laido elektros vardinė vertė turi būti bent tokia pati kaip prietaiso elektros vardinė vertė.
 - 2) Ilginamasis laidas turi būti įžemintas 3-gyslis laidas.
 - 3) Ilgas laidas turi būti išdėstytas taip, kad nenukartų nuo spintelės viršaus ar stalviršio ir jo negalėtų patraukti vaikai arba nebūtų galima už jo netyčia užkliūti.

VALYMAS

Būtinai atjunkite krosnelę nuo maitinimo šaltinio.

1. Panaudoję išvalykite krosnelės vidų šiek tiek sudrėkinta šluoste.
2. Prieš valykite įprastai, muilinu vandeniu.
3. Jei susitepa durelių rėmas, sandariklis ir gretimos dalys, jie turi būti kruopščiai valomi drėgna šluoste.

BUDĖJIMAS

Budėjimo būsenoje energijos suvartojimas atitinka EN50564:201 reikalavimus.

INDAI

Žr. instrukcijas dėl medžiagų, kurias galima naudoti mikrobangų krosnelėje arba kurių negalima naudoti mikrobangų krosnelėje. Gali būti ir tam tikrų nemetalinių indų, kuriuos nesaugu naudoti mikrobangų krosnelėse. Jei abejojate, galite patikrinti atitinkamą indą atlikdami toliau aprašytą procedūrą.

Indo bandymas:

1. Į saugų naudoti mikrobangų krosnelėje indą įpilkite 1 puodelį šalto vandens (250 ml) ir kartu įdėkite bandomąjį indą.
2. Kaitinkite didžiausia galia 1 minutę.
3. Atsargiai palieskite indą. Jei tuščias indas yra šiltas, nenaudokite jo gamindami maistą mikrobangų krosnelėje.

PERSPĖJIMAS

Pavojus susižeisti

Kitiems asmenims, išskyrus kompetentingus asmenis, yra pavojinga atlikti bet kokius techninės priežiūros ar remonto darbus, susijusius su dangčio, apsaugančio nuo mikrobangų energijos poveikio, nuėmimu.



Medžiagos, kurias galite naudoti mikrobangų krosnelėje

Indai Pastabos

Aliuminio folija	Tik uždengimas. Nedideliais lygiais gabalėliais galima uždengti plonas mėsos ar paukštienos dalis, kad neperkeptų. Jei folija yra per arti orkaitės sienelių, gali sukelti kibirkščiavimą. Folija turi būti bent 2,5 cm (1 colio) atstumu nuo orkaitės sienelių.
Skrudinimo lėkštė	Laikykitės gamintojo instrukcijų. Skrudinimo lėkštės dugnas turi būti bent 5 mm (3/16 colio) virš sukamosios lėkštės. Netinkamai naudojant lėkštę galima sugadinti.
Stalo reikmenys	Tik tinkami naudoti mikrobangų krosnelėje. Laikykitės gamintojo instrukcijų. Nenaudokite įskilusių ar apdaužytų indų.
Stiklainiai	Visada atskirkite dangtelį. Naudokite tik maistui pašildyti, kol jis šiek tiek sušils. Dauguma stiklainių nėra atsparūs karščiui ir gali sudužti.
Stikliniai indai	Tik karščiui atsparūs stikliniai indai, skirti naudoti krosnelėje. Įsitikinkite, kad nėra metalinių apdailos detalių. Nenaudokite įskilusių ar apdaužytų indų.
Kepimo krosnelėje maišai	Laikykitės gamintojo instrukcijų. Neuždarykite metaline juostele. Padarykite plyšius garams išeiti.
Popierinės lėkštės ir puodeliai	Naudokite tik trumpai ruošti / pašildyti. Gamindami maistą nepalikite krosnelės be priežiūros.
Popieriniai rankšluosčiai	Naudokite maistui uždengti, norėdami pašildyti ir sugerti riebalus. Naudokite tik trumpai gamindami maistą, nepalikite be priežiūros.
Pergamentinis popierius	Naudokite kaip dangalą apsaugoti nuo purslų arba pridengti troškinant.
Plastikas	Tik tinkamas naudoti mikrobangų krosnelėje. Laikykitės gamintojo instrukcijų. Turi būti pažymėta „Saugu naudoti mikrobangų krosnelėje“. Kai kurie plastikiniai indai suminkštėja, kai viduje esantis maistas įkaista. „Virimo maišeliai“ ir sandariai uždaryti plastikiniai maišeliai turi būti įpjauti, pradurti arba su angomis, kaip nurodyta pakuotėje.
Plastikinė plėvelė	Tik tinkama naudoti mikrobangų krosnelėje. Naudokite maistui uždengti gamindami, kad išlaikytumėte drėgmę. Neleiskite, kad plastikinė plėvelė liestųsi su maistu.
Termometrai	Tik saugūs naudoti mikrobangų krosnelėje (mėsos ir cukraus termometrai).
Vaškinis popierius	Naudokite kaip dangalą, kad išvengtumėte purslų ir sulaukytumėte drėgmę.

Medžiagos, kurių negalima naudoti mikrobangų krosnelėje

Indai Pastabos

Aliumininis padėklas	Gali sukelti kibirkščiavimą. Perdėkite maistą į mikrobangų krosnelėje tinkamą naudoti indą.
Maisto dėžutė su metaline rankena	Gali sukelti kibirkščiavimą. Perdėkite maistą į mikrobangų krosnelėje tinkamą naudoti indą.
Metaliniai indai arba indai su metalo apdaila	Metalas pridengia maistą nuo mikrobangų energijos. Metalinė apdaila gali sukelti kibirkščiavimą.
Metalinės susukamos juostelės	Gali sukelti kibirkščiavimą ir gaisrą krosnelėje.
Popieriniai maišeliai	Gali sukelti gaisrą krosnelėje.
Putplastis	Putplastis, veikiamas aukštos temperatūros, gali ištirpti arba užteršti viduje esantį skystį.
Mediena	Naudojama mikrobangų krosnelėje mediena išdžius ir gali suskilti arba įtrūkti.

KROSNELĖS PARUOŠIMAS

Krosnelės dalių ir priedų pavadinimai

Išimkite krosnelę ir visas medžiagas iš dėžės ir krosnelės ertmės. Krosnelė tiekama su šiais priedais:

Stiklinis padėklas	1
Sukamosios lėkštės žiedo rinkinys	1
Naudojimo instrukcija	1

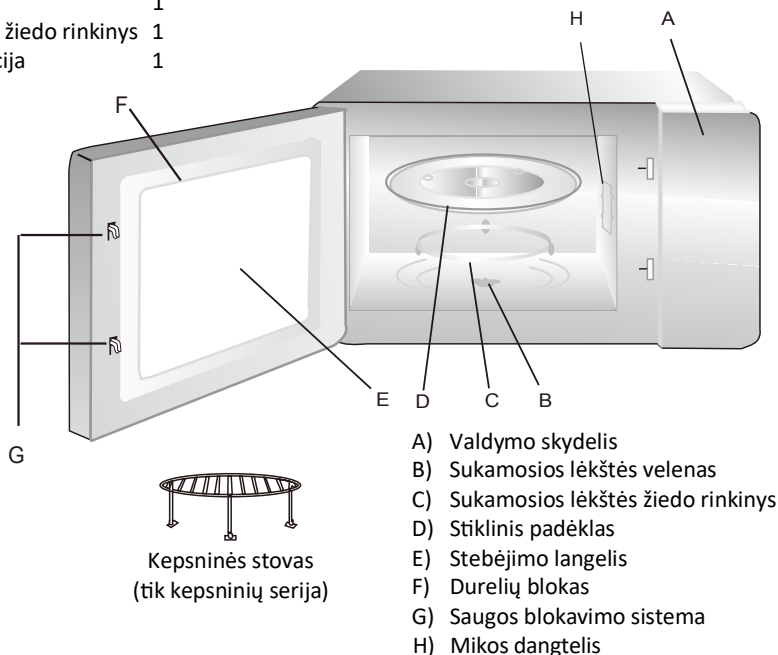

Išjunkite krosnelės maitinimą, jei darbo metu atidaromos durelės.



Sukamosios lėkštės montavimas

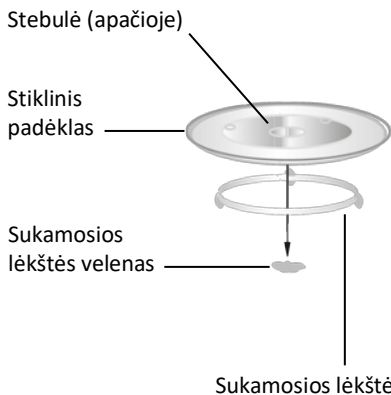

- Niekada nedėkite stiklinio padėklo apversto. Stiklinio padėklo sukimasis negali būti blokuojamas.
- Gaminant maistą visada reikia naudoti ir stiklinį padėklą, ir sukamosios lėkštės žiedą.
- Visas maistas ir maisto indai visada dedami ant stiklinio padėklo maistui gaminti.
- Jei stiklinis padėklas arba sukamojo žiedo rinkinys įtrūksta arba sulūžta, kreipkitės į artimiausią įgaliotąjį techninės priežiūros centrą.

Montavimas

- Nuimkite apsauginę plėvelę, esančią ant mikrobangų krosnelės korpuso paviršiaus, nenuimkite šviesiai balto žėručio plokštės, pritvirtintos prie krosnelės ertmės magnetronui apsaugoti.
- Ši mikrobangų krosnelė naudojama tik įmontuota. Ji nenaudojama ant stalviršio arba spintelėje.
- Prietaisą galima montuoti į 60 cm pločio sieninę spintelę (mažiausiai 55 cm gylio).
- Prietaisas turi kištuką ir turi būti jungiamas tik prie tinkamai įrengto žeminto lizdo.
- Tinklo įtampa turi atitikti techninių duomenų lentelėje nurodytą įtampą.
- Tik kvalifikuotas elektrikas turi sumontuoti kištukinį lizdą ir pakeisti jungiamąjį laidą. Jei sumontavus kištukas nebesiekiamas, montavimo pusėje turi būti visų polių atjungimo įtaisas, kurio kontaktų tarpas turi būti bent 3 mm.
- Negalima naudoti adapterių, maitinimo šakotuvų ir ilginamųjų laidų. Perkrova gali sukelti gaisrą.

Elektroninė programavimo priemonė

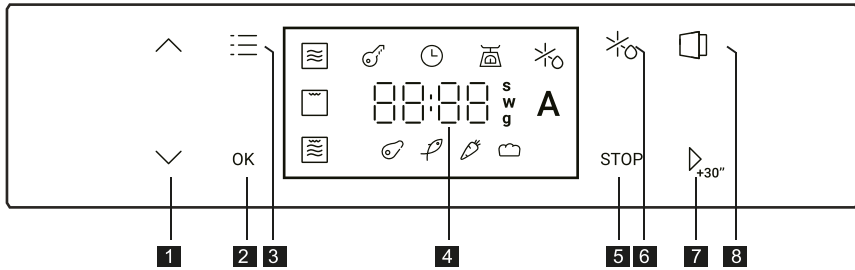

- | | |
|---|--------------------------|
| 1 Laiko arba svorio nustatymas +/- | 5 Stop mygtukas |
| 2 Patvirtinimo mygtukas | 6 Atitirpinimo mygtukas |
| 3 Funkcijų mygtukas | 7 Start / +30 s mygtukas |
| 4 Laiko / temperatūros / svorio rodinys | 8 Durelių mygtukas |

Naudojimo instrukcijos

1. Laikrodžio nustatymas

Prijungus mikrobangų krosnelę, laikrodis šviesos „⌚“ ir „12:00“ rodoma, valandų skaičiai ims mirksėti.

- 1) Spausdami „⬆“ arba „⬇“ nustatykite valandas, įvedamas laikas turi būti nuo 0 iki 23.
- 2) Paspauskite „OK“, kad patvirtintumėte nustatymą, ims mirksėti minučių skaičiai.
- 3) Spausdami „⬆“ arba „⬇“ nustatykite minutes, įvedamas laikas turi būti nuo 0 iki 59.
- 4) Paspauskite „⏸+30“ , kad užbaigtumėte laikrodžio nustatymą.
- 5) Norėdami jį pakeisti dar kartą, spauskite „OK“ 3 sekundes ir pakartokite pirmiau nurodytus veiksmus.

Pastaba. 1. Jei laikrodis nenustatytas, įjungus maitinimą, jis neveiks.

2. Prijungę krosnelę, galite tiesiogiai paspausti „⏸+30“ , kad patvirtintumėte ir užbaigtumėte laikrodžio nustatymą.









2. Mikrobangų krosnelė

- 1) Paspauskite „☰“, mikrobangų šviesos diodas „☷“ mirksi ir rodoma „750W“.
- 2) Paspauskite „OK“, kad patvirtintumėte ir galėtumėte nustatyti mikrobangų galią.
- 3) Spausdami „⬆“ arba „⬇“ pasirinkite galios lygį. Patvirtinkite paspausdami „OK“.
- 4) Spausdami „⬆“ arba „⬇“ nustatykite gaminimo laiką.
- 5) Paspauskite „⏸+30“ , kad prasidėtų gaminimas.











Pastaba. Laikas keisis po vieną sekundę, o ilgai paspaudus ims keistis greičiau.









3. Kepsninė

- 1) Paspauskite „“, mikrobangų šviesos diodas „“ mirksi ir rodoma „750W“.
- 2) Paspauskite „“ norėdami pasirinkti kepsninės funkciją, kepsninės LED „“ mirksi. Patvirtinkite paspausdami „“.
- 3) Spausdami „“ arba „“ nustatykite gaminimo laiką.
- 4) Paspauskite „“, kad prasidėtų gaminimas.















4. Kombinuotas maisto gaminimas

- 1) Paspauskite „“, mikrobangų šviesos diodas „“ mirksi ir rodoma „750W“.
- 2) Paspausdami „“ pasirinkite kombinuotą funkciją, kombinuotos funkcijos šviesos diodas „“ mirksi. Patvirtinkite paspausdami „“.
- 3) Spausdami „“ arba „“ pasirinkite galios lygį. Patvirtinkite paspausdami „“.
- 4) Spausdami „“ arba „“ nustatykite gaminimo laiką.
- 5) Paspauskite „“, kad prasidėtų gaminimas.













5. Atitirpinimas pagal laiką

- 1) Paspauskite „“, „“ šviesos diodas mirksi. Patvirtinkite paspausdami „“.
- 2) Spausdami „“ arba „“ nustatykite atitirpinimo laiką.
- 3) Paspauskite „“, kad prasidėtų gaminimas.

6. Atitirpinimas pagal svorį

- 1) Paspauskite „“, „“ šviesos diodas mirksi.
- 2) Paspauskite „“ norėdami pasirinkti atitirpinimą pagal svorį, „“ šviesos diodas mirksi. Patvirtinkite paspausdami „“.
- 3) Paspauskite „“ arba „“ norėdami pasirinkti atitirpinimo meniu, mėsos „“, žuvies „“, daržovių „“ ir duonos „“ šviesos diodai mirksi. Patvirtinkite paspausdami „“.
- 4) Spausdami „“ arba „“ pasirinkite atitirpinamo produkto svorį.
- 5) Paspauskite „“, kad prasidėtų gaminimas.







7. Automatinis meniu

- 1) Paspauskite „“, mikrobangų šviesos diodas „“ mirksi ir rodoma „750W“.
- 2) Spausdami „“ arba „“ pasirinkite automatinio meniu funkciją. „“ šviesos diodas mirksi.
- 3) Patvirtinkite paspausdami „“, „A-01“ šviesos diodas mirksi.
- 4) Spausdami „“ arba „“ pasirinkite automatinį meniu nuo „A-01“ iki „A-05“. Patvirtinkite paspausdami „“.
- 5) Paspauskite „“ arba „“ norėdami sureguliuoti iš anksto nustatytas laikas.
- 6) Paspauskite „“, kad prasidėtų gaminimas.

Meniu	Recepto pavadinimas	Laikas (min)	Ingredientai	Paruošimas
A01	Virtos bulvės (1–2 porcijos)	12.5	<ul style="list-style-type: none"> • 2 bulvės (≈250 g) • 5 v.š. vandens 	<ol style="list-style-type: none"> 1. Nuplauk bulves, nulupk ir kelis kartus subadyk; 2. Dėk į indą, tinkamą mikrobangų krosnlei, su vandeniu ir uždenk plėvele; 3. Nustatyk A01 ir pradėk virimą; 4. Nupilk vandenį ir leisk bulvėms pastovėti uždengtoms 2–3 minutes.
A02	Ratatouille (4 porcijos)	28	<ul style="list-style-type: none"> • 1 svogūnas (≈200 g) • 1 baklažanas (≈250 g) • 300 g cukinijų • 3 paprikos (raudona, geltona, žalia) (120 g) • 3 pomidorai • 3–4 v.š. alyvuogių aliejaus • 2 česnako skiltelės, druska, pipirai, čiobreliai, šalavijas, rozmarinas • 50 ml daržovių sultinio 	<ol style="list-style-type: none"> 1. Nulupk ir supjaustyk daržoves; 2. Dėk jas į indą su aliejumi, česnaku, žolelėmis ir sultiniu, uždenk dangčiu; 3. Nustatyk A02 ir pradėk virimą, retkarčiais pamaišydamas.
A03	Mėsos kepalas (8 porcijos)	30	<ul style="list-style-type: none"> • 1 skardinė pomidorų padažo (230 g) • ¼ puodelio rudojo cukraus • 1 arbatinis šaukštelis garstyčių • 1 vidutinis svogūnas, smulkintas • ½ puodelio trupinių • ¼ puodelio smulkinti žalios pipiro • 2 dideli kiaušiniai, lengvai išplakti • 1 arbatinis šaukštelis druskos • ¼ ar. šaukštelis juodųjų pipirų • ¼ ar. šaukštelis česnako miltelių • apie 900 g liesos maltos jautienos 	<ol style="list-style-type: none"> 1. Dubenyje sumaišyk pomidorų padažą, cukrų ir garstyčias, kol cukrus ištirps; 2. Kitame dubenyje gerai išmaišyk likusius ingredientus; 3. Įdėk maltą jautieną ir pusę pomidorų padažo mišinio, išmaišyk; 4. Suformuok kepalėlį mikrobangų krosnlei tinkamoje formoje, užpilk likusiu padažu; 5. Nustatyk A03 ir pradėk gaminti; 6. Stebėk, ar sultys tampa skaidrios ir mėsa nebe rožinė viduje; 7. Nupilk riebalus ir leisk pastovėti 10–15 minučių prieš patiekiant.
A04	Kepti obuoliai (1 porcija)	7	<ul style="list-style-type: none"> • 1 obuolys (200 g) • 1 šaukštas razinų • 1 ar. šaukštelis migdolų, smulkintų • 1 šaukštas minkšto sviesto • 1 šaukštas cinamono cukraus 	<ol style="list-style-type: none"> 1. Nuplauk obuolį ir išskobk vidų, palikdamas pakankamai vietos; 2. Sumaišyk razinas, migdolus, sviestą ir cinamono cukrų; 3. Įdaryk obuolį razinų mišiniu; 4. Nustatyk A04 ir pradėk gaminti.
A05	Juodojo šokolado pyragas puodelyje (2 porcijos)	4.5	<ul style="list-style-type: none"> • 75 g miltų • 75 g cukraus • 50 ml pieno • 40 g tamsios šokolados • 20 g saulėgrąžų aliejaus • 2 šaukštai kakavos • 1 kiaušinis • 1 ar. šaukštelis kepimo miltelių • žiupsnelis druskos 	<ol style="list-style-type: none"> 1. Sumaišyk miltus su cukrumi, karčiuoju kakava ir kepimo milteliais; 2. Įpilk pieno ir saulėgrąžų aliejaus, išmaišyk. Įmušk kiaušinį, įberk žiupsnelį druskos ir gerai išmaišyk; 3. Sukapok šokoladą arba naudok šokolado lašelius. Įmaišyk į tešlą, gerai sumaišyk ir padalink į dvi arbatos puodelius; 4. Nustatyk A05 ir pradėk kepimą. Patikrink ar iškepė ir, jei reikia, kepk dar 30 sekundžių; 5. Leisk atvėsti prieš patiekiant.









8. Greitasis paleidimas



- 1) Esant budėjimo būsenai paspauskite „“, kad įjungtumėte maisto ruošos funkciją 100 % galia, dėl kiekvieno papildomo paspaudimo maisto ruošos laikas pailgės 30 sekundžių .
- 2) Esant gaminimo būsenai kiekvieną kartą paspaudus „“ galima pailginti gaminimo laiką 30 sekundžių.
- 3) Esant gaminimo būsenai, paspaudus „“ gaminimas pristabdomas, paspaudus „“ arba „“ nustatomas gaminimo laikas, paspaudus „“ dar kartą, gaminimas tęsiasi.

9. Apsauga nuo vaikų

Galite apsaugoti savo prietaisą, kad vaikai netyčia jo neįjungtų arba nepakeistų nustatymų.

- 1) Esant budėjimo ir gaminimo būsenoms spauskite „“ ir „“ 3 sekundes, vieną kartą suskambės garsinis signalas ir įsijungs užraktas.
- 2) Esant budėjimo ir gaminimo būsenoms spauskite „“ ir „“ 3 sekundes, kad atrakintumėte krosnelę.
- 3) Jei užraktas įjungtas gaminimo būsenoje, paspauskite „“ vieną kartą norėdami pristabdyti gaminimą, paspauskite „“ du kartus arba palaikykite 3 sekundes, kad atšauktumėte gaminimą.

10. Automatinis durelių atidarymas

- 1) Budėjimo būsenoje paspauskite „“, užsidegs krosnelės lemputė, durelės atsidarys automatiškai.
- 2) Maisto ruošos būsenoje paspauskite „“, durelės atsidarys automatiškai.

Pastaba. Atidarius dureles, varikliui reikia tam tikro laiko grįžti atgal (maždaug 1 sekundės).

Normalu	
Mikrobangų krosnelė trikdo televizijos signalo priėmimą	Veikiant mikrobangų krosnei gali trikti radijo ir televizijos signalo priėmimas. Keliami panašūs trukdžiai, kaip veikiant mažiems elektros prietaisams, pvz., maišytuvui, dulkių siurbliui ir elektriniam ventiliatoriui. Tai normalu.
Blausus krosnelės apšvietimas	Naudojant mikrobangų krosnelę mažos galios režimu, krosnelės apšvietimas gali pritemti. Tai normalu.
Ant durelių kaupiasi garai, iš vėdinimo angų išeina karštas oras	Gaminant maistą, iš jo gali skliti garai. Didžioji jų dalis pasišalins per vėdinimo angas. Vis dėlto šiek tiek garų gali kauptis ant vėsios vietos, pavyzdžiui, krosnelės durelių. Tai normalu.
Krosnelė netyčia buvo įjungta tuščia	Draudžiama naudoti prietaisą, jei viduje nėra maisto. Tai labai pavojinga.

Problema	Galima priežastis	Sprendimas
Krosnelės nepavyksta įjungti.	(1) Maitinimo laidas nėra tvirtai prijungtas.	Atjunkite. Tada vėl įjunkite po 10 sekundžių.
	(2) Suveikia saugiklis arba grandinės išjungiklis.	Pakeiskite saugiklį arba iš naujo nustatykite grandinės išjungiklį (taiso profesionalūs mūsų įmonės darbuotojai).
	(3) Problema dėl kištukinio lizdo.	Išbandykite lizdą su kitais elektros prietaisais.
Krosnelė nekaista.	(4) Durelės negerai uždarytos.	Gerai uždarykite dureles.
Stiklinė sukamoji lėkštė skleidžia triukšmą, veikiant mikrobangų krosnlei	(5) Nešvari ritinėlių atrama ir krosnelės dugnas.	Kaip išvalyti nešvarias dalis, skaitykite skyriuje „Mikrobangų krosnelės priežiūra“.



Šis prietaisas yra paženklintas pagal Europos direktyvą 2012/19/ES dėl elektros ir elektroninės įrangos atliekų (EEJA) ir 2013 m. Reglamentą dėl elektros ir elektroninių prietaisų. Elektros ir elektroninės įrangos atliekose yra ir taršių medžiagų (kurios gali turėti neigiamą poveikį aplinkai), ir baziųjų elementų (kurios galima naudoti pakartotinai). Svarbu, kad elektros ir elektroninės įrangos atliekos būtų specialiai tvarkomos, siekiant tinkamai atskirti bei pašalinti teršalus ir atgauti visas medžiagas. Žmonės gali atlikti svarbų vaidmenį užtikrindami, kad elektros ir elektroninės įrangos atliekos netaptų aplinkosaugos problema. Būtina laikytis kelių pagrindinių taisyklių:

- elektros ir elektroninės įrangos atliekos neturėtų būti tvarkomos kaip buitinės atliekos;
- elektros ir elektroninės įrangos atliekos turėtų būti vežamos į specialius surinkimo punktus, kuriuos valdo savivaldybė arba registruota bendrovė.

Daugelyje šalių stambių gabaritų elektros ir elektroninės įrangos atliekos gali būti surenkamos iš namų.

Kai nusiperkate naują prietaisą, senąjį galite grąžinti pardavėjui – jis turi jį priimti nemokamai (suteikti vienkartinę paslaugą), jei prietaisas yra tokio pat tipo ir atlieka tokias pačias funkcijas kaip ir įsigytas prietaisas.

Mažo energijos suvartojimo duomenys pagal Komisijos reglamentą (ES) 2023/826.

Būklė	Energijos suvartojimas	Laikotarpis, po kurio įranga automatiškai pasiekia būklę
Budėjimo režimas su informacijos arba būsenos rodimu	0,8 W	20 min.



ŚRODKI OSTROŻNOŚCI ZAPOBIEGAJĄCE NARAŻENIU NA NADMIERNE PROMIENIOWANIE ENERGII MIKROFALOWEJ

- (a) Nie wolno podejmować prób uruchomienia kuchenki z otwartymi drzwiczkami, aby nie narażać się na szkodliwe napromieniowanie energią mikrofalową. Ważne jest, aby nie uszkodzić blokad bezpieczeństwa, ani nie manipulować przy nich.
- (b) Nie umieszczaj żadnych przedmiotów między przednią częścią kuchenki a drzwiami ani nie dopuszczaj do gromadzenia się brudu lub resztek środka czyszczącego na powierzchniach uszczelniających.
- (c) **OSTRZEŻENIE:** W przypadku uszkodzenia drzwiczek lub uszczelek drzwiczek kuchenki nie wolno używać do czasu naprawy przez kompetentną osobę.

DODATKOWE INFORMACJE

Jeśli urządzenie nie jest utrzymywane w czystości, jego powierzchnia może ulec zniszczeniu, co może negatywnie wpłynąć na żywotność urządzenia i doprowadzić do niebezpiecznej sytuacji.

Specyfikacje

Model:	H38SIDBF7XS
Napięcie znamionowe:	220-240V~/50Hz
Znamionowa moc wejściowa (mikrofalowa):	1300 W
Znamionowa moc wyjściowa (mikrofalowa):	750 W
Znamionowa moc wejściowa (grill):	800 W
Pojemność piekarnika:	24 L
Wymiary zewnętrzne:	595 x 316 x 393 mm

Urządzenia nie są przeznaczone do obsługi za pomocą zewnętrznego minutnika lub niezależnego systemu zdalnego sterowania.

To urządzenie jest przeznaczone do użytku domowego i podobnych zastosowań, takich jak:

- powierzchnie kuchenne dla personelu w sklepach, biurach i innych miejscach pracy;
- użytkowanie w domkach mieszkalno-gospodarczych;
- użytkowanie przez gości w hotelach, motelach i innych tego typu obiektach mieszkalnych;
- użytkowanie w pensjonatach.



WAŻNE INSTRUKCJE BEZPIECZEŃSTWA

OSTRZEŻENIE

Aby zmniejszyć ryzyko pożaru, porażenia prądem, obrażeń osób lub narażenia na nadmierną energię kuchenki mikrofalowej podczas korzystania z urządzeń, należy przestrzegać podstawowych środków ostrożności, między innymi:

1. **Ostrzeżenie:** Płynów i innych produktów spożywczych nie wolno podgrzewać w zamkniętych pojemnikach, ponieważ mogą one eksplodować.
2. **Ostrzeżenie:** Wszelkie naprawy i konserwacje wymagające zdjęcia pokrywy chroniącej przed narażeniem na promieniowanie mikrofalowe powinna przeprowadzać wyłącznie kompetentna osoba, aby nie stwarzać niebezpieczeństwa.
3. **Ostrzeżenie:** Zezwalaj dzieciom na korzystanie z kuchenki bez nadzoru wyłącznie po przekazaniu odpowiednich instrukcji umożliwiających im bezpieczne korzystanie z kuchenki i zrozumienie zagrożeń związanych z niewłaściwym użytkowaniem.
4. **Ostrzeżenie:** Gdy urządzenie pracuje w trybie łączonym, dzieci powinny używać kuchenki tylko pod nadzorem osoby dorosłej ze względu na wytwarzaną temperaturę. (tylko dla serii z grillem)
5. Używaj wyłącznie przyborów odpowiednich do użytku w kuchenkach mikrofalowych.
6. Kuchenkę należy regularnie czyścić i usuwać z niej resztki jedzenia.
7. Przeczytaj i postępuj zgodnie z poniższymi informacjami: „ŚRODKI OSTROŻNOŚCI ZAPOBIEGAJĄCE NARAŻENIU NA NADMIERNE PROMIENIOWANIE ENERGII MIKROFALOWEJ”.
8. Podczas podgrzewania żywności w plastikowych lub papierowych pojemnikach nie należy pozostawiać kuchenki bez nadzoru ze względu na możliwość zapłonu.
9. W przypadku dostrzeżenia dymu należy wyłączyć lub odłączyć od zasilania urządzenie i pozostawić zamknięte drzwiczki, aby zdławić płomień.
10. Nie gotuj żywności zbyt długo.



11. Nie używaj komory piekarnika do przechowywania. We wnętrzu kuchenki nie przechowywać takich artykułów spożywczych, jak chleb, ciastka itd.
12. Zdejmij druciane i metalowe elementy z papierowych lub plastikowych pojemników/woreczków przed ich włożeniem do kuchenki mikrofalowej.
13. Zainstaluj i umieść kuchenkę mikrofalową w odpowiednim miejscu zgodnie z dostarczonymi instrukcjami instalacji.
14. W kuchenkach mikrofalowych nie należy podgrzewać jajek w skorupkach ani całych jajek ugotowanych na twardo, ponieważ mogą one eksplodować nawet po zakończeniu podgrzewania.
15. Używaj tego urządzenia tylko zgodnie z jego przeznaczeniem, zgodnie z opisem w instrukcji. Nie używaj w tym urządzeniu żrących chemikaliów ani oparów. Ten kuchenka jest przeznaczona do podgrzewania potraw. Nie jest przeznaczona do użytku komercyjnego ani przemysłowego.
16. Jeśli kabel zasilający ulegnie uszkodzeniu, dla bezpieczeństwa należy zlecić jego wymianę producentowi, autoryzowanemu serwisowi lub osobom o podobnych kwalifikacjach.
17. Urządzenia nie wolno przechowywać ani używać na zewnątrz.
18. Urządzenia nie wolno używać w pobliżu wody, basenu lub w wilgotnej piwnicy.
19. Podczas pracy urządzenia temperatura dostępnych powierzchni może być wysoka. Trzymaj przewód z dala od nagrzanej powierzchni i nie zakrywaj żadnych otworów w kuchence.
20. Nie pozwól, aby przewód zwisał z krawędzi stołu lub blatu.
21. Zaniedbania w utrzymaniu kuchenki w czystości mogą prowadzić do uszkodzenia jej powierzchni, co może niekorzystnie wpłynąć na okres użytkowania urządzenia, a w rezultacie prowadzić do niebezpiecznych sytuacji.
22. Zawartość butelek i słoiczków z jedzeniem dla niemowląt należy wymieszać lub wstrząsnąć i sprawdzić temperaturę przed podaniem do spożycia, aby uniknąć poparzeń.



23. Podgrzewanie mikrofalowe napojów może prowadzić do ich opóźnionego gwałtownego wrzenia, dlatego należy zachować ostrożność, korzystając z pojemnika.
24. Urządzenie nie może być użytkowane przez osoby (w tym dzieci) o ograniczonej sprawności fizycznej, czuciowej lub umysłowej ani przez osoby bez odpowiedniego doświadczenia i wiedzy, chyba że będą one nadzorowane lub zostaną odpowiednio poinstruowane. (dla rynku pozaeuropejskiego)
25. Należy pilnować dzieci, aby nie bawiły się urządzeniem. Urządzenie może być obsługiwane przez dzieci powyżej 8 roku życia i przez osoby o ograniczonych możliwościach fizycznych, sensorycznych lub umysłowych albo osoby nieposiadające doświadczenia ani wiedzy pod warunkiem, że są one pod odpowiednim nadzorem lub zostały poinstruowane, jak bezpiecznie obsługiwać urządzenie i rozumieją związane z nim zagrożenia. Dzieci nie mogą bawić się urządzeniem. Czyszczenie i konserwacja nie mogą być wykonywane przez dzieci bez dozoru. (dla rynku europejskiego)
26. Kuchenki mikrofalowej nie należy umieszczać w szafce.
27. Kuchenka mikrofalowa przeznaczona jest do podgrzewania potraw i napojów. Suszenie żywności lub odzieży oraz podgrzewanie poduszek rozgrzewających, kapci, gąbek, wilgotnych ściereczek itp. może prowadzić do ryzyka obrażeń, zapłonu lub pożaru. Podczas czyszczenia nie zanurzaj urządzenia w wodzie ani innych płynach. Urządzenia nie należy czyścić myjką parową.
28. Podczas gotowania w kuchence mikrofalowej nie wolno używać metalowych pojemników na żywność i napoje.
29. Należy uważać, aby nie przesunąć talerza obrotowego podczas wyjmowania pojemników z urządzenia.
30. Urządzenia nie można montować za drzwiami zabudowy, aby się nie przegrzało.
31. Należy uważnie przeczytać ważne instrukcje dotyczące bezpieczeństwa i zachować je na przyszłość.



Aby zmniejszyć ryzyko obrażeń osób

Instalacja uziemiająca

ZAGROŻENIE

Ryzyko porażenia prądem

Dotknięcie niektórych wewnętrznych komponentów może spowodować poważne obrażenia ciała lub śmierć. Nie demontuj tego urządzenia.

OSTRZEŻENIE

Ryzyko porażenia prądem

Niewłaściwe użycie uziemienia może spowodować porażenie prądem. Nie podłączać do gniazdka, dopóki urządzenie nie zostanie prawidłowo zainstalowane i uziemione.

To urządzenie musi być uziemione. W przypadku zwarcia elektrycznego uziemienie zmniejsza ryzyko porażenia prądem, zapewniając przewód odprowadzający prąd elektryczny. To urządzenie jest wyposażone w przewód z przewodem uziemiającym z wtyczką uziemiającą. Wtyczkę należy podłączyć do prawidłowo zainstalowanego i uziemionego gniazdka.

Skonsultuj się z wykwalifikowanym elektrykiem lub serwisantem, jeśli instrukcje dotyczące uziemienia nie są w pełni zrozumiałe lub jeśli istnieją wątpliwości, czy urządzenie jest prawidłowo uziemione. Jeśli konieczne jest użycie przedłużacza, używaj tylko przedłużacza 3-żyłowego.

1. Aby zmniejszyć ryzyko zaplątania się lub potknięcia o dłuższy przewód, zastosowano krótki przewód zasilający.
2. W przypadku użycia długiego zestawu przewodów lub przedłużacza:
 - 1) Oznaczone parametry elektryczne zestawu przewodów lub przedłużacza powinny być takie jak parametry elektryczne urządzenia lub wyższe.
 - 2) Przedłużacz musi być 3-żyłowym przewodem z uziemieniem.
 - 3) Długi przewód należy ułożyć tak, aby nie zwisał z blatu stołu, gdzie dzieci mogą go pociągnąć lub przypadkowo o niego zahaczyć.



CZYSZCZENIE

Pamiętaj, aby odłączyć piekarnik od zasilania.

1. Po użyciu wyczyść wnętrze kuchenki lekko wilgotną ściereczką.
2. Wyczyść akcesoria w zwykły sposób w wodzie z mydłem.
3. W przypadku zabrudzenia ościeżnicę i uszczelkę oraz sąsiednie części należy dokładnie wyczyścić wilgotną szmatką.

TRYB CZUWANIA

W trybie czuwania pobór mocy spełnia normę EN50564:201.

NACZYNIA

Zapoznaj się zaleceniami w sekcji „Materiały, których wolno używać lub należy unikać w kuchenke mikrofalowej.” Niektórych niemetalowych naczyń nie można bezpiecznie używać do gotowania w kuchenke mikrofalowej. W razie wątpliwości możesz przetestować dane naczynie zgodnie z poniższą procedurą.

Testowanie naczyń:

1. Napełnij pojemnik bezpieczny do stosowania w kuchenke mikrofalowej kubkiem zimnej wody (250 ml) i włóż do kuchenki wraz z badanym naczyniem.
2. Gotuj na maksymalnej mocy przez 1 minutę.
3. Ostrożnie dotknij naczynie. Jeśli puste naczynie jest ciepłe, nie używaj go do gotowania w kuchenke mikrofalowej.

OSTROŻNIE

Niebezpieczeństwo obrażeń ciała

Wszelkie naprawy i konserwacje wymagające zdjęcia pokrywy chroniącej przed narażeniem na promieniowanie mikrofalowe powinna przeprowadzać wyłącznie kompetentna osoba, aby nie stwarzać niebezpieczeństwa.

Materiały, których można używać w kuchence mikrofalowej

Przybory Uwagi

Folia aluminiowa	Tylko do ochrony. Małe kawałki mogą być stosowane w celu przykrycia cienkich kawałków mięsa lub drobiu, aby zapobiec rozgotowaniu. Jeżeli folia będzie umieszczona zbyt blisko ścianek kuchenki może dojść do iskrzenia. Folia powinna znajdować się co najmniej 2,5 cm od ścianek wewnątrz kuchenki.
Talerz crisp	Postępuj zgodnie z instrukcjami producenta. Spód talerza crisp musi znajdować się co najmniej 5 mm nad talerzem obrotowym. Nieprawidłowe użycie może spowodować uszkodzenie talerza.
Zastawa stołowa	Tylko do użytku w kuchence mikrofalowej. Postępuj zgodnie z instrukcjami producenta. Nie używaj popękanych lub wyszczerbionych naczyń.
Szklane stoiki	Zawsze zdejmuj pokrywę. Używaj tylko do podgrzewania jedzenia, aż będzie ciepłe. Większość szklanych stoików nie jest odporna na ciepło i może pęknąć.
Wyroby szklane	Wyłącznie naczynia żaroodporne. Upewnij się, że nie ma metalowego wykończenia. Nie używaj popękanych lub wyszczerbionych naczyń.
Torebki do pieczenia w kuchence	Postępuj zgodnie z instrukcjami producenta. Nie zamykaj za pomocą opaski metalowej. Nakłuj je, aby wypuścić z nich parę.
Papierowe talerze i kubki	Używaj tylko do krótkotrwałego gotowania/podgrzewania. Nie pozostawiaj piekarnika bez nadzoru podczas gotowania.
Papierowe ręczniki	Używaj do przykrywania żywności do odgrzewania i wchłaniania tłuszczu. Używaj pod nadzorem tylko do krótkotrwałego gotowania.
Pergamin	Używaj jako przykrycia, aby zapobiec rozpryskiwaniu lub do zawinięcia do gotowania na parze.
Tworzywo sztuczne	Tylko do użytku w kuchence mikrofalowej. Postępuj zgodnie z instrukcjami producenta. Powinno być oznaczone jako „Przeznaczone do kuchenki mikrofalowej”. Niektóre pojemniki z tworzywa sztucznego mięknią, gdy żywność w środku nagrzewa się. „Torebki do gotowania” i szczelnie zamknięte torebki z tworzywa sztucznego należy rozciąć, przebijać lub wentylować zgodnie z zaleceniami na opakowaniu.
Plastikowa folia	Tylko do użytku w kuchence mikrofalowej. Stosuj do przykrycia żywności podczas gotowania w celu zachowania wilgotności. Nie dopuszczaj do kontaktu plastikowej folii z jedzeniem.
Termometry	Tylko bezpieczne do stosowania w kuchenkach mikrofalowych (termometry do mierzenia temperatury mięsa i słodkich wypieków).
Papier woskowany	Używaj do przykrycia jedzenia w celu ochrony przed rozpryskami oraz zachowania wilgoci.



Materiały, których należy unikać w kuchence mikrofalowej

Przybory Uwagi

Taca aluminiowa	Może powodować iskrzenie. Przetóż żywność do naczyń bezpiecznych do stosowania w kuchenkach mikrofalowych.
Pudełka kartonowe z metalowymi uchwytyami	Może powodować iskrzenie. Przetóż żywność do naczyń bezpiecznych do stosowania w kuchenkach mikrofalowych.
Naczynia metalowe lub metalizowane	Metal chroni żywność przed energią mikrofalową. Opaski metalowe mogą być przyczyną iskrzenia.
Metalowe druciki do wiązania	Mogą spowodować iskrzenie i pożar w kuchence.
Papierowe torby	Mogą być przyczyną pożaru wewnątrz kuchenki.
Pianka z tworzywa sztucznego	Pod wpływem wysokiej temperatury pianka może się rozpuścić lub zanieczyścić płyn znajdujący się wewnątrz.
Drewno	Drewno używane w kuchence mikrofalowej wysycha, może się rozszpeciwać lub popękać.

USTAWIANIE KUCHENKI

Nazwy części i akcesoriów kuchenki

Wymij kuchenkę oraz wszystkie materiały z pudełka i wnętrza kuchenki. Kuchenka jest dostarczana z następującymi akcesoriami:

- Szklana taca 1
- Montaż pierścienia talerza obrotowego 1
- Instrukcja obsługi 1

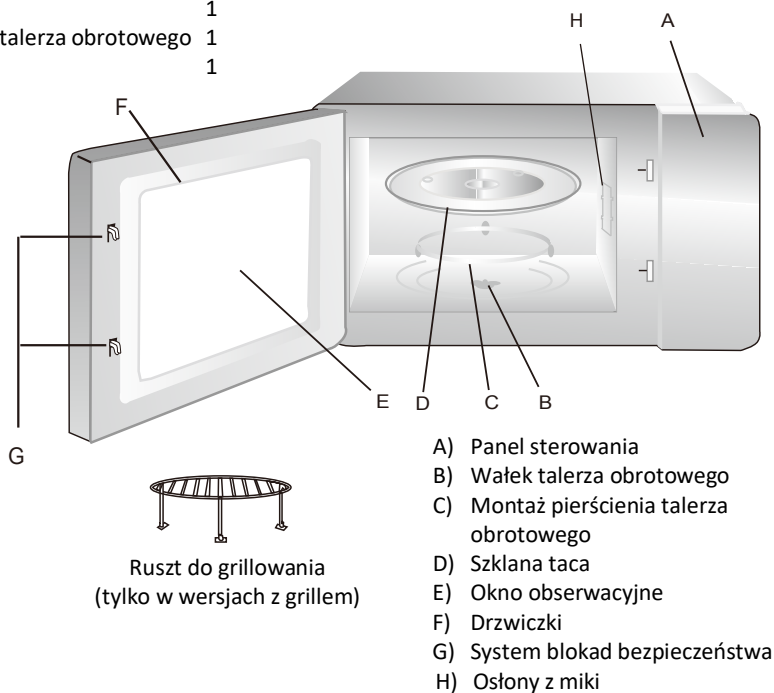

Wyłącz zasilanie piekarnika, jeśli drzwiczki zostaną otwarte podczas pracy.



Instalowanie obrotowego talerza

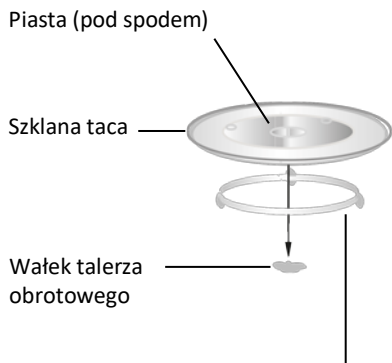

Montaż pierścienia talerza obrotowego

- Nigdy nie stawiaj szklanej tacy do góry nogami. Szklana taca nigdy nie powinna być ograniczona.
- Podczas gotowania w kuchence należy zawsze używać szklanego talerza z zestawem obrotowego pierścienia.
- Podczas gotowania całą żywność oraz pojemniki z żywnością należy zawsze umieszczać na obrotowym talerzu.
- W przypadku pęknięcia lub złamania szklanej tacy lub pierścienia talerza obrotowego należy skontaktować się z najbliższym autoryzowanym centrum serwisowym.

Instalacja

- Usuń folię ochronną znajdującą się na obudowie kuchenki mikrofalowej, nie zdejmuj jednak białej osłony z miki, która jest przymocowana do komory kuchenki w celu ochrony magnetronu.
- Kuchenska jest przeznaczona wyłącznie do zabudowy. Nie jest przeznaczona do użytku na blacie lub wewnątrz szafki.
- Urządzenie może być zainstalowane w szafce naściennej o szerokości 60 cm (o głębokości co najmniej 55 cm).
- (Urządzenie jest wyposażone we wtyczkę i może być podłączone tylko do prawidłowo zainstalowanego gniazdka z uziemieniem.
- Napięcie sieciowe musi odpowiadać napięciu podanemu na tabliczce znamionowej.
- Gniazdko musi być zainstalowane, a kabel połączeniowy może być wymieniany wyłącznie przez wykwalifikowanego elektryka. Jeśli po instalacji wtyczka nie jest już dostępna, po stronie instalacji musi znajdować się rozłącznik dla wszystkich biegunów, z minimalnym odstępem styków 3 mm.
- Nie wolno używać adapterów, listew wielodrożnych i przedłużaczy. Przeciążenie może spowodować ryzyko pożaru.



Programator elektroniczny

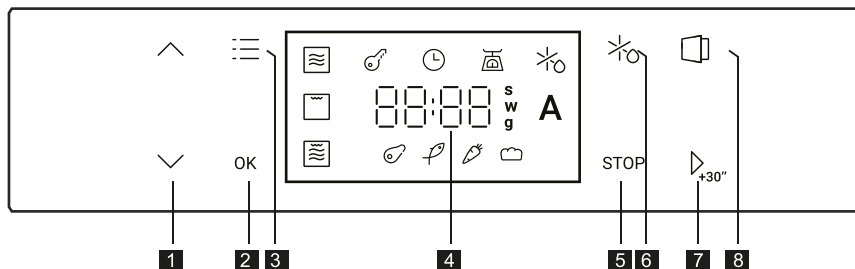



- | | |
|---|--------------------------------|
| 1 Ustaw czas lub wagę +/- | 5 Przycisk Stop |
| 2 Przycisk potwierdzenia | 6 Przycisk rozmrażania |
| 3 Przycisk funkcji | 7 Przycisk Start / +30s |
| 4 Wyświetlacz czasu/temperatury/wagi | 8 Przycisk drzwi |



Instrukcje obsługi

1. Ustawienie zegara

Gdy kuchenka mikrofalowa zostanie podłączona do sieci elektrycznej, zegara dioda LED „” i „12:00” wyświetli się, wówczas zaczną migać cyfry godzin.

- 1) Naciśnij „” lub „”, aby dostosować cyfry godzin. Czas wprowadzania danych powinien mieścić się w przedziale od 0 do 23.

- 2) Naciśnij „”, aby potwierdzić ustawienie. Wówczas zaczną migać cyfry minut.



- 3) Naciśnij „” lub „”, aby ustawić cyfry minut. Czas wprowadzania powinien mieścić się w zakresie 0-59.

- 4) Naciśnij „”, aby zakończyć ustawianie zegara.



- 5) Aby ponownie zmodyfikować, naciśnij „” przez 3 sekundy, aby powtórzyć powyższe operacje.



Uwaga: 1. Jeżeli zegar nie zostanie ustawiony, nie będzie działał po podłączeniu do zasilania.
2. Po podłączeniu do zasilania możesz nacisnąć „” bezpośrednio, aby potwierdzić i zakończyć ustawianie zegara.

2. Kuchenka mikrofalowa

- 1) Naciśnij „”. Wówczas dioda LED kuchenki mikrofalowej „” zacznie migać i wyświetli się „750W”.

- 2) Naciśnij „”, aby potwierdzić i rozpocząć ustawianie mocy kuchenki mikrofalowej.









- 3) Naciśnij „” lub „”, aby wybrać poziom mocy. Naciśnij „”, aby potwierdzić.

- 4) Naciśnij „” lub „”, aby ustawić czas gotowania.











- 5) Naciśnij „”, aby rozpocząć gotowanie.

Uwaga: Wielkość kroku czasowego będzie zmieniana co sekundę, natomiast długie naciśnięcia przyspieszą zmianę.







3. Grill

- 1) Naciśnij „”. Wówczas dioda LED kuchenki mikrofalowej „” zacznie migać i wyświetli się „750W”.
- 2) Naciśnij „”, aby wybrać funkcję Grill. Wówczas dioda LED grilla „” zacznie migać. Naciśnij „”, aby potwierdzić.
- 3) Naciśnij „” lub „”, aby ustawić czas gotowania.
- 4) Naciśnij „”, aby rozpocząć gotowanie.















4. Gotowanie kombinowane

- 1) Naciśnij „”. Wówczas dioda LED kuchenki mikrofalowej „” zacznie migać i wyświetli się „750W”.
- 2) Naciśnij „”, aby wybrać funkcję Kombi. Wówczas zacznie migać dioda LED Kombi „”. Naciśnij „”, aby potwierdzić.
- 3) Naciśnij „” lub „”, aby wybrać poziom mocy. Naciśnij „”, aby potwierdzić.
- 4) Naciśnij „” lub „”, aby ustawić czas gotowania.
- 5) Naciśnij „”, aby rozpocząć gotowanie.













5. Rozmrażanie według czasu

- 1) Naciśnij „”. Wówczas zacznie migać dioda LED „”. Naciśnij „”, aby potwierdzić.
- 2) Naciśnij „” lub „”, aby ustawić czas rozmrażania.
- 3) Naciśnij „”, aby rozpocząć gotowanie.

6. Rozmrażanie według wagi

- 1) Naciśnij „”. Wówczas zacznie migać dioda LED „”.
- 2) Naciśnij „”, aby wybrać rozmrażanie według wagi. Wówczas zacznie migać dioda LED „”. Naciśnij „”, aby potwierdzić.
- 3) Naciśnij „” lub „”, aby wybrać menu rozmrażania. Wówczas zaczną migać diody LED Mięso „”, Ryby „”, Warzywa „” i Chleb „”. Naciśnij „”, aby potwierdzić.
- 4) Naciśnij „” lub „”, aby wybrać wagę do rozmrożenia.
- 5) Naciśnij „”, aby rozpocząć gotowanie.

7. Automatyczne menu







- 1) Naciśnij „”. Wówczas dioda LED kuchenki mikrofalowej „” zacznie migać i wyświetli się „750W”.
- 2) Naciśnij „” lub „”, aby wybrać funkcję automatycznego menu. Zacznie migać dioda LED „”.
- 3) Naciśnij „”, aby potwierdzić. Wówczas zacznie migać dioda LED „A-01”.
- 4) Naciśnij „” lub „”, aby wybrać menu automatyczne od „A-01” do „A-05”. Naciśnij „”, aby potwierdzić.
- 5) Naciśnij „” lub „”, aby ustawić zaprogramowany czas.
- 6) Naciśnij „”, aby rozpocząć gotowanie.



Menu	Nazwa przepisu	Czas (min)	Składniki	Przygotowanie
A01	Gotowane ziemniaki (1-2 porcje)	12.5	<ul style="list-style-type: none"> • 2 ziemniaki (≈250 g) • 5 łyżek wody 	<ol style="list-style-type: none"> 1. Umyj, obierz i wielokrotnie naktuj ziemniaki; 2. Umieść je w naczyniu do mikrofal z wodą i przykryj folią spożywczą; 3. Ustaw A01 i rozpocznij gotowanie; 4. Odlej wodę i pozostaw ziemniaki przykryte na 2-3 minuty.
A02	Ratatouille (4 porcje)	28	<ul style="list-style-type: none"> • 1 cebula (≈200 g) • 1 bakłażan (≈250 g) • 300 g cukinii • 3 papryki (czerwona, żółta, zielona) (120 g) • 3 pomidory • 3-4 łyżki oliwy • 2 ząbki czosnku, sól, pieprz, tymianek, szalwia, rozmaryn • 50 ml bulionu warzywnego 	<ol style="list-style-type: none"> 1. Obierz i pokrój warzywa; 2. Umieść je w naczyniu z olejem, czosnkiem, ziołami i bulionem, przykryj pokrywką; 3. Ustaw A02 i rozpocznij gotowanie, od czasu do czasu mieszając.
A03	Klops (8 porcji)	30	<ul style="list-style-type: none"> • 1 puszka sosu pomidorowego (230 g) • ¼ szklanki brązowego cukru • 1 łyżeczka musztardy • 1 średnia cebula, posiekana • ½ szklanki crumbs • ¼ szklanki posiekanej zielonej papryki • 2 duże jajka, roztrzepane • 1 łyżeczka soli • ¼ łyżeczki pieprzu • ¼ łyżeczki czosnku w proszku • ok. 900 g chudego mięsa mielonego 	<ol style="list-style-type: none"> 1. Wymieszaj sos pomidorowy, cukier i musztardę w misce aż cukier się rozpuści; 2. Dokładnie wymieszaj pozostałe składniki w innej misce; 3. Dodaj mieloną wotolinę i potowę sosu pomidorowego, wymieszaj; 4. Uformuj bochenek w naczyniu do mikrofalówki i polej resztą sosu; 5. Ustaw A03 i rozpocznij gotowanie; 6. Obserwuj, aż soki będą klarowne i mięso nie będzie już różowe w środku; 7. Odcedź tłuszcz i odstaw na 10-15 minut przed podaniem.
A04	Pieczone jabłka (1 porcja)	7	<ul style="list-style-type: none"> • 1 jabłko (200 g) • 1 łyżka rodzynek • 1 łyżeczka posiekanych migdałów • 1 łyżka masta roztopionego • 1 łyżka cukru cynamonowego 	<ol style="list-style-type: none"> 1. Umyj jabłko i usuń gniazdo nasienne, zostawiając wystarczająco miejsca; 2. Wymieszaj rodzynek, migdały, masto i cukier cynamonowy; 3. Napętnij jabłko mieszanką z rodzynekami; 4. Ustaw A04 i rozpocznij gotowanie.
A05	Czekoladowe ciasto z kubka (2 porcje)	4.5	<ul style="list-style-type: none"> • 75 g mąki • 75 g cukru • 50 ml mleka • 40 g gorzkiej czekolady • 20 g oleju słonecznikowego • 2 łyżki kakao • 1 jajko • 1 łyżeczka proszku do pieczenia • szczypta soli 	<ol style="list-style-type: none"> 1. Wymieszaj mąkę z cukrem, gorzkim kakao i proszkiem do pieczenia; 2. Dodaj mleko i olej słonecznikowy, wymieszaj. Dodaj jajko i szczyptę soli, dobrze wymieszaj; 3. Posiekaj czekoladę lub użyj czekoladowych kropelek. Dodaj do masy, wymieszaj i podziel do dwóch filiżanek; 4. Ustaw A05 i rozpocznij gotowanie. Sprawdź stopień wypieczenia i w razie potrzeby kontynuuj przez kolejne 30 sekund; 5. Ostudź przed podaniem.









8. Uruchomienie natychmiastowe



- 1) W trybie czuwania naciśnij „”, aby rozpocząć gotowanie z mocą 100%, każde kolejne naciśnięcie wydłuży czas gotowania o 30 sekund.
- 2) W trybie gotowania każde naciśnięcie przycisku „” może wydłużyć czas gotowania o 30 sekund.
- 3) W trybie gotowania naciśnij „”, aby wstrzymać gotowanie, „” lub „”, aby dostosować czas gotowania, i ponownie „”, aby kontynuować gotowanie.

9. Blokada rodzicielska

Możesz zabezpieczyć urządzenie, aby zapobiec przypadkowemu włączeniu lub zmianie ustawień przez dzieci.

- 1) W trybie czuwania i gotowania naciśnij przycisk „” i „” przez 3 sekundy. Wówczas brzęczyk zadzwoni jeden raz i blokada zostanie aktywowana.
- 2) W trybie czuwania i gotowania naciśnij przycisk „” i „” przez 3 sekundy, aby odblokować.
- 3) Jeżeli blokada zostanie aktywowana w trybie gotowania, naciśnij przycisk „” raz, aby wstrzymać gotowanie, naciśnij przycisk „” dwa razy lub przytrzymaj przez 3 sekundy, aby anulować gotowanie.

10. Automatyczne otwieranie drzwi

- 1) W trybie czuwania naciśnij „”. Wówczas włączy się światło w kuchence, a drzwi otworzą się automatycznie.
- 2) W trybie gotowania naciśnij „”, drzwi otworzą się automatycznie.

Uwaga: Po otwarciu drzwi silnik potrzebuje pewnego czasu na powrót do pozycji wyjściowej, około 1 sekundy.

Sytuacja normalna	
Kuchenka zakłóca odbiór programów TV	Praca kuchenki mikrofalowej może powodować zakłócenia odbiorników radiowych i telewizyjnych. Zakłócenia te są podobne do zakłóceń wywołanych przez małe urządzenia elektryczne takie, jak mikser, odkurzacz, wentylator itp. To normalne.
Przyciemnione światło wewnątrz kuchenki	Podczas gotowania przy niskiej mocy kuchenki mikrofalowej wewnętrzne oświetlenie kuchenki może zostać przyciemnione. Jest to normalne.
Para gromadzi się na drzwiczkach, gorące powietrze wydobywa się przez otwory wentylacyjne	Podczas gotowania z żywności może wydobywać się para. Większość pary odprowadzana jest przez otwory wentylacyjne. Jednak część pary może osadzać się na chłodnych częściach kuchenki (np. na drzwiczkach). Jest to normalne.
Kuchenka została przypadkowo włączona bez żywności.	Zabrania się używać kuchenki bez żywności wewnątrz. To jest bardzo niebezpieczne.



Problem	Potencjalna przyczyna	Rozwiązanie
Kuchenka nie chce się włączyć.	(1) Wtyczka kabla zasilającego nie jest dokładnie włożona do gniazdka.	Wymij wtyczkę z gniazdka. Włóż ponownie po upływie 10 sekund.
	(2) Przepalił się bezpiecznik lub zadziałał wyłącznik awaryjny.	Wymień bezpiecznik lub zresetuj wyłącznik automatyczny (naprawiony przez profesjonalny personel naszej firmy)
	(3) Problem z gniazdkiem.	Sprawdź gniazdko przy pomocy innego urządzenia elektrycznego.
Kuchenka nie grzeje.	(4) Niedokładnie zamknięte drzwiczki.	Dokładnie zamknij drzwiczki.
W czasie działania kuchenki talerz obrotowy hałasuje	(5) Zabrudzone rolki i spód kuchenki.	Zobacz rozdział „Konserwacja kuchenki mikrofalowej”, aby uzyskać informacje dotyczące czyszczenia brudnych części.



To urządzenie jest oznakowane zgodnie z Dyrektywą Europejską 2012/19/UE w sprawie przepisów dotyczących zużytego sprzętu elektrycznego i elektronicznego z 2013 r. dotyczących urządzeń elektrycznych i elektronicznych (WEEE). Zużyty sprzęt elektryczny i elektroniczny zawiera substancje zanieczyszczające (które mogą wywierać negatywny wpływ na środowisko) oraz elementy podstawowe (które nadają się do ponownego wykorzystania). Ważne jest właściwe przetwarzanie zużytego sprzętu elektrycznego i elektronicznego w celu prawidłowego usunięcia i utylizacji wszystkich substancji zanieczyszczających oraz odzyskania pozostałych materiałów. Każdy może odegrać ważną rolę w zadaniu o to, by zużyty sprzęt elektryczny i elektroniczny nie zagrażał środowisku. Zasadnicze znaczenie ma przestrzeganie kilku podstawowych zasad:

- Zużytego sprzętu elektrycznego i elektronicznego nie należy traktować jak odpadów z gospodarstwa domowego;
- Zużyty sprzęt elektryczny i elektroniczny powinien być odwożony do wyznaczonych punktów zbiórki odpadów zarządzanych przez radę miasta lub zarejestrowaną firmę.

W wielu krajach organizowane są lokalne zbiórki dużego zużytego sprzętu elektrycznego i elektronicznego.

Po zakupie nowego urządzenia, stare można oddać dostawcy, który musi je bezpłatnie przyjąć w ramach wymiany, jeśli to urządzenie jest podobnego typu i ma takie same funkcje jak urządzenie zakupione.

Dane dotyczące niskiego zużycia energii zgodnie z Rozporządzeniem Komisji (UE) 2023/826.

Stan	Pobór energii	Okres, po którym urządzenie automatycznie osiągnie stan
Tryb czuwania z wyświetlaniem informacji lub stanu	0,8 W	20 min

PRECAUÇÕES PARA EVITAR UMA POSSÍVEL EXPOSIÇÃO A ENERGIA EXCESSIVA DOS MICRO-ONDAS

- (a) Não tente operar este forno com a porta aberta, pois isso pode resultar em exposição prejudicial à energia de micro-ondas. É importante não quebrar nem violar os bloqueios de segurança.
- (b) Não coloque nenhum objeto entre a parte frontal do forno e a porta, nem deixe que sujidade ou resíduos de agentes de limpeza se acumulem sobre as superfícies vedantes.
- (c) AVISO: Se a porta ou os vedantes da porta estiverem danificados, o forno não deve ser operado até ter sido reparado por uma pessoa competente.

ADENDA

Se o aparelho não for mantido num bom estado de limpeza, a sua superfície poderá ficar degradada, afetando a vida útil do aparelho e provocando uma situação perigosa.

Especificações

Modelo:	H38SIDBF7XS
Tensão Nominal:	220-240V~/50Hz
Potência nominal de entrada (Micro-ondas):	1300 W
Potência nominal de saída (Micro-ondas):	750 W
Potência nominal de entrada (Grelhador):	800 W
Capacidade do forno:	24L
Dimensões externas:	595x316x393 mm

Os aparelhos não se destinam a ser operados através de um temporizador externo ou de um sistema de controlo remoto separado.

Este aparelho destina-se a ser utilizado em meio doméstico e aplicações semelhantes tais como:

- áreas de cozinha para o pessoal em lojas, escritórios e outros ambientes de trabalho;
- quintas;
- por clientes em hotéis, motéis e outros ambientes de tipo residencial;
- ambientes de tipo alojamento e pequeno-almoço.

INSTRUÇÕES DE SEGURANÇA IMPORTANTES

AVISO

Para reduzir o risco de incêndio, choque elétrico, ferimentos a pessoas ou exposição a energia excessiva do forno de micro-ondas ao usar o seu aparelho, siga as precauções básicas, incluindo as seguintes:

1. **Aviso:** Os líquidos e outros alimentos não devem ser aquecidos em recipientes fechados, uma vez que podem explodir.
2. **Aviso:** É perigoso para qualquer pessoa que não seja uma pessoa competente efetuar qualquer operação de serviço ou reparação que envolva a remoção de uma tampa que ofereça proteção contra exposição à energia de micro-ondas.
3. **Aviso:** Permitir apenas que as crianças utilizem o forno sem supervisão quando tiverem sido dadas instruções adequadas para que a criança seja capaz de usar o forno de forma segura e compreender os perigos de uso indevido.
4. **Aviso:** Quando o aparelho é operado no modo combinado, as crianças apenas devem utilizar o forno sob supervisão de um adulto devido às temperaturas geradas (apenas para série com grelhador)
5. Use apenas utensílios adequados para utilização em fornos de micro-ondas.
6. O forno deve ser limpo regularmente e quaisquer depósitos de alimentos devem ser removidos.
7. Leia e siga as instruções específicas: «PRECAUÇÕES PARA EVITAR UMA POSSÍVEL EXPOSIÇÃO A ENERGIA EXCESSIVA DOS MICRO-ONDAS».
8. Ao aquecer os alimentos em recipientes de plástico ou de papel, fique atento ao forno devido à possibilidade de ignição.
9. Se estiver a sair fumo, desligue ou desconecte o aparelho e mantenha a porta fechada para abafar qualquer chama.
10. Não coza demasiado os alimentos.
11. Não utilize a cavidade do forno para efeitos de armazenamento. Não guarde artigos, tais como pão, biscoitos, etc. dentro do forno.



12. Remova as torções dos fios e as alças de metal dos recipientes/sacos de papel ou plástico antes de os colocar no forno.
13. Instale ou localize este forno apenas de acordo com as instruções de instalação fornecidas.
14. Os ovos com casca e ovos cozidos inteiros não devem ser aquecidos em fornos micro-ondas porque podem explodir, mesmo depois de o aquecimento no micro-ondas ter terminado.
15. Utilize este aparelho apenas para as suas utilizações pretendidas conforme descrito no manual. Não use produtos químicos ou vapores corrosivos neste aparelho. Este forno foi especialmente concebido para aquecer. Não foi concebido para uso industrial ou laboratorial.
16. Se o cabo de alimentação estiver danificado, tem de ser substituído pelo fabricante, pelo agente de serviço ou por pessoas igualmente qualificadas de forma a evitar o perigo.
17. Não guarde ou utilize este aparelho no exterior.
18. Não use este forno perto de água, numa cave molhada ou perto de uma piscina.
19. A temperatura das superfícies acessíveis pode ser elevada quando o aparelho estiver a funcionar. Mantenha o cabo longe da superfície aquecida e não cubra nenhuns orifícios no forno.
20. Não deixe o cabo pendurado sobre a borda da mesa ou bancada.
21. A falta de manutenção do forno numa condição limpa pode provocar uma deterioração da superfície suscetível de afetar negativamente a vida útil do aparelho e eventualmente resultar numa situação perigosa.
22. O conteúdo dos biberões e da comida para bebé em frascos deve ser mexido ou abanado, e a sua temperatura deve ser verificada antes do consumo de forma a evitar queimaduras.
23. O aquecimento de bebidas no micro-ondas pode resultar em ebulição eruptiva tardia, portanto, deve ter-se cuidado ao manusear o recipiente.
24. O aparelho não está concebido para ser utilizado por pessoas (incluindo crianças) com capacidades físicas, sensoriais ou mentais reduzidas, ou falta de experiência e conhecimento, salvo se providas

de supervisão e instrução referente à utilização do aparelho por uma pessoa responsável pela sua segurança. (para mercados para além do mercado Europeu)

25. As crianças devem ser supervisionadas para garantir que não brincam com o aparelho. Este aparelho pode ser utilizado por crianças de idade igual ou superior a 8 anos e por pessoas com capacidades físicas, sensoriais ou mentais reduzidas ou falta de experiência e conhecimento, caso lhes tenha sido fornecida supervisão ou instruções relativas à utilização do aparelho de forma segura e desde que compreendam os perigos envolvidos. As crianças não devem brincar com o aparelho. A limpeza e a manutenção pelo utilizador não devem ser realizadas por crianças sem supervisão. (para o mercado europeu.)
26. O forno micro-ondas não deve ser colocado num armário.
27. O forno micro-ondas destina-se a aquecer alimentos e bebidas. Secar alimentos, peças de roupa e aquecer almofadas térmicas, chinelos, esponjas, panos húmidos e similares pode causar riscos de lesão, ignição ou incêndio.
Não mergulhe o aparelho em água ou outros fluidos durante a limpeza.
O aparelho não deve ser limpo com um aparelho de limpeza a vapor.
28. Não é permitido utilizar recipientes metálicos para alimentos e bebidas no micro-ondas.
29. Deve ter-se cuidado para não deslocar o prato giratório ao retirar os recipientes do aparelho.
30. Este aparelho não pode ser instalado atrás de uma porta decorativa de forma a evitar sobreaquecimento.
31. Instruções de segurança importantes leia atentamente e guarde para consulta futura.



Reduzir o risco de ferimentos

Instalação de ligação à terra

PERIGO

Perigo de Choque Elétrico

Tocar em alguns dos componentes internos pode provocar lesão grave ou morte. Não desmontar este aparelho.

AVISO

Perigo de Choque Elétrico

O uso indevido da ligação à terra pode resultar em choque elétrico. Não ligue a uma tomada até que o aparelho esteja instalado e ligado à terra.

Este aparelho tem de estar ligado à terra. No caso de um curto-circuito elétrico, a ligação à terra reduz o risco de choque elétrico, fornecendo um fio de escape para a corrente elétrica. Este aparelho está equipado com um cabo que possui um fio de terra com uma tomada de ligação à terra. A ficha deve ser ligada a uma tomada corretamente instalada e ligada à terra.

Consulte um electricista qualificado ou técnico se as instruções de ligação à terra não estiverem completamente compreendidas ou se existirem dúvidas sobre se o aparelho está corretamente ligado à terra. Se for necessário utilizar um cabo de extensão, utilize apenas um cabo de extensão de 3 fios.

1. É fornecido um curto cabo de alimentação para reduzir os riscos resultantes de se enredar ou tropeçar num cabo comprido.
2. Se for utilizado um conjunto de cabos ou cabo de extensão:
 - 1) A classificação elétrica marcada do conjunto de cabo ou extensão deve ser igual ou superior à classificação elétrica do aparelho.
 - 2) O cabo de extensão deve ter 3 fios e ligação à terra.
 - 3) O cabo comprido deve ser disposto de modo a não ficar dobrado sobre a bancada ou tampo de mesa onde possa ser puxado por crianças ou fazer com que as pessoas tropecem.

LIMPEZA

Certifique-se de desligar o forno da fonte de alimentação.

1. Limpe o interior do forno, depois de usar, com um pano ligeiramente húmido.
2. Limpe os acessórios da maneira habitual com água e sabão.
3. A estrutura da porta, o vedante e as partes adjacentes devem ser limpos cuidadosamente com um pano húmido quando estiverem sujos.

STANDBY

No estado de standby, o consumo de energia cumpre a norma EN50564:201.

UTENSÍLIOS

Veja as instruções sobre «Materiais que pode usar no forno micro-ondas ou a evitar no forno a micro-ondas». Alguns utensílios não metálicos podem não ser seguros para usar no micro-ondas. Em caso de dúvida, pode testar o utensílio em questão após o procedimento abaixo.

Teste do utensílio:

1. Encha um recipiente adequado para micro-ondas com 1 chávena de água fria (250 ml) juntamente com o utensílio em questão.
2. Cozinhe na potência máxima durante 1 minuto.
3. Sinta cuidadosamente o utensílio. Se o utensílio vazio estiver quente, não o utilize para cozinhar no micro-ondas.

CUIDADO

Perigo de lesão

É perigoso para qualquer pessoa que não seja uma pessoa competente efetuar qualquer operação de serviço ou reparação que envolva a remoção de uma tampa que ofereça proteção contra exposição à energia de micro-ondas.



Materiais que pode usar no forno micro-ondas

Observações em relação a utensílios

Folha de alumínio	Apenas proteção. Pequenos pedaços lisos podem ser usados para cobrir partes finas de carne ou aves para evitar cozinhar em demasia. Pode ocorrer a formação de centelhas se a folha estiver muito perto das paredes do forno. A folha de alumínio deve estar pelo menos a 2,5 cm de distância das paredes do forno.
Prato Crisp	Siga as instruções do fabricante. O fundo do prato Crisp deve ficar a pelo menos 3/16 polegadas (5 mm) acima do prato giratório. Uma utilização incorreta pode danificar a placa.
Loiça	Apenas para micro-ondas. Siga as instruções do fabricante. Não use pratos rachados ou com falhas.
Taças de vidro	Remova sempre a tampa. Utilize apenas para aquecer alimentos. A maioria dos frascos de vidro não é resistente ao calor e pode quebrar.
Artigos de vidro	Apenas artigos de vidro para forno resistentes ao calor. Certifique-se de que não há qualquer decoração de metal. Não use pratos rachados ou com falhas.
Sacos para cozinhar no forno	Siga as instruções do fabricante. Não feche com atilho de metal. Faça fendas para permitir que o vapor se liberte.
Pratos e copos de papel	Utilizar apenas para cozinhar/aquecer durante pouco tempo. Não deixe o forno sem vigilância durante a cozedura.
Toalhas de papel	Use para cobrir alimentos para reaquecer e absorver a gordura. Use com supervisão apenas para cozinhar a curto prazo.
Papel manteiga	Use como cobertura para evitar salpicar ou como uma película para vapor.
Plástico	Apenas para micro-ondas. Siga as instruções do fabricante. Deve ter a etiqueta «Seguro para Micro-ondas». Alguns recipientes de plástico amolecem, à medida que a comida aquece. Os «sacos para cozer» e sacos de plástico estanques devem ser cortados, perfurados ou ventilados consoante indicado na embalagem.
Película de plástico	Apenas para micro-ondas. Use para cobrir alimentos durante a cozedura para reter a humidade. Não permita que a película de plástico toque na comida.
Termómetros	Apenas seguro para micro-ondas (termómetros para carne e doces).
Papel de cera	Use como cobertura para evitar salpicar ou reter humidade.

Materiais a ser evitados no forno micro-ondas

Observações em relação a utensílios

Bandeja de alumínio	Pode causar arco. Transfira os alimentos para um prato seguro para micro-ondas.
Caixa de cartão com pega de metal para alimentos	Pode causar arco. Transfira os alimentos para um prato seguro para micro-ondas.
Utensílios de metal ou com decoração de metal	O metal blinda os alimentos da energia do micro-ondas. Uma decoração de metal pode causar arco.
Atilhos de metal	Podem provocar arco e pode causar um incêndio no forno.
Sacos de papel	Pode provocar um incêndio no forno.
Espuma de plástico	A espuma de plástico pode derreter ou contaminar o líquido no interior quando exposta a altas temperaturas.
Madeira	A madeira secará quando utilizada no forno micro-ondas e pode rachar ou quebrar.

CONFIGURAR O SEU FORNO

Nomes de peças de forno e acessórios

Remova o forno e todos os materiais da caixa de cartão e da cavidade do forno. O seu forno é fornecido com os seguintes acessórios:

Bandeja de vidro	1
Montagem do anel do prato giratório	1
Manual de Instruções	1

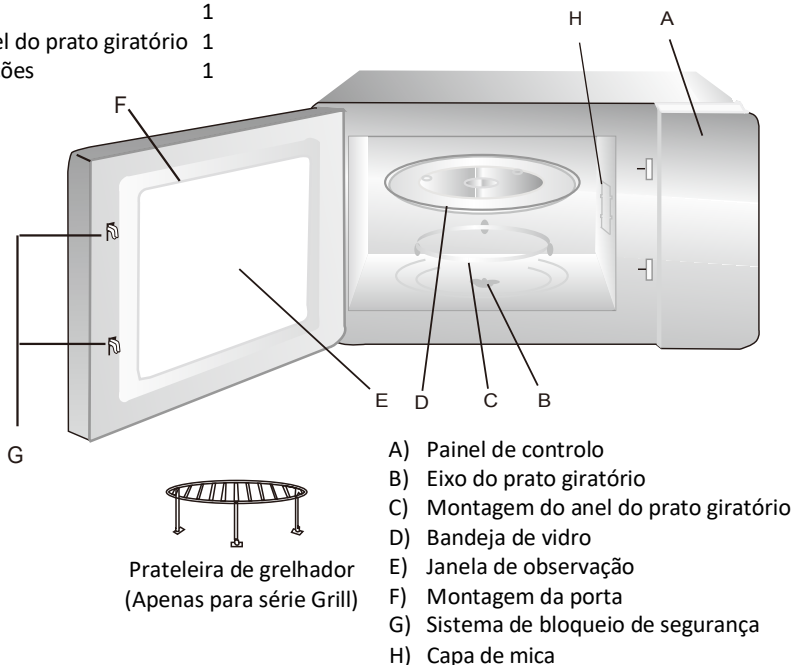

Desligar a alimentação do forno se a porta for aberta durante o funcionamento.



Instalação do prato giratório

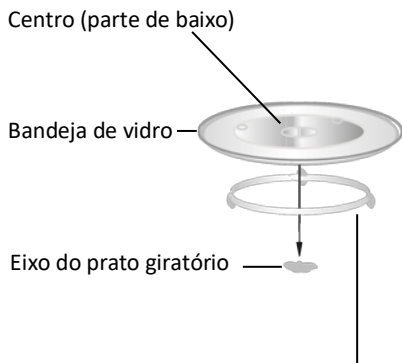

Montagem do anel do prato giratório

- a. Nunca coloque a bandeja de vidro voltada para baixo. A bandeja de vidro nunca deve estar restringida.
- b. Deve utilizar-se sempre a bandeja de vidro e prato giratório em conjunto durante a cozedura.
- c. Todos os alimentos e recipientes de alimentos são sempre colocados na bandeja de vidro para cozinhar.
- d. Se bandeja de vidro ou anel do prato giratório se rachar ou quebrar, entre em contato com o seu centro de serviço autorizado mais próximo.

Instalação

1. Remova qualquer película protetora que se encontre na superfície do armário do forno micro-ondas, não remova a cobertura de Mica branca clara que está fixada na cavidade do forno para proteger o magnetrão.
2. Este forno destina-se apenas a uma utilização encastrada. Não se destina a utilização em bancada ou a utilização dentro de um armário.
3. O aparelho pode ser instalado num armário montado na parede de 60 cm (pelo menos 55 cm de profundidade).
4. O aparelho está equipado com uma ficha e só deve ser ligado a uma tomada de terra devidamente instalada.
5. A tensão da rede deve corresponder à tensão especificada na placa de classificação.
6. A tomada deve ser instalada e o cabo de conexão apenas deve ser substituído por um electricista qualificado. Se a ficha deixar de ser acessível após a instalação, um dispositivo de desconexão de todos os polos tem de estar presente no lado da instalação com uma lacuna de contato de 3 mm de arrendamento.
7. Adaptadores, tiras múltiplas vias e cabos de extensão não devem ser usados. A sobrecarga pode resultar em risco de incêndio.

Programador eletrônico

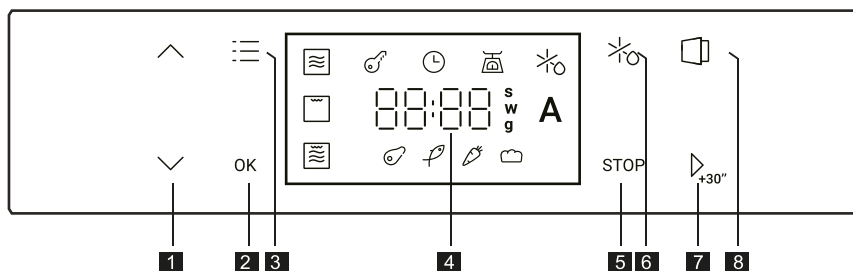



- | | |
|--|---------------------------------|
| 1 Definir tempo ou peso +/- | 5 Botão de paragem |
| 2 Botão de confirmação | 6 Botão de descongelação |
| 3 Botão de função | 7 Botão Start / +30s |
| 4 Indicação de tempo/temperatura/peso | 8 Botão da porta |



Instruções de funcionamento

1. Definição do Relógio

Quando o forno micro-ondas é ligado, o relógio LED «  » e « 12:00 » apresenta, os números das horas ficam intermitentes.

- 1) Prima «  » ou «  » para ajustar os números das horas; O tempo de entrada deve estar compreendido entre 0-23.

- 2) Prima «  » para confirmar a definição e, em seguida, os números dos minutos piscam.

- 3) Prima «  » ou «  » para ajustar os números dos minutos; o tempo introduzido deve ser entre 0-59.



- 4) Prima «  » para terminar a definição do relógio.

- 5) Para o modificar de novo, prima «  » durante 3 segundos para repetir as operações acima.



Nota: 1. Se o relógio não estiver definido, não funcionará quando se liga à corrente.



2. Quando ligado à corrente, pode premir diretamente «  » para confirmar e terminar a definição do relógio.

2. Micro-ondas

- 1) Prima «  », o LED do micro-ondas «  » pisca e apresenta « 750W ».

- 2) Prima «  » para confirmar e começar a definir a potência do micro-ondas.

- 3) Prima «  » ou «  » para escolher o nível de potência. Prima «  » para confirmar.









- 4) Prima «  » ou «  » para definir o tempo de cozedura.

- 5) Prima «  » para começar a cozinhar.











Nota: A quantidade do passo de tempo será alterada segundo a segundo, enquanto que pressões longas acelerarão o passo.









3. Grill

- 1) Prima «  », o LED do micro-ondas «  » pisca e apresenta «750W».
- 2) Prima «  » para escolher a função Grill, o LED Grill «  » pisca. Prima «  » para confirmar.
- 3) Prima «  » ou «  » para definir o tempo de cozedura.
- 4) Prima «  » para começar a cozinhar.















4. Cozedura combinada

- 1) Prima «  », o LED do micro-ondas «  » pisca e apresenta «750W».
- 2) Prima «  » para escolher a função combinada, o LED da cozedura combinada «  » pisca. Prima «  » para confirmar.
- 3) Prima «  » ou «  » para escolher o nível de potência. Prima «  » para confirmar.
- 4) Prima «  » ou «  » para definir o tempo de cozedura.
- 5) Prima «  » para começar a cozinhar.













5. Descongela por tempo

- 1) Prima «  », o LED «  » pisca. Prima «  » para confirmar.
- 2) Prima «  » ou «  » para definir o tempo de descongelação.
- 3) Prima «  » para começar a cozinhar.

6. Descongela por peso

- 1) Prima «  », o LED «  » pisca.
- 2) Prima «  » para escolher a descongelação por peso, o LED «  » pisca. Prima «  » para confirmar.
- 3) Prima «  » ou «  » para escolher o menu de descongelação, os LEDs Carne «  », Peixe «  », Vegetais «  », e Pão «  » piscam. Prima «  » para confirmar.
- 4) Prima «  » ou «  » para escolher o peso de descongelação.
- 5) Prima «  » para começar a cozinhar.







7. Menu Auto

- 1) Prima «  », o LED do micro-ondas «  » pisca e apresenta «750W».
- 2) Prima «  » ou «  » para escolher a função Menu Auto. O LED «  » pisca.
- 3) Prima «  » para confirmar, o LED «A-01» pisca.
- 4) Prima «  » ou «  » para escolher o Menu Auto de «A-01» a «A-05». Prima «  » para confirmar.
- 5) Pressione «  » ou «  » para ajustar o tempo predefinido.
- 6) Prima «  » para começar a cozinhar.

Menu	Nome da receita	Tempo (min)	Ingredientes	Preparação
A01	Batatas cozidas (1-2 porções)	12.5	<ul style="list-style-type: none"> • 2 batatas (≈250g) • 5 colheres de sopa de água 	<ol style="list-style-type: none"> 1. Lava, descasca e pica repetidamente as batatas; 2. Coloca-as num recipiente próprio para micro-ondas com água e cobre com película aderente; 3. Define o programa A01 e inicia a cozedura; 4. Escorre a água e deixa as batatas repousarem cobertas por 2-3 minutos.
A02	Ratatouille (4 porções)	28	<ul style="list-style-type: none"> • 1 cebola (≈200g) • 1 beringela (≈250g) • 300g curgetes • 3 pimentos (vermelho, amarelo, verde) (120g) • 3 tomates • 3-4 colheres de sopa azeite • 2 dentes de alho, sal, pimenta, tomilho, sálvia, alecrim • 50ml caldo de legumes 	<ol style="list-style-type: none"> 1. Descasca e corta os legumes; 2. Coloca-os num recipiente com óleo, alho, ervas e caldo, e tapa com uma tampa; 3. Define o programa A02 e inicia a cozedura, mexendo ocasionalmente.
A03	Bolo de carne (8 porções)	30	<ul style="list-style-type: none"> • 1 lata de molho de tomate (230g) • ¼ xícara de açúcar mascavo • 1 colher de chá de mostarda • 1 cebola média picada • ½ xícara de farinha de rosca • ¼ xícara de pimento verde picado • 2 ovos grandes, batidos • 1 colher de chá de sal • ¼ colher de chá de pimenta preta • ¼ colher de chá de alho em pó • ~900g de carne moída magra 	<ol style="list-style-type: none"> 1. Mistura o molho de tomate, o açúcar e a mostarda numa tigela até o açúcar dissolver; 2. Mistura bem os restantes ingredientes noutra tigela; 3. Adiciona a carne picada e metade da mistura de molho de tomate, mistura; 4. Dá forma de pão à mistura num recipiente próprio para micro-ondas e cobre com o restante molho; 5. Define o programa A03 e inicia a cozedura; 6. Vigia até os sucos saírem claros e a carne deixar de estar rosada no interior; 7. Escorre a gordura e deixa repousar 10-15 minutos antes de servir.
A04	Maçãs assadas (1 porção)	7	<ul style="list-style-type: none"> • 1 maçã (200g) • 1 colher de sopa de passas • 1 colher de chá de amêndoas picadas • 1 colher de sopa de manteiga amolecida • 1 colher de sopa de açúcar de canela 	<ol style="list-style-type: none"> 1. Lava a maçã e remove o caroço, deixando espaço suficiente; 2. Mistura as passas, as amêndoas, a manteiga e o açúcar com canela; 3. Recheia a maçã com a mistura de passas; 4. Define o programa A04 e inicia a cozedura.
A05	Bolo de caneca de chocolate negro (2 porções)	4.5	<ul style="list-style-type: none"> • 75g de farinha • 75g de açúcar • 50ml de leite • 40g de chocolate preto • 20g de óleo de girassol • 2 colheres de sopa de cacau em pó • 1 ovo • 1 colher de chá de fermento em pó • pitada de sal 	<ol style="list-style-type: none"> 1. Misture a farinha com o açúcar, o cacau amargo e o fermento em pó; 2. Adicione o leite e o óleo de girassol e mexa. Junte o ovo e uma pitada de sal, e misture bem; 3. Pique o chocolate ou use gotas de chocolate como alternativa. Adicione à massa, misture e divida em duas chávenas de chá; 4. Defina A05 e inicie o cozimento. Verifique se está pronto e, se necessário, continue por mais 30 segundos; 5. Deixe esfriar antes de servir.









8. Arranque a jato



- 1) No estado de espera, prima «  » para começar a cozinhar com 100% de potência. Cada vez que premir, o tempo de cozedura aumenta 30 segundos.
- 2) No estado de cozedura, cada pressão em «  » pode aumentar o tempo de cozedura em 30 segundos.
- 3) No estado de cozedura, prima «  » para interromper a cozedura, prima «  » ou «  » para ajustar o tempo de cozedura, prima novamente «  » para continuar a cozedura.

9. Tranca de segurança infantil

Pode proteger o seu aparelho para evitar que as crianças o liguem ou alterem acidentalmente a regulação.

- 1) Nos estados de standby e de cozedura, prima «  » e «  » durante 3 segundos, o sinal sonoro toca uma vez e o bloqueio é ativado.
- 2) Nos estados de standby e de cozedura, prima «  » e «  » durante 3 segundos para desbloquear.
- 3) Se o bloqueio estiver ativado no estado de cozedura, prima «  » uma vez, para interromper a cozedura, prima «  » duas vezes ou mantenha premido durante 3 segundos para cancelar a cozedura.

10. Porta de abertura automática

- 1) No estado de espera, prima «  », a luz do forno acende-se e a porta abre-se automaticamente.
- 2) No estado de cozedura, prima «  », a porta abre-se automaticamente.

Nota: Depois de abrir a porta, o motor precisa de um certo tempo para voltar atrás, cerca de 1 segundo.

Normal	
Forno micro-ondas a interferir com a receção de TV	A receção de rádio e TV pode sofrer interferência durante o funcionamento do forno micro-ondas. É semelhante à interferência de pequenos aparelhos elétricos, como misturador, aspirador de pó e ventilador elétrico. Isto é normal.
Luz do forno fraca	Quando se cozinha no micro-ondas a baixa potência, a luz do forno pode tornar-se fraca. Isto é normal.
Vapor a acumular na porta, ar quente a sair pelas aberturas	Durante a confeção, pode sair vapor dos alimentos. A maioria do vapor vai sair pelas aberturas. Embora algum se possa acumular num local fresco, como a porta do forno. Isto é normal.
O forno foi iniciado de forma acidental sem alimentos no seu interior.	É proibido colocar o aparelho em funcionamento sem quaisquer alimentos no seu interior. Isto é muito perigoso.

Problema	Causa possível	Solução
Não se consegue ligar o forno.	(1) Cabo de alimentação mal conectado.	Desligue. Em seguida, volte a ligar após 10 segundos.
	(2) Fusível fundido ou acionamento do disjuntor.	Substituir o fusível ou repor o disjuntor (reparação por pessoal profissional da nossa empresa)
	(3) Problema com a tomada.	Teste a tomada com outros aparelhos elétricos.
O forno não aquece.	(4) A porta não está bem fechada.	Feche bem a porta.
O prato giratório em vidro faz ruído quando o forno micro-ondas opera	(5) Apoio do rolamento e botão do forno sujos.	Consulte a «Manutenção do micro-ondas» para limpar as peças sujas.



Este aparelho está rotulado em conformidade com a Diretiva Europeia 2012/19/UE sobre Resíduos de Equipamentos Elétricos e Eletrónicos 2013 no que respeita aos aparelhos elétricos e eletrónicos (REEE). Os REEE incluem substâncias poluentes (que podem ter um efeito nocivo no ambiente) e elementos base (que podem ser reutilizados). É importante que os REEE sejam submetidos a tratamentos específicos para remover e eliminar corretamente os poluentes e recuperar todos os materiais. Os indivíduos têm um papel importante em assegurar que os REEE não

se tornam num problema ambiental; é essencial seguir algumas regras básicas:

- os REEE não devem ser tratados como resíduos domésticos;
- os REEE devem ser entregues em áreas de recolha dedicadas geridas pela câmara ou uma empresa registada.

Em muitos países, recolhas domésticas podem estar disponíveis para REEE grandes.

Ao comprar um novo aparelho, o antigo pode ser devolvido ao fornecedor que tem de o recolher sem qualquer custo, pontualmente, desde que o equipamento seja de um tipo equivalente e tenha as mesmas funções que o eletrodoméstico comprado.

Dados de baixo consumo de energia de acordo com o Regulamento (UE) 2023/826 da Comissão.

Estado	Consumo de energia	Período após o qual o equipamento atinge automaticamente o estado
Modo de espera com visualização de informações ou de estado	0,8 W	20 min.



PRECAUȚII PENTRU A EVITA POSIBILA EXPUNERE LA ENERGIA EXCESIVĂ EMISĂ DE MICROUNDRE

- (a) Nu încercați să utilizați acest cuptor cu ușa deschisă, deoarece acest lucru poate duce la expunerea dăunătoare la energia emisă de microundre. Este important să nu eliminați sau să modificați dispozitivele de blocare.
- (b) Nu așezați niciun obiect între parte frontală a cuptorului și ușă și nu lăsați murdăria sau reziduurile de curățare să se acumuleze pe suprafețele de etanșare.
- (c) AVERTIZARE: Dacă ușa sau garniturile ușii sunt deteriorate, cuptorul nu trebuie să fie pus în funcțiune până când nu a fost reparat de o persoană calificată.

ANEXĂ

Dacă nu păstrați aparatul curat, suprafața acestuia se poate deteriora, ceea ce poate afecta durata de viață a aparatului și poate duce la o situație periculoasă.

SPECIFICAȚII

Model:	H38SIDBF7XS
Tensiune nominală:	220-240 V~/50 Hz
Putere nominală de intrare (microundre):	1300W
Putere nominală de ieșire (microundre):	750W
Putere nominală de intrare (grill):	800W
Capacitate cuptor:	24L
Dimensiuni externe:	595x316x393mm

Aparatele nu sunt destinate operării cu ajutorul unui cronometru extern sau un sistem separat de telecomandă.

Acest aparat este destinat utilizării în rezidențe și aplicații similare, cum ar fi:

- în zona de bucătărie pentru personalul din magazine, în birouri sau alte medii de lucru;
- la ferme;
- de către clienții din hoteluri, moteluri și alte tipuri de zone rezidențiale;
- la pensiuni.



INSTRUCȚIUNI IMPORTANTE DE SIGURANȚĂ

AVERTISMENT

Pentru a reduce riscul de incendiu, electrocutare, rănirea persoanelor sau expunerea la energie excesivă a cuptorului cu microunde atunci când utilizați aparatele, urmați măsurile de precauție de bază, inclusiv următoarele:

1. **Avertizare:** Lichidele și alte alimente nu trebuie încălzite în recipiente sigilate, deoarece pot exploda.
2. **Avertizare:** Este periculos ca orice altă persoană în afară de o persoană instruită, să efectueze orice operațiune de service sau reparație care implică îndepărtarea oricărui capac care oferă protecție împotriva expunerii la energia emisă de microunde.
3. **Avertizare:** Permiteți-le copiilor să folosească cuptorul fără supraveghere numai atunci când au fost date instrucțiuni adecvate, astfel încât copilul să poată utiliza cuptorul în condiții de siguranță și să înțeleagă pericolele unei utilizări necorespunzătoare.
4. **Avertizare:** Când aparatul funcționează în modul combinat, ținând cont de temperaturile care se ating, copiii ar trebui să folosească cuptorul numai sub supravegherea unui adult. (doar pentru seria cu grill)
5. Utilizați numai ustensile care sunt adecvate pentru utilizarea în cuptoarele cu microunde.
6. Cuptorul trebuie curățat în mod regulat și orice depuneri de alimente trebuie îndepărtate.
7. Citiți și urmați instrucțiunile specifice: „PRECAUȚII PENTRU A EVITA POSIBILA EXPUNERE LA ENERGIA EXCESIVĂ EMISĂ DE MICROUNDE”.
8. Când încălziți alimente în recipiente de plastic sau hârtie, supravegheați cuptorul întrucât există posibilitatea aprinderii.
9. Dacă se observă fum, opriți sau deconectați aparatul și țineți ușa închisă pentru a înăbuși flăcările.
10. Nu gătiți alimentele în exces.
11. Nu folosiți cavitatea deschisă în scopuri de depozitare. Nu depozitați articole, cum ar fi pâine, prăjituri etc. în cuptor.



12. Scoateți legăturile de sârmă și mânerele metalice din recipientele/pungile din hârtie sau plastic înainte de a le introduce în cuptor.
13. Instalați sau amplasați acest cuptor numai în conformitate cu instrucțiunile de instalare furnizate.
14. Ouăle în coajă și ouăle întregi fierte tare nu trebuie încălzite în cuptoarele cu microunde, deoarece pot exploda chiar și după ce încălzirea la cuptorul cu microunde s-a încheiat.
15. Utilizați acest aparat numai în scopul prevăzut, așa cum este descris în acest manual. Nu utilizați substanțe chimice corozive sau vapori în interiorul acestui aparat. Acest cuptor este special conceput pentru încălzire. Nu este conceput pentru uz industrial sau de laborator.
16. În cazul în care cablul de alimentare este deteriorat, acesta trebuie înlocuit de către producător, agentul de service sau de persoane calificate în mod similar, pentru a evita orice pericol.
17. Nu depozitați și nu utilizați acest aparat în aer liber.
18. Nu folosiți acest cuptor lângă apă, într-un subsol umed sau lângă o piscină.
19. Suprafețele accesibile pot ajunge la o temperatură ridicată atunci când aparatul funcționează. Țineți cablul departe de suprafața încălzită și nu acoperiți orificiile de ventilație ale cuptorului.
20. Nu lăsați cablul să atârne peste marginea mesei sau a blatului.
21. Dacă nu curățați cuptorul în mod regulat, acest lucru poate duce la deteriorarea suprafeței, ceea ce ar putea afecta negativ durata de viață a aparatului și ar putea duce la o situație de pericol.
22. Conținutul biberoanelor și borcanelor cu mâncare pentru copii trebuie amestecat sau agitat, iar temperatura trebuie verificată înainte de a fi consumate pentru a evita arsurile.
23. Încălzirea băuturilor la cuptorul cu microunde poate duce la fierbere întârziată în clocote, de aceea aveți grijă când manipulați recipientul.
24. Aparatul nu este destinat utilizării de către persoane (inclusiv copii) cu abilități fizice, senzoriale sau mentale reduse sau lipsite de experiență și cunoștințe, cu excepția cazului în care sunt supravegheate, sau au fost instruite cu privire la utilizarea în siguranță a aparatului, de către o persoană responsabilă cu siguranța lor. (pentru alte piețe decât cea europeană)



25. Copiii trebuie supravegheați pentru a vă asigura că nu se joacă cu aparatul. Acest aparat poate fi utilizat de către copiii cu vârste de minim 8 ani și de către persoanele cu abilități fizice, senzoriale sau mintale reduse sau cu lipsă de experiență sau cunoștințe, cu condiția să fie supravegheate sau instruite corespunzător privind modul de utilizare a acestui aparat în siguranță și să înțeleagă pericolele implicate. Nu lăsați copiii să se joace cu aparatul. Curățarea și întreținerea de către utilizator nu vor fi efectuate de copii fără supraveghere. (pentru piața europeană.)
26. Cuptorul cu microunde nu trebuie așezat într-un dulap.
27. Cuptorul cu microunde este destinat încălzirii alimentelor și băuturilor. Uscarea alimentelor sau a îmbrăcămintei și încălzirea compreselor termice, papucilor, bureților, cârpei umede și a altor obiecte asemănătoare pot duce la risc de rănire, aprindere sau incendiu. Nu scufundați aparatul în apă sau în alte lichide atunci când îl curățați.
Aparatul nu trebuie curățat cu un aparat de curățat cu abur.
28. Recipientele metalice pentru alimente și băuturi nu sunt permise în timpul gătirii la microunde.
29. Trebuie să aveți grijă să nu deplasați placa turnantă atunci când scoateți recipientele din aparat.
30. Aparatul nu trebuie instalat în spatele unei uși de decor pentru a evita supraîncălzirea.
31. Instrucțiuni de siguranță importante citiți cu atenție și păstrați-le pentru consultare viitoare.

Pentru a reduce riscul de vătămare a persoanelor

Instalația de împământare

PERICOL

Pericol de electrocutare

Atingerea unora dintre componentele interne poate provoca vătămări corporale grave sau deces. Nu dezamblați acest aparat.

AVERTISMENT

Pericol de electrocutare

Utilizarea necorespunzătoare a împământării poate duce la șocuri electrice. Nu conectați la priză până când aparatul nu este instalat și împământat corespunzător.

Acest aparat trebuie să fie împământat. În cazul unui scurtcircuit electric, împământarea reduce riscul de electrocutare prin furnizarea unui fir de descărcare a curentului electric. Acest aparat este echipat cu un cablu care are un fir de împământare cu un ștecher de împământare. Ștecherul trebuie conectat la o priză care este instalată și împământată corespunzător.

Consultați un electrician sau un tehnician de service calificat dacă instrucțiunile de împământare nu sunt pe deplin înțelese sau dacă există îndoieli cu privire la împământarea corectă a aparatului. Dacă este necesar să utilizați un prelungitor, utilizați numai un prelungitor cu 3 fire.

1. Este furnizat un cablu scurt de alimentare pentru a reduce riscurile care rezultă din încurcarea unui cablu mai lung sau împiedicarea de acesta.
2. Dacă se folosește un set de cablu lung sau un prelungitor:
 - 1) Valoarea electrică nominală marcată a setului de cablu sau a prelungitorului trebuie să fie cel puțin la fel de mare ca și valoarea nominală electrică a aparatului.
 - 2) Prelungitorul trebuie să fie un cablu cu 3 fire, de tip împământare.



- 3) Cablul lung trebuie aranjat astfel încât să nu atârne peste blatul sau masă, de unde copiii îl pot trage sau cineva se poate împiedica accidental.

CURĂȚAREA

Asigurați-vă că deconectați cuptorul de la sursa de alimentare.

1. Curățați interiorul cuptorului după utilizare cu o cârpă ușor umedă.
2. Curățați accesoriile ca de obicei, cu apă cu săpun.
3. Tocul și garnitura ușii, precum și piesele adiacente trebuie curățate cu atenție cu o cârpă umedă atunci când sunt murdare.

STANDBY

În starea de așteptare, consumul de energie în stare de așteptare respectă reglementările EN50564:201.

USTENSILE

Consultați instrucțiunile din secțiunea „Materiale pe care le puteți utiliza în cuptorul cu microunde sau a căror utilizare trebuie evitată în cuptorul cu microunde.” Este posibil să existe anumite ustensile nemetalice care nu sunt sigure pentru a fi utilizate în cuptorul cu microunde. Dacă aveți dubii, puteți testa ustensila în cauză urmând procedura de mai jos.

Testarea ustensilei:

1. Întru-un recipient pentru cuptorul cu microunde, puneți ustensila și turnați cu 1 cană de apă rece (250 ml).
2. Gătiți la putere maximă timp de 1 minut.
3. Puneți cu grijă mâna pe ustensilă. Dacă ustensilele goale sunt calde, nu le utilizați pentru gătitul la microunde.

ATENȚIE

Pericol de vătămare corporală

Este periculos ca orice altă persoană în afară de o persoană instruită, să efectueze orice operațiune de service sau reparație care implică îndepărtarea oricărui capac care oferă protecție împotriva expunerii la energia emisă de microunde.



Materiale pe care le puteți folosi în cuptorul cu microunde

Observații privind ustensilele

Folie de aluminiu	Numai ecranarea. Bucățile mici și uniforme pot fi folosite pentru a acoperi părțile subțiri ale cărnii sau ale cărnii de pasare, pentru a preveni gătitul excesiv. Pot apărea arcuri electrice dacă folia este prea aproape de pereții cuptorului. Folia trebuie să fie la cel puțin 2,5 cm (1 inch) de pereții cuptorului.
Farfurie pentru air fryer	Urmați instrucțiunile producătorului. Partea inferioară a farfuriei pentru air fryer trebuie să fie la cel puțin 3/16 inchi (5 mm) deasupra plăcii rotative. Utilizarea incorectă poate cauza deteriorarea farfuriei.
Vesela	Apt numai pentru utilizarea în cuptorul cu microunde. Urmați instrucțiunile producătorului. Nu folosiți vase crăpate sau ciobite.
Borcane din sticlă	Scoateți întotdeauna capacul. Utilizați doar pentru a încălzi alimentele până când sunt calde. Majoritatea borcanelor din sticlă nu sunt termorezistente și se pot sparge.
Obiecte din sticlă	Numai obiectele din sticlă termorezistentă pentru utilizarea în cuptor. Asigurați-vă că nu există ornamente metalice. Nu folosiți vase crăpate sau ciobite.
Pungi pentru gătit în cuptor	Urmați instrucțiunile producătorului. Nu închideți cu sârme de legat. Faceți niște tăieturi pentru a îi permite aburului să iasă.
Farfurii și pahare din hârtie	Utilizați numai pentru gătit/încălzire rapidă. Nu lăsați cuptorul nesupravegheat în timp ce gătiți.
Șervețele de hârtie	Utilizați pentru a acoperi alimentele pentru a reîncălzi și a absorbi grăsimile. Supravegheați în timpul utilizării, numai pentru gătitul rapid.
Hârtie de copt	Utilizați pentru a acoperi și a preveni stropirea sau ca un înveliș pentru abur.
Plastic	Apt numai pentru utilizarea în cuptorul cu microunde. Urmați instrucțiunile producătorului. Ar trebui să fie etichetat ca „Potrivit pentru utilizarea în cuptorul cu microunde”. Unele recipiente din plastic se înmoaie pe măsură ce alimentele din interior se încălzesc. „Pungile de fierbere” și pungile de plastic închise ermetic trebuie tăiate, perforate sau ventilate conform instrucțiunilor de ambalaj.
Folie de plastic	Apt numai pentru utilizarea în cuptorul cu microunde. Utilizați pentru a acoperi alimentele în timpul gătirii pentru a reține umiditatea. Nu lăsați ca folia de plastic să atingă alimentele.
Termometre	Numai cele potrivite pentru utilizarea în cuptorul cu microunde (termometre pentru carne și bomboane).
Hârtie cerată	Utilizați pentru a acoperi și a preveni stropirea și a menține umiditatea.



Materiale a căror utilizare trebuie evitată în cuptorul cu microunde

Observații privind ustensilele

Tavă din aluminiu	Poate provoca arc. Transferați alimentele într-un vas potrivit pentru utilizarea în cuptorul cu microunde.
Cutie alimentară cu mâner metalic	Poate provoca arc. Transferați alimentele într-un vas potrivit pentru utilizarea în cuptorul cu microunde.
Ustensile metalice sau cu decorațiuni din metal	Metalul face ca energia microundelor să nu acționeze asupra alimentelor. Elementele metalice pot provoca arc.
Sârme de închidere din metal	Pot provoca arc și pot provoca un incendiu în cuptor.
Pungă din hârtie	Poate provoca un incendiu în cuptor.
Spuma din plastic	Spuma de plastic se poate topi sau contamina lichidul din interior atunci când este expusă la temperaturi ridicate.
Lemn	Lemnul se va usca atunci când este folosit în cuptorul cu microunde și se poate despică sau crăpa.

INSTALAREA CUPTORULUI

Numele pieselor și accesoriilor cuptorului

Scoateți cuptorul și toate materialele din cutie și din cavitatea cuptorului. Cuptorul dumneavoastră este livrat împreună cu următoarele accesorii:

- Tavă din sticlă 1
- Ansamblu inel pentru placa rotativă 1
- Manual de utilizare 1

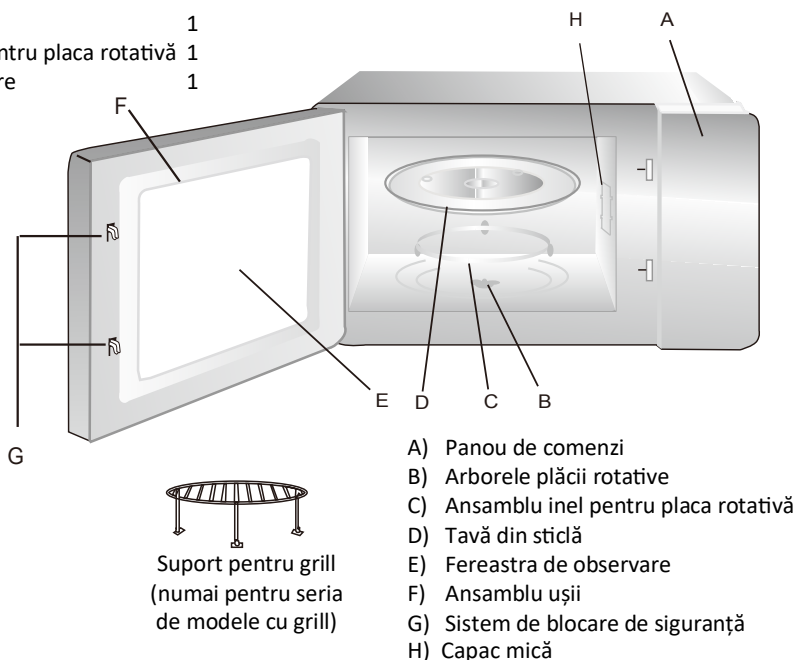

Oprii alimentarea cuptorului dacă ușa este deschisă în timpul funcționării.



Instalarea plăcii rotative

Butuc (partea inferioară)

Tavă din sticlă

Arborele plăcii rotative

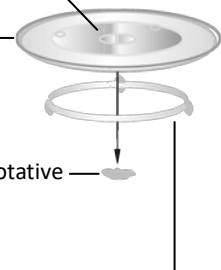

Ansamblu inel pentru placa rotativă

- Nu așezați niciodată tava din sticlă cu susul în jos. Tava din sticlă nu trebuie niciodată restricționată.
- Atât tava din sticlă, cât și ansamblul inelului pentru placa rotativă trebuie să fie întotdeauna utilizate în timpul gătitului.
- Toate alimentele și recipientele cu alimente sunt întotdeauna așezate pe tava din sticlă pentru a fi gătite.
- Dacă tava din sticlă sau ansamblul inelului pentru placa rotativă se sparge sau se rupe, contactați cel mai apropiat centru de service autorizat.

Instalare

- Îndepărtați orice peliculă de protecție de pe suprafața dulapului cuptorului cu microunde, nu îndepărtați capacul de Mica alb deschis care este atașat la cavitatea cuptorului pentru a proteja magnetronul.
- Acest cuptor este destinat numai utilizării încorporate. Nu este destinat utilizării pe blat sau în interiorul unui dulap.
- Aparatul poate fi instalat într-un dulap de 60 cm lățime montat pe perete (la cel puțin 55 cm adâncime).
- Aparatul este dotat cu ștecher și trebuie conectat numai la o priză cu împământare instalată corespunzător.
- Tensiunea de rețea trebuie să corespundă tensiunii specificate pe plăcuța cu date tehnice.
- Priza trebuie instalată, iar cablul de conectare trebuie înlocuit numai de un electrician calificat. Dacă ștecherul nu mai este accesibil după instalare, pe partea de instalare trebuie să fie prezent un dispozitiv de deconectare pe toți polii, cu un spațiu de contact de cel puțin 3 mm.
- Adaptoarele, benzile multidirecționale și prelungitoarele nu trebuie utilizate. Supraîncărcarea poate duce la un risc de incendiu.



Programator electronic

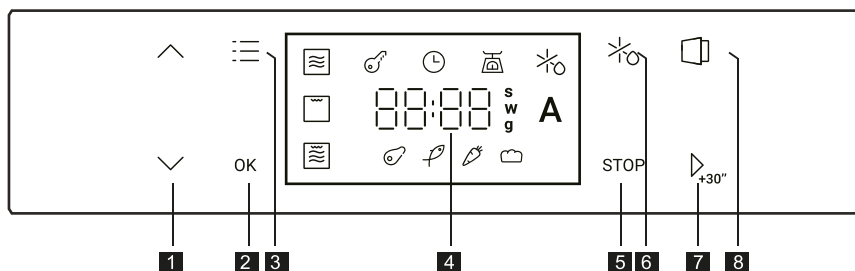



- | | | | |
|---|----------------------------------|---|----------------------|
| 1 | Setați timpul sau greutatea +/- | 5 | Butonul Stop |
| 2 | Buton de confirmare | 6 | Buton de decongelare |
| 3 | Buton funcție | 7 | Butonul Start / +30s |
| 4 | Afișaj timp/temperatură/greutate | 8 | Buton ușă |



Instrucțiuni de u lizare

1. Setarea ceasului

Când cuptorul cu microunde este conectat, ceasului LED-ul „” și „12:00”, cifrele orare clipeșc intermitent.

- 1) Apăsați „” sau „” pentru a regla cifrele orare, cifrele orare clipeșc intermitent. Ora de intrare trebuie să fie cuprins între 0 și 23.

- 2) Apăsați „” pentru a confirma setarea, apoi cifrele minutelor clipeșc intermitent.

- 3) Apăsați „” sau „” pentru a regla cifrele minutelor, timpul introdus ar trebui să fie între 0 și 59.



- 4) Apăsați „” pentru a termina setarea ceasului.

- 5) Pentru a-l modifica din nou, apăsați „” timp de 3 secunde pentru a repeta operațiile de mai sus.



Notă: 1. Dacă ceasul nu este setat, nu va funcționa atunci când este sub tensiune.



2. Când este conectat, puteți apăsa direct „” pentru a confirma și a finaliza setarea ceasului.

2. Cuptor cu microunde

- 1) Apăsați „”, LED-ul cuptorului cu microunde „” clipește intermitent și afișează „750W”.

- 2) Apăsați „” pentru a confirma și a începe setarea puterii cuptorului cu microunde.









- 3) Apăsați „” sau „” pentru a alege nivelul de putere. Apăsați „” pentru a confirma.

- 4) Apăsați „” sau „” pentru a seta timpul de gătire.











- 5) Apăsați „” pentru a începe să gătiți.

Notă: Cantitatea treptelor de timp va fi modificată secundă cu secundă, în timp ce apăsările lungi accelerează fluxul.







3. Grill

- 1) Apăsați „”, LED-ul cuptorului cu microunde „” clipește intermitent și afișează „750W”.
 - 2) Apăsați „” pentru a alege funcția Grill, LED-ul Grill „” clipește intermitent. Apăsați „” pentru a confirma.
-
- 3) Apăsați „” sau „” pentru a seta timpul de gătire.
 - 4) Apăsați „” pentru a începe să gătiți.















4. Gătire combinată

- 1) Apăsați „”, LED-ul cuptorului cu microunde „” clipește intermitent și afișează „750W”.
 - 2) Apăsați „” pentru a alege funcția Combi, LED-ul Combi „” clipește intermitent. Apăsați „” pentru a confirma.
-
- 3) Apăsați „” sau „” pentru a alege nivelul de putere. Apăsați „” pentru a confirma.
 - 4) Apăsați „” sau „” pentru a seta timpul de gătire.
 - 5) Apăsați „” pentru a începe să gătiți.













5. Decongelare în funcție de timp

- 1) Apăsați „”, LED-ul „” clipește intermitent. Apăsați „” pentru a confirma.
- 2) Apăsați „” sau „” pentru a seta timpul de decongelare.
- 3) Apăsați „” pentru a începe să gătiți.

6. Decongelare în funcție de greutate

- 1) Apăsați „”, LED-ul „” clipește intermitent.
- 2) Apăsați „” pentru a alege Decongelare în funcție de greutate, LED-ul „” clipește intermitent. Apăsați „” pentru a confirma.
- 3) Apăsați „” sau „” pentru a alege meniul de decongelare, LED-urile Carne „”, Pește „”, Legume „” și Pâine „” clipește intermitent. Apăsați „” pentru a confirma.
- 4) Apăsați „” sau „” pentru a alege greutatea pentru decongelare.
- 5) Apăsați „” pentru a începe să gătiți.

7. Meniul automat







- 1) Apăsați „”, LED-ul cuptorului cu microunde „” clipește intermitent și afișează „750W”.
- 2) Apăsați „” sau „” pentru a alege funcția Meniu automat. LED-ul „” clipește intermitent.
- 3) Apăsați „” pentru a confirma, LED-ul „A-01” clipește intermitent.
- 4) Apăsați „” sau „” pentru a alege meniul automat de la „A-01” la „A-05”. Apăsați „” pentru a confirma.
- 5) Apăsați „” sau „” pentru a regla timpul prestabilit.
- 6) Apăsați „” pentru a începe să gătiți.



Meniu	Numele rețetei	Timp (min)	Ingrediente	Preparare
A01	Cartofi fierți (1–2 porții)	12.5	<ul style="list-style-type: none"> • 2 cartofi (≈250 g) • 5 linguri de apă 	<ol style="list-style-type: none"> 1. Spală, curăță și înțeață de mai multe ori cartofii; 2. Pune-i într-un vas potrivit pentru microunde cu apă și acoperă cu folie alimentară; 3. Setează pe A01 și începe gătitul; 4. Scurge apa și lasă cartofii acoperiți să stea 2–3 minute.
A02	Ratatouille (4 porții)	28	<ul style="list-style-type: none"> • 1 ceapă (≈200 g) • 1 vinete (≈250 g) • 300 g dovlecei • 3 ardei (roșu, galben, verde) (120 g) • 3 roșii • 3–4 linguri ulei de măsline • 2 căței usturoi, sare, piper, cimbru, salvie, rozmarin • 50 ml supă de legume 	<ol style="list-style-type: none"> 1. Curăță și taie legumele; 2. Pune-le într-un vas cu ulei, usturoi, ierburi aromatice și supă, apoi acoperă cu un capac; 3. Setează pe A02 și începe gătitul, amestecând din când în când.
A03	Drob de carne (8 porții)	30	<ul style="list-style-type: none"> • 1 conservă sos de roșii (230 g) • ¼ cană zahăr brun • 1 linguriță muștar • 1 ceapă medie tocată • ½ cană pesmet • ¼ cană ardei gras verde tocat • 2 ouă mari, bătute • 1 linguriță sare • ¼ linguriță piper negru • ¼ linguriță pudră de usturoi • ~900 g carne tocată slabă 	<ol style="list-style-type: none"> 1. Amestecă sosul de roșii, zahărul și muștarul într-un bol până se dizolvă zahărul; 2. Amestecă bine ingredientele rămase într-un alt bol; 3. Aadaugă carnea tocată și jumătate din amestecul de sos de roșii, apoi amestecă; 4. Modelează compoziția sub formă de ruladă într-un vas pentru microunde și toarnă deasupra sosul rămas; 5. Setează pe A03 și începe gătitul; 6. Verifică dacă sucurile sunt limpezi și carnea nu mai este roz în interior; 7. Scurge grăsimea și lasă să se odihnească 10–15 minute înainte de servire.
A04	Mere coapte (1 porție)	7	<ul style="list-style-type: none"> • 1 măr (200 g) • 1 lingură stafide • 1 linguriță migdale tocate • 1 lingură unt moale • 1 lingură zahăr cu scorțișoară 	<ol style="list-style-type: none"> 1. Spală mărul și scoate cotorul, lăsând suficient spațiu; 2. Amestecă stafidele, migdalele, untul și zahărul cu scorțișoară; 3. Umple mărul cu amestecul de stafide; 4. Setează pe A04 și pornește gătitul.
A05	Prăjitură de ciocolată neagră la cană (2 porții)	4.5	<ul style="list-style-type: none"> • 75 g făină • 75 g zahăr • 50 ml lapte • 40 g ciocolată neagră • 20 g ulei de floarea soarelui • 2 linguri cacao amară • 1 ou • 1 linguriță praf de copt • un praf de sare 	<ol style="list-style-type: none"> 1. Amestecă făina cu zahărul, cacaoa amară și praful de copt; 2. Aadaugă laptele și uleiul de floarea-soarelui și amestecă. Aadaugă oul și un praf de sare, apoi omogenizează; 3. Tocă ciocolata sau folosește fulgi de ciocolată. Aadaugă în compoziție, amestecă și împarte în două cești de ceai; 4. Setează pe A05 și începe gătitul. Verifică dacă s-a gătit și, dacă este necesar, continuă încă 30 de secunde; 5. Lasă să se răcească înainte de servire.









8. Jet Start



- 1) În starea de așteptare, apăsați „” pentru a începe gătitul cu 100% putere, fiecare apăsare suplimentară crește timpul de gătire cu 30 de secunde.
- 2) În starea de gătire, fiecare apăsare a tastei „” poate crește timpul de gătit cu 30 de secunde.
- 3) În starea de gătire, apăsați „” pentru a întrerupe gătitul, apăsați „” sau „” pentru a regla timpul de gătire, apăsați „” din nou pentru a continua gătitul.

9. Blocare împotriva accesului copiilor

Puteți securiza aparatul pentru a împiedica copiii să îl pornească accidental sau să schimbe setarea.

- 1) În starea de așteptare și de gătit, apăsați „” și „” timp de 3 secunde, soneria emite un semnal sonor, blocarea este activată.
- 2) În stările de așteptare și de gătire, apăsați „” și „” timp de 3 secunde pentru a debloca.
- 3) Dacă blocarea este activată în timpul gătitului, apăsați o dată „” pentru a întrerupe gătitul, apăsați „” de două ori sau țineți apăsat timp de 3 secunde pentru a anula gătitul.

10. Ușă cu deschidere automată

- 1) În starea de așteptare, apăsați „”, lumina cuptorului se aprinde, ușa se deschide automat.
- 2) În starea de gătire, apăsați „”, ușa se deschide automat.

Notă: După deschiderea ușii, motorul are nevoie de un anumit timp pentru a reveni, aproximativ 1 secundă.

Normal	
Cuptorul cu microunde interferează recepția TV	Recepția radio și TV poate suferi interferențe atunci când cuptorul cu microunde funcționează. Este similară cu interferențele produse de aparatele electrice de mici dimensiuni, cum ar fi mixerul, aspiratorul și ventilatorul electric. Acest lucru este normal.
Lumină slabă a cuptorului	În cazul gătirii cu microunde de putere mică, lumina cuptorului poate deveni slabă. Acest lucru este normal.
Se acumulează abur pe ușă, aer cald din orificii de ventilație	În timpul gătitului, alimentele pot degaja abur. În cea mai mare parte, aburul va ieși prin orificiile de ventilație. Însă o parte din abur se poate acumula pe un loc răcoros, cum ar fi ușa cuptorului. Acest lucru este normal.
Cuptorul a pornit accidental, fără alimente înăuntru.	Este interzisă funcționarea unității fără alimente în interior. Acest lucru este foarte periculos.



Probleme	Cauză posibilă	Soluție
Cuptorul nu poate fi pornit.	(1) Cablul de alimentare nu este bine conectat.	Deconectați. Apoi conectați din nou după 10 secunde.
	(2) Sare siguranța sau întrerupătorul de circuit se activează.	Înlocuiți siguranța sau resetați întrerupătorul (reparat de personal profesionist din cadrul companiei noastre)
	(3) Probleme cu priza.	Testați priza cu alte aparate electrice.
Cuptorul nu se încălzește.	(4) Ușa nu s-a închis bine.	Închideți bine ușa.
Platforma rotativă din sticlă face zgomot când funcționează cuptorul cu microunde	(5) Suportul pentru rolă și partea inferioară a cuptorului sunt murdare.	Consultați „Întreținerea cuptorului cu microunde” pentru a curăța piesele murdare.



Acest aparat este etichetat în conformitate cu Directiva Europeană 2012/19/UE privind Reglementările privind deșeurile de echipamente electrice și electronice 2013 privind aparatele electrice și electronice (DEEE). DEEE conține substanțele poluante (care pot avea un efect negativ asupra mediului) și elementele de bază (care pot fi reutilizate). Este important ca DEEE să fie supuse tratamentelor specifice pentru a îndepărta și elimina corect substanțele poluante și a recupera toate materialele. Persoanele pot juca un rol important în a asigura că DEEE nu devin o problemă

de mediu: este vital să urmați câteva dintre regulile de bază:

- DEEE nu trebuie tratate drept deșeuri casnice;
- DEEE trebuie duse în zone de colectare dedicate, gestionate de primărie sau de o companie autorizată.

În multe țări, colectările casnice pot fi disponibile pentru DEEE de dimensiuni mari.

Atunci când cumpărați un aparat nou, cel vechi poate fi returnat la distribuitorul care trebuie să îl accepte gratuit câte unul, atât timp cât aparatul este de tip echivalent și are aceleași funcții ca și aparatul achiziționat.

Date privind consumul scăzut de energie conform Regulamentului Comisiei (UE) 2023/826.

Condiție	Consum de energie	Perioada după care echipamentul ajunge automat la starea respectivă
Mod de așteptare cu afișarea de informații sau a stării	0,8 W	20 Min



MERE PREDOSTROŽNOSTI KAKO BI SE IZBEGLO MOGUĆE IZLAGANJE PRETERANOJ MIKROTALASNOJ ENERGIJI

- (a) Ne pokušavajte da koristite ovu pećnicu sa otvorenim vratima jer to može dovesti do štetnog izlaganja mikrotalasnoj energiji. Važno je da ne razbijete ili neovlašćeno menjate sigurnosne blokade.
- (b) Ne stavljajte nikakav predmet između prednje strane pećnice i vrata i ne dozvolite da se prljavština ili ostaci sredstva za čišćenje natalože na zaptivnim površinama.
- (c) UPOZORENJE: Ako su vrata ili zaptivke na vratima oštećene, nije dozvoljeno rukovati pećnicom dok je ne popravi stručna osoba.

DODATAK

Ako se aparat ne održava u dobrom stanju čistoće, njegova površina može biti degradirana i uticati na radni vek aparata i dovesti do opasne situacije.

Specifikacije

Model:	H38SIDBF7XS
Nazivni napon:	220–240 V ~/50 Hz
Nominalna ulazna snaga (Mikrotalasna):	1300 W
Nominalna izlazna snaga (mikrotalasna):	750 W
Nominalna ulazna snaga (roštilj):	800 W
Kapacitet pećnice:	24 L
Spoljne dimenzije:	595 x 316 x 393 mm

Uređaji nisu namenjeni za rukovanje pomoću spoljnog tajmera ili zasebnog sistema daljinskog upravljanja.

Ovaj uređaj je namenjen za korišćenje u domaćinstvu i sličnim primenama kao što su:

- područja za kuhinjsko osoblje u prodavnicama, kancelarijama i drugim radnim okruženjima;
- kuće na farmama;
- od strane klijenata u hotelima, motelima i drugim okruženjima stambenog tipa;
- okruženja tipa noćenja sa doručkom.

VAŽNA BEZBEDNOSNA UPUTSTVA

UPOZORENJE

Da biste smanjili rizik od požara, strujnog udara, povreda ili izloženosti prekomernoj energiji mikrotalasne pećnice prilikom korišćenja uređaja, pratite osnovne mere predostrožnosti, uključujući sledeće:

1. **Upozorenje:** Tečnosti i druga hrana ne smeju se zagrevati u zatvorenim posudama jer mogu eksplodirati.
2. **Upozorenje:** Opasno je da bilo ko osim stručnog lica vrši bilo koji servis ili popravku koji uključuje skidanje poklopca koji pruža zaštitu od izlaganja mikrotalasnoj energiji.
3. **Upozorenje:** Dozvolite deci da koriste rernu bez nadzora samo kada su data odgovarajuća uputstva kako bi dete moglo da koristi rernu na bezbedan način i razume opasnosti nepravilne upotrebe.
4. **Upozorenje:** Kada uređaj radi u kombinovanom režimu, deca treba da koriste pećnicu samo pod nadzorom odraslih osoba zbog generisanih temperatura. (samo za seriju sa roštiljem)
5. Koristite samo posuđe koje je pogodno za upotrebu u mikrotalasnim pećnicama.
6. Pećnicu treba redovno čistiti i ukloniti sve naslage hrane.
7. Pročitajte i pratite određene: „MERE PREDOSTROŽNOSTI KAKO BI SE IZBEGLO MOGUĆE IZLAGANJE PREKOMERNOJ MIKROTALASNOJ ENERGIJI“.
8. Prilikom zagrevanja hrane u plastičnim ili papirnim posudama, pazite na pećnicu zbog mogućnosti paljenja.
9. Ako se uoči dim, isključite ili iskopčajte uređaj iz struje i držite vrata zatvorena kako biste ugušili plamen.
10. Nemojte prekuvati hranu.
11. Nemojte koristiti pećnicu za skladištenje. Ne čuvajte predmete, kao što su hleb, kolačići i sl. u pećnici.
12. Uklonite vezice žice i metalne ručke sa papirnih ili plastičnih posuda/kesa pre nego što ih stavite u pećnicu.
13. Instalirajte ili postavite ovu pećnicu samo u skladu sa priloženim uputstvima za instalaciju.



14. Jaja u ljusci i cela tvrdo kuvana jaja ne treba zagrijati u mikrotalasnim pećnicama jer mogu eksplodirati, čak i nakon završetka zagrevanja mikrotalasima.
15. Koristite ovaj uređaj samo u svrhe za koje je namenjen, kao što je opisano u uputstvu za upotrebu. Nemojte koristiti korozivne hemikalije ili isparenja u ovom uređaju. Ova pećnica je posebno dizajnirana za zagrevanje. Nije namenjena za industrijsku ili laboratorijsku upotrebu.
16. Ako je mrežni kabl oštećen, mora da ga zameni proizvođač, radnik servisne službe ili slično kvalifikovana lica kako bi se izbegla opasnost.
17. Ne skladištite i ne koristite ovaj uređaj na otvorenom.
18. Nemojte koristiti ovu pećnicu u blizini vode, u mokrom podrumu ili blizu bazena.
19. Temperatura dostupnih površina može biti visoka dok uređaj radi. Držite kabl dalje od zagrejane površine i ne prekrivajte otvore na pećnici.
20. Ne dozvolite da kabl visi preko ivice stola ili pulta.
21. Neodržavanje pećnice čistom može dovesti do pogoršanja površine što bi mogla negativno uticati na radni vek uređaja i eventualno dovesti do opasne situacije.
22. Sadržaj bočica za hranjenje i teglica sa hranom za bebe mora biti promešan potresen. Potrebno je proveriti temperaturu pre konzumiranja, kako biste izbegli opekotine.
23. Mikrotalasno zagrevanje pića može dovesti do odloženog eruptivnog ključanja, stoga vodite računa prilikom rukovanja posudom.
24. Ovaj uređaj nije namenjen za upotrebu od strane osoba (uključujući decu) sa smanjenim fizičkim, senzornim ili mentalnim sposobnostima, ili sa nedostatkom iskustva i znanja, osim ako imaju nadzor ili su dobili uputstva u vezi sa upotrebom aparata od strane osobe odgovorne za njihovu bezbednost. (za tržišta koja nisu evropsko)
25. Deca treba da budu pod nadzorom kako biste obezbedili da se ne igraju sa uređajem. Ovaj uređaj smeju da koriste deca uzrasta od 8 godina i osobe sa smanjenim fizičkim, čulnim ili mentalnim sposobnostima ili nedostatkom iskustva i znanja, ako su pod nadzorom ili ako imaju na raspolaganju uputstva u vezi sa

upotrebom uređaja na bezbedan način i ako razumeju opasnosti koje su uključene. Deca ne smeju da se igraju uređajem. Čišćenje i održavanje koje predstavlja odgovornost korisnika ne smeju da vrše deca bez nadzora. (za evropsko tržište)

26. Mikrotalasna pećnica se ne sme stavljati u ormarić.
27. Mikrotalasna pećnica je namenjena za zagrevanje hrane i pića. Sušenje hrane ili odeće i zagrevanje jastučića za zagrevanje, papuča, sunđera, vlažne krpe i slično može dovesti do rizika od povreda, paljenja ili požara.
Ne potapajte uređaj u vodu ili drugu tečnost prilikom čišćenja.
Nije dozvoljeno čistiti uređaj parnim čistačem.
28. Metalne posude za hranu i piće nisu dozvoljeni tokom kuvanja u mikrotalasnoj pećnici.
29. Treba voditi računa da se okretno postolje ne pomeri prilikom uklanjanja posuda iz uređaja.
30. Uređaj ne sme biti postavljen iza dekorativnih vrata kako biste izbegli pregrevanje.
31. Važna bezbednosna uputstva pažljivo pročitajte i sačuvajte za buduću upotrebu.



Smanjiti rizik od povreda lica

Instalacija uzemljenja

OPASNOST

Opasnost od strujnog udara

Dodirivanje nekih unutrašnjih komponenti može izazvati ozbiljne povrede ili smrt. Ne rasklapajte ovaj uređaj.

UPOZORENJE

Opasnost od strujnog udara

Nepravilna upotreba uzemljenja može dovesti do strujnog udara. Nemojte priključiti u utičnicu dok uređaj nije pravilno postavljen i uzemljen.

Ovaj uređaj mora biti uzemljen. U slučaju strujnog kratkog spoja, uzemljenje smanjuje rizik od strujnog udara obezbeđujući žicu za odvođenje električne energije. Ovaj uređaj je opremljen kablom koji ima žicu za uzemljenje sa utikačem za uzemljenje. Utikač mora biti priključen u utičnicu koja je pravilno postavljena i uzemljena.

Obratite se kvalifikovanom električaru ili serviseru ako uputstva za uzemljenje nisu u potpunosti razumljiva ili ako postoji sumnja da li je uređaj pravilno uzemljen. Ako je potrebno koristiti produžni kabl, koristite samo 3-žilni produžni kabl.

1. Kratak kabl za napajanje je obezbeđen kako bi se smanjili rizici koji proizilaze iz uplitanja ili saplitanja preko dužeg kabla.
2. Ako se komplet dugih kablova ili produžni kabl:
 - 1) Označena električna klasa kompleta kablova ili produžnog kabla treba da bude najmanje jednaka kao električna klasa uređaja.
 - 2) Produžni kabl mora biti 3-žilni kabl uzemljenog tipa.
 - 3) Dugi kabl treba da bude postavljen tako da se neće zavijati preko pulta ili gornje ploče stola gde ga deca mogu povući ili se slučajno spotaknuti.

ČIŠĆENJE

Obavezno isključite pećnicu iz napajanja.

1. Nakon upotrebe očistite unutrašnjost pećnice navlaženom krpom.
2. Očistite dodatnu opremu na uobičajeni način vodom sa sapunicom.
3. Okvir vrata i zaptivanje i susjedni delovi moraju se pažljivo očistiti vlažnom krpom kada su prljavi.

STANJE PRIPRAVNOSTI

U stanju pripravnosti, potrošnja energije u stanju pripravnosti zadovoljava propis EN50564:201.

PRIBOR

Pogledajte uputstva o „Materijalima koje možete koristiti u mikrotalasnoj pećnici ili koje treba izbegavati u mikrotalasnoj pećnici“. Možda postoji određeni nemetalni pribor koji nije bezbedan za korišćenje pri radu sa mikrotalasnom pećnicom. Ako imate nedoumica, možete testirati taj pribor prateći postupak ispod.

Test pribora:

1. Napunite posudu koja odgovara mikrotalasnoj pećnici 1 šoljom hladne vode (250 ml) zajedno sa tim priborom.
2. Kuvajte na maksimalnoj snazi 1 minut.
3. Pažljivo pipnite pribor. Ako je prazna posuda topla, nemojte je koristiti za kuvanje u mikrotalasnoj pećnici.

OPREZ

Opasnost od ličnih povrede

Opasno je da bilo ko osim stručnog lica vrši bilo koji servis ili popravku koji uključuju skidanje poklopca koji pruža zaštitu od izlaganja mikrotalasnoj energiji.



Materijali koje možete koristiti u mikrotalasnoj pećnici

Napomene o priboru

Aluminijumska folija	Samo zaštita. Mali glatki komadi se mogu koristiti za pokrivanje tankih delova mesa ili živine kako bi se sprečilo prekućavanje. Ako je folija preblizu zidova pećnice, može da nastane električni luk. Folija treba da bude udaljena najmanje 1 inč (2,5 cm) od zidova pećnice.
Tanjir za postizanje hrskavosti	Pratite uputstva proizvođača. Dno tanjira za postizanje hrskavosti mora biti najmanje 3/16 inča (5 mm) iznad okretnog postolja. Nepravilna upotreba može dovesti do oštećenja ploče.
Posuđe	Samo koje je pogodno za upotrebu u mikrotalasnoj pećnici. Pratite uputstva proizvođača. Nemojte koristiti ispucalo ili okrnjeno posuđe.
Staklene tegle	Uvek skinite poklopac. Koristite samo za zagrevanje hrane dok se malo zagreje. Većina staklenih tegli nisu otporne na toplotu i mogu pući.
Stakleno posuđe	Samo stakleno posuđe otporno na toplotu pećnice. Uverite se da nema metalnih ukrasa. Nemojte koristiti ispucalo ili okrnjeno posuđe.
Kese za kuvanje u pećnici	Pratite uputstva proizvođača. Ne zatvarajte metalnom vezicom. Napravite proreze kako biste omogućili izlazak pare.
Papirni tanjiri i čaše	Koristite samo za kratkoročno kuvanje/zagrevanje. Ne ostavljajte pećnicu bez nadzora dok kuvate.
Papirni ubrusi	Koristite za pokrivanje hrane za podgrevanje i upijanje masti. Koristite sa nadzorom samo za kratkoročno kuvanje.
Pergament papir	Koristite kao poklopac kako biste sprečili prskanje ili kao omot za kuvanje na pari.
Plastika	Samo koje je pogodno za upotrebu u mikrotalasnoj pećnici. Pratite uputstva proizvođača. Trebalo bi da ima oznaku „Bezbedno za mikrotalasnu pećnicu“. Neke plastične posude omekšavaju, jer hrana unutra postane vrela. „Kese za kuvanje“ i čvrsto zatvorene plastične kese treba prorezati, probiti ili otvoriti prema uputstvu na pakovanju.
Plastična folija	Samo koje je pogodno za upotrebu u mikrotalasnoj pećnici. Koristite za pokrivanje hrane tokom kuvanja kako biste zadržali vlagu. Nemojte dozvoliti da plastična folija dodiruje hranu.
Termometri	Samo bezbedni za mikrotalasnu pećnicu (termometri za meso i bombone).
Voštani papir	Koristite kao poklopac kako biste sprečili prskanje i zadržali vlagu.

Materijali koje treba izbegavati u mikrotalasnoj pećnici

Napomene o priboru

Aluminijumske tacne	Može izazvati pojavu električnog luka. Prenesite hranu u posudu pogodnu za mikrotalasnu pećnicu.
Karton za hranu sa metalnom drškom	Može izazvati pojavu električnog luka. Prenesite hranu u posudu pogodnu za mikrotalasnu pećnicu.
Metalni ili pribor sa metalnim ukrasima	Metal štiti hranu od mikrotalasne energije. Metalni ukrasi mogu izazvati pojavu električnog luka.
Metalne vezice	Mogu izazvati pojavu električnog luka i dovesti do požara u pećnici.
Papirne kese	Mogu izazvati požar u pećnici.
Plastična pena	Plastična pena može da se istopi ili da kontaminira tečnost unutar nje kada je izložena visokoj temperaturi.
Drvo	Drvo će se osušiti kada se koristi u mikrotalasnoj pećnici i može naprsnuti ili se razdvojiti.

PODEŠAVANJE PEĆNICE

Nazivi delova i pribora za pećnicu

Izvadite pećnicu i sve materijale iz kutije i šupljine pećnice. Vaša pećnica se isporučuje sa sledećim priborom:

Staklena tacna	1
Sklop prstena okretnog postolja	1
Uputstvo za upotrebu	1

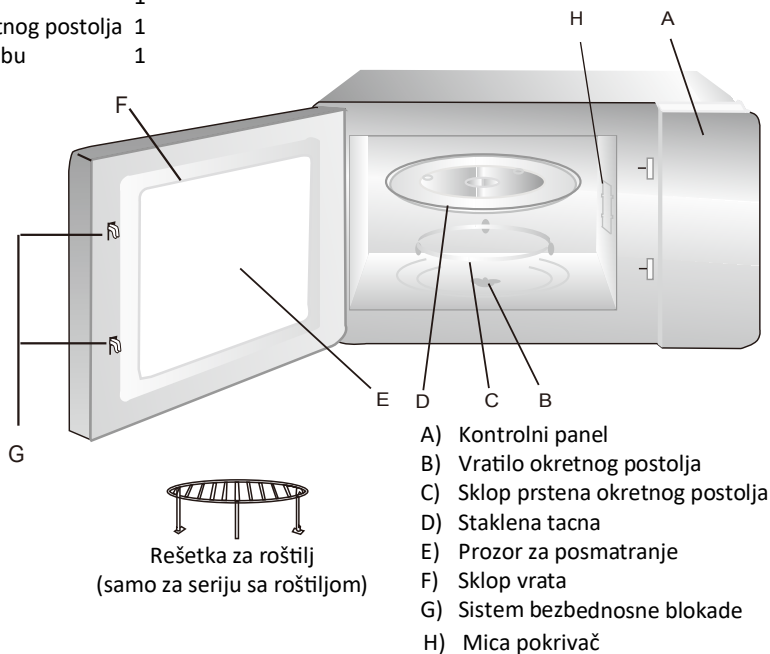

Isključite napajanje rerne ako su vrata otvorena tokom rada.



Instalacija okretnog postolja

Glavčina (donja strana)

Staklena tacna

Vratilo okretnog
postolja

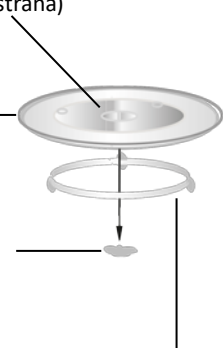

Sklop prstena okretnog postolja

- Nikada ne stavljajte staklenu tacnu naopako. Staklena tacna nikada ne sme imati ograničenje u kretanju.
- I staklena tacna i sklop prstena okretnog postolja moraju uvek da se koriste tokom kuvanja.
- Sva hrana i posude za hranu uvek se stavljaju na staklenu tacnu za kuvanje.
- Ako staklena tacna ili sklop prstena okretnog postolja puknu ili naprsnu, obratite se najbližem ovlašćenom servisnom centru.

Ugradnja

- Uklonite zaštitnu foliju koja se nalazi na površini mikrotalasne rerne, ne uklanjajte svetlobeli poklopac od liskuna koji je pričvršćen na šupljinu pećnice kako biste zaštilili magnetron.
- Ova pećnica je namenjena samo za ugradnju. Nije namenjena za upotrebu na pultu ili za upotrebu unutar ormara.
- Uređaj može da se montira u zidni ormar širine 60 cm (dubine najmanje 55 cm).
- Uređaj je opremljen utikačem i mora da se poveže samo sa pravilno montiranom uzemljenom utičnicom.
- Mrežni napon mora da odgovara naponu navedenom na natpisnoj pločici.
- Samo kvalifikovani električar sme da montira utičnicu i kabl za povezivanje. Ako utikač više nije dostupan nakon montaže, uređaj za isključivanje svih polova mora da bude prisutan na strani instalacije sa razmakom kontakta od najmanje 3 mm.
- Ne smeju se koristiti adapteri, kablovi sa više utičnica i produžni kablovi. Preopterećenje može dovesti do opasnosti od požara.

Elektronski programator

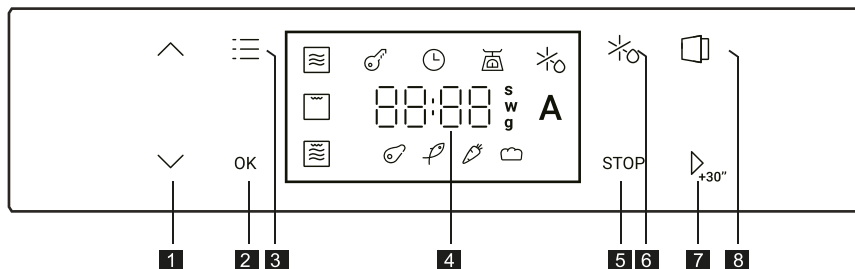

- | | | | |
|---|-----------------------------------|---|------------------------|
| 1 | Podesite vreme ili težinu +/- | 5 | Dugme za zaustavljanje |
| 2 | Dugme za potvrdu | 6 | Dugme za odmrzavanje |
| 3 | Funkcijsko dugme | 7 | Dugme Start / +30s |
| 4 | Prikaz vremena/temperature/težine | 8 | Dugme za vrata |

Uputstvo za rad

1. Podešavanje sata

Kada je mikrotalasna pećnica uključena, Sata LED „⌚“ i „12:00“ prikazivati, broj sati će treperiti.

- 1) Pritisnite „“ ili „“ da biste podesili broj sati, vreme unosa treba da bude u opsegu 0–23.
- 2) Pritisnite „“ da biste potvrdili podešavanje, a zatim će treperiti brojevi minuta.
- 3) Pritisnite „“ ili „“ da biste prilagodili cifre za minute, vreme unosa treba da bude unutar opsega 0–59.
- 4) Pritisnite „“ da biste završili podešavanje sata.
- 5) Da biste ga ponovo izmenili, pritisnite „“ na 3 sekunde da biste ponovili gorenavedene operacije.

Napomena: 1. Ako sat nije podešen, neće raditi kada je uključena.

2. Kada je priključena, možete direktno pritisnuti „“ da biste potvrdili i završili podešavanje sata.









2. Mikrotalasna pećnica

- 1) Pritisnite „“, LED indikator mikrotalasne pećnice „“ će treperiti i prikazivati „750W“.
- 2) Pritisnite „“ da biste potvrdili i započeli podešavanje snage mikrotalasne pećnice.
- 3) Pritisnite „“ ili „“ da biste izabrali nivo snage. Pritisnite „“ za potvrdu.
- 4) Pritisnite „“ ili „“ da biste podesili vreme kuvanja.
- 5) Pritisnite „“ da biste započeli kuvanje.











Napomena: Vreme se menja po jednu sekundu. Dugim pritiskom na taster, protok će se ubrzati.









3. Roštijl

- 1) Pritisnite „“, LED indikator mikrotalasne pećnice „“ će treperiti i prikazivati „750W“.
- 2) Pritisnite „“ da biste izabrali funkciju „Roštijl“, LED indikator „Roštijl“ „“ će treperiti. Pritisnite „“ za potvrdu.
- 3) Pritisnite „“ ili „“ da biste podesili vreme kuvanja.
- 4) Pritisnite „“ da biste započeli kuvanje.















4. Kombinovano kuvanje

- 1) Pritisnite „“, LED indikator mikrotalasne pećnice „“ će treperiti i prikazivati „750W“.
- 2) Pritisnite „“ da biste izabrali funkciju Kombi, LED indikator Kombi „“ će treperiti. Pritisnite „“ za potvrdu.
- 3) Pritisnite „“ ili „“ da biste izabrali nivo snage. Pritisnite „“ za potvrdu.
- 4) Pritisnite „“ ili „“ da biste podesili vreme kuvanja.
- 5) Pritisnite „“ da biste započeli kuvanje.













5. Odmrzavanje prema vremenu

- 1) Pritisnite „“, led lampica „“ će treperiti. Pritisnite „“ za potvrdu.
- 2) Pritisnite „“ ili „“ da biste podesili vreme odmrzavanja.
- 3) Pritisnite „“ da biste započeli kuvanje.

6. Odmrzavanje prema težini

- 1) Pritisnite „“, led lampica „“ će treperiti.
- 2) Pritisnite „“ da biste izabrali Odmrzavanje prema težini, LED indikator „“ će treperiti. Pritisnite „“ za potvrdu.
- 3) Pritisnite „“ ili „“ da biste izabrali meni za odmrzavanje, LED indikator za meso „“, ribu „“, povrće „“ i hleb „“ će treperiti. Pritisnite „“ za potvrdu.
- 4) Pritisnite „“ ili „“ da biste izabrali težinu odmrzavanja.
- 5) Pritisnite „“ da biste započeli kuvanje.







7. Automatski meni

- 1) Pritisnite „“, LED indikator mikrotalasne pećnice „“ će treperiti i prikazivati „750W“.
- 2) Pritisnite „“ ili „“ da biste izabrali funkciju Automatski meni. Led indikator „“ će treperiti.
- 3) Pritisnite „“ da biste potvrdili, LED indikator „A-01“ će treperiti.
- 4) Pritisnite „“ ili „“ da biste izabrali Automatski meni od „A-01“ do „A-05“. Pritisnite „“ za potvrdu.
- 5) Pritisnite „“ ili „“ za podešavanje unapred podešeno vreme.
- 6) Pritisnite „“ da biste započeli kuvanje.

Meni	Naziv recepta	Vreme (min)	Sastojci	Priprema
A01	Kuvani krompir (1–2 porcije)	12.5	<ul style="list-style-type: none"> • 2 krompira (≈250 g) • 5 kašika vode 	<ol style="list-style-type: none"> 1. Operi, oljušti i više puta izbodi krompir; 2. Stavi u posudu pogodnu za mikrotalasnu sa vodom i pokrij providnom folijom; 3. Podesi na A01 i pokreni kuvanje; 4. Ocedi vodu i ostavi pokriven krompir da odstoji 2–3 minuta.
A02	Ratatuj (4 porcije)	28	<ul style="list-style-type: none"> • 1 onion (about 200 g) • 1 eggplant (about 250 g) • 300g zucchini • 3 peppers (red, yellow, green) (120 g) • 3 tomatoes • 3-4 tbsps of olive oil • 2 garlic cloves, salt, pepper, thyme, sage, rosemary • 50 ml of vegetables broth 	<ol style="list-style-type: none"> 1. Oljušti i iseckaj povrće; 2. Stavi ga u posudu sa uljem, belim lukom, začinskim biljem i bujonom, i poklopi; 3. Podesi na A02 i započni kuvanje, povremeno mešajući.
A03	Mesna štruca (8 porcija)	30	<ul style="list-style-type: none"> • 1 can tomato sauce (230 g) • 1/4 cup brown sugar • 1 teaspoon prepared mustard • 1 medium onion, minced • 1/2 cup saltine cracker crumbs • 1/4 cup minced green bell pepper • 2 large egg, lightly beaten • 1 teaspoon salt • 1/4 teaspoon ground black pepper • 1/4 teaspoon garlic powder • About 900 g extra lean ground beef 	<ol style="list-style-type: none"> 1. Pomešaj paradajz sos, šećer i senf u činiji dok se šećer ne rastvori; 2. Dobro pomešaj preostale sastojke u drugoj činiji; 3. Dodaj mleveno govede meso i polovinu paradajz sosa, promešaj; 4. Oblikuj smesu u štrucu u posudi za mikrotalasnu i prelij ostatkom sosa; 5. Podesi na A03 i započni kuvanje; 6. Pazi da sokovi postanu bistri i da meso više nije ružičasto iznutra; 7. Ocedi masnoću i ostavi da odstoji 10–15 minuta pre serviranja.
A04	Pečene jabuke (1 porcija)	7	<ul style="list-style-type: none"> • 1 apple (200 g) • A tbsp of raisins • A teaspoon of chopped almonds • A tbsp of softened butter • A tbsp of cinnamon sugar 	<ol style="list-style-type: none"> 1. Operi jabuku i ukloni sredinu, ostavljajući dovoljno prostora; 2. Pomešaj suvo grožđe, bademe, puter i šećer sa cimetom; 3. Napuni jabuku smešom suvog grožđa; 4. Podesi na A04 i započni kuvanje.
A05	Kolač od crne čokolade u šolji (2 porcije)	4.5	<ul style="list-style-type: none"> • 75 g pšeničnog brašna • 75 g šećera • 50 ml mleka • 40 g crne čokolade • 20 g suncokretovog ulja • 2 kašike gorkog kakao praha • 1 jaje • 1 kašičica praška za pecivo • prstohvat soli 	<ol style="list-style-type: none"> 1. Pomešaj brašno sa šećerom, gorkim kakaom i praškom za pecivo; 2. Dodaj mleko i suncokretovo ulje, pa promešaj. Umuti jaje i prstohvat soli u smesu; 3. Iseckaj čokoladu ili koristi čokoladne kapljice. Dodaj ih u smesu, promešaj i rasporedi u dve šolje za čaj; 4. Podesi na A05 i pokreni kuvanje. Proveri da li je gotovo i, ako treba, nastavi još 30 sekundi; 5. Ohladi pre služenja.









8. Jet Start



- 1) U stanju pripravnosti, pritisnite „“ da biste započeli kuvanje sa 100% snage, svaki dodatni pritisak će povećati vreme kuvanja za 30 sekundi.
- 2) U stanju kuvanja, svaki pritisak na „“ može povećati vreme kuvanja za 30 sekundi.
- 3) U stanju kuvanja, pritisnite „“ da biste pauzirali kuvanje, pritisnite „“ ili „“ da biste podesili vreme kuvanja, ponovo pritisnite „“ da biste nastavili kuvanje.

9. Zaključano za decu

Uređaj možete pričvrstiti kako biste sprečili decu da ga slučajno uključe ili promene podešavanje.

- 1) U stanju pripravnosti i kuvanja, pritisnite „“ i „“ na 3 sekunde, zujalica će jednom zazvoniti, brava je aktivirana.
- 2) U stanju pripravnosti i kuvanja, pritisnite „“ i „“ na 3 sekunde da biste otključali.
- 3) Ako je zaključavanje aktivirano u stanju kuvanja, pritisnite „“ jednom da biste pauzirali kuvanje, pritisnite „“ dva puta ili držite 3 sekunde da biste otkazali kuvanje.

10. Automatsko otvaranje vrata

- 1) U stanju pripravnosti, pritisnite „“, svetlo rerne će biti upaljeno, vrata će se automatski otvoriti.
- 2) U stanju kuvanja, pritisnite „“, vrata će se automatski otvoriti.

Napomena Nakon otvaranja vrata, motoru je potrebno određeno vreme da se vrati, oko 1 sekunde.

Normalno	
Mikrotalasna pećnica ometa televizijski prijem	Kada mikrotalasna pećnica radi, ona može ometati radio i televizijski prijem. To je slično ometanju malih električnih uređaja, kao što su mikser, usisivač i električni ventilator. To je normalno.
Prigušeno svetlo u pećnici	Prilikom mikrotalasnog kuvanja niske snage, svetlo pećnice može da se priguši. To je normalno.
Para se akumulira na vratima, topao vazduh izlazi iz otvora	Prilikom kuvanja, para može izaći iz hrane. Veći deo će izaći iz otvora. Ali deo se može akumulirati na hladnom mestu poput vrata pećnice. To je normalno.
Pećnica je slučajno pokrenuta bez hrane u njoj.	Zabranjeno je pokretanje uređaja bez hrane u njemu. Veoma je opasno.

Problem	Mogući uzrok	Rešenje
Nije moguće pokrenuti pećnicu.	(1) Kabl za napajanje nije čvrsto priključen.	Izvučite kabl. Zatim ponovo priključite nakon 10 sekundi.
	(2) Osigurač iskače ili prekidač radi.	Zamenite osigurač ili resetujte prekidač (popravljeno od strane profesionalnog osoblja naše kompanije)
	(3) Problemi sa utičnicom.	Testirajte utičnicu sa drugim električnim uređajima.
Pećnica se ne zagreva.	(4) Vrata nisu dobro zatvorena.	Dobro zatvorite vrata.
Stakleno okretno postolje proizvodi buku kada mikrotalasna pećnica radi	(5) Prljav ležaj valjka i dno pećnice.	Pogledajte „Održavanje mikrotalasne pećnice“ za čišćenje prljavih delova.



Ovaj uređaj je označen u skladu sa Evropskom direktivom 2012/19/EU o propisima o otpadnoj električnoj i elektronskoj opremi iz 2013. u pogledu električnih i elektronskih uređaja (OEEO). OEEO sadrži i zagađujuće supstance (koje mogu negativno uticati na životnu sredinu) i osnovne elemente (koji se mogu ponovo koristiti). Važno je da se OEEO otpad podvrgne određenoj obradi kako bi se pravilno uklonili i odložili zagađivači i ponovo iskoristili svi materijali. Pojedinci mogu igrati važnu ulogu u osiguravanju da OEEO ne postane ekološki problem; neophodno

je pratiti nekoliko osnovnih pravila:

- OEEO ne treba tretirati kao kućni otpad;
- OEEO treba odneti u za to namenjena područja prikupljanja kojima upravlja gradska opština ili registrovano preduzeće.

U mnogim zemljama, prikupljanje u domaćinstvima može biti dostupno za velike OEEO.

Kada kupite novi uređaj, stari možete vratiti prodavcu koji ga mora besplatno prihvatiti jednokratno, sve dok je uređaj ekvivalentnog tipa i ima iste funkcije kao kupljeni uređaj.

Podaci o niskoj potrošnji energije u skladu sa Uredbom Komisije (EU) 2023/826.

Uslov	Potrošnja energije	Period nakon kojeg prema automatski dostiže stanje
Režim pripravnosti sa prikazom informacija ili statusa	0,8W	20 min.



PREVENTÍVNE OPATRENIA NA PREDCHÁDZANIE MOŽNÉHO VYSTAVENIA NADMERNEJ MIKROVLNNEJ ENERGII

- (a) Nepokúšajte sa používať túto rúru s otvorenými dvierkami, pretože to môže mať za následok škodlivé vystavenie mikrovlnnej energii. Je dôležité, aby ste nepoškodili bezpečnostné zámky ani s nimi nemanipulovali.
- (b) Neumiestňujte žiadne predmety medzi prednú stranu rúry a dvierka, ani nedovoľte, aby sa na tesniacich plochách nahromadili nečistoty alebo zvyšky čistiaceho prostriedku.
- (c) **VAROVANIE:** Ak sú dvierka alebo tesnenia poškodené, rúra sa nesmie používať, kým ju neopraví kompetentná osoba.

DODATOK

Ak sa spotrebič neudržiava v dobrom stave, čo sa týka čistoty, jeho povrch by sa mohol znehodnotiť, mohlo by to ovplyvniť životnosť zariadenia a viesť k nebezpečnej situácii.

Špecifikácie

Model:	H38SIDBF7XS
Menovité napätie:	220-240V~/50Hz
Menovitý príkon (mikrovlnná rúra):	1300 W
Menovitý výstupný výkon (mikrovlnná rúra):	750 W
Menovitý príkon (gri):	800 W
Objem mikrovlnnej rúry:	24 l
Vonkajšie rozmery:	595 x 316 x 393 mm

Spotrebič nie je určený na ovládanie externým časovačom ani samostatným diaľkovým ovládaním.

Tento spotrebič je určený na používanie v domácnostiach a podobných priestoroch, ako napr.:

- kuchynské priestory pre personál v obchodoch, úradoch a iných pracovných prostrediach,
- farmy;
- zákazníci v hoteloch, motelloch a ďalších prostrediach rezidenčného typu;
- prostredie typu prenocovania s raňajkami.



DÔLEŽITÉ BEZPEČNOSTNÉ POKYNY

VAROVANIE

Aby ste znížili riziko požiaru, úrazu elektrickým prúdom, poranenia osôb alebo vystavenia nadmernej energii mikrovlnnej rúry pri používaní svojich spotrebičov, dodržujte základné opatrenia vrátane nasledujúcich:

1. **Varovanie:** Kvapaliny a iné potraviny sa nesmú ohrievať v uzavretých nádobách, pretože by mohli vybuchnúť.
2. **Varovanie:** Pre kohokoľvek iného ako kompetentnú osobu je nebezpečné vykonávať akýkoľvek servis alebo opravu, pri ktorej sa odstráni kryt, ktorý poskytuje ochranu pred vystavením mikrovlnnej energii.
3. **Varovanie:** Umožnite deťom používať rúru bez dozoru len vtedy, ak dostali primerané pokyny, aby bolo dieťa schopné používať rúru bezpečným spôsobom a aby pochopilo nebezpečenstvo nesprávneho používania.
4. **Varovanie:** Ak sa spotrebič používa v kombinovanom režime, vzhľadom na generované vysoké teploty, by ho mali deti používať len pod dohľadom dospeléj osoby. (iba pre série s grilom)
5. Používajte len pomôcky vhodné na použitie v mikrovlnných rúrach.
6. Rúra by sa mala pravidelne čistiť a mali by sa odstrániť všetky usadené zvyšky potravín.
7. Prečítajte si a dodržujte konkrétne pravidlá: „BEZPEČNOSTNÉ OPATRENIA NA PREDCHÁDZANIE MOŽNÉHO VYSTAVENIA NADMERNEJ MIKROVLNNEJ ENERGII“.
8. Pri zohrievaní potravín v plastových alebo papierových nádobách sledujte rúru z dôvodu možnosti zapálenia.
9. Ak zistíte, že z rúry uniká dym, vypnite alebo odpojte spotrebič a nechajte dvierka zatvorené, aby ste zadusili všetky plamene.
10. Jedlo nevarujte príliš dlho.
11. Rúru nepoužívajte na skladovanie. Neuchovávajte predmety, ako je chlieb, sušienky atď. vo vnútri rúry.
12. Pred vložením do rúry odstráňte drôtené svorky a kovové držadlá z papierových alebo plastových nádob/vreciek.



13. Túto rúru nainštalujte alebo umiestnite len v súlade s poskytnutými pokynmi na inštaláciu.
14. Vajcia v škrupine a celé vajcia uvarené natvrdo sa nesmú zahrievať v mikrovlnných rúrach, pretože by mohli explodovať, a to aj po skončení zahrievania v mikrovlnnej rúre.
15. Spotrebič používajte len na jeho určené použitie podľa opisu v tejto príručke. V tomto spotrebiči nepoužívajte korozívne chemikálie ani výpary. Táto rúra je špeciálne navrhnutá na ohrievanie. Nie je určený na priemyselné ani laboratórne použitie.
16. Ak je poškodený napájací kábel, v záujme eliminácie akéhokoľvek rizika ho musí vymeniť výrobca, jeho servisný zástupca alebo rovnako kvalifikovaná osoba.
17. Tento spotrebič neskladujte ani nepoužívajte vonku.
18. Nepoužívajte túto rúru v blízkosti vody, v mokrom suteréne ani v blízkosti bazéna.
19. Teplota prístupných povrchov môže byť počas prevádzky spotrebiča vysoká. Uchovávajte kábel mimo ohrevného povrchu a nezakrývajte žiadne vetracie otvory na rúre.
20. Nenechajte kábel visieť cez okraj stola alebo pultu.
21. Ak by sa rúra neudržiavala v čistote, mohlo by to viesť k poškodeniu povrchu, čo by zase mohlo nepriaznivo ovplyvniť životnosť spotrebiča a ohroziť bezpečnosť.
22. Obsah dojčenských fliaš a detskej výživy v pohároch sa musí premiešať alebo pretrepať a pred kŕmením dieťaťa je potrebné skontrolovať ich teplotu, aby sa zabránilo obareniu alebo popáleniu.
23. Pri mikrovlnnom ohreve nápojov môže dôjsť k oneskorenému veľmi prudkému varu, preto je potrebné s nádobou zaobchádzať opatrne.
24. Spotrebič nesmú používať osoby (vrátane detí) s obmedzenými fyzickými, zmyslovými alebo mentálnymi schopnosťami, prípadne s nedostatkom skúseností alebo znalostí, pokiaľ nie je zabezpečený dohľad alebo pokiaľ neboli poučené osobou zodpovednou za ich bezpečnosť (pre mimoeurópsky trh)
25. Deti by mali byť pod dozorom, aby ste sa ubezpečili, že sa nehrajú so spotrebičom. Deti staršie ako 8 rokov a osoby s obmedzenými fyzickými, zmyslovými alebo duševnými schopnosťami alebo



nedostatkom skúseností či vedomostí môžu tento spotrebič používať pod dohľadom, resp. po poučení a oboznámení sa s bezpečným spôsobom používania a porozumení možným nebezpečenstvám. Deti sa so spotrebičom nesmú hrať. Čistenie a údržbu nesmú vykonávať deti bez dozoru. (pre európsky trh)

26. Mikrovlnná rúra sa nesmie umiestniť do skrine.

27. Mikrovlnná rúra je určená na ohrev jedál a nápojov. Sušenie potravín alebo odevov a ohrievanie vyhrievacích podložiek, papúč, špongií, vlhkej utierky a pod. môže viesť k riziku zranenia, vznietenia alebo požiaru.

Pri čistení neponárajte spotrebič do vody ani iných kvapalín.

Spotrebič sa nesmie čistiť parným čističom.

28. Počas varenia v mikrovlnnej rúre sa na prípravu jedál a nápojov nesmú používať kovové nádoby.

29. Pri vyberaní nádob zo spotrebiča je potrebné dbať na to, aby sa otočný tanier neposunul.

30. Spotrebič sa nesmie inštalovať za dekoratívne dvierka, aby nedošlo k prehriatiu.

31. dôležité bezpečnostné pokyny čítajte pozorne a uchovávajte pre budúce použitie.

Zníženie rizika zranenia osôb

Inštalácia uzemnenia

NEBEZPEČENSTVO

Nebezpečenstvo úrazu elektrickým prúdom

Dotyk s niektorými vnútornými komponentmi môže spôsobiť vážne zranenie alebo smrť. Tento spotrebič nerozoberajte.

VAROVANIE

Nebezpečenstvo úrazu elektrickým prúdom

Nesprávne použitie uzemnenia môže viesť k úrazu elektrickým prúdom. Nezapájajte spotrebič do zásuvky, pokiaľ nie je správne nainštalovaný a uzemnený.

Spotrebič musí byť uzemnený. V prípade elektrického skratu uzemnenie znižuje riziko úrazu elektrickým prúdom tým, že poskytuje únikový vodič pre elektrický prúd. Tento spotrebič je vybavený káblom s uzemňovacím vodičom a uzemňovacou zástrčkou. Zástrčka musí byť zapojená do správne nainštalovanej a uzemnenej zásuvky elektrickej siete.

Ak ste pokyny na uzemnenie nepochopili úplne alebo ak máte pochybnosti o správnom uzemnení spotrebiča, požiadajte o pomoc kvalifikovaného elektrikára alebo servisného technika. Ak je potrebné použiť predlžovací elektrický kábel, používajte iba 3-vodičový predlžovací kábel.

1. Krátky elektrický napájací kábel sa dodáva s cieľom znížiť riziká súvisiace so zamotaním sa do kábla alebo zakopnutím o dlhší kábel.
2. Ak sa používa dlhý kábel alebo predlžovací kábel:
 - 1) Označená hodnota elektrického napätia napájacieho kábla alebo predlžovacieho kábla musí byť minimálne taká veľká ako elektrické napätie spotrebiča.
 - 2) Predlžovací kábel musí byť uzemňovací 3-vodičový kábel.
 - 3) Dlhý napájací kábel treba viesť tak, aby neprechádzal cez pracovnú dosku alebo cez linku, kde by ho mohli stiahnuť deti alebo by ste ho mohli nechtiac zachytiť.



ČISTENIE

Uistite sa, že ste rúru odpojili od elektrického napájania.

3. Po použití čistite vnútro rúry mierne navlhčenou handričkou.
4. Príslušenstvo čistite obvyklým spôsobom vo vode so saponátom.
5. Rám dvierok, tesnenie a susediace časti je treba pri znečistení dôkladne očistiť vlhkou handričkou.

POHOTOVOSTNÝ REŽIM

Spotreba energie spotrebiča v pohotovostnom režime spĺňa požiadavky normy EN50564:201.

KUCHYNSKÉ POMÔCKY

Pozrite si pokyny na „Materiály, ktoré môžete alebo nesmiete použiť v mikrovlnnej rúre“. Môžu existovať určité nekovové pomôcky, ktoré nie sú bezpečné na použitie pri mikrovlnnej rúre. V prípade pochybností môžete príslušný riad otestovať podľa nižšie uvedeného postupu.

Test pomôcok:

6. Do nádoby vhodnej na použitie v mikrovlnnej rúre vlejte 1 šálku studenej vody (250 ml) a vložte ju spolu s príslušnou pomôckou do mikrovlnnej rúry.
7. Zohrievajte pri maximálnom výkone 1 minútu.
8. Pomôcky sa opatrne dotknite. Ak je pomôcka teplá, nepoužívajte ju na prípravu jedla v mikrovlnnej rúre.

UPOZORNENIE

Nebezpečenstvo úrazu

Pre kohokoľvek iného ako kompetentnú osobu je nebezpečné vykonávať akýkoľvek servis alebo opravu, ktorá zahŕňa odstránenie krytu, ktorý poskytuje ochranu pred vystavením mikrovlnnej energii.

Materiály, ktoré môžete použiť v mikrovlnnej rúre

Poznámky ku kuchynským pomôckam

Alobal	Iba na tienenie. Na zakrytie tenkých častí mäsa alebo hydiny môžete zakryť malými kúskami alobalu, aby sa zabránilo ich prevareniu. Ak je alobal príliš blízko stien rúry, môže dôjsť k iskreniu pri vzniku oblúku. Alobal by mal byť aspoň 2,5 cm (1 palec) od stien rúry.
Tanier Crisp	Dodržiavajte pokyny výrobcu. Spodná časť taniera crisp musí byť aspoň 5 mm (3/16 palca) nad otočným tanierom. Nesprávne použitie môže spôsobiť poškodenie taniera.
Jedálenský riad	Iba riad vhodný do mikrovlnnej rúry. Dodržiavajte pokyny výrobcu. Nepoužívajte prasknutý ani vyštrbený riad.
Sklenené poháre	Vždy odstráňte viečko. Používajte len na ohrievanie jedla na teplotu podávania. Väčšina sklenených pohárov nie je tepelne odolná a môže sa rozbiť.
Sklenený riad	Iba tepelne odolný sklenený riad vhodný do rúry. Uistite sa, že neobsahuje žiadne ozdobné kovové prvky. Nepoužívajte prasknutý ani vyštrbený riad.
Vrecká na varenie do rúry	Dodržiavajte pokyny výrobcu. Nezatvárajte kovovou svorkou. Prepichnete, aby mohla unikať para.
Papierové taniere a poháre	Používajte len na krátkodobé varenie/ohrievanie. Počas prípravy jedla nenechávajte rúru bez dozoru.
Papierové utierky	Používajte na zakrytie jedla pri ohreve a na zachytávanie tuku. Používajte pod dohľadom a len na krátkodobé varenie.
Pergamenový papier	Použite ako kryt, aby sa zabránilo rozstrekovaniu alebo ako obal pri naparovaní.
Plasty	Iba riad vhodný do mikrovlnnej rúry. Dodržiavajte pokyny výrobcu. Mali by byť označené ako „Vhodné do mikrovlnnej rúry“. Niektoré plastové nádoby pri zohriatí jedla vo vnútri zmäknú. „Vrecká na varenie“ a tesne uzavreté plastové vrecká je potrebné upraviť tak, aby ostala voľná štrbina, je potrebné ich prepichnúť alebo nechať pootvorené, podľa pokynov na obale.
Plastový obal	Iba riad vhodný do mikrovlnnej rúry. Používajte na zakrytie jedla počas varenia, aby si jedlo zachovalo vlhkosť. Nedovoľte, aby sa plastový obal dotýkal potravín.
Teplomery	Iba vhodné do mikrovlnnej rúry (teplomery na mäso a cukrovinky).
Voskový papier	Použite ako kryt, aby ste zabránili rozstrekovaniu a udržali vlhkosť.



Materiály, ktorým sa pri používaní mikrovlnnej rúry treba vyhnúť

Poznámky ku kuchynským pomôckam

Alobalová tácka	Môže spôsobiť iskrenie. Jedlo preložte do nádoby vhodnej do mikrovlnnej rúry.
Obal na potraviny s kovovou rukoväťou	Môže spôsobiť iskrenie. Jedlo preložte do nádoby vhodnej do mikrovlnnej rúry.
Kovové alebo kovom zdobené pomôcky	Kov chráni jedlo pred mikrovlnnou energiou. Kovový okraj môže spôsobiť iskrenie.
Kovové svorky	Môžu spôsobiť iskrenie a mohli by spôsobiť požiar v rúre.
Papierové vrecká	Môžu spôsobiť požiar v rúre.
Plastová pena	Plastová pena sa môže roztaviť alebo kontaminovať tekutinu vo vnútri, keď je vystavená vysokej teplote.
Drevo	Pri použití v mikrovlnnej rúre drevo vyschne a môže sa rozštiepiť alebo popraskať.

NASTAVENIE RÚRY

Názvy dielov a príslušenstva rúry

Vyberte rúru a všetok materiál zo škatule a z vnútra rúry. Rúra sa dodáva s nasledujúcim príslušenstvom:

Sklenený tanier	1
Zostava prstenca otočného taniera	1
Návod na použitie	1

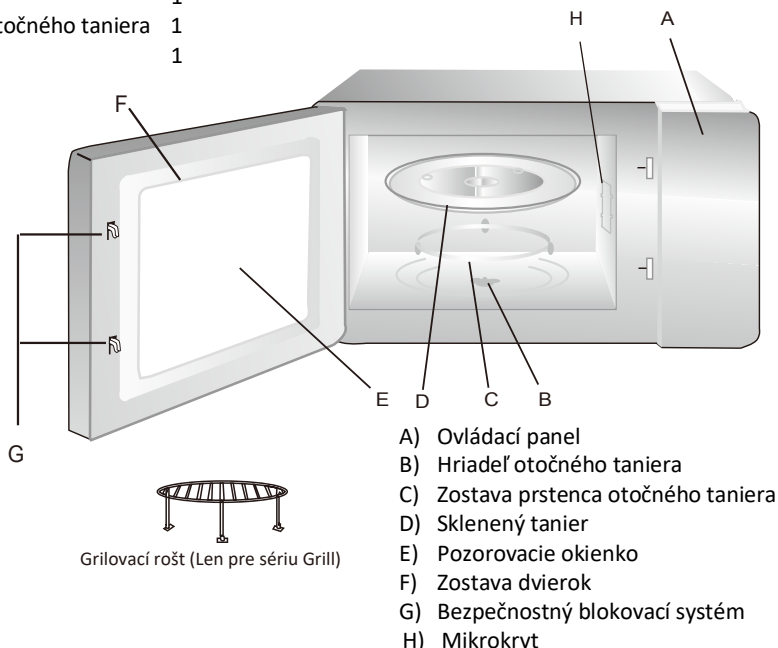

Ak počas prevádzky otvoríte dverka, vypnite elektrické napájanie rúry.



Inštalácia otočného taniera

Rozbočovač (spodná strana)

Sklenený tanier

Hriadeľ otočného taniera

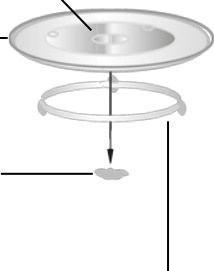

Zostava prstenca otočného taniera

- Sklenený tanier nikdy nekladte hore dnom. Pohyb skleneného taniera sa nikdy nesmie obmedzovať.
- Počas prípravy jedla sa musí vždy používať sklenený tanier aj zostava prstenca otočného taniera.
- Všetky potraviny a nádoby s jedlom sú vždy umiestnené na sklenenom tanieri na varenie.
- V prípade prasknutia alebo rozbitia skleneného podnosu alebo zostavy otočného taniera sa obráťte na najbližšie autorizované servisné stredisko.

Inštalácia

- Odstráňte všetku ochrannú fóliu z povrchu skrinky mikrovlnnej rúry, neodstraňujte ľahký biely sludový kryt, ktorý je pripevnený vnútri rúry, aby ste ochránili magnetrón.
- Táto rúra je určená len ako vstavaný spotrebič. Nie je určený na použitie na pracovnej doske ani vnútri skrinky.
- Spotrebič je možné nainštalovať do skrinky so šírkou 60 cm (hĺbka aspoň 55 cm).
- Spotrebič je vybavený zástrčkou a smie sa zapájať iba do riadne nainštalovanej uzemnenej zásuvky.
- Napätie musí zodpovedať hodnote na typovom štítku.
- Zásuvku musí nainštalovať a elektrický napájací kábel smie vymeniť len kvalifikovaný elektrikár. Pokiaľ už zásuvka po inštalácii nie je prístupná, treba v blízkosti spotrebiča nainštalovať dvojpólový vypínač s medzerou medzi kontaktmi 3 mm.
- Adaptéry, rozdvojky ani predĺžovacie káble sa nesmú používať. Preťaženie môže mať za následok nebezpečenstvo vzniku požiaru.



Elektronický programátor

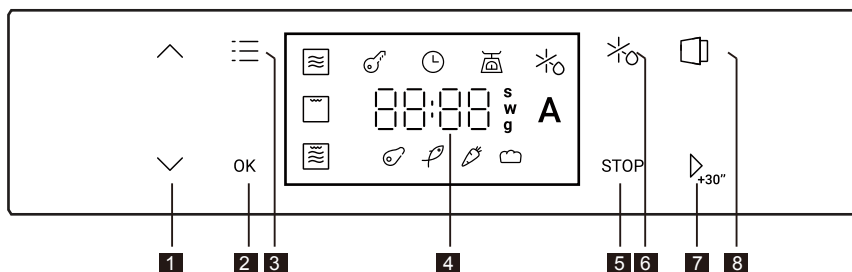



- | | |
|--|---------------------------------|
| 1 Nastavenie času alebo hmotnosti +/- | 5 Tlačidlo Stop |
| 2 Tlačidlo Potvrdiť | 6 Tlačidlo Rozmrazovanie |
| 3 Funkčné tlačidlo | 7 Tlačidlo Start / +30s |
| 4 Zobrazenie času/teploty/hmotnosti | 8 Tlačidlo dvierok |

Návod na obsluhu

1. Nastavenie hodín

Po zapojení mikrovlnnej rúry do elektrickej siete hodiny LED „“ a „12:00“ zobrazí sa, číslice hodín budú blikať.

1) Stlačte „“ alebo „“, aby ste upravili číslice hodín, zadaná hodnota by mala byť v rozsahu 0 – 23.

2) Stlačte „“ na potvrdenie nastavenia, potom budú blikať minúty.

3) Stláčaním „“ alebo „“ upravte číslice minút, hodnota má byť z intervalu 0 – 59.

4) Nastavenie dokončte stlačením tlačidla „“.

5) Ak ho chcete znova upraviť, stlačte „“ na 3 sekundy, aby ste zopakovali vyššie uvedené úkony.

Poznámka: 1. Ak by hodiny neboli nastavené, po zapojení elektrického napájania nebudú fungovať.



2. Po zapojení elektrického napájania môžete stlačiť priamo „“ na potvrdenie a dokončenie nastavenia hodín.

2. Mikrovlnná rúra

1) Stlačte „“, LED mikrovlnnej energie „“ začne blikať a zobrazí sa „750W“.

2) Stlačte „“ na potvrdenie, čím sa aktivuje nastavenia mikrovlnného výkonu.









3) Stláčaním „“ alebo „“ vyberte úroveň výkonu. Potvrďte stlačením tlačidla „“.

4) Stláčaním tlačidla „“ alebo „“ nastavte dobu prípravy jedla.











5) Stlačením tlačidla „“ sa zapne príprava jedla.

Poznámka: Dĺžka časového kroku sa bude meniť po jednej sekunde, zatiaľ čo dlhé stlačenie urýchli predĺženie kroku.







3. Gril

- 1) Stlačte „“, LED mikrovlnnej energie „“ začne blikať a zobrazí sa „750W“.
- 2) Stlačením „“ vyberte funkciu Gril, začne blikať kontrolka LED grilu „“. Potvrďte stlačením tlačidla „“.
- 3) Stláčaním tlačidla „“ alebo „“ nastavte dobu prípravy jedla.
- 4) Stlačením tlačidla „“ sa zapne príprava jedla.















4. Kombinovaná príprava jedla

- 1) Stlačte „“, LED mikrovlnnej energie „“ začne blikať a zobrazí sa „750W“.
- 2) Stlačením „“ vyberte kombinovanú funkciu, začne blikať kontrolka LED kombi. „“. Potvrďte stlačením tlačidla „“.
- 3) Stláčaním „“ alebo „“ vyberte úroveň výkonu. Potvrďte stlačením tlačidla „“.
- 4) Stláčaním tlačidla „“ alebo „“ nastavte dobu prípravy jedla.
- 5) Stlačením tlačidla „“ sa zapne príprava jedla.













5. Rozmrazovanie podľa času

- 1) Stlačte „“, začne blikať LED „“. Potvrďte stlačením tlačidla „“.
- 2) Stlačením „“ alebo „“ nastavte dobu rozmrazovania.
- 3) Stlačením tlačidla „“ sa zapne príprava jedla.

6. Rozmrazovanie podľa hmotnosti

- 1) Stlačte „“, začne blikať LED „“.
- 2) Stláčaním „“ vyberte rozmrazovanie podľa hmotnosti, začne blikať LED „“. Potvrďte stlačením tlačidla „“.
- 3) Stláčaním „“ alebo „“ vyberte položku ponuky rozmrazovania, postupne bude blikať LED pre Mäso „“, Ryby „“, Zeleninu „“ a Chlieb „“. Potvrďte stlačením tlačidla „“.
- 4) Stlačte „“ alebo „“ na nastavenie prednastavený čas.
- 5) Stlačením tlačidla „“ sa zapne príprava jedla.

7. Auto menu







- 1) Stlačte „“, LED mikrovlnnej energie „“ začne blikať a zobrazí sa „750W“.
- 2) Stláčaním „“ alebo „“ vyberte funkciu Auto Menu. LED „“ začne blikať.
- 3) Stlačte „“ na potvrdenie, LED „A-01“ začne blikať.
- 4) Stláčaním „“ alebo „“ vyberte Auto Menu z ponuky „A-01“ až „A-05“. Potvrďte stlačením tlačidla „“.
- 5) Stlačte „“ alebo „“ na nastavenie prednastavený čas.
- 6) Stlačením tlačidla „“ sa zapne príprava jedla.



Menu	Názov receptu	Čas (min)	Ingrediencie	Príprava
A01	Varené zemiaky (1–2 porcie)	12.5	<ul style="list-style-type: none"> • 2 zemiaky (≈250 g) • 5 PL vody 	<ol style="list-style-type: none"> 1. Zemiaky umyte, ošúpte a viackrát popichajte; 2. Vložte ich do nádoby vhodnej do mikrovlnnej rúry s vodou a prikryté fóliou; 3. Nastavte program A01 a spustíte varenie; 4. Scedte vodu a nechajte zemiaky prikryté postáť 2–3 minúty.
A02	Ratatouille (4 porcie)	28	<ul style="list-style-type: none"> • 1 cibuľa (≈200 g) • 1 baklažán (≈250 g) • 300 g cukety • 3 papriky (červená, žltá, zelená) (120 g) • 3 paradajky • 3–4 PL olivového oleja • 2 strúčiky cesnaku, soľ, korenie, tymián, šalvia, rozmarín • 50 ml zeleninového vývaru 	<ol style="list-style-type: none"> 1. Ošúpte a nakrájajte zeleninu; 2. Vložte ju do nádoby s olejom, cesnakom, bylinkami a vývarom, prikryté pokrievkou; 3. Nastavte A02 a začnite varenie, občas premiešajte.
A03	Fašírka (8 porcií)	30	<ul style="list-style-type: none"> • 1 plechovka paradajkovej omáčky (230 g) • ¼ šálky trstinového cukru • 1 lyžička horčice • 1 stredná cibuľa, nadrobno • ½ šálky sušenkových zmrviniek • ¼ šálky nasekanej zelenej papriky • 2 veľké vajcia, vyšľahané • 1 lyžička soli • ¼ lyžičky čierneho korenia • ¼ lyžičky cesnakového prášku • približne 900 g chudého mletého mäsa 	<ol style="list-style-type: none"> 1. Zmiešaj paradajkovú omáčku, cukor a horčicu v miske, kým sa cukor nerozpustí; 2. Dobre premiešaj zvyšné ingrediencie v inej miske; 3. Pridaj mleté hovädzie mäso a polovicu omáčky, premiešaj; 4. Vytvaruj bochník v nádobe vhodnej do mikrovlnky a polej zvyškom omáčky; 5. Nastav A03 a spusti varenie; 6. Sleduj, kedy budú šťavy číre a mäso už nebude ružové vnútri; 7. Sced' tuk a nechaj odpočívať 10–15 minút pred podávaním.
A04	Pečené jablká (1 porcia)	7	<ul style="list-style-type: none"> • 1 jablko (200 g) • 1 PL hrozienok • 1 ČL nasekaných mandlí • 1 PL zmäknutého masla • 1 PL škoricového cukru 	<ol style="list-style-type: none"> 1. Umyte jablko a odstráňte jadrovník, nechajte dostatok miesta; 2. Zmiešajte hrozienka, mandle, maslo a škoricový cukor; 3. Naplňte jablko zmesou s hrozienkami; 4. Nastavte A04 a spustíte varenie.
A05	Hrčkový koláč z horkej čokolády (2 porcie)	4.5	<ul style="list-style-type: none"> • 75 g múky • 75 g cukru • 50 ml mlieka • 40 g horkej čokolády • 20 g slnečnicového oleja • 2 PL kakaa • 1 vajce • 1 ČL prášku do pečiva • štipka soli 	<ol style="list-style-type: none"> 1. Zmiešajte múku s cukrom, horkým kakaom a práškom do pečiva; 2. Pridajte mlieko a slnečnicový olej a premiešajte. Pridajte vajce a štipku soli, dobre premiešajte; 3. Nasekajte čokoládu alebo použite čokoládové kúsky. Pridajte do zmesi, premiešajte a rozdeľte do dvoch čajových šálok; 4. Nastavte na A05 a začnite varenie. Skontrolujte, či je hotové, a v prípade potreby pokračujte ďalších 30 sekúnd; 5. Nechajte vychladnúť pred podávaním.









8. Jet Start



- 1) V pohotovostnom stave stlačte „“, aby sa spustila príprava jedla so 100 % výkonom. Každým ďalším stlačením sa doba prípravy predĺži o 30 sekúnd.
- 2) Počas prípravy jedla každé stlačenie tlačidla „“ môže predĺžiť dobu prípravy o 30 sekúnd.
- 3) Ak počas prípravy jedla stlačíte „“, prípravu pozastavíte, ak stlačíte „“ alebo „“, budete môcť upraviť dobu prípravy jedla, a stlačením „“ bude príprava jedla pokračovať.

9. Detská poistka

Váš spotrebič môžete zabezpečiť, aby ho deti nemohli náhodne zapnúť alebo zmeniť jeho nastavenie.

- 1) V pohotovostnom režime a počas prípravy jedla stlačte „“ a „“ na 3 sekundy, raz zaznie bzučiak, čo znamená aktiváciu poistky.
- 2) V pohotovostnom režime a stave prípravy jedla stlačte „“ a „“ na 3 sekundy, čím sa poistka vypne.
- 3) Ak je poistka aktívna počas prípravy jedla, stlačte raz „“, aby ste prípravu jedla pozastavili, potom stlačte „“ dvakrát alebo ho podržte 3 sekundy, aby sa príprava jedla vyplo.

10. Automatické otváranie dvierok

- 1) V pohotovostnom režime stlačte „“, rozsvieti sa svetlo rúry, dvierka sa otvoria automaticky.
- 2) V stave prípravy jedla stlačte „“, dvierka sa otvoria automaticky.

Poznámka: Po otvorení dvierok potrebuje motor istý čas, aby reagoval, približne 1 sekundu.

Normálne	
Mikrovlnná rúra ruší TV príjem	Pri prevádzke mikrovlnnej rúry môže byť rušený príjem rádia a televízora. Je to podobné ako rušenie malých elektrických spotrebičov, ako je mixér, vysávač a elektrický ventilátor. Je to normálne.
Stlmené svetlo rúry	Pri varení v mikrovlnnej rúre s nízkym výkonom sa svetlo rúry môže stlmiť. Je to normálne.
Para nahromadená na dvierkach, horúci vzduch z prieduchovej	Pri varení môže z jedla unikať para. Väčšina sa dostane von z prieduchovej. Ale určitý podiel sa môže hromadiť na chladnom mieste, ako sú dvierka rúry. Je to normálne.
Rúra sa spustila náhodne bez jedla vo vnútri.	Je zakázané zapínať jednotku bez akéhokoľvek jedla vo vnútri. Je to veľmi nebezpečné.



Problém	Možná příčina	Náprava
Rúra sa nedá zapnúť.	(1) Elektrický napájací kábel nie je správne zapojený.	Odpojte ho. Po 10 sekundách ho znova zapojte.
	(2) Vypálená poistka alebo vypnutý istič.	Vymeňte poistku alebo zresetujte istič (opravený odborným personálom našej spoločnosti)
	(3) Problémy so zásuvkou.	Zásuvku preskúšajte zapojením iného elektrického spotrebiča.
Rúra nezohrieva.	(4) Dvierka nie sú dobre zatvorené.	Zatvorte správne dvierka.
Sklenený otočný tanier je pri prevádzke rúry hlučný	(5) Špinavá valčeková opierka a dno rúry.	Pri čistení znečistených častí postupujte podľa pokynov v časti „Údržba mikrovlnnej rúry“.



Tento spotrebič je označený v súlade s európskou smernicou 2012/19/EÚ o odpade z elektrických a elektronických zariadení (OEEZ) z roku 2013. OEEZ obsahuje kontaminujúce látky (ktoré môžu mať negatívny vplyv na životné prostredie) a základné prvky (ktoré sa dajú opätovne použiť). Je dôležité, aby sa OEEZ likvidoval správne použitím špecifických postupov s cieľom zaisťiť správne odstránenie a likvidáciu všetkých znečisťujúcich látok, ako aj obnovenie ostatných materiálov. Jednotlivci prispievajú výraznou mierou k minimalizácii vplyvov OEEZ na životné

prostredie. Bezpodmienečne treba dodržiavať určité základné pravidlá:

- OEEZ sa nesmie spracúvať ako bežný domáci odpad;
- OEEZ je potrebné odovzdávať na príslušných zberných miestach, ktoré sú riadené príslušnou samosprávnou obcou alebo registrovanými spoločnosťami.

V mnohých krajinách je k dispozícii domáci zber veľkých zariadení spadajúcich do kategórie OEEZ.

V prípade zakúpenia nového spotrebiča môžete vrátiť starý spotrebič maloobchodnému predajcovi, ktorý musí zabezpečiť jeho bezplatný odvoz, pokiaľ ide o spotrebič rovnakého typu a disponujúceho rovnakými funkciami ako zakúpené zariadenie.

Údaje o nízkej spotrebe energie podľa nariadenia Komisie (EÚ) 2023/826.

Stav	Spotreba energie	Obdobie, po ktorom zariadenie automaticky dosiahne daný stav
Pohotovostný režim s informáciami alebo stavovým displejom	0,8 W	20 min

PREVIDNOSTNI UKREPI ZA PREPREČEVANJE MOREBITNE IZPOSTAVLJENOSTI PREKOMERNI MIKROVALOVNI ENERGIJI

- (a) Pečice ne poskušajte upravljati pri odprtih vratih, saj lahko to povzroči škodljivo izpostavljenost mikrovalovni energiji. Pomembno je, da varnostni zapor ne poškodujete ali spreminjate.
- (b) Med sprednjo stran pečice in vrata ne postavljajte predmetov ter ne dovolite, da bi se na tesnilnih površinah kopičili ostanki umazanije ali čistil.
- (c) OPOZORILO: Če so vrata ali tesnila vrat poškodovana, pečice ne smete uporabljati, dokler je ne popravi pristojna oseba.

DOPOLNILO

Če aparata ne vzdržujete v čistem stanju, se lahko njegova površina poškoduje, kar lahko vpliva na življenjsko dobo aparata in povzroči nevarne situacije.

Specifikacije

Model:	H38SIDBF7XS
Nazivna napetost:	220–240 V~/50 Hz
Nazivna vhodna moč (mikrovalovna pečica):	1300 W
Nazivna izhodna moč (mikrovalovna pečica):	750 W
Nazivna vhodna moč (žar):	800 W
Zmogljivost pečice:	24 L
Zunanje mere:	595 x 316 x 393 mm

Naprava ni predvidena za delovanje z zunanjim časovnikom ali ločenim sistemom za daljinsko upravljanje.

Aparat je namenjen uporabi v gospodinjstvu in za podobne namene, kot so:

- v čajnih kuhinjah v trgovinah, pisarnah in drugih delovnih okoljih,
- kmetije;
- hotelske in motelske sobe ter druge nastanitve za goste;
- nastanitve tipa B&B.

POMEMBNA VARNOSTNA NAVODILA

OPOZORILO

Za zmanjšanje nevarnosti požara, električnega udara, poškodb oseb ali izpostavljenosti prekomerni energiji mikrovalovne pečice pri uporabi naprave upoštevajte osnovne previdnostne ukrepe, vključno z naslednjim:

1. **Opozorilo:** Tekočin ali drugih živil ne smete segrevati v zaprtih posodah, ker lahko eksplodirajo.
2. **Opozorilo:** Izvajanje kakršnih koli servisnih del ali popravil, ki vključujejo odstranjevanje pokrova, ki zagotavlja zaščito pred izpostavljenostjo mikrovalovni energiji, je nevarno za vse osebe, ki niso usposobljene za to delo.
3. **Opozorilo:** Otroci lahko pečico uporabljajo brez nadzora samo, če so jim bila podana ustrezna navodila in lahko pečico uporabljajo na varen način ter razumejo nevarnosti nepravilne uporabe.
4. **Opozorilo:** Ko aparat deluje v kombiniranem načinu, naj zaradi nastalih temperatur otroci pečico uporabljajo le pod nadzorom odrasle osebe (samo serija z žarom).
5. Uporabljajte samo pribor, ki je primeren za uporabo v mikrovalovnih pečicah.
6. Pečico je treba redno čistiti in odstranjevati morebitne ostanke hrane.
7. Preberite in upoštevajte naslednje: »PREVIDNOSTNI UKREPI ZA PREPREČEVANJE MOREBITNE IZPOSTAVLJENOSTI PREKOMERNI MIKROVALOVNI ENERGIJI«.
8. Pri segrevanju hrane v plastičnih ali papirnatih posodah bodite pozorni, saj lahko pride do vžiga.
9. Če opazite dim, izklopite ali odklopite aparat, vrata pa naj ostanejo zaprta, da se ogenj zaduši.
10. Hrane ne kuhajte predolgo časa.
11. Notranjega prostora pečice ne uporabljajte za shranjevanje. V pečici ne shranjujte jedi, kot so kruh, piškoti itd.



12. Preden v pečico vstavite papirnate ali plastične posode/vrečke, odstranite žične sponke in kovinske ročaje z njih.
13. Pečico namestite ali postavite izključno na mesto, ki je v skladu z navodili za namestitev.
14. Jajc v lupini in celih trdo kuhanih jajc se v mikrovalovnih pečicah ne sme segrevati, saj lahko eksplodirajo tudi po koncu mikrovalovnega segrevanja.
15. Aparat uporabljajte samo za predvideno uporabo, kot je opisano v priročniku. V tem aparatu ne uporabljajte jedkih kemikalij ali hlapov. Ta pečica je posebej zasnovana za segrevanje. Ni namenjena industrijski ali laboratorijski uporabi.
16. Če je priključni kabel poškodovan, morate preprečiti morebitna tveganja, zato ga sme nadomestiti samo proizvajalec, njegov servisni agent ali drug kvalificiran serviser.
17. Aparata ne shranjujte ali uporabljajte na prostem.
18. Pečice ne uporabljajte v bližini vode, v mokri kleti ali v bližini bazena.
19. Temperatura dostopnih površin je lahko med delovanjem aparata visoka. Kabla ne približujte ogrevani površini in ne pokrivajte prezračevalnih odprtin pečice.
20. Ne dopustite, da bi kabel visel čez rob mize ali pulta.
21. Če pečice ne čistite redno, lahko pride do razkrajanja površine, ki lahko negativno vpliva na življenjsko dobo aparata in lahko povzroči nevarne situacije.
22. Vsebino steklenic za hranjenje in kozarcev hrane za dojenčke je treba premešati ali pretresti ter pred uživanjem preveriti temperaturo, da preprečite opekline.
23. Segrevanje pijač v mikrovalovni pečici lahko povzroči zapoznelo eruptivno vrenje, zato bodite pri ravnanju s posodo previdni.
24. Aparat ni namenjen uporabi s strani oseb (vključno z otroki) z zmanjšanimi fizičnimi, senzoričnimi ali umskimi sposobnostmi ali oseb brez izkušenj in znanja, razen če jih oseba, odgovorna za njihovo varnost, nadzira ali pouči o uporabi aparata (za trge izven evropskega).
25. Otroci morajo biti pod nadzorom, da preprečite, da bi se igrali z napravo. To napravo lahko uporabljajo otroci, starejši od 8 let,

in osebe z zmanjšanimi fizičnimi, senzoričnimi ali umskimi zmožnostmi ali s pomanjkanjem izkušenj ter znanja, če so pod ustreznim nadzorom ali so prejeli navodila za varno uporabo naprave in razumejo s tem povezana tveganja. Otroci se z aparatom ne smejo igrati. Otroci ne smejo čistiti aparata in na njem ne smejo izvajati vzdrževalnih del brez ustreznega nadzora. (Za evropski trg.)

26. Mikrovalovne pečice ne smete namestiti v omarico.
27. Mikrovalovna pečica je namenjena segrevanju hrane in pijač. Sušenje hrane ali oblačil in segrevanje grelnih blazinic, copat, gobic, vlažnih krp ter podobnega lahko povzroči nevarnost poškodb, vžiga ali požara.
Aparata med čiščenjem ne potaplajte v vodo ali druge tekočine.
Aparata ne čistite s parnim čistilnikom.
28. Med mikrovalovnim kuhanjem niso dovoljene kovinske posode za hrano in pijačo.
29. Pri odstranjevanju posod iz aparate je treba paziti, da se vrtljivi podstavek ne premakne.
30. Aparata ne smete vgraditi za dekorativna vrata, da se izognete pregrevanju.
31. Pomembna varnostna navodila. Pozorno preberite in shranite za poznejšo uporabo.



Za zmanjšanje nevarnosti telesnih poškodb

Namestitvev ozemljitve

NEVARNOST

Nevarnost električnega udara

Dotikanje nekaterih notranjih komponent lahko povzroči hude telesne poškodbe ali smrt. Aparata ne razstavljajte.

OPOZORILO

Nevarnost električnega udara

Nepravilna uporaba ozemljitve lahko povzroči električni udar. Aparata ne vtikajte v vtičnico, dokler ni pravilno nameščena in ozemljena.

Aparat mora biti ozemljen. V primeru električnega kratkega stika ozemljitev zmanjša tveganje električnega udara, saj zagotovi izhodno žico za električni tok. Ta aparat je opremljen s kablom, ki ima ozemljitveno žico z ozemljitvenim priključkom. Vtič mora biti priključen v vtičnico, ki je pravilno nameščena in ozemljena.

Če navodil za ozemljitev ne razumete popolnoma ali dvomite glede pravilne ozemljitve aparata, se posvetujte z usposobljenim električarjem ali serviserjem. Če morate uporabiti podaljšek, uporabite samo 3-žični podaljšek.

1. Priložen je kratek napajalni kabel, da se zmanjša tveganje, ki izhaja iz zapletanja v daljši kabel ali spotikanja.
2. Če uporabljate dolg kabel ali podaljšek:
 - 1) Označena električna napetost kabla ali podaljška mora biti vsaj tako visoka kot električna napetost aparata.
 - 2) Podaljšek mora biti 3-žični kabel z ozemljitvijo.
 - 3) Dolg kabel mora biti nameščen tako, da ne visi čez pult ali mizo, kjer ga lahko otroci povlečejo oziroma se je mogoče čez njega nenamerno spotakniti.

ČIŠČENJE

Pečico obvezno izklopite iz napajanja.

1. Po uporabi notranji prostor pečice očistite z rahlo vlažno krpo.
2. Dodatke kot običajno očistite z milnico.
3. Ko so okvir vrat, tesnilo in sosednji deli umazani, jih je treba skrbno očistiti z vlažno krpo.

STANJE PRIPRAVLJENOSTI

V stanju pripravljenosti je poraba energije v stanju pripravljenosti v skladu s standardom EN50564:201.

PRIPOMOČKI

Glejte navodila v razdelku »Materiali, ki jih lahko uporabljate v mikrovalovni pečici, in materiali, ki se jih v mikrovalovni pečici ne sme uporabljati«. Nekateri nekovinski pripomočki niso varni za uporabo v mikrovalovnih pečicah. Če ste v dvomih, lahko zadevni pripomoček preskusite na spodaj opisan način.

Preskus pripomočkov:

1. Napolnite posodo, ki je varna za uporabo v mikrovalovni pečici, z 1 skodelico hladne vode (250 ml) in vanjo položite pripomoček.
2. Kuhajte 1 minuto pri največji moči.
3. Previdno se dotaknite pripomočka. Če je prazen pripomoček topel, ga ne uporabljajte za mikrovalovno kuhanje.

POZOR

Nevarnost telesnih poškodb

Izvajanje kakršnih koli servisnih del ali popravil, ki vključujejo odstranjevanje pokrova, ki zagotavlja zaščito pred izpostavljenostjo mikrovalovni energiji, je nevarno za vse osebe, ki niso usposobljene za to delo.



Materiali, ki jih lahko uporabljate v mikrovalovni pečici

Opombe glede pribora

Aluminijeva folija	Samo zaščita. Majhne gladke kose lahko uporabite za prekrivanje tankih delov mesa ali perutnine, da preprečite zažiganje. Če je folija preblizu sten pečice, lahko pride do iskenja. Folija mora biti od sten pečice oddaljena vsaj 1 palec (2,5 cm).
Pekač	Upoštevajte navodila proizvajalca. Dno pekača mora biti najmanj 3/16 palca (5 mm) nad vrtljivim podstavkom. Zaradi nepravilne uporabe se lahko plošča poškoduje.
Namizna posoda	Samo varna za uporabo v mikrovalovni pečici. Upoštevajte navodila proizvajalca. Ne uporabljajte razpokane ali okrušene posode.
Stekleni kozarci	Vedno odstranite pokrov. Uporabljajte samo za segrevanje hrane, dokler ni samo topla. Večina steklenih kozarcev ni odpornih na toploto in se lahko razbijejo.
Steklena posoda	Samo toplotno odporna steklena posoda. Prepričajte se, da posoda nima kovinske obloge. Ne uporabljajte razpokane ali okrušene posode.
Vrečke za kuhanje v pečici	Upoštevajte navodila proizvajalca. Ne zapirajte s kovinsko vezico. Naredite reže, da lahko para uhaja.
Papirnati krožniki in lončki	Uporabljajte samo za kratkotrajno kuhanje/segrevanje. Med kuhanjem ne puščajte pečice brez nadzora.
Papirnate brisače	Uporabite za pokrivanje hrane pri ponovnem segrevanju in absorpcijo maščobe. Uporabljajte samo pri kratkotrajnem kuhanju pod nadzorom.
Pergamentni papir	Uporabite kot pokrov za preprečevanje škropljenja ali kot ovoj pri parjenju.
Plastika	Samo varna za uporabo v mikrovalovni pečici. Upoštevajte navodila proizvajalca. Imeti mora oznako »Varno za uporabo v mikrovalovni pečici«. Nekatere plastične posode se zmeščajo, ko se hrana v notranjosti segreje. »Vrečke za vretje« in tesno zaprte plastične vrečke je treba prerezati, preluknjati ali prezračevati, kot je opisano na njihovi embalaži.
Plastičen ovoj	Samo varna za uporabo v mikrovalovni pečici. Uporabljajte za pokrivanje hrane med kuhanjem, da ohranite vlago. Plastičen ovoj se ne sme dotikati hrane.
Termometri	Samo varni za uporabo v mikrovalovni pečici (termometri za meso in sladkor).
Peki papir	Uporabite kot pokrov za preprečevanje škropljenja in ohranjanje vlage.

Materiali, ki se jih je treba izogibati pri uporabi mikrovalovne pečice

Opombe glede pribora

Aluminijast pladenj	Lahko povzroči iskenje. Hrano prestavite v posodo, varno za uporabo v mikrovalovni pečici.
Kartonska embalaža za hrano s kovinskim ročajem	Lahko povzroči iskenje. Hrano prestavite v posodo, varno za uporabo v mikrovalovni pečici.
Kovinski pripomočki ali pripomočki s kovinsko oblogo	Kovina ščiti hrano pred mikrovalovno energijo. Kovinska obloga lahko povzroči iskenje.
Kovinske vezice	Lahko povzročijo iskenje in s tem požar v pečici.
Papirnate vrečke	Lahko povzročijo požar v pečici.
Plastična pena	Plastična pena se lahko stopi ali kontaminira tekočino, ki je v njej, ko je izpostavljena visoki temperaturi.
Les	Les se pri uporabi v mikrovalovni pečici posuši in se lahko razcepi ali razpoka.

POSTAVITEV PEČICE

Imena delov pečice in dodatkov

Pečico in vse materiale vzemite iz škatle in izpraznite prostor za peko. Pečica je opremljena z naslednjimi dodatki:

- Stekleni pladenj 1
- Sklop obroča vrtljivega podstavka 1
- Navodila za uporabo 1

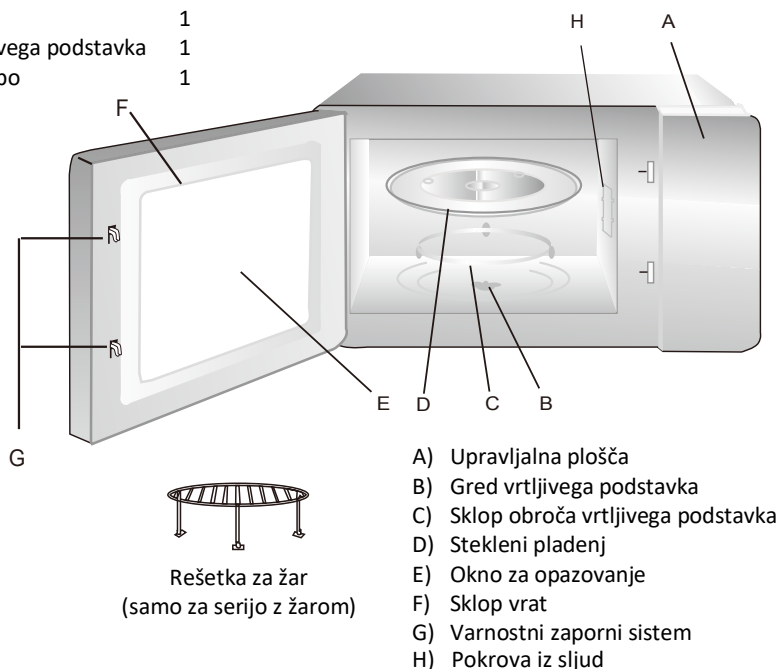

Izklopi napajanje pečice, če se med delovanjem odprejo vrata.



Namestitev vrtljivega podstavka

Pesto (spodnja stran)

Stekleni pladenj

Gred vrtljivega
podstavka

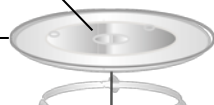

Sklop obroča vrtljivega podstavka

- a. Steklenega pladnja nikoli ne nameščajte obrnjenega na glavo. Stekleni pladenj ne sme biti nikoli oviran.
- b. Med kuhanjem je treba vedno uporabljati stekleni pladenj in sklop obroča vrtljivega podstavka.
- c. Vso hrano in posode za hrano je treba pri kuhanju vedno postaviti na stekleni pladenj.
- d. Če stekleni pladenj ali sklop obroča vrtljivega podstavka počí ali se zlomi, se obrnite na najbližji pooblaščen servisni center.

Vgradnja

1. Odstranite vse zaščitne folije na površini ohišja mikrovalovne pečice, ne odstranjujte pa svetlo belega pokrova iz sljude, ki je pritrjen na votlino pečice za zaščito magnetrona.
2. Ta pečica je namenjena samo za vgradnjo. Ni namenjena za uporabo na pultu ali v omarici.
3. Aparat lahko namestite v stensko omarico širine 60 cm (globoko najmanj 55 cm).
4. Aparat je opremljen z vtičem in se ga lahko priključi izključno v pravilno nameščeno ozemljeno vtičnico.
5. Omrežna napetost se mora ujemati z napetostjo, navedeno na nazivni ploščici.
6. Vtičnica mora biti nameščena, priključni kabel pa lahko zamenja izključno usposobljen električar. Če vtič po namestitvi ni več dostopen, mora biti na strani namestitve prisotna vsepólna odklopna naprava s kontaktno režo najmanj 3 mm.
7. Adapterjev, razdelilnikov in podaljškov se ne sme uporabljati. Preobremenitev lahko povzroči nevarnost požara.

Elektronski programator

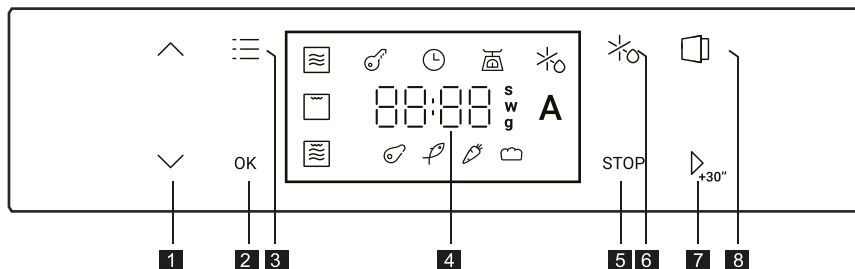







- | | |
|---------------------------------------|------------------------------|
| 1 Nastavitev časa ali teže +/- | 5 Gumb za zaustavitev |
| 2 Gumb za potrditev | 6 Gumb za odmrzovanje |
| 3 Funkcijski gumb | 7 Gumb Start / +30s |
| 4 Prikaz časa/temperature/teže | 8 Gumb na vratih |

Navodila za upravljanje

1. Nastavitev ure









Ko mikrovalovno pečico priključite v električno omrežje, ura LED »« in »12:00« prikazovalo se bo, številke ure bodo utripale.

- 1) Pritisnite »« ali »«, da nastavite ure. Vnesti morate čas med 0 in 23.
- 2) Za potrditev nastavitve pritisnite »«, nato bodo začele utripati številke minut.
- 3) Pritisnite »« ali »«, da nastavite minute. Vnesti morate čas med 0 in 59.
- 4) Pritisnite »« za dokončanje nastavitve ure.
- 5) Če ga želite znova spremeniti, pritisnite »« za 3 sekunde in ponovite zgornji postopek.

Opomba: 1. Če ura ni nastavljena, med uporabo pečice ne bo delovala.

2. Ko je aparat priključen na električno omrežje, lahko neposredno pritisnete »«, da potrdite in dokončate nastavitev ure.

2. Mikrovalovna pečica



- 1) Pritisnite »«, lučka LED mikrovalovne pečice »« bo utripala in prikazovalo se bo »750W«.
- 2) Pritisnite »« za potrditev in začetek nastavljanja moči mikrovalovne pečice.
- 3) Pritisnite »« ali »«, da izberete stopnjo moči. Pritisnite »« za potrditev.
- 4) Pritisnite »« ali »«, da nastavite čas kuhanja.
- 5) Pritisnite »« za začetek kuhanja.

Opomba: Čas se spreminja po eno sekundo. Z dolgim pritiskom tipke se čas spreminja hitreje.

3. Grill

- 1) Pritisnite »«, lučka LED mikrovalovne pečice »« bo utripala in prikazovalo se bo »750W«.





2) Pritisnite »«, da izberete funkcijo Grill, lučka LED Grill »« bo utripala. Pritisnite »« za potrditev.



3) Pritisnite »« ali »«, da nastavite čas kuhanja.

4) Pritisnite »« za začetek kuhanja.

4. Combi Cooking

1) Pritisnite »«, lučka LED mikrovalovne pečice »« bo utripala in prikazovalo se bo »750W«.



2) Pritisnite »«, da izberete funkcijo Combi, lučka LED Combi »« bo utripala. Pritisnite »« za potrditev.

3) Pritisnite »« ali »«, da izberete stopnjo moči. Pritisnite »« za potrditev.

4) Pritisnite »« ali »«, da nastavite čas kuhanja.

5) Pritisnite »« za začetek kuhanja.

5. Odmrzovanje glede na čas



1) Pritisnite »«, lučka LED »« bo utripala. Pritisnite »« za potrditev.



2) Pritisnite »« ali »«, da nastavite trajanje odmrzovanja.



3) Pritisnite »« za začetek kuhanja.

6. Odmrzovanje glede na težo

1) Pritisnite »«, lučka LED »« bo utripala.

2) Pritisnite »«, da izberete možnost odtaljevanje po teži, lučka LED »« bo utripala. Pritisnite »« za potrditev.

3) Pritisnite »« ali »«, da izberete meni za odmrzovanje, utripale bodo lučke led Meso »«, Ribe »«, Zelenjava »« in Krih »«. Pritisnite »« za potrditev.

4) Pritisnite »« ali »«, da izberete težo za odmrzovanje.



5) Pritisnite »« za začetek kuhanja.



7. Auto menu

1) Pritisnite »«, lučka LED mikrovalovne pečice »« bo utripala in prikazovalo se bo »750W«.

2) Pritisnite »« ali »«, da izberete funkcijo Auto Menu. Lučka LED »« bo utripala.

3) Pritisnite »« za potrditev, lučka LED »A-01« bo utripala.

4) Pritisnite »« ali »«, da izberete Auto Menu od »A-01« do »A-05«. Pritisnite »« za potrditev.







5) Pritisnite »« ali »« za vnaprej nastavljen čas.

6) Pritisnite »« za začetek kuhanja.

Meni	Ime recepta	Čas (min)	Sestavine	Priprava
A01	Kuhani krompir (1–2 porciji)	12.5	<ul style="list-style-type: none"> • 2 krompirja (≈250 g) • 5 žlic vode 	<ol style="list-style-type: none"> 1. Operite, olupite in večkrat prepikajte krompir; 2. Dajte ga v posodo, primerno za mikrovalovno pečico, z vodo in pokrijte s folijo za živila; 3. Nastavite na A01 in začnite s kuhanjem; 4. Odcedite vodo in pustite krompir pokrit 2–3 minute.
A02	Ratatouille (4 porciji)	28	<ul style="list-style-type: none"> • 1 čebula (≈200 g) • 1 jajčevec (≈250 g) • 300 g bučk • 3 paprike (rdeča, rumena, zelena) (120 g) • 3 paradižniki • 3–4 žlice oljčnega olja • 2 stroka česna, sol, poper, timijan, žajbelj, rožmarin • 50 ml zelenjavne jušne osnove 	<ol style="list-style-type: none"> 1. Olupi in nareži zelenjavo; 2. Daj jo v posodo z oljem, česnom, zelišči in juho ter pokrij s pokrovom; 3. Nastavi na A02 in začni s kuhanjem, občasno premešaj.
A03	Mesna štruca (8 porciji)	30	<ul style="list-style-type: none"> • 1 pločevinka paradižnikove omake (230 g) • ¼ skodelice rjavega sladkorja • 1 čajna žlička gorčice • 1 srednja čebula, drobno sesekljana • ½ skodelice drobtin • ¼ skodelice narezanega zel. paprike • 2 veliki jajci, stepeni • 1 čajna žlička soli • ¼ čajne žličke črnega popra • ¼ čajne žličke česnovega prahu • približno 900 g mlete purutnine 	<ol style="list-style-type: none"> 1. Zmešaj paradižnikovo omako, sladkor in gorčico v skledi, da se sladkor raztopi; 2. V drugi skledi dobro premešaj preostale sestavine; 3. Dodaj mleto govedino in polovico paradižnikove mešanice, nato premešaj; 4. Oblikuj hlebec in postavi v mikrovalovno posodo, na vrh prelij preostalo omako; 5. Nastavi na A03 in začni s kuhanjem; 6. Paži, da sokovi postanejo čisti in da meso ni več rožnato v notranjosti; 7. Odcedi maščobo in pusti počivati 10–15 minut pred serviranjem.
A04	Pečena jabolka (1 porcija)	7	<ul style="list-style-type: none"> • 1 jabolko (200 g) • 1 žlica rozin • 1 čajna žlička nasekljanih mandljev • 2 žlica mehkega masla • 1 žlica cimetovega sladkorja 	<ol style="list-style-type: none"> 1. Operi jabolko in odstrani sredico, da ostane dovolj prostora; 2. Zmešaj rozine, mandlje, maslo in cimeto sladkor; 3. Napolni jabolko z mešanico rozin; 4. Nastavi na A04 in začni s kuhanjem.
A05	Čokoladna tortica v skodelici (2 porciji)	4.5	<ul style="list-style-type: none"> • 75 g moke • 75 g sladkorja • 50 ml mleka • 40 g temne čokolade • 20 g sončničnega olja • 2 žlici nesladkanega kakava • 1 jajce • 1 čajna žlička pecilnega praška • ščepec soli 	<ol style="list-style-type: none"> 1. Zmešajte moko s sladkorjem, grenkim kakavom in pecilnim praškom; 2. Dodajte mleko in sončnično olje ter premešajte. Dodajte jajce in ščepec soli ter vse skupaj dobro premešajte; 3. Sesekljajte čokolado ali uporabite čokoladne kapljice. Dodajte v zmes, premešajte in razdelite v dve skodelici za čaj; 4. Nastavite na A05 in začnite s kuhanjem. Preverite, ali je pečeno, in po potrebi podaljšajte za 30 sekund; 5. Pred serviranjem ohladite.









8. Jet Start



- 1) V stanju pripravljenosti pritisnite »  «, da začnete kuhati s 100-odstotno močjo, vsak dodatni pritisek pa podaljša čas kuhanja za 30 sekund.
- 2) V stanju kuhanja lahko z vsakim pritiskom na »  « podaljšate čas kuhanja za 30 sekund.
- 3) V stanju kuhanja pritisnite »  « za prekinitvev kuhanja, pritisnite »  « ali »  « za prilagoditev časa kuhanja, ponovno pritisnite »  « za nadaljevanje kuhanja.

9. Otroška ključavnica

Aparata lahko zavarujete tako, da otrokom preprečite, da bi ga nenamerno vklopili ali spremenili nastavitve.

- 1) V stanju pripravljenosti ali med kuhanjem pritisnite »  « in »  « za 3 sekunde, enkrat se oglasi zvočni signal in ključavnica se aktivira.
- 2) V stanju pripravljenosti ali med kuhanjem pritisnite »  « in »  « za 3 sekunde, da aparat odklenete.
- 3) Če je ključavnica aktivirana v stanju kuhanja, enkrat pritisnite »  « za prekinitvev kuhanja, dvakrat pritisnite »  « ali držite 3 sekunde, da prekličete kuhanje.

10. Samodejno odpiranje vrat

- 1) V stanju pripravljenosti pritisnite »  «, prižgala se bo lučka pečice, vrata se bodo samodejno odprla.
- 2) Med kuhanjem pritisnite »  «, vrata se bodo samodejno odprla.

Opomba: Po odpiranju vrat potrebuje motor določen čas, da se vrne nazaj, približno 1 sekundo.

Običajno	
Mikrovalovna pečica moti televizijski sprejem	Ko mikrovalovna pečica deluje, lahko pride do motenj pri radijskem in televizijskem sprejemu. Motnja je podobna motnjam malih električnih aparatov, kot so mešalnik, sesalnik in električni ventilator. To je običajno.
Zatemnjena luč pečice	Pri mikrovalovnem kuhanju z nizko močjo lahko luč v pečici postane medla. To je običajno.
Kopičenje pare na vratih, vroč zrak iz zračnikov	Pri kuhanju lahko iz hrane prihaja para. Večina pare se izloči prek zračnikov. Nekaj pare pa se lahko nakopiči na hladnih mestih, kot so vrata pečice. To je normalno.
Pečica se je nehote vklopila, v njej pa ni hrane.	Enota ne sme delovati brez hrane v njej. To je zelo nevarno.

Težava	Možen vzrok	Rešitev
Pečice ni mogoče zagnati.	(1) Napajalni kabel ni čvrsto priključen.	Izvlcite vtič. Nato ga po 10 sekundah ponovno priključite.
	(2) Varovalka je pregorela ali se je sprožil prekinjevalec električnega tokokroga.	Zamenjajte varovalko ali ponastavite prekinjevalec električnega tokokroga (popravlilo opravi strokovno osebje našega podjetja)
	(3) Težave z vtičnico.	Preskusite vtičnico z drugimi električnimi aparati.
Pečica se ne segreva.	(4) Vrata niso dobro zaprta.	Dobro zaprite vrata.
Med delovanjem mikrovalovne pečice stekleni vrtljivi podstavek povzroča hrup.	(5) Umazani nastavki za valjčke in dno pečice.	Očistite umazane dele po navodilih v poglavju »Vzdrževanje mikrovalovne pečice«.



Ta naprava je označena v skladu z evropsko direktivo 2012/19/EU o odpadni električni in elektronski opremi iz leta 2013 (OEEO). OEEO vsebuje onesnaževalne snovi (ki lahko negativno vplivajo na okolje) in osnovne elemente (ki jih je mogoče ponovno uporabiti). Pomembno je, da je OEEO obdelana s posebnimi postopki za pravilno odstranjevanje in odlaganje onesnaževal ter predelavo vseh materialov. Kot posamezniki lahko pomembno vplivamo na to, da OEEO ne postane okoljska težava; upoštevati moramo zgolj nekaj osnovnih pravil:

- z OEEO ne smete ravnati kot z gospodinjskimi odpadki;
- OEEO je treba odpeljati v posebne zbirne centre, ki jih upravlja mestni svet ali registrirano podjetje.

V številnih državah je lahko za veliko OEEO na voljo odvoz kosovnih odpadkov iz gospodinjstev.

Ob nakupu nove naprave lahko staro oddate prodajalcu, ki ga je dolžan brezplačno prevzeti po načelu »staro za novo«, če je nova oprema enake vrste in ima enake funkcije kot stara.

Podatki o nizki porabi energije v skladu z Uredbo Komisije (EU) 2023/826.

Stanje	Poraba energije	Obdobje, po katerem oprema samodejno doseže stanje
Način pripravljenosti s prikazom informacij ali stanja	0,8 W	20 Min



PRECAUCIONES PARA EVITAR UNA POSIBLE EXPOSICIÓN A UN EXCESO DE ENERGÍA DE MICROONDAS

- (a) No intente hacer funcionar este horno con la puerta abierta, ya que esto puede provocar una exposición perjudicial a la energía de las microondas. Es importante no romper o manipular los mecanismos de cierre de seguridad.
- (b) No coloque ningún objeto entre la parte frontal del horno y la puerta ni permita que se acumulen restos de suciedad o de productos limpiadores en las superficies de las juntas.
- (c) ADVERTENCIA: Si la puerta o las juntas de la puerta están dañadas, no debe utilizarse el horno hasta que un técnico competente lo haya reparado.

NOTA

Si el aparato no se mantiene en buen estado de limpieza, su superficie podría degradarse y afectar a la vida útil del aparato y provocar una situación peligrosa.

Especificaciones

Modelo:	H38SIDBF7XS
Tensión nominal:	220-240V~/50Hz
Potencia nominal de entrada (microondas):	1300 W
Potencia nominal de salida (microondas):	750 W
Potencia nominal de entrada (grill):	800 W
Capacidad del horno:	24 L
Dimensiones exteriores:	595 x 316 x 393 mm

El aparato no está diseñado para que se use por medio de un temporizador externo o un sistema de control remoto independiente.

Este aparato está diseñado para su uso doméstico y para aplicaciones similares, tales como:

- Cocinas para personal en tiendas, oficinas y otros entornos de trabajo.
- Fincas agrícolas.
- El uso por clientes en hoteles, moteles y otros entornos de tipo residencial.
- Alojamientos turísticos del tipo “bed and breakfast”.



INSTRUCCIONES DE SEGURIDAD IMPORTANTES

ADVERTENCIA

Para reducir el riesgo de incendio, de descarga eléctrica, de lesiones personales o de exposición a un exceso de energía del horno microondas mientras utiliza el aparato, siga las precauciones básicas, incluidas las siguientes:

1. **Advertencia:** No se deben calentar líquidos ni otros alimentos en recipientes cerrados, ya que pueden explotar.
2. **Advertencia:** Es peligroso que alguien que no sea una persona competente lleve a cabo cualquier tarea de mantenimiento o reparación que implique la retirada de una cubierta que proteja de la exposición a la energía de microondas.
3. **Advertencia:** Los niños solo podrán usar el horno sin supervisión si han recibido las instrucciones adecuadas para un manejo seguro y comprenden los peligros de un uso inadecuado.
4. **Advertencia:** Cuando el electrodoméstico funciona en el modo combinado, los niños solo deben usar el horno bajo supervisión de un adulto debido a las temperaturas generadas (solo para la serie grill).
5. Utilice únicamente utensilios y accesorios aptos para su uso en hornos microondas.
6. El horno debe limpiarse regularmente y eliminar cualquier resto de alimento.
7. Lea y siga las siguientes indicaciones: «PRECAUCIONES PARA EVITAR UNA POSIBLE EXPOSICIÓN A UN EXCESO DE ENERGÍA DE MICROONDAS».
8. Cuando caliente alimentos en recipientes de plástico o papel, vigile el horno por la posibilidad de que se inflamen.
9. Si observa humo, apague o desenchufe el aparato y mantenga la puerta cerrada para apagar las posibles llamas.
10. No cocine demasiado los alimentos.
11. No utilice el interior del horno para guardar cosas. No guarde artículos, como pan, galletas, etc. dentro del horno.



12. Retire las bridas de alambre y las asas metálicas de los recipientes/ bolsas de papel o plástico antes de introducirlos en el horno.
13. Instale o ubique este horno sólo de acuerdo con las instrucciones de instalación proporcionadas.
14. Los huevos con cáscara y los huevos duros enteros no deben calentarse en los hornos microondas, ya que pueden explotar, incluso después de haber terminado de calentarlos.
15. Utilice este aparato solo para los usos previstos y descritos en el manual. No utilice productos químicos ni vapores corrosivos en este aparato. Este horno está especialmente diseñado para calentar. No está diseñado para uso industrial o de laboratorio.
16. Si el cable de alimentación está dañado, debe ser sustituido por el fabricante, por su servicio técnico o por cualquier profesional cualificado similar para evitar riesgos.
17. No almacene ni utilice este aparato en el exterior.
18. No utilice este horno cerca del agua, en un sótano húmedo o cerca de una piscina.
19. Cuando el aparato está en funcionamiento, la temperatura de las superficies accesibles puede ser elevada. Mantenga el cable alejado de la superficie caliente y no cubra ninguna de las rejillas de ventilación del horno.
20. No deje que el cable cuelgue del borde de la mesa o del mostrador.
21. No mantener el horno en buenas condiciones de limpieza podría provocar un deterioro de la superficie que podría afectar negativamente a la vida útil del aparato y posiblemente provocar una situación de peligro.
22. Antes de consumir el contenido de los biberones y de los tarros de comida para bebés, hay que removerlo o agitarlo y comprobar su temperatura, para evitar quemaduras.
23. El calentamiento de bebidas en el microondas puede provocar una ebullición eruptiva retardada, por lo que se debe tener cuidado al manipular el recipiente.
24. Este electrodoméstico no está pensado para ser utilizado por personas (incluidos niños) con capacidades físicas, sensoriales o mentales reducidas o con falta de experiencia y conocimiento,



a no ser que sea bajo supervisión o después de recibir instrucciones precisas respecto al uso del electrodoméstico por parte de una persona responsable de su seguridad. (Para el mercado más allá del mercado europeo)

25. En presencia de niños, mantenga el aparato bajo control para evitar que jueguen con él. Este electrodoméstico puede ser utilizado por niños a partir de 8 años y por personas con capacidades físicas, sensoriales o mentales reducidas, o sin experiencia o conocimientos previos, siempre y cuando lo hagan bajo supervisión, hayan recibido las instrucciones necesarias para un uso seguro y comprendan los riesgos que esto implica. Los niños no deben jugar con este electrodoméstico. Las operaciones de limpieza y mantenimiento no deben dejarse en manos de niños sin supervisión. (Para el mercado europeo.)
26. El horno de microondas no debe instalarse encerrado en un armario.
27. El horno de microondas está diseñado para calentar alimentos y bebidas. El secado de alimentos o ropa y el calentamiento de almohadillas térmicas, pantuflas, esponjas, paños húmedos y similares pueden provocar lesiones o incendios.
No sumerja el electrodoméstico en agua u otros líquidos durante la limpieza.
El electrodoméstico no se debe limpiar con un limpiador a vapor.
28. No se permite el uso de recipientes metálicos durante la cocción por microondas de alimentos y bebidas.
29. Debe tenerse cuidado de no desmontar el plato giratorio al retirar los envases del aparato.
30. Para evitar sobrecalentamientos, este electrodoméstico no debe instalarse detrás de una puerta decorativa.
31. Instrucciones de seguridad importantes, leer con atención y guardar para futuras consultas.

Instalación de la toma de tierra para reducir el riesgo de lesiones a las personas

PELIGRO

Peligro de descarga eléctrica

Tocar algunos de los componentes internos puede causar graves lesiones personales o la muerte. No desmonte este aparato.

ADVERTENCIA

Peligro de descarga eléctrica

El uso inadecuado de la toma de tierra puede provocar una descarga eléctrica. No lo enchufe en una toma de corriente hasta que el aparato esté correctamente instalado y conectado a tierra.

Este electrodoméstico debe ser puesto a tierra. En el caso de un cortocircuito eléctrico, la conexión a tierra reduce el riesgo de descarga eléctrica al proporcionar un cable de fuga para la corriente eléctrica. Este electrodoméstico está equipado con un cable con un conductor de puesta a tierra del equipo y el enchufe correspondiente. El enchufe debe conectarse a una toma de corriente correctamente instalada y con puesta a tierra.

Consulte a un electricista o técnico cualificado si las instrucciones de conexión a tierra no se entienden completamente o si existen dudas sobre si el aparato está correctamente conectado a tierra. Si es necesario utilizar un cable alargador, utilice solo un cable de 3 hilos.

1. Se proporciona un cable de alimentación corto para reducir los riesgos que se producen al enredarse o tropezar con un cable más largo.
2. Si se utiliza un juego de cables largos o un alargador:
 - 1) La capacidad eléctrica indicada del cable o alargador debe ser como mínimo igual a la capacidad eléctrica del aparato.
 - 2) El cable alargador debe ser un cable de 3 hilos con conexión a tierra.
 - 3) El cable largo debe colocarse de forma que no cuelgue sobre la encimera o el tablero de la mesa, donde los niños puedan tirar de él o tropezar con él involuntariamente.



LIMPIEZA

Asegúrese de desconectar el horno de la red eléctrica.

3. Tras el uso, limpie el interior del horno con un paño ligeramente húmedo.
4. Limpie los accesorios de la forma habitual con agua y jabón.
5. El marco y la junta de la puerta, así como las piezas adyacentes, deben limpiarse bien con un paño húmedo si están sucios.

MODO DE ESPERA

En estado de espera, el consumo de energía cumple la normativa EN50564:201.

UTENSILIOS

Consulte las instrucciones de «Materiales que puede utilizar en el horno microondas o que debe evitar en el horno microondas». Es posible que haya ciertos utensilios no metálicos que no sean seguros para usar en el microondas. En caso de duda, puede probar el utensilio en cuestión siguiendo el procedimiento que se indica a continuación.

Comprobación del utensilio:

6. Llene un recipiente apto para el microondas con 1 taza de agua fría (250 ml) junto con el utensilio en cuestión.
7. Cocine a potencia máxima durante 1 minuto.
8. Con cuidado, toque el utensilio. Si el utensilio vacío está caliente, no lo utilice para cocinar en el microondas.

PRECAUCIÓN

Peligro de lesiones personales

Es peligroso que alguien que no sea una persona competente lleve a cabo cualquier tarea de mantenimiento o reparación que implique la retirada de una cubierta que proteja de la exposición a la energía de microondas.

Materiales que se pueden utilizar en el horno microondas

Observaciones sobre los utensilios

Papel de aluminio	Solo como protección. Se pueden usar trozos pequeños y lisos para cubrir las partes delgadas de la carne o las aves para evitar que se cuezan demasiado. Pueden formarse arcos si el papel de aluminio está demasiado cerca de las paredes del horno. El papel de aluminio debe estar al menos a 2,5 cm de distancia de las paredes del horno.
Plato Crisp	Siga las instrucciones del fabricante. La parte inferior del plato Crisp debe quedar al menos 5 mm por encima del plato giratorio. Un uso incorrecto puede dañar el plato.
Vajilla	Solo apto para microondas. Siga las instrucciones del fabricante. No utilice platos agrietados o astillados.
Frascos de vidrio	Quite siempre la tapa. Utilícelos sólo para calentar ligeramente los alimentos. La mayoría de los frascos de vidrio no son resistentes al calor y pueden romperse.
Cristalería	Sólo cristalería de horno resistente al calor. Asegúrese de que no tengan adornos metálicos. No utilice platos agrietados o astillados.
Bolsas de cocción para el horno	Siga las instrucciones del fabricante. No las cierre con bridas metálicas. Abra hendiduras para permitir que salga el vapor.
Platos y tazas de papel	Utilícelas sólo para cocinar/calentar durante un breve periodo de tiempo. No deje el horno sin vigilancia mientras cocina.
Servilletas de papel	Utilizar para cubrir los alimentos para recalentarlos y absorber la grasa. Utilizar con supervisión sólo para una cocción de corta duración.
Papel de pergamino	Utilícelo a modo de tapa para evitar salpicaduras o como envoltorio para cocinar al vapor.
Plástico	Solo apto para microondas. Siga las instrucciones del fabricante. Debe estar etiquetado como «Seguro para microondas». Algunos recipientes de plástico se reblandecen al calentarse los alimentos de su interior. En las «bolsas de ebullición» y en las bolsas de plástico cerradas herméticamente se deben hacer cortes, perforaciones o aberturas de ventilación según las indicaciones del envase.
Envoltorio de plástico	Solo apto para microondas. Utilizar para cubrir los alimentos durante la cocción para retener la humedad. No permita que el envoltorio de plástico toque los alimentos.
Termómetros	Sólo aptos para microondas (termómetros para carne y caramelo).
Papel de cera	Utilizar a modo de tapa para evitar las salpicaduras y retener la humedad.



Materiales que deben evitarse en el horno microondas

Observaciones sobre los utensilios

Bandeja de aluminio	Puede provocar un arco eléctrico. Cambie los alimentos a un plato apto para microondas.
Envase de cartón para alimentos con asa metálica	Puede provocar un arco eléctrico. Cambie los alimentos a un plato apto para microondas.
Utensilios de metal o con adornos metálicos	El metal protege los alimentos de la energía de las microondas. Los adornos metálicos pueden provocar la formación de arcos eléctricos.
Bridas de metal	Puede provocar un arco eléctrico y causar fuego en el horno.
Bolsas de papel	Puede provocar fuego en el horno.
Espuma plástica	La espuma plástica puede derretirse o contaminar el líquido interior cuando se expone a altas temperaturas.
Madera	Al utilizarla en el horno microondas, la madera se seca y puede partirse o agrietarse.

CONFIGURACIÓN DEL HORNO

Nombres de las piezas y accesorios del horno

Saque el horno y todos los materiales de la caja y de la cavidad de cocción del horno. Su horno incluye los siguientes accesorios:

- Bandeja de cristal 1
- Aro de montaje del plato giratorio 1
- Manual de instrucciones 1

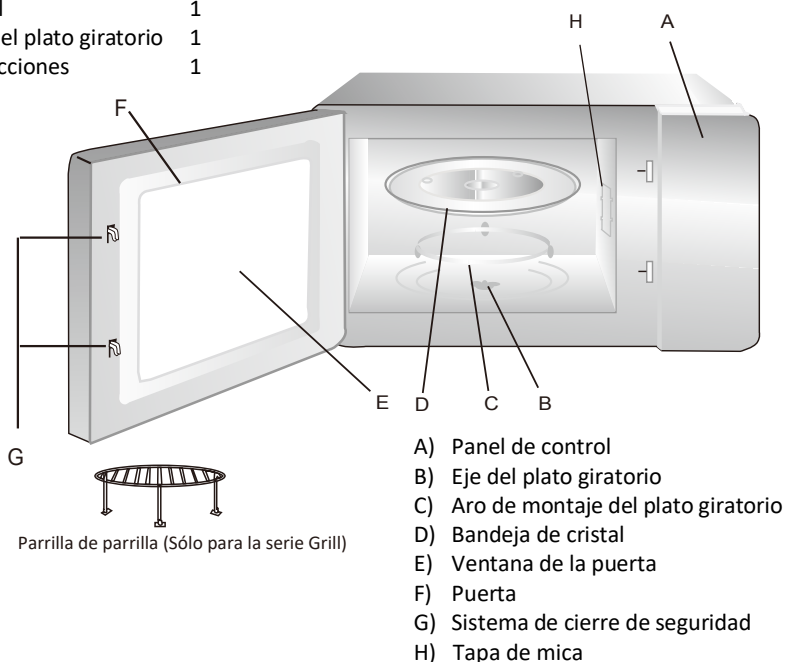

Desconecte la alimentación del horno si se abre la puerta durante el funcionamiento.



Instalación del plato giratorio

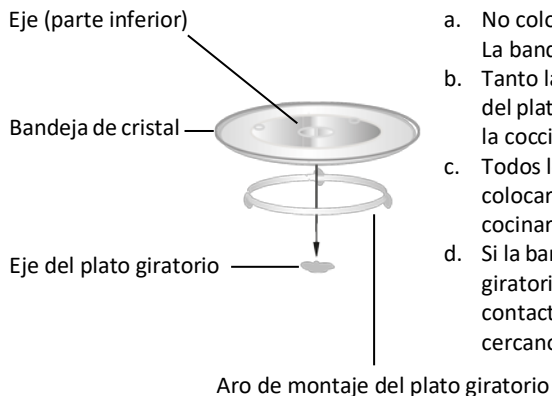

- No coloque nunca la bandeja de cristal boca abajo. La bandeja de cristal nunca debe quedar atascada.
- Tanto la bandeja de cristal como el aro de montaje del plato giratorio deben utilizarse siempre durante la cocción.
- Todos los alimentos y recipientes de comida deben colocarse siempre en la bandeja de cristal para cocinar.
- Si la bandeja de cristal o el aro de montaje del plato giratorio se agrietan o se rompen, póngase en contacto con el servicio técnico autorizado más cercano.

Instalación

- Retire cualquier película protectora que se encuentre en la superficie del mueble del horno de microondas, no retire la cubierta de Mica blanca clara adherida a la cavidad del horno para proteger el magnetrón.
- Este horno está diseñado únicamente para ser encastrado. No ha sido diseñado para utilizarse en la encimera ni en el interior de un armario.
- El electrodoméstico se puede instalar en un armario de pared de 60 cm de ancho (al menos 55 cm de fondo).
- Este electrodoméstico está equipado con una clavija y solo debe conectarse a un enchufe con toma de tierra debidamente instalado.
- La tensión de la red debe corresponder a la especificada en la placa de características.
- Tanto la instalación de la toma de corriente como la sustitución del cable de conexión deben ser realizadas únicamente por un electricista cualificado. Si después de la instalación ya no se puede acceder al enchufe, debe disponerse de un dispositivo de desconexión de todos los polos en el lado de la instalación con una distancia de contacto de al menos 3 mm.
- No se deben utilizar adaptadores, regletas multivías y cables prolongadores. La sobrecarga puede provocar un riesgo de incendio.



Programador electrónico

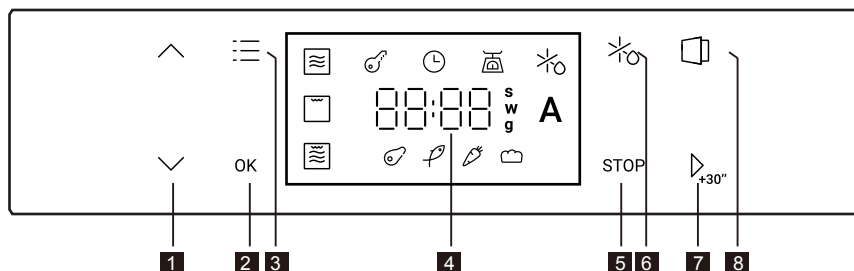

- | | |
|--|----------------------------------|
| 1 Ajuste de tiempo o peso +/- | 5 Botón Stop |
| 2 Botón de confirmación | 6 Botón de descongelación |
| 3 Botón de función | 7 Botón Start / +30s |
| 4 Visualización Tiempo/Temperatura/Peso | 8 Botón de puerta |

Instrucciones de funcionamiento

1. Ajuste del reloj

Cuando se enchufe el horno de microondas a la red eléctrica, del reloj LED "🕒" y "12:00" mostrará, las cifras de las horas parpadearán.

- 1) Pulse "⬆️" y "⬇️" para ajustar las cifras de las horas, el tiempo de entrada debe estar comprendido entre 0 y 23.

- 2) Pulse "OK" para confirmar el ajuste, a continuación parpadearán las cifras de los minutos.

- 3) Pulse "⬆️" y "⬇️" para ajustar los minutos, el tiempo de entrada debe estar comprendido entre 0 y 59.

- 4) Pulse "▶️+30s" para finalizar el ajuste del reloj.

- 5) Para modificarlo de nuevo, pulse "OK" durante 3 segundos para repetir las operaciones anteriores.

Nota: 1. Si no se ajusta el reloj, este no funcionará cuando se encienda.

2. Cuando esté enchufado, puede pulsar directamente "▶️+30s" para confirmar y finalizar el ajuste del reloj.

2. Microondas

- 1) Pulse "☰", el LED del microondas "☰" parpadeará y mostrará "750W".

- 2) Pulse "OK" para confirmar e iniciar el ajuste de Micro Power.









- 3) Pulse "⬆️" o "⬇️" para elegir el nivel de potencia. Pulse "OK" para confirmar.

- 4) Pulse "⬆️" o "⬇️" para ajustar el tiempo de cocción.











- 5) Pulse "▶️+30s" para iniciar la cocción.

Nota: la cantidad de pasos de tiempo cambiará segundo a segundo, mientras que si se realizan pulsaciones prolongadas se acelerará el flujo.







3. Grill

- 1) Pulse , el LED del microondas  parpadeará y mostrará "750W".
- 2) Pulse  para elegir la función Grill, el LED Grill  parpadeará. Pulse  para confirmar.
- 3) Pulse  o  para ajustar el tiempo de cocción.
- 4) Pulse  para iniciar la cocción.















4. Cocción combinada

- 1) Pulse , el LED del microondas  parpadeará y mostrará "750W".
- 2) Pulse  para seleccionar la función Combi, el LED Combi  parpadeará. Pulse  para confirmar.
- 3) Pulse  o  para elegir el nivel de potencia. Pulse  para confirmar.
- 4) Pulse  o  para ajustar el tiempo de cocción.
- 5) Pulse  para iniciar la cocción.













5. Descongelación por tiempo

- 1) Pulse , el LED  parpadeará. Pulse  para confirmar.
- 2) Pulse  o  para ajustar el tiempo de descongelación.
- 3) Pulse  para iniciar la cocción.

6. Descongelación por peso

- 1) Pulse , el LED  parpadeará.
- 2) Pulse  para seleccionar la descongelación por peso, el LED  parpadeará. Pulse  para confirmar.
- 3) Pulse  o  para seleccionar el menú de descongelación, los LEDs Carne , Pescado , Verdura  y Pan  parpadearán. Pulse  para confirmar.
- 4) Pulse  o  para elegir el peso de descongelación.
- 5) Pulse  para iniciar la cocción.

7. Menú Auto







- 1) Pulse , el LED del microondas  parpadeará y mostrará "750W".
- 2) Pulse  o  para seleccionar la función Menú Auto. El LED  parpadeará.
- 3) Pulse  para confirmar, el LED "A-01" parpadeará.
- 4) Pulse  o  para elegir el Menú Auto de "A-01" a "A-05". Pulse  para confirmar.
- 5) Pulse  o  para ajustar el tiempo preestablecido.
- 6) Pulse  para iniciar la cocción.



Menú	Nombre de la receta	Tiempo (min)	Ingredientes	Preparación
A01	Patatas hervidas (1-2 raciones)	12.5	<ul style="list-style-type: none"> • 2 patatas (unos 250g) • 5 cucharadas de agua 	<ol style="list-style-type: none"> 1. Lava, pela y pincha repetidamente las patatas; 2. Colócalas en un recipiente apto para microondas con agua y cúbreelas con film transparente; 3. Configura en A01 e inicia la cocción; 4. Escurre el agua y deja reposar las patatas cubiertas durante 2-3 minutos.
A02	Ratatouille (4 raciones)	28	<ul style="list-style-type: none"> • 1 cebolla (200g) • 1 berenjena (250g) • 300g calabacines • 3 pimientos (rojo, amarillo, verde) (120g) • 3 tomates • 3-4 cda aceite de oliva • 2 dientes de ajo, sal, pimienta, tomillo, salvia, romero • 50 ml caldo vegetal 	<ol style="list-style-type: none"> 1. Pela y corta las verduras; 2. Colócalas en un recipiente con aceite, ajo, hierbas y caldo, y cúbrelo con una tapa; 3. Configura en A02 e inicia la cocción, removiendo de vez en cuando.
A03	Pastel de carne (8 raciones)	30	<ul style="list-style-type: none"> • 1 lata de salsa de tomate (230g) • ¼ taza azúcar moreno • 1 cda de mostaza • 1 cebolla mediana picada • ½ taza de migas de galleta salada • ¼ taza de pimiento verde picado • 2 huevos grandes batidos • 1 cda de sal • ¼ cda de pimienta negra • ¼ cda de ajo en polvo • ~900g carne picada magra 	<ol style="list-style-type: none"> 1. Mezcla salsa de tomate, azúcar y mostaza en un bol hasta que el azúcar se disuelva; 2. Mezcla bien los ingredientes restantes en otro bol; 3. Agrega la carne picada y la mitad de la mezcla de salsa de tomate, y remueve; 4. Da forma de pastel a la mezcla en un recipiente apto para microondas y cubre con la salsa restante; 5. Configura en A03 e inicia la cocción; 6. Verifica que los jugos salgan claros y que la carne ya no esté rosada por dentro; 7. Escurre la grasa y deja reposar de 10 a 15 minutos antes de servir.
A04	Manzanas al horno (1 ración)	7	<ul style="list-style-type: none"> • 1 manzana (200g) • 1 cda pasas • 1 cda almendras picadas • 1 cda mantequilla ablandada • 1 cda azúcar con canela 	<ol style="list-style-type: none"> 1. Lava la manzana y quítale el corazón, dejando espacio suficiente; 2. Mezcla las pasas, almendras, mantequilla y azúcar con canela; 3. Rellena la manzana con la mezcla de pasas; 4. Configura en A04 e inicia la cocción.
A05	Bizcocho de chocolate negro en taza (2 raciones)	4.5	<ul style="list-style-type: none"> • 75g harina • 75g azúcar • 50ml leche • 40g chocolate negro • 20g aceite de girasol • 2cda cacao amargo • 1 huevo • 1cda levadura • pizca de sal 	<ol style="list-style-type: none"> 1. Mezcla la harina con el azúcar, el cacao amargo y la levadura en polvo; 2. Agrega la leche y el aceite de girasol, y mezcla. Añade el huevo y una pizca de sal, y homogeneiza; 3. Pica el chocolate o usa chipas de chocolate como alternativa. Añádelas a la mezcla, mezcla y reparte en dos tazas de té; 4. Configura en A05 e inicia la cocción. Comprueba si está hecho y continúa, si es necesario, otros 30 segundos; 5. Deja enfriar antes de servir.









8. Inicio rápido



- 1) En estado de espera, pulse “” para iniciar la cocción con el 100 % de potencia, cada pulsación adicional aumentará el tiempo de cocción en 30 segundos.
- 2) En estado de cocción, cada pulsación de “” puede aumentar el tiempo de cocción en 30 segundos.
- 3) En estado de cocción, pulse “” para poner en pausa la cocción, pulse “” o “” para ajustar el tiempo de cocción y seguidamente pulse “” de nuevo para continuar la cocción.

9. Bloqueo infantil

Puede asegurar el aparato para evitar que los niños lo enciendan o cambien el ajuste accidentalmente.

- 1) En los estados de espera y cocción, pulse “” y “” durante 3 segundos, el zumbador sonará una vez, se activará el bloqueo.
- 2) En los estados de espera y cocción, pulse “” y “” durante 3 segundos para desbloquear.
- 3) Si el bloqueo está activado en estado de cocción, pulse “” una vez para poner en pausa la cocción, pulse “” dos veces o manténgalo pulsado durante 3 segundos para cancelar la cocción.

10. Puerta de apertura automática

- 1) En estado de espera, pulse “”, la luz del horno se encenderá, la puerta se abrirá automáticamente.
- 2) En estado de cocción, pulse “”, la puerta se abrirá automáticamente.

Nota: después de abrir la puerta, el motor necesita un tiempo para retroceder, aproximadamente 1 segundo.

Normal	
El horno microondas interfiere en la recepción de la televisión	La recepción de radio y televisión puede verse afectada cuando el horno microondas está en funcionamiento. Se trata de una interferencia similar a la que causan los pequeños electrodomésticos, como la batidora, la aspiradora y el ventilador eléctrico. Se trata de algo normal.
Luz del horno tenue	En la cocción con el horno microondas a baja potencia, es posible que la luz del horno se atenúe. Se trata de algo normal.
Acumulación de vapor en la puerta, salida de aire caliente por las rejillas de ventilación	Al cocinar, puede salir vapor de los alimentos. La mayoría del vapor sale por las rejillas de ventilación. Pero puede acumularse algo de vapor en un lugar más frío, como la puerta del horno. Se trata de algo normal.
El horno se pone en marcha accidentalmente sin comida dentro.	Queda prohibido hacer funcionar la unidad sin ningún alimento en su interior. Es muy peligroso.



Problema	Causa posible	Solución
El horno no se puede poner en marcha.	(1) El cable de alimentación no está bien enchufado.	Desenchúfelo. Vuelva a enchufarlo transcurridos 10 segundos.
	(2) Salta el fusible o el disyuntor del circuito.	Sustituya el fusible o restablezca el disyuntor de circuito (reparado por personal profesional de nuestra empresa)
	(3) Problemas con la toma de corriente.	Pruebe la toma de corriente con otros aparatos eléctricos.
El horno no calienta.	(4) La puerta no está bien cerrada.	Cierre bien la puerta.
La plataforma giratoria de cristal emite ruidos durante el funcionamiento del horno microondas	(5) El punto de apoyo de los rodillos y el fondo del horno están sucios.	Consulte el apartado "Mantenimiento del microondas" para limpiar las partes sucias.



Este electrodoméstico está etiquetado de acuerdo con la Directiva europea 2012/19/UE sobre residuos de aparatos eléctricos y la normativa de 2013 sobre equipos electrónicos relativas a los aparatos eléctricos y electrónicos (RAEE). Los residuos de aparatos eléctricos y electrónicos contienen tanto sustancias contaminantes (que pueden tener un efecto negativo en el medio ambiente) como elementos básicos (que pueden reutilizarse). Es importante que los residuos de aparatos eléctricos y electrónicos se sometan a tratamientos específicos para desechar y eliminar correctamente los contaminantes y recuperar todos los materiales reutilizables. Las personas desempeñan un papel clave a la hora de garantizar que los RAEE no se conviertan en un problema medioambiental. Para ello, es esencial seguir algunas normas básicas:

- Los RAEE no deben recibir el mismo tratamiento que los residuos domésticos.
- Los RAEE deben llevarse a áreas de recolección específicas gestionadas por el ayuntamiento o por una empresa registrada.

En muchos países puede haber servicios de recogida a domicilio para RAEE de gran tamaño.

Al comprar un electrodoméstico nuevo, el antiguo puede devolverse al proveedor (que debe aceptarlo de forma gratuita) siempre y cuando el electrodoméstico antiguo tenga características similares y sea de un tipo equivalente al electrodoméstico adquirido.

Datos de bajo consumo según el Reglamento (UE) 2023/826 de la Comisión.

Condición	Consumo eléctrico	Periodo tras el cual el equipo alcanza automáticamente la condición
Modo de espera con visualización de información o estado	0,8 W	20 min

A TÚLZOTT MIKROHULLÁMÚ ENERGIÁNAK VALÓ ESETLEGES KITETTSÉG ELKERÜLÉSÉRE VONATKOZÓ ÓVINTÉZKEDÉSEK

- Ne kísérelje meg nyitott ajtóval működtetni a sütőt, mert káros mikrohullámú energiának teheti ki magát. Ne iktassa ki, és ne alakítsa át a biztonsági reteszeléseket.
- Ne helyezzen semmilyen tárgyat a sütő eleje és az ajtó közé, és ne hagyja, hogy piszok vagy más lerakódás gyűljön össze a tömítésen.
- FIGYELMEZTETÉS:** Ha az ajtó vagy az ajtótömítések sérültek, a sütőt csak akkor szabad működtetni, ha hozzáértő személy megjavította.

KIEGÉSZÍTÉS

Ha a készüléket nem tartják megfelelően tiszta állapotban, felülete elpiszkolódhat, ami leronthatja a készülék élettartamát, és veszélyes helyzethez vezethet.

Műszaki adatok

Modell:	H38SIDBF7XS
Névleges feszültség:	220–240 V váltóáram / 50 Hz
Névleges bemeneti teljesítmény (mikrohullám):	1300 W
Névleges kimenő teljesítmény (mikrohullám):	750 W
Névleges bemeneti teljesítmény (grill):	800 W
Sütőtér űrtartalma:	24 l
Külső méretek:	595 x 316 x 393 mm

A készülék kialakításából adódóan nem javasolt ennek használata külső időzítővel vagy különálló távvezérlő rendszerrel.

A berendezés kizárólag háztartási célra vagy az alábbi alkalmazásokra használható:

- üzletek, irodák és egyéb gazdasági munkakörnyezetek személyzeti konyhája;
- falusi vendéglátás;
- ügyfelek által szállodákban, motelekben és egyéb szállást adó helyeken;
- szállást és reggelit biztosító szállások.

FONTOS BIZTONSÁGI UTASÍTÁSOK

FIGYELMEZTETÉS

A tűz, az áramütés, a személyi sérülés vagy a mikrohullámú sütő túlzott energiájának való kitettség veszélyének csökkentése érdekében a készülék használata során kövesse az alapvető óvintézkedéseket, beleértve a következőket:

1. **Figyelmeztetés:** A folyadékokat és más élelmiszereket nem szabad lezárt tartályokban melegíteni, mert felrobbanhatnak.
2. **Figyelmeztetés:** A hozzáértő személyeken kívül bárki számára veszélyes minden olyan szervizelési vagy javítási művelet, amely során a mikrohullámú energiának való kitettség ellen védő burkolatot kell eltávolítani.
3. **Figyelmeztetés:** Csak akkor engedélyezze a gyermekek számára a sütő felügyelet nélküli használatát, ha a gyermek megfelelő utasításokat kapott, és így biztonságosan tudja használni a sütőt, és megértette a nem megfelelő használat veszélyeit.
4. **Figyelmeztetés:** Ha a készüléket kombinált üzemmódban működteti, a hőfejlődés miatt gyermekek a sütőt csak felnőtt felügyelete mellett használhatják (csak a grillező funkciót támogató modelleknél)
5. Csak mikrohullámú sütőkben használható eszközöket használjon.
6. A sütőt rendszeresen tisztítsa meg, és távolítsa el belőle az összes ételmaradékot.
7. Olvassa el és tartsa be az alábbiakat: „A TÚLZOTT MIKROHULLÁMÚ ENERGIÁNAK VALÓ ESETLEGES KITETTSÉG ELKERÜLÉSÉRE VONATKOZÓ ÓVINTÉZKEDÉSEK”.
8. Ha műanyag vagy papíredényben melegít ételt, figyeljen a sütőre, nehogy az edény meggyulladjon.
9. Ha füstöt észlel, kapcsolja ki vagy húzza ki a készüléket, és tartsa zárva az ajtaját, hogy elfojtsa a lángokat.
10. Ne süsse túl az ételt.
11. Ne használja a sütőteret tárolási célokra. Ne tároljon semmit a sütőben, például kenyeret, süteményeket stb.



12. Mielőtt ezeket a sütőbe tenné, távolítsa el a papír- vagy műanyagedényekről/zacskókról a kötegelőket és fém fogantyúkat.
13. A sütőt csak a mellékelt telepítési utasításoknak megfelelően telepítse vagy helyezze el.
14. Héjában lévő, vagy keményre főtt tojást nem szabad mikrohullámú sütőben melegíteni, mert felrobbanhatnak, akár a mikrohullámú melegítést követően is.
15. A készüléket csak a kézikönyvben leírt rendeltetésszerű használatra vegye igénybe. Ne használjon maró hatású vegyszereket vagy gőzöket a készülékben. Ezt a sütőt kifejezetten melegítésre tervezték. Kialakításából adódóan nem ipari vagy laboratóriumi felhasználásra készült.
16. Ha a tápkábel megsérül, bármilyen veszély elkerülése érdekében cseréltesse ki a gyártóval, a gyártó szervizközpontjával vagy más szakemberrel.
17. Ne tárolja és ne használja a készüléket a szabadban.
18. Ne használja a sütőt víz közelében, nedves pincében vagy medence közelében.
19. A hozzáférhető felületek hőmérséklete a készülék működése közben magas lehet. Tartsa távol a kábelt a fűtött felülettől, és ne fedje le a sütő egyetlen szellőzőnyílását sem.
20. Ne hagyja, hogy a kábel az asztal vagy a pult szélén lógjon.
21. Ha nem tartja tisztán a sütőt, az a felület állagromlásához vezethet, ami lerövidítheti a készülék élettartamát, és veszélyekkel járhat.
22. A cumisüvegek és bébiételes üvegek tartalmát az égési sérülések elkerülése érdekében fel kell keverni vagy fel kell rázni, és fogyasztás előtt ellenőrizni kell a hőmérsékletüket.
23. Az italok mikrohullámú melegítése késleltetett, kitörésszerű forrást eredményezhet, ezért legyen óvatos az edény kezelésekor.
24. A készüléket fizikai, érzékszervi vagy mentális problémákkal küzdő személyek (ideértve a gyermekeket is), illetve a készülék működtetésében tapasztalattal vagy jártassággal nem rendelkező személyek csak felügyelet alatt használhatják, illetve akkor, ha a biztonságukért felelős személy megtanította nekik a készülék használatát (európai piacon kívüli piacok).

25. A gyermekek felügyeletre szorulnak annak biztosítása érdekében, hogy nem játszanak a készülékkel. A berendezést 8 évnél idősebb gyermekek vagy csökkent fizikai, érzékszervi vagy mentális képességű, vagy tapasztalattal és ismerettel nem rendelkező személyek akkor használhatják, ha felügyelet alatt állnak vagy ha megfelelő utasításokkal látták el őket a berendezés biztonságos használatát illetően, és megértették a használatból eredő veszélyeket. Gyermekek nem játszhatnak a berendezéssel. A berendezés tisztítását és karbantartását gyermekek csak felügyelet alatt végezhetik (európai piac esetén).
26. A mikrohullámú sütőt nem szabad szekrénybe helyezni.
27. A mikrohullámú sütő ételek és italok melegítésére szolgál. Az ételek vagy ruhák szárítása, valamint a melegítőpárnák, papucsok, szivacsok, nedves ruhaneműk és hasonlók felmelegítése sérülést okozhat és tűzveszélyes!
Tisztítás közben ne merítse vízbe vagy más folyadékba a készüléket.
A készüléket nem szabad gőztisztítóval tisztítani.
28. Tilos ételt vagy italt fémedényben melegíteni!
29. Ügyeljen arra, hogy ne távolítsa el a forgótányért, amikor edényeket vesz ki a készülékből.
30. A túlmelegedés elkerülése érdekében a készülék nem telepíthető konyhafront (konyhaszekrényajtó) mögé.
31. Olvassa el figyelmesen a fontos biztonsági utasításokat, és őrizze meg későbbi hivatkozás céljából.



A személyi sérülés kockázatának csökkentése

Berendezés földelése

VESZÉLY

Áramütés veszélye

Néhány belső alkatrész megérintése súlyos sérülést vagy halált okozhat. Ne szerelje szét a készüléket.

FIGYELMEZTETÉS

Áramütés veszélye

A földelés nem megfelelő használata áramütést okozhat. Ne csatlakoztassa a készüléket hálózati aljzathoz, amíg nem szerelte be megfelelően és nem földelte.

A készüléket földelni kell. Elektromos rövidzárlat esetén a földelés csökkenti az áramütés kockázatát azáltal, hogy levezető vezetékkel biztosítja az elektromos áram számára. A készülék földelt villásdugóval szerelt, földelőeres vezetékkel rendelkezik. A csatlakozódugót megfelelően felszerelt és földelt aljzatba kell csatlakoztatni.

Forduljon szakképzett villanyszerelőhöz vagy szerelőhöz, ha a földelési utasításokat nem teljesen érti, vagy ha kétség merül fel a készülék megfelelő földelésével kapcsolatban. Ha hosszabbító kábelt kell használni, csak 3 eres, földelt hosszabbító kábelt használjon.

1. A készülék rövid tápkábellel szerelt, a hosszabb kábelen való összegabalyodás vagy elakadás kockázatának csökkentésére.
2. Hosszú kábel vagy hosszabbító használata esetén:
 - 1) A kábel vagy hosszabbító névleges elektromos teljesítményének legalább a készülék elektromos teljesítményével megegyezőnek kell lennie.
 - 2) A hosszabbítónak földelt, 3 erű kábellel kell rendelkeznie.
 - 3) A hosszú vezeték úgy kell elhelyezni, hogy ne lógjon le a pultról vagy az asztallapról, hogy gyermekek ne rángathassák, és ne lehessen benne véletlenül megbotlani.

TISZTÍTÁS

Ne felejtse el leválasztani a sütőt az elektromos hálózatról.

1. Használat után enyhén nedves ruhával tisztítsa meg a sütő belső részét.
2. A tartozékokat a szokásos módon, szappanos vízben tisztítsa meg.
3. Az ajtókeretet, a tömítést és a szomszédos részeket gondosan meg kell tisztítani nedves ruhával, ha szennyezettek.

KÉSZENLÉTI ÁLLAPOT

Készenléti állapotban a készenléti energiafogyasztás megfelel az EN50564:201 szabványnak.

KONYHAESZKÖZÖK

Lásd a „Mikrohullámú sütőben felhasználható vagy mikrohullámú sütőben kerülendő anyagok” című rész utasításait. Vannak nemfémes edények, amelyek mikrohullámú sütőben nem használhatók. Ha kétségei vannak, az alábbi eljárással tesztelheti a kérdéses eszközt.

Eszközvizsgálat:

1. Töltsön fel egy mikrohullámú sütőben használható edényt 1 csésze hideg vízzel (250 ml) és tegye bele a kérdéses eszközt.
2. Süsse a maximális teljesítményen 1 percig.
3. Óvatosan fogja meg az eszközt. Ha az üres eszköz meleg, ne használja mikrohullámú sütőben.

VIGYÁZAT

Személyi sérülés veszélye

A hozzáértő személyeken kívül bárki számára veszélyes bármilyen olyan szervizelési vagy javítási művelet, amely során a mikrohullámú energiának való kitettség ellen védő burkolatot kell eltávolítani.



Mikrohullámú sütőben használható anyagok

Evőeszközökkel kapcsolatos megjegyzések

Alumíniumfólia	Csak árnyékolás. A túlsütés megelőzése érdekében a hús vagy a baromfi vékony részeinek fedésére kis, sima darabok használhatók. Ha a fólia túl közel van a sütő falához, ív jelentkezhethet. A fólia legyen legalább 2,5 cm-re (1 hüvelykre) a sütő falaitól.
Pirítólemez	Kövesse a gyártó utasításait. A pirítólemez aljának legalább 5 mm-rel (3/16 hüvelykkel) a forgótányér felett kell lennie. A helytelen használat a lemez sérülését okozhatja.
Étkészlet	Csak mikrohullámú sütőben használható eszközöket használjon. Kövesse a gyártó utasításait. Ne használjon repedt vagy törött edényeket.
Üvegedények	Mindig távolítsa el a fedelüket. Az ételt ilyen edényekben csak melegítse, ne forrósítsa. A legtöbb üvegedény nem hőálló, és eltörhet.
Üvegáru	Kizárólag hőálló üvegedényeket használjon. Győződjön meg róla, hogy nincs fémkatrészük. Ne használjon repedt vagy törött edényeket.
Sütőtáskák	Kövesse a gyártó utasításait. Ne zárja fémkötözővel. Vágjon réseket, hogy a gőz távozhasson.
Papírtányérok és poharak	Kizárólag rövid idejű főzéshez/felmelegítéshez használhatók. Ne hagyja a sütőt felügyelet nélkül sütés közben.
Papírtörő	A felmelegítendő étel letakarására és zsír felszívására használják. Csak felügyelet mellett, rövid idejű főzéshez használja.
Pergamenpapír	Fröccsenés ellen az étel letakarására, vagy gőzöléskor az étel becsomagolásához használja.
Műanyag	Csak mikrohullámú sütőben használható eszközöket használjon. Kövesse a gyártó utasításait. A mikrohullámú sütőben használható eszközök „Microwave Safe” felirattal vannak ellátva. Néhány műanyag edény megpuhul, ahogy a benne lévő étel felforrósodik. A főzőtasakokat és a szorosan lezárt műanyag zacskókat a csomagolás utasításai szerint kell felválni, átszúrni vagy szellőztetni.
Műanyag fólia	Csak mikrohullámú sütőben használható eszközöket használjon. Sütés közben az étel lefedéséhez használják, hogy a nedvességet visszatartsa. Ne hagyja, hogy a műanyag csomagolás hozzáérjen az ételhez.
Hőmérők	Csak mikrohullámú sütőben használható (hús- és süteményhőmérők).
Viaszpapír	Fröccsenés ellen az étel letakarására, és a nedvesség visszatartásához használja.

Kerülendő anyagok a mikrohullámú sütőben

Évőeszközökkel kapcsolatos megjegyzések

Alumínium tálca	Ívhúzást okozhat. Az ételt helyezze át mikrohullámú sütőben használható edénybe.
Élelmiszerdoboz fém fogantyúval	Ívhúzást okozhat. Az ételt helyezze át mikrohullámú sütőben használható edénybe.
Fém vagy fémalkatrész tartalmazó edények	A fém leárnyékolja az ételt a mikrohullámú energiától. A fémalkatrészek ívhúzást okozhatnak.
Fém kötözők	Ívhúzást okozhat, ami tüzet okozhat a sütőben.
Papírzacskók	Tűz keletkezhet a sütőben.
Hungarocell pohár	A magas hőmérsékletnek kitett hungarocell megolvadhat vagy beszennyezheti a benne lévő folyadékot.
Fa	A mikrohullámú sütőben történő használatkor a fa kiszárad, és kettéhasadhat vagy megrepedhet.

A SÜTŐ ÜZEMBE HELYEZÉSE

A sütőalkatrészek és -tartozékok neve

Vegye ki a sütőt, illetve az összes anyagot a dobozból és a sütőtérből. A sütő tartozékai a következők:

- Üvegtálca 1
- Forgótányér gyűrű szerelvény 1
- Használható útmutató 1

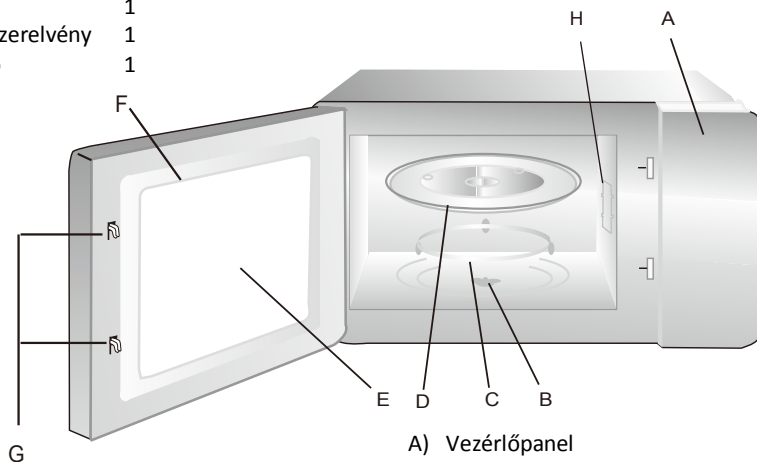

Grillrács (csak a Grill sorozathoz)

- A) Vezérlőpanel
- B) Forgótányértengely
- C) Forgótányér gyűrű szerelvény
- D) Üvegtálca
- E) Kémlelőablak
- F) Ajtó szerelvény
- G) Biztonsági reteszelő rendszer
- H) Csillámfedelel

Kapcsolja ki a sütő áramellátását, ha az ajtót kinyitja működés közben.



Forgótányér behelyezése

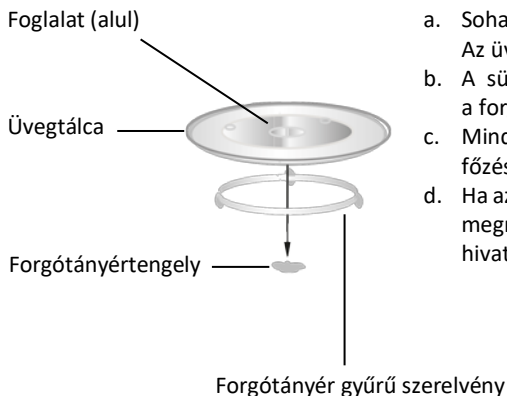

- Soha ne helyezze be az üvegtálcát fejjel lefelé. Az üvegtálca forgását soha nem szabad akadályozni.
- A sütéshez mindig használni kell az üvegtálcát és a forgótányérgyűrűt.
- Minden ételt és edényt az üvegtálcára kell helyezni főzéshez.
- Ha az üvegtálca vagy a forgótányér gyűrű szerelvénye megreped vagy eltörik, forduljon a legközelebbi hivatalos márkaszervizhez.

Telepítés

- Távolítsa el a mikrohullámú sütő szekrényének felületén található védőfóliákat, de ne távolítsa el a magnetron védelme érdekében a sütőtérhez rögzített, világos fehér csilámfedelelet.
- Ez a sütő csak beépített használatra szolgál. Nem alkalmas pultra vagy szekrénybe helyezve történő használatra.
- A készülék 60 cm széles falra szerelhető szekrénybe telepíthető (legalább 55 cm mélyen).
- A készülék dugasszal van felszerelve, és csak megfelelően felszerelt földelt aljzathoz csatlakoztatható.
- A hálózati feszültségnek meg kell felelnie az adattáblán megadott feszültségnek.
- Kötelezően telepített aljzathoz csatlakoztassa, és a csatlakozókábelt csak szakképzett villanyszerelő cserélheti ki. Ha a beszerelést követően a csatlakozódugó már nem hozzáférhető, akkor a telepítési oldalon legalább 3 mm-es érintkezési hézaggal rendelkező, összes pólusra kiterjedő leválasztó eszköznek kell lennie.
- Adapterek, elosztók és hosszabbítók használata tilos. A túlterhelés tűzveszélyt okozhat.

Elektronikus programozó

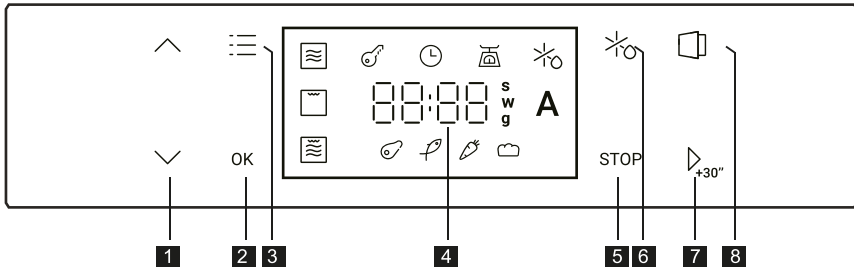

- | | | | |
|---|-------------------------------|---|-------------------|
| 1 | Idő vagy súly beállítása, +/- | 5 | Leállítás gomb |
| 2 | Megerősítés gomb | 6 | Leolvasztás gomb |
| 3 | Funkció gomb | 7 | Start / +30s gomb |
| 4 | Idő/hőmérséklet/súly kijelzés | 8 | Ajtó gomb |

Üzemeltetésre vonatkozó előírások

1. Óra beállítása

Amikor a mikrohullámú sütőt csatlakoztatják a fali aljzathoz, az óra LED-es „” és „12:00” kijelzés, az óraszámok villogni kezdenek.

- 1) Nyomja meg a „” vagy „” gombot az óraszámok beállításához, A beviteli időnek 0–23 között kell lennie.
- 2) Nyomja meg az „” gombot a beállítás megerősítéséhez, és a percek villogni fognak.
- 3) A percszámok módosításához nyomja meg a „” vagy „” gombot. A beírt időnek 0–59 között kell lennie.
- 4) Nyomja meg a „” gombot az óra beállítás befejezéséhez.
- 5) Az újbóli módosításhoz nyomja meg az „” gombot 3 másodpercig a fenti műveletek megismétléséhez.

Megjegyzés: 1. Ha az óra nincs beállítva, a készülék bekapcsoláskor nem működik.

2. Amikor csatlakoztatva van, megnyomhatja a „” gombot közvetlenül az óra beállításának megerősítéséhez és befejezéséhez.









2. Mikrohullámú sütő

- 1) Nyomja meg a „” gombot, a mikrohullámú „” villog, és megjelenik a „750W” kijelzés.
- 2) Nyomja meg az „” gombot a megerősítéshez és a mikrohullámú teljesítmény beállításának megkezdéséhez.
- 3) Nyomja meg a „” vagy „” gombot a teljesítményszint kiválasztásához. A megerősítéshez nyomja meg az „” gombot.
- 4) A „” vagy „” gomb megnyomásával állítsa be a sütési időt.
- 5) Nyomja meg a „” gombot a sütés megkezdéséhez.











Megjegyzés: Az időléptetés mennyisége másodpercenként változik, míg a hosszú lenyomások felgyorsítják a léptetést.









3. Grill

- 1) Nyomja meg a „” gombot, a mikrohullámú „” villog, és megjelenik a „750W” kijelzés.
- 2) Nyomja meg a „” gombot a Grill funkció kiválasztásához, és a „” Grill LED villogni fog. A megerősítéshez nyomja meg az „” gombot.
- 3) A „” vagy „” gomb megnyomásával állítsa be a sütési időt.
- 4) Nyomja meg a „” gombot a sütés megkezdéséhez.















4. Kombinált főzés

- 1) Nyomja meg a „” gombot, a mikrohullámú „” villog, és megjelenik a „750W” kijelzés.
- 2) Nyomja meg a „” gombot a Kombinált funkció kiválasztásához, a „” Kombinált LED villogni fog. A megerősítéshez nyomja meg az „” gombot.
- 3) Nyomja meg a „” vagy „” gombot a teljesítményszint kiválasztásához. A megerősítéshez nyomja meg az „” gombot.
- 4) A „” vagy „” gomb megnyomásával állítsa be a sütési időt.
- 5) Nyomja meg a „” gombot a sütés megkezdéséhez.













5. Kiolvasztás idő szerint

- 1) Nyomja meg a „” gombot, a „” LED villogni kezd. A megerősítéshez nyomja meg az „” gombot.
- 2) Nyomja meg a „” vagy „” gombot a leolvasztási idő beállításához.
- 3) Nyomja meg a „” gombot a sütés megkezdéséhez.

6. Kiolvasztás súly szerint

- 1) Nyomja meg a „” gombot, a „” LED villogni kezd.
- 2) Nyomja meg a „” gombot a kiolvasztási súly kiválasztásához, a „” LED villogni kezd. A megerősítéshez nyomja meg az „” gombot.
- 3) Nyomja meg a „” vagy „” gombot a kiolvasztás menü kiválasztásához, a „” Hús, „” Hal, „” Zöldség és „” Kenyér LED-ek villogni fognak. A megerősítéshez nyomja meg az „” gombot.
- 4) Nyomja meg a „” vagy „” gombot a kiolvasztási súly kiválasztásához.
- 5) Nyomja meg a „” gombot a sütés megkezdéséhez.

7. Automatikus menü





- 1) Nyomja meg a „” gombot, a mikrohullámú „” villog, és megjelenik a „750W” kijelzés.
- 2) Nyomja meg a „” vagy „” gombot az Automatikus menü funkció kiválasztásához. Az „” LED villogni kezd.
- 3) Nyomja meg a(z) „” gombot megerősítéshez. Az „A-01” LED villogni kezd.
- 4) Nyomja meg a „” vagy „” gombot az Automatikus menü funkció kiválasztásához „A-01” és „A-05” között. A megerősítéshez nyomja meg az „” gombot.
- 5) Nyomja meg a „” vagy „” gombot az előre beállított idő.
- 6) Nyomja meg a „” gombot a sütés megkezdéséhez.

Menü	Recept neve	Idő (perc)	Hozzávalók	Elkészítés
A01	Főtt burgonya (1-2 adag)	12.5	<ul style="list-style-type: none"> • 2 burgonya (≈250g) • 5 evőkanál víz 	<ol style="list-style-type: none"> 1. Mosd meg, hámozd meg és szurkáld meg többször a burgonyákat; 2. Tedd mikrózható edénybe vízzel, fedd le fóliával; 3. Állítsd be A01-re és indítsd el a főzést; 4. Öntsd le a vizet, és hagyd a krumplikat lefedve pihenni 2-3 percig.
A02	Ratatouille (4 adag)	28	<ul style="list-style-type: none"> • 1 hagyma (≈200g) • 1 padlizsán (≈250g) • 300g cukkini • 3 paprika (piros, sárga, zöld) (120g) • 3 paradicsom • 3-4 evőkanál olívaolaj • 2 gerezd fokhagyma, só, bors, kakukkfű, zsálya, rozsmaring • 50ml zöldségalaplé 	<ol style="list-style-type: none"> 1. Hámozd meg és darabold fel a zöldségeket; 2. Tedd őket egy edénybe olajjal, fokhagymával, fűszernövényekkel és alaplével, majd fedd le; 3. Állítsd A02-re, indítsd el a főzést, időnként kevergetve.
A03	Fasírt / Húspástétom (8 adag)	30	<ul style="list-style-type: none"> • 1 doboz paradicsomszósz (230g) • ¼ csésze barna cukor • 1 teáskanál mustár • 1 közepes hagyma, apróra vágva • ½ csésze keksszmorzsa • ¼ csésze aprított zöld kaliforniai paprika • 2 nagy tojás, felverve • 1 teáskanál só • ¼ teáskanál fekete bors • ¼ teáskanál fokhagymapor • kb. 900g sovány darált marhahús 	<ol style="list-style-type: none"> 1. Keverd össze a paradicsomszószot, a cukrot és a mustárt egy tálban, amíg a cukor feloldódik; 2. Keverd össze a maradék hozzávalókat egy másik tálban; 3. Add hozzá a darált marhahúst és a paradicsomos keverék felét, majd keverd el; 4. Formázz belőle egy vagdalthúst egy mikrózható edényben, és öntsd rá a maradék szószot; 5. Állítsd be A03-ra, és indítsd el a főzést; 6. Figyeld, mikor lesz a szaft tiszta és a hús belül már nem rózsaszín; 7. Öntsd le a zsírt, és hagyd pihenni 10-15 percig tálalás előtt.
A04	Sült alma (1 adag)	7	<ul style="list-style-type: none"> • 1 alma (200g) • 1 evőkanál mazsola • 1 teáskanál aprított mandula • 1 evőkanál puha vaj • 1 evőkanál fahéjas cukor 	<ol style="list-style-type: none"> 1. Mosd meg az almát, és vágd ki a magházat úgy, hogy elég hely maradjon; 2. Keverd össze a mazsolát, mandulát, vajat és fahéjas cukrot; 3. Töltsd meg az almát a mazsolás keverékkel; 4. Állítsd be A04-re, és indítsd el a főzést.
A05	Étcsokoládés bögrés süti (2 adag)	4.5	<ul style="list-style-type: none"> • 75g liszt • 75g cukor • 50ml tej • 40g étcsokoládé • 20g napraforgóolaj • 2 evőkanál kakaópor • 1 tojás • 1 teáskanál sütőpor • csipet só 	<ol style="list-style-type: none"> 1. Keverd össze a lisztet a cukorral, a keserű kakaóporral és a sütőporral; 2. Add hozzá a tejet és a napraforgóolajat, majd keverd össze. Add hozzá a tojást és egy csipet sót, majd dolgozd el alaposan; 3. Vágd össze a csokoládét vagy használj csokidarabokat. Add hozzá a masszához, keverd el, majd oszd szét két teáscsészébe; 4. Állítsd be A05-re és indítsd el a sütést. Ellenőrizd az átsültséget, és ha szükséges, süsd további 30 másodpercig; 5. Hagyd kihűlni tálalás előtt.









8. Fűvóka indítása

- 1) Készenléti állapotban nyomja meg a(z) „” gombot a sütés 100% -os teljesítménnyel történő megkezdéséhez, minden egyes hozzáadott megnyomás 30 másodperccel.



-
- 2) Sütési állapotban a(z) „” gomb megnyomásával 30 másodperccel növelheti a sütési időt.
 - 3) Sütési állapotban nyomja meg a „” gombot a sütés szüneteltetéséhez, nyomja meg a „” vagy a „” gombot a sütési idő beállításához, nyomja meg ismét a „” gombot a sütés folytatásához.

9. Gyermekzár

Zárhatja a készüléket, hogy megakadályozza, hogy a gyermekek véletlenül bekapcsolják vagy megváltoztassák a beállítást.

- 1) Készenléti és sütési állapotban nyomja meg a „” és „” gombot 3 másodpercig, a hangjelzés egyszer megszólal, a zár aktiválódik.
- 2) Készenléti és sütési állapotban nyomja meg a „” és a „” gombot 3 másodpercig a feloldáshoz.
- 3) Ha a zár sütési állapotban aktiválva van, nyomja meg egyszer a „” gombot a sütés szüneteltetéséhez, nyomja meg kétszer a „” gombot, vagy tartsa lenyomva 3 másodpercig a sütés megszakításához.

10. Automatikusan nyíló ajtó

- 1) Készenléti állapotban nyomja meg a(z) „” gombot, a sütő világítása bekapcsol, az ajtó automatikusan kinyílik.
- 2) Sütési állapotban nyomja meg a(z) „” gombot, az ajtó automatikusan kinyílik.

Megjegyzés: Az ajtó kinyitása után a motornak egy bizonyos időre, körülbelül 1 másodpercre van szüksége a visszalépéshez.

Normális jelenség	
A mikrohullámú sütő zavarja a TV vételét	A mikrohullámú sütő működése zavarhatja a rádió és a TV vételét. Ez hasonló a kisebb elektromos készülékek, például mixer, porszívó vagy ventilátor által keltett zavarhoz. Ez normális jelenség.
A sütővilágítás fénye halvány	Kis teljesítményű funkciók használatakor a sütő világítása elhalványulhat. Ez normális jelenség.
Gőz csapódik le az ajtón, forró levegő távozik a szellőzőnyílásokon	A sütés során gőz szabadulhat fel az ételből. Ennek nagy része kijut a szellőzőnyílásokon. Bizonyos hányada azonban lecsapódhat a hidegebb felületeken, pl. a sütő ajtaján. Ez normális jelenség.
A sütőt véletlenül úgy indították el, hogy nem volt benne étel.	Tilos a berendezést étel nélkül működtetni. Ez nagyon veszélyes.

Probléma	Lehetséges ok	Elhárítás
A sütőt nem lehet bekapcsolni.	(1) A tápkábel nincs jól bedugva.	Húzza ki a konnektorból. Ezután 10 másodperc elteltével csatlakoztassa újra.
	(2) A biztosíték kiolvadt vagy a megszakító kioldott.	Cserélje ki a biztosítékot vagy kapcsolja vissza a megszakítót (a javítást bízva villanyszerelőre vagy cégünk szakemberére)
	(3) Hibás a hálózati aljzat.	Vizsgálja meg az aljzatot más elektromos készülékekkel.
A sütő nem melegít.	(4) Az ajtó nincs jól becsukva.	Zárja be jól az ajtót.
A mikrohullámú sütő működése közben az üveg forgótányér zajosan forog	(5) Piszkos görgőágy és sütő fenéklemez.	A szennyezett részek tisztításával kapcsolatosan lásd a „Mikrohullámú sütő karbantartása” c. részt.



A készülék címkézése megfelel a 2013-as, elektromos és elektronikus berendezések hulladékaira (WEEE) vonatkozó 2012/19/EU európai irányelvnek. Az elektromos és elektronikus berendezések hulladékai tartalmaznak úgy szennyező anyagokat (amelyek a környezetre negatív hatást fejthetnek ki), mint alapanyagokat (amelyek újrahasznosíthatók). Fontos, hogy az elektromos és elektronikus berendezések hulladékai megfelelő kezelés tárgyát képeznek a szennyező anyagok eltávolítása és semlegesítése, illetve az összes egyéb anyag visszanyerése érdekében. Az egyének

fontos szerepet játszhathatnak annak biztosításában, hogy az elektromos és elektronikus berendezések hulladékai ne váljanak környezeti problémává; fontos néhány alapvető szabály betartása:

- az elektromos és elektronikus berendezések hulladéka nem kezelhető háztartási hulladékként;
- az elektromos és elektronikus berendezések hulladékát kötelezően erre kijelölt gyűjtőpontban adja le, amelyet az önkormányzat vagy bejegyzett vállalat üzemeltet.

Számos országban elérhető lehet a nagy méretű elektromos és elektronikus berendezések hulladékainak a begyűjtése közvetlenül a háztartásból.

Új berendezés vásárlásakor a régi berendezés visszaadható a forgalmazónak, aki térítésmentesen begyűjti, feltéve, ha a berendezés típusa és funkciója megegyezik a vásárolt készülékével.

Alacsony energiafogyasztási adatok a Bizottság (EU) 2023/826 rendeletének megfelelően.

Állapot	Energiafogyasztás	Időtartam, amit követően a berendezés automatikusan adott állapotba kerül
Készenléti üzemmód információval vagy állapotkijelzéssel	0,8 W	20 perc



FÖRSIKTIGHETSÅTGÄRDER FÖR ATT UNDVIKA MÖJLIG EXPONERING FÖR ÖVERDRIVA MÄNGDER MIKROVÅGSENERGI

- Försök inte att använda ugnen med luckan öppen eftersom detta kan leda till skadlig exponering för mikrovågsenergi. Det är viktigt att inte bryta sönder eller manipulera säkerhetsparrarna.
- Placera inga föremål mellan ugnens framsida och luckan och låt inte smuts eller rengöringsrester samlas på tätningstorna.
- WARNING:** Om luckan eller dörrtätningarna är skadade får ugnen inte användas förrän den har reparerats av en kompetent person.

TILLÄGG

Om apparaten inte hålls ren kan dess yta försämrats. Detta kan påverka apparatens livslängd och leda till en farlig situation.

Specifikationer

Modell:	H38SIDBF7XS
Märkspänning:	220-240 V~/50 Hz
Uppgiven ineffekt (mikrovågsugn):	1 300 W
Uppgiven uteffekt (mikrovågsugn):	750 W
Nominell ingångseffekt (Grill):	800 W
Ugnens kapacitet:	24 L
Yttre mått:	595 x 316 x 393 mm

Apparaterna är inte avsedda att användas med en extern timer eller ett separat fjärrstyrningssystem. Denna produkt är avsedd att användas i hushåll och liknande användningsområden, som till exempel:

- personalkök i butiker, kontor och andra arbetsmiljöer,
- lantbruk,
- mangårdsbyggnader och av gäster på hotell, motell och andra miljöer av bostadstyp,
- B&B-miljöer.



VIKTIGA SÄKERHETSANVISNINGAR

VARNING

För att minska risken för brand, elektriska stötar, personskador eller exponering för mycket energi från mikrovågsugnen när du använder apparaten ska du följa de grundläggande försiktighetsåtgärderna, inklusive följande:

1. **Varning:** Vätskor och andra livsmedel får inte värmas i slutna behållare eftersom de kan explodera.
2. **Varning:** Det är farligt för någon annan än en kompetent person att utföra service eller reparationer som innebär att ett skydd som skyddar mot exponering för mikrovågsenergi tas bort.
3. **Varning:** Låt endast barn använda ugnen utan uppsikt när tillräckliga instruktioner har getts så att barnet kan använda ugnen på ett säkert sätt och förstår riskerna med felaktig användning.
4. **Varning:** När apparaten används i kombinationsläget bör barn endast använda ugnen under uppsikt av en vuxen på grund av de temperaturer som uppstår. (endast för Grill-serien.)
5. Använd endast mikrovågssäkra redskap.
6. Ugnen bör rengöras regelbundet och eventuella matavlagringar bör tas bort.
7. Läs och följ de särskilda anvisningarna: "FÖRSIKTIGHETSÅTGÄRDER FÖR ATT UNDVIKA MÖJLIG EXPONERING FÖR ÖVERDRIVNA MÄNGDER MIKROVÅGSENERGI".
8. När du värmer mat i plast- eller pappersförpackningar ska du hålla ett öga på ugnen eftersom det finns risk för antändning.
9. Om rök observeras, stäng av eller koppla ur apparaten och håll dörren luckan stängd för att kväva eventuella lågor.
10. Koka inte maten för länge.
11. Använd inte ugnsutrymmet som förvaring. Förvara inte föremål, t.ex. bröd, kakor eller liknande, inuti ugnen.
12. Ta bort trådknutar och metallhandtag från pappers- eller plastförpackningar/påsar innan du placerar dem i ugnen.

13. Installera eller placera denna ugn endast enligt de medföljande installationsanvisningarna.
14. Ägg med skal och hela hårdkokta ägg bör inte värmas i mikrovågsugn. De kan explodera även efter mikrovågsvärmningen.
15. Använd endast denna apparat för de avsedda ändamålen enligt beskrivningen i bruksanvisningen. Använd inte frätande kemikalier eller ångor i denna apparat. Denna ugn är särskilt utformad för uppvärmning. Den är inte avsedd för användning inom industri eller laboratorium.
16. Om elsladden skadas måste den bytas av tillverkaren, dennes serviceombud eller liknande kvalificerad person för att undvika faror.
17. Denna apparat får inte förvaras eller användas utomhus.
18. Använd inte ugnen nära vatten, i en fuktig källare eller i närheten av en simbassäng.
19. När apparaten är i drift kan åtkomliga ytor vara varma. Håll sladden borta från den uppvärmda ytan och täck inte några delar av ugnen.
20. Låt inte sladden hänga över kanten på ett bord eller en bänkskiva.
21. Om ugnen inte hålls ren kan det leda till att ytan försämras, vilket kan påverka apparatens livslängd negativt och eventuellt leda till en farlig situation.
22. Vid värmning av nappflaskor och barnmatsburkar ska innehållet röras om eller skakas. Kontrollera temperaturen innan förtäring för att undvika brännskador.
23. Uppvärmning av drycker i mikrovågsugn kan leda till fördröjd explosiv kokning, så var försiktig när du hanterar behållaren.
24. Användning av denna apparat är inte tillåten för personer (inklusive barn) med nedsatt fysisk eller mental förmåga, eller som saknar erfarenhet eller kunskap, såvida de inte övervakas av en person med ansvar för deras säkerhet. (För marknader utanför Europa.)
25. Barn ska alltid övervakas för att säkerställa att de inte leker med apparaten. Den här apparaten kan användas av barn från åtta års ålder och av personer med nedsatt fysisk, sensorisk eller mental förmåga om de har fått handledning eller instruktioner för säker användning och förstår de faror som är inblandade. Barn ska inte leka med apparaten. Rengöring och underhåll ska inte utföras av barn utan uppsikt. (För marknader inom Europa.)
26. Mikrovågsgugnen får inte placeras i ett skåp.



27. Mikrovågsugnen är avsedd för uppvärmning av mat och dryck. Att torka mat eller kläder och värma värmekuddar, tofflor, svampar, fuktiga trasor och liknande kan leda till risk för skada, antändning eller brand.
Sänk inte ner apparaten i vatten eller andra vätskor vid rengöring. Apparaten får inte rengöras med en ångrengörare.
28. Metallbehållare för mat och dryck får inte användas vid tillagning i mikrovågsugn.
29. Var försiktig så att den roterande tallriken inte förskjuts när du tar bort behållare från apparaten.
30. För att undvika överhettning ska apparaten inte installeras bakom en dekorativ lucka.
31. Viktiga säkerhetsanvisningar: Läs noga och spara för framtida bruk.



För att minska risken för personskada

Jordanslutning

FARA

Risk för elektrisk stöt

Att röra vid de interna komponenterna kan orsaka allvarlig personskada eller dödsfall. Ta inte isär denna apparat.

VARNING

Risk för elektrisk stöt

Felaktig användning av jordningen kan leda till elektriska stötar. Anslut inte till ett eluttag förrän apparaten är korrekt installerad och jordad.

Denna apparat måste vara jordad. I händelse av en elektrisk kortslutning minskar jordning risken för elektriska stötar genom att tillhandahålla en flyktledare för den elektriska strömmen. Den här apparaten är utrustad med en sladd som har en jordkabel med en jordkontakt. Kontakten måste anslutas till ett uttag som är korrekt installerat och jordat.

Kontakta en kvalificerad elektriker eller serviceman om du inte har förstått anvisningarna för jordning helt och hållet eller om du är osäker på om apparaten är korrekt jordad. Om det är nödvändigt att använda en förlängningssladd, använd endast en 3-trådig förlängningssladd.

1. En kort strömförsörjningssladd medföljer leveransen för att minska riskerna att fastna i eller snubbla över en längre sladd.
2. Om en lång sladd eller förlängningssladd används:
 - 1) Den markerade elkapaciteten för kablagepaketet eller förlängningssladden ska vara minst lika stor som apparatens elkapacitet.
 - 2) Förlängningssladden måste vara en jordad 3-trådig sladd.
 - 3) Den långa sladden ska vara placerad så att den inte hänger över bänkskivan eller bordet så att barn kan dra i den eller snubbla över den oavsiktligt.



RENGÖRING

Var noga med att koppla bort ugnen från strömförsörjningen.

1. Rengör insidan av ugnen efter användning med en lätt fuktig trasa.
2. Rengör tillbehören på vanligt sätt i tvålatten.
3. Dörrkarmen och tätningen samt angränsande delar måste rengöras försiktigt med en fuktig trasa när de är smutsiga.

STANDBY

I standbyläge uppfyller strömförbrukningen de krav som ställs enligt EN50564:201.

REDSKAP

Läs instruktionerna om "Material som kan användas i mikrovågsugn eller som bör undvikas i mikrovågsugn". Det kan finnas vissa redskap som inte är av metall som inte är säkra att använda i mikrovågsugn. Om du är osäker kan du testa redskapet i fråga genom att följa nedanstående procedur.

Test av redskap:

1. Fyll en mikrovågssäker behållare med 1 kopp kallt vatten (250 ml) tillsammans med redskapet i fråga.
2. Koka på maximal effekt i 1 minut.
3. Känn försiktigt på redskapet. Om det tomma redskapet är varmt får du inte använda det för tillagning i mikrovågsugn.

FÖRSIKTIGHET

Risk för personskador

Det är farligt för någon annan än en kompetent person att utföra service eller reparationer som innebär att ett skydd som skyddar mot exponering för mikrovågsenergi tas bort.

Material du kan använda i mikrovågsugn

Redskap och anvisningar

Aluminiumfolie	Endast för skärmning. Små, släta bitar kan användas för att täcka tunna delar av kött eller fågel för att förhindra överkokning. För att undvika ljusbågar bör folien hållas på minst 2,5 cm (1 tum) avstånd från ugnsväggarna.
Crisp-tallrik	Följ tillverkarens instruktioner. Crisp-tallrikens botten måste vara minst 5 mm (3/16 tum) ovanför den roterande tallriken. Felaktig användning kan leda till att plattan skadas.
Matporslin	Endast mikrovågssäker. Följ tillverkarens instruktioner. Använd inte spruckna eller trasiga tallrikar.
Glasburkar	Ta alltid av locket. Använd endast för att värma mat tills den är lagom varm. De flesta glasburkar är inte värmebeständiga och kan gå sönder.
Glas	Endast värmebeständigt ugnsglas. Kontrollera att det inte finns några metalliska detaljer. Använd inte spruckna eller trasiga tallrikar.
Ugnsmatlagningspåsar	Följ tillverkarens instruktioner. Stäng inte med metallband. Gör skårar så att ånga kan komma ut.
Papperstallrikar och koppar	Använd endast för kortvarig tillagning/uppvärmning. Lämna inte ugnen utan uppsikt när du lagar mat.
Pappersduk	Används för att täcka maten för att värma upp och absorbera fett. Använd endast under övervakning för kortvarig matlagning.
Bakplåtspapper	Använd den som ett lock för att förhindra stänk eller som ett omslag för ångkokning.
Plast	Endast mikrovågssäker. Följ tillverkarens instruktioner. Bör vara märkt "Mikrovågssäker". Vissa plastförpackningar mjuknar när maten i dem blir varm. "Kokpåsar" och tätt slutna plastpåsar/krymppåsar ska skäras upp, göras hål i eller ventileras enligt anvisningarna på förpackningen.
Plastfolie	Endast mikrovågssäker. Används för att täcka maten under tillagningen för att behålla fukten. Låt inte plastfolie komma i kontakt med maten.
Termometrar	Endast mikrovågsgugnssäkra (kött- och Candy-termometrar).
Vaxpapper/ bakplåtspapper	Använd som skydd för att förhindra stänk och behålla fukt.

Material som bör undvikas i mikrovågsugn

Redskap och anvisningar

Aluminiumbricka	Kan orsaka ljusbågsbildning. Placera maten i en mikrovågssäker tallrik.
Matkartong med metallhandtag	Kan orsaka ljusbågsbildning. Placera maten i en mikrovågssäker tallrik.
Metall eller metallbelagda redskap	Metall skyddar maten från mikrovågsenergi. Metallbeläggningar kan orsaka ljusbågsbildning.
Twistband i metall	Kan orsaka ljusbågar och kan orsaka till brand i ugnen.
Papperspåsar	Kan orsaka brand i ugnen.
Plastskum	Plastskum kan smälta eller förorena vätskan inuti när det utsätts för hög temperatur.
Trä	Trä torkar ut när det används i mikrovågsgugnen och kan spricka eller gå sönder.



STÄLLA IN DIN UGN

Namn på ugsdelar och tillbehör

Ta bort ugnen och allt material från kartongen och ugnsutrymmet. Ugnen levereras med följande tillbehör:

Glastallrik	1
Plattans ringmontering	1
Bruksanvisning	1

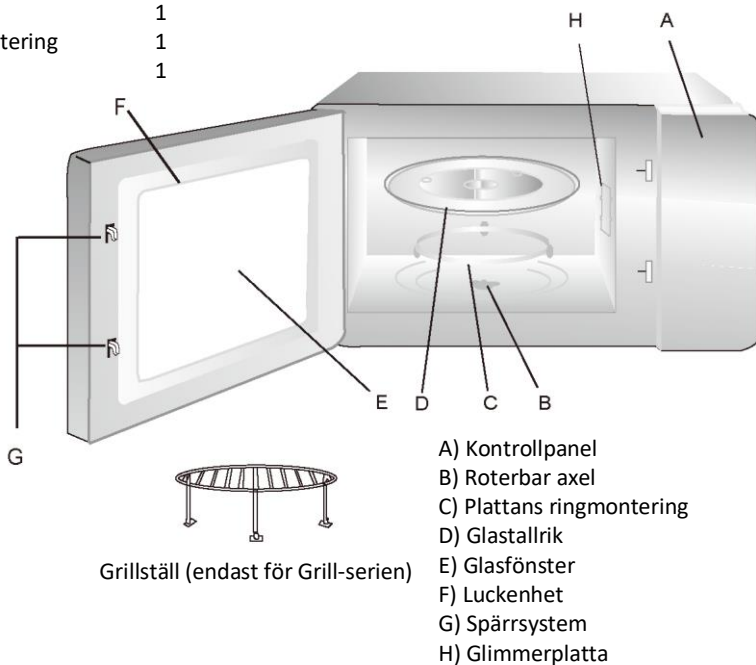

Stäng av strömmen till ugnen om luckan öppnas under användning.

Montering av roterbar tallrik

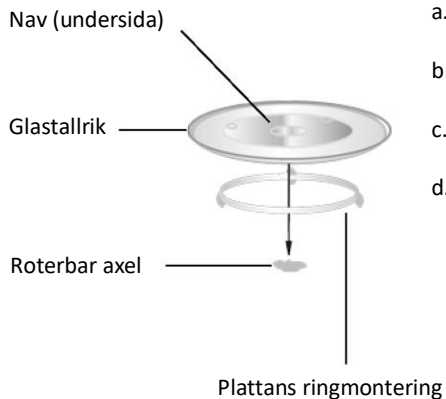

- Placera aldrig glastallriken upp och ner. Glastallriken bör aldrig begränsas.
- Både glastallrik och plattans ringmontering måste alltid användas vid tillagning.
- Mat och alla matbehållare ska alltid placeras på glastallriken för tillagning.
- Om glastallriken eller plattans ringmontering spricker eller går sönder, kontakta närmaste auktoriserade servicecenter.

Installation

- Ta bort eventuell skyddsfilm från mikrovågsugnens yttre hölje. Ta INTE bort den ljusvita glimmerplattan inuti ugnsutrymmet; det skyddar magnetronen.
- Denna ugn är endast avsedd för inbyggnad. Den är inte avsedd att användas på en bänkskiva eller placeras i ett skåp.
- Apparaten kan installeras i ett väggskåp som är 60 cm brett (och minst 55 cm djupt).
- Apparaten är utrustad med stickkontakt och får endast anslutas till ett korrekt installerat jordat vägguttag.
- Nätspänningen måste motsvara den spänning som anges på märkskylten.
- Uttaget måste installeras och anslutningskabeln får endast bytas ut av en behörig elektriker. Om stickkontakten inte är åtkomlig efter installationen måste en allpolig fränkskiljare (med ett kontaktavstånd på minst 3 mm installeras på elkabeln.
- Adaptrar, grenuttag och förlängningssladdar får inte användas. Överbelastning kan leda till brandrisk.



Elektronisk programmerare

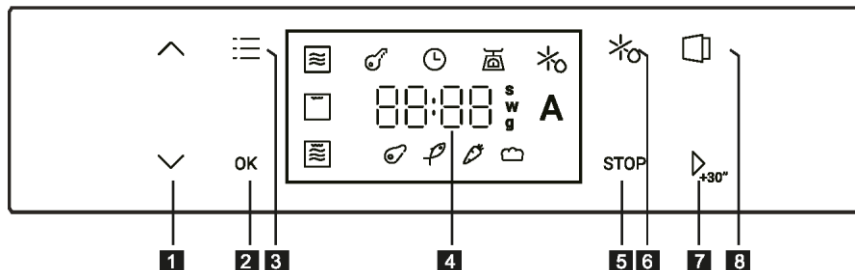

- | | | | |
|----------|--------------------------------|----------|--------------------|
| 1 | Ställ in tid eller vikt +/- | 5 | Stoppknapp |
| 2 | Bekräftelseknapp | 6 | Tina upp-knapp |
| 3 | Funktionsknapp | 7 | Start / +30s-knapp |
| 4 | Visning av Tid/Temperatur/Vikt | 8 | Luckknapp |

Driftinstruktioner

1. Klockinställning

När mikrovågsugnen ansluts till elnätet tänds klockans LED-indikator "🕒" och displayen visar "12:00", samtidigt som timsiffran blinkar.

- 1) Tryck på "▲" eller "▼" för att justera timsiffrorna. Den inmatade tiden måste vara inom intervallet 0 till 23.
- 2) Tryck på "OK" för att bekräfta inställningen. Minutsiffrorna börjar därefter blinka.
- 3) Tryck på "▲" eller "▼" för att justera minutsiffrorna. Den inmatade tiden måste vara inom intervallet 0 till 59.
- 4) Tryck på "🕒" för att avsluta klockinställningen.
- 5) För att ändra tiden igen, håll knappen "OK" intryckt i 3 sekunder för att upprepa ovanstående steg.

Obs!

1. Om klockan inte är inställd kan apparaten inte användas trots att den är ansluten till elnätet.
2. När mikrovågsugnen är inkopplad kan du när som helst trycka på "🕒" för att bekräfta och slutföra klockinställningen.









2. Mikrovågsugn

- 1) Tryck på "☰" mikrovågsugnens LED-indikator "☰" börjar blinka och displayen visar "750W".
- 2) Tryck på "OK" för att bekräfta valet och påbörja inställningen av mikrovågs-effekten.
- 3) Tryck på "▲" eller "▼" för att välja effektnivå. Tryck på "OK" för att bekräfta.
- 4) Tryck på "▲" eller "▼" för att ställa in tillagningstiden.
- 5) Tryck på "🕒" för att starta tillagningen.











Obs! Tiden ändras i steg om en sekund per tryck. Om du håller knappen intryckt kommer tidsinställningen att snabbas upp.









3. Grill

- 1) Tryck på " " mikrovågsugnens LED-indikator " " börjar blinka och displayen visar "750W".
- 2) Tryck på " " för att välja grillfunktionen. Grillens LED-indikator " " börjar blinka. Tryck på " " för att bekräfta.
- 3) Tryck på " " eller " " för att ställa in tillagningstiden.
- 4) Tryck på " " för att starta tillagningen.















4. Kombinerad matlagning

- 1) Tryck på " " mikrovågsugnens LED-indikator " " börjar blinka och displayen visar "750W".
- 2) Tryck på " " för att välja Kombinationsfunktionen. Kombi LED-indikator " " börjar blinka. Tryck på " " för att bekräfta.
- 3) Tryck på " " eller " " för att välja effektnivå. Tryck på " " för att bekräfta.
- 4) Tryck på " " eller " " för att ställa in tillagningstiden.
- 5) Tryck på " " för att starta tillagningen.













5. Tina upp efter tid

- 1) Tryck på " ", LED-indikatorn " " börjar blinka. Tryck på " " för att bekräfta.
- 2) Tryck på " " eller " " för att ställa in upptiningstiden.
- 3) Tryck på " " för att starta tillagningen.

6. Tina upp efter vikt

- 1) Tryck på " ", LED-indikatorn " " börjar blinka.
- 2) Tryck på " " för att välja Tina upp efter vikt, LED-indikatorn " " börjar blinka. Tryck på " " för att bekräfta.
- 3) Tryck på " " eller " " för att välja menyn Tina upp, LED-indikatorerna för kött " ", fisk " ", grönsaker " " och bröd " " börjar blinka. Tryck på " " för att bekräfta.
- 4) Tryck på " " eller " " för att välja vikt att tina upp.
- 5) Tryck på " " för att starta tillagningen.

7. Auto menyn







- 1) Tryck på " " mikrovågsugnens LED-indikator " " börjar blinka och displayen visar "750W".
- 2) Tryck på " " eller " " för att välja Auto meny-funktionen. LED-indikatorn " " börjar blinka.
- 3) Tryck på " " för att bekräfta, LED-indikatorn "A-01" börjar blinka.
- 4) Tryck på " " eller " " för att välja Auto meny från "A-01" till "A-05". Tryck på " " för att bekräfta.
- 5) Tryck på " " eller " " för att justera den förinställda tiden.
- 6) Tryck på " " för att starta tillagningen.



Meny	Receptets namn	Tid (min)	Ingredienser	Förberedelse
A01	Kokt potatis (1-2 portioner)	12.5	<ul style="list-style-type: none"> • 2 potatisar (ca 250 g) • 5 msk vatten 	<ol style="list-style-type: none"> 1. Tvätta och skala potatisen, stick därefter hål i den på flera ställen. 2. Lägg potatisen i en mikrovågssäker skål med lite vatten och täck skålen med plastfolie. 3. Ställ in A01 och starta tillagningen. 4. Håll av vattnet och låt den övertäckta potatisen vila i 2-3 min.
A02	Ratatouille (4 portioner)	28	<ul style="list-style-type: none"> • 1 lök (ca 200 g) • 1 aubergine (ca 250 g) • 300 g zucchini • 3 paprikor (röd, gul, grön) (120 g) • 3 tomater • 3-4 msk olivolja • 2 vitlöksklyftor, salt, peppar, timjan, salvia och rosmarin • 50 ml grönsaksbuljong 	<ol style="list-style-type: none"> 1. Skala och hacka grönsakerna. 2. Lägg allt i en skål: olja, vitlök, örter och buljong. Täck därefter skålen med ett lock. 3. Ställ in A02 och starta tillagningen. Rör om då och då.
A03	Köttfärslimpa (8 portioner)	30	<ul style="list-style-type: none"> • 1 burk tomat-sås (230 g) • 1/4 kopp farinsocker • 1 tesked beredd senap • 1 medelstor lök, hackad • 1/2 dl krossade Saltine-kex • 1/4 kopp finhackad grön paprika • 2 stora ägg, lätt uppvispade • 1 tesked salt • 1/4 tesked malen svartpeppar • 1/4 tesked vitlökspulver • Cirka 900 g extra mager nötfärs 	<ol style="list-style-type: none"> 1. Blanda tomat-sås, socker och senap i en skål tills sockret lösts upp. 2. Blanda de övriga ingredienserna väl i en skål. 3. Tillsätt nötfärsen och hälften av tomat-såsblandningen, rör sedan om ordentligt. 4. Forma blandningen till en limpa i en mikrovågssäker form och toppa med den resterande såsen. 5. Ställ in A03 och starta tillagningen. 6. Kontrollera att köttsaften är klar och att köttet inte längre är rosa inuti. 7. Låt fettets rinna av och låt vila 10-15 minuter före servering.
A04	Bakade äpplen (1 portion)	7	<ul style="list-style-type: none"> • 1 äpple (200 g) • En msk russin • En tesked hackade mandlar • En msk mjukt smör • En msk kanelsocker 	<ol style="list-style-type: none"> 1. Tvätta äpplet och ta bort kärnhuset, se till att lämna gott om utrymme för fyllningen. 2. Blanda russin, mandel, smör och kanelsocker. 3. Fyll äpplet med russinblandningen. 4. Ställ in A04 och starta tillagningen.
A05	Mug cake (muggkaka) med mörk choklad (2 portioner)	4.5	<ul style="list-style-type: none"> • 75 g vetemjöl • 75 g socker • 50 ml mjölk • 40 g mörk choklad • 20 g solrosolja • 2 msk osötat kakaopulver • 1 ägg • 1 tesked bakpulver • en nypa salt 	<ol style="list-style-type: none"> 1. Blanda mjöl med socker, osötat kakaopulver och bakpulver. 2. Tillsätt mjölk och solrosolja och blanda väl. Vispa ägget och tillsätt det, tillsammans med en nypa salt, till blandningen. 3. Hacka chokladen, alternativt kan du använda chokladflan. Tillsätt chokladen till blandningen, rör om och fördela smeten i två tekoppar. 4. Ställ in A05 och starta tillagningen. Kontrollera om kakan är färdig. Fortsätt tillagningen i ytterligare 30 sekunder vid behov. 5. Låt svalna före servering.









8. Jet Start



- 1) I standbyläge, tryck på " " för att starta tillagningen med 100 % effekt. Varje ytterligare tryckning ökar tillagningstiden med 30 sekunder.
- 2) Under pågående tillagning kan varje tryckning på " " öka tillagningstiden med 30 sekunder.
- 3) Under pågående tillagning, tryck på " " för att pausa. Använd sedan " " eller " " för att justera tillagningstiden. Tryck på " " igen för att fortsätta tillagningen.

9. Barnlås

Du kan aktivera barnsäkringen på apparaten för att förhindra att barn av misstag slår på den eller ändrar inställningarna.

- 1) Håll knapparna " " och " " intryckta i 3 sekunder i antingen standbyläge eller tillagningsläge. En signal (summern) ljuder, och barnsäkringen är nu aktiverad.
- 2) Håll knapparna " " och " " intryckta i 3 sekunder i antingen standbyläge eller tillagningsläge för att låsa upp.
- 3) Om barnsäkringen är aktiverad under tillagning: Tryck på " " en gång för att pausa tillagningen. Tryck på " " två gånger eller håll knappen intryckt i 3 sekunder för att avbryta tillagningen.

10. Automatisk lucköppning

- 1) I standbyläge, tryck på " " Ugnslampan tänds och luckan öppnas automatiskt.
- 2) Under pågående tillagning, tryck på " ". Luckan öppnas då automatiskt.

Obs! Efter att luckan har öppnats behöver luckmotorn cirka 1 sekund för att återställa sig.

Normal	
Mikrovågsugn stör tv-mottagningen	Radio- och tv-mottagning kan störas när mikrovågsugnen är igång. Det liknar störningar från små elektriska apparater som mixer, dammsugare och elfläkt. Det är normalt.
Dimmad ugnsbelysning	Vid matlagning i mikrovågsugn med låg effekt kan ugnsbelysningen bli svag. Det är normalt.
Ånga samlas på luckan, varm luft ut ur ventilerna	Vid matlagning kan ånga komma ut ur maten. Mest kommer det från ventilerna. Men en del kan samlas på en sval plats, t.ex. på en ugnslucka. Det är normalt.
Ugnen startade oavsiktligt utan att det fanns någon mat i ugnen.	Det är förbjudet att köra apparaten utan mat inuti. Det är väldigt farligt.



Problem	Möjlig orsak	Åtgärd
Ugnen kan inte startas.	(1) Nätsladden är inte ordentligt ansluten.	Dra ur nätsladden. Anslut sedan igen efter 10 sekunder.
	(2) Säkringarna går eller strömbrytaren aktiveras.	Byt säkring eller återställ strömbrytaren (repareras av professionell personal från vårt företag)
	(3) Problem med uttaget.	Testa uttaget med andra elektriska apparater.
Ugnen värmer inte.	(4) Luckan är inte ordentligt stängd.	Stäng luckan ordentligt.
Den roterande glastallriken låter när mikrovågsugnen är igång	(5) Smutsigt rullstöd och ugnsbotten.	Se avsnittet "Underhåll av mikrovågsugn" för rengöring av de smutsiga delarna.



Den här apparaten är märkt i enlighet med EU-direktivet 2012/19/EU om föreskrifter gällande avfall av elektrisk och elektronisk utrustning (WEEE) från 2013. WEEE innehåller både miljöförstörande substanser och baselement (som kan återanvändas). Det är viktigt att WEEE genomgår specifik bearbetning så att miljöförstörande ämnen avlägsnas och hanteras på rätt sätt, och andra material kan återvinnas. Individer kan spela en viktig roll i att säkerställa att WEEE inte blir ett miljöproblem. Det är viktigt att följa några grundläggande regler:

- WEEE ska inte betraktas som hushållsavfall.
- WEEE ska tas till en särskild återvinningsstation som drivs kommunalt eller av ett privat företag. I många länder kan stora WEEE-produkter hämtas i hemmen.

När du köper en ny apparat kan den gamla lämnas till leverantören som måste acceptera den kostnadsfritt som en engångslösning, så länge den gamla apparaten är av liknande typ och har samma funktioner som den nyinköpta apparaten.

Uppgifter om låg energiförbrukning enligt kommissionens förordning (EU) 2023/826.

Tillstånd	Strömförbrukning	Period efter vilken utrustningen automatiskt når tillståndet
Standbyläge med visning av information eller status	0,8 W	20 min.

VAROTOIMENPITEET LIALLISELLE MIKROAALTOENERGIALLE ALTISTUMISEN ESTÄMISEKSI

- Älä käytä tätä uunia ovi auki, koska käyttö oven ollessa auki voi aiheuttaa haitallista altistumista mikroaaltoenergialle. On tärkeää, että turvalukituksia ei poisteta tai peukaloida.
- Älä aseta mitään esineitä uunin etupinnan ja oven väliin äläkä anna lian tai puhdistusainejäämien kertyä tiivistepinnoille.
- VAROITUS: laitetta ei saa käyttää ennen kuin pätevä henkilö on korjannut sen, jos sen ovi tai oven tiivisteet ovat vaurioituneet.

LISÄYS

Jos laitetta ei pidetä puhtaana, sen pinta voi kärsiä, mikä voi vaikuttaa laitteen käyttöikään sekä johtaa vaaratilanteeseen.

Tekniset tiedot

Malli:	H38SIDBF7XS
Nimellisjännite:	220–240 V ~ / 50 Hz
Nimellinen tehonsyöttö (mikroaaltouuni):	1 300 W
Nimellislähtöteho (mikroaaltouuni):	750 W
Nimellisteho (grilli):	800 W
Uunin tilavuus:	24 l
Ulkomitat:	595 x 316 x 393 mm

Laitteita ei ole tarkoitettu käytettäväksi ulkoisella ajastimella tai erillisellä kauko-ohjausjärjestelmällä. Tämä laite on tarkoitettu käytettäväksi kotitalouksissa ja vastaavissa olosuhteissa, kuten seuraavissa:

- henkilökunnan keittiötiloissa myymälöissä, toimistoissa ja muilla työpaikoilla
- maataloilla
- hotellien, motellien ja muiden asuintyyppisten ympäristöjen asiakaskäytössä
- majoitusympäristöissä.



TÄRKEITÄ TURVALLISUUSOHJEITA

VAROITUS

Noudata laitteiden käytössä tulipalon, sähköiskun, henkilövahinkojen tai liiallisen mikroaaltouunienergialle altistumisen riskin vähentämiseksi perusvarotoimenpiteitä, mukaan lukien seuraavia:

1. **Varoitus:** Nesteitä ja muita ruokia ei saa kuumentaa suljetuissa astioissa, sillä ne voivat räjähtää.
2. **Varoitus:** Kenenkään muun kuin pätevän koulutuksen saaneen henkilön ei tule tehdä laitteelle mitään huolto- tai korjaustoimia, jotka edellyttävät laitteen minkään sellaisen kuoren osan poistamista, mikä suojaa altistumiselta mikroaaltoenergialle.
3. **Varoitus:** Anna lasten käyttää uunia ilman valvontaa vain, kun on annettu riittävät ohjeet, jotta lapsi osaa käyttää uunia turvallisesti ja ymmärtää sopimattoman käytön aiheuttamat vaarat.
4. **Varoitus:** Kun laitetta käytetään yhdistelmätilassa, lasten tulisi käyttää laitetta sen kuumenemisen vuoksi ainoastaan aikuisen valvonnassa. (Koskee vain grillisarjaa.)
5. Käytä vain astioita, jotka soveltuvat mikroaaltouunikäyttöön.
6. Uuni on puhdistettava säännöllisesti ja mahdolliset ruokakertymät on poistettava.
7. Lue seuraavat ohjeet ja noudata niitä: "VAROTOIMENPITEET LIALLISELLE MIKROAALTOENERGIALLE ALTISTUMISEN ESTÄMISEKSI".
8. Kun lämmität ruokaa muovi- tai paperiastioissa, tarkista uuni usein syttymisvaaran vuoksi.
9. Jos havaitset savua, kytke laite pois päältä tai irrota se pistorasiasta ja pidä luukku suljettuna mahdollisten liekkien tukahduttamiseksi.
10. Älä ylikypsennä ruokaa.
11. Älä käytä uunia säilytystarkoituksiin. Älä säilytä uunin sisällä esimerkiksi leipää tai keksejä.
12. Irrota metalliosat paperi- tai muoviastioista/-pusseista ennen niiden asettamista uuniin.



13. Asenna ja sijoita tämä uuni vain mukana toimitettujen asennusohjeiden mukaisesti.
14. Raakoja kananmunia ei tule kuumentaa kuorineen uunissa. Myöskään kokonaisia kovaksi keitettyjä munia ei saa lämmittää uunissa, koska ne voivat räjähtää myös kuumentamisen jälkeen.
15. Käytä tätä laitetta vain sen käyttötarkoitukseen oppaassa kuvatulla tavalla. Älä käytä syövyttäviä kemikaaleja tai höyryjä tässä laitteessa. Tämä uuni on suunniteltu erityisesti kuumentamiseen. Sitä ei ole suunniteltu teolliseen tai laboratoriokäyttöön.
16. Jos virtajohto on vaurioitunut, sen saa vaaran välttämiseksi vaihtaa valmistaja, valmistajan huoltoedustaja tai vastaava ammattitaitoinen.
17. Älä säilytä tai käytä tätä laitetta ulkona.
18. Älä käytä tätä uunia veden lähellä, märässä kellarissa tai uima-altaan lähellä.
19. Kosketettavissa olevat pinnat voivat olla kuumat laitteen käytön aikana. Pidä johto kaukana lämmitetystä pinnasta äläkä peitä mitään uunin osia.
20. Älä päästä johtoa roikkumaan pöydän tai tiskin reunan yli.
21. Jos uunia ei pidetä aina puhtaana, sen pinta voi huonontua ja tämän seurauksena laitteen käyttöikä voi lyhentyä. Myös vaaratilanteita saattaa syntyä.
22. Ruokintapullojen ja lastenruokatölkkien sisältöä on palovammojen välttämiseksi sekoitettava tai ravistettava ja lämpötila on tarkistettava ennen tarjoamista lapselle.
23. Nesteiden kuumentaminen mikroaaltouunilla voi aiheuttaa nesteen voimakkaan viivästyneen kiehuntareaktion. Muista siis käsitellä astiaa varovaisesti.
24. Laitetta ei ole tarkoitettu henkilöiden (mukaan lukien lapset), joilla on alentuneet fyysiset, sensoriset tai henkiset kyvyt tai joilla ei ole kokemusta ja tietoa, käyttöön, ellei heidän turvallisuudestaan vastaava henkilö ole valvonut tai opastanut laitteen käyttöä. (Koskee Euroopan ulkopuolisia markkinoita.)



25. Lapsia on valvottava sen varmistamiseksi, etteivät he leiki laitteella. Vähintään 8-vuotiaat lapset ja henkilöt, joiden fyysiset, aisteihin liittyvät tai henkiset kyvyt ovat alentuneet tai joilla ei ole aiheeseen liittyvää kokemusta ja tietoa, voivat käyttää laitetta edellyttäen, että heitä valvotaan tai heille annetaan ohjeet laitteen käyttöön turvallisella tavalla ja he ymmärtävät vaaratekijät. Lapset eivät saa leikkiä laitteella. Lapset eivät saa puhdistaa laitetta tai suorittaa käyttäjän ylläpitotoimia ilman valvontaa. (koskee Euroopan markkinoita.)
26. Mikroaaltouunia ei saa sijoittaa kaappiin.
27. Mikroaaltouuni on tarkoitettu ainoastaan ruokien ja nesteiden lämmittämiseen. Ruokien tai vaatteiden kuivaaminen, lämpötyynyjen, aamutossujen, sienien, kosteiden kankaiden ja vastaavien tuotteiden lämmittäminen mikroaaltouunilla voi aiheuttaa loukkaantumisen, syttymisen tai tulipalon. Älä upota laitetta veteen tai muuhun nesteeseen puhdistuksen aikana. Laitetta ei saa puhdistaa höyrypuhdistimella.
28. Metallisia välineitä tai metallipinnoitettuja astioita ei tule käyttää.
29. On varottava siirtämästä pyörivää alustaa, kun astioita poistetaan laitteesta.
30. Ylikuumenemisen välttämiseksi laitetta ei saa asentaa sisustusoven taakse.
31. Tärkeitä turvallisuusohjeita: lue huolellisesti ja säilytä myöhempää käyttöä varten.

Henkilövahinkoriskin vähentäminen

Maadoituksen asennus

VAARA

Sähköiskun vaara

Sähköiskun vaara Joidenkin sisäisten osien koskettaminen voi aiheuttaa vakavan henkilövahingon tai kuoleman. Älä pura tätä laitetta.

VAROITUS

Sähköiskun vaara

Maadoituksen virheellinen käyttö voi aiheuttaa sähköiskun. Älä kytke pistorasiaan ennen kuin laite on asennettu ja maadoitettu oikein.

Tämä laite on maadoitettava. Oikosulkutapauksessa maadoitus vähentää sähköiskun vaaraa, sillä se johtaa sähkövirran muualle. Uuni on varustettu johdolla, jossa on maadoitusjohdin ja maadoitettu pistoke. Pistoke on kytkettävä pistorasiaan, joka on oikein asennettu ja maadoitettu.

Ota yhteyttä pätevään sähköasentajaan tai huoltohenkilöstöön, jos maadoitusohjeita ei täysin ymmärretä tai jos on epävarmaa, että laite on maadoitettu oikein. Jos on tarpeen käyttää jatkojohtoa, käytä vain 3-johtimista jatkojohtoa.

1. Mukana on lyhyt virtajohto, joka vähentää riskejä, jotka aiheutuvat pitkän johdon sotkeutumisesta tai siihen kompastumisista.
2. Jos käytetään pitkää johtosarjaa tai jatkojohtoa:
 - 1) Johtosarjaan tai jatkojohtoon merkitys sähköön nimellistehon on oltava vähintään yhtä suuri kuin laitteen nimellisteho.
 - 2) Jatkojohdon on oltava maadoitustyyppinen 3-johtiminen johto.
 - 3) Pitkä johto on sijoitettava siten, että se ei ole roiku työtason tai pöydän reunan yli, jotta lapset eivät voi vetää johdosta tai kompastua siihen.



PUHDISTUS

Muista irrottaa uuni virtalähteestä.

1. Puhdista uuni sisältä käytön jälkeen hieman kostealla liinalla.
2. Puhdista lisävarusteet tavalliseen tapaan saippuvedellä.
3. Oven runko ja tiiviste sekä viereiset osat on puhdistettava huolellisesti kostealla liinalla, kun ne ovat likaisia.

VALMIUSTILA

Valmiustilan virrankulutus täyttää standardin EN50564:201 vaatimukset.

VÄLINEET

Katso ohjeet kohdasta Materiaalit, joita voit käyttää mikroaaltouunissa tai joita tulee välttää mikroaaltouunissa. Tiettyjä ei-metallisia välineitä ei ole turvallista käyttää mikroaaltouunissa. Jos olet epävarma, voit testata kyseisen astian alla olevan menettelyn mukaisesti.

Välinetestit:

1. Täytä mikronkestävä astia 1 kupillisella kylmää vettä (250 ml) kyseisen välineen kanssa.
2. Kuumenna täydellä teholla 1 minuutin ajan.
3. Kokeile välinettä varovasti kädellä. Jos tyhjä väline on lämmin, älä käytä sitä mikroaaltouunissa.

HUOMIO

Henkilövahinkojen vaara

Kenenkään muun kuin pätevän koulutuksen saaneen henkilön ei tule tehdä laitteelle mitään huolto- tai korjaustoimia, jotka edellyttävät laitteen minkään sellaisen kuoren osan poistamista, mikä suojaa altistumiselta mikroaaltoenergialle.

Materiaalit, joita voit käyttää mikroaaltouunissa

Välineisiin liittyviä huomautuksia

Alumiinifolio	Vain suojaukseen. Pieniä sileitä paloja voidaan käyttää ohuiden lihan tai siipikarjan kappaleiden peittämiseen ylikypsytämisen estämiseksi. Valokaari voi syntyä, jos folio on liian lähellä uunin seinää. Folion on oltava vähintään 2,5 cm:n (1 tuuman) päässä uunin seinästä.
Ruskistuslevy	Noudata valmistajan ohjeita. Ruskistuslevyn pohjan ja pyörivän alustan välissä on oltava vähintään 5 mm:n rako. Vääränlainen käyttö voi vaurioittaa levyä.
Ruokailuvälineet	Vain mikronkestävät välineet. Noudata valmistajan ohjeita. Älä käytä astioita, joissa on halkeamia tai joista on lohjennut palasia.
Lasipurkit	Poista kansi aina. Käytä vain ruoan lämmittämiseen, kunnes ruoka on hieman lämmin. Useimmat lasipurkit eivät ole lämmönkestäviä ja voivat rikkoutua.
Lasitavarat	Ainoastaan lämmönkestävät uunilasiesineet. Varmista, että niissä ei ole metallisia osia. Älä käytä astioita, joissa on halkeamia tai joista on lohjennut palasia.
Uunipussit	Noudata valmistajan ohjeita. Älä sulje metallisilla sulkimilla. Tee reikiä, jotta höyry pääsee poistumaan.
Paperilautaset ja -kupit	Käytä vain lyhytaikaiseen kypsennykseen/lämmittämiseen. Älä jätä uunia ilman valvontaa ruoanlaiton aikana.
Paperipyhkeet	Voit peittää uudelleen lämmitettävän ruuan paperipyhkeellä tai käyttää sitä rasvan imeyttämiseen. Käytä vain lyhytaikaiseen kypsennykseen. Älä jätä ilman valvontaa.
Leivinpaperi	Käytä suojana roiskumisen estämiseksi tai käärenä höyrytyksessä.
Muovi	Vain mikronkestävät välineet. Noudata valmistajan ohjeita. Muovissa tulisi olla merkintä siitä, että soveltuu käytettäväksi mikroaaltouunissa. Jotkut muovipakkaukset pehmenevät, kun niiden sisällä oleva ruoka lämpenee. Keittopusseihin ja tiiviisti suljettuihin muovipusseihin tulee tehdä pakkauksen ohjeiden mukaisesti viiltoja tai reikiä tai niiden ilman vaihtuminen tulee järjestää jollakin muulla tapaa.
Muovikelmu	Vain mikronkestävät välineet. Käytä ruoan peittämiseen ruoanvalmistuksen aikana kosteuden säilyttämiseksi. Älä anna muovikääreen koskettaa ruokaa.
Lämpömittarit	Vain mikronkestävät mittarit (liha- ja makeislämpömittarit).
Vahapaperi	Käytä suojana roiskumisen estämiseksi ja kosteuden säilyttämiseksi.

Materiaalit, joiden käyttöä mikroaaltouunissa tulisi välttää

Välineisiin liittyviä huomautuksia

Alumiinitarjotin	Voi aiheuttaa valokaaren. Siirrä ruoka mikronkestävään astiaan.
Elintarvikepakkaus metallikahvalla	Voi aiheuttaa valokaaren. Siirrä ruoka mikronkestävään astiaan.
Metalliset tai metallisomisteiset välineet	Metalli suojaa ruokaa mikroaaltoenergialta. Metallisomisteet voivat aiheuttaa valokaaren.
Metallisulkimet	Voivat aiheuttaa valokaaren ja tulipalon uunissa.
Paperipussit	Voi aiheuttaa tulipalon uunissa.
Muovivaahto	Muovivaahto voi sulaa tai saastuttaa sisällä olevan nesteen, kun vaahdo altistetaan korkealle lämpötilalle.
Puu	Puu kuivuu, kun sitä käytetään mikroaaltouunissa, ja se voi halkeilla.



UUNIN VALMISTELU

Uunin osien ja lisävarusteiden nimet

Poista uuni ja kaikki materiaalit pakkauksesta ja poista uunin sisällä olevat esineet. Uunin mukana tulee seuraavat lisävarusteet:

Lasialusta	1
Pyörivän alustan rengaskokoonpano	1
Käyttöohje	1

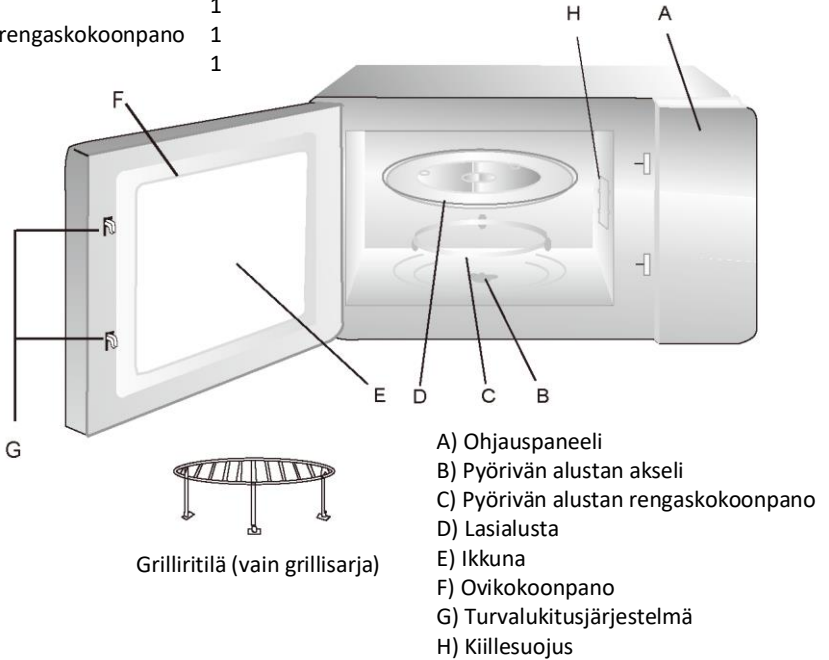

Katkaise uunin virta, jos luukku avataan käytön aikana.

Pyörivän alustan asennus

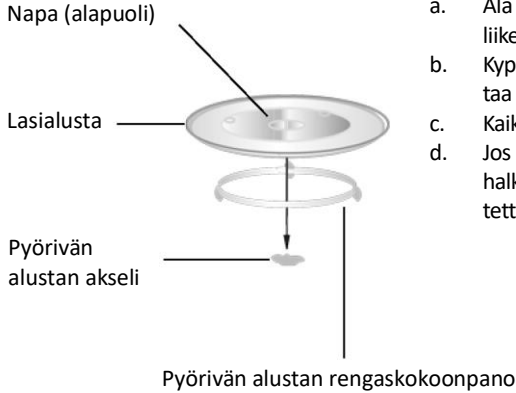

- Älä koskaan aseta lasitarjotinta ylösalaisin. Lasiastian liikettä ei saa koskaan rajoittaa.
- Kypsennyksen aikana tulee aina käyttää sekä lasialustaa että pyörivän alustan rengaskokoonpanoa.
- Kaikki ruoat ja astiat asetetaan aina lasialustan päälle.
- Jos lasialusta tai pyörivän alustan rengaskokoonpano halkeaa tai rikkoutuu, ota yhteyttä lähimpään valtuutettuun huoltokeskukseen.

Asennus

- Poista kaikki mikroaaltouunin kaapin pinnalla olevat suojakalvot. Älä poista vaaleanvalkoista kiillesuojusta, joka on kiinnitetty uuniin magnetronin suojaamiseksi.
- Tämä uuni on tarkoitettu käytettäväksi vain sisäänrakennettuna. Sitä ei ole tarkoitettu käytettäväksi työtasolla tai kaapin sisällä.
- Laitte voidaan asentaa 60 cm leveään seinäkaappiin (vähintään 55 cm:n syvyys).
- Laitteessa on pistoke, jonka saa kytkeä vain asianmukaisesti asennettuun maadoitettuun pistorasiaan.
- Verkköjännitteen on vastattava arvokilvessä ilmoitettua jännitettä.
- Pistorasian saa asentaa ja liitäntäkaapelin saa vaihtaa vain pätevä sähköasentaja. Jos pistokkeeseen ei enää pääse käsiksi asennuksen jälkeen, asennuspuolella on oltava kaikkinaikainen irrotuslaite, jonka kontaktiväli on vähintään 3 mm.
- Sovittimia, monitieliuskoja ja jatkojohtoja ei saa käyttää. Ylikuormitus voi aiheuttaa tulipalovaaran.



Elektroninen ohjelmointi

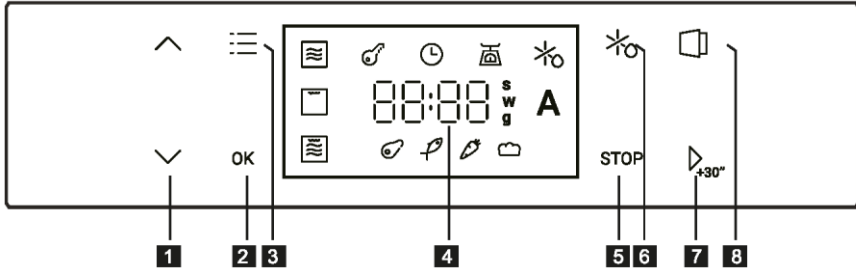

- | | | | |
|----------|-------------------------------|----------|---------------------------|
| 1 | Aseta aika tai paino +/- | 5 | Pysäytyspainike |
| 2 | Vahvistuspainike | 6 | Sulatuspainike |
| 3 | Toimintopainike | 7 | Käynnistys-/ +30s-painike |
| 4 | Ajan/lämpötilan/painon näyttö | 8 | Luukkupainike |

Käyttöohjeet

1. Kellon asetus

Kun mikroaaltouuni on kytketty verkkovirtaan, kellon LED-valo "🕒" ja "12:00" näkyvät ja tuntiluku vilkkuu.

- 1) Säädä tunteja painamalla "▲" tai "▼". Syötetyn ajan tulisi olla 0–23.
- 2) Vahvista asetus painamalla "OK", minkä jälkeen minuuttiluvut vilkkuvat.
- 3) Säädä minutteja painamalla "▲" tai "▼". Syötetyn ajan tulisi olla 0–59.
- 4) Viimeistele kellon asetus painamalla "🕒".
- 5) Jos haluat muuttaa sitä uudelleen, paina "OK" 3 sekunnin ajan ja toista edellä kuvatut vaiheet.

Huomaa: 1. Jos kelloa ei ole asetettu, se ei toimi, kun laitteeseen kytketään virta.

2. Kun laite on kytketty, voit vahvistaa ja viimeistellä kellon asetukset painamalla "🕒".

2. Mikroaaltouuni

- 1) Paina "☰", niin mikroaaltouunin LED-valo "☰" vilkkuu ja näytössä näkyy "750W".
- 2) Tee vahvistus ja aloita mikroaaltouunin tehon asettaminen painamalla "OK".
- 3) Valitse tehotaso painamalla "▲" tai "▼". Vahvista painamalla "OK".
- 4) Aseta kypsennysaika painamalla "▲" tai "▼".
- 5) Aloita ruoanlaitto painamalla "🕒".

Huomaa: ajan määrää muutetaan sekunti kerrallaan, kun taas pitkät painallukset nopeuttavat etenemistä.

3. Grilli

- 1) Paina "☰", niin mikroaaltouunin LED-valo "☰" vilkkuu ja näytössä näkyy "750W".
- 2) Valitse Grilli-toiminto painamalla "☑", niin grillin LED-valo "☑" vilkkuu. Vahvista painamalla "OK".
- 3) Aseta kypsennysaika painamalla "⏮" tai "☑".
- 4) Aloita ruoanlaitto painamalla "⏸".

4. Combi-ruoanlaitto

- 1) Paina "☰", niin mikroaaltouunin LED-valo "☰" vilkkuu ja näytössä näkyy "750W".
- 2) Valitse Combi-toiminto painamalla "☑", niin Combin LED-valo "☑" vilkkuu. Vahvista painamalla "OK".
- 3) Valitse tehotaso painamalla "⏮" tai "☑". Vahvista painamalla "OK".
- 4) Aseta kypsennysaika painamalla "⏮" tai "☑".
- 5) Aloita ruoanlaitto painamalla "⏸".

5. Sulatus ajan mukaan

- 1) Paina "⌚", jolloin LED-valo "⌚" vilkkuu. Vahvista painamalla "OK".
- 2) Aseta sulatusaika painamalla "⏮" tai "☑".
- 3) Aloita ruoanlaitto painamalla "⏸".

6. Sulatus painon mukaan

- 1) Paina "⌚", jolloin LED-valo "⌚" vilkkuu.
- 2) Valitse painoon perustuva sulatus painamalla "☑", niin LED-valo "☑" vilkkuu. Vahvista painamalla "OK".
- 3) Valitse sulatusvalikko painamalla "⏮" tai "☑", niin lihan "🍖", kalan "🐟", kasvien "🌿" ja leivän "🍞" LED-valot vilkkuvat. Vahvista painamalla "OK".
- 4) Valitse sulatuspaino painamalla "⏮" tai "☑".
- 5) Aloita ruoanlaitto painamalla "⏸".

7. Automaattinen-valikko







- 1) Paina "☰", niin mikroaaltouunin LED-valo "☰" vilkkuu ja näytössä näkyy "750W".
- 2) Valitse Automaattinen-valikkotoiminto painamalla "⏮" tai "☑". LED-valo "A" vilkkuu.
- 3) Vahvista painamalla "OK", jolloin LED-valo "A-01" vilkkuu.
- 4) Valitse Automaattinen-valikkotoiminto "A-01"–"A-05" painamalla "⏮" tai "☑". Vahvista painamalla "OK".
- 5) Säädä esiasetettua aikaa painamalla "⏮" tai "☑".
- 6) Aloita ruoanlaitto painamalla "⏸".



Valikko	Reseptin nimi	Aika (minuuttia)	Ainesosat	Valmistus
A01	Keitetyt perunat (1–2 annosta)	12,5	<ul style="list-style-type: none"> • 2 perunaa (noin 250 g) • 5 rkl vettä 	<ol style="list-style-type: none"> 1. Pese ja kuori perunat ja pistele niitä. 2. Laita mikroaaltouuninkestävään astiaan vettä ja peitä se kelmulla. 3. Aseta A01 ja käynnistä kypsennys. 4. Valuta vesi pois ja anna peitettujen perunoiden jäähtyä 2–3 minuuttia.
A02	Ratatouille (4 annosta)	28	<ul style="list-style-type: none"> • 1 sipuli (noin 200 g) • 1 munakoiso (noin 250 g) • 300 g kesäkurpitsaa • 3 paprikaa (punainen, keltainen, vihreä) (120 g) • 3 tomaattia • 3–4 rkl oliiviöljyä • 2 valkosipulinkynttä, suolaa, pippuria, timjamia, salviaa, rosmariinia • 50 ml kasvislientä 	<ol style="list-style-type: none"> 1. Kuori ja pilko vihannekset. 2. Laita astiaan öljyn, valkosipulin, yrttien ja liemen kanssa ja peitä kannella. 3. Aseta A02 ja aloita kypsennys välillä sekoittaen.
A03	Lihamureke (8 annosta)	30	<ul style="list-style-type: none"> • 1 tölkki tomaattikastiketta (230 g) • 0,5 dl ruskeaa sokeria • 1 tl sinappia • 1 keskikokoinen sipuli silputtuna • 1 dl korppujauhoja • 0,5 dl silputtua vihreää paprikaa • 2 isoa kananmunaa kevyesti vatkattuna • 1 tl suolaa • 1/4 tl jauhettua mustapippuria • 1/4 tl valkosipulijauhetta • Noin 900 g vähärasvaista jauhelihaa 	<ol style="list-style-type: none"> 1. Sekoita tomaattikastike, sokeri ja sinappi kulhossa, kunnes sokeri liukenee. 2. Sekoita loput ainekset hyvin kulhossa. 3. Lisää jauheliha ja puolet tomaattikastikkeesta ja sekoita. 4. Muotoile seos pitkäksi tangoksi mikroaaltouuninkestävään astiaan ja lisää päälle loput kastikkeesta. 5. Aseta A03 ja aloita kypsennys. 6. Seuraa, milloin neste on kirkasta ja liha ei ole enää sisältä vaaleanpunaista. 7. Valuta rasva pois ja anna jäähtyä 10–15 minuuttia ennen tarjoilua.
A04	Omenapaistos (1 annos)	7	<ul style="list-style-type: none"> • 1 omena (200 g) • 1 rkl rusinoita • 1 tl mantelirouhetta • 1 rkl pehmentynyttä voita • 1 rkl kanelisokeria 	<ol style="list-style-type: none"> 1. Pese omena ja poista siemenkoti. Jätä runsaasti tilaa. 2. Sekoita rusinat, mantelit, voija kanelisokeri. 3. Täytä omena rusinaseoksella. 4. Aseta A04 ja aloita kypsennys.
A05	Mukikakku tummasta suklaasta (2 annosta)	4,5	<ul style="list-style-type: none"> • 75 g vehnä jauhoja • 75 g sokeria • 50 ml maitoa • 40 g tummaa suklaata • 20 g auringonkukkaöljyä • 2 rkl makeuttamatonta kaakaojauhetta • 1 kananmuna • 1 tl leivinjauhetta • ripaus suolaa 	<ol style="list-style-type: none"> 1. Sekoita jauhot, sokeri, kaakaojauhe ja leivinjauhe. 2. Lisää maito ja auringonkukkaöljy ja sekoita. Vatkaa kananmuna ja lisää seokseen ripaus suolaa. 3. Paloittele suklaa tai käytä vaihtoehtoisesti suklaalastuja. Lisää se seokseen, sekoita ja jaa kahteen mukiin. 4. Aseta A05 ja aloita kypsennys. Tarkista kypsytys ja jatka tarvittaessa vielä 30 sekuntia. 5. Anna jäähtyä ennen tarjoilua.









8. Jet-käynnistys



- 1) Paina valmiustilassa "  ", kun haluat käynnistää kypsennyksen 100 prosentin teholla. Jokainen lisäpainallus lisää kypsennysaikaa 30 sekunnilla.
- 2) Kypsennystilassa jokainen "  "-näppäimen painallus voi pidentää kypsennysaikaa 30 sekunnilla.
- 3) Paina kypsennystilassa "  ", kun haluat keskeyttää kypsennyksen. Paina "  " tai "  ", kun haluat säätää kypsennysaikaa, ja paina "  " uudelleen, kun haluat jatkaa kypsennystä.

9. Lapsilukko

Voit suojata laitteen, jotta lapset eivät voi vahingossa kytkeä sitä päälle tai muuttaa asetuksia.

- 1) Paina valmius- ja kypsennystiloissa, "  " ja "  " 3 sekunnin ajan. Summeri soi kerran, ja lukitus aktivoidaan.
- 2) Paina valmius- ja kypsennystiloissa "  " ja "  " 3 sekunnin ajan lukituksen avaamiseksi.
- 3) Jos lukitus on aktivoitu kypsennystilan aikana, keskeytä kypsennys painamalla "  " kerran ja peruuta kypsennys painamalla "  " kahdesti tai pitämällä painettuna 3 sekuntia.

10. Automaattisesti avautuva luukku

- 1) Paina valmiustilassa "  ", niin uunin valo syttyy ja luukku avautuu automaattisesti.
- 2) Paina kypsennystilassa "  ", niin luukku avautuu automaattisesti.

Huomaa: Luukun avaamisen jälkeen moottori tarvitsee palaamiseen tietyn ajan, noin 1 sekunnin.

Normaali	
Mikroaaltouuni häiritsee TV-vastaanottoa.	Radio- ja TV-signaalin vastaanotto voi häiriintyä, kun mikroaaltouuni toimii. Häiriö on samanlainen pienten sähkölaitteiden, kuten keittökoneen, pölynimurin ja sähkötuulettimen, aiheuttamat häiriöt. Se on normaalia.
Uunin valo himmenee.	Uunin käydessä pienellä teholla sen valo voi himmetä. Se on normaalia.
Oveen kerääntyy höyryä, ilma-aukoista tulee kuumaa ilmaa.	Ruoan kypsentyminen voi vapauttaa höyryä. Suurin osa höyrystä tulee ulos ilma-aukkojen kautta. Osa voi kuitenkin tiivistyä viileään paikkaan, kuten uunin oveen. Se on normaalia.
Uuni käynnistettiin vahingossa ilman ruokaa.	Mikroaaltouunia ei saa koskaan käyttää tyhjänä. Se on erittäin vaarallista.



Ongelma	Mahdollinen syy	Korjaus
Uuni ei käynnisty.	(1) Pistoke ei ole kunnolla pistorasiassa.	Irrota pistoke. Odota 10 sekuntia ja laita se takaisin pistorasiaan.
	(2) Sulake on palanut tai automaattisulake lauennut.	Vaihda sulake tai nollaa katkaisija (yrityksemme ammattitaitoinen henkilöstö korjaa sen)
	(3) Ongelmia pistorasian kanssa.	Testaa pistorasiaa muiden sähkölaitteiden kanssa.
Uuni ei lämmitä.	(4) Ovi ei ole kunnolla kiinni.	Sulje ovi hyvin.
Lasinen pyörivä alusta pitää ääntä, kun mikroaaltouuni on käytössä	(5) Rullatuki ja uunin pohja ovat likaiset.	Katso ohjeet likaisten osien puhdistamiseen "Mikroaaltouunin huolto" -ohjeista.



Tämä laite on merkitty sähkö- ja elektroniikkalaiteromua (WEEE) koskevien EU-direktiivin 2012/19/EU mukaisesti. Sähkö- ja elektroniikkaromussa on sekä pilaantuvia aineita, jotka voivat vaikuttaa ympäristöön haitallisesti, että perusaineita (joi ta voidaan käyttää uudelleen). On tärkeää, että sähkö- ja elektroniikkaromu käsitellään oikein, jotta epäpuhtaudet voidaan poistaa ja hävittää ja kaikki materiaalit ottaa talteen. Yksilöillä voi olla tärkeä rooli sen varmistamisessa, että sähkö- ja elektroniikkaromusta ei tule ympäristöongelmaa. Sen vuoksi on tärkeää noudattaa muutamaa perussääntöä:

- Sähkö- ja elektroniikkaromua ei tule käsitellä kotitalousjätteenä.
- sähkö- ja elektroniikkaromu on vietävä kunnan tai rekisteröidyn yrityksen hallinnoimille omille keräysalueille.

Monissa maissa voi olla saatavilla keräyspisteitä kotitalouksien suurikokoista sähkö- ja elektroniikkaromua varten.

Kun ostat uuden laitteen, vanha laite voidaan palauttaa kauppiaille, jonka on otettava se vastaan ilmaiseksi kertaluonteisesti, kunhan laite on samantyyppinen ja toimii samalla tavalla kuin hankittu laite.

Komission asetuksen (EU) 2023/826 mukaiset alhaisen virrankulutuksen tiedot.

Tila	Virrankulutus	Aika, jonka jälkeen laite siirtyy automaattisesti kyseiseen tilaan
Valmiustila, johon sisältyy tieto- tai tilanäyttö	0,8 W	20 minuuttia

FORHOLDSREGLER FOR AT UNDGÅ MULIG UDSÆTTELSE FOR OVERDREVEN MIKROBØLGEENERGI

- Forsøg ikke at betjene denne ovn med lågen åben, da dette kan resultere i skadelig udsættelse for mikrobølgeenergi. Det er vigtigt ikke at bryde eller pille ved sikkerhedslåsene.
- Anbring ikke genstande mellem ovnens forside og lågen, og lad ikke snavs eller rengøringsrester samle sig på tætningsflader.
- ADVARSEL: Hvis lågen eller lågens tætninger er beskadiget, må ovnen ikke betjenes, før den er blevet repareret af en kompetent person.

TILLÆG

Hvis apparatet ikke holdes rent, kan dets overflade blive nedbrudt, hvilket kan påvirke apparatets levetid og føre til en farlig situation.

Specifikationer

Model:	H38SIDBF7XS
Nominel spænding:	220-240 V~/50 Hz
Nominel indgangseffekt (mikrobølge):	1300 W
Nominel udgangseffekt (mikrobølge):	750 W
Nominel indgangseffekt (grill):	800 W
Ovnkapacitet:	24 L
Udvendige mål:	595 x 316 x 393 mm

Apparaterne er ikke beregnet til at blive betjent med en ekstern timer eller et separat fjernbetjeningssystem.

Dette apparat er beregnet til brug i husholdninger og lignende miljøer som:

- medarbejderkøkkener i butikker, på kontorer og andre arbejdsområder,
- gårdhusholdninger,
- af kunder på hoteller og moteller og andre overnatningssteder,
- bed & breakfast og lignende.



VIGTIGE SIKKERHEDSANVISNINGER

ADVARSEL

For at reducere risikoen for brand, elektrisk stød, personskade eller udsættelse for overdreven mikrobølgeovnsenergi, når du bruger dit apparat, skal du følge de grundlæggende forholdsregler, herunder følgende:

1. **Advarsel:** Væsker og andre fødevarer må ikke opvarmes i lukkede beholdere, da de kan eksplodere.
2. **Advarsel:** Det er farligt for andre end en kompetent person at udføre service- eller reparationsarbejder, der omfatter fjernelse af et dæksel, der beskytter mod eksponering for mikrobølgeenergi.
3. **Advarsel:** Lad kun børn bruge ovnen uden opsyn, når barnet har fået tilstrækkelig vejledning til at kunne bruge ovnen på en sikker måde og forstår de farer, der er forbundet med forkert brug.
4. **Advarsel:** Når apparatet bruges i kombinationstilstand, bør børn kun bruge ovnen under opsyn af voksne på grund af de høje temperaturer, der genereres (kun for serier med grill).
5. Brug kun redskaber, der er egnede til brug i mikrobølgeovne.
6. Ovnen skal rengøres regelmæssigt, og eventuelle madrester skal fjernes.
7. Læs og følg de specifikke: "FORHOLDSREGLER FOR AT UNDGÅ MULIG UDSÆTTELSE FOR OVERDREVEN MIKROBØLGEENERGI".
8. Ved opvarmning af mad i plast- eller papirbeholdere skal du holde øje med ovnen på grund af muligheden for antændelse.
9. Hvis der kommer røg ud, skal du slukke eller tage stikket ud af stikkontakten og holde lågen lukket for at kvæle eventuelle flammer.
10. Undgå at overtilberede maden.
11. Brug ikke ovnrummet til opbevaring. Opbevar ikke genstande såsom brød, småkager osv. inde i ovnen.
12. Fjern ståltrådsstrips og metalhåndtag fra papir- eller plastikbeholdere/poser, inden de sættes i ovnen.
13. Installer eller placer kun denne ovn i overensstemmelse med den medfølgende installationsvejledning.



14. Æg med skal og hele hårdkogte æg må ikke opvarmes i mikrobølgeovne, da de kan eksplodere, selv efter at mikrobølgeopvarmningen er afsluttet.
15. Brug kun dette apparat til det tilsigtede formål som beskrevet i brugervejledningen. Brug ikke ætsende kemikalier eller dampe i dette apparat. Denne ovn er specielt designet til at opvarme. Den er ikke designet til industriel brug eller laboratoriebrug.
16. Hvis lysnetledningen er beskadiget, skal den udskiftes af producenten, dennes serviceagent eller en lignende kvalificeret fagperson for at undgå fare.
17. Opbevar eller brug ikke dette apparat udendørs.
18. Brug ikke denne ovn i nærheden af vand, i en våd kælder eller i nærheden af en swimmingpool.
19. Temperaturen på de tilgængelige overflader kan være høj, når apparatet kører. Hold ledningen væk fra varme overflader, og dæk ikke ovnen til.
20. Lad ikke ledningen hænge ud over kanten af bordet eller disken.
21. Manglende rengøring af ovnen kan føre til nedbrydning af overfladen, hvilket kan påvirke apparatets levetid negativt og måske resultere i en farlig situation.
22. Indholdet af sutteflasker og glas med babymad skal omrøres eller rystes, og temperaturen kontrolleres før indtagelse for at undgå forbrændinger.
23. Mikrobølgeopvarmning af drikkevarer kan resultere i forsinket stødning, derfor skal der udvises forsigtighed ved håndtering af beholderen.
24. Apparatet ikke må bruges af personer (inkl. børn) med reducerede fysiske, sensoriske eller mentale evner, eller manglende erfaring og viden, med mindre de har fået vejledning eller instruktion i brugen af apparatet af en person, der har ansvar for deres sikkerhed (for andre markeder end det europæiske marked).
25. Børn skal holdes under opsyn med henblik på at sikre, at de ikke leger med apparatet. Dette apparat kan anvendes af børn over 8 år og af personer med nedsatte fysiske, sensoriske eller mentale evner eller med en manglende erfaring og viden, forudsat at de er under opsyn eller har modtaget vejledning i sikker brug af apparatet, samt at de forstår de farer, der er forbundet dermed. Børn må ikke lege med apparatet. Rengøring og vedligeholdelse må ikke udføres af børn uden opsyn (for det europæiske marked).
26. Mikrobølgeovnen må ikke placeres i et skab.



27. Mikrobølgeovnen er beregnet til opvarmning af mad og drikke. Tørring af mad eller tøj og opvarmning af varmeguder, hjemmesko, svampe, fugtig klud og lignende kan medføre risiko for skader, antændelse eller brand. Nedsænk ikke apparatet i vand eller andre væsker under rengøring. Apparatet må ikke rengøres med en damprenser.
28. Det er ikke tilladt at bruge metalbøtter til mad og drikke ved tilberedning i mikrobølgeovn.
29. Vær omhyggelig med ikke at skubbe til drejeskiven, når beholdere tages ud af apparatet.
30. Apparatet må ikke installeres bag en afdækningslåge, da dette kan medføre overophedning.
31. Læs de vigtige sikkerhedsanvisninger omhyggeligt, og gem den til senere brug.



Jordforbindelse for at reducere risikoen for personskade

FARE

Fare for elektrisk stød

Berøring af nogle af de interne komponenter kan forårsage alvorlig personskade eller livsfare. Skil ikke dette apparat ad.

ADVARSEL

Fare for elektrisk stød

Forkert brug af jordforbindelsen kan forårsage elektrisk stød. Sæt ikke stikket i en stikkontakt, før apparatet er korrekt installeret og jordet.

Dette apparat skal have jordforbindelse. I tilfælde af en elektrisk kortslutning reducerer jordforbindelse risikoen for elektrisk stød ved at give en afledning til jord for den elektriske strøm. Dette apparat er udstyret med en jordledning med et jordstik. Stikket skal sættes i en stikkontakt, der er korrekt installeret og jordet.

Kontakt en kvalificeret elektriker eller servicearbejder, hvis du ikke forstår vejledningen til jordforbindelse helt, eller hvis du er i tvivl om, hvorvidt apparatet er jordet korrekt. Hvis det er nødvendigt at bruge en forlængerledning, så brug kun en 3-ledet forlængerledning.

1. Der medfølger en kort strømforsyningsledning for at reducere risikoen ved at blive viklet ind i eller snuble over en længere ledning.
2. Hvis der bruges et langt ledningssæt eller forlængerledning:
 - 1) Den markerede elektriske værdi for ledningssættet eller forlængerledningen skal være mindst lige så høj som apparatets normerede elektriske specifikationer.
 - 2) Forlængerledningen skal være en 3-ledet ledning med jordforbindelse.
 - 3) Den lange ledning skal arrangeres, så den ikke ligger hen over disken eller bordpladen, hvor børn kan trække i den, eller man utilsigtet kan falde over den.



RENGØRING

Sørg for at afbryde ovnens strømforsyning.

1. Rengør ovnrummet efter brug med en let fugtig klud.
2. Rengør tilbehøret på sædvanlig måde i sæbevand.
3. Lågekarm, tætningsliste og tilstødende dele skal rengøres omhyggeligt med en fugtig klud, når de er snavsede.

STANDBY

I standbytilstand overholder strømforbruget forordningen EN50564:201.

REDSKABER

Se vejledningen om "Materialer, du kan bruge eller skal undgå i mikrobølgeovn." Der kan være visse ikke-metalredskaber, som ikke er sikre at bruge til mikroovn. Hvis du er i tvivl, kan du teste det pågældende redskab ved at følge nedenstående fremgangsmåde.

Test af redskaber:

1. Fyld en mikrobølgefast beholder med 1 kop koldt vand (250 ml) sammen med det pågældende redskab.
2. Kog ved maksimal effekt i 1 minut.
3. Føl forsigtigt på redskabet. Hvis det tomme redskab er varmt, må det ikke bruges til madlavning i mikrobølgeovn.

FORSIGTIG

Fare for personskade

Det er farligt for andre end en kompetent person at udføre service- eller reparationsarbejder, der omfatter fjernelse af et dæksel, der beskytter mod eksponering for mikrobølgeenergi.

Materialer du kan bruge i mikrobølgeovn

Bemærkninger til redskaber

Aluminiumsfolie	Kun til beskyttelse. Små, glatte stykker kan bruges til at dække tynde dele af kød eller fjerkræ for at forhindre overtilberedning. Der kan opstå lysbuer, hvis folien er for tæt på ovnens vægge. Folien skal være mindst 2,5 cm fra ovnens vægge.
Bruningsfad	Følg producentens anvisninger. Bunden af bruningsfadet skal være mindst 5 mm over drejeskiven. Forkert brug kan beskadige fadet.
Spisestel	Kun mikrobølgefast. Følg producentens anvisninger. Brug ikke revnede eller skårede genstande.
Glaskrucker	Tag altid låget af. Brug kun til at varme maden op, indtil den lige er varm. De fleste glaskrucker er ikke varmebestandige og kan gå i stykker.
Glas	Kun varmebestandigt glas. Sørg for, at der ikke er nogen metalbeslag. Brug ikke revnede eller skårede genstande.
Stegeposer	Følg producentens anvisninger. Luk ikke med metalbånd. Snit huller for at lade dampen slippe ud.
Papirtallerkener og kopper	Brug kun til kortvarig tilberedning/opvarmning. Efterlad ikke ovnen uden opsyn under madlavning.
Køkkenrulle	Bruges til at dække mad til for at genopvarme og absorbere fedt. Brug kun under opsyn til en kortvarig madlavning.
Pergamentpapir	Bruges som afdækning for at forhindre sprøjt eller som indpakning til dampning.
Plast	Kun mikrobølgefast. Følg producentens anvisninger. Skal være mærket "Mikrobølgefast". Nogle plastikbeholdere bliver bløde, når maden indeni bliver varm. "Kogeposer" og tæt lukkede plastikposer skal skæres, gennembøres eller udluftes som anvist på emballagen.
Plastfilm	Kun mikrobølgefast. Bruges til at dække maden til under tilberedningen for at holde på fugten. Lad ikke plastikfolie røre ved maden.
Termometre	Kun mikrobølgefaste (kød- og sliktermometre).
Vokspapir	Bruges som afdækning for at forhindre sprøjt og holde på fugten.

Materialer, der skal undgås i mikrobølgeovn

Bemærkninger til redskaber

Aluminiumsbakke	Kan forårsage gnistdannelse. Overfør maden til et mikrobølgefast fad.
Madkarton med metalhåndtag	Kan forårsage gnistdannelse. Overfør maden til et mikrobølgefast fad.
Metal- eller metalbeklædte redskaber	Metal beskytter maden mod mikrobølgeenergi. Metalbeklædning kan forårsage gnistdannelse.
Lukkebånd af metal	Kan forårsage gnistdannelse og forårsage brand i ovnen.
Papirposer	Kan forårsage brand i ovnen.
Plastskum	Plastskum kan smelte eller forurene væsken indeni, når det udsættes for høje temperaturer.
Træ	Træ vil tørre ud, når det bruges i mikrobølgeovnen, og kan flække eller revne.



OPSÆTNING AF DIN OVN

Navne på ovndele og tilbehør

Fjern ovnen og alle materialer fra kassen og ovnrummet. Din ovn leveres med følgende tilbehør:

Glasbakke
Drejeskivering
Betjeningsvejledning

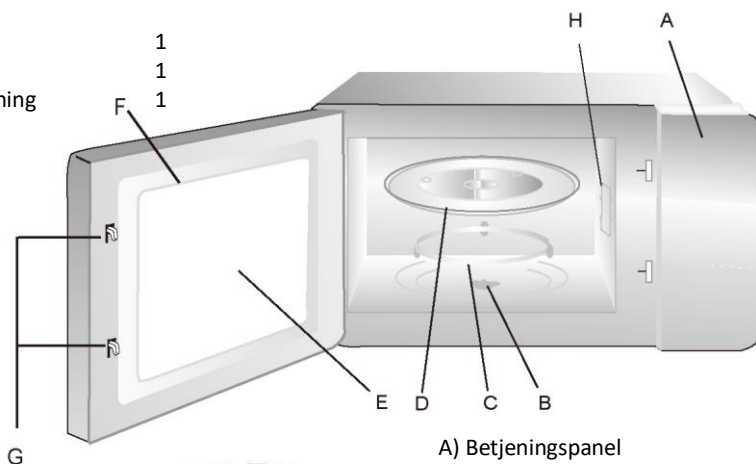

Grillrist (kun til grill-serien)

- A) Betjeningspanel
- B) Drejeskiveaksel
- C) Drejeskivering
- D) Glasbakke
- E) Overvågningsvindue
- F) Låge
- G) Sikkerhedslåsesystem
- H) Bølgeleder dæksel

Sluk for strømmen til ovnen, hvis døren åbnes under drift.

Installation af drejeskive

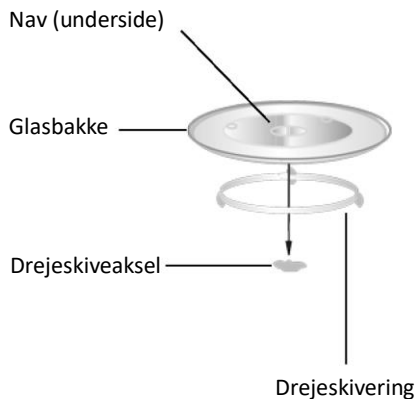

- Stil aldrig glasbakken på hovedet. Glasbakkens rotation må aldrig blokeres.
- Både glasbakke og drejeskivering skal altid bruges under madlavningen.
- Al mad og beholdere med mad placeres altid på glasbakken til madlavning.
- Kontakt dit nærmeste autoriserede servicecenter, hvis glasbakken eller drejeringen revner eller går i stykker.

Installation

- Fjern eventuel beskyttelsesfilm på mikrobølgeovnens kabinet. Fjern ikke det lyse, hvide bølgeleder-dæksel, der er fastgjort til ovnrummet for at beskytte magnetronen.
- Denne ovn er kun beregnet til indbygning. Den er ikke beregnet til brug på en bordplade eller i et skab.
- Apparatet kan installeres i et vægmonteret skab med en bredde på 60 cm (mindst 55 cm dybt).
- Apparatet er udstyret med et stik og må kun tilsluttes en korrekt installeret stikkontakt med jordforbindelse.
- Netspændingen skal svare til den spænding, der er angivet på typeskiltet.
- Stikkontakten skal installeres, og tilslutningskablet må kun udskiftes af en kvalificeret elektriker. Hvis stikket ikke længere er tilgængeligt efter installationen, skal der være en omnipolær afbryder på installationssiden med en kontaktafstand på mindst 3 mm.
- Adaptore, flerpolde strips og forlængerledninger må ikke anvendes. Overbelastning kan resultere i brandfare.



Elektronisk programmering

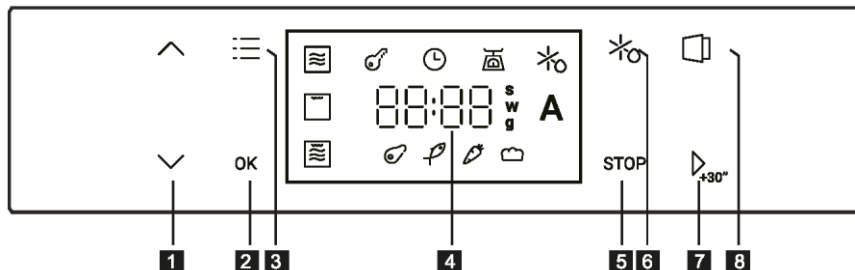







- | | | | |
|----------|-----------------------------|----------|-----------------|
| 1 | Indstil tid eller vægt +/- | 5 | Stopknap |
| 2 | Bekræft-knap | 6 | Optøningsknap |
| 3 | Funktionsknap | 7 | Start/+30s-knap |
| 4 | Tid/Temperatur/Vægt-display | 8 | Lågeknap |

Betjeningsvejledning

1. Indstilling af ur









Når mikrobølgeovnen er tilsluttet, lyser ur-LED'en "⌚", der vises "12:00", og timetallet blinker.

- 1) Tryk på " " eller " " for at justere timetallene. Den indstillede tid skal være 0-23.
- 2) Tryk på " " for at bekræfte indstillingen, derefter blinker minuttallene.
- 3) Tryk på " " eller " " for at justere minuttallene. Den indstillede tid skal være 0-59.
- 4) Tryk på " " for at afslutte indstillingen af uret.
- 5) Hvis du vil ændre det igen, skal du trykke på " " i 3 sekunder for at gentage ovenstående handlinger.

Bemærk: 1. Hvis du ikke har indstillet uret, virker det ikke, når apparatet er tændt.









2. Når apparatet er tilsluttet, kan du trykke direkte på " " for at bekræfte og afslutte indstillingen af uret.

2. Mikrobølgeovn











- 1) Tryk på " ", Mikrobølgeovns-LED'en " " vil blinke og vise "750W".
- 2) Tryk på " " for at bekræfte og begynde at indstille mikrobølgeeffekten.
- 3) Tryk på " " eller " " for at vælge effektniveauet. Tryk på " " for at bekræfte.
- 4) Tryk på " " eller " " for at indstille tilberedningstiden.
- 5) Tryk på " " for at starte tilberedningen.

Bemærk: Tidstrinstørrelsen ændres ét sekund ad gangen, mens lange tryk accelererer flowet.







3. Grill

- 1) Tryk på "", Mikrobølgeovns-LED'en " " vil blinke og vise "750W".
- 2) Tryk på " " for at vælge Grill-funktionen. Grill-LED'en " " vil blinke. Tryk på " " for at bekræfte.
- 3) Tryk på " " eller " " for at indstille tilberedningstiden.
- 4) Tryk på " " for at starte tilberedningen.















4. Combi-tilberedning

- 1) Tryk på "", Mikrobølgeovns-LED'en " " vil blinke og vise "750W".
- 2) Tryk på " " for at vælge Combi-funktionen. Combi-LED'en " " vil blinke. Tryk på " " for at bekræfte.
- 3) Tryk på " " eller " " for at vælge effektniveauet. Tryk på " " for at bekræfte.
- 4) Tryk på " " eller " " for at indstille tilberedningstiden.
- 5) Tryk på " " for at starte tilberedningen.













5. Optøning efter tid

- 1) Tryk på " ". LED'en " " vil blinke. Tryk på " " for at bekræfte.
- 2) Tryk på " " eller " " for at indstille optøningstiden.
- 3) Tryk på " " for at starte tilberedningen.

6. Optøning efter vægt

- 1) Tryk på " ". LED'en " " vil blinke.
- 2) Tryk på " " for at vælge Vægtoptøning. LED'en " " vil blinke. Tryk på " " for at bekræfte.
- 3) Tryk på " " eller " " for at vælge optøningsmenuen. LED'erne for Kød " ", Fisk " ", Grøntsager " " og Brød " " vil blinke. Tryk på " " for at bekræfte.
- 4) Tryk på " " eller " " for at vælge optøningsvægten.
- 5) Tryk på " " for at starte tilberedningen.

7. Auto menu







- 1) Tryk på "", Mikrobølgeovns-LED'en " " vil blinke og vise "750W".
- 2) Tryk på " " eller " " for at vælge Auto Menu-funktionen. LED'en " " vil blinke.
- 3) Tryk på " " for at bekræfte. LED'en "A-01" vil blinke.
- 4) Tryk på " " eller " " for at vælge Auto Menu fra "A-01" til "A-05". Tryk på " " for at bekræfte.
- 5) Tryk på " " eller " " for at justere den forudindstillede tid.
- 6) Tryk på " " for at starte tilberedningen.



Menu	Navn på opskrift	Tid (min)	Ingredienser	Tilberedning
A01	Kogte kartofler (1-2 portioner)	12,5	<ul style="list-style-type: none"> • 2 kartofler (ca. 250 g) • 5 spiseskefulde vand 	<ol style="list-style-type: none"> 1. Vask, skræl og prik kartoflerne flere gange. 2. Placer dem i en mikrobølgeovnssikker skål med vand, og dæk med husholdningsfilm. 3. Indstil A01, og start tilberedningen. 4. Hæld vandet fra, og lad de tildækkede kartofler hvile i 2-3 minutter.
A02	Ratatouille (4 portioner)	28	<ul style="list-style-type: none"> • 1 løg (ca. 200 g) • 1 aubergine (ca. 250 g) • 300 g courgette • 3 peberfrugter (rød, gul, grøn) (120 g) • 3 tomater • 3-4 spiseskefulde olivenolie • 2 fed hvidløg, salt, peber, timian, salvie, rosmarin • 50 ml grøntsagsbouillon 	<ol style="list-style-type: none"> 1. Skræl og hak grøntsagerne. 2. Kom dem i en skål med olie, hvidløg, krydderurter og bouillon, og dæk med et låg. 3. Indstil A02, og start tilberedningen under jævnlig omrøring.
A03	Farsbrød (8 portioner)	30	<ul style="list-style-type: none"> • 1 dåse tomatsose (230 g) • 1/4 kop brunt sukker • 1 teskefuld sennep • 1 mellemstort løg, hakket • 1/2 kop saltet rasp • 1/4 kop hakket grøn peberfrugt • 2 store æg, let piskede • 1 teskefuld salt • 1/4 teskefuld stødt sort peber • 1/4 teskefuld hvidlødspulver • Ca. 900 g ekstra magert hakket oksekød 	<ol style="list-style-type: none"> 1. Bland tomatsose, sukker og sennep i en skål, indtil sukkeret er opløst. 2. Bland de resterende ingredienser godt i en skål. 3. Tilsæt hakket oksekød og halvdelen af tomatsoseblandingen, og rør rundt. 4. Form blandingen til et brød i en mikrobølgeovnssikker skål, og top med den resterende sose. 5. Indstil A03, og start tilberedningen. 6. Hold øje med, når kødsaften er klar, og kødet ikke længere er lyserødt indeni. 7. Hæld fedtet fra, og lad det hvile i 10-15 minutter inden servering.
A04	Bagte æbler (1 portion)	7	<ul style="list-style-type: none"> • 1 æble (200 g) • En spiseskefuld rosiner • En teskefuld hakkede mandler • En spiseskefuld blødgjort smør • En spiseskefuld kanel-sukker 	<ol style="list-style-type: none"> 1. Vask æblet, og fjern kernehuset, så der er rigeligt med plads. 2. Bland rosiner, mandler, smør og kanel-sukker. 3. Fyld æblet med rosinblandingen. 4. Indstil A04, og start tilberedningen.
A05	Cupcake med mørk chokolade (2 portioner)	4,5	<ul style="list-style-type: none"> • 75 g hvedemel • 75 g sukker • 50 ml mælk • 40 g mørk chokolade • 20 g solsikkeolie • 2 spiseskefulde bitter kakaopulver • 1 æg • 1 teskefuld bagepulver • En knivspids salt 	<ol style="list-style-type: none"> 1. Bland mel med sukker, bitter kakaopulver og bagepulver. 2. Tilsæt mælk og solsikkeolie, og bland det hele. Rør ægget og en knivspids salt i blandingen. 3. Hak chokoladen, eller brug alternativt chokoladestykker. Tilsæt det til blandingen, bland og fordel det i to tekopper. 4. Indstil A05, og start tilberedningen. Tjek, om det er færdigt, og fortsæt om nødvendigt i yderligere 30 sekunder. 5. Lad det køle af inden servering.









8. Jetstart



- 1) Tryk på " " i standbytilstand for at starte tilberedningen med 100 % effekt. Hvert ekstra tryk vil øge tilberedningstiden med 30 sekunder.
- 2) I tilberedningstilstand vil hvert tryk på " " øge tilberedningstiden med 30 sekunder.
- 3) Tryk på " " i tilberedningstilstand for at sætte tilberedningen på pause. Tryk på " " eller " " for at justere tilberedningstiden, tryk på " " igen for at fortsætte tilberedningen.

9. Børnesikring

Du kan sikre dit apparat for at forhindre børn i at tænde det eller ændre indstillingen ved et uheld.

- 1) I standby- og tilberedningstilstand skal du trykke på " " og " " i 3 sekunder, summeren ringer én gang, og låsen er aktiveret.
- 2) I standby- og tilberedningstilstand skal du trykke på " " og " " i 3 sekunder for at låse op.
- 3) Hvis låsen er aktiveret i tilberedningstilstand, skal du trykke på " " én gang for at sætte tilberedningen på pause. Tryk to gange på " ", eller hold nede i 3 sekunder for at annullere tilberedningen.

10. Automatisk åbning af låge

- 1) Tryk på " " i standbytilstand. Ovnlyset vil være tændt, og lågen åbner automatisk.
- 2) Tryk på " " i tilberedningstilstand, og lågen åbner automatisk.

Bemærk: Når lågen er åbnet, har motoren brug for et vist tidsrum til at gå tilbage, cirka 1 sekund.

Normal	
Mikrobølgeovnen forstyrrer tv-modtagelse	Radio- og tv-modtagelse kan blive forstyrret, når mikrobølgeovnen er i drift. Det minder om forstyrrelsen fra små el-apparater, som mixer, støvsuger og elektrisk ventilator. Det er normalt.
Dæmp ovnlys	Ved mikrobølgetilberedning på lav effekt kan ovnlyset blive svagt. Det er normalt.
Damp samler sig på lågen, varm luft kommer ud af ventilationsåbninger	Ved madlavning kan der komme damp ud af maden. Det meste vil komme ud af ventilationsåbningerne. Men noget kan samle sig på et køligt sted som ovnlågen. Det er normalt.
Ovnen startede ved et uheld uden mad i.	Det er forbudt at køre enheden uden mad indeni. Det er meget farligt.



Problemer	Mulig årsag	Afhjælpning
Ovnen kan ikke startes.	(1) Netledningen er ikke sat korrekt i kontakten.	Tag stikket ud. Tilslut derefter igen efter 10 sekunder.
	(2) Sikringen springer, eller afbryderen udløses.	Udskift sikring eller nulstil afbryderen (repareres af professionelt personale fra vores virksomhed)
	(3) Problemer med stikkontakten.	Test stikkontakten med andre elektriske apparater.
Ovnen varmer ikke.	(4) Lågen er ikke lukket korrekt.	Luk lågen omhyggeligt.
Drejeskiven af glas larmer, når mikrobølgeovnen er i brug	(5) Snavset rullestøtte og ovenbund.	Se "Vedligeholdelse af mikrobølgeovn" for at rengøre snavsede dele.



Dette apparat er mærket i overensstemmelse med det europæiske direktiv 2012/19/EU om bortskaffelse af elektrisk og elektronisk udstyr 2013 vedrørende elektriske og elektroniske apparater (WEEE). WEEE indeholder både forurenende stoffer (som kan have en negativ indvirkning på miljøet) og grundelementer (som kan genbruges). Det er vigtigt, at WEEE-udstyret gennemgår specifikke behandlinger for at fjerne og bortskaffe de forurenende stoffer korrekt og genvinde alle materialerne. Enkeltpersoner kan spille en vigtig rolle for at sikre, at WEEE-udstyr ikke bliver et miljøproblem. Det er vigtigt at følge nogle få grundlæggende regler:

- WEEE-udstyr må ikke behandles som husholdningsaffald.
- WEEE-udstyr skal medbringes til dedikerede indsamlingsområder, der forvaltes af kommunen eller en registreret virksomhed.

I mange lande kan der være indsamling af storskrald til stort WEEE-udstyr.

Når du køber et nyt apparat, kan det gamle returneres til leverandøren, som skal modtage det uden beregning, så længe apparatet er af samme type og har samme funktioner som det købte.

Data for lavt strømforbrug i henhold til Kommissionens forordning (EU) 2023/826.

Tilstand	El-forbrug	Periode, hvorefter udstyret automatisk når tilstanden
Standbytilstand med information eller statusvisning	0,8 W	20 min.

FORHOLDSREGLER FOR Å UNNGÅ MULIG EKSPONERING FOR MYE MIKROBØLGEENERGI

- Ikke forsøk å bruke denne ovnen med døren åpen, siden dette kan føre til skadelig eksponering for mikrobølgeenergi. Det er viktig ikke å ødelegge eller tukle med sikkerhetssperrene.
- Ikke plasser gjenstander mellom ovnens forside og døren, og ikke la skitt eller rester av rengjøringsmidler samle seg på tetningsflatene.
- ADVARSEL: Hvis døren eller dørpakningene er skadet, må ovnen ikke brukes før den er reparert av en kompetent person.

TILLEGG

Hvis apparatet ikke holdes i god, ren stand, kan overflaten bli forringet og påvirke apparatets levetid og føre til en farlig situasjon.

Spesifikasjoner

Modell:	H38SIDBF7XS
Merkespenning:	220–240 V ~ / 50 Hz
Nominell inngangseffekt (mikrobølgeovn):	1300 W
Nominell utgangseffekt (mikrobølgeovn):	750 W
Nominell inngangseffekt (grill):	800 W
Ovnskapasitet:	24 l
Ytre mål:	595 x 316 x 393 mm

Apparatene skal ikke brukes med en ekstern timer eller separat fjernkontroll.

Dette apparatet er ment å brukes i husholdninger og lignende steder som:

- kjøkkenområder for ansatte i butikker, kontorer og andre arbeidsmiljøer
- gårdshus
- av gjester på hoteller, moteller og andre typer boligmiljøer
- pensjonatmiljøer



VIKTIGE SIKKERHETSINSTRUKSJONER

ADVARSEL

For å redusere risikoen for brann, elektrisk støt, personskade eller eksponering for overdreven mikrobølgeovnsenergi når du bruker apparatet, må du følge grunnleggende forholdsregler, deriblant følgende:

1. **Advarsel:** Væsker og andre matvarer må ikke varmes opp i lukkede beholdere siden de kan eksplodere.
2. **Advarsel:** Det er farlig for andre enn en kompetent person å utføre service- eller reparasjonsoperasjoner som involverer fjerning av et deksel som beskytter mot eksponering for mikrobølgeenergi.
3. **Advarsel:** Barn må få bruke ovnen uten tilsyn utelukkende bare når det er gitt tilstrekkelige instruksjoner, slik at barnet er i stand til å bruke ovnen på en sikker måte og forstår farene ved feil bruk.
4. **Advarsel:** Når apparatet brukes i kombinasjonsmodus, skal barn bruke ovnen bare med tilsyn av voksne på grunn av de temperaturene som genereres (bare for grillserien).
5. Bruk bare redskaper som er egnet for bruk i mikrobølgeovner
6. Ovnens rengjøres regelmessig, og eventuelle matrester må fjernes.
7. Les og følg det spesifikke: «FORHOLDSREGLER FOR Å UNNGÅ MULIG EKSPONERING FOR MYE MIKROBØLGEENERGI»
8. Ved oppvarming av mat i plast- eller papirbeholder, må du sjekke ovnen ofte på grunn av muligheten for antennelse.
9. Hvis du ser røyk, må du slå av eller koble fra apparatet og holde døren lukket for å kvele eventuelle flammer.
10. Maten må ikke overkokes.
11. Ikke bruk ovnsrommet til oppbevaringsformål. Ikke oppbevar gjenstander som brød, kjeks osv. inne i ovnen.
12. Fjern ståltrådsstrips og metallhåndtak fra papir- eller plastbeholdere/-poser før du setter dem i ovnen.
13. Installer eller plasser denne ovnen bare i samsvar med den medfølgende installasjonsanvisningen.



14. Egg med skall og hele hardkokte egg må ikke varmes opp i mikrobølgeovn fordi de kan eksplodere, selv etter at oppvarmingen er avsluttet.
15. Bruk dette apparatet bare til den tiltenkte bruken som beskrevet i denne bruksanvisningen. Ikke bruk etsende kjemikalier eller damp i dette apparatet. Denne ovnen er spesielt utviklet for oppvarming. Den er ikke utformet for industriell bruk eller laboratoriebruk.
16. Hvis strømledningen er skadet, må den byttes ut av produsenten, serviceagenten eller tilsvarende kvalifiserte personer for å unngå fare.
17. Ikke oppbevar eller bruk dette apparatet utendørs.
18. Ikke bruk denne ovnen i nærheten av vann, i en fuktig kjeller eller i nærheten av et svømmebasseng.
19. Temperaturen på tilgjengelige overflater kan være høy når apparatet er i drift. Hold ledningen unna varme overflater, og ikke dekk til noe som helst på ovnen.
20. Ikke la ledningen henge over kanten av bordet eller benken.
21. Hvis du ikke holder ovnen ren, kan dette føre til forringelse av overflaten, noe som kan ha negativ innvirkning på apparatets levetid og muligens føre til en farlig situasjon.
22. Innholdet i tåteflasker og barnematglass skal røres eller ristes og temperaturen kontrolleres før inntak, slik at det ikke oppstår brannskader.
23. Oppvarming av drikkevarer i mikrobølgeovn kan føre til fosskoking, så du må derfor være forsiktig når du håndterer beholderen.
24. Dette apparatet er ikke beregnet på bruk av personer (deriblant barn) med nedsatte fysiske, sensoriske eller mentale evner, eller mangel på erfaring og kunnskap, med mindre de har fått tilsyn eller instruksjoner om bruk av apparatet av en person som er ansvarlig for deres sikkerhet (for markeder utenfor det europeiske markedet)
25. Pass på barna så de ikke leker med apparatet. Dette apparatet kan brukes av barn i alderen fra åtte år og eldre og personer med nedsatt fysisk, sensorisk eller mental evne eller med mangel på erfaring og kunnskap, forutsatt at de blir veiledet eller gitt instruksjoner om bruk av apparatet på en trygg måte, og de forstår de involverte farene. Barn skal ikke leke med apparatet. Rengjøring og vedlikehold skal ikke utføres av barn uten tilsyn (for det europeiske markedet)
26. Mikrobølgeovnen skal ikke plasseres i et skap.



27. Mikrobølgeovnen er beregnet på oppvarming av mat og drikke. Tørring av mat eller klær og oppvarming av varmeputer, tøfler, svamper, fuktige kluter og lignende kan føre til fare for skade, antennelse eller brann. Ikke senk apparatet ned i vann eller andre væsker under rengjøring. Apparatet skal ikke rengjøres med damprensere.
28. Metalliske beholdere for mat og drikke er ikke tillatt under tilberedning i mikrobølgeovn.
29. Vær forsiktig så du ikke forskyver dreietallerkene når du fjerner beholdere fra apparatet.
30. Apparatet må ikke installeres bak en dekorativ dør for å unngå overoppheting.
31. Viktige sikkerhetsinstruksjoner: Les nøye og ta vare på dem til senere.



Slik reduserer du risikoen for personskade

Jordingsinstallasjon

FARE

Fare for elektrisk støt

Berøring av noen av de interne komponentene kan føre til alvorlig personskade eller døden. Dette apparatet må ikke demonteres.

ADVARSEL

Fare for elektrisk støt

Feil bruk av jordingen kan føre til elektrisk støt. Ikke koble til en stikkontakt før apparatet er riktig installert og jordet.

Dette apparatet må jordes. I tilfelle av elektrisk kortslutning reduserer jording faren for elektrisk støt ved å tilveiebringe en fluktledning for den elektriske strømmen. Dette apparatet er utstyrt med en ledning som har en jordledning med en jordingsplugg. Støpselet må settes inn i en stikkontakt som er riktig installert og jordet.

Snakk med en kvalifisert elektriker eller servicetekniker hvis jordingsinstruksjonene ikke er fullstendig forstått, eller hvis det er tvil om hvorvidt apparatet er riktig jordet. Hvis det er nødvendig å bruke en skjøteledning, skal du bruke bare en 3-leder skjøteledning.

1. Det følger med en kort strømledning for å redusere risikoen for å bli viklet inn i eller snuble over en lengre ledning.
2. Hvis det brukes et langt ledningssett eller skjøteledning:
 - 1) Merkeverdien til ledningssettet eller skjøteledningen bør være minst like høy som merkeverdien til apparatet.
 - 2) Skjøteledningen må være en jordet 3-leder ledning.
 - 3) Den lange ledningen bør ordnes slik at den ikke legges over benkeplaten eller bordplaten der barn kan trekke eller snuble i den ved et uhell.



RENGJØRING

Sørg for å koble ovnen fra strømforsyningen.

1. Rengjør ovnsrommet etter bruk med en lett fuktet klut.
2. Rengjør tilbehøret på vanlig måte i såpevann.
3. Dørkarm og pakning og tilstøtende deler må rengjøres forsiktig med en fuktig klut når de er skitne.

STANDBY

I standbytilstand oppfyller strømforbruket i standby standarden EN 50564:201.

REDSKAP

Se instruksjonene under «Materialer du kan bruke i mikrobølgeovn, eller som bør unngås i mikrobølgeovn." Det kan være visse ikke-metalliske redskaper som ikke er trygge å bruke til mikrobølgeovn. Hvis du er i tvil, kan du teste det aktuelle redskapet ved å følge prosedyren nedenfor.

Redskapstest:

1. Fyll en mikrobølgeovnsikker beholder med 1 kopp kaldt vann (250 ml) sammen med det aktuelle redskapet.
2. Kok på maksimal effekt i 1 minutt.
3. Kjenn forsiktig på redskapet. Hvis det tomme redskapet er varmt, må det ikke brukes til tilberedning i mikrobølgeovn.

FORSIKTIG

Fare for personskade

Det er farlig for andre enn en kompetent person å utføre service- eller reparasjonsoperasjoner som involverer fjerning av et deksel som beskytter mot eksponering for mikrobølgeenergi.

Materialer du kan bruke i mikrobølgeovn

Merknader om redskaper

Aluminiumsfolie	Bare skjerming. Små glatte biter kan brukes til å dekke tynne deler av kjøtt eller fjærkre for å forhindre overkoking. Det kan oppstå lysbuer hvis folien er for nær ovnsveggene. Folien skal være minst 2,5 cm unna ovnsveggene.
Crisp-tallerken	Følg produsentens instruksjoner. Bunnen av crisp-tallerkenen må være minst 3/16 tommer (5 mm) over dreietallerkenen. Feil bruk kan føre til skade på platen.
Servise	Bare mikrobølgeovnsikker. Følg produsentens instruksjoner. Oppripet eller oppsprukket servise må ikke brukes.
Glasskrukker	Ta alltid av lokket. Brukes bare til å varme opp maten til den er akkurat varm. De fleste glasskrukker er ikke varmebestandige og kan gå i stykker.
Glasstøy	Bare varmebestandig ovnsglass. Pass på at det ikke er noen metallkant. Oppripet eller oppsprukket servise må ikke brukes.
Kokeposer for ovn	Følg produsentens instruksjoner. Ikke lukk med metallklips. Lag åpninger for å la damp slippe ut.
Papirtallerkener og kopper	Bruk bare til kortvarig koking/oppvarming. Ikke la ovnen stå uten tilsyn mens du lager mat.
Tørkepapir	Brukes til å dekke til mat for å varme opp og absorbere fett. Brukes bare under tilsyn for en kortvarig matlaging.
Pergamentpapir	Bruk som deksel for å hindre sprut eller som en innpakning for damping.
Plast	Bare mikrobølgeovnsikker. Følg produsentens instruksjoner. Bør merkes «Mikrobølge-sikker». Noen plastbeholdere mykner mens maten inni blir varm. «Kokeposer» og tett lukkede plastposer skal spaltes, gjennomhulles eller luftes som anvist av pakken.
Plastfolie	Bare mikrobølgeovnsikker. Brukes til å dekke til maten under tilberedning for å holde på fuktigheten. Ikke la plastfolie berøre maten.
Termometre	Bare mikrobølgeovnsikker (kjøtt- og godteritermometre).
Vokspapir	Bruk som deksel for å hindre sprut og holde på fuktigheten.

Materialer som skal unngås i mikrobølgeovn

Merknader om redskaper

Aluminiumsbrett	Kan forårsake buedannelse. Overfør maten til en mikrobølgeovnsikker skål.
Matkartong med metallhåndtak	Kan forårsake buedannelse. Overfør maten til en mikrobølgeovnsikker skål.
Redskaper av metall eller metallbelegg	Metall beskytter maten mot mikrobølgeenergi. Metallkledning kan forårsake buedannelse.
Metalliske dreiebånd	Kan forårsake lysbuer og kan forårsake brann i ovnen.
Papirposer	Kan forårsake brann i ovnen.
Plastskum	Plastskum kan smelte eller forurense væsken inni når det utsettes for høy temperatur.
Tre	Tre vil tørke ut når det brukes i mikrobølgeovnen og kan splitte eller sprekke.



SETTE OPP OVNEN

Navn på ovnsdeler og tilbehør

Fjern ovnen og alt materiale fra kartongen og ovnsrommet. Ovnen leveres med følgende tilbehør:

Glassbrett
Dreietallerkenring
Bruksanvisning

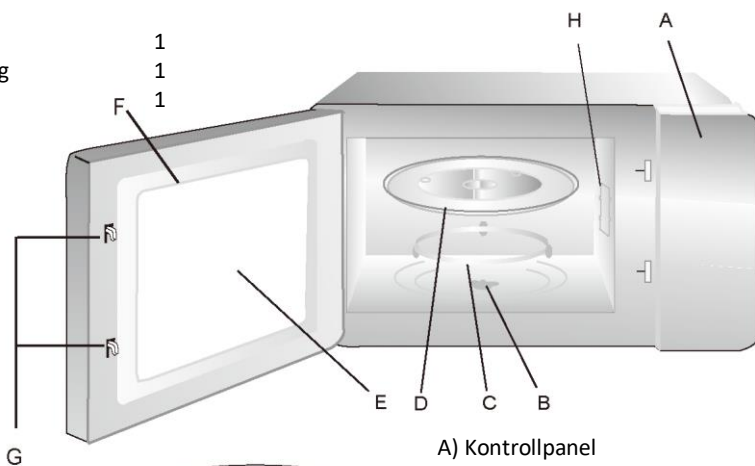

Grillrist (bare for grillserien)

- A) Kontrollpanel
- B) Dreietallerkenaksel
- C) Dreietallerkenring
- D) Glassbrett
- E) Observasjonsvindu
- F) Dør
- G) Sikkerhetssperresystem
- H) Glimmerdeksel

Slå av strømmen til ovnen hvis døren åpnes under bruk.



Installasjon av dreietallerken

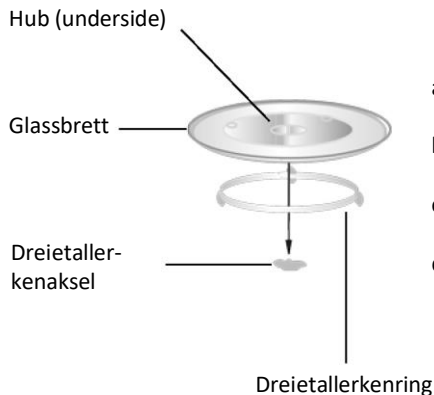

- Sett aldri glassbrettet opp ned. Glassbrettet bør aldri begrenses.
- Både glassbrett og dreietallerkenring må alltid brukes under matlaging.
- Alle matvarer og beholdere med mat plasseres alltid på glassbrettet for tilberedning.
- Kontakt ditt nærmeste autoriserte servicesenter hvis glassbrettet eller dreietallerkenringen sprekker eller går i stykker.

Installasjon

- Fjern eventuell beskyttelsesfilm på overflaten av mikrobølgeovns kabinett. Ikke fjern det lysehvite glimmerdekslet som er festet til ovnsrommet for å beskytte magnetronen.
- Denne ovnen er bare beregnet på innebygd bruk. Den er ikke beregnet på bruk på benkeplate eller inne i et skap.
- Apparatet kan installeres i et veggmontert skap som er 60 cm bredt (minst 55 cm dypt).
- Apparatet er utstyrt med et støpselet og må bare kobles til en forskriftsmessig installert jordet stikkontakt.
- Nettspenningen må samsvare med spenningen som er angitt på typeskiltet.
- Stikkontakten må installeres og tilkoblingskabelen byttes bare av en kvalifisert elektriker. Hvis støpselet ikke lenger er tilgjengelig etter installasjon, må det finnes en allpolet skillebrytern på installasjonssiden med en kontaktavstand på minst 3 mm.
- Adaptore, grenkontakter og skjøteledninger må ikke brukes. Overbelastning kan føre til brannfare.



Elektronisk programmerer

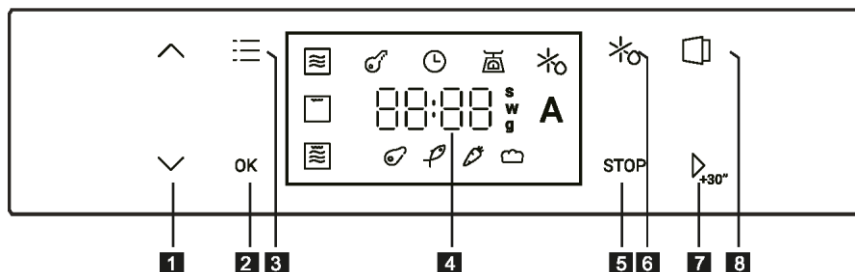









- | | | | |
|----------|------------------------------|----------|---------------------|
| 1 | Angi tid eller vekt +/- | 5 | Stoppknapp |
| 2 | Bekreft-knapp | 6 | Tin-knapp |
| 3 | Funksjonsknapp | 7 | Start / +30 s-knapp |
| 4 | Tid-/temperatur-/vektvisning | 8 | Dørknapp |

Bruksanvisning









1. Klokkeinnstilling

Når mikrobølgeovnen er koblet til strømmettet, lyser klokke-LED-en . «12:00» vises, og timetallene blinker.

- 1) Trykk på  eller  for å justere timetallene. Inngangstiden bør være innenfor 0–23.
- 2) Trykk på  for å bekrefte innstillingen. Deretter blinker minutt-tallene.
- 3) Trykk på  eller  for å justere minutt-tallene. Inngangstiden bør være innenfor 0–59.
- 4) Trykk på  for å fullføre klokkes innstilling.
- 5) For å endre den igjen må du trykke på  i 3 sekunder for å gjenta operasjonene ovenfor.









Merk: 1. Hvis klokken ikke er stilt, vil den ikke fungere når den er slått på.
2. Når du er koblet til strømmettet, kan du trykke på  direkte for å bekrefte og fullføre klokkeinnstillingen.

2. Mikrobølgeovn











- 1) Trykk på . Mikrobølgeovnens LED  blinker og viser «750 W».
- 2) Trykk på  for å bekrefte, og begynn å stille inn mikrobølgeeffekten.
- 3) Trykk på  eller  for å velge effektnivå. Trykk på  for å bekrefte.
- 4) Trykk på  eller  for å stille inn tilberedningstiden.
- 5) Trykk på  for å starte tilberedningen.

Merk: Tidstrinnet endres ett for ett sekund, mens lange trykk akselererer flyten.







3. Grill

- 1) Trykk på «». Mikrobølgeovnens LED «» blinker og viser «750 W».
- 2) Trykk på «» for å velge grillfunksjonen. Grill-LED-en «» blinker. Trykk på «» for å bekrefte.
- 3) Trykk på «» eller «» for å stille inn tilberedningstiden.
- 4) Trykk på «» for å starte tilberedningen.















4. Kombinert tilberedning

- 1) Trykk på «». Mikrobølgeovnens LED «» blinker og viser «750 W».
- 2) Trykk på «» for å velge kombifunksjonen. Kombi-LED-en «» blinker. Trykk på «» for å bekrefte.
- 3) Trykk på «» eller «» for å velge effektnivå. Trykk på «» for å bekrefte.
- 4) Trykk på «» eller «» for å stille inn tilberedningstiden.
- 5) Trykk på «» for å starte tilberedningen.













5. Tin etter tid

- 1) Trykk på «», LED-lampen for «» blinker. Trykk på «» for å bekrefte.
- 2) Trykk på «» eller «» for å stille inn tinetiden.
- 3) Trykk på «» for å starte tilberedningen.

6. Tin etter vekt

- 1) Trykk på «», LED-lampen for «» blinker.
- 2) Trykk på «» for å velge Tin etter vekt. LED-en for «» blinker. Trykk på «» for å bekrefte.
- 3) Trykk på «» eller «» for å velge tinemenyen. LED-ene for kjøtt «», fisk «», grønnsak «» og brød «» blinker. Trykk på «» for å bekrefte.
- 4) Trykk på «» eller «» for å velge tiningsvekten.
- 5) Trykk på «» for å starte tilberedningen.

7. Automeny







- 1) Trykk på «». Mikrobølgeovnens LED «» blinker og viser «750 W».
- 2) Trykk på «» eller «» for å velge Automeny-funksjonen. LED-lampen for «» blinker.
- 3) Trykk på «» for å bekrefte. LED-en for «A-01» blinker.
- 4) Trykk på «» eller «» for å velge Auto-menyen fra «A-01» til «A-05». Trykk på «» for å bekrefte.
- 5) Trykk på «» eller «» for å justere den forhåndsinnstilte tiden.
- 6) Trykk på «» for å starte tilberedningen.



Meny	Navn på oppskriften	Tid (min)	Ingredienser	Tilberedning
A01	Kokte poteter (1–2 porsjoner)	12,5	<ul style="list-style-type: none"> • 2 poteter (ca. 250 g) • 5 ss vann 	<ol style="list-style-type: none"> 1. Vask, skrell og stikk potetene gjentatte ganger. 2. Legg i en mikrobølgeovnsikker form med vann. Dekk til med plastfolie. 3. Still inn A01 og start tilberedningen. 4. Hell av vannet og la de tildekkede potetene hvile i 2–3 min.
A02	Ratatouille (4 porsjoner)	28	<ul style="list-style-type: none"> • 1 løk (ca. 200 g) • 1 aubergine (ca. 250 g) • 300 g squash • 3 paprikaer (rød, gul, grønn) (120 g) • 3 tomater • 3–4 ss olivenolje • 2 hvitløksfedd, salt, pepper, timian, salvie, rosmarin • 50 ml grønnsaksbuljong 	<ol style="list-style-type: none"> 1. Skrell og hakk grønnsakene. 2. Ha i en form med olje, hvitløk, urter og kraft, og dekk til med lokk. 3. Still inn A02 og start tilberedningen. Rør om av og til.
A03	Kjøttpudding (8 porsjoner)	30	<ul style="list-style-type: none"> • 1 boks tomat saus (230 g) • 1/4 kopp brunt sukker • 1 ts ferdiglaget sennep • 1 middels stor løk, finhakket • 1/2 kopp saltkjeksgrøt • 1/4 kopp finhakket grønn paprika • 2 store egg, lett pisket • 1 teskje salt • 1/4 teskje malt sort pepper • 1/4 teskje hvitløkspulver • Ca. 900 g ekstra mager kjøttdeig 	<ol style="list-style-type: none"> 1. Bland tomat saus, sukker og sennep i en bolle til sukkeret er oppløst. 2. Bland de resterende ingrediensene godt i en bolle. 3. Tilsett kjøttdeig og 1/2 av tomat sausblandingen og rør. 4. Form blandingen til et brød i en form som tåler mikrobølgeovn, og topp med resten av sausen. 5. Still inn A03 og start tilberedningen. 6. Følg med når kjøtt saften er klar og kjøttet ikke lenger er rosa inni. 7. Hell av fett og la det hvile i 10–15 min før servering.
A04	Bakte epler (1 porsjon)	7	<ul style="list-style-type: none"> • 1 eple (200 g) • En spiseskje rosiner • En teskje hakkede mandler • En spiseskje mykt smør • En spiseskje kanel-sukker 	<ol style="list-style-type: none"> 1. Vask eplet og fjern kjernehuset, men la det være god plass. 2. Bland rosiner, mandler, smør og kanel-sukker. 3. Fyll eplet med rosinblandingen. 4. Still inn A04 og start tilberedningen.
A05	Mørk sjokoladecake i kopp (2 porsjoner)	4.5	<ul style="list-style-type: none"> • 75 g hvetemel • 75 g sukker • 50 ml melk • 40 g mørk sjokolade • 20 g solsikkeolje • 2 ss bittert kakaopulver • 1 egg • 1 ts bakepulver • en klype salt 	<ol style="list-style-type: none"> 1. Bland mel med sukker, bittert kakaopulver og bakepulver. 2. Tilsett melk og solsikkeolje, og bland. Homogeniser egget og en klype salt i blandingen. 3. Hakk sjokoladen eller bruk sjokoladebiter som et alternativ. Ha det i blandingen, bland og fordel det mellom to kopper. 4. Still inn A05 og start tilberedningen. Sjekk om det er ferdig, og fortsett om nødvendig i 30 sekunder til. 5. La det avkjøles før servering.









8. Jetstart



- 1) I standbymodus trykker du på «» for å starte matlagingen med 100 % effekt. Gvert ekstra trykk vil øke tilberedningstiden med 30 sekunder.
- 2) I tilberedningsmodus kan hvert trykk på «» øke tilberedningstiden med 30 sekunder.
- 3) I tilberedningsmodus trykker du på «» for å stoppe matlagingen, «» eller «» for å justere tilberedningstiden og på «» igjen for å fortsette tilberedningen.

9. Barnesikring

Du kan sikre apparatet for å hindre at barn slår det på eller endrer innstillingen ved et uhell.

- 1) I standby- og tilberedningsmodus trykker du på «» og «» i 3 sekunder. Summeren ringer én gang, låsen er aktivert.
- 2) I standby- og tilberedningsmodus må du trykke på «» og «» i 3 sekunder for å låse opp.
- 3) Hvis låsen er aktivert i tilberedningstilstand, trykker du på «» én gang for å sette matlagingen på pause, «» to ganger eller holder inne i 3 sekunder for å avbryte tilberedningen.

10. Dør med automatisk åpning

- 1) I standbymodus trykker du på «». Ovnslampen vil være på, og døren åpnes automatisk.
- 2) I tilberedningsmodus trykker du på «». Døren åpner seg automatisk.

Merk: Etter at døren er åpnet, trenger motoren en viss tid på å gå tilbake, omtrent 1 sekund.

Normal	
Mikrobølgeovn forstyrrer TV-mottak	Radio- og TV-mottak kan bli forstyrret når mikrobølgeovnen er i bruk. Det ligner på forstyrrelsen av små elektriske apparater, som mikser, støvsuger og elektrisk vifte. Det er normalt.
Dim ovnslyset	Ved tilberedning med lav effekt i mikrobølgeovn kan ovnslyset bli svakt. Det er normalt.
Damp samler seg på døren, varm luft ut av ventilene	Under tilberedningen kan det komme damp ut av maten. Det meste vil komme ut fra dysene. Men noen kan samle seg på et kjølig sted som ovnsdøren. Det er normalt.
Ovnen startet ved et uhell uten mat i.	Det er forbudt å kjøre apparatet uten mat inni. Det er veldig farlig.



Problem	Mulig årsak	Løsning
Ovnen kan ikke startes.	(1) Strømledningen er ikke skikkelig stukket i.	Trekk ut støpselet. Plugg deretter inn igjen etter 10 sekunder.
	(2) Sikringen går eller effektbryteren fungerer.	Bytt sikringen eller tilbakestill effektbryteren (reparert av profesjonelt personell fra vårt firma)
	(3) Problem med uttaket.	Test stikkontakten med andre elektriske apparater.
Ovnen varmer ikke.	(4) Døren er ikke godt lukket.	Lukk døren godt.
Glassdreietallerkenen lager lyd når mikrobølgeovnen er i gang	(5) Tilsmusset rullestøtte og ovnsbunn.	Se «Vedlikehold av mikrobølgeovn» for å rengjøre skitne deler.



Dette apparatet er merket i samsvar med det europeiske direktivet 2012/19/EU om avfall fra elektrisk og elektronisk utstyr og forskrifter fra 2013 om avfall fra elektrisk og elektronisk utstyr (WEEE). Avfall fra elektrisk og elektronisk utstyr inneholder både forurensende stoffer (som kan ha en negativ effekt på miljøet) og basiselementer (som kan gjenbrukes). Det er viktig at avfall fra elektrisk og elektronisk utstyr behandles spesifikt for å fjerne og kassere de forurensende stoffene på riktig måte og gjenvinne alt materialet. Den enkelte kan være viktig for å sikre at avfall fra elektrisk og elektronisk utstyr ikke blir et miljøproblem. Det er avgjørende å følge noen få grunnleggende regler:

- Avfall fra elektrisk og elektronisk utstyr skal ikke behandles som husholdningsavfall.
- Avfall fra elektrisk og elektronisk utstyr skal bringes til egne gjenbruksstasjoner som forvaltes av kommunen eller et registrert selskap.

I mange land kan det finnes gjenbruksstasjoner for avfall fra stort elektrisk og elektronisk utstyr. Når du kjøper et nytt apparat, kan det gamle returneres til forhandleren som må ta imot det gratis, så lenge apparatet er av en tilsvarende type og har samme funksjoner som det kjøpte apparatet.

Data om lavt strømforbruk i henhold til kommisjonsforordning (EU) 2023/826.

Vilkår	Strømforbruk	Periode der utstyret automatisk når vilkåret
Standbymodus med informasjon eller statusvisning	0,8 W	20 min

