

SK

Ďakujeme, že ste si kúpili spotrebič značky Candy.

Pred použitím spotrebiča si pozorne prečítajte tieto pokyny. Pokyny obsahujú dôležité informácie, ktoré vám pomôžu pri bezpečnej a správnej inštalácii, ako aj pri každodennom používaní a údržbe. Túto príručku uchovávajte na vhodnom mieste, aby ste si v nej mohli vyhľadať potrebné rady a zaistiť bezpečné a správne používanie spotrebiča.



Bezpečnostná poznámka

UPOZORNENIE! – Dôležité bezpečnostné informácie



Všeobecné informácie a rady



Informácie o životnom prostredí

Likvidácia



Toto označenie na výrobku, príslušenstve alebo literatúre naznačuje, že výrobok a jeho elektronické príslušenstvo (napr. nabíjačka, slúchadlá, USB kábel) by sa na konci ich životnosti nemali likvidovať spolu s komunálnym odpadom.

Ak chcete zabrániť možnému poškodeniu životného prostredia alebo ľudského zdravia v dôsledku nekontrolovanej likvidácie odpadu, oddel'te tieto položky od iných druhov odpadu a zodpovedne ich recyklujte, aby ste podporili udržateľné opätovné využívanie materiálnych zdrojov.

Používatelia spotrebičov v domácnostiach by sa mali poradiť s predajcom, u ktorého ste výrobok kúpili, alebo na miestny úrad, kde získajú podrobnosti o tom, kde a ako môžu tieto položky odnieť na recykláciu bezpečnú z hľadiska životného prostredia. Používatelia v komerčnom prostredí by mali kontaktovať svojho dodávateľa a skontrolovať podmienky kúpnej zmluvy.

Tento výrobok a jeho elektronické príslušenstvo sa nesmie likvidovať s iným komerčným odpadom určeným na likvidáciu.



UPOZORNENIE!

Tento spotrebič je naplnený horľavým materiálom R290, nebezpečenstvo požiaru.

UPOZORNENIE: V kryte spotrebiča alebo v zabudovanej štruktúre udržiavajte vetracie otvory bez prekážok.

UPOZORNENIE: Nepoškodzujte chladiaci okruh.



UPOZORNENIE!

Nebezpečenstvo zranenia alebo udusenía!

Aby ste zaistili bezpečnosť pri likvidácii starej sušičky bielizne, odpojte sieťovú zástrčku zo zásuvky, prerežte sieťový kábel a zničte ho spolu so zástrčkou. Aby sa deti nemohli v spotrebiči zamknúť, zničte závesy dvierok alebo zámok dvierok.



UPOZORNENIE!

Spotrebič sa nesmie napájať prostredníctvom externého zariadenia so spínačom, ako je časovač, ani nesmie byť pripojený k obvodu, ktorý sa pravidelne zapína a vypína spínačom siete.

1- Bezpečnostné informácie.....	4
2- Inštalácia.....	7
3- Praktické rady	10
4- Opis produktu	11
5- Ovládací panel.....	12
6- Programy	16
7- Spotreba.....	19
8- Odporúčania a rady	20
9- Každodenné používanie	22
10- Starostlivosť a čistenie	25
11- Riešenie problémov.....	27
12- Technické údaje	29
13- Služby pre zákazníkov	31



UPOZORNENIE!

Pred prvým použitím

- ▶ Uistite sa, že sa spotrebič počas prepravy nepoškodil.
- ▶ Odstráňte všetky časti obalu a uchovávajte ich mimo dosahu detí.
- ▶ Pri premiestňovaní spotrebiča musia spolupracovať vždy dve osoby, pretože je ťažký.

Každodenné používanie

- ▶ Deti staršie ako 8 rokov a osoby s obmedzenými fyzickými, zmyslovými alebo duševnými schopnosťami alebo s nedostatkom skúseností a vedomostí môžu používať tento spotrebič, ak sú pod dohľadom alebo dostali pokyny týkajúce sa bezpečného používania spotrebiča a ak rozumejú možným rizikám.
- ▶ Uchovávajte mimo dosahu spotrebiča deti mladšie ako 3 roky, pokiaľ nie sú neustále pod dohľadom.
- ▶ Deti sa so spotrebičom nesmú hrať.
- ▶ Uistite sa, že miestnosť je suchá a dobre vetraná. Teplota okolia by mala byť v rozsahu 5 °C až 35 °C.
- ▶ Nezakrývajte žiadne vetracie otvory v základni kobercom ani podobným predmetom.
- ▶ Oblasť okolo sušičky udržiavajte bez prachu a uvoľnených vlákien.
- ▶ Pred použitím sa uistite, že vnútri spotrebiča je len bielizeň, že do neho nevošli žiadne domáce zvieratá ani deti.
- ▶ Sieťovej zástrčky sa dotýkajte iba suchými rukami a spotrebiča sa nedotýkajte, ani ho nepoužívajte, ak máte bosé nohy alebo mokré ruky alebo nohy
- ▶ V bubnovej sušičke nesaňte neprané predmety.
- ▶ Uistite sa, že do spotrebiča nevložíte viac než je menovité zaťaženie.
- ▶ Vyberte z vreciek všetky predmety, ako sú zapalovače a zápalky.
- ▶ Aviváž alebo podobné produkty by sa mali používať podľa pokynov na použitie aviváže
- ▶ V tesnej blízkosti spotrebiča nepoužívajte ani neskladujte žiadne horľavé spreje alebo horľavé plyny.
- ▶ Na vrch spotrebiča nekladte ťažké predmety ani zdroje tepla alebo vlhkosti.
- ▶ Pri vyťahovaní zástrčky elektrického kábla spotrebiča držte zástrčku, nie kábel.
- ▶ Počas prevádzky sa nedotýkajte zadnej časti ani bubna, sú horúce.

**UPOZORNENIE!**

Každodenné používanie

- ▶ Spotrebič nepoužívajte na sušenie nasledujúcich položiek:
 - ▶ Položky, ktoré nie sú vypraté.
 - ▶ Položky kontaminované horľavými látkami, ako je stolový olej, acetón, alkohol, benzín, nafta, petrolej, odstraňovače škvŕn, terpentín, vosky, odstraňovače voskov a podobné chemikálie. Výpary môžu spôsobiť požiar alebo výbuch.
 - ▶ Predmety, ktoré boli znečistené látkami, ako je stolový olej, acetón, alkohol, benzín, petrolej, odstraňovače škvŕn, terpentín, vosky a odstraňovače vosku, by sa mali pred sušením v sušičke vyprať v horúcej vode s väčším množstvom pracieho prostriedku.
 - ▶ Položky, ktoré obsahujú výplň alebo prešívané odevy (napr. vankúše, bundy), pretože výplň sa môže dostať von a spôsobiť vznietenie.
 - ▶ Predmety, ako je penová guma (latexová pena), sprchovacie čiapky, nepremokavé textílie, pogumované výrobky a oblečenie alebo vankúše s penovými gumovými podložkami, by sa nemali sušiť v sušičke.
- ▶ Kondenzovanú vodu nepite.
- ▶ Spotrebič nepoužívajte bez filtra na vlákna alebo bez filtra kondenzátora, ani keď je filter poškodený.
- ▶ Všimnite si, že posledná časť cyklu sušenia prebieha bez tepla (cyklus chladenia), aby sa zabezpečilo, že odevy dosiahnu teplotu, ktorá ich nepoškodí.
- ▶ Počas prevádzky nenechávajte spotrebič dlho bez dozoru. Ak predpokladáte, že budete dlhšie preč, cyklus sušenia sa musí prerušiť vypnutím a vytiahnutím elektrického kábla zo siete.
- ▶ Spotrebič nevypínajte, kým sa cyklus sušenia neukončí.
- ▶ Bubnovú sušičku nikdy nezastavujte pred koncom cyklu sušenia, pokiaľ ihneď nevyberiete a nerozložíte všetky položky, aby sa rozptýlilo teplo.
- ▶ Spotrebič vypnite po každom programe sušenia, aby ste ušetrili elektrickú energiu a zaistili bezpečnosť.

Údržba/čistenie

- ▶ Ak čistenie a údržbu vykonávajú deti, uistite sa, že sú pod dohľadom.
- ▶ Pred vykonaním akejkoľvek bežnej údržby odpojte spotrebič od elektrického napájania.



UPOZORNENIE!

Údržba/čistenie

- ▶ Po každom programe vyčistite filter vlákna a filter kondenzátora (pozri STAROSTLIVOSŤ A ČISTENIE, strana 23).
- ▶ Na čistenie spotrebiča nepoužívajte prúd vody ani pary.
- ▶ Na čistenie spotrebiča nepoužívajte priemyselné chemikálie.
- ▶ Ak je prírodný kábel poškodený, musí ho vymeniť výrobca, jeho servisný zástupca alebo osoby s podobnou kvalifikáciou, aby sa predišlo nebezpečenstvu.
- ▶ Nepokúšajte sa opraviť spotrebič sami. Ak je potrebná oprava, kontaktujte náš zákaznícky servis.

Inštalácia

- ▶ Uistite sa, že stroj je umiestnený na mieste, ktoré umožňuje úplné otvorenie dvierok. Neinštalujte bubnovú sušičku za uzamykatelné dvere, posuvné dvere ani za dvere so závesmi na opačnej strane vzhľadom na dvierka sušičky, pretože to obmedzuje úplné otvorenie dvierok.
- ▶ Nainštalujte spotrebič na dobre vetrané a suché miesto.
- ▶ Spotrebič nikdy neinštalujte vo vlhkom vonkajšom prostredí ani na mieste, kde hrozí riziko úniku vody, napríklad pod umývadlom alebo v jeho blízkosti. Ihneď po úniku vody prerušte elektrické napájanie a nechajte spotrebič prirodzene vyschnúť.
- ▶ Spotrebič inštalujte len na mieste a používajte len vtedy, keď je teplota prostredia vyššia než 5 °C.
- ▶ Neumiestňujte spotrebič priamo na koberec ani blízko steny alebo nábytku.
- ▶ Nevystavujte spotrebič mrazu, teplu ani priamemu slnečnému žiareniu, ani ho neumiestňujte v blízkosti zdrojov tepla (napr. kachlí, ohrievačov).
- ▶ Uistite sa, že sa informácie o elektrickom napájaní na typovom štítku zhodujú s údajmi napájania zo siete. Ak nie, požiadajte o pomoc elektrikára.
- ▶ Nepoužívajte adaptéry s viacerými zásuvkami ani predlžovacie káble.
- ▶ Dbajte na to, aby nedošlo k poškodeniu elektrického kábla a zástrčky. Ak by sa zástrčka poškodila, dajte ju vymeniť elektrikárovi.
- ▶ Na napájanie používajte samostatnú uzemnenú zásuvku, ktorá bude po inštalácii ľahko prístupná. Tento spotrebič musí byť uzemnený.
- ▶ Len pre Spojené kráľovstvo: Napájací kábel spotrebiča je vybavený 3-vodičovou (uzemňujúcou) zástrčkou, ktorá je vhodná pre štandardnú 3-vodičovú (uzemnenú) zásuvku. Nikdy neodrezávajte ani neodstraňujte tretí kolík (uzemnenie). Po nainštalovaní spotrebiča by mala byť zástrčka prístupná.

2.1 Príprava

- Najprv odstráňte všetky časti balenia vrátane polystyrénovej základne. Pri odstraňovaní balenia sa môžu objaviť kvapky vody. Je to normálny jav, kvapky pochádzajú zo skúšok s vodou v továrni.



Poznámka

Balenie zlikvidujte spôsobom šetrným k životnému prostrediu. Informácie o miestach likvidácie získate od svojho predajcu alebo miestnych orgánov.



UPOZORNENIE!

Po preprave a inštalácii MUSÍTE nechať sušičku pred použitím dve hodiny stať.

2.2 Preprava a doba čakania

Spotrebič prepravujte iba vo vodorovnej polohe. Bezúdržbový mazací olej je v kapsule kompresora. Tento olej sa môže pri preprave spotrebiča v šikmej polohe dostať do uzavretého potrubného systému. Pred pripojením spotrebiča k zdroju napájania musíte počkať 2 hodiny, aby sa olej dostal späť do kapsuly.

2.3 Umiestnite spotrebič na miesto

Spotrebič treba umiestniť na rovnom a pevnom povrchu. Vodorovnú úroveň upravte nožičkami (2-1).



2.4 Inštalácia pod pracovnú dosku

Rozmery výklenku by mali byť minimálne ako na obrázku (obr. 2-2).

1. Umiestnite spotrebič vedľa otvoru. Uistite sa, že všetky pripojenia sú ľahko prístupné a funkčné.
2. Nastavte presne všetky nožičky, aby ste získali pevnú polohu.
3. Spotrebič opatrne namontujte do výklenku.
4. Uistite sa o dostatočnom vetraní.

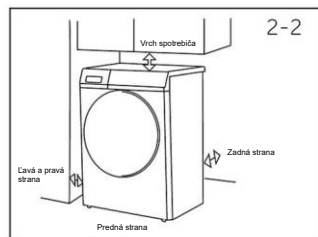

2.5 Elektrická prípojka

Pred každým zapojením skontrolujte, či:

- hodnoty napájania, zásuvka a poistka zodpovedajú hodnotám na typovom štítku,
 - elektrická zásuvka je uzemnená a nepoužíva sa žiadny rozbočovač ani predlžovací kábel,
 - zástrčka a zásuvka sú vzájomne kompatibilné.
- Iba Spojené kráľovstvo:** Britská zástrčka spĺňa normu BS1363A.

Vsuňte zástrčku do zásuvky (obr. 2-3).



UPOZORNENIE!

Ak je elektrický napájací kábel poškodený, musí ho vymeniť servisný zástupca (pozri záručný list), aby sa predišlo nebezpečenstvu!

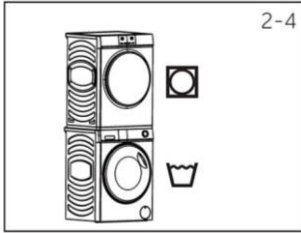

2-4

2.6 Montáž sušičky na práčku

Sušička sa dá postaviť na práčku. (Obr. 2-4) Nie každá práčka je vhodná na tento účel. Informácie o montáži, ako aj príslušná montážna súprava, sú k dispozícii u vášho miestneho predajcu. Pokyny na montáž sa dodávajú so súpravou, obsahujú podrobné kroky na inštaláciu.

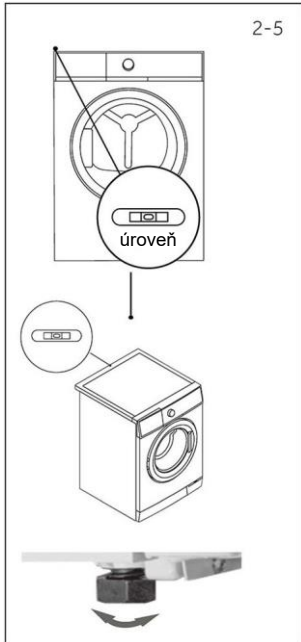

2-5

2.7 Vyrovnajte sušičku do vodorovnej polohy

Je **DÔLEŽITÉ** vyrovnať sušičku do vodorovnej polohy, len tak bude spotrebič fungovať účinne a s minimálnym hlukom. Sušička by mala byť vo vodorovnej polohe, musí vyvážené stáť na všetkých štyroch nohách. Dbajte na to, aby sa sušička v žiadnom smere nekolísala.

Vyrovnajte sušičku do vodorovnej polohy z boku na bok (obr. 2-5):

- Umiestnite do stredu zadnej časti sušičky nástroj na vyrovnanie.
- Upravujte zadné nožičky, kým nebude sušička vyrovnaná zo strany na stranu.
- Nožičky nikdy nevyskrutkujte úplne z ich puzdier.

Sušičku vyrovnajte do vodorovnej polohy aj spredu dozadu (obr. 2-5):

- Nástroj na vyrovnanie umiestnite na ľavú stranu.
- Nastavte prednú ľavú nožičku (nastavte výšku).
- Vyššie uvedené kroky zopakujte pre pravú nožičku.

Dvakrát skontrolujte, či je sušička vyvážená (obr. 2-5):

- Nástroj na vyrovnanie umiestnite do stredu prednej časti sušičky.
- Dbajte na to, aby sa sušička v žiadnom smere nekolísala.
- Ak sušička nie je vyvážená, zopakujte vyššie uvedené kroky.

Po vyrovnaní by mali byť rohy skrine sušičky nad podlahou a sušička sa nesmie v žiadnom smere kývať.

2.8 Vypúšťacie potrubie pripojené k vonkajšej strane

Počas procesu sušenia oblečenia sa skondenzovaná voda automaticky zhromaždí v zásobníku na vodu, ktorý sa je v hornom ľavom rohu spotrebiča. Zásobník na vodu je plný alebo ho treba vyprázdniť po každom cykle sušenia.

Ak je vaša sušička umiestnená v blízkosti vypúšťacieho odtoku na podlahe, môžete skondenzovanú vodu odvádzať priamo do odtoku cez vypúšťaciu hadicu v nastavci, preto zásobník na vodu nemusíte vyprázdňovať po každom cykle.

Spôsob pripojenia vypúšťacej hadice je nasledujúci:

- Odpojte čiernu hadicu zo spojky na zadnej strane sušičky (vpravo dole na zadnej strane obr. 2-6).
- Odviňte sivú vypúšťaciu hadicu (dodanú so sušičkou) a pripojte ju k vypúšťaciemu portu spotrebiča (obr. 2-7, 2-8).
- Druhý koniec vypúšťacej hadice zaveste na okraj vane alebo do kanalizačného potrubia.

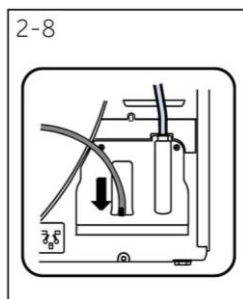
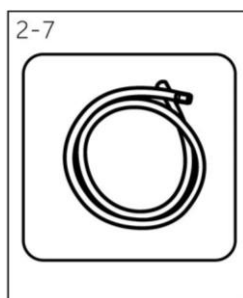
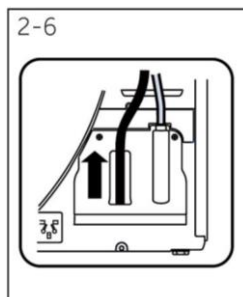

Poznámka: Vonkajšia vypúšťacia hadica musí byť pevná

Sivú vypúšťaciu hadicu musíte po vsunutí bezpečne upevniť na oboch koncoch.

Sivá vypúšťacia hadica sa nedá ohnúť.

Sivá vypúšťacia hadica nesmie vyššie viac ako o 15 cm nad hornou časťou spotrebiča.

Určené použitie

Tento spotrebič je určený na sušenie položiek, ktoré boli vyprané vo vode, a sú označené na etikete s údajmi o starostlivosti výrobcu ako vhodné na sušenie v sušičke.

Je určený výhradne na použitie v domácnosti, v interiéri. Nie je určený na komerčné ani priemyselné použitie. Zmeny alebo úpravy spotrebiča nie sú povolené. Neúmyselné použitie môže spôsobiť nebezpečenstvo a stratu všetkých nárokov na záruku a zodpovednosť.

Normy a smernice

Tento výrobok spĺňa požiadavky všetkých platných smerníc ES spolu s príslušnými harmonizovanými normami, ktoré sa vyžadujú pre označenie CE.



Ekologicky zodpovedné používanie

- ▶ Úplné odstredenie: Pred sušením bielizeň odstredte pri maximálnej rýchlosti odstredovania.
- ▶ Maximálne zaťaženie: Použite maximálne množstvo náplne podľa tabuľky programov, ale sušičku nepreťažujte. Aby ste využili prednosti maximálnej náplne, bielizeň, ktorá by mala byť sušená na úroveň „PRIPRAVENÁ na oblečenie“, môžete najprv mierne vysušiť, pričom využijete funkciu „Pripomenka na žehlenie“. Po ukončení programu vyberte bielizeň, ktorú treba vyžehliť, a zvyšnú bielizeň vysušte úplne.
- ▶ Uvoľnite bielizeň: Pred vložením do sušičky bielizeň vytrepte.
- ▶ Vyhnite sa nadmernému sušeniu: Treba sa vyhnúť nadmernému sušeniu. Vyberte správny program a príslušnú úroveň sušenia.
- ▶ Aviváž nie je potrebná: Pri praní nepoužívajte aviváž, pretože bielizeň sušená v sušičke bude nadýchaná a mäkká.
- ▶ Čistenie filtrov na vlákna: Filtre na vlákna vyčistite po každom cykle.
- ▶ Vetranie: Uistite sa, že je spotrebič správne vetraný (pozri INŠTALÁCIU).
- ▶ Opätovné použitie kondenzovanej vody: Zhromaždenú skondenzovanú vodu môžete použiť na naplnenie naparovacej žehličky. Predtým by ste ju mali preliať cez husté sitko alebo papierový filter na prípravu kávy. Najmenšie nečistoty sa zachytia na filtri.



Poznámka:

Z dôvodu technických zmien a rôznych modelov sa ilustrácie v nasledujúcich kapitolách môžu líšiť od vášho modelu.

4.1 Obrázok spotrebiča

Pohľad spredu (obr. 4-1):

Pohľad zozadu (obr. 4-2):

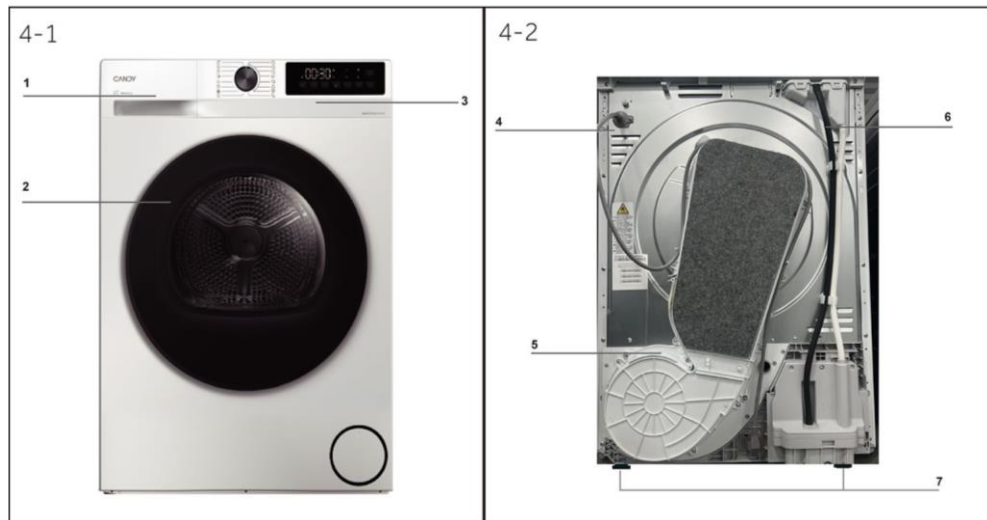

- 1 Nádržka na vodu
- 2 Dvierka bubnovej sušičky
- 3 Ovládací panel

- 4 Napájací elektrický kábel
- 5 Zadná doska
- 6 Výstup odtoku
- 7 Nastaviteľné nožičky

4.2 Príslušenstvo

4-3



Odtoková hadica



Energetický štítok



Záručné listy



Stručná príručka

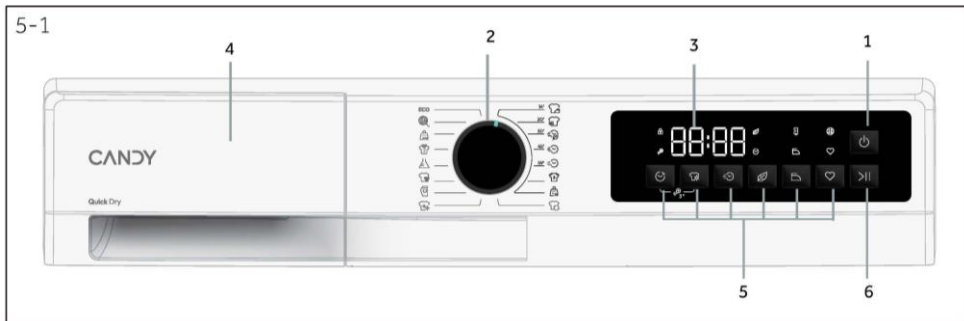

1. Tlačidlo elektrického napájania 3. Displej 5. Funkčné tlačidlá
 2. Volič programu 4. Nádržka na vodu 6. Tlačidlo „Štart/Pauza“

i Poznámka: Zvukový signál

Zvukový signál je možné podľa potreby aktivovať alebo zrušiť; pozri KAŽDODENNÉ POUŽÍVANIE (pozri P _____).

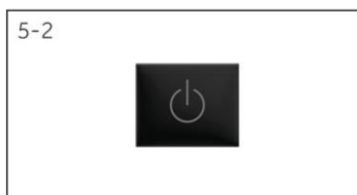

5.1 Tlačidlo elektrického napájania

Opatrne stlačte a približne 3 sekundy podržte tlačidlo (obr. 5-2), spotrebič sa zapne, rozsvieti sa displej a bude blikať indikátor tlačidla „Štart/Pauza“. Ak tlačidlo opatrne podržíte 3 sekundy, spotrebič sa vypne. Ak nie je aktivovaný žiadny prvok na paneli alebo program po zadaní časovača, spotrebič sa automaticky vypne.

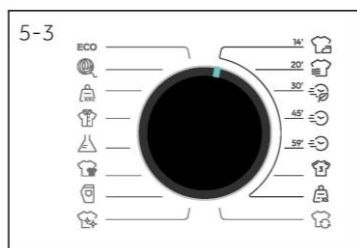

5.2 Volič programu

Otáčaním gombíka (obr. 5-3) je možné zvoliť jeden zo 16 programov. Zobrazia sa jeho predvolené nastavenia.



5.3 Displej

Displej (obr. 5-4) zobrazuje nasledujúce informácie:

- ▶ Názov programu
- ▶ Zostávajúci čas
- ▶ Zostávajúci čas oneskorenia
- ▶ Informácie o alarme a informácie s výzvou
- ▶ Informácia pre pauzu a koniec
- ▶ Čas oneskorenia
- ▶ Kódy chýb a servisné informácie

5.4 Nádržka na vodu

Otvorte nádrž na vodu, uvidíte nasledujúce komponenty (obr. 5-5):

- 1: nádrž na vodu.
- 2: Miesto nalievania vody

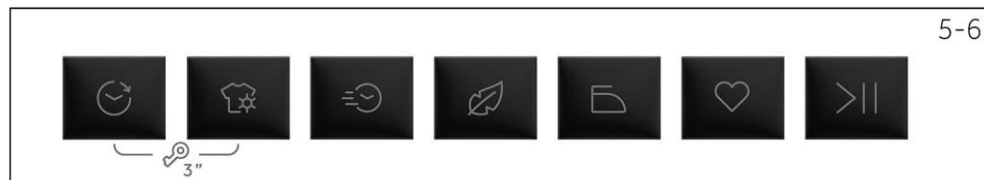
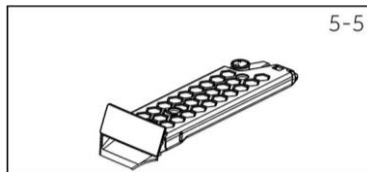

5.5 Funkčné tlačidlá

Funkčné tlačidlá (obr. 5-6) umožňujú pred spustením programu vybrať pre daný program ďalšie možnosti. Zobrazia sa príslušné indikátory. Vypnutím spotrebiča alebo nastavením nového programu sa zobrazia všetky možnosti. Ak je pre tlačidlo k dispozícii viac možností, požadovanú možnosť je možné zvoliť postupným stláčaním tlačidla. Dotykom tlačidiel, keď je tlačidlo stlmené, sa funkcia neaktivuje. Keď svieti jasne, funkcia je aktivovaná.

i Poznámka: Nastavenia z výroby

Na dosiahnutie najlepších výsledkov sú pre každý program Candy dobre definované špecifické predvolené nastavenia. Ak nemáte žiadne špeciálne požiadavky, odporúča sa použiť predvolené nastavenia.

5.5.1 Tlačidlo oneskorenia „☺“

- Stlačením tlačidla (obr. 5-7) nastavíte čas oneskorenia. Čas spustenia sa môže posunúť od 0,5 hodiny do 24 hodín v 0,5-hodinových krokoch. Oneskorenie sa aktivuje dotykom tlačidla Štart/Pauza. Po aktivácii sa rozsvieti ikona ☺.



5.5.2 Tlačidlo úrovne sušenia „☺“

- Stlačením tlačidla (obr. 5-8) nastavíte konečný obsah vlhkosti bielizne na konci cyklu.
- K dispozícii sú 4 úrovne: žehlenie L-1 / na oblečenie L-2 / na odloženie do skrine L-3 / extra suché L-4.
- Keď svieti jasne, funkcia je zvolená; Keď svieti tlmene, funkcia nie je vybratá; Keď je úplne vypnutá, funkciu nie je možné vybrať.





5.5.3 Tlačidlo Čas/Rýchly „☺“

- Upravte čas automatického programu: počas prvých 3 minút po spustení môžete dobu sušenia programu sušenia predĺžiť (predĺži sa doba po dosiahnutí koncového stavu), kde veľkosť kroku je 10 minút; Ak tlačidlo času stlačíte po 3 minútach, zaznejú 3 tóny neplatného výberu.



5.5.4 Tlačidlo „Jemný dotyk“ „☺“

- Keď je zapnutá táto funkcia, na konci programu náplň udrží malé množstvo vlhkosti, čím zaistí, že bielizeň bude mäkká a pohodlná.



5.5.5 Tlačidlo „Jednoduché žehlenie“ „☺“

- Stlačte tlačidlo (obr. 5-11), aby ste nastavili funkciu Jednoduché žehlenie.
- Po otvorení sa úroveň sušenia automaticky upraví na žehlenie L-1;
- Keď je zapnutá funkcia žehlenia, súčasne sa zapne aj funkcia proti pokrčeniu, pričom predvolená doba proti pokrčeniu je 6 hodín.
- Po aktivácii sa rozsvieti ikona ☺.



5.5.6 Tlačidlo pre pamäť „♥“

- Táto funkcia je navrhnutá tak, aby uložila do pamäti uprednostnené nastavenia používateľa v rámci každého programu, takže ho netreba pred použitím upravovať.
- V pohotovostnom režime stlačte a 3 sekundy podržte tlačidlo (obr. 5-12), aby sa aktuálny program uložil do pamäti.



5.5.7 Tlačidlo Štart/Pauza „>||“

- Opatrným stlačením tohto tlačidla (obr. 5-13) sa spustí alebo preruší aktuálne zobrazený program.

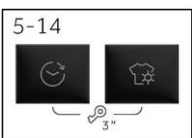

5.5.8 Tlačidlo detskej poistky „☺“

- Po výbere programu, ktorý chcete spustiť, stlačte a 3 sekundy podržte tlačidlo „☺“ a „☺“, aby ste aktivovali detskú poistku (obr. 5-14).
- Stlačte a 3 sekundy podržte tlačidlo „☺“ a „☺“, aby ste detskú poistku odomkli.
- Po aktivácii sa rozsvieti ikona ☺.

i Poznámka: Detská poistka

Detská poistka, ktorá je nastavená ručne, sa musí zrušiť ručne, alebo bude zrušená automaticky na konci programu. Vypnutie a informácie o chybe detskú poistku nezrušia. Bude fungovať aj pri ďalšom zapnutí spotrebiča.

5.6 Ikony indikátorov

5.6.1 Ikona odomknutia dvierok

- Ak sú dverka otvorené alebo nie sú správne zatvorené, kontrolka (obr. 5-15) sa nerozsvieti. Táto ikona by sa mala štandardne rozsvietiť.
- Po stlačení tlačidla Štart/Pauza bude ikona blikať;

5.6.2 Ikona detskej poisťky

- Detská poisťka je navrhnutá tak, aby zabránila deťom upraviť nastavenie programu. Keď si používatelia vyberú indikátor, rozsvieti sa ikona (obr. 5-16).
- Táto ikona sa štandardne nerozsvieti.

5.6.3 Ikona jemného dotyku

- Keď si používatelia vyberú indikátor, rozsvieti sa ikona (obr. 5-17).
- Táto ikona sa štandardne nerozsvieti.

5.6.4 Ikona oneskorenia

- Pri výbere programu odloženého štartu sa rozsvieti (obr. 5-18). Nepretržite svieti počas fázy oneskorenia a po skončení vyhradenej doby zhasne.
- Táto ikona sa štandardne nerozsvieti.

5.6.5 Ikona prázdnej nádrže

- Za normálnych podmienok sa nesvieti (5-19), ale bliká, keď je nádržka na vodu plná alebo sa program skončí. Ak sa nádržka na vodu naplní počas prevádzky, spotrebič sa pozastaví a začne blikať kontrolka nádržky na vodu.

5.6.6 Ikona jednoduchého žehlenia

- Po zapnutí funkcie žehlenia zostane kontrolka (5-20) svietiť, pri prechode na príslušnú fázu bliká. Keď je funkcia žehlenia neúčinná, blikne 3-krát.

5.6.7 Ikona indikujúca čistenie filtra

- Tento indikátor je navrhnutý tak, aby pripomenul používateľom, že pred použitím majú vyčistiť filter. Keď sa táto ikona (obr. 5-21) rozsvieti, používatelia by mali vyčistiť filter.
- Postup čistenia nájdete v časti Čistenie filtra na zachytávanie vlákien alebo Čistenie filtra kondenzátora v tejto príručke.

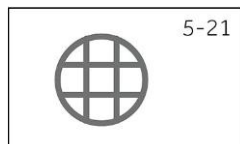
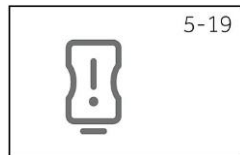























Poznámka:

Po každom cykle bude indikátor blikať, aby pripomenul čistenie filtrov.

5.6.8 Ikona pre pamäť

- Rozsvieti sa po výbere uloženého programu (obr. 5-22).
- Táto ikona sa štandardne nerozsvieti.

<ul style="list-style-type: none"> ● Áno / Nie 											
		Max. náplň v kg	 Oneskorený štart	 Úroveň sušenia				 Čas/ Rýchly	 Jemný dotyk	 Jednoduché žehlenie	 Pamät
				Žehlenie	Na oblečenie	Na odloženie do skrine	Extra suché				
ECO	ECO	8	●	●	●	●	●	/	/	●	●
	Vlna	1	●	/	/	/	/	●	/	/	●
	XXL	/	●	●	●	●	●	●	/	●	●
	Košele	4	●	●	●	●	●	●	●	●	●
	Syntetika	4	●	●	●	●	●	/	/	●	●
	Tmavá a farebná bielizeň	8	●	●	●	●	●	●	●	●	●
	Džinsy	5	●	●	●	●	●	●	●	/	●
	Biele	2	●	●	●	●	●	●	/	/	●
14' 	Refresh	/	●	/	/	/	/	/	/	/	●
20' 	Relax	/	●	/	/	/	/	/	/	/	●
30' 	Špeciálny 30'	/	●	/	/	/	/	/	/	/	●
45' 	Špeciálny 45'	/	●	/	/	/	/	/	/	/	●
59' 	Perfektné 59'	/	●	/	/	/	/	/	/	/	●
	Športové Plus	2	●	●	●	●	●	●	/	/	●
	Malé množstvo	4	●	●	●	●	●	●	/	/	●
	Mix a sušenie	5	●	●	●	●	●	●	/	●	●

*) Nastavenie testovacieho programu podľa EN 61121, odporúčame vypustiť kondenzovanú vodu cez vypúšťaciu hadicu pri sušení pri plnom zatažení pomocou programu Eco. Týmto sa zabráni vyprázdneniu nádrže na vodu počas programu.

Opis programov

Na sušenie rôznych typov tkanín a rôzneho druhu škvŕn majú sušičky špecifické programy, ktoré spĺňajú jednotlivé požiadavky na sušenie (pozri tabuľku programov).

ECO

Program ECO dokáže vyprať bavlnené oblečenie, ktoré je zvyčajne označené ako vhodné sušenie, s teplotami od 40 °C do 60 °C, a môže proces dokončiť v rámci toho istého cyklu. Tento program sa používa na posúdenie, či spotrebič spĺňa požiadavky predpisov EÚ o ekodizajne (ekologický dizajn výrobkov).

Vlna

Špeciálny program na sušenie odevov z vlny: Tento program dokáže vysušiť až 1 kilogram oblečenia (približne 3 svetre). Pred sušením sa odporúča obrátiť oblečenie naruby. Presná dĺžka závisí od veľkosti odevov, hustoty ich náplne a modelu zvolenej práčky. Po vysušení si odevy môžete obliecť, ale okraje hrubých odevov môžu byť mierne vlhké. Odporúča sa sušiť ich prirodzene na vzduchu. Špeciálna poznámka: Po vysušení oblečenie ihneď vyberte.

XXL

Vhodné na sušenie veľkých odevov z bavlny, ľanu a ich zmesových materiálov odolávajúcich teplu.

Košele

Funkcia sušenia tejto košele dokáže účinne zabrániť pokrčeniu a zamotaniu. Len šetrná oscilácia koša. Odporúča sa vybrať oblečenie ihneď po dokončení cyklu sušenia.

Syntetika

Špeciálna sušička určená na sušenie oblečenia zo syntetických tkanín.

Tmavá a farebná bielizeň

Táto ideálna sušička je špeciálne navrhnutá pre tmavé a farebné bavlnené alebo syntetické tkaniny, vďaka čomu vám uľahčí sušenie oblečenia.

Džínsy

Táto sušička, špeciálne navrhnutá pre tkaniny ako je denim, dokáže dosiahnuť rovnomerné a rýchle sušenie. Pred použitím sa odporúča oblečenie obrátiť naruby a najskôr ho vysušiť.

Biele

Ideálny systém sušenia špeciálne navrhnutý pre bavlnené odevy, froté osušky a uteráky.

Refresh

Ideálne riešenie na starostlivosť o oblečenie na odstránenie zápachu a zníženie pokrčenia.

Relax

Táto technológia tepelného cyklovania dokáže účinne znížiť pokrčenie už do 14 minút, čím bez námahy vyrieši problém so žehlením.

Špeciálny 30'

Tento rýchly a efektívny program na starostlivosť o malé kusy oblečenia vám umožňuje bez námahy dosiahnuť časovo a energeticky úsporné výsledky. Lepšie výsledky sa dosiahnu, keď pred sušením bielizeň najprv odstredíte pri vysokej rýchlosti.

Špeciálny 45'

Program na každodenné rýchle sušenie odevov. Pred sušením sa odporúča odevy najprv odstrediť pri vysokej rýchlosti.

Perfektné 59'

Rýchle sušenie so strednou náplňou zabezpečí najlepší účinok sušenia. Pred sušením sa odporúča bielizeň odstrediť pri vysokej rýchlosti.

Športové Plus

Cirkulačný systém špeciálne navrhnutý na sušenie technických tkanín dokáže účinne udržiavať pružnosť vlákien.

Malé množstvo

Sušenie vhodné pre tepelne odolné priliehavé tielka, spodnú bielizeň, detské oblečenie atď.

Mix a sušenie

Program vhodný na sušenie tepelne odolných bavlnených a ľanových materiálov, ako aj z ich zmesových tkanín.

Technológia tepelného čerpadla

Kondenzačná sušička s výmenníkom tepla je vynikajúca z hľadiska spotreby energie.

Ide o orientačné hodnoty stanovené za štandardných podmienok. Hodnoty sa môžu líšiť od uvedených hodnôt v závislosti od vyšších alebo nižších hodnôt napätia, typu tkaniny, druhu sušenej bielizne, zvyškovej vlhkosti a skutočnej náplne.

Program Bavlna/lan	Čas v h:min	Spotreba energie v kWh	Konečná vlhkosť
Extra suché (L-4)	3:50	2,30	-3 % – 0 %
Na odloženie do skrine (L-3)	3:35	2,12	0 % – 2 %
Na oblečenie (L-2)	3:20	1,63	2 % – 3 %
Žehlenie (L-1)	3:00	1,43	6 % – 12 %



Ekologicky zodpovedné používanie

- ▶ Pred vložením do sušičky bielizeň čo najviac odstredte.
- ▶ Pred vložením do sušičky bielizeň voľne vytrepťe.
- ▶ Vyberte si správny program sušenia. Uistite sa, že bielizeň sa nebude sušiť dlhšie, než treba.
- ▶ Zabráňte preťaženiu sušičky.
- ▶ Uistite sa, že používate sušičku s vyčistenými filtermi.

8.1 Škrobená bielizeň

Škrobená bielizeň zanecháva v bubne nános škrobu, preto by sa nemala sušiť v sušičke.

8.2 Aviváž

Pri praní nepoužívajte aviváž, pretože bielizeň sušená v sušičke bude mäkká a nadýchaná.

8.3 Utieryk Soft care

Použitie utierok „soft care“ môže viesť k zaneseniu filtrov na vlákna. To môže spôsobiť zablokovanie filtrov. V takýchto prípadoch odporúčame nevkladať utierky „soft-care“ alebo zvoliť inú značku. V každom prípade dodržte pokyny výrobcu.

8.4 Malé množstvo náplne

V prípade náplne menej než 1,0 kg by sa mal zvoliť program „Časovač“, pretože niekedy nie je možné snímať úroveň sušenia veľmi malej náplne.

8.5 Vnútorne svetlo bubna

Keď je spotrebič zapnutý, po otvorení dvierok sa rozsvieti osvetlenie bubna.

8.6 Servisná klapka

Uistite sa, že servisná klapka je počas prevádzky vždy zatvorená.

8.7 Ochrana proti pokrčeniu

Ak bielizeň na konci cyklu nevyberiete, bubon sa čas od času pohne, aby sa zabránilo pokrčeniu.

8.8 Zostávajúci čas

Trvanie programu je ovplyvnené nasledujúcimi faktormi: typ tkaniny, množstvo bielizne, obsah vlhkosti, požadovaná úroveň sušenia, ako aj rýchlosť odstredovania počas prania. Tieto faktory sú počas programu zaznamenávané elektronikou a zostávajúci čas bude podľa toho upravený.

8.9 Extra veľké kusy

Ak sa po skončení cyklu nedosiahne požadovaná úroveň sušenia, uvoľnite bielizeň a znova ju vysušte použitím program časovača (ČASOVAČ).

8.10 Mimoriadne jemná bielizeň

Textílie, ktoré sa môžu ľahko zraziť alebo stratiť svoj tvar, ale ani hodvábne pančuchy, spodná bielizeň by sa nemala vkladať priamo do sušičky. Vložte jemnú bielizeň do vrečka na bielizeň a zabráňte jej nadmernému vysušeniu.

8.11 Obrátenie odevov naruby

Pred vložením na sušenie sa odporúča zatvoriť zips a obrátiť odev naruby, aby sa predišlo presušeniu.

8.12 Kovové ozdoby

Ak sú na odevě kovové ozdoby a plastové korálky, treba ich pred sušením dobre zabaliť, aby nenarážali do bubna a nepoškodili ho.

8.13 Zvukový signál

Zvukový signál sa môže aktivovať:

- ▶ Keď je plná nádrž na vodu.
- ▶ Keď sa vyskytne nejaká porucha.

Tabuľka starostlivosti

Pranie					
 95	Bežný postup prania pri teplote až 95 °C	 60	Bežný postup prania pri teplote až 60 °C	 60	Šetrné pranie pri teplote až 60 °C
 40	Bežný postup prania pri teplote až 40 °C	 40	Šetrné pranie pri teplote až 40 °C	 40	Veľmi šetrné pranie pri teplote až 40 °C
 30	Bežný postup prania pri teplote až 30 °C	 30	Šetrné pranie pri teplote až 30 °C	 30	Veľmi šetrné pranie pri teplote až 30 °C
	Ručné pranie max. 40 °C		Neperte		
Bielenie					
	Povolené akékoľvek bielenie		Iba kyslík/bez použitia chlóru		Nebieliť
Sušenie					
	Môže sa sušiť v bubnovej sušičke pri normálnej teplote		Môže sa sušiť v bubnovej sušičke pri nižšej teplote		Nevhodné na sušenie v bubnovej sušičke
	Sušenie po zavesení		Sušenie na vodorovnej ploche		
Žehlenie					
	Žehliť pri maximálnej teplote do 200 °C		Žehliť pri strednej teplote do 150 °C		Žehlička pri nízkej teplote do 110 °C; bez pary (žehlenie s napaarovaním môže spôsobiť nezvratné poškodenie)
	Nežehlite				

9.1 Príprava spotrebiča

1. Pripojte spotrebič k zdroju elektrického napájania (220 V až 240 V ~/50 Hz) (obr. 9-1) Pozri aj časť INŠTALÁCIA.
2. Uistite sa, že:
 - ▶ Nádrž na vodu je prázdna a správne nainštalovaná. (Obr. 9-2).
 - ▶ Filter na vlákna je čistý a správne nainštalovaný. (Obr. 9-3).
 - ▶ Filter kondenzáta je čistý a správne nainštalovaný (obr. 9-4).

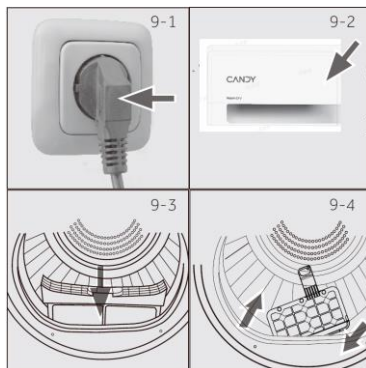

9.2 Pripravte bielizeň

- ▶ Bielizeň vytriedte podľa tkaniny (bavlna, syntetika, vlna atď.). Sušte iba oblečenie, ktoré je odstredené.
- ▶ Vyprázdňte vrecká, vyberte všetky ostré alebo horľavé predmety, ako sú kľúče, zapalovače a zápalky. Odstráňte tvrdé dekoratívne predmety, ako sú brošne.
- ▶ Zatvorte zipsy a skontrolujte, či sú pevne prišité gombíky, malé kusky, ako sú ponožky, podprsenky atď., vložte do vrecka na pranie.
- ▶ Objemné kusy tkaniny, ako sú postelne oblečky, obrusy atď., rozprestrite.
- ▶ Postupujte podľa pokynov na etikete bielizne a sušte iba odevy, ktoré sa dajú sušiť v bubnovej sušičke.

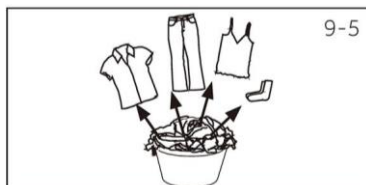

Referenčná náplň	Zloženie	Priemerná hmotnosť na položku
Postelná bielizeň (na jednu posteľ)	Bavlna	Približne 800 g
Oblečenie zo zmiešaných textílií	/	Približne 800 g
Bundy	Bavlna	Približne 800 g
Džínsy	/	Približne 800 g
Kombinézy	Bavlna	Približne 950 g
Pyžamá	/	Približne 200 g
Košele	/	Približne 300 g
Ponožky	Zmiešané tkaniny	Približne 50 g
Trička	Bavlna	Približne 300 g
Spodná bielizeň	Zmiešané tkaniny	Približne 70 g

**Rady:**

- ▶ Bielizeň rozdeľte podľa farieb.
- ▶ Na postelnej bielizni a oblečkach na vankúše treba zapnúť gombíky, aby sa do nich nemohli zachytiť malé časti.
- ▶ Zatvorte zipsy a háčiky, zviažte voľné opasky bez kovových častí, šnúrky záster a pod.
- ▶ Pred vložením oblečenia do sušičky vyberte z vreciek voľné kovové predmety.
- ▶ Bielizeň s jednoduchou údržbou nesusťe príliš dlho. Riziko pokrčenia. Nechajte bielizeň dosušiť na čerstvom vzduchu.
- ▶ Niekedy sa pleteniny môžu presušiť. Vždy sa odporúča použiť úroveň sušenia „Žehlenie“.
- ▶ Pre predsušené, viacvrstvové odevy alebo na konečné sušenie je potrebné zvoliť program časovača.

9.3 Vložte bielizeň do spotrebiča

- ▶ Vytriedenú bielizeň vytraste a vložte do bubna.
- ▶ Nepreťažujte ho.
- ▶ Dvierka opatrne zatvorte. Skontrolujte, či kusy bielizne nie sú zachytené.

9.4 Kusy bielizne vyberte a pridajte

Ak chcete vybrať alebo pridať kusy bielizne, program môžete kedykoľvek prerušiť:

- ▶ Cyklus sa preruší otvorením dvierok.
Pri vyberaní alebo pridávaní oblečenia dávajte pozor! Vnútro bubna alebo samotné oblečenie môže byť horúce, preto hrozí nebezpečenstvo popálenia.
- ▶ Ak chcete pokračovať v programe, po zatvorení dvierok stlačte tlačidlo „Štart/Pauza“.

**POZOR!**

Iné ako textilné, ako aj malé, voľné alebo ostré predmety môžu spôsobiť poruchy a poškodiť bielizeň a spotrebič.

**UPOZORNENIE!**

Bubnovú sušičku nikdy nezastavujte pred ukončením cyklu sušenia, pokiaľ ihneď nevyberiete a nerozložíte všetky položky, aby sa uvoľnilo teplo.

**9.5 Plnenie sušičky**

1. Bielizeň vkladajte do bubna rovnomerne, aby sa sušička nepreťažila.
2. Bubnovú sušičku zapnite stlačením tlačidla elektrického napájania (obr. 9-7).

**Poznámka**

Aviváž alebo podobné produkty by sa mali používať podľa pokynov výrobcu.

3. Nastavte funkcie ako je Teplota, Úroveň sušenia, Oneskorenie. Potom stlačte tlačidlo Štart/Pauza (obr. 9-8) na spustenie cyklu sušenia.

9.6 Koniec cyklu sušenia

Sušička zastaví prevádzku po dokončení cyklu sušenia automaticky. Na displeji sa na približne 5 sekúnd zobrazí nápis KONIEC. Otvorte dverka bubnovej sušičky a vyberte oblečenie.

1. Vypnite bubnovú sušičku stlačením tlačidla elektrického napájania (obr. 9-9).
2. Odpojte sušičku od elektrickej zásuvky (obr. 9-10).

3. Nádržku na vodu vyprázdňte po každom cykle sušenia (obr. 9-11).

4. Po každom cykle sušenia vyčistite filter na vlákna (obr. 9-12).

5. Po každom cykle sušenia vyčistite filter kondenzátora (obr. 9-13).

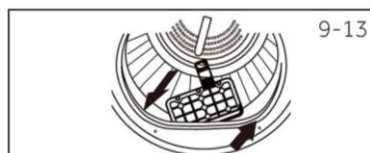
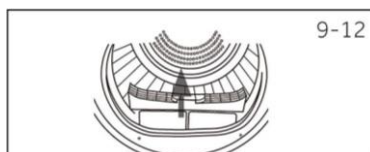
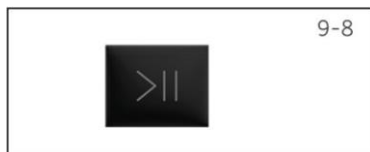

10.1 Čistenie filtra od vlákien

Po každom cykle sušenia vyčistite filter vlákien.

1. Vyberte filter vlákien z bubna (obr. 10-1).
2. Otvorte filter vlákien (obr. 10-2).
3. Z filtra vlákien odstráňte zvyšky vlákien (obr. 10-3).
4. Znovu namontujte vyčistený filter vlákien do sušičky (obr. 10-4).

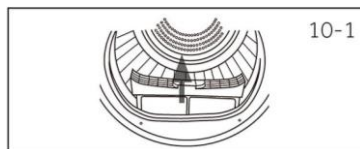

10-1



10-2

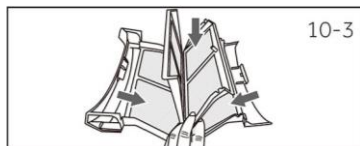

10-3

10.2 Čistenie filtra kondenzátora

Po každom cykle sušenia vyčistite filter.

1. Otvorte dvierka.
2. Vytiahnite filter vlákien z predného potrubia (obr. 10-6).
3. Vytiahnite filter kondenzátora zo vzduchového potrubia (obr. 10-7).
4. oddel'te špongiový filter od filtra kondenzátora a vyčistite ho od zvyškov (obr. 10-8).
5. Nasad'te špongiu späť na filter kondenzátora a vložte filter späť do potrubia.

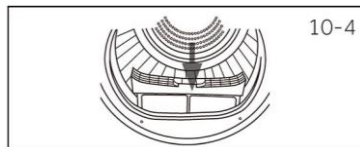

10-4

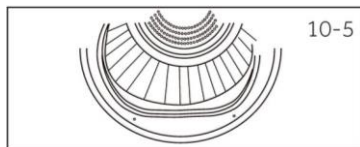

10-5

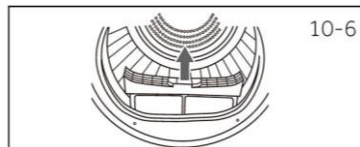

10-6

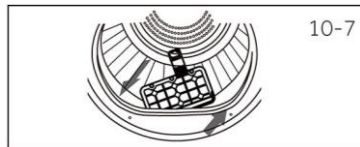

10-7

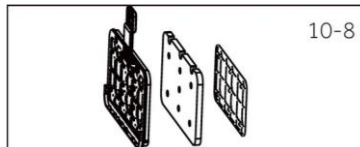

10-8



Poznámka

Ak je filter na vlákna alebo filter kondenzátora veľmi znečistený, môže sa vyčistiť pod tečúcou vodou. Pred použitím ho nechajte úplne vyschnúť.

10-9



10.3 Vyprázdnite nádrž na vodu

Počas prevádzky sa para kondenzuje na vodu a zhromažďuje sa v nádrži na vodu. Nádržku na vodu vyprázdníte po každom cykle sušenia.

10-10



1. Vytiahnite nádržku na vodu z miesta uloženia (obr. 10-9).
2. Vyprázdnite nádržku na vodu (obr. 10-10).
3. Nádržku na vodu znovu namontujte do sušičky (obr. 10-11).

10-11



Poznámka

Vodu v žiadnom prípade nepoužívajte ako pitnú ani na prípravu jedál.

10.4 Bubnová sušička

Vonkajšiu stranu bubnovej sušičky a ovládacieho panela utrite vlhkou handričkou. Nepoužívajte žiadne organické rozpúšťadlá ani žieravé činidlo, aby ste zabránili poškodeniu spotrebiča.

10.5 Bubon

Po určitej dobe prevádzky prvky, ako je vápnik a minerálne látky vo vytvoria vnútri bubna neviditeľný povlak. Na jeho odstránenie použite vlhkú handričku s malým prídavkom čistiaceho prostriedku. Nepoužívajte žiadne organické rozpúšťadlá ani žieravé činidlo, aby ste zabránili poškodeniu spotrebiča.

Mnohé problémy môžete vyriešiť sami bez špecifických odborných znalostí. Skontrolujte všetky zobrazené možnosti a pred kontaktovaním servisných služieb pre zákazníkov postupujte podľa pokynov uvedených nižšie. Pozri SLUŽBY PRE ZÁKAZNÍKOV.



UPOZORNENIE!

- ▶ Pred údržbou spotrebič vypnite a odpojte sieťovú zástrčku zo zásuvky elektrickej siete.
- ▶ Elektrické zariadenia by mali servisovať iba kvalifikovaní elektrikári, pretože nesprávne vykonané opravy môžu spôsobiť značné následné škody.
- ▶ Poškodený prívodný kábel musí vymeniť výrobca, jeho servisný zástupca alebo pracovníci s podobnou kvalifikáciou, aby sa predišlo nebezpečenstvu.

Displej	Riešenie
Nádrž na vodu je plná, vyprázdnite ju.	Vyprázdnite nádrž.
F2: Porucha vypúšťacieho čerpadla alebo porucha spínača hladiny vody.	Požiadajte o pomoc služby pre zákazníkov.
F32: Poškodený snímač teploty umiestnený na výstupe z kondenzátora.	Požiadajte o pomoc služby pre zákazníkov.
F33: Poškodený snímač teploty umiestnený na výstupe z kompresora.	Požiadajte o pomoc služby pre zákazníkov.
F4: Abnormálne zahrievanie.	Požiadajte o pomoc služby pre zákazníkov.
FC2: Porucha komunikácie napájacej dosky a dosky displeja.	Požiadajte o pomoc služby pre zákazníkov.
FC0: Porucha hlavného vedenia.	Požiadajte o pomoc služby pre zákazníkov.
FC1: Porucha komunikácie motora.	Požiadajte o pomoc služby pre zákazníkov.
F7: Porucha motora (preťaženie alebo prehriatie dosky ovládača motora)	Požiadajte o pomoc služby pre zákazníkov.
FH: Porucha konfigurácie IOT.	Požiadajte o pomoc služby pre zákazníkov.
FCD: Porucha komunikácie dosky ovládača kompresora.	Požiadajte o pomoc služby pre zákazníkov.
FF: Porucha kompresora.	Požiadajte o pomoc služby pre zákazníkov.
FCU: Porucha komunikácie dosky UI a dosky displeja.	Požiadajte o pomoc služby pre zákazníkov.

Ak sa po vykonaní opatrení kódy chyby objavia znovu, spotrebič vypnite, odpojte elektrické napájanie a kontaktujte zákaznícky servis.

Riešenie problémov bez zobrazenia kódov

Problém	Možná príčina	Možné riešenie
Sušička nefunguje.	<ul style="list-style-type: none"> Nesprávne pripojenie k zdroju napájania. Výpadok elektrického napájania. Nie je nastavený žiadny program sušenia. Spotrebič nie je zapnutý. Dvierka nie sú správne zatvorené. 	<ul style="list-style-type: none"> Skontrolujte pripojenie k zdroju napájania. Skontrolujte elektrické napájanie. Nastavte program sušenia. Spotrebič zapnite. Dvierka riadne zatvorte.
Bubnová sušička nefunguje a na displeji sa zobrazí KONIEC.	<ul style="list-style-type: none"> Bielizeň dosiahla úroveň sušenia definovanú programom. 	<ul style="list-style-type: none"> Skontrolujte, či je nastavenie programu vhodné alebo nie.
Doba sušenia je príliš dlhá a výsledky nie sú uspokojivé	<ul style="list-style-type: none"> Nastavenie programu nie je správne. Filter čerpadla je zablokovaný. Výparník je zablokovaný. Sušička je preťažená. Bielizeň je príliš mokrá. Vetrací kanál je zablokovaný. 	<ul style="list-style-type: none"> Uistite sa, že program je nastavený správne. Vyčistite obrazovku filtra. Vyčistite výparník. Znížte množstvo bielizne. Pred sušením bielizeň úplne odstred'te. Skontrolujte a vyčistite kanál vzduchu.
Zobrazenie zostávajúcej doby cyklu sa zastaví alebo zmizne.	<p>Zostávajúci čas sa bude priebežne upravovať na základe nasledujúcich faktorov:</p> <ul style="list-style-type: none"> Tkanina bielizne. Hmotnosť náplne. Stupeň vlhkosti bielizne. Teplota prostredia. 	<p>Automatická úprava je súčasť normálnej prevádzky.</p>

Štítok s technickými údajmi (podľa EÚ 392/2012)

Ochranná známka	CANDY
Identifikátor modelu	GDL8N1B-S
Menovitá kapacita (kg)	8
Druh bubnovej sušičky	Tepelné čerpadlo
Trieda energetickej účinnosti	E
Vážená ročná spotreba energie (AE_c v kWh/rok) ¹⁾	190
Bubnová sušička s automatickou alebo bez automatickej funkcie	s automatickou funkciou
Spotreba energie štandardného programu pre bavlnu ³⁾ pri plnom naplnení (kWh/cyklus)	1,56
Spotreba energie štandardného programu pre bavlnu ³⁾ pri čiastočnom naplnení (kWh/cyklus)	0,87
Spotreba energie v režime vypnutia (W)	0,3
Spotreba energie v režime ponechania zapnutia (W)	0,44
Trvanie „režimu ponechania zapnutého“ (min) ²⁾	16
Štandardný program sušenia ³⁾	ECO
Trieda účinnosti kondenzácie ⁴⁾	A
Vážená účinnosť kondenzácie pre štandardný program pre bavlnu ³⁾ pri plnom a čiastočnom naplnení (%)	91
Priemerná účinnosť kondenzácie štandardného programu pre bavlnu ³⁾ pri plnej náplni.	91
Priemerná účinnosť kondenzácie štandardného programu pre bavlnu ³⁾ pri čiastočnom naplnení	91
Vážená hladina akustického výkonu štandardného programu pre bavlnu ³⁾ pri plnej náplni (dB)	64
Vstavané alebo voľne stojace	Voľne stojace

- 1) Na základe 160 cyklov sušenia štandardného programu pre bavlnu pri plnej a čiastočnej náplni a spotreby v režimoch nízkej spotreby. Skutočná spotreba energie na cyklus bude závisieť od spôsobu používania spotrebiča.
- 2) V prípade, že je k dispozícii systém riadenia napájania.
- 3) Tento program sa používa pri plnom a čiastočnom naplnení je štandardným programom sušenia, na ktorý sa vzťahujú informácie na štítku a v informačnom liste. Toto je program vhodný na sušenie bežne mokrej bavlnenej bielizne a je najúčinnější.
- 4) Trieda G je najmenej efektívna a trieda A je najefektívnejšia.

Doplnkové údaje

Napájanie (pozri typový štítok) - napätie/prúd/vstup	220 – 240 V/ 50 Hz/ 2,7 A/ 650 W
Prípustná teplota okolia	5 °C až 35 °C
Fluórovaný skleníkový plyn	R290
Objem	0,105 KG

Rozmery produktu

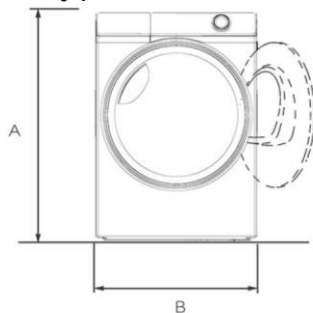

POHLAD SPREDU

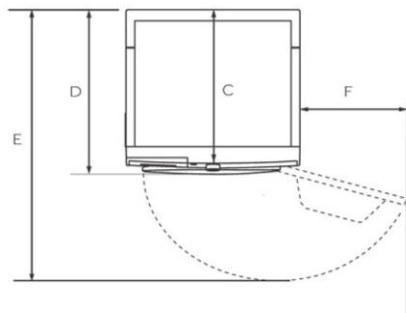

POHLAD ZHORA

STENA

ROZMERY SPOTREBIČA

A	Celková výška spotrebiča (mm)	850
B	Celková šírka výrobku (mm)	595
C	Celková hĺbka spotrebiča (k doske hlavného ovládacieho panela) mm	547
D	Celková hĺbka spotrebiča (mm)	590
E	Hĺbka otvorenia dvierok (mm)	1044
F	Minimálna vzdialenosť dvierok od susednej steny (mm)	160

Poznámka: Presná výška vašej sušičky závisí od toho, ako ďaleko sú nožičky vysunuté od základne stroja. Priestor, do ktorého inštalujete sušičku, musí byť aspoň o 30 mm širší a o 10 mm hlbší ako jej rozmery.

Odporúčame kontaktovať náš zákaznícky servis Candy a používanie originálnych náhradných dielov.

Ak máte problém so spotrebičom, najprv si vyhľadajte možné riešenia v časti RIEŠENIE PROBLÉMOV.

Ak riešenie nenájdete, kontaktujte:

- ▶ svojho miestneho predajcu.
- ▶ technikov pomocou údajov webovej stránky spoločnosti Candy, kde nájdete informácie o zárukách, príslušenstve a náhradných dieloch a kontaktné čísla.

Ak chcete kontaktovať našu službu, uistite sa, že máte k dispozícii nasledujúce údaje.

Každý výrobok je identifikovaný jedinečným kódom, nazývaným aj „sériové číslo“, vytlačeným na nálepke. Nachádza sa vo vnútri otvoru dveriek.

Model _____ Sériové číslo _____

V prípade záruky skontrolujte aj záručný list dodaný s výrobkom.

Vždy sa odporúča používať originálne náhradné diely, ktoré sú k dispozícii v našich autorizovaných zákazníckych centrách.

Záruka

Na výrobok sa vzťahuje záruka za podmienok uvedených na certifikáte priloženom k výrobku. Certifikát musí byť uložený tak, aby bol v prípade potreby predložený autorizovanému zákazníckemu centru. Záručné podmienky si môžete pozrieť aj na našej webovej stránke. Ak potrebujete pomoc, vyplňte online formulár alebo nás kontaktujte na telefónnom čísle uvedenom na našej webovej stránke, na stránke podpory.

Štandardná záruka výrobcu sa vzťahuje na chyby spôsobené elektrickými alebo mechanickými poruchami výrobku v dôsledku konania alebo opomenutia výrobcu. Ak sa zistí, že porucha je spôsobená faktormi mimo dodávaného výrobku, nesprávnym použitím alebo v dôsledku nedodržania pokynov na použitie, môže sa účtovať poplatok.

Výrobca odmieta akúkoľvek zodpovednosť za akékoľvek chyby tlače v brožúre, ktorá je súčasťou tohto produktu. Okrem toho si výrobca vyhradzuje aj právo vykonať akékoľvek zmeny považované za užitočné pre svoje výrobky bez zmeny ich základných vlastností.

*Viac informácií nájdete na stránkach www.haier-europe.com

