



Kasutusjuhend Pesumasin

HW80-B14387TU1

HW90-B14387TU1

ET

Haier

Aitäh, et ostsite Haieri toote.

Palun lugege neid juhiseid hoolikalt enne seadme kasutamist. Juhised sisaldavad olulist teavet, mis aitab teil seadmest parima võtta ning tagada ohutu ja korrektne paigaldus, kasutamine ja hooldus.

Hoidke seda juhendit käepärases kohas, et saaksite alati viidata ohutuks ja nõuetekohaseks kasutamiseks.

Kui müüte seadme, annate selle ära või jätate kolides maha, siis kindlasti andke kaasa ka see juhend, et uus omanik saaks tutvuda seadme ja ohutushoiatuseodega.

LEGENDA



Hoiatus – Oluline ohutusteave



Üldine teave ja näpunäited



Keskkonnateave

Kasutusest kõrvaldamine



Aidake kaitsta keskkonda ja inimeste tervist. Pange pakend ringlussevõetavatesse konteineritesse. Aitage taaskasutada elektri- ja elektroonikaseadmete jäätmeid. Ärge visake selle sümboliga märgistatud seadmeid olmeprügisse. Viige toode kohaliku taaskasutuskeskusesse või pöörduge oma omavalitsuse poole.



HOIATUS!

Vigastuse või lämbumise oht!

Ühendage seade vooluvõrgust lahti. Lõigake voolujuhe läbi ja kõrvaldage see. Eemaldage ukse sulgur, et vältida laste ja lemmikloomade sattumist seadmesse.

| | |
|------------------------------------|----|
| 1-Ohutusteave | 4 |
| 2-Toote kirjeldus | 7 |
| 3-Juhtpaneel..... | 8 |
| 4-Programmid | 12 |
| 5-Energiatarbimine | 13 |
| 6-Igapäevane kasutamine | 14 |
| 7-hOn | 19 |
| 8-Keskkonnasõbralik pesemine | 22 |
| 9-Hooldus ja puhastamine | 23 |
| 10-Tõrkeotsing | 26 |
| 11-Paigaldamine | 29 |
| 12-Tehnilised andmed | 33 |
| 13-Klienditeenindus | 34 |

Enne seadme esmakordset sisselülitamist lugege läbi järgmised ohutusjuhised!



HOIATUS!

Enne esmakordset kasutamist

- ▶ Veenduge, et transpordi käigus ei ole tekkinud kahjustusi.
- ▶ Eemaldage kõik transpordipoldid.
- ▶ Eemaldage kogu pakend ja hoidke see laste käeulatuses eemal.
- ▶ Tõstke seadet alati vähemalt kahe inimesega, sest see on raske.

Igapäevane kasutamine

- ▶ Seda seadet võivad kasutada lapsed alates 8. eluaastast ning isikud, kellel on vähenenud füüsilised, sensoorsed või vaimsed võimed või vähene kogemus ja teadmised, juhul kui neid juhendatakse või nad saavad vastavad ohutusjuhised.
- ▶ Hoidke alla 3-aastased lapsed seadmest eemal, kui nad ei ole pideva järelevalve all.
- ▶ Lapsed ei tohi seadmega mängida.
- ▶ Ärge laske lastel ega lemmikloomadel minna seadme lähedale, kui uks on avatud.
- ▶ Hoidke pesuvahendid laste käeulatuses eemal.
- ▶ Tõmmake kinni lukud, kinnitage lahtised niidid ja hoolitsege väikeste esemete eest, et vältida pesu takerdumist. Vajadusel kasutage pesukotti või võrku.
- ▶ Ärge puudutage ega kasutage seadet paljajalu või märgade/külmade käte või jalgadega.
- ▶ Ärge katke seadet töö ajal ega pärast seda, et võimaldada niiskusel ja niiskusel aurustuda.
- ▶ Ärge asetage seadme peale raskeid esemeid ega kuumuse või niiskuse allikaid.
- ▶ Ärge kasutage ega hoidke tuleohtlikke pesuvahendeid või keemilise puhastuse aineid seadme vahetus läheduses.
- ▶ Ärge kasutage seadme läheduses tuleohtlikke pihusteid.
- ▶ Ärge peske lahustitega töödeldud rõivaid ilma neid eelnevalt õhu käes kuiva.

**HOIATUS!****Igapäevane kasutamine**

- ▶ Ärge eemaldage ega sisestage pistikut tuleohtliku gaasi olemasolul.
- ▶ Ärge peske kuumas vees vahtkummi ega käsnataolisi materjale.
- ▶ Ärge peske jahu saastunud pesu.
- ▶ Ärge avage pesutsükli ajal pesuvahendi sahtlit.
- ▶ Ärge puudutage ust pesemise ajal – see muutub kuumaks.
- ▶ Ärge avage ust, kui veetase on nähtavalt üle luugi.
- ▶ Ärge sundige ust avama. Uks on varustatud automaatlukuga ja avaneb ise mõne aja pärast, kui pesutsükkel on lõppenud.
- ▶ Lülitage seade välja pärast iga pesuprogrammi ja enne hooldustöid ning ühendage see vooluvõrgust lahti, et säästa energiat ja tagada ohutus.
- ▶ Tõmmake pistikust, mitte kaablist, kui ühendate seadme vooluvõrgust lahti.

Hooldus / puhastamine

- ▶ Lapsed tohivad teha puhastus- ja hooldustöid ainult täiskasvanu järelevalve all.
- ▶ Ühendage seade vooluvõrgust lahti enne hooldustööde tegemist
- ▶ Hoidke luugi alumine osa puhas ja jätke uks ning pesuvahendi sahtel avatuks, kui seadet ei kasutata, et vältida ebameeldivat lõhna.
- ▶ Ärge kasutage seadme puhastamiseks veepritsmeid ega auru.
- ▶ Kahjustatud toitekaabli võib asendada ainult tootja, volitatud teenindus või vastava kvalifikatsiooniga isik, et vältida ohtu.
- ▶ Ärge püüdke seadet ise parandada. Rikke korral pöörduge kliendi-teenindusse.
- ▶ Eemaldage kõik võõrkehad, nagu metallist esemed, kemikaalid, kergesti purunevad esemed, põlevad küünlad, sigaretid jms, seadmest.

Paigaldamine

- ▶ Seade tuleb paigutada hästi ventileeritavasse kohta. Tagage, et oleks piisavalt ruumi ukse täielikuks avamiseks.
- ▶ Ärge paigaldage seadet õue, niiskesse kohta või piirkonda, kus võib tekkida veekahjustus (nt valamü alla või selle kõrvale). Vee lekkimise korral katkestage voolutoide ja laske masinal loomulikult teel kuivada.



HOIATUS!

Igapäevane kasutamine

- ▶ Paigaldage või kasutage seadet ainult kohtades, kus temperatuur on üle +5 °C.
- ▶ Ärge asetage seadet otse vaibale ega seinale või mööbli lähedale.
- ▶ Ärge paigaldage seadet otsese päikesevalguse kätte ega kuumuse allikate (nt pliivid, radiaatorid) lähedusse.
- ▶ Kontrollige, et seadme andmesildil olev elektriline teave vastaks toitevõrgule. Kui see ei vasta, pöörduge elektrikusse.
- ▶ Ärge kasutage mitmikpistikuid ega pikendusjuhtmeid.
- ▶ Kasutage ainult kaasa antud toitekaablit ja voolikute komplekti.
- ▶ Veenduge, et toitekaabel ja pistik ei saaks kahjustada. Kui need on kahjustatud, tuleb need lasta elektrikul välja vahetada.
- ▶ Kasutage eraldi maandatud pistikupesast, mis jääb pärast paigaldamist kergesti ligipääsetavaks. Seade peab olema maandatud.
Ainult Ühendkuningriigis: seadme toitekaabel on varustatud kolmejuhtmelise (maandusega) pistikuga, mis sobib standard-sesse kolmejuhtmelisse (maandusega) pistikupesasse. Ärge kunagi lõigake maha ega eemaldage kolmandat (maandus)kontakti. Pärast paigaldamist peab pistik olema kättesaadav.
- ▶ Veenduge, et voolikute ühendused oleksid korralikult kinnitatud ja lekkevabad.

Kavandatud kasutus

See seade on mõeldud ainult masinpestava pesu pesemiseks. Järgige alati iga rõiva etiketil olevaid juhiseid. Seade on mõeldud ainult koduseks kasutamiseks siseruumides. Seda ei tohi kasutada ärilisel ega tööstuslikul eesmärgil.

Seadme muutmine või kohandamine ei ole lubatud. Ebaõige kasutamine võib põhjustada ohu ning kaasa tuua kõikide garantiide ja vastutuse kaotuse.

**Märkus:**

Tehniliste muudatuste ja erinevate mudelite tõttu võivad järgmistes peatükkides olevad illustatsioonid teie seadmest erineda.

2.1 Seadme pilt

Eesvaade (Joon. 2-1):

Tagavaade (Joon. 2-2):

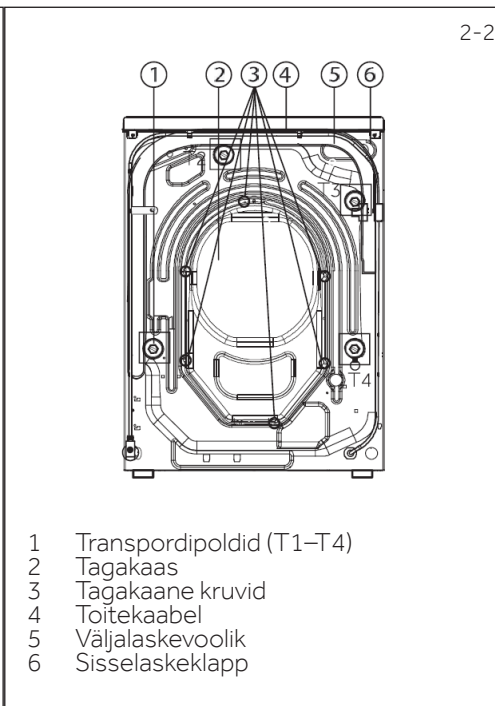
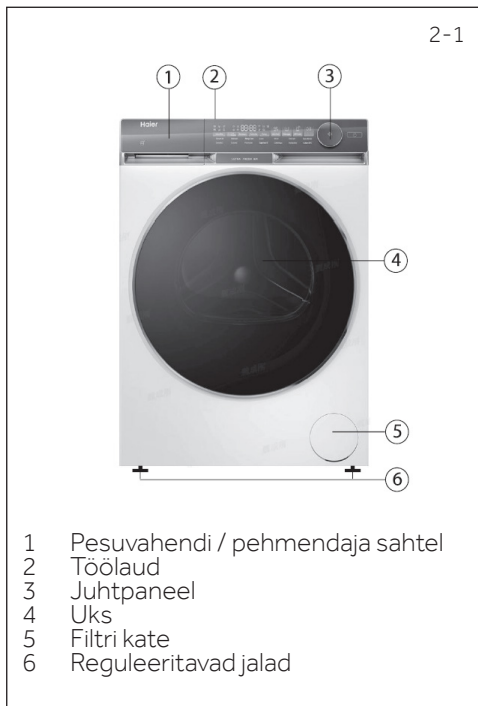
**2.2 Tarvikud**

Kontrollige, et järgmised tarvikud ja dokumendid oleksid komplektis (Joon. 2-3):

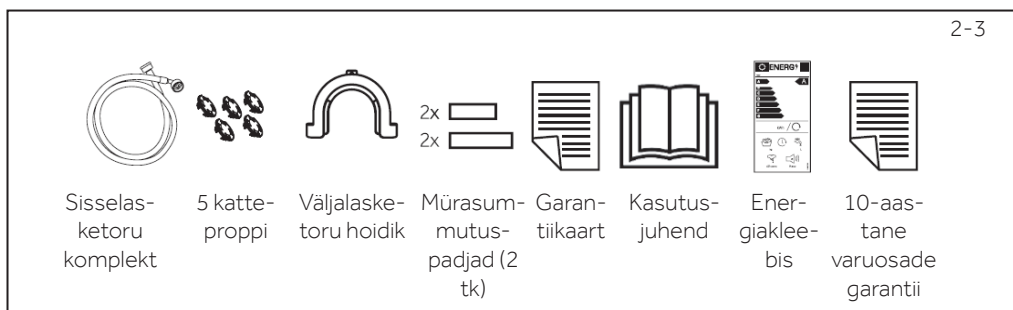

3.3 Ekraan

Ekraan (joon. 3-4) kuvab järgmise teabe:

- ▶ Pesuaeg
- ▶ Lõpuaja viivitus
- ▶ Veakoodid ja hooldusteave
- ▶ Ekraani sümbolid
- ▶ Kiirus, temperatuur jms



| Sümbol | Tähendus |
|--------|--|
| | Viivitus. |
| | Häire. |
| | Trumliuks on lukus. |
| | Juhtpaneel on lukus. |
| | Seade on ühendatud Wi-Fi-võrguga. |
| | Eelpesu. |
| | Ultra Fresh. |
| | Kaugjuhtimine. |
| | Aur: Smart AI ja Allergy Care programmides on aurupesu funktsioon vaikimisi lubatud. |

3.4 Funktsiooninupud

Funktsiooninupud (joon. 3-5) võimaldavad valida täiendavaid valikuid enne programmi käivitamist. Kuvatakse vastavad indikaatorid.

Seadme väljalülitamisel või uue programmi seadmisel tühistatakse kõik valikud.

Kui nupul on mitu valikut, saab soovitud valiku teha, puudutades nuppu järjestikku.



Märkus: Tehasesätted

Parimate tulemuste saavutamiseks igas programmis on Haier määratlenud täpsed vaikeseaded. Kui erilisi nõudeid ei ole, on soovitatav kasutada vaikeseadedeid.

3.4.1 „Plekkide“ nupp

Puudutage seda nuppu (joon. 3-6), et valida spetsiaalsed plekieemaldus-funktsioonid.

Sümbolite tähendused on selgitatud allolevas tabelis.

| | | | | | |
|--|-------|--|------|--|-------|
| | Grass | | Wine | | Juice |
| | Blood | | Soil | | Milk |



3-7



3.4.2 Funktsiooninupp „Delay“

Puudutage seda nuppu (joon. 3-7), et käivitada programm viivitusega. Lõpuaja viivitust saab suurendada 30-minutiliste sammudena vahemikus 0,5–24 h (lõpp võib olla pikem kui programmi algne aeg). Näiteks kuvatud 6:30 tähendab, et programmi tsükkel lõpeb 6 tunni ja 30 minuti pärast. Vajutage nuppu „Start/Paus“, et aktiveerida lõpuaja viivitus. Ei ole rakendatav programmidele Spin ja Refresh.



Märkus: Vedelpesuvahend

Kui kasutatakse vedelpesuvahendit, ei ole soovitatav aktiveerida lõpuaja viivitust.

3-8

Rinse+

3.4.3 Funktsiooninupp „Rinse+“

Puudutage seda nuppu (joon. 3-8), et loputada pesu intensiivsemalt värske veega. Soovitatav tundliku nahaga inimestele. Nuppu mitu korda vajutades saab valida kuni kolm lisatsüklit. Need kuvatakse ekraanil tähistega P--0 / P--1 / P--2 / P--3. Programmi valikud erinevad.

3-9

Speed

3.4.4 Funktsiooninupp „Speed“

Puudutage seda nuppu (joon. 3-9), et muuta või tühistada programmi tsentrifuugimist. Kui väärtust ei kuvata (ekraanil "0"), siis pesu ei tseentrifuugita.

3-10

Temp.

3.4.5 Funktsiooninupp „Temp.“

Puudutage seda nuppu (joon. 3-10), et muuta pesemise temperatuuri. Kui väärtust ei kuvata (ekraanil „--“), siis vett ei soojendata.

3-11



3.4.6 Funktsiooninupp „Ultra Fresh“

Puudutage seda nuppu – värske õhu ikoon süttib (joon. 3-11). Käivitage värske õhu funktsioon pärast programmi lõppu. Õhk puhutakse trumlisse eestpoolt ventilaatori abil; see värskendab riideid, kuivatab tihendi ning ala sisetrumli ja välist rumli vahel, vältides hallituse ja bakterite teket trumlis ning ebameeldivaid lõhnu.

Õhk väljub mõlemalt poolt juhtpaneeli eest; töö kestab kuni 12 tundi või kuni kasutaja selle peatab.

Värske õhu töö ajal saab vajutada nuppu „Start/Pause“, et protsess peatada, avada uks ja võtta pesu välja, seejärel vajutada uuesti nuppu „Start/Pause“, et jätkata värske õhu funktsiooni tööd.

3-12



3.4.7 Funktsiooninupp „Eelpesu“

Puudutage seda nuppu (joon. 3-12), et valida eelpesu programm. Selle funktsiooni valimisel tuleb eelpesu sektsiooni eelnevalt lisada veidi pesuvahendit (pange tähele, et pesuvahendi kogus ei tohiks ületada 30 g). Programmid Segapesu, Sünteetika, Puuvill 20°C, Puuvill, Allergy Care ja Duvet toetavad seda funktsiooni.

Kui valite eelpesu funktsiooni, süttib vastav ikoon.

3-13



3.4.8 Funktsiooninupp „Remote“

Vajutage seda nuppu (joon. 3-13) lühidalt, et aktiveerida kaugjuhtimine. Lisateabe saamiseks vaadake spetsiaalset peatükki „hOn App“ (peatükk 7).

3.4.9 Funktsiooninupp „Start/Paus“

Puudutage seda nuppu (joon. 3-14), et alustada või katkestada parajasti kuvatud programmi.



3.5 Laste lukk

Valige programm ja käivitage see, seejärel puudutage samaaegselt nuppe „Flexy Time“ ja „Delay“ (joon. 3-15) 3 sekundi jooksul, et blokeerida kõik paneeli elemendid juhusliku aktiveerimise eest. Ekraanile kuvatakse . Lukust vabastamiseks puudutage uuesti samu kahte nuppu. Kui laste lukk on aktiveeritud, süttib vastav indikaator. Funktsioon töötab ainult siis, kui masin on käivitunud.

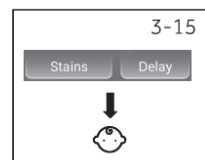

Kui laste lukk on aktiveeritud ja mõnda nuppu vajutatakse, kuvatakse ekraanil „cLoF“ (joon. 3-16). Muudatus ei rakendu.



Märkus: Laste lukk

- ▶ Kätsi seatud laste lukk tuleb kätsi tühistada või see tühistatakse automaatselt programmi lõpus. Väljalülitamisel ja veateate korral laste lukk ei kustu. See jääb aktiivseks ka siis, kui seade uuesti sisse lülitatakse.
- ▶ Kui kasutate laste lukku, vajutage esmalt programmi nuppu, seejärel aktiveerub laste lukk.
- ▶ Hoidke seda 3 sekundit all, laste lukk süttib täielikult ja lukk aktiveeritakse.
- ▶ Laste lukku ei saa seadistada ega tühistada läbi hOn App.

3.6 Pesuvahendi sahtel

Avades doseerimissahtli, on näha järgmised osad (joon. 3-17):

1: Põhipesu sahtel – pulber- või vedelpesuvahendi jaoks.
2: Pesuvahendi klapi valija – tõstke üles pulberpesuvahendi jaoks, jätke alla vedelpesuvahendi jaoks.

3: Pesupehmendi sahtel.

4: Eelpesu sahtel – väikese koguse pesupulbri jaoks.

5: Lukustusklapp – vajutage alla, et tõmmata välja kogu doseerimissahtel.

Soovitav pesuvahendi tüüp sõltub erinevatest pesutemperatuuridest, vt vastava pesuvahendi kasutusjuhendit.

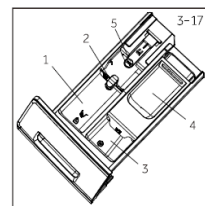

Märkus: Tsüklite arvu kontrollimise protseduur

Protseduur: ooterežiimis valige esmalt programm „Puuvill“ (Cotton), seejärel vajutage korraka nuppu „Temp.“ ja „Speed“. Ekraan kuvab töötamistsüklite arvu 2 sekundi jooksul, seejärel naaseb ooterežiimi. Iga programmi lõppedes lisatakse koguarvule +1. Kui arv ületab 9999, kuvatakse töötamistsüklite arv kuuteistkümnendsüsteemis (hex).

● Yes, ○ Optional, / No

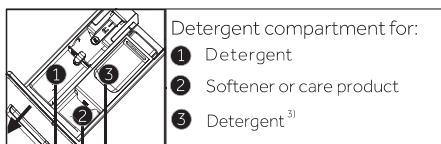

| Programme | Max. load in kg | Temperature in °C ¹¹ selectable range | Preset | Detergent compartment for: | | | Fabrics type | Preset spin speed in rpm | Function | | | | | Default duration | |
|--------------------------|-----------------|---|--------|----------------------------|---|---|---|--------------------------|----------|-------|--------|-------------|---------|------------------|--------|
| | | | | 1 | 2 | 3 | | | Satins | Delay | Rinse+ | Ultra Fresh | Prewash | | Remote |
| Smart AI | 8/9 | -- to 60 | 40 | ● | ○ | / | Lightly soiled mixed-lauand ry of cotton and synthetic | 1000 | ○ | ○ | ○ | ● | / | ○ | 1:18 |
| Refresh | 1 | / | / | / | / | / | / | / | / | / | / | / | / | ○ | 0:18 |
| Allergy Care | 8/9 | -- to 90 | 60 | ● | ○ | ○ | Cotton | 1000 | / | ○ | ○ | ● | ○ | ○ | 1:47 |
| Wool | 1 | -- to 40 | -- | ● | ○ | / | Machine-washable fabric made of wool or with wool content | 800 | / | ○ | ○ | / | / | ○ | 0:40 |
| Mix | 8/9 | -- to 60 | 30 | ● | ● | ○ | / | 1000 | ○ | ○ | ○ | ● | ○ | ○ | 1:10 |
| Delicate | 2 | -- to 30 | 30 | ● | ○ | / | Delicate laundry and silk | 600 | / | ○ | ○ | / | / | ○ | 0:42 |
| Eco 40-60 Eco 40-60 | 8/9 | -- to 60 | 40 | ● | ○ | / | / | 1400 | ○ | ○ | ○ | ○ | / | ○ | 2:31 |
| Synthetics | 4/4.5 | -- to 60 | 40 | ● | ○ | ○ | Synthetic or mixed fabric | 1200 | ○ | ○ | ○ | ● | ○ | ○ | 2:07 |
| Cotton | 8/9 | -- to 90 | 40 | ● | ○ | ○ | Cotton | 1400 | ○ | ○ | ○ | ● | ○ | ○ | 3:08 |
| Duvet | 2 | -- to 40 | 30 | / | ○ | ○ | Cotton | 800 | / | ○ | ○ | ● | ○ | ○ | 1:09 |
| SuperFast15 ² | 1 | -- to 40 | -- | ● | ○ | / | Cotton / Synthetic | 1000 | / | ○ | ○ | ● | / | ○ | 0:15 |
| Spin | 8/9 | / | / | / | / | / | Not-fragile fabric | 1000 | / | / | / | ● | / | ○ | 0:08 |
| Drum Clean | / | --, 90 | 90 | / | / | / | / | / | / | / | / | / | / | ○ | 1:00 |
| 20°C Cotton 20°C | 8/9 | / | / | ● | ○ | ○ | Cotton | 1000 | / | ○ | ○ | ● | ○ | ○ | 0:53 |

-- Vett ei kuumutata..

1. Valige 90 °C pesutemperatuur ainult erivajaduste korral, kui on vaja hügieenilist pesu.
2. Vähendage pesuvahendi kogust, kuna programmi kestus on lühike.
3. Pesuvahendit võib lisada eelpesu sektsiooni ainult siis, kui eelpesu funktsioon on aktiveeritud (märkus: pesupulbri kogus ei tohi ületada 30 g).

Mõnes programmis tuleb värske õhu funktsioon tühistada, et saaks valida „Viivitus“ („Delay“).





Programmides, millel on aurupesu funktsioon (välja arvatud Allergy Care), tuleb enne „Plekkide“ („Stains“) valimist muuta temperatuuri.

Skaneerige QR-kood energiamärgisel, et saada teavet energiatarbimise kohta. Tegelik energiatarve võib erineda deklareeritust sõltuvalt kohalikest tingimustest.

Märkus: Automaatne kaalutuvastus

Seade on varustatud koormuse tuvastamise süsteemiga. Väikese pesukoguse korral vähendatakse mõnes programmis automaatselt energiakasutust, vee hulka ja pesuaega. Ekraanil kuvatav vaikumisi aeg võib sõltuda koormuse kaalust. See funktsioon rakendub järgmistes programmides: Smart AI, Synthetics, Cotton, Cotton 20 °C, Eco 40–60.

Näidisinformatsioon (vastavalt Euroopa Komisjoni määrusele (EL) 2019/2023):

| Ładow- ność znamio- nowa | Program |  (kg) |  (GG:MM) | ENERGY (kWh/cykl) |  (L/cykl) | Maks. tem- peratura (°C) | Rzeczywi- sta prędkość (obr./min) |  Wilgotność resztkowa (%) |
|-----------------------------------|------------------|---|--|-----------------------------|---|--------------------------------|--|--|
| 8 kg | Eco 40-60 | 8.0 | 03:38 | 0.680 | 62.0 | 30 | 1400 | 53.2 |
| | Eco 40-60 | 4.0 | 02:45 | 0.475 | 40.0 | 30 | 1400 | 53.0 |
| | Eco 40-60 | 2.0 | 02:40 | 0.245 | 28.0 | 25 | 1400 | 55.0 |
| | Bawełna 20°C | 8.0 | 01:00 | 0.320 | 75.0 | 20 | 1000 | 65.0 |
| | Bawełna 60°C | 8.0 | 01:40 | 1.800 | 75.0 | 57 | 1400 | 55.0 |
| | Wełna 30°C | 2.0 | 00:45 | 0.350 | 38.0 | 30 | 800 | 37.0 |
| | Szybkie 15' 30°C | 2.0 | 00:23 | 0.350 | 38.0 | 30 | 1000 | 65.0 |
| 9 kg | Eco 40-60 | 9.0 | 03:48 | 0.760 | 70.0 | 30 | 1400 | 53.0 |
| | Eco 40-60 | 4.5 | 02:52 | 0.525 | 44.0 | 30 | 1400 | 53.0 |
| | Eco 40-60 | 2.5 | 02:45 | 0.248 | 33.0 | 25 | 1400 | 55.0 |
| | Bawełna 20°C | 9.0 | 01:10 | 0.330 | 80.0 | 20 | 1000 | 65.0 |
| | Bawełna 60°C | 9.0 | 01:57 | 2.000 | 80.0 | 57 | 1400 | 55.0 |
| | Wełna 30°C | 2.0 | 00:50 | 0.380 | 40.0 | 30 | 800 | 37.0 |
| | Szybkie 15' 30°C | 2.5 | 00:28 | 0.380 | 40.0 | 30 | 1000 | 65.0 |

Va programm „Eco 40-60” on kõigi programmide väärtused vaid näitlikud.

6.1 Toiteallikas

Ühendage pesumasin toiteallikaga (220V kuni 240V~/50Hz; joonis 6-1). Palun vaadake ka jaotist paigaldamine (vt P29).

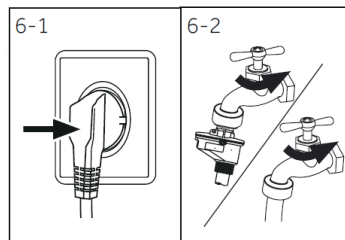

6.2 Veeühendus

- ▶ Enne ühendamist kontrollige vee sissevoolu puhtust ja selgust.
- ▶ Avage kraan (joonis 6-2).

i Märkus: Tihedus

Enne kasutamist kontrollige, kas kraani ja sisselaskevooliku ühenduskohtades ei ole lekkeid, keerates kraani lahti.

6.3 Pesu ettevalmistamine

- ▶ Sorteerige riided vastavalt kangale (puuvill, süntee-tika, vill või siid jne) ja määrumise astmele (joonis 6-3). Jälgige hooldusjuhiseid pesusiltidel
- ▶ Eraldage valged riided värvilistest. Peske värvilisi tekstiile esmalt käsitsi, et kontrollida, kas need annavad värvi või pleegivad.
- ▶ Tühjendage taskud (võtmed, mündid jms) ja eemaldage kõvemad dekoratiivesemed (nt prosid).
- ▶ Palistusteta rõivad, õrnad ja peenelt kootud tekstiilid, näiteks pitskardinad, tuleks panna pesukotti, et kaitsta neid õrnad esemeid (parem oleks käsitsi või keemiline puhastus).
- ▶ Sulgege lukud, takjakinnitused ja haagid ning veenduge, et nõobid oleksid korralikult külge õmmeldud.
- ▶ Paigutage õrnad esemed, nagu palistuseta pesu, peen aluspesu (Dessous) ja väikesed esemed (nt sokid, vööd, rinnahoidjad jne) pesukotti.
- ▶ Laotage laiali suured kangatükid, nagu voodilina või päevatekk.
- ▶ Pöörake teksad ja trükitud, kaunistatud või värviküllased tekstiilid pahupidi; vajadusel peske need eraldi.

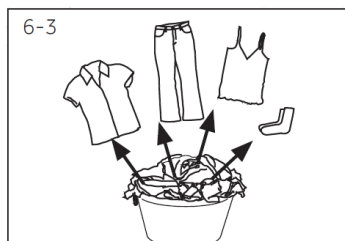

! ETTEVAATUST!

Tekstiilivälised, samuti väikesed, lahtised või teravate servadega esemed võivad põhjustada riiete ja seadme rikkeid või kahjustusi.

Hooldustabel

| Pesemine | | |
|---|--|--|
|  Pestav kuni 95 °C normaalne tsükkel |  Pestav kuni 60 °C normaalne tsükkel |  Pestav kuni 60 °C õrn tsükkel |
|  Pestav kuni 40 °C normaalne tsükkel |  Pestav kuni 40 °C õrn tsükkel |  Pestav kuni 40 °C väga õrn tsükkel |
|  Pestav kuni 30 °C normaalne tsükkel |  Pestav kuni 30 °C õrn tsükkel |  Pestav kuni 30 °C väga õrn tsükkel |
|  Käsipesu max. 40 °C |  Mitte pesta | |
| Pleegitamine | | |
|  Pleegitamine lubatud |  Ainult hapnik/mitte-kloor |  Mitte pleegitada |
| Kuivatamine | | |
|  Trummelkuivatus võimalik normaaltemperatuuril |  Trummelkuivatus võimalik madalamal temperatuuril |  Mitte trummelkuivatada |
|  Kuivatamine nõõril |  Kuivatamine tasasel pinnal | |
| Triikimine | | |
|  Triikida max temperatuuril kuni 200 °C |  Triikida keskmisel temperatuuril kuni 150 °C |  Triikida madalal temperatuuril kuni 110 °C ilma auruta (aurutriikimine võib põhjustada pöördumatut kahjustust) |
|  Mitte triikida | | |
| Professionaalne tekstiilihooldus | | |
|  Keemiline puhastus tetrakloroetüleenis |  Keemiline puhastus süsivesinikes |  Mitte keemiliselt puhastada |
|  Professionaalne märgpuhastus |  Mitte professionaalset märgpuhastust | |

Mõned neist sümbolitest ei pruugi seadme menüüs olla.

6.4 Pesu laadimine seadmesse

- ▶ Pange pesu trumliisse ükshaaval.
- ▶ Ärge üle koormake. Kontrollige, kas saate asetada käe koorma peale.
- ▶ Sulgege uks hoolikalt. Veenduge, et ükski pesutükk ei jää vahele.

6.5 Pesuvahendi valimine

- ▶ Pesemise tõhusus ja tulemus sõltuvad kasutatud pesuvahendi kvaliteedist.
- ▶ Kasutage ainult masinpesuks heakskiidetud pesuvahendit.
- ▶ Vajadusel kasutage spetsiaalseid pesuvahendeid, nt sünteetiliste ja villaste kangaste jaoks.
- ▶ Vaadake nõuandeid tööpinna pesuvahendi kleebiste kohta.
- ▶ Ärge kasutage keemilise puhastuse aineid, nagu trikloroetüleen ja sarnased tooted.

Valige parim pesuvahend

| Programme | Kind of detergent | | | | |
|---------------------|-------------------|--------|----------|---------|----------|
| | Universal | Colour | Delicate | Special | Softener |
| Smart AI | √ | √ | - | - | √ |
| Refresh | - | - | - | - | - |
| Allergy Care | √ | √ | - | - | √ |
| Wool | - | - | √ | √ | √ |
| Mix | √L | √ | - | - | √ |
| Delicate | - | - | √ | √ | √ |
| Eco 40-60 Eco 40-60 | √ | √ | - | - | √ |
| Synthetics | - | √ | - | - | √ |
| Cotton | √ | √ | - | - | √ |
| Duvet | - | - | √L | √ | o |
| Super Fast15' | L | √L | - | - | √ |
| Spin | - | - | - | - | - |
| Drum Clean | - | - | - | √ | - |
| 20°C Cotton 20°C | √ | √ | - | - | √ |

L = gel/liquid detergent P = powder detergent √=Recommended - Not recommended
 0 = no

Kui kasutatakse vedelpesuvahendit, ei ole soovitatav aktiveerida ajaviivitust.

Soovitame kasutada:

- ▶ Pesupulber: 20 °C kuni 90 °C* (parim kasutus: 40–60 °C)
- ▶ Värviliste pesuvahend: 20 °C kuni 60 °C (parim kasutus: 30–60 °C)
- ▶ Villa/õrnade kangaste pesuvahend: 20 °C kuni 30 °C (parim kasutus: 20–30 °C)

* Valige 90 °C pesutemperatuur ainult erihügieeni nõuete korral.

* Kui valite veetemperatuuri 60 °C või kõrgem, soovitame kasutada vähem pesuvahendit. Kasutage spetsiaalset desinfektsioonivahendit, mis sobib puuvilla- või sünteetiliste kangaste jaoks.

* Soovitav on kasutada vähem või vähese vahuga pesupulbrit.

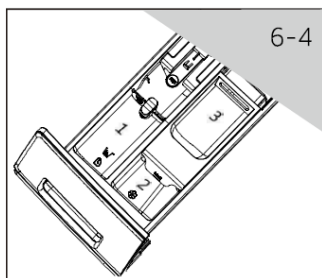

6.6 Pesuvahendi lisamine

1. Tõmmake pesuvahendi sahtel välja.
2. Pange vajalikud kemikaalid vastavatesse sektsioonidesse (joonis 6-4).
3. Lükake sahtel õrnalt tagasi.

i Märkus:

- ▶ Eemaldage pesuvahendi jäägid sahtlist enne järgmist pesutsükli.
- ▶ Ärge kasutage liiga palju pesuvahendit ega pesupehmedit.
- ▶ Järgige pesuvahendi pakendil olevaid juhiseid.
- ▶ Lisage pesuvahend alati vahetult enne pesutsükli algust.
- ▶ Kontsentreeritud vedel pesuvahend tuleb enne lisamist lahjendada.
- ▶ Ärge kasutage vedelat pesuvahendit, kui on valitud funktsioon „Viivitus“.
- ▶ Valige programmisätted hoolikalt vastavalt kõigi pesusiltide hooldussümbolitele ja programmitabelile.

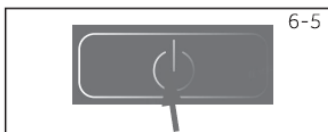

6.7 Seadme sisselülitamine

Puudutage nuppu „Power“, et seade sisse lülitada (joon. 6-5). „Start/Paus“ nupu LED vilgub.

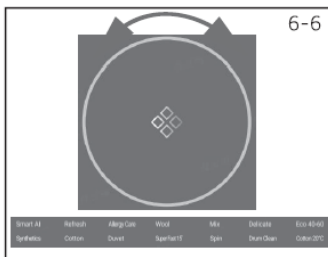

6.8 Programmi valimine

Parimate pesutulemuste saavutamiseks valige programm, mis vastab määrumise astmele ja pesu tüübile. Pöörake programmi nuppu (joon. 6-6), et valida õige programm. Vastava programmi LED süttib ja kuvatakse vaikeseaded.

i Märkus: Lõhnade eemaldamine

Enne esmakordset kasutamist soovitame käivitada programmi „Drum Clean“ ilma pesuta, et eemaldada võimalikud jäägid. Vajaduse korral lisage väike kogus spetsiaalset masina puhastusvahendit pesuvahendi sahtli lahtrisse (3) või pange see otse trumlisse.



6.9 Individuaalsete valikute lisamine

Valige vajalikud valikud ja seaded (joon. 6-7); vt juhtpaneeli.

6.10 Pesuprogrammi käivitamine

Puudutage nuppu „Start/Paus” (joon. 6-8), et alustada. „Start/Paus” nupu LED lakkab vilkumast ja süttib pidevalt.

Seade töötab vastavalt valitud seadetele.

Muudatusi saab teha ainult programmi katkestades.



6.11 Pesuprogrammi katkestamine / tühistamine

Käivitatud programmi katkestamiseks puudutage õrnalt nuppu „Start/Paus”. Nupu kohal olev LED vilgub. Puudutage uuesti, et jätkata pesu.

Programmi ja kõigi selle seadete tühistamiseks:

1. Puudutage nuppu „Start/Paus”, et katkestada käimasolev programm.
2. Hoidke nuppu „Power” all umbes 2 sekundit, et seade välja lülitada.
3. Vajutage nuppu „Power”, et seade uuesti sisse lülitada, valige programm Spin ja „no Speed”, et vesi välja pumbata.
4. Pärast programmi lõpetamist ja seadme taaskäivitamiseks valige uus programm ja käivitage see.

6.12 Pärast pesu

Märkus: Ukse lukk

- ▶ Turvalisuse huvides on uks pesutsükli ajal osaliselt lukus. Ukse saab avada ainult programmi lõpus või kui programm on õigesti katkestatud (vt eelkirjeldust).
- ▶ Kõrge veetaseme, kõrge temperatuuri ja tsentrifuugimise ajal ei ole ust võimalik avada; ekraanil kuvatakse „Lock”.

1. Programmi lõpus kuvatakse ekraanil **End**.
2. Seade lülitub automaatselt välja.
3. Eemaldage pesu võimalikult kiiresti, et riideid säästa ja vältida liigset kortsumist.
4. Lülitage veevarustus välja.
5. Tõmmake toitejuhe pistikupesast välja.
6. Avage uks, et vältida niiskuse ja ebameeldivate lõhnade teket. Hoidke ust avatuna, kui seade ei ole kasutuses.
7. Väikesed riideesemed võivad pärast kiiret tsentrifuugimist kergesti vastu trumli seina kleepuda — palun veenduge, et need eemaldatakse ukse avamisel.

Märkus: Ooterežiim / energiasäästurežiim

Kui seade on sisse lülitatud, läheb see ooterežiimi, kui seda ei aktiveerita 2 minuti jooksul enne programmi käivitamist või programmi lõpus. Ekraan lülitub välja. See säästab energiat. Ooterežiimi katkestamiseks vajutage nuppu „Power”.

6.13 Sumisti (helisignaali) aktiveerimine või deaktiveerimine

Helisignaali saab vajaduse korral valida:

1. Lülitage seade sisse.
2. Valige programm Mix.
3. Vajutage korraka nuppe „Flexy Time” ja „Rinse+” umbes 3 sekundi jooksul. Ekraanile kuvatakse „OFF” ja helisignaali deaktiveeritakse. Helisignaali aktiveerimiseks vajutage samu kahte nuppu uuesti korraka. Ekraanile kuvatakse „on”.

7.1 Üldteave

See seade on varustatud Wi-Fi tehnoloogiaga kaugjuhtimiseks hOn rakenduse kaudu.

HOIATUS!

Järgige selles juhendis toodud ohutusnõudeid ka siis, kui kasutate seadet rakenduse kaudu. Nendest juhistest kinnipidamine on seadme ohutu kasutamise seisukohalt hädavajalik.

7.2 Nõuded

1. Wi-Fi võrk: vajalik on ruuter, mis ühildub 802.11b/g/n standardiga ja töötab 2,4 GHz sagedusalas. 5 GHz sagedusalal töötavaid võrke ja avalikke võrke ei toetata. Võrgu nimi (SSID) peab olema 1–31 tähemärki ja parool 8–64 tähemärki. Krüpteerimisvõimalused: avatud, WPA-PSK ja WPA2-PSK.
2. Ühilduvad seadmed: rakendus on saadaval Androidi, iOS-i ja Huawei seadmetele, nii tahvelarvutitele kui ka nutitelefonidele.
3. Paigutus: paigaldage seade kohta, kus on tugev Wi-Fi signaal.

Wi-Fi tehnilised andmed:

- Sagedus: 2400 MHz – 2483,5 MHz
- Maksimaalne võimsus: 20 dBm
- Standard: IEEE802.11b/g/n & BLE V4.2

7.3 hOn rakenduse allalaadimine ja installimine

1. Laadige rakendus alla, skaneerides allolevat QR-koodi või külastades aadressi go.haier-europe.com/download-app.



Märkus: Registreerimine

Profiili loomine (registreerimine) on vajalik ainult esmakordsel kasutamisel või juhul, kui konto on kustutatud/peatatud.

Edaspidiseks kasutamiseks logige lihtsalt sisse oma e-posti ja parooliga.

Tutvuge rakenduse DEMO-režiimiga, et uurida Wi-Fi funktsioone.



7.4 Seadme sidumine

Märkus:

Kodune võrk peab olema seadistatud 2,4 GHz sagedusele; 5 GHz võrke ei toetata. Veenduge, et nutitelefon on ühendatud sama 2,4 GHz Wi-Fi võrguga, mida soovite seadme seadistamiseks kasutada.

1. Avage hOn rakendus, looge uus profiil (või logige sisse, kui teil on juba konto).
2. Vajutage „Add Appliance” ja järgige oma nutitelefoni ekraanil kuvatavaid juhiseid, et seadistus lõpule viia.



7.5 Kaugjuhtimise aktiveerimine

1. Veenduge, et ruuter on sisse lülitatud ja ühendatud internetti.
2. Pange pesu sisse ja sulgege uks.
3. Lülitage seade sisse.
4. Vajutage lühidalt nuppu . Uks lukustub.
5. Käivitage programm rakenduse kaudu. Juhtpaneel on keelatud, välja arvatud nupud „POWER” ja „START/PAUSE”. Programmi ajal on saadaval ainult laste lukk.
6. Kaugjuhtimist saab aktiveerida ka programmi käigus, vajutades lühidalt nuppu .

Märkus: Kaugjuhtimise aegumine

Rakenduse kaudu saab käsklusi saata kuni 24 tundi pärast kaugjuhtimise sisselülitamist.

7.6 Kaugjuhtimise deaktiveerimine

1. Programmi ajal saate kaugjuhtimise deaktiveerida, vajutades lühidalt nuppu ; programm jätkub. Rakenduses saab vaadata programmi olekut, kuid käske (nt stop/pause) saata ei saa.
2. Kui ohutustingimused seda võimaldavad, saab ukse avada.
3. Kaugjuhtimise jätkamiseks rakenduse kaudu veenduge, et uks on suletud, ning vajutage uuesti lühidalt nuppu .

7.7 Tsükli lõpp kaugjuhtimisega

1. Programmi lõpus uks avatakse ja kaugjuhtimine deaktiveeritakse.
2. 2 minuti pärast lülitub seade automaatselt välja.

7.8 Wi-Fi mooduli väljalülitamine ja võrguandmete kustutamine

Wi-Fi võrgu salvestatud andmete kustutamiseks ja Wi-Fi mooduli väljalülitamiseks:

1. Lülitage seade sisse.
2. Ilma programmi käivitamata vajutage ja hoidke nuppu  5 sekundit all, kuni ekraanile ilmub „rESt”.
3. Vajutage ja hoidke nuppu „Delay” veel 5 sekundit all, kuni ekraanile ilmub „donE”.
4. Seadistuste info kustutatakse. Valige programm või lülitage seade välja, et lõpetada.
5. Uuesti seadistamiseks eemaldage seade hOn rakendusest ja alustage uut sidumisprotseduuri.

Märkus:

Kasutage seda protseduuri ainult juhul, kui kavatsete seadme müüa.



Keskkonnasõbralik kasutus

- ▶ Parima energia-, vee-, pesuvahendi- ja ajaefektiivsuse saavutamiseks kasutage soovitatud maksimaalset täituvust.
- ▶ Ärge üle koormake (jätta pesu kohale käelaiune vahe).
- ▶ Kergelt määratud pesu korral valige programm „Quick 15“.
- ▶ Doseerige pesuvahend täpselt vastavalt soovitudele.
- ▶ Valige madalaim piisav pesutemperatuur – tänapäeva pesuvahendid puhastavad tõhusalt ka alla 60 °C juures.
- ▶ Suurendage vaikeseadeid ainult tugeva määrdumise korral.



Üldine teave:

- ▶ Programm Eco 40-60 suudab pesta tavaliselt määratud puuvillast pesu, mis on märgistatud pestavaks temperatuuril 40 °C või 60 °C, ühes ja samas tsükli; seda programmi kasutatakse ka vastavuse hindamiseks ELi ökodisaini nõuetega.
- ▶ Energiatarbimise seisukohalt kõige tõhusamad programmid on tavaliselt need, mis töötavad madalamatel temperatuuridel ja pikema kestusega.
- ▶ Müratase ja jääniiskuse sisaldus sõltuvad tsentrifuugimiskiirusest: mida suurem on pöörlemiskiirus tsentrifuugimisfaasis, seda suurem on müratase ja seda väiksem on jääniiskuse sisaldus.

9.1 Pesuvahendi sahtli puhastamine

Veenduge alati, et sahtlisse ei jääks pesuvahendi jääke. Puhastage sahtlit regulaarselt (Joon. 9-1):

1. Tõmmake sahtel välja, kuni see peatub.
2. Vajutage vabastusnuppu ja eemaldage sahtel.
3. Pühkige sahtli sisemus lapiga kuivaks.
4. Loputage sahtlit vee all, kuni see on puhas, ning asetage sahtel tagasi seadmesse.

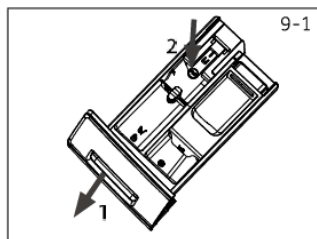

9.2 Seadme puhastamine

- ▶ Enne puhastamist ja hooldust ühendage seade vooluvõrgust lahti.
- ▶ Kasutage masina korpuse (Joon. 9-2) ja kummiosade puhastamiseks pehmet seebiveega lappi.
- ▶ Ärge kasutage orgaanilisi kemikaale ega söövitavaid lahusteid.



9.3 Vee sissevooluklapp ja sissevoolufilter

Et vältida veevarustuse ummistumist lubja või muude tahkete osakeste tõttu, puhastage regulaarselt vee sissevoolufiltrit.

- ▶ Ühendage seade vooluvõrgust lahti ja sulgege veekraan.
- ▶ Keerake lahti vee sisselaskevoolik seadme tagant (Joon. 9-3) ja kraanist.
- ▶ Loputage filtreid veega ja harjaga (Joon. 9-4).
- ▶ Avage kraan, et kontrollida, kas esineb lekkeid.

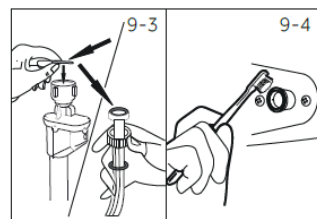

9.4 Trumli puhastamine

- ▶ Eemaldage trumlist kogemata sisse sattunud esemed, eriti metalloosad, nagu nõelad, mündid jms (Joon. 9-5), sest need põhjustavad roostejälgide ja kahjustusi.
- ▶ Roostejälgede eemaldamiseks kasutage kloorivaba puhastusvahendit. Järgige puhastusvahendi tootja hoiatusi.
- ▶ Ärge kasutage puhastamiseks kõvasid esemeid ega terasvilla.
- ▶ Pärast protseduuri avage uks, puhastage rätikuga tihendi ümbruses olevad plekid ja vaht ning hoidke tihendi sisemus ja välispind puhtana. (Joon. 9-5)

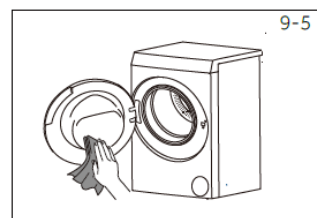

i Märkus: Hügieen

Regulaarseks hoolduseks soovitage käivitada programmi „Drum Clean“ iga 50 tsükli järel, et vältida võimalike korrosiivsete jääkide teket. Vajaduse korral lisage väike kogus spetsiaalset masina puhastusvahendit pesuvahendi sahtli lahtrisse (3) või pange see otse trumlisse.

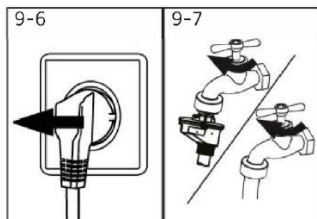

9.5 Pikk seisuaeg

Kui seadet ei kasutata pikema aja jooksul:

1. Tõmmake pistik vooluvõrgust välja (Joon. 9-6).
2. Sulgege veekraan (Joon. 9-7).
3. Avage uks, et vältida niiskuse ja lõhnade teket. Hoidke ust avatuna, kui seadet ei kasutata.

Enne järgmist kasutamist kontrollige hoolikalt toitejuhet, vee sisse- ja väljalaskevoolikut. Veenduge, et kõik oleks korralikult paigaldatud ja lekkevaba.

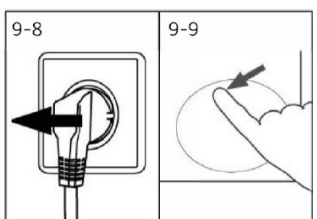

9.6 Pumba filter

Puhastage filtrit kord kuus ja kontrollige pumba filtrit näiteks juhul, kui seade:

- ▶ Ei tühjenda vett.
- ▶ Ei tsentrifuugi.
- ▶ Teeb töö ajal ebataavalist müra.

⚠ HOIATUS!

Põletusoht! Pumba filtris olev vesi võib olla väga kuum! Enne mis tahes toimingut veenduge, et vesi on jahtunud.

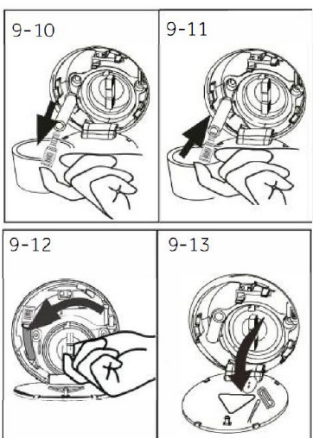

1. Lülitage seade välja ja eemaldage pistik vooluvõrgust (Joon. 9-8).
2. Vajutage ja avage hooldusluuk (Joon. 9-9).
3. Asetage lame anum vee kogumiseks (Joon. 9-10). Vett võib olla suur kogus!
4. Tõmmake äravooluvoolik välja ja hoidke selle otsa anuma kohal (Joon. 9-10).
5. Eemaldage kummist sulgemistapp voolikust (Joon. 9-10).
6. Pärast täielikku tühjendamist sulgege voolik (Joon. 9-11) ja asetage see tagasi seadmesse.
7. Keerake pumba filter vastupäeva lahti ja eemaldage (Joon. 9-12).
8. Eemaldage mustus ja saasteained (Joon. 9-13).

9. Puhastage pumba filter hoolikalt, nt voolava vee all (Joon. 9-14)
10. Pärast puhastamist paigaldage käepide tagasi ja keerake see kinni, kuni see enam ei liigu. Käepide peab olema püstises asendis (Joon. 9-15).
11. Sulgege hooldusluuk.

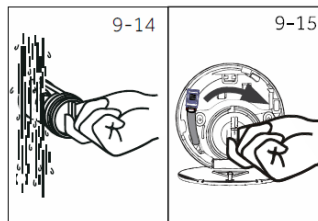

ETTEVAATUS!

- ▶ Pumba filtri tihend peab olema puhas ja terve. Kui kaas ei ole korralikult kinni keeratud, võib vesi lekkida.
- ▶ Filter peab olema õigesti paigaldatud, vastasel juhul võib tekkida leke.

9.7 Trumli puhastus

See programm on mõeldud pesumasina sise- ja välisrumli puhastamiseks ning erinevaid puhastusrežiime saab valida vastavalt kasutusolukorrale.

1. Topi puhastusrežiim: Valige programm „Trumli puhastus“, vajutage nuppu „Temp.“, seadke temperatuuriks „--“ (ilma kuumutamisetä) ja seadke tööaeg „0:08“, seejärel käivitage programm. Pesumasina kasutamise käigus võib masina sisse koguneda toppe. Selle režiimi käivitamine eemaldab tõhusalt topid. Ärge lisage pesuvahendit ja veenduge, et trumli ei oleks pesu.
2. Trumli isepuhastusrežiim: Valige programm „Trumli puhastus“, vajutage nuppu „Temp.“, seadke temperatuuriks „90 °C“, seadke tööaeg „1:00“ ja käivitage programm. See režiim eemaldab tõhusalt trumli seinale jäänud mustuse kõrgel temperatuuril puhastamise teel. Ärge lisage pesuvahendit ja veenduge, et trumli ei oleks pesu.

Paljusid tekkivaid probleeme saab lahendada ise ilma eriteadmisteta. Probleemi korral kontrollige palun kõiki näidatud võimalusi ja järgige allolevaid juhiseid enne, kui võtate ühendust müügiärgse teenindusega. Vt KLIENDITEENINDUS.



HOIATUS!

- ▶ Enne hooldust lülitage seade välja ja eemaldage toitepistik pistikupesast.
- ▶ Elektriseadmeid peaks hooldama ainult kvalifitseeritud elektrikud, kuna ebaõige remont võib põhjustada märkimisväärseid kahjustusi.
- ▶ Kahjustatud toitekaabli võib vahetada ainult tootja, selle volitatud teenindus või vastava kvalifikatsiooniga isikud, et vältida ohtu.

10.1 Informatsioonikoodid

Järgnevad koodid kuvatakse ainult teabena, mis puudutab pesutsükli. Meetmeid ei ole vaja rakendada.

| Kood | Sõnumid |
|--------|---|
| 1:25 | Allesjäänud pesutsükli aeg on 1 tund ja 25 minutit. |
| 6:30 | Allesjäänud pesutsükli aeg koos valitud lõpuaja viivitusega on 6 tundi ja 30 minutit. |
| End | Pesutsükkel on lõppenud. Seade lülitub automaatselt välja. |
| Lock | Uks on suletud kõrge veetaseme, kõrge vee temperatuuri või tsentrifuugimise tõttu. |
| OFF on | Summer on deaktiveeritud. |
| Clok | Summer on aktiveeritud. |
| | Funktsiooninupud on lukus. Programmi muutmine ei ole võimalik. |

10.2 Tõrkeotsing koos veakoodidega

| Probleem | Põhjus | Lahendus |
|----------|---|--|
| CLr FLtr | <ul style="list-style-type: none"> • Tühjenduse viga, vesi ei ole 6 minuti jooksul täielikult välja voolanud. | <ul style="list-style-type: none"> • Puhastage pumba filter. • Kontrollige äravooluvooliku paigaldust. |
| E2 | <ul style="list-style-type: none"> • Ukse viga. | <ul style="list-style-type: none"> • Sulgege uks korralikult. |
| E4 | <ul style="list-style-type: none"> • Veetase ei saavutatud 12 minuti jooksul. • Äravooluvoolik tekitab iseenesliku sifooniefekti. | <ul style="list-style-type: none"> • Veenduge, et kraan on täielikult avatud ja veesurve on normaalne. • Kontrollige äravooluvooliku paigaldust. |
| E8 | <ul style="list-style-type: none"> • Vee kaitsetaseme viga. | <ul style="list-style-type: none"> • Võtke ühendust müügiärgse teenindusega. |
| E5 | <ul style="list-style-type: none"> • Äravoolu viga. Vesi ei ole määratud aja jooksul täielikult välja voolanud (värskendusprogramm). | <ul style="list-style-type: none"> • Puhastage pumba filter. • Kontrollige äravooluvooliku paigaldust. |
| F3 | <ul style="list-style-type: none"> • Temperatuuranduri viga. | <ul style="list-style-type: none"> • Võtke ühendust müügiärgse teenindusega. |
| E4 | <ul style="list-style-type: none"> • Küttevea. | <ul style="list-style-type: none"> • Võtke ühendust müügiärgse teenindusega. |
| F7 | <ul style="list-style-type: none"> • Mootoriviga. | <ul style="list-style-type: none"> • Võtke ühendust müügiärgse teenindusega. |
| FA | <ul style="list-style-type: none"> • Veetaseme anduri viga. | <ul style="list-style-type: none"> • Võtke ühendust müügiärgse teenindusega. |
| FH | <ul style="list-style-type: none"> • IoT moodulit ei õnnestu seadistada. | <ul style="list-style-type: none"> • Võtke ühendust müügiärgse teenindusega. |

| Probleem | Põhjus | Lahendus |
|-------------------|--|--|
| FC0 või FC2 Eb | <ul style="list-style-type: none"> Ebanormaalne sideviga. Riided on vahele jäänud. | <ul style="list-style-type: none"> Võtke ühendust müügijärgse teenindusega. Avage masina uks ja asetage riided täielikult trumli sisse, seejärel vajutage programmi käivitamiseks nuppu „Start“. |

10.3 Tõrkeotsing ilma veakoodita

| Probleem | Põhjus | Lahendus |
|---|--|--|
| Pesumasin ei tööta. | <ul style="list-style-type: none"> Programm ei ole veel käivitatud. Uks ei ole korralikult suletud. Masinat ei ole sisse lülitatud. Toitekatkestus. Lapselukk on aktiveeritud. | <ul style="list-style-type: none"> Kontrollige programmi ja käivitage see. Sulgege uks korralikult. Lülitage masin sisse. Kontrollige toidet. Deaktiveerige lapselukk. |
| Pesumasin ei täitu veega. | <ul style="list-style-type: none"> Vett ei tule. Sisselaskevoolik on muljutud. Sisselaskevooliku filter on ummistunud. Veesurve on alla 0,03 MPa. Uks ei ole korralikult suletud. Veevarustuse rike. | <ul style="list-style-type: none"> Kontrollige veekraani. Kontrollige sisselaskevoolikut. Puhastage sisselaskevooliku filter. Kontrollige veesurvet. Sulgege uks korralikult. Veenduge, et veevarustus toimib. |
| Masin tühjendab vett täitmise ajal. | <ul style="list-style-type: none"> Äravooluvooliku kõrgus on alla 80 cm. Äravooluvooliku ots võib ulatuda vette. | <ul style="list-style-type: none"> Veenduge, et äravooluvooliku kõrgus on 80–100 cm. Veenduge, et vooliku ots ei oleks vees. |
| Tühjenduse rike. | <ul style="list-style-type: none"> Äravooluvoolik on ummistunud. Pumba filter on ummistunud. Äravooluvooliku ots on üle 100 cm pörandapinnast. | <ul style="list-style-type: none"> Puhastage äravooluvoolik. Puhastage pumba filter. Veenduge, et äravooluvoolik on õigesti paigaldatud. |
| Tugev vibratsioon tsentrifuugimise ajal | <ul style="list-style-type: none"> Kõiki transpordipolte ei ole eemaldatud. Masin ei seisa kindlal alusel. Masin on üle koormatud. | <ul style="list-style-type: none"> Eemaldage kõik transpordipoldid. Veenduge, et pörand on kindel ja masin on loodis. Kontrollige pesukogust ja tasakaalu. |
| Pesutsükkel katkeb enne lõpetamist. | <ul style="list-style-type: none"> Vee- või elektrikatkestus. | <ul style="list-style-type: none"> Kontrollige vee- ja toiteühendust. |
| Pesutsükkel peatub mõneks ajaks. | <ul style="list-style-type: none"> Seade kuvab veakoodi. Probleem tuleneb koormuse jaotusest. Programm sooritab leotusfaasi. | <ul style="list-style-type: none"> Kontrollige veakoode. Vähendage või kohandage pesukogust. Katkestage programm ja käivitage uuesti. |
| Liigne vaht ujub trumli ja/või pesuvahendi sahtlis. | <ul style="list-style-type: none"> Pesuvahend ei ole sobiv. Kasutatud on liiga palju pesuvahendit. | <ul style="list-style-type: none"> Kontrollige pesuvahendi soovitusi. Vähendage pesuvahendi kogust. |

| Probleem | Põhjus | Lahendus |
|----------------------------------|---|--|
| Pesuja automaatne kohandamine. | <ul style="list-style-type: none"> • Pesuprogrammi kestust kohandatakse. | <ul style="list-style-type: none"> • See on normaalne ega mõjuta funktsionaalsust. |
| Tsentrifuugimine ebaõnnestub. | <ul style="list-style-type: none"> • Pesu on tasakaalust väljas. | <ul style="list-style-type: none"> • Kontrollige masina täituvust ja pesu paigutust ning käivitage tsentrifuugimisprogramm uuesti. |
| Pesutulemus ei ole rahuldav. | <ul style="list-style-type: none"> • Määrdumise aste ei vasta valitud programmile. • Pesuvahendi kogus ei olnud piisav. • Maksimaalne täituvus on ületatud. • Pesu jaotus trumlis oli ebaühtlane. | <ul style="list-style-type: none"> • Valige teine programm. • Valige pesuvahend vastavalt määrdumise astmele ja tootja soovitudele. • Vähendage täituvust. • Laotage pesu ühtlasemalt. |
| Pesule jäävad pesupulbri jäägid. | <ul style="list-style-type: none"> • Lahustumatud pesuvahendi osakesed võivad jääda kuivale pesule valgete laikudena. | <ul style="list-style-type: none"> • Eemaldage kõik transpordipoldid. • Veenduge, et põrand on kindel ja masin on loodis. • Kontrollige pesukogust ja tasakaalu. |
| Pesule jäävad hallid laigud. | <ul style="list-style-type: none"> • Põhjustatud rasvadest, kreemidest või salvidest. | <ul style="list-style-type: none"> • Töötlege pesu eelnevalt spetsiaalse puhastusvahendiga. |

i Märkus: Vahu teke

Kui tsentrifuugimise ajal tuvastatakse liiga palju vahu, peatub mootor ja äravoolupump aktiveeritakse 90 sekundiks. Kui vahu eemaldamine ebaõnnestub kuni 3 korda, lõpeb programm ilma tsentrifuugimiseta.

Kui veateated korduvad ka pärast vajalike toimingute tegemist, lülitage seade välja, eemaldage toitekaabel pistikupesast ja võtke ühendust klienditeenindusega.

10.4 Toitekatkestuse korral

Prægune programm ja selle sätted salvestatakse. Kui toide taastub, jätkub töö.

Kui voolukatkestus peatab töötava pesuprogrammi, on ukse avamine mehaaniliselt blokeeritud. Pesu väljavõtmiseks ei tohi vee tase olla nähtav ukse klaasist aknas. – Põletusohu! Vee tase tuleb alandada, nagu kirjeldatud peatükis „Pumba filter“. Alles siis tuleb tõmmata kangi (A) hooldusluugi all (joonis 10-1), kuni uks lukust lahti klõpsab. Seejärel paigaldage kõik osad uuesti.

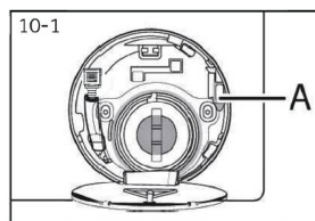

Kui pesumasin on ohutus seisus (vee tase on allpool ukse akna nähtavat osa, vee temperatuur on alla 55 °C, sisetrummel ei pöörle), võib uks avada ja masinat saab käsitsi kasutada.

11.1 Ettevalmistus

- ▶ Võtke seade pakendist välja.
- ▶ Eemaldage kogu pakendimaterjal, sealhulgas kaitsekile korpuselt ja polüstüreenist alus. Hoidke need laste käeulatuses eemal. Pakendit avades võib plastikkotil ja luugil olla veepiisku. See on normaalne nähtus, mis tuleneb tehases tehtud veekatsetest.



Märkus: Pakendi kõrvaldamine

Hoidke kogu pakendimaterjal laste käeulatuses eemal ja kõrvaldage see keskkonnasõbralikul viisil.

11.2 VALIKULINE: Mürasummutuspadi(de) paigaldamine

1. Kilepakendit avades leiате neli mürasummutuspadi. Neid kasutatakse müra vähendamiseks (joonis 11-1).
2. Asetage pesumasina küljele nii, et luuk jääks ülespoole ja alumine osa ettepoole (joonis 11-2).
3. Võtke mürasummutuspadi(d) välja ja eemaldage kahepoolse kleepilindi kaitsekile; kinnitage need pesumasina põhja ümber nagu näidatud joonisel 3 (kaks pikemat patja asendites 1 ja 3, kaks lühemat asendites 2 ja 4). Seejärel asetage masin uuesti püstisesse asendisse (joonis 11-3).

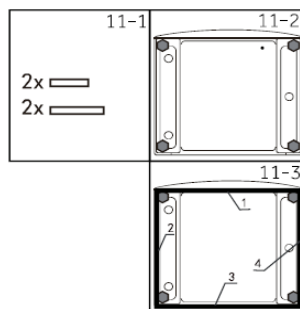

Soe soovitus:

Mürasolatsiooni padi on valikuline. See võib aidata vähendada müra. Paigaldage see vastavalt oma vajadusele või jätke paigaldamata.

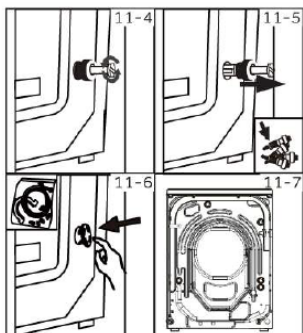

11.3 Transpordipoltide eemaldamine

Transpordipoldid on mõeldud seadme sees olevate vibratsioonivastaste komponentide kinnitamiseks transpordi ajal, et vältida sisemisi kahjustusi.

1. Eemaldage kõik 4 polti seadme tagaküljelt ja võtke välja plastist distantspuksid (joonis 11-4) (joonis 11-5).
2. Sulgege ülejäänud avad katteplaatidega (joonis 11-6) (joonis 11-7).

i Märkus: Hoidke turvalises kohas

Hoidke kõik transpordikaitse osad hilisemaks kasutamiseks turvalises kohas. Kui seadet on vaja uuesti transportida, paigaldage esmalt kaitseosad tagasi.

11.4 Seadme liigutamine

Kui masinat on vaja transportida kaugemale, paigaldage enne transporti uuesti transpordipoldid, et vältida kahjustusi: kokkupanek toimub vastupidises järjekorras.

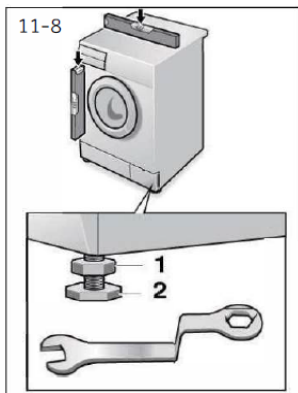

11.5 Seadme joondamine

Reguleerige kõiki jalgu (joonis 11-8), et saavutada täiesti horisontaalne asend. See vähendab vibratsiooni ja seega ka müra kasutamise ajal. Samuti väheneb kulumine. Soovitame reguleerimiseks kasutada loodijoonlauda. Põrand peaks olema võimalikult stabiilne ja tasane.

1. Lõdvendage mutter (1) mutrivõtmega.
2. Reguleerige kõrgust, keerates jalga (2).
3. Pingutage mutter (1) vastu korpust.

11.6 Äravooluvee ühendamine

Kinnitage äravooluvoolik korralikult torustiku külge. Vooliku kõrgus peab ühes punktis ulatuma 80–100 cm kõrgusele seadme alumisest äärest! Kui võimalik, hoidke äravooluvoolik alati seadme taga oleva klambri külge kinnitatuna.

⚠ HOIATUS!

- ▶ Kasutage ühendamiseks ainult kaasasolevat voolikukomplekti.
- ▶ Ärge kasutage vanu voolikukomplekte uuesti!
- ▶ Ühendage ainult külma vee varustusega.
- ▶ Enne ühendamist kontrollige, et vesi oleks puhas ja selge.

Võimalikud ühendused:

11.6.1 Äravooluvoolik kraanikaussi

- ▶ Riputage äravooluvoolik koos U-toega sobiva suurusega kraanikaussi serva peale (joonis 11-9).
- ▶ Kaitske U-tugi piisavalt libisemise eest.

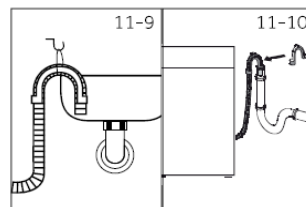

11.6.2 Äravooluvoolik reoveetorusse

- ▶ Püsttoru siseläbimõõt koos õhutusavaga peab olema vähemalt 40 mm.
- ▶ Pange äravooluvoolik 80–100 mm sügavusele reoveetorusse.
- ▶ Kinnitage U-tugi ja fikseerige see piisavalt (joonis 11-10).

11.6.3 Äravooluvooliku ühendamine kraanikaussi äravooluga

- ▶ Ühendus peab asuma sifoonist kõrgemal.
- ▶ Väljalaskeühendus on tavaliselt suletud korgiga (A). See tuleb eemaldada, et vältida talitlushäireid (joonis 11-11).
- ▶ Kinnitage äravooluvoolik klambriga.

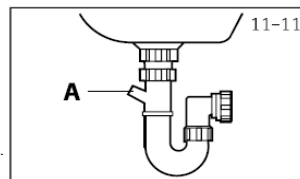

⚠ ETTEVAATUST!

- ▶ Äravooluvoolik ei tohi olla vees ega tohi lekkida, see peab olema kindlalt kinnitatud. Kui äravooluvoolik asetatakse põrandale või toru kõrgus on alla 80 cm, tühjeneb pesumasin täitmise ajal pidevalt (iseimemine).
- ▶ Äravooluvoolikut ei tohi pikendada. Vajaduse korral võtke ühendust klienditeenindusega.

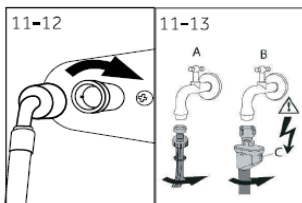

11.7 Puhasvee ühendamine

Veenduge, et tihendid oleksid paigaldatud.

1. Ühendage veevooliku nurga all olev ots seadme külge (joonis 11-12). Pingutage käsitsi keermesliide.
2. Teine ots ühendage 3/4" keermega veekraani külge (joonis 11-13).

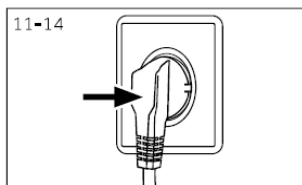

11.8 Elektriühendus

Enne iga ühendamist kontrollige:

- ▶ kas toiteallikas, pistikupesa ja kaitse vastavad andmesil-dil märgitule;
- ▶ et pistikupesa on maandatud ja ei kasutata mitmikpisti-kuid ega pikendusjuhtmeid;
- ▶ et pistik ja pistikupesa vastavad rangelt nõuetele;
- ▶ **Ainult Ühendkuningriik:** UK pistik vastab standardile BS1363A.

Sisestage pistik pistikupessa (joonis 11-14).

HOIATUS!

- ▶ Veenduge alati, et kõik ühendused (toide, äravool ja puhta vee voolik) oleksid kindlad, kuivad ja lekkekindlad!
- ▶ Jälgige, et neid osi ei muljutaks, painutataks ega väänduks.
- ▶ Kui toitejuhe on kahjustatud, tuleb see asendada volitatud teeninduse poolt (vt garantiikaarti), et vältida ohtu.

12.1 Täiendavad tehnilised andmed

| | HW80/HW90 |
|-------------------------|----------------------|
| Pinge (V) | 220-240 V~/50Hz |
| Voolutugevus (A) | 10 |
| Maksimaalne võimsus (W) | 2000 |
| Veesurve (MPa) | $0.03 \leq P \leq 1$ |
| Netomass (kg) | 67 |

12.2 Toote mõõtmed

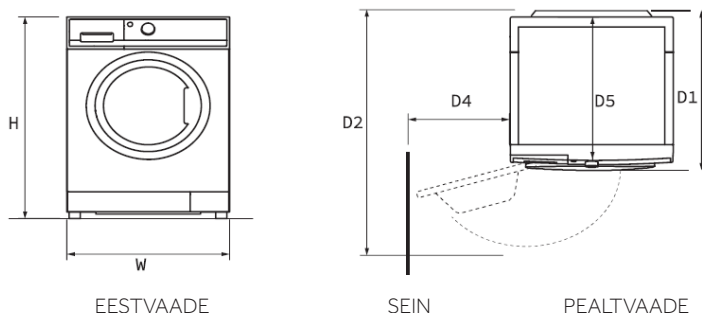

| TOOTE MÕÕTMED | HW80/HW90 |
|---|-----------|
| H Toote kogukõrgus mm | 850 |
| W Toote kogulaius mm | 595 |
| D5 Toote kogusügavus (kuni juhtpaneeli mõõduni) mm | 452 |
| D1 Toote kogusügavus (ukse paksus kaasa arvatud) mm | 502 |
| D2 Ukse avamissügavus mm | 993 |
| D4 Minimaalne ukse kaugus kõrvalolevast seinast mm | 188 |

Märkus: Pesumasina täpne kõrgus sõltub sellest, kui palju jalgu on masina põhjast välja keeratud. Paigalduskoht peab olema vähemalt 40 mm laiem ja 20 mm sügavam kui seadme mõõdud.

12.3 Standardid ja direktiivid **CE**

See toode vastab kõigile asjakohastele EL direktiividele ja vastavatele harmoniseeritud standarditele, mis tagavad CE-märgistuse.

Soovitame kasutada Haieri klienditeenindust ja originaalvaruosi. Kodumajapidamises kasutatavate pesumasinate varuosade minimaalne saadavusaeg on 10 aastat.

Kui teie seadmega tekib probleem, kontrollige esmalt jaotist TÖRKEOTSING. Kui te sealt lahendust ei leia, võtke ühendust:

- ▶ oma kohaliku edasimüüjaga.
- ▶ teeninduse ja tugiteenustega aadressil www.haier.com, kust leiate telefoninumbrid, KKK-d ning kus saate esitada ka teenindusnõude.

Konkreetse toote teabe saamiseks logige sisse Haieri ametlikule veebisaidile:
https://www.haier-europe.com/en_GB/technical-assistance/

ja otsige oma mudelit, klõpsake tootel, et minna detaillehele, ning seejärel klõpsake „documents“, et leida ja alla laadida kasutusjuhend. Toote teavet leiate ka sellelt lehelt.

Teenindusega ühenduse võtmiseks veenduge, et teil oleksid järgmised andmed. Andmed leiate andmeplaadilt.

Mudel _____ Seerianumber _____

Kontrollige ka koos tootega kaasas olevat garantiikaarti.

Üldiste äripäringute korral leiate allpool meie aadressid Euroopas:

| European Haier addresses | | | |
|----------------------------|--|---|---|
| Country * | Postal address | Country * | Postal address |
| Italy | Haier Europe Trading SRL Via De Cristoforis, 12 21100 Varese ITALY | France | Haier France SAS 3-5 rue des Gravers 92200 Neuilly sur Seine FRANCE |
| Spain portugal | Haier Iberia SL Pg. Garcia Faria, 49-51 08019 Barcelona SPAIN | Belgium-FR Belgium-NL Netherlands Luxembourg | Haier Benelux SA Anderlecht Route de Lennik 451 BELGIUM |
| Germany Austria | Haier Deutschland GmbH Hewlett-Packard-Str. 4 D-61352 Bad Homburg GERMANY | Poland Hungary Greece Romania Russia | Haier Poland Sp.zo.o.AI. Jerozolimskie 181B 02- 222 Warszawa POLAND |
| United Kingdom | Haier Appliances UK Co.Ltd. One Crown Square Church Street East Woking, Surrey, GU21 6HR UK | Czech Republic and Slovakia | Haier Europe ČR s.r.o. Sokolovská 651/136a, 186 00 Praha 8, Czech Republic |

*Lisateabe saamiseks vaadake www.haier.com

Mudeli teave on saadaval toodete andmebaasis aadressil <https://eprel.ec.europa.eu/> otsides toote sildil märgitud mudelitähist väljal Model; link mudelile toodete andmebaasis on leitav ka allpool iga mudelitähise juures:

HW90-B14367TU1 HW90-B14367GTU1

Haier