

Lietošanas instrukcija  
Veļas mašīna

HW80-B14387TU1  
HW90-B14387TU1

LV

**Haier**

## Paldies, ka iegādājāties Haier produktu.

Lūdzu, uzmanīgi izlasiet šīs instrukcijas pirms ierīces lietošanas. Instrukcijās ir svarīga informācija, kas palīdzēs jums gūt vislabāko no ierīces, kā arī nodrošinās drošu un pareizu uzstādīšanu, lietošanu un apkopi.

Glabājiet šo rokasgrāmatu pie rokas, lai vienmēr varētu atsaukties uz to drošai un pareizai lietošanai.

Ja pārdodat ierīci, atdodat to vai atstājat pārvācoties, noteikti nododiet līdzī ar šo rokasgrāmatu, lai jaunais īpašnieks varētu iepazīties ar ierīci un drošības brīdinājumiem.

### LEĢENDA



Brīdinājums – Svarīga drošības informācija



Vispārīga informācija un padomi



Vides informācija



### Izņemšana no ekspluatācijas

Palīdziet aizsargāt vidi un cilvēku veselību. Ievietojiet iepakojumu pārstrādes konteineros. Palīdziet pārstrādāt elektrisko un elektronisko iekārtu atkritumus. Neizmetiet ar šo simbolu marķētas ierīces sadzīves atkritumos. Nogādājiet produktu vietējā pārstrādes centrā vai sazinieties ar savu pašvaldību.



## BRĪDINĀJUMS!

### Traumu vai nosmakšanas risks!

Atvienojiet ierīci no elektrotīkla. Nogrieziet strāvas vadu un utilizējiet to. Noņemiet durvju aizbīdņi, lai novērstu bērnu un mājdzīvnieku iekļūšanu ierīcē.

1-Drošības informācija .....	4
2-Produkta apraksts .....	7
3-Vadības panelis .....	8
4-Programmas .....	12
5-Enerģijas patēriņš .....	13
6-Ikdienas lietošana .....	14
7-hOn .....	19
8-Videi draudzīga mazgāšana .....	22
9-Apkope un tīrīšana .....	23
10-Problēmu novēršana .....	26
11-Uzstādīšana .....	29
12-Tehniskie dati .....	33
13-Klientu apkalpošana .....	34

**Pirms ierīces pirmās ieslēgšanas, lūdzu, izlasiet šos drošības norādījumus!**



## **BRĪDINĀJUMS!**

### **Pirms pirmās lietošanas**

- ▶ Pārlicinieties, ka transportēšanas laikā nav radušies bojājumi.
- ▶ Noņemiet visus transportēšanas skrūves.
- ▶ Noņemiet visu iepakojumu un glabājiet to bērniem nepieejamā vietā.
- ▶ Ierīci vienmēr pārvietojiet vismaz divu cilvēku palīdzībā, jo tā ir smaga.

### **Ikdienas lietošana**

- ▶ Šo ierīci drīkst lietot bērni no 8 gadu vecuma, kā arī personas ar samazinātām fiziskām, sensorām vai garīgām spējām, vai ar nepietiekamu pieredzi un zināšanām, ja tās ir saņēmušas norādījumus vai attiecīgus drošības pamācības.
- ▶ Sargiet bērnus, kas jaunāki par 3 gadiem, no piekļuves ierīcei, ja vien tie nav pastāvīgā uzraudzībā.
- ▶ Bērniem nav atļauts spēlēties ar ierīci.
- ▶ Neļaujiet bērniem vai mājdzīvniekiem atrasties ierīces tuvumā, kad durvis ir atvērtas.
- ▶ Glabājiet mazgāšanas līdzekļus bērniem nepieejamā vietā.
- ▶ Aiztaisiet rāvējslēdzējus, nostipriniet vaļīgās diegus un parūpējieties par sīkām lietām, lai izvairītos no veļas sapīšanās. Ja nepieciešams, izmantojiet veļas maisu vai tīklu.
- ▶ Nepieskarieties un neizmantojiet ierīci basām kājām vai ar slapjām/aukstām rokām vai kājām.
- ▶ Neklājiet ierīci tās darbības laikā vai pēc tam, lai ļautu mitrumam un tvaikam iztvaikot.
- ▶ Nelieciet uz ierīces smagus priekšmetus vai siltuma un mitruma avotus.
- ▶ Nelietojiet un neuzglabājiet viegli uzliesmojošus mazgāšanas līdzekļus vai ķīmiskās tīrīšanas līdzekļus ierīces tiešā tuvumā.
- ▶ Nelietojiet ierīces tuvumā viegli uzliesmojošus aerosolus.
- ▶ Nemazgājiet apģērbu, kas apstrādāts ar šķīdinātājiem, pirms tas nav pilnībā nožuvies svaigā gaisā.



## BRĪDINĀJUMS!

### Ikdienas lietošana

- ▶ Neizņemiet un neievietojiet kontaktdakšu, ja telpā atrodas uzliesmojoša gāze.
- ▶ Nemazgājiet karstā ūdenī putuplasta vai sūkļveida materiālus.
- ▶ Nemazgājiet ar miltiem piesārņotu veļu.
- ▶ Neatveriet mazgāšanas līdzekļa nodaļījumu mazgāšanas cikla laikā.
- ▶ Nepieskarieties durvīm mazgāšanas laikā – tās kļūst karstas.
- ▶ Neatveriet durvis, ja ūdens līmenis ir redzami virs lūkas malas.
- ▶ Nespiediet durvis ar spēku. Durvis ir aprīkotas ar automātisko slēdzeni un atvērsies pašas pēc noteikta laika, kad mazgāšanas cikls būs beidzies.
- ▶ Izslēdziet ierīci pēc katras mazgāšanas programmas un pirms apkopes darbiem, kā arī atvienojiet to no elektrotīkla, lai taupītu enerģiju un nodrošinātu drošību.
- ▶ Atvienojot ierīci no elektrotīkla, velciet aiz kontaktdakšas, nevis aiz vada.

### Apkope / tīrīšana

- ▶ Bērni drīkst veikt tīrīšanas un apkopes darbus tikai pieaugušā uzraudzībā.
- ▶ Pirms apkopes darbu veikšanas atvienojiet ierīci no elektrotīkla. Turiet lūkas apakšējo daļu tīru un, kad ierīce netiek lietota, atstājiet durvis un mazgāšanas līdzekļa nodaļījumu atvērtus, lai izvairītos no nepatīkama aromāta.
- ▶ Neizmantojiet ūdens strūklu vai tvaiku ierīces tīrīšanai.
- ▶ Bojātu strāvas kabeli drīkst nomainīt tikai ražotājs, pilnvarots serviss vai atbilstoši kvalificēta persona, lai izvairītos no apdraudējuma.
- ▶ Nemēģiniet ierīci labot paši. Kļūmes gadījumā sazinieties ar klientu apkalpošanas dienestu.
- ▶ Izņemiet no ierīces visus svešķermeņus, piemēram, metāla priekšmetus, ķīmikālijas, trauslus priekšmetus, degošas svecas, cigaretes u.c.

### Uzstādīšana

- ▶ Ierīce jānovieto labi vēdināmā vietā. Nodrošiniet pietiekami daudz vietas, lai durvis varētu pilnībā atvērt.
- ▶ Neuzstādiet ierīci ārā, mitrā vietā vai zonā, kur var rasties ūdens bojājumi (piemēram, zem izlietnes vai tās tuvumā). Ūdens noplūdes gadījumā atvienojiet ierīci no elektrotīkla un ļaujiet tai dabiski izžūt.



## BRĪDINĀJUMS!

### Ikdienas lietošana

- ▶ Uzstādiet vai izmantojiet ierīci tikai vietās, kur temperatūra pārsniedz +5 °C.
- ▶ Neuzstādiet ierīci tieši uz paklāja vai tuvu sienai vai mēbelēm.
- ▶ Neuzstādiet ierīci tiešos saules staros vai siltuma avotu (piemēram, plīts, radiatori) tuvumā.
- ▶ Pārlicinieties, ka ierīces datu plāksnītē norādītā elektriskā informācija atbilst elektrotīklam. Ja tā neatbilst, sazinieties ar elektriķi.
- ▶ Nelietojiet sadalītājus vai pagarinātājus.
- ▶ Izmantojiet tikai līdzīgi doto barošanas kabeli un šļūteņu komplektu.
- ▶ Pārlicinieties, ka barošanas kabelis un kontaktdakša nav bojāti. Ja tie ir bojāti, tos drīkst nomainīt tikai elektriķis.
- ▶ Izmantojiet atsevišķu iezemētu kontaktlīdzdzi, kas pēc uzstādīšanas paliek viegli pieejama. Ierīcei jābūt iezemētai.  
**Tikai Apvienotajā Karalistē:** ierīces barošanas kabelis ir aprīkots ar trīsdzīslu (ar zemējumu) kontaktdakšu, kas piemērota standarta trīsdzīslu (ar zemējumu) kontaktlīdzdzim. Nekad negrieziet un nenoņemiet trešo (zemējuma) kontaktu. Pēc uzstādīšanas kontaktdakšai jābūt pieejamai.
- ▶ Pārlicinieties, ka šļūteņu savienojumi ir pareizi nostiprināti un nav noplūdes.

### Paredzētā izmantošana

Šī ierīce paredzēta tikai veļas, kas piemērota mašīnas mazgāšanai, mazgāšanai. Vienmēr ievērojiet norādījumus, kas atrodas uz apģērba etiķetes. Ierīce paredzēta tikai mājas lietošanai telpās. To nedrīkst izmantot komerciāliem vai rūpnieciskiem nolūkiem.

Ierīces modificēšana vai pielāgošana nav atļauta. Nepareiza lietošana var radīt apdraudējumu un izraisīt visu garantiju un atbildības zaudēšanu.

### **i** Piezīme:

Tehnisku izmaiņu un dažādu modeļu dēļ turpmākajās nodaļās esošās ilustrācijas var atšķirties no jūsu ierīces.

## 2.1 Ierīces attēls

Priekšskats (Att. 2-1):

Aizmugures skats (Att. 2-2):

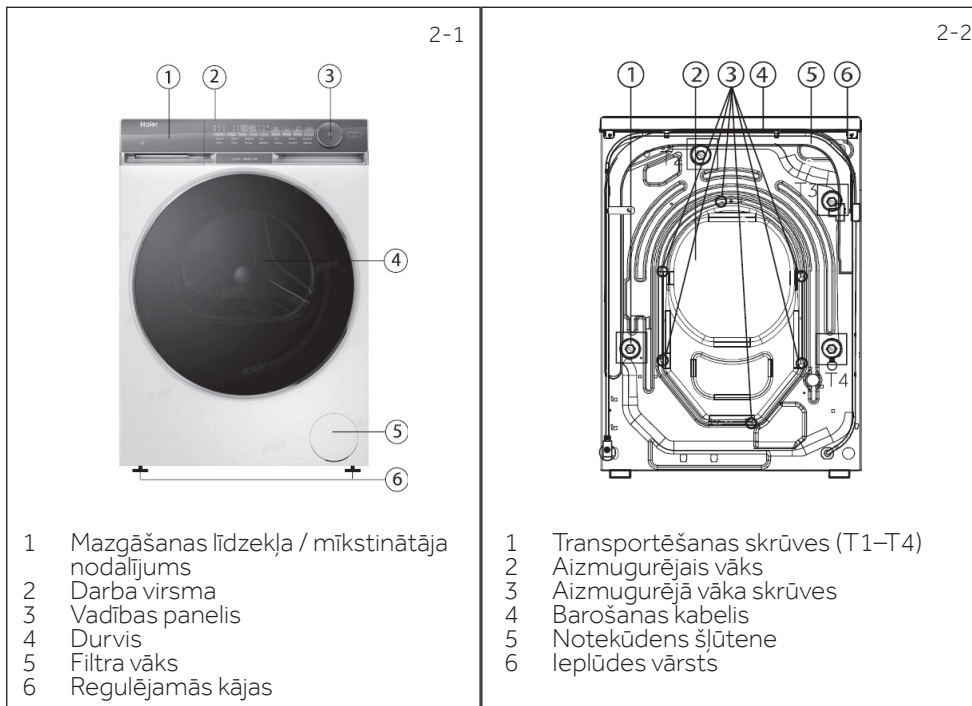

## 2.2 Piederumi

Pārliecinieties, ka komplektā ir šie piederumi un dokumenti (Att. 2-3):

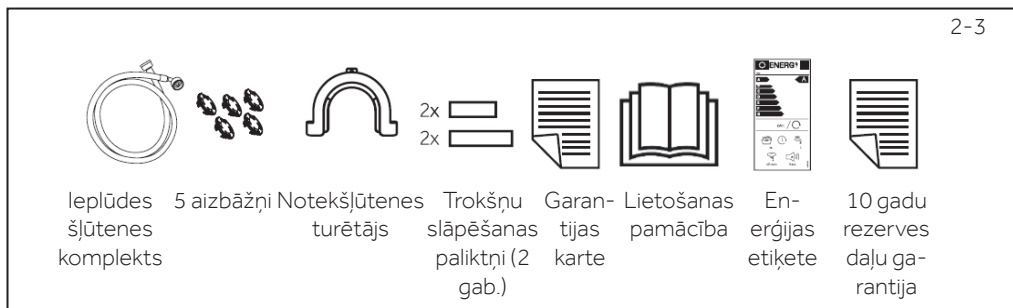

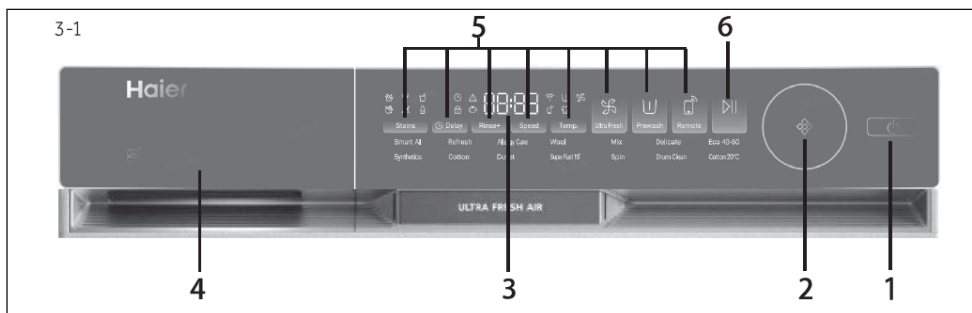

- 1 „Ieslēgšanas/izslēgšanas” poga
- 2 Programmas izvēlētājs
- 3 Ekrāns
- 4 Mazgāšanas līdzekļa / mīkstinātāja nodalījums
- 5 Funkciju pogas
- 6 „Starta/Pauzes” poga

### **i** Piezīme: Skaņas signāls

Šādos gadījumos skaņas signāls pēc noklusējuma neskan:

- ▶ nospiežot pogu
- ▶ pagriežot programmas izvēlētāju
- ▶ programmas beigās

Skaņas signālu nepieciešamības gadījumā var iestatīt; skatiet IKDIENAS LIETOŠANA (skat. 18. lpp., 6.13. nodaļu).



### 3.1 „Ieslēgšanas/izslēgšanas” poga

Viegļā pieskārienā nospiediet šo pogu (Att. 3-2), lai ieslēgtu ierīci: ekrāns iedegsies un „Starta/Pauzes” pogas indikators sāks mirgot. Nospiediet vēlreiz apmēram uz 2 sekundēm, lai ierīci izslēgtu. Ja vadības panelis vai programma netiek aktivizēta noteiktu laiku, mašīna automātiski izslēdzas.

### **i** Piezīme: Izslēgšana

Bez Wi-Fi savienojuma ieslēgtā ierīce automātiski izslēdzas, ja tā netiek aktivizēta 2 minūšu laikā pirms programmas sākšanas vai programmas beigās.

Ar Wi-Fi savienojumu gaidīšanas laiks ir 24 stundas.

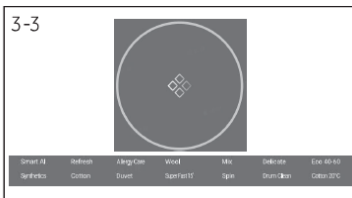

### 3.2 Programmas izvēlētājs

Pagriežot pogu (Att. 3-3), var izvēlēties vienu no 14 programmām. Attiecīgais LED iedegsies, un tiks parādīti noklusējuma iestatījumi.

### 3.3 Ekrāns

Ekrānā (Att. 3-4) tiek parādīta šāda informācija:

- ▶ Mazgāšanas laiks
- ▶ Beigu laika aizture
- ▶ Kļūdu kodi un apkopes informācija
- ▶ Ekrāna simboli
- ▶ Ātrums, temperatūra u.c.



Simbols	Nozīme
	Aizture.
	Trauksme.
	Bungas durvis ir aizslēgtas.
	Vadības panelis ir bloķēts.
	Ierīce ir pievienota Wi-Fi tīklam.
	Priekšmazgāšana.
	Ultra Fresh.
	Tālvadība.
	Tvaiks: programmās Smart AI un Allergy Care tvaika mazgāšanas funkcija ir ieslēgta pēc noklusējuma.

### 3.4 Funkciju pogas

Funkciju pogas (Att. 3-5) ļauj izvēlēties papildu opcijas pirms programmas sākšanas. Tiek parādīti atbilstošie indikatori.

Kad ierīce tiek izslēgta vai iestatīta jauna programma, visas izvēles tiek atceltas.

Ja pogai ir vairākas opcijas, vēlamu opciju var izvēlēties, secīgi pieskaroties pogai.



### Piezīme: Rūpnīcas iestatījumi

Lai sasniegtu vislabākos rezultātus katrā programmā, Haier ir noteicis precīzus noklusējuma iestatījumus. Ja nav īpašu prasību, ieteicams izmantot noklusējuma iestatījumus.

#### 3.4.1 Poga "Traipi"

Pieskarieties šai pogai (att. 3-6), lai izvēlētos īpašas traipu noņemšanas funkcijas.

Simbolu nozīmes ir izskaidrotas zemāk esošajā tabulā.

	Grass		Wine		Juice
	Blood		Soil		Milk



3-7



### 3.4.2 Funkciju poga „Delay”

Pieskarieties šai pogai (Att. 3-7), lai palaistu programmu ar aizturi. Beigu laika aizturi var palielināt pa 30 minūšu soļiem diapazonā no 0,5 līdz 24 stundām (beigu laiks var būt garāks nekā sākotnējais programmas ilgums). Piemēram, ja ekrānā redzams 6:30, tas nozīmē, ka programmas cikls beigsies pēc 6 stundām un 30 minūtēm. Nospiediet pogu „Starta/Pauzes”, lai aktivizētu beigu laika aizturi. Nav piemērojams programmām Spin un Refresh.



### Piezīme: Šķidrās mazgāšanas līdzeklis

Ja tiek izmantots šķidrās mazgāšanas līdzeklis, nav ieteicams aktivizēt beigu laika aizturi.

3-8

Rinse+

### 3.4.3 Funkciju poga „Rinse+”

Pieskarieties šai pogai (Att. 3-8), lai izskalotu veļu intensīvāk ar svaigu ūdeni. Ieteicams cilvēkiem ar jutīgu ādu. Vairākkārt nospiežot pogu, var izvēlēties līdz trim papildu cikliem. Tie tiek parādīti ekrānā ar apzīmējumiem P--0 / P--1 / P--2 / P--3. Programmu opcijas atšķiras.

3-9

Speed

### 3.4.4 Funkciju poga „Speed”

Pieskarieties šai pogai (Att. 3-9), lai mainītu vai atceltu programmas centrifugēšanu. Ja vērtība netiek parādīta (ekrānā) “0”, tad veļa netiks centrifugēta.

3-10

Temp.

### 3.4.5 Funkciju poga „Temp.”

Pieskarieties šai pogai (Att. 3-10), lai mainītu mazgāšanas temperatūru. Ja vērtība netiek parādīta (ekrānā „-”), tad ūdens netiks uzsildīts.

3-11



### 3.4.6 Funkcijas poga “Ultra Fresh”

Pieskarieties šai pogai – iedegsies svaigā gaisa ikona (att. 3-11). Aktivizējiet svaigā gaisa funkciju pēc programmas beigām.

Gaiss tiek pūsts bungā no priekšpuses ar ventilatora palīdzību; tas atsvaidzina veļu, izžāvē blīvējumu un telpu starp iekšējo un ārējo bungu, novēršot pelējuma un baktēriju veidošanos bungā, kā arī nepatīkamas smakas.

Gaiss izplūst no abām vadības paneļa priekšējām pusēm; darbības ilgums ir līdz 12 stundām vai līdz lietotājs to aptur.

Svaigā gaisa darbības laikā var nospiegt pogu “Start/Pause”, lai procesu apturētu, atvērtu durvis un izņemtu veļu, pēc tam vēlreiz nospiegt pogu “Start/Pause”, lai turpinātu svaigā gaisa funkcijas darbību.

3-12



### 3.4.7 Funkcijas poga “Priekšmazgāšana”

Pieskarieties šai pogai (att. 3-12), lai izvēlētos priekšmazgāšanas programmu.

Izvēloties šo funkciju, priekšmazgāšanas nodalījumā iepriekš jāielej neliels daudzums mazgāšanas līdzekļa (ņemiet vērā, ka mazgāšanas līdzekļa daudzums nedrīkst pārsniegt 30 g).

Programmas “Jaukta veļa”, “Sintētika”, “Kokvilna 20°C”, “Kokvilna”, “Allergy Care” un “Duvet” atbalsta šo funkciju.

Kad tiek izvēlēta priekšmazgāšanas funkcija, iedegas atbilstošā ikona.

3-13



### 3.4.8 Funkciju poga „Remote”

Īsi nospiediet šo pogu (Att. 3-13), lai aktivizētu tālvadību.

Plašāku informāciju skatiet īpašajā nodaļā „hOn App” (7. nodaļa).

### 3.4.9 Funkciju poga „Starta/Pauzes”

Pieskarieties šai pogai (Att. 3-14), lai sāktu vai pārtrauktu pašlaik ekrānā redzamo programmu.



### 3.5 Bērnu slēdzene

Izvēlieties programmu un palaidiet to, pēc tam vienlaicīgi pieskarieties pogām „Flexy Time” un „Delay” (Att. 3-15) 3 sekunžu laikā, lai bloķētu visus paneļa elementus pret nejaušu aktivizēšanu. Ekrānā tiks parādīts . Lai atbloķētu, pieskarieties atkal tām pašām divām pogām. Kad bērnu slēdzene ir aktivizēta, iedegas atbilstošais indikators. Funkcija darbojas tikai tad, ja mašīna ir iedarbināta.

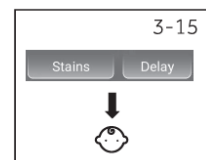

Ja bērnu slēdzene ir aktivizēta un kāda poga tiek nospiesta, ekrānā parādās „cLoF” (Att. 3-16). Izmaiņa netiek piemērota.



### Piezīme: Bērnu slēdzene

- ▶ Manuāli iestatītā bērnu slēdzene jāatbloķē manuāli vai tā tiek atbloķēta automātiski programmas beigās. Izslēdzot ierīci vai kļūmes gadījumā bērnu slēdzene netiek atcelta. Tā paliek aktīva arī tad, ja ierīce tiek ieslēgta no jauna.
- ▶ Lietojot bērnu slēdzeni, vispirms nospiediet programmas pogu, pēc tam bērnu slēdzene aktivizēsies.
- ▶ Turiet to nospiestu 3 sekundes, bērnu slēdzene pilnībā iedegsies un bloķēšana tiks aktivizēta.
- ▶ Bērnu slēdzeni nevar iestatīt vai atcelt, izmantojot hOn lietotni.

### 3.6 Mazgāšanas līdzekļa nodalījums

Atverot dozēšanas nodalījumu, redzamas šādas daļas (Att. 3-17):

- 1: Pamatmazgāšanas nodalījums – pulvera vai šķidrā mazgāšanas līdzekļa ievietošanai.
- 2: Mazgāšanas līdzekļa vārsta izvēlētājs – paceliet uz augšu pulvera mazgāšanas līdzekli, atstājiet lejā šķidrajam mazgāšanas līdzeklim.
- 3: Mikstinātāja nodalījums.
- 4: Priekšmazgāšanas nodalījums – nelielam daudzumam veļas pulvera.
- 5: Bloķēšanas aizbīdnis – nospiediet uz leju, lai izvilktu visu dozēšanas nodalījumu.

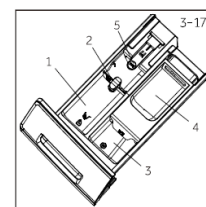

Ieteicamais mazgāšanas līdzekļa veids ir atkarīgs no dažādām mazgāšanas temperatūrām, skatiet attiecīgā mazgāšanas līdzekļa lietošanas instrukciju.

### Piezīme: Ciklu skaita pārbaudes procedūra

Procedūra: gaidīšanas režīmā vispirms izvēlieties programmu „Kokvilna” (Cotton), pēc tam vienlaikus nospiediet pogas „Temp.” un „Speed”. Ekrānā 2 sekundes tiks parādīts veikto ciklu skaits, pēc tam tas atgriezīsies gaidīšanas režīmā. Pēc katras programmas beigām kopējam skaitam tiek pieskaitīts +1. Ja skaits pārsniedz 9999, veikto ciklu skaits tiek parādīts sešpadsmitnieku sistēmā (hex).

● Yes, ○ Optional, / No

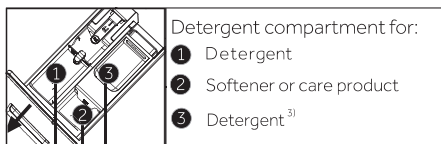

Programme	Max. load in kg	Temperature in °C <sup>11</sup> selectable range	Preset	Detergent compartment for:			Fabrics type	Preset spin speed in rpm	Function					Default duration	
				1	2	3			Satins	Delay	Rinse+	Ultra Fresh	Prewash		Remote
Smart AI	8/9	-- to 60	40	●	○	/	Lightly soiled mixed laundry of cotton and synthetic	1000	○	○	○	●	/	○	1:18
Refresh	1	/	/	/	/	/	/	/	/	/	/	/	/	○	0:18
Allergy Care	8/9	-- to 90	60	●	○	○	Cotton	1000	/	○	○	●	○	○	1:47
Wool	1	-- to 40	--	●	○	/	Machine-washable fabric made of wool or with wool content	800	/	○	○	/	/	○	0:40
Mix	8/9	-- to 60	30	●	●	○	/	1000	○	○	○	●	○	○	1:10
Delicate	2	-- to 30	30	●	○	/	Delicate laundry and silk	600	/	○	○	/	/	○	0:42
Eco 40-60 Eco 40-60	8/9	-- to 60	40	●	○	/	/	1400	○	○	○	○	/	○	2:31
Synthetics	4/4.5	-- to 60	40	●	○	○	Synthetic or mixed fabric	1200	○	○	○	●	○	○	2:07
Cotton	8/9	-- to 90	40	●	○	○	Cotton	1400	○	○	○	●	○	○	3:08
Duvet	2	-- to 40	30	/	○	○	Cotton	800	/	○	○	●	○	○	1:09
SuperFast15 <sup>21</sup>	1	-- to 40	--	●	○	/	Cotton / Synthetic	1000	/	○	○	●	/	○	0:15
Spin	8/9	/	/	/	/	/	Not-fragile fabric	1000	/	/	/	●	/	○	0:08
Drum Clean	/	--, 90	90	/	/	/	/	/	/	/	/	/	/	○	1:00
20°C Cotton 20°C	8/9	/	/	●	○	○	Cotton	1000	/	○	○	●	○	○	0:53

-- Udens netiek uzsildīts.

- Izvēlieties 90 °C mazgāšanas temperatūru tikai īpašos gadījumos, kad nepieciešama higiēniska mazgāšana.
- Samaziniet mazgāšanas līdzekļa daudzumu, jo programmas ilgums ir īsāks.
- Mazgāšanas līdzekli drīkst pievienot priekšmazgāšanas nodalījumā tikai tad, ja aktivizēta priekšmazgāšanas funkcija (piezīme: pulvera daudzums nedrīkst pārsniegt 30 g).





Dažās programmās svaigā gaisa funkcija ir jāatceļ, lai varētu izvēlēties "Aizture" ("Delay"). Programmās ar tvaika mazgāšanas funkciju (izņemot "Allergy Care") pirms "Traipi" ("Stains") izvēles ir jāmaina temperatūra.

Skenējiet QR kodu uz energoefektivitātes etiķetes, lai iegūtu informāciju par enerģijas patēriņu.  
Faktiskais enerģijas patēriņš var atšķirties no deklarētā atkarībā no vietējiem apstākļiem.

### **Piezīme: Automātiskā svara noteikšana**

Ierīce ir aprīkota ar slodzes noteikšanas sistēmu. Neliela veļas daudzuma gadījumā dažās programmās automātiski tiek samazināts enerģijas patēriņš, ūdens daudzums un mazgāšanas laiks. Ekrānā redzamais noklusējuma laiks var būt atkarīgs no slodzes svara. Šī funkcija tiek piemērota šādās programmās: Smart AI, Synthetics, Cotton, Cotton 20 °C, Eco 40–60.

Parauginformācija (saskaņā ar Eiropas Komisijas regulu (ES) 2019/2023):

Ļadov- noš znamio- nowa	Program			<b>ENERG</b> 		Maks. tem- peratura (°C)	Rzeczywi- sta prędkość (obr./min)	
		(kg)	(GG:MM)	(kWh/cykl)	(L/cykl)			Wilgotność resztkowa (%)
8 kg	Eco 40-60	8.0	03:38	0.680	62.0	30	1400	53.2
	Eco 40-60	4.0	02:45	0.475	40.0	30	1400	53.0
	Eco 40-60	2.0	02:40	0.245	28.0	25	1400	55.0
	Bawelna 20°C	8.0	01:00	0.320	75.0	20	1000	65.0
	Bawelna 60°C	8.0	01:40	1.800	75.0	57	1400	55.0
	Wełna 30°C	2.0	00:45	0.350	38.0	30	800	37.0
	Szybkie 15' 30°C	2.0	00:23	0.350	38.0	30	1000	65.0
9 kg	Eco 40-60	9.0	03:48	0.760	70.0	30	1400	53.0
	Eco 40-60	4.5	02:52	0.525	44.0	30	1400	53.0
	Eco 40-60	2.5	02:45	0.248	33.0	25	1400	55.0
	Bawelna 20°C	9.0	01:10	0.330	80.0	20	1000	65.0
	Bawelna 60°C	9.0	01:57	2.000	80.0	57	1400	55.0
	Wełna 30°C	2.0	00:50	0.380	40.0	30	800	37.0
	Szybkie 15' 30°C	2.5	00:28	0.380	40.0	30	1000	65.0

Izņemot programmu „Eco 40-60”, visu programmu vērtības ir tikai informatīvas.

## 6.1 Strāvas padeve

Pievienojiet veļas mašīnu strāvas padevei (220V līdz 240V~/50Hz; Att. 6-1). Lūdzu, skatiet arī sadaļu Uzstādīšana (skat. 29. lpp.).

## 6.2 Ūdens pieslēgums

- ▶ Pirms pievienošanas pārbaudiet, vai ieplūstošais ūdens ir tīrs un caurspīdīgs.
- ▶ Atveriet krānu (Att. 6-2).

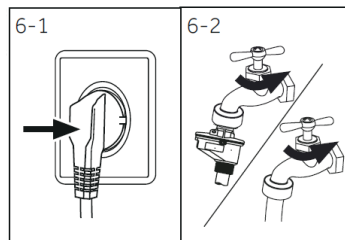

## **i** Piezīme: Blīvums

Pirms lietošanas pārbaudiet, vai pie krāna un ieplūdes šļūtenes savienojuma vietām nav noplūdes, atverot krānu.

## 6.3 Veļas sagatavošana

- ▶ Sakārtojiet drēbes pēc auduma (kokvilna, sintētika, vilna vai zīds utt.) un netīrības pakāpes (Att. 6-3). Ievērojiet kopšanas norādījumus uz apģērba etiķetēm.
- ▶ Atdaliet baltās drēbes no krāsainajām. Krāsainos audumus sākumā mazgājiet ar rokām, lai pārlicinātos, vai tie krāso vai izbalē.
- ▶ Iztukšojiet kabatas (atslēgas, monētas u.c.) un noņemiet cietākos dekoratīvos priekšmetus (piemēram, brošas).
- ▶ Apģērbus bez apakšmalas, smalkus un smalki austus audumus, piemēram, mežģīņu aizkarus, ievietojiet veļas maisiņā, lai aizsargātu šos jutīgos priekšmetus (labāk mazgāt ar rokām vai ķīmiski).
- ▶ Aizveriet rāvējslēdzējus, lipekļus un āķus, kā arī pārlicinieties, ka pogas ir droši piešūtas.
- ▶ Smalkus priekšmetus, piemēram, apģērbus bez apakšmalas, smalku apakšveļu (Dessous) un mazus priekšmetus (piemēram, zeķes, jostas, krūšturus u.c.), ievietojiet veļas maisiņā.
- ▶ Izklājiet lielus auduma gabalus, piemēram, palagu vai gultas pārklāju.
- ▶ Apgrieziet džinsus un drukātus, dekorētus vai košus audumus uz iekšpusi; ja nepieciešams, mazgājiet tos atsevišķi.

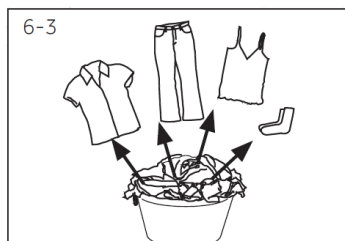

## **!** UZMANĪBU!

Neaustu materiālu priekšmeti, kā arī mazi, vaļīgi vai ar asām malām priekšmeti var izraisīt apģērba un ierīces bojājumus vai darbības traucējumus.

## Apkopes tabula

Mazgāšana		
Mazgāt līdz 95 °C parastajā ciklā	Mazgāt līdz 60 °C parastajā ciklā	Mazgāt līdz 60 °C saudzīgajā ciklā
Mazgāt līdz 40 °C parastajā ciklā	Mazgāt līdz 40 °C saudzīgajā ciklā	Mazgāt līdz 40 °C īpaši saudzīgajā ciklā
Mazgāt līdz 30 °C parastajā ciklā	Mazgāt līdz 30 °C saudzīgajā ciklā	Mazgāt līdz 30 °C īpaši saudzīgajā ciklā
Mazgāt ar rokām, maks. 40 °C	Nedrīkst mazgāt	
Balint		
Drīkst balināt	Tikai ar skābekli (bez hlora)	Nedrīkst balināt
Žāvēšana		
Žāvēšana veļas žāvētājā pie parastās temperatūras	Žāvēšana veļas žāvētājā pie zemas temperatūras	Nedrīkst žāvēt veļas žāvētājā
Žāvēt piekarinātā veidā	Žāvēt uz horizontālas virsmas	
Gludināšana		
Gludināt pie maks. temperatūras līdz 200 °C	Gludināt vidējā temperatūrā līdz 150 °C	Gludināt zemā temperatūrā līdz 110 °C bez tvaika (gludināšana ar tvaiku var radīt neatgriezeniskus bojājumus)
Nedrīkst gludināt		
Profesionāla tekstilizstrādājumu kopšana		
Ķīmiskā tīrīšana ar tetrakloretilēnu	Ķīmiskā tīrīšana ogļūdeņražos	Nedrīkst ķīmiski tīrīt
Profesionālā mitrā tīrīšana	Nedrīkst veikt profesionālo mitro tīrīšanu	

Daži no šiem simboliem ierīces izvēlnē var nebūt pieejami.

#### 6.4 Veļas ielāde ierīcē

- ▶ Ievietojiet veļu bungā pa vienam gabalam.
- ▶ Nepārslodojiet. Pārlicinieties, vai varat uzlikt roku uz veļas kaudzes.
- ▶ Aizveriet durvis rūpīgi. Pārlicinieties, ka neviens apģērba gabals nav iespiests starpā.

## 6.5 Mazgāšanas līdzekļa izvēle

- ▶ Mazgāšanas efektivitāte un rezultāts ir atkarīgs no izmantotā mazgāšanas līdzekļa kvalitātes.
- ▶ Izmantojiet tikai mazgāšanas līdzekli, kas paredzēts lietošanai veļas mašīnā.
- ▶ Ja nepieciešams, izmantojiet speciālos mazgāšanas līdzekļus, piemēram, sintētiskajiem un vilnas audumiem.
- ▶ Skatiet ieteikumus uz darba virsmas mazgāšanas līdzekļa etiķetēm.
- ▶ Nelietojiet ķīmiskās tīrīšanas līdzekļus, piemēram, trihloretilēnu un līdzīgus produktus.

### Izvēlieties vispiemērotāko mazgāšanas līdzekli

Programme	Universal	Colour	Delicate	Special	Softener
Smart AI	√	√	-	-	√
Refresh	-	-	-	-	-
Allergy Care	√	√	-	-	√
Wool	-	-	√	√	√
Mix	√L	√	-	-	√
Delicate	-	-	√	√	√
Eco 40-60 Eco 40-60	√	√	-	-	√
Synthetics	-	√	-	-	√
Cotton	√	√	-	-	√
Duvet	-	-	√L	√	o
Super Fast15'	L	√L	-	-	√
Spin	-	-	-	-	-
Drum Clean	-	-	-	√	-
20°C Cotton 20°C	√	√	-	-	√

L = gel/liquid detergent P = powder detergent √=Recommended - Not recommended  
 0 = no

Ja tiek izmantots šķidrās mazgāšanas līdzeklis, nav ieteicams aktivizēt laika aizturi.

Mēs iesakām izmantot:

- ▶ Veļas pulveri: 20 °C līdz 90 °C\* (vislabāk lietot: 40–60 °C)
- ▶ Krāsainās veļas mazgāšanas līdzekli: 20 °C līdz 60 °C (vislabāk lietot: 30–60 °C)
- ▶ Vilnas/maigo audumu mazgāšanas līdzekli: 20 °C līdz 30 °C (vislabāk lietot: 20–30 °C)

\* IZVĒLIETIES 90 °C MAZGĀŠANAS TEMPERĀTURU TIKAI ĪPAŠAS HIGIĒNAS PRASĪBU GADĪJUMĀ.

\* Ja izvēlaties ūdens temperatūru 60 °C vai augstāku, iesakām izmantot mazāku mazgāšanas līdzekļa daudzumu. Izmantojiet speciālu dezinfekcijas līdzekli, kas piemērots kokvilnas vai sintētiskajiem audumiem.

\* Ieteicams izmantot mazāk vai maz putojošu veļas pulveri.

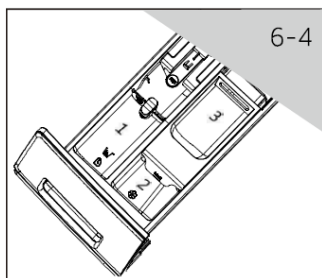

### 6.6 Mazgāšanas līdzekļa pievienošana

1. Izvelciet mazgāšanas līdzekļa nodalījumu.
2. Ievietojiet nepieciešamos līdzekļus atbilstošajās sekcijās (Att. 6-4).
3. Viegļā kustībā pabīdiet nodalījumu atpakaļ.

#### **i** Piezīme:

- ▶ Noņemiet mazgāšanas līdzekļa atlikumus no nodalījuma pirms nākamā mazgāšanas cikla.
- ▶ Nelietojiet pārāk daudz mazgāšanas līdzekļa vai mīkstinātāja.
- ▶ Ievērojiet norādījumus, kas norādīti uz mazgāšanas līdzekļa iepakojuma.
- ▶ Vienmēr pievienojiet mazgāšanas līdzekli tieši pirms mazgāšanas cikla sākuma.
- ▶ Koncentrētais šķidrās mazgāšanas līdzeklis pirms pievienošanas ir jāatšķaida.
- ▶ Nelietojiet šķidro mazgāšanas līdzekli, ja ir izvēlēta funkcija „Aizture”.
- ▶ Izvēlieties programmas iestatījumus uzmanīgi, ievērojot visas kopšanas etiķešu zīmes un programmu tabulu.

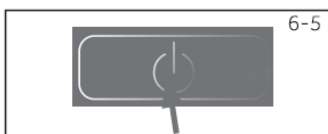

### 6.7 Ierīces ieslēgšana

Pieskarities pogai „Power”, lai ieslēgtu ierīci (Att. 6-5). „Starta/Pauzes” poga LED mirgos.

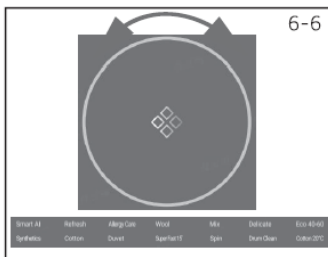

### 6.8 Programmas izvēle

Lai sasniegtu vislabākos mazgāšanas rezultātus, izvēlieties programmu, kas atbilst netīrības pakāpei un veļas tipam.

Pagrieziet programmas pogu (Att. 6-6), lai izvēlētos pareizo programmu. Attiecīgās programmas LED iedegsies un tiks parādīti noklusējuma iestatījumi.

#### **i** Piezīme: Smaku noņemšana

Pirms pirmās lietošanas iesakām palaist programmu „Drum Clean” bez veļas, lai noņemtu iespējamos atlikumus. Ja nepieciešams, pievienojiet nelielu daudzumu speciālā mašīnas tīrīšanas līdzekļa mazgāšanas līdzekļa nodalījuma 3. sekcijā vai ievietojiet to tieši bungā.

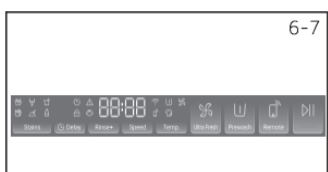

### 6.9 Individuālo opciju pievienošana

Izvēlieties nepieciešamās opcijas un iestatījumus (Att. 6-7); skatiet vadības paneli.

## 6.10 Mazgāšanas programmas sākšana

Pieskarieties pogai „Starta/Pauzes” (Att. 6-8), lai sāktu „Starta/Pauzes” pogas LED pārstās mirgot un iedegsies nepārtraukti. Ierīce darbosies atbilstoši izvēlētajiem iestatījumiem. Izmaiņas var veikt tikai, pārtraucot programmu.



## 6.11 Mazgāšanas programmas pārtraukšana / atcelšana

Lai pārtrauktu palaisto programmu, viegli pieskarieties pogai „Starta/Pauzes”. Virs pogas esošais LED mirgos. Pieskarieties vēlreiz, lai turpinātu mazgāšanu.

Lai atceltu programmu un visus tās iestatījumus:

1. Pieskarieties pogai „Starta/Pauzes”, lai pārtrauktu pašreizējo programmu.
2. Turiet nospiestu pogu „Power” apmēram 2 sekundes, lai izslēgtu ierīci.
3. Nospiediet pogu „Power”, lai ierīci atkal ieslēgtu, izvēlieties programmu Spin un „no Speed”, lai izsūknētu ūdeni.
4. Pēc programmas pabeigšanas un ierīces restartēšanas izvēlieties jaunu programmu un palaidiet to.

## 6.12 Pēc mazgāšanas

### Piezīme: Durvju slēdzene

- ▶ Drošības nolūkos durvis mazgāšanas cikla laikā ir daļēji bloķētas. Durvis var atvērt tikai programmas beigās vai ja programma ir pareizi pārtraukta (skat. iepriekšējo aprakstu).
  - ▶ Augsta ūdens līmeņa, augstas temperatūras un centrifugēšanas laikā durvis nav iespējams atvērt; ekrānā tiek parādīts „**Lock**”.
1. Programmas beigās ekrānā tiek parādīts **End**.
  2. Ierīce automātiski izslēdzas.
  3. Izņemiet veļu pēc iespējas ātrāk, lai saglabātu audumu un novērstu pārmērīgu saburzīšanos.
  4. Izslēdziet ūdens padevi.
  5. Izvelciet strāvas vadu no kontaktligzdas.
  6. Atveriet durvis, lai izvairītos no mitruma un nepatīkamu smaku veidošanās. Atstājiet durvis atvērtas, kad ierīce netiek lietota.
  7. Mazie apgērba gabali pēc ātrās centrifūgas var viegli pielipt pie bungas sienas — lūdzu, pārlicinieties, ka tie tiek izņemti, atverot durvis.

### Piezīme: Gaidīšanas režīms / enerģijas taupīšanas režīms

Kad ierīce ir ieslēgta, tā pāriet gaidīšanas režīmā, ja netiek aktivizēta 2 minūšu laikā pirms programmas sākšanas vai programmas beigās. Ekrāns izslēdzas. Tas taupa enerģiju. Lai pārtrauktu gaidīšanas režīmu, nospiediet pogu „Power”

## 6.13 Skaņas signāla aktivizēšana vai deaktivizēšana

Skaņas signālu nepieciešamības gadījumā var iestatīt:

1. Ieslēdziet ierīci.
2. Izvēlieties programmu Mix.
3. Vienlaikus nospiediet pogas „Flexy Time” un „Rinse+” apmēram 3 sekundes. Ekrānā tiks parādīts „OFF” un skaņas signāls tiks deaktivizēts. Lai aktivizētu skaņas signālu, vēlreiz vienlaikus nospiediet tās pašas divas pogas. Ekrānā tiks parādīts „on”.

## 7.1 Vispārīga informācija

Šī ierīce ir aprīkota ar Wi-Fi tehnoloģiju tālvadībai, izmantojot hOn lietotni.

### BRĪDINĀJUMS!

Ievērojiet šajā rokasgrāmatā sniegtos drošības noteikumus arī tad, ja izmantojat ierīci, izmantojot lietotni. Šo norādījumu ievērošana ir būtiska ierīces drošai lietošanai.

## 7.2 Prasības

1. Wi-Fi tīkls: nepieciešams maršrutētājs, kas atbalsta 802.11b/g/n standartu un darbojas 2,4 GHz frekvenču joslā. 5 GHz frekvenču joslā strādājošie tīkli un publiskie tīkli netiek atbalstīti. Tīkla nosaukumam (SSID) jābūt no 1 līdz 31 rakstzīmei un parolei no 8 līdz 64 rakstzīmēm. Šifrēšanas iespējas: atvērts, WPA-PSK un WPA2-PSK.
2. Saderīgas ierīces: lietotne ir pieejama Android, iOS un Huawei ierīcēm, gan planšetdatoriem, gan viedtālruniem.
3. Novietojums: uzstādiet ierīci vietā, kur ir spēcīgs Wi-Fi signāls.

### Wi-Fi tehniskie dati:

- Sagedus: 2400 MHz – 2483,5 MHz
- Maksimāalne vōimsus: 20 dBm
- Standard: IEEE802.11b/g/n & BLE V4.2

## 7.3 hOn lietotnes lejupielāde un instalēšana

1. Lejupielādējiet lietotni, skenējot zemāk redzamo QR kodu vai apmeklējot adresi [go.haier-europe.com/download-app](http://go.haier-europe.com/download-app).



### Piezīme: Reģistrācija

Profila izveide (reģistrācija) ir nepieciešama tikai pirmajā lietošanas reizē vai gadījumā, ja konts ir dzēsts/apturēts.

Turpmākai lietošanai vienkārši piesakieties ar savu e-pastu un paroli. Iepazīstieties ar lietotnes DEMO režīmu, lai izpētītu Wi-Fi funkcijas.



## 7.4 Ierīces sapārošana

### **Piezīme:**

Mājas tīklam jābūt iestatītam uz 2,4 GHz frekvenci; 5 GHz tīkli netiek atbalstīti. Pārlicinieties, ka viedtālrunis ir izveidots savienojums ar to pašu 2,4 GHz Wi-Fi tīklu, kuru vēlaties izmantot ierīces iestatīšanai.

1. Atveriet hOn lietotni, izveidojiet jaunu profilu (vai piesakieties, ja jums jau ir konts).
2. Nospiediet „Add Appliance” un sekojiet norādījumiem, kas redzami jūsu viedtālruna ekrānā, lai pabeigtu iestatīšanu.



## 7.5 Tālvadības aktivizēšana

1. Pārlicinieties, ka maršrutētājs ir ieslēgts un pievienots internetam.
2. Ievietojiet veļu un aizveriet durvis.
3. Ieslēdziet ierīci.
4. Īsi nospiediet pogu . Durvis tiks bloķētas.
5. Palaidiet programmu, izmantojot lietotni. Vadības panelis būs atspējots, izņemot pogas „POWER” un „START/PAUSE”. Programmas laikā būs pieejama tikai bērnu slēdzene.
6. Tālvadību var aktivizēt arī programmas laikā, īsi nospiežot pogu .

### **Piezīme: Tālvadības derīguma termiņš**

Komandas, izmantojot lietotni, var nosūtīt līdz 24 stundām pēc tālvadības aktivizēšanas.

## 7.6 Tālvadības deaktivizēšana

1. Programmas laikā jūs varat deaktivizēt tālvadību, īsi nospiežot pogu ; programma turpināsies. Lietotnē būs iespējams skatīt programmas statusu, bet nevarēs nosūtīt komandas (piemēram, stop/pauze).
2. Ja drošības apstākļi to atļauj, durvis var atvērt.
3. Lai turpinātu tālvadību, izmantojot lietotni, pārlicinieties, ka durvis ir aizvērtas, un vēlreiz īsi nospiediet pogu .

## 7.7 Cikla beigas ar tālvadību

1. Programmas beigās durvis tiks atvērtas un tālvadība deaktivizēta.
2. Pēc 2 minūtēm ierīce automātiski izslēgsies.

## 7.8 Wi-Fi moduļa izslēgšana un tīkla datu dzēšana

Lai dzēstu saglabātos Wi-Fi tīkla datus un izslēgtu Wi-Fi moduli:

1. Ieslēdziet ierīci.
2. Bez programmas palaišanas nospiediet un turiet pogu  5 sekundes, līdz ekrānā parādās „rESt”.
3. Nospiediet un turiet pogu „Delay” vēl 5 sekundes, līdz ekrānā parādās „donE”.
4. Iestatījumu informācija tiks dzēsta. Lai pabeigtu, izvēlieties programmu vai izslēdziet ierīci.
5. Lai veiktu atkārtotu iestatīšanu, noņemiet ierīci no hOn lietotnes un sāciet jaunu savienošanas procedūru.

### **Piezīme:**

Izmantojiet šo procedūru tikai tad, ja plānojat pārdot ierīci.

## Videi draudzīga lietošana

- ▶ Lai panāktu vislabāko enerģijas, ūdens, mazgāšanas līdzekļa un laika efektivitāti, izmantojiet ieteicamo maksimālo ietilpību.
- ▶ Nepārslogojiet (atstājiet roku platu spraugu virs veļas).
- ▶ Vieglam netīrumu līmenim izvēlieties programmu „Quick 15”.
- ▶ Dozējiet mazgāšanas līdzekli precīzi atbilstoši ieteikumiem.
- ▶ Izvēlieties zemāko pietiekamo mazgāšanas temperatūru – mūsdienu mazgāšanas līdzekļi efektīvi tīra arī zem 60 °C.
- ▶ Palieliniet noklusējuma iestatījumus tikai stipras netīrības gadījumā.

## Vispārīga informācija:

- ▶ Programma Eco 40-60 spēj mazgāt parasti netīru kokvilnas veļu, kas marķēta kā mazgājama 40 °C vai 60 °C temperatūrā, vienā un tajā pašā ciklā; šo programmu izmanto arī atbilstības novērtēšanai ES ekodizaina prasībām.
- ▶ No enerģijas patēriņa viedokļa visefektīvākās programmas parasti ir tās, kas darbojas zemākās temperatūrās un ar ilgāku darbības laiku.
- ▶ Trokšņa līmenis un atlikušā mitruma saturs ir atkarīgi no centrifūgas ātruma: jo lielāks ir griešanās ātrums centrifūgas fāzē, jo lielāks ir trokšņa līmenis un jo mazāks ir atlikušais mitruma saturs.

### 9.1 Mazgāšanas līdzekļa nodalījuma tīrīšana

Vienmēr pārļiecinieties, ka nodalījumā nav palikušas mazgāšanas līdzekļa atliekas. Tīriet nodalījumu regulāri (Att. 9-1):

1. Izvelciet nodalījumu, līdz tas apstājas.
2. Nospiediet atbrīvošanas pogu un izņemiet nodalījumu.
3. Noslaukiet nodalījuma iekšpusi ar sausu drānu.
4. Izskalojiet nodalījumu zem ūdens, līdz tas ir tīrs, un ievietojiet to atpakaļ ierīcē.

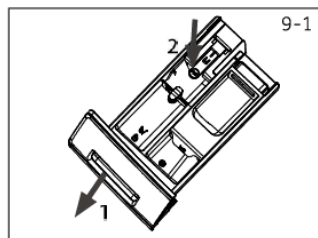

### 9.2 Ierīces tīrīšana

- ▶ Pirms tīrīšanas un apkopšanas atvienojiet ierīci no elektrotīkla.
- ▶ Mašīnas korpusa (Att. 9-2) un gumijas detaļu tīrīšanai izmantojiet mīkstu drānu ar ziepjūdeni.
- ▶ Nelietojiet organiskās ķīmikālijas vai kodīgus šķīdinātājus.



### 9.3 Ieplūdes vārsts un ieplūdes filtrs

Lai izvairītos no ūdens padeves aizsērēšanas kaļķakmens vai citu cietu daļiņu dēļ, regulāri tīriet ūdens ieplūdes filtru.

- ▶ Atvienojiet ierīci no elektrotīkla un aizveriet ūdens krānu.
- ▶ Atskrūvējiet ūdens ieplūdes šļūteni no ierīces aizmugures (Att. 9-3) un no krāna.
- ▶ Izskalojiet filtrus ar ūdeni un birsti (Att. 9-4).
- ▶ Atveriet krānu, lai pārbaudītu, vai nav noplūžu.

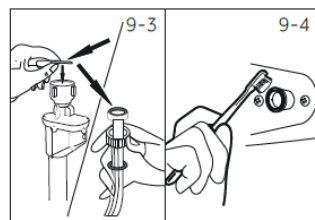

### 9.4 Bungas tīrīšana

- ▶ Noņemiet no bungas nejauši iekļuvušos priekšmetus, īpaši metāla detaļas, piemēram, adatas, monētas u.c. (Att. 9-5), jo tie var izraisīt rūsas plankumus un bojājumus.
- ▶ Rūsas plankumu noņemšanai izmantojiet tīrīšanas līdzekli bez hlora. Ievērojiet tīrīšanas līdzekļa ražotāja brīdinājumus.
- ▶ Nelietojiet tīrīšanai cietus priekšmetus vai tērauda vilnu.
- ▶ Pēc procedūras atveriet durvis, noslaukiet blīvējuma apkārtni ar dvieli, lai noņemtu traipus un putas, un uzturiet blīvējuma iekšpusi un ārpusi tīru. (Att. 9-5)

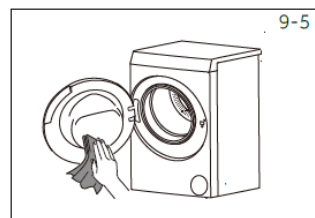

### **i** Piezīme: Higiēna

Regulārai apkopei iesakām palaist programmu „Drum Clean” ik pēc 50 cikliem, lai novērstu iespējamās korozīvo atlieku veidošanos. Ja nepieciešams, pievienojiet nelielu daudzumu speciālā mašīnas tīrīšanas līdzekļa mazgāšanas līdzekļa nodalījumā (3) vai ievietojiet to tieši bungā.

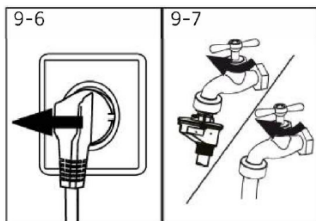

## 9.5 Ilgstoša dīkstāvē

Ja ierīci neizmanto ilgāku laiku:

1. Izvelciet kontaktdakšu no elektrotīkla (Att. 9-6).
2. Aizveriet ūdens krānu (Att. 9-7).
3. Atveriet durvis, lai izvairītos no mitruma un smaka-inu smaku veidošanās. Turiet durvis atvērtas, kamēr ierīce netiek izmantota.

Pirms nākamās lietošanas rūpīgi pārbaudiet barošanas kabeli, ūdens ieplūdes un izplūdes šļūteni. Pārliecinieties, ka viss ir pareizi uzstādīts un nav noplūžu.

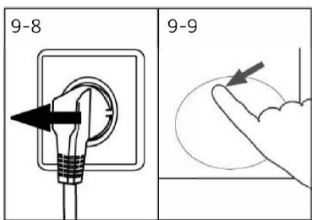

## 9.6 Sūkņa filtrs

Tīriet filtru reizi mēnesī un pārbaudiet sūkņa filtru, piemēram, ja ierīce:

- ▶ Neizvada ūdeni.
- ▶ Neveic centrifūgu.
- ▶ Darbības laikā rada neparastas skaņas.

### **⚠ BRĪDINĀJUMS!**

Apdeguma risks! Sūkņa filtrā esošais ūdens var būt ļoti karsts! Pirms jebkādas darbības pārliecinieties, ka ūdens ir atdzisis.

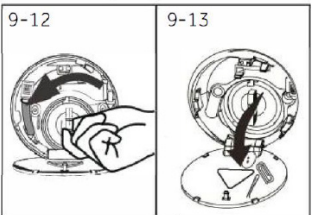
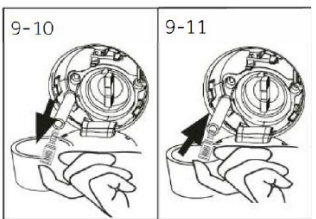

1. Izslēdziet ierīci un izvelciet kontaktdakšu no elektrotīkla (Att. 9-8).
2. Nospiediet un atveriet apkopšanas lūku (Att. 9-9).
3. Novietojiet plakanas formas trauku ūdens savākšanai (Att. 9-10). Ūdens daudzums var būt liels!
4. Izvelciet notekcauruli un turiet tās galu virs trauka (Att. 9-10).
5. Noņemiet gumijas aizbāzni no caurules (Att. 9-10).
6. Pēc pilnīgas iztukšošanas aizveriet cauruli (Att. 9-11) un ievietojiet to atpakaļ ierīcē.
7. Atskrūvējiet sūkņa filtru pretēji pulksteņrādītāja virzienam un izņemiet to (Att. 9-12).
8. Noņemiet netīrumus un piesārņojumu (Att. 9-13).

9. Rūpīgi notīriet sūkņa filtru, piemēram, zem tekoša ūdens (Att. 9-14).
10. Pēc tīrīšanas ievietojiet rokturi atpakaļ un pievelciet to, līdz tas vairs nekustas. Roktura pozīcijai jābūt vertikālā stāvoklī (Att. 9-15).
11. Aizveriet apkopšanas lūku

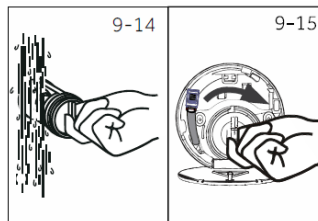

### **⚠ UZMANĪBU!**

- ▶ Sūkņa filtra blīvgredzenam jābūt tīram un nebojātam. Ja vāks nav pareizi pievilkts, var rasties ūdens noplūde.
- ▶ Filtram jābūt pareizi uzstādītam, pretējā gadījumā var rasties noplūde.

## 9.7 Bungas tīrīšana

Šī programma ir paredzēta veļas mašīnas iekšējās un ārējās bungas tīrīšanai, un atkarībā no lietošanas apstākļiem var izvēlēties dažādus tīrīšanas režīmus.

1. Pūku tīrīšanas režīms: Izvēlieties programmu „Bungas tīrīšana”, nospiediet pogu „Temp.”, iestatiet temperatūru „-” (bez uzsildīšanas) un iestatiet darbības laiku „0:08”, pēc tam palaidiet programmu. Veļas mašīnas lietošanas gaitā mašīnā var uzkrāties pūkas. Šī režīma palaišana efektīvi noņem pūkas. Nelieciet mazgāšanas līdzekli un pārliedcinieties, ka bungā nav veļas.
2. Bungas pašattīrīšanas režīms: Izvēlieties programmu „Bungas tīrīšana”, nospiediet pogu „Temp.”, iestatiet temperatūru „90 °C”, iestatiet darbības laiku „1:00” un palaidiet programmu. Šis režīms efektīvi noņem bungas sienās palikušos netīrumus, izmantojot augstas temperatūras tīrīšanu. Nelieciet mazgāšanas līdzekli un pārliedcinieties, ka bungā nav veļas.

Daudzus radušos problēmu var atrisināt pašu spēkiem, bez īpašām zināšanām. Problēmas gadījumā, lūdzu, pārbaudiet visus norādītos risinājumus un izpildiet tālāk sniegtos norādījumus, pirms sazināties ar pēcpaldošanas apkalpošanas dienestu. Skatīt KLIENTU APKALPOŠANA.

## BRĪDINĀJUMS!

- ▶ Pirms apkopes izslēdziet ierīci un izvelciet kontaktdakšu no rozetes.
- ▶ Elektroiekārtas drīkst apkalpot tikai kvalificēti elektriķi, jo nepareizs remonts var radīt būtiskus bojājumus.
- ▶ Bojātu barošanas kabeli drīkst nomainīt tikai ražotājs, tā pilnvarots serviss vai atbilstošas kvalifikācijas personas, lai izvairītos no riska.

### 10.1 Informācijas kodi

Tālāk norādītie kodi tiek parādīti tikai kā informācija par mazgāšanas ciklu. Nav nepieciešams veikt nekādas darbības.

Kods	Ziņojumi
1:25	Atlikušais mazgāšanas cikla laiks ir 1 stunda un 25 minūtes.
6:30	Atlikušais mazgāšanas cikla laiks ar izvēlēto beigu aizkavi ir 6 stundas un 30 minūtes.
End	Mazgāšanas cikls ir beidzies. Ierīce izslēdzas automātiski.
Lock	Durvis ir aizvērtas augsta ūdens līmeņa, augstas ūdens temperatūras vai centrifūgas dēļ.
OFF	Skaņas signāls ir deaktivizēts.
on	Skaņas signāls ir aktivizēts.
Clock	Funkciju pogas ir bloķētas. Programmu mainīt nav iespējams.

### 10.2 Problēmu novēršana ar kļūdu kodiem

Problēma	Iemesls	Risinājums
CLr FLtr	<ul style="list-style-type: none"> <li>• Izplūdes kļūda, 6 minūšu laikā ūdens nav pilnībā iztecējis.</li> </ul>	<ul style="list-style-type: none"> <li>• Notīriet sūkņa filtru.</li> <li>• Pārbaudiet izplūdes šļūtenes uzstādījumu.</li> </ul>
E2	<ul style="list-style-type: none"> <li>• Durvju kļūda.</li> </ul>	<ul style="list-style-type: none"> <li>• Aizveriet durvis kārtīgi.</li> </ul>
E4	<ul style="list-style-type: none"> <li>• Ūdens līmenis nav sasniegts 12 minūšu laikā.</li> <li>• Izplūdes šļūtene izraisa pašsifona efektu.</li> </ul>	<ul style="list-style-type: none"> <li>• Pārļecinieties, ka krāns ir pilnībā atvērts un ūdens spiediens ir normāls.</li> <li>• Pārbaudiet izplūdes šļūtenes uzstādījumu.</li> </ul>
E8	<ul style="list-style-type: none"> <li>• Ūdens aizsardzības līmeņa kļūda.</li> </ul>	<ul style="list-style-type: none"> <li>• Sazinieties ar pēcpaldošanas servisu.</li> </ul>
E5	<ul style="list-style-type: none"> <li>• Izplūdes kļūda. Noteiktajā laikā ūdens nav pilnībā iztecējis (atsvaidzināšanas programma).</li> </ul>	<ul style="list-style-type: none"> <li>• Notīriet sūkņa filtru.</li> <li>• Pārbaudiet izplūdes šļūtenes uzstādījumu.</li> </ul>
F3	<ul style="list-style-type: none"> <li>• Temperatūras sensora kļūda.</li> </ul>	<ul style="list-style-type: none"> <li>• Sazinieties ar pēcpaldošanas servisu.</li> </ul>
E4	<ul style="list-style-type: none"> <li>• Apkures kļūda.</li> </ul>	<ul style="list-style-type: none"> <li>• Sazinieties ar pēcpaldošanas servisu.</li> </ul>
F7	<ul style="list-style-type: none"> <li>• Motora kļūda.</li> </ul>	<ul style="list-style-type: none"> <li>• Sazinieties ar pēcpaldošanas servisu.</li> </ul>
FA	<ul style="list-style-type: none"> <li>• Ūdens līmeņa sensora kļūda.</li> </ul>	<ul style="list-style-type: none"> <li>• Sazinieties ar pēcpaldošanas servisu.</li> </ul>
FH	<ul style="list-style-type: none"> <li>• IoT moduli neizdevās konfigurēt.</li> </ul>	<ul style="list-style-type: none"> <li>• Sazinieties ar pēcpaldošanas servisu.</li> </ul>

Problēma	Iemesls	Risinājums
FC0 vōi FC2 Eb	<ul style="list-style-type: none"> <li>Nenormāla sakaru kļūda.</li> <li>Veļa ir iesprūdsi.</li> </ul>	<ul style="list-style-type: none"> <li>Sazinieties ar pēcpārdošanas servisu.</li> <li>Atveriet mašīnas durvis un ievietojiet veļu pilnībā bungā, pēc tam nospiediet pogu „Start”, lai palaistu programmu.</li> </ul>

### 10.3 Problēmu novēršana bez kļūdu kodiem

Problēma	Iemesls	Risinājums
Veļas mašīna nedarbojas.	<ul style="list-style-type: none"> <li>Programma vēl nav iedarbināta.</li> <li>Durvis nav pareizi aizvērtas.</li> <li>Mašīna nav ieslēgta.</li> <li>Nav elektropadeves.</li> <li>Aktivizēta bērnu drošība.</li> </ul>	<ul style="list-style-type: none"> <li>Pārbaudiet programmu un iedarbiniet to.</li> <li>Aizveriet durvis pareizi.</li> <li>Ieslēdziet mašīnu.</li> <li>Pārbaudiet elektropadevi.</li> <li>Deaktivizējiet bērnu drošību.</li> </ul>
Veļas mašīna nepildās ar ūdeni.	<ul style="list-style-type: none"> <li>Ūdens netek.</li> <li>Ieplūdes šļūtene ir saliekta.</li> <li>Ieplūdes filtrs ir aizsērējis.</li> <li>Ūdens spiediens ir zemāks par 0,03 MPa.</li> <li>Durvis nav pareizi aizvērtas.</li> <li>Ūdens padeves bojājums.</li> </ul>	<ul style="list-style-type: none"> <li>Pārbaudiet ūdens krānu.</li> <li>Pārbaudiet ieplūdes šļūteni.</li> <li>Notīriet ieplūdes filtru.</li> <li>Pārbaudiet ūdens spiedienu.</li> <li>Aizveriet durvis pareizi.</li> <li>Pārlicinieties, ka ūdens padeve darbojas.</li> </ul>
Mašīna izvada ūdeni uzpildes laikā.	<ul style="list-style-type: none"> <li>Izplūdes šļūtenes augstums ir zem 80 cm.</li> <li>Izplūdes šļūtenes gals var būt ūdenī.</li> </ul>	<ul style="list-style-type: none"> <li>Pārlicinieties, ka izplūdes šļūtenes augstums ir 80–100 cm.</li> <li>Pārlicinieties, ka šļūtenes gals nav ūdenī.</li> </ul>
Izplūdes kļūda.	<ul style="list-style-type: none"> <li>Izplūdes šļūtene ir aizsērējusi.</li> <li>Sūkņa filtrs ir aizsērējis.</li> <li>Izplūdes šļūtenes gals ir augstāk par 100 cm no grīdas.</li> </ul>	<ul style="list-style-type: none"> <li>Notīriet izplūdes šļūteni.</li> <li>Notīriet sūkņa filtru.</li> <li>Pārlicinieties, ka izplūdes šļūtene ir pareizi uzstādīta.</li> </ul>
Spēcīga vibrācija centrifūgas laikā.	<ul style="list-style-type: none"> <li>Visi transportēšanas skrūves nav noņemtas.</li> <li>Mašīna nestāv uz stabilas virsmas.</li> <li>Mašīna ir pārslogota.</li> </ul>	<ul style="list-style-type: none"> <li>Noņemiet visas transportēšanas skrūves.</li> <li>Pārlicinieties, ka grīda ir stabila un mašīna ir līmenī.</li> <li>Pārbaudiet veļas sadalījumu un līdzsvaru.</li> </ul>
Mazgāšanas cikls apstājas pirms beigām.	<ul style="list-style-type: none"> <li>Ūdens vai elektrības padeves traucējumi.</li> </ul>	<ul style="list-style-type: none"> <li>Pārbaudiet ūdens un elektrības padevi.</li> </ul>
Mazgāšanas cikls apstājas uz dažām minūtēm.	<ul style="list-style-type: none"> <li>Ierīce parāda kļūdas kodu.</li> <li>Problēma rodas veļas sadalījumā.</li> <li>Programma veic iemērcēšanas fāzi.</li> </ul>	<ul style="list-style-type: none"> <li>Pārbaudiet kļūdas kodus.</li> <li>Samaziniet vai pārdaliet veļu.</li> <li>Pārtrauciet programmu un iedarbiniet to vēlreiz.</li> </ul>
Pārmērīgas putas veidojas bungā un/vai mazgāšanas līdzekļa nodalījumā.	<ul style="list-style-type: none"> <li>Mazgāšanas līdzeklis nav piemērots.</li> <li>Ir izmantots pārāk daudz mazgāšanas līdzekļa.</li> </ul>	<ul style="list-style-type: none"> <li>Pārbaudiet mazgāšanas līdzekļa ieteikumus.</li> <li>Samaziniet mazgāšanas līdzekļa daudzumu.</li> </ul>

Problēma	Iemesls	Risinājums
Mazgāšanas laika automātiska pielāgošana. Centrifūga neizdodas.	<ul style="list-style-type: none"> <li>Mazgāšanas programmas ilgums tiek pielāgots.</li> <li>Veļa nav līdzsvarota.</li> </ul>	<ul style="list-style-type: none"> <li>Tas ir normāli un neietekmē funkcionalitāti.</li> <li>Pārbaudiet mašīnas ietilpību un veļas sadalījumu, pēc tam palaidiet centrifūgas programmu vēlreiz.</li> </ul>
Mazgāšanas rezultāts nav apmierinošs.	<ul style="list-style-type: none"> <li>Netīrības pakāpe neatbilst izvēlētajai programmai.</li> <li>Mazgāšanas līdzekļa daudzums nav pietiekams.</li> <li>Ir pārsniegta maksimālā ietilpība.</li> <li>Veļas sadalījums bungā ir nevienmērīgs.</li> </ul>	<ul style="list-style-type: none"> <li>Izvēlieties citu programmu.</li> <li>Izvēlieties mazgāšanas līdzekli atbilstoši netīrības pakāpei un ražotāja ieteikumiem.</li> <li>Samaziniet ietilpību.</li> <li>Izklājiet veļu vienmērīgi.</li> </ul>
Uz veļas paliek mazgāšanas pulvera paliekas.	<ul style="list-style-type: none"> <li>Neizšķīdušas mazgāšanas līdzekļa daļiņas var palikt uz sausas veļas kā baltas pēdas.</li> </ul>	<ul style="list-style-type: none"> <li>Izņemiet visas transportēšanas skrūves.</li> <li>Pārliedzinieties, ka grīda ir stabila un mašīna ir līmenī.</li> <li>Pārbaudiet veļas sadalījumu un līdzsvaru.</li> </ul>
Uz veļas paliek pelēki traipi.	<ul style="list-style-type: none"> <li>Izraisīti ar taukiem, krēmiem vai ziedēm.</li> </ul>	<ul style="list-style-type: none"> <li>Apstrādājiet veļu iepriekš ar speciālu tīrīšanas līdzekli.</li> </ul>

## **i** Piezīme: Putu veidošanās

Ja centrifūgas laikā tiek konstatēts pārmērīgs putu daudzums, motors apstājas un izplūdes sūknis tiek aktivizēts uz 90 sekundēm. Ja putu noņemšana neizdodas līdz 3 reizēm, programma beidzas bez centrifūgas.

Ja kļūdu paziņojumi atkārtojas arī pēc nepieciešamo darbību veikšanas, izslēdziet ierīci, izvelciet barošanas kabeli no kontaktligzdas un sazinieties ar klientu apkalpošanu.

## 10.4 Elektroapgādes pārtraukuma gadījumā

Pašreizējā programma un tās iestatījumi tiek saglabāti. Kad elektroapgāde tiek atjaunota, darbs turpinās.

Ja elektroapgādes pārtraukums pārtrauc aktīvu mazgāšanas programmu, durvis mehāniski paliek bloķētas. Lai izņemtu veļu, ūdens līmenim nedrīkst būt redzamam caur durvju stikla logu. – Apdeguma risks! Ūdens līmenis ir jāsamazina, kā aprakstīts nodaļā „Sūkņa filtrs”. Tikai tad jāvelk svira (A), kas atrodas zem apkopšanas lūkas (attēls 10-1), līdz durvju slēdzene atsprāgst. Pēc tam visas detaļas jāuzstāda atpakaļ.

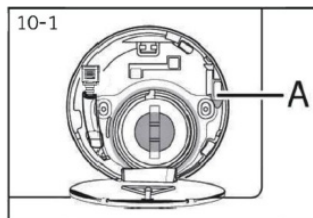

Ja veļas mašīna ir drošā stāvoklī (ūdens līmenis ir zem durvju loga redzamās daļas, ūdens temperatūra ir zem 55 °C, iekšējā bumba negriežas), durvis var atvērt un mašīnu var lietot manuāli.

### 11.1 Sagatavošana

- ▶ Izņemiet ierīci no iepakojuma.
- ▶ Noņemiet visu iepakojuma materiālu, tostarp aizsargplēvi no korpusa un putuplasta pamatni. Glabājiet tos bērniem nepieejamā vietā. Atverot iepakojumu, uz plastmasas maisa un lūkas var būt ūdens pilieni. Tā ir normāla parādība, kas rodas rūpnīcā veiktās ūdens pārbaudes dēļ.



#### Piezīme: Iepakojuma iznīcināšana

Glabājiet visu iepakojuma materiālu bērniem nepieejamā vietā un iznīciniet to veidi draudzīgā veidā.

### 11.2 PAPILDUS: Trokšņu slāpēšanas spilventiņu uzstādīšana

1. Atverot plastmasas iepakojumu, atradīsiet četrus trokšņu slāpēšanas spilventiņus. Tie tiek izmantoti trokšņa samazināšanai (att. 11-1).
2. Novietojiet veļas mašīnu uz sāniem tā, lai lūka būtu vērstā uz augšu un apakšdaļa uz priekšu (att. 11-2).
3. Izņemiet trokšņu slāpēšanas spilventiņu(-us) un noņemiet abpusējās līmlentes aizsargplēvi; piestipriniet tos ap veļas mašīnas apakšdaļu, kā parādīts attēlā 3 (divi garākie spilventiņi pozīcijās 1 un 3, divi īsākie – pozīcijās 2 un 4). Pēc tam novietojiet mašīnu atpakaļ vertikālā stāvoklī (att. 11-3).

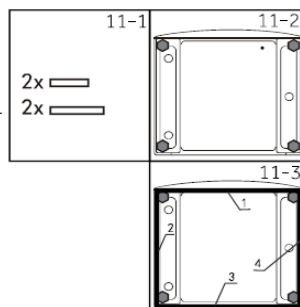

#### Silts ieteikums:

Trokšņu izolācijas spilventiņš ir papildu elements. Tas var palīdzēt samazināt troksni. Uzstādiet to atbilstoši savām vajadzībām vai arī neatstādiet vispār.

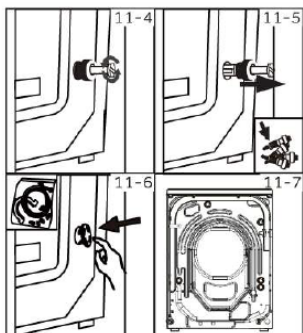

## 11.3 Transportēšanas skrūvju noņemšana

Transportēšanas skrūves ir paredzētas, lai transportēšanas laikā nostiprinātu ierīces iekšpusē esošās pretvibrācijas sastāvdaļas un novērstu iekšējos bojājumus.

1. Noņemiet visas 4 skrūves no ierīces aizmugures un izņemiet plastmasas distanceri (att. 11-4) (att. 11-5).
2. Aizveriet atlikušās atveres ar aizsargvāciņiem (att. 11-6) (att. 11-7).

### **i** Piezīme: Glabāriet drošā vietā

Glabāriet visas transportēšanas aizsargdaļas drošā vietā turpmākai izmantošanai. Ja ierīce jātransportē atkārtoti, vispirms uzstādiet aizsargdaļas atpakaļ.

## 11.4 Ierīces pārvietošana

Ja mašīna jāpārvadā lielākā attālumā, pirms transportēšanas atkārtoti uzstādiet transportēšanas skrūves, lai izvairītos no bojājumiem: montāža tiek veikta apgrieztā secībā.

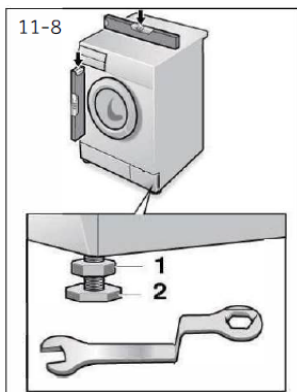

## 11.5 Ierīces izlīdzināšana

Regulējiet visas kājiņas (att. 11-8), lai panāktu pilnīgi horizontālu stāvokli. Tas samazina vibrāciju un līdz ar to arī troksni lietošanas laikā. Tāpat samazinās nodilums. Regulēšanai iesakām izmantot līmeņrādi. Grīdai jābūt pēc iespējas stabilākai un līdzenākai.

1. Atbrīvojiet uzgriezni (1) ar atslēgu.
2. Regulējiet augstumu, griežot kājiņu (2).
3. Pieskrūvējiet uzgriezni (1) pie korpusa.

### 11.6 Notekūdeņu pievienošana

Piestipriniet izplūdes šļūteni droši pie kanalizācijas caurules. Šļūtenes augstumam vienā punktā jābūt 80–100 cm virs ierīces apakšējās malas! Ja iespējams, vienmēr nostipriniet izplūdes šļūteni pie aizmugurē esošās skavas.

#### ⚠ BRĪDINĀJUMS!

- ▶ Izmantojiet pievienošanai tikai komplektā iekļauto šļūteņu komplektu
- ▶ Neizmantojiet atkārtoti vecos šļūteņu komplektus!
- ▶ Pievienojiet tikai pie aukstā ūdens padeves.
- ▶ Pirms pievienošanas pārlicinieties, ka ūdens ir tīrs un dzidrs.

Iespējamie pieslēgumi:

#### 11.6.1 Izplūdes šļūtene izlietnē

- ▶ Uzkariniet izplūdes šļūteni ar U-balstu uz piemērota izmēra izlietnes malas (att. 11-9).
- ▶ Nodrošiniet, lai U-balsts būtu pietiekami aizsargāts pret noslīdēšanu.

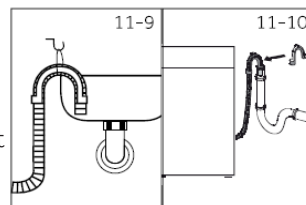

#### 11.6.2 Izplūdes šļūtene kanalizācijas stāvvados

- ▶ Stāvvada iekšējam diametram ar ventilācijas atveri jābūt vismaz 40 mm.
- ▶ Ievietojiet izplūdes šļūteni 80–100 mm dziļumā stāvvadā.
- ▶ Nostipriniet U-balstu un fiksējiet to pietiekami droši (att. 11-10).

#### 11.6.3 Izplūdes šļūtenes pievienošana izlietnes sifonam

- ▶ Pievienojumam jāatrodas virs sifona.
- ▶ Izplūdes pieslēgums parasti ir aizvērts ar aizbāzni (A). Tas jānoņem, lai izvairītos no darbības traucējumiem (att. 11-11).
- ▶ Piestipriniet izplūdes šļūteni ar skavu.

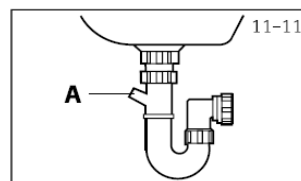

#### ⚠ UZMANĪBU!

- ▶ Izplūdes šļūtene nedrīkst atrasties ūdenī un tai nedrīkst būt noplūdes, tā jānostiprina droši. Ja izplūdes šļūtene tiek novietota uz grīdas vai caurules augstums ir mazāks par 80 cm, veļas mašīna uzpildes laikā nepārtraukti iztukšosies (pašsifonēšanās).
- ▶ Izplūdes šļūteni nedrīkst pagarināt. Ja nepieciešams, sazinieties ar klientu apkalpošanu.

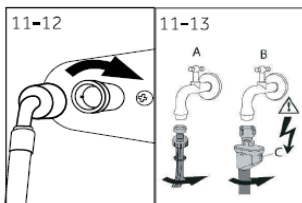

## 11.7 Tīrā ūdens pievienošana

Pārliecinieties, ka blīvģredzeni ir uzstādīti.

1. Pievienojiet ūdens šļūtenes leņķa galu ierīcei (att. 11-12). Pievilkšanu veiciet ar roku.
2. Otru galu pievienojiet 3/4" vītnei ūdens krānam (att. 11-13).

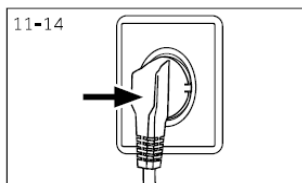

## 11.8 Elektriskais pieslēgums

Pirms pieslēgšanas vienmēr pārbaudiet:

- ▶ vai barošanas avots, kontaktligzda un drošinātājs atbilst norādītajam uz datu plāksnītes;
- ▶ ka kontaktligzda ir iezemēta un netiek izmantoti sadalītāji vai pagarinātāji;
- ▶ ka kontaktdakša un kontaktligzda pilnībā atbilst prasībām;
- ▶ **tikai Apvienotajā Karalistē:** UK kontaktdakša atbilst standartam BS1363A.

Ievietojiet kontaktdakšu kontaktligzdā (att. 11-14).

## ⚠ BRĪDINĀJUMS!

- ▶ Vienmēr pārliecinieties, ka visi pieslēgumi (barošana, notekūdeņu un tīrā ūdens šļūtene) ir droši, sausi un bez noplūdēm!
- ▶ Pārliecinieties, ka šīs daļas netiek saspiestas, saliektas vai savītas.
- ▶ Ja barošanas kabelis ir bojāts, to drīkst nomainīt tikai pilnvarots serviss (skatīt garantijas karti), lai izvairītos no riska.

## 12.1 Papildu tehniskie dati

	HW80/HW90
Spriegums (V)	220-240 V~/50Hz
Strāvas stiprums (A)	10
Maksimālā jauda (W)	2000
Ūdens spiediens (MPa)	$0.03 \leq P \leq 1$
Neto svars (kg)	67

## 12.2 Izstrādājuma izmēri

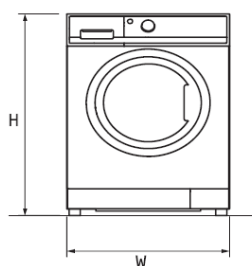

PRIEKŠSKATS

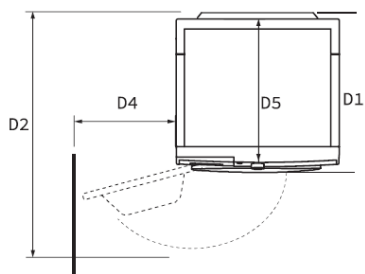

SIENA

SKATS NO AUGŠAS

IZSTRĀDĀJUMA IZMĒRI	HW80/HW90
H Produkta kopējais augstums mm	850
W Produkta kopējais platums mm	595
D5 Produkta kopējais dziļums (līdz vadības paneļa izmēram) mm	452
D1 Produkta kopējais dziļums (ieskaitot durvju biezumu) mm	502
D2 Durvju atvēršanas dziļums mm	993
D4 Minimālais attālums starp durvīm un blakus esošo sienu mm	188

Piezīme: Veļas mašīnas precīzs augstums ir atkarīgs no tā, cik daudz kājiņas ir izskrūvētas no ierīces pamatnes. Uzstādīšanas vietai jābūt vismaz par 40 mm platākai un 20 mm dziļākai nekā ierīces izmēri.

12.3 Standarti un direktīvas **CE**

Šis izstrādājums atbilst visām attiecīgajām ES direktīvām un atbilstošajiem saskaņotajiem standartiem, kas nodrošina CE marķējumu.

Mēs iesakām izmantot Haier klientu apkalpošanu un oriģinālās rezerves daļas. Mājsaimniecības veļas mašīnām rezerves daļas ir pieejamas vismaz 10 gadus.

Ja ar jūsu ierīci rodas problēma, vispirms pārbaudiet sadaļu **PROBLĒMU NOVĒRŠANA**. Ja tur risinājumu neatrodāt, sazinieties ar:

- ▶ savu vietējo izplatītāju;
- ▶ servisu un atbalsta dienestu vietnē [www.haier.com](http://www.haier.com), kur atradīsiet tālrunu numurus, BUJ, kā arī iespēju iesniegt servisa pieprasījumu.

Lai iegūtu konkrētam produktam atbilstošu informāciju, pieslēdzieties Haier oficiālajai vietnei:

[https://www.haier-europe.com/en\\_GB/technical-assistance/](https://www.haier-europe.com/en_GB/technical-assistance/)

un meklējiet savu modeli, noklikšķiniet uz produkta, lai atvērtu detalizēto lapu, un pēc tam uz „documents”, lai atrastu un lejupielādētu lietošanas instrukciju. Produkta informāciju atradīsiet arī šajā lapā.

Lai sazinātos ar servisu, pārliecinieties, ka jums ir pieejama šāda informācija.

Datus atradīsiet uz datu plāksnītes.

Modelis \_\_\_\_\_ Sērijas numurs \_\_\_\_\_

Pārbaudiet arī garantijas karti, kas ir pievienota produktam.

Vispārīgiem uzņēmējdarbības jautājumiem zemāk atradīsiet mūsu adreses Eiropā:

European Haier addresses			
Country *	Postal address	Country *	Postal address
<b>Italy</b>	Haier Europe Trading SRL Via De Cristoforis, 12 21100 Varese ITALY	<b>France</b>	Haier France SAS 3-5 rue des Gravieres 92200 Neuilly sur Seine FRANCE
<b>Spain portugal</b>	Haier Iberia SL Pg. Garcia Faria, 49-51 08019 Barcelona SPAIN	<b>Belgium-FR Belgium-NL Netherlands Luxembourg</b>	Haier Benelux SA Anderlecht Route de Lennik 451 BELGIUM
<b>Germany Austria</b>	Haier Deutschland GmbH Hewlett-Packard-Str. 4 D-61352 Bad Homburg GERMANY	<b>Poland Hungary Greece Romania Russia</b>	Haier Poland Sp.zo.o.AI. Jerozolimskie 181B 02- 222 Warszawa POLAND
<b>United Kingdom</b>	Haier Appliances UK Co.Ltd. One Crown Square Church Street East Woking, Surrey, GU21 6HR UK	<b>Czech Republic and Slovakia</b>	Haier Europe ČR s.r.o. Sokolovská 651/136a, 186 00 Praha 8, Czech Republic

\*Papildu informācijai skatiet [www.haier.com](http://www.haier.com)

Modeļa informācija ir pieejama produktu datubāzē adresē <https://eprel.ec.europa.eu/>, meklējot uz produkta etiķetes norādīto modeļa apzīmējumu laukā Model; saite uz modeli produktu datubāzē ir atrodama arī zemāk pie katra modeļa apzīmējuma:



**Haier**