

Príručka používateľa
Sušička s tepelným
čerpadlom

HD80-A2939
HD80-A2939S
HD90-A2939
HD90-A2939S
HD100-A2939
HD100-A2939S
HD90-A3939
HD90-A3939S

SK

Haier

Ďakujeme, že ste si kúpili spotrebič značky Haier.

Pred použitím spotrebiča si pozorne prečítajte tieto pokyny. Pokyny obsahujú dôležité informácie, ktoré vám pomôžu pri bezpečnej a správnej inštalácii, ako aj pri každodennom používaní a údržbe.

Túto príručku uchovávajte na vhodnom mieste, aby ste si v nej mohli vyhľadať potrebné rady a zaistiť bezpečné a správne používanie spotrebiča.

Bezpečnostná poznámka



Výstraha! – Dôležité bezpečnostné informácie



Všeobecné informácie a rady



Informácie o životnom prostredí

Likvidácia



Toto označenie na výrobku, príslušenstve alebo literatúre naznačuje, že výrobok a jeho elektronické príslušenstvo (napr. nabíjačka, slúchadlá, USB kábel) by sa na konci ich životnosti nemali likvidovať spolu s komunálnym odpadom.

Ak chcete zabrániť možnému poškodeniu životného prostredia alebo ľudského zdravia v dôsledku nekontrolovanej likvidácie odpadu, oddelte tieto položky od iných druhov odpadu a zodpovedne ich recyklujte, aby ste podporili udržateľné opätovné využívanie materiálnych zdrojov.

Používatelia spotrebičov v domácnostiach by sa mali poradiť s predajcom, u ktorého ste výrobok kúpili, alebo na miestny úrad, kde získajú podrobnosti o tom, kde a ako môžu tieto položky odnieť na recykláciu bezpečnú z hľadiska životného prostredia. Používatelia v komerčnom prostredí by mali kontaktovať svojho dodávateľa a skontrolovať podmienky kúpnej zmluvy.

Tento výrobok a jeho elektronické príslušenstvo sa nesmie likvidovať s iným komerčným odpadom určeným na likvidáciu.



UPOZORNENIE!

Nebezpečenstvo zranenia alebo udusenía!

Odpojte spotrebič od elektrickej siete. Aby ste zaistili bezpečnosť pri likvidácii starej sušičky bielizne, odpojte sieťovú zástrčku zo zásuvky, prerežte sieťový kábel a zničte ho spolu so zástrčkou. Aby sa deti nemohli v spotrebiči zamknúť, zničte závesy dvierok alebo zámok dvierok.



UPOZORNENIE!

Spotrebič sa nesmie napájať prostredníctvom externého zariadenia so spínačom, ako je časovač, ani nesmie byť pripojený k obvodu, ktorý sa pravidelne zapína a vypína spínačom siete.

1 - Bezpečnostné informácie	4
2 - Obrázky inštalácie	7
3 - Určené použitie	8
4 - Opis produktu	9
5 - Ovládací panel	10
6 - Programy	13
7 - Spotreba	14
8 - Odporúčania a rady	15
9 - Každodenné používanie	17
10 - Starostlivosť a čistenie	21
11 - Riešenie problémov	23
12 - Inštalácia	25
13 - Technické údaje	27
14 - Služby pre zákazníkov	28

UPOZORNENIE!

Pred prvým použitím

- ▶ Uistite sa, že sa spotrebič počas prepravy nepoškodil.
- ▶ Odstráňte všetky časti obalu a uchovávajte ich mimo dosahu detí.
- ▶ Pri premiestňovaní spotrebiča musia spolupracovať vždy dve osoby, pretože je ťažký.

Každodenné používanie

- ▶ Deti staršie ako 8 rokov a osoby s obmedzenými fyzickými, zmyslovými alebo duševnými schopnosťami alebo s nedostatkom skúseností a vedomostí môžu používať tento spotrebič, ak sú pod dohľadom alebo dostali pokyny týkajúce sa bezpečného používania spotrebiča a ak rozumejú možným rizikám.
- ▶ Uchovávajte mimo dosahu spotrebiča deti mladšie ako 3 roky, pokiaľ nie sú neustále pod dohľadom.
- ▶ Deti sa so spotrebičom nesmú hrať.
- ▶ Uistite sa, že miestnosť je suchá a dobre vetraná. Teplota okolia by mala byť v rozsahu 5 °C až 35 °C.
- ▶ Nezakrývajte žiadne vetracie otvory v základni kobercom ani podobným predmetom.
- ▶ Oblasť okolo sušičky udržiavajte bez prachu a uvoľnených vlákien.
- ▶ Pred použitím sa uistite, že vnútri spotrebiča je len bielizeň, že do neho nevošli žiadne domáce zvieratá ani deti.
- ▶ Sieťovej zástrčky sa dotýkajte iba suchými rukami a spotrebiča sa nedotýkajte, ani ho nepoužívajte, ak máte bosé nohy alebo mokré ruky alebo nohy
- ▶ V bubnovej sušičke nesusťe neprané predmety.
- ▶ Uistite sa, že do spotrebiča nevložíte viac než je menovité zaťaženie.
- ▶ Vyberte z vreciek všetky predmety, ako sú zapalovače a zápalky.
- ▶ V tesnej blízkosti spotrebiča nepoužívajte ani neskladujte žiadne horľavé spreje alebo horľavé plyny.
- ▶ Na vrch spotrebiča nekladte ťažké predmety ani zdroje tepla alebo vlhkosti.
- ▶ Pri vyťahovaní zástrčky elektrického kábla spotrebiča držte zástrčku, nie kábel.
- ▶ Počas prevádzky sa nedotýkajte zadnej časti ani bubna, sú horúce.

**UPOZORNENIE!****Každodenné používanie**

- ▶ Spotrebič nepoužívajte na sušenie nasledujúcich položiek
 - ▶ Položky, ktoré nie sú vypraté.
 - ▶ Položky kontaminované horľavými látkami, ako je stolový olej, acetón, alkohol, benzín, nafta, petrolej, odstraňovače škvŕn, terpentín, vosky, odstraňovače voskov a podobné chemikálie. Výpary môžu spôsobiť požiar alebo výbuch. Predmety znečistené látkami, ako je stolový olej, acetón, alkohol, benzín, petrolej, odstraňovače škvŕn, terpentín, vosky a odstraňovače vosku, by sa mali pred sušením v sušičke vyprať v horúcej vode s väčším množstvom pracieho prostriedku.
 - ▶ Predmety, ako je penová guma (latexová pena), sprchovacie čiapky, pogumované výrobky a oblečenie alebo vankúše s penovými gumovými podložkami, by sa nemali sušiť v sušičke.
- ▶ Kondenzovanú vodu nepite.
- ▶ Spotrebič nepoužívajte bez filtra na zachytávanie vlákien alebo bez filtra kondenzátora, ani keď je filter poškodený.
- ▶ Všimnite si, že posledná časť cyklu sušenia prebieha bez tepla (cyklus chladenia), aby sa zabezpečilo, že odevy dosiahnu teplotu, ktorá ich nepoškodí.
- ▶ Počas prevádzky nenechávajte spotrebič dlho bez dozoru. Ak predpokladáte, že budete dlhšie preč, cyklus sušenia sa musí prerušiť vypnutím a vytiahnutím elektrického kábla zo siete.
- ▶ Spotrebič nevypínajte, kým sa nedokončí cyklus sušenia. Nikdy nezastavujte sušičku pred ukončením cyklu sušenia. Ak by ste to museli urobiť, všetky kusy bielizne rýchlo vyberte a rozložte tak, aby sa teplo rozptýlilo.
- ▶ Vypnite spotrebič po každom programe sušenia, aby ste ušetrili elektrickú energiu a zaistili bezpečnosť.

Údržba/čistenie

- ▶ Ak čistenie a údržbu vykonávajú deti, uistite sa, že sú pod dohľadom.
- ▶ Pred vykonaním akejkoľvek bežnej údržby odpojte spotrebič od elektrického napájania.



UPOZORNENIE!

Údržba/čistenie

- ▶ Po každom programe vyčistite filter vláken a filter kondenzátora (pozri STAROSTLIVOSŤ A ČISTENIE).
- ▶ Na čistenie spotrebiča nepoužívajte prúd vody ani pary.
- ▶ Na čistenie spotrebiča nepoužívajte priemyselné chemikálie.
- ▶ Ak je prívodný kábel poškodený, musí ho vymeniť výrobca, jeho servisný zástupca alebo osoby s podobnou kvalifikáciou, aby sa predišlo nebezpečenstvu.
- ▶ Nepokúšajte sa opraviť spotrebič sami. Ak je potrebná oprava, požiadajte o pomoc zákaznícky servis.

Inštalácia

- ▶ Uistite sa, že stroj je umiestnený na mieste, ktoré umožňuje úplné otvorenie dvierok. Neinštalujte bubnovú sušičku za uzamykateľné dvere, posuvné dvere ani za dvere so závesmi na opačnej strane vzhľadom na dvierka sušičky, pretože to obmedzuje úplné otvorenie dvierok.
- ▶ Nainštalujte spotrebič na dobre vetrané a suché miesto.
- ▶ Spotrebič nikdy neinštalujte vo vlhkom vonkajšom prostredí ani na mieste, kde hrozí riziko úniku vody, napríklad pod umývadlom alebo v jeho blízkosti. Ihneď po úniku vody prerušte elektrické napájanie a nechajte spotrebič prirodzene vyschnúť.
- ▶ Spotrebič inštalujte len na mieste a používajte len vtedy, keď je teplota prostredia vyššia než 5 °C.
- ▶ Neumiestňujte spotrebič priamo na koberec ani blízko steny alebo nábytku.
- ▶ Nevystavujte spotrebič mrazu, teplu ani priamemu slnečnému žiareniu, ani ho neumiestňujte v blízkosti zdrojov tepla (napr. kachlí, ohrievačov).
- ▶ Uistite sa, že sa informácie o elektrickom napájaní na typovom štítku zhodujú s údajmi napájania zo siete. Ak nie, požiadajte o pomoc elektrikára.
- ▶ Nepoužívajte adaptéry s viacerými zásuvkami ani predlžovacie káble.
- ▶ Dbajte na to, aby nedošlo k poškodeniu elektrického kábla a zástrčky. Ak by sa zástrčka poškodila, dajte ju vymeniť elektrikárovi.
- ▶ Na napájanie používajte samostatnú uzemnenú zásuvku, ktorá bude po inštalácii ľahko prístupná. Tento spotrebič musí byť uzemnený.
- ▶ Len pre Spojené kráľovstvo: Napájací kábel spotrebiča je vybavený 3-vodičovou (uzemňujúcou) zástrčkou, ktorá je vhodná pre štandardnú 3-vodičovou (uzemnenú) zásuvku. Nikdy neodrezávajte ani neodstraňujte tretí kolík (uzemnenie). Po nainštalovaní spotrebiča by mala byť zástrčka prístupná.

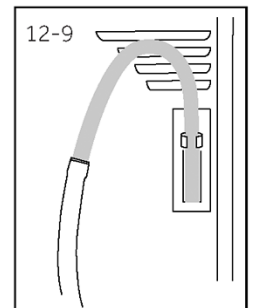
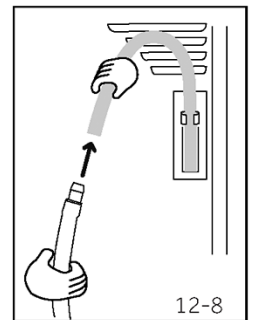
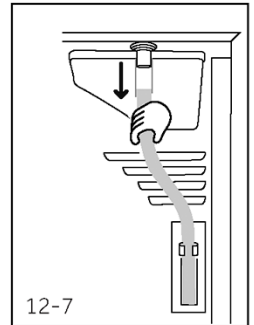
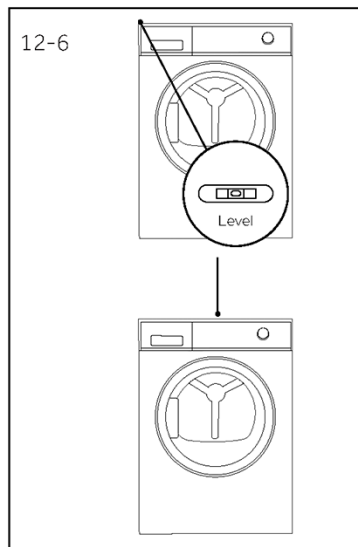
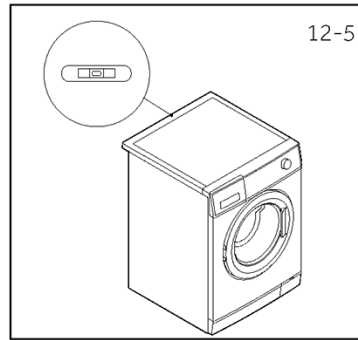
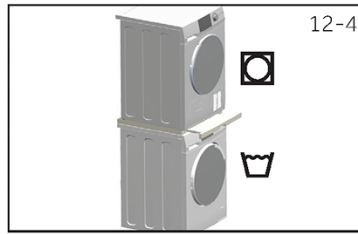
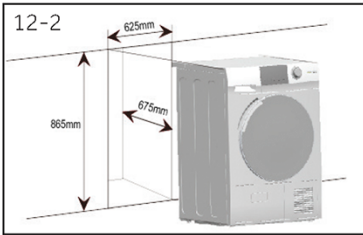
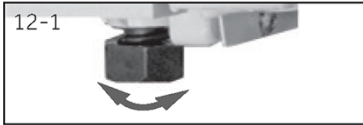

Určené použitie

Tento spotrebič je určený na sušenie položiek, ktoré boli vyprané vo vode, a sú označené na etikete s údajmi o starostlivosti výrobcu ako vhodné na sušenie v sušičke.

Je určený výhradne na použitie v domácnosti, v interiéri. Nie je určený na komerčné ani priemyselné použitie. Zmeny alebo úpravy spotrebiča nie sú povolené. Neúmyselné použitie môže spôsobiť nebezpečenstvo a stratu všetkých nárokov na záruku a zodpovednosť.

Normy a smernice

Tento výrobok spĺňa požiadavky všetkých platných smerníc ES spolu s príslušnými harmonizovanými normami, ktoré sa vyžadujú na získanie označenia CE.



Oznámenie

Spotrebič obsahuje fluórový skleníkový plyn R134a (GWP:1430). Tento plyn je hermeticky uzavretý.



Ekologicky zodpovedné používanie

- ▶ **Uplné odstredenie:** Pred sušením bielizeň odstredte pri maximálnej rýchlosti odstredovania.
- ▶ **Maximálna náplň:** Použite maximálne množstvo náplne podľa tabuľky programov, ale sušičku nepreťažujte. Aby ste využili maximálnu náplň, bielizeň, ktorá by sa mala sušiť na stupeň „PRIPRAVENÉ na oblečenie“, môžete najskôr jednoducho vysušiť pomocou funkcie „Pripravené na žehlenie“. Keď program skončí, vyberte bielizeň, ktorá by sa mala žehliť, a potom dosušte zvyšnú bielizeň.
- ▶ **Uvoľnite bielizeň:** Pred vložením do sušičky bielizeň vytrepte.
- ▶ **Vyhňte sa nadmernému sušeniu:** Treba sa vyhnúť nadmernému sušeniu. Vyberte správny program a príslušnú úroveň sušenia.
- ▶ **Aviváž nie je potrebná:** Pri praní nepoužívajte aviváž, pretože bielizeň sušená v sušičke bude nadýchaná a mäkká.
- ▶ **Čistenie filtrov na vlákna:** Filtre na vlákna vyčistite po každom cykle.
- ▶ **Vetranie:** Uistite sa, že je spotrebič správne vetraný (pozri INŠTALÁCIU).
- ▶ **Opätovné použitie kondenzovanej vody:** Zhromaždenú skondenzovanú vodu môžete použiť na naplnenie naparovacej žehličky. Predtým by ste ju mali precediť cez husté sito alebo filtračný papier na kávu. Filter zachytí aj najmenšie častice.

i Poznámka:

Z dôvodu technických zmien a rôznych modelov sa ilustrácie v nasledujúcich kapitolách môžu líšiť od vášho modelu.

4.1. Obrázok spotrebiča

Pohľad spredu (obr. 4-1):



- 1 Nádržka na vodu
- 2 Dvierka bubnovej sušičky
- 3 Ovládací panel

Pohľad zozadu (obr. 4-2):



- 4 Napájací elektrický kábel
- 5 Zadná doska
- 6 Výstup odtoku
- 7 Nastaviteľné nožičky

4.2. Príslušenstvo

Skontrolujte príslušenstvo a literatúru podľa tohto zoznamu (obr. 4-3):



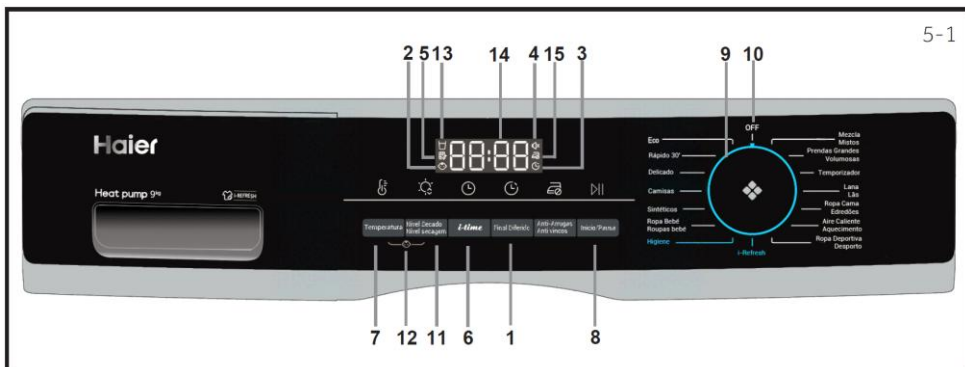

- | | | |
|-----------------------------|-----------------------------|-------------------------------|
| 1 Tlačidlo oneskorenia | 7 Tlačidlo teploty | 13 Indikátor prázdnej nádržky |
| 2 Indikátor detskej poistky | 8 Tlačidlo Štart/Pauza | 14 Displej |
| 3 Indikátor oneskorenia | 9 Programový gombík | 15 Indikátor proti pokrčeniu |
| 4 Indikátor bzučiaka | 10 Výkon | |
| 5 Indikátor čistého filtra | 11 Tlačidlo úrovne sušenia | |
| 6 Tlačidlo pre čas | 12 Tlačidlo detskej poistky | |

5.1. Tlačidlo odloženia ukončenia

Funkcia oneskorenia umožňuje používateľom oddialiť čas začiatku cyklu. Stláčaním tlačidla (obr. 5-2) nastavte požadovaný čas spustenia (0 až 12 hodín). Po aktivácii sa rozsvieti ikona indikátora (obr. 5-4).

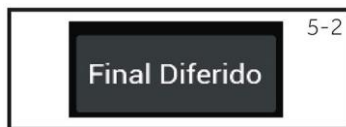

Oznámenie

Túto funkciu by ste mali nastaviť po dokončení nastavení všetkých možností, inak sa po otočení gombíka alebo stlačení tlačidla funkcia automaticky vypne.

5.2. Indikátor detskej poistky

Detská poistka je navrhnutá tak, aby zabránila deťom upraviť nastavenie programu. Ak chcete túto funkciu aktivovať, po zapnutí cyklu stlačte súčasne tlačidlá Úroveň sušenia a Teplota (obr. 5-3) a podržte ich 3 sekundy, kým sa nerozsvieti ikona indikátora. Ak chcete funkciu vypnúť, tieto 2 tlačidlá znovu stlačte na 3 sekundy.

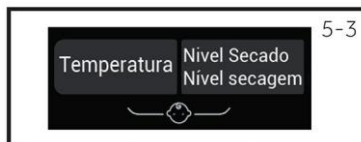

Oznámenie

Keď sa preruší elektrické napájanie alebo otočíte gombík do polohy vypnuté, funkcia sa automaticky nezruší.

5.3. Indikátor oneskorenia

Pri výbere funkcie oneskorenia (obr. 5-4) sa rozsvieti ikona.

5.4. Indikátor bzučiaka

Bzučiak je navrhnutý tak, aby používateľov upozornil zvukom. Funkcia je predvolene vypnutá. Ak chcete funkciu bzučiaka zapnúť, stlačte súčasne tlačidlá Oneskorenie a i-time a podržte ich 3 sekundy, alebo kým nezačujete pípnutie. Ak ho chcete vypnúť, znova tie isté 2 tlačidlá stlačte znovu na 3 sekundy.

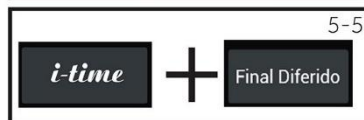



5.5. Indikátor čistého filtra

Tento indikátor je navrhnutý tak, aby pripomenul používateľom, že pred použitím majú vyčistiť filter. Keď sa táto ikona rozsvieti (pozri obr. 5-6), používatelia by mali vyčistiť filter. Postup čistenia nájdete v časti Čistenie filtra na zachytávanie vlákien alebo Čistenie filtra kondenzátora v tejto príručke.

Oznámenie

Po každom cykle bude indikátor blikať, aby pripomenul čistenie filtrov.





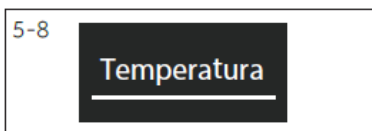

5.6. Tlačidlo i-time

Táto funkcia je navrhnutá tak, aby používateľom umožnila upraviť trvanie cyklu na základe osobných potrieb. Túto funkciu môžu používatelia použiť na úpravu času iba v programoch Časovač, Vlna, Zahrievanie, Prikrývky a i-Refresh.



5.7. Tlačidlo teploty

Toto tlačidlo slúži na úpravu teploty sušenia na základe osobných potrieb alebo požiadaviek. K dispozícii sú 4 úrovne a zodpovedajúci displej je zobrazený nižšie:

-  Vysoká teplota.
-  Stredná teplota.
-  Nízka teplota.
-  Chladný vzduch.



5.8. Tlačidlo Štart/Pauza

Stlačením tlačidla Štart/Pauza (obr. 5-9) spustíte cyklus sušenia. Opätovným stlačením tlačidla cyklus sušenia pozastavíte. Opätovným stlačením tlačidla cyklus obnovte.

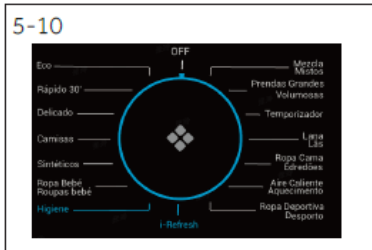

5.9. Programový gombík

Vyberte jeden z 15 programov otáčaním gombíka (tlačidlo VYPNUTÉ k nim nepatrí) (Obr. 5-10). Ďalšie informácie nájdete v časti Režimy programov v návode.

5.10. Výkon

Spotrebič zapnete otočením gombíka do ľubovoľnej polohy (okrem polohy VYPNUTÉ). Spotrebič vypnete otočením gombíka do polohy VYPNUTÉ (Obr. 5-11).





5.11. Tlačidlo úrovne sušenia

Stlačením tlačidla (obr. 5-12) nastavíte konečný obsah vlhkosti bielizne na konci cyklu.

Displej je zobrazený nižšie:



-  Na uloženie do skrine
-  Pripravené na oblečenie
-  Pripravené na žehlenie

5.12. Aktivácia tlačidla detskej poistky

Ak chcete aktivovať funkciu detskej poistky po spustení cyklu, stlačte 2 tlačidlá (obr. 5-13) na 3 sekundy, kým sa nerozsvieti ikona indikátora. Vypnite opätovným stlačením 2 tlačidiel na 3 sekundy.



5.13. Indikátor prázdnej nádržky

Tento indikátor je navrhnutý tak, aby pripomenul používateľom, že je potrebné vyprázdniť nádržku na vodu (obr. 5-14).

Dôležité: Nádržku na vodu vyprázdňujte po každom cykle sušenia. Pozrite si časť príručky s opisom vyprázdnenia nádržky na vodu.



5.14. Displej

Na displeji sa zobrazuje zostávajúca doba cyklu, doba oneskorenia a ďalšie súvisiace informácie.



Oznámenie

Zostávajúci čas je predvolená hodnota, tento čas sa prepočíta v závislosti od dodatočných nastavení programu a obsahu vlhkosti bielizne.

5.15. Indikátor proti pokrčeniu

Funkcia proti pokrčeniu je navrhnutá tak, aby pomohla odstrániť pokrčenie odevov. Bubon sa bude po ukončení cyklu sušenia otáčať, aby sa bielizeň nekrčila, takže sa nemusíte obávať záhybov, ak by ste ju zabudli vybrať.

Funkcia proti pokrčeniu je predvolene vypnutá (obr. 5-16). Po výbere programu sa rozsvieti ikona a po skončení cyklu sušenia sa bubon bude otáčať ďalších 1 – 12 hodín s prúdom studeného vzduchu. Používatelia ho môžu kedykoľvek zastaviť otvorením dvierok alebo vypnutím spotrebiča.



Program	Predvolený stupeň sušenia	Bielizeň	Max. Náplň v kg			Predvolený čas	Teplota
			HD80*	HD90*	HD100*		
Eco^{*)}	Pripravené na oblečenie	Bavlnené oblečenie alebo kabáty	8	9	10	2:30	60 – 65 °C
Mix	Na uloženie do skrine	Sušenie rôznych tkanín spoločne	5	6	6,6	2:30	60 – 65 °C
Syntetika	Pripravené na oblečenie	Syntetické odevy	3	3,5	4	1:30	50 – 55 °C
Rýchly 30'	/	Nemenné 30 minútové sušenie	0,5	0,5	0,5	0:30	50 – 55 °C
Časovač	/	Zmiešané tkaniny, používatelia môžu nastaviť čas sušenia sami	-	-	-	0:40	50 – 55 °C
Jemné	Pripravené na oblečenie	Jemné tkaniny ako hodváb, spodná bielizeň atď.	2	2	2	1:00	50 – 55 °C
Detská bielizeň	Na uloženie do skrine	Špecifický cyklus navrhnutý pre detskú bielizeň a spodnú bielizeň, ktoré si vyžadujú dezinfekciu pri vysokej teplote	3	4	4,4	1:20	60 – 65 °C
Vlna	/	Vlnené oblečenie	1	1	1	0:30	50 – 55 °C
Zahrievanie	/	Rýchly cyklus sušenia na odvlhčenie oblečenia a jeho zahriatie a zaistenie pohodlného nosenia	4	5	5,5	0:30	50 – 55 °C
Prikrývky	/	Na oblečenie s výplňou z peria	2	2	2	1:30	60 – 65 °C
Športové oblečenie	Pripravené na oblečenie	Na športové oblečenie	4	4,5	5	1:30	60 – 65 °C
i-Refresh^{**)}	/	Časovač cyklu sušenia na osvieženie oblečenia	-	-	-	0:30	50 – 55 °C
Náplň XXL	Na uloženie do skrine	Na ťažké a veľké položky, ako sú postelňa bielizeň alebo uteráky atď.	4	4,5	5	2:00	60 – 65 °C
Košele	Pripravené na oblečenie	Špeciálny program na košele s predvoleným nastavením proti pokrčeniu na 1 hodinu	4	4,5	5	0:40	60 – 65 °C
Hygiena	Na uloženie do skrine	Na oblečenie z bavlny, zmesových tkanín, na športové oblečenie a podobne. Neodporúča sa používať na odevy z vlny, hodváb, na košele a paplóny.	-	-	-	3:30	60 – 65 °C

*) Nastavenie testovacieho programu podľa EN 61121, odporúčame vypustiť kondenzovanú vodu von cez vypúšťaciu hadicu pri sušení pri plnom zaťažení pomocou programu **Eco**. Týmto sa zabráni vyprázdneniu nádrže na vodu počas programu.

***) I-Refresh je patentovaná funkcia, ktorú vlastní spoločnosť Haier, ktorej cieľom je odstrániť zápach a pokrčenie, a zároveň v krátkom čase osviežiť oblečenie. Otáčaním a trasením prúd vzduchu prúdi do čistého a pružného oblečenia, preto zaručuje správnu starostlivosť aj o jemnú bielizeň a nevyprané tkaniny.

Technológia tepelného čerpadla

Kondenzačná sušička s výmenníkom tepla je vynikajúca z hľadiska efektívnej spotreby energie. Ide o orientačné hodnoty stanovené za štandardných podmienok. Hodnoty sa môžu líšiť od uvedených hodnôt v závislosti od vyšších alebo nižších hodnôt napätia, typu tkaniny, druhu sušenej bielizne, zvyškovej vlhkosti a skutočnej náplne. Ak sa ako referencia použije HD90-A2939:

Program	Menovitá kapacita (kg)	Čas (h:min)	Konečná vlhkosť (%)	Spotreba energie (kWh)
Eco Pripravené na oblečenie 	9	3:55	2,0	2,10
Eco Pripravené na oblečenie 	4,5	2:18	2,0	1,20
syntetika Pripravené na žehlenie 	3,5	0:55	12,0	0,55
syntetika Pripravené na oblečenie 	3,5	1:30	2,0	0,80
syntetika Na uloženie do skrine 	3,5	1:55	0,0	1,10
Jemné 	2	1:00	2,0	0,60



Ekologicky zodpovedné používanie

- ▶ Pred vložením do sušičky bielizeň čo najviac odstred'te.
- ▶ Zabráňte preťaženiu sušičky.
- ▶ Pred vložením do sušičky bielizeň voľne vytrep'te.
- ▶ Vyberte si správny program sušenia. Uistite sa, že bielizeň sa nebude sušiť dlhšie, než treba.
- ▶ Uistite sa, že používate sušičku s vyčistenými filtermi.

8.1. Škrobená bielizeň

Škrobená bielizeň zanecháva v bubne nános škrobu, preto by sa nemala sušiť v sušičke.

8.2. Aviváž

Pri praní nepoužívajte aviváž, pretože bielizeň sušená v sušičke bude mäkká a nadýchaná.

8.3. Utierky Soft care

Použitie utierok „soft care“ môže viesť k zaneseniu filtrov na vlákna. To môže spôsobiť zablokovanie filtrov. V takýchto prípadoch odporúčame nevkladať utierky „soft-care“ alebo zvoliť inú značku. V každom prípade dodržte pokyny výrobcu.

8.4. Malé množstvo náplne

V prípade menšieho množstva než 1.0 kg by sa mal zvoliť program „Časovač“, pretože niekedy nie je možné snímať úroveň sušenia veľmi malého množstva.

8.5. Otvorte dvierka

Keď sa spotrebič nepoužíva, treba nechať dvierka pootvorené, aby tesnenie dvierok ostalo dlho funkčné.

8.6. Servisná klapka

Uistite sa, že servisná klapka je počas prevádzky vždy zatvorená.

8.7. Ochrana proti pokrčeniu

Ak bielizeň na konci cyklu nevyberiete, bubon sa čas od času pohne, aby sa zabránilo pokrčeniu.

8.8. Bielizeň, ktorá by sa mala žehliť

Pre odevy, ktoré je potrebné vyžehliť, by používatelia mali voľiť úroveň sušenia „Pripravené na žehlenie“. Môže teda pomôcť pri rýchlom žehlení.

8.9. Zostávajúci čas

Trvanie programu je ovplyvnené nasledujúcimi faktormi: typ tkaniny, množstvo náplne, obsah vlhkosti, požadovaná úroveň sušenia, ako aj rýchlosť odstreďovania počas prania. Tieto faktory zaznamená počas programu elektronika a následne zodpovedajúcim spôsobom upraví zostávajúcu dobu.

8.10. Extra veľké kusy

Ak sa po skončení cyklu nedosiahne požadovaná úroveň sušenia, uvoľnite bielizeň a znova ju vysušte použitím program časovača (ČASOVAČ).

8.11. Mimoriadne jemná bielizeň

Textílie, ktoré sa môžu ľahko zraziť alebo stratiť svoj tvar, ale ani hodvábne pančuchy, spodná bielizeň by sa nemala vkladať priamo do sušičky. Vložte jemnú bielizeň do vrečka na bielizeň a zabráňte jej nadmernému vysušeniu.

8.12. Úplet a pletené odevy

Úpletové alebo pletené odevy odporúčame sušiť použitím programu Jemné, aby ste sa vyhlí nadmernému sušeniu.

8.13. Zvukový signál

Zvukový signál sa môže aktivovať:

- ▶ Keď je plná nádržka na vodu
- ▶ Keď sa vyskytne nejaká porucha

Okrem toho je možné zvoliť aj zvukový signál pre nasledujúce prípady:

- ▶ Na konci programu
- ▶ pri stlačení tlačidla
- ▶ pri otáčaní voliča programov

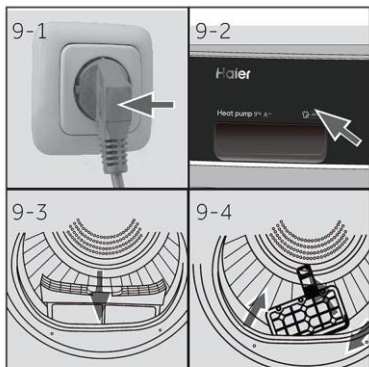

9.1. Príprava spotrebiča

1. Pripojte spotrebič k zdroju elektrického napájania (220 V až 240 V ~/50 Hz) (obr. 9-1) Pozrite aj časť **INŠTALÁCIA**.
2. Uistite sa, že:
 - Nádrž na vodu je prázdna a správne nainštalovaná. (Obr. 9-2).
 - Filter na zachytávanie vlákien je čistý a správne nainštalovaný (Obr. 9-3).
 - Filter kondenzátu je čistý a správne nainštalovaný (obr. 9-4).



9.2. Pripravte bielizeň

- Bielizeň vytriedte podľa tkaniny (bavlna, syntetika, vlna atď.).
Sušte iba oblečenie, ktoré je odstredené.
- Vyprázdňte vrecká, vyberte všetky ostré alebo horľavé predmety, ako sú kľúče, zapalovače a zápalky. Odstráňte tvrdé dekoratívne predmety, ako sú brošne.
- Zatvorte zipsy a skontrolujte, či sú pevne prišité gombíky, malé kúsky, ako sú ponožky, podprsenky atď., vložte do vrecka na pranie.
- Objemné kusy tkaniny, ako sú posteľné obliečky, obrusy atď., rozprestrite.
- Postupujte podľa pokynov na etikete bielizne a sušte iba odevy, ktoré sa majú sušiť v práčke.

i Tipy:

- Bielizeň rozdeľte podľa farieb.
- Na posteľnej bielizni a obliečkach na vankúše treba zapnúť gombíky, aby sa do nich nemohli zachytiť malé časti.
- Zatvorte zipsy a háčiky, zviažte voľné opasky bez kovových častí, šnúrky záster a pod.
- Pred vložením do sušičky odstráňte voľné kovové časti oblečenia, ako sú kovové gombíky.
- Bielizeň s jednoduchou údržbou nesusušte príliš dlho. Riziko pokrčenia. Nechajte bielizeň dosušiť na čerstvom vzduchu.
- Niekedy sa pleteniny môžu presušiť. Vždy sa odporúča použiť úroveň sušenia „Žehlenie“.
- Pri predsušenej, viacvrstvovej bielizni alebo na konečné sušenie je potrebné zvoliť program časovača (ČASOVAČ).

Referenčné množstvo	Zloženie	Priemerná hmotnosť na položku
Postelňa bielizeň (na jednu posteľ)	Bavlna	Približne 800 g
Oblečenie zo zmiešaných textílií	/	Približne 800 g
Bundy	Bavlna	Približne 800 g
Džínsy	/	Približne 800 g
Kombinézy	Bavlna	Približne 950 g
Pyžamá	/	Approx. 200 g
Košele	/	Approx. 200 g
Ponožky	Zmiešané tkaniny	Približne 50 g
Tričká	Bavlna	Približne 150 g
Spodná bielizeň	Zmiešané tkaniny	Približne 70 g

9.3. Vložte bielizeň do spotrebiča

- ▶ Vytriedenú bielizeň vytraste a vložte do bubna.
- ▶ Nepreťažujte ho.
- ▶ Dvierka opatrne zatvorte. Skontrolujte, či kusy bielizne nie sú zachytené.

9.4. Plnenie sušičky

1. Bielizeň vkladajte do bubna rovnomerne, aby sa sušička nepreťažila.
2. Spotrebič zapnite otočením gombíka do ľubovoľnej polohy (okrem polohy VYPNUTÉ). (Obr. 9-7).



Oznámenie

Aviváž alebo podobné produkty by sa mali používať podľa pokynov výrobcu.

9.5. Nastavte program a spustte

1. Otočením gombíka vyberte jeden z 15 programov (okrem možnosti VYPNUTÉ) (Obr. 9-8) a zobrazia sa jeho predvolené nastavenia.
2. Nastavte funkcie ako je Teplota, Úroveň sušenia, Oneskorenie. Potom stlačte tlačidlo Štart/Pauza (obr. 9-9) na spustenie cyklu sušenia.

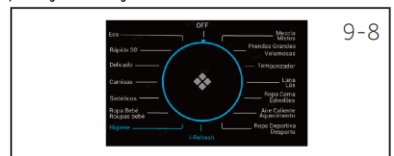

9.6. Kusy bielizne vyberte a pridajte

Ak chcete vybrať alebo pridať kusy bielizne, program môžete kedykoľvek prerušiť:

- ▶ Cyklus sa preruší otvorením dvierok.

Pri vyberaní alebo pridávaní oblečenia dávajte pozor! Vnútro bubna alebo samotné oblečenie môže byť horúce, preto hrozí nebezpečenstvo popálenia.

- ▶ Ak chcete pokračovať v programe, po zatvorení dvierok stlačte tlačidlo „Štart/Pauza“.

! POZOR!

Iné ako textilné, ako aj malé, volné alebo ostré predmety môžu spôsobiť poruchy a poškodiť bielizeň a spotrebič.

! UPOZORNENIE!

Bubnovú sušičku nikdy nezastavujte pred ukončením cyklu sušenia. AK by ste to museli urobiť, ihneď vyberte a rozložte všetky položky, aby sa uvoľnilo teplo.

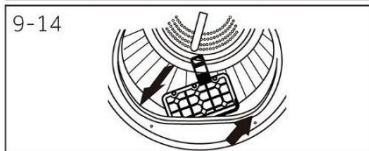
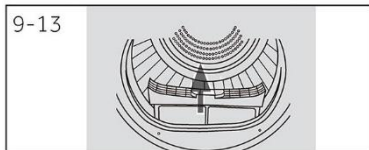

9.7. Koniec cyklu sušenia

Sušička zastaví prevádzku po dokončení cyklu sušenia automaticky. Na displeji sa zobrazí KONIEC na približne 5 s. Otvorte dvierka bubnovej sušičky a vyberte bielizeň. Ak oblečenie nevyberiete, automaticky sa spustí funkcia proti pokrčeniu a na obrazovke sa zobrazí 0:00 (táto funkcia je dostupná len pre niektoré programy).



1. Otočením gombíka do polohy „VYPNUTÉ“ spotrebič vypnete (obr. 9-10).
2. Odpojte bubnovú sušičku od elektrickej zásuvky (obr. 9-11).
3. Nádržku na vodu vyprázdňte po každom cykle sušenia (obr. 9-12).
4. Po každom cykle sušenia vyčistite filter vlákien (obr. 9-13).
5. Po každom cykle sušenia vyčistite filter kondenzátora (obr. 9-14).

Tabuľka starostlivosti





Pranie

 Bežný postup prania pri teplote až 95 °C	 Bežný postup prania pri teplote až 60 °C	 Šetrné pranie pri teplote až 60 °C
 Bežný postup prania pri teplote až 40 °C	 Šetrné pranie pri teplote až 40 °C	 Veľmi šetrné pranie pri teplote až 40 °C
 Bežný postup prania pri teplote až 30 °C	 Šetrné pranie pri teplote až 30 °C	 Veľmi šetrné pranie pri teplote až 30 °C
 Ručné pranie max. 40 °C	 Neperte	





Bielenie

 Povolené akékoľvek bielenie	 Iba kyslík/bez použitia chlóru	 Nebieliť
--	--	--

Sušenie

 Môže sa sušiť v bubnovej sušičke pri normálnej teplote	 Môže sa sušiť v bubnovej sušičke pri nižšej teplote	 Nevhodné na sušenie v bubnovej sušičke
 Sušenie po zavesení	 Sušenie na vodorovnej ploche	

Žehlenie

 Žehliť pri maximálnej teplote do 200 °C	 Žehliť pri strednej teplote do 150 °C	 Žehlička pri nízkej teplote do 110 °C; bez pary (žehlenie s naparovaním môže spôsobiť nezvratné poškodenie)
 Nežehlite		

10-1

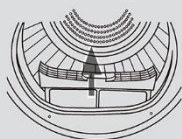

10-2



10-3

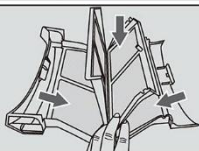

10-4

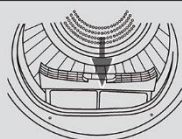

10-5

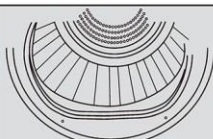

10-6

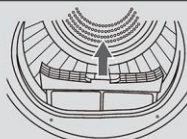

10-7

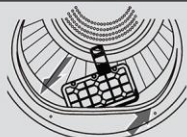

10-8

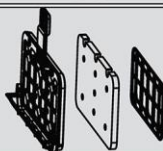

10.1. Čistenie filtra na zachytávanie vlákien

Po každom cykle sušenia očistite filter na zachytávanie vlákien.

1. Vyberte filter vlákien z bubna (obr. 10-1).
2. Otvorte filter vlákien (obr. 10-2).
3. Z filtra vlákien odstráňte zvyšky vlákien (obr. 10-3).
4. Znovu namontujte vyčistený filter vlákien do sušičky (obr. 10-4).

10.2. Čistenie filtra kondenzátora

Po každom cykle sušenia vyčistite filter.

1. Otvorte dverka.
2. Vytiahnite filter vlákien z predného potrubia (obr. 10-6).
3. Vytiahnite filter kondenzátora zo vzduchového potrubia (obr. 10-7).
4. Oddel'te špongiu a vyčistite filter a sitko filtra od prípadných zvyškov (Obr. 10-8).
5. Špongiu položte späť na filter kondenzátora a filter vložte späť do potrubia.



Oznámenie

Ak je filter na vlákna alebo filter kondenzátora veľmi znečistený, môže sa vyčistiť pod tečúcou vodou. Pred použitím ho nechajte úplne vyschnúť.

i Oznámenie

Pri čistení filtrov treba vlákna a chumáčky hádzať do odpadkového koša, nemali by sa umývať tak, aby sa dostali do odtoku, aby sa zabránilo šíreniu mikroplastov v kanalizačnom potrubí. Optimálny výkon sušenia dosiahnete pravidelným čistením filtra. Zanesený filter môže spôsobiť predĺženie cyklov sušenia, čo môže zvýšiť spotrebu energie.

10.3. Vyprázdňte nádrž na vodu

Počas prevádzky sa para kondenzuje na vodu a zhromažďuje sa v nádrži na vodu. Nádržku na vodu vyprázdňujte po každom cykle sušenia.

1. Vytiahnite nádržku na vodu z miesta uloženia (obr. 10-9).
2. Vyprázdňte nádržku na vodu (obr. 10-10).
3. Nádržku na vodu znovu namontujte do sušičky (obr. 10-11).

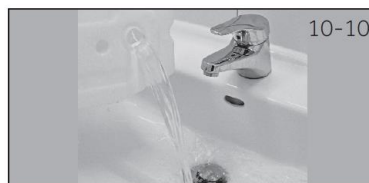

i Oznámenie

Vodu v žiadnom prípade nepoužívajte ako pitnú ani na prípravu jedál.

10.4. Bubnová sušička

Vonkajšiu stranu bubnovej sušičky a ovládacieho panela utrite vlhkou handričkou. Nepoužívajte žiadne organické rozpúšťadlá ani žieravé činidlo, aby ste zabránili poškodeniu spotrebiča.

10.5. Bubon

Po určitej dobe prevádzky prvky, ako je vápnik a minerálne látky vo vytvoria vnútri bubna neviditeľný povlak. Na jeho odstránenie použijete vlhkú handričku s malým prídavkom čistiaceho prostriedku. Nepoužívajte žiadne organické rozpúšťadlá ani žieravé činidlo, aby ste zabránili poškodeniu spotrebiča.

Mnoho problémov sa dá vyriešiť svojpomocne bez špeciálnych znalostí. Pred kontaktovaním popredajného servisu si overte všetky zobrazené možnosti a postupujte podľa pokynov uvedených nižšie. Pozri SLUŽBY PRE ZÁKAZNÍKOV



UPOZORNENIE!

- ▶ Pred údržbou spotrebič vypnite a odpojte sieťovú zástrčku zo zásuvky elektrickej siete.
- ▶ Elektrické zariadenia by mali servisovať iba kvalifikovaní elektrikári, pretože nesprávne vykonané opravy môžu spôsobiť značné následné škody.
- ▶ Poškodený prívodný kábel musí vymeniť výrobca, jeho servisný zástupca alebo pracovníci s podobnou kvalifikáciou, aby sa predišlo nebezpečenstvu.

Riešenie problémov so zobrazeným kódom

Kód	Príčina	Riešenie
F2	Chyba vypúšťacieho čerpadla.	Požiadajte o pomoc služby pre zákazníkov.
F32 F33	Teplný snímač kondenzátora je otvorený alebo v skrate.	Požiadajte o pomoc služby pre zákazníkov.
F4	Teplota bielizne v bubne sa nemení.	Požiadajte o pomoc služby pre zákazníkov.
FC2	Porucha komunikácie medzi PCB a displejom.	Požiadajte o pomoc služby pre zákazníkov.
FC1 <small>(HD90-A3939) (HD90-A3939S)</small>	Porucha komunikácie motora.	Požiadajte o pomoc služby pre zákazníkov.
F7 <small>(HD90-A3939) (HD90-A3939S)</small>	Porucha motora	Požiadajte o pomoc služby pre zákazníkov.

Ak sa po vykonaní opatrení kódy chyby objavia znovu, spotrebič vypnite, odpojte elektrické napájanie a kontaktujte zákaznický servis.

Riešenie problémov bez zobrazenia kódov

Problém	Možná príčina	Možné riešenie
Sušička nefunguje.	<ul style="list-style-type: none"> Nesprávne pripojenie k zdroju napájania. Výpadok elektrického napájania. Nie je nastavený žiadny program sušenia. Spotrebič nie je zapnutý. Plná nádrž na vodu. Dvierka nie sú správne zatvorené. 	<ul style="list-style-type: none"> Skontrolujte pripojenie k zdroju napájania. Skontrolujte elektrické napájanie. Nastavte program sušenia. Spotrebič zapnite. Vyprázdňte nádržku na vodu. Zatvorte dvierka riadne.
Bubnová sušička nefunguje a na displeji sa zobrazí <i>End</i> .	<ul style="list-style-type: none"> Bielizeň dosiahla úroveň sušenia definovanú programom. 	<ul style="list-style-type: none"> Skontrolujte, či je nastavenie programu vhodné alebo nie.
Doba sušenia je príliš dlhá a výsledky nie sú uspokojivé	<ul style="list-style-type: none"> Nastavenie programu nie je správne. Filter je zanesený. Výparník je zablokovaný. Sušička je preťažená. Bielizeň je príliš mokrá. Vetrací kanál je zablokovaný. 	<ul style="list-style-type: none"> Uistite sa, že program je nastavený správne. Vyčistite obrazovku filtra. Vyčistite výparník. Znížte množstvo bielizne. Pred sušením bielizeň úplne odstredte. Skontrolujte a vyčistite kanál vzduchu.
Zostávajúci čas - na displeji sa zastaví alebo vynechá.	Zostávajúci čas sa bude priebežne upravovať na základe nasledujúcich faktorov: <ul style="list-style-type: none"> Tkanina bielizne. Hmotnosť náplne. Stupeň vlhkosti bielizne. Teplota prostredia. 	Automatická úprava je súčasťou normálnej prevádzky.

Oznámenie: všetky príslušné obrázky týkajúce sa inštalácie nájdete na začiatku tejto príručky.

12.1. Príprava

- ▶ Najprv odstráňte všetky časti balenia vrátane polystyrénovej základne. Pri odstraňovaní balenia sa môžu objaviť kvapky vody. Je to normálny jav, kvapky pochádzajú zo skúšok s vodou v továrni.



Oznámenie

Balenie zlikvidujte spôsobom šetrným k životnému prostrediu. Informácie o miestach likvidácie získate od svojho predajcu alebo miestnych orgánov.



UPOZORNENIE!

Po preprave a inštalácii **MUSÍTE** nechať sušičku pred použitím dve hodiny stáť.

12.2. Preprava a doba čakania

Spotrebič prepravujte iba vo vodorovnej polohe. Bezúdržbový mazací olej je v kapsule kompresora. Tento olej sa môže pri preprave spotrebiča v šikmej polohe dostať do uzavretého potrubného systému. Pred pripojením spotrebiča k zdroju napájania musíte počkať 2 hodiny, aby sa olej dostal späť do kapsuly.

12.3. Umiestnite spotrebič na miesto

Spotrebič treba umiestniť na rovnom a pevnom povrchu. Vodorovnú úroveň upravte nožičkami (obr. 12-1).

12.4. Inštalácia pod pracovnú dosku

Rozmery výklenku by mali byť minimálne ako na obrázku (obr. 12-2).

1. Umiestnite spotrebič vedľa otvoru. Uistite sa, že všetky pripojenia sú ľahko prístupné a funkčné.
2. Nastavte presne všetky nožičky, aby ste získali pevnú polohu.
3. Spotrebič opatrne namontujte do výklenku.
4. Zabezpečte dostatočné vetranie.

12.5. Elektrická prípojka

Pred každým zapojením skontrolujte, či:

- ▶ hodnoty napájania, zásuvka a poistka zodpovedajú hodnotám na typovom štítke,
- ▶ elektrická zásuvka je uzemnená a nepoužíva sa žiadny rozbočovač ani predlžovací kábel,
- ▶ zástrčka a zásuvka sú vzájomne kompatibilné.
- ▶ **Iba Spojené kráľovstvo:** Britská zástrčka spĺňa normu BS1363A. Zapojte zástrčku do zásuvky (obr. 12-3).



UPOZORNENIE!

Ak je elektrický napájací kábel poškodený, musí ho vymeniť servisný zástupca (pozri záručný list), aby sa predišlo nebezpečenstvu!

12.6. Montáž sušičky na práčku

Sušička sa dá postaviť na práčku (obr. 12-4). Na tento účel nie je vhodná každá práčka. Informácie o montáži, ako aj príslušná montážna súprava, sú k dispozícii u vášho miestneho predajcu.

Pokyny na montáž sa dodávajú so súpravou, obsahujú podrobné kroky na inštaláciu.

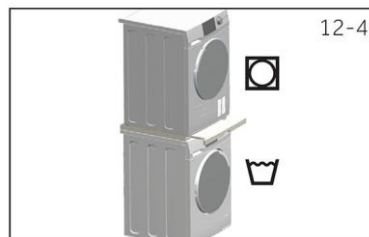

12.7. Vyrovnajte sušičku do vodorovnej polohy

Je DÔLEŽITÉ vyrovnať sušičku do vodorovnej polohy, len tak bude spotrebič fungovať účinne a s minimálnym hlukom.

Sušička by mala byť vo vodorovnej polohe, čo najbližšie k finálnej polohe, musí stáť vyvážene na všetkých štyroch nohách. Dbajte na to, aby sa sušička v žiadnom smere nekolísala.

Sušičku vyrovnajte do vodorovnej polohy z boku na bok (obr. 12-5):

- Umiestnite do stredu zadnej časti sušičky nástroj na vyrovnanie.
- Upravujte zadné nožičky, kým nebude sušička vyrovnaná zo strany na stranu.
- Nožičky nikdy nevyskrutkujte úplne z ich puzdier.

Sušičku vyrovnajte do vodorovnej polohy spredu dozadu (obr. 12-6):

- Nástroj na vyrovnanie umiestnite na ľavú stranu.
- Nastavte prednú ľavú nožičku (nastavte výšku).
- Vyššie uvedené kroky zopakujte pre pravú nožičku.

Dvakrát skontrolujte, či je sušička vyvážená (obr. 12-6):

- Nástroj na vyrovnanie umiestnite do stredu prednej časti sušičky.
- Dbajte na to, aby sa sušička v žiadnom smere nekolísala.
- Ak sušička nie je vyvážená, zopakujte vyššie uvedené kroky.

Po vyrovnaní by mali byť rohy skrine sušičky nad podlahou a sušička sa nesmie v žiadnom smere kývať.

12.8. Vypúšťanie

Sušička je vybavená kondenzačnou jednotkou, v ktorej sa počas cyklu sušenia hromadí voda. Táto voda sa zhromažďuje vo vyberateľnej nádržke na vodu, ktorá je v ľavej hornej časti sušičky. Nahromadená voda sa musí vyprázdniť po každom cykle sušenia alebo môžete nastaviť sušičku tak, aby sa automaticky vypúšťala použitím dodanej vypúšťacej hadice.

Odporúčame, aby bola sušička nastavená na automatické vypúšťanie, ak je to možné, najmä pri sušení plnej náplne, čím sa predíde vyprázdňovaniu nádrže na vodu počas cyklu sušenia.

Pripojenie odtokovej hadice

- Odstráňte čiernu hadicu z prípojky na zadnej strane sušičky (obr. 12-7).
- Rozviňte vypúšťaciu hadicu (dodanú so sušičkou) a pripojte ju k čiernej hadici (obr. 12-8).
- Druhý koniec vypúšťacej hadice zaveste na okraj vane alebo do kanalizačného potrubia (obr. 12-9).

Doplňkové údaje

Napájanie (pozri typový štítok) - napätie/prúd/vstup	(220 – 240) V/50 Hz 550 W (*A3939*)/ 2.4A 630W(*A2939*)/ 2.7A
Prípustná teplota okolia	5 °C až 35 °C
Fluórovaný skleníkový plyn	HFC-134a
Objem	0,26 kg (*A2939*) 0,24 kg (*A3939*)
GWP	1430
Tona (tony) ekvivalentu CO ₂	0,37(*A2939*) 0,34(*A3939*)

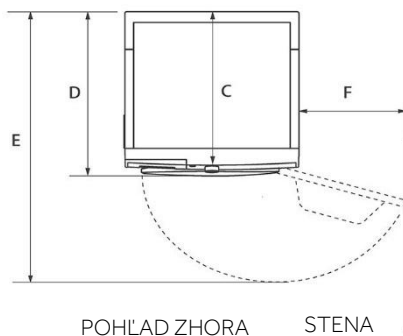
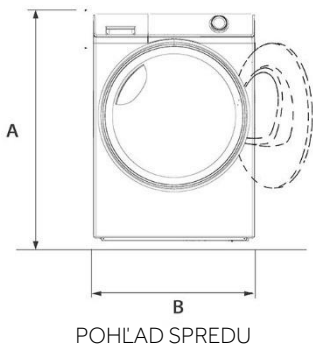
Rozmery produktu**ROZMERY SPOTREBIČA**

A	Celková výška produktu v mm	850
B	Celková šírka výrobku v mm	595
C	Celková hĺbka produktu (k doske hlavného ovládacieho panela) mm	600
D	Celková hĺbka produktu v mm	665
E	Hĺbka otvorenia dvierok v mm	1135
F	Minimálna vzdialenosť dvierok od susednej steny v mm	250

Poznámka: Presná výška vašej sušičky závisí od toho, ako ďaleko sú nožičky vysunuté od základne stroja. Priestor, do ktorého inštalujete sušičku, musí byť aspoň o 30 mm širší a o 10 mm hlbší ako jej rozmery.

Odporúčame kontaktovať služby pre zákazníkov a servis Haier a používanie originálnych náhradných dielov.

Ak máte problém so spotrebičom, najprv si vyhľadajte možné riešenia v časti RIEŠENIE PROBLÉMOV.

Ak riešenie nenájdete, kontaktujte:

- ▶ svojho miestneho predajcu alebo
- ▶ oblasť služieb a podpory na adrese www.haier.com, kde nájdete telefónne čísla a často kladené otázky, a kde môžete aktivovať podanie reklamácie na službu.

Ak chcete kontaktovať našu službu, uistite sa, že máte k dispozícii nasledujúce údaje. Informácie nájdete na typovom štítku.

Model _____ Sériové číslo _____

V prípade záruky skontrolujte aj záručný list dodaný s výrobkom.

Pre všeobecné obchodné otázky nižšie nájdete naše adresy v Európe:

Európske adresy Haier			
Krajina*	Poštová adresa	Krajina*	Poštová adresa
Taliansko	Haier Europe Trading SRL Via De Cristoforis, 12 21100 Varese TALIANSKO	Francúzsko	Haier France SAS 53 Boulevard Ornano – Pleyad 3 93200 Saint Denis FRANCÚZSKO
Španielsko Portugalsko	Haier Iberia SL Pg. Garcia Faria, 49-51 08019 Barcelona ŠPANIELSKO	Belgicko-FR Belgicko-NL Holandsko Luxembursko	Haier Benelux SA Anderlecht Route de Lennik 451 BELGICKO
Nemecko Rakúsko	Haier Deutschland GmbH Konrad-Zuse-Platz 6 81829 München NEMECKO	Poľsko Maďarsko Grécko Rumunsko Rusko	Haier Poland Sp. zo.o. Al. Jerozolimskie 181B 02-222 Warszawa POLSKO
United Kingdom	Haier Appliances UK Co.Ltd. 302 Bridgewater Place Birchwood Park Warrington WA3 6xG	Česká republika a Slovensko	Haier Europe ČR s.r.o. Sokolovska 651/136a, 186 00 Praha 8 Karlín Česká republika

*Viac informácií nájdete na lokalite www.haier.com

HD80-A2939/HD80-A2939S/HD90-A2939/HD90-A2939S/HD100-A2939/HD100A2939/HD100-A3939/HD90-A3939S

Haier