

Sušička s tepelným čerpadlem



Děkujeme vám, že jste si koupili výrobek značky Candy.

Před použitím spotřebiče si pozorně přečtěte tyto pokyny. Obsahují důležité informace, které vás provedou bezpečnou a náležitou instalací, stejně jako každodenním používáním a údržbou.

Uschovejte tuto příručku na praktickém místě, abyste do ní mohli kdykoli nahlédnout ohledně bezpečného a správného používání spotřebiče.



Bezpečnostní upozornění

VAROVÁNÍ – důležité bezpečnostní informace



Všeobecné informace a tipy



Informace týkající se životního prostředí

Likvidace



Toto označení na výrobku, příslušenství nebo v literatuře znamená, že výrobek a jeho elektronické příslušenství (např. nabíječka, náhlavní souprava, kabel USB) by se po konci životnosti neměly vyhazovat společně s komunálním odpadem.

Oddělte tyto položky od ostatních typů odpadu a zodpovědně je recyklujte, abyste podpořili udržitelné znovuvyužití materiálních zdrojů a předešli případnému poškození životního prostředí či lidského zdraví v důsledku neřízené likvidace odpadu.

Uživatelé z domácností by se měly obrátit na prodejce, u kterého tento výrobek zakoupili, nebo na místní úřad, který jim sdělí podrobnosti ohledně místa a způsobu ekologicky bezpečné likvidace těchto položek. Podnikoví uživatelé by se měli obrátit na svého dodavatele a seznámit se s podmínkami kupní smlouvy.

Tento výrobek a jeho elektronické příslušenství by se neměly likvidovat společně s ostatním průmyslovým odpadem.



VAROVÁNÍ!

Tento spotřebič je naplněn chladivem R290. Hořlavý materiál, hrozí nebezpečí požáru.

VAROVÁNÍ: Zajistěte, aby nic nezakrývalo větrací otvory ve skříni spotřebiče nebo v konstrukci pro vestavění.

VAROVÁNÍ: Nepoškozte okruh chladiva.



VAROVÁNÍ!

Nebezpečí poranění nebo udušení!

V zájmu zajištění bezpečnosti při likvidaci staré sušičky odpojte síťovou zástrčku od zásuvky, odřízněte napájecí kabel a zničte jej společně se zástrčkou. Rozeberte závěsy nebo zámek dvířek, aby se děti nemohly zavřít uvnitř spotřebiče.



VAROVÁNÍ!

Spotřebič nesmí být napájen přes externí vypínací zařízení, například přes časovač, ani nesmí být připojen k okruhu, který je pravidelně zapínán a vypínán dodavatelem elektrické energie.

1 - Bezpečnostní informace.....	4
2 - Instalace.....	7
3 - Praktické rady.....	10
4 - Popis výrobku.....	11
5 - Ovládací panel.....	12
6 - Programy.....	16
7 - Spotřeba.....	17
8 - Návrhy a tipy.....	18
9 - Každodenní používání.....	20
10 - Čištění a údržba.....	23
11 - Řešení problémů.....	25
12 - Technické údaje.....	27
13 - Zákaznický servis.....	29
14 - Aplikace hOn.....	30

VAROVÁNÍ!

Před prvním použitím

- > Ujistěte se, že při přepravě nedošlo k žádnému poškození.
- > Odstraňte veškerý obalový materiál a uschovejte ho mimo dosah dětí.
- > Vždy přemísťujte spotřebič nejméně ve dvou osobách, protože je těžký.

Každodenní používání

- > Tento spotřebič mohou používat děti starší osmi let a osoby s omezenými fyzickými, smyslovými nebo duševními schopnostmi nebo osoby nezkušené a neznalé za předpokladu, že mají zajištěný dohled nebo byly poučeny o bezpečném používání spotřebiče a chápou související rizika.
- > Zabraňte dětem mladším tří let v přístupu ke spotřebiči, pokud nejsou pod nepřetržitým dozorem.
- > Děti si se spotřebičem nesmí hrát.
- > Zajistěte, aby byla místnost suchá a dobře větraná. Teplota okolí by měla být mezi 5 °C a 35 °C.
- > Nezakrývejte žádné větrací otvory v základně kobercem nebo podobným předmětem.
- > Udržujte prostor kolem sušičky v čistém stavu bez prachu a textilních vláken.
- > Před použitím spotřebiče se ujistěte, že uvnitř je pouze prádlo a žádná domácí zvířata nebo děti.
- > Dotýkejte se síťové zástrčky pouze suchýma rukama a nedotýkejte se spotřebiče, ani ho nepoužívejte, když jste bosí nebo máte mokré ruce či nohy.
- > Nesušte v sušičce nevyprané prádlo.
- > Nepřekračujte jmenovitou velikost náplně.
- > Vyjměte veškerý obsah kapes, například zapalovače a zápalky.
- > Aviváž nebo podobné prostředky se musí používat podle pokynů dodaných s konkrétním prostředkem.
- > V blízkosti spotřebiče nepoužívejte ani neskladujte žádné hořlavé spreje ani hořlavý plyn.
- > Nepokládejte na spotřebič těžké předměty ani zdroje tepla nebo vlhkosti.
- > Při odpojování spotřebiče od napájení držte zástrčku, nikoli kabel.
- > Za provozu se nedotýkejte zadní strany a bubnu, jsou horké.

 VAROVÁNÍ!

Každodenní používání

- > Nepoužívejte spotřebič k sušení následujících kusů prádla:
- > Nevyprané kusy prádla.
- > Kusy prádla kontaminované hořlavými látkami jako kuchyňský olej, aceton, alkohol, technický benzín, motorový benzín, petrolej, prostředky na čištění skvrn, terpentýn, vosk, prostředky na odstraňování vosku nebo jiné chemikálie. Výpary mohou způsobit požár nebo výbuch.
- > Tkaniny znečištěné látkami jako kuchyňský olej, aceton, alkohol, benzín, petrolej, prostředky na čištění skvrn, terpentýn, vosk a prostředky na odstraňování vosku se musí před vložením do sušičky vyprat v pračce s větším množstvím pracího prostředku.
- > Kusy obsahující polstrování nebo výplň (např. polštáře, bundy), protože výplň se může dostat ven a hrozí nebezpečí vznícení.
- > V sušičce se nesmí sušit například oděvy z molitanu (pěnového latexu), sprchovací čepice, pogumované tkaniny nebo polštáře naplněné molitanem.
- > Nepijte kondenzát.
- > Nepoužívejte spotřebič bez vloženého filtru textilního prachu nebo filtru kondenzátoru, ani s poškozeným filtrem.
- > Upozorňujeme, že poslední část cyklu sušení probíhá bez tepla (ochlazovací cyklus), aby bylo jisté, že prádlo uvnitř bude mít nižší teplotu, která nezpůsobí poškození.
- > Nenechávejte běžící spotřebič delší dobu bez dozoru. Pokud se potřebujete vzdálit na delší dobu, je nutné přerušit cyklus sušení vypnutím spotřebiče a odpojením síťového napájení.
- > Nevypínejte spotřebič, dokud neskončí cyklus sušení.
- > Nikdy nezastavujte sušičku před dokončením cyklu sušení, pokud rychle nevyjmete všechny kusy prádla a nerozložíte je tak, aby se mohlo rozptýlit teplo.
- > Po každém programu sušení vypněte spotřebič, abyste šetřili elektrickou energii a zajistili bezpečnost.

Údržba/čištění

- > Jestliže jsou čištění a údržba prováděny dětmi, je nutné na ně dohlížet.
- > Před zahájením jakékoli pravidelné údržby odpojte spotřebič od elektrického napájení.

VAROVÁNÍ!

Údržba/čištění

- > Po každém programu vyčistěte filtr textilních vláken a filtr kondenzátoru (viz ČIŠTĚNÍ A UDRŽBA, str. 23).
- > K čištění spotřebiče nepoužívejte vodní postřik ani proud vody.
- > K čištění spotřebiče nepoužívejte průmyslové chemikálie.
- > Pokud se poškodí napájecí kabel, výměnu musí provést výrobce, jeho servisní zástupce nebo osoby s podobnou kvalifikací, aby se vyloučilo riziko.
- > Nepokoušejte se opravovat spotřebič vlastními silami. Je-li nutná oprava, obraťte se na náš zákaznický servis.

Instalace

- > Umístěte spotřebič na takové místo, které umožňuje úplně otevřít dvířka. Neinstalujte sušičku za uzamykatelné dveře, posuvné dveře nebo dveře se závěsy na opačné straně, než má sušička, protože by bránily úplnému otevření dvířek.
- > Nainstalujte spotřebič na dobře větrané, suché místo.
- > Nikdy neinstalujte spotřebič na vlhké venkovní místo ani do prostoru, ve kterém hrozí nebezpečí úniku vody, například pod dřez nebo do jeho blízkosti. Dojde-li k úniku vody, přerušete napájení a nechte spotřebič přirozeně uschnout.
- > Spotřebič instalujte a používejte pouze na místě s teplotou vyšší než 5 °C.
- > Neumístujte spotřebič přímo na koberec nebo blízko stěny či nábytku.
- > Chraňte spotřebič před mrazem, horkem nebo přímým slunečním světlem a neumístujte ho blízko zdrojů tepla (např. sporáků, ohřivačů).
- > Ujistěte se, že parametry elektrického napájení se shodují s údaji na typovém štítku. V opačném případě kontaktujte elektrikáře.
- > Nepoužívejte rozbočovací adaptéry ani prodlužovací kabely.
- > Dbejte na to, aby se nepoškodil elektrický kabel se zástrčkou. V případě poškození ho nechte vyměnit elektrikářem.
- > K napájení použijte samostatnou uzemněnou zásuvku, která je po instalaci snadno přístupná. Spotřebič musí být uzemněný.
- > Pouze pro Spojené království: Napájecí kabel spotřebiče je vybaven trojpólovou zástrčkou (s uzemněním), která se zapojuje do standardní trojpólové zásuvky (s uzemněním). Nikdy neodřezávejte ani nedemontujte třetí kolík (uzemnění). Zástrčka by měla být přístupná i po instalaci spotřebiče.

2.1 Příprava

- > Nejprve odstraňte všechny obalový materiál včetně polystyrenové základny. Při odstraňování obalového materiálu mohou být patrné vodní kapky. Jedná se o normální jev v důsledku vodní zkoušky ve výrobním závodě.



Upozornění

Zlikvidujte obalový materiál způsobem šetrným k životnímu prostředí. Chcete-li informace o sběrných místech, obraťte se na prodejce nebo místní úřady.



VAROVÁNÍ!

Po přepravě a instalaci je NUTNÉ nechat sušičku dvě hodiny stát, než ji bude možné použít.

2.2 Přeprava a doba čekání

Přpravujte spotřebič pouze ve vodorovné poloze. V kapsli kompresoru se nachází bezúdržbový mazací olej. V případě naklonění během přepravy se olej může dostat do uzavřeného potrubního systému. Před připojením spotřebiče k napájení musíte počkat 2 hodiny, aby všechny olej natekl zpět do kapsle.

2.3 Umístění spotřebiče

Spotřebič by se měl postavit na rovný a pevný povrch. Nastavte nohy na požadovanou výšku (2-1).



2.4 Instalace pod pracovní desku

Rozměry výklenku by se měly přinejmenším shodovat s vyobrazenými rozměry (obr. 2-2).

1. Umístěte spotřebič vedle otvoru. Ujistěte se, že všechny přípojky jsou snadno přístupné a funkční.
2. Nastavte všechny nohy tak, abyste dosáhli stabilní vodorovné polohy.
3. Opatrně nainstalujte spotřebič do výklenku.
4. Ujistěte se, že na tomto místě je dostatečné větrání.

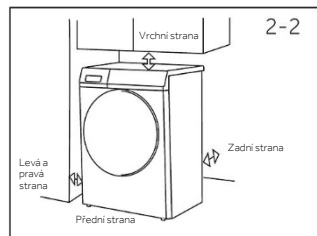

2.5 Připojení k elektrickému napájení

Před každým připojením zkontrolujte:

- > Zda napájení, zásuvka a jištění odpovídají údajům na typovém štítku.
- > Zda je síťová zásuvka uzemněná a nepoužívá se rozbočovací adaptér ani prodlužovací kabel.
- > Zda zástrčka přesně zapadne do zásuvky.

Pouze pro Spojené království: Britská zástrčka vyhovuje normě BS1363A.

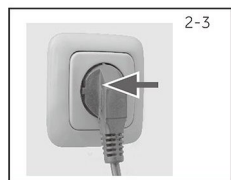

Zasuňte zástrčku do zásuvky (obr. 2-3).



VAROVÁNÍ!

Pokud se poškodí napájecí kabel, výměnu musí provést servisní zástupce (viz záruční list), aby se vyloučilo riziko!

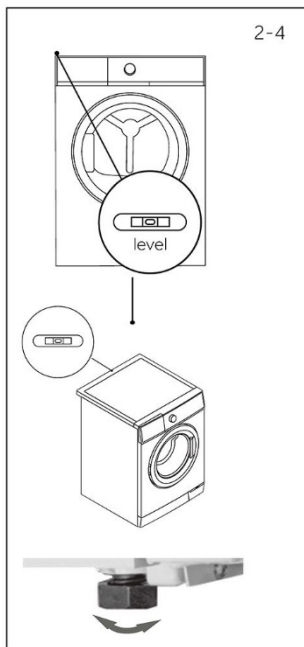

2-4

2.6 Vyrovnání sušičky

Je **DŮLEŽITÉ** vyrovnat sušičku, aby bylo jisté, že poběží účinně s minimální hlučností. Sušička by měla být vyrovnána, aby stála rovnoměrně na všech čtyřech nohách. Ujistěte se, že sušička s v žádném směru nekývá.

Stranové vyrovnání sušičky (obr. 2-4):

- Umístěte vodováhu doprostřed zadní strany sušičky.
- Seřizujte zadní nohy, dokud nebude sušička stranově vyrovnána.
- Nikdy nevyšroubujte celé nohy z pouzder.

Předozaďní vyrovnání sušičky (obr. 2-4):

- Umístěte vodováhu na levou stranu.
- Seřidte přední levou nohu (vysuňte ji dolů).
- Opakujte totéž s pravou nohou.

Dvakrát zkontrolujte, zda je sušička vyrovnána (obr. 2-4):

- Umístěte vodováhu doprostřed přední strany sušičky.
- Ujistěte se, že sušička s v žádném směru nekývá.
- Pokud není sušička vyvážená, opakujte výše uvedené kroky.

Po vyrovnání by rohy skříně sušičky měly být nad podlahou a sušička se nesmí v žádném směru kývat.

2.7 Vypouštěcí hadice připojená k vnější straně

Během sušení oděvů se bude kondenzát automaticky ukládat v zásobníku na vodu umístěném v levém horním rohu spotřebiče. Zásobník na vodu bude plný a musí se vyprazdňovat po každém cyklu sušení.

Pokud je sušička umístěna blízko podlahové výpusti, můžete vypouštět kondenzát pomocí přiložené vypouštěcí hadice přímo do výpusti, takže nemusíte pokaždé vyprazdňovat zásobník na vodu.

Vypouštěcí hadice se připojuje následujícím způsobem:

- Vyjměte černou hadici z přípojky na zadní straně sušičky (vpravo dole na zadní straně, obr. 2-5).
- Rozviňte šedou vypouštěcí hadici (dodanou se sušičkou) a připojte ji k vypouštěcímu otvoru spotřebiče (obr. 2-6, 2-7).
- Umístěte druhý konec vypouštěcí hadice do vany nebo stoupační trubky.

2-5

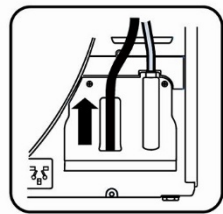

2-6



2-7

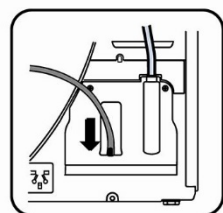

Poznámka: Vnější vypouštěcí hadice musí být pevná.

Po zasunutí na obou koncích je nutné šedou vypouštěcí hadici pevně připevnit.

Šedá vypouštěcí hadice nesmí být ohnutá.

Šedá vypouštěcí hadice nesmí být výše než 15 cm nad vrchní stranou spotřebiče.

Určené použití

Tento spotřebič je určen k sušení prádla, které bylo vypráno ve vodním roztoku a na štítku od výrobce má vyznačeno, že je vhodné k sušení v sušičce.

Spotřebič je určen výhradně k domácímu použití uvnitř domu. Není určen k používání v komerčním nebo průmyslovém prostředí. Není dovoleno provádět změny nebo úpravy na zařízení. Používání k jinému než určenému účelu může představovat nebezpečí a vést ke ztrátě veškeré odpovědnosti a platnosti záruky.

Normy a směrnice

Tento výrobek splňuje požadavky všech platných směrnic ES s odpovídajícími harmonizovanými normami, které stanoví používání označení CE.



Používání šetrné k životnímu prostředí

- > Uplné odstředění: Odstředte prádlo na maximální otáčky.
- > Maximální náplň: Používejte maximální náplň podle tabulky programů, ale nepřepněte sušičku. Chcete-li využít maximální náplň, prádlo určené k sušení do stavu „PŘIPRAVENO k oblečení“ lze nejprve snadno sušit s „Připomínka žehlení“. Až program skončí, vyjměte prádlo, které se má vyžehlit, a nechte zbylé prádlo usušit až do konce.
- > Uvolněte zamotané prádlo: Vytřepejte prádlo, než ho vložíte do sušičky.
- > Zamezte přesušení: Je třeba zamezit přesušení. Vyberte vhodný program a odpovídající úroveň sušení.
- > Aviváž není nutná: Při praní nepoužívejte aviváž, protože prádlo v sušičce bude nadýchané a měkké.
- > Čištění filtrů textilního prachu: Po každém cyklu vyčistěte filtry textilního prachu.
- > Větrání: Zajistěte, aby měl spotřebič náležité větrání (viz INSTALACE).
- > Opětovné použití kondenzátu: Zachycený kondenzát lze použít v napařovací žehličce. Předtím by se měl procedit jemným sítkem nebo papírovým filtrem na kávu. Filtr by měl zachytit i ty nejmenší částičky.



Poznámka:

Vzhledem k technickým změnám a různým modelům nemusí ilustrace v následujících kapitolách přesně znázorňovat váš model.

4.1 Obrázek spotřebiče

Přední strana (obr. 4-1):



- 1 Zásobník na vodu
- 2 Dvířka sušičky
- 3 Ovládací panel

Zadní strana (obr. 4-2):

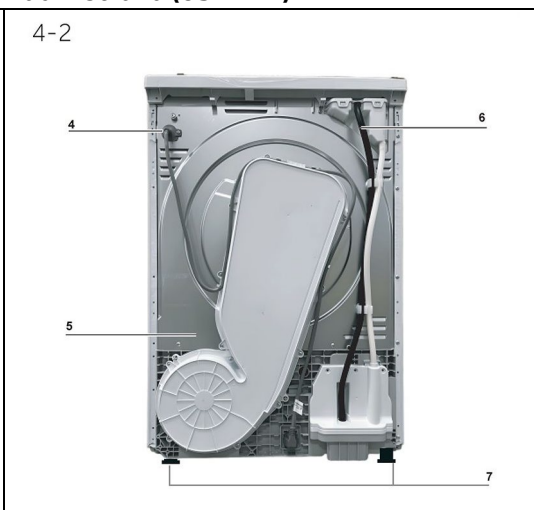

- 4 Napájecí kabel
- 5 Zadní deska
- 6 Vypouštěcí otvor
- 7 Nastavitelné nohy

4.1 Příslušenství

4-3



Vypouštěcí hadice

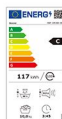

Energetický štítek



Záruční list



Uživatelská příručka

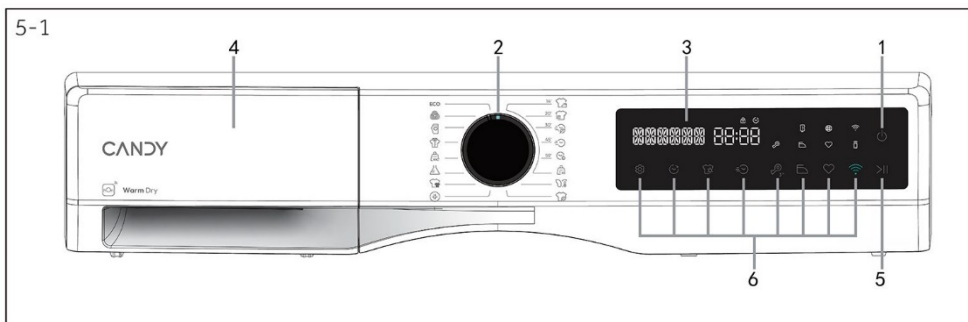

- | | | |
|----------------------|---------------------|---------------------------|
| 1. Tlačítko napájení | 3. Volič programů | 5. Tlačítka funkcí |
| 2. Displej | 4. Zásobník na vodu | 6. Tlačítko „Start/Pauza“ |



5.1 Tlačítko napájení

Klepnutím na toto tlačítko (obr. -5-2) o délce asi 3 sekundy zapnete spotřebič, rozsvítí se displej a indikátor tlačítka Start/Pauza bude blikat. Dalším klepnutím o délce asi 3 sekundy vypnete spotřebič. Jestliže není aktivován žádný prvek panelu ani program, spotřebič se po určité době automaticky vypne.

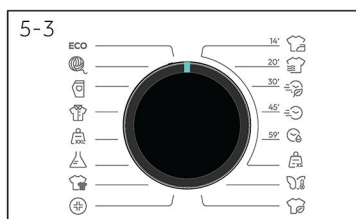

5.2 Volič programů

Otočením voliče (obr. 5-3) lze vybrat jeden z 16 programů; zobrazí se jeho výchozí nastavení.

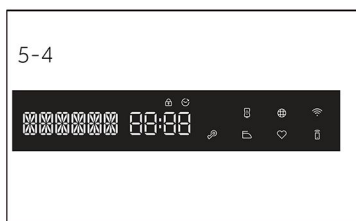

5.3 Displej

Na displeji (obr. 5-4) se zobrazují následující informace:

- ▶ Název programu
- ▶ Zbývajcí čas
- ▶ Zbývajcí vyhrazený čas
- ▶ Informace o alarmech a výzvěch
- ▶ Informace o konci pozastavení
- ▶ Doba prodlevy
- ▶ Chybové kódy a informace o servisu

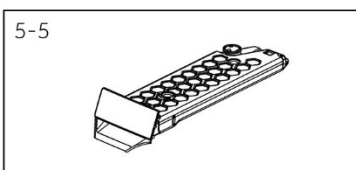

5.4 Zásobník na vodu

Otevřete zásobník na vodu a uvidíte následující součásti (obr. 5-5):

- 1: Zásobník na vodu
- 2: Místo vylévání vody

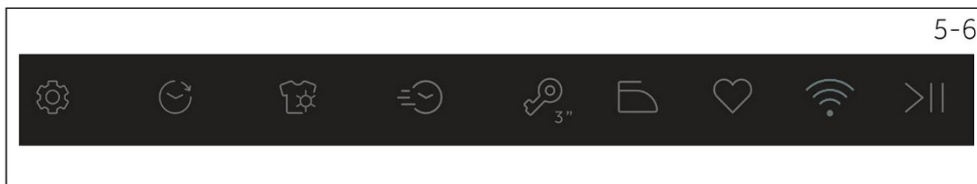

5.5 Tlačítka funkcí

Tlačítka funkcí (obr. 5-6) aktivují další možnosti vybraného programu před jeho spuštěním. Zobrazí se příslušné indikátory. Po vypnutí spotřebiče nebo nastavení nového programu se zobrazí všechny možnosti. Jestliže má nějaké tlačítko více možností, požadovanou možnost lze vybrat jeho opakovaným stisknutím. Po klepnutí na slabě svítící tlačítko se zruší výběr funkce; když svítí jasně, funkce je vybraná.

i Poznámka: Nastavení z výroby

Společnost Candy má vhodně stanovená výchozí nastavení pro každý program, aby se dosáhlo nejlepších výsledků. Pokud nemáte zvláštní požadavky, doporučují se výchozí nastavení.

5.5.1 Tlačítko Prodleva „☹“

- Stisknutím tlačítka (obr. 5-7) nastavte dobu prodlevy. Čas spuštění lze odložit o 0,5 hodiny až 24 hodin v půlhodinových krocích. Časovou prodlevu aktivujete klepnutím na tlačítko Start/Pauza. Po aktivaci se rozsvítí ikona ☹.



5.5.2 Tlačítko Úroveň sušení „☼“

- Stisknutím tlačítka (obr. 5-8) nastavte konečný obsah vlhkosti v prádle na konci cyklu.
- Existují čtyři úrovně: žehlení L-1 / připraveno k oblečení L-2 / uložení L-3 / extra suché L-4.
- Když jasně svítí, funkce je vybrána. Když svítí slabě, funkce není vybrána. Když vůbec nesvítí, funkci nelze vybrat.

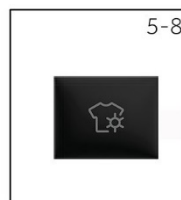

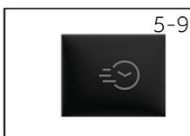

5.5.3 Tlačítko Čas/Rychlý „⌚“

- Upravte délku automatického programu: během prvních 3 minut běhu můžete prodloužit dobu sušení daného programu (prodlužte nastavený čas po dosažení koncového stavu). Velikost kroku je 10 minut. Když stisknete tlačítko času (obr. 5-9) po 3 minutách, ozvou se tři zvukové signály neplatného úkonu.





5.5.4 Tlačítko funkce „Dětský zámek „““

- Až vyberete program, který se má spustit, stisknutím tlačítka „“ na 3 sekundy aktivujete dětský zámek (obr. 5-10). Stisknutím a podržením tlačítka „“ asi na 3 sekundy odemkněte dětský zámek. Po aktivaci se rozsvítí ikona „“.

Poznámka: Dětský zámek

Dětský zámek, který se nastavuje ručně, musí být ručně také zrušen, nebo bude zrušen automaticky na konci programu. Dětský zámek se nezruší vypnutím ani informacemi o chybách. Bude stále funkční po dalším zapnutí spotřebiče.



5.5.5 Tlačítko Snadné žehlení „“

- Stisknutím tlačítka (obr. 5-11) nastavte Snadné žehlení.
- Po otevření se úroveň sušení automaticky nastaví na žehlení L-1.
- Když se zapne funkce žehlení, zároveň se zapne také funkce proti pomačkání a výchozí délka cyklu proti pomačkání je 6 hodin.
- Po aktivaci se rozsvítí ikona .



5.5.6 Tlačítko Paměť

- Tato funkce slouží k uložení upřednostňovaného uživatelského nastavení každého programu do paměti, aby se před použitím nemuselo nic nastavovat.
- Stisknutím a podržením tlačítka (obr. 5-12) na 3 sekundy v pohotovostním režimu uložíte aktuální program do paměti.

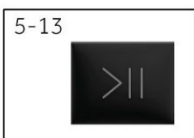

5.5.7 Tlačítko Start/Pauza „>||“

- Krátkým stisknutím tohoto tlačítka (obr. 5-13) spustíte nebo přerušíte aktuálně zobrazený program.



5.5.8 Tlačítko Nastavení „“

Stisknutím tlačítka (obr. 5-14) nastavte jazyk (23 jazyků) / Hlas (ZAPNUTO/VYPNUTO). Vyberte možnost ovladačem a potvrďte ji stisknutím tlačítka Start/Pauza. Po dalším stisknutí tlačítka se vrátíte k výběru programů.

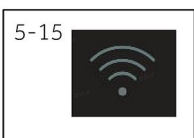

5.5.9 Tlačítko Dálkové ovládání

Tlačítko dálkového ovládání (obr. 5-15) lze použít k propojení s internetem věcí nebo zrušení tohoto propojení.

5.6 Ikony kontrolkek

5.6.1 Ikona Odemčená dvířka

- Pokud jsou dvířka odemčená nebo nejsou správně zavřena, ikona (obr. 5-16) nebude svítit. Tato ikona standardně svítí.
- Po stisknutí tlačítka Start/Pauza bude ikona blikat.

5.6.2 Ikona Prodleva

- Když zvolíte odložení programu, rozsvítí se ikona (obr. 5-17). Ve fázi doby prodlevy nepřetržitě svítí a po uplynutí vyhrazeného času zhasne. Tato ikona standardně nesvítí.

5.6.3 Ikona Dětský zámek

- Dětský zámek je určen k tomu, aby bránil dětem upravovat nastavení programu. Když uživatel zvolí tuto kontrolku, rozsvítí se ikona (obr. 5-18). Tato ikona standardně nesvítí.

5.6.4 Ikona Vyprázdnit zásobník

- Ikona (obr. 5-19) v normálních podmínkách nesvítí, ale po naplnění zásobníku na vodu nebo skončení programu bliká. Když se za chodu naplní zásobník na vodu, spotřebič se pozastaví a bude blikat kontrolka zásobníku na vodu.

5.6.5 Ikona Snadné žehlení

- Po zapnutí funkce žehlení bude ikona (5-20) svítit a po vstupu do fáze žehlení začne blikat. Když je funkce žehlení neúčinná, ikona třikrát zabliká.

5.6.6 Ikona Vyčistěte filtr

- Tato kontrolka má připomenout uživatelům, aby před použitím vyčistili filtr. Když se rozsvítí tato ikona (obr. 5-21), uživatelé by měli před použitím vyčistit filtr. Jednotlivé kroky čištění najdete v části Čištění filtru textilního prachu nebo Čištění filtru kondenzátoru v této příručce.

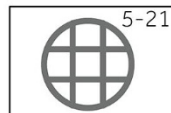
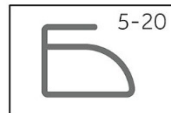
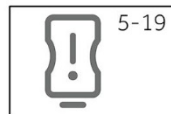

Poznámka: Po každém cyklu kontrolka zabliká, aby připomenula, že je třeba vyčistit filtry.

5.6.7 Ikona Paměť

- Když zvolíte uložený program, tato ikona (obr. 5-22) se rozsvítí. Tato ikona standardně nesvítí.









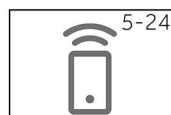
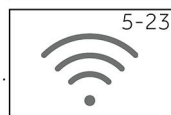
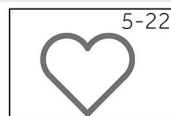













5.6.8 Kontrolka Wifi

- Během konfigurování sítě kontrolka Wifi bliká (0,5 s svítí, 0,5 s nesvítí) a po úspěšném nakonfigurování sítě zůstane tato ikona (obr. 5-23) svítit.

5.6.9 Kontrolka dálkového ovládání

- Tato ikona (obr. 5-24) se rozsvítí po úspěšné konfiguraci funkce Dálkové ovládání.



● Ano / Ne													
	Max. náplň kg					 Úroveň sušení					 3"		
	Max. 8 kg	Max. 9 kg	Max. 10 kg	Nastavení	Prodleva spuštění	Žehlení	Připraveno k obléčení	Uložení	Extra suché	Čas/ Rychlý	Ikona Dětský zámek	Snadné žehlení	Pamět
ECO	8	9	10	●	●	●	●	●	●	/	●	●	●
	1	1	1	●	●	/	/	/	/	●	●	/	●
	4	4,5	5	●	●	●	●	●	●	●	●	/	●
	2	2,5	3	●	●	●	●	●	●	●	●	●	●
	4	4,5	5	●	●	●	●	●	●	●	●	●	●
	3,2	3,6	4	●	●	●	●	●	●	/	●	●	●
	4	4,5	5	●	●	●	●	●	●	●	●	●	●
	4	4,5	5	●	●	/	/	/	/	/	●	/	●
14' 	/	/	/	●	●	/	/	/	/	/	●	/	/
20' 	/	/	/	●	●	/	/	/	/	/	●	/	/
30' 	/	/	/	●	●	/	/	/	/	/	●	/	/
45' 	/	/	/	●	●	/	/	/	/	/	●	/	/
59' 	/	/	/	●	●	/	/	/	/	/	●	/	/
	4	4	4	●	●	●	●	●	●	●	●	/	●
	2	2	2	●	●	/	/	/	/	●	●	/	●
	1	1	1	●	●	/	/	/	/	/	●	/	●

*) Nastavení zkušebního programu podle normy EN 61121, při sušení plně náplně pomocí programu Eco doporučujeme vypouštět kondenzát externě vypouštěcí hadicí. Pak nebude nutné vyprazdňovat zásobník na vodu během cyklu.

Technologie tepelného čerpadla

Kondenzační sušička s výměníkem tepla vyniká svou spotřebou energie. Toto jsou informativní hodnoty stanovené za standardních podmínek. Skutečné hodnoty se mohou lišit od uvedených hodnot v závislosti na přepětí a podpětí, typu tkaniny, složení prádla určeného k sušení, zbytkové vlhkosti a aktuální náplni.

Program Bavlna / len	Rychlost odstředování v ot/min	Zbytková vlhkost v %	Čas v h:min	Spotřeba energie v kWh
Extra suché (L-4)	1000	přibl. 60	3:51	1,84
Uložení (L-3)	1000	přibl. 60	3:30	1,70
Připraveno k oblečení (L-2)	1000	přibl. 60	3:09	1,57
žehlení (L-1)	1000	přibl. 60	2:48	1,21

Praní a péče o vlněné prádlo:

Pouze pro ** 8/9/10N3**

Cyklus sušení vlny v tomto spotřebiči byl přezkoušen a schválen společností The Woolmark Company. Tento cyklus je vhodný k sušení vlněných oděvů, které mají na štítku uvedeno „ruční praní“, za předpokladu, že oděvy se perou a suší pomocí cyklu ručního praní schváleného společností Woolmark podle pokynů vydaných výrobcem tohoto spotřebiče (**M2408**).



Používání šetrné k životnímu prostředí

- > Než vložíte prádlo do sušičky, co nejvíce ho odstředte.
- > Než vložíte prádlo do sušičky, vytřepejte ho, aby se uvolnilo.
- > Zvolte vhodný program sušení. Zajistěte, aby se prádlo nesusilo déle, než je nutné.
- > Nepřetěžujte sušičku.
- > Ujistěte se, že používáte sušičku s vyčištěnými filtry.

8.1 Škrobené prádlo

Škrobené prádlo zanechává na bubnu vrstvu škrobu a není vhodné pro sušičku.

8.2 Aviváž

Při praní nepoužívejte aviváž, protože prádlo v sušičce bude měkké a nadýchané.

8.3 Prádlo ošetřené prostředkem Soft Care

Používání prádla ošetřeného prostředkem „Soft Care“ může vést ke vzniku povlaku na filtrech textilního prachu. Může to způsobit ucpání filtrů. V takových případech doporučujeme buď nepřidávat prádlo ošetřené prostředkem Soft Care, nebo zvolit jinou značku. V každém případě se řiďte pokyny výrobce.

8.4 Malé náplně

V případě menšího množství než 1,0 kg by se měl vybrat program „Časovač“, protože někdy se stává, že snímač není schopen zjistit úroveň sušení malé náplně.

8.5 Vnitřní kontrolka bubnu

Když je spotřebič zapnutý, kontrolka bubnu svítí i při otevřených dvířkách.

8.6 Servisní dvířka

Zajistěte, aby byla servisní dvířka za provozu vždy zavřená.

8.7 Ochrana proti pomačkání

Pokud se po skončení cyklu nevyjme prádlo, buben se občas pootočí, aby se předešlo vzniku záhybů.

8.8 Zbývající čas

Doba trvání programu je ovlivňována následujícími faktory: typ tkaniny, velikost náplně, obsah vlhkosti, požadovaná úroveň sušení a rovněž rychlost odstředování během praní. Tyto faktory jsou v průběhu programu zaznamenávány elektronikou a podle toho se koriguje zbývající čas.

8.9 Velmi velké kusy

Pokud po skončení cyklu není dosaženo požadované úrovně sušení, uvolněte prádlo a znovu jej vysušte s použitím časovaného programu (ČASOVAČ).

8.10 Velmi jemné tkaniny

Textilie, které se snadno srážejí nebo ztrácejí tvar, stejně jako hedvábné punčochy a spodní prádlo by se neměly vkládat přímo do sušičky. Vložte jemné prádlo do vaku na prádlo a nepřesušujte jej.

8.11 Obracení prádla

Před sušením se doporučuje zapnout zip a obrátit prádlo naruby.

8.12 Kovové ozdoby























Pokud jsou na oblečení kovové ozdoby a plastové cvočky, před sušením by se měly správně zabalit, aby nenarážely do bubnu a nepoškodily ho.

8.13 Zvukový signál

Zvukový signál může být aktivován:

- > Když je plný zásobník na vodu.
- > Když dojde k poruše.

Tabulka ošetřování prádla

Praní		
 Pratelné do 95 °C, normální postup	 Pratelné do 60 °C, normální postup	 Pratelné do 60 °C, šetrný postup
 Pratelné do 40 °C, normální postup	 Pratelné do 40 °C, šetrný postup	 Pratelné do 40 °C, velmi šetrný postup
 Pratelné do 30 °C, normální postup	 Pratelné do 30 °C, šetrný postup	 Pratelné do 30 °C, velmi šetrný postup
 Perte v ruce, max. 40 °C	 Neperte	
Bělení		
 Lze bělit jakýmkoli prostředkem	 Pouze kyslík/ bez chlóru	 Nebělte
Sušení		
 Lze sušit v sušičce při normální teplotě	 Lze sušit v sušičce při nižší teplotě	 Nesušte v sušičce
 Sušení na šňůře	 Sušení naplocho	
Žehlení		
 Žehlete při maximální teplotě do 200 °C	 Žehlete při střední teplotě do 150 °C	 Žehlete při nízké teplotě do 110 °C; bez páry (žehlení s párou by mohlo způsobit nevratné poškození)
 Nežehlete		

9.1 Příprava spotřebiče

1. Připojte spotřebič k napájení (220 V až 240 V/50 Hz) (obr. 9-1). Přečtěte si také oddíl **INSTALACE**.
2. Ujistěte se, že:
 - > Zásobník na vodu je prázdný a správně nainstalovaný (obr. 9-2).
 - > Filtr textilního prachu je čistý a správně nainstalovaný (obr. 9-3).
 - > Filtr kondenzátoru je čistý a správně nainstalovaný (obr. 9-4).

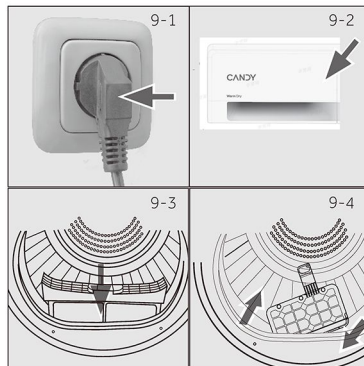

9.2 Příprava prádla

- > Roztřídte oblečení podle typu tkaniny (bavlna, syntetika, vlna atd.). Sušte pouze prádlo, které bylo odstředěno.
- > Vyndejte z kapes všechny ostré nebo hořlavé předměty, například klíče, zapalovače a zápalky. Odstraňte tvrdé ozdobné předměty, například brože.
- > Zapněte zipy, zkontrolujte, zda jsou knoflíky pevně přišité a vložte menší kusy, například ponožky, podprsenky atd., do síťového vaku.
- > Rozložte objemné kusy, například prostěradla, ubrusy atd.
- > Řiďte se pokyny na štítcích prádla a sušte jen oděvy určené k sušení v sušičce.

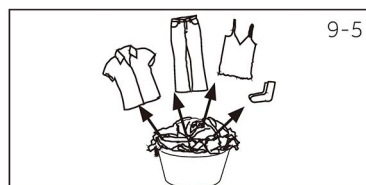

Referenční náplň	Složení	Průměrná hmotnost na kus
Prostěradlo (jedno)	Bavlna	Přibl. 800 g
Oděvy ze smíšených tkanin	/	Přibl. 800 g
Bundy	Bavlna	Přibl. 800 g
Džíny	/	Přibl. 800 g
Montérky	Bavlna	Přibl. 950 g
Pyžama	/	Přibl. 200 g
Košile	/	Přibl. 300 g
Ponožky	Smíšené tkaniny	Přibl. 50 g
Trička	Bavlna	Přibl. 300 g
Spodní prádlo	Smíšené tkaniny	Přibl. 70 g

i Tipy:

- > Oddělte bílé prádlo od barevného.
- > Ložní prádlo a povlaky na polštář by měly mít zapnuté knoflíky, aby uvnitř neuvízly malé kusy prádla.
- > Zapněte zipy a háčky a zavažte volné řemínky bez kovových součástí, šňůrky zástěr atd.
- > Před vložením do sušičky vyjměte volné kovové předměty z kapes oděvů.
- > Nepřesušujte nežehlivé prádlo. Hrozí nebezpečí pomačkání. Dokončete sušení na vzduchu.
- > Prádlo jako pletené oblečení se někdy může přesušit. Vždy se doporučuje zvolit úroveň sušení pro „žehlení“.
- > Pro předsušené vícevrstvé oděvy nebo konečné sušení by se měl použít časovaný program.

9.3 Vkládání prádla do spotřebiče

- > Vkládejte předem roztříděné a uvolněné prádlo.
- > Nepřepĺňujte.
- > Pečlivě zavřete dvířka. Ujistěte se, že oděvy nejsou přivřené.

9.4 Vyjímání a přidávání oděvů

Chcete-li vyjmout nebo přidat oděvy, program lze kdykoli přerušit:

- > V případě otevření dvířek se přeruší cyklus.
Při vyjímání nebo přidávání prádla buďte opatrní! Vnitřek bubny nebo samotné oděvy mohou být horké, takže hrozí nebezpečí popálení.
- > Chcete-li pokračovat v programu, zavřete dvířka a stiskněte tlačítko „Start/Pauza“.

! POZOR!

Netextilní materiály, stejně jako předměty, které jsou malé, volné nebo mají ostré hrany, by mohly způsobit závady a poškodit oblečení a spotřebič.

! VAROVÁNÍ!

Nikdy nevyvínejte sušičku před dokončením cyklu sušení, pokud rychle nevyjmete všechny kusy prádla a nerozložíte je tak, aby se mohlo uvolnit teplo.

9-7

**9.5 Plnění sušičky**

1. Rovnoměrně rozložte prádlo v bubnu a ujistěte se, že sušička není přeplněná.
2. Zapněte sušičku stisknutím tlačítka napájení (obr. 9-7).

i Upozornění

Aviváž nebo podobné prostředky se musí používat podle pokynů výrobce.

3. Nastavte funkce jako Teplota, Úroveň sušení, Prodleva. Potom spusťte cyklus sušení stisknutím tlačítka Start/Pauza (obr. 9-8).

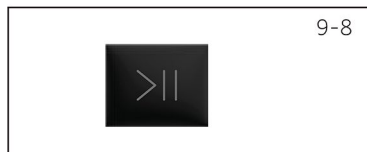

9.6 Konec cyklu sušení

Po dokončení cyklu sušení se sušička automaticky zastaví. Na displeji se asi na 5 sekund zobrazí KONEC. Otevřete dvířka sušičky a vyjměte oblečení.

1. Vypněte sušičku stisknutím tlačítka napájení (obr. 9-9).



2. Odpojte sušičku od síťové zásuvky (obr. 9-10).

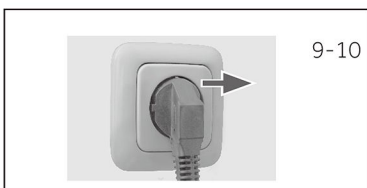

3. Po každém cyklu sušení vyprázdněte zásobník na vodu (obr. 9-11).



4. Po každém cyklu sušení vyčistěte filtr textilního prachu (obr. 9-12).

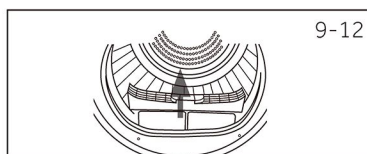

5. Po každém cyklu sušení vyčistěte filtr kondenzátoru (obr. 9-13).

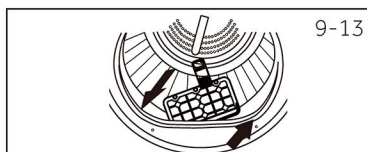

10.1 Čištění filtru textilního prachu

Po každém cyklu sušení vyčistíte filtr textilního prachu.

1. Vyjměte filtr textilního prachu z bubny (obr. 10-1).

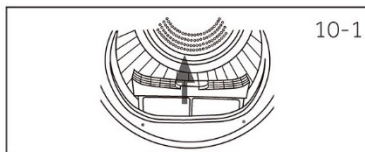

10-1

2. Otevřete filtr textilního prachu (obr. 10-2).

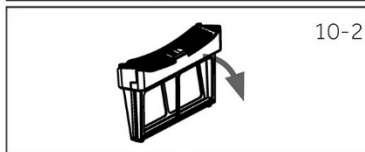

10-2

3. Odstraňte z filtru zbytky textilního prachu (obr. 10-3).

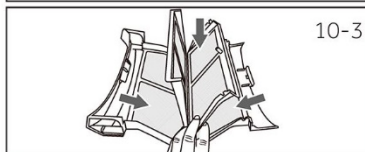

10-3

4. Vložte vyčištěný filtr textilního prachu zpět do sušičky (obr. 10-4).

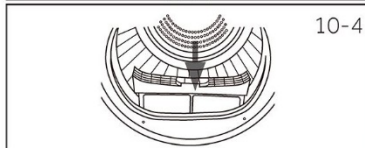

10-4

10.2 Čištění filtru kondenzátoru

Po každém cyklu sušení vyčistíte filtr.

1. Otevřete dvířka.

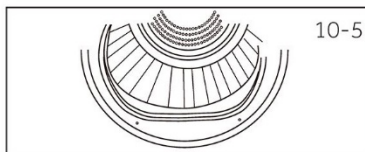

10-5

2. Vytáhněte filtr textilního prachu z předního kanálu (obr. 10-6).

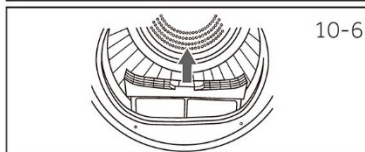

10-6

3. Vytáhněte filtr kondenzátoru ze vzduchového kanálu (obr. 10-7).

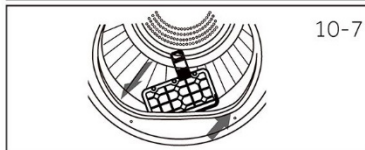

10-7

4. Oddělte houbový filtr od filtru kondenzátoru a odstraňte z něj všechny zbytky (obr. 10-8).

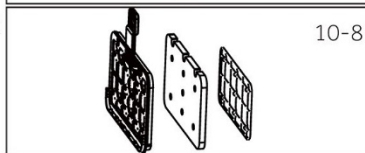

10-8

5. Opět nainstalujte houbu do filtru kondenzátoru a vložte ho zpět do kanálu.

Upozornění

Pokud je filtr textilního prachu/filtr kondenzátoru velmi znečištěný, lze jej vyčistit pod tekoucí vodou. Před použitím ho nechte úplně vyschnout.

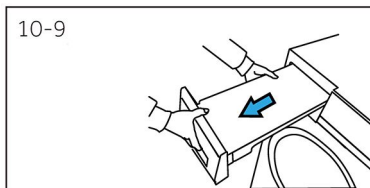

10.3 Vyprázdněte zásobník na vodu

Během provozu se pára kondenzuje na vodu a shromažďuje se v zásobníku na vodu. Po každém cyklu sušení vyprázdněte zásobník na vodu.

1. Vytáhněte zásobník na vodu z držáku (obr. 10-9). Při vyjímání je nutné držet zásobník na vodu oběma rukama, jak je znázorněno na obr. 10-9.
2. Vyprázdněte zásobník na vodu (obr. 10-10).
3. Nainstalujte zásobník na vodu zpět do sušičky (obr. 10-11).

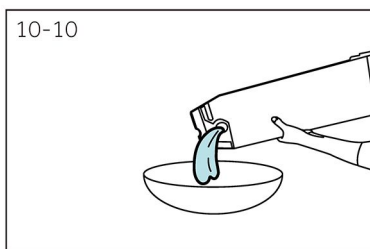

Upozornění

Vodu nepoužívejte k pití ani ke zpracování potravin.

10.4 Sušička

Otřete vnější povrch sušičky a ovládací panel vlhkou látkou. Nepoužívejte žádná organická rozpouštědla ani brusné přípravky, abyste nepoškodili zařízení.

10.5 Buben

Po nějaké době provozu se uvnitř bubnu vytvoří neviditelná vrstva z mikročásteček vápníku a minerálních látek obsažených ve vodě. Odstraňte ji vlhkou látkou a trochou pracího prostředku. Nepoužívejte žádná organická rozpouštědla ani brusné přípravky, abyste nepoškodili zařízení.

Mnoho problémů můžete vyřešit sami bez konkrétních odborných znalostí. Zkontrolujte všechny možnosti a řiďte se níže uvedenými pokyny, než se obrátíte na poprodejní servis. Viz ZÁKAZNICKÝ SERVIS.



VAROVÁNÍ!

- > Před zahájením údržby vypněte spotřebič a vytáhněte zástrčku napájecího kabelu ze zásuvky.
- > Servis elektrického zařízení by měli provádět pouze kvalifikovaní elektrikáři, protože nepatřičné opravy by mohly vést k vážným následným škodám.
- > Poškozený napájecí kabel by měl vyměnit pouze výrobce, jeho servisní zástupce nebo pracovníci s podobnou kvalifikací, aby se vyloučilo riziko.

Displej	Řešení
Zásobník na vodu je plný, vyprázdněte ho.	Vyprázdněte zásobník.
F2: Závada vypouštěcího čerpadla nebo závada hladinového spínače	Kontaktujte zákaznický servis.
F32: Snímač teploty na výstupu kondenzátoru je porouchaný.	Kontaktujte zákaznický servis.
F33: Snímač teploty na výstupu kompresoru je porouchaný.	Kontaktujte zákaznický servis.
F4: Abnormální ohřev.	Kontaktujte zákaznický servis.
FC2: Závada v komunikaci desky napájení a desky displeje.	Kontaktujte zákaznický servis.
FC0: Závada hlavního vedení.	Kontaktujte zákaznický servis.
FC1: Závada v komunikaci motoru.	Kontaktujte zákaznický servis.
F7: Závada motoru (přetížení nebo přehřátí desky budiče motoru)	Kontaktujte zákaznický servis.
FH: Alarm vadné konfigurace IoT	Kontaktujte zákaznický servis.

Jestliže se chybové kódy objevují znovu i po přijetí příslušných opatření, vypněte spotřebič, odpojte napájení a obraťte se na zákaznický servis.

Řešení problémů bez kódů na displeji

Problém	Možná příčina	Možné řešení
Sušička neběží.	<ul style="list-style-type: none"> • Špatné připojení napájení. • Výpadek napájení. • Není nastaven žádný program sušení. • Zařízení není zapnuté. • Dvířka nejsou správně zavřená. 	<ul style="list-style-type: none"> • Zkontrolujte připojení k síťovému napájení. • Zkontrolujte napájení. • Nastavte nějaký program sušení. • Zapněte zařízení. • Zavřete správně dvířka.
Sušička neběží a na displeji se zobrazuje slovo KONEC.	<ul style="list-style-type: none"> • Prádlo dosáhlo úrovně sušení stanovené nastavením programu. 	<ul style="list-style-type: none"> • Zkontrolujte, zda je program správně nastavený.
Sušení trvá příliš dlouho a výsledky jsou neuspokojivé.	<ul style="list-style-type: none"> • Program není správně nastaven. • Filtr je ucpaný. • Výparník je ucpaný. • Sušička je přetížená. • Prádlo je příliš mokré. • Odvětrávací potrubí je ucpané. 	<ul style="list-style-type: none"> • Ujistěte se, že je program správně nastavený. • Vyčistěte filtrační síto. • Vyčistěte výparník. • Snižte množství prádla. • Před sušením úplně odstředte prádlo. • Zkontrolujte a vyčistěte odvětrávací potrubí.
Zbývající čas na displeji se zastavil nebo přeskakuje.	<p>Zbývající čas bude nepřetržitě upravován na základě následujících faktorů:</p> <ul style="list-style-type: none"> • Tkanina prádla. • Hmotnost náplně. • Stupeň vlhkosti prádla. • Teplota okolí. 	<p>Automatické upravování je běžný jev.</p>

Informační list výrobku (podle EU 392/2012)

Ochranná známka	Candy			Candy		
	8	9	10	8	9	10
Jmenovitá kapacita (kg)	8	9	10	8	9	10
Druh sušičky	S tepelným čerpadlem			S tepelným čerpadlem		
Třída energetické účinnosti	C	C	C	D	D	D
Vážená roční spotřeba energie (AE v kWh/rok) ¹⁾	102	110	117	104	126	137
Sušička s automatikou nebo bez ní	S automatikou			S automatikou		
Spotřeba energie standardního programu pro bavlnu ³⁾ při plné náplni (kWh/cyklus)	1,42	1,7	1,88	1,65	2	2,18
Spotřeba energie standardního programu pro bavlnu ³⁾ při částečné náplni (kWh/cyklus)	0,89	0,91	0,95	0,85	1,03	1,12
Spotřeba energie ve vypnutém režimu (W)	0,3	0,3	0,3	0,3	0,3	0,3
Spotřeba energie v pohotovostním režimu (W)	0,5	0,5	0,5	0,5	0,5	0,5
Délka „pohotovostního režimu“ (min) ²⁾	2	2	2	2	2	2
Standardní program sušení ⁵⁾	ECO	ECO	ECO	ECO	ECO	ECO
Třída účinnosti kondenzace ⁴⁾	B	B	B	B	B	B
Vážená účinnost kondenzace pro standardní program pro bavlnu ³⁾ při plné a částečné náplni (%)	88	88	88	88	88	88
Průměrná účinnost kondenzace pro standardní program pro bavlnu ³⁾ při plné náplni	88	88	88	88	88	88
Průměrná účinnost kondenzace pro standardní program pro bavlnu ³⁾ při částečné náplni	88	88	88	88	88	88
Vážená hladina akustického výkonu standardního programu pro bavlnu ³⁾ při plné náplni (dB)	62	62	62	62	62	62
Vestavný nebo volně stojící	Volně stojící			Volně stojící		

- 1) Na základě 160 cyklů sušení se standardním programem pro bavlnu při plné a částečné náplni a spotřeby v režimech snížené spotřeby. Skutečná spotřeba energie na cyklus bude záviset na způsobu používání spotřebiče.
- 2) V případě, že existuje systém řízení výkonu.
- 3) Tento program použitý při plné a částečné náplni je standardní program sušení, k němuž se vztahují informace na štítku a v informačním listu. Tento program je vhodný k sušení normálního mokrého bavlněného prádla a jedná se o nejúčinnější program.
- 4) Třída G znamená nejnižší účinnost a třída A nejvyšší účinnost.

Další údaje

Napájení (viz typový štítek) – napětí/ proud/ příkon	(220–240) V/ 50 Hz/ 2,7 A 580 W–680 W
Přípustná teplota okolí	5 °C až 35 °C
Fluorovaný skleníkový plyn	R290
Objem pro stupeň spotřeby energie úrovně C	0,115 kg

Rozměry výrobku

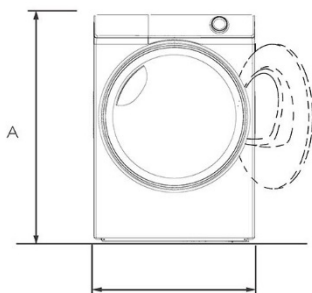

POHLED ZEPŘEDU

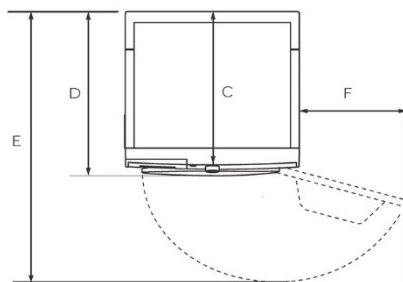

POHLED SHORA STĚNA

ROZMĚRY VÝROBKU		
A	Celková výška výrobku (mm)	850
B	Celková šířka výrobku (mm)	595
C	Celková hloubka výrobku (velikost k hlavnímu ovládacímu panelu) (mm)	585
D	Celková hloubka výrobku (mm)	635
E	Hloubka s otevřenými dvířky (mm)	1118
F	Minimální vzdálenost dvířek od sousední stěny (mm)	305

Poznámka: Přesná výška sušičky je závislá na tom, jak daleko vyčnívají nohy ze spodní strany spotřebiče. Prostor, do kterého instalujete sušičku, musí být alespoň o 30 mm širší a o 10 mm hlubší než její rozměry.

Doporučujeme využívat zákaznický servis společnosti **CANDY** a používat originální náhradní díly. V případě nějakého problému se spotřebičem si nejprve přečtete část ŘEŠENÍ PROBLÉMŮ.

Pokud v ní nenajdete řešení, kontaktujte:

► místního prodejce;

část Asistence na webových stránkách společnosti Candy, kde najdete informace o zárukách, příslušenství a náhradních dílech a kontaktní čísla.

Chcete-li kontaktovat náš servis, ujistěte se, že máte k dispozici následující údaje.

Každý výrobek je identifikován podle jedinečného kódu vytištěného na štítku, který se také nazývá „sériové číslo“. Lze jej nalézt uvnitř otvoru dvířek.

Model _____

Sériové č. _____

V případě záruky se také podívejte do záručního listu dodaného s výrobkem.

Vždy se doporučuje používat originální náhradní díly, které jsou k dispozici v našich autorizovaných servisních střediscích pro zákazníky.

Záruka

Na tento výrobek se poskytuje záruka podle podmínek uvedených v záručním listu, který se dodává s výrobkem. Záruční list je nutné uložit tak, aby jej bylo možné v případě potřeby předložit autorizovanému servisnímu středisku pro zákazníky. Záruční podmínky si můžete přečíst také na našich webových stránkách. Jestliže potřebujete pomoci, vyplňte online formulář, nebo nás kontaktujte na čísle uvedeném na webové stránce věnované podpoře.

Standardní záruka výrobce se vztahuje na závady způsobené elektrickými nebo mechanickými vadami výrobku v důsledku jednání nebo opominutí výrobce. Jestliže se zjistí, že závada byla způsobena faktory mimo dodaný výrobek, nesprávným použitím nebo nedodržením pokynů, může být účtován poplatek.

Výrobce odmítá veškerou odpovědnost za jakékoli tiskové chyby v brožuře dodané s tímto výrobkem. Dále si vyhrazuje právo na provádění jakýchkoli změn, které považuje za užitečné z hlediska výrobků, aniž by se změnila jejich základní vlastnosti.

Poznámka: Odchytky

Vzhledem k průběžným aktualizacím aplikace hOn se funkce a rozhraní displeje v aplikaci mohou lišit od následujícího popisu.

14.1 Všeobecné informace

Tento spotřebič je vybaven technologií Wi-Fi pro dálkové ovládání prostřednictvím aplikace hOn.

VAROVÁNÍ!

Dodržujte bezpečnostní opatření uvedená v této příručce, i když ovládáte spotřebič prostřednictvím aplikace. Dodržování těchto pokynů má zásadní význam pro bezpečné používání.

14.2 Požadavky

1. **Síť Wi-Fi:** Vyžaduje se směrovač kompatibilní se standardem 802.11b/g/n a pásmem 2,4 GHz. Nejsou podporovány sítě pracující v pásmu 5 GHz a veřejné sítě. Název sítě (SSID) musí mít délku 1 až 31 znaků a heslo musí mít délku 8 až 64 znaků. Možnosti šifrování zahrnují otevřené spojení, WPA-PSK a WPA2-PSK.
2. **Kompatibilní zařízení:** Aplikace je k dispozici pro zařízení se systémy Android, iOS a Huawei, a to jak pro tablety, tak pro smartphony.
3. **Umístění:** Nainstalujte spotřebič na místo se silným signálem Wi-Fi.

Technické specifikace sítě Wi-Fi:

Frekvence	2400 MHz–2483,5 MHz
Max. výkon	20 dBm
Standard	IEEE802.11b/g/n a BLE V4.2

14.3 Stažení a instalace aplikace hOn

1. Chcete-li si stáhnout aplikaci, naskenujte níže uvedený kód QR nebo navštivte stránku go.haier-europe.com/download-app.



Stáhněte si aplikaci 

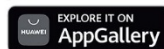

Poznámka: Registrace



Vytvoření profilu (registrace) je nutné pouze při prvním použití nebo v případě, že účet byl odstraněn/deaktivován. Při následném používání se jednoduše přihlaste zadáním své e-mailové adresy a hesla. V aplikaci zvolte režim Demo mode, abyste mohli prozkoumat funkce Wi-Fi.

14.4 Párování spotřebiče

Poznámka: Domácí síť musí být nastavena na 2,4 GHz; sítě pracující na 5 GHz nejsou podporovány. Ujistěte se, že smartphone je připojen ke stejné 2,4GHz síti Wi-Fi, kterou chcete použít ke konfiguraci spotřebiče.

1. Spusťte aplikaci hOn a vytvořte nový profil (nebo se přihlaste, pokud již máte profil).
2. Klepněte na možnost „Přidat spotřebič“ a dokončete nastavení podle pokynů na obrazovce smartphonu.

14.5 Aktivace dálkového ovládání



1. Ujistěte se, že směrovač je zapnutý a připojený k internetu.
2. Vložte prádlo a zavřete dvířka.
3. Zapněte spotřebič.
4. Krátce stiskněte tlačítko .
5. Spusťte cyklus prostřednictvím aplikace. Ovládací panel bude deaktivován kromě tlačítek „NAPÁJENÍ“ a „START/PAUZA“. V průběhu programu bude dostupný pouze dětský zámek.
6. Dálkové ovládání lze aktivovat také během cyklu krátkým stisknutím tlačítka .



Poznámka: Ukončení dálkového ovládání

Z aplikace můžete odesílat příkazy po dobu až 24 hodin od aktivace dálkového ovládání.

14.6 Deaktivace dálkového ovládání



1. Během cyklu můžete deaktivovat dálkové ovládání krátkým stisknutím tlačítka ; cyklus bude pokračovat. V aplikaci můžete sledovat stav cyklu, ale nebudete moci odesílat příkazy (např. zastavit/pozastavit).
2. Chcete-li pokračovat v dálkovém ovládání prostřednictvím aplikace, ujistěte se, že jsou zavřená dvířka, a potom znovu krátce stiskněte tlačítko .

14.7 Konec cyklu s dálkovým ovládáním

1. Na konci cyklu se dálkové ovládání deaktivuje.
2. Po dvou minutách se spotřebič automaticky vypne.

14.8 Vypnutí modulu Wi-Fi a vymazání přihlašovacích údajů k síti

Chcete-li odstranit uložené informace o síti Wi-Fi a vypnout modul Wi-Fi:

1. Zapněte spotřebič.
2. Aniž spustíte nějaký cyklus, stiskněte tlačítko  a držte ho 5 sekund, dokud se nezobrazí „rESE“.
3. Stiskněte tlačítko  a držte ho dalších 5 sekund, dokud se nezobrazí „done“.
4. Konfigurační údaje budou odstraněny. Ukončete postup volbou programu nebo vypnutím spotřebiče.
5. Chcete-li provést novou konfiguraci, odeberte spotřebič z aplikace hOn a zahajte nové párování.

 **Poznámka:** Tento postup použijte pouze v případě, že máte v úmyslu prodat spotřebič.