

Návod na použitie

Práčka



HW80-B14959U1
HW90-B14959U1
HW100-B14959U1
HW80-B14959S8U1
HW90-B14959S8U1
HW100-B14959S8U1

SK

Haier

Ďakujeme Vám, že ste si zvolili spotrebič Haier.

Pred použitím spotrebiča si prosím starostlivo prečítajte tento návod. V návode nájdete dôležité informácie, vďaka ktorým budete svoj spotrebič využívať naplno, zaistíte bezpečnú a správnu inštaláciu, použitie a údržbu.

Uchovávajte tento návod na vhodnom mieste, aby ste ho mali vždy po ruke a mohli tak spotrebič používať bezpečne a správne.

Pokiaľ spotrebič predáte, darujete alebo necháte v dome/byte napr. po sťahovaní, zaistite odovzdanie návodu, aby sa nový majiteľ spotrebiča mohol oboznámiť s pokynmi na jeho bezpečné používanie.



Popis

Upozornenie - Dôležité bezpečnostné informácie



Všeobecné informácie a tipy



Informácie o životnom prostredí

Likvidácia



Pomôžte chrániť životné prostredie a ľudské zdravie. Obal spotrebiča vyhodte do príslušného kontajneru, aby mohol byť recyklovaný. Pomôžte recyklovať odpad z elektrických a elektronických prístrojov. Nevyhadzujte prístroje označené týmto symbolom do bežného odpadu z domácnosti. Vráťte výrobok do miestneho zariadenia na recykláciu alebo sa obráťte na svoj mestský úrad.



UPOZORNENIE!

Nebezpečenstvo zranenia alebo udusenía!

Odpojte spotrebič od elektrickej siete. Odrežte kábel pre pripojenie do elektrickej siete a zlikvidujte ho. Aby nedošlo k zatvoreniu detí alebo domácich maznáčikov do spotrebiča, odstráňte západku dverí.

1- Bezpečnostné informácie	4
2- Opis výrobku	7
3- Ovládací panel	8
4-Programy	12
5-Spotreba	13
6-Denné používanie.....	14
7-hOn.....	19
8-Ekologické pranie.....	22
9- Starostlivosť a čistenie	23
10- Riešenie problémov	26
11-Inštalácia.....	29
12-Technické údaje.....	33
13-Zákaznícky servis.....	34

Pred zapnutím spotrebiča si najprv prečítajte nasledujúce bezpečnostné rady!:



UPOZORNENIE!

Pred prvým použitím

- ▶ Skontrolujte, či nedošlo k poškodeniu spotrebiča počas prepravy.
- ▶ Uistite sa, že sú odstránené všetky prepravné skrutky a skrutky balenia.
- ▶ Odstráňte všetky obaly a držte mimo dosahu detí.
- ▶ S prístrojom manipulujte vždy minimálne vo dvojici, pretože je ťažký.

Denné používanie

- ▶ Tento spotrebič môžu používať deti vo veku od 8 rokov a osoby s obmedzenými fyzickými, zmyslovými alebo duševnými schopnosťami, alebo nedostatkom skúseností a znalostí, pokiaľ sú pod dohľadom alebo im boli dané inštrukcie týkajúce sa použitia prístroja osobou zodpovednou za ich bezpečnosť.
- ▶ Deti do 3 rokov udržiavajte v bezpečnej vzdialenosti od prístroja, pokiaľ nie sú pod neustálym dohľadom.
- ▶ Deti sa so spotrebičom nesmú hrať.
- ▶ Nedovoľte, aby sa deti alebo domáce zvieratá priblížili k spotrebiču, keď sú jeho dvere otvorené.
- ▶ Uchovávajte pracie prostriedky mimo dosahu malých detí.
- ▶ Vytiahnite zipsy, zaistite voľné vlákna a dbajte na malé predmety, aby ste zabránili zapleteniu prádla. V prípade potreby použite vhodnú tašku alebo sieť.
- ▶ Nedotýkajte sa spotrebiča alebo spotrebič nepoužívajte bosými nohami alebo mokrými alebo vlhkými rukami a nohami.
- ▶ Nezakrývajte spotrebič počas prevádzky, ani neskôr, aby sa vlhkosť mohla odpariť.
- ▶ Neumiestňujte ťažké predmety alebo zdroje tepla alebo zdroje vlhkosti na spotrebič.
- ▶ Nepoužívajte ani neskladujte horľavý čistiaci prostriedok ani chemické čistiace prostriedky v blízkosti prístroja.
- ▶ Nepoužívajte horľavé spreje v blízkosti spotrebiča.
- ▶ Neumývajte žiadne odevy ošetrované rozpúšťadlami v spotrebiči bez toho, aby ste ich predtým nevysušili vo vzduchu.

**UPOZORNENIE!****Denné používanie**

- ▶ Neodstraňujte ani nevsúvajte zástrčku za prítomnosti horľavého plynu
- ▶ Neperte v horúcej vode penovú gumu alebo špongiovité materiály.
- ▶ Neperte prádlo, ktoré je znečistené múkou.
- ▶ Neotvárajte počas žiadneho umývacieho cyklu zásuvku na prací prostriedok.
- ▶ Nedotýkajte sa dvierok počas procesu prania, môžu byť horúce.
- ▶ Neotvárajte dvierka, ak je hladina vody viditeľne nad otvormi.
- ▶ Neotvárajte dvierka násilu. Dvierka sú vybavené samosvorným zariadením a otvoria sa krátko po ukončení pracieho procesu.
- ▶ Vypnite spotrebič po každom programe prania a pred vykonaním akejkoľvek bežnej údržby a odpojte spotrebič od elektrickej siete, aby ste ušetrili elektrickú energiu a tiež pre bezpečnosť.

Údržba/čistenie

- ▶ Zaistite, aby pri vykonávaní čistenia a údržby boli deti pod dozorom.
- ▶ Pred vykonávaním akejkoľvek bežnej údržby spotrebič odpojte od elektrickej siete.
- ▶ Uistite sa, že spodná časť otvoru je čistá a ak sa spotrebič nepoužíva, otvorte dvierka a zásuvku na prací prostriedok, pre zabránenie vzniku zápachov.
- ▶ Nepoužívajte pri čistení kropiace ani parné prístroje.
- ▶ Poškodený sieťový kábel musí vymeniť výrobca, autorizovaný servis alebo podobne kvalifikovaná osoba, aby sa zabránilo možným rizikám.
- ▶ Neopravujte spotrebič svojpomocne. V prípade nutnosti opravy spotrebiča kontaktujte náš zákaznický servis.

Inštalácia

- ▶ Prístroj umiestnite na dobre vetranom mieste. Zabezpečte umiestnenie, ktoré umožňuje úplné otvorenie dverí.
- ▶ Spotrebič nikdy neumiestňujte vonku na vlhké miesto alebo do priestoru, ktorý môže byť náchylný na únik vody, napríklad pod alebo v blízkosti umývadla. V prípade zatopenia spotrebič vyťahnite z elektrickej siete a zariadenie nechajte prirodzene vyschnúť.



VAROVANIE

Inštalácia

- ▶ Zariadenie inštalujte alebo používajte iba tam, kde je teplota vyššia ako 5 °C.
- ▶ Prístroj neumiestňujte priamo na koberec alebo blízko steny alebo nábytku.
- ▶ Nevystavujte spotrebič mrazu, teplu alebo priamemu slnečnému svetlu alebo v blízkosti tepelných zdrojov (napr. sporáky, radiátory).
- ▶ Uistite sa, že elektrické údaje na výkonnostnom štítku súhlasia so sieťovým napájaním. Ak tomu tak nie je, obráťte sa na elektrikára.
- ▶ Nepoužívajte adaptér s viacerými zásuvkami a predlžovacími káblami.
- ▶ Uistite sa, že bola použitá iba doručená sada elektrických káblov a hadíc.
- ▶ Skontrolujte, či nedošlo k poškodeniu elektrického kábla a zástrčky. Ak je poškodená, musí ho vymeniť elektrikár.
- ▶ Použite samostatnú zásuvku pre uzemnenie napájania, ktorá je ľahko prístupná aj po inštalácii. Spotrebič musí byť uzemnený.
Len pre Spojené kráľovstvo: Napájací kábel spotrebiča je vybavený 3 káblovou (uzemňovacou) zástrčkou, ktorá sa hodí pre štandardnú 3-káblovú (uzemnenú) zásuvku.
Nikdy neodstraňujte ani nedemontujte tretí kolík (uzemnenie). Po inštalácii spotrebiča by zásuvka mala zostať prístupná.
- ▶ Uistite sa, že sú hadicové spoje a spojenia pevné a nedochádza k žiadnemu úniku.

Účel použitia

Tento spotrebič je určený na pranie prádla ktoré je určené na pranie v práčke. Vždy sa riadte pokynmi uvedenými na štítku každého odevu. Je určená výhradne pre domáce použitie vo vnútri domu. Nie je určená na komerčné alebo priemyselné využitie.

Nie je dovolené prístroj akokoľvek meniť alebo upravovať. Nedovolené zaobchádzanie môže spôsobiť nebezpečenstvo a stratu všetkých nárokov na záruku a zodpovednosť.

i Poznámka: Odchýlky

Z dôvodu technických zmien a rôznych modelov sa ilustrácie v nasledujúcich kapitolách môžu byť odlišné od vášho modelu.

2.1 Obrázok spotrebiča

Spredú (Obr. 2.1):



- 1 Zásuvka na prací prostriedok/aviváž
- 2 Pracovná doska
- 3 Ovládací panel
- 4 Dvere
- 5 Kryt filtra
- 6 Nastavitelné nožičky

Zadná strana (Obr. 2.-2):

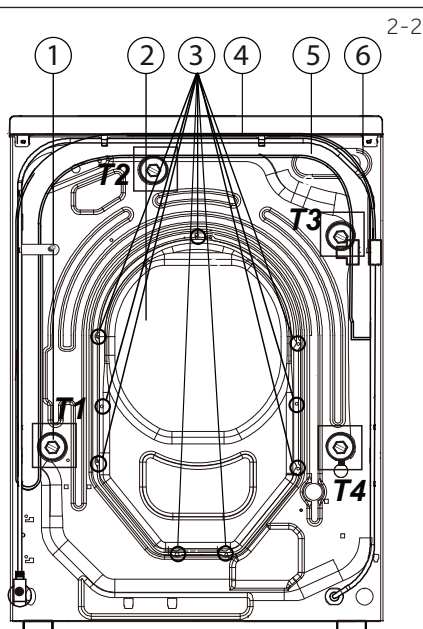

- 1 Transportné skrutky (T1-T4)
- 2 Zadný kryt
- 3 Skrutky zadného krytu (9EA)
- 4 Napájací kábel
- 5 Odtoková hadica
- 6 Prívodný ventil vody

2.2 Príslušenstvo

Skontrolujte príslušenstvo a textovú dokumentáciu podľa tohto zoznamu (Obr. 2.3):

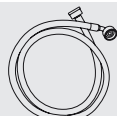

Prívodná hadica



Zaslepovacie zátky



Držiak odtokovej hadice



2x Podložky na zníženie hluku



Návod na použitie



Záručný list

2-3

3-1

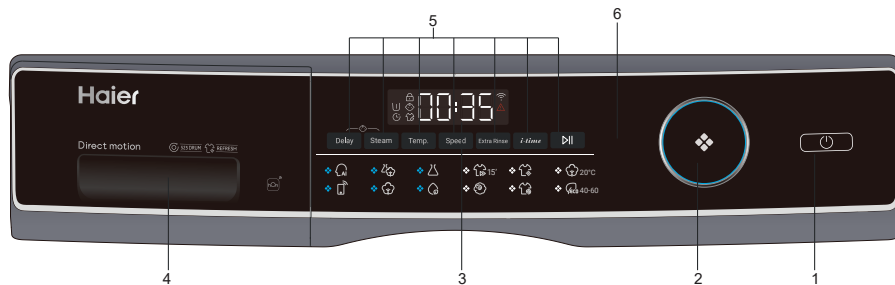

1. Vypínač
2. Selektor programu
3. Displej
4. Zásuvka na prací prostriedok/aviváž
5. Funkčné tlačidlo
6. Tlačidlo „Start/Pause“

i Poznámka: Akustický signál

V nasledujúcich prípadoch nie je štandardne vydaný zvukový signál:

- ▶ pri stlačení tlačidla
- ▶ pri otočení voliča programov
- ▶ na konci programu

Ak je to potrebné, je možné zvoliť akustický signál; pozri DENNÉ POUŽITIE (pozri P18 6.13).

3-2

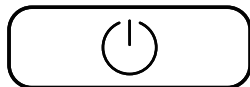

3.1 „Tlačidlo “Power“

Zapnite spotrebič jemným dotykem tohto tlačidla (Obr. 3-2), displej sa rozsvieti, kontrolka tlačidla "Start/Pause" začne blikať. Opätovným stlačením tlačidla po dobu asi 2 sekundy spotrebič vypnete. Ak po určitom čase nie je aktivovaný žiadny panelový prvok alebo program, spotrebič sa automaticky vypne.

i Poznámka: Vypnutá

Bez pripojenia WIFI sa zapnuté zariadenie automaticky vypne, ak nie je aktivované do 2 minút pred spustením programu alebo na konci programu. Pri pripojení WIFI je doba čakania 24 hodín.

3-3



3.2 Volič programu

Otáčaním gombíka (Obr. 3-3) môžete vybrať jeden zo 12 programov, rozsvieti sa príslušná LED dióda a zobrazí sa jeho predvolené nastavenie.



3.3 Displej

Displej (obr. 3-4) zobrazuje nasledujúce informácie:

- ▶ Čas prania
- ▶ Posunutie času ukončenia
- ▶ Chybové kódy a servisné informácie
- ▶ Symboly displeja
- ▶ Rýchlosť, teplota a pod.



Symbol	Význam
	Dvere bubna sú zamknuté
	Ovládací panel je uzamknutý
	Para
	Spotrebič je pripojený k WIFI
	Alarm
	Predpranie
	Oneskorenie

3.4 Funkčné tlačidlá

Funkčné tlačidlá (obrázky 3-5) umožňujú pred vybratím programu nastaviť ďalšie možnosti ešte pred spustením programu. Zobrazia sa príslušné kontrolky. Vypnutím spotrebiča alebo nastavením nového programu sa všetky možnosti vypnú.

Ak má tlačidlo viac možností, je možné zvoliť požadovanú možnosť postupným stláčaním tlačidla.

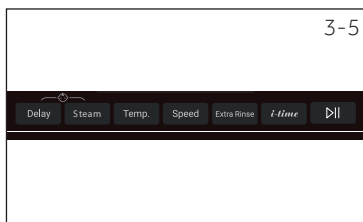

Poznámka: Nastavenia od výroby

Pre dosiahnutie najlepších výsledkov v každom programe má Haier dobre definované špecifické predvolené nastavenia. Ak neexistujú žiadne špeciálne požiadavky, odporúčajú sa predvolené nastavenia.

3.4.1 Funkčné tlačidlo "Delay"

Stlačením tohto tlačidla (Obr. 3-6) spustíte program s oneskorením. Oneskorenie času ukončenia sa môže zvyšovať v krokoch po 30 minútach od 0,5-24h (Čas ukončenia bude dlhší ako čas pôvodného programu). Napríklad zobrazenie 6:30 znamená, že koniec programového cyklu bude o 6 hodín a 30 minút. Dotknite sa tlačidla „Start/Pause“, aby ste aktivovali časové oneskorenie. Nie je možné použiť pre program Spin, Refresh, Remote.





Poznámka: Tekutý prací prostriedok

Pri použití tekutého pracieho prostriedku sa časové oneskorenie neodporúča aktivovať.

3-7



3.4.2 Funkčné tlačidlo „Steam“

Stlačením tohto tlačidla (obr. 3-7) je možné zvoliť parný program. Keď je zvolený tento program, predvolená teplota je maximálna teplota tohto programu. Môžete si zvoliť, či požadujete túto funkciu pri programoch „Inteligentné, Mix, Syntetické, Bavlnené, Starostlivosť pri alergii“. Keď vyberiete program „Para“, rozsvieti sa ikona, ktorá vás varuje, po zrušení programu ikona zhasne. Keď vyberiete program, nemôžete zmeniť teplotu. Ak stlačíte tlačidlo teploty, program sa zruší. Zapnite práčku a zvolte tento program. Pokiaľ práčka pracuje, nemôžete zvoliť tento program.

3-8

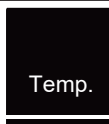

3.4.3 Funkčné tlačidlo „Temp.“

Stlačením tohto tlačidla (Obr. 3-8) zmeníte teplotu prania programu. Ak nie je osvetlená žiadna hodnota (displej zobrazuje „- -“), voda nebude zohriata.

3-9



3.4.4 Funkčné tlačidlo „Speed“

Dotykom tohto tlačidla (Obr. 3-9) zmeníte alebo zrušíte program odstredenia. Ak na displeji nie je osvetlená žiadna hodnota „0“, prádlo sa nebude žmýkať.

3-10



3.4.5 Funkčné tlačidlo "Extra Rinse"

Dotknite sa tohto tlačidla (Obr. 3-10) pre intenzívnejšie prepláchnutie bielizne čerstvou vodou. Odporúča pre osoby s citlivou pokožkou. Dotknite sa tlačidla niekoľkokrát po sebe a môžete vybrať nula až tri ďalšie cykly. Budú sa zobrazovať na displeji pomocou tlačidiel P--0/P--1/P--2/P--3. Zobrazujú sa rôzne možnosti programu.

3-11



3.4.6 Funkčné tlačidlo "i-time"

Táto funkcia (Obr. 3-11) zintenzívňuje rôzne doby prania. Túto funkciu nie je možné zvoliť pre všetky programy. Programy, pre ktoré je možné zvoliť túto funkciu, nájdete na stránke P12.



3-12



3.4.7 Funkčné tlačidlo "Start/Pause".

Stlačte toto tlačidlo (Obr. 3-12), pre spustenie alebo prerušenie aktuálne zobrazeného programu.

3.5 Detská poistka

Po výbere programu a následnom spustení súčasne stlačte a podržte na 3 sekundy tlačidlá „Delay“ a „Steam“ (Obr. 3-13), aby ste zablokovali všetky prvky panela proti aktivácii , zobrazenie panela. Na odblokovanie sa znova dotknite obidvoch tlačidiel. Keď je detská poistka aktívna, rozsvieti sa kontrolka detskej zámky. Funkcia je voliteľná, keď je stroj v prevádzke. Pri stlačení tlačidla, keď je aktivovaná detská poistka, na displeji sa zobrazí  (Obr. 3-14). Zmena nie je spustená.

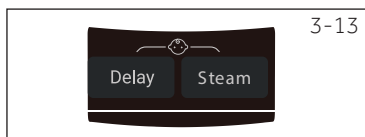

Poznámka: Detský zámok

- ▶ Detský zámok, ktorý je nastavený manuálne, musí byť zrušený manuálne alebo bude zrušená automaticky na konci programu. Vypnutie a informácie o chybe detskej poistky nedokážu zrušiť. Funguje to aj pri ďalšom zapnutí zariadenia.
- ▶ Ak používate detský zámok, najskôr stlačte programové tlačidlo, potom sa detský zámok zapne.
- ▶ Držte ho 3 sekundy, detská poistka sa rozsvieti na plné svetlo a detská poistka sa aktivuje.
- ▶ Detskú zámku nie je možné nastaviť ani zrušiť pomocou aplikácie hOn.

3.6 Zásuvka na pracie prostriedky

Po otvorení zásuvky, môžete vidieť nasledujúce komponenty (obr. 3-15):

1. Hlavná priehradka na práci prášok alebo tekutý práci prostriedok.
2. Prepínač čistiaceho prostriedku, nadvihnite ho pre práškový práci prostriedok, pre tekutý práci prostriedok ho dajte dole.
3. Priehradka na aviváž.
4. Priehradka na predpieranie, na malé množstvo práškového čistiaceho prostriedku.
5. Zaisťovacia úchytka, zatlačte ju nadol a vytiahnite zásuvku.

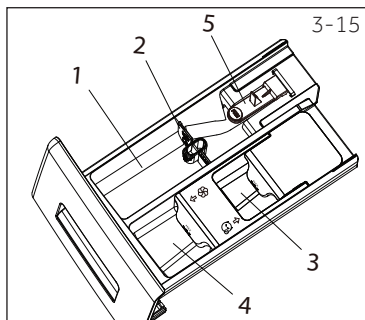

Odporúčania týkajúce sa typu pracích prostriedkov sú vhodné pre rôzne teploty prania, vid' príručku pre práci prostriedok.

● Áno, ○ Voliteľné, / Nie

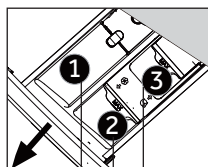

Priestor na pracie prostriedky pre:

- 1 Tekutý alebo práškový prací prostriedok
- 2 Zmäkčovač alebo produkt pre starostlivosť
- 3 Prací prostriedok ³⁾

Program	Max. množstvo prádla v kg	Teplota				Prednastavená rýchlosť odstreďovania v ot./min	Funkcia					
		v °C ¹⁾	Predvoľba	1	2		3	Druh tkaniny	Oneskorenie	Para	Extra plákanie	i-time
	8/9/10	*do 60	30	●	○	○	Mierne znečistené zmiešané prádlo z bavlny a syntetiky	1000	●	●	●	●
	8/9/10	*do 60	30	●	○	○	Mierne znečistené zmiešané prádlo z bavlny a syntetiky	1000	●	●	●	●
	4/4,5/5	*do 60	40	●	○	○	Syntetická alebo zmiešaná látka	1200	●	●	●	●
	2	*do 40	*	●	○	○	Bavlna / Syntetické prádlo	1000	●	/	●	●
	1	/	/	/	/	/	Bavlna / Syntetické prádlo	/	/	/	/	/
	8/9/10	/	/	●	○	○	Bavlna	1000	●	/	●	●
	/	/	/	/	/	/		/	/	/	/	/
	8/9/10	*do 90	40	●	○	○	Bavlna	1400	●	●	●	●
	8/9/10	*do 90	60	●	○	○	Bavlna / Syntetické prádlo	1000	●	●	●	●
	2/2,5/2,5	*do 40	*	●	○	/	Látka s možnosťou prania v pračke z vlny alebo s obsahom vlny	800	●	/	●	●
	8/9/10	/	/	/	/	/	Všetky látky	1000	/	/	/	/
	8/9/10	/	/	●	○	○	/	/	●	/	/	/

*Voda nie je ohriata.

1) Teplotu prania 90 °C zvolte len pre špeciálne hygienické požiadavky

2) Znížte množstvo pracieho prostriedku, pretože trvanie programu je krátke.

3) Žiadne alebo len malé množstvo práškového čistiacieho prostriedku.

Dizajn a technické údaje sa môžu kvôli zlepšeniu kvality zmeniť bez predchádzajúceho upozornenia.

Naskenujte QR kód na energetickom štítku, kde môžete nájsť informácie o spotrebe energie.

Skutočná spotreba energie sa môže líšiť od deklarovanej spotreby v závislosti od miestnych podmienok.



Poznámka: Automatická hmotnosť

Spotrebič je vybavený rozpoznávaním hmotnosti náplne. Pri nízkom zaťažení sa v niektorých programoch automaticky zníži množstvo energie, vody a doby prania. Predvolený čas zobrazenia sa môže líšiť v závislosti od hmotnosti náplne vrátane programu „Inteligentné, Mix, Syntetické, Bavlna, Bavlna 20 °C, Eco 40-60“.

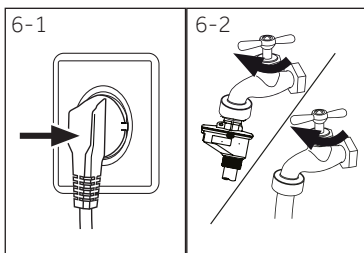

6.1 Napájanie

Pripojte práčku k napájaciemu zdroju (220V až 240V ~/50Hz, Obr. 6-1). Pozrite si aj časť INŠTALÁCIA (pozri strana 29).

6.2 Pripojenie vody

- ▶ Pred pripojením skontrolujte čistotu prívodu vody.
- ▶ Otvorte kohútik (Obr.6-2).

i Poznámka: Tesnosť

Pred použitím skontrolujte, či nedošlo k úniku vody v spojoch medzi kohútikom a prívodnou hadicou tak, že otvoríte kohútik.

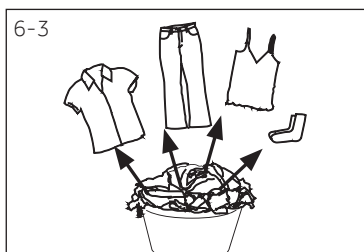

6.3 Príprava bielizne

- ▶ Roztriedte oblečenie podľa druhu látky (bavlna, syntetika, vlna alebo hodváb) a tiež podľa znečistenia (Obr. 6-3). Dbajte na štítky oblečenia pre pranie.
- ▶ Oddelte biele oblečenie od farebného. Farebné textilie najprv preperete ručne, pre kontrolu, či neblednú alebo nepúšťajú farbu.
- ▶ Vyprázdnite vrecká (kľúče, mince atď.) a odstráňte tvrdšie ozdobné predmety (napr. brošne).
- ▶ Odevy bez lemov, chúlостivé a jemne tkané textilie, ako sú jemné záclony, vložte do vrecka na pranie z dôvodu starostlivosti o toto jemné prádlo (ručné čistenie alebo suché čistenie by bolo lepšie).
- ▶ Stiahnite zipsy, suché zipsy a háčiky, uistite sa, že sú gombíky prišité tesne.
- ▶ Položte citlivé predmety, ako je prádlo bez pevného lemu, jemné spodné prádlo (Dessous) a drobné predmety ako sú ponožky, opasky, podprsenky atď. do pracieho vreca.
- ▶ Rozviňte veľké kusy textilie, ako sú napríklad posteľné prádlo, posteľné prikrývky atď.
- ▶ Džínsy a tlačené, dekorované textilie alebo textilie s intenzívnymi farbami prevráťte, podľa možnosti ich perte osobitne.



VÝSTRAHA!

Netextilné, ako aj malé, voľné alebo ostré hrany môžu spôsobiť poruchy a poškodenie odevov a spotrebiča.

6.6 Tabuľka starostlivosti

Pranie		
 Možnosť prania až do 95 °C bežný proces	 Možnosť prania až do 60 °C bežný proces	 Možnosť prania až do 60 °C jemný proces
 Možnosť prania až do 40 °C bežný proces	 Možnosť prania až do 40 °C jemný proces	 Možnosť prania až do 40 °C veľmi jemný proces
 Možnosť prania až do 30 °C bežný proces	 Možnosť prania až do 30 °C jemný proces	 Možnosť prania až do 30 °C veľmi jemný proces
 Ručné pranie max. 40 °C	 Neprať	
Bielenie		
 Je povolené akékoľvek bielenie	 Len kyslík/ bez chlóru	 Nebieliť
Sušenie		
 Sušenie v bubnovej sušičke je možné pri normálnej teplote	 Sušenie v bubnovej sušičke je možné pri nižšej teplote	 Nesušte v bubnovej sušičke
 Sušenie na šnúre	 Sušenie na plocho	
Žehlenie		
 Žehlite pri maximálnej teplote až do 200 °C	 Žehlite pri strednej teplote až do 150 °C	 Žehlite pri nízkej teplote až do 110 °C; bez pary (žehlenie parou môže spôsobiť nezvratné poškodenie)
 Nežehliť		
Profesionálna starostlivosť o textilie		
 Suché čistenie v tetrachlóréténe	 Suché čistenie v uhľovodíkoch	 Nečistite na sucho
 Profesionálne mokré čistenie	 Nepoužívajte profesionálne mokré čistenie	

Nie všetky tieto symboly sa zobrazujú v ponuke spotrebiča.











6.4 Vloženie prádla do spotrebiča

- ▶ Vložte kúsok po kúsku bielizeň do bubna.
- ▶ Spotrebič nepreťažujte. Dbajte na rôzne maximálne zaťaženia podľa jednotlivých programov! Pravidlo pre maximálne zaťaženie: Udržujte šesť centimetrov medzi naloženým prádlom a vrcholom bubna.
- ▶ Dvierka dôkladne zatvorte. Uistite sa, že nie je zovretá žiadna bielizeň.

6.5 Zvoľte prací prostriedok

- ▶ Účinnosť a výkonnosť prania je určená kvalitou použitého pracieho prostriedku.
- ▶ Používajte len prací prostriedok určený na pranie v práčke.
- ▶ V prípade potreby použite špeciálne prací prostriedky, napr. pre syntetické a vlnené tkaniny.
- ▶ Prečítajte si tipy na samolepky na prací prostriedok na doske.
- ▶ Nepoužívajte prací prostriedky, ako je trichlóretylén a podobné výrobky.

Zvoľte najlepšie prací prostriedok

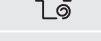
Program	Druh pracieho prostriedku				
	Univerzálny	Farba	Jemná bielizeň	Špeciálne	Zmäkčovadlo
	L/P	L/P	-	-	○
	L	L/P	-	-	○
	-	L/P	-	-	○
	L/P	L	-	-	○
	-	-	-	-	-
	L/P	L/P	-	-	○
	L/P	L/P	-	L	-
	L/P	L/P	-	-	○
	L/P	L/P	-	-	○
	-	-	L/P	L/P	○
	-	-	-	-	-
	L/P	L/P	-	-	○

L = gélový/tekutý prací prostriedok P = práškový prací prostriedok O = voliteľný – = žiadny
 Pri použití tekutého pracieho prostriedku sa neodporúča aktivovať časové oneskorenie.

Odporúčame používať:

- ▶ Prací prášok: 20°C až 90°C * (najlepšie použitie: 40-60°C)
- ▶ Farebný prací prostriedok: 20°C až 60°C (najlepšie použitie: 30-60°C)
- ▶ Prací prostriedok pre vlnu/jemný prací prostriedok: 20°C až 30°C (= najlepšie použitie:)

* Teplotu prania 90°C zvoľte len pre špeciálne hygienické požiadavky.

* Ak si vyberiete teplotu vody 60°C alebo vyššiu, odporúčame vám použiť menej pracieho prostriedku. Prosím, použite špeciálny dezinfekčný prostriedok, ktorý je vhodný pre bavlnené alebo syntetické oblečenie.

* Je lepšie použiť menej pracieho prášku alebo prací prostriedky s voľným mydlom.

6.6 Pridávanie pracieho prostriedku

1. Vysuňte zásuvku na prací prostriedok.
2. Vložte požadované chemikálie do zodpovedajúcich prepážok (Obr. 6-4)
3. Zásuvku jemne zatlačte.

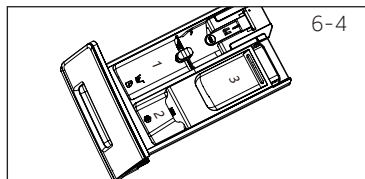

Poznámka:

- ▶ Odstráňte zvyšky pracích prostriedkov pred ďalším cyklom prania zo zásuvky na prací prostriedok.
- ▶ Nepoužívajte nadbytočné množstvo pracieho alebo zmäkčovacieho prostriedku.
- ▶ Postupujte podľa pokynov na balení pracieho prostriedku.
- ▶ Prací prostriedok vždy pridávajte tesne pred začiatkom pracieho cyklu.
- ▶ Koncentrovaný tekutý prací prostriedok pred pridaním zriedte.
- ▶ Najlepší spôsob použitia tekutého pracieho prostriedku je prostredníctvom dávkovacieho guličky, ktorá sa vkladá do práčky spolu s bielizňou.
- ▶ Nepoužívajte tekutý prací prostriedok, ak je zvolená funkcia "Delay".
- ▶ Starostlivo vyberte nastavenia programu podľa symbolov starostlivosti uvedených na všetkých štítkoch bielizne a podľa programovej tabuľky.

6.7 Zapnutie spotrebiča

Pre zapnutie spotrebiča sa dotknite tlačidla "Napájanie" (obr. 6-5). LED dióda tlačidla "Štart/Pauza" bliká.

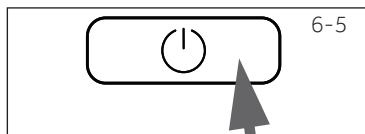

6.8 Zvoľte program

Pre dosiahnutie najlepších výsledkov prania, vyberte program, ktorý zodpovedá stupňu znečistenia a typu bielizne.

Otáčaním gombíka programu (Obr. 6-6) vyberte správny program. Súvisiaci program sa rozsvieti a zobrazí sa predvolené nastavenie.

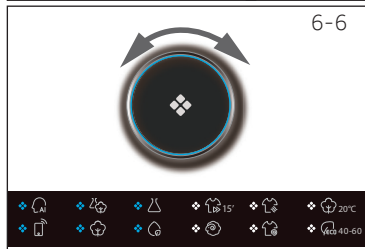

Poznámka: Odstránenie zápachu

Pred prvým použitím odporúčame spustiť program "BAVLNA+90 °C" + 600 ot/min. bez náplne a s malým množstvom pracieho prostriedku v priestore pre prací prostriedok (2) alebo so špeciálnym čistiacim prostriedkom pre práčku na odstránenie prípadných priľpených zvyškov.

6.9 Uskutočnite jednotlivé voľby

Vyberte požadované možnosti a nastavenia (Obr. 6-7); pozri Ovládací panel.

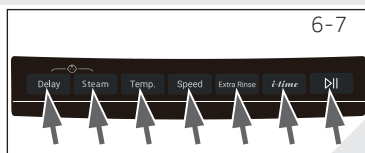

6-8

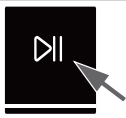

6.10 Spustenie pracieho programu

Dotknite sa tlačidla "Start/Pause" (Obr. 6-8) pre spustenie. LED dióda tlačidla "Start/Pause" prestane blikať a rozsvieti sa nepretržite. Zariadenie bude pracovať podľa aktuálnych nastavení. Zmena je možné uskutočniť iba po zrušení programu.

6.11 Prerušenie - zrušenie programu prania

Pre prerušenie bežiacieho programu jemne stlačte tlačidlo "Start/Pause". LED nad tlačidlom začne blikať. Opätovným stlačením obnovte proces prania.

Zrušenie bežiacieho programu a jeho jednotlivých nastavení:

1. Dotknite sa tlačidla "Start/Pause" pre prerušenie bežiacieho programu.
2. Dotykom tlačidla "Power" po dobu asi 2 sekundy vypnite spotrebič.
3. Dotknite sa tlačidla "Power" pre zapnutie spotrebiča, spustíte program Odstredovanie a vyberte „no Speed“ (kontrolky rýchlosti sú vypnuté), pre vypustenie vody.
4. Po ukončení programu pre reštartovanie spotrebiča, vyberte nový program a spustite ho.

6.12 Po praní



Poznámka: Zámok dverí

- ▶ Z bezpečnostných dôvodov sú dvere počas cyklu prania čiastočne zamknuté. Dvere je možné otvoriť len na konci programu alebo po správnom zrušení programu (pozri opis vyššie).
- ▶ V prípade vysokej hladiny vody, vysokej teploty vody a počas odstredovania nie je možné otvoriť dvere; je zobrazené **LOC** -

1. Na konci programového cyklu sa zobrazí **End**.
2. Spotrebič sa automaticky vypne.
3. Odstráňte bielizeň čo najskôr, ako to bude možné, narábajte s ňou jemne, aby ste zabránili ďalšiemu pokrčeniu.
4. Vypnite prívod vody.
5. Odpojte sieťový kábel.
6. Otvorte dverka, aby ste zabránili tvorbe vlhkosti a pachov. Ak spotrebič nepoužívate, dverka nechajte otvorené.



Poznámka: Pohotovostný režim/úsporný režim

Ak nebude aktivovaný do 2 minút pred spustením programu alebo na konci programu, zapnutý spotrebič prejde do pohotovostného režimu. Displej sa vypne. Ušetrí sa tým energia. Ak chcete prerušiť pohotovostný režim, stlačte tlačidlo "Power".

6.13 Aktivácia alebo deaktivácia bzučiča

Akustický signál môžete v prípade potreby zrušiť:

1. Zapnite spotrebič.
2. Vyberte program MIX.
3. Stlačte tlačidlo "Steam" a tlačidlo "Speed" súčasne po dobu približne 3 sekundy. Zobrazí sa **'bEEP OFF'** a bzučiak sa deaktivuje.

Ak chcete bzučiak aktivovať, opäť stlačte súčasne tieto dve tlačidlá. Zobrazí sa **'bEEP on'**.

Poznámka: Odchýlky

Vďaka neustálym aktualizáciám aplikácie hOn, sa funkcie a zobrazenie rozhrania APLIKÁCIE môže od nasledujúceho popisu líšiť.

7.1 Všeobecne

Toto zariadenie má povolené WiFi. Pomocou APLIKÁCIE hOn môžete na ovládanie používať svoj smartphone.



UPOZORNENIE!

Dodržiujte prosím bezpečnostné pokyny uvedené v tejto používateľskej príručke a uistite sa, že sú splnené aj v prípade, že je spotrebič ovládaný prostredníctvom APLIKÁCIE hOn, kým ste mimo domova. Musíte tiež dodržiavať pokyny v aplikácii Haier hOn.

7.2 Požiadavky

1. Jeden bezdrôtový router (protokol 802.11b /g n), ktorý podporuje len frekvenčné pásmo 2.4 GHz. Dĺžka SSID smerovača je 1-31 znakov (vrátane 1 a 31) a heslo je 8-64 znakov. Minimálna dĺžka hesla musí byť 8 znakov. Metódy šifrovania routeru zahŕňajú otvorené, WPA-PSK a WPA2-PSK.
2. Aplikácia je k dispozícii pre zariadenia so systémom Android, Huawei alebo iOS, a to pre tablety aj pre smartphony.
3. Spotrebič musí byť nainštalovaný na mieste, kde dokáže prijímať silný signál Wi-Fi. Po správnom priradení zariadenia k aplikácii APP, ak nie je správne pripojený k bezdrôtovému smerovaču, sa na displeji nezobrazí ikona Wi-Fi.

7.3 Prevzatie a inštalácia APLIKÁCIE hOn:

Stiahnite si aplikáciu hOn do svojho zariadenia tak, že orámujete nasledujúci QR kód :



alebo pomocou odkazu: go.haier-europe.com/download-app



Poznámka: Registrácia

Pri prvom použití alebo vymazaní/zatvorení formálneho účtu je potrebná registrácia. Pre ďalšie použitie musíte po prihlásení zadať užívateľské meno a heslo.

7.4 Registrácia a spárovanie aplikácií

1. Pripojte smartphone k domácej sieti WIFI, ku ktorej chcete produkt pripojiť.
2. Otvorte aplikáciu.
3. Vytvorte užívateľský profil (alebo sa prihláste, ak už bol predtým vytvorený).
4. Zatvorte dvere.
5. Spárujte prístroj podľa pokynov na displeji prístroja.



Poznámka: Sieť WIFI

Zariadenie nie je možné pripojiť k verejnej sieti WIFI. Pripojenie k verejnej sieti by mohlo spôsobiť poruchy.



Poznámka: Používajte rovnakú WIFI.

Pripojte svoj smartphone k sieti, ku ktorej chcete produkt pripojiť.

7.5 Povoľte diaľkové ovládanie

1. Skontrolujte, či je smerovač zapnutý a pripojený k internetu.
2. Vložte bielizeň a zatvorte dvierka.
3. Vyberte program „Diaľkové“, dvere sa uzamknú.
4. Spustíte cyklus pomocou aplikácie APP, ovládací panel bude deaktivovaný.
5. Po dokončení cyklu sa dvere odomknú a diaľkové ovládanie sa vypne.
6. Po 2 minútach sa zariadenie vypne.



Poznámka: Vypršanie platnosti diaľkového ovládania

Ak koncový používateľ po aktivácii diaľkového ovládania nespustí žiadny cyklus z aplikácie v ňom Po 10 minútach prejde zariadenie do režimu oneskoreného štartu v sieti a zostane vzdialené ovládať až 24 hodín, potom vypnúť.

7.6 Zakážte diaľkové ovládanie

1. Ak chcete ukončiť diaľkové ovládanie, keď je cyklus v prevádzke, stlačte tlačidlo START/PAUSE na ovládacom paneli. Cyklus sa pozastaví a diaľkové ovládanie bude blikať.
2. Ak to podmienky dovoľujú, dvere sa odomknú.
3. Ak chcete pokračovať v cykle, zatvorte dvierka a stlačte tlačidlo START/PAUSE. Diaľkové ovládanie sa znova aktivuje a diaľkové ovládanie sa zafixuje.
4. Ovládajte prístroj pomocou aplikácie.

7.7 Koniec cyklu so zapnutým diaľkovým ovládaním

1. Na konci cyklu sa dvere odomknú a diaľkové ovládanie sa deaktivuje.
2. Po 2 minútach sa prístroj automaticky vypne.

7.8 Informácie o nastavení boli vymazané

1. Vyberte program „Diaľkové ovládanie“;
2. Zobrazí sa "hOn"/"hOFF".
3. Dlhو stlačte tlačidlo „Delay“ na 5 sekúnd, kým sa nezobrazí "Prie r".
4. Informácie o konfigurácii sa odstránia a konfigurácia sa resetuje. Otočením gombíka vyberte program alebo vypnutím ukončíte program.



Poznámka: Zrušenie/obnovenie sieťových poverení

Tento postup postupujte, iba ak sa chystáte predať práčku.



Použitie zodpovedné voči životnému prostrediu

- ▶ Ak chcete dosiahnuť najlepšie využitie energie, vody, čistiacieho prostriedku a času, použite odporúčanú maximálnu veľkosť náplne.
- ▶ Nepreťažujte spotrebič (medzera na šírky ruky nad bielizňou).
- ▶ Pre mierne znečistené prádlo vyberte program Quick 15 '.
- ▶ Aplikujte presné dávky každého pracieho prostriedku.
- ▶ Vyberte najnižšiu primeranú teplotu prania - moderné pracie prostriedky účinne perú aj pri teplotách menej ako 60°C.
- ▶ Zvýšte predvolené nastavenia iba v prípade silného znečistenia.
- ▶ Vyberte max. rýchlosť odstred'ovania pri použití sušičky pre domácnosť.

9.1 Čistenie zásuvky na prací prostriedok

Buďte vždy opatrní, a nenechávajte žiadne zvyšky pracieho prostriedku.

Pravidelne čistite zásuvku (Obr. 9-1):

1. Vytiahnite zásuvku, kým sa nezastaví.
2. Stlačte uvoľňovacie tlačidlo a vyberte zásuvku.
3. Vypláchnite zásuvku vodou, kým nie je čistá, a zasuňte zásuvku späť do spotrebiča.

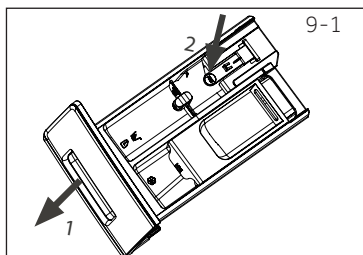

9.2 Čistenie zariadenia

- ▶ Počas čistenia a údržby zariadenie odpojte.
- ▶ Na čistenie krytu spotrebiča (Obr. 9-2) a gumových komponentov použite mäkkú handričku s mydlovou vodou.
- ▶ Nepoužívajte organické chemikálie ani korozívne rozpúšťadlá.



9.3 Vstupný ventil vody a filter vstupného ventilu

Pre zabránenie zablokovaniu dodávky vody pevnými látkami, ako je vápno, filter vstupného ventilu vyčistite.

- ▶ Odpojte napájaci kábel a vypnite prívod vody.
- ▶ Odskrutkujte na kohútiku prívodnú hadicu vody (Obr. 9-3).
- ▶ Filter vypláchnite vodou a očistite kefkou (Obr. 9-4).
- ▶ Vložte filter a namontujte prívodnú hadicu.

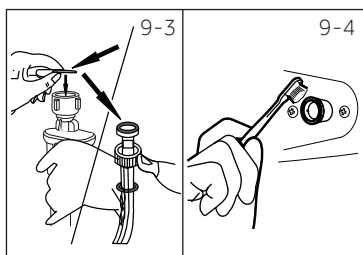

9.4 Čistenie bubna

- ▶ Z bubna odstráňte náhodne vyprané predmety, napríklad kovové časti, ako sú kolíky, mince atď. (obrázok 9-5), pretože spôsobujú škvrny a poškodenie.
- ▶ Na odstraňovanie škvŕn z hrdze použite bezchlórový čistiaci prostriedok. Dodržujte varovné pokyny výrobcu čistiaceho prostriedku.
- ▶ Nepoužívajte na čistenie žiadne tvrdé predmety ani oceľovú vlnu.

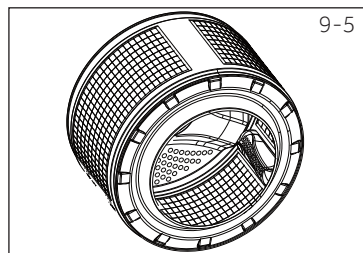

Poznámka: Hygiena

Pre pravidelnú údržbu odporúčame spustiť program „BAVLNA + 90 °C + 600 otáčok za minútu“ do 100 cyklov, aby ste sa vyhli možným korozívnym zvyškom. Pridajte malé množstvo pracieho prostriedku do priehradky na pracie prostriedky (2) alebo použite špeciálny strojový čistič.

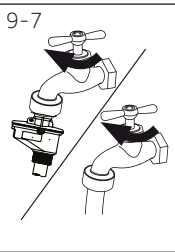
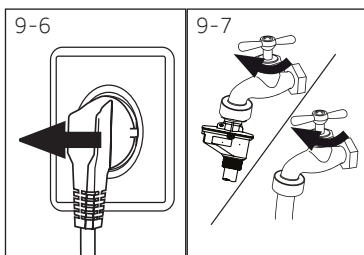

9.5 Dlhé obdobia nepoužívania

Ak je spotrebič dlhší čas nečinný :

1. Vytiahnite elektrickú zástrčku (Obr. 9-6).
2. Vypnite prívod vody (Obr. 9-7).
3. Otvorte dverka, aby ste zabránili tvorbe vlhkosti a pachov. Pokiaľ spotrebič nepoužívate, dverka nechajte otvorené.

Pred ďalšou prevádzkou starostlivo skontrolujte sieťový kábel a prítokovú a odtokovú hadicu. Uistite sa, že je všetko správne nainštalované a bez úniku vody.

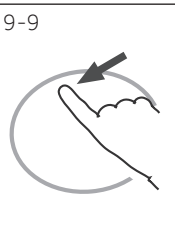
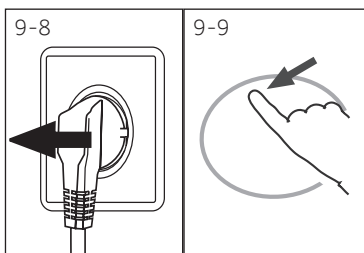

9.6 Filter čerpadla

Vyčistite filter raz za mesiac a skontrolujte filter čerpadla, napríklad spotrebič:

- Nepúšťa vodu.
- Neodstreďuje.
- Spôsobuje neobvyklý šum pri behu.

1. Vypnite a odpojte zariadenie (Obr. 9-8).
2. Zatlačte a otvorte servisnú klapku (Obr. 9-9).
3. Zabezpečte plochú nádobu na zachytenie vytečenej vody (Obr. 9-10) . Môže to byť väčší objem!
4. Vytiahnite odtokovú hadicu a držte ju nad nádobou (Obr. 9-10).
5. Vyberte tesniacu zástrčku z odtokovej hadice (Obr. 9-10).
6. Po úplnom vypustení vody uzavrite odtokovú hadicu (Obr. 9-11). a zatlačte ju späť do zariadenia.
7. Odskrutkujte a odstráňte filter čerpadla proti smeru hodinových ručičiek (Obr. 9-12).
8. Odstráňte usadeniny a nečistoty (Obr. 9-13).

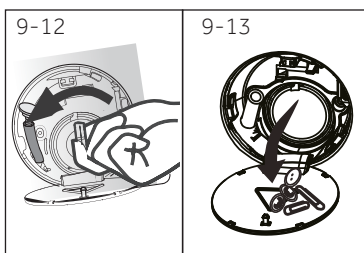
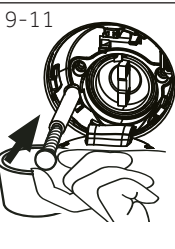
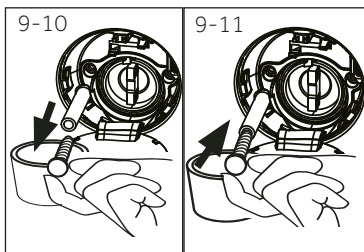

UPOZORNENIE!

Riziko popálenia! Voda v čerpadle môže byť veľmi horúca! Pred akýmkoľvek zásahom zabezpečte, aby sa voda ochladila.

9. Opatrne vyčistite filter čerpadla, napr. pomocou tečúcej vody (Obr. 9-14).
10. Dôkladne ho umiestnite späť (Obr. 9-15).
11. Zatvorte servisnú klapku.

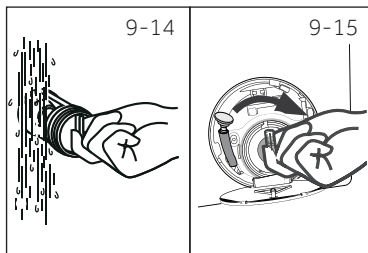

VÝSTRAHA!

- ▶ Tesnenie filtra čerpadla musí byť čisté a nepoškodené. Ak je veko úplne utiahnuté, môže dôjsť k úniku vody.
- ▶ Filter musí byť na svojom mieste nakoľko to môže viesť k úniku.

Veľa vzniknutých problémov môžete vyriešiť sami bez zvláštnych skúseností. Ak sa vyskytne nejaký problém, skôr než sa obrátite na predajcu, skontrolujte všetky uvedené možnosti a postupujte podľa nižšie uvedených pokynov. Pozri ZÁKAZNÍCKY SERVIS.



UPOZORNENIE!

- ▶ Pred vykonávaním údržby spotrebič vypnite a odpojte ho z elektrickej siete.
- ▶ Elektrické súčasti smie opravovať len kvalifikovaný odborník, pretože neodborné zásahy by mohli spôsobiť rozsiahle následné poškodenie.
- ▶ Poškodený sieťový kábel musí vymeniť výrobca, autorizovaný servis alebo podobne kvalifikovaná osoba, aby sa zabránilo možným rizikám.

10.1 Informačné kódy

Nasledujúce kódy sa zobrazujú len pre informácie týkajúce sa pracieho cyklu. Nie je potrebné vykonať žiadne opatrenia.

Kód	Odkaz
<i>1:25</i>	Zostávajúci čas prania bude trvať 1 hodinu a 25 minút.
<i>6:30</i>	Zostávajúca doba pracieho cyklu vrátane zvoleného oneskorenia v konečnom dôsledku bude 6 hodín a 30 minút.
<i>End</i>	Pranie bolo ukončené. Spotrebič sa automaticky vypne.
<i>LoCl -</i>	Dvere sú zatvorené kvôli vysokej hladine vody, vysokej teplote vody alebo kvôli cyklu odstreďovania.
<i>bEEP OFF</i>	Bzučiak je deaktivovaný.
<i>bEEP ON</i>	Bzučiak je aktivovaný.
<i>CLDI -</i>	Funkčné tlačidlá sú uzamknuté. Zmena programu je neplatná.

10.2 Riešenie problémov s displejovými kódmi

Problém	Príčina	Riešenie
<i>CLrFLr</i>	<ul style="list-style-type: none"> • Chyba vypúšťania, voda nie je úplne vyčerpaná do 6 minút. 	<ul style="list-style-type: none"> • Vyčistite filter čerpadla. • Skontrolujte inštaláciu odtokovej hadice.
<i>E2</i>	<ul style="list-style-type: none"> • Porucha uzamknutia. 	<ul style="list-style-type: none"> • Správne zatvorte dvierka.
<i>E4</i>	<ul style="list-style-type: none"> • Hladina vody nie je dosiahnutá ani po 12 minútach. • Odtoková hadica má "samosifón". 	<ul style="list-style-type: none"> • Uistite sa, že kohútik je úplne otvorený a tlak vody je normálny. • Skontrolujte inštaláciu odtokovej hadice.
<i>E8</i>	<ul style="list-style-type: none"> • Porucha úrovne bezpečnostnej hladiny vody 	<ul style="list-style-type: none"> • Obráťte sa na popredajný servis.
<i>F3</i>	<ul style="list-style-type: none"> • Porucha snímača teploty 	<ul style="list-style-type: none"> • Obráťte sa na popredajný servis.
<i>F4</i>	<ul style="list-style-type: none"> • Porucha ohrevu 	<ul style="list-style-type: none"> • Obráťte sa na popredajný servis.
<i>F7</i>	<ul style="list-style-type: none"> • Porucha motora 	<ul style="list-style-type: none"> • Obráťte sa na popredajný servis.
<i>FR</i>	<ul style="list-style-type: none"> • Chyba snímača hladiny vody 	<ul style="list-style-type: none"> • Obráťte sa na popredajný servis.

Problém	Príčina	Riešenie
FE0 alebo FE1 alebo FE2	<ul style="list-style-type: none"> Nezvyklá chyba v komunikácii 	<ul style="list-style-type: none"> Obráťte sa na popredajný servis.
Unb	<ul style="list-style-type: none"> Porucha nesymetrického zaťaženia 	<ul style="list-style-type: none"> Skontrolujte a vyvážte zaťaženie bielizne v bubne. Znížte množstvo bielizne.

10.3 Riešenie problémov bez displejových kódov

Problém	Príčina	Riešenie
Pračka nefunguje.	<ul style="list-style-type: none"> Program ešte nebol spustený. Dvere nie sú správne zatvorené. Zariadenie nebolo zapnuté. Výpadok napájania. Je aktivovaná detská poistka. 	<ul style="list-style-type: none"> Skontrolujte program a spustite ho. Správne zatvorte dvere. Zapnite spotrebič. Skontrolujte zdroj napájania. Deaktivujte detskú poistku.
Pračka sa nenaplnila vodou.	<ul style="list-style-type: none"> Nie je voda. Prívodná hadica je zalomená. Filter na prívodnej hadici je zablokovaný. Tlak vody je nižší ako 0,03 MPa. Dvere nie sú správne zatvorené. Porucha zásobovania vodou. 	<ul style="list-style-type: none"> Skontrolujte vodovodný kohútik. Skontrolujte prívodnú hadicu. Odblokujte filter prívodnej hadice. Skontrolujte tlak vody. Správne zatvorte dvere. Zabezpečte prívod vody.
Pračka sa počas plnenia vodou vypúšťa.	<ul style="list-style-type: none"> Výška odtokovej hadice je nižšia ako 80 cm. Koniec odtokovej hadice zasahuje do vody. 	<ul style="list-style-type: none"> Presvedčte sa, či je vypúšťacia hadica správne nainštalovaná. Uistite sa, že vypúšťacia hadica nezasahuje do vody.
Porucha vypúšťania.	<ul style="list-style-type: none"> Odtoková hadica je zablokovaná. Filter čerpadla je zablokovaný. Koniec odtokovej hadice je vyššie ako 100 cm nad úrovňou podlahy. 	<ul style="list-style-type: none"> Odblokujte odtokovú hadicu. Vyčistite filter čerpadla. Presvedčte sa, či je vypúšťacia hadica správne nainštalovaná.
Silné vibrácie počas odstreďovania.	<ul style="list-style-type: none"> Neboli odstránené všetky prepravné skrutky. Spotrebič nie je v stabilnej pozícii. Spotrebič je nesprávne naplnený. 	<ul style="list-style-type: none"> Odstráňte všetky prepravné skrutky. Zabezpečte stabilnú podlahu a vyrovnanú polohu. Skontrolujte hmotnosť a vyváženie náplne.
Proces sa zastavil pred dokončením pracieho cyklu.	<ul style="list-style-type: none"> Porucha vody alebo elektrická porucha. 	<ul style="list-style-type: none"> Skontrolujte napájanie a prívod vody.
Proces sa po uplynutí určitej doby zastaví.	<ul style="list-style-type: none"> Spotrebič zobrazuje poruchový kód. Problém spôsobený spôsobom zaťaženia. Program vykonáva cyklus namáčania. 	<ul style="list-style-type: none"> Skontrolujte zobrazené kódy. Znížte alebo upravte zaťaženie. Zrušte program a reštartujte.
Bubnom a/alebo zásuvkou na prací prostriedok sa vznáša nadbytočná pena.	<ul style="list-style-type: none"> Prací prostriedok je nevhodný. Nadmerné použitie pracieho prostriedku. 	<ul style="list-style-type: none"> Skontrolujte odporúčania pracích prostriedkov. Znížte množstvo pracieho prostriedku.
Automatické nastavenie doby prania.	<ul style="list-style-type: none"> Doba trvania programu prania bude upravená. 	<ul style="list-style-type: none"> To je normálne a neovplyvňuje funkčnosť.

Problém	Príčina	Riešenie
Odstredovanie zlyhalo.	<ul style="list-style-type: none"> Zlé vyváženie bielizne. 	<ul style="list-style-type: none"> Skontrolujte náplň stroja a bielizeň a znovu spustte program odstredovania.
Neuspokojivý výsledok prania.	<ul style="list-style-type: none"> Stupeň znečistenia nesúhlasí s vybraným programom. Množstvo pracích prostriedkov nebolo dostatočné. Maximálne zaťaženie bolo prekročené. Prádlo bolo v bubne rozmiestnené nerovnomerne. 	<ul style="list-style-type: none"> Vyberte iný program. Zvoľte prací prostriedok podľa stupňa znečistenia a podľa špecifikácií výrobcu. Znížte množstvo náplne. Uvoľnite prádlo.
Na bielizni sa nachádzajú zvyšky pracieho prášku.	<ul style="list-style-type: none"> Nerozpustné častice pracieho prášku môžu zostať ako biele škvrny na bielizni. 	<ul style="list-style-type: none"> Vykonajte extra pláchanie. Pokúste sa odstrániť body zo suchého prádla. Zvoľte iný prací prostriedok.
Na prádle sa nachádzajú šedé škvrny.	<ul style="list-style-type: none"> Sú spôsobené tukmi, ako sú oleje, krémy alebo masť. 	<ul style="list-style-type: none"> Ošetríte bielizeň špeciálnym čistiacim prostriedkom.

i Poznámka: Tvorba peny

Ak sa počas cyklu odstredovania zistí príliš veľa peny, motor sa zastaví a aktivuje sa vypúšťacie čerpadlo na dobu 90 sekúnd. Ak toto odstránenie peny zlyhá až 3-rát, program sa ukončí bez odstredovania.

Ak sa chybové hlásenia objavia aj po prijatých opatreniach, vypnite spotrebič, odpojte napájací zdroj a obráťte sa na zákaznícku službu.

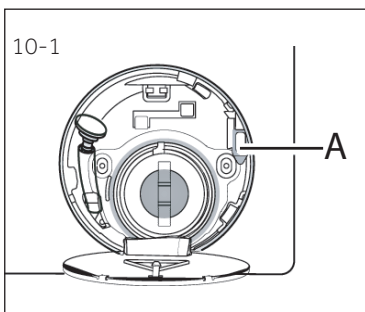

10.4 V prípade výpadku prúdu

Ak výpadok napájania preruší prací program, ktorý beží, dvierka sa mechanicky zablokujú. Aby ste mohli dostať bielizeň von, nemali by ste v sklenenom priezore dvierok vidieť žiadnu hladinu vody. Nebezpečenstvo popálenia!
Úroveň vody sa musí znížiť ako je uvedené vo "Filtre čerpadla". Nevyťahujte páčku (A) spod servisnej klapky (obrázok 10-1) dovtedy, až kým sa dvere neodomknú miernym kliknutím. Potom znovu upevnite všetky diely.

i Poznámka: Odomknite dvere

Keď je práčka v bezpečnom stave (hladina vody je pod oknom v určitej výške, teplota valca je pod 55 °C, valec vo vnútri sa neotáča), môžete odomknúť prevádzkové dvere práčky.

11.1 Príprava

- ▶ Vyberte spotrebič z obalu.
- ▶ Odstráňte všetok obalový materiál vrátane polystyrénového podkladu, uložte ich mimo dosahu detí. Počas otvárania balenia môžu byť na plastovom vrecku a na otvore viditeľné kvapky vody. Je to bežný jav je výsledkom vodných skúšok v továrni.



Poznámka: Zneškodňovanie obalov

Všetky obalové materiály udržiajte mimo dosahu detí a zlikvidujte spôsobom, ktorý je šetrný k životnému prostrediu.

11.2 VOLITELNÉ: Nasadte podložky na zníženie hluku.

1. Pri otváraní zmršťovacieho balenia nájdete niekoľko podložiek na zníženie hluku. Tieto sa používajú na zníženie hluku (obrázok 11-1).
2. Položte práčku na jej bočnú stranu, otvorom smerom nahor, spodnou stranou od obsluhy. (obrázok 11-2).
3. Vyberte podložky na zníženie hluku a odstráňte obojstrannú lepiacu ochrannú fóliu, prilepte okolo dna, pripevnite podložky na zníženie hluku pod skrinku práčky, ako je to znázornené na obr. 11-3 (dve dlhšie podložky v polohe 1 a 3, dve kratšie podložky v polohe 2 a 4). Nakoniec spotrebič opäť postavte do zvislej polohy.

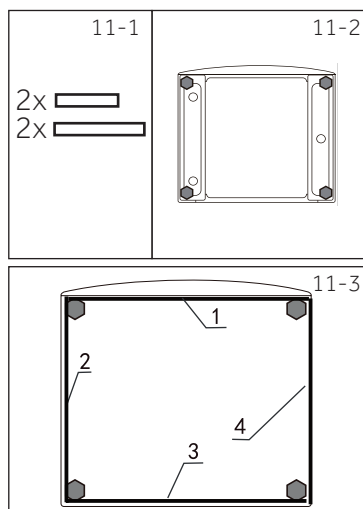

Poznámka: Podložka na zníženie hluku

Podložka na zníženie hluku sú voliteľné, môžu pomôcť znížiť hluk, použite ich podľa vlastnej potreby.

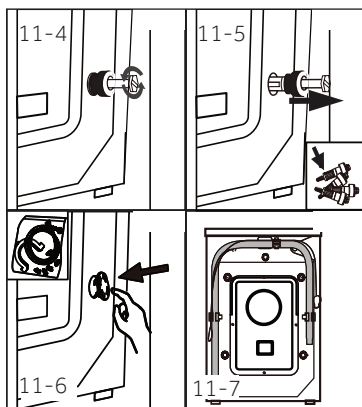

11.3 Odstráňte prepravné skrutky

Prepravné skrutky sú určené na upínanie antivibračných komponentov vo vnútri spotrebiča počas prepravy, pre zabránenie poškodenia vnútra spotrebiča.

1. Odstráňte všetky 4 skrutky na zadnej strane a vytiahnite plastové rozpery (Obr. 11-4/Obr.11-5).
2. Vypĺňte zostávajúce diery zaslepovacími zátkami (Obr. 11-6/Obr. 11-7).



Poznámka: Odložte ich na bezpečné miesto

Odložte prepravné skrutky na bezpečné miesto pre neskoršie použitie. Vždy, keď sa spotrebič presťahuje, najprv znova nainštalujte skrutky.

11.4 Sťahovanie spotrebiča

Ak chcete spotrebič presunúť na vzdialené miesto, aby nedošlo k poškodeniu, vložte späť prepravné skrutky odstránené pred inštaláciou: Montáž prebieha v opačnom poradí.

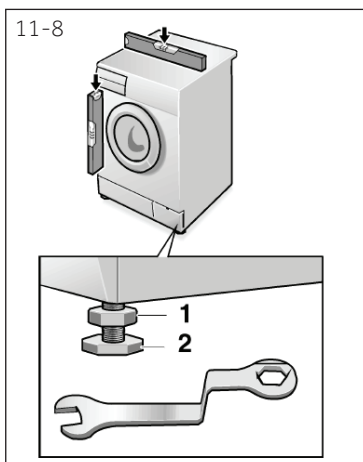

11.5 Umiestnenie spotrebiča

Nastavte všetky nohy (Obr.11-8), aby ste dosiahli úplnú vodorovnú polohu. Tým sa minimalizujú vibrácie a tiež hluk počas používania. Zníži sa aj opotrebenie. Na nastavenie odporúčame použiť vodováhu. Podlaha by mala byť čo najstabilnejšia a rovná.

1. Uvoľnite poistnú maticu (1) pomocou kľúča.
2. Výšku nastavte otáčaním nožičky (2).
3. Uťahnite poistnú maticu (1) ku krytu.

11.6 Pripojenie odtoku vody

Správne namontujte hadicu na vypúšťanie vody do potrubia. Hadica musí v jednom bode dosiahnuť výšku medzi 80 a 100 cm nad spodnou čiarou spotrebiča! Ak je to možné, vždy držte odtokovú hadicu upevnenú na sponu na spotrebiči.



UPOZORNENIE!

- ▶ Pre pripojenie používajte iba dodávanú sadu hadíc.
- ▶ Nikdy nepoužívajte staré sady hadíc!
- ▶ Pripájajte iba k prípojke so studenou vodou.
- ▶ Pred pripojením skontrolujte, či je voda čistá a priezračná.

Sú možné nasledujúce spojenia:

11.6.1 Odtoková hadica do umývadla

- ▶ Zaveste vypúšťaciu hadicu pomocou U držiaka cez okraj umývadla s primeranou veľkosťou (Obr. 11-9).
- ▶ U držiak dostatočne chráňte proti sklznutiu.

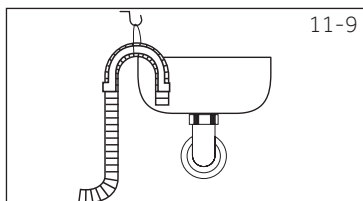

11.6.2 Odtoková hadica na pripojenie do odpadového potrubia

- ▶ Vnútorňý priemer stojaceho potrubia s odvzdušňovacím otvorom musí byť minimálne 40 mm.
- ▶ Zasuňte odtokovú hadicu na cca. 80-100 mm do potrubia odpadovej vody.
- ▶ Pripojte U držiak a dostatočne ho zaistite (Obr. 10-11).

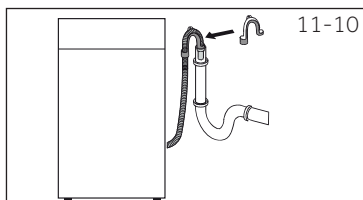

11.6.3 Odtoková hadica do prípojky umývadla

- ▶ Pripojenie musí byť umiestnené nad sifónom.
- ▶ Pripojenie kužela je zvyčajne uzavreté podložkou (A). Odstráňte ho, aby ste zabránili akejkoľvek poruche (Obr. 11- 11).
- ▶ Zaistite odtokovú hadicu pomocou svorky.

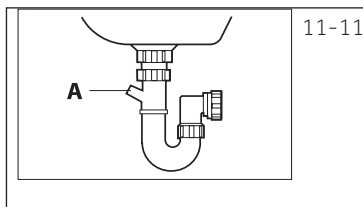

VÝSTRAHA!

- ▶ Odtoková hadica by nemala byť ponorená do vody a mala by byť bezpečne prichytená a bez úniku vody. Ak je vypúšťacia hadica umiestnená na zemi alebo ak je potrubie vo výške menšej ako 80 cm, práčka sa pri plnení (samozaplnenie) nepretržite vypúšťa.
- ▶ Odtoková hadica sa nesmie predlžovať. Ak je to potrebné, kontaktujte popredajný servis.

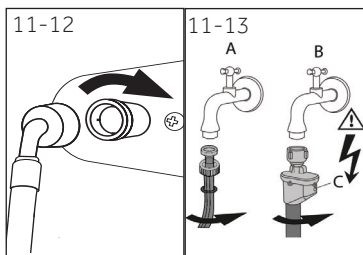

11.7 Pripojenie čerstvej vody

Uistite sa, že sú vložené tesnenia.

1. Pripojte hadicu na prívod vody so skoseným koncom k spotrebiču (Obr.11-12). Uťahnite závit ručne.
2. Druhý koniec pripojte k vodovodnému kohútiku s 3/4" závitom (Obr.11- 13).

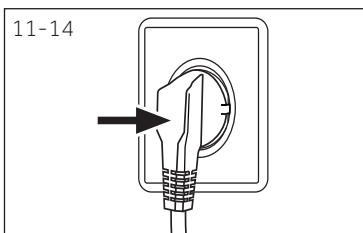

11.8 Elektrické pripojenie

Pred každým pripojením skontrolujte, či:

- ▶ zdroj energie, zásuvka a poistka zodpovedajú výkonnostnému štítku.
- ▶ je sieťová zásuvka uzemnená a nie je použitá žiadna viacnásobná zástrčka alebo rozšírenie.
- ▶ sa zástrčka a zásuvka presne zhodujú.
- ▶ **Iba Spojené kráľovstvo:** Spojka UK spĺňa požiadavky normy BS1363A.

Zasuňte zástrčku do zásuvky (Obr.11- 14).



UPOZORNENIE!

- ▶ Zabezpečte, aby všetky prípojky (napájacie, odtokové hadice a hadice pre čerstvú vodu) boli pevné, suché a nepriepustné!
- ▶ Dávajte pozor, aby tieto časti neboli nikdy rozdrvené, zalomené alebo skrútené.
- ▶ Ak je prívodný kábel poškodený, musí ho vymeniť servisný zástupca (pozri záručnú kartu), aby sa predišlo nebezpečenstvu.

12.1 Doplnkové technické údaje

	HW100	HW90	HW80
Napätie vo V	220-240 V~/50Hz		
Prúd v A	10		
Maximálny výkon vo W	2000		
Tlak vody v MPa	0.03 ≤ P ≤ 1		
Netto hmotnosť v kg	65		

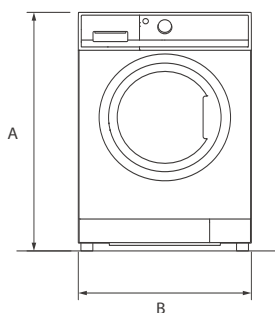

POHĽAD SPREDU

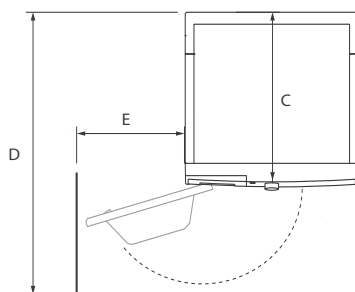

STENA

POGLED OD ZGORAJ

Rozmery produktu	HW100	HW90	HW80
A: Celková výška produktu v mm	850		
B: Celková šírka produktu v mm	595		
C: Celková hĺbka produktu v mm (Na veľkosť hlavnej ovládacej dosky) mm	497		
D: Celková hĺbka produktu v mm	577		
E: Hĺbka v prípade otvorených dverí v mm	1085		
F: Minimálna vzdialenosť dverí k susednej stene mm	300		

**Poznámka: Rozmery**

Presná výška vašej pračky závisí od toho, ako ďaleko sú vysunuté nožičky od základne stroja. Miesto, kde inštalujete vašu pračku, musí byť najmenej o 40 mm širšie a 20 mm hlbšie ako jej rozmery.

12.3 Normy a smernice



Tento výrobok vyhovuje požiadavkám všetkých príslušných smerníc ES vrátane súvisiacich harmonizovaných noriem, ktoré sú nutné pre to, aby výrobok mohol niesť označenie CE.

Odporúčame používať originálne náhradné diely a služby zákazníckeho servisu Haier.
Ak máte so spotrebičom nejaký problém, pozrite sa prosím najprv do sekcie RIEŠENIE PROBLÉMOV.

Ak tam nenájdete riešenie, kontaktujte prosím

- ▶ miestneho predajcu alebo
- ▶ sekciu Service & Support na stránkach www.haier.com, kde môžete nájsť telefónne čísla a môžete aktivovať váš servisnú požiadavku.

Ešte než budete kontaktovať naše Servisné centrum, skontrolujte, či máte nižšie uvedené informácie.

Informácie nájdete na výkonnostnom štítku.

Model _____ Výrobné číslo. _____

Skontrolujte tiež Záručný list, ktorý je dodávaný spolu so spotrebičom pre prípad reklamácie.

Pre všeobecné obchodné otázky vyhľadajte naše nižšie uvedené európske adresy:

Európske adresy Haier			
Krajina*	Poštová adresa	Krajina*	Poštová adresa
Taliansko	Haier Europe Trading SRL Via De Cristoforis, 12 21100 Verese TALIANSKO	Francúzsko	Haier France SAS 53 Boulevard Ornano – Pleyad 3 93200 Saint Denis FRANCÚZSKO
Španielsko Portugalsko	Haier Iberia SL Pg. Garcia Faria, 49-51 08019 Barcelona ŠPANIELSKO	Belgicko-FR Belgicko-NL Holandsko Luxembursko	Haier Benelux SA Anderlecht Route de Lennik 451 BELGICKO
Nemecko Rakúsko	Haier Deutschland GmbH Konrad-Zuse-Platz 6 81829 München NEMECKO	Poľsko Česko Maďarsko Grécko Rumunsko Rusko	Haier Poland Sp. zo.o. Al. Jerozolimskie 181B 02-222 Warszawa POĽSKO
Spojené kráľovstvo	Haier Appliances UK Co.Ltd. One Crown Square Church Street East Woking, Surrey, GU21 6HR UK		

*Pre viac informácií kontaktujte www.haier.com

HW80-B14959U1, HW90-B14959U1, HW100-B14959U1, HW80-B14959S8U1, HW90-B14959S8U1, HW100-B14959S8U1

Haier