

NO

FI

SV

DA

CANDY

Tak for dit valg af dette produkt.

Vi er stolte over at levere det ideelle produkt til dig og den bedste fuldkomne serie af husholdningsapparater til dine daglige rutiner.

Læs omhyggeligt denne manual for korrekt og sikker anvendelse og for hjælpsomme tips om effektiv vedligeholdelse.



Brug kun vaskemaskinen efter du omhyggeligt har læst disse instruktioner. Vi anbefaler, at du holder denne manual klar ved hånden og i god stand til mulige fremtidige ejere.

Hvert produkt er identificeret med en unik 16-cifret kode, også kaldet "serienummer", som står på klistermærket på bagsiden af apparatet (ved åbningen) eller i dokumentkuverten inden i produktet. Denne kode er et slags specifikt produkt-ID-kort, som du skal bruge for registrere det, og hvis du kontakter servicecenter.

Miljøbetingelser



Dette apparat er mærket i henhold til det europæiske direktiv 2012/19/EU om affald af elektrisk og elektronisk udstyr (WEEE).

Affald af elektrisk og elektronisk udstyr (WEEE) indeholder både forurenende dele (som kan have negative konsekvenser for miljøet) og grundkomponenter (som kan genanvendes). Det er vigtigt at underlægge affald af elektrisk og elektronisk udstyr (WEEE) specifikke behandlinger for at fjerne og skaffe sig af med alle forureningskilder på den rigtige måde og udvinde og genbruge alle materialer.

Det enkelte individ kan spille en vigtig rolle i at sikre, at affald af elektrisk og elektronisk udstyr (WEEE) ikke bliver et miljømæssigt problem; det er altafgørende, at følge nogle grundlæggende regler:

- affald af elektrisk og elektronisk udstyr (WEEE) må ikke behandles som husholdningsaffald.
- affald af elektrisk og elektronisk udstyr (WEEE) skal afleveres til det relevante indsamlingssted, som administreres af kommunen eller registrerede firmaer. Der findes i mange lande afhentning ved husstanden af store affald af elektrisk og elektronisk udstyr (WEEE)-produkter.

Når du køber et nyt apparat, er det i mange lande således, at det gamle apparat kan returneres til forhandleren, som skal hente det gratis fra gang til gang, så længe apparatet er en lignende type og har de samme funktioner, som det leverede apparat.

Indhold

- 1. GENERELLE SIKKERHEDSREGLER**
- 2. MONTERING**
- 3. VASKEMIDDELSBAKKEN**
- 4. PRAKTISKE TIPS**
- 5. RENGØRING OG VEDLIGEHOLDELSE**
- 6. NØDÅBNING AF LUGE**
- 7. FJERNBETJENING (Wi-Fi)**
- 8. KVIKBRUGERGUIDE**
- 9. STYRING OG PROGRAMMER**
- 10. TØRRECYKLUS**
- 11. FEJLFINDING OG GARANTI**

1. GENERELLE SIKKERHEDSREGLER

- Hensigten med dette apparat er, at det bruges til husholdningsformål eller lignende såsom:

- Personalekøkkenområder i butikker, kontorer og andre arbejdsmiljøer;
- Stuehuse;
- Af klienter på hoteller, moteller og andre lignende boligmiljø;
- Bed & breakfast-miljøer.

Anden brug af dette apparat end i husholdningsmiljø eller til typiske husholdningsformål, som kommerciel brug af eksparter eller trænedede brugere, udelukkes, selv ved de ovennævnte anvendelser. Hvis dette apparat anvendes på en måde, ikke i overensstemmelse med dette, kan det reducere apparatets levetid og annullere producentens garanti. Ethvert ansvar for skade på apparatet eller anden skade eller tab i forbindelse med brug, der ikke er i overensstemmelse med hjemlig eller husholdningsbrug (selv hvis apparatet befinder sig i et hjemme- eller husholdningsmiljø), vil ikke blive accepteret af producenten, i fuld overensstemmelse med gældende lovgivning.

- Dette apparat kan bruges af børn fra 8 år og op, og af personer med reduceret fysiske, sansende eller mentale evner, eller manglende

erfaring og viden, hvis de er under opsyn eller gives instruktioner angående brugen af apparatet på en sikker måde og forstår de medfølgende risici.

Børn må ikke lege med apparatet. Rengøring og vedligeholdelse må ikke udføres af børn uden opsyn.

- Børn bør være under opsyn for at sikre, at de ikke leger med apparatet.
- Børn under 3 år bør holdes væk, medmindre de er under konstant opsyn.
- Hvis ledningen er beskadiget, skal den udskiftes med en speciel ledning eller en samling, der er tilgængelig hos producenten via deres Service.
- Brug kun de medfølgende slanger til vandforsyning stilslutningen (genbrug ikke gamle slanger).
- Vandtrykket skal være mellem 0,05 MPa og 0,8 MPa.
- Vær sikker på, at et tæppe ikke blokerer maskinens bund og ventilationsåbningerne.
- Den sidste del af en vaske-tørrecyklus sker uden varme (nedkølingscyklus), for at sikre, at tøjet efterlades ved en temperatur, der sikrer, at tøjet ikke vil blive beskadiget.



ADVARSEL:

Stop aldrig en vaske-tørremaskine inden udgangen af tørrecyklussen, medmindre alt tøj tages ud med det samme og spredes ud, så varmen spredes.

- Efter montering skal apparatet placeres således at stikket er tilgængeligt.
- Maskinen må ikke installeres bag en låsbar dør, en skydedør eller en dør med hængsler i den modsatte side af vaske-tørremaskinen, på en sådan måde, at en fuldstændig åbning af vaske-tørremaskinens dør er begrænset.
- Maks. kapacitet for tørt tøj afhænger af den brugte model (se kontrolpanel).
- Maskinen må ikke bruges, hvis industrikemikalier har været brugt til rengøring.
- Tør ikke uvaskede ting i vaske-tørremaskinen.
- Tøj, der er blevet tilsølet med stoffer som madolie, acetone, alkohol, benzin, petroleum, pletfjernere, terpentiner, voks og voks fjerner skal vaskes i varmt vand, med et ekstra vaskemiddel, før det tørres i vaske-tørremaskinen.
- Ting lavet af skumgummi (latexskum), badehætter, vandtætte tekstiler, gummibagside og tøj eller puder forsynet med skumgummipuder, bør ikke tørres i vaske-tørremaskinen.
- Skyllemidler, eller lignende produkter, bør anvendes som specificeret i skyllemiddel-instruktionerne.
- Tøjstykker med olie på, kan selvantænde, især når de udsættes for varme kilder, såsom en vaske-tørremaskine. Tøjet bliver varmt, hvilket forårsager en oxideringsreaktion i olien; Oxidering skaber varme. Hvis varmen ikke kan slippe ud, kan tøjstykkerne blive varme nok til at bryde i brand. Opbevaring og stablen af tøjstykker med olie på, kan forhindre varmen i at slippe ud og dermed skabe brandfare.
- Hvis det er uundgåeligt, at stofferne indeholder vegetabilsk olie eller madolie, eller er kontamineret med hårplejeprodukter når de placeres i en vaske-tørremaskine, skal de først vaskes i varmt vand med ekstra vaskemiddel - dette vil reducere, men ikke fjerne, faren.
- Fjern alle genstande fra lommer, såsom lighter og tændstikker.

- For at se apparatets bilagskort refereres der til producentens hjemmeside.

- Vær sikker på, at der ikke er vand i tromlen før døren åbnes.

Elektriske forbindelser og sikkerhedsanvisninger

- De tekniske detaljer (forsyningsspænding og indgangseffekt) er angivet på produktets typeskilt
- Sørg for, at det elektriske system er jordforbundet, overholder al gældende lovgivning og at (el)stikkontakten er kompatibel med apparatets stik. Hvis ikke, så søg professionel hjælp.
- Brug endelig ikke omformere, flerstikdåser eller forlængerledninger.



ADVARSEL:

maskinen må ikke strømforsynes fra en udvendig afbryderanordning som en timer eller forbindes til en kreds, der afbrydes og tændes hyppigt af forsyningsvirksomheden.



ADVARSEL:

vandet kan nå meget høje temperaturer under vask.

- Udsæt ikke vaskemaskinen for regn, direkte sollys eller andet vejr.
- Ved flytning, så løft ikke vaskemaskinen i håndtagene eller bakkerne; under transport placér da aldrig åbningen på vognen. Vi anbefaler, at to personer løfter vaskemaskinen.
- I tilfælde af defekt og/eller funktionsfejl, så sluk for vaskemaskinen, luk for vandhanen og pil ikke ved apparatet. Tag omgående kontakt til kundeservicecenteret og brug kun originale reservedele. Undladelse af at følge disse instruktioner kan udgøre risici for apparatets sikkerhed.

- Før rengøring og vedligeholdelse af maskinen, skal stikket tages ud og vandhanen lukkes.
- Træk ikke i ledningen eller apparatet for at trække maskinens stik ud.

2. MONTERING

- Skru **2** eller **4** skruer (**A**) på bagsiden ud og fjern **2** eller **4** mellemlægsplader (**B**) som vist på **figur 1**.
- Luk **2** eller **4** huller med propperne inkluderet i instruktionskuverten.
- Hvis vaskemaskinen er **indbygget**, så skru **3** eller **4** skruer(**A**) ud, og fjern **3** eller **4** mellemlægsplader (**B**).
- På nogle modeller vil **1** eller **flere** mellemlægsplader falde ned indeni maskinen: hæld vaskemaskinen fremad for at fjerne dem. Luk hullerne med propperne i kuverten.



ADVARSEL:

hold indpakningsmateriale væk fra børn.

- Sæt den riflede plastikplade, du fandt oven på apparatet under udpakningen* ind i foden på apparatet som vist i **figur 2** (afhængigt af modellen vælges version **A**, **B** eller **C**).

* På visse modeller medfølger den riflede plastikplade ikke.

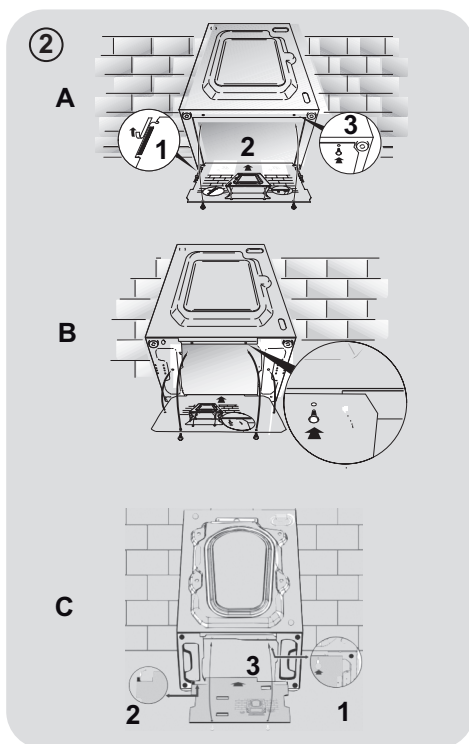
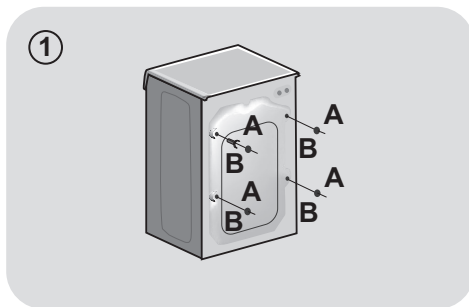

Hydrauliske forbindelser

- Tilslut indløbsslangen til vandhanen (fig. 3), brug kun slangen som følger med apparatet (genbrug ikke den gamle slange).

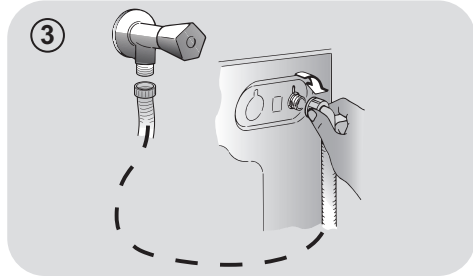

- **NOGLE MODELLER** kan have en eller flere af følgende funktioner:

- **VARM&KOLD (fig. 4):** Indstillinger for vandtilslutning med varmt og koldt vand for højere energibesparelser. Forbind det grå rør til den kolde vandhane ❄ og den røde til den varme vandhane. Maskinen kan også forbindes til en enkelt kold vandhane: i dette tilfælde kan nogle programmer starte få minutter senere.

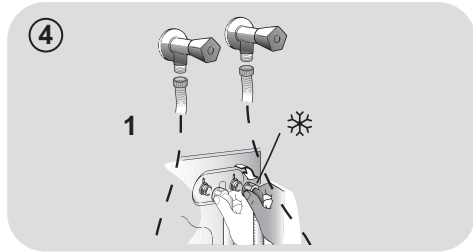

- **AQUASTOP (fig. 5):** en enhed i forsyningsrøret, der stopper vandstrømningen hvis røret forfalder; i dette tilfælde vil et rødt mærke vises i vinduet "A" og røret skal skiftes ud. For at skrue bolten løs, så tryk på envejslåsemekanismen "B".

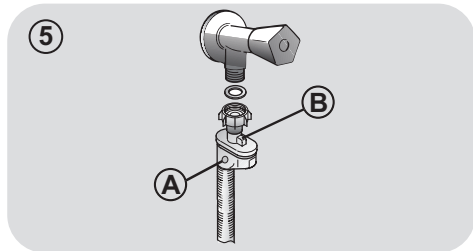

- **AQUAPROTECT - FORSYNINGSRØR MED SKÆRM (fig. 6):** Skulle vand lække fra det primære indre rør "A", vil det gennemsigtige inddæmningshylster "B" opsamle vandet for at lade vaskecyklussen køre færdig. Ved slutningen af cyklussen, så kontakt kundeservicecenteret for at udskifte forsyningsrøret.

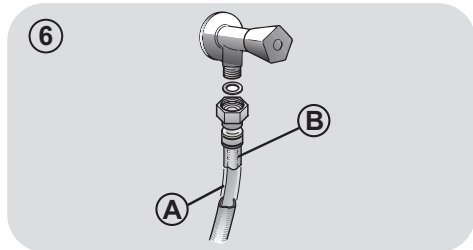

Placering

- Før vaskemaskinen mod væggen, pas på at røret ikke bøjes eller mases, og placér afløbsrøret i badekarret eller, fortrinsvis, forbind det til et afløbsrør, mindst 50 cm højt med en diameter større en vaskemaskinens rør (**fig. 7**).
- Niveller apparatet med fødderne som illustreret på **figur 8**:
 - a. drej boltene med uret for at løsne skruen;
 - b. rotér foden for hæve eller sænke den indtil den når gulvet;
 - c. lås foden ved at stramme boltene, indtil den når bunden af vaskemaskinen.
- Tilslut apparatet til stikkontakten.



ADVARSEL:

kontakt kundeservicecenteret hvis ledningen skal udskiftes.

I installation fejl er ikke omfattet af producentens garanti.

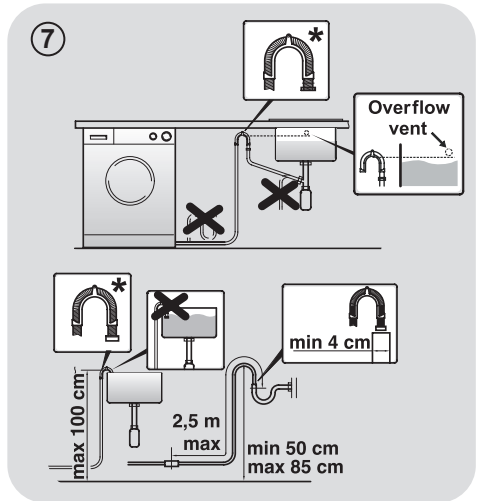

* **TILBEHØR SÆLGES SÆRSKILT**

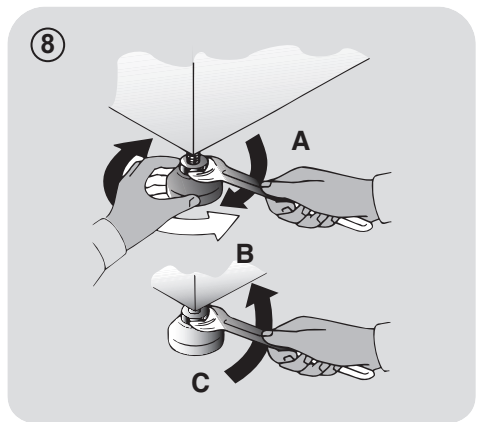

3. VASKEMIDDELSBAKKEN

Vaskemiddelsbakken er inddelt i tre rum som vist på **figur 9**:

- rum "1": til vaskemiddel til forvask;
- rum "2": til specielle tilsætningsmidler, blødgøringsmidler, stivelse osv.;



ADVARSEL:

brug kun flydende produkter; vaskemaskinen er indstillet til at dosere tilsætningsmidler ved hver cyklus under sidste skyling.

- rum "2": til vaskemiddel.

Et bæger til flydende vaskemiddel følger også med til visse modeller (**fig. 10**). For at bruge det, så placér det i rum "2". På denne måde vil flydende vaskemiddel kun nå tromlen på det rette tidspunkt. Bægeret kan også bruges til blegemiddel når "Skyl"-programmet er valgt.



ADVARSEL:

nogle vaskemidler er svære at fjerne. I dette tilfælde anbefaler vi at bruge den specifikke holder, til placering i tromlen.

9

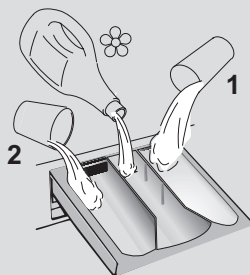

10

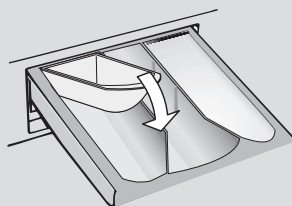

Nogle modeller kommer med automatisk dosering, der leverer en præcis dosering af vaskemiddel og blødgøringsmiddel. Indhent i dette tilfælde yderligere oplysninger i det specifikke afsnit i kapitlet **STYRING OG PROGRAMMER**.

4. PRAKTISKE TIPS

Påfyldningstips

Ved sortering af vasketøj så sørg for:

- at have fjernet metalliske objekter så som hårspænder, nåle og mønter fra vasketøjet;
 - at have knappet pudebetræk, lukket lynlåse, snøret løse stropper og lange bånd;
 - at have fjernet ringe fra gardiner;
 - at have læst vaskemærker i tøjet grundigt;
 - at have fjernet alle genstridige pletter med pletfjernere.
- Ved vask af tæpper, sengetøj og andre tungere stoffer anbefaler vi, at du at undgår centrifugering.
 - Ved uldvask skal du kontrollere, at genstanden kan maskinvaskes. Kontrollér tekstilmærket.
 - Efterlad maskinens låge let åben mellem vaskene for at undgå, at der kan udvikles dårlige lugte inde fra maskinen.

Nyttige spareråd

Tip til at spare penge og skåne miljøet, når du bruger maskinen.

- Fyld maskinen til den største kapacitet, der vises ud for hvert program i programoversigten - dermed kan du SPARE energi og vand.
- Støj og resterende fugt i vasketøjet er betinget af centrifugehastigheden. En hurtigere centrifugering giver mere støj og mindre restfugt i vasketøjet.
- De mest effektive programmer til kombineret lavt vand- og energiforbrug er normalt dem, der varer længst og har lavest temperatur.

Maksimér portionsstørrelsen

- Opnå den bedste udnyttelse af energi, vand, vaskemiddel og tid ved at bruge den anbefalede maksimale portionsstørrelse. Spar op til 50% energi ved at vaske med én fuld portion i stedet for 2 halve portioner.

Har du brug for at forvaske?

- Kun til meget snavset vasketøj! SPAR vaskemiddel, tid, vand og mellem 5 til 15% energiforbrug ved IKKE at vælge forvask ved let til mellemsnavset vasketøj.

Ønskes varm vask?

- Forbehandle pletter med pletfjerningsmiddel eller læg i blød før vask, for at reducere brugen af varm vask programmet. Spar energi ved brug af vaskeprogrammer med lav temperatur.

Før du bruger et tørreprogram (VASKEMASKINE-TØRRETUMBLER)

- SPAR energi og tid, ved at vælge en høj centrifugeringshastighed for at reducere vandindholdet i vasketøjet, før du bruger et tørreprogram.

Dosering af vaskemiddel

Nedenstående er en **kort vejledning** med tips og råd **om brug af vaskemiddel**.

- Brug kun vaskemidler, der er egnet til maskinvask.
- Vælg dit vaskemiddel efter stoftype (bomuld, finvask, syntetisk, uld, silke osv.), farven, snavstype og -grad og den programmerede vasketemperatur.
- For at bruge den rigtige mængde vaskemiddel, blødgøringsmiddel eller andre tilsætningsstoffer skal du omhyggeligt følge producentens anvisninger hver gang: **Med korrekt anvendelse af maskinen med den korrekte dosis undgår du spild og reducerer dermed belastningen af miljøet.**

Ved vask af meget snavset hvidt vasketøj, anbefaler vi at bruge bomuldsprogrammer på 60°C eller derover og et normalt vaskepulver (ekstra kraftigt), der indeholder blegemidler, og som ved mellem/høje temperaturer giver fremragende resultater.

For vaske mellem 40°C og 60°C skal den anvendte type vaskemiddel passe til stoffets type og niveauet af snavs. Normalt pulver er egnet til "hvide" eller færdede faste stoffer som er meget snavsede, mens flydende vaskemiddel eller "farvebeskyttende" pulver er egnet til færdede stoffer med let snavs.

For vaske under 40°C anbefaler vi, at bruge flydende vaskemidler eller vaskemidler, som er specifikt egnede til vaske ved lave temperaturer.

Ved vask af uld eller silke, brug kun vaskemiddel specifikt udarbejdet til disse stoffer.

- For meget vaskemiddel giver for meget skum, så programmet ikke udføres korrekt. Det kan også forringe kvaliteten af vask og skylning.

Brugen af økologisk vaskemiddel uden fosfater kan have følgende effekt:

- **mere grumset afløbsvand:** Denne effekt er forbundet med de frigjorte zeolitter, hvilket ikke har nogen negativ indvirkning på effektiviteten af rensningen.
 - **hvidt pulver (zeolitter) på vasketøjet ved slutningen af vasken:** dette er normalt, og det hvide pulver absorberes ikke af stoffet og ændrer ikke dets farve.
 - **skum i vandet ved sidste skylning:** dette betyder ikke nødvendigvis dårlig skylning.
 - **omfattende skum:** Dette er ofte på grund af de anioniske overfladeaktive stoffer i vaskemidler, som er svære at fjerne fra vasketøjet.
I dette tilfælde, så skyl ikke igen for eliminere dette: det vil ikke hjælpe overhovedet.
- Hvis problemet fortsætter eller du har mistanke om en fejl skal du straks kontakte et autoriseret kundeservicecenter.

5. RENGØRING OG VEDLIGEHOLDELSE

Ved at passe din maskine korrekt kan du forlænge dens levetid.

Udvendig rengøring af maskinen

- Tag maskinen ud af stikkontakten.
- Rengør maskinens udvendige kabinet med en fugtig klud og **UNDGÅ SKUREMIDLER, ALKOHOL OG/ELLER FORTYNDERE.**

Rengøring af bakke

- Det anbefales at rengøre sæbeskuffen regelmæssigt, for at undgå ophobning af rester af vaskemiddel og additiver.
- Aftag skuffen forsigtigt men med fast hånd.
- Rens skuffen under rindende vand og sæt den tilbage i sit rum.

FOR MODELLER MED AUTOMATISK DOSERINGSSYSTEM TIL FLYDENDE VASKE- OG SKYLLEMIDDEL:

Alle rummene skal være tomme, før rengøringen påbegyndes.

- Træk skuffen helt ud, ved at trykke på udløserknappen og **vær opmærksom på eventuel lækage af rester af vaskemiddel.**

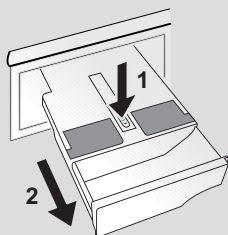

- Fyld skuffen med varmt vand.

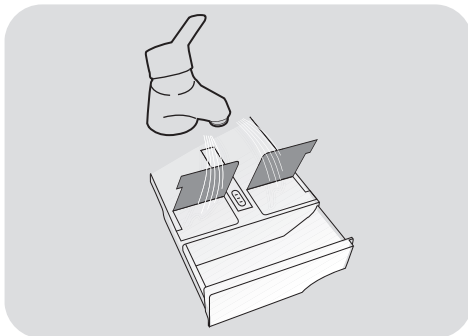

- Ryst skuffen, så vandet flyder igennem alle rummene.

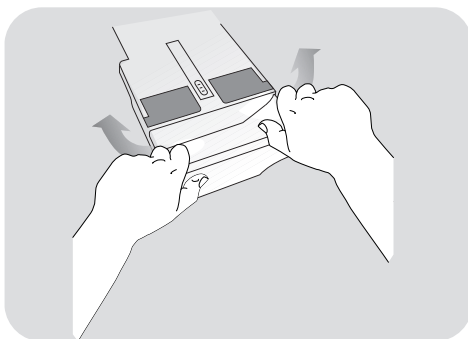

- Tøm skuffen for overskydende vand og sæt den helt i bund i sædet igen.



ADVARSEL:

Brug **ALDRIG** syreholdige produkter (for eksempel vineddike) eller skrappe rensmidler til skuffens rengøring, for at undgå beskadigelse af pakningerne og/eller apparatets indre dele.

Rensning af pumpefilter

- Maskinen har et specialfilter, der fanger større aflejringer, der kan blokere aftømningssystemet, for eksempel knapper eller mønter (afhængigt af modellen overvejes version **A** eller **B**).

Vi tilråder at kontrollere og rense filteret 5 eller 6 gange årligt.

- Tag maskinen ud af stikkontakten.
- Før filteret skrues ud anbefaler vi, at du placerer en absorberende klud under det for at holde gulvet tørt.
- Drej filteret mod uret indtil stoppunktet i den vertikale position nås.
- Fjern og rengør filteret; sæt det derefter igen ved at dreje med uret.
- Gentag foregående trin i modsat rækkefølge for samle alle delene igen.

Forslag ved længere manglende brug

- Hvis maskinen opbevares i et uopvarmet rum i længere tid, skal alt tilbageværende vand hældes helt ud af slangerne.
- Tag maskinen ud af stikkontakten.
- Frigør røret fra stroppen, sænk det ned og dræn al vandet ned i et kar.
- Fastgør afløbsrøret med stroppen bagefter.

FOR MODELLER MED AUTOMATISK DOSERINGSSYSTEM TIL FLYDENDE VASKE- OG SKYLLEMIDDEL:

Skulle du have behov for at vippe eller flytte maskinen bør sæbeskuffen tages ud, før dette gøres, og holdes vandret, for at undgå eventuel lækage.

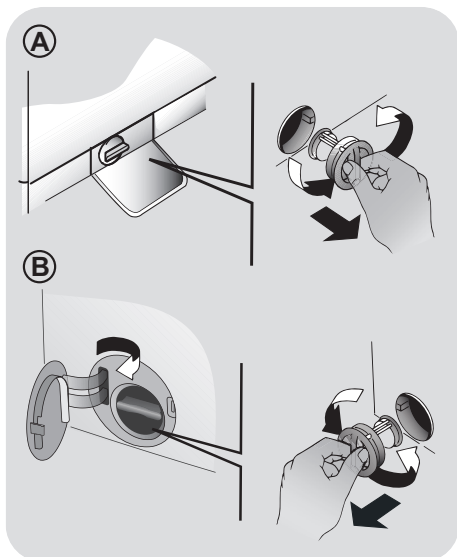

6. NØDÅBNING AF LUGE

Hvis køjet er låst grundet strømafbud (hvis proppen tages ud, før programmet er afsluttet, skal den sættes i igen, og maskinen skal slukkes, for at døren kan åbnes) eller på grund af en fejl, så kan køjet åbnes i overensstemmelse med følgende procedure for nødoplåsning:

1. Frakobl maskinen fra stikkontakten.
2. Sørg for, at vandniveauet er under køjet, før du åbner det, så der ikke opstår oversvømmelse. Ellers skal du dræne overskydende vand gennem drænrøret og samle det op i en spand.
3. Vip maskinen (eller øg højden på fødderne) og fjern den synlige skrue i vaskemaskinens forreste nederste hjørne (**fig. 1**).
4. Sæt en skruetrækker eller et lignende værktøj i den synlige krog. Tryk skruetrækkeren nedad og åbn samtidigt vaskemaskinens låge, som vist i **fig. 2**.
5. Husk at sætte skruen på plads ved opgavens afslutning.

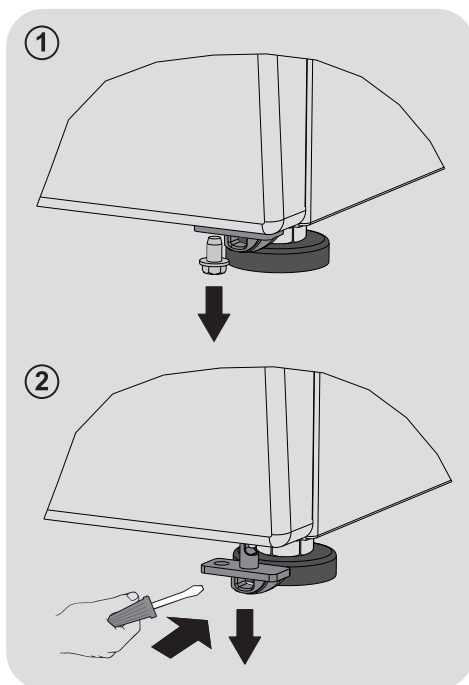

7. FJERNBETJENING (WI-FI)

Dette apparat er udstyret med **Wi-Fi**-teknologi, som gør det muligt at styre det eksternt via app'en.

MASKINPARRING (PÅ APP)

- Hent **hOn** app'en på enheden ved at scanne følgende QR-kode:



eller med linket:

go.haier-europe.com/download-app

App'en er tilgængelig for apparater, der kører både Android og iOS, og både til tablets og til smartphones.

Få alle detaljer om Wi-Fi-funktionerne ved at gennemse app'en **DEMO**-tilstand.

Frekvensen på hjemmets Wi-Fi netværk skal være indstillet til 2,4 GHz-båndet. Du kan ikke konfigurere maskinen, hvis dit hjemmenetværk er indstillet til 5 GHz-båndet.

- Åbn app'en, opret brugerprofilen (eller log på, hvis den er oprettet tidligere), og par maskinen ved at følge vejledningerne i enhedens display.

SÅDAN AKTIVERES FJERNBETJENING

- Kontroller, at routeren er tændt og tilsluttet til internettet.
- Put vasketøjet i, luk døren og tilsæt rengøringsmiddel, hvis nødvendigt.
- Drej knoppen **SMART RING (drejeknop til valg af programmer)** over i positionen **FJERNBETJENING (Wi-Fi)** : Lågen låses og betjeningsanordningerne på betjeningspanelet inaktiveres.

- Start cyklussen vha. app'en. Sluk, når cyklussen er fuldført, for maskinen ved at dreje knoppen **SMART RING** over i positionen **OFF (SLUKKET)**, for at låse lågen op.

FOR AT DEAKTIVERE FJERNBETJENING

- Drej knoppen **SMART RING** over i en anden position end **FJERNBETJENING (Wi-Fi)**, uden at gå via **OFF (SLUKKET)**, for at forlade tilstanden **FJERNBETJENING** under afvikling af en cyklus. Betjeningspanelet på apparatet vil igen være anvendeligt og hvis cyklussen stilles i pause, vil du kunne åbne lågen når kontrollampen **DØR LÅST** slukker.

Af sikkerhedsgrunde kan lågen i visse faser af vaskeprogrammet kun åbnes, hvis vandstanden er under den nederste kant, og hvis temperaturen er under 45°C. Hvis disse betingelser er opfyldt, skal du vente på, at lyset for **DØR LÅST** slukkes, før du åbner døren.

- Drej, for lukket låge, knoppen **SMART RING** over i positionen **FJERNBETJENING (Wi-Fi)** for igen at betjene apparatet vha. app'en. Hvis der er en igangværende cyklus, vil denne fortsætte.

8. KVIKBRUGERGUIDE

Denne maskine tilpasser automatisk vandniveauet til vaskens type og størrelse. Dette system medfører nedsat energiforbrug og en fornuftig reducere af vasketider.

Programvalg

- Tænd for maskinen, og vælg det ønskede program.
- Justér vaskeprogrammeringen efter behov, og vælg de relevante indstillinger.

TØRRING (kun VASKEMASKINE-TØRRETUMBLER)

Hvis du ønsker, at tørrecyklussen skal begynde automatisk efter vask, skal du vælge vaskeprogrammet til dette og vælge tørrecyklussen. Eller du kan afslutte vasken og derefter vælge tørreprogrammet.

- Tryk på programstartknappen.
- Slutningen på programmet vises med en meddelelse på displayet (på visse modeller tændes alle indikatorlamper).
- Sluk for maskinen.

Ved enhver type vask, bør programoversigten rådføres og rækkefølgen for brug følges som angivet.

Tekniske data

Vandtryk.:
min 0,05 Mpa / max 0,8 Mpa

Centrifugerings hastighed:
se oversigt.

Tilslutnings/ Forsikring/ Drift spænding:
se oversigt.

9. STYRING OG PROGRAMMER

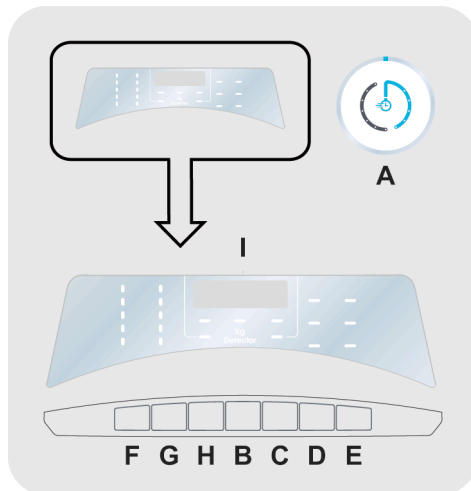

- A SMART RING** (drejeknop til valg af programmer)
- B START/PAUSE-knap**
- C UDSKYD START-knap**
- D Knap til TILVALG**
- E TØRREVALG-knap**
- F TEMPERATURVALG-knap**
- G CENTRIFUGERINGSVALG-knap**
- H Knappen GRADEN AF SNAVS/ALTERNATIVT PROGRAMVALG**
- F+G BØRNELÅS**
- I Digitalt display**



ADVARSEL:

Rør ikke ved knapperne, mens stikket sættes i, da maskinen kalibrerer systemet i de første sekunder: Hvis der røres ved knapperne, virker maskinen ikke rigtigt. I det tilfælde, tag stikket ud, og gentag proceduren.

- For at starte den valgte cyklus med de forudindstillede parametre, så tryk på **START/PAUSE**. Når programmet kører, viser displayet den tid, der er tilbage.
- Desuden kan du, hvis du vil ændre det valgte program, trykke på de ønskede valgknapper, ændre standardparametrene og derefter trykke på **START/PAUSE**-knappen for at starte cyklussen.

SMART RING (drejeknop til valg af programmer)

- Når man drejer på **SMART RING** drejeknoppen, tændes apparatet og det valgte programs beskrivelse og parametre vises på displayet.
- Ved programmets afslutning skal man huske at slukke maskinen ved at dreje knoppen **SMART RING** over i positionen **OFF (SLUKKET)**, herefter trække maskinens stik ud og lukke for vandforsyningen.

Kun de valgmuligheder, der er kompatible med det indstillede program, kan vælges.

- Når apparatet tændes, går der nogle sekunder, før programmet begynder at køre.

PROGRAMVARIGHED

- Når et program er valgt, viser displayet automatisk cyklussens varighed, der kan variere, afhængigt af de valgte indstillinger.
- Når programmet er startet, vil du konstant blive holdt underrettet omkring den resterende tid til slutningen af vasken.
- Maskinen beregner tiden til slutningen af det valgte program, baseret på en standard belastning. Under cyklussen korrigerer maskinen denne tid efter størrelsen og sammensætningen af lasten.

Første start

- Indstilling af sprog

- Når du har tilsluttet maskinen til netværket og tændt den, skal du trykke på knappen til indstilling af **"F"** eller **"G"**-knappen for at vise de tilgængelige sprog.
- Vælg det ønskede sprog ved at trykke på **START/PAUSE**-knappen.

- Skift sprog

Hvis du vil ændre indstillingssproget, skal du trykke samtidigt på knappen til indstilling af **"C"** og **"H"**-knappen i omkring **5 sekunder**. **ENGLISH** vil fremkomme på displayet, og du vil kunne vælge et nyt sprog (ved at trykke på tasterne **"F"** eller **"G"**).

PROGRAMAFSLUTNING

- Når ordet **"SLUT"** vises på displayet og **DØR LÅST**-indikatorlys slukkes, er det muligt at åbne døren.
- Sluk, efter endt program, for vaskemaskinen ved at dreje knoppen **SMART RING** over i positionen **OFF (SLUKKET)**.

START/PAUSE-knap

Luk lugen, **FØR** der presses på **START/PAUSE**-knappen.

Knoppen SMART RING skal ALTID stilles i positionen OFF ved vaskeprogrammets afslutning, før man kan vælge et nyt vaskeprogram.

SÆTTE MASKINEN PÅ PAUSE

- Mens en cyklus kører, kan maskinen sættes på pause ved blot at trykke på **START/PAUSE**-knappen.

Af sikkerhedsgrunde kan lågen i visse faser af vaskeprogrammet kun åbnes, hvis vandstanden er under den nederste kant, og hvis temperaturen er under 45°C. Hvis disse betingelser er opfyldt, skal du vente på, at lyset for **DØR LÅST** slukkes, før du åbner døren.

- Tryk på **START/PAUSE**-knappen igen for at genoptage programmet, hvor det sluttede.

ANNULLERING AF INDSTILLET PROGRAM

- Drej knoppen **SMART RING** over i positionen **OFF (SLUKKET)** for at annullere et program.
- Vent til **DØR LÅST**-indikatorlys er slukket, før du åbner døren.

UDSKYD START-knap

- Denne knap lader dig forudindstille vaskecyklussen, og udskyde start af denne, i op til **24 timer**.
- For at udskyde starten, brug følgende fremgangsmåde:
 - Indstil det ønskede program.
 - Tryk på knappen én gang for at aktivere timerstart, og tryk derefter på den igen (eller holde den trykket) for at indstille den ønskede starttid. Starttiden flyttes hver gang, knappen trykkes op til **24 timer**, hvorefter det næste tryk nulstiller timertiden til nul.
 - Bekræft ved at trykke på **START/PAUSE**-knappen. Nedtællingen begynder, og når den er færdig, vil programmet starte automatisk.

- Man kan annullere den udskudte start, ved at dreje knoppen **SMART RING** over i positionen **OFF (SLUKKET)**.

Hvis der opstår strømsvigt, mens maskinen kører, og når strømmen kommer igen, vil maskinen genstarte fra starten af den fase, den var i, da strømmen svigtede.

Funktionsknappen bør vælges, før der presses på **START/PAUSE**-knappen. Hvis der vælges en indstilling, der ikke er kompatibel med det valgte program, blinker indstillingsknappen først og slukker derefter.

Knap til INDSTILLINGER

Du kan vælge mellem **3** forskellige indstillinger:

- FORVASK

- Denne indstilling giver dig mulighed for forvask, især effektiv ved meget snavset tøj (**kan kun benyttes i nogle programmer som vist i programtabellen**).
- Vi anbefaler, at du kun anvender 20% af den anbefalede mængde vask på vaskepulverpakken.

- EKSTRA SKYLNING

- Denne indstilling giver mulighed for at tilføje en ekstra skylning ved afslutningen af vaskecyklussen og er blevet udviklet i forhold til folk med sart og følsom hud, for hvem selv en lille rest af vaskepulver kan forårsage irritation eller allergi.
- Det anbefales også at bruge denne funktion til børnetøj og i tilfælde af vask af meget snavset tøj, for hvilket der skal bruges meget vaskepulver eller ved vask af håndklæder, hvor fibrene oftest har tendens til at holde på vaskepulveret.

- LET STRYGNING (DAMP)

- Denne indstilling gør det muligt at føje en specifik dampbehandling til visse vaskecyklusser (se programtabellen).

- Dampfunktionen indvirker på de våde beklædningsdele og retter folderne ud, og reducerer dermed strygetiden.
- Fibrene regenereres og opfriskes og eliminerer dårlige lugte fra beklædningsdelene.
- En dedikeret dampbehandling til hvert program er blevet testet for at sikre den maksimale vask i henhold til stofferne og beklædningsdelenes farver.

Hvis der vælges en indstilling, der ikke er kompatibel med det valgte program, blinker indikatorlampen først og slukkes derefter.

Knap TØRREVALG

- **Automatisk vaske-/tøringscyklus** efter valget af vaskeprogram ud fra vasketøjstypen vælges en tørhedsgrad ved at trykke på knappen. Ved slutningen af vaskeprogrammet starter den valgte tøringscyklus automatisk.

Det er ikke muligt at aktivere denne funktion, hvis der er valgt et vaskeprogram, som ikke er kompatibelt med automatisk tørring.

Den maksimale tøringsmængde angivet i programoversigten bør ikke overskrides, da vasketøjet ellers ikke vil blive tørret tilstrækkeligt.

- **Udfør kun en tøringscyklus:** vælg det ønskede tøringsprogram i overensstemmelse med dine tekstiler. Ved at trykke på denne knap er det muligt at vælge en tørhedsgrad, som er forskellig fra standardværdien (**undtagen tørreprogrammet for uld**).
- Cyklussen kan annulleres **under tørringen** ved at dreje knoppen **SMART RING** over i positionen **OFF**.

"**SLUT**" vises på displayet ved slutningen af programmet, DØR LÅST-indikatoren slukkes, og døren kan nu åbnes.

TEMPERATURVALG-knap

- Denne knap giver dig mulighed for at ændre temperaturen på vaskecyklusserne.
- For at skåne tekstilerne er det ikke muligt at indstille temperaturen til over maksimum for hvert enkelt program.
- Hvis du vil udføre en koldvask skal alle indikatorerne være slukket.

CENTRIFUGERINGSVALG-knap

- Ved at trykke på denne knap er det muligt at reducere den maksimale hastighed, og hvis det ønskes kan centrifugeringen annulleres.
- Hvis etiketten ikke angiver specifikke oplysninger, er det muligt at anvende den maksimale centrifugering angivet for programmet.

For at undgå skader på stoffet, er det ikke muligt at øge hastigheden over det maksimalt tilladte for hvert program.

- For at genaktivere centrifugeringen, skal du trykke på knappen indtil du når den centrifugeringshastighed, du vil indstille.
- Det er muligt at ændre centrifugeringshastigheden uden at afbryde maskinen.

Overdosering af vaskemiddel kan forårsage overdreven skumdannelse. Hvis maskinen registrerer tilstedeværelsen af for meget skum, kan centrifugeringen udelukkes eller programmet kan forlænges og vandforbruget øges.

Hvis indholdet er ubalanceret, er maskinen udstyret med en særlig elektronisk anordning, der forhindrer centrifugering. Dette reducerer støj og vibrationer i maskinen og forlænger dermed levetiden på din maskine.

Knappen GRADEN AF SNAVS/ ALTERNATIVT PROGRAMVALG

Denne knop kan anvendes til at vælge to forskellige funktioner, **afhængigt af det valgte program**:

- GRADEN AF SNAVS

- Når programmet er valgt, viser indikatorlyset automatisk den vasketid, som er sat for dette program.
- Hvis denne knap vælges, er der et valg af 3 niveauer for vaskeintensitet, afhængigt af hvor snavsede tekstilerne er (**kan kun benyttes i nogle programmer som vist i programtabellen**).

- ALTERNATIVT PROGRAMVALG

Hvor dette vises i tabellen, tillader denne valgmulighed at vælge et alternativ til det forindstillede program (for programmet **HURTIGVASK (14'/30'/44')**, kan man vælge en af de tre disponible varigheder).

BØRNELAS

- Ved at trykke samtidigt på knapperne "F" og "G" i ca. **3 sekunder**, vil maskinen lade dig låse tasterne. På denne måde kan du undgå at foretage utilsigtede eller uønskede ændringer, hvis der trykkes på en knap på displayet ved et uheld i løbet af en cyklus.
- Tastelåsen kan annulleres ved at trykke på begge knapper samtidigt igen eller ved at slukke for apparatet.

Digitalt display

Displayets indikatorsystem giver dig mulighed for at blive løbende informeret om maskinens status.

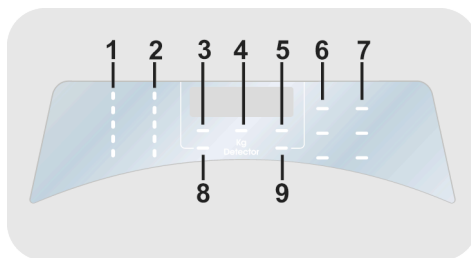

1) TEMPERATURVALG-INDIKATORLYS

Dette viser det valgte programs vasketemperatur, som kan ændres (hvis tilladt) ved at vælge den relevante knap. Hvis du vil udføre en koldvask skal alle indikatorerne være slukket.

2) CENTRIFUGERINGSVALG-INDIKATORLYS

Dette viser centrifugeringshastigheden for det valgte program, som kan ændres eller udelades ved at vælge den relevante knap.

3) DØR LÅST-INDIKATORLYS

- Ikonet indikerer, at lågen er lukket.

Luk lågen FØR du vælger knappen START/PAUSE.

- Når der trykkes på **START/PAUSE** på maskinen, mens lågen er lukket, vil indikatoren blinke et øjeblik og derefter lyse op.

Hvis lågen ikke er helt lukket bliver lyset ved med at blinke i ca. 7 sekunder, hvorefter start-kommandoen automatisk slettes. I det tilfælde, luk døren ordentligt, og tryk på START/PAUSE-knappen.

- Vent til **DØR LÅST**-indikatorlys er slukket, før du åbner døren.

4) Kg Detector-INDIKATORLYS *(kun aktiv for nogle programmer)*

- I de første minutter af cyklussen vil “**Kg Detector**”-indikatoren forblive tændt, mens den intelligente sensor vejer vasketøjet og justerer cyklostiden, vandet og elektricitetsforbruget derefter.
- Gennem hver eneste vaskefase gør “**Kg Detector**” det muligt at overvåge information om vasketøjet i tromlen, og i de første minutter af vasken:
 - justerer det den nødvendige mængde af vand
 - fastsætter det længden af vaskecyklussen
 - kontrollerer det skylninger i forhold til typen af tekstiler, der vaskes
 - tilpasser det tromlens omdrejningsrytme til typen af tekstiler, der vaskes
 - opfanger det tilstedeværelsen af skum og øger, om nødvendigt, mængden af vand under skylning
 - tilpasser det centrifugeringshastigheden i forhold til mængden og undgår på den måde ubalance.

5) TASTELÅS-INDIKATORLYS

Indikatorlampen viser, at knapperne er låst.

6) INDSTILLINGER-INDIKATORLYS

Indikatorlyset viser indstillingen, som kan vælges med den relevant knap.

7) TØRRING-INDIKATORLYS

Indikatorerne viser de tørringskategorier, der kan vælges med de relevante knapper:

Automatiske tørreprogrammer



EKSTRA TØRT

(velegnet til håndklæder, badekåber og store portioner).



STRYGEJERNS-TØRT

Strygetørt program (gør vasketøjet klar til stryging).



SKABSTØRT

(til tøj, der skal lægges væk uden stryging).

8) GRADEN AF SNAVS-INDIKATORLYS

Indikatorlampen viser valget af den pågældende valgmulighed.

9) Wi-Fi-INDIKATORLYS

- På modeller, der er udstyret med wi-fi, angiver det forbindelsens status. Det kunne være:

- **FAST TIL:** Fjernstyring aktiveret.

- **LANGSOMT BLINKENDE:** Fjernstyring deaktiveret.



















- **HURTIGT BLINKENDE I 3 SEKUNDER, DEREFTER FRA:** Maskinen kan ikke få forbindelse til Wi-Fi-nettet eller er endnu ikke blevet forbundet med app'en.

- **LANGSOMT BLINKENDE 3 GANGE, DEREFTER FRA I 2 SEKUNDER:** Nulstilling af Wi-Fi-netværket (under tilslutningen med app'en).

- **0TIL I 1 SEKUND, DEREFTER FRA I 3 SEKUNDER:** Døren er åben. Fjernstyring kan ikke aktiveres.

- For alle oplysninger om funktionaliteten og vejledningen til en nem konfiguration af wi-fi, så se venligst: **go.he.services/rm-h**

Programtabel

PROGRAM		 (MAKS.) * (se kontrolpanelet)								 °C (MAKS.)	 1)			
		6+4kg	8+5kg	9+5kg	9+6kg	10+6kg	12+9kg	13+8kg	14+9kg		2		1	
	■ SPECIAL 39' 4)	6	8	9	9	10	12	13	14	40°	●	●		
	■ BLANDET & FARVET 59' 4)	6	8	9	9	10	12	13	14	40°	●	●		
	3) ■ PERFEKT BOMULD 59' 4)	3	4	4,5	4,5	5	6	6,5	7	40°	●	●		
	■ HYGIEJE PLUS 59'	2	2	2	2	2	2	2	2	60°	●	●		
	3) ■ 14'	1	1,5	1,5	1,5	1,5	2	2	2	30°	●	●		
	■ HURTIGVASK 30'	2	2,5	2,5	2,5	2,5	3	3	3	30°	●	●		
	■ 44'	3	3,5	3,5	3,5	3,5	4	4	4	40°	●	●		
	■ ULD/HÅNDVASK	1	2	2	2	2	2,5	2,5	2,5	30°	●	●		
	■ BLANDET 2) 4)	3	4	4,5	4,5	5	6	6,5	7	60°	●	●	●	
	3) ■ SKYLNING	-	-	-	-	-	-	-	-	-	△	●		
	■ TØMNING & CENTRIFUGERING	-	-	-	-	-	-	-	-	-				
	■ BOMULD 2) 4)	6	8	9	9	10	12	13	14	90°	●	●	●	
	■ ECO 40-60 2)	6	8	9	9	10	12	13	14	60°	●	●		
	■ VASKE OG TØRRE	4	5	5	6	6	9	8	9	-	●	●		
  	TØRRING	■ ULD-PROGRAM	1	1	1	1	1	1	1	1	-			
		■ LAV TEMPERATUR	3	4	4,5	4,5	5	6	6,5	7	-			
		■ HØJ TEMPERATUR	4	5	5	6	6	9	8	9	-			
	FJERNBETJENING (Wi-Fi) Vælg denne position, når du vil aktivere fjernstyring igennem appen (Wi-Fi).													

Læs venligst disse bemærkninger:

* Maks. kapacitet for tørt tøj afhænger af den brugte model (se kontrolpanel).

△ (Kun for modeller der bruger flydende vaskemiddel)

Når kun et begrænset antal genstande har pletter, som kræver behandling med flydende blegemidler, kan man foretage fjernelse af pletterne forud for vasken.

Hæld blegemiddel i beholderen til flydende blegemiddel i afdelingen mærket med "2" i sæbeskuffen, og indstil specialprogrammet SKYLINGER.

Sluk for apparatet, når denne fase er afsluttet, tilsæt resten af tekstilerne og fortsæt med en normal vask på det mest passende program.

● Kun med indstillingen FORVASK valgt (programmer med FORVASK indstilling).

■ Programmer for automatisk tørring.

1) Når et program er valgt, vises på displayet den anbefalede vasketemperatur, der kan ændres (hvis tilladt) med den relevante knap, men det er ikke muligt at hæve den over det maksimalt tilladte.

2) For de viste programmer kan du tilpasse længde og intensitet af vasken ved at bruge knappen til indstilling af graden af snavs.

3) I de specificerede programmer kan knappen GRADEN AF SNAVS/ ALTERNATIVT PROGRAMVALG anvendes til at vælge et alternativ til det forindstillede program (for programmet HURTIGVASK 14'-30'-44', kan man vælge en af de tre disponible varigheder).

4) Tilgængelig dampfunktion.

INFORMATION TIL PRØVELABORATORIERNE

STANDARDPROGRAMMER I HENHOLD TIL Direktiv 96/60/EF

VASK:

ECO 40-60 PROGRAM
INDSTILLING AF TEMPERATUR TIL 60°C

TØRRING:

TØRREPROGRAM
HØJ TEMPERATUR
TØRHEDSGRAD
SKABSTØRT

STANDARDPROGRAMMER I HENHOLD TIL (EU) Nr 2019/2023

VASK:

ECO 40-60 PROGRAM

VASKE OG TØRRE:
ECO 40-60 PROGRAM +
TØRHEDSGRAD
SKABSTØRT

Programbeskrivelser

For at rense forskellige typer af stoffer og forskellige niveauer af snavs har vaskemaskinen specifikke programmer, der vil opfylde ethvert behov for vask (se programtabel).

Vælg programmet i henhold til vaskeanvisningerne på etiketterne, især med hensyn til anbefalingerne om den maksimale temperatur.

VASK



ADVARSEL: VIGTIGE VASKERÅD.

- **Nyt kulørt tøj skal vaskes for sig som minimum de første 5 eller 6 gange vask.**
- **Visse store mørke dele som jeans og håndklæder skal altid vaskes for sig.**
- **Bland aldrig stoffer, der IKKE ER FARVEÆGTE.**

SPECIAL 39'

Den perfekte kombination af tidsbesparelse og ydelse. Dette program giver mulighed for en grundig vaskecyklus på bare 39 minutter. Anbefales til vask af almindeligt snavset vasketøj.

BLANDET & FARVET 59' *

Med dette program kan man frit vælge alle stoftyper og farver, som ikke falmer, med fuld maskine, og opnå excellent resultater på kun 59 minutter. Ved vask med middeltemperaturer anbefales dette program til let snavset vasketøj.

***Forudindstil temperaturen på 20°C (kan ændres med den relevante knap). Vaskeprogrammet er også egnet til at vaske bomuldsstoffer.**

PERFEKT BOMULD 59'/HYGIEJNE PLUS 59'

Tryk på knappen GRADEN AF SNAVS/ALTERNATIVT PROGRAMVALG,

for at vælge et af de to disponible programmer:

- PERFEKT BOMULD 59'

Dette program giver fremragende resultater for bomuldsvasketøj. Denne valgmulighed er skabt til at afkorte vasketiden ved middeltemperaturer med middel snavset vasketøj. Fyld højst maskinen halvt, for at opnå det bedste resultat.

- HYGIEJNE PLUS 59'

Dette program tilbyder den bedst muligt kombination af høj temperatur, varighed og vaskevirkning, for at sikre maksimal desinfektionseffekt mod bakterier på kun 59 minutter. Anbefalet til bomuldsvasketøj, vasker programmet ved en temperatur på 60°C og virker bedst med mindre mængder vasketøj.

HURTIGVASK (14'/30'/44')

Besparelse uden kompromis! Dette nye program kan anvendes til at opnå excellent resultater og spare vand, energi, vaskemiddel og tid. Dette program vasker ved en middeltemperatur, som passer til alle tekstiltyper. Anbefales til mindre mængder vasketøj og let snavsede beklædningsgenstande. Brug knappen GRADEN AF SNAVS/ ALTERNATIVT PROGRAMVALG til at vælge en af de tre disponible varigheder:

ULD/HÅNDVASK

Dette program udfører en vask, der er specielt beregnet til uldstoffer, der kan vaskes i en vaskemaskine, beklædning, der skal vaskes i hånden eller vasketøj, som er fremstillet af silke eller er angivet til "Vask som silke" på vaskemærket.

BLANDET

Dette program giver dig mulighed for at vaske forskellige typer stoffer og forskellige farver på samme tid. Trommens roterende bevægelse og vandniveauerne er optimeret, både under vask- og skyllefasen. Den præcise centrifugering sikrer en reduceret dannelse af folder i stofferne.

SKYLNING/TØMNING & CENTRIFUGERING

Tryk på knappen GRADEN AF SNAVS/

ALTERNATIVT PROGRAMVALG, for at vælge et af de to disponible programmer:

- SKYLNING

Dette program udfører 3 skylninger med en mellemliggende centrifugering (som kan nedsættes eller udelukkes ved hjælp af den relevante knap). Det bruges til skylning af enhver form for stof, for eksempel efter en vask udføres manuelt.

- TØMNING & CENTRIFUGERING

Programmet afslutter med en tømning og en maksimal centrifugering. Det er muligt at slette eller reducere centrifugering med CENTRIFUGERINGSVALG-knappen.

BOMULD

Dette program er egnet til vask af farvet bomuldstøj ved 40°C eller til at sikre den det bedste resultat ved kogevask 60°C eller 90°C. Den sidste centrifugering sker ved højeste hastighed der sikre bedst mulig dræning af tøjet.

ECO 40-60

ECO 40-60-programmet kan rengøre normalt snavset bomuldsvasketøj, der ifølge vaskemærket kan vaskes ved 40°C eller 60°C sammen på samme program. Dette program anvendes til at vurdere overensstemmelsen med EU Ecodesign lovgivning (design af miljøvenlige produkter).

VASKE OG TØRRE (ECO 40-60 + 2)

VASKE OG TØRRE-programmet kan rengøre normalt snavset bomuldsvasketøj, der ifølge vaskemærket kan vaskes ved 40°C eller 60°C sammen på samme program, således, at det kan lægges direkte til opbevaring i et skab. Dette program anvendes til at vurdere overensstemmelsen med EU Ecodesign lovgivning (design af miljøvenlige produkter).

TØRRING



ADVARSEL:

dispensere, der anvendes til koncentrerede pulvere og flydende vaskemidler skal fjernes fra tromlen, før tørreprogrammet påbegyndes.

Tromlen skifter retning under tørrecyklussen, for at forhindre sammenfiltrering af vasketøjet og producerer dermed en ensartet tørring. Kølrig luft anvendes i løbet af de sidste 10/20 minutter af tørringen for at minimere krølning.

ULD-PROGRAM

Tørreprogram til lave temperaturer, ideelt til tørring af uldtøj med maksimal pleje og blødhed, reducerer gnidning af tekstiler og undgår filtning. Det anbefales at vende vrangen ud på tøjet inden tørring. Vasketiden er relateret til mængden af vasketøj og centrifugeringshastigheden, der vælges. Denne cyklus er velegnet til små mængder på op til 1 kilo (tre sweatere).



APPAREL CARE

Denne maskines tørrecyklus for uld er godkendt af "The Woolmark Company" til tørring af maskinvaskbare uldprodukter, forudsat at produkterne er vasket og tørret i henhold til instruktionerne på tøjetiketten og ifølge producenten af denne maskine.

Woolmark-symbolet er en kvalitetsmærkning i mange lande. M1715

LAV TEMPERATUR

Et tørreprogram med en lav temperatur anbefales til syntetiske og blandede fibre (der henvises altid til vaskeanvisningen).

HØJ TEMPERATUR

Et tørreprogram med en høj temperatur anbefales til bomulds- og linnedfibre (der henvises altid til vaskeanvisningen).

FJERNBETJENING (Wi-Fi)

Vælg denne position, når du vil aktivere/deaktivere fjernstyring igennem appen, via wi-fi. I dette tilfælde vil starten på cyklussen ske via app-kommandoerne. Flere oplysninger kan findes i afsnittet **FJERNBETJENING (Wi-Fi)**.

10. TØRRECYKLUS

- Angivelserne er generelle, derfor er der behov for øvelse for at få de bedste tørreresultater.
- Vi anbefaler at indstille en lavere tørretid end angivet ved første brug, for at fastslå graden af tørhed der kræves.
- Vi anbefaler ikke at tørre stoffer der flosser nemt, såsom tæpper eller tøj med en dyb luv, for at undgå tilstopning af luftkanalen.
- Vi anbefaler, at du sorterer vasketøjet efter følgende metoder:

- Ved tørre-symboler, som er vist på tøjmærkerne

- Eget til tørretumbling.
- Tørretumbler ved høj temperatur.
- Tørretumbler ved lav temperatur.
- MÅ IKKE** tørretumbles.

Hvis stoffet ikke har en plejevejledning, bør det antages at det ikke er egnet til tørring.

- Efter størrelse og tykkelse

Når vasketøjsmængden er større end tørrekapaciteten, adskilles tøj efter tykkelse (f.eks håndklæder fra tyndt undertøj).

- Efter stoftype

Bomuld / linned: Håndklæder, bomuldsjersey, senge- og dækketøj.
Syntetisk: bluser, skjorter, overalls, osv. lavet af polyester eller polyamid, samt bomulds-/syntetiske blandinger.

- Kun tørt præ-centrifugeret vasketøj.

Den rette måde at tørre på

- Åbn døren.
- Fyld vasketøjet i, uden at overstige den maksimale tørringsbelastning, angivet i programoversigten. I tilfælde af store tøjstykker (f.eks lagner) eller meget absorberende elementer (f.eks håndklæder eller jeans), er det en god ide at reducere lasten.
- Luk døren.
- Vælg det mest passende tørreprogram til dit vasketøj (**HØJ TEMPERATUR, LAV TEMPERATUR, ULDPROGRAMMET**).
- Vælg den tørringskategori, du ønsker:

EKSTRA TØRT

(velegnet til håndklæder, badekåber og store portioner).

STRYGEJERNS-TØRT

Strygetørt program (gør vasketøjet klar til strygning).

SKABSTØRT

(til tøj, der skal lægges væk uden strygning).

TIDSINDSTILLEDE

TØRRINGSPROGRAMMER

- 120 MINUTTER
- 90 MINUTTER
- 60 MINUTTER
- 30 MINUTTER

Ved valg af udtørreprogrammet er det ikke muligt at vælge en anden tørringskategori end standarden.

- Vaske-tørremaskinen beregner den nødvendige tid til tørring og den resterende fugt der kræves i henhold til lasten og den type af tørring, der er valgt.

- Kontrollér, at hanen er tændt, og at afløbsslangen er placeret korrekt.



ADVARSEL:

Tør ikke genstande med speciel polstring (f.eks. tæpper, quiltede anorakker osv.) eller meget sarte tekstiler.

Hvis tøjet er dryptørt bør der ilægges færre tøjstykker for at forhindre krølning.

- Tryk på **START/PAUSE**-knappen (displayet viser den resterende tørretid).

Maskinen beregner tiden til slutningen af det valgte program, baseret på en standard belastning, under cyklussen korrigerer maskinen denne tid, ifølge størrelsen og sammensætningen af lasten.

Under tørrefasen, vil tromlen accelerere til en højere hastighed, for at fordele lasten og optimere tørreevnen.

For korrekt drift af maskinen, er det bedst ikke at afbryde tørringsfasen medmindre det virkelig er nødvendigt.

AUTOMATISK VASKE-/TØRRINGSCYKLUS

Det anbefales ikke at overstige den maksimale tørringsbelastning angivet i programoversigten, ellers vil vasketøjet blive tørret på tilfredsstillende vis.

Hvis du vil have en tørringscyklus til at starte automatisk efter vask, skal du blot trykke på den ønskede vaskecyklus, indstille den ønskede tørhedsgrad via knappen **TØRREVALG** og starte cyklussen. Ved afslutningen af vaskeprogrammet starter den valgte tørringscyklus automatisk (se afsnittet "**TØRREVALG**").

11. FEJLFINDING OG GARANTI

Hvis du mener, at vaskemaskinen ikke fungerer korrekt, skal du konsultere hurtigguiden nedenfor, der indeholder praktiske tips om, hvordan man kan løse de mest almindelige problemer.

FEJLRAPPORT

- **Modeller med display:** Fejlen vises ved et tal efterfulgt af bogstavet "E" (eksempel: Fejl 2 = E2)
- **Modeller uden display:** Fejlen vises ved blink af lysdioderne samme antal gange som fejlkoden efterfulgt af en pause på 5 sekunder (eksempel: Fejl 2 = to blink - pause 5 sekunder - to blink - osv...)

<i>Fejlvisning</i>	Mulige årsager og praktiske løsninger
E2 (med display) 2 blink af lysdioderne <i>(uden display)</i>	Maskinen tager ikke vand ind.
	Sørg for at vandhanen er åben.
	Sørg for at vandslangen ikke er bøjet, knækket eller sidder fast.
	Afløbsrøret er ikke i den rette højde (se installationsafsnittet).
	Luk vandhanen, løsn påfyldningsslangen fra bagsiden af vaskemaskinen og kontroller at anti-sand filteret er rent og ikke tilstoppet.
	Kontrollér at filteret ikke er tilstoppet, eller at der ikke er fremmedlegemer i filtersædet, som kan forhindre den korrekte vandstrøm.
E3 (med display) 3 blink af lysdioderne <i>(uden display)</i>	Vaskemaskinen tømmes ikke for vand.
	Kontrollér at filteret ikke er tilstoppet, eller at der ikke er fremmedlegemer i filtersædet, som kan forhindre den korrekte vandstrøm.
	Sørg for at vandslangen ikke er bøjet, knækket eller sidder fast.
	Sørg for at hjemme-afløbssystemet ikke er blokeret og lader vand strømme frit igennem. Forsøg at tømme vandet i vaskekummen.
E4 (med display) 4 blink af lysdioderne <i>(uden display)</i>	Der er for meget skum og/eller vand.
	Kontroller at der ikke er brugt overdreven mængde opvaskemiddel eller et produkt, der ikke er lavet til vaskemaskine.
E7 (med display) 7 blink af lysdioderne <i>(uden display)</i>	Problem med døren.
	Sørg for at døren er lukket korrekt. Sørg for at der ikke er tøj i maskinen, der kan blokere for lukning af døren. Hvis døren er blokeret, sluk for vaskemaskinen og tag elstikket ud af kontakten, vent 2-3 minutter og åbn så døren.
Enhver anden kode	Sluk for vaskemaskinen og tag elstikket ud af kontakten, vent et minut. Tænd for vaskemaskinen og start et program. Kontakt et autoriseret kundeservicecenter direkte, hvis fejlen opstår igen.

ANDRE UREGELMÆSSIGHEDER

DA

Problem	Mulige årsager og praktiske løsninger
Vaskemaskinen kører/started ikke	Sørg for at produktet er tilsluttet en fungerende elkontakt.
	Sørg for at strømmen er tilsluttet.
	Sørg for at stikkontakten fungerer, test den med et andet apparat såsom en lampe.
	Døren er muligvis ikke lukket korrekt: åbn og luk den igen.
	Kontroller, at det ønskede program er valgt korrekt og at startknappen er aktiveret.
	Sørg for at vaskemaskinen ikke er i pausetilstand.
Der flyder vand ud på gulvet nær vaskemaskinen	Dette kan skyldes en lækage i pakningen mellem hanen og forsyningsrøret. I det tilfælde skal den udskiftes og slangen og hanen sammenspændes.
	Sørg for at filteret er lukket korrekt.
Vaskemaskinen centrifugerer ikke	På grund af en ikke optimal placering af tøj kan vaskemaskinen: <ul style="list-style-type: none">• Forsøge at afbalancere indholdet og derved forøge centrifugeringstiden.• Reducere hastigheden af centrifugeringen for at reducere vibrationer og støj.• Udelukke centrifugering for at beskytte maskinen. Sørg for at indholdet er afbalanceret. Hvis ikke, omarranger det og genstart programmet.
	Dette kan skyldes, at vandet ikke er fuldstændig tømt af: vent et par minutter. Se Fejl 3-afsnittet, hvis problemet fortsætter.
	Visse modeller har en ikke-centrifugeringsfunktion. Sørg for at den ikke er aktiveret.
	Sørg for, at der ikke er nogen indstillinger, der ændrer centrifugeringen.
	Brug af for meget vaskemiddel kan hindre start af centrifugeringen.
Stærke vibrationer/støj høres under centrifugering	Vaskemaskinen er ikke korrekt nivelleret: omjuster om nødvendigt fødderne som angivet i det relevante afsnit.
	Sørg for at transportskruer, gummispunse og afstandskomponentrør er blevet fjernet.
	Sørg for at der ikke er fremmedlegemer inde i tromlen (mønter, hængsler, knapper osv...).

Standard-producentgarantien dækker fejl forårsaget af elektriske eller mekaniske fejl i produktet, som skyldes en handling eller undladelse fra producenten. Hvis der findes fejl forårsaget af faktorer uden for det leverede produkt, misbrug eller som følge af at betjeningsvejledningen ikke er blevet fulgt, kan en afgift blive opkrævet.

Det anbefales altid at bruge de originale reservedele tilgængelige på vores autoriserede kundeservicecentre.

Garanti

Produktet er garanteret under de vilkår og betingelser, der fremgår af certifikatet, der følger med produktet. Garantibeviset skal være behørigt udfyldt og opbevaret, således at det om nødvendigt kan vises til det autoriserede kundeservicecenter.

Ved at placere **CE** Mærket på dette produkt, erklærer vi, på eget ansvar, overholdelse af alle europæiske sikkerhed, sundhed og miljø kravene i lovgivningen for dette produkt.

Producenten afskrives for al ansvar for trykfejl i brochuren som følger med dette produkt. Desuden bibeholdes retten til at foretage enhver ændring anset som nødvendig til dets produkter, uden at ændre deres essentielle karakteriska.

Tack för att du valde den här produkten. Vi är stolta att kunna erbjuda dig den idealiska produkten och det bästa sortimentet av hushållsapparater för dina dagliga rutiner.

Läs den här bruksanvisningen noggrant eftersom den innehåller viktig information om användning och säkerhet samt praktiska tips om underhållet.



Läs instruktionerna noggrant innan du börjar använda tvättmaskinen. Vi rekommenderar att du förvarar bruksanvisningen inom räckhåll för användaren och att den skyddas så att den är i gott skick under hela tvättmaskinens livslängd.

Varje enskild produkt identifieras med en unik kod med 16 tecken, som brukar kallas "serienummer". Koden finns på en etikett sitter fast på maskinen (i närheten av luckan) eller i kuvertet med dokumentation som ligger inuti produkten. Den här koden fungerar som ett specifikt produkt-ID som används vid produktregistreringen samt i kontakter med servicecenter.

Miljörelaterad information



Maskinen är märkt enligt EU-direktivet 2012/19/EU för avfall som utgörs av eller innehåller elektrisk och elektronisk utrustning (WEEE).

Avfall som utgörs av eller innehåller elektrisk och elektronisk utrustning (WEEE) innehåller både förorenande ämnen (som kan leda till skada på miljön) och grundläggande komponenter (som kan återanvändas). Det är viktigt att behandla avfall som utgörs av eller innehåller elektrisk och elektronisk utrustning (WEEE) på rätt sätt så att alla förorenande ämnen omhändertas och att samla in och återvinna allt material.

Även som privatperson kan du bidra till att avfall som utgörs av eller innehåller elektrisk och elektronisk utrustning (WEEE) inte orsakar miljöskada och det är av största vikt att följa vissa grundläggande regler:

- Avfall som utgörs av eller innehåller elektrisk och elektronisk utrustning (WEEE) ska inte hanteras som hushållsavfall.
- Avfall som utgörs av eller innehåller elektrisk och elektronisk utrustning (WEEE) ska lämnas in på därför avsedda avfallsstationer i offentlig eller privat regi. I många länder går det att beställa hämtning av större volymer avfall som utgörs av eller innehåller elektrisk och elektronisk utrustning (WEEE).

I många länder går det att återlämna den gamla apparaten till butiken när du köper en ny. De måste då ta emot den utan extra kostnad så länge som den är av samma produktslag och har samma funktioner som den apparat som ursprungligen levererades.

Innehåll

1. **ALLMÄNNA SÄKERHETSFORESKRIFTER**
2. **INSTALLATION**
3. **TVÄTTMEDELSFACK**
4. **ALLMÄNNA RÅD**
5. **RENGÖRING OCH UNDERHÅLL**
6. **NÖDÖPPNING AV LUCKAN**
7. **FJÄRRKONTROLL (Wi-Fi)**
8. **SNABBGUIDE**
9. **REGLAGE OCH PROGRAM**
10. **TORKCYKEL**
11. **FELSÖKNING OCH GARANTI**

1. ALLMÄNNA SÄKERHETSFORESKRIFTER

- Den här apparaten är avsett för hushållsbruk och liknande användningsområden såsom:
 - i personalutrymmen i butiker, kontor och andra arbetsplatser;
 - lantbruk;
 - för gäster på hotell, motell och andra bostadsliknande miljöer;
 - på bed and breakfast-liknande inrättningar.

Maskinen är inte avsedd för annan användning än vad som kan betecknas som normalt hushållsbruk, t.ex. kommersiell användning av experter eller professionella användare. Detta gäller även om användningen sker inom ovan nämnda användningsområden. Om apparaten används på ett annat sätt än det avsedda, kan livslängden påverkas och garantin upphöra att gälla. Tillverkaren ansvarar inte för eventuella skador på maskinen eller annan skada eller förlust som uppstår på grund av användning som inte faller inom ramen för normalt hushållsbruk (även om maskinen placerats i en hushållsliknande miljö) i den fulla utsträckning som lagen tillåter.

- Produkten får användas av barn över 8 års ålder och personer med nedsatt fysisk, sensorisk

eller mental förmåga, eller som saknar nödvändig erfarenhet och kunskap, förutsatt att de får tillräckligt bistånd och anvisningar om säker användning och förstår vilka risker som finns. Låt inte barn leka med apparaten. Låt inte barn utföra rengöring eller underhåll utan tillsyn.

- Håll uppsikt över barn så att de inte leker med apparaten.
- Barn under 3 år får endast vistas i närheten under konstant tillsyn.
- Om strömkabeln är skadad på något vis, så måste den bytas ut av behörig servicepersonal med reservdelar från tillverkaren.
- Använd alltid den slanguppsättning som följde med maskinen vid anslutning till avloppet (återanvänd inte gamla slangar).
- Vattentrycket måste vara mellan 0,05 MPa och 0,8 MPa.
- Kontrollera att inte golvmattan ligger mot maskinens sockel eller mot ventilationsöppningarna.
- Det sista steget av torkcykeln körs utan värme (avsvalningscykel) för att undvika att temperaturen blir så hög att textilierna skadas.



WARNING:

Om du stoppar torktumlaren innan torkcykeln har slutförts måste alla textilier omedelbart tas ut och hängas upp så att värmen snabbt går ur materialet.

- Maskinen måste installeras så att elkontakten är nåbar.
- Produkten får inte installeras bakom en låsbar dörr, en skjutdörr eller en dörr med ett gångjärn på motsatt sida jämfört med kombimaskinen eftersom det kan göra att det inte går att öppna luckan på kombimaskinen helt.
- Högsta tvättmängd för torra kläder beror på modellen (se kontrollpanelen).
- Använd inte maskinen för textilier som tvättats med industrikemikalier.
- Torka inte otvättade plagg i kombimaskinen.
- Plagg som är nedsmutsade med ämnen som matolja, aceton, alkohol, bensin, fotogen, fläckborttagningsmedel, terpentin, vax och vaxborttagningsmedel ska tvättas i varmt vatten med extra mycket tvättmedel innan de torkas i kombimaskinen.
- Föremål som skumgummi, duschmössor, vattentäta textilier, mattor med gummibaksida och kläder eller kuddar med skumgummidelar ska inte torkas i kombimaskinen.
- Sköljmedel och liknande produkter ska användas enligt instruktionerna.
- Plagg som är nedsmutsade med olja kan antändas spontant, särskilt när de utsätts för värmekällor (t.ex. en kombimaskin). Plaggen blir varma vilket leder till en oxiderande reaktion i oljan. Vid oxideringen alstras värme. Om värmen inte kan ventileras ut kan plaggen bli så varma att de antänds. Att lägga plagg som är nedsmutsade med olja på varandra kan leda till att värmen inte ventileras bort, och de kan därmed utgöra en brandfara.
- Om det inte går att undvika att plagg som är nedsmutsade med växt- eller matolja, eller med hårvårdsprodukter, läggs i kombimaskinen ska de först tvättas med varmt vatten och extra tvättmedel – detta minskar brandfaran, men den försvinner inte helt.
- Ta bort alla föremål ur fickorna, t.ex. tändare och tändstickor.
- Informationsblad för produkten kan hämtas på tillverkarens webbplats.

Elektriska kopplingar och säkerhetsinstruktioner

- De tekniska detaljerna (spänningsförsörjning och ingångseffekt) anges på produktens märkplåt.
- Säkerställ att det elektriska systemet är jordat, överensstämmer med all gällande lagstiftning och att (det elektriska) uttaget är kompatibelt med apparatens kontakt. I annat fall måste en behörig elektriker tillkallas.
- Vi avråder kraftigt från att använda konverterare, förgreningsdosor eller förlängningsladdar.



WARNING:

Apparaten får inte levereras via en extern växelenhet, t.ex. en timer, eller vara ansluten till en krets som regelbundet slås på och av med redskap.

- Före rengöring eller underhåll av tvättmaskinen måste strömmen brytas och vattentillförseln stängas av.
- Dra aldrig i elkabeln eller i maskinen vid fränkoppling från elnätet.

- Kontrollera att det inte finns kvar något vatten i trumman innan du öppnar luckan.



WARNING:

Vattentemperaturen kan bli mycket hög under tvättcykelns gång.

- Tvättmaskinen ska skyddas mot regn, direkt solljus och andra klimatytringar.
- Lyft aldrig tvättmaskinen genom att ta tag i reglagen eller i tvättmedelsfacket. Låt inte luckan vila mot kärnan eller liknande vid transport. Det rekommenderas att alltid vara två personer vid lyft av tvättmaskinen.
- Om tvättmaskinen slutar att fungera under drift stänger du av tvättmaskinen och vattentillförseln. Försök inte reparera maskinen på egen hand. Kontakta servicecentret omedelbart. Använd bara originaldelar vid reparation. Produktsäkerheten äventyras om dessa anvisningar inte följs.

2. INSTALLATION

- Skruva ur de **2** eller **4** skruvarna (**A**) på baksidan och ta bort de **2** eller **4** kontaktblecken (**B**) enligt illustrationen i **figur 1**.
- Tillslut de **2** eller **4** hålen med pluggarna som finns i dokumentationskuvertet.
- Om tvättmaskinen är en **inbyggnadsmodell**, ska de **3** eller **4** skruvarna (**A**) skruvas bort. Ta sedan bort de **3** eller **4** kontaktblecken (**B**).
- I vissa modeller kan **1** eller **fler kontaktbleck** falla ned inuti maskinen. Luta tvättmaskinen framåt så att du kan avlägsna dem. Tillslut hålen med pluggarna som finns i dokumentationskuvertet.



VARNING:

Låt inte barn leka med förpackningsmaterialet.

- Placera den korrugerade plastfolien (som du hittade vid upppackning på maskinens ovansida)*, i maskinens botten, som visas i **figur 2** (följ exemplen **A**, **B** eller **C** beroende på modell).

* Vissa modeller kommer utan korrugerad plastfolie.

①

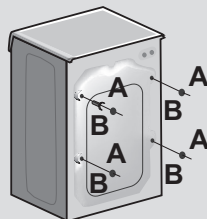

②

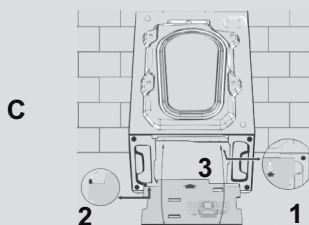
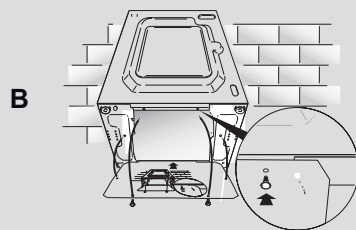
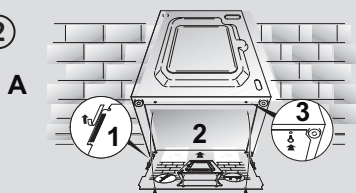

Hydrauliska anslutningar

- Anslut vattenslangen till kranen (**fig. 3**) endast med vattenslangarna som medföljer (återanvänd inte de gamla slangarna).

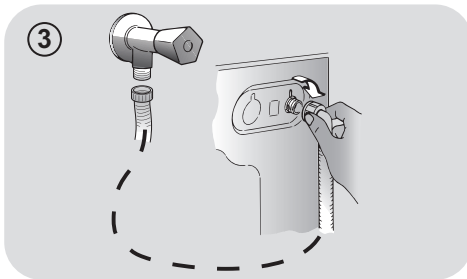

- **VISA MODELLER** kan innehåller en eller flera av följande funktioner:

- **VARMT och KALLT (fig. 4)**: Inställningar för tillförsel av varmt och kallt vatten för energisparande. Anslut den grå slangen till kallvattenkranen* och den röda till varmvattnet. Maskinen kan anslutas enbart till kallvattnet. I sådana fall förskjuts programstarten några minuter för vissa program.

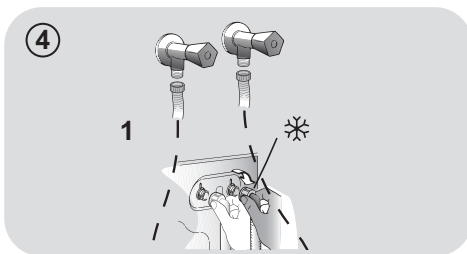

- **AQUASTOP (fig. 5)**: En enhet som sitter på tillförselslangen och som stoppar vattenflödet om slangen är defekt. I sådana fall visar en röd indikator på panelen "A" att slangen måste bytas. Skruva loss muttern genom att trycka ned spärren "B".

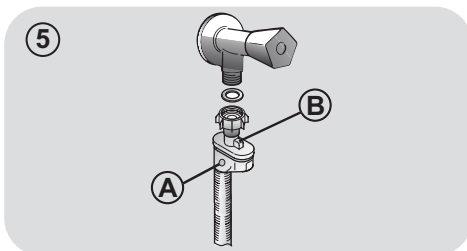

- **AQUAPROTECT - TILLFÖRSELSLANG MED ÖVERVAKNINGSFUNKTION (fig. 6)**:

Om vatten läcker från den primära inre slangen "A" kommer den transparenta behållaren "B" att innehålla så mycket vatten att det räcker för att slutföra tvättcykeln. När tvätten är klar kontakter du servicecentret och beställer en ny slang.

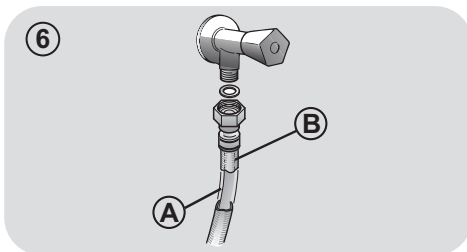

Placering

- Om tvättmaskinen står i närheten av en vägg är det viktigt att tillse att slangen inte böjs eller kläms. Avloppsslangen måste placeras i röret eller ännu hellre fästas i ett väggavlopp på minst 50 cm höjd med större diameter än tvättmaskinens slang (fig. 7).
- Justera maskinens nivå med stöden som visas **figur 8**:
 - a. vrid muttern medsols för att frigöra skruven;
 - b. vrid stödet i endera riktningen så att det når golvet;
 - c. lås stödet, skruva fast muttern tills den når tvättmaskinens undersida.
- Anslut strömmen.



WARNING:

Kontakta servicecentret om elkabeln måste bytas ut.

Garantin täcker inte skador som orsakats av felaktig användning och/eller felaktig monterings.

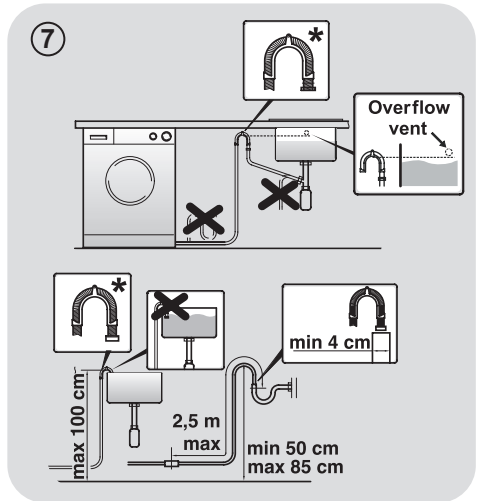

*** TILLBEHÖRET SÅLJS SEPARAT**

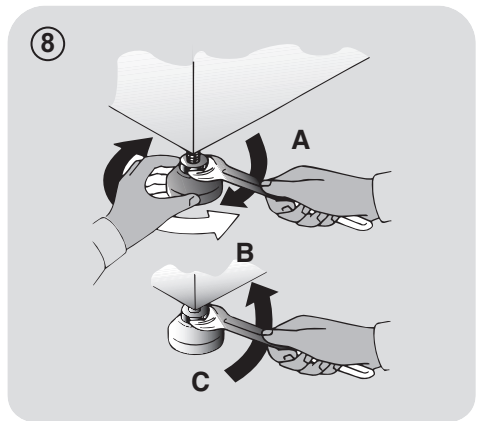

3. TVÄTTMEDELSFACK

Tvättmedelsfacket är indelat i 3 olika fack, se **figur 9**:

- **fack "1"**: för tvättmedel till förtvätt;
- **fack "3"**: för speciella tillsatser som mjukmedel, stärkmedel o.s.v.;



VARNING:

Använd bara flytande produkter. Tvättmaskinen doserar automatiskt tillsatsen under den sista sköljningens olika faser.

- **fack "2"**: för tvättmedel.

En kopp för flytande tvättmedel **MEDFÖLJER VISSA MODELLER** (fig. 10). Vid användning ska den placeras i fack "2". Det garanterar att tvättmedlet förs in i trumman i rätt skede av tvättcykeln. Koppen kan också användas för blekmedel när maskinen är inställd på "Sköljning".



VARNING:

Vissa tvättmedel kan vara svåra att få bort. I sådana fall rekommenderar vi en speciell behållare som placeras direkt i trumman.

9

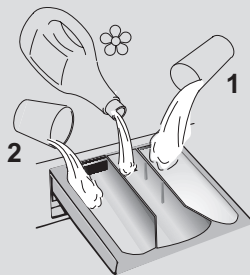

10

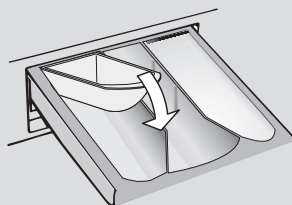

VISSA MODELLER levereras med automatisk dosering för tvättmedel och mjukmedel. I det här fallet hänvisar du till den specifika delen i avsnittet för detaljer av **REGLAGE OCH PROGRAM**.

4. ALLMÄNNA RÅD

Tips om tvättlast

Tänk på följande när du sorterar tvätten:

- töm plaggen på metallföremål som spännen, nålar eller mynt;
- knäpp igen örngott med knappar, stäng blixtlås, knyt ihop lösa bälten och långa band;
- ta bort upphängningsanordningar från gardiner;
- läs igenom tvättmärkningarna noggrant;
- ta bort besvärliga fläckar med speciella borttagningsmedel.

- Vid tvätt av mattor, sängkläder eller andra tunga textilier rekommenderas tvätt utan centrifugering.
- Kontrollera vid tvätt av ylle att plagget kan maskintvättas. Titta på tvättrådet.
- Förebygg dålig lukt inuti maskinen genom att lämna luckan något öppen mellan tvättarna.

Användbart tips för att energispara

Tips för att spara pengar och inte påverka miljön negativt när du använder din apparat.

- Lasta maskinen till max. lasten som visas i programtabellen för varje program - detta gör att du kan SPARA energi och vatten.
- Buller och resterande tvättfuktighet påverkas av centrifugeringshastigheten: en snabbare rotation ger mer buller och lägre restfuktighet i tvätten.
- De mest effektiva programmen i förhållande till vatten och energi är oftast de som tar längre tid med lägre temperatur.

Fyll maskinen

- Du sparar energi, vatten, tvättmedel och tid genom att fylla maskinen maximalt. Du sparar upp till 50 % av energiförbrukningen genom att tvätta en full maskin istället för två halvfulla.

Behöver tvätten förtvättas?

- Förtvätt behövs bara om tvätten är mycket smutsig! SPARA tvättmedel, tid, vatten och mellan 5 och 15 % av energiförbrukningen genom att INTE välja förtvätt för lätt till normalt smutsad tvätt.

Behövs en varm tvätt ?

- Förbehandla fläckar med fläckborttagning, eller dränk intorkade fläckar i vatten innan du tvättar, för att på det sättet minska användandet av varma tvättprogram. Spar energi genom att använda ett lågtemperatur tvättprogram.

Innan du kör ett torkprogram (KOMBINERADETVÄTTMASKINER/TORKTUMLARE)

- SPARA energi och tid genom att välja en hög centrifugeringshastighet för att minska mängden vatten i tvätten innan du kör ett torkprogram.

Dosering av tvättmedel

Nedan följer en **snabbguide** med tips och råd för **användning av tvättmedel**.

- Använd endast tvättmedel lämpliga för maskintvätt.
- Välj tvättmedel beroende på typ av textil (bomull, ömtåligt, syntet, ull, silke etc.), färg, typ av smuts- och dess grad samt den programmerade tvätttemperaturen.
- Använd rätt mängd tvättmedel, mjukmedel eller andra tillsatser. Följ noggrant tillverkarens instruktioner varje gång: **genom att använda rätt mängd tvättmedel minskas onödig konsumtion och påverkan på miljön.**

För mycket nedsmutsad vittvätt rekommenderas bomullstvättprogram på 60°C eller däröver samt normalt tvättmedel i pulverform (för mycket smutsad tvätt) med tillsats av blekmedel avsett för tvätt vid medelhög/hög temperatur.

För tvättar mellan 40°C och 60°C bör du välja tvättmedel som passar för materialen som ska tvättas samt deras nedsmutsningsgrad.

Vanliga pulvertvättmedel är lämpliga för vita och färgakta plagg som är mycket nedsmutsade, medan flytande tvättmedel eller "färgskyddande" pulvertvättmedel är lämpliga för färgade material som är lätt nedsmutsade.

För tvätt vid temperaturer under 40°C rekommenderar vi användning av flytande tvättmedel eller tvättmedel som märkts för tvätt vid låga temperaturer.

För **tvätt av ylle eller siden** rekommenderas tvättmedel som utformats speciellt för dessa material.

- För stora mängder tvättmedel leder till för mycket skum och förhindrar att cykeln utförs korrekt. Det kan även negativt påverka tvättkvaliteten och sköljning.

Användning av ekologiska tvättmedel utan fosfater kan leda till följande:

- **vattnet från sköljningen kan se solkigt ut:** Effekten beror på lösgjorda zeoliter som inte har någon negativ påverkan på sköljresultatet.

- **vitt damm (zeoliter) på färdig tvätt:** det här är normalt, dammet absorberas inte av fibrerna och påverkar inte deras färg.

- **skum i det sista skölvattnet:** det behöver inte betyda att sköljningen är otillfredsställande.

- **mycket skumbildning:** Det beror ofta på anjoniska ytaktiva ämnen, som kan finnas i tvättmedel och som kan vara svåra att eliminera från tvätten. Tvätten behöver inte sköljas igen: det motverkar inte effekten.

Kontakta ett auktoriserat servicecenter om problemet kvarstår eller om du misstänker felfunktion.

5. RENGÖRING OCH UNDERHÅLL

Förläng livslängden på din apparat genom att ta hand om den på ett korrekt sätt.

Gör rent apparaten utvändigt

- Koppla bort apparaten från elförsörjningen.
- Använd en fuktig trasa för att göra rent apparaten externt. **UNDIK SLIPMEDEL, ALKOHOL OCH/ELLER SPÄDNINGSMEDEL.**

Rengöring av facket

- Vi råder att regelbundet rengöra tvättmedelsbehållaren för att undvika ackumulering av tvättmedel och tillsatsrester.
- Ta försiktigt men bestämt ut tvättmedelsbehållaren.
- Gör rent behållaren under rinnande vatten och sätt tillbaka den i facket.

FÖR MODELLER MED AUTOMATISKT SYSTEM FÖR FLYTANDE TVÄTTMEDEL OCH MJUMEDELSDOSERING:

Innan rengöringen fortsätter ska alla fack vara tomma.

- Dra ut facket helt genom att trycka på utlösningssknytt och **var uppmärksam på läckage av tvättmedelsrester.**

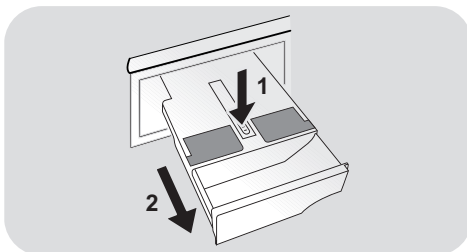

- Fyll facket med hett vatten.

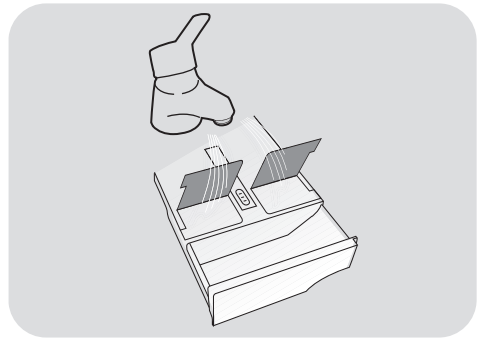

- Skaka facket så att vattnet flödar i alla utrymmen.

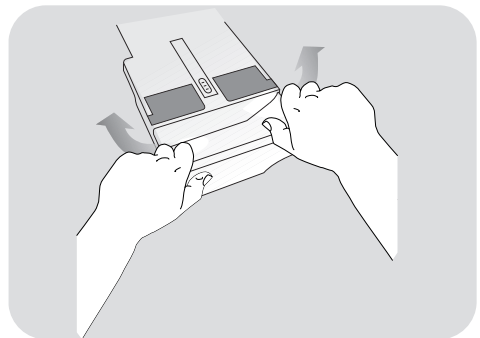

- Töm facket från överskott på vatten och sätt tillbaka facket helt igen.



VARNING:

ANVÄND INTE syraprodukter (till exempel ättika) eller aggressiva rengöringsmedel vid rengöring av facket för att undvika skador på tätning och/eller interna delar av utrustningen.

Rengöring av pumpfilter

- Apparaten har ett speciellt filter som fångar upp större rester (som knappar och mynt) som kan blockera dräneringssystemet (välj version **A** eller **B** beroende på modell).

Vi rekommenderar att du rengör filtret 5 eller 6 gånger per år.

- Koppla bort apparaten från elförsörjningen.
- Innan du skruvar bort filtret rekommenderar vi att du placerar en handduk eller liknande under filtret för att samla upp överblivet vatten.
- Vrid filtret motsols tills det tar stopp i vertikal position.
- Dra ut och rengör filtret, och sätt sedan tillbaka det genom att vrida det i medsols riktning.
- Sätt tillbaka alla delar genom att upprepa föregående steg i omvänd ordning.

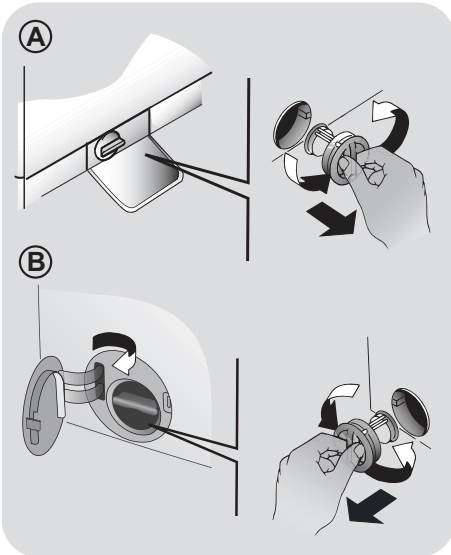

Råd vid flyttning av maskinen eller längre uppehåll i användningen

- Om apparaten hålls i ett icke uppvärmt rum under lång tid måste vattenrester tömmas helt från rören.
- Dra ut apparatens kontakt från vägguttaget.
- Koppla loss slangen från hållaren och håll ner den i en hink eller liknande så att allt vatten rinner ut.
- Fäst avloppsslangen i hållaren när du är klar.

FÖR MODELLER MED AUTOMATISKT SYSTEM FÖR FLYTANDE TVÄTTMEDEL OCH MJUMEDELSDOSERING:

om du behöver luta eller flytta maskinen ska du ta bort tvättmedelsfacket innan du fortsätter, håll maskinen i horisontalläge så att läckage undviks.

6. NÖDÖPPNING AV LUCKAN

Om luckan låses vid ett strömavbrott (om kontakten tas ut innan avslutad cykel, sätt i kontakten igen och stäng av maskinen för att öppna luckan) eller vid ett fel kan du öppna den med följande nödöppningsmetod:

1. Koppla bort maskinen från eluttaget.
2. Se till att vattennivån inte når upp till luckan innan du öppnar för att undvika översvallning. Annars bör du dränera överflödsvatten genom dräneringsslangen till en hink.
3. Luta maskinen (eller öka höjden på fötterna) och ta bort den synliga skruven placerad längst ner på tvättmaskinens främre hörn (**fig. 1**).
4. Sätt i en skruvmejsel eller liknande verktyg i den synliga kroken. Bänd nedåt och öppna samtidigt luckan på samma vis som visas i **figur 2**.
5. Kom ihåg att skruva tillbaka skruven när processen är klar.

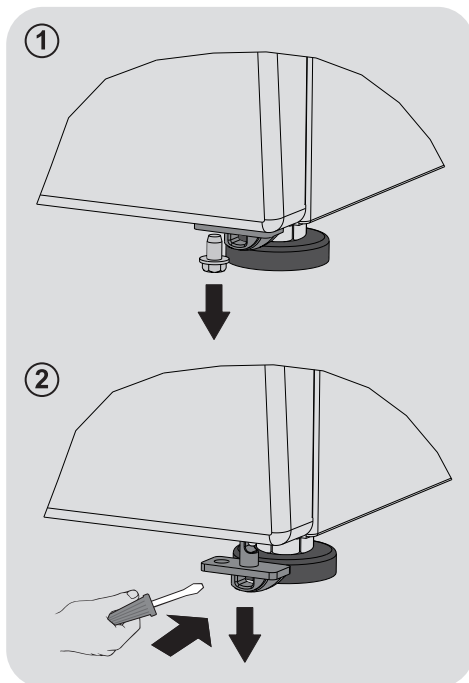

7. FJÄRRKONTROLL (WI-FI)

Denna apparat är utrustad med **Wi-Fi**-teknik som låter dig styra den på distans via Appen.

MASKINKOFIGURERING (I APP)

- Ladda ned appen **hOn** på din enhet genom att rama in följande QR-kod:



eller med länken:

go.haier-europe.com/download-app

Appen är tillgänglig för enheter som kör **Android** och **iOS**, både för surfplattor och för smartphones.

Få all information om **Wi-Fi**-funktionerna genom att testa appen i **DEMO**-läget.

Wi-Fi-hemnätverkets frekvens måste ställas in på **2.4 GHz**-bandet. Du kan inte konfigurera maskinen om ditt hemnätverk är inställt på **5 GHz**-bandet.

- Öppna appen, skapa användarprofilen (eller logga in om den redan skapats) och konfigurera maskinen genom att följa instruktionerna på enhetens display.

FÖR ATT AKTIVERA FJÄRRKONTROLL

- Kontrollera att routern är påslagen och ansluten till internet.
- Lägg i tvätten, stäng dörren, tillsätt tvättmedel om det behövs.
- Vrid **SMART RING** (ring för val av program) till läget **FJÄRRKONTROLL (Wi-Fi)** : luckan kommer att låsas och kontrollpanelen kommer att vara inaktiv.

- Starta cykeln med appen. När cykeln är klar, stänger du av maskinen genom att vrida **SMART RINGEN** till **OFF (AV)**-läget för att låsa upp luckan.

FÖR ATT INAKTIVERA FJÄRRKONTROLL

- För att avsluta läget **FJÄRRKONTROLL** medan en cykel pågår, vrid **SMART RINGEN** till vilket läge som helst förutom till **FJÄRRKONTROLL (Wi-Fi)**, utan att passera **OFF (AV)**. Maskinens kontrollpanel kommer på nytt att vara aktiverad, och om cykeln är pausad kan du öppna luckan när indikatorlampan för **DÖRRSÄKRING** släckts.

Av säkerhetsskäl kan luckan under vissa diskcykelfaser öppnas endast om vattennivån är under dess nedre kant och temperaturen är under **45°C**. Vid dessa förhållanden, vänta tills lampan för **DÖRRSÄKRING** har släckts innan du öppnar luckan.

- Med luckan stängd, vrid **SMART RING** till läget **FJÄRRKONTROLL (Wi-Fi)** för att styra maskinen med appen igen. Om en cykel pågår, kommer den att fortsätta.

8. SNABBGUIDE

Maskinen anpassar automatiskt vattennivån i förhållande till typen av tvätt och tvättmängden. Det sänker energiförbrukningen och gör att tvättiden reduceras.

Val av program

- Sätt på maskinen och välj önskat program.
- Justera tvättinställningarna om det behövs och tryck på de önskade tillvalen.

TORKTUMLING (endast KOMBINERADE TVÄTTMASKINER/TORKTUMLARE)

Om du vill att torkcykeln ska starta automatiskt när tvätten är klar väljer du önskat program och väljer torkcykeln. Eller så kan du avsluta tvätten och sedan välja torkprogrammet.

- Tryck på startknappen.
- Programmets slut visas på displayen (alla indikatorlampor tänds på displayen, i vissa modeller).
- Stäng av maskinen.

För alla tvätttyper se programtabellen och följ anvisningarna.

Tekniska data

Vattentryck:

min 0,05 Mpa / max 0,8 Mpa

Varvtal vid centrifugering:

se uppställningen med kapacitetsvärden.

Anslutningseffekt / Anslutningseffekt/

Spänning:

se uppställningen med kapacitetsvärden.

9. REGLAGE OCH PROGRAM

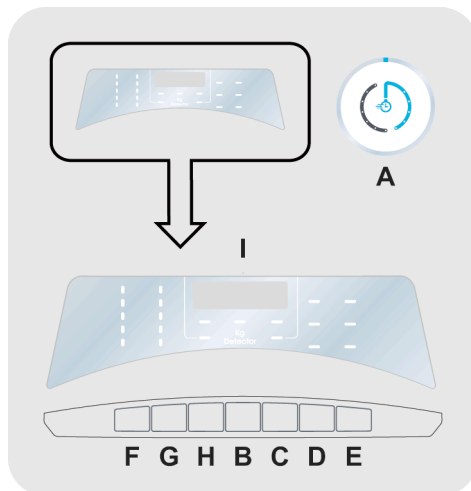

A SMART RING (ring för val av program)

B START/PAUS-knapp

C FÖRDRÖJD START-knapp

D ALTERNATIV-knapp

E TORKPROGRAM-knapp

F TEMPERATURVAL-knapp

G VARVTALSVAL-knapp

H SMUTSNIVÅ/ALTERNATIVA PROGRAMVAL-knapp

F+G BARNLÅS

I Digitalskärm



VARNING:

Rör inte knapparna när du sätter i kontakten då maskinen kalibrerar systemet under de första sekunderna: om du rör vid knapparna kanske maskinen inte fungerar som den ska. Om detta händer drar du ut kontakten och försöker igen.

SMART RING (ring för val av program)

- När **SMART RINGEN** är vriden, kommer maskinen att vara på och displayen, visar beskrivning och parametrar för det valda programmet.
- Vid cykelslut, kom ihåg att stänga av maskinen genom att vrida **SMART RINGEN** till **OFF (AV)**-läget, ta därefter ur kontakten och stäng av vattenförsörjningen.

Första starten

- Språkinställning

- När du har anslutit maskinen till nätverket och slagit på den trycker du på knappen "F" eller "G" för att visa de tillgängliga språken.
- Välj önskat språk genom att trycka på **START/PAUS**-knappen.

- Ändra språk

Om du vill ändra inställningsspråket måste du trycka på knapparna "C" och "H" samtidigt i ca **5 sekunder**. **ENGLISH** visas på displayen, och du kommer att kunna välja ett nytt språk (med knapparna "F" eller "G").

START/PAUS-knapp

Stäng luckan innan du trycker på **START/PAUS**-knappen.

- För att starta den valda cykeln med de förinställda parametrarna trycker du på **START/PAUS**. När programmet är igång visar displayen tiden som är kvar.
- Om du vill ändra det valda programmet trycker du på önskade alternativknappar, ändrar standardparametrarna och trycker sedan på **START/PAUS**-knappen för att starta cykeln.

Endast de alternativ som är kompatibla med det inställda programmet kan väljas.

- Efter att ha slagit på maskinen, vänta några sekunder på att programmet börjar köras.

PROGRAMVARIGHET

- När du har valt ett program visas automatiskt cykellängden, vilken kan variera utifrån de alternativ du har valt.
- När programmet startat kan du under hela tiden kunna se hur lång tid som är kvar av tvätten.
- Maskinen räknar ut hur lång tid det tar tills programmet är klart utifrån en standardmängd och under cykelns gång korrigeras tiden utifrån den aktuella tvättens mängd och sammansättning.

PROGRAMSLUT

- När ordet "**SLUT**" visas på skärmen och indikeringen **DÖRRSÄKRING** slocknar kan dörren öppnas.
- Vid cykelslut, stäng av tvättmaskinen genom att vrida **SMART RINGEN** till **OFF (AV)**-läget.

SMART RINGEN måste **ALLTID** vara i **AV**-läget i slutet av tvättcykeln innan du kan välja en ny tvättcykel.

SÄTTA MASKINEN PÅ PAUS

- För att pausa maskinen under en pågående cykel trycker du på knappen **START/PAUS**.

Av säkerhetsskäl kan luckan under vissa diskcykelfaser öppnas endast om vattennivån är under dess nedre kant och temperaturen är under 45°C. Vid dessa förhållanden, vänta tills lampan för **DÖRRSÄKRING** har släckts innan du öppnar luckan.

- För att återuppta cykelfasen där det slutade, tryck återigen på knappen **START/PAUS**.

AVBRYTA PROGRAMMET

- Vrid **SMART RINGEN** till **OFF (AV)**-läget för att avbryta programmet.
- Vänta tills indikatorlampan **DÖRRSÄKRING** har slocknat innan du öppnar dörren.

FÖRDRÖJD START-knapp

- Med den här knappen kan du förprogrammera en tvättcykel och fördröja starten upp till **24 timmar**.
- Vill du fördröja starten gör du så här:
 - Ställ in program.
 - Tryck en gång på knappen för att aktivera funktionen fördröjd start och tryck sedan en gång till (eller håll nedtryckt) för att ställa in önskad tid. Varje gång knappen trycks in, ökas fördröjningen. Starten kan skjutas upp till **24 timmar**, nästa gång du trycker på knappen återställs tidsinställningen.
 - Bekräfta genom att trycka på **START/PAUS**-knappen. Nedräkningen börjar och när den når slutet kommer programmet att startas automatiskt.
- Du kan avbryta fördröjd start genom att vrida **SMART RINGEN** till **OFF (AV)**-läget.

Om maskinen är i drift under ett strömavbrott, startar maskinen i början av fasen där den slutade vid avbrottet när strömmen återställs.

Du väljer dina alternativ med knapparna innan du trycker på **START/PAUS**-knappen. Om du väljer ett alternativ som inte är kompatibelt med det valda programmet blinkar alternativlampan och släcks sedan.

ALTERNATIV-knapp

Du kan välja bland **tre** olika alternativ:

- FÖRTVÄTT

- Med det här alternativet kan du göra en förtvätt. Detta är särskilt lämpligt för mycket smutsiga tvättar (**kan endast användas för vissa program enligt programtabellen**).
- Vi rekommenderar att du bara använder 20% av den föreslagna mängden tvättmedel.

- EXTRA SKÖLJNING

- Alternativet att lägga till en sköljning i slutet av programmet har tagits fram för personer med känslig hy som kan få hudirritationer eller allergiska reaktioner från även de minsta tvättmedelsrester.
- Vi rekommenderar även den här funktionen för barnartiklar eller vid väldigt smutsig tvätt, då du behöver använda mycket tvättmedel eller när du tvättar handdukar, eftersom fibrerna kan hålla kvar tvättmedlet.

- LÄTTSTRYKT (ÅNGA)

- Med detta alternativ kan du lägga till en ångbehandling till vissa tvättprogram (se tabellen över program).
- Ångfunktionen används på våta kläder för att släta ut veck och därmed minska stryktiden.
- Fibrerna regenereras och fräschas upp genom att dålig lukt avlägsnas från plaggen.

- För varje program har en särskilt ångbehandling studerats för att garantera maximalt tvättresultat beroende på tygerna och färgerna på kläderna.

Om du väljer ett alternativ som inte är kompatibelt med det valda programmet blinkar lampan och släcks sedan.

TORKPROGRAM-knapp

● Automatisk tvätt-/torkcykel:

när du har valt tvättprogrammet enligt typen av tvätt väljer du en torrhetsgrad genom att trycka på denna knapp. När tvättprogrammet är färdigt startar automatiskt det torkprogrammet som du har valt.

Om ett tvättprogram inte är kompatibelt med det automatiska torkprogrammet kommer denna funktion inte aktiveras.

Överskrid inte gränsen för hur mycket tvätt som kan torktumlas enligt programtabellen, annars blir tvätten kanske inte tillräckligt torr.

● Starta endast en torkcykel:

välj önskat torkprogram för materialet; när du trycker på denna knapp kan du välja en annan torrhetsgrad än standard (med undantag av torkprogrammet för ylle).

- För att avbryta cykeln under torkningsfasen, vrid **SMART RING** till **OFF**-läget.

"SLUT" visas på displayen i slutet av programmet och lampan **DÖRRSÄKRING** slocknar. Då kan du öppna luckan.

TEMPERATURVAL-knapp

- Med den här knappen kan du ändra temperatur.
- Du kan inte höja temperaturen över den högsta tillåtna temperaturen för ett program, för att skydda dina textilier.

- Om du vill tvätta i kallt vatten måste alla lampor vara avstängda.

VARVTALSVAL-knapp

- Med den här knappen kan du minska hastigheten på centrifugeringen eller välja att hoppa över den helt.
- Om tvättrådet inte visar någon specifik information kan du använda det högsta varvtalet för programmet.

Det går inte att ställa in högre varvtal än maxvarv för programmet, för att undvika att tygerna skadas.

- Vill du aktivera centrifugering igen trycker du på knappen tills du når önskat varvtal.
- Du kan ändra varvtal utan att pausa maskinen.

Använder du för mycket tvättmedel kan det leda till skumbildning. Om maskinen känner av stora mängder skum kan den hoppa över centrifugeringen eller förlänga programmet och öka vattenförbrukningen.

Maskinen är utrustad med en särskild elektronisk enhet som förhindrar centrifugering om maskinen är obalanserad. På så sätt minskas ljud och vibrationer, och maskinens livstid förlängs.

SMUTSNIVÅ/ALTERNATIVA PROGRAMVAL-knapp

Den här knappen kan användas för att välja två olika funktioner, beroende på de valda programmet:

- SMUTSNIVÅ

- När du har valt ett program kommer tvätttiden som är förinställd för programmet att visas automatiskt.

- Med det här alternativet kan du välja mellan tre olika programlängder, utifrån hur smutsig tvätten är (**kan endast användas för vissa program enligt programtabellen**).

- ALTERNATIVA PROGRAMVAL

I det fall som visas i tabellen tillåter det här valet att välja ett alternativ till det förinställda programmet (i fråga om **SNABB (14'/30'/44')**-programmet kan du välja en av de tre tillgängliga varaktigheterna).

BARNLÅS

- Om du trycker på knapparna **"F"** och **"G"** samtidigt i cirka **3 sekunder** kommer du att låsa knapparna. På så sätt kan du undvika att inställningarna ändras oavsiktligt genom att trycka på en knapp på displayen under ett pågående program.
- Du låser upp knapplåset genom att trycka in de två knapparna igen eller slå av maskinen.

Digitalskärm

Med indikatorerna på skärmen kan du alltid vara informerad om maskinens status.

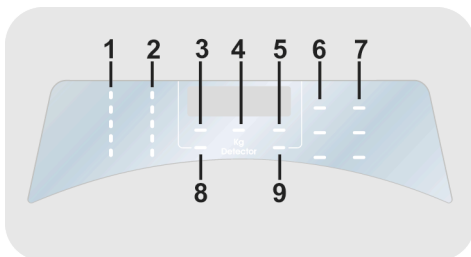

1) TVÄTTEMPERATUR INDIKATORLAMPOR

Visar temperaturen för det valda programmet, som kan ändras (om möjligt) med lämplig knapp. Om du vill tvätta i kallt vatten måste alla lampor vara avstängda.

2) VARVTALSVAL INDIKATORLAMPOR

Visar centrifugering för det valda programmet, som kan ändras eller uteslutas med lämplig knapp.

3) DÖRRSÄKRING INDIKATORLAMPOR

- Ikonen hänvisar till stängd lucka.

Stäng luckan INNAN du trycker på knappen START/PAUS.

- Om du trycker på **START/PAUS** med luckan stängd kommer lampan blinka och sedan lysa.

Om luckan inte är helt stängd kommer lampan att fortsätta blinka i cirka 7 sekunder och därefter kommer starten automatiskt att avbrytas. Om detta händer ska du stänga dörren ordentligt och trycka på START/PAUS-knappen.

- Vänta tills indikatorlampan **DÖRRSÄKRING** har slocknat innan du öppnar dörren.

4) Kg Detector INDIKATORLAMPOR (*denna funktion kan endast tillämpas för vissa program*)

- Under cykelns första minuter lyser **"Kg Detector"**-lampan medan den intelligenta sensorn väger tvätten och justerar tvättid och vatten- och elförbrukning.
- I varje fas kan **"Kg Detector"** övervaka informationen för tvättmängden i trumman och under de första minuterna utförs följande:

- den vattenmängd som behövs justeras
- tvättcykelns längd beräknas
- sköljningen kontrolleras utifrån vilka slags tyger som valts
- trummans rotationsrytm justeras utifrån vilka tyger som tvättas
- upptäcker skum och ökar om nödvändigt vattenmängden under sköljning
- varvtalet justeras utifrån tvättmängden för att undvika obalans.

5) KNAPPLÅS INDIKATORLAMPOR

Lampan visar att knapparna är låsta.

6) ALTERNATIVLAMPOR

Lamporna visar vilka alternativ som kan väljas med tillhörande knappar.

7) TORKPROGRAM INDIKATORLAMPOR

Indikatorerna visar vilken torrhetsgrad som kan väljas med respektive knappar:

Automatiska torkprogram

 **EXTRA TORRT**
(rekommenderas för handdukar, badrockar och stora tvättmängder).

 **STRYKTORRT**
(efter detta program är tvätten redo att strykas).

 **SKÅPTORRT**
(för plagg som läggs undan utan att strykas).

8) SMUTSNIVÅ INDIKATORLAMPOR

Indikatorlampan visar att motsvarande alternativ har valts.

9) Wi-Fi INDIKATORLAMPOR

● På modeller som är utrustade med Wi-Fi indikerar den anslutningens status. Det kan vara:

- **FAST PÅ:** fjärrkontroll aktiverad.

- **LÅNGSAM BLINKNING:** fjärrkontroll inaktiverad.

















- **SNABBA BLINKNINGAR I 3 SEKUNDER, SEDAN AV:** maskinen ansluter inte till Wi-Fi-hemnätverket är ännu inte kopplad med appen.

- **LÅNGSAM BLINKNING 3 GÅNGER, SEDAN AV I 2 SEKUNDER:** återställ Wi-Fi-nätverket (under koppling med appen).

- **PÅ I 1 SEKUND, SEDAN AV I 3 SEKUNDER:** luckan är öppen. Fjärrkontrollen kan inte aktiveras.

● För all information om funktionaliteten och anvisningarna för en enkel konfiguration av Wi-Fi, se: go.he.services/rm-h

Programtabell

PROGRAM		 (MAX.) * (se kontrollpanel)								 °C (MAX.)	 1)										
		6+4kg	8+5kg	9+5kg	9+6kg	10+6kg	12+9kg	13+8kg	14+9kg		2		1								
	■ SPECIAL 39' 4)	6	8	9	9	10	12	13	14	40°	●	●									
	■ BLANDAT & FÄRGAT 59' 4)	6	8	9	9	10	12	13	14	40°	●	●									
3) 	■ PERFECT BOMULL 59' 4)	3	4	4,5	4,5	5	6	6,5	7	40°	●	●									
■	■ HYGIENE PLUS 59'	2	2	2	2	2	2	2	2	60°	●	●									
3) 	■ SNABB 14' 30' 44'	1	1,5	1,5	1,5	1,5	2	2	2	30°	●	●									
■	■ ULL/HAND	1	2	2	2	2	2,5	2,5	2,5	30°	●	●									
	■ BLANDAT 2) 4)	3	4	4,5	4,5	5	6	6,5	7	60°	●	●	●								
3) 	■ SKÖLJNING	-	-	-	-	-	-	-	-	-	▲	●									
■	■ TÖMNING & CENTRIFUGERING	-	-	-	-	-	-	-	-	-											
	■ BOMULL 2) 4)	6	8	9	9	10	12	13	14	90°	●	●	●								
ECO 40-60	■ ECO 40-60 2)	6	8	9	9	10	12	13	14	60°	●	●									
ECO 40-60 	■ TVÄTTA OCH TORKA	4	5	5	6	6	9	8	9	-	●	●									
	TORKTUMLING	ULLPROGRAMMET								1	1	1	1	1	1	1	-				
		LÅG TEMPERATUR								3	4	4,5	4,5	5	6	6,5	7	-			
		HÖG TEMPERATUR								4	5	5	6	6	9	8	9	-			
	FJÄRRKONTROLL (Wi-Fi) Position som du måste välja när du vill aktivera fjärrkontroll genom Appen (via Wi-Fi).																				

Läs följande:

* Högsta tvättmängd för torra kläder beror på modellen (se kontrollpanelen).

△ (Endast för modeller med fack för flytande tvättmedel)

Om du har några plagg med fläckar som behöver behandlas med blekmedel kan den första fläckborttagningen göras i maskinen. Håll blekmedlet i blekmedelsbehållaren i fack nummer "2" i tvättmedelsfacket och välj specialprogrammet SKÖLJ. När detta är klart vrider du programväljaren till AV-positionen, lägger in resten av plaggen och gör en vanlig tvätt med lämpligt program.

● Endast när alternativet FÖRTVÄTT har valts (program som kan användas med alternativet FÖRTVÄTT).

■ Program för automatisk torkning.

1) När ett program har valts visar displayen den rekommenderade temperaturen, som kan ändras (när detta är tillåtet) med temperaturknappen, men det går inte att höja den över det tillåtna.

2) För de visade programmen kan du justera tid och intensitet för tvätten med SMUTSNIVÅ-knappen.

3) I de angivna programmen kan knappen för SMUTSNIVÅ/ALTERNATIVA PROGRAMVAL användas för att välja ett alternativ till det förinställda programmet (i fråga om SNABB 14'-30'-44'-programmet kan du välja en av de tre tillgängliga varaktigheterna).

4) Ångfunktion finns tillgänglig.

INFORMATION FÖR PROVNINGSLABORATORIER

STANDARDPROGRAM I ENLIGHET
MED
96/60/EG-direktivet

TVÄTTA:
ECO 40-60-PROGRAM
INSTÄLLNING AV TEMPERATUR TILL
60°C

TORKNING:
TORKPROGRAM
HÖG TEMPERATUR
TORRHETSGRAD
SKÅPTORRT

STANDARDPROGRAM I ENLIGHET
MED
(EU) nr 2019/2023

TVÄTTA:
ECO 40-60-PROGRAM

TVÄTTA OCH TORKA:
ECO 40-60-PROGRAM +
TORRHETSGRAD
SKÅPTORRT

Programbeskrivning

Vill du tvätta olika slags material som är olika smutsiga finns det specifika program på tvättmaskinen för alla dina tvättbehov (se tabellen).

Välj program enligt tvättinstruktionerna på etiketterna, speciellt den rekommenderade maximala temperaturen.

TVÄTT



VARNING:

VIKTIGA TVÄTTRÅD FÖR GOD PRESTANDA.

- Nya, färgade plagg ska tvättas separat minst 5 eller 6 gånger.
- En del stora mörka tyger och plagg som jeans och handdukar ska alltid tvättas separat.
- Blanda aldrig EJ FÄRGBESTÄNDIGA tyger.

SPECIAL 39'

En perfekt kombination av tidsbesparing och prestanda. Ett tvättprogram för grundligt rengjorda plagg på bara 39 minuter. Rekommenderas för tvättlastar med normala smutsnivåer.

BLANDAT & FÄRGAT 59' *

Detta program ger dig friheten att tvätta alla typer av tyger och icke-blekande färger tillsammans, med en full maskin, för utmärkt resultat på bara 59 minuter. Om programmet körs i medeltemperatur rekommenderas tvätt som inte är mycket smutsig.

**Temperaturen är förinställd till 20°C (går att ändra med relevant knapp). Tvättcykeln är även anpassad för tvätt av bomullstyger.*

PERFEKT BOMULL 59'/HYGIENE PLUS 59'

Tryck på knappen SMUTSNIVÅ/

ALTERNATIVA PROGRAMVAL, för att välja ett av de två tillgängliga programmen:

- PERFEKT BOMULL 59'

Programmet garanterar att bomullstvätt blir utmärkt rengjord. Detta alternativ har utformats för att minska tvättiden för medelsmutsig bomullstvätt i medeltemperatur. Fyll maskinen endast till hälften för bästa resultat

- HYGIENE PLUS 59'

Programmet erbjuder den bästa kombinationen av hög temperatur, tid och rengöring för att garantera maximal hygienkraft mot bakterier på bara 59 minuter. Rekommenderas för små bomullstvättar i 60 grader.

SNABB (14'/30'/44')

Spara utan att kompromissa! Detta nya program kan användas för att uppnå utmärkta resultat samtidigt som du sparar vatten, energi, tvättmedel och tid. Alternativet passar alla typer av tyg i medeltemperatur. Rekommenderas för små tvättar och lätt smutsiga artiklar. Med knappen SMUTSNIVÅ/ALTERNATIVA PROGRAMVAL, väljer du ett av de två tillgängliga programmen:

ULL/HAND

Programmet utför en tvättcykel anpassad för tyger i ull som kan tvättas i maskin, artiklar som behöver handtvättas, artiklar i silke/siden eller med skötselrådet "Tvättas som silke" angiven.

BLANDAT

Med det här programmet kan du tvätta olika sorters tyger och olika färger tillsammans. Rotationsrörelsen för trumman och vattennivån optimeras, både under tvätt- och sköljfasen. De precisa rotationerna ger färre rynkor i materialen.

SKÖLJNING/TÖMNING & CENTRIFUGERING

Tryck på knappen SMUTSNIVÅ/ALTERNATIVA PROGRAMVAL, för att välja ett av de två tillgängliga programmen:

- SKÖLJNING

Det här programmet består av 3 sköljningar med centrifugering emellan (som kan minskas eller hoppas över med särskild knapp). Används för sköljning av alla typer av tyger, exempelvis efter handtvätt.

- TÖMNING & CENTRIFUGERING

Det här programmet avslutar utpumpningen och kör en maximal centrifugering. Det går att minska eller hoppa över centrifugeringen genom VARVTALSVAL-knappen.

BOMULL

Detta program lämpar sig för att tvätta kläder och annan färgtvätt i 40°C eller om plaggen tål högre temperaturer så kan programmet även köras med 60°C eller 90°C. Den sista snurrningen är med maximal hastighet som garanterar utmärkt vattenavlägsnande.

ECO 40-60

ECO 40-60-programmet rengör normalt smutsig bomullstvätt och är fastställd för tvätt i temperaturer vid 40°C eller 60°C i samma cykel. Detta program används för fastställande av krav för Ecodesign enligt EU-lagstiftningen (miljövänlig produktdesign).

TVÄTTA OCH TORKA (ECO 40-60 + 2)

TVÄTTA OCH TORKA-cykeln tvättar normalt smutsig bomullstvätt och är fastställd för tvätt i temperaturer vid 40°C eller 60°C i samma cykel. Tvätten torkas så att den direkt kan läggas in i ett skåp.

Detta program används för fastställande av krav för Ecodesign enligt EU-lagstiftningen (miljövänlig produktdesign).

TORKTUMLING



VARNING:

Behållare som används för koncentrerat pulver och flytande tvättmedel måste tas ut ur trumman innan torkprogrammen påbörjas.

Trumman ändrar rotationsriktning under torkcykeln för att förhindra att plaggen fastnar i varandra och för att få en jämnare torkning. Kall luft används under de sista 10/20 minuternas torkning för att minska mängden skrynklor.

ULLPROGRAMMET

Torkprogram på låg temperatur, idealiskt för att varsamt torka yllekädder så att de blir

mjuka, utan att de gnuggas mot varandra och filtas ihop. Vi rekommenderar att kläderna torkas på avigsidan. Torktiden beror på mängden tvätt och den centrifugeringshastighet som valts för tvättprogrammet. Denna cykel är lämplig för en liten mängd tvätt på max 1 kg (3 tröjor).



APPAREL CARE

Denna maskins torkcykel för ylle är godkänd av "The Woolmark Company" för torkning av maskintvättbara ylleprodukter, på villkor att dessa produkter tvättas och torkas enligt instruktionerna på plaggets etikett och instruktionerna från maskintillverkaren. Woolmark-symbolen är ett certifieringsmärke i många länder. M1715

LÅG TEMPERATUR

Torkprogram med låg temperatur som rekommenderas för syntetmaterial och blandfiber (kontrollera alltid tvättråden).

HÖG TEMPERATUR

Torkprogram med hög temperatur som rekommenderas för bomulls- och linneplagg (kontrollera alltid tvättråden).

FJÄRRKONTROLL (WI-FI)

Position som du måste välja när du vill aktivera/inaktivera fjärrkontroll genom appen över Wi-Fi. I det här fallet börjar cykelstarten genom app-kommandona. Mer information i avsnittet **FJÄRRKONTROLL (WI-FI)**.

10. TORKCYKEL

● Anvisningarna är generella, därför kan det behövas lite övning för att uppnå de bästa torkresultaten.

● Vi rekommenderar att du ställer in en kortare torktid än den angivna vid den första användningen så att du kan fastställa vilken torrhetsgrad som önskas.

● Vi rekommenderar att du inte torktumlar material som nöts lätt, t.ex. mattor eller plagg med långa fibrer, för att undvika att luftutloppet sätts igen.

● Vi rekommenderar att du sorterar tvätten enligt följande:

- Enligt anvisningarna för torktumling på tvättrådsetiketten

- Kan torktumlas.
- Torktumlas i hög temperatur.
- Torktumla endast i låg temperatur.
- Torktumla **INTE**.

Om det inte finns några tvättråd i plagget är det bäst att anta att det inte är lämpligt att torktumla.

- Efter storlek och tjocklek

Om tvättlasten är större än torkkapaciteten delar du upp plaggen efter tjocklek (separera t.ex. handdukar från tunna underkläder).

- Efter material

Bomull/linne: handdukar, bomullstrikä, dukar och sänglinne.

Syntetmaterial: blusar, skjortor, overaller m.m. av polyester eller polyamid, liksom blandningar av bomull och syntetmaterial.

● Torka bara tvätt som har centrifugerats.

Korrekt torktumling

● Öppna luckan.

● Lägg inte i mer tvätt än vad som anges som maximal torkningsmängd i programtabellen. Om plaggen är stora (t.ex. lakan) eller suger upp mycket vatten (t.ex. handdukar eller jeans) bör du minska mängden tvätt.

● Stäng luckan.

● Välj ett torkprogram som passar till tvätten (**HÖG TEMPERATUR, LÅG TEMPERATUR, ULLPROGRAMMET**).

● Välj önskad torrhetsgrad:

EXTRA TORRT

(rekommenderas för handdukar, badrockar och stora tvättmängder).

STYRKTORRT

(efter detta program är tvätten redo att strykas).

SKÅPTORRT

(för plagg som läggs undan utan att strykas).

TORKPROGRAM MED TIDSINSTÄLLNING

- 120 MINUTER
- 90 MINUTER
- 60 MINUTER
- 30 MINUTER

När du väljer ylleprogrammet kan ingen annan torrhetsgrad väljas än standard.

● Tvätt-torkmaskin kommer att beräkna den tid som behövs för torkning och fuktnivån kvar i tvätten, i enlighet med den belastning och tork vald.

● Kontrollera att kranen är på och att avloppsslangen sitter på plats.

VARNING:

Torktumla inte vadderade plagg (t.ex. täcken, quiltade jackor m.m.) eller ömtåliga material.

Om du torktumlar plagg som ska dropptorka måste du minska tvättmängden för att förhindra att den blir skrynklig.

- Tryck på **START/PAUS**-knappen (den återstående torktiden visas på displayen).

Maskinen räknar ut hur lång tid det tar tills programmet är klart utifrån en standardlast och under cykelns gång korrigeras tiden utifrån den aktuella lastens storlek och sammansättning.

Under torkfasen accelererar trumman till högre hastighet för att fördela tvätten och optimera torkningen.

För att maskinen ska fungera korrekt ska inte torkcykeln avbrytas om det inte är absolut nödvändigt.

AUTOMATISK TVÄTT-/TORKCYKEL

Överskrid inte den övre gränsen för hur mycket tvätt som kan torktumlas enligt programtabellen, annars blir tvätten inte tillräckligt torr.

Om du vill att torkprogrammet ska starta automatiskt efter tvättprogrammet, välj helt enkelt önskat tvättprogram ställ in önskad torrhetsgrad med knappen **TORKPROGRAM** och starta tvätt- och torkcykeln. När tvättprogrammet är slutfört startas automatiskt den torkcykel som du har valt (se avsnittet "**TORKPROGRAM**").

11. FELSÖKNING OCH GARANTI

Om du tror att tvättmaskinen inte fungerar som avsett kan du läsa tipsen i snabbguiden nedan för mer information om att avhjälpa de vanligaste problemen.

FELRAPPORT

- **Modeller med display:** felet visas med bokstaven "E" och en siffra (exempel: Fel 2 = E2).
- **Modeller utan display:** felet visas genom att alla lampor blinkar lika många gånger som koden för felet, följt av en paus på 5 sekunder (exempel: Fel 2 = två blinkningar – paus 5 sekunder – två blinkningar, osv...).

Fel som visas	Möjliga orsaker och praktiska lösningar:
E2 (med display) lamporna blinkar 2 gånger (utan display)	Maskinen får inte in vatten. Se till att vattenkranen är öppen. Se till att vattenslangen inte är böjd, tilltrasslad eller instängd. Avloppsslangen är inte på rätt höjd (se installationsavsnittet). Stäng av vattenkranen, skruva loss vattenslangen från baksidan av tvättmaskinen och se till att "sandfiltret" inte är igensatt. Kontrollera att filtret inte är igensatt eller att det inte finns några främmande partiklar i filterfacket som kan hindra korrekt vattenflöde.
E3 (med display) lamporna blinkar 3 gånger (utan display)	Tvättmaskinen tömmer inte ut vattnet. Kontrollera att filtret inte är igensatt eller att det inte finns några främmande partiklar i filterfacket som kan hindra korrekt vattenflöde. Se till att avloppsslangen inte är böjd, tilltrasslad eller instängd. Se till att husets avloppssystem inte är igensatt och låter vatten flöda igenom utan hinder. Försök t.ex. att tömma ur vattnet i diskhon.
E4 (med display) lamporna blinkar 4 gånger (utan display)	För mycket skum och/eller vatten. Se till att du inte har använt för mycket tvättmedel eller en produkt som inte är gjord för användning i tvättmaskin.
E7 (med display) lamporna blinkar 7 gånger (utan display)	Problem med luckan. Se till att luckan är ordentligt stängd. Se till att kläderna i maskinen inte ligger i vägen för att stänga luckan. Om luckan är blockerad, stäng av maskinen och dra ur/stäng av elförsörjningen, vänta 2-3 minuter och öppna luckan.
Någon annan kod	Stäng av maskinen och dra ur/stäng av elförsörjningen, vänta en minut. Starta maskinen och starta ett program. Kontakta ett auktoriserat servicecenter om problemet uppstår igen.

ANDRA PROBLEM

Problem	Möjliga orsaker och praktiska lösningar:
<i>Tvättmaskinen startar/fungerar inte</i>	<p>Kontrollera att maskinen är ansluten till fungerande eluttag/elförsörjning.</p> <p>Se till att elen är påslagen.</p> <p>Kontrollera att ev. vägguttag fungerar med en annan apparat, t.ex. en lampa.</p> <p>Luckan är kanske inte ordentligt stängd, öppna och stäng den igen.</p> <p>Se till att önskat program har valts på rätt sätt och att startknappen är intryckt.</p> <p>Kontrollera att tvättmaskinen inte är i pausläge.</p>
<i>Vatten har läckt ut på golvet vid tvättmaskinen</i>	<p>Det kan bero på en läcka i packningen mellan kranen och vattenslangen. Om så är fallet måste packningen bytas och anslutningen dras åt.</p> <p>Se till att filtret är ordentligt stängt.</p>
<i>Tvättmaskinen centrifugerar inte</i>	<p>Om kläderna lagts in i tvättmaskinen ojämnt kan den:</p> <ul style="list-style-type: none">• Försöka balansera tvätten och öka tiden för centrifugering.• Minska centrifugeringens hastighet för att minska vibrationer och buller.• Hoppa över centrifugeringen för att skydda maskinen. <p>Se till att tvätten fördelas jämnt. Om tvätten är ojämn, fördela om den och starta om programmet.</p> <p>Det kan bero på att vattnet inte tömts ut helt och hållet: vänta några minuter. Om problemet kvarstår, se avsnittet Fel 3.</p> <p>Vissa modeller en har funktion för att hoppa över centrifugering, se till att den inte är på.</p> <p>Se till att inga alternativ som påverkar centrifugeringen är på.</p> <p>Användning av för mycket tvättmedel kan förhindra att centrifugeringen startar.</p>
<i>Kraftiga vibrationer /buller under centrifugeringen</i>	<p>Tvättmaskinen kanske inte står i nivå: justera fötterna enligt instruktionerna i det särskilda avsnittet.</p> <p>Se till att transportskruvar, gummipluggar och distansrör tagits bort.</p> <p>Kontrollera att det inte finns några främmande föremål i trumman (mynt, gångjärn, knappar osv...).</p>

SV

Tillverkargarantin omfattar fel som orsakats av elektriska eller mekaniska fel på produkten till följd av handling eller underlåtenhet av tillverkaren. Om ett fel orsakats av faktorer utanför den levererade produkten, missbruk eller av att användningsinstruktionerna inte följts, får en avgift debiteras.

Du rekommenderas att alltid använda originaldelar som kan beställas från våra auktoriserade servicecenter.

Garanti

Produkten omfattas av garanti i enlighet med villkoren på garantibeviset som medföljer produkten. Du måste fylla i och spara garantibeviset, så du kan visa det för auktoriserade servicecenter vid behov.

Genom att placera **CE** märkning på denna product, försäkrar vi att på vårt ansvar överstämme med alla europeiska säkerhets-, hälso-, och miljökrav som anges i lagstiftningen för denna produkt.

Tillverkaren avsäger sig allt ansvar för eventuella tryckfel i dokumentation som medföljer produkten. Tillverkaren förbehåller sig vidare rätten att utföra sådana ändringar av produkten som kan bedömas vara nödvändiga utan att förändra dess väsentliga egenskaper.

Kiitos, että valitsit tämän tuotteen. Olemme ylpeitä voidessamme tarjota sinulle parhaan tuotteen ja parhaimman valikoiman kotitalouslaitteita jokapäiväiseen käyttöösi.

Lue tästä käyttöohjeesta, kuinka laitetta käytetään oikein ja turvallisesti ja kuinka siitä pidetään tehokkaasti huolta.



Käytä pesukonetta vasta, kun olet lukenut nämä ohjeet huolellisesti. Suosittelemme, että säilytät tämän käyttöohjeen helposti saatavilla ja hyvässä kunnossa myös mahdollisia myöhempiä omistajia varten.

Jokaisen tuotteen tunnisteena on yksilöllinen 16-merkkinen koodi, jota kutsutaan myös sarjanumeroksi. Koodi on painettu tarraan, joka on liimattu laitteeseen (luukun lähelle) tai joka löytyy tuotteen sisällä olevasta asiakirjakuoresta. Koodi on eräänlainen tuotekohtainen tunnistekortti, jota tarvitaan tuotteen rekisteröimiseen ja otettaessa yhteyttä huoltoliikkeeseen.

Ympäristöehdot



Tämä laite on merkitty eurooppalaisen direktiivin sähkö- ja elektroniikkalaiteromusta (WEEE) 2012/19/EU mukaisesti.

Sähkö- ja elektroniikkalaiteromu sisältää saastuttavia aineita (jotka voivat aiheuttaa haittaa ympäristölle) ja peruskomponentteja (jotka voidaan käyttää uudelleen). On tärkeää, että sähkö- ja elektroniikkalaiteromu toimitetaan erikoiskäsittelyyn, jotta siitä voidaan poistaa kaikki saastuttavat aineet ja käsitellä ne asianmukaisesti ja jotta kaikki materiaalit voidaan kerätä ja kierrättää.

Yksityishenkilöillä on tärkeä tehtävä varmistaa, että sähkö- ja elektroniikkalaiteromusta ei tule ympäristöongelmaa. Seuraavien perussääntöjen noudattaminen on tärkeää:

- Sähkö- ja elektroniikkalaiteromua ei saa käsitellä kotitalousjätteenä.
- Sähkö- ja elektroniikkalaiteromu on toimitettava jätehuolto-organisaation tai rekisteröityjen yhtiöiden ylläpitämiin asianmukaisiin keräyspisteisiin. Monissa maissa on suurikokoisen sähkö- ja elektroniikkalaiteromun kotikeräyspalveluja.

Monissa maissa voit uuden laitteen oston yhteydessä palauttaa vanhan laitteesi jälleenmyyjälle, jonka on vastaanotettava veloitusetta yksi vanha laite yhtä uutta laitetta kohden, mikäli laite on vastaavaa lajia ja vastaa toiminnoiltaan toimitettua laitetta.

Sisällys

1. YLEISET TURVALLISUUSOHJEET
2. ASENNUS
3. PESUAINEKOTELO
4. YLEISOHJEITA
5. KONEEN PUHDISTUS JA HOITO
6. LUUKUN HÄTÄVAUUS
7. ETÄOHJAUS (Wi-Fi)
8. PIKAKÄYTTÖOPAS
9. OHJAIMET JA OHJELMAT
10. KUIVAUSOHJELMA
11. VIANMÄÄRITYS JA TAKUU

1. YLEISET

TURVALLISUUSOHJEET

- Tämä laite on tarkoitettu käytettäväksi kotitalouksissa ja vastaavissa paikoissa, esimerkiksi:
 - myymälöiden, toimistojen ja muiden työpaikkojen henkilöstön keittiötiloissa;
 - maataloilla;
 - hotellien, motellien ja muiden asuinpaikan tyyppisten paikkojen asiakkaiden käytössä;
 - aamiaismajoituksen kaltaisessa käytössä.

Laitteen käyttö kotitalousympäristöstä poikkeavissa paikoissa tai tavanomaisista kodinhoitotoimista poikkeavalla tavalla, kuten kaupallinen asiantuntija- tai ammattilaiskäyttö, on kiellettyä myös edellä kuvatuissa paikoissa. Jos laitetta käytetään näistä ohjeista poikkeavalla tavalla, sen käyttöikä voi lyhentyä ja valmistajan takuu voi raueta. Valmistaja ei hyväksy mitään laitteelle aiheutuvia vahinkoja tai muita vahinkoja ja menetyksiä, jotka aiheutuvat kotitalouskäytöstä poikkeavasta käytöstä (myös laitteen ollessa kotitalousympäristössä), lain sallimassa enimmäislaajuudessa.

- Tätä laitetta voivat käyttää vähintään 8-vuotiaat lapset sekä henkilöt, joiden fyysiset tai henkiset valmiudet eivät riitä laitteen turvallisen käsittelyyn tai

joilla ei ole laitteen käytön edellyttämää kokemusta tai tietoa, jos he toimivat toisen henkilön valvonnassa tai ovat saaneet ohjeistuksen laitteen käyttöön ja käyttö tapahtuu turvallisella tavalla ja he ymmärtävät laitteen käyttöön liittyvät vaarat. Älä anna lasten leikkiä laitteella. Lapset eivät saa puhdistaa ja huoltaa laitetta ilman valvontaa.

- Lapsia on valvottava, etteivät he leiki laitteella.
- Alle 3-vuotiaat lapset on pidettävä loitolla, ellei heitä valvota jatkuvasti.
- Jos verkkojohto on vaurioitunut, tai vaurioituu käytössä johdon saa vaihtaa vain valtuutettu huoltoliike.
- Käytä veden syöttöliitintään vain laitteen mukana toimitettuja letkuja (älä käytä vanhoja letkuja).
- Vedenpaineen tulee olla 0,05–0,8 MPa.
- Varmista, että matto ei tuki koneen pohjaa ja tuuletusaukkoja.
- Pesu-kuivausohjelman viimeinen vaihe suoritetaan ilman lämmitystä (jäähdytysohjelma), jotta lämpö ei vaurioita tekstiilejä.



VAROITUS:

Älä koskaan pysäytä kuivaavaa pesukonetta ennen kuivausohjelman päättymistä, paitsi jos tekstiilit otetaan heti pois koneesta ja levitetään niin, että lämpö pääsee haihtumaan.

- Laite on asennettava siten, että pistotulppaan on esteetön pääsy.
- Tätä kodinkonetta ei saa asentaa lukittavan oven tai liukuoven taakse tai tilaan, jonka ovi on saranoitu siten, että se estää pesukoneen luukun avaamisen kokonaan.
- Kuivien vaatteiden enimmäiskapasiteetti riippuu käytössä olevasta mallista (katso ohjauspaneeli).
- Tätä kodinkonetta ei saa käyttää, jos tekstiilien pesussa on käytetty teollisuuskemikaaleja.
- Älä kuivaa pesemättömiä vaatekappaleita kuivaavassa pesukoneessa.
- Vaatekappaleet, jotka ovat esimerkiksi ruokaöljyn, asetonin, alkoholin, bensiinin, petrolin, tahrannoistoaikeneen, tärpätin, vahan tai vahanpoistoaikeneen vai vastaavien aineiden likaamia, on ennen kuivaamista pestävä kuumassa vedessä, jossa on tavallista enemmän pesuainetta.
- Vahtokumia (lateksivaahtoa), suihkumyrsyjä, sadevaatteita, kumitettuja kankaita, vahtokumia sisältäviä tynnyjä tai vastaavia ei saa kuivata kuivaavassa pesukoneessa.
- Huuhteluaineita ja vastaavia tuotteita on käytettävä tuotteen valmistajan ohjeiden mukaisesti.
- Öljyn tahrinat vaatekappaleet voivat syttyä palamaan itsestään erityisesti altistuessaan kuumuudelle esimerkiksi kuivaavassa pesukoneessa. Vaatekappaleet lämpenevät, mikä aiheuttaa öljyssä lämpöä tuottavan hapettumisreaktion. Jos lämpö ei pääse poistumaan, vaatekappaleet voivat kuumentua niin paljon, että ne syttyvät palamaan. Öljyn tahrinien vaatteiden pinoaminen tai paneminen säilytykseen voi estää lämmön poistumisen ja aiheuttaa tulipalon.
- Jos kasvi- tai ruokaöljyn tai hiustenhoitotuotteiden tahrinomia vaatekappaleita on laitettava kuivaavaan pesukoneeseen, ne on ensin pestävä kuumassa vedessä, jossa on tavallista enemmän pesuainetta. Se vähentää vaaraa mutta ei poista sitä kokonaan.
- Tyhjennä taskut kaikista esineistä, erityisesti sytyttimistä ja tulitikuista.
- Tietoja tuotteen mikrokortista on saatavana valmistajan verkkosivulta.

Sähköliitännät ja turvallisuusohjeet

- Tekniset tiedot (syöttöjännite ja liitäntäteho) on merkitty tuotteen arvokilpeen.
- Varmista, että sähköjärjestelmä on maadoitettu ja noudattaa kaikkia sovellettavia lakeja ja että pistorasia on yhteensopiva laitteen pistokkeen kanssa. Jos näin ei ole, pyydä valtuutetun ammattilaisen apua.
- Muuntimien, haaroituspistorasioiden tai jatkojohtojen käyttöä ei suositella.



VAROITUS:

Laitetta ei saa käyttää ulkoisen katkaisijan kautta, kuten ajastin eikä sitä saa kytkeä piiriin, jonka virta sammuu ja syttyy säännöllisesti.

- Irrota pesukoneen virtajohto ja sulje vesihana ennen kuin puhdistat tai huollat konetta.
- Älä koskaan irrota virtajohtoa pistorasiasta vetämällä johdosta tai koneesta.
- Varmista ennen luukun avaamista, että rummussa ei ole vettä.



VAROITUS:

veden lämpötila voi nousta hyvin korkeaksi pesun aikana.

- Älä altista pesukonetta sateelle, suoralle auringonvalolle tai muille sääilmiöille.
- Kun siirät pesukonetta, älä nosta sitä valitsimista tai pesuainekotelosta, äläkä koskaan kuljeta pesukonetta siten, että luukku painautuu työntökärryä vasten. Suosittelemme, että pesukonetta nostamassa on kaksi henkilöä.
- Vian tai toimintahäiriön sattuessa sammuta pesukone ja sulje vesihana, älä yritä korjata konetta itse. Ota välittömästi yhteyttä asiakaspalveluun ja käytä vain alkuperäisiä varaosia. Näiden ohjeiden noudattamatta jättäminen voi tehdä koneesta vaarallisen.

2. ASENNUS

- Irrota takaa **2** tai **4** ruuvia (**A**) ja poista **2** tai **4** täytelevyä (**B**) **piirroksen 1** mukaisesti.
- Tuki **2** tai **4** reikää käyttöohjekuoressa olevilla tulpilla.
- Jos pesukone on **sisäänrakennettu**, irrota **3** tai **4** ruuvia (**A**) ja poista **3** tai **4** täytelevyä (**B**).
- Joissain malleissa **yksi tai useampi** täytelevy putoaa koneen sisään; poista nämä levyt kallistamalla pesukonetta eteenpäin. Tuki reiät kirjekuoressa olevilla tulpilla.



VAROITUS:
pidä pakkausmateriaalit poissa lasten ulottuvilta.

- Laita uritettu muovilevy, joka sisältyy laitteen pakkaukseen*, laitteen pohjaan kuvassa **piirros 2** osoitetulla tavalla. (Mallista riippuen oikea kuva voi olla **A**, **B** tai **C**).
- * Uritettu muovilevy ei sisälly kaikkien mallien pakkaukseen.

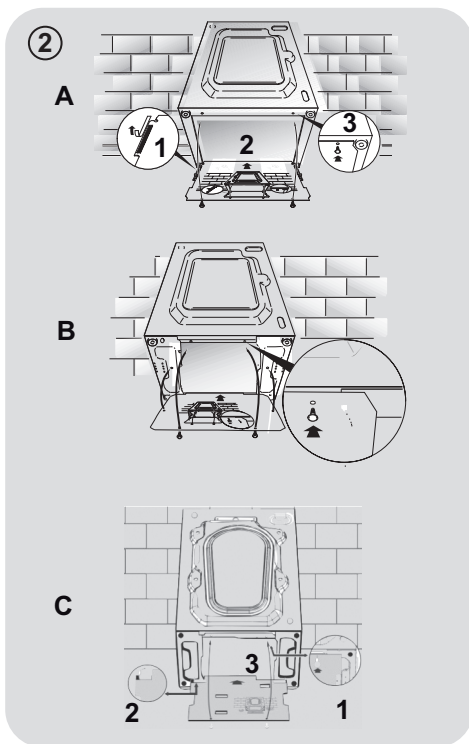
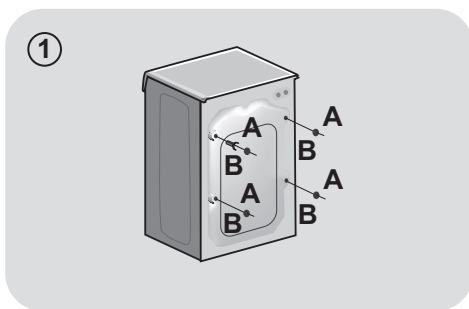

Vesiliitännät

- Liitä laitteen mukana tullut letku vesihanaan (**piirros 3**). Älä käytä vanhaa letkua.
- **JOISSAIN MALLEISSA** voi olla yksi tai useampi seuraavista ominaisuuksista:
 - **KUUMA JA KYLMÄ (piirros 4)**: Kuuma- ja kylmävesiliitäntä säästää energiaa. Liitä harmaa letku kylmävesihanaan ❄ ja punainen letku kuumavesihanaan. Jos kone voidaan liittää vain kylmävesihanaan, joidenkin ohjelmien käynnistyminen kestää muutaman minuutin pidempään.
 - **AQUASTOP (piirros 5)**: Syöttöletkussa oleva laite, joka pysäyttää veden virtauksen letkun vaurioitussa. Tällöin "A"-ruutuun ilmestyy punainen merkki, ja letku on vaihdettava uuteen. Avaa mutteri painamalla yksisuuntaista lukitsinta "B".
 - **AQUAPROTECT - SUOJATTU SYÖTTÖLETKU (piirros 6)**: Jos varsinaisesta sisäletkusta "A" vuotaa vettä, läpinäkyvä suojavaippa "B" pitää veden sisällään ja pesuohjelma voidaan suorittaa loppuun. Kun pesuohjelma on päättynyt, ota yhteyttä asiakaspalveluun syöttöletkun vaihtamista varten.

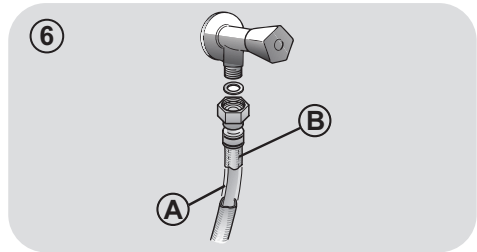
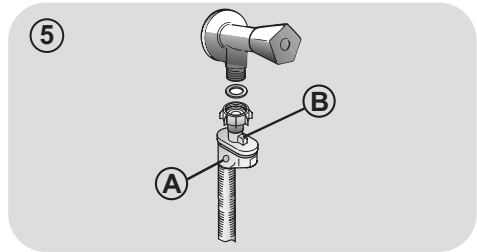
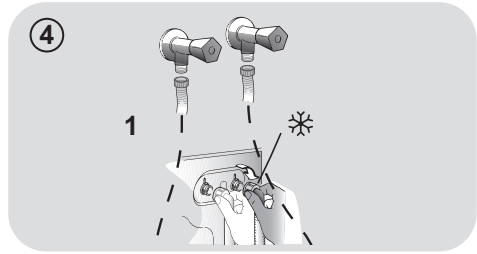
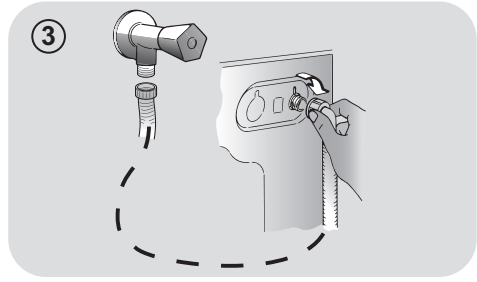

Sijoittaminen

- Siirrä pesukone seinän lähelle ja varo vääntämästä tai puristamasta letkuja. Aseta tyhjennysletku kylpyammeeseen tai kytke se mieluummin seinässä olevaan poistoaukkoon, jonka etäisyys lattiasta on vähintään 50 cm ja halkaisija on pesukoneen letkua suurempi (**piirroksset 7**).
- Aseta kone vaakasuoraan säätämällä jalvoja **piirroksen 8** mukaisesti:
 - a. vapauta ruuvi kääntämällä mutteria myötäpäivään;
 - b. pyöritä jalkaa ylös- tai alaspäin, kunnes se on tukevasti lattiassa;
 - c. lukitse jalka kiristämällä mutteri kiinni pesukoneen pohjaan.
- Kytke virtajohto.



VAROITUS:

jos virtajohto on vaihdettava uuteen, ota yhteyttä huoltoliikkeeseen.

Takuu ei kata vikoja, jotka ovat aiheutuneet käyttöohjeiden vastaisesta käytöstä tai asennuksesta.

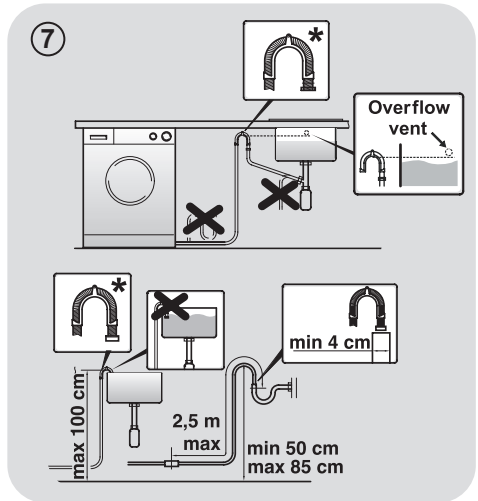

* **ERIKSEEN MYYTÄVÄ LISÄVARUSTE**

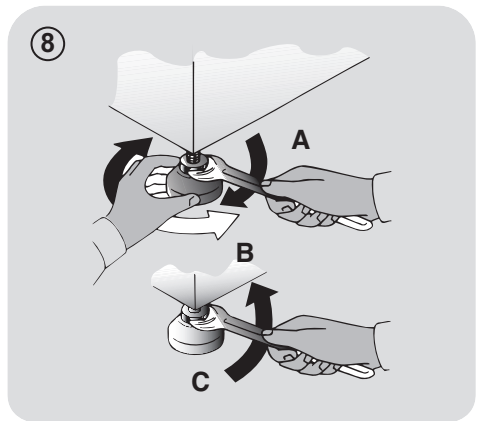

3. PESUAINEKOTELO

Pesuainekotelo on jaettu kolmeen lokeroon **piirroksen 9** osoittamalla tavalla:

- **lokero "1"**: esipesuaine;
- **lokero "2"**: lisäaineet, huuhteluaineet, tärkkäyshajusteet jne;



VAROITUS:

Käytä vain nestemäisiä tuotteita. Pesukone on säädetty annostelemaan lisäaineita automaattisesti viimeisen huuhtelun jokaisen jakson aikana.

- **lokero "2"**: pesuaine.

JOISSAIN MALLEISSA on myös **kuppi nestemäiselle pesuaineelle (piirros 10)**. Jos käytät sitä, aseta se **lokeroon 2**. Näin nestemäistä pesuainetta pääsee rumpuun vain juuri oikeaan aikaan. Kuppia voidaan käyttää myös valkaisuaineelle, kun valittuna on huuhteluohjelma.



VAROITUS:

Joitakin pesuaineita on vaikea saada poistettua. Tällöin suosittelemme rumpuun asennettavan erikoissäiliön käyttöä.

9

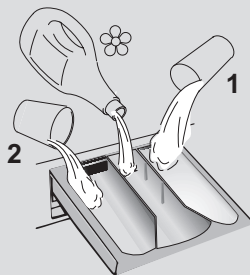

10

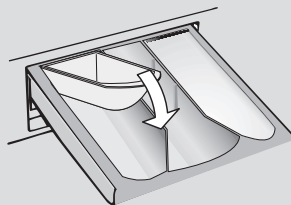

JOISSAKIN MALLEISSA on automaattinen annostelija, joka annostelee pesu- ja huuhteluaineen. Katso tässä tapauksessa lisätietoja **OHJAIMET JA OHJELMAT**-kappaleesta.

II

4. YLEISOHJEITA

Täyttövinkkejä

Huomaa seuraavat asiat, kun lajittelet pyykkiä:

- Poista pyykistä metalliesineet, kuten hiussoljet, neulat ja kolikot;
 - Sulje vetoketjut ja tyyntiliinon napit, solmi irralliset vyöt ja pitkät nauhat;
 - Irrota verhoista ripustimet;
 - Tutustu vaatteiden pesuohjeisiin huolellisesti;
 - Poista sitkeät tahrat tahrannoistainneilla.
- Kun peset huopia, peittoja tai muita raskaita tekstiilejä, suosittelemme välttämään linkousta.
 - Kun peset villaa, varmista, että tekstiili on konepestävä. Tarkista pesuohjemerkin.
 - Jätä laitteen ovi hieman auki pesujen välillä, jotta koneen sisäpuolelle ei synny pahaa hajua.

Hyödyllisiä säästövinkkejä

Vinkkejä rahan säästämiseen ja ympäristöhaittojen välttämiseen konetta käytettäessäsi.

- Lataa kone suurimpaan kapasiteettiin, joka näkyy kunkin ohjelman ohjelmataulukossa - tällä tavalla SÄÄSTÄT energiaa ja vettä.
- Linkousnopeus vaikuttaa meluun ja pyykin jäännöskosteuteen: Nopeampaan linkoukseen liittyy suurempi melu ja alhaisempi pyykin jäännöskosteus.
- Veden ja energian yhteiskäytön kannalta tehokkaimpia ohjelmia ovat yleensä pidemmät ohjelmat, joiden lämpötila on alhaisempi.

Täytä kone mahdollisimman täyteen

- Energian, veden, pesuaineen ja ajan käyttö on tehokkainta, kun käytetään suositeltua enimmäistäyttömäärää. Energiaa

säästyy jopa 50% pestäessä täysi koneellinen kahden puolikkaan koneellisen sijaan.

Tarvitaanko esipesua?

- Vain hyvin likaiselle pyykille! SÄÄSTÄT pesuainetta, aikaa, vettä ja 5–15% energiaa, kun ET valitse esipesuohjelmaa vähän tai tavanomaisesti likaantuneelle pyykille.

Onko likaisia vaatteita välttämätöntä pestä korkealla lämpötilalla?

- Vaikeat tahrat kannatta esikäsitellä tahrannoistainneilla/pesuaineella ja/tai liottaa ennen laittamista pesukoneeseen. Kun käytät matalia lämpötiloja pesuohjelmissa, säästät vaatteita ja peset energiatehokkaammin.

Ennen kuivausohjelman käyttämistä (KUIVAUSRUMMULLA VARUSTETUT PESUKONEET)

- SÄÄSTÄ energiaa ja aikaa poistamalla vesi pyykistä nopealla linkouksella ennen kuivausohjelman käyttämistä.

Pesuaineen annostelu

Alla on **lyhyt opas**, josta löytyy **pesuaineen käyttöä** koskevia vinkkejä ja neuvoja .

- Käytä ainoastaan konepesuun sopivaa pesuainetta.
- Valitse pesuaine kankaan tyyppiin (puuvilla, herkäät tuotteet, synteettiset tuotteet, villa, silkki jne.), värin, lian tyyppiin ja määrän sekä ohjelmoidun pesulämpötilan mukaan.
- Jos haluat käyttää oikeaa määrää pesuainetta, huuhteluainetta tai muita lisäaineita, noudata aina huolellisesti valmistajan ohjeita: **Laitteen oikeanlainen käyttö oikealla annostuksella mahdollistaa jätteiden välttämisen ja ympäristöä haittaavien vaikutusten vähentämisen.**

Erittäin likaiseen valkopesuun suosittelemme puuvillaohjelmaa, vähintään 60°C:n lämpötilaa ja normaalia pesujauhetta (tehokäyttöön sopivaa), joka sisältää keskimääräisessä tai korkeassa lämpötilassa erinomaisesti toimivia valkaisuaineita.

40—60°C:n pesuohjelmiin valitaan sopiva pesuaine tekstiilien kuidun ja likaantumisasteen mukaan.

Normaalit pesujauheet sopivat hyvin likaisten valkoisten tai haalistumattomien tekstiilien pesuun, ja nestemäiset pesuaineet tai värilliselle pyykille tarkoitetut pesujauheet sopivat vähän likaantuneille värjäytyille tekstiileille.

Alle 40°C:n pesuohjelmiin suosittelemme nestemäisiä pesuaineita tai pesujauheita, joiden erikseen mainitaan sopivan alhaisessa lämpötilassa pesemiseen.

Villan tai silkin pesuun tulee käyttää vain erikseen näille tekstiileille tarkoitettuja pesuaineita.

- Liian suuri määrä pesuainetta johtaa liialliseen vaahtoon, mikä estää jakson suorittamisen oikein. Se voi myös vaikuttaa pesuun ja huuhteluun.

Ympäristöystävällisten fosfaatittomien pesuaineiden käytöllä voi olla seuraavia vaikutuksia:

- **Sameampi huuhtelupoistovesi:** tämä johtuu pesuaineen zeoliiteista, jotka eivät heikennä huuhtelun tehokkuutta.

- **Valkoista jauhetta (zeoliitteja) pyykissä pesun jälkeen:** tämä on normaalia, jauhe ei imeydy kuituihin eikä muuta niiden väriä.

- **Vaahtoa viimeisessä huuhteluvedessä:** tämä ei välttämättä ole merkki huonosta huuhtelusta.

- **Runsaasti vaahtoa:** Tämä johtuu yleensä pesuaineissa olevista ionittomista pinta-aineista, joita on vaikea saada pois pyykistä.

Älä toista huuhtelua vaahton poistamiseksi, sillä se ei auta asiaan.

Jos ongelma jatkuu tai epäilet toimintahäiriötä, ota välittömästi yhteyttä valtuutettuun asiakaspalveluun.

5. KONEEN PUHDISTUS JA HOITO

Huolehtimalla laitteestasi oikealla tavalla voit pidentää sen käyttöikä.

Laitteen ulkopuolinen puhdistus

- Kytke pois kone virran syötöstä.
- Puhdista laitteen ulkopinta käyttämällä kosteata riepua ja **VÄLTÄEN HIOVIA AINEITA, ALKOHOLIA JA/TAI LIUOTTIMIA.**

Pesuainekotelon puhdistus

- Pesuainelokeron säännöllinen puhdistaminen on suositeltavaa pesuainejäämien ja lisäaineiden kertymisen estämiseksi.
- Poista lokero varovaisesti, mutta päättäväisesti.
- Puhdista lokero juoksevan veden alla ja aseta se takaisin paikoilleen.

MALLIT, JOISSA ON AUTOMAATTINEN NESTEPESUAINEN JA HUUHTELUAINEN ANNOSTELUJÄRJESTELMÄ:

Koko lokeron täytyy olla tyhjä ennen puhdistamista.

- Vedä lokero kokonaan ulos painamalla vapautuspainiketta. **Kiinnitä huomiota pesuainejäämien valumiseen.**

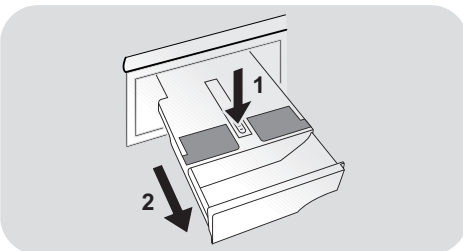

- Täytä lokero kuumalla vedellä.

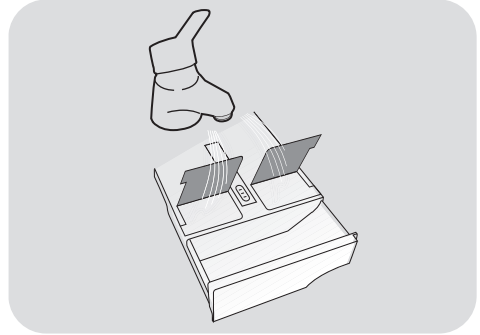

- Ravistele lokeroa, jotta vesi virtaisi sen kaikkiin osiin.

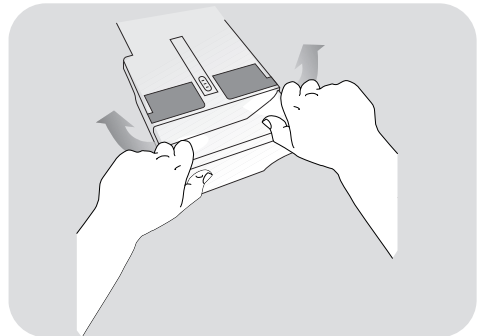

- Tyhjennä liika vesi ja laita lokero kokonaan takaisin paikoilleen.



VAROITUS:

ÄLÄ KÄYTÄ happamia tuotteita (esim. etikkaa) älälä voimakkaita pesuaineita lokeron puhdistamiseen välttääksesi tiivisteiden ja/tai koneen sisäosien vaurioittamisen.

Pumppusuodattimen puhdistaminen

- Laitteessa on erityinen suodatin, johon tarttuvat suuremmat tähteet, jotka voivat tukkia tyhjennysjärjestelmän, kuten napit tai kolikot (riippuen mallista, katso versio A tai B).

Suositlemme tarkistamaan ja puhdistamaan suodattimen 5 tai 6 kertaa vuodessa.

- Kytke pois kone virran syötöstä.
- Suositlemme, että ennen suodattimen avaamista panet sen alle imukykyisen pyyhkeen, jotta lattia pysyy kuivana.
- Käännä suodatinta vastapäivään pystyasennossa olevaan pysäyttimeen asti.
- Irrota suodatin ja puhdista se. Kun olet valmis, kiinnitä se takaisin kääntämällä myötäpäivään.
- Kiinnitä kaikki pesukoneen osat päinvastaisessa järjestyksessä kuin edellä on kuvattu.

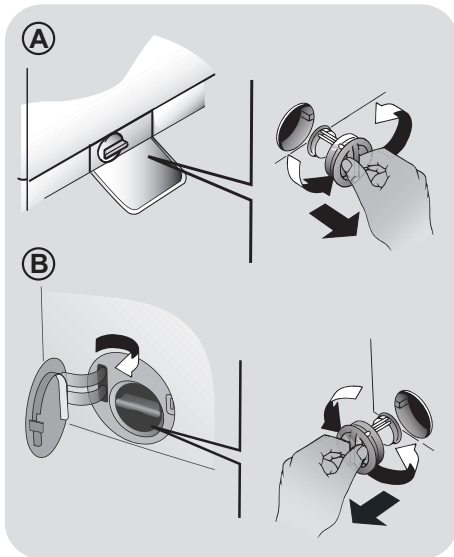

Suosituksia pesukoneen siirtoon ja pitkäaikaiseen varastointiin

- Jos laitetta pidetään pitkään lämmittämättömässä tilassa, kaikki vesijäämät tulee poistaa täysin putkista.
- Kytke pois kone pistorasiasta.
- Irrota letku kiinnikkeestä, laske se alas ja tyhjennä kaikki vesi astiaan.
- Kun olet valmis, kiinnitä poistoletku kiinnikkeeseen.

II

MALLIT, JOISSA ON AUTOMAATTINEN NESTEPESUAIINEEN JA HUUHTELUAIINEEN ANNOSTELUJÄRJESTELMÄ:
jos konetta pitää kallistaa tai siirtää, poista pesuainelokero ennen kuin jatkat ja pidä se vaakasuorassa asennossa vuotojen estämiseksi.

6. LUUKUN HÄTÄVAUS

Mikäli pesukoneen luukku on lukossa sähkökatkon vuoksi (jos pistoke on irrotettu ennen kuin ohjelma on päättynyt, kytke se takaisin ja sammuta koneen virta, jotta luukku voidaan avata) tai muun toimintahäiriön vuoksi, voidaan luukku saada auki alla olevan ohjeistuksen mukaisesti:

1. Irroita koneen virtajohto pistorasiasta.
2. Välttääksesi veden tulemisen lattialle täyttöaukosta, tarkista veden taso ennen luukun avaamista. Mikäli vesitaso on täyttöaukon yläpuolella, irroita veden poistoletku viemäriputkesta ja ohjaa vesi toiseen viemäriin tai ämpäriin, jotta saat vesitason laskemaan alemmaksi.
3. Kallista kone (tai nosta jalkojen korkeutta) ja irrota pesukoneen etupuolella alanurkassa näkyvässä oleva ruuvi (**piirros 1**).
4. Työnnä ruuvimeisseli tai vastaava väline näkyvässä olevaan koukkuun. Laske alas ja samanaikaisesti avaa luukku **piirros 2** osoitetulla tavalla.
5. Toimenpiteen lopuksi muista kiertää ruuvi takaisin.

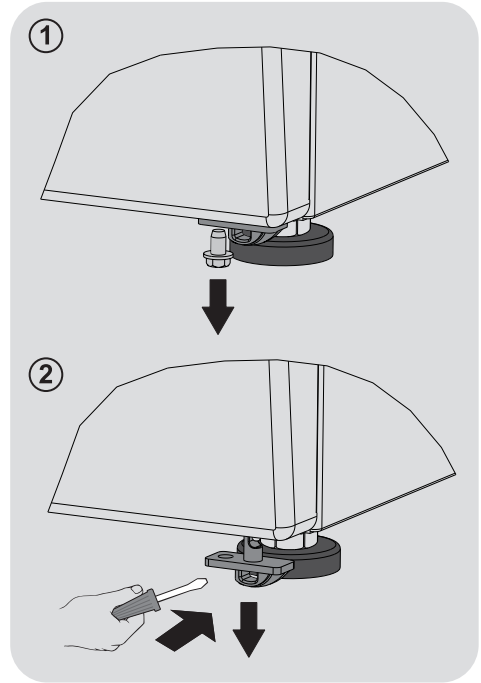

7. ETÄOHJAUS (WI-FI)

Tämä laite on varustettu **Wi-Fi**-teknologialla, jonka ansiosta sitä voi käyttää etänä sovelluksen avulla.

LAITTEEN PARINMUODOSTUS (SOVELLUKSESSA)

- Lataa **hOn**-sovellus laitteeseesi skannaamalla seuraava QR-koodi:



tai seuraavan linkin kautta:

go.haier-europe.com/download-app

Sovellus on saatavilla sekä **Android**-että **iOS**-pohjaisille tableteille ja älypuhelimille.

Tutustu lähemmin **Wi-Fi**-toimintoihin käyttämällä sovellusta **DEMO**-tilassa.

Kotisi **Wi-Fi**-verkon toimintataajuuden tulee olla **2,4 GHz**. Et voi määrittää konetta, jos kotiverkkosi toimintataajuus on **5 GHz**.

- Avaa sovellus, luo käyttäjäprofiili (tai kirjaudu sisään, jos olet luonut sen jo aiemmin) ja rekisteröi kodinkone laitteesi näytölle tulevien ohjeiden mukaisesti.

ETÄKÄYTÖN KÄYTTÖÖNOTTAMINEN

- Tarkista, että reititin on kytketty päälle ja yhdistetty internetiin.
- Täytä kone pyykillä, sulje luukku ja lisää tarvittaessa pesuaine.
- Käännä **SMART RING** (kiekko ohjelmien valitsemiseksi) asentoon **ETÄOHJAUS (Wi-Fi)** : luukku lukkiutuu ja ohjauspaneeli deaktivoituu.

- Käynnistä ohjelma käyttämällä sovellusta. Kun ohjelma on päättynyt, kytke kone pois päältä kääntämällä **SMART RING** asentoon **OFF (POIS)** jolloin luukun lukitus avautuu.

ETÄKÄYTÖN POISTAMINEN KÄYTÖSTÄ

- Poistu **ETÄOHJAUS (Wi-Fi)** tilasta ohjelman ollessa käynnissä kääntämällä **SMART RING** mihin tahansa muuhun asentoon, kuin **ETÄOHJAUS (Wi-Fi) kytkemättä konetta OFF (POIS)** päältä. Laitteen ohjauspaneeli tulee olemaan taas käyttötilassa ja jos ohjelma , and if the cycle is paused, voit avata oven, kun **LUUKUN TURVALLISUUDEN** merkkivalo sammuu.

Turvallisuussyistä joissakin pesuvaiheissa luukku voidaan avata vain, jos veden taso on alle alareunan ja lämpötila alle **45°C**. Js nämä ehdot täyttyvät, odota ennen luukun avaamista, että **LUUKUN TURVALLISUUDEN** valo sammuu.

- Luukun ollessa suljettuna käännä **SMART RING** asentoon **ETÄOHJAUS**, jotta voit hallita laitetta käyttämällä sovellusta uudelleen. Jos ohjelma on käynnissä, se jatkuu.

FI

8. PIKAKÄYTTÖOPAS

Pesukone sovitaa vesimäärän automaattisesti pyykin laadun ja määrän mukaiseksi. Järjestelmä vähentää energiankulutusta ja lyhentää pesuaikoja huomattavasti.

Ohjelman valinta

- Kytke laitteeseen virta ja valitse haluamasi ohjelma.
- Muuta tarvittaessa asetuksia ja tee tarvittavat valinnat.

KUIVAUS (vain KUIVAUSRUMMULLA VARUSTETUT PESUKONEET)

Jos haluat, että kone alkaa automaattisesti kuivata pyykkiä pesuohjelman jälkeen, valitse siihen käytettävät erikoisohjelmat. (huomioithan tällöin myös pestävän pyykin määrän). Voit tehdä tämän toimenpiteen myös erikseen pesuohjelman loputtua.

- Paina ohjelman käynnistyspainiketta.
- Ohjelman päätyminen osoitetaan viestillä näytössä (joissakin malleissa kaikki vaiheen merkkivalot palavat).
- Katkaise pesukoneen virta.

Katso sopiva pesuohjelma ohjelmataulukosta ja noudata siinä esitettyjä toimintaohjeita.

Teknisiä tietoja

Tarvittava vedenpaine:
min 0,05 Mpa / max 0,8 Mpa

Linkousteho:
katso arvokilpeä.

Liitäntäteho/ Tarvittava sulake/ Jännite:
katso arvokilpeä.

9. OHJAIMET JA OHJELMAT

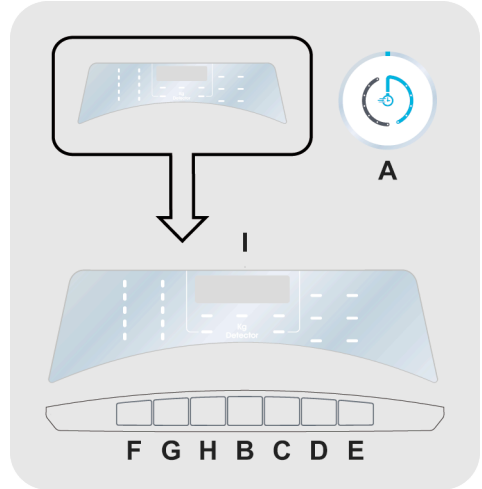

- A SMART RING** (kiekko ohjelmien valitsemiseksi)
- B KÄYNNISTYS/TAUKO**-painike
- C AJASTETTU ALOITUS**-painike
- D VALINNAT**-painike
- E KUIVAUKSEN VALINTA**-painike
- F LÄMPÖTILAN VALINTA**-painike
- G LINKOUKSEN VALINTA**-painike
- H LIAN MÄÄRÄ/VAIHTOEHTOISEN OHJELMAN VALINTA**-painike
- F+G LUKITUS**
- I Digitaalinäyttö**



VAROITUS:

Älä kosketa painikkeita samalla, kun kytket pistotulppaa, sillä koneet kalibroivat järjestelmänsä ensimmäisten sekuntien aikana. Jos painikkeisiin kosketaan, kone ei ehkä toimi oikein. Jos näin käy, irrota pistotulppa ja kiinnitä se uudelleen.

- Aloita valittu pesuohjelma ja sen esivalitut valinnat painamalla **KÄYNNISTYS/TAUKO**-painiketta. Kun ohjelma on käynnissä, näytössä näkyy jäljellä oleva aika.
- Jos haluat muokata valittua ohjelmaa, paina haluamaasi valintapainiketta, muokkaa oletusvalintoja ja paina sitten **KÄYNNISTYS/TAUKO**-painiketta ohjelman aloittamiseksi.

SMART RING (kiekko ohjelmien valitsemiseksi)

- Kun **SMART RING** käännetään, laite kytketty päälle ja näytölle tulee valitun ohjelman kuvaus ja sen parametrit.
- Muista pesuohjelman lopussa sammuttaa laite kääntämällä **SMART RING** asentoon **OFF (POIS)**, ja irrota sitten pistoke pistorasiasta ja sulje vedentulo.

Ensimmäinen käynnistys

- Kielen valinta

- Kun laite on liitetty verkkoon ja virta on kytketty, saat näkyviin käytettävissä olevat kielet painamalla painamalla painikkeita **"F"** tai **"G"**.
- Valitse haluamasi kieli painamalla **KÄYNNISTÄ/TAUKO**-painiketta.

- Kielen vaihtaminen

Jos haluat muuttaa valittua kieltä, paina painikkeita **"C"** ja **"H"** samanaikaisesti noin **5 sekuntia**. Näyttöön ilmestyy sana **ENGLISH**, ja voit valita uuden kielen (painamalla painikkeita **"F"** tai **"G"**).

KÄYNNISTYS/TAUKO-painike

Sulje luukku ennen **KÄYNNISTYS/TAUKO**-painikkeen painamista.

Vain asetetun ohjelman kanssa yhteensopivat vaihtoehdot voidaan valita.

II

- Kun olet käynnistänyt laitteen, odota ohjelman käynnistymistä muutama sekunti.

OHJELMAN KESTO

- Kun ohjelma on valittu, näytössä näkyy automaattisesti ohjelman kesto. Se vaihtelee valittujen toimintojen mukaan.
- Kun ohjelma on käynnistetty, näytössä näkyy koko ajan ohjelman jäljellä oleva aika.
- Laite laskee valitun ohjelman päättymiseen kuluvan ajan vakiotäyttömäärän mukaisesti, ja ohjelman aikana laite korjaa aikaa kuorman määrän ja koostumuksen mukaisesti.

OHJELMAN LOPPU

- Luukku voidaan avata, kun näytössä lukee **"LOPPU"** ja **LUUKUN TURVALLISUUDEN** merkivalloit on sammunut.
- Kytke ohjelman lopussa pesukone pois päältä kääntämällä **SMART RING** asentoon **OFF (POIS)**.

SMART RING tulee **AINA** asettaa asentoon **OFF (POIS)** pesuohjelman lopussa ennen, kuin voit valita uuden pesuohjelman.

KONEEN ASETTAMINEN TAUKOTILAAN

- Kun pesu on käynnissä, kone voidaan pysäyttää painamalla **KÄYNNISTYS/TAUKO**-painiketta.

Turvallisuussyistä joissakin pesuvaiheissa luukku voidaan avata vain, jos veden taso on alle alareunan ja lämpötila alle 45°C. Js nämä ehdot täyttyvät, odota ennen luukun avaamista, että **LUUKUN TURVALLISUUDEN** valo sammuu.

- Jatka ohjelmaa pysäytyskohdasta painamalla uudelleen **KÄYNNISTYS/TAUKO**.

OHJELMAN KESKEYTTÄMINEN

- Peruuta ohjelma kääntämällä **SMART RING** asentoon **OFF (POIS)**.
- Odota, kunnes **LUUKUN TURVALLISUUDEN** merkivallo on sammunut, ennen kuin avaat luukun.

AJASTETTU ALOITUS-painike

- Painikkeesta voidaan ohjelmoida pesuohjelma alkamaan viiveellä enintään **24 tunnin** kuluttua.
- Aloitus ajastetaan seuraavasti:
 - Aseta haluttu ohjelma.
 - Paina painiketta kerran aktivoidaksesi käynnistysviiveen ja paina sitä sitten uudelleen (tai pidä painettuna) halutun viiveen asettamiseksi. Viive kasvaa painikkeen jokaisella painalluksella enintään **24 tuntiin**, jolloin painikkeen painaminen uudelleen nollaa käynnistysviiveen.
 - Vahvista painamalla **KÄYNNISTYS/TAUKO**-painiketta. Laskenta alkaa, ja kun aika on kulunut, ohjelma käynnistyy automaattisesti.

- Peruuta käynnistysviive kääntämällä **SMART RING** asentoon **OFF (POIS)**.

Jos koneen toiminnan aikana tapahtuu virtakatkos, virran palaututtua kone jatkaa alusta vaiheesta, jossa se oli virran katketessa.

Valintapainikkeiden valinnat on tehtävä ennen **KÄYNNISTYS/TAUKO**-painikkeen painamista.

Valittaessa toimintoa, joka ei sovellu valittuun ohjelmaan, valintailmaisoin ensin vilkkuu ja sitten sammuu.

VALINNAT-painike

Valittavissa on kolme valintaa:

- ESIPESU

- Valinnalla suoritetaan esipesu, josta on hyötyä etenkin pestäessä erittäin likaisia tekstiilejä (**voidaan käyttää vain joissain ohjelmissa, katso ohjelmataulukko**).
- Suosittelemme käyttämään pesuainetta vain 20% pakkauksen suosittelemista määristä.

- LISÄHUUHTELU

- Voit valita lisähuuhtelun pesuohjelman loppuun. Toiminto on suunniteltu etenkin herkkäihoisille, joille pienetkin pesuainejäämät voivat aiheuttaa ihoärsytystä tai allergiaoireita.
- Lisähuuhtelua suositellaan myös lastenvaatteille ja silloin, kun erittäin likaisten tekstiilien pesussa käytetään paljon pesuainetta tai kun pestään pyyhkeitä, joiden kuituihin jää yleensä helposti pesuainejäämiä.

- HELPOSTI SILIÄVÄ (HÖRY)

- Tällä vaihtoehdolla voit valita erityisen höyrykäsittelyn joihinkin pesuohjelmiin (katso ohjelmataulukko).
- Höyry suoristaa ryppejä ja nopeuttaa silittämistä.
- Kuidut palautuvat ja raikastuvat, kaikki hajut häviävät pyykistä.

- Jokaiselle ohjelmalle on sille tarkoitettu höyrykäsittely, jotta voidaan taata hyvä pesuteho pyykin materiaaleista ja väreistä riippuen.

Valittaessa toimintoa, joka ei sovellu valittuun ohjelmaan, merkkivalo ensin vilkkuu ja sitten sammuu.

KUIVAUKSEN VALINTA

- **Automaattinen pesu-/kuivausohjelma:**
Kun pyykille sopiva pesuohjelma on valittu, kuivuustaso valitaan painamalla tätä painiketta. Valittu kuivausohjelma käynnistyy automaattisesti pesuohjelman päätyttyä.

Jos valitun pesuohjelman kanssa ei voi käyttää valittua automaattista kuivausta, toimintoa ei aktivoida.

Jos ohjelmataulukossa mainittu suurin sallittu kuivaustäyttömäärä ylitetään, kuivaustulos saattaa heikentyä.

- **Pelkän kuivausohjelman valinta:**
Pyykille sopivan kuivausohjelman valinnan jälkeen oletusvalinnasta poikkeava kuivuustaso voidaan valita painamalla tätä painiketta (**paitsi villankuivausohjelmassa**).
- Peruuta ohjelma **kuivausvaiheen aikana** kääntämällä **SMART RING** asentoon **OFF**.

Ohjelman loputtua näytössä lukee **"LOPPU"** ja **LUUKUN TURVALLISUUDEN** sammuu. Tämän jälkeen oven voi avata.

LÄMPÖTILAN VALINTA -painike

- Painikkeesta voidaan muuttaa pesuohjelmien lämpötilaa.
- Tekstiilien säästämiseksi lämpötilaa ei voi nostaa yli kunkin ohjelman sallitun enimmäislämpötilan.

- Jos haluat kylmän pesuohjelman, kaikkien ilmaisinten on oltava sammuksissa.

LINKOUKSEN VALINTA -painike

- Painiketta painamalla voidaan vähentää linkouksen enimmäisnopeutta tai poistaa linkous kokonaan käytöstä.
- Jos pesuohjemerkinnoissa ei ole erikoisohjeita, voidaan käyttää ohjelman tavanomaista suurinta linkousnopeutta.

Jotta tekstiilit eivät vaurioituisi, nopeutta ei voi nostaa eri ohjelmille asetettua enimmäisnopeutta suuremmaksi.

- Linkous palautetaan käyttöön painamalla painiketta, kunnes päästään haluttuun linkousnopeuteen.
- Linkousnopeutta voidaan muuttaa pysäyttämättä konetta.

Jos pesuainetta käytetään liikaa, se voi aiheuttaa liiallista vaahtoamista. Jos laite havaitsee liikaa vaahtoa, se voi ohittaa linkousvaiheen tai pidentää ohjelman kestoa ja lisätä vedenkulutusta.

Koneessa on elektroninen laite, joka estää linkouksen, mikäli pyykkikuorma ei ole tasapainossa. Tämä vähentää koneen melua ja tärinää ja siten pidentää koneen käyttöikää.

LIAN MÄÄRÄ/VAIHTOEHTOISEN OHJELMAN VALINTA-painike

Tätä painiketta voidaan käyttää kahden toiminnon väliseen valintaan riippuen **valitusta ohjelmasta:**

- LIAN MÄÄRÄ -painike

- Kun ohjelma on valittu, sille asetettu pesuaika näytetään automaattisesti.

- Tällä painikkeella voit valita jonkin kolmesta pesutehokkuuden tasosta muuttamalla ohjelman pituutta tekstiilien likaisuuden mukaisesti (**voidaan käyttää vain joissain ohjelmissa, katso pesuohjelmataulukko**).

- VAIHTOEHTOISEN OHJELMAN VALINTA

Jos taulukossa näkyy tämä vaihtoehto, se mahdollistaa vaihtoehdon valinnan ennalta asetetulle ohjelmalle (jos kyseessä on **PIKA (14'/30'/44')** ohjelma, voit valita yhden kolmesta olemassa olevasta kestosta).

LUKITUS

- Voit lukita painikkeet painamalla samanaikaisesti painikkeita "F" ja "G" noin **3 sekunnin** ajan. Näin voit estää ei-toivotut muutokset, jos painiketta painetaan vahingossa koneen ollessa käynnissä.
- Lukituksen voi poistaa painamalla näitä kahta painiketta samanaikaisesti tai sammuttamalla laite.

Digitaalinäyttö

Digitaalinäytön avulla tiedät jatkuvasti, missä tilassa kone on.

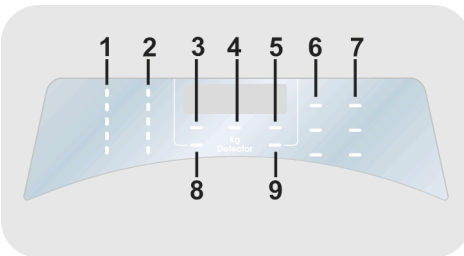

1) LÄMPÖTILAN VALINTA MERKKIVALOT

Näyttää valitun ohjelman pesulämpötilan, jota voidaan muuttaa (jos sallittu) sitä vastaavasta painikkeesta.

Jos haluat kylmän pesuohjelman, kaikkien ilmaisinten on oltava sammuksissa.

2) LINKOUKSEN VALINTA MERKKIVALOT

Näyttää valitun ohjelman linkousnopeuden, jota voidaan muuttaa tai joka voidaan poistaa sitä vastaavasta painikkeesta.

3) LUUKUN TURVALLISUUDEN MERKKIVALO

- Kuvake osoittaa luukun olevan lukittu.

Sulje luukku ENNEN kuin painat KÄYNNISTYS/TAUKO-painiketta.

- Kun **KÄYNNISTÄ/TAUKO**-painiketta painetaan koneen luukun ollessa suljettuna, merkkivalo vilkkuu hetken ja palaa sitten jatkuvasti.

Jos luukku ei ole kunnolla suljettu, merkkivalon vilkkuminen jatkuu noin 7 sekunnin ajan, minkä jälkeen käynnistyskomento perutaan automaattisesti. Jos näin käy, sulje luukku kunnolla ja paina KÄYNNISTYS/TAUKO-painiketta uudelleen.

- Odot, kunnes LUUKUN TURVALLISUUDEN merkkivalot on sammunut, ennen kuin avaat luukun.

4) Kg Detector MERKKIVALO (toiminto on käytössä vain joissain ohjelmissa)

- "**Kg Detector**"-merkkivalo palaa ohjelman ensimmäisten minuuttien aikana, kun älykäs anturi punnitsee pyykin ja säätää ohjelman keston sekä veden ja sähkön kulutuksen sopivaksi.

- Jokaisen pesuvaiheen aikana "**Kg Detector**" seuraa rummussa olevan pyykin tietoja, ja pesun ensimmäisten minuuttien aikana se:

- säätää tarvittavan veden määrää;
- laskee pesuohjelman keston;
- ohjaa huuhtelua pestäväksi valitun kuitutyypin mukaan;
- säätää rummun pyörimistahdin valitulle kuitutyypille sopivaksi;

- tunnistaa vaahtoutumisen ja lisää tarvittaessa veden määrää huuhtelun aikana;
- säätää linkousnopeutta latauksen määrän mukaan epätasapainoisuuden välttämiseksi.

5) PAINIKKEIDEN LUKITUS MERKKIVALO

Merkkivalo osoittaa, että painikkeet on lukittu.

6) VALINNAT MERKKIVALOT

Merkkivalot osoittavat valinnat, joita painikkeilla voi valita.

7) KUIVAUKSEN VALINNTA MERKKIVALOT

Merkkivalot osoittavat kuivuustasot, jotka painikkeella voi valita:

Automaattiset kuivausohjelmat

 **ERITTÄIN KUIVA**
(sopii pyyhkeille, kylpytakeille ja isokokoisille tekstiileille).

 **SILITYSKUIVA**
(jättää pyykin silytykseen sopivaksi).

 **KAAPPIKUIVA**
(pyykille, joka laitetaan kaappiin silittämättä).

8) LIAN MÄÄRÄ MERKKIVALO

Merkkivalo osoittaa, että kyseinen toiminto on valittu.

9) WI-FI MERKKIVALO

• Näyttää Wi-Fillä varustetuissa malleissa yhteyden tilan. Tila voi olla:

- **PYSYVÄ MERKKIVALO:** etäkäyttö on käytössä.

- **VILKKUU HITAASTI:** etäkäyttö ei ole käytössä.

- **VILKKUU NOPEASTI KOLME SEKUNTIA, SITTEN SAMMUU:** kodinkone ei pysty yhdistämään Wi-Fi-kotiverkkoon tai sitä ei ole vielä liitetty sovellukseen.



















- **VILKKUU HITAASTI KOLME KERTAA, SITTEN SAMMUU KAHDEKSI SEKUNNIKSI:** resetoit Wi-Fi-verkon (sovellukseen liittämisen aikana).

- **PÄÄLLÄ SEKUNNIN AJAN, SITTEN SAMMUU KOLMEKSI SEKUNNIKSI:** luukku on auki. Etäkäyttöä ei voida ottaa käyttöön.

● Lisätietoja toiminnosta ja Wi-Fin helposta asettamisesta on osoitteessa: go.he.services/rm-h



Ohjelmataulukko

OHJELMA		 (ENINT.)* (katso ohjauspaneeli)								 °C (ENINT.)	 1)		
		6+4kg	8+5kg	9+5kg	9+6kg	10+6kg	12+9kg	13+8kg	14+9kg		2		1
	■ SPECIAL 39' 4)	6	8	9	9	10	12	13	14	40°	●	●	
	■ SEKA - JA KIRJOPYYKKI 59' 4)	6	8	9	9	10	12	13	14	40°	●	●	
3) 	■ PUUVILLA 59' 4)	3	4	4,5	4,5	5	6	6,5	7	40°	●	●	
■	■ HYGIENIA PLUS 59'	2	2	2	2	2	2	2	2	60°	●	●	
3) 	■ 14'	1	1,5	1,5	1,5	1,5	2	2	2	30°	●	●	
■	■ PIKA 30'	2	2,5	2,5	2,5	2,5	3	3	3	30°	●	●	
■	■ 44'	3	3,5	3,5	3,5	3,5	4	4	4	40°	●	●	
	■ VILLA/KÄSINPESU	1	2	2	2	2	2,5	2,5	2,5	30°	●	●	
	■ SEKAPYYKKI 2) 4)	3	4	4,5	4,5	5	6	6,5	7	60°	●	●	●
3) 	■ HUUHTELU	-	-	-	-	-	-	-	-	-	▲	●	
■	■ TYHJENNYS & LINKOUS	-	-	-	-	-	-	-	-	-			
	■ PUUVILLA 2) 4)	6	8	9	9	10	12	13	14	90°	●	●	●
	■ ECO 40-60 2)	6	8	9	9	10	12	13	14	60°	●	●	
	■ PESU JA KUIVAUS	4	5	5	6	6	9	8	9	-	●	●	
	KUIVAUS	VILLOHJELMA								-			
		MATALAN LÄMPÖTILAN KUIVAUS								-			
		KORKEAN LÄMPÖTILAN KUIVAUS								-			
	ETÄOHJAUS (Wi-Fi) Valitse tämä toiminto, kun haluat etäkäyttää konetta sovelluksen (Wi-Fi) kautta.												

Lue nämä huomautukset:

* Kuivien vaatteiden enimmäiskapasiteetti riippuu käytössä olevasta mallista (katso ohjauspaneeli).

△ (Vain mallit, joissa on nestemäisen pesuaineen lokero)

Jos vain osassa pyykistä on tahroja, joita pitää käsitellä nestemäisellä valkaisuaineella, tahrojen esikäsitteily voidaan suorittaa pesukoneessa.

Kaada valkaisuaine nestemäisen valkaisuaineen säiliöön, joka on pesuainekotelon lokerossa 2, ja valitse HUUHTELU-erikoisohjelma.

Kun tämä vaihe on päättynyt, sulje laite, lisää loput pyykkit ja käynnistä sopiva pesuohjelma.

● Vain, kun ESIPESU-valinta on valittuna (ohjelmat, joissa voidaan valita ESIPESU-valinta).

■ Automaattisen kuivauksen ohjelmat.

1) Kun ohjelma on valittu, näytöllä näkyy suositeltu pesulämpötila, jota voidaan muuttaa (jos sallittu) sitä vastaavasta painikkeesta, mutta ei kuitenkaan suurinta sallittua lämpötilaa korkeammaksi.

2) Esitettyjen ohjelmien pesuvaiheen kestoa ja tehokkuutta voidaan säätää LIAN MÄÄRÄ -painikkeesta.

3) Määritellyssä ohjelmassa LIAN MÄÄRÄ/VAIHTOEHTOISEN OHJELMAN VALINTA-painiketta voidaan käyttää, kun halutaan valita vaihtoehto ennalta asetetulle ohjelmalle (jos kyseessä on PIKA 14'-30'-44', voit valita yhden kolmesta olemassa olevasta ohjelmasta).

4) Käytettävissä oleva Höyry-toiminto.

TIETOA TESTILABORATORIOILLE

VAKIO-OHJELMAT
Direktiivin 96/60/EY MUKAISESTI

PESU:
ECO 40-60-OHJELMA
LÄMPÖTILAN
ASETTAMINEN 60°C

KUIVAUS:
KUIVAUSOHJELMA
**KORKEAN LÄMPÖTILAN
KUIVAUS**
KUIVAUSASTE
KAAPPIKUIVA

VAKIO-OHJELMAT
(EU) nro 2019/2023 MUKAISESTI

PESU:
ECO 40-60-OHJELMA

PESU JA KUIVAUS:
ECO 40-60-OHJELMA +
KUIVAUSASTE
KAAPPIKUIVA

Ohjelmien kuvaus

Pesukoneessa on ohjelmia, jotka on suunniteltu erilaisille tekstiileille ja eri tavalla likaantuneelle pyykille (katso ohjelmataulukko).

Valitse ohjelma etiketeissä näkyvien pesuohjeiden, erityisesti suositellun maksimilämpötilan, mukaisesti.

PESU



VAROITUS:

TÄRKEÄÄ TIETOA PESEMISESTÄ.

- Uudet värilliset vaatteet on pestävä erillään vähintään 5 - 6 kertaa.
- Tietyt suuret, tummat tekstiilit, kuten farkut ja pyyhkeet on aina pestävä erillään.
- Älä koskaan sekoita kankaita, joiden värit EIVÄT OLE PESUNKESTÄVIÄ.

SPECIAL 39'

Täydellinen yhdistelmä ajan säästöä ja suorituskykyä. Tämän ohjelman avulla perusteellinen pesu voidaan suorittaa vain 39 minuutissa. Suositellaan keskilikaisen pyykin pesuun.

SEKA - JA KIRJOPYYKKI 59' *

Tämä ohjelma tarjoaa sinulle vapauden pestä kaikenlaisia kankaita ja väriä päästämättömää kirjopyykkiä yhdessä, täydellä kuorituksella, jolloin saadaan erinomaisia tuloksia vain 59 minuutissa. Kun pesu tapahtuu keskilämpötilassa, tätä ohjelmaa suositellaan pyykille, joka ei ole erityisen likaisia.

***Asetettu lämpötila 20°C (voidaan muokata vastaavalla painikkeella). Pesujakso soveltuu myös puuvillatekstiilien pesuun.**

PUUVILLA 59'/HYGIENIA PLUS 59'

Paina LIAN MÄÄRÄ/VAIHTOEHTOISEN OHJELMAN VALINTA-painiketta valitaksesi yhden kahdesta ohjelmasta:

- PUUVILLA 59'

Tämä ohjelma takaa erinomaiset tulokset

puuvillapyykille. Tämä vaihtoehto on suunniteltu vähentämään melko likaisen puuvillapyykin pesuaikaa keskilämpötiloissa. Täytä kone vain puoliväliin parhaan tuloksen saavuttamiseksi.

- HYGIENIA PLUS 59'

Tämä ohjelma tarjoaa parhaan mahdollisen korkean lämpötilan, ajan ja puhdistustoimen yhdistelmän, jotta taataan mahdollisimman hyvä bakteereja tappava teho vain 59 minuutissa. Suositellaan puuvillapyykille, pesee 60°C: n lämpötilassa ja soveltuu parhaiten pienille täyttömäärille.

PIKA (14'/30'/44')

Säästöä ilman kompromissejä! Tätä uutta ohjelmaa voidaan käyttää hyvien tulosten saavuttamiseksi samalla, kun säästät vettä, energiaa, pesuainetta ja aikaa. Tämä vaihtoehto pesee keskilämpötilassa, joka soveltuu kaikille kangastyypeille. Suositellaan pienille täyttömäärille ja hieman likaantuneelle pyykille. Käytä LIAN MÄÄRÄ/VAIHTOEHTOISEN OHJELMAN VALINTA-painiketta valitaksesi yhden kolmesta ohjelmasta:

VILLA/KÄSINPESU

Tämä ohjelma suorittaa pesujakson villakankaalle, joita voidaan pestä pesukoneessa tai jotka on tarkoitettu käsin pestäväksi. Se sopii myös silkistä valmistetuille tekstiileille tai tekstiileille, joiden etiketissä on merkintä Pese kuin silkki.

SEKAPYYKKI

Tällä ohjelmalla voit pestä erityyppiset ja -väriset kankaat yhdessä.

Rummun pyörimisliike ja veden määrä on optimoitu sekä pesu- että huuhteluvaiheen aikana. Tarkka linkous rypistää tekstiilejä vähemmän.

HUUHTELU/TYHJENNYS & LINKOUS

Paina LIAN MÄÄRÄ/VAIHTOEHTOISEN OHJELMAN VALINTA-painiketta valitaksesi yhden kahdesta ohjelmasta:

- HUUHTELU

Ohjelma suorittaa kolme huuhtelua, joiden välissä on linkous (jota voidaan hidastaa tai joka voidaan ohittaa kokonaan painikkeesta).

Käytetään huuhtelemaan kaikenlaisia tekstiilejä esimerkiksi käsinpesun jälkeen.

- TYHJENNYS & LINKOUS

Ohjelma tyhjentää veden kokonaan ja suorittaa täyden linkouksen. Linkousnopeutta voidaan pienentää tai linkous voidaan poistaa LINKOUKSEN VALINTA -painikkeesta.

PUUVILLA

Tämä ohjelma sopii värillisten puuvillavaatteiden pesuun 40°C:ssa tai jos vaatteet kestävät korkeimpia lämpötiloja voi myös valita 60°C tai 90°C. Viimeinen linkous on maksiminopeudella, joka varmistaa erinomaisen vedenpoiston.

ECO 40-60

ECO 40-60-ohjelma pystyy puhdistamaan normaalisti likaantuneen puuvillapyykin, joka on merkitty pestäväksi 40°C:ssa tai 60°C:ssa, yhdessä samassa jaksossa. Tätä ohjelmaa käytetään EU Ecodesign lainsäädännön noudattamisen arviointiin (ympäristömyötäinen tuotesuunnittelu).

PESU JA KUIVAUS (ECO 40-60 + 2)

PESU JA KUIVAUS-jakso pystyy puhdistamaan normaalisti likaantuneen puuvillapyykin, joka on merkitty pestäväksi 40°C:ssa tai 60°C:ssa, yhdessä samassa jaksossa, ja kuivaamaan sen niin hyvin, että se voidaan ripustaa suoraan vaatekaappiin. Tätä ohjelmaa käytetään EU Ecodesign lainsäädännön noudattamisen arviointiin (ympäristömyötäinen tuotesuunnittelu).

KUIVAUS



VAROITUS:

Pesujauhetiivisteille ja nestemäisille pesuaineille tarkoitettut säiliöt on poistettava rummusta ennen rumpukuivausohjelmien alkamista.

Rummun pyörimissuunta vaihtuu kuivausohjelman aikana, jotta pyykki kuivuu tasaisesti eikä se pääse kiertymään. Kuivausohjelman viimeisen 0/20 minuutin aikana käytetään kylmää ilmaa rypistymisen vähentämiseksi.

VILLOHJELMA

Matalalämpöinen kuivausohjelma erityisesti villavaatteiden kuivaukseen. Erittäin hellävarainen ohjelma, joka ei hankaa eikä huovuta kuituja. Vaatteet suositellaan kuivaamaan ylösalaisin käännettyinä. Kesto riippuu täyttömäärästä ja pesuohjelman linkousnopeudesta. Ohjelma sopii pienille, enintään 1 kg:n täyttömäärille (3 villapaitaa).



APPAREL CARE

Koneen villankuivausohjelmalla on The Woolmark Company -hyväksyntä konepestävien villavaatteiden kuivaukseen. Edellytyksenä on, että vaatteet pestään ja kuivataan vaatteiden pesuohjeiden ja koneen valmistajan käyttöohjeiden mukaisesti.

Woolmark-symboli on useissa maissa laadunvarmennusmerkki. M1715

MATALAN LÄMPÖTILAN KUIVAUS

Matalan lämpötilan kuivausohjelma, suositellaan keinokuiduille ja sekoitemateriaaleille (katso aina pesuohjelappua).

KORKEAN LÄMPÖTILAN KUIVAUS

Korkean lämpötilan kuivausohjelma, suositellaan puuvillalle ja pellavalle (katso aina pesuohjelappua).

ETÄOHJAUS (Wi-Fi)

Valitse tämä toiminto, kun haluat etäkäyttää konetta sovelluksella Wi-Fin kautta. Tässä tapauksessa ohjelma aloitetaan sovelluksen komennoilla. Lisätietoja on kohdassa **ETÄOHJAUS (Wi-Fi)**.

10. KUIVAUSOHJELMA

- Nämä ohjeet ovat yleisluonteisia, joten parhaan mahdollisen kuivaustuloksen saaminen vaatii hieman harjaannusta.
- On suositeltavaa asettaa ensimmäisellä käyttökerralla ilmoitettua lyhyempi kuivausaika, jotta voit helpommin selvittää tarvittavan todellisen kuivuustason.
- Ei ole suositeltavaa kuivata kankaita, joista irtoaa runsaasti nukkaa, esimerkiksi karvalankamattoja. Niistä irtoava nukka voi tukkia ilmakehää.
- On suositeltavaa lajitella pyykki seuraavasti:

- Vaatteiden pesulapussa olevien kuivausohjesymbolien perusteella

- Sopii rumpukuivaukseen.
- Rumpukuivaus korkeassa lämpötilassa.
- Rumpukuivaus vain matalassa lämpötilassa.
- EI rumpukuivausta.

Jos tekstiilissä ei ole pesulappua, on oletettava, ettei sitä voi kuivata.

- Koon ja paksuuden perusteella

Jos pyykin täyttömäärä on suurempi kuin kuivauskapasiteetti, erottele vaatteet paksuuden perusteella (esim. pyyhkeet ja ohuet alusvaatteet erikseen).

- Kankaan tyyppin perusteella

Puuvilla/pellava: pyyhkeet, puuvillatrikoo, vuodevaatteet ja pöytäliinat.
Keinokuidut: polyesteristä, polyamidista tai puuvilla-/keinokuitusekoitekankaista tehdyt paidat, paitapuserot, haalarit ym.

- Kuivaa vain lingottua pyykkiä.

Oikea kuivaustapa

- Avaa luukku.
- Täytä kone pyykillä ylittämättä ohjelmataulukossa mainittua suurinta sallittua kuivaustäyttömäärää. Jos kuivattavana on suurikokoisia (esim. lakanat) tai paljon vettä imeviä (esim. pyyhkeet tai farkut) tekstiilejä, täyttömäärää kannattaa pienentää.
- Sulje luukku.
- Valitse pyykille sopiva kuivausohjelma (**KORKEAN LÄMPÖTILAN KUIVAUS, MATALAN LÄMPÖTILAN KUIVAUS, VILLAOHJELMA**).
- Valitse haluamasi kuivuustaso:

ERITTÄIN KUIVA

(sopii pyyhkeille, kylpytakeille ja isokokoisille tekstiileille).

SILITYSKUIVA

(jättää pyykin silytykseen sopivaksi).

KAAPPIKUIVA

(pyykille, joka laitetaan kaappiin silittämättä).

AJASTETUT KUIVAUSOHJELMAT

- 120 MINUUTTIA
- 90 MINUUTTIA
- 60 MINUUTTIA
- 30 MINUUTTIA

Villankuivausohjelman valinnan jälkeen ei voi valita oletusvalinnasta poikkeavaa kuivausastetta.

- Kuivaava pesukone laskee kuivaamiseen tarvittavan ajan ja halutun kosteuden täyttömäärän ja valitun kuivausohjelman perusteella.
- Tarkista, että vesihana on avattu ja että poistoletku on oikein sijoitettu.



VAROITUS:

Älä kuivaa topattuja tekstiilejä (esim. tikattuja täkkejä tai toppatakkeja) tai herkkiä kankaita.

Jos vaate on kuivattava vettä valuvana, pienennä täyttömäärää rypistymisen estämiseksi.

- Paina **KÄYNNISTÄ/TAUKO**-painiketta (näyttöön tulee näkyviin jäljellä oleva kuivausaika).

Laite laskee valitun ohjelman päättymiseen kuluvan ajan vakiotäyttömäärän mukaisesti, ja ohjelman aikana laite muuttaa aikaa pyykin määrän ja koostumuksen mukaisesti.

Kuivausvaiheen aikana rummun nopeus kiihtyy, jotta kuormitus jakautuu tasaisemmin ja kuivaus tapahtuu mahdollisimman tehokkaasti.

Jotta laite toimisi moitteettomasti, kuivausvaihetta ei pidä keskeyttää, jollei se ole ehdottoman välttämätöntä.

AUTOMAATTINEN PESU-/KUIVAUSOHJELMA

Ohjelmataulukossa mainittua suurinta sallittua kuivaustäyttömäärää ei saa ylittää, sillä se heikentää kuivaustulosta.

Jos haluat kuivausohjelman alkavan heti pesun jälkeen, valitse haluamasi pesuohjelma, sitten kuivaustaso **KUIVAUKSEN VALINTA**-painikkeella ja aloita ohjelma. Valittu kuivausohjelma käynnistyy automaattisesti pesuohjelman päätyttyä (katso kohta "**KUIVAUKSEN VALINTA**").

11. VIANMÄÄRITYS JA TAKUU

Jos epäilet, että pesukone ei toimi oikein, katso ohjeita seuraavasta pikaoppaasta, jossa on vinkkejä yleisimpien ongelmien korjaamiseen.

VIRHEILMOITUKSET

- **Näytölliset mallit:** virhe esitetään numerona, jonka edessä on kirjain E (esimerkki: virhe 2 = E2).
- **Näyttömättä mallit:** virhe esitetään vilkkuvilla merkkivaloilla (esimerkki: virhe 2 = merkkivalo välähtää kahdesti – 5 sekunnin tauko – 2 välähdystä jne.).

Virheilmoitus	Mahdolliset syyt ja ratkaisut
E2 (näytöllinen malli) 2 välähdystä (näytötön malli)	Kone ei saa vettä. Tarkista, että hana on auki. Tarkista, että veden syöttöletku ei ole mutkalla tai puristuksissa. Poistoletku väärällä korkeudella (ks. asennus). Sulje hana, irrota täyttöletku pesukoneen takaa ja tarkista, ettei suodatin ole tukossa. Tarkista, ettei suodatin ole tukossa ja ettei suodatinkotelossa ole vierasesineitä, jotka voisivat häiritä veden virtausta.
E3 (näytöllinen malli) 3 välähdystä (näytötön malli)	Pesukone ei poista vettä. Tarkista, ettei suodatin ole tukossa ja ettei suodatinkotelossa ole vierasesineitä, jotka voisivat häiritä veden virtausta. Tarkista, että poistoletku ei ole mutkalla tai puristuksissa. Tarkista, että viemäri ei ole tukossa ja vesi pääsee virtaamaan siinä esteettömästi. Yritä tyhjentää vesi pesualtaaseen. Tarkista, ettei suodatin ole tukossa ja ettei suodatinkotelossa ole vierasesineitä, jotka voisivat häiritä veden virtausta.
E4 (näytöllinen malli) 4 välähdystä (näytötön malli)	Liikaa vaahtoa ja/tai vettä. Tarkista, ettei suodatin ole tukossa ja ettei suodatinkotelossa ole vierasesineitä, jotka voisivat häiritä veden virtausta.
E7 (näytöllinen malli) 7 välähdystä (näytötön malli)	Luukkuongelma. Tarkista, että luukku on kunnolla suljettu. Tarkista, etteivät koneen sisällä olevat pyykki estä luukun sulkeutumista. Jos luukku on jumissa, sulje virta, irrota koneen pistotulppa pistorasiasta, odota 2–3 minuuttia ja avaa luukku.
Muu virhekoodi	Sulje virta ja irrota virtajohto pistorasiasta, odota minuutti. Kytke virta ja käynnistä pesuohjelma. Jos virhe ei poistu, ota yhteyttä valtuutettuun asiakaspalveluun.

MUITA HÄIRIÖTILANTEITA

Ongelma	Mahdolliset syyt ja ratkaisut
<i>Pesukone ei toimi/käynnisty</i>	Tarkista, että kone on kytketty toimivaan pistorasiaan.
	Tarkista, että virta on päällä.
	Tarkista jollain toisella laitteella, kuten lampulla, että pistorasiaan tulee virtaa.
	Luukkaa ei ehkä ole suljettu kunnolla. Avaa luukku ja sulje se uudelleen.
	Tarkista, onko haluttu ohjelma valittu oikein ja onko käynnistuspainiketta painettu.
<i>Lattialle pesukoneen lähelle vuotaa vettä</i>	Tämä voi johtua hanan ja syöttöletkun välisen tiivisteiden vuodosta. Vaihda tällöin tiiviste ja kiristä letku hanaan.
	Tarkista, että suodatin on kunnolla kiinni.
<i>Pesukone ei linkoa</i>	Jos pyykit eivät ole pesurummussa optimaalisesti, pesukone saattaa: yrittää tasapainottaa kuormaa, mikä pidentää linkousaikaa; alentaa linkousnopeutta tärinän ja melun vähentämiseksi; keskeyttää linkouksen koneen suojelemiseksi.
	Tarkista, että pesurummun kuorma jakautuu tasaisesti. Tarvittaessa poista pyykit ja aseta ne koneeseen uudestaan tasaisesti.
	Syynä voi olla, että kaikkea vettä ei ole vielä poistettu.
	Odota muutama minuutti. Jos ongelma jatkuu, ks. virhe 3.
	Joissakin malleissa on mahdollista estää linkous. Tarkista, että linkous on sallittu.
	Tarkista, ettei ole valinnut vaihtoehtoa, joka vaikuttaa linkoukseen.
<i>Linkous aiheuttaa tärinää/melua</i>	Liian suuri pesuainemäärä voi estää linkouksen alkamisen.
	Pesukonetta ei ehkä ole kunnolla vaaitettu. Säädä tarvittaessa koneen jalvoja käyttöohjeessa esitetyllä tavalla.
	Tarkista, että kuljetusruuvit, kumitulpat ja holkit on poistettu.
	Tarkista, ettei pesurummussa ole vierasesineitä (kolikoita, nappeja, yms.).

II

Normaali valmistajan takuu kattaa viat, jotka ovat seurausta tuotteen valmistuksessa syntyneistä sähköisistä tai mekaanisista virheistä. Takuu ei kata vikoja, jotka ovat aiheutuneet laitteen ulkopuolisista tekijöistä, väärinkäytöstä tai käyttöohjeiden vastaisesta käytöstä.

On suositeltavaa käyttää aina valtuutetun asiakaspalvelumme kautta saatavia alkuperäisiä varaosia.

Takuu

Tuotteeseen sovelletaan tuotteen mukana toimitetussa takuutodistuksessa mainittuja takuehtoja. Takuutodistus on täytettävä ja säilytettävä huolellisesti, ja se on pyydettyessä esitettävä valtuutetussa asiakaspalvelupisteessä.

CE Tämä laite täyttää Euroopan turvallisuus-terveys- ja ympäristövaatimukset, jotka on asetettu lainsäädännössä tälle laitteelle.

Valmistaja ei ole vastuussa tämän tuotteen mukana toimitetun ohjekirjan painovirheistä. Valmistaja myös pidättää itsellään oikeuden tehdä tuotteisiinsa hyödylliseksi katsomiaan muutoksia, jotka eivät muuta tuotteiden olennaisia ominaisuuksia.

NO

Takk for at du har valgt dette produktet. Vi er stolte over å kunne tilby det ideelle produktet for deg og det beste komplette sortimentet av husholdningsapparater for den daglige rutinen din.

Les denne bruksanvisningen nøye for korrekt og sikker bruk og for nyttige tips om effektivt vedlikehold.



Bare bruk vaskemaskinen etter å ha lest disse instruksjonene nøye. Vi anbefaler at du alltid har denne bruksanvisningen tilgjengelig og i god stand for eventuelle fremtidige eiere.

Hvert produkt identifiseres av en unik 16-tegns kode som også kalles "serienummeret", dette er trykt på klistremerket som er festet til produktet (nær døren) eller i dokumentkonvolutten som følger med i produktet. Denne koden er et spesifikt produkt ID-kort som du trenger for å registrere den og om du må kontakte kundeservicesenter.

Miljøbetingelser



Dette produktet er merket i samsvar med det europeiske 2012/19/EU-direktivet om avfallshåndtering for elektriske og elektroniske produkter («Avfall fra elektrisk og elektronisk utstyr» (WEEE)).

Avfall fra elektrisk og elektronisk utstyr (WEEE) omfatter både forurensende stoffer (som kan skape negative konsekvenser for miljøet) og grunnleggende komponenter (som kan resirkuleres). Det er viktig at avfall fra elektrisk og elektronisk utstyr (WEEE) underlegges spesifikk behandling, for å fjerne og avhende alle forurensende materialer riktig, og gjenvinne og resirkulere alle materialer.

Individer kan spille en viktig rolle når det kommer til å sikre at avfall fra elektrisk og elektronisk utstyr (WEEE) ikke blir et miljøproblem. Det er helt essensielt å følge noen grunnleggende regler:

- Avfall fra elektrisk og elektronisk utstyr (WEEE) skal ikke behandles som husholdningsavfall.
- Avfall fra elektrisk og elektronisk utstyr (WEEE) skal leveres inn til hensiktsmessige innsamlingspunkter som eies av kommunen eller av registrerte firmaer. I mange land finnes det hjemmehenting for store artikler med avfall fra elektrisk og elektronisk utstyr (WEEE).

I mange land vil gamle apparater returneres til forhandleren når du kjøper en ny, og forhandleren er forpliktet til å samle slike inn gratis på en-til-en basis, så lenge apparatet er av lik type og har samme funksjoner som det leverte utstyret.

Innhold

- 1. GENERELLE SIKKERHETSREGLER**
- 2. INSTALLERING**
- 3. VASKEMIDDELSKUFF**
- 4. PRATISKE RÅD**
- 5. RENGJØRING OG VEDLIKEHOLD**
- 6. ÅPNING AV DØR I NØDSSITUASJON**
- 7. FJERNKONTROLL (Wi-Fi)**
- 8. HURTIGVEILEDNING**
- 9. KONTROLLER OG PROGRAMMER**
- 10. TØRKESYKLUS**
- 11. FEILSØKING OG GARANTI**

1. GENERELLE SIKKERHETSREGLER

● Dette produktet er kun ment for bruk i husholdninger og liknende bruk som:

- Personalkjøkken i butikker, på kontorer og andre arbeidsmiljøer;
- Gårdshus;
- Av gjester på hoteller, moteller og andre boligtyper;
- "Bed and breakfast"-miljøer.

Bruk av dette produktet i andre enn husholdningsmiljøer eller til andre enn typiske husholdningsfunksjoner, som kommersiell bruk av eksperter eller opplærte brukere er unntatt selv ved ovenstående bruk. Om produktet brukes på en måte som ikke overensstemmer med dette kan det redusere produktets levetid og kan ugyldiggjøre produsentens garanti. Enhver skade på produktet eller annen skade eller tap oppstått ut fra bruk som ikke er i samsvar med hjemlig eller husholdningsmessig bruk (selv ved plassering i et hjemlig eller husholdningsmessig miljø) skal ikke aksepteres av produsenten i den utstrekning det er tillatt ved lov.

● Dette produktet kan brukes av barn fra 8 år og oppover og personer med reduserte fysiske, sensoriske eller mentale evner eller manglende erfaring og kunnskap hvis de har tilsyn eller

får instruksjon i sikker bruk av produktet og forstår hvilke farer som kan inntreffe. Barn skal ikke leke med produktet.

Rengjøring og vedlikehold skal ikke gjøres av barn med mindre de har tilsyn.

● Sørg for at barn ikke har mulighet til å leke med produktet.

● Barn under 3 år bør holdes unna produktet, med mindre de er under kontinuerlig oppsyn.

● Hvis strømledningen er skadet, må den byttes ut av en spesiell ledning eller en montering som er tilgjengelig fra produsenten eller serviceagenten.

● Bruk kun slangesett som fulgte med produktet for tilkobling til vannforsyning (ikke bruk gamle slangesett på nytt).

● Vanntrykket må være mellom 0,05 MPa og 0,8 MPa.

● Sørg for at et teppe ikke sperrer for sokkelen og ventilasjonsåpningene nederst på produktet.

● Den siste delen av et vask- og tørketrommelprogram skjer uten varme (nedkjølingsprogram) for å sørge for at plaggene holder en temperatur som ikke er skadelig.

NO



ADVARSEL:

Stopp aldri en tørketrommel før slutten av tørkeprogrammet, med mindre alle plaggene fjernes raskt og legges utover, slik at varmen forsvinner.

- Etter montering må produktet være plassert slik at støpselet er tilgjengelig.
- Produktet må ikke installeres bak en låsbar dør, skyvedør eller en dør med hengsler på motsatt side av produktet på en slik måte at døren vask- og tørketrommelen ikke kan åpnes fritt.
- Den maksimale lastekapasiteten for tørre klær avhenger av hvilken modell som brukes (se kontrollpanelet).
- Produktet må ikke brukes hvis det har blitt rensset med industrielle kjemikalier.
- Ikke tørk uvaskede plagg i vask- og tørketrommelen.
- Plagg som har blitt tilsølt med stoff som matolje, aceton, alkohol, bensin, parafin, flekkfjernere, terpentin, voks og voksfjerner bør vaskes i varmt vann med en ekstra mengde vaskemiddel før de tørkes i vask- og tørketrommelen.
- Ting som skumgummi (lateksskum), dusjletter, vanntette tekstiler, gummiforede artikler eller klær og hodeputer med innlegg av skumgummi bør ikke tørkes i tørketrommelen.
- Tøymykner og lignende produkter bør brukes som spesifisert i instruksene på tøymykneren.
- Plagg som er påvirket av olje kan selvantenne, spesielt når de eksponeres for varmekilder som dem i en tørketrommel. Plaggene blir varme, noe som forårsaker en oksidasjonsreaksjon i oljen, og oksideringen skaper varme. Hvis varmen ikke har noe sted å dra, kan plaggene bli varme nok til å ta fyr. Stabling, opphopning eller lagring av oljepåvirkede plagg kan hindre varmen i å komme seg vekk, og skape en brannfare.
- Hvis det er uunngåelig at tekstiler som inneholder plante- eller matlagingsolje eller som har blitt forurenset med hårpleieprodukter plasseres i en tørketrommel, må de først vaskes i varmt vann med ekstra vaskemiddel – dette reduserer, men eliminerer ikke, brannfaren.
- Fjern alle artikler fra lommer, som f.eks. lightere og fyrstikker.

- For informasjon om produktets mikrokort kan du se produsentens webside.

Elektriske forbindelser og sikkerhetsinstruksjoner

- De tekniske detaljene (forsyningsspenning og strøminngang) er angitt på apparatets typeskilt.
- Kontroller at det elektriske systemet er jordet, overholder all gjeldende lover og at strømuttaket er kompatibelt med apparatets støpsel. Ellers, søk kvalifisert profesjonell assistanse.
- Bruk av konvertere, flere stikkontakter eller skjøteledninger frarådes på det sterkeste.



ADVARSEL:

Apparatet må ikke forsynes via en ekstern bryter, for eksempel en tidtaker, eller tilkoblet en krets som regelmessig slås av og på av et nytteutstyr.

- Trekk alltid ut støpselet og skru av vannkranen før vedlikehold av vaskemaskinen.
- Ikke trekk i strømkabelen eller produktet for å koble fra maskinen.



ADVARSEL:
vann kan nå veldig høye temperaturer under vaskesyklusen.

- Utsett ikke vaskemaskinen for regn, direkte sollys eller andre værelementer.
- Ved flytting må ikke vaskemaskinen løftes etter knottene eller vaskemiddelskuffen; under transport må aldri døren hvile på trallen. Vi anbefaler at to mennesker løfter vaskemaskinen.
- Ved feil eller problemer må vaskemaskinen skrus av, vannkranen stenges og man må ikke tukle med produktet. Kontakt umiddelbart kundeservicesenteret og bruk kun originale reservedeler. Manglende overholdelse av disse instruksjonene kan sette produktsikkerheten i fare.

NO

2. INSTALLERING

- Skru løs **2** eller **4** skruer (**A**) på baksiden og fjern **2** eller **4** skiver (**B**) som vist i **figur 1**.
- Lukk **2** eller **4** hull med pluggene som følger med i dokumentkonvolutten.
- Om vaskemaskinen er **innebygget**, skrus **3** eller **4** skruer (**A**) ut og **3** eller **4** skiver fjernes (**B**).
- På noen modeller vil **1** eller flere skiver falle inne i maskinen, vipp vaskemaskinen forover for å fjerne dem. Lukk hullene med pluggene som finnes i konvolutten.



ADVARSEL:

hold emballasje borte fra barn.

- Plasser den korrugerte plastplaten, som du finner på toppen av apparatet under utpakkingsprosessen*, i bunnen av apparatet som vist i **figur 2** (i henhold til modellen, vurder versjon **A**, **B** eller **C**).

* På noen modeller følger ikke den korrugerte plastplaten med.

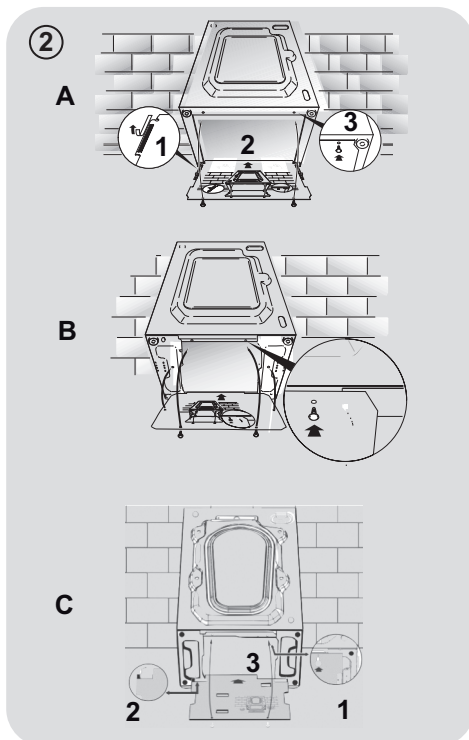
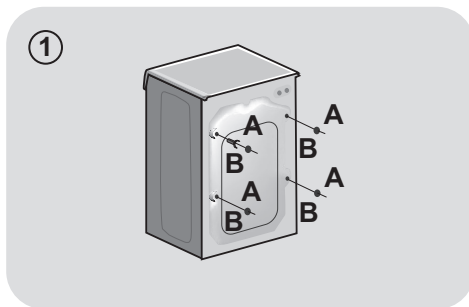

Hydrauliske koblinger

- Koble vannslangen til kranen (**fig. 3**) bare bruker den slangen som fulgte med apparatet (ikke gjenbruk gamle slangesett).

- **NOEN MODELLER** kan inkludere en eller flere av følgende funksjoner:

- **VARM&KALD (fig. 4):**

vanntilkoblingsinnstillinger med varmt og kaldt vann for høyere energisparing. Koble den grå slangen til kaldtvannskranen ❄ og den røde til varmtvannskranen. Maskinen kan kobles til kun kaldt vann: i dette tilfellet kan noen programmet starte noen få minutter senere.

- **AQUASTOP (fig. 5):** en innretning på forsyningsslangen som stopper vannflyten om slangen forringes; i dette tilfellet vil et rødt merke vises i vinduet "A" og slangen må byttes ut. For å skru ut mutteren, trykk enveislåseinnetning "B".

- **AQUAPROTECT - FORSYNINGSSLANGE MED VERN (fig. 6):** Om vann skulle lekke fra den primære interne slangen "A" vil inneslutningsmantelen "B" inneholde nok vann til å tillate fullføring av vaskeprogrammet. Når programmet er fullført, kontakt kundeservicesenteret for å bytte ut forsyningsslangen.

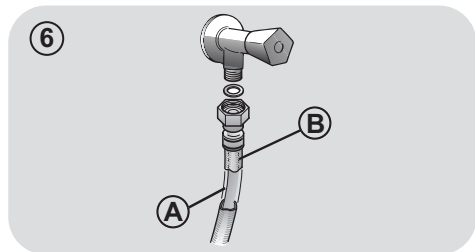
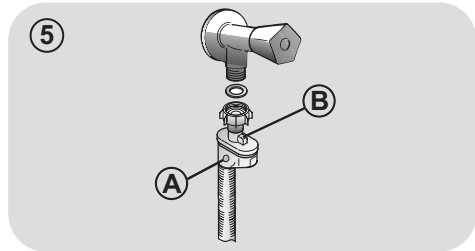
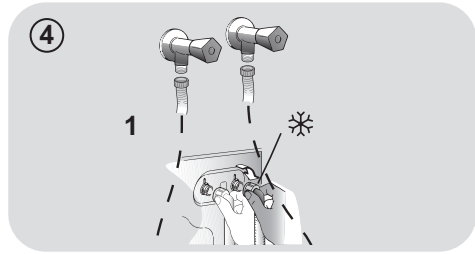
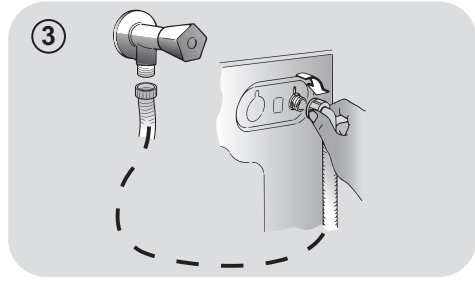

NO

Plassering

- Skyv maskinen til veggen, vær forsiktig slik at slangen ikke bøyes eller knuses og plasser tappeslangen i badekaret, eller helst i et veggavløp minst 50 cm høyt med diameter større enn vaskemaskinslangen (fig. 7).
- Niveller produktet med føttene som vist i **figur 8**:
 - a. drei mutteren med urviseren for å løsne skruen;
 - b. roter foten for å heve eller senke den til den sitter fast mot gulvet;
 - c. lås foten og skru inn mutteren til den sitter fast mot bunnen av vaskemaskinen.
- Sett inn støpselet.



ADVARSEL:

kontakt kundeservicesenteret om strømkabelen må byttes ut..

Innstalasjonsfeil inngår ikke av produsentens garanti.

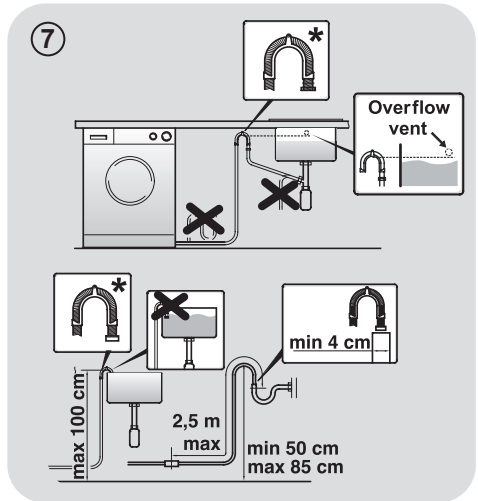

* TILBEHØR SOLGT SEPARAT

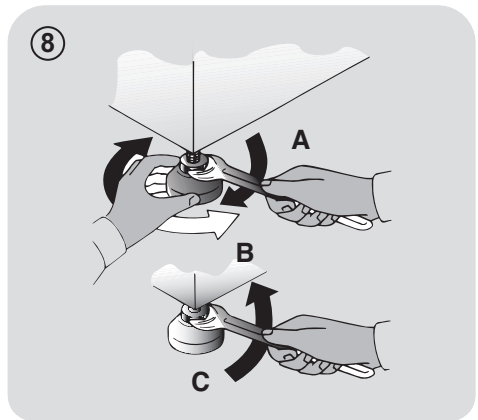

3. VASKEMIDDELSKUFF

Vaskemiddelskuffen er delt i 3 avdelinger som vist i figur 9:

- **avdeling "1"**: for forvaskemiddel;
- **avdeling "☼"**: for spesielle tilsetninger, tøymykner, stivelsesduft etc.;



ADVARSEL:

bruk kun flytende produkter; vaskemaskinen er stilt til å automatisk dosere tilsetninger ved hver syklus under den siste skyllingen.

- **avdeling "2"**: for vaskemiddel.

En kopp for **flytende vaskemiddel** er også inkludert **FOR NOEN MODELLER (fig. 10)**. Plasser den i **avdeling "2"** for å bruke den. På denne måten vil flytende vaskemiddel kun komme i trommelen til riktig tidspunkt. Koppen kan også brukes for blekemiddel når programmet "Skyll" er valgt.



ADVARSEL:

noen vaskemiddel er vanskelige å fjerne. I dette tilfellet anbefaler vi bruk av den spesifikke beholderen som skal plasseres i trommelen.

9

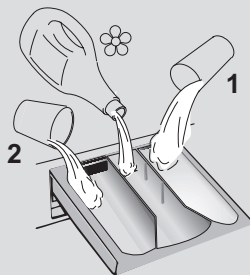

10

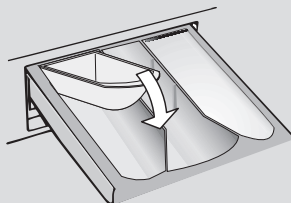

NO

Enkelte modeller leveres med automatisk dosering, som utfører en nøyaktig dosering av vaskemiddel og mykemiddel. I dette tilfellet, se den spesifikke seksjonen i kapitlet **KONTROLLER OG PROGRAMMER** for detaljer.

4. PRATISKE RÅD

Innleggingstips

Ved sortering av vask, sørg for:

- å ha fjernet metallobjekter som hårspenner, nåler, mynter osv. fra vasken;
 - å ha lukket putevar, lukket glidelåser, knyttet løse belter og lange kjolebånd;
 - å ha fjernet ruller fra gardiner;
 - å ha lest vaskeanvisninger grundig;
 - å ha fjernet eventuelle gjenstridige flekker med flekkfjerner.
- Ved vask av matter, sengetepper eller annet tungt tøy anbefaler vi at du unngår sentrifugering.
 - For å vaske ull må det sørges for at plagget er maskinvaskbart. Sjekk stoffetiketten.
 - La døren til apparatet være litt åpen mellom vasker, for å forhindre at det oppstår mulig lukt i maskinen.

Nyttige råd for sparing

Tips om hvordan du kan spare penger og ikke skade miljøet når du bruker apparatet.

- Last maskinen til den høyeste kapasiteten som er vist i programtabellen for hvert program - slik kan du SPARE energi og vann.
- Støy og resterende tøyfuktighet påvirkes av sentrifugeringshastighet: en raskere spinn er assosiert med større støy og lavere gjenværende fuktighet i tøyet.
- De mest effektive programmene når det gjelder kombinert bruk av vann og energi er vanligvis de varige med lavere temperatur.

Maksimere tøymengden

- Oppnå best bruk av energi, vann, vaskemiddel og tid ved å bruke maksimal anbefalt tøymengde. Spar opp til 50% energi ved å vaske full maskin i stedet for 2 halvfulle maskiner.

Behøver du å forvaske?

- Kun for svært skittent tøy! SPAR vaskemiddel, tid, vann og mellom 5 og 15% energiforbruk ved å IKKE velge forvask for lett til normalt skittent tøy.

Er det nødvendig med varmvask?

- Forbehandle flekkfjerner eller inntørkede flekker i vann før vask for å redusere behovet for et varmt vaskeprogram. Spar energi ved å bruke et vaskeprogram med lav temperatur.

Før du bruker tørkeprogrammet (VASKE-TØRKE)

- Spar energi og tid ved å velge høy sentrifugehastighet for å redusere vanninnholdet i tøyet før du bruker et tørkeprogram.

Dosering av vaskemiddel

Nedenfor finner du en **kort veiledning** med tips og råd **om bruk av vaskemiddel**.

- Bruk bare vaskemidler som er egnet for maskinvask.
- Velg vaskemiddel i henhold til stofftypen (bomull, delikat, syntetiske stoffer, ull, silke, etc.), fargen, typen og nivået av tilsmussing og den programmerte vasketemperaturen.
- For å bruke riktig mengde vaskemiddel, mykemiddel eller andre tilsetningsstoffer, følg produsentens instruksjoner nøye hver gang: **korrekt bruk av apparatet med riktig dose lar deg unngå avfall og redusere miljøpåvirkningen.**

Ved vask av veldig skitten hvitvask anbefaler vi bruk av bomullsprogram på 60°C eller over og et normalt vaskepulver (effektivt) som inneholder blekemidler som ved middels/høy temperatur gir ypperligere resultater.

For vask mellom 40°C og 60°C må vaskemiddelet som brukes være egnet for stofftypen og graden av skittenhet. Normale midler er egnet for "hvitt" eller farget fast stoff med høy grad av skittenhet mens flytende vaskemidler eller "fargebeskyttende" puddere er egnet for fargede stoffer med lett grad av skittenhet.

For vask ved temperaturer under 40°C anbefaler vi bruk av flytende vaskemidler eller vaskemidler spesifikt merket som egnet for vask ved lav temperatur.

For vask av ull eller silke må det kun brukes vaskemidler spesifikt beregnet for slike stoffer.

- For mye vaskemiddel fører til overdrevent skum, noe som forhindrer at syklusen blir utført riktig. Det kan også påvirke kvaliteten på vask og skylling.

Bruken av økologiske vaskemidler uten fosfater kan forårsake følgende effekter:

- **mer grumsete skyllevann:** Denne effekten er knyttet til de suspenderte zeolittene som ikke har noen negativ effekt på skylleeffektiviteten.
- **hvitt pulver (zeolitter) på tøyet etter vask:** dette er normalt, pulveret er ikke absorbert av stoffet og endrer ikke tøyetets farge.
- **skum i vannet ved siste skylling:** dette indikerer ikke nødvendigvis dårlig skylling.
- **mye skum:** Dette er ofte på grunn av de anioniske tensidene som finnes i vaskemidlene og som er vanskelige å fjerne fra vasken.
I dette tilfellet må man ikke skylle igjen for å eliminere disse effektene; det vil ikke hjelpe i det hele tatt.

Om problemet vedvarer eller om du mistenker en feil, kontakt et autorisert kundeservicesenter.

5. RENGJØRING OG VEDLIKEHOLD

Å ta vare på apparatet ditt riktig kan forlenge levetiden.

Rengjøring av apparatets ytre

- Koble maskinen fra strømforsyningen.
- Rengjør apparatets utvendige skap, bruk en fuktig klut og **UNNGÅ SLIPENDE STOFFER, ALKOHOL OG/ELLER FORTYNNINGSMIDLER.**

Rengjøring av skuff

- Det anbefales å rengjøre vaskemiddelskuffen regelmessig for å unngå opphopning av vaskemiddel og tilsetningsrester.
- Fjern skuffen forsiktig, men stødig.
- Rengjør skuffen under rennende vann og sett den tilbake i rommet.

FOR MODELLER MED AUTOMATISK DOSERINGSSYSTEM FOR FLYTENDE VASKEMIDDEL OG MYKEMIDDEL:

Før du fortsetter med rengjøringen, må alle rommene være tomme.

- Trekk skuffen ut helt ved å trykke på utløserknappen, og **vær oppmerksom på lekkasje av vaskemiddelrester.**

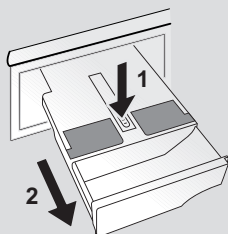

- Fyll skuffen med varmt vann.

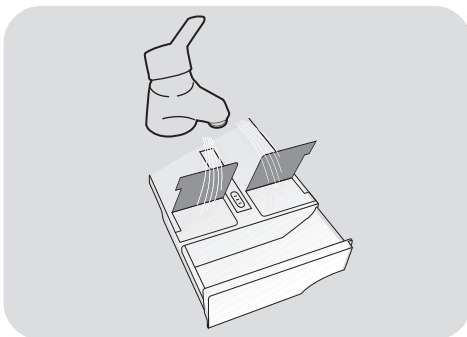

- Rist skuffen for å la vannet strømme inn i alle rom.

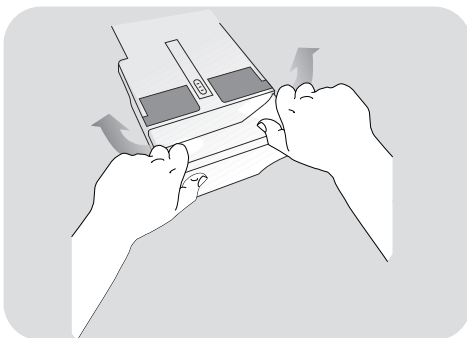

- Tøm skuffen for overflødig vann og sett den helt inn igjen.



ADVARSEL:

IKKE BRUK syreprodukter (for eksempel eddik) eller aggressive vaskemidler til å rengjøre skuffen, for å unngå skade på tetningene og/eller innvendige deler av apparatet.

Rengjøre pumpefilteret

- Apparatet har et spesielt filter som fanger større rester som kan blokkere dreneringssystemet, for eksempel knapper eller mynter (avhengig av modell, vurder versjon **A** eller **B**).

Vi anbefaler å sjekke og rengjøre filteret 5 eller 6 ganger i året.

- Koble maskinen fra strømforsyningen.
- Før filteret skrus løs anbefaler vi at du plasserer et absorberende klut under for å holde gulvet tørt.
- Drei filteret mot urviseren til det stopper i vertikal stilling.
- Fjern og rengjør filteret og sett det på plass igjen ved å dreie det med urviseren.
- Gjenta de foregående trinnene i motsatt rekkefølge for å sette sammen alle delene igjen.

Forslag for flytting eller langvarig periode uten bruk

- Hvis apparatet oppbevares i et ikke-oppvarmet rom over lengre tid, må alle vannrester fjernes fullstendig fra rørene.
- Koble maskinen fra stikkkontakten.
- Løsne slangen fra stroppen og senk den slik at alt vannet tømmes i en beholder.
- Sikre avløpsslangen med stroppen når dette er fullført.

FOR MODELLER MED AUTOMATISK DOSERINGSSYSTEM FOR FLYTENDE VASKEMIDDEL OG MYKEMIDDEL:

Hvis du trenger å vippe eller flytte maskinen, fjern vaskemiddelskuffen før du fortsetter, og hold den horisontal for å unngå lekkasje.

NO

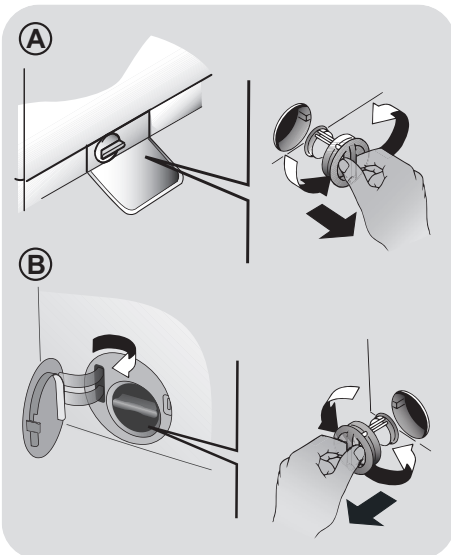

6. ÅPNING AV DØR I NØDSSITUASJON

Hvis kuøyet blir låst på grunn av strømbrudd (Hvis pluggen er fjernet før syklusens slutt, må du koble den til igjen og slå av maskinen for å åpne døren) eller som resultat av en feil, kan det åpnes i henhold til følgende prosedyre for nødopplåsning:

1. Koble maskinen fra stikkkontakten.
2. Påse at vannvået er under kuøyet før du åpner det, for å unngå oversvømmelse. Ellers tømmer du ut det overflødige vannet gjennom tømmerlangen, og samler det opp i en bøtte.
3. Vipp maskinen (eller øk føttenes høyde) og fjern den synlige skruen i det fremre nederste hjørnet av vaskemaskinen (**fig. 1**).
4. Sett inn en skrutrekker eller et lignende verktøy i den synlige kroken. Senk ned og åpne porthullet samtidig, som vist i **figur 2**.
5. Husk å sett på skruen igjen på slutten av prosessen.

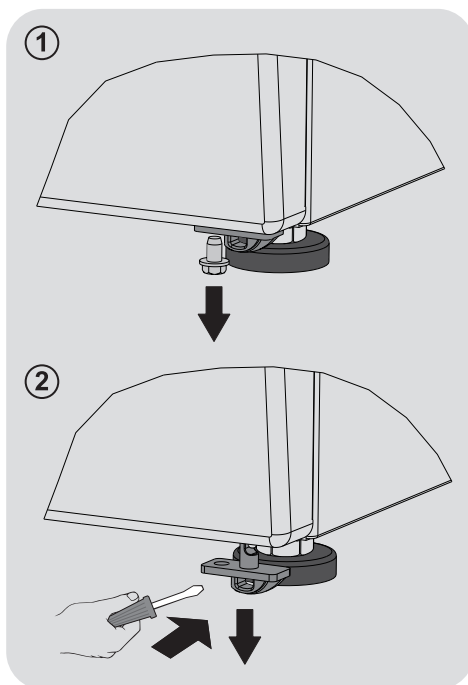

7. FJERNKONTROLL (WI-FI)

Dette apparatet er utstyrt med **Wi-Fi**-teknologi slik at det kan styres eksternt via appen.

APPARATPARING (PÅ APP)

- Last ned **hOn**-appen på enheten din ved å ramme inn den følgende QR-koden:



eller via lenken:

go.haier-europe.com/download-app

Appen er tilgjengelig for enheter som kjører både Android og iOS, både for nettbrett og smarttelefoner.

Få alle detaljer om Wi-Fi-funksjonene ved å bla i appen i DEMO-modus.

Frekvensen på hjemmets Wi-Fi-nettverk må være i 2,4 GHz-båndet. Du kan ikke konfigurere maskinen hvis hjemmenettverket ditt er satt til 5 GHz-båndet.

- Åpne appen, opprett brukerprofilen (eller logg inn hvis den allerede er opprettet tidligere) og pare enheten etter instruksjonene på enhetsdisplayet.

SLIK AKTIVERER DU FJERNKONTROLLEN

- Kontroller at ruteren er slått på og koblet til Internett.
- Legg i tøy, lukk døren og tilsett vaskemiddel hvis det er nødvendig.
- Drei **SMART RING** (ring for valg av programmer) til **FJERNKONTROLL (Wi-Fi)**-posisjonen : døren låses og kontrollene på kontrollpanelet deaktiveres.

- Start syklusen med appen. Når syklusen er fullført, slå av maskinen ved å dreie **SMART RING** til **OFF (AV)**-posisjonen for å låse døren.

SLIK DEAKTIVERER DU FJERNKONTROLLEN

- For å avslutte **FJERNKONTROLL**-modusen under en syklus, dreie **SMART RING** til enhver annen posisjon enn **FJERNKONTROLL (Wi-Fi)**, uten å gå gjennom **OFF (AV)**. Kontrollpanelet på apparatet vil settes i drift igjen, og hvis syklusen pauses, vil du kunne åpne døren når **DØRSIKKERHET**-indikatorlampen slås av.

Av sikkerhetsmessige grunner, i enkelte vaskefaser, kan døren kun åpnes hvis vannstanden er under nedre kant og hvis temperaturen er lavere enn 45°C. Hvis disse betingelsene er oppfylt, vent til **DØRSIKKERHET**-lampen slukker før du åpner døren.

- Med døren lukket, dreie **SMART RING** til **FJERNKONTROLL (Wi-Fi)**-posisjonen for å kontrollere apparatet med appen igjen. Den fortsetter ved pågående syklus.

NO

8. HURTIGVEILEDNING

Denne maskinen tilpasser automatisk vannivået til type og mengde vask. Dette systemet gir en nedgang i energiforbruk og en merkbar reduksjon i vasketider.

Programvalg

- Skru på apparatet og velg det ønskede programmet.
- Juster vaskeinnstillingene om nødvendig og velg de ønskede alternativene.

TØRKING (kun VASKEMASKIN MED TØRKETROMMEL)

Hvis du vil at tørkesyklusen skal starte automatisk etter vask, velg vaskeprogrammet du vil bruke og tørkesyklusen. Eller du kan gjøre ferdig vasken, og så bestemme tørkeprogram.

- Trykk på programstart-knappen.
- Programmet avsluttes med en melding på displayet (på enkelte modeller vil alle indikatorlampene tennes).
- Skru av maskinen.

For enhver type vask, se programtabellen og følg driftssekvensen som angitt.

Tekniske data

Vanntrykk:

min 0,05 Mpa / max 0,8 Mpa

Omdreiningstall sentrifuge:

se tabell.

Full effekt / Sikring i strømtilførselskretsen

ampere / Strømspanningen:

se tabell.

9. KONTROLLER OG PROGRAMMER

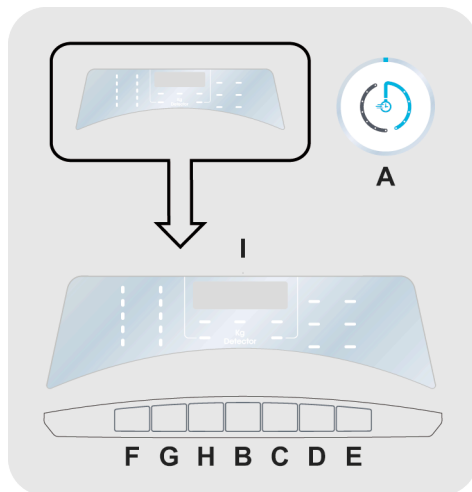

A SMART RING (ring for valg av programmer)

B START/PAUSE-knapp

C STARTTIDSFORVALG-knapp

D ALTERNATIVER-knapp

E TØRKEVALG-knapp

F TEMPERATURVALG-knapp

G SENTRIFUGERING-knapp

H SMUSSNIVÅ/ALTERNATIVT PROGRAMVALG-knapp

F+G TASTESPERRE

I Digitalt display



ADVARSEL:

Ikke ta på knappene mens du setter inn kontakten, for maskinene kalibrerer systemene i løpet av de første sekundene: Berøring av knappene kan føre til at maskinen ikke fungerer riktig. I dette tilfellet må du trekke ut kontakten og gjenta operasjonen.

SMART RING (ring for valg av programmer)

- Når **SMART RING** dreies, slås apparatet på og displayet viser beskrivelsene og parametrene av det valgte programmet.
- Du må på slutten av syklusen huske å slå av apparatet ved å dreie **SMART RING** til **OFF (AV)**-posisjonen, deretter plugge fra apparatet og stenge vannforsyningen.

Første oppstart

- Språkinnstilling

- Etter at du har koblet maskinen til nettverket og slått den på, trykk på knappen **"F"** eller **"G"** for å vise de tilgjengelige språkene.
- Trykk på **START/PAUSE**-knappen for å velge ønsket språk.

- Endre språk

Hvis du vil endre innstillingsspråket, må du trykke på knappene **"C"** og **"H"** samtidig i omtrent **5 sekunder**. **ENGLISH** vil bli vist på skjermen, og du vil bli bedt om å velge et nytt språk (ved å trykke på tastene **"F"** eller **"G"**).

START/PAUSE-knapp

Lukk kuøyet **FØR** du trykker på **START/PAUSE**-knappen.

- Trykk på **START/PAUSE**-knappen for å starte den valgte syklusen. Når programmet kjører, viser displayet gjenværende tid.

- Hvis du vil endre det valgte programmet, trykker du på knappene for ønskede alternativer, endrer standardparameterne og trykker deretter på **START/PAUSE**-knappen for å starte syklusen.

Bare alternativene som er kompatible med det innstilte programmet kan velges.

- Etter at du har slått på apparatet, vent noen sekunder før programmet starter.

PROGRAMVARIGHET

- Når et program er valgt viser displayet automatisk varigheten på syklusen, som kan variere, avhengig av hvilket alternativ som er valgt.
- Når programmet har startet blir du stadig informert om gjenværende tid på programmet.

- Produktet beregner tiden til slutten av valgt program basert på en standardmengde. I løpet av syklusen korrigerer maskinen tiden til størrelsen og sammensetningen av tøymengden.

PROGRAMSLUTT

- **"END"** vises i displayet på slutten av programmet og **DØRSIKKERHET** lyset slukkes, er det nå mulig å åpne døren.
- På slutten av syklusen, slå av vaskemaskinen ved å dreie **SMART RING** til **OFF (AV)**-posisjonen.

SMART RING må **ALLTID** stilles i **OFF (AV)**-posisjonen på slutten av vaskesyklusen før du kan velge en ny vaskesyklus.

PAUSE MASKINEN

- Mens en syklus kjører, kan maskinen stanses midlertidig ved å bare trykke på **START/PAUSE**-knappen.

NO

Av sikkerhetsmessige grunner, i enkelte vaskefaser, kan døren kun åpnes hvis vannstanden er under nedre kant og hvis temperaturen er lavere enn 45°C. Hvis disse betingelsene er oppfylt, vent til DØRSIKKERHET-lampen slukker før du åpner døren.

- Trykk på **START/PAUSE**-knappen igjen for å fortsette programmet fra hvor det avsluttet syklusfasen tidligere.

AVBRYTE ET PROGRAM

- For å avbryte programmet, dreier **SMART RING** til **OFF (AV)**-posisjonen.
- Vent til lyset for DØRSIKKERHET har slukket før du åpner døren.

STARTTIDSFORVALG-knapp

- Denne knappen kan brukes til å velge to forskjellige funksjoner avhengig av det valgte programmet:
- For å vente med en start bruker du følgende prosedyre:
 - Sett på ønsket program.
 - Trykk én gang på knappen for å aktivere forsinket start, og trykk deretter på den igjen (eller hold den) for å stille inn ønsket forsinkelse. Forsinkelsen øker hver gang knappen trykkes inntil **24 timer**, da et nytt trykk på knappen vil nullstille forsinket start.
 - Bekreft ved å trykke på knappen **START/PAUSE**. Nedtelling begynner og når den er ferdig starter programmet automatisk.
- Du kan avbryte startforsinkelsen ved å dreie **SMART RING** til **OFF (AV)**-posisjonen.

Hvis det forekommer et strømprudd mens maskinen er i drift; når strømmen gjenopprettes, starter maskinen på nytt fra begynnelsen av fasen den var i da strømmen ble blutt.

Knappen for alternativer bør velges før du trykker på knappen **START/PAUSE**. Hvis et alternativ velges som ikke er kompatibelt med det valgte programmet, blinker først lyset og slukker etterpå.

ALTERNATIVER-knapp

Du kan velge mellom **tre** ulike alternativer:

- FORVASK

- Med dette valget kan du bruke en forvask, og dette er spesielt nyttig for svært skittent tøy (**kan bare brukes på noen programmer, som vist i programtabellen**).
- Vi råder deg til å bruke kun 20% av de mengdene som er anbefalt på vaskemiddelpakken.

- EKSTRA SKYLLING

- Denne funksjonen legger til en skylling på slutten av vaskesyklusen, for de som har spesielt sart og følsom hud, der selv en liten rest av vaskemiddel kan skape irritasjoner eller allergi.
- Det rådes at man også bruker denne funksjonen til barneklær og når man vasker svært skitne tekstiler, ettersom det da brukes mye vaskemiddel, eller når man vasker frottétekstiler, ettersom fibrene i disse har en tendens til å holde på vaskemiddelet.

- STRYKELETT (DAMP)

- Med denne tilleggsfunksjonen kan du legge til en spesifikk dampbehandling for noen vaskeprogrammer (se programtabell).
- Dampfunksjonen retter ut brettene og gjør strykingen lettere.
- Tekstilene regenereres og forfriskes, og all lukt fjernes.
- En egen dampbehandling er utviklet for hvert program for å garantere topp vaskeeffekt ut fra tekstiler og farger.

Hvis alternativet ikke er kompatibelt med det valgte programmet, vil den relevante indikatorlampen først blinke, og deretter slukkes.

Knappen TØRKEVALG

● Automatisk vaske-/tørkesyklus

etter valget av vaskeprogrammet etter typen vask, velger du en tørrhetsgrad ved å trykke på denne knappen. På slutten av vaskeprogrammet vil den valgte tørkesyklusen starte automatisk.

Hvis det er valgt et vaskeprogram som ikke er kompatibelt med automatisk tørking, blir ikke denne funksjonen aktivert.

Hvis du overstiger maksimal tørkbar tøymengde som angitt i programtabellen, vil tøyet ikke bli skikkelig tørt.

● Bare utfør en tørkesyklus:

velg via knappen ønsket tørkeprogram for tekstilene, ved å trykke på denne er det mulig å velge tørrhetsgrad som er forskjellig fra det som er standard (med unntak fra tørkeprogrammet for ull).

● For å avbryte syklusen under tørkefasen, drei SMART RING til OFF-posisjonen.

"END" vil vises på skjermen på slutten av programmet, og lyset for DØRSIKKERHET vil slukkes. Nå kan døren åpnes.

TEMPERATURVALG-knapp

● Med denne knappen kan du endre temperaturen på vaskesyklusene.

● Det er ikke mulig å heve temperaturen over det maksimalt tillatte for hvert program. Dette er for at tekstilene ikke skal ødelegges.

● Hvis du vil utføre en kald vask, må alle indikatorene må være av.

SENTRIFUGERING-knapp

● Ved å trykke på denne knappen er det mulig å redusere makshastigheten, og om du ønsker kan sentrifugeringen avbrytes.

● Dersom merkelappen ikke gir noen spesifikk informasjon, er det mulig å bruke maksimalhastigheten som følger med programmet.

For å unngå skade på tekstilene er det ikke mulig å øke hastigheten til over det som er automatisk passende for det valgte programmet.

● For å aktivere sentrifugeringen igjen, trykk på knappen til du kommer til sentrifugeringshastigheten som du vil ha.

● Det er mulig å endre sentrifugeringshastighet uten å sette maskinen på pause.

Overdosering av vaskemiddel kan føre til overflødig skumming. Dersom produktet oppdager overflødig skum, kan det utelate sentrifugeringsfasen eller forlenge varigheten på programmet og øke vannforbruket.

Maskinen kommer med en spesiell elektronisk enhet som forhindrer sentrifugeringssyklusen hvis tøymengden blir ubalansert. Dette reduserer støyet og vibrasjonen i maskinen, og forlenger maskinens levetid.

SMUSSNIVÅ/ALTERNATIVT PROGRAMVALG-knapp

Denne knappen kan brukes til å velge mellom to forskjellige alternativer **avhengig av det valgte programmet:**

- SMUSSNIVÅ-knapp

● Når programmet har blitt valgt, vil indikatorlyset automatisk vise vasketiden som er stilt inn for dette programmet.

NO

- Med denne knappen kan du velge mellom 3 nivåer for vaskeintensiteten, avhengig av hvor skitne tekstilene er (**kan bare brukes på noen programmer, som vist i programtabellen**).

- ALTERNATIVT PROGRAMVALG

Når vist i tabellen, tillater dette alternativet valg av et alternativ til det forhåndsinnstilte programmet (hvis det gjelder **HURTIG (14'/30'/44')**-programmet, tillater det valg av én av de tre tilgjengelige tidsperiodene).

TASTESPERRE

- Ved å trykke knappene **"F"** og **"G"** samtidig i omtrent **3 sekunder**, vil maskinen låse deg låse tastene. På denne måten kan du hindre uønskede endringer, eller endringer ved uhell hvis en av knappene trykkes under en syklus.
- Tastesperren kan låses opp igjen ved å trykke på de to knappene samtidig igjen, eller ved å slå produktet av.

Digitalt display

Displayets indikatorsystem lar deg konstant bli informert om statusen på maskinen.

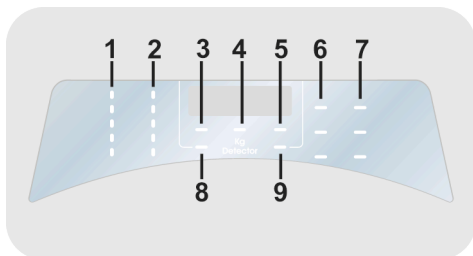

1) TEMPERATURVALG-INDIKATORLYS

Dette viser vasketemperaturen for det valgte programmet. Denne kan endres (der det er tillatt) med den tilhørende knappen. Hvis du vil utføre en kald vask, må alle indikatorene må være av.

2) SENTRIFUGERING-INDIKATORLYS

Dette viser sentrifugehastigheten for det valgte programmet. Denne kan endres eller droppes ved å bruke den tilhørende knappen.

3) DØRSIKKERHET-INDIKATORLYS

- Symbolet viser døren som lukkes

Lukk døren FØR du velger knappen START/PAUSE.

- Når **START/PAUSE** trykkes på maskinen med døren lukket, blinker indikatoren øyeblikkelig og lyser etter en stund.

Hvis døren ikke er skikkelig lukket, vil lampen fortsette med å blinke i rundt 7 sekunder, og etter dette vil startkommandoen automatisk slettes. I dette tilfellet må du lukke døren skikkelig og trykke på START/PAUSE-knappen.

- Vent til lyset for DØRSIKKERHET har slukket før du åpner døren.

4) Kg Detector-INDIKATORLAMPE (funksjonen er bare aktiv i noen programmer)

- I løpet av de første minuttene av syklusen lyser **"Kg Detector"**-indikatoren mens en intelligent sensor veier tøyet og justerer vasketiden og vann- og strømforbruket tilsvarende.
- Gjennom hver vaskefase gjør **"Kg Detector"** det mulig å se informasjon om tøyet i trommelen, og i de første minuttene av vasken:

- justeres mengden av vann som er nødvendig;
- bestemmes lengden på vaskesyklusen;
- reguleres skylning i henhold til typen stoff man har valgt at skal vaskes;
- justeres rytmen av trommelrotasjonen for typen stoff som blir vasket;

- oppdages skumnivået, slik at mengden av vann i skyllingen om nødvendig kan økes;
- justeres sentrifugehastigheten i henhold til lasten, og dermed unngås eventuell ubalanse.

5) TASTESPERRE-INDIKATORLAMPEN

Indikatorlampen viser at tastene er sperret.

6) ALTERNATIVER INDIKATORLAMPENE

Indikatorlampene viser alternativet som kan velges med de tilhørende knappene.

7) TØRKEVALG-INDIKATORLAMPER

Indikatorlampene viser tørrhetsgraden som kan velges med den relevante knappen:

Automatiske tørkeprogrammer



EKSTRA TØRT

(anbefalt for håndklær, badekåper og uhåndterlige tøymengder).



STRYKETØRT

(resulterer i strykeklar vask).



SKAPTØRT

(for tekstiler som skal legges bort uten stryking).

8) SMUSSNIVÅ INDIKATORLAMPEN

Indikatorlampen viser valget av det relevante tilvalget.

9) WI-FI INDIKATORLAMPEN

● På modeller utstyrt med Wi-Fi angir lampen statusen for tilkoblingen. Den kan være:

- **FAST PÅ:** fjernkontroll aktivert.

- **BLINKE SAKTE:** fjernkontroll deaktivert.

- **BLINKE RASKT I 3 SEKUNDER, OG DERETTER SLUKKE:** maskinen kan ikke koble til Wi-Fi-hjemmenettverket eller er parett med appen ennå.

















- **BLINKE SAKTE 3 GANGER, OG DERETTER SLUKKE I 2 SEKUNDER:** tilbakestill Wi-Fi-nettverket (under assosieringen med appen).

- **PÅ I 1 SEKUND, OG DERETTER AV I 3 sekunder:** Døren er åpen. Fjernkontrollen kan ikke aktiveres.

● For all informasjon om funksjonalitet og instruksjoner for en enkel konfigurasjon av Wi-Fi, se:

go.he.services/rm-h

Programtabell

PROGRAM		 (MAKS.)* (se kontrollpanel)								 °C (MAKS.)	 1)		
		6+4kg	8+5kg	9+5kg	9+6kg	10+6kg	12+9kg	13+8kg	14+9kg		2		1
	■ SPECIAL 39' 4)	6	8	9	9	10	12	13	14	40°	●	●	
	■ BLANDET & FARGET 59' 4)	6	8	9	9	10	12	13	14	40°	●	●	
	3) ■ PERFEKT BOMULL 59' 4)	3	4	4,5	4,5	5	6	6,5	7	40°	●	●	
	■ HYGIENE PLUSS 59'	2	2	2	2	2	2	2	2	60°	●	●	
	3) ■ 14'	1	1,5	1,5	1,5	1,5	2	2	2	30°	●	●	
	■ HURTIG 30'	2	2,5	2,5	2,5	2,5	3	3	3	30°	●	●	
	■ 44'	3	3,5	3,5	3,5	3,5	4	4	4	40°	●	●	
	■ ULL/HÅND	1	2	2	2	2	2,5	2,5	2,5	30°	●	●	
	■ BLANDET 2) 4)	3	4	4,5	4,5	5	6	6,5	7	60°	●	●	●
	3) ■ SKYLLINGER	-	-	-	-	-	-	-	-	-	△	●	
	■ TØMMING & SENTRIFUGERING	-	-	-	-	-	-	-	-	-			
	■ BOMULL 2) 4)	6	8	9	9	10	12	13	14	90°	●	●	●
	■ ECO 40-60 2)	6	8	9	9	10	12	13	14	60°	●	●	
	■ VASK OG TØRK	4	5	5	6	6	9	8	9	-	●	●	
	■ ULLPROGRAMMET	1	1	1	1	1	1	1	1	-			
	■ LAV-TEMPERATUR	3	4	4,5	4,5	5	6	6,5	7	-			
	■ HØY-TEMPERATUR	4	5	5	6	6	9	8	9	-			
	FJERNKONTROLL (Wi-Fi) Posisjon som du må velge når du vil aktivere fjernkontrollen via appen (via Wi-Fi).												

Les disse notatene nøye:

* Den maksimale lastekapasiteten for tørre klær avhenger av hvilken modell som brukes (se kontrollpanelet).

△ (Bare for modeller med beholder for flytende vaskemiddel)

Når kun et begrenset antall plagg har flekker som krever behandling med flytende blekemiddel, kan forhåndsfjerning av flekker utføres i vaskemaskinen.

Hell blekemiddelet inn i beholderen for flytende blekemiddel, inn i rommet som er merket "2" i såpebeholderen, og still til spesialprogrammet SKYLLINGER.

Når denne fasen er avsluttet, slår du av apparatet, legger inn resten av tøyet og fortsetter med normalvask på det programmet som egner seg best.

- Bare med FORVASK alternativet utvalgte (programmer med FORVASK alternativet tilgjengelig).

■ Programmer for automatisk tørking.

- 1) Når et program velges, viser displayet den anbefalte vasketemperaturen, som kan endres (der det er tillatt) med den aktuelle knappen, men det er ikke mulig å heve den over maksimal tillatt temperatur.
- 2) For programmene som vises kan du justere varigheten og intensiteten til vasken ved å bruke SMUSSNIVÅ-knappen.
- 3) I det spesifiserte programmet, kan SMUSSNIVÅ/ALTERNATIVT PROGRAMVALG-knappen brukes til å velge et alternativ til det forhåndsinnstilte programmet (hvis det gjelder HURTIG 14'-30'-44'-programmet, tillater det valg av én av de tre tilgjengelige tidsperiodene).
- 4) Tilgjengelig dampfunksjon.

INFORMASJON FOR TESTLABORATORIENE

STANDARDPROGRAMMER IHT.
Direktiv 96/60/EF

VASKING:
ECO 40-60-PROGRAM
STILLE TEMPERATUREN
TIL 60°C

TØRKing:
TØRKEPROGRAM
HØY-TEMPERATUR
TØRRHETSGRAD
SKAPTØRT

STANDARDPROGRAMMER IHT.
(EU) Nr. 2019/2023

VASKING:
ECO 40-60-PROGRAM

VASK OG TØRK:
ECO 40-60-PROGRAM +
TØRRHETSGRAD
SKAPTØRT

NO

Programbeskrivelse

For å rengjøre ulike typer tøy og ulike nivåer med skitt, har vaskemaskinen spesifikke programmer for å møte hvert vaskebehov (se programtabell).

Velg programmet iht. vaskeinstruksjonene på etikettene, spesielt maksimum anbefalt temperatur.

VASK



ADVARSEL:

VIKTIG RÅD OM VASKEYTELSE.

- Nye, fargede klær skal vaskes separat i minst 5 eller 6 vasker.
- Visse store mørke gjenstander som dongeribukser og håndklær bør alltid vaskes separat.
- Aldri bland IKKE-FARGEFASTE stoffer.

SPECIAL 39'

Den perfekte kombinasjonen av tidsbesparelse og ytelse. Dette programmet gir mulighet for en grundig vaskesyklus på bare 39 minutter. Anbefalt for vask av klær med gjennomsnittlige smussnivåer.

BLANDET & FARGET 59' *

Dette programmet gir deg friheten til å vaske alle typer stoff og ikke-falvende farger sammen, med full last, og som gir utmerkede resultater på kun 59 minutter. Med vask ved medium temperatur, anbefaler vi dette programmet for klær som ikke er spesielt tilsmusset.

***Forhåndsinnstilt temperatur på 20°C (kan endres med relevant knapp). Vaskesyklusen er også egnet for vask av bomullsstoffer.**

PERFEKT BOMULL 59'/HYGIENE PLUSS 59'

Trykk på SMUSSNIVÅ/ALTERNATIVT PROGRAMVALG-knappen for å velge ett av de følgende to tilgjengelige programmene:

- PERFEKT BOMULL 59'

Dette programmet garanterer enestående resultater for bomullsklær. Dette alternativet er utformet for å redusere vasketiden ved medium temperaturer for middels tilsmussede bomullsklær. Fyll maskinen kun halvfull for best resultat.

- HYGIENE PLUSS 59'

Dette programmet gir best mulig kombinasjon av høy temperatur, tid og rengjøringshandling for å sikre maksimal renskraft mot bakterier på kun 59 minutter. Anbefales for bomullsklær, det vasker ved en temperatur på 60°C og brukes best med små kleslaster.

HURTIG (14'/30'/44')

Sparer uten noe kompromiss! Dette nye programmet kan brukes til å oppnå gode resultater mens du sparer vann, energi, vaskemiddel og tid. Dette alternativet vasker ved medium temperatur og er egnet for alle stofftyper. Anbefales for små laster og lett tilsmussede klesplagg.

Bruk SMUSSNIVÅ / ALTERNATIVT PROGRAMVALG-knappen for å velge én av de tre tilgjengelige tidsperiodene.

ULL/HÅND

Dette programmet utfører en vaskesyklus dedikert til ullstoffer som kan vaskes i en vaskemaskin, gjenstandene som skal vaskes for hånd eller klesvask laget av silke eller spesifisert som "Vask som silke" på stoffetiketten.

BLANDET

Dette programmet lar deg vaske forskjellige alle typer tekstiler og farger sammen. Rotasjonsbevegelsen til trommelen og vannivåene optimaliseres, både under vaske- og skyllefasen.

Den nøyaktige sentrifugeringen sørger for redusert mengde krøller i tøyet.

SKYLLINGER/TØMMING & SENTRIFUGERING

Trykk på SMUSSNIVÅ / ALTERNATIVT PROGRAMVALG-knappen for å velge ett av de følgende to tilgjengelige programmene:

- SKYLLINGER

Dette programmet utfører 3 skyllinger med en mellomsentrifugering (som kan reduseres eller fjernes ved å bruke riktig knapp). Det brukes for å skylle alle typer tøy, for eksempel etter en håndvask.

- TØMMING & SENTRIFUGERING

Dette programmet fullfører tømning og gjør en runde med maksimal sentrifugering. Det er mulig å slette eller redusere sentrifugering med SENTRIFUGERING-knappen.

BOMULL

Dette programmet er egnet for vasking av farget bomullsstoff ved 40°C, eller for å sikre best mulig resultat, kokende vasking ved 60°C eller 90°C. Den siste sentrifugering er gjort på den høyeste hastigheten som sikrer optimal drenering av klærne.

ECO 40-60

ECO 40-60-programmet er i stand til å rengjøre normalt tilsmusset bomullstøy som er erklært vaskbart ved 40°C eller 60°C, sammen i samme syklus. Dette programmet brukes til å vurdere samsvar med EU Ecodesign-loven (miljøvennlig produktdesign).

VASK OG TØRK (ECO 40-60 + 2)

VASK OG TØRK-syklusen er i stand til å rengjøre normalt skittent bomullstøy som er erklært å være vaskbart ved 40°C eller 60°C, sammen i samme syklus, og å tørke det på en slik måte at det umiddelbart kan lagres i et skap. Dette programmet brukes til å vurdere samsvar med EU Ecodesign-loven (miljøvennlig produktdesign).

TØRKING



ADVARSEL:

dispensere som brukes fjernes for konsentrerte vaskemidler i pulver og væskeform må fjernes fra trommelen for tørketrommelens programmer settes i gang.

Trommelen endrer retning under tørkesyklusen for å hindre plaggene fra å vikle seg inn i hverandre, og for å sikre jevn tørking. De siste 10/20 minuttene av tørkesyklusen brukes det kald luft for å minimere krølldannelse.

ULLPROGRAMMET

Lav temperatur i løpet av tørkeprogrammet ideelt for å tørke ulltøy med maksimal forsiktighet og mykhet, noe som reduserer loing og unngår fildannelse. Det anbefales å vende plaggene før tørking. Tidtakingen er knyttet til størrelsen på vasken og sentrifugehastigheten som er valgt for vasken. Syklusen egner seg for små, blandede - maks 1 kg (3 gensere).



APPAREL CARE

Ullens tørkesyklus i denne maskinen er godkjent av "The Woolmark Company" for tørking av maskinvaskbare ullprodukter, gitt at produktene blir vasket og tørket i henhold til vaskeinstruksjonene på plagget, og punktene om dette av produsenten av denne maskinen.

Woolmark-symbolet er et sertifiseringsmerke i mange land. M1715

LAV-TEMPERATUR

Tørkeprogram med lav temperatur er anbefalt for syntetiske klær og blandede tekstiler (se alltid vaskemerkningen).

HØY-TEMPERATUR

Tørkeprogram med høy temperatur er anbefalt for plagg av bomull og lin (se alltid vaskemerkningen).

FJERNKONTROLL (Wi-Fi)

Posisjon som du må velge når du vil aktivere/deaktivere fjernkontrollen via appen, via Wi-Fi. I dette tilfellet vil starten på syklusen foregå gjennom App-kommandoene. Flere detaljer i avsnittet FJERNKONTROLL (Wi-Fi).

10. TØRKESYKLUS

- Indikasjonene som gis er generelle, og derfor kreves det litt øvelse for å få de beste tørkeresultatene.
- Vi anbefaler å stille inn en kortere tørketid en indikert ved første gangs bruk, for å finne ut hvilket tørkenivå som er nødvendig.
- Vi anbefaler å ikke tørke tekstiler som frynser lett, så som dype tepper eller lignende plagg, slik at man unngår tilstopping av luftkanaler.
- Vi anbefaler at du sorterer vasken med følgende metoder:

- Etter behandlingssymboler for tørking, som vises på merkingen til plaggene

- Passende for tørketromling.
- Tørketromling ved høy temperatur.
- Tørketromling kun ved lav temperatur.
- MÅ IKKE** tørkes i tørketrommel.

Hvis tekstilene ikke har merking, bør det antas at de ikke passer for tørketromling.

- Etter størrelse og tykkelse

Når tøymengden er større enn tørkekapasiteten, må plaggene separeres etter tykkelse (f.eks. håndklær fra tynt undertøy).

- Etter tekstiltype

Bomull / lin: håndklær, bomullsgensere, duker og sengetøy.

Syntetiske tekstiler: bluser, skjorter, overaller etc. laget av polyester eller polyamid, så vel som blandinger av bomull og syntetiske materialer.

- Bare sentrifugert vask kan tørkes.

Den riktige måten å tørke på

- Åpne døren.
- Fyll med vask uten å overstige maksimal last for tørketrommelen, som angitt i programtabellen. Dersom du har større artikler (f.eks. laken) eller sterkt absorberende artikler (f.eks. håndklær eller jeans) er det en god ide å redusere mengden.
- Lukk døren.
- Velg tørkeprogrammet som best passer tøyet ditt (**HØY-TEMPERATUR, LAV-TEMPERATUR, ULLPROGRAMMET**).
- Velg tørrhetsgraden som du ønsker:

EKSTRA TØRT

(anbefalt for håndklær, badekåper og uhåndterlige tøymengder).

STRYKETØRT

(resulterer i strykeklar vask).

SKAPTØRT

(for tekstiler som skal legges bort uten stryking).

TIDSBESTEMTE TØRKEPROGRAMMER

- 120 MINUTTER
- 90 MINUTTER
- 60 MINUTTER
- 30 MINUTTER

Ved å velge tørkeprogrammet for ull, er det ikke mulig å velge en annen tørrhetsgrad enn den som er standard.

- Vask - og tørketrommelen beregne tiden som trengs til tørking og nivået av fuktighet som er nødvendig, i henhold til tøymengden og tørketypen som er valgt.
- Sjekk at kranen er på og at dreneringsslangen er posisjonert riktig.



ADVARSEL:

Ikke tørk plagg med spesielt fôr (f.eks. lappetepper, boblejakker, osv.) og svært ømtålig finvask.

Hvis plaggene er drypptørre, legg inn færre plagg for å unngå krøll.

- Trykk på **START/PAUSE**-knappen, (displayet viser tørketiden som står igjen).

Produktet beregner tiden til slutten av valgt program basert på en standardmengde. I løpet av syklusen korrigerer maskinen tiden til størrelsen og sammensetningen av tøymengden.

Under tørkefasen vil trommelen akselerere til en høyere hastighet, for å distribuere tøymengden og optimalisere tørkingen.

For å kunne bruke produktet riktig anbefales det at man ikke avbryter tørkefasen med mindre det er helt nødvendig.

AUTOMATISK VASKE-/TØRKESYKLUS

Du kan ikke overstige maksimal tørkbar tøymengde som indikert i programtabellen. Hvis du gjør det, vil ikke tøyet tørkes slik det skal.

Hvis du vil at en tørkesyklus skal starte automatisk etter vask, velger du ganske enkelt ønsket vaskesyklus, angir ønsket tørkegrad med knappen **TØRKEVALG** i tørkeposisjonen og starter syklusen. Ved slutten av vaskeprogrammet starter den innstilte tørkesyklusen automatisk (se avsnittet "**TØRKEVALG**").

NO

11. FEILSØKING OG GARANTI

Om du tror at vaskemaskinen ikke fungerer som den skal må du konsultere hurtigveiledningen gitt under med noen praktiske tips om hvordan du fikser de mest vanlige problemene.

FEILRAPPORT

- **Modeller med display:** feilen vises med et nummer, med bokstaven «E» foran (eksempel: Feil 2 = E2)
- **Modeller uten display:** feilen vises ved å blinke hver LED like mange ganger som koden for feilen, etterfulgt av en pause på 5 sekunder (eksempel: Feil 2 = to blink – pause 5 sekunder – to blink – etc ...)

<i>Feilvisning</i>	Mulige årsaker og praktiske løsninger
E2 (med display) LED blinker 2 ganger (uten display)	Maskinen kan ikke ta inn vann. Sørg for at vannkranen er åpen. Pass på at vannslangen ikke er bøyd, brettet eller klemt. Dreneringsslangen er ikke i riktig høyde (se avsnittet om installasjon). Steng vannkranen, skru påfyllingsslangen av fra baksiden av vaskemaskinen, og kontroller at «anti-sand»-filteret er rent og ikke blokkert. Kontroller at filteret ikke er tilstoppet eller at det ikke finnes fremmedlegemer inne i filterrommet som kan hindre riktig vannstrøm.
E3 (med display) LED blinker 3 ganger (uten display)	Vaskemaskinen tømmer ikke ut vann. Kontroller at filteret ikke er tilstoppet eller at det ikke finnes fremmedlegemer inne i filterrommet som kan hindre riktig vannstrøm. Sørg for at tappeslangen ikke er bøyd, har brett eller er klemt. Sørg for at dreneringssystemet i hjemmet ikke er blokkert, og lar vannet strømme gjennom uten hindringer. Prøv å tømme vannet i vasken.
E4 (med display) LED blinker 4 ganger (uten display)	Det er for mye skum og/eller vann. Sørg for at du ikke bruker for mye vaskemiddel, eller produkter som ikke er laget for vaskemaskiner.
E7 (med display) LED blinker 7 ganger (uten display)	Problem med døren Sørg for at døren er korrekt lukket. Pass på at det ikke er klær inne i maskinen som kan hindre døren fra å lukkes. Dersom døren er blokkert, slår du av og trekker ut vaskemaskinen fra stikkontakten. Vent 2-3 minutter, og åpne døren.
Hvilken som helst annen kode	Koble fra vaskemaskinen og trekk ut kontakten. Vent ett minutt. Skru på maskinen, og start et program. Hvis feilen oppstår igjen, ta direkte kontakt med et autorisert kundeservicesenter.

ANDRE AVVIK

Problem	Mulige årsaker og praktiske løsninger
Vaskemaskinen virker ikke/starter ikke	<p>Kontroller at produktet er koblet til en fungerende stikkontakt.</p> <p>Sørg for at strømmen er på.</p> <p>Pass på at stikkontakten virker. Test med et annet apparat, som for eksempel en lampe.</p> <p>Døren er kanskje ikke korrekt lukket: åpne den og lukk den igjen.</p> <p>Kontroller hvorvidt det ønskede programmet ble korrekt valgt og at startknappen ble trykket.</p> <p>Pass på at vaskemaskinen ikke er i pausemodus.</p>
Vann har lekket på gulvet nær vaskemaskinen	<p>Dette kan være på grunn av en lekkasje i pakningen mellom kranen og forsyningsslangen. I slike tilfeller må slangen byttes ut, og man må stramme til slangen og kranen.</p> <p>Sørg for at filteret er korrekt lukket.</p>
Vaskemaskinen sentrifugerer ikke	<p>På grunn av at plaggene ikke ligger optimalt, kan vaskemaskinen:</p> <ul style="list-style-type: none">• Forsøk på å balansere belastningen, noe som øker sentrifugeringstiden.• Reduser hastigheten på sentrifugeringen for å redusere vibrasjoner og støy.• Hopp over sentrifugering for å beskytte maskinen. <p>Sørg for at tøymengden er jevnt fordelt. Hvis ikke, løs floken, legg inn på nytt, og start programmet på nytt.</p> <p>Dette kan være på grunn av at vannet ikke er helt tørt ut drenert: vent noen minutter. Hvis problemet vedvarer, kan du se Feil 3-delen.</p> <p>Noen modeller har en "ikke sentrifuger»-funksjon. Kontroller at den ikke er på.</p> <p>Pass på at ingen alternativer som endrer sentrifugeringen er slått på.</p> <p>Bruk av for mye vaskemiddel kan hindre sentrifugeringen fra å starte.</p>
Sterke vibrasjoner / lyder høres under sentrifugering	<p>Vaskemaskinen er kanskje ikke helt i vater; juster om nødvendig om nødvendig føttene som angitt i det spesifikke avsnittet.</p> <p>Kontroller at transportskruer, gummitappene og avstandsrørene er fjernet.</p> <p>Pass på at det ikke er fremmedlegemer inne i trommelen (mynter, hengsler, knapper, etc ...).</p>

NO

Produsentens standardgaranti dekker feil som forårsakes av elektriske eller mekaniske feil i produktet, og som finnes å være en handling eller unnlatelse fra produsentens side. Hvis det finnes at en feil er forårsaket av forhold utenfor produktet som leveres, misbruk eller som følge av at brukerveiledningen ikke er fulgt, kan dette medføre en avgift.

Det anbefales alltid at du alltid bruker originale reservedeler, tilgjengelige fra vårt autoriserte kundeservicesenter.

Garanti

Produktet er garantert under vilkårene og betingelsene som er angitt på sertifikatet som følger med produktet. Garantisertifikatet må fylles ut og tas vare på, slik at det kan vises til det autoriserte kundeservicesenteret ved behov.

Ved **CE** symbol merkingen på dette produktet, compliance til alle europeiske sikkerhet, helse og miljøkravene i lovverket for dette produktet.

Produsenten avviser ethvert ansvar for eventuelle trykkfeil i brosjyren som følger med dette produktet. I tillegg forbeholdes også retten til å gjøre endringer ansett som nyttige på sine produkter uten å endre deres essensielle egenskaper.

