

DA  
SV  
FI  
NO



Tak for dit valg af dette produkt. Vi er stolte over at levere det ideelle produkt til dig og den bedste fuldkomne serie af husholdningsapparater til dine daglige rutiner.

Læs omhyggeligt denne manual for korrekt og sikker anvendelse og for hjælpsomme tips om effektiv vedligeholdelse.



Brug kun vaskemaskinen efter du omhyggeligt har læst disse instruktioner. Vi anbefaler, at du holder denne manual klar ved hånden og i god stand til mulige fremtidige ejere.

Hvert produkt er identificeret med en unik 16-cifret kode, også kaldet "serienummer", som står på klistermærket på bagsiden af apparatet (ved åbningen) eller i dokumentkuverten indeni produktet. Denne kode er et slags specifikt produkt-ID-kort, som du skal bruge for registrere det, og hvis du kontakter servicecenter.

## Miljøbetingelser



Dette apparat er mærket i henhold til det europæiske direktiv 2012/19/EU om affald af elektrisk og elektronisk udstyr (WEEE).

Affald af elektrisk og elektronisk udstyr (WEEE) indeholder både forurenende dele (som kan have negative konsekvenser for miljøet) og grundkomponenter (som kan genanvendes). Det er vigtigt at underlægge affald af elektrisk og elektronisk udstyr (WEEE) specifikke behandlinger for at fjerne og skaffe sig af med alle forureningskilder på den rigtige måde og udvinde og genbruge alle materialer.

Det enkelte individ kan spille en vigtig rolle i at sikre, at affald af elektrisk og elektronisk udstyr (WEEE) ikke bliver et miljømæssigt problem; det er altafgørende, at følge nogle grundlæggende regler:

- affald af elektrisk og elektronisk udstyr (WEEE) må ikke behandles som husholdningsaffald.
- affald af elektrisk og elektronisk udstyr (WEEE) skal afleveres til det relevante indsamlingssted, som administreres af kommunen eller registrerede firmaer. Der findes i mange lande afhentning ved husstanden af store affald af elektrisk og elektronisk udstyr (WEEE)-produkter.

Når du køber et nyt apparat, er det i mange lande således, at det gamle apparat kan returneres til forhandleren, som skal hente det gratis fra gang til gang, så længe apparatet er en lignende type og har de samme funktioner, som det leverede apparat.

## Indhold

- 1. GENERELLE SIKKERHEDSREGLER**
- 2. MONTERING**
- 3. VASKEMIDDELSBAKKEN**
- 4. PRAKTISKE TIPS**
- 5. RENGØRING OG VEDLIGEHOLDELSE**
- 6. FJERNBETJENING (Wi-Fi)**
- 7. KVIKBRUGERGUIDE**
- 8. STYRING OG PROGRAMMER**
- 9. FEJLFINDING OG GARANTI**

# 1. GENERELLE SIKKERHEDSREGLER

- Hensigten med dette apparat er, at det bruges til husholdningsformål eller lignende såsom:

- Personalekøkkenområder i butikker, kontorer og andre arbejdsmiljøer;
- Stuehuse;
- Af klienter på hoteller, moteller og andre lignende boligmiljø;
- Bed & breakfast-miljøer.

Anden brug af dette apparat end i husholdningsmiljø eller til typiske husholdningsformål, som kommerciel brug af eksperter eller trænede brugere, udelukkes, selv ved de ovennævnte anvendelser. Hvis dette apparat anvendes på en måde, ikke i overensstemmelse med dette, kan det reducere apparatets levetid og annullere producentens garanti. Ethvert ansvar for skade på apparatet eller anden skade eller tab i forbindelse med brug, der ikke er i overensstemmelse med hjemlig eller husholdningsbrug (selv hvis apparatet befinder sig i et hjemme- eller husholdningsmiljø), vil ikke blive accepteret af producenten, i fuld overensstemmelse med gældende lovgivning.

- Dette apparat kan bruges af børn fra 8 år og op, og af personer med reduceret fysiske, sansende eller mentale evner, eller manglende

erfaring og viden, hvis de er under opsyn eller gives instruktioner angående brugen af apparatet på en sikker måde og forstår de medfølgende risici.

Børn må ikke lege med apparatet. Rengøring og vedligeholdelse må ikke udføres af børn uden opsyn.

- Børn bør være under opsyn for at sikre, at de ikke leger med apparatet.
- Børn under 3 år bør holdes væk, medmindre de er under konstant opsyn.
- Hvis ledningen er beskadiget, skal den udskiftes med en speciel ledning eller en samling, der er tilgængelig hos producenten via deres Service.
- Brug kun de medfølgende slanger til vandforsyning stilslutningen (genbrug ikke gamle slanger).
- Vandtrykket skal være mellem 0,1 MPa og 1 MPa.
- Vær sikker på, at et tæppe ikke blokerer maskinens bund og ventilationsåbningerne.
- Efter montering skal apparatet placeres således at stikket er tilgængeligt.
- Maks. kapacitet for tørt tøj afhænger af den brugte model (se kontrolpanel).

- For at se apparatets bilagskort refereres der til producentens hjemmeside.
- Udsæt ikke vaskemaskinen for regn, direkte sollys eller andet vejr.

### Elektriske forbindelser og sikkerhedsanvisninger

- De tekniske detaljer (forsyningsspænding og indgangseffekt) er angivet på produktets typeskilt
- Sørg for, at det elektriske system er jordforbundet, overholder al gældende lovgivning og at (el)stikkontakten er kompatibel med apparatets stik. Hvis ikke, så søg professionel hjælp.
- Brug endelig ikke omformere, flerstikdåser eller forlængerledninger.
- Før rengøring og vedligeholdelse af maskinen, skal stikket tages ud og vandhanen lukkes.
- Træk ikke i ledningen eller apparatet for at trække maskinens stik ud.
- Vær sikker på, at der ikke er vand i tromlen før døren åbnes.
- I tilfælde af defekt og/eller funktionsfejl, så sluk for vaskemaskinen, luk for vandhanen og pil ikke ved apparatet. Tag omgående kontakt til kundeservicecenteret og brug kun originale reservedele. Undladelse af at følge disse instruktioner kan udgøre risici for apparatets sikkerhed.



**ADVARSEL:**  
vandet kan nå meget høje temperaturer under vask.

## 2. MONTERING

- Skru **2** eller **4** skruer (**A**) på bagsiden ud og fjern **2** eller **4** mellemlægsplader (**B**) som vist på **figur 1**.
- Luk **2** eller **4** huller med propperne inkluderet i instruktionskuverten.
- Hvis vaskemaskinen er **indbygget**, så skru **3** eller **4** skruer(**A**) ud, og fjern **3** eller **4** mellemlægsplader (**B**).
- På nogle modeller vil **1** eller **flere** mellemlægsplader falde ned indeni maskinen: hæld vaskemaskinen fremad for at fjerne dem. Luk hullerne med propperne i kuverten.



### ADVARSEL:

hold indpakningsmateriale væk fra børn.

- Sæt den riflede plastikplade, du fandt oven på apparatet under udpakningen\* ind i foden på apparatet som vist i **figur 2** (afhængigt af modellen vælges version **A**, **B** eller **C**).

\* På visse modeller medfølger den riflede plastikplade ikke.

①

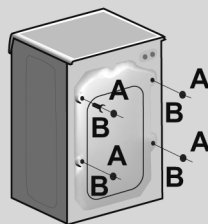

②

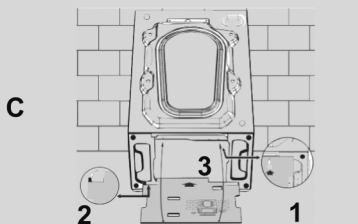
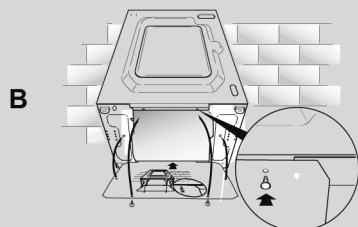
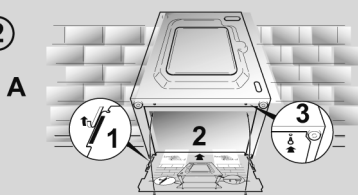

## Hydrauliske forbindelser

- Tilslut indløbsslangen til vandhanen (fig. 3), brug kun slangen som følger med apparatet (genbrug ikke den gamle slange).

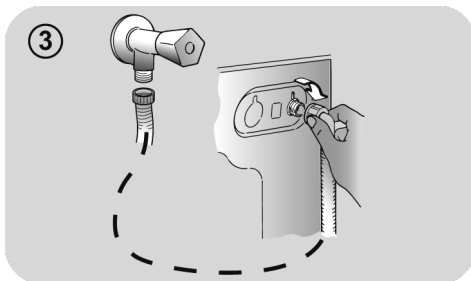

- **NOGLE MODELLER** kan have en eller flere af følgende funktioner:

- **VARM&KOLD (fig. 4):** Indstillinger for vandtilslutning med varmt og koldt vand for højere energibesparelser.

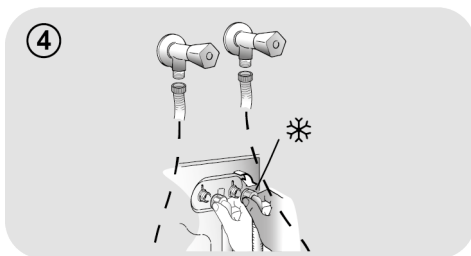

Forbind det grå rør til den kolde vandhane \* og den røde til den varme vandhane. Maskinen kan også forbindes til en enkelt kold vandhane: i dette tilfælde kan nogle programmer starte få minutter senere.

- **AQUASTOP (fig. 5):** en enhed i forsyningsrøret, der stopper vandstrømningen hvis røret forfalder; i dette tilfælde vil et rødt mærke vises i vinduet "A" og røret skal skiftes ud. For at skrue bolten løs, så tryk på envejslåsemekanismen "B".

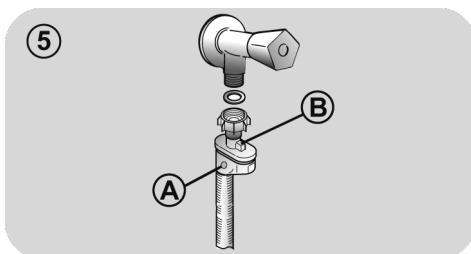

- **AQUAPROTECT - FORSYNINGSRØR MED SKÆRM (fig. 6):** Skulle vand lække fra det primære indre rør "A", vil det gennemsigtige inddæmningshylster "B" opsamle vandet for at lade vaskecyklussen køre færdig. Ved slutningen af cyklussen, så kontakt kundeservicecenteret for at udskifte forsyningsrøret.

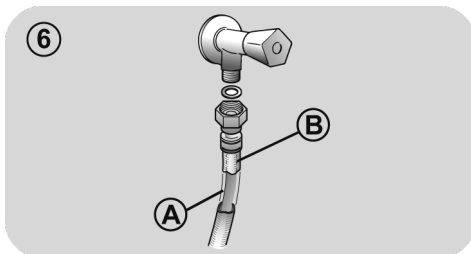

## Placering

- Før vaskemaskinen mod væggen, pas på at røret ikke bøjes eller mases, og placér afløbsrøret i badekarret eller, fortrinsvis, forbind det til et afløbsrør, mindst 50 cm højt med en diameter større end vaskemaskinens rør (fig. 7).
- Niveller apparatet med fødderne som illustreret på figur 8:
  - a. drej bolten med uret for at løsne skruen;
  - b. rotér foden for hæve eller sænke den indtil den når gulvet;
  - c. lås foden ved at stramme bolten, indtil den når bunden af vaskemaskinen.
- Tilslut apparatet til stikkontakten.



### ADVARSEL:

kontakt kundeservicecenteret hvis ledningen skal udskiftes.

I installation fejl er ikke omfattet af producentens garanti.

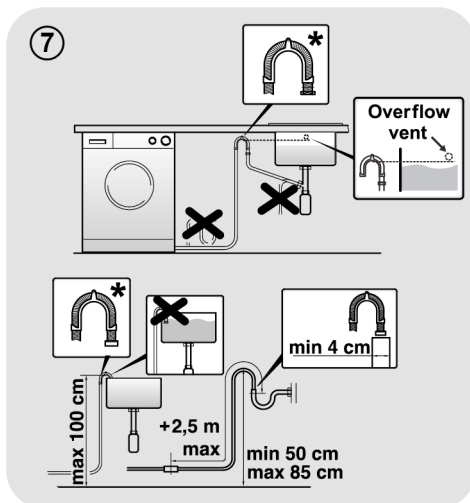

\* TILBEHØR SÆLGES SÆRSKILT



### 3. VASKEMIDDELSBAKKEN

Vaskemiddelsbakken er inddelt i tre rum som vist på **figur 9**:

- rum "1": til vaskemiddel til forvask;
- rum "2": til specielle tilsætningsmidler, blødgøringsmidler, stivelse osv.;

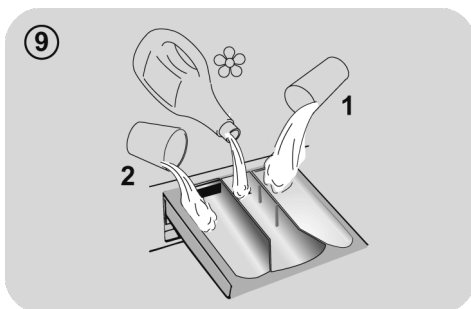

DA

#### **ADVARSEL:**

brug kun flydende produkter; vaskemaskinen er indstillet til at dosere tilsætningsmidler ved hver cyklus under sidste skylning.

- rum "2": til vaskemiddel.

Et bæger til flydende vaskemiddel følger også med til visse modeller (**fig. 10**). For at bruge det, så placér det i rum "2". På denne måde vil flydende vaskemiddel kun nå tromlen på det rette tidspunkt. Bægeret kan også bruges til blegemiddel når "Skyl"-programmet er valgt.

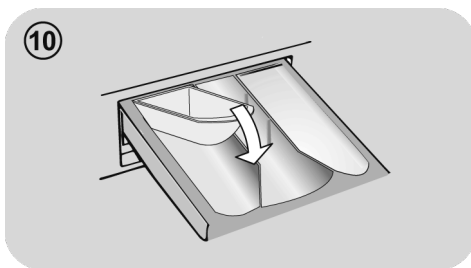

#### **ADVARSEL:**

nogle vaskemidler er svære at fjerne. I dette tilfælde anbefaler vi at bruge den specifikke holder, til placering i tromlen.

Nogle modeller kommer med automatisk dosering, der leverer en præcis dosering af vaskemiddel og blødgøringsmiddel. Indhent i dette tilfælde yderligere oplysninger i det specifikke afsnit i kapitlet STYRING OG PROGRAMMER.

## 4. PRAKTISKE TIPS

### Påfyldningstips

#### Ved sortering af vasketøj så sørg for:

- at have fjernet metalliske objekter så som hårspænder, nåle og mønter fra vasketøjet;
  - at have knappet pudebetræk, lukket lynlåse, snøret løse stropper og lange bånd;
  - at have fjernet ringe fra gardiner;
  - at have læst vaskemærker i tøjet grundigt;
  - at have fjernet alle genstridige pletter med pletfjernere.
- Ved vask af tæpper, sengetøj og andre tungere stoffer anbefaler vi, at du at undgår centrifugering.
  - Ved uldvask skal du kontrollere, at genstanden kan maskinvaskes. Kontrollér tekstilmærket.
  - Efterlad maskinens låge let åben mellem vaskene for at undgå, at der kan udvikles dårlige lugte inde fra maskinen.

### Nyttige spareråd

Tip til at spare penge og skåne miljøet, når du bruger maskinen.

- Fyld maskinen til den største kapacitet, der vises ud for hvert program i programoversigten - dermed kan du SPARE energi og vand.
- Støj og resterende fugt i vasketøjet er betinget af centrifugehastigheden. En hurtigere centrifugering giver mere støj og mindre restfugt i vasketøjet.
- De mest effektive programmer til kombineret lavt vand- og energiforbrug er normalt dem, der varer længst og har lavest temperatur.

### Maksimér portionsstørrelsen

- Opnå den bedste udnyttelse af energi, vand, vaskemiddel og tid ved at bruge den anbefalede maksimale portionsstørrelse. Spar op til 50% energi ved at vaske med én fuld portion i stedet for 2 halve portioner.

### Har du brug for at forvaske?

- Kun til meget snavset vasketøj! SPAR vaskemiddel, tid, vand og mellem 5 til 15% energiforbrug ved IKKE at vælge forvask ved let til mellemsnavset vasketøj.

### Ønskes varm vask?

- Forbehandle pletter med pletfjerningsmiddel eller læg i blød før vask, for at reducere brugen af varm vask programmet. Spar energi ved brug af vaskeprogrammer med lav temperatur.

### Før du bruger et tørreprogram (VASKEMASKINE-TØRRETUMBLER)

- SPAR energi og tid, ved at vælge en høj centrifugeringshastighed for at reducere vandindholdet i vasketøjet, før du bruger et tørreprogram.

### Dosering af vaskemiddel

Nedenstående er en kort vejledning med tips og råd om brug af vaskemiddel.

- Brug kun vaskemidler, der er egnet til maskinvask.
- Vælg dit vaskemiddel efter stoftype (bomuld, finvask, syntetisk, uld, silke osv.), farven, snavstype og -grad og den programmerede vasketemperatur.
- For at bruge den rigtige mængde vaskemiddel, blødgøringsmiddel eller andre tilsætningsstoffer skal du omhyggeligt følge producentens anvisninger hver gang: **Med korrekt anvendelse af maskinen med den korrekte dosis undgår du spild og reducerer dermed belastningen af miljøet.**

**Ved vask af meget snavset hvidt vasketøj, anbefaler vi at bruge bomuldsprogrammer på 60°C** eller derover og et normalt vaskepulver (ekstra kraftigt), der indeholder blegemidler, og som ved mellem/høje temperaturer giver fremragende resultater.

**For vaske mellem 40°C og 60°C** skal den anvendte type vaskemiddel passe til stoffets type og niveauet af snavs. Normalt pulver er egnet til "hvide" eller farvede faste stoffer som er meget snavsede, mens flydende vaskemiddel eller "farvebeskyttende" pulver er egnet til farvede stoffer med let snavs.

**For vaske under 40°C** anbefaler vi, at bruge flydende vaskemidler eller vaskemidler, som er specifikt egnede til vaske ved lave temperaturer.

**Ved vask af uld eller silke**, brug kun vaskemiddel specifikt udarbejdet til disse stoffer.

- For meget vaskemiddel giver for meget skum, så programmet ikke udføres korrekt. Det kan også forringe kvaliteten af vask og skylning.

Brugen af økologisk vaskemiddel uden fosfater kan have følgende effekt:

- **mere grumset afløbsvand:** Denne effekt er forbundet med de frigjorte zeolitter, hvilket ikke har nogen negativ indvirkning på effektiviteten af rensningen.
- **hvidt pulver (zeolitter) på vasketøjet ved slutningen af vasken:** dette er normalt, og det hvide pulver absorberes ikke af stoffet og ændrer ikke dets farve.
- **skum i vandet ved sidste skylning:** dette betyder ikke nødvendigvis dårlig skylning.
- **omfattende skum:** Dette er ofte på grund af de anioniske overfladeaktive stoffer i vaskemidler, som er svære at fjerne fra vasketøjet.  
I dette tilfælde, så skyl ikke igen for eliminere dette: det vil ikke hjælpe overhovedet.

Hvis problemet fortsætter eller du har mistanke om en fejl skal du straks kontakte et autoriseret kundeservicecenter.

## 5. RENGØRING OG VEDLIGEHOLDELSE

Ved at passe din maskine korrekt kan du forlænge dens levetid.

### Udvendig rengøring af maskinen

- Tag maskinen ud af stikkontakten.
- Rengør maskinens udvendige kabinet med en fugtig klud og **UNDGÅ SKUREMIDLER, ALKOHOL OG/ELLER FORTYNDERE.**

### Rengøring af bakke

- Det anbefales at rengøre sæbeskuffen regelmæssigt, for at undgå ophobning af rester af vaskemiddel og additiver.
- Aftag skuffen forsigtigt men med fast hånd.
- Rens skuffen under rindende vand og sæt den tilbage i sit rum.

**FOR MODELLER MED AUTOMATISK DOSERINGSSYSTEM TIL FLYDENDE VASKE- OG SKYLLEMIDDEL:**

**Alle rummene skal være tomme, før rengøringen påbegyndes.**

- Træk skuffen helt ud, ved at trykke på udløserknappen og **vær opmærksom på eventuel lækage af rester af vaskemiddel.**

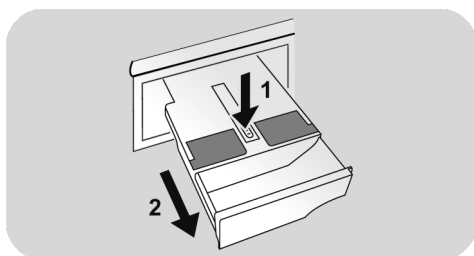

- Fyld skuffen med varmt vand.

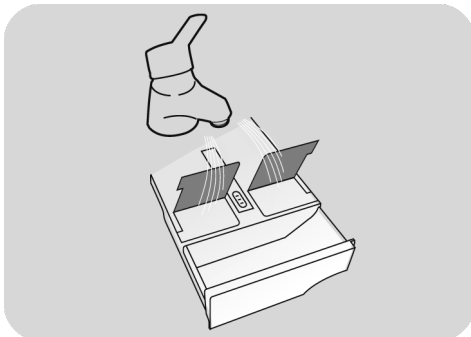

- Ryst skuffen, så vandet flyder igennem alle rummene.

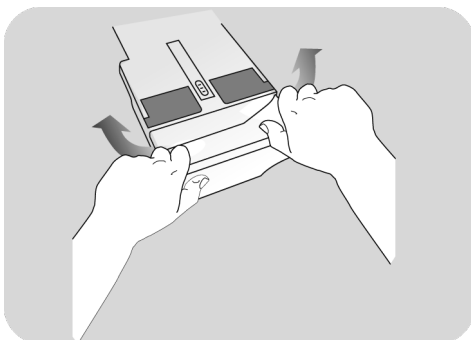

- Tøm skuffen for overskydende vand og sæt den helt i bund i sædet igen.



### **ADVARSEL:**

Brug **ALDRIG** syreholdige produkter (for eksempel vineddike) eller skrappe rensmidler til skuffens rengøring, for at undgå beskadigelse af pakningerne og/eller apparatets indre dele.

## Rensning af pumpefilter

- Maskinen har et specialfilter, der fanger større aflejringer, der kan blokere aftømningssystemet, for eksempel knapper eller mønter (afhængigt af modellen overvejes version **A** eller **B**).

### *Vi tilråder at kontrollere og rense filteret 5 eller 6 gange årligt.*

- Tag maskinen ud af stikkontakten.
- Før filteret skrues ud anbefaler vi, at du placerer en absorberende klud under det for at holde gulvet tørt.
- Drej filteret mod uret indtil stoppunktet i den vertikale position nås.
- Fjern og rengør filteret; sæt det derefter igen ved at dreje med uret.
- Gentag foregående trin i modsat rækkefølge for samle alle delene igen.

## Forslag ved længere manglende brug

- Hvis maskinen opbevares i et uopvarmet rum i længere tid, skal alt tilbageværende vand hældes helt ud af slangerne.
- Tag maskinen ud af stikkontakten.
- Frigør røret fra stroppen, sænk det ned og dræn al vandet ned i et kar.
- Fastgør afløbsrøret med stroppen bagefter.

### **FOR MODELLER MED AUTOMATISK DOSERINGSSYSTEM TIL FLYDENDE VASKE- OG SKYLLEMIDDEL:**

**Skulle du have behov for at vippe eller flytte maskinen bør sæbeskuffen tages ud, før dette gøres, og holdes vandret, for at undgå eventuel lækage.**

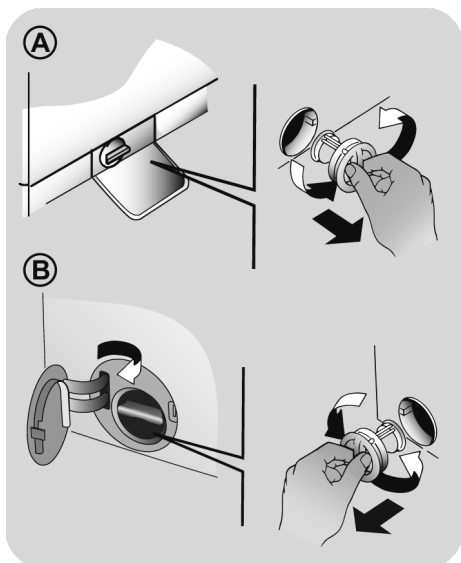

## 6. FJERNBETJENING (WI-FI)

Dette apparat er udstyret med **Wi-Fi**-teknologi, som gør det muligt at styre det eksternt via app'en.

### MASKINPARRING (PÅ APP)

Hent **hOn** app'en på enheden ved at scanne følgende QR-kode:



eller med linket:

[go.haier-europe.com/download-app](https://go.haier-europe.com/download-app)

App'en er tilgængelig for apparater, der kører både Android og iOS, og både til tablets og til smartphones.

Få alle detaljer om Wi-Fi-funktionerne ved at gennemse appen **DEMO**-tilstand.

Frekvensen på hjemmets Wi-Fi netværk skal være indstillet til 2,4 GHz-båndet. Du kan ikke konfigurere maskinen, hvis dit hjemmenetværk er indstillet til 5 GHz-båndet.

- Åbn app'en, opret brugerprofilen (eller log på, hvis den er oprettet tidligere), og par maskinen ved at følge vejledningerne i enhedens display.

### SÅDAN AKTIVERES FJERNBETJENING

- Kontroller, at routeren er tændt og tilsluttet til internettet.
- Put vasketøjet i, luk døren og tilsæt rengøringsmiddel, hvis nødvendigt.
- Drej programvælgeren over i positionen **FJERNBETJENING (Wi-Fi)** : Lågen låses og betjeningsanordningerne på betjeningspanelet deaktiveres.

- Start cyklussen vha. app'en. Sluk, for maskinen, når cyklussen er fuldført ved at dreje programvælgeren over i positionen **OFF (SLUKKET)**, for at låse lågen op.

### FOR AT DEAKTIVERE FJERNBETJENING

- Tilstanden **FJERNBETJENING** afsluttes, mens et program kører, ved at dreje programvælgeren til en anden position end **FJERNBETJENING (Wi-Fi)** uden at gå via **OFF (SLUKKET)**. Betjeningspanelet på apparatet vil igen være anvendeligt og hvis cyklussen stilles i pause, vil du kunne åbne lågen når kontrollampen **DØR LÅST** slukker.

Af sikkerhedsgrunde kan lågen i visse faser af vaskeprogrammet kun åbnes, hvis vandstanden er under den nederste kant, og hvis temperaturen er under 45°C. Hvis disse betingelser er opfyldt, skal du vente på, at lyset for **DØR LÅST** slukkes, før du åbner døren.

- Drej, for lukket låge, knoppen over i positionen **FJERNBETJENING (Wi-Fi)** for igen at betjene apparatet vha. app'en. Hvis der er en igangværende cyklus, vil denne fortsætte.

## 7. KVIKBRUGERGUIDE

Denne maskine tilpasser automatisk vandniveauet til vaskens type og størrelse. Dette system medfører nedsat energiforbrug og en fornuftig reducere af vasketider.

### Programvalg

- Tænd for maskinen, og vælg det ønskede program.
- Justér vaskeprogrammeringen efter behov, og vælg de relevante indstillinger.

#### TØRRING (kun VASKEMASKINE-TØRRETUMBLER)

Hvis du ønsker, at tørrecyklussen skal begynde automatisk efter vask, skal du vælge vaskeprogrammet til dette og vælge tørrecyklussen. Eller du kan afslutte vasken og derefter vælge tørreprogrammet.

- Tryk på programstartknappen.
- Slutningen på programmet vises med en meddelelse på displayet (på visse modeller tændes alle indikatorlamper).
- Sluk for maskinen.

Ved enhver type vask, bør programoversigten rådføres og rækkefølgen for brug følges som angivet.

### Tekniske data

#### Vandtryk.:

min 0,1 Mpa / max 1 Mpa

#### Centrifugerings hastighed:

se oversigt.

#### Tilslutnings/ Forsikring/ Drift spænding:

se oversigt.

## 8. STYRING OG PROGRAMMER

\*



\* Afhænger af model

- A START/PAUSE-knap
  - B TEMPERATURVALG-knap
  - C CENTRIFUGERINGSVALG-knap
  - D ANTIKRØL-knap
  - E UDSKYD START-knap
  - F Knap til TILVALG
  - G Knap til GRADEN AF SNAVS/HURTIGVASK/DAMPNINGSGRAD\*\*
  - H Knap SPECIALPROGRAMMER (findes kun på visse modeller)
- B+C BØRNELÅS

\*\* DAMPNINGSGRAD (findes kun på visse modeller)



## ADVARSEL:

rør ikke ved knapperne, mens stikket sættes i, da maskinen kalibrerer systemet i de første sekunder: Hvis der røres ved knapperne, virker maskinen ikke rigtigt. I det tilfælde, tag stikket ud, og gentag proceduren.

## Programvælger med FRA position (OFF)

- Når programvælgeren drejes, lyser displayet op, for at vise indstillingerne for det valgte program.
- Sluk for vaskemaskinen, ved at dreje vælgeren til **FRA**.

## Første start

### - Indstilling af sprog

- Når du har tilsluttet maskinen til netværket og tændt den, skal du trykke på knappen til indstilling af "**TEMPERATURVALG**" eller "**CENTRIFUGERINGSVALG**"-knappen for at vise de tilgængelige sprog.
- Vælg det ønskede sprog ved at trykke på **START/PAUSE**-knappen.

### - Skift sprog

- Hvis du vil ændre indstillingssproget, skal du trykke samtidigt på knappen til indstilling af "**TEMPERATURVALG**" og "**UDSKYD START**"-knappen i omkring **5 sekunder**. **ENGLISH** vil fremkomme på displayet, og du vil kunne vælge et nyt sprog (ved at trykke på tastene "**TEMPERATURVALG**" eller "**CENTRIFUGERINGSVALG**").
- Tryk på knappen **START/PAUSE** for at bekræfte dit valg.

## START/PAUSE-knap

Luk lågen **FØR** du vælger knappen **START/PAUSE**.

- For at starte den valgte cyklus med de forudindstillede parametre, så tryk på **START/PAUSE**. Når programmet kører, viser displayet den tid, der er tilbage.
- Desuden kan du, hvis du vil ændre det valgte program, trykke på de ønskede valgknapper, ændre standardparametrene og derefter trykke på **START/PAUSE**-knappen for at starte cyklussen.

**Kun de valgmuligheder, der er kompatible med det indstillede program, kan vælges.**

- Når apparatet tændes, går der nogle sekunder, før programmet begynder at køre.

## PROGRAMVARIGHED

- Når et program er valgt, viser displayet automatisk cyklussens varighed, der kan variere, afhængigt af de valgte indstillinger.
- Når programmet er startet, vil du konstant blive holdt underrettet omkring den resterende tid til slutningen af vasken.
- Maskinen beregner tiden til slutningen af det valgte program, baseret på en standard belastning. Under cyklussen korrigerer maskinen denne tid efter størrelsen og sammensætningen af lasten.

## PROGRAMAFSLUTNING

- Når displayet viser, at programmet er slut, og indikatorlampen **DØR LÅST** er slukket, kan døren åbnes.
- Sluk for vaskemaskinen, ved at dreje vælgeren til **FRA**.

**Programvælgeren skal returneres til FRA - positionen ved slutningen af hver cyklus, eller når du starter en efterfølgende vask, før du kan vælge og starte et nyt program.**



## SÆTTE MASKINEN PÅ PAUSE

- Mens en cyklus kører, kan maskinen sættes på pause ved blot at trykke på **START/PAUSE**-knappen.

Af sikkerhedsgrunde kan lågen i visse faser af vaskeprogrammet kun åbnes, hvis vandstanden er under den nederste kant, og hvis temperaturen er under 45°C. Hvis disse betingelser er opfyldt, skal du vente på, at lyset for **DØR LÅST** slukkes, før du åbner døren.

- Tryk på **START/PAUSE**-knappen igen for at genoptage programmet fra den programfase, hvor det sluttede.

## ANNULLERING AF INDSTILLET PROGRAM

- For at annullere programmet, skal du indstille vælgeren til **FRA**-positionen.
- Vent til **DØR LÅST**-indikatorlys er slukket, før du åbner døren.

## TEMPERATURVALG-knap

- Denne knap giver dig mulighed for at ændre temperaturen på vaskecyklusserne.
- For at skåne tekstilerne er det ikke muligt at indstille temperaturen til over maksimum for hvert enkelt program.
- Hvis du vil udføre en koldvask skal alle indikatorerne være slukket.

## CENTRIFUGERINGSVALG-knap

- Ved at trykke på denne knap er det muligt at reducere den maksimale hastighed, og hvis det ønskes kan centrifugeringen annulleres.
- Hvis etiketten ikke angiver specifikke oplysninger, er det muligt at anvende den maksimale centrifugering angivet for programmet.

For at undgå skader på stoffet, er det ikke muligt at øge hastigheden over det maksimalt tilladte for hvert program.

- For at genaktivere centrifugeringen, skal du trykke på knappen indtil du når den centrifugeringshastighed, du vil indstille.
- Det er muligt at ændre centrifugeringshastigheden uden at afbryde maskinen.

Overdosering af vaskemiddel kan forårsage overdreven skumdannelse. Hvis maskinen registrerer tilstedeværelsen af for meget skum, kan centrifugeringen udelukkes eller programmet kan forlænges og vandforbruget øges.

Hvis indholdet er ubalanceret, er maskinen udstyret med en særlig elektronisk anordning, der forhindrer centrifugering. Dette reducerer støj og vibrationer i maskinen og forlænger dermed levetiden på din maskine.

## ANTIKRØL-knap

*(Kun tilgængelig på visse programmer)*

Denne funktion giver dig mulighed for at minimere antallet af folder så meget som muligt, og for at fjerne de mellemliggende centrifugeringer eller reducere intensiteten af den sidste.

Denne mulighed skal vælges, inden **START/PAUSE**-knappen aktiveres. Hvis indstillingen ikke er kompatibel med det valgte program, blinker indstillingsindikatoren først og slukker derefter.



## UDSKYD START-knap

- Denne knap lader dig forudindstille vaskecyklussen, og udskyde start af denne, i op til **24 timer**.
- For at udskyde starten, brug følgende fremgangsmåde:
  - Indstil det ønskede program.
  - Tryk på knappen én gang for at aktivere timerstart, og tryk derefter på den igen (eller holde den trykket) for at indstille den ønskede starttid. Starttiden flyttes hver gang, knappen trykkes op til 24 timer, hvorefter det næste tryk nulstiller timertiden til nul.
  - Bekræft ved at trykke på **START/PAUSE**-knappen. Nedtællingen begynder, og når den er færdig, vil programmet starte automatisk.
- Det er muligt at annullere den forsinkede start ved at dreje programvælgeren til **FRA**-positionen.

*Hvis der opstår strømsvigt, mens maskinen kører, og når strømmen kommer igen, vil maskinen genstarte fra starten af den fase, den var i, da strømmen svigtede.*

## Knap til TILVALG

Denne knap kan benyttes til at vælge mellem forskellige valgmuligheder (**kun tilgængelig for visse programmer**):

- **FORVASK** 
  - Denne indstilling giver dig mulighed for forvask, især effektiv ved meget snavset tøj (**kan kun benyttes i nogle programmer som vist i programtabellen**).
  - Vi anbefaler, at du kun anvender 20% af den anbefalede mængde vist på vaskepulverpakken.
- **EKSTRA SKYLNING** 
  - Denne indstilling giver mulighed for at tilføje en ekstra skylning ved afslutningen af vaskecyklussen og er blevet udviklet i

forhold til folk med sart og følsom hud, for hvem selv en lille rest af vaskepulver kan forårsage irritation eller allergi.

- Det anbefales også at bruge denne funktion til børnetøj og i tilfælde af vask af meget snavset tøj, for hvilket der skal bruges meget vaskepulver eller ved vask af håndklæder, hvor fibre ofte har tendens til at holde på vaskepulveret.

## - HYGIEJNE +

Du kan kun aktivere denne, når du har indstillet temperaturen til 60°C. Denne indstilling gør det muligt at rengøre dit tøj og beholde samme temperatur under hele vasken.

**Disse indstillinger skal vælges, inden der trykkes på START/PAUSE-knappen. Hvis der vælges en indstilling, der ikke er kompatibel med det valgte program, blinker indikatorlampen først og slukkes derefter.**

## Knap til GRADEN AF SNAVS/ HURTIGVASK/DAMPNINGSGRAD\*

Denne knap kan benyttes til at vælge mellem forskellige valgmuligheder (**afhængigt af det valgte program**):

### - GRADEN AF SNAVS

- Når programmet er valgt, viser indikatorlyset automatisk den vasketid, som er sat for dette program.
- Hvis denne knap vælges, er der et valg af 3 niveauer for vaskeintensitet, afhængigt af hvor snavsede tekstilerne er (**kan kun benyttes i nogle programmer som vist i programtabellen**).

### - HURTIGVASK

Knappen bliver aktiv, når du vælger **RAPID CARE (14'/30'/44')** – programmet, hvilket lader dig vælge en af de tre angivne varigheder.

## - DAMPNINGSGRAD\*

Når du har valgt **STEAM CARE PRO**-programmet, kan du bruge denne knap til at vælge mellem tre dampbehandlinger med forskellige intensiteter, designet til tørt eller vådt tøj og afhængigt af typen af stof:

### - BOMULD (standardvalg)

Dette program anvendes til bomuldsbeklædning. På vådt stof (f.eks. efter vask) er det velegnet til glatte folder efter centrifugering. På tørt stof er det i stedet designet til at opnå det ideelle fugtighedsniveau for lettere strygning.

### - BLANDET (tryk på knappen en gang)

Dette program anvendes til syntetisk beklædning. På vådt stof (f.eks. efter vask) er det velegnet til glatte folder efter centrifugering. På tørt stof er det i stedet designet til at opnå det ideelle fugtighedsniveau for lettere strygning.

### - FINVASK (tryk på knappen to gange)

Ved hjælp af damp oprisker og afslapper cyklussen folder i beklædningsgenstande efter brug. Programmet består af en indledende fase, hvor dampen virker, og en sidste fase, hvor den overskydende fugtighed fjernes til øjeblikkelig brug. Cyklussen er velegnet til tørre stoffer.

Disse indstillinger skal vælges, inden der trykkes på **START-PAUSE**-knappen.

## \* DAMPNINGSGRAD (afhængig af model)

## Knap SPECIALPROGRAMMER

(Afhængig af model)

Denne knap kan benyttes til at vælge mellem forskellige valgmuligheder (kun tilgængelig for visse programmer):

### - AKTIV PLEJE

- Denne indstilling (der kan vælges i flere programmer) optimerer vand- og energiforbruget med det valgte program uden at ændre på vaskeresultatet.

- **AKTIV PLEJE** er beregnet til reducerede påfyldninger og let snavset beklædning med det mål at begrænse unødvendigt spild.

### - NAT OG DAG

- Denne indstilling reducerer den mellemliggende centrifugeringshastighed til 400 rpm (centrifugeringshastighed) hvor relevant, øger vandmængden under skylning og holder tøjet under vand efter den sidste skylning for at sprede fibre jævnt.

- I fasen, hvor vandet beholdes i tromlen, er maskinen på pause.

- Tryk på **START** for at afslutte programmet med centrifugeringen (der kan reduceres eller afbrydes med den dertil beregnede knap) og med tømningssfasen.

- Takket være elektronisk kontrol er tømningen af vand i den mellemliggende fase lydløs, og det gør denne indstilling meget anvendelig til vask om natten.

### - TROMLERENSNING

- Udviklet til at rense vasketromlen.
- Brug kun pulver sæbe.
- Programmet må ikke startes med vasketøj i maskinen.
- Det tilrådes, at dette program køres efter hver 50 vask.
- Indstillingen kan kun vælges til **TØMNING & CENTRIFUGERING**-programmet.

Disse indstillinger skal vælges, inden der trykkes på **START-PAUSE**-knappen.

Hvis der vælges en indstilling, der ikke er kompatibel med det valgte program, blinker indikatorlampen først og slukkes derefter.

## BØRNELÅS



- Ved at trykke samtidigt på knapperne "**TEMPERATURVALG**" og "**CENTRIFUGERINGSVALG**" i ca. **3 sekunder**, vil maskinen lade dig låse tasterne. På denne måde kan du undgå at foretage utilsigtede eller uønskede ændringer, hvis der trykkes på en knap på displayet ved et uheld i løbet af en cyklus.
- Tastelåsen kan annulleres ved at trykke på begge knapper samtidigt igen eller ved at slukke for apparatet.

## Digitalt display

Displayets indikatorsystem giver dig mulighed for at blive løbende informeret om maskinens status.

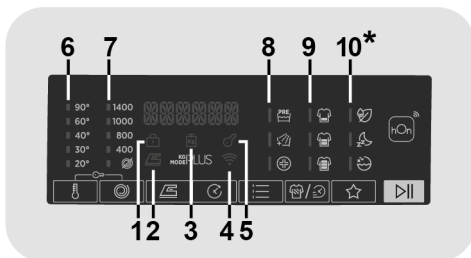

\*Afhængig af model

### 1) DØR LÅST-INDIKATORLYS

- Ikonet indikerer, at lågen er lukket

**Luk lågen FØR du vælger knappen START/PAUSE.**

- Når der trykkes på **START/PAUSE** på maskinen, mens lågen er lukket, vil indikatoren blinke et øjeblik og derefter lyse op.

Hvis lågen ikke er helt lukket bliver lyset ved med at blinke i ca. 7 sekunder, hvorefter start-kommandoen automatisk slettes. I det tilfælde, luk døren ordentligt, og tryk på **START/PAUSE**-knappen.

- Vent til **DØR LÅST**-indikatorlys er slukket, før du åbner døren.

### 2) ANTIKRØL-INDIKATORLYS

Indikatorlampen viser valget af den pågældende valgmulighed.

### 3) "KG MODE PLUS"-INDIKATORLYS (kun aktiv i visse programmer)

- I de første minutter af cyklussen vil "**KG MODE PLUS**"-indikatoren forblive tændt, mens den intelligente sensor vejer vasketøjet og justerer cyklostiden, vandet og elektricitetsforbruget derefter.
- Gennem hver eneste vaskefase gør "**KG MODE PLUS**" det muligt at overvåge information om vasketøjet i tromlen, og i de første minutter af vasken:

- justerer det den nødvendige mængde af vand
- fastsætter det længden af vaskecyklussen
- kontrollerer det skylninger i forhold til typen af tekstiler, der vaskes
- tilpasser det tromlens omdrejningsrytme til typen af tekstiler, der vaskes
- opfanger det tilstedeværelsen af skum og øger, om nødvendigt, mængden af vand under skylning
- tilpasser det centrifugeringshastigheden i forhold til mængden og undgår på den måde ubalance.

### 4) Wi-Fi-INDIKATORLYS

- På modeller, der er udstyret med wi-fi, angiver det forbindelsens status. Det kunne være:
- **FAST TIL:** Fjernstyring aktiveret.

- **LANGSOMT BLINKENDE:** Fjernstyring deaktiveret.

- **HURTIGT BLINKENDE I 3 SEKUNDER, DEREFTER FRA:** Maskinen kan ikke få forbindelse til Wi-Fi-nettet eller er endnu ikke blevet forbundet med app'en.

- **LANGSOMT BLINKENDE 3 GANGE, DEREFTER FRA I 2 SEKUNDER:** Nulstilling af Wi-Fi-netværket (under tilslutningen med app'en).

- **0TIL I 1 SEKUND, DEREFTER FRA I 3 SEKUNDER:** Døren er åben. Fjernstyring kan ikke aktiveres.

#### 5) TASTELÅS-INDIKATORLYS

Indikatorlampen viser, at knapperne er låst.

#### 6) TEMPERATURVALG-INDIKATORLYS

Dette viser det valgte programs vasketemperatur, som kan ændres (hvis

tilladt) ved at vælge den relevante knap. Hvis du vil udføre en koldvask skal alle indikatorerne være slukket.

#### 7) CENTRIFUGERINGSVALG-INDIKATORLYS

Dette viser centrifugeringshastigheden for det valgte program, som kan ændres eller udelades ved at vælge den relevante knap.

#### 8) TILVALG-INDIKATORLYS

Indikatorlamperne viser de muligheder, der kan vælges med de relevante knapper.

#### 9) GRADEN AF SNAVS-INDIKATORLYS















● Når programmet er valgt, viser indikatorlyset automatisk graden af snavs sat for dette program.

● Ved valg af anden grad af snavs lyser den relevante indikator.

#### 10) SPECIALPROGRAMMER-INDIKATORLYS

Indikatorlamperne viser de muligheder, der kan vælges med de relevante knapper.

# Programtabel

PROGRAM	kg (MAKS.) *														°C	1)		
	(se kontrolpanelet)															2	1	1
	6	7	8	8,5	9	10	11	12	13	14	(MAKS.)	2	1	1				
kg	kg	kg	kg	kg	kg	kg	kg	kg	kg	kg	kg	kg	kg	kg	kg	kg	kg	
 <b>BOMULD</b> <sup>2)</sup>	6	7	8	8,5	9	10	11	12	13	14	90°	●	●	●				
 <b>ECO 40-60</b>	6	7	8	8,5	9	10	11	12	13	14	60°	●	●					
 <b>ULD &amp; HÅNDVASK</b>	1	1	2	2	2	2	2	2,5	2,5	2,5	30°	●	●					
 <b>20°C</b> <sup>2)</sup>	6	7	8	8,5	9	10	11	12	13	14	20°	●	●					
 <b>BLANDET</b> <sup>2)</sup>	3	3,5	4	4	4,5	5	5,5	6	6,5	7	60°	●	●	●				
 <b>TØMNING &amp; CENTRIFUGERING</b>	-	-	-	-	-	-	-	-	-	-	-							
 <b>SKYLNING</b>	-	-	-	-	-	-	-	-	-	-	-	△	●					
 <b>FITNESS</b>	2	2,5	2,5	2,5	2,5	2,5	3	3	3,5	3,5	40°	●	●					
 <b>SKÅNSOM PLEJE</b>	2	2,5	2,5	2,5	2,5	2,5	3	3	3,5	3,5	40°	●	●					
 <b>STEAM CARE</b>	1,5	1,5	1,5	1,5	1,5	1,5	1,5	1,5	1,5	1,5	-							
 <b>ALLERGI PRO</b>	3	3,5	4	4	4,5	5	5,5	6	6,5	7	60°	●	●					
 <b>RAPID CARE</b> <sup>3)</sup>	<b>14'</b>	1	1	1,5	1,5	1,5	1,5	1,5	2	2	2	30°	●	●				
	<b>30'</b>	2	2,5	2,5	2,5	2,5	2,5	2,5	3	3	3	30°	●	●				
	<b>44'</b>	3	3,5	3,5	3,5	3,5	3,5	3,5	4	4	4	40°	●	●				
 <b>ALL IN ONE 59'</b>	6	7	8	8,5	9	10	11	12	13	14	40°	●	●					
 <b>EKSTRA PLEJE</b>	3	3,5	4	4	4,5	5	5,5	6	6,5	7	30°	●	●					
 <b>FJERNBETJENING (Wi-Fi)</b> Vælg denne position, når du vil aktivere fjernstyring igennem appen (Wi-Fi).																		

## Læs venligst disse bemærkninger:

\* Maks. kapacitet for tørt tøj afhænger af den brugte model (se kontrolpanel).

### △ (Kun for modeller der bruger flydende vaskemiddel)

Når kun et begrænset antal genstande har pletter, som kræver behandling med flydende blegemidler, kan man foretage fjernelse af pletterne forud for vasken.

Hæld blegemiddel i beholderen til flydende blegemiddel i afdelingen mærket med "2" i sæbeskuffen, og indstil specialprogrammet SKYLVNING.

Sluk for apparatet, når denne fase er afsluttet, tilsæt resten af tekstilerne og fortsæt med en normal vask på det mest passende program.

- Kun med indstillingen FORVASK valgt (programmer med FORVASK indstilling).
- 1) Når et program er valgt, vises på displayet den anbefalede vasketemperatur, der kan ændres (hvis tilladt) med den relevante knap, men det er ikke muligt at hæve den over det maksimalt tilladte.
- 2) For de viste programmer kan du tilpasse længde og intensitet af vasken ved at bruge knappen til indstilling af graden af snavs.
- 3) Hvis du vælger RAPID CARE-programmet på knappen, vil det være muligt at vælge en af de tre hurtige programmer til rådighed blandt 14', 30' og 44'.

## INFORMATION TIL PRØVELABORATORIERNE

STANDARDPROGRAMMER I HENHOLD TIL (EU) Nr 1015/2010 og Nr 1061/2010

**ECO 40-60** PROGRAM  
INDSTILLING AF TEMPERATUR TIL 40°C

**ECO 40-60** PROGRAM  
INDSTILLING AF TEMPERATUR TIL 60°C

---

STANDARDPROGRAM I HENHOLD TIL (EU) Nr 2019/2023

**ECO 40-60** PROGRAM

---

*Hvis maskinen har en klar energideklaration: Dette betyder, at denne maskine er mere energioekonomisk end grænseværdien for energiklasse "A" som vist op frontskuffen i henhold til EU-Regulativ 2019/2014.*

## Programbeskrivelser

For at rense forskellige typer af stoffer og forskellige niveauer af snavs har vaskemaskinen specifikke programmer, der vil opfylde ethvert behov for vask (se programtabel).

**Vælg programmet i henhold til vaskeanvisningerne på etiketterne, især med hensyn til anbefalingerne om den maksimale temperatur.**

### **ADVARSEL:** VIGTIGE VASKERÅD.

- **Nyt kulørt tøj skal vaskes for sig som minimum de første 5 eller 6 gange vask.**
- **Visse store mørke dele som jeans og håndklæder skal altid vaskes for sig.**
- **Bland aldrig stoffer, der IKKE ER FARVEÆGTE.**

### FJERNBETJENING (Wi-Fi)

Vælg denne position, når du vil aktivere/deaktivere fjernstyring igennem appen, via wi-fi. I dette tilfælde vil starten på cyklusen ske via app-kommandoerne. Flere oplysninger kan findes i afsnittet **FJERNBETJENING (Wi-Fi)**.

### BOMULD

Dette program er egnet til vask af farvet bomuldstøj ved 40°C eller til at sikre den det bedste resultat ved kogevask 60°C eller 90°C. Den sidste centrifugering sker ved højeste hastighed der sikre bedst mulig dræning af tøjet.

### ECO 40-60

**ECO 40-60**-programmet kan rengøre normalt snavset bomuldsvasketøj, der ifølge vaskemærket kan vaskes ved 40°C eller 60°C sammen på samme program. Dette program anvendes til at vurdere overensstemmelsen med EU Ecodesign lovgivning (design af miljøvenlige produkter).

### ULD & HÅNDVASK

Dette program udfører en vask, der er specielt beregnet til uldstoffer, der kan vaskes i en vaskemaskine, beklædning, der skal vaskes i hånden eller vasketøj, som er fremstillet af silke eller er angivet til "Vask som silke" på vaskemærket.

### 20°C

Dette nyskabende program giver dig mulighed for at vaske forskellige stoffer og farver sammen som bomuld, syntetiske og blandede tekstiler ved kun 20°C og giver en fremragende rengøringsdydeevne. Forbruget på dette program er omkring 40% af en konventionel 40°C bomuldsvask.

### BLANDET

Dette program giver dig mulighed for at vaske forskellige typer stoffer og forskellige farver på samme tid. Trommens roterende bevægelse og vandniveauerne er optimeret, både under vask- og skyllefasen. Den præcise centrifugering sikrer en reduceret dannelse af folder i stofferne.

### TØMNING & CENTRIFUGERING

Programmet afslutter med en tømning og en maksimal centrifugering. Det er muligt at slette eller reducere centrifugering med **CENTRIFUGERINGSVALG**-knappen.

### SKYLNING

Dette program udfører 3 skylninger med en mellemliggende centrifugering (som kan nedsættes eller udelukkes ved hjælp af den relevante knap). Det bruges til skylning af enhver form for stof, for eksempel efter en vask udføres manuelt.

### FITNESS

Den perfekte kombination af tid og vaskeresultat. Skabt til at eliminere snavs fra idræts- og sportstøj. En lavtemperaturvask, der anbefales til mindre mængder af syntetisk vasketøj.

### SKÅNSOM PLEJE

Dette program er udviklet til at passe godt på sart tekstiler og vasker ved en lav temperatur på 59 minutter. En længere dybdeskylning nærer stoffibrene.



### STEAM CARE

Dette program bruger en dampbehandling til at glatte folder og opnå den ideelle grad af fugtighed for lettere strygning. Tre forskellige intensitetsniveauer kan vælges via knappen, designet til tørt eller vådt tøj og afhængigt af typen af stof.

### ALLERGI PRO

Dette vaskeprogram er i stand til at nå en temperatur på 60°C i en længere periode, og kombinerer dampbehandling med en kraftig skyllebehandling for grundigt rent og hygiejnisk tøj. Anbefales til bomuldsstoffer.

### RAPID CARE (14'/30'/44')

Besparelse uden kompromis! Dette nye program kan anvendes til at opnå excellente resultater og spare vand, energi, vaskemiddel og tid. Dette program vasker ved en middeltemperatur, som passer til

alle tekstiltyper. Anbefales til mindre mængder vasketøj og let snavsede beklædningsgenstande.

### ALL IN ONE 59'

Med dette program kan du vaske blandede stoffer sammen som for eksempel bomuld, syntetisk og blandet stof på kun 59 minutter ved fuld påfyldning af vaskemaskinen og en temperatur på 40°C (eller mindre). Dette program er især velegnet til let snavset stof.

### EKSTRA PLEJE

Dette nye program kan anvendes til vasketøj i forskellige farveægte farver og stoffer sammen, uden at deres originale udseende og struktur ændres. Med en perfekt emulsion af vand og vaskemiddel garanteres dit tøj den bedst mulige pleje med et optimalt vaskeresultat ved en temperatur på 30°C.

## 9. FEJLFINDING OG GARANTI

Hvis du mener, at vaskemaskinen ikke fungerer korrekt, skal du konsultere hurtigguiden nedenfor, der indeholder praktiske tips om, hvordan man kan løse de mest almindelige problemer.

### FEJLRAPPORT

- **Modeller med display:** Fejlen vises ved et tal efterfulgt af bogstavet "E" (eksempel: Fejl 2 = E2)
- **Modeller uden display:** Fejlen vises ved blink af lysdioderne samme antal gange som fejlkoden efterfulgt af en pause på 5 sekunder (eksempel: Fejl 2 = to blink - pause 5 sekunder - to blink - osv...)

<b>Fejlvisning</b>	<b>Mulige årsager og praktiske løsninger</b>
<b>E2 (med display)</b> <b>2 blink af lysdioderne</b> (uden display)	<b>Maskinen tager ikke vand ind.</b>
	Sørg for at vandhanen er åben.
	Sørg for at vandslangen ikke er bøjet, knækket eller sidder fast.
	Afløbsrøret er ikke i den rette højde (se installationsafsnittet).
	Luk vandhanen, løsn påfyldningsslangen fra bagsiden af vaskemaskinen og kontroller at anti-sand filteret er rent og ikke tilstoppet.
<b>E3 (med display)</b> <b>3 blink af lysdioderne</b> (uden display)	Kontrollér at filteret ikke er tilstoppet, eller at der ikke er fremmedlegemer i filtersædet, som kan forhindre den korrekte vandstrøm.
	<b>Vaskemaskinen tømmes ikke for vand.</b>
	Kontrollér at filteret ikke er tilstoppet, eller at der ikke er fremmedlegemer i filtersædet, som kan forhindre den korrekte vandstrøm.
	Sørg for at vandslangen ikke er bøjet, knækket eller sidder fast.
	Sørg for at hjemme-afløbssystemet ikke er blokeret og lader vand strømme frit igennem. Forsøg at tømme vandet i vaskekummen.
<b>E4 (med display)</b> <b>4 blink af lysdioderne</b> (uden display)	<b>Der er for meget skum og/eller vand.</b>
	Kontroller at der ikke er brugt overdreven mængde opvaskemiddel eller et produkt, der ikke er lavet til vaskemaskine.
<b>E7 (med display)</b> <b>7 blink af lysdioderne</b> (uden display)	<b>Problem med døren.</b>
	Sørg for at døren er lukket korrekt. Sørg for at der ikke er tøj i maskinen, der kan blokere for lukning af døren.
	Hvis døren er blokeret, sluk for vaskemaskinen og tag elstikket ud af kontakten, vent 2-3 minutter og åbn så døren.
<b>Enhver anden kode</b>	Sluk for vaskemaskinen og tag elstikket ud af kontakten, vent et minut. Tænd for vaskemaskinen og start et program. Kontakt et autoriseret kundeservicecenter direkte, hvis fejlen opstår igen.

Problem	Mulige årsager og praktiske løsninger
<b>Vaskemaskinen kører/startet ikke</b>	<p>Sørg for at produktet er tilsluttet en fungerende elkontakt.</p> <p>Sørg for at strømmen er tilsluttet.</p> <p>Sørg for at stikkontakten fungerer, test den med et andet apparat såsom en lampe.</p> <p>Døren er muligvis ikke lukket korrekt: åbn og luk den igen.</p> <p>Kontroller, at det ønskede program er valgt korrekt og at startknappen er aktiveret.</p> <p>Sørg for at vaskemaskinen ikke er i pausetilstand.</p>
<b>Der flyder vand ud på gulvet nær vaskemaskinen</b>	<p>Dette kan skyldes en lækage i pakningen mellem hanen og forsyningsrøret. I det tilfælde skal den udskiftes og slangen og hanen sammenspændes.</p> <p>Sørg for at filteret er lukket korrekt.</p>
<b>Vaskemaskinen centrifugerer ikke</b>	<p>På grund af en ikke optimal placering af tøj kan vaskemaskinen:</p> <ul style="list-style-type: none"> <li>• Forsøge at afbalancere indholdet og derved forøge centrifugeringstiden.</li> <li>• Reducere hastigheden af centrifugeringen for at reducere vibrationer og støj.</li> <li>• Udelukke centrifugering for at beskytte maskinen.</li> </ul> <p>Sørg for at indholdet er afbalanceret. Hvis ikke, omarranger det og genstart programmet.</p> <p>Dette kan skyldes, at vandet ikke er fuldstændig tømt af: vent et par minutter. Se Fejl 3-afsnittet, hvis problemet fortsætter.</p> <p>Visse modeller har en ikke-centrifugeringsfunktion. Sørg for at den ikke er aktiveret.</p> <p>Sørg for, at der ikke er nogen indstillinger, der ændrer centrifugeringen.</p> <p>Brug af for meget vaskemiddel kan hindre start af centrifugeringen.</p>
<b>Stærke vibrationer/støj høres under centrifugering</b>	<p>Vaskemaskinen er ikke korrekt nivelleret: omjuster om nødvendigt fødderne som angivet i det relevante afsnit.</p> <p>Sørg for at transportskruer, gummisspunse og afstandskomponentrør er blevet fjernet.</p> <p>Sørg for at der ikke er fremmedlegemer inde i tromlen (mønter, hængsler, knapper osv...).</p>

Standard-producentgarantien dækker fejl forårsaget af elektriske eller mekaniske fejl i produktet, som skyldes en handling eller unkladelse fra producenten. Hvis der findes fejl forårsaget af faktorer uden for det leverede produkt, misbrug eller som følge af at betjeningsvejledningen ikke er blevet fulgt, kan en afgift blive opkrævet.

Bortset fra listen over reservedele, der er tilgængelige på vores hjemmeside, bør du under ingen omstændigheder reparere eller forsøge at reparere maskinen selv eller få maskinen repareret af uerfarne og/eller ukvalificerede personer. Reparationer udført af uerfarne og/eller ukvalificerede personer kan forårsage personskade eller alvorlig fejlfunktion af udstyret og skade på ejendom. Det er tilrådeligt at kontakte vores autoriserede tekniske assistancecentre.

Vi anbefaler, at du altid bruger originale reservedele, som kan fås hos vores kundeservice i en periode på mindst **10 år** fra det øjeblik, hvor maskinen er sat i omløb inden for Det Europæiske Økonomiske Samarbejdsområde.



### **ADVARSEL:**

Producenten kan ikke holdes ansvarlig for skader på ting og mennesker og/eller for sikkerhedsproblemer som følge af reparationer, der ikke er udført af et autoriseret teknisk assistancecenter eller af en serviceudbyder autoriseret af producenten i overensstemmelse med virksomhedens retningslinjer vedrørende reparation og vedligeholdelse af sine produkter. Enhver skade på forårsaget af uautoriseret personale under et reparationsforsøg vil ikke være dækket af den konventionelle garanti.

Fra 1. marts 2021 er energi- og miljøoplysninger vedrørende energimærkning af husholdningsapparater og specifikationerne for deres øko-design synlige i Europa i produkt databasen (EPREL) på følgende link <https://eprel.ec.europa.eu/> eller via QR-koden på energimærket.

### **Garanti**

Produktet er garanteret under de vilkår og betingelser, der fremgår af certifikatet, der følger med produktet. Garantibeviset skal være behørigt udfyldt og opbevaret, således at det om nødvendigt kan vises til det autoriserede kundeservicecenter.

Vores kontaktoplysninger for service (telefonnumre og webadresser) er oplyst for hvert land på det garantibevis, der følger med produktet.

Ved at placere  Mærket på dette produkt, erklærer vi, på eget ansvar, overholdelse af alle europæiske sikkerhed, sundhed og miljø kravene i lovgivningen for dette produkt.

Producenten afskrives for al ansvar for trykfejl i brochuren som følger med dette produkt. Desuden bibeholdes retten til at foretage enhver ændring anset som nødvendig til dets produkter, uden at ændre deres essentielle karakteriska.

Tack för att du valde den här produkten. Vi är stolta att kunna erbjuda dig den idealiska produkten och det bästa sortimentet av hushållsapparater för dina dagliga rutiner.

Läs den här bruksanvisningen noggrant eftersom den innehåller viktig information om användning och säkerhet samt praktiska tips om underhållet.



Läs instruktionerna noggrant innan du börjar använda tvättmaskinen. Vi rekommenderar att du förvarar bruksanvisningen inom räckhåll för användaren och att den skyddas så att den är i gott skick under hela tvättmaskinens livslängd.

Varje enskild produkt identifieras med en unik kod med 16 tecken, som brukar kallas "serienummer". Koden finns på en etikett sitter fast på maskinen (i närheten av luckan) eller i kuvertet med dokumentation som ligger inuti produkten. Den här koden fungerar som ett specifikt produkt-ID som används vid produktregistreringen samt i kontakter med servicecenter.

## Miljörelaterad information



Maskinen är märkt enligt EU-direktivet 2012/19/EU för avfall som utgörs av eller innehåller elektrisk och elektronisk utrustning (WEEE).

Avfall som utgörs av eller innehåller elektrisk och elektronisk utrustning (WEEE) innehåller både förorenande ämnen (som kan leda till skada på miljön) och grundläggande komponenter (som kan återanvändas). Det är viktigt att behandla avfall som utgörs av eller innehåller elektrisk och elektronisk utrustning (WEEE) på rätt sätt så att alla förorenande ämnen omhändertas och att samla in och återvinna allt material.

Även som privatperson kan du bidra till att avfall som utgörs av eller innehåller elektrisk och elektronisk utrustning (WEEE) inte orsakar miljökada och det är av största vikt att följa vissa grundläggande regler:

- Avfall som utgörs av eller innehåller elektrisk och elektronisk utrustning (WEEE) ska inte hanteras som hushållsavfall.
- Avfall som utgörs av eller innehåller elektrisk och elektronisk utrustning (WEEE) ska lämnas in på därför avsedda avfallsstationer i offentlig eller privat regi. I många länder går det att beställa hämtning av större volymer avfall som utgörs av eller innehåller elektrisk och elektronisk utrustning (WEEE).

I många länder går det att återlämna den gamla apparaten till butiken när du köper en ny. De måste då ta emot den utan extra kostnad så länge som den är av samma produktslag och har samma funktioner som den apparat som ursprungligen levererades.

## Innehåll

1. ALLMÄNNA SÄKERHETSFÖRESKRIFTER
2. INSTALLATION
3. TVÄTTMEDELSFACK
4. ALLMÄNNA RÅD
5. RENGÖRING OCH UNDERHÅLL
6. FJÄRRKONTROLL (Wi-Fi)
7. SNABBGUIDE
8. REGLAGE OCH PROGRAM
9. FELSÖKNING OCH GARANTI

# 1. ALLMÄNNA SÄKERHETSFÖRESKRIFTER

- Den här apparaten är avsett för hushållsbruk och liknande användningsområden såsom:
  - i personalutrymmen i butiker, kontor och andra arbetsplatser;
  - lantbruk;
  - för gäster på hotell, motell och andra bostadsliknande miljöer;
  - på bed and breakfast-liknande inrättningar.

Maskinen är inte avsedd för annan användning än vad som kan betecknas som normalt hushållsbruk, t.ex. kommersiell användning av experter eller professionella användare. Detta gäller även om användningen sker inom ovan nämnda användningsområden. Om apparaten används på ett annat sätt än det avsedda, kan livslängden påverkas och garantin upphöra att gälla. Tillverkaren ansvarar inte för eventuella skador på maskinen eller annan skada eller förlust som uppstår på grund av användning som inte faller inom ramen för normalt hushållsbruk (även om maskinen placerats i en hushållsliknande miljö) i den fulla utsträckning som lagen tillåter.

- Produkten får användas av barn över 8 års ålder och personer med nedsatt fysisk, sensorisk eller mental förmåga, eller som

saknar nödvändig erfarenhet och kunskap, förutsatt att de får tillräckligt bistånd och anvisningar om säker användning och förstår vilka risker som finns. Låt inte barn leka med apparaten. Låt inte barn utföra rengöring eller underhåll utan tillsyn.

- Håll uppsikt över barn så att de inte leker med apparaten.
- Barn under 3 år får endast vistas i närheten under konstant tillsyn.
- Om strömkabeln är skadad på något vis, så måste den bytas ut av behörig servicepersonal med reservdelar från tillverkaren.
- Använd alltid den slanguppsättning som följde med maskinen vid anslutning till avloppet (återanvänd inte gamla slangar).
- Vattentrycket måste vara mellan 0,1 MPa och 1 MPa.
- Kontrollera att inte golvmattan ligger mot maskinens sockel eller mot ventilationsöppningarna.
- Maskinen måste installeras så att elkontakten är nåbar.
- Högsta tvättmängd för torra kläder beror på modellen (se kontrollpanelen).
- Informationsblad för produkten kan hämtas på tillverkarens webbplats.

## Elektriska kopplingar och säkerhetsinstruktioner

- De tekniska detaljerna (spänningsförsörjning och ingångseffekt) anges på produktens märkplåt.
- Säkerställ att det elektriska systemet är jordat, överensstämmer med all gällande lagstiftning och att (det elektriska) uttaget är kompatibelt med apparatens kontakt. I annat fall måste en behörig elektriker tillkallas.
- Vi avråder kraftigt från att använda konverterare, förgreningsdosor eller förlängningssladdar.
- Före rengöring eller underhåll av tvättmaskinen måste strömmen brytas och vattentillförseln stängas av.
- Dra aldrig i elkabeln eller i maskinen vid fråkoppling från elnätet.
- Kontrollera att det inte finns kvar något vatten i trumman innan du öppnar luckan.



### **VARNING:**

**Vattentemperaturen kan bli mycket hög under tvättcykelns gång.**

- Tvättmaskinen ska skyddas mot regn, direkt solljus och andra klimatytringar.
- Lyft aldrig tvättmaskinen genom att ta tag i reglagen eller i tvättmedelsfacket. Låt inte luckan vila mot kärnan eller liknande vid transport. Det rekommenderas att alltid vara två personer vid lyft av tvättmaskinen.
- Om tvättmaskinen slutar att fungera under drift stänger du av tvättmaskinen och vattentillförseln. Försök inte reparera maskinen på egen hand. Kontakta servicecentret omedelbart. Använd bara originaldelar vid reparation. Produktsäkerheten äventyras om dessa anvisningar inte följs.

## 2. INSTALLATION

- Skruva ur de **2** eller **4** skruvarna (**A**) på baksidan och ta bort de **2** eller **4** kontaktblecken (**B**) enligt illustrationen i **figur 1**.
- Tillslut de **2** eller **4** hålen med pluggarna som finns i dokumentationskuvertet.
- Om tvättmaskinen är en **inbyggnadsmodell**, ska de **3** eller **4** skruvarna (**A**) skruvas bort. Ta sedan bort de **3** eller **4** kontaktblecken (**B**).
- I vissa modeller kan **1** eller **fler kontaktbleck** falla ned inuti maskinen. Luta tvättmaskinen framåt så att du kan avlägsna dem. Tillslut hålen med pluggarna som finns i dokumentationskuvertet.



### **WARNING:**

Låt inte barn leka med förpackningsmaterialet.

- Placera den korrugerade plastfolien (som du hittade vid upppackning på maskinens ovansida)\*, i maskinens botten, som visas i **figur 2** (följ exemplen **A**, **B** eller **C** beroende på modell).

\* Vissa modeller kommer utan korrugerad plastfolie.

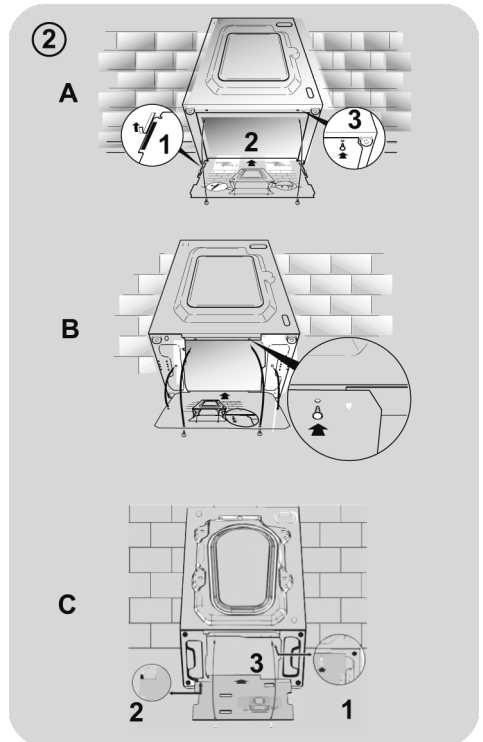
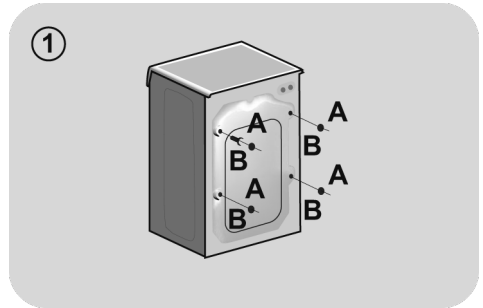



## Hydrauliska anslutningar

- Anslut vattenslangen till kranen (fig. 3) endast med vattenslangarna som medföljer (återanvänd inte de gamla slangarna).

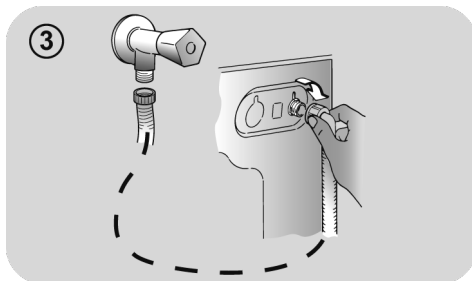

- **VISA MODELLER** kan innehåller en eller flera av följande funktioner:

- **VARMT och KALLT (fig. 4):** Inställningar för tillförsel av varmt och kallt vatten för energisparande. Anslut den grå slangen till kallvattenkranen\* och den röda till varmvattnet. Maskinen kan anslutas enbart till kallvattnet. I sådana fall förskjuts programstarten några minuter för vissa program.

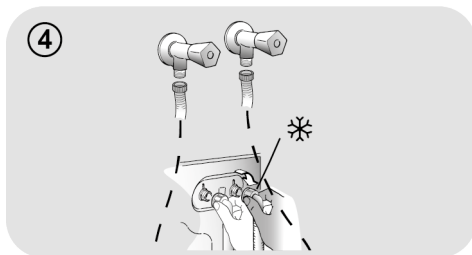

- **AQUASTOP (fig. 5):** En enhet som sitter på tillförselslangen och som stoppar vattenflödet om slangen är defekt. I sådana fall visar en röd indikator på panelen "A" att slangen måste bytas. Skruva loss muttern genom att trycka ned spärren "B".

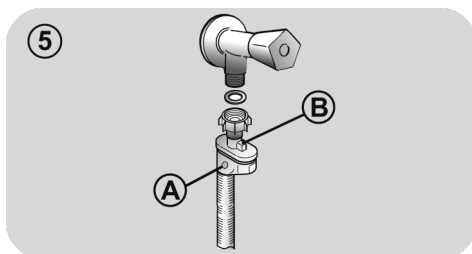

- **AQUAPROTECT - TILLFÖRSELSLANG MED ÖVERVAKNINGSFUNKTION (fig. 6):** Om vatten läcker från den primära inre slangen "A" kommer den transparenta behållaren "B" att innehålla så mycket vatten att det räcker för att slutföra tvättcykeln. När tvätten är klar kontakter du servicecentret och beställer en ny slang.

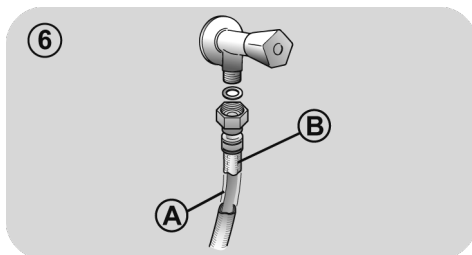

## Placering

- Om tvättmaskinen står i närheten av en vägg är det viktigt att tillse att slangen inte böjs eller kläms. Avloppsslangen måste placeras i röret eller ännu hellre fästas i ett väggavlopp på minst 50 cm höjd med större diameter än tvättmaskinens slang (fig. 7).
- Justera maskinens nivå med stöden som visas **figur 8**:
  - a. vrid muttern medsols för att frigöra skruven;
  - b. vrid stödet i endera riktningen så att det når golvet;
  - c. lås stödet, skruva fast muttern tills den når tvättmaskinens undersida.
- Anslut strömmen.



### **WARNING:**

Kontakta servicecentret om elkabeln måste bytas ut.

Garantin täcker inte skador som orsakats av felaktig användning och/eller felaktig monterings.

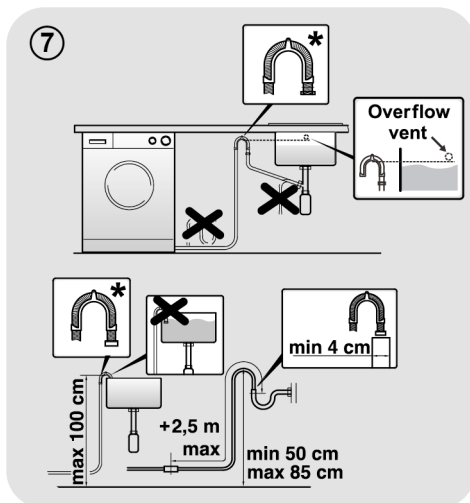

**\* TILLBEHÖRET SÄLJS SEPARAT**

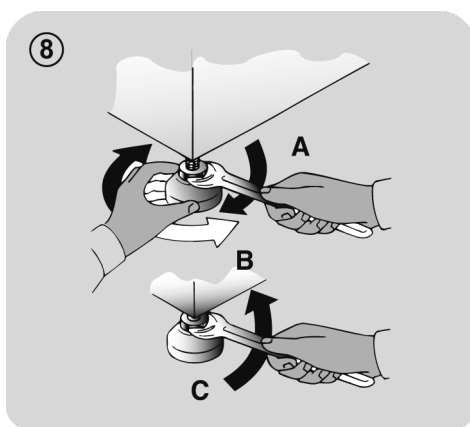

### 3. TVÄTTMEDELSFACK

Tvättmedelsfacket är indelat i 3 olika fack, se **figur 9**:

- **fack "1"**: för tvättmedel till förtvätt;
- **fack "☼"**: för speciella tillsatser som mjukmedel, stärkmedel o.s.v.;

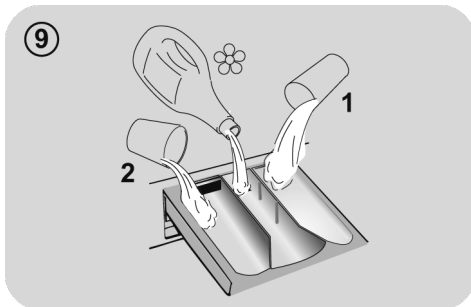

SV

#### **VARNING:**

Använd bara flytande produkter. Tvättmaskinen doserar automatiskt tillsatsen under den sista sköljningens olika faser.

- **fack "2"**: för tvättmedel.

En kopp för flytande tvättmedel **MEDFÖLJER VISSA MODELLER** (fig. 10). Vid användning ska den placeras i fack "2". Det garanterar att tvättmedlet förs in i trumman i rätt skede av tvättcykeln. Koppen kan också användas för blekmedel när maskinen är inställd på "Sköljning".

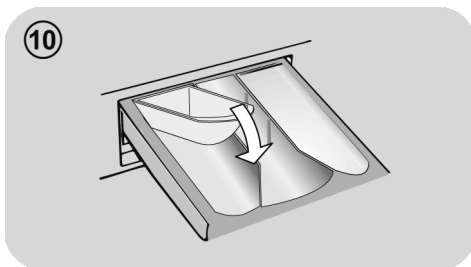

#### **VARNING:**

Vissa tvättmedel kan vara svåra att få bort. I sådana fall rekommenderar vi en speciell behållare som placeras direkt i trumman.

**VISSA MODELLER** levereras med automatisk dosering för tvättmedel och mjukmedel. I det här fallet hänvisar du till den specifika delen i avsnittet för detaljer av **REGLAGE OCH PROGRAM**.

## 4. ALLMÄNNA RÅD

### Tips om tvättlast

Tänk på följande när du sorterar tvätten:

- töm plaggen på metallföremål som spännen, nålar eller mynt;
- knäpp igen örngott med knappar, stäng blixtlås, knyt ihop lösa bälten och långa band;
- ta bort upphängningsanordningar från gardiner;
- läs igenom tvättmärkningarna noggrant;
- ta bort besvärliga fläckar med speciella borttagningsmedel.

- Vid tvätt av mattor, sängkläder eller andra tunga textilier rekommenderas tvätt utan centrifugering.
- Kontrollera vid tvätt av ylle att plagget kan maskintvättas. Titta på tvättrådet.
- Förebygg dålig lukt inuti maskinen genom att lämna luckan något öppen mellan tvättarna.

### Användbart tips för att energispara

Tips för att spara pengar och inte påverka miljön negativt när du använder din apparat.

- Lasta maskinen till max. lasten som visas i programtabellen för varje program - detta gör att du kan SPARA energi och vatten.
- Buller och resterande tvättfuktighet påverkas av centrifugeringshastigheten: en snabbare rotation ger mer buller och lägre restfuktighet i tvätten.
- De mest effektiva programmen i förhållande till vatten och energi är oftast de som tar längre tid med lägre temperatur.

### Fyll maskinen

- Du sparar energi, vatten, tvättmedel och tid genom att fylla maskinen maximalt. Du sparar upp till 50 % av energiförbrukningen genom att tvätta en full maskin istället för två halvfulla.

### Behöver tvätten förtvättas?

- Förtvätt behövs bara om tvätten är mycket smutsig! SPARA tvättmedel, tid, vatten och mellan 5 och 15 % av energiförbrukningen genom att INTE välja förtvätt för lätt till normalt smutsad tvätt.

### Behövs en varm tvätt ?

- Förbehandla fläckar med fläckborttagning, eller dränk intorkade fläckar i vatten innan du tvättar, för att på det sättet minska användandet av varma tvättprogram. Spar energi genom att använda ett lågtemperatur tvättprogram.

### Innan du kör ett torkprogram (KOMBINERADETVÄTTMASKINER/TORKTUMLARE)

- SPARA energi och tid genom att välja en hög centrifugeringshastighet för att minska mängden vatten i tvätten innan du kör ett torkprogram.

### Dosering av tvättmedel

Nedan följer en **snabbguide** med tips och råd för **användning av tvättmedel**.

- Använd endast tvättmedel lämpliga för maskintvätt.
- Välj tvättmedel beroende på typ av textil (bomull, ömtåligt, syntet, ull, silke etc.), färg, typ av smuts- och dess grad samt den programmerade tvättemperaturen.
- Använd rätt mängd tvättmedel, mjukmedel eller andra tillsatser. Följ noggrant tillverkarens instruktioner varje gång: **genom att använda rätt mängd tvättmedel minskas onödig konsumtion och påverkan på miljön.**

**För mycket nedsmutsad vittvätt rekommenderas bomullstvättprogram på 60°C** eller däröver samt normalt tvättmedel i pulverform (för mycket smutsad tvätt) med tillsats av blekmedel avsett för tvätt vid medelhög/hög temperatur.

**För tvättar mellan 40°C och 60°C** bör du välja tvättmedel som passar för materialen som ska tvättas samt deras nedsmutsningsgrad.

Vanliga pulvertvättmedel är lämpliga för vita och färgäta plagg som är mycket nedsmutsade, medan flytande tvättmedel eller "färgskyddande" pulvertvättmedel är lämpliga för färgade material som är lätt nedsmutsade.

**För tvätt vid temperaturer under 40°C** rekommenderar vi användning av flytande tvättmedel eller tvättmedel som märkts för tvätt vid låga temperaturer.

För **tvätt av ylle eller siden** rekommenderas tvättmedel som utformats speciellt för dessa material.

- För stora mängder tvättmedel leder till för mycket skum och förhindrar att cykeln utförs korrekt. Det kan även negativt påverka tvättkvaliteten och sköljning.

Användning av ekologiska tvättmedel utan fosfater kan leda till följande:

- **vattnet från sköljningen kan se soligt ut:** Effekten beror på lösgjorda zeoliter som inte har någon negativ påverkan på sköljresultatet.

- **vitt damm (zeoliter) på färdig tvätt:** det här är normalt, dammet absorberas inte av fibrerna och påverkar inte deras färg.

- **skum i det sista sköljvattnet:** det behöver inte betyda att sköljningen är otillfredsställande.

- **mycket skumbildning:** Det beror ofta på anjoniska ytaktiva ämnen, som kan finnas i tvättmedel och som kan vara svåra att eliminera från tvätten.

Tvätten behöver inte sköljas igen: det motverkar inte effekten.

Kontakta ett auktoriserat servicecenter om problemet kvarstår eller om du misstänker felfunktion.

## 5. RENGÖRING OCH UNDERHÅLL

Förläng livslängden på din apparat genom att ta hand om den på ett korrekt sätt.

### Gör rent apparaten utvändigt

- Koppla bort apparaten från elförsörjningen.
- Använd en fuktig trasa för att göra rent apparaten externt. **UNDIK SLIPMEDEL, ALKOHOL OCH/ELLER SPÄDNINGSMEDEL.**

### Rengöring av facket

- Vi råder att regelbundet rengöra tvättmedelsbehållaren för att undvika ackumulering av tvättmedel och tillsatsrester.
- Ta försiktigt men bestämt ut tvättmedelsbehållaren.
- Gör rent behållaren under rinnande vatten och sätt tillbaka den i facket.

**FÖR MODELLER MED AUTOMATISKT SYSTEM FÖR FLYTANDE TVÄTTMEDEL OCH MJUMEDELSDOSERING:**

**Innan rengöringen fortsätter ska alla fack vara tomma.**

- Dra ut facket helt genom att trycka på utlösningssknyten och **var uppmärksam på läckage av tvättmedelsrester.**

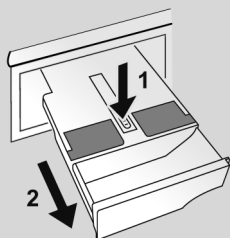

- Fyll facket med hett vatten.

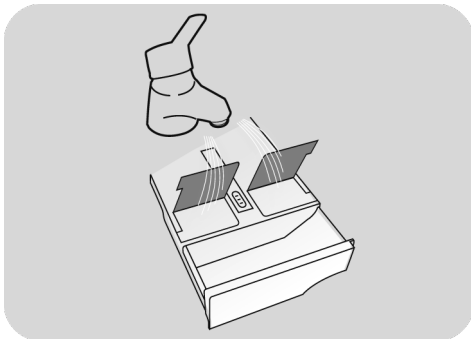

- Skaka facket så att vattnet flödar i alla utrymmen.

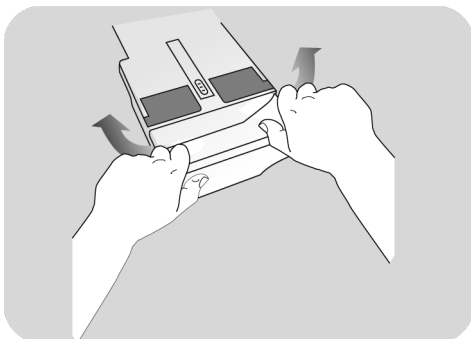

- Töm facket från överskott på vatten och sätt tillbaka facket helt igen.



### **VARNING:**

**ANVÄND INTE** syraprodukter (till exempel ättika) eller aggressiva rengöringsmedel vid rengöring av facket för att undvika skador på tätning och/eller interna delar av utrustningen.

## Rengöring av pumpfilter

- Apparaten har ett speciellt filter som fångar upp större rester (som knappar och mynt) som kan blockera dräneringssystemet (välj version **A** eller **B** beroende på modell).

**Vi rekommenderar att du rengör filtret 5 eller 6 gånger per år.**

- Koppla bort apparaten från elförsörjningen.
- Innan du skruvar bort filtret rekommenderar vi att du placerar en handduk eller liknande under filtret för att samla upp överblivet vatten.
- Vrid filtret motsols tills det tar stopp i vertikal position.
- Dra ut och rengör filtret, och sätt sedan tillbaka det genom att vrida det i medsols riktning.
- Sätt tillbaka alla delar genom att upprepa föregående steg i omvänd ordning.

## Råd vid flyttning av maskinen eller längre uppehåll i användningen

- Om apparaten hålls i ett icke uppvärmt rum under lång tid måste vattenrester tömmas helt från rören.
- Dra ut apparatens kontakt från vägguttaget.
- Koppla loss slangen från hållaren och håll ner den i en hink eller liknande så att allt vatten rinner ut.
- Fäst avloppsslangen i hållaren när du är klar.

SV

### FÖR MODELLER MED AUTOMATISKT SYSTEM FÖR FLYTANDE TVÄTTMEDEL OCH MJUMEDELSDOSERING:

om du behöver luta eller flytta maskinen ska du ta bort tvättmedelsfacket innan du fortsätter, håll maskinen i horisontalläge så att läckage undviks.

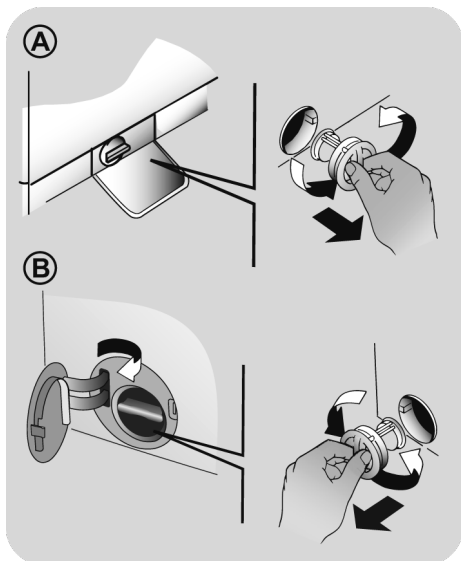

## 6. FJÄRRKONTROLL (WI-FI)

Denna apparat är utrustad med **Wi-Fi**-teknik som låter dig styra den på distans via Appen.

### MASKINKONFIGURERING (I APP)

- Ladda ned appen **hOn** på din enhet genom att rama in följande QR-kod:



eller med länken:

[go.haier-europe.com/download-app](http://go.haier-europe.com/download-app)

Appen är tillgänglig för enheter som kör Android och iOS, både för surfplattor och för smartphones.

Få all information om Wi-Fi-funktionerna genom att testa appen i DEMO-läget.

Wi-Fi-hemnätverkets frekvens måste ställas in på 2.4 GHz-bandet. Du kan inte konfigurera maskinen om ditt hemnätverk är inställt på 5 GHz-bandet.

- Öppna appen, skapa användarprofilen (eller logga in om den redan skapats) och konfigurera maskinen genom att följa instruktionerna på enhetens display.

### FÖR ATT AKTIVERA FJÄRRKONTROLL

- Kontrollera att routern är påslagen och ansluten till internet.
- Lägg i tvätten, stäng dörren, tillsätt tvättmedel om det behövs.
- Vrid programväljaren till läget **FJÄRRKONTROLL (Wi-Fi)** : luckan kommer att låsas och kontrollpanelen kommer att vara inaktiv.

- Starta cykeln med appen. När cykeln är klar, stänger du av maskinen genom att vrida programväljaren till **OFF (AV)**-läget för att låsa upp luckan.

### FÖR ATT INAKTIVERA FJÄRRKONTROLL

- För att avsluta läget **FJÄRRKONTROLL** medan en cykel pågår, vrid programväljaren till vilket läge som helst förutom till **FJÄRRKONTROLL (Wi-Fi)**, utan att passera **OFF (AV)**. Maskinens kontrollpanel kommer på nytt att vara aktiverad, och om cykeln är pausad kan du öppna luckan när indikatorlampan för **DÖRRSÄKRING** släckts.

Av säkerhetsskäl kan luckan under vissa diskcykelfaser öppnas endast om vattennivån är under dess nedre kant och temperaturen är under 45°C. Vid dessa förhållanden, vänta tills lampan för **DÖRRSÄKRING** har släckts innan du öppnar luckan.

- Med luckan stängd, vrid vredet till läget **FJÄRRKONTROLL (Wi-Fi)** för att styra maskinen med appen igen. Om en cykel pågår, kommer den att fortsätta.



## 7. SNABBGUIDE

Maskinen anpassar automatiskt vattennivån i förhållande till typen av tvätt och tvättmängden. Det sänker energiförbrukningen och gör att tvättiden reduceras.

### Val av program

- Sätt på maskinen och välj önskat program.
- Justera tvättinställningarna om det behövs och tryck på de önskade tillvalen.

#### TORKTUMLING (endast KOMBINERADE TVÄTTMASKINER/TORKTUMLARE)

Om du vill att torkcykeln ska starta automatiskt när tvätten är klar väljer du önskat program och väljer torkcykeln. Eller så kan du avsluta tvätten och sedan välja torkprogrammet.

- Tryck på startknappen.
- Programmets slut visas på displayen (alla indikatorlampor tänds på displayen, i vissa modeller).
- Stäng av maskinen.

För alla tvätttyper se programtabellen och följ anvisningarna.

### Tekniska data

#### Vattentryck:

min 0,1 Mpa / max 1 Mpa

#### Varvtal vid centrifugering:

se uppställningen med kapacitetsvärden.

#### Anslutningseffekt / Anslutningseffekt/ Spänning:

se uppställningen med kapacitetsvärden.

## 8. REGLAGE OCH PROGRAM

\*

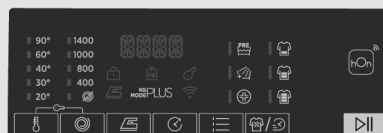

B C D E F G A

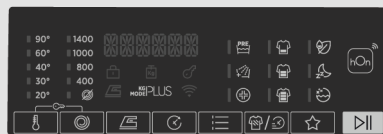

B C D E F G H A

\* Beroende på modell

**A START/PAUS-knapp**

**B TEMPERATURVAL-knapp**

**C VARVTALSVAL-knapp**

**D ANTI-SKRYNKEL-knapp**

**E FÖRDRÖJD START-knapp**

**F ALTERNATIV-knapp**

**G SMUTSNIVÅ/SNABB/**

**ÅNGNIVÅ\*\* -knapp**

**H SPECIALPROGRAM-knapp**  
(gäller endast vissa modeller)

**B+C BARNLÅS**

\*\* ÅNGNIVÅ

(gäller endast vissa modeller)

SV



## VARNING:

rör inte knapparna när du sätter i kontakten då maskinen kalibrerar systemet under de första sekunderna: om du rör vid knapparna kanske maskinen inte fungerar som den ska. Om detta händer drar du ut kontakten och försöker igen.

## Programväljare med AV-position (OFF)

- När du vrider programväljaren tänds skärmen för att visa inställningarna för det program du valt.
- Stäng av tvättmaskinen genom att vrida väljaren till **AV**.

## Första starten

### - Språkinställning

- När du har anslutit maskinen till nätverket och slagit på den trycker du på knappen "**TEMPERATURVAL**" eller "**VARVTALSVAL**" för att visa de tillgängliga språken.
- Välj önskat språk genom att trycka på **START/PAUS**-knappen.

### - Ändra språk

- Om du vill ändra inställningsspråket måste du trycka på "**TEMPERATURVAL**" och "**FÖRDRÖJD START**"-knapparna samtidigt i ca **5 sekunder**. **ENGLISH** visas på displayen, och du kommer att kunna välja ett nytt språk (med knapparna "**TEMPERATURVAL**" eller "**VARVTALSVAL**").
- Tryck på knappen **START/PAUS** för att bekräfta valet.

## START/PAUS-knapp

Stäng luckan **INNAN** du trycker på knappen **START/PAUS**.

- För att starta den valda cykeln med de förinställda parametrarna trycker du på **START/PAUS**. När programmet är igång visar displayen tiden som är kvar.
- Om du vill ändra det valda programmet trycker du på önskade alternativknappar, ändrar standardparametrarna och trycker sedan på **START/PAUS**-knappen för att starta cykeln.

Endast de alternativ som är kompatibla med det inställda programmet kan väljas.

- Efter att ha slagit på maskinen, vänta några sekunder på att programmet börjar köras.

## PROGRAMVARIGHET

- När du har valt ett program visas automatiskt cykellängden, vilken kan variera utifrån de alternativ du har valt.
- När programmet startat kan du under hela tiden kunna se hur lång tid som är kvar av tvätten.
- Maskinen räknar ut hur lång tid det tar tills programmet är klart utifrån en standardmängd och under cykelns gång korrigeras tiden utifrån den aktuella tvättens mängd och sammansättning.

## PROGRAMSLUT

- När displayen visar att programmet är klart och indikatorlampan för **DÖRRSÄKRING** har släckts kan luckan öppnas.
- Stäng av tvättmaskinen genom att vrida väljaren till **AV**.

Du måste vrida tillbaka programväljaren till **AV**-positionen när varje cykel är klar eller innan du väljer och startar nästa program.

## SÄTTA MASKINEN PÅ PAUS

- För att pausa maskinen under en pågående cykel trycker du på knappen **START/PAUS**.

Av säkerhetsskäl kan luckan under vissa diskcykelfaser öppnas endast om vattennivån är under dess nedre kant och temperaturen är under 45°C. Vid dessa förhållanden, vänta tills lampan för **DÖRRSÅKRING** har släckts innan du öppnar luckan.

- Tryck på knappen **START/PAUS** igen för att återuppta programmet från den cykelfas det slutade.

## AVBRYTA PROGRAMMET

- Vill du avbryta ett program vrider du väljaren till **AV**-positionen.
- Vänta tills indikatorlampan **DÖRRSÅKRING** har slocknat innan du öppnar dörren.

## TEMPERATURVAL-knapp

- Med den här knappen kan du ändra temperatur.
- Du kan inte höja temperaturen över den högsta tillåtna temperaturen för ett program, för att skydda dina textilier.
- Om du vill tvätta i kallt vatten måste alla lampor vara avstängda.

## VARVTALSVAL-knapp

- Med den här knappen kan du minska hastigheten på centrifugeringen eller välja att hoppa över den helt.
- Om tvättrådet inte visar någon specifik information kan du använda det högsta varvtalet för programmet.

Det går inte att ställa in högre varvtal än maxvarv för programmet, för att undvika att tygerna skadas.

- Vill du aktivera centrifugering igen trycker du på knappen tills du når önskat varvtal.
- Du kan ändra varvtal utan att pausa maskinen.

Använder du för mycket tvättmedel kan det leda till skumbildning. Om maskinen känner av stora mängder skum kan den hoppa över centrifugeringen eller förlänga programmet och öka vattenförbrukningen.

Maskinen är utrustad med en särskild elektronisk enhet som förhindrar centrifugering om maskinen är obalanserad. På så sätt minskas ljud och vibrationer, och maskinens livstid förlängs.

## ANTI-SKRYNKEL-knapp

*(Endast tillgängligt i vissa program)*

Med den här funktionen kan du motverka skrynklad tvätt genom att mellanliggande centrifugeringar elimineras eller genom att den sista centrifugeringen blir mer skonsam.

Alternativet måste väljas innan du trycker på **START/PAUS**-knapp. Om alternativet inte är kompatibelt med det valda programmet börjar indikatorlampan att blinka för att sedan slockna.

## FÖRDRÖJD START-knapp

- Med den här knappen kan du förprogrammera en tvättcykel och fördröja starten upp till **24 timmar**.

- Vill du fördröja starten gör du så här:

- Ställ in program.
- Tryck en gång på knappen för att aktivera funktionen fördröjd start och tryck sedan en gång till (eller håll nedtryckt) för att ställa in önskad tid. Varje gång knappen trycks in, ökas fördröjningen. Starten kan skjutas upp till **24 timmar**, nästa gång du trycker på knappen återställs tidsinställningen.
- Bekräfta genom att trycka på **START/PAUS**-knappen. Nedräkningen börjar och när den når slutet kommer programmet att startas automatiskt.

- Du kan avbryta fördröjningen genom att vrida programväljaren till **AV**-positionen.

**Om maskinen är i drift under ett strömavbrott, startar maskinen i början av fasen där den slutade vid avbrottet när strömmen återställs.**

## ALTERNATIV-knapp

Den här knappen kan användas för att välja mellan de olika alternativen (**endast tillgänglig i vissa program**):

### - FÖRTVÄTT

- Med det här alternativet kan du göra en förtvätt. Detta är särskilt lämpligt för mycket smutsiga tvättar (**kan endast användas för vissa program enligt programtabellen**).
- Vi rekommenderar att du bara använder 20% av den föreslagna mängden tvättmedel.

### - EXTRA SKÖLJNING

- Alternativet att lägga till en sköljning i slutet av programmet har tagits fram för personer med känslig hy som kan få hudirritationer eller allergiska reaktioner från även de minsta tvättmedelsrester.
- Vi rekommenderar även den här funktionen för barnartiklar eller vid väldigt smutsig tvätt, då du behöver använda mycket tvättmedel eller när du tvättar handdukar, eftersom fibrerna kan hålla kvar tvättmedlet.

## - HYGIEN +

Kan endast aktiveras när du har valt temperaturen 60°C. Alternativet hjälper till att hålla dina kläder hygieniska genom att hålla samma temperatur under hela tvättprogrammet.

**Alternativen måste väljas innan du trycker på knappen START/PAUS. Om du väljer ett alternativ som inte är kompatibelt med det valda programmet blinkar lampan och släcks sedan.**

## SMUTSNIVÅ/SNABB/ÅNGNIVÅ-knapp\*

Den här knappen kan användas för att välja mellan de olika alternativen (**beroende på det valda programmet**):

### - SMUTSNIVÅ

- När du har valt ett program kommer tvätttiden som är förinställd för programmet att visas automatiskt.
- Med det här alternativet kan du välja mellan tre olika programlängder, utifrån hur smutsig tvätten är (**kan endast användas för vissa program enligt programtabellen**).

### - SNABB

Du kan använda knappen när du valt programmet **RAPID CARE (14'/30'/44')** med vredet, för att välja en av tre programlängder.

### - ÅNGNIVÅ\*

Använd denna knapp, efter att ha valt programmet **STEAM CARE PRO** för att välja mellan tre ångbehandlingar med olika intensitet. Programmet är utformat för torra eller våta plagg och beroende på typ av tyg:

#### - BOMULL (standardval)

Programmet är utformat för bomullsplagg. Används för våta plagg (t.ex. efter tvätt) för att råta ut veck som bildas av snurrfunktionen. Används för torra plagg för att uppnå en idealisk fuktighetsnivå vilket underlättar strykning.

### - SYNTET (tryck på knappen en gång)

Programmet är utformat för syntetiska plagg. Används för våta plagg (t.ex. efter tvätt) för att räta ut veck som bildas av snurrfunktionen. Används för torra plagg för att uppnå en idealisk fuktighetsnivå vilket underlättar strykning.

### - ÖMTÄLIGT (tryck på knappen två gånger)

Cyklern fräschar upp plaggen och slår ut veck efter användning med hjälp av ånga. Programmet består av en inledande fas med ångfunktion och en slutfas där överskottsfuktigheten avlägsnas så att plaggen torkar. Cyklern är lämplig för torra tyger.

Alternativen måste väljas innan du trycker på knappen START/PAUS.

### \*ÅNGNIVA

(finns bara på vissa modeller)

## SPECIALPROGRAM-knapp

(Finns bara på vissa modeller)

Den här knappen kan användas för att välja mellan de olika alternativen (endast tillgänglig i vissa program):

### - ACTIVE WASH

● Detta alternativ (som kan ställas in i flera program) optimerar vatten- och energiförbrukningen för det valda programmet med oförändrad tvättprestanda.

● **ACTIVE WASH** är utformad för mindre laster och lätt smutsig tvätt, med syfte att begränsa onödigt utsläpp.

### - NATT & DAG

● Med det här alternativet minskas den mellanliggande centrifugeringen till 400 rpm, om relevant, vattennivån ökas för sköljning och tvätten hålls blöt längre efter den sista sköljningen för en jämn fiberspridning.

● När trumman fylls på vatten är maskinen i paus.

● Tryck på **START** för att avsluta centrifugeringscykeln (som kan minskas eller tas bort med den specifika knappen) och tömningsfasen.

● Med den elektroniska kontrollen töms vattnet mycket tyst under de mellanliggande centrifugeringarna och detta gör alternativet väldigt lämpligt när du tvättar på kvällen eller natten.

### - TRUMRENGÖRING

● Utformad för rengöring av maskintrumman.

● Använd endast pulvertvättmedel.

● Starta inte programmet med tvätt i maskinen.

● Det rekommenderas att utföra rengöring av trumman efter 50 tvättcykler.

● Alternativet kan endast väljas för programmet **TÖMNING & CENTRIFUGERING**.

Alternativen måste väljas innan du trycker på knappen START/PAUS.

Om du väljer ett alternativ som inte är kompatibelt med det valda programmet blinkar lampan och släcks sedan.

## BARNLÅS



● Om du trycker på knapparna **"TEMPERATURVAL"** och **"VARVTALSVAL"** samtidigt i cirka **3 sekunder** kommer du att låsa knapparna. På så sätt kan du undvika att inställningarna ändras oavsiktligt genom att trycka på en knapp på displayen under ett pågående program.

● Du låser upp knapplåset genom att trycka in de två knapparna igen eller slå av maskinen.

## Digitalskärm

Med indikatorerna på skärmen kan du alltid vara informerad om maskinens status.

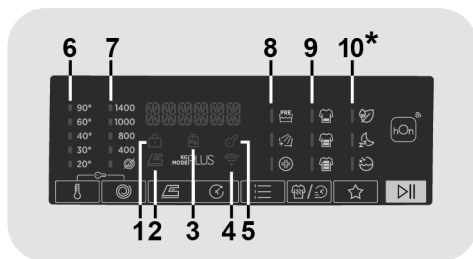

\* Finns bara på vissa modeller

### 1) DÖRRSÄKRING INDIKATORLAMPAN

- Ikonen hänvisar till stängd lucka.

**Stäng luckan INNAN du trycker på knappen START/PAUS.**

- Om du trycker på **START/PAUS** med luckan stängd kommer lampan blinka och sedan lysa.

**Om luckan inte är helt stängd kommer lampan att fortsätta blinka i cirka 7 sekunder och därefter kommer starten automatiskt att avbrytas. Om detta händer ska du stänga dörren ordentligt och trycka på START/PAUS-knappen.**

- Vänta tills indikatorlampan **DÖRRSÄKRING** har slocknat innan du öppnar dörren.

### 2) ANTI-SKRYNDEL INDIKATORLAMPAN

Indikatorlampan visar att motsvarande alternativ har valts.

### 3) "KG MODE PLUS" INDIKATORLAMPAN (endast aktiv i vissa program)

- Under cykelns första minuter lyser "**KG MODE PLUS**"-lampan medan den intelligenta sensorn väger tvätten och justerar tvättid och vatten- och elförbrukning.

- I varje fas kan "**KG MODE PLUS**" övervaka informationen för tvättmängden i trumman och under de första minuterna utförs följande:

- den vattenmängd som behövs justeras
- tvättcykelns längd beräknas
- sköljningen kontrolleras utifrån vilka slags tyger som valts
- trummans rotationsrytm justeras utifrån vilka tyger som tvättas
- upptäcker skum och ökar om nödvändigt vattenmängden under sköljning
- varvtalet justeras utifrån tvättmängden för att undvika obalans.

### 4) WI-FI INDIKATORLAMPAN

- På modeller som är utrustade med Wi-Fi indikerar den anslutningens status. Det kan vara:

- **FAST PÅ:** fjärrkontroll aktiverad.
- **LÅNGSAM BLINKNING:** fjärrkontroll inaktiverad.
- **SNABBA BLINKNINGAR I 3 SEKUNDER, SEDAN AV:** maskinen ansluter inte till Wi-Fi-nätverket är ännu inte kopplad med appen.
- **LÅNGSAM BLINKNING 3 GÅNGER, SEDAN AV I 2 SEKUNDER:** återställ Wi-Fi-nätverket (under koppling med appen).
- **PÅ I 1 SEKUND, SEDAN AV I 3 SEKUNDER:** luckan är öppen. Fjärrkontrollen kan inte aktiveras.

### 5) KNAPPLÅS INDIKATORLAMPAN

Lampan visar att knapparna är låsta.

### 6) TVÄTTEMPERATUR INDIKATORLAMPOR

Visar temperaturen för det valda programmet, som kan ändras (om möjligt) med lämplig knapp. Om du vill tvätta i kallt vatten måste alla lampor vara avstängda.

### 7) VARVTALSVAL INDIKATORLAMPOR

Visar centrifugering för det valda programmet, som kan ändras eller uteslutas med lämplig knapp.

## 8) ALTERNATIV INDIKATORLAMPOR

Lamporna visar vilka alternativ som kan väljas med tillhörande knappar.

- Väljer du en annan smutsnivå tänds tillhörande indikatorlampa.

















## 9) SMUTSNIVÅ INDIKATORLAMPOR

- När du har valt ett program kommer en indikatorlampa att automatiskt visa vilken smutsnivå som är förinställd för programmet.

## 10) SPECIALPROGRAM-INDIKATORLAMPOR

Lamporna visar vilka alternativ som kan väljas med tillhörande knappar.

# Programtabell

PROGRAM		kg (MAX.) * (se kontrollpanel)											1) °C	1) 		
		6 kg	7 kg	8 kg	8,5 kg	9 kg	10 kg	11 kg	12 kg	13 kg	14 kg	(MAX.)		2		1
	<b>BOMULL</b> <sup>2)</sup>	6	7	8	8,5	9	10	11	12	13	14	90°	●	●	(●)	
	<b>ECO 40-60</b>	6	7	8	8,5	9	10	11	12	13	14	60°	●	●		
	<b>ULL &amp; HAND</b>	1	1	2	2	2	2	2	2,5	2,5	2,5	30°	●	●		
	<b>20°C</b> <sup>2)</sup>	6	7	8	8,5	9	10	11	12	13	14	20°	●	●		
	<b>BLANDAT</b> <sup>2)</sup>	3	3,5	4	4	4,5	5	5,5	6	6,5	7	60°	●	●	(●)	
	<b>TÖMNING &amp; CENTRIFUGERING</b>	-	-	-	-	-	-	-	-	-	-	-				
	<b>SKÖLJNING</b>	-	-	-	-	-	-	-	-	-	-	-	△	●		
	<b>FITNESS</b>	2	2,5	2,5	2,5	2,5	2,5	3	3	3,5	3,5	40°	●	●		
	<b>ÖMTÅLIGA PLAGG</b>	2	2,5	2,5	2,5	2,5	2,5	3	3	3,5	3,5	40°	●	●		
	<b>STEAM CARE</b>	1,5	1,5	1,5	1,5	1,5	1,5	1,5	1,5	1,5	1,5	-				
	<b>ALLERIGANPASSAD PRO</b>	3	3,5	4	4	4,5	5	5,5	6	6,5	7	60°	●	●		
	<b>14'</b>	1	1	1,5	1,5	1,5	1,5	1,5	2	2	2	30°	●	●		
	<b>30'</b>	2	2,5	2,5	2,5	2,5	2,5	2,5	3	3	3	30°	●	●		
	<b>44'</b>	3	3,5	3,5	3,5	3,5	3,5	3,5	4	4	4	40°	●	●		
	<b>ALL IN ONE 59'</b>	6	7	8	8,5	9	10	11	12	13	14	40°	●	●		
	<b>EXTRA SKÖTSEL</b>	3	3,5	4	4	4,5	5	5,5	6	6,5	7	30°	●	●		
	<b>FJÄRRKONTROLL (Wi-Fi)</b> Position som du måste välja när du vill aktivera fjärrkontroll genom Appen (via Wi-Fi).															



## Läs följande:

\* Högsta tvättmängd för torra kläder beror på modellen (se kontrollpanelen).

### △ (Endast för modeller med fack för flytande tvättmedel)

Om du har några plagg med fläckar som behöver behandlas med blekmedel kan den första fläckborttagningen göras i maskinen. Håll blekmedlet i blekmedelsbehållaren i fack nummer "2" i tvättmedelsfacket och välj specialprogrammet SKÖLJNING.

När detta är klart vrider du programväljaren till AV-positionen, lägger in resten av plaggen och gör en vanlig tvätt med lämpligt program.

- Endast när alternativet FÖRTVÄTT har valts (program som kan användas med alternativet FÖRTVÄTT).
- 1) När ett program har valts visar displayen den rekommenderade temperaturen, som kan ändras (när detta är tillåtet) med temperaturknappen, men det går inte att höja den över det tillåtna.
- 2) För de visade programmen kan du justera tid och intensitet för tvätten med SMUTSNIVÅ-knappen.
- 3) Med RAPID CARE-programmet kan du använda SNABB-knappen för att välja ett av de tre tillgängliga programmen på 14, 30 och 44 minuter.

## INFORMATION FÖR PROVNINGSLABORATORIER

STANDARDPROGRAM I ENLIGHET  
MED  
(EU) nr 1015/2010 och nr 1061/2010

**ECO 40-60-PROGRAM**  
INSTÄLLNING AV TEMPERATUR TILL  
40°C

**ECO 40-60-PROGRAM**  
INSTÄLLNING AV TEMPERATUR TILL  
60°C

---

STANDARDPROGRAM I ENLIGHET  
MED  
(EU) nr 2019/2023

**ECO 40-60-PROGRAM**

---

*Om maskinen har en uttrycklig energideklaration innebär det att maskinen är effektivare än gränsvärdet för energieffektivitetsklass "A" som anges på den främre lådan, i enlighet med delegerad EU-förordning R2019/2014.*

## Programbeskrivning

Vill du tvätta olika slags material som är olika smutsiga finns det specifika program på tvättmaskinen för alla dina tvättbehov (se tabellen).

**Välj program enligt tvättinstruktionerna på etiketterna, speciellt den rekommenderade maximala temperaturen.**



### **VARNING:**

**VIKTIGA TVÄTRÅD FÖR GOD PRESTANDA.**

- **Nya, färgade plagg ska tvättas separat minst 5 eller 6 gånger.**
- **En del stora mörka tyger och plagg som jeans och handdukar ska alltid tvättas separat.**
- **Blanda aldrig EJ FÄRGBESTÄNDIGA tyger.**

## FJÄRRKONTROLL (WI-FI)

Position som du måste välja när du vill aktivera/inaktivera fjärrkontroll genom appen över Wi-Fi. I det här fallet börjar cykelstarten genom app-kommandona. Mer information i avsnittet **FJÄRRKONTROLL (WI-FI)**.

## BOMULL

Detta program lämpar sig för att tvätta kläder och annan färgtvätt i 40°C eller om plaggen tål högre temperaturer så kan programmet även köras med 60°C eller 90°C. Den sista snurrningen är med maximal hastighet som garanterar utmärkt vattenavlägsnande.

## ECO 40-60

**ECO 40-60**-programmet rengör normalt smutstig bomullstvätt och är fastställt för tvätt i temperaturer vid 40°C eller 60°C i samma cykel. Detta program används för fastställande av krav för Ecodesign enligt EU-lagstiftningen (miljövänlig produktdesign).

## ULL & HAND

Programmet utför en tvättcykel anpassat för tyger i ull som kan tvättas i maskin, artiklar som behöver handtvättas, artiklar i silke/siden eller med skötselrådet "Tvättas som silke" angiven.

## 20°C

Med det här innovativa programmet kan du tvätta olika tyger och kulörer ihop, som bomull, syntet och blandade tyger i bara 20°C med utmärkt tvättresultat. Förbrukningen är cirka 40% av en vanlig 40°C bomullstvätt.

## BLANDAT

Med det här programmet kan du tvätta olika sorters tyger och olika färger tillsammans. Rotationsrörelsen för trumman och vattennivån optimeras, både under tvätt- och sköljfasen. De precisa rotationerna ger färre rynkor i materialen.

## TÖMNING & CENTRIFUGERING

Det här programmet avslutar utpumpningen och kör en maximal centrifugering. Det går att minska eller hoppa över centrifugeringen genom VARVTALSVAL-knappen.

## SKÖLJNING

Det här programmet består av 3 sköljningar med centrifugering emellan (som kan minskas eller hoppas över med särskild knapp). Används för sköljning av alla typer av tyger, exempelvis efter handtvätt.

## FITNESS

En perfekt kombination av tid och prestanda. Utformat för att eliminera smuts från sportkläder och sportartiklar. Rekommenderas för små tvättar av syntetiska artiklar i låg temperatur.

## ÖMTÅLIGA PLAGG

Utformat för att sköta om ömtåliga artiklar på bästa sätt. Tvätta i låg temperatur i 59 minuter. Förlängd, djupgående sköljning som ger näring åt tygernas fibrer.

## STEAM CARE

Detta program använder en ångbehandling som slätar ut veck och skapar en idealisk fuktighetsnivå för att underlätta strykning. Med knappen kan du välja tre olika intensitetsnivåer, utformade för torra eller våta plagg och beroende på typ av tyg.

**ALLERIGANPASSAD PRO**

Tvättprogrammet kan uppnå en temperatur på 60°C under en längre tid. Det kombinerar ånga med en kraftfull sköljåtgärd för optimalt rena och hygieniska resultat. Rekommenderas för bomullsmaterial.

**RAPID CARE (14'/30'/44')**

Spara utan att kompromissa! Detta nya program kan användas för att uppnå utmärkta resultat samtidigt som du sparar vatten, energi, tvättmedel och tid. Alternativet passar alla typer av tyg i medeltemperatur. Rekommenderas för små tvättar och lätt smutsiga artiklar.

**ALL IN ONE 59'**

Det här programmet tillåter dig att tvätta olika typer av tyger tillsammans som bomull och syntet, i bara 59 minuter genom att använda fullastad tvättmaskin i 40°C (eller lägre). Ett program speciellt anpassat för lätt smutsiga tyger.

**EXTRA SKÖTSEL**

Med det nya programmet kan du tvätta olika tyger och färger som är färgbäständiga tillsammans utan att förändra dess ursprungliga känsla och utseende. Den perfekta blandning av vatten och tvättmedel säkerställer utmärkt skötsel av dina kläder. Programmet används i 30°C för optimal tvättprestanda.

## 9. FELSÖKNING OCH GARANTI

Om du tror att tvättmaskinen inte fungerar som avsett kan du läsa tipsen i snabbguiden nedan för mer information om att avhjälpa de vanligaste problemen.

### FELRAPPORT

- **Modeller med display:** felet visas med bokstaven "E" och en siffra (exempel: Fel 2 = E2).
- **Modeller utan display:** felet visas genom att alla lampor blinkar lika många gånger som koden för felet, följt av en paus på 5 sekunder (exempel: Fel 2 = två blinkningar – paus 5 sekunder – två blinkningar, osv...).

<b>Fel som visas</b>	<b>Möjliga orsaker och praktiska lösningar:</b>
<b>E2 (med display) lamporna blinkar 2 gångar (utan display)</b>	<b>Maskinen får inte in vatten.</b> Se till att vattenkranen är öppen. Se till att vattenslangen inte är böjd, tilltrasslad eller instängd. Avloppsslangen är inte på rätt höjd (se installationsavsnittet). Stäng av vattenkranen, skruva loss vattenslangen från baksidan av tvättmaskinen och se till att "sandfiltret" inte är igensatt. Kontrollera att filtret inte är igensatt eller att det inte finns några främmande partiklar i filterfacket som kan hindra korrekt vattenflöde.
<b>E3 (med display) lamporna blinkar 3 gångar (utan display)</b>	<b>Tvättmaskinen tömmer inte ut vattnet.</b> Kontrollera att filtret inte är igensatt eller att det inte finns några främmande partiklar i filterfacket som kan hindra korrekt vattenflöde. Se till att avloppsslangen inte är böjd, tilltrasslad eller instängd. Se till att husets avloppssystem inte är igensatt och låter vatten flöda igenom utan hinder. Försök t.ex. att tömma ur vattnet i diskhon.
<b>E4 (med display) lamporna blinkar 4 gångar (utan display)</b>	<b>För mycket skum och/eller vatten.</b> Se till att du inte har använt för mycket tvättmedel eller en produkt som inte är gjord för användning i tvättmaskin.
<b>E7 (med display) lamporna blinkar 7 gångar (utan display)</b>	<b>Problem med luckan.</b> Se till att luckan är ordentligt stängd. Se till att kläderna i maskinen inte ligger i vägen för att stänga luckan. Om luckan är blockerad, stäng av maskinen och dra ur/stäng av elförsörjningen, vänta 2-3 minuter och öppna luckan.
<b>Någon annan kod</b>	Stäng av maskinen och dra ur/stäng av elförsörjningen, vänta en minut. Starta maskinen och starta ett program. Kontakta ett auktoriserat servicecenter om problemet uppstår igen.

## ANDRA PROBLEM

Problem	Möjliga orsaker och praktiska lösningar:
<b><i>Tvättmaskinen startar/fungerar inte</i></b>	<p>Kontrollera att maskinen är ansluten till fungerande eluttag/elförsörjning.</p> <p>Se till att elen är påslagen.</p> <p>Kontrollera att ev. vägguttag fungerar med en annan apparat, t.ex. en lampa.</p> <p>Luckan är kanske inte ordentligt stängd, öppna och stäng den igen.</p> <p>Se till att önskat program har valts på rätt sätt och att startknappen är intryckt.</p> <p>Kontrollera att tvättmaskinen inte är i pausläge.</p>
<b><i>Vatten har läckt ut på golvet vid tvättmaskinen</i></b>	<p>Det kan bero på en läcka i packningen mellan kranen och vattenslangen. Om så är fallet måste packningen bytas och anslutningen dras åt.</p> <p>Se till att filtret är ordentligt stängt.</p>
<b><i>Tvättmaskinen centrifugerar inte</i></b>	<p>Om kläderna lagts in i tvättmaskinen ojämnt kan den:</p> <ul style="list-style-type: none"><li>• Försöka balansera tvätten och öka tiden för centrifugering.</li><li>• Minska centrifugeringens hastighet för att minska vibrationer och buller.</li><li>• Hoppa över centrifugeringen för att skydda maskinen.</li></ul> <p>Se till att tvätten fördelas jämnt. Om tvätten är ojämn, fördela om den och starta om programmet.</p> <p>Det kan bero på att vattnet inte tömts ut helt och hållet: vänta några minuter. Om problemet kvarstår, se avsnittet Fel 3.</p> <p>Vissa modeller en har funktion för att hoppa över centrifugering, se till att den inte är på.</p> <p>Se till att inga alternativ som påverkar centrifugeringen är på.</p> <p>Användning av för mycket tvättmedel kan förhindra att centrifugeringen startar.</p>
<b><i>Kraftiga vibrationer /buller under centrifugeringen</i></b>	<p>Tvättmaskinen kanske inte står i nivå: justera fötterna enligt instruktionerna i det särskilda avsnittet.</p> <p>Se till att transportskruvar, gummipluggar och distansrör tagits bort.</p> <p>Kontrollera att det inte finns några främmande föremål i trumman (mynt, gångjärn, knappar osv...).</p>

SV

**Tillverkargarantin omfattar fel som orsakats av elektriska eller mekaniska fel på produkten till följd av handling eller underlåtenhet av tillverkaren. Om ett fel orsakats av faktorer utanför den levererade produkten, missbruk eller av att användningsinstruktionerna inte följts, får en avgift debiteras.**

Med undantag för listan över reservdelar som finns på vår webbplats, bör du under inga omständigheter reparera eller försöka reparera apparaten själv. Låt uteslutande erfarna kvalificerade personer reparera apparaten. Reparationer som utförs av oerfarna och/eller okvalificerade personer kan orsaka personskadorna eller allvarliga fel på utrustningen och skada på egendom. Vi rekommenderar att du kontaktar våra auktoriserade tekniska assistanscenter.

Vi rekommenderar att du alltid använder originalreservdelar, som kan erhållas från vår kundtjänst. Reservdelarna finns tillgängliga under en period på minst **10 år** efter det att apparaten finns att köpa på marknaden (inom Europeiska ekonomiska samarbetsområdet).



## **VARNING:**

Tillverkaren kan inte hållas ansvarig för skador på saker och människor och/eller för säkerhetsproblem till följd av reparationer som inte har utförts av ett auktoriserat tekniskt assistanscenter, eller av en serviceleverantör auktoriserad av tillverkaren i enlighet med företagets riktlinjer för reparation och underhåll av sina produkter. Eventuella skador på produkten orsakade av att obehörig personal försökt reparera apparaten täcks inte av den konventionella garantin.

Från 1 mars 2021 är energi- och miljöinformation avseende energimärkning av hushållsapparater och specifikationerna för deras eco-design synlig i Europa i produkt databasen (EPREL) på följande länk <https://eprel.ec.europa.eu/> eller genom QR-koden som finns på energimärkningen.

## **Garanti**

Produkten omfattas av garanti i enlighet med villkoren på garantibeviset som medföljer produkten. Du måste fylla i och spara garantibeviset, så du kan visa det för auktoriserade servicecenter vid behov.

Våra servicekontakter (telefonnummer och webbadresser) finns angivna för respektive land på det garantibevis som medföljer produkten.

Genom att placera  märkning på denna product, försäkras vi att på vårt ansvar överstämme med alla europeiska säkerhets-, hälso-, och miljökrav som anges i lagstiftningen för denna produkt.

Tillverkaren avsägar sig allt ansvar för eventuella tryckfel i dokumentation som medföljer produkten. Tillverkaren förbehåller sig vidare rätten att utföra sådana ändringar av produkten som kan bedömas vara nödvändiga utan att förändra dess väsentliga egenskaper.

Kiitos, että valitsit tämän tuotteen. Olemme ylpeitä voidessamme tarjota sinulle parhaan tuotteen ja parhaimman valikoiman kotitalouslaitteita jokapäiväiseen käyttöösi.

Lue tästä käyttöohjeesta, kuinka laitetta käytetään oikein ja turvallisesti ja kuinka siitä pidetään tehokkaasti huolta.



Käytä pesukonetta vasta, kun olet lukenut nämä ohjeet huolellisesti. Suosittelemme, että säilytät tämän käyttöohjeen helposti saatavilla ja hyvässä kunnossa myös mahdollisia myöhempiä omistajia varten.

Jokaisen tuotteen tunnisteena on yksilöllinen 16-merkinen koodi, jota kutsutaan myös sarjanumeroksi. Koodi on painettu tarraan, joka on liimattu laitteeseen (luukun lähelle) tai joka löytyy tuotteen sisällä olevasta asiakirjakuoresta. Koodi on eräänlainen tuotekohtainen tunnistekortti, jota tarvitaan tuotteen rekisteröimiseen ja otettaessa yhteyttä huoltoliikkeeseen.

## Ympäristöehdot



Tämä laite on merkitty eurooppalaisen direktiivin sähkö- ja elektroniikkalaiteromusta (WEEE) 2012/19/EU mukaisesti.

Sähkö- ja elektroniikkalaiteromu sisältää saastuttavia aineita (jotka voivat aiheuttaa haittaa ympäristölle) ja peruskomponentteja (jotka voidaan käyttää uudelleen). On tärkeää, että sähkö- ja elektroniikkalaiteromu toimitetaan erikoiskäsittelyyn, jotta siitä voidaan poistaa kaikki saastuttavat aineet ja käsitellä ne asianmukaisesti ja jotta kaikki materiaalit voidaan kerätä ja kierrättää.

Yksityishenkilöillä on tärkeä tehtävä varmistaa, että sähkö- ja elektroniikkalaiteromusta ei tule ympäristöongelmaa. Seuraavien perussääntöjen noudattaminen on tärkeää:

- Sähkö- ja elektroniikkalaiteromua ei saa käsitellä kotitalousjätteenä.
- Sähkö- ja elektroniikkalaiteromu on toimitettava jätehuolto-organisaation tai rekisteröityjen yhtiöiden ylläpitämiin asianmukaisiin keräyspisteisiin. Monissa maissa on suurikokoisen sähkö- ja elektroniikkalaiteromun kotikeräyspalveluja.

Monissa maissa voit uuden laitteen oston yhteydessä palauttaa vanhan laitteesi jälleenmyyjälle, jonka on vastaanotettava veloitusetta yksi vanha laite yhtä uutta laitetta kohden, mikäli laite on vastaavaa lajia ja vastaa toiminnoiltaan toimitettua laitetta.

## Sisällys

1. YLEISET TURVALLISUUSOHJEET
2. ASENNUKSEEN
3. PESUAINEKOTELO
4. YLEISOHJEITA
5. KONEEN PUHDISTUS JA HOITO
6. ETÄOHJAUS (Wi-Fi)
7. PIKAKÄYTTÖOPAS
8. OHJAIMET JA OHJELMAT
9. VIANMÄÄRITYS JA TAKUU

# 1. YLEISET

## TURVALLISUUSOHJEET

- Tämä laite on tarkoitettu käytettäväksi kotitalouksissa ja vastaavissa paikoissa, esimerkiksi:
  - myymälöiden, toimistojen ja muiden työpaikkojen henkilöstön keittiötiloissa;
  - maataloilla;
  - hotellien, motellien ja muiden asuinpaikan tyyppisten paikkojen asiakkaiden käytössä;
  - aamiaismajoituksen kaltaisessa käytössä.

Laitteen käyttö kotitalousympäristöstä poikkeavissa paikoissa tai tavanomaisista kodinhoitotoimista poikkeavalla tavalla, kuten kaupallinen asiantuntija- tai ammattilaiskäyttö, on kiellettyä myös edellä kuvatuissa paikoissa. Jos laitetta käytetään näistä ohjeista poikkeavalla tavalla, sen käyttöikä voi lyhentyä ja valmistajan takuu voi raueta. Valmistaja ei hyväksy mitään laitteelle aiheutuvia vahinkoja tai muita vahinkoja ja menetyksiä, jotka aiheutuvat kotitalouskäytöstä poikkeavasta käytöstä (myös laitteen ollessa kotitalousympäristössä), lain sallimassa enimmäislaajuudessa.

- Tätä laitetta voivat käyttää vähintään 8-vuotiaat lapset sekä henkilöt, joiden fyysiset tai henkiset valmiudet eivät riitä laitteen turvallisen käsittelyyn tai

joilla ei ole laitteen käytön edellyttämää kokemusta tai tietoa, jos he toimivat toisen henkilön valvonnassa tai ovat saaneet ohjeistuksen laitteen käyttöön ja käyttö tapahtuu turvallisella tavalla ja he ymmärtävät laitteen käyttöön liittyvät vaarat. Älä anna lasten leikkiä laitteella. Lapset eivät saa puhdistaa ja huoltaa laitetta ilman valvontaa.

- Lapsia on valvottava, etteivät he leiki laitteella.
- Alle 3-vuotiaat lapset on pidettävä loitolla, ellei heitä valvota jatkuvasti.
- Jos verkkojohto on vaurioitunut, tai vaurioituu käytössä johdon saa vaihtaa vain valtuutettu huoltoliike.
- Käytä veden syöttöliitäntään vain laitteen mukana toimitettuja letkuja (älä käytä vanhoja letkuja).
- Vedenpaineen tulee olla 0,1–1 MPa.
- Varmista, että matto ei tuki koneen pohjaa ja tuuletusaukkoja.
- Laite on asennettava siten, että pistotulppaan on esteetön pääsy.
- Kuivien vaatteiden enimmäiskapasiteetti riippuu käytössä olevasta mallista (katso ohjauspaneeli).



- Tietoja tuotteen mikrokortista on saatavana valmistajan verkkosivulta.

## Sähköliitännät ja turvallisuusohjeet

- Tekniset tiedot (syöttöjännite ja liitäntäteho) on merkitty tuotteen arvokilpeen.
- Varmista, että sähköjärjestelmä on maadoitettu ja noudattaa kaikkia sovellettavia lakeja ja että pistorasia on yhteensopiva laitteen pistokkeen kanssa. Jos näin ei ole, pyydä valtuutetun ammattilaisen apua.
- Muuntimien, haaroituspistorasioiden tai jatkojohtojen käyttöä ei suositella.
- Irrota pesukoneen virtajohto ja sulje vesihana ennen kuin puhdistat tai huollat konetta.
- Älä koskaan irrota virtajohtoa pistorasiasta vetämällä johdosta tai koneesta.
- Varmista ennen luukun avaamista, että rummussa ei ole vettä.

- Älä altista pesukonetta sateelle, suoralle auringonvalolle tai muille sääilmiöille.

- Kun siirrät pesukonetta, älä nosta sitä valitsimista tai pesuainekotelosta, äläkä koskaan kuljeta pesukonetta siten, että luukku painautuu työntökärryä vasten. Suosittelemme, että pesukonetta nostamassa on kaksi henkilöä.
- Vian tai toimintahäiriön sattuessa sammuta pesukone ja sulje vesihana, älä yritä korjata konetta itse. Ota välittömästi yhteyttä asiakaspalveluun ja käytä vain alkuperäisiä varaosia. Näiden ohjeiden noudattamatta jättäminen voi tehdä koneesta vaarallisen.



**VAROITUS:**  
veden lämpötila voi nousta hyvin korkeaksi pesun aikana.

## 2. ASENNUS

- Irrota takaa **2** tai **4** ruuvia (**A**) ja poista **2** tai **4** täytelevyä (**B**) **piirroksen 1** mukaisesti.
- Tuki **2** tai **4** reikää käyttöohjekuoressa olevilla tulpilla.
- Jos pesukone on **sisäänrakennettu**, irrota **3** tai **4** ruuvia (**A**) ja poista **3** tai **4** täytelevyä (**B**).
- Joissain malleissa **yksi tai useampi** täytelevy putoaa koneen sisään; poista nämä levyt kallistamalla pesukonetta eteenpäin. Tuki reiät kirjekuoressa olevilla tulpilla.



### **VAROITUS:**

**pidä pakkausmateriaalit poissa lasten ulottuvilta.**

- Laita uritettu muovilevy, joka sisältyy laitteen pakkaukseen\*, laitteen pohjaan kuvassa **piirros 2** osoitetulla tavalla. (Mallista riippuen oikea kuva voi olla **A**, **B** tai **C**).

\* Uritettu muovilevy ei sisälly kaikkien mallien pakkaukseen.

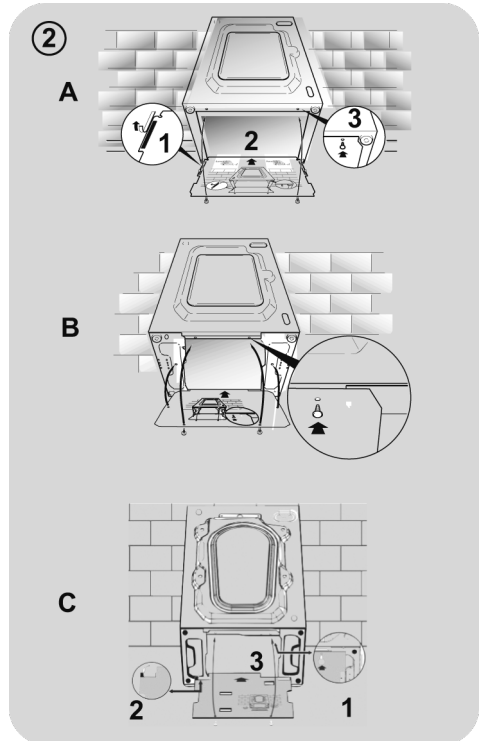
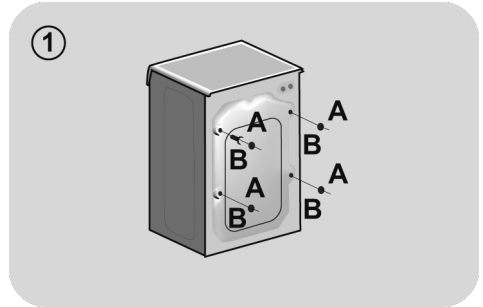

## Vesiliitännät

- Liitä laitteen mukana tullut letku vesihanaan (**piirros 3**). Älä käytä vanhaa letkua.

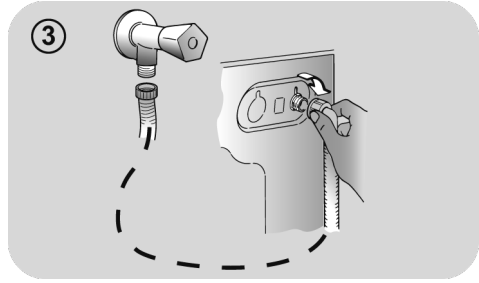

- **JOISSAIN MALLEISSA** voi olla yksi tai useampi seuraavista ominaisuuksista:

- **KUUMA JA KYLMÄ (piirros 4):** Kuuma- ja kylmävesiliitintä säästää energiaa. Liitä harmaa letku kylmävesihanaan \* ja punainen letku kuumavesihanaan. Jos kone voidaan liittää vain kylmävesihanaan, joidenkin ohjelmien käynnistyminen kestää muutaman minuutin pidempään.

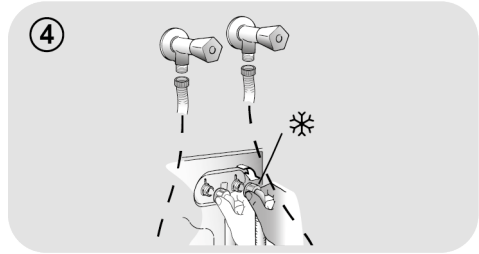

- **AQUASTOP (piirros 5):** Syöttöletkussa oleva laite, joka pysäyttää veden virtauksen letkun vaurioituessa. Tällöin "A"-ruutuun ilmestyy punainen merkki, ja letku on vaihdettava uuteen. Avaa mutteri painamalla yksisuuntaista lukitsinta "B".

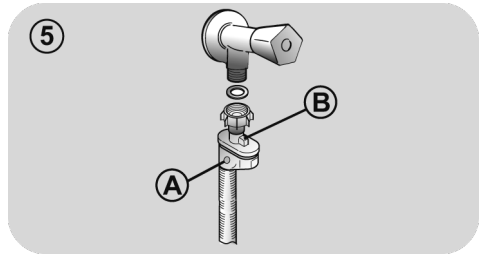

- **AQUAPROTECT - SUOJATTU SYÖTTÖLETKU (piirros 6):** Jos varsinaisesta sisäletkusta "A" vuotaa vettä, läpinäkyvä suojavaippa "B" pitää veden sisällään ja pesuohjelma voidaan suorittaa loppuun. Kun pesuohjelma on päättynyt, ota yhteyttä asiakaspalveluun syöttöletkun vaihtamista varten.

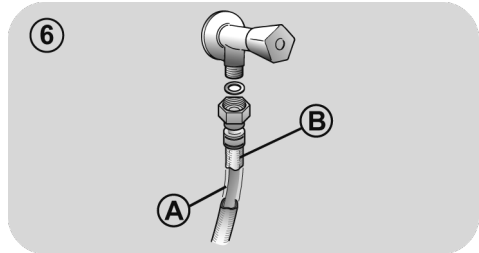

## Sijoittaminen

- Siirrä pesukone seinän lähelle ja varo vääntämästä tai puristamasta letkuja. Aseta tyhjennysletku kylpyammeeseen tai kytke se mieluummin seinässä olevaan poistoaukkoon, jonka etäisyys lattiasta on vähintään 50 cm ja halkaisija on pesukoneen letkua suurempi (**piirroksset 7**).
- Aseta kone vaakasuoraan säätämällä jalvoja **piirroksen 8** mukaisesti:
  - a.vapauta ruuvi käntämällä mutteria myötäpäivään;
  - b. pyöritä jalkaa ylös- tai alaspäin, kunnes se on tukevasti lattiassa;
  - c.lukitse jalka kiristämällä mutteri kiinni pesukoneen pohjaan.
- Kytke virtajohto.



### VAROITUS:

jos virtajohto on vaihdettava uuteen, ota yhteyttä huoltoliikkeeseen.

Takuu ei kata vikoja, jotka ovat aiheutuneet käyttöohjeiden vastaisesta käytöstä tai asennuksesta.

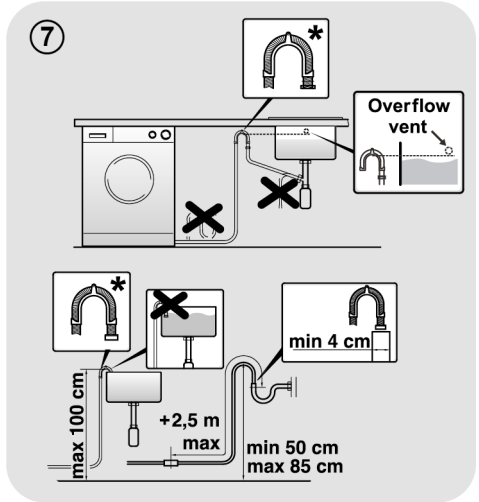

\* ERIKSEEN MYYTÄVÄ LISÄVARUSTE

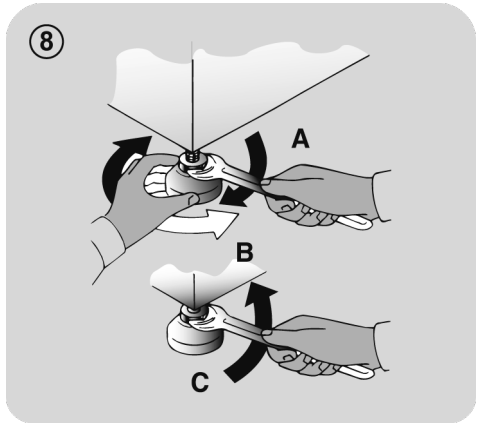

### 3. PESUAINEKOTELO

Pesuainekotelo on jaettu kolmeen lokeroon **piirroksen 9** osoittamalla tavalla:

- lokero “1”: esipesuaine;
- lokero “2”: lisäaineet, huuhteluaineet, tärkkäyshajusteet jne;



#### **VAROITUS:**

Käytä vain nestemäisiä tuotteita. Pesukone on säädetty annostelemaan lisäaineita automaattisesti viimeisen huuhtelun jokaisen jakson aikana.

- lokero “2”: pesuaine.

**JOISSAIN MALLEISSA** on myös kuppi nestemäiselle pesuaineelle (piirros 10). Jos käytät sitä, aseta se lokeroon 2. Näin nestemäistä pesuainetta pääsee rumpuun vain juuri oikeaan aikaan. Kuppia voidaan käyttää myös valkaisuaineelle, kun valittuna on huuhteluohjelma.



#### **VAROITUS:**

Joitakin pesuaineita on vaikea saada poistettua. Tällöin suosittelemme rumpuun asennettavan erikoissäiliön käyttöä.

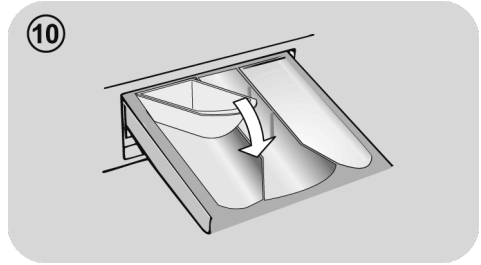
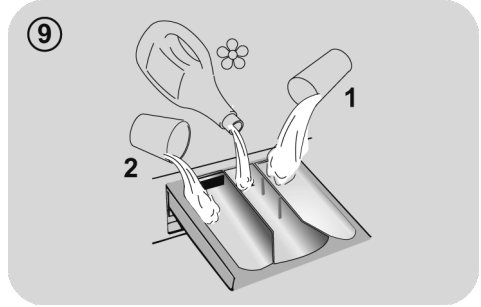

**JOISSAKIN MALLEISSA** on automaattinen annostelija, joka annostelee pesu- ja huuhteluaineen. Katso tässä tapauksessa lisätietoja **OHJAIMET JA OHJELMAT**-kappaleesta.

## 4. YLEISOHJEITA

### Täyttövinkkejä

**Huomaa seuraavat asiat, kun lajittelet pyykkiä:**

- Poista pyykistä metalliesineet, kuten hiussoljet, neulat ja kolikot;
- Sulje vetoketjut ja tyynyliinojen napit, solmi irralliset vyöt ja pitkät nauhat;
- Irrota verhoista ripustimet;
- Tutustu vaatteiden pesuohjeisiin huolellisesti;
- Poista sitkeät tahrat tahrannoistoina.

- Kun peset huopia, peittoja tai muita raskaita tekstiilejä, suosittelemme välttämään linkousta.
- Kun peset villaa, varmista, että tekstiili on konepestävä. Tarkista pesuohjemerkinä.
- Jätä laitteen ovi hieman auki pesujen välillä, jotta koneen sisäpuolelle ei synny pahaa hajua.

### Hyödyllisiä säästövinkkejä

Vinkkejä rahan säästämiseen ja ympäristöhaittojen välttämiseen konetta käytettäessäsi.

- Lataa kone suurimpaan kapasiteettiin, joka näkyy kunkin ohjelman ohjelmataulukossa - tällä tavalla SÄÄSTÄT energiaa ja vettä.
- Linkousnopeus vaikuttaa meluun ja pyykin jäännöskosteuteen: Nopeampaan linkoukseen liittyy suurempi melu ja alhaisempi pyykin jäännöskosteus.
- Veden ja energian yhteiskäytön kannalta tehokkaimpia ohjelmia ovat yleensä pidemmät ohjelmat, joiden lämpötila on alhaisempi.

**Täytä kone mahdollisimman täyteen**

- Energian, veden, pesuaineen ja ajan käyttö on tehokkainta, kun käytetään suositeltua enimmäistäyttömäärää. Energiaa

säästyy jopa 50% pestäessä täysi koneellinen kahden puolikkaan koneellisen sijaan.

**Tarvitaanko esipesua?**

- Vain hyvin likaiselle pyykille! SÄÄSTÄT pesuainetta, aikaa, vettä ja 5–15% energiaa, kun ET valitse esipesuohjelmaa vähän tai tavanomaisesti likaantuneelle pyykille.

**Onko likaisia vaatteita välttämätöntä pestä korkealla lämpötilalla?**

- Vaikeat tahrat kannatta esikäsitellä tahrannoistoina/pesuaineella ja/tai liottaa ennen laittamista pesukoneeseen. Kun käytät matalia lämpötiloja pesuohjelmissa, säästät vaatteita ja peset energiatehokkaammin.

**Ennen kuivausohjelman käyttämistä (KUIVAUSRUMMULLA VARUSTETUT PESUKONEET)**

- SÄÄSTÄ energiaa ja aikaa poistamalla vesi pyykistä nopealla linkouksella ennen kuivausohjelman käyttämistä.

### Pesuaineen annostelu

Alla on **lyhyt opas**, josta löytyy **pesuaineen käyttöä** koskevia vinkkejä ja neuvoja .

- Käytä ainoastaan konepesuun sopivaa pesuainetta.
- Valitse pesuaine kankaan tyyppiin (puuvilla, herkäät tuotteet, synteettiset tuotteet, villa, silkki jne.), värin, lian tyyppiin ja määrän sekä ohjelmoidun pesulämpötilan mukaan.
- Jos haluat käyttää oikeaa määrää pesuainetta, huuhteluainetta tai muita lisäaineita, noudata aina huolellisesti valmistajan ohjeita: **Laitteen oikeanlainen käyttö oikealla annostuksella mahdollistaa jätteiden välttämisen ja ympäristöä haittaavien vaikutusten vähentämisen.**

**Erittäin likaiseen valkopesuun suosittelemme puuvillaohjelmaa, vähintään 60°C:n lämpötilaa ja normaalia pesujauhetta (tehokäyttöön sopivaa), joka sisältää keskimääräisessä tai korkeassa lämpötilassa erinomaisesti toimivia valkaisuaineita.**

**40—60°C:n** pesuohjelmiin valitaan sopiva pesuaine tekstiilien kuidun ja likaantumistasteen mukaan.

Normaalit pesujauheet sopivat hyvin likaisten valkoisten tai haalistumattomien tekstiilien pesuun, ja nestemäiset pesuaineet tai värilliselle pyykille tarkoitetut pesujauheet sopivat vähän likaantuneille värjäytyille tekstiileille.

**Alle 40°C:n** pesuohjelmiin suosittelemme nestemäisiä pesuaineita tai pesujauheita, joiden erikseen mainitaan sopivan alhaisessa lämpötilassa pesemiseen.

**Villan tai silkin pesuun** tulee käyttää vain erikseen näille tekstiileille tarkoitettuja pesuaineita.

- Liian suuri määrä pesuainetta johtaa liialliseen vaahtoon, mikä estää jakson suorittamisen oikein. Se voi myös vaikuttaa pesuun ja huuhteluun.

Ympäristöystävällisten fosfaatittomien pesuaineiden käytöllä voi olla seuraavia vaikutuksia:

- **Sameampi huuhtelupoistovesi:** tämä johtuu pesuaineen zeoliiteista, jotka eivät heikennä huuhtelun tehokkuutta.

- **Valkoista jauhetta (zeoliitteja) pyykissä pesun jälkeen:** tämä on normaalia, jauhe ei imeydy kuituihin eikä muuta niiden väriä.

- **Vaahtoa viimeisessä huuhteluvedessä:** tämä ei välttämättä ole merkki huonosta huuhtelusta.

- **Runsaasti vaahtoa:** Tämä johtuu yleensä pesuaineissa olevista ionittomista pinta-aineista, joita on vaikea saada pois pyykistä.

Älä toista huuhtelua vaahdon poistamiseksi, sillä se ei auta asiaan.

Jos ongelma jatkuu tai epäilet toimintahäiriötä, ota välittömästi yhteyttä valtuutettuun asiakaspalveluun.



## 5. KONEEN PUHDISTUS JA HOITO

Huolehtimalla laitteestasi oikealla tavalla voit pidentää sen käyttöikä.

### Laitteen ulkopuolinen puhdistus

- Kytke pois kone virran syötöstä.
- Puhdista laitteen ulkopinta käyttämällä kosteata riepua ja **VÄLTTÄEN HIOVIA AINEITA, ALKOHOLIA JA/TAI LIUOTTIMIA.**

### Pesuainekotelon puhdistus

- Pesuainelokeron säännöllinen puhdistaminen on suositeltavaa pesuainejäämien ja lisäaineiden kertymisen estämiseksi.
- Poista lokero varovaisesti, mutta päättäväisesti.
- Puhdista lokero juoksevan veden alla ja aseta se takaisin paikoilleen.

**MALLIT, JOISSA ON AUTOMAATTINEN NESTEPESUAIKINEN JA HUUHTELUAIKINEN ANNOTELUJÄRJESTELMÄ:**

**Koko lokeron täytyy olla tyhjä ennen puhdistamista.**

- Vedä lokero kokonaan ulos painamalla vapautuspainiketta. **Kiinnitä huomiota pesuainejäämien valumiseen.**

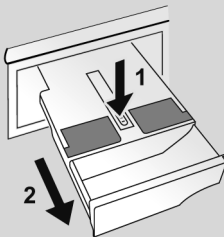

- Täytä lokero kuumalla vedellä.

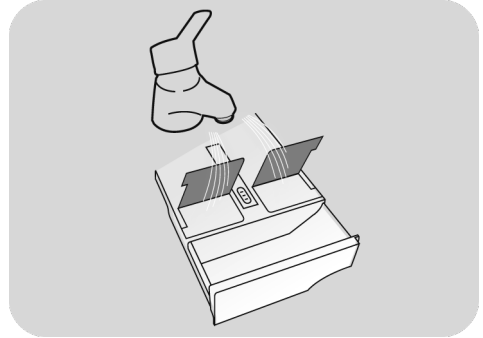

- Ravistele lokeroa, jotta vesi virtaisi sen kaikkiin osiin.

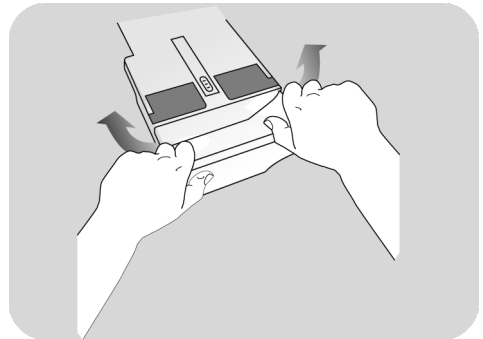

- Tyhjennä liika vesi ja laita lokero kokonaan takaisin paikoilleen.



### **VAROITUS:**

**ÄLÄ KÄYTÄ** happamia tuotteita (esim. etikkaa) älälä voimakkaita pesuaineita lokeron puhdistamiseen välttääksesi tiivisteiden ja/tai koneen sisäosien vaurioittamisen.



## Pumppusuodattimen puhdistaminen

- Laitteessa on erityinen suodatin, johon tarttuvat suuremmat tähteet, jotka voivat tukkia tyhjennysjärjestelmän, kuten napit tai kolikot (riippuen mallista, katso versio A tai B).

**Suosittelimme tarkistamaan ja puhdistamaan suodattimen 5 tai 6 kertaa vuodessa.**

- Kytke pois kone virran syötöstä.
- Suosittelemme, että ennen suodattimen avaamista panet sen alle imukykyisen pyyhkeen, jotta lattia pysyy kuivana.
- Käännä suodatinta vastapäivään pystyasennossa olevaan pysäyttimeen asti.
- Irrota suodatin ja puhdista se. Kun olet valmis, kiinnitä se takaisin kääntämällä myötäpäivään.
- Kiinnitä kaikki pesukoneen osat päinvastaisessa järjestyksessä kuin edellä on kuvattu.

## Suosituksia pesukoneen siirtoon ja pitkäaikaiseen varastointiin

- Jos laitetta pidetään pitkään lämmittämättömässä tilassa, kaikki vesijäämät tulee poistaa täysin putkista.
- Kytke pois kone pistorasiasta.
- Irrota letku kiinnikkeestä, laske se alas ja tyhjenä kaikki vesi astiaan.
- Kun olet valmis, kiinnitä poistoletku kiinnikkeeseen.

E

**MALLIT, JOISSA ON AUTOMAATTINEN NESTEPESUAINEEN JA HUUHTELUAINEEN ANNOSTELUJÄRJESTELMÄ:**  
jos konetta pitää kallistaa tai siirtää, poista pesuainelokero ennen kuin jatkat ja pidä se vaakasuorassa asennossa vuotojen estämiseksi.

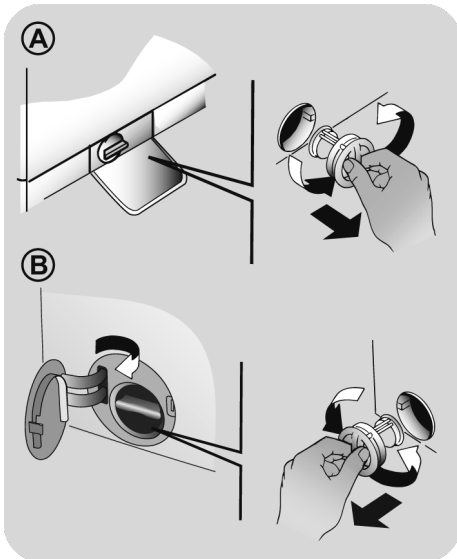

## 6. ETÄOHJAUS (WI-FI)

Tämä laite on varustettu **Wi-Fi**-teknologialla, jonka ansiosta sitä voi käyttää etänä sovelluksen avulla.

### LAITTEEN PARINMUODOSTUS (SOVELLUKSESSA)

- Lataa **hOn**-sovellus laitteeseesi skannaamalla seuraava QR-koodi:



tai seuraavan linkin kautta:  
[go.haier-europe.com/download-app](http://go.haier-europe.com/download-app)

Sovellus on saatavilla sekä **Android**-että **iOS**-pohjaisille tableteille ja älypuhelimille.

Tutustu lähemmin **Wi-Fi**-toimintoihin käyttämällä sovellusta **DEMO**-tilassa.

Kotisi **Wi-Fi**-verkon toimintataajuuden tulee olla **2,4 GHz**. Et voi määrittää konetta, jos kotiverkkosi toimintataajuus on **5 GHz**.

- Avaa sovellus, luo käyttäjäprofiili (tai kirjaudu sisään, jos olet luonut sen jo aiemmin) ja rekisteröi kodinkone laitteesi näytölle tulevien ohjeiden mukaisesti.

### ETÄKÄYTÖN KÄYTTÖÖNOTTAMINEN

- Tarkista, että reititin on kytketty päälle ja yhdistetty internetiin.
- Täytä kone pyykillä, sulje luukku ja lisää tarvittaessa pesuaine.
- Käännä ohjelmanvalitsin asentoon **ETÄOHJAUS Wi-Fi**  asentoon: luukku lukkiutuu ja ohjauspaneeli deaktivoituu.

- Käynnistä ohjelma käyttämällä sovellusta. Kun ohjelma on päättynyt, sammuta kone kääntämällä ohjelmanvalitsin **OFF (POIS)**-asentoon jolloin luukun lukitus avautuu.

### ETÄKÄYTÖN POISTAMINEN KÄYTÖSTÄ

- Poistu **ETÄOHJAUS**-tilasta ohjelman ollessa käynnissä kääntämällä ohjelman valitsin johonkin muuhun asentoon kuin **ETÄOHJAUS (Wi-Fi) kytkemättä konetta OFF (POIS)** päältä. Laitteen ohjauspaneeli on jälleen käytettävissä, ja jos ohjelma keskeytetään, voit avata luukun, kun **LUUKUN TURVALLISUUDEN** merkivalo sammuu.

Turvallisuussyistä joissakin pesuvaiheissa luukku voidaan avata vain, jos veden taso on alle alareunan ja lämpötila alle **45°C**. Js nämä ehdot täyttyvät, odota ennen luukun avaamista, että **LUUKUN TURVALLISUUDEN** valo sammuu.

- Luukun ollessa suljettuna käännä nappi asentoon **ETÄOHJAUS**, jotta voit hallita laitetta käyttämällä sovellusta uudelleen. Jos ohjelma on käynnissä, se jatkuu.

## 7. PIKAKÄYTTÖOPAS

Pesukone sovittaa vesimäärän automaattisesti pyykin laadun ja määrän mukaiseksi. Järjestelmä vähentää energiankulutusta ja lyhentää pesuaikojä huomattavasti.

### Ohjelman valinta

- Kytke laitteeseen virta ja valitse haluamasi ohjelma.
- Muuta tarvittaessa asetuksia ja tee tarvittavat valinnat.

### KUIVAUS (vain KUIVAUSRUMMULLA VARUSTETUT PESUKONEET)

Jos haluat, että kone alkaa automaattisesti kuivata pyykkiä pesuohjelman jälkeen, valitse siihen käytettävät erikoisohjelmat. (huomioithan tällöin myös pestävän pyykin määrän). Voit tehdä tämän toimenpiteen myös erikseen pesuohjelman loputtua.

- Paina ohjelman käynnistyspainiketta.
- Ohjelman päättyminen osoitetaan viestillä näytössä (joissakin malleissa kaikki vaiheen merkkivalot palavat).
- Katkaise pesukoneen virta.

Katso sopiva pesuohjelma ohjelmataulukosta ja noudata siinä esitettyjä toimintaohjeita.

### Teknisiä tietoja

**Tarvittava vedenpaine:**  
min 0,1 Mpa / max 1 Mpa

**Linkousteho:**  
katso arvokilpeä.

**Liitäntäteho/ Tarvittava sulake/ Jännite:**  
katso arvokilpeä.

## 8. OHJAIMET JA OHJELMAT

\*



\* *Mallista riippuen*

- A KÄYNNISTÄ/TAUKO-painike**
- B LÄMPÖTILAN VALINTA-painike**
- C LINKOUKSEN VALINTA-painike**
- D RYPISTYMISENESTO-painike**
- E AJASTETTU ALOITUS-painike**
- F VALINNAT-painike**
- G LIAN MÄÄRÄ/PIKA/HÖYRYN TASO-painike\*\***
- H ERIKOISOHJELMAT-painike**  
(sisältyy vain joihinkin malleihin)
- B+C PAINIKKEIDEN LUKITUS**

\*\* **HÖYRYN TASO**  
(sisältyy vain joihinkin malleihin)



## **VAROITUS:**

älä kosketa painikkeita samalla, kun kytket pistotulppaa, sillä koneet kalibroivat järjestelmänsä ensimmäisten sekuntien aikana. Jos painikkeisiin kosketaan, kone ei ehkä toimi oikein. Jos näin käy, irrota pistotulppa ja kiinnitä se uudelleen.

## **Ohjelmanvalitsin ja POIS-asento (OFF)**

- Kun ohjelmanvalitsinta käännetään, näyttöön ilmestyvät valitun ohjelman asetukset.
- Katkaise pesukoneen virta kääntämällä valitsin **POIS**-asentoon.

## **Ensimmäinen käynnistys**

### **- Kielen valinta**

- Kun laite on liitetty verkkoon ja virta on kytketty, saat näkyviin käytettävissä olevat kielet painamalla "**LÄMPÖTILAN VALINTA**"- tai "**LINKOUKSEN VALINTA**"-painiketta.
- Valitse haluamasi kieli painamalla **KÄYNNISTÄ/TAUKO**-painiketta.

### **- Kielen vaihtaminen**

- Jos haluat muuttaa valittua kieltä, paina "**LÄMPÖTILAN VALINTA**"- ja "**AJASTETTU ALOITUS**"-painikkeita samanaikaisesti noin **5 sekuntia**. Näyttöön ilmestyy sana **ENGLISH**, ja voit valita uuden kielen (painamalla painikkeita "**LÄMPÖTILAN VALINTA**" tai "**LINKOUKSEN VALINTA**").
- Vahvista valintasi painamalla **KÄYNNISTÄ/TAUKO**-painiketta.

## **KÄYNNISTÄ/TAUKO-painike**

Sulje luukku **ENNEN** kuin painat **KÄYNNISTÄ/TAUKO**-painiketta.

- Aloita valittu pesuohjelma ja sen esivalitut valinnat painamalla **KÄYNNISTÄ/TAUKO**-painiketta. Kun ohjelma on käynnissä, näytössä näkyy jäljellä oleva aika.
- Jos haluat muokata valittua ohjelmaa, paina haluamaasi valintapainiketta, muokkaa oletusvalintoja ja paina sitten **KÄYNNISTÄ/TAUKO**-painiketta ohjelman aloittamiseksi.

**Vain asetetun ohjelman kanssa yhteensopivat vaihtoehdot voidaan valita.**

- Kun olet käynnistänyt laitteen, odota ohjelman käynnistymistä muutama sekunti.

## **OHJELMAN KESTO**

- Kun ohjelma on valittu, näytössä näkyy automaattisesti ohjelman kesto. Se vaihtelee valittujen toimintojen mukaan.
- Kun ohjelma on käynnistetty, näytössä näkyy koko ajan ohjelman jäljellä oleva aika.
- Laite laskee valitun ohjelman päättymiseen kuluvan ajan vakiotäyttömäärän mukaisesti, ja ohjelman aikana laite korjaa aikaa kuorman määrän ja koostumuksen mukaisesti.

## **OHJELMAN LOPPU**

- Kun näyttö osoittaa, että ohjelma on päättynyt ja **LUUKUN TURVALLISUUDEN** merkkipalo on sammunut, luukku voidaan avata.
- Katkaise pesukoneen virta kääntämällä valitsin **POIS**-asentoon.

**Ohjelmanvalitsin on palautettava POIS-asentoon jokaisen ohjelman jälkeen tai aloitettaessa uutta pesuohjelmaa ennen ohjelman valintaa ja käynnistämistä.**

## KONEEN ASETTAMINEN TAUKOTILAAN

- Kun pesu on käynnissä, kone voidaan pysäyttää painamalla **KÄYNNISTÄ/TAUKO**-painiketta.

Turvallisuussyistä joissakin pesuvaiheissa luukku voidaan avata vain, jos veden taso on alle alareunan ja lämpötila alle 45°C. Jos nämä ehdot täyttyvät, odota ennen luukun avaamista, että **LUUKUN TURVALLISUUDEN** valo sammuu.

- Paina **KÄYNNISTÄ/TAUKO**-painiketta uudelleen ohjelman jatkamiseksi syklin vaiheesta, johon ohjelma pysähtyi.

## OHJELMAN KESKEYTTÄMINEN

- Ohjelma keskeytetään kääntämällä valitsin **POIS**-asentoon.
- Odota, kunnes **LUUKUN TURVALLISUUDEN** merkivalot on sammunut, ennen kuin avaat luukun.

## LÄMPÖTILAN VALINTA -painike

- Painikkeesta voidaan muuttaa pesuohjelmien lämpötilaa.
- Tekstiilien säästämiseksi lämpötilaa ei voi nostaa yli kunkin ohjelman sallitun enimmäislämpötilan.
- Jos haluat kylmän pesuohjelman, kaikkien ilmaisinten on oltava sammuksissa.

## LINKOUKSEN VALINTA -painike

- Painiketta painamalla voidaan vähentää linkouksen enimmäisnopeutta tai poistaa linkous kokonaan käytöstä.
- Jos pesuohjelmakäytössä ei ole erikoisohjeita, voidaan käyttää ohjelman tavanomaista suurinta linkousnopeutta.

**Jotta tekstiilit eivät vaurioituisi, nopeutta ei voi nostaa eri ohjelmille asetettua enimmäisnopeutta suuremmaksi.**

- Linkous palautetaan käyttöön painamalla painiketta, kunnes päästään haluttuun linkousnopeuteen.

- Linkousnopeutta voidaan muuttaa pysäyttämättä konetta.

**Jos pesuainetta käytetään liikaa, se voi aiheuttaa liiallista vaahtoamista. Jos laite havaitsee liikaa vaahtoa, se voi ohittaa linkousvaiheen tai pidentää ohjelman kestoa ja lisätä vedenkulutusta.**

**Koneessa on elektroninen laite, joka estää linkouksen, mikäli pyykkikuorma ei ole tasapainossa. Tämä vähentää koneen melua ja värinää ja siten pidentää koneen käyttöikää.**

## RYPISTYMISENESTO-painike

*(Käytettävissä vain joissakin ohjelmissa)*

Tämä toiminto vähentää rypistymistä poistamalla väli-linkoukset tai vähentämällä ainakin yhden linkouskerran nopeutta.

**Tämä valinta on tehtävä ennen KÄYNNISTÄ/TAUKO-painikkeen painamista. Jos vaihtoehto ei ole yhteensopiva valitun ohjelman kanssa, vaihtoehdon merkkivalo vilkkuu ensin ja sitten sammuu.**

## AJASTETTU ALOITUS-painike

- Painikkeesta voidaan ohjelmoida pesuohjelma alkamaan viiveellä enintään **24 tunti**n kuluttua.

- Aloitus ajastetaan seuraavasti:

- Aseta haluttu ohjelma.
- Paina painiketta kerran aktivoiaksesi käynnistysviiveen ja paina sitä sitten uudelleen (tai pidä painettuna) haluttuun viiveen asettamiseksi. Viive kasvaa painikkeen jokaisella painalluksella enintään 24 tuntiin, jolloin painikkeen painaminen uudelleen nollaa käynnistysviiveen.

- Vahvasta painamalla **KÄYNNISTÄ/TAUKO**-painiketta. Laskenta alkaa, ja kun aika on kulunut, ohjelma käynnistyy automaattisesti.

- Ajastettu aloitus voidaan peruuttaa kääntämällä ohjelmavalitsin **POIS**-asentoon.

**Jos koneen toiminnan aikana tapahtuu virtakatkos, virran palaututtua kone jatkaa alusta vaiheesta, jossa se oli virran katketessa.**

## VALINNAT-painike

Tällä painikkeella voi valita eri vaihtoehtojen välillä (**vain joissakin ohjelmissa**):

### - ESIPESU

- Valinnalla suoritetaan esipesu, josta on hyötyä etenkin pestäessä erittäin likaisia tekstiilejä (**voidaan käyttää vain joissain ohjelmissa, katso ohjelmataulukko**).
- Suosittelemme käyttämään pesuainetta vain 20% pakkauksen suosittelemista määristä.

### - LISÄHUUHTELU

- Voit valita lisähuuhtelun pesuohjelman loppuun. Toiminto on suunniteltu etenkin herkkäihoisille, joille pienetkin pesuainejäämät voivat aiheuttaa ihoärsytystä tai allergiaoireita.
- Lisähuuhtelua suositellaan myös lastenvaatteille ja silloin, kun erittäin likaisten tekstiilien pesussa käytetään paljon pesuainetta tai kun pestään pyyhkeitä, joiden kuituihin jää yleensä helposti pesuainejäämiä.

### HYGIEN +

Kan endast aktiveras när du har valt temperaturen 60°C. Alternativen hjälper till att hålla dina kläder hygieniska genom att hålla samma temperatur under hela vättprogrammet.

**Nämä vaihtoehdot on valittava ennen KÄYNNISTÄ/TAUKO-painikkeen painamista. Valittaessa toimintoa, joka ei sovellu valittuun ohjelmaan, merkivalo ensin vilkkuu ja sitten sammuu.**

## LIAN MÄÄRÄ / PIKA / HÖYRYN TASO-painike\*

Tällä painikkeella voi valita eri vaihtoehtojen välillä (**valitusta ohjelmasta riippuen**):

### - LIAN MÄÄRÄ

- Kun ohjelma on valittu, sille asetettu pesuaika näytetään automaattisesti.
- Tällä painikkeella voit valita jonkin kolmesta pesutehokkuuden tasosta muuttamalla ohjelman pituutta tekstiilien likaisuuden mukaisesti (**voidaan käyttää vain joissain ohjelmissa, katso pesuohjelmataulukko**).

### - PIKA

Painike aktivoituu, kun ohjelmavalitsimesta valitaan **RAPID CARE (14'/30'/44')** -ohjelma, ja sillä voi valita jonkin kolmesta mainitusta ohjelman kestosta.

### - HÖYRYN TASO\*

Kun olet valinnut **STEAM CARE PRO**-ohjelman, voit valita tällä painikkeella kolme eri tehokkuusasteista höyrykäsittelyä, jotka on suunniteltu kuiville tai märeille vaatteille ja kankaan tyyppin mukaan:

#### - PUUVILLA (oletusvalinta)

Tätä ohjelmaa käytetään puuvillavaatteissa. Märissä kankaissa (esim. pesun jälkeen) se sopii rypistymisen vähentämiseen linkouksen jälkeen. Kuivissa kankaissa se on suunniteltu kosteuttamaan kangasta silytyksen helpottamiseksi.

#### - SEKAPYYKKI (paina painiketta kerran)

Tätä ohjelmaa käytetään synteettisiin vaatteisiin. Märissä kankaissa (esim. pesun jälkeen) se sopii rypistymisen vähentämiseen linkouksen jälkeen. Kuivissa kankaissa se on suunniteltu kosteuttamaan kangasta silytyksen helpottamiseksi.

## - ARAT KUIDUT (paina painiketta kahdesti)

Ohjelma poistaa ryppyjä höyryn avulla ja raikastaa vaatteita käytön jälkeen. Ohjelma koostuu alkuvaiheesta, jossa käytetään höyryä, ja loppuvaiheesta, jossa ylimääräinen kosteus poistetaan vaatteista ja vaatteet ovat heti käytettävissä. Ohjelma soveltuu kuiville kankaille.

Nämä vaihtoehdot on valittava ennen KÄYNNISTÄ/TAUKO -painikkeen painamista.

## \* HÖYRYN TASO

(saatavana vain tietyissä malleissa)

## ERIKOISOHJELMAT-painike

(Saatavana vain tietyissä malleissa)

Tällä painikkeella voi valita eri vaihtoehtojen välillä (vain joissakin ohjelmissa):

## - AKTIIVIPESU

- Tämä vaihtoehto (joka voidaan asettaa useissa ohjelmissa) optimoi valitun ohjelman veden ja energian kulutuksen säilyttäen pesutehon.
- **AKTIIVIPESU** on tarkoitettu pienemmille kuormille ja kevyesti likaantuneelle pyykille tarpeettoman hukkakäytön vähentämiseksi.

## - YÖ JA PÄIVÄ

- Valinta pienentää välilinkousten nopeuden 400 kierrokseen minuutissa, mikäli mahdollista, lisää huuhtelussa käytettävän veden määrää ja pitää pyykkit veteen upotettuna loppuhuuhTELUN jälkeen, jotta kuidut levittyvät tasaisesti.
- Kun rummussa pidetään vettä, kone on taukotilassa.

- Lopeta ohjelma linkoukseen ja tyhjennysvaiheeseen painamalla **KÄYNNISTÄ** (linkousta voidaan vähentää tai se voidaan poistaa vastaavalla painikkeella).

- Elektronisen ohjauksen avulla välivaiheiden vesi tyhjenetään hiljaisesti, joten valinta sopii hyvin yöllä tapahtuvaan pesuun.

## - RUMMUN PUHDISTUS

- Kehitetty pesukoneen rummun puhdistukseen.
- Käytä ainoastaan jauhemaista pesuainetta.
- Älä käynnistä ohjelmaa pyykin ollessa pesukoneessa.
- Suosittelemme suorittamaan tämän aina 50 pesujakson jälkeen.
- Tämä vaihtoehto on valittavissa ainoastaan **TYHJENNYS & LINKOUS**-ohjelmassa.

Nämä vaihtoehdot on valittava ennen KÄYNNISTÄ/TAUKO-painikkeen painamista. Valittaessa toimintoa, joka ei sovellu valittuun ohjelmaan, merkkivalo ensin vilkkuu ja sitten sammuu.

## PAINIKKEIDEN LUKITUS



- Voit lukita painikkeet painamalla samanaikaisesti "**LÄMPÖTILAN VALINTA**" ja "**LINKOUKSEN VALINTA**" painikkeita noin **3 sekunnin** ajan. Näin voit estää ei-toivotut muutokset, jos painiketta painetaan vahingossa koneen ollessa käynnissä.
- Lukituksen voi poistaa painamalla näitä kahta painiketta samanaikaisesti tai sammuttamalla laite.

## Digitaalinäyttö

Näytön avulla tiedät jatkuvasti, missä tilassa kone on.

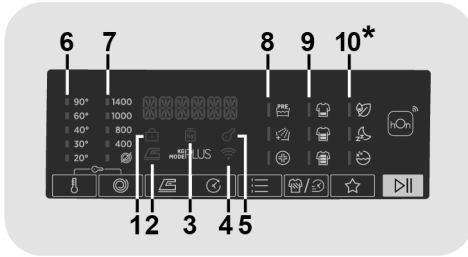

\*Saatavana vain tietyissä malleissa

### 1) LUUKUN TURVALLISUUDEN MERKKIVALO

- Kuvake osoittaa luukun olevan lukittu.

**Sulje luukku ENNEN kuin painat KÄYNNISTÄ/TAUKO-painiketta.**

- Kun **KÄYNNISTÄ/TAUKO**-painiketta painetaan koneen luukun ollessa suljettuna, merkkivalo vilkkuu hetken ja palaa sitten jatkuvasti.

**Jos luukku ei ole kunnolla suljettu, merkkivalon vilkkuminen jatkuu noin 7 sekunnin ajan, minkä jälkeen käynnistyskomento perutaan automaattisesti. Jos näin käy, sulje luukku kunnolla ja paina KÄYNNISTÄ/TAUKO-painiketta uudelleen.**

- Odota, kunnes **LUUKUN TURVALLISUUDEN** merkkivalot on sammunut, ennen kuin avaat luukun.

### 2) RYPISTYMISENESTO MERKKIVALO

Merkkivalo osoittaa, että kyseinen toiminto on valittu.

### 3) "KG MODE PLUS" MERKKIVALO *(aktivoitu vain joissakin ohjelmissa)*

- "**KG MODE PLUS**"-merkkivalo palaa ohjelman ensimmäisten minuuttien aikana, kun älykäs anturi punnitsee pyykin ja säättää ohjelman keston sekä veden ja sähkön kulutuksen sopivaksi.

- Jokaisen pesuvaiheen aikana "**KG MODE PLUS**" seuraa rummussa olevan pyykin tietoja, ja pesun ensimmäisten minuuttien aikana se:

- säättää tarvittavan veden määrää;
- laskee pesuohjelman keston;
- ohjaa huuhtelua pestäväksi valitun kuitutyypin mukaan;
- säättää rummun pyörimistahdin valitulle kuitutyypille sopivaksi;
- tunnistaa vaahtoutumisen ja lisää tarvittaessa veden määrää huuhtelun aikana;
- säättää linkousnopeutta latauksen määrän mukaan epätasapainoisuuden välttämiseksi.

### 4) Wi-Fi MERKKIVALO

- Näyttää Wi-Fillä varustetuissa malleissa yhteyden tilan. Tila voi olla:

- **PYSYVÄ MERKKIVALO:** etäkäyttö on käytössä.

- **VILKKUU HITAASTI:** etäkäyttö ei ole käytössä.

- **VILKKUU NOPEASTI KOLME SEKUNTIA, SITTEN SAMMUU:** kodinkone ei pysty yhdistämään Wi-Fi-kotiverkkoon tai sitä ei ole vielä liitetty sovellukseen.

- **VILKKUU HITAASTI KOLME KERTAA, SITTEN SAMMUU KAHDEKSI SEKUNNIKSI:** resetoi Wi-Fi-verkon (sovellukseen liittäminen aikana).

- **PÄÄLLÄ SEKUNNIN AJAN, SITTEN SAMMUU KOLMEKSI SEKUNNIKSI:** luukku on auki. Etäkäyttöä ei voida ottaa käyttöön.



## 5) PAINIKKEIDEN LUKITUS MERKKIVALO

Merkkivalo osoittaa, että painikkeet on lukittu.

## 6) LÄMPÖTILAN VALINTA MERKKIVALOT

Näyttää valitun ohjelman pesulämpötilan, jota voidaan muuttaa (jos sallittu) sitä vastaavasta painikkeesta.

Jos haluat kylmän pesuohjelman, kaikkien ilmaisinten on oltava sammuksissa.

## 7) LINKOUKSEN VALINTA MERKKIVALOT

Näyttää valitun ohjelman linkousnopeuden, jota voidaan muuttaa tai joka voidaan poistaa sitä vastaavasta painikkeesta.

## 8) VALINNAT MERKKIVALOT

Merkkivalot osoittavat valinnat, joita painikkeilla voi valita.

## 9) LIAN MÄÄRÄ MERKKIVALOT

















- Kun ohjelma on valittu, merkkivalo näyttää automaattisesti ohjelmalle asetetun lian määrän tason.
- Kun valitaan toinen lian määrän taso, sitä vastaava merkkivalo syttyy.

## 10) ERIKOISOHJELMAT-MERKKIVALOT

Merkkivalot osoittavat valinnat, joita painikkeilla voi valita.



# Ohjelmataulukko

OHJELMA		kg (ENINT.) * (katso ohjauspaneeli)											°C (ENINT.)	1)		
		6 kg	7 kg	8 kg	8,5 kg	9 kg	10 kg	11 kg	12 kg	13 kg	14 kg	2			1	
	<b>PUUVILLA</b> <sup>2)</sup>	6	7	8	8,5	9	10	11	12	13	14	90°	●	●	●	
	<b>ECO 40-60</b>	6	7	8	8,5	9	10	11	12	13	14	60°	●	●		
	<b>VILLA &amp; KÄSINPESU</b>	1	1	2	2	2	2	2	2,5	2,5	2,5	30°	●	●		
	<b>20°C</b> <sup>2)</sup>	6	7	8	8,5	9	10	11	12	13	14	20°	●	●		
	<b>SEKAPYYKKI</b> <sup>2)</sup>	3	3,5	4	4	4,5	5	5,5	6	6,5	7	60°	●	●	●	
	<b>TYHJENNYS &amp; LINKOUS</b>	-	-	-	-	-	-	-	-	-	-	-				
	<b>HUUHTELU</b>	-	-	-	-	-	-	-	-	-	-	-	△	●		
	<b>FITNESS</b>	2	2,5	2,5	2,5	2,5	2,5	3	3	3,5	3,5	40°	●	●		
	<b>KEVYT KÄSITTELY</b>	2	2,5	2,5	2,5	2,5	2,5	3	3	3,5	3,5	40°	●	●		
	<b>STEAM CARE</b>	1,5	1,5	1,5	1,5	1,5	1,5	1,5	1,5	1,5	1,5	-				
	<b>ALLERGIKÄSITTELY PRO</b>	3	3,5	4	4	4,5	5	5,5	6	6,5	7	60°	●	●		
	<b>14'</b>	1	1	1,5	1,5	1,5	1,5	1,5	2	2	2	30°	●	●		
	<b>30'</b>	2	2,5	2,5	2,5	2,5	2,5	2,5	3	3	3	30°	●	●		
	<b>44'</b>	3	3,5	3,5	3,5	3,5	3,5	3,5	4	4	4	40°	●	●		
	<b>ALL IN ONE 59'</b>	6	7	8	8,5	9	10	11	12	13	14	40°	●	●		
	<b>EKSTRAHOITO</b>	3	3,5	4	4	4,5	5	5,5	6	6,5	7	30°	●	●		
	<b>ETÄOHJAUS (Wi-Fi)</b> Valitse tämä toiminto, kun haluat etäkäyttää konetta sovelluksen (Wi-Fin) kautta.															

## Lue nämä huomautukset:

\*

Kuivien vaatteiden enimmäiskapasiteetti riippuu käytössä olevasta mallista (katso ohjauspaneeli).

### △ (Vain mallit, joissa on nestemäisen pesuaineen lokero)

Jos vain osassa pyykistä on tahroja, joita pitää käsitellä nestemäisellä valkaisuaineella, tahrojen esikäsitteily voidaan suorittaa pesukoneessa.

Kaada valkaisuaine nestemäisen valkaisuaineen säiliöön, joka on pesuainekotelon lokerossa **2**, ja valitse HUUHTELU-erikoisohjelma.

Kun tämä vaihe on päättynyt, sulje laite, lisää loput pyykkiä ja käynnistä sopiva pesuohjelma.

● Vain, kun ESIPESU-valinta on valittuna (ohjelmat, joissa voidaan valita ESIPESU-valinta).

1) Kun ohjelma on valittu, näytöllä näkyy suositeltu pesulämpötila, jota voidaan muuttaa (jos sallittu) sitä vastaavasta painikkeesta, mutta ei kuitenkaan suurinta sallittua lämpötilaa korkeammaksi.

2) Esitettyjen ohjelmien pesuvaiheen kestoa ja tehokkuutta voidaan säätää LIAN MÄÄRÄ -painikkeesta.

3) Kun valitsimesta valitaan RAPID CARE-ohjelma, voi PIKA-painikkeesta valita pikaohjelman kestoksi 14, 30 tai 44 minuuttia.

## TIETOA TESTILABORATORIOILLE

VAKIO-OHJELMAT  
(EU) nro 1015/2010 ja nro 1061/2010  
MUKAISESTI

**ECO 40-60-OHJELMA**  
LÄMPÖTILAN ASETTAMINEN 40°C

**ECO 40-60-OHJELMA**  
LÄMPÖTILAN ASETTAMINEN 60°C

---

VAKIO-OHJELMAT  
(EU) nro 2019/2023  
MUKAISESTI

**ECO 40-60-OHJELMA**

---

*Jos laitteella on eksplisiittinen energiaa koskeva ilmoitus: tämä tarkoittaa, että laite on energiatehokkaampi kuin energiatehokkuusluokan raja-arvo A, kuten etulokerossa on ilmaistu, komission delegoidun asetuksen (EU) 2019/2014 mukaisesti.*



## Ohjelmien kuvaus

Pesukoneessa on ohjelmia, jotka on suunniteltu erilaisille tekstiileille ja eri tavalla likaantuneelle pyykille (katso ohjelmataulukko).

**Valitse ohjelma etiketeissä näkyvien pesuohjeiden, erityisesti suositellun maksimilämpötilan, mukaisesti.**



### **VAROITUS:**

#### **TÄRKEÄÄ TIETOA PESEMISESTÄ.**

- **Uudet värilliset vaatteet on pestävä erillään vähintään 5 - 6 kertaa.**
- **Tietyt suuret, tummat tekstiilit, kuten farkut ja pyyhkeet on aina pestävä erillään.**
- **Älä koskaan sekoita kankaita, joiden värit EIVÄT OLE PESUNKESTÄVIÄ.**

### **ETÄOHJAUS (Wi-Fi)**

Valitse tämä toiminto, kun haluat etäkäyttää konetta sovelluksella Wi-Fin kautta. Tässä tapauksessa ohjelma aloitetaan sovelluksen komentoilla. Lisätietoja on kohdassa **ETÄOHJAUS (Wi-Fi)**.

### **PUUVILLA**

Tämä ohjelma sopii värillisten puuvillavaatteiden pesuun 40°C:ssa tai jos vaatteet kestävät korkeimpia lämpötiloja voi myös valita 60°C tai 90°C. Viimeinen linkous on maksiminopeudella, joka varmistaa erinomaisen vedenpoiston.

### **ECO 40-60**

**ECO 40-60**-ohjelma pystyy puhdistamaan normaalisti likaantuneen puuvillapyykin, joka on merkitty pestäväksi 40°C:ssa tai 60°C:ssa, yhdessä samassa jaksossa. Tätä ohjelmaa käytetään EU Ecodesign lainsäädännön noudattamisen arviointiin (ympäristömyötäinen tuotesuunnittelu).

### **VILLA & KÄSINPESU**

Tämä ohjelma suorittaa pesujakson villakankaille, joita voidaan pestä pesukoneessa tai jotka on tarkoitettu käsin pestäviksi. Se sopii myös silkistä valmistetuille tekstiileille tai tekstiileille, joiden etiketissä on merkintä **Pese kuin silkki**.

### **20°C**

Tämän innovatiivisen ohjelman avulla voit pestä samaan aikaan erilaisia materiaaleja ja värejä, kuten puuvillaa, synteettisiä kuituja ja sekoitekankaita, vain 20°C: n lämpötilassa, ja ohjelman pesutulos on silti erinomainen. Ohjelma kuluttaa vain noin 40 prosenttia perinteisen 40°C: n kirjopesuohjelman kulutuksesta.

### **SEKAPYYKKI**

Tällä ohjelmalla voit pestä erityyppiset ja -väriset kankaat yhdessä. Rummun pyörimisliike ja veden määrä on optimoitu sekä pesu- että huuhteluvaiheen aikana. Tarkka linkous rypistää tekstiilejä vähemmän.

### **TYHJENNYS & LINKOUS**

Ohjelma tyhjentää veden kokonaan ja suorittaa täyden linkouksen. Linkousnopeutta voidaan pienentää tai linkous voidaan poistaa **LINKOUKSEN VALINTA**-painikkeesta.

### **HUUHTELU**

Ohjelma suorittaa kolme huuhtelua, joiden välissä on linkous (jota voidaan hidastaa tai joka voidaan ohittaa kokonaan painikkeesta). Käytetään huuhtelemaan kaikenlaisia tekstiilejä esimerkiksi käsinpesun jälkeen.

### **FITNESS**

Täydellinen ajan säästön ja suorituskyvyn yhdistelmä. Luotu poistamaan lika urheiluasusteista ja -vaatteista. Pienille täyttömäärille synteettisiä vaatteita suositeltu alhaisen lämpötilan pesuohjelma.

### **KEVYT KÄSITTELY**

Tämä ohjelma on kehitetty pitämään hyvää huolta herkistä asusteista ja se pesee alhaisessa lämpötilassa 59 minuutissa. Pidennetty syvähuuhtelu ravitsee kankaan kuituja.

### **STEAM CARE**

Tämän ohjelman höyry poistaa kankaista ryppejä ja kosteuttaa kankaita silityksen helpottamiseksi. Painikkeen avulla voidaan valita kolme eri voimakkuustasoa, jotka on suunniteltu kuiville tai märille vaatteille kankaan tyyppin mukaan.

### **ALLERGIKÄSITTELY PRO**

Tämän pesuohjelman avulla voidaan saavuttaa 60°C:n lämpötila tavallista pidemmän aikaa, jolloin höyryn vaikutus yhdistyy tehokkaaseen huuhteluun, ja vaatteista tulee todella puhtaat ja hygieeniset. Suosittelemme puuvillakankaille.

### **RAPID CARE (14'/30'/44')**

Säästää ilman kompromissejä! Tätä uutta ohjelmaa voidaan käyttää hyvien tulosten saavuttamiseksi samalla, kun säästät vettä, energiaa, pesuainetta ja aikaa.

Tämä vaihtoehto pesee keskilämpötilassa, joka soveltuu kaikille kangastypeille. Suositellaan pienille täyttömäärille ja hieman likaantuneelle pyykille.

### **ALL IN ONE 59'**

Tällä ohjelmalla voit pestä yhdessä erityyppisiä kankaita, kuten puuvillaa, synteettisiä materiaaleja ja sekapyykkiä, vain 59 minuutissa pesukoneen täydellä kuormalla 40°C:n lämpötilassa (tai sen alle). Tämä ohjelma sopii erityisen hyvin kevyesti likaantuneelle pyykille.

### **EKSTRAHOITO**

Tällä uudella ohjelmalla eri värinkestävyysasteen omaavia vaatteita ja kankaita voidaan pestä yhdessä muuttamatta niiden alkuperäistä ulkonäköä ja tuntua. Täydellisen veden ja pesuaineen seoksen avulla vaatteistasi pidetään hyvää huolta ja saadaan paras mahdollinen pesutulos 30°C:n lämpötilassa.



## 9. VIANMÄÄRITYS JA TAKUU

Jos epäilet, että pesukone ei toimi oikein, katso ohjeita seuraavasta pikaoppaasta, jossa on vinkkejä yleisimpien ongelmien korjaamiseen.

### VIRHEILMOITUKSET

- **Näytölliset mallit:** virhe esitetään numerona, jonka edessä on kirjain E (esimerkki: virhe 2 = E2).
- **Näyttömättä mallit:** virhe esitetään vilkkuvilla merkkivaloilla (esimerkki: virhe 2 = merkkivalo välähtää kahdesti – 5 sekunnin tauko – 2 välähdystä jne.).

<b>Virheilmoitus</b>	<b>Mahdolliset syyt ja ratkaisut</b>
<b>E2 (näytöllinen malli)</b> <b>2 välähdystä</b> (näytötön malli)	<b>Kone ei saa vettä.</b> Tarkista, että hana on auki. Tarkista, että veden syöttöletku ei ole mutkalla tai puristuksissa. Poistoletku väärällä korkeudella (ks. asennus). Sulje hana, irrota täyttöletku pesukoneen takaa ja tarkista, ettei suodatin ole tukossa. Tarkista, ettei suodatin ole tukossa ja ettei suodatinkotelossa ole vierasesineitä, jotka voisivat häiritä veden virtausta.
<b>E3 (näytöllinen malli)</b> <b>3 välähdystä</b> (näytötön malli)	<b>Pesukone ei poista vettä.</b> Tarkista, ettei suodatin ole tukossa ja ettei suodatinkotelossa ole vierasesineitä, jotka voisivat häiritä veden virtausta. Tarkista, että poistoletku ei ole mutkalla tai puristuksissa. Tarkista, että viemäri ei ole tukossa ja vesi pääsee virtaamaan siinä esteettömästi. Yritä tyhjentää vesi pesualltaaseen. Tarkista, ettei suodatin ole tukossa ja ettei suodatinkotelossa ole vierasesineitä, jotka voisivat häiritä veden virtausta.
<b>E4 (näytöllinen malli)</b> <b>4 välähdystä</b> (näytötön malli)	<b>Liikaa vaahtoa ja/tai vettä.</b> Tarkista, ettei suodatin ole tukossa ja ettei suodatinkotelossa ole vierasesineitä, jotka voisivat häiritä veden virtausta.
<b>E7 (näytöllinen malli)</b> <b>7 välähdystä</b> (näytötön malli)	<b>Luukkuongelma.</b> Tarkista, että luukku on kunnolla suljettu. Tarkista, etteivät koneen sisällä olevat pyykki estä luukun sulkeutumista. Jos luukku on jumissa, sulje virta, irrota koneen pistotulppa pistorasiasta, odota 2–3 minuuttia ja avaa luukku.
<b>Muu virhekoodi</b>	Sulje virta ja irrota virtajohto pistorasiasta, odota minuutti. Kytke virta ja käynnistä pesuohjelma. Jos virhe ei poistu, ota yhteyttä valtuutettuun asiakaspalveluun.

## MUITA HÄIRIÖTILANTEITA

Ongelma	Mahdolliset syyt ja ratkaisut
<b><i>Pesukone ei toimi/käynnisty</i></b>	Tarkista, että kone on kytketty toimivaan pistorasiaan.
	Tarkista, että virta on päällä.
	Tarkista jollain toisella laitteella, kuten lampulla, että pistorasiaan tulee virtaa.
	Luukkua ei ehkä ole suljettu kunnolla. Avaa luukku ja sulje se uudelleen.
	Tarkista, onko haluttu ohjelma valittu oikein ja onko käynnistyspainiketta painettu.
	Tarkista, ettei pesukone ole pysäytystilassa.
<b><i>Lattialle pesukoneen lähelle vuotaa vettä</i></b>	Tämä voi johtua hanan ja syöttöletkun välisen tiivisteen vuodosta.
	Vaihda tällöin tiiviste ja kiristä letku hanaan.
	Tarkista, että suodatín on kunnolla kiinni.
<b><i>Pesukone ei linkoa</i></b>	Jos pyykit eivät ole pesurummussa optimaalisesti, pesukone saattaa: yrittää tasapainottaa kuormaa, mikä pidentää linkousaikaa; alentaa linkousnopeutta tärinän ja melun vähentämiseksi; keskeyttää linkouksen koneen suojelemiseksi.
	Tarkista, että pesurummun kuorma jakautuu tasaisesti. Tarvittaessa poista pyykit ja aseta ne koneeseen uudestaan tasaisesti.
	Syynä voi olla, että kaikkea vettä ei ole vielä poistettu.
	Odoti muutama minuutti. Jos ongelma jatkuu, ks. virhe 3.
	Joissakin malleissa on mahdollista estää linkous. Tarkista, että linkous on sallittu.
	Tarkista, ettet ole valinnut vaihtoehtoa, joka vaikuttaa linkoukseen.
	Liian suuri pesuainemäärä voi estää linkouksen alkamisen.
<b><i>Linkous aiheuttaa tärinää/melua</i></b>	Pesukonetta ei ehkä ole kunnolla vaaitettu. Säädä tarvittaessa koneen jalcoja käyttöohjeessa esitetyllä tavalla.
	Tarkista, että kuljetusruuvi, kumitulpat ja holkit on poistettu.
	Tarkista, ettei pesurummussa ole vierasesineitä (kolikoita, nappeja, yms.).

**Normaali valmistajan takuu kattaa viat, jotka ovat seurausta tuotteen valmistuksessa syntyneistä sähköisistä tai mekaanisista virheistä. Takuu ei kata vikoja, jotka ovat aiheutuneet laitteen ulkopuolisista tekijöistä, väärinkäytöstä tai käyttöohjeiden vastaisesta käytöstä.**

Verkkosivustollamme saatavilla olevien varaosien luetteloa lukuun ottamatta et missään tapauksessa saa korjata tai yrittää korjata laitetta itse tai antaa kokemattomien ja/tai epäpätevien henkilöiden korjata laitetta. Kokemattomien ja/tai epäpätevien henkilöiden tekemät korjaukset voivat aiheuttaa henkilövahingon tai vakavan laitevian sekä omaisuusvahinkoja. Suosittelemme ottamaan yhteyttä valtuutettuihin teknisiin tukikeskuksiimme.

Suosittelme käyttämään alkuperäisiä varaosia, jotka ovat saatavissa asiakaspalvelustamme vähintään **10 vuoden** ajan laitteen myynnin aloittamisesta Euroopan talousalueella.



## **VAROITUS:**

Valmistaja ei vastaa mistään omaisuus- ja henkilövahingoista ja/tai turvallisuusongelmista, jotka johtuvat korjauksista, joita eivät ole suorittaneet valtuutetun teknisen tuen keskus tai palveluntarjoaja, jonka valmistaja on valtuuttanut korjaamaan ja kunnossa pitämään tuotteitaan yrityksen ohjeistuksen mukaisesti. Normaali takuu ei kata asiakkaalle mitään laitteelle aiheutuneita vahinkoja, jotka syntyvät valtuuttamattomien henkilöiden korjausyritysten vuoksi.

Kotitalouslaitteiden energiamerkintään ja niiden ekologiseen suunnitteluun liittyvät energia- ja ympäristötiedot ovat 1.3. 2021 lähtien nähtävissä energiamerkintöjen eurooppalaisessa tuoterekisterissä (EPREL) seuraavassa linkissä <https://eprel.ec.europa.eu/> tai energiamerkinnän sisältämän QR-koodin kautta.

## **Takuu**

Tuotteeseen sovelletaan tuotteen mukana toimitetussa takuutodistuksessa mainittuja takuehtoja. Takuutodistus on täytettävä ja säilytettävä huolellisesti, ja se on pyydettyessä esitettävä valtuutetussa asiakaspalvelupisteessä.

Maakohtaiset palvelu- ja huoltoyhteystiedot (puhelinnumerot ja verkko-osoitteet) löytyvät tuotteen mukana toimitetusta takuutodistuksesta.

**CE** Tämä laite täyttää Euroopan turvallisuus-terveys- ja ympäristövaatimukset, jotka on asetettu lainsäädännössä tälle laitteelle.

Valmistaja ei ole vastuussa tämän tuotteen mukana toimitetun ohjekirjan painovirheistä. Valmistaja myös pidättää itsellään oikeuden tehdä tuotteisiinsa hyödylliseksi katsomiaan muutoksia, jotka eivät muuta tuotteiden olennaisia ominaisuuksia.



Takk for at du har valgt dette produktet. Vi er stolte over å kunne tilby det ideelle produktet for deg og det beste komplette sortimentet av husholdningsapparater for den daglige rutinen din.

Les denne bruksanvisningen nøye for korrekt og sikker bruk og for nyttige tips om effektivt vedlikehold.



Bare bruk vaskemaskinen etter å ha lest disse instruksjonene nøye. Vi anbefaler at du alltid har denne bruksanvisningen tilgjengelig og i god stand for eventuelle fremtidige eiere.

Hvert produkt identifiseres av en unik 16-tegns kode som også kalles "serienummeret", dette er trykt på klistremerket som er festet til produktet (nær døren) eller i dokumentkonvolutten som følger med i produktet. Denne koden er et spesifikt produkt ID-kort som du trenger for å registrere den og om du må kontakte kundeservicesenter.

## Miljøbetingelser



Dette produktet er merket i samsvar med det europeiske 2012/19/EU-direktivet om avfallshåndtering for elektriske og elektroniske produkter («Avfall fra elektrisk og elektronisk utstyr» (WEEE)).

Avfall fra elektrisk og elektronisk utstyr (WEEE) omfatter både forurensende stoffer (som kan skape negative konsekvenser for miljøet) og grunnleggende komponenter (som kan resirkuleres). Det er viktig at avfall fra elektrisk og elektronisk utstyr (WEEE) underlegges spesifikk behandling, for å fjerne og avhende alle forurensende materialer riktig, og gjenvinne og resirkulere alle materialer.

Individer kan spille en viktig rolle når det kommer til å sikre at avfall fra elektrisk og elektronisk utstyr (WEEE) ikke blir et miljøproblem. Det er helt essensielt å følge noen grunnleggende regler:

- Avfall fra elektrisk og elektronisk utstyr (WEEE) skal ikke behandles som husholdningsavfall.
- Avfall fra elektrisk og elektronisk utstyr (WEEE) skal leveres inn til hensiktsmessige innsamlingspunkter som eies av kommunen eller av registrerte firmaer. I mange land finnes det hjemmehenting for store artikler med avfall fra elektrisk og elektronisk utstyr (WEEE).

I mange land vil gamle apparater returneres til forhandleren når du kjøper en ny, og forhandleren er forpliktet til å samle slike inn gratis på en-til-en basis, så lenge apparatet er av lik type og har samme funksjoner som det leverte utstyret.

## Innhold

- 1. GENERELLE SIKKERHETSREGLER**
- 2. INSTALLERING**
- 3. VASKEMIDDELSKUFF**
- 4. PRATISKE RÅD**
- 5. RENGJØRING OG VEDLIKEHOLD**
- 6. FJERNKONTROLL (Wi-Fi)**
- 7. HURTIGVEILEDNING**
- 8. KONTROLLER OG PROGRAMMER**
- 9. FEILSØKING OG GARANTI**

# 1. GENERELLE SIKKERHETSREGLER

- Dette produktet er kun ment for bruk i husholdninger og liknende bruk som:
  - Personalkjøkken i butikker, på kontorer og andre arbeidsmiljøer;
  - Gårdshus;
  - Av gjester på hoteller, moteller og andre boligtyper;
  - "Bed and breakfast"-miljøer.

Bruk av dette produktet i andre enn husholdningsmiljøer eller til andre enn typiske husholdningsfunksjoner, som kommersiell bruk av eksperter eller opplærte brukere er unntatt selv ved ovenstående bruk. Om produktet brukes på en måte som ikke overensstemmer med dette kan det redusere produktets levetid og kan ugyldiggjøre produsentens garanti. Enhver skade på produktet eller annen skade eller tap oppstått ut fra bruk som ikke er i samsvar med hjemlig eller husholdningsmessig bruk (selv ved plassering i et hjemlig eller husholdningsmessig miljø) skal ikke aksepteres av produsenten i den utstrekning det er tillatt ved lov.

- Dette produktet kan brukes av barn fra 8 år og oppover og personer med reduserte fysiske, sensoriske eller mentale evner eller manglende erfaring og kunnskap hvis de har tilsyn eller får instruksjon i sikker bruk av produktet og forstår hvilke farer som kan inntreffe. Barn skal ikke leke med produktet.

Rengjøring og vedlikehold skal ikke gjøres av barn med mindre de har tilsyn.

- Sørg for at barn ikke har mulighet til å leke med produktet.
- Barn under 3 år bør holdes unna produktet, med mindre de er under kontinuerlig oppsyn.
- Hvis strø姆ledningen er skadet, må den byttes ut av en spesiell ledning eller en montering som er tilgjengelig fra produsenten eller serviceagenten.
- Bruk kun slangesett som fulgte med produktet for tilkobling til vannforsyning (ikke bruk gamle slangesett på nytt).
- Vanntrykket må være mellom 0,1 MPa og 1 MPa.
- Sørg for at et teppe ikke sperrer for sokkelen og ventilasjonsåpningene nederst på produktet.
- Etter montering må produktet være plassert slik at støpselet er tilgjengelig.
- Den maksimale lastekapasiteten for tørre klær avhenger av hvilken modell som brukes (se kontrollpanelet).

- For informasjon om produktets mikrokort kan du se produsentens webside.

### Elektriske forbindelser og sikkerhetsinstruksjoner

- De tekniske detaljene (forsyningsspenning og strømningang) er angitt på apparatets typeskilt.
- Kontroller at det elektriske systemet er jordet, overholder all gjeldende lover og at strømuttaket er kompatibelt med apparatets støpsel. Ellers, søk kvalifisert profesjonell assistanse.
- Bruk av konvertere, flere stikkontakter eller skjøteledninger frarådes på det sterkeste.
- Trekk alltid ut støpselet og skru av vannkranen før vedlikehold av vaskemaskinen.
- Ikke trekk i strømkabelen eller produktet for å koble fra maskinen.
- Pass på at det ikke er vann i trommelen før døren åpnes.



**ADVARSEL:**  
vann kan nå veldig høye temperaturer under vaskesyklusen.

- Utsett ikke vaskemaskinen for regn, direkte sollys eller andre værelementer.

- Ved flytting må ikke vaskemaskinen løftes etter knottene eller vaskemiddelskuffen; under transport må aldri døren hvile på trallen. Vi anbefaler at to mennesker løfter vaskemaskinen.

- Ved feil eller problemer må vaskemaskinen skrus av, vannkranen stenges og man må ikke tukle med produktet. Kontakt umiddelbart kundeservicesenteret og bruk kun originale reservedeler. Manglende overholdelse av disse instruksjonene kan sette produktsikkerheten i fare.

NO

## 2. INSTALLERING

- Skru løs **2** eller **4** skruer (**A**) på baksiden og fjern **2** eller **4** skiver (**B**) som vist i **figur 1**.
- Lukk **2** eller **4** hull med pluggene som følger med i dokumentkonvolutten.
- Om vaskemaskinen er **innebygget**, skrus **3** eller **4** skruer (**A**) ut og **3** eller **4** skiver fjernes (**B**).
- På noen modeller vil **1** eller **flere** skiver falle inne i maskinen, vipp vaskemaskinen forover for å fjerne dem. Lukk hullene med pluggene som finnes i konvolutten.



**ADVARSEL:**  
hold emballasje borte fra barn.

- Plasser den korrugerte plastplaten, som du finner på toppen av apparatet under utpakkingsprosessen\*, i bunnen av apparatet som vist i **figur 2** (i henhold til modellen, vurder versjon **A**, **B** eller **C**).

\* På noen modeller følger ikke den korrugerte plastplaten med.

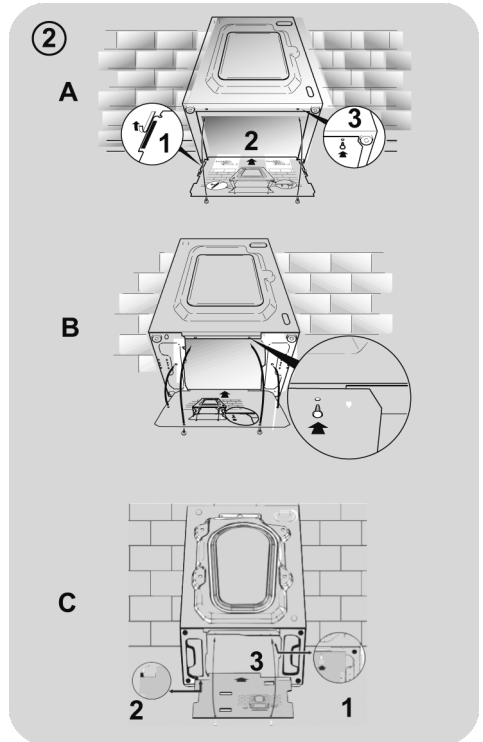
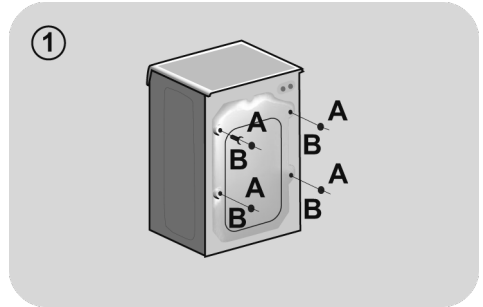

## Hydrauliske koblinger

- Koble vannslangen til kranen (**fig. 3**) bare bruker den slangen som fulgte med apparatet (ikke gjenbruk gamle slangesett).

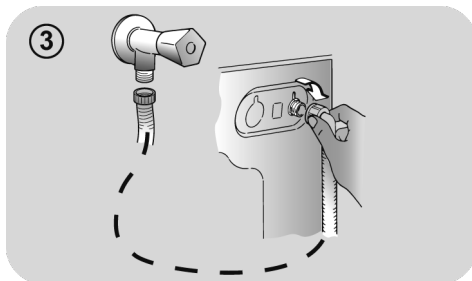

- **NOEN MODELLER** kan inkludere en eller flere av følgende funksjoner:

- **VARM&KALD (fig. 4):**

vanntilkoblingsinnstillinger med varmt og kaldt vann for høyere energisparing. Koble den grå slangen til kaldtvannskranen ❄️ og den røde til varmtvannskranen. Maskinen kan kobles til kun kaldt vann; i dette tilfellet kan noen programmet starte noen få minutter senere.

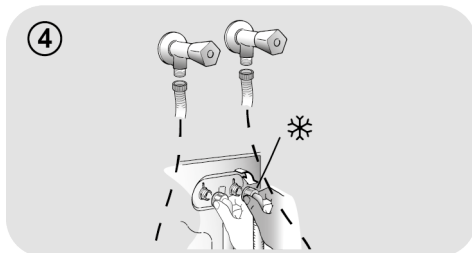

- **AQUASTOP (fig. 5):** en innretning på forsyningsslangen som stopper vannflyten om slangen forringes; i dette tilfellet vil et rødt merke vises i vinduet "A" og slangen må byttes ut. For å skru ut mutteren, trykk enveislåseinnetning "B".

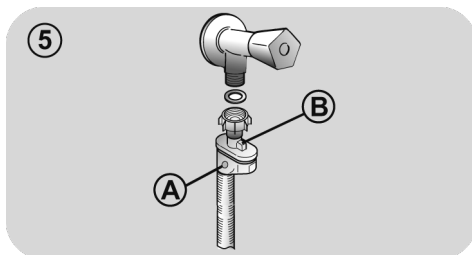

- **AQUAPROTECT - FORSYNINGSSLANGE MED VERN (fig. 6):** Om vann skulle lekke fra den primære interne slangen "A" vil inneslutningsmantelen "B" inneholde nok vann til å tillate fullføring av vaskeprogrammet. Når programmet er fullført, kontakt kundeservicesenteret for å bytte ut forsyningsslangen.

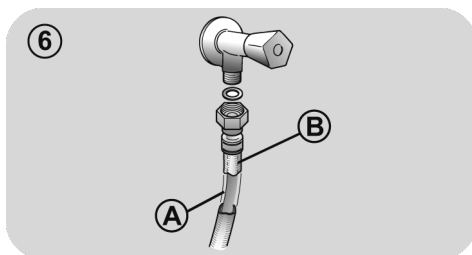

NO

## Plassering

- Skyv maskinen til vegg, vær forsiktig slik at slangen ikke bøyes eller knuses og plasser tappeslangen i badekaret, eller helst i et veggavløp minst 50 cm høyt med diameter større enn vaskemaskinslangen (fig. 7).

- Niveller produktet med føttene som vist i figur 8:

a. dreier mutteren med urviseren for å løsne skruen;

b. roter foten for å heve eller senke den til den sitter fast mot gulvet;

c. lås foten og skru inn mutteren til den sitter fast mot bunnen av vaskemaskinen.

- Sett inn støpselet.



### ADVARSEL:

kontakt kundeservicesenteret om strømkabelen må byttes ut..

Innstallasjonsfeil inngår ikke av produsentens garanti.

7

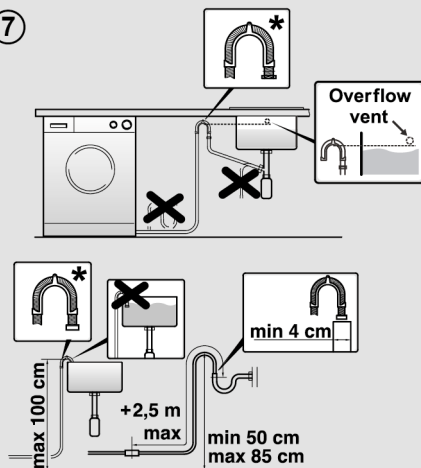

\* TILBEHØR SOLGT SEPARAT

8

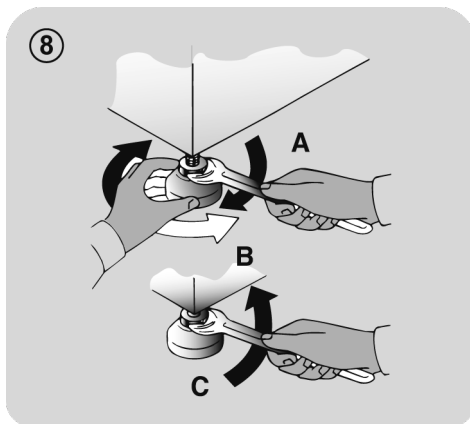

### 3. VASKEMIDDELSKUFF

Vaskemiddelskuffen er delt i 3 avdelinger som vist i **figur 9**:

- **avdeling "1"**: for forvaskemiddel;
- **avdeling "☼"**: for spesielle tilsetninger, tøymykner, stivelsesduft etc.;



NO

#### **ADVARSEL:**

bruk kun flytende produkter; vaskemaskinen er stilt til å automatisk dosere tilsetninger ved hver syklus under den siste skyllingen.

- **avdeling "2"**: for vaskemiddel.

En kopp for **flytende vaskemiddel** er også inkludert **FOR NOEN MODELLER (fig. 10)**. Plasser den i **avdeling "2"** for å bruke den. På denne måten vil flytende vaskemiddel kun komme i trommelen til riktig tidspunkt. Koppen kan også brukes for blekemiddel når programmet "Skyll" er valgt.

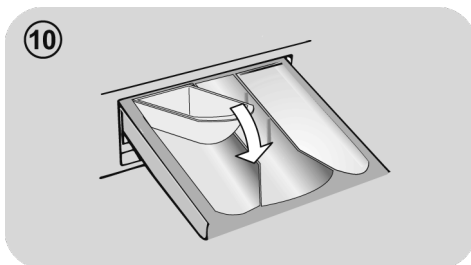

#### **ADVARSEL:**

noen vaskemiddel er vanskelige å fjerne. I dette tilfellet anbefaler vi bruk av den spesifikke beholderen som skal plasseres i trommelen.

Enkelte modeller leveres med automatisk dosering, som utfører en nøyaktig dosering av vaskemiddel og mykemiddel. I dette tilfellet, se den spesifikke seksjonen i kapitlet **KONTROLLER OG PROGRAMMER** for detaljer.

## 4. PRATISKE RÅD

### Innleggingstips

#### Ved sortering av vask, sørg for:

- å ha fjernet metallobjekter som hårspenner, nåler, mynter osv. fra vasken;
- å ha lukket putevar, lukket glidelåser, knyttet løse belter og lange kjolebånd;
- å ha fjernet ruller fra gardiner;
- å ha lest vaskeanvisninger grundig;
- å ha fjernet eventuelle gjenstridige flekker med flekkfjerner.
- Ved vask av matter, sengetepper eller annet tungt tøy anbefaler vi at du unngår sentrifugering.
- For å vaske ull må det sørges for at plagget er maskinvaskbart. Sjekk stoffetiketten.
- La døren til apparatet være litt åpen mellom vasker, for å forhindre at det oppstår mulig lukt i maskinen.

### Nyttige råd for sparing

Tips om hvordan du kan spare penger og ikke skade miljøet når du bruker apparatet.

- Last maskinen til den høyeste kapasiteten som er vist i programtabellen for hvert program - slik kan du SPARE energi og vann.
- Støy og resterende tøyfuktighet påvirkes av sentrifugeringshastighet: en raskere spinn er assosiert med større støy og lavere gjenværende fuktighet i tøyet.
- De mest effektive programmene når det gjelder kombinert bruk av vann og energi er vanligvis de varige med lavere temperatur.

### Maksimere tøymengden

- Oppnå best bruk av energi, vann, vaskemiddel og tid ved å bruke maksimal anbefalt tøymengde. Spar opp til 50% energi ved å vaske full maskin i stedet for 2 halvfulle maskiner.

### Behøver du å forvaske?

- Kun for svært skittent tøy! SPAR vaskemiddel, tid, vann og mellom 5 og 15% energiforbruk ved å IKKE velge forvask for lett til normalt skittent tøy.

### Er det nødvendig med varmvask?

- Forbehandle flekkfjerner eller inntørkede flekker i vann før vask for å redusere behovet for et varmt vaskeprogram. Spar energi ved å bruke et vaskeprogram med lav temperatur.

### Før du bruker tørkeprogrammet (VASKE-TØRKE)

- Spar energi og tid ved å velge høy sentrifugehastighet for å redusere vanninnholdet i tøyet før du bruker et tørkeprogram.

### Dosering av vaskemiddel

Nedenfor finner du en **kort veiledning** med tips og råd **om bruk av vaskemiddel**.

- Bruk bare vaskemidler som er egnet for maskinvask.
- Velg vaskemiddel i henhold til stofftypen (bomull, delikat, syntetiske stoffer, ull, silke, etc.), fargen, typen og nivået av tilsmussing og den programmerte vasketemperaturen.
- For å bruke riktig mengde vaskemiddel, mykemiddel eller andre tilsetningsstoffer, følg produsentens instruksjoner nøye hver gang: **korrekt bruk av apparatet med riktig dose lar deg unngå avfall og redusere miljøpåvirkningen.**



**Ved vask av veldig skitten hvitvask anbefaler vi bruk av bomullsprogram på 60°C** eller over og et normalt vaskepulver (effektivt) som inneholder blekemidler som ved middels/høy temperatur gir ypperligere resultater.

**For vask mellom 40°C og 60°C** må vaskemiddelet som brukes være egnet for stofftypen og graden av skittenhet. Normale midler er egnet for "hvitt" eller farget fast stoff med høy grad av skittenhet mens flytende vaskemidler eller "fargebeskyttende" puddere er egnet for fargede stoffer med lett grad av skittenhet.

**For vask ved temperaturer under 40°C** anbefaler vi bruk av flytende vaskemidler eller vaskemidler spesifikt merket som egnet for vask ved lav temperatur.

**For vask av ull eller silke** må det kun brukes vaskemidler spesifikt beregnet for slike stoffer.

- For mye vaskemiddel fører til overdrevent skum, noe som forhindrer at syklusen blir utført riktig. Det kan også påvirke kvaliteten på vask og skylling.

Bruken av økologiske vaskemidler uten fosfater kan forårsake følgende effekter:

- **mer grumsete skyllevann:** Denne effekten er knyttet til de suspenderte zeolittene som ikke har noen negativ effekt på skylleeffektiviteten.
- **hvitt pulver (zeolitter) på tøyet etter vask:** dette er normalt, pulveret er ikke absorbert av stoffet og endrer ikke tøyets farge.
- **skum i vannet ved siste skylling:** dette indikerer ikke nødvendigvis dårlig skylling.
- **mye skum:** Dette er ofte på grunn av de anioniske tensidene som finnes i vaskemidlene og som er vanskelige å fjerne fra vasken. I dette tilfellet må man ikke skylle igjen for å eliminere disse effektene; det vil ikke hjelpe i det hele tatt.

Om problemet vedvarer eller om du mistenker en feil, kontakt et autorisert kundeservicesenter.

## 5. RENGJØRING OG VEDLIKEHOLD

Å ta vare på apparatet ditt riktig kan forlenge levetiden.

### Rengjøring av apparatets ytre

- Koble maskinen fra strømforsyningen.
- Rengjør apparatets utvendige skap, bruk en fuktig klut og UNNGÅ SLIPENDE STOFFER, ALKOHOL OG/ELLER FORTYNNINGSMIDLER.

### Rengjøring av skuff

- Det anbefales å rengjøre vaskemiddelskuffen regelmessig for å unngå opphopning av vaskemiddel og tilsetningsrester.
- Fjern skuffen forsiktig, men stødig.
- Rengjør skuffen under rennende vann og sett den tilbake i rommet.

**FOR MODELLER MED AUTOMATISK DOSERINGSSYSTEM FOR FLYTENDE VASKEMIDDEL OG MYKEMIDDEL:**

**Før du fortsetter med rengjøringen, må alle rommene være tomme.**

- Trekk skuffen ut helt ved å trykke på utløserknappen, og vær oppmerksom på lekkasje av vaskemiddelrester.

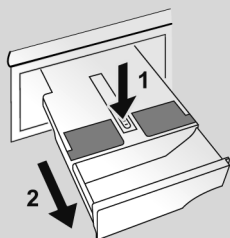

- Fyll skuffen med varmt vann.

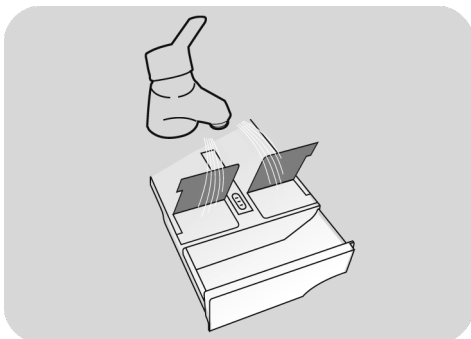

- Rist skuffen for å la vannet strømme inn i alle rom.

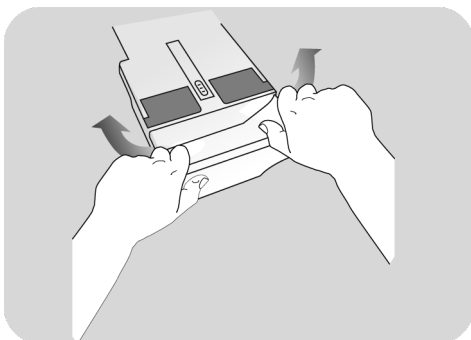

- Tøm skuffen for overflødig vann og sett den helt inn igjen.



### ADVARSEL:

IKKE BRUK syreprodukter (for eksempel eddik) eller aggressive vaskemidler til å rengjøre skuffen, for å unngå skade på tetningene og/eller innvendige deler av apparatet.

## Rengjøre pumpefilteret

- Apparatet har et spesielt filter som fanger større rester som kan blokkere dreneringssystemet, for eksempel knapper eller mynter (avhengig av modell, vurder versjon **A** eller **B**).

**Vi anbefaler å sjekke og rengjøre filteret 5 eller 6 ganger i året.**

- Koble maskinen fra strømforsyningen.
- Før filteret skrus løs anbefaler vi at du plasserer et absorberende klut under for å holde gulvet tørt.
- Drei filteret mot urviseren til det stopper i vertikal stilling.
- Fjern og rengjør filteret og sett det på plass igjen ved å dreie det med urviseren.
- Gjenta de foregående trinnene i motsatt rekkefølge for å sette sammen alle delene igjen.

## Forslag for flytting eller langvarig periode uten bruk

- Hvis apparatet oppbevares i et ikke-oppvarmet rom over lengre tid, må alle vannrester fjernes fullstendig fra rørene.
- Koble maskinen fra stikkkontakten.
- Løsne slangen fra stroppen og senk den slik at alt vannet tømmes i en beholder.
- Sikre avløpsslangen med stroppen når dette er fullført.

NO

### FOR MODELLER MED AUTOMATISK DOSERINGSSYSTEM FOR FLYTENDE VASKEMIDDEL OG MYKEMIDDEL:

Hvis du trenger å vippe eller flytte maskinen, fjern vaskemiddelskuffen før du fortsetter, og hold den horisontal for å unngå lekkasje.

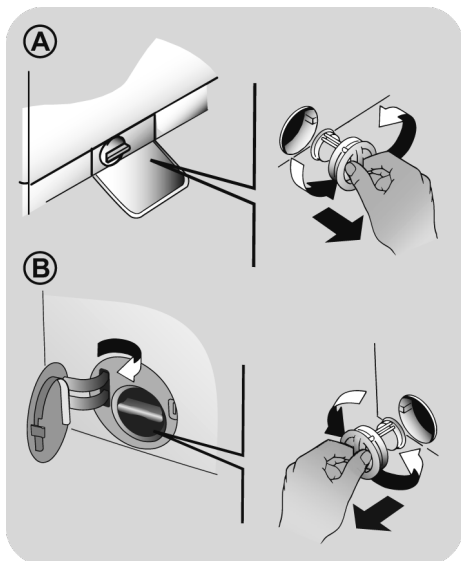

## 6. FJERNKONTROLL (WI-FI)

Dette apparatet er utstyrt med **Wi-Fi**-teknologi slik at det kan styres eksternt via appen.

### APPARATPARING (PÅ APP)

- Last ned **hOn**-appen på enheten din ved å ramme inn den følgende QR-koden:



eller via lenken:

[go.haier-europe.com/download-app](http://go.haier-europe.com/download-app)

Appen er tilgjengelig for enheter som kjører både Android og iOS, både for nettbrett og smarttelefoner.

Få alle detaljer om Wi-Fi-funksjonene ved å bla i appen i DEMO-modus.

Frekvensen på hjemmets Wi-Fi-nettverk må være i 2,4 GHz-båndet. Du kan ikke konfigurere maskinen hvis hjemmenettverket ditt er satt til 5 GHz-båndet.

- Åpne appen, opprett brukerprofilen (eller logg inn hvis den allerede er opprettet tidligere) og pare enheten etter instruksjonene på enhetsdisplayet.

### SLIK AKTIVERER DU FJERNKONTROLLEN

- Kontroller at ruterens er slått på og koblet til Internett.
- Legg i tøy, lukk døren og tilsett vaskemiddel hvis det er nødvendig.
- Drei programvelgeren til **FJERNKONTROLL (Wi-Fi)** -posisjonen: døren låses og kontrollene på kontrollpanelet deaktiveres.

- Start syklusen med appen. Når syklusen er fullført, slå av maskinen ved å dreie programvelgeren til **OFF (AV)**-posisjonen for å låse døren.

### SLIK DEAKTIVERER DU FJERNKONTROLLEN

- For å avslutte **FJERNKONTROLL**-modusen med en syklus på vei, drei programvelgeren til en annen posisjon enn **FJERNKONTROLL (Wi-Fi)**, uten å gå gjennom **OFF (AV)**. Kontrollpanelet på apparatet vil settes i drift igjen, og hvis syklusen pauses, vil du kunne åpne døren når **DØRSIKKERHET**-indikatorlampen slås av.

Av sikkerhetsmessige grunner, i enkelte vaskefaser, kan døren kun åpnes hvis vannstanden er under nedre kant og hvis temperaturen er lavere enn 45°C. Hvis disse betingelsene er oppfylt, vent til **DØRSIKKERHET**-lampen slukker før du åpner døren.

- Med døren lukket, drei knotten til **FJERNKONTROLL (Wi-Fi)**-posisjonen for å kontrollere apparatet med appen igjen. Den fortsetter ved pågående syklus.

## 7. HURTIGVEILEDNING

Denne maskinen tilpasser automatisk vannivået til type og mengde vask. Dette systemet gir en nedgang i energiforbruk og en merkbar reduksjon i vasketider.

### Programvalg

- Skru på apparatet og velg det ønskede programmet.
- Juster vaskeinnstillingene om nødvendig og velg de ønskede alternativene.

#### TØR KING (kun VASKEMASKIN MED TØRKETROMMEL)

Hvis du vil at tørkesyklusen skal starte automatisk etter vask, velg vaskeprogrammet du vil bruke og tørkesyklusen. Eller du kan gjøre ferdig vasken, og så bestemme tørkeprogram.

- Trykk på programstart-knappen.
- Programmet avsluttes med en melding på displayet (på enkelte modeller vil alle indikatorlampene tennes).
- Skru av maskinen.

For enhver type vask, se programtabellen og følg driftssekvensen som angitt.

### Tekniske data

#### Vanntrykk:

min 0,1 Mpa / max 1 Mpa

#### Omdreiningstall sentrifuge:

se tabell.

#### Full effekt / Sikring i strømtilførselskretsen ampere / Strømspanningen:

se tabell.

## 8. KONTROLLER OG PROGRAMMER

\*



\* Avhenger av modell

- A START/PAUSE-knapp
- B TEMPERATURVALG-knapp
- C SEN TRIFUGERING-knapp
- D ANTIKRØLL-knapp
- E STARTTIDSFORVALG-knapp
- F ALTERNATIVER-knapp
- G SMUSSNIVÅ/HURTIG/  
DAMPNIVÅ \*\* -knapp
- H SPESIALPROGRAMMER-knapp  
(kun inkludert i noen modeller)
- B+C TASTESPERRE

\*\* DAMPNIVÅ  
(kun inkludert i noen modeller)

NO



## ADVARSEL:

ikke ta på knappene mens du setter inn kontakten, for maskinene kalibrerer systemene i løpet av de første sekundene: Berøring av knappene kan føre til at maskinen ikke fungerer riktig. I dette tilfellet må du trekke ut kontakten og gjenta operasjonen.

## Programvelger med posisjon OFF (AV)

- Når programvelgeren er vridd lyser displayet for å vise innstillingene for det valgte programmet.
- Skru av vaskemaskinen ved å vende velgeren til **OFF (AV)**.

## Første oppstart

### - Språkinnstilling

- Etter at du har koblet maskinen til nettverket og slått den på, trykk på **"TEMPERATURVALG"**- eller **"SENTRIFUGERING"**-knappen for å vise de tilgjengelige språkene.
- Trykk på **START/PAUSE**-knappen for å velge ønsket språk.

### - Endre språk

- Hvis du vil endre innstillingsspråket, må du trykke på **"TEMPERATURVALG"**- og **"STARTTIDSFORVALG"**-knappene samtidig i omtrent **5 sekunder**.  
**ENGLISH** vil bli vist på skjermen, og du vil bli bedt om å velge et nytt språk (ved å trykke på tastene **"TEMPERATURVALG"** eller **"SENTRIFUGERING"**).
- Trykk på **START/PAUSE**-knappen for å bekrefte valget.

## START/PAUSE-knapp

Lukk døren **FØR** du velger knappen **START/PAUSE**.

- Trykk på **START/PAUSE**-knappen for å starte den valgte syklusen. Når programmet kjører, viser displayet gjenværende tid.
- Hvis du vil endre det valgte programmet, trykker du på knappene for ønskede alternativer, endrer standardparameterne og trykker deretter på **START/PAUSE**-knappen for å starte syklusen.

**Bare alternativene som er kompatible med det innstilte programmet kan velges.**

- Etter at du har slått på apparatet, vent noen sekunder før programmet starter.

## PROGRAMVARIGHET

- Når et program er valgt viser displayet automatisk varigheten på syklusen, som kan variere, avhengig av hvilket alternativ som er valgt.
- Når programmet har startet blir du stadig informert om gjenværende tid på programmet.
- Produktet beregner tiden til slutten av valgt program basert på en standardmengde. I løpet av syklusen korrigerer maskinen tiden til størrelsen og sammensetningen av tøymengden.

## PROGRAMSLUTT

- Når displayet viser at programmet er avsluttet og indikatorlampen **DØRSIKKERHET** har slukket, kan du åpne døren.
- Skru av vaskemaskinen ved å vende velgeren til **OFF (AV)**.

**Programvelgeren må settes tilbake til posisjonen OFF på slutten av hver syklus eller når du starter en påfølgende vaskesyklus før neste program velges og startes.**

## PAUSE MASKINEN

- Mens en syklus kjører, kan maskinen stanses midlertidig ved å bare trykke på **START/PAUSE**-knappen.

**Av sikkerhetsmessige grunner, i enkelte vaskefaser, kan døren kun åpnes hvis vannstanden er under nedre kant og hvis temperaturen er lavere enn 45°C. Hvis disse betingelsene er oppfylt, vent til DØRSIKKERHET-lampen slukker før du åpner døren.**

- Trykk på **START/PAUSE**-knappen igjen for å fortsette programmet fra syklusfasen det forlot tidligere.

## AVBRYTE ET PROGRAM

- For å avbryte et program flytter du programvelgeren til posisjonen **OFF (AV)**.
- Vent til lyset for DØRSIKKERHET har slukket før du åpner døren.

## TEMPERATURVALG-knapp

- Med denne knappen kan du endre temperaturen på vaskesyklusene.
- Det er ikke mulig å heve temperaturen over det maksimalt tillatte for hvert program. Dette er for at tekstilene ikke skal ødelegges.
- Hvis du vil utføre en kald vask, må alle indikatorene må være av.

## SENTRIFUGERING-knapp

- Ved å trykke på denne knappen er det mulig å redusere makshastigheten, og om du ønsker kan sentrifugeringen avbrytes.

- Dersom merkelappen ikke gir noen spesifikk informasjon, er det mulig å bruke maksimalhastigheten som følger med programmet.

**For å unngå skade på tekstilene er det ikke mulig å øke hastigheten til over det som er automatisk passende for det valgte programmet.**

- For å aktivere sentrifugeringen igjen, trykk på knappen til du kommer til sentrifugeringshastigheten som du vil ha.
- Det er mulig å endre sentrifugeringshastighet uten å sette maskinen på pause.

**Overdosering av vaskemiddel kan føre til overflødig skumming. Dersom produktet oppdager overflødig skum, kan det utelate sentrifugeringsfasen eller forlenge varigheten på programmet og øke vannforbruket.**

**Maskinen kommer med en spesiell elektronisk enhet som forhindrer sentrifugeringscyklusen hvis tøymengden blir ubalansert. Dette reduserer støyet og vibrasjonen i maskinen, og forlenger maskinens levetid.**

## ANTIKRØLL-knapp

*(Bare tilgjengelig på enkelte programmer)*

Denne funksjonen lar deg minimere krøll i klærne så godt som mulig, ved å eliminere mellomsentrifugering eller redusere intensiteten til den siste av dem.

**Dette alternativet må velges før du trykker på START-/PAUSE-knappen. Hvis alternativet ikke er kompatibelt med det valgte programmet, blinker indikatorlyset først og deretter av.**

NO

## STARTTIDSFORVALG-knapp

- Denne knappen lar deg forhåndsprogrammere en vaskesyklus til å vente med at en syklus starter i opptil **24 timer**.
- For å vente med en start bruker du følgende prosedyre:
  - Sett på ønsket program.
  - Trykk én gang på knappen for å aktivere forsinket start, og trykk deretter på den igjen (eller hold den) for å stille inn ønsket forsinkelse. Forsinkelsen øker hver gang knappen trykkes inntil **24 timer**, da et nytt trykk på knappen vil nullstille forsinket start.
  - Bekreft ved å trykke på knappen **START/PAUSE**. Nedtelling begynner og når den er ferdig starter programmet automatisk.
- Det er mulig å avbryte starttidsforvalget ved å dreie programvelgeren til **OFF (AV)**.

*Hvis det forekommer et strøbrudd mens maskinen er i drift; når strømmen gjenopprettes, starter maskinen på nytt fra begynnelsen av fasen den var i da strømmen ble blutt.*

## ALTERNATIVER-knapp

Denne knappen kan brukes til å velge mellom forskjellige alternativer (**kun tilgjengelig for noen programmer**):

### - FORVASK

- Med dette valget kan du bruke en forvask, og dette er spesielt nyttig for svært skittent tøy (**kan bare brukes på noen programmer, som vist i programtabellen**).
- Vi råder deg til å bruke kun 20% av de mengdene som er anbefalt på vaskemiddelpakken.

## - EKSTRA SKYLLING

- Denne funksjonen legger til en skylling på slutten av vaskesyklusen, for de som har spesielt sart og følsom hud, der selv en liten rest av vaskemiddel kan skape irritasjoner eller allergi.
- Det rådes at man også bruker denne funksjonen til barneklær og når man vasker svært skitne tekstiler, ettersom det da brukes mye vaskemiddel, eller når man vasker frottétekstiler, ettersom fibrene i disse har en tendens til å holde på vaskemiddelet.

## - HYGIENE +

Du kan bare aktivere det bare når du har angitt en temperatur på 60°C. Dette alternativet gjør det mulig å hygienevaske klærne, på samme temperatur for hele vasken.

**Du må velge disse alternativene før du trykker på START/PAUSE-knappen. Hvis alternativet ikke er kompatibelt med det valgte programmet, vil den relevante indikatorlampen først blinke, og deretter slukkes.**

## SMUSSNIVÅ/HURTIG/DAMPNIVÅ-knapp\*

Denne knappen kan brukes til å velge mellom forskjellige alternativer (**avhengig av det valgte programmet**):

### - SMUSSNIVÅ

- Når programmet har blitt valgt, vil indikatorlyset automatisk vise vasketiden som er stilt inn for dette programmet.
- Med denne knappen kan du velge mellom 3 nivåer for vaskeintensiteten, avhengig av hvor skitne tekstilene er (**kan bare brukes på noen programmer, som vist i programtabellen**).



## - HURTIG

Denne knappen aktiveres når du velger programmet **RAPID CARE (14'/30'/44')** på knotten, og lar deg velge en av tre indikerte varigheter.

## - DAMPNIVÅ\*

Når du har valgt programmet **STEAM CARE PRO**, kan du bruke denne knappen til å velge mellom tre dampbehandlinger med forskjellig intensitet, designet for tørre og våte klær og avhengig av type tøy:

### - BOMULL (standardvalg)

Dette programmet brukes til bomullsplagg. På vått tøy (f.eks. etter vask) er det egnet for avslappende folder etter spinning, på tørre stoffer er den i stedet konstruert for å oppnå det ideelle fuktighetsnivået for enklere stryking.

### - BLANDET (trykk én gang på knappen)

Dette programmet brukes til syntetiske plagg. På vått tøy (f.eks. etter vask) er det egnet for avslappende folder etter spinning, på tørre stoffer er den i stedet konstruert for å oppnå det ideelle fuktighetsnivået for enklere stryking.

### - FINVASK (trykk to ganger)

Syklusen frisker opp og jevner ut foldene på plagg etter bruk med damp. Programmet består av en innledende fase der dampen fungerer, og en slutfase der overflødig fuktighet fjernes ved umiddelbar bruk. Syklusen er egnet for tørre stoffer.

## SPECIALPROGRAMMER-knapp

### (Kun tilgjengelig på enkelte modeller)

Denne knappen kan brukes til å velge mellom forskjellige alternativer (**kun tilgjengelig for noen programmer**):

### - AKTIV VASK

● Dette alternativet (som kan settes i flere programmer) optimaliserer vann- og energiforbruket til det valgte programmet, og holder vaskeevnen uendret.

● **AKTIV VASK** er designet for reduserte laster og litt skitne plagg, med det som mål å begrense unødvendig forbruk av vann.

### - NATT OG DAG

● Dette alternativet reduserer mellomsentrifugehastigheten til 400 rpm der det er aktuelt. Vannstanden øker under skylling, og tøyet holdes nedsenket i vann etter siste skylling for å spre fibrene jevnt.

● Under trommelvannretensjonsfasen er maskinen i pausemodus.

● Trykk på **START** for å avslutte syklusen med spinnet (som kan reduseres eller fjernes med den spesifikke knappen) og tømmefasen.

● Takket være elektronisk styring tømmes vannet i de mellomliggende fasene lydløst, noe som gjør dette alternativet svært egnet for vasking om natten.

### - TROMMELREN

● Utviklet for å rense vaskemaskintrommelen.

● Bruk kun pulvervaskemiddel.

● Ikke start programmet med klesvask i vaskemaskinen.

● Det foreslås å utføre dette etter hver 50. vaskesyklus.

**Du må velge disse alternativene før du trykker på START/PAUSE-knappen.**

## \* DAMPNIVÅ

(kun tilgjengelig på enkelte modeller)

- Alternativet kan kun velges for **TØMMING & SENTRIFUGERING**-programmet.
- Når **START/PAUSE** trykkes på maskinen med døren lukket, blinker indikatoren øyeblikkelig og lyser etter en stund.

Du må velge disse alternativene før du trykker på **START/PAUSE**-knappen. Hvis alternativet ikke er kompatibel med det valgte programmet, vil den relevante indikatorlampen først blinke, og deretter slukkes.

Hvis døren ikke er skikkelig lukket, vil lampen fortsette med å blinke i rundt 7 sekunder, og etter dette vil startkommandoen automatisk slettes. I dette tilfellet må du lukke døren skikkelig og trykke på **START/PAUSE**-knappen.

## TASTESPERRE



- Ved å trykke knappene for **"TEMPERATURVALG"** og **"SENTRIFUGERING"** samtidig i omtrent **3 sekunder**, vil maskinen låse deg låse tastene. På denne måten kan du hindre uønskede endringer, eller endringer ved uhell hvis en av knappene trykkes under en syklus.
- Tastesperren kan låses opp igjen ved å trykke på de to knappene samtidig igjen, eller ved å slå produktet av.

## Digitalt display

Displayets indikatorsystem lar deg konstant bli informert om statusen på maskinen.

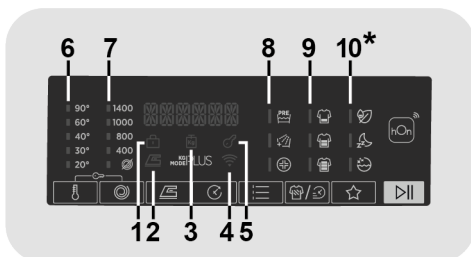

\*Kun tilgjengelig på enkelte modeller

### 1) DØRSIKKERHET-INDIKATORLYS

- Symbolet viser døren som lukkes.

Lukk døren **FØR** du velger knappen **START/PAUSE**.

- Vent til lyset for **DØRSIKKERHET** har slukket før du åpner døren.

### 2) ANTIKRØLL INDIKATORLAMPEN

Indikatorlampen viser valget av det relevante tilvalget.

### 3) "KG MODE PLUS"-INDIKATORLAMPE (kun aktivt i noen programmer)

- I løpet av de første minuttene av syklusen lyser **"KG MODE PLUS"**-indikatoren mens en intelligent sensor veier tøyet og justerer vasketiden og vann- og strømforbruket tilsvarende.
- Gjennom hver vaskefase gjør **"KG MODE PLUS"** det mulig å se informasjon om tøyet i trommelen, og i de første minuttene av vasken:
  - justeres mengden av vann som er nødvendig;
  - bestemmes lengden på vaskesyklusen;
  - reguleres skylling i henhold til typen stoff man har valgt at skal vaskes;
  - justeres rytmen av trommelrotasjonen for typen stoff som blir vasket;
  - oppdages skumnivået, slik at mengden av vann i skyllingen om nødvendig kan økes;
  - justeres sentrifugehastigheten i henhold til lasten, og dermed unngås eventuell ubalanse.

#### 4) Wi-Fi INDIKATORLAMPEN

- På modeller utstyrt med Wi-Fi angir lampen statusen for tilkoblingen. Den kan være:

- **FAST PÅ:** fjernkontroll aktivert.
- **BLINKE SAKTE:** fjernkontroll deaktivert.
- **BLINKE RASKT I 3 SEKUNDER, OG DERETTER SLUKKE:** maskinen kan ikke koble til Wi-Fi-hjemmenettverket eller er paret med appen ennå.
- **BLINKE SAKTE 3 GANGER, OG DERETTER SLUKKE I 2 SEKUNDER:** tilbakestill Wi-Fi-nettverket (under assosieringen med appen).
- **PÅ I 1 SEKUND, OG DERETTER AV I 3 sekunder:** Døren er åpen. Fjernkontrollen kan ikke aktiveres.

#### 5) TASTESPERRE-INDIKATORLAMPE

Indikatorlampen viser at tastene er sperret.

#### 6) TEMPERATURVALG-INDIKATORLYS

Dette viser vasketemperaturen for det valgte programmet. Denne kan endres (der

det er tillatt) med den tilhørende knappen. Hvis du vil utføre en kald vask, må alle indikatorene må være av.

#### 7) SENTRIFUGERING-INDIKATORLYS

Dette viser sentrifugehastigheten for det valgte programmet. Denne kan endres eller droppes ved å bruke den tilhørende knappen.

#### 8) ALTERNATIVER-INDIKATORLAMPER

Indikatorlampene viser alternativet som kan velges med de tilhørende knappene.















#### 9) SMUSSNIVÅ INDIKATORLAMPER

- Når programmet har blitt valgt vil indikatorlyset automatisk vise smussnivået som er stilt inn for dette programmet.
- Hvis du velger et annet smussnivå, vil den tilhørende indikatorlampen lyse.

#### 10) SPESIALPROGRAMMER-INDIKATORLAMPER

Indikatorlampene viser alternativet som kan velges med de tilhørende knappene.

# Programtabell

PROGRAM	kg (MAKS.) *											°C	1)				
	(se kontrollpanel)												2	1	1		
	6	7	8	8,5	9	10	11	12	13	14	(MAKS.)					2	1
kg	kg	kg	kg	kg	kg	kg	kg	kg	kg	kg	kg	kg	kg	kg	kg	kg	kg
 <b>BOMULL</b> <sup>2)</sup>	6	7	8	8,5	9	10	11	12	13	14	90°	●	●	●			
 <b>ECO 40-60</b>	6	7	8	8,5	9	10	11	12	13	14	60°	●	●				
 <b>ULL &amp; HÅND</b>	1	1	2	2	2	2	2	2,5	2,5	2,5	30°	●	●				
 <b>20°C</b> <sup>2)</sup>	6	7	8	8,5	9	10	11	12	13	14	20°	●	●				
 <b>BLANDET</b> <sup>2)</sup>	3	3,5	4	4	4,5	5	5,5	6	6,5	7	60°	●	●	●			
 <b>TØMMING &amp; SENTRIFUGERING</b>	-	-	-	-	-	-	-	-	-	-	-						
 <b>SKYLLINGER</b>	-	-	-	-	-	-	-	-	-	-	-	△	●				
 <b>FITNESS</b>	2	2,5	2,5	2,5	2,5	2,5	3	3	3,5	3,5	40°	●	●				
 <b>MYK PLEIE</b>	2	2,5	2,5	2,5	2,5	2,5	3	3	3,5	3,5	40°	●	●				
 <b>STEAM CARE</b>	1,5	1,5	1,5	1,5	1,5	1,5	1,5	1,5	1,5	1,5	-						
 <b>ALLERGIPLEIE PRO</b>	3	3,5	4	4	4,5	5	5,5	6	6,5	7	60°	●	●				
 <b>RAPID CARE</b> <sup>3)</sup>	<b>14'</b>	1	1	1,5	1,5	1,5	1,5	1,5	2	2	2	30°	●	●			
	<b>30'</b>	2	2,5	2,5	2,5	2,5	2,5	2,5	3	3	3	30°	●	●			
	<b>44'</b>	3	3,5	3,5	3,5	3,5	3,5	3,5	4	4	4	40°	●	●			
 <b>ALL IN ONE 59'</b>	6	7	8	8,5	9	10	11	12	13	14	40°	●	●				
 <b>EKSTRA PLEIE</b>	3	3,5	4	4	4,5	5	5,5	6	6,5	7	30°	●	●				
 <b>FJERNKONTROLL (Wi-Fi)</b> Posisjon som du må velge når du vil aktivere fjernkontrollen via appen (via Wi-Fi).																	

## Les disse notatene nøye:

\* Den maksimale lastekapasiteten for tørre klær avhenger av hvilken modell som brukes (se kontrollpanelet).

### △ (Bare for modeller med beholdere for flytende vaskemiddel)

Når kun et begrenset antall plagg har flekker som krever behandling med flytende blekemiddel, kan forhåndsfjerning av flekker utføres i vaskemaskinen.

Hell blekemiddelet inn i beholderen for flytende blekemiddel, inn i rommet som er merket "2" i såpebeholderen, og still til spesialprogrammet SKYLLINGER.

Når denne fasen er avsluttet, slår du av apparatet, legger inn resten av tøyet og fortsetter med normalvask på det programmet som egner seg best.

- Bare med FORVASK alternativet utvalgte (programmer med FORVASK alternativet tilgjengelig).
- 1) Når et program velges, viser displayet den anbefalte vasketemperaturen, som kan endres (der det er tillatt) med den aktuelle knappen, men det er ikke mulig å heve den over maksimal tillatt temperatur.
- 2) For programmene som vises kan du justere varigheten og intensiteten til vasken ved å bruke SMUSSNIVÅ-knappen.
- 3) Velg RAPID CARE-programmet på knotten, det er mulig å velge det med knappen HURTIG, ett av tre følgende hurtigprogram er tilgjengelige mellom 14', 30' and 44'.

## INFORMASJON FOR TESTLABORATORIENE

STANDARDPROGRAMMAR IHT.  
(EU) nr. 1015/2010 og nr. 1061/2010

ECO 40-60-PROGRAM  
STILLE TEMPERATUREN TIL 40°C

ECO 40-60-PROGRAM  
STILLE TEMPERATUREN TIL 60°C

---

STANDARDPROGRAM IHT.  
(EU) Nr. 2019/2023

ECO 40-60-PROGRAM

---

*I tilfelle maskinen har en eksplisitt energideklarasjon: det betyr at denne maskinen er mer effektiv enn grenseverdien for energieffektivitetsklassen "A" som angitt på frontskuffen, i henhold til delegert EU-forordning 2019/2014.*

NO

## Programbeskrivelse

For å rengjøre ulike typer tøy og ulike nivåer med skitt, har vaskemaskinen spesifikke programmer for å møte hvert vaskebehov (se programtabell).

**Velg programmet iht. vaskeinstruksjonene på etikettene, spesielt maksimum anbefalt temperatur.**



### **ADVARSEL:**

#### **VIKTIG RÅD OM VASKEYTELSE.**

- **Nye, fargede klær skal vaskes separat i minst 5 eller 6 vasker.**
- **Visse store mørke gjenstander som dongeribukser og håndklær bør alltid vaskes separat.**
- **Aldri bland IKKE-FARGEFASTE stoffer.**

### **FJERNKONTROLL (Wi-Fi)**

Posisjon som du må velge når du vil aktivere/deaktivere fjernkontrollen via appen, via WI-FI. I dette tilfellet vil starten på syklusen foregå gjennom App-kommandoene. Flere detaljer i avsnittet **FJERNKONTROLL (Wi-Fi)**.

### **BOMULL**

Dette programmet er egnet for vasking av farget bomullsstoff ved 40°C, eller for å sikre best mulig resultat, kokende vasking ved 60°C eller 90°C. Den siste sentrifugering er gjort på den høyeste hastigheten som sikrer optimal drenering av klærne.

### **ECO 40-60**

**ECO 40-60**-programmet er i stand til å rengjøre normalt tilsmusset bomullstøy som er erklært vaskbart ved 40°C eller 60°C, sammen i samme syklus. Dette programmet brukes til å vurdere samsvar med EU Ecodesign-loven (miljøvennlig produktdesign).

### **ULL & HÅND**

Dette programmet utfører en vaskesyklus dedikert til ullstoffer som kan vaskes i en vaskemaskin, gjenstandene som skal

vaskes for hånd eller klesvask laget av silke eller spesifisert som "Vask som silke" på stoffetiketten.

### **20°C**

Dette innovative programmet lar deg vaske ulike typer tekstiler og farger sammen, slik som bomull, syntetisk og blandede tekstiler på kun 20°C og gir en fremragende vaskeytelse. Forbruket på dette programmet er omtrent 40% av et vanlig bomullsprogram på 40°C.

### **BLANDET**

Dette programmet lar deg vaske forskjellige alle typer tekstiler og farger sammen. Rotasjonsbevegelsen til trommelen og vannnivåene optimaliseres, både under vaske- og skyllefasen.

Den nøyaktige sentrifugeringen sørger for redusert mengde krøller i tøy.

### **TØMMING & SENTRIFUGERING**

Dette programmet fullfører tømning og gjør en runde med maksimal sentrifugering. Det er mulig å slette eller redusere sentrifugering med **SENTRIFUGERING**-knappen.

### **SKYLLINGER**

Dette programmet utfører 3 skyllinger med en mellomsentrifugering (som kan reduseres eller fjernes ved å bruke riktig knapp). Det brukes for å skylle alle typer tøy, for eksempel etter en håndvask.

### **FITNESS**

Den perfekte kombinasjonen av tid og ytelse. Opprettet for å eliminere smuss fra atletiske plagg og sportsklær. En lav temperatur-vask anbefales for små laster av syntetiske klesplagg.

### **MYK PLEIE**

Utviklet for å ta godt vare på delikate klesplagg; dette programmet vasker ved lav temperatur på 59 minutter. En utvidet, grundig skylling som nærer stoffibre.

### **STEAM CARE**

Dette programmet bruker en dampbehandling til å jevne ut folder og oppnå den ideelle fuktighetsgraden for enklere jerning. Det kan velges tre forskjellige intensitetsnivåer med knappen, beregnet på tørre og våte klær, avhengig av typen stoff.

### **ALLERGIPLEIE PRO**

Dette vaskeprogrammet kan nå en temperatur på 60°C i lengre tid, og kombinerer dampbehandlingen med en kraftig skyllefunksjon for grundig rene og hygieniske klær. Anbefales for bomullsstoffer.

### **RAPID CARE (14'/30'/44')**

Sparer uten noe kompromiss! Dette nye programmet kan brukes til å oppnå gode resultater mens du sparer vann, energi, vaskemiddel og tid.

Dette alternativet vasker ved medium temperatur og er egnet for alle stofftyper. Anbefales for små laster og lett tilsmussede klesplagg.

### **ALL IN ONE 59'**

Dette programmet lar deg vaske forskjellige klesplagg sammen som bomull, syntetisk og blandet stoff på bare 59 minutter, ved hjelp av full last på vaskemaskinen ved 40°C (eller lavere) temperatur. Dette programmet er spesielt egnet for litt skitne stoffer.

### **EKSTRA PLEIE**

Dette nye programmet kan brukes til å vaske klesvask med forskjellige fargerike farger og stoffer sammen uten å endre deres originale utseende. Gjennom en perfekt emulsjon av vann og vaskemiddel garanteres best mulig pleie av klærne dine, med optimal vaskeevne ved en temperatur på 30°C.

**NO**

## 9. FEILSØKING OG GARANTI

Om du tror at vaskemaskinen ikke fungerer som den skal må du konsultere hurtigveiledningen gitt under med noen praktiske tips om hvordan du fikser de mest vanlige problemene.

### FEILRAPPORT

- **Modeller med display:** feilen vises med et nummer, med bokstaven «E» foran (eksempel: Feil 2 = E2)
- **Modeller uten display:** feilen vises ved å blinke hver LED like mange ganger som koden for feilen, etterfulgt av en pause på 5 sekunder (eksempel: Feil 2 = to blink – pause 5 sekunder – to blink – etc ...)

<b>Feilvisning</b>	<b>Mulige årsaker og praktiske løsninger</b>
<b>E2 (med display)</b> <b>LED blinker 2 ganger</b> (uten display)	<b>Maskinen kan ikke ta inn vann.</b> Sørg for at vannkranen er åpen. Pass på at vannslangen ikke er bøyd, brettet eller klemt. Dreneringsslangen er ikke i riktig høyde (se avsnittet om installasjon). Steng vannkranen, skru påfyllingsslangen av fra baksiden av vaskemaskinen, og kontroller at «anti-sand»-filteret er rent og ikke blokkert. Kontroller at filteret ikke er tilstoppet eller at det ikke finnes fremmedlegemer inne i filterrommet som kan hindre riktig vannstrøm.
<b>E3 (med display)</b> <b>LED blinker 3 ganger</b> (uten display)	<b>Vaskemaskinen tømmer ikke ut vann.</b> Kontroller at filteret ikke er tilstoppet eller at det ikke finnes fremmedlegemer inne i filterrommet som kan hindre riktig vannstrøm. Sørg for at tappeslangen ikke er bøyd, har brett eller er klemt. Sørg for at dreneringssystemet i hjemmet ikke er blokkert, og lar vannet strømme gjennom uten hindringer. Prøv å tømme vannet i vasken.
<b>E4 (med display)</b> <b>LED blinker 4 ganger</b> (uten display)	<b>Det er for mye skum og/eller vann.</b> Sørg for at du ikke bruker for mye vaskemiddel, eller produkter som ikke er laget for vaskemaskiner.
<b>E7 (med display)</b> <b>LED blinker 7 ganger</b> (uten display)	<b>Problem med døren</b> Sørg for at døren er korrekt lukket. Pass på at det ikke er klær inne i maskinen som kan hindre døren fra å lukkes. Dersom døren er blokkert, slår du av og trekker ut vaskemaskinen fra stikkkontakten. Vent 2-3 minutter, og åpne døren.
<b>Hvilken som helst annen kode</b>	Koble fra vaskemaskinen og trekk ut kontakten. Vent ett minutt. Skru på maskinen, og start et program. Hvis feilen oppstår igjen, ta direkte kontakt med et autorisert kundeservicesenter.



Problem	Mulige årsaker og praktiske løsninger
<b>Vaskemaskinen virker ikke/starter ikke</b>	<p>Kontroller at produktet er koblet til en fungerende stikkontakt.</p> <p>Sørg for at strømmen er på.</p> <p>Pass på at stikkontakten virker. Test med et annet apparat, som for eksempel en lampe.</p> <p>Døren er kanskje ikke korrekt lukket: åpne den og lukk den igjen.</p> <p>Kontroller hvorvidt det ønskede programmet ble korrekt valgt og at startknappen ble trykket.</p> <p>Pass på at vaskemaskinen ikke er i pausemodus.</p>
<b>Vann har lekket på gulvet nær vaskemaskinen</b>	<p>Dette kan være på grunn av en lekkasje i pakningen mellom kranen og forsyningsslangen. I slike tilfeller må slangen byttes ut, og man må stramme til slangen og kranen.</p> <p>Sørg for at filteret er korrekt lukket.</p>
<b>Vaskemaskinen sentrifugerer ikke</b>	<p>På grunn av at plaggene ikke ligger optimalt, kan vaskemaskinen:</p> <ul style="list-style-type: none"> <li>• Forsøk på å balansere belastningen, noe som øker sentrifugeringstiden.</li> <li>• Reduser hastigheten på sentrifugeringen for å redusere vibrasjoner og støy.</li> <li>• Hopp over sentrifugering for å beskytte maskinen.</li> </ul> <p>Sørg for at tøymengden er jevnt fordelt. Hvis ikke, løs floken, legg inn på nytt, og start programmet på nytt.</p> <p>Dette kan være på grunn av at vannet ikke er helt tømt ut drenert: vent noen minutter. Hvis problemet vedvarer, kan du se Feil 3-delen.</p> <p>Noen modeller har en "ikke sentrifuger»-funksjon. Kontroller at den ikke er på.</p> <p>Pass på at ingen alternativer som endrer sentrifugeringen er slått på.</p> <p>Bruk av for mye vaskemiddel kan hindre sentrifugeringen fra å starte.</p>
<b>Sterke vibrasjoner / lyder høres under sentrifugering</b>	<p>Vaskemaskinen er kanskje ikke helt i vater; juster om nødvendig om nødvendig føttene som angitt i det spesifikke avsnittet.</p> <p>Kontroller at transportskruer, gummitappene og avstandsrørene er fjernet.</p> <p>Pass på at det ikke er fremmedlegemer inne i trommelen (mynter, hengsler, knapper, etc ...).</p>

NO

**Produsentens standardgaranti dekker feil som forårsakes av elektriske eller mekaniske feil i produktet, og som finnes å være en handling eller unnlatelse fra produsentens side. Hvis det finnes at en feil er forårsaket av forhold utenfor produktet som leveres, misbruk eller som følge av at brukerveiledningen ikke er fulgt, kan dette medføre en avgift.**

Bortsett fra listen over reservedeler som er tilgjengelig på nettstedet vårt, bør du under ingen omstendigheter reparere eller forsøke å reparere apparatet selv eller få apparatet reparert av uerfarne og/eller ukvalifiserte personer. Reparasjoner utført av uerfarne og/eller ukvalifiserte personer kan forårsake personskade eller alvorlig funksjonsfeil på utstyret og skade på eiendom. Det anbefales å kontakte våre autoriserte tekniske assistansesentre.

Vi anbefaler at du alltid bruker originale reservedeler, som kan fås fra vår kundeservice i en periode på minst **10 år** fra det øyeblikket apparatet settes i omloop innenfor det europeiske økonomiske samarbeidsområdet.



### **ADVARSEL:**

**Produsenten kan ikke holdes ansvarlig for skader på ting og mennesker og/eller for sikkerhetsproblemer som følge av reparasjoner som ikke er utført av et autorisert teknisk assistansesenter eller av en tjenesteleverandør autorisert av produsenten i henhold til selskapets retningslinjer for reparasjon og vedlikehold av sine produkter. Eventuelle skader forårsaket av produktet av uautorisert personell under et reparasjonsforsøk vil ikke dekkes av den konvensjonelle garantien.**

Fra 1. mars 2021 er energi- og miljøinformasjon knyttet til energimerking av husholdningsapparater og spesifikasjonene for deres økodesign synlig i Europa i produkt databasen (EPREL) på følgende lenke <https://eprel.ec.europa.eu/> eller via QR-koden på energimerket.

### **Garanti**

Produktet er garantert under vilkårene og betingelsene som er angitt på sertifikatet som følger med produktet. Garantisertifikatet må fylles ut og tas vare på, slik at det kan vises til det autoriserte kundeservicesenteret ved behov.

Våre servicekontakter (telefonnumre og nettadresser) detaljert etter land er tilgjengelige på garantibeviset som følger med produktet.

Ved  symbol merkingen på dette produktet, compliance til alle europeiske sikkerhet, helse og miljøkravene i lovverket for dette produktet.

Produsenten avviser ethvert ansvar for eventuelle trykkfeil i brosjyren som følger med dette produktet. I tillegg forbeholdes også retten til å gjøre endringer ansett som nyttige på sine produkter uten å endre deres essensielle egenskaper.



