



SK



Ďakujeme Vám, že ste si zvolili spotrebič Haier.

Pred použitím spotrebiča si prosím starostlivo prečítajte tento návod. V návode nájdete dôležité informácie, vďaka ktorým budete svoj spotrebič využívať naplno, zaistíte bezpečnú a správnu inštaláciu, použitie a údržbu.

Uchovávajte tento návod na vhodnom mieste, aby ste ho mali vždy po ruke a mohli tak spotrebič používať bezpečne a správne.

Pokiaľ spotrebič predáte, darujete alebo necháte v dome/byte napr. po sťahovaní, zaistíte odovzdanie návodu, aby sa nový majiteľ spotrebiča mohol oboznámiť s pokynmi na jeho bezpečné používanie.



Popis

Varovanie – Dôležité bezpečnostné informácie



Všeobecné informácie a tipy



Informácie o životnom prostredí



Poznámka: IBA PRE SPOJENÉ KRÁĽOVSTVO

Pri prevzatí spotrebiča ho dôkladne skontrolujte, či nie je poškodený. Akékoľvek zistené poškodenie je potrebné okamžite nahlásiť vodičovi zásielky. Prípadné zistené poškodenie je potrebné nahlásiť predajcovi do 2 dní od prevzatia.



Environmentálne podmienky

Tento spotrebič je označený v súlade s európskou smernicou 2012/19/EU o odpadoch z elektrických a elektronických zariadení (OEEZ).

OEEZ obsahuje ako znečisťujúce látky (ktoré môžu mať nepriaznivé následky pre životné prostredie), ako aj základné zložky (ktoré sa môžu opätovne použiť). Je dôležité, aby sme OEEZ podrobili osobitnému spracovaniu, aby sa odstránili a správne zneškodnili všetky znečisťujúce látky a aby sa všetky materiály znova použili a recyklovali. Jednotlivci môžu hrať dôležitú úlohu pri zabezpečení toho, aby sa OEEZ nestal environmentálnym problémom; je nevyhnutné dodržiavať niektoré základné pravidlá:

- OEEZ nepovažujte za odpad z domácností;
- OEEZ odovzdajte na príslušných zberných miestach, ktoré spravuje obec alebo registrované spoločnosti.

V mnohých krajinách pre veľké OEEZ môže existovať podomový zber. V mnohých krajinách pri kúpe nového spotrebiča môžete staré zariadenie vrátiť predajcovi, ktorý ho musí vyzbierať bezplatne na základe kus-zakus, pokiaľ je zariadenie rovnakého typu a má rovnaké vybavenie. funguje ako dodané zariadenie.



VAROVANIE!

Nebezpečenstvo zranenia alebo udusenía!

Odpojte spotrebič od elektrickej siete. Odrežte kábel pre pripojenie do elektrickej siete a zlikvidujte ho. Aby nedošlo k zatvoreniu detí alebo domácich maznáčikov do spotrebiča, odstráňte západku dverí.

1-Bezpečnostné informácie.....	4
2-Inštalácia.....	7
3-Praktické rady.....	11
4-Popis produktu.....	13
5- Ovládací panel.....	14
6- Programy.....	21
7- Spotreba.....	24
8- Denné používanie.....	25
9-Diaľkové ovládanie (WI-FI).....	30
10-Starostlivosť a čistenie.....	32
11- Riešenie problémov.....	35
12-Technické údaje.....	38
13-Zákaznícky servis.....	39



Download the
HOn App



Pred zapnutím spotrebiča si najprv prečítajte nasledujúce bezpečnostné rady!



VAROVANIE!

Denné používanie

- ▶ Toto zariadenie je určené pre použitie v domácnosti a v podobných podmienkach, ako sú napríklad:
 - Kuchynské miestnosti pre personál v obchodoch, kanceláriách a v iných pracovných prostrediach;
 - Farmové domy;- -pre potreby zákazníkov v hoteloch, motelloch a iných typoch bytových zariadení;
 - Ubytovacie zariadenia typu bed and breakfast;Iné použitie tohto spotrebiča ako v domácom prostredí alebo pri bežných domácich prácach, ako je komerčné použitie odbornými alebo vyškolenými používateľmi, je vylúčené aj pri vyššie uvedených aplikáciách. Ak sa spotrebič používa spôsobom, ktorý nie je v súlade s týmto nariadením, môže to skrátiť jeho životnosť a zrušiť záruku výrobcu. Akékoľvek poškodenie spotrebiča alebo iné poškodenie alebo strata, ktoré vznikli používaním, ktoré nie je v súlade s používaním v domácnosti alebo v domácom prostredí (aj keď sa nachádza v domácnosti alebo v domácom prostredí), nebudú výrobcom akceptované v maximálnom rozsahu povolenom zákonom.
- ▶ Tento spotrebič môžu používať deti vo veku od 8 rokov a osoby s obmedzenými fyzickými, zmyslovými alebo duševnými schopnosťami, alebo nedostatkom skúseností a znalostí, iba vtedy pokiaľ sú pod dohľadom alebo im boli dané inštrukcie týkajúce sa použitia prístroja osobou zodpovednou za ich bezpečnosť. Deti sa so spotrebičom nesmú hrať. Čistenie a údržbu nesmú vykonávať deti bez dozoru.
- ▶ Deti by mali byť pod dozorom, aby sa nehrali s týmto prístrojom.
- ▶ Deti mladšie ako 3 roky držte v bezpečnej vzdialenosti a musia byť pod neustálym dohľadom.
- ▶ Ak je napájací kábel poškodený, musí byť vymenený za špeciálny kábel alebo príslušenstvo, ktoré získate od výrobcu alebo od jeho autorizovaného servisu.
- ▶ Na pripojenie prívodu vody používajte len hadicové súpravy dodané so spotrebičom (nepoužívajte znovu staré hadicové súpravy).
- ▶ Tlak vody musí byť medzi 0,03 MPa a 1 MPa.

**VAROVANIE!**

- ▶ Uistite sa, že koberce alebo rohože nezakrývajú základňu ani žiadny z vetracích otvorov.
- ▶ Po inštalácii musí byť spotrebič umiestnený tak, aby bola zástrčka prístupná.
- ▶ Maximálna kapacita náplne suchého oblečenia závisí od použitého modelu (pozri ovládací panel).
- ▶ Technickú špecifikáciu výrobku nájdete na webovej stránke výrobcu.

Elektrické pripojenia a bezpečnostné pokyny

- ▶ Technické údaje (napájacie napätie a príkon) sú uvedené na výrobnom štítku.
- ▶ Uistite sa, že je elektrický systém uzemnený, že je v súlade so všetkými platnými zákonmi a že je zásuvka (elektrická) kompatibilná so zástrčkou spotrebiča. V opačnom prípade vyhľadajte kvalifikovanú odbornú pomoc.
- ▶ Používanie konvertorov, viacerých zásuviek alebo predlžovacích káblov sa dôrazne neodporúča.
- ▶ Pred čistením alebo údržbou práčky odpojte spotrebič zo zásuvky a zatvorte vodovodný kohútik.
- ▶ Neťahajte za napájací kábel ani za spotrebič, aby ste ho odpojili zo zásuvky.
- ▶ Pred otvorením dvierok sa uistite, že v bubne nie je voda.

**VAROVANIE!****Voda môže počas pracieho cyklu dosiahnuť veľmi vysoké teploty.**

- ▶ Nevystavujte práčku na dažďu, priamemu slnečnému žiareniu ani iným poveternostným vplyvom. Chráňte pred možným zamrznutím.
- ▶ Pri preprave nezdvíhajte práčku za gombíky alebo zásuvku na prací prostriedok; počas prepravy nikdy neopierajte dvierka o vozík. Odporúčame, aby práčku zdvíhali dve osoby.
- ▶ V prípade poruchy a/alebo chyby práčku vypnite, zatvorte vodovodný kohútik a nemanipulujte so spotrebičom. Okamžite kontaktujte zákaznicke centrum a používajte len originálne náhradné diely. Nedodržanie týchto pokynov môže ohroziť bezpečnosť spotrebiča.

Účel použitia

Tento spotrebič je určený na pranie prádla, ktoré je určené na pranie v práčke. Vždy sa riadte pokynmi uvedenými na štítku každého odevu. Je určená výhradne pre domáce použitie vo vnútri domu. Nie je určená na komerčné alebo priemyselné využitie.

Nie je dovolené prístroj akokoľvek meniť alebo upravovať. Nedovolené zaobchádzanie môže spôsobiť nebezpečenstvo a stratu všetkých nárokov na záruku a zodpovednosť.

2.1 Príprava

- Skontrolujte, či nedošlo k poškodeniu spotrebiča počas prepravy.
- Uistite sa, že sú odstránené všetky prepravné skrutky.
- S prístrojom manipulujte vždy minimálne vo dvojici, pretože je ťažký.
- Vyberte spotrebič z obalu.
- Odstráňte všetok obalový materiál vrátane ochranného filmu na skrini, podkladu z polystyrénu, udrztejte ho mimo dosahu detí. Počas otvárania balenia môžu byť na plastovom vrecku a na otvore viditeľné kvapky vody. Je to bežný jav je výsledkom vonných skúšok v továrni.



Poznámka: Likvidácia obalov

Všetky obalové materiály udrztejte mimo dosahu detí a zlikvidujte spôsobom, ktorý je šetrný k životnému prostrediu.

2.2 VOLITELNÉ: Nasadte podložky na zníženie hluku.

1. Pri otváraní zmršťovacieho balenia nájdete niekoľko podložiek na zníženie hluku. Tieto sa používajú na zníženie hluku. (Obr. 2-1).
2. Položte práčku na jej bočnú stranu, dvierkami smerom nahor, spodnou stranou od obsluhy.
3. Vyberte podložky na zníženie hluku a odstráňte obojstranný lepiaci ochranný film; prilepte okolo spodnej časti; podložky na zníženie hluku pod skriňou práčky, ako je znázornené na obrázku 3. (dve dlhšie podložky v polohe 1 a 3, dve kratšie podložky v polohe 2 a 4). Nakoniec spotrebič opäť postavte do zvislej polohy.

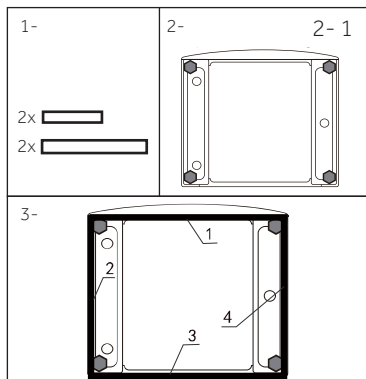

2.3 Odstráňte prepravné skrutky

Ochrana pri preprave na zadnej strane je určená na upínanie antivibračných komponentov vo vnútri spotrebiča počas prepravy, pre zabránenie poškodenia vnútra spotrebiča. Pred použitím musia byť odstránené všetky prvky T1, T2, T3 a T4, Obr. 2-2

1. Odstráňte všetky 4 skrutky (T1 - T4) (Obr. 2-3).
2. Vypĺňte 5 otvorov zaslepovacími zátkami.

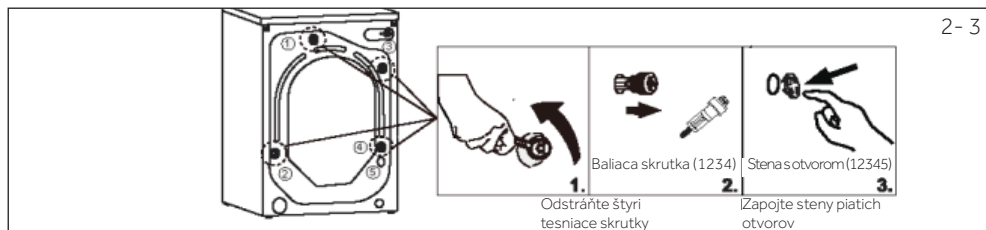
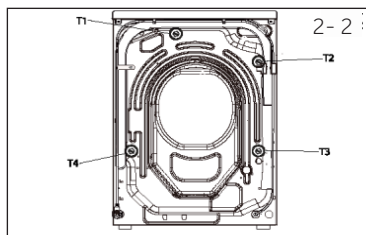



Poznámka: Odložte ich na bezpečné miesto

Odložte prepravné skrutky na bezpečné miesto pre neskoršie použitie. Vždy, keď sa spotrebič presťahuje, najprv znova nainštalujte skrutky a železné tyče.

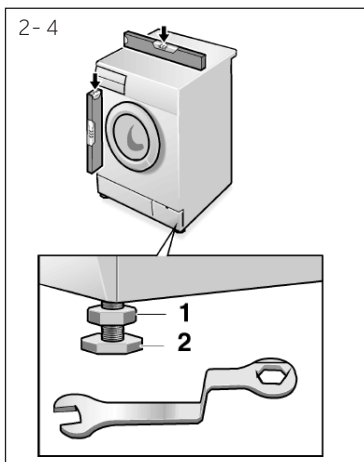

2.4 Premiestňovanie spotrebiča

Ak chcete spotrebič presunúť na vzdialené miesto, aby nedošlo k poškodeniu, vložte späť prepravné skrutky a železné tyče odstránené pred inštaláciou.

2.5 Umiestnenie spotrebiča

Nastavte všetky nohy (Obr. 2-4), aby ste dosiahli úplnú vodorovnú polohu. Tým sa minimalizujú vibrácie a tiež hluk počas používania. Zníži sa aj opotrebenie. Na nastavenie odporúčame použiť vodováhu. Podlaha by mala byť čo najstabilnejšia a rovná.

1. Uvoľnite poistnú maticu (1) pomocou kľúča.
2. Výšku nastavte otáčaním nožičky (2).
3. Utiahnite poistnú maticu (1) ku krytu.

2.6 Pripojenie odtoku vody

Správne inštalujte hadicu na vypúšťanie vody do potrubia. Hadica musí v jednom bode dosiahnuť výšku medzi 80 a 100 cm nad spodnou hranou spotrebiča! Ak je to možné, vždy držte odtokovú hadicu upevnenú na sponu na spotrebiči.



VAROVANIE!

- ▶ Pre pripojenie používajte iba dodávanú sadu hadíc.
- ▶ Nikdy nepoužívajte staré sady hadíc!
- ▶ Pripájajte iba ku zdroju so studenou vodou.
- ▶ Pred pripojením skontrolujte, či je voda čistá a priehľadná.

Sú možné nasledujúce spojenia:

2.6.1 Odtoková hadica do umývadla

- ▶ Zaveste vypúšťaciu hadicu pomocou U držiaka cez okraj umývadla s primeranou veľkosťou (Obr. 2-5).
- ▶ Zabezpečte U držiak dostatočne proti vykĺznutiu.

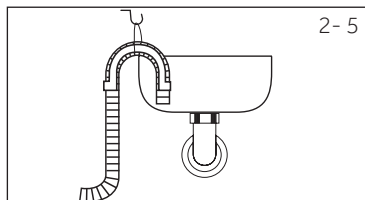

2.6.2 Odtoková hadica na pripojenie do odpadového potrubia

- ▶ Vnútorňý priemer stojaceho potrubia s odvzdušňovacím otvorom musí byť minimálne 40 mm.
- ▶ Zasuňte odtokovú hadicu na cca. 80-100 mm do potrubia odpadovej vody.
- ▶ Pripojte U držiak a dostatočne ho zaistite (Obr.2-6).

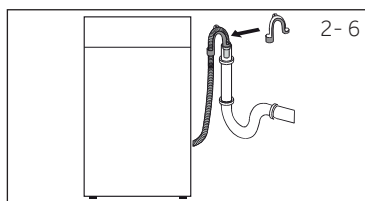

2.6.3 Odtoková hadica do prípojky umývadla

- ▶ Pripojenie musí byť umiestnené nad sifónom.
- ▶ Pripojenie kužela je zvyčajne uzavreté podložkou (A). Odstráňte ho, aby ste zabránili akejkoľvek poruche (Obr. 2-7).
- ▶ Zaistite odtokovú hadicu pomocou svorky.

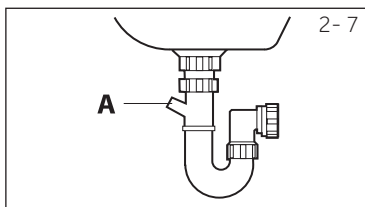

UPOZORNENIE!

- ▶ Odtoková hadica by nemala byť ponorená do vody a mala by byť bezpečne prichytená a bez úniku vody. Ak je vypúšťacia hadica umiestnená na zemi alebo ak je potrubie vo výške menšej ako 80 cm, práčka sa pri plnení nepretržite vypúšťa.
- ▶ Odtoková hadica sa nesmie predlžovať. Ak je to potrebné, kontaktujte autorizovaný servis.

2.7 Pripojenie čerstvej vody

Uistite sa, že sú vložené tesnenia.

1. Pripojte hadicu na prívod vody so skoseným koncom k spotrebiču (Obr. 2-8). Uťahnite závit ručne.
2. Druhý koniec pripojte k vodovodnému kohútiku s 3/4" závitom (Obr.2-9).

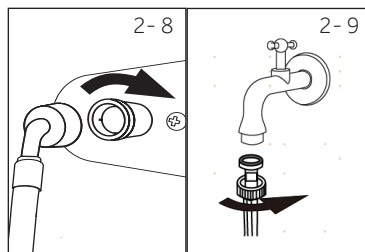

2- 10

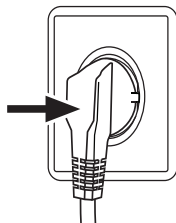

2.8 Elektrické pripojenie

Pred každým pripojením skontrolujte, či:

- ▶ zdroj energie, zásuvka a poistka zodpovedajú výkonnostnému štítku.
- ▶ je sieťová zásuvka uzemnená a ak nie je použitý žiadny predlžovací kábel, viacnásobná zásuvka, alebo zásuvka adaptéra.
- ▶ sa zástrčka a zásuvka presne zhodujú.
- ▶ **Iba Spojené kráľovstvo:** Spojka UK spĺňa požiadavky normy BS1363A.

Zasuňte zástrčku do zásuvky (Obr. 2-10).



VAROVANIE!

- ▶ Zabezpečte, aby všetky prípojky (napájacie, odtokové hadice a hadice pre napustenie vody) boli pevné, suché a nepriepustné!
- ▶ Dávajte pozor, aby tieto časti neboli nikdy rozdrvené, zalomené alebo skrútené.
- ▶ Ak je privodný kábel poškodený, musí ho vymeniť servisný zástupca (pozri záručný list), aby sa zabránilo možným rizikám.

3.1 Tipy na naplnenie

Pri triedení bielizne dbajte na to, aby ste:

- odobrli z bielizne kovové predmety, ako sú spony do vlasov, špendlíky, mince;
- mali zapnuté obliečky na vankúše, uzavreté zipsy, uviazané voľné opasky a dlhé stuhy na šatách;
- odstránili valčeky, háčiky alebo spony zo záclon;
- pozorne si prečítali etikety na oblečení;
- odstránili všetky pretrvávajúce škvrny pomocou špecifických čistiacich prostriedkov.
- ▶ Pri praní kobercov, posteľných obliečok alebo iného ťažkého oblečenia odporúčame vyhnúť sa cyklu odstreďovania.
- ▶ Ak chcete prať vlnu, uistite sa, že ju možno prať v práčke. Skontrolujte štítko látky.
- ▶ Medzi praním nechajte dvierka spotrebiča mierne pootvorené, aby ste zabránili vzniku prípadných nepríjemných pachov vo vnútri práčky.

3.2 Užitočné rady pre šetrenie

Tipy, ako pri používaní spotrebiča ušetriť peniaze a nepoškodzovať životné prostredie.

- ▶ Naplňte práčku s navrhovanou kapacitou uvedenou v tabuľke programov pre každý program - umožní vám to ÚSPORU energie a vody.
- ▶ Hluk a zvyšková vlhkosť bielizne sú ovplyvnené rýchlosťou odstreďovania: rýchlejšie odstreďovanie je spojené s vyšším hlukom a nižšou zvyškovou vlhkosťou bielizne.
- ▶ Najúčinnnejšie programy z hľadiska kombinovanej spotreby vody a energie sú zvyčajne tie s dlhšou životnosťou a nižšou teplotou.
- ▶ Naskenujte QR kód na energetickom štítku, kde môžete nájsť informácie o spotrebe energie. Skutočná spotreba energie sa môže líšiť od deklarovanej spotreby v závislosti od miestnych podmienok.

Maximalizujte veľkosť náplne

- ▶ Najlepšie využitie energie, vody, pracieho prostriedku a času dosiahnete používaním odporúčanej maximálnej veľkosti náplne. Ušetríte až 50 % energie práním celej náplne namiesto 2 polovičných náplní.

Je potrebné predpieranie?

- ▶ Len pre silne znečistenú bielizeň!
UŠETRÍTE prací prostriedok, čas, spotrebu vody a energie tým, že NEVYBERIETE možnosť Predpieranie pre mierne až bežne znečistenú bielizeň.

Je potrebné ranie za tepla?

- ▶ Pred práním vopred ošetríte škvrny odstraňovačom škvŕn alebo zaschnuté škvrny namočte do vody, aby ste ušetrili energiu používaním nízkoteplotného pracieho programu.

3.3 Dávkovanie pracieho prostriedku

Nižšie je uvedený krátky sprievodca s tipmi a radami o používaní pracieho prostriedku.

- ▶ Používajte len pracie prostriedky vhodné pre umývaciu linku.
- ▶ Prací prostriedok vyberajte podľa typu tkaniny (bavlna, jemné tkaniny, syntetika, vlna, hodváb atď.), farby, typu a stupňa znečistenia a naprogramovanej teploty prania.
- ▶ Ak chcete použiť správne množstvo pracieho prostriedku, zmäkčovača alebo iných prísad, zakaždým starostlivo dodržiavajte pokyny výrobcu: správne používanie spotrebiča so správnou dávkou vám umožní vyhnúť sa plynutiu a znížiť vplyv na životné prostredie.



Poznámka: Prací prostriedok

Pri praní silne znečistenej bielej bielizne odporúčame používať programy pre bavlnu s teplotou 60 °C alebo vyššou a bežný prací prášok (heavy duty), ktorý obsahuje bieliace prostriedky, ktoré pri stredných/vysokých teplotách poskytujú vynikajúce výsledky. Pri praní pri teplotách od 40 °C do 60 °C musí byť použitý typ pracieho prostriedku vhodný pre daný typ tkaniny a stupeň znečistenia. Bežné prášky sú vhodné pre "biele" alebo stálofarebné tkaniny s veľkým znečistením, zatiaľ čo tekuté pracie prostriedky alebo prášky na ochranu farieb sú vhodné pre farebné tkaniny s miernym znečistením. Na pranie pri teplotách nižších ako 40 °C odporúčame používať tekuté pracie prostriedky alebo pracie prostriedky špeciálne označené ako vhodné na pranie pri nízkych teplotách.

Na pranie vlny alebo hodvábu používajte len pracie prostriedky špeciálne určené pre tieto tkaniny.

- ▶ Príliš veľké množstvo pracieho prostriedku vedie k nadmernej tvorbe peny, ktorá bráni správne mu priebehu cyklu. Mohlo by to tiež ovplyvniť kvalitu prania a oplachovania.

Používanie ekologických čistiacich prostriedkov bez fosfátov môže mať tieto účinky:

- **mútnejšia voda z výplachu:** Tento účinok je spojený so suspendovanými zeolitmi, ktoré nemajú negatívny vplyv na účinnosť oplachovania.
- **biely prášok (zeolity) na bielizni na konci prania:** je to normálne, prášok sa neabsorbuje do tkaniny a nemení jej farbu.
Ak chcete odstrániť zeolity, vyberte program preplachovania. V budúcnosti zväžte použitie o niečo menšieho množstva pracieho prostriedku.
- **pena vo vode pri poslednom opláchnutí:** to nemusí znamenať zlé opláchnutie. Pri ďalších praniach zväžte použitie menšieho množstva pracieho prostriedku.
- **výdatná pena:** Často je to spôsobené aniónovými povrchovo aktívnymi látkami, ktoré sa nachádzajú v detergentoch ktoré sa z bielizne ťažko odstraňujú.
V takomto prípade neponúkajte opätovné prepláchnutie, aby ste tieto účinky odstránili: vôbec to nepomôže.
Odporúčame vykonať udržiavacie umývanie pomocou vhodného čistiaceho prostriedku.
Ak problém pretrváva alebo ak máte podozrenie na poruchu, okamžite sa obráťte na autorizované zákaznicke centrum.

i Poznámka: Odchýlky

Z dôvodu technických zmien a rôznych modelov sa ilustrácie v nasledujúcich kapitolách môžu líšiť od vášho modelu.

4.1 Obrázok spotrebiča

Predná strana (Obr. 4-1):

Zadná strana (Obr. 4-2):

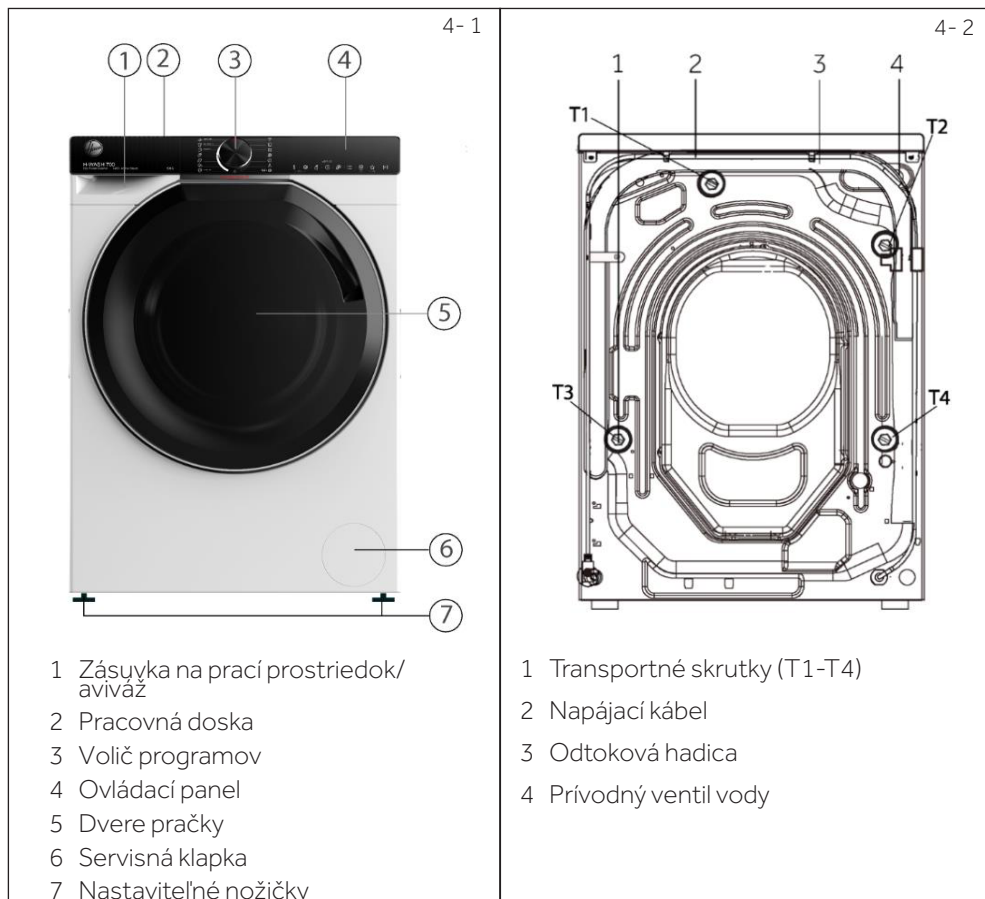

4.2 Príslušenstvo

Skontrolujte príslušenstvo a textovú dokumentáciu podľa tohto zoznamu (Obr.: 4-3):

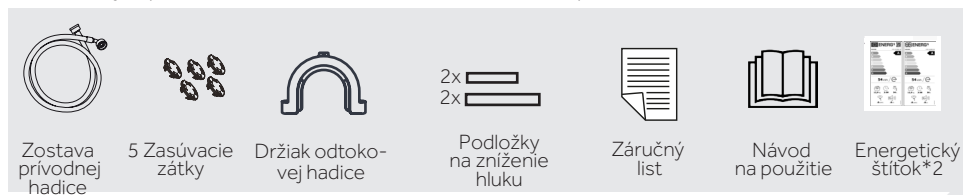

5- 1

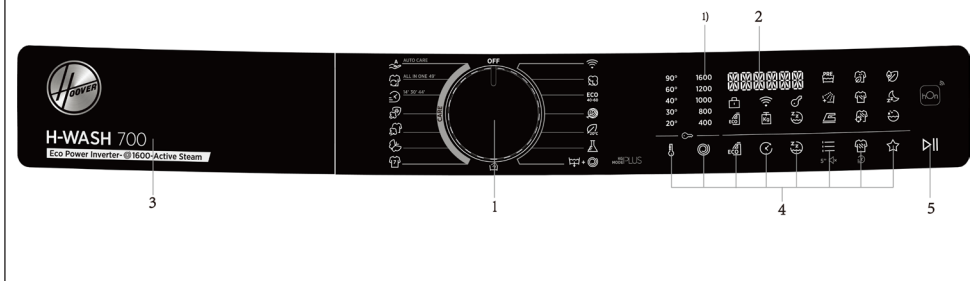

- | | | |
|------------------|---------------------------------------|--------------------------|
| 1 Volič programu | 3 Zásuvka na prací prostriedok/aviváž | 4 Funkčné tlačidlá |
| 2 Displej | | 5 Tlačidlo "Štart/Pauza" |

i Poznámka: Akustický signál

Ak je to potrebné, je možné zvoliť akustický signál; pozri DENNÉ POUŽITIE (str. 29, bod 8.13).

5- 2



5.1 OFF

Otočením gombíka do ľubovoľnej polohy (okrem OFF) spustíte stroj. Otočením gombíka do polohy OFF stroj vypnete (obr. 5-2).

5- 3

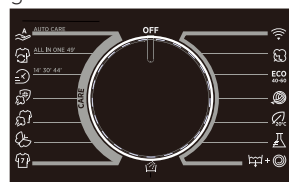

5.2 Volič programu

Otáčaním gombíka (obr. 5-3) možno vybrať jeden z 15 programov, zobrazia sa jeho predvolené nastavenia.

5- 4



5.3. Displej

Displej (Obr. 5-4) zobrazuje nasledujúce informácie:

- Názov programu
- Zostávajúci čas
- Zostávajúci čas rezervácie
- Informácie o poplachu a informácie o výzve
- Informácie o konci pauzy
- Čas oneskorenia

1) 1600 ot/min: H7W 610*/H7W 69*; 1400 ot/min: H7W 412*/H7W 449*/H7W 448*.

5.4 Zásuvka na prací prostriedky

Po otvorení zásuvky, môžete vidieť nasledujúce komponenty (obr. 5-5):

- 1: Priehradka na práškový alebo tekutý prací prostriedok.
- 2: Prepínač čistiaceho prostriedku, nadvihnite ho pre práškový prací prostriedok, pre tekutý prací prostriedok ho dajte dole.
- 3: Vložte malé množstvo pracieho prášku.
- 4: Priehradka na aviváž.
- 5: Zaistíte úchytku, zatlačíte ju nadol a vytiahnete zásuvku. Odporúčania týkajúce sa typu pracích prostriedkov sú vhodné pre rôzne teploty prania, vid' príručku pre prací prostriedok (viď P27).

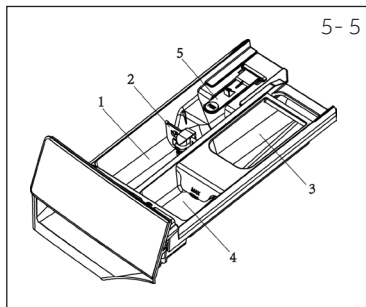

5.5 Funkčné tlačidlá

Funkčné tlačidlá (obrázky 5-6) umožňujú pred vybratím programu nastaviť ďalšie možnosti ešte pred spustením programu.

Po ich stlačení sa na displeji zobrazí príslušná kontrolka. Vypnutím spotrebiča alebo nastavením nového programu sa všetky možnosti zobrazia.

Ak má tlačidlo viac možností, je možné zvoliť požadovanú možnosť opakovaným stláčaním tlačidla.

Po stlačení tlačidiel, ak funkcia svieti slabšie, je nezvolená; ak svieti jasne, táto funkcia bola zvolená.

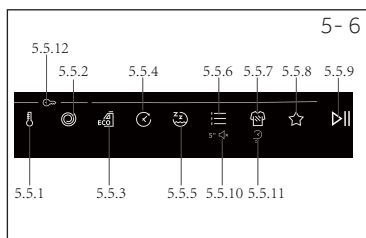

Poznámka: Nastavenia od výrobcu

Pre dosiahnutie najlepších výsledkov v každom programe má Hoover dobre definované špecifické predvolené nastavenia. Ak neexistujú žiadne špeciálne požiadavky, odporúčajú sa predvolené nastavenia.

5.5.1 Funkčné tlačidlo "🌡"

Stlačením tohto tlačidla (Obr. 5-7) zmeníte teplotu prania programu. Ak sa nerozsvieti žiadna kontrolka a na displeji sa zobrazí "COLD", voda sa nebude ohrievať.



5.5.2 Funkčné tlačidlo "🌀"

Dotykom tohto tlačidla (Obr. 5-8) zmeníte alebo zrušíte program odstredenia. Ak sa nerozsvieti žiadna kontrolka a na displeji sa zobrazí "NO SPIN", bielizeň sa neodstreďuje.



5- 9



5.5.3 Funkčné tlačidlo "ECO DOSE"

- Vďaka systému Eco Doser (obr. 5-9) dokáže spotrebič navrhnuť optimálne množstvo pracieho prostriedku, ktoré sa má naliať do zásuvky na základne aktuálnej náplne.
- Tento inteligentný návrh je možné aktivovať len v určitých programoch nasledujúcim spôsobom:
 - Vložte bielizeň do bubna a zatvorte dverka.
 - Stlačte tlačidlo ECO DOSE na rozložení.
 - Stlačte tlačidlo ŠTART/PAUZA. Po chvíli sa na displeji zobrazí odporúčané množstvo čistiaceho prostriedku, ktoré sa má použiť.
 - Nasypete prací prostriedok do zásuvky a stlačením tlačidla START/PAUSE spustíte cyklus.

5- 10



5.5.4 Funkčné tlačidlo "Delay Start"

- Toto tlačidlo (obr. 5-10) umožňuje predprogramovať prací cyklus tak, aby sa jeho začiatok odložil až o 24 hodín.
- Ak chcete odložiť štart, použijete nasledujúci postup:
 - Vyberte požadovaný program.
 - Jedným stlačením tlačidla aktivujete oneskorený štart a ďalším stlačením nastavíte požadované oneskorenie.Oneskorenie sa zvyšuje v krokoch po 30 minútach, tlačidlo sa stlačí až na 24 hodín, pričom opakovaným stlačením tlačidla sa začiatok oneskorenia vynuluje.
- Potvrďte stlačením tlačidla ŠTART/PAUZA. Začne sa odpočítavanie oneskorenia a po jeho skončení sa program automaticky spustí.
- Odložený štart je možné zrušiť otočením voliča programov iných programov.

5- 11



5.5.5 Funkčné tlačidlo "Quiet Wash"

- Vyberte program, ktorý môže túto funkciu vybrať. Po výbere sa rozsvieti príslušná ikona.
- Po výbere tohto programu sa zníži hluk otáčania a zrušia sa všetky zvukové signály okrem alarmu.
- Opakovaným stlačením tohto tlačidla túto funkciu zrušíte.



Poznámka: Rýchlosť

- Po výbere tejto funkcie používateľ nemôže vybrať rýchlosť, ale stroj dokončí proces odstreďovania.

5.5.6 Funkčné tlačidlo "☰"

- Toto tlačidlo (obr. 5-12) umožňuje vybrať si z troch rôznych možností:
- **PREDPRÁNIE**
- Táto možnosť umožňuje vykonať predpieranie a je čiastočneobzvlášť užitočná pre silne znečistené náplne (možno použiť len pri niektorých programoch, ako je uvedené v tabuľke programov).
- Odporúčame nepoužívať žiadny prací prostriedok alebo používať len malé množstvo pracieho prostriedku uvedené na obale pracieho prostriedku.
- **EXTRA PLÁKANIE**
- Táto možnosť umožňuje pridať jedno opláchnutie na konci a je užitočná pre ľudí s jemnou a citlivou pokožkou, ktorým môže malé množstvo zvyškov pracieho prostriedku spôsobiť podráždenie alebo alergie.
- Túto funkciu je vhodné používať aj pri praní detského oblečenia a pri praní silne znečistených predmetov, ktoré si vyžadujú použitie veľkého množstva pracieho prostriedku, alebo pri praní uterákov, ktorých vlákna majú väčšinou tendenciu zadržiavať prací prostriedok.
- **NEKRČIVÁ ÚPRAVA**
- Táto možnosť umožňuje, aby práčka udržiavala prerušovanú prevádzku po poslednom odstredovaní, aby sa oblečenie vytriaslo, čím sa zabráni vzniku plesní a zápachu, zníži sa pokrčenie a po zavesení bude hladšie.
- Pri funkcii "ANTICREASE" sa zníži maximálna rýchlosť odstredovania. Po výbere tejto funkcie už používateľ nemôže vybrať rýchlosť. Počas prevádzky sa na LED displeji zobrazuje "--" "--" "--" "--" "--" "--" "--" a táto fáza trvá najviac 12 hodín, používateľia sa môžu kedykoľvek dotknúť tlačidla "Start/Pauza", aby program ukončili.



5- 12

Poznámka: Možnosti

Tieto možnosti je potrebné vybrať pred stlačením tlačidla ŠTART/PAUSE.

5.5.7 Funkčné tlačidlo "☑"

- Toto tlačidlo (Obr. 5-13) umožňuje vybrať medzi tromi rôznymi možnosťami v závislosti od zvoleného programu:
- **ÚROVEŇ ŠKVRŔN**
- Po výbere programu sa nastaví sa automaticky zobrazí čas prania nastavený pre tento program. Opätovným stlačením tohto tlačidla túto funkciu zrušíte.
- Táto možnosť umožňuje vybrať si medzi 3 úrovňami intenzity prania, ktoré menia dĺžku programu v závislosti od miery znečistenia tkanín (možno použiť len pri niektorých programoch, ako je uvedené v tabuľke programov).
- **RÝCHLA STAROSTLIVOSŤ**
- Tlačidlo sa aktivuje, keď vyberiete RÝCHLA STAROSTLIVOSŤ (14'/30'/44') na gombíku a umožní vám vybrať jednu z troch uvedených dĺžok trvania.



5- 13

5- 13



- ÚROVEŇ PARY

- Po výbere programu STEAM CARE PRO si môžete pomocou tohto tlačidla vybrať z troch ošetrovaní parou s rôznou intenzitou, ktoré sú určené len pre suché odevy a závisia od typu tkaniny:

- BAVLNA (predvolený výber)

Tento program sa používa pre bavlnené odevy. Cyklus osviežuje a uvoľňuje záhyby na tkaninách vhodných na sušenie.





- SYNTETICKÉ (stlačte tlačidlo raz)

Tento program sa používa pre syntetické odevy. Cyklus osviežuje a uvoľňuje záhyby na odevoch po použití. Cyklus je vhodný pre suché tkaniny.

JEMNÉ (stlačte tlačidlo dvakrát)

Cyklus je vhodný pre mäkké tkaniny. Tento program sa používa pre syntetické odevy.

5.5.8 Funkčné tlačidlo "★" Špeciálne Programy.

- Áno o Voliteľné / Nie	 MAX KG					STD TEMP	MAX TEMP	PREDNASTAVENÉ ODSTRE- DZENIE	MAX ODSTRE- DZENIE		Intenzita prania	Ecco dávkovač	Tichý režim	Predpranie	Extra plákanie	Ochrana proti pokrčeniu	Odloženie konca programu
Špeciálne programy	8 kg	9 kg	10 kg	11 kg	12 kg					1	2	3					
 AKTÍVNE PRANIE	1	1	2	2	2	30	30	1000	1000	•	◦	/	/	/	/	/	•
 NOC & DEN	4	4	5	5,5	6	40	60	800	1000	•	◦	/	•	/	/	•	/
 ČISTENIE BUBNA	-	-	-	-	-	90	90	400	400	/	/	/	/	/	/	/	/

5- 14



- Toto tlačidlo (Obr.5-14) umožňuje vybrať si z troch rôznych možností (k dispozícii pre niektoré programy) len pre tieto programy:

- AKTÍVNE PRANIE 

- ACTIVE WASH je navrhnutý pre zníženú záťaž a mierne znečistené odevy s cieľom obmedziť zbytočný odpad.

- NOC a DEN 

- Výberom tohto programu sa vypne zvukový signál okrem pre alarm, zníženie a strednú rýchlosť odstreďovania.

- Po poslednom plákaní bielizeň ponorte do vody, aby sa vlákna dokonale rozprestrela. Počas fázy zadržiavania vody v bubne stroj pozastaví časovanie. Stlačením tlačidla START ukončíte cyklus fázou odstreďovania a vypúšťania.

- ČISTENIE BUBNA 

- Tento program môže vykonávať samočistenie práčky.

- Po 50-násobnom použití práčky odporúčame samočistenie bubna.
- Pri používaní tohto programu nedávajte do práčky žiadny prací prostriedok ani čistiaci prostriedok na bielizeň.

i Poznámka: Možnosti

Tieto možnosti je potrebné vybrať pred stlačením tlačidla ŠTART/PAUSE. Ak je zvolená možnosť, ktorá nie je kompatibilná so zvoleným programom, kontrolka možnosti zhasne.

5.5.9 Funkčné tlačidlo "▶||"

- Stlačte toto tlačidlo (Obr. 5-15), pre spustenie alebo prerušenie aktuálne zobrazeného programu.



5.5.10 Funkčné tlačidlo "5" 🔊x"

- V pohotovostnom režime po zapnutí napájania dlhým stlačením tlačidla (obr. 5-16) na viac ako 5 sekúnd zapnete alebo vypnete zvuk. Na displeji rozhrania sa zobrazí "SOUND OFF". Opätovným stlačením a podržaním tohto tlačidla na viac ako 5 sekúnd sa zobrazí "SOUND ON".



5.5.11 Funkčné tlačidlo "≡⌚"

- Tlačidlo sa aktivuje, keď vyberiete RÝCHLA STAROSTLIVOSŤ (14'/30'/44') na gombíku a umožní vám vybrať jednu z troch uvedených dĺžok trvania.



5.5.12 Funkčné tlačidlo "🔑"

- Po výbere programu na spustenie, dlho stlačte tlačidlo "teplota" + tlačidlo "rýchlosť" na 3 sekundy, aby sa otvorila detská poisťka (obr. 5-18). Na rozhraní sa zobrazí "CHILD LOCK ON". Stlačením a podržaním tlačidla "teplota" + tlačidla rýchlosť" na približne 3 sekundy odomknete detskú poisťku a na rozhraní sa zobrazí "CHILD LOCK OFF".
- Detskú zámku nie je možné nastaviť ani zrušiť pomocou aplikácie hOn.

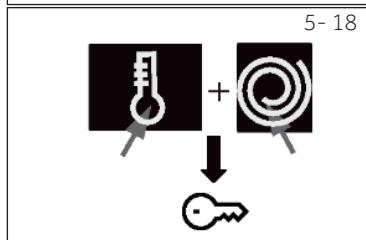

i Poznámka: Detský zámok

Detský zámok, ktorý je nastavený manuálne, sa musí zrušiť manuálne alebo sa zruší automaticky na konci programu. Vypnutie a informácie o chybe nezrušia detský zámok. Stále funguje, keď sa spotrebič nabitúce zapne.

5.6 Prvé spustenie

5.6.1 Nastavenie jazyka

- Po pripojení spotrebiča k napájaniu a jeho zapnutí stlačte tlačidlo "rýchlosť" alebo "teplota", aby sa zobrazili dostupné jazyky.
- Stlačením tlačidla START/PAUSE vyberte požadovaný jazyk.

5.6.2 Zmena jazyka

- Ak chcete zmeniť jazyk nastavenia, musíte stlačiť súčasne tlačidlá "Delay" a "Option" na približne 5 sekúnd, na displeji sa zobrazí naposledy zvolený jazyk a budete si môcť vybrať nový jazyk (stlačením tlačidla "speed" alebo "temperature").
- Potvrďte stlačením tlačidla ŠTART/PAUZA.

5.6.3 Výber typu použitého pracieho prostriedku

- Vďaka systému Eco Doser dokáže spotrebič navrhnuť optimálne množstvo pracieho prostriedku, ktoré sa má naliať do zásuvky na základe aktuálnej náplne.
- Aby zariadenie Eco Doser fungovalo správne, je potrebné zvoliť typ použitého pracieho prostriedku, a to medzi bežným alebo koncentrovaným tekutým pracím prostriedkom alebo práškovým pracím prostriedkom.
- Stlačením tlačidla "speed" (rýchlosť) alebo "temperature" (teplota) zobrazte dostupné možnosti a stlačením tlačidla ŠTART/ PAUSE (Spustiť/Pozastaviť) potvrďte svoju voľbu.

5.6.4 Zmena typu použitého pracieho prostriedku

- Ak chcete zmeniť typ použitého pracieho prostriedku, musíte súčasne stlačiť a podržať tlačidlá "Delay" a "Option" približne 5 sekúnd. Na displeji sa opäť zobrazí možnosť výberu pracieho prostriedku.
- Stlačením tlačidla "speed" (rýchlosť) alebo "temperature" (teplota) zobrazte dostupné možnosti a stlačením tlačidla ŠTART/ PAUSE (Spustiť/Pozastaviť) potvrďte svoju voľbu.

5.6.5 Nastavenie Úrovne tvrdosti vody

- Aby niektoré automatiky spotrebiča fungovali správne, je potrebné nastaviť úroveň tvrdosti vody.

Poznámka: Tvrdosť vody

Predvolené nastavenie tvrdosti vody je z výroby nastavené na úroveň 2 (L2), pretože vyhovuje požiadavkám väčšiny používateľov.

Úroveň tvrdosti vody:

L1 = NÍZKA (0-12 °fH o 0-7 °dH)

L2 = STREDNÁ (13-30 °fH o 8-17 °dH)

L3 = VYSOKÁ (≥ 30 °fH o ≥ 17 °dH)

- Ak chcete potvrdiť štandardnú úroveň tvrdosti vody nastavenú výrobcom, stlačte tlačidlo ŠTART/PAUZA.
- Ak chcete zmeniť štandardné nastavenie tvrdosti vody, stlačte tlačidlo "rýchlosť" alebo "teplota".
- Po zvolení úrovne tvrdosti vody potvrďte stlačením tlačidla ŠTART/PAUZA.

5.6.6 Zmena nastavenia Úrovne tvrdosti vody

- Dlhú stlačte tlačidlo "Auto dose" na 5 sekúnd, indikátor tvrdosti vody bliká, potom môžete vybrať požadovanú úroveň tvrdosti vody pomocou tlačidla "rýchlosť" alebo "teplota".
- Potvrďte stlačením tlačidla ŠTART/PAUZA.

Poznámka: Množstvo pracieho prostriedku

Skontrolujte si úroveň tvrdosti vody vo vašom meste u vašej vodárenskej spoločnosti.

• Áno, ° Voliteľné, / Nie

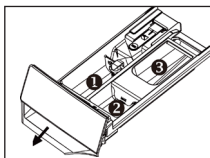

Priestor na pracie prostriedky pre:

- 1 Prací prostriedok
- 2 Aviváž alebo parfum do práčky
- 3 Predpranie¹⁾

• Áno ° Voliteľné / Nie	MAX KG					STD TEMP	MAX TEMP	PREDNASTAVENÉ ODSTREĐENIE	MAX ODSTREĐENIE	1	2	3	Intenzita prania ²⁾	Ecco dávkovač	Tichý režim	Predpranie	Extra plákanie	Ochrana proti pokrúteniu	Odloženie konca programu
	8 kg	9 kg	10 kg	11 kg	12 kg														
	5	6	7	7	7	30	30	1000	1000	•	°	/	•	•	/	/	•	/	•
AUTO STAROSTLIVOSŤ	5	6	7	7	7	30	30	1000	1000	•	°	/	•	•	/	/	•	/	•
	8	9	10	11	12	40	40	800	MAX	•	°	/	/	•	•	/	•	•	•
VŠETKO V JEDNOM 49	8	9	10	11	12	40	40	800	MAX	•	°	/	/	•	•	/	•	•	•
	1	1	2	2	2	30	30	800	MAX	•	°	/	•	/	/	/	•	/	•
Rýchla Starostlivosť 1'4"	2	2	2	3	3	30	30	800	MAX	•	°	/	•	/	/	/	•	/	•
Rýchla Starostlivosť 30'	2	2	2	3	3	30	30	800	MAX	•	°	/	•	/	/	/	•	/	•
Rýchla Starostlivosť 44'	2	2	3	3	3	40	40	800	MAX	•	°	/	•	/	/	/	•	/	•
	4	4	5	5,5	6	60	60	MAX	MAX	•	°	/	/	/	•	/	/	/	•
ALLERGYCARE PRO	4	4	5	5,5	6	60	60	MAX	MAX	•	°	/	/	/	•	/	/	/	•
	1	1	2	2	2	-	-	-	-	/	/	/	•	/	/	/	/	/	/
STEAM CARE PRO	1	1	2	2	2	-	-	-	-	/	/	/	•	/	/	/	/	/	/
	2	2	2	3	3	30	40	400	400	•	°	/	/	/	/	/	/	/	•
SOFT CARE	2	2	2	3	3	30	40	400	400	•	°	/	/	/	/	/	/	/	•
	2	2	2	3	3	40	40	800	MAX	•	°	/	/	•	•	/	•	/	•
FITNESS CARE	2	2	2	3	3	40	40	800	MAX	•	°	/	/	•	•	/	•	/	•
	8	8	10	11	12	-	-	1000	1000	/	°	/	/	/	/	/	/	/	/
PLÁKANIE ¹⁾	8	8	10	11	12	-	-	1000	1000	/	°	/	/	/	/	/	/	/	/
	-	-	-	-	-	-	-	-	-	/	/	/	/	/	/	/	/	/	/
DIALĽKOVÉ OVLÁDANIE (Wi-Fi)	-	-	-	-	-	-	-	-	-	/	/	/	/	/	/	/	/	/	/
	8	9	10	11	12	40	90	MAX	MAX	•	°	°	•	•	•	•	•	•	•
BAVLNA	8	9	10	11	12	40	90	MAX	MAX	•	°	°	•	•	•	•	•	•	•
	8	9	10	11	12	-	-	MAX	MAX	•	°	/	/	/	/	/	/	/	•
ECO 40-60 ECO 40-60	8	9	10	11	12	-	-	MAX	MAX	•	°	/	/	/	/	/	/	/	•
	2	2	2	3	3	30	30	800	800	•	°	/	/	/	•	/	/	/	•
VLNA & RUČNÉ PRANIE	2	2	2	3	3	30	30	800	800	•	°	/	/	/	•	/	/	/	•
	8	9	10	11	12	20	20	1000	1000	•	°	/	•	•	•	/	•	/	•
20°C	8	9	10	11	12	20	20	1000	1000	•	°	/	•	•	•	/	•	/	•
	5	6	7	8	8	40	60	1200	1200	•	°	°	•	•	•	•	•	•	•
SYNTETICKÉ & FAREBNÉ	5	6	7	8	8	40	60	1200	1200	•	°	°	•	•	•	•	•	•	•
	8	9	10	11	12	-	-	1000	MAX	/	/	/	/	/	•	/	/	/	/
ODVODNENIE A ODSTREĐOVANIE	8	9	10	11	12	-	-	1000	MAX	/	/	/	/	/	•	/	/	/	/

INFORMÁCIE PRE SKÚŠOBNÉ LABORATÓRIÁ ŠTANDARDNÝ PROGRAM V SÚLADE S (EÚ) č. 2019/2023: PROGRAM ECO 40-60

¹⁾ Preplachovanie je voliteľné len s funkciou zmäččovača.

²⁾ Toto tlačidlo slúži aj na voľbu dĺžky trvania rýchlej starostlivosti a rôznych intenzít pary, ako je vysvetlené v odsekoch venovaných tejto problematike, ale kontrolka sa nerozsvieti.

Opis programov

Na čistenie rôznych druhov tkanín a rôznych úrovní znečistenia má práčka špeciálne programy, ktoré vyhovujú každej potrebe prania (pozri tabuľku programov).



Poznámka: Výber programu

Zvoľte program v súlade s pokynmi na pranie uvedenými na štítkoch, najmä s maximálnou odporúčanou teplotou.



VAROVANIE! DÔLEŽITÉ RADY TÝKAJÚCE SA VÝKONU PRANIA.

- ▶ Nové farebné odevy by sa mali prať oddelene aspoň 5 alebo 6 praní.
- ▶ Niektoré veľké tmavé predmety, ako sú džínsy a uteráky, by sa mali vždy prať oddelene.
- ▶ Nikdy nemiešajte látky NON COLOURFAST.

AUTO STAROSTLIVOSŤ

Nová technológia POWER CARE prostredníctvom dokonalej zmesi vody a pracieho prostriedku, zaručuje maximálnu starostlivosť o vaše oblečenie pri teplote 30 °C s dokonalým pracím výkonom. Tento inovatívny program dokáže automaticky prispôbiť čistenie kapacite a typológii náplne pre dosiahnutie najlepších výsledkov bez akýchkoľvek obáv.

Tento program dokáže vyprať mierne znečistenú zmiešanú bielizeň z bavlny a syntetiky.

VŠETKO V JEDNOM 49'

Tento program umožňuje prať rôzne tkaniny spoločne, napríklad bavlnu, syntetické a zmiešané tkaniny len za 49 minút pri teplote 40 °C (alebo nižšej). Tento program je vhodný najmä pre mierne znečistené tkaniny.

RÝCHLA STAROSTLIVOSŤ (14'/30'/44')

Šetrenie bez kompromisov! Tento nový program možno použiť na získanie excelentných výsledkov zároveň ušetriť vodu, energiu, prací prostriedok a čas. Táto možnosť prania pri strednej teplote je vhodná pre mierne znečistenú zmiešanú bielizeň z bavlny a syntetiky. Odporúča sa pre malé zaťaženie a ľahko znečistené predmety.

ALLERGY CARE PRO

Tento prací program je schopný dosiahnuť teplotu 60 °C pre dlhší čas a kombinuje pôsobenie pary so silným plákaním pre dôkladne čisté a hygienické oblečenie. Odporúča sa pre bavlnené tkaniny.

STEAM CARE PRO

Tento program využíva parné ošetrovanie na uvoľnenie záhybov. Tri rôzne intenzity úrovne možno zvoliť pomocou tlačidla, ktoré je určené len pre suché odevy a závisí od typu tkaniny.

SOFT CARE

Tento program bol vyvinutý na starostlivosť o chústovité predmety a perie pri nízkej teplote za krátky čas. Predĺžené hlbkové plákanie vyživuje vlákna tkaniny.

FITNESS CARE

Dokonalá kombinácia času a výkonu. Vytvorené na odstránenie nečistôt z športového oblečenia a športových odevov. Pri malom množstve syntetických predmetov sa odporúča pranie pri nízkej teplote.

VYPLACHOVANIE

Tento program vykoná 2 opláchnutia s medzipláchnutím (ktoré možno znížiť alebo vylúčiť použitím príslušného tlačidla). Používa sa na oplachovanie akéhokoľvek druhu tkaniny, napríklad po ručnom praní.

DIALKOVÉ OVLÁDANIE (Wi-Fi)

Poloha, ktorú musíte vybrať, keď chcete povoliť/vypnúť diaľkové ovládanie prostredníctvom aplikácie, cez Wi-Fi. V tomto prípade sa spustenie cyklu uskutoční prostredníctvom príkazov aplikácie. príkazy. Viac informácií nájdete v časti **DIALKOVÉ OVLÁDANIE (Wi-Fi)**.

BAVLNA

Tento program je vhodný na pranie farebných bavlnených odevov pri 40 °C alebo na zabezpečenie najvyššieho stupňa čistoty pri praní bavlnenej odolnej bielizne pri 60 °C alebo 90 °C. Záverečné odstreďovanie prebieha pri maximálnych otáčkach, ktoré zabezpečia vynikajúce odstránenie vody.

ECO 40-60

Program ECO 40-60 dokáže vyčistiť bežne znečistenú bavlnenú bielizeň na pranie pri 40 °C alebo 60 °C, a to v tom istom cykle. Tento program sa používa na posúdenie súladu s právnymi predpismi EÚ o ekodizajne (dizajn výrobkov šetrných k životnému prostrediu).

WOOL & HAND WASH

Tento program vykonáva prací cyklus určený pre vlnené tkaniny, ktoré môžu byť prané v práčke, výrobky, ktoré sa majú prať ručne.

20°C

Tento inovatívny program umožňuje prať rôzne tkaniny a farby ako bavlnu, syntetiku a zmiešané tkaniny len pri 20 °C a poskytuje vynikajúci čistiaci výkon.

SYNTETICKÉ & FAREBNÉ

Tento program umožňuje prať rôzne tkaniny a rôzne farby spoločne. Otáčanie bubna a hladina vody sú optimalizované počas fázy mrania aj oplachovania. Presné odstreďovanie zabezpečuje menšiu tvorbu záhybov na tkaninách.

VYPUSTENIE + ODSSTREDENIE

Program dokončí vypúšťanie a maximálne otáčanie. Je možné vymazať alebo znížiť počet otáčok pomocou tlačidla SPIN SELECTION.

**Poznámka: Postup na kontrolu počtu cyklov, ktoré stroj vykoná.**





Postup: v pohotovostnom režime vyberte najprv program "DRAIN & SPIN", potom stlačte súčasne "speed" a "delay", na 2 sekundy sa zobrazí počet cyklov a potom sa vrátite do pohotovostného rozhrania. Kumulatívne cykly sa pridávajú po skončení programu. Počet cyklov sa zobrazí v šestnástkovej sústave, ak je vyšší ako 9999.

Naskenujte QR kód na energetickom štítku, kde môžete nájsť informácie o spotrebe energie. Skutočná spotreba energie sa môže líšiť od deklarovanej spotreby v závislosti od miestnych podmienok.

Poznámka: Automatická hmotnosť

Spotrebič je vybavený rozpoznávaním hmotnosti náplne. Pri nízkom zaťažení sa v niektorých programoch automaticky zníži množstvo energie, vody a doby prania. Predvolená doba zobrazenia sa môže líšiť v závislosti od hmotnosti náplne. Rozpoznanie hmotnosti náplne prebieha v programoch: Smart, Mix, Syntetika, Bavlna, Bavlna 20°C, Eco 40-60'.

Orientačné informácie (podľa nariadenia Komisie (EÚ) 2019/2023):

Meno- vitá kapa- cita	Program			ENERG ⁺		Max Teplota. v °C	Efektívna rýchlosť (otáčok za minútu)	 Zvyšková vlhkosť (%)
		(kg)	(HH:MM)	(kWh/cyk- lus)	(l/cykus)			
8kg 1400 r	Eco 40-60	8.0	3:38	0.670	60.0	30	1330	53.0
	Eco 40-60	4.0	2:48	0.358	37.0	26	1330	52.0
	Eco 40-60	2.0	2:38	0.210	33.0	25	1330	56.0
	Bavlna 20°C	8.0	1:58	0.220	75.0	20	1000	65.0
	Bavlna 60°C	8.0	3:03	2.100	75.0	57	1400	53.0
	Vlna 30°C	2.0	0:50	0.250	38.0	30	800	37.0
	RapidCare 14' 30°C	1.0	0:14	0.250	38.0	30	1000	65.0
9kg 1400 r/ 1600 r	Eco 40-60	9.0	3:48	0.760/0.750	68.0	35	1330/1550	52.0
	Eco 40-60	4.5	2:52	0.550	45.0	33	1330/1550	52.0
	Eco 40-60	2.5	2:52	0.230/0.240	35.0	25	1330/1550	56.0
	Bavlna 20°C	9.0	1:58	0.220	80.0	20	1000	65.0
	Bavlna 60°C	9.0	3:03	2.300	80.0	57	1400/1600	53.0
	Vlna 30°C	2.0	0:50	0.250	40.0	30	800	37.0
	RapidCare 14' 30°C	1.0	0:14	0.250	40.0	30	1000	65.0
10kg 1600 r	Eco 40-60	10.0	3:58	0.865	78.0	35	1550	52.0
	Eco 40-60	5.0	2:58	0.560	47.0	33	1550	52.0
	Eco 40-60	2.5	2:58	0.250	35.0	25	1550	56.0
	Bavlna 20°C	10.0	1:58	0.220	85.0	20	1000	65.0
	Bavlna 60°C	10.0	3:03	2.500	85.0	57	1600	53.0
	Vlna 30°C	2.5	0:50	0.300	45.0	30	800	37.0
	RapidCare 14' 30°C	1.0	0:14	0.250	40.0	30	1000	65.0
11kg 1400 r	Eco 40-60	11.0	3:58	0.700	79.0	28	1330	53.0
	Eco 40-60	5.5	2:58	0.370	45.0	26	1330	52.0
	Eco 40-60	3.0	2:48	0.200	34.0	25	1330	55.0
	Bavlna 20°C	11.0	1:58	0.250	100.0	20	1000	65.0
	Bavlna 60°C	11.0	3:03	2.800	100.0	57	1400	53.0
	Vlna 30°C	3.0	0:50	0.350	50.0	30	800	37.0
	RapidCare 14' 30°C	1.0	0:14	0.280	45.0	30	1000	65.0
12kg 1400 r	Eco 40-60	12.0	3:58	0.810	85.0	33	1330	53.0
	Eco 40-60	6.0	2:58	0.590	47.0	30	1330	52.0
	Eco 40-60	3.0	2:48	0.220	34.0	25	1330	55.0
	Bavlna 20°C	12.0	1:58	0.250	100.0	20	1000	65.0
	Bavlna 60°C	12.0	3:03	2.800	100.0	57	1400	55.0
	Vlna 30°C	3.5	0:50	0.350	50.0	30	800	37.0
	RapidCare 14' 30°C	1.0	0:14	0.280	45.0	30	1000	65.0

Hodnoty uvedené pre iné programy ako program Eco 40-60 a cyklus prania a sušenia sú len orientačné.

8.1 Napájanie

Pripojte práčku k napájaciemu zdroju (220V až 240V ~/50Hz, Obr. 8-1). Pozrite si aj časť **INŠTALÁCIA** (pozri strana 28).

8.2 Pripojenie vody

- ▶ Pred pripojením skontrolujte čistotu prívodu vody.
- ▶ Otvorte kohútik (Obr. 8-2).

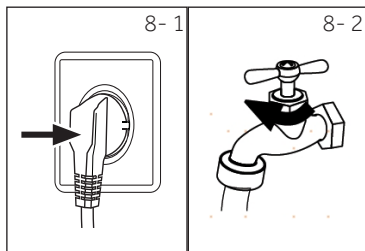

i Poznámka: Tesnosť

Pred použitím skontrolujte, či nedošlo k úniku vody v spojoch medzi kohútikom a prívodnou hadicou tak, že otvoríte kohútik.

8.3 Príprava bielizne

- ▶ Roztried'te oblečenie podľa látky (bavlna, syntetika, vlna alebo hodváb) a podľa toho, ako je znečistené (Obr. 8-3). Venujte pozornosť označovaniu starostlivosti na pracích štítkoch.
- ▶ Oddel'te biele oblečenie od farebného. Nové farebné textilie prvýkrát vyperte ručne, pre kontrolu, či neblednú alebo nepúšťajú farbu.
- ▶ Vyprázdnite vrecká (kľúče, mince atď.) a odstráňte tvrdšie ozdobné predmety (napr. brošne).
- ▶ Odevy bez lemov, chústovité a jemne tkané textilie, ako sú jemné záclony, vložte do vrecka na pranie z dôvodu starostlivosti o túto jemnú bielizeň (ideálne vykonajte pranie v ruke či chemické čistenie v čistiarni).
- ▶ Stiahnite zipsy, suché zipsy a háčiky, uistite sa, že sú gombíky prišité tesne.
- ▶ Vložte jemné tkaniny, ako je bielizeň bez pevného lemu, jemná spodná bielizeň a drobné predmety ako sú ponožky, opasky, podprsenky atď. do pracieho vreca.
- ▶ Rozložte veľké kusy, ako sú napríklad posteľné prádlo, posteľné prikrývky atď.
- ▶ Džínsy a potlačené, dekorované textilie alebo textilie s intenzívnymi farbami prevráťte, podľa možnosti ich perite osobitne.

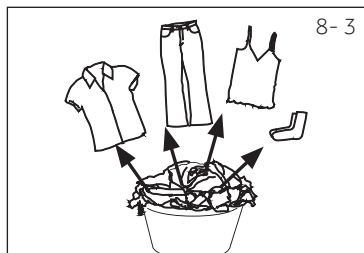

UPOZORNENIE!

Netextilné, ako aj malé, voľné alebo ostré hrany môžu spôsobiť poruchy spotrebiča a poškodenie odevov.

8.4 Tabuľka starostlivosti

Pranie		
 Možnosť prania až do 95 °C bežný proces	 Možnosť prania až do 60 °C bežný proces	 Možnosť prania až do 60 °C jemný proces
 Možnosť prania až do 40 °C bežný proces	 Možnosť prania až do 40 °C jemný proces	 Možnosť prania až do 40 °C veľmi jemný proces
 Možnosť prania až do 30 °C bežný proces	 Možnosť prania až do 30 °C jemný proces	 Možnosť prania až do 30 °C veľmi jemný proces
 Ručné pranie max. 40°C	 Neprať	
Bielenie		
 Je povolené akékoľvek bielenie	 Len kyslík/ bez chlóru	 Nebieliť
Sušenie		
 Sušenie v bubnovej sušičke je možné pri normálnej teplote	 Sušenie v bubnovej sušičke je možné pri nižšej teplote	 Nesušiť v bubnovej sušičke
 Sušenie na šnúre	 Sušenie na plocho	
Žehlenie		
 Žehlíte pri maximálnej teplote až do 200 °C	 Žehlíte pri strednej teplote až do 150 °C	 Žehlíte pri nízkej teplote až do 110 °C; bez pary (žehlenie parou môže spôsobiť nezvratné poškodenie)
 Nežehliť		
Profesionálna starostlivosť o textilie		
 Suché čistenie v tetrachlóréténe	 Suché čistenie v uhľovodíkoch	 Nečistiť chemicky
 Profesionálne mokré čistenie	 Nepoužívajte profesionálne mokré čistenie	

8,5 Vloženie prádla do spotrebiča

- ▶ Vložte bielizeň kus po kuse.
- ▶ Spotrebič nepreťažujte. Dbajte na rôzne maximálne zaťaženia podľa jednotlivých programov! Pravidlo pre maximálne zaťaženie: Udržujte šesť centimetrov medzi naloženým prádlom a vrcholom bubna.
- ▶ Dvierka dôkladne zatvorte. Uistite sa, že nie je privretá žiadna bielizeň.

Poznámka: Automatická hmotnosť

Predvolený čas na displeji sa môže líšiť v závislosti od hmotnosti náplne, vrátane programu "COTTONS, ECO 40-60, 20 °C, SYNTETICKÉ & FAREBNÉ, ALLERGY CARE PRO, AUTO CARE, NIGHT & DAY".

8.6 Výber pracieho prostriedku

- ▶ Účinnosť a výkonnosť prania je určená kvalitou použitého pracieho prostriedku.
- ▶ Používajte len prací prostriedok určený na pranie v práčke.
- ▶ V prípade potreby použite špecifické pracie prostriedky, napr. pre syntetické a vlnené tkaniny.
- ▶ Prečítajte si tipy na samolepky na prací prostriedok na doske.
- ▶ Nepoužívajte pracie prostriedky, ako je trichlóretylén a podobné výrobky.

Zvoľte najvhodnejší prací prostriedok

Program		Druh pracieho prostriedku				
		Univerzálny	Farba	Jemná bielizeň	Špeciálne	Aviváž
	AUTO STAROSTLIVOSŤ	L/P	L/P	-	-	o
	VŠETKO V JEDNOM 49'	L	L	-	-	o
	RÝCHLA STAROSTLIVOSŤ 14' 30" 44'	L	L	-	-	-
	STAROSTLIVOSŤ O ALERGIKOV PRO	-	-	o	o	o
	NAPAROVACIA STAROSTLIVOSŤ PRO	-	-	-	-	-
	SOFT CARE	-	-	o	o	o
	FITNESS CARE	-	-	o	o	o
	VYPLACHOVANIE	-	-	-	-	o
	BAVLNA	L/P	L/P	-	-	o
	ECO 40-60	L/P	L/P	-	-	o
	VLNA & RUČNÉ PRANIE	-	-	L/P	L/P	o
	20°C	L/P	L/P	-	-	o
	SYNTETICKÉ & FAREBNÉ	-	o	-	-	o
	VYPUSTENIE + ODSŤRENIENIE	-	-	-	-	-
	AKTÍVNE PRANIE	L	L	-	-	-
	NOC & DEŇ	L/P	L/P	-	-	o
	ČISTENIE BUBNA	-	-	-	o	-

L = gélový/tekutý prací prostriedok P = práškový prací prostriedok O = voľiteľný -- = nie
Ak používate tekutý prací prostriedok, neodporúča sa aktivovať časový odklad.

Odporúčame používať:

- ▶ Prací prášok: 20°C až 90°C * (najlepšie použitie: 40-60°C)
- ▶ Prací prostriedok na farebné: 20°C až 60°C (najlepšie použitie: 30-60°C)
- ▶ Prací prostriedok pre vlnu/jemný prací prostriedok: 20°C až 30°C (= najlepšie použitie) 20°C až 30°C)

Teplotu prania 90 °C zvoľte len pre špeciálne hygienické požiadavky.

*Ak zvolíte teplotu vody 60 °C alebo vyššiu, odporúčame vám používať menej pracieho prostriedku.

* Je lepšie použiť menej pracieho prášku alebo pracie prostriedky s voľným mydlom.

* Navrhovaný typ pracieho prostriedku na diaľkovom ovládaní závisí od programu zvoleného na APP.

8- 4

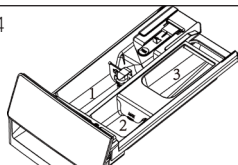

8.7 Pridávanie pracieho prostriedku

1. Vysuňte zásuvku na prací prostriedok.
2. Vložte požadované chemikálie do príslušných priehradiek (obr. 8-4).
3. Zásuvku jemne zatlačte.



Poznámka: Prací prostriedok

- ▶ Odstráňte zvyšky pracích prostriedkov pred ďalším cyklom prania zo zásuvky na prací prostriedok.
- ▶ Nepoužívajte nadbytočné množstvo pracieho alebo aviváže.
- ▶ Postupujte podľa pokynov na balení pracieho prostriedku.
- ▶ Prací prostriedok vždy pridávajte tesne pred začiatkom pracieho cyklu.
- ▶ Koncentrovaný tekutý prací prostriedok pred pridaním zriedte.
- ▶ Nepoužívajte kvapalnú čistiacu látku, ak je zvolený odložený koniec programu "Delay".
- ▶ Starostlivo vyberte nastavenia programu podľa symbolov starostlivosti uvedených na všetkých štítkoch bielizne a podľa programovej tabuľky.

8- 5

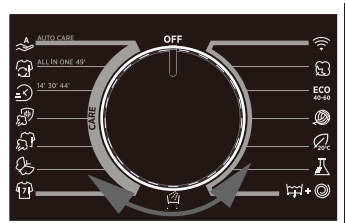

8.8 Zapnutie spotrebiča

Otočením gombíka (Obr. 8-5) z polohy "OFF" do ľubovoľnej polohy stroj zapnete.

8.9 Výber programu

Pre dosiahnutie najlepších výsledkov prania, vyberte program, ktorý zodpovedá stupňu znečistenia a typu bielizne.

Otáčaním gombíka programov (Obr. 8-5) vyberte správny program. Na displeji sa zobrazí názov zvoleného programu.



Poznámka: Odstránenie zápachu

Pred prvým použitím odporúčame spustiť program "DRUM CLEAN", aby sa odstránili prípadné škodlivé zvyšky. Do priehradky na prací prostriedok (2) nedávajte žiadne prací prostriedky ani čistiace prostriedky.

8- 6

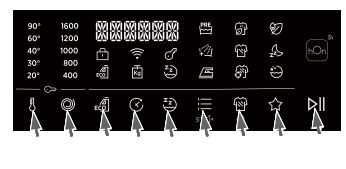

8.10 Uskutočnite jednotlivé voľby

Vyberte požadované možnosti a nastavenia (Obr. 8-6); pozri OVLÁDACÍ PANEL.

8.11 Spustenie pracieho programu

Dotknite sa tlačidla "Štart/Pauza" (Obr. 8-7) pre spustenie.

Práčka bude pracovať podľa aktuálnych nastavení. Zmeny je možné uskutočniť iba po zrušení programu.



8.12 Prerušenie / zrušenie pracieho programu

Pre prerušenie bežiacieho programu jemne stlačte tlačidlo "Štart/Pauza". LED kontrolka začne blikať. Opätovným stlačením obnovte proces prania.

Zrušenie bežiacieho programu a jeho jednotlivých nastavení

1. Dotknite sa tlačidla "Štart/Pauza" pre prerušenie bežiacieho programu.
2. Otočte gombíkom na program DRAIN & SPIN a vyberte možnosť "NO SPIN", aby sa voda vypustila.
3. Po ukončení programu pre reštartovanie spotrebiča, vyberte nový program a spustite ho.

8.13 Po praní



Poznámka: Poistka dverí

- ▶ Z bezpečnostných dôvodov sú dvere počas cyklu prania zamknuté. Dvere je možné otvoriť len na konci programu alebo po správnom zrušení programu (pozri opis vyššie).
- ▶ V prípade vysokej hladiny vody, vysokej teploty vody a počas odstredovania nie je možné otvoriť dvere; je zobrazené **Lock**.

1. Na konci programového cyklu sa zobrazí **END**.
2. Spotrebič sa automaticky vypne.
3. Odstráňte bielizeň čo najskôr, ako to bude možné, narábajte s ňou jemne, aby ste zabránili ďalšiemu pokrčeniu.
4. Vypnite prívod vody.
5. Odpojte sieťový kábel.
6. Otvorte dvierka, aby ste zabránili tvorbe vlhkosti a pachov. Ak spotrebič nepoužívate, dvierka nechajte otvorené.



Poznámka: Pohotovostný režim/úsporný režim

Zapnutý spotrebič prejde do pohotovostného režimu, ak ho neaktivujete do 2 minút pred spustením programu alebo po skončení programu, okrem REMOTE CONTROL. Displej sa vypne. Tým sa šetrí energia. Ak chcete pohotovostný režim prerušiť, otočte gombíkom na akýkoľvek iný program okrem "OFF".

8.14 Aktivácia alebo deaktivácia bzučiaka

Akustický signál môžete v prípade potreby zrušiť:

V pohotovostnom režime po zapnutí dlho stlačte tlačidlo "OPTION" na viac ako 5 sekúnd, aby ste vypli zvuk. Na displeji rozhrania sa zobrazí "SOUND OFF". Opätovne stlačte a podržte toto tlačidlo dlhšie ako 5 sekúnd a rozhranie bude "SOUND ON".

9.1 Všeobecne

Tento spotrebič je vybavený technológiou Wi-Fi, ktorá umožňuje jeho dialkové ovládanie prostredníctvom aplikácie.



VAROVANIE!

Dodržiujte prosím bezpečnostné pokyny uvedené v tejto používateľskej príručke a uistite sa, že sú splnené aj v prípade, že je spotrebič ovládaný prostredníctvom APLIKÁCIE hOn, kým ste mimo domova. Musíte tiež dodržiavať pokyny v aplikácii Haier hOn.

9.2 Požiadavky

1. Jeden bezdrôtový router (protokol 802.11b /g n), ktorý podporuje len frekvenčné pásmo 2.4 GHz. Dĺžka SSID smerovača je 1-31 znakov (vrátane 1 a 31) a heslo je 8-64 znakov. Minimálna dĺžka hesla musí byť 8 znakov. Metódy šifrovania routeru zahŕňajú otvorené, WPA-PSK a WPA2-PSK.
2. Aplikácia je k dispozícii pre zariadenia so systémom Android, Huawei alebo iOS, a to pre tablety aj pre smartphony.
3. Spotrebič musí byť umiestnený na takom mieste, aby mohol prijímať silný signál Wi-Fi.
Pokiaľ nie je spotrebič správne pripojený k bezdrôtovému routeru, zobrazí sa v aplikácii výzva "Skontrolujte, či sú telefón a zariadenie pripojené k rovnakej WIFI"; neobjaví sa ikona WIFI.

9.3 Prevzatie a inštalácia aplikácie hOn:

Stiahnite si aplikáciu hOn App do svojho telefónu tak, že oskenujete nasledujúci QR kód:



Download the
hOn App



alebo pomocou odkazu: go.haier-europe.com/download-app

Frekvencia (OFR)	2400 MHz - 2483,5 MHz
Max. výkon (ERP)	20dBm
Bezdrôtová norma	IEEE802.11b/g/n & BLE V4.2

Poznámka: Registrácia

Pri prvom použití alebo vymazaní/zatvorení formálneho účtu je potrebná registrácia. Pre ďalšie použitie musíte po prihlásení zadať užívateľské meno a heslo.

9.4 Párovanie spotrebičov (v aplikácii)

1. Aplikácia je k dispozícii pre zariadenia so systémom Android aj iOS, pre tablety aj smartfóny.
2. Všetky podrobnosti o funkciách Wi-Fi získate prehliadaním aplikácie v režime DEMO.
3. Frekvencia domácej siete Wi-Fi musí byť nastavená na pásmo 2,4 GHz. Zariadenie nemôžete konfigurovať, ak je vaša domáca sieť nastavená na pásmo 5 GHz.
4. Otvorte aplikáciu, vytvorte používateľský profil (alebo sa prihláste, ak už bol vytvorený predtým) a spárujte spotrebič podľa pokynov na displeji zariadenia.



Poznámka: Sieť Wi-Fi

Spotrebič nie je možné pripojiť k verejnej sieti Wi-Fi. Pripojenie k verejnej sieti by mohlo spôsobiť poruchy.



Poznámka: Používanie rovnakej siete Wi-Fi

Pripojte svoj smartphone k sieti, ku ktorej chcete produkt pripojiť.

9.5 Povolenie diaľkového ovládania

1. Skontrolujte, či je smerovač zapnutý a pripojený k internetu.
2. Vložte bielizeň, zatvorte dvierka, pridajte prací prostriedok, ak je to potrebné.
3. Otočte volič programov do polohy REMOTE CONTROL (Wi-Fi).  Dvere sa zablokujú a ovládacie prvky na ovládacom paneli sa vypnú.
4. Spustíte cyklus pomocou aplikácie. Po skončení cyklu vypnite práčku otočením voliča programov do polohy OFF, aby sa odomkli dvierka.



Poznámka: Vypršanie platnosti diaľkového ovládania

Ak koncový používateľ po aktivácii programu "Diaľkové ovládanie" nespustí žiadny cyklus z aplikácie do 10 minút, prejde spotrebič do nastavenia "Režim sieťového oneskorenia spustenia" a zachová diaľkové ovládanie aktívne po dobu až 24 hodín a potom sa vypne.

9.6 Vypnutie diaľkového ovládania

1. Ak chcete ukončiť režim REMOTE CONTROL počas prebiehajúceho cyklu, otočte volič programu do akejkoľvek inej polohy ako REMOTE CONTROL (Wi-Fi) bez toho, aby ste prešli cez OFF. Ovládací panel spotrebiča bude opäť funkčný a ak je cyklus pozastavený, budete môcť otvoriť dvierka, keď zhasne kontrolka DOOR LOCKED.
2. Z bezpečnostných dôvodov sa v niektorých fázach umývacieho cyklu môžu dvierka otvoriť len vtedy, ak je hladina vody pod ich spodným okrajom a ak je teplota pod ich spodným okrajom. Ak sú splnené tieto podmienky, pred otvorením dverí počkajte, kým kontrolka DOOR LOCKED zhasne.
3. Pri zatvorených dverkách otočte gombík do polohy REMOTE CONTROL (Wi-Fi), aby ste mohli spotrebič opäť ovládať pomocou aplikácie. Ak prebieha cyklus, bude pokračovať.

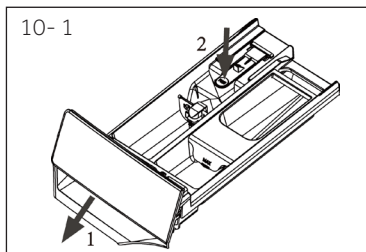

10.1 Čistenie zásuvky na prací prostriedok

Vždy sa uistite, že po skončení cyklu v zásuvke nezostávajú žiadne zvyšky pracieho prostriedku a udržiajte ju čistú (Obr. 10-1): **Pred začatím čistenia musia byť všetky priehradky prázdne.**

1. Vytiahnite zásuvku, kým sa nezastaví.
2. Stlačte uvoľňovacie tlačidlo a vyberte zásuvku.
3. Vypláchnite zásuvku vodou, kým nie je čistá, a zasunúť zásuvku späť do spotrebiča.



10.2 Čistenie zariadenia

- ▶ Počas čistenia a údržby práčky odpojte od zdroja elektrického prúdu.
- ▶ Na čistenie krytu spotrebiča (Obr. 10-2) a gumových komponentov použite mäkkú handričku s mydlovou vodou.
- ▶ Nepoužívajte organické chemikálie ani korozívne rozpúšťadlá.

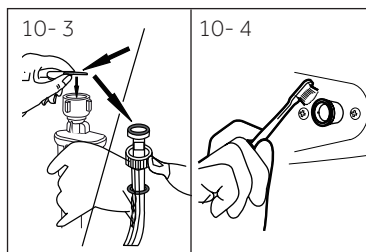

10.3 Vstupný ventil vody a filter vstupného ventilu

Pre zabránenie zablokovaniu dodávky vody pevnými látkami, ako je vodný kameň, pravidelne čistite filter vstupného ventilu.

- ▶ Odpojte napájací kábel a vypnite prívod vody.
- ▶ Odskrutkujte prívodnú hadicu vody na zadnej strane (Obr. 10-3) práčky, ako aj z kohútiku.
- ▶ Filtre vypláchnite vodou a očistite kefkou (Obr. 10-4).
- ▶ Vložte filter a namontujte prívodnú hadicu.

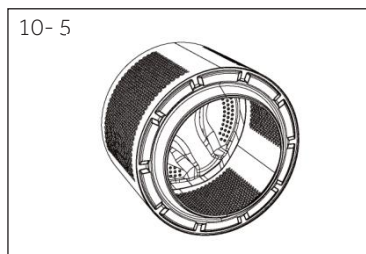

10.4 Čistenie bubna

- ▶ Z bubna odstráňte omylom vyprané predmety, napríklad kovové časti, ako sú sponky, mince atď. (obrázok 10-5), pretože spôsobujú škvrny a poškodenie.
- ▶ Na odstraňovanie škvŕn hrdze použite bezchlórový čistiaci prostriedok. Dodržujte varovné pokyny výrobcu čistiaceho prostriedku.
- ▶ Nepoužívajte na čistenie žiadne tvrdé predmety ani oceľovú vlnu.

10.5 Dlhé obdobia nepoužívania

Ak je spotrebič dlhší čas nečinný:

1. Vytiahnite elektrickú zástrčku (Obr. 10-6).
2. Vypnite prívod vody (Obr. 10-7)..
3. Otvorte dverka, aby ste zabránili tvorbe vlhkosti a pachov. Ak ich nepoužívate, nechajte dvere otvorené.

Pred ďalšou prevádzkou skontrolujte prírodnú a odtokovú hadicu. Uistite sa, že je všetko správne nainštalované a bez úniku vody.

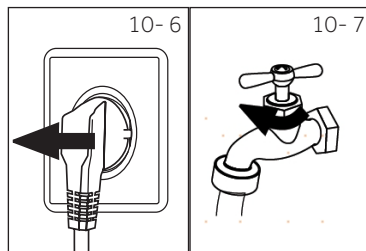

10.6 Filter čerpadla

Filter vyčistíte raz za mesiac a skontrolujte filter čerpadla, ak spotrebič:

- ▶ Nepúšťa vodu.
- ▶ Neodstreďuje.
- ▶ Spôsobuje neobvyklý šum pri behu.

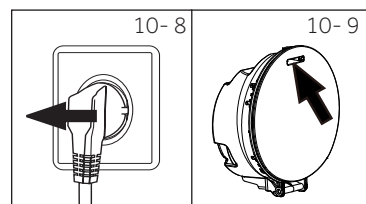

VAROVANIE!

Riziko popálenia! Voda v čerpadle môže byť veľmi horúca! Pred akýmkoľvek zásahom, než voda vo vnútri práčky dosiahne izbovú teplotu.

1. Vypnite a odpojte práčku (Obr. 10- 8)..
2. Otvorte servisnú klapku. Môžete použiť mincu alebo skrutkovač (Obr. 10-9).
3. Zaistíte plochú nádobu na zachytenie vytečenej vody (Obr. 10-10) . Môže to byť väčší objem!
4. Vytiahnite odtokovú hadicu a držte ju nad nádobou (Obr. 10-10).
5. Vyberte tesniacu zástrčku z odtokovej hadice (Obr. 10-10).
6. Po úplnom vypustení vody uzavrite odtokovú hadicu (Obr. 10-11), a zatlačte ju späť do zariadenia.
7. Odskrutkujte a odstráňte filter čerpadla proti smeru hodinových ručičiek (Obr. 10-12).
8. Odstráňte usadeniny a nečistoty (Obr. 10-13).

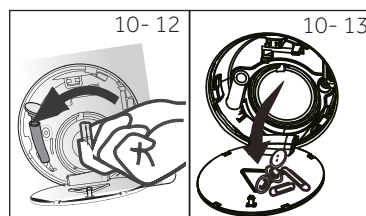
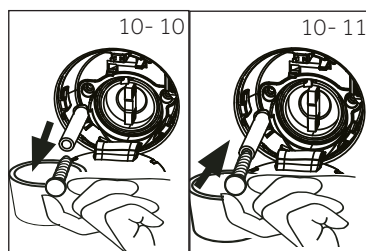

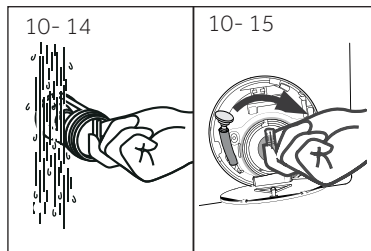

9. Opatrne vyčistite filter čerpadla, napr. pomocou tečúcej vody (Obr. 10-14).
10. Dôkladne ho umiestnite späť (Obr. 10-15).
11. Zatvorte servisnú klapku.



UPOZORNENIE!

- ▶ Tesnenie filtra čerpadla musí byť čisté a nepoškodené. Pokiaľ nie je veko úplne utiahnuté, môže dôjsť k úniku vody.
- ▶ Filter musí byť na svojom mieste nakoľko to môže viesť k úniku.

Veľa vzniknutých problémov môžete vyriešiť sami bez zvláštnych skúseností. Ak sa vyskytne nejaký problém, skôr než sa obrátite na predajcu, skontrolujte všetky uvedené možnosti a postupujte podľa nižšie uvedených pokynov. Pozri ZÁKAZNÍCKY SERVIS.



VAROVANIE!

- ▶ Pred vykonávaním údržby spotrebič vypnite a odpojte ho z elektrickej siete.
- ▶ Elektrické súčasti smie opravovať len kvalifikovaný odborník, pretože neodborné zásahy by mohli spôsobiť rozsiahle následné poškodenie.
- ▶ Poškodený sieťový kábel môže vymeniť iba pracovník autorizovaného servisu s certifikovaným oprávnením na požadovanú činnosť, aby sa zabránilo možným rizikám.

11.1 Informačné kódy

Nasledujúce kódy sa zobrazujú len pre informácie týkajúce sa pracieho cyklu. Nie je potrebné vykonať žiadne opatrenia.

Kód	Správa
1:25	Zostávajúci čas prania bude trvať 1 hodinu a 25 minút.
6:30	Zostávajúca doba pracieho cyklu vrátane zvoleného oneskorenia v konečnom dôsledku bude 6 hodín a 30 minút.
Detská poistka zapnutá	Je spustená automatická detekcia náplne.
Detská poistka vypnutá	Funkcia detskej poistky nie je aktivovaná.
Koniec	Pranie bolo ukončené. Spotrebič sa automaticky vypne.
Zámok	Dvere sú zatvorené kvôli vysokej hladine vody, vysokej teplote vody alebo kvôli cyklu odstreďovania.
Zvuk vypnutý	Bzučiak je deaktivovaný.
Zvuk zapnutý	Bzučiak je aktivovaný.

11.2 Riešenie problémov s displejovými kódmi

Problém	Príčina	Riešenie
CLR FLTR	<ul style="list-style-type: none"> • Chyba vypúšťania, voda nie je úplne vyčerpaná do 6 minút. 	<ul style="list-style-type: none"> • Vyčistite filter čerpadla. • Skontrolujte inštaláciu odtokovej hadice.
E2	<ul style="list-style-type: none"> • Chyba zámku. 	<ul style="list-style-type: none"> • Správne zatvorte dvierka.
E4	<ul style="list-style-type: none"> • Hladina vody nie je dosiahnutá ani po 12 minútach. Odtoková hadica má samosifón. 	<ul style="list-style-type: none"> • Uistite sa, že kohútik je úplne otvorený a tlak vody je normálny. • Skontrolujte inštaláciu odtokovej hadice.
E8	<ul style="list-style-type: none"> • Porucha úrovne bezpečnostnej hladiny vody. 	<ul style="list-style-type: none"> • Obráťte sa na autorizovaný servis.

Problém	Príčina	Riešenie
F3	<ul style="list-style-type: none"> Porucha snímača teploty. 	<ul style="list-style-type: none"> Obráťte sa na autorizovaný servis.
F4	<ul style="list-style-type: none"> Porucha ohrevu. 	<ul style="list-style-type: none"> Obráťte sa na autorizovaný servis.
F7	<ul style="list-style-type: none"> Porucha motora. 	<ul style="list-style-type: none"> Obráťte sa na autorizovaný servis.
FA	<ul style="list-style-type: none"> Chyba snímača hladiny vody. 	<ul style="list-style-type: none"> Obráťte sa na autorizovaný servis.
FC0, FC1 alebo FC2	<ul style="list-style-type: none"> Nezvyklá chyba v komunikácii. 	<ul style="list-style-type: none"> Obráťte sa na autorizovaný servis.
FH	<ul style="list-style-type: none"> Modul iot sa nepodarí nakonfigurovať. 	<ul style="list-style-type: none"> Kontaktujte popredajný servis pre v ýmenu iot modulu.
E5	<ul style="list-style-type: none"> Chyba vypúšťania. 	<ul style="list-style-type: none"> Voda sa v nastavenom čase úplne nevypustí.

11.3 Riešenie problémov bez displejových kódov

Problém	Príčina	Riešenie
Spotrebič nefunguje.	<ul style="list-style-type: none"> Program ešte nebol spustený. Dvere nie sú správne zatvorené. Zariadenie nebolo zapnuté. Výpadok napájania. Je aktivovaná detská poistka. 	<ul style="list-style-type: none"> Skontrolujte program a spustite ho. Správne zatvorte dvere. Zapnite spotrebič. Skontrolujte zdroj napájania. Deaktivujte detskú poistku .
Zariadenie nebude naplnené vodou.	<ul style="list-style-type: none"> Nie je voda. Prívodná hadica je zalomená. Filter na prívodnej hadici je zablokovaný. Tlak vody je nižší ako 0,03 MPa. Dvere nie sú správne zatvorené. Porucha zásobovania vodou. 	<ul style="list-style-type: none"> Skontrolujte vodovodný kohútik. Skontrolujte prívodnú hadicu. Vyčistite filter prívodnej hadice. Skontrolujte tlak vody. Správne zatvorte dvere. Zabezpečte prívod vody.
Práčka sa počas plnenia vodou vypúšťa.	<ul style="list-style-type: none"> Výška odtokovej hadice je nižšia ako 80 cm. Koniec odtokovej hadice zasahuje do vody. 	<ul style="list-style-type: none"> Presvedčte sa, či je vypúšťacia hadica správne nainštalovaná . Uistite sa, že vypúšťacia hadica nezasahuje do vody.
Porucha vypúšťania.	<ul style="list-style-type: none"> Odtoková hadica je zablokovaná. Filter čerpadla je zablokovaný. Koniec odtokovej hadice je vyššie ako 100 cm nad úrovňou podlahy. 	<ul style="list-style-type: none"> Odblokujte odtokovú hadicu. Vyčistite filter čerpadla. Presvedčte sa, či je vypúšťacia hadica správne nainštalovaná .
Silné vibrácie počas odstredovania.	<ul style="list-style-type: none"> Neboliodstránené všetky prepravné skrutky. Spotrebič nie je v stabilnej pozícii. Spotrebič je nesprávne naplnený. 	<ul style="list-style-type: none"> Odstráňte všetky prepravné skrutky. Zabezpečte stabilnú podlahu a vyrovnanú polohu. Skontrolujte hmotnosť a vyvážen ie náplne.
Proces sa zastavil pred dokončením pracieho cyklu.	<ul style="list-style-type: none"> Porucha vody alebo elektrická porucha. 	<ul style="list-style-type: none"> Skontrolujte napájanie a prívod vody.
Proces sa po uplynutí určitej doby zastaví.	<ul style="list-style-type: none"> Spotrebič zobrazuje poruchový kód. Problém spôsobený spôsobom zaťaženia. Program vykonáva cyklus namáčania. 	<ul style="list-style-type: none"> Skontrolujte zobrazené kódy. Znížte alebo upravte zaťaženie. Zrušte program a reštartujte.

Problém	Príčina	Riešenie
Bubnom a/alebo zásuvkou na prací prostriedok uniká nadbytočná pena.	<ul style="list-style-type: none"> Prací prostriedok je nevhodný. Nadmerné použitie pracieho prostriedku. 	<ul style="list-style-type: none"> Skontrolujte odporúčania pracích prostriedkov. Znížte množstvo pracieho prostriedku.
Automatické nastavenie doby prania.	<ul style="list-style-type: none"> Doba trvania programu prania bude upravená. 	<ul style="list-style-type: none"> To je normálny jav a neovplyvňuje to funkčnosť.
Odstredovanie zlyhalo.	<ul style="list-style-type: none"> Zlé vyváženie bielizne. 	<ul style="list-style-type: none"> Skontrolujte náplň stroja a bielizne a znovu spustte program odstredovania.
Neuspokojivý výsledok prania.	<ul style="list-style-type: none"> Stupeň znečistenia nesúhlasí s vybraným programom. Množstvo pracích prostriedkov nebolo dostatočné. Maximálne zaťaženie bolo prekročené. Prádlo bolo v bubne rozmiestnené nerovnomerne. 	<ul style="list-style-type: none"> Vyberte iný program. Zvoľte prací prostriedok podľa stupňa znečistenia a podľa špecifikácií výrobcu. Znížte množstvo náplne. Uvoľnite bielizeň.
Na bielizni sa nachádzajú zvyšky pracieho prášku.	<ul style="list-style-type: none"> Nerozpustné častice pracieho prášku môžu zostať ako biele škvrny na bielizni. 	<ul style="list-style-type: none"> Vykonajte extra pláchanie. Pokúste sa odstrániť škvrny od prášku zo suchej bielizne. Zvoľte iný prací prostriedok.
Na prádle sa nachádzajú šedé škvrny.	<ul style="list-style-type: none"> Sú spôsobené tukmi, ako sú oleje, krémy alebo masti. 	<ul style="list-style-type: none"> Ošetrte bielizeň špeciálnym čistiacim prostriedkom.



Poznámka: Tvorba peny

Ak sa počas cyklu odstredovania zistí príliš veľa peny, motor sa zastaví a aktivuje sa vypúšťacie čerpadlo na dobu 90 sekúnd. Ak toto odstránenie peny zlyhá až 3-krát, program sa ukončí bez odstredovania.

Ak sa chybové hlásenia objavia aj po prijatých opatreniach, vypnite spotrebič, odpojte napájací zdroj a obráťte sa na zákaznícku službu.

11.4 V prípade výpadku prúdu

Aktuálny program a jeho nastavenie sa uložia. Po obnovení napájania sa obnoví prevádzka.

Ak výpadok napájania preruší prací program, ktorý beží, dvierka sa mechanicky zablokujú. Aby ste mohli dostať bielizeň von, nesmiete v sklenenom priezore dvierok vidieť hladinu vody. - Nebezpečenstvo popálenia! Úroveň vody sa musí znížiť ako je uvedené v kapitole „Filter čerpadla“. Nevyťahujte páčku (A) spod servisnej klapky (obrázok 11-1) dovtedy, až kým sa dvere neodomknú miernym kliknutím. Potom znovu upevnite všetky diely.

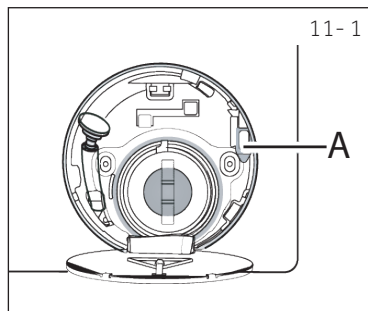

Poznámka: Odomknite dvere

Keď je práčka v bezpečnom stave (hladina vody je pod oknom v určitej výške, teplota bubna je pod 55°C, bubon vo vnútri sa neotáča), môžete odomknúť prevádzkové dvere práčky.

11.1 Doplnkové technické údaje

	H7W448*	H7W449*	H7W610*	H7W69*	H7W411*	H7W412*
Napätie vo V	220-240 V~/50Hz					
Prúd v A	10					
Max. spotreba vo W	1900					
Tlak vody v MPa	0.03≤P <1					
Netto hmotnosť v kg	55	58	64			69

11.2 Rozmery spotrebiča

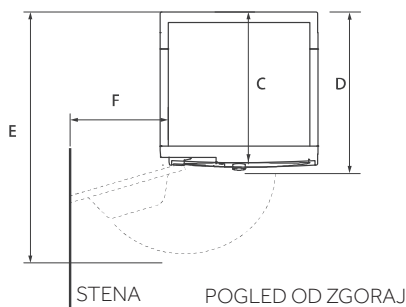
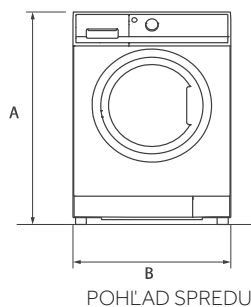

ROZMERY PRODUKTU	H7WD 448*	H7WD 449*	H7WD 610*	H7WD 69*	H7WD 411*	H7WD 412*
A Celková výška produktu v mm	850					
B Celková šírka produktu v mm	595					
C Celková hĺbka produktu (k ovládaciemu panelu) mm	414	447	503		605	
D Hĺbka v prípade otvorených dverí v mm	480	510	565		665	
E Minimálna vzdialenosť dverí k susednej stene mm	955	995	1050		1150	
F Celková hĺbka výrobku (Vrátane hrúbky dverí) mm	205					

Poznámka: Presná výška

Presná výška vašej pračky závisí od toho, ako ďaleko sú vysunuté nožičky od základne stroja. Miesto, kde inštalujete vašu pračku, musí byť najmenej o 40 mm širšie a 20 mm hlbšie ako jej rozmery.

11.3 Normy a smernice

Tento výrobok vyhovuje požiadavkám všetkých príslušných smerníc ES vrátane súvisiacich harmonizovaných noriem, ktoré sú nutné pre to, aby výrobok mohol niesť označenie CE.

Odporúčame používať originálne náhradné diely a služby zákazníckeho servisu Hoover. Ak máte so spotrebičom nejaký problém, pozrite sa prosím najprv do sekcie RIEŠENIE PROBLÉMOV.

Ak tam nenájdete riešenie, kontaktujte prosím

- ▶ miestneho predajcu alebo
- ▶ asistenčnú oblasť na webovej stránke spoločnosti Hoover, kde nájdete informácie o zárukách, príslušenstve a náhradných dieloch a kontaktné čísla.

Ešte než budete kontaktovať naše Servisné centrum, skontrolujte, či máte nižšie uvedené informácie.

Každý výrobok je identifikovaný jedinečným kódom, nazývaným aj "sériové číslo", vytlačeným na nálepke. Tú nájdete vo vnútri dverného otvoru.

Model _____ Výrobné číslo. _____

Skontrolujte tiež doklady o nadobudnutí spotrebiča, vrátane prípadných certifikátov záruk.

Vždy sa odporúča používať originálne náhradné diely, ktoré sú k dispozícii v našich autorizovaných servisných strediskách.

Záruka

Na výrobok sa vzťahuje záruka podľa podmienok uvedených v certifikáte priloženom k výrobku. Certifikát musí byť uložený tak, aby ho bolo možné v prípade potreby predložiť autorizovanému stredisku služieb zákazníkom. Záručné podmienky si môžete pozrieť aj na našej webovej stránke. Ak chcete získať pomoc, vyplňte on-line formulár alebo nás kontaktujte na číslе uvedenom na stránke podpory na našej webovej stránke.

Štandardná záruka výrobcu sa vzťahuje na poruchy spôsobené elektrickými alebo mechanickými chybami výrobku v dôsledku konania alebo opomenutia výrobcu. Ak sa zistí, že porucha bola spôsobená faktormi mimo dodaného výrobku, nesprávnym používaním alebo v dôsledku nedodržania návodu na použitie, môže byť účtovaný poplatok.

Výrobca odmieta akúkoľvek zodpovednosť za tlačové chyby v brožúre, ktorá je súčasťou tohto výrobku. Okrem toho si vyhradzuje právo vykonať na svojich výrobkoch akékoľvek zmeny, ktoré považuje za užitočné, bez toho, aby sa zmenili ich základné vlastnosti.

