



Användarmanual
Tvättmaskin

HW100-BP14939

SV

Haier

Tack för ditt köp av vår produkt.

Läs igenom bruksanvisningen noggrant innan du använder den här apparaten. Bruksanvisningen innehåller viktig information som hjälper dig att få ut det bästa av apparaten och garanterar en säker och korrekt installation, användning och underhåll.

Förvara bruksanvisningen på en praktisk plats så du alltid kan hänvisa till den för säker och korrekt användning av apparaten.

Om du säljer apparaten, ger bort den eller lämnar kvar den när du flyttar, se till att du också lämnar över den här bruksanvisningen så att den nya ägaren kan bekanta sig med apparaten och säkerhetsvarningarna.

Legend



Varning! Viktig säkerhetsinformation



Allmän information och tips



Miljöinformation

Avfall

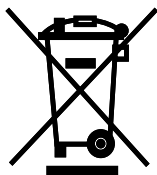

Hjälp till att skydda miljön och människors hälsa. Lägg förpackningen i lämplig container för att återvinna den. Hjälp till att återvinna elektriska och elektroniska apparater. Släng inte apparater som är märkta med denna symbol i hushållsavfallet. Lämna produkten på din lokala återvinningsanläggning eller kontakta ditt kommunala kontor.



VARNING!

Risk för skada eller kvävning!

Koppla ur apparaten från elnätet. Klipp av nätsladden och släng den. Ta bort regeln på luckan för att förhindra att barn och husdjur stängs in i apparaten.

1-Säkerhetsinformation	4
2-Produktbeskrivning	7
3-Kontrollpanelen	8
4-Program	11
5-Förbrukning	12
6-Daglig användning	13
7- Eco-Miljövänlig tvätt	18
8-Vård och rengöring.....	19
9-Felsökning	22
10-Installation.....	25
11-Tekniska data	29
12-Kundtjänst.....	30

Innan du slår på apparaten för första gången, läs följande säkerhetsanvisningar!:



VARNING!

Före första användningen

- ▶ Se till att det inte finns några transportskador.
- ▶ Se till att alla transportbultar är borttagna.
- ▶ Ta bort allt förpackningsmaterial och förvara det utom räckhåll för barn.
- ▶ Hantera alltid apparaten med minst två personer eftersom den är tung.

Daglig användning

- ▶ Den här utrustningen kan användas av barn från åldrarna 8 och uppåt, samt personer med nedsatt sensorisk eller mental kapacitet, eller bristande erfarenhet och kunskap, om de har övervakning och får instruktioner angående säker användning av utrustningen, samt förstår farorna som medföljer.
- ▶ Håll barn under 3 år borta från apparaten, om de inte ständigt övervakas.
- ▶ Barn ska inte leka med apparaten.
- ▶ Låt inte barn eller husdjur komma nära apparaten när luckan är öppen.
- ▶ Förvara tvättmedel utom räckhåll för barn.
- ▶ Dra upp blixtlås, fäst lösa trådar och ta hand om små föremål för att förhindra att tvätten trasslas ihop. Om nödvändigt, använd en lämplig väska eller nät.
- ▶ Rör inte eller använd inte apparaten när du är barfota eller har blöta eller fuktiga händer eller fötter.
- ▶ Täck inte över eller inneslut inte apparaten under drift eller efteråt för att tillåta fukt att avdunsta.
- ▶ Placera inte tunga föremål eller fukt- eller värmekällor ovanpå apparaten.
- ▶ Använd/förvara inte lättantändliga rengöringsmedel eller kemtvättmedel i närheten av apparaten.
- ▶ Använd inga lättantändliga sprayer i närheten av apparaten.
- ▶ Tvätta inte några kläder som behandlats med lösningsmedel i apparaten utan att tidigare ha torkat dem i.

**VARNING!****Daglig användning**

- ▶ Ta inte bort eller sätt i kontakten i närvaro av brännbar gas.
- ▶ Tvätta inte skumgummi eller svampliknande material.
- ▶ Tvätta inte tvätt som är förorenad med mjöl.
- ▶ Öppna inte tvättmedelslådan under någon tvättcykel.
- ▶ Rör inte vid dörren under tvättprocessen, det blir varmt.
- ▶ Öppna inte dörren om vattennivån är synlig över hålen.
- ▶ Tvinga inte dörren att öppna. Dörren är monterad med en självlåsan-
de enhet och kommer att öppnas strax efter tvättproceduren är slut.
- ▶ Stäng av apparaten efter varje tvättprogram och innan du utför något
rutinunderhåll och koppla ur apparaten från elnätet för att spara el och
för din säkerhet.
- ▶ Håll i kontakten, inte i kabeln, när du kopplar ur apparaten.

Underhåll / rengöring

- ▶ Se till att barn övervakas om de utför rengöring och underhåll.
- ▶ Koppla ur apparaten från elnätet innan du utför något rutinunderhåll.
- ▶ Håll nedre delen av luckglaset rent och öppna luckan och tvätt-
medelslådan om apparaten inte används för att förhindra lukt.
- ▶ Använd inte vattenspray eller ånga för att rengöra apparaten.
- ▶ Byt endast ut en skadad nätsladd hos tillverkaren, dess serviceagent
eller liknande kvalificerade personer för att undvika fara.
- ▶ Försök inte att reparera apparaten själv. Vid reparation, kontakta vår
kundservice.
- ▶ Ta bort främmande föremål, såsom metallföremål, kemikalier, ömtåli-
ga föremål, tänds ljus, cigaretter osv. från apparaten.



VARNING!

Installation

- ▶ Apparaten ska placeras på en väl ventilerad plats. Se till att luckan kan öppnas helt på platsen.
- ▶ Installera aldrig apparaten utomhus på ett fuktigt ställe eller i ett område som kan vara utsatt för vattenläckor som under eller i närheten av ett tvättställ. I händelse av en vattenläcka ska strömförsörjningen kopplas ifrån och låt maskinen torka naturligt.
- ▶ Installera eller använd apparaten endast om temperaturen är över 5 °C.
- ▶ Placera inte apparaten direkt på en matta, eller nära en vägg eller möbel.
- ▶ Installera inte apparaten i direkt solljus eller nära värmekällor (t.ex spisar, element).
- ▶ Kontrollera att de elektriska uppgifterna på typskylten överensstämmer med strömförsörjningen. Om inte, kontakta en elektriker.
- ▶ Använd inte adaptrar med flera kontakter och förlängningskablar.
- ▶ Se till att endast den levererade elektriska kabeln och slangen används.
- ▶ Se till att inte skada den elektriska kabeln och kontakten. Om den är skadad ska den bytas ut av en elektriker.
- ▶ Använd ett separat jordat uttag för strömförsörjningen som är lättillgänglig efter installationen. Apparaten måste vara jordad.
- ▶ **Endast för Storbritannien:** Enhetens strömkabel är utrustad med en 3-kabel (jordad) kontakt som passar ett standard 3-kabel (jordat) uttag. Klipp eller demontera aldrig det tredje stiftet (jordningen). När apparaten har installerats bör kontakten vara tillgänglig.
- ▶ Se till att slangfogar och anslutningar är fasta och att det inte finns något läckage.

Avsedd användning

Denna apparat är endast avsedd för tvätt och torkning av maskintvättbara kläder. Följ alltid anvisningarna på etiketten på varje plaggetikett. Den är uteslutande avsedd för hushållsbruk i huset. Den här inte avsedd för kommersiellt eller industriellt bruk.

Ändringar eller modifieringar i enheten tillåts inte. Oavsiktlig användning kan orsaka fara och förlust av garanti och ansvarsanspråk.

**Obs:**

På grund av tekniska förändringar och olika modeller kan illustrationerna i följande kapitel skilja sig från din modell.

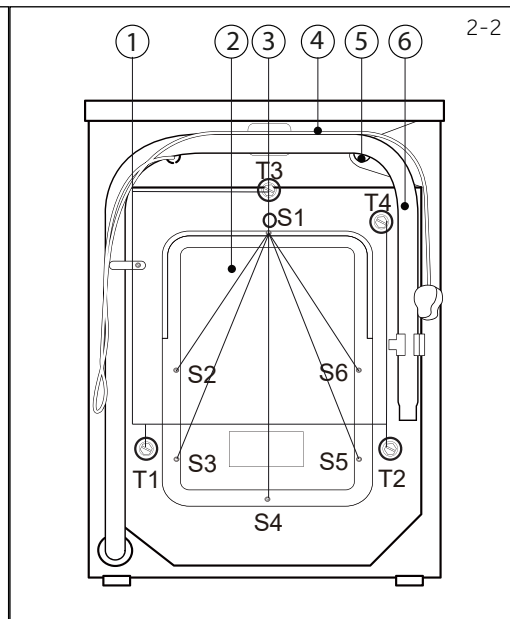
2.1 Bild på apparaten**Framre (bild 2-1):****Bakre sida (bild 2-2):**

- 1 Lådan för tvättmedel / mjukmedel
- 2 Bänkskiva
- 3 Programväljare
- 4 Kontrollpanel
- 5 Dörr för tvättmaskin
- 6 Service flik
- 7 Justerbara fötter

- 1 Transportbultar (T1-T4)
- 2 Bakskydd
- 3 Bakskyddets skruvar (S1-S6)
- 4 Nätkabel
- 5 Vatten inloppsventil
- 6 Avloppsslang

2.2 Tillbehör

Kontrollera tillbehör och litteratur i enlighet med den här listan (bild 2-3):

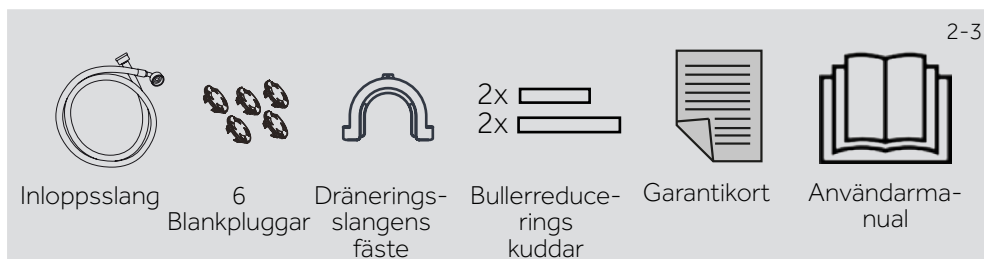

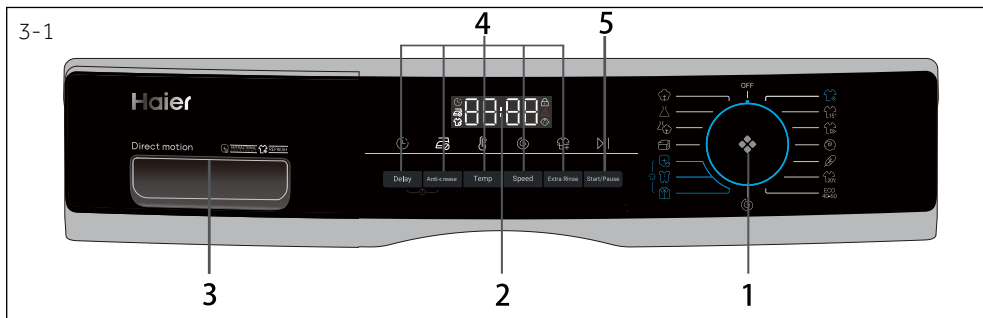

- | | | |
|------------------|------------------------------------|----------------------|
| 1 Programväljare | 3 Lådan för tvättmedel / mjukmedel | 5 "Start/Paus" knapp |
| 2 Skärm | 4 Funktionsknappar | |

i Obs: Akustisk signal

I följande fall ljuder inte akustisk signal som standard:

- ▶ när du trycker på en knapp
- ▶ när du vrider programväljaren
- ▶ vid slutet av programmet

Den akustiska signalen kan väljas vid behov: se DAGLIG ANVÄNDNING (P17, 6.13)

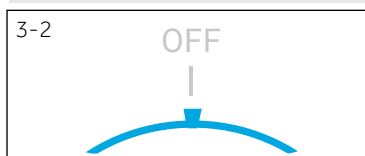

3.1 AV

Vrid vredet till önskad läge (förutom AV) för att starta maskinen. Vrid vredet till AV-läge för att stänga av maskinen (bild 3-2).

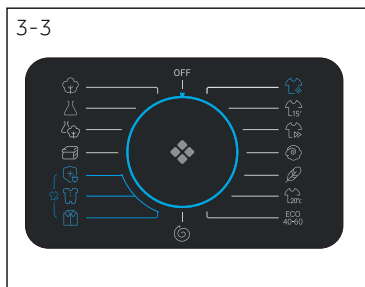

3.2 Programväljare

Genom att vrida vredet (bild 3-3) kan ett av 15 program väljas (ej AV), och dess standardinställningar visas.

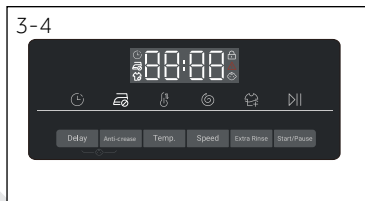

3.3 Display

Displayen (bild 3-4) visar följande information:

- ▶ Tvätt tid
- ▶ Sluttidsfördröjning
- ▶ Felkoder och serviceinformation
- ▶ Funktionsknappar och knappen "Start/Paus"
- ▶ Ångtvätt
- ▶ Låsning av luckan
- ▶ Barnspärr

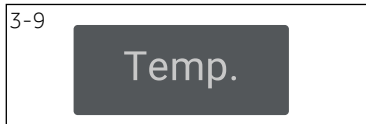

3.5.3 Funktionsknapp "Temp."

Tryck på den här knappen (bild 3-9) för att ändra tvätt temperaturen för programmet. Om inget värde är upplyst (skärm „--°C“) kommer inte vattnet att värmas upp.

3.5.4 Funktionsknapp "Hastighet"

Tryck på den här knappen (bild 3-10) för att ändra eller avmarkera centrifugering i programmet. Om inget värde är upplyst, visas ("0") i displayen och tvätten centrifugeras inte.

3.5.5 "Extra sköljning" -knappen

Tryck på den här knappen (bild 3-11) för att skölja tvätten mer intensivt med färskvatten. Detta rekommenderas för personer med en känslig hud. Genom att trycka på knappen flera gånger kan en till tre ytterligare cykler väljas. De visas i skärmen med P--0/ P--1/ P--2/ P--3.

3.6 Knappen "Start/Paus "

Tryck på den här knappen (bild 3-12) försiktigt för att starta eller avbryta programmet som visas. Under programinställningen och under programkörning lyser lysdioden ovanför knappen eller om programkörningen har blivit avbruten blinkar den.

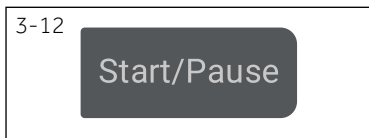

3.7 Barnspärr

Välj ett program och starta sedan, tryck på knappen "Fördröjning" och "Antiskrynkling" (bild 3-13) i 3 sekunder samtidigt för att blockera alla panelelement mot aktivering, panelen visar . För upplåsning trycker du igen de två knapparna. Barnspärrsindikatorn tänds när barnspärren fungerar. Funktionen är valfri när maskinen är igång

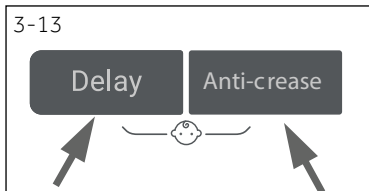

Displayen visar  (bild 3-14) om en knapp trycks in när barnlåset är aktiverat. Förändringen körs inte.



Obs: Funktionen att se mängden cykler som maskinen utfört

Procedur: i standby-läge, välj "Bomull" programmet först, tryck sedan på "Temp." och "hastighet" samtidigt och mängden utförda cykler visas i 2 sekunder och återgår därefter till standby-skärm. 1 cykel läggs till efter att programmet avslutas. Mängden cykler visas med hexadecimal, om den är över 9999.

• Ja, ◦ Valfritt, / Nej

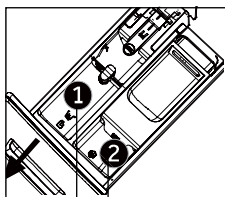

Diskmedelsfack för:

- ① Tvättmedel
② Mjukmedel eller vårdprodukt

Program	Max. belastning i kg i kg HW100	Temperatur in °C ¹⁾ valbart område	Förinställning		Tyg typ	Förinställd centrifugeringshastighet i rpm	Funktion		
			1	2			Antiskrynkling	Extrasköjning	Dröjsmål
Bomull	10	* till 90	40	• ◦	Bomull	1400	◦	◦	◦
Syntet	5	*till 60	40	• ◦	Syntet eller blandade tyger	1200	◦	◦	◦
Blandat	5	* till 60	30	• ◦	Lätt smutsig blandad tvätt av bomull och syntet	1000	◦	◦	◦
Täcken	2.5	* till 40	30	• ◦	Påslakan	800	◦	◦	◦
Allergivänlig	10	* till 90	60	• ◦	Bomull	1000	◦	◦	◦
Babykläder	5	* till 90	60	• ◦	Bomull/Syntet	1000	◦	◦	◦
Skjorta	3	* till 40	40	• ◦	Bomull/Syntet	1000	◦	◦	◦
Centrifugering	10	/	/	/ /	alla tyger	1000	◦	/	/
ECO-40-60	10	/	/	• ◦	/	1400 ³⁾	/	/	◦
Bomull 20 °C	10	/	/	• ◦	Bomull	1000	◦	◦	◦
Ömtåliga plagg	2.5	* till 30	30	• ◦	Delikat tvätt och silke	600	/	◦	◦
Ull	2.5	* till 40	*	• ◦	Maskintvättbart tyg av ull eller med ullinnehåll	800	/	◦	◦
Snabb	10	* till 40	40	• ◦	Bomull/Syntet	1000	◦	◦	◦
Snabbtvätt 15 ²⁾	2.5	* till 40	*	• ◦	Bomull/Syntet	1000	◦	◦	◦
Fräscha upp ³⁾	1	/	/	/ /	Bomull/Syntet	/	/	/	/

* Vatten värms inte upp.

¹⁾ Välj tvätttemperatur på 90 °C endast vid särskilda hygienkrav.



²⁾ Minska mängden tvättmedel eftersom programmets varaktighet är kort.

³⁾ Prestanda-programmet måste vara standard för den maximala hastigheten, men visar den inte. (1400 RPM)













Utformningen och specifikationerna kan ändras utan föregående meddelande för kvalitetsförbättring.

Skanna QR-koden i energimärkningen för att få energikonsumtionsinformation. Verklig energikonsumtion kan skilja sig från det angivna enligt lokala förhållanden.

Obs: Auto Vikt

Apparaten är utrustad med en last igenkännings funktion. Vid låg belastning kommer energi, vatten och tvättid att minska automatiskt i vissa program. Displayens standardtid kan variera beroende på lastvikt, vilket innefattar "  ,  ,  ,  ,  " -programmet.

Indikativ information(enligt kommissionens bestämmelse (EU) 2019/2023):

Nominell kapacitet	Program	 (kg)	 (HH:MM)	ENERGY  (kWh/cykel)	 (L/cykel)	Max. Temperatur (°C)	Effektiv hastighet (RPM)	 Kvarvarande fuktighet (%)
10kg	 Eco 40-60	10.0	03:58	0.770	77.0	30	1330	53.0
	 Eco 40-60	5.0	02:58	0.490	48.0	30	1330	53.0
	 Eco 40-60	2.5	02:48	0.240	34.0	25	1330	55.0
	 Bomull 20 °C	10.0	00:58	0.350	85.0	20	1000	65.0
	 Bomull 60 °C	10.0	02:02	2.100	85.0	57	1400	55.0
	 Ylle 30 °C	2.5	00:50	0.400	40.0	30	800	37.0
	 Snabb15' 30 °C	2.5	00:29	0.400	40.0	30	1000	65.0

För andra program än "  " är angivna förbrukningsvärden och tvätt- och torkningscykel bara indikativa.

6.1 Strömförsörjning

Anslut tvättmaskinen till en strömförsörjning (220V till 240V~/50Hz; bild 6-1). Se även avsnittet INSTALLATION.

6.2 Vattenanslutning

- ▶ Innan anslutning kontrollera vattenintagets renhet och klarhet.
- ▶ Vrid på kranen (bild 6-2).

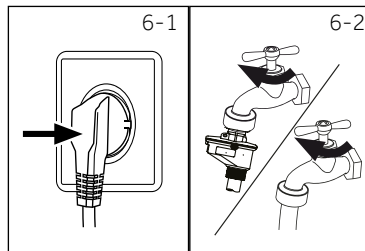

i Obs: Åtdragning

Före användning kontrollera läckage i skarvarna mellan kranen och inloppsslangen genom att slå på kranen.

6.3 Förbered tvätten

- ▶ Sortera ut kläder enligt tyg (bomull, syntet, ull eller siden) och hur smutsiga de är (bild 6-3). Var uppmärksam på vårdmärkningen på tvättetiketterna.
- ▶ Separera vita kläder från färgade. Tvätta färgade textilier först för hand för att kontrollera om de bleknar eller läcker färg.
- ▶ Töm fickor (nycklar, mynt, etc.) och ta bort hårdare dekorativa föremål (t.ex. broscher) samt brännbara föremål (pappersnäsdular, tändare, tändstickor etc.).
- ▶ Plagg utan fäll, delikatesser och finvävd textil som fina gardiner ska läggas i en tvättpåse för att ta hand om denna känsliga tvätt (hand- eller kemtvätt skulle vara bättre).
- ▶ Stäng blixtlås och krokor, se till att knapparna är ordentligt påsydda.
- ▶ Placera känsliga föremål som tvätt utan ordentligt fäll, känsliga underkläder (Dessous) och små föremål som strumpor, bälten, BH:ar etc. i en tvättpåse.
- ▶ Vik ut stora bitar av tyg som lakan, sängkläder m.m.
- ▶ Vänd jeans och tryckta, dekorerade eller färgintensiva textilier ut och in; tvätta eventuellt separat.

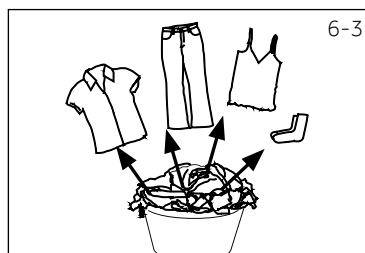

! FARA!

Icke-textil såväl som små, lösa eller skarpa kanter kan orsaka felfunktioner och skador på kläder och apparat.

6.4 Vårddiagram

Tvättar

	Tvättbar upp till 95 °C normal process		Tvättbar upp till 60 °C normal process		Tvättbar upp till 60 °C mild process
	Tvättbar upp till 40 °C normal process		Tvättbar upp till 40 °C mild process		Tvättbar upp till 40 °C mycket mild process
	Tvättbar upp till 30 °C normal process		Tvättbar upp till 30 °C mild process		Tvättbar upp till 30 °C mycket mild process
	Handvätt max. 40 °C		Tvätta inte		

Blekning

	Vilken blekning som helst tillåten		Endast syre/ ej- klor		Skall inte blekas
--	------------------------------------	--	-----------------------	--	-------------------

Torkning

	Torktumling möjlig normal temperatur		Torktumling möjlig lägre temperatur		Torktumla inte
	Hängtorkning		Plantorkning		

Strykning

	Stryk vid maximal temperatur upp till 200 °C		Stryk vid medium temperatur upp till 150 °C		Stryk vid en låg temperatur upp till 110 °C; utan ånga (ångstrykning kan orsaka irreversibla skador)
	Stryk inte				

Professionell textilvård

	Kemtvätt i tetrakloreten		Kemtvätt i kolväten		Kemtvätta ej
	Professionell våtrensning		Ej för professionell våtrensning		

Alla dessa symboler visas inte i apparatens meny.

6.5 Lägg i tvätt

- ▶ Lägg i tvätten ett plagg i taget i trumman.
- ▶ Överbelasta inte. Notera den olika maximala belastningen enligt program! Tumregel för maximal belastning: lämna sex tum mellan tvätten och trummans överdel.
- ▶ Stäng luckan noggrant. Se till att inga tvättstycken har blivit klämda.

















FARA!

Icke-textil såväl som små, lösa eller skarpa kanter kan orsaka felfunktioner och skador på kläder och apparat.

6.6 Välja tvättmedel

- ▶ Tvättningseffektivitet och prestanda avgörs av använda tvättmedelskvaliteten.
- ▶ Använd endast maskintvätt godkänt tvättmedel.
- ▶ Vid behov, använd specifika tvättmedel, t.ex. för syntet eller ulltyg.
- ▶ Se tips i tvättmedelsdekalerna.
- ▶ Använd inte kemtvättmedel som trikloretylen och liknande produkter.

Program	Typ av tvättmedel				
	Universal	Färg	Delikat	Särskild	Sköljmedel
 Bomull	L/P	L/P	-	-	o
 Syntet	-	L/P	-	-	o
 Blandat	L	L/P	-	-	o
 Täcken	-	-	L	L/P	o
 Allergivänligt	L/P	L/P	-	-	o
 Babykläder	-	-	L/P	L/P	o
 Skjorta	L/P	L/P	-	-	o
 Centrifugering	-	-	-	-	-
 Eco 40-60	L/P	L/P	-	-	o
 Bomull 20 °C	L/P	L/P	-	-	o
 Delikat	-	-	L/P	L/P	o
 Ull	-	-	L/P	L/P	o
 Snabb	L/P	L	-	-	o
 Snabbtvätt 15'	L	L	-	-	o
 Fräscha upp	-	-	-	-	-

L = gel-/flytande tvättmedel

P = pulvertvättmedel

O = valfritt

- = nej

Om du använder flytande tvättmedel rekommenderas det inte att aktivera tidsfördröjningen.

Vi kommenterar genom att använda:

- ▶ Tvättpulver: 20° C till 90° C (bäst användning: 40-60°C)
- ▶ Färg tvättmedel: 20° C till 60° C (bäst användning: 30-60°C)
- ▶ Ull/känsligt tvättmedel: 20° C till 30° C (bästa användningen 20° C - 30° C)

* Välj tvätt temperatur på 90 °C endast för särskilda hygienkrav.

*Om du väljer vattentemperatur på 60 °C eller över, bör du använda mindre tvättmedel. Använd speciell desinfektionsmedel, som passar till bomull eller syntetkläder.

* Det är bättre att använda mindre eller tvättmedelspulver utan lut som tvättmedel.

6-4

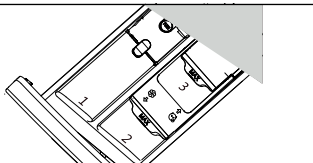

6.7 Lägga i tvättmedel

1. Skjut ut tvättmedelslådan.
2. Sätt de nödvändiga kemikalierna i motsvarande fack (bild 6-4)
3. Tryck försiktigt tillbaka lådan.

i Obs:

- ▶ Ta bort tvättmedelsrester före nästa tvättcykel från tvättmedelslådan.
- ▶ Överanvänd inte tvättmedel eller mjukmedel.
- ▶ Följ anvisningarna på tvättmedelspaketet.
- ▶ Lägg alltid i tvättmedlet strax innan tvättcykeln börjar.
- ▶ Koncentrerat flytande tvättmedel bör spädas före tillsättning.
- ▶ Använd inte flytande tvättmedel om "Fördröjning" är valt.
- ▶ Välj noggrant programinställningarna enligt tvättvårdssymbolerna på alla tvättetiketter och enligt programtabellen.

6-5

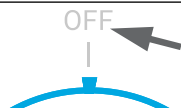

6.8 Slå på apparaten

Vrid vredet till önskad läge (förutom AV och centrifugering) för att starta maskinen. Vrid vredet till AV-läge för att stänga av maskinen (bild 6-5).

6-6

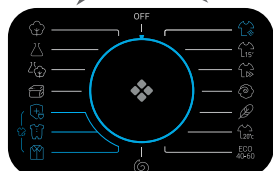

6.9 Välj ett program

För att få bästa möjliga tvättresultat, välj ett program som passar till graden av nedsmutsning och typ av tvätt.

Vrid programratten (bild 6-6) för att välja rätt program. Standardinställningarna visas.

i Obs: Avlägsnande av lukt

Före första användningen rekommenderar vi att programmet "☁ +90°C+600rpm" körs utan belastning och med en liten mängd tvättmedel i tvättmedelsfacket (2) eller speciell maskinrensare för att avlägsna möjliga skadliga rester.

6-7



6.10 Lägg till individuella val

Välj önskade alternativ och inställningar (bild 6-7); se KONTROLLPANEL.

6.11 Starta tvättprogram

Tryck på knappen "Start/Paus" (bild 6-8) för att starta. LED-lampan slutar att blinka och lyser kontinuerligt. Apparaten fungerar enligt nuvarande inställningar. Ändringar är endast möjliga genom att avbryta programmet.



6.11 Stanna/ avbryt tvättprogram

För att avbryta ett program som körs trycker du försiktigt på "Start/Paus ". Lysdioden ovanför knappen blinkar. Tryck på den igen för att återuppta driften.

För att avbryta ett löpande program och alla dess individuella inställningar

1. Tryck på knappen "Start/Paus" för att avbryta programmet som körs.
2. Vrid ratten för att välja programmet "☉" och tryck på "Hastighet" (välj hastighet "0") för att tömma vattnet.
3. När du har stängt programmet för att starta om enheten väljer du ett nytt program och startar det.

6.12 Efter tvättning

i Obs: Dörrlås

- ▶ Av säkerhetsskäl låses luckan delvis under tvättcykeln. Det är bara möjligt att öppna dörren i slutet av programmet eller efter att programmet har avbrutits korrekt (se beskrivning ovan).
- ▶ Vid hög vattennivå, hög vattentemperatur och under centrifugering är det inte möjligt att öppna luckan; **Loc I-** visas

1. Vid programcykelns slut visas **End**.
2. Apparaten stängs av automatiskt.
3. Ta bort tvätten så snart som möjligt för att ta hand om den och för att förhindra mer skrynkling.
4. Stäng av vattentillförseln.
5. Koppla ur nätsladden.
6. Öppna luckan för att förhindra bildning av fukt och lukt. Låt luckan vara öppen medan den inte används.

i Obs: Vänteläge / energisparläge

Den påslagna apparaten går i vänteläge om den inte aktiveras inom 2 minuter innan programmet startas eller i slutet av programmet. Displayen stängs av. Detta sparar energi.

6.13 Aktivera eller inaktivera summern

Den akustiska signalen kan avmarkeras om det behövs:

1. Slå på apparaten
2. Välj "☉"-programmet.
3. Tryck på knapparna "Antiskrynkling", "Temp." och "Extra sköljning" samtidigt i ca 3 sekunder. **"bEEP OFF"** visas och summern avaktiveras. För att aktivera summern trycker du på dessa två knappar samtidigt igen. **"bEEP On"** kommer att visas.



Miljöansvarig användning

Tvättar

- ▶ För bästa möjliga användning av energi, vatten, tvättmedel och tid bör du använda den rekommenderade maximala belastningsstorleken.
- ▶ Överbelasta inte (en tvärhand bör få plats ovanpå tvätten).
- ▶ För lätt nedsmutsad tvätt, välj "15"-programmet.
- ▶ Tillämpa exakta doser av varje tvättmedel.
- ▶ Välj den lägsta lämpliga tvättemperaturen - moderna tvättmedel rengör effektivt vid temperaturer under 60 °C.
- ▶ Höj standardinställningarna bara på grund av kraftig nedsmutsning.
- ▶ Välj max. centrifugeringshastighet om en torktumlare används.



Obs: Allmän information:

- ▶ Eco 40-60 programmet är avsedd för tvättning av normalt smutsad bomullstvätt, som kan tvättas i 40 °C eller 60 °C grader, tillsammans i samma program, och att detta program används till att avgöra överensstämmelse med EU-ecodesign;
- ▶ De mest effektiva programmen när det gäller energiförbrukning är i allmänhet de som fungerar vid lägre temperaturer och längre varaktighet;
- ▶ Ljud och kvarvarande fuktighetsgrad påverkas av centrifugeringshastigheten: ju högre centrifugeringshastighet, desto högre ljud och lägre fuktighetsgrad.

8.1 Rengör tvättmedelslådan

Var alltid försiktig så att det inte finns några tvättmedelsrester. Rengör lådan regelbundet (bild 8-1):

1. Dra ut lådan tills den stannar.
2. Tryck på utlösningsknappen och ta bort lådan.
3. Spola lådan med vatten tills den är ren och sätt tillbaka lådan i apparaten.

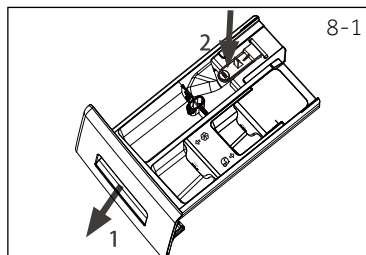

8.2 Rengöring av maskinen

- ▶ Koppla ur maskinen under rengöring och underhåll.
- ▶ Rengör maskinkåpan (bild 8-2) och gummikomponenter med en mjuk trasa med tvålvätska.
- ▶ Använd inte organiska kemikalier eller frätande lösningsmedel.



8.3 Vatteninloppsventil och inloppsventilfilter

För att förhindra blockering av vattenförsörjningen med fasta ämnen som lime, rengör inloppsventilfiltret regelbundet.

- ▶ Koppla ur nätsladden och stäng av vattentillförseln.
- ▶ Skruva av vatteninloppsslangen på baksidan (bild 8-3) av apparaten samt på kranen.
- ▶ Spola filtren med vatten och en borste (bild 8-4).
- ▶ Sätt i filtret och installera inloppsslangen.

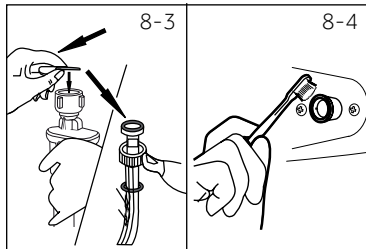

8.4 Rengöring av trumman

- ▶ Avlägsna av misstag tvättade föremål, särskilt metalldelar som stift, mynt etc. från trumman (Bild 8-5) eftersom de orsakar rostfläckar och skador.
- ▶ Använd rengöringsmedel utan klorid för att ta bort rostfläckar. Beakta varningsanvisningarna från tillverkaren av rengöringsmedlet.
- ▶ Använd inga hårda föremål eller stålull för rengöring.

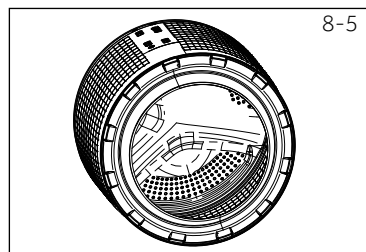

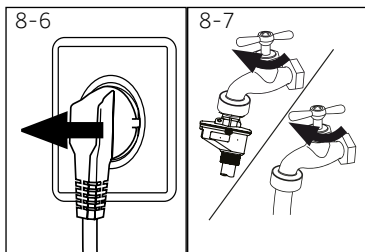

8-7

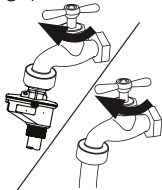

8.5 Långa perioder av inaktivitet

Om apparaten lämnas inaktiv under en längre period:

1. Dra ur elkontakten (bild 8-6).
2. Stäng av vattenförsörjningen (bild 8-7).
3. Öppna luckan för att förhindra bildning av fukt och lukt. Låt luckan vara öppen medan den inte används.

Innan nästa användning, kontrollera noggrant elkabeln, vattenintag och dräneringsslang. Kontrollera att allt är korrekt installerat och inte läcker.

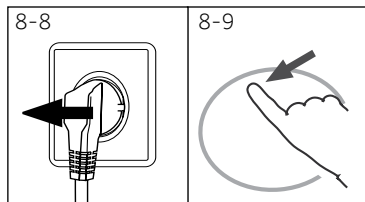

8-8

8-9

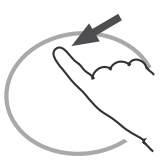

8.6 Pumpfilter

Rengör filtret en gång i månaden och kontrollera t.ex. pumpfiltret om apparaten:

- ▶ Dränerar inte vattnet.
- ▶ Centrifugerar inte.
- ▶ Orsakar ett ovanligt ljud under körning.



VARNING!

Skållningsrisk! Vatten i pumpfiltret kan vara mycket varmt! Innan någon åtgärd vidtas, se till att vattnet har svalnat.

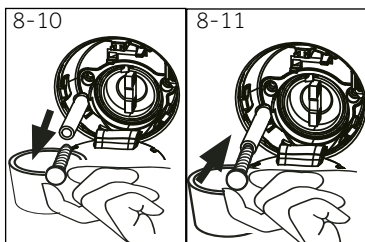

8-10

8-11



1. Stäng av och koppla ur maskinen (bild 8-8).
2. Tryck och öppna servicefliken (bild 8-9).
3. Sätt i en platt behållare för att fånga upp läckande vatten (bild 8-10). Det kan finnas stora mängder!
4. Dra ut avloppsslangen och håll änden ovanför behållaren (bild 8-10).
5. Ta tätningspluggen ur avloppsslangen (bild 8-10).
6. Efter fullständig dränering stäng dräneringsslangen (bild 8-11) och tryck tillbaka den in i maskinen.
7. Skruva av och ta moturs bort pumpfiltret (bild 8-12).
8. Ta bort föroreningar och smuts (bild 8-13).

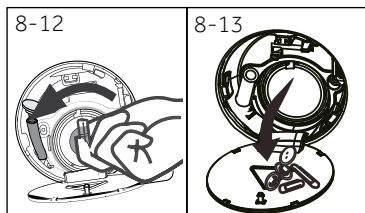

8-12

8-13

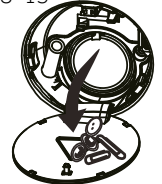

9. Rengör försiktigt pumpfiltret, t.ex. med rinnande vatten (bild 9-14).
10. Sätt tillbaka ordentligt (bild 8-15).
11. Stäng servicefliken.

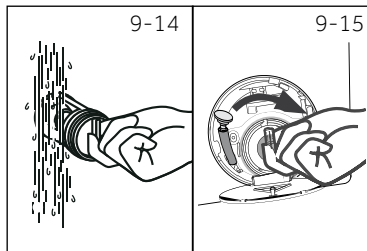
**FARA!**

- ▶ Pumpfiltertätningen måste vara ren och obruten. Om locket inte är helt fastsatt kan vatten komma ut.
- ▶ Filtret måste vara på plats, så att det inte leder till läckage.

Många förekommande problem kan lösas av dig utan ha någon särskild sakkunskap. Vid problem kontrollerar du alla visade möjligheter och följ instruktionerna nedan innan du kontaktar en kundservice. Se KUNDSERVICE.



VARNING!

- ▶ Före underhåll, stäng av apparaten och koppla ur nätsladden ur vägguttaget.
- ▶ Elektrisk utrustning bör endast servas av kvalificerade elektriska experter, eftersom felaktiga reparationer kan orsaka betydande följdskador.
- ▶ En skadad strömkabel bör endast ersättas av tillverkaren, dess servicerepresentant eller liknande kvalificerade personer för att undvika fara.

9.1 Informations koder

Följande koder visas endast för information om tvättcykeln. Inga åtgärder får utföras.

Kod	Meddelande
<i>t:25</i>	Återstående tvättcykeltid kommer att vara 1 timme och 25 minuter
<i>6:30</i>	Resterande tvättcykeltid inklusive vald slutfördröjning är 6 timmar och 30 minuter
<i>Aut0</i>	Automatisk.
<i>End</i>	Tvättcykeln är klar. Apparaten stängs av automatiskt.
<i>CLo 1-</i>	Funktionens barnlås är aktiverat.
<i>Loc 1-</i>	Luckan är stängd på grund av hög vattennivå, hög vattentemperatur eller centrifugeringscykel.
<i>bEEP OFF</i>	Summern är avaktiverad
<i>bEEP On</i>	Summern är avaktiverad

9.2 Felsökning med display-kod

Problem	Orsak	Lösning
<i>CLr FLr</i>	<ul style="list-style-type: none"> • Dräneringsfel, vatten dräneras inte helt inom 6 minuter. 	<ul style="list-style-type: none"> • Rengör pumpfiltret. • Kontrollera installation av avloppsslangen.
<i>E2</i>	<ul style="list-style-type: none"> • Lås fel 	<ul style="list-style-type: none"> • Stäng luckan ordentligt.
<i>E4</i>	<ul style="list-style-type: none"> • Vattennivån nås inte förrän efter 8 minuter. • Avloppsslangen tömmer själv. 	<ul style="list-style-type: none"> • Se till att kranen är helt öppen och att vattentrycket är normalt. • Kontrollera installation av avloppsslangen.
<i>EB</i>	<ul style="list-style-type: none"> • Vatten skydds nivå är fel. 	<ul style="list-style-type: none"> • Kontakta kundservice.
<i>E5</i>	<ul style="list-style-type: none"> • Fel i dränering. Vatten dräneras inte helt inom 1 minuter. (i-Refresh program) 	<ul style="list-style-type: none"> • Rengör pumpfiltret. • Kontrollera installation av avloppsslangen.

Problem	Orsak	Lösning
F3	• Temperatursensor fel.	• Kontakta kundservice.
F4	• Uppvärmningsfel.	• Kontakta kundservice.
F7	• Motorfel.	• Kontakta kundservice.
FR	• Sensorfel för vattennivån.	• Kontakta kundservice.
FE0 / FE1 eller FE2	• Onormalt kommunikations fel.	• Kontakta kundservice.
Unb	• Obalanserad belastning.	• Kontrollera och balansera tvätten i trumman. Minska belastningen.

9.3 Felsökning utanvisningskod

Problem	Orsak	Lösning
Apparaten fungerar inte.	<ul style="list-style-type: none"> • Programmet har ännu inte startat. • Luckan är inte ordentligt stängd. • Apparaten har inte slagits på • Elavbrott. • Barnlåset är aktiverat. 	<ul style="list-style-type: none"> • Kolla programmet och starta det. • Stäng luckan ordentligt. • Slå på maskinen. • Kontrollera strömförsörjningen. • Avaktivera barnspärren.
Apparaten fylls inte med vatten.	<ul style="list-style-type: none"> • Inget vatten. • Inloppsslängen är klämd. • Inloppslangfiltret är blockerat. • Vattentrycket är mindre än 0,03 MPa. • Luckan är inte ordentligt stängd. • Vattenförsörjning misslyckad. 	<ul style="list-style-type: none"> • Kontrollera vattenkranen. • Kontrollera tilloppslangen. • Avblockera inloppslangfilter. • Kontrollera vattentrycket. • Stäng luckan ordentligt. • Säkerställ vattenförsörjningen
Apparaten dränerar samtidigt som den fylls	<ul style="list-style-type: none"> • Höjd av avloppsslängen är under 80 cm. • Avloppsslängens ände kunde nå vatten. 	<ul style="list-style-type: none"> • Kontrollera att avloppsslängen är korrekt installerad. • Kontrollera att avloppsslängen inte är i vatten.
Dränering misslyckad	<ul style="list-style-type: none"> • Avloppsslängen är blockerad. • Pumpfiltret är blockerat. • Avloppsslängens ände är högre än 100 cm ovanför golvytan. 	<ul style="list-style-type: none"> • Avblockera avloppsslängen. • Rengör pumpfiltret. • Kontrollera att avloppsslängen är korrekt installerad.
Stark vibration under centrifugering.	<ul style="list-style-type: none"> • Inte alla transportskruvar har tagits bort. • Apparaten har ingen fast position. • Maskinens belastning är inte korrekt. 	<ul style="list-style-type: none"> • Ta bort alla transportbultar. • Se till att det är fast mark och jämn position. • Kontrollera tvättens vikt och balans.
Processen avslutas innan du slutför tvättcykeln.	<ul style="list-style-type: none"> • Vatten- eller elektriskt fel. 	<ul style="list-style-type: none"> • Kontrollera ström- och vattenförsörjning.
Processen stannar under en viss tidsperiod.	<ul style="list-style-type: none"> • Apparaten visar en felkod. • Problem på grund av belastningsmönster. • Programmet utför blötläggning cykel. 	<ul style="list-style-type: none"> • Se display koderna. • Minska eller justera tvätten. • Avbryta programmet och starta om.

Problem	Orsak	Lösning
Överdrivet skum fyller trumman och/eller tvättmedelslåda.	<ul style="list-style-type: none"> Tvättmedlet är inte lämpligt. Överdriven användning av tvättmedel. 	<ul style="list-style-type: none"> Kontrollera tvättmedelsrekommendationer. Minska mängden tvättmedel.
Automatisk justering av tvättid.	<ul style="list-style-type: none"> Tvättprogrammets varaktighet kommer att justeras. 	<ul style="list-style-type: none"> Detta är normalt och påverkar inte funktionaliteten.
Centrifugering misslyckas.	<ul style="list-style-type: none"> Obalans av tvätt. 	<ul style="list-style-type: none"> Kontrollera maskinens belastning och tvätt och kör centrifugeringsprogram igen.
Otillfredsställande tvättsresultat.	<ul style="list-style-type: none"> Smutsgraden överensstämmer inte med valda programmet. Tvättmedelskvantitet var inte tillräcklig. Maximal belastning har överskridits. Tvätten var ojämnt fördelad i trumman. 	<ul style="list-style-type: none"> Välj ett annat program. Välj tvättmedel enl. smutsgraden och enl. tillverkarens specifikationer. Minska belastning. Lossa tvätten.
Tvättpulverrester finns på tvätten.	<ul style="list-style-type: none"> Olösliga partiklar av tvättmedel kan förbli som vita prickar på tvätten. 	<ul style="list-style-type: none"> Gör extra sköljning. Försök att borsta prickarna från den torra tvätten. Välj ett annat tvättmedel.
Tvätten har grå fläckar.	<ul style="list-style-type: none"> Orsakad av fetter som oljor, krämer eller salvor. 	<ul style="list-style-type: none"> Förbehandla tvätten med en speciell rengöring.

Obs: Skumbildning

Om för mycket skum skapas under centrifugeringscykeln, stannar motorn och dräneringspumpen aktiveras under 90 sekunder. Om eliminering av skum misslyckas upp till tre gånger slutar programmet utan att centrifugera.

Om felmeddelandena dyker upp igen även efter vidtagna åtgärder, stäng av apparaten, koppla bort strömförsörjningen och kontakta kundservice.

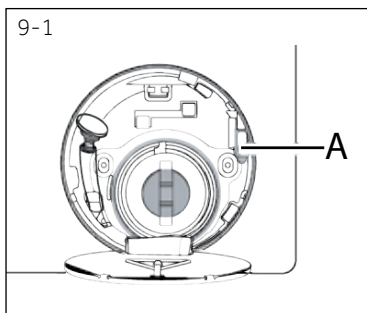

9.4 Vid strömavbrott

Det nuvarande programmet och dess inställning sparas. När strömförsörjningen återställs kommer drift att återupptas.

Om ett strömavbrott avbryter ett tvättprogram förhindras luckan från att öppnas mekaniskt. För att få ut någon tvätt får inte vattennivån synas i glas rutan på dörren - Risk för brännskador! Vattennivån måste sänkas enligt beskrivningen i "Vård och rengöring-Pumpfilter". Dra sedan spaken (A) under servicefliken (bild 9-1) tills dörren låses upp genom ett försiktigt klick. Sätt därefter tillbaka alla delar.

Obs: Lås upp dörren

När tvättmaskinen är i säkert skick (under vattennivån under fönstret på ett visst avstånd, fatstemperatur under 55 ° C, vändes inte den inre trumman), kan låsa upp maskinens dörrar

10.1 Förberedelse

- Ta apparaten ur förpackningen.
- Ta bort allt förpackningsmaterial inklusive polystyrenbas, håll dem utom räckhåll för barn. När du öppnar paketet kan vattendroppar synas på plastpåse och luckglaset. Detta normala fenomen är resultat av vattentester i fabriken.



Obs: Bortförskaffande av förpackning

Håll allt förpackningsmaterial utom barnens räckhåll och kassera dem på ett miljövänligt sätt.

10.2 VALFRITT: Installera bullerreduceringsdynor

1. När du öppnar krymppaketet hittar du några bullerreduceringsdynor. Dessa används för att minska buller. (Bild 10-1)
2. Lägg tvättmaskinen ner till sin sida, med hålen pekande uppåt, undersidan mot föraren.
3. Ta ut brusreduceringsdynorna och ta bort den dubbelsidiga självhäftande skyddsfilmen; klistra runt botten; brusreduceringsdynorna under maskindisken som visas i figur 3. (två längre dynor i läge 1 och 3, två kortare kuddar i position 2 och 4). Ställ slutligen maskinen upprätt igen.

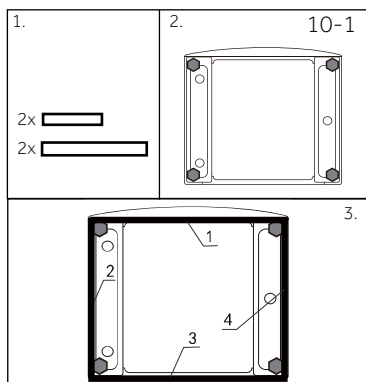

10.3 Demontera transportbultarna

Transportskyddet på baksidan är utformat för att spänna in vibrationskomponenter inuti apparaten under transport för att förhindra inre skador. Alla element måste avlägsnas före användning.

1. Ta bort alla 4 bultar på baksidan och ta bort plastbrickorna (bild 10-2) (bild 10-3)
2. Fyll vänstra hålen med en blindplugg (bild 10-4) (bild 10-5).

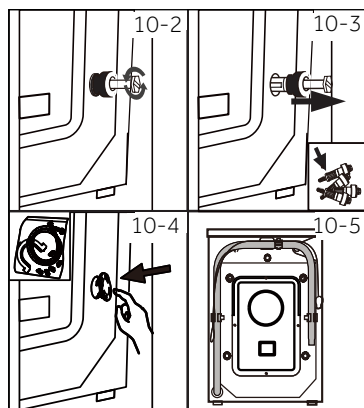

i Obs: Spara på säkert ställe

Förvara transportbultarna på en säker plats för senare användning. När apparaten skall flyttas, installera först om bultarna.

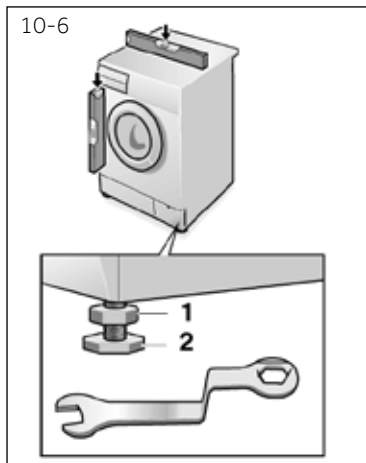

10.4 Flytta apparaten

Om maskinen ska flyttas till en avlägsen plats, ersätt transportbultarna som tagits bort före installationen för att förhindra skador: Montering sker i omvänd ordning.

10.5 Justera apparaten

Justera alla fötter (bild 10-6) för att uppnå en komplett jämn position. Detta minimerar vibrationer och därmed buller under användning. Det kommer också att minska slitage. Vi rekommenderar att använda ett vattenpass för justering. Golvet bör vara så stabilt och platt som möjligt.

1. Lossa låsmuttern (1) med hjälp av en skiftnyckel.
2. Justera höjden genom att vrida foten (2).
3. Dra åt mutter låset (1) mot huset.

10.6 Dräneringsvattenanslutning

Fastsätt vattenavloppsslangen ordentligt till rörledningen. Slangen måste nå en höjd mellan 80 och 100 cm över apparatens bottenlinje! Om möjligt hålla alltid dräneringsslangen fast vid klämman på baksidan av apparaten.



VARNING!

- ▶ Använd endast den medföljande slangen för anslutningen.
- ▶ Återanvänd aldrig gamla slanguppsättningar!
- ▶ Anslut endast till kallvatten.
- ▶ Före anslutningen, kontrollera om vattnet är rent och klart.

Följande anslutningar är möjliga:

10.6.1 Avloppsslang till vask

- ▶ Häng avloppsslangen med hjälp av U-stödet över kanten på en vask av tillräcklig storlek (Fig. 10-7).
- ▶ Skydda U-stödet tillräckligt så att den inte glider.

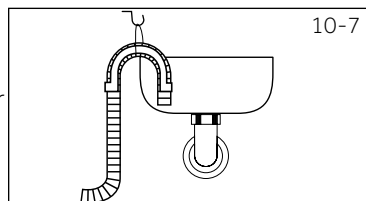

10.6.2 Avloppsslang till avloppsvatten-anslutning

- ▶ Inre diametern på stigröret med ventilationshål måste vara minst 40 mm.
- ▶ Lägg avloppsslangen ca 80-100 mm in i avloppsvattensröret.
- ▶ Fäst U-stödet och säkra det tillräckligt (bild 10-8).

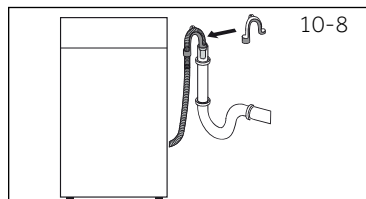

10.6.3 Avloppsslang till vaskanslutning

- ▶ Anslutningen måste ligga ovanför sifonen
- ▶ En tapp-anslutning stängs vanligtvis av en kran (A). Den måste avlägsnas för att förhindra eventuella fel (bild 10-9).
- ▶ Säkra avloppsslangen med en klämma.

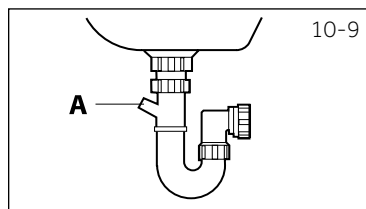

FARA!

- ▶ Avloppsslangen bör inte dränkas i vatten och bör vara ordentligt fäst och läckfri. Om avloppsslangen placeras på marken eller om röret är i en höjd av mindre än 80 cm, kommer tvättmaskinen kontinuerligt att tömmas medan den är monterad (själv tömmande).
- ▶ Avloppsslangen ska inte förlängas. Vid behov kontakt kundsupport.

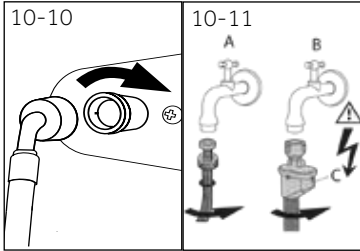

10.7 Anslutning till färskvatten

Kontrollera att packningarna är isatta.

1. Anslut vatteninlopps-slangen med den vinklade änden till apparaten (bild 10-10). Dra åt skruvförbandet för hand.
2. Den andra änden ansluter till en vattenkran med en 3/4" gänga (bild 10-11).

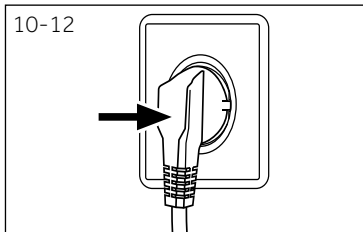

10.8 Elektrisk anslutning

Innan varje anslutning kontrollera om:

- ▶ strömförsörjning, uttag och säkring är lämpliga enligt typskylten.
- ▶ eluttaget är jordat och ingen multi-plug eller förlängning används.
- ▶ stickkontakt och uttag är strikt enligt.
- ▶ **Endast Storbritannien:** Storbritanniska pluggen uppfyller BS1363A-standarden.

Sätt in stickkontakten i uttaget (bild 10-12).



! VARNING!

- ▶ Se alltid till att alla anslutningar (strömförsörjning, avlopp och vattenslang) är fästa, torra och utan läckage!
- ▶ Se till att dessa delar aldrig att krossas, böjs eller vrids.
- ▶ Om sladden är skadad måste den bytas av servicerepresentant (se garantikortet) för att undvika en fara. .

12.1 Extra data

	HW100-BP14939
Spänning i V	220-240 V~/50Hz
Ström i A	10
Max effekt i W	1900
Vattentryck i MPa	$0.03 \leq P \leq 1$
Nettovikt i kg	71

12.2 Produktbeskrivning

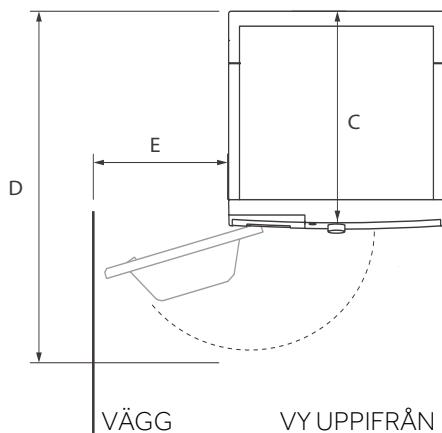
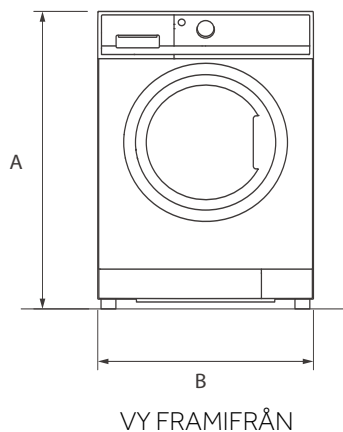

Produktmått	HWD100-BP14939
A: Produktens totalhöjd mm	850
B: Produktens totalbredd mm	595
C: Produktens totaldjup mm (Till huvudkontrollpanelens storlek) mm	610
D: Produktens totaldjup mm	670
E: Djup när dörren är öppen mm	1130
F: Luckans minimidistans till närliggande vägg mm	270

**Obs: Mått**

Tvättmaskinens exakta höjd beror på hur långt fötterna har skruvats ut från maskinens botten. Utrymmet där maskinen installeras ska vara minst 40 mm bredare och 20 mm djupare än dess dimensioner.

12.3 Standarder och direktiv **CE**

Denna produkt uppfyller kraven i alla tillämpliga EG-direktiv med motsvarande harmoniserade standarder, som föreskriver CE-märkning.

Vi rekommenderar användning av vår Haier-kundservice och originaldelar, som tillhandahålls för hushållsapparater i minst 10 år.

Om du har ett problem med din apparat, vänligen kontrollera först avsnittet FELSÖKNING.

Om du inte hittar en lösning där, kontakta

- ▶ din lokala återförsäljare eller
- ▶ Service & Support på www.haier.com där du kan hitta telefonnummer och vanliga frågor och där du kan aktivera servicekrav.

För att få information om en specifik produkt, besök Haiers officiella hemsida https://www.haier-europe.com/en_GB/technical-assistance/ och sök efter modell, klicka på produkten för att gå till detaljsidan och klicka "dokument" för att hitta bruksanvisningen för nedladdning. Du hittar även produktinformation på denna sida. Modellinformation finns tillgänglig i produkt databasen <https://eprel.ec.europa.eu/> genom att söka med modellidentifieraren, som finns på produktetiketten.

För att kontakta vår service, kontrollera att du har följande uppgifter tillgängliga.

Informationen kan hittas på typskylten.

Modell _____ Serienr. _____

Kontrollera också garantikortet som medföljer produkten vid garanti.

För allmänna förfrågningar, se våra adresser i Europa:

Europeiska Haier-adresser

Land*	Postadress	Land*	Postadress
Italien	Haier Europe Trading SRL Via De Cristoforis, 12 21100 Verese ITALIEN	Frankrike	Haier France SAS 53 Boulevard Ornano – Pleyad 3 93200 Saint Denis FRANKRIKE
Spanien Portugal	Haier Iberia SL Pg. Garcia Faria, 49-51 08019 Barcelona SPANIEN	Belgium-FR Belgium-NL Nederländerna Luxemburg	Haier Benelux SA Anderlecht Route de Lennik 451 BELGIEN
Tyskland Österrike	Haier Deutschland GmbH Konrad-Zuse-Platz 6 81829 München TYSKLAND	Polen Tjeckien Ungern Grekland Rumänien Ryssland	Haier Poland Sp. zo.o. Al. Jerozolimskie 181B 02-222 Warszawa POLEN
Storbritannien	Haier Appliances UK Co.Ltd. 302 Bridgewater Place Birchwood Park Warrington *För mer information hänvisar vi till www.haier.com WA3 6x	Tjeckien och Slovakien	Haier Europe ČR s.r.o. Sokolovsk á 651/136a, 186 00 Praha 8 Karlin Czech Republic

*För mer information hänvisar vi till www.haier.com

HW100-BP14939

Haier