

Haier



VAATWASSER

MODEL XDD 66E5LS



GEBRUIKERSHANDLEIDING

INHOUD

| | |
|--|----|
| Veiligheid en waarschuwingen | 5 |
| Eerste gebruik | 8 |
| Laadadviezen | 10 |
| Wasprogramma's | 11 |
| Gebruiksaanwijzing | 12 |
| Wasopties | 13 |
| Uitgestelde start | 15 |
| Toetsvergrendeling en kinderslot | 16 |
| Vaatwasmiddel | 17 |
| Glansspoelmiddel | 20 |
| Waterontharder | 22 |
| Voorkeuren | 24 |
| Rekvoorzieningen | 26 |
| Onderhoud | 31 |
| Problemen oplossen | 35 |
| Foutcodes | 39 |
| Garantie en servicegids van de fabrikant | 42 |

LEES EN BEWAAR DEZE HANDLEIDING

Volg bij het gebruik van uw vaatwasser de basisvoorzorgen, waaronder de volgende:

Algemeen

- De informatie in deze handleiding moet worden opgevolgd om het risico van brand of explosie tot een minimum te beperken en schade aan eigendommen, lichamelijk letsel of overlijden te voorkomen.
- Gebruik de vaatwasser alleen voor de beoogde functie zoals beschreven in deze gebruikershandleiding.
- Dit apparaat is bedoeld voor huishoudelijk gebruik of voor soortgelijke toepassingen, zoals:
 - personeelskeukens in winkels, kantoren en andere werkomgevingen;
 - vakantiehuizen;
 - door gasten in hotels, motels en andere verblijfsaccommodaties;
 - bed-and-breakfastomgevingen.
- Gebruik alleen vaatwasmiddelen of glansspoelmiddelen die worden aanbevolen voor gebruik in een huishoudelijke vaatwasser en houd ze buiten het bereik van kinderen. Controleer of de vaatwasmiddeldispenser leeg is nadat elk wasprogramma is voltooid.
- Plaats bij het wassen scherpe voorwerpen zodanig dat zij de binnenkant van de vaatwasser niet kunnen beschadigen en plaats scherpe messen met het heft naar boven om het risico op snijwonden te beperken.
- Raak de filterplaat onder in de vaatwasser niet aan tijdens of onmiddellijk na gebruik, omdat deze heet kan zijn.
- Gebruik uw vaatwasser niet tenzij alle behuizingspanelen goed op hun plaats zitten.
- Niet knoeien met de bedieningselementen.
- Misbruik de lade of het vaatrek van de vaatwasser niet, ga er niet in zitten of staan en ga er niet op staan.
- De lade mag niet open blijven staan, omdat dit een mogelijk struikelgevaar kan opleveren.
- De wegklapbare bekerrekken zijn ontworpen om kopjes, glazen en keukengerei op te zetten of leggen. Wanneer de uitklapbare bekerhouders in de lade zitten, mag u er niet op leunen of ze gebruiken om uw lichaamsgewicht te ondersteunen.
- Laat kinderen niet in of op de vaatwasser spelen om het risico op letsel te verkleinen.
- Onder bepaalde omstandigheden kan waterstofgas worden geproduceerd in een warmwaterverwarmingstoestel dat twee weken of langer niet is gebruikt. **WATERSTOFGAS IS EXPLOSIEF.** Als het warmwatersysteem gedurende een dergelijke periode niet is gebruikt, moet u voordat u de vaatwasser gebruikt alle warmwaterkranen aanzetten en het water er enkele minuten uit laten stromen. Hierdoor komt eventueel opgehoopt waterstofgas vrij. Aangezien het gas brandbaar is, op dat moment niet roken of een open vlam gebruiken.
- Sommige vaatwasmiddelen zijn sterk alkalisch. Ze kunnen zeer gevaarlijk zijn als ze worden ingeslikt. Vermijd contact met de huid en ogen en houd kinderen uit de buurt van de vaatwasser wanneer een lade open is.
- In geen geval mag u de lade openen terwijl de vaatwasser in werking is.
- Klop altijd op de voorkant van de lade om te pauzeren en wacht tot u vier piepjes hoort voordat u de lade opent.

VEILIGHEID EN WAARSCHUWINGEN

- De vaatwasser moet worden gebruikt met de motoreenheid, de filterplaat, het afvoerfilter en de sproeiarm geïnstalleerd. Raadpleeg 'Onderhoud' om deze onderdelen te identificeren.
- Let erop dat u het vaatgoed niet dusdanig plaatst dat het interne deksel niet goed aansluit op de lade. Voorwerpen moeten zodanig worden geplaatst dat zij niet boven de lade uitsteken.
- Het schoonmaken en onderhoud mag niet door kinderen worden uitgevoerd als er geen toezicht is.
- Laat kinderen niet spelen in, op of met dit apparaat of een weggegooid apparaat.
- Als de vaatwasser lange tijd niet wordt gebruikt, schakelt u de elektriciteit uit en draait u de watertoevoer dicht.
- Huishoudelijke apparaten zijn niet bedoeld om door kinderen te worden gebruikt. Kinderen jonger dan 8 jaar moeten uit de buurt van het apparaat worden gehouden tenzij zij voortdurend onder toezicht staan. Dit apparaat mag worden gebruikt door kinderen vanaf 8 jaar en door personen met verminderde lichamelijke, zintuiglijke of geestelijke vermogens of met een gebrek aan kennis en ervaring, mits zij onder toezicht worden gehouden of instructies hebben gekregen om het apparaat veilig te kunnen gebruiken en de gevaren begrijpen die ermee gepaard gaan.
- Als een vaatwasserreiniger wordt gebruikt, raden we aan onmiddellijk daarna een wasprogramma met vaatwasmiddel uit te voeren om eventuele schade te voorkomen.
- De vaatwasser is ontworpen voor het wassen van normaal keukengerei. Voorwerpen die zijn verontreinigd met benzine, verf, staal, ijzerafval of met bijtende, zure of alkalische chemicaliën mogen niet in de vaatwasser worden gewassen.
- Was geen plastic artikelen tenzij ze zijn aangeduid als vaatwasserbestendig of een vergelijkbare aanduiding. Raadpleeg de aanbevelingen van de fabrikant voor kunststof artikelen zonder aanduiding.

Installatie

- Deze vaatwasser moet worden geïnstalleerd en geplaatst in overeenstemming met de installatie-instructies voordat hij wordt gebruikt.
- Als u geen installatie-instructies hebt ontvangen bij uw vaatwasser, dan kunt u deze bestellen door te bellen naar uw erkende reparateur of ze downloaden vanaf onze lokale Haier-website, vermeld op de achterkant van dit document.
- Installatie en service moeten worden uitgevoerd door een door Haier opgeleide en ondersteunde servicemonteur.
- Als het netsnoer beschadigd is, moet het worden vervangen door een door Haier opgeleide en ondersteunde servicemonteur of door een gekwalificeerd vakman om gevaar te voorkomen.
- Zorg ervoor dat de vaatwasser is bevestigd aan de aangrenzende kasten met behulp van de meegeleverde beugels. Zo niet, dan kan dit leiden tot een instabiel product, wat schade of letsel kan veroorzaken.
- Gebruik dit apparaat niet als het beschadigd is, storingen vertoont, gedeeltelijk gedemonteerd is of ontbrekende of kapotte onderdelen heeft, waaronder een beschadigd stroomsnoer of een kapotte stekker.
- Bewaar of gebruik geen benzine of andere ontvlambare dampen en vloeistoffen in de buurt van de vaatwasser.
- Sluit aan op een stroomvoorzieningscircuit met passend vermogen, adequate bescherming en de juiste grootte om elektrische overbelasting te voorkomen.
- Zorg ervoor dat het stroomsnoer zo is geplaatst dat men er niet op kan gaan staan, over kan struikelen of dat het op enige andere manier beschadigd of belast kan raken.

VEILIGHEID EN WAARSCHUWINGEN

- Installeer of bewaar de vaatwasser niet op een plek waar deze wordt blootgesteld aan temperaturen onder het vriespunt of waar het wordt blootgesteld aan de elementen.
- Gebruik geen verlengsnoer of een draagbaar stopcontact (bijv. een stekkerdoos) om de vaatwasser aan te sluiten op de voeding.
- Dit apparaat moet worden geaard. In het geval van een storing of uitval zal aarding het risico van elektrische schok verminderen door een pad met de minste weerstand te bieden voor elektrische stroom.
- Dit apparaat is voorzien van een snoer met een aardgeleider en een geaarde stekker. De stekker moet worden aangesloten op een geschikt stopcontact dat is geïnstalleerd en geaard in overeenstemming met alle lokale voorschriften en richtlijnen. Onjuiste aansluiting van de aardgeleider kan leiden tot een risico van elektrische schok. Raadpleeg een gekwalificeerde elektricien of een door Haier opgeleide en ondersteunde servicemonteur als u twijfelt of het apparaat goed is geaard.
- Verander de bij het apparaat geleverde stekker niet. Neem contact op met een door Haier opgeleide en ondersteunde onderhoudstechnicus of een gekwalificeerde elektricien als de stekker niet in het stopcontact past.
- Als de vaatwasser wordt geïnstalleerd als een permanent aangesloten apparaat dan moet dit apparaat worden aangesloten op een geaard metaal, permanent bedradingssysteem, of moet er een aardgeleider bij de circuitgeleiders zitten en zijn aangesloten op de aardgeleidersaansluiting of de kabel van het apparaat.

Onderhoud

- Trek de stekker van het apparaat altijd uit het stopcontact voordat u het schoonmaakt of onderhoud uitvoert.
- Trek bij het loskoppelen van het apparaat aan de stekker in plaats van het stroomsnoer of de aansluiting van het snoer om beschadiging te voorkomen.
- Herstel of vervang geen onderdelen van het apparaat en probeer geen reparaties uit, tenzij dit specifiek wordt aanbevolen in deze handleiding. Wij raden u aan contact op te nemen met een door Haier opgeleide en ondersteunde servicemonteur of de klantenservice.
- Houd de vloer rondom het apparaat schoon en droog om de kans op uitglijden te beperken.
- Houd het gebied rond/onder uw apparaat vrij van brandbare materialen, zoals pluis, papier, vossen en chemicaliën die zich kunnen ophopen.

EERSTE GEBRUIK

- Zorg ervoor dat de installateur de 'Definitieve checklist' in de installatie-instructies heeft voltooid.
- Lees deze handleiding, in het bijzonder het hoofdstuk 'Veiligheid en waarschuwingen'.
- Verwijder alle interne en externe verpakkingen en gooi deze op verantwoorde wijze weg. Recycle items die u kunt recycleren.

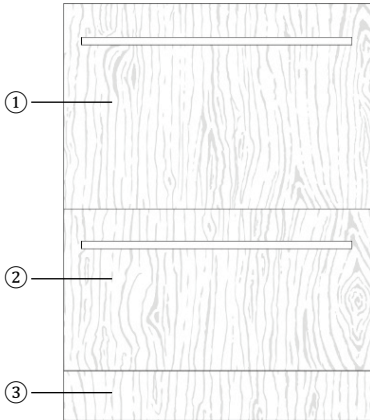

Kenmerken vaatwasser

- ① Bovenste kuip
- ② Onderste kuip
- ③ Schopplint

Overzicht bedieningspaneel

Het bedieningspaneel bevindt zich aan de binnenkant van de lade. Als u de lade opent, wordt de vaatwasser automatisch ingeschakeld.

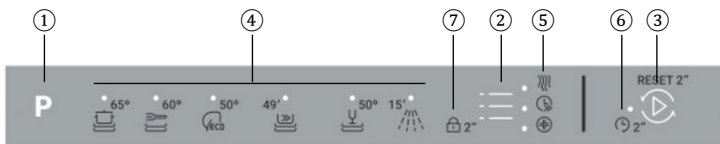

Kenmerken vaatwasser

- | | |
|---------------------------------|-------------------------------------|
| ① Selectieknop wasprogramma | ⑤ Indicatielampjes wasopties |
| ② Selectieknop wasopties | ⑥ Indicatielampje uitgestelde start |
| ③ Start | ⑦ Indicatielampje vergrendeling |
| ④ Indicatielampjes wasprogramma | |

EERSTE GEBRUIK

Vaatwerk

De combinatie van hoge temperaturen en vaatwasmiddel kan bepaalde artikelen beschadigen. Raadpleeg bij twijfel de handleiding van de fabrikant of was af met de hand.

Bestek en tafelzilver

Al het bestek en tafelzilver moet na gebruik onmiddellijk worden afgespoeld om te voorkomen dat ze worden aangetast; een SPOEL-programma wordt aanbevolen. Zilver mag niet in contact komen met roestvrij staal, dit kan vlekken veroorzaken. Verwijder zilveren bestek uit de vaatwasser en droog het onmiddellijk met de hand af.

Aluminium

Aluminium kan dof worden door vaatwasmiddel. De mate van verandering hangt af van de kwaliteit van het vaatwasmiddel of het aluminium.

Andere metalen

IJzer en gietijzer kunnen roesten en vlekken veroorzaken op andere artikelen. Koper, tin en messing hebben de neiging om vlekken te vertonen.

Hout

Hout is over het algemeen gevoelig voor hitte en water. Regelmatig gebruik in de vaatwasser kan na verloop van tijd schade veroorzaken.

Glaswerk

Het meeste glaswerk is vaatwasserbestendig. Kristal, zeer fijn en antiek glaswerk kan krassen en zal dof worden.

Kunststoffen

Sommige kunststoffen kunnen van vorm of kleur veranderen met heet water. Raadpleeg de gebruiksaanwijzing van de fabrikant. Vaatwasserbestendige kunststof artikelen moeten worden verzaamd zodat ze niet omkiepen en zich tijdens het wassen vullen met water of door het rek vallen.

Gedecoreerde artikelen

De meeste moderne porseleinpatronen zijn vaatwasserbestendig. Antieke artikelen, die met een patroon geschilderd over het glazuur, gouden randen of met de hand geveerd porselein kunnen gevoeliger zijn voor wassen in de vaatwasser.

Gelijmde artikelen

Bepaalde lijmsorten worden zacht of lossen op bij wassen in de machine.

Hardheid van het water

Hard water is water met een hoge concentratie mineralen, zoals calcium en magnesium. Het kan schadelijk zijn voor de prestaties van uw vaatwasser en onderdelen kunnen na verloop van tijd kapot gaan. Glaswerk dat in hard water wordt gewassen, wordt na verloop van tijd dof en er komen vlekken of een witte waas op de vaat. De waterhardheid varieert per geografische locatie.

Als u in een gebied met hard water woont en uw vaatwasser geen ingebouwde waterontharder heeft, dan raden wij u aan een waterontharder aan te sluiten op de huishoudelijke watertoevoer.

Als uw huis hard water heeft

- Raadpleeg 'Aanbevelingen voor de hoeveelheid poedervaatwasmiddel'.
- Gebruik glansspoelmiddel. We raden u aan de instelling van het glansspoelmiddel op 5 te zetten om de wasprestaties te helpen verbeteren. Raadpleeg 'Voorkeuren' voor informatie.

Gebruik regelmatig een vaatwasserreiniger/ontkalker, of wanneer u merkt dat er kalkafzettingen in uw vaatwasser aanwezig is.

Als uw woning zacht of verzacht water heeft

- Vermijd het gebruik van te veel afwasmiddel.

LAADADVIEZEN

Verwijder alle voedselresten van de vaat voordat u deze voorzichtig in de vaatwasser plaatst. Bij het laden van uw lade moet u ervoor zorgen dat artikelen zo worden geplaatst dat het water van de draaiende sproeiarm eronder op alle plekken kan komen. De wasprestatie neemt af als dat niet zo is.

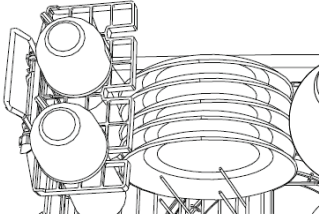

Zorg ervoor dat ...

- de sproeiarm vrij kan draaien;
- glas en andere kwetsbare voorwerpen stabiel staan;
- alle openingen in vaat naar beneden zijn gericht;
- borden gelijkmatig zijn verdeeld;
- alle scherpe voorwerpen veilig zijn geplaatst om letsel of schade aan het product te voorkomen.

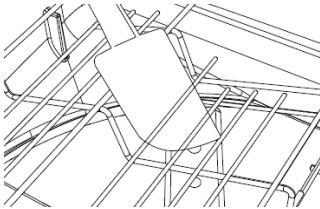

Vermijd ...







- plaatsing van te veel artikelen;
- dat items onder de rekken en korf uitsteken die mogelijk voorkomen dat de sproeiarm draait;
- eventuele uitstekende delen aan de bovenkant van de lade;*
- dat de waterstroom dusdanig wordt geblokkeerd dat het eventuele items op de wegklapbare bekerrekken niet kan bereiken.

*De maximale vaathoogte is bij standaard kuipmodellen 280 mm en bij hoge kuipmodellen 310 mm.

WASPROGRAMMA'S

Uw vaatwasser heeft een aantal wasprogramma's die zijn ontworpen om aan uw behoeften te voldoen. Het selecteren van de meest geschikte cyclus voor elke lading zal helpen om de beste wasresultaten te bereiken.

Het Eco-programma is het meest efficiënte programma wat betreft gecombineerd energie- en waterverbruik. Als u de vaatwasser volledig vol laadt, bespaart u water en energie. Het vooraf spoelen van tafelgerei verhoogt het water- en energieverbruik en wordt afgeraden. Tafelgerei wassen met een huishoudelijke vaatwasser verbruikt gewoonlijk minder energie en water dan afwassen met de hand, indien gebruikt volgens de instructies van de fabrikant.

| | WASPROGRAMMA | DUUR | TEMPERATUUR | BESCHRIJVING |
|---|--------------|------|-------------|---|
|  | INTENSIEF | 160 | 65° | Sterk bevuilde potten, pannen en schalen. |
|  | UNIVERSEEL | 150 | 60° | Vaat die flink bevuild is of met voedselresten die 's nachts zijn aangekoekt. |
|  | ECO | 243 | 50° | Normaal bevuilde vaat met optimaal water- en energieverbruik. |
|  | SNEL | 49 | 50° | Licht bevuilde vaat. |
|  | DELICAAT | 105 | 50° | Licht bevuild en hittegevoelig serviesgoed. |
|  | SPOELEN | 15 | | Voorkomt geuren en dat vuil droogt op de vaat. |

Een wasprogramma instellen



Zorg ervoor dat de vaatwasser aan staat en dat er vaatwasmiddel is toegevoegd.

Druk op **P** om door de beschikbare wasprogramma's te bladeren. Het geselecteerde wasprogramma licht op het display op.



Druk op  om de wasbeurt te starten en sluit de lade binnen 7 seconden.

GEBRUIKSAANWIJZING

Een wasbeurt onderbreken



Klop twee keer op de lade.

Wacht op drie korte en één lange toon voordat u de lade opent. Het forceren van het openen halverwege de cyclus kan schade of letsel veroorzaken.

Als de lade niet binnen 7 minuten opnieuw wordt opgestart, klinkt er met tussenpozen een toon totdat hij opnieuw wordt opgestart.

Een wasbeurt hervatten



Druk op  en sluit de lade om verder te gaan.

Een wasbeurt annuleren



Houd  ingedrukt.

Als er water in de lade zit, loopt dit weg voordat de vaatwasser wordt uitgeschakeld.

WASOPTIES

Na het instellen van het wasprogramma kunt u een van de volgende extra opties kiezen. Er kan slechts één optie tegelijk worden ingesteld.

EXTRA DRY

Verhoogt de temperatuur van de laatste spoelbeurt en verlengt de duur van de droogfase.

EXPRESS

Gebruikt extra water en energie voor een snellere wastijd.

HYGIENE

Verhoogt de watertemperatuur tijdens de spoelfase om te ontsmetten.



| WASPROGRAMMA | DUUR |
|--------------|-----------------------------|
| INTENSIEF | Extra Dry, Express, Hygiene |
| UNIVERSEEL | Extra Dry, Express, Hygiene |
| ECO | N.v.t. |
| SNEL | Extra Dry |
| DELICAAT | Extra Dry, Express |
| SPOELEN | N.v.t. |

Een wasoptie instellen

①

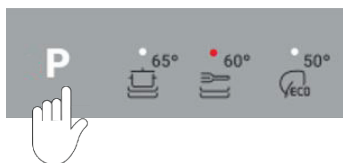

Controleer of de vaatwasser aan staat, of er vaatwasmiddel is toegevoegd en of er een wasprogramma is gekozen.

②

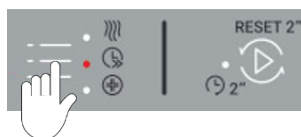

Druk op  om door de verschillende wasopties te bladeren. Het indicatielampje van de geselecteerde wasoptie zal op het display oplichten.

Druk op  om de wasbeurt te starten en sluit de lade binnen 7 seconden.

WASOPTIES

HYGIENE gebruiken

Raadpleeg de tabel op de vorige pagina voor de wasprogramma's waarbij ontsmetting mogelijk is.

Om te ontsmetten, moet de temperatuur van het water 70°C bereiken. Zorg ervoor dat alle artikelen in de vaatwasser vaatwasserbestendig zijn voordat u de ontsmettingsoptie toepast.

Als de wasbeurt wordt onderbroken of de watertoevoer tijdens het programma wordt uitgeschakeld, is het mogelijk dat niet aan de verwarmingsvoorwaarden voor de reiniging wordt voldaan. Het kan nodig zijn om het programma opnieuw uit te voeren.

Als het ontsmetten is geslaagd



De wasbeurt zal net als normaal worden afgerond.

Als het ontsmetten is geslaagd

Er klinkt een waarschuwing en wanneer de lade wordt geopend, knippert het HYGIENE-indicatielampje.



- ① Controleer of de watertoevoer is uitgeschakeld of het wasprogramma is onderbroken.
- ② Houd  eerst ingedrukt om het piepen te stoppen en daarna nog eens om de waarschuwingscode te wissen.
- ③ Reset **HYGIENE** en voer de cyclus opnieuw uit.

Raadpleeg 'Foutcodes' voor meer informatie.

UITGESTELDE START

UITGESTELDE START kan de start van het wasprogramma tussen 1-12 uur uitstellen. Het display toont het aantal uren tot het wasprogramma begint.

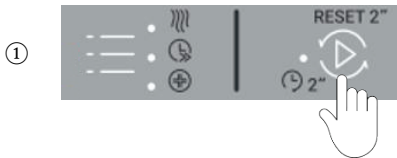

Houd  ingedrukt om de uitsteltijd voor de start in te stellen. Elke toon geeft een uitstel van 1 uur aan.

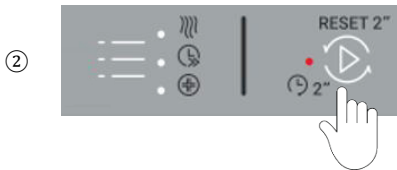

 gaat branden en er klinkt een toon om elk uur uitstel aan te geven. Sluit de lade. Het wassen begint als de uitgestelde tijd voorbij is.



Als u voorbij de 12 uur bladert, verlaat de vaatwasser de modus **UITGESTELDE START**.

Uitgestelde start annuleren

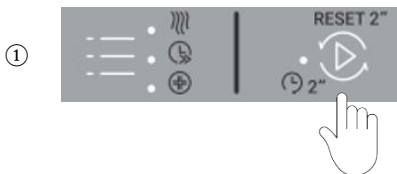

Open de lade en houd  ingedrukt tot  dimt.

TOETSVERGREDELING EN KINDERSLOT

Toetsvergrendeling

De **TOETSVERGREDELING** schakelt alle knoppen op het bedieningspaneel en de geselecteerde lade uit.

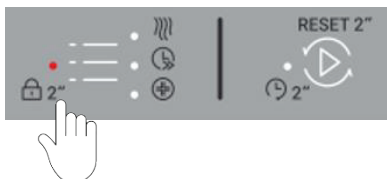

De TOETSVERGREDELING activeren

Houd ingedrukt tot u een toon hoort en oplicht.

Kinderslot

Het **KINDERSLOT** schakelt alle knoppen op het bedieningspaneel en de lade uit en vergrendelt de geselecteerde lade dicht.

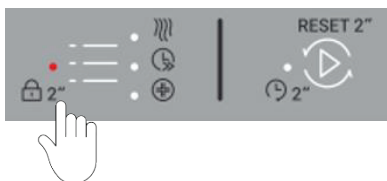

Het KINDERSLOT activeren

Houd ingedrukt totdat u twee tonen hoort en oplicht.

Toetsvergrendeling of kinderslot uitschakelen

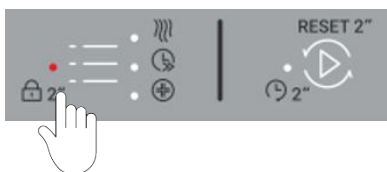

Als de lade open is

Houd ingedrukt tot uit gaat.

Als de lade gesloten is

Klop drie keer op de lade.

VAATWASMIDDEL

WAARSCHUWING: Vaatwasmiddelen zijn sterk alkalisch. Ze kunnen zeer gevaarlijk zijn als ze worden ingeslikt. Vermijd contact met de huid en ogen en houd kinderen en zieken uit de buurt van de vaatwasser wanneer deze open staat. Controleer of de dispenser voor het poedervaatwasmiddel leeg is na elke wasbeurt.

Ongeschikte vaatwasmiddelen

Onderstaande vaatwasmiddelen zijn niet geschikt en kunnen uw vaatwasser beschadigen en leiden tot een service-oproep die niet onder de garantie valt:

- Vloeibare vaatwasmiddelen
- Zeep
- Wasmiddelen (voor kleding)
- Ontsmettingsmiddelen
- Vloeibare handzeep

Poedervaatwasmiddel gebruiken

Gebruik de markeringen om de juiste hoeveelheden af te meten. Plaats geen tabletten of pods in de dispenser. Raadpleeg de tabel 'Aanbevelingen voor de hoeveelheid poedervaatwasmiddel' en de richtlijnen van de fabrikant van het vaatwasmiddel. Voor **SPOELEN** is geen vaatwasmiddel nodig.

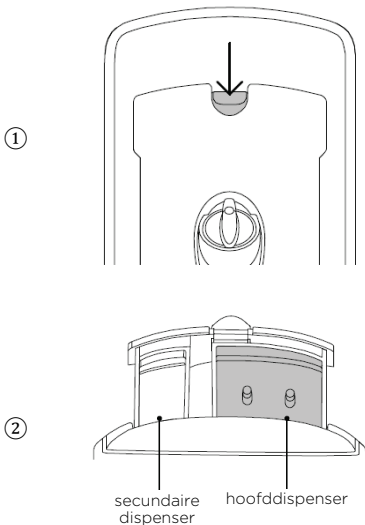

Druk de vergrendeling naar beneden om de dispenser te openen.
Controleer of de dispenser leeg en droog is.

Voeg vaatwasmiddel toe en sluit de dispenser totdat deze dichtklikt.
Tijdens het wasprogramma wordt het vaatwasmiddel automatisch in de lade afgegeven.

Bij het wassen van zwaar bevulde vaat in hard water moet er mogelijk meer vaatwasmiddel worden gebruikt. Raadpleeg 'Aanbevelingen voor de hoeveelheid poedervaatwasmiddel'.

VAATWASMIDDEL

Gebruik van tabletten of pods

Het gebruik van tabletten kan de wasprestaties in gebieden met hard water verbeteren. Volg de richtlijnen van de fabrikant. Sommige tabletten of pods zijn mogelijk niet geschikt voor alle wasprogramma's.

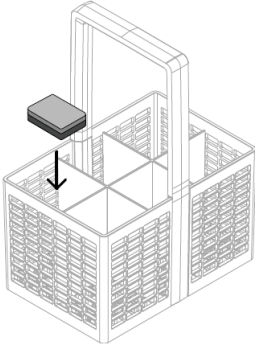

In de bestekmand plaatsen

Plaats de tablet of pod in de bestekmand en zorg ervoor dat deze niet in direct contact komt met vaat of bestek.

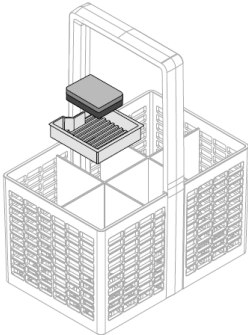

In het tablettenbakje plaatsen

Plaats de tablet of pod in het tablettenbakje in de bestekmand en zorg ervoor dat deze niet in direct contact komt met vaat of bestek.

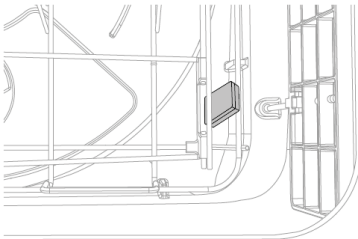

Direct in de kuip plaatsen







Plaats de tablet of pod aan de zijkant tussen de rekken, zoals afgebeeld.

Niet op de bodem van de lade plaatsen, omdat dit de rotatie van de sproeiarm kan belemmeren en de wasprestaties kan beïnvloeden.

VAATWASMIDDEL

Aanbevelingen voor de hoeveelheid poedervaatwasmiddel

- Gebruik onderstaande tabel om de optimale hoeveelheid poedervaatwasmiddel te bepalen voor elk wasprogramma.
- Als het water in uw regio hard is, moet er mogelijk meer vaatwasmiddel worden gebruikt. Raadpleeg 'Waterhardheid' voor meer informatie.

| | WASPROGRAMMA | HOEVEELHEID VAATWASMIDDEL PER LADE |
|---|--------------|------------------------------------|
|  | INTENSIEF | 2/3 |
|  | UNIVERSEEL | 2/3 |
|  | ECO | 2/3 |
|  | SNEL | 1/3 |
|  | DELICAAT | 1/3 |
|  | SPOELEN | N.v.t. |

GLANSSPOELMIDDEL

Glansspoelmiddel zorgt voor een streepvrije afwerking van glas en vaatwerk, en voorkomt dat metaal dof wordt. We raden aan regelmatig een vloeibaar glansspoelmiddel te gebruiken voor een optimaal droogresultaat.

Tijdens de afgifte kan een pulserend geluid te horen zijn, dit is normaal.

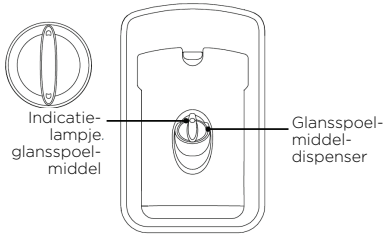

De glansspoelmiddeldispenser zit aan de binnenkant van de lade, onder de vaatwasmiddeldispenser. Er kan ongeveer 50 ml glansspoelmiddel in.

Hoeveel glansspoelmiddel moet ik gebruiken?

De hoeveelheid glansspoelmiddel die bij elke wasbeurt wordt afgegeven, moet mogelijk worden aangepast aan uw wateromstandigheden. Raadpleeg 'Voorkeuren' en 'Waterontharder' voor hulp.

Wanneer het glansspoelmiddel moet worden bijgevuld

- Als het indicatielampje helder rood oplicht of knippert dan moet u het glansspoelmiddel bijvullen.
- Als het indicatielampje zwak of helemaal niet oplicht of knippert, dan hoeft u niet bij te vullen – er is voldoende glansspoelmiddel voor de vaat.

Bij gebruik van lichter gekleurde glansspoelmiddelen is het mogelijk dat het indicatielampje minder duidelijk uitgaat dan bij gebruik van donkerder glansspoelmiddelen.

GLANSSPOELMIDDEL

Hoe glansspoelmiddel bijvullen

①

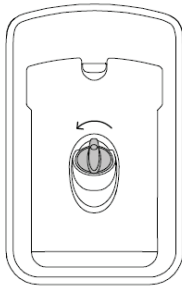

Draai de stop tegen de klok in en verwijder hem.

②

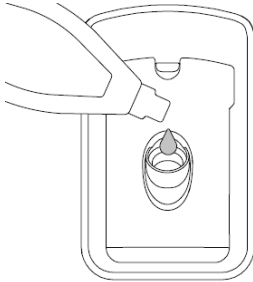

Giet het glansspoelmiddel in de opening en zorg ervoor dat er niets in de lade terecht komt.

Eventueel gemorst glansspoelmiddel moet worden opgeruimd. Als het niet wordt opgeveegd, zal gemorst glansspoelmiddel overmatige schuimvorming veroorzaken, wat kan leiden tot een service-oproep die niet door de garantie wordt gedekt.

③

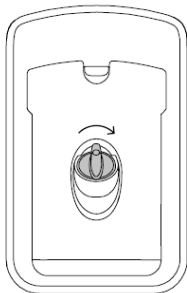

Plaats de stop terug en draai hem met de klok mee tot hij vastzit.

Zorg ervoor dat de stop goed dicht zit, met de handgreep in een verticale positie.

WATERONTHARDER

Het zoutreservoir moet altijd gevuld zijn met granulair zout dat bedoeld is om water voor vaatwasmachines te ontharden. Wij raden het gebruik van keukenzout zoals tafelsout, steenzout of zoutpellets af, omdat deze onzuiverheden kunnen bevatten die de waterontharder beschadigen. Voeg geen vaatwasmiddel of glansspoelmiddel toe aan het zoutreservoir. Dit zal schade veroorzaken.

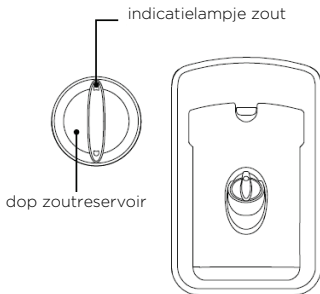

Het zoutreservoir bevindt zich aan de binnenkant van de lade naast de vaatwasmiddeldispenser. Er kan ongeveer 350 g zout in (de werkelijke capaciteit hangt af van het merk en de korrelgrootte van het gebruikte zout).

Dubbele modellen: elke lade heeft een apart zoutreservoir.

Aanbevelingen voor waterhardheid

- Gebruik onderstaande tabel om de optimale waterhardheidsinstelling te bepalen. Uw plaatselijke waterbedrijf kan u helpen.
- Als er bij u een huishoudelijke waterontharder is geïnstalleerd, gebruik dan de aanbevolen instelling voor water met een hardheid van minder dan 100 ppm/6 gpg, ongeacht de waterhardheid in uw omgeving.
- Als uw waterhardheid meer dan 625 ppm/36 gpg bedraagt, zullen de wasprestaties van uw vaatwasser na verloop van tijd afnemen. De instelling van het glansspoelmiddel moet op 5 staan.

| INSTEL- LING | WATERHARDHEIDSSCHALEN | | | | | |
|-----------------|-----------------------|-------|-----------|-------|-----------|---------|
| | PPM* | GPG** | °DH | °FH | °E/°CLARK | MMOL/L |
| 0 | 0-100 | 0-6 | 0-5,6 | 0-10 | 0-7 | 0-0,1 |
| 1 | 100-250 | 6-14 | 5,6-14 | 10-25 | 7-17,5 | 0,1-2,5 |
| 2 | 250-350 | 14-20 | 14-19,6 | 25-35 | 17,5-24,5 | 2,5-3,5 |
| 3 | 350-450 | 20-26 | 19,6-25,2 | 35-45 | 24,5-31,5 | 3,5-4,5 |
| 4 | 450-550 | 26-32 | 25,2-30,8 | 45-55 | 31,5-38,5 | 4,5-5,5 |
| 5 | 550-625 | 32-36 | 30,8-35 | 55-62 | 38,5-43,8 | 5,5-6,2 |

WATERONTHARDER

Gebruik van het zoutreservoir

U kunt wat geluiden horen als de waterontharder in werking is, dit is normaal.

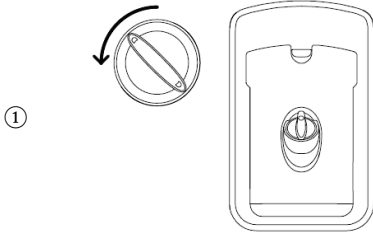

Draai de dop tegen de klok in en verwijder hem.

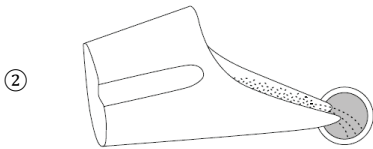

Doe het zout in het zoutreservoir; giet het voorzichtig in het reservoir.

Wanneer u het zoutreservoir vult, ziet u mogelijk dat er water uit de overloop van de waterontharder stroomt. Dit is normaal.

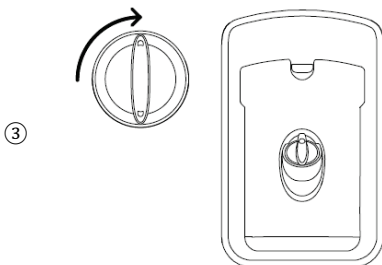

Plaats de dop terug en draai hem met de klok mee tot hij goed vastzit.

Als u de vaat niet onmiddellijk na het vullen van het zoutreservoir afwast, raden wij u aan een SPOELPROGRAMMA te draaien om zout water of gemorste korrels te verwijderen.

Wanneer het zoutreservoir moet worden bijgevuld

Als het indicatielampje voor zout rood is, dan moet het zoutreservoir worden gevuld. Als het indicatielampje voor zout zwart is, dan zit er voldoende zout in het reservoir.

VOORKEUREN

U kunt alle instellingen van de onderstaande opties aanpassen voordat u een wascyclus start.

Glansspoelmiddel

Controleer de hoeveelheid afgegeven glansspoelmiddel. Raadpleeg 'Glansspoelmiddel' voor meer informatie.

Waterontharder

Raadpleeg 'Waterontharder' voor informatie.

Automatisch inschakelen*

Uw vaatwasser is zo ingesteld dat deze automatisch 30 seconden aan gaat als de lade wordt geopend. Dit kan worden uitgeschakeld.

Automatische vergrendeling

Hiermee kan de lade 30 seconden na het sluiten zichzelf automatisch vergrendelen. Tonen Past de tooninstellingen aan. Als dit op **OFF** (Uit) staat, staan alle tonen op stil, behalve de foutmeldingen.

Instellingen displays

| OPTIE | DISPLAY | INSTELLINGEN |
|-----------------------------------|---------|--------------|
| Glansspoelmiddel | | Uit Max.: 5 |
| Waterontharder | | Uit Max.: 5 |
| Automatisch inschakelen* | | Aan Uit |
| Automatische vergrendeling | | Aan Uit |
| Tonen | | Aan Uit |

*Geschikt als sabbat-optie.

VOORKEUREN

De instellingen aanpassen

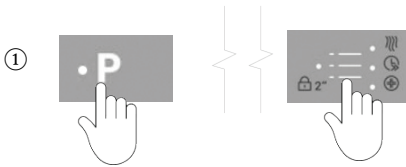

Controleer of er geen wasbeurt gaande is en open dan de lade.

Houd **P** en  tegelijkertijd 4 seconden lang ingedrukt.

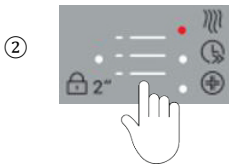

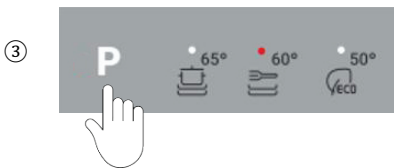

Druk op  om door de beschikbare opties te bladeren.

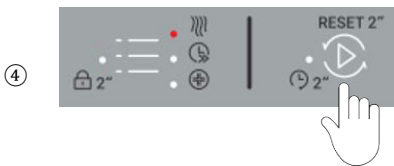

Druk op **P** om de instelling binnen een optie te wijzigen. De indicatielampjes voor de wasprogramma's geven aan welke instelling is gekozen.



Druk op  om de nieuwe instelling op te slaan en het voorkeurenmenu te verlaten. Als u op enig moment het menu wilt verlaten, houdt u  ingedrukt om te annuleren.

Alleen bij dubbele modellen

U kunt beide lades gebruiken om de instellingen te wijzigen. Als u de instellingen bij één kuip wijzigt, worden uw voorkeuren voor beide lades ingesteld.

REKVOORZIENINGEN

Bestekmand

Om het risico op letsel te beperken, raden wij aan messen en scherp keukengerei met de handvatten naar boven te plaatsen. Meng lepels, messen en vorken in elke sectie zodat het bestek niet tegen elkaar aan gaat plakken en om ervoor te zorgen dat het water vrij kan circuleren. Voorkom dat roestvrij staal in aanraking komt met zilveren bestek om vlekken te voorkomen.

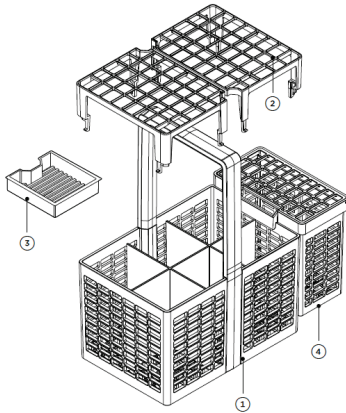

Kenmerken en accessoires van de bestekmand

- ① Bestekmand
- ② Verwijderbaar anti-contactrooster
- ③ Verwijderbaar tablettenbakje
- ④ Verwijderbaar bakje voor kleine voorwerpen

Accessoires voor de bestekmand

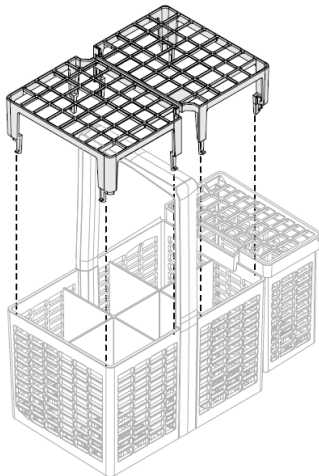

Verwijderbaar anti-contactrooster

Gebruik het anti-contactrooster om bestek te scheiden en te voorkomen dat het tegen elkaar aan gaat plakken. Het rooster kan worden vastgeklit op de bovenkant van de bestekmand.

REKVOORZIENINGEN

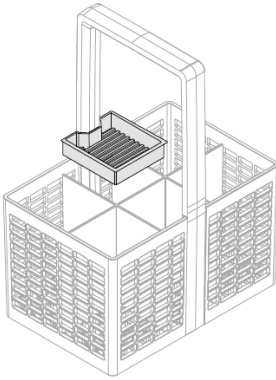

Verwijderbaar tablettenbakje

Als u vaatwastabletten of gelpods gebruikt, plaats ze dan in het uitneembare tablettenbakje. Zorg ervoor dat de tabletten niet in direct contact komen met vaat of bestek.

Raadpleeg 'Vaatwasmiddel' voor meer informatie.

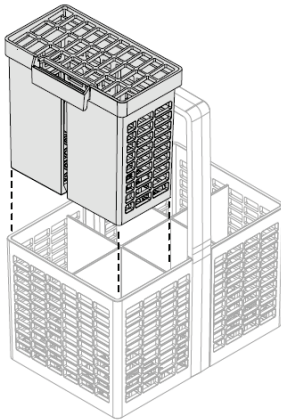

Verwijderbaar bakje voor kleine voorwerpen

Kleine, lichte voorwerpen zoals spenen voor babyflesjes kunnen het best in het bakje voor kleine voorwerpen worden geplaatst om te voorkomen dat ze tijdens het wassen worden verplaatst. Het bakje kan aan de zijkant van de bestekmand worden geklemd, in de bestekmand worden geplaatst of ergens anders in de lade worden geplaatst.

Als u het bakje ergens anders in de lade plaatst, moet u ervoor zorgen dat het water van de sproeiarm nog steeds toegang heeft tot voorwerpen in en rond het bakje. Indien het bakje plat wordt gelegd, zorg er dan voor dat de dichte plastic zijde naar boven ligt.

REKVOORZIENINGEN

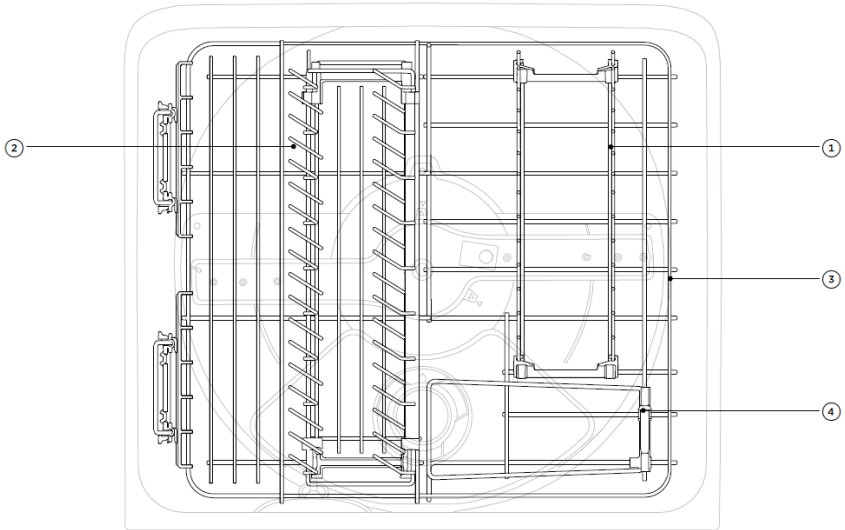

Rekvoorzieningen

- | | |
|-------------------------|---|
| ① Inklapbaar bordenrek | ④ Afvoerlepel |
| ② Verstelbaar bordenrek | Niet afgebeeld: uitklapbare bekerrekken, messenklem, glassteunen |
| ③ Basisrek | |

Wegklapbare bekerrekken

Elk bekerrek kan onafhankelijk worden ingeklapt om meer ruimte te creëren in de lade en is in hoogte verstelbaar.

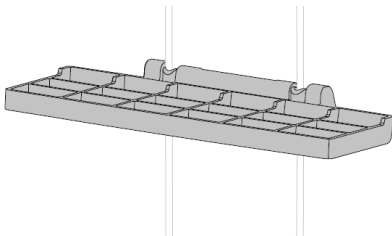

De hoogte aanpassen

- ① Klap omhoog om het rek te ontgrendelen.
- ② Pas de hoogte aan door omhoog of omlaag te schuiven.
- ③ Klap weer naar beneden om in de positie te vergrendelen.

REKVOORZIENINGEN

Messenklem

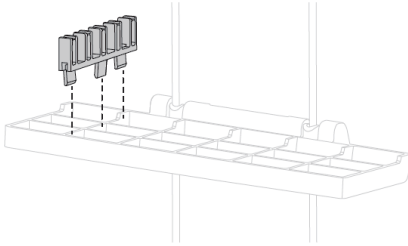

Deze wordt vastgeklikt op de verstelbare rekken en ondersteunt messen en ander keukengerei tijdens de vaatwas.

Zorg ervoor dat de bladen van messen altijd naar beneden gericht zijn.

Glassteunen

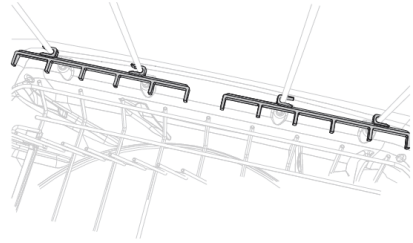

Deze verwijderbare klemmen zorgen voor extra stabiliteit wanneer dat nodig is.

Inklapbaar bordenrek

De inklapbare rekken kunnen desgewenst worden verwijderd, maar het wordt aanbevolen ze neer te klappen in plaats van ze te verwijderen als er meer ruimte nodig is.

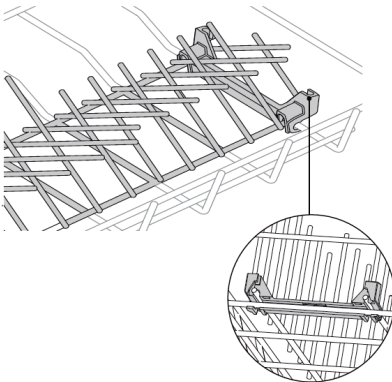

Verwijderen

- ① Vouw de rekken naar elkaar toe.
- ② Maak het rek aan elk uiteinde los door het stevig naar u toe te trekken.

Vervangen

- ① Plaats de klemmen op één lijn met het basisrek.
- ② Druk stevig om het rek op zijn plaats te klikken.

REKVOORZIENINGEN

Verstelbaar bordenrek

Dit rek is ontworpen voor diepe kommen of kleine borden door de afstand tussen de rekken aan te passen.

De afstand aanpassen

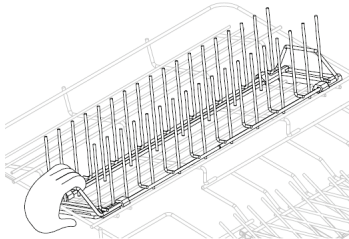

Schuif de rekken naar achteren of naar voren door tegen de voorste greep te duwen of deze aan te trekken.

Verwijderen

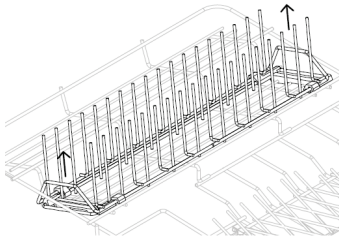

Pak de voor- en achtergrepen vast en trek ze omhoog om het rek los te maken.

Vervangen

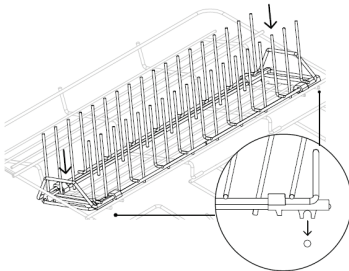

Plaats de voorste en achterste klemmen op één lijn met het basisrek en klik ze vast op hun plek.

ONDERHOUD

Koppel de vaatwasser los van de stroom en laat hem afkoelen voordat u hem schoonmaakt of onderhoudt uitvoert.

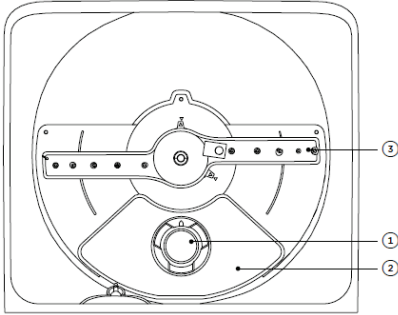

Kenmerken van de kuip

- ① Afvoerfilter
- ② Filterplaat
- ③ Sproeiarm

Oppervlakken schoonmaken

Veeg af met een vochtige doek en droog af met een pluïsvrije doek.

Wij raden u af de volgende schoonmaakmiddelen te gebruiken, omdat deze de oppervlakken kunnen beschadigen:

- Schuursponsjes van kunststof of roestvrij staal
- Schuurmiddelen, oplosmiddelen, huishoudelijke schoonmaakmiddelen
- Zure of alkalische reinigingsmiddelen
- Vloeibare handzeep of zeep
- Reinigings- of polijstmiddelen voor roestvrij staal
- Wasmiddelen voor kleding en ontsmettingsmiddelen

Het afvoerfilter, de sproeiarm en de filterplaat schoonmaken

We raden aan het afvoerfilter en de filterplaat in elke lade eenmaal per maand te verwijderen en reinigen, of wanneer er zichtbaar voedseldeeltjes op zitten. De sproeiarm hoeft bij normaal gebruik minder vaak te worden schoongemaakt. Deze onderdelen kunnen worden geschud om eventueel vreemd materiaal te verwijderen, kunnen worden schoongemaakt in heet water en vervolgens worden afgespoeld met schoon water.

De vaatwasser moet worden gebruikt met de filterplaat, het afvoerfilter en de sproeiarm correct geïnstalleerd. Wij raden u aan de vaatwasser altijd te gebruiken met het rechter inklapbaar bordenrek op zijn plaats.

Als u een reinigingsmiddel/ontkalker voor de vaatwasser gebruikt, moet u onmiddellijk daarna een wasprogramma met vaatwasmiddel uitvoeren om schade aan uw vaatwasser te voorkomen.

Lange perioden van geen gebruik

Als de vaatwasser langere tijd niet zal worden gebruikt, raden we aan de stroom- en watertoevoer uit te schakelen, en deze schoon en leeg achter te laten met de laden op een kier.

Bij het eerste gebruik van uw afwasmachine na een langere tijd niet te zijn gebruikt, dan raden wij u aan vóór gebruik 3 kopjes water in de lade te gieten. Dit helpt onderdelen te smeren die kunnen zijn uitgedroogd tijdens het niet gebruiken.

ONDERHOUD

Voor gemakkelijke toegang tot het afvoerfilter en de filterplaat kan het basisrek worden verwijderd door het aan de achterkant op te tillen. U kunt ook de bestekmand verwijderen, de afvoerklep optillen en het vaste bordenrek verwijderen. Raadpleeg 'Rekvoorzieningen' voor informatie.

Het afvoerfilter verwijderen en schoonmaken

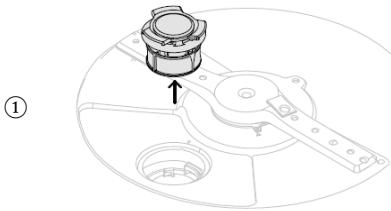

Draai het afvoerfilter tegen de klok in en til het op om het te verwijderen.

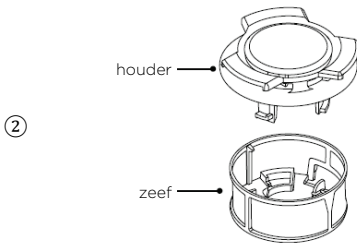

Scheid de houder en de zeef door een kant van de zeef in te knijpen en te trekken.

Probeer de zeef niet te verwijderen door in beide zijden te knijpen, want dat kan schade veroorzaken.

Maak schoon met heet zeepwater en spoel grondig af.

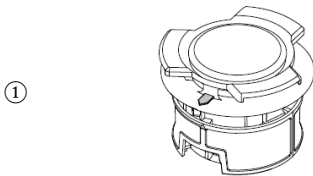

Klik de zeef van het afvoerfilter terug op de houder en draai tot de pijlen op de zeef en de houder op één lijn staan.

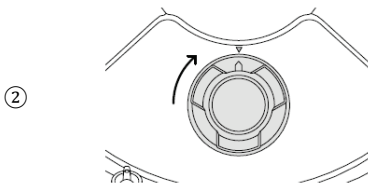

Druk het afvoerfilter terug in de kuip en draai met de klok mee tot de pijlen op het filter en de bodem van de lade op één lijn staan.

ONDERHOUD

De afvoerfilterplaat verwijderen en schoonmaken

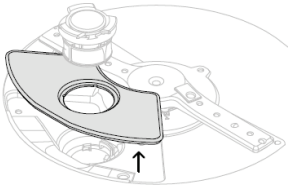

Terwijl het afvoerfilter is verwijderd, tilt u de plaat van het afvoerfilter voorzichtig omhoog en eruit. Maak schoon met heet zeepwater en spoel grondig af.

De afvoerfilterplaat terugplaatsen

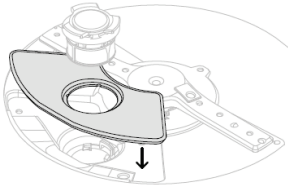

Druk de afvoerfilterplaat terug op de kuip en zorg ervoor dat er geen deeltjes in de uitsparing zitten.

De sproeiarm verwijderen en schoonmaken

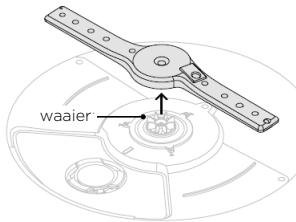

Til de sproeiarm van de waaier. Schud hem om losse deeltjes los te maken, spoel af onder stromend water en neem af met een vochtige doek.

De sproeiarm terugplaatsen

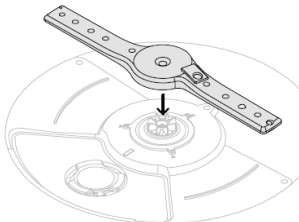

Plaats de sproeiarm op de waaier. Zorg ervoor dat de arm vrij draait wanneer deze is teruggeplaatst.

ONDERHOUD

Winterklaar maken (koude klimaten)

Als de vaatwasser in een koud klimaat wordt geïnstalleerd waar de temperaturen onder nul dalen, dan raden we u aan hem winterklaar te maken.

①

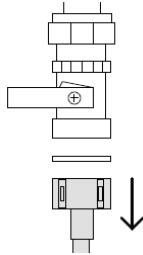

Draai de watertoevoer dicht.
Koppel de afvoerslangen los van de afvoerleiding en koppel de watertoevoerpijp los van de waterkraan.

②

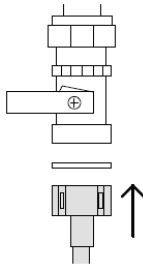

Drain het water uit de slangen, de toevoerleiding en de waterkraan; gebruik hierbij een emmer of pan om het water in op te vangen.
Sluit de watertoevoerleiding weer aan op de waterkraan en de slangen op de afvoerleiding.

③

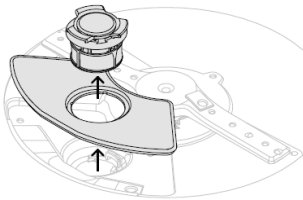

Verwijder het afvoerfilter en de filterplaat uit de bodem van de lade.
Gebruik een spons om eventueel resterend water dat van onderen komt weg te vegen voordat u ze terugplaatst.



PROBLEMEN OPLOSSEN

| PROBLEEM | MOGELIJKE OORZAKEN | WAT TE DOEN |
|-------------------------|---|---|
| Niet schone vaat | Ongeschikte wasprogramma voor de gekozen lading. | Selecteer het juiste wasprogramma voor de lading. Raadpleeg 'Wasprogramma's'. |
| | Sproeiarm kan niet draaien. | Zorg ervoor dat de beweging van de sproeiarm niet door artikelen wordt belemmerd. Controleer of de sproeiarm correct is gemonteerd en vrij kan draaien. |
| | Lade verkeerd gevuld. | Raadpleeg 'Laadadviezen'. |
| | Filterplaat of filter is verkeerd geplaatst. | Raadpleeg 'Onderhoud'. |
| | Filterplaat of filter is geblokkeerd. | Maak de filterplaat en het afvoerfilter schoon. Raadpleeg 'Onderhoud'. |
| | Vaatwasmiddel in het verkeerde vak van de dispenser gedaan. | Vaatwasmiddel moet in het grote vak worden gedaan. Raadpleeg 'Vaatwasmiddel'. |
| | Verkeerd gebruik van het vaatwasmiddel. | Raadpleeg 'Vaatwasmiddel' en volg de instructies van de fabrikant van het vaatwasmiddel. |
| | Te veel voedselresten op de vaat. | Schraap alle voedselresten eraf voor u het in de vaatwasser plaatst. |
| | Gaten van de sproeiarm zijn geblokkeerd. | Maak de sproeiarm schoon. |
| | Rotatie van de sproeiarm geblokkeerd. | Verwijder eventuele voorwerpen die onder het rek uitsteken en zorg ervoor dat de sproeiarm vrij kan draaien. |
| Hard water | Hard water. | Verhoog de instelling van het glansspoelmiddel en vergroot de gebruikte hoeveelheid vaatwasmiddel. Raadpleeg 'Waterhardheid'. |
| | | Verhoog de instelling van het glansspoelmiddel en vergroot de hoeveelheid vaatwasmiddel. Raadpleeg 'Waterhardheid'. |

PROBLEMEN OPLOSSEN

| PROBLEEM | MOGELIJKE OORZAKEN | WAT TE DOEN |
|--|--|---|
| Schuimen | <p>Verkeerd gebruik van het vaatwasmiddel.</p> <p>Ei achtergebleven op de borden.</p> <p>Instelling voor glansspoelmiddel te hoog.</p> <p>Stop van glansspoelmiddel dispenser niet goed dicht.</p> | <p>Raadpleeg 'Vaatwasmiddel'.</p> <p>Spoel overtollig ei af voordat u de borden in de vaatwasser plaatst.</p> <p>Verlaag de instelling van het glansspoelmiddel.</p> <p>Zorg ervoor dat de stop goed dicht zit, met de handgreep in een verticale positie. Raadpleeg 'Glansspoelmiddel'.</p> |
| Hard water | <p>Afvoerslang losgekoppeld van de afvoerleiding.</p> <p>Watertoevoerslang niet goed aangesloten.</p> <p>Andere lekken.</p> <p>Stop van glansspoelmiddel dispenser niet goed dicht.</p> | <p>Sluit de afvoerslang weer aan op de afvoerleiding.</p> <p>Controleer of de inlaatslang goed is aangesloten.</p> <p>Schakel de water- en stroomtoevoer naar de vaatwasser uit. Bel de klantenservice of uw geautoriseerde servicecentrum.</p> <p>Zorg ervoor dat de stop goed dicht zit, met de handgreep in een verticale positie. Raadpleeg 'Glansspoelmiddel'.</p> |
| Kloppen op de lade onderbreekt het wasprogramma niet | <p>De sensor voor kloppen om te pauzeren is verkeerd geïnstalleerd of gekalibreerd.</p> | <p>Neem contact op met de klantenservice.</p> |
| Vaatwasser pauzeert per ongeluk | <p>De sensor voor kloppen om te pauzeren herkent tikken en stoten als kloppen.</p> | <p>Neem contact op met de klantenservice.</p> |
| De lade gaat niet open (geen tonen of vaatwas bezig) | <p>KINDERSLOT ingeschakeld.</p> <p>De automatische vergrendeling van de gesloten lade staat aan.</p> | <p>Schakel het KINDERSLOT uit. Raadpleeg 'Toetsvergrendeling en kinderslot'.</p> <p>Klop één keer op de lade en open de lade binnen 30 seconden.</p> |
| Stroomuitval tijdens een wasprogramma | <p>Stroomuitval in uw huis of omgeving.</p> | <p>Wacht tot er weer stroom is; het programma start opnieuw in hetzelfde deel van het wasprogramma.</p> |
| Knipperende indicatielampjes voor de wasopties | <p>Er is een fout opgetreden.</p> | <p>Raadpleeg 'Foutcodes'.</p> |
| Intermitterend piepen | <p>De vaatwasser is gepauzeerd.</p> | <p>Open de lade en druk op . Sluit daarna de lade om het programma te hervatten.</p> |

PROBLEMEN OPLOSSEN

| PROBLEEM | MOGELIJKE OORZAKEN | WAT TE DOEN |
|--|---|--|
| Vaatwasser start niet | <p>Stroomvoorziening is niet aangesloten.</p> <p>De lade is niet goed gesloten.</p> <p>TOETSVERGREDELING of KINDERSLOT is ingeschakeld.</p> <p>Cyclus niet gestart.</p> <p>Er is te veel tijd verstreken tussen het indrukken van  en het sluiten van de lade.</p> <p>De vaatwasser staat in Demo-modus.</p> | <p>Sluit de stroomvoorziening aan.</p> <p>Zorg ervoor dat de lade goed gesloten is.</p> <p>Schakel de TOETSVERGREDELING of het KINDERSLOT uit.</p> <p>Druk op .</p> <p>Open de lade en druk op . Sluit daarna de lade binnen 7 seconden.</p> <p>Neem contact op met de klantenservice.</p> |
| Geluid van de ventilator na afloop van een wasprogramma | <p>Dit is normaal. De ventilator blijft draaien om te helpen bij het drogen.</p> | <p>De ventilator stopt automatisch na een ingestelde tijd, of wanneer de lade wordt geopend. De ventilator kan hervatten wanneer de lade weer wordt gesloten.</p> |
| Het geluid van de ventilator begint wanneer ik de lade sluit, ook al heb ik geen nieuwe was gestart. | <p>Dit is normaal. In sommige gevallen gaat de ventilator draaien als de lade gedurende een bepaalde tijd na afloop van een programma wordt gesloten.</p> | <p>Geen actie vereist. De ventilator stopt automatisch als de ingestelde tijd voorbij is.</p> |
| Geen poedervaatwas middel afgegeven | <p>De vaatwasmiddel dispenser was nat bij het vullen ervan.</p> | <p>Maak de dispenser schoon en zorg ervoor dat deze droog is voordat u er vaatwasmiddel in doet. Raadpleeg 'Vaatwasmiddel'.</p> |
| De vaat lijkt klaar te zijn, maar de lade gaat niet open | <p>Het wasprogramma loopt nog. Het bevindt zich in een stille fase die nodig is voor optimale prestaties.</p> | <p>Geen actie vereist. Het programma gaat over in een meer hoorbare fase nadat de stille fase voorbij is.</p> |
| Water op de binnenrand van de lade na een vaatwasbeurt | <p>Dit is normale condensatie.</p> | <p>Veeg droog.</p> |
| Water onder het filter | <p>Dit is normaal.</p> | <p>Geen actie vereist.</p> |
| Overtollig water in de lade | <p>Afvoerslang(en) verbogen.</p> <p>Geblokkeerde filters.</p> | <p>Trek de afvoerslang(en) recht.</p> <p>Raadpleeg 'Onderhoud'.</p> |

PROBLEMEN OPLOSSEN

| PROBLEEM | MOGELIJKE OORZAKEN | WAT TE DOEN |
|---|--|--|
| Watervlekken op de vaat | Glansspoelmiddel op. Instelling voor glansspoelmiddel instelling te laag. | Vul de glansspoelmiddeldispenser bij. Verhoog de instelling van het glansspoelmiddel of schakel deze in. |
| De binnenkant van de lade is bevestigd | Vaatwasser te vol/verkeerd geladen. Sommige etenswaren kunnen vlekken maken op de binnenkant van de lade. | Raadpleeg 'Laadadviezen'. Spoel de vaat af voor voordat u het in de lade plaatst. Als alternatief kunt u SPOELEN gebruiken na het plaatsen van de vaat om vlekvorming te beperken. |

FOUTCODES

Hoe weet ik of er een storing is?

Uw vaatwasser piept aanhoudend en de indicatielampjes op het bedieningspaneel lichten op en knipperen. Er zijn twee soorten foutcodes: 'F' en 'A'.

- Als de indicatielampjes van de wasopties en de vergrendelingen knipperen, dan is er sprake van een 'F'-storing.
- Als alleen de indicatielampjes van de wasopties knipperen, dan is er sprake van een 'A'-storing.
- Bij zowel F- als A-storingen branden ook een of meer indicatielampjes voor de wasprogramma's.

Alleen bij dubbele modellen

- Er kan sprake zijn van een storing in één of beide lades en de foutcodes kunnen voor beide lades verschillend zijn.
- Bij een storing in één lade kunt u de andere lade nog steeds gebruiken.



Een storing herstellen

Probeer eerst het probleem op te lossen en de code te wissen volgens de stappen in de volgende tabellen. Als het probleem aanhoudt:

- ① Noteer de foutcode.
- ② Neem contact op met de klantenservice voor ondersteuning of het inplannen van een bezoek door een servicemonteur. Raadpleeg het Service- en garantiedocument voor contactgegevens.

'F'-foutcodes

Mogelijk kunt u de storing opheffen door de vaatwasser te resetten; volg de onderstaande stappen. Als de knipperende lampjes uit zijn, is de storing verholpen en kunt u uw vaatwasser weer gebruiken.

| DISPLAY | MOGELIJKE OORZAKEN | WAT TE DOEN |
|--|---------------------|--|
|  <p>Wasprogramma + vergrendeling + een of meer opties</p> | Storing bij de lade | <ol style="list-style-type: none">① Druk op  om het piepen te stoppen, en nogmaals om de vaatwasser uit te zetten.② Wacht een paar seconden. Druk nogmaals op  om de vaatwasser weer aan te zetten. |

FOUTCODES

'A'-foutcodes

Volg de onderstaande stappen om het probleem op te lossen.

DISPLAY



SPOELEN + alle opties



DELICAAT, SPOELEN + alle opties



SNEL, DELICAAT + alle opties



SNEL, DELICAAT + SPOELEN + alle opties



Huidig wasprogramma + **HYGIENE**

MOGELIJKE OORZAKEN

A1: Storing in de watertoevoer.



A3: De lade loopt niet leeg. De afvoerslang kan geblokkeerd of geknikt zijn, of de aansluiting op de afvoerleiding kan geblokkeerd zijn.



A6: De sproeiarm is losgeraakt of van zijn bevestiging losgekomen, of de waterdruk is te laag, of een combinatie van lage waterdruk en overmatige schuimvorming.



A7: Automatisch herstelprogramma a - De vaatwasser heeft overtollig schuim in de lade gedetecteerd.

A09: Het programma Hygiene heeft niet de temperatuur nodig is om de vaat te ontsmetten.

WAT TE DOEN

- ① Zorg ervoor dat de watertoevoer is ingeschakeld.
- ② Druk eenmaal op  om het piepen te stoppen en vervolgens nogmaals om de storing op te heffen.
- ③ Druk op  om het wasprogramma te hervatten.

- ① Controleer of de afvoerslang en de aansluiting op de leidingen niet geblokkeerd zijn.
- ② Druk eenmaal op  om het piepen te stoppen en vervolgens nogmaals om de storing op te heffen.
- ③ Druk op  om het wasprogramma te hervatten.

- ① Open de lade en controleer de sproeiarm.
- ② Als de sproeiarm is losgeraakt of van zijn bevestiging is losgekomen, plaats hem dan terug. Controleer of hij goed vastzit en vrij ronddraait. Raadpleeg 'Onderhoud'.
- ③ Druk eenmaal op  om het piepen te stoppen en vervolgens nogmaals om de storing op te heffen.
- ④ Druk op  om het wasprogramma te hervatten.

- ① Laat het autoherstelprogramma lopen tot het klaar is. Het wasprogramma wordt hervat wanneer het automatische herstelprogramma is voltooid.
 - ② Controleer of u het juiste vaatwasmiddel gebruikt voordat u een ander wasprogramma uitvoert.
 - ③ Als de lade aan het einde van het wasprogramma nog steeds gevuld is met schuim, neem dan contact op met de klantenservice.
- ① Controleer of de watertoevoer is uitgeschakeld of het wasprogramma is onderbroken.
 - ② Druk eenmaal om het piepen te stoppen, en nogmaals om de storing op te heffen.
 - ③ Voer de ontsmettingscyclus opnieuw uit.

FOUTCODES

N.B.: Mocht een van de bovenstaande situaties resulteren in een slechte wasprestatie of onvoldoende spoeling, verwijder het vuil dan met de hand van de vaat, omdat het vuil door de laatste droogcyclus verhardt, waardoor het bij een volgende wasbeurt moeilijk te verwijderen is.

Als de storing aanhoudt, neem dan contact op met het technische hulpcentrum en meld het model van de vaatwasser. Dit staat op het plaatje bovenin de binnenkant van de lade van de vaatwasser, of op het garantiedocument. Met deze informatie kan sneller en doeltreffender worden gehandeld.

FABRIEKSGARANTIE EN SERVICEHANDLEIDING

Met uitzondering van de lijst van reserveonderdelen die beschikbaar zijn op onze website, mag u het apparaat in geen geval zelf repareren of proberen zelf te repareren, of het apparaat laten repareren door onervaren en/of niet-gekwalificeerde personen. Reparaties die worden uitgevoerd door onervaren en/of niet-gekwalificeerde personen kunnen letsel of ernstige storingen van de apparatuur en schade aan eigendommen veroorzaken. Het is raadzaam om contact op te nemen met onze erkende technische hulpcentra. Wij raden u aan om altijd originele reserveonderdelen te gebruiken, die bij onze klantenservice kunnen worden verkregen gedurende een periode van ten minste 10 jaar vanaf het moment dat het toestel in de Europese Economische Ruimte in omloop wordt gebracht.



WAARSCHUWING

De fabrikant kan niet aansprakelijk worden gesteld voor schade aan zaken en personen en/of voor veiligheidsproblemen als gevolg van reparaties die niet zijn uitgevoerd door een erkend technisch hulpcentrum of door een dienstverlener die is goedgekeurd door de fabrikant in overeenstemming met de richtlijnen van het bedrijf met betrekking tot de reparatie en het onderhoud van haar producten. Schade aan het product veroorzaakt door onbevoegden tijdens een reparatiepoging valt niet onder de conventionele garantie.

Vanaf 1 maart 2021 zijn informatie over energie en milieu met betrekking tot het energielabel van huishoudelijke apparaten en de specificaties voor hun ecologisch ontwerp in Europa zichtbaar in de productdatabank (EPREL) via de volgende link: <https://eprel.ec.europa.eu>, of via de QR-code op het energielabel.

FABRIEKSGARANTIE EN SERVICEHANDLEIDING

Hulp en garantie

Er wordt garantie geboden voor het product volgens de wet en in overeenstemming met de voorwaarden vermeld op het bij het product gevoegde garantiecertificaat. Het certificaat moet worden bewaard en indien nodig samen met het aankoopbewijs aan een erkend centrum voor technische bijstand worden getoond. U kunt de garantievoorwaarden ook raadplegen op onze website.

Voor hulp kunt u het online formulier invullen of contact met ons opnemen via het nummer dat op de ondersteuningspagina van onze website staat.

De fabrikant wijst alle verantwoordelijkheid af voor eventuele drukfouten in dit boekje. Bovendien behoudt de fabrikant zich het recht voor alle nuttig geachte wijzigingen aan te brengen aan producten zonder de essentiële kenmerken ervan te veranderen. Productgegevens staan linksonder op de voorkant van de vaatwasser.

FABRIEKSGARANTIE EN SERVICEHANDLEIDING

Voorschriften van EEG-richtlijn 93/68

Europese richtlijn 2012/19/EU betreffende afgedankte elektrische en elektronische apparatuur (AEEA) (alleen voor landen van de Europese Unie)

GB: Dit apparaat is gemarkeerd volgens de Europese richtlijn 2002/96/EG betreffende afgedankte elektrische en elektronische apparatuur (AEEA). Door ervoor te zorgen dat dit product correct wordt verwijderd, helpt u mogelijke negatieve gevolgen voor het milieu en de volksgezondheid te voorkomen, die anders kunnen worden veroorzaakt door een onjuiste afvalverwerking van dit product.

Het symbool  op het product, of op de documenten die bij het product zijn gevoegd, geeft aan dat dit apparaat niet als huishoudelijk afval mag worden behandeld. In plaats daarvan moet het worden ingeleverd bij het toepasselijke inzamelpunt voor de recycling van elektrische en elektronische apparatuur. De verwijdering moet plaatsvinden in overeenstemming met de plaatselijke milieuvoorschriften voor afvalverwijdering. Voor meer gedetailleerde informatie over behandeling, terugwinning en recycling van dit product kunt u contact opnemen met uw gemeente, uw huisvuilophaaldienst of de winkel waar u het product hebt gekocht.

Invullen en bewaren voor veilige raadpleging:

Model _____

Serienummer _____

Aankoopdatum _____

Koper _____

Dealer _____

Voorstad/wijk _____

Stad _____

Land _____